



# SZABADALMI KÖZLÖNY ÉS VÉDJEGYÉRTESÍTŐ

A SZELLEMI TULAJDON NEMZETI HIVATALÁNAK  
HIVATALOS LAPJA

117. ÉVFOLYAM 10. SZÁM

2012. MÁJUS 29.

## TARTALOM

A hatósági közlemények rovataiban alkalmazott kódok és rendezési elvek . . . . .	41
Szabadalmi közlemények . . . . .	P255–P324
Európai szabadalmi közlemények . . . . .	E309–E338
Kiegészítő oltalmi tanúsítványra vonatkozó közlemények . . . . .	S11–S13
Növényfajta-oltalmi közlemények . . . . .	F10
Használati minta közlemények . . . . .	U63–U67
Formatervezési minta közlemények . . . . .	D28–D43
Nemzeti védjegyközlemények . . . . .	M983–M1095
Nemzetközi védjegyközlemények . . . . .	W187–W197
Intézményi közlemények . . . . .	H19–H20

## A hatósági közlemények rovataiban alkalmazott kódok és rendezési elvek

<b>Az iparjogvédelmi dokumentumokat kibocsátó egyes országokat és egyes nemzetközi szervezeteket azonosító kódok (a WIPO 3. szabványa szerint)</b>			
AD	Andorra	DJ	Dzsibuti
AE	Egyesült Arab Emirátusok	DK	Dánia
AF	Afganisztán	DM	Dominikai Közösség
AG	Antigua és Barbuda	DO	Dominikai Köztársaság
AI	Anguilla	DZ	Algéria
AL	Albánia	EA	Eurázsiai Szabadalmi Szervezet (EAPO)
AM	Örményország	EC	Ecuador
AN	Holland Antillák	EE	Észtország
AO	Angola	EG	Egyiptom
AP	Afrikai Országok Iparjogvédelmi Szervezete (ARIPO)	EH	Nyugat-Szahara
AR	Argentína	EM	Belső Piaci Harmonizációs Hivatal (védjegy és ipari minta) (OHIM)
AT	Ausztria	EP	Európai Szabadalmi Hivatal (EPO)
AU	Ausztrália	ER	Eritrea
AW	Aruba	ES	Spanyolország
AZ	Azerbajdzsán	ET	Etiópia
BA	Bosznia-Hercegovina	FI	Finnország
BB	Barbados	FJ	Fidzsi-szigetek
BD	Banglades	FK	Falkland-szigetek (Malvin-szigetek)
BE	Belgium	FO	Faröer-szigetek
BF	Burkina Faso	FR	Franciaország
BG	Bulgária	GA	Gabon
BH	Bahrein	GB	Nagy-Britannia
BI	Burundi	GC	Az Öböl menti Arab Államok Együttműködési Tanácsának Szabadalmi Hivatala (GCC)
BJ	Benin	GD	Grenada
BM	Bermuda	GE	Grúzia
BN	Brunei	GG	Guernsey
BO	Bolívia	GH	Ghána
BR	Brazília	GI	Gibraltár
BS	Bahama-szigetek	GL	Grönland
BT	Bhután	GM	Gambia
BV	Bouvet-sziget	GN	Guinea
BW	Botswana	GQ	Egyenlítői-Guinea
BX	Benelux Szellemi Tulajdonvédelmi Hivatal (BOIP)	GR	Görögország
BY	Belorusszia	GS	Dél-Georgia és a Dél-Sandwich-szigetek
BZ	Belize	GT	Guatemala
CA	Kanada	GW	Bissau-Guinea
CD	Kongói Demokratikus Köztársaság	GY	Guyana
CF	Közép-afrikai Köztársaság	HK	Hongkongi Különleges Igazgatású Terület
CG	Kongó	HN	Honduras
CH	Svájc	HR	Horvátország
CI	Elefántcsontpart	HT	Haiti
CK	Cook-szigetek	HU	Magyarország
CL	Chile	IB	A Szellemi Tulajdon Világszervezetének (WIPO) Nemzetközi Irodája
CM	Kamerun	ID	Indonézia
CN	Kína	IE	Írország
CO	Kolumbia	IL	Izrael
CR	Costa Rica	IM	Man-sziget
CU	Kuba	IN	India
CV	Zöld-foki Köztársaság	IQ	Irak
CY	Ciprus	IR	Iráni Iszlám Köztársaság
CZ	Cseh Köztársaság	IS	Izland
DE	Németország	IT	Olaszország
		JE	Jersey
		JM	Jamaica
		JO	Jordánia
		JP	Japán
		KE	Kenya
		KG	Kirgizisztán
		KH	Kambodzsza
		KI	Kiribati
		KM	Comore-szigetek
		KN	Saint Christopher és Nevis
		KP	Koreai Népi Demokratikus Köztársaság
		KR	Koreai Köztársaság
		KW	Kuvait
		KY	Kajmán-szigetek
		KZ	Kazahsztán
		LA	Laoszi Népi Demokratikus Köztársaság
		LB	Libanon
		LC	Saint Lucia
		LI	Liechtenstein
		LK	Srí Lanka
		LR	Libéria
		LS	Lesotho
		LT	Litvánia
		LU	Luxemburg
		LV	Lettország
		LY	Líbia
		MA	Marokkó
		MC	Monaco
		MD	Moldovai Köztársaság
		ME	Montenegró
		MG	Madagaszkár
		MK	Macedón Köztársaság
		ML	Mali
		MM	Mianmar
		MN	Mongólia
		MO	Makao
		MP	Észak-Marina-szigetek
		MR	Mauritánia
		MS	Montserrat
		MT	Málta
		MU	Mauritius
		MV	Maldív-szigetek
		MW	Malawi
		MX	Mexikó
		MY	Malajzia
		MZ	Mozambik
		NA	Namíbia
		NE	Niger
		NG	Nigéria
		NI	Nicaragua
		NL	Hollandia
		NO	Norvégia
		NP	Nepál
		NR	Nauru
		NZ	Új-Zéland
		OA	Szellemi Tulajdon Afrikai Szervezete (OAPI)
		OM	Omán
		PA	Panama

PE	Peru			(67)	származtatást megalapozó irat adatai
PG	Pápua Új-Guinea			(68)	az alapszabadalom lajstromszáma
PH	Fülöp-szigetek			(70)	A jogosult, a feltaláló és a képviselő adatai
PK	Pakisztán			(71)	bejelentő
PL	Lengyelország			(72)	feltaláló, szerző, nemesítő
PT	Portugália			(73)	szabadalmas, jogosult
PW	Palau			(74)	képviselő
PY	Paraguay	(10)	Lajstromozási és közzétételi adatok	(80)	A Budapesti Szerződés és a Szabadalmi Együttműködési Szerződés szerinti adatok
QA	Katar	(11)	a dokumentum száma: szabadalmi és növényfajta-oltalmi rovatokban közzétételi szám vagy lajstromszám; használati minta és formatervezési minta rovatokban lajstromszám; a megadott szabadalmak, a megadott növényfajta-oltalmak, a megadott használati minta oltalmak és a megadott formatervezési mintaoltalmak rovatokban a lajstromszámhoz kapcsolt dátum a megadó határozat kelte	(83)	a mikroorganizmus törzs (biológiai anyag) letétbe helyezésének adatai
QZ	Közösségi Fajtaoltalmi Hivatal (CPVO)	(13)	a publikáció fajtája a WIPO 16. szabványa szerint	(84)	szekvencialista, illetve táblázat
RO	Románia	(20)	Bejelentési adatok	(86)	a nemzetközi (PCT) bejelentés száma
RS	Szerbia	(21)	a bejelentés ügyszáma	(87)	a nemzetközi (PCT) bejelentés közzétételi száma
RU	Oroszországi Föderáció	(22)	a bejelentés napja	(90)	Az Európai Szabadalmi Egyezmény szerinti adatok, valamint a kiegészítő oltalmi tanúsítványra vonatkozó adatok
RW	Ruanda	(23)	a kiállítási elsőbbség vagy kedvezmény, illetve a módosítási elsőbbség napja	(92)	a termék első magyarországi forgalomba hozatali engedélyének száma és kelte, valamint az engedélyezett termék neve
SA	Szaúd-Arábia	(24)	a tanúsítvány oltalmi idejének kezdete	(93)	a termék első közösségi forgalomba hozatali engedélyének száma és kelte
SB	Salamon-szigetek	(30)	Unió elsőbbség adatai, illetve UPOV Egyezmény szerinti elsőbbség adatai	(94)	a tanúsítvány oltalmi idejének lejártja
SC	Seychelle-szigetek	(40)	A közzététel napja	(95)	a kiegészítő oltalmi tanúsítvány címe (a termék megnevezése) és a termék típusa
SD	Szudán	(50)	Műszaki adatok	(96)	az európai (EP) bejelentés adatai
SE	Svédország	(51)	Nemzetközi Szabadalmi Osztályozás (szabadalmi, illetve használati minta rovatokban); Locarnói Megállapodás szerinti osztályozás (formatervezési minta rovatokban)	(97)	az európai (EP) bejelentés közzétételi adatai; az európai szabadalom megadásának az Európai Szabadalmi Közlönyben történt meghirdetési adatai
SG	Szingapúr				
SH	Szent Ilona				
SI	Szlovénia				
SK	Szlovákia				
SL	Sierra Leone				
SM	San Marino				
SN	Szenegál				
SO	Szomália				
SR	Suriname				
ST	São Tomé és Príncipe				
SV	Salvador				
SY	Szíriai Arab Köztársaság				
SZ	Szvázföld				
TC	Turks- és Caicos-szigetek				
TD	Csád				
TG	Togo				
TH	Thaiföld				
TJ	Tádzsikisztán				
TL	Kelet-Timor				
TM	Türkmenisztán				
TN	Tunézia				
TO	Tonga				
TR	Törökország	(53)	növényfajta fajtaneve		
TT	Trinidad és Tobago	(54)	a találmány, illetve a szabadalom címe, a növényfajta fajneve, latin neve, a használati minta címe, a formatervezési minta megnevezése		
TV	Tuvalu				
TW	Tajvan (Kínai Köztársaság)	(55)	a növényfajta fényképe, illetve a formatervezési minta fényképe vagy rajza	A	1996. január 1-je előtti bejelentési nappal rendelkező szabadalmi bejelentések közzététele, illetve közzététel nélkül megadott szabadalmak meghirdetése
TZ	Tanzániai Egyesült Köztársaság	(57)	szabadalmi rovatokban a kivonat, használati minta rovatokban a főigénypont (a jellemző ábrával)	A1	1996. január 1-je utáni bejelentési nappal rendelkező szabadalmi bejelentések közzététele és tájékoztatás az elvégzett újdonságkutatásról
UA	Ukrajna			A2	1996. január 1-je utáni bejelentési nappal rendelkező szabadalmi bejelentések, növényfajta-oltalmak közzététele
UG	Uganda			A3	Külön tájékoztatás az 1996. január 1-je utáni bejelentési nappal rendelkező szabadalmi bejelentésekben a közzétételt követően elvégzett újdonságkutatásokról
US	Amerikai Egyesült Államok	(60)	Összefüggő bejelentések, szabadalmak, kiegészítő oltalmi tanúsítványok, növényfajta-oltalmak, használati minták adatai	B1	Megadott szabadalmak, növényfajta-oltalmak
UY	Uruguay	(62)	megosztás esetén a korábbi szabadalmi, növényfajta-oltalmi, illetve használati minta bejelentés ügyszáma	B2	Korlátozott szabadalmak
UZ	Üzbegisztán	(65)	közzétételi szám (megadott szabadalmakkal kapcsolatban)	B8	Helyreigazítás a szabadalmi leírások bibliográfiai adataiban
VA	Vatikán				
VC	Saint Vincent és Grenadine				
VE	Venezuela				
VG	Brit Virgin-szigetek				
VN	Vietnam				
VU	Vanuatu				
WO	Szellemi Tulajdon Világszervezete (WIPO) Nemzetközi Irodája	(66)	belső elsőbbség napja		
WS	Szamoa				
XN	Északi Szabadalmi Intézet (NPI)				
YE	Jemen				
ZA	Dél-afrikai Köztársaság				
ZM	Zambia				
ZW	Zimbabwe				

B9	Helyreigazítás a szabadalmi leírásokban	(200) Bejelentési adatok	lajstromozási eljárásban résztvevő bejelentő
T1	Európai szabadalmi bejelentések igénypont fordításának közzététele	(210) a bejelentés ügyszáma	(740) képviselő
T2	Tájékoztatás európai szabadalmak szövege fordításának benyújtásáról	(220) a bejelentés napja	(791) engedélyes
T3	Európai szabadalmi bejelentések igénypontjai fordítás-kijavításának közzététele	(230) a kiállítási elsőbbség adatai	
T4	Európai szabadalmak szövege fordítás-kijavításának közzététele	(300) Uniós elsőbbség adatai	
T5	Tájékoztatás az Európai Szabadalmi Egyezmény szerinti felszólalási eljárásban módosítással fenntartott európai szabadalmak szövege fordításának benyújtásáról	(400) A Nemzetközi Iroda részéről történő közzététel adatai	
T6	Tájékoztatás az Európai Szabadalmi Egyezmény szerinti korlátozási eljárásban módosítással fenntartott európai szabadalmak szövege fordításának benyújtásáról	(450) a Nemzetközi Irodánál a közzétételt tartalmazó lap száma	
T7	Korlátozott európai szabadalom	(500) Egyéb adatok	
T8	Helyreigazítás európai szabadalmak szövege fordításának bibliográfiai adataiban	(511) az árujegyzék vagy a termékjegyzék a Nizzai Megállapodás szerint, adatközlésnél csak az osztályok száma szerepel	
T9	Helyreigazítás európai szabadalmak szövege fordításában	(540) a földrajzi árujelző megnevezése	
		(541) a megjelölés közönséges írásmóddal	
		(546) a megjelölés ábrával, illetve a közönségtől eltérő írásmóddal	
		(551) együttes vagy tanúsító védjegy	
		(554) térbeli megjelölés	
		(555) hologrammegjelölés	
		(556) hangmegjelölés	
		(580) a Nemzetközi Iroda hivatalos lapjában történő közzététel napja	
		(591) szín- vagy színes megjelölés	
		(600) Összefüggő bejelentések, védjegyek adatai	
		(641) megosztás esetén a korábbi bejelentés ügyszáma	
		(646) megosztás esetén a korábbi védjegy lajstromszáma	
		(660) a belső elsőbbség adatai	
		(700) A jogosult, a képviselő és az engedélyes adatai	
		(731) bejelentő	
		(732) védjegyjogosult, a nemzetközi lajstrom szerinti jogosult vagy a	
	<b>Védjegy és földrajzi árujelző adatok azonosítói (INID-kódok a WIPO 60. szabványa szerint)</b>		
(100)	Lajstromozási és megújítási adatok		
(111)	lajstromszám		
(141)	a lajstromozási eljárás és az oltalom megszűnésének napja		
(151)	a lajstromozás napja		
(156)	a megújítás napja		
(180)	a lejárati napja		
			<b>A rovatok rendezési elvei</b>
			A szabadalmi és a használati mintaoltalmi bejelentések, illetve a megadott szabadalmak és használati mintaoltalmak adatai NSZO-szekciónként, a formatervezési mintaoltalmi bejelentések, illetve a megadott formatervezési mintaoltalmak adatai a Locarnói Megállapodás szerinti osztályonként csoportosítva, az első helyen szereplő bejelentők nevének betűrendjében, a növényfajta-oltalmi bejelentések ügyszám szerinti sorrendben jelennek meg.
			Az egyes rovatcímek mellett feltüntetett négyjegyű kódok az adott rovatok tartalmára utalnak a WIPO 17. szabványa szerint.
			A szabadalmi bejelentések közzététele című rovatban a T betűvel kezdődő dokumentumszám az 1996. január 1-je előtti bejelentési nappal rendelkező teljes vizsgálatú, a H betűvel kezdődő dokumentumszám halasztott vizsgálatú szabadalmi bejelentésre utal.
			Kiegészítő oltalmi tanúsítvány iránti bejelentések az ügyszám, a megadott kiegészítő oltalmi tanúsítványok a lajstromszám szerinti sorrendben jelennek meg.
			A védjegy és földrajzi árujelző bejelentések a bejelentők nevének betűrendjében, a lajstromozások lajstromszám szerinti sorrendben jelennek meg.

**SZABADALMI KÖZLEMÉNYEK****Szabadalmi bejelentések közzététele****A. SEKCIÓ - KÖZSZÜKSÉGLETI CIKKEK****( 51 ) A43B 13/14** (2006.01)**( 13 ) A1****( 21 ) P 09 00803**

( 22 ) 2009.12.22.

( 71 ) Batz Hungary Kft., 2013 Pomáz, Tölgyes K. u. 9. (HU)

( 72 ) dr. Kókényesi Imre, 2367 Újhartyán, Kossuth L.u.1. (HU)

**( 54 ) Talpszerkezet gördülő járás biztosítására**

( 74 ) Mészárosné Dónusz Katalin, SBGK Szabadalmi Ügyvivői Iroda, 1062 Budapest, Andrassy út 113. (HU)

( 57 )

A találmány tárgya talpszerkezet aktív gördülő járás biztosítására. A talpszerkezet három rétegű szerkezetként van kialakítva, ahol az első réteg egy fedőréteg, a második réteg egy, két ovális nyílással (11, 12) ellátott emlékező műanyagból kialakított lemez (9), a harmadik réteg pedig egy, a lemez (9) nyílását alulról takaró rugalmas elem - retraktor - (13). A lemez (9) nyílásai (11, 12) a láb I. és V. lábközépcsont fejecsnek megfelelően van kialakítva.

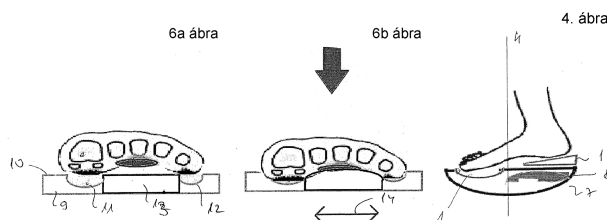
**( 51 ) A47L 23/22** (2006.01)**B08B 3/02** (2006.01)**B60S 3/04** (2006.01)**( 13 ) A1****( 21 ) P 10 00636**

( 22 ) 2010.11.26.

( 71 ) Magony Richárd 90%, 7691 Pécs, Szövetkezet út 10. (HU)

Huber Ilona Katalin 10%, 1029 Budapest, Feketefej utca 19. (HU)

( 72 ) Magony Richárd, 7691 Pécs, Szövetkezet út 10. (HU)

**( 54 ) Eljárás szennyfogó felület működtetésére, valamint szennyfogó felületegység és azokból összeállított szennyfogó felület**

( 74 ) Kocsis Péter szabadalmi ügyvivő, JUREX Iparjogvédelmi Iroda, 1171 Budapest, Nemesbük u. 49. (HU)

( 57 )

A találmány tárgya eljárás nyitott vagy zárt területek tisztaságának biztosítására szolgáló szennyfogó felület működtetésére, amely szerint a szennyfogó felületet felületegységekre (4) osztják fel, a tisztítandó felületre akkor fecskendeznek a szennyeződések eltávolító áramló közeget az adott felületegységről (4), ha ezen a felületegységen (4) mindegyik érzékelő csap (15) a tisztítandó felület közelségét jelzi; továbbá tárgya a szennyfogó felületegység (4), valamint az azokból összeállított szennyfogó felület az eljárás megvalósítására.

Szabadalmi bejelentések közzététele

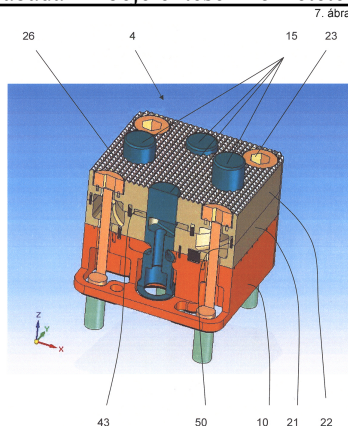

- ( 51 ) A61B 5/103 (2006.01)
- G06F 19/00 (2006.01)

( 13 ) A1

( 21 ) P 10 00615

( 22 ) 2010.11.16.

( 71 ) Czéh Béla, 1188 Budapest, Határ u. 105. (HU)

( 72 ) Czéh Béla, 1188 Budapest, Határ u. 105. (HU)

( 54 ) **Mobiltelefont, digitális kamerát dermatoszkóppá alakító adapter, és az ehhez kapcsolódó bőrgyógyászati előszűrés mobiltelefon, internet segítségével**

( 57 )

A találmány egy olyan bőrgyógyászati előszűrést lehetővé tevő eszköz a hozzá tartozó rendszerrel, amely bármikor otthonról is elvégezhető a szolgáltatással rendelkező mobilkészülék, internet birtokában. A módszer lényege, hogy a beteg digitális képet készít a bőrelváltozásról egy dermatoszkóp adapter segítségével, melyet a mobilhálózatra, internetre tervezett bőrgyógyászati szoftver elemz. Nem kielégítő diagnózis esetén a szolgáltatást igénybe vevőnek lehetősége van továbbküldeni a képet orvos szakértőkhöz pontosabb elemzésre.

4. ábra

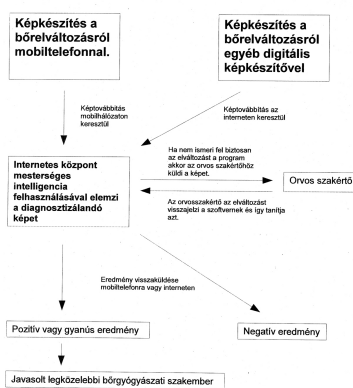

- ( 51 ) A61K 31/505 (2006.01)
- C07D239/42 (2006.01)

( 13 ) A1

( 21 ) P 10 00637

( 22 ) 2010.11.29.

( 71 ) EGIS GYÓGYSZERGYÁR NyRt., 1106 Budapest, Keresztúri út 30-38. (HU)

( 72 ) Koványiné Dr. Lax Györgyi 18%, 1141 Budapest, Mogoródi út 110. (HU)

Bartha Ferenc 11%, 4440 Tiszavasvári, Kabay János u. 3-5/5. (HU)

Krasznai György 11%, 1172 Budapest, XIII. u. 38. (HU)  
 dr. Simig Gyula 11%, 1126 Budapest, Hollósy S. u. 25. (HU)  
 dr. Volk Balázs 11%, 1165 Budapest, Atlasz u. 34. (HU)  
 dr. Sipos Éva 8%, 1172 Budapest, Magyarhida u. 47. (HU)  
 Ruzsics György 8%, 7191 Hőgyész, Dózsa György u. 21. (HU)  
 Nagy Kálmán 5%, 1025 Budapest, Turista u. 2/a (HU)  
 dr. Morovján György 4%, 1196 Budapest, Petőfi u. 164. (HU)  
 dr. Barkóczy József 4%, 1016 Budapest, Szirom u. 4-6. (HU)  
 Keszthelyi Adrienn 4%, 1106 Budapest, Gyakorló u. 16. II. 11. (HU)  
 Imre János 3%, 1174 Budapest, Baross u. 66. (HU)  
 Bagyinszki Gábor 2%, 2100 Gödöllő, Présház u. 10. (HU)

**( 54 ) Eljárás nagy tisztaságú gyógyszeripari intermedierek előállítására**

( 57 )

Találmány tárgya eljárás az (I) képletű

(+)-7-[4-(4-fluor-fenil)-6-izopropil-2-(metánszulfonil-metil-amino)-pirimidin-5-il]-(3R,5S)-dihidroxi-hept-6-énsav  
 gyógyszeripari előállítására alkalmas sóinak előállítása során alkalmazható köztitermékek előállítására, valamint ezen  
 köztitermékek új, iparilag előnyösen alkalmazható módosulatai és felhasználásuk.

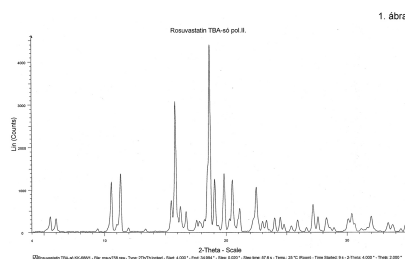

( 51 ) **A61K 33/10** (2006.01)  
**A21D 13/08** (2006.01)  
**A61P 1/04** (2006.01)

( 13 ) **A1**( 21 ) **P 10 00631**

( 22 ) 2010.11.24.

( 71 ) dr. Jászberényi Csaba József, 1095 Budapest, Soroksári út 38-40. 5. em. 6. (HU)  
 Szakács Tamás János, 4031 Debrecen, Földi János u. 7. (HU)

( 72 ) dr. Jászberényi Csaba József, 1095 Budapest, Soroksári út 38-40. 5. em. 6. (HU)  
 Szakács Tamás János, 4031 Debrecen, Földi János u. 7. (HU)

**( 54 ) Készítmény gastrointesztinális diszkomfort csökkentésére és/vagy megszüntetésére**

( 57 )

A találmány készítmények, módszerek és eljárások gastrointesztinális dyscomfort csökkentésére és/vagy megszüntetésére vonatkozik, azzal jellemezve, hogy alkalmasan megválasztott savkötő és gyomorvédő szerves és szerves összetevőket választanak, amelyeket keverést követően a felhasználási módszernek megfelelő formába hoznak, és termikusan mikrokapszuláznak. Az így létrehozott készítmények alkalmasak ételmiszer, ital, gyógyélelmiszer, táplálékkiegészítő, gyógyszernek nem minősülő gyógyhatású készítmény, valamint gyógyszer előállítására, illetve ilyen felhasználásra. Az így létrehozott készítményekkel a gastrointesztinális dyscomfort megfelelő eljárást alkalmazva megelőzhető, csökkenthető, vagy megszüntethető.

A hatóanyag-kombináció lehetővé teszi a gastrointesztinális dyscomfort, organikus és funkcionális dyspepsia prevenciót és terápiát. Természetesen organikus dyspepsia esetén ez csak tüneti kezelés lehet, és feltétlenül fontos a kiváltó ok kivizsgálása és kezelése.

( 51 ) A61L 9/12 (2006.01)

( 13 ) A1

( 21 ) P 11 00037

( 22 ) 2010.11.14.

( 71 ) The Procter &amp; Gamble Company, 45202 Cincinnati, Ohio, One Procter &amp; Gamble Plaza (US)

( 72 ) Broncano Atencia, Toni, Sta Maria de Palautordera, Barcelona, C/Priorat 49 (ES)

Pérez Bonilla, Francisca-Yolanda, E-08769 Cestellvi de Rosannes, Barcelona, c/Montgoi 9 (ES)

( 54 ) **Eszköz annak a folyadéknak az elpárologtatására, amelyet egy porózus hordozóanyagban abszorbeáltak el, és eljárás porózus hordozóanyagban abszorbeált folyadékszint meghatározására**

( 86 ) NL0950198

( 87 ) 2009128715

( 74 ) dr. Bódizs Árpád, SBGK Szabadalmi Ügyvivői Iroda, 1062 Budapest, Andrásy út 113. (HU)

( 57 )

Porózus hordozóanyagban abszorbeált folyadékszint meghatározásának eljárása, amelyben a folyadékot egy hordozóanyag abszorbeálja, amelyben egy fényforrás van elhelyezve a hordozóanyag közelében oly módon, hogy a kibocsátott fénysugár a hordozóanyagra irányul, amelyben a hordozóanyaggal közölt fénysugár fény intenzitása megváltozik a hordozó anyag által abszorbeált folyadék mennyiség csökkenésének hatására.

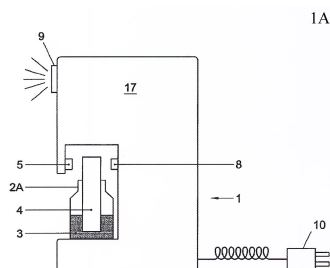

( 51 ) A63B 21/02 (2006.01)

A61H 33/00 (2006.01)

( 13 ) A1

( 21 ) P 10 00448

( 22 ) 2010.08.24.

( 71 ) Pribélyi Péter, 1141 Budapest, Kalocsai u. 61. (HU)

( 72 ) Pribélyi Péter, 1141 Budapest, Kalocsai u. 61. (HU)

( 54 ) **Eszköz vízben végzendő izomfejlesztő gyakorlatokhoz**

( 74 ) Mészárosné Dónusz Katalin, SBGK Szabadalmi Ügyvivői Iroda, 1062 Budapest, Andrásy út 113. (HU)

( 57 )

A találmány tárgya eszköz vízben végzendő izomfejlesztő gyakorlatokhoz.

A találmány szerinti eszközt az jellemzi, hogy a medencéhez rögzíthető, keresztrudakkal (2, 3, 4) és fűlekkel (39) ellátott váza (1), valamint a keresztrudak (2, 3, 4) végének karikáiba (10, 11, 12) csatlakoztatható eszközei és kiegészítői vannak.



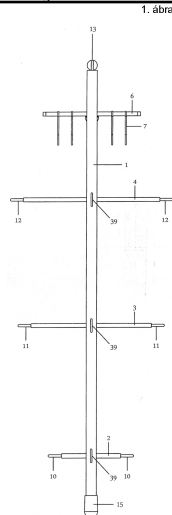

- ( 51 ) **A63B 26/00** (2006.01)  
**A47C 27/12** (2006.01)

( 13 ) **A1**

( 21 ) **P 10 00471**

( 22 ) 2010.09.06.

( 71 ) Buzogány Ildikó, 1131 Budapest, Jász u. 100. 2/6. (HU)

( 72 ) Buzogány Ildikó, 1131 Budapest, Jász u. 100. 2/6. (HU)

( 54 ) **Mozgásfejlesztő eszköz személyek egyensúlyérzékelésének fejlesztésére**

( 57 )

A jelen találmány tárgya egy mozgásfejlesztő eszköz személyek egyensúlyérzékelésének fejlesztésére, amely alkalmazható személyek vestibuláris rendszerének stimulálásában, az egyensúlyérzékelés fejlesztésében, valamint személyek mozgáskoordinációs, valamint egyensúlyi zavarainak kezelésében és rehabilitációjában. A találmány szerinti mozgásfejlesztő eszköz kókuszrost alapréteg (2) felhasználásával van kialakítva, és a kókuszrost (2) alapréteg különböző vastagságú és/vagy különböző görbületek vagy ívek alkalmazásával különböző irányítású, a felhasználó személyek aktív mozgása vagy hely és helyzetváltoztatása során instabil alátámasztást biztosító felületeket tartalmaz. A kókuszrost különleges tulajdonságai lehetővé teszik, hogy különböző testhelyzetekben, valamint hely- és helyzetváltoztató mozgás közben a személyek vestibuláris rendszere minden lehetséges térbeli irányban ingerlést kapjon. A jelen találmány szerinti, kókuszrost réteget tartalmazó eszköz a kókuszrost rugalmassága miatt a mozgás során egyszerre teszi lehetővé a három térbeli irány való elmozdulást, valamint a szabad forgástengely(ek) körül történő elfordulást.

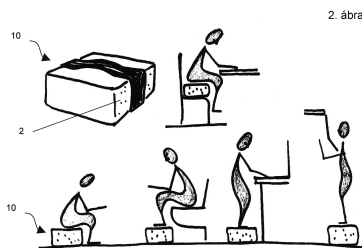

## B. SZEKCIÓ - IPARI MŰVELETEK ÁLTALÁBAN ÉS SZÁLLÍTÁS

- ( 51 ) **B01D 1/06** (2006.01)  
**B01D 1/22** (2006.01)

**B01D 3/12** (2006.01)( 13 ) **A1**( 21 ) **P 12 00030**

( 22 ) 2010.04.19.

( 71 ) doc. Ing. Ladislav Stibrányi, CSc., 811 02 Bratislava, Lubinská 6. (SK)  
 prof., Ing. Vladimír Báles, DrSc., 831 52 Bratislava, Traminova 12. 12878/29 (SK)  
 Ing. Vladimír Ratvaj, 052 01 Spisská Nová Ves, Brrezová 38/2. (SK)  
 Ratislav Král', 053 01 Harichovce, ul. SNP 79 (SK)  
 Ing. L'udovit Chocholáček, 071 01 Michalovce-Topol'any, Letna 2873/23 (SK)  
 doc. Ing. Pavel Timár, CSc., 841 05 Bratislava, Matejkova 12. (SK)

( 72 ) doc. Ing. Ladislav Stibrányi, CSc., 811 02 Bratislava, Lubinská 6. (SK)  
 prof., Ing. Vladimír Báles, DrSc., 831 52 Bratislava, Traminova 12. 12878/29 (SK)  
 Ing. Vladimír Ratvaj, 052 01 Spisská Nová Ves, Brrezová 38/2. (SK)  
 Ratislav Král', 053 01 Harichovce, ul. SNP 79 (SK)  
 Ing. L'udovit Chocholáček, 071 01 Michalovce-Topol'any, Letna 2873/23 (SK)  
 doc. Ing. Pavel Timár, CSc., 841 05 Bratislava, Matejkova 12. (SK)

**( 54 ) Vékonyfilmes elpárolgató berendezés folyékony hulladék desztillálásához**

( 30 ) PUV 5027-2009 2009.04.20. SK

( 86 ) SK1000003

( 87 ) 2010123468

( 74 ) Mészárosné Dónusz Katalin, SBGK Szabadalmi Ügyvivői Iroda, 1062 Budapest, Andrassy út 113. (HU)

( 57 )

A találmány tárgya eljárás folyékony hulladék, főleg hulladékolajok desztillálására. Az eljárás során a folyékony hulladékot esőfilmes elpárolgató berendezésbe táplálják, amelyben a vékony folyadékfilm a nehézségi erő hatására lefelé mozog, és a fűtött belső falon keletkezett gőzöket 0,1 kPa és 110 kPa közötti nyomáson és 80 °C és 330 °C gőzhőmérsékleten összegyűjtik. Az akár légköri nyomáson, akár vákuummal működő, esőfilmes elpárolgató berendezés egyetlen, függőlegesen elhelyezett, belső elpárolgató felülettel (6) rendelkező üreges desztilláló testből (5), valamint egy fűtőblokkból (4) áll, amely hőt visz át az üreges desztilláló test (5) külső fűtött felületére.

1. ábra

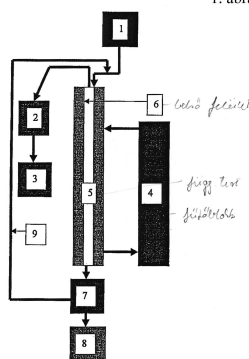
**( 51 ) B09B 1/00** (2006.01)**B09B 3/00** (2006.01)**C05F 11/00** (2006.01)**C08B 16/00** (2006.01)( 13 ) **A1**( 21 ) **P 10 00389**

( 22 ) 2010.07.22.

( 71 ) Fővárosi Csatornázási Művek Zrt., 1087 Budapest, Asztalos S. u. 4. (HU)

( 72 ) dr. Oláh József 37.5%, 1096 Budapest, Telepy u. 13. (HU)

Rása Gábor 37.5%, 2132 Göd, Vasút utca 21. (HU)

dr. Szilágyi Mihály 25%, 1027 Budapest, Frankel Leó u. 3. (HU)

**( 54 ) Eljárás lignocellulóz-tartalmú hulladék-anyag feldolgozására**

( 74 ) Lengyel Zsolt, DANUBIA Szabadalmi és Jogi Iroda Kft., 1051 Budapest, Bajcsy-Zs. út 16. (HU)

( 57 )

A találmány tárgya eljárás lignocellulóz-tartalmú hulladékanyag feldolgozására, amely során aerob előkezelésként az anyagot 50-60% nedvességtartalom mellett 30-50 °C közötti hőmérsékleten tartják addig, amíg az anyagban természetes módon megtalálható gombák és/vagy baktériumok elszaporodnak rajta és ezáltal a lignocellulóz-tartalmat feltárják, majd az így kapott előkezelt anyagot önmagában ismert módon tovább hasznosítják.

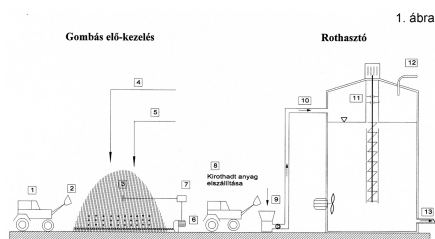

**( 51 ) B41K 1/54** (2006.01)

**( 13 ) A1**

**( 21 ) P 09 00392**

( 22 ) 2009.06.23.

( 71 ) Osváth Gyula, 3508 Miskolc, Szallag u. 17. sz. 4/3a (HU)

( 72 ) Osváth Gyula, 3508 Miskolc, Szallag u. 17. sz. 4/3a (HU)

**( 54 ) Tárolós, pecsétfesték párna**

( 57 )

A találmány kézi pecsételéshöz használt pecsételő párna szerkezet, amely előnyösen használható ipari gyártósorokon, a termékek ellenőrzésénél, ahol óránként száz vagy több száz pecsételést kell elhelyezni a termékeken.

A találmány szerinti szerkezet áll egy házból (3) amelyben van elhelyezve a vastag (min. 50 mm) rugalmas, nagy térfogat változásra képes pecsétfesték tároló szivacs (2). A pecsétfesték tároló szivacs nagy térfogata révén nagy mennyiségű pecsétfestéket (5) tárol, így biztosítja a nagy darabszámú pecsételést. Térfogat változása közben a pecsétfestéket (5) mozgatja, így annak beszáradási hajlama csökken. Pecsételéskor nedvesíti folyamatosan az őt beburkoló nedvszívó réteget (1).

A házban (3) elhelyezett pecsétfesték tároló szivacs (2) és az őt beburkoló nedvszívó réteg (1) egy leszorító fedéllel (4) rugalmas közeget alkotva le van zárva.

Rugalmas közegénél és puha felületénél fogva, kíméli a kézi pecsételőt (6).

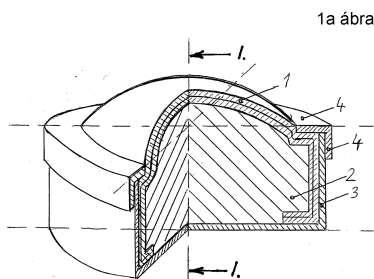

**( 51 ) B60Q 1/34** (2006.01)

F21V 21/08 (2006.01)

(13) A1

(21) P 11 00200

(22) 2011.04.14.

(71) Nyirádi László, 2330 Dunaharaszti, Turján u. 16. (HU)

(72) Nyirádi László, 2330 Dunaharaszti, Turján u. 16. (HU)

(54) **Karkötőbe integrált LED-es irányjelző eszköz kerékpárosok és motorosok számára**

(57)

A találmány tárgya karkötőbe integrált LED-es irányjelző eszköz kerékpárosok és motorosok számára, amely a kerékpárosok és a motorosok jobb és bal csuklóján a kar elmozdulására kapcsol, és az irányváltások hagyományos kézzel való jelzését hivatott láthatóvá tenni, sötétben, rossz látási körülmények között.

A találmány szerinti eszközben karra vagy csuklóra erősíthető burkolatában fénykibocsátó LED-ek vannak elhelyezve, amely LED-ek elektromos szempontból egy villogtató egységhez kapcsolódnak. Jellemzője, hogy a karkötőszerűen kiképzett, karra, vagy csuklóra rögzíthető, hajlékony anyagból készült, hosszúk alsó burkolatból (6) és azzal egybeépített, szintén hajlékony anyagból készült hosszúk felső burkolatból (7) álló eszköz (1) alsó burkolata (6) és felső burkolata (7) között egy szintén hajlékony, vékony nyomtatott áramköri fólia (3) van elhelyezve, amelyen vannak a LED-ek (4) elhelyezve és forrasztással, vagy ragasztással rögzítve, továbbá az alsó burkolatban (6), annak középső részén tápfeszültségforrás (2) adott esetben gombelem, vagy gombakkumulátor befogadására alkalmas teleptartó ház (9) van kiképezve, amely teleptartó ház (9) fölött egy elmozdulás érzékelő egység (10), valamint egy villogtató egység (8) helyezkedik el, amelyek mechanikai és elektromos szempontból a nyomtatott áramköri fóliához (3) forrasztással, vagy ragasztással vannak rögzítve, illetve hozzákapcsolva.

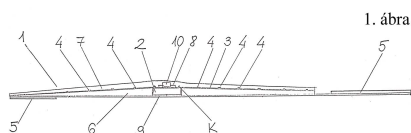

(51) B64C 25/40 (2006.01)

(13) A1

(21) P 10 00560

(22) 2010.10.19.

(71) Orbánhegyi Béla, 1038 Budapest, József u. 1. (HU)

(72) Orbánhegyi Béla, 1038 Budapest, József u. 1. (HU)

(54) **Repülőgépek kerekeinek felpörgetése beépített szélkanalakkal**

(57)

A találmány repülőgépek kerekeinek külső felületére illesztett szélkanalak kialakítása, melyeknek aszimmetrikus formája alkalmas arra, hogy a menetszél erejét a kerék megforgatására fordítsa.

A találmány lényege, hogy a repülőgépek gumiköpenyének (1), oldalsó felületére helyezzük a gumianyagú kiszögélést (2).

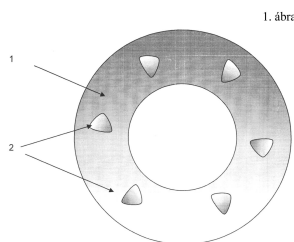

(51) B66F 7/00 (2006.01)

E04H 6/00 (2006.01)

( 13 ) A1

( 21 ) P 10 00532

( 22 ) 2010.09.30.

( 71 ) DSS Management AG, 6300 Zug, Weinbergstrasse 5 (CH)

( 72 ) Dudás György, 1152 Budapest, Fazekas sor 20/a (HU)

( 54 ) **Berendezés adott esetben vezető nélküli jármű kötőtpályás mozgatására, elsősorban zárt garázsokban és gépjárműtárolókban**

( 57 )

A találmány tárgya egy berendezés adott esetben vezető nélküli jármű (27) kötőtpályás mozgatására, elsősorban zárt garázsokban és gépjárműtárolókban, amelynek kerete (1); a kereten (1) felszerelt mozgatószerve (8); a mozgatószervvvel hajtáskapcsolatban álló legalább egy hajtókereke (3); a kereten (1) felszerelt, a berendezést a kötőtpályán továbbító támasztókerekei (2); a mozgatószervvvel (8) kapcsolatban álló villamos vezérlőegysége (9); a kereten (1) mozgathatóan rögzített, a mozgatandó jármű kerekét a mozgatás idejére megfogó vonszolószerve; a legalább egy vonszolószervet a kerékkel társító, illetve attól eltávolító további legalább egy mozgatószerve (10); a további egy vagy több mozgatószervvvel (10) kapcsolatban álló további vezérlőegysége (9), az egy vagy több vezérlőegység (9) és mozgatószerv (8, 10) villamos táplálásához a kötőtpályával villamos kapcsolatban álló érintkezőegysége van. A vonszolószervet az üzemszerűen a mozgatandó jármű alatt vízszintesen vagy közel vízszintesen elhelyezkedő kereten (1) elfordíthatóan ágyazott legalább két kar (7) képezi; a karok (7) a berendezés alapállapotában a keret (1) hosszanti, a mozgatandó jármű hossz tengelyével párhuzamos oldala szomszédságában, azzal párhuzamosan vagy közel párhuzamosan húzódnak, és a berendezés járművet mozgató állapotában a keret (1) említett oldalára merőlegesen vagy közel merőlegesen állnak, és a jármű kerekét két oldalról közrefogják, a karok (7) kerékekkel érintkező végével ellentétes vége a további mozgatószerv (10) másik elemével van társítva; és a további mozgatószervet (10) egy vagy több villamosmotor (10a) és annak tengelyével összekapcsolt áttételi mű (10b) alkotja, amely egy csavarorsós hajtás egyik eleméhez kapcsolódik.

2. ábra

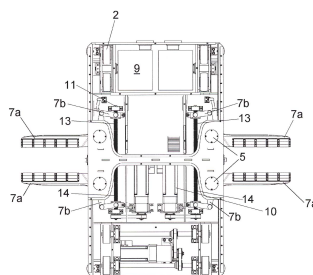

## C. SEKCIÓ - VEGYÉSZET ÉS KOHÁSZAT

( 51 ) C02F 3/00 (2006.01)

C02F 11/00 (2006.01)

( 13 ) A1

( 21 ) P 10 00439

( 22 ) 2010.08.18.

( 71 ) Agrogeo Kft. 70%, 6000 Kecskemét, Deák F. tér 5. (HU)

Szent István Egyetem Gépészmérnöki Kar 10%, 2100 Gödöllő, Páter Károly u. 1. (HU)

Geosan Kft. 10%, 1118 Budapest, Brassó út 169-179. G. épület (HU)

Pilze-Nagy Kft. 10%, 6000 Kecskemét, Talfája 50. (HU)

( 72 ) dr. Szolnoky Győző 35%, 6044 Kecskemét-Hetényegyháza, Vadaskert u. 1. (HU)

Szolnoky Tamás 35%, 6044 Kecskemét-Hetényegyháza, Vadaskert u. 1. (HU)

dr. Andó József 10%, 1112 Budapest, Olt u. 31/a (HU)

Somosné Nagy Adrienn 10%, 6000 Kecskemét, Klapka u. 19. (HU)

dr. Szoboszlai Sándor 5%, 1086 Budapest, Teleki László tér 19. (HU)

dr. Dobolyi Csaba 5%, 1116 Budapest, Albertfalva u. 37. (HU)

**( 54 ) Eljárás szennyvíziszapok kezelésére**

( 74 ) Várnai Anikó, Interinno Szabadalmi Iroda, 1024 Budapest, Margit krt. 73. (HU)

( 57 )

Eljárás szennyvíziszapok kezelésére speciális adalékanyagok jelenlétében prizmában végzett komposztálással; majd az ezt követő több rétegű takarással.

Az eljárást az jellemzi, hogy víztelenített rothasztott települési szennyvíziszaphoz (pH: 6,6-8,5; szárazanyag tartalom: legalább 20 tömeg%) 1:1 tömegarányban hozzákevernek aprított települési fás-szárú növényi hulladékot (szemcseméret: 20-40 mm, C/N arány: 50-70), ezután az elegyhez 3-20 tömeg%-ban gabonatörkölyt vagy gabonatörköly és 0,3-5 tömeg% ankerit elegyét keverik, majd a keverékhez a települési szilárdhulladék 8-12 hetes mechanikai-biológiai stabilizációja után visszamaradó komposzt jellegű maradékanyagot (pH: 6,5-8,7; összes szervesanyag tartalom: legalább 10 tömeg%) adagolnak 5:1 tömegarányban, ezután a keveréket homogenizálják, majd prizmában komposztálják, ezt követően a prizma felszínét több védőréteggel látják el:

A) első védőréteggént:

a prizma felszín 2-8 cm-es rétegben takarják 75-55 tömeg%-nyi fás-szárú biomassza tüzeléséből származó hamuval 2-5 héten keresztül stabilizált 25-45 tömeg% rothasztott települési szennyvíziszappal,

B) második védőréteggént:

az első rétegre újabb takaróanyag réteget helyeznek 1-5 cm-es rétegvastagságban, amely réteg 20-35 tömeg% rothasztott települési szennyvíziszappal 2-5 héten keresztül stabilizált 65-80 tömeg% filterhamu, illetve ehhez adott esetben 1-4 tömeg%-ban hozzákevert ankerit,

C) harmadik védőréteggént:

a második védőrétegre 1-5 cm vastagságban az alábbi összetételű elegyet rétegeznek: 95-99 tömeg százalék érett települési szennyvíziszap komposzt, 1-5 tömeg% fás-szárú biomassza tüzeléséből származó rostapernye elegye, majd erre a rétegre - adott esetben - 1-5 cm-es vastagságban biomassza tüzelésből származó pernye és települési szilárdhulladék mechanikai-biológiai hulladékkezeléséből származó maradékanyag 1:3 tömegarányú elegyét, illetve az ehhez adott esetben 0,3-10 tömeg%-ban hozzáadagolt ankerit és gipsz elegyet rétegeznek.

( 51 ) C07C211/42 (2006.01)

A61K 9/02 (2006.01)

A61K 9/10 (2006.01)

A61K 9/20 (2006.01)

C07C209/90 (2006.01)

( 13 ) A1

( 21 ) P 10 00624

( 22 ) 2010.11.18.

( 71 ) EGIS GYÓGYSZERGYÁR NyRt., 1106 Budapest, Keresztúri út 30-38. (HU)

( 72 ) dr. Nagy Tamás 20%, 1121 Budapest, Hunyad lejtő 28. II.ép. (HU)

dr. Kóhegyi Imre 19%, 1093 Budapest, Lónyai u. 24. (HU)

dr. Németh Gábor 10%, 1149 Budapest, Kövér Lajos u. 49/a (HU)

dr. Volk Balázs 9%, 1165 Budapest, Atlasz u. 34. (HU)

dr. Százdí László 9%, 1078 Budapest, Marek J. u. 5. (HU)

Ruzsics György 9%, 7191 Hőgyész, Dózsa György u. 21. (HU)

dr. Lukács Gyula 5%, 1163 Budapest, Bronz u. 5. (HU)

dr. Barkóczy József 5%, 1016 Budapest, Szirom u. 4-6. (HU)

Pákainé Varga Gabriella 5%, 1163 Budapest, Sasvár u. 24. (HU)

Varga Zoltán 3%, 1171 Budapest, Tanár u. 188. (HU)

Szent-Királyi Zsuzsanna 3%, 1223 Budapest, Tűzliliom u. 51. (HU)

Mezővári Mónika 3%, 2310 Szigetszentmiklós, Komp u. 2. (HU)

**( 54 ) Gyógyászati készítmény előállítására alkalmazható új sók**

( 57 )

## Szabadalmi bejelentések közzététele

A találmány a rasagiline különböző új sóira, azok vízmentes formáira, hidrátjaira és szolvátjaira, ezek előállítására, az ezeket tartalmazó gyógyászati készítményekre, valamint a fenti formák gyógyászati felhasználására vonatkozik.

A találmány tárgyát képezik közelebbről a rasagiline hidroxid-ecetsavval, (S)-mandulasavval, szacharinnal, 2-hidroxi-benzoéssavval, naftalin-1,5-diszulfonsavval, (1S)-(+)-10-kámforszulfonsavval [a továbbiakban (S)-kámforszulfonsav], (1R)-(-)-10-kámforszulfonsavval [a továbbiakban (R)-kámforszulfonsav], (L)-almasavval és (D)-almasavval képzett sóinak új, egységes kristályformájú módosulatai, eljárás ezek előállítására, az ezeket tartalmazó gyógyászati készítmények, valamint a fenti formák gyógyászati felhasználása.

( 51 ) **C07D307/00** (2006.01)

( 13 ) **A1**

( 21 ) **P 10 00386**

( 22 ) 2010.07.22.

( 71 ) SANOFI, 75013 Paris, 174, Avenue de France (FR)

( 72 ) Friesz Antal, Budapest, (HU)

Huszár Csaba, Budapest, (HU)

( 54 ) **Új eljárás dronedaron előállítására**

( 74 ) Chinoin Zrt., 1045 Budapest, Tó u. 1-5. (HU)

( 57 )

Eljárás az I képletű

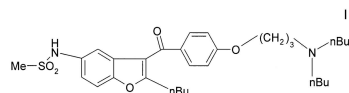

N-[2-n-butil-3-{4-[(3-di-n-butilamino)-propoxi]-benzoi}-benzofurán-5-il]-metánszulfonamid és farmakológiailag alkalmas sói előállítására azzal jellemezve, hogy valamely II általános képletű

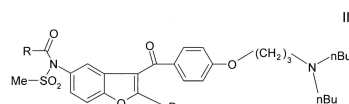

- ahol R jelentése 1-4 szénatomos alkil-, 1-4 szénatomos alkoxi- vagy aril-csoport- benzofurán származékról az acil-csoportot szelektíven lehasítják és a kapott I képletű vegyületnek adott esetben sóját képzik.

( 51 ) **C08B 37/16** (2006.01)

**C08L 5/16** (2006.01)

( 13 ) **A1**

( 21 ) **P 10 00534**

( 22 ) 2010.09.30.

( 71 ) CycloLab Kutató-Fejlesztő Kft., 1097 Budapest, Illatos út 7. (HU)

( 72 ) dr. Jicsinszky László, 1192 Budapest, Corvin krt. 43. (HU)

dr. Szemán Julianna, 1222 Budapest, Szilánk u. 9. (HU)

dr. Sente Lajos, 1118 Budapest, Gombóc Zoltán u. 17. (HU)

Tuza Kata, 8200 Veszprém, Ádám Iván u. 23. (HU)

Varga Erzsébet, 1181 Budapest, Baross u. 20/A. (HU)

( 54 ) **Eljárás anionos ciklodextrinek előállítására**

( 57 )

Jelen eljárás alapját az a felismerés képezi, hogy a reakció lejátszódása után a reakcióelegy tisztítására használt ioncserélő gyanta mennyiségének megfelelő változtatásával a reagensekből keletkező melléktermékek szelektíven eltávolíthatók, és/vagy a különböző szubsztitúciójú ciklodextrinszármazékok szelektíven eltávolíthatók.

## Szabadalmi bejelentések közzététele

Az ismertetett eljárás egyik különleges felismerése az, amikor az előállított aminocsoporttal szubsztuált karboxialkilezett ciklodextrinszármazékot kezelnek gyantával, a szubsztitúciós-fok-eloszlás mind H<sup>+</sup>-típusú, mind OH<sup>-</sup>-típusú gyantával külön-külön is szabályozható.

Jelen találmány a technika állásához tartozó megoldásokkal szemben az alábbi előnyöket kínálja:

- amennyiben az alacsony szubsztitúciós fokú (4.5) származékot a hagyományos módszerekkel állítják elő, a termékek szubsztituátlan ciklodextrint is tartalmazhatnak. Az általunk alkalmazott eljárás alkalmas szabályozott szubsztitúciós-fokú anionos ciklodextrin-származékok előállítására a tisztításhoz anionos és/vagy kationos erős vagy gyengén bázikus ioncserélő gyanták alkalmazásával;
- az ismertetett eljárással készített ciklodextrin-származék Gauss-görbe jellegű szubsztitúciós-fok-eloszlása megváltoztatható olyan módon, hogy az alacsonyabb vagy magasabb szubsztitúciós-fokú termékek legyenek többségben;
- az ismertetett eljárás során szelektíven előállítható egy maximum vagy minimum szubsztitúciós fokkal jellemezhető termék;
- a nem Gauss-eloszlású keverékből karboximetil-b-ciklodextrin tartalmú állófázis készítéséhez a szililezőszer könnyen előállítható, a származékolási reakcióhoz homogén oldatot lehet készíteni szerves oldószerben, az anyag nem tapad össze;
- az ismertetett eljárással készült terméket aminocsoporton keresztül szilikagélhordozóhoz kötve az elválasztási képesség kedvező irányban befolyásolható.

( 51 ) **C08L 5/00** (2006.01)

( 13 ) **A1**

( 21 ) **P 10 00617**

( 22 ) 2010.11.16.

( 71 ) BUSZESZ Élelmiszeripari Zrt., 1033 Budapest, Sorompó u. 1. (HU)

( 72 ) Plutzer Tamás, 2700 Cegléd, Batthyány u. 15/b (HU)

( 54 ) **Eljárás élelmiszeripari adalékként alkalmazható gumiarábikum előállítására**

( 74 ) Derzsi Katalin, SBGK Szabadalmi Ügyvivői Iroda, 1062 Budapest, Andrássy út 113. (HU)

( 57 )

A találmány tárgya eljárás élelmiszeripari adalékként alkalmazható gumiarábikum előállítására, melynek során a nyers gumiarábikumot oldják, majd az oldószer eltávolítása után kapott port kinyerik.

A találmányt az jellemzi, hogy az oldási hőmérsékletet 18-30 °C tartományban választják meg, a gélesedési koncentráció alatti mennyiségű gumiarábikum-tartalmú oldatot képeznek, az oldatot mechanikai úton mozgásban tartott, inert anyagú, kis átmérőjű golyókat tartalmazó reaktorba továbbítják, ahová előmelegített, célszerűen 90-105 °C-os hőmérsékletű, nyomás alatti szárítólevegőt táplálnak be, majd az oldószer elpárolgása után a szárítólevegőben lévő port kinyerik.

( 51 ) **C12N 1/20** (2006.01)

**C07B 37/06** (2006.01)

( 13 ) **A1**

( 21 ) **P 10 00669**

( 22 ) 2010.12.16.

( 71 ) Agruniver Holding Kft., 2100 Gödöllő, Ganz Ábrahám u. 2. (HU)

( 72 ) dr. Kukolya József 25%, 2100 Gödöllő, Köztársaság út 68. (HU)

dr. Kriszt Balázs 25%, 2100 Gödöllő, Mátyás király u. 66. (HU)

dr. Szoboszlai Sándor 20%, 1086 Budapest, Teleki László tér 19. (HU)

dr. Nagy István 15%, 82152 Planegg, Am Klopferspitz 14/b (DE)

Cserhádi Mátyás 15%, 2687 Bercel, Jákotpuszta 0158 hrsz. (HU)

( 54 ) **Zearalenon lebontására alkalmas mikroorganizmusok és készítmény, előnyösen mezőgazdasági és élelmiszeripari felhasználásra**

( 74 ) Várnai Anikó, INTERINNO Szabadalmi Iroda, 1024 Budapest, Margit krt. 73. (HU)



( 57 ) A találmány tárgya zearalenon lebontására alkalmas mikroorganizmusok, amelyek *Rhodococcus pyridinivorans* (K408), *Rhodococcus pyridinivorans* (K402), *Rhodococcus pyridinivorans* (AK-37), *Pseudoxanthomonas kalamensis* (H4) és *Pseudomonas pseudoalcaligenes* (FEH-28) mikroorganizmusok önmagukban vagy ezek bármely elegye.

A találmány tárgya továbbá zearalenon lebontására alkalmas mikroorganizmus készítmény, amely hordozót és *Rhodococcus pyridinivorans* (K408), *Rhodococcus pyridinivorans* (K402), *Rhodococcus pyridinivorans* (AK-37), *Pseudoxanthomonas kalamensis* (H4) és *Pseudomonas pseudoalcaligenes* (FEH-28) mikroorganizmust vagy ezek bármely elegyét tartalmazza, 106-1011 élősejt/1 g hordozó arányban.

A találmány tárgya továbbá a fenti mikroorganizmus készítmény alkalmazása takarmánykiegészítőként, élelmiszeripari célokra, illetve Zearalenon tartalmú vizes elegyek toxinmentesítésére.

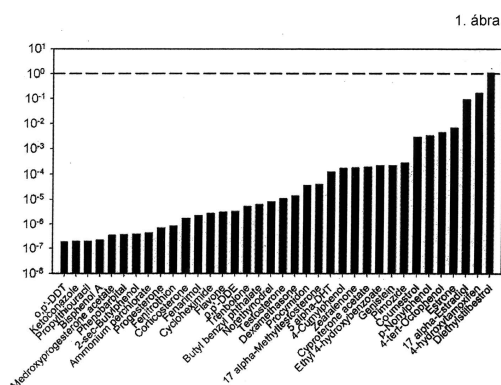

( 51 ) **C12Q 1/68** (2006.01)  
**C12N 5/10** (2006.01)  
**C12N 15/64** (2006.01)  
**C12N 15/65** (2006.01)

( 13 ) **A1**

( 21 ) **P 10 00315**

( 22 ) 2010.06.15.

( 71 ) MTA Szegedi Biológiai Kutatóközpont, 6726 Szeged, Temesvári krt. 62. (HU)

DeltaBio 2000 Kft., 6726 Szeged, Temesvári krt. 62. (HU)

( 72 ) dr. Haracska Lajos 37.5%, 6726 Szeged, Lövölde u. 60. (HU)

dr. Haracska Lajos 2.5%, 6726 Szeged, Lövölde u. 60. (HU)

Szukacsov Valéria 12.5%, 6723 Szeged, Felső Tiszapart 29. (HU)

Juhász Szilvia 35%, 6065 Lakitelek, Móricz Zs. u. 1/C (HU)

Keresztné Határvölgyi Erika 12.5%, 6725 Szeged, Faragó utca 26. TT.9. (HU)

( 54 ) **Rendszer HR és NHEJ vizsgálatára**

( 74 ) dr. Svingor Ádám, DANUBIA Szabadalmi és Jogi Iroda Kft., 1051 Budapest, Bajcsy-Zs. út 16. (HU)

( 57 )

A találmány tárgyát homológ rekombináció (Homologous recombination, HR) és a nem homológ végeket összekapcsoló mechanizmus (non-homologous end-joining, NHEJ) egymás mellett történő kimutatására szolgáló eljárások, készletek, nukleinsavak és sejtek, valamint ezek alkalmazásai képezik.

( 51 ) **C23C 14/34** (2006.01)  
**C04B 35/453** (2006.01)  
**C04B 35/64** (2006.01)

( 13 ) **A1**

( 21 ) **P 12 00027**

( 22 ) 2010.04.27.

( 71 ) Ulvac, Inc., 2538543 Chigasaki-shi, Kanagawa, 2500 Hagisono (JP)

( 72 ) NAGAYAMA, Satsuki, , (JP)

SATONOSONO, Kaoru, , (JP)

**( 54 ) Szinterelt test ZnO-Ga<sub>2</sub>O<sub>3</sub> alapú porlasztási céltárgyhoz, valamint ennek előállítási eljárása**

( 30 ) 2009-111757 2009.05.01. JP

( 86 ) JP1003001

( 87 ) 2010125801

( 74 ) Derzsi Katalin, SBGK Szabadalmi Ügyvivői Iroda, 1062 Budapest, Andrássy út 113. (HU)

( 57 )

A találmány tárgya egy szinterelt test egy ZnO-Ga<sub>2</sub>O<sub>3</sub>-alapú porlasztási céltárgyhoz, amelynek alacsony a fajlagos ellenállása, és képes elnyomni csomók és pikkelyek keletkezését, valamint eljárás ennek előállítására. A találmány tárgyát a következő lépések képezik: cink-oxid és gallium-oxid porból porkeveréket készítenek, a porkeverékből készített tömörített tárgyat egy konténer (20) belsejében helyezik el amelyet egy szinterelő kemencében (10) kell installálni, a tömörített tárgy hőmérsékletét legalább 1200 °C-os, de legfeljebb 1500 °C-os szinterelési hőmérsékletre emelik, miközben oxigént vezetnek be a konténer belsejébe (20), fenntartják a szinterelés hőmérsékletét, miközben oxigént vezetnek be a konténer belsejébe (20), és a kemence belsejének hőmérséklet csökkentik, miközben leállítják az oxigén bevezetését a konténer belsejébe (20). A konténer (20) funkciója az, hogy a kemence belsejében melegítsék, ezzel elérik a tömörített tárgyban a hőmérséklet-szórás homogenizálását, és ezáltal eliminálni lehet a kemencében levő hőeloszlás hatását, és javítani lehet a tömörített tárgyban az egyenletes felmelegítés minőségét. Ezzel megkaphatják a GZO porlasztási céltárgyat, amelynek alacsony a fajlagos ellenállása, és el tudja nyomni a csomók képződését.

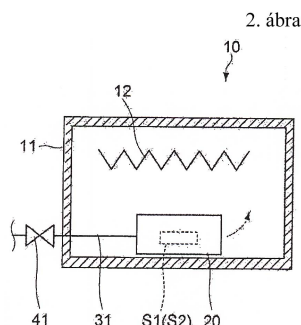

## E. SZEKCIÓ - HELYHEZ KÖTÖTT LÉTESÍTMÉNYEK

( 51 ) **E04F 13/08** (2006.01)**A63F 9/10** (2006.01)**B44F 3/00** (2006.01)**B44F 7/00** (2006.01)**E04F 15/02** (2006.01)( 13 ) **A1**( 21 ) **P 10 00501**

( 22 ) 2010.09.15.

( 71 ) Bálint Ádám, 1024 Budapest, Keleti Károly u. 31/b (HU)

( 72 ) Bálint Ádám, 1024 Budapest, Keleti Károly u. 31/b (HU)

**( 54 ) Egymásba kapcsolódó építő, burkoló vagy kirakó játék elem és eljárás annak kialakítására**

( 74 ) Hergár Jenő, 1014 Budapest, Balta köz 4. (HU)

( 57 )

Egymásba kapcsolódó építő, burkoló, vagy kirakó játék elem, amelynek egyik részeleme legalább egy síkbeli

## Szabadalmi bejelentések közzététele

kötést biztosító idom, másik részleme legalább egy térbeli kötést biztosító elem. Az elemre az a jellemező, hogy a síkbeli kötést biztosító idom egy egyenlő oldalú háromszög (1) köré kialakított háromkarú idom (21), amelynek szegmensívet (3) képező kinyúló szárai (22) és annak körvonalával egybevágó benyúló mélyedései (23) vannak, a kinyúló szárok (22) egy forgatási középpont (30) körül síkban elforgatva egy másik háromkarú idom (21) benyúló mélyedéseibe (23) illeszkedően bajonettszerű kötést alkotnak, ahol a szegmensív középpontja (12) a síkbeli forgatás középpontjával (30) megegyezik, a térbeli kötést biztosító elem vagy a háromkarú idom (21) mellett kialakított, legalább egy hatszögű hasábból (20) áll, amely az egyenlő oldalú háromszög (1) csúcsaihoz illeszkedik, és amellyel a háromkarú idom (21) úgy van egybeépítve, hogy a kinyúló szárok (22) a hatszögű hasábon (20) ugyanannyira nyúlnak túl, mint a mennyre a benyúló mélyedések (23) a hatszögű hasáb (20) alapterületére benyúlnak; vagy a térbeli kötést biztosító elem a háromkarú idom (21) körvonalánál kialakított horony-szádas kapcsolatot biztosító kiemelkedésekből (28) (szádakból) és ahhoz illeszkedő hornyokból (29) áll, Úgy, hogy egy idomon belül vannak kiemelkedések (28) (szádak) és hornyok (29) is. A találmányhoz tartozik az elemek kialakításának szerkesztési eljárásai is.

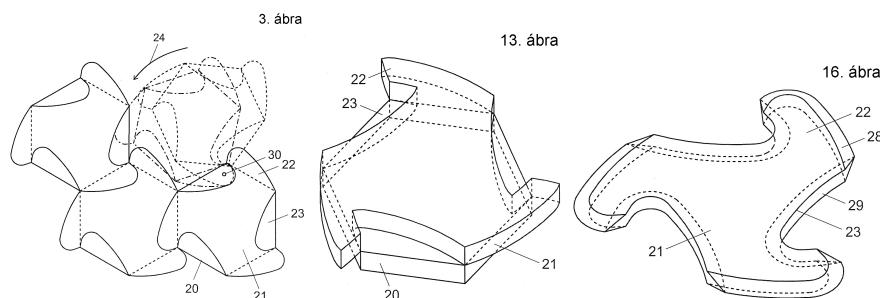

- ( 51 ) **E06B 1/04** (2006.01)  
**E06B 1/34** (2006.01)  
**E06B 1/56** (2006.01)  
**E06B 3/00** (2006.01)

( 13 ) **A1**

( 21 ) **P 10 00606**

( 22 ) 2010.11.12.

( 71 ) Dus Johann-Georg, 8640 Fonyód, Tabán u. 84. (HU)

Fáró László, 8640 Fonyód, Csend u. 5. (HU)

Teket Sándor, 2900 Komárom, Térfy Gyula u. 14. (HU)

( 72 ) Dus Johann-Georg, 8640 Fonyód, Tabán u. 84. (HU)

Fáró László, 8640 Fonyód, Csend u. 5. (HU)

Teket Sándor, 2900 Komárom, Térfy Gyula u. 14. (HU)

( 54 ) **Eljárás moduláris szerkezetű nyílászárók épületbe építésére, valamint tartó- és szerelőkeret elem moduláris nyílászárókhoz az eljárásban történő alkalmazásra**

( 74 ) Frey Julianna, 1119 Budapest, Tétényi út 120. (HU)

( 57 )

A találmány elemekből és idomokból helyszíni összeépítésű tokrészt és hozzá pántokon kapcsolódó helyszíni összeépítésű szárnyrészt tartalmazó, moduláris szerkezetű külső nyílászárók épületbe építési eljárása. Az épületbe építés az épületben korábbi kőműves munka részeként kialakított szokásos méretű, a nyílászárót körülvevő elhelyezési hézagot tartalmazó falnyílásba két építési fázisban történik. Az első építési fázisban tartó- és szerelőkeret elemet a falnyílásba helyezve vízszintes és függőleges irányban beállítják, majd kitámasztják, majd az így kitámasztott tartó- és szerelőkeret elemet adott tokrögzítési csatlakoztatási pontjain előre kiképzett furatokon keresztül a falnyíláshoz rögzítik, majd az elhelyezési hézagot kitöltik. Az épület építésének befejező építési munkálatai között lévő második építési fázisban a szárnyrész helyszíni összeépítését és a tokrész összeépítését követően a tokrész pántjaira az összeépített szárnyrészt felhelyezik. Az eljáráshoz alkalmazható tartó- és szerelőkeret hegesztéssel vagy összekötő elemekkel zárt alakzattá összekötött, korrózióálló fém és/vagy fémötvözet és/vagy műanyag szilárdságilag méretezett hidegen hajlított profilanyag és/vagy zártszelvény oszlopokból áll. Az oszlopok előre megtervezett helyeiken kiképzett, a falnyíláshoz történő csatlakoztatásra

## Szabadalmi bejelentések közzététele

szolgáló tokrögzítési csatlakoztatási pontokat, más előre megtervezett helyeiken kiképzett, moduláris kamra- és burkolóelemek bepattintással vagy alakkal záró, vagy csavaros csatlakoztatására szolgáló felfogatási csatlakoztatási pontokat, továbbá más előre megtervezett helyeiken kiképzett pántrögzítési pontokat tartalmaznak. Az oszlopok más előre megtervezett helyeiken tartalmazhatnak még univerzális felerősítési csatlakoztatási pontokat is; amelyekhez eddig a nyílászárókra; vagy azok köré; a nyílászárót befogadó épületszerkezetekre rögzített árnyékolástechnikai elemek, ill. egyéb kiegészítők tartozékként egyszerűen felfogathatóak és/vagy felerősíthetőek és/vagy rögzíthetőek.

A találmány szerinti új eljárás lehetővé teszi a nyílászáró egészének vagy részeit alkotó elemei és/vagy idomai bármelyikének utólagos és tetszőleges gyakorisággal ismételhető kiszerezését és lecserezését akár külön-külön, akár ezek összességében, az épület struktúrájának megbontása nélkül; azaz a falazat/tetőszerkezetbe épített nyílászáró épületszerkezeti egységének roncsolása nélkül.

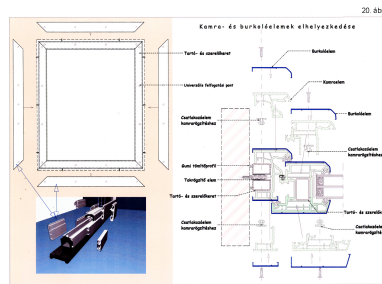

- ( 51 ) **E06B 9/24** (2006.01)  
**B60J 3/04** (2006.01)  
**E06B 3/66** (2006.01)  
**G02B 5/24** (2006.01)  
**G02B 26/02** (2006.01)  
**G02F 1/17** (2006.01)

( 13 ) **A1**

( 21 ) **P 10 00605**

( 22 ) 2010.11.11.

( 71 ) Vida Ottó, 2120 Dunakeszi, Barátság útja 10/b. mfsz. 43. (HU)

( 72 ) Vida Ottó, 2120 Dunakeszi, Barátság útja 10/b. mfsz. 43. (HU)

( 54 ) **Eljárás és berendezés fokozatmentesen állítható fényáteresztést biztosító ablak kialakítására**

( 57 )

A találmány egy ablakkeretbe beépített fokozatmentesen szabályozható fényárnyékoló eszköz. Az fényárnyékolás befolyásolását fényáteresztő lapok (2), (2/a) között kialakított üreg (3) és színezett folyadék (4), valamint mechanikus eszközök segítségével valósítja meg.

A találmány szerinti eljárás lényege, hogy fényáteresztő lapok (2), (2/a) valamint rugalmas fal (10) segítségével változtatható vastagságúan kiképzett üregbe (3) fényáteresztést korlátozó folyadékot (4) töltenek és a fényáteresztő lapok (2), (2/a) mozgásával változtatják a fényáteresztést korlátozó folyadék (4) vastagságát a kívánt árnyékolás elérésére.

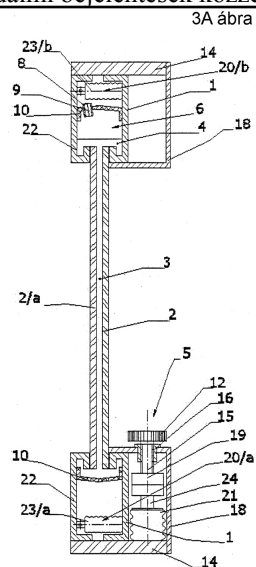

## F. SZEKCIÓ - MECHANIKA, VILÁGÍTÁS, FŰTÉS

( 51 ) F02B 43/04 (2006.01)

F02M 27/02 (2006.01)

( 13 ) A1

( 21 ) P 10 00492

( 22 ) 2010.09.10.

( 71 ) Fenyvesi Zoltán, 1163 Budapest, Békéshalom u. 3. (HU)

( 72 ) Fenyvesi Zoltán, 1163 Budapest, Békéshalom u. 3. (HU)

( 54 ) **Elrendezés gépjárművek égés-katalizátoros üzemeltetéséhez**

( 57 )

A találmány tárgya elrendezés gépjárművek égés-katalizátoros üzemeltetéséhez, amelynél a gépjármű motorházába szerelt hordozó panelen rögzített alsó elhelyezésű víztartálya (2), valamint felső elhelyezésű - a belső égésű motor (20) égésterébe HHO gázt juttató - vízbontó egysége (3) vezérlő elektronika (9) közbeiktatásával van csatlakoztatva és ez utóbbiak - a katalizátoros vízbontó mechanika működését visszajelző - a gépjármű utastere'be (T) rögzített pilóta panelhez (12), illetve GPS közvetítő panellel (23) az üzemeltető központ (K) GPS megfigyelő egységéhez (25) vannak kapcsolva.

1. ábra

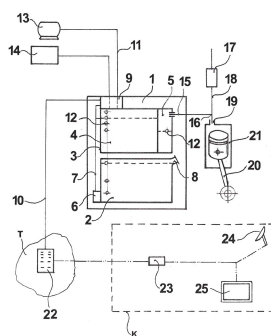

( 51 ) F03D 1/00 (2006.01)

H02K 57/00 (2006.01)

( 13 ) A1

**( 21 ) P 10 00545**

( 22 ) 2010.10.11.

( 71 ) Sándor Bertalan, 6000 Kecskemét, Kurucz körút 37. (HU)

( 72 ) Sándor Bertalan, 6000 Kecskemét, Kurucz körút 37. (HU)

**( 54 ) Állórész-nélküli, kombinált meghajtású generátor**

( 57 )

A találmány egy olyan, állórész-nélküli, kombinált működésű generátor, amely legfőképpen a szél energiáját hasznosítja indukált feszültség előállítására, eltérően a jelenlegi gyakorlattól, a széllapátok (4, 6) köré illesztett gyűrűk (1, 5) segítségével. Közös tengelyen (7) két, széllapáttal rendelkező gyűrű (1, 5) helyezkedik el, az egyik a mágneses erőteret létrehozó állandó és/vagy elektromágnesek (2, 8), a másikon a tekercselés (3), melyben a feszültség indukálódik. A két gyűrű egymáshoz képest közös, függőleges síkban helyezkedik el, az erőter mágnesi és a tekercsek közötti minimális légréssel (11), valamint eltérően a gyakorlattól, mindkét gyűrű forog azonos fordulattal, melyet legfőként a szél energiája tart fent a lapátmozgás segítségével, de olyan kialakításban, hogy azok azonos időben, azonos sebesség mellett ellenkező irányba haladjanak (9, 10). Mivel az indukált feszültség sebességfüggő, a gyűrűk átmérője miatt a kerületi sebesség minimális fordulatszám mellett is sokszorososa a tengely környékén számítható értékeknél. Mivel nincs állórész, a forgás ellentétes irányú, ezért a relatív sebességkülönbség kétszer nagyobb, mint ha csak álló és forgó részből állna.

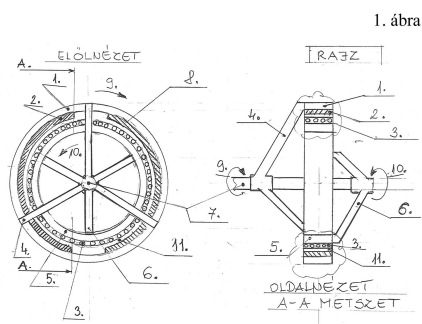
**( 51 ) F03D 3/02** (2006.01)**( 13 ) A1****( 21 ) P 10 00566**

( 22 ) 2010.10.25.

( 71 ) Komjáthy Miklós, 1118 Budapest, Lanka u. 10. (HU)

( 72 ) Komjáthy Miklós, 1118 Budapest, Lanka u. 10. (HU)

**( 54 ) Dupla rotoros függőleges tengelyű szélgenerátor**

( 57 )

Két ellentétes irányba forgó, két lapátsorral, rotorral ellátott függőleges tengelyű villamos energiát termelő generátor, ahol a generátor forgótengelyére (3) szerelt lapátok (1) oldható, vagy oldhatatlan kötéssel kerülnek felszerelésre, a generátor ház oldalához (4), burkolatához, oldható, vagy oldhatatlan kötéssel szintén rögzítésre kerül lapát, rotor (2.), méghozzá ellentétes profillal, mint a tengelyre szerelt lapát, rotor, s e két jellemzőjén túl a generátorház alsó lemezére oldható, vagy oldhatatlan kötéssel rögzítésre kerül egy a generátorház elforgását biztosító csapágó (5), csapágórendszer, mely a talpazat (7) és a berendezés közötti tartó oszlophoz, konzolhoz (6) csatlakozik.

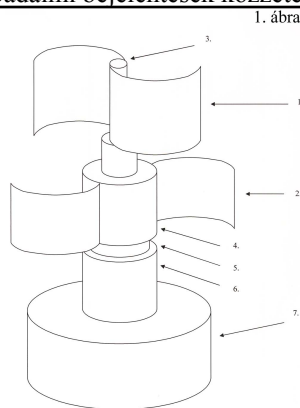

( 51 ) **F03D 3/04** (2006.01)

( 13 ) **A1**

( 21 ) **P 10 00506**

( 22 ) 2010.09.16.

( 71 ) Mátraházi János, 1151 Budapest, Batthyány u. 7. (HU)

( 72 ) Mátraházi János, 1151 Budapest, Batthyány u. 7. (HU)

( 54 ) **Szélsárkány**

( 57 )

A találmány tárgya egy olyan kis szélturbina, amely szabadon álló, vagy tetőhöz rögzített oszlopra van szerelve és farok vitorlája segítségével mindig szélirányba áll be, két darab függőleges tengelyű keresztáramú járókereke van, amelyeket terelő lemezek között áramló szél hajt meg. A járókerekek egymással szemben forognak, energiájukat egy szíj, vagy fogaskerék hajtás egyesíti és generátorral villamos áramot termelnek.

A találmány működési elve az, hogy a szélső egyenes és a középső ferde terelő lemezek a befogott áramlási keresztmetszetet szűkítik, aminek következtében az áramlási sebesség a járókerékbe való belépésnél megnövekszik, és a megnövekedett áramlási sebességű szél a szélesebb köbével arányos teljesítmény növekedést eredményez, míg a keresztmetszet csökkentése csak egyenes arányú teljesítmény csökkenést okoz. Mivel a járókerék legnagyobb kerületi sebessége mindig kisebb a belépő szélesebbégnél, így a forgórész nem gerjeszt a szél hangjánál nagyobb zajt.

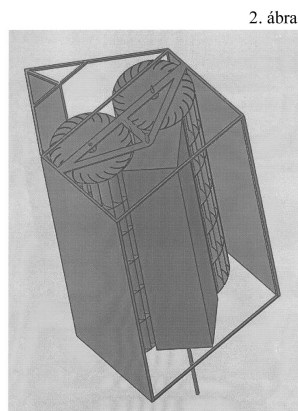

( 51 ) **F03D 3/06** (2006.01)

**F03D 3/02** (2006.01)

( 13 ) **A1**

( 21 ) **P 10 00518**

( 22 ) 2010.09.23.

( 71 ) Jakab György, 3532 Miskolc, Ózugró út 26. (HU)

( 72 ) Jakab György, 3532 Miskolc, Ózugró út 26. (HU)

**( 54 ) Fügőleges tengelyű szélmotor**

( 57 )

A találmány tárgya fügőleges tengelyű szélmotor. A szélmotornak, egy szélirányba forduló alaplapon (1) elhelyezett, két önálló elfordítható módon rögzített fügőleges tengelyére (2) mint forgástengelyre felerősített forgó vitorlázata van. Az egyes vitorlán (11) két forgó vitorlázatot összekötő egyenesnek és az egyes vitorlák tengelyének (8) egymáshoz viszonyított szögétől fügő mechanikus kényszer hatására a saját tengelyük körül is elfordulnak. A szélmotor különösen elektromos energia termelésére vagy mechanikus hajtóerő szolgáltatására, például vízi jármű hajtására előnyösen alkalmazható.

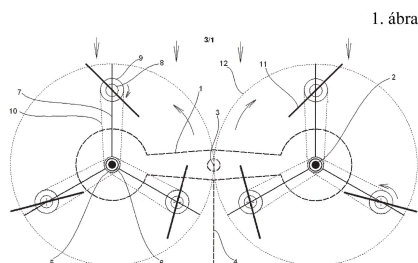

( 51 ) **F21V 3/04** (2006.01)

( 13 ) **A1**

( 21 ) **P 10 00530**

( 22 ) 2010.09.29.

( 71 ) Csizmadia István, 3300 Eger, Baktai út 16/a (HU)

( 72 ) Csizmadia István, 3300 Eger, Baktai út 16/a (HU)

**( 54 ) LED-fényforrás**

( 57 )

A LED - fényforrás, egy olyan világító eszköz, amelynek egy, vagy több UV, vagy kék színtartományban sugárzó LED (1) eleme van, és a fényt nem a LED által közvetlenül kibocsátott sugárzás, hanem a LED által kibocsátott fénysugárzás (8) által, a sugárzás irányába elhelyezett, szekunder sugárzó fényporral bevont fényáteresztő felületen a fénypor által gerjesztett sugárzás (9) adja.

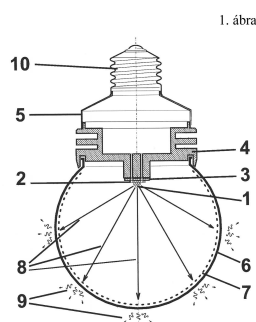

( 51 ) **F23G 7/12** (2006.01)

( 13 ) **A1**

( 21 ) **P 10 00604**

( 22 ) 2010.11.10.

( 71 ) Szondi József, 2096 Üröm, Tücsök u. 11. (HU)

( 72 ) Szondi József, 2096 Üröm, Tücsök u. 11. (HU)

**( 54 ) Gázfejlesztő, vegyes tüzelésű, kétlépcsős, alapvetően gumiabroncs üzemű kazán**



## Szabadalmi bejelentések közzététele

- ( 57 ) A bejelentés tárgya szilárd, és/vagy folyékony tüzelőanyaggal üzemelő kazán, amelyben az égés a tüztér belsejében történik és amelynek a tüztere alkalmas a légkörinél nagyobb nyomás elviselésére. A tüztér oldala környékén van az adagoló ajtó, a tüztér alja közelében van a begyűjtést könnyítő idegen energiát felhasználó eszköz, a tüztér alja közelében van a légbevezető nyílás, mely el van látva a légkörinél szabályozottan nagyobb nyomású levegő fogadására kialakított csonkkal. A tüztér teteje közelében van egy gázvezető kalibrált csonk. A kalibrált csonkon van egy diffúzor. A diffúzorba van beépítve és kifelé fújó irányba van állítva egy injektor, amely el van látva egy szabályozottan nagy nyomású másodlagos levegő fogadására szolgáló csatlakozóval. A diffúzor-injektor egység külső szájának környékén van elhelyezve az idegen energiát felhasználó üzemi gyújtóláng-biztosító szerkezet az égésbiztosítóval együttesen. A gyújtóláng-biztosító közelében a kiáramlás irányát figyelembe véve van elhelyezve egy deflektor. A biztonságos égés érdekében a deflektor meghosszabbításaként egy vagy több hőcserélő van. Valamint az egész eszköz is egy hőcserélő belsejében van, amelybe a levegő bejutása, csak feltételekkel biztosított. A tüztér teteje tartományában van egy biztonsági lefúvó, mely a szabadba nyitott.

( 51 ) **F24F 5/00** (2006.01)

**F24F 7/00** (2006.01)

( 13 ) **A1**

( 21 ) **P 10 00603**

( 22 ) 2010.11.09.

( 71 ) Török Sándor, 1144 Budapest, Kőszeg u. 2/c. (HU)

( 72 ) Török Sándor, 1144 Budapest, Kőszeg u. 2/c. (HU)

( 54 ) **Eljárás épületek nemlineárisan változó légtömegáramú temperálására és/vagy légkondicionálására**

- ( 57 ) A találmány tárgya eljárás épületek nemlineárisan változó légtömegáramú temperálására és/vagy légkondicionálására.

A ventilátoros légcserét biztosító temperálás és/vagy légkondicionálás esetén a frisslevegő-pótlás jelentős energiafogyasztással jár. Az alkalmazott eljárás ezt az energiafogyasztást mérsékeli.

Az eljárás kivitelezése úgy történik, hogy a legkedvezőbb napi hőmérsékletű levegőből lényegesen többet szellőztet, míg a kedvezőtlen hőmérsékletű levegőből kevesebbet fordít szellőztetésre.

( 51 ) **F24J 2/00** (2006.01)

**F24J 2/05** (2006.01)

( 13 ) **A1**

( 21 ) **P 10 00627**

( 22 ) 2010.11.22.

( 71 ) dr. Czinkota Imre, 2151 Fót, Hegyalja u. 13. (HU)

dr. Tolner László, 1055 Budapest, Falk Miksa u. 32. (HU)

Czinkota György, 1043 Budapest, Dugonics u. 42. (HU)

( 72 ) dr. Czinkota Imre, 2151 Fót, Hegyalja u. 13. (HU)

dr. Tolner László, 1055 Budapest, Falk Miksa u. 32. (HU)

Czinkota György, 1043 Budapest, Dugonics u. 42. (HU)

( 54 ) **Fotókatódos vákuumcsöves napkollektor**

( 74 ) dr. Tolner László, 1055 Budapest, Falk Miksa u. 32. (HU)

- ( 57 ) A szabadalom tárgya egy olyan berendezés, amely a napenergiából egyidejűleg állít elő közvetlenül elektromos energiát és hasznosítható hőenergiát. Általában a napenergia hasznosító berendezések a két fajta energiahasznosítás közül csak az egyiket alkalmazzák. Az elektromos energiatermelésre jellemzően félvezető alapú napelemeket, a hőenergia nyerésére jellemzően napkollektorokat alkalmaznak. A korszerű napkollektorok azért, hogy a fénysugárzásból átalakított hőenergia minél kisebb része távozzon a rendszerből vákuumcsöves rendszerűek. A külső átlátszó cső a fényt beengedi, az a belső csövön elnyelődik és

## Szabadalmi bejelentések közzététele

átadja energiáját a belső csőben áramló közegnek, rendszerint víznek. Mivel a két cső között hőszigetelőként vákuumot használnak, a hő veszteség minimalizálható, így a rendszer télen is alkalmas a napsugárzás hasznosítására.

A hagyományos fotocellához hasonló közvetlenül elektromos áramot szolgáltató fényhasznosító berendezés kis hatásfokú és elsősorban a vákuum igénye miatt költséges. A vákuumcsöves napkollektorban már eleve rendelkezésre áll azoknak a feltételeknek a zöme, amely a fotoeffektuson alapuló elektromos áram közvetlen előállításához szükséges. A fotokatód egyben tükröző felületként is alkalmazható. Így a kis hatásfokú közvetlen elektromos energianyerés is gazdaságos lehet.

## G. SZEKCIÓ - FIZIKA

( 51 ) **G01G 19/04** (2006.01)

( 13 ) **A1**

( 21 ) **P 10 00482**

( 22 ) 2010.09.08.

( 71 ) Formen-Vasút Kft. 70%, 2013 Pomáz, Balassi Bálint u. 12. (HU)

Vágány-Szerviz Kft. 30%, 1046 Budapest, Sporttelep u. 18. (HU)

( 72 ) Borbély László 60%, 2013 Pomáz, Balassi Bálint u. 12. (HU)

Alscher Tamás Ferenc 20%, 1157 Budapest, Kórakás park 47. I. em. 3. (HU)

Szalóki Károly 20%, 1046 Budapest, Sporttelep u. 18. (HU)

( 54 ) **Szerkezeti elrendezés sínen haladó járművek kerékterheinek mérésére**

( 74 ) Faber Miklós, Advopatent Szabadalmi és Védjegy Iroda, 1011 Budapest, Fő u. 19. (HU)

( 57 )

A találmány tárgya szerkezeti elrendezés sínen haladó járművek kerékterheinek mérésére, különösen vasúti járművek kerékterheinek főleg menet közben forgalom alatti ún. dinamikus mérésére, valamint a jármű kerékterhekkel összefüggő diagnosztikai paramétereinek ugyancsak forgalom alatti meghatározására.

A találmány jellegzetessége, hogy a mechanikai alrendszer a pálya vizsgálati szakaszán (100v) az ott elhelyezkedő aljak (101) számához igazodó számú mérőmodullal rendelkezik, minden mérőmodulhoz a sínek külső oldalára illesztett legalább két darab mérőcella (5) tartozik, és a mérőmodul mentén, ugyancsak sín külső oldalán a kerék (103) futó felületével (103a) való érintkezésre alkalmas magassági helyzetű mérősín (1) van elhelyezve, a mérősín (1) és a mérőcellát (5) stabilizáló rögzítő gyűrű (6), szoros illesztéssel a mérőcellára (5) van ráhúzva, a mérőcella (5) szoros illesztéssel a teherátadó betétbe (2) be van dugva, amely pedig a sín gerincéhez (102b) szorosan van a rögzítő csavarokkal hozzáerősítve.

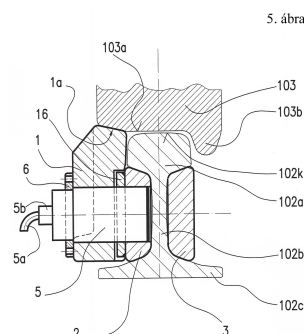

( 51 ) **G06Q 40/00** (2006.01)

**G06Q 30/00** (2006.01)

( 13 ) **A1**

( 21 ) **P 10 00592**

( 22 ) 2010.11.04.

( 71 ) Nemes Tibor, 2089 Telki, Völgy u. 12. (HU)

Véber Ákos, 2141 Csömör, Vadkerti Zs. 29. (HU)

( 72 ) Nemes Tibor, 2089 Telki, Völgy u. 12. (HU)

Véber Ákos, 2141 Csömör, Vadkerti Zs. 29. (HU)

**( 54 ) Online személyes pénzügyi portál alapú ügyfelelemző, kiértékelő és összehasonlító eljárás**

( 57 )

A kitalált eljárás módja célja a jelenlegi, ügyfelek számára elérhető online Személyes pénzügyi Portál szolgáltatások továbbfejlesztése, úgy, hogy azok képesek legyenek az elemző, értékelő, összehasonlító módszertannak köszönhetően személyreszabott megtakarítási lehetőséget kínálni az ügyfélnek, illetve alternatívát nyújtani ezen jövőbeni megtakarítás felhasználási lehetőségeire.

A megoldás része egy központi ügyfél-intelligencia adatbázis, mely tartalmazza az ügyfelek különböző banki tranzakciós és költési szokásait. Az adatbázisban szereplő ügyfeleket a megoldás különböző szocio-demográfiai és pénzügyi költségek, mint szegmensképző kritériumok szerint homogén csoportokba (szegmensek) rendezi, melyhez jellemző pénzügyi, költési és megtakarítási mutatószámokat kalkulál és rendel a csoport tagjaihoz, számokat, melyek a csoportra, mint egészre jellemzőek.

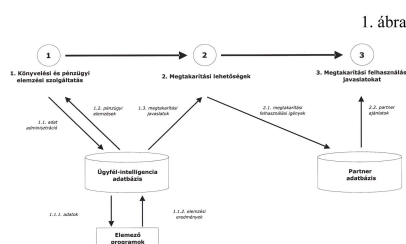

( 51 ) G09F 19/12 (2006.01)

A47F 11/06 (2006.01)

( 13 ) A1

( 21 ) P 11 00205

( 22 ) 2011.04.18.

( 71 ) Gótzty András, 2045 Törökbálint, Kastély u. 70. (HU)

( 72 ) Gótzty András, 2045 Törökbálint, Kastély u. 70. (HU)

**( 54 ) Berendezés információhordozók különösen reklámozási célú megjelenítésére**

( 74 ) Kovári György, ADVOPATENT Szabadalmi és Védjegy Iroda, 1011 Budapest, Fő u. 19. (HU)

( 57 )

A találmány berendezés információhordozók különösen reklámozási célú megjelenítésére, amely berendezésnek az információhordozó eszköz (11; 25; 27; 43; 56) befogadására szolgáló, a belső terébe betekintést lehetővé tévő módon kialakított kamrával (1; 20; 26; 30) rendelkezik, amelyben legalább egy, a betekintés irányára keresztirányú, a kamra falzatához kapcsolódó átlátszó lap (8; 18; 37) van, amelyen közvetlenül, vagy egy, az átlátszó laphoz rögzített tartóeszközhöz kapcsolódva az információhordozó eszköz helyezkedik el; és a kamra falzatának legalább egy része az átlátszó laphoz csatlakoztatási sávjával (9; 39) párhuzamos további sávokat (10a, 10b; 40) tartalmaz.

A berendezésnek az a lényege, hogy az információhordozó eszközt (11; 25; 27, 43, 56) vagy/és annak tartóeszközét (38, 55) legalább két olyan tárgy (11a, 11b; 25a, 25b; 27a, 27b) képezi, amelyek az átlátszó lap (8; 18; 37, 50) két szemben lévő oldalán helyezkednek el, és az átlátszó lapra merőleges irányból tekintett vetületük azonos vagy lényegében azonos.

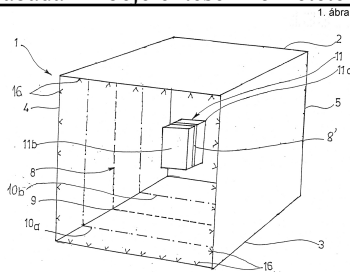

## H. SZEKCIÓ - VILLAMOSSÁG, ELEKTROMOSSÁG

- ( 51 ) **H01J 35/08** (2006.01)  
**H01J 35/00** (2006.01)  
**H05G 1/00** (2006.01)

( 13 ) **A1**

( 21 ) **P 10 00635**

( 22 ) 2010.11.26.

( 71 ) GE Hungary Kft., 6725 Szeged, Szikra u. 2. (HU)

Szegedi Tudományegyetem, 6720 Szeged, Dugonics tér 13. (HU)

( 72 ) Kákonyi Róbert, 6300 Kalocsa, Kossuth Lajos u. 58/c (HU)

( 54 ) **Folyékony anódú sugárforrás**

( 74 ) Szabó Zsolt, DANUBIA Szabadalmi és Jogi Iroda Kft., 1051 Budapest, Bajcsy-Zs. út 16. (HU)

( 57 )

A jelen találmány a „fejenállás” képességével rendelkező folyékony anódú sugárforráshoz (10) kapcsolódik, amely tartalmaz bevezetéssel és kivezetéssel ellátott, anódteret (17) határoló fallal (15) rendelkező házat (12), ahol a kivezetés a bevezetéssel a házon (12) kívül csatlakoztatva házon (12) át záródó összefüggő áramlási utat határoz meg, a bevezetésnek az anódtér (17) felé haladva változó nagyságú belső keresztmetszetet határoló fala van, ahol a bevezetés keresztmetszetében a fallal érintkezésmentes helyzetben, a keresztmetszetet részben kitöltőn és a keresztmetszetre merőleges irányban elmozdíthatón szűkítőelem (11) van elrendezve; az áramlási útban elrendezett folyadékfázisú anódanyagot (14); az áramlási útba az anódanyag (14) áramlási útbeli egyirányú elmozdulását biztosítón beiktatott keringtetőegységet; az anódanyag (14) kijelölt tartományára adott energiájú bombázónyalábot (16) rábocsátón elrendezett kilépőnyílással (18a) rendelkező gerjesztőegységet (18); továbbá az anódanyag (14) kijelölt tartományában a bombázónyalábbal (16) keltett sugárzást az anódtérből (17) felhasználáshoz kivezetőn kialakított kicsatolóelemet.

A találmány szerinti sugárforrás (10) lényege, hogy az anódteret (17) határoló fal (15) az anódtérrel (17) érintkező felületének legalább egy tartományán homorúan ívelt és ezáltal a sugárforrás (10) üzemi állapotában a tekintett tartományon áramló anódanyagra (14) az anódanyagot (14) a felületre rászorító inerciális erőt keltő anódtartóként van kiképezve, ahol a folyadékfázisú anódanyag (14) bombázónyalábbal (16) besugárzott kijelölt tartománya, az anódfolt, az anódtér (17) homorúan ívelt tartományát legalább részben fedőn helyezkedik el, valamint a gerjesztőegység (18) a kilépőnyílása (18a) útján az anódtérrel (17) akadálytalanul közlekedik, továbbá az anódtérben (17) a tekintett ívelt tartomány és a kivezetés között a folyadékfázisú anódanyag (14) áramlását stabilizáló szerkezet van elrendezve.

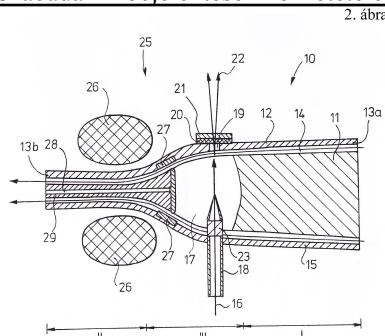

( 51 ) H02H 7/00 (2006.01)

( 13 ) A1

( 21 ) P 10 00206

( 22 ) 2010.04.14.

( 71 ) Protecta Elektronikai Kft., 1158 Budapest, Késmárk u. 7/a (HU)

( 72 ) Hódos Mihály, 1133 Budapest, Hegedűs Gyula u. 73. (HU)

( 54 ) Zárlatvédelmi kapcsolási elrendezés és eljárás

( 74 ) Kereszty Marcell, Gödölle, Kékes, Mészáros & Szabó Szabadalmi és Védjegy Iroda, 1024 Budapest, Keleti Károly u. 13/b (HU)

( 57 )

A találmány egyrészt kapcsolási elrendezés zárlatvédelmi berendezéshez, amely tartalmaz zárlatvédelmi vezérlőeszközt (10) és a vezérlőeszközhöz (10) csatlakoztatott, kioldási feltételek fennállása esetén zárlatvédelmi kioldást megvalósító kapcsolóegységet (11). A találmány szerinti kapcsolóegység (11) tartalmaz

- segédrelét (12), amely a vezérlőeszközzel (10) zárlat érzékelésekor van működtetve, valamint
- a segédrelénél (12) gyorsabb kapcsolású elektronikus kapcsolót (13), amely a vezérlőeszközzel (10) a kioldási feltételek fennállásának észlelésekor van működtetve,

és a kapcsolóegység (11) a zárlatvédelmi kioldást a segédrelé (12) és az elektronikus kapcsoló (13) együttes működtetése esetén megvalósítóan van kialakítva. A találmány továbbá a fenti kapcsolási elrendezéssel megvalósított zárlatvédelmi eljárás.

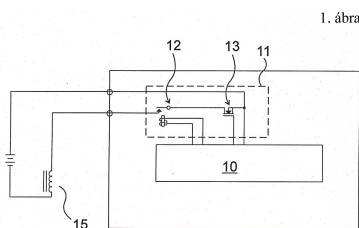

( 51 ) H02K 1/00 (2006.01)

( 13 ) A1

( 21 ) P 10 00539

( 22 ) 2010.10.04.

( 71 ) Gőz László, 1173 Budapest, Kaszáló u. 143. IV. em. 13. (HU)

Sallai József Gyula, 1161 Budapest, Pál u. 11. (HU)

( 72 ) Gőz László, 1173 Budapest, Kaszáló u. 143. IV. em. 13. (HU)

Sallai József Gyula, 1161 Budapest, Pál u. 11. (HU)

( 54 ) Mágnes motor

( 74 ) Kacsuk Zsófia, 1139 Budapest, Üteg u. 11/a (HU)

( 57 )

## Szabadalmi bejelentések közzététele

A találmány tárgya olyan eljárás, amelynek során tengely hajtására mágnesek között ébredő erő munkavégzését használják fel. Az eljárás lényege, hogy:

- mozgatható mágnes (26) egy erő átalakító egységben (16, 17) egy mozgási tengely (54) mentén elmozdíthatóan rendezik el úgy, hogy a mágneses dipóltengely lényegében párhuzamos a mozgási tengellyel (54),
- a mozgatható mágnes (26) előtt, a mozgási tengelyre (54) transzverzálisan legalább egy vezérlő mágnes (24) mozgatnak, amelynek mágneses dipóltengelye a mozgatható mágnes (26) környezetében elhaladva lényegében párhuzamos a mozgatható mágnes (26) dipóltengelyével, ami által a mozgatható mágnes (26) a mozgási tengely mentén mozgásra kényszerül,
- a mozgatható mágnes (26) mozgási tengely (54) menti mozgását az erő átalakító egységben (16, 17) forgó mozgássá alakítják, és
- azzal egy forgatható tengelyt hajtanak, előnyösen egy áramfejlesztő generátor tengelyét.

A találmány tárgya továbbá olyan mágnes motor (10, 10'), amelynek lényege, hogy forgórészt (11, 86) és erő átalakító állórészt (15, 78) tartalmaz, a forgórészben (11, 86) az állórész (15, 78) felé nézően vezérlő mágnesek (24) vannak elrendezve, az erő átalakító állórészben (15, 78) mozgási tengely (54) mentén mozgatható mágnesek (26) vannak elrendezve, hogy a forgórész (11, 86) forgása során az egymással szomszédos helyzetbe kerülő vezérlő mágnes (24) és mozgatható mágnes (26) dipóltengelye egymással és a mozgatható mágnes (26) mozgási tengelyével (54) lényegében egybeesik, és a vezérlő mágnes (24) mozgási iránya ebben a helyzetben a mozgatható mágnes (26) mozgási tengelyére (24) transzverzális, előnyösen merőleges, és az erő átalakító állórész (15, 78) a mozgatható mágnesek (26) mozgási tengely (54) menti mozgását a motor (10, 10') főtengeleyére (46) forgómozgásként átadó mozgás átalakító egységet (50) tartalmaz.

3. ábra

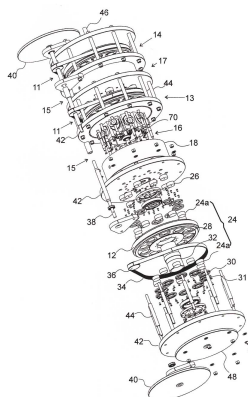

A rovat 40 darab közlést tartalmaz.

## Külön tájékoztatás újdonságkutatásról

## A. SEKCIÓ - KÖZSZÜKSÉGLETI CIKKEK

---

( 51 ) A23D 7/015 (2006.01)

A23D 7/00 (2006.01)

A23D 7/005 (2006.01)

( 13 ) A3

( 21 ) P 04 02321

( 71 ) Unilever N.V., Rotterdam, (NL)

( 54 ) **Víz folytonos fázisú savanyított élelmiszertermék**

---

( 51 ) A23K 1/175 (2006.01)

A23K 1/18 (2006.01)

A23L 1/22 (2006.01)

( 13 ) A3

( 21 ) P 04 02059

( 71 ) Diana Ingredients, Saint Nolff, (FR)

( 54 ) **Étvágygerjesztő tényező és ízfokozó**

---

( 51 ) A23L 1/05 (2006.01)

A23L 1/0524 (2006.01)

A23L 1/06 (2006.01)

A23L 1/236 (2006.01)

C08B 37/00 (2006.01)

( 13 ) A3

( 21 ) P 04 01622

( 71 ) Südzucker Aktiengesellschaft Mannheim/Ochsenfurt, Mannheim, (DE)

( 54 ) **Gélesítőkukrok és ezek előállítását szolgáló eljárások**

---

( 51 ) A23L 1/18 (2006.01)

A23L 1/164 (2006.01)

A23L 1/168 (2006.01)

A23L 1/182 (2006.01)

( 13 ) A3

( 21 ) P 05 00833

( 71 ) NESTEC S.A., 1800 Vevey, Avenue Nestlé 55. (CH)

( 54 ) **Reggeli gabonaétel**

---

( 51 ) A47J 31/40 (2006.01)

( 13 ) A3

( 21 ) P 04 01877

( 71 ) Société des Produits Nestlé S.A., Vevey, (CH)

( 54 ) **Berendezés és eljárás egy kapszula kiválasztására és extrahálására ital készítéséhez**

---

( 51 ) A61K 31/165 (2006.01)

A61P 25/02 (2006.01)

---

---

A61P 25/04 (2006.01)

( 13 ) A3

( 21 ) P 04 02664

( 71 ) Chiesi Farmaceutici S.p.A., Párma, (IT)

( 54 ) **2-Indanilamino származékok krónikus fájdalom kezelésére**

---

( 51 ) A61K 31/415 (2006.01)

A61K 31/4155 (2006.01)

A61K 31/4725 (2006.01)

C07D231/06 (2006.01)

C07D401/04 (2006.01)

C07D401/12 (2006.01)

( 13 ) A3

( 21 ) P 04 02113

( 71 ) Solvay Pharmaceuticals B.V., Weesp, (NL)

( 54 ) **CB1-antagonista aktivitással rendelkező 4,5-dihidro-1H-pirazol származékok, előállításuk és alkalmazásuk**

---

( 51 ) A61K 31/7032 (2006.01)

A61K 31/739 (2006.01)

A61K 39/00 (2006.01)

A61K 39/395 (2006.01)

C07K 16/00 (2006.01)

C07K 16/18 (2006.01)

C07K 16/30 (2006.01)

C07K 16/42 (2006.01)

C12N 5/20 (2006.01)

( 13 ) A3

( 21 ) P 04 01695

( 71 ) Centro de Inmunologia Molecular, Havana, (CU)

( 54 ) **Gangliozidokkal asszociált rekombináns ellenanyagok és alkalmazásuk tumorok diagnózisára és kezelésére**

---

( 51 ) A61K 38/00 (2006.01)

A61P 7/04 (2006.01)

C07K 14/52 (2006.01)

C12N 15/09 (2006.01)

( 13 ) A3

( 21 ) P 05 00977

( 71 ) Amgen Inc., 91320-1799 Thousand Oaks, California, One Amgen Center Drive (US)

( 54 ) **Trombopoietikus aktivitással rendelkező peptidek és rokon vegyületek**

---

( 51 ) A61L 24/10 (2006.01)

A61K 9/00 (2006.01)

A61L 24/04 (2006.01)

A61L 33/12 (2006.01)

B01F 3/12 (2006.01)

B01F 13/00 (2006.01)

B01F 15/02 (2006.01)

B65D 25/08 (2006.01)

---



- 
- ( 13 ) **A3**  
 ( 21 ) **P 04 02322**  
 ( 71 ) Ferrosan Medical Devices A/S, DK-2860 Soborg, Sydmarken 5 (DK)  
 ( 54 ) **Vérzéscsillapító készlet, eljárás vérzéscsillapító szer előállítására, valamint eljárás vérzéscsillapítás elősegítésére**
- 

- ( 51 ) **A61M 25/00** (2006.01)  
 ( 13 ) **A3**  
 ( 21 ) **P 04 00364**  
 ( 71 ) Coloplast A/S, Humlebaek, (DK)  
 ( 54 ) **Katéteregység**
- 

## B. SZEKCIÓ - IPARI MŰVELETEK ÁLTALÁBAN ÉS SZÁLLÍTÁS

---

- ( 51 ) **B01J 23/755** (2006.01)  
       **B01J 21/06** (2006.01)  
       **B01J 35/10** (2006.01)  
       **B01J 37/03** (2006.01)  
       **C07C209/36** (2006.01)  
 ( 13 ) **A3**  
 ( 21 ) **P 04 00780**  
 ( 71 ) BASF Aktiengesellschaft, Ludwigshafen/Rhein, (DE)  
 ( 54 ) **Ni/TiO<sub>2</sub> hidrogénező katalizátor**
- 

- ( 51 ) **B65D 85/804** (2006.01)  
 ( 13 ) **A3**  
 ( 21 ) **P 09 00122**  
 ( 71 ) NESTEC S.A., 1800 Vevey, Avenue Nestlé 55. (CH)  
 ( 54 ) **Kapszula csökkentett csepegéssel**
- 

## C. SZEKCIÓ - VEGYÉSZET ÉS KOHÁSZAT

---

- ( 51 ) **C07K 16/30** (2006.01)  
       **A61K 31/70** (2006.01)  
       **A61K 39/395** (2006.01)  
       **C07K 16/42** (2006.01)  
       **C12N 5/20** (2006.01)  
 ( 13 ) **A3**  
 ( 21 ) **P 04 01355**  
 ( 71 ) Centro de Immunologia Molecular, Havana, (CU)  
 ( 54 ) **Kombinált immunterápiás készítmények gangliozidokat túlexpresszáló tumorok kezelésére**
- 

- ( 51 ) **C08G 65/26** (2006.01)  
       **C08G 18/48** (2006.01)  
 ( 13 ) **A3**  
 ( 21 ) **P 04 00214**  
 ( 71 ) Bayer Antwerpen N.V., Antwerpen, (BE)
-

---

**( 54 ) Eljárás poliéter-monool/poliéter-poliol keverék előállítására, a kapott keverék és eljárás poliuretán hab előállítására**

---

( 51 ) C09K 5/20 (2006.01)

( 13 ) A3

( 21 ) P 04 00093

( 71 ) BASF AG, Ludwigshafen/Rhein, (DE)

**( 54 ) Reaktív violet 5 színezéket tartalmazó fagyásgátló koncentrátumok**

---

( 51 ) C11D 3/50 (2006.01)

A61K 8/34 (2006.01)

C07C229/44 (2006.01)

( 13 ) A3

( 21 ) P 04 01781

( 71 ) The Procter & Gamble Co., Cincinnati, Ohio, (US)

**( 54 ) Foto-labilis előíllatanyagok és foto-labilis illatanyag-továbbító rendszereket tartalmazó készítmények**

---

H. SZEKCIÓ - VILLAMOSSÁG, ELEKTROMOSSÁG

---

( 51 ) H01M 8/04 (2006.01)

C09K 5/20 (2006.01)

( 13 ) A3

( 21 ) P 04 00132

( 71 ) BASF AG, Ludwigshafen/Rhein, (DE)

**( 54 ) Azolszármazékokat tartalmazó hűtőanyagok üzemanyagcellás hajtóművekben lévő hűtőrendszerekhez**

---

A rovat 18 darab közlést tartalmaz.

---

**Megadott szabadalmak**

---



---

**A. SZEKCIÓ - KÖZSZÜKSÉGLETI CIKKEK**

---

- ( 51 ) **A01H 17/00** (2006.01)  
 ( 13 ) **B1**  
 ( 11 ) **227.886** 2012.04.16.  
 ( 21 ) **P 08 00711**  
 ( 22 ) 2008.11.21.  
 ( 40 ) 2010.09.28  
 ( 73 ) Ulrich József, 7200 Dombóvár, Rákóczi u. 85. (HU)  
 ( 72 ) Ulrich József, 7200 Dombóvár, Rákóczi u. 85. (HU)  
 ( 54 ) **Eljárás szarvasgomba extenzív termesztésére**  
 ( 74 ) INTERINNO Szabadalmi Iroda, 1024 Budapest, Margit krt. 73. (HU)
- 
- ( 51 ) **A23D 7/00** (2006.01)  
**A23C 9/13** (2006.01)  
**A23D 7/01** (2006.01)  
**A61Q 19/00** (2006.01)  
**A61Q 19/08** (2006.01)  
 ( 13 ) **B1**  
 ( 11 ) **227.873** 2012.03.29.  
 ( 21 ) **P 07 00421**  
 ( 22 ) 2007.06.18.  
 ( 40 ) 2009.06.29  
 ( 73 ) BIOGREEN A/S, 6000 Kolding, Jernbanegade 27 (DK)  
 ( 72 ) dr. Föglein Ferenc, 1028 Budapest, Üvegház u. 11. (HU)  
 ( 54 ) **Növényicsíra-alapú emulziók, eljárás az előállításukra és alkalmazásuk**  
 ( 74 ) dr. Láng Tivadarné, S.B.G. & K. Szabadalmi Ügyvivői Iroda, 1062 Budapest, Andrásy út 113. (HU)
- 
- ( 51 ) **A23L 1/20** (2006.01)  
**A61K 36/48** (2006.01)  
 ( 13 ) **B1**  
 ( 11 ) **227.874** 2012.03.29.  
 ( 21 ) **P 09 00157**  
 ( 22 ) 2009.03.16.  
 ( 40 ) 2010.12.28  
 ( 73 ) Debreceni Egyetem, 4032 Debrecen, Egyetem tér 1. (HU)  
 ( 72 ) dr. Sipka Sándor 43%, 4032 Debrecen, Kürtgyarmat u. 23. (HU)  
 dr. Győri Zoltán 28%, 4032 Debrecen, Illyés Gyula u. 2/d (HU)  
 dr. Borbély Jánosné 8%, 4032 Debrecen, Martonfalvi u. 15. (HU)  
 dr. Keresztes Tamás 8%, 4025 Debrecen, Erzsébet u. 24. (HU)  
 dr. Várnai Péter 8%, 1125 Budapest, Diósárok út 16/3. (HU)  
 dr. Bíró Tamás 5%, 4028 Debrecen, Simonyi u. 30/c (HU)  
 ( 54 ) **Pepszin és tripszin rezisztens, növényi hisztamináz tartalmú táplálék kiegészítő készítmény és eljárás ennek előállítására**  
 ( 74 ) Várnai Anikó, INTERINNO Szabadalmi Iroda, 1024 Budapest, Margit krt. 73. (HU)
-

- 
- ( 51 ) **A24F 47/00** (2006.01)  
 ( 13 ) **B1**  
 ( 11 ) **227.906** 2012.04.23.  
 ( 21 ) **P 95 00712**  
 ( 22 ) 1993.09.10.  
 ( 65 ) T/73 899  
 ( 40 ) 1996.10.28  
 ( 73 ) Philip Morris Products Inc., Richmond, Virginia, (US)  
 ( 72 ) Collins, Alfred L., Powhatan, Virginia, (US)  
 Counts, Mary Ellen, Richmond, Virginia, (US)  
 Das, Amitabh, Midlothian, Virginia, (US)  
 Deevi, Seetharama C., Midlothian, Virginia, (US)  
 Fleischhauer, Grier S., Midlothian, Virginia, (US)  
 Hajalokol, Mohammad R., Richmond, Virginia, (US)  
 Hayes, Patrick H., Chester, Virginia, (US)  
 Higgins, Charles T., Richmond, Virginia, (US)  
 jr. Houck, Willie G., Richmond, Virginia, (US)  
 jr. Keen, Billy J., Chesterfield, Virginia, (US)  
 Laroy, Bernard C., Richmond, Virginia, (US)  
 Lee, Robert E. III., Richmond, Virginia, (US)  
 jr. Lilly, A. Clifton, Chesterfield, Virginia, (US)  
 Lipowicz, Peter J., Midlothian, Virginia, (US)  
 jr. Losee, D. Bruce, Richmond, Virginia, (US)  
 McCafferty, Hugh J., Midlothian, Virginia, (US)  
 Miser, Donald E., Midlothian, Virginia, (US)  
 Nichols, Constance H., Chesterfield, Virginia, (US)  
 Raymond, Wynn R., Richmond, Virginia, (US)  
 Ripley, Robert L., Richmond, Virginia, (US)  
 Ritt, Renzer R., Richmond, Virginia, (US)  
 Scott, G. Robert, Midlothian, Virginia, (US)  
 Sprinkel, F. Murphy, Glen Allen, Virginia, (US)  
 Stevens, William H., Midlothian, Virginia, (US)  
 Subbiah, Mantharam, Midlothian, Virginia, (US)  
 Utsch, Francis V., Midlothian, Virginia, (US)  
 Watkins, Michael L., Chester, Virginia, (US)  
 Wrenn, Susan E., Chesterfield, Virginia, (US)  
 ( 54 ) **Villamos dohányzórendszer, az abban alkalmazott cigaretta és fűtőelem, valamint eljárás aromaanyagot kibocsátó fűtőegység előállítására**  
 ( 30 ) 07/943,504 1992.09.11 US  
 ( 86 ) US9308457  
 ( 87 ) 9406314  
 ( 74 ) S.B.G. & K. Budapesti Nemzetközi Szabadalmi Iroda, 1062 Budapest, Andrásy út 113. (HU)
- 

- ( 51 ) **A41D 27/28** (2006.01)  
 ( 13 ) **B1**  
 ( 11 ) **227.896** 2012.04.18.  
 ( 21 ) **P 03 00442**  
 ( 22 ) 2001.01.15.
-

- 
- ( 40 ) 2007.08.28  
 ( 73 ) GEOX S.p.A., Montebelluna (Localita Biadene), Treviso, (IT)  
 ( 72 ) Polegato Moretti, Mario, Crocetta del Montello, (IT)  
**( 54 ) Szellőző ruhadarab**  
 ( 30 ) PD2000A000026 2000.01.31 IT  
 ( 86 ) EP0100401  
 ( 87 ) 0156416  
 ( 74 ) Kovács Kinga, DANUBIA Szabadalmi és Védjegy Iroda Kft., 1051 Budapest, Bajcsy-Zs. út 16. (HU)
- 

- ( 51 ) **A43B 7/12** (2006.01)  
**( 13 ) B1**  
**( 11 ) 227.898** 2012.04.18.  
**( 21 ) P 04 02349**  
 ( 22 ) 1998.04.29.  
 ( 40 ) 2000.09.28  
 ( 73 ) GEOX S.p.A., Montebelluna (Localita Biadene), Treviso, (IT)  
 ( 72 ) Polegato, Mario, Crocetta del Montello, (IT)  
**( 54 ) Páraáteresztő cipő**  
 ( 62 ) P0001668 1998.04.29. HU  
 ( 30 ) PD97A000102 1997.05.09 IT  
 ( 86 ) EP9802537  
 ( 87 ) 9851177  
 ( 74 ) Szuhai Elemér, DANUBIA Szabadalmi és Védjegy Iroda Kft., 1051 Budapest, Bajcsy-Zs. út 16. (HU)
- 

- ( 51 ) **A43C 15/08** (2006.01)  
**( 13 ) B1**  
**( 11 ) 227.868** 2012.03.29.  
**( 21 ) P 01 02938**  
 ( 22 ) 1999.07.22.  
 ( 40 ) 2001.12.28  
 ( 73 ) AL.PI. S.r.l., Civitanova Marche, (IT)  
 ( 72 ) Biancucci, Demetrio, Civitanova Marche, (IT)  
 Brasca, Alfredo, Civitanova Marche, (IT)  
**( 54 ) Csúszásgátló cipőtalp**  
 ( 30 ) RM98A000489 1998.07.23 IT  
 ( 86 ) IT9900232  
 ( 87 ) 0004803  
 ( 74 ) Farkas Tamás, DANUBIA Szabadalmi és Védjegy Iroda Kft., 1051 Budapest, Bajcsy-Zs. út 16. (HU)
- 

- ( 51 ) **A47B 85/00** (2006.01)  
**A47D 5/00** (2006.01)  
**( 13 ) B1**  
**( 11 ) 227.909** 2012.04.24.  
**( 21 ) P 04 00968**  
 ( 22 ) 2002.07.11.  
 ( 40 ) 2004.08.30  
 ( 73 ) Stokke AS, , 6260 Skodje, Hähjem (NO)  
 ( 72 ) Refsum, Bjorn, Alesund, (NO)  
**( 54 ) Kombinálható asztal**
-

## Megadott szabadalmak

- 
- ( 30 ) 20013495      2001.07.13    NO  
 ( 86 ) NO0200255  
 ( 87 ) 03005857  
 ( 74 ) dr. Harangozó Gábor, DANUBIA Szabadalmi és Védjegy Iroda Kft., 1051 Budapest, Bajcsy-Zs. út 16. (HU)
- 
- ( 51 ) A61H 36/00**            (2006.01)  
**A41D 13/00**                (2006.01)
- ( 13 ) B1**
- ( 11 ) 227.867**                2012.03.29.
- ( 21 ) P 02 04042**
- ( 22 ) 2000.12.21.  
 ( 40 ) 2008.01.28  
 ( 73 ) Egger, Norbert, Salzburg, (AT)  
 ( 72 ) Egger, Norbert, Salzburg, (AT)
- ( 54 ) Ruházat formájú fitness készülék**
- ( 30 ) 100 01 845.9    2000.01.18    DE  
 ( 86 ) EP0013130  
 ( 87 ) 0152787  
 ( 74 ) Mészárosné Dónusz Katalin, S.B.G. & K. Szabadalmi Ügyvivői Iroda, 1062 Budapest, Andrásy út 113. (HU)
- 
- ( 51 ) A61K 9/16**            (2006.01)  
**A61K 9/20**                (2006.01)  
**A61K 9/22**                (2006.01)  
**A61K 9/28**                (2006.01)  
**A61K 9/32**                (2006.01)  
**A61K 9/52**                (2006.01)  
**A61K 31/445**            (2006.01)  
**A61P 13/10**            (2006.01)
- ( 13 ) B1**
- ( 11 ) 227.878**                2012.04.16.
- ( 21 ) P 04 01714**
- ( 22 ) 2002.10.08.  
 ( 40 ) 2004.12.28  
 ( 73 ) Apogepha Arzneimittel GmbH, Drezda, (DE)  
 ( 72 ) Gramatte, Thomas, Drezda, (DE)  
       Gruber, Peter, Merzhausen, (DE)  
       Göldner, Peter, Drezda, (DE)  
       Heschel, Michael, Pirna, (DE)  
       Pamperin, Dirk, Drezda, (DE)  
       Ploen, Jan, Drezda, (DE)  
       Scheithauer, Steffen, Drezda, (DE)  
       Wehner, Wolfgang, Borthen, (DE)
- ( 54 ) Propiverin vagy gyógyászatilag elfogadható sóinak nyújtott hatóanyag-leadású, orális adagolási formái**
- ( 30 ) 101 49 674.5    2001.10.09    DE  
 ( 86 ) EP0211253  
 ( 87 ) 03030869  
 ( 74 ) Frankné dr. Machytka Daisy, Gödölle, Kékes, Mészáros & Szabó Szabadalmi és Védjegy Iroda, 1024 Budapest, Keleti Károly u. 13/b (HU)
-

## Megadott szabadalmak

- 
- ( 51 ) **A61K 9/24** (2006.01)  
 ( 13 ) **B1**  
 ( 11 ) **227.865** 2012.03.29.  
 ( 21 ) **P 99 03115**  
 ( 22 ) 1997.08.29.  
 ( 40 ) 2000.02.28  
 ( 73 ) LTS Lohmann Therapie-Systeme GmbH, Neuwied, (DE)  
 ( 72 ) dr. Cremer, Karsten, Bonn, (DE)  
 ( 54 ) **Vizes közegben duzzadó mátrixban legalább egyféle gyógyászati hatóanyagot tartalmazó orális készítmény**
- ( 30 ) 196 40 062.7 1996.09.28 DE  
 ( 86 ) EP9704717  
 ( 87 ) 9813028  
 ( 74 ) Karácsonyi Béla, ADVOPATENT Szabadalmi Iroda, 1011 Budapest, Fő u. 19. (HU)
- 
- ( 51 ) **A61K 9/62** (2006.01)  
**A61K 31/403** (2006.01)  
 ( 13 ) **B1**  
 ( 11 ) **227.881** 2012.04.13.  
 ( 21 ) **P 07 00172**  
 ( 22 ) 2007.02.23.  
 ( 40 ) 2008.12.29  
 ( 73 ) EGIS Gyógyszergyár Nyilvánosan Működő Részvénytársaság, 1106 Budapest, Keresztúri út 30-38. (HU)  
 ( 72 ) dr. Fekete Pál 35%, 1147 Budapest, Csernyus u. 15. (HU)  
 dr. Budavári Zoltán 15%, 1124 Budapest, Fodor u. 117. (HU)  
 dr. Ujfalussy György 12%, 1028 Budapest, Dózsa György u. 13. (HU)  
 Zsigmond Zsolt 12%, 1173 Budapest, Borsó u. 8. (HU)  
 Bozsó Ágnes 10%, 2060 Bicske, Bogya K. u. 17. (HU)  
 Leventiszné Huszár Magdolna 6%, 1125 Budapest, Virányos út 24/A (HU)  
 dr. Pálfy Zoltánné 5%, 1172 Budapest, Érdem u. 24. (HU)  
 Ábrahám Krisztina 5%, 2711 Tápiószentmárton, József A. u. 11. (HU)  
 ( 54 ) **Nyújtott kioldódású carvedilolt tartalmazó gyógyszerkészítmény**
- 
- ( 51 ) **A61K 31/44** (2006.01)  
**A61K 31/415** (2006.01)  
 ( 13 ) **B1**  
 ( 11 ) **227.864** 2012.03.29.  
 ( 21 ) **P 98 01626**  
 ( 22 ) 1996.03.29.  
 ( 40 ) 1999.03.01  
 ( 73 ) MERCK SHARP & DOHME CORP., 07065 Rahway, New Jersey, 126 East Lincoln Avenue (US)  
 ( 72 ) Dave, Kaushik J., Rahway, New Jersey, (US)  
 Williams, James B., Rahway, New Jersey, (US)  
 ( 54 ) **Proton pumpa inhibitorokat tartalmazó gyógyászati készítmény**
- ( 30 ) 08/416,275 1995.04.04 US  
 ( 86 ) US9604355  
 ( 87 ) 9631213  
 ( 74 ) DANUBIA Szabadalmi és Védjegy Iroda Kft., 1051 Budapest, Bajcsy-Zs. út 16. (HU)
-

## Megadott szabadalmak

- 
- ( 51 ) **A61K 31/505** (2006.01)  
**A61P 15/10** (2006.01)
- ( 13 ) **B1**
- ( 11 ) **227.877** 2012.04.13.
- ( 21 ) **P 95 01933**  
( 22 ) 1994.05.13.  
( 65 ) T/73 420  
( 40 ) 1996.07.29  
( 73 ) Pfizer Ireland Pharmaceuticals, Ringaskiddy, County Cork, Operations Support Group (IE)  
( 72 ) Ellis, Peter, Sandwich, Kent, (GB)  
Terrett, Nicholas Kenneth, Sandwich, Kent, (GB)
- ( 54 ) **5-[2-etoxi-5-(4-metil-1-piperazinilszulfonil)-fenil-1-metil-3-n-propil-1,6-dihidro-7H-pirazolo-[4,3-d]pirimidin-7-on alkalmazása férfi merevedési zavarok kezelésére alkalmas gyógyszer előállítására**
- ( 30 ) 93/11920.4 1993.06.09 GB  
( 86 ) EP9401580  
( 87 ) 9428902  
( 74 ) DANUBIA Szabadalmi és Jogi Iroda Kft., 1051 Budapest, Bajcsy-Zsilinszky út 16. (HU)  
Giber János, Somfai és Társai Iparjogi Kft., 1137 Budapest, Pozsonyi út 38. (HU)  
Gödölle, Kékes, Mészáros és Szabó Szabadalmi és Védjegy Iroda, 1024 Budapest, Keleti Károly u.13/b. (HU)
- 
- ( 51 ) **A61K 31/58** (2006.01)  
**A61K 9/00** (2006.01)  
**A61K 9/12** (2006.01)
- ( 13 ) **B1**
- ( 11 ) **227.915** 2012.04.26.
- ( 21 ) **P 99 02675**  
( 22 ) 1997.08.26.  
( 40 ) 2000.01.28  
( 73 ) SCHERING Corp., Kenilworth, New Jersey, (US)  
( 72 ) Berry, Julianne, Westfield, New Jersey, (US)  
Chaudry, Imtiaz A., North Caldwell, New Jersey, (US)  
Sequeira, Joel A., Edison, New Jersey, (US)
- ( 54 ) **Fluorozott-szénhidrogén-hajtógázt tartalmazó mometazon-furoát aeroszol**
- ( 30 ) 08/705,368 1996.08.29 US  
( 86 ) US9714708  
( 87 ) 9808519  
( 74 ) Beliczay László, S.B.G. & K. Budapesti Nemzetközi Szabadalmi Iroda, 1062 Budapest, Andrássy út 113. (HU)
- 
- ( 51 ) **A61K 39/385** (2006.01)  
**A61K 39/102** (2006.01)  
**A61K 39/116** (2006.01)  
**A61K 39/29** (2006.01)  
**A61K 39/295** (2006.01)
- ( 13 ) **B1**
- ( 11 ) **227.893** 2012.04.18.
- ( 21 ) **P 10 00593**  
( 22 ) 2001.06.27.  
( 40 ) 2003.08.28
-



- 
- ( 73 ) GlaxoSmithKline Biologicals S.A., . Rixensart, (BE)  
 ( 72 ) Boutriau, Dominique, Rixensart, (BE)  
     Capiou, Carine, Rixensart, (BE)  
     Desmons, Pierre, Rixensart, (BE)  
     Poolman, Jan, Rixensart, (BE)
- ( 54 ) Vakcina készítmények**  
 ( 62 ) P0301413 2001.06.27. HU  
 ( 30 ) 0108363      2001.04.03   GB  
     0108364      2001.04.03   GB  
     0015999      2000.06.29   GB  
 ( 86 ) EP0107288  
 ( 87 ) 0200249  
 ( 74 ) DANUBIA Szabadalmi és Jogi Iroda Kft., 1051 Budapest, Bajcsy-Zsilinszky út 16. (HU)
- 
- ( 51 ) A61K 39/395**      (2006.01)  
     **A61P 1/04**      (2006.01)  
     **A61P 3/10**      (2006.01)  
     **A61P 17/06**      (2006.01)  
     **A61P 19/02**      (2006.01)  
     **A61P 25/00**      (2006.01)  
     **A61P 37/00**      (2006.01)  
     **C07K 16/24**      (2006.01)  
     **C12N 5/10**      (2006.01)  
     **C12N 15/02**      (2006.01)  
     **C12N 15/12**      (2006.01)  
     **C12P 21/08**      (2006.01)  
     **G01N 33/53**      (2006.01)
- ( 13 ) B1**  
 ( 11 ) **227.894**      2012.04.18.  
 ( 21 ) **P 03 00005**  
 ( 22 ) 2001.02.13.  
 ( 40 ) 2003.04.28  
 ( 73 ) Fondazione Centro San Raffaele del Monte Tabor, Milánó, (IT)  
 ( 72 ) Corti, Angelo, Milánó, (IT)
- ( 54 ) Módosított citokinek a rák kezelésében**  
 ( 30 ) MI2000A000249 2000.02.15 IT  
 ( 86 ) EP0101543  
 ( 87 ) 0161017  
 ( 74 ) ifj. Szentpéteri Ádám, S.B.G. & K. Szabadalmi Ügyvivői Iroda, 1062 Budapest, Andrássy út 113. (HU)
- 
- ( 51 ) A61Q 9/04**      (2006.01)  
     **A61K 8/60**      (2006.01)
- ( 13 ) B1**  
 ( 11 ) **227.887**      2012.04.16.  
 ( 21 ) **P 11 00257**  
 ( 22 ) 2004.11.16.  
 ( 40 ) 2007.01.29  
 ( 73 ) Borbíró Gertrúd, 1117 Budapest, Nándorfehérvári út 1. II/9. (HU)  
 ( 72 ) Borbíró Gertrúd, 1117 Budapest, Nándorfehérvári út 1. II/9. (HU)
-

**( 54 ) Rugalmas textília alkalmazása szórtelenítő massa lehúzására, szórtelenítő eljárás és szórtelenítő készlet**

( 62 ) P0402393 2004.11.16. HU

( 74 ) Kmethy Boglárka, DANUBIA Szabadalmi és Jogi Iroda Kft., 1051 Budapest, Bajcsy-Zs. út 16. (HU)

**B. SZEKCIÓ - IPARI MŰVELETEK ÁLTALÁBAN ÉS SZÁLLÍTÁS**( 51 ) **B01D 65/02** (2006.01)**B01D 63/02** (2006.01)( 13 ) **B1**( 11 ) **227.884** 2012.04.16.( 21 ) **P 01 05012**

( 22 ) 2000.09.29.

( 40 ) 2002.04.29

( 73 ) Zenon Environmental Inc., Oakville, Ontario, (CA)

( 72 ) Husain, Hidayat, West Oakville, Ontario, (CA)

Draesner, Andreas, West Oakville, Ontario, (CA)

Blair, Michael, West Oakville, Ontario, (CA)

Behmann, Henry, West Oakville, Ontario, (CA)

**( 54 ) Eljárás és rendszer vezetékes víz tisztítására**

( 30 ) 60/156,664 1999.09.29 US

60/213,450 2000.06.22 US

( 86 ) CA0001131

( 87 ) 0123076

( 74 ) Mészárosné Dónusz Katalin, S.B.G &amp; K. Szabadalmi és Ügyvédi Iroda, 1062 Budapest, Andrásy út 113. (HU)

( 51 ) **B02C 17/22** (2006.01)( 13 ) **B1**( 11 ) **227.892** 2012.04.18.( 21 ) **P 00 04523**

( 22 ) 1998.07.07.

( 40 ) 2001.04.28

( 73 ) Magotteaux International, Vaux-sous-Chèvremont, (BE)

( 72 ) Schneider, Robert, Chaudfontaine, (BE)

**( 54 ) Csőmalom**

( 30 ) 9700626 1997.07.17 BE

( 86 ) EP9804188

( 87 ) 9903587

( 74 ) dr. Harangozó Gábor, DANUBIA Szabadalmi és Védjegy Iroda Kft., 1051 Budapest, Bajcsy-Zs. út 16. (HU)

( 51 ) **B41J 2/14** (2006.01)( 13 ) **B1**( 11 ) **227.897** 2012.04.18.( 21 ) **P 04 01511**

( 22 ) 2002.08.27.

( 40 ) 2004.10.28

( 73 ) Hewlett-Packard Company, Palo Alto, Kalifornia, (US)

( 72 ) Browning, Robert N.K., Corvallis, Oregon, (US)

Driggers, Matt G., Vancouver, Washington, (US)

## Megadott szabadalmak

---

Stathem, Ralph L., Lebanon, Oregon, (US)

Tucker, Mark Daniel, Corvallis, Oregon, (US)

Mahoney, Patrick G., Philomath, Oregon, (US)

**( 54 ) Folyadékcepp-adagoló patron**

( 30 ) 09/967,567 2001.09.28 US

( 86 ) US0227349

( 87 ) 03035400

( 74 ) dr. Harangozó Gábor, DANUBIA Szabadalmi és Védjegy Iroda Kft., 1051 Budapest, Bajcsy-Zs. út 16. (HU)

---

( 51 ) **B61L 5/10** (2006.01)

**E01B 25/06** (2006.01)

( 13 ) **B1**

( 11 ) **227.905** 2012.04.24.

( 21 ) **P 05 00731**

( 22 ) 2005.07.29.

( 40 ) 2006.05.29

( 73 ) Mánya Gyula, 8600 Siófok, Tanácsház u. 18. I/14. (HU)

( 72 ) Mánya Gyula, 8600 Siófok, Tanácsház u. 18. I/14. (HU)

**( 54 ) Állítómű váltóhoz, valamint berendezés és rendszer csúcssínek végállásának folyamatos ellenőrzésére**

( 74 ) Sári Tamás Gusztáv, DANUBIA Szabadalmi és Védjegy Iroda Kft., 1051 Budapest, Bajcsy-Zs. út 16. (HU)

---

( 51 ) **B65D 33/02** (2006.01)

**B65D 33/06** (2006.01)

( 13 ) **B1**

( 11 ) **227.880** 2012.04.13.

( 21 ) **P 03 00097**

( 22 ) 2001.02.15.

( 40 ) 2007.10.29

( 73 ) Simhaee, Ebrahim, Beverly Hills, Kalifornia, (US)

( 72 ) Simhaee, Ebrahim, Beverly Hills, Kalifornia, (US)

**( 54 ) Ingvállas műanyag táska, valamint eljárás műanyag táska gyártására**

( 30 ) 09/504,427 2000.02.15 US

09/707,758 2000.11.07 US

( 86 ) US0104971

( 87 ) 0160706

( 74 ) Sári Tamás Gusztáv, DANUBIA Szabadalmi és Védjegy Iroda Kft., 1051 Budapest, Bajcsy-Zs. út 16. (HU)

---

( 51 ) **B65D 75/00** (2006.01)

( 13 ) **B1**

( 11 ) **227.911** 2012.04.24.

( 21 ) **P 02 00557**

( 22 ) 2000.03.29.

( 40 ) 2002.05.28

( 73 ) Amcor Flexibles Europe A/S, Koppenhága, (DK)

( 72 ) Schulz, Werner, Horsens, (DK)

**( 54 ) Felállítható csomagolóedény folyékony vagy önthető termékekhez**

( 30 ) PA 1999 1999.03.29 DK

00426

( 86 ) DK0000154

---

---

( 87 ) 0058174

( 74 ) Mészárosné Dónusz Katalin, S.B.G. & K. Budapesti Nemzetközi Szabadalmi Iroda, 1062 Budapest, Andrásy út 113. (HU)

---

( 51 ) **B65D 77/06** (2006.01)

( 13 ) **B1**

( 11 ) **227.866** 2012.03.29.

( 21 ) **P 03 02022**

( 22 ) 2001.05.23.

( 40 ) 2003.09.29

( 73 ) Mauser-Werke GmbH & Co. KG, Brühl, (DE)

( 72 ) Przytulla, Dietmar, Kerpen, (DE)

( 54 ) **Palettatartály**

( 30 ) 200 09 265.0 2000.05.25 DE

200 17 895.4 2000.10.18 DE

60/245,332 2000.11.02 US

( 86 ) EP0105908

( 87 ) 0189955

( 74 ) Weichinger András, DANUBIA Szabadalmi és Védjegy Iroda Kft., 1051 Budapest, Bajcsy-Zs. út 16. (HU)

---

( 51 ) **B65G 1/00** (2006.01)

**B65D 71/00** (2006.01)

( 13 ) **B1**

( 11 ) **227.899** 2012.04.18.

( 21 ) **P 05 01036**

( 22 ) 2001.11.13.

( 40 ) 2006.04.28

( 73 ) Inter IKEA Systems B.V., 2616 Delft, 1, Olof Palmestraat (NL)

( 72 ) Dickner, Allan, Älmhult, (SE)

( 54 ) **Rakodóelem**

( 30 ) PA 200001694 2000.11.13 DK

( 86 ) IB0102748

( 87 ) 02038471

( 74 ) Erdély Péter, DANUBIA Szabadalmi és Védjegy Iroda Kft., 1051 Budapest, Bajcsy-Zs. út 16. (HU)

---

( 51 ) **B65H 59/36** (2006.01)

**B65H 51/20** (2006.01)

( 13 ) **B1**

( 11 ) **227.895** 2012.04.18.

( 21 ) **P 01 01091**

( 22 ) 1999.03.03.

( 40 ) 2001.07.30

( 73 ) Applicator System AB., Mölnlycke, (SE)

( 72 ) Jönsson, Peder, Mölndal, (SE)

( 54 ) **Összekuszlódás-védelmi elrendezés száladagoló-kiegyenlítőhöz**

( 30 ) 09/033,817 1998.03.03 US

( 86 ) SE9900309

( 87 ) 9944933

( 74 ) Kocsis Péter, S.B.G. & K. Szabadalmi Ügyvivői Iroda, 1062 Budapest, Andrásy út 113. (HU)

---

## C. SZEKCIÓ - VEGYÉSZET ÉS KOHÁSZAT

- 
- ( 51 ) **C02F 11/00** (2006.01)  
**A01G 3/00** (2006.01)  
**C05F 3/00** (2006.01)  
**C05F 7/00** (2006.01)
- ( 13 ) **B1**
- ( 11 ) **227.900** 2012.04.18.
- ( 21 ) **P 08 00533**
- ( 22 ) 2008.08.28.
- ( 40 ) 2010.05.28
- ( 73 ) Vidra Környezetgazdálkodási Kft., 9025 Győr, Bálint Mihály u. 100. (HU)
- ( 72 ) Bartal György 30%, 9023 Győr, Buda u. 29. (HU)  
Benkő László 70%, 2900 Komárom, Klapka György u. 44/b (HU)
- ( 54 ) **Eljárás szennyvíziszapot, illetve hígtrágyaiszapot tartalmazó földmedencék ártalmatlanítására és rekultiválására, illetve az eljárással rekultivált földmedencék**
- ( 74 ) Várnai Anikó, INTERINNO Szabadalmi Iroda, 1024 Budapest, Margit körút 73. (HU)
- 
- ( 51 ) **C07D207/16** (2006.01)  
**A61K 31/401** (2006.01)  
**A61K 31/427** (2006.01)  
**A61K 31/438** (2006.01)  
**A61K 31/4439** (2006.01)  
**A61K 31/454** (2006.01)  
**A61K 31/4709** (2006.01)  
**A61K 31/496** (2006.01)  
**A61K 31/5025** (2006.01)  
**A61K 31/506** (2006.01)  
**A61K 31/517** (2006.01)  
**A61K 31/5377** (2006.01)  
**A61K 31/551** (2006.01)  
**A61P 3/04** (2006.01)  
**A61P 3/10** (2006.01)  
**A61P 31/18** (2006.01)  
**A61P 43/00** (2006.01)  
**C07D401/14** (2006.01)  
**C07D417/14** (2006.01)  
**C07D487/04** (2006.01)  
**C07D498/04** (2006.01)
- ( 13 ) **B1**
- ( 11 ) **227.882** 2012.04.13.
- ( 21 ) **P 03 00746**
- ( 22 ) 2001.08.10.
- ( 40 ) 2003.10.28
- ( 73 ) Mitsubishi Tanabe Pharma Corporation, 541-8505 Osaka-shi, Osaka, 2-10, Dosho-machi 3-chome, Chuo-ku (JP)
- ( 72 ) Kitajima, Hiroshi, Osaka, (JP)  
Sakashita, Hiroshi, Osaka, (JP)
-

---

Akahoshi, Fumihiko, Osaka, (JP)

Hayashi, Yoshiharu, Osaka, (JP)

**( 54 ) Prolinszármazékok és gyógyszerként való alkalmazásuk**

( 30 ) 2000-243217 2000.08.10 JP

2000-400296 2000.12.28 JP

( 86 ) JP0106906

( 87 ) 0214271

( 74 ) Somlai Mária, S.B.G. & K. Szabadalmi Ügyvivői Iroda, 1062 Budapest, Andrásy út 113. (HU)

---

( 51 ) **C07D217/26** (2006.01)

**C07D401/06** (2006.01)

**C07D495/04** (2006.01)

**C07F 9/62** (2006.01)

**( 13 ) B1**

( 11 ) **227.885** 2012.04.16.

( 21 ) **P 09 00219**

( 22 ) 1994.10.07.

( 65 ) T/75 652

( 40 ) 1997.05.28

( 73 ) Agouron Pharmaceuticals, Inc., San Diego, California, 3565 General Atomics Court (US)

( 72 ) Dressman, Bruce A., Indianapolis, Indiana, (US)

Fritz, James E., Greenwoode, Indiana, (US)

Hammond, Marllys , Pasadena, Kalifornia, (US)

Hornback, William J., Indianapolis, Indiana, (US)

Jungheim, Louis N., Indianapolis, Indiana, (US)

Kaldor, Stephen W., Indianapolis, Indiana, (US)

Kalish, Vincent J., San Diego, Kalifornia, (US)

Munroe, John E., Indianapolis, Indiana, (US)

Reich, Siegfried Heinz, San Diego, Kalifornia, (US)

Rodriguez, Michael J., Indianapolis, Indiana, (US)

Shepherd, Timothy A., Indianapolis, Indiana, (US)

Tatlock, John H., Poway, Kalifornia, (US)

**( 54 ) HIV proteáz inhibitor hatású karboxamid-származékok**

( 62 ) P9600908 1994.10.07. HU

( 30 ) 08/133,543 1993.10.07 US

08/133,696 1993.10.07 US

08/190,764 1994.02.02 US

( 86 ) US9411307

( 87 ) 9509843

( 74 ) Kmethy Boglárka, DANUBIA Szabadalmi és Jogi Iroda Kft., 1051 Budapest, Bajcsy-Zs. út 16. (HU)

---

( 51 ) **C07D303/14** (2006.01)

**A61K 31/335** (2006.01)

**( 13 ) B1**

( 11 ) **227.872** 2012.04.11.

( 21 ) **P 95 01662**

( 22 ) 1993.12.07.

( 65 ) T/73 134

( 40 ) 1996.06.28

---

- ( 73 ) Aventis Pharma S.A., Antony, (FR)  
 ( 72 ) Bouchard, Hervé, Ivry/Seine, (FR)  
 Bourzat, Jean-Dominique, Vincennes, (FR)  
 Commercon, Alain, Vitry/Seine, (FR)  
**( 54 ) Új taxoidok, előállításuk és ezeket tartalmazó gyógyszerkészítmények**  
 ( 23 ) 1994.07.01.  
 ( 30 ) 92/14813      1992.12.09    FR  
 ( 86 ) FR9301201  
 ( 87 ) 9413654  
 ( 74 ) DANUBIA Szabadalmi és Jogi Iroda Kft., 1051 Budapest, Bajcsy-Zsilinszky út 16. (HU)

- ( 51 ) C07D307/32**      (2006.01)  
**A61K 31/341**      (2006.01)  
**A61P 29/00**      (2006.01)  
**( 13 ) B1**  
**( 11 ) 227.863**      2012.03.29.  
**( 21 ) P 02 00623**  
 ( 22 ) 2000.04.12.  
 ( 40 ) 2002.07.29  
 ( 73 ) Pacific Corporation, Szöul, (KR)  
 ( 72 ) Shin, Song Seok, Szuvon, Kjonggi-to, (KR)  
 Noh, Min-Soo, Yongin-si, Kjonggi-to, (KR)  
 Byun, Young Joo, Yongin-si, Kjonggi-to, (KR)  
 Choi, Jin Kyu, Szuvon, Kjonggi-to, (KR)  
 Kim, Jin Kwan, Szöul, (KR)  
 Lim, Kyung Min, Szuvon, Kjonggi-to, (KR)  
 Kim, Ji Young, Anyang-si, Kjonggi-to, (KR)  
 Choi, Young Hoon, Kwacheon-si, Kjonggi-to, (KR)  
 Ha, Jun-Yong, Szuvon, Kjonggi-to, (KR)  
 Lee, Ki-Wha, Szöul, (KR)  
 Moh, Joo Hyun, Mooan-gun, Cholanam-do, (KR)  
 Jeong, Yeon Su, Yongin-si, Kjonggi-to, (KR)  
 Chung, Shin, Szuvon, Kjonggi-to, (KR)  
 Joo, Yung Hyup, Szöul, (KR)  
 Lee, Chang Hoon, Anyang-si, Kjonggi-to, (KR)  
 Kang, Seon Hwa, Szöul, (KR)  
 Park, Young-Ho, Szöul, (KR)  
 Yi, Jung Bum, Szuvon, Kjonggi-to, (KR)  
**( 54 ) 4,5-Diaril-3(2H)-furanonszármazékok, mint a ciklooxigenáz-2 inhibitorai és ezeket tartalmazó gyógyszerkészítmények**  
 ( 30 ) 99/13170      1999.04.14    KR  
      99/29779      1999.07.22    KR  
      99/39043      1999.09.13    KR  
      00/16866      2000.03.31    KR  
      00/17647      2000.04.04    KR  
 ( 86 ) KR0000339  
 ( 87 ) 0061571  
 ( 74 ) Faber Miklós, ADVOPATENT Szabadalmi és Védjegy Iroda, 1011 Budapest, Fő u. 19. (HU)

## Megadott szabadalmak

- 
- ( 51 ) **C07D307/32** (2006.01)  
**A61K 31/34** (2006.01)  
**A61P 29/00** (2006.01)
- ( 13 ) **B1**
- ( 11 ) **227.913** 2012.04.26.
- ( 21 ) **P 95 03319**
- ( 22 ) 1994.06.09.
- ( 65 ) T/74 070
- ( 40 ) 1996.10.28
- ( 73 ) Merck Frosst Company, H9H 3L1 Kirkland, Quebec, 16711 Trans-Canada Highway (CA)
- ( 72 ) Ducharme, Yves, Montreal, Québec, (CA)  
Gauthier, Jacques Yves, Laval, Québec, (CA)  
Leblanc, Yves, Kirkland, Quebec, (CA)  
Leger, Serge, Dollard des Ormeaux, Quebec, (CA)  
Prasit, Petpiboon, Kirkland, Quebec, (CA)  
Therien, Michel, Laval, Québec, (CA)  
Wang, Zhaoyin, Pierrefonds, Québec, (CA)
- ( 54 ) **Ciklooxigenáz-2 inhibitor hatású fenilheterociklusos vegyületek**
- ( 30 ) 082 196 1993.06.24 US  
179 467 1994.01.10 US
- ( 86 ) CA9400318
- ( 87 ) 9500501
- ( 74 ) Szimonné Backhausz Beáta, DANUBIA Szabadalmi és Védjegy Iroda Kft., 1051 Budapest, Bajcsy-Zs. út 16. (HU)
- 
- ( 51 ) **C07D313/00** (2006.01)  
**A61K 31/35** (2006.01)  
**A61K 31/357** (2006.01)  
**A61P 35/00** (2006.01)  
**C07D323/00** (2006.01)  
**C07D325/00** (2006.01)
- ( 13 ) **B1**
- ( 11 ) **227.912** 2012.04.26.
- ( 21 ) **P 01 03357**
- ( 22 ) 1999.06.16.
- ( 40 ) 2002.01.28
- ( 73 ) Eisai R&D Management Co., Ltd., 112-8088 Tokyo, 6-10, Koishikawa 4-chome, Bunkyo-ku (JP)
- ( 72 ) Littlefield, Bruce A., Andover, Massachusetts, (US)  
Palme, Monica, San Jose, Kalifornia, (US)  
Seletsky, Boris M., Andover, Massachusetts, (US)  
Towle, Murray J., Auburn, New Hampshire, (US)  
Yu, Melvin J., Andover, Massachusetts, (US)
- ( 54 ) **Halichondrinanalógok és eljárás előállításukra és alkalmazásukra**
- ( 30 ) 60/089,682 1998.06.17 US
- ( 86 ) US9913677
- ( 87 ) 9965894
- ( 74 ) DANUBIA Szabadalmi és Jogi Iroda Kft., 1051 Budapest, Bajcsy-Zsilinszky út 16. (HU)
- 
- ( 51 ) **C07D405/12** (2006.01)
-



## Megadott szabadalmak

- 
- A61K 31/35** (2006.01)  
**A61K 31/44** (2006.01)  
**C07C211/27** (2006.01)  
**C07D213/38** (2006.01)  
**C07D311/58** (2006.01)  
**C07D311/64** (2006.01)  
**C07D333/20** (2006.01)
- ( 13 ) B1**  
**( 11 ) 227.883** 2012.04.16.  
**( 21 ) P 95 02976**  
 ( 22 ) 1995.10.13.  
 ( 65 ) T/75 644  
 ( 40 ) 1997.05.28  
 ( 73 ) MERCK Patent GmbH., Darmstadt, (DE)  
 ( 72 ) Bartoszyk, Gerd, Darmstadt, (DE)  
 dr. Berthelon, Jean-Jacques, Darmstadt, (DE)  
 dr. Böttcher, Henning, Darmstadt, (DE)  
 dr. Brunet, Michael, Darmstadt, (DE)  
 dr. Devant, Ralf, Darmstadt, (DE)  
 dr. Greiner, Hartmut, Darmstadt, (DE)  
 dr. Noblet, Marc, Darmstadt, (DE)  
 dr. Zeiller, Jean-Jacques, Darmstadt, (DE)
- ( 54 ) Amino(tio)-éter-származékok**  
 ( 30 ) 94 116223.2 1994.10.14 EP  
 ( 74 ) DANUBIA Szabadalmi és Védjegy Iroda Kft., 1051 Budapest, Bajcsy-Zs. út 16. (HU)
- 
- ( 51 ) C08G 18/08** (2006.01)  
**C08G 18/80** (2006.01)  
**C08G 77/00** (2006.01)
- ( 13 ) B1**  
**( 11 ) 227.871** 2012.03.29.  
**( 21 ) P 01 05266**  
 ( 22 ) 2001.12.06.  
 ( 40 ) 2002.08.28  
 ( 73 ) Bayer Corporation, Pittsburgh, Pennsylvania, (US)  
 ( 72 ) dr. Werner, Joachim, Dormagen, (DE)  
 Zibert, Ronald, Burgettstown, Pennsylvania, (US)
- ( 54 ) Poliizocianát kompozíció, eljárás ennek előállítására, eljárás alkalmazásával kis sűrűségű hajlékony PUR-hab előállítására és a kapott PUR-hab**  
 ( 30 ) 09/732,069 2000.12.07 US  
 ( 74 ) Ravadits Imre, DANUBIA Szabadalmi és Védjegy Iroda Kft., 1051 Budapest, Bajcsy-Zs. út 16. (HU)
- 
- ( 51 ) C12N 15/12** (2006.01)  
**A61K 38/18** (2006.01)  
**A61K 48/00** (2006.01)  
**C07K 14/475** (2006.01)  
**C07K 16/22** (2006.01)  
**C12Q 1/68** (2006.01)  
**G01N 33/50** (2006.01)
-

## Megadott szabadalmak

- 
- G01N 33/53** (2006.01)  
**G01N 33/68** (2006.01)
- ( 13 ) B1**
- ( 11 ) 227.870** 2012.03.29.
- ( 21 ) P 01 03758**  
 ( 22 ) 1999.07.05.  
 ( 40 ) 2002.01.28  
 ( 73 ) NSGene A/S, Ballerup, (DK)  
 ( 72 ) Johansen, Teit E., Horsholm, (DK)  
 Blom, Nikolaj, Koppenhága, (DK)  
 Hansen, Claus, Holbaek, (DK)
- ( 54 ) Neurotróf faktorok**
- ( 30 ) 199800904 1998.07.06 DK  
 60/092,229 1998.07.09 US  
 199801048 1998.08.19 DK  
 60/097,774 1998.08.25 US  
 199801265 1998.10.06 DK  
 60/103,908 1998.10.13 US  
 09/347,613 1999.07.02 US
- ( 86 ) DK9900384  
 ( 87 ) 0001815  
 ( 74 ) dr. Pethő Árpád, DANUBIA Szabadalmi és Védjegy Iroda Kft., 1051 Budapest, Bajcsy-Zs. út 16. (HU)
- 

- ( 51 ) C12N 15/85** (2006.01)  
**A61K 38/24** (2006.01)  
**C07K 14/59** (2006.01)
- ( 13 ) B1**
- ( 11 ) 227.908** 2012.04.24.
- ( 21 ) P 01 00681**  
 ( 22 ) 1998.06.25.  
 ( 40 ) 2001.06.28  
 ( 73 ) Laboratoires Serono SA, 1267 Coinsins, Vaud, Centre Industriel (CH)  
 ( 72 ) Moyle, William R., Piscataway, New York, (US)
- ( 54 ) Diszulfidkötésekkel keresztkötött glikoprotein hormonok, előállításuk és alkalmazásuk**
- ( 30 ) 60/050,784 1997.06.25 US  
 ( 86 ) US9813070  
 ( 87 ) 9858957  
 ( 74 ) Svingor Ádám, DANUBIA Szabadalmi és Védjegy Iroda Kft., 1051 Budapest, Bajcsy-Zs. út 16. (HU)
- 

## D. SZEKCIÓ - TEXTIL- ÉS PAPIRIPAR

- 
- ( 51 ) D03D 47/48** (2006.01)
- ( 13 ) B1**
- ( 11 ) 227.879** 2012.04.13.
- ( 21 ) P 01 04926**  
 ( 22 ) 2000.11.03.  
 ( 40 ) 2002.04.29  
 ( 73 ) Meininger, Susanne, Graz, (AT)
-

- ( 72 ) Siveri, András, Neudörfel, (AT)
- ( 54 ) Szövet, amely legalább az egyik szövetszélén többrétegűen van kialakítva és eljárás ezen szövet előállítására**
- ( 30 ) A 1862/99 1999.11.05 AT
- ( 86 ) AT0000287
- ( 87 ) 0134889
- ( 74 ) Sipos József, DANUBIA Szabadalmi és Védjegy Iroda Kft., 1051 Budapest, Bajcsy-Zs. út 16. (HU)

#### E. SZEKCIÓ - HELYHEZ KÖTÖTT LÉTESÍTMÉNYEK

- ( 51 ) E04B 1/19** (2006.01)
- A47B 47/00** (2006.01)
- F16B 7/04** (2006.01)
- ( 13 ) B1**
- ( 11 ) **227.869** 2012.03.29.
- ( 21 ) P 02 04017**
- ( 22 ) 2001.01.05.
- ( 40 ) 2003.03.28
- ( 73 ) Syma Intercontinental AG., Kirchberg, (CH)
- ( 72 ) Strässle, Marcel, Kirchberg, (CH)
- Züllig, Kurt, Kirchberg, (CH)
- ( 54 ) Láb kocka alakú profilelemmel**
- ( 30 ) 20/00 2000.01.05 CH
- ( 86 ) CH0100006
- ( 87 ) 0149950
- ( 74 ) Csanak Tiborné, S.B.G. & K. Nemzetközi Szabadalmi Iroda, 1062 Budapest, Andrássy út 113. (HU)

#### F. SZEKCIÓ - MECHANIKA, VILÁGÍTÁS, FŰTÉS

- ( 51 ) F16F 9/05** (2006.01)
- ( 13 ) B1**
- ( 11 ) **227.888** 2012.04.18.
- ( 21 ) P 00 04861**
- ( 22 ) 2000.12.07.
- ( 40 ) 2001.10.29
- ( 73 ) ContiTech Luftfedersysteme GmbH, Hannover, (DE)
- ( 72 ) Brakmann, Jörn, Hannover, (DE)
- Wenzel, Detlef, Barsinghausen, (DE)
- dr. Hesberg, Ulrich, Isernhagen, (DE)
- ( 54 ) Légrugó elasztomer légrugó-huzattal**
- ( 30 ) 199 59 011.7 1999.12.08 DE
- ( 74 ) Mészárosné Dónusz Katalin, S.B.G. & K. Budapesti Nemzetközi Szabadalmi Iroda, 1062 Budapest, Andrássy út 113. (HU)

- ( 51 ) F16G 1/28** (2006.01)
- ( 13 ) B1**
- ( 11 ) **227.891** 2012.04.18.

- ( 21 ) **P 01 02451**  
 ( 22 ) 2001.06.14.  
 ( 40 ) 2002.04.29  
 ( 73 ) ContiTech Antriebssysteme GmbH, Hannover, (DE)  
 ( 72 ) dr. Teves, Reinhard, Seelze, (DE)  
 dr. Borvitz, Dieter, Hannover, (DE)  
 Langbein, Steffen, Hannover, (DE)  
 ( 54 ) **Fogazott szíj**  
 ( 30 ) 100 29 470.7 2000.06.15 DE  
 ( 74 ) Mészárosné Dónusz Katalin, S.B.G. & K. Budapesti Nemzetközi Szabadalmi Iroda, 1062 Budapest, Andrásy út 113. (HU)

- ( 51 ) **F16J 1/10** (2006.01)  
**F02F 3/00** (2006.01)  
 ( 13 ) **B1**  
 ( 11 ) **227.889** 2012.04.18.

- ( 21 ) **P 08 00108**  
 ( 22 ) 2008.02.19.  
 ( 40 ) 2009.10.28  
 ( 73 ) Wilhelm László, 2220 Vecsés, Fő út 33. (HU)  
 ( 72 ) Wilhelm László, 2220 Vecsés, Fő út 33. (HU)

- ( 54 ) **Javított támasztóbetétes dugattyú**

## G. SZEKCIÓ - FIZIKA

- ( 51 ) **G01M 17/00** (2006.01)  
 ( 13 ) **B1**  
 ( 11 ) **227.890** 2012.04.18.  
 ( 21 ) **P 08 00302**  
 ( 22 ) 2008.05.08.  
 ( 40 ) 2010.01.28  
 ( 73 ) Energotest Diagnosztikai és Automatizálási Kft., 2330 Dunaharaszti, Irinyi János u. 3/c (HU)  
 ( 72 ) Balla Sándor 29%, 5000 Szolnok, Csokonai út 26. (HU)  
 Bán Péter 14%, 1172 Budapest, Ezüst u. 35. (HU)  
 Schmidt Sándor 29%, 1163 Budapest, Sárgarózsa u. 1/a (HU)  
 Vörös Illés 14%, 1054 Budapest, Bank u. 5. félemelet 5. (HU)  
 Zentai Tamás 14%, 3300 Eger, Deák F. u. 14. (HU)  
 ( 54 ) **Gépjárművizsgáló eszköz**  
 ( 74 ) dr. Vitéz Bátor, dr. Vitéz Bátor Ügyvédi Iroda, 1114 Budapest, Fadrusz u. 2. IV/5. (HU)

- ( 51 ) **G01N 33/48** (2006.01)  
**G01N 1/00** (2006.01)  
**G01N 15/00** (2006.01)  
**G01N 15/14** (2006.01)  
**G01N 21/05** (2006.01)  
**G01N 21/47** (2006.01)  
**G01N 33/483** (2006.01)  
**G01N 33/49** (2006.01)

- G01N 35/00** (2006.01)  
**( 13 ) B1**  
**( 11 ) 227.875** 2012.04.10.  
**( 21 ) P 08 00614**  
 ( 22 ) 2008.10.13.  
 ( 40 ) 2010.05.28  
 ( 73 ) Diatron Medicinai Instrumentumok Laboratóriumi Diagnosztikai Fejlesztő-Gyártó Zártkörűen Működő Részvénytársaság, 1038 Budapest, Papírgyár u. 58-59 (HU)  
 ( 72 ) Mendele Bálint Tibor 20%, 1118 Budapest, Ménesi út 80. (HU)  
 Tremmel Attila Zsolt 16%, 8600 Siófok, Petőfi Sándor u. 53. (HU)  
 Tóth-Miklós Péter 16%, 1118 Budapest, Csíki-hegyek u. 14. III/9. (HU)  
 Kovács Péter 16%, 2000 Szentendre, Fulco deák u. 14. (HU)  
 Laczó László Lehel 16%, 1141 Budapest, Mirtusz u. 4. (HU)  
 Svarcz Miklós Zsolt 16%, 2013 Pomáz, Verdi u. 11. (HU)  
**( 54 ) Optikai elvű áramlási citométer, továbbá vizsgálati eljárás**  
 ( 74 ) Szabó Zsolt, DANUBIA Szabadalmi és Jogi Iroda Kft., 1051 Budapest, Bajcsy-Zs. út 16. (HU)

- ( 51 ) G08G 1/0967** (2006.01)  
**( 13 ) B1**  
**( 11 ) 227.907** 2012.04.23.  
**( 21 ) P 98 01653**  
 ( 22 ) 1996.03.12.  
 ( 40 ) 1998.10.28  
 ( 73 ) DeTeMobil Deutsche Telekom Mobilnet GmbH, Bonn, (DE)  
 ( 72 ) Fleck, Gerhard, Meckenheim, (DE)  
 Mertens, Reinhold, Lauf, (DE)  
**( 54 ) Eljárás és berendezés dinamikus közlekedési információk meghatározásához**  
 ( 30 ) 195 10 005.0 1995.03.23 DE  
 196 04 084.1 1996.02.05 DE  
 ( 86 ) DE9600436  
 ( 87 ) 9629688  
 ( 74 ) S.B.G. & K. Budapesti Nemzetközi Szabadalmi Iroda, 1062 Budapest, Andrásy út 113. (HU)

## H. SZEKCIÓ - VILLAMOSSÁG, ELEKTROMOSSÁG

- ( 51 ) H01J 61/30** (2006.01)  
**H01J 61/33** (2006.01)  
**H01J 61/52** (2006.01)  
**H01J 61/82** (2006.01)  
**( 13 ) B1**  
**( 11 ) 227.876** 2012.04.10.  
**( 21 ) P 04 02110**  
 ( 22 ) 2002.10.11.  
 ( 40 ) 2005.01.28  
 ( 73 ) NGK Insulators, Ltd., Nagoya, (JP)  
 ( 72 ) Miyazawa, Sugio, Aichi, (JP)  
**( 54 ) Kisülési cső nagynyomású gázkisülésű lámpához és nagynyomású gázkisülésű lámpa**  
 ( 30 ) 2001-313839 2001.10.11 JP

( 86 ) JP0210567

( 87 ) 03034465

( 74 ) dr. Harangozó Gábor, DANUBIA Szabadalmi és Védjegy Iroda Kft., 1051 Budapest, Bajcsy-Zs. út 16. (HU)

---

( 51 ) **H01M 10/44** (2006.01)

**G01R 22/00** (2006.01)

( 13 ) **B1**

( 11 ) **227.904** 2012.04.23.

( 21 ) **P 03 00897**

( 22 ) 2003.04.04.

( 40 ) 2004.10.28

( 73 ) Csobán Zoltán, 2483 Gárdony, Béni Balogh Ádám u. 10. (HU)

( 72 ) Csobán Zoltán, 2483 Gárdony, Béni Balogh Ádám u. 10. (HU)

( 54 ) **Akkumulátor-regeneráló és kapacitásmérő**

---

A rovat 48 darab közlést tartalmaz.

**Megtekinthetővé vált szabadalmi leírások**

---

( 11 ) 227.640

( 54 ) Kappa receptor opioid tetra peptidek és ezeket hatóanyagként tartalmazó gyógyszerkészítmények

---

( 11 ) 227.641

( 54 ) Eljárás glikopeptid antibiotikumok redukív alkilezésére

---

( 11 ) 227.642

( 54 ) 3-Hidroxi-3-metil-glutaril-koenzim a-reduktáz inhibitorok felhasználása diabeteszes neuropathia kezelésére alkalmas gyógyszerkészítmények előállítására

---

( 11 ) 227.643

( 54 ) Interferon-oldat

---

( 11 ) 227.644

( 54 ) Eljárás és berendezés szúnyoglárva légi úton végzett, biológiai irtásához

---

( 11 ) 227.645

( 54 ) Fakivágó és aprítékkészítő gép

---

( 11 ) 227.646

( 54 ) Eljárás istállótrágyák kezelésére és komposztálására

---

( 11 ) 227.647

( 54 ) Növényolaj gyártási hulladékot tartalmazó takarmány kiegészítő, takarmány és eljárás az előállításra

---

( 11 ) 227.648

( 54 ) Szűrás- és golyóálló védőöltözék

---

( 11 ) 227.649

( 54 ) Fogkefe

---

( 11 ) 227.650

( 54 ) Eszközkészlet csigolyák helyzetének rögzítésére

---

( 11 ) 227.651

( 54 ) Rendszer és eljárás pénzügyi tranzakciók virtuális környezetben történő végrehajtására, elektronikus értékesítési rendszer és eljárás, valamint számítógépi program és számítógépi programtermék

---

( 11 ) 227.653

( 54 ) Röntgengenerátorok nagyfeszültségű osztóinak konstrukcióhoz illeszkedő dinamikus kompenzálása

---

( 11 ) 227.655

( 54 ) Félvezető elem és eljárás ilyen félvezető elem gyártására

---

( 11 ) 227.656

( 54 ) Elektromágneses zavarárnyékolás és azzal ellátott berendezés

---

( 11 ) 227.657

( 54 ) Szisztémás betegségek diagnózisa

---

( 11 ) 227.658

( 54 ) Eljárás poszttraumás légúti hegesedésre való hajlam diagnosztizálására

---

( 11 ) 227.659

( 54 ) Eljárás pH rögzített értékre való beállítására, valamint sztöchiometrikus pH-stat összeállítás

---

( 11 ) 227.660

( 54 ) Eljárás és teszt presenilinek és a béta-amiloid peptid vagy prekuzora közötti kölcsönhatás gátlására képes vegyületek kimutatására

---

( 11 ) 227.661

( 54 ) TNF-eredetű peptidek ödéma kezelésére

---

( 11 ) 227.662

( 54 ) Eljárás és berendezés anyagkeverékekben hatóanyagok kimutatására és azok elválasztására

---

( 11 ) 227.663

( 54 ) Rezolválási eljárás

---

( 11 ) 227.671

( 54 ) Eljárás mezőgazdaságban hasznosítható talajjavító, talajerő utánpótló készítmény előállítására mederiszapból

---

( 11 ) 227.673

( 54 ) Eljárás perindopril-terc-butil-amin-só új béta-kristályos formájának előállítására

---

( 11 ) 227.674

( 54 ) Eljárás perindopril és gyógyszerészetileg alkalmazható sói előállítására

---

( 11 ) 227.677

( 54 ) Lamivudin és adefovir tartalmú vírusellenes kombinációk

---

( 11 ) 227.678

( 54 ) Trombopoietin-receptorhoz kötődő peptidek és vegyületek

---

( 11 ) 227.680

( 54 ) Gyógyászati hordozóanyag szilárd lipidrészecskékből, valamint eljárás gyógyászati hordozóanyag előállítására

---

( 11 ) 227.681

( 54 ) Inhalálással beadható gyógyászati készítmény, valamint az ezt tartalmazó készülék és edény

---

( 11 ) 227.682

( 54 ) Eljárás kopásálló felületek létrehozására

---

( 11 ) 227.696

( 54 ) Rosuvastatin cinksója, eljárás előállítására és az ezt tartalmazó gyógyászati készítmények

---

A rovat 31 darab közlést tartalmaz.

---



### Közzétételt megelőzően megszüntetett szabadalom-engedélyezési eljárások

---

( 21 ) P 09 00724

( 54 ) Átlós kockalom társasjáték

---

( 21 ) P 09 00801

( 54 ) Térbeli logikai játék

---

( 21 ) P 10 00079

( 54 ) Algoritmus szerint nyitható-zárható határfelületű járható cellák térbeli sorolásával képzett labirintusjáték

---

( 21 ) P 10 00104

( 54 ) Rögtön fékező szerkezet

---

( 21 ) P 10 00126

( 54 ) Forgóhidraulikus fékerőszabályozó

---

( 21 ) P 10 00159

( 54 ) Három féle rendeltetésű játékasztal

---

( 21 ) P 10 00296

( 54 ) Leonardo da Vinci reneszánsz játszótér játék elemei

---

( 21 ) P 10 00562

( 54 ) Vibrációs tampon távirányítóval (távkapcsolóval)(többször használható feltölthető vibrátorral)

---

( 21 ) P 10 00581

( 54 ) Terhelés alatt is állítható polcrendszer

---

( 21 ) P 10 00595

( 54 ) Elipszis körző

---

( 21 ) P 10 00650

( 54 ) Műanyagból készült fogápolós fogvédő

---

( 21 ) P 10 00672

( 54 ) Ballonok alkalmazása terméfigyelésre, radarállomások telepítésére, távközlő rendszerek kiépítésére

---

( 21 ) P 11 00013

( 54 ) Elektronikus egészségügyi személyi nyilvántartó rendszer és adathordozó E-kártya

---

( 21 ) P 11 00203

( 54 ) Víz építőelemből épített térbeli logikai játék

---

( 21 ) P 11 00225

( 54 ) Segédszemélyzet nélkül, egy oldalról meghúzható, oldható csavarkötés, gépi meghúzószerszámmal és adapterrel

---

( 21 ) P 11 00260

---

( 54 ) Kincskereső park

---

( 21 ) P 11 00490

( 54 ) Szárazföldi és vízi pedálhajtású közlekedési eszköz

---

( 21 ) P 11 00604

( 54 ) Modified peptide toxins

---

( 21 ) P 11 00624

( 54 ) Tiocianát dohányzásról való leszokás elősegítésére

---

( 21 ) P 11 00648

( 54 ) 3D sztereo digitalizálás

---

( 21 ) P 11 00693

( 54 ) Egyéni energia ellátó rendszer

---

( 21 ) P 11 00729

( 54 ) Széndioxiddal működő energiatermelő rendszer

---

( 21 ) P 12 00003

( 54 ) Kapcsolási elrendezés kaszkád kapcsolásban alkalmazott JFET meghajtásához

---

( 21 ) P 12 00026

( 54 ) Lebegő kabin víztisztító rendszer

---

( 21 ) P 12 00037

( 54 ) Horonyba helyezhető rögzítő bilincs

---

A rovat 25 darab közlést tartalmaz.

## Szabadalmi oltalom megszűnése és újra érvénybe helyezése

### Ideiglenes szabadalmi oltalom megszűnése díjfizetés hiányában

( 21 ) P 00 02915

( 54 ) Eljárás és berendezés adathozzáférés irányítására

( 21 ) P 00 03429

( 54 ) Kamptotecin optikailag tiszta analógjai, és az azokat tartalmazó gyógyszerkészítmények, optikailag tiszta szintetikus közbenső termékek és eljárás azok előállítására

( 21 ) P 00 03855

( 54 ) Javított eljárás felületaktív anyagok előállítására adszorpciós elválasztás útján és az előállított termékek

( 21 ) P 00 04063

( 54 ) Eljárás (hetero)aromás hidroxilaminok előállítására

( 21 ) P 01 03168

( 54 ) Többrétegű, biaxiálisan orientált, javított záróképességgel rendelkező polipropilén fólia, annak előállítása és alkalmazása

( 21 ) P 01 03408

( 54 ) Dopamin-újrafelvétel inhibitorokat tartalmazó kompozíciók és az inhibitorok alkalmazási eljárásai

( 21 ) P 01 03467

( 54 ) Új inulinfrakciók, eljárás előállításukra és ilyen inulinfrakciókat tartalmazó élelmiszerek

( 21 ) P 02 01548

( Eljárás

54N-(1,1-dimetiletil)-4-[[5'-etoxi-4-cis-[2-(4-morfolino)-etoxi]-2'-oxospiro[ciklohexán-1,3'-[3H]indol]-1'(2'H)-il]-szulfonil]-3-m ) és sói előállítására

( 21 ) P 02 01558

( 54 ) Eljárás spiro[cis-4-(béta-hidroxi-etiloxi)-ciklohexán-[3H]indol]-2'[1'H]-on-származékok előállítására

( 21 ) P 02 01570

( 54 ) Új eljárás spiro [(4-ciklohexanon)-[3H]indol-2'[1'H]-on -származékok előállítására

( 21 ) P 02 01624

( 54 ) Eprosartan arginin töltésemlegesítő komplex, valamint eljárás az előállítására és ezeket tartalmazó gyógyszerkészítmények és alkalmazásuk

( 21 ) P 02 02395

( 54 ) Szőlőmagok, hidegen préselt szőlőmagolaj, szőlőmagdara és szőlőmagliszt

( 21 ) P 02 02757

( 54 ) Metabotróp glutamát receptor antagonisták heteropoliciklusos vegyületek, ezeket tartalmazó gyógyszerkészítmények és a vegyületek alkalmazása

- 
- ( 21 ) P 02 03107  
( 54 ) Új spirovegyületek, eljárás az előállításukra és ezeket tartalmazó gyógyszerkészítményekre
- 
- ( 21 ) P 02 03129  
( 54 ) Aromás diketoszármazékok, eljárás előállításukra és gyógyszerként való alkalmazásuk
- 
- ( 21 ) P 02 04172  
( 54 ) Villamos hajtáselrendezés különösen gépjárművek ventilátora számára, valamint elektromos ventilátor különösen gépjárművekhez
- 
- ( 21 ) P 03 00724  
( 54 ) Tiazolidindion-származék tartarásója
- 
- ( 21 ) P 03 00858  
( 54 ) Eljárás és berendezés reakciók végrehajtásához rés alakú reakcióterekkel ellátott reaktorban
- 
- ( 21 ) P 03 01138  
( 54 ) Alkalmazási jellemzőkhöz történő szelektív hozzáférés-meghatározási rendszer és eljárás
- 
- ( 21 ) P 03 02699  
( 54 ) Benzinkészítmények
- 
- ( 21 ) P 03 02922  
( 54 ) Sejtburjánzást gátló hatású imidazolo-5-il-2-anilino-pirimidinek és ezeket tartalmazó gyógyszerkészítmények
- 
- ( 21 ) P 03 03075  
( 54 ) Az 5HT4 receptor antagonisták használata bizonyos kardiovaszkuláris állapotok megelőzésében vagy kezelésében és az erre alkalmas gyógyszerkészítmények előállítására
- 
- ( 21 ) P 03 03078  
( 54 ) Szelektív ciklikus peptidok, eljárás az előállításukra, ezeket tartalmazó gyógyszerkészítmények és alkalmazásuk
- 
- ( 21 ) P 03 03125  
( 54 ) Bcl-2 rendellenességek kezelésére szolgáló eljárások bcl-2 antiszenz oligomerekkel
- 
- ( 21 ) P 03 03673  
( 54 ) Piperidinszármazékok és hatóanyagként ezeket tartalmazó gyógyszerkészítmények
- 
- ( 21 ) P 03 03702  
( 54 ) Eljárás és berendezés kamra belső és külső terei közötti kapcsolat létrehozásához, valamint kapcsolótest és fedél, valamint ezek kombinációja ilyen berendezéshez
- 
- ( 21 ) P 04 00909  
( 54 ) Prosztaglandin endoperoxidáz H-szintáz bioszintézisét gátló hatással rendelkező aril-piridazinon-származékok, és ezeket tartalmazó gyógyszerkészítmények
- 
- ( 21 ) P 04 01146  
( 54 ) Eljárás alkil-nitritek és alkil-dinitritek előállítására
- 
- ( 21 ) P 04 01203  
( 54 ) Eljárás 3-spiro'-ciklohexam-1,3'-3H-indolin-2-on származékok előállítására
-

---

( 21 ) P 04 01281

( 54 ) Gyógyszerek kontrollált beadására alkalmas mukoadhezív, erodálható, hatóanyag-bejuttató eszköz

---

( 21 ) P 04 01301

( 54 ) Pirrolopirimidinek, eljárás előállításukra, alkalmazásuk és a vegyületeket tartalmazó gyógyszerkészítmények

---

( 21 ) P 07 00523

( 54 ) Eljárás alkálifém-kloridok elektrolizálására

---

( 21 ) P 08 00497

( 54 ) Megfogó eszköz

---

( 21 ) P 08 00505

( 54 ) Napozólámpa-elrendezés

---

( 21 ) P 08 00516

( 54 ) Megújuló energiaforrásként felhasználható fák és cserjék

---

( 21 ) P 08 00527

( 54 ) Urocortin 3 fragmensek és analógok, előállításuk és alkalmazásuk depresszió és szorongás kezelésére

---

( 21 ) P 08 00530

( 54 ) Napkollektoros zuhany

---

( 21 ) P 08 00531

( 54 ) Univerzális hibridhajtású visszacsatolt energiatakarékos villamos erőmű

---

( 21 ) P 09 00599

( 54 ) Kompresszor- és áramfejlesztő-funkcióval ellátott haszongépjármű

---

( 21 ) P 09 00615

( 54 ) Analóg vonali tájékoztató készülék

---

( 21 ) P 09 00684

( 54 ) Eljárás távoli eszközök interneten történő távvezérlésére valósidejű audiovizuális távfelügyelettel

---

( 21 ) P 09 00732

( 54 ) Alternáló szárnyú függőleges tengelyű szélerőmű

---

( 21 ) P 09 00743

( 54 ) Eljárás és berendezés lég turbina gazdaságos és csendes üzemeltetésére

---

( 21 ) P 09 00744

( 54 ) Levegőtisztító szélcsatorna

---

( 21 ) P 10 00008

( 54 ) Elektrosztatikus átalakító

---

( 21 ) P 10 00029

( 54 ) Testmegfogó eszköz

---

- ( 21 ) P 99 03250  
( 54 ) Eljárás N-[(1-butil-4-piperidil)-metil]-3,4-dihidro-2H-[1,3]-oxazino[3,2-a]indol-10-karboxamid és sói, valamint a köztitermékek előállítására
- 

A rovat 47 darab közlést tartalmaz.

---

**Ideiglenes szabadalmi oltalom megszűnése lemondás vagy lemondottnak tekintés miatt**

---

- ( 21 ) P 00 03079  
( 54 ) Eljárás omega-3 többszörösen telítetlen zsírsavak baromfifélék húsába történő beépülése hatékonyságának fokozására
- 

- ( 21 ) P 00 03186  
( 54 ) Gyorsan széteső metil-cellulóz tabletták
- 

- ( 21 ) P 01 02208  
( 54 ) Termék és eljárás víz tisztítására
- 

- ( 21 ) P 01 03114  
( 54 ) Apolipoprotein A-1 agonisták és alkalmazásuk diszlipidemiás rendellenességek kezelésében
- 

- ( 21 ) P 02 01530  
( 54 ) Botulinum neurotoxint tartalmazó gyógyhatású készítmény alkalmazása
- 

- ( 21 ) P 02 02866  
( 54 ) Ásványgyapot termékek gyártása
- 

- ( 21 ) P 03 00163  
( 54 ) Hialuronsav-származékokból kialakított klatrát komplexek, eljárás az előállításukra és ezeket tartalmazó gyógyszerkészítmények és alkalmazásuk
- 

- ( 21 ) P 04 01298  
( 54 ) Lipáz gátló hatású tieno[1,3]oxazin-4-on vegyületek, eljárás előállításukra és az ezeket tartalmazó gyógyszerkészítmények
- 

- ( 21 ) P 05 00769  
( 54 ) Vízálló lábbeli
- 

- ( 21 ) P 06 00935  
( 54 ) Újrafelhasználható gyűjtőtasak emberi ürülék számára
- 

- ( 21 ) P 07 00360  
( 54 ) Több szinten járható labirintus variálható alaprajzzal
- 

- ( 21 ) P 07 00708  
( 54 ) Borotvanyél eldobható borotvához
- 

- ( 21 ) P 07 00781  
( 54 ) Tápfeszültség- és hőmérséklet-ingadozásra érzéketlen áramköri elrendezés szenzorok villamos jelének mérésére
-

( 21 ) P 07 00843

( 54 ) Elrendezés nagyfeszültségű távvezetékek tartóoszlopai szélterhelhetőségének növelése

---

( 21 ) P 08 00306

( 54 ) Új vezikuláris-transzport esszé és reagens készlet transzporter-tesztanyag közötti kölcsönhatások értékelésére

---

( 21 ) P 08 00346

( 54 ) Intelligens forgalomlassító útburkolati elem

---

( 21 ) P 08 00361

( 54 ) Előregyártott hőszigetelő és felületburkoló lap

---

( 21 ) P 08 00608

( 54 ) Változtatható löketű belső égésű motor passzív szabályozással HCCI üzemmód megvalósítására

---

( 21 ) P 09 00595

( 54 ) Jet-konnektor nagyfrekvenciás lélegeztetőgéppel történő altatásban végzett bronchoszkópiához és eljárás bronchoszkópia elvégzésére jet-lélegeztetéssel

---

( 21 ) P 09 00598

( 54 ) Módosított, kontrollált öngyulladás megvalósítása kompressziógyújtású, a lökettérfogattól szelepekkel különválasztott kompressziótérfogatú forgattyús hajtóműves, benzin-, dízel-, gáz- vagy vegyesüzemű belsőégésű motoroknál

---

( 21 ) P 09 00688

( 54 ) Mobil szükséghid

---

( 21 ) P 09 00689

( 54 ) Mobil oszlop

---

( 21 ) P 09 00766

( 54 ) Ajtókilincs által működtetett rugós ajtókitámasztó-rögzítő szerkezet

---

( 21 ) P 10 00041

( 54 ) Fügőleges tengelyű szélerőmű burkolat szabályozással

---

( 21 ) P 10 00114

( 54 ) Kialakítás folyadéktároló tartály nyílását lezáró tartályfedél véletlenszerű kinyílásának megakadályozásához

---

( 21 ) P 10 00340

( 54 ) Gravikerék

---

( 21 ) P 98 01254

( 54 ) Alfa-(helyettesített alkil-fenil)-4-(hidroxi-difenil-metil)-1-piperidin-butanol-származékok, előállításuk és antihisztaminként, antiallergiás szerként és bronchidilatorként történő alkalmazásuk

---

A rovat 27 darab közlést tartalmaz.

---

**Végleges szabadalmi oltalom megszűnése díjfizetés hiányában**

---

- 
- ( 11 ) 210.135  
( 21 ) P 92 02766  
( 54 ) Tengelyanya
- 
- ( 11 ) 213.244  
( 21 ) P 92 02530  
( 54 ) Eljárás szendvicslemez előállítására cellafelépítésű magból legalább egy fedőréteggel, és az így előállított szendvicslemez
- 
- ( 11 ) 213.356  
( 21 ) P 92 02529  
( 54 ) Eljárás és készülék sejtlap előállítására szalagfóliából előnyösen szendvicslemez folyamatos gyártásához
- 
- ( 11 ) 214.708  
( 21 ) P 96 00434  
( 54 ) Tömlőszorító bilincs
- 
- ( 11 ) 215.177  
( 21 ) P 94 02251  
( 54 ) Hőre lágyuló műanyagból készült alaktetek, valamint eljárás ezeknek az alakteteknek az előállítására és az alkalmazására
- 
- ( 11 ) 215.527  
( 21 ) P 95 02298  
( 54 ) Eljárás 2-(N-ciano-imino)-1,3-tiazolidin előállítására
- 
- ( 11 ) 216.056  
( 21 ) P 95 02441  
( 54 ) Eljárás merkapto-karbonsav-észterek előállítására
- 
- ( 11 ) 216.959  
( 21 ) P 94 03593  
( 54 ) Csappantyús zárszerkezet, főleg ajtókhöz vagy ablakokhoz
- 
- ( 11 ) 218.166  
( 21 ) P 94 00479  
( 54 ) Eljárás membránbevonatú műtrágya-granulátumok előállítására
- 
- ( 11 ) 219.864  
( 21 ) P 96 00933  
( 54 ) cGMP-PDE inhibitor kondenzált piridazinszármazékok és alkalmazásuk
- 
- ( 11 ) 220.368  
( 21 ) P 95 00429  
( 54 ) Eljárás és reaktor kemiszorpciós reakció végzésére
- 
- ( 11 ) 221.305  
( 21 ) P 92 02615  
( 54 ) 1-Acil- vagy alkil-piperidin-származékok, eljárás előállításukra, és ezeket tartalmazó gyógyszerkészítmények
- 
- ( 11 ) 222.190
-



---

( 21 ) P 00 02558

( 54 ) Környezetbarát eljárás d-borkősav előállítására

---

( 11 ) 222.758

( 21 ) P 00 02924

( 54 ) Rácsos szerkezetű modulokból álló állványrendszer

---

( 11 ) 222.964

( 21 ) P 00 00685

( 54 ) Hengerzár és laposkulcs

---

( 11 ) 223.418

( 21 ) P 00 03239

( 54 ) GK Zsófia fajtanévű szemescirokhibrid (*Sorghum bicolor* L.)

---

( 11 ) 223.664

( 21 ) P 94 00495

( 54 ) Növekedési hormon-felszabadulást elősegítő peptidek, és eljárás előállításukra, valamint a peptideket tartalmazó gyógyszerkészítmények

---

( 11 ) 223.698

( 21 ) P 01 02737

( 54 ) Elektronikusan vezérelt hozzáférést biztosító berendezés, és ehhez tartozó nyomáskódot tartalmazó kulcs

---

( 11 ) 223.855

( 21 ) P 03 02713

( 54 ) Berendezés alkatrészek tisztítására, sorjázására és polírozására mágneses térben

---

( 11 ) 224.054

( 21 ) P 99 02757

( 54 ) Polimerizációs eljárás habosítható sztirolalapú polimer gyöngyök gyártására

---

( 11 ) 224.300

( 21 ) P 01 04670

( 54 ) Eljárás és berendezés kváziortogonális vektorok átvitelére és előállítására

---

( 11 ) 224.629

( 21 ) P 96 00635

( 54 ) Egészséges, kenhető zsír

---

( 11 ) 224.681

( 21 ) P 04 01143

( 54 ) Melegen hengerlő berendezés

---

( 11 ) 224.873

( 21 ) P 02 02217

( 54 ) Javított hatásfokú magkezelő berendezés magvak biológiai értékének növelésére

---

( 11 ) 224.895

( 21 ) P 99 01198

( 54 ) Eljárás L-aminosavak előállítására

---

- 
- ( 11 ) 225.150  
( 21 ) P 99 02375  
( 54 ) Új eljárás a 2-metoxi-4-(t-butilamino-karbonil)-benzolszulfoklorid előállítására
- 
- ( 11 ) 225.199  
( 21 ) P 02 03037  
( 54 ) Karusszel típusú berendezés műanyag kupakok előállítására sajtolóöntéssel
- 
- ( 11 ) 225.237  
( 21 ) P 02 01573  
( 54 ) Eljárás a 2-metoxi-4-(t-butil-amino-karbonil)-benzol-szulfoklorid előállítására
- 
- ( 11 ) 225.555  
( 21 ) P 04 01566  
( 54 ) Sebgyulladás-csökkentő géz
- 
- ( 11 ) 225.753  
( 21 ) P 02 02140  
( 54 ) Záróelem nagynyomású közeg tárolására való tartály, például patron, zárására
- 
- ( 11 ) 225.930  
( 21 ) P 03 02696  
( 54 ) Radiátorinstallációs rendszer
- 
- ( 11 ) 226.046  
( 21 ) P 00 03389  
( 54 ) Belső korrózióvédelemmel ellátott tartály, főként tűzoltókészülék-tartály, valamint eljárás az előállítására
- 
- ( 11 ) 226.057  
( 21 ) P 00 01640  
( 54 ) N6-helyzetben heterociklusosan szubsztituált adenzinszármazékok, alkalmazásuk gyógyszerkészítmények előállítására és ezeket tartalmazó gyógyszerkészítmények
- 
- ( 11 ) 226.319  
( 21 ) P 96 00442  
( 54 ) Nigella sativa kivonatot tartalmazó rákellenes gyógyszerkészítmény és a kivonat aktív komponensének alkalmazása gyógyszer előállítására
- 
- ( 11 ) 226.390  
( 21 ) P 01 02989  
( 54 ) Útburkoló kő
- 
- ( 11 ) 226.407  
( 21 ) P 03 02906  
( 54 ) Újrafelhasználható gyűjtőtasak emberi ürülék számára
- 
- ( 11 ) 226.701  
( 21 ) P 01 03671  
( 54 ) Megnövelt fazékidejű reakcióképes kötőanyag
-

Szabadalmi oltalom megszűnése és újra érvénybe helyezése

---

( 11 ) 226.970

( 21 ) P 03 03675

( 54 ) Eljárás és berendezés kartontervek előállítására, valamint kartontervek

---

( 11 ) 227.022

( 21 ) P 04 00915

( 54 ) Növényi reprodukciós proteinek

---

( 11 ) 227.289

( 21 ) P 08 00535

( 54 ) Vízen úszó, billegő vízijáték

---

( 11 ) 227.455

( 21 ) P 03 00682

( 54 ) Dalfopristin/kinupristin kombinációi cefpirommal

---

( 11 ) 227.580

( 21 ) P 03 02783

( 54 ) Berendezés szilárd darabos heterogén összetételű tüzelőanyagok, háztartási és ipari hulladékok, biomasszák fűtőértékének meghatározására

---

A rovat 42 darab közlést tartalmaz.

---

Szabadalmi oltalom újra érvénybe helyezése

---

( 11 ) 225.529

( 21 ) P 99 02672

( 54 ) Tartós, töltelékes, száraz húskészítmény és eljárás az előállítására

---

( 11 ) 227.203

( 21 ) P 06 00696

( 54 ) Közlekedési területen alkalmazott, fedlappal ellátott közműakna-szerkezet, továbbá eljárás a közműakna-szerkezet kialakítására, elsődlegesen megsüllyedt aknaledés és/vagy közműakna-szerkezet javítására

---

( 21 ) P 07 00548

( 54 ) Szavazatszámoló rendszer

---

( 21 ) P 09 00362

( 54 ) Eljárás és berendezés arzén tartalmú vizek tisztítására több lépcsős előoxidáció és ózonos oxidáció segítségével

---

( 21 ) P 09 00363

( 54 ) Berendezés és eljárás szennyvíz szaghatás és korrózió csökkentésére, dúsítás oxigénnel

---

( 21 ) P 09 00547

( 54 ) Mézalapú üdítőital család

---

( 21 ) P 10 00039

( 54 ) Kombinált alakfelismerő kamera és tápellátás a kamerához

---

A rovat 7 darab közlést tartalmaz.

### Vegyes szabadalmi közlemények

---

#### Jogutódlás

---

( 11 ) 213.920

( 21 ) P 93 01206

( 73 ) Magyar Tudományos Akadémia Agrártudományi Kutatóközpont, Martonvásár (HU)

---

( 11 ) 214.155

( 21 ) P 93 02911

( 73 ) Perstorp France, Saint-priest (FR)

( 74 ) DANUBIA Szabadalmi és Jogi Iroda Kft., 1051 Budapest, Bajcsy-Zsilinszky út 16. (HU)

---

( 11 ) 214.213

( 21 ) P 95 02377

( 73 ) Perstorp France, Saint-priest (FR)

( 74 ) DANUBIA Szabadalmi és Jogi Iroda Kft., 1051 Budapest, Bajcsy-Zsilinszky út 16. (HU)

---

( 11 ) 215.863

( 21 ) P 93 00778

( 73 ) Motorola Mobility, Inc., Libertyville (US)

( 74 ) DANUBIA Szabadalmi és Jogi Iroda Kft., 1051 Budapest, Bajcsy-Zsilinszky út 16. (HU)

---

( 11 ) 215.879

( 21 ) P 95 01525

( 73 ) Motorola Mobility, Inc., Libertyville (US)

( 74 ) DANUBIA Szabadalmi és Jogi Iroda Kft., 1051 Budapest, Bajcsy-Zsilinszky út 16. (HU)

---

( 11 ) 219.255

( 21 ) P 98 00843

( 73 ) Motorola Mobility, Inc., Libertyville (US)

( 74 ) DANUBIA Szabadalmi és Jogi Iroda Kft., 1051 Budapest, Bajcsy-Zsilinszky út 16. (HU)

---

( 11 ) 220.716

( 21 ) P 98 00432

( 73 ) Motorola Mobility, Inc., Libertyville (US)

( 74 ) DANUBIA Szabadalmi és Jogi Iroda Kft., 1051 Budapest, Bajcsy-Zsilinszky út 16. (HU)

---

( 11 ) 220.910

( 21 ) P 99 01015

( 73 ) Wagner Group GmbH, Langenhagen (DE)

---

( 11 ) 220.957

( 21 ) P 99 01013

( 73 ) Wagner Group GmbH, Langenhagen (DE)

---

( 11 ) 221.388

---

- ( 21 ) P 98 00230  
( 73 ) Motorola Mobility, Inc., Libertyville (US)  
( 74 ) DANUBIA Szabadalmi és Jogi Iroda Kft., 1051 Budapest, Bajcsy-Zsilinszky út 16. (HU)
- 

- ( 11 ) 224.196  
( 21 ) P 99 03454  
( 73 ) MEIJI SEIKA PHARMA CO., LTD., Tokyo (JP)  
( 74 ) DANUBIA Szabadalmi és Jogi Iroda Kft., 1051 Budapest, Bajcsy-Zsilinszky út 16. (HU)
- 

- ( 11 ) 224.922  
( 21 ) P 99 00609  
( 73 ) MEIJI SEIKA PHARMA CO., LTD., Tokyo (JP)  
( 74 ) DANUBIA Szabadalmi és Jogi Iroda Kft., 1051 Budapest, Bajcsy-Zsilinszky út 16. (HU)
- 

- ( 11 ) 225.132  
( 21 ) P 02 01408  
( 73 ) Styron Europe GmbH, Horgen (CH)  
( 74 ) SBGK Szabadalmi Ügyvivői Iroda, 1062 Budapest, Andrásy út 113. (HU)
- 

- ( 11 ) 225.242  
( 21 ) P 03 00757  
( 73 ) Capsugel Belgium NV, Bornem (BE)  
( 74 ) SBGK Szabadalmi Ügyvivői Iroda, 1062 Budapest, Andrásy út 113. (HU)
- 

- ( 11 ) 225.279  
( 21 ) P 02 00694  
( 73 ) Magyar Tudományos Akadémia Agrártudományi Kutatóközpont, Martonvásár (HU)
- 

- ( 11 ) 225.280  
( 21 ) P 02 00695  
( 73 ) Magyar Tudományos Akadémia Agrártudományi Kutatóközpont, Martonvásár (HU)
- 

- ( 11 ) 225.281  
( 21 ) P 02 00696  
( 73 ) Magyar Tudományos Akadémia Agrártudományi Kutatóközpont, Martonvásár (HU)
- 

- ( 11 ) 225.282  
( 21 ) P 01 01632  
( 73 ) Magyar Tudományos Akadémia Agrártudományi Kutatóközpont, Martonvásár (HU)
- 

- ( 11 ) 225.849  
( 21 ) P 03 03508  
( 73 ) LM HUNGAROLUBE Kft., Nyíregyháza (HU)
- 

- ( 11 ) 227.700  
( 21 ) P 00 04838  
( 73 ) BASF SE, Ludwigshafen am Rhein (DE)  
( 74 ) S.B.G. & K. Szabadalmi Ügyvivői Iroda, 1062 Budapest, Andrásy út 113. (HU)
- 

- ( 21 ) P 01 02304
-

## Vegyes szabadalmi közlemények

- 
- ( 71 ) ID Biomedical Corporation of Quebec, Laval, Quebec (CA)  
( 74 ) DANUBIA Szabadalmi és Jogi Iroda Kft., 1051 Budapest, Bajcsy-Zs. út 16. (HU)
- 
- ( 21 ) P 02 02686  
( 71 ) Elanco Animal Health Ireland Limited, Dublin (IE)  
( 74 ) DANUBIA Szabadalmi és Jogi Iroda Kft., 1051 Budapest, Bajcsy-Zsilinszky út 16. (HU)
- 
- ( 21 ) P 03 00881  
( 71 ) Heraeus Precious Metals GmbH & Co. KG 100%, Hanau (DE)  
( 74 ) Mák András, S.B.G. & K. Szabadalmi Ügyvivői Iroda, 1062 Budapest, Andrassy út 113. (HU)
- 
- ( 21 ) P 04 01065  
( 71 ) Vestergaard Frandsen SA, Lausanne (CH)  
( 74 ) DANUBIA Szabadalmi és Jogi Iroda Kft., 1051 Budapest, Bajcsy-Zs. út 16. (HU)
- 
- ( 21 ) P 04 02224  
( 71 ) Elanco Animal Health Ireland Limited, Dublin (IE)  
( 74 ) DANUBIA Szabadalmi és Jogi Iroda Kft., 1051 Budapest, Bajcsy-Zsilinszky út 16. (HU)
- 
- ( 21 ) P 04 02243  
( 71 ) PRECIOSA GULF, FZCO, Dubai (AE)  
( 74 ) Mák András, S.B.G. & K. Szabadalmi Ügyvivői Iroda, 1062 Budapest, Andrassy út 113. (HU)
- 
- ( 21 ) P 10 00219  
( 71 ) TRI Dental Implants AG., Baar (CH)  
( 74 ) Kacsuk Zsófia szabadalmi ügyvivő, 1139 Budapest, Üteg u. 11/a (HU)
- 
- ( 21 ) P 10 00220  
( 71 ) TRI Dental Implants AG., Baar (CH)  
( 74 ) Kacsuk Zsófia szabadalmi ügyvivő, 1139 Budapest, Üteg u. 11/a (HU)
- 
- ( 21 ) P 10 00455  
( 71 ) Bohus Péter, Székesfehérvár (HU)  
Miklós István, Pécs (HU)  
Rejtő Lajos, Budapest (HU)  
Zsigmond Sándor, Halásztelek (HU)  
( 74 ) Rejtő Lajos, 1135 Budapest, Frangepán köz 19. (HU)
- 
- ( 21 ) P 11 00191  
( 71 ) UPSTAR Development Kft., Budapest (HU)  
( 74 ) dr. Kovári Zoltán szabadalmi ügyvivő, Kovári és Társai Szabadalmi és Védjegy Iroda Kft., 1016 Budapest, Naphegy u. 32. (HU)
- 
- ( 21 ) P 11 00604  
( 71 ) Debreceni Egyetem 70%, Debrecen (HU)  
Szegedi Tudományegyetem 30%, Szeged (HU)  
( 74 ) Danubia Szabadalmi és Jogi Iroda Kft., 1051 Budapest, Bajcsy-Zs.u.16. (HU)
- 
- ( 21 ) P 99 01613  
( 71 ) Elanco Animal Health Ireland Limited, Dublin (IE)
-

Vegyes szabadalmi közlemények

---

( 74 ) DANUBIA Szabadalmi és Jogi Iroda Kft., 1051 Budapest, Bajcsy-Zsilinszky út 16. (HU)

---

A rovat 32 darab közlést tartalmaz.

---

**Képviselési megbízás**

---

( 21 ) P 01 03575

( 73 ) Vertex Pharmaceuticals Incorporated, Cambridge, Massachusetts (US)

( 74 ) dr. Gál Melinda, S.B.G. & K. Szabadalmi Ügyvivői Iroda, 1062 Budapest, Andrassy út 113. (HU)

---

( 21 ) P 02 00271

( 71 ) Boehringer Ingelheim Pharma GmbH & Co. KG, Ingelheim/Rhein (DE)

( 74 ) S.B.G.& K. Szabadalmi Ügyvivői Iroda, 1062 Budapest, Andrassy út 113. (HU)

---

( 21 ) P 08 00281

( 71 ) DARHOLDING Vagyonkezelő Kft, Budapest (HU)

( 74 ) DANUBIA Szabadalmi és Jogi Iroda Kft., 1051 Budapest, Bajcsy-Zs. út 16. (HU)

---

( 21 ) P 10 00153

( 71 ) Orbán Zoltán 45%, Pécs (HU)

Sujtó Géza 45%, Budapest (HU)

Hatvani Jenő 10%, Hódmezővásárhely (HU)

( 74 ) Hatvani Jenő, 6800 Hódmezővásárhely, Marton u. 4. (HU)

---

( 21 ) P 11 00682

( 71 ) MTA Számítástechnikai és Automatizálási Kutató Intézet 60%, Budapest (HU)

Pázmány Péter Katolikus Egyetem 40%, Budapest (HU)

( 74 ) dr. Gödölle István szabadalmi ügyvivő, GÖDÖLLE, KÉKES, MÉSZÁROS & SZABÓ Szabadalmi és Védjegy Iroda, 1024 Budapest, Keleti Károly u. 13/b. (HU)

---

A rovat 5 darab közlést tartalmaz.

---

**Képviselés megszűnése**

---

( 21 ) P 03 00454

( 73 ) Bristyán Barna, Budapest (HU)

( 74 ) Székely Éva egyéni szabadalmi ügyvivő, 1123 Budapest, Avar u. 23/b (HU)

---

( 21 ) P 01 03575

( 73 ) Vertex Pharmaceuticals Incorporated, Cambridge, Massachusetts (US)

( 74 ) Ráthonyi Zoltán, S.B.G. & K. Szabadalmi Ügyvivői Iroda, 1062 Budapest, Andrassy út 113. (HU)

---

( 21 ) P 02 00271

( 71 ) Boehringer Ingelheim Pharma GmbH & Co. KG, Ingelheim/Rhein (DE)

( 74 ) Beliczay László, S.B.G. & K. Budapesti Nemzetközi Szabadalmi Iroda, 1062 Budapest, Andrassy út 113. (HU)

---

A rovat 3 darab közlést tartalmaz.



**Név-, illetve címváltozás**

- 
- ( 11 ) 227.806  
( 21 ) P 99 00351  
( 54 ) 2-(4-Helyettesített)-benzilamino-2-metil-propánamid származékok, előállításuk és a vegyületeket tartalmazó gyógyszerkészítmények  
( 73 ) Newron Pharmaceuticals S.p.A., BRESSO (MI) (IT)
- 

- ( 11 ) 227.947  
( 21 ) P 10 00128  
( 54 ) BAFF-receptor (BCMA) alkalmazása immunszabályzó szerként  
( 73 ) Biogen Idec MA Inc., Cambridge, MA (US)  
Topotarget Switzerland SA, Lausanne (CH)
- 

- ( 21 ) P 03 00881  
( 54 ) Üvegkerámia-massza és azt tartalmazó kerámiatest  
( 71 ) Heraeus Precious Metals GmbH & Co. KG 100%, Hanau (DE)
- 

- ( 21 ) P 04 01274  
( 54 ) Tejporok édes- és sütőipari termékekben való felhasználásra  
( 71 ) MEGMILK SNOW BRAND Co., Ltd., Higashi-ku, Sapporo (JP)
- 

- ( 21 ) P 08 00131  
( 54 ) Növelt hatásereőségű szintetikus rovarcsalétek fátyolkák számára  
( 71 ) MTA Agrártudományi Kutatóközpont, Martonvásár (HU)
- 

- ( 21 ) P 08 00405  
( 54 ) Környezetkímélő biocidok és alkalmazásuk  
( 71 ) Eger Innovations Nonprofit Kft., Eger (HU)  
MTA Agrártudományi Kutatóközpont, Martonvásár (HU)
- 

- ( 21 ) P 11 00145  
( 54 ) BAFF-receptor (BCMA) alkalmazásai immunszabályozó szerként  
( 71 ) Biogen Idec MA Inc., Cambridge, MA (US)  
Topotarget Switzerland, Lausanne (CH)
- 

- ( 21 ) P 11 00569  
( 54 ) Eszköz és módszer aortabillentyű elégtelenségének sebészeti kezelésére  
( 71 ) Nagy Zsolt Ladislau, Budapest (HU)
- 

A rovat 8 darab közlést tartalmaz.

---

**Hasznosítási szerződés**

- 
- ( 21 ) P 95 01933  
( 54 ) 5-[2-etoxi-5-(4-metil-1-piperazinilszulfonil)-fenil-1-metil-3-n-propil-1,6-dihidro-7H-pirazolo-[4,3-d]pirimidin-7-on alkalmazása férfi merevedési zavarok kezelésére alkalmas gyógyszer előállítására  
( 71 ) Pfizer Ireland Pharmaceuticals, Ringaskiddy, County Cork, Operations Support Group (IE)  
( 74 ) DANUBIA Szabadalmi és Jogi Iroda Kft., 1051 Budapest, Bajcsy-Zsilinszky út 16. (HU)
-

Giber János, Somfai és Társai Iparjogi Kft., 1137 Budapest, Pozsonyi út 38. (HU)

Gödölle, Kékes, Mészáros és Szabó Szabadalmi és Védjegy Iroda, 1024 Budapest, Keleti Károly u.13/b. (HU)

---

A rovat 1 darab közlést tartalmaz.

---

### Helyreigazítás

---

( 11 ) 227.300

( 21 ) P 04 00217

( 13 ) B9

( 54 ) Szárazporos inhalációs rendszer tüdőn át történő beadásra, eljárás száraz porított készítmény előállítására fagyasztva szárított készítménnyel

---

( 11 ) 227.609

( 21 ) P 03 00345

( 13 ) B9

( 54 ) Chitosan nanoszoljait tartalmazó szilárd gyógyszerészeti termékek, valamint ezek előállítása

---

A rovat 2 darab közlést tartalmaz.

## EURÓPAI SZABADALMI KÖZLEMÉNYEK

### Európai szabadalmi bejelentések igénypont fordításának közzététele

---

( 21 ) E 11 718266

( 96 ) EP 20110718266 2011.03.30.

( 97 ) EP 2427069 A1 2011.10.06.

( 71 ) Chunga UG, 09130 Chemnitz, (DE)

( 72 ) JÄNTSCH, André, 09130 Chemnitz, (DE)

( 74 ) PINTZ ÉS TÁRSAI Szabadalmi, Védjegy és Jogi Iroda Kft., 1539 Budapest, (HU)

( 54 ) **Aeroszol-képző anyag vízpipához**

( 51 ) A24F 1/32 (2006.01)

A24B 15/00 (2006.01)

( 13 ) T1

( 30 ) 102010004671 2010.04.01 DE

---

( 21 ) E 10 178105

( 96 ) EP 20100178105 2007.04.18.

( 97 ) EP 2327881 A2 2011.06.01.

( 71 ) Schwäbische Hüttenwerke Automotive GmbH, 73433 Aalen-Wasseralfingen, (DE)

( 72 ) Lamparski, Christof, 88441 Mittlbiberach, (DE)

( 74 ) dr. Jakab Judit, SBGK Szabadalmi Ügyvivői Iroda, 1062 Budapest, (HU)

( 54 ) **Mérsékelt kopású forgódugattyús szivattyú**

( 51 ) F04C 14/18 (2006.01)

F04C 2/18 (2006.01)

( 13 ) T1

( 30 ) 0610018124 2006.04.19 DE

---

A rovat 2 darab közlést tartalmaz.

---

**Európai szabadalmak szövege fordításának benyújtása**

---

**( 11 ) E012748****( 21 ) E 09 164405****( 96 ) EP 20090164405** 2009.07.02.**( 97 ) EP 2145519 A1** 2010.01.20.**EP 2145519 B1** 2011.08.24.

( 73 ) Deere &amp; Company, Moline, IL 61265-8098 (US)

( 72 ) Landphair, Donald K

( 74 ) Mészárosné Dónusz Katalin, SBGK Szabadalmi Ügyvivői Iroda, 1062 Budapest, (HU)

**( 54 ) Pneumatikus vetőgép****( 51 ) A01C 7/08** (2006.01)**( 13 ) T2**

( 30 ) 173368 2008.07.15. US

---

**( 11 ) E012772****( 21 ) E 07 370022****( 96 ) EP 20070370022** 2007.10.12.**( 97 ) EP 1911353 A1** 2008.04.16.**EP 1911353 B1** 2011.07.27.

( 73 ) Bonduelle Société a Actions Simplifiée, 59173 Renescure (FR)

( 72 ) Maureaux, Alain

Luchini, François

( 74 ) Kovári György, ADVOPATENT Szabadalmi és Védjegy Iroda, 1011 Budapest, (HU)

**( 54 ) Hőkezelési eljárás, különösen ömlesztett állapotú élelmiszeripari termékek előfőzésére és/vagy főzésére****( 51 ) A23B 7/06** (2006.01)**A23N 12/04** (2006.01)**( 13 ) T2**

( 30 ) 0608946 2006.10.12. FR

---

**( 11 ) E012851****( 21 ) E 04 788658****( 96 ) EP 20040788658** 2004.09.10.**( 97 ) EP 1662987 A2** 2005.03.24.**EP 1662987 B1** 2011.11.09.

( 73 ) Theranos, Inc., Menlo Park, CA 94025 (US)

( 72 ) HOLMES, Elizabeth A.

ROY, Shaunak

HOWARD, John

WANG, Chengwang

( 74 ) Frankné dr. Machytka Daisy, Gödölle, Kékes, Mészáros &amp; Szabó Szabadalmi és Védjegy Iroda, 1024 Budapest, (HU)

**( 54 ) Orvosi eszköz analít megfigyelésére és hatóanyag adagolására****( 51 ) A61B 5/00** (2006.01)**A61M 5/172** (2006.01)**( 13 ) T2**

( 30 ) 501847 P 2003.09.11. US

- 
- ( 11 ) **E012808**  
 ( 21 ) **E 05 739834**  
 ( 96 ) **EP 20050739834** 2005.05.06.  
 ( 97 ) **EP 1750596 A1** 2005.11.17.  
       **EP 1750596 B1** 2011.11.09.  
 ( 73 ) I.R.I.DE. S.r.l. Intelligent Radioactive and Integrated Devices, 33100 Udine (IT)  
 ( 72 ) VISENTIN, Ezio  
 ( 74 ) Szabó Zsolt, DANUBIA Szabadalmi és Jogi Iroda Kft., 1051 Budapest, (HU)  
 ( 54 ) **Humán vagy állati test csontrendszerébe beültethető összekötőelem, valamint ehhez kapcsolódó lokalizációs összeállítás**  
 ( 51 ) **A61B 17/17** (2006.01)  
 ( 13 ) **T2**  
 ( 30 ) TO20040292 2004.05.06. IT
- 
- ( 11 ) **E012781**  
 ( 21 ) **E 06 705937**  
 ( 96 ) **EP 20060705937** 2006.02.08.  
 ( 97 ) **EP 1845876 A1** 2006.08.17.  
       **EP 1845876 B1** 2011.07.20.  
 ( 73 ) Kloss, Henning, 6373 Ennetbürgen (CH)  
 ( 72 ) SCHÄFER, Björn  
       Kloss, Henning  
 ( 74 ) Erdély Péter, DANUBIA Szabadalmi és Jogi Iroda Kft., 1051 Budapest, (HU)  
 ( 54 ) **Tövisnyúlvány-szétfeszítő**  
 ( 51 ) **A61B 17/70** (2006.01)  
       **A61B 17/02** (2006.01)  
 ( 13 ) **T2**  
 ( 30 ) 102005005694 2005.02.08. DE  
       661926 P 2005.03.16. US
- 
- ( 11 ) **E012793**  
 ( 21 ) **E 03 816329**  
 ( 96 ) **EP 20030816329** 2003.03.21.  
 ( 97 ) **EP 1605845 A1** 2004.09.30.  
       **EP 1605845 B1** 2010.08.18.  
 ( 73 ) Synthes GmbH, 4436 Oberdorf (CH)  
 ( 72 ) SCHLIENGER, André  
       BUETTLER, Markus  
       SENN, Peter  
 ( 74 ) dr. Kereszty Marcell, Gödölle, Kékes, Mészáros & Szabó Szabadalmi és Védjegy Iroda, 1024 Budapest, (HU)  
 ( 54 ) **Intrameduláris velőúrszeg**  
 ( 51 ) **A61B 17/72** (2006.01)  
 ( 13 ) **T2**
- 
- ( 11 ) **E012799**  
 ( 21 ) **E 09 154536**  
 ( 96 ) **EP 20090154536** 2006.04.04.  
 ( 97 ) **EP 2062553 A1** 2009.05.27.  
       **EP 2062553 B1** 2010.08.25.
-

- ( 73 ) Alcon, Inc., 6331 Hünenberg (CH)
- ( 72 ) Hong, Xin  
 Van Noy, Stephen J.  
 Xie, Jihong  
 STANLEY, Dan  
 Karakelle, Mutlu  
 Simpson, Michael J.  
 ZHANG, Xiaoxiao
- ( 74 ) dr. Vida György, DANUBIA Szabadalmi és Jogi Iroda Kft., 1051 Budapest, (HU)
- ( 54 ) Optimális IOL lencse alaktényezők emberi szemekhez**
- ( 51 ) **A61F 2/16** (2006.01)  
**A61F 9/00** (2006.01)  
**G02C 7/02** (2006.01)
- ( 13 ) **T2**
- ( 30 ) 668520 P 2005.04.05. US

- ( 11 ) **E012761**
- ( 21 ) **E 03 756027**
- ( 96 ) **EP 20030756027** 2003.05.30.  
 ( 97 ) **EP 1509177 A1** 2003.12.11.  
**EP 1509177 B1** 2011.08.10.
- ( 73 ) Textile Hi Tec, 81270 Labastide Rouairoux (FR)
- ( 72 ) BOUSTANI, Roland  
 HOUARD, William  
 BERRET, Philippe
- ( 74 ) Erdély Péter, DANUBIA Szabadalmi és Jogi Iroda Kft., 1051 Budapest, (HU)
- ( 54 ) Gyomorgyűrű**
- ( 51 ) **A61F 5/00** (2006.01)
- ( 13 ) **T2**
- ( 30 ) 0206705 2002.05.31. FR

- ( 11 ) **E012787**
- ( 21 ) **E 05 765932**
- ( 96 ) **EP 20050765932** 2005.06.21.  
 ( 97 ) **EP 1765241 A1** 2006.01.26.  
**EP 1765241 B1** 2011.10.26.
- ( 73 ) The Procter and Gamble Company, Cincinnati, Ohio 45202 (US)
- ( 72 ) CURRO, John, Joseph  
 BOND, Eric, Bryan  
 HAMMONS, John, Lee  
 HOYING, Jody, Lynn  
 LLOYD, Susan, Nicole  
 TURNER, Robert, Haines  
 YOUNG, Terrill, Alan
- ( 74 ) dr. Török Ferenc, Danubia Szabadalmi és Jogi Iroda Kft., 1051 Budapest, (HU)
- ( 54 ) Nemszótt szövetháló**
- ( 51 ) **A61F 13/15** (2006.01)
- ( 13 ) **T2**
- ( 30 ) 581679 P 2004.06.21. US

- 
- ( 11 ) **E012805**  
( 21 ) **E 03 743147**  
( 96 ) **EP 20030743147** 2003.02.21.  
( 97 ) **EP 1476138 A2** 2003.09.04.  
**EP 1476138 B1** 2011.12.07.  
( 73 ) Valeant International (Barbados) SRL, BB 17154 Barbados (BB)  
( 72 ) SETH, Pawan  
MAES, Paul, J.  
( 74 ) dr. Fehérvári Flóra, DANUBIA Szabadalmi és Jogi Iroda Kft., 1051 Budapest, (HU)  
( 54 ) **Legalább egy tramadol formát tartalmazó módosított felszabadulású készítmények**  
( 51 ) **A61K 9/22** (2006.01)  
**A61K 9/32** (2006.01)  
**A61K 9/36** (2006.01)  
( 13 ) **T2**  
( 30 ) 357851 P 2002.02.21. US
- 

- ( 11 ) **E012764**  
( 21 ) **E 06 788834**  
( 96 ) **EP 20060788834** 2006.07.27.  
( 97 ) **EP 1924252 A1** 2007.02.08.  
**EP 1924252 B1** 2011.09.07.  
( 73 ) ID-Fish Technology, Inc., Santa Clara, CA 95054 (US)  
( 72 ) SHAH, Jyotsana, S.  
WELTMAN, Helena  
( 74 ) dr. Fehérvári Flóra, DANUBIA Szabadalmi és Jogi Iroda Kft., 1051 Budapest, (HU)  
( 54 ) **Eljárás sejt permeabilitás javítására idegen részecskék számára**  
( 51 ) **A61K 31/155** (2006.01)  
**A61K 47/18** (2006.01)  
**A61K 47/20** (2006.01)  
( 13 ) **T2**  
( 30 ) 703329 P 2005.07.28. US
- 

- ( 11 ) **E012775**  
( 21 ) **E 07 729956**  
( 96 ) **EP 20070729956** 2007.06.06.  
( 97 ) **EP 2029134 A1** 2007.12.13.  
**EP 2029134 B1** 2011.07.27.  
( 73 ) UCB Pharma GmbH, 40789 Monheim (DE)  
( 72 ) ARTH, Dr.Christoph  
MIKA, Dr. Hans-Jürgen  
KOMENDA, Dr. Michael  
LINDNER, Dr. Hans  
BICANE, Dr. Fatima  
PAULUS, Dr. Kerstin  
IRNGARTIGNER, Dr. Meike  
( 74 ) Kovári György, ADVOPATENT Szabadalmi és Védjegy Iroda, 1011 Budapest, (HU)  
( 54 ) **Fezoterodint tartalmazó stabilizált gyógyászati készítmény**  
( 51 ) **A61K 31/222** (2006.01)
-

---

	<b>A61K 9/16</b>	(2006.01)	
	<b>A61P 13/10</b>	(2006.01)	
<b>( 13 )</b>	<b>T2</b>		
( 30 )	06011941	2006.06.09.	EP
	06011942	2006.06.09.	EP
	06011943	2006.06.09.	EP

---

<b>( 11 )</b>	<b>E012746</b>		
<b>( 21 )</b>	<b>E 03 745958</b>		
<b>( 96 )</b>	<b>EP 20030745958</b>	2003.04.08.	
<b>( 97 )</b>	<b>EP 1493441 A1</b>	2003.10.16.	
	<b>EP 1493441 B1</b>	2011.08.31.	
( 73 )	ZERIA PHARMACEUTICAL CO., LTD., Tokyo 103-8351 (JP)		
( 72 )	MATSUNAGA, Yugo,Zeria Pharmaceutical Co., Ltd. UEKI, Shigeru,Zeria Pharmaceutical Co., Ltd. HIGASHINO, Raita,Zeria Pharmaceutical Co., Ltd. KAWACHI, Masanao,Zeria Pharmaceutical Co., Ltd. KATO, Hiroki,Zeria Pharmaceutical Co., Ltd. KOBAYASHI, Shiro,Zeria Pharmaceutical Co., Ltd.		
( 74 )	Kmethy Boglárka, DANUBIA Szabadalmi és Jogi Iroda Kft., 1051 Budapest, (HU)		
<b>( 54 )</b>	<b>Terápiás szer étel-összeférhetlenségi rendellenesség kezelésére a gyomorban</b>		
<b>( 51 )</b>	<b>A61K 31/426</b>	(2006.01)	
	<b>A61K 31/34</b>	(2006.01)	
	<b>A61K 31/38</b>	(2006.01)	
	<b>A61K 31/42</b>	(2006.01)	
	<b>A61P 1/00</b>	(2006.01)	
	<b>C07D277/56</b>	(2006.01)	
<b>( 13 )</b>	<b>T2</b>		
( 30 )	2002104894	2002.04.08.	JP

---

<b>( 11 )</b>	<b>E012789</b>		
<b>( 21 )</b>	<b>E 04 755763</b>		
<b>( 96 )</b>	<b>EP 20040755763</b>	2004.06.18.	
<b>( 97 )</b>	<b>EP 1643999 A1</b>	2004.12.29.	
	<b>EP 1643999 B1</b>	2011.09.28.	
( 73 )	NephroGenex, Inc., NC, 27709 (US)		
( 72 )	DEGENHARDT, Thorsten SCHOTZINGER, Robert FOX, J., Wesley		
( 74 )	dr. Pethő Árpád, DANUBIA Szabadalmi és Jogi Iroda Kft., 1051 Budapest, (HU)		
<b>( 54 )</b>	<b>Piridoxamin, II. típusú diabétesz esetén, diabetikus nefropátia kezelésében történő alkalmazásra</b>		
<b>( 51 )</b>	<b>A61K 31/4412</b>	(2006.01)	
	<b>A61P 3/10</b>	(2006.01)	
	<b>A61P 13/00</b>	(2006.01)	
<b>( 13 )</b>	<b>T2</b>		
( 30 )	480032 P	2003.06.20.	US
	562062 P	2004.04.14.	US

---

<b>( 11 )</b>	<b>E012784</b>		
---------------	----------------	--	--

---



- 
- ( 21 ) **E 05 761294**
- ( 96 ) **EP 20050761294** 2005.06.08.
- ( 97 ) **EP 1773451 A2** 2005.12.22.  
**EP 1773451 B1** 2011.08.24.
- ( 73 ) SIGMA-TAU Industrie Farmaceutiche Riunite S.p.A., 00144 Roma (IT)
- ( 72 ) CARMINATI, Paolo,  
CORSI, Marco,  
ZANNA, Claudio,  
CAVALLI, Franco,  
GIANNI, Luca,  
SESSA, Cristiana,
- ( 74 ) ifj. Szentpéteri Ádám, SBGK Szabadalmi Ügyvivői Iroda, 1062 Budapest, (HU)
- ( 54 ) **7-T-butoxi-imino-metil-kamptotecin anyaméh tumor kezelésére**
- ( 51 ) **A61K 31/4745** (2006.01)  
**A61P 35/00** (2006.01)
- ( 13 ) **T2**
- ( 30 ) RM20040288 2004.06.11. IT
- 
- ( 11 ) **E012760**
- ( 21 ) **E 03 777635**
- ( 96 ) **EP 20030777635** 2003.10.16.
- ( 97 ) **EP 1578936 A2** 2004.04.29.  
**EP 1578936 B1** 2011.08.17.
- ( 73 ) AMGEN INC., Thousand Oaks, CA 91320 (US)  
Medarex, Inc., 08543 Princeton, NJ (US)
- ( 72 ) WELCHER, Andrew, A.  
CHUTE, Hilary, T.  
LI, Yue-Sheng  
HUANG, Haichun
- ( 74 ) dr. Pethő Árpád, DANUBIA Szabadalmi és Jogi Iroda Kft., 1051 Budapest, (HU)
- ( 54 ) **Humán anti-IFN-gamma neutralizáló antitestek, szelektív IFN-gamma-reakcióútinhibitoroként történő alkalmazásra**
- ( 51 ) **A61K 39/395** (2006.01)  
**C07K 16/24** (2006.01)
- ( 13 ) **T2**
- ( 30 ) 419057 P 2002.10.16. US  
479241 P 2003.06.17. US
- 
- ( 11 ) **E012796**
- ( 21 ) **E 07 710250**
- ( 96 ) **EP 20070710250** 2007.01.22.
- ( 97 ) **EP 1996249 A2** 2007.09.27.  
**EP 1996249 B1** 2010.09.08.
- ( 73 ) Alcon, Inc., 6331 Hünenberg (CH)
- ( 72 ) DOMASH, David, M.
- ( 74 ) Kovács Ivánné, DANUBIA Szabadalmi és Jogi Iroda Kft., 1051 Budapest, (HU)
- ( 54 ) **Sebészeti kazetta buborékmentesítő szerkezettel**
- ( 51 ) **A61M 1/00** (2006.01)  
**F04B 43/08** (2006.01)
-

---

<b>F04B 43/12</b>	(2006.01)
<b>F04B 45/06</b>	(2006.01)
<b>( 13 ) T2</b>	
( 30 ) 384696	2006.03.20. US

---

<b>( 11 ) E012741</b>	
<b>( 21 ) E 07 712942</b>	
<b>( 96 ) EP 20070712942</b>	2007.03.22.
<b>( 97 ) EP 1996180 A1</b>	2007.09.27.
<b>EP 1996180 B1</b>	2011.08.03.
( 73 ) Biota Scientific Management Pty Ltd, Notting Hill, VIC 3168/AU (AU)	
( 72 ) BROWN, David, Ryall	
COLLINS, Ian	
CZAPLEWSKI, Lloyd, George	
HAYDEN, David, John	
( 74 ) Ivánka Gábor, ARINOVA Szabadalmi és Védjegy Iroda, 1122 Budapest, (HU)	
<b>( 54 ) Benzamid és piridilamid származékok mint antibakteriális ágensek</b>	
<b>( 51 ) A61P 31/04</b>	(2006.01)
<b>A61K 31/166</b>	(2006.01)
<b>A61K 31/341</b>	(2006.01)
<b>A61K 31/343</b>	(2006.01)
<b>A61K 31/352</b>	(2006.01)
<b>A61K 31/381</b>	(2006.01)
<b>A61K 31/4025</b>	(2006.01)
<b>A61K 31/4155</b>	(2006.01)
<b>A61K 31/4184</b>	(2006.01)
<b>A61K 31/4192</b>	(2006.01)
<b>A61K 31/422</b>	(2006.01)
<b>A61K 31/423</b>	(2006.01)
<b>A61K 31/4245</b>	(2006.01)
<b>A61K 31/427</b>	(2006.01)
<b>A61K 31/428</b>	(2006.01)
<b>A61K 31/429</b>	(2006.01)
<b>( 13 ) T2</b>	
( 30 ) 0605881	2006.03.23. GB
0623070	2006.11.16. GB

---

<b>( 11 ) E012777</b>	
<b>( 21 ) E 05 751896</b>	
<b>( 96 ) EP 20050751896</b>	2005.05.19.
<b>( 97 ) EP 1748780 A1</b>	2005.12.01.
<b>EP 1748780 B1</b>	2011.08.03.
( 73 ) Los Angeles Biomedical Research Institute at Harbor-UCLA Medical Center, Torrance, CA 90250-2064 (US)	
The Regents of the University of California, Oakland, CA 94607-5200 (US)	
( 72 ) KOLODNEY, Michael, S.	
ROTUNDA, Adam, M.	
( 74 ) dr. Molnár István, DANUBIA Szabadalmi és Jogi Iroda Kft, 1051 Budapest, (HU)	
<b>( 54 ) Eljárás és a megfelelő készítmények testzsír csökkentésére</b>	
<b>( 51 ) A61Q 19/06</b>	(2006.01)

---

**( 13 ) T2**

( 30 ) 572879 P 2004.05.19. US

**( 11 ) E012732****( 21 ) E 05 104633**

( 96 ) EP 20050104633 2005.05.30.

( 97 ) EP 1602401 A1 2005.12.07.

EP 1602401 B1 2011.07.27.

( 73 ) Messer Group GmbH, 65843 Sulzbach (DE)

( 72 ) Herzog, Friedhelm

( 74 ) Mészárosné Dónusz Katalin, SBGK Szabadalmi Ügyvivői Iroda, 1062 Budapest, (HU)

**( 54 ) Eljárás és készülék aeroszol-szegény részleges kondenzáláshoz**

( 51 ) B01D 53/00 (2006.01)

B01D 5/00 (2006.01)

**( 13 ) T2**

( 30 ) 102004026909 2004.06.01. DE

**( 11 ) E012776****( 21 ) E 07 724942**

( 96 ) EP 20070724942 2007.05.07.

( 97 ) EP 2015873 A1 2007.11.22.

EP 2015873 B1 2011.07.27.

( 73 ) Dürr Systems GmbH, 74321 Bietigheim-Bissingen (DE)

( 72 ) NOLTE, Hans-Jürgen

GUMMLICH, Harald

( 74 ) PINTZ ÉS TÁRSAI Szabadalmi, Védjegy és Jogi Iroda Kft., 1539 Budapest, (HU)

**( 54 ) Applikációs elem rotációs porlasztóhoz és hozzátartozó üzemi eljárás**

( 51 ) B05B 3/10 (2006.01)

**( 13 ) T2**

( 30 ) 102006022057 2006.05.11. DE

**( 11 ) E012794****( 21 ) E 04 017646**

( 96 ) EP 20040017646 2004.07.26.

( 97 ) EP 1502656 A1 2005.02.02.

EP 1502656 B1 2010.09.08.

( 73 ) Dürr Systems GmbH, 74321 Bietigheim-Bissingen (DE)

( 72 ) Giuliano, Stefano

( 74 ) Pintz és Társai Szabadalmi és Védjegy Iroda, 1539 Budapest, (HU)

**( 54 ) Eljárás elektrosztatikus rétegfelhordó berendezés festékekkel való ellátásához és hozzá tartozó csatoló berendezés**

( 51 ) B05B 5/16 (2006.01)

B05B 12/14 (2006.01)

**( 13 ) T2**

( 30 ) 10334413 2003.07.28. DE

**( 11 ) E012822****( 21 ) E 09 161334**

( 96 ) EP 20090161334 2009.05.28.

- ( 97 ) **EP 2130613 A1** 2009.12.09.  
**EP 2130613 B1** 2011.11.23.
- ( 73 ) Robert Bosch GmbH, 70442 Stuttgart (DE)
- ( 72 ) Abouassam, Aïcha  
 Faudemer, Daniel  
 Leplanois, Claude
- ( 74 ) Mészárosné Dónusz Katalin, SBGK Szabadalmi Ügyvivői Iroda, 1062 Budapest, (HU)
- ( 54 ) **Gépesített tisztítókészülék keményforrasztó berendezés legalább egy tégelyének tisztítására**
- ( 51 ) **B08B 1/04** (2006.01)
- ( 13 ) **T2**
- ( 30 ) 0803289 2008.06.02. FR

- ( 11 ) **E012783**
- ( 21 ) **E 07 846662**
- ( 96 ) **EP 20070846662** 2007.11.19.
- ( 97 ) **EP 2097186 A1** 2008.07.03.  
**EP 2097186 B1** 2011.07.20.
- ( 73 ) Siemens VAI Metals Technologies Ltd., Sheffield, Yorkshire S9 1XU (GB)
- ( 72 ) BEESTON, John, Edward  
 CLARK, Michael, Trevor
- ( 74 ) dr. Jakab Judit, SBGK Szabadalmi Ügyvivői Iroda, 1062 Budapest, (HU)
- ( 54 ) **Berendezés és eljárás szabályozott hűtéshez**
- ( 51 ) **B21B 45/02** (2006.01)
- ( 13 ) **T2**
- ( 30 ) 06256592 2006.12.27. EP

- ( 11 ) **E012774**
- ( 21 ) **E 04 801114**
- ( 96 ) **EP 20040801114** 2004.12.03.
- ( 97 ) **EP 1694453 A1** 2005.06.16.  
**EP 1694453 B1** 2011.08.31.
- ( 73 ) Bishop Steering Technology Pty Ltd, Rosehill, NSW 2142 (AU)
- ( 72 ) DOHMANN, Juergen  
 JAEGGI, Johann, Friederich  
 MCLEAN, Lyle, John
- ( 74 ) Farkas Tamás, DANUBIA Szabadalmi és Jogi Iroda Kft., 1051 Budapest, (HU)
- ( 54 ) **Berendezés és eljárás kormánymű fogasléc készítésére**
- ( 51 ) **B21K 1/00** (2006.01)  
**B21J 5/02** (2006.01)  
**B21J 5/12** (2006.01)  
**B21K 1/76** (2006.01)  
**B62D 3/12** (2006.01)  
**B62D 5/22** (2006.01)
- ( 13 ) **T2**
- ( 30 ) 2003906722 2003.12.04. UA

- ( 11 ) **E012815**
- ( 21 ) **E 07 002035**
- ( 96 ) **EP 20070002035** 2007.01.31.

- 
- ( 97 ) **EP 1857238 A1** 2007.11.21.  
**EP 1857238 B1** 2011.08.10.
- ( 73 ) AKE Knebel GmbH & Co. KG, 72336 Balingen (DE)
- ( 72 ) Ottenwälder, Adalbert  
Knebel, Alexander
- ( 74 ) Mester Tamás, SWORKS Nemzetközi Szabadalmi Ügyvivő Iroda Kft., 1255 Budapest, (HU)
- ( 54 ) **Keményréteggel ellátott fűrészfog**
- ( 51 ) **B27B 33/08** (2006.01)  
**B23C 5/08** (2006.01)  
**B23D 63/02** (2006.01)
- ( 13 ) **T2**
- ( 30 ) 202006008127 U 2006.05.20. DE  
102006034010 2006.07.22. DE
- 

- ( 11 ) **E012788**
- ( 21 ) **E 09 709153**
- ( 96 ) **EP 20090709153** 2009.01.28.
- ( 97 ) **EP 2237937 A2** 2009.08.13.  
**EP 2237937 B1** 2011.07.06.
- ( 73 ) Baustoffwerke Gebhart & Soehne GmbH & Co. KG, 87760 Lachen (DE)
- ( 72 ) STAEHLE, Manfred  
GEBHART, Hans
- ( 74 ) Varannai Csaba, ADVOPATENT Szabadalmi és Védjegy Iroda, 1011 Budapest, (HU)
- ( 54 ) **Berendezés betonkövek előállítására**
- ( 51 ) **B28B 13/02** (2006.01)
- ( 13 ) **T2**
- ( 30 ) 102008008279 2008.02.07. DE
- 

- ( 11 ) **E012819**
- ( 21 ) **E 09 172796**
- ( 96 ) **EP 20090172796** 2009.10.12.
- ( 97 ) **EP 2181826 A1** 2010.05.05.  
**EP 2181826 B1** 2011.12.07.
- ( 73 ) Midas Safety Inc., Toronto ON M3B 3H9 (CA)
- ( 72 ) Kassam, Mikhail  
Jaffer, Akil
- ( 74 ) dr. Bódizs Árpád, SBGK Szabadalmi Ügyvivői Iroda, 1062 Budapest, (HU)
- ( 54 ) **Bevonatos kesztyűk gyártása**
- ( 51 ) **B29C 41/14** (2006.01)  
**A41D 19/00** (2006.01)  
**B29C 41/22** (2006.01)  
**D06N 3/00** (2006.01)
- ( 13 ) **T2**
- ( 30 ) 259656 2008.10.28. US  
428668 2009.04.23. US
- 

- ( 11 ) **E012824**
- ( 21 ) **E 05 730282**
- ( 96 ) **EP 20050730282** 2005.04.11.
-

- 
- ( 97 ) **EP 1833655 A1** 2006.07.20.  
**EP 1833655 B1** 2011.11.23.
- ( 73 ) Gottlieb Binder GmbH & Co. KG, 71088 Holzgerlingen (DE)
- ( 72 ) TUMA, Jan
- ( 74 ) Mészárosné Dónusz Katalin, SBGK Szabadalmi Ügyvivői Iroda, 1062 Budapest, (HU)
- ( 54 ) **Eljárás hordozószalag előállítására**
- ( 51 ) **B29C 47/32** (2006.01)  
**A44B 18/00** (2006.01)  
**B29C 43/22** (2006.01)  
**B29C 43/46** (2006.01)  
**B29C 43/48** (2006.01)  
**B29C 47/10** (2006.01)  
**B29C 59/02** (2006.01)  
**B29C 59/04** (2006.01)
- ( 13 ) **T2**
- ( 30 ) 102004062042 2004.12.23. DE
- 
- ( 11 ) **E012833**
- ( 21 ) **E 08 863400**
- ( 96 ) **EP 20080863400** 2008.11.14.
- ( 97 ) **EP 2247451 A1** 2009.07.02.  
**EP 2247451 B1** 2011.08.31.
- ( 73 ) Rehau AG + Co, 95111 Rehau (DE)
- ( 72 ) KÜHNBERGER, Sven  
HAGEN, Oliver  
EYHORN, Stefan
- ( 74 ) dr. Antalffy-Zsíros András, DANUBIA Szabadalmi és Jogi Iroda Kft., 1051 Budapest, (HU)
- ( 54 ) **Eljárás egy dekorált profiltest előállítására**
- ( 51 ) **B44C 1/00** (2006.01)  
**B32B 38/14** (2006.01)
- ( 13 ) **T2**
- ( 30 ) 102007062479 2007.12.20. DE  
102008010738 2008.02.23. DE
- 
- ( 11 ) **E012773**
- ( 21 ) **E 06 724242**
- ( 96 ) **EP 20060724242** 2006.04.11.
- ( 97 ) **EP 1871620 A1** 2006.10.19.  
**EP 1871620 B1** 2011.08.03.
- ( 73 ) OVD Kinegram AG, 6301 Zug (CH)
- ( 72 ) STAUB, René  
HANSEN, Achim  
ATTNER, Juri
- ( 74 ) Szabó Zsolt, DANUBIA Szabadalmi és Jogi Iroda Kft., 1051 Budapest, (HU)
- ( 54 ) **Transzferfólia reliefmintázat-réteggel**
- ( 51 ) **B44C 1/16** (2006.01)  
**B42D 15/00** (2006.01)  
**B44C 1/17** (2006.01)  
**G02B 27/00** (2006.01)
-

---

**( 13 ) T2**( 30 ) 102005017170 2005.04.13. DE

---

**( 11 ) E012782****( 21 ) E 10 450016**

( 96 ) EP 20100450016 2010.02.12.

( 97 ) EP 2218605 A1 2010.08.18.

EP 2218605 B1 2011.08.17.

( 73 ) Rehberger, Ingrid, 5143 Feldkirchen bei Mattighofen (AT)

( 72 ) Gottfried, Johann Anton

**( 54 ) Mezőgazdasági jármű**

( 51 ) B60K 17/28 (2006.01)

F16H 37/02 (2006.01)

F16H 37/08 (2006.01)

**( 13 ) T2**( 30 ) 2492009 2009.02.13. AT

---

**( 11 ) E012770****( 21 ) E 04 765348**

( 96 ) EP 20040765348 2004.09.17.

( 97 ) EP 1680306 A1 2005.06.02.

EP 1680306 B1 2011.08.17.

( 73 ) Hans und Ottmar Binder GmbH Oberflächenveredelung, 89558 Böhmenkirch (DE)

( 72 ) Binder, Hans

Binder, Ottmar

( 74 ) Faber Miklós, ADVOPATENT Szabadalmi és Védjegy Iroda, 1011 Budapest, (HU)

**( 54 ) Tetőkorlát járműhöz**

( 51 ) B60R 9/04 (2006.01)

**( 13 ) T2**( 30 ) 10350288 2003.10.24. DE

---

**( 11 ) E012818****( 21 ) E 07 800334**

( 96 ) EP 20070800334 2007.09.19.

( 97 ) EP 2074000 A1 2008.03.27.

EP 2074000 B1 2011.08.03.

( 73 ) Tummy Shield Holdings Pty Limited, Caringbah, NSW 2229 (AU)

( 72 ) BALADI, George, Joseph

( 74 ) dr. Jakab Judit, SBGK Szabadalmi Ügyvivői Iroda, 1062 Budapest, (HU)

**( 54 ) Biztonsági övet visszatartó szerkezet és biztonsági öves rendszer**

( 51 ) B60R 22/02 (2006.01)

B60R 22/03 (2006.01)

B60R 22/18 (2006.01)

B60R 22/26 (2006.01)

**( 13 ) T2**( 30 ) 846572 P 2006.09.22. US

---

**( 11 ) E012795****( 21 ) E 05 771444**

---

- 
- ( 96 ) **EP 20050771444** 2005.07.28.  
 ( 97 ) **EP 1781528 A1** 2006.02.16.  
       **EP 1781528 B1** 2010.08.18.  
 ( 73 ) M. D'A. Francesco Riondato, 36061 Bassano del Grappa (IT)  
 ( 72 ) RIONDATO, Francesco  
 ( 74 ) Lantos Mihály, DANUBIA Szabadalmi és Jogi Iroda Kft., 1051 Budapest, (HU)  
 ( 54 ) **Kerékpárnyereg**  
 ( 51 ) **B62J 1/00** (2006.01)  
 ( 13 ) **T2**  
 ( 30 ) VI20040204 2004.08.11. IT
- 
- ( 11 ) **E012767**  
 ( 21 ) **E 08 804106**  
 ( 96 ) **EP 20080804106** 2008.09.12.  
 ( 97 ) **EP 2188171 A2** 2009.03.26.  
       **EP 2188171 B1** 2011.08.17.  
 ( 73 ) Rheinkalk GmbH, 42489 Wülfrath (DE)  
 ( 72 ) SCHOLZ, Günter  
       RABE, Wolfgang  
       PUST, Christopher  
       SAURE, Heiko  
 ( 74 ) Mészárosné Dónusz Katalin, SBGK Szabadalmi Ügyvivői Iroda, 1062 Budapest, (HU)  
 ( 54 ) **Jármű lúgos anyagok bejuttatására víztömegbe**  
 ( 51 ) **B63B 35/00** (2006.01)  
       **A62C 29/00** (2006.01)  
 ( 13 ) **T2**  
 ( 30 ) 102007043750 2007.09.13. DE  
       202007017852 U 2007.12.19. DE
- 
- ( 11 ) **E012816**  
 ( 21 ) **E 05 733932**  
 ( 96 ) **EP 20050733932** 2005.04.12.  
 ( 97 ) **EP 1735240 A2** 2005.10.27.  
       **EP 1735240 B1** 2011.07.27.  
 ( 73 ) Saint-Gobain Ceramics and Plastics, Inc., Worcester, MA 01615-0138 (US)  
 ( 72 ) BAUER, Ralph  
       YENER, Doruk  
       SKOWRON, Margaret  
       BARNES, Martin  
 ( 74 ) Szentpéteri Zsolt, SBGK Szabadalmi Ügyvivői Iroda, 1062 Budapest, (HU)  
 ( 54 ) **Beoltott szemcsés böhmit, és ennek előállítási eljárása**  
 ( 51 ) **C01F 7/02** (2006.01)  
       **C01F 7/44** (2006.01)  
 ( 13 ) **T2**  
 ( 30 ) 823400 2004.04.13. US  
       845764 2004.05.14. US
- 
- ( 11 ) **E012763**  
 ( 21 ) **E 09 721108**
-



- 
- ( 96 ) **EP 20090721108** 2009.03.11.  
 ( 97 ) **EP 2265580 A1** 2009.09.17.  
       **EP 2265580 B1** 2011.08.10.  
 ( 73 ) 4SC AG, 82152 Martinsried (DE)  
 ( 72 ) MÜLLER, Matthias  
       MÜLLER, Bernd  
       MAIER, Thomas  
 ( 74 ) dr. Fehérvári Flóra, DANUBIA Szabadalmi és Jogi Iroda Kft., 1051 Budapest, (HU)  
**( 54 ) Új eljárás HDAC inhibitor tulajdonságú szulfonilpirrolok előállítására**  
 ( 51 ) **C07D207/48** (2006.01)  
       **A61K 31/40** (2006.01)  
       **A61P 35/00** (2006.01)  
       **C07D403/12** (2006.01)  
 ( 13 ) **T2**  
 ( 30 ) 08004567 2008.03.12. EP
- 

- ( 11 ) **E012758**  
 ( 21 ) **E 07 803154**  
 ( 96 ) **EP 20070803154** 2007.09.03.  
 ( 97 ) **EP 2066636 A1** 2008.03.20.  
       **EP 2066636 B1** 2011.10.26.  
 ( 73 ) F. Hoffmann-La Roche AG, 4070 Basel (CH)  
 ( 72 ) HEBEISEN, Paul  
       ROEVER, Stephan  
 ( 74 ) dr. Jalsovszky Györgyné, 1111 Budapest, (HU)  
**( 54 ) 5-Fenil-nikotinsavamid-származékok**  
 ( 51 ) **C07D213/82** (2006.01)  
       **A61K 31/34** (2006.01)  
       **A61K 31/425** (2006.01)  
       **A61K 31/455** (2006.01)  
       **A61P 5/48** (2006.01)  
       **A61P 25/32** (2006.01)  
       **C07D401/06** (2006.01)  
       **C07D417/06** (2006.01)  
 ( 13 ) **T2**  
 ( 30 ) 06120672 2006.09.14. EP
- 

- ( 11 ) **E012768**  
 ( 21 ) **E 06 776307**  
 ( 96 ) **EP 20060776307** 2006.07.20.  
 ( 97 ) **EP 1912949 A1** 2007.02.01.  
       **EP 1912949 B1** 2011.08.24.  
 ( 73 ) SANOFI, 75013 Paris (FR)  
 ( 72 ) PLETTENBURG, Oliver  
       HOFMEISTER, Armin  
       KADEREIT, Dieter  
       BRENDDEL, Joachim  
       LOEHN, Matthias  
 ( 74 ) dr. Molnár István, DANUBIA Szabadalmi és Jogi Iroda Kft., 1051 Budapest, (HU)
-

---

**( 54 ) Ciklohexilamin-izokinolon-származékok mint RHO-kineáz inhibitorok****( 51 ) C07D217/24** (2006.01)**A61K 31/472** (2006.01)**A61P 9/12** (2006.01)**( 13 ) T2****( 30 ) 05016153** 2005.07.26. EP

---

**( 11 ) E012778****( 21 ) E 06 726863****( 96 ) EP 20060726863** 2006.04.21.**( 97 ) EP 1915346 A1** 2007.02.01.**EP 1915346 B1** 2011.08.17.**( 73 )** Bial-Portela & CA, S.A., 4745-457 S. Mamede do Coronado (PT)**( 72 )** LEARMONTH, David, Alexander

GRASA, Gabriela, Alexandra

ZANOTTI-GEROSA, Antonio

**( 74 )** Pintz és Társai Szabadalmi Védjegy és Jogi Iroda, 1539 Budapest, (HU)**( 54 ) oxkarbazepin aszimmetrikus katalitikus redukálása****( 51 ) C07D223/22** (2006.01)**( 13 ) T2****( 30 ) 0515690** 2005.07.29. GB

---

**( 11 ) E012791****( 21 ) E 08 735983****( 96 ) EP 20080735983** 2008.04.09.**( 97 ) EP 2137167 A1** 2008.10.30.**EP 2137167 B1** 2011.08.10.**( 73 )** F. Hoffmann-La Roche AG, 4070 Basel (CH)**( 72 )** GATTI MCARTHUR, Silvia

WICHMANN, Juergen

WOLTERING, Thomas Johannes

**( 74 )** dr. Jalsovszky Györgyné, 1111 Budapest, (HU)**( 54 ) Dihidro-benzo[b][1,4]diazepin-2-on-szulfonamid származékok****( 51 ) C07D243/24** (2006.01)**A61K 31/5513** (2006.01)**A61P 25/00** (2006.01)**( 13 ) T2****( 30 ) 07106522** 2007.04.19. EP

---

**( 11 ) E012790****( 21 ) E 07 713915****( 96 ) EP 20070713915** 2007.02.01.**( 97 ) EP 1984345 A1** 2007.08.09.**EP 1984345 B1** 2011.08.31.**( 73 )** Mitsubishi Tanabe Pharma Corporation, Osaka 541-8505 (JP)**( 72 )** IJIMA, Toru

YAMAMOTO, Yasuo

AKATSUKA, Hidenori

KAWAGUCHI, Takayuki

( 74 ) Kmethy Boglárka, DANUBIA Szabadalmi és Jogi Iroda Kft., 1051 Budapest, (HU)

**( 54 ) Nitrogéntartalmú heterobiciklusos vegyületek**

**( 51 ) C07D265/36** (2006.01)

**A61K 31/538** (2006.01)

**A61K 31/5415** (2006.01)

**A61P 9/12** (2006.01)

**C07D279/16** (2006.01)

**C07D413/04** (2006.01)

**( 13 ) T2**

( 30 ) 759036 P 2006.02.02. JP

759036 P 2006.10.10. JP

**( 11 ) E012852**

**( 21 ) E 06 764009**

**( 96 ) EP 20060764009** 2006.06.30.

**( 97 ) EP 1904475 A1** 2007.01.18.

**EP 1904475 B1** 2011.08.17.

( 73 ) BASF SE, 67056 Ludwigshafen (DE)

( 72 ) SCHMIDT, Thomas

PUHL, Michael

DICKHAUT, Joachim

BASTIAANS, Henricus Maria Martinus

RACK, Michael

CULBERTSON, Deborah L.

ANSPAUGH, Douglas D.

BRAUN, Franz-Josef

BUCCI, Toni

COTTER, Henry Van Tuyl

KUHN, David G.

OLOUMI-SADEGHI, Hassan

( 74 ) Ráthonyi Zoltán, SBGK Szabadalmi Ügyvivői Iroda, 1062 Budapest, (HU)

**( 54 ) N-Tio-antranilamid-vegyületek és alkalmazásuk peszticidekként**

**( 51 ) C07D401/04** (2006.01)

**A01N 43/56** (2006.01)

**( 13 ) T2**

( 30 ) 697166 P 2005.07.07. US

**( 11 ) E012759**

**( 21 ) E 09 761673**

**( 96 ) EP 20090761673** 2009.06.08.

**( 97 ) EP 2294063 A1** 2009.12.17.

**EP 2294063 B1** 2011.11.02.

( 73 ) F. Hoffmann-La Roche AG, 4070 Basel (CH)

( 72 ) JABLONSKI, Philippe

KAWASAKI, Kenichi

KNUST, Henner

LIMBERG, Anja

NETTEKOVEN, Matthias

RATNI, Hasane

RIEMER, Claus

( 74 ) dr. Jalsovszky Györgyné, 1111 Budapest, (HU)

**( 54 ) Pirrolidin-éter-származékok mint NK3 receptor antagonisták****( 51 ) C07D401/12** (2006.01)**A61K 31/445** (2006.01)**A61P 25/00** (2006.01)**C07D401/14** (2006.01)**( 13 ) T2**

( 30 ) 08157952 2008.06.10. EP

**( 11 ) E012792****( 21 ) E 07 856587****( 96 ) EP 20070856587** 2007.12.12.**( 97 ) EP 2125789 A1** 2008.07.03.**EP 2125789 B1** 2011.03.16.

( 73 ) Bayer CropScience AG, 40789 Monheim (DE)

( 72 ) FRACKENPOHL, Jens

GEBAUER, Olaf

CEREZO-GALVEZ, Silvia

ES-SAYED, Mazen

GÖRGENS, Ulrich

FRANKEN, Eva-Maria

MALSAM, Olga

SCHNATTERER, Stefan

ARNOLD, Christian

LÜMMEN, Peter

SCHWARZ, Hans-Georg

HENSE, Achim

WERNER, Stefan

MAECHLING, Simon

( 74 ) Schläfer László, DANUBIA Szabadalmi és Jogi Iroda Kft., 1051 Budapest, (HU)

**( 54 ) Pirimidinilpirazolok, mint inszekticid és paraziticid hatóanyagok****( 51 ) C07D403/04** (2006.01)**A01N 43/54** (2006.01)**( 13 ) T2**

( 30 ) 102006060230 2006.12.20. DE

102007003036 2007.01.20. DE

**( 11 ) E012785****( 21 ) E 05 715433****( 96 ) EP 20050715433** 2005.02.22.**( 97 ) EP 1771441 A1** 2005.09.09.**EP 1771441 B1** 2011.08.17.

( 73 ) Boehringer Ingelheim International GmbH, 55216 Ingelheim am Rhein (DE)

( 72 ) GERLACH, Kai

PFAU, Roland

PRIEPKE, Henning

WIENEN, Wolfgang

---

SCHULER-METZ, Annette, Maria

DAHMANN, Georg

NAR, Herbert

HANDSCHUH, Sandra, Ruth

HAUEL, Norbert

KAUFFMANN-HEFNER, Iris

( 74 ) Kovári György, ADVOPATENT Szabadalmi és Védjegy Iroda, 1011 Budapest, (HU)

**( 54 ) Új karbonsavamidok mint XA faktor gátlók**

**( 51 ) C07D403/12** (2006.01)

**A61K 31/4184** (2006.01)

**A61K 31/5377** (2006.01)

**A61K 31/541** (2006.01)

**A61P 7/02** (2006.01)

**C07D235/14** (2006.01)

**C07D401/12** (2006.01)

**C07D413/12** (2006.01)

**C07D413/14** (2006.01)

**C07D417/12** (2006.01)

**C07D471/04** (2006.01)

**( 13 ) T2**

( 30 ) 102004009835 2004.02.28. DE

102004060984 2004.12.18. DE

---

**( 11 ) E012762**

**( 21 ) E 06 843555**

**( 96 ) EP 20060843555** 2006.12.21.

**( 97 ) EP 1963362 A1** 2007.06.28.

**EP 1963362 B1** 2011.08.24.

( 73 ) Takeda Pharmaceutical Company Limited, Osaka-shi,Osaka 541-0045 (JP)

( 72 ) ASAMI, Taiji

NISHIZAWA, Naoki

( 74 ) Somlai Mária, SBGK Szabadalmi Ügyvivői Iroda, 1062 Budapest, (HU)

**( 54 ) Metasztin-származékok és azok felhasználása**

**( 51 ) C07K 14/47** (2006.01)

**A61K 38/16** (2006.01)

**( 13 ) T2**

( 30 ) 2005370388 2005.12.22. JP

2006275843 2006.10.06. JP

---

**( 11 ) E012734**

**( 21 ) E 06 791678**

**( 96 ) EP 20060791678** 2006.08.26.

**( 97 ) EP 1926749 A1** 2007.03.22.

**EP 1926749 B1** 2011.07.27.

( 73 ) Sanofi-Aventis Deutschland GmbH, 65929 Frankfurt am Main (DE)

F.HOFFMANN-LA ROCHE AG, 4070 Basel (CH)

( 72 ) GEIPEL, Frank

GLASER, Stephan

HOH, Christoph

---

KOPETZKI, Erhard

MUELLER, Rainer

ZOCHER, Frank

( 74 ) dr. Svingor Ádám, DANUBIA Szabadalmi és Jogi Iroda Kft., 1051 Budapest, (HU)

**( 54 ) Inzulin prekursorok hasítása tripszin egy változatával****( 51 ) C07K 14/81** (2006.01)**( 13 ) T2**

( 30 ) 05077086 2005.09.14. EP

**( 11 ) E012854****( 21 ) E 06 765408****( 96 ) EP 20060765408** 2006.03.14.**( 97 ) EP 1858930 A1** 2007.11.28.**EP 1858930 B1** 2011.07.20.

( 73 ) Biofer S.p.A., 41036 Medolla (IT)

( 72 ) MARCHI, Egidio

MONTORSI, Mauro

SACCHI, Stefania

( 74 ) dr. Molnár István, DANUBIA Szabadalmi és Jogi Iroda Kft., 1051 Budapest, (HU)

**( 54 ) Eljárás három vegyértékű vaskomplexek előállítására mono-, di-, és poliszacharid cukrokkal****( 51 ) C08B 37/00** (2006.01)**A61K 31/70** (2006.01)**A61K 31/715** (2006.01)**C07F 15/02** (2006.01)**C07H 1/00** (2006.01)**( 13 ) T2**

( 30 ) MO20050056 2005.03.15. IT

**( 11 ) E012797****( 21 ) E 06 819133****( 96 ) EP 20060819133** 2006.10.24.**( 97 ) EP 2046914 A1** 2007.04.05.**EP 2046914 B1** 2010.09.01.

( 73 ) ILEM Research and Development Establishment, 9490 Vaduz (LI)

( 72 ) SHMOTEV, Sergey

PLINER, Sergey

( 74 ) Derzsi Katalin, S.B.G. &amp; K. Szabadalmi Ügyvivői Iroda, 1062 Budapest, (HU)

**( 54 ) Prekursor kompozíciók kerámia termékekhez****( 51 ) C09K 8/80** (2006.01)**( 13 ) T2**

( 30 ) 06405332 2006.08.04. EP

**( 11 ) E012836****( 21 ) E 08 834523****( 96 ) EP 20080834523** 2008.09.24.**( 97 ) EP 2195441 A2** 2009.04.02.**EP 2195441 B1** 2011.09.14.

( 73 ) ThyssenKrupp Uhde GmbH, 44141 Dortmund (DE)

( 72 ) SCHULZE, Joachim

---

WASSERSCHIED, Peter

BÖSMANN, Andreas

TIETZ, Wolfgang

( 74 ) dr. Láng Tivadarné, SBGK Szabadalmi Ügyvivői Iroda, 1062 Budapest, (HU)

**( 54 ) Tejsav előállítás fermentációval és alkilezett aminokkal történő extrakcióval**

**( 51 ) C12P 7/56** (2006.01)

**C12P 7/62** (2006.01)

**( 13 ) T2**

( 30 ) 102007045701 2007.09.24. DE

---

**( 11 ) E012810**

**( 21 ) E 03 747816**

**( 96 ) EP 20030747816** 2003.08.22.

**( 97 ) EP 1539976 A1** 2004.03.11.

**EP 1539976 B1** 2011.02.02.

( 73 ) PolyBatics Limited, Palmerston North (NZ)

( 72 ) REHM, Bernd Helmut Adam

( 74 ) S.B.G. & K. Szabadalmi Ügyvivői Iroda, 1062 Budapest, (HU)

**( 54 ) Eljárás biológiailag lebontható, funkcionális polimer-részecskék előállítására és ezek gyógyszerhordozóként való alkalmazása**

**( 51 ) C12P 7/62** (2006.01)

**A61K 47/48** (2006.01)

**( 13 ) T2**

( 30 ) 10240035 2002.08.30. DE

---

**( 11 ) E012786**

**( 21 ) E 07 794485**

**( 96 ) EP 20070794485** 2007.05.03.

**( 97 ) EP 2074239 A1** 2008.03.13.

**EP 2074239 B1** 2011.10.12.

( 73 ) Pilkington Group Limited, St. HelensMerseyside WA10 3TT (GB)

Arkema, Inc., Pennsylvania 19406 (US)

( 72 ) ABRAMS, Michael, B.

KOROTKOV, Roman, Y.

SILVERMAN, Gary, S.

SMITH, Ryan

STRICKER, Jeffery, L.

( 74 ) Karácsonyi Béla, ADVOPATENT Szabadalmi és Védjegy Iroda, 1011 Budapest, (HU)

**( 54 ) Alacsony hőmérsékletű eljárás cink-oxiddal bevonatolt termék előállítására**

**( 51 ) C23C 16/40** (2006.01)

**C03C 17/245** (2006.01)

**C23C 16/453** (2006.01)

**( 13 ) T2**

( 30 ) 843185 P 2006.09.08. US

---

**( 11 ) E012837**

**( 21 ) E 06 700660**

**( 96 ) EP 20060700660** 2006.01.17.

**( 97 ) EP 1838909 A1** 2006.07.20.

---

---

**EP 1838909 B1** 2011.08.24.

( 73 ) Tape Weaving Sweden AB, 421-30 Västra Frölunda (SE)

( 72 ) KHOKAR, Nandan

( 74 ) Derzsi Katalin, SBGK Szabadalmi Ügyvivői Iroda, 1062 Budapest, (HU)

**( 54 ) Csík-szerű láncfonalakat és vetületeket tartalmazó szőtt anyag, és berendezés és eljárás annak szövésére**

( 51 ) **D03D 15/00** (2006.01)

**D02G 3/06** (2006.01)

**D02G 3/40** (2006.01)

( 13 ) **T2**

( 30 ) 0500114 2005.01.17. SE

---

( 11 ) **E012830**

( 21 ) **E 08 858632**

( 96 ) **EP 20080858632** 2008.12.10.

( 97 ) **EP 2150657 A1** 2009.06.18.

**EP 2150657 B1** 2011.08.31.

( 73 ) VILLEROY & BOCH AG, 66693 Mettlach (DE)

( 72 ) KRÄMER, Jörg

( 74 ) Sipos József, DANUBIA Szabadalmi és Jogi Iroda Kft., 1051 Budapest, (HU)

**( 54 ) Szerkezet egy falra függesztett tárgy rögzítésére**

( 51 ) **E03D 11/14** (2006.01)

( 13 ) **T2**

( 30 ) 202007017328 U 2007.12.12. DE

---

( 11 ) **E012817**

( 21 ) **E 06 700664**

( 96 ) **EP 20060700664** 2006.01.10.

( 97 ) **EP 1863984 A1** 2006.10.05.

**EP 1863984 B1** 2011.11.16.

( 73 ) Välinge Innovation AB, 263 65 Viken (SE)

( 72 ) PERVAN, Darko

( 74 ) Mészárosné Dónusz Katalin, SBGK Szabadalmi Ügyvivői Iroda, 1062 Budapest, (HU)

**( 54 ) Padlórendszer**

( 51 ) **E04F 15/04** (2006.01)

**E04F 15/02** (2006.01)

( 13 ) **T2**

( 30 ) 92748 2005.03.30. US

---

( 11 ) **E012814**

( 21 ) **E 09 709217**

( 96 ) **EP 20090709217** 2009.02.06.

( 97 ) **EP 2240651 A1** 2009.08.13.

**EP 2240651 B1** 2011.11.16.

( 73 ) Knauf alutop GmbH, 97346 Iphofen (DE)

( 72 ) Florenske, Oliver

( 74 ) Sipos József, DANUBIA Szabadalmi és Jogi Iroda Kft., 1051 Budapest, (HU)

**( 54 ) Profilléces szerkezetegység**

( 51 ) **E04F 19/08** (2006.01)

**E04F 19/02** (2006.01)

---



---

**( 13 ) T2**

- ( 30 ) 202008001831 U 2008.02.08. DE  
202008010542 U 2008.08.07. DE  
202008011882 U 2008.09.05. DE
- 

**( 11 ) E012798****( 21 ) E 08 761811**

( 96 ) EP 20080761811 2008.01.29.

( 97 ) EP 2122066 A1 2008.09.18.

EP 2122066 B1 2010.08.18.

( 73 ) Recepieux, 73800 La Chavanne (FR)

( 72 ) FONFREDE, Dominique  
FONFREDE, Jean-Baptiste

( 74 ) dr. Harangozó Gábor, DANUBIA Szabadalmi és Jogi Iroda Kft., 1051 Budapest, (HU)

**( 54 ) Kioldási vezérlő leválasztó készülékhez**

( 51 ) E04G 23/08 (2006.01)

**( 13 ) T2**

- ( 30 ) 0701314 2007.02.23. FR
- 

**( 11 ) E012827****( 21 ) E 08 855542**

( 96 ) EP 20080855542 2008.11.22.

( 97 ) EP 2217779 A1 2009.06.04.

EP 2217779 B1 2011.09.07.

( 73 ) Meyer, Susanne, 42653 Solingen (DE)

Nicolay, Ralf, 42109 Wuppertal (DE)

Nicolay, Frank, 42109 Wuppertal (DE)

Meyer, Georg, 42653 Solingen (DE)

( 72 ) Meyer, Georg

Spitzer, Kurt

Disch, Markus

( 74 ) Mészárosné Dónusz Katalin, SBGK Szabadalmi Ügyvivői Iroda, 1062 Budapest, (HU)

**( 54 ) Ablakkilincs vagy ajtókilincs helyzetellenőrzéssel a helyiség levegőjének és a szellőztetési feltételeknek az ellenőrzéséhez**

( 51 ) E05B 1/00 (2006.01)

F24F 11/00 (2006.01)

**( 13 ) T2**

- ( 30 ) 202007016687 U 2007.11.29. DE
- 

**( 11 ) E012713****( 21 ) E 09 710936**

( 96 ) EP 20090710936 2009.02.06.

( 97 ) EP 2245254 A1 2009.08.20.

EP 2245254 B1 2011.08.03.

( 73 ) Hunter Douglas Industries B.V., 3071 EL Rotterdam (NL)

( 72 ) VAN DE BULT, Bart

LANGEVELD, Michiel, Jacobus, Johannes

RUGGLES, Bryan, K.

( 74 ) Ivánka Gábor, ARINOVA Szabadalmi és Védjegy Iroda, 1122 Budapest, (HU)

---

**( 54 ) Zsalu lamellát forgató mechanizmus****( 51 ) E06B 7/086** (2006.01)**E06B 9/30** (2006.01)**( 13 ) T2**

( 30 ) 08002838 2008.02.15. EP

**( 11 ) E012802****( 21 ) E 07 758144****( 96 ) EP 20070758144** 2007.03.08.**( 97 ) EP 2013497 A2** 2007.11.08.**EP 2013497 B1** 2011.11.16.

( 73 ) Pem Management, Inc., Wilmington, DE 19803 (US)

( 72 ) MALONEY, Michael, J.

( 74 ) dr. Jakab Judit, SBGK Szabadalmi Ügyvivői Iroda, 1062 Budapest, (HU)

**( 54 ) Szegecsléses pontágyazás****( 51 ) F16C 33/02** (2006.01)**F16B 19/08** (2006.01)**F16C 43/00** (2006.01)**( 13 ) T2**

( 30 ) 745897 P 2006.04.28. US

683049 2007.03.07. US

**( 11 ) E012821****( 21 ) E 08 760135****( 96 ) EP 20080760135** 2008.05.28.**( 97 ) EP 2179204 A1** 2009.01.22.**EP 2179204 B1** 2011.11.23.

( 73 ) Schaeffler Technologies AG &amp; Co. KG, 91074 Herzogenaurach (DE)

( 72 ) STALLMANN, John

( 74 ) Mészárosné Dónusz Katalin, SBGK Szabadalmi Ügyvivői Iroda, 1062 Budapest, (HU)

**( 54 ) Nyomóközegek vezérlésére szolgáló vezérlőszelep szeleprésze****( 51 ) F16K 11/07** (2006.01)**F01L 1/34** (2006.01)**( 13 ) T2**

( 30 ) 950487 P 2007.07.18. US

**( 11 ) E012714****( 21 ) E 08 075872****( 96 ) EP 20080075872** 2008.11.12.**( 97 ) EP 2058584 A1** 2009.05.13.**EP 2058584 B1** 2011.08.03.

( 73 ) Industrias Derivadas del Aluminio S.L., 47008 Valladolid (ES)

( 72 ) de Jager Hoogvliet, Maarten Johannes

von Mauw, Jelmer Petrus Johannes Antonia

( 74 ) dr. Krajnyák András, Dr. Krajnyák &amp; Társa Ügyvédi Iroda, 1012 Budapest, (HU)

**( 54 ) Világítótest LED-ekkel kültéri közterületek megvilágítására****( 51 ) F21S 8/08** (2006.01)**F21V 5/04** (2006.01)**F21V 31/00** (2006.01)

---

	<b>F21W131/103</b>	(2006.01)	
	<b>F21Y101/02</b>	(2006.01)	
<b>(13)</b>	<b>T2</b>		
<b>(30)</b>	2000996	2007.11.12.	NL

---

<b>(11)</b>	<b>E012765</b>		
<b>(21)</b>	<b>E 04 816050</b>		
<b>(96)</b>	<b>EP 20040816050</b>	2004.12.21.	
<b>(97)</b>	<b>EP 1700354 A2</b>	2005.07.28.	
	<b>EP 1700354 B1</b>	2011.10.12.	
<b>(73)</b>	WATER GREMLIN COMPANY, White Bear Lake, MN 55110 (US)		
<b>(72)</b>	RATTE, Robert, W. PETERSON, Norman, E.		
<b>(74)</b>	Farkas Tamás, DANUBIA Szabadalmi és Jogi Iroda Kft., 1051 Budapest, (HU)		
<b>(54)</b>	<b>Pólussaru</b>		
<b>(51)</b>	<b>H01M 2/02</b>	(2006.01)	
	<b>H01M 2/06</b>	(2006.01)	
	<b>H01M 2/30</b>	(2006.01)	
	<b>H01M 10/06</b>	(2006.01)	
<b>(13)</b>	<b>T2</b>		
<b>(30)</b>	533924 P	2004.01.02.	US
	804401	2004.03.18.	US
	11362	2004.12.13.	US

---

<b>(11)</b>	<b>E012771</b>		
<b>(21)</b>	<b>E 03 760633</b>		
<b>(96)</b>	<b>EP 20030760633</b>	2003.06.17.	
<b>(97)</b>	<b>EP 1518300 A1</b>	2003.12.31.	
	<b>EP 1518300 B1</b>	2011.08.10.	
<b>(73)</b>	FCI Automotive Holding, 78280 Guyancourt (FR)		
<b>(72)</b>	WINKLER, Markus DEINZER, Armin		
<b>(74)</b>	dr. Kereszty Marcell, Gödölle, Kékes, Mészáros & Szabó Szabadalmi és Védjegy Iroda, 1024 Budapest, (HU)		
<b>(54)</b>	<b>Csatlakozó elrendezés</b>		
<b>(51)</b>	<b>H01R 13/629</b>	(2006.01)	
<b>(13)</b>	<b>T2</b>		
<b>(30)</b>	10227591	2002.06.20.	DE

---

<b>(11)</b>	<b>E012766</b>		
<b>(21)</b>	<b>E 09 161816</b>		
<b>(96)</b>	<b>EP 20090161816</b>	2009.06.03.	
<b>(97)</b>	<b>EP 2200196 A1</b>	2010.06.23.	
	<b>EP 2200196 B1</b>	2011.08.10.	
<b>(73)</b>	LG Electronics Inc., Seoul 150-721 (KR)		
<b>(72)</b>	Ko, Woo Suk Moon, Sang Chul		
<b>(74)</b>	Sári Tamás Gusztáv, DANUBIA Szabadalmi és Jogi Iroda Kft., 1051 Budapest, (HU)		
<b>(54)</b>	<b>Berendezés jel adására és vételére, valamint eljárás jel adására és vételére</b>		
<b>(51)</b>	<b>H04H 20/65</b>	(2008.01)	

---

- 
- H03M 13/00** (2006.01)  
**H04H 20/76** (2008.01)  
**H04L 1/00** (2006.01)  
**H04L 5/00** (2006.01)  
**H04L 27/26** (2006.01)  
**H04L 27/34** (2006.01)  
**( 13 ) T2**  
**( 30 ) 122703 P** 2008.12.15. US
- 

- ( 11 ) E012769**  
**( 21 ) E 09 161830**  
**( 96 ) EP 20090161830** 2009.06.03.  
**( 97 ) EP 2187543 A1** 2010.05.19.  
**EP 2187543 B1** 2011.08.10.  
**( 73 )** LG Electronics Inc., Seoul 150-721 (KR)  
**( 72 )** Ko, Woo Suk  
Moon, Sang Chul  
**( 74 )** Sári Tamás Gusztáv, DANUBIA Szabadalmi és Jogi Iroda Kft., 1051 Budapest, (HU)  
**( 54 ) Berendezés jel adására és vételére, valamint eljárás jel adására és vételére**  
**( 51 ) H04H 20/65** (2008.01)  
**H03M 13/00** (2006.01)  
**H04H 20/76** (2008.01)  
**H04L 1/00** (2006.01)  
**H04L 5/00** (2006.01)  
**H04L 27/26** (2006.01)  
**H04L 27/34** (2006.01)  
**( 13 ) T2**  
**( 30 ) 115103 P** 2008.11.16. US
- 

- ( 11 ) E012813**  
**( 21 ) E 04 255789**  
**( 96 ) EP 20040255789** 2004.09.22.  
**( 97 ) EP 1530412 A2** 2005.05.11.  
**EP 1530412 B1** 2011.06.15.  
**( 73 )** GrafTech International Holdings Inc., Parma, OH 44130 (US)  
**( 72 )** Norley, Julian  
Smalc, Martin David  
Capp, Joseph Paul  
Clovesko, Timothy  
**( 74 )** Szabó Zsolt, DANUBIA Szabadalmi és Jogi Iroda Kft., 1051 Budapest, (HU)  
**( 54 ) Eljárás hőterítő elemek plazmakijelző-panelekre való felvitelére**  
**( 51 ) H05K 7/20** (2006.01)  
**( 13 ) T2**  
**( 30 ) 685103** 2003.10.14. US
- 

A rovat 69 darab közlést tartalmaz.

## Vegyes európai szabadalmi közlemények

---

### Jogutódlás

---

- ( 11 ) E001452  
( 21 ) E 03 762545  
( 73 ) BASF SE, Ludwigshafen (DE)  
( 74 ) SBGK Szabadalmi Ügyvivői Iroda, 1062 Budapest, (HU)
- 
- ( 11 ) E002330  
( 21 ) E 04 798294  
( 73 ) 2011 Intellectual Property Asset Trust, Wilmington, Delaware (US)  
( 74 ) DANUBIA Szabadalmi és Jogi Iroda Kft., 1051 Budapest, (HU)
- 
- ( 11 ) E002746  
( 21 ) E 03 810975  
( 73 ) PRECIOSA GULF, FZCO, Dubai (AE)  
( 74 ) SBGK Szabadalmi Ügyvivői Iroda, 1062 Budapest, (HU)
- 
- ( 11 ) E004869  
( 21 ) E 04 760849  
( 73 ) Motorola Mobility, Inc., Libertyville (US)  
( 74 ) DANUBIA Szabadalmi és Jogi Iroda Kft., 1051 Budapest, (HU)
- 
- ( 11 ) E005340  
( 21 ) E 04 797993  
( 73 ) Bayer CropScience N.V., Diegem (BE)  
( 74 ) DANUBIA Szabadalmi és Jogi Iroda Kft., 1051 Budapest, (HU)
- 
- ( 11 ) E006380  
( 21 ) E 06 836425  
( 73 ) Styron Europe GmbH, Horgen (CH)  
( 74 ) SBGK Szabadalmi Ügyvivői Iroda, 1062 Budapest, (HU)
- 
- ( 11 ) E006810  
( 21 ) E 06 754163  
( 73 ) Bayer CropScience N.V., Diegem (BE)  
( 74 ) DANUBIA Szabadalmi és Jogi Iroda Kft., 1051 Budapest, (HU)
- 
- ( 11 ) E006811  
( 21 ) E 03 722597  
( 73 ) Bayer CropScience N.V., Diegem (BE)  
( 74 ) DANUBIA Szabadalmi és Jogi Iroda Kft., 1051 Budapest, (HU)
- 
- ( 11 ) E007625  
( 21 ) E 05 796859  
( 73 ) Bayer CropScience N.V., Diegem (BE)
-

Vegyes európai szabadalmi közlemények

---

( 74 ) DANUBIA Szabadalmi és Jogi Iroda Kft., 1051 Budapest, (HU)

---

( 11 ) E008013

( 21 ) E 05 731809

( 73 ) Redx Pharma Limited, Manchester (GB)

( 74 ) Gödölle, Kékes, Mészáros & Szabó Szabadalmi és Védjegy Iroda, 1024 Budapest, (HU)

---

( 11 ) E008037

( 21 ) E 04 769236

( 73 ) 2011 Intellectual Property Asset Trust, Wilmington, Delaware (US)

( 74 ) DANUBIA Szabadalmi és Jogi Iroda Kft., 1051 Budapest, (HU)

---

( 11 ) E009151

( 21 ) E 03 744850

( 73 ) Bayer CropScience N.V., Diegem (BE)

( 74 ) DANUBIA Szabadalmi és Jogi Iroda Kft., 1051 Budapest, (HU)

---

( 11 ) E009243

( 21 ) E 06 764803

( 73 ) PLASTIPAK Packaging, Inc., Plymouth, Michigan (US)

---

( 11 ) E009672

( 21 ) E 06 739964

( 73 ) Motorola Mobility, Inc., Libertyville (US)

( 74 ) DANUBIA Szabadalmi és Jogi Iroda Kft., 1051 Budapest, (HU)

---

( 11 ) E012246

( 21 ) E 06 724340

( 73 ) Bayer CropScience N.V., Diegem (BE)

( 74 ) DANUBIA Szabadalmi és Jogi Iroda Kft., 1051 Budapest, (HU)

---

( 11 ) E012274

( 21 ) E 08 075865

( 73 ) Bayer CropScience N.V., Diegem (BE)

( 74 ) DANUBIA Szabadalmi és Jogi Iroda Kft., 1051 Budapest, (HU)

---

( 11 ) E012502

( 21 ) E 05 004319

( 73 ) Corn Products Development, Inc., Westchester, Illinois (US)

( 74 ) SBGK Szabadalmi Ügyvivői Iroda, 1062 Budapest, (HU)

---

A rovat 17 darab közlést tartalmaz.

---

**Képviseleti megbízás**

---

( 21 ) E 03 762545

( 73 ) BASF SE, Ludwigshafen (DE)

( 74 ) SBGK Szabadalmi Ügyvivői Iroda, 1062 Budapest, (HU)

---

( 21 ) E 04 798294

( 73 ) 2011 Intellectual Property Asset Trust, Wilmington, Delaware (US)

( 74 ) DANUBIA Szabadalmi és Jogi Iroda Kft., 1051 Budapest, (HU)

---

( 21 ) E 03 810975

( 73 ) PRECIOSA GULF, FZCO, Dubai (AE)

( 74 ) SBGK Szabadalmi Ügyvivői Iroda, 1062 Budapest, (HU)

---

( 21 ) E 04 760849

( 73 ) Motorola Mobility, Inc., Libertyville (US)

( 74 ) DANUBIA Szabadalmi és Jogi Iroda Kft., 1051 Budapest, (HU)

---

( 21 ) E 04 797993

( 73 ) Bayer CropScience N.V., Diegem (BE)

( 74 ) DANUBIA Szabadalmi és Jogi Iroda Kft., 1051 Budapest, (HU)

---

( 21 ) E 06 836425

( 73 ) Styron Europe GmbH, Horgen (CH)

( 74 ) SBGK Szabadalmi Ügyvivői Iroda, 1062 Budapest, (HU)

---

( 21 ) E 06 754163

( 73 ) Bayer CropScience N.V., Diegem (BE)

( 74 ) DANUBIA Szabadalmi és Jogi Iroda Kft., 1051 Budapest, (HU)

---

( 21 ) E 03 722597

( 73 ) Bayer CropScience N.V., Diegem (BE)

( 74 ) DANUBIA Szabadalmi és Jogi Iroda Kft., 1051 Budapest, (HU)

---

( 21 ) E 05 796859

( 73 ) Bayer CropScience N.V., Diegem (BE)

( 74 ) DANUBIA Szabadalmi és Jogi Iroda Kft., 1051 Budapest, (HU)

---

( 21 ) E 05 731809

( 73 ) Redx Pharma Limited, Manchester (GB)

( 74 ) Gödölle, Kékes, Mészáros & Szabó Szabadalmi és Védjegy Iroda, 1024 Budapest, (HU)

---

( 21 ) E 04 769236

( 73 ) 2011 Intellectual Property Asset Trust, Wilmington, Delaware (US)

( 74 ) DANUBIA Szabadalmi és Jogi Iroda Kft., 1051 Budapest, (HU)

---

( 21 ) E 03 744850

( 73 ) Bayer CropScience N.V., Diegem (BE)

( 74 ) DANUBIA Szabadalmi és Jogi Iroda Kft., 1051 Budapest, (HU)

---

( 21 ) E 06 764803

( 73 ) PLASTIPAK Packaging, Inc., Plymouth, Michigan (US)

---

( 21 ) E 06 739964

( 73 ) Motorola Mobility, Inc., Libertyville (US)

( 74 ) DANUBIA Szabadalmi és Jogi Iroda Kft., 1051 Budapest, (HU)

---

Vegyes európai szabadalmi közlemények

---

- ( 21 ) E 06 724340  
( 73 ) Bayer CropScience N.V., Diegem (BE)  
( 74 ) DANUBIA Szabadalmi és Jogi Iroda Kft., 1051 Budapest, (HU)
- 

- ( 21 ) E 08 075865  
( 73 ) Bayer CropScience N.V., Diegem (BE)  
( 74 ) DANUBIA Szabadalmi és Jogi Iroda Kft., 1051 Budapest, (HU)
- 

- ( 21 ) E 05 004319  
( 73 ) Corn Products Development, Inc., Westchester, Illinois (US)  
( 74 ) SBGK Szabadalmi Ügyvivői Iroda, 1062 Budapest, (HU)
- 

A rovat 17 darab közlést tartalmaz.

---

**Név-, illetve címváltozás**

---

- ( 11 ) E013393  
( 21 ) E 07 014474  
( 54 ) Szellőztetett fénytörőképesség meghatározó betét perselyek és ezekkel kapcsolatos rendszerek, valamint eljárások szemlencse öntőformák és szemlencsék gyártásához  
( 73 ) CooperVision International Holding Company, LP, St Michael (BB)
- 

A rovat 1 darab közlést tartalmaz.

---

**Hasznosítási szerződés**

---

- ( 11 ) E007213  
( 21 ) E 03 290123  
( 54 ) Félfolyamatos eljárás poliuretán mátrixú kompozit robbanótöltet előállítására két komponens alkalmazásával  
( 73 ) EURENCO, 75004 Paris (FR)  
( 74 ) Kmethy Boglárka, DANUBIA Szabadalmi és Jogi Iroda Kft., 1051 Budapest, (HU)
- 

A rovat 1 darab közlést tartalmaz.



## KIEGÉSZÍTŐ OLTALMI TANÚSÍTVÁNYRA VONATKOZÓ KÖZLEMÉNYEK

### Tájékoztatás kiegészítő oltalmi tanúsítványra vonatkozó bejelentésekről

---

- ( 21 ) S 12 00005  
( 22 ) 2012.05.02.  
( 71 ) Alkermes Pharma Ireland Limited, County Westmeath, Monksland Athlone (IE)  
Amylin Pharmaceuticals, Inc., 92121 San Diego, California, 9360 Towne Centre Drive (US)
- ( 95 ) **Bydureon-Exenatid**  
**Termék típusa: Gyógyszer**
- ( 68 ) HU E013109  
( 54 ) Polimer alapú elnyújtott kibocsátású eszköz  
( 92 ) EU/1/11/696/001 2011.06.17  
Engedélyezett termék neve: BYDUREON  
EU/1/11/696/002 2011.06.17  
Engedélyezett termék neve: BYDUREON
- ( 74 ) Frankné dr. Machytka Daisy, Gödölle, Kékes, Mészáros & Szabó Szabadalmi és Védjegy Iroda, 1024 Budapest,  
Keleti Károly u. 13/b (HU)
- 

- ( 21 ) S 12 00007  
( 22 ) 2012.05.08.  
( 71 ) Novartis Pharma AG, 4056 Basel, Lichtsrasse 35 (CH)
- ( 95 ) **Aliszkirén, vagy gyógyászati lag elfogadható sója és amlodipin, vagy gyógyászati lag elfogadható sója és hidroklortiazid vagy gyógyászati lag elfogadható sója**  
**Termék típusa: Gyógyszer**
- ( 68 ) HU E012843  
( 54 ) Renin inhibitort, kalcium csatorna blokkolót és diuretikumot tartalmazó gyógyszerkészítmény  
( 92 ) EU/1/11/730/001-EU/1/11/730/060 2011.11.22  
Engedélyezett termék neve: Rastirio
- ( 93 ) EU 61678-01-61678-05 2011.07.05  
Engedélyezett termék neve: Rastirio
- ( 74 ) Derzsi Katalin, SBGK Szabadalmi Ügyvivői Iroda, 1062 Budapest, Andrásy út 113. (HU)
- 

A rovat 2 darab közlést tartalmaz.

**Megadott kiegészítő oltalmi tanúsítványok****( 11 ) S000118****( 21 ) S 10 00016**

( 22 ) 2010.09.16.

( 73 ) NYCOMED GmbH, 78467 Konstanz (DE)

**( 95 ) Roflumilast, roflumilast-N-oxid és ezeknek a vegyületeknek a sói****Termék típusa: Gyógyszer**

( 68 ) HU 220041

( 54 ) Fluor-alkoxi-helyettesített benzamidészarmazékok, eljárás előállításukra és ezeket a vegyületeket tartalmazó gyógyászati készítmények

( 92 ) EU/1/10/636/001-EU/1/10/636/003 2010.07.05

Engedélyezett termék neve: Roflumilast

( 24 ) 2014.07.02

( 94 ) 2019.07.02

( 74 ) dr. Jalsovszky Györgyné, 1093 Budapest, Közraktár u. 24. (HU)

**( 11 ) S000120****( 21 ) S 09 00012**

( 22 ) 2009.07.30.

( 73 ) LTS LOHMANN Therapie-Systeme AG., Andernach (DE)

UCB Manufacturing Ireland Limited, Shannon, County Clare (IE)

**( 95 ) Rotigotin és gyógyászatiilag elfogadható sói****Termék típusa: Gyógyszer**

( 68 ) HU 226733

( 54 ) D2 agonistát tartalmazó transzdermális gyógyászati rendszer Parkinson-kór kezelésére, valamint eljárás ezen rendszer előállítására

( 92 ) EU/1/05/331/001-013 2006.02.15

Engedélyezett termék neve: ROTIGOTINE (NEUPRO)

( 24 ) 2019.03.18

( 94 ) 2021.02.14

( 74 ) Szentpéteri Zsolt, S.B.G.&amp; K. Szabadalmi Ügyvivői Iroda, 1062 Budapest, Andrássy út 113. (HU)

**( 11 ) S000121****( 21 ) S 09 00005**

( 22 ) 2009.03.31.

( 73 ) CHUGAI SEIYAKU KABUSHIKI KAISHA, Tokyo, 115-8543 (JP)

**( 95 ) Tocilizumab-Humán IL-6R-elleni átformált humán ellenanyag****Termék típusa: Gyógyszer**

( 68 ) HU 218140

( 54 ) Humán interleukin-6-receptorral szembeni átalakított humán antitest

( 92 ) EU/1/08/492/001-006 2009.01.16

Engedélyezett termék neve: tocilizumab/RoActemra

( 24 ) 2012.04.24

( 94 ) 2017.04.24

( 74 ) dr. Kiss Ildikó, DANUBIA Szabadalmi és Jogi Iroda Kft., 1051 Budapest, Bajcsy-Zs. út 16. (HU)

A rovat 3 darab közlést tartalmaz.



## **NÖVÉNYFAJTA-OLTALMI KÖZLEMÉNYEK**

### **Adatközlés növényfajta-oltalmi bejelentésekről**

---

( 21 ) **F 12 00004**

( 22 ) 2012.03.28.

( 71 ) Bagoly István, 4233 Balkány, Ág lakótelep 30. (HU)

Verebélyi János, 4400 Nyíregyháza, Béri Balogh Ádám u. 22. (HU)

( 53 ) **Balkányi sárga**

( 54 ) **Csicsóka, *Helianthus tuberosus* L.**

---

A rovat 1 darab közlést tartalmaz.

**HASZNÁLATI MINTA KÖZLEMÉNYEK****Megadott használati mintaoltalmak****E. SZEKCIÓ - HELYHEZ KÖTÖTT LÉTESÍTMÉNYEK****( 51 ) E01F 15/00** (2006.01)**( 11 ) 0004113** 2012.04.11.**( 21 ) U 11 00263****( 22 ) 2011.12.15.**

( 73 ) Tarány Gábor, Dunaújváros (HU)

( 72 ) Tarány Gábor, Dunaújváros, (HU)

**( 54 ) Közúti védőkorlát-szerkezet tartóoszloppal**

( 74 ) dr. Kriston Pál, Budapest

( 57 )

Közúti védőkorlát-szerkezet tartóoszloppal, azzal jellemezve, hogy a tartóoszlopon (1) legalább egy nyitott furat (2) van, amely nyitott furat (2) a furat átmérőjének megfelelő párhuzamos nyúlvánnyal rendelkezik, amely nyúlványnak hossza a tartóoszlop (1) szélétől (5) kiindulva mintegy háromszorosa az átmérőjének és párhuzamos a tartóoszlop (1) szélével (5), valamint a tartóoszlop (1) széle (5) és ellentett széle között van elhelyezve és egy sinus védőkorlát (3) a nyitott furat (2) párhuzamos nyúlványán vagy az alján (13) átnyúló kötőelemmel (4) van rögzítve.

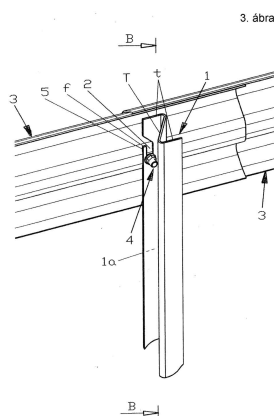
**( 11 ) 0004114** 2012.04.19.**( 21 ) U 11 00272****( 22 ) 2011.12.27.**

( 73 ) Assa Abloy Rychnov, s.r.o., Rychnov nad Kneznou (CZ)

( 72 ) Holda Jiri, Jaromer, (CZ)

**( 54 ) Hengerzár és lapos-kulcs egység**

( 30 ) PUV-2011-23853 2011.01.27. CZ

( 74 ) dr. Markó József, Budapest

( 57 )

Hengerzár és lapos-kulcs egység, amelynél a hengerzár zármagja (2) kulcs-csatornával (3) van ellátva, ehhez rugóterhelésű reteszeket (22) csúszó-illesztéssel befogadó első furatok (21) vezetnek, amelyek a zármag (2) forgástengelyét metsző sorban vannak elrendezve; továbbá a zármag (2) legalább egy, második furattal (5) van ellátva, amely az első furatokra (21) keresztirányban vezet a kulcs-csatornához (3); a második furatban (5) csúszó-illesztéssel biztonsági csap (50) van elrendezve, amelynek külső vége a hengerzár zárt állapotában a hengerzár házának (1) hengeres belső terében kialakított fészkekbe (13) nyúlik; továbbá a zármag (2) külső felülete a ház (1) hengeres belső terében elforgathatóan van ágyazva; továbbá a lapos-kulcs (4) a szélesebb oldalain

## Megadott használati mintaoltalmak

legalább egy-egy hosszirányú bordával (42) és horonnyal (43) rendelkezik, valamint a lapos-kulcs (4) keresztmetszet-alakja a kulcs-csatorna (3) keresztmetszetéhez igazodóan van kialakítva; továbbá a lapos-kulcs (4) szélesebb oldalán a biztonsági csap (50) belső vége számára bemélyedés van kiképezve; továbbá a lapos-kulcsnak (4) a kulcs-csatornába (3) behelyezett állapotában a biztonsági csap (50) külső vége a zármag (2) felületével egy vonalba esik, továbbá a lapos-kulcs (4) a keskenyebb oldalán a reteszek (22) felfekvéséhez és beállításához kódolással vagy bevágásokkal (41) rendelkezik; a reteszek (22) másik oldalain rugóterhelésű reteszelő csapok (12) támaszkodnak, amelyek a ház (1) furataiban vannak ágyazva, azzal jellemezve, hogy a zármag (2) második furatában (5) ágyazott biztonsági csap (50) olyan hosszúsággal rendelkezik, hogy ha a biztonsági csap (50) belső vége a kulcs-csatorna (3) oldalának síkjában helyezkedik el, akkor a csap (50) külső vége a zármag (2) kerületével van egy vonalban, továbbá a lapos-kulcs (4) a biztonsági csap (50) belső vége számára kiképzett bemélyedés a lapos-kulcs (4) hátsó része irányába átmenő nyílásként (44), van kialakítva, mégpedig a lapos kulcs (4) keskenyebb oldalán kialakított kódolás vagy bevágások (41) lehető legnagyobb mélységének ( $H_{max}$ ) szintjénél, vagy e szint fölött.

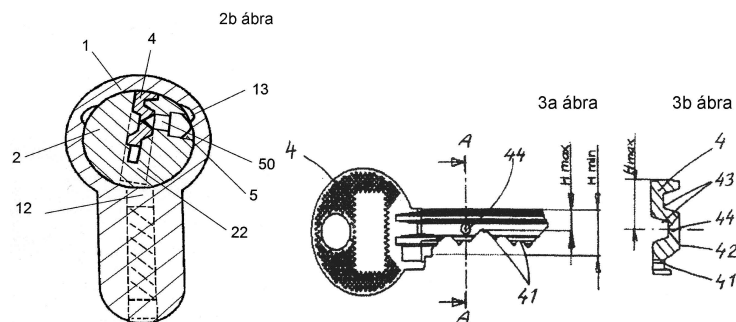

A rovat 2 darab közlést tartalmaz.

### Használati mintaoltalom megszűnése és újra érvénybe helyezése

---

#### Használati mintaoltalom megszűnése díjfizetés hiányában

---

( 11 ) 002452

( 21 ) U 02 00219

( 54 ) Akna, különösen csatornaakna

---

( 11 ) 002483

( 21 ) U 02 00231

( 54 ) Gyorscsatlakozású szelepszervezet főleg szennyvízszivattyúhoz

---

( 11 ) 002708

( 21 ) U 03 00214

( 54 ) Csecsemőtartó támasz

---

( 11 ) 003399

( 21 ) U 07 00133

( 54 ) Építőelem térhatároló szerkezetek létesítésére

---

( 11 ) 003555

( 21 ) U 08 00065

( 54 ) Úszómedence

---

( 11 ) 003579

( 21 ) U 08 00160

( 54 ) Érmével működő árukiadagoló automata előre nem csomagolt (ömlesztett) áru kiadagolására

---

( 11 ) 003632

( 21 ) U 08 00162

( 54 ) Biztonsági szellőztető háló gépjármű vezetőfülke, utastér természetes szellőztetésére

---

( 11 ) 003754

( 21 ) U 09 00166

( 54 ) Lépcsőszerkezet gépjárművekhez

---

A rovat 8 darab közlést tartalmaz.

---

#### Használati mintaoltalom megszűnése lemondás miatt

---

( 11 ) 003869

( 21 ) U 10 00085

( 54 ) Szeszipari műanyag menetes zárókupak, elszakadó garanciazárral

---

A rovat 1 darab közlést tartalmaz.

**Használati mintaoltalom újra érvénybe helyezése**

---

( 11 ) 003285

( 21 ) U 06 00181

( 54 ) Szövegtani minták tárolására szolgáló eszköz

---

A rovat 1 darab közlést tartalmaz.



### Vegyes használati mintaoltalmi közlemények

---

#### Képviselési megbízás

---

- ( 11 ) 003822
  - ( 21 ) U 10 00023
  - ( 73 ) Paksi Atomerőmű Zártkörűen Működő Részvénytársaság 50%, Paks (HU) Pécsi Tudományegyetem 50%, Pécs (HU)
  - ( 74 ) Pécsi Tudományegyetem, Pécs, (HU)
- 

A rovat 1 darab közlést tartalmaz.

#### Képviselés megszűnése

---

- ( 11 ) 003554
  - ( 21 ) U 08 00062
  - ( 73 ) AQUA-BAU S.R.O., Komarno (SK)
  - ( 74 ) S.B.G. & K. Szabadalmi és Ügyvédi Iroda, Budapest, (HU)
- 

- ( 11 ) 004086
  - ( 21 ) U 11 00114
  - ( 73 ) Szerda László, Budapest (HU)
  - ( 74 ) Kacsuk Zsófia, Budapest, (HU)
- 

A rovat 2 darab közlést tartalmaz.

## **FORMATERVEZÉSI MINTAOLTALMI KÖZLEMÉNYEK**

### **Adatközlés formatervezési mintaoltalmi bejelentésekről**

---

09. OSZTÁLY - CSOMAGOLÓESZKÖZÖK ÉS TARTÁLYOK ÁRUSZÁLLÍTÁS ÉS ÁRUKÉZELÉS  
CÉLJÁRA

---

( 21 ) **D 11 00095**

( 22 ) **2011.06.01.**

( 71 ) Jardik Ferencné, 3622 Uppony, István telep 17. (HU)

( 54 ) **Tasak**

---

A rovat 1 darab közlést tartalmaz.

**Megadott formatervezési mintaoltalmak**

**03. OSZTÁLY - UTAZÁSI CIKKEK, TOKOK, TARTÓK, NAPERNYŐK ÉS SZEMÉLYES TÁRGYAK, MELYEK MÁSUTT NEM SZEREPELNEK**

( 11 ) 0091689 2012.02.07

( 21 ) D 11 00072

( 22 ) 2011.05.09.

( 72 ) Magyar László, 4032 Debrecen, Károli Gáspár utca 388. (HU)

( 73 ) Magyar László, 4032 Debrecen, Károli Gáspár utca 388. (HU)

( 54 ) Kerekkes bőrönd és kiegészítő táska

( 55 )

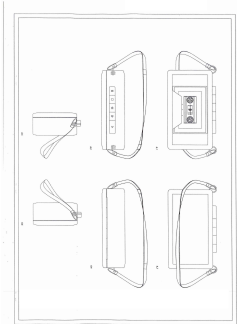

NaN/NaN. ábra

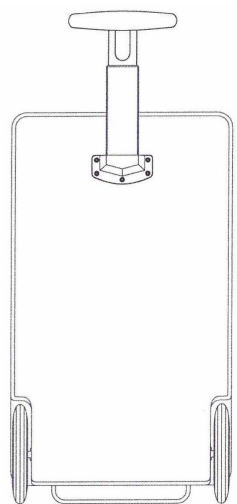

1/3. ábra

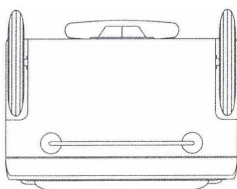

1/6. ábra

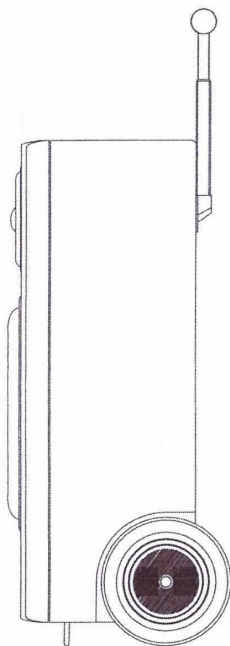

1/1. ábra

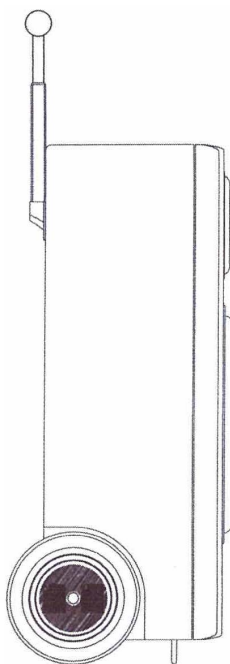

1/4. ábra

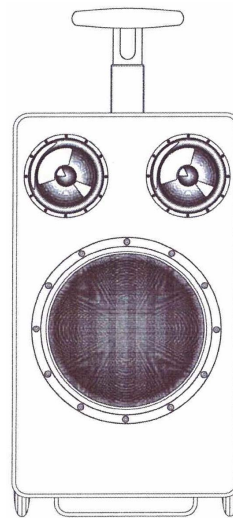

1/2. ábra

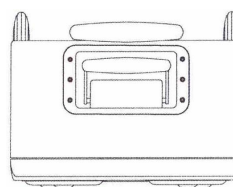

1/5. ábra

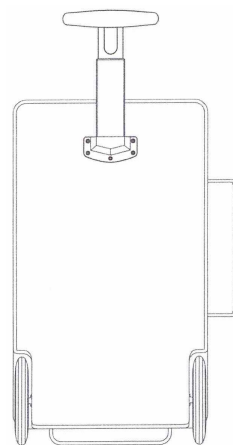

2/2. ábra

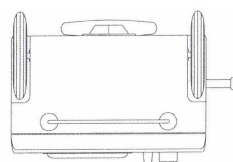

2/5. ábra

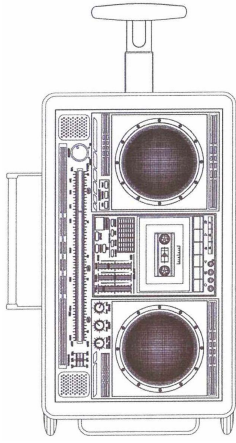

2/3. ábra

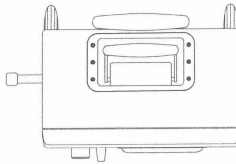

2/6. ábra

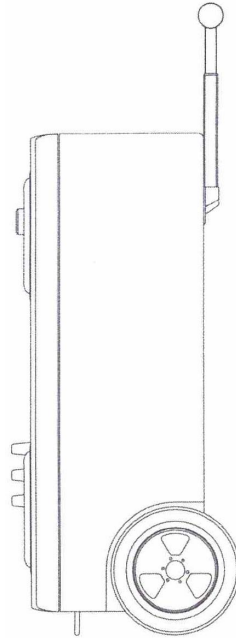

2/1. ábra

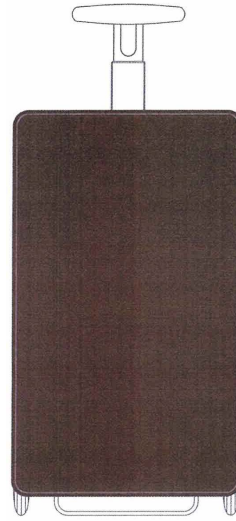

3/2. ábra

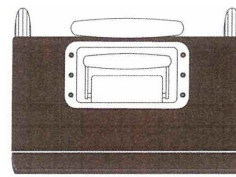

3/5. ábra

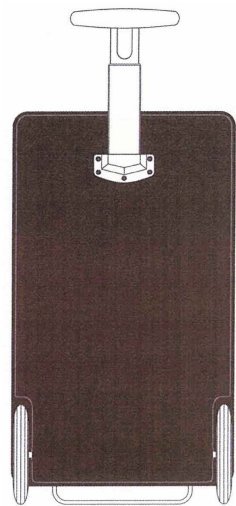

3/3. ábra

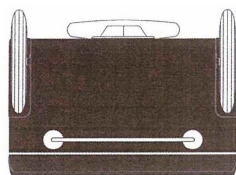

3/6. ábra

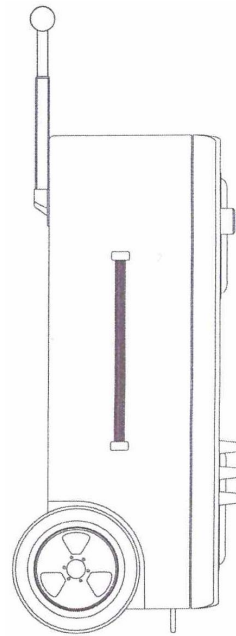

2/4. ábra

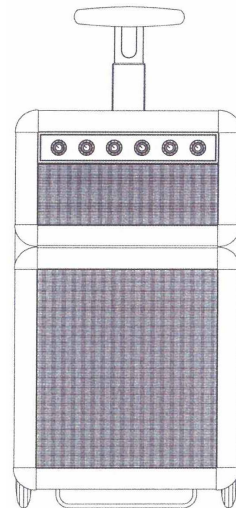

4/2. ábra

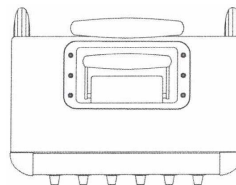

4/5. ábra

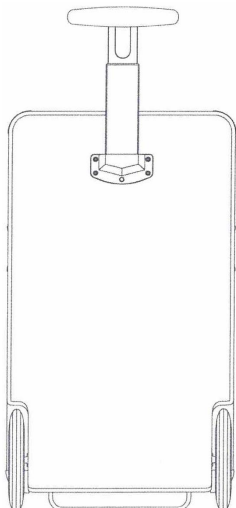

4/3. ábra

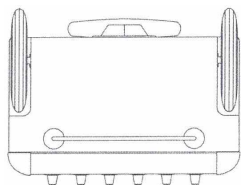

4/6. ábra

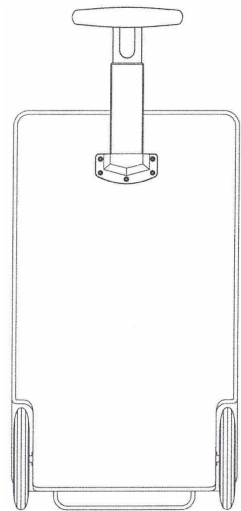

5/3. ábra

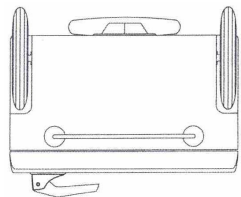

5/6. ábra

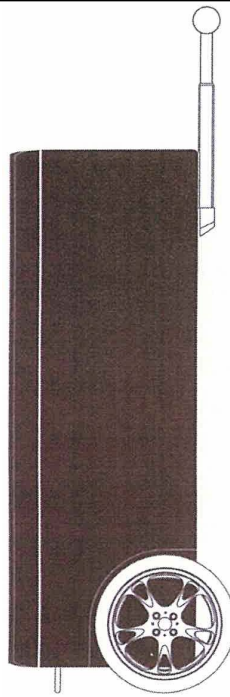

3/1. ábra

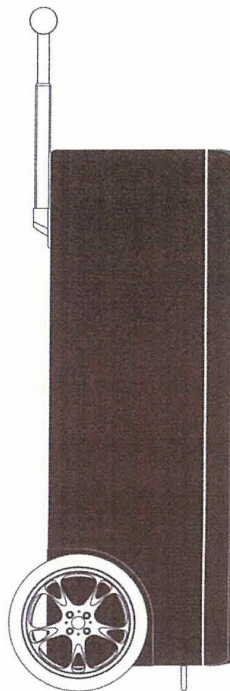

3/4. ábra

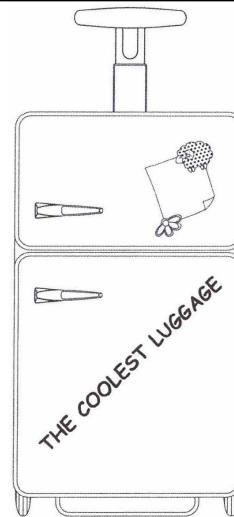

5/2. ábra

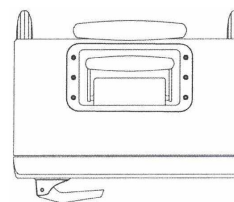

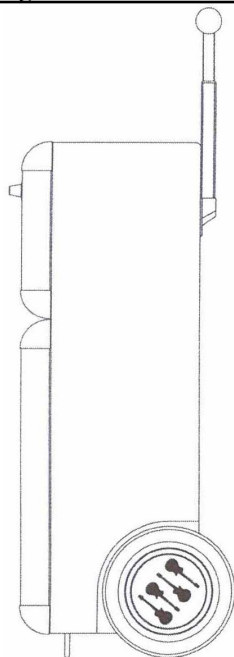

4/1. ábra

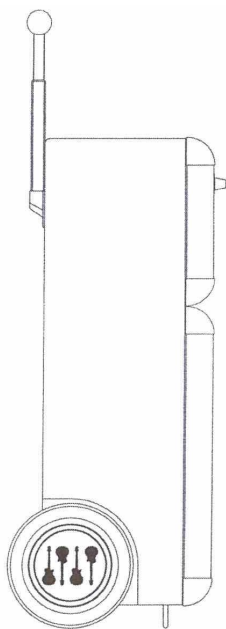

4/4. ábra

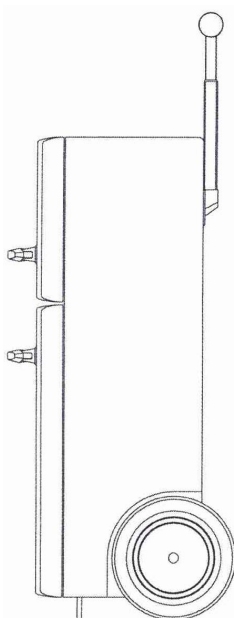

5/1. ábra

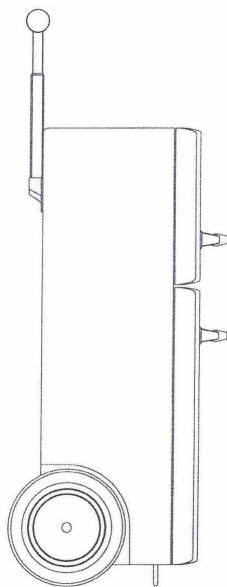

5/4. ábra

( 51 ) 03-01

( 11 ) 0091702 2012.03.06

( 21 ) D 11 00081

( 22 ) 2011.05.23.

( 72 ) Rainer-Micsinyei Zsófia, 1094 Budapest, Berzenczey u. 22. (HU)

( 73 ) Rainer-Micsinyei Zsófia, 1094 Budapest, Berzenczey u. 22. (HU)

( 54 ) Táska

( 55 )



1/1. ábra



1/2. ábra



2/1. ábra

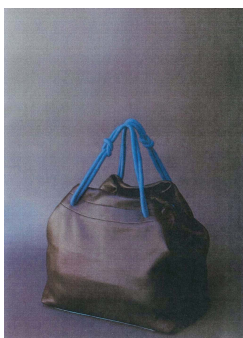

2/2. ábra

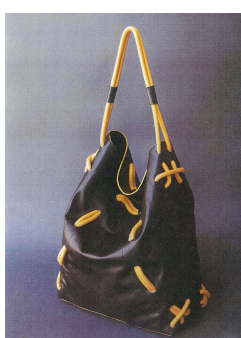

3/1. ábra



3/2. ábra



4/1. ábra



4/2. ábra

( 51 ) 03-01

## 06. OSZTÁLY - BÚTORZATOK

( 11 ) 0091688 2012.02.07

( 21 ) **D 11 00019**

( 22 ) **2011.02.08.**

( 72 ) Juhász Béla, 3508 Miskolc, Csabavezér u. 42. 2/3. (HU)

( 73 ) Juhász Béla, 3508 Miskolc, Csabavezér u. 42. 2/3. (HU)

( 54 ) Szállítható fegyverszekrény

( 55 )



1/1. ábra



1/2. ábra



1/3. ábra

( 51 ) 06-04

( 11 ) 0091698 2012.03.06

( 21 ) **D 11 00171**

( 22 ) **2011.09.15.**

( 72 ) Szenderffy Gábor, 2131 Göd, Vasvári Pál u. 28. (HU)

( 73 ) Szenderffy Gábor, 2131 Göd, Vasvári Pál u. 28. (HU)

( 54 ) Elemes múzeumpedagógiai és installációs bútor

( 55 )

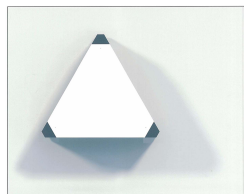

1/1. ábra



1/2. ábra



1/3. ábra



1/4. ábra

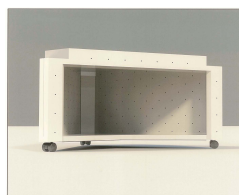

1/5. ábra

( 51 ) 06-04



## 09. OSZTÁLY - CSOMAGOLÓESZKÖZÖK ÉS TARTÁLYOK ÁRUSZÁLLÍTÁS ÉS ÁRUKÉZELÉS CÉLJÁRA

( 11 ) 0091696 2012.03.06

( 21 ) D 11 00166

( 22 ) 2011.09.12.

( 72 ) Márton Imre János, 1055 Budapest, Kossuth tér 13-15. II. em. 1/c (HU)

( 73 ) Márton Imre János, 1055 Budapest, Kossuth tér 13-15. II. em. 1/c (HU)

( 74 ) dr. Szánthó Pál, 1066 Budapest, Dessewffy u. 37. VI. em. 4. (HU)

( 54 ) Boros palack

( 55 )



1/1. ábra



1/2. ábra



1/3. ábra

( 51 ) 09-01

## 10. OSZTÁLY - ÓRÁK, TOVÁBBÁ EGYÉB MÉRŐ, ELLENŐRZŐ- ÉS JELZŐBERENDEZÉSEK

( 11 ) 0091681 2012.01.04

( 21 ) D 11 00074

( 22 ) 2011.05.11.

( 72 ) Bán Miklós 60%, 3300 Eger, Arany János u. 29/A. (HU)

Borsi Miklós 40%, 1147 Budapest, Gervay u. 24. (HU)

( 73 ) Bán Miklós 60%, 3300 Eger, Arany János u. 29/A. (HU)

Borsi Miklós 40%, 1147 Budapest, Gervay u. 24. (HU)

( 54 ) Karóra

( 55 )



1/1. ábra



1/2. ábra



1/3. ábra



1/4. ábra



1/5. ábra



2/1. ábra

Megadott formatervezési mintaoltalmak



2/2. ábra



2/3. ábra



2/4. ábra



2/5. ábra



3/1. ábra



3/2. ábra



3/3. ábra



3/4. ábra



3/5. ábra



4/1. ábra



4/2. ábra



4/3. ábra



4/4. ábra



4/5. ábra

( 51 ) 10-02

( 11 ) 0091690 2012.02.07

( 21 ) D 11 00007

( 22 ) 2011.01.21.

( 72 ) Németh András, 1024 Budapest, Ezredes u. 5/D. fszt. 2. (HU)

( 73 ) Németh András, 1024 Budapest, Ezredes u. 5/D. fszt. 2. (HU)

( 54 ) Térdíszítő elemek

( 55 )



4/1. ábra



5/1. ábra

( 51 ) 10-02  
11-05

12. OSZTÁLY - SZÁLLÍTÓ- ÉS EMELŐBERENDEZÉSEK

( 11 ) 0091694 2012.03.06

( 21 ) D 11 00071

( 22 ) 2011.05.05.

( 72 ) Kovács Ferenc, 1065 Budapest, Nagymező u. 12. II/2. (HU)

( 73 ) Kovács Ferenc, 1065 Budapest, Nagymező u. 12. II/2. (HU)

( 74 ) Kocsis Péter, JUREX Iparjogvédelmi Iroda, 1171 Budapest, Nemesbük u. 49. (HU)

( 54 ) Csörlő

( 55 )

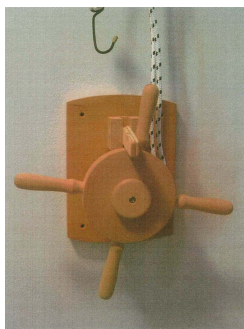

1/1. ábra

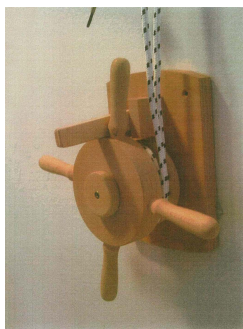

1/2. ábra



1/3. ábra

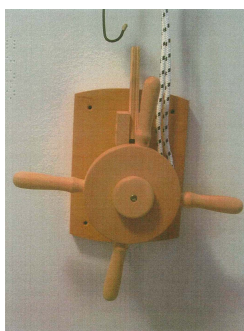

1/4. ábra



1/5. ábra

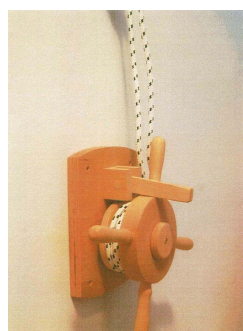

1/6. ábra

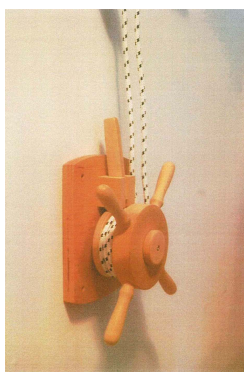

1/7. ábra

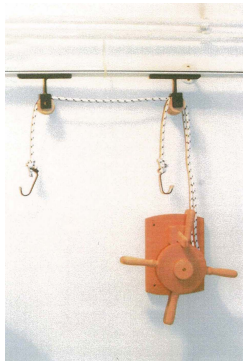

1/8. ábra

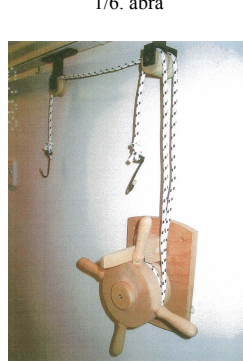

1/9. ábra



1/10. ábra

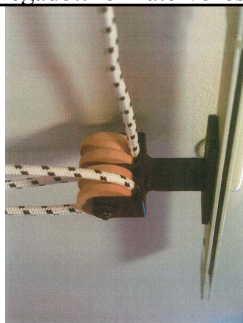

1/11. ábra

( 51 ) 12-05

( 11 ) 0091687 2012.02.07

( 21 ) D 11 00088

( 22 ) 2011.05.30.

( 72 ) Tóth Benjamin 40%, 1126 Budapest, Súlyom u. 22. (HU)

Gulics Ákos 25%, 1119 Budapest, Major u. 5. (HU)

Horváth Gábor 25%, 1021 Budapest, Széher út 55/a (HU)

Vidovics Balázs 10%, 1112 Budapest, Neszményi út 42. 10/4 (HU)

( 73 ) Emission Zero Kft., 1113 Budapest, Kőkörcsin u. 20. (HU)

( 54 ) Szabadidős- és sport vízbicikli

( 55 )

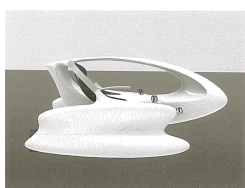

1/1. ábra

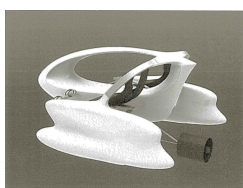

1/2. ábra

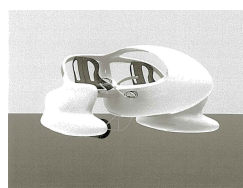

1/3. ábra

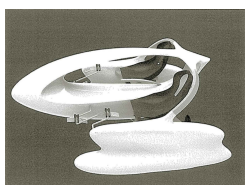

1/4. ábra

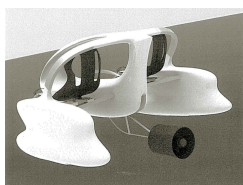

1/5. ábra

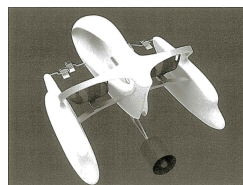

1/6. ábra

( 51 ) 12-06

23. OSZTÁLY - FOLYADÉKELOSZTÓ BERENDEZÉSEK, EGÉSZSÉGÜGYI, FŰTŐ-, SZELLŐZTETŐ, ÉS LÉGKONDITIONÁLÓ BERENDEZÉSEK, SZILÁRD FŰTŐANYAGOK

( 11 ) 0091693 2012.03.06

( 21 ) D 11 00191

( 22 ) 2011.10.12.

( 72 ) Szeitz Péter, 6000 Kecskemét, Futár u.29. (HU)

( 73 ) Szeko Kft., 6000 Kecskemét, Árok u. 39. (HU)

( 54 ) Adagoló berendezés

( 55 )



1/1. ábra



1/2. ábra



1/3. ábra

( 51 ) 23-01

( 11 ) 0091701 2012.03.06

( 21 ) **D 11 00168**

( 22 ) **2011.09.14.**

( 72 ) Számadó Tibor, 3434 Mályi, Bem József u. 5. (HU)

( 73 ) Számadó Tibor, 3434 Mályi, Bem József u. 5. (HU)

( 54 ) Szalonnasütő

( 55 )



1/1. ábra



2/1. ábra

( 51 ) 23-03

## 24. OSZTÁLY - ORVOSI ÉS LABORATÓRIUMI FELSZERELÉSEK

( 11 ) 0091682 2012.01.04

( 21 ) **D 11 00140**

( 22 ) **2011.07.20.**

( 72 ) Lenkei Balázs, 1115 Budapest, Keveháza u. 11. (HU)

( 73 ) Piston Kft., 1021 Budapest, Budakeszi út 47/a (HU)

( 54 ) Készülékház spirométerhez

( 55 )

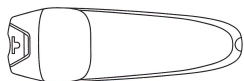

1/1. ábra

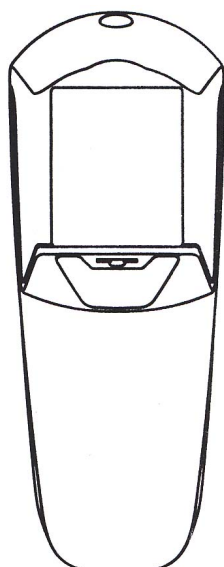

1/4. ábra

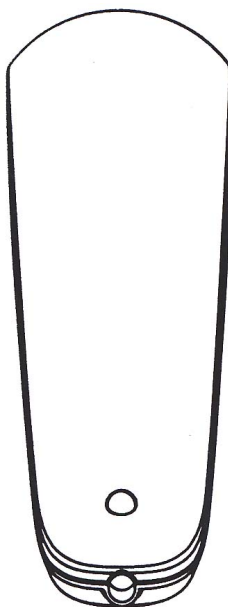

1/2. ábra



1/5. ábra

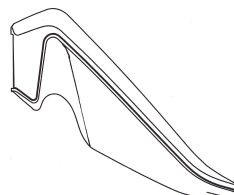

1/3. ábra

( 51 ) 24-02

25. OSZTÁLY - ÉPÜLETSZERKEZETEK, ÉPÍTÉSZETI ELEMEK

---

( 11 ) 0091703 2012.03.06

( 21 ) D 11 00033

( 22 ) 2011.02.24.

( 72 ) Sebes József, 2643 Diósjenő, Vasút út 5. (HU)

( 73 ) Sebes József, 2643 Diósjenő, Vasút út 5. (HU)

( 54 ) Kerti beton szegélykő elem

( 55 )

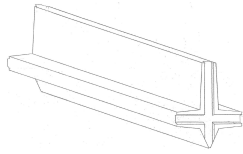

1/1. ábra

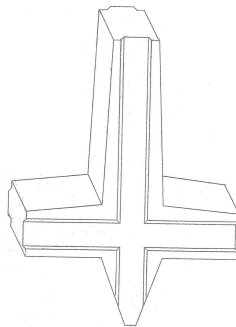

1/2. ábra

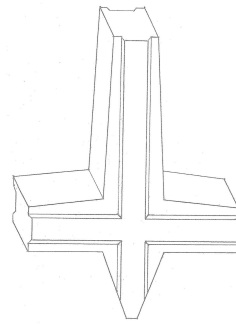

1/3. ábra

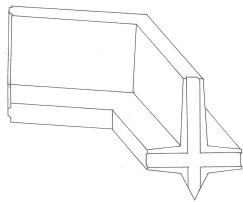

2/1. ábra

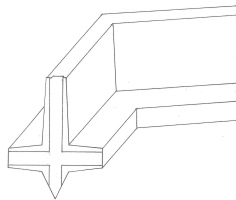

3/1. ábra

( 51 ) 25-01

---

A rovat 13 darab közlést tartalmaz.

**Közzétételt megelőzően megszüntetett formatervezési mintaoltalmi engedélyezési eljárások**

---

( 21 ) D 12 00013

( 22 ) 2012.02.06.

( 54 ) Zsindelyes Meggy Misztikum Termékcsalád

---

A rovat 1 darab közlést tartalmaz.

**Formatervezési mintaoltalom megújítása**

---

( 11 ) 0085294

( 21 ) D 92 00544

( 22 ) 1992.06.17.

( 54 ) Fogkefe

---

( 11 ) 0085295

( 21 ) D 92 00545

( 22 ) 1992.06.17.

( 54 ) Fogkefe

---

( 11 ) 0085296

( 21 ) D 92 00553

( 22 ) 1992.06.22.

( 54 ) Tabletta

---

( 11 ) 0086642

( 21 ) D 96 00348

( 22 ) 1996.10.03.

( 54 ) Tejforraló

---

( 11 ) 0087587

( 21 ) D 97 00218

( 22 ) 1997.05.16.

( 54 ) Fogkefenyél

---

( 11 ) 0087588

( 21 ) D 97 00219

( 22 ) 1997.05.16.

( 54 ) Fogkefenyél

---

( 11 ) 0087603

( 21 ) D 97 00202

( 22 ) 1997.04.24.

( 54 ) Forrasztó állomás

---

( 11 ) 0090964

( 21 ) D 07 00030

( 22 ) 2007.03.06.

( 54 ) Íves válaszfal téglá

---

A rovat 8 darab közlést tartalmaz.



**Vegyes formatervezési mintaoltalmi közlemények**

---

**Név-, illetve címváltozás**

---

( 11 ) 0090964

( 21 ) D 07 00030

( 54 ) Íves válaszfal téglá

( 73 ) Thoma László, Budapest (HU)

Tácsik Vivien, Budapest (HU)

---

A rovat 1 darab közlést tartalmaz.

## NEMZETI VÉDJEGYKÖZLEMÉNYEK

### Védjegybejelentések meghirdetése

---

( 210 ) M 09 02718

( 220 ) 2009.09.23.

( 731 ) BONGRAIN S.A. (a French société anonyme), Viroflay (FR)

( 740 ) Dr. Gödölle István szabadalmi ügyvivő, Gödölle, Kékes, Mészáros & Szabó Szabadalmi és Védjegy Iroda,  
Budapest

( 541 ) **AHOGY MI, MAGYAROK SZERETJÜK**

( 511 ) 29 Tej, sajt és tejtermékek; étkezési olajok és zsírok.

---

( 210 ) M 11 02678

( 220 ) 2011.08.24.

( 731 ) Doktor Természet Kereskedelmi és Szolgáltató Kft., Budapest (HU)

( 740 ) dr. Rozgonyi Balázs, Budapest

( 546 ) **Natur Tanya®**

( 511 ) 5 Gyógyszerészeti és állatgyógyászati készítmények; egészségügyi készítmények gyógyászati használatra; diétás anyagok gyógyászati használatra, bébiételek; tapaszok, kötszeranyagok; fogtömő anyagok és fogászati mintázóanyagok; fertőtlenítőszeresek; kártékonyállatok és növények irtására szolgáló készítmények; gombaölő szerek (fungicidok), gyomirtó szerek (herbicidok).

---

( 210 ) M 11 03536

( 220 ) 2011.11.07.

( 731 ) Origo Média és Kommunikációs Szolgáltató Zrt., Budapest (HU)

( 740 ) Dr. Demény Péter jogtanácsos, Magyar Telekom Nyrt., Budapest

( 541 ) **egyenlítő**

( 511 ) 35 Reklámozás; kereskedelmi ügyletek; kereskedelmi adminisztráció; irodai munkák.

38 Távközlés.

41 Nevelés; szakmai képzés; szórakoztatás; sport- és kulturális tevékenységek.

---

( 210 ) M 11 03750

( 220 ) 2011.11.24.

( 731 ) Debreceni Csoport Húsipari Kft., Szolnok (HU)

( 740 ) dr. Ary Petronella, Debrecen

( 541 ) **Piccolo Szalámi**

( 511 ) 16 Papírból és kartonból készült csomagoló anyagok, csomagolásra szolgáló műanyagok, amelyek nem tartoznak más osztályba.

29 Szalámi és kolbászfélék, szárazárúk, bőrösárúk.

---

( 210 ) M 11 03916

( 220 ) 2011.12.08.

( 731 ) Max-Immun Kft., Budapest (HU)

( 541 ) **Varga-gyógygomba**

( 511 ) 35 Információ és tanácsadás fogyasztóknak; kereskedelmi ügyletek; kereskedelmi adminisztráció.

---

( 210 ) M 11 03917

( 220 ) 2011.12.08.

( 731 ) Max-Immun Kft., Budapest (HU)

---

**( 541 ) Max-Immun**

( 511 ) 35 Információ és tanácsadás fogyasztóknak; kereskedelmi ügyletek; kereskedelmi adminisztráció.

**( 210 ) M 11 03976**

**( 220 ) 2011.12.15.**

( 731 ) Forum Hungaricum Közhasznú Nonprofit Kft., Budapest (HU)

( 740 ) dr. Hunyadfalvi Balázs ügyvéd, Hunyadfalvi Ügyvédi Iroda, Veszprém

**( 541 ) Rajkó Nemzeti Művészegyüttes**

( 511 ) 35 Reklámozás; kereskedelmi ügyletek; kereskedelmi adminisztráció; irodai munkák.

41 Nevelés; szakmai képzés; szórakoztatás; sport- és kulturális tevékenységek.

43 Vendéglátás (élelmezés); időleges szállásadás.

**( 210 ) M 11 04061**

**( 220 ) 2011.12.19.**

( 731 ) Derma Pam Ltd., Ashdod (IL)

( 740 ) Dr. Baruch Gábor ügyvéd, Baruch Ügyvédi Iroda, Budapest

**( 546 )**

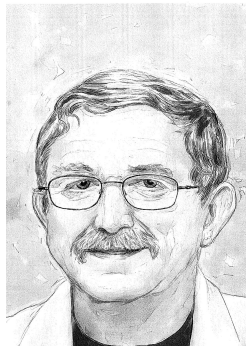

( 511 ) 3 Fehéritőkészítmények és egyéb, mosásra szolgáló anyagok; tisztító-, fényszerítő-, súroló-, és csiszológyszerek; szappanok; illatszerek, illóolajok, kozmetikai cikkek, hajmosó szerek; fogkrémek.

5 Gyógyszerészeti és állatgyógyászati készítmények; egészségügyi készítmények gyógyászati használatra; diétás anyagok gyógyászati használatra, bébiételek; tapaszok, kötszeranyagok; fogtömő anyagok és fogászati mintázóanyagok; fertőtlenítőszeres; kártékony állatok és növények irtására szolgáló készítmények; gombaölő szerek (fungicidek), gyomirtó szerek (herbicidek).

**( 210 ) M 11 04131**

**( 220 ) 2011.12.22.**

( 731 ) V-Contact Kft., Szada (HU)

( 740 ) dr. Kovács Nikolett, Dr. Krajnyák & Társa Ügyvédi Iroda, Budapest

**( 541 ) V-DISZKONT**

( 511 ) 3 Fehéritőkészítmények és egyéb, mosásra szolgáló anyagok; tisztító-, fényszerítő-, súroló-, és csiszológyszerek; szappanok; illatszerek, illóolajok, kozmetikai cikkek, hajmosó szerek; fogkrémek.

5 Gyógyszerészeti és állatgyógyászati készítmények; egészségügyi készítmények gyógyászati használatra; diétás anyagok gyógyászati használatra, bébiételek; tapaszok, kötszeranyagok; fogtömő anyagok és fogászati mintázóanyagok; fertőtlenítőszeres; kártékony állatok és növények irtására szolgáló készítmények; gombaölő szerek (fungicidek), gyomirtó szerek (herbicidek).

16 Papír, karton és ezen anyagokból készült termékek, amelyek nem tartoznak más osztályokba; nyomdaipari termékek; könyvkötészeti anyagok; fényképek; papíripari cikkek, papíripari vagy háztartási ragasztóanyagok; anyagok művészek részére; ecsetek; írógépek és irodai cikkek (bútorok kivételével); tanítási és oktatási anyagok (készülékek kivételével); csomagolásra szolgáló műanyagok (amelyek nem tartoznak más osztályokba); nyomdabetűk; klisék.

( 210 ) M 11 04165

( 220 ) 2011.12.27.

( 731 ) Brand Way & Compass Kft., Budapest (HU)

( 541 ) **Leonardo Szellemi Tulajdon Díj**

( 511 ) 41 Nevelés; szakmai képzés; szórakoztatás; sport- és kulturális tevékenységek, valamint tudományos-, szakmai-, sajtó-, zenei-, művészeti-, szórakoztatói-, sport- és kulturális díjak, valamint azzal összefüggő rendezvények szervezése és lebonyolítása; kulturális- és szakmai alapítványok működtetése és ezzel összefüggő bírálói tevékenységek.

42 Humán- és kreatív tudományokkal összefüggő szolgáltatások és ezekhez kapcsolódó alkotások kidolgozása.

45 Jogi szolgáltatások, beleértve szellemi tulajdonvédelmi, iparjogvédelmi, szerzői jogi, fogyasztóvédelmi és tisztességtelen piaci magatartás védelmére vonatkozó szolgáltatások.

---

( 210 ) M 12 00033

( 220 ) 2012.01.05.

( 731 ) Hadobás Béla, Pécs (HU)

Gertig Levente, Hásságy (HU)

( 541 ) **BORBERRY**

( 511 ) 33 Alkoholtartalmú italok (a sörök kivételével).

---

( 210 ) M 12 00039

( 220 ) 2012.01.06.

( 731 ) Danube Energy Ventures Kft., Budapest (HU)

( 740 ) dr. Engel Tamás, Engel Ügyvédi Iroda, Budapest

( 546 )

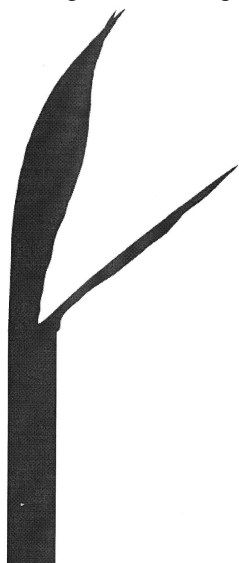

( 511 ) 1 Ipari, tudományos, fényképszeti, mezőgazdasági, kertészeti, erdészeti vegyi termékek; feldolgozatlan műgyanták, feldolgozatlan műanyagok; trágyák; vegyi tűzoltó szerek; fémek edzésére és hegesztésére szolgáló készítmények; élelmiszerek tartósításáraszolgáló vegyi anyagok; cserzőanyagok; ipari rendeltetésű ragasztóanyagok.

4 Ipari olajok és zsírok; kenőanyagok; porfelszívó, portalanító és porlekötő termékek; tüzelőanyagok (beleértve a motorbenzineket) és világítóanyagok; viaszgyertyák, gyertyabelek.

---

( 210 ) M 12 00087

( 220 ) 2012.01.11.

( 731 ) Péterfi Attila, Budapest (HU)

Péterfi-Nagy Éva, Budapest (HU)

---

Galambos Dorina, Budapest (HU)

Pély Barnabás, Budapest (HU)

( 546 )



- ( 511 ) 21 Eszközök, edények és tartályok háztartási és konyhai célokra; fésűk és szivacsok; kefék (az ecsetek kivételével); kefégyártáshoz használt anyagok; takarító eszközök; vasforgács; nyers vagy félig megmunkált üveg (kivéve az építéshez használt üveget); üveg-, porcelán- és fajanszárúk, amelyek nem tartoznak más osztályokba.
- 29 Hús, hal-, baromfi- és vadhús; húskivonatok; tartósított, szárított és főzött gyümölcsök és zöldségek; zselék, lekvárok (dzsemek), kompótok; tojások; tej és tejtermékek; étkezési olajok és zsírok.
- 30 Kávé, tea, kakaó és kávépótló szerek; rizs; tápióka és szágó; lisztek és más gabonakészítmények; kenyér, péksütemények és cukrászsütemények; fagylaltok; cukor, méz, melaszszirup; élesztő, sütőporok; só; mustár; ecet, fűszeres mártások; fűszerek; jég.

( 210 ) M 12 00139

( 220 ) 2012.01.17.

( 731 ) Schauer-Hungária Kereskedelmi és Szolgáltató Kft., Budapest (HU)

( 740 ) dr. Mohos László, Dr. Mohos László Ügyvédi Iroda, Budapest

( 541 ) IRCS

- ( 511 ) 9 Hangok vagy képek rögzítésére, továbbítására, másolására szolgáló készülékek; mágneses adathordozók; hanglemezek; CD-k (kompakt lemezek), DVD-k és egyéb, digitális rögzítésű média; adatfeldolgozó berendezések, számítógépek; számítógépes szoftverek.
- 38 Távközlés.
- 42 Számítástechnikai hardver és szoftver tervezés és fejlesztés.

( 210 ) M 12 00336

( 220 ) 2012.02.02.

( 731 ) Zwack Unicum Nyrt., Budapest (HU)

( 541 ) Kalinka, Magyarország díjnyertes vodkája!

( 511 ) 33 Vodkák.

( 210 ) M 12 00918

( 220 ) 2012.03.21.

( 731 ) Sziget Kulturális Menedzser Iroda Kft., Budapest (HU)

( 740 ) dr. Lendvai András, Lendvai és Szörényi Ügyvédi Iroda, Budapest

( 541 ) Sziget

- ( 511 ) 9 Hangfelvétel hordozók, hanglemezek, hangrögzítő szalagok, hangszóródobozok, hangszórók, hangosbemondók, hangvezetők, kompakt (CD) lemezjátszók, kompakt lemezek [audio-video], letölthető csengőhangok mobiltelefonokhoz, letölthető képfájlok, letölthetőzenei fájlok, színpadvilágítás-szabályozók, szoftverek, rögzített, video játékkazetták, videokamerák, videokazetták, videoképernyők, videomagnók, képmagnók, videoszalagok, videotelefonok.
- 16 Albumok, blokkok [papíráruk], borítékok [papíráruk], brosrák, vékony fűzött könyvek, blokkok [papíráruk], cégtáblák papírból vagy kartonból, címbélyegzők, címbélyegek, fényképek beragasztására szolgáló készülékek, fényképek [nyomtatott], fénykép tartók, fóliatasak kasírozók, laminálók [irodai cikkek], folyóiratok, hirdetőtáblák papírból vagy kartonból, hírlevelek, írásminták, képek, képregények, magazinok, revűk [időszaki lapok], matricák, lehúzóképek, naptárak, noteszok, öntapadó címkék [papíráruk], plakátok, falragaszok papírból

Nemzeti védjegybejelentések meghirdetése

---

vagy kartonból, portrék, arcképek, postabélyegek, poszterek, prospektusok, szórólapok.

25 Ruházati cikkek, cipők, kalapárúk.

35 Reklámozás; kereskedelmi ügyletek; kereskedelmi adminisztráció; irodai munkák.

41 Nevelés; szakmai képzés; szórakoztatás; sport- és kulturális tevékenységek.

45 Mások által egyéni igényeknek megfelelően nyújtott személyes és társadalmi jellegű szolgáltatások; biztonsági szolgáltatások személyek és vagyontárgyak védelmére.

---

( 210 ) M 12 01005

( 220 ) 2012.03.27.

( 731 ) Pharmatextil Gyógyászati Textilgyártó Kft 100%, Budapest (HU)

( 541 ) Elastostar

( 511 ) 10 Sebészeti, orvosi, fogorvosi és állatgyógyászati készülékek és műszerek, művégtagok , műszemek és műfogak; ortopédiai cikkek; sebészeti varratanyagok.

---

( 210 ) M 12 01069

( 220 ) 2012.03.30.

( 731 ) Li Haifeng, Budapest (HU)

( 740 ) Kis-Meggyesi Zita, Budapest

( 546 )

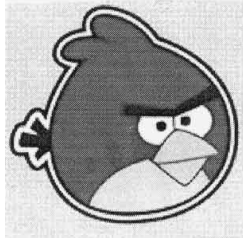

( 511 ) 25 Ruházati cikkek, cipők, kalapárúk.

---

( 210 ) M 12 01107

( 220 ) 2012.04.02.

( 731 ) Fórizs István, Szeged (HU)

( 541 ) MEZDO

( 511 ) 9 Fényképezési, mozgóképi berendezések és felszerelések; készülékek, tartozékok, kiegészítők, csatlakoztató, rögzítő, alátámasztó, emelő, mozgató, csillapító, stabilizáló eszközök, giroszkópos stabilizálók, akkumulátor hátfalak fotó-, videó-, filmkamerákhoz vagy stúdió alkalmazásra; kameratartó-fejek (mounting head), távvezérelhető kamera-fejek (remote head), sínes vagy egyéb kamera-mozgató rendszerek, kamera-kránok, -jibek, kamera-kontroll eszközök, állványok, tripodok és monopodok, állványláb merevítők, gurulós kameratartók és ezek kiegészítői és szerelvényei foto- vagy mozgóképfelvétel készítéséhez és ezek megvilágításához fényformáló eszközök, kamera- és stúdiólámpák; gyorscsere-talpak, gyorscsere-adapterek, tripod-adapterek egy- és háromlábú állványokhoz és kamerákhoz; alkatrészek, részegységek és tokok, tartók, táskák az összes felsorolthoz.

35 Reklámozás; kereskedelmi ügyletek; kereskedelmi adminisztráció; irodai munkák.

---

( 210 ) M 12 01108

( 220 ) 2012.04.02.

( 731 ) Fórizs István, Szeged (HU)

( 546 )

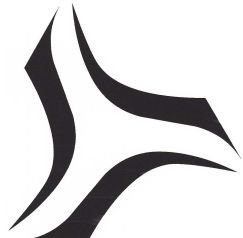

- ( 511 ) 9 Fényképezési, mozgóképi berendezések és felszerelések; készülékek, tartozékok, kiegészítők, csatlakoztató, rögzítő, alátámasztó, emelő, mozgató, csillapító, stabilizáló eszközök, giroszkópos stabilizálók, akkumulátor hátfalak fotó-, videó-, filmkamerákhoz vagy stúdió alkalmazásra; kameratartó-fejek (mounting head), távvezérelhető kamera-fejek (remote head), sínes vagy egyéb kamera-mozgató rendszerek, kamera-kránok, -jibek, kamera-kontroll eszközök, állványok, tripodok és monopodok, állványláb merevítők, gurulós kameratartók és ezek kiegészítói és szerelvényei foto- vagy mozgóképfelvétel készítéséhez és ezek megvilágításához fényformáló eszközök, kamera- és stúdiólámpák; gyorscsere-talpak, gyorscsere-adapterek, tripod-adapterek egy-és háromlábú állványokhoz és kamerákhoz; alkatrészek, részegységek és tokok, tartók, táskák az összes felsorolthoz.
- 35 Reklámozás; kereskedelmi ügyletek; kereskedelmi adminisztráció; irodai munkák.
- 

A rovat 20 darab közlést tartalmaz.

## Lajstromozott védjegyek

**( 111 ) 201.728**

( 151 ) 2012.05.15.

( 210 ) M 06 04217

( 220 ) 2006.12.22.

**( 732 ) Paradox Security Systems Bahamas, Freeport (BS)**

( 740 ) dr. S. Szabó Péter, Bán, S. Szabó &amp; Partners, Budapest

**( 546 ) MAGELLAN**

( 511 ) 9 Elektromos biztonsági berendezések, ideértve riasztórendszerek vezérlőegysége és billentyűzete; vezeték nélküli biztonsági berendezések vezeték nélküli vezérlőegysége és billentyűzete; biztonsági rendszer kijelző egysége felhasználóbarát LCD kijelzővel; kéz nélküli telefonos ébresztőóra; AM/FM rádió; kétirányú kommunikációra alkalmas hang- és személyhívó berendezések; otthoni automatizálási rendszer vezérlése; otthoni elektromos garázsajtó.

**( 111 ) 205.633**

( 151 ) 2012.04.12.

( 210 ) M 11 02186

( 220 ) 2011.07.07.

**( 732 ) EBK Drinks Kft., Balatonlelle (HU)****( 546 )**

( 511 ) 33 Likőrök.

35 Reklámozás; kereskedelmi ügyletek; kereskedelmi adminisztráció; irodai munkák.

38 Távközlés.

**( 111 ) 206.048**

( 151 ) 2012.04.16.

( 210 ) M 11 01162

( 220 ) 2011.04.13.

**( 732 ) C-vitamin Pont Kft., Szeged (HU)**

( 740 ) dr. Sulyok Róbert, Szeged 6722

**( 546 ) ©686 PONT**

( 511 ) 29 Hús, hal-, baromfi- és vadhús; húskivonatok; tartósított, fagyasztott, szárított és főzött gyümölcsök és zöldségek; zselék, lekvárok (dzsemek), kompótok; tojások, tej és tejtermékek; étkezési olajok és zsírok.  
 30 Kávé, tea, kakaó, cukor, rizs, tápióka, szágó, kávépótló szerek; lisztek és más gabonakészítmények, kenyér, péksütemények és cukrászsütemények, fagyaltok; méz, melaszszirup; élesztő, sütőporok; só, mustár; ecet, fűszeres mártások; fűszerek; jég.  
 32 Sörök; ásványvizek és szénsavas vizek, és egyéb alkoholmentes italok; gyümölcsitalok és gyümölcslevek; szörpök és más készítmények italokhoz.  
 33 Alkoholmentes italok (a sörök kivételével).  
 35 Reklámozás; kereskedelmi ügyletek; kereskedelmi adminisztráció; irodai munkák.  
 39 Szállítás; áruk csomagolása és raktározása; utazásszervezés.  
 41 Nevelés; szakmai képzés; szórakoztatás; sport- és kulturális tevékenységek.



**( 111 ) 206.055**

( 151 ) 2012.04.16.

( 210 ) M 10 03830

( 220 ) 2010.12.16.

**( 732 ) Fehér Egér Állategészségügyi, Kereskedelmi Kft., Mosonmagyaróvár (HU)**

( 740 ) dr. Makkos Balázs, Mosonmagyaróvár

**( 541 ) FEHÉR EGÉR**

( 511 ) 5 Állatgyógyászati gyógyszerek; állatgyógyászati készítmények; kártékony állatok irtására szolgáló készítmények; mikroorganizmus kultúrák gyógyászati és állatgyógyászati használatra; nyakörvek állatoknak paraziták ellen.

31 Ehető rágcsálnivalók állatoknak; magvak állati fogyasztásra; mész állati takarmányhoz; táplálék kedvtelésből tartott állatoknak; termékek állati alomhoz.

44 Állatgyógyászati szolgáltatások.

**( 111 ) 206.056**

( 151 ) 2012.04.16.

( 210 ) M 11 02201

( 220 ) 2011.08.30.

**( 732 ) Oris Group Zrt., Budapest (HU)****( 541 ) ORIS GROUP**

( 511 ) 35 Iratmásolás; munkaerő-toborzás; on-line hirdetői tevékenység számítógépes hálózaton; outsourcing szolgáltatások (üzleti segítségnyújtás); statisztikák összeállítása; szabadtéri hirdetés; számítógépes nyilvántartások kezelése; számlakivonatokösszeállítása; számlázás; üzleti felvilágosítás, tájékoztatás; üzleti információk.

36 Alkuzi/ügynöki tevékenység; bankügyletek; biztosítási statisztikai szolgáltatások; biztosítási tanácsadás; biztosítási ügynöki tevékenység; biztosítások; faktorálási szolgáltatások; felszámolói szolgáltatások, pénzügyi; finanszírozási szolgáltatások; információk nyújtása biztosítási ügyekben; jelzálog-hitelezés; kölcsön (finanszírozás); kölcsönös támogatási alapok szolgáltatásai; pénzügyi elemzések; pénzügyi értébecslés (biztosítás, bankügyletek, ingatlan); pénzügyi igazgatás, pénzügyi információknyújtása, pénzügyi tanácsadás, életbiztosítás; vagyonkezelés.

41 Akadémiák (oktatás); konferenciák szervezése, lebonyolítása; oktatás; oktatás tárgyú információk; oktatási vizsgáztatás.

**( 111 ) 206.057**

( 151 ) 2012.04.16.

( 210 ) M 11 02577

( 220 ) 2011.08.15.

**( 732 ) Neo Interactive Marketing Szolgáltató Kft., Budapest (HU)**

( 740 ) dr. Könczöl Lászlóné, Szeged

**( 541 ) Szonár**

( 511 ) 35 Számítógépes adathordozó sokszorosítása (eredeti példány alapján), adatfeldolgozás, piac-és közvélemény-kutatás, kutatás, eredmények szociológiai, statisztikai elemzése, gazdasági modellezése, üzletviteli tanácsadás, útmutatás üzletviteli eszközzolgáltatási tevékenységhez (PR, kommunikáció) hirdetési kampány tervezése, megvalósítása, szabadtéri hirdetés tervezése, megvalósítása, elhelyezése (hirdetőtábla, plakát), kirakatrendezés, bemutatótermék berendezése, kiállítás tervezés, médiafajta-hirdetési idejének és helyének értékesítése, reklámanyagok szétosztása, munkaerő-közvetítés, munkaerő keresése, toborzása, kiválasztása, irányítása, elhelyezése, ajánlások, referenciák vizsgálata, fejtárgy, munkaerő kiközvetítése (átmeneti jelleggelis), gépirás, gyorsírás, levelezés, postázás, másolás, fénymásolás, korrektúrázás, fordítás, vásárok, kiállítások, kongresszusok tervezése, szervezése, lebonyolítása, személyek ügynöki közvetítése, menedzselése (film, színház, szórakoztató produkciók, sportesemények), üzletkötői, ügynöki, beszerzői tevékenység,

díjbeszedés, számlagyűjtés, fogyasztásmérő órák leolvasása.

42 Szoftver szaktanácsadás, hardver szaktanácsadás, kereskedelmi márkajelzés, grafikai tervezés, belsőépítészeti tervezés, divattervezés, ruha, cipő, ékszer, bútor tervezése, web-es keresőportálok működtetése.

---

**( 111 ) 206.058**

( 151 ) 2012.04.16.

( 210 ) M 11 02910

( 220 ) 2011.09.14.

**( 732 ) TEVA Magyarország zRT., Gödöllő (HU)**

( 740 ) Ágni Zsolt, Debrecen

**( 541 ) Saballo, a proosztadoktor**

( 511 ) 5 Gyógyszerek embergyógyászati használatra, humán gyógyszerészeti készítmények; humán orális gyógyszerészeti készítmények; gyógyszervegyészeti készítmények.

35 Reklámozás.

---

**( 111 ) 206.059**

( 151 ) 2012.04.16.

( 210 ) M 11 03226

( 220 ) 2011.10.13.

**( 732 ) Goodwill Pharma Orvos és Gyógyszertudományi Kereskedelmi és Szolgáltató Kft., Szeged (HU)**

( 740 ) dr. Juhász János, Juhász, Császár, Csvila Ügyvédi Iroda, Szeged

**( 541 ) INPRAZOL**

( 511 ) 5 Gyógyszerészeti és állatgyógyászati készítmények; egészségügyi készítmények gyógyászati használatra; diétás anyagok gyógyászati használatra, bébiételek; tapaszok, kötszeranyagok; fogtömő anyagok és fogászati mintázóanyagok; fertőtlenítőszeres; kártékonyállatok és növények irtására szolgáló készítmények; gombaölő szerek (fungicidek), gyomirtó szerek (herbicidek).

---

**( 111 ) 206.060**

( 151 ) 2012.04.16.

( 210 ) M 11 02903

( 220 ) 2011.09.14.

**( 732 ) Info-Frame Kft., Budapest (HU)**

**( 546 )**



( 511 ) 35 Előfizetések intézése távközlési szolgáltatásokhoz mások számára; információ és tanácsadás fogyasztóknak [fogyasztói tanácsadás]; információk számítógépes adatbázisokba való rendezése; információknak számítógépes adatbázisokba való szerkesztése; számítógépes nyilvántartások kezelése.

42 Számítógép szoftver tanácsadás; számítógépes adatok helyreállítása; számítógépes rendszerek tervezése; számítógépprogramok kidolgozása; számítógépprogramok korszerűsítése; számítógép-programozás; számítógép-szoftver fenntartása; számítógépprogramok kölcsönzése; web oldalak alkotása és fenntartása mások számára; hálózati kiszolgálók [web szerverek] bérlete.

---

**( 111 ) 206.061**

( 151 ) 2012.04.16.

( 210 ) M 11 02906

( 220 ) 2011.09.14.

**( 732 ) ERU Hungária Sajtgyártó Kft., Budapest (HU)**

( 740 ) dr. Sulyok Annamária, Bitskey és Sulyok Ügyvédi Iroda, Budapest

( 546 )



( 511 ) 29 Sajtok.

35 Reklámozás; kereskedelmi ügyletek; kereskedelmi adminisztráció; irodai munkák.

( 111 ) 206.062

( 151 ) 2012.04.16.

( 210 ) M 11 02908

( 220 ) 2011.09.14.

( 732 ) Superwell-Hungary Kft., Budapest (HU)

( 740 ) dr. Pintér Zoltán, Dr. Pintér Zoltán Ügyvédi Iroda, Budapest

( 546 )



( 511 ) 3 Fehéritőkészítmények és egyéb, mosásra szolgáló anyagok; tisztító-, fényesítő-, súroló-, és csiszolószerek; szappanok; illatszerek, illóolajok, kozmetikai cikkek, hajmosó szerek; fogkrémek.

5 Gyógyszerészeti és állatgyógyászati készítmények; egészségügyi készítmények gyógyászati használatra; diétás anyagok gyógyászati használatra, bébiételek; tapaszok, kötszeranyagok; fogtömő anyagok és fogászati mintázóanyagok; fertőtlenítőszeres; kártékonyállatok és növények irtására szolgáló készítmények; gombaölő szerek (fungicidok), gyomirtó szerek (herbicidok).

28 Játékok, játékszerek; testnevelési és sportcikkek, amelyek nem tartoznak más osztályokba; karácsonyfadíszek.

29 Hús, hal-, baromfi- és vadhús; húskivonatok; tartósított, fagyasztott, szárított és főzött gyümölcsök és zöldségek; zselék, lekvárok (dzsemek), kompótok; tojások, tej és tejtermékek; étkezési olajok és zsírok.

31 Mezőgazdasági, kertészeti, erdészeti termékek és magok, amelyek nem tartoznak más osztályokba; élő állatok; friss gyümölcsök és zöldségek; vetőmagok, élő növények és virágok; tápanyagok állatok számára; maláta.

32 Sörök; ásványvizek és szénsavas vizek, és egyéb alkoholmentes italok; gyümölcsitalok és gyümölcslevek; szörpök és más készítmények italokhoz.

41 Nevelés; szakmai képzés; szórakoztatás; sport- és kulturális tevékenységek.

44 Orvosi szolgáltatások; állatgyógyászati szolgáltatások; higiéniai és szépségápolási szolgáltatások emberek és állatok részére; mezőgazdasági, kertészeti és erdészeti szolgáltatások.

45 Jogi szolgáltatások; biztonsági szolgáltatások személyek és vagyontárgyak védelmére; mások által egyéni igényeknek megfelelően nyújtott személyes és társadalmi jellegű szolgáltatások.

( 111 ) 206.063

( 151 ) 2012.04.16.

( 210 ) M 11 02959

( 220 ) 2011.09.21.

( 732 ) Telenor Magyarország Kft., Törökbálint (HU)

( 546 )

Klikk: a telefonkosító

( 511 ) 38 Távközlés.

41 Nevelés; szakmai képzés; szórakoztatás; sport- és kulturális tevékenységek.

42 Tudományos és műszaki szolgáltatások, valamint az idetartozó tervezői és kutatói tevékenység; ipari elemző és kutató szolgáltatások; számítástechnikai hardver és szoftver tervezés és fejlesztés.

( 111 ) 206.064

( 151 ) 2012.04.16.

( 210 ) M 11 03223

( 220 ) 2011.10.12.

**( 732 ) GI TOUCH Kft., Pilisborosjenő (HU)**

( 740 ) dr. Dudás Ágnes, Dr. Dudás Ágnes Ügyvédi Iroda, Budapest

**( 546 ) Touch<sup>®</sup>**

( 511 ) 9 Tudományos célra szolgáló, tengerészeti, földmérő, villamos, fényképészeti, mozgóképi, optikai, súlymérő, egyéb mérő-, jelző-, ellenőrző (felügyeleti), életmentő és oktatóberendezések és felszerelések; hangok vagy képek rögzítésére, továbbítására, másolására szolgáló készülékek; mágneses adathordozók, hanglemezek; automata áruelosztó berendezések és szerkezetek érmebedobással működő készülékekhez; regiszteres pénztárgépek, számológépek, adatfeldolgozó berendezések és számítógépek; tűzoltókészülékek.

35 Reklámozás; kereskedelmi ügyletek; kereskedelmi adminisztráció; irodai munkák.

42 Tudományos és műszaki szolgáltatások, valamint az idetartozó tervezői és kutatói tevékenység; ipari elemző és kutató szolgáltatások; számítástechnikai hardver és szoftver tervezés és fejlesztés.

**( 111 ) 206.065**

( 151 ) 2012.04.16.

( 210 ) M 11 03229

( 220 ) 2011.10.13.

**( 732 ) Adri Gyros Kft., Budapest (HU)**

( 740 ) dr. Ikanov Gábor, Ikanov Ügyvédi Iroda, Budapest

**( 546 )**

( 511 ) 43 Vendéglátás (élelmezés); időleges szállásadás.

**( 111 ) 206.067**

( 151 ) 2012.04.16.

( 210 ) M 11 01467

( 220 ) 2011.05.10.

**( 732 ) ST. NICOLAUS - trade a.s., Bratislava (SK)**

( 300 ) POZ 183-2011 2011.02.09. SK

( 740 ) dr. Vincze Gergely, Budapest

**( 546 )**

( 511 ) 33 Alkoholtartalmú italok (a sörök kivételével).

**( 111 ) 206.068**

( 151 ) 2012.04.16.

( 210 ) M 11 02556

( 220 ) 2011.08.10.

**( 732 ) ROZIFA Fafeldolgozó és Kereskedelmi Kft., Piliscsaba (HU)****( 546 )****Rozifa Kft.**

Nemzeti lajstromozott védjegyek

---

( 511 ) 20 Bútorok, tükrök, keretek; fából, parafából, nádból, gyékényből, fűzfavesszőből, szaruból, csontból, elefántcsontból, halcsontból, kagylóhéjból, ábrából, gyöngyházból, tajtékból, és mindezek pótanyagaiból, vagy műanyagokból készült termékek, amelyek nem tartoznak más osztályokba.

---

( 111 ) 206.069

( 151 ) 2012.04.16.

( 210 ) M 11 02553

( 220 ) 2011.08.10.

( 732 ) **SIDIZ INC., Pyeongtaek-Si, Gyeonggi-do (KR)**

( 740 ) dr. Szigeti Éva, DANUBIA Szabadalmi és Jogi Iroda Kft., Budapest

( 546 ) **SIDIZ INC**

( 511 ) 20 Bútorok, tükrök, keretek; fából, parafából, nádból, gyékényből, fűzfavesszőből, szaruból, csontból, elefántcsontból, halcsontból, kagylóhéjból, ábrából, gyöngyházból, tajtékból, és mindezek pótanyagaiból, vagy műanyagokból készült termékek, amelyek nem tartoznak más osztályokba.

---

( 111 ) 206.090

( 151 ) 2012.04.20.

( 210 ) M 11 02693

( 220 ) 2011.08.24.

( 732 ) **Visa International Service Association, Foster City, California (US)**

( 740 ) dr. Sasvári Gabriella, SBGK Ügyvédi Iroda, Budapest

( 541 ) **V.ME**

( 511 ) 9 Tudományos célra szolgáló, tengerészeti, földmérő, villamos, fényképezési, mozgóképi, optikai, súlymérő, egyéb mérő-, jelző-, ellenőrző (felügyeleti), életmentő és oktatóberendezések és felszerelések; hangok vagy képek rögzítésére, továbbítására, másolására szolgáló készülékek; mágneses adathordozók, hanglemezek; automata áruelosztóberendezések és szerkezetek érmebedobással működő készülékekhez; regiszteres pénztárgépek, számológépek, adatfeldolgozó berendezések és számítógépek; tűzoltókészülékek.

35 Adatfeldolgozás és adatbázis menedzsment bankszolgáltatás területén; online számítógépes honlap biztosítása pénzügyi tranzakciókkal kapcsolatos adatok szolgáltatására; promóciós célzatú ösztönzők, kedvezmények, versenyek és sorsjátékkal egybekötött lóversenyfogadások; bankügyletekkel és pénzügyi szolgáltatásokkal kapcsolatos adatelemzések biztosítása; biztonságos online hozzáférés biztosítása web alapú felhasználói interfészhez pénzügyi információk visszanyeréséhez és elemzéséhez.

36 Biztosítás; pénzügyi ügyletek; valutaügyletek; ingatlanügyletek.

38 Távközlés.

42 Tudományos és műszaki szolgáltatások, valamint az idetartozó tervezői és kutatói tevékenység; ipari elemző és kutató szolgáltatások; számítástechnikai hardver és szoftver tervezés és fejlesztés.

---

( 111 ) 206.091

( 151 ) 2012.04.20.

( 210 ) M 11 02500

( 220 ) 2011.08.03.

( 732 ) **Worldwide Franchise Systems, Inc., New York (US)**

( 740 ) dr. Szigeti Éva, DANUBIA Szabadalmi és Jogi Iroda Kft., Budapest

( 546 )

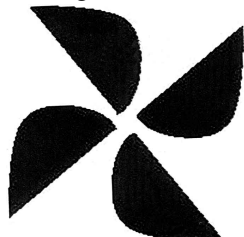

( 511 ) 36 Biztosítás; pénzügyi ügyletek; valutaügyletek; ingatlanügyletek.

43 Vendéglátás (élelmezés) szolgáltatás; időleges szállásadás.

**( 111 ) 206.092**

( 151 ) 2012.04.20.

( 210 ) M 10 00507

( 220 ) 2010.02.17.

**( 732 ) MTM-SBS Televízió Zártkörűen Működő Részvénytársaság, Budapest (HU)**

( 740 ) dr. Gedey Gábor, Budapest

( 546 ) **Boszorkány**  
**KONYHAI**

( 511 ) 9 Tudományos célra szolgáló, tengerészeti, földmérő, villamos, fényképezési, mozgóképi, optikai, súlymérő, egyéb mérő-, jelző-, ellenőrző (felügyeleti), életmentő és oktatóberendezések és felszerelések; hangok vagy képek rögzítésére, továbbítására, másolására szolgáló készülékek; mágneses adathordozók, hanglemezek; automata áruelosztó berendezések és szerkezetek érmebedobással működő készülékekhez; regiszteres pénztárgépek, számológépek, adatfeldolgozó berendezések és számítógépek; tűzoltókészülékek.

16 Papír, karton és ezen anyagokból készült termékek, amelyek nem tartoznak más osztályokba; nyomdaipari termékek; könyvkötészeti anyagok; fényképek; papíripari cikkek, papíripari vagy háztartási ragasztóanyagok; anyagok művészek részére; ecsetek; írógépek és irodai cikkek (bútorok kivételével); tanítási és oktatási anyagok (készülékek kivételével); csomagolásra szolgáló műanyagok (amelyek nem tartoznak más osztályokba); nyomdabetűk; klisék.

21 Eszközök, edények és tartályok háztartási és konyhai célokra; fésűk és szivacsok; kefék (az ecsetek kivételével); kefégyártáshoz használt anyagok; takarító eszközök; vasforgács; nyers vagy félig megmunkált üveg (kivéve az építéshez használt üveget); üveg-, porcelán- és fajanszárak, amelyek nem tartoznak más osztályokba.

25 Ruházati cikkek, cipők, kalapárak.

28 Játékok, játékszerek; testnevelési és sportcikkek, amelyek nem tartoznak más osztályokba; karácsonyfadíszek.

35 Reklámozás; kereskedelmi ügyletek; kereskedelmi adminisztráció; irodai munkák.

38 Távközlés.

41 Nevelés; szakmai képzés; szórakoztatás; sport- és kulturális tevékenységek.

42 Tudományos és műszaki szolgáltatások, valamint az idetartozó tervezői és kutatói tevékenység; ipari elemző és kutató szolgáltatások; számítástechnikai hardver és szoftver tervezés és fejlesztés.

**( 111 ) 206.097**

( 151 ) 2012.04.26.

( 210 ) M 11 02783

( 220 ) 2011.09.05.

**( 732 ) Budapesti Értéktőzsde Zártkörűen Működő Részvénytársaság, Budapest (HU)**

( 740 ) dr. Kapolyi József, Kapolyi Ügyvédi Iroda, Budapest

**( 541 ) BÉTa**

( 511 ) 16 Papír, karton és ezen anyagokból készült termékek, amelyek nem tartoznak más osztályokba; nyomdaipari termékek; könyvkötészeti anyagok; fényképek; papíripari cikkek, papíripari vagy háztartási ragasztóanyagok; anyagok művészek részére; ecsetek; írógépek és irodai cikkek (bútorok kivételével); tanítási és oktatási anyagok (készülékek kivételével); csomagolásra szolgáló műanyagok (amelyek nem tartoznak más osztályokba); nyomdabetűk; klisék.

35 Reklámozás; kereskedelmi ügyletek; kereskedelmi adminisztráció; irodai munkák.

36 Biztosítás; pénzügyi ügyletek; valutaügyletek; ingatlanügyletek.

38 Távközlés.

**( 111 ) 206.098**

( 151 ) 2012.04.26.

( 210 ) M 11 03107

( 220 ) 2011.10.04.

**( 732 ) Szerencsejáték Zrt., Budapest (HU)****( 541 ) TENGERI KINCSEK**

( 511 ) 9 Pénzbedobásos automaták, számítógép program és szoftver, pénzbedobással működő készülékek, világító és mechanikus táblák.

16 Papír, karton és ezen anyagokból készült termékek, amelyek nem tartoznak más osztályokba; nyomdaipari termékek; fényképek; grafikai ábrázolások, poszterek, papíripari cikkek, brosúrák, vékony fűzött könyvek, poszterek, prospektusok, kártyák, irodaicikkek (bútorok kivételével).

35 Reklámozás, hirdetés, hirdető ügynökségek, reklámújság, rádiós reklámozás, televíziós reklámozás, reklámanyagok terjesztése, szabadtéri hirdetés.

41 Filmgyártás, szabadidős szolgáltatások, szórakoztatás, televíziós szórakoztatás, show-műsorok, sorsjátékok lebonyolítása, rádiós szórakoztatás, rádiós- és televízióprogramok készítése, versenyek szervezése, rendezése.

**( 111 ) 206.099**

( 151 ) 2012.04.26.

( 210 ) M 11 02422

( 220 ) 2011.07.27.

**( 732 ) Balogh Ottó, Budapest (HU)**

( 740 ) dr. Habó Gábor, Budapest

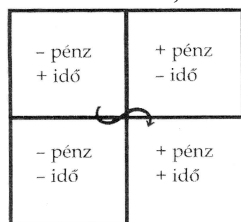
**( 546 )**

( 511 ) 35 Reklámozás; kereskedelmi ügyletek.

41 Nevelés, szakmai képzés, élő előadások bemutatása, konferencia.

**( 111 ) 206.100**

( 151 ) 2012.04.27.

( 210 ) M 11 00745

( 220 ) 2011.03.16.

**( 732 ) SCHOCO BON ÉDESSÉG NAGYKERESKEDÉS Kft., Pápa (HU)**

( 740 ) dr. Hunyadfalvi Balázs, Hunyadfalvi Ügyvédi Iroda, Veszprém

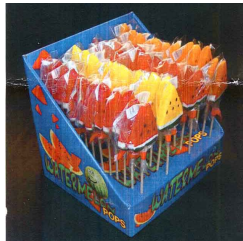
**( 554 )**

( 511 ) 30 Cukorka, nyalóka.

**( 111 ) 206.101**

( 151 ) 2012.04.27.

( 210 ) M 11 02551

( 220 ) 2011.08.10.

---

**( 732 ) LESAFFRE ET COMPAGNIE, Párizs (FR)**

( 740 ) dr. Szigeti Éva, DANUBIA Szabadalmi és Jogi Iroda Kft., Budapest

**( 541 ) IBIS**

( 511 ) 30 Liszt, kenyér, péksütemények, só; élesztő, sütőpor; kenyér javítóanyagok (a kenyéripari termékek készítéséhez és javításához használt adalékanyagok és hozzávalók).

---

**( 111 ) 206.102**

( 151 ) 2012.04.27.

( 210 ) M 11 02552

( 220 ) 2011.08.10.

**( 732 ) ALLERGAN, INC, Irvine, California (US)**

( 740 ) dr. Szigeti Éva, DANUBIA Szabadalmi és Jogi Iroda Kft., Budapest

**( 541 ) OPTIVE PLUS**

( 511 ) 5 Szemcseppek.

---

**( 111 ) 206.103**

( 151 ) 2012.04.27.

( 210 ) M 11 02555

( 220 ) 2011.08.10.

**( 732 ) British American Tobacco (Brands) Limited, London (GB)**

( 740 ) dr. Sasvári Gabriella, SBGK Ügyvédi Iroda, Budapest

**( 546 )**

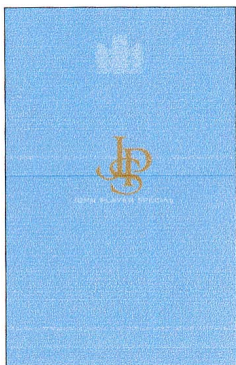

( 511 ) 34 Cigaretták; dohány; dohánytermékek; öngyújtók; gyufák; dohányzási cikkek.

---

**( 111 ) 206.104**

( 151 ) 2012.04.27.

( 210 ) M 11 02005

( 220 ) 2011.06.24.

**( 732 ) Szekfű Ilona, Budapest (HU)**

**( 546 )** 

( 511 ) 35 Kereskedelmi ügyletek; bűvészbolt.

38 Távközlés.

42 Internetes honlap készítés.

---

**( 111 ) 206.105**

( 151 ) 2012.04.27.

( 210 ) M 11 02554

( 220 ) 2011.08.10.

**( 732 ) Visa International Service Association, Foster City, Kalifornia (US)**

( 740 ) dr. Sasvári Gabriella, SBGK Ügyvédi Iroda, Budapest

---



( 546 )



( 511 ) 36 Újratöltődő előre fizetett kártya-szolgáltatások.

( 111 ) 206.106

( 151 ) 2012.04.27.

( 210 ) M 11 01821

( 220 ) 2011.06.08.

( 732 ) MFB Hotel Aquarell Kft., Budapest (HU)

( 740 ) Eördögh Bird &amp; Bird Ügyvédi Iroda, Budapest

( 541 ) Hotel Aquarell

( 511 ) 35 Idegenforgalmi szolgáltatások reklámozása, reklámszövegek publikálása, reklámszövegek szerkesztése, reklámanyagok terjesztése, reklámanyagok [röplapok, prospektusok, nyomtatványok, áruminták] terjesztése, rádiós reklámozás, televíziós reklámozás, on-line hirdetői tevékenység számítógépes hálózaton, szállodai üzletvezetés.

41 Fogadások tervezése [szórakoztatás], golfpályák üzemeltetése, játéktermi szolgáltatások nyújtása, klubszolgáltatások [szórakoztatás vagy oktatás], konferenciák szervezése és lebonyolítása, kongresszusok szervezése és lebonyolítása, sportlétesítmények üzemeltetése, szabadidős szolgáltatások nyújtása, tenispályák kölcsönzése, élő előadások bemutatása, üdülési tárgyú információ, üdültáborok szolgáltatásai [szórakoztatás].

43 Bár szolgáltatások, éttermek, helyfoglalás szállodákban, rendezvényhez termek kölcsönzése, szállodai szolgáltatások, vendéglátóipar.

44 Aromaterápiás szolgáltatások, fodrászszalonok, manikűrszolgáltatások, masszázs, szauna szolgáltatások, szépségszalonok, szolárium szolgáltatások, kozmetikai szolgáltatások, wellness szolgáltatások.

( 111 ) 206.107

( 151 ) 2012.04.27.

( 210 ) M 11 02198

( 220 ) 2011.07.11.

( 732 ) Kia Motors Corporation, Szöul (KR)

( 740 ) Dr. Gödölle István szabadalmi ügyvivő, Gödölle, Kékes, Mészáros & Szabó Szabadalmi és Védjegy Iroda, Budapest

( 546 ) 

( 511 ) 12 Gépjárművek, azok részei és tartozékai.

( 111 ) 206.108

( 151 ) 2012.04.27.

( 210 ) M 11 02720

( 220 ) 2011.08.29.

( 732 ) Corwell Kft., Dunakeszi (HU)

( 541 ) IRODAháztartás

( 511 ) 16 Katalógusok, prospektusok, újságok.

( 111 ) 206.109

( 151 ) 2012.04.27.

( 210 ) M 11 02721

( 220 ) 2011.08.29.

( 732 ) Miskolci Italkereskedelmi, Kereskedelmi és Szállító Zrt., Miskolc (HU)

( 740 ) dr. Csvila István, Juhász, Császár, Csvila Ügyvédi Iroda, Szeged



( 511 ) 33 Borok.

---

( 111 ) 206.110

( 151 ) 2012.04.27.

( 210 ) M 11 02725

( 220 ) 2011.08.29.

( 732 ) Next Move Kft., Budapest (HU)



( 511 ) 25 Ruházati cikkek, cipők, kalapárúk.

35 Reklámozás; kereskedelmi ügyletek; kereskedelmi adminisztráció; irodai munkák.

41 Nevelés; szakmai képzés; szórakoztatás; sport- és kulturális tevékenységek.

---

( 111 ) 206.111

( 151 ) 2012.05.02.

( 210 ) M 11 00671

( 220 ) 2011.03.08.

( 732 ) Orco Budapest Zrt., Budapest (HU)

( 740 ) dr. Urszin Péter Barnabás ügyvéd, Budapest

( 541 ) PÁRISI NAGY ÁRUHÁZ

( 511 ) 35 Kereskedelmi ügyletek, különösen könyv, folyóirat, elektronikus adathordozók, ruházati termékek kereskedelme.

36 Ingatlanügyletek, különösen ingatlankezelés, irodák, ingatlanok bérlete, ingatlanhasznosítás.

41 Szakmai képzés, szórakoztatás, kulturális tevékenységek.

43 Vendéglátás, időleges szállásadás.

---

( 111 ) 206.112

( 151 ) 2012.05.02.

( 210 ) M 11 00126

( 220 ) 2011.01.19.

( 732 ) Policy Agenda Kft., Budapest (HU)

( 541 ) Politikai Hatás Index (PHa-index)

( 511 ) 42 Tudományos és műszaki szolgáltatások, valamint az idetartozó tervezői és kutatói tevékenység; ipari elemző és kutató szolgáltatások; számítástechnikai hardver- és szoftvertervezés és fejlesztés.

---

( 111 ) 206.113

( 151 ) 2012.05.02.

( 210 ) M 11 00665

( 220 ) 2011.03.08.

( 732 ) Hegedűs Tibor, Győr (HU)

---

( 546 )



( 511 ) 28 Játékok, játékszerek, testnevelési és sport cikkek.

( 111 ) 206.114

( 151 ) 2012.05.02.

( 210 ) M 11 02817

( 220 ) 2011.09.06.

( 732 ) SZIAN-92 Bt., Fót (HU)

( 546 ) KOOIN

fashion

( 511 ) 25 Ruházati cikkek, cipők.

35 Kereskedelmi ügyletek.

( 111 ) 206.115

( 151 ) 2012.05.02.

( 210 ) M 11 02478

( 220 ) 2011.08.02.

( 732 ) Agrofil-SZMI Szaktanácsadó Mérnöki Iroda Kft., Püski (HU)

( 546 )



( 511 ) 42 Tudományos és műszaki szolgáltatások, valamint az idetartozó tervezői és kutatói tevékenység; ipari elemző és kutató szolgáltatások; számítástechnikai hardver és szoftver tervezés és fejlesztés; kutatás és fejlesztés mások részére.

( 111 ) 206.116

( 151 ) 2012.05.02.

( 210 ) M 10 02278

( 220 ) 2010.07.26.

( 732 ) LG Electronics Inc., Seoul (KR)

( 300 ) 45-2010-0000300 2010.01.26. KR

( 740 ) dr. Szamosi Katalin, S.B.G. &amp; K. Budapesti Ügyvédi Iroda, Budapest

( 546 ) Live Green

( 511 ) 7 Elektromos mosógépek; automata mosogatógépek; elektromos porszívók.

9 Telefon készülékek; hordozható telefonkészülékek; hordozható kommunikációs készülékek nevezetesen, kézi beszélők, hordozható adóvevők (walkie-talkie), műholdas telefonok és PDA-k; mobil telefonok; MP3 lejátszók; TV készülékek; TV távirányítók; chip-ek aTV képminőség javítására; USB meghajtók, DMB lejátszók; fülhallgatók mobil telefonokhoz; hordozható akkumulátor töltők; elektronikus fotó albumok; digitális képereték digitális képek megjelenítéséhez, számítógépes képernyők; laptop számítógépek; számítógépek; DVD lejátszók; hordozható merevlemez lejátszók; készülékek rögzítésére, továbbítására vagy hangok és képek reprodukálása a telekommunikációs használatban; készülékek rögzítésre, továbbításra vagy hangok és képek reprodukálása; számítógépszoftver alkalmazás mobiltelefonokhoz üzenetek, adatok, szövegek, nyelv, hang, kép és videó fogadására és továbbítására; számítógépes szoftver alkalmazás személyi számítógép képernyőjéhez; DVD házi

mozi rendszer lejátszók; hangszórók házimozirendszerekhez; audit-videó vevőkészülékek házimozirendszerekhez; vetítők házimozirendszerekhez; integrált áramkörök; audió vevőkészülékek; határokon felállított elektronikus útdíj-beszedő rendszerek és elektronikus kártyák; járművekre felszereltelektronikus kereskedelmi tranzakciókra használható terminálok; zártkörű TV kamerák; hálózati megfigyelő kamerák nevezetesen felügyeleti; digitális jelzők; hőnyomtatók; digitális színes nyomtatók; lézernyomtatók; tintasugaras nyomtatók; színes nyomtatók; számítógépes nyomtatók; napelemek.

10 Masszázs készülékek; elektromos masszázis készülékek; elektromos masszírozó készülékek házi használatra; masszázis készülékek emberi testre; masszírozó ágy készülékek; masszázis fotelek; esztétikai masszázis készülékek.

11 Hűtőszekrények; Kimchi hűtőszekrények; fényhullámú sütők; szabályozott hőmérsékletű elektromos borospince; elektromos sütők; elektromos fagyasztók; elektromos ruhaszárítók; gáztűzhelyek; mikrohullámú sütők; gáz főzőlapok; elektromos sütők házihasználatra; légtisztítók; légkondicionálók; forró levegős fűtés; párasítók; páratlanítók házi használatra; grillsütők; edényfertőtlenítő készülékek; víztisztítók házi használatra; víz ionizálók; víz ionizálók házi használatra; víztisztítók házihasználatra (nem elektromos); víztisztító készülékek; elektromos lábmelegítők; víztisztító berendezések; precíziós szűrők a víz kezelésére.

35 Hirdetés tervezés; reklámügynökségek; termékbemutatók; közvélemény kutatások; internetes kereskedelmi adatok szolgáltatása; értékesítés számítógépes hálózaton keresztül; kereskedelmi és üzleti információk ellátása számítógépes hálózaton keresztül; elektronikus hirdetés különösen az internet, on-line hirdetés számítógépes kommunikációs hálózatra, nagykereskedelmi szolgáltatások kommunikációs gépekre és berendezésekre, kiskereskedelmi szolgáltatások kommunikációs gépekre és berendezésekre, nagykereskedelmi szolgáltatások hordozható kommunikációs gépekre, kiskereskedelmi szolgáltatások hordozható kommunikációs gépekre, nagykereskedelmi szolgáltatások számítógépekre, kiskereskedelmi szolgáltatások számítógépekre, nagykereskedelmi szolgáltatások telekommunikációs gépekre és berendezésekre, kiskereskedelmi szolgáltatások telekommunikációs gépekre és berendezésekre, nagykereskedelmi szolgáltatások elektromos gépekre és készülékekre és ezek alkatrészeire, kiskereskedelmi szolgáltatások elektromos gépekre és készülékekre és ezek alkatrészeire, nagykereskedelmi szolgáltatások számítógépes monitorokra, kiskereskedelmi szolgáltatások számítógépes monitorokra, marketing szolgáltatások számítógép-monitor segítségével azinterneten, marketing szolgáltatások, kiskereskedelmi célú médiás hírközlés termékbemutatókról.

38 Hírközlés üvegszál optikai hálózatokon; adatközlés; vezeték nélküli kommunikáció; értéknövelt hálózati hírközlés (VAN); távoli képernyős kommunikáció; távközlési berendezések bérlete; számítógépes terminálok kommunikációja; új ügynökségek; mobiltelefonos kommunikáció; mősorszolgáltatás (kábeltevé-); szélessávú távközlési hálózatok működtetése.

---

**( 111 ) 206.117**

( 151 ) 2012.05.02.

( 210 ) M 11 01578

( 220 ) 2011.05.19.

**( 732 ) Samsung Electronics Magyar Zrt., Jászfényszaru (HU)**

( 740 ) Mészárosné Dónusz Katalin, SBGK Szabadalmi Ügyvivői Iroda, Budapest

**( 541 ) Samsung Health Care TV**

( 511 ) 9 Televízió készülékek, valamint ezek részei, kiegészítői és alkatrészei.

---

**( 111 ) 206.118**

( 151 ) 2012.05.02.

( 210 ) M 11 00850

( 220 ) 2011.03.22.

**( 732 ) FAIRTOOL Kft., Budapest (HU)**

( 740 ) dr. Botond Gábor, Botond és Társai Ügyvédi Iroda, Budapest

**( 541 ) FAIRTOOL**

---

( 511 ) 7 Gépek és szerszámgépek; motorok (a szárazföldi járműmotorok kivételével); tengelykapcsolók és erőátviteli elemek (a szárazföldi járművek céljára készültek kivételével); nem kézi működtetésű mezőgazdasági eszközök; keltetőgépek.

8 Kéziszerszámok és kézzel működtetett eszközök; evőeszközök; vágó- és szűrőfegyverek; borotvák.

( 111 ) 206.119

( 151 ) 2012.05.03.

( 210 ) M 11 03518

( 220 ) 2011.11.08.

( 732 ) **Bonbonetti Choco Édesipari Kft., Budapest (HU)**

( 740 ) dr. Csabai Marianna, Csabai, Lindner és Varga Ügyvédi Iroda, Budapest

( 546 )



( 511 ) 30 Kávészemle, tea, kakaó, cukor, rizs, tapióka, szágó, kávépótló szerek; lisztek és más gabonakészítmények, kenyér, péksütemények és cukrászsütemények, fagylaltok; méz, melaszszirup; élesztő, sütőporok; só, mustár; ecet, fűszeres mártások; fűszerek; jég; bonbonok, csokoládék, pralinék, édesipari termékek; csokoládés áruk, nugát, rágógumi, karamella; cukor- és csokoládés draszté, szaloncukrok, lisztes áruk; kekszek; ostyák, teasütemények, linzerek; kakaópor, fagylalt, jégkrémek.

( 111 ) 206.120

( 151 ) 2012.05.03.

( 210 ) M 11 03509

( 220 ) 2011.11.05.

( 732 ) **PR-Telecom Zrt., Miskolc (HU)**

( 740 ) dr. Nagy Nóra, Miskolc

( 546 )  **PR-telecom**

( 511 ) 35 Reklámozás; kereskedelmi ügyletek; kereskedelmi adminisztráció; irodai munkák.

38 Távközlés.

41 Nevelés; szakmai képzés; szórakoztatás; sport- és kulturális tevékenységek.

( 111 ) 206.121

( 151 ) 2012.05.03.

( 210 ) M 11 03508

( 220 ) 2011.11.05.

( 732 ) **Otthon Centrum Franchising Tanácsadó Kft., Budapest (HU)**

( 740 ) dr. Kádas Angelika ügyvéd, Kádas Ügyvédi Iroda, Budapest

( 546 )



AZ ÖN OTTHONA. A MI KÜLDETÉSÜNK.

( 511 ) 35 Reklámozás; kereskedelmi ügyletek; kereskedelmi adminisztráció; irodai munkák.

36 Biztosítás; pénzügyi ügyletek; valutaügyletek; ingatlanügyletek.

( 111 ) 206.122

( 151 ) 2012.05.03.

( 210 ) M 11 03507

( 220 ) 2011.11.05.

( 732 ) **Otthon Centrum Franchising Tanácsadó Kft., Budapest (HU)**

( 740 ) dr. Kádas Angelika ügyvéd, Kádas Ügyvédi Iroda, Budapest

( 546 )



( 511 ) 35 Reklámozás; kereskedelmi ügyletek; kereskedelmi adminisztráció; irodai munkák.

36 Biztosítás; pénzügyi ügyletek; valutaügyletek; ingatlanügyletek.

( 111 ) 206.123

( 151 ) 2012.05.03.

( 210 ) M 11 03505

( 220 ) 2011.11.05.

( 732 ) **Bio Planet Kft., Szeged (HU)**

( 541 ) **Vigrx Gold**

( 511 ) 5 Gyógyszerészeti és állatgyógyászati készítmények; egészségügyi készítmények gyógyászati használatra; diétás anyagok gyógyászati használatra, bébiételek; tapaszok, kötszeranyagok; fogtömő anyagok és fogászati mintázóanyagok; fertőtlenítőszeresek.

35 Reklámozás; kereskedelmi ügyletek; kereskedelmi adminisztráció; irodai munkák.

44 Orvosi szolgáltatások; állatgyógyászati szolgáltatások; higiéniai és szépségápolási szolgáltatások emberek és állatok részére; mezőgazdasági, kertészeti és erdészeti szolgáltatások.

( 111 ) 206.124

( 151 ) 2012.05.03.

( 210 ) M 11 03191

( 220 ) 2011.10.07.

( 732 ) **mDurance Labor Terhelésélettani Kft. 100%, Érd (HU)**

( 546 )  **mdurance™**  
Közösen az Ön egészségéért

( 511 ) 41 Nevelés; szakmai képzés; szórakoztatás; sport- és kulturális tevékenységek.

42 Tudományos és műszaki szolgáltatások, valamint az idetartozó tervezői és kutatói tevékenység; ipari elemző és kutató szolgáltatások; számítástechnikai hardver és szoftver tervezés és fejlesztés.

( 111 ) 206.125

( 151 ) 2012.05.03.

( 210 ) M 11 03183

( 220 ) 2011.10.10.

( 732 ) **Kaschmir Gold Kft., Budapest (HU)**

( 541 ) **Álomstori**

( 511 ) 16 Papír, karton és ezen anyagokból készült termékek, amelyek nem tartoznak más osztályokba; nyomdaipari termékek; könyvkötészeti anyagok; fényképek; papíripari cikkek, papíripari vagy háztartási ragasztóanyagok; anyagok művészek részére; ecsetek; írógépek és irodai cikkek (bútorok kivételével); tanítási és oktatási anyagok (készülékek kivételével); csomagolásra szolgáló műanyagok (amelyek nem tartoznak más osztályokba); nyomdabetűk; klisék.

21 Eszközök, edények és tartályok háztartási és konyhai célokra; fésűk és szivacsok; kefék (az ecsetek kivételével); kefégyártáshoz használt anyagok; takarító eszközök; vasforgács; nyers vagy félig megmunkált üveg (kivéve az építéshez használt üveget); üveg-, porcelán- és fajanszárak, amelyek nem tartoznak más osztályokba.

35 Reklámozás; kereskedelmi ügyletek; kereskedelmi adminisztráció; irodai munkák.

38 Távközlés.

41 Nevelés; szakmai képzés; szórakoztatás; sport- és kulturális tevékenységek.

42 Tudományos és műszaki szolgáltatások, valamint az idetartozó tervezői és kutatói tevékenység; ipari elemző és kutató szolgáltatások; számítástechnikai hardver és szoftver tervezés és fejlesztés.

**( 111 ) 206.126**

( 151 ) 2012.05.03.

( 210 ) M 11 03180

( 220 ) 2011.10.10.

**( 732 ) FOODBOX Kft., Budapest (HU)**

( 740 ) dr. Mikófalvi Gábor, Budapest

**( 546 )**



( 511 ) 29 Hús, hal-, baromfi- és vadhús; húskivonatok; tartósított, fagyasztott, szárított és főzött gyümölcsök és zöldségek; zselék, lekvárok (dzsemek), kompótok; tojások, tej és tejtermékek; étkezési olajok és zsírok; gyümölcsön, zöldségen, húson, halon alapuló készételek.

30 Kávé, tea, kakaó, cukor, rizs, tápióka, szágó, kávépótló szerek; lisztek és más gabonakészítmények, kenyér, péksütemények és cukrászsütemények, fagylaltok; méz, melaszszirup; élesztő, sütőporok; só, mustár; ecet, fűszeres mártások; fűszerek; jég; étkezési tésztaféléken, rizsen, gabonán alapuló készételek.

43 Vendéglátás (élelmezés); időleges szállásadás; étkezési szolgáltatás helyben fogyasztásra és elvitelre.

**( 111 ) 206.127**

( 151 ) 2012.05.03.

( 210 ) M 11 03030

( 220 ) 2011.09.27.

**( 732 ) Szófia 8 Kft., Budapest (HU)**

**( 546 )**



SZÓFIA8 KFT.

( 511 ) 16 Papír, karton és ezen anyagokból készült termékek, amelyek nem tartoznak más osztályokba; nyomdaipari termékek; könyvkötészeti anyagok; fényképek; papíripari cikkek, papíripari vagy háztartási ragasztóanyagok; anyagok művészek részére; ecsetek; írógépek és irodai cikkek (bútorok kivételével); tanítási és oktatási anyagok (készülékek kivételével); csomagolásra szolgáló műanyagok (amelyek nem tartoznak más osztályokba); nyomdabetűk; klisék.

35 Reklámozás; kereskedelmi ügyletek; kereskedelmi adminisztráció; irodai munkák.

**( 111 ) 206.128**

( 151 ) 2012.05.03.

( 210 ) M 11 02869

( 220 ) 2011.09.09.

**( 732 ) Pártos Csilla, Budapest (HU)**

( 740 ) dr. Bilkei-Gorzó Dávid, Budapest

**( 546 )**



( 511 ) 41 Nevelés; szakmai képzés; szórakoztatás; sport- és kulturális tevékenységek.

44 Orvosi szolgáltatások; higiéniai és szépségápolási szolgáltatások emberek részére.

45 Mások által egyéni igényeknek megfelelően nyújtott személyes és társadalmi jellegű szolgáltatások.

( 111 ) 206.129

( 151 ) 2012.05.03.

( 210 ) M 11 03255

( 220 ) 2011.10.14.

( 732 ) **Törley Pezsgőpincészet Kft., Budapest (HU)**

( 740 ) dr. Fazekas Éva, Fazekas & Társai Ügyvédi Iroda, Budapest

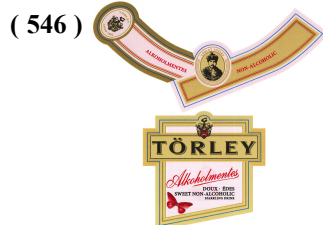

( 511 ) 33 Pezsgők.

( 111 ) 206.130

( 151 ) 2012.05.03.

( 210 ) M 11 03252

( 220 ) 2011.10.14.

( 732 ) **Törley Pezsgőpincészet Kft., Budapest (HU)**

( 740 ) dr. Fazekas Éva, Fazekas & Társai Ügyvédi Iroda, Budapest



( 511 ) 33 Pezsgők.

( 111 ) 206.131

( 151 ) 2012.05.03.

( 210 ) M 11 03250

( 220 ) 2011.10.14.

( 732 ) **Törley Pezsgőpincészet Kft., Budapest (HU)**

( 740 ) dr. Fazekas Éva, Fazekas & Társai Ügyvédi Iroda, Budapest



( 511 ) 33 Pezsgők.

( 111 ) 206.132

( 151 ) 2012.05.03.

( 210 ) M 11 03247

( 220 ) 2011.10.14.

( 732 ) **Törley Pezsgőpincészet Kft., Budapest (HU)**

( 740 ) dr. Fazekas Éva, Fazekas & Társai Ügyvédi Iroda, Budapest



( 546 )



( 511 ) 33 Pezsgők.

---

( 111 ) 206.133

( 151 ) 2012.05.03.

( 210 ) M 11 03246

( 220 ) 2011.10.14.

( 732 ) Törley Pezsgőpincészet Kft., Budapest (HU)

( 740 ) dr. Fazekas Éva, Fazekas & Társai Ügyvédi Iroda, Budapest

( 546 )



( 511 ) 33 Pezsgők.

---

( 111 ) 206.134

( 151 ) 2012.05.03.

( 210 ) M 11 03244

( 220 ) 2011.10.14.

( 732 ) Törley Pezsgőpincészet Kft., Budapest (HU)

( 740 ) dr. Fazekas Éva, Fazekas & Társai Ügyvédi Iroda, Budapest

( 546 )



( 511 ) 33 Pezsgők.

---

( 111 ) 206.135

( 151 ) 2012.05.03.

( 210 ) M 11 03241

( 220 ) 2011.10.14.

( 732 ) Törley Pezsgőpincészet Kft., Budapest (HU)

( 740 ) dr. Fazekas Éva, Fazekas & Társai Ügyvédi Iroda, Budapest

( 546 )



( 511 ) 33 Pezsgők.

---

( 111 ) 206.136

( 151 ) 2012.05.03.

( 210 ) M 11 02935

( 220 ) 2011.09.19.

( 732 ) Ring Klinika Kft., Budapest (HU)

( 740 ) dr. Szüts Ágnes, Dr. Szüts Ágnes Ügyvédi Iroda, Budapest

( 546 )



( 511 ) 41 Szakmai képzés.

---

42 Tudományos és műszaki szolgáltatások, valamint az idetartozó tervezői és kutatói tevékenység.

44 Orvosi szolgáltatások; higiéniai és szépségápolási szolgáltatások emberek részére.

**( 111 ) 206.137**

( 151 ) 2012.05.03.

( 210 ) M 11 03409

( 220 ) 2011.10.25.

**( 732 ) Work Force Kft., Miskolc (HU)**

( 740 ) dr. Jakab János ügyvéd, Budapest

**( 546 )**



A MEGFELELŐ EMBERT  
A MEGFELELŐ HELYRE!

( 511 ) 35 Reklámozás; kereskedelmi ügyletek; kereskedelmi adminisztráció; irodai munkák.

41 Nevelés; szakmai képzés.

**( 111 ) 206.138**

( 151 ) 2012.05.03.

( 210 ) M 11 03400

( 220 ) 2011.10.24.

**( 732 ) Húsüzem Kft., Zalaegerszeg (HU)**

( 740 ) Mészárosné Dónusz Katalin, SBGK Szabadalmi Ügyvivői Iroda, Budapest

**( 546 )**



( 511 ) 29 Hús, hal-, baromfi- és vadhús; húskivonatok; tartósított, fagyasztott, szárított és főzött gyümölcsök és

zöldségek; zselék, lekvárok (dzsemek), kompótok; tojások, tej és tejtermékek; étkezési olajok és zsírok.

**( 111 ) 206.139**

( 151 ) 2012.05.03.

( 210 ) M 11 03258

( 220 ) 2011.10.14.

**( 732 ) Törley Pezsgőpincészet Kft., Budapest (HU)**

( 740 ) dr. Fazekas Éva, Fazekas & Társai Ügyvédi Iroda, Budapest

**( 546 )**



( 511 ) 33 Pezsgők.

**( 111 ) 206.140**

( 151 ) 2012.05.03.

( 210 ) M 11 03257

( 220 ) 2011.10.14.

( 732 ) **Törley Pezsgőpincészet Kft., Budapest (HU)**

( 740 ) dr. Fazekas Éva, Fazekas & Társai Ügyvédi Iroda, Budapest

( 546 )



( 511 ) 33 Pezsgők.

---

( 111 ) **206.141**

( 151 ) 2012.05.03.

( 210 ) M 11 03256

( 220 ) 2011.10.14.

( 732 ) **Törley Pezsgőpincészet Kft., Budapest (HU)**

( 740 ) dr. Fazekas Éva, Fazekas & Társai Ügyvédi Iroda, Budapest

( 546 )



( 511 ) 33 Pezsgők.

---

( 111 ) **206.142**

( 151 ) 2012.05.03.

( 210 ) M 11 03254

( 220 ) 2011.10.14.

( 732 ) **Törley Pezsgőpincészet Kft., Budapest (HU)**

( 740 ) dr. Fazekas Éva, Fazekas & Társai Ügyvédi Iroda, Budapest

( 546 )



( 511 ) 33 Pezsgők.

---

( 111 ) **206.143**

( 151 ) 2012.05.03.

( 210 ) M 11 03253

( 220 ) 2011.10.14.

( 732 ) **Törley Pezsgőpincészet Kft., Budapest (HU)**

( 740 ) dr. Fazekas Éva, Fazekas & Társai Ügyvédi Iroda, Budapest

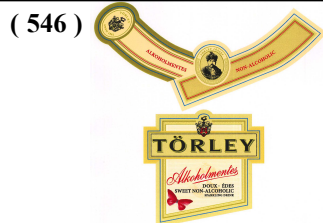

( 511 ) 33 Pezsgők.

---

( 111 ) 206.144

( 151 ) 2012.05.03.

( 210 ) M 11 03251

( 220 ) 2011.10.14.

( 732 ) Törley Pezsgőpincészet Kft., Budapest (HU)

( 740 ) dr. Fazekas Éva, Fazekas & Társai Ügyvédi Iroda, Budapest



( 511 ) 33 Pezsgők.

---

( 111 ) 206.145

( 151 ) 2012.05.03.

( 210 ) M 11 03249

( 220 ) 2011.10.14.

( 732 ) Törley Pezsgőpincészet Kft., Budapest (HU)

( 740 ) dr. Fazekas Éva, Fazekas & Társai Ügyvédi Iroda, Budapest



( 511 ) 33 Pezsgők.

---

( 111 ) 206.146

( 151 ) 2012.05.03.

( 210 ) M 11 03248

( 220 ) 2011.10.14.

( 732 ) Törley Pezsgőpincészet Kft., Budapest (HU)

( 740 ) dr. Fazekas Éva, Fazekas & Társai Ügyvédi Iroda, Budapest



( 511 ) 33 Pezsgők.

---

( 111 ) 206.147

( 151 ) 2012.05.03.

( 210 ) M 11 03245

---

( 220 ) 2011.10.14.

( 732 ) **Törley Pezsgőpincészet Kft., Budapest (HU)**

( 740 ) dr. Fazekas Éva, Fazekas & Társai Ügyvédi Iroda, Budapest

( 546 )



( 511 ) 33 Pezsgők.

---

( 111 ) **206.148**

( 151 ) 2012.05.03.

( 210 ) M 11 03243

( 220 ) 2011.10.14.

( 732 ) **Törley Pezsgőpincészet Kft., Budapest (HU)**

( 740 ) dr. Fazekas Éva, Fazekas & Társai Ügyvédi Iroda, Budapest

( 546 )



( 511 ) 33 Pezsgők.

---

( 111 ) **206.149**

( 151 ) 2012.05.03.

( 210 ) M 11 03242

( 220 ) 2011.10.14.

( 732 ) **Törley Pezsgőpincészet Kft., Budapest (HU)**

( 740 ) dr. Fazekas Éva, Fazekas & Társai Ügyvédi Iroda, Budapest

( 546 )



( 511 ) 33 Pezsgők.

---

( 111 ) **206.150**

( 151 ) 2012.05.03.

( 210 ) M 11 03093

( 220 ) 2011.10.03.

( 732 ) **Sager Dental Kft., Budapest (HU)**

( 740 ) Török Antal, Győr

( 541 ) **A tökéletes szájpolás világa**

( 511 ) 3 Száj és fogápolási termékek.

35 Kereskedelmi ügyletek; árubemutatók; információ és tanácsadás fogyasztóknak, szakmai konzultációk viszonteladóknak, közönségszolgálat, információk számítógépes adatbázisokba való rendezése, webshop üzemeltetés.

---

( 111 ) **206.151**

( 151 ) 2012.05.03.

---

---

( 210 ) M 11 03083

( 220 ) 2011.09.29.

**( 732 ) CP-Invest Ingatlanfejlesztő Kft. 100%, Budapest (HU)**

( 740 ) Dr. Fodor János ügyvéd, Harmincas Ügyvédi Iroda, Budapest

**( 541 ) Budai Ifjúsági Park**

( 511 ) 41 Nevelés; szakmai képzés; szórakoztatás; sport- és kulturális tevékenységek.

---

**( 111 ) 206.152**

( 151 ) 2012.05.03.

( 210 ) M 11 03079

( 220 ) 2011.09.29.

**( 732 ) Dm-drogerie markt Kereskedelmi és Szolgáltató Kft., Törökbálint (HU)**

( 740 ) dr. Vikor Áron Dávid, Szabó, Kelemen és Társai Ügyvédi Iroda, Budapest

**( 546 )**



( 511 ) 3 Fehérítőkészítmények és egyéb, mosásra szolgáló anyagok; tisztító-, fényszerítő-, súroló-, és csiszolószerek; szappanok; illatszerek, illóolajok, kozmetikai cikkek, hajmosó szerek; fogkrémek.

5 Gyógyszerészeti és állatgyógyászati készítmények; egészségügyi készítmények gyógyászati használatra; diétás anyagok gyógyászati használatra, bébiételek; tapaszok, kötszeranyagok; fogtömő anyagok és fogászati mintázóanyagok; fertőtlenítőszeres; kártékonyállatok és növények irtására szolgáló készítmények; gombaölő szerek (fungicidok), gyomirtó szerek (herbicidok).

16 Papír, karton és ezen anyagokból készült termékek, amelyek nem tartoznak más osztályokba; nyomdaipari termékek; könyvkötészeti anyagok; fényképek; papíripari cikkek, papíripari vagy háztartási ragasztóanyagok; anyagok művészek részére; ecsetek; írógépek és irodai cikkek (bútorok kivételével); tanítási és oktatási anyagok (készülékek kivételével); csomagolásra szolgáló műanyagok (amelyek nem tartoznak más osztályokba); nyomdabetűk; klisék.

24 Textíliák és textilárúk, amelyek nem tartoznak más osztályokba; ágy- és asztalneműk.

28 Játékok, játékszerek; testnevelési és sportcikkek, amelyek nem tartoznak más osztályokba; karácsonyfadíszek.

35 Reklámozás; kereskedelmi ügyletek; kereskedelmi adminisztráció; irodai munkák.

41 Nevelés; szakmai képzés; szórakoztatás; sport- és kulturális tevékenységek.

45 Jogi szolgáltatások; biztonsági szolgáltatások személyek és vagyontárgyak védelmére; mások által egyéni igényeknek megfelelően nyújtott személyes és társadalmi jellegű szolgáltatások.

---

**( 111 ) 206.153**

( 151 ) 2012.05.07.

( 210 ) M 10 02788

( 220 ) 2010.09.19.

**( 732 ) GALLICOOP Pulykafeldolgozó Zártkörűen Működő Részvénytársaság, Szarvas (HU)**

( 740 ) Dr. Miskolczi Mária, Budapest

**( 541 ) Fenséges pulykaízek, természetes könnyedséggel!**

( 511 ) 5 Diétás pulyka termékek gyermekek és betegek részére.

29 Pulykából készült húskészítmények.

31 Lábon járó pulyka.

35 Pulykából készült termékekkel kapcsolatos reklámozás; kereskedelmi ügyletek; mindenfajta pulykából készült ételkészlet - ide értve a friss árut is - nagykereskedelme és kiskereskedelme, pulykából készült ételkészlet

---

termékek hirdetése, reklámozása, apulykából készült élelmiszer kereskedelméhez kapcsolódó szolgáltatások, beleértve a pulykatermékek házhoz szállítása, online webáruházon keresztül történő értékesítése, fogyasztói tanácsadást.

39 Pulykatermékek szállítása, -csomagolása és -raktározása.

**( 111 ) 206.154**

( 151 ) 2012.05.07.

( 210 ) M 11 01437

( 220 ) 2011.05.07.

**( 732 ) KVINT-R Kft., Budapest (HU)**

( 740 ) Eördögh Bird & Bird Ügyvédi Iroda, Budapest

( 546 )



( 511 ) 2 Tinták (tonerek) fénymásoló gépekhez; tonerek [tinták] fénymásoló gépekhez; tonerpatronok [töltve] nyomtatókhöz és fénymásolókhöz; festékkazetták nyomtatókhöz, fénymásolókhöz, irodagépekhez.

16 Festékszalagok számítógép-nyomtatókhöz; tintapatronok nyomtatókhöz, fénymásolókhöz, irodagépekhez; festékkazetták nyomtatókhöz, fénymásolókhöz, irodagépekhez; kellékanyagok nyomtatókhöz, fénymásolókhöz, irodagépekhez; fényhengerek/szalagok, fotóhengerek/szalagok nyomtatókhöz, fénymásolókhöz, irodagépekhez; képpalkotó egységek nyomtatókhöz, fénymásolókhöz, irodagépekhez.

35 Nyomtatók, fénymásolók, irodagépek kölcsönadása, bérbeadása; nyomtatók, fénymásolók, irodagépek üzemeltetése; nyomtatók, fénymásolók, irodagépek üzemeltetése (outsourcing keretében).

37 Tonerpatronok újratöltése; nyomtatókhöz, fénymásolókhöz, irodagépekhez való tintapatronok újratöltése, felújítása; nyomtatókhöz, fénymásolókhöz, irodagépekhez való festékkazetták újratöltése, felújítása; nyomtatókhöz, fénymásolókhöz, irodagépekhez való festékkazetták újragyártása, felújítása; nyomtatókhöz, fénymásolókhöz, irodagépekhez való festékszalagok újragyártása, felújítása, festékezése; nyomtatókhöz, fénymásolókhöz, irodagépekhez való fényhengerek/szalagok, fotóhengerek/szalagok újragyártása, felújítása; nyomtatókhöz, fénymásolókhöz, irodagépekhez való kellékanyagok újragyártása, felújítása; nyomtatók, fénymásolók, irodagépek felszerelése, üzemeltetése karbantartása, javítása és felújítása.

**( 111 ) 206.155**

( 151 ) 2012.05.07.

( 210 ) M 10 03949

( 220 ) 2010.12.28.

**( 732 ) Joint Events Kft., Budapest (HU)**

( 740 ) dr Erdélyi Réka, Erdélyi Réka, Budapest

( 546 )



( 511 ) 35 Reklámozás; kereskedelmi ügyletek; kereskedelmi adminisztráció; irodai munkák.

41 Nevelés; szakmai képzés; szórakoztatás; sport- és kulturális tevékenységek.

43 Vendéglátási (élelmészeti) szolgáltatások; ideiglenes szállásadás.

**( 111 ) 206.156**

( 151 ) 2012.05.07.

( 210 ) M 11 02636

( 220 ) 2011.08.19.

**( 732 ) Nagy Lajos, Wolfratshausen (DE)**

( 740 ) dr. Ikanov Gábor, Ikanov Ügyvédi Iroda, Budapest

**( 546 )**



( 511 ) 10 Sebészeti, orvosi, fogorvosi és állatgyógyászati készülékek és műszerek, művégtagok , műszemek és műfogak; ortopédiai cikkek; sebészeti varratanyagok.

44 Orvosi szolgáltatások, gyógyászat.

---

**( 111 ) 206.157**

( 151 ) 2012.05.07.

( 210 ) M 11 02629

( 220 ) 2011.08.18.

**( 732 ) D.H. Intertrade Kft., Dunaharaszti (HU)**

( 740 ) dr. Fodor Mónika, Dr. Fodor Mónika Ügyvédi Iroda, Budapest

**( 546 )**



( 511 ) 3 Kozmetikai cikkek.

---

**( 111 ) 206.158**

( 151 ) 2012.05.07.

( 210 ) M 11 02511

( 220 ) 2011.08.04.

**( 732 ) Valeant Pharma Magyarország Kft., Budapest (HU)**

**( 541 ) STOMACID**

( 511 ) 5 Gyógyszerészeti és állatgyógyászati készítmények; egészségügyi készítmények gyógyászati használatra.

---

**( 111 ) 206.159**

( 151 ) 2012.05.07.

( 210 ) M 11 02329

( 220 ) 2011.07.21.

**( 732 ) Magyar Marketing Szövetség, Budapest (HU)**

( 740 ) Kozák Ákos, Diósd

**( 546 )**



( 511 ) 38 Elektronikus levelezés, e-mail.

41 Konferenciák szervezése és lebonyolítása.

---

**( 111 ) 206.160**

( 151 ) 2012.05.07.

( 210 ) M 11 02515

( 220 ) 2011.08.05.

---



---

( 732 ) Befutó-Online versenyszervező Kft., Szigetszentmiklós (HU)

( 740 ) Jankura János, Budapest

( 546 )



( 511 ) 41 Sport- és kulturális tevékenységek.

---

( 111 ) 206.161

( 151 ) 2012.05.07.

( 210 ) M 11 02627

( 220 ) 2011.08.18.

( 732 ) Agropperfekt Kft., Karcag (HU)

( 740 ) dr. Juhász Ádám, Dr. Szabó Miklós § Dr. Juhász Ádám Ügyvédi Iroda, Karcag

( 546 ) **AgroPerfekt**

( 511 ) 30 Babiliszt; búzadara; cukor; dara emberi táplálkozásra; ecet; fahéj; fűszerek; fűszerek, ízesítők; fűszerkeverék; gabonakészítmények; búzadara; gyömbér; ízesítőszerke; kakaó; kávé; kekszek; kenyér; kenyér kovász nélkül; ketchup; kétszersültök, konyhasó; kukorica; kukoricadara; kukoricapehely; kukoricaliszt; lisztek; lisztartalmú ételek; malomipari termékek; méz; mustár; müzli; rizs; snack ételek (gabona alapú -); snack ételek (rizs alapú -); szójaliszt; árpa; árpaliszt; zab; zabalapú ételek; zabdara; zabliszt.

31 Répa; rizs; rozs; szalma; bab; baromfiszárnyas; bors/paprika; borsó; burgonya; búza; gabonafélék feldolgozásakor keletkezett melléktermékek; gomba; gyökérzöldségek; gyümölcsök; hagymák; halak; istállótakarmány; komló; korpá; kukorica; lencse; magvak; növények; nyers fa; palánták; széna; takarmány; zab.

---

( 111 ) 206.162

( 151 ) 2012.05.07.

( 210 ) M 11 02858

( 220 ) 2011.09.09.

( 732 ) Corvex Üzleti Megoldások Zrt., Budapest (HU)

( 546 )



( 511 ) 42 Számítógép szoftver tanácsadás; számítógép-szoftver fenntartása; kutatás és fejlesztés mások részére.

---

( 111 ) 206.163

( 151 ) 2012.05.07.

( 210 ) M 11 02631

( 220 ) 2011.08.18.

( 732 ) Kinyó András, Budapest (HU)

( 541 ) NRG

( 511 ) 25 Ruházati cikkek, cipők, kalapárúk.

32 Sörök; ásványvizek és szénsavas vizek, és egyéb alkoholmentes italok; gyümölcsitalok és gyümölcslevek; szörpök és más készítmények italokhoz.

---

( 111 ) 206.164

( 151 ) 2012.05.07.

( 210 ) M 11 01973

( 220 ) 2011.06.21.

---

( 732 ) Ganz Acélszerkezet 2010 Kereskedelmi és Vállalkozási Kft., Budapest (HU)

( 546 )



( 511 ) 12 Járművek; szárazföldi, légi vagy vízi közlekedési eszközök; (forgószámolyok vasúti vagonokhoz; vasúti gördülőeszközök; vasúti kocsik).

35 Reklámozás; kereskedelmi ügyletek; kereskedelmi adminisztráció; irodai munkák; beszerzői szolgáltatások [árúk, illetve szolgáltatások beszerzése] mások számára; áruk bemutatása kommunikációs médiában, kiskereskedelmi célokból; import-export ügynökségek.

40 Anyagmegmunkálás; fémmegmunkálás.

( 111 ) 206.165

( 151 ) 2012.05.07.

( 210 ) M 11 02328

( 220 ) 2011.07.20.

( 732 ) Tempo Uno Kft., Budapest (HU)

( 541 ) GONG CAFÉ

( 511 ) 41 Nevelés; szakmai képzés; szórakoztatás; sport- és kulturális tevékenységek.

43 Vendéglátás (élelmezés); időleges szállásadás.

( 111 ) 206.166

( 151 ) 2012.05.07.

( 210 ) M 11 02514

( 220 ) 2011.08.03.

( 732 ) B.Tóth László, Budapest (HU)

( 541 ) retrotarisznya

( 511 ) 35 Reklámozás; kereskedelmi ügyletek; kereskedelmi adminisztráció; irodai munkák.

38 Távközlés.

41 Nevelés; szakmai képzés; szórakoztatás; sport- és kulturális tevékenységek.

( 111 ) 206.167

( 151 ) 2012.05.07.

( 210 ) M 11 02853

( 220 ) 2011.09.08.

( 732 ) Raabe Tanácsadó és Kiadó Kft., Budapest (HU)

( 740 ) dr. Sz. Szabó Sándor, Szabó és Szomor Ügyvédi Iroda, Budapest

( 546 )



( 511 ) 9 Tudományos célra szolgáló, tengerészeti, földmérő, villamos, fényképészeti, mozgóképi, optikai, súlymérő, egyéb mérő-, jelző-, ellenőrző (felügyeleti), életmentő és oktatóberendezések és felszerelések; hangok vagy képek rögzítésére, továbbítására, másolására szolgáló készülékek; mágneses adathordozók, hanglemezek; automata árueelosztóberendezések és szerkezetek érmebedobással működő készülékekhez; regiszteres pénztárgépek, számológépek, adatfeldolgozó berendezések és számítógépek; tűzoltókészülékek.

16 Papír, karton és ezen anyagokból készült termékek, amelyek nem tartoznak más osztályokba; nyomdaipari termékek; könyvkötészeti anyagok; fényképek; papíripari cikkek, papíripari vagy háztartási ragasztóanyagok; anyagok művészek részére; esetek; írógépek és irodai cikkek (bútorok kivételével); tanítási és oktatási anyagok (készülékek kivételével); csomagolásra szolgáló műanyagok (amelyek nem tartoznak más osztályokba);

nyomdabetűk; klisék.

41 Nevelés; szakmai képzés; szórakoztatás; sport- és kulturális tevékenységek.

---

**( 111 ) 206.168**

( 151 ) 2012.05.07.

( 210 ) M 11 02151

( 220 ) 2011.07.06.

**( 732 ) A vízórás Kft., Budapest (HU)**

( 740 ) Dr. Horváth Gábor, Budapest

( 546 )



( 511 ) 37 Építkezés; javítás; szerelési szolgáltatások.

---

**( 111 ) 206.169**

( 151 ) 2012.05.07.

( 210 ) M 11 01074

( 220 ) 2011.04.07.

**( 732 ) Gerlich Zsolt, Kiskunlacháza (HU)**

( 740 ) PINTZ ÉS TÁRSAI Szabadalmi, Védjegy és Jogi Iroda Kft., Budapest

( 546 )



( 511 ) 16 Névjegykártyák.

40 Névjegykártya nyomtatás.

42 Névjegykártya tervezés, névjegykártya szerkesztés.

---

**( 111 ) 206.170**

( 151 ) 2012.05.07.

( 210 ) M 11 02630

( 220 ) 2011.08.18.

**( 732 ) D.H. Intertrade Kft., Dunaharaszti (HU)**

( 740 ) dr. Fodor Mónika, Dr. Fodor Mónika Ügyvédi Iroda, Budapest

( 546 )



( 511 ) 3 Kozmetikai cikkek.

---

**( 111 ) 206.171**

( 151 ) 2012.05.07.

( 210 ) M 11 02518

( 220 ) 2011.08.05.

**( 732 ) Pet Nuts Kft., Budapest (HU)**

( 740 ) dr. Gachályi Bence, dr. Gachályi Bence Ügyvédi Iroda, Budapest

---

( 546 )

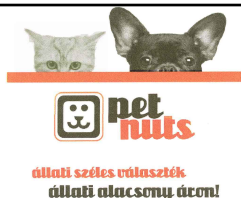

- ( 511 ) 28 Játékok, játékszerek, állatok részére játékok és kiegészítők, játékszerek kedvtelésből tartott állatoknak.  
 31 Tápanyagok állatok számára, állateledel, ehető rágszálnivaló állatoknak, táplálék kedvtelésből tartott állatoknak.  
 35 Kiskereskedelmi tevékenység (állateledellel, állathigiéniával, állatgyógyászattal és állattartáshoz kapcsolódó kiegészítő termékek).

( 111 ) 206.172

( 151 ) 2012.05.07.

( 210 ) M 11 02504

( 220 ) 2011.08.03.

( 732 ) B.Tóth László, Budapest (HU)

( 541 ) poptarisznya

( 511 ) 35 Reklámozás; kereskedelmi ügyletek; kereskedelmi adminisztráció; irodai munkák.

38 Távközlés.

41 Nevelés; szakmai képzés; szórakoztatás; sport- és kulturális tevékenységek.

( 111 ) 206.173

( 151 ) 2012.05.07.

( 210 ) M 11 02842

( 220 ) 2011.09.07.

( 732 ) Reál Hungária Élelmiszer Kft., Budapest (HU)

( 740 ) dr. Terényi Attila, Oppenheim Ügyvédi Iroda, Budapest

( 546 )



- ( 511 ) 29 Hús, hal-, baromfi- és vadhús; húskivonatok; tartósított, fagyasztott, szárított és főzött gyümölcsök és zöldségek; zselék, lekvárok (dzsemek), kompótok; tojások, tej és tejtermékek; étkezési olajok és zsírok.

( 111 ) 206.174

( 151 ) 2012.05.07.

( 210 ) M 11 02679

( 220 ) 2011.08.24.

( 732 ) CBA-D&amp;T Invest Kft., Budapest (HU)

( 546 )



- ( 511 ) 41 Nevelés; szakmai képzés; szórakoztatás; sport- és kulturális tevékenységek.  
 44 Orvosi szolgáltatások; állatgyógyászati szolgáltatások; higiéniai és szépségápolási szolgáltatások emberek és állatok részére; mezőgazdasági, kertészeti és erdészeti szolgáltatások.  
 45 Jogi szolgáltatások; biztonsági szolgáltatások személyek és vagyontárgyak védelmére; mások által egyéni igényeknek megfelelően nyújtott személyes és társadalmi jellegű szolgáltatások.

( 111 ) 206.175

( 151 ) 2012.05.07.

( 210 ) M 11 02689

( 220 ) 2011.08.24.

( 732 ) **Édes Napok Kft., Budapest (HU)**

( 740 ) dr. Bessenyei Tibor, Bessenyei Ügyvédi Iroda, Budapest

( 546 ) 

( 511 ) 30 Kávé, tea, kakaó, cukor, rizs, tápióka, szágó, kávépótló szerek; lisztek és más gabonakészítmények, kenyér, péksütemények és cukrászsütemények, fagylaltok; méz, melaszszirup; élesztő, sütőporok; só, mustár; ecet, fűszeres mártások; fűszerek; jég.

41 Nevelés; szakmai képzés; szórakoztatás; sport- és kulturális tevékenységek.

43 Vendéglátás (élelmezés); időleges szállásadás.

( 111 ) **206.176**

( 151 ) 2012.05.07.

( 210 ) M 11 02697

( 220 ) 2011.08.25.

( 732 ) **CONFHOTEL-NET Szolgáltató Korlátolt Felelősségű Társaság, Budapest (HU)**

( 591 ) **intravéna**

( 511 ) 35 Reklámozás; kereskedelmi ügyletek; kereskedelmi adminisztráció; irodai munkák.

38 Távközlés.

39 Szállítás; áruk csomagolása és raktározása; utazásszervezés.

41 Nevelés; szakmai képzés; szórakoztatás; sport- és kulturális tevékenységek.

43 Vendéglátás (élelmezés); időleges szállásadás.

( 111 ) **206.177**

( 151 ) 2012.05.07.

( 210 ) M 11 02681

( 220 ) 2011.08.24.

( 732 ) **Philip Morris Brands Sàrl, Neuchâtel (CH)**

( 740 ) dr. Gödölle Tamás, Bogsch és Társai Ügyvédi Iroda, Budapest

( 546 )



( 511 ) 34 Nyers vagy feldolgozott dohány; dohánytermékek, ideértve szivarok, cigaretták, szivarkák, dohány saját maga által saját részre sodort cigarettához, pipadohány, bagó, tubák/burnót, kretek; snus (snüsz), dohánypótlók és -helyettesítők (nem orvosi célra);dohányzási cikkek, ideértve cigarettapapírok és -csövek, cigaretta-filterek, dohánydobozok, cigarettatárcák és hamutartók, pipák, zsebkészlet cigarettasodráshoz, öngyújtók; gyufák.

**( 111 ) 206.178**

( 151 ) 2012.05.07.

( 210 ) M 11 02685

( 220 ) 2011.08.24.

**( 732 ) Philip Morris Brands Sàrl, Neuchâtel (CH)**

( 740 ) dr. Gödölle Tamás, Bogsch és Társai Ügyvédi Iroda, Budapest

**( 546 )**

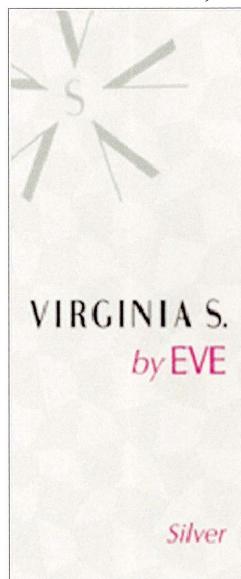

( 511 ) 34 Nyers vagy feldolgozott dohány; dohánytermékek, ideértve szivarok, cigaretták, szivarkák, dohány saját maga által saját részre sodort cigarettához, pipadohány, bagó, tubák/burnót, kretek; snus (snüsz), dohánypótlók és -helyettesítők (nem orvosi célra);dohányzási cikkek, ideértve cigarettapapírok és -csövek, cigaretta-filterek, dohánydobozok, cigarettatárcák és hamutartók, pipák, zsebkészlet cigarettasodrúhoz, öngyújtók; gyufák.

---

**( 111 ) 206.179**

( 151 ) 2012.05.07.

( 210 ) M 11 00891

( 220 ) 2011.03.24.

**( 732 ) Royalsekt Zrt., Izsák (HU)**

( 740 ) Török Antal, Győr

**( 541 ) Szovjetszkoje Igrisztoje a pezsgők cárja**

( 511 ) 33 Orosz technológia alapján gyártott pezsgők.

35 Nagy- és kiskereskedelem orosz technológia alapján gyártott pezsgő italok körében; reklámozás; üzleti managementszolgáltatások; kereskedelmi adminisztráció; irodai munkák; kereskedelmi árubemutató kereskedelmi médiákban; TV, rádió, internet hirdetések.

39 Orosz technológia alapján gyártott pezsgőkkel kapcsolatos szállítás; a pezsgők csomagolása és raktározása.

---

**( 111 ) 206.180**

( 151 ) 2012.05.07.

( 210 ) M 11 02148

( 220 ) 2011.07.06.

**( 732 ) DETKI Keksz Kft., Halmajugra (HU)**

( 740 ) dr. Halmos R. Péter, HALMOS R. Ügyvédi Iroda, Eger

---

( 546 )



( 511 ) 30 Kekszek, édesipari készítmények, gabona készítmények.

( 111 ) 206.181

( 151 ) 2012.05.07.

( 210 ) M 11 01734

( 220 ) 2011.06.03.

( 732 ) MIH Allegro BV, LS Hoofddorp (NL)

( 740 ) dr. Szigeti Éva, DANUBIA Szabadalmi és Jogi Iroda Kft., Budapest

( 546 )



( 511 ) 35 Reklámozás; promóciós szolgáltatások; rádió reklám; televízió reklám; online reklám; levélreklám; a reklám anyagok fejlesztése és aktualizálása; reklám anyagok terítése; reklám szövegek megírása és publikálása; reklám helyek bérbeadása, beleértve az Internetet és egyéb számítógépes hálózatokat; a reklám idő bérbeadása a műsorszolgáltatóknál; reklám termékek (minták) terjesztése; termékek bemutatása; kirakatok berendezése; reklám célokra való helyszín elrendezéssel kapcsolatos szolgáltatások; reklámkezelésével kapcsolatos szolgáltatások; kiállítások és vásárok szervezése kereskedelmi vagy reklám célokra; reklám ügynökségek szolgáltatásai; propaganda szolgáltatások; közvélemény kutatás; piac-kutatás és -elemzés; irodai munkák; üzleti tevékenységek tanácsadás; kereskedelmi adminisztráció; kereskedelmi információ és segítségnyújtás biztosítása; kereskedelmi adminisztráció termékek/szolgáltatások licenciájával kapcsolatosan; üzleti adatgyűjtés és kutatás; könyvelés; könyvvitel; számlázásiszolgáltatások; statisztikák készítése; adatszerkesztés és -rendszerelés a számítógépes adatbázisban; adatok kutatása számítógépes adatbázisokban; üzemgazdasági szakszolgáltatások; iratok másolása; gépelés; import és export ügynökségek; kiskereskedelmiszolgáltatások, beleértve a számítógépes hálózaton interneten keresztül történő szolgáltatásokat; megrendelések készítése; áruk és szolgáltatások megvételével kapcsolatos tanácsadás; online piaci helyek működtetése áruk és/vagy szolgáltatások és/vagy ingatlanok vételére, eladására és/vagy cseréjére vonatkozóan; szolgáltatások az árak összevetésére vonatkozóan; szolgáltatások az áruk/szolgáltatások összevetésével és felülvizsgálatával kapcsolatosan; az áruk/szolgáltatások jellemzőivel, minőségével és árával kapcsolatos információk elkészítése és azok terjesztése; aukciók lefolytatása; aukción keresztül történő árusítás megszervezése és lefolytatása, beleértve a számítógépes hálózaton vagy interneten történő kivitelezést; törzsvásárlói listaműködtetése; a szociális hálózaton keresztül működtetett online számítógépes adatbázisok és online kutatható adatbázisok összeállítása; a fentiekkel kapcsolatos információ, tanácsadás és segítségnyújtás biztosítása.

42 Számítógépes szoftverek és internetes megoldások tervezése, fejlesztése és telepítése; számítógépes szoftverek aktualizálása és installálása; számítógépes rendszer elemzés; műszaki tanácsadás; számítógépes szoftver problémák javítása; web-oldalatervezése, elkészítése, honosítása, kezelése és/vagy karbantartása; elektronikus fizetéssel és elektronikus pénz átutalással kapcsolatos rendszerek tervezése és fejlesztése; a felhasználó online

felismerésére vonatkozó eljárás tervezése és fejlesztése; az alkalmazás programozó interface (application programming interface, API) tervezése és fejlesztése; internet alapú szociális hálózat tervezése, kezelése és megfigyelése; a fenti szolgáltatásokkal kapcsolatos információk, tanácsadások és segítségnyújtás.

45 Mások által egyéni igényeknek megfelelően nyújtott személyes és társadalmi jellegű szolgáltatások; szociális hálózati szolgáltatások; hitelesítési szolgáltatások; csalás megelőzése és csalás elleni védelemmel kapcsolatos szolgáltatások; vitákeldöntésével kapcsolatos szolgáltatások.

( 111 ) 206.182

( 151 ) 2012.05.07.

( 210 ) M 11 02696

( 220 ) 2011.08.25.

( 732 ) MAI-'93 Kereskedelmi és Szolgáltató Bt., Budapest (HU)

( 740 ) dr. Izsó István, Izsó és Tóth Ügyvédi Iroda, Budapest

( 546 ) **Someto**

( 511 ) 14 Nemesfémek és ötvözeteik, valamint az ilyen anyagokból készült, vagy ezekkel bevont termékek, amelyek nem tartoznak más osztályokba; ékszerek, drágakövek; órák és más időmérő eszközök.

18 Bőr és bőrutánzatok, ezen anyagokból készült olyan termékek, amelyek nem tartoznak más osztályokba; állatbőrök és irhák; utazótáskák és bőröndök; esernyők, napernyők és sétatálcák; ostorok, hámok, nyergek és lószerszámok.

25 Ruházati cikkek, cipők, kalapárúk.

( 111 ) 206.183

( 151 ) 2012.05.07.

( 210 ) M 11 02687

( 220 ) 2011.08.24.

( 732 ) Hu Wengang, Budapest (HU)

( 546 )



( 511 ) 25 Ruházati cikkek, cipők, kalapárúk.

( 111 ) 206.184

( 151 ) 2012.05.07.

( 210 ) M 11 03015

( 220 ) 2011.09.26.

( 732 ) Kucharczyk Witold Stanislaw, Budapest (HU)

( 740 ) dr. Pelle Andrea, Budapest

( 546 ) **Integrated**

**Lomilomi®** 

( 511 ) 3 Fehérítőkészítmények és egyéb, mosásra szolgáló anyagok; tisztító-, fényszerítő-, súroló-, és csiszolószerek; szappanok; illatszerek, illóolajok, kozmetikai cikkek, hajmosó szerek; fogkrémek.

41 Nevelés; szakmai képzés; szórakoztatás; sport- és kulturális tevékenységek.

44 Orvosi szolgáltatások; állatgyógyászati szolgáltatások; higiéniai és szépségápolási szolgáltatások emberek és állatok részére; mezőgazdasági, kertészeti és erdészeti szolgáltatások.

( 111 ) 206.185

( 151 ) 2012.05.07.

( 210 ) M 11 03014



( 220 ) 2011.09.26.

( 732 ) **Hegedűs Tibor, Győr (HU)**

( 546 )

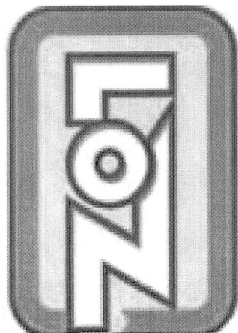

( 511 ) 28 Játékok, játékszerek; testnevelési és sportcikkek, amelyek nem tartoznak más osztályokba; karácsonyfadíszek.

---

( 111 ) **206.186**

( 151 ) 2012.05.07.

( 210 ) M 11 02698

( 220 ) 2011.08.25.

( 732 ) **Kerttrade Kft., Budapest (HU)**

( 546 )

**ACRYLX**

( 511 ) 17 Műanyag, félig feldolgozott.

---

( 111 ) **206.187**

( 151 ) 2012.05.07.

( 210 ) M 11 02688

( 220 ) 2011.08.24.

( 732 ) **Ye Wenlian, Budapest (HU)**

( 546 )

**STV**  
**SKIRTJIVE**

( 511 ) 25 Ruházati cikkek, cipők, kalapárúk.

---

( 111 ) **206.188**

( 151 ) 2012.05.07.

( 210 ) M 11 02684

( 220 ) 2011.08.24.

( 732 ) **Philip Morris Brands Sàrl, Neuchâtel (CH)**

( 740 ) dr. Gödölle Tamás, Bogsch és Társai Ügyvédi Iroda, Budapest

( 541 ) **BERYL**

( 511 ) 34 Nyers vagy feldolgozott dohány; dohánytermékek, ideértve szivarok, cigaretták, szivarkák, dohány saját maga által saját részre sodort cigarettához, pipadohány, bagó, tubák/burnót, kretek; snus (snüsz), dohánypótlók és -helyettesítők (nem orvosi célra);dohányzási cikkek, ideértve cigarettapapírok és -csövek, cigaretta-filterek, dohánydobozok, cigarettatárcák és hamutartók, pipák, zsebkészlet cigarettasodráshoz, öngyújtók; gyufák.

---

( 111 ) **206.189**

( 151 ) 2012.05.07.

( 210 ) M 11 02683

( 220 ) 2011.08.24.

( 732 ) **Philip Morris Brands Sàrl, Neuchâtel (CH)**

( 740 ) dr. Gödölle Tamás, Bogsch és Társai Ügyvédi Iroda, Budapest

---

( 546 )



( 511 ) 34 Nyers vagy feldolgozott dohány; dohánytermékek, ideértve szivarok, cigaretták, szivarkák, dohány saját maga által saját részre sodort cigarettához, pipadohány, bagó, tubák/burnót, kretek; snus (snüsz), dohánypótlók és -helyettesítők (nem orvosi célra);dohányzási cikkek, ideértve cigarettapapírok és -csövek, cigaretta-filterek, dohánydobozok, cigarettatárcák és hamutartók, pipák, zsebkészlet cigarettasodráshoz, öngyújtók; gyufák.

( 111 ) 206.190

( 151 ) 2012.05.07.

( 210 ) M 11 01728

( 220 ) 2011.06.03.

( 732 ) Sano-Brunos Enterprises Ltd., Hod Hasharon (IL)

( 740 ) dr. Szigeti Éva, DANUBIA Szabadalmi és Jogi Iroda Kft., Budapest

( 554 )



( 511 ) 3 WC-tartály színező szappan a víztartályban való használatra.

( 111 ) 206.191

( 151 ) 2012.05.07.

( 210 ) M 11 01729

( 220 ) 2011.06.03.

( 732 ) MIH Allegro BV, LS Hoofddorp (NL)

( 740 ) dr. Szigeti Éva, DANUBIA Szabadalmi és Jogi Iroda Kft., Budapest

( 546 )



( 511 ) 35 Reklámozás; promóciós szolgáltatások; rádió reklám; televízió reklám; online reklám; levélreklám; a reklám anyagok fejlesztése és aktualizálása; reklám anyagok terítése; reklám szövegek megírása és publikálása; reklám helyek bérbeadása, beleértve azinternetet és egyéb számítógépes hálózatokat; a reklám idő bérbeadása a műsorszolgáltatóknál; reklám termékek (minták) terjesztése; termékek bemutatása; kirakatok berendezése; reklám célokra való helyszín elrendezéssel kapcsolatos szolgáltatások; reklámkezelésével kapcsolatos szolgáltatások; kiállítások és vásárok szervezése kereskedelmi vagy reklám célokra; reklám ügynökségek szolgáltatásai; propaganda szolgáltatások; közvélemény kutatás; piac-kutatás és -elemzés; irodai munkák; üzleti tevékenységek tanácsadás; kereskedelmi adminisztráció; kereskedelmi információ és segítségnyújtás biztosítása; kereskedelmi adminisztráció termékek/szolgáltatások licenciájával kapcsolatosan; üzleti adatgyűjtés és kutatás; könyvelés; könyvvitel; számlázásiszolgáltatások; statisztikák készítése; adatszerkesztés és -rendszerzés a számítógépes adatbázisban; adatok kutatása számítógépes adatbázisokban; üzemgazdasági

szakszolgáltatások; iratok másolása; gépelés; import és export ügynökségek; kiskereskedelmiszolgáltatások, beleértve a számítógépes hálózaton Interneten keresztül történő szolgáltatásokat; megrendelések készítése; áruk és szolgáltatások megvételével kapcsolatos tanácsadás; online piaci helyek működtetése áruk és/vagy szolgáltatások és/vagy ingatlanok vételére, eladására és/vagy cseréjére vonatkozóan; szolgáltatások az árak összevetésére vonatkozóan; szolgáltatások az áruk/szolgáltatások összevetésével és felülvizsgálatával kapcsolatosan; az áruk/szolgáltatások jellemzőivel, minőségével és árával kapcsolatos információk elkészítése és azok terjesztése; aukciók lefolytatása; aukción keresztül történő árusítás megszervezése és lefolytatása, beleértve a számítógépes hálózaton vagy Interneten történő kivitelezést; törzsvásárlói listaműködtetése; a szociális hálózaton keresztül működtetett online számítógépes adatbázisok és online kutatható adatbázisok összeállítása; a fentiekkel kapcsolatos információ, tanácsadás és segítségnyújtás biztosítása.

38 Távközlés; adatok, képek és/vagy hang továbbítása kábelen, szatellit, számítógépes hálózat, telefon, ISDN vagy egyéb továbbító eszköz segítségével; számítógép segítségével történő üzenet és kép továbbítás; száloptikás hálózaton keresztül történő kommunikáció; üzenet küldéssel kapcsolatos szolgáltatások; telekonferencia szolgáltatások; telefon és telefax szolgáltatások; online blogok, fórumok, fotogalériák, chat-szobák és elektronikus táblák készítése az üzenetek továbbítására és cseréjére; online multimédia hely biztosítása, ahonnan harmadik személy letölthet, ahová csatlakozhat, szöveges üzenetet, grafikus vagy fotografikus ábrát, video és/vagy audio üzenetet feltehet; online rendszer működtetése, amely a web oldal használója számára lehetővé teszi más felhasználók adatainak és szöveges üzeneteinek letöltését a kölcsönös kereskedelmi tranzakciókkal kapcsolatosan; hírek, információk képek, videók és hangfelvételek küldése és megosztása; rádió szolgáltatások; hírügynökségszolgáltatásai; adatbázisok, elektronikus publikációk, számítógépes hálózatok és internet csatlakoztatási szolgáltatásai; internet szolgáltatások; internetre való belépéssel kapcsolatos szolgáltatások; távközlési berendezések bérlése; a fentiekkel kapcsolatos információk, segítségnyújtás és tanácsadás.

42 Számítógépes szoftverek és internetes megoldások tervezése, fejlesztése és telepítése; számítógépes szoftverek aktualizálása és installálása; számítógépes rendszer elemzés; műszaki tanácsadás; számítógépes szoftver problémák javítása; web-oldalak tervezése, elkészítése, honosítása, kezelése és/vagy karbantartása; elektronikus fizetéssel és elektronikus pénz átutalással kapcsolatos rendszerek tervezése és fejlesztése; a felhasználó online felismerésére vonatkozó eljárás tervezése és fejlesztése; az alkalmazás programozó interface (application programming interface, API) tervezése és fejlesztése; internet alapú szociális hálózat tervezése, kezelése és megfigyelése; a fenti szolgáltatásokkal kapcsolatos információk, tanácsadások és segítségnyújtás.

( 111 ) 206.192

( 151 ) 2012.05.07.

( 210 ) M 11 02332

( 220 ) 2011.07.21.

( 732 ) **Norka-Net Szolgáltató Bt., Pécs (HU)**

( 546 )

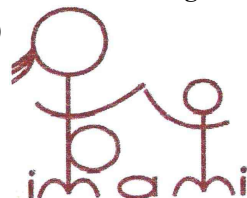

( 511 ) 35 Reklámozás; kereskedelmi ügyletek; kereskedelmi adminisztráció; irodai munkák.

38 Távközlés.

41 Nevelés; szakmai képzés; szórakoztatás; sport- és kulturális tevékenységek.

( 111 ) 206.193

( 151 ) 2012.05.07.

( 210 ) M 11 02336

( 220 ) 2011.07.21.

( 732 ) **Surena Trade Kft., Budapest (HU)**

**( 541 ) CANSINBANT**

( 511 ) 5 Sebtapasz.

**( 111 ) 206.194**

( 151 ) 2012.05.07.

( 210 ) M 11 02682

( 220 ) 2011.08.24.

**( 732 ) Philip Morris Brands Sàrl, Neuchâtel (CH)**

( 740 ) dr. Gödölle Tamás, Bogsch és Társai Ügyvédi Iroda, Budapest

**( 546 )**

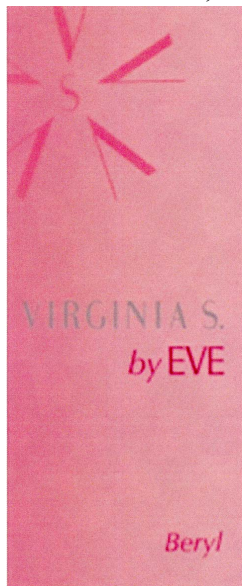

( 511 ) 34 Nyers vagy feldolgozott dohány; dohánytermékek, ideértve szivarok, cigaretták, szivarkák, dohány saját maga által saját részre sodort cigarettához, pipadohány, bagó, tubák/burnót, kretek; snus (snüsz), dohánypótlók és -helyettesítők (nem orvosi célra);dohányzási cikkek, ideértve cigarettapapírok és -csövek, cigaretta-filterek, dohánydobozok, cigarettatárcák és hamutartók, pipák, zsebkészlet cigarettasodráshoz, öngyújtók; gyufák.

**( 111 ) 206.195**

( 151 ) 2012.05.07.

( 210 ) M 11 02638

( 220 ) 2011.08.19.

**( 732 ) Monsignore Security Kft., Budapest (HU)**

( 740 ) dr. Ikanov Gábor, Ikanov Ügyvédi Iroda, Budapest

**( 546 )**



( 511 ) 45 Biztonsági szolgáltatások személyek és vagyontárgyak védelmére; mások által egyéni igényeknek megfelelően nyújtott személyes és társadalmi jellegű szolgáltatások.

**( 111 ) 206.196**

( 151 ) 2012.05.07.

( 210 ) M 11 02503

( 220 ) 2011.08.02.

**( 732 ) Warnex Kft, Budapest (HU)**

**( 541 ) HUNOR**

( 511 ) 11 Világító-, fűtő-, gőzfejlesztő, főző-, hűtő-, szárító-, szellőztető-, vízszolgáltató és egészségügyi berendezések.

**( 111 ) 206.197**

( 151 ) 2012.05.07.

( 210 ) M 11 02501

( 220 ) 2011.08.03.

( 732 ) **Worldwide Franchise Systems, Inc., New York (US)**

( 740 ) dr. Szigeti Éva, DANUBIA Szabadalmi és Jogi Iroda Kft., Budapest

( 546 )



( 511 ) 36 Biztosítás; pénzügyi ügyletek; valutaügyletek; ingatlanügyletek.

43 Vendéglátás (élelmezés) szolgáltatás; időleges szállásadás.

( 111 ) **206.198**

( 151 ) 2012.05.07.

( 210 ) M 11 02499

( 220 ) 2011.08.03.

( 732 ) **Worldwide Franchise Systems, Inc., New York (US)**

( 740 ) dr. Szigeti Éva, DANUBIA Szabadalmi és Jogi Iroda Kft., Budapest

( 541 ) **FOUR POINTS**

( 511 ) 39 Szállítás; áruk csomagolása és raktározása; utazásszervezés.

43 Vendéglátási (élelmezési) szolgáltatások; ideiglenes szállásadás.

( 111 ) **206.199**

( 151 ) 2012.05.07.

( 210 ) M 11 02147

( 220 ) 2011.07.06.

( 732 ) **Cserenda Kft., Kaposvár (HU)**

( 546 ) **CSERENDA**

( 511 ) 19 Fa burkolatokhoz; fa háztartási eszközök készítéséhez; fa útburkolatok.

( 111 ) **206.200**

( 151 ) 2012.05.07.

( 210 ) M 11 02331

( 220 ) 2011.07.21.

( 732 ) **Premier Ablakrendszerek Építőipari és Szolgáltató Kft., Pákozd (HU)**

( 740 ) dr. Szabó Róbert, Dr. Szabó Róbert Ügyvédi Iroda, Székesfehérvár

( 546 )



( 511 ) 6 Fém építőanyagok; hordozható fémszerkezetek; nem elektromos fémkábelek és fémvezetékek; lakatosipari termékek, fém tömegcikkék; fémcsövek és csővezetékek; egyéb fémtermékek, amelyek nem tartoznak más osztályokba.

19 Nem fém építőanyagok; nem fémből készült merev építési csövek; nem fémből készült hordozható szerkezetek.

37 Építkezés; javítás; szerelési szolgáltatások.

( 111 ) **206.201**

( 151 ) 2012.05.07.

( 210 ) M 11 02643

( 220 ) 2011.08.19.

( 732 ) **A-Z Stúdió GZS Kereskedelmi és szolgáltató Kft., Budapest (HU)**

( 546 )



**A-Z STÚDIÓ**

( 511 ) 40 Nyomdai szolgáltatások.

( 111 ) **206.202**

( 151 ) 2012.05.07.

( 210 ) M 11 01978

( 220 ) 2011.06.21.

( 732 ) **Tarandus Befektetési és Szolgáltató Kft., Mosonmagyaróvár (HU)**

( 740 ) dr. Illés Tamás, dr. Illés Ügyvédi Iroda, Mosonmagyaróvár

( 546 )



( 511 ) 16 Papír, karton és ezen anyagokból készült termékek, amelyek nem tartoznak más osztályokba; nyomdaipari termékek; könyvkötészeti anyagok; fényképek; papíripari cikkek, papíripari vagy háztartási ragasztóanyagok; anyagok művészek részére; ecsetek; írógépek és irodai cikkek (bútorok kivételével); tanítási és oktatási anyagok (készülékek kivételével); csomagolásra szolgáló műanyagok (amelyek nem tartoznak más osztályokba); nyomdabetűk; klisék.

40 Anyagmegmunkálás.

41 Nevelés; szakmai képzés; szórakoztatás; sport- és kulturális tevékenységek.

( 111 ) **206.203**

( 151 ) 2012.05.08.

( 210 ) M 11 01967

( 220 ) 2011.06.21.

( 732 ) **Dreher Sörgyárak Zrt., Budapest (HU)**

( 740 ) dr. Aradszky Zsolt, Aradszky és Képes Ügyvédi Iroda, Budapest

( 546 )

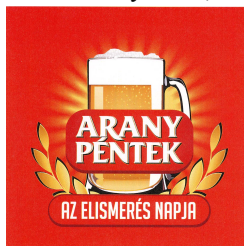

( 511 ) 32 Sörök; ásványvizek és szénsavas vizek, és egyéb alkoholmentes italok; gyümölcsitalok és gyümölcslevek; szörpök és más készítmények italokhoz; sörök.

35 Reklámozás; kereskedelmi ügyletek; kereskedelmi adminisztráció; irodai munkák; információ és tanácsadás fogyasztóknak [fogyasztói tanácsadás]; kereskedelmi vagy reklámcélú kiállítások szervezése; kereskedelmi vagy reklámcélú vásárok szervezése; közvéleménykutatás; kutatások ügyletekkel kapcsolatban; rádiós reklámozás; reklámanyagok terjesztése; reklámidő bérlete távközlési médiumban; árubemutató; áruk bemutatása kommunikációs médiában, kiskereskedelmi célokból; áruminták terjesztése; reklámozás; szabadtéri hirdetés; televíziós reklámozás; vásárlási megrendelések ügyintézés.

41 Nevelés; szakmai képzés; szórakoztatás; sport- és kulturális tevékenységek; szabadidős szolgáltatások nyújtása; szórakoztatás.

**( 111 ) 206.204**

( 151 ) 2012.05.07.

( 210 ) M 11 01962

( 220 ) 2011.06.20.

**( 732 ) C-vitamin Pont Kft., Szeged (HU)**

( 740 ) dr. Sulyok Róbert, Szeged

**( 546 ) ©686 PORT**

( 511 ) 29 Hús, hal-, baromfi- és vadhús; húskivonatok; tartósított, fagyasztott, szárított és főzött gyümölcsök és zöldségek; zselék, lekvárok (dzsemek), kompótok; tojások, tej és tejtermékek; étkezési olajok és zsírok.

30 Kávé, tea, kakaó, cukor, rizs, tapióka, szágó, kávépótló szerek; lisztek és más gabonakészítmények, kenyér, péksütemények és cukrászsütemények, fagylaltok; méz, melaszszirup; élesztő, sütőporok; só, mustár; ecet, fűszeres mártások; fűszerek; jég.

32 Sörök; ásványvizek és szénsavas vizek, és egyéb alkoholmentes italok; gyümölcsitalok és gyümölcslevek; szörpök és más készítmények italokhoz.

33 Alkoholtartalmú italok (a sörök kivételével).

35 Reklámozás; kereskedelmi ügyletek; kereskedelmi adminisztráció; irodai munkák.

39 Szállítás; áruk csomagolása és raktározása; utazásszervezés.

41 Nevelés; szakmai képzés; szórakoztatás; sport- és kulturális tevékenységek.

**( 111 ) 206.205**

( 151 ) 2012.05.07.

( 210 ) M 11 01959

( 220 ) 2011.06.20.

**( 732 ) Magyar Zarándokút Egyesület, Érd (HU)****( 546 )**

( 511 ) 16 Papír, karton és ezen anyagokból készült termékek, amelyek nem tartoznak más osztályokba; nyomdaipari termékek; könyvkötészeti anyagok; fényképek; papíripari cikkek, papíripari vagy háztartási ragasztóanyagok; anyagok művészek részére; ecsetek; írógépek és irodai cikkek (bútorok kivételével); tanítási és oktatási anyagok (készülékek kivételével); csomagolásra szolgáló műanyagok (amelyek nem tartoznak más osztályokba); nyomdabetűk; klisék.

25 Ruházati cikkek, cipők, kalapárak.

41 Nevelés; szakmai képzés; szórakoztatás; sport- és kulturális tevékenységek.

43 Vendéglátás (élelmezés); időleges szállásadás.

**( 111 ) 206.206**

( 151 ) 2012.05.07.

( 210 ) M 11 01733

( 220 ) 2011.06.03.

**( 732 ) MIH Allegro BV, LS Hoofddorp (NL)**

( 740 ) dr. Szigeti Éva, DANUBIA Szabadalmi és Jogi Iroda Kft., Budapest

( 546 )



( 511 ) 35 Reklámozás; promóciós szolgáltatások; rádió reklám; televízió reklám; online reklám; levélreklám; a reklám anyagok fejlesztése és aktualizálása; reklám anyagok terítése; reklám szövegek megírása és publikálása; reklám helyek bérbeadása, beleértve az Internetet és egyéb számítógépes hálózatokat; a reklám idő bérbeadása a műsorszolgáltatóknál; reklám termékek (minták) terjesztése; termékek bemutatása; kirakatok berendezése; reklám célokra való helyszín elrendezéssel kapcsolatos szolgáltatások; reklámkezelésével kapcsolatos szolgáltatások; kiállítások és vásárok szervezése kereskedelmi vagy reklám célokra; reklám ügynökségek szolgáltatásai; propaganda szolgáltatások; közvélemény kutatás; piac-kutatás és -elemzés; irodai munkák; üzleti tevékenységek tanácsadás; kereskedelmi adminisztráció; kereskedelmi információ és segítségnyújtás biztosítása; kereskedelmi adminisztráció termékek/szolgáltatások licenciájával kapcsolatosan; üzleti adatgyűjtés és kutatás; könyvelés; könyvvitel; számlázási szolgáltatások; statisztikák készítése; adatszerkesztés és -rendszerzés a számítógépes adatbázisban; adatok kutatása számítógépes adatbázisokban; üzemgazdasági szakszolgáltatások; iratok másolása; gépelés; import és export ügynökségek; kiskereskedelmiszolgáltatások, beleértve a számítógépes hálózaton interneten keresztül történő szolgáltatásokat; megrendelések készítése; áruk és szolgáltatások megvételével kapcsolatos tanácsadás; online piaci helyek működtetése áruk és/vagy szolgáltatások és/vagy ingatlanok vételére, eladására és/vagy cseréjére vonatkozóan; szolgáltatások az árak összevetésére vonatkozóan; szolgáltatások az áruk/szolgáltatások összevetésével és felülvizsgálatával kapcsolatosan; az áruk/szolgáltatások jellemzőivel, minőségével és árával kapcsolatos információk elkészítése és azok terjesztése; aukciók lefolytatása; aukción keresztül történő árusítás megszervezése és lefolytatása, beleértve a számítógépes hálózaton vagy interneten történő kivitelezést; törzsvásárlói listaműködtetése; a szociális hálózaton keresztül működtetett online számítógépes adatbázisok és online kutatható adatbázisok összeállítása; a fentiekkel kapcsolatos információ, tanácsadás és segítségnyújtás biztosítása.

42 Számítógépes szoftverek és internetes megoldások tervezése, fejlesztése és telepítése; számítógépes szoftverek aktualizálása és installálása; számítógépes rendszer elemzés; műszaki tanácsadás; számítógépes szoftver problémák javítása; web-oldalatervezése, elkészítése, honosítása, kezelése és/vagy karbantartása; elektronikus fizetéssel és elektronikus pénz átutalással kapcsolatos rendszerek tervezése és fejlesztése; a felhasználó online felismerésére vonatkozó eljárás tervezése és fejlesztése; az alkalmazás programozó interface (application programming interface, API) tervezése és fejlesztése; internet alapú szociális hálózat tervezése, kezelése és megfigyelése; a fenti szolgáltatásokkal kapcsolatos információk, tanácsadások és segítségnyújtás.

45 Mások által egyéni igényeknek megfelelően nyújtott személyes és társadalmi jellegű szolgáltatások; szociális hálózati szolgáltatások; hitelesítési szolgáltatások; csalás megelőzése és csalás elleni védelemmel kapcsolatos szolgáltatások; vitákeldöntésével kapcsolatos szolgáltatások.

( 111 ) 206.207

( 151 ) 2012.05.07.

( 210 ) M 11 01731

( 220 ) 2011.06.03.

( 732 ) MIH Allegro BV., LS Hoofddorp (NL)

( 740 ) dr. Szigeti Éva, DANUBIA Szabadalmi és Jogi Iroda Kft., Budapest

( 546 ) **Vaterauto**

( 511 ) 35 Reklámozás; promóciós szolgáltatások; rádió reklám; televízió reklám; online reklám; levélreklám; a reklám anyagok fejlesztése és aktualizálása; reklám anyagok terítése; reklám szövegek megírása és publikálása; reklám helyek bérbeadása, beleértve az internetet és egyéb számítógépes hálózatokat; a reklám idő bérbeadása a



műsorszolgáltatóknál; reklám termékek (minták) terjesztése; termékek bemutatása; kirakatok berendezése; reklám célokra való helyszín elrendezéssel kapcsolatos szolgáltatások; reklámkezelésével kapcsolatos szolgáltatások; kiállítások és vásárok szervezése kereskedelmi vagy reklám célokra; reklám ügynökségek szolgáltatásai; propaganda szolgáltatások; közvélemény kutatás; piac-kutatás és -elemzés; irodai munkák; üzleti tevékenységek tanácsadás; kereskedelmi adminisztráció; kereskedelmi információ és segítségnyújtás biztosítása; kereskedelmi adminisztráció termékek/szolgáltatások licenciájával kapcsolatosan; üzleti adatgyűjtés és kutatás; könyvelés; könyvvitel; számlázásiszolgáltatások; statisztikák készítése; adatszerkesztés és -rendszeresítés a számítógépes adatbázisban; adatok kutatása számítógépes adatbázisokban; üzemgazdasági szakszolgáltatások; iratok másolása; gépelés; import és export ügynökségek; kiskereskedelmiszolgáltatások, beleértve a számítógépes hálózaton Interneten keresztül történő szolgáltatásokat; megrendelések készítése; áruk és szolgáltatások megvételével kapcsolatos tanácsadás; online piaci helyek működtetése áruk és/vagy szolgáltatások és/vagy ingatlanok vételére, eladására és/vagy cseréjére vonatkozóan; szolgáltatások az árak összevetésére vonatkozóan; szolgáltatások az áruk/szolgáltatások összevetésével és felülvizsgálatával kapcsolatosan; az áruk/szolgáltatások jellemzőivel, minőségével és árával kapcsolatos információk elkészítése és azok terjesztése; aukciók lefolytatása; aukción keresztül történő árusítás megszervezése és lefolytatása, beleértve a számítógépes hálózaton vagy Interneten történő kivitelezést; törzsvásárlói listaműködtetése; a szociális hálózaton keresztül működtetett online számítógépes adatbázisok és online kutatható adatbázisok összeállítása; a fentiekkel kapcsolatos információ, tanácsadás és segítségnyújtás biztosítása.

38 Távközlés; adatok, képek és/vagy hang továbbítása kábelen, szatellit, számítógépes hálózat, telefon, ISDN vagy egyéb továbbító eszköz segítségével; számítógép segítségével történő üzenet és kép továbbítás; száloptikai hálózaton keresztül történő kommunikáció; üzenet küldéssel kapcsolatos szolgáltatások; telekonferencia szolgáltatások; telefon és telefax szolgáltatások; online blogok, fórumok, fotogalériák, chat-szobák és elektronikus táblák készítése az üzenetek továbbítására és cseréjére; online multimédia hely biztosítása, ahonnan harmadik személy letölthet, ahová csatlakozhat, szöveges üzenetet, grafikus vagy fotografikus ábrát, video és/vagy audio üzenetet feltehet; online rendszer működtetése, amely a web oldal használója számára lehetővé teszi más felhasználók adatainak és szöveges üzeneteinek letöltését a kölcsönös kereskedelmi tranzakciókkal kapcsolatosan; hírek, információk képek, videók és hangfelvételek küldése és megosztása; rádió szolgáltatások; hírügynökségszolgáltatásai; adatbázisok, elektronikus publikációk, számítógépes hálózatok és internet csatlakoztatási szolgáltatásai; internet szolgáltatások; internetre való belépéssel kapcsolatos szolgáltatások; távközlési berendezések bérlése; a fentiekkel kapcsolatos információk, segítségnyújtás és tanácsadás.

42 Számítógépes szoftverek és internetes megoldások tervezése, fejlesztése és telepítése; számítógépes szoftverek aktualizálása és installálása; számítógépes rendszer elemzés; műszaki tanácsadás; számítógépes szoftver problémák javítása; web-oldal tervezése, elkészítése, honosítása, kezelése és/vagy karbantartása; elektronikus fizetéssel és elektronikus pénz átutalással kapcsolatos rendszerek tervezése és fejlesztése; a felhasználó online felismerésére vonatkozó eljárás tervezése és fejlesztése; az alkalmazás programozó interface (application programming interface, API) tervezése és fejlesztése; internet alapú szociális hálózat tervezése, kezelése és megfigyelése; a fenti szolgáltatásokkal kapcsolatos információk, tanácsadások és segítségnyújtás.

( 111 ) 206.208

( 151 ) 2012.05.07.

( 210 ) M 11 03001

( 220 ) 2011.09.23.

( 732 ) Kovács Bence, Budapest (HU)

( 740 ) Rónaszéki Tibor, Budapest

( 546 )



( 511 ) 8 Szerszámok, eszközök és kellékek vívófelszerelések javítására és karbantartására; műszerek, kellékek és

eszközök vívófelszerelések ellenőrzésére.

25 Cipők; cipőtalpak; cipőbetétek; sport lábbelik; vívócipők; ruhaneműk; sportruházat; vívóruhák és kiegészítők; víváshoz használt védőfelszerelések, mellvédők és hónaljvédők; zoknik, elektromos vívómellények; vívómesterek által használt vívóruhák; vívómesterek által használt vívócipők.

28 Vívófegyverek és kiegészítők, vívótőrök, vívókardok, vívópengék, szűrőhegyek és kiegészítők vívófegyverekhez, vívófegyver kosarak, vívófegyver markolatok, vívófegyver rögzítő gombok, vívófegyver konnektorok, vívó testvezetékek, vívó testvezeték-konnektorok, vívókesztyűk, vívómaszkok, vívóálarcok, vívózsákok, tokok vívófelszerelésekhez, vívómesterek által használt vívófelszerelések, eszközök testgyakorláshoz, vívó találatjelző berendezések és eszközök, vívópástok és alkatrészei.

---

**( 111 ) 206.209**

( 151 ) 2012.05.08.

( 210 ) M 11 02502

( 220 ) 2011.08.03.

**( 732 ) Skin Team Bőrdíszmű Gyártó, Kereskedelmi és Szolgáltató Kft., Budapest (HU)**

( 740 ) dr. Bozsek Ilona, dr. Bozsek Ilona Ügyvédi Iroda, Budapest

**( 546 )**

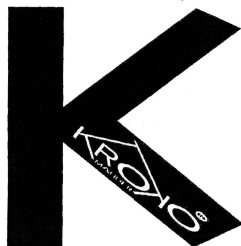

( 511 ) 18 Bőr- és műbőr táskák, utazótáskák, bőröndök és egyéb bőr-műbőr aprócikkek.

25 Női és férfi ruhák, valamint ruházati kiegészítők.

28 Testnevelési és sportcikkék, sporttáskák.

---

**( 111 ) 206.210**

( 151 ) 2012.05.07.

( 210 ) M 11 02461

( 220 ) 2011.08.01.

**( 732 ) MONSTER ENERGY COMPANY, Corona (California) (US)**

( 740 ) Eördögh Bird & Bird Ügyvédi Iroda, Budapest

**( 541 ) REHAB THE BEAST!**

( 511 ) 5 Étrend-kiegészítők folyékony formában.

30 Azonnal fogyasztható tea, jeges tea és tea alapú italok; azonnal fogyasztható ízesített tea, jeges tea és tea alapú italok.

32 Alkoholmentes italok.

---

**( 111 ) 206.212**

( 151 ) 2012.05.08.

( 210 ) M 11 00332

( 220 ) 2011.02.07.

**( 732 ) Vodafone Magyarország Mobil Távközlési Zrt., Budapest (HU)**

( 740 ) dr. Kovács Krisztina, Budapest

**( 541 ) Egyetemek Harca**

( 511 ) 35 Kereskedelmi ügyletek; kereskedelmi adminisztráció; irodai munkák.

38 Távközlés.

41 Nevelés; szakmai képzés; szórakoztatás; sport- és kulturális tevékenységek.

---

42 Tudományos és műszaki szolgáltatások, valamint az idetartozó tervezői és kutatói tevékenység; ipari elemző és kutató szolgáltatások; számítástechnikai hardver és szoftver tervezés és fejlesztés.

**( 111 ) 206.213**

( 151 ) 2012.05.08.

( 210 ) M 10 03738

( 220 ) 2010.12.10.

**( 732 ) Sauska & Társa Kft., Dunakeszi (HU)**

( 740 ) dr. Krajnyák András, ABK Dr. Krajnyák & Társa Ügyvédi és Szabadalmi Iroda, Budapest



( 511 ) 16 Papír, karton és ezen anyagokból készült termékek, amelyek nem tartoznak más osztályokba; nyomdaipari termékek; könyvkötészeti anyagok; fényképek; papíripari cikkek, papíripari vagy háztartási ragasztóanyagok; anyagok művészek részére; esetek; írógépek és irodai cikkek (bútorok kivételével); tanítási és oktatási anyagok (készülékek kivételével); csomagolásra szolgáló műanyagok (amelyek nem tartoznak más osztályokba); nyomdabetűk; klisék.

33 Alkoholtartalmú italok (a sörök kivételével).

35 Reklámozás; kereskedelmi ügyletek; kereskedelmi adminisztráció; irodai munkák.

**( 111 ) 206.214**

( 151 ) 2012.05.10.

( 210 ) M 11 02737

( 220 ) 2011.08.31.

**( 732 ) RAAB Villanyszerelő Kft., Győr (HU)**

( 740 ) dr. Rákosfalvy Zoltán, Győr



( 511 ) 37 Elektromos berendezések felszerelése és javítása.

**( 111 ) 206.215**

( 151 ) 2012.05.10.

( 210 ) M 11 03051

( 220 ) 2011.09.28.

**( 732 ) Like Energy Kft., Budapest (HU)**



( 511 ) 32 Sörök; ásványvizek és szénsavas vizek, és egyéb alkoholmentes italok; gyümölcsitalok és gyümölcslevek; szörpök és más készítmények italokhoz.

**( 111 ) 206.216**

( 151 ) 2012.05.10.

( 210 ) M 11 02734

( 220 ) 2011.08.30.

( 732 ) **Gróf Buttler Borászati Zrt., Eger (HU)**

( 740 ) dr. Zvara István, Dr. Zvara István Ügyvédi Iroda, Eger

( 546 )

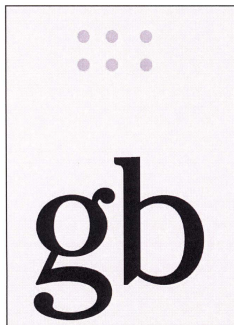

( 511 ) 32 Sörök; ásványvizek és szénsavas vizek, és egyéb alkoholmentes italok; gyümölcsitalok és gyümölcslevek; szörpök és más készítmények italokhoz.

33 Alkoholtartalmú italok (a sörök kivételével).

( 111 ) **206.217**

( 151 ) 2012.05.10.

( 210 ) M 11 02884

( 220 ) 2011.09.12.

( 732 ) **Molnár Anita, Sopron (HU)**

( 740 ) dr. Czeglédy Attila, Dr. Czeglédy Ügyvédi Iroda, Sopron

( 546 ) **Farfalla Beauty**



( 511 ) 44 Fodrászszalonok; hajbeültetés; hátgerincmasszázs gyógyítás; manikűrszolgáltatások; masszázs; szauna szolgáltatások; szépségszalonok; szolárium szolgáltatások; tetoválás.

( 111 ) **206.218**

( 151 ) 2012.05.10.

( 210 ) M 11 02890

( 220 ) 2011.09.13.

( 732 ) **Igaz Zoltán, Győrzámoly (HU)**

**Georgievné Fódi Mária, Győrzámoly (HU)**

( 546 )



( 511 ) 5 Gyógyszerészeti és állatgyógyászati készítmények; egészségügyi készítmények gyógyászati használatra; diétás anyagok gyógyászati használatra, bébiételek; tapaszok, kötszeranyagok; fogtömő anyagok és fogászati mintázóanyagok; fertőtlenítőszeres; kártékonyállatok és növények irtására szolgáló készítmények; gombaölő szerek (fungicidok), gyomirtó szerek (herbicidok).

( 111 ) **206.219**

---

( 151 ) 2012.05.10.

( 210 ) M 11 03205

( 220 ) 2011.10.11.

**( 732 ) POS Media B.V., NL-7552 JR Hengelo OV (NL)**

( 740 ) dr. Misik Zoltán, Budapest

**( 546 ) Célesoport** ■ Média

( 511 ) 35 Reklámozás; kereskedelmi ügyletek; kereskedelmi adminisztráció; irodai munkák; adatgyűjtés kereskedelmi ügyletekről; árubemutató; áruk bemutatása kommunikációs médiában, kiskereskedelmi célokból; áruminták terjesztése; eladási propaganda mások számára; hirdetések levélben megrendelve; hirdetési hely kölcsönzése; hirdetési oldalak készítése; kereskedelmi információs ügynökségek; kereskedelmi vagy reklámcélú kiállítások szervezése; kereskedelmi vagy reklámcélú vásárok szervezése; kövéleménykutatás; kutatások ügyletekkel kapcsolatban; manöken/modell-szolgáltatások reklám vagy kereskedelmi célból; mások áru és szolgáltatásai engedélyezésének kereskedelmi adminisztrációja; outsourcing szolgáltatások [üzleti segítségnyújtás]; piaci tanulmányok; piackutatás; rádiós reklámozás; reklámanyag naprakész állapotba hozása; reklámanyagok kölcsönzése; reklámanyagok [röplapok, prospektusok, nyomtatványok, áruminták] terjesztése; reklámanyagok terjesztése; reklámidő bérlete távközlési médiumban; reklámozás; reklámszövegek publikálása; reklámszövegek szerkesztése; reklámügynökségek, hirdető ügynökségek; statisztikák összeállítása; szabadtéri hirdetés; szakmai konzultációk üzleti ügyekben; szponzorok felkutatása; televíziós reklámozás; üzletifelvilágosítás, tájékoztatás; üzleti információk.

---

**( 111 ) 206.220**

( 151 ) 2012.05.10.

( 210 ) M 11 02887

( 220 ) 2011.09.12.

**( 732 ) Kwizda Holding GmbH, Bécs (AT)**

( 300 ) AM2599/2011 2011.05.23. AT

( 740 ) dr. Gödölle István, Gödölle, Kékes, Mészáros & Szabó Szabadalmi és Védjegy Iroda, Budapest

**( 541 ) SEDOGELAT**

( 511 ) 5 Gyógyszerészeti és állatgyógyászati készítmények; egészségügyi készítmények gyógyászati használatra; diétás anyagok gyógyászati használatra, bébiételek; tapaszok, kötszeranyagok; fogtömő anyagok és fogászati mintázóanyagok; fertőtlenítőszeres; kártékonyállatok irtására szolgáló készítmények; gombaölő szerek (fungicidek), gyomirtó szerek (herbicidek).

---

**( 111 ) 206.221**

( 151 ) 2012.05.10.

( 210 ) M 11 02891

( 220 ) 2011.09.13.

**( 732 ) MAGYAR EB TENYÉSZTŐK ORSZÁGOS EGYESÜLETE, Budapest (HU)**

( 740 ) dr. Szalai Zoltán, Tatabánya

**( 541 ) MEOE**

( 511 ) 5 Állatgyógyászati készítmények.

41 Szórakoztatás, sport és kulturális tevékenységek.

44 Állatgyógyászati szolgáltatások, higiéniai és szépségápolási szolgáltatások állatok részére, állattenyésztés.

---

**( 111 ) 206.222**

( 151 ) 2012.05.11.

( 210 ) M 11 02722

( 220 ) 2011.08.29.

**( 732 ) Miskolci Italkereskedelmi, Kereskedelmi és Szállító Zrt., Miskolc (HU)**

---

( 740 ) dr. Csvila István, Juhász, Császár, Csvila Ügyvédi Iroda, Szeged



( 511 ) 33 Borok.

( 111 ) 206.223

( 151 ) 2012.05.11.

( 210 ) M 11 02800

( 220 ) 2011.09.06.

( 732 ) R-CO Ingatlanforgalmazó Zrt., Budapest (HU)

( 740 ) dr. Bérczes László, Bérczes Ügyvédi Iroda, Taliándörögd



( 511 ) 35 Reklámozás; kereskedelmi ügyletek; kereskedelmi adminisztráció; irodai munkák.

36 Biztosítás; pénzügyi ügyletek; valutaügyletek; ingatlanügyletek.

41 Nevelés; szakmai képzés; szórakoztatás; sport- és kulturális tevékenységek.

( 111 ) 206.224

( 151 ) 2012.05.11.

( 210 ) M 11 02801

( 220 ) 2011.09.06.

( 732 ) R-CO Ingatlanforgalmazó Zrt., Budapest (HU)

( 740 ) dr. Bérczes László, Bérczes Ügyvédi Iroda, Taliándörögd

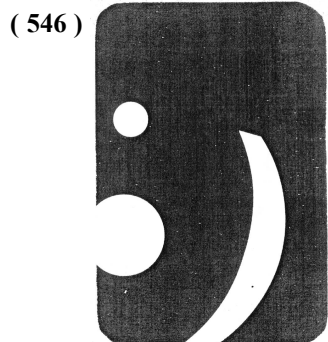

( 511 ) 35 Reklámozás; kereskedelmi ügyletek; kereskedelmi adminisztráció; irodai munkák.

36 Biztosítás; pénzügyi ügyletek; valutaügyletek; ingatlanügyletek.

41 Nevelés; szakmai képzés; szórakoztatás; sport- és kulturális tevékenységek.

( 111 ) 206.225

( 151 ) 2012.05.11.

( 210 ) M 11 02738

( 220 ) 2011.08.31.

( 732 ) Souvenir Brands Kft., Fót (HU)

( 740 ) dr. Pálvölgyi Miklós, Schiffer és Társai Ügyvédi Iroda, Budapest



( 511 ) 16 Papír, karton és ezen anyagokból készült termékek, amelyek nem tartoznak más osztályokba; nyomdaipari termékek; papíripari cikkek, írógépek és irodai cikkek (bútorok kivételével); tanítási és oktatási anyagok

(készülékek kivételével).

20 Műanyagokból készült termékek, amelyek nem tartoznak más osztályokba.

21 Eszközök, edények és tartályok háztartási és konyhai célokra.

28 Játékok, játékszerek.

**( 111 ) 206.226**

( 151 ) 2012.05.11.

( 210 ) M 11 02803

( 220 ) 2011.09.06.

**( 732 ) R-CO Ingatlanforgalmazó Zrt., Budapest (HU)**

( 740 ) dr. Bérczes László, Bérczes Ügyvédi Iroda, Taliándörögd

**( 546 )**   
 t e r m i n á l

( 511 ) 35 Reklámozás; kereskedelmi ügyletek; kereskedelmi adminisztráció; irodai munkák.

36 Biztosítás; pénzügyi ügyletek; valutaügyletek; ingatlanügyletek.

41 Nevelés; szakmai képzés; szórakoztatás; sport- és kulturális tevékenységek.

**( 111 ) 206.227**

( 151 ) 2012.05.11.

( 210 ) M 11 02802

( 220 ) 2011.09.06.

**( 732 ) R-CO Ingatlanforgalmazó Zrt., Budapest (HU)**

( 740 ) dr. Bérczes László, Bérczes Ügyvédi Iroda, Taliándörögd

**( 541 ) KÖKI TERMINÁL**

( 511 ) 35 Reklámozás; kereskedelmi ügyletek; kereskedelmi adminisztráció; irodai munkák.

36 Biztosítás; pénzügyi ügyletek; valutaügyletek; ingatlanügyletek.

41 Nevelés; szakmai képzés; szórakoztatás; sport- és kulturális tevékenységek.

**( 111 ) 206.228**

( 151 ) 2012.05.11.

( 210 ) M 11 02889

( 220 ) 2011.09.13.

**( 732 ) Csorba Gabriella, Taktaharkány (HU)**

( 740 ) dr. Bajáky Tamás, Bajáky és Társa Ügyvédi Iroda, Budapest

**( 546 )**   
 K I T T Y K O T T O  
 F A S H I O N C O M P A N Y

( 511 ) 25 Ruházati cikkek, cipők, kalapárak.

**( 111 ) 206.229**

( 151 ) 2012.05.11.

( 210 ) M 11 02886

( 220 ) 2011.09.12.

**( 732 ) Zsidai Group Tanácsadó és Szolgáltató Kft., Budapest (HU)**

( 740 ) dr. Forczek Erika, dr. Forczek Erika Ügyvédi Iroda, Budapest

**( 541 ) GOZSDU**

( 511 ) 43 Vendéglátás (élelmezés); időleges szállásadás.

**( 111 ) 206.230**

---

( 151 ) 2012.05.11.

( 210 ) M 11 02894

( 220 ) 2011.09.13.

( 732 ) Szerémi Ádám, Mosonmagyaróvár (HU)

( 740 ) dr. Horváth Tamás Vilmos, Komáromi és Körmenyi Ügyvédi Iroda, Budapest

( 546 )



( 511 ) 44 Egészségügyi szolgáltatások.

---

( 111 ) 206.231

( 151 ) 2012.05.11.

( 210 ) M 11 03042

( 220 ) 2011.09.27.

( 732 ) Selye János Magyar Magatartástudományi és Magatartásorvoslási Társaság, Budapest (HU)

( 740 ) JUREX Iparjogvédelmi Iroda, Budapest

( 541 ) FILÉ - négy kérdés technika

( 511 ) 41 Nevelés; szakmai képzés; szórakoztatás; sport- és kulturális tevékenységek; akadémiák [oktatás]; alkotóműhelyek szervezése és lebonyolítása; egészség(védő) klubok [kondicionálás]; gyakorlati képzés [szemléltetés]; klubszolgáltatások [szórakoztatás vagy oktatás]; levelező tanfolyamok; oktatás; oktatási tárgyú információk; oktatási vizsgáztatás; on-line elérhető nem letölthető elektronikus publikációk; óvodák (nevelés); szabadidős szolgáltatások nyújtása; szemináriumok rendezése és vezetése; szórakoztatás; szórakoz(tat)ási tárgyú információk; szövegek kiadása (nem reklámcélú); szövegek leírása nem reklámcélú szövegekkel kapcsolatban. 44 Orvosi szolgáltatások; állatgyógyászati szolgáltatások; higiéniai és szépségápolási szolgáltatások emberek és állatok részére; mezőgazdasági; kertészeti és erdészeti szolgáltatások; egészségügyi szolgáltatások; pszichológus szolgáltatásai.

---

( 111 ) 206.232

( 151 ) 2012.05.11.

( 210 ) M 11 03046

( 220 ) 2011.09.28.

( 732 ) WWM 98 Kft., Siófok (HU)

( 740 ) PINTZ ÉS TÁRSAI Szabadalmi, Védjegy és Jogi Iroda Kft., Budapest

( 546 )



( 511 ) 43 Ideiglenes szállásadás, vendéglátási (élelmezési) szolgáltatások.

---

( 111 ) 206.233

( 151 ) 2012.05.11.

( 210 ) M 11 03048

( 220 ) 2011.09.28.

( 732 ) Cityfood Magyarország Kft., Vecsés (HU)

( 740 ) PINTZ ÉS TÁRSAI Szabadalmi, Védjegy és Jogi Iroda Kft., Budapest

( 546 )



( 511 ) 43 Étel házhoz szállítása, parti-szervíz, vendéglátóipari szolgáltatások, hideg-meleg konyhai szolgáltatások, étkeztetés.

---



**( 111 ) 206.234**

( 151 ) 2012.05.11.

( 210 ) M 11 03047

( 220 ) 2011.09.28.

**( 732 ) BIO-HERB Kft., Budapest (HU)**

( 740 ) PINTZ ÉS TÁRSAI Szabadalmi, Védjegy és Jogi Iroda Kft., Budapest

**( 546 )**

( 511 ) 5 Gyógyszerészeti és gyógyhatású készítmények; gyógyhatású egészségápoló termékek és kozmetikai készítmények; növényi kivonatokból készült vagy azokat tartalmazó gyógyhatású készítmények, ásványi élelmiszer-kiegészítők.

**( 111 ) 206.235**

( 151 ) 2012.05.11.

( 210 ) M 11 02895

( 220 ) 2011.09.12.

**( 732 ) Beauty.hu Webáruház Kft., Budapest (HU)**

( 740 ) Eördögh Bird &amp; Bird Ügyvédi Iroda, Budapest

**( 546 )****BEAUTY.HU**

( 511 ) 3 Fehérítőkészítmények és egyéb, mosásra szolgáló anyagok; tisztító-, fényszerítő-, súroló-, és csiszolószerek; szappanok; illatszerek, illóolajok, kozmetikai cikkek, hajmosó szerek; fogkrémek.

35 Reklámozás; kereskedelmi ügyletek; kereskedelmi adminisztráció; irodai munkák; kiskereskedelmi szolgáltatások kozmetikai és szépségápolási termékkel, parfümökkel, olajokkal, szappanokkal, samponokkal, test- és hajápolási termékkel, fogkrémekkel és egyébfogápolási termékkel, ruházati termékkel és kiegészítővel (pl. táskák, övek, órák, cipők, esernyők, kulcstartók, tárcák, sétapálcák), ékszerekkel, bőrből készült termékekkel kapcsolatban, különösen online (internet) és telemarketing útján nyújtva; reklámesemények és vásárlói hűségprogramok szervezése és lebonyolítása.

41 Nevelés; szakmai képzés; szórakoztatás; sport- és kulturális tevékenységek.

42 Tudományos és műszaki szolgáltatások, valamint az idetartozó tervezői és kutatói tevékenység; ipari elemző és kutató szolgáltatások; számítástechnikai hardver és szoftver tervezés és fejlesztés.

**( 111 ) 206.236**

( 151 ) 2012.05.11.

( 210 ) M 11 03343

( 220 ) 2011.10.18.

**( 732 ) Kraft Foods Hungária Kft., Budapest (HU)**

( 740 ) dr. Sasvári Gabriella, SBGK Ügyvédi Iroda, Budapest

**( 541 ) CSINÁLJ SPORTOT**

( 511 ) 30 Kakaó, csokoládé, kakaó italok, csokoládé italok és ezekhez szükséges készítmények; kekszek, pékárú, tésztafélék és cukrászárú, nevezetesen bonbonok, kelt tészták, gabonakészítmények, étkezési jég, jégkrém

**( 111 ) 206.237**

( 151 ) 2012.05.11.

( 210 ) M 11 03351

( 220 ) 2011.10.19.

**( 732 ) Első Magyar Konzolidátor Zártkörűen Működő Rt., Rétság (HU)**

( 740 ) Csákó Györgyi, Duda és Csákó Ügyvédi Iroda, Budapest

**( 541 ) EMK EBPP**

( 511 ) 35 Reklámozás; kereskedelmi ügyletek; kereskedelmi adminisztráció; irodai munkák.

36 Biztosítás; pénzügyi ügyletek; valutaügyletek; ingatlanügyletek.

42 Tudományos és műszaki szolgáltatások, valamint az ide tartozó tervezői és kutatói tevékenység; ipari elemző és kutató szolgáltatások; számítástechnikai hardver és szoftver tervezés és fejlesztés.

**( 111 ) 206.238**

( 151 ) 2012.05.11.

( 210 ) M 11 02375

( 220 ) 2011.07.25.

**( 732 ) Ditrői Mária, Győr (HU)****( 541 ) C 2 For Men**

( 511 ) 9 DVD-k, videofilmek.

25 Pólók, sapkák.

41 Digitális képfelvételezés, egészségvédő klubok, elektronikus desktop kiadói tevékenység, elektronikus könyvek és folyóiratok on-line kiadása, könyvkiadás, levelező tanfolyamok, testnevelés, tornatanítás, üdülő táborok szolgáltatásai, versenyekszervezése, videofilmgyártás.

**( 111 ) 206.239**

( 151 ) 2012.05.11.

( 210 ) M 11 02728

( 220 ) 2011.08.29.

**( 732 ) Doszpod László, Budapest (HU)**

( 740 ) Kormos Ágnes, Budapest

**( 541 ) VILLANUM**

( 511 ) 32 Sörök; ásványvizek és szénsavas vizek, és egyéb alkoholmentes italok; gyümölcsitalok és gyümölcslevek; szörpök és más készítmények italokhoz.

33 Alkoholmentes italok (a sörök kivételével).

35 Reklámozás; kereskedelmi ügyletek; kereskedelmi adminisztráció; irodai munkák.

**( 111 ) 206.240**

( 151 ) 2012.05.11.

( 210 ) M 11 02730

( 220 ) 2011.08.29.

**( 732 ) International Personal Finance plc, Leeds, LS11 5BD (GB)**

( 740 ) dr. Szigeti Éva, DANUBIA Szabadalmi és Jogi Iroda Kft., Budapest

**( 556 )**  

( 511 ) 9 Mágnesesen kódolt kártyák; mágnescsikkel ellátott hitelkártyák; pénzalap átutaláskor használt kártyák; kódolt és mágneses hitelkártyák.

36 Pénzügyi szolgáltatások; banki szolgáltatások; pénzügyekkel kapcsolatos adminisztráció; kölcsön és hitel szolgáltatások; bérleti díj kölcsönvétele és bérbeadása; pénzügyi kártya szolgáltatások; fizető kártya és hitel kártya szolgáltatások; tartozikkártya szolgáltatások; készpénz kártya szolgáltatások; pénzbeszedési és tartozás kiegyenlítő szolgáltatások; részletfizetés finanszírozó, elektronikus töke átutaló és készpénz adományozó szolgáltatások; készpénz kezelési szolgáltatások; számlakivonat kibocsátása; biztosítási szolgáltatások; adósság kezelési szolgáltatások; pénzügy és befektetés kezelési szolgáltatások; befektetés banki és biztosítási szolgáltatások; tőzsdeügynöki szolgáltatások; számla kifizetési szolgáltatások; valuta/devizaszolgáltatások;

pénzügyi tervezési és befektetéssel kapcsolatos tanácsadási szolgáltatások; pénzügyi kutatás; járadék/nyugdíj alap szolgáltatások; befektetéssel kapcsolatos adminisztráció és becslés; konzultációs, információs és tanácsadásiszolgáltatások a fent felsorolt szolgáltatásokkal kapcsolatosan.

**( 111 ) 206.241**

( 151 ) 2012.05.11.

( 210 ) M 11 02883

( 220 ) 2011.09.12.

**( 732 ) Greksza Kft., Pécs (HU)**

**( 546 )**  **BLOX**

( 511 ) 19 Nem fém építőanyagok; nem fémből készült merev építési csövek; aszfalt, szurok és bitumen; nem fémből készült hordozható szerkezetek; emlékművek nem fémből.

37 Építkezés; javítás; szerelési szolgáltatások.

40 Anyagmegmunkálás.

**( 111 ) 206.242**

( 151 ) 2012.05.11.

( 210 ) M 11 02902

( 220 ) 2011.07.11.

**( 732 ) dr. Medveczky Mihály, Budapest (HU)**

**( 546 )**  **1280**

( 511 ) 16 Papír, karton és ezen anyagokból készült termékek, amelyek nem tartoznak más osztályokba; nyomdaipari termékek; könyvkötészeti anyagok; fényképek; papíripari cikkek, papíripari vagy háztartási ragasztóanyagok; anyagok művészek részére; ecsetek; írógépekés irodai cikkek (bútorok kivételével); tanítási és oktatási anyagok (készülékek kivételével); csomagolásra.

33 Alkoholtartalmú italok (a sörök kivételével).

35 Reklámozás; kereskedelmi ügyletek; kereskedelmi adminisztráció; irodai munkák.

**( 111 ) 206.243**

( 151 ) 2012.05.11.

( 210 ) M 11 02893

( 220 ) 2011.09.13.

**( 732 ) KVIZIT MEDIA GROUP Szolgáltató Kft., Gödöllő (HU)**

( 740 ) dr. Szabó Zsuzsanna, Dr. Szabó Zsuzsanna Ügyvédi Iroda, Kistarcsa

**( 546 )**  **Kvizit.hu**

( 511 ) 38 Fórumok biztosítása az interneten.

41 On-line játékok szolgáltatása számítógépes hálózathálóból.

42 Számítógép programok kidolgozása; web oldalak alkotása és fenntartása mások számára.

**( 111 ) 206.244**

( 151 ) 2012.05.11.

( 210 ) M 11 03203

( 220 ) 2011.10.11.

**( 732 ) Melorit Kft., Budapest (HU)**

( 740 ) dr. Dedinszky Csaba, Germus & Társai Ügyvédi Iroda, Budapest

( 546 )



( 511 ) 9 Tudományos célra szolgáló, tengerészeti, földmérő, villamos, fényképészeti, mozgóképi, optikai, súlymérő, egyéb mérő-, jelző-, ellenőrző (felügyeleti), életmentő és oktatóberendezések és felszerelések; hangok vagy képek rögzítésére, továbbítására, másolására szolgáló készülékek; mágneses adathordozók, hanglemezek; automata áruelosztóberendezések és szerkezetek érmebedobással működő készülékekhez; regiszteres pénztárgépek, számológépek, adatfeldolgozó berendezések és számítógépek; tűzoltókészülékek; különösen számítógépi hardvertermékek, periféria eszközök, számítógépek egységei és alkatrészei, klaviatúrák és az ezekhez való számítógépprogramok.

35 Reklámozás; kereskedelmi ügyletek; kereskedelmi adminisztráció; irodai munkák.

42 Tudományos és műszaki szolgáltatások, valamint az idetartozó tervezői és kutatói tevékenység; ipari elemző és kutató szolgáltatások; számítástechnikai hardver és szoftver tervezés és fejlesztés, különösen műszaki kutatás, számítógép-programozás, műszakiszakértői tevékenység.

( 111 ) 206.245

( 151 ) 2012.05.11.

( 210 ) M 11 03204

( 220 ) 2011.10.11.

( 732 ) Basacolors Kft., Budapest (HU)

( 740 ) dr. Zakály Ottó, Tatabánya

( 546 ) 
 The logo for BASACOLORS features the word 'BASACOLORS' in a bold, sans-serif font. The 'A' is black, 'S' is white, 'A' is black, 'C' is white, 'O' is black, 'L' is white, 'O' is black, 'R' is white, 'S' is black, 'C' is white, 'O' is black, 'L' is white, 'O' is black, 'R' is white, 'S' is black.

( 511 ) 2 Festékek, kencék, lakkok; rozsdagátló és fakonzerváló szerek; festőanyagok; maróanyagok.

( 111 ) 206.269

( 151 ) 2012.05.16.

( 210 ) M 11 03662

( 220 ) 2011.11.17.

( 732 ) Jones Day, Cleveland, Ohio 44114 (US)

( 740 ) dr. Sasvári Gabriella, SBGK Ügyvédi Iroda, Budapest

( 546 ) 
 The logo for JONES DAY features the words 'JONES' and 'DAY' in a large, serif font. 'JONES' is above 'DAY', and both are in a dark color.

( 511 ) 45 Jogi szolgáltatások.

( 111 ) 206.270

( 151 ) 2012.05.16.

( 210 ) M 11 03663

( 220 ) 2011.11.17.

( 732 ) Jones Day, Cleveland, Ohio 44114 (US)

( 740 ) dr. Sasvári Gabriella, SBGK Ügyvédi Iroda, Budapest

( 541 ) JONES DAY

( 511 ) 45 Jogi szolgáltatások.

( 111 ) 206.271

( 151 ) 2012.05.16.

( 210 ) M 11 03516

( 220 ) 2011.11.07.

( 732 ) **Lokal Kft., Budapest (HU)**

( 740 ) dr. Mezei Róbert, Dr. Mezei Róbert Ügyvédi Iroda, Budapest

( 546 )



( 511 ) 14 Nemesfémek és ötvözeteik, valamint az ilyen anyagokból készült, vagy ezekkel bevont termékek, amelyek nem tartoznak más osztályokba; ékszerek, drágakövek; órák és más időmérő eszközök.

18 Bőr és bőrutánzatok, ezen anyagokból készült olyan termékek, amelyek nem tartoznak más osztályokba; állatbőrök és irhák; utazótáskák és bőröndök; esernyők, napernyők és sétapálcák; ostorok, hámok, nyergek és lószerszámok.

25 Ruházati cikkek, cipők, kalapárúk.

---

( 111 ) **206.272**

( 151 ) 2012.05.16.

( 210 ) M 11 03517

( 220 ) 2011.11.07.

( 732 ) **Endródi László, Budapest (HU)**

( 740 ) dr. Rábai Zsolt, dr. Rábai Zsolt Ügyvédi Iroda, Budapest

( 541 ) **AGROOTER**

( 511 ) 1 Mezőgazdasági, kertészeti, erdészeti vegyi termékek.

---

A rovat 172 darab közlést tartalmaz.

**Védjegyoltalom megszűnése**

---

**Védjegyoltalom megszűnése megújítás nélküli lejárat miatt**

---

**( 111 ) 114.606**

( 210 ) M 71 01749

( 180 ) 2011.08.26.

---

**( 111 ) 114.613**

( 210 ) M 71 01671

( 180 ) 2011.08.11.

---

**( 111 ) 123.112**

( 210 ) M 81 01271

( 180 ) 2011.08.24.

---

**( 111 ) 132.293**

( 210 ) M 91 03537

( 180 ) 2011.08.06.

---

**( 111 ) 132.895**

( 210 ) M 91 03663

( 180 ) 2011.08.15.

---

**( 111 ) 133.384**

( 210 ) M 91 03654

( 180 ) 2011.08.15.

---

**( 111 ) 133.736**

( 210 ) M 91 03469

( 180 ) 2011.08.02.

---

**( 111 ) 133.828**

( 210 ) M 91 03587

( 180 ) 2011.08.08.

---

**( 111 ) 133.859**

( 210 ) M 91 03676

( 180 ) 2011.08.16.

---

**( 111 ) 133.867**

( 210 ) M 91 03629

( 180 ) 2011.08.12.

---

**( 111 ) 133.871**

( 210 ) M 91 03649

( 180 ) 2011.08.14.

---

**( 111 ) 133.872**

( 210 ) M 91 03648

---

( 180 ) 2011.08.14.

---

**( 111 ) 133.877**

( 210 ) M 91 03662

( 180 ) 2011.08.15.

---

**( 111 ) 133.878**

( 210 ) M 91 03664

( 180 ) 2011.08.15.

---

**( 111 ) 133.881**

( 210 ) M 91 03678

( 180 ) 2011.08.16.

---

**( 111 ) 133.883**

( 210 ) M 91 03711

( 180 ) 2011.08.21.

---

**( 111 ) 133.885**

( 210 ) M 91 03715

( 180 ) 2011.08.21.

---

**( 111 ) 133.889**

( 210 ) M 91 03799

( 180 ) 2011.08.27.

---

**( 111 ) 133.892**

( 210 ) M 91 03802

( 180 ) 2011.08.27.

---

**( 111 ) 133.894**

( 210 ) M 91 03816

( 180 ) 2011.08.29.

---

**( 111 ) 133.900**

( 210 ) M 91 03825

( 180 ) 2011.08.30.

---

**( 111 ) 133.910**

( 210 ) M 91 03797

( 180 ) 2011.08.27.

---

**( 111 ) 133.975**

( 210 ) M 91 03486

( 180 ) 2011.08.02.

---

**( 111 ) 133.978**

( 210 ) M 91 03518

( 180 ) 2011.08.02.

---

**( 111 ) 133.981**

---

( 210 ) M 91 03532

( 180 ) 2011.08.05.

---

**( 111 ) 133.984**

( 210 ) M 91 03540

( 180 ) 2011.08.06.

---

**( 111 ) 133.991**

( 210 ) M 91 03555

( 180 ) 2011.08.07.

---

**( 111 ) 133.994**

( 210 ) M 91 03558

( 180 ) 2011.08.07.

---

**( 111 ) 133.998**

( 210 ) M 91 03594

( 180 ) 2011.08.08.

---

**( 111 ) 134.001**

( 210 ) M 91 03607

( 180 ) 2011.08.09.

---

**( 111 ) 134.006**

( 210 ) M 91 03704

( 180 ) 2011.08.17.

---

**( 111 ) 134.191**

( 210 ) M 91 03472

( 180 ) 2011.08.02.

---

**( 111 ) 134.199**

( 210 ) M 91 03536

( 180 ) 2011.08.07.

---

**( 111 ) 135.642**

( 210 ) M 91 03561

( 180 ) 2011.08.07.

---

**( 111 ) 135.643**

( 210 ) M 91 03562

( 180 ) 2011.08.07.

---

**( 111 ) 135.645**

( 210 ) M 91 03559

( 180 ) 2011.08.07.

---

**( 111 ) 135.779**

( 210 ) M 91 03656

( 180 ) 2011.08.15.

---



**( 111 ) 135.781**

( 210 ) M 91 03749

( 180 ) 2011.08.23.

---

**( 111 ) 138.037**

( 210 ) M 91 03650

( 180 ) 2011.08.14.

---

**( 111 ) 138.658**

( 210 ) M 91 03770

( 180 ) 2011.08.26.

---

**( 111 ) 140.554**

( 210 ) M 91 03593

( 180 ) 2011.08.08.

---

**( 111 ) 157.172**

( 210 ) M 91 03817

( 180 ) 2011.08.27.

---

**( 111 ) 157.360**

( 210 ) M 91 03775

( 180 ) 2011.08.23.

---

**( 111 ) 168.568**

( 210 ) M 01 04278

( 180 ) 2011.08.01.

---

**( 111 ) 169.565**

( 210 ) M 01 04412

( 180 ) 2011.08.10.

---

**( 111 ) 169.575**

( 210 ) M 01 04405

( 180 ) 2011.08.10.

---

**( 111 ) 169.576**

( 210 ) M 01 04406

( 180 ) 2011.08.10.

---

**( 111 ) 169.746**

( 210 ) M 01 04513

( 180 ) 2011.08.21.

---

**( 111 ) 169.756**

( 210 ) M 01 04459

( 180 ) 2011.08.14.

---

**( 111 ) 169.765**

( 210 ) M 01 04309

( 180 ) 2011.08.02.

---

**( 111 ) 169.774**

( 210 ) M 01 04515

( 180 ) 2011.08.21.

---

**( 111 ) 169.778**

( 210 ) M 01 04297

( 180 ) 2011.08.02.

---

**( 111 ) 169.779**

( 210 ) M 01 04298

( 180 ) 2011.08.02.

---

**( 111 ) 169.788**

( 210 ) M 01 04502

( 180 ) 2011.08.21.

---

**( 111 ) 169.798**

( 210 ) M 01 04518

( 180 ) 2011.08.21.

---

**( 111 ) 169.942**

( 210 ) M 01 04612

( 180 ) 2011.08.28.

---

**( 111 ) 169.943**

( 210 ) M 01 04463

( 180 ) 2011.08.15.

---

**( 111 ) 169.963**

( 210 ) M 01 04500

( 180 ) 2011.08.21.

---

**( 111 ) 169.966**

( 210 ) M 01 04501

( 180 ) 2011.08.21.

---

**( 111 ) 169.977**

( 210 ) M 01 04519

( 180 ) 2011.08.21.

---

**( 111 ) 170.406**

( 210 ) M 01 04369

( 180 ) 2011.08.08.

---

**( 111 ) 171.182**

( 210 ) M 01 04421

( 180 ) 2011.08.13.

---

**( 111 ) 171.193**

( 210 ) M 01 04431

---

( 180 ) 2011.08.13.

---

**( 111 ) 171.201**

( 210 ) M 01 04435

( 180 ) 2011.08.13.

---

**( 111 ) 171.207**

( 210 ) M 01 04428

( 180 ) 2011.08.13.

---

**( 111 ) 171.209**

( 210 ) M 01 04438

( 180 ) 2011.08.13.

---

**( 111 ) 171.317**

( 210 ) M 01 04363

( 180 ) 2011.08.07.

---

**( 111 ) 171.318**

( 210 ) M 01 04364

( 180 ) 2011.08.07.

---

**( 111 ) 171.319**

( 210 ) M 01 04580

( 180 ) 2011.08.24.

---

**( 111 ) 171.321**

( 210 ) M 01 04589

( 180 ) 2011.08.24.

---

**( 111 ) 171.322**

( 210 ) M 01 04596

( 180 ) 2011.08.24.

---

**( 111 ) 171.323**

( 210 ) M 01 04672

( 180 ) 2011.08.30.

---

**( 111 ) 171.324**

( 210 ) M 01 04678

( 180 ) 2011.08.30.

---

**( 111 ) 171.360**

( 210 ) M 01 04381

( 180 ) 2011.08.08.

---

**( 111 ) 171.363**

( 210 ) M 01 04379

( 180 ) 2011.08.08.

---

**( 111 ) 171.364**

---

( 210 ) M 01 04380

( 180 ) 2011.08.08.

---

**( 111 ) 171.369**

( 210 ) M 01 04377

( 180 ) 2011.08.08.

---

**( 111 ) 171.370**

( 210 ) M 01 04378

( 180 ) 2011.08.08.

---

**( 111 ) 171.408**

( 210 ) M 01 04383

( 180 ) 2011.08.08.

---

**( 111 ) 171.535**

( 210 ) M 01 04605

( 180 ) 2011.08.27.

---

**( 111 ) 171.536**

( 210 ) M 01 04604

( 180 ) 2011.08.27.

---

**( 111 ) 171.537**

( 210 ) M 01 04603

( 180 ) 2011.08.27.

---

**( 111 ) 171.749**

( 210 ) M 01 04282

( 180 ) 2011.08.01.

---

**( 111 ) 171.752**

( 210 ) M 01 04284

( 180 ) 2011.08.01.

---

**( 111 ) 171.753**

( 210 ) M 01 04283

( 180 ) 2011.08.01.

---

**( 111 ) 171.777**

( 210 ) M 01 04491

( 180 ) 2011.08.17.

---

**( 111 ) 171.778**

( 210 ) M 01 04499

( 180 ) 2011.08.17.

---

**( 111 ) 171.784**

( 210 ) M 01 04255

( 180 ) 2011.08.01.

---

**( 111 ) 171.786**

( 210 ) M 01 04287

( 180 ) 2011.08.01.

---

**( 111 ) 171.793**

( 210 ) M 01 04490

( 180 ) 2011.08.17.

---

**( 111 ) 171.795**

( 210 ) M 01 04279

( 180 ) 2011.08.01.

---

**( 111 ) 171.796**

( 210 ) M 01 04275

( 180 ) 2011.08.01.

---

**( 111 ) 171.798**

( 210 ) M 01 04274

( 180 ) 2011.08.01.

---

**( 111 ) 171.800**

( 210 ) M 01 04261

( 180 ) 2011.08.01.

---

**( 111 ) 171.820**

( 210 ) M 01 04695

( 180 ) 2011.08.31.

---

**( 111 ) 171.830**

( 210 ) M 01 04693

( 180 ) 2011.08.31.

---

**( 111 ) 171.838**

( 210 ) M 01 04601

( 180 ) 2011.08.27.

---

**( 111 ) 171.942**

( 210 ) M 01 04447

( 180 ) 2011.08.14.

---

**( 111 ) 171.943**

( 210 ) M 01 04439

( 180 ) 2011.08.14.

---

**( 111 ) 171.947**

( 210 ) M 01 04458

( 180 ) 2011.08.14.

---

**( 111 ) 172.025**

( 210 ) M 01 04444

( 180 ) 2011.08.14.

---

**( 111 ) 172.130**

( 210 ) M 01 04489

( 180 ) 2011.08.17.

---

**( 111 ) 172.412**

( 210 ) M 01 03472

( 180 ) 2011.08.16.

---

**( 111 ) 172.597**

( 210 ) M 01 04587

( 180 ) 2011.08.24.

---

**( 111 ) 172.598**

( 210 ) M 01 04588

( 180 ) 2011.08.24.

---

**( 111 ) 172.600**

( 210 ) M 01 04683

( 180 ) 2011.08.30.

---

**( 111 ) 172.729**

( 210 ) M 01 04288

( 180 ) 2011.08.01.

---

**( 111 ) 172.730**

( 210 ) M 01 04286

( 180 ) 2011.08.01.

---

**( 111 ) 172.731**

( 210 ) M 01 04289

( 180 ) 2011.08.01.

---

**( 111 ) 172.950**

( 210 ) M 01 04674

( 180 ) 2011.08.30.

---

**( 111 ) 173.078**

( 210 ) M 01 04340

( 180 ) 2011.08.06.

---

**( 111 ) 173.080**

( 210 ) M 01 04346

( 180 ) 2011.08.06.

---

**( 111 ) 173.081**

( 210 ) M 01 04351

( 180 ) 2011.08.06.

---

**( 111 ) 173.082**( 210 ) M 01 04349

---

( 180 ) 2011.08.06.

---

**( 111 ) 173.087**

( 210 ) M 01 04544

( 180 ) 2011.08.23.

---

**( 111 ) 173.088**

( 210 ) M 01 04545

( 180 ) 2011.08.23.

---

**( 111 ) 173.089**

( 210 ) M 01 04559

( 180 ) 2011.08.23.

---

**( 111 ) 173.092**

( 210 ) M 01 04333

( 180 ) 2011.08.06.

---

**( 111 ) 173.094**

( 210 ) M 01 04560

( 180 ) 2011.08.23.

---

**( 111 ) 173.095**

( 210 ) M 01 04546

( 180 ) 2011.08.23.

---

**( 111 ) 173.096**

( 210 ) M 01 04549

( 180 ) 2011.08.23.

---

**( 111 ) 173.097**

( 210 ) M 01 04547

( 180 ) 2011.08.23.

---

**( 111 ) 173.098**

( 210 ) M 01 04550

( 180 ) 2011.08.23.

---

**( 111 ) 173.099**

( 210 ) M 01 04336

( 180 ) 2011.08.06.

---

**( 111 ) 173.100**

( 210 ) M 01 04548

( 180 ) 2011.08.23.

---

**( 111 ) 173.101**

( 210 ) M 01 04551

( 180 ) 2011.08.23.

---

**( 111 ) 173.102**

---

( 210 ) M 01 04552

( 180 ) 2011.08.23.

---

**( 111 ) 173.103**

( 210 ) M 01 04553

( 180 ) 2011.08.23.

---

**( 111 ) 173.104**

( 210 ) M 01 04554

( 180 ) 2011.08.23.

---

**( 111 ) 173.105**

( 210 ) M 01 04564

( 180 ) 2011.08.23.

---

**( 111 ) 173.106**

( 210 ) M 01 04357

( 180 ) 2011.08.07.

---

**( 111 ) 173.107**

( 210 ) M 01 04359

( 180 ) 2011.08.07.

---

**( 111 ) 173.133**

( 210 ) M 01 04415

( 180 ) 2011.08.10.

---

**( 111 ) 173.347**

( 210 ) M 01 04522

( 180 ) 2011.08.22.

---

**( 111 ) 173.425**

( 210 ) M 01 04387

( 180 ) 2011.08.09.

---

**( 111 ) 173.433**

( 210 ) M 01 04395

( 180 ) 2011.08.09.

---

**( 111 ) 173.434**

( 210 ) M 01 04394

( 180 ) 2011.08.09.

---

**( 111 ) 173.435**

( 210 ) M 01 04390

( 180 ) 2011.08.09.

---

**( 111 ) 173.436**

( 210 ) M 01 04403

( 180 ) 2011.08.09.

---



**( 111 ) 173.513**

( 210 ) M 01 04690

( 180 ) 2011.08.31.

---

**( 111 ) 173.515**

( 210 ) M 01 04694

( 180 ) 2011.08.31.

---

**( 111 ) 173.523**

( 210 ) M 01 04599

( 180 ) 2011.08.27.

---

**( 111 ) 173.525**

( 210 ) M 01 04600

( 180 ) 2011.08.27.

---

**( 111 ) 173.529**

( 210 ) M 01 04691

( 180 ) 2011.08.31.

---

**( 111 ) 173.576**

( 210 ) M 01 04574

( 180 ) 2011.08.23.

---

**( 111 ) 173.578**

( 210 ) M 01 04555

( 180 ) 2011.08.23.

---

**( 111 ) 173.579**

( 210 ) M 01 04557

( 180 ) 2011.08.23.

---

**( 111 ) 173.580**

( 210 ) M 01 04556

( 180 ) 2011.08.23.

---

**( 111 ) 173.581**

( 210 ) M 01 04558

( 180 ) 2011.08.23.

---

**( 111 ) 173.758**

( 210 ) M 01 04470

( 180 ) 2011.08.16.

---

**( 111 ) 173.822**

( 210 ) M 01 04510

( 180 ) 2011.08.21.

---

**( 111 ) 173.838**

( 210 ) M 01 04509

( 180 ) 2011.08.21.

---

**( 111 ) 173.839**

( 210 ) M 01 04300

( 180 ) 2011.08.02.

---

**( 111 ) 173.843**

( 210 ) M 01 04473

( 180 ) 2011.08.16.

---

**( 111 ) 173.844**

( 210 ) M 01 04376

( 180 ) 2011.08.08.

---

**( 111 ) 173.858**

( 210 ) M 01 04372

( 180 ) 2011.08.08.

---

**( 111 ) 173.872**

( 210 ) M 01 04322

( 180 ) 2011.08.02.

---

**( 111 ) 174.056**

( 210 ) M 01 04464

( 180 ) 2011.08.16.

---

**( 111 ) 174.057**

( 210 ) M 01 04477

( 180 ) 2011.08.16.

---

**( 111 ) 174.193**

( 210 ) M 01 04662

( 180 ) 2011.08.29.

---

**( 111 ) 174.194**

( 210 ) M 01 04668

( 180 ) 2011.08.29.

---

**( 111 ) 174.195**

( 210 ) M 01 04661

( 180 ) 2011.08.29.

---

**( 111 ) 174.196**

( 210 ) M 01 04657

( 180 ) 2011.08.29.

---

**( 111 ) 174.197**

( 210 ) M 01 04656

( 180 ) 2011.08.29.

---

**( 111 ) 174.198**( 210 ) M 01 04655

---

( 180 ) 2011.08.29.

---

**( 111 ) 174.199**

( 210 ) M 01 04651

( 180 ) 2011.08.29.

---

**( 111 ) 174.202**

( 210 ) M 01 04669

( 180 ) 2011.08.29.

---

**( 111 ) 174.354**

( 210 ) M 01 04335

( 180 ) 2011.08.06.

---

**( 111 ) 174.355**

( 210 ) M 01 04540

( 180 ) 2011.08.23.

---

**( 111 ) 174.357**

( 210 ) M 01 04566

( 180 ) 2011.08.23.

---

**( 111 ) 174.359**

( 210 ) M 01 04339

( 180 ) 2011.08.06.

---

**( 111 ) 174.365**

( 210 ) M 01 04543

( 180 ) 2011.08.23.

---

**( 111 ) 174.366**

( 210 ) M 01 04667

( 180 ) 2011.08.29.

---

**( 111 ) 174.367**

( 210 ) M 01 04659

( 180 ) 2011.08.29.

---

**( 111 ) 174.450**

( 210 ) M 01 04471

( 180 ) 2011.08.16.

---

**( 111 ) 174.462**

( 210 ) M 01 04617

( 180 ) 2011.08.27.

---

**( 111 ) 174.463**

( 210 ) M 01 04616

( 180 ) 2011.08.27.

---

**( 111 ) 174.464**

---

( 210 ) M 01 04615

( 180 ) 2011.08.27.

---

**( 111 ) 174.467**

( 210 ) M 01 04466

( 180 ) 2011.08.16.

---

**( 111 ) 174.524**

( 210 ) M 01 04594

( 180 ) 2011.08.23.

---

**( 111 ) 174.578**

( 210 ) M 01 04670

( 180 ) 2011.08.29.

---

**( 111 ) 174.588**

( 210 ) M 01 04611

( 180 ) 2011.08.28.

---

**( 111 ) 174.659**

( 210 ) M 01 04350

( 180 ) 2011.08.06.

---

**( 111 ) 174.673**

( 210 ) M 01 04389

( 180 ) 2011.08.09.

---

**( 111 ) 174.677**

( 210 ) M 01 04397

( 180 ) 2011.08.09.

---

**( 111 ) 174.750**

( 210 ) M 01 04639

( 180 ) 2011.08.28.

---

**( 111 ) 174.751**

( 210 ) M 01 04648

( 180 ) 2011.08.28.

---

**( 111 ) 174.760**

( 210 ) M 01 04640

( 180 ) 2011.08.28.

---

**( 111 ) 174.763**

( 210 ) M 01 04623

( 180 ) 2011.08.28.

---

**( 111 ) 174.764**

( 210 ) M 01 04529

( 180 ) 2011.08.22.

---

**( 111 ) 174.767**

( 210 ) M 01 04530

( 180 ) 2011.08.22.

---

**( 111 ) 174.771**

( 210 ) M 01 04647

( 180 ) 2011.08.28.

---

**( 111 ) 174.902**

( 210 ) M 01 04273

( 180 ) 2011.08.01.

---

**( 111 ) 174.960**

( 210 ) M 01 04653

( 180 ) 2011.08.29.

---

**( 111 ) 174.972**

( 210 ) M 01 04366

( 180 ) 2011.08.08.

---

**( 111 ) 175.057**

( 210 ) M 01 04590

( 180 ) 2011.08.24.

---

**( 111 ) 175.058**

( 210 ) M 01 04675

( 180 ) 2011.08.30.

---

**( 111 ) 175.135**

( 210 ) M 01 04253

( 180 ) 2011.08.01.

---

**( 111 ) 175.150**

( 210 ) M 01 04542

( 180 ) 2011.08.23.

---

**( 111 ) 175.151**

( 210 ) M 01 04541

( 180 ) 2011.08.23.

---

**( 111 ) 175.222**

( 210 ) M 01 04478

( 180 ) 2011.08.16.

---

**( 111 ) 175.227**

( 210 ) M 01 04460

( 180 ) 2011.08.15.

---

**( 111 ) 175.241**

( 210 ) M 01 04472

( 180 ) 2011.08.16.

---

**( 111 ) 175.247**

( 210 ) M 01 03471

( 180 ) 2011.08.16.

---

**( 111 ) 175.312**

( 210 ) M 01 04330

( 180 ) 2011.08.03.

---

**( 111 ) 175.313**

( 210 ) M 01 04331

( 180 ) 2011.08.03.

---

**( 111 ) 175.322**

( 210 ) M 01 04527

( 180 ) 2011.08.22.

---

**( 111 ) 175.331**

( 210 ) M 01 04533

( 180 ) 2011.08.22.

---

**( 111 ) 175.416**

( 210 ) M 01 04454

( 180 ) 2011.08.14.

---

**( 111 ) 175.589**

( 210 ) M 01 04385

( 180 ) 2011.08.08.

---

**( 111 ) 175.811**

( 210 ) M 01 04641

( 180 ) 2011.08.28.

---

**( 111 ) 175.813**

( 210 ) M 01 04323

( 180 ) 2011.08.03.

---

**( 111 ) 175.817**

( 210 ) M 01 04534

( 180 ) 2011.08.22.

---

**( 111 ) 175.851**

( 210 ) M 01 04521

( 180 ) 2011.08.21.

---

**( 111 ) 175.959**

( 210 ) M 01 04679

( 180 ) 2011.08.30.

---

**( 111 ) 176.147**( 210 ) M 01 04382

---

( 180 ) 2011.08.08.

---

**( 111 ) 176.249**

( 210 ) M 01 04455

( 180 ) 2011.08.14.

---

**( 111 ) 176.275**

( 210 ) M 01 04319

( 180 ) 2011.08.02.

---

**( 111 ) 176.441**

( 210 ) M 01 04636

( 180 ) 2011.08.28.

---

**( 111 ) 176.510**

( 210 ) M 01 04476

( 180 ) 2011.08.16.

---

**( 111 ) 176.515**

( 210 ) M 01 04474

( 180 ) 2011.08.16.

---

**( 111 ) 176.740**

( 210 ) M 01 04660

( 180 ) 2011.08.29.

---

**( 111 ) 176.856**

( 210 ) M 01 04437

( 180 ) 2011.08.13.

---

**( 111 ) 177.007**

( 210 ) M 01 04281

( 180 ) 2011.08.01.

---

**( 111 ) 178.733**

( 210 ) M 01 04613

( 180 ) 2011.08.27.

---

**( 111 ) 178.734**

( 210 ) M 01 04614

( 180 ) 2011.08.27.

---

**( 111 ) 179.880**

( 210 ) M 01 04514

( 180 ) 2011.08.21.

---

**( 111 ) 180.911**

( 210 ) M 01 04638

( 180 ) 2011.08.28.

---

A rovat 228 darab közlést tartalmaz.

---





**Védjegyoltalom megújítása**

---

**( 111 ) 114.430**

( 732 ) Fótaxi Autóközlekedési és Szolgáltató Zrt., Budapest (HU)

---

**( 111 ) 114.634**

( 732 ) WM. WRIGLEY JR. COMPANY, Chicago, Illinois (US)

---

**( 111 ) 115.233**

( 732 ) Fisons Limited, Kings Hill West Malling, Kent (GB)

---

**( 111 ) 115.270**

( 732 ) Electrolux Home Products, Inc.(Delaware állam törvényei szerint bejegyzett cég), Charlotte, North Carolina (US)

---

**( 111 ) 115.518**

( 732 ) ConvaTec Inc., Skillman, New Jersey (US)

---

**( 111 ) 123.186**

( 732 ) Zwack Unicum Nyrt., Budapest (HU)

---

**( 111 ) 123.306**

( 732 ) SALOMON S.A.S., Metz-Tessy (FR)

---

**( 111 ) 123.366**

( 732 ) SOCIÉTÉ DES PRODUITS NESTLÉ S.A., Vevey (CH)

---

**( 111 ) 123.417**

( 732 ) Sheraton International IP, LLC, Delaware államban bejegyzett cég, Connecticut (US)

---

**( 111 ) 123.443**

( 732 ) Mars Incorporated, McLean, Virginia (US)

---

**( 111 ) 123.455**

( 732 ) Merck Sharp & Dohme Corp., New Jersey (US)

---

**( 111 ) 123.495**

( 732 ) VKR Holding A/S, Horsholm (DK)

---

**( 111 ) 123.557**

( 732 ) BTR Industries Limited, London (GB)

---

**( 111 ) 123.560**

( 732 ) SOCIÉTÉ DES PRODUITS NESTLÉ S.A., Vevey (CH)

---

**( 111 ) 123.570**

( 732 ) Larena AG, Cham (CH)

---

**( 111 ) 123.628**

( 732 ) Zwack Unicum Nyrt., Budapest (HU)

---

---

( 111 ) 123.900

( 732 ) Otsuka AgriTechno Co., Ltd., Tokyo (JP)

---

( 111 ) 130.841

( 732 ) NATURTEX Gyapjú- és Tollfeldolgozó Kft., Szeged (HU)

---

( 111 ) 134.200

( 732 ) DAXON Elektronikai Kft., Budapest (HU)

---

( 111 ) 134.334

( 732 ) TMC The Marketing Company AG, Hergiswil (CH)

---

( 111 ) 134.778

( 732 ) Mars Incorporated, McLean, Virginia (US)

---

( 111 ) 134.831

( 732 ) OXÁN Fejlesztő és Szolgáltató Kkt., Solymár (HU)

---

( 111 ) 135.016

( 732 ) CLEVO CO., Teipei Hsien, Taiwan, R.O.C. (TW)

---

( 111 ) 135.067

( 732 ) Shanghai Maxam Company Limited, Shanghai (CN)

---

( 111 ) 135.318

( 732 ) Ferrero oHG mbH, Stadtallendorf (DE)

---

( 111 ) 135.432

( 732 ) Mars Incorporated, McLean, Virginia (US)

---

( 111 ) 135.433

( 732 ) Mars Incorporated, McLean, Virginia (US)

---

( 111 ) 135.452

( 732 ) Mars Incorporated, McLean, Virginia (US)

---

( 111 ) 135.470

( 732 ) JT International SA, Geneva 26 (CH)

---

( 111 ) 135.476

( 732 ) The Procter & Gamble Company, Cincinnati ,Ohio (US)

---

( 111 ) 135.479

( 732 ) THOMAS & BETTS INTERNATIONAL INC., Wilmington, Delaware (US)

---

( 111 ) 135.511

( 732 ) The Procter & Gamble Company, Cincinnati ,Ohio (US)

---

( 111 ) 135.621

( 732 ) KORAX Műgyantagyártó és Kereskedelmi Kft., Leányvár (HU)

---

( 111 ) 135.668

---

Nemzeti védjegyoltalom megújítása

---

( 732 ) Mars Incorporated, McLean, Virginia (US)

---

**( 111 ) 135.696**

( 732 ) Mars Incorporated, McLean, Virginia (US)

---

**( 111 ) 135.717**

( 732 ) Pernod Ricard USA, LLC (Delaware Államban, bejegyzett cég), New York (US)

---

**( 111 ) 135.766**

( 732 ) SALOMON HITBURGER GMBH, Großostheim-Ringheim (DE)

---

**( 111 ) 135.767**

( 732 ) Otis Elevator Company, Farmington, Connecticut (US)

---

**( 111 ) 135.803**

( 732 ) Mars, Incorporated, McLean, Virginia (US)

---

**( 111 ) 135.879**

( 732 ) IN VITRO Kutató-Fejlesztő Kft., Dunakeszi (HU)

---

**( 111 ) 135.880**

( 732 ) IN VITRO Kutató-Fejlesztő Kft., Dunakeszi (HU)

---

**( 111 ) 135.992**

( 732 ) Martin Braun Backmittel und Essenzen Kg., Hannover (DE)

---

**( 111 ) 136.014**

( 732 ) Praxair S.T. Technology, Inc., North Haven, Connecticut (US)

---

**( 111 ) 136.015**

( 732 ) Praxair Technology, Inc., Danbury, Connecticut (US)

---

**( 111 ) 136.021**

( 732 ) Mars Incorporated, McLean, Virginia (US)

---

**( 111 ) 136.022**

( 732 ) Mars Incorporated, McLean, Virginia (US)

---

**( 111 ) 136.028**

( 732 ) The Lubrizol Corporation, Wickliffe, Ohio (US)

---

**( 111 ) 136.029**

( 732 ) Johnson Matthey Plc., London (GB)

---

**( 111 ) 136.032**

( 732 ) Visa International Service Association, San Mateo, California (US)

---

**( 111 ) 136.039**

( 732 ) John Deere Water, Inc., San Diego, California (US)

---

**( 111 ) 136.051**

( 732 ) VKR Holding A/S, Horsholm (DK)

---

---

**( 111 ) 136.066**

( 732 ) Mars Incorporated, McLean, Virginia (US)

---

**( 111 ) 136.127**

( 732 ) Merck Sharp & Dohme Corp., New Jersey (US)

---

**( 111 ) 136.135**

( 732 ) AstraZeneca AB, Södertälje (SE)

---

**( 111 ) 136.173**

( 732 ) CHINOIN Gyógyszer- és Vegyészeti Termékek Gyára Zártkörűen Működő Rt., Budapest (HU)

---

**( 111 ) 136.174**

( 732 ) CHINOIN Gyógyszer- és Vegyészeti Termékek Gyára Zártkörűen Működő Rt., Budapest (HU)

---

**( 111 ) 136.175**

( 732 ) CHINOIN Gyógyszer- és Vegyészeti Termékek Gyára Zártkörűen Működő Rt., Budapest (HU)

---

**( 111 ) 136.176**

( 732 ) CHINOIN Gyógyszer- és Vegyészeti Termékek Gyára Zártkörűen Működő Rt., Budapest (HU)

---

**( 111 ) 136.313**

( 732 ) Danubiana Borkereskedő- és Termelő Bt., Bonyhád (HU)

---

**( 111 ) 136.314**

( 732 ) Danubiana Borkereskedő- és Termelő Bt., Bonyhád (HU)

---

**( 111 ) 136.315**

( 732 ) Danubiana Borkereskedő- és Termelő Bt., Bonyhád (HU)

---

**( 111 ) 136.360**

( 732 ) Zwack Unicum Nyrt., Budapest (HU)

---

**( 111 ) 136.438**

( 732 ) CHEP Technology Pty Limited, Sydney (AU)

---

**( 111 ) 136.439**

( 732 ) CHEP Technology Pty Limited, Sydney (AU)

---

**( 111 ) 136.530**

( 732 ) Örmester Vagyonvédelmi Nyrt., Budapest (HU)

---

**( 111 ) 136.531**

( 732 ) Örmester Vagyonvédelmi Nyrt., Budapest (HU)

---

**( 111 ) 136.532**

( 732 ) Örmester Vagyonvédelmi Nyrt., Budapest (HU)

---

**( 111 ) 136.664**

( 732 ) Juhász László, Kunszentmiklós (HU)

---

---

**( 111 ) 136.780**

( 732 ) SOCIÉTÉ DES PRODUITS NESTLÉ S.A., Vevey (CH)

---

**( 111 ) 136.804**

( 732 ) Videojet Technologies Inc., Wood Dale (US)

---

**( 111 ) 136.816**

( 732 ) Wyeth LLC, Madison, New Jersey (US)

---

**( 111 ) 136.821**

( 732 ) Wyeth LLC, Madison, New Jersey (US)

---

**( 111 ) 136.832**

( 732 ) Wyeth LLC, Madison, New Jersey (US)

---

**( 111 ) 136.908**

( 732 ) Johnson & Johnson, New Brunswick, New Jersey (US)

---

**( 111 ) 136.988**

( 732 ) Spiegel Verlag Rudolf Augstein GmbH. and Co. KG, Hamburg (DE)

---

**( 111 ) 137.016**

( 732 ) Mars Incorporated, McLean, Virginia (US)

---

**( 111 ) 137.045**

( 732 ) Wyeth LLC, Madison, New Jersey (US)

---

**( 111 ) 137.310**

( 732 ) Zwack Unicum Nyrt., Budapest (HU)

---

**( 111 ) 137.311**

( 732 ) Z&U Spirituosen Marketing GmbH, Vienna (AT)

---

**( 111 ) 137.362**

( 732 ) Marriott Worldwide Corporation, Bethesda, Maryland (US)

---

**( 111 ) 137.363**

( 732 ) Marriott Worldwide Corporation, Bethesda, Maryland (US)

---

**( 111 ) 138.185**

( 732 ) Carlton Sports Company Limited, Saffron Walden, Essex (GB)

---

**( 111 ) 138.338**

( 732 ) Zwack Unicum Nyrt., Budapest (HU)

---

**( 111 ) 138.524**

( 732 ) Merck Sharp & Dohme Corp., New Jersey (US)

---

**( 111 ) 139.171**

( 732 ) Zwack Unicum Nyrt., Budapest (HU)

---

**( 111 ) 139.281**

---

---

( 732 ) MARS, Incorporated, McLean, Virginia 22101-3883 (US)

---

**( 111 ) 139.291**

( 732 ) Mars Incorporated, McLean, Virginia (US)

---

**( 111 ) 139.294**

( 732 ) Mars, Incorporated, McLean, Virginia (US)

---

**( 111 ) 139.296**

( 732 ) MARS, Incorporated, McLean, Virginia 22101-3883 (US)

---

**( 111 ) 139.679**

( 732 ) Auguszt József, Budapest (HU)

---

**( 111 ) 139.926**

( 732 ) WENDY'S International, Inc., Dublin, Ohio (US)

---

**( 111 ) 139.944**

( 732 ) WENDY'S International, Inc., Dublin, Ohio (US)

---

**( 111 ) 140.177**

( 732 ) Zwack Unicum Nyrt., Budapest (HU)

---

**( 111 ) 140.287**

( 732 ) Dr. Varga Katalin, Budakeszi (HU)

---

**( 111 ) 146.275**

( 732 ) High Sierra Sport Company, Vernon Hills, Illinois (US)

---

**( 111 ) 147.682**

( 732 ) FrieslandCampina Hungária Kereskedelmi és Termelő Zrt., Debrecen (HU)

---

**( 111 ) 148.692**

( 732 ) VALEO WISCHERSYSTEME GmbH, Bietigheim-Bissingen (DE)

---

**( 111 ) 148.693**

( 732 ) VALEO WISCHERSYSTEME GmbH, Bietigheim-Bissingen (DE)

---

**( 111 ) 148.694**

( 732 ) VALEO WISCHERSYSTEME GmbH, Bietigheim-Bissingen (DE)

---

**( 111 ) 169.203**

( 732 ) Szent Korona Pincészet Kft., Budapest (HU)

---

**( 111 ) 169.809**

( 732 ) Hao Xiu Hong, Budapest (HU)

---

**( 111 ) 170.861**

( 732 ) Richter Gedeon Nyrt., Budapest (HU)

---

**( 111 ) 170.862**

( 732 ) Richter Gedeon Nyrt., Budapest (HU)

---

---

( 111 ) 171.010

( 732 ) SZATMÁRI Konzervgyár Kft., Tyukod (HU)

---

( 111 ) 171.199

( 732 ) Magyar Szocialista Párt, Budapest (HU)

---

( 111 ) 171.325

( 732 ) Church & Dwight Co., Inc. (Delaware államban bejegyzett cég), Princeton, New Jersey (US)

---

( 111 ) 171.339

( 732 ) PORPHYR-DOLOMIT AG, Mauren (LI)

---

( 111 ) 171.342

( 732 ) Elan Pharma International Limited, Dublin 2 (IE)

---

( 111 ) 171.400

( 732 ) OTIS Bt., Kunszentmiklós (HU)

---

( 111 ) 171.403

( 732 ) Eagle Trading Kft., Budapest (HU)

---

( 111 ) 171.826

( 732 ) DACHENG Kft., Budapest (HU)

---

( 111 ) 172.270

( 732 ) Richter Gedeon Nyrt., Budapest (HU)

---

( 111 ) 172.298

( 732 ) István Borház Borászati, Kereskedelmi és Szolgáltató Kft., Kiskőrös (HU)

---

( 111 ) 172.323

( 732 ) István Borház Borászati, Kereskedelmi és Szolgáltató Kft., Kiskőrös (HU)

---

( 111 ) 172.366

( 732 ) Borsodi Sörgyár Kft., Bőcs (HU)

---

( 111 ) 172.447

( 732 ) General Cable Technologies Corporation (Delaware államban bejegyzett cég), Highland Heights, Kentucky (US)

---

( 111 ) 172.461

( 732 ) Clark Foods, Inc. (Kentucky állam törvényei szerint működő vállalat), New Albany, Indiana (US)

---

( 111 ) 172.543

( 732 ) Axel Springer-Magyarország Kft., Tatabánya (HU)

---

( 111 ) 172.558

( 732 ) Bonafarm-Bábolna Takarmány Kft., Nagyigmánd (HU)

---

( 111 ) 172.955

( 732 ) Darabos János, Hajdúsámson (HU)

---

---

( 111 ) 172.985

( 732 ) MONTANARI Hungary Ipari Fafeldolgozó Kft., Magyarszecsőd (HU)

---

( 111 ) 173.015

( 732 ) SZATMÁRI Konzervgyár Kft., Tyukod (HU)

---

( 111 ) 173.185

( 732 ) BEŐTHY PINCE, Gyulakeszi (HU)

---

( 111 ) 173.225

( 732 ) Borsodi Sörgyár Kft., Bőcs (HU)

---

( 111 ) 173.512

( 732 ) Gyermely Élelmiszeripari Zártkörűen Működő Részvénytársaság, Gyermely (HU)

---

( 111 ) 173.688

( 732 ) Citibank, N.A., a National Banking Association, New York, New York (US)

---

( 111 ) 173.711

( 732 ) FAIRTOOL Kft., Budapest (HU)

---

( 111 ) 174.088

( 732 ) Oltalom Karitatív Egyesület, Budapest (HU)

---

( 111 ) 174.149

( 732 ) I.D.C. Hungária Ipari, Kereskedelmi és Szolgáltató Zártkörűen Működő Részvénytársaság, Szigetszentmiklós (HU)

---

( 111 ) 174.484

( 732 ) Ott Lászlóné, Budapest (HU)

---

( 111 ) 174.605

( 732 ) BAT Pécsi Dohánygyár Kft., Budaörs (HU)

---

( 111 ) 174.643

( 732 ) Balatonboglári Borgazdasági Zrt., Balatonboglár (HU)

---

( 111 ) 174.680

( 732 ) Közép Európai Média és Kiadó Szolgáltató Zrt., Budapest (HU)

---

( 111 ) 174.687

( 732 ) OPTIMA FORMA Kereskedelmi és Szolgáltató Kft., Budapest (HU)

---

( 111 ) 174.715

( 732 ) Balázs Filament Kft., Budapest (HU)

---

( 111 ) 174.731

( 732 ) Printrex Kft., Budapest (HU)

---

( 111 ) 174.950

( 732 ) Data-Object Szolgáltató Bt., Szeged (HU)

---



---

( 111 ) 174.951

( 732 ) ARYSTA LIFESCIENCE NORTH AMERICA, LLC (California limited liability company), Cary (US)

---

( 111 ) 175.143

( 732 ) LG Electronics Inc., Szöul (KR)

---

( 111 ) 175.213

( 732 ) Richter Gedeon Nyrt., Budapest (HU)

---

( 111 ) 175.302

( 732 ) MARS, INCORPORATED, McLean, Virginia (US)

---

( 111 ) 175.396

( 732 ) Fővárosi Vízművek Zrt., Budapest (HU)

---

( 111 ) 175.521

( 732 ) Kalocsa Fűszerpaprika Zrt., Kalocsa (HU)

---

( 111 ) 175.531

( 732 ) Alltech Inc., Nicholasville, Kentucky (US)

---

( 111 ) 175.698

( 732 ) EnterNet 2001 Kft., Budapest (HU)

---

( 111 ) 175.718

( 732 ) Gyermely Élelmiszeripari Zártkörűen Működő Részvénytársaság, Gyermely (HU)

---

( 111 ) 175.721

( 732 ) Gyermely Élelmiszeripari Zártkörűen Működő Részvénytársaság, Gyermely (HU)

---

( 111 ) 175.722

( 732 ) Gyermely Élelmiszeripari Zártkörűen Működő Részvénytársaság, Gyermely (HU)

---

( 111 ) 175.739

( 732 ) Gyermely Élelmiszeripari Zártkörűen Működő Részvénytársaság, Gyermely (HU)

---

( 111 ) 175.740

( 732 ) Gyermely Élelmiszeripari Zártkörűen Működő Részvénytársaság, Gyermely (HU)

---

( 111 ) 175.741

( 732 ) Gyermely Élelmiszeripari Zártkörűen Működő Részvénytársaság, Gyermely (HU)

---

( 111 ) 175.742

( 732 ) Gyermely Élelmiszeripari Zártkörűen Működő Részvénytársaság, Gyermely (HU)

---

( 111 ) 175.812

( 732 ) Szerencsejáték Zártkörűen Működő Részvénytársaság, Budapest (HU)

---

( 111 ) 175.835

( 732 ) Eli Lilly and Company (Indiana állam törvényei szerint működő vállalat), Indianapolis, Indiana (US)

---

( 111 ) 175.879

---

Nemzeti védjegyoltalom megújítása

---

( 732 ) Közép Európai Média és Kiadó Szolgáltató Zrt., Budapest (HU)

---

( 111 ) 175.896

( 732 ) IKR Termelésfejlesztési és Kereskedelmi Zrt., Bábolna (HU)

---

( 111 ) 175.930

( 732 ) Szerencsejáték Zártkörűen Működő Részvénytársaság, Budapest (HU)

---

( 111 ) 175.998

( 732 ) Visa International Service Association (Delaware állam törvényei szerint működő vállalat), Foster City, Kalifornia (US)

---

( 111 ) 176.024

( 732 ) Arysta LifeScience Magyarország Kft., Budapest (HU)

---

( 111 ) 176.045

( 732 ) Exxon Mobil Corporation, Irving, Texas (US)

---

( 111 ) 176.092

( 732 ) Kékkúti Ásványvíz Kitermelő, Töltő és Forgalmazó Zrt., Budapest (HU)

---

( 111 ) 176.093

( 732 ) Kékkúti Ásványvíz Kitermelő, Töltő és Forgalmazó Zrt., Budapest (HU)

---

( 111 ) 176.094

( 732 ) Kékkúti Ásványvíz Kitermelő, Töltő és Forgalmazó Zrt., Budapest (HU)

---

( 111 ) 176.103

( 732 ) SANOFI-AVENTIS Zrt., Budapest (HU)

---

( 111 ) 176.115

( 732 ) Eli Lilly and Company, Indianapolis, Indiana (US)

---

( 111 ) 176.181

( 732 ) Sanoma Media Budapest Zártkörűen Működő Részvénytársaság, Budapest (HU)

---

( 111 ) 176.183

( 732 ) Sanoma Media Budapest Zártkörűen Működő Részvénytársaság, Budapest (HU)

---

( 111 ) 176.199

( 732 ) Salvus Gyógy- és Ásványvíz Termelő, Feldolgozó és Értékesítő Kft., Pilisszentiván (HU)

---

( 111 ) 176.212

( 732 ) FrieslandCampina Hungária Kereskedelmi és Termelő Zrt., Debrecen (HU)

---

( 111 ) 176.286

( 732 ) Mattes Hungária Kft., Győr (HU)

---

( 111 ) 176.424

( 732 ) Tarnói Gábor, Budapest (HU)  
Ihász Beatrix, Budapest (HU)

---

---

( 111 ) 176.460

( 732 ) MARS, Incorporated, McLean, Virginia (US)

---

( 111 ) 176.595

( 732 ) Közép Európai Média és Kiadó Szolgáltató Zrt., Budapest (HU)

---

( 111 ) 176.596

( 732 ) HARLEQUIN Magyarország Kft., Tatabánya (HU)

---

( 111 ) 176.660

( 732 ) PolyOne Corporation (Ohio állam törvényei szerint működő vállalat), Cleveland, Ohio (US)

---

( 111 ) 176.802

( 732 ) Barcrest Group Limited, Ashton Under Lyne, Lancashire (GB)

---

( 111 ) 176.804

( 732 ) Kentucky Fried Chicken International Holdings, Inc. (Delaware állam törvényei szerint működő vállalat),  
Louisville, Kentucky (US)

---

( 111 ) 176.825

( 732 ) TYMBARK-MWS Sp. z o. o. S.K.A., Tymbark (PL)

---

( 111 ) 176.843

( 732 ) Zwack Unicum Nyrt., Budapest (HU)

---

( 111 ) 176.844

( 732 ) Arysta LifeScience Magyarország Kft., Budapest (HU)

---

( 111 ) 176.845

( 732 ) PLIVA HRVATSKA d.o.o., Zagreb (HR)

---

( 111 ) 176.847

( 732 ) PLIVA HRVATSKA d.o.o., Zagreb (HR)

---

( 111 ) 176.854

( 732 ) Tarnói Gábor, Budapest (HU)  
Ihász Beatrix, Budapest (HU)

---

( 111 ) 176.970

( 732 ) Emerson Electric Co. (Missouri államban bejegyzett cég), St. Louis, Missouri (US)

---

( 111 ) 177.010

( 732 ) Premed Pharma Kereskedelmi és Kutató-Fejlesztő Kft., Budapest (HU)

---

( 111 ) 177.011

( 732 ) Premed Pharma Kereskedelmi és Kutató-Fejlesztő Kft., Budapest (HU)

---

( 111 ) 177.012

( 732 ) Premed Pharma Kereskedelmi és Kutató-Fejlesztő Kft., Budapest (HU)

---

( 111 ) 177.107

---

---

( 732 ) Ihász Beatrix, Budapest (HU)

Tarnói Gábor, Budapest (HU)

---

**( 111 ) 177.143**

( 732 ) Kékkúti Ásványvíz Kitermelő, Töltő és Forgalmazó Zrt., Budapest (HU)

---

**( 111 ) 177.154**

( 732 ) NAGY AUTÓBONTÓ Kereskedelmi és Szolgáltató Kft., Siófok (HU)

---

**( 111 ) 177.412**

( 732 ) CANON KABUSHIKI KAISHA, Tokió (JP)

---

**( 111 ) 177.413**

( 732 ) PLIVA HRVATSKA d.o.o., Zagreb (HR)

---

**( 111 ) 177.465**

( 732 ) TYMBARK-MWS Sp. z o. o. S.K.A., Tymbark (PL)

---

**( 111 ) 177.478**

( 732 ) Pfizer Products Inc. (Connecticut állam törvényei szerint működő vállalat), Groton, Connecticut (US)

---

**( 111 ) 177.496**

( 732 ) Harman International Industries, Incorporated (Delaware államban bejegyzett cég), Northridge (US)

---

**( 111 ) 177.511**

( 732 ) IKR Termelésfejlesztési és Kereskedelmi Zrt., Bábolna (HU)

---

**( 111 ) 177.524**

( 732 ) MVM Zrt., Budapest (HU)

---

**( 111 ) 177.529**

( 732 ) JIANGSU HENGSHUN Vinegar Industry Co. Ltd., Zhenjiang City, Jiangsu Province (CN)

---

**( 111 ) 177.663**

( 732 ) Harpo, Inc., Chicago, Illinois (US)

---

**( 111 ) 177.771**

( 732 ) The Cartoon Network, Inc. (Delaware Államban, Amerikai Egyesült Államok, bejegyzett cég), Atlanta, Georgia (US)

---

**( 111 ) 177.892**

( 732 ) Streamlight, Inc. (Delaware államban bejegyzett cég), Eagleville, Pennsylvania (US)

---

**( 111 ) 177.953**

( 732 ) Red Hat, Inc. (Delaware állam törvényei szerint működő vállalat), Raleigh, North Carolina (US)

---

**( 111 ) 178.071**

( 732 ) Alfa-Natura Gyógyászati Kereskedelmi és Szolgáltató Kft., Nyíregyháza (HU)

---

**( 111 ) 178.072**

( 732 ) The Goodyear Tire & Rubber Company (Ohio állam törvényei szerint működő vállalat), Akron, Ohio (US)

---

---

( 111 ) 178.125

( 732 ) SANOFI-AVENTIS Zrt., Budapest (HU)

---

( 111 ) 178.212

( 732 ) PepsiCo, Inc. (Észak-Karolina állam törvényei szerint működő vállalat), Purchase, New York (US)

---

( 111 ) 178.372

( 732 ) TREX Company, Inc. (Delaware államban bejegyzett cég), Winchester, Virginia (US)

---

( 111 ) 178.404

( 732 ) TYMBARK-MWS Sp. z o.o. S.K.A., Tymbark (PL)

---

( 111 ) 178.448

( 732 ) Red Hat, Inc. (Delaware állam törvényei szerint működő vállalat), Raleigh, North Carolina (US)

---

( 111 ) 178.469

( 732 ) ManOPen Irodatechnikai Korlátolt Felelősségű Társaság, Gödöllő (HU)

---

( 111 ) 178.524

( 732 ) DayMen Canada Acquisition ULC (an unlimited liability corporation incorporated under the laws of the Province of British Columbia, Canada), Vancouver, British Columbia CANADA (CA)

---

( 111 ) 178.715

( 732 ) MARS, INCORPORATED, McLean, Virginia állam (US)

---

( 111 ) 179.149

( 732 ) INTERVET INTERNATIONAL B.V., AN Boxmeer (NL)

---

( 111 ) 179.270

( 732 ) Fleur de Santé AB, Malmö (SE)

---

( 111 ) 179.282

( 732 ) Közép Európai Média és Kiadó Szolgáltató Zrt., Budapest (HU)

---

( 111 ) 179.413

( 732 ) Győri Keksz Kft., Székesfehérvár (HU)

---

( 111 ) 179.486

( 732 ) The Sherwin-Williams Company (Ohio államban bejegyzett cég), Cleveland, Ohio (US)

---

( 111 ) 179.489

( 732 ) MARS, INCORPORATED, McLean, Virginia (US)

---

( 111 ) 179.543

( 732 ) Hu Zhi Li, Budapest (HU)

---

( 111 ) 180.140

( 732 ) Hungaria Pezsgőpincészet Pezsgőkészítő és Forgalmazó Kft., Budapest (HU)

---

( 111 ) 183.362

( 732 ) BONGRAIN S.A. a French société anonyme á directoire et conseil de surveillance, Viroflay (FR)

---

**( 111 ) 198.352**

( 732 ) I.D.C. HUNGÁRIA Zrt., Szigetszentmiklós (HU)

---

**( 111 ) 200.319**

( 732 ) Győri Keksz Kft., Székesfehérvár (HU)

---

**( 111 ) 204.489**

( 732 ) Wopfinger Stein u. Kalkwerke Schmid & Co. KG, Woldegg-Wopfing (AT)

---

**( 111 ) 204.814**

( 732 ) MIP METRO Group Intellectual Property GmbH & Co. KG, Düsseldorf (DE)

---

**( 111 ) 205.899**

( 732 ) LRC PRODUCTS LIMITED, Slough, Berkshire (GB)

---

A rovat 226 darab közlést tartalmaz.

**Vegyes védjegyközlemények**

---

**Jogutódlás**

---

**( 111 ) 115.270**

( 732 ) Electrolux Home Products, Inc.(Delaware állam törvényei szerint bejegyzett cég), Charlotte, North Carolina (US)

---

**( 111 ) 123.417**

( 732 ) Sheraton International IP, LLC, Delaware államban bejegyzett cég, Connecticut (US)

---

**( 111 ) 129.793**

( 732 ) Kraft Foods Global Brands LLC, Northfield, Illinois (US)

---

**( 111 ) 132.090**

( 732 ) BH Stores B.V., Curacao (CW)

---

**( 111 ) 132.152**

( 732 ) BH Stores B.V., Curacao (CW)

---

**( 111 ) 135.717**

( 732 ) Pernod Ricard USA, LLC (Delaware Államban, bejegyzett cég), New York (US)

---

**( 111 ) 136.039**

( 732 ) John Deere Water, Inc., San Diego, California (US)

---

**( 111 ) 146.449**

( 732 ) Kraft Foods Global Brands LLC, Northfield, Illinois (US)

---

**( 111 ) 147.734**

( 732 ) Hearst Communications, Inc., New York, New York (US)

---

**( 111 ) 156.745**

( 732 ) MSD International Holdings GmbH, Luzern 6 (CH)

---

**( 111 ) 156.916**

( 732 ) MSD International Holdings GmbH, Luzern 6 (CH)

---

**( 111 ) 157.146**

( 732 ) MSD International Holdings GmbH, Luzern 6 (CH)

---

**( 111 ) 161.781**

( 732 ) MSD International Holdings GmbH, Luzern 6 (CH)

---

**( 111 ) 165.932**

( 732 ) MSD International Holdings GmbH, Luzern 6 (CH)

---

**( 111 ) 165.933**

( 732 ) MSD International Holdings GmbH, Luzern 6 (CH)

---

**( 111 ) 167.272**

---

( 732 ) MSD International Holdings GmbH, Luzern 6 (CH)

---

**( 111 ) 167.795**

( 732 ) Kraft Foods Global Brands LLC, Northfield, Illinois (US)

---

**( 111 ) 167.800**

( 732 ) Kraft Foods Global Brands LLC, Northfield, Illinois (US)

---

**( 111 ) 167.928**

( 732 ) MSD International Holdings GmbH, Luzern 6 (CH)

---

**( 111 ) 168.890**

( 732 ) MSD International Holdings GmbH, Luzern 6 (CH)

---

**( 111 ) 169.584**

( 732 ) MSD International Holdings GmbH, Luzern 6 (CH)

---

**( 111 ) 171.346**

( 732 ) MSD International Holdings GmbH, Luzern 6 (CH)

---

**( 111 ) 171.562**

( 732 ) Elizabeth Arden International, Sarl, Cointrin, Geneva (CH)

---

**( 111 ) 172.309**

( 732 ) Wella GmbH, Schwalbach am Taunus (DE)

---

**( 111 ) 174.579**

( 732 ) MPF-FÉG Kft., Budapest (HU)

---

**( 111 ) 174.581**

( 732 ) MPF-FÉG Kft., Budapest (HU)

---

**( 111 ) 174.731**

( 732 ) Printrex Kft., Budapest (HU)

---

**( 111 ) 174.951**

( 732 ) ARYSTA LIFESCIENCE NORTH AMERICA, LLC (California limited liability company), Cary (US)

---

**( 111 ) 176.825**

( 732 ) TYMBARK-MWS Sp. z o. o. S.K.A., Tymbark (PL)

---

**( 111 ) 176.845**

( 732 ) PLIVA HRVATSKA d.o.o., Zagreb (HR)

---

**( 111 ) 176.847**

( 732 ) PLIVA HRVATSKA d.o.o., Zagreb (HR)

---

**( 111 ) 177.413**

( 732 ) PLIVA HRVATSKA d.o.o., Zagreb (HR)

---

**( 111 ) 177.465**

( 732 ) TYMBARK-MWS Sp. z o. o. S.K.A., Tymbark (PL)

---



**( 111 ) 178.404**

( 732 ) TYMBARK-MWS Sp. z o.o. S.K.A., Tymbark (PL)

---

**( 111 ) 178.885**

( 732 ) Akzo Nobel Functional Chemicals LLC, Chicago, IL (US)

---

**( 111 ) 179.149**

( 732 ) INTERVET INTERNATIONAL B.V., AN Boxmeer (NL)

---

**( 111 ) 179.328**

( 732 ) Z & U Spirituosen Marketing GmbH, Vienna (AT)

---

**( 111 ) 186.846**

( 732 ) Brandcarlog Kft., Budapest (HU)

---

**( 111 ) 190.441**

( 732 ) Kraft Foods Global Brands LLC, Northfield, Illinois (US)

---

**( 111 ) 194.086**

( 732 ) PINKVIN Fagylaltgyártó Kft., Környe (HU)

---

**( 111 ) 194.573**

( 732 ) Zsindelyes Pálinka Zrt., Érpatak (HU)

---

**( 111 ) 195.935**

( 732 ) Zsindelyes Pálinka Zrt., Érpatak (HU)

---

**( 111 ) 195.936**

( 732 ) Zsindelyes Pálinka Zrt., Érpatak (HU)

---

**( 111 ) 195.937**

( 732 ) Zsindelyes Pálinka Zrt., Érpatak (HU)

---

**( 111 ) 195.938**

( 732 ) Zsindelyes Pálinka Zrt., Érpatak (HU)

---

**( 111 ) 197.570**

( 732 ) MSD International Holdings GmbH, Luzern 6 (CH)

---

**( 111 ) 197.589**

( 732 ) MSD International Holdings GmbH, Luzern 6 (CH)

---

**( 111 ) 198.101**

( 732 ) Zsindelyes Pálinka Zrt., Érpatak (HU)

---

**( 111 ) 198.106**

( 732 ) Zsindelyes Pálinka Zrt., Érpatak (HU)

---

**( 111 ) 198.107**

( 732 ) Zsindelyes Pálinka Zrt., Érpatak (HU)

---

---

**( 111 ) 201.669**( 732 ) Zsindelyes Pálinka Zrt., Érpatak (HU)

---

**( 111 ) 201.676**( 732 ) Zsindelyes Pálinka Zrt., Érpatak (HU)

---

**( 111 ) 203.498**( 732 ) Zsindelyes Pálinka Zrt., Érpatak (HU)

---

**( 111 ) 205.146**

( 732 ) TÁBOR-ÉRT Kft. 90%, Budapest (HU)

Bátor Tábor Alapítvány 10%, Budapest (HU)

---

A rovat 54 darab közlést tartalmaz.

---

**Képviselési megbízás**

---

**( 111 ) 129.263**

( 732 ) Bonbonetti Choco Édesipari Kft., Budapest (HU)

( 740 ) Csabai, Lindner és Varga Ügyvédi Iroda, Budapest

---

**( 111 ) 136.029**

( 732 ) Johnson Matthey Plc., London (GB)

( 740 ) Danubia Szabadalmi és Jogi Iroda Kft., Budapest

---

**( 111 ) 138.844**

( 732 ) Bonbonetti Choco Édesipari Kft., Budapest (HU)

( 740 ) Csabai, Lindner és Varga Ügyvédi Iroda, Budapest

Raiffeisen Bank Rt., Budapest

---

**( 111 ) 138.845**

( 732 ) Bonbonetti Choco Édesipari Kft., Budapest (HU)

( 740 ) Csabai, Lindner és Varga Ügyvédi Iroda, Budapest

Raiffeisen Bank Rt., Budapest

---

**( 111 ) 138.848**

( 732 ) Bonbonetti Choco Édesipari Kft., Budapest (HU)

( 740 ) Csabai, Lindner és Varga Ügyvédi Iroda, Budapest

---

**( 111 ) 138.849**

( 732 ) Bonbonetti Choco Édesipari Kft., Budapest (HU)

( 740 ) Csabai, Lindner és Varga Ügyvédi Iroda, Budapest

Raiffeisen Bank Rt., Budapest

---

**( 111 ) 138.850**

( 732 ) Bonbonetti Choco Édesipari Kft., Budapest (HU)

( 740 ) Csabai, Lindner és Varga Ügyvédi Iroda, Budapest

Raiffeisen Bank Rt., Budapest

---

**( 111 ) 138.851**

---

( 732 ) Bonbonetti Choco Édesipari Kft., Budapest (HU)

( 740 ) Csabai, Lindner és Varga Ügyvédi Iroda, Budapest

---

**( 111 ) 138.854**

( 732 ) Bonbonetti Choco Édesipari Kft., Budapest (HU)

( 740 ) Csabai, Lindner és Varga Ügyvédi Iroda, Budapest

---

**( 111 ) 138.855**

( 732 ) Bonbonetti Choco Édesipari Kft., Budapest (HU)

( 740 ) Csabai, Lindner és Varga Ügyvédi Iroda, Budapest

Raiffeisen Bank Rt., Budapest

---

**( 111 ) 138.867**

( 732 ) Bonbonetti Choco Édesipari Kft., Budapest (HU)

( 740 ) Csabai, Lindner és Varga Ügyvédi Iroda, Budapest

---

**( 111 ) 138.869**

( 732 ) Bonbonetti Choco Édesipari Kft., Budapest (HU)

( 740 ) Csabai, Lindner és Varga Ügyvédi Iroda, Budapest

---

**( 111 ) 138.870**

( 732 ) Bonbonetti Choco Édesipari Kft., Budapest (HU)

( 740 ) Csabai, Lindner és Varga Ügyvédi Iroda, Budapest

---

**( 111 ) 138.871**

( 732 ) Bonbonetti Choco Édesipari Kft., Budapest (HU)

( 740 ) Csabai, Lindner és Varga Ügyvédi Iroda, Budapest

---

**( 111 ) 138.884**

( 732 ) Bonbonetti Choco Édesipari Kft., Budapest (HU)

( 740 ) Csabai, Lindner és Varga Ügyvédi Iroda, Budapest

---

**( 111 ) 139.149**

( 732 ) Bonbonetti Choco Édesipari Kft., Budapest (HU)

( 740 ) Csabai, Lindner és Varga Ügyvédi Iroda, Budapest

---

**( 111 ) 140.589**

( 732 ) Bonbonetti Choco Édesipari Kft., Budapest (HU)

( 740 ) Csabai, Lindner és Varga Ügyvédi Iroda, Budapest

---

**( 111 ) 140.725**

( 732 ) Bonbonetti Choco Édesipari Kft., Budapest (HU)

( 740 ) Csabai, Lindner és Varga Ügyvédi Iroda, Budapest

---

**( 111 ) 140.732**

( 732 ) Bonbonetti Choco Édesipari Kft., Budapest (HU)

( 740 ) Csabai, Lindner és Varga Ügyvédi Iroda, Budapest

Raiffeisen Bank Rt., Budapest

---

**( 111 ) 141.233**

( 732 ) Bonbonetti Choco Édesipari Kft., Budapest (HU)

---

( 740 ) Csabai, Lindner és Varga Ügyvédi Iroda, Budapest  
Raiffeisen Bank Rt., Budapest

---

**( 111 ) 141.302**

( 732 ) Bonbonetti Choco Édesipari Kft., Budapest (HU)  
( 740 ) Csabai, Lindner és Varga Ügyvédi Iroda, Budapest

---

**( 111 ) 142.698**

( 732 ) Bonbonetti Choco Édesipari Kft., Budapest (HU)  
( 740 ) Csabai, Lindner és Varga Ügyvédi Iroda, Budapest

---

**( 111 ) 144.961**

( 732 ) Bonbonetti Choco Édesipari Kft., Budapest (HU)  
( 740 ) Csabai, Lindner és Varga Ügyvédi Iroda, Budapest

---

**( 111 ) 144.962**

( 732 ) Bonbonetti Choco Édesipari Kft., Budapest (HU)  
( 740 ) Csabai, Lindner és Varga Ügyvédi Iroda, Budapest

---

**( 111 ) 144.963**

( 732 ) Bonbonetti Choco Édesipari Kft., Budapest (HU)  
( 740 ) Csabai, Lindner és Varga Ügyvédi Iroda, Budapest

---

**( 111 ) 144.964**

( 732 ) Bonbonetti Choco Édesipari Kft., Budapest (HU)  
( 740 ) Csabai, Lindner és Varga Ügyvédi Iroda, Budapest

---

**( 111 ) 144.968**

( 732 ) Bonbonetti Choco Édesipari Kft., Budapest (HU)  
( 740 ) Csabai, Lindner és Varga Ügyvédi Iroda, Budapest

---

**( 111 ) 144.969**

( 732 ) Bonbonetti Choco Édesipari Kft., Budapest (HU)  
( 740 ) Csabai, Lindner és Varga Ügyvédi Iroda, Budapest

---

**( 111 ) 147.938**

( 732 ) Bonbonetti Choco Édesipari Kft., Budapest (HU)  
( 740 ) Csabai, Lindner és Varga Ügyvédi Iroda, Budapest

---

**( 111 ) 148.064**

( 732 ) ERU Hungaria Sajtgyártó Kft., Budapest (HU)  
( 740 ) Bitskey és Sulyok Ügyvédi Iroda, Budapest

---

**( 111 ) 148.132**

( 732 ) Bonbonetti Choco Édesipari Kft., Budapest (HU)  
( 740 ) Csabai, Lindner és Varga Ügyvédi Iroda, Budapest

---

**( 111 ) 150.104**

( 732 ) Bonbonetti Choco Édesipari Kft., Budapest (HU)  
( 740 ) Csabai, Lindner és Varga Ügyvédi Iroda, Budapest  
Raiffeisen Bank Rt., Budapest

---

**( 111 ) 150.337**

( 732 ) ERU Hungaria Sajtgyártó Kft., Budapest (HU)

( 740 ) Bitskey és Sulyok Ügyvédi Iroda, Budapest

---

**( 111 ) 150.867**

( 732 ) GlaxoSmithKline LLC, Wilmington, County of New Castle, Delaware (US)

( 740 ) SBGK Ügyvédi Iroda, Budapest

---

**( 111 ) 151.710**

( 732 ) Bonbonetti Choco Édesipari Kft., Budapest (HU)

( 740 ) Csabai, Lindner és Varga Ügyvédi Iroda, Budapest

---

**( 111 ) 155.785**

( 732 ) Bonbonetti Choco Édesipari Kft., Budapest (HU)

( 740 ) Csabai, Lindner és Varga Ügyvédi Iroda, Budapest

---

**( 111 ) 157.225**

( 732 ) GlaxoSmithKline LLC, Corporation Service Company, Wilmington, County of New Castle, Delaware (US)

( 740 ) SBGK Ügyvédi Iroda, Budapest

---

**( 111 ) 158.720**

( 732 ) GlaxoSmithKline LLC, Corporation Service Company, Wilmington, County of New Castle, Delaware (US)

( 740 ) SBGK Ügyvédi Iroda, Budapest

---

**( 111 ) 158.721**

( 732 ) GlaxoSmithKline LLC, Corporation Service Company, Wilmington, County of New Castle, Delaware (US)

( 740 ) SBGK Ügyvédi Iroda, Budapest

---

**( 111 ) 159.404**

( 732 ) Bonbonetti Choco Édesipari Kft., Budapest (HU)

( 740 ) Csabai, Lindner és Varga Ügyvédi Iroda, Budapest

---

**( 111 ) 159.406**

( 732 ) Bonbonetti Choco Édesipari Kft., Budapest (HU)

( 740 ) Csabai, Lindner és Varga Ügyvédi Iroda, Budapest

---

**( 111 ) 159.514**

( 732 ) GlaxoSmithKline LLC, Wilmington, County of New Castle, Delaware (US)

( 740 ) SBGK Ügyvédi Iroda, Budapest

---

**( 111 ) 159.734**

( 732 ) Bonbonetti Choco Édesipari Kft., Budapest (HU)

( 740 ) Csabai, Lindner és Varga Ügyvédi Iroda, Budapest

---

**( 111 ) 160.988**

( 732 ) Bonbonetti Choco Édesipari Kft., Budapest (HU)

( 740 ) Csabai, Lindner és Varga Ügyvédi Iroda, Budapest

---

**( 111 ) 162.335**( 732 ) Bonbonetti Choco Édesipari Kft., Budapest (HU)

---

( 740 ) Csabai, Lindner és Varga Ügyvédi Iroda, Budapest

---

**( 111 ) 162.336**

( 732 ) Bonbonetti Choco Édesipari Kft., Budapest (HU)

( 740 ) Csabai, Lindner és Varga Ügyvédi Iroda, Budapest

---

**( 111 ) 162.787**

( 732 ) Bonbonetti Choco Édesipari Kft., Budapest (HU)

( 740 ) Csabai, Lindner és Varga Ügyvédi Iroda, Budapest

---

**( 111 ) 163.704**

( 732 ) Bonbonetti Choco Édesipari Kft., Budapest (HU)

( 740 ) Csabai, Lindner és Varga Ügyvédi Iroda, Budapest

---

**( 111 ) 163.910**

( 732 ) Bonbonetti Choco Édesipari Kft., Budapest (HU)

( 740 ) Csabai, Lindner és Varga Ügyvédi Iroda, Budapest

Raiffeisen Bank Rt., Budapest

---

**( 111 ) 167.913**

( 732 ) GlaxoSmithKline LLC, Corporation Service Company, Wilmington, County of New Castle, Delaware (US)

( 740 ) SBGK Ügyvédi Iroda, Budapest

---

**( 111 ) 174.174**

( 732 ) IMMUNAL Kft., Budapest (HU)

( 740 ) Kovári és Társai Szabadalmi és Védjegy Iroda Kft., Budapest

---

**( 111 ) 174.579**

( 732 ) MPF-FÉG Kft., Budapest (HU)

( 740 ) Weiler Gábor, Érd

---

**( 111 ) 174.581**

( 732 ) MPF-FÉG Kft., Budapest (HU)

( 740 ) Weiler Gábor, Érd

---

**( 111 ) 175.396**

( 732 ) Fővárosi Vízművek Zrt., Budapest (HU)

( 740 ) Dr. Andrásy Szilvia jogtanácsos, Budapest

---

**( 111 ) 176.280**

( 732 ) HUMAX HOLDINGS Co., Ltd., Yubang-dong, Yongin City, Kyonggi-do (KR)

( 740 ) dr. Krajnyák & Társa Ügyvédi Iroda, Budapest

---

**( 111 ) 176.286**

( 732 ) Mattes Hungária Kft., Győr (HU)

( 740 ) Pintz és Társai Szabadalmi, Védjegy és Jogi Iroda Kft., Budapest

---

**( 111 ) 176.460**

( 732 ) MARS, Incorporated, McLean, Virginia (US)

( 740 ) Oppenheim Ügyvédi Iroda, Budapest

---

**( 111 ) 177.010**

( 732 ) Premed Pharma Kereskedelmi és Kutató-Fejlesztő Kft., Budapest (HU)

( 740 ) PATENDER Nemzetközi Iparjogvédelmi Képviselői Kft., Budapest

---

**( 111 ) 177.011**

( 732 ) Premed Pharma Kereskedelmi és Kutató-Fejlesztő Kft., Budapest (HU)

( 740 ) PATENDER Nemzetközi Iparjogvédelmi Képviselői Kft., Budapest

---

**( 111 ) 177.012**

( 732 ) Premed Pharma Kereskedelmi és Kutató-Fejlesztő Kft., Budapest (HU)

( 740 ) PATENDER Nemzetközi Iparjogvédelmi Képviselői Kft., Budapest

---

**( 111 ) 177.412**

( 732 ) CANON KABUSHIKI KAISHA, Tokió (JP)

( 740 ) S.B.G. & K. Ügyvédi Iroda, Budapest

---

**( 111 ) 177.521**

( 732 ) Bonbonetti Choco Édesipari Kft., Budapest (HU)

( 740 ) Csabai, Lindner és Varga Ügyvédi Iroda, Budapest

---

**( 111 ) 177.529**

( 732 ) JIANGSU HENGSHUN Vinegar Industry Co. Ltd., Zhenjiang City, Jiangsu Province (CN)

( 740 ) SBGK Ügyvédi Iroda, Budapest

---

**( 111 ) 177.587**

( 732 ) Bonbonetti Choco Édesipari Kft., Budapest (HU)

( 740 ) Csabai, Lindner és Varga Ügyvédi Iroda, Budapest

---

**( 111 ) 177.663**

( 732 ) Harpo, Inc., Chicago, Illinois (US)

( 740 ) DANUBIA Szabadalmi és Jogi Iroda Kft., Budapest

---

**( 111 ) 178.372**

( 732 ) TREX Company, Inc. (Delaware államban bejegyzett cég), Winchester, Virginia (US)

( 740 ) SBGK Ügyvédi Iroda, Budapest

---

**( 111 ) 179.147**

( 732 ) ERU Hungaria Sajtgyártó Kft., Budapest (HU)

( 740 ) Bitskey és Sulyok Ügyvédi Iroda, Budapest

---

**( 111 ) 179.148**

( 732 ) ERU Hungaria Sajtgyártó Kft., Budapest (HU)

( 740 ) Bitskey és Sulyok Ügyvédi Iroda, Budapest

---

**( 111 ) 179.151**

( 732 ) ERU Hungaria Sajtgyártó Kft., Budapest (HU)

( 740 ) Bitskey és Sulyok Ügyvédi Iroda, Budapest

---

**( 111 ) 179.152**

( 732 ) ERU Hungaria Sajtgyártó Kft., Budapest (HU)

( 740 ) Bitskey és Sulyok Ügyvédi Iroda, Budapest

---

**( 111 ) 179.153**

( 732 ) ERU Hungaria Sajtgyártó Kft., Budapest (HU)

( 740 ) Bitskey és Sulyok Ügyvédi Iroda, Budapest

---

**( 111 ) 179.154**

( 732 ) ERU Hungaria Sajtgyártó Kft., Budapest (HU)

( 740 ) Bitskey és Sulyok Ügyvédi Iroda, Budapest

---

**( 111 ) 179.155**

( 732 ) ERU Hungaria Sajtgyártó Kft., Budapest (HU)

( 740 ) Bitskey és Sulyok Ügyvédi Iroda, Budapest

---

**( 111 ) 183.066**

( 732 ) Jáger János, Kaposvár (HU)

( 740 ) dr. Tunyoghy Szabolcs, Pécs

---

**( 111 ) 183.258**

( 732 ) Bonbonetti Choco Édesipari Kft., Budapest (HU)

( 740 ) Csabai, Lindner és Varga Ügyvédi Iroda, Budapest

---

**( 111 ) 183.259**

( 732 ) Bonbonetti Choco Édesipari Kft., Budapest (HU)

( 740 ) Csabai, Lindner és Varga Ügyvédi Iroda, Budapest

---

**( 111 ) 183.832**

( 732 ) Bonbonetti Choco Édesipari Kft., Budapest (HU)

( 740 ) Csabai, Lindner és Varga Ügyvédi Iroda, Budapest

---

**( 111 ) 184.321**

( 732 ) Bonbonetti Choco Édesipari Kft., Budapest (HU)

( 740 ) Csabai, Lindner és Varga Ügyvédi Iroda, Budapest

---

**( 111 ) 184.693**

( 732 ) Bonbonetti Choco Édesipari Kft., Budapest (HU)

( 740 ) Csabai, Lindner és Varga Ügyvédi Iroda, Budapest

---

**( 111 ) 184.726**

( 732 ) Bonbonetti Choco Édesipari Kft., Budapest (HU)

( 740 ) Csabai, Lindner és Varga Ügyvédi Iroda, Budapest

---

**( 111 ) 184.872**

( 732 ) Bonbonetti Choco Édesipari Kft., Budapest (HU)

( 740 ) Csabai, Lindner és Varga Ügyvédi Iroda, Budapest

---

**( 111 ) 186.007**

( 732 ) Bonbonetti Choco Édesipari Kft., Budapest (HU)

( 740 ) Csabai, Lindner és Varga Ügyvédi Iroda, Budapest

---

**( 111 ) 188.052**( 732 ) Bonbonetti Choco Édesipari Kft., Budapest (HU)

---



( 740 ) Csabai, Lindner és Varga Ügyvédi Iroda, Budapest

---

**( 111 ) 188.053**

( 732 ) Bonbonetti Choco Édesipari Kft., Budapest (HU)

( 740 ) Csabai, Lindner és Varga Ügyvédi Iroda, Budapest

---

**( 111 ) 191.531**

( 732 ) Detki Keksz Édesipari Kft., Halmajugra (HU)

( 740 ) Sili Ügyvédi Iroda, Budapest

---

**( 111 ) 191.807**

( 732 ) ERU HUNGÁRIA SAJTGYÁRTÓ Kft., Budapest (HU)

( 740 ) Bitskey és Sulyok Ügyvédi Iroda, Budapest

---

**( 111 ) 193.321**

( 732 ) Detki Keksz Édesipari Kft., Halmajugra (HU)

( 740 ) Sili Ügyvédi Iroda, Budapest

---

**( 111 ) 195.856**

( 732 ) Bonbonetti Choco Édesipari Kft., Budapest (HU)

( 740 ) Csabai, Lindner és Varga Ügyvédi Iroda, Budapest

---

**( 111 ) 202.878**

( 732 ) Bonbonetti Choco Édesipari Kft., Budapest (HU)

( 740 ) Csabai, Lindner és Varga Ügyvédi Iroda, Budapest

---

**( 111 ) 203.936**

( 732 ) Bonbonetti Choco Édesipari Kft., Budapest (HU)

( 740 ) Csabai, Lindner és Varga Ügyvédi Iroda, Budapest

---

**( 111 ) 203.943**

( 732 ) Bonbonetti Choco Édesipari Kft., Budapest (HU)

( 740 ) Csabai, Lindner és Varga Ügyvédi Iroda, Budapest

---

**( 111 ) 204.745**

( 732 ) Bonbonetti Choco Édesipari Kft., Budapest (HU)

( 740 ) Csabai, Lindner és Varga Ügyvédi Iroda, Budapest

---

A rovat 92 darab közlést tartalmaz.

---

### Képviselő megszűnése

---

**( 111 ) 129.263**

( 732 ) Bonbonetti Choco Édesipari Kft., Budapest (HU)

---

**( 111 ) 136.029**

( 732 ) Johnson Matthey Plc., London (GB)

---

**( 111 ) 138.844**

( 732 ) Bonbonetti Choco Édesipari Kft., Budapest (HU)

---

**( 111 ) 138.845**

( 732 ) Bonbonetti Choco Édesipari Kft., Budapest (HU)

---

**( 111 ) 138.848**

( 732 ) Bonbonetti Choco Édesipari Kft., Budapest (HU)

---

**( 111 ) 138.849**

( 732 ) Bonbonetti Choco Édesipari Kft., Budapest (HU)

---

**( 111 ) 138.850**

( 732 ) Bonbonetti Choco Édesipari Kft., Budapest (HU)

---

**( 111 ) 138.851**

( 732 ) Bonbonetti Choco Édesipari Kft., Budapest (HU)

---

**( 111 ) 138.854**

( 732 ) Bonbonetti Choco Édesipari Kft., Budapest (HU)

---

**( 111 ) 138.855**

( 732 ) Bonbonetti Choco Édesipari Kft., Budapest (HU)

---

**( 111 ) 138.867**

( 732 ) Bonbonetti Choco Édesipari Kft., Budapest (HU)

---

**( 111 ) 138.869**

( 732 ) Bonbonetti Choco Édesipari Kft., Budapest (HU)

---

**( 111 ) 138.870**

( 732 ) Bonbonetti Choco Édesipari Kft., Budapest (HU)

---

**( 111 ) 138.871**

( 732 ) Bonbonetti Choco Édesipari Kft., Budapest (HU)

---

**( 111 ) 138.884**

( 732 ) Bonbonetti Choco Édesipari Kft., Budapest (HU)

---

**( 111 ) 139.149**

( 732 ) Bonbonetti Choco Édesipari Kft., Budapest (HU)

---

**( 111 ) 140.589**

( 732 ) Bonbonetti Choco Édesipari Kft., Budapest (HU)

---

**( 111 ) 140.725**

( 732 ) Bonbonetti Choco Édesipari Kft., Budapest (HU)

---

**( 111 ) 140.732**

( 732 ) Bonbonetti Choco Édesipari Kft., Budapest (HU)

---

**( 111 ) 141.233**

( 732 ) Bonbonetti Choco Édesipari Kft., Budapest (HU)

---

**( 111 ) 141.302**( 732 ) Bonbonetti Choco Édesipari Kft., Budapest (HU)

---

**( 111 ) 142.698**( 732 ) Bonbonetti Choco Édesipari Kft., Budapest (HU)

---

**( 111 ) 144.961**( 732 ) Bonbonetti Choco Édesipari Kft., Budapest (HU)

---

**( 111 ) 144.962**( 732 ) Bonbonetti Choco Édesipari Kft., Budapest (HU)

---

**( 111 ) 144.963**( 732 ) Bonbonetti Choco Édesipari Kft., Budapest (HU)

---

**( 111 ) 144.964**( 732 ) Bonbonetti Choco Édesipari Kft., Budapest (HU)

---

**( 111 ) 144.968**( 732 ) Bonbonetti Choco Édesipari Kft., Budapest (HU)

---

**( 111 ) 144.969**( 732 ) Bonbonetti Choco Édesipari Kft., Budapest (HU)

---

**( 111 ) 147.938**( 732 ) Bonbonetti Choco Édesipari Kft., Budapest (HU)

---

**( 111 ) 148.064**( 732 ) ERU Hungaria Sajtgyártó Kft., Budapest (HU)

---

**( 111 ) 148.132**( 732 ) Bonbonetti Choco Édesipari Kft., Budapest (HU)

---

**( 111 ) 150.104**( 732 ) Bonbonetti Choco Édesipari Kft., Budapest (HU)

---

**( 111 ) 150.337**( 732 ) ERU Hungaria Sajtgyártó Kft., Budapest (HU)

---

**( 111 ) 150.867**( 732 ) GlaxoSmithKline LLC, Wilmington, County of New Castle, Delaware (US)

---

**( 111 ) 151.710**( 732 ) Bonbonetti Choco Édesipari Kft., Budapest (HU)

---

**( 111 ) 155.785**( 732 ) Bonbonetti Choco Édesipari Kft., Budapest (HU)

---

**( 111 ) 157.225**( 732 ) GlaxoSmithKline LLC, Corporation Service Company, Wilmington, County of New Castle, Delaware (US)

---

**( 111 ) 158.720**

---

Nemzeti vegyes védjegyközlemények

---

( 732 ) GlaxoSmithKline LLC, Corporation Service Company, Wilmington, County of New Castle, Delaware (US)

---

**( 111 ) 158.721**

( 732 ) GlaxoSmithKline LLC, Corporation Service Company, Wilmington, County of New Castle, Delaware (US)

---

**( 111 ) 159.404**

( 732 ) Bonbonetti Choco Édesipari Kft., Budapest (HU)

---

**( 111 ) 159.406**

( 732 ) Bonbonetti Choco Édesipari Kft., Budapest (HU)

---

**( 111 ) 159.514**

( 732 ) GlaxoSmithKline LLC, Wilmington, County of New Castle, Delaware (US)

---

**( 111 ) 159.734**

( 732 ) Bonbonetti Choco Édesipari Kft., Budapest (HU)

---

**( 111 ) 160.988**

( 732 ) Bonbonetti Choco Édesipari Kft., Budapest (HU)

---

**( 111 ) 162.335**

( 732 ) Bonbonetti Choco Édesipari Kft., Budapest (HU)

---

**( 111 ) 162.336**

( 732 ) Bonbonetti Choco Édesipari Kft., Budapest (HU)

---

**( 111 ) 162.787**

( 732 ) Bonbonetti Choco Édesipari Kft., Budapest (HU)

---

**( 111 ) 163.704**

( 732 ) Bonbonetti Choco Édesipari Kft., Budapest (HU)

---

**( 111 ) 163.910**

( 732 ) Bonbonetti Choco Édesipari Kft., Budapest (HU)

---

**( 111 ) 167.913**

( 732 ) GlaxoSmithKline LLC, Corporation Service Company, Wilmington, County of New Castle, Delaware (US)

---

**( 111 ) 173.512**

( 732 ) Gyermely Élelmiszeripari Zártkörűen Működő Részvénytársaság, Gyermely (HU)

---

**( 111 ) 174.088**

( 732 ) Oltalom Karitatív Egyesület, Budapest (HU)

---

**( 111 ) 174.287**

( 732 ) Barista Coffee Company Limited, New-Delhi (IN)

---

**( 111 ) 174.579**

( 732 ) MPF-FÉG Kft., Budapest (HU)

---

**( 111 ) 174.581**

( 732 ) MPF-FÉG Kft., Budapest (HU)

---

---

**( 111 ) 175.396**

( 732 ) Fővárosi Vízművek Zrt., Budapest (HU)

---

**( 111 ) 175.718**

( 732 ) Gyermely Élelmiszeripari Zártkörűen Működő Részvénytársaság, Gyermely (HU)

---

**( 111 ) 175.721**

( 732 ) Gyermely Élelmiszeripari Zártkörűen Működő Részvénytársaság, Gyermely (HU)

---

**( 111 ) 175.722**

( 732 ) Gyermely Élelmiszeripari Zártkörűen Működő Részvénytársaság, Gyermely (HU)

---

**( 111 ) 175.739**

( 732 ) Gyermely Élelmiszeripari Zártkörűen Működő Részvénytársaság, Gyermely (HU)

---

**( 111 ) 175.740**

( 732 ) Gyermely Élelmiszeripari Zártkörűen Működő Részvénytársaság, Gyermely (HU)

---

**( 111 ) 175.741**

( 732 ) Gyermely Élelmiszeripari Zártkörűen Működő Részvénytársaság, Gyermely (HU)

---

**( 111 ) 175.742**

( 732 ) Gyermely Élelmiszeripari Zártkörűen Működő Részvénytársaság, Gyermely (HU)

---

**( 111 ) 176.280**

( 732 ) HUMAX HOLDINGS Co., Ltd., Yubang-dong, Yongin City, Kyonggi-do (KR)

---

**( 111 ) 176.460**

( 732 ) MARS, Incorporated, McLean, Virginia (US)

---

**( 111 ) 177.412**

( 732 ) CANON KABUSHIKI KAISHA, Tokió (JP)

---

**( 111 ) 177.521**

( 732 ) Bonbonetti Choco Édesipari Kft., Budapest (HU)

---

**( 111 ) 177.529**

( 732 ) JIANGSU HENGSHUN Vinegar Industry Co. Ltd., Zhenjiang City, Jiangsu Province (CN)

---

**( 111 ) 177.587**

( 732 ) Bonbonetti Choco Édesipari Kft., Budapest (HU)

---

**( 111 ) 177.663**

( 732 ) Harpo, Inc., Chicago, Illinois (US)

---

**( 111 ) 178.372**

( 732 ) TREX Company, Inc. (Delaware államban bejegyzett cég), Winchester, Virginia (US)

---

**( 111 ) 179.147**

( 732 ) ERU Hungaria Sajtgyártó Kft., Budapest (HU)

---

**( 111 ) 179.148**( 732 ) ERU Hungaria Sajtgyártó Kft., Budapest (HU)

---

**( 111 ) 179.151**( 732 ) ERU Hungaria Sajtgyártó Kft., Budapest (HU)

---

**( 111 ) 179.152**( 732 ) ERU Hungaria Sajtgyártó Kft., Budapest (HU)

---

**( 111 ) 179.153**( 732 ) ERU Hungaria Sajtgyártó Kft., Budapest (HU)

---

**( 111 ) 179.154**( 732 ) ERU Hungaria Sajtgyártó Kft., Budapest (HU)

---

**( 111 ) 179.155**( 732 ) ERU Hungaria Sajtgyártó Kft., Budapest (HU)

---

**( 111 ) 183.066**( 732 ) Jáger János, Kaposvár (HU)

---

**( 111 ) 183.258**( 732 ) Bonbonetti Choco Édesipari Kft., Budapest (HU)

---

**( 111 ) 183.259**( 732 ) Bonbonetti Choco Édesipari Kft., Budapest (HU)

---

**( 111 ) 183.832**( 732 ) Bonbonetti Choco Édesipari Kft., Budapest (HU)

---

**( 111 ) 184.321**( 732 ) Bonbonetti Choco Édesipari Kft., Budapest (HU)

---

**( 111 ) 184.693**( 732 ) Bonbonetti Choco Édesipari Kft., Budapest (HU)

---

**( 111 ) 184.726**( 732 ) Bonbonetti Choco Édesipari Kft., Budapest (HU)

---

**( 111 ) 184.872**( 732 ) Bonbonetti Choco Édesipari Kft., Budapest (HU)

---

**( 111 ) 186.007**( 732 ) Bonbonetti Choco Édesipari Kft., Budapest (HU)

---

**( 111 ) 188.052**( 732 ) Bonbonetti Choco Édesipari Kft., Budapest (HU)

---

**( 111 ) 188.053**( 732 ) Bonbonetti Choco Édesipari Kft., Budapest (HU)

---

**( 111 ) 191.531**

---

( 732 ) Detki Keksz Édesipari Kft., Halmajugra (HU)

---

( 111 ) **191.807**

( 732 ) ERU HUNGÁRIA SAJTGYÁRTÓ Kft., Budapest (HU)

---

( 111 ) **193.321**

( 732 ) Detki Keksz Édesipari Kft., Halmajugra (HU)

---

( 111 ) **195.856**

( 732 ) Bonbonetti Choco Édesipari Kft., Budapest (HU)

---

( 111 ) **202.878**

( 732 ) Bonbonetti Choco Édesipari Kft., Budapest (HU)

---

( 111 ) **203.936**

( 732 ) Bonbonetti Choco Édesipari Kft., Budapest (HU)

---

( 111 ) **203.943**

( 732 ) Bonbonetti Choco Édesipari Kft., Budapest (HU)

---

( 111 ) **204.745**

( 732 ) Bonbonetti Choco Édesipari Kft., Budapest (HU)

---

A rovat 97 darab közlést tartalmaz.

---

#### Név-, illetve címváltozás

---

( 111 ) **114.430**

( 732 ) Főtaxi Autóközlekedési és Szolgáltató Zrt., Budapest (HU)

---

( 111 ) **134.831**

( 732 ) OXÁN Fejlesztő és Szolgáltató Kkt., Solymár (HU)

---

( 111 ) **135.214**

( 732 ) Lizzy Card Papír Kft., Fót (HU)

---

( 111 ) **135.621**

( 732 ) KORAX Műgyantagyártó és Kereskedelmi Kft., Leányvár (HU)

---

( 111 ) **135.879**

( 732 ) IN VITRO Kutató-Fejlesztő Kft., Dunakeszi (HU)

---

( 111 ) **135.880**

( 732 ) IN VITRO Kutató-Fejlesztő Kft., Dunakeszi (HU)

---

( 111 ) **136.029**

( 732 ) Johnson Matthey Plc., London (GB)

---

( 111 ) **136.908**

( 732 ) Johnson & Johnson, New Brunswick, New Jersey (US)

---

Nemzeti vegyes védjegyközlemények

---

**( 111 ) 143.990**( 732 ) Zwack Unicum Nyrt., Budapest (HU)

---

**( 111 ) 147.734**( 732 ) Hearst Communications, Inc., New York, New York (US)

---

**( 111 ) 148.692**( 732 ) VALEO WISCHERSYSTEME GmbH, Bietigheim-Bissingen (DE)

---

**( 111 ) 148.693**( 732 ) VALEO WISCHERSYSTEME GmbH, Bietigheim-Bissingen (DE)

---

**( 111 ) 148.694**( 732 ) VALEO WISCHERSYSTEME GmbH, Bietigheim-Bissingen (DE)

---

**( 111 ) 150.867**( 732 ) GlaxoSmithKline LLC, Wilmington, County of New Castle, Delaware (US)

---

**( 111 ) 151.328**( 732 ) DEOLEO, S.A., Rivas-Vaciamadrid - Madrid (ES)

---

**( 111 ) 157.221**( 732 ) Kao Germany GmbH, Darmstadt (DE)

---

**( 111 ) 157.225**( 732 ) GlaxoSmithKline LLC, Corporation Service Company, Wilmington, County of New Castle, Delaware (US)

---

**( 111 ) 158.720**( 732 ) GlaxoSmithKline LLC, Corporation Service Company, Wilmington, County of New Castle, Delaware (US)

---

**( 111 ) 158.721**( 732 ) GlaxoSmithKline LLC, Corporation Service Company, Wilmington, County of New Castle, Delaware (US)

---

**( 111 ) 159.513**( 732 ) GlaxoSmithKline LLC, Wilmington, County of New Castle, Delaware (US)

---

**( 111 ) 159.514**( 732 ) GlaxoSmithKline LLC, Wilmington, County of New Castle, Delaware (US)

---

**( 111 ) 159.595**( 732 ) Kao Germany GmbH, Darmstadt (DE)

---

**( 111 ) 167.913**( 732 ) GlaxoSmithKline LLC, Corporation Service Company, Wilmington, County of New Castle, Delaware (US)

---

**( 111 ) 169.203**( 732 ) Szent Korona Pincészet Kft., Budapest (HU)

---

**( 111 ) 171.199**( 732 ) Magyar Szocialista Párt, Budapest (HU)

---

**( 111 ) 171.342**

---



( 732 ) Elan Pharma International Limited, Dublin 2 (IE)

---

**( 111 ) 171.400**

( 732 ) OTIS Bt., Kunszentmiklós (HU)

---

**( 111 ) 172.543**

( 732 ) Axel Springer-Magyarország Kft., Tatabánya (HU)

---

**( 111 ) 173.512**

( 732 ) Gyermely Élelmiszeripari Zártkörűen Működő Részvénytársaság, Gyermely (HU)

---

**( 111 ) 174.643**

( 732 ) Balatonboglári Borgazdasági Zrt., Balatonboglár (HU)

---

**( 111 ) 174.687**

( 732 ) OPTIMA FORMA Kereskedelmi és Szolgáltató Kft., Budapest (HU)

---

**( 111 ) 174.950**

( 732 ) Data-Object Szolgáltató Bt., Szeged (HU)

---

**( 111 ) 175.093**

( 732 ) Thummerer Vilmos, Noszvaj (HU)

---

**( 111 ) 175.106**

( 732 ) Thummerer Vilmos, Noszvaj (HU)

---

**( 111 ) 175.396**

( 732 ) Fővárosi Vízművek Zrt., Budapest (HU)

---

**( 111 ) 175.521**

( 732 ) Kalocsai Fűszerpaprika Zrt., Kalocsa (HU)

---

**( 111 ) 175.679**

( 732 ) AITIA International Zrt., Budapest (HU)

---

**( 111 ) 175.698**

( 732 ) EnterNet 2001 Kft., Budapest (HU)

---

**( 111 ) 175.718**

( 732 ) Gyermely Élelmiszeripari Zártkörűen Működő Részvénytársaság, Gyermely (HU)

---

**( 111 ) 175.721**

( 732 ) Gyermely Élelmiszeripari Zártkörűen Működő Részvénytársaság, Gyermely (HU)

---

**( 111 ) 175.722**

( 732 ) Gyermely Élelmiszeripari Zártkörűen Működő Részvénytársaság, Gyermely (HU)

---

**( 111 ) 175.739**

( 732 ) Gyermely Élelmiszeripari Zártkörűen Működő Részvénytársaság, Gyermely (HU)

---

**( 111 ) 175.740**

( 732 ) Gyermely Élelmiszeripari Zártkörűen Működő Részvénytársaság, Gyermely (HU)

---

**( 111 ) 175.741**

( 732 ) Gyermely Élelmiszeripari Zártkörűen Működő Részvénytársaság, Gyermely (HU)

---

**( 111 ) 175.742**

( 732 ) Gyermely Élelmiszeripari Zártkörűen Működő Részvénytársaság, Gyermely (HU)

---

**( 111 ) 175.812**

( 732 ) Szerencsejáték Zártkörűen Működő Részvénytársaság, Budapest (HU)

---

**( 111 ) 175.896**

( 732 ) IKR Termelésfejlesztési és Kereskedelmi Zrt., Bábolna (HU)

---

**( 111 ) 175.930**

( 732 ) Szerencsejáték Zártkörűen Működő Részvénytársaság, Budapest (HU)

---

**( 111 ) 176.596**

( 732 ) HARLEQUIN Magyarország Kft., Tatabánya (HU)

---

**( 111 ) 176.649**

( 732 ) MCS Central Europe Sp.Z.oo, Gadki (PL)

---

**( 111 ) 177.154**

( 732 ) NAGY AUTÓBONTÓ Kereskedelmi és Szolgáltató Kft., Siófok (HU)

---

**( 111 ) 177.511**

( 732 ) IKR Termelésfejlesztési és Kereskedelmi Zrt., Bábolna (HU)

---

**( 111 ) 177.529**

( 732 ) JIANGSU HENGSHUN Vinegar Industry Co. Ltd., Zhenjiang City, Jiangsu Province (CN)

---

**( 111 ) 183.564**

( 732 ) MCS Central Europe Sp.Z.oo, Gadki (PL)

---

**( 111 ) 185.732**

( 732 ) Segesváry Attila, Szeged (HU)

Segesváry Evelin, Szeged (HU)

---

**( 111 ) 205.773**

( 732 ) Horváth-Lukács Judit, Budapest (HU)

---

A rovat 56 darab közlést tartalmaz.

## NEMZETKÖZI VÉDJEGYKÖZLEMÉNYEK

### Védjegybejelentések meghirdetése

---

( 111 ) 750.349

( 541 ) **interstuhl**

( 511 ) 20

( 580 ) 2012.01.26.

( 450 ) GAZ 02/2012

---

( 111 ) 808.467

( 541 ) **FRUTIS**

( 511 ) 30

( 580 ) 2012.01.19.

( 450 ) GAZ 01/2012

---

( 111 ) 922.988

( 546 )  **TITIZ**  
PLASTIK

( 511 ) 21

( 580 ) 2012.01.26.

( 450 ) GAZ 02/2012

---

( 111 ) 1.033.594

( 541 ) **BIG BANG**

( 511 ) 9, 28, 35-43, 45

( 580 ) 2012.01.26.

( 450 ) GAZ 02/2012

---

( 111 ) 1.059.089

( 541 ) **prosedia**

( 511 ) 20

( 580 ) 2012.01.26.

( 450 ) GAZ 02/2012

---

( 111 ) 1.062.646

( 541 ) **Uncle Cracker**

( 511 ) 29-30

( 580 ) 2012.01.19.

( 450 ) GAZ 01/2012

---

( 111 ) 1.093.686

( 541 ) **SOFT CAKE BLACK PEARL**

( 511 ) 30

( 580 ) 2012.01.19.

( 450 ) GAZ 01/2012

---

( 111 ) 1.103.063

---

( 546 )



( 511 ) 7-8, 35

( 580 ) 2012.01.19.

( 450 ) GAZ 01/2012

---

( 111 ) 1.103.071

( 546 )



( 511 ) 18, 21, 24

( 580 ) 2012.01.19.

( 450 ) GAZ 01/2012

---

( 111 ) 1.103.152

( 546 )



( 511 ) 39

( 580 ) 2012.01.19.

( 450 ) GAZ 01/2012

---

( 111 ) 1.103.198

( 541 ) GREASECUTTER

( 511 ) 3, 5

( 580 ) 2012.01.19.

( 450 ) GAZ 01/2012

---

( 111 ) 1.103.222

( 541 ) RUSSIAN FORMULA

( 511 ) 33

( 580 ) 2012.01.19.

( 450 ) GAZ 01/2012

---

( 111 ) 1.103.228

( 546 )



( 511 ) 11

( 580 ) 2012.01.19.

( 450 ) GAZ 01/2012

---

( 111 ) 1.103.247

( 541 ) Capsamol

( 511 ) 5

( 580 ) 2012.01.19.

( 450 ) GAZ 01/2012

---

( 111 ) 1.103.249

( 541 ) ZENTINIB

( 511 ) 5

( 580 ) 2012.01.19.

( 450 ) GAZ 01/2012

---

( 111 ) 1.103.251

( 541 ) ZENTIMANIB

( 511 ) 5

( 580 ) 2012.01.19.

( 450 ) GAZ 01/2012

---

( 111 ) 1.103.253

( 546 ) **STA**

( 511 ) 6, 11

( 580 ) 2012.01.19.

( 450 ) GAZ 01/2012

---

( 111 ) 1.103.259

( 541 ) AGENT PLUS

( 511 ) 3, 9, 16-18, 25, 28

( 580 ) 2012.01.19.

( 450 ) GAZ 01/2012

---

( 111 ) 1.103.273

( 546 )  megacampus

( 511 ) 35, 38, 41

( 580 ) 2012.01.19.

( 450 ) GAZ 01/2012

---

( 111 ) 1.103.304

( 546 ) **HYPOSART**  
**ГИПОСАРТ**

( 511 ) 5

( 580 ) 2012.01.19.

( 450 ) GAZ 01/2012

---

( 111 ) 1.103.305

( 546 ) **Bronchocort**

**Бронхокорт**

( 511 ) 5

( 580 ) 2012.01.19.

( 450 ) GAZ 01/2012

---

( 111 ) 1.103.348

---

( 546 ) **ИНВИТРО**



( 511 ) 5, 10, 42, 44

( 580 ) 2012.01.19.

( 450 ) GAZ 01/2012

---

( 111 ) **1.103.380**

( 546 )



( 511 ) 30

( 580 ) 2012.01.19.

( 450 ) GAZ 01/2012

---

( 111 ) **1.103.400**

( 546 ) **FERRE**

( 511 ) 11, 35

( 580 ) 2012.01.26.

( 450 ) GAZ 02/2012

---

( 111 ) **1.103.417**

( 546 )  **Maltofer**

( 511 ) 5

( 580 ) 2012.01.26.

( 450 ) GAZ 02/2012

---

( 111 ) **1.103.438**

( 546 )



( 511 ) 6, 16, 39-40, 42

( 580 ) 2012.01.26.

( 450 ) GAZ 02/2012

---

( 111 ) **1.103.439**

( 541 ) **ADWORDS**

( 511 ) 35-36, 38, 41-42

( 580 ) 2012.01.26.

( 450 ) GAZ 02/2012

---

( 111 ) **1.103.541**

( 541 ) **CLAN**

( 511 ) 16, 35

( 580 ) 2012.01.26.

( 450 ) GAZ 02/2012

---

( 111 ) **1.103.568**

---

( 546 )



( 511 ) 30

( 580 ) 2012.01.26.

( 450 ) GAZ 02/2012

---

( 111 ) 1.103.601

( 541 ) EOPAIA

( 511 ) 25

( 580 ) 2012.01.26.

( 450 ) GAZ 02/2012

---

( 111 ) 1.103.613

( 546 )



( 511 ) 16

( 580 ) 2012.01.26.

( 450 ) GAZ 02/2012

---

( 111 ) 1.103.614

( 546 )



( 511 ) 16

( 580 ) 2012.01.26.

---

( 450 ) GAZ 02/2012

---

( 111 ) 1.103.616

( 546 ) Schwarzkopf

COLOR MASK

( 511 ) 3

( 580 ) 2012.01.26.

( 450 ) GAZ 02/2012

---

( 111 ) 1.103.621

( 541 ) MANHATTAN SUPERSIZE

( 511 ) 3

( 580 ) 2012.01.26.

( 450 ) GAZ 02/2012

---

( 111 ) 1.103.624

( 546 )



( 511 ) 33

( 580 ) 2012.01.26.

( 450 ) GAZ 02/2012

---

( 111 ) 1.103.631

( 546 ) OPTIK  
PAPER 

Feel the difference

( 511 ) 16

( 580 ) 2012.01.26.

( 450 ) GAZ 02/2012

---

( 111 ) 1.103.666

( 541 ) AN

( 511 ) 12, 28, 37, 39, 42

( 580 ) 2012.01.26.

( 450 ) GAZ 02/2012

---

( 111 ) 1.103.692

( 546 )



( 511 ) 9

( 580 ) 2012.01.26.

---



( 450 ) GAZ 02/2012

---

( 111 ) **1.103.693**

( 541 ) **ROBEL**

( 511 ) 3, 14, 18, 25, 35, 39

( 580 ) 2012.01.26.

( 450 ) GAZ 02/2012

---

( 111 ) **1.103.707**

( 546 ) **MESOPRAL**  
**Мезопрал**

( 511 ) 5

( 580 ) 2012.01.26.

( 450 ) GAZ 02/2012

---

( 111 ) **1.103.708**

( 546 )

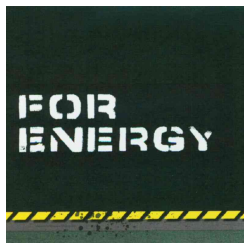

( 511 ) 30, 32-33

( 580 ) 2012.01.26.

( 450 ) GAZ 02/2012

---

( 111 ) **1.103.710**

( 541 ) **LIGHTVIDEO**

( 511 ) 9, 38, 42

( 580 ) 2012.01.26.

( 450 ) GAZ 02/2012

---

( 111 ) **1.103.720**

( 541 ) **Safety4u**

( 511 ) 22, 24-25

( 580 ) 2012.01.26.

( 450 ) GAZ 02/2012

---

( 111 ) **1.103.784**

( 541 ) **Piogtan**

( 511 ) 5

( 580 ) 2012.01.26.

( 450 ) GAZ 02/2012

---

( 111 ) **1.103.810**

( 541 ) **Dienokadin**

( 511 ) 5

( 580 ) 2012.01.26.

( 450 ) GAZ 02/2012

---

( 111 ) 1.103.831

( 546 )



( 511 ) 9, 37, 39, 42

( 580 ) 2012.01.26.

( 450 ) GAZ 02/2012

---

( 111 ) 1.103.832

( 541 ) La Grande Récré

( 511 ) 9, 12, 16, 25, 28, 35, 41

( 580 ) 2012.01.26.

( 450 ) GAZ 02/2012

---

( 111 ) 1.103.877

( 546 )



( 511 ) 41, 43

( 580 ) 2012.01.26.

( 450 ) GAZ 02/2012

---

A rovat 48 darab közlést tartalmaz.

**Bejegyzések a kiegészítő lajstromba**  
**Védjegybejelentések magyarországi oltalmának elismerése**

---

**( 111 ) 1.088.625**  
( 151 ) 2012.05.07.

---

**( 111 ) 1.088.673**  
( 151 ) 2012.05.07.

---

**( 111 ) 1.088.699**  
( 151 ) 2012.05.07.

---

**( 111 ) 1.088.702**  
( 151 ) 2012.05.07.

---

**( 111 ) 1.088.726**  
( 151 ) 2012.05.07.

---

**( 111 ) 1.088.735**  
( 151 ) 2012.05.07.

---

**( 111 ) 1.088.759**  
( 151 ) 2012.05.07.

---

**( 111 ) 1.088.795**  
( 151 ) 2012.05.04.

---

**( 111 ) 1.088.836**  
( 151 ) 2012.05.07.

---

**( 111 ) 1.088.837**  
( 151 ) 2012.05.07.

---

**( 111 ) 1.088.838**  
( 151 ) 2012.05.07.

---

**( 111 ) 1.088.862**  
( 151 ) 2012.05.07.

---

**( 111 ) 1.088.864**  
( 151 ) 2012.05.07.

---

**( 111 ) 1.088.908**  
( 151 ) 2012.05.07.

---

**( 111 ) 1.088.912**  
( 151 ) 2012.05.07.

---

**( 111 ) 1.088.922**  
( 151 ) 2012.05.07.

---

**( 111 ) 1.088.927**

( 151 ) 2012.05.07.

---

**( 111 ) 1.088.955**

( 151 ) 2012.05.04.

---

**( 111 ) 1.088.970**

( 151 ) 2012.05.04.

---

**( 111 ) 1.088.987**

( 151 ) 2012.05.04.

---

**( 111 ) 1.088.998**

( 151 ) 2012.05.04.

---

**( 111 ) 1.089.011**

( 151 ) 2012.05.04.

---

**( 111 ) 1.089.026**

( 151 ) 2012.05.04.

---

**( 111 ) 1.089.037**

( 151 ) 2012.05.04.

---

**( 111 ) 1.089.038**

( 151 ) 2012.05.04.

---

**( 111 ) 1.089.040**

( 151 ) 2012.05.04.

---

**( 111 ) 1.089.041**

( 151 ) 2012.05.04.

---

**( 111 ) 1.089.048**

( 151 ) 2012.05.04.

---

**( 111 ) 1.089.057**

( 151 ) 2012.05.04.

---

**( 111 ) 1.089.070**

( 151 ) 2012.05.04.

---

**( 111 ) 1.089.085**

( 151 ) 2012.05.04.

---

**( 111 ) 1.089.117**

( 151 ) 2012.05.04.

---

**( 111 ) 1.089.142**

( 151 ) 2012.05.04.

---

**( 111 ) 1.089.149**

---

( 151 ) 2012.05.04.

---

A rovat 34 darab közlést tartalmaz.

**INTÉZMÉNYI KÖZLEMÉNYEK****Hirdetményi úton történő kézbesítés**

---

A döntés ügyszáma és az intézkedés száma:	<b>A 10 25720 / 9</b>
A döntés tárgya:	Nemzetközi védjegybejelentés oltalmának elismerése felszólalás esetén
A címzett(ek) neve(i) és utolsó ismert címe:	ORKA Podjetje za trgovino in storitve d.o.o., SI-1000 Ljubljana, Dvorakova 5 (SI)

---

A döntés ügyszáma és az intézkedés száma:	<b>A 10 25840 / 9</b>
A döntés tárgya:	Nemzetközi védjegybejelentés oltalmának részleges elismerése felszólalás esetén
A címzett(ek) neve(i) és utolsó ismert címe:	Joint Stock Company ~Holding Company ~METALLOINVEST~, RU-125047 Moskva, 3 oul. Lesnaya (RU)

---

A döntés ügyszáma és az intézkedés száma:	<b>M 00 03592 / 27</b>
A döntés tárgya:	Törlési kérelem visszavonásának tudomásulvétele és az eljárás megszüntetése
A címzett(ek) neve(i) és utolsó ismert címe:	FÉG Konvektorgyártó Zrt. "f.a.", Ócsa, 2364 Kiss J. u. 34-38. (HU)

---

A döntés ügyszáma és az intézkedés száma:	<b>M 02 00134 / 10</b>
A döntés tárgya:	Név- és címváltozás tudomásulvétele
A címzett(ek) neve(i) és utolsó ismert címe:	Hegyvári Sándor, Dornbach és Hegyvári Ügyvédi Iroda, Budapest, 1137 Szent István krt. 18. (HU)

---

A döntés ügyszáma és az intézkedés száma:	<b>M 03 03110 / 9</b>
A címzett(ek) neve(i) és utolsó ismert címe:	Illés Attila József ügyvéd, Dr. Csontos és Társai Ügyvédi Iroda, Budapest, 1139 Váci út 91. (HU)

---

A döntés ügyszáma és az intézkedés száma:	<b>M 04 04245 / 7</b>
A döntés tárgya:	Jogutódlás tudomásulvétele
A címzett(ek) neve(i) és utolsó ismert címe:	Fejes Tímea ügyvéd, Budapest, 1132 Csanády u. 28/a (HU)

---

A döntés ügyszáma és az intézkedés száma:	<b>M 05 01647 / 9</b>
A döntés tárgya:	Jogutódlás tudomásulvétele
A címzett(ek) neve(i) és utolsó ismert címe:	Domé Judit ügyvéd, Budapest, 1016 Tigris u. 57. (HU)

---

A döntés ügyszáma és az intézkedés száma:	<b>M 11 02657 / 3</b>
A döntés tárgya:	Nemzetközi lajstromozás nemzeti OLT_TIP
A címzett(ek) neve(i) és utolsó ismert címe:	Deutsche Pfandbriefbank AG, Unterschleissheim, 85716 Freisinger Strasse 5 (DE)

---

A döntés ügyszáma és az intézkedés száma:	<b>M 12 00345 / 2</b>
A döntés tárgya:	Védjegybejelentés visszavontnak tekintése
A címzett(ek) neve(i) és utolsó ismert címe:	Szabó Oszkár Levente, Mohács és Társai Ügyvédi Iroda, Budapest, 1114 Szent István krt. 10. IV/8. (HU)

---

A döntés ügyszáma és az intézkedés száma:	<b>M 12 00346 / 2</b>
A döntés tárgya:	Védjegybejelentés visszavontnak tekintése

---

## Hirdetményi úton történő kézbesítés

---

A címzett(ek) neve(i) és utolsó ismert címe:	Szabó Oszkár Levente, Mohács és Társai Ügyvédi Iroda, Budapest, 1114 Szent István krt. 10. IV/8. (HU)
----------------------------------------------	-------------------------------------------------------------------------------------------------------

---

A döntés ügyszáma és az intézkedés száma:	<b>P 00 03457 / 32</b>
A döntés tárgya:	Végleges szabadalmi oltalom megszűnése díjfizetés elmulasztása miatt
A címzett(ek) neve(i) és utolsó ismert címe:	Iványi Imréné, Gyöngyös, 3200 Csalogány út 63. (HU)

---

A döntés ügyszáma és az intézkedés száma:	<b>P 02 03115 / 17</b>
A döntés tárgya:	Végleges szabadalmi oltalom megszűnése díjfizetés elmulasztása miatt
A címzett(ek) neve(i) és utolsó ismert címe:	Ormos Pál, Szeged, 6721 Zárda u. 16/a (HU)

---

A döntés ügyszáma és az intézkedés száma:	<b>P 07 00548 / 20</b>
A döntés tárgya:	Ideiglenes szabadalmi oltalom újra érvénybe helyezése(2)
A címzett(ek) neve(i) és utolsó ismert címe:	Bárász Mihály, Budapest, 1082 Baross u. 117. (HU)

---

A döntés ügyszáma és az intézkedés száma:	<b>P 10 00441 / 8</b>
A döntés tárgya:	Végleges szabadalmi oltalom megszűnése díjfizetés elmulasztása miatt
A címzett(ek) neve(i) és utolsó ismert címe:	Hársing László Gábor, Budapest, 1071 Dembinszky u. 8. (HU) Szénási Gábor, Budapest, 1031 Vizimolnár u. 9. (HU)

---

A döntés ügyszáma és az intézkedés száma:	<b>P 92 02949 / 28</b>
A döntés tárgya:	Végleges szabadalmi oltalom megszűnése díjfizetés elmulasztása miatt
A címzett(ek) neve(i) és utolsó ismert címe:	Hajas József, Szentes, 6600 Kossuth L. u. 11-13. IV/1. (HU)

---

A döntés ügyszáma és az intézkedés száma:	<b>P 95 02622 / 18</b>
A döntés tárgya:	Végleges szabadalmi oltalom megszűnése díjfizetés elmulasztása miatt
A címzett(ek) neve(i) és utolsó ismert címe:	Hausner Csaba, Szombathely, 9700 Váci M. u. 29. (HU) Ladányi Miklós, Szeged, 6726 Csalogány u. 15. (HU)

---

A döntés ügyszáma és az intézkedés száma:	<b>P 97 01540 / 16</b>
A döntés tárgya:	Végleges szabadalmi oltalom megszűnése díjfizetés elmulasztása miatt
A címzett(ek) neve(i) és utolsó ismert címe:	Rózsa, Susanna, Szeged, 6722 Bécsi körút 37-39. (HU)

---

A döntés ügyszáma és az intézkedés száma:	<b>U 11 00114 / 5</b>
A döntés tárgya:	Képviselőt megszüntetésének tudomásulvétele
A címzett(ek) neve(i) és utolsó ismert címe:	Szerda László, Budapest, 1158 Tüzér u. 3 (HU)

---

A rovat 18 darab közlést tartalmaz.

---

SZABADALMI KÖZLÖNY ÉS VÉDJEGYÉRTESÍTŐ

a Szellemi Tulajdon Nemzeti Hivatalának hivatalos lapja

---

Webcím: <http://www.sztnh.gov.hu/kiadv/szkv/>

Felelős kiadó: dr. Bendzsel Miklós

Szerkesztőség: Szellemi Tulajdon Nemzeti Hivatala  
1054 Budapest, Garibaldi u. 2.

Telefon: (1) 312 4400

Levélcím: Pf. 552, 1374

E-mail: [sztnh@hipo.gov.hu](mailto:sztnh@hipo.gov.hu)

<http://www.sztnh.gov.hu>

Felelős vezető: Szabó Richárd

Telefon: (1) 474 5761

---

HU ISSN 1588–0974

---