



SZABADALMI KÖZLÖNY ÉS VÉDJEGYÉRTESÍTŐ

A SZELLEMI TULAJDON NEMZETI HIVATALÁNAK
HIVATALOS LAPJA

124. ÉVFOLYAM 8. SZÁM

2019. ÁPRILIS 29.

TARTALOM

A hatósági közlemények rovataiban alkalmazott kódok és rendezési elvek.....	31
Nemzetközi tájékoztatás.....	34
Szabadalmi közlemények	P80–P110
Európai szabadalmi közlemények	E510–E734
Kiegészítő oltalmi tanúsítványra vonatkozó közlemények.....	S22–S31
Növényfajta-oltalmi közlemények.....	F11–F12
Használati minta közlemények.....	U32–U45
Formatervezési minta közlemények	D81–D101
Nemzeti védjegyközlemények.....	M792–M914
Nemzetközi védjegyközlemények	W142–W154
Intézményi közlemények.....	H9–H15

A hatósági közlemények rovataiban alkalmazott kódok és rendezési elvek

Az iparjogvédelmi dokumentumokat kibocsátó egyes országokat és egyes nemzetközi szervezeteket azonosító kódok (a WIPO 3. szabványa szerint)		
AD Andorra	CU Kuba	HU Magyarország
AE Egyesült Arab Emírátságok	CV Zöld-foki Köztársaság	IB A Szellemi Tulajdon Világszervezetének (WIPO) Nemzetközi Irodája
AF Afganisztán	CW Curaçao	ID Indonézia
AG Antigua és Barbuda	CY Ciprus	IE Írország
AI Anguilla	CZ Cseh Köztársaság	IL Izrael
AL Albánia	DE Németország	IM Man-sziget
AM Örményország	DJ Dzsisibuti	IN India
AO Angola	DK Dánia	IQ Irak
AP Afrikai Országok Iparjogvédelmi Szervezete (ARIPO)	DM Dominikai Közösség	IR Iráni Iszlám Köztársaság
AR Argentína	DO Dominikai Köztársaság	IS Izland
AT Ausztria	DZ Algéria	IT Olaszország
AU Ausztrália	EA Eurázsiai Szabadalmi Szervezet (EAPO)	JE Jersey
AW Aruba	EC Ecuador	JM Jamaica
AZ Azerbajdzsán	EE Észtország	JO Jordánia
BA Bosznia-Hercegovina	EG Egyiptom	JP Japán
BB Barbados	EH Nyugat-Szahara	KE Kenya
BD Banglades	EM Európai Unió Szellemi Tulajdoni Hivatala (EUSZTH)	KG Kirgizisztán
BE Belgium	EP Európai Szabadalmi Hivatal (EPO)	KH Kambodzsa
BF Burkina Faso	ER Eritrea	KI Kiribati
BG Bulgária	ES Spanyolország	KM Comore-szigetek
BH Bahrein	ET Etiópia	KN Saint Christopher és Nevis
BI Burundi	FI Finnország	KP Koreai Népi Demokratikus Köztársaság
BJ Benin	FJ Fidzsi-szigetek	KR Koreai Köztársaság
BM Bermuda	FK Falkland-szigetek (Malvin-szigetek)	KW Kuvait
BN Brunei	FO Faröer-szigetek	KY Kajmán-szigetek
BO Bolívia	FR Franciaország	KZ Kazahsztán
BQ Bonaire, Sint Eustasius és Saba	GA Gabon	LA Laoszi Népi Demokratikus Köztársaság
BR Brazília	GB Nagy-Britannia	LB Libanon
BS Bahama-szigetek	GC Az Öböl menti Arab Államok Együttműködési Tanácsának Szabadalmi Hivatala (GCC)	LC Saint Lucia
BT Bhután	GD Grenada	LI Liechtenstein
BV Bouvet-sziget	GE Grúzia	LK Srí Lanka
BW Botswana	GG Guernsey	LR Libéria
BX Benelux Szellemi Tulajdonvédelmi Hivatal (BOIP)	GH Ghána	LS Lesotho
BY Belorusszia	GI Gibraltár	LT Litvánia
BZ Belize	GL Grönland	LU Luxemburg
CA Kanada	GM Gambia	LV Lettország
CD Kongói Demokratikus Köztársaság	GN Guinea	LY Líbia
CF Közép-afrikai Köztársaság	GQ Egyenlítői-Guinea	MA Marokkó
CG Kongó	GR Görögország	MC Monaco
CH Svájc	GS Dél-Georgia és a Dél-Sandwich-szigetek	MD Moldovai Köztársaság
CI Elefántcsontpart	GT Guatemala	ME Montenegro
CK Cook-szigetek	GW Bissau-Guinea	MG Madagaszkár
CL Chile	GY Guyana	MK Macedón Köztársaság
CM Kamerun	HK Hongkongi Különleges Igazgatású Terület	ML Mali
CN Kína	HN Honduras	MM Mianmar
CO Kolumbia	HR Horvátország	MN Mongólia
CR Costa Rica	HT Haiti	MO Makao
		MP Észak-Marina-szigetek
		MR Mauritánia
		MS Montserrat
		MT Málta

MU	Mauritius	TT	Trinidad és Tobago	(51)	Nemzetközi Szabadalmi Osztályozás (szabadalmi, illetve használati minta rovatokban); Locarnói Megállapodás szerinti osztályozás (formatervezési minta rovatokban) UPOV-kód (növényfajta-oltalmi rovatokban)
MV	Maldív-szigetek	TV	Tuvalu	(53)	növényfajta fajtaneve
MW	Malawi	TW	Tajvan (Kínai Köztársaság)	(54)	a találmány, illetve a szabadalom címe, a növényfajta fajneve, latin neve, a használati minta címe, a formatervezési minta megnevezése
MX	Mexikó	TZ	Tanzániai Egyesült Köztársaság	(55)	a növényfajta fényképe, illetve a formatervezési minta fényképe vagy rajza
MY	Malajzia	UA	Ukrajna	(57)	szabadalmi rovatokban a kivonat, használati minta rovatokban a főigénypont (a jellemző ábrával)
MZ	Mozambik	UG	Uganda	(60)	Összefüggő bejelentések, szabadalmak, kiegészítő oltalmi tanúsítványok, növényfajta-oltalmak, használati minták adatai
NA	Namibia	US	Amerikai Egyesült Államok	(62)	megosztás esetén a korábbi szabadalmi, növényfajta-oltalmi, illetve használati minta bejelentés ügyszáma
NE	Niger	UY	Uruguay	(65)	közzétételi szám (megadott szabadalmakkal kapcsolatban)
NG	Nigéria	UZ	Üzbegisztán	(66)	belső elsőbbség napja
NI	Nicaragua	VA	Szentszék	(67)	származtatást megalapozó irat adatai
NL	Hollandia	VC	Saint Vincent és Grenadine	(68)	az alapszabadalom lajstromszáma
NO	Norvégia	VE	Venezuela	(70)	A jogosult, a feltaláló és a képviselő adatai
NP	Nepál	VG	Brit Virgin-szigetek	(71)	bejelentő
NR	Nauru	VN	Vietnam	(72)	feltaláló, szerző, nemesítő
NZ	Új-Zéland	VU	Vanuatu	(73)	szabadalmas, jogosult
OA	Szellemi Tulajdon Afrikai Szervezete (OAPI)	WO	Szellemi Tulajdon Világszervezete (WIPO) Nemzetközi Irodája	(74)	képviselő
OM	Omán	WS	Szamoa	(80)	A Budapesti Szerződés és a Szabadalmi Együttműködési Szerződés szerinti adatok
PA	Panama	XN	Északi Szabadalmi Intézet (NPI)	(83)	a mikroorganizmus törzs (biológiai anyag) lététbe helyezésének adatai
PE	Peru	XU	Új Növényfajta-oltalmára létesült Nemzetközi Unió (UPOV)	(84)	szekvencialista, illetve táblázat
PG	Pápua Új-Guinea	XV	Visegrádi Szabadalmi Intézet (VSZI)	(86)	a nemzetközi (PCT) bejelentés száma
PH	Fülöp-szigetek	YE	Jemen	(87)	a nemzetközi (PCT) bejelentés közzétételi száma
PK	Pakisztán	ZA	Dél-afrikai Köztársaság	(90)	Az Európai Szabadalmi Egyezmény szerinti adatok, valamint a kiegészítő oltalmi tanúsítványra vonatkozó adatok
PL	Lengyelország	ZM	Zambia	(92)	a termék első magyarországi forgalomba hozatali engedélyének száma és kelte, vala-
PT	Portugália	ZW	Zimbabwe		
PW	Palau				
PY	Paraguay				
QA	Katar				
QZ	Közösségi Fajtaoltalmi Hivatal (CPVO)				
RO	Románia				
RS	Szerbia				
RU	Oroszországi Föderáció				
RW	Ruanda				
SA	Szaúd-Arábia				
SB	Salamon-szigetek				
SC	Seychelle-szigetek				
SD	Szudán				
SE	Svédország				
SG	Szingapúr				
SH	Szent Ilona				
SI	Szlovénia				
SK	Szlovákia				
SL	Sierra Leone				
SM	San Marino				
SN	Szenegál				
SO	Szomália				
SR	Suriname				
SS	Dél-Szudán				
ST	São Tomé és Príncipe				
SV	Salvador				
SX	Sint Maarten (holland rész)				
SY	Szíriai Arab Köztársaság				
SZ	Szvázföld				
TC	Turks- és Caicos-szigetek				
TD	Csád				
TG	Togo				
TH	Thaiföld				
TJ	Tádzsikisztán				
TL	Kelet-Timor				
TM	Türkmenisztán				
TN	Tunézia				
TO	Tonga				
TR	Törökország				

Szabadalom, kiegészítő oltalmi tanúsítvány, növényfajta-oltalom, használati minta és formatervezési minta adatok azonosítói (INID-kódok a WIPO 9. szabványa szerint)

- (10) Lajstromozási és közzétételi adatok
- (11) a dokumentum száma: szabadalmi és növényfajta-oltalmi rovatokban közzétételi szám vagy lajstromszám; használati minta és formatervezési minta rovatokban lajstromszám; a megadott szabadalmak, a megadott növényfajta-oltalmak, a megadott használati minta oltalmak és a megadott formatervezési mintaoltalmak rovatokban a lajstromszámhoz kapcsolt dátum a megadó határozat kelte
- (13) a publikáció fajtája a WIPO 16. szabványa szerint
- (20) Bejelentési adatok
 - (21) a bejelentés ügyszáma
 - (22) a bejelentés napja
 - (23) a kiállítási elsőbbség vagy kedvezmény, illetve a módosítási elsőbbség napja
 - (24) a tanúsítvány oltalmi idejének kezdete
- (30) Uniós elsőbbség adatai, illetve UPOV Egyezmény szerinti elsőbbség adatai
- (40) A közzététel napja
- (50) Műszaki adatok

- (70) A jogosult, a feltaláló és a képviselő adatai
 - (71) bejelentő
 - (72) feltaláló, szerző, nemesítő
 - (73) szabadalmas, jogosult
 - (74) képviselő
- (80) A Budapesti Szerződés és a Szabadalmi Együttműködési Szerződés szerinti adatok
 - (83) a mikroorganizmus törzs (biológiai anyag) lététbe helyezésének adatai
 - (84) szekvencialista, illetve táblázat
 - (86) a nemzetközi (PCT) bejelentés száma
 - (87) a nemzetközi (PCT) bejelentés közzétételi száma
- (90) Az Európai Szabadalmi Egyezmény szerinti adatok, valamint a kiegészítő oltalmi tanúsítványra vonatkozó adatok
 - (92) a termék első magyarországi forgalomba hozatali engedélyének száma és kelte, vala-

	mint az engedélyezett termék neve	T5	Tájékoztatás az Európai Szabadalmi Egyezmény szerinti felszólalási eljárásban módosítással fenntartott európai szabadalmak szövege fordításának benyújtásáról	(555) hologrammegjelölés (556) hangmegjelölés (580) a Nemzetközi Iroda hivatalos lapjában történő közzététel napja
(93)	a termék első közösségi forgalomba hozatali engedélyének száma és kelte			
(94)	a tanúsítvány oltalmi idejének lejárta	T6	Tájékoztatás az Európai Szabadalmi Egyezmény szerinti korlátozási eljárásban módosítással fenntartott európai szabadalmak szövege fordításának benyújtásáról	(591) szín- vagy színes megjelölés (600) Összefüggő bejelentések, védjegyek adatai
(95)	a kiegészítő oltalmi tanúsítvány címe (a termék megnevezése) és a termék típusa			(641) megosztás esetén a korábbi bejelentés ügyszám
(96)	az európai (EP) bejelentés adatai	T7	Korlátozott európai szabadalom	(646) megosztás esetén a korábbi védjegy lajstromszám
(97)	az európai (EP) bejelentés közzétételi adatai; az európai szabadalom megadásának az Európai Szabadalmi Közlönyben történt meghirdetési adatai	T8	Helyreigazítás európai szabadalmak szövege fordításának bibliográfiai adataiban	(660) a belső elsőbbség adatai
(98)	a kiegészítő oltalmi tanúsítvány időtartamának meghosszabbítása iránti kérelem napja	T9	Helyreigazítás európai szabadalmak szövege fordításában	(700) A jogosult, a képviselő és az engedélyes adatai
		T10	Európai szabadalom igénypontokon kívüli szövegének magyar nyelvű fordítása	(731) bejelentő (732) védjegyjogosult, a nemzetközi lajstrom szerinti jogosult vagy a lajstromozási eljárásban résztvevő bejelentő
		U8	Helyreigazítás a használati mintaoltalmi leírások bibliográfiai adataiban	(740) képviselő (791) engedélyes
		U9	Helyreigazítás a használati mintaoltalmi leírásokban	

A publikáció fajtája (a WIPO 16. szabványa szerint)

- A 1996. január 1-je előtti bejelentési nappal rendelkező szabadalmi bejelentések közzététele, illetve közzététel nélkül megadott szabadalmak meghirdetése
- A1 1996. január 1-je utáni bejelentési nappal rendelkező szabadalmi bejelentések közzététele és tájékoztatás az elvégzett újdonságkutatásról
- A2 1996. január 1-je utáni bejelentési nappal rendelkező szabadalmi bejelentések, növényfajta-oltalmak közzététele
- A3 Külön tájékoztatás az 1996. január 1-je utáni bejelentési nappal rendelkező szabadalmi bejelentésekben a közzétételt követően elvégzett újdonságkutatásokról
- B1 Megadott szabadalmak, növényfajta-oltalmak
- B2 Korlátozott szabadalmak
- B8 Helyreigazítás a szabadalmi leírások bibliográfiai adataiban
- B9 Helyreigazítás a szabadalmi leírásokban
- T1 Európai szabadalmi bejelentések igénypont fordításának közzététele
- T2 Tájékoztatás európai szabadalmak szövege fordításának benyújtásáról
- T3 Európai szabadalmi bejelentések igénypontjai fordítás-kijavításának közzététele
- T4 Európai szabadalmak szövege fordítás-kijavításának közzététele

Védjegy és földrajzi árujelző adatok azonosítói (INID-kódok a WIPO 60. szabványa szerint)

- (100) Lajstromozási és megújítási adatok
(111) lajstromszám
(141) a lajstromozási eljárás és az oltalom megszűnésének napja
(151) a lajstromozás napja
(156) a megújítás napja
(180) a lejárta napja
- (200) Bejelentési adatok
(210) a bejelentés ügyszám
(220) a bejelentés napja
(230) a kiállítási elsőbbség adatai
(250) a bejelentés benyújtásának helye
- (300) Unió elsőbbség adatai
- (400) A Nemzetközi Iroda részéről történő közzététel adatai
(450) a Nemzetközi Irodánál a közzétételt tartalmazó lap száma
- (500) Egyéb adatok
(511) az árujegyzék vagy a termékjegyzék a Nizzai Megállapodás szerint, adatközlésnél csak az osztályok száma szerepel
(540) a földrajzi árujelző megnevezése
(541) a megjelölés közönséges írásmóddal
(546) a megjelölés ábrával, illetve a közönségestől eltérő írásmóddal
(551) együttes vagy tanúsító védjegy
(554) térbeli megjelölés

A rovatok rendezési elvei

A szabadalmi és a használati mintaoltalmi bejelentések, illetve a megadott szabadalmak és használati mintaoltalmak adatai NSZO-szekciónként, a formatervezési mintaoltalmi bejelentések, illetve a megadott formatervezési mintaoltalmak adatai a Locarnói Megállapodás szerinti osztályonként csoportosítva, az első helyen szereplő bejelentők nevének betűrendjében, a növényfajta-oltalmi bejelentések ügyszám szerinti sorrendben jelennek meg.

Az egyes rovatcímek mellett feltüntetett négyjegyű kódok az adott rovatok tartalmára utalnak a WIPO 17. szabványa szerint.

A szabadalmi bejelentések közzététele című rovatban a T betűvel kezdődő dokumentumszám az 1996. január 1-je előtti bejelentési nappal rendelkező teljes vizsgálatú, a H betűvel kezdődő dokumentumszám halasztott vizsgálatú szabadalmi bejelentésre utal.

Kiegészítő oltalmi tanúsítvány iránti bejelentések az ügyszám, a megadott kiegészítő oltalmi tanúsítványok a lajstromszám szerinti sorrendben jelennek meg.

A védjegy és földrajzi árujelző bejelentések a bejelentők nevének betűrendjében, a lajstromozások lajstromszám szerinti sorrendben jelennek meg.

NEMZETKÖZI TÁJÉKOZTATÁS

A GYÁRI VAGY KERESKEDELMI VÉDJEGYEKSEL ELLÁTHATÓ TERMÉKEK ÉS SZOLGÁLTATÁSOK NEMZETKÖZI OSZTÁLYOZÁSÁRA VONATKOZÓ NIZZAI MEGÁLLAPODÁS

Kanada csatlakozása

Kanada Kormánya 2019. március 17-én letétbe helyezte a gyári vagy kereskedelmi védjegyekkel ellátható termékek és szolgáltatások nemzetközi osztályozására vonatkozó, 1957. június 15-én aláírt, Stockholmban 1967. július 14-én és Genfben 1977. május 13-án felülvizsgált és 1979. szeptember 28-án módosított Nizzai Megállapodáshoz történő csatlakozásról szóló okiratot.

A Nizzai Megállapodás Kanada tekintetében 2019. június 17-én lép hatályba.

A VAKOK, LÁTÁSKÁROSULTAK ÉS NYOMTATOTT SZÖVEGET EGYÉB OKBÓL HASZNÁLNI KÉPTELEN SZEMÉLYEK MEGJELENT MŰVEKHEZ VALÓ HOZZÁFÉRÉSÉNEK MEGKÖNNYÍTÉSÉRŐL SZÓLÓ MARRAKESH-I SZERZŐDÉS

A Tádzsikisztáni Köztársaság csatlakozása

A Tádzsikisztáni Köztársaság Kormánya 2019. február 27-én letétbe helyezte csatlakozási okiratát a 2013. június 27-én Marrakesh-ben elfogadott, a vakok, látáskárosultak és nyomtatott szöveget egyéb okból használni képtelen személyek megjelent művekhez való hozzáférésének megkönnyítéséről szóló Marrakesh-i Szerződés vonatkozásában.

A fenti Szerződés a Tádzsikisztáni Köztársaság tekintetében 2019. május 27-én lép hatályba.

A Bolíviai Többnemzetiségű Állam csatlakozása

A Bolíviai Többnemzetiségű Állam Kormánya 2019. március 12-én letétbe helyezte csatlakozási okiratát a 2013. június 27-én Marrakesh-ben elfogadott, a vakok, látáskárosultak és nyomtatott szöveget egyéb okból használni képtelen személyek megjelent művekhez való hozzáférésének megkönnyítéséről szóló Marrakesh-i Szerződés vonatkozásában.

A fenti Szerződés a Bolíviai Többnemzetiségű Állam tekintetében 2019. június 12-én lép hatályba.

A VÉDJEGYEK NEMZETKÖZI LAJSTROMOZÁSÁRÓL SZÓLÓ MADRIDI MEGÁLLAPODÁSHOZ KAPCSOLÓDÓ JEGYZŐKÖNYV

Kanada csatlakozása

Kanada Kormánya 2019. március 17-én letétbe helyezte csatlakozási okmányát a védjegyek nemzetközi lajstromozásáról szóló Madridi Megállapodáshoz kapcsolódó, 1989. június 27-én elfogadott, 2006. október 3-án és 2007. november 12-én módosított Jegyzőkönyv vonatkozásában. Az okmány a következő nyilatkozatokat tartalmazza:

- összhangban a Madridi Jegyzőkönyv 5. cikk (2) bekezdés *b)* pontjával, az oltalom elutasításáról szóló értesítéshez való jog gyakorlásának határideje 18 hónap, illetve a Jegyzőkönyv 5. cikk (2) bekezdés *c)* pontja alapján, ha az oltalom elutasítása az oltalom engedélyezése elleni felszólaláson alapulhat, az ilyen elutasítás a 18 hónapos határidő lejárta után közölhető a Nemzetközi Irodával; és
- összhangban a Madridi Jegyzőkönyv 8. cikk (7) bekezdés *a)* pontjával, Kanada minden olyan nemzetközi lajstromozás tekintetében, amelyben a Jegyzőkönyv 3*ter* cikke szerint megemlítik, valamint egy ilyen nemzetközi lajstromozás megújítása tekintetében egyedi díjat kíván kapni a pótdíjakból és díjkiegészítésekből származó jövedelemrész helyett.

A Madridi Jegyzőkönyv Kanada tekintetében 2019. június 17-én lép hatályba.

SZABADALMI KÖZLEMÉNYEK**Szabadalmi bejelentések közzététele****A. SZEKCIÓ - KÖZSZÜKSÉGLETI CIKKEK**

(51) **A23C 19/09** (2006.01)

A23L 5/30 (2016.01)

A23L 33/14 (2016.01)

A23P 30/38 (2016.01)

(13) **A1**

(21) **P 18 00328**

(22) 2018.09.27.

(71) Lease Work Kft., 4030 Debrecen, Diószegi út, Keleti Ipartelep 6. (HU)

(72) Felföldi József, 4033 Debrecen, Jázmin u. 3. (HU)

(54) **Eljárás magas kalciumtartalmú, magas fehérjetartalmú, ízletes, ropogós funkcionális sajtsnack előállítására**

(74) Kormos Ágnes, 1132 Budapest, Váci út 66. (HU)

(57)

A találmány tárgya eljárás magas kalciumtartalmú, magas fehérjetartalmú, ízletes, ropogós, funkcionális sajtsnack előállítására mikrohullámú sütőalagútban, amelynek kiindulási alapanyagaként 30-50% nedvességtartalmú keménysajtot használnak, amelyet reszelőgépbe adagolnak. A találmányra jellemző, hogy a sajtalapanyagból 5,5-8 mm-es reszeléket készítenek, majd szitálás után a keverőgépben hozzáadagolnak 0,01-2%-ban magas nyomelemtartalmú, esszenciális aminosavakat, diétás rostokat és egyéb vitaminokat és ásványi anyagokat tartalmazó élesztőkivonatot, majd a keveréket esetenként egyéb ízesítőanyagokkal, fűszerekkel és/vagy különféle magok darálékával homogenizálják, majd az így kapott keveréket szilikonszalagban lévő szilikonformákba adagolják, majd a 100-140 kW teljesítményű, normál légköri nyomású mikrohullámú sütőalagútban 240-600 másodpercig sütik, végül 6-16 °C-os levegővel lehűtik, végül az 5% alatti nedvességtartalmú, darabonként 0,8-1,4 g tömegű sajtsnacket levegő-kiszorításos módszerrel csomagolják.

(51) **A47J 17/02** (2006.01)

B26B 11/00 (2006.01)

(13) **A1**

(21) **P 17 00374**

(22) 2017.09.08.

(71) Erdei József Tibor, 4002 Debrecen, Rizling u. 3. (HU)

(72) Erdei József Tibor, 4002 Debrecen, Rizling u. 3. (HU)

(54) **Eljárás hagyma pucolására és konyhai eszköz az eljárás megvalósításához**

(74) SBGK Szabadalmi Ügyvivői Iroda, 1062 Budapest, Andrásy út 113. (HU)

(57)

A találmány tárgya eljárás hagyma pucolására, ahol a hagymának függőleges tengelye, és a függőleges tengely körül egymáson felfekvő hagymalevelei, valamint a külső hagymalevelet beborító buroklevele van. Az eljárás jellemzője, hogy a hagyma (20) függőleges tengelyével (F) szöget bezáró, a hagymát (20) alsó részre (22) és felső részre (21) osztó síkban (23) legalább a buroklevelet a hagyma (20) lényegében teljes kerülete mentén átvágjuk, és legalább a buroklevelet a hagyma (20) alsó részéről (22) és felső részéről (21) az osztó síktól (23) távolodó irányban leválasztják.

A találmány tárgya továbbá egy konyhai eszköz a fenti eljárás megvalósítására.

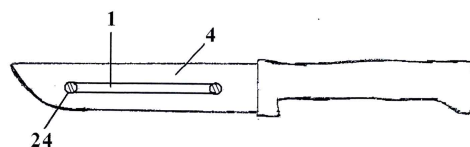

- (51) A61L 2/10 (2006.01)
 A61L 2/20 (2006.01)
 A61L 2/24 (2006.01)
 G01R 33/07 (2006.01)
 H02J 7/00 (2006.01)

(13) A1

(21) P 17 00425

(22) 2017.10.18.

(71) Insula Pilup Kft., 1138 Budapest, Csavargyár utca 1-3. (HU)

(72) dr. Fülöp Róbert, 1149 Budapest, Vezér u. 149/D (HU)

(54) **Készülék testfelülettel érintkező eszköz sterilizálására**

(74) Dr. Krajnyák & Társa Ügyvédi Iroda, 1012 Budapest, Logodi u. 5-7. (HU)

(57)

Készülék testfelülettel érintkező hordozható eszköz, például okosóra sterilizálására, amely tartalmaz egy talprészre (1) ráhelyezhető burát (2), azon belül elrendezett, az eszközt (4) és/vagy annak egy további akkumulátort is tartalmazó tartozék karszíját (8) pozicionáló és az akkumulátor(ok) töltését biztosító tartóelemet, az azon elhelyezett eszközzel (4) és ha van, karszíjjal (8) optikai kapcsolatban álló legalább egy ultraibolya tartományba eső fényt kibocsátó és opcionálisan ózontermelő fényforrást (17), talprészbe (1) beépített villamos energiaforrást, vezérlő és visszajelző egységet (26) és időzítőegységet (27). A bura (2) az egy vagy több fényforrás (17) által kibocsátott sugárzás burkolaton belüli páratartalmat hátrányosan befolyásoló hőenergiáját a környezetbe kivezető legalább egy szellőzőnyílást (18) tartalmaz, amellyel a fényforrás (17) által kibocsátott, emberi szembe jutva káros sugárzás szellőzőnyíláson (18) át környezet felé kijutását gátló árnyékolóelem (20) van társítva.

2. ábra

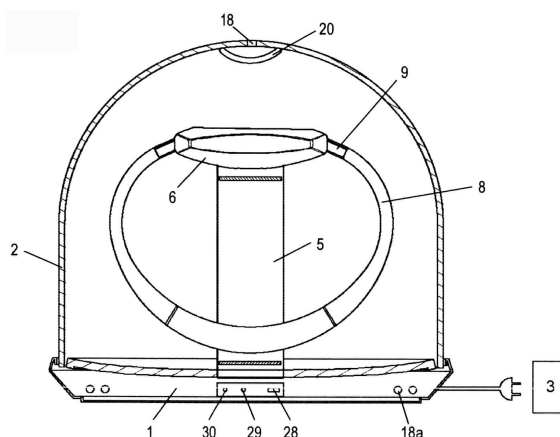

- (51) A61M 3/00 (2006.01)

(13) A1

(21) P 17 00431

(22) 2017.10.20.

(71) dr. Gajdos Gábor, 2013 Pomáz, Vroczi út 20. (HU)

Szikla László, 1126 Budapest, Böszörményi út 4. (HU)

Thüringer István, 1037 Budapest, Perényi út 32. (HU)

(72) dr. Gajdos Gábor, 2013 Pomáz, Vroczi út 20. (HU)

Szikla László, 1126 Budapest, Böszörményi út 4. (HU)

Thüringer István, 1037 Budapest, Perényi út 32. (HU)

(54) Humán beoltó kolon-hidroterápiás készülék

(57)

Humán beoltó kolon-hidroterápiás készülék vastagbél fertőzések, elsősorban Clostridium difficile multirezisztens baktériumok okozta álhártyás vastagbél gyulladás megszüntetésére, illetve a nemzetközi tudományos kutatások tárgyát képező anyagcsere, központi idegrendszeri és autoimmun betegségek kezelésében az egészséges humán mikrobiom/mikrobiota helyreállítására.

A szövődmény mentes mechanikus csiraszám csökkentést, majd azt követő széklet szuszpenzió/homogenizátum szabályozott intralumináris nyomásviszonyok melletti bejuttatását, a humán beoltóanyag-tartó (6) egységből a beoltóanyag mennyiség szabályozón (9), a nyomás szabályzó (8) és a flow szabályozó (7) egységen át érkező mosó folyadék és a beoltó anyag keverésére szolgáló becsatlakozó egységen (5), majd a közös bevezető csövön (11) és végül a beöntő fejen/tubuson (1) keresztül végzik. A bétartalom elvezetése a beöntő fejen/tubuson (1) keresztül a mechanikusan mozgatható dőlésű 0-50 cm magas nyomáshatároló gáton (3) átvezetett elvezető csövön (2) történik.

A fertőzésveszélyre való tekintettel a Humán beoltó kolonhidroterápiás készülék minden folyadékkal ill. testnedvvel érintkező egysége (1, 2, 5, 6, 9, 11) egyszer használatos, könnyen cserélhető és az előírásoknak megfelelő megsemmisítés céljából eldobható.

1. ábra

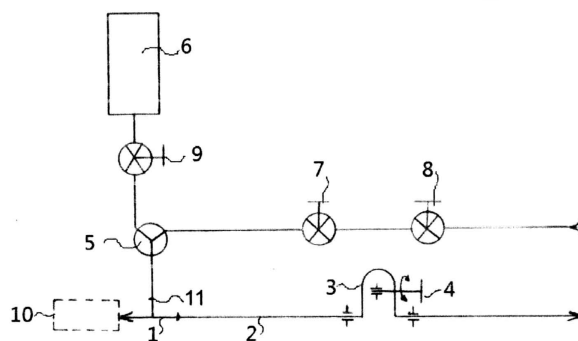

(51) A63B 22/08 (2006.01)

A63B 23/08 (2006.01)

(13) A1

(21) P 17 00414

(22) 2017.10.12.

(71) Szabó Krisztián Viktor, 1115 Budapest, Bánk bán u. 7. fsz. 9. (HU)

(72) Szabó Krisztián Viktor, 1115 Budapest, Bánk bán u. 7. fsz. 9. (HU)

(54) Láb tornáztató eszköz ülőmunkához

(57)

A találmány láb tornáztató eszköz ülőmunkához, amely két pedálból és azokhoz kapcsolódó pedálkoordináló szerkezetből áll. A találmány lényege, hogy a rajta lévő bal és jobb lábpedál (4, 5) lábbal mozgathatók erő ellenében és így lábtornáztatásra használható ülőmunka közben. A pedálkoordináló szerkezet (8) biztosítja a pedálok mozgáspályáját és kívánt elmozdulás-erő karakterisztikáját. A bal- és jobb lábpedál (4, 5) mozgása teljesen független egymástól. Nem szükséges teljes hosszban lenyomni, sem felengedni azokat az eszköz megfelelő működéséhez. A pedálok minden pillanatban tetszés szerinti ritmusban, sebességgel és úthosszon taposhatók. A lenyomásukhoz szükséges erő a felhasználó személy (1) testi adottságainak, erőnlétének megfelelően a nehézségi fokozat szabályzó gombbal (9) beállítható. Az eszköz a bal- és jobb hevedertartó

Szabadalmi bejelentések közzététele

konzolhoz kapcsolódó hevederrel (17, 18), illetve a székre szerelhető bal és jobboldali csatok (14, 15) segítségével, könnyen összekapcsolható, bontható módon a felhasználó személy székéhez rögzíthető azzal a céllal, hogy a taposás hatására a szék ne mozduljon el a helyéről.

1. ábra

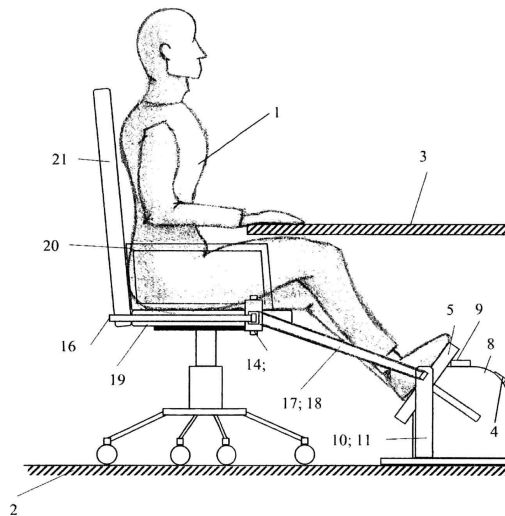

B. SZEKCIÓ - IPARI MŰVELETEK ÁLTALÁBAN ÉS SZÁLLÍTÁS

(51) B64C 39/02 (2006.01)

A01G 25/00 (2006.01)

(13) A1

(21) P 17 00415

(22) 2017.10.12.

(71) Kiss László, 4400 Nyíregyháza, Csillag u. 46/a. (HU)

(72) Kiss László, 4400 Nyíregyháza, Csillag u. 46/a. (HU)

(54) **Drónok által felemelt, megtartott, mozgatott és működtetett, öntöző és permetező csövek, vagy tömlők, amelyek szivattyúhoz, vagy egyéb rögzített folyadék ellátási rendszerhez kapcsolódnak**

(57)

A találmány tárgya, új eljárás az öntözésre és permetezésre, a szivattyúhoz, vagy egyéb rögzített folyadék ellátási rendszerhez kapcsolódó öntöző és permetező csövek és tömlők esetén.

A találmány lényege, hogy a rögzített folyadék vagy anyag ellátási rendszerhez kapcsolódó öntöző és permetező cső rendszert a rájuk rögzített drónok emelik fel, tartják a levegőben, mozgatják, és működtetik, programozott vagy egyéb vezérlés segítségével.

1. ábra

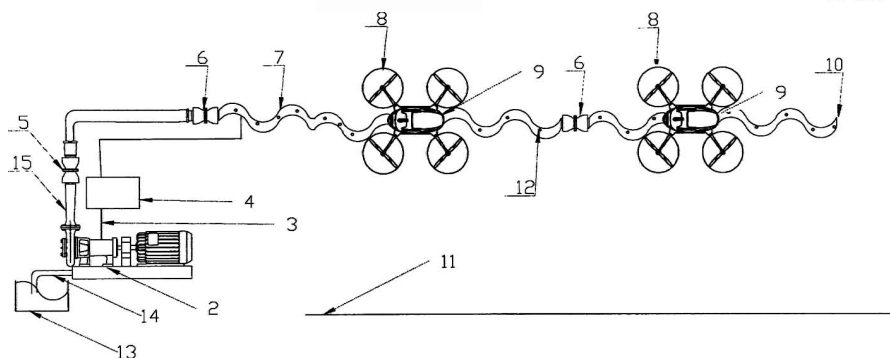

- (51) **B65D 88/52** (2006.01)
B65D 88/12 (2006.01)
B65D 90/20 (2006.01)
F16C 11/04 (2006.01)

(13) **A1**

(21) **P 17 00398**

(22) 2017.09.28.

(71) Optimum Mérnökiroda Kft., 8000 Székesfehérvár, Szent István tér 7. fsz. 9. (HU)

(72) Robertus Joannes van der Berg, 2142ER Cruquius, Cruquiusdijk 56. (NL)

(54) **Összecskukható konténerház és csuklóelem**

(74) Danubia Szabadalmi és Jogi Iroda Kft., 1051 Budapest, Bajcsy-Zsilinszky út 16. (HU)

(57)

A találmány olyan konténerházat (1) tár fel, amely vázrudakból (45, 56, 67, 74) álló sokszögű alap keretből (2), valamint az alap kerettel (2) párhuzamos síkban elrendezett tető keretből (3) van kialakítva, és a keretek (2, 3) azonos hosszúságú oszlopokkal (A, B, C, D) vannak egymáshoz csatlakoztatva, valamint az oszlopok (A, B, C, D) legalább két, azonos hosszúságú szakaszból (S1, S2) vannak kiképezve, és a szomszédos szakaszok (S1, S2) csuklóelemmel (20, 200) vannak egymáshoz csatlakoztatva, továbbá legalább egy szomszédos szakasz (S1, S2) belső üreggel van ellátva, és a csuklóelem (20, 200) az első szakasz (S1) üregében elmozdíthatóan elrendezett siklótömbhöz (22, 222) csatlakoztatott első csaphüvelyből (23, 223), legalább részben a szomszédos második szakasz (S2) belső üregében elrendezett siklótömbhöz (25, 225) rögzített, az első csaphüvellyel (23, 223) azonos tengelyű (t) második csaphüvelyből (21, 221), és a csaphüvelyekben (21, 23, 221, 223) elrendezett csuklócsapból (24, 224) van kiképezve.

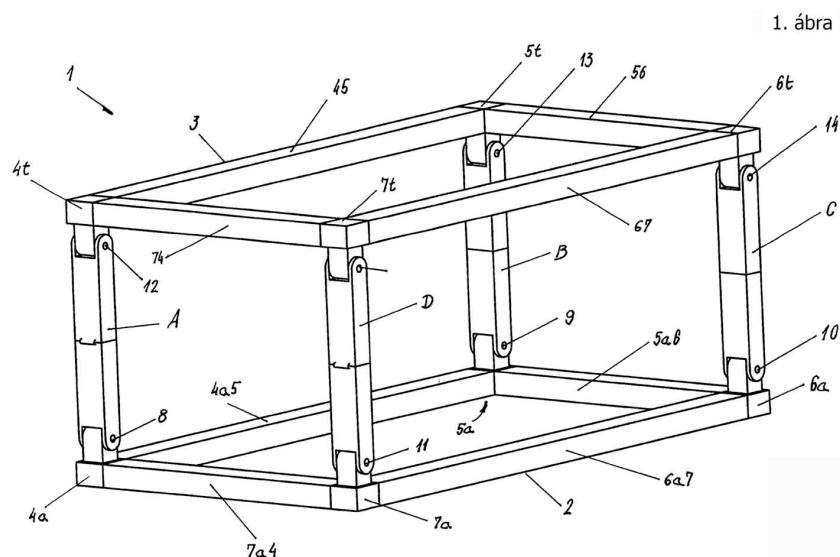

C. SEKCIÓ - VEGYÉSZET ÉS KOHÁSZAT

(51) **C04B 18/04** (2006.01)

(13) **A1**

(21) **P 18 00361**

(22) 2018.10.25.

(71) Považská cementáren a.s., SK-01863 Ladce, J. Král'a (SK)

(72) Martauz, Pavel, SK-91101 Trenčín, Nad Tehelňou 37. (SK)

Cvopa, Branislav, SK-91101 Trenčín, Záhradná ul. 144. (SK)

(54) Betonkeverék

(30) PUV 50105-2017 2017.10.25. SK

(74) Gödölle, Kékes, Mészáros & Szabó Szabadalmi és Védjegy Iroda, 1024 Budapest, Keleti Károly u. 13/b. (HU)

(57)

Betonkeverék, amely cementet, természetes adalékanyagot és ásványi kiegészítő adalékanyagokat tartalmaz, és amelyben a természetes adalékanyag legalább egy frakciójának 10-100% része, vagy a természetes adalékanyag összes frakciója, teljes egészében kötőanyag tulajdonságú újrahasznosított hulladék építőanyaggal, kerámia hulladékkal, ipari folyamatokból származó hulladékkal, ipari folyamat előkészítéséből származó hulladékkal, vagy vas-, acél-, réz- vagy vasötvözetek gyártási folyamataiból származó hulladékkal, vagy villamos energia előállításából származó hulladék feldolgozásával nyert anyaggal van helyettesítve, és/vagy a betonkeverékben a cement 1-25% része finomra őrölt, kötőanyag tulajdonságú, legfeljebb 800 µm szemcse nagyságú ásványi kiegészítő adalékanyagokkal van helyettesítve.

(51) **C05F 9/00** (2006.01)**C02F 11/00** (2006.01)**C05F 3/00** (2006.01)**C05F 11/00** (2006.01)(13) **A1**(21) **P 17 00401**

(22) 2017.09.29.

(71) Szabó Antal, 4400 Nyíregyháza, Szalonka utca 32. (HU)

Uvarov Igor, 01030 Kijev, Bogdana Hmelnickogo utca 47. 12. (UA)

(72) Szabó Antal, 4400 Nyíregyháza, Szalonka utca 32. (HU)

Uvarov Igor, 01030 Kijev, Bogdana Hmelnickogo utca 47. 12. (UA)

(54) Eljárás szennyvíziszap innovatív újrahasznosításához mezőgazdasági felhasználású organikus trágya formájában

(57)

A találmány tárgya egy eljárás szennyvíziszap innovatív újrahasznosításához mezőgazdasági felhasználású organikus trágya formájában.

Az eljárás alapanyagául tisztított szennyvíziszap szolgál, melyből komposzt készül növényi komponensek, riolit és bentonit hozzáadásával, továbbá a 10-14 hét alatt érett komposzthoz hozzáadnak: 10-40% szárított tözeget, vagy cukorgyári méziszapot vagy bármilyen eredetű állati trágyát; 5-50% ureát; 5-30% kálium szulfátot; 10-30% kalcium karbonátot, majd száraz keverést követően a granuláláshoz vizes nedvesítést alkalmaznak. Speciális keverőben 60-300 másodpercig keveredik az alapanyag, melynek során legfeljebb 5 mm-es granulátumok képződnek, ezt követően további 3-5 mm-es kalcium karbonátot is tartalmazó talajjavító és lebomlást szabályzó bevonattal látják el. Ezt követően azokat szárítják és méret szerint osztályozzák, majd különböző kiserelésekben csomagolják. Igény szerint természetes alapanyagok felhasználásával színezik.

A folyamat bármely lépésében kizárólag természetes alapanyagok kerülnek felhasználásra, melynek során organikus trágyához jutnak.

E. SEKCIÓ - HELYHEZ KÖTÖTT LÉTESÍTMÉNYEK(51) **E04G 21/32** (2006.01)**E04B 7/18** (2006.01)**E04D 13/10** (2006.01)(13) **A1**(21) **P 17 00419**

(22) 2017.10.13.

(71) Csizmadia Péter, 9026 Győr, Hattyú utca 15/D. (HU)

(72) Csizmadia Péter, 9026 Győr, Hattyú utca 15/D. (HU)

(54) Tetőszerkezetben hőhidmentesen rögzített tartóoszlop zuhanás elleni védőszerkezethez vagy védelmi rendszerhez

(74) Danubia Szabadalmi és Jogi Iroda Kft., 1051 Budapest, Bajcsy-Zsilinszky út 16. (HU)

(57)

A találmány tárgya tetőszerkezetben hőhidmentesen rögzített tartóoszlop főleg lapos tetőkre telepített zuhanás elleni védőszerkezethez vagy védelmi rendszerhez, ahol a tartóoszlop egy acél anyagú rögzítő talpelemet (1) és egy acélrúd által képzett oszlopelemet (2) tartalmaz, ahol a rögzítő talpelem (1) a tetőszerkezethez kapcsolódó hővezető rögzítőeszközök segítségével van a tetőszerkezeten vagy a tetőszerkezetben van rögzítve, míg az oszlopelem (2) fejrészére (2') kötélrögzítő vagy kötélátvezető fül van felerősítve.

A találmány újdonsága az, hogy az oszlopelem (2) egy stabilizáló oszlopköpeny (4) által van térközzel (3) körülveve, ugyanakkor a rögzítő talpelem (1) egy felfelé kiálló és az oszlopköpenyt (4) szoros illesztéssel megvezető csőszakasszal rendelkezik, amely egy a csőszakasz felső végét lezáró gyűrűben végződik, amelynek nyílásán keresztül az oszlopelem (2) menettel ellátott alsó vége lazán átvezethető, és erre az alsó végre, amely a rögzítési sík felett végződik, legalább egy, az oszlopelem (2) külső átmérőjét szorosan körülvevő és a csőszakasz gyűrűjén felfelé felütköző, hőhidmegszakításra alkalmas anyagú távtartó elem (6) közbeiktatásával egy menetes szorítóelem (7) van felcsavarozva, míg az oszlopelem (2) felső végén levő fejrész (2') úgy van kialakítva, hogy az oszlopelem (2) többi részéhez képest megvastagított és az oszlopköpeny (4) belső átmérőjéhez szorosan illeszkedő külső átmérője van és a tetején egy az oszlopköpeny (4) felső szélére illeszkedő karimával van ellátva.

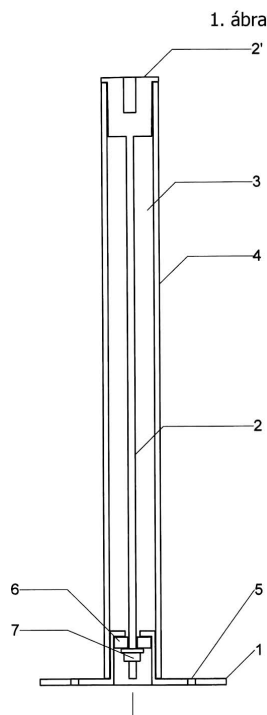

F. SZEKCIÓ - MECHANIKA, VILÁGÍTÁS, FŰTÉS

(51) **F16K 11/00** (2006.01)

F16K 31/32 (2006.01)

F16K 31/48 (2006.01)

F16K 31/52 (2006.01)

(13) **A1**

(21) **P 17 00413**

(22) 2017.10.11.

- (71) Erős Gyula 5%, 2315 Szigethalom, Vosztok út 13/B (HU)
 Bereznai Dóra 50%, 1185 Budapest, Nap u. 56. (HU)
 Bereznai Márk 25%, 1182 Budapest, Kékes u. 2/c (HU)
 Bereznai Mónika 20%, 1095 Budapest, Gát u. 8. (HU)
- (72) Erős Gyula 5%, 2315 Szigethalom, Vosztok út 13/B (HU)
 Bereznai Dóra 50%, 1185 Budapest, Nap u. 56. (HU)
 Bereznai Márk 25%, 1182 Budapest, Kékes u. 2/c (HU)
 Bereznai Mónika 20%, 1095 Budapest, Gát u. 8. (HU)
- (54) Keverőegységek és keverőegységet tartalmazó csaptelep**
- (74) Gödölle, Kékes, Mészáros & Szabó Szabadalmi és Védjegy Iroda, 1024 Budapest, Keleti Károly u. 13/b (HU)
- (57)

A találmány keverőegység csaptelephez, amely keverőegység tartalmaz keverésszabályozó elemet, továbbá első szelepszárral (50) rendelkező első zárószelepet (43) és időzítésre szolgáló dugattyúval (55) ellátott, második szelepszárral (40) rendelkező második zárószelepet (63), valamint forgástengely (28) körül első billentési irányban (17a) történő elfordítással az első zárószelepnél (83) a nyitott állapotába hozására alkalmas és elforgatott helyzetét fenntartó első működtetőkarral (30), és a billentési forgástengely (28) körül második billentési irányban (17b) történő elfordítással a második zárószelepnél (43) a nyitott állapotába való hozására alkalmas és a második szelepszár által visszaforgathatóan kialakított második működtetőkarral (32) rendelkező első közdarabot (26). A találmány továbbá keverőegység csaptelephez, amely keverőegység tartalmaz keverésszabályozó elemet, továbbá első szelepszárral (50) rendelkező első zárószelepet (43) valamint forgástengely (28) körül első billentési irányban (17a) történő elfordítással az első zárószelepnél (83) a nyitott állapotába hozására alkalmas és elforgatott helyzetét fenntartó első működtetőkarral (30) rendelkező első közdarabot. A találmány továbbá a keverőegységet tartalmazó csaptelep.

1. ábra

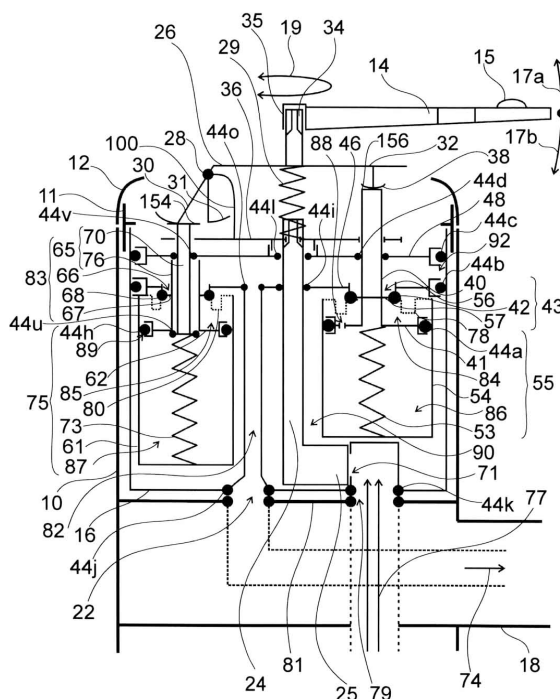

(51) **F16K 11/02** (2006.01)

F16K 31/48 (2006.01)

(13) **A1**

(21) **P 17 00412**

(22) 2017.10.11.

(71) Erős Gyula 5%, 2315 Szigethalom, Vosztok út 13/B (HU)

Bereznai Dóra 50%, 1185 Budapest, Nap u. 56. (HU)

Bereznai Márk 25%, 1182 Budapest, Kékes u. 2/c (HU)

Bereznai Mónika 20%, 1095 Budapest, Gát u. 8. (HU)

(72) Erős Gyula 5%, 2315 Szigethalom, Vosztek út 13/B (HU)

Bereznai Dóra 50%, 1185 Budapest, Nap u. 56. (HU)

Bereznai Márk 25%, 1182 Budapest, Kékes u. 2/c (HU)

Bereznai Mónika 20%, 1095 Budapest, Gát u. 8. (HU)

(54) Keverőegység csaptelephez és keverőegységet tartalmazó csaptelep

(74) Gödölle, Kékes, Mészáros & Szabó Szabadalmi és Védjegy Iroda, 1024 Budapest, Keleti Károly u. 13/b (HU)

(57)

A találmány keverőegység csaptelephez, amely keverőegység tartalmaz keverésszabályozó elemet, továbbá szelepszárral (50) rendelkező zárószelepet (53) valamint forgástengely (32) körül billentési irányban (19) történő elfordítással az első szelepszárnak (50) működési állapotába hozására alkalmas és a szelepszár (50) által visszaforgathatóan kialakított működtetőkarral (36) rendelkező első közdarabot (34). A találmány továbbá a keverőegységet tartalmazó csaptelep.

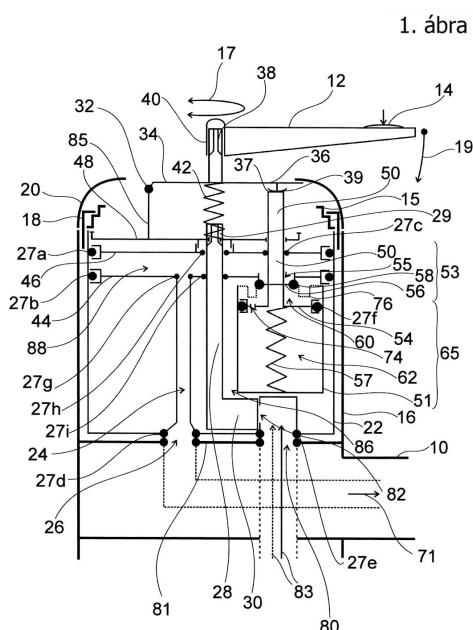

(51) **F24B 1/16** (2006.01)

F24B 7/04 (2006.01)

F24B 13/04 (2006.01)

(13) **A1**

(21) **P 17 00433**

(22) 2017.10.26.

(71) Simkó József, 3530 Miskolc, Meggyesalja u. 91. (HU)

Karl Graydon Pflaumbaum, DE-68723 Schwetzingen, Friedrichsfelder Str. 13 B (DE)

Cserjés Ferenc, 3524 Miskolc, Kölcsey u. 25. (HU)

(72) Simkó József, 3530 Miskolc, Meggyesalja u. 91. (HU)

Karl Graydon Pflaumbaum, DE-68723 Schwetzingen, Friedrichsfelder Str. 13 B (DE)

Cserjés Ferenc, 3524 Miskolc, Kölcsey u. 25. (HU)

(54) Folyamatos égésű gravitációs adagolású pelletkályha

(57)

A találmány tárgya folyamatos égésű gravitációs adagolású pelletkályha, amely a tüzelőanyagként alkalmazott pellet folyamatos szabályozott teljesítménnyel történő elégetésére alkalmas.

Szabadalmi bejelentések közzététele

A találmány szerinti kandallókályhának levegő bevezetésekkel és füstgáz elvezetéssel rendelkező tüzttere van, amely tüztér fölött konvekciós tér van kiképezve, valamint a tüztérnek a kandallókályha elülső részén levő ajtaja, és a tüzelőanyag beadagolására szolgáló nyílása, valamint a primer, szekunder és a terciér levegő bevezetésére szolgáló nyílásai vannak.

Jellemzője, hogy az égéstér (6), és annak oldalfala (7) lángterelővel (8) és füstterelővel (9), és az égéstérben (6) kialakított terciér levegő bevezető nyílásokkal (27) van ellátva, és az égéstér (6) alatt az elégett lehulló pellet tárolására szolgáló hamutér (4) és a hamutér (4) alján elhelyezkedő hamutálca (5) van, továbbá a kandallókályhában (1) a pellettartály (11) oly módon van elhelyezve, hogy annak alja folyamatos átmenetet képez a pellettartály (11) ferdén kúpos levágású alsó részéből nyíló, az elégetésre kerülő pellet továbbítására szolgáló adott a dőlésszögű csúszdával (12), amely az égéstérbe (6) csatlakozik, és az abban levő égőfejbe (14) a pellettartály (11) alsó részéhez kapcsolódó ferdén kúpos levágású csúszdából (12) a gravitáció segítségével jut be a pellet.

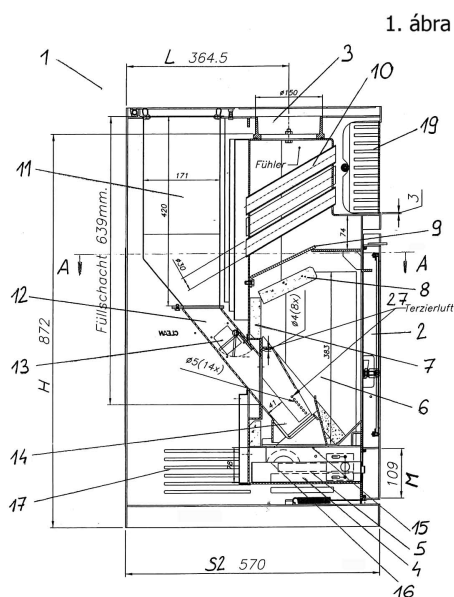

G. SZEKCIÓ - FIZIKA

- (51) **G01N 1/10** (2006.01)
B01L 3/00 (2006.01)
C12Q 1/00 (2006.01)
H01J 49/00 (2006.01)

(13) **A1**

(21) **P 17 00422**

(22) 2017.10.17.

(71) Martin and Co. Kft., 1125 Budapest, Kútvolgyi út 26/B (HU)

(72) Muhari Márton 35%, 1125 Budapest, Kútvolgyi út 26/B (HU)

Lengyel László Csaba 35%, 2131 Göd, Gutenberg utca 17/2. (HU)

Svirzsovics-Vágó Teréz Mária 30%, 2146 Mogyoród, Sarló út 8. (HU)

(54) **Eljárás és berendezés sejtes objektumok és az ellenük hatékony tesztvegyületek azonosítására**

(57)

A találmány sejtes objektumokra ható tesztvegyületek azonosítására szolgáló olyan eljárás, amely tartalmazza a következő lépéseket: a) sejtes objektumot feltehetően tartalmazó folyékony minta biztosítása; b) az a) lépés szerinti folyékony minta tömegspektroszkópiás és/vagy roncsolásos spektrofotometriás vizsgálata; c) a b) lépésben kapott tömegspektroszkópiás spektrum és/vagy spektrofotometriás spektrum összevetése ismert sejtes objektumokról ilyen spektrumokat tartalmazó adatbázis(ok) elemeivel; d) a c) lépés szerinti összevetés során az a) lépés szerinti mintában lévő sejtes objektum azonosítása; e) az a) lépés szerinti minta nem-roncsolásos

Szabadalmi bejelentések közzététele

spektrofotometriás vizsgálata, melynek során felveszik a minta nem-roncsolásos spektrofotometriás spektrumát úgy, hogy nem adnak hozzá tesztvegyületet és úgy, hogy egy adott koncentrációban vagy több különböző koncentrációban adják hozzá a tesztvegyületet, és felveszik a tesztvegyület oldatának spektrofotometriás spektrumát; f) az e) lépésben kapott, tesztvegyület hozzáadása nélküli mintában mért spektrofotometriás spektrum összevetése a tesztvegyület hozzáadásával készített egy vagy több minta spektrofotometriás spektrumával; g) az f) lépés szerinti összevetés eredményéből a tesztvegyület hatékony koncentrációjára vonatkozó következtetés levonása. A találmány az eljárás foganatosítására szolgáló berendezésre is vonatkozik.

1. ábra

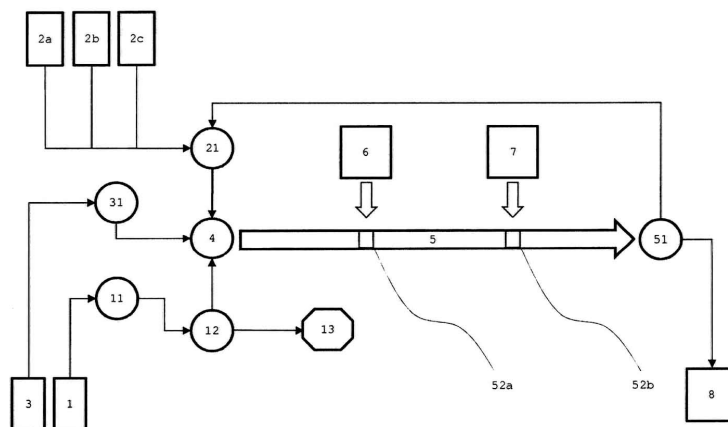

(51) G01S 1/20 (2006.01)
G01S 5/10 (2006.01)

(13) A1

(21) P 17 00379

(22) 2017.09.11.

(71) PI Holding Zrt., 1026 Budapest, Bimbó út 201/B. (HU)

(72) Lendvai Károly, 8360 Keszthely, Erkel F. u. 16. (HU)

Dr. Szabó Sándor, 1223 Budapest, Hűség u. 18. (HU)

Horváth Kristóf Attila, 1165 Budapest, Baross Gábor u. 91. (HU)

Ill Gergely, 2251 Tápíószecső, Arany János u. 20. (HU)

Balogh András, 1043 Budapest, Aradi u. 19. 7/43 (HU)

Milánkovich Ákos, 2230 Gyömrő, Rózsa u. 31/B/1 (HU)

(54) Eljárás és rendszer adóvevő eszköz kalibrálására

(74) KACSUKPATENT Kft., 1139 Budapest, Üteg u. 11/a. (HU)

(57)

A találmány tárgya eljárás adóvevő eszköz (T) kalibrálására, melynek lényege, hogy az adóvevő eszköztől (T) D1 távolságra elrendezett első kalibráló eszközt (A), és elektromágneses hullámjelek észlelésére alkalmas, az adóvevő eszköztől (T) D2 távolságra, az első kalibráló eszköztől (A) D távolságra elrendezett második kalibráló eszközt (B) biztosítanak, az első kalibráló eszköz (A) segítségével első kalibráló hullámjelet (k1) bocsátanak ki, melyet az adóvevő eszköz (T) és a második kalibráló eszköz (B) segítségével észlelnek, az adóvevő eszköz (T) segítségével válasz hullámjelet (v) generálnak, és bocsátanak ki, melyet a második kalibráló eszköz (B) segítségével észlelnek, majd a D1, D2, D távolságok, valamint a hullámjelek (k1, k2, v) kibocsátása és fogadása között eltelt időintervallumok ($\Delta B1'B2'$, $\Delta T1T2'$) és a hullámjelek terjedési sebessége (c) alapján az adóvevő eszköz (T) adási- és vételi késleltetésének összegeként előálló T késleltetési tagot határoznak meg a

$$\tau = \Delta T1T1' + \Delta T2'T2 = \Delta B1'B2' - \Delta T1'T2' + \frac{D}{c} - \frac{D1}{c} - \frac{D2}{c}$$

formula segítségével, és a mért $\Delta T1T2'$ időintervallumhoz a T késleltetési tagot hozzáadják.

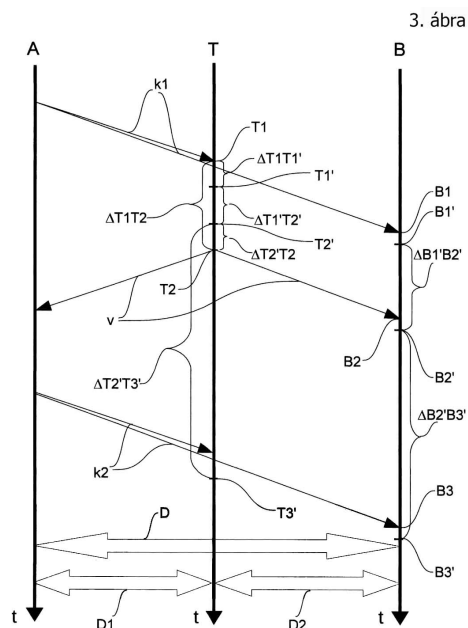

(51) **G10D 7/12** (2006.01)

G10H 3/16 (2006.01)

(13) **A1**

(21) **P 17 00429**

(22) 2017.10.19.

(71) Fegyver Zoltán, 1048 Budapest, Börfestő u. 4. 4/7. (HU)

(72) Fegyver Zoltán, 1048 Budapest, Börfestő u. 4. 4/7. (HU)

(54) **Digitális szájharmonika eszköz és eljárás annak alkalmazására**

(74) PINTZ ÉS TÁRSAI Szabadalmi, Védjegy és Jogi Iroda Kft., 1444 Budapest, Pf. 245. (HU)

(57)

A találmány tárgya egy digitális szájharmonika eszköz, amely harmonikatesttel, legalább egy darab legalább egy lamellát tartalmazó lamellasorral van ellátva, és a harmonikatestben legalább egy légcatorna van kialakítva.

A találmány jellegzetessége, hogy a harmonikatest mérőegységet foglal magában, a mérőegység legalább egy digitális jelfeldolgozó egységet tartalmaz, a digitális jelfeldolgozó egység pedig legalább egy lamellaaktivitás-mérő egységet és legalább egy összegző egységet foglal magában.

A találmány tárgya az eljárás is a digitális szájharmonika eszköz berendezés alkalmazására.

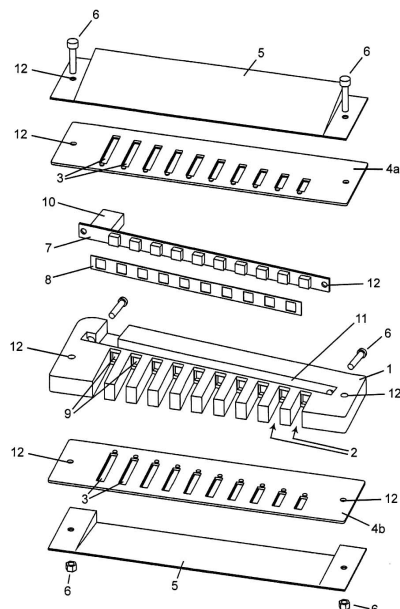

(51) **G10H 1/18** (2006.01)

G10H 3/18 (2006.01)

(13) **A1**

(21) **P 17 00403**

(22) 2017.09.29.

(71) Bognár András, 2330 Dunaharaszti, Petőfi Sándor u. 5. (HU)

Bognár Dániel, 2330 Dunaharaszti, Petőfi Sándor u. 5. (HU)

Bognár Sándor, 2330 Dunaharaszti, Petőfi Sándor utca 5. (HU)

(72) Bognár András, 2330 Dunaharaszti, Petőfi Sándor u. 5. (HU)

Bognár Dániel, 2330 Dunaharaszti, Petőfi Sándor u. 5. (HU)

Bognár Sándor, 2330 Dunaharaszti, Petőfi Sándor utca 5. (HU)

(54) **Programozható hangszerbeállító és jelfeldolgozó rendszer húros hangszerekhez, valamint eljárás a rendszer programozására és üzemeltetésére**

(74) SBGK Szabadalmi Ügyvivői Iroda, 1062 Budapest, Andrásy út 113. (HU)

(57)

A találmány tárgya programozható hangszerbeállító és jelfeldolgozó rendszer húros hangszerekhez, amelynek a hangszeren elrendezett analóg jelfeldolgozó áramköre, a jelfeldolgozó áramkörhöz csatlakozó vezérlő áramköre és a vezérlő áramkörhöz csatlakozó tárolója van, ahol a vezérlő áramkör tárolójában eltárolható a hangszerbeállító paraméterek legalább egy halmaza. A találmány szerinti rendszerrel

- a vezérlő áramkörhöz (220) egyedi azonosítóval rendelkező kommunikációs modul (250) csatlakozik, amely kommunikációs kapcsolatot biztosít egy külső vezérlő eszközzel (500), ahol

- a külső vezérlő eszköz (500), kommunikációs modul, vezérlő áramkört, kijelzőt, adatbeviteli eszközt és tárolót tartalmaz, és ahol

- a külső programozható eszköz (500) tárolójában eltárolható legalább egy hangszer egyedi azonosító információja, legalább egy hozzátartozó hangszer konfigurációs fájl, továbbá a külső vezérlő eszköz (500) úgy van kialakítva, hogy képes

- egy kiválasztott hangszerre (100) kapcsolódva, adatokat a hangszerből kiolvasni, illetve a hangszerbe áttölteni, ahol

- a hangszerre (100) átvitt adatok a hangszeren is eltárolhatók és a külső programozható eszköz (500) lekapcsolódása után is felhasználhatók.

A találmány tárgya ezenkívül eljárás a találmány szerinti rendszer programozására és üzemeltetésére.

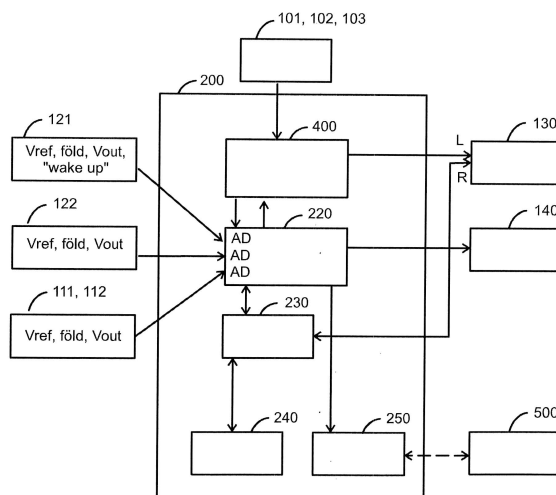

(51) G21C 17/07 (2006.01)

(13) A1

(21) P 18 00223

(22) 2016.08.15.

(71) Joint Stock Company "Diakont", 198517 Peterhof, Saint Petersburg, Ropshinskoye Shosse 4. (RU)

(72) Fedosovsky, Mikhail Evgenievich, 194354 St. Petersburg, ul. Sikeyrosa, 12, kv. 405 (RU)

Aleksanin, Sergey Andreevich, 194356 St Petersburg, ul. Asafyeva, 7, k. 1, kv. 272 (RU)

Dunaev, Vadim Igorevich, 192239 Saint Petersburg, Alpiyskiy per., 16, kv. 280 (RU)

(54) Berendezés és eljárás nukleáris fűtőelemköteg szivárgásának észlelésére

(30) 201501008 2015.08.14. EA

(86) RU16000550

(87) 17138835

(74) Danubia Szabadalmi és Jogi Iroda Kft., 1051 Budapest, Bajcsy-Zsilinszky út 16. (HU)

(57)

A találmány fűtőelemkötegben fellépő szivárgás detektálására szolgáló berendezéshez (1) és eljáráshoz kapcsolódik. A berendezés nukleáris fűtőanyag továbbítására, továbbá hűtőközegnek a fűtőelemköteg közelében történő buborékoltatására szolgáló hasadóanyag-kezelő egység (FHM) burkolatán belül van elrendezve. A betáplálóvezeték (2) a burkolat közepére néző porlasztófejeket tartalmaz, ami túlnyomásos gáznak közvetlenül a fűtőelemköteg fenékfűvókája alatti bevezetését teszi lehetővé, ezáltal fokozva a fűtőelemköteg mellett a hűtőközeg buborékoltatásának intenzitását, miáltal megnöveli a szivárgásdetektálás hatékonysága.

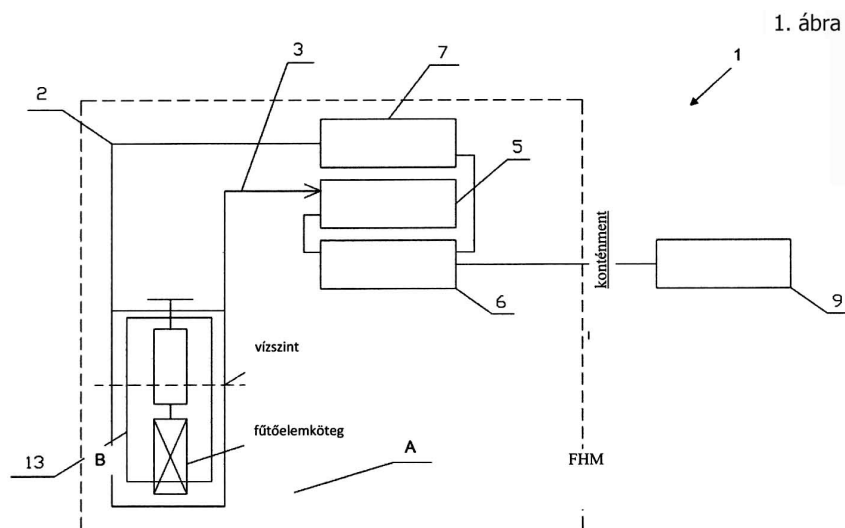

1. ábra

A rovat 18 darab közlést tartalmaz.

Megadott szabadalmak

A. SZEKCIÓ - KÖZSZÜKSÉGLETI CIKKEK

- (51) **A01K 15/02** (2006.01)
A44B 11/00 (2006.01)
(13) **B1**
(11) **230.933** 2019.02.21.
(21) **P 16 00021**
(22) 2016.01.12.
(40) 2017.07.28
(73) Sebő Gyula, 2310 Szigetszentmiklós, Fás u. 11. (HU)
(72) Sebő Gyula, 2310 Szigetszentmiklós, Fás u. 11. (HU)
(54) **Rögzítő pántos távvezérlésű tárgykioldó**
-

- (51) **A47J 37/06** (2006.01)
(13) **B1**
(11) **230.932** 2019.02.21.
(21) **P 16 00195**
(22) 2016.03.17.
(40) 2017.09.28
(73) Oláh Csaba, 6723 Szeged, Úrhajó u. 5/b (HU)
(72) Oláh Csaba, 6723 Szeged, Úrhajó u. 5/b (HU)
(54) **Tűztérfedél szerkezet különösen grillezéshez és a wokhoz**
-

- (51) **A61F 5/01** (2006.01)
(13) **B1**
(11) **230.928** 2019.02.19.
(21) **P 17 00038**
(22) 2017.01.25.
(40) 2018.07.30
(73) Phoenix Innovation Kft., 7635 Pécs, Kiseindol Hegyhát dűlő 58. (HU)
(72) Gelányi László, 1214 Budapest, Béke tér 6. (HU)
(54) **Aktív kéz ortézis**
(74) KACSUKPATENT Európai Szabadalmi és Védjegy Iroda Kft., 1139 Budapest, Üteg utca 11/a. (HU)
-

B. SZEKCIÓ - IPARI MŰVELETEK ÁLTALÁBAN ÉS SZÁLLÍTÁS

- (51) **B21D 1/02** (2006.01)
(13) **B1**
(11) **230.935** 2019.02.21.
(21) **P 15 00487**
(22) 2015.10.20.
(40) 2016.04.28
(73) Berndorf Band GmbH, A-2560 Berndorf, Leobersdorfer Strasse 26. (AT)
(72) Schuster Roland, A-2560 Berndorf, Ludwig Baumann Strasse 53. (AT)
-

(54) Eljárás és berendezés fémszalag egyengetésére.

(30) 50748/2014 2014.10.20 AT

(74) dr. Kereszty Marcell, Gödölle, Kékes, Mészáros és Szabó Szabadalmi és Védjegy Iroda, 1024 Budapest, Keleti Károly u. 13/b (HU)

(51) B23K 9/00 (2006.01)**(13) B1****(11) 230.936** 2019.02.21.**(21) P 15 00445**

(22) 2015.09.30.

(40) 2016.04.28

(73) Berndorf Band GmbH, A-2560 Berndorf, Leobersdorfer Strasse 26. (AT)

(72) SCHUSTER Roland, A-2560 Berndorf, Ludwig Baumann Strasse 53. (AT)

(54) Hegesztési eljárás és hegesztő berendezés

(30) 50709/2014 2014.10.03 AT

(74) dr. Kereszty Marcell, GÖDÖLLE, KÉKES, MÉSZÁROS & SZABÓ Szabadalmi és Védjegy Iroda, 1024 Budapest, Keleti Károly u. 13/b. (HU)

(51) B60P 3/00 (2006.01)**A01K 63/02** (2006.01)**E04H 4/00** (2006.01)**(13) B1****(11) 230.938** 2019.02.27.**(21) P 16 00197**

(22) 2016.03.18.

(40) 2017.01.30

(73) Gál Béla, 1073 Budapest, Erzsébet krt. 28. fe. 1. (HU)

(72) Gál Béla, 1073 Budapest, Erzsébet krt. 28. fe. 1. (HU)

(54) Szórakoztató mozgó vízi-fürdő gépjármű, továbbá eljárás ennek üzemeltetésére**(51) B65G 69/28** (2006.01)**(13) B1****(11) 230.929** 2019.02.19.**(21) P 16 00421**

(22) 2016.07.08.

(40) 2018.01.29

(73) RDI Engineering Kft., 3529 Miskolc, Áfonyás utca 10. 4. em. 1.a. (HU)

(72) dr. Kocserha István 50%, 3528 Miskolc, Latorca utca 1. (HU)

dr. Erdélyi János 40%, 3529 Miskolc, Áfonyás utca 10. 4. em. 1.a. (HU)

dr. Czél György 10%, 3525 Miskolc, Cserhát u. 11. (HU)

(54) Rugós ütköző járművek rakodási célú dokkolásához

(74) EMRI-PATENT Iparjogvédelmi Kft., 4032 Debrecen, Kartács u. 36. (HU)

(51) B66B 23/00 (2006.01)**A61G 3/06** (2006.01)**(13) B1****(11) 230.927** 2019.02.12.**(21) P 16 00020**

(22) 2016.01.12.

- (40) 2017.07.28
 (73) dr. Tóth Sándor József, 2030 Érd, Technikus utca 25. (HU)
 (72) dr. Tóth Sándor József, 2030 Érd, Technikus utca 25. (HU)
(54) Akadálymentesítő kocsi mozgólépcsőhöz

C. SEKCIÓ - VEGYÉSZET ÉS KOHÁSZAT

- (51) **C01B 15/00** (2006.01)
 (13) **B1**
 (11) **230.930** 2019.02.18.
 (21) **P 07 00606**
 (22) 2007.09.18.
 (40) 2009.03.30
 (73) BorsodChem Zrt., 3700 Kazincbarcika, Bólyai tér 1. (HU)
 (72) Kalácska János 28%, 3700 Kazincbarcika, Nagy L. u. 4. I/3. (HU)
 Velkiné Pásztor Magdolna 22%, 3700 Kazincbarcika, Vegyész út 15. (HU)
 Zippenfénig Zoltán 10%, 3700 Kazincbarcika, Ságvári tér 5. 3/14. (HU)
 Szűcs Ambrus 10%, 3700 Kazincbarcika, Hegyköz út 3. (HU)
 dr. Száraz Anikó 5%, 1016 Budapest, Zsolt út 6/a 2/1. (HU)
 Szikra István 5%, 3700 Kazincbarcika, Vegyész út 21. (HU)
 Farkas László 5%, 3700 Kazincbarcika, Szemere tér 11. 4/12. (HU)
 Kupainé Karsai Irén 5%, 3700 Kazincbarcika, Liliom út 10. (HU)
 Bendly Marianna 5%, 3700 Kazincbarcika, Mátyás király út 16. 8/3. (HU)
 Velki István 5%, 3700 Kazincbarcika, Vegyész út 15. (HU)
(54) Eljárás szerves peroxidok nagy kapacitású, folyamatos, biztonságos előállítására

-
- (51) **C04B 41/00** (2006.01)
B05C 1/06 (2006.01)
B05C 1/08 (2006.01)
B05C 17/02 (2006.01)
B05C 17/03 (2006.01)
B28B 11/04 (2006.01)
B28B 19/00 (2006.01)
C04B 20/12 (2006.01)
 (13) **B1**
 (11) **230.926** 2019.02.12.
 (21) **P 16 00391**
 (22) 2016.06.23.
 (40) 2017.01.30
 (73) Eternit NV, B-1880 Kapelle-op-den-Bos, Kuiermansstraat 1 (BE)
 (72) Van Den Bergh, Frank, B-1880 Kapell-op-den-Bos, p/a Kuiermansstraat 1 (BE)
 Rys, Martin, B-1880 Kapelle-op-den-Bos, p/a Kuiermansstraat 1 (BE)
 Muysoms, Wouter, B-2811 Hombeek, Kattestraat 51 (BE)
(54) Eljárás szálcement lap hidrofobizálására és az eljárás alkalmazása hidrofobizált szálcement lap gyártására
-
- (30) 2015/5400 2015.06.29 BE
 (74) Gödölle, Kékes, Mészáros & Szabó Szabadalmi és Védjegy Iroda, 1024 Budapest, Keleti Károly utca 13/b (HU)

Megadott szabadalmak

-
- (51) **C07D487/04** (2006.01)
 (13) **B1**
 (11) **230.931** 2019.02.18.
 (21) **P 16 00030**
 (22) 2016.01.21.
 (40) 2017.08.28
 (73) Egis Gyógyszergyár Zrt., 1106 Budapest, Keresztúri út 30-38. (HU)
 (72) dr. Sipos Éva 28%, 1172 Budapest, Magyarhida u. 47. (HU)
 Héder János Levente 28%, 2527 Máriahalom, Béke utca 15. (HU)
 Peregi Balázs Károly 12%, 2013 Pomáz, Rózsa u. 5. (HU)
 Dr. Volk Balázs 8%, 1106 Budapest, Pilisi u. 54. (HU)
 Kocsis Lászlóné 6%, 1173 Budapest, Barátka u. 40. (HU)
 dr. Nagy Tamás 5%, 1121 Budapest, Hunyad lejtő 28. 2. ép. (HU)
 Kátainé Fadgyas Katalin 5%, 2040 Budaörs, Szegfü u. 5. (HU)
 Varga Zoltán 4%, 1171 Budapest, Tanár u. 188. (HU)
 Dr. Molnár Annamária 4%, 1117 Budapest, Szerémi sor 9. (HU)
 (54) **Baricitinib sók**
-
- (51) **C21D 1/30** (2006.01)
C21D 1/00 (2006.01)
 (13) **B1**
 (11) **230.934** 2019.02.21.
 (21) **P 15 00515**
 (22) 2015.11.02.
 (40) 2016.05.30
 (73) Berndorf Band GmbH, A-2560 Berndorf, Leobersdorfer Strasse 26. (AT)
 (72) Schuster Roland, A-2560 Berndorf, Ludwig Baumann Strasse 53. (AT)
 (54) **Hőkezelési eljárás fémszalaghoz, valamint fémszalag**
 (30) 50795/2014 2014.11.03 AT
 (74) dr. Gödölle, Kékes, Mészáros & Szabó Szabadalmi és Védjegy Iroda, 1024 Budapest, Keleti Károly u. 13/b (HU)
-

F. SZEKCIÓ - MECHANIKA, VILÁGÍTÁS, FŰTÉS

-
- (51) **F16H 61/34** (2006.01)
F16H 59/68 (2006.01)
 (13) **B1**
 (11) **230.925** 2019.02.12.
 (21) **P 14 00458**
 (22) 2014.09.30.
 (40) 2016.04.28
 (73) dr. Simonyi Sándor, 3102 Salgótarján, Baglyasalja, Petőfi u. 59. (HU)
 dr. Stukovszky Zsolt, 1117 Budapest, Móricz Zsigmond körtér 11. 6. em. 1.a (HU)
 (72) dr. Simonyi Sándor, 3102 Salgótarján, Baglyasalja, Petőfi u. 59. (HU)
 dr. Stukovszky Zsolt, 1117 Budapest, Móricz Zsigmond körtér 11. 6. em. 1.a (HU)
 (54) **Mechatronikus aktuátor két működtetett elem mozgatásához, elsősorban mechanikus sebességváltók fokozatváltó szerkezetének működtetéséhez**
 (74) Tóth-Szabó István, 1138 Budapest, Párkány u. 30. IX/56. (HU)
-

- (51) **F23G 5/00** (2006.01)
C02F 11/00 (2006.01)
F23G 7/00 (2006.01)
F23H 11/00 (2006.01)
F23H 17/00 (2006.01)
- (13) **B1**
- (11) **230.940** 2019.03.06.
- (21) **P 16 00338**
(22) 2016.05.26.
(40) 2017.11.28
- (73) Pristec AG 29%, 1220 Wien, Donau-City-Strasse 1 (AT)
Kasas Tibor 2.5%, 1068 Budapest, Szondi u. 98/b (HU)
Pákh László 2%, 1095 Budapest, Mester u. 4. I/2. (HU)
Nagy Gábor 8.5%, 3423 Tibolddaróc, Ábrányi út 5. (HU)
Morvai Ferenc 58%, 3232 Mátrafüred, Avar u. 7. (HU)
- (72) Morvai Ferenc, 3232 Mátrafüred, Avar u. 7. (HU)
- (54) **Komplex iszapégető berendezés és eljárás olajtartalmú hulladék termikus kezelésére és ártalmatlanítására**
- (74) DANUBIA Szabadalmi és Jogi Iroda Kft. Farkas Tamás szabadalmi ügyvivő, 1051 Budapest, Bajcsy-Zsilinszky u. 16. (HU)

G. SZEKCIÓ - FIZIKA

- (51) **G01M 17/04** (2006.01)
G01L 5/00 (2006.01)
- (13) **B1**
- (11) **230.922** 2019.02.11.
- (21) **P 11 00690**
(22) 2011.12.16.
(40) 2013.07.29
- (73) Energotest Diagnosztikai és Automatizálási Kft., 2330 Dunaharaszti, Gomba u. 4. (HU)
- (72) Balla Sándor, 5000 Szolnok, Csokonai út 26. (HU)
Bán Péter, 1172 Budapest, Ezüst u. 35. (HU)
Kovács János, 3360 Heves, Bródy Sándor u. 142. (HU)
Lázár László, 2310 Szigetszentmiklós, Bíró Lajos u. 105/F. (HU)
Zentai Tamás, 3300 Eger, Deák F. u. 14. (HU)
- (54) **Energiatakarékos gerjesztő- mérőegység a mérőlapján fellépő erők mérésére, előnyösen gépjárművek felfüggesztésein fellépő/maradó talperőt mérő próbapadokhoz**
- (74) Dr. Vitéz Bátor Ügyvédi Iroda, 1114 Budapest, Fadrusz u. 2. IV. em. 5. (HU)

-
- (51) **G01M 99/00** (2011.01)
- (13) **B1**
- (11) **230.924** 2019.02.12.
- (21) **P 15 00539**
(22) 2015.11.13.
(40) 2017.05.29
- (73) Falcon-Vision Zrt., 1043 Budapest, Dugonics u. 11. 2. ép. (HU)
- (72) Kerényi István, 1046 Budapest, Nádor u. 45. (HU)
-

(54) Eljárás és berendezés üregek gépalkatrészek átmenő járatrendszerének ellenőrzésére

(74) Füzessyné dr. Maglics Tímea, 1025 Budapest, Mandula u. 12. (HU)

dr. Mankher Beáta, 1146 Budapest, Hermina út 8. (HU)

dr. Szabó Katalin, 1149 Budapest, Pillangó park 8/b. I/9. (HU)

dr. Szászi Gyula, 1055 Budapest, Bajcsy-Zs. út 74. IV/1 (HU)

(51) **G10D 7/02** (2006.01)(13) **B1**(11) **230.939** 2019.02.27.(21) **P 15 00480**

(22) 2015.10.19.

(40) 2017.04.28

(73) Horváth Tamás 50%, 7623 Pécs, Kolozsvár u. 18. (HU)

Lakat Zoltán 50%, 7628 Pécs, Bródy S. u. 1. (HU)

(72) Lakat Zoltán 75%, 7628 Pécs, Bródy S. u. 1. (HU)

Horváth Tamás 25%, 7623 Pécs, Kolozsvár u. 18. (HU)

(54) Reform fuvolafej

(74) Mészárosné Dónusz Katalin, SBGK Szabadalmi Ügyvivői Iroda, 1062 Budapest, Andrassy út 113. (HU)

(51) **G10H 7/00** (2006.01)(13) **B1**(11) **230.923** 2019.02.11.(21) **P 10 00529**

(22) 2010.09.29.

(40) 2012.05.02

(73) Cseke István, 4033 Debrecen, Kisfaludy u.24. (HU)

(72) Cseke István, 4033 Debrecen, Kisfaludy u.24. (HU)

(54) Készülék és eljárás zenei hanganyagok bevitelére, tárolására és elsősorban orgona hangon történő lejátszására, valamint a lejátszás tempójának változtatására lejátszás közben

(74) Kiss Sára, EMRI-PATENT Iparjogvédelmi Kft., 4032 Debrecen, Kartács u. 36. (HU)

H. SZEKCIÓ - VILLAMOSSÁG, ELEKTROMOSSÁG(51) **H05B 33/08** (2006.01)**G01R 31/00** (2006.01)(13) **B1**(11) **230.937** 2019.02.22.(21) **P 10 00629**

(22) 2010.11.22.

(40) 2011.11.28

(73) Wittinger József, 1125 Budapest, György Aladár u. 19/c (HU)

(72) Wittinger József, 1125 Budapest, György Aladár u. 19/c (HU)

(54) Kapcsolási elrendezés LED-es vasúti jelzőlámpák fénykibocsátásának ellenőrzésére és hiba esetén szakadás állapotnak kapcsolóüzemű átalakítóval való szimulálására

A rovat 19 darab közlést tartalmaz.

Megtekinthetővé vált szabadalmi leírások

(11) 230.906

(54) Fitoösztrogén-mentes tápösszetétel és annak alkalmazása

(11) 230.909

(54) Kapcsolási elrendezés túláram korlátozó és egyben megszakító készülékhez villamos berendezések automatikus védelmére

(11) 230.910

(54) Kapcsolási elrendezés és eljárás kommunális hulladéklerakók bomlási hőjének kinyerésére és hasznosítására

(11) 230.916

(54) Étrend kiegészítő ital készítmény és eljárás ennek előállítására

(11) 230.917

(54) Bioremediációs eljárás

(11) 230.918

(54) Tumorellenes ekteinaszcidin-származékok

(11) 230.919

(54) Eljárás NO_x és N₂O eltávolítására

(11) 230.920

(54) Depresszió kezelésére szolgáló androgén gyógyászati készítmények

(11) 230.921

(54) Eljárás, főleg gyógyászatban alkalmazott, csökkentett deutérium tartalmú víz gazdaságos előállítására

A rovat 9 darab közlést tartalmaz.

Szabadalmi oltalom megszűnése és újra érvénybe helyezése

Ideiglenes szabadalmi oltalom megszűnése elutasítás miatt

- (21) P 03 02005
(54) Aeroszol tartály szalmeterol xinafoát készítmények részére, ilyen tartályt tartalmazó kalibrált dóziszú inhalátor és termék, valamint eljárás gyógyszernek egy szelep részére történő lerakódásának és/vagy megkötődésének megakadályozására
-

A rovat 1 darab közlést tartalmaz.

Ideiglenes szabadalmi oltalom megszűnése díjfizetés hiányában

- (21) P 13 00368
(54) Használattal arányos, interoperábilis, kombinált díjfizető rendszer főleg személygépkocsikhoz
-

- (21) P 15 00292
(54) Eljárás és berendezés kéményből kiáramló égéstermékek dekoratív megvilágítására
-

- (21) P 16 00460
(54) Ivóvíz gyűjtő rendszer hegyi környezetben való telepítéshez
-

- (21) P 17 00012
(54) Új fehérjék és alkalmazásuk
-

- (21) P 17 00031
(54) Forgószelepes belső égésű motor
-

A rovat 5 darab közlést tartalmaz.

Ideiglenes szabadalmi oltalom megszűnése lemondás vagy lemondottnak tekintés miatt

- (21) P 03 02525
(54) Az inzulinszerű növekedési faktor I receptor elleni ellenanyagok
-

- (21) P 05 00631
(54) A génexpresszió szabályozása
-

- (21) P 10 00036
(54) Habszivacs elem abba ágyazott cellulózzal
-

- (21) P 13 00143
(54) Rendszer és berendezés a lakosság egészségügyi ellátásához , különösen saját orvosi- és gyógyszer-ellátással nem rendelkező települések részére
-

- (21) P 13 00219
-

Szabadalmi oltalom megszűnése és újra érvénybe helyezése

(54) Eljárás rajzolatok, különösen fodorszállakat tartalmazó dermatoglifiai szerkezetek összehasonlításának és kiértékelésének megkönnyítésére

(21) P 13 00385

(54) Vonatkozási elektród nélküli, ellentétes polaritású ionokra szelektív elektródpáron alapuló direkt potenciometriás iker-mérőcella

(21) P 13 00635

(54) Habérezékelő egység

(21) P 14 00091

(54) Figyelőkamerás vakvezető készülék

(21) P 14 00535

(54) Útátjáró vasúti pályához, valamint előregyártott vasbeton lemez útátjáró kialakításához

(21) P 14 00570

(54) Elektromos rezgő csalihal

(21) P 15 00193

(54) Önlokalizációs képességekkel kiterjesztett szenzorhálózat, valamint a rendszer alapját képező dinamikus szenzorsorral rendelkező multikommunikációs szenzorhálózati csomópont

(21) P 15 00458

(54) Bakteriális fotoszintetikus reakciócentrum alapú strukturált organikus napcella

(21) P 15 00459

(54) Látható fényre érzékeny titán-dioxid fotokatalizátor költséghatékony előállítás

(21) P 15 00516

(54) Hőkezelési eljárás fémzalaghoz, valamint fémzalag

(21) P 15 00573

(54) Növelt hatásereőségű szintetikus hatóanyag kukoricamoly (*ostrinia nubilalis*) csalogatására

(21) P 15 00599

(54) Képmegjelenítő eszköz és eszközrendszer, főként papír alapú képekhez

(21) P 16 00055

(54) Beton padló élvédő elem és eljárás ennek alkalmazására

(21) P 16 00273

(54) Hőmérséklet szabályozó meleg víz tároló/szolgáltató tárolók hőmérséklet szabályozására

(21) P 16 00282

(54) Pulzoximetriás szenzorral integrált EKG eseményholter jelzőgomb

(21) P 16 00576

(54) Eljárás és berendezés napenergiát gyűjtő, geo-szinkron pályán, összeszerelt tükröcsoporttal a légköri katasztrófák elleni védekezésre, aszteroidák, meteoritok és üstökösök Földre csapódásának a megakadályozására

- (21) P 16 00626
(54) Eljárás és mérési elrendezés egymással érintkező és egymásra erőt kifejtő, elektromosan vezető szilárd testek kontaktállapotának jellemzésére
-
- (21) P 16 00635
(54) Elektronikus vakbot és rendszer vakok tájékozódásának segítésére
-
- (21) P 16 00648
(54) Alkoholtalanított szőlőtörkölyt 4%-ban tartalmazó választási és befejező nyúltáp
-
- (21) P 16 00677
(54) Tüzelés monitorozó rendszer és eszköz, valamint eljárás tüzelés monitorozására
-
- (21) P 16 00678
(54) Eljárás és berendezés gumiabroncs granulátum finomörlésére
-
- (21) P 16 00683
(54) Eljárás sporteredmények összehasonlítására
-
- (21) P 17 00028
(54) Tűz és robbanás gátló megoldás veszélyes anyagot tároló szerkezetek védelmére
-
- (21) P 17 00033
(54) Lánc nélküli kerékpár
-
- (21) P 17 00039
(54) Elektromos forgókefés fogkefe és eljárás ennek működtetésére
-
- (21) P 17 00470
(54) Téves tankolást gátló rendszer és eljárás a rendszer alkalmazására
-
- (21) P 18 00251
(54) Hővédő ernyő belsőégésű motorok hűtési hőveszteségének csökkentésére
-

A rovat 31 darab közlést tartalmaz.

Végleges szabadalmi oltalom megszűnése díjfizetés hiányában

- (11) 223.402
(21) P 01 02822
(54) Építőelem
-
- (11) 223.991
(21) P 01 02924
(54) Eljárás tartályok lezárásának vizsgálatára
-
- (11) 224.132
(21) P 02 02499
(54) Eke-szántóvas
-

(11) 224.708

(21) P 01 02418

(54) Eljárás és berendezés elektrokardiológiai önvizsgálat végzésére

(11) 224.778

(21) P 01 02802

(54) Elektronikus azonossági jegy

(11) 225.484

(21) P 02 02045

(54) Hajtómű-felfüggesztő szerkezet, főleg farmotoros autóbushoz

(11) 225.488

(21) P 01 02823

(54) Széles spektrumú oltóanyag fertőző burzális betegség vírusa (IBDV) ellen

(11) 225.720

(21) P 03 01255

(54) Hő- és/vagy hangszigetelő termékek, valamint eljárás és berendezés ezek előállítására

(11) 225.901

(21) P 03 02072

(54) Biohomoktövis és eljárás annak előállítására

(11) 226.035

(21) P 02 02376

(54) Tű nélküli fecskendő

(11) 226.303

(21) P 03 02946

(54) Öntőberendezés, különösen gépjárművek hengerfejeinek öntésére, valamint eljárás homokmagok helyzetbeállítására

(11) 226.329

(21) P 03 00699

(54) Láncfalptag

(11) 226.406

(21) P 03 01157

(54) Ásványgyapot-alapú hő- és hangszigetelő termékek és gyártási eljárásuk

(11) 226.626

(21) P 04 01354

(54) Reteszelőberendezés tolóajtókhoz

(11) 227.128

(21) P 99 02291

(54) Új 2,3-benzo-diazepin-származékok

(11) 227.248

(21) P 00 04575

(54) Kábelvégződéseket fogadó csatlakozósor

(11) 227.251

(21) P 03 01996

(54) Eljárás, valamint rendszertechnikai elrendezés hasadási és aktivációs radioizotópokkal kontaminált élelmiszerek fogyaszthatóságának eldöntésére

(11) 227.786

(21) P 01 03179

(54) Berendezés gázalakú közeg eltávolítására

(11) 228.700

(21) P 05 00459

(54) Streptococcus suis vakcinák és diagnosztikai tesztek

(11) 229.123

(21) P 04 00778

(54) Végcsatlakozó lánctalpakhoz

(11) 229.425

(21) P 05 00557

(54) Tiazolszármazékok alkalmazása mitokondriumok védelmére szolgáló gyógyszer előállítására

(11) 229.427

(21) P 01 03224

(54) Kinolinszármazékok, eljárás előállításukra és ezeket tartalmazó gyógyászati készítmények

(11) 229.615

(21) P 06 00492

(54) Hidromechanikus keverőberendezés

(11) 229.869

(21) P 04 00998

(54) Új gyulladásgátló, immunmodulátor és antiproliferatív hatású vegyületek, eljárás az előállításukra és ezeket tartalmazó gyógyszerkészítmények

(11) 229.949

(21) P 10 00314

(54) Nyersanyag előkezelési eljárás biogáz előállításához

(11) 229.950

(21) P 12 00351

(54) Biztonsági védőhüvely homlokvéna szerelékhez

(11) 230.013

(21) P 12 00352

(54) Többen záródó biztonsági tűvédő hüvely

(11) 230.086

(21) P 09 00476

(54) Elektronikus berendezés közüzemi mérő által mért fogyasztási adatok meghamisításának megakadályozására

-
- (11) 230.123
(21) P 03 03082
(54) Szubsztituált indolil-oxo-acetil-piperazinszármazékok, ezeket tartalmazó készítmények és vírusellenes alkalmazásuk
-
- (11) 230.151
(21) P 03 00730
(54) Rekonstituált HDL alkalmazása érrendszeri betegségek javítására használható gyógyszerkészítmények előállításában
-
- (11) 230.228
(21) P 03 01708
(54) Eljárás szerves sók kivonására vizes oldatokból
-
- (11) 230.321
(21) P 04 01291
(54) Helyettesített nukleozidok
-
- (11) 230.339
(21) P 02 01731
(54) Tetradeka-8,10-dienalok, előállítási eljárásuk és levélaknázó molyok nemi attraktánsaiként való felhasználásuk
-
- (11) 230.346
(21) P 00 02379
(54) Vizes, lizin-tartalmú állati takarmány-kiegészítők és eljárás az előállításukra
-
- (11) 230.465
(21) P 04 01140
(54) Nátrium-hipoklorit-alapú fertőtlenítőoldat és eljárás előállítására
-
- (11) 230.536
(21) P 13 00421
(54) Eljárás és berendezés elsősorban ammónium eltávolítására ivóvíz minőségű víz létrehozásához
-
- (11) 230.546
(21) P 04 01230
(54) Kvaterner ammónium-bikarbonátok és kvaterner ammónium-karbonátok előállítására szolgáló in situ eljárás
-
- (11) 230.571
(21) P 11 00383
(54) Eljárás lézeres olvasztásos közeteltávolítás során keletkező közet olvadék eltávolítására, valamint berendezés az eljárás megvalósítására
-
- (11) 230.670
(21) P 01 03953
(54) Eljárás hibák letapogatásához adatrögzítésre szolgáló lemez esetében, és felvevő berendezés információinak egy korong alakú adathordozón való rögzítéséhez
-
- (11) 230.675
(21) P 13 00398
-

Szabadalmi oltalom megszűnése és újra érvénybe helyezése

(54) Elrendezés csontmégmunkáló eszköz zajának csökkentésére

(11) 230.735

(21) P 05 00684

(54) 5-Klór-4-[3-[N-[2-(3,4-dimetoxi-fenil)-etil]]-N-metil-amino]-propil-amino]-3-(2H) piridazinon alkalmazása acetilkolin-függő kálium-csatorna inhibitorként

A rovat 41 darab közlést tartalmaz.

Szabadalmi oltalom újra érvénybe helyezése

(21) P 16 00464

(54) Háromdimenziós logikai játék

A rovat 1 darab közlést tartalmaz.

Vegyes szabadalmi közlemények

Jogutódlás

- (11) 230.029
(21) P 12 00235
(73) TUNBOW GROUP LIMITED, Kwun Tong, Kowloon, Hong Kong (HK)
-

- (21) P 16 00476
(71) SmileWarp Kft., Paks (HU)
-

A rovat 2 darab közlést tartalmaz.

Képviselési megbízás

- (21) P 17 00465
(71) Electromega Kft., Debrecen (HU)
(74) Kiss János József, 1051 Budapest, Arány János u. 15. III. 3.5. (HU)
-

- (21) P 17 00499
(71) Intelligens Technológiák Kft., Debrecen (HU)
-

A rovat 2 darab közlést tartalmaz.

Képviselés megszűnése

- (21) P 12 00731
(73) Soproni Egyetem, Sopron (HU)
(74) Dr. Alpár Erzsébet, 9400 Sopron, Lenkey u. 3. (HU)
-

- (21) P 15 00075
(73) Soproni Egyetem, Sopron (HU)
(74) Dr. Alpár Erzsébet, Technológia Transzfer Iroda, 9400 Sopron, Bajcsy-Zsilinszky u. 4. (HU)
-

- (21) P 16 00476
(71) SmileWarp Kft., Paks (HU)
(74) dr. Berényi Krisztina, 1016 Budapest, Hegyalja út 26. II/6. (HU)
-

- (21) P 17 00499
(71) Intelligens Technológiák Kft., Debrecen (HU)
(74) PINTZ ÉS TÁRSAI Szabadalmi, Védjegy és Jogi Iroda, 1444 Budapest, Pf. 245 (HU)
-

A rovat 4 darab közlést tartalmaz.

Név-, illetve címváltozás

- (21) P 17 00093
(54) Rostélyt tartalmazó égővel szerelt pelletkazán és eljárás abban az égés folyamatos fenntartására
(71) MBH Biomassza Kazán Kft., Budaörs (HU)
-

- (21) P 17 00096
(54) Tökéletesített pelletégető
(71) MBH Biomassza Kazán Kft., Budaörs (HU)
-

A rovat 2 darab közlést tartalmaz.

Helyreigazítás

- (11) 230.897
(21) P 15 00567
(13) B8
(54) Háromrétegű, kombinált hőhordozó közegű, klimatizáló napkollektor
-

A rovat 1 darab közlést tartalmaz.

EURÓPAI SZABADALMI KÖZLEMÉNYEK**Európai szabadalmak szövege fordításának benyújtása**

-
- (11) **E041164**
(21) **E 10 782827**
(96) **EP 20100782827** 2010.06.02.
(97) **EP 2437586 A1** 2010.12.09.
EP 2437586 B1 2018.08.08.
(73) Topcon Precision Agriculture Pty Ltd, Mawson Lakes, S.A. 5095 (AU)
(72) DAVIS, Andrew
SCHILDROTH, Rhett
DI FEDERICO, Ivan
(74) Kovári Szabadalmi és Védjegy Iroda Kft., 1012 Budapest, (HU)
(54) **Járműirányító rendszer**
(51) **A01B 69/04** (2006.01)
B62D 6/00 (2006.01)
(13) **T2**
(30) 2009902536 2009.06.02. AU

-
- (11) **E041079**
(21) **E 10 780889**
(96) **EP 20100780889** 2010.05.27.
(97) **EP 2434860 A1** 2010.12.02.
EP 2434860 B1 2018.10.10.
(73) Väderstad Holding AB, 590 21 Väderstad (SE)
(72) STARK, Crister
(74) SBGK Szabadalmi Ügyvivői Iroda, 1062 Budapest, (HU)
(54) **Tárcsa egy mezőgazdasági szerszámhoz**
(51) **A01B 71/04** (2006.01)
A01B 15/16 (2006.01)
A01B 23/06 (2006.01)
A01C 5/06 (2006.01)
(13) **T2**
(30) 0950391 2009.05.29. SE

-
- (11) **E040876**
(21) **E 16 150376**
(96) **EP 20160150376** 2016.01.07.
(97) **EP 3069594 A1** 2016.09.21.
EP 3069594 B1 2018.08.22.
(73) CLAAS Selbstfahrende Erntemaschinen GmbH, 33428 Harsewinkel (DE)
(72) Kiffmeier, Norbert
Nöring, Jens
(74) Danubia Szabadalmi és Jogi Iroda Kft., 1051 Budapest, (HU)
(54) **Beállítható leszorító szerkezet**
(51) **A01D 34/13** (2006.01)
A01D 34/17 (2006.01)
A01D 41/14 (2006.01)
-

(13) T2(30) 102015103922 2015.03.17. DE

(11) E041246**(21) E 15 000712****(96) EP 20150000712** 2015.03.11.**(97) EP 2918158 A1** 2015.09.16.**EP 2918158 B1** 2018.10.03.

(73) Carl Geringhoff GmbH & Co. KG, 59227 Ahlen (DE)

(72) Surmann, Klemens

Webermann, Dirk

Pokriefke, Michael

(74) SBGK Szabadalmi Ügyvivői Iroda, 1062 Budapest, (HU)

(54) Vágószerkezet mezőgazdasági gépekhez**(51) A01D 34/135** (2006.01)**A01D 34/30** (2006.01)**(13) T2**(30) 102014003493 2014.03.14. DE

(11) E041258**(21) E 13 193836****(96) EP 20130193836** 2013.11.21.**(97) EP 2756747 A2** 2014.07.23.**EP 2756747 B1** 2018.07.25.

(73) CLAAS Selbstfahrende Erntemaschinen GmbH, 33428 Harsewinkel (DE)

(72) Tilly, Thomas

Engler, Thomas Dennis

Albinger, Bernd

Zegota, Thomas

(74) Danubia Szabadalmi és Jogi Iroda Kft., 1051 Budapest, (HU)

(54) Adapter kukorica betakarításához**(51) A01D 69/08** (2006.01)**A01D 45/02** (2006.01)**(13) T2**(30) 102013100495 2013.01.18. DE

(11) E040945**(21) E 16 188228****(96) EP 20160188228** 2016.09.12.**(97) EP 3143867 A1** 2017.03.22.**EP 3143867 B1** 2018.07.04.

(73) Agronic Oy, 86600 Haapavesi (FI)

(72) KURONEN, Urpo

(74) Danubia Szabadalmi és Jogi Iroda Kft., 1051 Budapest, (HU)

(54) Bálaburkoló**(51) A01F 15/00** (2006.01)**A01F 15/07** (2006.01)**(13) T2**(30) 20155662 2015.09.15. FI

- (11) **E040882**
(21) **E 11 815228**
(96) **EP 20110815228** 2011.08.02.
(97) **EP 2600710 A2** 2012.02.09.
EP 2600710 B1 2018.08.01.
(73) Cibus US LLC, San Diego, California 92121 (US)
Cibus Europe B.V., 4421 AD Kapelle (NL)
(72) GOCAL, Gregory F.W.
BEETHAM, Peter R.
DE SCHOPKE, Aura
DUMM, Sarah
PEARCE, James
SCHOPKE, Christian
WALKER, Keith A.
(74) SBGK Szabadalmi Ügyvivői Iroda, 1062 Budapest, (HU)
(54) **Mutált protoporfirinogén IX oxidáz (PPX) gének**
(51) **A01H 5/00** (2006.01)
(13) **T2**
(30) 370436 P 2010.08.03. US
-

- (11) **E041249**
(21) **E 13 183892**
(96) **EP 20130183892** 2013.09.11.
(97) **EP 2710889 A1** 2014.03.26.
EP 2710889 B1 2018.11.14.
(73) Kalt Maschinenbau AG, 9604 Lütisburg (CH)
(72) Waldburger, Peter
(74) Danubia Szabadalmi és Jogi Iroda Kft., 1051 Budapest, (HU)
(54) **Sajtforma**
(51) **A01J 25/13** (2006.01)
(13) **T2**
(30) 17122012 2012.09.21. CH
-

- (11) **E041090**
(21) **E 12 784833**
(96) **EP 20120784833** 2012.10.26.
(97) **EP 2771357 A1** 2013.05.02.
EP 2771357 B1 2018.07.18.
(73) Regeneron Pharmaceuticals, Inc., Tarrytown, NY 10591 (US)
(72) MACDONALD, Lynn
MURPHY, Andrew, J.
MCWHIRTER, John
TU, Naxin
VORONINA, Vera
GURER, Cagan
MEAGHER, Karolina
STEVENS, Sean
(74) Gödölle, Kékes, Mészáros & Szabó Szabadalmi és Védjegy Iroda, 1024 Budapest, (HU)
-

(54) Genetikailag módosított T-sejt receptoros egerek

- (51) **A01K 67/027** (2006.01)
C07K 14/705 (2006.01)
C07K 14/725 (2006.01)
C12N 15/85 (2006.01)

(13) T2

- (30) 201161552582 P 2011.10.28. US
201261621198 P 2012.04.06. US
201261700908 P 2012.09.14. US

(11) E040689**(21) E 12 799082**

- (96) **EP 20120799082** 2012.10.12.
(97) **EP 2793568 A1** 2013.06.27.
EP 2793568 B1 2018.06.13.

(73) Arabian Gulf University, Manama (BH)
Bakhiet, Abdelmoiz, Manama (BH)

(72) BAKHIET, Abdelmoiz
TAHA, Safa

(74) ARINOVA Szabadalmi és Védjegy Iroda, 1122 Budapest, (HU)

(54) Egy immunrendszer által felszabadított aktiváló ágens (ISRAA) alkalmazásai

- (51) **A01K 67/033** (2006.01)
A61K 31/7088 (2006.01)
A61K 39/00 (2006.01)
A61K 39/395 (2006.01)
C07K 14/00 (2006.01)
C07K 14/435 (2006.01)
C12P 21/00 (2006.01)
C12Q 1/68 (2006.01)
G01N 33/567 (2006.01)

(13) T2

- (30) 201121891 2011.12.20. GB

(11) E040810**(21) E 13 170246**

- (96) **EP 20130170246** 2013.06.03.
(97) **EP 2671447 A1** 2013.12.11.
EP 2671447 B1 2018.08.01.

(73) SA EXEL Industries, 51200 Epernay (FR)

(72) Schmidt, Bjarne

(74) SBGK Szabadalmi Ügyvivői Iroda, 1062 Budapest, (HU)

(54) Szántóföldi permetező, valamint eljárás szántóföldi permetező vezérlésére

- (51) **A01M 7/00** (2006.01)
A01G 25/16 (2006.01)

(13) T2

- (30) 201200384 2012.06.05. DK

(11) E041140**(21) E 15 184362**

-
- (96) EP 20150184362 2015.09.08.
 (97) EP 3141114 A1 2017.03.15.
 EP 3141114 B1 2018.08.15.
 (73) Herbert Dammann GmbH, 21614 Buxtehude (DE)
 (72) Dammann, Nadine
 von Barga, Frank
 (74) Pintz és Társai Szabadalmi, Védjegy és Jogi Iroda Kft., 1444 Budapest, (HU)
(54) Felületkialakító elrendezés, valamint felületkialakító szabályozó eljárás
 (51) A01M 7/00 (2006.01)
 (13) T2
-

- (11) E040862
 (21) E 15 702756
 (96) EP 20150702756 2015.02.04.
 (97) EP 3104699 A1 2015.08.20.
 EP 3104699 B1 2018.08.29.
 (73) BASF Agro B.V., 6835 EA Arnhem (NL)
 (72) MERTOGLU, Murat
 BECHTEL, Stefan
 ANNAWALD, Natascha
 ANNAWALD, Marcus
 WALTHER, Tanja
 (74) SBGK Szabadalmi Ügyvivői Iroda, 1062 Budapest, (HU)
(54) Peszticidet, alkil-laktátot és laktamidot tartalmazó emulgeálható koncentrátum
 (51) A01N 25/02 (2006.01)
 A01N 43/56 (2006.01)
 A01N 43/653 (2006.01)
 A01N 47/24 (2006.01)
 (13) T2
 (30) 14155255 2014.02.14. EP
-

- (11) E040686
 (21) E 12 845309
 (96) EP 20120845309 2012.11.02.
 (97) EP 2773194 A1 2013.05.10.
 EP 2773194 B1 2018.08.15.
 (73) SUMITOMO CHEMICAL COMPANY, LIMITED, Tokyo 104-8260 (JP)
 (72) UEDA, Nobuhito
 (74) Sworks Nemzetközi Szabadalmi Ügyvivői Iroda Kft., 1011 Budapest, (HU)
(54) Vizes agrokémiai szuszpenzió kompozíció és vizes agrokémiai szuszpenzió formuláció
 (51) A01N 25/04 (2006.01)
 A01N 25/02 (2006.01)
 A01N 43/76 (2006.01)
 A01P 7/02 (2006.01)
 (13) T2
 (30) 2011242561 2011.11.04. JP
-

- (11) E041033
 (21) E 14 737226
-

-
- (96) **EP 20140737226** 2014.07.08.
(97) **EP 3019011 A1** 2015.01.15.
EP 3019011 B1 2018.08.22.
(73) Bayer CropScience Aktiengesellschaft, 40789 Monheim (DE)
(72) KILIAN, Michael
MARIENHAGEN, Christian
(74) Danubia Szabadalmi és Jogi Iroda Kft., 1051 Budapest, (HU)
(54) **Herbicid-kombináció herbicid-hatású zsírsavakkal és egy als-inhibitorral**
(51) **A01N 37/02** (2006.01)
A01N 47/36 (2006.01)
A01N 47/38 (2006.01)
A01P 13/00 (2006.01)
(13) **T2**
(30) 13176240 2013.07.12. EP
-
- (11) **E040762**
(21) **E 15 724504**
(96) **EP 20150724504** 2015.04.08.
(97) **EP 3131395 A1** 2015.10.22.
EP 3131395 B1 2018.07.18.
(73) BMB Gebäudehygiene GmbH, 3552 Dross (AT)
(72) BRANDNER, Gerhard
(74) Advopatent Szabadalmi és Védjegy Iroda, 1255 Budapest, (HU)
(54) **Eljárás penész, alga és egyéb mikroorganizmusok elleni védelemre ilyen mikroorganizmusokkal szennyezett különféle fal-, padló- vagy mennyezetfelületeken, valamint általában falazatokon**
(51) **A01N 37/36** (2006.01)
A01N 25/30 (2006.01)
A01N 33/12 (2006.01)
A01N 37/44 (2006.01)
A01N 47/44 (2006.01)
A01N 59/00 (2006.01)
A01N 59/08 (2006.01)
C11D 1/62 (2006.01)
C11D 3/20 (2006.01)
C11D 3/39 (2006.01)
C11D 3/395 (2006.01)
C11D 11/00 (2006.01)
(13) **T2**
(30) 502802014 2014.04.15. AT
-
- (11) **E041009**
(21) **E 14 769101**
(96) **EP 20140769101** 2014.03.12.
(97) **EP 2967069 A1** 2014.09.25.
EP 2967069 B1 2018.10.24.
(73) Dow AgroSciences LLC, Indianapolis, IN 46268 (US)
(72) ECKELBARGER, Joseph, D.
EPP, Jeffrey, B.
FISCHER, Lindsey, G.
-

GIAMPIETRO, Natalie, C.

IRVINE, Nicholas, M.

KISTER, Jeremy

LO, William, C.

LOWE, Christian, T.

PETKUS, Jeffrey

ROTH, Joshua

SATCHIVI, Norbert, M.

SCHMITZER, Paul, R.

SIDDALL, Thomas, L.

YERKES, Carla, N.

(74) Danubia Szabadalmi és Jogi Iroda Kft., 1051 Budapest, (HU)

(54) 4-Amino-6-(4-szubsztituált-fenil)-pikolinátok és 6-amino-2-(4-szubsztituált-fenil)-pirimidin-4-karboxilátok és alkalmazásuk herbicidekként**(51) A01N 43/40** (2006.01)**A01N 43/54** (2006.01)**C07D213/73** (2006.01)**C07D213/79** (2006.01)**C07D239/42** (2006.01)**C07D239/47** (2006.01)**(13) T2**

(30) 201313840233 2013.03.15. US

(11) E041124**(21) E 13 700039****(96) EP 20130700039** 2013.01.08.**(97) EP 2802210 A1** 2013.07.18.**EP 2802210 B1** 2018.09.05.

(73) Bayer CropScience AG, 40789 Monheim (DE)

(72) KRIEG, Ulrich

VIOLLET, Damien

GÖRTZ, Andreas

(74) Danubia Szabadalmi és Jogi Iroda Kft., 1051 Budapest, (HU)

(54) Fungicid készítmények, amelyek fluopiramot, legalább egy szukcinátdehidrogenáz- inhibitor (SDH-inhibitor) és adott esetben legalább egy triazol-fungicidot tartalmaznak**(51) A01N 43/40** (2006.01)**A01N 43/56** (2006.01)**A01N 43/653** (2006.01)**A01P 3/00** (2006.01)**A01P 5/00** (2006.01)**(13) T2**

(30) 12150455 2012.01.09. EP

(11) E040780**(21) E 14 784457****(96) EP 20140784457** 2014.10.15.**(97) EP 3057424 A1** 2015.04.23.**EP 3057424 B1** 2018.07.04.

(73) Bayer CropScience Aktiengesellschaft, 40789 Monheim am Rhein (DE)

- (72) CRISTAU, Pierre
 DAHMEN, Peter
 DESBORDES, Philippe
 TSUCHIYA, Tomoki
 WACHENDORFF-NEUMANN, Ulrike
 COQUERON, Pierre-Yves
- (74) Danubia Szabadalmi és Jogi Iroda Kft., 1051 Budapest, (HU)
- (54) (Tio)karboxamid-származékot és egy gombaölő vegyületet tartalmazó hatóanyag-kombináció**
- (51) **A01N 43/56** (2006.01)
A01N 43/42 (2006.01)
A01N 43/653 (2006.01)
A01N 43/72 (2006.01)
A01P 3/00 (2006.01)
- (13) **T2**
- (30) 13356015 2013.10.16. EP

- (11) **E041030**
- (21) **E 14 199605**
- (96) **EP 20140199605** 2011.03.15.
 (97) **EP 2865271 A1** 2015.04.29.
EP 2865271 B1 2018.09.12.
- (73) UPL Limited, Mumbai 400 052 MAH (IN)
- (72) SHROFF, Jaidev Rajnikant
 SHROFF, Vikram Rajnikant
 JADHAV, Prakash Mahadev
 BECKER, Christian
- (74) SBGK Szabadalmi Ügyvivői Iroda, 1062 Budapest, (HU)
- (54) Javított készítmény**
- (51) **A01N 43/80** (2006.01)
A01N 25/28 (2006.01)
A01P 13/00 (2006.01)
- (13) **T2**
- (30) 902MU2010 2010.03.29. IN

- (11) **E041094**
- (21) **E 13 788253**
- (96) **EP 20130788253** 2013.04.30.
 (97) **EP 2848126 A1** 2015.03.18.
EP 2848126 B1 2018.09.12.
- (73) Ishihara Sangyo Kaisha, Ltd., Osaka-shi, Osaka 550-0002 (JP)
- (72) YAMADA, Ryu
 OKAMOTO, Hiroyuki
 TERADA, Takashi
- (74) SBGK Szabadalmi Ügyvivői Iroda, 1062 Budapest, (HU)
- (54) Herbicid készítmény**
- (51) **A01N 47/36** (2006.01)
A01N 37/34 (2006.01)
A01N 37/40 (2006.01)
A01N 41/10 (2006.01)

	A01N 43/40	(2006.01)
	A01P 13/00	(2006.01)
(13) T2		
(30)	2012107101	2012.05.08. JP

(11) E040812		
(21) E 14 769552		
(96) EP 20140769552		2014.03.14.
(97) EP 2967078 A1		2014.09.25.
	EP 2967078 B1	2018.10.17.
(73)	GenVivo, Inc., San Marino, CA 91108 (US)	
(72)	LEVY, John, P. REED, Rebecca, A. MCNULTY, Joseph JOHNSON, Robert, G., Jr.	
(74)	Dr. Kocsomba Nelli Ügyvédi Iroda, 1146 Budapest, (HU)	
(54) Timidinkináz diagnosztikai Assay génterápiás alkalmazásokhoz		
(51) A01N 63/00		(2006.01)
	A61K 31/522	(2006.01)
	A61K 31/713	(2006.01)
	A61K 48/00	(2006.01)
	A61K 49/00	(2006.01)
	C07K 14/005	(2006.01)
	C12N 9/12	(2006.01)
	C12N 15/00	(2006.01)
(13) T2		
(30)	201361784901 P	2013.03.14. US

(11) E041148		
(21) E 15 704994		
(96) EP 20150704994		2015.02.10.
(97) EP 3104700 A1		2015.08.20.
	EP 3104700 B1	2018.09.26.
(73)	BASF Agro B.V., 6835 EA Arnhem (NL)	
(72)	MERTOGLU, Murat BECHTEL, Stefan ANNAWALD, Natascha ANNAWALD, Marcus	
(74)	SBGK Szabadalmi Ügyvivői Iroda, 1062 Budapest, (HU)	
(54) Peszticidet, zsírsavamidot és laktamidot tartalmazó emulgeálható koncentrátum		
(51) A01P 3/00		(2006.01)
	A01N 25/02	(2006.01)
	A01N 25/04	(2006.01)
	A01N 43/56	(2006.01)
	A01N 43/653	(2006.01)
	A01N 47/24	(2006.01)
	A01P 7/02	(2006.01)
	A01P 7/04	(2006.01)
	A01P 13/00	(2006.01)

	A01P 13/02	(2006.01)	
	A01P 21/00	(2006.01)	
(13)	T2		
(30)	14155251	2014.02.14.	EP

(11)	E040893		
(21)	E 16 178570		
(96)	EP 20160178570	2011.11.04.	
(97)	EP 3123865 A1	2017.02.01.	
	EP 3123865 B1	2018.07.04.	
(73)	LAWRENCE EQUIPMENT, INC., South El Monte, CA 91733-3727 (US)		
(72)	LAWRENCE, Eric C.		
(74)	Danubia Szabadalmi és Jogi Iroda Kft., 1051 Budapest, (HU)		
(54)	Tésztáformázó nyomólap távtartókkal		
(51)	A21C 11/00	(2006.01)	
	B30B 15/06	(2006.01)	
(13)	T2		
(30)	940012	2010.11.04.	US

(11)	E040888		
(21)	E 13 724243		
(96)	EP 20130724243	2013.05.17.	
(97)	EP 2849570 A1	2013.11.21.	
	EP 2849570 B1	2018.07.11.	
(73)	Royal Duyvis Wiener B.V., 1541 KD Koog aan de Zaan (NL)		
(72)	DE KOOMEN, Joost Jan		
(74)	SBGK Szabadalmi Ügyvivői Iroda, 1062 Budapest, (HU)		
(54)	Eljárás és rendszer kis nedvességtartalmú szemcsés élelmiszer pasztörizálására vagy sterilizálására		
(51)	A23B 7/005	(2006.01)	
	A23B 7/148	(2006.01)	
	A23B 9/02	(2006.01)	
	A23L 3/00	(2006.01)	
	A23L 3/16	(2006.01)	
(13)	T2		
(30)	201213474748	2012.05.18.	US
	12184020	2012.09.12.	EP

(11)	E040920		
(21)	E 10 801771		
(96)	EP 20100801771	2010.12.22.	
(97)	EP 2519112 A1	2011.07.07.	
	EP 2519112 B1	2018.06.06.	
(73)	AgroFresh Inc., Philadelphia, PA 19106 (US)		
(72)	MIR, Nazir HOLCROFT, Dierdre, Margaret JAMES, William Nixon jr. URENA-PADILLA, Alvaro, R. MENNING, Bruce		
(74)	Arinova Szabadalmi és Védjegy Iroda, 1122 Budapest, (HU)		

(54) Módszer banánok kezelésére**(51) A23B 7/152** (2006.01)**A23B 7/154** (2006.01)**B65D 81/20** (2006.01)**(13) T2****(30)** 425479 P 2010.12.21. US

284899 P 2009.12.28. US

(11) E041119**(21) E 15 707560****(96) EP 20150707560** 2015.02.09.**(97) EP 3107401 A1** 2015.08.27.**EP 3107401 B1** 2018.09.26.**(73)** Hochland SE, 88178 Heimenkirch (DE)**(72)** HAUBER, Konrad

TARCSAI, Kalman

(74) Danubia Szabadalmi és Jogi Iroda Kft., 1051 Budapest, (HU)**(54) Eljárás rostos sajttermék előállítására****(51) A23C 19/06** (2006.01)**A23C 19/068** (2006.01)**A23C 19/082** (2006.01)**A23C 19/09** (2006.01)**(13) T2****(30)** 102014102145 2014.02.19. DE**(11) E040856****(21) E 11 195516****(96) EP 20110195516** 2011.12.23.**(97) EP 2606733 A1** 2013.06.26.**EP 2606733 B1** 2018.08.22.**(73)** Nestec S.A., 1800 Vevey (CH)**(72)** Vieira, Josélio Batista**(74)** DANUBIA Szabadalmi és Jogi Iroda Kft., 1051 Budapest, (HU)**(54) Gázosított töltőanyag készítmény****(51) A23D 7/005** (2006.01)**A21D 13/24** (2017.01)**A21D 13/28** (2017.01)**A21D 13/32** (2017.01)**A21D 13/36** (2017.01)**A21D 13/38** (2017.01)**A23D 7/00** (2006.01)**A23G 3/34** (2006.01)**A23G 3/52** (2006.01)**A23G 3/54** (2006.01)**(13) T2****(11) E041013****(21) E 15 729242****(96) EP 20150729242** 2015.06.05.

-
- (97) **EP 3151677 A1** 2015.12.10.
EP 3151677 B1 2018.10.17.
- (73) Tereos Starch & Sweeteners Belgium, 9300 Aalst (BE)
- (72) BENSOUISSI, Abdelfattah
CAMUEL, Nadia
- (74) SBGK Szabadalmi Ügyvivői Iroda, 1062 Budapest, (HU)
- (54) **Szorbitol porkészítmény, és az azt a készítményt tartalmazó rágógumi**
- (51) **A23G 4/08** (2006.01)
A23G 4/10 (2006.01)
A23L 27/30 (2016.01)
A23L 29/30 (2016.01)
A23P 10/20 (2016.01)
- (13) **T2**
- (30) 201400431 2014.06.05. BE
-

- (11) **E041192**
- (21) **E 14 193604**
- (96) **EP 20140193604** 2014.11.18.
- (97) **EP 2875734 A1** 2015.05.27.
EP 2875734 B1 2018.07.25.
- (73) Messer Slovenija d.o.o., 2342 Ruse (SI)
- (72) Sibila, Dejan
- (74) Danubia Szabadalmi és Jogi Iroda Kft., 1051 Budapest, (HU)
- (54) **Berendezés és eljárás fagylalt előállítására**
- (51) **A23G 9/06** (2006.01)
A23G 9/24 (2006.01)
A23G 9/48 (2006.01)
- (13) **T2**
- (30) 102013019500 2013.11.21. DE
-

- (11) **E041075**
- (21) **E 13 737445**
- (96) **EP 20130737445** 2013.06.20.
- (97) **EP 2863762 A1** 2013.12.27.
EP 2863762 B1 2018.08.08.
- (73) Bühler Insect Technology Solutions AG, 9240 Uzwil (CH)
- (72) ARSIWALLA, Tarique
AARTS, Kees Wilhelmus Petrus
- (74) Danubia Szabadalmi és Jogi Iroda Kft., 1051 Budapest, (HU)
- (54) **Eljárás rovarok vagy férgek tápanyagárammá alakítására és így nyert készítmények**
- (51) **A23J 3/00** (2006.01)
A23J 3/34 (2006.01)
A23L 33/00 (2016.01)
A61K 35/02 (2006.01)
- (13) **T2**
- (30) 2009044 2012.06.21. NL
201261662420 P 2012.06.21. US
-

- (11) **E040904**
-

-
- (21) **E 13 152481**
 (96) **EP 20130152481** 2008.08.04.
 (97) **EP 2586319 A2** 2013.05.01.
 EP 2586319 B1 2018.10.10.
 (73) Vetagro International S.r.l., 42124 Reggio Emilia (RE) (IT)
 (72) Piva, Andrea
 Tedeschi, Maurizio
 (74) SBGK Szabadalmi Ügyvivői Iroda, 1062 Budapest, (HU)
 (54) **Ízesítő anyagot és szerves savat tartalmazó kompozíció, és annak alkalmazása**
 (51) **A23K 20/111** (2016.01)
 A23K 20/158 (2016.01)
 A23K 50/00 (2016.01)
 A23L 3/349 (2006.01)
 A23L 3/3508 (2006.01)
 A61K 31/05 (2006.01)
 A61K 31/192 (2006.01)
 (13) **T2**
 (30) MI20071623 2007.08.03. IT
-

- (11) **E041214**
 (21) **E 14 717706**
 (96) **EP 20140717706** 2014.04.03.
 (97) **EP 2986142 A1** 2014.10.23.
 EP 2986142 B1 2018.07.18.
 (73) Tecno Pool S.P.A., 35010 - San Giorgio in Bosco (PD) (IT)
 (72) LAGO, Leopoldo
 (74) Danubia Szabadalmi és Jogi Iroda Kft., 1051 Budapest, (HU)
 (54) **Javított élelmiszerfőző berendezés**
 (51) **A23L 5/10** (2016.01)
 A21B 1/10 (2006.01)
 A21B 1/48 (2006.01)
 A23L 3/18 (2006.01)
 (13) **T2**
 (30) VE20130016 2013.04.16. IT
-

- (11) **E040729**
 (21) **E 12 811683**
 (96) **EP 20120811683** 2012.07.12.
 (97) **EP 2731451 A1** 2013.01.17.
 EP 2731451 B1 2018.09.05.
 (73) Impossible Foods Inc., Redwood City, CA 94063 (US)
 (72) BROWN, Patrick
 CASINO, Monte
 VOCCOLA, Lynn, S.
 VARADAN, Ranjani
 (74) Olle Bäcklund, S-162 65 Vällingby, (SE)
 (54) **Eljárások és kompozíciók fogyasztható anyagokhoz**
 (51) **A23L 29/206** (2016.01)
 (13) **T2**
-

(30) 201161507096 P 2011.07.12. US

(11) **E041017**

(21) **E 13 711838**

(96) **EP 20130711838** 2013.02.21.

(97) **EP 2816908 A1** 2013.08.29.

EP 2816908 B1 2018.08.29.

(73) Philip Morris Products S.A., 2000 Neuchâtel (CH)

(72) ROUDIER, Stephane

CLEMENS, Frank Joerg

MICHEN, Marina Ismael

(74) SBGK Szabadalmi Ügyvivői Iroda, 1062 Budapest, (HU)

(54) **Többrétegű, éghető hőforrás**

(51) **A24B 15/16** (2006.01)

A24B 15/28 (2006.01)

A24F 47/00 (2006.01)

(13) **T2**

(30) 12156969 2012.02.24. EP

(11) **E041032**

(21) **E 14 701790**

(96) **EP 20140701790** 2014.01.31.

(97) **EP 2950673 A1** 2014.08.07.

EP 2950673 B1 2018.10.24.

(73) Philip Morris Products S.A., 2000 Neuchâtel (CH)

(72) SINISI, Mario

GINDRAT, Pierre-Yves

(74) SBGK Szabadalmi Ügyvivői Iroda, 1062 Budapest, (HU)

(54) **Berendezés és eljárás burkolóanyag-lapnak egy rúd alakú árucikk köré történő tekerésére**

(51) **A24C 5/10** (2006.01)

A24C 5/47 (2006.01)

(13) **T2**

(30) 13153418 2013.01.31. EP

(11) **E040871**

(21) **E 15 717220**

(96) **EP 20150717220** 2015.04.14.

(97) **EP 3136883 A1** 2015.11.05.

EP 3136883 B1 2018.10.17.

(73) British American Tobacco (Investments) Ltd, London WC2R 3LA (GB)

(72) FALLON, Gary

FULLER, Martin Paul

BAILEY, Thomas

(74) Danubia Szabadalmi és Jogi Iroda Kft., 1051 Budapest, (HU)

(54) **Dohányrúd készítő berendezés**

(51) **A24C 5/32** (2006.01)

(13) **T2**

(30) 201407582 2014.04.30. GB

-
- (11) **E040940**
 (21) **E 14 802679**
 (96) **EP 20140802679** 2014.11.26.
 (97) **EP 3079507 A1** 2015.06.18.
 EP 3079507 B1 2018.08.29.
 (73) Theodorus Niemeyer B.V., 9726 BB Groningen (NL)
 (72) VAN DER LEEST, Fré
 (74) Danubia Szabadalmi és Jogi Iroda Kft., 1051 Budapest, (HU)
 (54) **Berendezés szálal anyag feldolgozására**
 (51) **A24C 5/39** (2006.01)
 D01G 15/04 (2006.01)
 (13) **T2**
 (30) 201321714 2013.12.09. GB
-

- (11) **E041229**
 (21) **E 15 825843**
 (96) **EP 20150825843** 2015.12.16.
 (97) **EP 3236785 A1** 2016.09.15.
 EP 3236785 B1 2018.09.26.
 (73) Philip Morris Products S.A., 2000 Neuchâtel (CH)
 (72) SLAMA, Philippe
 KADIRIC, Alen
 (74) SBGK Szabadalmi Ügyvivői Iroda, 1062 Budapest, (HU)
 (54) **Hidrofób cigarettasodró papír**
 (51) **A24D 1/02** (2006.01)
 D21H 17/00 (2006.01)
 D21H 27/00 (2006.01)
 (13) **T2**
 (30) 201462096203 P 2014.12.23. US
-

- (11) **E041130**
 (21) **E 13 734857**
 (96) **EP 20130734857** 2013.05.29.
 (97) **EP 2854574 A2** 2013.12.05.
 EP 2854574 B1 2018.11.07.
 (73) Philip Morris Products S.A., 2000 Neuchâtel (CH)
 (72) BLANGY, Helene
 OGGIER, Nadine Lacroix
 (74) SBGK Szabadalmi Ügyvivői Iroda, 1062 Budapest, (HU)
 (54) **Koncentrikus szűrővel ellátott dohányzási cikk**
 (51) **A24D 3/04** (2006.01)
 A24D 3/06 (2006.01)
 A24D 3/10 (2006.01)
 A24D 3/16 (2006.01)
 (13) **T2**
 (30) 12170247 2012.05.31. EP
 201261653550 P 2012.05.31. US
-

- (11) **E041016**
-

(21) E 15 724970

(96) EP 20150724970 2015.05.14.

(97) EP 3145346 A1 2015.11.26.

EP 3145346 B1 2018.08.29.

(73) Philip Morris Products S.A., 2000 Neuchâtel (CH)

(72) MIRONOV, Oleg

(74) SBGK Szabadalmi Ügyvivői Iroda, 1062 Budapest, (HU)

(54) **Planáris indukciós tekercset tartalmazó aeroszol-fejlesztő rendszer**

(51) A24F 47/00 (2006.01)

(13) T2

(30) 14169224 2014.05.21. EP

14197252 2014.12.10. EP

(11) E040925

(21) E 15 725173

(96) EP 20150725173 2015.05.12.

(97) EP 3142503 A1 2015.11.19.

EP 3142503 B1 2018.09.26.

(73) Loto Labs, Inc., Belmont, CA 94002 (US)

(72) BLELOCH, Andrew, L.

BHARDWAJ, Neeraj, S.

BROWN, Gabriel

(74) Gödölle, Kékes, Mészáros & Szabó Szabadalmi és Védjegy Iroda, 1024 Budapest, (HU)

(54) **Javitott párologtató berendezés**

(51) A24F 47/00 (2006.01)

A61L 9/03 (2006.01)

A61M 11/04 (2006.01)

A61M 15/00 (2006.01)

A61M 15/06 (2006.01)

F22B 1/28 (2006.01)

H05B 6/06 (2006.01)

H05B 6/10 (2006.01)

(13) T2

(30) 201461991757 P 2014.05.12. US

(11) E041002

(21) E 12 746258

(96) EP 20120746258 2012.08.08.

(97) EP 2882309 A1 2014.02.13.

EP 2882309 B1 2018.10.24.

(73) SWISS NOBEL GROUP AG, 6300 Zug (CH)

(72) KÜNG, Richard

(74) Danubia Szabadalmi és Jogi Iroda Kft., 1051 Budapest, (HU)

(54) **Cipőtalp szellőzéssel és cipő egy ilyen cipőtállal**

(51) A43B 7/08 (2006.01)

(13) T2

(11) E041027

(21) E 13 823414

-
- (96) **EP 20130823414** 2013.07.25.
 (97) **EP 2877052 A1** 2014.01.30.
 EP 2877052 B1 2018.09.12.
 (73) Oroszi László, 2473 Vál (HU)
 Lantos Mihály István, 1026 Budapest (HU)
 (72) Oroszi László
 Lantos Mihály István
 (74) Danubia Szabadalmi és Jogi Iroda Kft., 1051 Budapest, (HU)
(54) Sportcipő megnövelt labdaérintkezési tulajdonságokkal
 (51) **A43C 7/00** (2006.01)
 A43C 7/08 (2006.01)
(13) T2
 (30) P1200447 2012.07.27. HU
-

- (11) E041134**
(21) E 11 713908
 (96) **EP 20110713908** 2011.03.18.
 (97) **EP 2549901 A1** 2011.09.29.
 EP 2549901 B1 2018.10.31.
 (73) Reil, Vladimir, Gardena, CA 90248 (US)
 (72) Reil, Vladimir
 (74) SBGK Szabadalmi Ügyvivői Iroda, 1062 Budapest, (HU)
(54) Szárhordozó testékszer-behelyező eszközhöz
 (51) **A44C 7/00** (2006.01)
(13) T2
 (30) 730768 2010.03.24. US
-

- (11) E040826**
(21) E 06 741053
 (96) **EP 20060741053** 2006.06.26.
 (97) **EP 1903909 A2** 2007.01.25.
 EP 1903909 B1 2018.04.25.
 (73) Julius Blum GmbH, 6973 Höchst (AT)
 (72) HUBER, Edgar
 (74) Danubia Szabadalmi és Jogi Iroda Kft., 1051 Budapest, (HU)
(54) Bútordarab
 (51) **A47B 88/457** (2017.01)
(13) T2
 (30) 12222005 2005.07.20. AT
-

- (11) E041081**
(21) E 16 707371
 (96) **EP 20160707371** 2016.01.28.
 (97) **EP 3253258 A1** 2016.08.11.
 EP 3253258 B1 2018.09.12.
 (73) Romerika NV, Willemstad, Curaçao (CW)
 (72) POPPE, Willy
 (74) Danubia Szabadalmi és Jogi Iroda Kft., 1051 Budapest, (HU)
(54) Hengeres habtest, alkalmazása és eljárás előállítására
-

(51) **A47C 27/06** (2006.01)
A47C 27/14 (2006.01)

(13) **T2**

(30) 201505050 2015.02.03. BE

(11) **E041167**

(21) **E 11 754916**

(96) **EP 20110754916** 2011.08.01.

(97) **EP 2603124 A1** 2012.02.16.

EP 2603124 B1 2018.09.19.

(73) Rheavendors Services S.P.A., 22100 Como (IT)

(72) DOGLIONI MAJER, Aldo

(74) Pintz és Társai Szabadalmi, Védjegy és Jogi Iroda Kft., 1444 Budapest, (HU)

(54) **Italeosztó készülék főzőkamra melegítővel**

(51) **A47J 31/56** (2006.01)

(13) **T2**

(30) 10425270 2010.08.10. EP

(11) **E041083**

(21) **E 15 750770**

(96) **EP 20150750770** 2015.08.19.

(97) **EP 3185732 A1** 2016.03.03.

EP 3185732 B1 2018.10.31.

(73) BSH Hausgeräte GmbH, 81739 München (DE)

(72) STERGAR, David

KOREN, Peter

JEGRISNIK, Uros

SLAKAN, Gregor

(74) Dr. Hatházi Vera Ügyvédi Iroda, 1013 Budapest, (HU)

(54) **Kés elrendezés konyhai készülékhez, illetve konyhai készülék, amely kés elrendezéssel rendelkezik**

(51) **A47J 43/07** (2006.01)

(13) **T2**

(30) 102014217241 2014.08.28. DE

DE201410217241 2014.08.28. DE

(11) **E040681**

(21) **E 10 788943**

(96) **EP 20100788943** 2010.06.17.

(97) **EP 2442729 A1** 2010.12.23.

EP 2442729 B1 2018.08.01.

(73) Easylap Ltd., 73150 Kfar Truman (IL)

(72) MIZRAHY, Moshe

RIMER, Ofer

ALTMAN, Nir

FABIAN, Einat

(74) PINTZ ÉS TÁRSAI Szabadalmi, Védjegy és Jogi Iroda Kft., 1444 Budapest, (HU)

(54) **Szövethelyreállítási eljárás**

(51) **A61B 17/04** (2006.01)

A61B 17/06 (2006.01)

-
- A61F 2/02** (2006.01)
(13) T2
(30) 484258 2009.06.15. US
-
- (11) E040747**
(21) E 13 749296
(96) EP 20130749296 2013.02.12.
(97) EP 2814402 A1 2013.08.22.
EP 2814402 B1 2018.08.29.
(73) Medical Facets LLC, Port Washington, NY 11050 (US)
(72) RUPP, Glenn A.
DUQUETTE, Scott
(74) Dr. Kocsomba Nelli Ügyvédi Iroda, 1146 Budapest, (HU)
(54) Csiszolt csontesavár
(51) A61B 17/04 (2006.01)
A61B 17/86 (2006.01)
A61F 2/08 (2006.01)
(13) T2
(30) 201213372161 2012.02.13. US
-
- (11) E040705**
(21) E 13 727410
(96) EP 20130727410 2013.03.14.
(97) EP 2903540 A1 2013.10.10.
EP 2903540 B1 2018.07.25.
(73) Tomazevic, Rok, 1000 Ljubljana (SI)
(72) TOMAZEVIC, Tomaz Kristijan
(54) Orvosi eszköz a szabályozott méh manipulációhoz
(51) A61B 17/42 (2006.01)
(13) T2
(30) 201200084 2012.03.14. SI
-
- (11) E040895**
(21) E 15 734245
(96) EP 20150734245 2015.03.26.
(97) EP 3128938 A2 2015.10.15.
EP 3128938 B1 2018.06.27.
(73) BTC Medical Europe S.R.L., 37067 Valeggio sul Mincio (VR) (IT)
(72) BOZZA, Marco
(74) Danubia Szabadalmi és Jogi Iroda Kft., 1051 Budapest, (HU)
(54) Bipoláris eszköz szövetek műtéti kimetszésére
(51) A61B 18/14 (2006.01)
(13) T2
(30) MO20140099 2014.04.09. IT
-
- (11) E041147**
(21) E 10 810633
(96) EP 20100810633 2010.08.20.
(97) EP 2467085 A2 2011.02.24.
-

EP 2467085 B1 2018.09.19.

- (73) Ecolab USA Inc., St. Paul, MN 55102 (US)
 (72) ADAMS, Tammy, Colvin
 (74) SBGK Szabadalmi Ügyvivői Iroda, 1062 Budapest, (HU)

(54) Univerzális takaró C alakú ragasztószalaggal

- (51) **A61B 50/30** (2016.01)
A61B 46/10 (2016.01)

(13) T2

- (30) 235961 P 2009.08.21. US
-

(11) E040787

(21) E 13 712872

(96) **EP 20130712872** 2013.02.28.

(97) **EP 2819614 A1** 2013.09.06.

EP 2819614 B1 2018.07.18.

- (73) Willo 32, 87280 Limoges (FR)
 (72) DE GENTILE, Jean-Marie
 (74) BUDAPATENT Szabadalmi és Védjegy Iroda Kft., 1023 Budapest, (HU)

(54) Készülék fog tisztítására

- (51) **A61C 17/02** (2006.01)
A61C 17/22 (2006.01)

(13) T2

- (30) 1251879 2012.03.01. FR
-

(11) E040773

(21) E 06 725898

(96) **EP 20060725898** 2006.04.04.

(97) **EP 1871314 A1** 2006.10.12.

EP 1871314 B1 2018.10.03.

- (73) Bayer Oy, 20210 Turku (FI)
 (72) TJÄDER, Taina
 HEINONEN, Sara
 (74) SBGK Szabadalmi Ügyvivői Iroda, 1062 Budapest, (HU)

(54) Ultrahanggal kimutatható méhen belüli rendszer

- (51) **A61F 6/14** (2006.01)

(13) T2

- (30) 20050345 2005.04.05. FI
-

(11) E041299

(21) E 05 749469

(96) **EP 20050749469** 2005.05.13.

(97) **EP 1755515 A1** 2005.12.01.

EP 1755515 B1 2018.10.17.

- (73) Johnson & Johnson Consumer Inc., Skillman, NJ 08558 (US)
 (72) BINNER, Curt
 CARASSO, Samuel, C.
 CHASE, David, J.
 DANYI, Erin
 Glasgow, Tara
-

KIMBALL, David, L.

Kozorovitsky, Julia

NG, Tony, C.

(74) Danubia Szabadalmi és Jogi Iroda Kft., 1051 Budapest, (HU)

(54) Intravaginális eszköz folyadékszállító lemezekkel

(51) A61F 13/20 (2006.01)

A61F 13/15 (2006.01)

D04H 1/22 (2006.01)

(13) T2

(30) 572054 P 2004.05.14. US

848257 2004.05.14. US

847951 2004.05.14. US

(11) E040803

(21) E 16 154717

(96) EP 20160154717 2012.11.13.

(97) EP 3056187 A1 2016.08.17.

EP 3056187 B1 2018.08.22.

(73) Altergon S.A., 6900 Lugano (CH)

(72) BELLORINI, Lorenzo

BERNAREGGI, Alberto

PIZZUTTI, Marco

(74) Pintz és Társai Kft., 1444 Budapest, (HU)

(54) T3 és T4 tiroid hormonok egyedi dóziszú gyógyászati készítménye

(51) A61J 7/00 (2006.01)

A61J 1/00 (2006.01)

A61K 9/08 (2006.01)

A61K 31/198 (2006.01)

A61K 47/10 (2006.01)

(13) T2

(30) MI20112066 2011.11.14. IT

(11) E040841

(21) E 14 819737

(96) EP 20140819737 2014.07.03.

(97) EP 3016886 A1 2015.01.08.

EP 3016886 B1 2018.08.22.

(73) AbbVie Inc., North Chicago, IL 60064 (US)

(72) UPCHURCH, Guy

FINCH, John

(74) Danubia Szabadalmi és Jogi Iroda Kft., 1051 Budapest, (HU)

(54) Gyógyszertartó, eljárás gyógyszer tartó összeállítására, továbbá eljárás gyógyszer adagolására gyógyszer tartóból

(51) A61J 7/00 (2006.01)

A61J 1/03 (2006.01)

A61J 7/04 (2006.01)

B65D 83/04 (2006.01)

(13) T2

(30) 201361842841 P 2013.07.03. US

201361842900 P 2013.07.03. US
 201461488207 P 2014.04.16. US

(11) E040890**(21) E 13 724779****(96) EP 20130724779** 2013.05.15.**(97) EP 2849724 A1** 2013.11.21.**EP 2849724 B1** 2018.07.11.

(73) Orexa B.V., 6525 ED Nijmegen (NL)

(72) BROEKKAMP, Christophorus, Louis, Eduard
PEETERS, Bernardus, Wijnand, Mathijs, Marie

(74) SBGK Szabadalmi Ügyvivői Iroda, 1062 Budapest, (HU)

(54) Módszerek élelemfelvétel és élelemvisszatartás elősegítésére**(51) A61K 9/00** (2006.01)**A61K 9/08** (2006.01)**A61K 31/167** (2006.01)**A61K 31/445** (2006.01)**A61P 1/14** (2006.01)**(13) T2**

(30) 12075046 2012.05.16. EP

(11) E041111**(21) E 12 740119****(96) EP 20120740119** 2012.07.19.**(97) EP 2734186 A1** 2013.01.31.**EP 2734186 B1** 2018.09.12.

(73) GlaxoSmithKline LLC, Wilmington, DE 19808 (US)

(72) AMBERY, Claire Louise
EDWARDS, Christopher David

(74) Danubia Szabadalmi és Jogi Iroda Kft., 1051 Budapest, (HU)

(54) Készítmény**(51) A61K 9/00** (2006.01)**A61K 31/522** (2006.01)**A61P 11/06** (2006.01)**A61P 37/08** (2006.01)**(13) T2**

(30) 201161510624 P 2011.07.22. US

(11) E041018**(21) E 15 717920****(96) EP 20150717920** 2015.04.27.**(97) EP 3137052 A1** 2015.11.05.**EP 3137052 B1** 2018.08.29.

(73) EpiPharm AG, 4102 Binningen (CH)

(72) SIFT CARTER, Rosemarie

(74) SBGK Szabadalmi Ügyvivői Iroda, 1062 Budapest, (HU)

(54) Seborrhoeás keratózis kezelése vagy megelőzése artemizinin és származékai alkalmazásával**(51) A61K 9/00** (2006.01)**A61K 9/06** (2006.01)

A61K 9/08	(2006.01)
A61K 31/357	(2006.01)
A61K 31/365	(2006.01)
A61P 17/00	(2006.01)
A61P 17/08	(2006.01)
(13) T2	
(30) 14166277	2014.04.28. EP

(11) E040909	
(21) E 16 729525	
(96) EP 20160729525	2016.06.08.
(97) EP 3307241 A1	2016.12.15.
EP 3307241 B1	2018.09.26.
(73) MEDproject Pharma-Entwicklungs- und Vertriebsgesellschaft mbH, 82041 Oberhaching (DE)	
(72) POLZER, Heinz	
ELENA, Pierre-Paul	
SENGE, Jürgen	
(74) Advopatent Szabadalmi és Védjegy Iroda, 1011 Budapest, (HU)	
(54) Cseppenthető szemészeti bimatoproszt gél	
(51) A61K 9/06	(2006.01)
A61K 31/5575	(2006.01)
A61K 47/10	(2006.01)
A61K 47/32	(2006.01)
A61P 27/06	(2006.01)
(13) T2	
(30) 15171233	2015.06.09. EP

(11) E040997	
(21) E 11 181638	
(96) EP 20110181638	2006.10.12.
(97) EP 2450041 A2	2012.05.09.
EP 2450041 B1	2018.09.26.
(73) Unimed Pharmaceuticals, LLC, Abbott Park, IL 60064-6008 (US)	
Besins Healthcare Luxembourg SARL, 2668 Luxembourg (LU)	
(72) Malladi, Ramana	
Miller, Jodi	
(74) SBGK Szabadalmi Ügyvivői Iroda, 1062 Budapest, (HU)	
(54) Javitott tesztoszteron gél hipogonadizmus kezelésében történő alkalmazásra	
(51) A61K 9/06	(2006.01)
A61K 31/568	(2006.01)
A61K 47/10	(2006.01)
A61K 47/14	(2006.01)
A61K 47/32	(2006.01)
A61P 5/26	(2006.01)
(13) T2	
(30) 725276 P	2005.10.12. US

(11) E040980	
(21) E 16 382321	

-
- (96) **EP 20160382321** 2016.07.07.
 (97) **EP 3266446 A1** 2018.01.10.
 EP 3266446 B1 2018.11.21.
 (73) Laboratorios SALVAT, S.A., 08950 Esplugues de Llobregat, Barcelona (ES)
 (72) IZQUIERDO TORRES, Francisca
 MARCHAN SANCHO, Sandra
 DELGADO GAÑÁN, Isabel
 (74) Danubia Szabadalmi és Jogi Iroda Kft., 1051 Budapest, (HU)
 (54) **Ricinosolajat és közepes szénláncú trigliceridet tartalmazó természetes készítmény**
 (51) **A61K 9/107** (2006.01)
 A61P 27/02 (2006.01)
 (13) **T2**
-

- (11) **E041235**
 (21) **E 15 738381**
 (96) **EP 20150738381** 2015.07.20.
 (97) **EP 3172186 A1** 2016.01.28.
 EP 3172186 B1 2018.09.12.
 (73) Bracco Imaging S.p.A, 20134 Milano (IT)
 (72) MAZZON, Roberta
 FRETTA, Roberta
 ANELLI, Pier Lucio
 (74) Danubia Szabadalmi és Jogi Iroda Kft., 1051 Budapest, (HU)
 (54) **Gadobenát dimeglumin egy szilárd formájának előállítás**
 (51) **A61K 9/14** (2006.01)
 A61K 9/00 (2006.01)
 A61K 49/10 (2006.01)
 A61K 49/18 (2006.01)
 C07C227/40 (2006.01)
 C07F 5/00 (2006.01)
 (13) **T2**
 (30) 14178283 2014.07.24. EP
-

- (11) **E040739**
 (21) **E 16 197166**
 (96) **EP 20160197166** 2013.05.01.
 (97) **EP 3150199 A1** 2017.04.05.
 EP 3150199 B1 2018.08.08.
 (73) Orexo AB, 751 05 Uppsala (SE)
 (72) PETTERSSON, Anders
 SCHWAN, Emil
 JOHANSSON, Barbro
 (74) Advopatent Szabadalmi és Védjegy Iroda, 1255 Budapest, (HU)
 (54) **Új alfentanil-készítmény akut fájdalom kezeléséhez**
 (51) **A61K 9/16** (2006.01)
 A61K 9/20 (2006.01)
 A61K 31/454 (2006.01)
 (13) **T2**
 (30) 201207701 2012.05.02. GB
-

201221130 2012.11.23. GB

(11) E041128**(21) E 14 150323****(96) EP 20140150323** 2007.02.09.**(97) EP 2777695 A1** 2014.09.17.**EP 2777695 B1** 2018.09.12.

(73) Alba Therapeutics Corporation, Baltimore, MD 21201 (US)

(72) Paterson, Blake

Ginski, Mark, J.

(74) Gödölle, Kékes, Mészáros & Szabó Szabadalmi és Védjegy Iroda, 1024 Budapest, (HU)

(54) Zonula occludens (szoros kapcsolat) effektor formulák**(51) A61K 9/16** (2006.01)**A61K 9/50** (2006.01)**A61K 38/08** (2006.01)**(13) T2**

(30) 771454 P 2006.02.09. US

(11) E041089**(21) E 15 813589****(96) EP 20150813589** 2015.09.29.**(97) EP 3200773 A1** 2016.04.07.**EP 3200773 B1** 2018.07.18.

(73) Oxytone Bioscience B.V., 3701 CH Zeist (NL)

(72) PLATTEEUW, Johannes Jan

COELINGH BENNINK, Herman Jan Tijmen

(74) Danubia Szabadalmi és Jogi Iroda Kft., 1051 Budapest, (HU)

(54) Születést szabályozó anyagot tartalmazó, szájban széteső szilárd gyógyászati dózisegység**(51) A61K 9/20** (2006.01)**A61K 38/11** (2006.01)**A61P 15/00** (2006.01)**(13) T2**

(30) 14187346 2014.10.01. EP

(11) E041306**(21) E 10 782116****(96) EP 20100782116** 2010.11.12.**(97) EP 2498759 A2** 2011.05.19.**EP 2498759 B1** 2018.08.01.

(73) AstraZeneca AB, 151 85 Södertälje (SE)

AstraZeneca UK Limited, Cambridge CB2 0AA (GB)

(72) HALLGREN, Agneta

SWENSON, Ralf Magnus Werner

(74) Danubia Szabadalmi és Jogi Iroda Kft., 1051 Budapest, (HU)

(54) Azonnali felszabadítású tablettá formulák**(51) A61K 9/20** (2006.01)**A61K 31/155** (2006.01)**A61K 31/351** (2006.01)**A61K 45/06** (2006.01)

(13) T2

(30) 261173 P 2009.11.13. US

(11) E041064

(21) E 12 766581

(96) EP 20120766581 2012.09.10.

(97) EP 2822541 A1 2014.03.13.

EP 2822541 B1 2018.08.29.

(73) Pharmathen S.A., 15351 Pallini Attikis (GR)

(72) KARAVAS, Evangelos

KOUTRIS, Efthimios

SAMARA, Vasiliki

DIAKIDOU, Amalia

PAPANIKOLAOU, Georgia

BARMPALEXIS, Panagiotis

(74) SBGK Szabadalmi Ügyvivői Iroda, 1062 Budapest, (HU)

(54) Atípusos antipszichotikus szert tartalmazó gyógyászati készítmény és eljárás annak előállítására

(51) A61K 9/20 (2006.01)

A61K 9/28 (2006.01)

A61K 31/554 (2006.01)

(13) T2

(11) E041158

(21) E 15 003387

(96) EP 20150003387 2015.11.27.

(97) EP 3173075 A1 2017.05.31.

EP 3173075 B1 2018.09.26.

(73) ACCUPHARMA Spolka z ograniczona odpowiedzialnoscia, 00-725 Warsaw (PL)

(72) Lagiewka, Wojciech Szymon

(74) SBGK Szabadalmi Ügyvivői Iroda, 1062 Budapest, (HU)

(54) ACE inhibitorot és loop diuretikumot tartalmazó gyógyászati kombináció

(51) A61K 9/20 (2006.01)

A61K 31/401 (2006.01)

A61K 31/64 (2006.01)

(13) T2

(11) E041040

(21) E 11 756957

(96) EP 20110756957 2011.03.16.

(97) EP 2547332 A1 2011.09.22.

EP 2547332 B1 2018.08.29.

(73) TITAN PHARMACEUTICALS, INC., South San Francisco, CA 94080-1921 (US)

(72) PATEL, Rajesh, A.

BHONSLE, Sunil, R.

(74) Pintz és Társai Szabadalmi, Védjegy és Jogi Iroda Kft., 1444 Budapest, (HU)

(54) Heterogén, beültethető eszközök gyógyszer bejuttatására

(51) A61K 9/22 (2006.01)

(13) T2

(30) 314465 P 2010.03.16. US

- (11) **E040821**
 (21) **E 14 786421**
 (96) **EP 20140786421** 2014.10.06.
 (97) **EP 3054926 A1** 2015.04.16.
 EP 3054926 B1 2018.07.25.
 (73) Bristol-Myers Squibb Holdings Ireland Unlimited Company, 6312 Steinhausen (CH)
 (72) KOO, Otilia May Yue
 NIKFAR, Faranak
 TAO, Jing
 KOTTALA, Niranjan Kumar
 VARIA, Sailesh A.
 (74) Sworks Nemzetközi Szabadalmi Ügyvivői Iroda Kft., 1011 Budapest, (HU)
 (54) **Atazanavir és cobicistat formulációja HIV kezelésére**
 (51) **A61K 9/24** (2006.01)
 (13) **T2**
 (30) 201361887574 P 2013.10.07. US

- (11) **E040822**
 (21) **E 13 722217**
 (96) **EP 20130722217** 2013.04.30.
 (97) **EP 2846780 A1** 2013.11.14.
 EP 2846780 B1 2018.07.18.
 (73) Bristol-Myers Squibb Holdings Ireland Unlimited Company, 6312 Steinhausen (CH)
 (72) PERRONE, Robert Kevin
 (74) Sworks Nemzetközi Szabadalmi Ügyvivői Iroda Kft., 1011 Budapest, (HU)
 (54) **1,1-dimetiletill(1S)-1-[(2S,4R)-4-(7-klór-4metoxiizokinolin-1-iloxi)-
 2-((1R,2S)-1-[(ciklopropilszulfonil)karbamoil]-2-etenilciklopropil}karbamoil)pirrolidin-1-il]karbonil}-2,2-
 dimetilpropil]karbamátnak szolubilizált kapszula formulációja**
 (51) **A61K 9/48** (2006.01)
 A61K 31/4709 (2006.01)
 A61P 31/14 (2006.01)
 (13) **T2**
 (30) 201261643454 P 2012.05.07. US

- (11) **E040896**
 (21) **E 12 806356**
 (96) **EP 20120806356** 2012.11.21.
 (97) **EP 2782559 A1** 2013.05.30.
 EP 2782559 B1 2018.06.06.
 (73) LO. LI. Pharma S.r.l., 00156 Roma (IT)
 (72) UNFER, Vittorio
 (74) Sworks Nemzetközi Szabadalmi Ügyvivői Iroda Kft., 1011 Budapest, (HU)
 (54) **Myo-inozitolt és D-chiro-inozitolt tartalmazó gyógyszerészeti kompozíció**
 (51) **A61K 9/48** (2006.01)
 A61K 31/7004 (2006.01)
 A61P 15/08 (2006.01)
 (13) **T2**
 (30) FI20110252 2011.11.22. IT

-
- (11) **E040814**
(21) **E 14 186917**
(96) **EP 20140186917** 2005.04.15.
(97) **EP 2821063 A1** 2015.01.07.
EP 2821063 B1 2018.07.18.
(73) Amylin Pharmaceuticals, LLC, San Diego, CA 92121 (US)
Alkermes Pharma Ireland Limited, Dublin 4 (IE)
(72) Fineman, Mark
Lokensgard, David
Constantino, Henry
Wright, Steven
Ong, John
Yeoh, Thean
KUMAR, Rajesh
Rickey, Michael
Smith, Christine
Hotz, Joyce
Christenson, Troy
(74) Danubia Szabadalmi és Jogi Iroda Kft., 1051 Budapest, (HU)
(54) **Polipeptidet és cukrot tartalmazó poli(laktid-ko-glikolid)-alapú nyújtott leadású mikrokapszulák**
(51) **A61K 9/50** (2006.01)
A61K 9/10 (2006.01)
A61K 38/22 (2006.01)
A61K 38/26 (2006.01)
A61K 47/26 (2006.01)
A61K 47/38 (2006.01)
(13) **T2**
(30) 563245 P 2004.04.15. US
104877 2005.04.13. US
-

- (11) **E041063**
(21) **E 07 862937**
(96) **EP 20070862937** 2007.12.14.
(97) **EP 2117520 A1** 2008.06.26.
EP 2117520 B1 2018.08.29.
(73) Abraxis BioScience, LLC, Summit, NJ 07901 (US)
(72) DESAI, Neil P.
Soon-Shiong, Patrick
(74) SBGK Szabadalmi Ügyvivői Iroda, 1062 Budapest, (HU)
(54) **Emlőrák terápiája a hormonreceptor státusz alapján taxánt tartalmazó nanorészecskékkel**
(51) **A61K 9/51** (2006.01)
A61K 31/337 (2006.01)
A61K 47/42 (2006.01)
A61P 35/00 (2006.01)
(13) **T2**
(30) 875004 P 2006.12.14. US
-

- (11) **E041170**
(21) **E 12 718064**
-

-
- (96) **EP 20120718064** 2012.04.03.
 (97) **EP 2694049 A1** 2012.10.11.
 EP 2694049 B1 2018.10.31.
 (73) Grünenthal GmbH, 52078 Aachen (DE)
 (72) SCHIENE, Klaus
 STEIGERWALD, Ilona
 HAMON, Michel
 SCHNEIDER, Johannes
 REINARTZ, Silvia
 JAHNEL, Ulrich
 TZSCHENTKE, Thomas
 (74) Kovári Szabadalmi és Védjegy Iroda Kft., 1012 Budapest, (HU)
(54) Tapentadol a fájdalom krónikussá válásának megelőzésére
 (51) **A61K 31/137** (2006.01)
 A61P 25/04 (2006.01)
(13) T2
 (30) 11002811 2011.04.05. EP
 11003508 2011.04.29. EP
-

- (11) E040795**
(21) E 14 763752
 (96) **EP 20140763752** 2014.03.14.
 (97) **EP 2968226 A1** 2014.09.18.
 EP 2968226 B1 2018.09.05.
 (73) Actimed Therapeutics Ltd, Ascot, Berkshire SL5 7HL (GB)
 (72) COATS, Andrew J.S.
 ANKER, Stefan
 SPRINGER, Jochen
 (74) Pintz és Társai Szabadalmi, Védjegy és Jogi Iroda Kft., 1444 Budapest, (HU)
(54) Oxprenolol-készítmények a rák kezelésére
 (51) **A61K 31/138** (2006.01)
 A61P 35/00 (2006.01)
(13) T2
 (30) 201361786241 P 2013.03.14. US
-

- (11) E040985**
(21) E 06 825280
 (96) **EP 20060825280** 2006.10.02.
 (97) **EP 1937244 A2** 2007.04.12.
 EP 1937244 B1 2018.07.25.
 (73) Io Therapeutics, LLC, Laguna Hills, CA 92653 (US)
 (72) CHANDRARATNA, Roshantha, A.
 (74) SBGK Szabadalmi Ügyvivői Iroda, 1062 Budapest, (HU)
(54) Rák kezelése specifikus RXR agonistákkal
 (51) **A61K 31/192** (2006.01)
 A61K 45/06 (2006.01)
(13) T2
 (30) 722264 P 2005.09.30. US
-

-
- (11) **E041037**
- (21) **E 10 813374**
- (96) **EP 20100813374** 2010.03.22.
- (97) **EP 2474309 A1** 2012.07.11.
EP 2474309 B1 2018.08.29.
- (73) Farmalider, S.A., 28108 Alcobendas (Madrid) (ES)
- (72) JIMÉNEZ REDONDO, Ana
SANZ MENÉNDEZ, Nuria
GÓMEZ CALVO, Antonia
MARTÍNEZ-ALZAMORA, Fernando
MUÑOZ RUIZ, Ángel
HERNÁNDEZ HERRERO, Gonzalo
- (74) Pintz és Társai Szabadalmi, Védjegy és Jogi Iroda Kft., 1444 Budapest, (HU)
- (54) **Gyógyászati kompozíció, amely tartalmaz ibuprofént, tramadolt és egy bázisos aminosavat, továbbá ennek a kompozíciónak az előállítási eljárása és alkalmazása**
- (51) **A61K 31/192** (2006.01)
A61K 9/08 (2006.01)
A61K 9/16 (2006.01)
A61K 9/20 (2006.01)
A61K 9/28 (2006.01)
A61K 31/137 (2006.01)
A61K 31/198 (2006.01)
A61K 47/10 (2006.01)
A61K 47/18 (2006.01)
A61P 25/04 (2006.01)
A61P 29/00 (2006.01)
- (13) **T2**
- (30) 200901823 2009.09.04. ES
-

- (11) **E040813**
- (21) **E 15 191241**
- (96) **EP 20150191241** 2007.11.19.
- (97) **EP 3034075 A1** 2016.06.22.
EP 3034075 B1 2018.07.25.
- (73) Incyte Holdings Corporation, Wilmington, DE 19803 (US)
- (72) ZHUO, Jincong
METCALF, Brian
XU, Meizhong
HE, Chunhong
ZHANG, Colin
QIAN, Ding-Quan
BURNS, David M.
LI, Yunlong
YAO, Wenqing
- (74) Danubia Szabadalmi és Jogi Iroda Kft., 1051 Budapest, (HU)
- (54) **Imidazotriazinok és imidazopirimidinek kináz inhibitorokként**
- (51) **A61K 31/198** (2006.01)
A61K 31/519 (2006.01)
-

C07D487/04	(2006.01)
(13) T2	
(30) 860840 P	2006.11.22. US
861459 P	2006.11.29. US
957236 P	2007.08.22. US

(11) E041102	
(21) E 13 725972	
(96) EP 20130725972	2013.05.29.
(97) EP 2854794 A1	2013.12.05.
EP 2854794 B1	2018.10.10.
(73) G. Pohl-Boskamp GmbH & Co. KG, 25551 Hohenlockstedt (DE)	
(72) Gorath, Michaela	
(74) SBGK Szabadalmi Ügyvivői Iroda, 1062 Budapest, (HU)	
(54) Gliceril-trinitrátot tartalmazó granulátumok arteriogenezis indukálására	
(51) A61K 31/21	(2006.01)
A61K 9/14	(2006.01)
A61K 9/20	(2006.01)
A61P 9/00	(2006.01)
(13) T2	
(30) 12004188	2012.05.31. EP
201261653601 P	2012.05.31. US

(11) E040614	
(21) E 15 714820	
(96) EP 20150714820	2015.04.08.
(97) EP 3129016 A1	2015.10.15.
EP 3129016 B1	2018.06.06.
(73) Neurovive Pharmaceutical AB, 223 81 Lund (SE)	
(72) ELMÉR, Eskil	
HANSSON, Magnus Joakim	
EHINGER, Karl Henrik Johannes	
MOSS, Steven	
(74) Olle Bäcklund, S-162 65 Vällingby, (SE)	
(54) Új sejt-permeábilis szukcinát-vegyületek	
(51) A61K 31/225	(2006.01)
A61K 31/155	(2006.01)
A61K 31/22	(2006.01)
A61K 31/265	(2006.01)
A61K 45/06	(2006.01)
A61P 35/00	(2006.01)
C07C323/25	(2006.01)
C07C327/28	(2006.01)
C07C327/30	(2006.01)
C07C327/32	(2006.01)
C07C327/34	(2006.01)
C07D211/76	(2006.01)
C07D281/18	(2006.01)
C07D309/30	(2006.01)

-
- C07D417/04** (2006.01)
- (13) T2**
- (30) 201470190 2014.04.08. DK
-
- (11) E040791**
- (21) E 11 841251**
- (96) EP 20110841251** 2011.11.15.
- (97) EP 2641598 A2** 2013.09.25.
- EP 2641598 B1** 2018.06.06.
- (73) Posi Visionary Solutions LLP, London WC1R 4HE (GB)
- (72) BERNARDO ESCUDERO, Roberto
SAVOIR VILBOUEF, John Claude
- (74) Danubia Szabadalmi és Jogi Iroda Kft., 1051 Budapest, (HU)
- (54) Orálisan beadott gyógyászati készítmény irritábilis bél szindróma kezelésére, amely bélmozgás módosító szert, olyan szert, amely megakadályozza a gáz visszatartását, és emésztőenzimeket tartalmaz, és előállítási eljárása**
- (51) A61K 31/24** (2006.01)
- A61K 9/16** (2006.01)
- A61K 9/20** (2006.01)
- A61K 31/80** (2006.01)
- A61K 38/43** (2006.01)
- A61P 1/00** (2006.01)
- (13) T2**
- (30) 2010012479 2010.11.16. MX
-
- (11) E041078**
- (21) E 14 800477**
- (96) EP 20140800477** 2014.05.21.
- (97) EP 3000466 A1** 2016.03.30.
- EP 3000466 B1** 2018.08.15.
- (73) Yamaguchi University, Yamaguchi 753-8511 (JP)
- (72) KIMURA, Kazuhiro
- (74) Danubia Szabadalmi és Jogi Iroda Kft., 1051 Budapest, (HU)
- (54) Inhibitor retinokhoroidális rendellenességekhez**
- (51) A61K 31/4155** (2006.01)
- A61K 9/06** (2006.01)
- A61K 9/08** (2006.01)
- A61K 9/20** (2006.01)
- A61K 47/26** (2006.01)
- A61K 47/44** (2006.01)
- A61P 27/02** (2006.01)
- A61P 43/00** (2006.01)
- (13) T2**
- (30) 2013107706 2013.05.22. JP
-
- (11) E040757**
- (21) E 13 803292**
- (96) EP 20130803292** 2013.11.14.
- (97) EP 2919780 A1** 2014.05.22.
-

EP 2919780 B1 2018.08.01.

(73) BIAL - Portela & CA., S.A., 4745-457 S. Mamede do Coronado (PT)

(72) SOARES DA SILVA, Patrício Manuel Vieira Araújo

BONIFÁCIO, Maria João Macedo da Silva

(74) Pintz és Társai Szabadalmi, Védjegy és Jogi Iroda Kft., 1444 Budapest, (HU)

(54) 1,3-dihidroimidazol-2-tion származékok alkalmazásra tüdőartéria magas vérnyomás és tüdőrendellenesség kezelésében

(51) **A61K 31/417** (2006.01)

A61K 31/4178 (2006.01)

A61K 45/06 (2006.01)

A61P 9/10 (2006.01)

A61P 11/00 (2006.01)

(13) **T2**

(30) 201261726119 P 2012.11.14. US

(11) **E041179**

(21) **E 14 733198**

(96) **EP 20140733198** 2014.06.27.

(97) **EP 3013343 A1** 2014.12.31.

EP 3013343 B1 2018.08.08.

(73) Medice Arzneimittel Pütter GmbH & Co. KG, 58638 Iserlohn (DE)

(72) PUETTER, Sigurd

AMMER, Richard

SCHMIDBAUER, Michael

(74) Danubia Szabadalmi és Jogi Iroda Kft., 1051 Budapest, (HU)

(54) Vírusellenes hatású gyógyászati készítmény

(51) **A61K 31/439** (2006.01)

A61K 31/46 (2006.01)

A61K 33/28 (2006.01)

A61P 31/12 (2006.01)

A61P 31/16 (2006.01)

A61P 31/22 (2006.01)

(13) **T2**

(30) 13174235 2013.06.28. EP

(11) **E041093**

(21) **E 09 792421**

(96) **EP 20090792421** 2009.09.10.

(97) **EP 2331098 A1** 2010.03.18.

EP 2331098 B1 2018.08.08.

(73) Vanda Pharmaceuticals Inc., Washington, DC 20037 (US)

(72) WOLFGANG, Curt

POLYMEROPOULOS, Mihael

LAVEDAN, Christian

VOLPI, Simona

(74) Danubia Szabadalmi és Jogi Iroda Kft., 1051 Budapest, (HU)

(54) Eljárások iloperidon beadására

(51) **A61K 31/454** (2006.01)

A61K 31/137 (2006.01)

A61K 31/138	(2006.01)
A61K 31/439	(2006.01)
A61K 31/4525	(2006.01)
A61K 49/00	(2006.01)
A61P 25/00	(2006.01)
A61P 25/18	(2006.01)
A61P 25/24	(2006.01)
G01N 33/50	(2006.01)
(13) T2	
(30) 208027	2008.09.10. US

(11) E040849	
(21) E 10 714825	
(96) EP 20100714825	2010.04.21.
(97) EP 2421533 A1	2010.10.28.
EP 2421533 B1	2018.10.17.
(73) Resverlogix Corp., Calgary, AB T3E 6L1 (CA)	
(72) HANSEN, Henrik, C. WAGNER, Gregory, S. ATTWELL, Sarah, C. MCLURE, Kevin, G. KULIKOWSKI, Ewelina, B.	
(74) Danubia Szabadalmi és Jogi Iroda Kft., 1051 Budapest, (HU)	
(54) Új gyulladásgátló szerek	
(51) A61K 31/47	(2006.01)
C07D239/91	(2006.01)
(13) T2	
(30) 171620 P	2009.04.22. US

(11) E040839	
(21) E 15 175258	
(96) EP 20150175258	2010.06.11.
(97) EP 2952191 A1	2015.12.09.
EP 2952191 B1	2018.08.22.
(73) Sunovion Pharmaceuticals Inc., Marlborough, MA 01752 (US)	
(72) Giovinazzo, Anthony John Hedden, David Bruce de Somer, Marc L. Bryson, Nathan John	
(74) Danubia Szabadalmi és Jogi Iroda Kft., 1051 Budapest, (HU)	
(54) Szublingvális apomorfin	
(51) A61K 31/473	(2006.01)
A01N 43/42	(2006.01)
A61K 31/44	(2006.01)
A61K 47/02	(2006.01)
A61P 15/10	(2006.01)
A61P 25/16	(2006.01)
(13) T2	
(30) 186445 P	2009.06.12. US

-
- (11) **E041052**
(21) **E 12 729555**
(96) **EP 20120729555** 2012.06.20.
(97) **EP 2720698 A1** 2012.12.27.
EP 2720698 B1 2018.10.03.
(73) H. Lundbeck A/S, 2500 Valby (DK)
(72) HOLM, René
BRUUN, Lone
(74) SBGK Szabadalmi Ügyvivői Iroda, 1062 Budapest, (HU)
(54) **Eljárás 4-((IR,3S)-6-klór-3-fenil-indan-1-il)-1,2,2-trimetilpiperazin adagolására skizofrénia kezelésében**
(51) **A61K 31/496** (2006.01)
A61P 25/18 (2006.01)
(13) **T2**
(30) 201100465 P 2011.06.20. DK
201161498653 P 2011.06.20. US
-

- (11) **E040917**
(21) **E 15 709324**
(96) **EP 20150709324** 2015.03.06.
(97) **EP 3113778 A1** 2015.09.11.
EP 3113778 B1 2018.06.06.
(73) Takeda Pharmaceutical Company Limited, Osaka-shi, Osaka 541-0045 (JP)
(72) ALMOND, Sarah
(74) Sworks Nemzetközi Szabadalmi Ügyvivői Iroda Kft., 1011 Budapest, (HU)
(54) **Piridazin származékok felhasználásra ataxiás zavar megelőzésére vagy kezelésére**
(51) **A61K 31/501** (2006.01)
A61P 25/00 (2006.01)
A61P 25/14 (2006.01)
(13) **T2**
(30) 201403944 2014.03.06. GB
-

- (11) **E041092**
(21) **E 16 181549**
(96) **EP 20160181549** 2010.06.17.
(97) **EP 3141252 A1** 2017.03.15.
EP 3141252 B1 2018.07.25.
(73) Vertex Pharmaceuticals Inc., Boston, MA 02210 (US)
(72) CHARIFSON, Paul
CLARK, Michael, P.
BANDARAGE, Upul, K.
BETHIEL, Randy, S.
COURT, John, J.
DENG, Hongbo
DRUTU, Ioana
DUFFY, John, P.
FARMER, Luc
GAO, Huai
GU, Wenxin
-

JACOBS, Dylan, H.
 KENNEDY, Joseph, M.
 LEDEBOER, Mark, W.
 LEDFORD, Brian
 MALTAIS, Francois
 PEROLA, Emanuele
 WANG, Tiansheng
 WANNAMAKER, M., Woods
 BYRN, Randal
 ZHOU, Yi
 LIN, Chao
 JIANG, Min
 GERMANN, Ursula, A.
 JONES, Steven
 SALITURO, Francesco G.
 KWONG, Ann Dak-Yee

(74) Danubia Szabadalmi és Jogi Iroda Kft., 1051 Budapest, (HU)

(54) Influenzavírus replikáció inhibitorok

(51) A61K 31/506 (2006.01)

A61P 31/16 (2006.01)

(13) T2

(30) 187713 P 2009.06.17. US

287781 P 2009.12.18. US

(11) E040994

(21) E 14 774060

(96) EP 20140774060 2014.03.13.

(97) EP 2968369 A1 2014.10.02.

EP 2968369 B1 2018.08.29.

(73) Sage Therapeutics, Inc., Cambridge, MA 02142 (US)

(72) MARTINEZ BOTELLA, Gabriel

HARRISON, Boyd, L.

ROBICHAUD, Albert, J.

SALITURO, Francesco, G.

(74) Danubia Szabadalmi és Jogi Iroda Kft., 1051 Budapest, (HU)

(54) Neuroaktív szteroidok és eljárások alkalmazásukra

(51) A61K 31/575 (2006.01)

A61P 25/28 (2006.01)

C07J 9/00 (2006.01)

(13) T2

(30) 201361779735 P 2013.03.13. US

(11) E041310

(21) E 13 811924

(96) EP 20130811924 2013.12.18.

(97) EP 2934479 A1 2014.06.26.

EP 2934479 B1 2018.09.19.

(73) Boehringer Ingelheim Vetmedica GmbH, 55216 Ingelheim am Rhein (DE)

(72) ALBRECHT, Balazs

AVEN, Michael

LAMAR, Janine

LANG, Ingo

(74) Advopatent Szabadalmi és Védjegy Iroda, 1011 Budapest, (HU)

(54) Ciklezonid a légúti betegségek kezelésére lovaknál**(51) A61K 31/58** (2006.01)**A61K 9/00** (2006.01)**A61K 31/573** (2006.01)**A61P 11/00** (2006.01)**(13) T2**

(30) 12199302 2012.12.21. EP

(11) E041146**(21) E 07 870927****(96) EP 20070870927** 2007.12.21.**(97) EP 2120963 A2** 2008.07.03.**EP 2120963 B1** 2018.09.12.

(73) Paratek Pharmaceuticals, Inc., Boston, MA 02116 (US)

(72) ASSEFA, Haregewein

BHATIA, Beena

DRAPER, Michael

HONEYMAN, Laura

MOLNAR, Dennis P.

KIM, Oak, K.

(74) Danubia Szabadalmi és Jogi Iroda Kft., 1051 Budapest, (HU)

(54) Szubsztituált tetraciklin-vegyületek gyulladáscsökkentő hatású bőrrendellenességek kezelésére**(51) A61K 31/65** (2006.01)**A61P 17/00** (2006.01)**A61P 17/06** (2006.01)**A61P 17/10** (2006.01)**A61P 43/00** (2006.01)**C07C237/26** (2006.01)**(13) T2**

(30) 876434 P 2006.12.21. US

(11) E041288**(21) E 10 793441****(96) EP 20100793441** 2010.07.02.**(97) EP 2448590 A1** 2011.01.06.**EP 2448590 B1** 2018.10.31.

(73) Australian Biomedical Company Pty Ltd, Mt Waverley, Victoria 3149 (AU)

(72) JIN, Betty

JONES, Paul, Arthur

SEAH, Ee, Ling

WU, Wen, Yang

JENKINS, Peter, James

(74) Danubia Szabadalmi és Jogi Iroda Kft., 1051 Budapest, (HU)

(54) Gyógyhatású szénhidrátok légúti megbetegedések kezelésére**(51) A61K 31/70** (2006.01)

	A61K 31/7008	(2006.01)
	A61K 31/7012	(2006.01)
	A61P 11/00	(2006.01)
(13) T2		
(30)	2009903123	2009.07.03. AU

(11) E041171		
(21) E 17 185196		
(96) EP 20170185196		2006.06.23.
(97) EP 3308788 A1		2018.04.18.
	EP 3308788 B1	2018.10.24.
(73)	Biogen MA Inc., Cambridge, MA 02142 (US)	
	COLD SPRING HARBOR LABORATORY, Cold Spring Harbor, NY 11724 (US)	
(72)	Baker, Brenda F.	
	Kraimer, Adrian R.	
	HUA, Yimin	
(74)	Dr. Kocsomba Nelli Ügyvédi Iroda, 1146 Budapest, (HU)	
(54) Készítmények és módszerek az SMN2 splicing modulálására		
(51) A61K 31/70		(2006.01)
	C12N 15/11	(2006.01)
	C12N 15/113	(2010.01)
(13) T2		
(30)	693542 P	2005.06.23. US

(11) E041231		
(21) E 15 731245		
(96) EP 20150731245		2015.05.11.
(97) EP 3139932 A1		2015.11.12.
	EP 3139932 B1	2018.08.01.
(73)	Astellas Pharma Europe Ltd., Chertsey, Surrey KT16 0RS (GB)	
(72)	KARAS, Andreas Johannis	
	LONGSHAW, Christopher Mark	
(74)	SBGK Szabadalmi Ügyvivői Iroda, 1062 Budapest, (HU)	
(54) Kezelési rend tiacumicin vegyülethez		
(51) A61K 31/7048		(2006.01)
	A61P 31/04	(2006.01)
(13) T2		
(30)	14075031	2014.05.09. EP

(11) E041049		
(21) E 09 718390		
(96) EP 20090718390		2009.03.03.
(97) EP 2257299 A1		2009.09.11.
	EP 2257299 B1	2018.07.25.
(73)	Research Development Foundation, Carson City, NV 89703 (US)	
(72)	IMHOF, Beat, A.	
	MILJKOVIC-LICINA, Marijana	
	HAMMEL, Philippe	
(74)	SBGK Szabadalmi Ügyvivői Iroda, 1062 Budapest, (HU)	

(54) SRPX2-mediált angiogenezis modulációja**(51) A61K 31/713** (2006.01)**A61K 39/395** (2006.01)**C07K 14/435** (2006.01)**C12N 15/11** (2006.01)**(13) T2****(30)** 34786 P 2008.03.07. US**(11) E040930****(21) E 15 806705****(96) EP 20150806705** 2015.06.11.**(97) EP 3154551 A1** 2015.12.17.**EP 3154551 B1** 2018.10.10.**(73)** TX Medic AB, 263 03 Viken (SE)**(72)** WAAS, Anders

BRUCE, Lars

BRUCE, Adam

(74) dr. Kocsomba Nelli Ügyvédi Iroda, 1146 Budapest, (HU)**(54) 10000 DA átlagos molekulásúly alatti dextranszulfát alkalmazása vizsgálati személyekben angiogenesis előidézésére****(51) A61K 31/721** (2006.01)**A61P 9/10** (2006.01)**(13) T2****(30)** 1450729 2014.06.12. SE

1451120 2014.09.22. SE

1451540 2014.12.15. SE

(11) E041137**(21) E 15 171519****(96) EP 20150171519** 2013.03.27.**(97) EP 2946782 A2** 2015.11.25.**EP 2946782 B1** 2018.11.07.**(73)** FIDIA FARMACEUTICI S.p.A., 35031 Abano Terme (PD) (IT)**(72)** Campisi, Monica

Carpanese, Giancarlo

Corsa, Vincenza

Zanellato, Anna Maria

(74) SBGK Szabadalmi Ügyvivői Iroda, 1062 Budapest, (HU)**(54) Kondroitinszulfátot és hialuronsav származékokat tartalmazó gyógyászati készítmények****(51) A61K 31/728** (2006.01)**A61K 9/00** (2006.01)**A61K 9/08** (2006.01)**A61K 31/737** (2006.01)**A61K 47/02** (2006.01)**A61P 19/02** (2006.01)**(13) T2****(30)** PD20120098 2012.03.30. IT**(11) E040992**

-
- (21) **E 15 171701**
- (96) **EP 20150171701** 2009.08.22.
- (97) **EP 2957286 A1** 2015.12.23.
EP 2957286 B1 2018.11.21.
- (73) Vifor (International) Ltd., 9001 St.Gallen (CH)
- (72) CHANG, Han-Ting
CHARMOT, Dominique
LIU, Mingjun
STRUEVER, Werner
MANSKY, Paul
ALBRECHT, Detlef
BURDICK, Michael
CONNOR, Eric
HALFON, Sherin
HUANG, I-Zu
CHIDAMBARAM, Ramakrishnan
MILLS, Jonathan
- (74) Danubia Szabadalmi és Jogi Iroda Kft., 1051 Budapest, (HU)
- (54) **Térhálósított kationcserélő polimereket tartalmazó készítmények és alkalmazásuk hiperkalémia kezelésére**
- (51) **A61K 31/74** (2006.01)
A61P 1/00 (2006.01)
- (13) **T2**
- (30) 91110 P 2008.08.22. US
91125 P 2008.08.22. US
91097 P 2008.08.22. US
165894 P 2009.04.01. US
165899 P 2009.04.01. US
165905 P 2009.04.02. US
-
- (11) **E041289**
- (21) **E 12 793897**
- (96) **EP 20120793897** 2012.01.31.
- (97) **EP 2740481 A1** 2012.12.06.
EP 2740481 B1 2018.07.11.
- (73) Obshestvo S Ogranichennoj Otvetstvennost'ju "PARAFARM", Penza 440026 (RU)
- (72) STRUKOV, Villorij Ivanovich
TRIFONOV, Vjacheslav Nikolaevich
ELISTRATOVA, Julija Anatol'evna
ELISTRATOV, Konstantin Gennad'evich
KURUS' Natal'ja Vjacheslavovna
- (74) Danubia Szabadalmi és Jogi Iroda Kft., 1051 Budapest, (HU)
- (54) **Eljárás csontüregképződmények kitöltésére kalciummal**
- (51) **A61K 35/64** (2006.01)
A61K 33/06 (2006.01)
A61P 19/10 (2006.01)
- (13) **T2**
- (30) 2011121932 2011.05.31. RU
-

-
- (11) **E040701**
 (21) **E 13 719356**
 (96) **EP 20130719356** 2013.04.22.
 (97) **EP 2844083 A1** 2013.10.31.
 EP 2844083 B1 2018.07.25.
 (73) University of Oslo, 0316 Oslo (NO)
 (72) DUTTAROY, Asim K.
 (74) Arinova Szabadalmi és Védjegy Iroda, 1122 Budapest, (HU)
 (54) **Paradicsom extraktum antihipertenzív ágensként történő felhasználása és vízdoldható, cukormentes paradicsom extraktum elkészítési eljárása**
 (51) **A61K 36/81** (2006.01)
 A23L 33/105 (2016.01)
 A61K 9/20 (2006.01)
 A61K 9/48 (2006.01)
 A61P 9/12 (2006.01)
 (13) **T2**
 (30) 201261636813 P 2012.04.23. US
-

- (11) **E040781**
 (21) **E 13 166080**
 (96) **EP 20130166080** 2010.08.19.
 (97) **EP 2630962 A1** 2013.08.28.
 EP 2630962 B1 2018.06.27.
 (73) YEDA RESEARCH & DEVELOPMENT COMPANY, LTD., 76100 Rehovot (IL)
 (72) KLINGER, Ety
 (74) SBGK Szabadalmi Ügyvivői Iroda, 1062 Budapest, (HU)
 (54) **Alacsony frekvenciájú glatiramer acetát terápia**
 (51) **A61K 38/02** (2006.01)
 A61K 31/19 (2006.01)
 A61K 31/785 (2006.01)
 A61K 38/16 (2006.01)
 A61P 25/28 (2006.01)
 (13) **T2**
 (30) 274687 P 2009.08.20. US
 337612 P 2010.02.11. US
-

- (11) **E041062**
 (21) **E 14 729370**
 (96) **EP 20140729370** 2014.06.12.
 (97) **EP 3007717 A1** 2014.12.18.
 EP 3007717 B1 2018.08.29.
 (73) Pharis Biotec GmbH, 30625 Hannover (DE)
 (72) FORSSMANN, Wolf-Georg
 KIRCHHOFF, Frank
 MÜNCH, Jan
 STÄNDKER, Ludger
 (74) SBGK Szabadalmi Ügyvivői Iroda, 1062 Budapest, (HU)
 (54) **Természetes CXCR4 elleni antagonistákkal rendelkező peptidek**
 (51) **A61K 38/10** (2006.01)
-

A61K 38/38 (2006.01)
C07K 7/08 (2006.01)
C07K 14/76 (2006.01)
(13) T2
(30) 13171718 2013.06.12. EP

(11) E040683
(21) E 15 707076
(96) EP 20150707076 2015.02.20.
(97) EP 3119417 A1 2015.08.27.
EP 3119417 B1 2018.07.11.
(73) Merck Patent GmbH, 64293 Darmstadt (DE)
(72) LADEL, Christoph H.
GUEHRING, Hans
(74) Advopatent Szabadalmi és Védjegy Iroda, 1011 Budapest, (HU)
(54) FGF-18 vegyületadagoló étrend
(51) A61K 38/18 (2006.01)
A61P 19/02 (2006.01)
(13) T2
(30) 14000600 2014.02.20. EP

(11) E040796
(21) E 16 165324
(96) EP 20160165324 2016.04.14.
(97) EP 3081228 A1 2016.10.19.
EP 3081228 B1 2018.09.19.
(73) Università Degli Studi di Bari, 70121 Bari (IT)
Università Politecnica Delle Marche, 60121 Ancona (IT)
(72) GRANO, Maria
COLAIANNI, Graziana
CUSCITO, Concetta
BRUNETTI, Giacomina
COLUCCI, Silvia
CINTI, Saverio
MORI, Giorgio
(74) Pintz és Társai Szabadalmi, Védjegy és Jogi Iroda Kft., 1444 Budapest, (HU)
(54) Irisin csontritkulás gondozására és megelőzésére
(51) A61K 38/22 (2006.01)
A61P 19/10 (2006.01)
(13) T2
(30) MI20150558 2015.04.16. IT

(11) E040715
(21) E 14 808935
(96) EP 20140808935 2014.12.02.
(97) EP 3076997 A1 2015.06.11.
EP 3076997 B1 2018.08.29.
(73) Intervet International B.V., 5831 AN Boxmeer (NL)
(72) DREXLER, Christa

JACOBS, Antonius Arnoldus Christiaan

(74) SWORKS Nemzetközi Szabadalmi Ügyvivői Iroda Kft., 1011 Budapest, (HU)

(54) Sertésvakcina PRRS és Lawsonia intracellularis ellen

(51) **A61K 39/02** (2006.01)

A61K 39/12 (2006.01)

A61P 31/04 (2006.01)

A61P 31/14 (2006.01)

(13) **T2**

(30) 13195529 2013.12.03. EP

(11) **E040914**

(21) **E 13 743463**

(96) **EP 20130743463** 2013.01.29.

(97) **EP 2809349 A1** 2013.08.08.

EP 2809349 B1 2018.12.19.

(73) Serum Institute Of India Private Limited, Pune 411 028, Maharashtra (IN)

(72) KAPRE, Subhash Vinayak

PISAL, Sambhaji Shankar

(74) SBGK Szabadalmi Ügyvivői Iroda, 1062 Budapest, (HU)

(54) Immunogén készítmény

(51) **A61K 39/116** (2006.01)

A61K 39/095 (2006.01)

A61P 31/00 (2006.01)

(13) **T2**

(30) 281MU2012 2012.01.30. IN

(11) **E040764**

(21) **E 15 174330**

(96) **EP 20150174330** 2012.02.14.

(97) **EP 2959916 A1** 2015.12.30.

EP 2959916 B1 2018.08.08.

(73) Boehringer Ingelheim Vetmedica GmbH, 55216 Ingelheim am Rhein (DE)

(72) PESCH, Stefan

BURGARD, Kim

OHLINGER, Volker

ORVEILLON, Francois-Xavier

KROLL, Jeremy

LAYTON, Sarah

PIONTKOWSKI, Michael Dennis

ROOF, Michael B.

UTLEY, Philip

VAUGHN, Eric Martin

(74) Advopatent Szabadalmi és Védjegy Iroda, 1255 Budapest, (HU)

(54) Új Európai PRRSV-törzs

(51) **A61K 39/12** (2006.01)

A61K 39/00 (2006.01)

C12N 7/00 (2006.01)

(13) **T2**

(30) 201161444074 P 2011.02.17. US

- (11) **E041029**
- (21) **E 14 171120**
- (96) **EP 20140171120** 2010.09.03.
- (97) **EP 2805731 A2** 2014.11.26.
EP 2805731 B1 2018.10.31.
- (73) Ablynx N.V., 9052 Ghent-Zwijnaarde (BE)
- (72) Brigé, Ann
Labeur, Christine
De Brabandere, Veronique
- (74) Danubia Szabadalmi és Jogi Iroda Kft., 1051 Budapest, (HU)
- (54) **Poliptidek stabil kiszérései és alkalmazásaik**
- (51) **A61K 39/395** (2006.01)
A61K 9/00 (2006.01)
A61K 47/02 (2006.01)
A61K 47/14 (2006.01)
A61K 47/26 (2006.01)
- (13) **T2**
- (30) 275816 P 2009.09.03. US
284502 P 2009.12.18. US
-

- (11) **E041045**
- (21) **E 15 178026**
- (96) **EP 20150178026** 2011.03.01.
- (97) **EP 3025729 A1** 2016.06.01.
EP 3025729 B1 2018.09.12.
- (73) Glaxo Group Limited, Brentford, Middlesex TW8 9GS (GB)
- (72) BHINDER, Tejinder Kaur
FORD, Susannah Karen
GERMASCHEWSKI, Volker
LEWIS, Alan Peter
PEPYS, Mark Brian
- (74) Danubia Szabadalmi és Jogi Iroda Kft., 1051 Budapest, (HU)
- (54) **Szérum amiloid P komponensre specifikus antigénkötő fehérjék**
- (51) **A61K 39/395** (2006.01)
A61P 25/28 (2006.01)
C07K 16/18 (2006.01)
- (13) **T2**
- (30) 309957 P 2010.03.03. US
-

- (11) **E040864**
- (21) **E 10 176615**
- (96) **EP 20100176615** 2003.12.24.
- (97) **EP 2263692 A1** 2010.12.22.
EP 2263692 B1 2018.09.19.
- (73) Rinat Neuroscience Corp., South San Francisco, CA 94080 (US)
- (72) Shelton, David L.
Pons, Jaume
ROSENTHAL, Arnon
-

(74) DANUBIA Szabadalmi és Jogi Iroda Kft., 1051 Budapest, (HU)

(54) Anti-NGF antitestek és azokat alkalmazó eljárások**(51) A61K 39/395** (2006.01)**A61P 25/04** (2006.01)**C07K 14/48** (2006.01)**C07K 16/22** (2006.01)**(13) T2**

(30) 436905 P 2002.12.24. US

443522 P 2003.01.28. US

510006 P 2003.10.08. US

(11) E040692**(21) E 11 770625****(96) EP 20110770625** 2011.10.05.**(97) EP 2624865 A1** 2012.04.12.**EP 2624865 B1** 2018.08.01.

(73) Regeneron Pharmaceuticals, Inc., Tarrytown, NY 10591 (US)

(72) DIX, Daniel, B.

TANG, Xiaolin

(74) Pintz és Társai Szabadalmi, Védjegy és Jogi Iroda Kft., 1444 Budapest, (HU)

(54) Interleukin-4 receptor (IL-4R) ellenes antitesteket tartalmazó stabilizált készítmények**(51) A61K 39/395** (2006.01)**A61M 5/315** (2006.01)**C07K 16/28** (2006.01)**(13) T2**

(30) 390283 P 2010.10.06. US

(11) E040875**(21) E 12 717002****(96) EP 20120717002** 2012.04.18.**(97) EP 2699261 A1** 2012.10.26.**EP 2699261 B1** 2018.07.11.

(73) Amgen Inc., Thousand Oaks, California 91320-1799 (US)

(72) SAN MARTIN, Javier

WASSERMAN, Scott

(74) Pintz és Társai Szabadalmi, Védjegy és Jogi Iroda Kft., 1444 Budapest, (HU)

(54) Osteoporosis kezelési módszere**(51) A61K 39/395** (2006.01)**(13) T2**

(30) 201161477065 P 2011.04.19. US

(11) E040754**(21) E 13 712987****(96) EP 20130712987** 2013.03.13.**(97) EP 2825553 A1** 2013.09.19.**EP 2825553 B1** 2018.07.25.

(73) Regeneron Pharmaceuticals, Inc., Tarrytown, NY 10591 (US)

(72) PAPADOPOULOS, Nicholas, J.

MURPHY, Andrew, J.

ECONOMIDES, Aris N.

CYGNAR, Katherine, Diana

(74) Pintz és Társai Szabadalmi, Védjegy és Jogi Iroda Kft., 1444 Budapest, (HU)

(54) Multispecifikus antigénkötő molekulák és alkalmazásuk**(51) A61K 39/395** (2006.01)**A61P 19/08** (2006.01)**A61P 35/00** (2006.01)**(13) T2**

(30) 201261610494 P 2012.03.14. US

201261721831 P 2012.11.02. US

201361751286 P 2013.01.11. US

(11) E040953**(21) E 15 734490****(96) EP 20150734490** 2015.06.12.**(97) EP 3157936 A1** 2015.12.23.**EP 3157936 B1** 2018.10.17.

(73) Thetis Pharmaceuticals LLC, CT 06450 Branford (US)

(72) SCIAVOLINO, Frank, C.

MATHIAS, Gary

(74) Danubia Szabadalmi és Jogi Iroda Kft., 1051 Budapest, (HU)

(54) Hatóanyagok ásványi anyag aminosav komplexei**(51) A61K 45/06** (2006.01)**A23L 5/00** (2016.01)**A23L 29/00** (2016.01)**A23L 33/10** (2016.01)**A23L 33/16** (2016.01)**A23L 33/175** (2016.01)**A23L 33/18** (2016.01)**A61K 31/20** (2006.01)**A61K 31/201** (2006.01)**A61K 31/202** (2006.01)**A61K 31/555** (2006.01)**A61K 31/7135** (2006.01)**C07F 1/00** (2006.01)**C07F 3/02** (2006.01)**C07F 3/04** (2006.01)**C07F 3/06** (2006.01)**(13) T2**

(30) 201462013904 P 2014.06.18. US

201462058491 P 2014.10.01. US

(11) E040899**(21) E 15 724354****(96) EP 20150724354** 2015.05.11.**(97) EP 3142701 A1** 2015.11.19.**EP 3142701 B1** 2018.06.27.

(73) Verona Pharma PLC, Cardiff CF10 1FS (GB)

(72) ABBOTT-BANNER, Katharine

HANRAHAN, John

THOMAS, David

(74) PINTZ ÉS TÁRSAI Szabadalmi, Védjegy és Jogi Iroda Kft., 1444 Budapest, (HU)

(54) Új kezelés**(51) A61K 45/06** (2006.01)**A61K 31/405** (2006.01)**A61K 31/47** (2006.01)**A61K 31/517** (2006.01)**A61P 11/06** (2006.01)**(13) T2**

(30) 201408384 2014.05.12. GB

201417719 2014.10.07. GB

(11) E041115**(21) E 13 759195****(96) EP 20130759195** 2013.09.06.**(97) EP 2892563 A1** 2014.03.13.**EP 2892563 B1** 2018.11.14.

(73) H. Lundbeck A/S, 2500 Valby (DK)

(72) SCHMIDT, Ellen

AREBERG, Johan

(74) SBGK Szabadalmi Ügyvivői Iroda, 1062 Budapest, (HU)

(54) Gyógyszerkészítmény Alzheimer-kór kezelésére**(51) A61K 45/06** (2006.01)**A61K 9/00** (2006.01)**A61K 31/27** (2006.01)**A61K 31/4045** (2006.01)**A61K 31/445** (2006.01)**A61K 31/55** (2006.01)**A61P 25/28** (2006.01)**(13) T2**

(30) 201261698664 P 2012.09.09. US

201361782084 P 2013.03.14. US

(11) E041309**(21) E 10 745727****(96) EP 20100745727** 2010.02.24.**(97) EP 2400951 A1** 2010.09.02.**EP 2400951 B1** 2018.08.15.

(73) Mayne Pharma LLC, Greenville, NC (US)

(72) LOUPENOK, Leon

(74) Danubia Szabadalmi és Jogi Iroda Kft., 1051 Budapest, (HU)

(54) Helyileg alkalmazható habkompozíció**(51) A61K 45/06** (2006.01)**A61K 9/00** (2006.01)**A61K 9/107** (2006.01)**A61K 9/12** (2006.01)**A61K 31/00** (2006.01)**A61K 31/192** (2006.01)

	A61K 31/203	(2006.01)
	A61K 31/4436	(2006.01)
(13) T2		
(30)	202403 P	2009.02.25. US

(11) E041279		
(21) E 13 702817		
(96) EP 20130702817		2013.01.22.
(97) EP 2806893 A1		2013.08.01.
	EP 2806893 B1	2018.07.18.
(73)	Bayer Oy, 20210 Turku (FI)	
(72)	LYYTIKÄINEN, Heikki JUKARAINEN, Harri	
(74)	Danubia Szabadalmi és Jogi Iroda Kft., 1051 Budapest, (HU)	
(54) Gyógyszerbejuttató eszköz		
(51) A61K 47/02	(2006.01)	
	A61F 6/14	(2006.01)
	A61P 15/18	(2006.01)
(13) T2		
(30)	20125069	2012.01.23. FI

(11) E040880		
(21) E 12 167578		
(96) EP 20120167578		2005.11.22.
(97) EP 2486942 A1		2012.08.15.
	EP 2486942 B1	2018.10.10.
(73)	Meda Pharmaceuticals Inc., Somerset, NJ 08873-4120 (US)	
(72)	Dang, Phuong Grace Lawrence, Brian D. Balwani, Gul D'Addio, Alexander D.	
(74)	SBGK Szabadalmi Ügyvivői Iroda, 1062 Budapest, (HU)	
(54) Azelastint tartalmazó készítmények és azok alkalmazási módszerei		
(51) A61K 47/26	(2006.01)	
	A61K 9/00	(2006.01)
	A61K 9/70	(2006.01)
	A61K 31/55	(2006.01)
	A61K 45/06	(2006.01)
(13) T2		
(30)	630274 P	2004.11.24. US

(11) E040744		
(21) E 13 716298		
(96) EP 20130716298		2013.04.16.
(97) EP 2838512 A1		2013.10.24.
	EP 2838512 B1	2018.08.22.
(73)	Grünenthal GmbH, 52078 Aachen (DE)	
(72)	WENING, Klaus BARNSCHEID, Lutz	

SCHWIER, Sebastian

(74) Kovári Szabadalmi és Védjegy Iroda Kft., 1012 Budapest, (HU)

(54) Manipuláció ellen védett és hirtelen hatóanyag-felszabadulás ellen védett gyógyszeradagolási forma**(51) A61K 47/32** (2006.01)**A61K 9/20** (2006.01)**A61K 31/135** (2006.01)**(13) T2**

(30) 12002708 2012.04.18. EP

(11) E040944**(21) E 16 155181****(96) EP 20160155181** 2012.03.08.**(97) EP 3045183 A1** 2016.07.20.**EP 3045183 B1** 2018.07.04.

(73) Genzyme Corporation, Cambridge, MA 02142 (US)

(72) JIA, Zhiqiang

Lihui, HOU

PAN, Clark Q.

AKITA, Geoffrey Y.

(74) Danubia Szabadalmi és Jogi Iroda Kft., 1051 Budapest, (HU)

(54) Pegilált apelin és alkalmazásai**(51) A61K 47/50** (2017.01)**A61K 9/00** (2006.01)**A61K 38/17** (2006.01)**A61K 47/60** (2017.01)**A61P 9/00** (2006.01)**(13) T2**

(30) 201161451623 P 2011.03.11. US

(11) E041051**(21) E 15 700117****(96) EP 20150700117** 2015.01.09.**(97) EP 3092010 A2** 2015.07.16.**EP 3092010 B1** 2018.07.11.

(73) Synthron Biopharmaceuticals B.V., 6545 CM Nijmegen (NL)

(72) ROO DE, Guy

VERSTEGEN, Ruud Martin

COUMANS, Rudy Gerardus Elisabeth

(74) Gödölle, Kékes, Mészáros & Szabó Szabadalmi és Védjegy Iroda, 1024 Budapest, (HU)

(54) Eljárás cisz-kapcsolt antitest-hatóanyag konjugátumok tisztítására**(51) A61K 47/68** (2017.01)**C07K 16/32** (2006.01)**(13) T2**

(30) 14150789 2014.01.10. EP

(11) E040758**(21) E 11 790937****(96) EP 20110790937** 2011.11.24.**(97) EP 2643022 A1** 2012.05.31.

EP 2643022 B1 2018.07.25.

(73) AOP Orphan Pharmaceuticals AG, 1160 Wien (AT)

(72) VIERNSTEIN, Helmut

TOEGEL, Stefan

SCHUELLER, Regina

(74) Pintz és Társai Szabadalmi, Védjegy és Jogi Iroda Kft., 1444 Budapest, (HU)

(54) Gyorsan széteső kompozíció, amely tartalmaz nabilont és véletlenszerűen metilezett béta ciklodextrint

(51) A61K 47/69 (2017.01)

A61K 9/00 (2006.01)

A61K 9/20 (2006.01)

A61K 31/352 (2006.01)

(13) T2

(30) 10192497 2010.11.25. EP

(11) E040746

(21) E 15 185714

(96) EP 20150185714 2005.03.03.

(97) EP 2985039 A1 2016.02.17.

EP 2985039 B1 2018.08.01.

(73) ReVance Therapeutics, Inc., Newark, CA 94560 (US)

(72) Dake, Michael D.

Waugh, Jacob M.

(74) PINTZ ÉS TÁRSAI Szabadalmi, Védjegy és Jogi Iroda Kft., 1444 Budapest, (HU)

(54) Botulinum toxinok helyi alkalmazása és bőrön át való bejuttatása

(51) A61K 51/00 (2006.01)

A61K 39/40 (2006.01)

A61K 39/42 (2006.01)

A61K 47/18 (2006.01)

A61K 47/42 (2006.01)

(13) T2

(30) 550015 P 2004.03.03. US

(11) E040872

(21) E 14 724082

(96) EP 20140724082 2014.05.14.

(97) EP 3007732 A2 2014.12.18.

EP 3007732 B1 2018.09.26.

(73) Johannes-Gutenberg-Universität Mainz, 55122 Mainz (DE)

(72) RÖSCH, Frank

WALDRON, Bradley Peter

PARKER, David

(74) Danubia Szabadalmi és Jogi Iroda Kft., 1051 Budapest, (HU)

(54) 1,4-Diazepin alapvázú (daza) bifunkciós kelátképző anyagok nem-invazív molekula leképéshez

(51) A61K 51/04 (2006.01)

A61K103/00 (2006.01)

(13) T2

(30) 102013106066 2013.06.11. DE

(11) E040828

(21) E 13 806931**(96) EP 20130806931** 2013.05.17.**(97) EP 2863961 A1** 2013.12.27.**EP 2863961 B1** 2018.08.29.

(73) Z-Medica, LLC, Wallingford, CT 06492 (US)

(72) LO, Denny

DUBEY, Dina

(74) Danubia Szabadalmi és Jogi Iroda Kft., 1051 Budapest, (HU)

(54) Vérzéscsillapító eszközök**(51) A61L 15/42** (2006.01)**A61L 15/18** (2006.01)**A61L 15/28** (2006.01)**A61L 15/44** (2006.01)**A61L 15/46** (2006.01)**(13) T2**

(30) 201261663412 P 2012.06.22. US

201361754129 P 2013.01.18. US

(11) E041205**(21) E 12 821869****(96) EP 20120821869** 2012.02.06.**(97) EP 2741790 A1** 2013.02.14.**EP 2741790 B1** 2018.09.26.

(73) Lepyanina, Elena Gennadievna, Korolev, Moscow Region 141080 (RU)

(72) LEPLIANIN, Gennadiy Viktorovich

(74) Advopatent Szabadalmi és Védjegy Iroda, 1011 Budapest, (HU)

(54) Orvosi ragasztó és eljárás annak előállítására**(51) A61L 24/04** (2006.01)**C09J133/08** (2006.01)**(13) T2**

(30) 2011133552 2011.08.11. RU

(11) E040738**(21) E 14 873948****(96) EP 20140873948** 2014.12.23.**(97) EP 3088011 A1** 2015.07.02.**EP 3088011 B1** 2018.08.22.

(73) International Business Company "Newcross Ventures Ltd.", Belize City (BZ)

(72) VLASOV, Victor Ivanovich

KUZNETSOVA, Elizaveta Anatolyevna

LOPATIN, Vladislav Victorovich

DARYEVICH, Evgeniy Nikolaevich

(74) Pintz és Társai Kft., 1444 Budapest, (HU)

(54) Poliakrilamid-hidrogélen alapuló gyógyászati célú anyag és eljárás annak előállítására**(51) A61L 27/16** (2006.01)**A61F 2/08** (2006.01)**A61F 2/12** (2006.01)**A61F 2/26** (2006.01)**A61L 27/40** (2006.01)

	A61L 27/52	(2006.01)
	C08F251/00	(2006.01)
	C08L 33/26	(2006.01)
	C08L 51/02	(2006.01)
(13) T2		
(30)	2013157847	2013.12.26. RU

(11) E041048		
(21) E 09 753285		
(96) EP 20090753285		2009.11.04.
(97) EP 2352529 A2		2010.05.14.
	EP 2352529 B1	2018.07.11.
(73)	inRegen, George Town Grand Cayman KY1-1104 (KY)	
(72)	LUDLOW, John, W. JAYO, Manuel, J. BASU, Joydeep BERTRAM, Timothy, A. GENHEIMER, Christopher GUTHRIE, Kelly, I. ILAGAN, Roger JAIN, Deepak KNIGHT, Oluwatoyin PAYNE, Richard QUINLAN, Sarah, F. RAPOPORT, H., Scott SANGHA, Namrata	
(74)	Gödölle, Kékes, Mészáros & Szabó Szabadalmi és Védjegy Iroda, 1024 Budapest, (HU)	
(54) Sejtállványzat konstrukciók		
(51) A61L 27/18		(2006.01)
	A61L 27/20	(2006.01)
	A61L 27/38	(2006.01)
(13) T2		
(30)	114388 P	2008.11.13. US
	113542 P	2008.11.11. US
	201555 P	2008.12.10. US
	114382 P	2008.11.13. US
	114021 P	2008.11.12. US
	201550 P	2008.12.10. US
	201554 P	2008.12.10. US
	111242 P	2008.11.04. US

(11) E040698		
(21) E 15 706011		
(96) EP 20150706011		2015.02.20.
(97) EP 3107592 A1		2015.08.27.
	EP 3107592 B1	2018.08.22.
(73)	Merck Patent GmbH, 64293 Darmstadt (DE)	
(72)	LADEL, Christoph H. GUEHRING, Hans	

(74) Advopatent Szabadalmi és Védjegy Iroda, 1255 Budapest, (HU)

(54) FGF-18 tartalmú implantátum**(51) A61L 27/54** (2006.01)**A61L 27/24** (2006.01)**A61L 27/26** (2006.01)**(13) T2****(30)** 14000598 2014.02.20. EP**(11) E040804****(21) E 14 709937****(96) EP 20140709937** 2014.03.12.**(97) EP 2968729 A1** 2014.09.18.**EP 2968729 B1** 2018.08.15.**(73)** Fresenius Kabi Deutschland GmbH, 61352 Bad Homburg (DE)**(72)** DEVOUASSOUX, Thomas

FORAT, Eric

PROCTOR, James Kenneth

(74) Sworks Nemzetközi Szabadalmi Ügyvivői Iroda Kft., 1011 Budapest, (HU)**(54) Csomagolási rendszer oxigénre érzékeny gyógyszerek számára****(51) A61M 5/00** (2006.01)**A61B 50/30** (2016.01)**A61K 31/485** (2006.01)**A61K 31/5415** (2006.01)**B65D 65/40** (2006.01)**B65D 75/36** (2006.01)**B65D 81/26** (2006.01)**(13) T2****(30)** 201361785158 P 2013.03.14. US**(11) E041191****(21) E 15 194662****(96) EP 20150194662** 2010.12.16.**(97) EP 3020427 A1** 2016.05.18.**EP 3020427 B1** 2018.08.29.**(73)** Sanofi-Aventis Deutschland GmbH, 65929 Frankfurt am Main (DE)**(72)** POMMEREAU, Christian**(74)** Danubia Szabadalmi és Jogi Iroda Kft., 1051 Budapest, (HU)**(54) Gyógyászati eszköz és összeszerelési eljárás****(51) A61M 5/00** (2006.01)**A61M 5/24** (2006.01)**A61M 5/31** (2006.01)**A61M 5/315** (2006.01)**G06T 1/00** (2006.01)**(13) T2****(30)** 09179623 2009.12.17. EP**(11) E040819****(21) E 08 765841****(96) EP 20080765841** 2008.06.20.

-
- (97) **EP 2165724 A1** 2010.03.24.
EP 2165724 B1 2018.08.15.
- (73) Daikyo Seiko, LTD., Tochigi, 327-0813 (JP)
- (72) SUDO, Masamichi
SUDO, Nobuo
- (74) DANUBIA Szabadalmi és Jogi Iroda Kft., 1051 Budapest, (HU)
- (54) **Befecskendezőeszközbe szerelt tolattyú, valamint tolattyús befecskendező eszköz**
- (51) **A61M 5/28** (2006.01)
A61J 1/05 (2006.01)
A61M 5/315 (2006.01)
- (13) **T2**
- (30) 2007163116 2007.06.20. JP
-

- (11) **E041222**
- (21) **E 15 741330**
- (96) **EP 20150741330** 2015.06.17.
- (97) **EP 3171918 A1** 2016.01.28.
EP 3171918 B1 2018.04.04.
- (73) Orofino Pharmaceuticals Group S.r.l., 00193 Roma (IT)
- (72) OROFINO, Ernesto
- (74) ARINOVA Szabadalmi és Védjegy Iroda, 1122 Budapest, (HU)
- (54) **Előretöltött fecskendő eszköz**
- (51) **A61M 5/28** (2006.01)
A61M 5/20 (2006.01)
A61M 5/315 (2006.01)
- (13) **T2**
- (30) RM20140408 2014.07.22. IT
-

- (11) **E041212**
- (21) **E 14 758114**
- (96) **EP 20140758114** 2014.08.27.
- (97) **EP 3038683 A1** 2015.03.05.
EP 3038683 B1 2018.07.18.
- (73) SANOFI, 75008 Paris (FR)
- (72) DARRAS, David
CANEPA, Fabien
SERRE, Bruno
MAZZOLINI, Jacky
- (74) Danubia Szabadalmi és Jogi Iroda Kft., 1051 Budapest, (HU)
- (54) **Biztonsági eszköz gyógyszer tárolóhoz**
- (51) **A61M 5/50** (2006.01)
A61M 5/31 (2006.01)
A61M 5/32 (2006.01)
- (13) **T2**
- (30) 13306179 2013.08.29. EP
-

- (11) **E041304**
- (21) **E 15 749864**
- (96) **EP 20150749864** 2015.08.07.
-

- (97) **EP 3185941 A1** 2016.03.03.
EP 3185941 B1 2018.10.10.
- (73) Nicoventures Holdings Limited, London WC2R 3LA (GB)
- (72) BUCHBERGER, Helmut
DICKENS, Colin
FRASER, Rory
- (74) Danubia Szabadalmi és Jogi Iroda Kft., 1051 Budapest, (HU)

(54) Elektronikus aeroszolkibocsátó rendszer

- (51) **A61M 15/06** (2006.01)
A24F 47/00 (2006.01)
A61M 11/04 (2006.01)
- (13) **T2**
- (30) 201415051 2014.08.26. GB

(11) E040800**(21) E 13 725962**

- (96) **EP 20130725962** 2013.05.29.
- (97) **EP 2854919 A1** 2013.12.12.
EP 2854919 B1 2018.08.08.
- (73) Singularity AG, 8124 Maur (CH)
- (72) DUBACH, Werner F.
- (74) Advopatent Szabadalmi és Védjegy Iroda, 1011 Budapest, (HU)

(54) Gégemaszkefej

- (51) **A61M 16/04** (2006.01)
A61M 16/08 (2006.01)
- (13) **T2**
- (30) 7682012 2012.06.04. CH
11692012 2012.07.26. CH

(11) E040749**(21) E 11 804935**

- (96) **EP 20110804935** 2011.09.28.
- (97) **EP 2627389 A1** 2012.04.19.
EP 2627389 B1 2018.08.08.
- (73) PRIMED HALBERSTADT MEDIZINTECHNIK GMBH, 38820 Halberstadt (DE)
- (72) Leibitzki, Harry
SÜSS, Steffen
- (74) PINTZ ÉS TÁRSAI Szabadalmi, Védjegy és Jogi Iroda Kft., 1444 Budapest, (HU)

(54) Légzőkészülék, amely támasztékot tartalmaz beszédszelepekhez, és/vagy hő- és nedvességcsereelő készülékekhez anélkül, hogy rögzítve lenne a kanülhöz

- (51) **A61M 16/04** (2006.01)
A61M 16/10 (2006.01)
- (13) **T2**
- (30) 102010048316 2010.10.14. DE

(11) E041155**(21) E 17 164754**

- (96) **EP 20170164754** 2009.05.27.
- (97) **EP 3210644 A1** 2017.08.30.

EP 3210644 B1 2018.10.17.

(73) INO Therapeutics LLC, Hampton, NJ 08827 (US)

(72) Montgomery, Frederick, J.

Bathe, Duncan P.

Lee, Daniel Juhung

Biba, Scott Ignatius

Bakken, Todd J.

(74) dr. Kocsomba Nelli Ügyvédi Iroda, 1146 Budapest, (HU)

(54) Eszközök beosztásos szelep és nyomás alatti tartályszerelvény összefogására gallérral

(51) A61M 16/12 (2006.01)

A61M 16/20 (2006.01)

(13) T2

(11) E041145

(21) E 10 197422

(96) EP 20100197422 2010.12.30.

(97) EP 2471569 A1 2012.07.04.

EP 2471569 B1 2018.10.03.

(73) Dentsply IH AB, 431 21 Mölndal (SE)

(72) Gustavsson, Evelina

Nestenborg, Daniel

(74) Danubia Szabadalmi és Jogi Iroda Kft., 1051 Budapest, (HU)

(54) Katéter integrált behelyező segédeszközzel

(51) A61M 25/00 (2006.01)

B29C 45/00 (2006.01)

(13) T2

(11) E040815

(21) E 07 710645

(96) EP 20070710645 2007.02.26.

(97) EP 1996276 A1 2007.09.20.

EP 1996276 B1 2018.08.15.

(73) Ottawa Heart Institute Research Corporation, Ottawa, Ontario K1Y 4W7 (CA)

(72) DEKEMP, Robert A.

KLEIN, Ran

(74) Danubia Szabadalmi és Jogi Iroda Kft., 1051 Budapest, (HU)

(54) Rubídium elúciós összeállítás vezérlése

(51) A61M 36/06 (2006.01)

A61M 5/00 (2006.01)

A61M 36/08 (2006.01)

G01T 1/164 (2006.01)

G01T 1/20 (2006.01)

G05B 13/02 (2006.01)

(13) T2

(30) 372149 2006.03.10. US

(11) E041178

(21) E 14 760682

(96) EP 20140760682 2014.03.07.

-
- (97) **EP 2964315 A1** 2014.09.12.
EP 2964315 B1 2018.08.29.
- (73) Research Foundation Of The City University Of New York, New York, NY 10019 (US)
- (72) AHMED, Zaghoul
- (74) Kovári Szabadalmi és Védjegy Iroda Kft., 1012 Budapest, (HU)
- (54) **Rendszer a neuromotoros funkciózár kezelésére**
- (51) **A61N 1/02** (2006.01)
A61N 1/04 (2006.01)
A61N 1/05 (2006.01)
A61N 1/06 (2006.01)
A61N 1/18 (2006.01)
A61N 1/20 (2006.01)
A61N 1/32 (2006.01)
A61N 1/34 (2006.01)
A61N 1/36 (2006.01)
A61N 1/372 (2006.01)
A61N 2/00 (2006.01)
A61N 2/02 (2006.01)
- (13) **T2**
- (30) 201361774207 P 2013.03.07. US
201361780924 P 2013.03.13. US
-

- (11) **E041313**
- (21) **E 15 759944**
- (96) **EP 20150759944** 2015.08.11.
- (97) **EP 3179995 A1** 2016.02.18.
EP 3179995 B1 2018.11.07.
- (73) University of Pécs (Pécsi Tudományegyetem), 7622-H Pecs (HU)
- (72) NAGY, Agnes
- (74) Danubia Szabadalmi és Jogi Iroda Kft., 1051 Budapest, (HU)
- (54) **Eljárások és anyagok iszkémia-reperfúziós károsodás csökkentésére**
- (51) **A61P 9/10** (2006.01)
A61B 17/12 (2006.01)
A61B 17/122 (2006.01)
A61K 9/00 (2006.01)
A61K 9/08 (2006.01)
A61K 31/19 (2006.01)
A61K 47/02 (2006.01)
- (13) **T2**
- (30) 201462036488 P 2014.08.12. US
-

- (11) **E040950**
- (21) **E 15 171056**
- (96) **EP 20150171056** 2015.06.08.
- (97) **EP 2977056 A2** 2016.01.27.
EP 2977056 B1 2018.09.12.
- (73) Grifols Worldwide Operations Limited, Dublin 22 (IE)
- (72) ROSS, DAVID A.
CRUMRINE, RALPH CHRISTIAN
-

- (74) Gödölle, Kékes, Mészáros & Szabó Szabadalmi és Védjegy Iroda, 1024 Budapest, (HU)
- (54) Transzferrin hipoxia indukálta faktorról (HIF) kapcsolatos neurodegeneratív rendellenességek kezelésében történő alkalmazásra**
- (51) **A61P 9/10** (2006.01)
A61K 31/16 (2006.01)
A61K 31/198 (2006.01)
A61K 31/223 (2006.01)
A61K 31/4196 (2006.01)
A61K 31/426 (2006.01)
A61K 31/4412 (2006.01)
A61K 31/4704 (2006.01)
A61K 31/472 (2006.01)
A61K 38/40 (2006.01)
A61K 45/06 (2006.01)
A61P 25/28 (2006.01)
A61P 39/04 (2006.01)
- (13) **T2**
- (30) 201462023446 P 2014.07.11. US

- (11) **E041065**
- (21) **E 15 184741**
- (96) **EP 20150184741** 2011.03.22.
(97) **EP 3006036 A1** 2016.04.13.
EP 3006036 B1 2018.10.31.
- (73) Ferring BV, 2132 JX Hoofddorp (NL)
- (72) NORGAARD, Jens, Peter
KLEIN, Bjarke, Mirner
- (74) Danubia Szabadalmi és Jogi Iroda Kft., 1051 Budapest, (HU)
- (54) Dezmopresszin éjszakai ürítések csökkentésére**
- (51) **A61P 13/10** (2006.01)
A61K 9/00 (2006.01)
A61K 38/08 (2006.01)
A61K 38/11 (2006.01)
- (13) **T2**
- (30) 732161 2010.03.25. US

- (11) **E040687**
- (21) **E 16 711969**
- (96) **EP 20160711969** 2016.03.03.
(97) **EP 3212297 A1** 2016.09.09.
EP 3212297 B1 2018.07.18.
- (73) Mittelmann Sicherheitstechnik GmbH & Co. KG, 42551 Velbert (DE)
- (72) ROGGE, Guido
- (74) Sworks Nemzetközi Szabadalmi Ügyvivői Iroda Kft., 1011 Budapest, (HU)
- (54) Kötélen leeresztő készülék**
- (51) **A62B 1/10** (2006.01)
A62B 1/08 (2006.01)
B66D 1/54 (2006.01)
- (13) **T2**

(30) 202015001685 U 2015.03.05. DE
202015007330 U 2015.10.22. DE

(11) **E040894**

(21) **E 10 728831**

(96) **EP 20100728831** 2010.05.27.

(97) **EP 2442874 A1** 2010.12.23.

EP 2442874 B1 2018.05.23.

(73) France-Manche, 75008 Paris (FR)

(72) BOUTHORS, Bruno

HOCHART, Pascal

LEVERT, François

MAQUAIRE, Christian

MASSY, Vincent

PONCET, Serge

(74) Danubia Szabadalmi és Jogi Iroda Kft., 1051 Budapest, (HU)

(54) **Berendezés vonattűz leküzdésére egy nagy hosszúságú vasúti alagútban és eljárás ennek alkalmazására**

(51) **A62C 3/07** (2006.01)

(13) **T2**

(30) 0954079 2009.06.17. FR

0955725 2009.08.21. FR

(11) **E041135**

(21) **E 18 159262**

(96) **EP 20180159262** 2016.01.28.

(97) **EP 3357553 A1** 2018.08.08.

EP 3357553 B1 2019.01.02.

(73) Adey Holdings (2008) Limited, Cheltenham GL51 8NR (GB)

(72) Downie, Simon

Pathan, Kashem

(74) SBGK Szabadalmi Ügyvivői Iroda, 1062 Budapest, (HU)

(54) **Mágneses szűrő központi fűtési rendszerhez**

(51) **B01D 21/00** (2006.01)

B01D 21/24 (2006.01)

B01D 21/26 (2006.01)

B01D 35/06 (2006.01)

B03C 1/033 (2006.01)

B03C 1/28 (2006.01)

F24D 19/00 (2006.01)

F24H 9/00 (2006.01)

F28F 19/01 (2006.01)

(13) **T2**

(30) 201502756 2015.02.19. GB

201521054 2015.11.30. GB

(11) **E041031**

(21) **E 13 801787**

(96) **EP 20130801787** 2013.09.25.

(97) **EP 2903712 A1** 2014.04.10.

EP 2903712 B1 2018.10.31.

- (73) WLI Trading Limited, Sandyford, Dublin (IE)
 (72) BEN-DAVID, Jonathan
 KIM, Heung Soon
 (74) Danubia Szabadalmi és Jogi Iroda Kft., 1051 Budapest, (HU)

(54) Szűrőkészülék

- (51) **B01D 29/96** (2006.01)
C02F 1/00 (2006.01)
C02F 9/00 (2006.01)

(13) T2

- (30) 201217863 2012.10.05. GB
-

(11) E040898

(21) E 15 750230

(96) EP 20150750230 2015.04.27.

(97) EP 3140026 A1 2015.11.12.

EP 3140026 B1 2018.06.13.

- (73) Atlas Copco Airpower, Naamloze Vennootschap, 2610 Wilrijk (BE)
 (72) DE HERDT, Johan Hendrik, R.
 BALTUS, Frits Cornelis A.
 KOOYMAN, Maarten
 ROELANTS, Frank Jacques, E.
 (74) Pintz és Társai Szabadalmi, Védjegy és Jogi Iroda Kft., 1444 Budapest, (HU)

(54) Eljárás gáz hidegen szárítására

- (51) **B01D 53/26** (2006.01)
F25B 41/06 (2006.01)

(13) T2

- (30) 201400345 2014.05.09. BE
-

(11) E040991

(21) E 15 705555

(96) EP 20150705555 2015.02.10.

(97) EP 3104961 A1 2015.08.13.

EP 3104961 B1 2018.08.29.

- (73) Solvay SA, 1120 Bruxelles (BE)
 (72) THIJSEN, Marc
 PERRIN, Patrick
 KABBABE MALAVE, Jorge Alejandro
 (74) Danubia Szabadalmi és Jogi Iroda Kft., 1051 Budapest, (HU)

(54) Nátrium-bikarbonát alapú reaktív készítmény és eljárás ennek előállítására

- (51) **B01D 53/40** (2006.01)
B01D 53/50 (2006.01)
B01D 53/68 (2006.01)

(13) T2

- (30) 14154411 2014.02.10. EP
 14171595 2014.06.06. EP
-

(11) E040714

(21) E 08 251974

-
- (96) **EP 20080251974** 2008.06.06.
 (97) **EP 2018905 A1** 2009.01.28.
 EP 2018905 B1 2018.08.08.
 (73) Xylem IP Holdings LLC, Rye Brook, NY 10573 (US)
 (72) Casper, Thomas J.
 Schoenenberger, Mark A.
 Laubenstein, Brad D.
 Reilly James A.
 Krall, Joseph G.
 Tischler, Neil S.
 (74) SWORKS Nemzetközi Szabadalmi Ügyvivői Iroda Kft., 1011 Budapest, (HU)
 (54) **Szalagos szellőztető berendezés**
 (51) **B01F 3/04** (2006.01)
 C02F 3/00 (2006.01)
 C02F 3/20 (2006.01)
 (13) **T2**
 (30) 808554 2007.06.11. US
-
- (11) **E041203**
 (21) **E 03 702582**
 (96) **EP 20030702582** 2003.01.31.
 (97) **EP 1587612 A1** 2004.08.12.
 EP 1587612 B1 2018.08.29.
 (73) MAN Energy Solutions SE, 86153 Augsburg (DE)
 (72) GÜTLHUBER, Friedrich
 Lehr, Manfred
 (74) Gödölle, Kékes, Mészáros & Szabó Szabadalmi és Védjegy Iroda, 1024 Budapest, (HU)
 (54) **Csőköpenyes reaktor katalitikus gázfázisú reakciók végrehajtására és eljárás ilyen reaktor üzemeltetésére**
 (51) **B01J 8/06** (2006.01)
 B01J 19/00 (2006.01)
 (13) **T2**
-
- (11) **E040710**
 (21) **E 16 175232**
 (96) **EP 20160175232** 2010.02.11.
 (97) **EP 3095512 A1** 2016.11.23.
 EP 3095512 B1 2018.10.17.
 (73) Xyleco, Inc., Wakefield, MA 01880-6248 (US)
 (72) MEDOFF, Marshall
 MASTERMAN, Thomas
 (74) Kovári Szabadalmi és Védjegy Iroda Kft., 1012 Budapest, (HU)
 (54) **Biomassza feldolgozása ionizáló sugárzás által**
 (51) **B01J 19/08** (2006.01)
 C08B 1/00 (2006.01)
 C08H 8/00 (2010.01)
 C12P 7/10 (2006.01)
 C12P 7/40 (2006.01)
 C12P 7/62 (2006.01)
 C12P 19/04 (2006.01)
-

	D21B 1/02	(2006.01)
(13) T2		
(30)	151724 P	2009.02.11. US

(11) E041156		
(21) E 09 767646		
(96)	EP 20090767646	2009.06.17.
(97)	EP 2300148 A2	2009.12.23.
	EP 2300148 B1	2018.10.17.
(73)	Xyleco, Inc., Wakefield, MA 01880-6248 (US)	
(72)	MEDOFF, Marshall	
(74)	Kovári Szabadalmi és Védjegy Iroda Kft., 1012 Budapest, (HU)	
(54) Biomassza feldolgozása ionizáló sugárzás által		
(51) B01J 19/08	(2006.01)	
	C10G 1/00	(2006.01)
	C10G 32/04	(2006.01)
(13) T2		
(30)	73680	2008.06.18. US

(11) E041096		
(21) E 09 795778		
(96)	EP 20090795778	2009.12.21.
(97)	EP 2379222 A2	2010.07.01.
	EP 2379222 B1	2018.09.05.
(73)	BASF SE, 67056 Ludwigshafen am Rhein (DE)	
(72)	DOBNER, Cornelia, Katharina ALTWASSER, Stefan WILMER, Hagen ROSOWSKI, Frank	
(74)	SBGK Szabadalmi Ügyvivői Iroda, 1062 Budapest, (HU)	
(54) Katalizátor és eljárás maleinsav-anhidrid előállítására		
(51) B01J 27/198	(2006.01)	
	B01J 35/02	(2006.01)
	B01J 35/10	(2006.01)
	C07C 51/215	(2006.01)
(13) T2		
(30)	08172635	2008.12.22. EP

(11) E040926		
(21) E 13 195498		
(96)	EP 20130195498	2013.12.03.
(97)	EP 2737951 A1	2014.06.04.
	EP 2737951 B1	2018.10.17.
(73)	Daklapack Europe B.V., 8218 MA Lelystad (NL)	
(72)	Klaassen, Dave Willem	
(74)	SBGK Szabadalmi Ügyvivői Iroda, 1062 Budapest, (HU)	
(54) Készlet biológiai minta postai úton való továbbítására		
(51) B01L 3/00	(2006.01)	
	B01L 9/06	(2006.01)

	B65D 77/00	(2006.01)
(13)	T2	
(30)	2009925	2012.12.03. NL
	2010133	2013.01.16. NL
<hr/>		
(11)	E041121	
(21)	E 06 846721	
(96)	EP 20060846721	2006.12.20.
(97)	EP 1963840 A2	2007.07.05.
	EP 1963840 B1	2018.10.31.
(73)	Chembio Diagnostic Systems, Inc., Medford, NY 11763 (US)	
(72)	ESFANDIARI, Javanbakhsh	
(74)	SBGK Szabadalmi Ügyvivői Iroda, 1062 Budapest, (HU)	
(54)	Immunológiai vizsgálati berendezés és készlet	
(51)	B01L 7/00	(2006.01)
	B01L 3/00	(2006.01)
	G01N 31/22	(2006.01)
(13)	T2	
(30)	317118	2005.12.22. US
<hr/>		
(11)	E040869	
(21)	E 11 799949	
(96)	EP 20110799949	2011.06.23.
(97)	EP 2585219 A1	2012.01.05.
	EP 2585219 B1	2018.10.17.
(73)	Flip Screen Australia Pty Ltd, Wagga Wagga, NSW 2650 (AU)	
(72)	TURNBALL, Sam, Dominic, Seaton	
(74)	Danubia Szabadalmi és Jogi Iroda Kft., 1051 Budapest, (HU)	
(54)	Őrlőkanál	
(51)	B02C 1/08	(2006.01)
	B02C 1/02	(2006.01)
	E02F 3/407	(2006.01)
	E02F 3/96	(2006.01)
	E02F 7/06	(2006.01)
(13)	T2	
(30)	2010902852	2010.06.28. AU
<hr/>		
(11)	E040908	
(21)	E 15 708698	
(96)	EP 20150708698	2015.01.21.
(97)	EP 3099415 A1	2015.08.06.
	EP 3099415 B1	2018.09.19.
(73)	EREMA Engineering Recycling Maschinen und Anlagen Gesellschaft m.b.H., 4052 Ansfelden (AT)	
(72)	FEICHTINGER, Klaus	
	HACKL, Manfred	
	PAULI, Peter	
	WEIGERSTORFER, Georg	
(74)	SBGK Szabadalmi Ügyvivői Iroda, 1062 Budapest, (HU)	
(54)	Aprítószerszám	

-
- (51) **B02C 18/12** (2006.01)
B02C 18/08 (2006.01)
B29B 9/02 (2006.01)
B29B 13/10 (2006.01)
B29B 17/04 (2006.01)
B29L 31/00 (2006.01)
- (13) **T2**
- (30) 500552014 2014.01.28. AT
-

- (11) **E040794**
- (21) **E 14 713427**
- (96) **EP 20140713427** 2014.03.21.
- (97) **EP 3119530 A1** 2015.09.24.
EP 3119530 B1 2018.09.19.
- (73) Faulhaber Precistep SA, 2300 La Chaux-de-Fonds (CH)
- (72) MOSER, Yves
MONNIN, Jonas
- (74) Pintz és Társai Szabadalmi, Védjegy és Jogi Iroda Kft., 1444 Budapest, (HU)

(54) Készülék folyékony termék bevezetésére

- (51) **B05C 5/02** (2006.01)
A61M 5/315 (2006.01)
B05B 11/02 (2006.01)
B05C 17/005 (2006.01)
G01F 11/02 (2006.01)
H05K 3/34 (2006.01)
H05K 13/04 (2006.01)

(13) T2

-
- (11) **E041196**
- (21) **E 13 783890**
- (96) **EP 20130783890** 2013.10.24.
- (97) **EP 2911810 A1** 2014.05.01.
EP 2911810 B1 2018.10.17.
- (73) Bühler UK Limited, London E16 2BF (GB)
- (72) MILLS, Stewart John
- (74) Danubia Szabadalmi és Jogi Iroda Kft., 1051 Budapest, (HU)
- (54) Eljárás és berendezés ejektorszelep-csoport adaptív vezérlésének biztosítására**
- (51) **B07C 5/36** (2006.01)
- (13) **T2**
- (30) 201219184 2012.10.25. GB
-

- (11) **E041105**
- (21) **E 17 156184**
- (96) **EP 20170156184** 2017.02.15.
- (97) **EP 3238836 A1** 2017.11.01.
EP 3238836 B1 2018.11.28.
- (73) Nuclear Engineering Seibersdorf GmbH, 2444 Seibersdorf (AT)
- (72) Schnitzer, Reinhard
Steininger, Roland
-

Djuricic, Mile

(74) SBGK Szabadalmi Ügyvivői Iroda, 1062 Budapest, (HU)

(54) Berendezés ömlesztett áru osztályozására**(51) B07C 5/36** (2006.01)**B07C 5/346** (2006.01)**(13) T2**

(30) 503652016 2016.04.25. AT

(11) E040763**(21) E 15 702140****(96) EP 20150702140** 2015.01.06.**(97) EP 3092084 A1** 2015.07.09.**EP 3092084 B1** 2018.08.29.

(73) Uresh AG, 4105 Biel-Benken (CH)

(72) HOFER, Urs

HUBER, Andres

(74) SBGK Szabadalmi Ügyvivői Iroda, 1062 Budapest, (HU)

(54) Azonosító eszközökkel ellátott aszeptikus csővezeték-tisztító**(51) B08B 9/055** (2006.01)**F16L 55/48** (2006.01)**G01V 15/00** (2006.01)**(13) T2**

(30) 14150246 2014.01.06. EP

(11) E041001**(21) E 11 727225****(96) EP 20110727225** 2011.05.18.**(97) EP 2571634 A1** 2011.11.24.**EP 2571634 B1** 2018.09.05.

(73) Ecodas, 59100 Roubaix (FR)

(72) SQUALLI, Jeff

(74) Danubia Szabadalmi és Jogi Iroda Kft., 1051 Budapest, (HU)

(54) Kinyerő rendszer tárgyakat, például kezelt hulladékot tartalmazó kezelő tartályhoz**(51) B09B 3/00** (2006.01)**A61L 11/00** (2006.01)**(13) T2**

(30) 1053842 2010.05.18. FR

(11) E040990**(21) E 14 725077****(96) EP 20140725077** 2014.05.13.**(97) EP 3027337 A2** 2015.02.05.**EP 3027337 B1** 2018.08.29.

(73) NV Bekaert SA, 8550 Zwevegem (BE)

(72) ZHANG, Aijun

(74) Danubia Szabadalmi és Jogi Iroda Kft., 1051 Budapest, (HU)

(54) Egyenes monofil szál övréteghez**(51) B21F 1/02** (2006.01)**D07B 1/06** (2006.01)

(13) T2

(30) 201310321016 2013.07.29. CN

(11) E041159**(21) E 10 771814**

(96) EP 20100771814 2010.09.10.

(97) EP 2475477 A1 2011.03.17.

EP 2475477 B1 2018.09.05.

(73) OFFICINE MACCAFERRI S.p.A., 40069 Zola Predosa (BO) (IT)

(72) FERRAILOLO, Francesco

(74) Gödölle, Kékes, Mészáros & Szabó Szabadalmi és Védjegy Iroda, 1024 Budapest, (HU)

(54) Védő fémháló, valamint gép és eljárás annak előállítására

(51) B21F 27/00 (2006.01)

B21F 27/06 (2006.01)

(13) T2

(30) BO20090576 2009.09.10. IT

(11) E041126**(21) E 15 777664**

(96) EP 20150777664 2015.10.05.

(97) EP 3206812 A1 2016.04.21.

EP 3206812 B1 2018.09.12.

(73) SK-Technologies GmbH, 78733 Aichhalden-Rötenberg (DE)

(72) Kruck, Stefan Andreas

(74) Danubia Szabadalmi és Jogi Iroda Kft., 1051 Budapest, (HU)

(54) Sajtó a gépi főidővel párhuzamos munkavégzéshez

(51) B21J 9/02 (2006.01)

B21J 9/18 (2006.01)

B21J 13/03 (2006.01)

B21K 29/00 (2006.01)

B30B 15/02 (2006.01)

B30B 15/08 (2006.01)

(13) T2

(30) 102014015566 2014.10.13. DE

102014015543 2014.10.22. DE

102015000268 2015.01.16. DE

102015005410 2015.04.29. DE

102015112959 2015.08.06. DE

(11) E041071**(21) E 10 750445**

(96) EP 20100750445 2010.03.12.

(97) EP 2406022 A1 2010.09.16.

EP 2406022 B1 2018.10.31.

(73) Suzhou Red Maple Wind Blade Mould Co., Ltd, Jiangsu 215400 (CN)

(72) MIRONOV, Gabriel

(74) Danubia Szabadalmi és Jogi Iroda Kft., 1051 Budapest, (HU)

(54) Öntőforma kapcsolószerkezet

(51) B22C 21/08 (2006.01)

B29C 33/20	(2006.01)
B29C 33/24	(2006.01)
B29L 31/08	(2006.01)
(13) T2	
(30) 200920006580 U	2009.03.13. CN
200920177603 U	2009.09.10. CN

(11) E040929	
(21) E 14 744419	
(96) EP 20140744419	2014.05.27.
(97) EP 3003604 A1	2014.12.04.
EP 3003604 B1	2018.10.03.
(73) Nemark, S.A.B. de C.V., 66000 García, Nuevo León (MX)	
(72) RATHNER, Wolfgang	
(74) SBGK Szabadalmi Ügyvivői Iroda, 1062 Budapest, (HU)	
(54) Eljárás és berendezés öntvény öntéséhez	
(51) B22D 23/00	(2006.01)
(13) T2	
(30) 503562013	2013.05.27. AT
505092013	2013.08.16. AT

(11) E041046	
(21) E 15 721007	
(96) EP 20150721007	2015.05.08.
(97) EP 3215288 A1	2016.05.12.
EP 3215288 B1	2018.08.29.
(73) Heraeus Deutschland GmbH & Co. KG, 63450 Hanau (DE)	
(72) SCHMITT, Wolfgang	
KREBS, Thomas	
SCHÄFER, Michael	
DUCH, Susanne Klaudia	
Nachreiner, Jens	
(74) SBGK Szabadalmi Ügyvivői Iroda, 1062 Budapest, (HU)	
(54) Fém szinterelő készítmény, és annak alkalmazása alkatrészek összekötésére	
(51) B22F 1/00	(2006.01)
B22F 3/10	(2006.01)
B22F 7/04	(2006.01)
B22F 7/06	(2006.01)
B22F 7/08	(2006.01)
C22C 5/00	(2006.01)
C22C 5/06	(2006.01)
C22C 9/00	(2006.01)
C22C 21/00	(2006.01)
H01L 23/00	(2006.01)
(13) T2	
(30) 14191408	2014.11.03. EP

(11) E041026	
(21) E 09 840451	

-
- (96) **EP 20090840451** 2009.03.11.
 (97) **EP 2398617 A1** 2010.08.26.
 EP 2398617 B1 2018.09.19.
 (73) Taegutec. Ltd., Daegu-si 711-860 (KR)
 (72) CHOI, Chang-Hee
 PARK, Chang-Gyu
 KIM, Hee-Seok
 (74) Danubia Szabadalmi és Jogi Iroda Kft., 1051 Budapest, (HU)
 (54) **Betétkezés és a betétkéssel ellátott forgácsoló szerszám**
 (51) **B23C 5/10** (2006.01)
 B23C 5/28 (2006.01)
 (13) **T2**
 (30) 20090014933 2009.02.23. KR
-
- (11) **E040846**
 (21) **E 15 812887**
 (96) **EP 20150812887** 2015.12.02.
 (97) **EP 3227046 A1** 2016.06.09.
 EP 3227046 B1 2018.11.28.
 (73) Sinterleghe S.r.l., 28877 Anzola d'Ossola (VB) (IT)
 (72) TEDESCHI, Eugenio
 PALOPOLI, Giuseppe
 (74) SBGK Szabadalmi Ügyvivői Iroda, 1062 Budapest, (HU)
 (54) **Forgatható taggal és két csoport befogó görgő eszközzel rendelkező mechanizmus elektródasapkák kiszabadítására ponthegesztő pisztolyból**
 (51) **B23K 11/11** (2006.01)
 B23B 31/22 (2006.01)
 B23K 11/30 (2006.01)
 (13) **T2**
 (30) TO20141008 2014.12.04. IT
-
- (11) **E040699**
 (21) **E 14 803062**
 (96) **EP 20140803062** 2014.11.06.
 (97) **EP 3069418 A1** 2015.05.14.
 EP 3069418 B1 2018.07.18.
 (73) Schunk Sonosystems GmbH, 35435 Wettenberg (DE)
 (72) DR. TRUBE, Stefan
 SCHMIDT, Reiner
 KOC, Sinan
 WAGNER, Peter
 STROH, Dieter
 (74) Advopatent Szabadalmi és Védjegy Iroda, 1255 Budapest, (HU)
 (54) **Szerkezet elektromos vezetékek hegesztéséhez**
 (51) **B23K 20/02** (2006.01)
 B23K 20/10 (2006.01)
 B23K 20/26 (2006.01)
 B23K101/38 (2006.01)
 H01R 43/02 (2006.01)
-

(13) T2

(30) 102013222939 2013.11.11. DE

(11) E040680**(21) E 14 745146**

(96) EP 20140745146 2014.07.31.

(97) EP 3027350 A1 2015.02.05.

EP 3027350 B1 2018.07.04.

(73) SAXONIA Technical Materials GmbH, 63457 Hanau-Wolfgang (DE)

(72) WIEHL, Gunther

KEMPF, Bernd

SCHNEE, Daniel

STARCK, Sebastian

RIES, Helmut

THIEROLF, Steven

(74) ADVOPATENT Szabadalmi és Védjegy Iroda, 1011 Budapest, (HU)

(54) Keményforrasz-ötvözetek

(51) B23K 35/28 (2006.01)

B23K 35/30 (2006.01)

C22C 5/06 (2006.01)

C22C 5/08 (2006.01)

C22C 9/04 (2006.01)

C22C 9/05 (2006.01)

C22C 30/02 (2006.01)

C22C 30/06 (2006.01)

(13) T2

(30) 13178769 2013.07.31. EP

202013007623 U 2013.08.28. DE

202013008126 U 2013.08.28. DE

102013014528 2013.09.03. DE

102013015287 2013.09.03. DE

201310419578 2013.09.16. CN

202013009641 U 2013.11.01. DE

(11) E041039**(21) E 11 866550**

(96) EP 20110866550 2011.05.27.

(97) EP 2714345 A1 2012.12.06.

EP 2714345 B1 2018.09.26.

(73) SM Products, LLC, North Kansas City, MO 64116 (US)

(72) CAMPBELL, Doug

CAMPBELL, Ryan

FRIES, Russell, D.

(74) Pintz és Társai Szabadalmi, Védjegy és Jogi Iroda Kft., 1444 Budapest, (HU)

(54) Ide-oda járó fűrészlap

(51) B27B 33/02 (2006.01)

B23D 61/12 (2006.01)

(13) T2

-
- (11) **E041185**
 (21) **E 10 794419**
 (96) **EP 20100794419** 2010.06.30.
 (97) **EP 2448732 A1** 2011.01.06.
 EP 2448732 B1 2018.08.15.
 (73) New Zealand Forest Research Institute Limited, Rotorua 3010 (NZ)
 (72) WARNES, Jeremy Martin
 FERNYHOUGH, Alan
 (74) SBGK Szabadalmi Ügyvivői Iroda, 1062 Budapest, (HU)
 (54) **Eljárás farost-műanyag kompozit termékek előállítására**
 (51) **B27N 1/00** (2006.01)
 B27N 3/04 (2006.01)
 B29B 9/04 (2006.01)
 B29B 9/14 (2006.01)
 C08J 5/04 (2006.01)
 C08J 5/06 (2006.01)
 (13) **T2**
 (30) 57811009 2009.06.30. NZ
-

- (11) **E041104**
 (21) **E 16 150612**
 (96) **EP 20160150612** 2016.01.08.
 (97) **EP 3189952 A1** 2017.07.12.
 EP 3189952 B1 2018.10.03.
 (73) Omya International AG, 4665 Oftringen (CH)
 (72) SCHRUL, Christopher
 HUNZIKER, Philipp
 (74) SBGK Szabadalmi Ügyvivői Iroda, 1062 Budapest, (HU)
 (54) **In-line bevont faalapú lemezek**
 (51) **B27N 3/02** (2006.01)
 B27N 3/04 (2006.01)
 (13) **T2**
-

- (11) **E040761**
 (21) **E 16 204331**
 (96) **EP 20160204331** 2016.12.15.
 (97) **EP 3181321 A1** 2017.06.21.
 EP 3181321 B1 2018.10.24.
 (73) Top Glass EU SA, 6348 Lugano (CH)
 (72) BRANCA, Alfonso
 (74) SBGK Szabadalmi Ügyvivői Iroda, 1062 Budapest, (HU)
 (54) **Kompozitanyagból készült üregek, hosszúkás testek előállítására szolgáló eljárás**
 (51) **B29C 33/04** (2006.01)
 B29C 41/04 (2006.01)
 B29C 41/30 (2006.01)
 (13) **T2**
 (30) UB20159457 2015.12.15. IT
-

- (11) **E040900**
-

-
- (21) **E 16 157960**
- (96) **EP 20160157960** 2016.02.29.
- (97) **EP 3072658 A1** 2016.09.28.
EP 3072658 B1 2018.06.27.
- (73) Josef Weischer GmbH & Co. KG, 48282 Emsdetten (DE)
- (72) HUNE, Rupert
- (74) PINTZ ÉS TÁRSAI Szabadalmi, Védjegy és Jogi Iroda Kft., 1444 Budapest, (HU)
- (54) **Alakozó szerszám és eljárás egy tartó rögzítéséhez egy alakozó szerszámban, a tartónak legalább részleges összekötéséhez egy szerszám réteggel, egy összekötő elem előállításához**
- (51) **B29C 33/18** (2006.01)
B29C 43/36 (2006.01)
B29C 45/14 (2006.01)
B29C 49/24 (2006.01)
- (13) **T2**
- (30) 102015104283 2015.03.23. DE
-

- (11) **E040956**
- (21) **E 14 705970**
- (96) **EP 20140705970** 2014.01.22.
- (97) **EP 2948285 A1** 2014.07.31.
EP 2948285 B1 2018.09.19.
- (73) Krallmann Kunststoffverarbeitung GmbH, 32120 Hiddenhausen (DE)
- (72) BREXELER, Ingo
ZEIFANG, Roland
DOLL, Thomas
- (74) SBGK Szabadalmi Ügyvivői Iroda, 1062 Budapest, (HU)
- (54) **Integrált rögzítést tartalmazó részecskehab alkotóelem, és eljárás annak előállítására**
- (51) **B29C 44/06** (2006.01)
B29C 44/08 (2006.01)
B29C 44/12 (2006.01)
B29C 44/44 (2006.01)
B29K 23/00 (2006.01)
B29K 25/00 (2006.01)
- (13) **T2**
- (30) 102013001233 2013.01.25. DE
-

- (11) **E041010**
- (21) **E 14 824412**
- (96) **EP 20140824412** 2014.12.15.
- (97) **EP 3083183 A1** 2015.06.25.
EP 3083183 B1 2018.10.10.
- (73) Leonhard Kurz Stiftung & Co. KG, 90763 Fürth (DE)
- (72) DECKERT, Klaus
HAHN, Martin
- (74) Danubia Szabadalmi és Jogi Iroda Kft., 1051 Budapest, (HU)
- (54) **Műanyag formatest és eljárás előállítására**
- (51) **B29C 45/14** (2006.01)
B44C 1/22 (2006.01)
- (13) **T2**
-

(30) 102013114276 2013.12.18. DE

(11) **E041015**

(21) **E 16 176475**

(96) **EP 20160176475** 2016.06.27.

(97) **EP 3112124 A1** 2017.01.04.

EP 3112124 B1 2018.08.29.

(73) Brugg Rohrsysteme GmbH, 31515 Wunstorf (DE)

(72) Homann, Jörn
Dudat, Christian

(74) Danubia Szabadalmi és Jogi Iroda Kft., 1051 Budapest, (HU)

(54) **Eljárás csövek bevonására**

(51) **B29C 47/00** (2006.01)

B29C 44/32 (2006.01)

B29C 47/02 (2006.01)

B29C 47/06 (2006.01)

B29C 47/28 (2006.01)

B29C 47/86 (2006.01)

B29C 47/92 (2006.01)

B29K101/12 (2006.01)

B29K105/04 (2006.01)

B29L 9/00 (2006.01)

B29L 23/00 (2006.01)

B32B 1/08 (2006.01)

B32B 15/04 (2006.01)

B32B 15/08 (2006.01)

F16L 9/147 (2006.01)

F16L 59/14 (2006.01)

(13) **T2**

(30) 102015110401 2015.06.29. DE

(11) **E041136**

(21) **E 12 157689**

(96) **EP 20120157689** 2012.03.01.

(97) **EP 2497621 A2** 2012.09.12.

EP 2497621 B1 2018.12.19.

(73) Rische + Herfurth GmbH, 22041 Hamburg (DE)

(72) Gödicke, Bernhard
Nitsch, Ralf
Schewe, Dirk
Symanzik, Jürgen

(74) SBGK Szabadalmi Ügyvivői Iroda, 1062 Budapest, (HU)

(54) **Eljárás egy hegesztőeszköz működtetésére lényegében egy hőimpulzus vezérelt és/vagy folyamatosan fűtött fóliahegesztésre és/vagy hőzáró eszköz előre megválasztott elektronikus folyamatirányított nyomás és hőmérséklet vezérlésére, és erre szolgáló eszköz**

(51) **B29C 65/22** (2006.01)

B29C 65/18 (2006.01)

B29C 65/38 (2006.01)

B65B 57/08 (2006.01)

	F16P 3/12	(2006.01)
(13) T2		
(30)	102011001167	2011.03.09. DE

(11) E040897		
(21) E 13 778607		
(96)	EP 20130778607	2013.04.16.
(97)	EP 2871142 A1	2015.05.13.
	EP 2871142 B1	2018.06.06.
(73)	Peña Gómez, José Luis, 28701 San Sebastián de Los Reyes (ES)	
(72)	Peña Gómez, José Luis	
(74)	Pintz és Társai Szabadalmi, Védjegy és Jogi Iroda Kft., 1444 Budapest, (HU)	
(54) Eljárás egy létező egyfalú tartály eredendően biztonságos duplafalú tartállyá való átalakítására		
(51)	B29C 70/44	(2006.01)
	B29C 70/78	(2006.01)
	B65D 90/02	(2006.01)
(13) T2		
(30)	201230569	2012.04.16. ES

(11) E041177		
(21) E 15 193078		
(96)	EP 20150193078	2015.11.04.
(97)	EP 3023238 A1	2016.05.25.
	EP 3023238 B1	2018.08.29.
(73)	Chou, Wen-San, Tainan City (TW)	
(72)	Chou, Wen-San	
(74)	Sworks Nemzetközi Szabadalmi Ügyvivői Iroda Kft., 1011 Budapest, (HU)	
(54) Tömítőszeradagoló		
(51)	B29C 73/16	(2006.01)
	B29L 30/00	(2006.01)
(13) T2		
(30)	103138447	2014.11.05. TW

(11) E041088		
(21) E 13 814719		
(96)	EP 20130814719	2013.12.10.
(97)	EP 2931504 A1	2014.06.19.
	EP 2931504 B1	2018.09.26.
(73)	Novartis AG, 4056 Basel (CH)	
(72)	QIU, Yongxing MEDINA, Arturo Norberto PRUITT, John Dallas	
(74)	Danubia Szabadalmi és Jogi Iroda Kft., 1051 Budapest, (HU)	
(54) Eljárás egy bevonat szilikon hidrogél lencsére történő felvitelére		
(51)	B29D 11/00	(2006.01)
	G02B 11/04	(2006.01)
(13) T2		
(30)	201261735778 P	2012.12.11. US

-
- (11) **E040979**
 (21) **E 09 775925**
 (96) **EP 20090775925** 2009.06.29.
 (97) **EP 2321119 A2** 2010.01.28.
 EP 2321119 B1 2018.07.18.
 (73) Schuler Pressen GmbH, 73033 Göppingen (DE)
 (72) DARR, Uwe
 (74) Olle Bäcklund, S-162 65 Vällingby, (SE)
 (54) **Nyomóprés hajtórendszere**
 (51) **B30B 1/26** (2006.01)
 (13) **T2**
 (30) 102008034971 2008.07.25. DE
-
- (11) **E041022**
 (21) **E 15 794093**
 (96) **EP 20150794093** 2015.10.23.
 (97) **EP 3218181 A1** 2016.05.19.
 EP 3218181 B1 2018.08.29.
 (73) J.H. Ziegler GmbH, 77855 Achem (DE)
 (72) SCHÖNFELDER, Steffi
 (74) Danubia Szabadalmi és Jogi Iroda Kft., 1051 Budapest, (HU)
 (54) **Textil kompozit anyag laminátum, amely nem szövött összetevőt, továbbá habanyagú összetevőt tartalmaz**
 (51) **B32B 5/02** (2006.01)
 A47C 7/24 (2006.01)
 B32B 5/06 (2006.01)
 B32B 5/08 (2006.01)
 B32B 5/18 (2006.01)
 B32B 5/22 (2006.01)
 B32B 5/24 (2006.01)
 B32B 7/12 (2006.01)
 B60N 2/58 (2006.01)
 (13) **T2**
 (30) 102014116356 2014.11.10. DE
-
- (11) **E041209**
 (21) **E 16 157226**
 (96) **EP 20160157226** 2016.02.24.
 (97) **EP 3210772 A1** 2017.08.30.
 EP 3210772 B1 2018.09.19.
 (73) Profol Kunststoffe GmbH, 83128 Halfing (DE)
 (72) Maier, Konrad
 Bayer, Helmut
 Altenweger, Josef
 Komorek, Andrea
 (74) SBGK Szabadalmi Ügyvivői Iroda, 1062 Budapest, (HU)
 (54) **Olvasztással laminált dekor laminátum**
 (51) **B32B 7/00** (2006.01)
 B32B 3/00 (2006.01)
 B32B 3/30 (2006.01)
-

B32B 7/02	(2006.01)
B32B 7/04	(2006.01)
B32B 7/10	(2006.01)
B32B 7/12	(2006.01)
B32B 21/00	(2006.01)
B32B 21/04	(2006.01)
B32B 21/08	(2006.01)
B32B 27/00	(2006.01)
B32B 27/06	(2006.01)
B32B 27/08	(2006.01)
B32B 27/18	(2006.01)
B32B 27/20	(2006.01)
B32B 27/28	(2006.01)
B32B 27/30	(2006.01)
B32B 27/32	(2006.01)
B32B 27/34	(2006.01)
B32B 27/36	(2006.01)

(13) T2

(11) E040937

(21) E 10 812606

(96) EP 20100812606 2010.08.26.

(97) EP 2470365 A1 2011.03.03.

EP 2470365 B1 2018.10.17.

(73) Mantrose-Haeuser Company, Inc., Westport, CT 06880 (US)

(72) BATTERSBY, Graham, C.

SANTOS, Stephen, A.

ZHONG, Bin

GAN, Xiangdong

(74) Gödölle, Kékes, Mészáros & Szabó Szabadalmi és Védjegy Iroda, 1024 Budapest, (HU)

(54) Nyomtatott flexibilis élelmiszer csomagoló fólia

(51) B32B 9/02	(2006.01)
B32B 9/04	(2006.01)
B32B 15/04	(2006.01)
B32B 15/20	(2006.01)
B32B 27/06	(2006.01)
B32B 27/08	(2006.01)
B32B 27/30	(2006.01)
B32B 27/32	(2006.01)
B32B 27/34	(2006.01)
B32B 27/36	(2006.01)
B41M 1/26	(2006.01)
B41M 1/30	(2006.01)
B41M 5/00	(2006.01)
B41M 7/00	(2006.01)
B65D 65/40	(2006.01)
C09D193/02	(2006.01)

(13) T2

(30) 236907 P 2009.08.26. US

(11) **E041183**

(21) **E 16 203151**

(96) **EP 20160203151** 2016.12.09.

(97) **EP 3181354 A1** 2017.06.21.

EP 3181354 B1 2018.07.18.

(73) Radiometer Medical ApS, 2700 Bronshoj (DK)

(72) Jakobsen, Hans, Peter, Blaabjerg
Rydahl, Torben

(74) Olle Bäcklund, S-162 65 Vällingby, (SE)

(54) **Referencia folyadékot tartalmazó tasak**

(51) **B32B 27/08** (2006.01)

B01L 3/00 (2006.01)

B32B 27/32 (2006.01)

B32B 27/34 (2006.01)

B32B 27/36 (2006.01)

B32B 27/40 (2006.01)

B65D 75/00 (2006.01)

G01N 33/49 (2006.01)

G01N 33/96 (2006.01)

(13) **T2**

(30) 201500805 2015.12.15. DK

(11) **E041149**

(21) **E 14 796457**

(96) **EP 20140796457** 2014.10.30.

(97) **EP 3074228 A1** 2015.06.04.

EP 3074228 B1 2018.09.26.

(73) Infiana Germany GmbH & Co. KG, 91301 Forchheim (DE)

(72) SCHUHMANN, Michael
MAUSER, Matthias

(74) SBGK Szabadalmi Ügyvivői Iroda, 1062 Budapest, (HU)

(54) **Címkék és fedő szövetek**

(51) **B32B 27/32** (2006.01)

C08J 5/18 (2006.01)

G09F 3/10 (2006.01)

(13) **T2**

(30) 102013113120 2013.11.27. DE

(11) **E040733**

(21) **E 15 763922**

(96) **EP 20150763922** 2015.09.16.

(97) **EP 3194166 A1** 2016.03.24.

EP 3194166 B1 2018.08.22.

(73) BASF SE, 67056 Ludwigshafen (DE)

(72) REDL, Franz Xaver
LEBERFINGER, Marcus
PROZESKE, Timo

WERTHER, Sonja
 ROLFSEN, Christine
 GRUIDL, Thomas
 ASSMAIR, Harald

(74) SBGK Szabadalmi Ügyvivői Iroda, 1062 Budapest, (HU)

(54) **Szerkezeti elem, amely legalább részben egy réteges elrendezésből áll, és annak előállítási eljárása**

(51) **B32B 27/40** (2006.01)

B32B 25/08 (2006.01)

(13) **T2**

(30) 14185609 2014.09.19. EP

(11) **E041076**

(21) **E 14 152580**

(96) **EP 20140152580** 2014.01.27.

(97) **EP 2762314 A1** 2014.08.06.

EP 2762314 B1 2018.07.25.

(73) INOMETA GmbH, 32052 Herford (DE)

(72) Göhner, Christian

(74) SBGK Szabadalmi Ügyvivői Iroda, 1062 Budapest, (HU)

(54) **Forgáshenger**

(51) **B41F 13/08** (2006.01)

F16C 3/02 (2006.01)

F16C 13/00 (2006.01)

(13) **T2**

(30) 102013101066 2013.02.01. DE

(11) **E040911**

(21) **E 17 186526**

(96) **EP 20170186526** 2012.08.30.

(97) **EP 3263340 A1** 2018.01.03.

EP 3263340 B1 2018.12.12.

(73) Hewlett-Packard Development Company, L.P., Houston, Texas 77070 (US)

(72) ANDERSON, Daryl E.

VAN BROCKLIN, Andrew L.

WARD, Jefferson P.

(74) SBGK Szabadalmi Ügyvivői Iroda, 1062 Budapest, (HU)

(54) **Cserélhető nyomtató komponens gyári azonosító kóddal**

(51) **B41J 2/045** (2006.01)

B41J 2/175 (2006.01)

(13) **T2**

(11) **E041004**

(21) **E 14 833585**

(96) **EP 20140833585** 2014.12.19.

(97) **EP 3105063 A1** 2015.08.20.

EP 3105063 B1 2018.09.05.

(73) Saint-Gobain Glass France, 92400 Courbevoie (FR)

(72) MIMOUN, Emmanuel

DUBOST, Brice

(74) SBGK Szabadalmi Ügyvivői Iroda, 1062 Budapest, (HU)

(54) Azonosító kóddal ellátott üveglap**(51) B41M 5/26** (2006.01)**B23K 26/00** (2006.01)**B23K 26/53** (2014.01)**C03C 23/00** (2006.01)**(13) T2**

(30) 1451028 2014.02.11. FR

(11) E040962**(21) E 08 001509****(96) EP 20080001509** 2008.01.28.**(97) EP 1953002 A2** 2008.08.06.**EP 1953002 B1** 2018.08.22.

(73) OVD Kinegram AG, 6301 Zug (CH)

(72) Tompkin, Wayne Robert, Dr.

Schilling, Andreas, Dr.

Hansen, Achim, Dr.

(74) Danubia Szabadalmi és Jogi Iroda Kft., 1051 Budapest, (HU)

(54) Biztonsági elem értékdokumentumok biztosításához**(51) B42D 15/00** (2006.01)**(13) T2**

(30) 102007005414 2007.01.30. DE

(11) E040765**(21) E 12 858606****(96) EP 20120858606** 2012.12.14.**(97) EP 2792502 A1** 2013.06.20.**EP 2792502 B1** 2018.09.19.

(73) Joint Stock Company "Vyksa Steel Works", Vyksa, Nizhegorodskaya obl. 607060 (RU)

(72) GOLYSHKOV, Roman Anatolievich

KERENTSEV, Dmitry Evgenievich

(74) dr. Tilk Rita, 1111 Budapest, (HU)

(54) Vasúti kerék**(51) B60B 17/00** (2006.01)**B61F 13/00** (2006.01)**(13) T2**

(30) 2011151692 2011.12.16. RU

(11) E040939**(21) E 14 877575****(96) EP 20140877575** 2014.12.25.**(97) EP 3093167 A1** 2016.11.16.**EP 3093167 B1** 2018.10.31.

(73) KAGA CO., LTD., Kita-ku, Saitama-shi, Saitama (JP)

(72) SAKAKIBARA, Kouichi

(74) SBGK Szabadalmi Ügyvivői Iroda, 1062 Budapest, (HU)

(54) Csúszásgátló eszköz gumiabronchhoz és test a gumiabroncs csúszásgátlóhoz**(51) B60C 27/20** (2006.01)

B60C 27/02	(2006.01)
B60C 27/06	(2006.01)
B60C 27/16	(2006.01)
(13) T2	
(30) 2014002162	2014.01.09. JP
2014101734	2014.05.15. JP

(11) E041132	
(21) E 13 002739	
(96) EP 20130002739	2013.05.27.
(97) EP 2669100 A2	2013.12.04.
EP 2669100 B1	2018.10.24.
(73) WESTFALIA - Automotive GmbH, 33378 Rheda-Wiedenbrück (DE)	
(72) Angermann, Dr. Kay	
(74) Danubia Szabadalmi és Jogi Iroda Kft., 1051 Budapest, (HU)	
(54) Tartóelrendezés vonóhoroghoz többkomponenses hordozóelemmel	
(51) B60D 1/48	(2006.01)
(13) T2	
(30) 102012010781	2012.06.01. DE
102012015246	2012.08.01. DE

(11) E040923	
(21) E 15 763820	
(96) EP 20150763820	2015.07.30.
(97) EP 3174745 A1	2016.02.04.
EP 3174745 B1	2018.09.26.
(73) Dürr Somac GmbH, 09366 Stollberg (DE)	
(72) WÖHNER, Carsten WIELAND, Frank WAPPLER, Daniel	
(74) Gödölle, Kékes, Mészáros & Szabó Szabadalmi és Védjegy Iroda, 1024 Budapest, (HU)	
(54) Készülék klímaberendezések hűtőközeggel való feltöltésére jármű végszerelésénél	
(51) B60H 1/00	(2006.01)
B67D 7/02	(2010.01)
F16K 37/00	(2006.01)
F16L 37/44	(2006.01)
F25B 45/00	(2006.01)
(13) T2	
(30) 102014011611	2014.08.01. DE

(11) E040670	
(21) E 13 716736	
(96) EP 20130716736	2013.03.18.
(97) EP 2976383 A1	2014.09.25.
EP 2976383 B1	2018.07.04.
(73) PanTrac GmbH, 10367 Berlin (DE)	
(72) KINAST, Bernd Schulz, Andreas	
(74) PINTZ ÉS TÁRSAI Szabadalmi, Védjegy és Jogi Iroda Kft., 1444 Budapest, (HU)	

(54) Eljárás csúszó kefe ragasztott szerelésének kialakítására áramszedőhöz

- (51) B60L 5/20** (2006.01)
C09J 5/06 (2006.01)
C09J 9/02 (2006.01)

(13) T2**(11) E040927****(21) E 15 762759****(96) EP 20150762759** 2015.08.17.**(97) EP 3197706 A1** 2016.03.31.**EP 3197706 B1** 2018.10.10.

(73) Efacec Electric Mobility, S.A., 4471-907 Moreira da Maia (PT)

(72) MARCOS MOREIRA DA SILVA, Pedro Nuno

MARTINS FERREIRA, Vitor Alexandre

MARINHO FERREIRA GUEDES, Susana

DA SILVA PAUPÉRIO PEREIRA, Lino João

MARQUES RAMOS, Inês Sofia

SILVA CECÍLIO GONÇALVES, Paulo Miguel

OLIVEIRA DA SILVA, Germano Miguel

(74) Danubia Szabadalmi és Jogi Iroda Kft., 1051 Budapest, (HU)

(54) Falra szerelhető DC elektromos jármű töltő

- (51) B60L 11/18** (2006.01)
H02J 7/00 (2006.01)

(13) T2

(30) 10791814 2014.09.25. PT

(11) E040832**(21) E 10 708588****(96) EP 20100708588** 2010.02.05.**(97) EP 2387515 A1** 2010.08.12.**EP 2387515 B1** 2018.05.02.

(73) Tata Motors Limited, 400 001 Mumbai, Maharashtra (IN)

(72) GANDINI, Marcello

(74) Danubia Szabadalmi és Jogi Iroda Kft., 1051 Budapest, (HU)

(54) Eljárás járművek gyártására és az így előállított jármű

- (51) B60R 16/02**
- (2006.01)

(13) T2

(30) MI20090147 2009.02.05. IT

(11) E040948**(21) E 15 001573****(96) EP 20150001573** 2015.05.23.**(97) EP 2985189 A1** 2016.02.17.**EP 2985189 B1** 2018.09.19.

(73) MAN Truck & Bus AG, 80995 München (DE)

(72) Kigin, Erdogan

Pfau, Stefan

Kraft, Ferry

Fischer, Detlef

- (74) Danubia Szabadalmi és Jogi Iroda Kft., 1051 Budapest, (HU)
(54) Villamos energia hálózat gépjárműhöz, különösen haszongépjárműhöz
(51) B60R 16/03 (2006.01)
(13) T2
(30) 102014012154 2014.08.14. DE

- (11) E040931**
(21) E 14 819410
(96) EP 20140819410 2014.06.30.
(97) EP 3018821 A1 2015.01.08.
EP 3018821 B1 2018.12.05.
(73) Mitsuba Corporation, Kiryu-shi, Gunma 376-8555 (JP)
(72) AMAGASA Toshiyuki
HIRATA Ken
IKEDA Takeshi
(74) SBGK Szabadalmi Ügyvivői Iroda, 1062 Budapest, (HU)
(54) Motorvezérlési eljárás és motorvezérlő készülék
(51) B60S 1/08 (2006.01)
H02P 6/06 (2006.01)
H02P 7/29 (2006.01)
H02P 29/00 (2006.01)
(13) T2
(30) 2013140587 2013.07.04. JP

- (11) E040840**
(21) E 16 180787
(96) EP 20160180787 2016.07.22.
(97) EP 3135547 A1 2017.03.01.
EP 3135547 B1 2018.08.15.
(73) Valeo Systèmes d'Essuyage, 78322 Le Mesnil Saint Denis (FR)
(72) POTON, Eric
JOMARD, Olivier
GAUCHER, Vincent
HOUSSAT, Stéphane
(74) SBGK Szabadalmi Ügyvivői Iroda, 1062 Budapest, (HU)
(54) Tartóelem, ablaktörlő lapát és gépjármű-ablaktörlő
(51) B60S 1/38 (2006.01)
(13) T2
(30) 1557869 2015.08.24. FR

- (11) E040690**
(21) E 15 152763
(96) EP 20150152763 2015.01.27.
(97) EP 2902299 A1 2015.08.05.
EP 2902299 B1 2018.07.25.
(73) Bayernhafen GmbH & Co. KG, 93055 Regensburg (DE)
(72) Uhly, Markus
(74) Pintz és Társai Szabadalmi Védjegy és Jogi Iroda Kft., 1444 Budapest, (HU)
(54) Rakodókészülék teherautó nyergesvontatója számára

-
- (51) **B61D 3/18** (2006.01)
B61D 47/00 (2006.01)
B61J 1/10 (2006.01)
B65G 63/00 (2006.01)
B66C 1/28 (2006.01)
B66F 7/24 (2006.01)
- (13) **T2**
- (30) 102014001070 2014.01.30. DE
-

- (11) **E040906**
- (21) **E 10 731496**
- (96) **EP 20100731496** 2010.06.30.
- (97) **EP 2576315 A1** 2011.11.24.
EP 2576315 B1 2018.09.26.
- (73) Siemens Mobility S.A.S., 92320 Chatillon (FR)
- (72) NOGUEIRA ALVES, Clara
- (74) SBGK Szabadalmi Ügyvivői Iroda, 1062 Budapest, (HU)
- (54) **Távolsági vidóátvitel biztosítása gépjármű távvezérléséhez**
- (51) **B61L 23/04** (2006.01)
B61L 3/12 (2006.01)
B61L 23/00 (2006.01)
B61L 27/04 (2006.01)
H04N 7/18 (2006.01)
- (13) **T2**
- (30) 10290263 2010.05.19. EP
-

- (11) **E041085**
- (21) **E 13 159415**
- (96) **EP 20130159415** 2013.03.15.
- (97) **EP 2778015 A1** 2014.09.17.
EP 2778015 B1 2018.10.10.
- (73) K. Hartwall Oy AB, 01150 Söderkulla (FI)
- (72) Korhonen, Eero
Grönholm, Jack
Piirainen, Petri
Mäkelä, Juha
- (74) SBGK Szabadalmi Ügyvivői Iroda, 1062 Budapest, (HU)
- (54) **Szállítókosci csúsztatva visszahúzzható vonórúddal**
- (51) **B62B 3/02** (2006.01)
B62B 5/06 (2006.01)

(13) **T2**

- (11) **E040783**
- (21) **E 14 812513**
- (96) **EP 20140812513** 2014.12.16.
- (97) **EP 3094543 A1** 2015.06.25.
EP 3094543 B1 2018.07.25.
- (73) Gordon Murray Design Limited, Shalford, Surrey GU4 8EP (GB)
- (72) MURRAY, Ian Gordon
-

(74) Danubia Szabadalmi és Jogi Iroda Kft., 1051 Budapest, (HU)

(54) Jármű és vázszerkezet**(51) B62D 21/15** (2006.01)**B60J 5/04** (2006.01)**B60R 19/42** (2006.01)**(13) T2****(30)** 201322297 2013.12.17. GB**(11) E040989****(21) E 14 799145****(96) EP 20140799145** 2014.11.14.**(97) EP 3068678 A1** 2015.05.21.**EP 3068678 B1** 2018.07.18.**(73)** Autotech Engineering, A.I.E., 48340 Amorebieta-Etxano (ES)**(72)** VALENCIA CARRIO, Xavier

MARQUEZ DURAN, Sergi

ESPAÑA DE JUAN, Lluís

CAZES, Christophe

GATARD, Grégory

BARELLI, Vincent

LEROY, Emmanuel

DUNAND, Matthieu

NISS, Matthieu

(74) Danubia Szabadalmi és Jogi Iroda Kft., 1051 Budapest, (HU)**(54) U-keresztmetszetű tartó****(51) B62D 25/00** (2006.01)**(13) T2****(30)** 1361220 2013.11.15. FR

14382133 2014.04.07. EP

(11) E041285**(21) E 16 177757****(96) EP 20160177757** 2016.07.04.**(97) EP 3118087 A1** 2017.01.18.**EP 3118087 B1** 2018.11.14.**(73)** Knaus Tabbert GmbH, 94118 Jandelsbrunn (DE)**(72)** Thaler, Jürgen

Wachtveitl, Kurt

(74) Danubia Szabadalmi és Jogi Iroda Kft., 1051 Budapest, (HU)**(54) Felületelem egy kempingjármű vagy mobilotthon számára****(51) B62D 25/06** (2006.01)**B62D 25/02** (2006.01)**B62D 25/20** (2006.01)**B62D 29/00** (2006.01)**B62D 29/04** (2006.01)**B62D 31/00** (2006.01)**(13) T2****(30)** 102015111421 2015.07.14. DE

-
- (11) **E041113**
(21) **E 15 775507**
(96) **EP 20150775507** 2015.09.22.
(97) **EP 3197754 A1** 2016.03.31.
EP 3197754 B1 2018.10.31.
(73) ArcelorMittal, 1160 Luxembourg (LU)
(72) SCHNEIDER, Nicolas
(74) Danubia Szabadalmi és Jogi Iroda Kft., 1051 Budapest, (HU)
(54) **Gépjármű szerkezeti elem**
(51) **B62D 25/16** (2006.01)
B62D 25/20 (2006.01)
(13) **T2**
(30) PCT/IB2014/064736 2014.09.22. WO
-

- (11) **E041194**
(21) **E 15 178194**
(96) **EP 20150178194** 2015.07.24.
(97) **EP 3106374 A1** 2016.12.21.
EP 3106374 B1 2018.07.25.
(73) Pisek - Vitli Krpan, d.o.o., 3240 Smarje pri Jelsah (SI)
(72) Pisek, Franc
(74) Danubia Szabadalmi és Jogi Iroda Kft., 1051 Budapest, (HU)
(54) **Erdőgazdasági utánfutó keréktengely mozgató szerkezettel**
(51) **B62D 53/06** (2006.01)
(13) **T2**
(30) 201500153 2015.06.19. SI
-

- (11) **E040811**
(21) **E 15 168254**
(96) **EP 20150168254** 2015.05.19.
(97) **EP 2949553 A1** 2015.12.02.
EP 2949553 B1 2018.08.22.
(73) Grupo Carlos Serrano Vicario, S.L., 09001 Burgos (ES)
Fernández Reyes, Emilio, 09006 Burgos (ES)
(72) SERRANO VICARIO, Diego
(74) dr. Kocsomba Nelli Ügyvédi Iroda, 1146 Budapest, (HU)
(54) **Lopásgátló alkotóelem átalakítható pedál**
(51) **B62M 3/16** (2006.01)
(13) **T2**
(30) 201430728 U 2014.05.26. ES
-

- (11) **E040723**
(21) **E 15 159015**
(96) **EP 20150159015** 2015.03.13.
(97) **EP 2918492 A1** 2015.09.16.
EP 2918492 B1 2018.10.03.
(73) BK Trading, 69200 Venissieux (FR)
(72) Brouns, Jean-Pierre
(74) dr. Csányi Balázs Mihály ügyvéd, 1111 Budapest, (HU)
-

(54) Továbbfejlesztett folyami bárka

- (51) **B63B 25/00** (2006.01)
B63B 7/00 (2006.01)
B63B 35/00 (2006.01)
B63B 43/04 (2006.01)
B63B 43/14 (2006.01)

(13) T2

- (30) 1452131 2014.03.14. FR

(11) E040711**(21) E 13 160733**

- (96) **EP 20130160733** 2013.03.22.

- (97) **EP 2647564 A1** 2013.10.09.

- EP 2647564 B1** 2018.10.10.

(73) Viking River Cruises UK Limited, London SW19 5LP (GB)

(72) Hagen, Torstein

(74) Arinova Szabadalmi és Védjegy Iroda, 1122 Budapest, (HU)

(54) Úszó vízi jármű

- (51) **B63B 29/02** (2006.01)

- B63B 1/06** (2006.01)

(13) T2

- (30) 201205004 2012.03.22. GB

(11) E041028**(21) E 15 177131**

- (96) **EP 20150177131** 2015.07.16.

- (97) **EP 3118102 A1** 2017.01.18.

- EP 3118102 B1** 2018.08.22.

(73) Damen Components Holding B.V., 2931 AD Krimpen aan de Lek (NL)

(72) van Buren, Edwin Simon

Groen, Niels

(74) Danubia Szabadalmi és Jogi Iroda Kft., 1051 Budapest, (HU)

(54) Vízi jármű szabályozható áramlási csatornával

- (51) **B63H 5/15** (2006.01)

- B63H 5/16** (2006.01)

(13) T2**(11) E040784****(21) E 16 187953**

- (96) **EP 20160187953** 2016.09.09.

- (97) **EP 3144233 A1** 2017.03.22.

- EP 3144233 B1** 2018.08.29.

(73) Officina Bocedi S.R.L., 42019 Scandiano (Reggio Emilia) (IT)

(72) BOCEDI, Stefano

BUSATO, Federico

(74) SBGK Szabadalmi Ügyvivői Iroda, 1062 Budapest, (HU)

(54) Raklapok csomagolására szolgáló gép

- (51) **B65B 59/00** (2006.01)

- B65B 9/13** (2006.01)

B65B 11/02	(2006.01)
B65B 41/16	(2006.01)
B65B 51/22	(2006.01)
B65B 61/06	(2006.01)
(13) T2	
(30) UB20153662	2015.09.16. IT

(11) E040741	
(21) E 15 164122	
(96) EP 20150164122	2008.05.15.
(97) EP 2933201 A1	2015.10.21.
EP 2933201 B1	2018.07.25.
(73)	Plastipak Packaging, Inc., Plymouth, MI 48170 (US)
(72)	Morgan, Edward, V. Darr, Richard, C.
(74)	Arinova Szabadalmi és Védjegy Iroda, 1122 Budapest, (HU)
(54) Könnyűsúlyú műanyag tartály	
(51) B65D 1/02	(2006.01)
(13) T2	
(30) 749501	2007.05.16. US

(11) E041095	
(21) E 11 791756	
(96) EP 20110791756	2011.06.14.
(97) EP 2580136 A1	2011.12.15.
EP 2580136 B1	2018.08.01.
(73)	Bulk Handling Australia Group Pty Ltd, Sydney, New South Wales 2000 (AU)
(72)	BERRY, Andrew WADDELL, Colin SHAW, Ian Andrew
(74)	SBGK Szabadalmi Ügyvivői Iroda, 1062 Budapest, (HU)
(54) Raklap zsákokhoz	
(51) B65D 19/24	(2006.01)
(13) T2	
(30) 2010902576	2010.06.11. AU

(11) E041107	
(21) E 15 187926	
(96) EP 20150187926	2012.07.19.
(97) EP 2993141 A1	2016.03.09.
EP 2993141 B1	2018.08.29.
(73)	IFCO Systems GmbH, 82049 Pullach (DE)
(72)	Cope, Andrew Christopher Stringer, John Andrew
(74)	Danubia Szabadalmi és Jogi Iroda Kft., 1051 Budapest, (HU)
(54) Összecsukható tárolórekesz	
(51) B65D 21/06	(2006.01)
B65D 1/22	(2006.01)
B65D 6/18	(2006.01)

	B65D 21/02	(2006.01)
(13) T2		
(30)	201112660	2011.07.22. GB

(11) E040771		
(21) E 07 721815		
(96) EP 20070721815		2007.04.10.
(97) EP 2076446 A1		2008.03.06.
	EP 2076446 B1	2018.08.29.
(73)	SD - IP Ltd s.r.o., 81104 Bratislava (SK)	
(72)	Dlouhy, Pavel	
(74)	SBGK Szabadalmi Ügyvivői Iroda, 1062 Budapest, (HU)	
(54)	Italos palack reklámtárggyal	
(51) B65D 23/12		(2006.01)
	B65D 71/00	(2006.01)
(13) T2		
(30)	200618046 U	2006.08.31. CZ

(11) E041084		
(21) E 17 160619		
(96) EP 20170160619		2009.04.23.
(97) EP 3196141 A1		2017.07.26.
	EP 3196141 B1	2018.09.05.
(73)	Reynolds Presto Products Inc., Appleton, WI 54914 (US)	
(72)	SOLLER, Craig Cameron, David BOHN, Michael Dowler, Roger E FLEURY, Janet	
(74)	SBGK Szabadalmi Ügyvivői Iroda, 1062 Budapest, (HU)	
(54)	Csomagoló eszközök belső erőknél ellenálló lezárása	
(51) B65D 33/25		(2006.01)
(13) T2		
(30)	47327 P	2008.04.23. US

(11) E041112		
(21) E 13 780596		
(96) EP 20130780596		2013.04.25.
(97) EP 2844582 A1		2013.10.31.
	EP 2844582 B1	2018.08.22.
(73)	INTELLIGENT DEVICES SEZC INC., Grand Cayman KY1-1003 (KY)	
(72)	WILSON, Allan PETERSEN, Michael BROTZEL, Dean	
(74)	Danubia Szabadalmi és Jogi Iroda Kft., 1051 Budapest, (HU)	
(54)	Okoscsomagolás és monitorozó rendszer jelzőelemmel és eljárás annak előállítására	
(51) B65D 75/36		(2006.01)
	A61J 7/04	(2006.01)
	B65D 83/04	(2006.01)

	G01V 3/08	(2006.01)
	H05K 1/02	(2006.01)
(13) T2		
(30)	2775546	2012.04.25. CA

(11) E041011		
(21) E 10 170608		
(96) EP 20100170608		2010.07.23.
(97) EP 2281756 A1		2011.02.09.
	EP 2281756 B1	2018.09.05.
(73)	Bolton Manitoba SpA, 20124 Milano (IT)	
(72)	Nobbio, Alessio	
	Partiti, David	
	Baiquerria, Gianpaolo	
	Rosati, Massimo	
	Alderuccio, Gianni	
	PIMAZZONI, Massimiliano	
	Curi, Paola	
(74)	SBGK Szabadalmi Ügyvivői Iroda, 1062 Budapest, (HU)	
(54) Szaniter higiéniai termékek felrakó eszköze		
(51) B65D 83/00		(2006.01)
	E03D 9/02	(2006.01)
(13) T2		
(30)	TO20090567	2009.07.27. IT
	MI20091632	2009.09.24. IT

(11) E040850		
(21) E 11 175017		
(96) EP 20110175017		2004.08.06.
(97) EP 2423127 A1		2012.02.29.
	EP 2423127 B1	2018.05.16.
(73)	Hollister Incorporated, Libertyville, IL 60048-3781 (US)	
(72)	Murray, Michael	
	Gilman, Thomas H.	
	Sweeney, Sean	
	Greaven, Martin	
(74)	Gödölle, Kékes, Mészáros & Szabó Szabadalmi és Védjegy Iroda, 1024 Budapest, (HU)	
(54) Hidrofil katéter csomagoláson belüli, párával történő hidratálása		
(51) B65D 85/08		(2006.01)
	A61M 25/00	(2006.01)
	A61M 25/01	(2006.01)
	A61M 25/06	(2006.01)
	B65B 5/04	(2006.01)
	B65B 7/02	(2006.01)
	B65B 55/22	(2006.01)
	B65D 81/22	(2006.01)
(13) T2		
(30)	493493 P	2003.08.08. US

- (11) **E041070**
 (21) **E 16 736369**
 (96) **EP 20160736369** 2016.06.13.
 (97) **EP 3307653 A1** 2016.12.15.
 EP 3307653 B1 2018.11.14.
 (73) Gebrüder Meiser GmbH, 66839 Schmelz (DE)
 (72) MEISER, Wolfgang
 (74) Danubia Szabadalmi és Jogi Iroda Kft., 1051 Budapest, (HU)
 (54) **Rostély különösen lemez polcokhoz vagy nagy teherbírású polcokhoz**
 (51) **B65G 1/02** (2006.01)
 A47B 96/02 (2006.01)
 E04C 3/04 (2006.01)
 (13) **T2**
 (30) 102015109306 2015.06.11. DE
 202016100077 U 2016.01.11. DE

- (11) **E040788**
 (21) **E 16 167299**
 (96) **EP 20160167299** 2016.04.27.
 (97) **EP 3100981 A1** 2016.12.07.
 EP 3100981 B1 2018.09.26.
 (73) Nichia Corporation, Anan-shi, Tokushima 774-8601 (JP)
 (72) YOSHIDA, Hideki
 SONOO, Masato
 KITAGAWA, Takahiro
 (74) Danubia Szabadalmi és Jogi Iroda Kft., 1051 Budapest, (HU)
 (54) **Nikkel-kobalt-komplex-hidroxid szemcsék, valamint eljárás azok előállítására, pozitívelektrod-aktívanyag
 nemvizes elektrolitot tartalmazó újratölthető telephez, továbbá eljárás annak előállítására, valamint
 nemvizes elektrolitot tartalmazó újratölthető telep**
 (51) **C01G 51/04** (2006.01)
 C01G 45/12 (2006.01)
 C01G 51/00 (2006.01)
 C01G 53/00 (2006.01)
 C01G 53/04 (2006.01)
 H01M 4/525 (2010.01)
 H01M 10/052 (2010.01)
 (13) **T2**
 (30) 2015092102 2015.04.28. JP
 2016079178 2016.04.11. JP

- (11) **E040789**
 (21) **E 09 775322**
 (96) **EP 20090775322** 2009.11.16.
 (97) **EP 2361225 A1** 2010.05.20.
 EP 2361225 B1 2018.06.27.
 (73) Elcon Recycling Center (2003) Ltd., 31013 Haifa (IL)
 (72) ELGAT, Zvi
 (74) Danubia Szabadalmi és Jogi Iroda Kft., 1051 Budapest, (HU)
 (54) **Szennyvízkezelő berendezés és eljárás**

-
- (51) **C02F 1/02** (2006.01)
B01D 1/16 (2006.01)
B01D 1/28 (2006.01)
C02F 1/04 (2006.01)
C02F 1/06 (2006.01)
C02F 1/14 (2006.01)
C02F 1/20 (2006.01)
C02F 1/72 (2006.01)
- (13) **T2**
- (30) 115118 P 2008.11.17. US
-
- (11) **E040887**
(21) **E 14 796804**
(96) **EP 20140796804** 2014.10.08.
(97) **EP 3055256 A1** 2015.04.16.
EP 3055256 B1 2018.06.20.
- (73) Institut National de Recherche en Sciences et Technologies pour l'Environnement et l'Agriculture (IRSTEA),
92160 Antony (FR)
- (72) BAUDEZ, Jean-Christophe
HERITIER, Philippe
ROUX, Jean-Christophe
- (74) Danubia Szabadalmi és Jogi Iroda Kft., 1051 Budapest, (HU)
- (54) **Berendezés és eljárás iszap besűrítésére**
- (51) **C02F 11/12** (2006.01)
- (13) **T2**
- (30) 1359813 2013.10.09. FR
-
- (11) **E041012**
(21) **E 15 757761**
(96) **EP 20150757761** 2015.01.20.
(97) **EP 3093276 A2** 2016.11.16.
EP 3093276 B1 2018.09.26.
- (73) Jushi Group Co., Ltd., Tongxiang, Zhejiang 314500 (CN)
- (72) CAO, Guorong
XING, Wenzhong
ZHANG, Lin
GU, Guijiang
- (74) SBGK Szabadalmi Ügyvivői Iroda, 1062 Budapest, (HU)
- (54) **Üvegszál-összetétel és üvegszál és az ezt tartalmazó kompozit anyag**
- (51) **C03C 13/00** (2006.01)
B32B 17/04 (2006.01)
C03C 3/04 (2006.01)
C03C 3/087 (2006.01)
- (13) **T2**
-
- (11) **E040910**
(21) **E 12 716775**
(96) **EP 20120716775** 2012.02.24.
(97) **EP 2678290 A1** 2012.08.30.
-

EP 2678290 B1 2018.08.29.

(73) United States Gypsum Company, Chicago, IL 60661-3676 (US)

(72) YU, Qiang

SONG, Weixin David

VEERAMASUNENI, Srinivas

LUAN, Wenqi

(74) Sworks Nemzetközi Szabadalmi Ügyvivői Iroda Kft., 1011 Budapest, (HU)

(54) Könnyű és kis sűrűségű tűzálló gipsz lemez

(51) C04B 20/06 (2006.01)

C04B 28/14 (2006.01)

(13) T2

(30) 201113035800 2011.02.25. US

(11) E041174

(21) E 15 738815

(96) EP 20150738815 2015.06.05.

(97) EP 3152178 A1 2015.12.10.

EP 3152178 B1 2018.08.29.

(73) Binder + Co AG, 8200 Gleisdorf (AT)

(72) TSCHERNKO, Harald

PUSCH, Markus Alfred

NEUKAM, Bernhard

BRUNNMAIR, Ernst, Erwin

(74) Advopatent Szabadalmi és Védjegy Iroda, 1011 Budapest, (HU)

(54) Eljárás homokszemcse alakú nyersanyag expandálására

(51) C04B 20/06 (2006.01)

(13) T2

(30) 5008914 U 2014.06.05. AT

(11) E041157

(21) E 16 176221

(96) EP 20160176221 2014.04.30.

(97) EP 3090992 A1 2016.11.09.

EP 3090992 B1 2018.08.15.

(73) Refratechnik Holding GmbH, 85737 Ismaning (DE)

(72) JANSEN, Helge

Stein, Volker

Schemmel, Thomas

(74) Advopatent Szabadalmi és Védjegy Iroda, 1255 Budapest, (HU)

(54) Tűzálló keverékadag

(51) C04B 35/043 (2006.01)

C04B 35/01 (2006.01)

C04B 35/16 (2006.01)

C04B 35/20 (2006.01)

C04B 35/565 (2006.01)

C04B 35/622 (2006.01)

C04B 35/626 (2006.01)

C04B 35/63 (2006.01)

C04B 35/66 (2006.01)

(13) T2

(30) 102013010854 2013.06.28. DE

(11) E040805**(21) E 14 803033**

(96) EP 20140803033 2014.10.23.

(97) EP 3013774 A1 2015.05.07.

EP 3013774 B1 2018.09.05.

(73) AGROSOLUTION GMBH & CO.KG, 4020 Linz (AT)

(72) HUEMER-HARTL, Peter

KNAUSEDER, Franz

(74) SBGK Szabadalmi Ügyvivői Iroda, 1062 Budapest, (HU)

(54) Vizes szuszpenziókészítmény és alkalmazása levéltrágyaként

(51) C05D 3/02 (2006.01)

C05G 3/00 (2006.01)

C05G 3/06 (2006.01)

(13) T2

(30) 507012013 2013.10.28. AT

13190528 2013.10.28. EP

(11) E040982**(21) E 08 781004**

(96) EP 20080781004 2008.06.26.

(97) EP 2170785 A1 2008.12.31.

EP 2170785 B1 2018.09.12.

(73) ARKEMA INC., King of Prussia PA 19406 (US)

(72) ELSHEIKH, Maher, Y.

BONNET, Philippe

CHEN, Benjamin, B.

(74) SBGK Szabadalmi Ügyvivői Iroda, 1062 Budapest, (HU)

(54) Eljárás fluorhidrogén-olefinek előállítására

(51) C07C 17/00 (2006.01)

C07C 17/20 (2006.01)

C07C 21/18 (2006.01)

(13) T2

(30) 946406 P 2007.06.27. US

(11) E040905**(21) E 11 710300**

(96) EP 20110710300 2011.01.21.

(97) EP 2665692 A1 2012.07.26.

EP 2665692 B1 2018.12.05.

(73) Arkema France, 92700 Colombes (FR)

(72) PIGAMO, Anne

DOUCET, Nicolas

WENDLINGER, Laurent

(74) SBGK Szabadalmi Ügyvivői Iroda, 1062 Budapest, (HU)

(54) Gázfázisú katalitikus fluorozás

(51) C07C 17/20 (2006.01)

B01J 23/86 (2006.01)
B01J 23/94 (2006.01)
B01J 37/14 (2006.01)
B01J 37/26 (2006.01)
B01J 38/12 (2006.01)
C07C 21/18 (2006.01)

(13) T2

(11) E040983

(21) E 10 756594

(96) EP 20100756594 2010.03.16.

(97) EP 2411353 A1 2010.09.30.

EP 2411353 B1 2018.09.12.

(73) ARKEMA INC., King of Prussia PA 19406 (US)

(72) WISMER, John A.

CHEN, Benjamin, B.

(74) SBGK Szabadalmi Ügyvivői Iroda, 1062 Budapest, (HU)

(54) Az R-1233 elválasztása a hidrogén-fluoridból

(51) C07C 17/383 (2006.01)

C01B 7/07 (2006.01)

C01B 7/19 (2006.01)

C07C 17/20 (2006.01)

C07C 17/21 (2006.01)

C07C 17/25 (2006.01)

C07C 21/18 (2006.01)

(13) T2

(30) 162789 P 2009.03.24. US

(11) E040712

(21) E 11 873063

(96) EP 20110873063 2011.11.15.

(97) EP 2784056 A1 2014.10.01.

EP 2784056 B1 2018.09.12.

(73) IFOTOP Limited Liability Company, Moscow, 125047 (RU)

(72) FROLOV, Alexander Yurievich

IVANOV, Yuriy Alexandrovich

BELIAKOV, Nikolay Grigorievich

(74) Arinova Szabadalmi és Védjegy Iroda, 1122 Budapest, (HU)

(54) Eljárás N-metil-para-anizidin szelektív előállítására

(51) C07C211/48 (2006.01)

C07C209/36 (2006.01)

C07C213/08 (2006.01)

C07C217/84 (2006.01)

(13) T2

(30) 2011139487 2011.09.28. RU

(11) E041138

(21) E 16 701338

(96) EP 20160701338 2016.01.22.

-
- (97) **EP 3250622 A1** 2016.08.04.
EP 3250622 B1 2018.11.07.
- (73) BASF SE, 67056 Ludwigshafen (DE)
- (72) LORENZ, Michael
FRANZKE, Axel
BAUMANN, Robert
BOCK, Michael
JANSSENS, Geert
SPEIER, Jon S.
- (74) SBGK Szabadalmi Ügyvivői Iroda, 1062 Budapest, (HU)
- (54) **Kevés mellékterméket tartalmazó polifenilén-metilén-poliizocianátok**
- (51) **C07C265/14** (2006.01)
C07C263/04 (2006.01)
C07C269/04 (2006.01)
C07C271/28 (2006.01)
G01R 33/46 (2006.01)
- (13) **T2**
- (30) 15153238 2015.01.30. EP
-

- (11) **E041219**
- (21) **E 11 778981**
- (96) **EP 20110778981** 2011.10.19.
- (97) **EP 2630120 A1** 2012.04.26.
EP 2630120 B1 2018.07.25.
- (73) Idorsia Pharmaceuticals Ltd, 4123 Allschwil (CH)
- (72) ABELE, Stefan
FUNEL, Jacques-Alexis
- (74) DANUBIA Szabadalmi és Jogi Iroda Kft., 1051 Budapest, (HU)
- (54) **Biciklo[2.2.2]oktán-2-on vegyületek diasztereoselektív előállítás**
- (51) **C07C305/20** (2006.01)
- (13) **T2**
- (30) PCT/IB2010/054743 2010.10.20. WO
-

- (11) **E040799**
- (21) **E 14 764299**
- (96) **EP 20140764299** 2014.03.14.
- (97) **EP 2970120 A1** 2014.09.18.
EP 2970120 B1 2018.09.12.
- (73) Hutchison Medipharma Limited, Shanghai 201203 (CN)
- (72) SU, Wei-Guo
ZHANG, Weihan
LI, Jinshui
- (74) DANUBIA Szabadalmi és Jogi Iroda Kft., 1051 Budapest, (HU)
- (54) **Új pirimidin- és piridinvegyületek és alkalmazásuk**
- (51) **C07D213/04** (2006.01)
A61K 31/44 (2006.01)
A61K 31/505 (2006.01)
A61P 35/00 (2006.01)
C07D239/24 (2006.01)
-

C07D239/42 (2006.01)
C07D401/12 (2006.01)
C07D401/14 (2006.01)
C07D403/12 (2006.01)
C07D403/14 (2006.01)
C07D405/06 (2006.01)
C07D405/10 (2006.01)
C07D405/12 (2006.01)
C07D405/14 (2006.01)
C07D413/12 (2006.01)
C07D417/12 (2006.01)
C07D471/04 (2006.01)
C07D487/04 (2006.01)

(13) T2

(30) PCT/CN2013/0726902013.03.15. WO

(11) E041080

(21) E 15 713431

(96) EP 20150713431 2015.03.25.

(97) EP 3122731 A1 2015.10.01.

EP 3122731 B1 2018.10.10.

(73) Elanco Tiergesundheits AG, 4058 Basel (CH)

(72) GAUVRY, Noelle

TAHTAOUI, Chouaib

FURET, Pascal

DUCRAY, Pierre

(74) SBGK Szabadalmi Ügyvivői Iroda, 1062 Budapest, (HU)

(54) Ciklohexil-metánszulfonamidok

(51) C07D239/46 (2006.01)

A61K 31/44 (2006.01)

A61K 31/50 (2006.01)

A61K 31/505 (2006.01)

A61K 31/52 (2006.01)

C07D471/04 (2006.01)

C07D471/14 (2006.01)

C07D473/34 (2006.01)

C07D487/04 (2006.01)

C07D495/04 (2006.01)

(13) T2

(30) 14162391 2014.03.28. EP

(11) E041303

(21) E 13 761487

(96) EP 20130761487 2013.03.13.

(97) EP 2825042 A1 2013.09.19.

EP 2825042 B1 2018.08.01.

(73) Celgene CAR LLC, Pembroke HM 08 (BM)

(72) LAI, Mei

WITOWSKI, Steven, Richard

TESTER, Richland, Wayne

LEE, Kwangho

(74) Danubia Szabadalmi és Jogi Iroda Kft., 1051 Budapest, (HU)

(54) Epidermális növekedési faktor receptor kináz inhibitor sói

(51) C07D239/48 (2006.01)

A61K 31/506 (2006.01)

A61P 35/00 (2006.01)

(13) T2

(30) 201261611400 P 2012.03.15. US

(11) E040838

(21) E 15 762410

(96) EP 20150762410 2015.03.12.

(97) EP 3116859 A1 2015.09.17.

EP 3116859 B1 2018.08.01.

(73) Chong Kun Dang Pharmaceutical Corp., Seoul 03742 (KR)

(72) SONG, Hyeseung

LEE, Changgon

KWAK, Dalyong

LEE, Jaeyoung

BAE, Suyeal

KIM, Yuntae

BAE, Daekwon

HA, Nina

BAE, Miseon

KIM, Jihyun

(74) Danubia Szabadalmi és Jogi Iroda Kft., 1051 Budapest, (HU)

(54) Új vegyületek mint hiszton dezacetiláz 6 inhibitorok és ezeket tartalmazó gyógyszerkészítmények

(51) C07D241/12 (2006.01)

A61K 31/496 (2006.01)

A61P 29/00 (2006.01)

C07D241/04 (2006.01)

(13) T2

(30) 20140028920 2014.03.12. KR

(11) E041238

(21) E 15 751885

(96) EP 20150751885 2015.02.19.

(97) EP 3109240 A1 2016.12.28.

EP 3109240 B1 2018.10.24.

(73) Japan Tobacco, Inc., Tokyo 105-8422 (JP)

(72) NAGAMORI, Hironobu

MITANI, Ikuo

YAMASHITA, Masaki

HOTTA, Takahiro

NAKAGAWA, Yuichi

UEDA, Masatoshi

(74) Danubia Szabadalmi és Jogi Iroda Kft., 1051 Budapest, (HU)

(54) Triazin vegyület és alkalmazása gyógyászati célokra

-
- (51) **C07D251/22** (2006.01)
A61K 31/53 (2006.01)
A61P 9/10 (2006.01)
A61P 17/00 (2006.01)
A61P 19/02 (2006.01)
A61P 25/00 (2006.01)
A61P 25/28 (2006.01)
A61P 27/06 (2006.01)
A61P 29/00 (2006.01)
A61P 35/00 (2006.01)
A61P 43/00 (2006.01)
C07D401/04 (2006.01)
C07D401/10 (2006.01)
C07D401/12 (2006.01)
C07D403/10 (2006.01)
C07D405/12 (2006.01)
C07D471/10 (2006.01)
- (13) **T2**
- (30) 2014031035 2014.02.20. JP
-

- (11) **E041218**
- (21) **E 15 731086**
- (96) **EP 20150731086** 2015.06.26.
- (97) **EP 3160947 A1** 2016.01.07.
EP 3160947 B1 2018.07.18.
- (73) Bayer CropScience Aktiengesellschaft, 40789 Monheim am Rhein (DE)
- (72) AHRENS, Hartmut
HEINEMANN, Ines
TIEBES, Jörg
WALDRAFF, Christian
DÖRNER-RIEPING, Simon
GATZWEILER, Elmar
ROSINGER, Christopher, Hugh
SCHMUTZLER, Dirk
DIETRICH, Hansjörg
- (74) Danubia Szabadalmi és Jogi Iroda Kft., 1051 Budapest, (HU)
- (54) **Herbicid hatású M-(1-metiltetrazol-5-il)-benzoesav-amidok**
- (51) **C07D257/06** (2006.01)
A01N 43/713 (2006.01)
C07C317/44 (2006.01)
C07C321/28 (2006.01)
C07C323/56 (2006.01)
- (13) **T2**
- (30) 14174874 2014.06.30. EP
-

- (11) **E041144**
- (21) **E 15 733767**
- (96) **EP 20150733767** 2015.07.06.
- (97) **EP 3164393 A1** 2016.01.07.
-

EP 3164393 B1 2018.09.19.

(73) Pierre Fabre Medicament, 92100 Boulogne-Billancourt (FR)

(72) MARION, Frédéric

KALOUN, El Bachir

LIEBY-MULLER, Frédéric

PEREZ, Michel

ANNEREAU, Jean-Philippe

CREANCIER, Laurent

(74) Danubia Szabadalmi és Jogi Iroda Kft., 1051 Budapest, (HU)

(54) Flavaglin-származékok

(51) C07D307/93 (2006.01)

A61K 31/343 (2006.01)

A61P 35/00 (2006.01)

C07D405/04 (2006.01)

C07D413/04 (2006.01)

C07D491/048 (2006.01)

C07D498/04 (2006.01)

(13) T2

(30) 1456474 2014.07.04. FR

(11) E041204

(21) E 13 740309

(96) EP 20130740309 2013.07.25.

(97) EP 2877460 A1 2014.01.30.

EP 2877460 B1 2018.09.12.

(73) Boehringer Ingelheim Vetmedica GmbH, 55216 Ingelheim am Rhein (DE)

(72) ECKHARDT, Matthias

BUTZ, Tanja

HIMMELSBACH, Frank

MARTIN, Hans-Juergen

(74) Advopatent Szabadalmi és Védjegy Iroda, 1011 Budapest, (HU)

(54) 1-ciano-2-(4-ciklopropil-benzil)-4-(β-D-glükopiranoz-1-il)-benzol kristályos komplexe, eljárások előállítására, valamint alkalmazása gyógyszerek előállítására

(51) C07D309/10 (2006.01)

A61K 31/351 (2006.01)

A61P 3/10 (2006.01)

(13) T2

(30) 12177944 2012.07.26. EP

(11) E040954

(21) E 15 837091

(96) EP 20150837091 2015.10.26.

(97) EP 3212629 A1 2016.05.06.

EP 3212629 B1 2018.10.24.

(73) Genoscience Pharma SAS, 13006 Marseille (FR)

(72) BASSISSI, Firas

BERET, Antoine

BRUN, Sonia

COURCAMBECK, Jérôme

DUBRAY, Clarisse

NICOLAS, Gregory

HALFON, Philippe

(74) Danubia Szabadalmi és Jogi Iroda Kft., 1051 Budapest, (HU)

(54) Helyettesített 2,4-diamino-kinolin-származékok mint új rákelleni hatóanyagok

(51) C07D401/04 (2006.01)

A61K 31/47 (2006.01)

A61P 35/00 (2006.01)

(13) T2

(30) 201462073325 P 2014.10.31. US

(11) E041035

(21) E 14 753140

(96) EP 20140753140 2014.08.14.

(97) EP 3033332 A1 2015.02.19.

EP 3033332 B1 2018.09.19.

(73) Kalvista Pharmaceuticals Limited, Porton Down Wiltshire SP4 0BF (GB)

(72) EDWARDS, Hannah Joy

EVANS, David Michael

DAVIE, Rebecca Louise

ROOKER, David Philip

HEWISON, Steven John

(74) Danubia Szabadalmi és Jogi Iroda Kft., 1051 Budapest, (HU)

(54) Biciklusos plazma kallikrein inhibitorok

(51) C07D401/04 (2006.01)

A61P 27/00 (2006.01)

C07D413/04 (2006.01)

(13) T2

(30) 201314578 2013.08.14. GB

201361865696 P 2013.08.14. US

(11) E041298

(21) E 15 825310

(96) EP 20150825310 2015.07.24.

(97) EP 3173408 A1 2016.01.28.

EP 3173408 B1 2018.11.21.

(73) Taisho Pharmaceutical Co., Ltd., Tokyo 170-8633 (JP)

(72) KURODA, Shoichi

KAWABE, Kenichi

USHIKI, Yasunobu

OHTA, Hiroshi

UNEUCHI, Fumito

SHIBATA, Tsuyoshi

TABUSE, Hideaki

MUNETOMO, Eiji

CHONAN, Sumi

(74) Danubia Szabadalmi és Jogi Iroda Kft., 1051 Budapest, (HU)

(54) Heteroarilcsoporttal helyettesített fenil-tetrahidroizokinolin-származék

(51) C07D401/10 (2006.01)

A61K 31/4725	(2006.01)
A61P 1/10	(2006.01)
A61P 13/12	(2006.01)
A61P 19/00	(2006.01)
A61P 43/00	(2006.01)
C07D401/14	(2006.01)
C07D403/14	(2006.01)
C07D405/10	(2006.01)
C07D413/10	(2006.01)
C07D413/14	(2006.01)
C07D417/10	(2006.01)
(13) T2	
(30) 2014151726	2014.07.25. JP
2015051289	2015.03.13. JP

(11) E040865	
(21) E 12 715279	
(96) EP 20120715279	2012.04.11.
(97) EP 2714677 A1	2012.11.29.
EP 2714677 B1	2018.08.22.
(73) Merck Patent GmbH, 64293 Darmstadt (DE)	
(72) HOELZEMANN, Guenter EGGENWEILER, Hans-Michael KARRA, Srinivasa R.	
(74) DANUBIA Szabadalmi és Jogi Iroda Kft., 1051 Budapest, (HU)	
(54) Piridin- és pirazin származékok	
(51) C07D401/12	(2006.01)
A61K 31/4427	(2006.01)
A61K 31/497	(2006.01)
A61P 17/06	(2006.01)
A61P 19/02	(2006.01)
A61P 25/28	(2006.01)
A61P 27/06	(2006.01)
A61P 35/00	(2006.01)
C07D401/14	(2006.01)
C07D407/14	(2006.01)
C07D409/04	(2006.01)
C07D409/14	(2006.01)
C07D471/04	(2006.01)
C07D491/048	(2006.01)
(13) T2	
(30) 201161488997 P	2011.05.23. US

(11) E041153	
(21) E 15 777845	
(96) EP 20150777845	2015.09.30.
(97) EP 3204377 A1	2016.04.14.
EP 3204377 B1	2018.09.26.
(73) Eli Lilly and Company, Indianapolis, IN 46285 (US)	

- (72) BEIGHT, Douglas W.
COATES, David A.
JOSEPH, Sajan
MCMILLEN, William T.
PARTHASARATHY, Saravanan
PEI, Huaxing
SAWYER, Jason Scott
WOLFANGEL, Craig D.
ZHAO, Gaiying
- (74) SBGK Szabadalmi Ügyvivői Iroda, 1062 Budapest, (HU)

(54) Aminopiridiloxipirazol vegyületek

- (51) **C07D401/14** (2006.01)
A61K 31/454 (2006.01)
A61K 31/4545 (2006.01)
A61P 35/00 (2006.01)
A61P 43/00 (2006.01)
C07D401/12 (2006.01)
C07D405/14 (2006.01)

(13) T2

- (30) 201462060724 P 2014.10.07. US
-

(11) E040860

(21) E 15 158267

- (96) **EP 20150158267** 2011.10.13.

- (97) **EP 2927224 A1** 2015.10.07.

- EP 2927224 B1** 2018.10.03.

- (73) PROXIMAGEN, LLC, Plymouth, MN 55441 (GB)

- (72) Brown, Giles
Higginbottom, Michael
Stewart, Alison
Patient, Lee
Carley, Allison
Simpson, Iain
Savory, Edward
Oliver, Kathryn
Cole, Andrew Graham

- (74) SBGK Szabadalmi Ügyvivői Iroda, 1062 Budapest, (HU)

(54) Receptor antagonisták

- (51) **C07D401/14** (2006.01)
A61K 31/551 (2006.01)
A61P 29/00 (2006.01)
C07D405/14 (2006.01)
C07D413/14 (2006.01)
C07D417/14 (2006.01)

(13) T2

- (30) 201017345 2010.10.14. GB
-

(11) E041200

(21) E 10 810518

-
- (96) **EP 20100810518** 2010.08.17.
(97) **EP 2467141 A1** 2011.02.24.
EP 2467141 B1 2018.10.31.
(73) Intellikine, LLC, La Jolla CA 92037 (US)
(72) REN, Pingda
LIU, Yi
LI, Liansheng
CHAN, Katrina
WILSON, Troy, Edward
CAMPBELL, Simon, Fraser
(74) Danubia Szabadalmi és Jogi Iroda Kft., 1051 Budapest, (HU)
(54) **Heterociklusos vegyületek és alkalmazásuk**
(51) **C07D401/14** (2006.01)
A61K 31/54 (2006.01)
A61P 35/00 (2006.01)
C07D413/04 (2006.01)
C07D413/14 (2006.01)
C07D417/04 (2006.01)
C07D417/14 (2006.01)
C07D471/04 (2006.01)
C07D487/04 (2006.01)
C07D519/00 (2006.01)
(13) **T2**
(30) 234617 P 2009.08.17. US
-

- (11) **E040829**
(21) **E 13 719359**
(96) **EP 20130719359** 2013.04.23.
(97) **EP 2841428 A1** 2013.10.31.
EP 2841428 B1 2018.08.22.
(73) Vertex Pharmaceuticals Incorporated, Boston, MA 02210 (US)
(72) CHARIFSON, Paul S.
COTTRELL, Kevin Michael
DENG, Hongbo
DUFFY, John P.
GAO, Huai
GIROUX, Simon
GREEN, Jeremy
JACKSON, Katrina, Lee
MAXWELL, John Patrick
MORRIS, Mark A.
PIERCE, Albert Charles
WAAL, Nathan D.
KENNEDY, Joseph M.
LAUFFER, David J.
LEDEBOER, Mark Willem
LI, Pan
XU, Jinwang
-

(74) DANUBIA Szabadalmi és Jogi Iroda Kft., 1051 Budapest, (HU)

(54) DNS-PK inhibitorok

- (51) **C07D401/14** (2006.01)
C07D239/42 (2006.01)
C07D401/04 (2006.01)
C07D403/04 (2006.01)
C07D403/10 (2006.01)
C07D405/14 (2006.01)
C07D409/04 (2006.01)
C07D409/14 (2006.01)
C07D413/04 (2006.01)
C07D413/10 (2006.01)
C07D413/14 (2006.01)
C07D417/04 (2006.01)
C07D417/14 (2006.01)
C07D471/04 (2006.01)
C07D491/048 (2006.01)

(13) T2

- (30) 201261637512 P 2012.04.24. US
201261725652 P 2012.11.13. US
201361777806 P 2013.03.12. US
-

(11) E040677**(21) E 15 703826**

- (96) **EP 20150703826** 2015.02.06.
(97) **EP 3102568 A1** 2015.08.13.
EP 3102568 B1 2018.06.27.

(73) Heptares Therapeutics Limited, Welwyn Garden City, Hertfordshire AL7 3AX (GB)

(72) BROWN, Giles Albert

CANSFIELD, Julie Elaine

CONGREVE, Miles Stuart

O'BRIEN, Michael Alistair

PICKWORTH, Mark

RACKHAM, Mark David

TEHAN, Benjamin Gerald

TEOBALD, Barry John

(74) Arinova Szabadalmi és Védjegy Iroda, 1122 Budapest, (HU)

(54) Muszkarin M1-receptor antagonistá biciklusos aza vegyületek

- (51) **C07D401/14** (2006.01)
A61K 31/454 (2006.01)
C07D401/04 (2006.01)
C07D405/14 (2006.01)
C07D409/14 (2006.01)
C07D413/14 (2006.01)
C07D417/14 (2006.01)
C07D471/04 (2006.01)
C07D491/107 (2006.01)

(13) T2

(30) 201402013 2014.02.06. GB
 201416622 2014.09.19. GB

(11) **E041038**

(21) **E 13 867650**

(96) **EP 20130867650** 2013.12.26.

(97) **EP 2940014 A1** 2015.11.04.

EP 2940014 B1 2018.09.26.

(73) Crystalgenomics, Inc., Seongnam-si, Gyeonggi-do 463-400 (KR)

(72) HONG, Yong Rae

NA, Jeong Eun

MIN, Im Sook

CHA, Hyun Ju

KWON, Sool Ki

RO, Seonggu

CHO, Joong Myung

(74) ARINOVA Szabadalmi és Védjegy Iroda, 1122 Budapest, (HU)

(54) **2,3-dihidro-izoindol-1-on származék, mint BTK kináz szuppresszáns, és ugyanezt tartalmazó gyógyszerészeti készítmény**

(51) **C07D403/04** (2006.01)

A61K 31/4178 (2006.01)

A61P 25/00 (2006.01)

A61P 35/00 (2006.01)

(13) **T2**

(30) 201261746980 P 2012.12.28. US

(11) **E041176**

(21) **E 15 800925**

(96) **EP 20150800925** 2015.11.20.

(97) **EP 3221308 A1** 2016.05.26.

EP 3221308 B1 2018.09.19.

(73) F2G Limited, Manchester (GB)

(72) SIBLEY, Graham Edward Morris

LAW, Derek

OLIVER, Jason David

BIRCH, Michael

(74) Pintz és Társai Szabadalmi, Védjegy és Jogi Iroda Kft., 1444 Budapest, (HU)

(54) **Gombaellenes szerek**

(51) **C07D403/14** (2006.01)

A01N 43/60 (2006.01)

A61K 31/506 (2006.01)

A61P 31/10 (2006.01)

(13) **T2**

(30) 201420743 2014.11.21. GB

201505891 2015.04.07. GB

(11) **E041061**

(21) **E 15 794421**

(96) **EP 20150794421** 2015.10.30.

-
- (97) **EP 3212641 A1** 2016.05.06.
EP 3212641 B1 2018.12.05.
- (73) Janssen Pharmaceutica NV, 2340 Beerse (BE)
- (72) STEENECK, Christoph
GEGER, Christian
KINZEL, Olaf
KLEYMANN, Gerald
HOFFMANN, Thomas
GOLDBERG, Steven
FOURIE, Anne, M.
XUE, Xiaohua
- (74) Danubia Szabadalmi és Jogi Iroda Kft., 1051 Budapest, (HU)
- (54) **Tiazolok mint RORyT modulátorai**
- (51) **C07D417/04** (2006.01)
A61K 31/426 (2006.01)
A61K 31/454 (2006.01)
A61K 31/4725 (2006.01)
A61K 31/506 (2006.01)
A61P 11/00 (2006.01)
A61P 11/06 (2006.01)
A61P 17/06 (2006.01)
A61P 19/02 (2006.01)
A61P 29/00 (2006.01)
- (13) **T2**
- (30) 201462072614 P 2014.10.30. US
-

- (11) **E041240**
- (21) **E 15 827012**
- (96) **EP 20150827012** 2015.07.29.
- (97) **EP 3176165 A1** 2017.06.07.
EP 3176165 B1 2018.09.26.
- (73) Teijin Pharma Limited, Tokyo 100-0013 (JP)
- (72) KAWANA, Asahi
MIYAZAWA, Yuki
- (74) Danubia Szabadalmi és Jogi Iroda Kft., 1051 Budapest, (HU)
- (54) **Azol-benzol származékok kristálya mint xantin-oxidáz inhibitor**
- (51) **C07D417/10** (2006.01)
A61K 31/427 (2006.01)
A61P 1/04 (2006.01)
A61P 3/06 (2006.01)
A61P 3/10 (2006.01)
A61P 9/00 (2006.01)
A61P 9/10 (2006.01)
A61P 9/12 (2006.01)
A61P 11/00 (2006.01)
A61P 13/02 (2006.01)
A61P 13/04 (2006.01)
A61P 13/12 (2006.01)
-

-
- A61P 19/06** (2006.01)
A61P 35/00 (2006.01)
A61P 37/06 (2006.01)
A61P 43/00 (2006.01)
- (13) T2**
(30) 2014155031 2014.07.30. JP
-
- (11) E040902**
(21) E 12 794745
(96) EP 20120794745 2012.10.26.
(97) EP 2776435 A1 2013.05.02.
EP 2776435 B1 2018.06.27.
- (73) Astex Therapeutics Limited, Cambridge Cambridgeshire CB4 0QA (GB)
(72) BERDINI, Valerio
SAXTY, Gordon
ANGIBAUD, Patrick René
QUEROLLE, Olivier Alexis Georges
PONCELET, Virginie Sophie
ROUX, Bruno
MEERPOEL, Lieven
- (74) Arinova Szabadalmi és Védjegy Iroda, 1122 Budapest, (HU)
- (54) Anti-rák piridopirazinok az FGFR kinázok gátlásán keresztül**
- (51) C07D471/04** (2006.01)
A61K 31/4985 (2006.01)
A61P 35/00 (2006.01)
- (13) T2**
(30) 201118656 2011.10.28. GB
201161552888 P 2011.10.28. US
-
- (11) E040993**
(21) E 14 869323
(96) EP 20140869323 2014.12.12.
(97) EP 3080125 A1 2015.06.18.
EP 3080125 B1 2018.10.10.
- (73) Chong Kun Dang Pharmaceutical Corp., Seoul 120-756 (KR)
(72) LEE, Changsik
YANG, Hyun-mo
LEE, Changkon
BAE, Miseon
KIM, Soyong
CHOI, Youngil
HA, Nina
LEE, Jaekwang
OH, Jungtaek
SONG, Hyeseung
KIM, Ilhyang
CHOI, Daekyu
MIN, Jaeki
-

LIM, Hyojin

BAE, Daekwon

(74) Danubia Szabadalmi és Jogi Iroda Kft., 1051 Budapest, (HU)

(54) Új azaindol-származékok mint szelektív hisztondeacetiláz-inhibitorok (HDAC-inhibitorok) és az ezeket tartalmazó gyógyászati készítmények**(51) C07D471/04** (2006.01)**A61K 31/437** (2006.01)**A61P 35/00** (2006.01)**C07D519/00** (2006.01)**(13) T2**

(30) 20130154455 2013.12.12. KR

(11) E040774**(21) E 12 756865****(96) EP 20120756865** 2012.08.23.**(97) EP 2748166 A1** 2013.02.28.**EP 2748166 B1** 2018.07.11.

(73) Asana BioSciences, LLC, Lawrenceville, NJ 08648 (US)

(72) VENKATESAN, Aranapakam

SMITH, Roger, Astbury

HOSAHALLI, Subramanya

POTLURI, Vijay

PANIGRAHI, Sunil, Kumar

BASETTI, Vishnu

KUNTU, Karunasree

(74) Kovári Szabadalmi és Védjegy Iroda Kft., 1012 Budapest, (HU)

(54) Pirimido-piridazinon vegyületek és alkalmazásuk**(51) C07D487/04** (2006.01)**A61K 31/519** (2006.01)**A61P 29/00** (2006.01)**C07D519/00** (2006.01)**(13) T2**

(30) 201161526525 P 2011.08.23. US

(11) E040968**(21) E 13 849803****(96) EP 20130849803** 2013.10.25.**(97) EP 2912038 A1** 2014.05.01.**EP 2912038 B1** 2018.08.15.

(73) Usher III Initiative, Inc., Chicago, Illinois 60606 (US)

(72) BURLI, Roland Werner

ESMIEU, William Rameshchandra Krishna

LOCK, Christopher James

MALAGU, Karine Fabienne

OWENS, Andrew Pate

HARTE, William Edward

(74) Arinova Szabadalmi és Védjegy Iroda, 1122 Budapest, (HU)

(54) Pirazolopiridazinok és eljárás degeneratív retina betegségek és usher szindrómával társult hallásvesztés kezelésére

(51) **C07D487/04** (2006.01)
A61K 31/5025 (2006.01)
A61P 43/00 (2006.01)

(13) **T2**

(30) 201261718593 P 2012.10.25. US
201361775376 P 2013.03.08. US

(11) **E041066**

(21) **E 13 826565**

(96) **EP 20130826565** 2013.12.16.

(97) **EP 2935274 A1** 2014.06.26.

EP 2935274 B1 2018.10.03.

(73) Chiesi Farmaceutici S.p.A., 43100 Parma (IT)

(72) ALCARAZ, Lilian

HEALD, Robert Andrew

SUTTON, Jonathan Mark

ARMANI, Elisabetta

CAPALDI, Carmelida

(74) Danubia Szabadalmi és Jogi Iroda Kft., 1051 Budapest, (HU)

(54) **3-Oxo-2,3,5,8-tetrahydro-[1,2,4]triazolo[4,3-a]pirimidin-származékok légzőszervi megbetegedések kezelésére**

(51) **C07D487/04** (2006.01)

A61K 31/519 (2006.01)

A61P 1/00 (2006.01)

A61P 11/00 (2006.01)

(13) **T2**

(30) 12197767 2012.12.18. EP

13158757 2013.03.12. EP

(11) **E040870**

(21) **E 16 731158**

(96) **EP 20160731158** 2016.06.22.

(97) **EP 3313850 A1** 2016.12.29.

EP 3313850 B1 2018.10.03.

(73) Les Laboratoires Servier, 92284 Suresnes (FR)

Vernalis (R&D) Limited, WinnershBerkshire RG41 5RD (GB)

(72) SZLÁVIK, Zoltán

SZABÓ, Zoltán

CSÉKEI, Márton

PACZAL, Attila

KOTSCHY, András

BRUNO, Alain

GENESTE, Olivier

CHEN, I-Jen

DAVIDSON, James Edward Paul

MURRAY, James Brooke

ONDI, Levente

RADICS, Gábor

SIPOS, Szabolcs

 PROSZENYÁK, Ágnes

PERRON-SIERRA, Françoise

BÁLINT, Balázs

(74) Danubia Szabadalmi és Jogi Iroda Kft., 1051 Budapest, (HU)

(54) Új aminosav-származékok, eljárás előállításukra, és az azokat tartalmazó gyógyászati készítmények**(51) C07D495/04** (2006.01)**A61K 31/519** (2006.01)**A61P 35/00** (2006.01)**A61P 37/00** (2006.01)**(13) T2**

(30) 1555747 2015.06.23. FR

(11) E041184**(21) E 13 739813****(96) EP 20130739813** 2013.07.03.**(97) EP 2870163 A1** 2014.01.09.**EP 2870163 B1** 2018.09.19.

(73) Alfasigma S.p.A., 40133 Bologna (IT)

(72) VISCOMI, Giuseppe Claudio

CHELAZZI, Laura

GREPIONI, Fabrizia

BRAGA, Dario

KINDT, Maddalena

(74) SBGK Szabadalmi Ügyvivői Iroda, 1062 Budapest, (HU)

(54) Rifaximint és aminosavakat tartalmazó gyógyszerkészítmények, eljárás ezek előállítására, és alkalmazásuk**(51) C07D498/22** (2006.01)**A61K 9/00** (2006.01)**A61K 31/437** (2006.01)**A61K 47/18** (2006.01)**A61P 31/00** (2006.01)**(13) T2**

(30) BO20120368 2012.07.06. IT

(11) E040965**(21) E 15 726552****(96) EP 20150726552** 2015.05.14.**(97) EP 3143028 A2** 2015.11.19.**EP 3143028 B1** 2018.09.26.

(73) Allegra Therapeutics SAS, 68300 Saint Louis (FR)

(72) FAINI, Andrea

FORZATTI, Marco

FOGLIATO, Giovanni

BIONDI, Stefano

(74) ARINOVA Szabadalmi és Védjegy Iroda, 1122 Budapest, (HU)

(54) Eljárás penámok előállítására**(51) C07D499/87** (2006.01)**(13) T2**

(30) 201408649 2014.05.15. GB

-
- (11) **E041284**
(21) **E 14 824658**
(96) **EP 20140824658** 2014.12.12.
(97) **EP 3080134 A1** 2015.06.18.
EP 3080134 B1 2018.08.01.
(73) Vertex Pharmaceuticals Incorporated, Boston, MA 02210 (US)
(72) ANDERSON, Corey
HADIDA-RUAH, Sara Sabina
GOLEC, Julian Marian Charles
ZHANG, Beili
LITTLER, Benjamin Joseph
KESHAVARZ-SHOKRI, Ali
ALCACIO, Tim Edward
BELMONT, Daniel T.
(74) Danubia Szabadalmi és Jogi Iroda Kft., 1051 Budapest, (HU)
(54) **Nátrium-csatorna modulátorokként használható piridon-amidok prodrugjai**
(51) **C07F 9/576** (2006.01)
A61K 31/675 (2006.01)
A61P 19/02 (2006.01)
(13) **T2**
(30) 201361915937 P 2013.12.13. US
-

- (11) **E040792**
(21) **E 14 802974**
(96) **EP 20140802974** 2014.10.30.
(97) **EP 3066108 A1** 2015.05.14.
EP 3066108 B1 2018.10.24.
(73) Eli Lilly and Company, Indianapolis, IN 46285 (US)
(72) REUTZEL-EDENS, Susan Marie
(74) SBGK Szabadalmi Ügyvivői Iroda, 1062 Budapest, (HU)
(54) **4-{4-[(1E)-4-(2,9-diazaspiro[5.5]undec-2-il)but-1-en-1-il]-2-metilbenzil}-5-(propan-2-il)-1H-pirazol-3-il
béta-D-glükopiranozid acetát**
(51) **C07H 17/02** (2006.01)
A61K 31/7056 (2006.01)
A61P 3/10 (2006.01)
(13) **T2**
(30) 201361901488 P 2013.11.08. US
-

- (11) **E040793**
(21) **E 16 193088**
(96) **EP 20160193088** 2003.08.22.
(97) **EP 3147292 A1** 2017.03.29.
EP 3147292 B1 2018.09.26.
(73) Illumina Cambridge Limited, Little ChesterfordSaffron WaldenEssex CB10 1XL (GB)
(72) Milton, John
Ruediger, Silke
Liu, Xiaohai
(74) ARINOVA Szabadalmi és Védjegy Iroda, 1122 Budapest, (HU)
-

(54) Jelzett nukleotidok

- (51) **C07H 19/06** (2006.01)
C07H 19/10 (2006.01)
C07H 19/16 (2006.01)
C07H 19/20 (2006.01)
C07H 21/00 (2006.01)
C12Q 1/68 (2006.01)
G01N 33/53 (2006.01)

(13) T2

- (30) 227131 2002.08.23. US

(11) E040955**(21) E 15 154759**

- (96) **EP 20150154759** 2004.07.20.
(97) **EP 2955190 A2** 2015.12.16.
EP 2955190 B1 2018.03.28.

(73) NuCana plc, London EC4N 6AF (GB)

(72) McGuigan, Christopher

(74) Arinova Szabadalmi és Védjegy Iroda, 1122 Budapest, (HU)

(54) Kémiai vegyületek

- (51) **C07H 19/10** (2006.01)
A61K 31/7068 (2006.01)
A61K 31/7072 (2006.01)
A61P 35/00 (2006.01)

(13) T2

- (30) 0317009 2003.07.21. GB

(11) E040697**(21) E 15 724512**

- (96) **EP 20150724512** 2015.05.15.
(97) **EP 3143038 A1** 2015.11.19.
EP 3143038 B1 2018.08.01.

(73) Ugisense AG, 44227 Dortmund (DE)

(72) LINDHORST, Thomas

WERNER, Birgit

BOCK, Holger

(74) Advopatent Szabadalmi és Védjegy Iroda, 1255 Budapest, (HU)

(54) Peptid-nukleinsav monomerek és oligomerek

- (51) **C07K 14/00** (2006.01)
C07D239/00 (2006.01)
C07D239/46 (2006.01)

(13) T2

- (30) 102014007158 2014.05.16. DE

(11) E040951**(21) E 08 785106**

- (96) **EP 20080785106** 2008.07.25.
(97) **EP 2183278 A2** 2009.02.05.
EP 2183278 B1 2018.07.04.

- (73) Immatic Biotechnologies GmbH, 72076 Tübingen (DE)
 (72) SINGH, Harpreet
 SCHOOR, Oliver
 Trautwein, Claudia
 HILF, Norbert
 WEINSCHENK, Toni
 WALTER, Steffen
 LEWANDROWSKI, Peter

(74) Danubia Szabadalmi és Jogi Iroda Kft., 1051 Budapest, (HU)

(54) Új, immunogén epitópok immunterápiához

(51) **C07K 14/47** (2006.01)

A61K 39/00 (2006.01)

(13) **T2**

(30) 07014797 2007.07.27. EP

953161 P 2007.07.31. US

(11) **E041182**

(21) **E 16 766559**

(96) **EP 20160766559** 2016.09.16.

(97) **EP 3283506 A2** 2017.03.23.

EP 3283506 B1 2018.08.29.

(73) Annexin Pharmaceuticals AB, 113 29 Stockholm (SE)

(72) MOKS, Toomas

REICH, Jan Christoph

(74) Danubia Szabadalmi és Jogi Iroda Kft., 1051 Budapest, (HU)

(54) Eljárás annexin V gyártására

(51) **C07K 14/47** (2006.01)

A61K 38/00 (2006.01)

(13) **T2**

(30) 201516516 2015.09.17. GB

(11) **E041198**

(21) **E 15 197076**

(96) **EP 20150197076** 2010.06.04.

(97) **EP 3042915 A1** 2016.07.13.

EP 3042915 B1 2018.08.08.

(73) Promedior Inc., Lexington, MA 02421-3125 (US)

(72) WILLETT, W. Scott

CAIMI, Richard J.

(74) Danubia Szabadalmi és Jogi Iroda Kft., 1051 Budapest, (HU)

(54) Szérum amiloid P származékai és előállításuk és alkalmazásuk

(51) **C07K 14/47** (2006.01)

A61K 38/17 (2006.01)

A61P 29/00 (2006.01)

(13) **T2**

(30) 217931 P 2009.06.04. US

(11) **E040952**

(21) **E 15 193843**

- (96) **EP 20150193843** 2008.07.25.
 (97) **EP 3042914 A1** 2016.07.13.
 EP 3042914 B1 2018.07.04.
 (73) immatics biotechnologies GmbH, 72076 Tübingen (DE)
 (72) SINGH, Harpreet
 Schoor, Oliver
 Trautwein, Claudia
 HILF, Norbert
 WEINSCHENK, Toni
 Walter, Steffen
 LEWANDROWSKI, Peter
 (74) Danubia Szabadalmi és Jogi Iroda Kft., 1051 Budapest, (HU)
(54) Új, immunogén epitópok immunterápiához
 (51) **C07K 14/47** (2006.01)
 A61K 39/00 (2006.01)
(13) T2
 (30) 07014797 2007.07.27. EP
 953161 P 2007.07.31. US

- (11) E040922**
(21) E 13 863709
 (96) **EP 20130863709** 2013.12.16.
 (97) **EP 2937362 A1** 2014.06.26.
 EP 2937362 B1 2018.05.16.
 (73) UBI Pharma Inc., Taiwan 30351 (TW)
 (72) PENG, Wen-Jiun
 YANG, Shu-Ping
 PENG, Hung-Chih
 CHEN, Yu-Hung
 (74) Arinova Szabadalmi és Védjegy Iroda, 1122 Budapest, (HU)
(54) Rekombináns protein
 (51) **C07K 14/505** (2006.01)
 A61K 38/18 (2006.01)
 A61P 7/06 (2006.01)
 C07K 14/52 (2006.01)
 C07K 14/59 (2006.01)
 C12N 5/10 (2006.01)
(13) T2
 (30) 201210551666 2012.12.18. CN

- (11) E040883**
(21) E 14 761280
 (96) **EP 20140761280** 2014.08.08.
 (97) **EP 3030575 A1** 2015.02.12.
 EP 3030575 B1 2018.07.11.
 (73) Cytune Pharma, 44100 Nantes (FR)
 Université Paris Descartes, 75006 Paris (FR)
 Assistance Publique Hôpitaux de Paris, 75004 Paris (FR)
 Institut National de la Santé et de la Recherche Médicale (INSERM), 75013 Paris (FR)

-
- (72) GEY, Alain
TARTOUR, Eric
BECHARD, David
- (74) SBGK Szabadalmi Ügyvivői Iroda, 1062 Budapest, (HU)
- (54) IL-15 és IL-15R-alfa sushi domén alapú modulokinek**
- (51) **C07K 14/54** (2006.01)
C07K 14/715 (2006.01)
C07K 16/28 (2006.01)
C12N 15/62 (2006.01)
- (13) **T2**
- (30) 13003963 2013.08.08. EP
-
- (11) **E040903**
- (21) **E 15 708411**
- (96) **EP 20150708411** 2015.02.23.
- (97) **EP 3110434 A1** 2015.08.27.
EP 3110434 B1 2018.09.19.
- (73) Takeda GmbH, 78467 Konstanz (DE)
Takeda Pharmaceutical Company Limited, Osaka-shi, Osaka 541-0045 (JP)
- (72) CHAMBERLAIN, Aaron
LIU, Qiang
SCHMIDT, Mathias
- (74) dr. Miskolczi Mária, 1111 Budapest, (HU)
- (54) Uti fúziós proteinek**
- (51) **C07K 14/81** (2006.01)
- (13) **T2**
- (30) 201461943617 P 2014.02.24. US
-
- (11) **E040844**
- (21) **E 12 795417**
- (96) **EP 20120795417** 2012.11.30.
- (97) **EP 2814842 A1** 2013.08.22.
EP 2814842 B1 2018.08.22.
- (73) Novo Nordisk A/S, 2880 Bagsværd (DK)
- (72) STENNICKE, Vibeke Westphal
READ, Christine Brender
KUIJPER, Joe
TANG, Xiaoting
HEIPEL, Mark
HJORTH, Siv Annegrethe
- (74) Sworks Nemzetközi Szabadalmi Ügyvivői Iroda Kft., 1011 Budapest, (HU)
- (54) Antitestek, amelyek kötnek peptidoglikánt felismerő protein 1-et**
- (51) **C07K 16/18** (2006.01)
A61K 39/395 (2006.01)
- (13) **T2**
- (30) 201261598968 P 2012.02.15. US
12158974 2012.03.12. EP
201261672799 P 2012.07.18. US
-

- (11) **E041189**
(21) **E 11 797115**
(96) **EP 20110797115** 2011.10.11.
(97) **EP 2627672 A1** 2012.04.19.
EP 2627672 B1 2018.08.01.
(73) Biogen International Neuroscience GmbH, 6300 Zug (CH)
University of Zurich, 8006 Zurich (CH)
(72) CHEN, Feng
GRIMM, Jan
BAERISWYL, Jean-Luc
NITSCH, Roger
HOCK, Christoph
(74) Danubia Szabadalmi és Jogi Iroda Kft., 1051 Budapest, (HU)
(54) **Humán anti-TAU antitestek**
(51) **C07K 16/18** (2006.01)
C07K 16/46 (2006.01)
(13) **T2**
(30) 391751 P 2010.10.11. US
10013494 2010.10.11. EP
-

- (11) **E041226**
(21) **E 15 151317**
(96) **EP 20150151317** 2007.10.31.
(97) **EP 2907827 A1** 2015.08.19.
EP 2907827 B1 2018.09.19.
(73) Genentech, Inc., South San Francisco, CA 94080-4990 (US)
(72) Wu, Herren
Singh, Sanjaya
Fung, Sek Chung
An, Ling-Ling
Lowman, Henry B.
Kelley, Robert F.
(74) SBGK Szabadalmi Ügyvivői Iroda, 1062 Budapest, (HU)
(54) **Humanizált anti-D faktor antitestek és alkalmazásaik**
(51) **C07K 16/18** (2006.01)
C07K 16/40 (2006.01)
(13) **T2**
(30) 856505 P 2006.11.02. US
-

- (11) **E040949**
(21) **E 13 736565**
(96) **EP 20130736565** 2013.07.11.
(97) **EP 2872534 A1** 2014.01.16.
EP 2872534 B1 2018.08.08.
(73) Roche Glycart AG, 8952 Schlieren (CH)
(72) DUERR, Harald
HERTING, Frank
KLEIN, Christian
REGULA, Joerg Thomas
-

 RUETH, Matthias

STUBENRAUCH, Kay-Gunnar

(74) Danubia Szabadalmi és Jogi Iroda Kft., 1051 Budapest, (HU)

(54) Bispecifikus anti-VEGF/anti-ANG-2 antitestek és ezek alkalmazása szemészeti érbetegségek kezelésében**(51) C07K 16/22** (2006.01)**C07K 16/28** (2006.01)**C07K 16/46** (2006.01)**(13) T2**

(30) 12176299 2012.07.13. EP

(11) E041175**(21) E 12 727767****(96) EP 20120727767** 2012.06.14.**(97) EP 2721065 A1** 2012.12.20.**EP 2721065 B1** 2018.09.12.

(73) Regeneron Pharmaceuticals, Inc., Tarrytown, NY 10591 (US)

(72) SLEEMAN, Mark, W.

GUSAROVA, Viktoria

MURPHY, Andrew, J.

(74) PINTZ ÉS TÁRSAI Szabadalmi, Védjegy és Jogi Iroda Kft., 1444 Budapest, (HU)

(54) ANGPTL3-ellenes antitestek és alkalmazásaik**(51) C07K 16/22** (2006.01)**A61K 39/395** (2006.01)**A61P 3/06** (2006.01)**(13) T2**

(30) 201161498518 P 2011.06.17. US

201161578309 P 2011.12.21. US

(11) E041180**(21) E 14 717386****(96) EP 20140717386** 2014.03.20.**(97) EP 2976359 A1** 2014.09.25.**EP 2976359 B1** 2018.08.29.

(73) Genzyme Corporation, Cambridge, MA 02142 (US)

Baylor College Of Medicine, Houston, TX 77030 (US)

(72) LEE, Brendan

SAMPATH, Kuber, T.

(74) Danubia Szabadalmi és Jogi Iroda Kft., 1051 Budapest, (HU)

(54) Eljárások üvegcsontbetegség kezelésére**(51) C07K 16/22** (2006.01)**A61K 39/395** (2006.01)**A61P 19/00** (2006.01)**(13) T2**

(30) 201361803647 P 2013.03.20. US

201361875399 P 2013.09.09. US

201361883151 P 2013.09.26. US

(11) E041230**(21) E 10 768878**

-
- (96) **EP 20100768878** 2010.10.15.
 (97) **EP 2488551 A2** 2011.04.21.
 EP 2488551 B1 2018.07.25.
- (73) Progastrine et Cancers S.á r.l., 1450 Luxembourg (LU)
 Institut National de la Santé et de la Recherche Médicale (INSERM), 75654 Paris Cedex 13 (FR)
 Centre National de la Recherche Scientifique (CNRS), 75794 Paris Cedex 16 (FR)
- (72) PANNEQUIN, Julie
 BOUDIER, Laure
 JOUBERT, Dominique
 HOLLANDE, Frédéric
- (74) Danubia Szabadalmi és Jogi Iroda Kft., 1051 Budapest, (HU)
- (54) **Progasztrin elleni monoklonális ellenanyagok és alkalmazásuk**
- (51) **C07K 16/26** (2006.01)
 (13) **T2**
- (30) 252625 P 2009.10.16. US
-
- (11) **E041116**
 (21) **E 13 831099**
- (96) **EP 20130831099** 2013.03.15.
 (97) **EP 2888283 A1** 2014.02.27.
 EP 2888283 B1 2018.09.19.
- (73) The Regents of The University of California, Oakland, CA 94607 (US)
- (72) KIPPS, Thomas, James
 YU, Jian
 CUI, Bing
 CHEN, Liguang
 WIDHOPF, George
 PRUSSAK, Charles
- (74) Danubia Szabadalmi és Jogi Iroda Kft., 1051 Budapest, (HU)
- (54) **ROR1 rákok kezelésében és az áttétek gátlásában történő alkalmazásra szolgáló ellenanyagok és vakcinák**
- (51) **C07K 16/30** (2006.01)
 A61K 39/395 (2006.01)
 A61P 35/00 (2006.01)
 A61P 35/04 (2006.01)
 C07K 16/28 (2006.01)
- (13) **T2**
- (30) 201261693230 P 2012.08.24. US
 201261709055 P 2012.10.02. US
 201261709803 P 2012.10.04. US
-
- (11) **E040767**
 (21) **E 12 783545**
- (96) **EP 20120783545** 2012.10.17.
 (97) **EP 2768864 A1** 2013.04.25.
 EP 2768864 B1 2018.07.25.
- (73) CP Kelco Oy, 44100 Äänekoski (FI)
- (72) MORRISON, Neil Argo
 KAMPPINEN, Anssi Kalevi
 HANZEN, Andries
-

KANNIAINEN, Marko Juhani

RUTANEN, Anne Irmeli

(74) Pintz és Társai Szabadalmi, Védjegy és Jogi Iroda Kft., 1444 Budapest, (HU)

(54) Kompozíciók, amelyek karboxi-metil-cellulóz megnövelt koncentrációival bírnak**(51) C08B 11/12** (2006.01)**C08J 3/05** (2006.01)**C08J 3/26** (2006.01)**D21H 19/34** (2006.01)**D21J 1/08** (2006.01)**(13) T2**

(30) 201161632421 P 2011.10.17. US

201213650892 2012.10.12. US

(11) E040970**(21) E 06 740302****(96) EP 20060740302** 2006.03.31.**(97) EP 1866342 A2** 2006.10.19.**EP 1866342 B1** 2018.11.21.

(73) Wyeth LLC, New York, NY 10017-5755 (US)

(72) BAhLER, Brian

LEE, Tsu-shun

LOTVIN, Jason, Arnold

RUPPEN, Mark, Edward

CHARBONNEAU, Pamela, Sue, Fink

(74) Danubia Szabadalmi és Jogi Iroda Kft., 1051 Budapest, (HU)

(54) Szennyezőanyagok elválasztása streptococcus pneumoniae poliszacharidtól ph manipulációjával**(51) C08B 37/00** (2006.01)**A61K 39/09** (2006.01)**(13) T2**

(30) 669546 P 2005.04.08. US

(11) E040760**(21) E 14 746974****(96) EP 20140746974** 2014.07.14.**(97) EP 3169712 A1** 2016.01.21.**EP 3169712 B1** 2018.10.10.

(73) Trinseo Europe GmbH, 8810 Horgen (CH)

(72) RÖSSLE, Michael

DÖRING, Christian

THIELE, Sven

HEIDENREICH, Daniel

SCHÜBEL, Nadine

Jacobi, Christiane

(74) Kovári Szabadalmi és Védjegy Iroda Kft., 1012 Budapest, (HU)

(54) Aminoszilil-helyettesített diariletén vegyületek anionos polimerizációhoz**(51) C08C 19/00** (2006.01)**C07F 7/10** (2006.01)**C07F 7/18** (2006.01)**C08F297/04** (2006.01)

C08G 69/20	(2006.01)
C08L 9/06	(2006.01)
C08L 15/00	(2006.01)
C08L 21/00	(2006.01)
(13) T2	

(11) E040539	
(21) E 14 827240	
(96) EP 20140827240	2014.12.30.
(97) EP 3090004 A1	2015.07.09.
EP 3090004 B1	2018.11.28.
(73)	Averis AS, 1630 Gamle Fredrikstad (NO)
(72)	TOGERSEN, Rune TOGERSEN, Svein FRAHM, Eckerhard
(74)	SBGK Szabadalmi Ügyvivői Iroda, 1062 Budapest, (HU)
(54)	Eljárás szilárd szemcsés vinilaromás polimer kompozíciók előállítására
(51) C08F212/08	(2006.01)
C08F 2/18	(2006.01)
C08F 2/22	(2006.01)
C08F 2/44	(2006.01)
C08F112/08	(2006.01)
C08F257/02	(2006.01)
C08J 9/20	(2006.01)
C08K 3/04	(2006.01)
C08K 5/00	(2006.01)
C08L 25/00	(2006.01)
(13) T2	
(30)	13199815 2013.12.30. EP

(11) E041072	
(21) E 15 734246	
(96) EP 20150734246	2015.03.26.
(97) EP 3122792 A2	2015.10.01.
EP 3122792 B1	2018.10.17.
(73)	VERSALIS S.P.A., 20097 San Donato Milanese (MI) (IT)
(72)	LONGO Aldo ARIENTI Attilio VANNUCCI Giuditta
(74)	SBGK Szabadalmi Ügyvivői Iroda, 1062 Budapest, (HU)
(54)	Égésálló rendeltetésű vinilpolimerek
(51) C08F220/28	(2006.01)
C08F220/32	(2006.01)
C08L 25/08	(2006.01)
C09K 21/14	(2006.01)
(13) T2	
(30)	MI20140544 2014.03.28. IT

(11) E041202	
-----------------------	--

-
- (21) **E 16 700595**
- (96) **EP 20160700595** 2016.01.14.
- (97) **EP 3245242 A1** 2016.07.21.
EP 3245242 B1 2018.08.29.
- (73) Synthos S.A., 32-600 Oswiecim (PL)
- (72) KONDRATOWICZ, Filip Lukasz
ROJEK, Piotr
MIKOSZEK-OPERCHALSKA, Marzena
UTRATA, Kamil
- (74) Danubia Szabadalmi és Jogi Iroda Kft., 1051 Budapest, (HU)
- (54) **Perovszkit szerkezetű ásvány alkalmazása vinil aromás polimer habban**
- (51) **C08J 9/00** (2006.01)
C08J 9/14 (2006.01)
C08J 9/18 (2006.01)
- (13) **T2**
- (30) 15461505 2015.01.14. EP
-

- (11) **E041239**
- (21) **E 12 157978**
- (96) **EP 20120157978** 2012.03.02.
- (97) **EP 2634210 A1** 2013.09.04.
EP 2634210 B1 2018.09.26.
- (73) Orac Holding NV, 8400 Oostende (BE)
- (72) Cottyn, Johan
- (74) SBGK Szabadalmi Ügyvivői Iroda, 1062 Budapest, (HU)
- (54) **Eljárás műanyag kompozit profil előállítására**
- (51) **C08J 9/08** (2006.01)
B29C 44/22 (2006.01)
C08J 9/12 (2006.01)
- (13) **T2**
-

- (11) **E040886**
- (21) **E 12 865164**
- (96) **EP 20120865164** 2012.09.04.
- (97) **EP 2803696 A1** 2013.07.18.
EP 2803696 B1 2018.06.27.
- (73) Toray Industries, Inc., Tokyo 103-8666 (JP)
- (72) SAWAMOTO, Atsushi
NISHIBARA, Kenta
TSUKUDA, Akimitsu
- (74) Gödölle, Kékes, Mészáros & Szabó Szabadalmi és Védjegy Iroda, 1024 Budapest, (HU)
- (54) **Aromás poliamid porózus film, elválasztó akkumulátorokhoz és akkumulátor**
- (51) **C08J 9/28** (2006.01)
H01M 2/16 (2006.01)
H01M 10/052 (2010.01)
- (13) **T2**
- (30) 2012004767 2012.01.13. JP
-

- (11) **E041166**
-

- (21) **E 10 794964**
- (96) **EP 20100794964** 2010.12.15.
- (97) **EP 2652025 A1** 2012.06.21.
EP 2652025 B1 2018.08.22.
- (73) PPG Europe B.V., 1422 AD Uithoorn (NL)
- (72) WEIJNEN, John
BLOEM, Martin
KLOMP, Dirk
- (74) Gödölle, Kékes, Mészáros & Szabó Szabadalmi és Védjegy Iroda, 1024 Budapest, (HU)
- (54) **Szárító kompozíció és alkalmazása**
- (51) **C08K 5/00** (2006.01)
C08K 5/098 (2006.01)
C08K 5/16 (2006.01)
C09D167/08 (2006.01)
C09F 9/00 (2006.01)
- (13) **T2**

- (11) **E040901**
- (21) **E 13 889669**
- (96) **EP 20130889669** 2013.07.15.
- (97) **EP 3023458 A1** 2016.05.25.
EP 3023458 B1 2018.06.27.
- (73) Sociedad Anónima Minera Catalano-Aragonesa, 50001 Zaragoza (ES)
- (72) LEZA ROA, Fortun
CABALLERO LÓPEZ, Miguel Ángel
- (74) Arinova Szabadalmi és Védjegy Iroda, 1122 Budapest, (HU)
- (54) **Átlátszatlan, egyrétegű palack fényvédelemmel és annak elkészítési eljárása**
- (51) **C08L 67/02** (2006.01)
B65D 1/02 (2006.01)
B65D 81/30 (2006.01)
C08J 3/20 (2006.01)
C08K 3/08 (2006.01)
C08K 3/22 (2006.01)
C08L 25/06 (2006.01)
C08L 51/04 (2006.01)
- (13) **T2**

- (11) **E041263**
- (21) **E 13 783229**
- (96) **EP 20130783229** 2013.10.18.
- (97) **EP 2920248 A1** 2014.05.22.
EP 2920248 B1 2018.11.07.
- (73) Kalkfabrik Netstal AG, 8754 Netstal (CH)
- (72) STARK, Wendelin Jan
- (74) Danubia Szabadalmi és Jogi Iroda Kft., 1051 Budapest, (HU)
- (54) **Felületén módosított kalcium-oxid és eljárás ennek előállítására**
- (51) **C09C 1/02** (2006.01)
A61K 8/02 (2006.01)
A61K 8/19 (2006.01)

A61K 8/36	(2006.01)
A61K 8/85	(2006.01)
A61Q 11/00	(2006.01)
A61Q 19/00	(2006.01)
C01F 11/02	(2006.01)
C04B 22/06	(2006.01)
C09C 3/00	(2006.01)
C09C 3/04	(2006.01)
C09C 3/08	(2006.01)
C09D 7/40	(2018.01)
C09D 7/62	(2018.01)
(13) T2	
(30) 12007737	2012.11.15. EP

(11) E040959	
(21) E 08 761350	
(96) EP 20080761350	2008.06.25.
(97) EP 2171005 A1	2009.01.29.
EP 2171005 B1	2018.08.22.
(73) Evonik Röhm GmbH, 64293 Darmstadt (DE)	
(72) SCHMITT, Günter	
NEUGEBAUER, Peter	
SCHOLL, Sybille	
HEEB, Heike	
REINHARD, Peter	
KÜHL, Gilbert	
(74) Danubia Szabadalmi és Jogi Iroda Kft., 1051 Budapest, (HU)	
(54) Bevonó készítmény javított fém adhézióval	
(51) C09D 4/06	(2006.01)
(13) T2	
(30) 102007034456	2007.07.20. DE

(11) E040743	
(21) E 16 178081	
(96) EP 20160178081	2012.06.01.
(97) EP 3103845 A1	2016.12.14.
EP 3103845 B1	2018.08.01.
(73) STM Technologies S.r.l., 20122 Milano (IT)	
(72) LA GRECA, Marco	
MASSINI, Roberto	
(74) PINTZ ÉS TÁRSAI Szabadalmi, Védjegy és Jogi Iroda Kft., 1444 Budapest, (HU)	
(54) Formaldehid-mentes kötő kompozíció ásványi szálakhoz	
(51) C09D 5/00	(2006.01)
(13) T2	

(11) E040879	
(21) E 16 168317	
(96) EP 20160168317	2016.05.04.
(97) EP 3091056 A1	2016.11.09.

-
- EP 3091056 B1** 2018.09.26.
 (73) Everlight Chemical Industrial Corporation, 106 Taipei City (TW)
 (72) CHEN, Hsiao-San
 LEE, Chuan-Hsi
 CHEN, Chien-Yu
 WU, Tz-Yi
 YANG, Hsuan
 (74) Danubia Szabadalmi és Jogi Iroda Kft., 1051 Budapest, (HU)
(54) Erősen tapadó festékkészítmény digitális textilnyomáshoz
(51) C09D 11/328 (2014.01)
C09B 62/04 (2006.01)
C09B 62/06 (2006.01)
C09B 62/085 (2006.01)
C09B 62/09 (2006.01)
C09D 11/38 (2014.01)
D06P 5/30 (2006.01)
(13) T2
 (30) 104114695 2015.05.08. TW
-
- (11) E040877**
(21) E 14 153812
(96) EP 20140153812 2014.02.04.
(97) EP 2765168 A1 2014.08.13.
EP 2765168 B1 2018.10.03.
 (73) tesa SE, 22848 Norderstedt (DE)
 (72) TACH, Michael
 (74) Pintz és Társai Szabadalmi, Védjegy és Jogi Iroda Kft., 1444 Budapest, (HU)
(54) Habosított ragasztóanyag
(51) C09J 7/10 (2018.01)
C08J 5/18 (2006.01)
C09J 7/38 (2018.01)
(13) T2
 (30) 102013202032 2013.02.07. DE
-
- (11) E041019**
(21) E 07 813567
(96) EP 20070813567 2007.07.31.
(97) EP 2049611 A1 2008.02.07.
EP 2049611 B1 2018.09.05.
 (73) Henkel AG & Co. KGaA, 40589 Düsseldorf (DE)
 (72) LIANG, Jeng-Li
 AGARWAL, Rajat, K.
 FERGUSON, Gregory, A.
 LAMMERSCHOP, Olaf
 DITTRICH, Frank
 SCHOENFELD, Rainer
 (74) SBGK Szabadalmi Ügyvivői Iroda, 1062 Budapest, (HU)
(54) Térhálósítható epoxigyanta-bázisú ragasztó készítmények
(51) C09J163/00 (2006.01)
-

	C09J107/00	(2006.01)
	C09J175/04	(2006.01)
(13)	T2	
(30)	820821 P	2006.07.31. US

(11)	E041161	
(21)	E 15 158291	
(96)	EP 20150158291	2009.11.18.
(97)	EP 2899247 A1	2015.07.29.
	EP 2899247 B1	2018.09.12.
(73)	The Chemours Company FC, LLC, Wilmington DE 19801 (US)	
(72)	Minor, Barbara Haviland LECK, Thomas J. BIVENS, Donald Bernard Yokozeki, Akimichi	
(74)	SWORKS Nemzetközi Szabadalmi Ügyvivői Iroda Kft., 1011 Budapest, (HU)	
(54)	Kompozíciók, amelyek tartalmazzak 2,3,3,3-tetrafluorpropént és szénhidrogéneket és azok felhasználása	
(51)	C09K 3/30	(2006.01)
	C08J 9/14	(2006.01)
	C09K 5/04	(2006.01)
(13)	T2	
(30)	116041 P	2008.11.19. US

(11)	E041127	
(21)	E 08 779044	
(96)	EP 20080779044	2008.07.19.
(97)	EP 2203540 A1	2009.01.29.
	EP 2203540 B1	2018.09.05.
(73)	BTG Bioliquids B.V., 7545 PN Enschede (NL)	
(72)	VENDERBOSCH, Robertus Hendrikus VAN DE BELD, Lambertus ASSINK, Daan GANSEKOELE, Elwin	
(74)	Danubia Szabadalmi és Jogi Iroda Kft., 1051 Budapest, (HU)	
(54)	Pirolízisreaktor alkalmazása	
(51)	C10B 49/16	(2006.01)
	B01J 8/10	(2006.01)
	C10B 53/02	(2006.01)
(13)	T2	
(30)	2000772	2007.07.22. NL

(11)	E040859	
(21)	E 14 190302	
(96)	EP 20140190302	2014.10.24.
(97)	EP 3012310 A1	2016.04.27.
	EP 3012310 B1	2018.10.03.
(73)	Neste Oyj, 02150 Espoo (FI)	
(72)	Kettunen, Mika Myllyoja, Jukka Pekka	

Piilola, Rami

(74) Danubia Szabadalmi és Jogi Iroda Kft., 1051 Budapest, (HU)

(54) Eljárás biológiai anyag ketonizációjára

(51) C10G 3/00 (2006.01)

B01J 21/06 (2006.01)

B01J 23/04 (2006.01)

B01J 23/42 (2006.01)

B01J 23/883 (2006.01)

B01J 29/85 (2006.01)

B01J 35/00 (2006.01)

C07C 45/48 (2006.01)

C10G 45/58 (2006.01)

C10G 65/04 (2006.01)

(13) T2

(11) E041005

(21) E 13 737675

(96) EP 20130737675 2013.04.22.

(97) EP 2989182 A1 2014.10.30.

EP 2989182 B1 2018.08.01.

(73) ENI S.p.A., 00144 Roma (IT)

(72) BELMONTE Giuseppe

MALANDRINO Alberto Maria Antonio

PICCOLO Vincenzo

(74) SBGK Szabadalmi Ügyvivői Iroda, 1062 Budapest, (HU)

(54) Eljárás szénhidrogén-alapú nehéz maradványok tisztítására

(51) C10G 67/02 (2006.01)

C08L 95/00 (2006.01)

C10C 3/00 (2006.01)

C10C 3/06 (2006.01)

C10G 7/06 (2006.01)

C10G 7/12 (2006.01)

C10G 31/06 (2006.01)

C10G 47/30 (2006.01)

C10G 49/04 (2006.01)

C10G 49/12 (2006.01)

C10G 55/06 (2006.01)

C10G 67/00 (2006.01)

(13) T2

(11) E040942

(21) E 12 825585

(96) EP 20120825585 2012.08.13.

(97) EP 2744876 A2 2013.02.28.

EP 2744876 B1 2018.07.04.

(73) UOP LLC, Des Plaines, Illinois 60017-5017 (US)

(72) HOEHN, Richard K.

BOWMAN, David M.

ZHU, Xin X.

(74) Danubia Szabadalmi és Jogi Iroda Kft., 1051 Budapest, (HU)

(54) Eljárás és berendezés hidrogénes feldolgozásnak alávetett szénhidrogének visszanyerésére két sztripperrel

(51) C10G 67/14 (2006.01)

B01D 3/38 (2006.01)

(13) T2

(30) 201113213310 2011.08.19. US

201113213319 2011.08.19. US

(11) E040730

(21) E 07 115819

(96) EP 20070115819 2005.04.05.

(97) EP 1905812 A2 2008.04.02.

EP 1905812 B1 2018.09.05.

(73) Neste Oyj, 02150 Espoo (FI)

(72) KOSKINEN, Matti

LINDQVIST, Petri

JÄRVELIN, Harri

PUROLA, Veli-Matti

PYHÄLAHTI, Antti

NURMINEN, Matti

(74) SBGK Szabadalmi Ügyvivői Iroda, 1062 Budapest, (HU)

(54) Eljárás izoolefinek éteresítésére

(51) C10L 1/02 (2006.01)

C07C 2/08 (2006.01)

C07C 2/28 (2006.01)

C07C 9/21 (2006.01)

C07C 41/06 (2006.01)

C07C 41/42 (2006.01)

C10G 50/00 (2006.01)

(13) T2

(30) 953293 2004.09.28. US

639312 P 2004.12.28. US

(11) E040702

(21) E 11 709190

(96) EP 20110709190 2011.02.23.

(97) EP 2545150 A1 2011.09.15.

EP 2545150 B1 2018.07.25.

(73) DuPont Nutrition Biosciences ApS, 1411 Copenhagen K (DK)

(72) MIKKELSEN, Rene

JORGENSEN, Tina

SOE, Jörn Borch

(74) Sworks Nemzetközi Szabadalmi Ügyvivői Iroda Kft., 1011 Budapest, (HU)

(54) Eljárás

(51) C11B 3/00 (2006.01)

A23D 9/04 (2006.01)

C11B 3/04 (2006.01)

C11B 3/06 (2006.01)

C11B 3/14 (2006.01)

	C12N 9/18	(2006.01)
(13) T2		
(30)	313194 P	2010.03.12. US
	10156412	2010.03.12. EP

(11) E040998		
(21) E 11 785825		
(96) EP 20110785825		2011.10.21.
(97) EP 2630229 A1		2012.04.26.
	EP 2630229 B1	2018.09.19.
(73)	The Procter and Gamble Company, Cincinnati, Ohio 45202 (US)	
(72)	MIRACLE, Gregory, Scot MCHAFFEY, Robert, Linn HONG, Xiaoyong, Michael TORRES, Eduardo VALENTI, Dominick, Joseph	
(74)	Olle Bäcklund, S-162 65 Vällingby, (SE)	
(54) Bisz-azoszínezékek kékítő adalékanyagként történő alkalmazásra		
(51) C11D 3/42		(2006.01)
	C09B 31/072	(2006.01)
	C09B 69/00	(2006.01)
	C09B 69/10	(2006.01)
(13) T2		
(30)	910258	2010.10.22. US

(11) E041123		
(21) E 06 742457		
(96) EP 20060742457		2006.06.09.
(97) EP 1893738 A2		2006.12.14.
	EP 1893738 B1	2018.12.05.
(73)	NUNC A/S, 4000 Roskilde (DK)	
(72)	ESSER, Peter STIGBORG, Frank, T. PEDERSEN, Klaus ISKOV, Stefan	
(74)	SBGK Szabadalmi Ügyvivői Iroda, 1062 Budapest, (HU)	
(54) Tenyésztőbetét hordozó, tenyésztőbetét és tenyésztőbetét rendszer		
(51) C12M 1/12		(2006.01)
(13) T2		
(30)	200500857	2005.06.10. DK

(11) E040878		
(21) E 10 737916		
(96) EP 20100737916		2010.08.02.
(97) EP 2459697 A1		2011.02.03.
	EP 2459697 B1	2018.10.17.
(73)	Baxalta GmbH, 6300 Zug (CH) Baxalta Incorporated, Bannockburn, IL 60015 (US)	
(72)	GRILLBERGER, Leopold	

Reiter, Manfred

FLEISCHANDERL, Daniel

(74) SBGK Szabadalmi Ügyvivői Iroda, 1062 Budapest, (HU)

(54) Eljárás kívánt polipeptid vagy vírus előállítására folytonos sejttenyészetben**(51) C12M 3/00** (2006.01)**C12N 5/00** (2006.01)**(13) T2**

(30) 230313 P 2009.07.31. US

(11) E041160**(21) E 15 805147****(96) EP 20150805147** 2015.12.03.**(97) EP 3227433 A1** 2016.06.09.**EP 3227433 B1** 2018.10.10.

(73) Intervet International B.V., 5831 AN Boxmeer (NL)

(72) KOOL, Jaap

(74) Sworks Nemzetközi Szabadalmi Ügyvivői Iroda Kft., 1011 Budapest, (HU)

(54) Immortalizált tyúkembrió fibroblasztok**(51) C12N 5/071** (2010.01)**C12N 7/00** (2006.01)**(13) T2**

(30) 14196345 2014.12.04. EP

(11) E040866**(21) E 17 150455****(96) EP 20170150455** 2006.05.16.**(97) EP 3176255 A1** 2017.06.07.**EP 3176255 B1** 2018.08.22.

(73) TiGenix, S.A.U., 28760 Tres Cantos (Madrid) (ES)

Universidad Autonoma de Madrid, 28049 Madrid (ES)

(72) FERNANDEZ MIGUEL, Maria Gema

GONZALEZ DE LA PENA, Manuel Angel

GARCIA CASTRO, Rosa Ana

GARCIA ARRANZ, Mariano

GARCIA OLMO, Damian

(74) Danubia Szabadalmi és Jogi Iroda Kft., 1051 Budapest, (HU)

(54) Zsír szövetből származó szöveti összejtek alkalmazása sipoly kezelésében**(51) C12N 5/0775** (2010.01)**A61K 35/36** (2006.01)**A61L 27/38** (2006.01)**A61P 17/02** (2006.01)**(13) T2**

(30) 167061 2005.06.24. US

(11) E040936**(21) E 16 179299****(96) EP 20160179299** 2016.07.13.**(97) EP 3121268 A1** 2017.01.25.**EP 3121268 B1** 2018.12.26.

- (73) Grifols, S.A., 08022 Barcelona (ES)
 (72) BUNO, Brett
 JOURNIGAN, Terri
 Hotta, Joann
 BURDICK, Michael
 (74) Gödölle, Kékes, Mészáros & Szabó Szabadalmi és Védjegy Iroda, 1024 Budapest, (HU)
(54) Eljárások in vitro termelt vírus tisztítására és clearance vizsgálat a vírushoz
(51) C12N 7/00 (2006.01)
C12Q 1/70 (2006.01)
G01N 33/576 (2006.01)
(13) T2
 (30) 201562196004 P 2015.07.23. US

- (11) E041091**
(21) E 10 797576
(96) EP 20100797576 2010.06.22.
(97) EP 2446025 A2 2011.01.13.
EP 2446025 B1 2018.08.08.
 (73) Codexis, Inc., Redwood City, CA 94063 (US)
 (72) BONG, Yong Koy
 VOGEL, Michael
 COLLIER, Steven, James
 MITCHELL, Vesna
 MAVINAHALLI, Jagadeesh
 (74) Danubia Szabadalmi és Jogi Iroda Kft., 1051 Budapest, (HU)
(54) Ketoreduktáz-közvetített sztereoszelektív útvonal alfa-klóralkoholokhoz
(51) C12N 9/04 (2006.01)
C12N 9/02 (2006.01)
C12N 15/53 (2006.01)
C12P 7/28 (2006.01)
C12P 13/02 (2006.01)
C12P 17/02 (2006.01)
(13) T2
 (30) 219162 P 2009.06.22. US
 303057 P 2010.02.10. US

- (11) E040708**
(21) E 13 829732
(96) EP 20130829732 2013.08.15.
(97) EP 2885406 A2 2014.02.20.
EP 2885406 B1 2018.10.03.
 (73) Bangladesh Jute Research Institute, Dhaka 1207 (BD)
 (72) ALAM, Maqsudul
 ISLAM, Mohammed, Shahidul
 HOSEN, Mohammed, Mosaddeque
 HAQUE, Mohammed, Samiul
 ALAM, Mohammed, Monjurul
 (74) Arinova Szabadalmi és Védjegy Iroda, 1122 Budapest, (HU)
(54) Cellulózt és/vagy hemicellulózat lebontó enzimek macrophomina phaseolina-ból és felhasználásaik

(51) C12N 9/42 (2006.01)
C12N 15/00 (2006.01)

(13) T2

(30) 201261683908 P 2012.08.16. US

(11) E040943

(21) E 11 706777

(96) EP 20110706777 2011.02.11.

(97) EP 2534245 A2 2011.08.18.

EP 2534245 B1 2018.07.04.

(73) Süd-Chemie IP GmbH & Co. KG, 81925 München (DE)

(72) KETTLING, Ulrich

REISINGER, Christoph

BRÜCK, Thomas

KOLTERMANN, Andre

GERLACH, Jochen

UNTERSTRASSER, Isabel

Röcher, Lutz

RARBACH, Markus

CLAREN, Jörg

KOHL, Andreas

PIECK, Jan Carsten

SCHLOSSER, Dominik

(74) Danubia Szabadalmi és Jogi Iroda Kft., 1051 Budapest, (HU)

(54) **Optimalizált celluláz enzimek**

(51) C12N 9/42 (2006.01)

(13) T2

(30) 10153355 2010.02.11. EP

(11) E040806

(21) E 08 744931

(96) EP 20080744931 2008.04.02.

(97) EP 2134839 A1 2008.10.16.

EP 2134839 B1 2017.12.06.

(73) BASF Agrochemical Products, B.V., 6035 EA Arnhem (NL)

Nidera S.A., Buenos Aires (AR)

(72) SALA, Carlos

BULOS, Mariano

ECHARTE, Mariel

SINGH, Bijay, K.

WESTON, Brigitte, J.

WHITT, Sherry, R.

(74) SBGK Szabadalmi Ügyvivői Iroda, 1062 Budapest, (HU)

(54) **Többszörös herbicid-rezisztens AHASL1 allélekkel rendelkező herbicid-rezisztens napraforgó növények és alkalmazási eljárások**

(51) C12N 9/88 (2006.01)

C12N 15/82 (2006.01)

(13) T2

(30) 910041 P 2007.04.04. US

29737

2008.02.19. US

(11) E040918**(21) E 13 829902****(96) EP 20130829902** 2013.08.15.**(97) EP 2885407 A2** 2014.02.20.**EP 2885407 B1** 2018.06.13.

(73) Bangladesh Jute Research Institute, Dhaka 1207 (BD)

(72) ALAM, Maqsudul

ISLAM, Mohammed, Shahidul

+ HOSEN, Mohammed, Mosaddeque

HAQUE, Mohammed, Samiul

ALAM, Mohammed, Monjurul

(74) Arinova Szabadalmi és Védjegy Iroda, 1122 Budapest, (HU)

(54) Pektin-bontó enzimek macrophomina phaseolina-ból és felhasználásuk**(51) C12N 9/88** (2006.01)**(13) T2**

(30) 201261683914 P 2012.08.16. US

(11) E041228**(21) E 11 845786****(96) EP 20110845786** 2011.11.30.**(97) EP 2647707 A1** 2013.10.09.**EP 2647707 B1** 2018.09.12.

(73) Chugai Seiyaku Kabushiki Kaisha, Kita-ku Tokyo 115-8543 (JP)

(72) NEZU, Junichi

ISHIGURO, Takahiro

NARITA, Atsushi

SAKAMOTO, Akihisa

KAWAI, Yumiko

IGAWA, Tomoyuki

KURAMOCHI, Taichi

(74) SBGK Szabadalmi Ügyvivői Iroda, 1062 Budapest, (HU)

(54) Citotoxicitást-indukáló terápiás szer**(51) C12N 15/09** (2006.01)**A61K 39/395** (2006.01)**A61P 35/00** (2006.01)**C07K 16/28** (2006.01)**C07K 16/30** (2006.01)**C07K 16/46** (2006.01)**C12N 1/15** (2006.01)**C12N 1/19** (2006.01)**C12N 1/21** (2006.01)**C12N 5/10** (2006.01)**(13) T2**

(30) 2010266760 2010.11.30. JP

2011121771 2011.05.31. JP

2011238818 2011.10.31. JP

-
- (11) **E040947**
 (21) **E 13 849670**
 (96) **EP 20130849670** 2013.10.23.
 (97) **EP 2912175 A1** 2014.05.01.
 EP 2912175 B1 2018.08.22.
 (73) Toolgen Incorporated, Seoul 08501 (KR)
 (72) KIM, Jin-Soo
 CHO, Seung Woo
 KIM, Sojung
 KIM, Jong Min
 KIM, Seokjoong
 (74) SBGK Szabadalmi Ügyvivői Iroda, 1062 Budapest, (HU)
 (54) **Készítmény egy megcélzott DNS elhasítására, amely tartalmaz egy, a megcélzott DNS-re specifikus vezető RNS-t és egy CAS-fehérjét kódoló nukleinsavat, vagy CAS fehérjét, valamint ezek alkalmazása**
 (51) **C12N 15/11** (2006.01)
 C12N 9/16 (2006.01)
 C12N 9/22 (2006.01)
 C12N 15/10 (2006.01)
 C12N 15/52 (2006.01)
 C12N 15/63 (2006.01)
 C12N 15/82 (2006.01)
 C12N 15/90 (2006.01)
 (13) **T2**
 (30) 201261717324 P 2012.10.23. US
 201361803599 P 2013.03.20. US
 201361837481 P 2013.06.20. US
-
- (11) **E041217**
 (21) **E 12 804876**
 (96) **EP 20120804876** 2012.06.28.
 (97) **EP 2726613 A1** 2013.01.03.
 EP 2726613 B1 2018.08.08.
 (73) Arrowhead Pharmaceuticals, Inc., Pasadena, CA 91101 (US)
 (72) CHIN, Daniel
 DECKERT, Jochen
 HOSSBACH, Markus
 JOHN, Matthias
 (74) Danubia Szabadalmi és Jogi Iroda Kft., 1051 Budapest, (HU)
 (54) **Készítmények és eljárások Hepatitis B vírus génexpressziójának gátlására**
 (51) **C12N 15/113** (2010.01)
 A61K 31/713 (2006.01)
 (13) **T2**
 (30) 11172235 2011.06.30. EP
 201213535454 2012.06.28. US
-
- (11) **E040891**
 (21) **E 14 786893**
 (96) **EP 20140786893** 2014.10.20.
 (97) **EP 3058071 A1** 2015.04.23.
-

EP 3058071 B1 2018.08.15.

- (73) Université de Strasbourg, 67000 Strasbourg (FR)
 Centre National de la Recherche Scientifique, 75016 Paris (FR)
 Institut National de la Santé et de la Recherche Médicale, 75013 Paris (FR)

- (72) LAPORTE, Jocelyn
 COWLING, Belinda
 TASFAOUT, Hichem

- (74) SBGK Szabadalmi Ügyvivői Iroda, 1062 Budapest, (HU)

(54) Dinamin 2 inhibitor centronukleáris myopathiák kezelésére

(51) C12N 15/113 (2010.01)

(13) T2

(30) 13306440 2013.10.18. EP

(11) E040777

(21) E 08 789054

(96) EP 20080789054 2008.08.08.

(97) EP 2179039 A2 2009.02.19.

EP 2179039 B1 2018.10.31.

- (73) Zoetis Belgium S.A., 1348 Louvain-la-Neuve (BE)

- (72) JURK, Marion
 VOLLMER, Jorg, Heinz

- (74) Danubia Szabadalmi és Jogi Iroda Kft., 1051 Budapest, (HU)

(54) Specifikus immunmoduláló profilokat indukáló RNS-szekvenciamotívumok, meghatározott internukleotid kötések kontextusában

(51) C12N 15/117 (2010.01)

A61K 31/7105 (2006.01)

A61K 39/39 (2006.01)

A61P 11/06 (2006.01)

A61P 37/04 (2006.01)

(13) T2

(30) 964448 P 2007.08.13. US

(11) E041215

(21) E 14 768761

(96) EP 20140768761 2014.03.07.

(97) EP 2970980 A1 2014.09.25.

EP 2970980 B1 2018.08.15.

- (73) Janssen Biotech, Inc, Horsham, PA 19044 (US)
 Janssen Biologics B.V., 2333 Leiden (NL)

- (72) FLIKWEERT, Marcel
 GOOCHEE, Charles
 MASLANKA, Francis
 NAGEL, Francisus Johannes Ignatius
 RYLAND, James
 SCHAFER, Eugene

- (74) Danubia Szabadalmi és Jogi Iroda Kft., 1051 Budapest, (HU)

(54) Előállítási eljárások C-terminálisizín-, galaktóz- és szíalsavtartalom kontrollálására rekombináns proteinekben

(51) C12N 15/13 (2006.01)

	C07K 16/00	(2006.01)
	C07K 16/24	(2006.01)
(13) T2		
(30)	201361791094 P	2013.03.15. US

(11) E040700		
(21) E 12 777657		
(96) EP 20120777657		2012.04.13.
(97) EP 2702159 A1		2012.11.01.
	EP 2702159 B1	2018.07.25.
(73)	St. Jude Children's Research Hospital, Memphis, TN 38105 (US)	
(72)	HURWITZ, Julia, Lea	
	TAKIMOTO, Toru	
	RUSSELL, Charles, John	
	PORTNER, Allen	
	SLOBOD, Karen, S.	
(74)	Sworks Nemzetközi Szabadalmi Ügyvivői Iroda Kft., 1011 Budapest, (HU)	
(54) Módosított sendai vírus vakcina és leképező vektor		
(51) C12N 15/86		(2006.01)
	A61K 39/00	(2006.01)
	A61K 39/155	(2006.01)
	C07K 14/115	(2006.01)
	C07K 16/08	(2006.01)
	C12N 7/01	(2006.01)
(13) T2		
(30)	201161480008 P	2011.04.28. US

(11) E040831		
(21) E 14 759837		
(96) EP 20140759837		2014.03.05.
(97) EP 2964769 A1		2014.09.12.
	EP 2964769 B1	2018.08.22.
(73)	Oregon Health & Science University, Portland, OR 97239 (US)	
(72)	PICKER, Louis	
	HANSEN, Scott	
	FRUEH, Klaus	
	MALOULI, Daniel	
(74)	DANUBIA Szabadalmi és Jogi Iroda Kft., 1051 Budapest, (HU)	
(54) T-sejt targetálást lehetővé tévő cytomegalovírus-vektorok		
(51) C12N 15/86		(2006.01)
	A61K 48/00	(2006.01)
	C12N 15/12	(2006.01)
(13) T2		
(30)	201361772962 P	2013.03.05. US

(11) E040885		
(21) E 16 164936		
(96) EP 20160164936		2011.01.14.
(97) EP 3070170 A1		2016.09.21.

EP 3070170 B1 2018.08.01.

- (73) Lanzatech New Zealand Limited, Auckland 1052 (NZ)
 (72) BAKER, Will David
 BROMLEY, Jason Carl
 MIHALCEA, Christophe Daniel
 (74) SBGK Szabadalmi Ügyvivői Iroda, 1062 Budapest, (HU)
(54) CO2 fermentációja elektromos feszültség alkalmazásával
(51) C12P 1/04 (2006.01)
C12M 1/42 (2006.01)
C12P 7/02 (2006.01)
C12P 7/06 (2006.01)
C12P 7/08 (2006.01)
C12P 7/40 (2006.01)
C12P 7/54 (2006.01)

(13) T2

(30) 295145 P 2010.01.14. US

(11) E040861

(21) E 17 708007

(96) EP 20170708007 2017.02.05.

(97) EP 3277825 A1 2017.12.21.

EP 3277825 B1 2018.08.29.

(73) Hamrick, Edward Brian, Sunny Isles Beach, Florida 33160 (US)

(72) Hamrick, Edward Brian

(74) DANUBIA Szabadalmi és Jogi Iroda Kft., 1051 Budapest, (HU)

(54) Eljárás a Poaceae család szárának fermentálására

(51) C12P 5/02 (2006.01)

A23K 10/30 (2016.01)

A23K 30/18 (2016.01)

C12P 7/10 (2006.01)

(13) T2

(30) 201661349674 P 2016.06.14. US

201715424843 2017.02.04. US

(11) E040868

(21) E 15 748032

(96) EP 20150748032 2015.08.05.

(97) EP 3177729 A1 2016.02.11.

EP 3177729 B1 2018.10.10.

(73) Direvo Industrial Biotechnology GmbH, 50829 Köln (DE)

BASF Enzymes LLC, San Diego, CA 92121 (US)

(72) KRAEMER, Marco

SVETLITCHNYI, Vitaly

(74) SBGK Szabadalmi Ügyvivői Iroda, 1062 Budapest, (HU)

(54) Javított batch-idejű fermentációs eljárások, xilanáz és pektináz alkalmazásával

(51) C12P 7/06 (2006.01)

(13) T2

(30) 14179851 2014.08.05. EP

201462033327 P 2014.08.05. US

- (11) **E040884**
 (21) **E 13 769156**
 (96) **EP 20130769156** 2013.03.28.
 (97) **EP 2831249 A1** 2013.10.03.
 EP 2831249 B1 2018.08.15.
 (73) Lanzatech New Zealand Limited, Parnell, Auckland 1052 (NZ)
 (72) MIHALCEA, Christophe
 HARYANTO, Prana
 (74) SBGK Szabadalmi Ügyvivői Iroda, 1062 Budapest, (HU)
 (54) **Fermentációs eljárás**
 (51) **C12P 7/06** (2006.01)
 C12P 7/08 (2006.01)
 C12P 7/54 (2006.01)
 (13) **T2**
 (30) 201261618207 P 2012.03.30. US

- (11) **E040938**
 (21) **E 15 733668**
 (96) **EP 20150733668** 2015.06.24.
 (97) **EP 3177728 A1** 2016.02.11.
 EP 3177728 B1 2018.10.17.
 (73) Direvo Industrial Biotechnology GmbH, 50829 Köln (DE)
 BASF Enzymes LLC, San Diego, CA 92121 (US)
 (72) KRÄMER, Marco
 SVETLITCHNYI, Vitaly
 (74) SBGK Szabadalmi Ügyvivői Iroda, 1062 Budapest, (HU)
 (54) **Javított fermentációs eljárások, xilanáz és pektináz alkalmazásával**
 (51) **C12P 7/06** (2006.01)
 (13) **T2**
 (30) 14179851 2014.08.05. EP
 201462033327 P 2014.08.05. US

- (11) **E041234**
 (21) **E 15 805513**
 (96) **EP 20150805513** 2015.12.08.
 (97) **EP 3230464 A1** 2016.06.16.
 EP 3230464 B1 2018.09.19.
 (73) Wintershall Holding GmbH, 34119 Kassel (DE)
 (72) BRIECHLE, Sebastian
 HOLLMANN, Rajan
 KAEPLER, Tobias
 LEHR, Florian
 SCHMIDT, Julia Kristiane
 FREYER, Stephan
 (74) SBGK Szabadalmi Ügyvivői Iroda, 1062 Budapest, (HU)
 (54) **Eljárás gombatörzsek fermentálására**
 (51) **C12P 19/04** (2006.01)
 C08B 37/00 (2006.01)

	C12M 1/00	(2006.01)	
(13) T2			
(30)	14197750	2014.12.12.	EP

(11) E040693			
(21) E 13 701662			
(96) EP 20130701662		2013.01.31.	
(97) EP 2809801 A1		2013.08.08.	
	EP 2809801 B1	2018.07.25.	
(73)	Speiser, Paul,	1190 Wien	(AT)
(72)	ZEILLINGER, Robert		
(74)	Pintz és Társai Szabadalmi, Védjegy és Jogi Iroda Kft.,	1444 Budapest,	(HU)
(54) Nem-invazív rákdiagnosztizálás			
(51) C12Q 1/68		(2006.01)	
(13) T2			
(30)	12153340	2012.01.31.	EP

(11) E041312			
(21) E 13 745418			
(96) EP 20130745418		2013.08.05.	
(97) EP 2880181 A1		2014.02.13.	
	EP 2880181 B1	2018.09.19.	
(73)	Merck Patent GmbH,	64293 Darmstadt	(DE)
(72)	LADEL, Christoph, Hubertus		
	BERTON, Alix, Anne, Simone		
	VALSESIA, Armand		
	FARMER, Pierre, Jacques		
(74)	Advopatent Szabadalmi és Védjegy Iroda,	1011 Budapest,	(HU)
(54) Prognózis biomarkerek porc rendellenességeiben			
(51) C12Q 1/6883		(2018.01)	
(13) T2			
(30)	12179393	2012.08.06.	EP
	201261680493 P	2012.08.07.	US
	201361778950 P	2013.03.13.	US

(11) E040916			
(21) E 13 725610			
(96) EP 20130725610		2013.05.22.	
(97) EP 2859126 A1		2013.12.19.	
	EP 2859126 B1	2018.11.07.	
(73)	SHOWA DENKO CARBON Germany GmbH,	86405 Meitingen	(DE)
(72)	WERNER, Franz-Xaver		
	FISCHER, Stefan		
	CHRIST, Martin		
(74)	SBGK Szabadalmi Ügyvivői Iroda,	1062 Budapest,	(HU)
(54) Eljárás és berendezés elektród-anyag fogyasztás meghatározására elektromos ívkemence üzeme során			
(51) C21C 5/52		(2006.01)	
	B66C 13/16	(2006.01)	
	F27D 11/00	(2006.01)	

F27D 11/10	(2006.01)	
F27D 19/00	(2006.01)	
G01G 3/14	(2006.01)	
G01G 19/14	(2006.01)	
H05B 7/10	(2006.01)	
(13) T2		
(30) 102012209733	2012.06.11.	DE

(11) E041067		
(21) E 11 008259		
(96) EP 20110008259	2011.10.07.	
(97) EP 2535430 A2	2012.12.19.	
EP 2535430 B1	2018.12.12.	
(73) Buderus Edelstahl GmbH, 35576 Wetzlar (DE)		
(72) Hippenstiel, Frank, Dr. Vetter, Peter		
(74) Pintz és Társai Szabadalmi, Védjegy és Jogi Iroda Kft., 1444 Budapest, (HU)		
(54) Szerszámacél a nagy teljesítményű hőformázó szerszámok számára, valamint gyártási folyamat ugyanazon szerszámok számára		
(51) C21D 1/18	(2006.01)	
C21C 5/00	(2006.01)	
C21D 7/13	(2006.01)	
C22C 38/44	(2006.01)	
C22C 38/46	(2006.01)	
C22C 38/48	(2006.01)	
(13) T2		
(30) 11004855	2011.06.15.	EP
11006269	2011.06.25.	EP

(11) E040843		
(21) E 13 735194		
(96) EP 20130735194	2013.06.19.	
(97) EP 2864506 A1	2013.12.27.	
EP 2864506 B1	2018.07.11.	
(73) Automation, Press and Tooling, AP&T AB, 523 38 Ulricehamn (SE)		
(72) Ademaj, Agim		
(74) dr. Kocsomba Nelli Ügyvédi Iroda, 1146 Budapest, (HU)		
(54) Présedzett (melegalakított) fémalkatrész gyártására szolgáló eljárás és berendezés		
(51) C21D 8/04	(2006.01)	
B21J 1/06	(2006.01)	
C21D 1/673	(2006.01)	
C21D 1/70	(2006.01)	
C21D 8/02	(2006.01)	
C21D 9/00	(2006.01)	
C21D 9/48	(2006.01)	
F27B 5/14	(2006.01)	
(13) T2		
(30) 102012012246	2012.06.22.	DE
102012016075	2012.08.14.	DE

- (11) **E040975**
(21) **E 13 002012**
(96) **EP 20130002012** 2013.04.17.
(97) **EP 2653571 A2** 2013.10.23.
EP 2653571 B1 2018.10.24.
(73) EFD Induction GmbH, 79106 Freiburg (DE)
(72) Stiele, Hansjuerg
Eckert, David
(74) Danubia Szabadalmi és Jogi Iroda Kft., 1051 Budapest, (HU)
(54) **Induktor**
(51) **C21D 9/32** (2006.01)
C21D 1/10 (2006.01)
C21D 1/42 (2006.01)
H05B 6/40 (2006.01)
(13) **T2**
(30) 102012014440 2012.04.18. DE
-

- (11) **E041074**
(21) **E 13 882069**
(96) **EP 20130882069** 2013.04.18.
(97) **EP 2987876 A1** 2016.02.24.
EP 2987876 B1 2018.10.03.
(73) Senju Metal Industry Co., Ltd, Tokyo 120-8555 (JP)
(72) TACHIBANA Ken
NOMURA Hikaru
(74) Danubia Szabadalmi és Jogi Iroda Kft., 1051 Budapest, (HU)
(54) **Ólommentes forrasztótvözet**
(51) **C22C 13/02** (2006.01)
B23K 1/00 (2006.01)
B23K 1/19 (2006.01)
B23K 35/26 (2006.01)
C22C 12/00 (2006.01)
H01L 21/60 (2006.01)
H01L 23/00 (2006.01)
H05K 3/34 (2006.01)
(13) **T2**
-

- (11) **E041082**
(21) **E 16 152467**
(96) **EP 20160152467** 2016.01.22.
(97) **EP 3196324 A1** 2017.07.26.
EP 3196324 B1 2018.09.19.
(73) Amag Rolling GmbH, 5282 Braunau am Inn - Ranshofen (AT)
(72) UGGOWITZER, Peter
EBNER, Thomas
FRAGNER, Werner
KAUFMANN, Helmut
PRILLHOFER, Ramona
-

Antrekowitsch, Helmut

WERINOS, Marion

(74) Danubia Szabadalmi és Jogi Iroda Kft., 1051 Budapest, (HU)

(54) Edzhető, Al-Mg-Si bázisú alumíniumötvözet**(51) C22C 21/06** (2006.01)**(13) T2****(11) E041000****(21) E 14 780490****(96) EP 20140780490** 2014.10.02.**(97) EP 3084035 A1** 2015.06.25.**EP 3084035 B1** 2018.08.15.

(73) SEPIES GmbH, 85591 Vaterstetten (DE)

(72) BOEHME, Olaf

PIESSLINGER-SCHWEIGER, Siegfried

(74) SBGK Szabadalmi Ügyvivői Iroda, 1062 Budapest, (HU)

(54) Eljárás színezett rozsdamentes acélfelületek előállítására**(51) C23C 18/12** (2006.01)**B05D 1/02** (2006.01)**B05D 1/28** (2006.01)**B05D 3/00** (2006.01)**(13) T2**

(30) 13005900 2013.12.18. EP

(11) E040809**(21) E 15 171067****(96) EP 20150171067** 2013.11.07.**(97) EP 2966193 A1** 2016.01.13.**EP 2966193 B1** 2018.09.26.

(73) Praxair S.T. Technology, Inc., North Haven, CT 06473 (US)

(72) Belov, Irina

Copeland, Daryl G.

(74) Dr. Kocsomba Nelli Ügyvédi Iroda, 1146 Budapest, (HU)

(54) Krómmentes szilikátalapú vizes zagykészítmények**(51) C23C 24/08** (2006.01)**C23C 24/00** (2006.01)**C23C 30/00** (2006.01)**(13) T2**

(30) 201213673007 2012.11.09. US

(11) E040941**(21) E 11 169291****(96) EP 20110169291** 2006.12.11.**(97) EP 2365108 A2** 2011.09.14.**EP 2365108 B1** 2018.05.23.

(73) Bekaert Advanced Cords Aalter NV, 9880 Aalter (BE)

(72) Vanbrabant, Johan

Vandenbranden, Wouter

Lefebvre, Dominique

Bruyneel, Paul

Vancompernelle, Stijn

(74) Danubia Szabadalmi és Jogi Iroda Kft., 1051 Budapest, (HU)

(54) Acél sodronykötél hajtórendszerben történő használatra**(51) C23C 28/00** (2006.01)**C23C 2/26** (2006.01)**C23C 30/00** (2006.01)**(13) T2**

(30) 05112555 2005.12.21. EP

(11) E040987**(21) E 07 821230****(96) EP 20070821230** 2007.10.12.**(97) EP 2079858 A1** 2008.04.24.**EP 2079858 B1** 2018.08.22.

(73) Industrie De Nora S.p.A., 20134 Milano (IT)

(72) FAITA, Giuseppe

FEDERICO, Fulvio

(74) Danubia Szabadalmi és Jogi Iroda Kft., 1051 Budapest, (HU)

(54) Anód elektrolízishez**(51) C25B 11/04** (2006.01)**C25C 7/02** (2006.01)**(13) T2**

(30) MI20061974 2006.10.16. IT

(11) E041047**(21) E 16 161938****(96) EP 20160161938** 2016.03.23.**(97) EP 3222757 A1** 2017.09.27.**EP 3222757 B1** 2018.09.19.

(73) Dr.Ing. Max Schlötter GmbH & Co. KG, D-73312 Geislingen (DE)

(72) Laatsch, Joachim

Henne, Stefan

Zöllinger, Michael

(74) SBGK Szabadalmi Ügyvivői Iroda, 1062 Budapest, (HU)

(54) Eljárás és eszköz cink oldására**(51) C25D 21/18** (2006.01)**C23C 4/02** (2006.01)**C23C 4/08** (2006.01)**C23C 4/129** (2016.01)**C23C 4/131** (2016.01)**C23C 4/18** (2006.01)**C23F 1/08** (2006.01)**C23F 1/40** (2006.01)**C23F 1/44** (2006.01)**C25D 3/22** (2006.01)**(13) T2****(11) E040745**

-
- (21) E 16 768698
 (96) EP 20160768698 2016.03.18.
 (97) EP 3276063 A1 2016.09.29.
 EP 3276063 B1 2018.09.05.
 (73) Mitsubishi Chemical Corporation, Tokyo 100-8251 (JP)
 (72) WAKAMATSU, Toshihiro
 KOBAYASHI, Tomoyuki
 (74) SBGK Szabadalmi Ügyvivői Iroda, 1062 Budapest, (HU)
 (54) **Szervetlen szálból formázott cikk, paplan füstgáztisztító berendezéshez és füstgáztisztító berendezés**
 (51) D04H 1/4209 (2012.01)
 D04H 1/46 (2006.01)
 F01N 3/28 (2006.01)
 (13) T2
 (30) 2015059682 2015.03.23. JP
 2015178423 2015.09.10. JP
-

- (11) E040972
 (21) E 14 842084
 (96) EP 20140842084 2014.09.05.
 (97) EP 3034667 A1 2016.06.22.
 EP 3034667 B1 2018.07.25.
 (73) Mitsui Chemicals, Inc., Tokyo 105-7117 (JP)
 (72) ICHIKAWA, Taro
 SAZA, Norihito
 (74) SBGK Szabadalmi Ügyvivői Iroda, 1062 Budapest, (HU)
 (54) **Nem-szótt, laminált anyag habfröccsöntéshez, eljárás habfröccsöntésre alkalmas nem-szótt, laminált anyag előállítására, nem-szótt, laminált anyagot alkalmazó uretán habfröccsöntő kompozit, járműülés és szék**
 (51) D04H 1/46 (2006.01)
 A47C 7/00 (2006.01)
 A47C 27/14 (2006.01)
 B32B 5/02 (2006.01)
 B32B 5/06 (2006.01)
 B32B 5/08 (2006.01)
 B32B 5/18 (2006.01)
 B32B 5/24 (2006.01)
 B32B 5/26 (2006.01)
 B32B 5/28 (2006.01)
 B32B 7/08 (2006.01)
 B60N 2/64 (2006.01)
 B68G 5/02 (2006.01)
 D04H 1/4382 (2012.01)
 D04H 1/498 (2012.01)
 D04H 1/541 (2012.01)
 D04H 5/02 (2006.01)
 (13) T2
 (30) 2013185735 2013.09.06. JP
-

- (11) E040807
 (21) E 13 721201
-

-
- (96) **EP 20130721201** 2013.04.23.
 (97) **EP 2841633 A1** 2013.10.31.
 EP 2841633 B1 2018.09.05.
 (73) Providencia USA, Inc., Statesville, North Carolina 28625 (US)
 (72) JONES, Mark, F.
 BREGANT, Romeo
 BREGANT, Esteban, M.
 (74) PINTZ ÉS TÁRSAI Szabadalmi, Védjegy és Jogi Iroda Kft., 1444 Budapest, (HU)
 (54) **Nem-szőtt kendő kötési mintázattal**
 (51) **D04H 1/485** (2012.01)
 D04H 3/14 (2006.01)
 D04H 5/06 (2006.01)
 (13) **T2**
 (30) 201213458169 2012.04.27. US
-

- (11) **E040855**
 (21) **E 14 765782**
 (96) **EP 20140765782** 2014.03.14.
 (97) **EP 2971321 A1** 2014.09.18.
 EP 2971321 B1 2018.08.29.
 (73) Owens Corning Intellectual Capital, LLC, Toledo OH 43659 (US)
 (72) HALEY, Glenn
 GAUL, David, J.
 PELLEGRIN, Michael, T.
 (74) Danubia Szabadalmi és Jogi Iroda Kft., 1051 Budapest, (HU)
 (54) **Eljárás szövedék készítésére szálal anyagokból**
 (51) **D04H 13/00** (2006.01)
 (13) **T2**
 (30) 201313839350 2013.03.15. US
-

- (11) **E041242**
 (21) **E 15 194804**
 (96) **EP 20150194804** 2015.11.16.
 (97) **EP 3023538 A1** 2016.05.25.
 EP 3023538 B1 2018.10.31.
 (73) ATG Ceylon (Private) Limited, IPZ Katunayaka (LK)
 (72) TAYLOR, John Arthur
 Mendis, Agampodi Sunil Shantha
 Abdeen, Mohamed Fazal
 GOTH, Howard William Thomas
 (74) SBGK Szabadalmi Ügyvivői Iroda, 1062 Budapest, (HU)
 (54) **Izzadásgátló kesztyű**
 (51) **D06N 3/00** (2006.01)
 A41D 19/00 (2006.01)
 C08J 9/32 (2006.01)
 C08J 9/36 (2006.01)
 (13) **T2**
 (30) 201414546619 2014.11.18. US
 201507490 2015.04.30. GB
-

-
- (11) **E040858**
 (21) **E 13 729630**
 (96) **EP 20130729630** 2013.06.05.
 (97) **EP 2877630 A1** 2014.01.30.
 EP 2877630 B1 2018.10.17.
 (73) NV Bekaert SA, 8550 Zwevegem (BE)
 (72) SEYNHAEVE, Geert
 HIMPE, Stijn
 BUYTAERT, Guy
 (74) Danubia Szabadalmi és Jogi Iroda Kft., 1051 Budapest, (HU)
 (54) **Gumimerevítő acélhuzal szelektív módon bronzzal bevont szálakkal**
 (51) **D07B 1/06** (2006.01)
 (13) **T2**
 (30) 12177577 2012.07.24. EP
-
- (11) **E041251**
 (21) **E 15 794255**
 (96) **EP 20150794255** 2015.11.06.
 (97) **EP 3218545 A1** 2016.05.19.
 EP 3218545 B1 2018.09.26.
 (73) Portals De La Rue Limited, Overton Hampshire RG25 3ST (GB)
 (72) AMES, Christopher John
 ASH, Adrian Donald
 HOWLAND, Paul
 (74) SBGK Szabadalmi Ügyvivői Iroda, 1062 Budapest, (HU)
 (54) **Vízjelkialakító elem**
 (51) **D21F 1/44** (2006.01)
 (13) **T2**
 (30) 201419956 2014.11.10. GB
 201419957 2014.11.10. GB
 201419960 2014.11.10. GB
 201419978 2014.11.10. GB
 201419986 2014.11.10. GB
 201419987 2014.11.10. GB
-
- (11) **E040863**
 (21) **E 14 713471**
 (96) **EP 20140713471** 2014.03.28.
 (97) **EP 2978897 A1** 2014.10.02.
 EP 2978897 B1 2018.10.17.
 (73) Maurer Söhne Engineering GmbH & Co. KG, 80807 München (DE)
 (72) Braun, Christian
 (74) Danubia Szabadalmi és Jogi Iroda Kft., 1051 Budapest, (HU)
 (54) **Átmeneti szerkezet és egy ilyen átmeneti szerkezettel rendelkező vasúti híd**
 (51) **E01B 2/00** (2006.01)
 E01D 19/06 (2006.01)
 (13) **T2**
 (30) 102013205573 2013.03.28. DE
-

- (11) **E040984**
 (21) **E 14 783740**
 (96) **EP 20140783740** 2014.09.26.
 (97) **EP 3055460 A1** 2015.04.16.
 EP 3055460 B1 2018.08.15.
 (73) Newpark Mats & Integrated Services LLC, The Woodlands, TX 77381 (US)
 (72) MCDOWELL, James Kerwin
 DURIO, Kenneth Edward
 (74) SBGK Szabadalmi Ügyvivői Iroda, 1062 Budapest, (HU)
 (54) **Berendezés és eljárás teherhordó felület villamos földelésére**
 (51) **E01C 9/08** (2006.01)
 H05F 3/02 (2006.01)
 (13) **T2**
 (30) 201361888580 P 2013.10.09. US
 201414496105 2014.09.25. US

- (11) **E040808**
 (21) **E 15 161435**
 (96) **EP 20150161435** 2013.02.27.
 (97) **EP 2927370 A1** 2015.10.07.
 EP 2927370 B1 2018.10.24.
 (73) Hengelhoef Concrete Joints NV, 3600 Genk (BE)
 (72) Klingeleers, Albert Charles
 MEUWISSEN, Dirk
 Winters, René
 (74) ARINOVA Szabadalmi és Védjegy Iroda, 1122 Budapest, (HU)
 (54) **Dilatációs hézag**
 (51) **E01C 11/08** (2006.01)
 E01C 11/14 (2006.01)
 (13) **T2**
 (30) 201203314 2012.02.27. GB
 201215277 2012.08.28. GB
 201220095 2012.11.08. GB

- (11) **E040995**
 (21) **E 12 855898**
 (96) **EP 20120855898** 2012.11.29.
 (97) **EP 2789746 A1** 2014.10.15.
 EP 2789746 B1 2018.08.29.
 (73) Salas Garcia, Agustin Javier, 41100 Coria del Rio (Sevilla) (ES)
 (72) Salas Garcia, Agustin Javier
 (74) Danubia Szabadalmi és Jogi Iroda Kft., 1051 Budapest, (HU)
 (54) **Földalatti folyami rendszer utasok rendszeres városi és távolsági szállítására folyónál és tengernél**
 (51) **E02B 3/20** (2006.01)
 B63B 21/50 (2006.01)
 B63B 27/14 (2006.01)
 B63B 35/34 (2006.01)
 E01D 15/24 (2006.01)

(13) T2(30) 201101334 P 2011.12.07. ES

(11) E040735**(21) E 10 776414****(96) EP 20100776414** 2010.10.01.**(97) EP 2483488 A1** 2011.04.07.**EP 2483488 B1** 2018.07.25.

(73) Caboni, Michele, 09170 Oristano (IT)

(72) Caboni, Michele

(74) Arinova Szabadalmi és Védjegy Iroda, 1122 Budapest, (HU)

(54) Építési szerkezet előre legyártott, bordázott panelekkel**(51) E04B 5/19** (2006.01)**(13) T2**(30) MI20091693 2009.10.02. IT

(11) E041054**(21) E 15 753697****(96) EP 20150753697** 2015.08.25.**(97) EP 3201381 A1** 2016.04.07.**EP 3201381 B1** 2018.10.24.

(73) NV Bekaert SA, 8550 Zwevegem (BE)

(72) CORNELUS, Henk

SIX, David

VERVAECKE, Frederik

VAN DE VELDE, Nadine

(74) Danubia Szabadalmi és Jogi Iroda Kft., 1051 Budapest, (HU)

(54) Falazatmegerősítő szerkezet, amely párhuzamos csoportosított fémszál részegységeket és polimer bevonatot tartalmaz**(51) E04C 5/01** (2006.01)**B21F 27/00** (2006.01)**B21F 27/02** (2006.01)**D03D 15/02** (2006.01)**D03D 19/00** (2006.01)**D04B 21/14** (2006.01)**E04B 2/02** (2006.01)**E04C 5/02** (2006.01)**E04G 21/18** (2006.01)**E04G 23/02** (2006.01)**(13) T2**(30) 14187600 2014.10.03. EP

(11) E041042**(21) E 15 804311****(96) EP 20150804311** 2015.12.02.**(97) EP 3227516 A1** 2016.06.09.**EP 3227516 B1** 2018.10.24.

(73) VKR Holding A/S, 2970 Horsholm (DK)

(72) JENSEN, Jimmy Skjold

(74) Csáky és Társai Ügyvédi Iroda, 1124 Budapest, (HU)

(54) Felső tag szerkezeti elrendezés tetőablakhoz**(51) E04D 13/03** (2006.01)**E06B 7/10** (2006.01)**E06B 7/23** (2006.01)**(13) T2****(30)** 201470755 2014.12.02. DK**(11) E040961****(21) E 16 160559****(96) EP 20160160559** 2016.03.16.**(97) EP 3219882 A1** 2017.09.20.**EP 3219882 B1** 2018.07.11.**(73)** ASSA AB, 631 05 Eskilstuna (SE)**(72)** Andersson, Daniel**(74)** Danubia Szabadalmi és Jogi Iroda Kft., 1051 Budapest, (HU)**(54) Hengerzár-, és kulcsrendszer****(51) E05B 19/00** (2006.01)**E05B 15/06** (2006.01)**E05B 27/00** (2006.01)**E05B 29/00** (2006.01)**E05B 35/10** (2006.01)**(13) T2****(11) E040458****(21) E 11 714951****(96) EP 20110714951** 2011.04.13.**(97) EP 2563998 A1** 2011.11.03.**EP 2563998 B1** 2018.08.22.**(73)** Rielda Serrature S.p.A., 00054 Fiumicino (RM) (IT)**(72)** LORETI, Alberto**(74)** Olle Bäcklund, S-162 65 Vällingby, (SE)**(54) Kódolásvédő eszközzel ellátott, programozható hengerzár és az azt működtető kulcs****(51) E05B 29/00** (2006.01)**(13) T2****(30)** TO20100350 2010.04.27. IT**(11) E040960****(21) E 12 818635****(96) EP 20120818635** 2012.10.15.**(97) EP 2909406 A1** 2014.04.24.**EP 2909406 B1** 2018.07.11.**(73)** D.G.N. S.R.L., 41123 Modena (IT)**(72)** ZETTI, Daniele**(74)** Danubia Szabadalmi és Jogi Iroda Kft., 1051 Budapest, (HU)**(54) Kivetőpánt csillapított zárással****(51) E05D 3/16** (2006.01)**E05F 1/14** (2006.01)**E05F 5/02** (2006.01)

(13) T2

(11) E041131

(21) E 14 752624

(96) EP 20140752624 2014.08.18.

(97) EP 3060736 A1 2015.04.30.

EP 3060736 B1 2018.11.07.

(73) SIEGENIA-AUBI KG, 57234 Wilnsdorf (DE)

(72) GEMEINE, Sven

(74) Danubia Szabadalmi és Jogi Iroda Kft., 1051 Budapest, (HU)

(54) **Vasalás ablakhoz, ajtóhoz vagy hasonlókhöz**

(51) E05D 3/18 (2006.01)

E05D 15/30 (2006.01)

E05D 15/52 (2006.01)

(13) T2

(30) 202013009586 U 2013.10.22. DE

(11) E041099

(21) E 17 190336

(96) EP 20170190336 2017.09.11.

(97) EP 3321459 A1 2018.05.16.

EP 3321459 B1 2018.09.05.

(73) HAUTAU GmbH, 31691 Helpsen (DE)

(72) MÜGGE, Dirk

APPEL, Stephan

Kording, Stefan

(74) Danubia Szabadalmi és Jogi Iroda Kft., 1051 Budapest, (HU)

(54) **Futókocsi és illesztőelem tolóajtóhoz**

(51) E05D 15/10 (2006.01)

(13) T2

(30) 102016121709 2016.11.14. DE

(11) E041086

(21) E 13 003549

(96) EP 20130003549 2013.07.15.

(97) EP 2703590 A2 2014.03.05.

EP 2703590 B1 2018.09.05.

(73) Laag S.r.l., 39040 Montagna (IT)

(72) Meurer, Gerold

Gronbach, Wilfried

(74) Danubia Szabadalmi és Jogi Iroda Kft., 1051 Budapest, (HU)

(54) **Csuklópánt egy készülék számára**

(51) E05F 1/12 (2006.01)

E05F 5/10 (2006.01)

(13) T2

(30) 102012016939 2012.08.27. DE

(11) E040976

(21) E 11 161081

-
- (96) **EP 20110161081** 2011.04.04.
 (97) **EP 2385206 A2** 2011.11.09.
 EP 2385206 B1 2018.10.24.
 (73) GUMMI-WELZ GmbH u. Co. KG GUMMI-KUNSTSTOFFTECHNIK-SCHAUMSTOFFE, 89231 Neu-Ulm
 (DE)
 (72) Grein, Horst
 (74) Danubia Szabadalmi és Jogi Iroda Kft., 1051 Budapest, (HU)
(54) Kapcsolási elrendezés
 (51) **E05F 15/00** (2006.01)
(13) T2
 (30) 202010006541 U 2010.05.07. DE
 202010008757 U 2010.10.08. DE
-

- (11) E040853**
(21) E 14 181876
 (96) **EP 20140181876** 2014.08.22.
 (97) **EP 2840222 A1** 2015.02.25.
 EP 2840222 B1 2018.09.12.
 (73) Trelleborg Sealing Profiles Sweden AB, 331 29 Värnamo (SE)
 (72) Arnqvist, Per
 Björnqvist, Markku
 (74) dr. Kocsomba Nelli Ügyvédi Iroda, 1146 Budapest, (HU)
(54) Időjárásálló szigetelőszalag
 (51) **E06B 7/23** (2006.01)
 E06B 3/62 (2006.01)
 F16J 15/02 (2006.01)
(13) T2
 (30) 1350967 2013.08.22. SE
-

- (11) E040921**
(21) E 08 733203
 (96) **EP 20080733203** 2008.04.16.
 (97) **EP 2147181 A2** 2008.10.30.
 EP 2147181 B1 2018.06.06.
 (73) Heissenberg, Michael, Jensen Beach, FL 34957 (US)
 (72) Heissenberg, Michael
 (74) Arinova Szabadalmi és Védjegy Iroda, 1122 Budapest, (HU)
(54) Redőny szerelvény
 (51) **E06B 9/30** (2006.01)
 E06B 9/08 (2006.01)
 E06B 9/15 (2006.01)
 E06B 9/171 (2006.01)
(13) T2
 (30) 737330 2007.04.19. US
-

- (11) E041162**
(21) E 15 724895
 (96) **EP 20150724895** 2015.05.12.
 (97) **EP 3143241 A2** 2015.11.19.
-

EP 3143241 B1 2018.09.12.

- (73) National Oilwell Varco, L.P., Houston, Texas 77036 (US)
 (72) THIESSEN, Jay John
 (74) SWORKS Nemzetközi Szabadalmi Ügyvivői Iroda Kft., 1011 Budapest, (HU)

(54) Fűróiszap hűtőrendszer

- (51) **E21B 36/00** (2006.01)
E21B 21/01 (2006.01)
E21B 21/06 (2006.01)
F28D 5/02 (2006.01)

(13) T2

- (30) 201414276671 2014.05.13. US
-

(11) E040981**(21) E 14 167063**

(96) **EP 20140167063** 2014.05.05.

(97) **EP 2942492 A1** 2015.11.11.

EP 2942492 B1 2018.09.26.

- (73) General Electric Technology GmbH, 5400 Baden (CH)
 (72) Malpiece, Damien
 Montresor, Paolo
 Aga, Vipluv Kamalesh
 Nikulshyna, Viktoria

(74) SBGK Szabadalmi Ügyvivői Iroda, 1062 Budapest, (HU)

(54) Villamos energia tároló és leadó rendszer

- (51) **F01K 3/12** (2006.01)
F01K 13/00 (2006.01)
F25B 6/04 (2006.01)
F25B 11/02 (2006.01)
F25B 25/00 (2006.01)
F25B 30/02 (2006.01)
F25B 40/00 (2006.01)
F28D 20/00 (2006.01)

(13) T2**(11) E041143****(21) E 15 732716**

(96) **EP 20150732716** 2015.07.01.

(97) **EP 3164580 A1** 2016.01.07.

EP 3164580 B1 2018.09.12.

- (73) ThyssenKrupp Presta TecCenter AG, 9492 Eschen (LI)
 (72) MÜLLER, Ulf
 (74) Danubia Szabadalmi és Jogi Iroda Kft., 1051 Budapest, (HU)

(54) Szelephajtás csúszó bütyökelemmel

- (51) **F01L 13/00** (2006.01)
F01L 1/04 (2006.01)
F01L 1/18 (2006.01)

(13) T2

- (30) 102014109243 2014.07.02. DE
-

-
- (11) **E040678**
- (21) **E 12 706542**
- (96) **EP 20120706542** 2012.02.23.
- (97) **EP 2678535 A1** 2012.08.30.
EP 2678535 B1 2018.06.27.
- (73) DBW Holding GmbH, 37120 Bovenden (DE)
- (72) BAUER, Thomas
REGENT, Karl-Christian
SCHWERDTFEGER, Martin
- (74) ADVOPATENT Szabadalmi és Védjegy Iroda, 1011 Budapest, (HU)
- (54) **Eljárás formázott anyag előállítására szálanyagokból, valamint erre szolgáló szerkezet**
- (51) **F01N 1/24** (2006.01)
B29C 53/56 (2006.01)
B29C 53/60 (2006.01)
B29C 65/56 (2006.01)
B32B 37/14 (2006.01)
D04H 1/4382 (2012.01)
D04H 3/002 (2012.01)
D04H 3/004 (2012.01)
D04H 3/015 (2012.01)
D04H 3/073 (2012.01)
D04H 5/08 (2006.01)
F01N 13/08 (2010.01)
- (13) **T2**
- (30) 102011012156 2011.02.23. DE
-

- (11) **E040790**
- (21) **E 08 849128**
- (96) **EP 20080849128** 2008.11.12.
- (97) **EP 2211050 A1** 2009.05.22.
EP 2211050 B1 2018.06.27.
- (73) Nippon Steel & Sumitomo Metal Corporation, Tokyo 100-8071 (JP)
- (72) SUGIHASHI, Atsushi
HIRANO, Koji
HASEGAWA, Yasushi
- (74) Danubia Szabadalmi és Jogi Iroda Kft., 1051 Budapest, (HU)
- (54) **Eljárás közös nyomócsövek és részlegesen szilárdított közös nyomócsövek gyártására**
- (51) **F02M 55/02** (2006.01)
B23K 20/00 (2006.01)
B23K 26/00 (2006.01)
B23K103/04 (2006.01)
C21D 7/00 (2006.01)
C21D 7/06 (2006.01)
C22C 38/00 (2006.01)
C22C 38/02 (2006.01)
C22C 38/04 (2006.01)
C22C 38/22 (2006.01)
C22C 38/24 (2006.01)
-

C22C 38/28	(2006.01)
C22C 38/32	(2006.01)
C22C 38/38	(2006.01)
C22C 38/58	(2006.01)
F02M 61/16	(2006.01)
F02M 63/02	(2006.01)
(13) T2	
(30) 2007293334	2007.11.12. JP

(11) E040857	
(21) E 07 798436	
(96) EP 20070798436	2007.06.12.
(97) EP 2035702 A2	2007.12.21.
EP 2035702 B1	2018.08.22.
(73) Unico, Inc., Franksville, WI 53126-0505 (US)	
(72) BECK, Thomas L. ANDERSON, Robb G. PETERSON, Ronald G. MacDONALD, Michael A.	
(74) Danubia Szabadalmi és Jogi Iroda Kft., 1051 Budapest, (HU)	
(54) Lineáris rudazatszivattyú, és eljárás	
(51) F04B 47/02	(2006.01)
F04B 17/03	(2006.01)
F04B 47/04	(2006.01)
(13) T2	
(30) 812795 P	2006.06.12. US

(11) E041181	
(21) E 17 163324	
(96) EP 20170163324	2017.03.28.
(97) EP 3244073 A1	2017.11.15.
EP 3244073 B1	2018.09.12.
(73) Springfix Befestigungstechnik GmbH, 73084 Salach (DE)	
(72) Ecker, Rainer Bernauer, Jana Gundl, Felix Mühleisen, Anja	
(74) Danubia Szabadalmi és Jogi Iroda Kft., 1051 Budapest, (HU)	
(54) Eszköz egy szerkezeti elemen való rögzítésre	
(51) F16B 5/02	(2006.01)
F16B 41/00	(2006.01)
(13) T2	
(30) 102016208176	2016.05.12. DE

(11) E041173	
(21) E 12 814280	
(96) EP 20120814280	2012.07.12.
(97) EP 2735750 A1	2014.05.28.
EP 2735750 B1	2018.08.29.

-
- (73) Chumokhvalov, Andrei, St. Petersburg (RU)
Tarasenko, Alexey, 119415 Moscow (RU)
- (72) Chumokhvalov, Andrey Michailovich
Lisitsin, Victor Sergeevich
- (74) SWORKS Nemzetközi Szabadalmi Ügyvivői Iroda Kft., 1011 Budapest, (HU)
- (54) Csapágyegység**
- (51) F16C 19/54** (2006.01)
F16C 19/06 (2006.01)
F16C 19/08 (2006.01)
F16C 19/16 (2006.01)
F16C 19/18 (2006.01)
F16C 19/26 (2006.01)
F16C 19/28 (2006.01)
F16C 19/36 (2006.01)
F16C 19/38 (2006.01)
F16C 19/49 (2006.01)
F16C 19/50 (2006.01)
F16C 33/30 (2006.01)
F16C 33/38 (2006.01)
F16C 33/46 (2006.01)
F16C 33/66 (2006.01)
- (13) T2**
- (30) 2011130763 2011.07.19. RU
-

- (11) E041077**
- (21) E 15 808558**
- (96) EP 20150808558** 2015.12.04.
(97) EP 3230616 A1 2016.06.16.
EP 3230616 B1 2018.08.22.
- (73) Hendrickson Commercial Vehicle Systems Europe GmbH, 8750 Judenburg (AT)
- (72) MARTEAU-LORANT, Séverin
BROGLY, Sébastien
- (74) SBGK Szabadalmi Ügyvivői Iroda, 1062 Budapest, (HU)
- (54) Rugó járműhöz**
- (51) F16F 1/18** (2006.01)
F16F 1/368 (2006.01)
F16F 1/373 (2006.01)
- (13) T2**
- (30) 8842014 2014.12.09. AT
-

- (11) E041056**
- (21) E 11 165032**
- (96) EP 20110165032** 2011.05.06.
(97) EP 2395258 A2 2011.12.14.
EP 2395258 B1 2018.10.24.
- (73) ContiTech Luftfedersysteme GmbH, 30165 Hannover (DE)
- (72) Stahmer, Reinhard
- (74) Danubia Szabadalmi és Jogi Iroda Kft., 1051 Budapest, (HU)
- (54) Lérgugó-csillapító modul haszongépjárművek számára**
-

(51) **F16F 9/05** (2006.01)

(13) **T2**

(30) 102010017336 2010.06.11. DE

(11) **E041060**

(21) **E 15 766547**

(96) **EP 20150766547** 2015.09.22.

(97) **EP 3201491 A1** 2016.04.07.

EP 3201491 B1 2018.10.31.

(73) Valeo Embrayages, 80009 Amiens Cedex 2 (FR)

(72) MARECHAL, Olivier

BOITELLE, Maxence

BAGARD, Didier

(74) SBGK Szabadalmi Ügyvivői Iroda, 1062 Budapest, (HU)

(54) **Dörzstárca tengelykapcsolóhoz**

(51) **F16F 15/129** (2006.01)

F16D 13/64 (2006.01)

F16F 15/14 (2006.01)

(13) **T2**

(30) 1459294 2014.09.30. FR

(11) **E040928**

(21) **E 06 776552**

(96) **EP 20060776552** 2006.08.02.

(97) **EP 1954966 A1** 2007.03.08.

EP 1954966 B1 2018.10.10.

(73) KS Kolbenschmidt GmbH, 74172 Neckarsulm (DE)

(72) Buschbeck, Ralf

SPERMANN, Johannes

HEFELE, Christina

BLAU, Alfred, Alexander

(74) Danubia Szabadalmi és Jogi Iroda Kft., 1051 Budapest, (HU)

(54) **Dugattyú egy gyűrűs horony alatt elrendezett körbefutó radiális bemélyedéssel**

(51) **F16J 1/08** (2006.01)

F02F 3/00 (2006.01)

(13) **T2**

(30) 102005041908 2005.09.03. DE

(11) **E040713**

(21) **E 14 880612**

(96) **EP 20140880612** 2014.06.12.

(97) **EP 3101322 A1** 2016.12.07.

EP 3101322 B1 2018.08.29.

(73) Fominaya, S.A., 46117 Betera, Valencia (ES)

(72) FOMINAYA GONZÁLEZ, Pablo

(74) Germus & Társai Ügyvédi Iroda, 1013 Budapest, (HU)

(54) **Tartályok töltésére szolgáló csap**

(51) **F16K 31/26** (2006.01)

E03D 1/32 (2006.01)

	F16K 33/00	(2006.01)
(13) T2		
(30)	201430093	2014.01.28. ES

(11) E041225		
(21) E 15 711418		
(96) EP 20150711418		2015.03.09.
(97) EP 3120064 A1		2015.09.24.
	EP 3120064 B1	2018.09.12.
(73)	Wüst, Theodor, 8630 Rüti ZH (CH)	
(72)	Wüst, Theodor	
(74)	SBGK Szabadalmi Ügyvivői Iroda, 1062 Budapest, (HU)	
(54) Csatlakozó aljzat		
(51) F16L 17/10		(2006.01)
	F16L 21/08	(2006.01)
(13) T2		
(30)	428142014	2014.03.20. CH

(11) E040881		
(21) E 15 401015		
(96) EP 20150401015		2015.03.04.
(97) EP 2933542 A1		2015.10.21.
	EP 2933542 B1	2018.05.16.
(73)	Brugg Rohr AG Holding, 5200 Brugg (CH)	
(72)	Homann, Jörn Nielinger, Helga Post, Marc	
(74)	Danubia Szabadalmi és Jogi Iroda Kft., 1051 Budapest, (HU)	
(54) Összekötő csatlakozó hullámos csövekhez		
(51) F16L 25/00		(2006.01)
	F16L 33/26	(2006.01)
(13) T2		
(30)	102014105555	2014.04.17. DE

(11) E040967		
(21) E 07 861095		
(96) EP 20070861095		2007.12.21.
(97) EP 2220417 A1		2009.07.02.
	EP 2220417 B1	2018.08.08.
(73)	Norma Sweden AB, 334 00 Anderstorp (SE)	
(72)	LEWCUN, Patryk	
(74)	Oppenheim Ügyvédi Iroda, 1053 Budapest, (HU)	
(54) Eszköz két merev tárgy összekapcsolására		
(51) F16L 37/098		(2006.01)
	F16B 21/06	(2006.01)
(13) T2		

(11) E041211		
(21) E 14 885744		

-
- (96) EP 20140885744 2014.05.26.
 (97) EP 3118517 A1 2017.01.18.
 EP 3118517 B1 2018.10.10.
 (73) Guangzhou Haoyang Electronic Co., Ltd., Guangzhou, Guangdong 511450 (CN)
 Jiang, Weikai, Guangzhou, Guangdong 511450 (CN)
 (72) JIANG, Weikai
 (74) ARINOVA Szabadalmi és Védjegy Iroda, 1122 Budapest, (HU)
(54) Színpadi fény optikai rendszer spot és sugár effektekkel
 (51) F21S 10/00 (2006.01)
 F21V 14/02 (2006.01)
 F21V 14/04 (2006.01)
 F21W131/105 (2006.01)
 F21W131/406 (2006.01)
 G03B 21/20 (2006.01)
 (13) T2
 (30) 201410088875 2014.03.12. CN
-

- (11) E041122
 (21) E 15 002543
 (96) EP 20150002543 2015.08.27.
 (97) EP 2993391 A2 2016.03.09.
 EP 2993391 B1 2018.09.19.
 (73) Hygro International Pty Limited, Brookvale, NSW 2100 (AU)
 (72) CRONK, Paul Andrew
 REYNOLDS, Christopher
 (74) Danubia Szabadalmi és Jogi Iroda Kft., 1051 Budapest, (HU)
(54) Világítótest és világítótest-komponensek
 (51) F21V 7/00 (2006.01)
 F21V 7/16 (2006.01)
 F21V 23/00 (2006.01)
 F21Y103/00 (2006.01)
 (13) T2
 (30) 2014903532 2014.09.04. AU
 2015900992 2015.03.19. AU
-

- (11) E040772
 (21) E 15 180043
 (96) EP 20150180043 2015.08.06.
 (97) EP 3128231 A1 2017.02.08.
 EP 3128231 B1 2018.10.24.
 (73) Schreder, 1190 Bruxelles (BE)
 (72) Joiris, Samuel
 (74) SBGK Szabadalmi Ügyvivői Iroda, 1062 Budapest, (HU)
(54) Fénykibocsátó dióda modulokra vonatkozó továbbfejlesztések
 (51) F21V 31/00 (2006.01)
 F21K 99/00 (2010.01)
 F21V 5/00 (2006.01)
 (13) T2
-

-
- (11) **E041007**
- (21) **E 15 177534**
- (96) **EP 20150177534** 2015.07.20.
- (97) **EP 2988067 A1** 2016.02.24.
EP 2988067 B1 2018.10.24.
- (73) Messer Austria GmbH, 2352 Gumpoldskirchen (AT)
- (72) Demuth, Martin
- (74) Danubia Szabadalmi és Jogi Iroda Kft., 1051 Budapest, (HU)
- (54) **Kemencetér fűtése egy többféle tüzelőanyaggal üzemeltetett égő alkalmazásával**
- (51) **F23L 7/00** (2006.01)
F23D 1/00 (2006.01)
F23D 17/00 (2006.01)
F23G 5/20 (2006.01)
F23G 7/12 (2006.01)
F23K 3/02 (2006.01)
- (13) **T2**
- (30) 102014012464 2014.08.21. DE
-
- (11) **E040704**
- (21) **E 13 705703**
- (96) **EP 20130705703** 2013.02.12.
- (97) **EP 2814896 A1** 2013.08.22.
EP 2814896 B1 2018.08.01.
- (73) The Chemours Company FC, LLC, Wilmington DE 19801 (US)
- (72) MINOR, Barbara, Haviland
- (74) Sworks Nemzetközi Szabadalmi Ügyvivői Iroda Kft., 1011 Budapest, (HU)
- (54) **Hűtőközeg keverékek, amelyek tartalmazzak tetrafluorpropént, difluormetánt, pentafluoretánt és tetrafluoretánt és azok felhasználása**
- (51) **F25B 45/00** (2006.01)
C09K 5/04 (2006.01)
C10M171/00 (2006.01)
F25B 1/00 (2006.01)
- (13) **T2**
- (30) 201261598120 P 2012.02.13. US
-
- (11) **E040912**
- (21) **E 18 155194**
- (96) **EP 20180155194** 2013.04.26.
- (97) **EP 3336467 A1** 2018.06.20.
EP 3336467 B1 2018.10.24.
- (73) Dürr Systems AG, 74321 Bietigheim-Bissingen (DE)
- (72) WIELAND, Dietmar
IGLAUER, Oliver
KNÜSEL, Christof
WINKLER, Marius
- (74) SBGK Szabadalmi Ügyvivői Iroda, 1062 Budapest, (HU)
- (54) **Berendezés üzemi térrel munkadarabok számára**
- (51) **F26B 15/14** (2006.01)
F26B 21/04 (2006.01)
-

	F26B 23/02	(2006.01)
	F26B 25/00	(2006.01)
(13) T2		
(30)	102012207312	2012.05.02. DE

(11) E041098		
(21) E 14 180522		
(96) EP 20140180522		2014.08.11.
(97) EP 2860481 A1		2015.04.15.
	EP 2860481 B1	2018.10.10.
(73)	Hertwich Engineering GmbH, 5280 Braunau (AT)	
(72)	Graggaber, Josef Wimroither, Günther	
(74)	Danubia Szabadalmi és Jogi Iroda Kft., 1051 Budapest, (HU)	
(54) Olvasztókemence alumíniumhulladékhoz		
(51) F27B 3/04	(2006.01)	
	C22B 7/00	(2006.01)
	C22B 21/00	(2006.01)
(13) T2		
(30)	506482013	2013.10.08. AT

(11) E041101		
(21) E 13 172071		
(96) EP 20130172071		2013.06.14.
(97) EP 2674718 A2		2013.12.18.
	EP 2674718 B1	2018.10.03.
(73)	Kelvion Brazed PHE GmbH, 04603 Nobitz (DE)	
(72)	Funke, Matthias	
(74)	SBGK Szabadalmi Ügyvivői Iroda, 1062 Budapest, (HU)	
(54) Asszimetrikus lemezes hőcserélő		
(51) F28F 3/04	(2006.01)	
	F28D 9/00	(2006.01)
(13) T2		
(30)	102012105144	2012.06.14. DE

(11) E041118		
(21) E 13 168552		
(96) EP 20130168552		2013.05.21.
(97) EP 2685204 A2		2014.01.15.
	EP 2685204 B1	2018.09.12.
(73)	J.P. Sauer & Sohn GmbH, 88316 Isny (DE)	
(72)	Trapp, Florian	
(74)	Danubia Szabadalmi és Jogi Iroda Kft., 1051 Budapest, (HU)	
(54) Szerkezet egy célzókészülék felszereléséhez egy kézi lőfegyverre		
(51) F41G 11/00	(2006.01)	
	F41G 1/387	(2006.01)
(13) T2		
(30)	102012014075	2012.07.12. DE

-
- (11) **E040867**
 (21) **E 13 869242**
 (96) **EP 20130869242** 2013.10.27.
 (97) **EP 2938960 A1** 2014.07.03.
 EP 2938960 B1 2018.08.08.
 (73) BAE Systems Rokar International Ltd., 9777511 Jerusalem (IL)
 (72) WURZEL, Gil
 MALUL, Assaf
 (74) SBGK Szabadalmi Ügyvivői Iroda, 1062 Budapest, (HU)
 (54) **Lövedékhez való alacsony költségű vezető eszköz és működési eljárás**
 (51) **F42B 10/64** (2006.01)
 F42B 10/26 (2006.01)
 (13) **T2**
 (30) 22407512 2012.12.31. IL
-

- (11) **E040830**
 (21) **E 13 713769**
 (96) **EP 20130713769** 2013.03.18.
 (97) **EP 2831570 A1** 2013.10.03.
 EP 2831570 B1 2018.08.15.
 (73) Unity Semiconductor GmbH, 01099 Dresden (DE)
 (72) SROCKA, Bernd
 LANGHANS, Ralf
 (74) Advopatent Szabadalmi és Védjegy Iroda, 1011 Budapest, (HU)
 (54) **Eljárás rejtett rétegek kimutatására**
 (51) **G01N 21/84** (2006.01)
 G01N 21/95 (2006.01)
 G01N 33/00 (2006.01)
 (13) **T2**
 (30) 102012102756 2012.03.30. DE
-

- (11) **E040957**
 (21) **E 13 815810**
 (96) **EP 20130815810** 2013.12.20.
 (97) **EP 2936132 A1** 2014.06.26.
 EP 2936132 B1 2018.08.29.
 (73) Plant Bioscience Limited, Norwich Norfolk NR4 7UH (GB)
 (72) MILLER, Tony
 LE BESNERAIS, Pierre-Henri
 MALAURIE, Hugo
 (74) Sworks Nemzetközi Szabadalmi Ügyvivői Iroda Kft., 1011 Budapest, (HU)
 (54) **Talajkémiai szenzor**
 (51) **G01N 27/403** (2006.01)
 (13) **T2**
 (30) 201223167 2012.12.21. GB
-

- (11) **E040999**
 (21) **E 14 733620**
 (96) **EP 20140733620** 2014.06.26.
-

-
- (97) **EP 3014267 A1** 2014.12.31.
EP 3014267 B1 2018.11.07.
- (73) Merz Pharma GmbH & Co. KGaA, 60318 Frankfurt am Main (DE)
- (72) BRÜNN, Cornelia
- (74) SBGK Szabadalmi Ügyvivői Iroda, 1062 Budapest, (HU)
- (54) **Eszközök és módszerek neurotoxin polipeptidok biológiai aktivitásának meghatározására sejtekben**
- (51) **G01N 33/50** (2006.01)
G01N 33/94 (2006.01)
- (13) **T2**
- (30) 13174176 2013.06.28. EP
-
- (11) **E041227**
- (21) **E 13 820807**
- (96) **EP 20130820807** 2013.12.12.
- (97) **EP 2932265 A1** 2014.06.19.
EP 2932265 B1 2018.08.15.
- (73) Lesaffre et Compagnie, 75001 Paris (FR)
Institut National de la Recherche Agronomique (INRA), 75338 Paris Cedex 07 (FR)
École Nationale Supérieure des Sciences Agronomiques de Bordeaux-Aquitaine (Bordeaux Sciences Agro),
33170 Gradignan (FR)
- (72) KHUONG HUU, Marie
FIORAMONTI, Jean
URDACI, Maria
- (74) SBGK Szabadalmi Ügyvivői Iroda, 1062 Budapest, (HU)
- (54) **Probiotikus törzsek diarrhea kezelésére és/vagy megelőzésére**
- (51) **G01N 33/50** (2006.01)
G01N 33/569 (2006.01)
- (13) **T2**
- (30) 1261916 2012.12.12. FR
-
- (11) **E041069**
- (21) **E 16 185557**
- (96) **EP 20160185557** 2016.08.24.
- (97) **EP 3287785 A1** 2018.02.28.
EP 3287785 B1 2018.11.07.
- (73) Protzek Gesellschaft für Biomedizinische Technik GmbH, 4133 Prattein (CH)
- (72) Protzek, Christoph
- (74) SBGK Szabadalmi Ügyvivői Iroda, 1062 Budapest, (HU)
- (54) **Készülék folyékony próbaanyagban lévő analitek vizuális kimutatására**
- (51) **G01N 33/558** (2006.01)
G01N 33/487 (2006.01)
- (13) **T2**
-
- (11) **E040449**
- (21) **E 12 738122**
- (96) **EP 20120738122** 2012.07.20.
- (97) **EP 2734845 A1** 2013.01.24.
EP 2734845 B1 2018.08.29.
- (73) Biogaia AB, 103 64 Stockholm (SE)
-

- (72) VERSALOVIC, James
THOMAS, Carissa Michelle
CONNOLLY, Eamonn
- (74) Olle Bäcklund, S-162 65 Vällingby, (SE)
- (54) Bakteriális hisztamin előállítás és alkalmazása**
- (51) **G01N 33/569** (2006.01)
A23L 33/135 (2016.01)
A61K 35/747 (2015.01)
C12Q 1/04 (2006.01)
- (13) T2**
- (30) 201161572742 P 2011.07.21. US
201213552686 2012.07.19. US

- (11) E040823**
- (21) E 11 781379**
- (96) **EP 20110781379** 2011.05.13.
(97) **EP 2569632 A1** 2011.11.17.
EP 2569632 B1 2018.08.15.
- (73) Alltech, Inc., Nicholasville, KY 40345 (US)
- (72) MORAN, Colm
KWIATKOWSKI, Stefan
YIANNIKOURIS, Alexandros
THIELEN, Ursula Anne
- (74) DANUBIA Szabadalmi és Jogi Iroda Kft., 1051 Budapest, (HU)
- (54) Élesztőgomba-sejtfalösszetevők, valamint eljárás azok detektálására**
- (51) **G01N 33/569** (2006.01)
C07K 16/14 (2006.01)
- (13) T2**
- (30) 334995 P 2010.05.14. US

- (11) E041059**
- (21) E 15 178683**
- (96) **EP 20150178683** 2015.07.28.
(97) **EP 3124976 A1** 2017.02.01.
EP 3124976 B1 2018.09.12.
- (73) F. Hoffmann-La Roche AG, 4070 Basel (CH)
Forschungszentrum Borstel, Leibniz Lungenzentrum, 23845 Borstel (DE)
- (72) DEUTSCHMANN, Sven
LANG, Pierre
VON WINTZINGERODE, Friedrich
ALEXANDER, Christian
ZAEHRINGER, Ulrich
- (74) Danubia Szabadalmi és Jogi Iroda Kft., 1051 Budapest, (HU)
- (54) Javitott bakteriálisendotoxin-teszt és endotoxinok meghatározására**
- (51) **G01N 33/579** (2006.01)
- (13) T2**

- (11) E040935**
- (21) E 17 200206**

-
- (96) **EP 20170200206** 2017.11.06.
 (97) **EP 3324188 A1** 2018.05.23.
 EP 3324188 B1 2019.01.09.
 (73) Grifols Worldwide Operations Limited, Dublin 22 (IE)
 (72) GRANCHA GAMON, SALVADOR
 COSTA RIEROLA, MONTSERRAT
 ORTIZ FERNANDEZ, ANA MARIA
 (74) Gödölle, Kékes, Mészáros & Szabó Szabadalmi és Védjegy Iroda, 1024 Budapest, (HU)
 (54) **Az albumin cerebroszpinálisfolyadék-beli redox szintjén alapuló in vitro diagnosztikai eljárás
 Alzheimer-kórhoz**
 (51) **G01N 33/68** (2006.01)
 (13) **T2**
 (30) 201631468 2016.11.16. ES
-

- (11) **E041003**
 (21) **E 09 726460**
 (96) **EP 20090726460** 2009.03.26.
 (97) **EP 2259069 A1** 2010.12.08.
 EP 2259069 B1 2018.09.12.
 (73) Sysmex Corporation, Kobe-shi, Hyogo 651-0073 (JP)
 (72) YAMAMOTO, Norimasa
 Fujino, Hiroyuki
 Naito, Takamichi
 Matsuo, Naohiko
 Hoshiko, Susumu
 (74) Danubia Szabadalmi és Jogi Iroda Kft., 1051 Budapest, (HU)
 (54) **Véralvadás-elemző készülék és eljárás véralvadás elemzésére**
 (51) **G01N 33/86** (2006.01)
 G01N 21/59 (2006.01)
 G01N 21/77 (2006.01)
 G01N 33/483 (2006.01)
 G01N 33/49 (2006.01)
 (13) **T2**
 (30) 2008089712 2008.03.31. JP
 2008089670 2008.03.31. JP
-

- (11) **E041241**
 (21) **E 11 738665**
 (96) **EP 20110738665** 2011.07.08.
 (97) **EP 2593800 A1** 2012.01.19.
 EP 2593800 B1 2018.09.26.
 (73) Robert Bosch GmbH, 70442 Stuttgart (DE)
 (72) FRICKER, David
 (74) SBGK Szabadalmi Ügyvivői Iroda, 1062 Budapest, (HU)
 (54) **Eljárás vagy feszültségmérő rendszer egy mérőcsatorna korrekciós paraméterének meghatározására és
 egy villamos motor kapocsfeszültségének mérésére**
 (51) **G01R 19/25** (2006.01)
 G01R 31/34 (2006.01)
 (13) **T2**
-

(30) 102010031430 2010.07.16. DE

(11) **E041244**

(21) **E 11 738678**

(96) **EP 20110738678** 2011.07.14.

(97) **EP 2609437 A1** 2012.03.01.

EP 2609437 B1 2018.09.12.

(73) Robert Bosch GmbH, 70442 Stuttgart (DE)

(72) KIZLER, Joachim
MOTZ, Juergen

(74) SBGK Szabadalmi Ügyvivői Iroda, 1062 Budapest, (HU)

(54) **Eljárás kritikus akkumulátor állapot felismerésére egy akkumulátorfelügyelő berendezés alaphelyzetbe állítása után**

(51) **G01R 31/36** (2006.01)

(13) **T2**

(30) 102010039785 2010.08.26. DE

(11) **E040740**

(21) **E 12 752137**

(96) **EP 20120752137** 2012.02.23.

(97) **EP 2681613 A2** 2012.09.07.

EP 2681613 B1 2018.10.24.

(73) CooperVision International Holding Company, LP, St. Michael (BB)

(72) BACK, Arthur
MORSLEY, David, Robert
ROGERS, Richard
ALMOND, Sarah
CHEN, Charlie
LIU, Yuwen
FRANCIS, Charles, A.
HONG, Ye

(74) Gödölle, Kékes, Mészáros & Szabó Szabadalmi és Védjegy Iroda, 1024 Budapest, (HU)

(54) **Szilikon hidrogél kontaktlencsék**

(51) **G02C 7/04** (2006.01)

B65B 63/00 (2006.01)

(13) **T2**

(30) 201161447161 P 2011.02.28. US

(11) **E040742**

(21) **E 15 173073**

(96) **EP 20150173073** 2010.03.30.

(97) **EP 2966511 A1** 2016.01.13.

EP 2966511 B1 2018.08.15.

(73) Canon Kabushiki Kaisha, Tokyo 146-8501 (JP)

(72) Okino, Ayatomo
Nagashima, Toshiaki
Murakami, Katsuya
Tazawa, Fumio
Yamada, Yusuke

(74) SBGK Szabadalmi Ügyvivői Iroda, 1062 Budapest, (HU)

(54) Előhívó ellátó tartály és előhívóellátó rendszer

(51) **G03G 15/08** (2006.01)

(13) **T2**

(30) 2009082077 2009.03.30. JP

(11) **E041154**

(21) **E 17 176176**

(96) **EP 20170176176** 2017.06.15.

(97) **EP 3321744 A1** 2018.05.16.

EP 3321744 B1 2018.12.19.

(73) HP Printing Korea Co., Ltd., Gyeonggi-do 16677 (KR)

(72) LEE, Sang-hoon

YANG, Seung-beom

LEE, Seung-gweon

(74) SBGK Szabadalmi Ügyvivői Iroda, 1062 Budapest, (HU)

(54) Előhívó kazetta és az ezt használó elektrofotografikus képformáló berendezés

(51) **G03G 21/18** (2006.01)

(13) **T2**

(30) 20160151308 2016.11.14. KR

(11) **E040964**

(21) **E 15 707256**

(96) **EP 20150707256** 2015.01.14.

(97) **EP 3095016 A1** 2015.07.23.

EP 3095016 B1 2018.09.26.

(73) Grenzebach Maschinenbau GmbH, 86663 Asbach-Baumenheim (DE)

(72) DEUTSCHER, Reiner

BAIER, Gunar

(74) Danubia Szabadalmi és Jogi Iroda Kft., 1051 Budapest, (HU)

(54) Berendezés automatikusan műhelyekben vezetett, elektromosan működtetett szállítójárművek orientálására

(51) **G05B 19/18** (2006.01)

B60L 11/18 (2006.01)

B60R 11/04 (2006.01)

B66F 9/06 (2006.01)

G05D 1/00 (2006.01)

G05D 1/02 (2006.01)

(13) **T2**

(30) 102014000375 2014.01.14. DE

(11) **E040958**

(21) **E 14 821486**

(96) **EP 20140821486** 2014.08.19.

(97) **EP 3049879 A2** 2015.04.02.

EP 3049879 B1 2018.09.12.

(73) Grenzebach Maschinenbau GmbH, 86663 Asbach-Bäumenheim (DE)

(72) MECKLINGER, Siegfried

KÜGLE, Bernhard

(74) Danubia Szabadalmi és Jogi Iroda Kft., 1051 Budapest, (HU)

(54) Félautomata szállítójármű tárolópolcok szállításához

(51) **G05D 1/02** (2006.01)
B60P 1/02 (2006.01)
B60P 1/64 (2006.01)
B66F 9/06 (2006.01)
B66F 9/075 (2006.01)
G05B 19/418 (2006.01)

(13) **T2**

(30) 102013016118 2013.09.26. DE

(11) **E040852**

(21) **E 13 783705**

(96) **EP 20130783705** 2013.06.24.

(97) **EP 2875416 A2** 2014.01.23.

EP 2875416 B1 2018.12.12.

(73) Qualcomm Incorporated, San Diego, CA 92121-1714 (US)

(72) CZOMPO, Joseph

(74) Danubia Szabadalmi és Jogi Iroda Kft., 1051 Budapest, (HU)

(54) Konkurens adatfolyam-továbbítás adott szenzor különböző paramétereinek felhasználásával

(51) **G06F 3/038** (2006.01)
G01C 25/00 (2006.01)
G06F 3/0346 (2013.01)
H04M 1/725 (2006.01)
H04W 4/02 (2009.01)
H04W 88/02 (2009.01)

(13) **T2**

(30) 201261672677 P 2012.07.17. US

201313799201 2013.03.13. US

(11) **E040785**

(21) **E 14 902279**

(96) **EP 20140902279** 2014.12.05.

(97) **EP 3059679 A1** 2016.08.22.

EP 3059679 B1 2018.08.22.

(73) Huawei Technologies Co. Ltd., Shenzhen, Guangdong 518129 (CN)

(72) WU, Liming

HUANG, Bin

ZHAO, Wan

(74) Danubia Szabadalmi és Jogi Iroda Kft., 1051 Budapest, (HU)

(54) Vezérlő, flash memória készülék, eljárás adatblokk stabilitás azonosítására, és eljárás adat tárolására egy flash memória készülékben

(51) **G06F 3/06** (2006.01)

(13) **T2**

(11) **E040847**

(21) **E 12 866369**

(96) **EP 20120866369** 2012.11.13.

(97) **EP 2805237 A1** 2013.07.25.

EP 2805237 B1 2018.10.24.

(73) International Business Machines Corporation, Armonk, NY 10504 (US)

(72) GAINNEY JR, Charles

KUBALA, Jeffrey, Paul

FARRELL, Mark

SCHMIDT, Donald, William

PIERCE, Bernard

ROGERS, Robert

MULDER, James

(74) SBGK Szabadalmi Ügyvivői Iroda, 1062 Budapest, (HU)

(54) Figyelmeztető nyomkövetési lehetőséghez való hozzáférés biztosítása egy program által egy másik programnak

(51) **G06F 9/54** (2006.01)

G06F 9/455 (2006.01)

G06F 9/48 (2006.01)

G06F 9/50 (2006.01)

(13) **T2**

(30) 201213352518 2012.01.18. US

(11) **E040907**

(21) **E 11 725024**

(96) **EP 20110725024** 2011.05.30.

(97) **EP 2686768 A1** 2012.09.20.

EP 2686768 B1 2018.09.19.

(73) Siemens Mobility S.A.S., 92320 Chatillon (FR)

(72) CHENU, Eric

(74) SBGK Szabadalmi Ügyvivői Iroda, 1062 Budapest, (HU)

(54) Berendezés és eljárás kódolt bemeneti/kimeneti folyamat fenntartó szűrésére

(51) **G06F 11/07** (2006.01)

B61L 29/00 (2006.01)

G06F 11/28 (2006.01)

(13) **T2**

(30) 11290135 2011.03.16. EP

(11) **E040873**

(21) **E 12 879101**

(96) **EP 20120879101** 2012.11.26.

(97) **EP 2862089 A2** 2013.12.19.

EP 2862089 B1 2018.12.26.

(73) International Business Machines Corporation, Armonk, New York 10504 (US)

(72) GREINER, Dan

ROGERS, Robert

SITTMANN, Gustav

(74) SBGK Szabadalmi Ügyvivői Iroda, 1062 Budapest, (HU)

(54) DAT táblázat bejegyzésének összehasonlítása és cseréje

(51) **G06F 12/10** (2006.01)

G06F 9/30 (2006.01)

G06F 9/38 (2006.01)

G06F 12/1009 (2016.01)

	G06F 12/1027	(2016.01)
(13) T2		
(30)	201213524468	2012.06.15. US

(11) E041208		
(21) E 16 160755		
(96) EP 20160160755		2012.11.16.
(97) EP 3082048 A1		2016.10.19.
EP 3082048 B1		2018.10.03.
(73)	Qualcomm Incorporated, San Diego, CA 92121-1714 (US)	
(72)	TERZIOGLU, Esin PARK, Dongkyu	
(74)	Danubia Szabadalmi és Jogi Iroda Kft., 1051 Budapest, (HU)	
(54)	Memória, amely több bankhoz egyidejű olvasási/írási hozzáférést biztosít	
(51) G06F 13/16		(2006.01)
(13) T2		
(30)	201113297771	2011.11.16. US

(11) E040837		
(21) E 11 162392		
(96) EP 20110162392		2005.03.18.
(97) EP 2362340 A1		2011.08.31.
EP 2362340 B1		2018.10.03.
(73)	Qualcomm Incorporated, San Diego, CA 92121-1714 (US)	
(72)	Horel, Gerald Charles Minear, Brian Ngyuen, Phil Tien	
(74)	Danubia Szabadalmi és Jogi Iroda Kft., 1051 Budapest, (HU)	
(54)	Eljárások és berendezés adathálózaton keresztül ajándékozásra	
(51) G06Q 30/00		(2006.01)
(13) T2		
(30)	832717	2004.04.26. US

(11) E040825		
(21) E 04 785461		
(96) EP 20040785461		2004.03.30.
(97) EP 1627360 A1		2004.12.02.
EP 1627360 B1		2018.10.03.
(73)	Dolby International AB, 1101 CN Amsterdam Zuidoost (NL)	
(72)	GOMILA, Cristina KOBILANSKY, Alexander	
(74)	DANUBIA Szabadalmi és Jogi Iroda Kft., 1051 Budapest, (HU)	
(54)	Eljárás és berendezés képszemcsesség egy vagy több paraméterrel történő reprezentálására	
(51) G06T 5/00		(2006.01)
G06T 5/10		(2006.01)
G06T 9/00		(2006.01)
H04N 5/262		(2006.01)
H04N 19/61		(2014.01)
H04N 19/85		(2014.01)

(13) T2

(30) 470712 P 2003.05.15. US

(11) E040932**(21) E 14 706291**

(96) EP 20140706291 2014.02.13.

(97) EP 2956907 A1 2014.08.21.

EP 2956907 B1 2018.12.19.

(73) Philip Morris Products S.A., 2000 Neuchâtel (CH)

(72) GINDRAT, Pierre-Yves

NORDLUND, Karl Markus

KLIPFEL, Yorick

(74) SBGK Szabadalmi Ügyvivői Iroda, 1062 Budapest, (HU)

(54) A porozitás-eloszlás értékelése porózus rúdiban

(51) G06T 7/00 (2006.01)

B65B 19/30 (2006.01)

(13) T2

(30) 13155127 2013.02.13. EP

(11) E041307**(21) E 11 710024**

(96) EP 20110710024 2011.01.28.

(97) EP 2528504 A1 2011.08.04.

EP 2528504 B1 2018.08.15.

(73) Prof. Dr. Illés Tamás, 8313 Balatongyörök (HU)

Dr. Somoskeöy Szabolcs, 7625 Pécs (HU)

(72) Prof. Dr. Illés Tamás

Dr. Somoskeöy Szabolcs

(74) Danubia Szabadalmi és Jogi Iroda Kft., 1051 Budapest, (HU)

(54) Eljárás és rendszer a gerincoszlop többdimenziós megjelenítésére csigolyavektorral, sacrum vektorokkal és medencevektorokkal

(51) G06T 7/60 (2006.01)

A61B 5/103 (2006.01)

G06T 17/00 (2006.01)

(13) T2

(30) 298963 P 2010.01.28. US

(11) E040759**(21) E 16 159616**

(96) EP 20160159616 2016.03.10.

(97) EP 3217365 A1 2017.09.13.

EP 3217365 B1 2018.10.10.

(73) iLOQ Oy, 90230 Oulu (FI)

(72) Tikkanen, Väinö

Heusala, Janne

Pukari, Mika

(74) dr. Tilk Rita, 1111 Budapest, (HU)

(54) Közeltéri kommunikációs címke

(51) G07C 9/00 (2006.01)

(13) T2**(11) E041255****(21) E 13 727940****(96) EP 20130727940** 2013.06.12.**(97) EP 2859539 A1** 2013.12.19.**EP 2859539 B1** 2018.07.25.

(73) Loos, Guy, 3323 Bivange (LU)

(72) Loos, Guy

(74) Danubia Szabadalmi és Jogi Iroda Kft., 1051 Budapest, (HU)

(54) Árammentes optikai kapcsoló**(51) G08B 13/12** (2006.01)**G02B 6/35** (2006.01)**G02B 6/44** (2006.01)**G08B 13/14** (2006.01)**H04B 10/071** (2013.01)**H04Q 11/00** (2006.01)**(13) T2**

(30) 92020 P 2012.06.12. LU

(11) E041152**(21) E 15 797832****(96) EP 20150797832** 2015.07.02.**(97) EP 3046098 A1** 2016.07.20.**EP 3046098 B1** 2018.09.12.

(73) Glux Visual Effects Tech (Shenzhen) Co., Ltd., Guangdong 518108 (CN)

(72) LAN, Xia

LAN, Ming

XU, Yuancai

(74) SBGK Szabadalmi Ügyvivői Iroda, 1062 Budapest, (HU)

(54) Rugalmas LED modul, kör alakú LED modul és hullám alakú LED modul**(51) G09F 9/33** (2006.01)**G09F 9/302** (2006.01)**(13) T2**

(30) 201410612968 2014.11.04. CN

(11) E041199**(21) E 13 770731****(96) EP 20130770731** 2013.09.03.**(97) EP 2959478 A1** 2014.08.28.**EP 2959478 B1** 2018.10.24.

(73) Qualcomm Incorporated, San Diego, CA 92121 (US)

(72) SUBASINGHA, Subasingha Shaminda

KRISHNAN, Venkatesh

RAJENDRAN, Vivek

(74) Danubia Szabadalmi és Jogi Iroda Kft., 1051 Budapest, (HU)

(54) Rendszerek és eljárások potenciális keret instabilitás csökkentésére**(51) G10L 19/005** (2013.01)**G10L 19/07** (2013.01)

(13) T2

- (30) 201361767431 P 2013.02.21. US
201314016004 2013.08.30. US

(11) E040988**(21) E 13 859818**

- (96) EP 20130859818 2013.07.25.

- (97) EP 2919231 A1 2015.09.16.

- EP 2919231 B1 2018.09.12.

- (73) Huawei Technologies Co., Ltd., Shenzhen, Guangdong 518129 (CN)

- (72) LIU, Zexin

QI, Fengyan

MIAO, Lei

- (74) Danubia Szabadalmi és Jogi Iroda Kft., 1051 Budapest, (HU)

(54) Jeldekódoló eljárás és készülék

- (51) G10L 19/028 (2013.01)

- H03M 7/30 (2006.01)

(13) T2

- (30) 201210518020 2012.12.06. CN
201310297982 2013.07.16. CN

(11) E041043**(21) E 15 770958**

- (96) EP 20150770958 2015.09.30.

- (97) EP 3201918 A1 2016.04.07.

- EP 3201918 B1 2018.12.12.

- (73) Dolby International AB, 1101 CN Amsterdam Zuidoost (NL)

- (72) KOPPENS, Jeroen

EKSTRAND, Per

- (74) SBGK Szabadalmi Ügyvivői Iroda, 1062 Budapest, (HU)

(54) Dekódolási eljárás és dekódoló párbeszédfokozóhoz

- (51) G10L 21/0316 (2013.01)

- G10L 19/008 (2013.01)

(13) T2

- (30) 201462059015 P 2014.10.02. US
201562128331 P 2015.03.04. US

(11) E041050**(21) E 15 162307**

- (96) EP 20150162307 2015.04.21.

- (97) EP 3086323 A1 2016.10.26.

- EP 3086323 B1 2018.07.11.

- (73) Spallacatch AB, 211 20 Malmö (SE)

- (72) LIDGREN, Hans

LUNDIN, Rickard

- (74) SBGK Szabadalmi Ügyvivői Iroda, 1062 Budapest, (HU)

(54) Eljárás energiatermelésben való alkalmazásra és a kapcsolódó készülék

- (51) G21B 3/00 (2006.01)

(13) T2

- (11) **E041168**
(21) **E 14 864912**
(96) **EP 20140864912** 2014.06.03.
(97) **EP 3076397 A1** 2016.10.05.
EP 3076397 B1 2018.08.22.
(73) Joint Stock Company "Akme-Engineering", Moscow 115035 (RU)
(72) DERUNOV, Viacheslav Vasilievich
MAYOROV, Viktor Mihailovich
POMESCHIKOV, Pavel Andreevich
RUSANOV, Aleksander Evgenievich
SMIRNOV, Aleksandr Alekseevich
SHULEPIN, Sergey Viktorovich
SHARIKPULOV, Said Mirfaisovich
(74) dr. Kocsomba Nelli Ügyvédi Iroda, 1146 Budapest, (HU)
(54) **Üzemanyag-pálca burkolata, üzemanyag-pálca és üzemanyag-kazetta**
(51) **G21C 3/07** (2006.01)
G21C 3/04 (2006.01)
G21C 3/08 (2006.01)
G21C 3/30 (2006.01)
G21C 21/02 (2006.01)
(13) **T2**
(30) 2013151156 2013.11.19. RU
-

- (11) **E041041**
(21) **E 14 839027**
(96) **EP 20140839027** 2014.04.18.
(97) **EP 3056266 A1** 2016.08.17.
EP 3056266 B1 2018.08.22.
(73) Joint Stock Company "Akme-Engineering", Moscow 115035 (RU)
(72) MARTYNOV, Petr Nikiforovich
ASKHADULLIN, Radomir Shamilievich
SIMAKOV, Andrey Alekseevich
LEGKIKH, Aleksandr Urievich
(74) dr. Kocsomba Nelli Ügyvédi Iroda, 1146 Budapest, (HU)
(54) **Tömegátalakító berendezés**
(51) **G21C 17/022** (2006.01)
B01F 1/00 (2006.01)
B01J 8/00 (2006.01)
G21C 1/02 (2006.01)
G21C 15/00 (2006.01)
G21C 19/28 (2006.01)
(13) **T2**
(30) 2013139258 2013.08.26. RU
-

- (11) **E040889**
(21) **E 14 164887**
(96) **EP 20140164887** 2014.04.16.
(97) **EP 2933816 A1** 2015.10.21.
-

EP 2933816 B1 2018.06.13.

(73) ABB Schweiz AG, 5400 Baden (CH)

(72) Schmidt, Matthias

Robens, Niko

(74) SBGK Szabadalmi Ügyvivői Iroda, 1062 Budapest, (HU)

(54) Hidraulikus szelep nagy- vagy középvezetékű kapcsoló működtetéséhez való hajtásban lévő szivárgás elkerülésére

(51) **H01H 33/34** (2006.01)

F15B 13/042 (2006.01)

(13) **T2**

(11) **E041150**

(21) **E 09 734820**

(96) **EP 20090734820** 2009.04.15.

(97) **EP 2274763 A1** 2009.10.29.

EP 2274763 B1 2018.10.03.

(73) Oerlikon Surface Solutions AG, Pfäffikon, 8808 Pfäffikon SZ (CH)

(72) KRASSNITZER, Siegfried

GSTOEHL, Oliver

ESSELBACH, Markus

(74) SBGK Szabadalmi Ügyvivői Iroda, 1062 Budapest, (HU)

(54) Eljárás ionmaratott felületű munkadarabok gyártására

(51) **H01J 37/32** (2006.01)

H01L 21/00 (2006.01)

(13) **T2**

(30) 46877 P 2008.04.22. US

(11) **E041036**

(21) **E 12 810067**

(96) **EP 20120810067** 2012.11.23.

(97) **EP 2789006 A1** 2013.06.13.

EP 2789006 B1 2018.10.31.

(73) Oerlikon Surface Solutions AG, Pfäffikon, 8808 Pfäffikon (CH)

(72) KRASSNITZER, Siegfried

(74) SBGK Szabadalmi Ügyvivői Iroda, 1062 Budapest, (HU)

(54) Reaktív katódporlasztási eljárás

(51) **H01J 37/34** (2006.01)

C23C 14/00 (2006.01)

C23C 14/34 (2006.01)

(13) **T2**

(30) 201161566836 P 2011.12.05. US

(11) **E040934**

(21) **E 16 727134**

(96) **EP 20160727134** 2016.05.10.

(97) **EP 3298620 A1** 2016.11.24.

EP 3298620 B1 2018.10.31.

(73) ZED Ziegler Electronic Devices GmbH, 98704 Langewiesen (DE)

(72) ZIEGLER, Karin

ZIEGLER, Rolf

(74) SBGK Szabadalmi Ügyvivői Iroda, 1062 Budapest, (HU)

(54) Gázkisülőlámpa és berendezés a lámpa hőmérsékletének szabályozására**(51) H01J 61/28** (2006.01)**H01J 61/52** (2006.01)**(13) T2**

(30) 102015107694 2015.05.18. DE

(11) E040671**(21) E 14 743430****(96) EP 20140743430** 2014.01.24.**(97) EP 2950337 A1** 2015.12.02.**EP 2950337 B1** 2018.07.04.

(73) SUMCO CORPORATION, Tokyo 105-8634 (JP)

(72) MATSUMOTO, Kei

ERIGUCHI, Kazutaka

MITSUGI, Noritomo

KUBOTA, Tsuyoshi

(74) Advopatent Szabadalmi és Védjegy Iroda, 1011 Budapest, (HU)

(54) Eljárás fémszennyeződések értékelésére félvezetőszelvényben és eljárás félvezetőszelvény előállítására**(51) H01L 21/66** (2006.01)**(13) T2**

(30) 2013011446 2013.01.24. JP

(11) E040963**(21) E 15 202509****(96) EP 20150202509** 2015.12.23.**(97) EP 3041047 A1** 2016.07.06.**EP 3041047 B1** 2018.12.19.

(73) Kcc Corporation, Seoul 137-703 (KR)

(72) PARK, Jun Hee

HAN, Moon Su

IM, Na Ri

(74) SBGK Szabadalmi Ügyvivői Iroda, 1062 Budapest, (HU)

(54) Metallizáció szubsztrát vetemedés megakadályozására**(51) H01L 23/498** (2006.01)**(13) T2**

(30) 20140192225 2014.12.29. KR

(11) E041055**(21) E 17 150790****(96) EP 20170150790** 2017.01.10.**(97) EP 3193386 A1** 2017.07.19.**EP 3193386 B1** 2018.10.24.

(73) Contemporary Ampere Technology Co., Limited, Jiaocheng District Ningde City Fujian 352100 (CN)

(72) GUO, Jian

LI, Quankun

DENG, Pinghua

ZHU, Lingbo

CHI, Qingkui

(74) Danubia Szabadalmi és Jogi Iroda Kft., 1051 Budapest, (HU)

(54) Akkumulátortelep**(51) H01M 2/04** (2006.01)**H01M 2/26** (2006.01)**H01M 10/04** (2006.01)**(13) T2**

(30) 201610023257 2016.01.14. CN

(11) E040966**(21) E 10 820777****(96) EP 20100820777** 2010.08.11.**(97) EP 2485296 A2** 2011.04.07.**EP 2485296 B1** 2018.10.03.

(73) LG Chem, Ltd., Seoul 07336 (KR)

Toray Industries, Inc., Tokyo (JP)

(72) LEE, Joo-Sung

HONG, Jang-Hyuk

KIM, Jong-Hun

(74) SBGK Szabadalmi Ügyvivői Iroda, 1062 Budapest, (HU)

(54) Eljárás szeparátor előállítására, az így előállított szeparátor, és eljárás az ezzel rendelkező elektrokémiai berendezés előállítására**(51) H01M 2/14** (2006.01)**H01M 2/16** (2006.01)**H01M 10/0525** (2010.01)**(13) T2**

(30) 20090092364 2009.09.29. KR

20100077145 2010.08.11. KR

(11) E040969**(21) E 15 166552****(96) EP 20150166552** 2009.01.14.**(97) EP 2927993 A1** 2015.10.07.**EP 2927993 B1** 2018.09.19.

(73) LG Chem, Ltd., Seoul 07336 (KR)

Toray Industries, Inc., Tokyo (JP)

(72) Lee, Sang-Young

Kim, Seok-Koo

Kim, Jong-Hun

Hong, Jang-Hyuk

(74) SBGK Szabadalmi Ügyvivői Iroda, 1062 Budapest, (HU)

(54) Szeparátor egy elektrokémiai eszközhöz**(51) H01M 2/16** (2006.01)**H01M 2/18** (2006.01)**H01M 10/0525** (2010.01)**H01M 10/42** (2006.01)**(13) T2**

(30) 20080009723 2008.01.30. KR

- (11) **E041141**
- (21) **E 13 772878**
- (96) **EP 20130772878** 2013.04.04.
- (97) **EP 2835844 A1** 2015.02.11.
EP 2835844 B1 2018.11.14.
- (73) Zeon Corporation, Tokyo 100-8246 (JP)
- (72) TOYODA, Yujiro
SASAKI, Tomokazu
- (74) Danubia Szabadalmi és Jogi Iroda Kft., 1051 Budapest, (HU)
- (54) **Szeperátor szekunder cellához**
- (51) **H01M 2/16** (2006.01)
C01D 5/02 (2006.01)
C08K 3/22 (2006.01)
C09D 1/00 (2006.01)
C09D 5/02 (2006.01)
C09D 7/61 (2018.01)
H01M 2/14 (2006.01)
H01M 10/052 (2010.01)
H01M 10/0525 (2010.01)
H01M 10/0566 (2010.01)
- (13) **T2**
- (30) 2012086632 2012.04.05. JP

- (11) **E040974**
- (21) **E 05 713168**
- (96) **EP 20050713168** 2005.02.09.
- (97) **EP 1766706 A1** 2006.01.05.
EP 1766706 B1 2018.11.14.
- (73) Maxwell Technologies, Inc., San Diego, CA 92123 (US)
- (72) Mitchell, Porter
XI, Xiaomei
ZHONG, Linda
- (74) Danubia Szabadalmi és Jogi Iroda Kft., 1051 Budapest, (HU)
- (54) **Kompozit elektród és eljárás annak gyártására**
- (51) **H01M 4/04** (2006.01)
H01G 9/008 (2006.01)
H01G 9/04 (2006.01)
H01G 9/048 (2006.01)
H01G 11/24 (2013.01)
H01G 11/28 (2013.01)
H01G 11/38 (2013.01)
H01G 11/40 (2013.01)
H01G 11/70 (2013.01)
H01G 11/86 (2013.01)
- (13) **T2**
- (30) 546093 P 2004.02.19. US
557576 P 2004.03.30. US
578722 P 2004.06.10. US

916936 2004.08.12. US

- (11) **E041201**
(21) **E 14 712433**
(96) **EP 20140712433** 2014.02.28.
(97) **EP 2973792 A1** 2014.10.02.
EP 2973792 B1 2018.08.29.
(73) Enevate Corporation, Irvine, CA 92617 (US)
(72) PARK, Benjamin, Yong
TEIXIDOR, Genis, Turon
HOUGHTON, Heidi, L.
BROWNE, Ian, R.
(74) Danubia Szabadalmi és Jogi Iroda Kft., 1051 Budapest, (HU)
(54) **Szilíciumrészecskék akkumulátor elektródokhoz**
(51) **H01M 4/133** (2010.01)
H01M 4/04 (2006.01)
H01M 4/134 (2010.01)
H01M 4/1393 (2010.01)
H01M 4/1395 (2010.01)
H01M 4/36 (2006.01)
H01M 4/38 (2006.01)
H01M 4/587 (2010.01)
H01M 4/62 (2006.01)
H01M 10/052 (2010.01)
(13) **T2**
(30) 201313799405 2013.03.13. US
-

- (11) **E040842**
(21) **E 11 792480**
(96) **EP 20110792480** 2011.06.08.
(97) **EP 2581343 A1** 2011.12.15.
EP 2581343 B1 2018.05.30.
(73) Toda Kogyo Corp., Hiroshima-shi, Hiroshima 732-0828 (JP)
(72) WATANABE, Hiroyasu
ISHIZAKI, Kazutoshi
IMAHASHI, Taiki
NAKAMURA, Satoshi
SASAKI, Osamu
(74) Pintz és Társai Szabadalmi, Védjegy és Jogi Iroda Kft., 1444 Budapest, (HU)
(54) **Lítium kompozitvegyület részecskéiből álló por, annak előállítására és nem vizes elektrolitos másodlagos akkumulátor**
(51) **H01M 4/505** (2010.01)
C01G 53/00 (2006.01)
H01M 4/525 (2010.01)
(13) **T2**
(30) 2010132392 2010.06.09. JP
-

- (11) **E040827**
(21) **E 17 166083**
-

-
- (96) EP 20170166083 2011.12.27.
 (97) EP 3220461 A1 2017.09.20.
 EP 3220461 B1 2018.09.12.
 (73) Zeon Corporation, Tokyo 100-8246 (JP)
 (72) SEKINE, Toshiyuki
 (74) Danubia Szabadalmi és Jogi Iroda Kft., 1051 Budapest, (HU)
 (54) **Elektródkötőanyag-összetétel nemvizes elektrolitot használó telephez, elektród nemvizes elektrolitot használó telephez, valamint nemvizes elektrolitot használó telep**
 (51) H01M 4/62 (2006.01)
 C08F 2/20 (2006.01)
 C08F220/18 (2006.01)
 C08F220/42 (2006.01)
 C08F220/44 (2006.01)
 C08F236/12 (2006.01)
 C08K 3/04 (2006.01)
 C08L 9/02 (2006.01)
 C08L 33/06 (2006.01)
 C09D 5/24 (2006.01)
 H01M 4/13 (2010.01)
 H01M 10/052 (2010.01)
 (13) T2
 (30) 2010293790 2010.12.28. JP
-

- (11) E041253
 (21) E 15 864065
 (96) EP 20150864065 2015.11.27.
 (97) EP 3226340 A1 2017.10.04.
 EP 3226340 B1 2018.11.07.
 (73) FUJIFILM Wako Pure Chemical Corporation, Osaka-shi, Osaka 540-8605 (JP)
 (72) SATO, Kazuhiko
 KIYOSU, Takahiro
 MIZUTA, Hironori
 MORI, Goro
 OKAMOTO, Kuniaki
 (74) SBGK Szabadalmi Ügyvivői Iroda, 1062 Budapest, (HU)
 (54) **Magnézium-tartalmú elektrolit oldat**
 (51) H01M 10/0568 (2010.01)
 C07F 7/08 (2006.01)
 C07F 19/00 (2006.01)
 H01M 10/054 (2010.01)
 H01M 10/0567 (2010.01)
 (13) T2
 (30) 2014240753 2014.11.28. JP
-

- (11) E041151
 (21) E 16 782206
 (96) EP 20160782206 2016.10.11.
 (97) EP 3326235 A1 2017.04.20.
 EP 3326235 B1 2018.10.10.
-

-
- (73) Siemens AG Österreich, 1210 Wien (AT)
 (72) MAYER, Lukas, Walter
 DEMMER, Andreas
 MADJDI, Mehrdad
 (74) SBGK Szabadalmi Ügyvivői Iroda, 1062 Budapest, (HU)
(54) Vezetőképes bevonattal ellátott ablaktábla, különösen sínjárművekhez
 (51) **H01Q 1/12** (2006.01)
H01Q 1/32 (2006.01)
H01Q 15/00 (2006.01)
 (13) **T2**
 (30) 508792015 2015.10.16. AT
-

- (11) **E040874**
 (21) **E 14 706544**
 (96) **EP 20140706544** 2014.02.21.
 (97) **EP 3108539 A1** 2015.08.27.
EP 3108539 B1 2018.07.04.
 (73) VEGA Grieshaber KG, 77709 Wolfach (DE)
 (72) Fehrenbach, Josef
 Welle, Roland
 DIETERLE, Levin
 (74) SBGK Szabadalmi Ügyvivői Iroda, 1062 Budapest, (HU)
(54) Energiaátviteli eszközt tartalmazó szint indikátor
 (51) **H01Q 3/06** (2006.01)
G01B 15/04 (2006.01)
G01F 23/284 (2006.01)
H01Q 1/22 (2006.01)
H04B 17/10 (2015.01)
 (13) **T2**
-

- (11) **E041195**
 (21) **E 12 867964**
 (96) **EP 20120867964** 2012.09.07.
 (97) **EP 2839551 A1** 2013.08.15.
EP 2839551 B1 2018.07.25.
 (73) R.A. Phillips Industries, Inc., Santa Fe Springs, CA 90670 (US)
 (72) PULUC, Oscar, A.
 GUO, Zhimim
 PETERSON, Thomas, D.
 (74) Danubia Szabadalmi és Jogi Iroda Kft., 1051 Budapest, (HU)
(54) Záróvezeték csatlakozó nedvességgel szemben ellenálló tömítéssel
 (51) **H01R 13/52** (2006.01)
H01R 13/512 (2006.01)
H01R 13/645 (2006.01)
 (13) **T2**
 (30) 201213368249 2012.02.07. US
-

- (11) **E040919**
 (21) **E 16 173851**
-

-
- (96) **EP 20160173851** 2016.06.10.
 (97) **EP 3104470 A1** 2016.12.14.
 EP 3104470 B1 2018.08.15.
 (73) Niko NV, 9100 Sint-Niklaas (BE)
 (72) Devenyn, Diederik Jozef Luc
 (74) Arinova Szabadalmi és Védjegy Iroda, 1122 Budapest, (HU)
 (54) **Dugalj-szerelvény összetett, süllyesztett dobozokkal**
 (51) **H01R 24/78** (2011.01)
 H01R 25/00 (2006.01)
 H01R103/00 (2006.01)
 (13) **T2**
 (30) 201500166 2015.06.12. BE
-

- (11) **E040695**
 (21) **E 15 700781**
 (96) **EP 20150700781** 2015.01.15.
 (97) **EP 3095164 A1** 2015.07.23.
 EP 3095164 B1 2018.08.08.
 (73) Deflux Holdings Limited, Taunton Somerset TA1 2UH (GB)
 (72) NUSBAUM, Laslo
 (74) ARINOVA Szabadalmi és Védjegy Iroda, 1122 Budapest, (HU)
 (54) **Eljárás és berendezés egy kábel mag eltávolítására egy kábel hüvelyből**
 (51) **H02G 1/08** (2006.01)
 (13) **T2**
 (30) 201400816 2014.01.17. GB
-

- (11) **E040835**
 (21) **E 14 796479**
 (96) **EP 20140796479** 2014.11.07.
 (97) **EP 3069427 A1** 2015.05.21.
 EP 3069427 B1 2018.06.27.
 (73) SEG Automotive Germany GmbH, 70499 Stuttgart (DE)
 (72) OTTE, Christopher
 MEHRINGER, Paul
 FEILER, Wolfgang
 (74) SBGK Szabadalmi Ügyvivői Iroda, 1062 Budapest, (HU)
 (54) **Tűlfeszültség védelem gépjármű feszültségforráshoz terhelés eldobás esetén**
 (51) **H02H 7/06** (2006.01)
 B60L 11/02 (2006.01)
 H02H 7/125 (2006.01)
 H02M 1/32 (2007.01)
 (13) **T2**
 (30) 102013223316 2013.11.15. DE
-

- (11) **E041243**
 (21) **E 14 880839**
 (96) **EP 20140880839** 2014.05.14.
 (97) **EP 3101756 A1** 2016.12.07.
 EP 3101756 B1 2018.10.31.
-

-
- (73) Guangdong Oppo Mobile Telecommunications Corp., Ltd., Dongguan, Guangdong 523841 (CN)
 (72) ZHANG, Jialiang
 LIU, Fengshuo
 CHEN, Biao
 WU, Kewei
 (74) Danubia Szabadalmi és Jogi Iroda Kft., 1051 Budapest, (HU)
(54) Töltési rendszer
(51) H02J 7/00 (2006.01)
H02J 7/02 (2006.01)
H02J 7/08 (2006.01)
(13) T2
 (30) 201410043182 2014.01.28. CN
-

- (11) E040786**
(21) E 14 881227
(96) EP 20140881227 2014.05.15.
(97) EP 3101761 A1 2015.08.06.
EP 3101761 B1 2018.10.10.
 (73) Guangdong Oppo Mobile Telecommunications Corp., Ltd., Dongguan, Guangdong 523860 (CN)
 (72) ZHANG, Jialiang
 WU, Kewei
 ZHANG, Jun
 PENG, Liangcai
 LIAO, Fuchun
 (74) Danubia Szabadalmi és Jogi Iroda Kft., 1051 Budapest, (HU)
(54) Gyorstöltésvezérlő eljárás és rendszer
(51) H02J 7/00 (2006.01)
(13) T2
 (30) 201410043064 2014.01.28. CN
-

- (11) E041103**
(21) E 17 179376
(96) EP 20170179376 2017.07.03.
(97) EP 3276782 A1 2018.01.31.
EP 3276782 B1 2018.11.28.
 (73) Guangdong Oppo Mobile Telecommunications Corp., Ltd., Dongguan, Guangdong 523860 (CN)
 (72) ZHANG, Jialiang
 TIAN, Chen
 ZHANG, Jun
 CHEN, Shebiao
 WAN, Shiming
 LI, Jiada
 (74) Danubia Szabadalmi és Jogi Iroda Kft., 1051 Budapest, (HU)
(54) Töltési rendszer és eljárás és töltőadapter
(51) H02J 7/02 (2006.01)
H02J 7/00 (2006.01)
H02J 7/08 (2006.01)
H02M 3/156 (2006.01)
H02M 3/335 (2006.01)
-

	H02M 7/217	(2006.01)
(13) T2		
(30)	201610600611	2016.07.26. CN

(11) E041165		
(21) E 16 194693		
(96) EP 20160194693		2016.10.19.
(97) EP 3160019 A1		2017.04.26.
EP 3160019 B1		2018.08.08.
(73)	Chou, Wen-San, Tainan City (TW)	
(72)	Chou, Wen-San	
(74)	Sworks Nemzetközi Szabadalmi Ügyvivői Iroda Kft., 1011 Budapest, (HU)	
(54) Motorszerkezet, amely képes abbani hő disszipálására		
(51) H02K 5/20		(2006.01)
F04D 19/00		(2006.01)
F04D 29/58		(2006.01)
H02K 5/15		(2006.01)
H02K 5/22		(2006.01)
H02K 9/06		(2006.01)
H02K 9/14		(2006.01)
(13) T2		
(30)	104134294	2015.10.20. TW

(11) E040915		
(21) E 11 734068		
(96) EP 20110734068		2011.07.12.
(97) EP 2599193 A1		2012.02.02.
EP 2599193 B1		2018.11.28.
(73)	SEG Automotive Germany GmbH, 70499 Stuttgart (DE)	
(72)	SANTOS, Kennedy SCHULZ, Eduardo	
(74)	SBGK Szabadalmi Ügyvivői Iroda, 1062 Budapest, (HU)	
(54) Villamos motor szűrőelem rögzítéssel		
(51) H02K 11/026		(2016.01)
(13) T2		
(30)	102010038446	2010.07.27. DE

(11) E040801		
(21) E 12 000071		
(96) EP 20120000071		2012.01.07.
(97) EP 2477315 A2		2012.07.18.
EP 2477315 B1		2018.08.22.
(73)	Aumann Espelkamp GmbH, 32339 Espelkamp (DE)	
(72)	HAGEDORN, Jürgen Lüttge, Wolfgang	
(74)	Danubia Szabadalmi és Jogi Iroda Kft., 1051 Budapest, (HU)	
(54) Tűs tekercselőrendszer tekercselendő tekercshordozókhoz, eljárás tekercshordozók tekercselésére osztott tekercseléssel, belső állórész, külső forgórész és tekercshordozó osztott tekercselésű villamos motorokhoz		
(51) H02K 15/085		(2006.01)

	H01F 41/06	(2006.01)
	H01F 41/082	(2016.01)
	H02K 15/09	(2006.01)
(13) T2		
(30)	102011008662	2011.01.14. DE

(11) E041053		
(21) E 16 002461		
(96) EP 20160002461		2016.11.18.
(97) EP 3176925 A2		2017.06.07.
	EP 3176925 B1	2018.10.03.
(73)	AUDI AG, 85045 Ingolstadt (DE)	
(72)	Schmidt, Jörg	
(74)	SBGK Szabadalmi Ügyvivői Iroda, 1062 Budapest, (HU)	
(54)	Eljárás és eszköz elektromos gépek állórészének előállítására	
(51) H02K 15/14		(2006.01)
	B23P 11/02	(2006.01)
	B25J 15/00	(2006.01)
	B25J 15/02	(2006.01)
	B25J 19/00	(2006.01)
(13) T2		
(30)	102015015618	2015.12.03. DE

(11) E041245		
(21) E 15 181147		
(96) EP 20150181147		2015.08.14.
(97) EP 3131192 A1		2017.02.15.
	EP 3131192 B1	2018.10.03.
(73)	Thales Management & Services Deutschland GmbH, 71254 Ditzingen (DE)	
(72)	Klemm, Rainer WEIß, Peter	
(74)	SBGK Szabadalmi Ügyvivői Iroda, 1062 Budapest, (HU)	
(54)	Vezérlőberendezés és eljárás biztonság szempontjából fontos komponens vezérlésére	
(51) H02M 7/00		(2006.01)
(13) T2		

(11) E041087		
(21) E 13 196663		
(96) EP 20130196663		2006.05.10.
(97) EP 2709270 A1		2014.03.19.
	EP 2709270 B1	2018.11.14.
(73)	Qualcomm Incorporated, San Diego, CA 92121-1714 (US)	
(72)	Tang, Kai Rowitch, Douglas, N.	
(74)	Danubia Szabadalmi és Jogi Iroda Kft., 1051 Budapest, (HU)	
(54)	Lágy bites döntések alkalmazása SPS adat DPSK demodulálásának javítására	
(51) H03D 3/22		(2006.01)
	H03M 13/00	(2006.01)
	H03M 13/11	(2006.01)

Európai szabadalmak szövege fordításának benyújtása

H03M 13/19	(2006.01)
H03M 13/45	(2006.01)
H04L 1/00	(2006.01)
H04L 25/06	(2006.01)
H04L 25/20	(2006.01)
H04L 27/233	(2006.01)
(13) T2	
(30) 679703 P	2005.05.10. US
728078 P	2005.10.19. US

(11) E040892	
(21) E 14 177406	
(96) EP 20140177406	2014.07.17.
(97) EP 2833548 A2	2015.02.04.
EP 2833548 B1	2018.08.22.
(73) Intel Corporation, Santa Clara, CA 95052 (US)	
(72) DEGANI, Ofir BANIN, Rotem RAVI, Ashoke	
(74) Danubia Szabadalmi és Jogi Iroda Kft., 1051 Budapest, (HU)	
(54) Digitálisan vezérelt élinterpólator (DCEI) digital-to-time átalakítókhöz (DTC)	
(51) H03F 3/24	(2006.01)
H03F 1/02	(2006.01)
H03F 3/217	(2006.01)
H03K 5/13	(2006.01)
H04L 27/36	(2006.01)
(13) T2	
(30) 201313958295	2013.08.02. US

(11) E041058	
(21) E 11 186394	
(96) EP 20110186394	2007.05.22.
(97) EP 2429091 A2	2012.03.14.
EP 2429091 B1	2018.08.29.
(73) Qualcomm Incorporated, San Diego, CA 92121-1714 (US)	
(72) Gorokhov,, Alexei Khandekar,, Aamod Palanki, Ravi	
(74) Danubia Szabadalmi és Jogi Iroda Kft., 1051 Budapest, (HU)	
(54) Jelgyűjtés vezeték nélküli kommunikációs rendszerben	
(51) H04B 1/707	(2006.01)
H04L 27/26	(2006.01)
(13) T2	
(30) 802628 P	2006.05.22. US

(11) E040818	
(21) E 08 756747	
(96) EP 20080756747	2008.06.05.
(97) EP 2168250 A1	2008.12.11.

-
- EP 2168250 B1** 2018.09.26.
- (73) QUALCOMM Incorporated, San Diego, California 92121 (US)
- (72) MALLADI, Durga Prasad
MONTOJO, Juan
- (74) DANUBIA Szabadalmi és Jogi Iroda Kft., 1051 Budapest, (HU)
- (54) Pszeudo-véletlen szekvencia leképezés vezeték nélküli kommunikációban**
- (51) **H04B 1/707** (2006.01)
H04J 11/00 (2006.01)
H04L 5/00 (2006.01)
H04L 25/03 (2006.01)
H04L 27/26 (2006.01)
H04W 56/00 (2009.01)
H04W 72/04 (2009.01)
- (13) **T2**
- (30) 942201 P 2007.06.05. US
945073 P 2007.06.19. US
133164 2008.06.04. US
-
- (11) **E040978**
- (21) **E 17 165456**
- (96) **EP 20170165456** 2013.09.17.
- (97) **EP 3226434 A1** 2017.10.04.
EP 3226434 B1 2018.10.31.
- (73) INTEL Corporation, Santa Clara, CA 95054 (US)
- (72) CHEN, Xiaogang
HAN, Seunghee
ZHU, Yuan
LI, Qinghua
Fwu, Jong-Kae
- (74) Danubia Szabadalmi és Jogi Iroda Kft., 1051 Budapest, (HU)
- (54) Vak dekódolás fejlesztett fizikai letöltés irányú kapcsolati vezérlőcsatornához**
- (51) **H04B 5/00** (2006.01)
H04B 17/318 (2015.01)
H04J 3/16 (2006.01)
H04J 11/00 (2006.01)
H04L 1/18 (2006.01)
H04L 5/00 (2006.01)
H04L 12/24 (2006.01)
H04W 4/00 (2009.01)
H04W 8/08 (2009.01)
H04W 28/00 (2009.01)
H04W 36/00 (2009.01)
H04W 40/00 (2009.01)
H04W 52/02 (2009.01)
H04W 52/04 (2009.01)
H04W 72/00 (2009.01)
H04W 74/00 (2009.01)
H04W 80/10 (2009.01)
-

	H04W 84/12	(2009.01)	
	H04W 88/02	(2009.01)	
	H04W 88/08	(2009.01)	
	H04W 88/18	(2009.01)	
(13)	T2		
(30)	201261707784 P	2012.09.28.	US
	201313931102	2013.06.28.	US

(11)	E041250		
(21)	E 15 179482		
(96)	EP 20150179482	2006.12.04.	
(97)	EP 3038271 A1	2016.06.29.	
	EP 3038271 B1	2018.09.19.	
(73)	Intel Corporation, Santa Clara, CA 95052 (US)		
(72)	LIN, Xintian E BLACKHAM, Raymond Holt, Keith HO, Minnie LI, Qinghua		
(74)	Danubia Szabadalmi és Jogi Iroda Kft., 1051 Budapest, (HU)		
(54)	Több bemenetű, több kimenetű vezeték nélküli kommunikációs rendszer, ehhez tartozó eljárások és adatszerkezetek		
(51)	H04B 7/04	(2006.01)	
	H04B 7/06	(2006.01)	
(13)	T2		
(30)	294823	2005.12.05.	US
	313532	2005.12.20.	US

(11)	E041068		
(21)	E 09 711375		
(96)	EP 20090711375	2009.02.09.	
(97)	EP 2255459 A2	2009.08.20.	
	EP 2255459 B1	2018.12.12.	
(73)	QUALCOMM Incorporated, San Diego, California 92121-1714 (US)		
(72)	GHADY, Navid Hassanpour SORIAGA, Joseph B. SMEE, John Edward HOU, Jilei		
(74)	Danubia Szabadalmi és Jogi Iroda Kft., 1051 Budapest, (HU)		
(54)	Rendszerek és eljárások elosztott nyálábformálásra vivő/okozott interferencia alapján		
(51)	H04B 7/06	(2006.01)	
(13)	T2		
(30)	30818	2008.02.13.	US

(11)	E041142		
(21)	E 16 182489		
(96)	EP 20160182489	2010.09.08.	
(97)	EP 3116142 A1	2017.01.11.	
	EP 3116142 B1	2018.11.14.	

-
- (73) LG Electronics, Inc., Seoul, 150-721 (KR)
- (72) LEE, Dae Won
ROH, Dong Wook
KANG, Byeong Woo
SEOK, Yong Ho
NOH, Yu Jin
KIM, Bong Hoe
- (74) SBGK Szabadalmi Ügyvivői Iroda, 1062 Budapest, (HU)
- (54) Eljárás és berendezés vezérlő információ továbbítására WLAN rendszerben**
- (51) H04B 7/06** (2006.01)
H04B 7/04 (2006.01)
H04B 7/0452 (2017.01)
H04L 5/00 (2006.01)
H04L 25/02 (2006.01)
H04L 25/03 (2006.01)
H04L 27/26 (2006.01)
H04W 84/12 (2009.01)
- (13) T2**
- (30) 240658 P 2009.09.09. US
243160 P 2009.09.17. US
259634 P 2009.11.09. US
303684 P 2010.02.12. US
307429 P 2010.02.23. US
20100022225 2010.03.12. KR
20100040588 2010.04.30. KR
20100040589 2010.04.30. KR
349220 P 2010.05.28. US
-

- (11) E041190**
- (21) E 16 193141**
- (96) EP 20160193141** 2008.01.10.
(97) EP 3145096 A1 2017.03.22.
EP 3145096 B1 2018.08.01.
- (73) Telefonaktiebolaget LM Ericsson (PUBL), 164 83 Stockholm (SE)
- (72) Tynderfeldt, Tobias
Karlsson, Jonas
Johansson, Magnus
- (74) SBGK Szabadalmi Ügyvivői Iroda, 1062 Budapest, (HU)
- (54) Adás üzemmód kiválasztása véletlen hozzáférési eljárás közben**
- (51) H04B 7/08** (2006.01)
H01Q 3/24 (2006.01)
H04B 7/06 (2006.01)
H04W 74/08 (2009.01)
H04W 88/06 (2009.01)
- (13) T2**
- (30) 0702415 2007.10.31. SE
-

- (11) E041125**
- (21) E 13 760568**
-

-
- (96) **EP 20130760568** 2013.03.18.
 (97) **EP 2826164 A1** 2013.09.19.
 EP 2826164 B1 2018.10.24.
 (73) Intel Corporation, Santa Clara, CA 95052 (US)
 (72) DAVYDOV, Alexei
 BASHAR, Shafi
 FWU, Jong-Kae
 NIU, Huaning
 ZHU, Yuan
 (74) Danubia Szabadalmi és Jogi Iroda Kft., 1051 Budapest, (HU)
 (54) **Cellaspecifikus referenciajelek (CRS) alumintavételezése egy új vivő típusra (NCT)**
 (51) **H04B 7/26** (2006.01)
 H04J 11/00 (2006.01)
 H04L 5/00 (2006.01)
 (13) **T2**
 (30) 201261612188 P 2012.03.16. US
 201261646223 P 2012.05.11. US
-
- (11) **E041114**
 (21) **E 09 759507**
 (96) **EP 20090759507** 2009.06.05.
 (97) **EP 2291935 A1** 2009.12.10.
 EP 2291935 B1 2018.10.10.
 (73) QUALCOMM Incorporated, San Diego, California 92121 (US)
 (72) JOETTEN, Christoph, A.
 SGRAJA, Christian
 FRANK, Georg
 HUANG, Pengjun
 PIETSCH, Christian
 WERNER, Marc, W.
 DUNI, Ethan, R.
 BAIK, Eugene, J.
 (74) Danubia Szabadalmi és Jogi Iroda Kft., 1051 Budapest, (HU)
 (54) **Rendszer és eljárás sávon belüli modemhez digitális vezeték nélküli kommunikációs hálózatokban végzett adatkommunikáció céljára**
 (51) **H04J 3/06** (2006.01)
 G10L 19/00 (2006.01)
 H04L 7/04 (2006.01)
 H04L 25/49 (2006.01)
 (13) **T2**
 (30) 59179 P 2008.06.05. US
 87923 P 2008.08.11. US
 93657 P 2008.09.02. US
 122997 P 2008.12.16. US
 151457 P 2009.02.10. US
 166904 P 2009.04.06. US
 477574 2009.06.03. US
-
- (11) **E041187**
-

-
- (21) **E 09 174529**
- (96) **EP 20090174529** 2004.09.09.
- (97) **EP 2146455 A2** 2010.01.20.
EP 2146455 B1 2018.08.29.
- (73) Qualcomm Incorporated, San Diego, CA 92121-1714 (US)
- (72) Kadous, Tamer
- (74) Danubia Szabadalmi és Jogi Iroda Kft., 1051 Budapest, (HU)
- (54) **Inkrementális redundancia adás MIMO kommunikációs rendszerben**
- (51) **H04J 11/00** (2006.01)
H03D 1/00 (2006.01)
H04L 1/00 (2006.01)
H04L 1/18 (2006.01)
- (13) **T2**
- (30) 501777 2003.09.09. US
531391 2003.12.18. US
801624 2004.03.15. US
-

- (11) **E041232**
- (21) **E 17 155977**
- (96) **EP 20170155977** 2013.05.10.
- (97) **EP 3182625 A1** 2017.06.21.
EP 3182625 B1 2018.08.22.
- (73) Intel Corporation, Santa Clara, CA 95054 (US)
- (72) Han, Seunghee
Zhu, Yuan
Fwu, Jong-Kae
- (74) Danubia Szabadalmi és Jogi Iroda Kft., 1051 Budapest, (HU)
- (54) **PUCCH erőforrás allokálás megnövelt PDCCH-val**
- (51) **H04J 11/00** (2006.01)
H04B 7/26 (2006.01)
H04L 5/00 (2006.01)
H04W 72/04 (2009.01)
H04W 88/02 (2009.01)
- (13) **T2**
- (30) 201261653369 P 2012.05.30. US
201261707784 P 2012.09.28. US
201213673791 2012.11.09. US
-

- (11) **E041108**
- (21) **E 09 851581**
- (96) **EP 20090851581** 2009.11.27.
- (97) **EP 2505011 A1** 2011.06.03.
EP 2505011 B1 2019.01.16.
- (73) Qualcomm Incorporated, San Diego, CA 92121-1714 (US)
- (72) LIANG, Jiye
FAN, Michael M.
XUE, Yisheng
- (74) Danubia Szabadalmi és Jogi Iroda Kft., 1051 Budapest, (HU)
- (54) **Kapacitásnövelés vezeték nélküli kommunikációban**
-

- (51) **H04L 1/00** (2006.01)
H04L 1/18 (2006.01)
H04W 52/60 (2009.01)

(13) **T2**

(11) **E040778**

(21) **E 10 717369**

(96) **EP 20100717369** 2010.04.23.

(97) **EP 2422474 A2** 2010.10.28.

EP 2422474 B1 2018.11.07.

(73) QUALCOMM Incorporated, San Diego, California 92121 (US)

(72) CHEN, Wanshi

ZHANG, Xiaoxia

MONTOJO, Juan

MALLADI, Durga Prasad

(74) Danubia Szabadalmi és Jogi Iroda Kft., 1051 Budapest, (HU)

(54) **Eljárás és berendezés vezérlés és adatok multiplexelésére egy MIMO kommunikációs rendszerben**

(51) **H04L 1/00** (2006.01)

(13) **T2**

(30) 172140 P 2009.04.23. US

764871 2010.04.21. US

(11) **E041193**

(21) **E 05 775616**

(96) **EP 20050775616** 2005.07.22.

(97) **EP 1769601 A2** 2006.02.02.

EP 1769601 B1 2018.10.31.

(73) QUALCOMM Incorporated, San Diego CA 92121 (US)

(72) VAN ZELST, Albert

JONES, Vincent, K.

(74) Danubia Szabadalmi és Jogi Iroda Kft., 1051 Budapest, (HU)

(54) **Pilot hangok egy multi-átviteli OFDM rendszerben, amelyek adó diverzitás előnyök felfogására használhatók**

(51) **H04L 1/06** (2006.01)

H04B 7/06 (2006.01)

H04L 5/00 (2006.01)

(13) **T2**

(30) 590615 P 2004.07.22. US

(11) **E041106**

(21) **E 10 770668**

(96) **EP 20100770668** 2010.10.05.

(97) **EP 2486685 A1** 2011.04.14.

EP 2486685 B1 2019.01.16.

(73) Qualcomm Incorporated, San Diego, CA 92121 (US)

(72) SAMBHWANI, Sharad Deepak

(74) Danubia Szabadalmi és Jogi Iroda Kft., 1051 Budapest, (HU)

(54) **Berendezés és eljárás HARQ visszacsatolás biztosítására többvívös vezeték nélküli kommunikációs rendszerben**

-
- (51) **H04L 1/16** (2006.01)
H04L 1/18 (2006.01)
H04L 5/00 (2006.01)
- (13) **T2**
- (30) 248666 P 2009.10.05. US
897460 2010.10.04. US
-

- (11) **E041206**
- (21) **E 15 761623**
- (96) **EP 20150761623** 2015.02.12.
- (97) **EP 3117673 A1** 2015.09.17.
EP 3117673 B1 2018.10.24.
- (73) Intel IP Corporation, Santa Clara, CA 95054 (US)
- (72) HE, Hong
ZHANG, Yujian
HAN, Seunghee
- (74) Danubia Szabadalmi és Jogi Iroda Kft., 1051 Budapest, (HU)
- (54) **Készülékek készülék-készülék közötti kommunikációs mód kiválasztására**
- (51) **H04L 5/00** (2006.01)
H04W 28/06 (2009.01)
H04W 48/12 (2009.01)
H04W 72/02 (2009.01)
H04W 72/04 (2009.01)
H04W 88/04 (2009.01)
- (13) **T2**
- (30) 201461953645 P 2014.03.14. US
201414582611 2014.12.24. US
-

- (11) **E041314**
- (21) **E 16 703897**
- (96) **EP 20160703897** 2016.01.28.
- (97) **EP 3251422 A1** 2016.08.04.
EP 3251422 B1 2018.10.03.
- (73) Qualcomm Incorporated, San Diego, CA 92121-1714 (US)
- (72) ASTERJADHI, Alfred
MERLIN, Simone
TIAN, Bin
CHERIAN, George
BARRIAC, Gwendolyn Denise
- (74) Danubia Szabadalmi és Jogi Iroda Kft., 1051 Budapest, (HU)
- (54) **Beállított ébresztési idő triggelt művelete**
- (51) **H04L 5/00** (2006.01)
H04W 28/02 (2009.01)
H04W 52/02 (2009.01)
H04W 72/00 (2009.01)
- (13) **T2**
- (30) 201562109024 P 2015.01.28. US
201562126403 P 2015.02.27. US
201562244682 P 2015.10.21. US
-

201562245941 P	2015.10.23.	US
201562260155 P	2015.11.25.	US
201662278366 P	2016.01.13.	US
201615008409	2016.01.27.	US

(11) E041169**(21) E 16 207142****(96) EP 20160207142** 2006.02.03.**(97) EP 3169016 A1** 2017.05.17.**EP 3169016 B1** 2018.09.19.

(73) Guangdong Oppo Mobile Telecommunications Corp., Ltd., Dongguan, Guangdong 523860 (CN)

(72) LÖHR, Joachim

SEIDEL, Eiko

(74) ARINOVA Szabadalmi és Védjegy Iroda, 1122 Budapest, (HU)

(54) Felfelé irányuló kapcsolati (uplink) erőforrás-allokáció egy mobil kommunikációs rendszerben**(51) H04L 5/00** (2006.01)**H04W 72/04** (2009.01)**H04W 72/12** (2009.01)**H04W 72/14** (2009.01)**H04W 74/02** (2009.01)**H04W 74/08** (2009.01)**(13) T2****(11) E041129****(21) E 17 726719****(96) EP 20170726719** 2017.05.12.**(97) EP 3284204 A1** 2017.11.30.**EP 3284204 B1** 2018.09.12.

(73) Telefonaktiebolaget LM Ericsson (PUBL), 164 83 Stockholm (SE)

(72) PARKVALL, Stefan

DAHLMAN, Erik

GRÖVLEN, Asbjörn

(74) SBGK Szabadalmi Ügyvivői Iroda, 1062 Budapest, (HU)

(54) OFDM jelek előtagolása változó alkerethossz támogatására**(51) H04L 5/00** (2006.01)**H04L 27/26** (2006.01)**(13) T2**

(30) PCT/CN2016/083213 2016.05.24. WO

(11) E040824**(21) E 10 745493****(96) EP 20100745493** 2010.08.04.**(97) EP 2462714 A2** 2011.02.10.**EP 2462714 B1** 2018.09.26.

(73) Qualcomm Incorporated, San Diego, CA 92121 (US)

(72) GOROKHOV, Alexei Y.

MONTOJO, Juan

FARAJIDANA, Amir

BHATTAD, Kapil

BANISTER, Brian Clarke

(74) DANUBIA Szabadalmi és Jogi Iroda Kft., 1051 Budapest, (HU)

(54) UE-RS kiterjesztés DWPTS-re**(51) H04L 5/00** (2006.01)**(13) T2**

(30) 231294 P 2009.08.04. US

848969 2010.08.02. US

(11) E041110**(21) E 11 808114****(96) EP 20110808114** 2011.12.22.**(97) EP 2656532 A1** 2012.06.28.**EP 2656532 B1** 2019.01.16.

(73) Qualcomm Incorporated, San Diego, CA 92121 (US)

(72) LUO, Xiliang

GAAL, Peter

CHEN, Wanshi

XU, Hao

LUO, Tao

BHATTAD, Kapil

ZHANG, Xiaoxia

(74) Danubia Szabadalmi és Jogi Iroda Kft., 1051 Budapest, (HU)

(54) Interferencia randomizálás feltöltés irányú kapcsolati jelzéshez**(51) H04L 5/00** (2006.01)**H04L 1/16** (2006.01)**H04W 72/08** (2009.01)**(13) T2**

(30) 201061426631 P 2010.12.23. US

201113332701 2011.12.21. US

(11) E041044**(21) E 12 835272****(96) EP 20120835272** 2012.10.03.**(97) EP 2761901 A1** 2013.04.04.**EP 2761901 B1** 2018.11.21.

(73) Intel Corporation, Santa Clara, CA 95052 (US)

(72) CHEN, Xiaogang

FWU, Jong-Kae

HE, Hong

ZHU, Yuan

(74) Danubia Szabadalmi és Jogi Iroda Kft., 1051 Budapest, (HU)

(54) Fejlesztett fizikai letöltés irányú kapcsolati vezérlőcsatorna leképezésére**(51) H04L 5/00** (2006.01)**(13) T2**

(30) 201161542086 P 2011.09.30. US

(11) E041254**(21) E 13 761149**

-
- (96) **EP 20130761149** 2013.03.14.
 (97) **EP 2826174 A1** 2013.09.19.
 EP 2826174 B1 2018.08.22.
 (73) Intel Corporation, Santa Clara, CA 95054 (US)
 (72) CHEN, Xiaogang
 ZHU, Yuan
 LI, Qinghuan
 (74) Danubia Szabadalmi és Jogi Iroda Kft., 1051 Budapest, (HU)
 (54) **Javított fizikai letöltés irányú kapcsolati vezérlőcsatorna (ePDCCH) fizikai erőforrás blokk (PRB) kötegeléssel**
 (51) **H04L 5/00** (2006.01)
 H04L 1/18 (2006.01)
 H04L 5/14 (2006.01)
 H04N 21/414 (2011.01)
 H04N 21/6408 (2011.01)
 H04W 4/06 (2009.01)
 H04W 52/02 (2009.01)
 H04W 52/14 (2009.01)
 (13) **T2**
 (30) 201261612188 P 2012.03.16. US
 201213591865 2012.08.22. US
-

- (11) **E041188**
 (21) **E 12 723910**
 (96) **EP 20120723910** 2012.04.12.
 (97) **EP 2697924 A1** 2012.10.18.
 EP 2697924 B1 2018.08.01.
 (73) Xiaomi H.K. Limited, Wanchai (HK)
 (72) KOSKELA, Timo
 HAKOLA, Sami
 TURPINEN, Samuli
 (74) SBGK Szabadalmi Ügyvivői Iroda, 1062 Budapest, (HU)
 (54) **Érzékelő konfiguráció vivőösszerakási forgatókönyvekben**
 (51) **H04L 5/00** (2006.01)
 (13) **T2**
 (30) 201106193 2011.04.12. GB
 201113084941 2011.04.12. US
 201113267571 2011.10.06. US
-

- (11) **E041020**
 (21) **E 15 775325**
 (96) **EP 20150775325** 2015.09.21.
 (97) **EP 3216159 A1** 2016.05.12.
 EP 3216159 B1 2018.08.29.
 (73) Qualcomm Incorporated, San Diego, CA 92121-1714 (US)
 (72) CHEN, Wanshi
 GAAL, Peter
 (74) Danubia Szabadalmi és Jogi Iroda Kft., 1051 Budapest, (HU)
 (54) **Referenciajelek körüli sebességillesztés vezeték nélküli kommunikációban**
-

- (51) **H04L 5/00** (2006.01)
H04L 1/18 (2006.01)
H04W 28/22 (2009.01)

(13) T2

- (30) 201462074490 P 2014.11.03. US
201514858993 2015.09.18. US

(11) E041120**(21) E 13 701170**

- (96) **EP 20130701170** 2013.01.09.

- (97) **EP 2803223 A2** 2013.07.18.

- EP 2803223 B1** 2018.10.31.

- (73) Qualcomm Incorporated, San Diego, CA 92121-1714 (US)

- (72) SAMPATH, Hemanth

WENTINK, Maarten Menzo

MERLIN, Simone

- (74) Danubia Szabadalmi és Jogi Iroda Kft., 1051 Budapest, (HU)

(54) Rendszerek és eljárások konfiguráció változási üzenetek átvitelére egy hozzáférési pont és egy állomás között

- (51) **H04L 25/02** (2006.01)

- H04L 25/03** (2006.01)

(13) T2

- (30) 201261584667 P 2012.01.09. US

- 201313735956 2013.01.07. US

(11) E040834**(21) E 08 797821**

- (96) **EP 20080797821** 2008.08.13.

- (97) **EP 2183896 A2** 2009.02.19.

- EP 2183896 B1** 2018.10.17.

- (73) QUALCOMM Incorporated, San Diego, California 92121 (US)

- (72) MALLADI, Durga Prasad

BANISTER, Brian Clarke

MONTOJO, Juan

- (74) Danubia Szabadalmi és Jogi Iroda Kft., 1051 Budapest, (HU)

(54) Különböző frekvenciájú átvitelek egy vezeték nélküli kommunikációs rendszerben

- (51) **H04L 27/26** (2006.01)

(13) T2

- (30) 955543 P 2007.08.13. US

- 190432 2008.08.12. US

(11) E041024**(21) E 14 739611**

- (96) **EP 20140739611** 2014.06.17.

- (97) **EP 3011719 A1** 2014.12.24.

- EP 3011719 B1** 2018.09.19.

- (73) QUALCOMM INCORPORATED, San Diego, California 92121-1714 (US)

- (72) WANG, Jun

PAZOS, Carlos Marcelo Dias

LO, Charles Nung

NAIK, Nagaraju

STOCKHAMMER, Thomas

WALKER, Gordon Kent

(74) Danubia Szabadalmi és Jogi Iroda Kft., 1051 Budapest, (HU)

(54) Egy vagy több szolgáltatás útján történő tartalom eljuttatás közvetítése**(51) H04L 29/06** (2006.01)**H04W 36/14** (2009.01)**H04W 88/06** (2009.01)**(13) T2**

(30) 201361836143 P 2013.06.17. US

201414305557 2014.06.16. US

(11) E040977**(21) E 13 781187****(96) EP 20130781187** 2013.04.22.**(97) EP 2842269 A1** 2013.10.31.**EP 2842269 B1** 2018.10.31.

(73) Intel Corporation, Santa Clara, CA 95052 (US)

(72) OYMAN, Ozgur

CHATTERJEE, Debdeep

PAPATHANASSIOU, Apostolos, Tolis

(74) Danubia Szabadalmi és Jogi Iroda Kft., 1051 Budapest, (HU)

(54) QoE-tudatos rádió hozzáférési hálózat architektúra HTTP-alapú videó streaminghez**(51) H04L 29/06** (2006.01)**H04L 12/24** (2006.01)**H04L 12/26** (2006.01)**H04W 24/00** (2009.01)**(13) T2**

(30) 201261639795 P 2012.04.27. US

201213688423 2012.11.29. US

(11) E040854**(21) E 07 760412****(96) EP 20070760412** 2007.04.10.**(97) EP 2005706 A2** 2007.10.25.**EP 2005706 B1** 2018.12.12.

(73) QUALCOMM Incorporated, San Diego, California 92121 (US)

(72) DONDETI, Lakshminath Reddy

NARAYANAN, Vidya

(74) Danubia Szabadalmi és Jogi Iroda Kft., 1051 Budapest, (HU)

(54) Eljárás és berendezés több hitelesítés összekötésére**(51) H04L 29/06** (2006.01)**(13) T2**

(30) 791321 P 2006.04.11. US

(11) E040684**(21) E 14 198119****(96) EP 20140198119** 2014.12.16.

-
- (97) **EP 2887628 A1** 2015.06.24.
EP 2887628 B1 2018.07.18.
- (73) Niko NV, 9100 Sint-Niklaas (BE)
- (72) Cap, Christophe
- (74) Arinova Szabadalmi és Védjegy Iroda, 1122 Budapest, (HU)
- (54) **Hang- és/vagy videokommunikációs rendszer és az ilyen rendszer automatikus konfigurálására szolgáló módszer**
- (51) **H04M 11/02** (2006.01)
- (13) **T2**
- (30) 201300867 2013.12.20. BE
-
- (11) **E040748**
- (21) **E 15 173416**
- (96) **EP 20150173416** 2011.08.17.
- (97) **EP 2955918 A1** 2015.12.16.
EP 2955918 B1 2018.07.25.
- (73) Samsung Electronics Co., Ltd, Gyeonggi-do 443-742 (KR)
- (72) LEE, Tammy
HAN, Woo-Jin
- (74) Sworks Nemzetközi Szabadalmi Ügyvivői Iroda Kft., 1011 Budapest, (HU)
- (54) **Video dekódolás felhasználva variábilis fa szerkezetű transzformációs egységet**
- (51) **H04N 19/119** (2014.01)
H04N 19/176 (2014.01)
H04N 19/46 (2014.01)
- (13) **T2**
- (30) 374348 P 2010.08.17. US
-
- (11) **E041021**
- (21) **E 15 778783**
- (96) **EP 20150778783** 2015.04.14.
- (97) **EP 3132603 A2** 2015.10.22.
EP 3132603 B1 2018.09.12.
- (73) Qualcomm Incorporated, San Diego, CA 92121-1714 (US)
- (72) THIRUMALAI, Vijayaraghavan
JACOBSON, Natan Haim
JOSHI, Rajan Laxman
- (74) Danubia Szabadalmi és Jogi Iroda Kft., 1051 Budapest, (HU)
- (54) **Rendszer és eljárás laposság érzékelésére kijelző-adatfolyam tömörítéshez (DSC)**
- (51) **H04N 19/124** (2014.01)
H04N 19/115 (2014.01)
H04N 19/14 (2014.01)
H04N 19/176 (2014.01)
- (13) **T2**
- (30) 201461979980 P 2014.04.15. US
201462034693 P 2014.08.07. US
201462093381 P 2014.12.17. US
201514685479 2015.04.13. US
-
- (11) **E041109**
-

- (21) **E 16 207516**
 (96) **EP 20160207516** 2012.11.06.
 (97) **EP 3209021 A1** 2017.08.23.
 EP 3209021 B1 2018.10.03.

(73) Dolby International AB, 1101 CN Amsterdam Zuid-oost (NL)

(72) HENRY, Felix
 Gordon, Clare

(74) Danubia Szabadalmi és Jogi Iroda Kft., 1051 Budapest, (HU)

(54) Kódolt képadatokat tároló adathordozó közeg

- (51) **H04N 19/463** (2014.01)
 H04N 19/117 (2014.01)
 H04N 19/147 (2014.01)
 H04N 19/18 (2014.01)
 H04N 19/467 (2014.01)
 H04N 19/48 (2014.01)

(13) T2

(30) 1160114 2011.11.07. FR

(11) E041139

(21) E 16 184578

- (96) **EP 20160184578** 2011.08.12.
 (97) **EP 3125558 A1** 2017.02.01.
 EP 3125558 B1 2018.10.17.

(73) M&K Holdings Inc., Seoul 06586 (KR)

(72) OH, Soo Mi
 YANG, Moonock

(74) Sworks Nemzetközi Szabadalmi Ügyvivői Iroda Kft., 1011 Budapest, (HU)

(54) Eljárás intra predikció mód kódolására

- (51) **H04N 19/463** (2014.01)
 H04N 19/11 (2014.01)
 H04N 19/159 (2014.01)
 H04N 19/176 (2014.01)
 H04N 19/44 (2014.01)
 H04N 19/593 (2014.01)

(13) T2

(30) 20100079529 2010.08.17. KR
 20110064301 2011.06.30. KR

(11) E040737

(21) E 16 184577

- (96) **EP 20160184577** 2011.08.12.
 (97) **EP 3125557 A1** 2017.02.01.
 EP 3125557 B1 2018.08.01.

(73) M&K Holdings Inc., Seoul 06586 (KR)

(72) OH, Soo Mi
 YANG, Moonock

(74) SWORKS Nemzetközi Szabadalmi Ügyvivői Iroda Kft., 1011 Budapest, (HU)

(54) Berendezés intra predikció mód kódolására

- (51) **H04N 19/463** (2014.01)

Európai szabadalmak szövege fordításának benyújtása

H04N 19/11	(2014.01)
H04N 19/159	(2014.01)
H04N 19/176	(2014.01)
H04N 19/44	(2014.01)
H04N 19/593	(2014.01)
(13) T2	
(30) 20100079529	2010.08.17. KR
20110064301	2011.06.30. KR

(11) E040833	
(21) E 14 711357	
(96) EP 20140711357	2014.02.26.
(97) EP 2962466 A2	2014.09.04.
EP 2962466 B1	2018.10.10.
(73) Qualcomm Incorporated, San Diego, CA 92121-1714 (US)	
(72) ZHANG, Li	
CHEN, Ying	
KANG, Jewon	
(74) Danubia Szabadalmi és Jogi Iroda Kft., 1051 Budapest, (HU)	
(54) Szomszédos blokk diszparitás vektor levezetés 3D videó kódolás során	
(51) H04N 19/52	(2014.01)
H04N 19/44	(2014.01)
H04N 19/53	(2014.01)
H04N 19/56	(2014.01)
(13) T2	
(30) 201361769716 P	2013.02.26. US
201361770263 P	2013.02.27. US
201361770268 P	2013.02.27. US
201361772321 P	2013.03.04. US
201361803384 P	2013.03.19. US
201361815656 P	2013.04.24. US
201414189679	2014.02.25. US

(11) E040817	
(21) E 14 701884	
(96) EP 20140701884	2014.01.10.
(97) EP 2944086 A1	2014.07.17.
EP 2944086 B1	2018.09.26.
(73) Qualcomm Incorporated, San Diego, CA 92121-1714 (US)	
(72) CHEN, Ying	
WANG, Ye-Kui	
ZHANG, Li	
(74) DANUBIA Szabadalmi és Jogi Iroda Kft., 1051 Budapest, (HU)	
(54) Nézet szintézis 3D videóban	
(51) H04N 19/58	(2014.01)
H04N 13/00	(2006.01)
H04N 19/176	(2014.01)
H04N 19/577	(2014.01)
H04N 19/597	(2014.01)

	H04N 19/70	(2014.01)	
(13)	T2		
(30)	201361751211 P	2013.01.10.	US
	201414151586	2014.01.09.	US

(11)	E040820		
(21)	E 11 852303		
(96)	EP 20110852303	2011.12.28.	
(97)	EP 2659679 A1	2012.07.05.	
	EP 2659679 B1	2018.10.03.	
(73)	Dolby International AB, 1101 CN Amsterdam Zuid-oost (NL)		
(72)	HOROWITZ, Michael		
(74)	DANUBIA Szabadalmi és Jogi Iroda Kft., 1051 Budapest, (HU)		
(54)	Eljárás predikció szelektív megszakítására videokódolásban		
(51)	H04N 19/70	(2014.01)	
	H04N 19/117	(2014.01)	
	H04N 19/46	(2014.01)	
	H04N 19/61	(2014.01)	
	H04N 19/82	(2014.01)	
(13)	T2		
(30)	201061427569 P	2010.12.28.	US
	201113336475	2011.12.23.	US

(11)	E040798		
(21)	E 16 197055		
(96)	EP 20160197055	2012.10.31.	
(97)	EP 3166317 A1	2017.05.10.	
	EP 3166317 B1	2018.08.15.	
(73)	Samsung Electronics Co., Ltd., Gyeonggi-do 16677 (KR)		
(72)	PIAO, Yin-ji MIN, Jung-hye		
(74)	Sworks Nemzetközi Szabadalmi Ügyvivői Iroda Kft., 1011 Budapest, (HU)		
(54)	Eljárás és berendezés kontextus modell meghatározására transzformációs együtttható szintű entrópia kódolására és dekódolására		
(51)	H04N 19/91	(2014.01)	
(13)	T2		
(30)	201161553668 P	2011.10.31.	US
	201261671955 P	2012.07.16.	US

(11)	E040848		
(21)	E 12 802482		
(96)	EP 20120802482	2012.06.22.	
(97)	EP 2725792 A1	2012.12.27.	
	EP 2725792 B1	2018.08.22.	
(73)	Sun Patent Trust, New York NY 10017 (US)		
(72)	SASAI, Hisao NISHI, Takahiro SHIBAHARA, Youji SUGIO, Toshiyasu		

TANIKAWA, Kyoko

MATSUNOBU, Toru

(74) SBGK Szabadalmi Ügyvivői Iroda, 1062 Budapest, (HU)

(54) Képekkódoló eljárás és képekkódoló eszköz**(51) H04N 19/91** (2014.01)**H04N 19/119** (2014.01)**H04N 19/13** (2014.01)**H04N 19/159** (2014.01)**H04N 19/176** (2014.01)**H04N 19/61** (2014.01)**H04N 19/70** (2014.01)**H04N 19/96** (2014.01)**(13) T2**

(30) 201161500793 P 2011.06.24. US

(11) E040797**(21) E 12 178158****(96) EP 20120178158** 2012.07.27.**(97) EP 2566183 A1** 2013.03.06.**EP 2566183 B1** 2018.10.31.

(73) Saati S.p.A., 22070 Appiano Gentile CO (IT)

(72) Mietta, Marco

Canonico, Paolo

(74) dr. Kocsomba Nelli Ügyvédi Iroda, 1146 Budapest, (HU)

(54) MEMS mikrofon beépített, textil anyagú védővászonnal**(51) H04R 1/08** (2006.01)**H04R 19/00** (2006.01)**H04R 19/04** (2006.01)**(13) T2**

(30) MI20111579 2011.09.02. IT

(11) E041256**(21) E 14 877334****(96) EP 20140877334** 2014.12.05.**(97) EP 3092842 A1** 2015.07.09.**EP 3092842 B1** 2018.08.22.

(73) Intel IP Corporation, Santa Clara, CA 95054 (US)

(72) SCHMIDT, Andreas

CHOU, Joey

(74) Danubia Szabadalmi és Jogi Iroda Kft., 1051 Budapest, (HU)

(54) Eljárás és evolúed Node-B földrajzi bin adat gyűjtéshez és jelentéshez**(51) H04W 8/00** (2009.01)**H04L 29/08** (2006.01)**H04W 4/00** (2009.01)**H04W 4/02** (2009.01)**(13) T2**

(30) 201461924194 P 2014.01.06. US

201414318076 2014.06.27. US

- (11) **E040802**
(21) **E 12 787100**
(96) **EP 20120787100** 2012.10.01.
(97) **EP 2761969 A1** 2013.04.04.
EP 2761969 B1 2018.07.18.
(73) Telefonaktiebolaget LM Ericsson (publ), 164 83 Stockholm (SE)
(72) QUIANG, Zu
(74) SBGK Szabadalmi Ügyvivői Iroda, 1062 Budapest, (HU)
(54) **PMIPv6 mag helyreállítás**
(51) **H04W 8/30** (2009.01)
H04W 8/08 (2009.01)
H04W 24/04 (2009.01)
H04W 80/04 (2009.01)
(13) **T2**
(30) 201161541698 P 2011.09.30. US
-

- (11) **E040971**
(21) **E 11 795049**
(96) **EP 20110795049** 2011.04.29.
(97) **EP 2501166 A1** 2011.12.22.
EP 2501166 B1 2018.10.24.
(73) ZTE Corporation, Shenzhen, Guangdong 518057 (CN)
(72) CHEN, Xiaowei
SU, Lei
QIU, Wanbin
HE, Dongmei
ZHENG, Hao
(74) Danubia Szabadalmi és Jogi Iroda Kft., 1051 Budapest, (HU)
(54) **Eljárás és rendszer szomszédos cellajelöltek kiválasztására**
(51) **H04W 16/10** (2009.01)
H04W 24/02 (2009.01)
H04W 36/08 (2009.01)
(13) **T2**
(30) 201010207606 2010.06.13. CN
-

- (11) **E040933**
(21) **E 16 168262**
(96) **EP 20160168262** 2016.05.04.
(97) **EP 3242503 A1** 2017.11.08.
EP 3242503 B1 2018.10.31.
(73) Kapsch CarrierCom AG, 1120 Wien (AT)
(72) JACQUES, Roger
BOTET, Gil
Gruet, Christophe
(74) SBGK Szabadalmi Ügyvivői Iroda, 1062 Budapest, (HU)
(54) **Eljárás és csomópont két kommunikációs rendszer működtetésére**
(51) **H04W 16/14** (2009.01)
(13) **T2**
-

-
- (11) **E040836**
(21) **E 11 717835**
(96) **EP 20110717835** 2011.04.13.
(97) **EP 2559283 A2** 2011.10.20.
EP 2559283 B1 2018.10.17.
- (73) Qualcomm Incorporated, San Diego, CA 92121 (US)
(72) JI, Tingfang
SONG, Osok
DAMNJANOVIC, Aleksandar
GAAL, Peter
LUO, Tao
MALLADI, Durga Prasad
- (74) Danubia Szabadalmi és Jogi Iroda Kft., 1051 Budapest, (HU)
- (54) **Eljárások és berendezések heterogén hálózatban egy felhasználói készülék rádió erőforrás menedzselési méréseire**
- (51) **H04W 24/08** (2009.01)
(13) **T2**
- (30) 201113085151 2011.04.12. US
323858 P 2010.04.13. US
-
- (11) **E041025**
(21) **E 09 851582**
(96) **EP 20090851582** 2009.11.27.
(97) **EP 2505017 A1** 2011.06.03.
EP 2505017 B1 2018.10.31.
- (73) Qualcomm Incorporated, San Diego, CA 92121-1714 (US)
(72) XUE, Yisheng
FAN, Michael M.
LIANG, Jiye
- (74) Danubia Szabadalmi és Jogi Iroda Kft., 1051 Budapest, (HU)
- (54) **Kapacitás növelés vezeték nélküli kommunikációban**
- (51) **H04W 28/00** (2009.01)
H04L 1/18 (2006.01)
- (13) **T2**
-
- (11) **E040816**
(21) **E 13 812809**
(96) **EP 20130812809** 2013.06.25.
(97) **EP 2868134 A1** 2014.01.09.
EP 2868134 B1 2018.08.22.
- (73) Intel Corporation, Santa Clara, CA 95052 (US)
(72) ETEMAD, Kamran
ELLIOTT, Brent
- (74) DANUBIA Szabadalmi és Jogi Iroda Kft., 1051 Budapest, (HU)
- (54) **Eszközök és eljárások rádiós kommunikációs hálózat által irányított forgalmi tehermentesítéshez**
- (51) **H04W 28/02** (2009.01)
H04L 1/00 (2006.01)
H04L 1/16 (2006.01)
H04L 1/18 (2006.01)
-

H04L 5/00	(2006.01)
H04L 5/14	(2006.01)
H04W 4/00	(2009.01)
H04W 4/70	(2018.01)
H04W 28/08	(2009.01)
H04W 36/22	(2009.01)
H04W 48/12	(2009.01)
H04W 52/02	(2009.01)
H04W 52/38	(2009.01)
H04W 68/00	(2009.01)
H04W 72/04	(2009.01)
H04W 88/08	(2009.01)
H04W 92/02	(2009.01)
(13) T2	
(30) 201261667325 P	2012.07.02. US
201213687442	2012.11.28. US

(11) E041023	
(21) E 14 755286	
(96) EP 20140755286	2014.08.08.
(97) EP 3031235 A1	2015.02.12.
EP 3031235 B1	2018.09.19.
(73) Qualcomm Incorporated, San Diego, CA 92121-1714 (US)	
(72) AKKARAKARAN, Sony	
SAMBHWANI, Sharad Deepak	
WU, Liangming	
RAZAGHI, Peyman	
(74) Danubia Szabadalmi és Jogi Iroda Kft., 1051 Budapest, (HU)	
(54) Eljárás és berendezés egy letöltés irányú kapcsolati csatornán keresztüli forgalom kommunikáció hatékonyságának növelésére	
(51) H04W 28/06	(2009.01)
H04L 5/00	(2006.01)
H04L 27/26	(2006.01)
(13) T2	
(30) 201361864375 P	2013.08.09. US
201414454660	2014.08.07. US

(11) E040845	
(21) E 09 817234	
(96) EP 20090817234	2009.09.21.
(97) EP 2337395 A1	2010.04.08.
EP 2337395 B1	2018.10.17.
(73) SnapTrack, Inc., San Diego, CA 92121 (US)	
(72) NIU, Weiguo	
(74) Danubia Szabadalmi és Jogi Iroda Kft., 1051 Budapest, (HU)	
(54) Cella terheléskiegyenlítő eljárás, cellaterhelésmérő készülék, cella terheléskiegyenlítő rendszer és számítógéppel olvasható közeg	
(51) H04W 28/08	(2009.01)
H04L 12/26	(2006.01)

-
- H04L 12/803** (2013.01)
H04W 36/22 (2009.01)
- (13) T2**
(30) 200810161540 2008.09.24. CN
-
- (11) E040946**
(21) E 14 846265
(96) EP 20140846265 2014.09.16.
(97) EP 3047674 A1 2015.03.26.
EP 3047674 B1 2018.07.04.
- (73)** Intel IP Corporation, Santa Clara, CA 95054 (US)
(72) JAIN, Puneet K.
(74) Danubia Szabadalmi és Jogi Iroda Kft., 1051 Budapest, (HU)
- (54) Torlódásvezérlés rövidüzenet-szolgáltatáshoz 3. generációs partnerségi project (3GPP) rendszerekben**
- (51) H04W 28/08** (2009.01)
H04W 4/14 (2009.01)
H04W 88/18 (2009.01)
- (13) T2**
(30) 201361879014 P 2013.09.17. US
201414486651 2014.09.15. US
-
- (11) E041097**
(21) E 10 768327
(96) EP 20100768327 2010.09.30.
(97) EP 2484147 A2 2011.04.07.
EP 2484147 B1 2018.11.21.
- (73)** Qualcomm Incorporated, San Diego, CA 92121-1714 (US)
(72) LEUNG, Nikolai, Konrad, Nepomucceno
MAHENDRAN, Arungundram, Chandrasekaran
(74) Danubia Szabadalmi és Jogi Iroda Kft., 1051 Budapest, (HU)
- (54) Eljárások és berendezések sebesség adaptálásra, válaszképpen egy hálózati túlterhelésre**
- (51) H04W 28/12** (2009.01)
- (13) T2**
(30) 247095 P 2009.09.30. US
893980 2010.09.29. US
-
- (11) E040996**
(21) E 11 735714
(96) EP 20110735714 2011.06.28.
(97) EP 2586246 A1 2012.01.12.
EP 2586246 B1 2018.08.29.
- (73)** Qualcomm Incorporated, San Diego, CA 92121 (US)
(72) ZHANG, Danlu
SAMBHWANI, Sharad Deepak
KAPOOR, Rohit
HOU, Jilei
GE, Weiyang
(74) Danubia Szabadalmi és Jogi Iroda Kft., 1051 Budapest, (HU)
- (54) Mobilitás többpontos HSDPA kommunikációs hálózatban**
-

-
- (51) **H04W 36/00** (2009.01)
H04L 5/00 (2006.01)
H04W 76/15 (2018.01)
- (13) **T2**
- (30) 201113170083 2011.06.27. US
201161483020 P 2011.05.05. US
201161477776 P 2011.04.21. US
374212 P 2010.08.16. US
359326 P 2010.06.28. US
-

- (11) **E041100**
- (21) **E 17 151013**
- (96) **EP 20170151013** 2012.06.27.
(97) **EP 3177070 A1** 2017.06.07.
EP 3177070 B1 2018.09.12.
- (73) Telefonaktiebolaget LM Ericsson (publ), 164 83 Stockholm (SE)
- (72) RYDNELL, Gunnar
SANDER, Ann-Christine
YANG, Yong
- (74) SBGK Szabadalmi Ügyvivői Iroda, 1062 Budapest, (HU)
- (54) **UTRAN-LTE átadás**
- (51) **H04W 36/00** (2009.01)
H04W 76/10 (2018.01)
- (13) **T2**
- (30) 201161504337 P 2011.07.05. US
-

- (11) **E041014**
- (21) **E 17 156171**
- (96) **EP 20170156171** 2008.01.29.
(97) **EP 3203777 A1** 2017.08.09.
EP 3203777 B1 2018.09.19.
- (73) Huawei Technologies Co., Ltd., Shenzhen, Guangdong 518129 (CN)
- (72) Zhang, Hongzhuo
Qiu, Yong
- (74) Danubia Szabadalmi és Jogi Iroda Kft., 1051 Budapest, (HU)
- (54) **S1 jelzés kapcsolat létesítése egy evolved hálózatban**
- (51) **H04W 36/08** (2009.01)
- (13) **T2**
- (30) 200710002482 2007.01.29. CN
-

- (11) **E041252**
- (21) **E 15 752557**
- (96) **EP 20150752557** 2015.02.23.
(97) **EP 3111699 A1** 2015.08.27.
EP 3111699 B1 2018.08.22.
- (73) Intel IP Corporation, Santa Clara, CA 95054 (US)
- (72) SHAN, Chang Hong
PARRON, Jerome
JAIN, Puneet K.
-

(74) Danubia Szabadalmi és Jogi Iroda Kft., 1051 Budapest, (HU)

(54) Áramkörkapcsolt visszakapcsolás**(51) H04W 36/14** (2009.01)**H04W 8/08** (2009.01)**H04W 36/38** (2009.01)**(13) T2**

(30) 201461943966 P 2014.02.24. US

201461943967 P 2014.02.24. US

201462019304 P 2014.06.30. US

(11) E041073**(21) E 14 772570****(96) EP 20140772570** 2014.03.27.**(97) EP 2979497 A1** 2014.10.02.**EP 2979497 B1** 2018.09.05.

(73) Intel Corporation, Santa Clara, CA 95052 (US)

Intel IP Corporation, Santa Clara, CA 95054 (US)

(72) GUPTA, Vivek

(74) Danubia Szabadalmi és Jogi Iroda Kft., 1051 Budapest, (HU)

(54) Módszerek vezeték nélküli hálózati feltáráshoz és támogatás kiválasztásához**(51) H04W 48/14** (2009.01)**H04W 48/16** (2009.01)**H04W 88/14** (2009.01)**(13) T2**

(30) 201361806821 P 2013.03.29. US

201361841230 P 2013.06.28. US

(11) E041186**(21) E 14 805899****(96) EP 20140805899** 2014.12.01.**(97) EP 3228125 A1** 2016.06.09.**EP 3228125 B1** 2018.08.01.

(73) Telefonaktiebolaget LM Ericsson (publ), 164 83 Stockholm (SE)

(72) LINDOFF, Bengt

REIAL, Andres

(74) SBGK Szabadalmi Ügyvivői Iroda, 1062 Budapest, (HU)

(54) Cellakeresési és csatlakozási eljárások mobil kommunikációs eszközben**(51) H04W 48/16** (2009.01)**H04J 11/00** (2006.01)**H04W 56/00** (2009.01)**(13) T2**

(11) E041236**(21) E 09 752596****(96) EP 20090752596** 2009.11.03.**(97) EP 2363003 A1** 2010.06.03.**EP 2363003 B1** 2018.09.12.

(73) QUALCOMM Incorporated, San Diego, CA 92121 (US)

(72) SUBRAMANIAN, Ramachandran

HORN, Gavin B.

SONG, Osok

DESHPANDE, Manoj M.

SINGH, Damanjit

TENNY, Nathan E.

(74) Danubia Szabadalmi és Jogi Iroda Kft., 1051 Budapest, (HU)

(54) Vezeték nélküli hálózatválasztási módok kapcsolása vezeték nélküli cellakészlet kiválasztásához

(51) H04W 48/18 (2009.01)

(13) T2

(30) 110733 P 2008.11.03. US

114943 P 2008.11.14. US

140588 P 2008.12.23. US

147415 P 2009.01.26. US

609419 2009.10.30. US

(11) E041006

(21) E 14 757119

(96) EP 20140757119 2014.02.28.

(97) EP 2962497 A1 2014.09.04.

EP 2962497 B1 2018.11.14.

(73) Intel IP Corporation, Santa Clara, CA 95054 (US)

(72) HIMAYAT, Hageen

YEH, Shu-Ping

TALWAR, Shilpa

VANNITHAMBY, Rath

(74) Danubia Szabadalmi és Jogi Iroda Kft., 1051 Budapest, (HU)

(54) Rádió-hozzáférési technológia kiválasztás heterogén hálózatban

(51) H04W 48/18 (2009.01)

H04W 88/06 (2009.01)

(13) T2

(30) 201361771698 P 2013.03.01. US

(11) E040782

(21) E 13 150967

(96) EP 20130150967 2007.06.11.

(97) EP 2582066 A1 2013.04.17.

EP 2582066 B1 2018.10.24.

(73) Qualcomm Incorporated, San Diego, CA 92121-1714 (US)

(72) Gorokhov, Alexei Y.

Khandekar, Aamod D.

Kadous, Tamer

Borran, Mohammad J.

Prakash, Rajat

(74) Danubia Szabadalmi és Jogi Iroda Kft., 1051 Budapest, (HU)

(54) Teljesítményvezérlés vezeték nélküli kommunikációs rendszerekhez

(51) H04W 52/14 (2009.01)

H04W 52/16 (2009.01)

H04W 52/24 (2009.01)

H04W 52/32 (2009.01)

-
- H04W 52/40** (2009.01)
(13) T2
(30) 813484 P 2006.06.13. US
-
- (11) E041207**
(21) E 14 772542
(96) EP 20140772542 2014.09.12.
(97) EP 3045006 A1 2015.03.19.
EP 3045006 B1 2018.09.05.
(73) QUALCOMM Incorporated, San Diego, CA 92121-1714 (US)
(72) XU, Hao
CHEN, Wanshi
JI, Tingfang
(74) Danubia Szabadalmi és Jogi Iroda Kft., 1051 Budapest, (HU)
(54) Uplink csatornakialakítás javított hatótávolsággal
(51) H04W 52/36 (2009.01)
H04W 52/14 (2009.01)
H04W 52/50 (2009.01)
H04W 74/00 (2009.01)
(13) T2
(30) 201361877920 P 2013.09.13. US
201414484042 2014.09.11. US
-
- (11) E040779**
(21) E 16 708270
(96) EP 20160708270 2016.02.12.
(97) EP 3257305 A1 2016.08.18.
EP 3257305 B1 2018.06.27.
(73) Qualcomm Incorporated, San Diego, CA 92121-1714 (US)
(72) PATIL, Abhishek Pramod
ABRAHAM, Santosh Paul
CHERIAN, George
RAISSINIA, Alireza
(74) Danubia Szabadalmi és Jogi Iroda Kft., 1051 Budapest, (HU)
(54) Hatékony hatótávszámítás
(51) H04W 64/00 (2009.01)
H04W 4/00 (2009.01)
H04W 24/08 (2009.01)
H04W 56/00 (2009.01)
H04W 76/10 (2018.01)
(13) T2
(30) 201562116219 P 2015.02.13. US
201615042041 2016.02.11. US
-
- (11) E041237**
(21) E 14 178595
(96) EP 20140178595 2009.02.20.
(97) EP 2804431 A1 2014.11.19.
EP 2804431 B1 2018.10.10.
-

-
- (73) Qualcomm Incorporated, San Diego, CA 92121-1714 (US)
- (72) Soliman, Samir, S.
- (74) Danubia Szabadalmi és Jogi Iroda Kft., 1051 Budapest, (HU)
- (54) Energiamegőrzés elősegítése vezeték nélküli kliens végberendezésekben**
- (51) H04W 68/00** (2009.01)
- H04W 52/02** (2009.01)
- (13) T2**
- (30) 41655 2008.03.03. US
-
- (11) E041257**
- (21) E 14 865220**
- (96) EP 20140865220** 2014.11.28.
- (97) EP 3078237 A1** 2015.06.04.
- EP 3078237 B1** 2018.08.22.
- (73) Intel Corporation, Santa Clara, CA 95054 (US)
- (72) JHA, Satish C.
KOC, Ali T.
SIVANESAN, Kathiravetpillai
VANNITHAMBY, Rath
- (74) Danubia Szabadalmi és Jogi Iroda Kft., 1051 Budapest, (HU)
- (54) Koordinációs technikák rádió erőforrás vezérlési állapot menedzselésre kettős kapcsolatú architektúrákban**
- (51) H04W 68/00** (2009.01)
- H04L 29/08** (2006.01)
- H04W 72/04** (2009.01)
- H04W 88/08** (2009.01)
- H04W 92/20** (2009.01)
- (13) T2**
- (30) 201361909938 P 2013.11.27. US
- 201414497010 2014.09.25. US
-
- (11) E041117**
- (21) E 13 701169**
- (96) EP 20130701169** 2013.01.09.
- (97) EP 2803238 A1** 2013.07.18.
- EP 2803238 B1** 2018.11.21.
- (73) Qualcomm Incorporated, San Diego, CA 92121-1714 (US)
- (72) WENTINK, Maarten Menzo
MERLIN, Simone
ASTERJADHI, Alfred
QUAN, Zhi
ABRAHAM, Santosh Paul
JAFARIAN, Amin
- (74) Danubia Szabadalmi és Jogi Iroda Kft., 1051 Budapest, (HU)
- (54) Kommunikáció elosztott csatorna hozzáférési paraméterek használatával**
- (51) H04W 74/08** (2009.01)
- (13) T2**
- (30) 201261584698 P 2012.01.09. US
- 201261585810 P 2012.01.12. US
-

Európai szabadalmak szövege fordításának benyújtása

201261636382 P	2012.04.20.	US
201261661326 P	2012.06.18.	US
201261670575 P	2012.07.11.	US
201213672545	2012.11.08.	US

(11) E041172**(21) E 09 177680****(96) EP 20090177680** 2007.02.14.**(97) EP 2161887 A1** 2010.03.10.**EP 2161887 B1** 2018.09.26.**(73)** Guangdong OPPO Mobile Telecommunications Corp., Ltd., Wusha, Chang'an Dongguan Guangdong 523860 (CN)**(72)** Suzuki, Takashi**(74)** ARINOVA Szabadalmi és Védjegy Iroda, 1122 Budapest, (HU)**(54) Eljárás és rendszer DRX (nem-folytonos vételi mód) időzítés deszinkronizációból való helyreállításra LTE (hosszú távú fejlődés)-aktív módban****(51) H04W 76/20** (2018.01)**H04L 1/12** (2006.01)**H04L 1/18** (2006.01)**H04W 92/10** (2009.01)**(13) T2**

(11) E041216**(21) E 14 817957****(96) EP 20140817957** 2014.06.20.**(97) EP 3014815 A1** 2014.12.31.**EP 3014815 B1** 2018.07.25.**(73)** Intel Corporation, Santa Clara, CA 95054 (US)**(72)** PYATTAEV, Alexander
JOHNSSON, Kerstin**(74)** Danubia Szabadalmi és Jogi Iroda Kft., 1051 Budapest, (HU)**(54) Két eszköz közötti (D2D) versenykezelő módszer mobil szélessávú hálózatokhoz****(51) H04W 76/20** (2018.01)**H04W 28/02** (2009.01)**H04W 28/08** (2009.01)**H04W 40/16** (2009.01)**H04W 72/08** (2009.01)**H04W 72/12** (2009.01)**H04W 76/10** (2018.01)**(13) T2****(30)** 201313931415 2013.06.28. US

(11) E040973**(21) E 06 796062****(96) EP 20060796062** 2006.08.21.**(97) EP 1925170 A1** 2007.03.01.**EP 1925170 B1** 2018.10.24.**(73)** Sela, Nisim, 46804 Herziliya (IL)**(72)** Sela, Nisim

-
- (74) Danubia Szabadalmi és Jogi Iroda Kft., 1051 Budapest, (HU)
- (54) Celluláris kommunikációs rendszer celluláris telefon antennái által kibocsátott sugárzás hatásainak csökkentésére**
- (51) **H04W 88/02** (2009.01)
H04B 1/3827 (2015.01)
- (13) **T2**
- (30) 17043505 2005.08.22. IL
-
- (11) **E041057**
- (21) **E 12 710893**
- (96) **EP 20120710893** 2012.03.07.
- (97) **EP 2687062 A1** 2012.09.20.
EP 2687062 B1 2018.10.31.
- (73) Intel Deutschland GmbH, 85579 Neubiberg (DE)
- (72) MUECK, Markus Dominik
- (74) Danubia Szabadalmi és Jogi Iroda Kft., 1051 Budapest, (HU)
- (54) Bázisállomás**
- (51) **H04W 92/12** (2009.01)
H04W 88/08 (2009.01)
- (13) **T2**
- (30) 201113046885 2011.03.14. US
-
- (11) **E039914**
- (21) **E 15 767523**
- (96) **EP 20150767523** 2015.09.25.
- (97) **EP 3202234 A1** 2016.04.07.
EP 3202234 B1 2018.05.16.
- (73) Umicore, 1000 Brussels (BE)
- (72) OSTERMEYER, John
HEULENS, Jeroen
- (74) Olle Bäcklund, S-162 65 Vällingby, (SE)
- (54) Tápegység villamos gerjesztésű plazmaívvvel működő gázüzemű főtőberendezéshez**
- (51) **H05B 7/18** (2006.01)
B23K 9/073 (2006.01)
H05H 1/36 (2006.01)
- (13) **T2**
- (30) 14187236 2014.10.01. EP
-

A rovat 549 darab közlést tartalmaz.

Felszólalási eljárásban módosított európai szabadalom szövege fordításának benyújtása

- (11) **E026295**
(21) **E 11 833207**
(96) **EP 20110833207** 2011.10.10.
(97) **EP 2627173 A1** 2012.04.19.
EP 2627173 B1 2015.03.25.
(73) Chiesi Farmaceutici S.p.A., 43122 Parma (IT)
(72) MOTHERAM, Rajeshwar
WILLIAMS, Gregory, Charles
(54) **Clevidipin emulzió formulálások, amelyek antimikrobiális szereket tartalmaznak**
(51) **A61K 31/4418** (2006.01)
A61K 9/107 (2006.01)
A61K 47/10 (2006.01)
A61K 47/12 (2006.01)
A61K 47/14 (2006.01)
A61K 47/18 (2006.01)
A61K 47/24 (2006.01)
A61K 47/44 (2006.01)
(13) **T5**
(30) 392294 P 2010.10.12. US
-

- (11) **E024439**
(21) **E 13 165862**
(96) **EP 20130165862** 2013.04.29.
(97) **EP 2656848 A1** 2013.10.30.
EP 2656848 B1 2015.04.08.
(73) Sun Pharmaceutical Industries Limited, Mumbai 400 093 (IN)
(72) Kumar, Samarth
Kane, Prashant
Namdeo, Alok B
Bhowmick, Subhas B
Ganorkar, Kirti
(74) Ivánka Gábor, ARINOVA Szabadalmi és Védjegy Iroda, 1122 Budapest, (HU)
(54) **Infúzióra-kész gemcitabin oldat**
(51) **A61K 31/70** (2006.01)
(13) **T5**
(30) MU13342012 2012.04.27. IN
-

- (11) **E026278**
(21) **E 04 743158**
(96) **EP 20040743158** 2004.07.01.
(97) **EP 1644412 A2** 2005.01.13.
EP 1644412 B1 2015.09.09.
(73) UCB Biopharma SPRL, 1070 Brussels (BE)
(72) HUMPHREYS, David Paul
HEYWOOD, Sam Philip
(74) Danubia Szabadalmi és Jogi Iroda Kft., 1051 Budapest, (HU)
-

(54) Módosított Fab-ellenanyagfragmensek**(51) A61K 39/00** (2006.01)**C07K 16/00** (2006.01)**(13) T5**

(30) 0315457 2003.07.01. GB

0319588 2003.08.20. GB

(11) E025235**(21) E 13 003021****(96) EP 20130003021** 2009.01.23.**(97) EP 2647399 A1** 2013.10.09.**EP 2647399 B1** 2015.05.06.

(73) Boehringer Ingelheim International GmbH, 55216 Ingelheim am Rhein (DE)

(72) THOEMMES, Ralf

FRENTZEL-BEYME, Jessica

(74) dr. Kovári György, ADVOPATENT Szabadalmi és Védjegy Iroda, 1011 Budapest, (HU)

(54) Inhalátor**(51) A61M 15/00** (2006.01)**(13) T5**

(30) 08001293 2008.01.24. EP

(11) E019286**(21) E 08 802892****(96) EP 20080802892** 2008.06.04.**(97) EP 2152454 A1** 2008.12.11.**EP 2152454 B1** 2013.07.03.

(73) G. Angeloni S.r.l., 30020 Quarto D'Altino (IT)

(72) ANGELONI, Mario

(74) Derzsi Katalin, SBGK Szabadalmi Ügyvivői Iroda, 1062 Budapest, (HU)

(54) Szálerősítés, mint például kompozit anyaghoz szolgáló erősítés**(51) B23B 5/26** (2006.01)**B32B 5/26** (2006.01)**D04H 3/04** (2006.01)**D04H 3/12** (2006.01)**(13) T5**

(30) PD20070200 2007.06.08. IT

(11) E007123**(21) E 06 014994****(96) EP 20060014994** 2006.07.19.**(97) EP 1880829 A1** 2008.01.23.**EP 1880829 B1** 2009.07.08.

(73) Predl, Manfred, 04924 Bönitz (DE)

(72) Predl, Manfred

(74) Faber Miklós, ADVOPATENT Szabadalmi Iroda, 1011 Budapest, (HU)

(54) Hőre lágyuló műanyag aknafenekre teljes felületükön ráhegedő tapadó hidak (műanyag idomlécek és műanyag granulátum)**(51) B29C 65/02** (2006.01)**E03F 5/02** (2006.01)

(13) T5**(11) E026283****(21) E 10 187240****(96) EP 20100187240** 2008.12.22.**(97) EP 2284007 A1** 2011.02.16.**EP 2284007 B1** 2015.07.08.

(73) Apex Europe B.V., 5527 AK Hapert (NL)

(72) Hendriks, Martinus Adrianus

(74) Farkas Tamás, DANUBIA Szabadalmi és Jogi Iroda Kft., 1051 Budapest, (HU)

(54) Eljárás és berendezés anilox henger kialakítására**(51) B41F 31/02** (2006.01)**B41F 31/26** (2006.01)**B41N 7/06** (2006.01)**(13) T5**

(30) 2001113 2007.12.21. NL

2001115 2007.12.21. NL

(11) E014534**(21) E 08 016104****(96) EP 20080016104** 2008.09.12.**(97) EP 2163524 A1** 2010.03.17.**EP 2163524 B1** 2011.12.14.

(73) Demon GmbH, 8737 Gommiswald (CH)

(72) Neve nem feltüntethető

(74) Danubia Szabadalmi és Jogi Iroda Kft., 1051 Budapest, (HU)

(54) Eljárás autoimmun tartalmú szennyvíz kezelésére**(51) C02F 3/30** (2006.01)**(13) T5****(11) E002379****(21) E 03 708206****(96) EP 20030708206** 2003.03.10.**(97) EP 1487832 A1** 2003.09.25.**EP 1487832 B1** 2007.08.08.

(73) Boehringer Ingelheim Pharma GmbH & Co. KG, DE-55216 Ingelheim am Rhein (DE)

(72) Bender, Helmut

Graebner, Hagen

Schindler, Konrad

Trunk, Michael Josef Friedrich

Walz, Michael

(74) dr. Kovári Zoltán, ADVOPATENT Szabadalmi és Védjegy Iroda, 1011 Budapest, (HU)

(54) Mikronizált kristályos tiotropiumbromid**(51) C07D451/10** (2006.01)**A61K 31/40** (2006.01)**A61P 11/00** (2006.01)**(13) T5**

(30) 20021012264 2002.03.20. DE

-
- (11) **E025626**
 (21) **E 10 742713**
 (96) **EP 20100742713** 2010.07.06.
 (97) **EP 2452057 A1** 2011.01.13.
 EP 2452057 B1 2015.09.16.
 (73) Benteler Automobiltechnik GmbH, 33102 Paderborn (DE)
 (72) EWERS, Roland
 GABRIEL, Heinrich
 WEGENER, Mario
 LESCH, Artur
 (74) Mészárosné Dónusz Katalin, SBGK Szabadalmi Ügyvivői Iroda, 1062 Budapest, (HU)
 (54) **Eljárás és berendezés kipufogógáz-átalakító modul rögzítésére**
 (51) **F01N 13/18** (2010.01)
 F01N 3/00 (2006.01)
 (13) **T5**
 (30) 102009031980 2009.07.06. DE
-
- (11) **E025337**
 (21) **E 12 722732**
 (96) **EP 20120722732** 2012.05.21.
 (97) **EP 2715162 A1** 2012.12.06.
 EP 2715162 B1 2015.05.13.
 (73) Wobben Properties GmbH, 26607 Aurich (DE)
 (72) JEPSEN, Torsten
 (74) Szabó Zsolt, DANUBIA Szabadalmi és Jogi Iroda Kft., 1051 Budapest, (HU)
 (54) **Nagy gördülőcsapágy**
 (51) **F16C 19/18** (2006.01)
 F16C 33/58 (2006.01)
 (13) **T5**
 (30) 102011076872 2011.06.01. DE
-
- (11) **E023950**
 (21) **E 10 765602**
 (96) **EP 20100765602** 2010.09.28.
 (97) **EP 2588996 A1** 2012.01.05.
 EP 2588996 B1 2015.01.28.
 (73) Fedrigoni S.p.A., 37135 Verona (IT)
 (72) LAZZERINI, Maurizio
 MESSA, Gianluca
 (74) dr. Kocsomba Nelli, Dr. Kocsomba Nelli Ügyvédi Iroda, 1146 Budapest, (HU)
 (54) **Legalább kétféle, eltérő koercitív erejű mágneses tintával előállított, legalább részben egymást fedő mágneses területek felhordásával előállított mágneses kódoló rendszer**
 (51) **G06K 19/06** (2006.01)
 B42D 15/00 (2006.01)
 G06K 19/12 (2006.01)
 (13) **T5**
 (30) TO20100568 2010.07.01. IT
-
- (11) **E023629**
-

- (21) **E 09 760805**
- (96) **EP 20090760805** 2009.11.17.
- (97) **EP 2380258 A1** 2010.06.24.
EP 2380258 B1 2015.01.14.
- (73) SEG Automotive Germany GmbH, 70499 Stuttgart (DE)
- (72) SEKERTZIS, Vassilios
RUDOLPH, Lars
HERBOLD, Klaus
WEBER, Gerlinde
AMARAL, Daniel
- (74) SBGK Szabadalmi Ügyvivői Iroda, 1062 Budapest, (HU)
- (54) **Villamos gép, különösen váltóáramú generátor**
- (51) **H02K 5/04** (2006.01)
- (13) **T5**
- (30) 102008054959 2008.12.19. DE
-

A rovat 13 darab közlést tartalmaz.

Korlátozási eljárásban módosított európai szabadalom szövege fordításának benyújtása

- (11) **E016448**
- (21) **E 08 732283**
- (96) **EP 20080732283** 2008.03.14.
- (97) **EP 2263146 A1** 2009.09.17.
EP 2263146 B1 2013.05.08.
- (73) Hewlett-Packard Development Company, L.P., Houston, TX 77070 (US)
- (72) NESS, Erik, D.
BRUCE, Kevin
BENJAMIN, Trudy
TORGERSON, Joseph, M.
- (74) dr. Köteles Zoltán, SBGK Szabadalmi Ügyvivői Iroda, 1062 Budapest, (HU)
- (54) **Folyadékpatron-memóriához való biztonságos hozzáférés**
- (51) **G06K 15/10** (2006.01)
B41J 2/175 (2006.01)
- (13) **T6**
-

A rovat 1 darab közlést tartalmaz.

Vegyes európai szabadalmi közlemények

Jogutódlás

-
- (11) E004855
(21) E 05 805581
(73) OAK AND WINE S.á r.l., L-1740 Luxembourg (LU)
(74) DANUBIA Szabadalmi és Jogi Iroda Kft., 1051 Budapest, (HU)
-
- (11) E011704
(21) E 06 707735
(73) APG Polytech, LLC, Wilmington (US)
(74) Danubia Szabadalmi és Jogi Iroda Kft., 1051 Budapest, (HU)
-
- (11) E012138
(21) E 06 700647
(73) APG Polytech, LLC, Wilmington (US)
(74) Danubia Szabadalmi és Jogi Iroda Kft., 1051 Budapest, (HU)
-
- (11) E014650
(21) E 05 774043
(73) APG Polytech, LLC, Wilmington (US)
(74) Danubia Szabadalmi és Jogi Iroda Kft., 1051 Budapest, (HU)
-
- (11) E015524
(21) E 03 726949
(73) The Penn State Research Foundation, University Park, Pennsylvania (US)
(74) DANUBIA Szabadalmi és Jogi Iroda Kft., 1051 Budapest, (HU)
-
- (11) E016753
(21) E 09 178625
(73) APG Polytech, LLC, Wilmington (US)
(74) Danubia Szabadalmi és Jogi Iroda Kft., 1051 Budapest, (HU)
-
- (11) E018191
(21) E 09 174246
(73) Koninklijke Philips N.V., Eindhoven (NL)
-
- (11) E018441
(21) E 09 178622
(73) APG Polytech, LLC, Wilmington (US)
(74) Danubia Szabadalmi és Jogi Iroda Kft., 1051 Budapest, (HU)
-
- (11) E020947
(21) E 10 722143
(73) APG Polytech, LLC, Wilmington (US)
(74) Danubia Szabadalmi és Jogi Iroda Kft., 1051 Budapest, (HU)
-
-

(11) E023049
(21) E 10 748211
(73) Array BioPharma, Inc., Boulder, CO 80301 (US)
(74) Gödölle, Kékes, Mészáros & Szabó Szabadalmi és Védjegy Iroda, 1024 Budapest, (HU)

(11) E024367
(21) E 04 255338
(73) Mallinckrodt Hospital Products IP Limited, Dublin (IE)
(74) SBGK Szabadalmi Ügyvivői Iroda, 1062 Budapest, (HU)

(11) E025770
(21) E 07 007398
(73) Eaton Intelligent Power Limited, Dublin 4 (IE)
(74) SBGK Szabadalmi Ügyvivői Iroda, 1062 Budapest, (HU)

(11) E028526
(21) E 06 753497
(73) APG Polytech, LLC, Wilmington (US)
(74) Danubia Szabadalmi és Jogi Iroda Kft., 1051 Budapest, (HU)

(11) E029282
(21) E 12 783161
(73) Ipsol AG, Vaduz, Liechtenstein (LI)

(11) E030248
(21) E 12 706914
(73) Sanzyme Private Limited, Hyderabad 500034 (IN)
(74) Danubia Szabadalmi és Jogi Iroda Kft., 1051 Budapest, (HU)

(11) E030554
(21) E 12 729113
(73) Immunovet Kutató és Fejlesztő Korlátolt Felelősségű Társaság, Kunfehértó (HU)
(74) SBGK Szabadalmi Ügyvivői Iroda, 1062 Budapest, (HU)

(11) E032488
(21) E 12 796452
(73) Huurre Group Oy, FI-01610 Vantaa (FI)
(74) Danubia Szabadalmi és Jogi Iroda Kft., 1051 Budapest, (HU)

(11) E033938
(21) E 06 831868
(73) APG Polytech, LLC, Wilmington (US)

(11) E034565
(21) E 11 740892
(73) IPCO Germany GmbH, Göppingen (DE)

(11) E034718
(21) E 10 726891
(73) Eaton Intelligent Power Limited, Dublin 4 (IE)

Vegyes európai szabadalmi közlemények

(74) SBGK Szabadalmi Ügyvivői Iroda, 1062 Budapest, (HU)

(11) E034901

(21) E 09 793847

(73) HFI Innovation Inc., Zhubei City, Hsinchu County 302 (TW)

(74) DANUBIA Szabadalmi és Jogi Iroda Kft., 1051 Budapest, (HU)

(11) E035173

(21) E 14 190704

(73) Bayer CropScience Aktiengesellschaft, Monheim am Rhein (DE)

(74) DANUBIA Szabadalmi és Jogi Iroda Kft., 1051 Budapest, (HU)

(11) E035202

(21) E 08 803159

(73) APG Polytech, LLC, Wilmington (US)

(11) E037981

(21) E 15 730477

(73) Annikki GmbH 1/2, 8074 Raaba-Grambach (AT) Novolana GmbH 1/2, Tobelbad (AT)

(74) Danubia Szabadalmi és Jogi Iroda Kft., 1051 Budapest, (HU)

(11) E038522

(21) E 14 758915

(73) Solidian GmbH, Albstadt (DE)

(74) Danubia Szabadalmi és Jogi Iroda Kft., 1051 Budapest, (HU)

A rovat 25 darab közlést tartalmaz.

Képviseleti megbízás

(21) E 05 805581

(73) OAK AND WINE S.á r.l., L-1740 Luxembourg (LU)

(74) DANUBIA Szabadalmi és Jogi Iroda Kft., 1051 Budapest, (HU)

(21) E 06 707735

(73) APG Polytech, LLC, Wilmington (US)

(74) Danubia Szabadalmi és Jogi Iroda Kft., 1051 Budapest, (HU)

(21) E 06 700647

(73) APG Polytech, LLC, Wilmington (US)

(74) Danubia Szabadalmi és Jogi Iroda Kft., 1051 Budapest, (HU)

(21) E 05 774043

(73) APG Polytech, LLC, Wilmington (US)

(74) Danubia Szabadalmi és Jogi Iroda Kft., 1051 Budapest, (HU)

(21) E 03 726949

(73) The Penn State Research Foundation, University Park, Pennsylvania (US)

(74) DANUBIA Szabadalmi és Jogi Iroda Kft., 1051 Budapest, (HU)

(21) E 09 178625

(73) APG Polytech, LLC, Wilmington (US)

(74) Danubia Szabadalmi és Jogi Iroda Kft., 1051 Budapest, (HU)

(21) E 09 174246

(73) Koninklijke Philips N.V., Eindhoven (NL)

(21) E 09 178622

(73) APG Polytech, LLC, Wilmington (US)

(74) Danubia Szabadalmi és Jogi Iroda Kft., 1051 Budapest, (HU)

(21) E 10 722143

(73) APG Polytech, LLC, Wilmington (US)

(74) Danubia Szabadalmi és Jogi Iroda Kft., 1051 Budapest, (HU)

(21) E 10 748211

(73) Array BioPharma, Inc., Boulder, CO 80301 (US)

(74) Gödölle, Kékes, Mészáros & Szabó Szabadalmi és Védjegy Iroda, 1024 Budapest, (HU)

(21) E 04 255338

(73) Mallinckrodt Hospital Products IP Limited, Dublin (IE)

(74) SBGK Szabadalmi Ügyvivői Iroda, 1062 Budapest, (HU)

(21) E 07 007398

(73) Eaton Intelligent Power Limited, Dublin 4 (IE)

(74) SBGK Szabadalmi Ügyvivői Iroda, 1062 Budapest, (HU)

(21) E 06 753497

(73) APG Polytech, LLC, Wilmington (US)

(74) Danubia Szabadalmi és Jogi Iroda Kft., 1051 Budapest, (HU)

(21) E 12 783161

(73) Ipsol AG, Vaduz, Liechtenstein (LI)

(21) E 12 706914

(73) Sanzyme Private Limited, Hyderabad 500034 (IN)

(74) Danubia Szabadalmi és Jogi Iroda Kft., 1051 Budapest, (HU)

(21) E 12 729113

(73) Immunovet Kutató és Fejlesztő Korlátolt Felelősségű Társaság, Kunfehértó (HU)

(74) SBGK Szabadalmi Ügyvivői Iroda, 1062 Budapest, (HU)

(21) E 12 796452

(73) Huurre Group Oy, FI-01610 Vantaa (FI)

(74) Danubia Szabadalmi és Jogi Iroda Kft., 1051 Budapest, (HU)

(21) E 06 831868

(73) APG Polytech, LLC, Wilmington (US)

(21) E 11 740892

(73) IPCO Germany GmbH, Göppingen (DE)

- (21) E 10 726891
(73) Eaton Intelligent Power Limited, Dublin 4 (IE)
(74) SBGK Szabadalmi Ügyvivői Iroda, 1062 Budapest, (HU)
-

- (21) E 09 793847
(73) HFI Innovation Inc., Zhubei City, Hsinchu County 302 (TW)
(74) DANUBIA Szabadalmi és Jogi Iroda Kft., 1051 Budapest, (HU)
-

- (21) E 14 190704
(73) Bayer CropScience Aktiengesellschaft, Monheim am Rhein (DE)
(74) DANUBIA Szabadalmi és Jogi Iroda Kft., 1051 Budapest, (HU)
-

- (21) E 08 803159
(73) APG Polytech, LLC, Wilmington (US)
-

- (21) E 15 730477
(73) Annikki GmbH 1/2, 8074 Raaba-Grambach (AT) Novolana GmbH 1/2, Tobelbad (AT)
(74) Danubia Szabadalmi és Jogi Iroda Kft., 1051 Budapest, (HU)
-

- (21) E 14 758915
(73) Solidian GmbH, Albstadt (DE)
(74) Danubia Szabadalmi és Jogi Iroda Kft., 1051 Budapest, (HU)
-

A rovat 25 darab közlést tartalmaz.

Név-, illetve címváltozás

- (11) E012339
(21) E 06 114035
(54) Válogatóberendezés csúszdával
(73) Key Technology NV, 3500 Hasselt (BE)
-

- (11) E017499
(21) E 10 718472
(54) Tramadol és coxib-ek ko-kristályai
(73) ESTEVE PHARMACEUTICALS, S.A., 08038 Barcelona (ES)
-

- (11) E020810
(21) E 08 776043
(54) Magzati kromoszómális aneuploidia diagnosztizálása genomszekvenálás alkalmazásával
(73) The Chinese University Of Hong Kong, Hong Kong (HK)
-

- (11) E021172
(21) E 09 707835
(54) Horgászati eszköz csalétek adagolására
(73) SPOMB Limited, Brentwood CM14 5EG (GB)
-

- (11) E021178
(21) E 10 765762
-

Vegyes európai szabadalmi közlemények

(54) Tramadol és celecoxibot tartalmazó készítmények fájdalom kezelésében

(73) ESTEVE PHARMACEUTICALS, S.A., 08038 Barcelona (ES)

(11) E024782

(21) E 07 300976

(54) Zajcsökkentő tulajdonságokkal rendelkező kompozíció útburkolat felső rétegeihez

(73) COLAS, Paris (FR)

(11) E027802

(21) E 10 305419

(54) Eljárás csökkentett kötőanyagtartalmú, forró aszfaltkeverék előállítására

(73) COLAS, Paris (FR)

(11) E030976

(21) E 09 736862

(54) Tramadol és NSAID-ok kokristályai

(73) ESTEVE PHARMACEUTICALS, S.A., 08038 Barcelona (ES)

(11) E031779

(21) E 15 306004

(54) Berendezés bitumenes útburkoló anyag leterítésére az útburkoló anyag egy meghatározott vastagságú vékonyrétegéből kiindulva, valamint eljárás annak alkalmazására

(73) COLAS, Paris (FR)

(11) E031840

(21) E 10 739085

(54) Hosszabb rekombináns polipeptidok és ezeket tartalmazó készítmények

(73) Amunix Pharmaceuticals, Inc., Mountain View, CA 94043 (US)

(11) E033999

(21) E 11 723885

(54) Tramadol és koxib-ok kokristályainak gyógyászati készítményei

(73) ESTEVE PHARMACEUTICALS, S.A., 08038 Barcelona (ES)

(11) E035759

(21) E 09 764784

(54) Befecskendező eszköz dugattyúrúd nem szándékolt elmozdulását gátló tartótaggal

(73) Sanofi-Aventis Deutschland GmbH, 65929 Frankfurt am Main (DE)

(11) E037734

(21) E 13 730128

(54) Rövid ideig ható benzodiazepineket tartalmazó készítmények

(73) Paion UK Limited, Cambridge CB4 2QH (GB)

(11) E039651

(21) E 15 306573

(54) Forgó vágó berendezés beágyazott követő egységgel

(73) Hyperion Materials & Technologies, Stockholm (SE)

(11) E041509

Vegyes európai szabadalmi közlemények

- (21) E 12 860391
 - (54) Szubsztituált nukleozidok, nukleotidok és ezek analógjai
 - (73) Janssen BioPharma, Inc., South San Francisco, CA 94080 (US)
-

- (11) E042174
 - (21) E 14 726885
 - (54) Tárcsafék, különösen haszonjárművek és fékbetét egy ilyen tárcsafékhez
 - (73) WABCO Europe BVBA, Brussels (BE)
-

- (11) E042189
 - (21) E 10 720804
 - (54) Dohány füstszűrő
 - (73) Essentra Filter Products Development Co. Pte. Ltd., Singapore (SG)
-

A rovat 17 darab közlést tartalmaz.

Határozat kijavítása, kicserélése

- (11) E035228
 - (21) E 14 162238
 - (73) Plastics Unbound GmbH, 8008 Zürich (CH)
 - (74) Danubia Szabadalmi és Jogi Iroda Kft., 1051 Budapest, (HU)
-

A rovat 1 darab közlést tartalmaz.

Helyreigazítás

- (11) E039485
 - (21) E 15 721317
 - (13) T9
 - (54) Fogamzásgátló eszköz férfiaknál történő alkalmazásra
-
- (11) E039536
 - (21) E 15 153489
 - (13) T9
 - (54) Eljárás munkadarab-megmunkáló gép üzemi paramétereinek beállítására és/vagy felügyeletére
-

- (11) E039789
 - (21) E 14 743673
 - (13) T9
 - (54) 4-Amino-3-klór-6-(4-klór-2-flour-3-metoxifenil)piridin-2-karbonsavat tartalmazó herbicid készítmények
-

- (11) E040360
 - (21) E 15 844350
 - (13) T9
 - (54) Szeparátor egy elektromosság tároló eszköz számára
-

A rovat 4 darab közlést tartalmaz.

KIEGÉSZÍTŐ OLTALMI TANÚSÍTVÁNYRA VONATKOZÓ KÖZLEMÉNYEK

Tájékoztatás kiegészítő oltalmi tanúsítványra vonatkozó bejelentésekről

-
- (21) **S 19 00006**
(22) 2019.02.15.
(71) The Trustees of The University of Pennsylvania, Center for Technology Transfer, 19104-6283 Philadelphia, Pennsylvania, 3160 Chestnut Street, Suite 200. (US)
- (95) **Tizagenlecleucel**
Termék típusa: Gyógyszer
(68) HU E042207
(54) Kiméra antigén receptor módosított T-sejtek alkalmazása rák kezelésére
(92) EU/1/18/1297 2018.08.27
Engedélyezett termék neve: Kymriah-Tisagenlecleucel
(74) SBGK Szabadalmi Ügyvivői Iroda, 1062 Budapest, Andrásy út 113. (HU)
-
- (21) **S 19 00007**
(22) 2019.02.15.
(71) The Trustees of The University of Pennsylvania, Center for Technology Transfer, 19104-6283 Philadelphia, Pennsylvania, 3160 Chestnut Street, Suite 200. (US)
- (95) **Tizagenlecleucel**
Termék típusa: Gyógyszer
(68) HU E036872
(54) Kiméra, antigénreceptor-módosított T-sejt alkalmazása rák kezelésére
(92) EU/1/18/1297 2018.08.27
Engedélyezett termék neve: Kymriah-Tisagenlecleucel
(74) SBGK Szabadalmi Ügyvivői Iroda, 1062 Budapest, Andrásy út 113. (HU)
-
- (21) **S 19 00010**
(22) 2019.02.22.
(71) Dana-Farber Cancer Institute, Inc., MA 02115 Boston, 44 Binney Street (US)
Genetics Institute, Inc., MA02140 Cambridge, 87 CambridgePark Drive (US)
- (95) **Durvalumab**
Termék típusa: Gyógyszer
(68) HU 228477
(54) PD-1, a B7-4 receptora, és alkalmazásai
(92) EU/1/18/1322 2018.09.25
Engedélyezett termék neve: Imfinzi - durvalumab
(74) Danubia Szabadalmi és Jogi Iroda Kft., 1051 Budapest, Bajcsy-Zsilinszky út 16. (HU)
-
- (21) **S 19 00011**
(22) 2019.03.01.
(71) ASTRAZENECA AB,, SE-151 85 Södertälje, (SE)
Array Biopharma, Inc., CO 80301 Boulder, 3200 Walnut Street (US)
- (95) **Binimetinib, az alapszabadalom által biztosított oltalom keretein belüli bármely formában**
Termék típusa: Gyógyszer
(68) HU E007491
(54) N3 alkilált benzimidazol-származékok, mint MEK inhibitorok
-

(92) EU/1/18/1315 2018.09.24

Engedélyezett termék neve: Mektovi - binimetinib

(74) Danubia Szabadalmi és Jogi Iroda Kft., 1051 Budapest, Bajcsy-Zsilinszky út 16. (HU)

(21) S 19 00012

(22) 2019.03.01.

(71) Array Biopharma, Inc., CO 80301 Boulder, 3200 Walnut Street (US)

(95) Enkorafenib, az alapszabadalom által biztosított oltalom keretein belüli bármely formában

Termék típusa: Gyógyszer

(68) HU E023049

(54) Vegyületek és készítmények protein-kináz inhibitorokként

(92) EU/1/18/1314 2018.09.24

Engedélyezett termék neve: Braftovi - enkorafenib

(74) Danubia Szabadalmi és Jogi Iroda Kft., 1051 Budapest, Bajcsy-Zsilinszky út 16. (HU)

(21) S 19 00013

(22) 2019.03.01.

(71) Array Biopharma, Inc., CO 80301 Boulder, 3200 Walnut Street (US)

(95) Binimetinib és enkorafenib kombinációja, mindegyikük az alapszabadalom által biztosított oltalom keretein belüli bármely formában

Termék típusa: Gyógyszer

(68) HU E032847

(54) Vegyületek és készítmények mint protein kináz inhibitorok

(92) EU/1/18/1314 2018.09.24

Engedélyezett termék neve: Mektovi

(93) EU EU/1/18/1315 2018.09.24

Engedélyezett termék neve: Braftovi

(74) Danubia Szabadalmi és Jogi Iroda Kft., 1051 Budapest, Bajcsy-Zsilinszky út 16. (HU)

(21) S 19 00014

(22) 2019.03.06.

(71) Eli Lilly and Company, IN 46285 Indianapolis, Lilly Corporate Center (US)

(95) Abemaciclib vagy egy gyógyászati lag elfogadható sója

Termék típusa: Gyógyszer

(68) HU E019866

(54) Proteinkináz inhibitorok

(92) EU/1/18/1307 2018.10.01

Engedélyezett termék neve: Vernezios

(74) SBGK Szabadalmi Ügyvivői Iroda, 1062 Budapest, Andrásy út 113. (HU)

(21) S 19 00016

(22) 2019.03.19.

(71) Tetrphase Pharmaceuticals, Inc., MA 02472 Watertown, 480 Arsenal Street, Suite 110 (US)

(95) Eravaciklin vagy annak gyógyszerészetileg elfogadható sója

Termék típusa: Gyógyszer

(68) HU E019581

(54) C7-fluorral helyettesített tetraciklin vegyületek

(92) EU/1/18/1312 2018.09.24

Engedélyezett termék neve: Xerava - Eravaciklin

(74) Advopatent Szabadalmi és Védjegy Iroda, 1255 Budapest, Pf. 80. (HU)

A rovat 8 darab közlést tartalmaz.

Megadott kiegészítő oltalmi tanúsítványok

(11) **S000375**

(21) **S 17 00020**

(22) 2017.05.10.

(73) Boehringer Ingelheim International GmbH, 55216 Ingelheim am Rhein (DE)

(95) **Empagliflozin és linagliptin kombinációja**

Termék típusa: Gyógyszer

(68) HU E030158

(54) Glükopiranozil-csoporttal szubsztituált benzolszármazékot tartalmazó gyógyászati készítmény

(92) EU/1/16/1146 2016.11.15

Engedélyezett termék neve: Glyxambi - empagliflozin és linagliptin kombinációja

(24) 2028.08.16

(94) 2031.11.15

(74) Advopatent Szabadalmi és Védjegy Iroda, 1011 Budapest, Fő u. 19. (HU)

(11) **S000377**

(21) **S 13 00076**

(22) 2013.12.17.

(73) The Regents of the University of California, 94607-5200 Oakland, Kalifornia (US)

(95) **Enzalutamid**

Termék típusa: Gyógyszer

(68) HU E013803

(54) Diaril-hidantoin vegyületek

(92) EU/1/13/846 2013.06.25

Engedélyezett termék neve: Xtandi - enzalutamid

(24) 2026.03.30

(94) 2028.06.25

(74) SBGK Szabadalmi Ügyvivői Iroda, 1062 Budapest, Andrásy út 113. (HU)

(11) **S000378**

(21) **S 17 00039**

(22) 2017.10.26.

(73) Enanta Pharmaceuticals, Inc., MA 02472 Watertown (US)

(95) **Glecaprevir vagy gyógyszerészetileg elfogadható sói vagy észterei**

Termék típusa: Gyógyszer

(68) HU E028384

(54) Makrociklusos prolinból leszármaztatható HCV szerin proteáz inhibitorok

(92) EU/1/17/1213 2017.07.28

Engedélyezett termék neve: Maviret

(24) 2031.09.21

(94) 2032.07.28

(74) SBGK Szabadalmi Ügyvivői Iroda, 1062 Budapest, Andrásy út 113. (HU)

(11) **S000379**

(21) **S 17 00031**

(22) 2017.07.18.

(73) Incyte Holdings Corporation, DE 19803 Wilmington (US)

(95) **Baricitinib vagy gyógyászatilag elfogadható sója**

Termék típusa: Gyógyszer

- (68) HU E029767
 (54) JAK inhibitor azetidín és ciklobután származékok
 (92) EU/1/16/1170 2017.02.15
 Engedélyezett termék neve: Olumiant
 (24) 2029.03.11
 (94) 2032.02.15
 (74) SBGK Szabadalmi Ügyvivői Iroda, 1062 Budapest, Andrásy út 113. (HU)

(11) S000380**(21) S 18 00001**

- (22) 2018.01.05.
 (73) Chiesi Farmaceutici S.p.A., 43122 Parma (IT)

(95) Glikopirronium-bromid, formoterol vagy sója és beklometazon-dipropionát kombinációja**Termék típusa: Gyógyszer**

- (68) HU E021823
 (54) Kombinációs terápia COPD-hez
 (92) EU/1/17/1208 2017.07.19
 Engedélyezett termék neve: Trimbrow
 (24) 2030.12.23
 (94) 2032.07.19
 (74) Danubia Szabadalmi és Jogi Iroda Kft., 1368 Budapest 5, Pf. 198. (HU)

(11) S000381**(21) S 17 00051**

- (22) 2017.12.06.
 (73) NOVARTIS AG, 4056 Basel (CH)
 Astex Therapeutics Ltd., CB4 0QA Milton Road, Cambridge (GB)

(95) Ribociclib vagy egy gyógyászati lag elfogadható sója**Termék típusa: Gyógyszer**

- (68) HU E022400
 (54) Pirrolopiridin vegyületek, mint CDK inhibitorok
 (92) EU/1/17/1221 2017.08.24
 Engedélyezett termék neve: Kisqali
 (24) 2029.08.21
 (94) 2032.08.24
 (74) SBGK Szabadalmi és Ügyvédi Iroda, 1062 Budapest, Andrásy út 113. (HU)

(11) S000382**(21) S 18 00002**

- (22) 2018.01.09.
 (73) Syngenta Participations AG, 4058 Basel (CH)

(95) Szedaxán**Termék típusa: Növényvédő szer**

- (68) HU E002062
 (54) Ciklopropil-karboxanilidek és felhasználásuk fungicid anyagokként
 (92) 04.2/2927-1/2017 2017.08.08
 Engedélyezett termék neve: Vibrance Duo
 (93) FR 2110102 2011.10.04

Engedélyezett termék neve: Vibrance Gold

- (24) 2023.02.22
 (94) 2026.10.04
 (74) Danubia Szabadalmi és Jogi Iroda Kft., 1368 Budapest, Pf. 198. (HU)
-

(11) S000383

(21) S 18 00003

- (22) 2018.01.09.
 (73) Syngenta Participations AG, 4058 Basel (CH)

(95) Szedaxán és fludioxonil kombinációja

Termék típusa: Növényvédő szer

- (68) HU E010555
 (54) Fungicid kompozíciók
 (92) 04.2/2927-1/2017 2017.08.08

Engedélyezett termék neve: Vibrance Duo

- (93) FR 20110102 2011.10.04

Engedélyezett termék neve: Vibrance Gold

- (24) 2025.08.12
 (94) 2026.10.04
 (74) Danubia Szabadalmi és Jogi Iroda Kft., 1368 Budapest, Pf. 198. (HU)
-

(11) S000384

(21) S 18 00010

- (22) 2018.02.19.
 (73) Lexicon Pharmaceuticals, Inc., TX 77381 Texas (US)

(95) Telotrisztát vagy gyógyászatilag elfogadható észtere vagy sója, előnyösen telotrisztát etil, előnyösebben telotrisztát etil hippurát sója

Termék típusa: Gyógyszer

- (68) HU E027896
 (54) 4-Fenil-6-(2,2,2-trifluor-1-feniletóxi)pirimidin-alapú vegyületek és alkalmazási eljárásaik
 (92) EU/1/17/1224 2017.09.20

Engedélyezett termék neve: Xermelo

- (24) 2027.12.12
 (94) 2032.09.20
 (74) Danubia Szabadalmi és Jogi Iroda Kft., 1368 Budapest, Pf. 198. (HU)
-

(11) S000385

(21) S 18 00028

- (22) 2018.06.15.
 (73) AiCuris Anti-infective Cures GmbH, 42117 Wuppertal (DE)

(95) Letermovir vagy sója, szolvátja vagy a só szolvátja

Termék típusa: Gyógyszer

- (68) HU E001696
 (54) Antivirális tulajdonságú szubsztituált dihidrokinazolinok
 (92) EU/1/17/1245 2018.01.10

Engedélyezett termék neve: Prevymis

- (24) 2024.04.18
 (94) 2029.04.17
 (74) Danubia Szabadalmi és Jogi Iroda Kft., 1051 Budapest, Bajcsy-Zsilinszky út 16. (HU)
-

(11) **S000386**

(21) **S 18 00026**

(22) 2018.06.11.

(73) Bayer CropScience AG, 40789 Monheim (DE)

(95) **Tienkarbazon-metil és jód-szulfuron-metil-nátrium kombinációja**

Termék típusa: Növényvédő szer

(68) HU 230750

(54) Szubsztituált tién-3-il-szulfonilamino-(tio)karbonil-triazolin(tio)on-származékot és jódszulfuron-metil-nátriumot tartalmazó herbicid készítmények

(92) 04.2/2350-1/2017.NÉBIH 2017.06.27

Engedélyezett termék neve: Mester Power

(93) CH W6811 2012.06.14

Engedélyezett termék neve: Equip Power

(24) 2022.09.11

(94) 2027.06.14

(74) Danubia Szabadalmi és Jogi Iroda Kft., 1051 Budapest, Bajcsy-Zsilinszky út 16. (HU)

(11) **S000387**

(21) **S 18 00017**

(22) 2018.04.19.

(73) Syngenta Participations AG, 4058 Basel (CH)

(95) **Benzovindiflupir**

Termék típusa: Növényvédő szer

(68) HU E010378

(54) Mikrobicidként alkalmazható heterociklusos amid származékok

(92) 04.2/2926-2/2017 NÉBIH 2017.11.02

Engedélyezett termék neve: Elatus Era

(93) FR 2160617 2016.07.22

Engedélyezett termék neve: Elatus Plus

(24) 2026.10.24

(94) 2031.07.22

(74) Danubia Szabadalmi és Jogi Iroda Kft., 1051 Budapest, Bajcsy-Zsilinszky út 16. (HU)

(11) **S000388**

(21) **S 18 00016**

(22) 2018.04.11.

(73) Syngenta Participations AG, 4058 Basel (CH)

(95) **Benzovindiflupir és protiokonazol kombinációja**

Termék típusa: Növényvédő szer

(68) HU E012439

(54) Fungicid készítmények

(92) 04.2/2926-2/2017 NÉBIH 2017.11.02

Engedélyezett termék neve: Elatus Era

(93) FR 2160959 2016.11.18

Engedélyezett termék neve: Elatus Era

(24) 2028.04.24

(94) 2031.11.18

(74) Danubia Szabadalmi és Jogi Iroda Kft., 1051 Budapest, Bajcsy-Zsilinszky út 16. (HU)

(11) **S000389**

(21) **S 18 00030**

(22) 2018.06.27.

(73) Genentech, Inc., CA94080-4990 South San Francisco (US)

(95) **Okrelizumab**

Termék típusa: Gyógyszer

(68) HU E008784

(54) Immunglobulin variánsok és alkalmazásai

(92) EU/1/17/1231 2018.01.10

Engedélyezett termék neve: Ocrevus - Ocrelizumab

(24) 2023.12.17

(94) 2028.12.16

(74) Gödölle, Kékes, Mészáros & Szabó Szabadalmi és Védjegy Iroda, 1024 Budapest, Keleti Károly u. 13/b (HU)

A rovat 14 darab közlést tartalmaz.

Vegyes kiegészítő oltalmi tanúsítvány közlemények

Név-, illetve címváltozás

- (11) S000339
 - (21) S 14 00034
 - (95) Dimetil-fumarát
Termék típusa: Gyógyszer
 - (73) Biogen International GmbH, 6340 Baar, Neuhofstrasse 30 (CH)
-

- (21) S 16 00058
 - (95) Rilpivirine vagy terápiásan egyenértékű formái, például gyógyászatilag elfogadható addíciós sói, beleértve a Rilpivirine hidrokloridját, melyek az alapszabadalom körébe tartoznak, és tenofovir alafenamid vagy valamely gyógyászatilag elfogadható sója, különösen tenofovir alafenamid fumarát hatóanyagok kombinációi
Termék típusa: Gyógyszer
 - (71) Janssen Sciences Ireland UC, Co Cork, Barnahely, Ringaskiddy (IE)
-

- (21) S 16 00059
 - (95) Rilpivirine vagy terápiásan egyenértékű formái, például gyógyászatilag elfogadható addíciós sói, beleértve a Rilpivirine hidrokloridját, melyek az alapszabadalom körébe tartoznak, és emtricitabine és tenofovir alafenamid vagy valamely gyógyászatilag elfogadható sója, különösen tenofovir alafenamid fumarát, hatóanyagok kombinációi
Termék típusa: Gyógyszer
 - (71) Janssen Sciences Ireland UC, Co Cork, Barnahely, Ringaskiddy (IE)
-

A rovat 3 darab közlést tartalmaz.

Időtartam-helyesbítés

- (11) S000089
 - (21) S 08 00006
 - (73) Novartis AG, 4058 Basel, Schwarzwaldallee 215 (CH)
 - (95) Deferasirox és gyógyászatilag elfogadható sói
Termék típusa: Gyógyszer
 - (92) EU/1/06/356/001-006 2006.08.31
Engedélyezett termék neve: DEFERASIROX/EXJADE
 - (94) 2022.02.28
-

A rovat 1 darab közlést tartalmaz.

Helyreigazítás

- (11) S000388
 - (21) S 18 00016
 - (95) Benzovindiflupir és protiokonazol kombinációja
Termék típusa: Növényvédő szer
-

A rovat 1 darab közlést tartalmaz.

NÖVÉNYFAJTA-OLTALMI KÖZLEMÉNYEK

Adatközlés növényfajta-oltalmi bejelentésekről

(21) **F 19 00002**

(22) 2019.02.22.

(71) ISTROPOL SOLARY a.s., SK-930 13 Horné Mýto 267, (CZ)

(53) **IS Jariella**

(54) **Búza, *Triticum aestivum* L.**

(74) ISTROSEED Zrt., 1082 Budapest, Corvin sétány 3. B. lház. 7. em. 6. (HU)

(21) **F 19 00003**

(22) 2019.03.26.

(71) dr. Murányi István, 3356 Kompolt, Fleischmann u. 11/A. (HU)

(53) **Arizona**

(54) **Árpa, *Hordeum vulgare* L.**

(21) **F 19 00004**

(22) 2019.03.26.

(71) Murányi Nóra, 3300 Eger, Kárpát u. 7. fsz. 2. (HU)

(53) **Princessz**

(54) **Búza, *Triticum aestivum* L.**

(74) dr. Murányi István, 3356 Kompolt, Fleischmann u. 11/a. (HU)

A rovat 3 darab közlést tartalmaz.

Megadott növényfajta-oltalmak

(51) **TRITI_AES**

(13) **B1**

(11) **000232** 2019.03.04.

(21) **F 15 00002**

(22) **2015.02.04.**

(40) **2016.08.29**

(71) Murányi Nóra, 3300 Eger, Kárpát u. 7/2. (HU)

(72) Murányi Nóra, 3300 Eger, Kárpát u. 7/2. (HU)

(53) **VALÉR**

(54) **Búza, Triticum aestivum L.**

(74) dr. Murányi István, 3356 Kompolt, Fleischmann u. 11/a (HU)

A rovat 1 darab közlést tartalmaz.

HASZNÁLATI MINTA KÖZLEMÉNYEK**Megadott használati mintaoltalmak****A. SEKCIÓ - KÖZSZÜKSÉGLETI CIKKEK**

- (51) **A01K 27/00** (2006.01)
 (11) **0004971** 2019.02.05.
 (21) **U 17 00067**
 (22) **2017.04.06.**
 (73) Julius-K9 Zrt., Szigetszentmiklós (HU)
 (72) Sebő Gyula, Szigetszentmiklós, (HU)
 (54) **Szügyelős kutyahám, leszerelhető mellővvel**
 (57)

Szügyelős kutyahám leszerelhető mellővvel, melynek bújtató eleme (14), poráztartó végeleme (3), továbbá az oldalrészeken (12) rögzített háthevedere (2), azon csatlakozó mellkas alatti öve (4), valamint tépőzárral nyitható, bújtató elemen (14) átvezetett, a kutya mellkasán horizontálisan futó leszerelhető mellőve (5) van, azzal jellemezve, hogy a leszerelhető mellőv (5) három részre van felosztva, azaz a menetirány szerint külső oldalon kialakított külső mellöv részre (6), melyen a kutya mellkasa felől a loop tépőzár elem (7) van kialakítva és a külső mellöv rész (6) mindkét oldalán, anyagfolytonosan kialakított, egy-egy átbujtatott mellöv részre (8), melyen a hook tépőzár elemek (9) kerülnek rögzítésre, továbbá az átbujtatott mellöv részek (8) a tengelyvonal (11) irányába, a sügyelős kutyahám (1) tengelyvonal (11) szerinti mindkét oldalán, azaz mindkét oldalrészén (12), a bújtatót tartó elemmel (15) fixen rögzített, a mellövet az oldalrészekről (12) elválasztó, egy-egy bújtató elemen (14) átfűzve, a külső mellöv rész (6) loop tépőzár (7) elemére visszahajtván, arra rásimulóan vannak kialakítva és az átbujtatott mellöv részek (8) vágott végei (10) a sügyelős kutyahám (1) középrészének (13) vonalában vannak záródtatva.

1. ábra

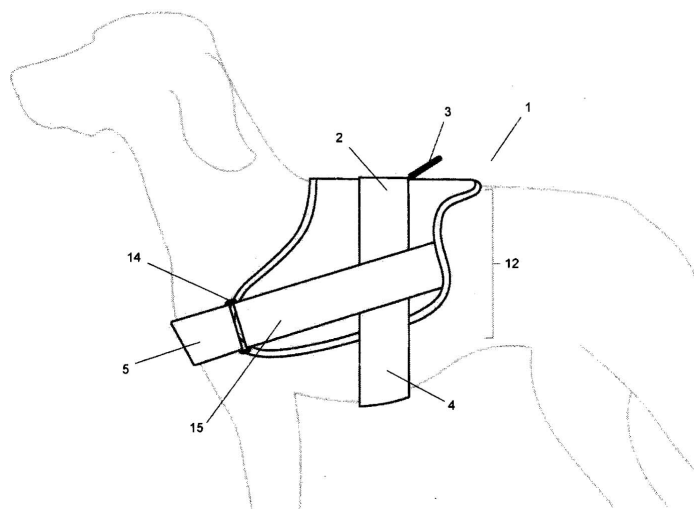

- (51) **A01K 51/00** (2006.01)
A01K 55/00 (2006.01)
A01K 59/00 (2006.01)
 (11) **0004968** 2019.01.28.
 (21) **U 16 00306**
 (22) **2016.12.22.**
 (73) Sipos László, Mezőtúr (HU)

Sipos József, Mezőtúr (HU)

(72) Sipos László, Mezőtúr, (HU)

Sipos József, Mezőtúr, (HU)

(54) Keretkiemelő berendezés méhészeti munkálatokhoz

(57)

Keretkiemelő berendezés méhészeti munkálatokhoz, azzal jellemezve, hogy

- minden szerkezeti eleme rozsdamentes anyagból, előnyösen acélból van;
- tartalmaz egy téglatest szerkezetű vázat (1), két fióktartó sínt (2), egy erőátviteli rendszert (6), egy emelő pedált (3), egy keretemelő egységet (5) és két keretrögzőtő fület (4);
- a váz (1) hátsó részén ütközők vannak;
- a váz (1) oldalsó részén a lábakkal párhuzamos, függőleges vezetőcsövek vannak;
- a fióktartó sínek (2) a vázon (1) kialakított furatok segítségével belülről vannak rögzítve a váz (1) bal és jobb oldalához;
- a fióktartó sínek (2) egymással párhuzamosak és azonos magasságban vannak;
- a fióktartó sínek (2) tartalmaznak egy zártszelvényt és egy arra rögzített csövet;
- a fióktartó sínek (2) vízszintesen kiállnak a vázból (1) előre felé;
- az erőátviteli rendszer (6) tartalmaz egy első erőkart és egy második erőkart;
- az első erőkar két vége között a vázon (1) támaszkodik;
- az első erőkar egyik végéhez van rögzítve az emelő pedál (3);
- az első erőkar másik végéhez csuklósan kapcsolódik a második erőkar alsó vége;
- a második erőkar felső vége csuklósan kapcsolódik a keretemelő egység (5) aljához;
- a keretemelő egység (5) egy kaptárfiók belső méreteivel azonos méretű;
- a keretemelő egység (5) a vázon (1) található, függőleges vezetőcsövekhez csapágyperselyekkel kapcsolódik;
- a keretrögzőtő fülek a váz (1) két oldalsó felső éléhez csatlakozó, a váz (1) közepe felé megdöntött lemezek.

1. ábra

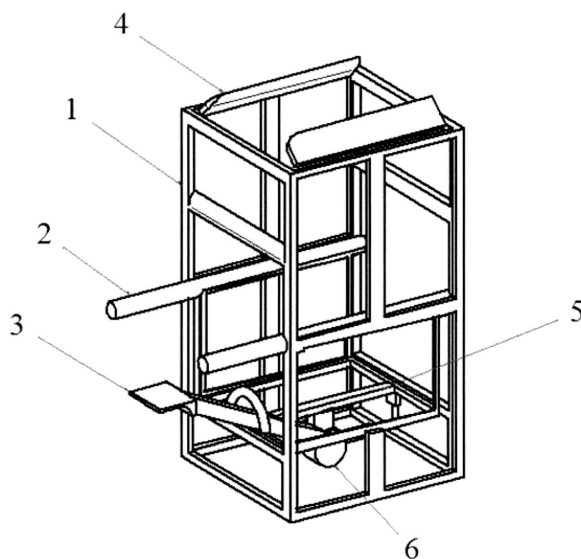

(51) A45F 3/04 (2006.01)

(11) 0004966 2019.01.22.

(21) U 18 00088

(22) 2018.06.01.

(73) Berzsák Bulcsú, Budapest (HU)

(72) Berzsák Bulcsú, Budapest, (HU)

(54) Tartásjavító hátizsák

(57)

Tartásjavító hevederekkel ellátott tartásjavító hátizsák azzal jellemezve, hogy a hátizsák hátoldalához két rétegű házikó (1) a felső rögzítő elemmel (2) és az alsó rögzítő elemmel (3) van a tartásjavító hátizsák hátoldalához

Megadott használati mintaoltalmak

hozzávarrva, a házikó (1) két rétege között körte formájú, keskenyebb részével felfelé álló, hátmerevítő lemez (4) helyezkedik el, a házikó (1) hátizsák felőli rétegén rejtett cipzár (5) található, mely a hátmerevítő lemezt (4) kivehetővé teszi a házikóból (1), a hátizsákhoz kétrészes, két fél vállra vehető tartásjavító heveder (6) kapcsolódik, a tartásjavító heveder (6) részei elől tépőzárral kapcsolódnak össze, a vállakat körülölelő hurok részeit a hátizsák pántjaival (7) egy összekötő pánt (8) kapcsolja össze, a tartásjavító heveder (6) szárai a házikó (1) mögött szabadon futnak át, az összekötő pánt (8) az összekapcsoló elemmel (9) van összekapcsolva.

3. ábra

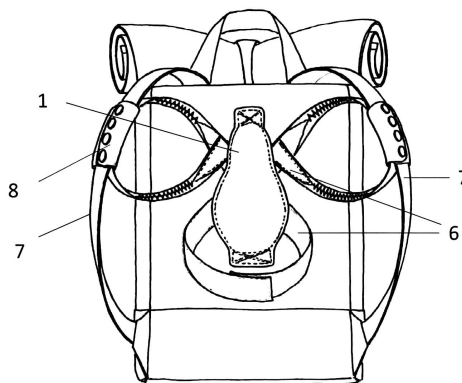

- (51) **A47J 31/40** (2006.01)
G07F 13/06 (2006.01)
 (11) **0004984** 2019.03.01.

(21) **U 17 00057**

(22) **2017.03.28.**

- (73) Michael Irsay 80%, Passau (DE)
 Szigetvári István 20%, Vecsés (HU)
 (72) Michael Irsay 80%, Passau, (DE)
 Szigetvári István 20%, Vecsés, (HU)

(54) **Italautomata protein tartalmú hideg vagy meleg italoknak porból vagy koncentrátumból történő elkészítésére**

(74) dr. Császár Gábor, Budapest

(57)

Italautomata protein tartalmú hideg vagy meleg italoknak porból vagy koncentrátumból történő elkészítésére, aminek van tápegysége (38), vezérlő egysége (11), van legalább egy portartálya (16), legalább egy szórtpartálya (39), van vízűtője (13), vízmelegítője (14), van pohármozgató berendezése (21), keverő berendezése (23), azzal jellemezve, hogy hálózati vízkörében legalább egy mechanikus szűrő (9), egy nyomáskapcsoló (10), egy vízűtő (13), egy vízmelegítő (14) és legalább egy-egy adagoló szelep (42) van, az egy-egy adagoló szelep (42) az abból kivezető adagoló cső (43) révén össze van kötve a keverő berendezéssel (23), a vízűtő (13) és a vízmelegítő (14) egy-egy főelzárón (12) keresztül kapcsolódik a mechanikus szűrőhöz (9), a keverő berendezésbe (23) becsatlakozik egy tisztítószertartály (50), a tisztítószertartály (50) egy tisztítószertartály adagoló szelepen (51) át csatlakozik a tisztítószertartályhoz (25), a keverő berendezésnek (23) van továbbá egy keverő konzolja (48), amely keverő konzol (48) csúszkával (28) egy vezető sínhez (27), a keverő konzol (48) egy függőleges nagyemelkedésű orsóhoz (30) egy nagyemelkedésű anyán (31) keresztül kapcsolódik, a keverő konzolon (48) van elhelyezve egy keverő motor (45), amely keverő motorhoz (45) egy keverő tengelyen (44) keresztül egy keverő lapát (15) csatlakozik, a keverő tengely (44) és a keverő lapát (15) a pohár (20) felett a pohárral (20) egytengelyűen helyezkedik el, a portartályok (16) függőleges kiterjedése a többszöröse a vízszintes méreteinek, a portartályok (16) alsó részéhez egy poradagoló motor (17) csatlakozik, a poradagoló motor (17) egy poradagoló csigával (34) van hajtásátviteli kapcsolatban, egy-egy poradagoló csigához (34) egy-egy hozzá képest kitérő tengelyű fogaskerék (35) csatlakozik, a fogaskeréken (35) legalább egy rugalmas keverő elem (36) van rögzítve, egy-egy portartályhoz (16) egy maximum 2 cm hosszú porcsúszda (18) csatlakozik, a porcsúszda közvetlenül a pohár (20) felett helyezkedik el, a pohármozgató berendezésben (21) egy pohárkonzolban (29) elhelyezkedő pohármegfogó villában (22) van a pohár (20), a pohárkonzol (29) csúszkával (28) kapcsolódik egy csúszó sínhez

Megadott használati mintaoltalmak

(27), a pohárkonzol (29) nagyemelkedésű menetes orsóhoz (30) csatlakozik, egy nagyemelkedésű anyán (31) keresztül.

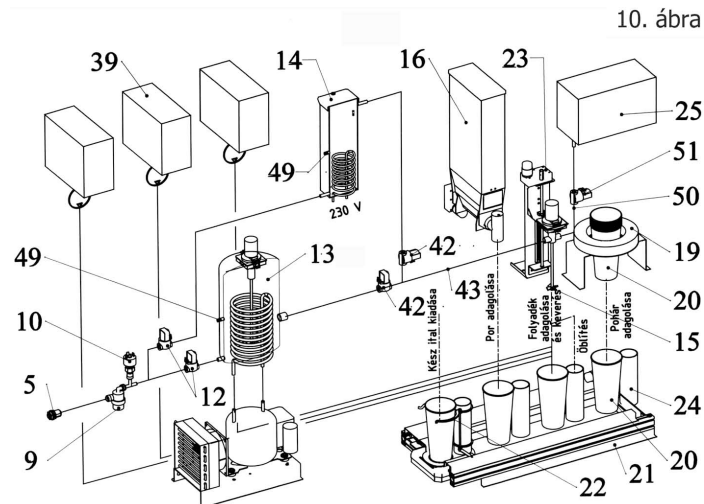

- (51) A63B 23/12 (2006.01)
 (11) 0004975 2019.02.11.
 (21) U 16 00235
 (22) 2016.09.12.
 (73) Halász János, Budapest (HU)
 (72) Halász János, Budapest, (HU)
 (54) **Segédeszköz testépítő berendezéshez**
 (74) Tóth-Szabó István, Budapest
 (57)

Segédeszköz testépítő berendezéshez azzal jellemezve, hogy a gyakorlatot végző személy (2) felkarján (5) el van helyezve egy, a felkart (5) körülvevő karpánt (6), amelyhez egy, hosszúkás, legalább húzásra terhelhető, nyúlásmentes csatlakozóelem (9) egyik vége van hozzákapcsolva, a csatlakozóelem (9) másik vége a felkarra (5) az adott izom által kifejtett erő irányával ellentétes, ellenerőt biztosító testépítő berendezés fogóeleméhez, vagy annak a helyére, a felfogására szolgáló szembe (4) van kapcsolva.

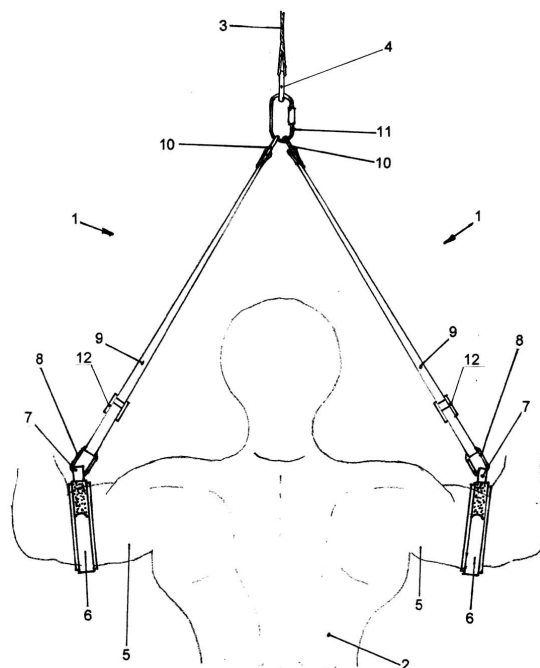

(51) A63F 3/02 (2006.01)
 (11) 0004978 2019.02.14.

(21) U 16 00168

(22) 2016.06.14.

(73) Dr. Bálint Zoltán, Nyíregyháza (HU)

(72) Dr. Bálint Zoltán, Nyíregyháza, (HU)

(54) Térbeli sakk-készlet

(74) Dr. Berényi Krisztina, Budapest

(57)

Térbeli sakk-készlet, mely tartalmaz egy sakktáblát (1), egy sötét és egy világos bábukészletet, ahol a bábukészletek egyenként tartalmaznak tizenhat bábut (3), melyekből nyolc gyalog, két bástya, két huszár, két futó, egy vezér és egy király; a sakktábla (1) egy négyzet alakú tábla, amely nyolcszor nyolc, négyzetrácsos kiosztású, négyzet alakú mezőből (2) áll, amely mezők (2) közül harminckettő sötét, harminckettő világos színű, és az élükkel érintkező-mezők (2) színe különbözik; minden bábu (3) alján van egy alsó rögzítő rész, és minden mező (2) közepén van egy felső rögzítő rész, amelyhez rögzíthető bármely bábunak (3) a rögzítő része, azzal jellemezve, hogy

- a.) a térbeli sakk-készlet tartalmaz legalább egyféle, legfeljebb hétféle különböző magasságú bábutartót (4), mindegyik féléből 32 darabot, ahol többféle magasságú bábutartó (4) esetén a bábutartók (4) magassága a legkisebb bábutartók (4) magasságának egész számú többszöröse, és legfeljebb annyiszorosa, ahányféle magasságú bábutartó (4) van a sakk-készletben;
- b.) minden bábutartónak (4) van talpa, teteje és a talpát a tetejével összekötő oszlop része;
- c.) minden olyan bábutartón (4), amelynél van kisebb bábutartó (4), a nála kisebb bábutartók (4) tetejének magasságában egy-egy szintjelző (9) található a bábutartó (4) oszlop részén;
- d.) minden bábutartó (4) alján van egy alsó rögzítő rész, amely rögzíthető a sakktábla (1) mezőinek (2) közepén található bármelyik felső rögzítő részhez;
- e.) minden bábutartó (4) tetején van egy felső rögzítő rész, amelyhez rögzíthető a bábuk (3) alsó rögzítő része.

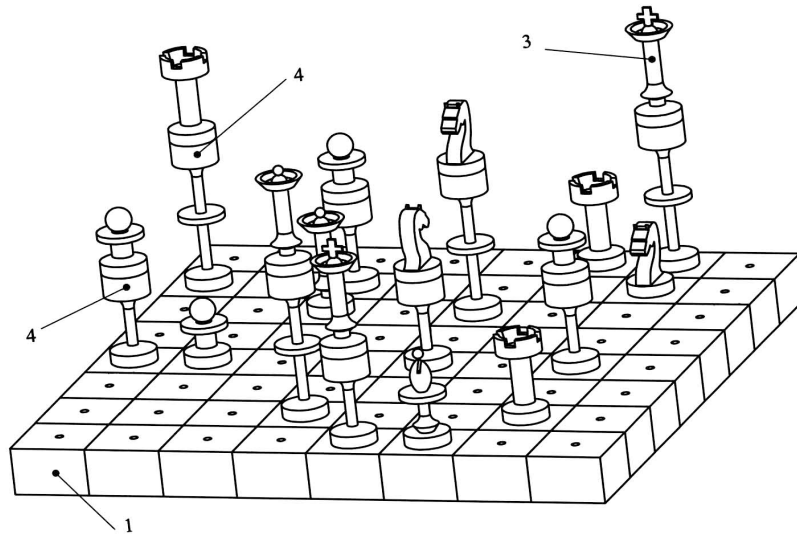

B. SEKCIÓ - IPARI MŰVELETEK ÁLTALÁBAN ÉS SZÁLLÍTÁS

(51) **B60R 25/02** (2006.01)

(11) **0004979** 2019.02.14.

(21) **U 18 00173**

(22) **2018.09.28.**

(73) Construct A&D, a.s., Velke Mezirici (CZ)

(72) Petr Pokorny, Krizanov, (CZ)

(54) **Gépjármű kormányrúd-zár**

(30) PUV2017-34245 2017.10.23. CZ

(74) Advopatent Szabadalmi és Védjegy Iroda, Budapest

(57)

Gépjármű kormányrúd-zár (1), amelynek zártartó eszköze (2) van, amely szilárdan a jármű-karosszériához van csatlakoztatva, és a zártartó eszköz (2) egy karimával (3) van ellátva, amely egy perselyt (4) vesz körül, amely a kormányrúdon (1) történő rögzítésére alkalmasan van kiképezve, a persely (4) el van látva egy bemélyedéssel, amelybe egy reteszelő csap (5) vezethető be, a reteszelő csap (5) egy mechanikus kapcsolószerkezet révén egy hengeres zárral (6) van összekötve a reteszelő csapnak (5) egy visszahúzott és egy kitolt, a hengeres zár (6) forgásától függő helyzetbe történő mozgatásához; a hengeres zár egy foglalatban (8) van elhelyezve, amely szilárdan csatlakoztatható a jármű-karosszériához, azzal jellemezve, hogy a hengeres zár (6) és a reteszelő csap (5) közötti mechanikus kapcsolószerkezetet egy flexibilis Bowden-huzal (7) képezi.

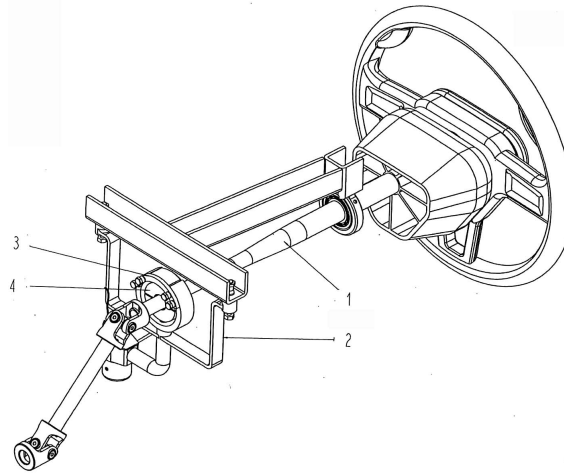

E. SZEKCIÓ - HELYHEZ KÖTÖTT LÉTESÍTMÉNYEK

- (51) **E04B 1/78** (2006.01)
- E04B 1/74** (2006.01)
- F16L 59/02** (2006.01)
- (11) **0004980** 2019.02.15.
- (21) **U 18 00020**
- (22) **2018.02.14.**
- (73) Ambrus Tamás, Böhönye (HU)
- (72) Ambrus Tamás, Böhönye, (HU)
- (54) **Térkitöltő elem nyílászáró feletti hézag kitöltésére**
- (57)

Térkitöltő elem nyílászáró feletti hézag kitöltésére, amely hőszigetelő testből és illesztő elemből kialakított, azzal jellemezve, hogy a térkitöltő elemnek (1) téglatest alakú hőszigetelő teste (15) van és a hőszigetelő testben (15) a hőszigetelő test (15) hosszanti irányában bevágás (2) van kiképezve, és a hőszigetelő test (15) bevágásába (2) elhelyezett illesztő elem (3) a hőszigetelő testhez (15) csavarokkal (12) van rögzítve, és az illesztő elemben (3) sín (4) helyezkedik el, továbbá a hőszigetelő test (15) oldalsó széleihez egy-egy, rögzítő felülettel (19) kialakított elemrögzítő (5) van csavarokkal (6) rögzítve.

1. ábra

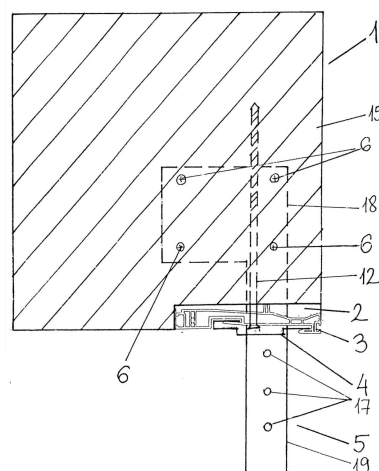

- (51) **E04B 2/00** (2006.01)
E04B 2/14 (2006.01)
 (11) **0004970** 2019.02.01.
 (21) **U 18 00018**
 (22) **2018.02.12.**
 (73) SN Building Kft., Miskolc (HU)
 (72) Képes Levente, Miskolc, (HU)
 dr. Képes Zita, Miskolc, (HU)

(54) Kompozit építőelem rendszer

- (57) Kompozit építőelem rendszer, amely szennyeződésmentes műanyag hulladékból és fémentes elektronikai hulladékból van előállítva és amely téglatest alakú falelemeket (1) és sarokelemeket (2) foglal magába, azzal jellemezve, hogy
- a) a falelemekhez (1) és a sarokelemekhez (2) csatlakozó alapelemei (11) vannak,
 b) a falelemek (1) és a sarokelemek (2) vízszintes síkban egymáshoz kapcsolásához összekötőelemei (9) vannak,
 c) a falelemek (1) és a sarokelemek (2) függőleges síkban egymáshoz kapcsolásához rögzítőelemei (10) vannak,
 d) a falelemek (1) egymással szemközti rövidebb oldallapjain (6), valamint a sarokelemek (2) legalább három oldallapján (6') az összekötőelem (9) fél keresztmetszeti profiljával egyező keresztmetszeti profilú, a falelemek (1) és a sarokelemek (2) oldaléleivel párhuzamosan az összekötőelemek (9) részleges befogására hornyok (7) vannak kialakítva, továbbá
 e) a falelemekben (1) és a sarokelemekben (2) alaplapot (3, 3') és fedlapot (4, 4') összekötő, a falelemek (1) valamint a sarokelemek (2) oldaléleivel párhuzamos tengelyű átmenő üregek (8) vannak kialakítva a rögzítőelemek (10) befogásához.

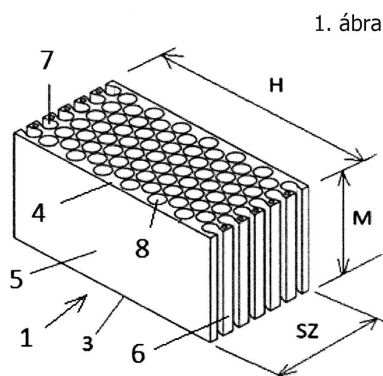

- (51) **E04B 2/74** (2006.01)
 (11) **0004974** 2019.02.08.
 (21) **U 17 00146**
 (22) **2017.07.31.**
 (73) LIKO-S,a.s., Slavkov u Brna (CZ)
 (72) Libor Musil, Slavkov u Brna, (CZ)
 Jan Musil, Slavkov u Brna, (CZ)
 Ladislav Ravas, Žarošice, (CZ)

(54) Válaszfal belső terekhez

- (30) PUV 2017-33787 2017.06.05. CZ
 (74) Advopatent Szabadalmi és Védjegy Iroda, Budapest
 (57) Válaszfal, mindenképp irodaépületek, teherviselő tartóvázas kiállítási- és lakóépületek belső tereihez, azzal jellemezve, hogy a válaszfal (A) egymás mellett elrendezett és egymásnak ütköztetett szakaszokból (B) van összeállítva, amelyek két egymással szemben elhelyezkedő borítólemezből (1) állnak, amelyek az alsó oldalukkal az alsó profil (4) bordáján (41) nyugszanak, és funkcionális komponensekkel (Z1, Z2) rendelkező flexibilis

Megadott használati mintaoltalmak

nyomózárákból készült kapcsolatok (Z) segítségével a függőleges tartóprofilokon (2) vannak rögzítve, amelyek szilárdan a fedőprofilal (3) és az alsó profilal (4) a keretszerkezethez (C) vannak kapcsolva, mimellett az alsó profil (4) vagy a keretszerkezet (C) eltolhatóan, és egy függőleges beállítás lehetőségét biztosítva van a szilárd fenékprofilra (5) felhelyezve.

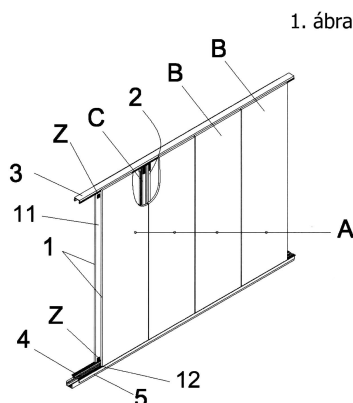

- (51) E06B 1/16 (2006.01)
 E06B 1/28 (2006.01)
 (11) 0004976 2019.02.11.

(21) U 17 00109

(22) 2014.03.31.

(67) P1400176 2014.03.31. HU

(73) Purpoint Kft., Szeged (HU)

(72) Ur József, Szeged, (HU)

(54) **Szerkezeti elrendezés, valamint eljárás profilos fém és/vagy műanyag nyílászáró profilok hőszigetelésére**

(74) Kormos Ágnes, Budapest

(57)

Szerkezeti elrendezés fém és/vagy műanyag nyílászáró profilok hőszigetelésére, amely nyílászárónak extrudálással kialakított profilja (2) van, amely légkamrákból (1), a légkamrákat (1) összekötő bordákból (3), valamint adott esetben a légkamrákba (1) helyezett fém merevítőkből (4) van kialakítva, azzal jellemezve, hogy legalább egy légkamrába (1), annak keresztmetszetével és hosszával a tőrési határon belül megegyező, $0,021-0,05$ W/mK hővezetési tényezővel (λ_D), $U_f < 1,0$ W/m²K hőátbocsátási tényezővel rendelkező poliuretán hőszigetelő betét (5) van beillesztve.

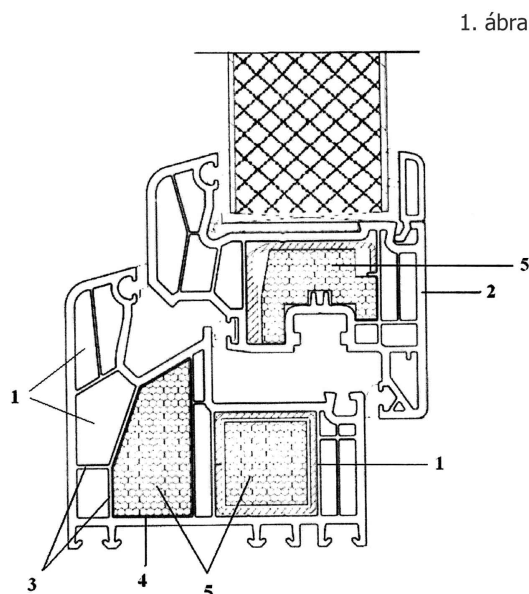

(51) **E06B 9/02** (2006.01)
 (11) **0004981** 2019.02.21.

(21) **U 16 00162**

(22) **2016.06.09.**

(73) Keresztes Csaba, Pécs (HU)

(72) Herczeg Tamás, Kővágószőlős, (HU)

Keresztes Csaba, Pécs, (HU)

(54) **Redőnyfüggesztő feltolásgátló biztonsági szerkezet**

(57)

Redőnyfüggesztő feltolásgátló biztonsági szerkezet, amelynek pozicionáló ablakkal (11), bázisfelülettel (12), és alapéllal (13) rendelkező, szabványos méretű tengelye (1), arra csatlakozó, pozicionált és helyzetben tartó tengely csatlakozóeleme (2), valamint redőnylamella tartóeleme (3) van, a tengely csatlakozóelem (2) és a redőnylamella tartóelem (3) között legalább egy rugalmas összekapcsoló egység van csatlakozóelemi zsanértengellyel (27) csatlakoztatva, a tengely (1) és a tengelycsatlakozó elem (2) elmozdulás és elfordulás elleni biztosítására pedig a tengely (1) alakjához igazodó kettő rögzítőbilincse (5) van, azzal jellemezve, hogy a rugalmas összekapcsoló egység rugós sorolóelem (4), amely a tengely csatlakozóelem (2) és a redőnylamella tartóelem (3) közé a tengely csatlakozóelem (2) csatlakozóelemi zsanértengelyével (27) összekapcsolódásra és helyzetben tartásra alkalmas módon van elhelyezve, továbbá a rögzítő bilincseknek (5) a tengely csatlakozóelem (2) támasztó felületén (25) megtámasztást biztosító foga (51), a tengely csatlakozóelemmel (2) való helyes összeépítési pozíciót biztosító hornya (52), a tengely csatlakozóelem (2) bepattanó élére (26) illeszkedő és a tengely csatlakozóelemhez (2) rögzítő bilincskörme (53), a tengelyhez (1) való rögzítést oldható módon beakadó fogazott reteszelő karja (54), valamint azt helyzetben tartó és csak tudatos oldásra szolgáló fogazott-hasított szeme (55) van.

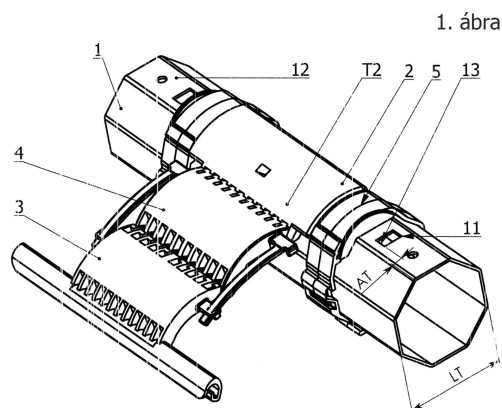

F. SZEKCIÓ - MECHANIKA, VILÁGÍTÁS, FŰTÉS

(51) **F02B 41/04** (2006.01)
 (11) **0004973** 2019.02.06.

(21) **U 18 00033**

(22) **2012.08.07.**

(67) P1200463 2012.08.07. HU

(73) Pakai Tibor, Szolnok (HU)

(72) Pakai Tibor, Szolnok, (HU)

(54) **Javított hatásfokú négyütemű belsőégésű motor**

(74) Pintz és Társai Szabadalmi, Védjegy és Jogi Iroda Kft., Budapest

(57)

Megadott használati mintaoltalmak

Javított hatásfokú szikragyújtású négyütemű belsőégésű motor, amelynek többek között hengere (1) van, a hengerbe (1) dugattyú (2) van ültetve, a dugattyúhoz (2) hajtórúd (4) útján forgattyús tengely (5) kapcsolódik, a henger (1) pedig szívócsonkkal (6), szívószeleppel (7), kipufogószeleppel (8), valamint robbanáslétrehozó egységgel (9) rendelkezik, azzal jellemezve, hogy a külső levegő hengerbe (1) jutásának mennyiségét korlátozó feltöltés korlátozó egység (10) van a motor szívócsonkjához (6) csatlakoztatva.

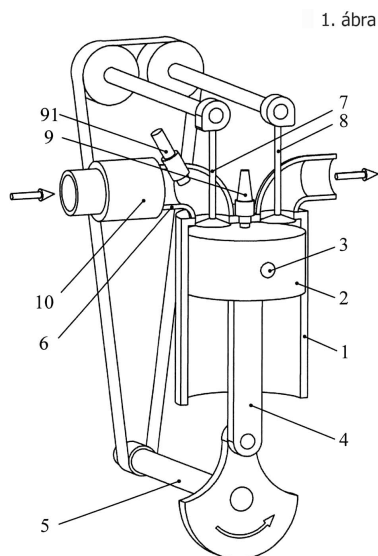

- (51) **F16B 17/00** (2006.01)
E04B 1/62 (2006.01)
E04H 15/32 (2006.01)
E04H 15/42 (2006.01)
E04H 17/08 (2006.01)
(11) **0004977** 2019.02.12.

(21) **U 15 00179**

(22) **2015.10.14.**

(73) dr. Nagy István, Szolnok (HU)

(72) dr. Nagy István, Szolnok, (HU)

(54) **Földszög elsősorban főlíák földhöz való rögzítéséhez**

(57)

Földszög elsősorban főlíák földhöz való rögzítéséhez, amely szárból és a szár egyik végén fejből, míg másik végén hegyes véggel kialakított azzal jellemezve, hogy a földszög (1) szárának (2) keresztmetszeti kialakítása lekerekített élű (9) azonos borda (12) hosszakkal kialakított keresztalakzat (8), amely bordák (12) t1 és t2 tengelyei egymással merőleges szöget zárnak be, és a szár (2) egyik vége hegyes véggel (5) kialakított, míg másik végén furattal (7) ellátott nyakrészsel (4) és fejjel (3) kialakított, és a száron (2) a fej (3) végétől L1 és L2 távolságra a bordákon (12) végig haladva két peremkialakítás (6) van kiképezve, és kereszt alakzat (8) S1 szélessége, 65-75%-a előnyösen 68%-a a fej (3) D átmérőjének.

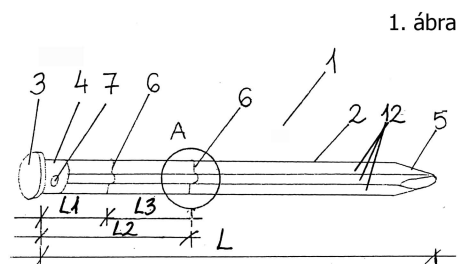

G. SZEKCIÓ - FIZIKA

- (51) **G01M 15/12** (2006.01)
 (11) **0004972** 2019.02.06.

(21) **U 17 00110**

(22) **2017.06.14.**

(73) HOBAGÉP Bt., Sopron (HU)

(72) Agoston Gabriella, Sopron, (HU)

dr. Barkóczy Zsolt, Szántód, (HU)

dr. Horváth Sándor, Gyomaendrőd, (HU)

(54) **Mobil mérőkonténer**

(57)

Mobil mérőkonténer benzinmotoros láncfűrészgépek és tisztító kaszák zaj-, rezgés- és légszennyezettség méréséhez, amelynek zárható ajtóval, ablakkal és villamos energiaellátó rendszerrel kialakított egyterű acél vázszerkezete (1), a vázszerkezet (1) felső sarkain emelőfülei, a vázszerkezet (1) alsó keretén pedig emelővilla befogadó nyílásai vannak, és a vázszerkezet (1) oldalfalai, teteje és padlója hő- és hangszigetelő burkolattal vannak ellátva, azzal jellemezve, hogy a mérőkonténer belső terébe (2) füstgázelszívó ventilátor (7) van beépítve a benzinmotoros láncfűrészgépek és tisztító kaszák kipufogógázainak a mérőkonténer belső teréből (2) a külső légtérbe kivezetéséhez, továbbá a belső térben (2) a mérések elvégzéséhez szükséges mérőeszközöket, számítógépes mérésértékelő eszközt (12) és nyomtatót (13) hordozó mozgatható mérőállvány (5), valamint a gépek befogására szolgáló befogó készülék (6) van elrendezve.

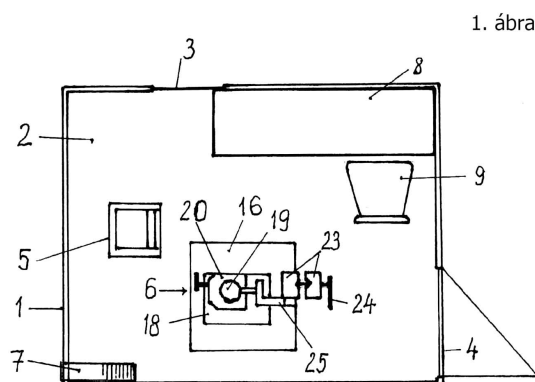

- (51) **G07C 9/00** (2006.01)
G08B 1/00 (2006.01)
 (11) **0004985** 2019.03.05.

(21) **U 18 00132**

(22) **2018.07.31.**

(73) Berencsi Máté, Jéke (HU)

Simon András, Kisvárd, (HU)

(72) Berencsi Máté, Jéke, (HU)

Simon András, Kisvárd, (HU)

(54) **Elhunytakról való megemlékezést segítő kapcsolási elrendezés**

(74) PINTZ ÉS TÁRSAI Szabadalmi, Védjegy és Jogi Iroda Kft., Budapest

(57)

Elhunytakról való megemlékezést segítő kapcsolási elrendezés, mely legalább egy, sírkövön (9) elhelyezett kegyeleti tárgyat (2) tartalmaz, azzal jellemezve, hogy a kegyeleti tárgy (2) a sírkövhöz (9) látható helyen hozzá van erősítve, továbbá egyedi azonosítóval (3) van ellátva, az egyedi azonosító (3) adatlaphoz (4) van hozzárendelve, az adatlap (4) szerverén (6) lévő adatbázisban (5) van tárolva.

1. ábra

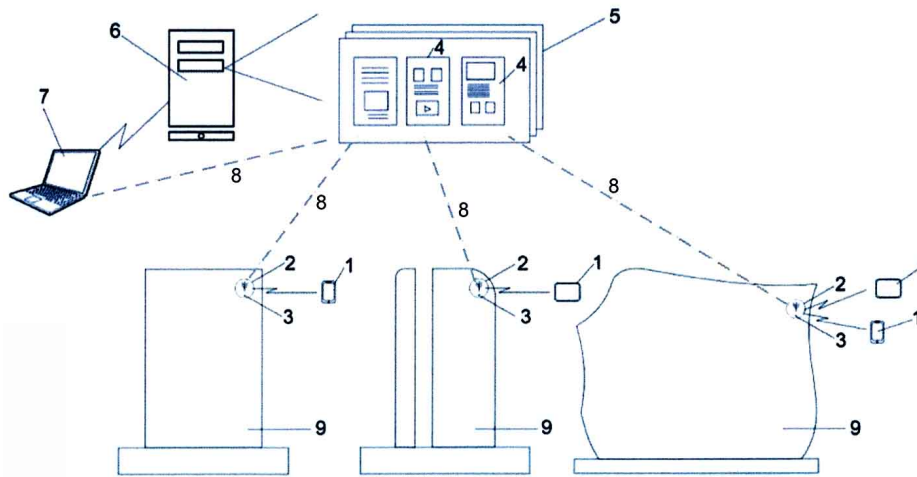

(51) G11B 5/10 (2006.01)

G12B 17/00 (2006.01)

(11) 0004983 2019.02.26.

(21) U 18 00057

(22) 2018.04.04.

(73) Ökrös Gergő, Debrecen (HU)

(72) Ökrös Gergő, Debrecen, (HU)

(54) Biztonsági információhordozó eszköz tartó

(74) EMRI-PATENT KFT., Debrecen

(57)

Biztonsági információhordozó eszköz tartó, elsősorban RFID-címkét tartalmazó bankkártyák, igazolványok számára, amelynek kettős falú külső házában (1) mehevítő lemez (3) van helyezve, és a falak hegesztésével stabilan rögzítve, azzal jellemezve, hogy a mehevítő lemeznek (3) legalább az egyik oldalára alumínium fólia (5) van ragasztó anyaggal (4) rögzítve, és az alumínium fólia (5) a mehevítő lemeznek (3) legalább 98%-át lefedően van kialakítva.

1. ábra

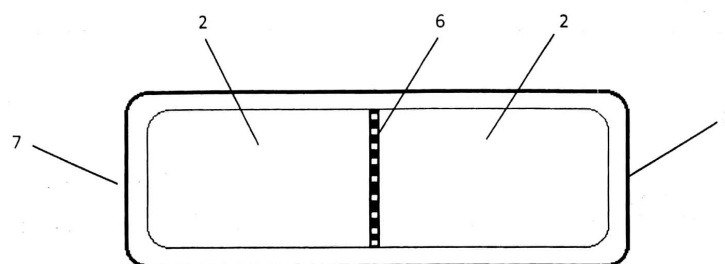

A rovat 17 darab közlést tartalmaz.

Használati mintaoltalom megszűnése és újra érvénybe helyezése

Használati mintaoltalom megszűnése díjfizetés hiányában

(11) 003697

(21) U 09 00142

(54) Elektronikus biztonsági mérési elrendezés membrános, mechanikus működésű gázmérőkhöz

A rovat 1 darab közlést tartalmaz.

FORMATERVEZÉSI MINTAOLTALMI KÖZLEMÉNYEK

Megadott formatervezési mintaoltalmak

03. OSZTÁLY - UTAZÁSI CIKKEK, TOKOK, TARTÓK, NAPERNYŐK ÉS SZEMÉLYES TÁRGYAK,
MELYEK MÁSUTT NEM SZEREPELNEK

(11) 0092674 2018.12.06

(21) D 18 00083

(22) 2018.08.16.

(72) Marianna Nitsch, 92200 Neuilly Sur Seine, 135 avenue Charles de Gaulle (FR)

(73) CHANEL, F-92200 Neuilly-Sur-Seine, 135 avenue Charles de Gaulle (FR)

(30) DM/101 371 2018.02.22. WO

(74) Bérczes Ügyvédi Iroda, 8295 Taliándörögd, Petőfi utca 2. (HU)

(54) Kézitáskák, táskák, pénztárcák

(55)

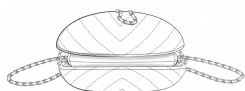

1/1. ábra



1/2. ábra

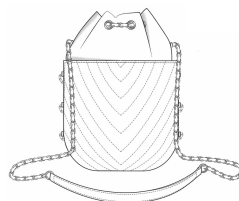

1/3. ábra

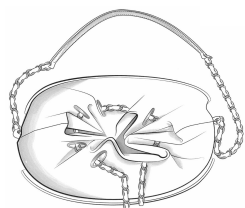

1/4. ábra



1/5. ábra



1/6. ábra

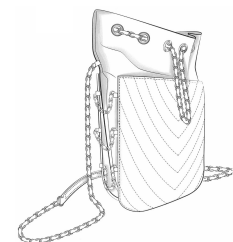

1/7. ábra

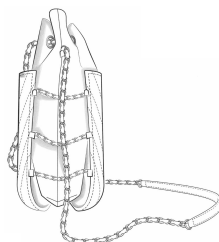

1/8. ábra

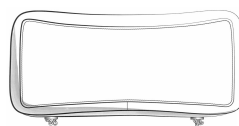

2/1. ábra

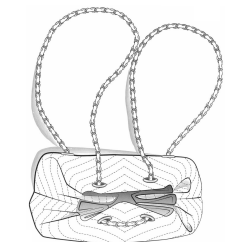

2/2. ábra



2/3. ábra

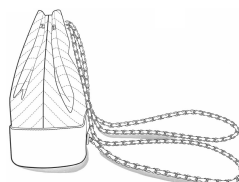

2/4. ábra



2/5. ábra



2/6. ábra

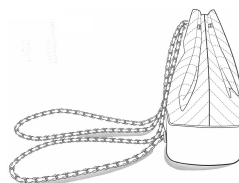

2/7. ábra

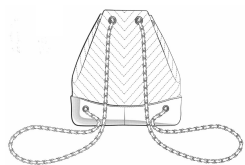

2/8. ábra



3/1. ábra

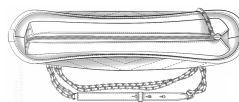

3/2. ábra



3/3. ábra

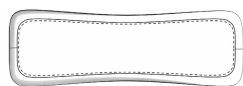

3/4. ábra

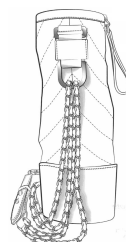

3/5. ábra

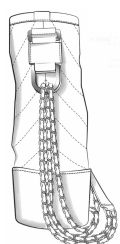

3/6. ábra



3/7. ábra

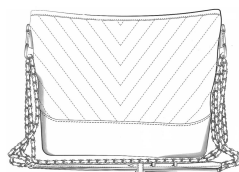

3/8. ábra



4/1. ábra



4/2. ábra



4/3. ábra



4/4. ábra



4/5. ábra



4/6. ábra

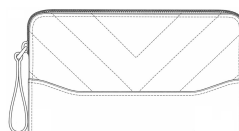
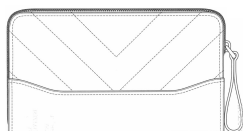

Megadott formatervezési mintaoltalmak

4/7. ábra



5/1. ábra

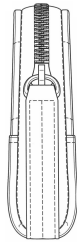

5/2. ábra

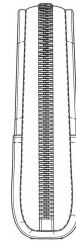

5/3. ábra

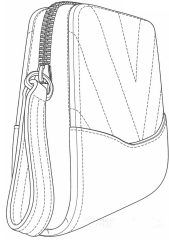

5/4. ábra



5/5. ábra

5/6. ábra

5/7. ábra

(51) 03-01

06. OSZTÁLY - BÚTORZATOK

(11) 0091732 2012.05.08

(21) D 11 00220

(22) 2011.11.18.

(72) Juranka Péter, 1132 Budapest, Váci út 10. (HU)

(73) Juranka Péter, 1132 Budapest, Váci út 10. (HU)

(54) Bútor

(55)



1/1. ábra



1/2. ábra



1/3. ábra



1/4. ábra



2/1. ábra

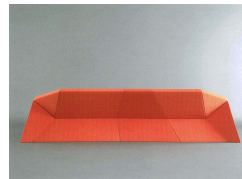

2/2. ábra



2/3. ábra

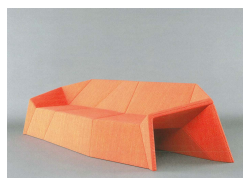

2/4. ábra

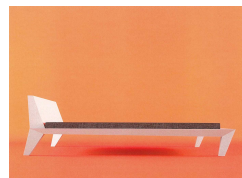

3/1. ábra

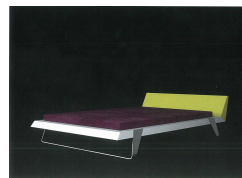

4/2. ábra

(51) 06-01

(11) 0091727 2012.04.21

(21) D 11 00031

(22) 2011.02.23.

(72) Pallag Bálint, 9343 Vásárosfalu, Fő u. 17. (HU)

(73) Pallag Bálint, 9343 Vásárosfalu, Fő u. 17. (HU)

(54) Interaktív LED fényforrással egybeépített kül- és beltéri használatra alkalmas bútor

(55)

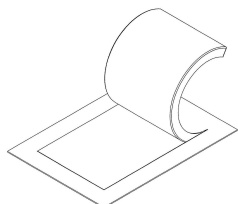

1/1. ábra

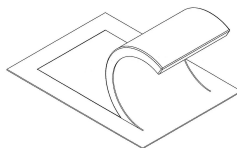

1/2. ábra



1/3. ábra

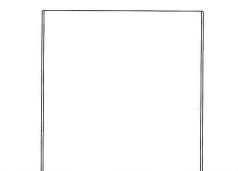

1/4. ábra

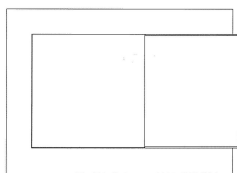

1/5. ábra

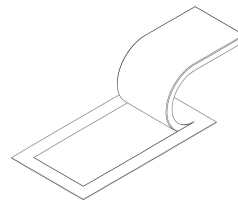

2/1. ábra

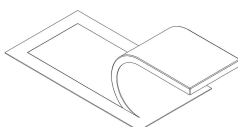

2/2. ábra



2/3. ábra

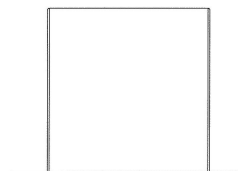

2/4. ábra



2/5. ábra

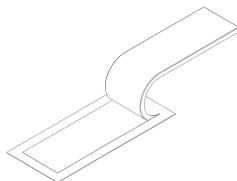

3/1. ábra

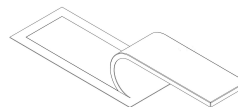

3/2. ábra



3/3. ábra

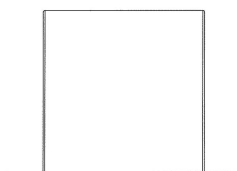

3/4. ábra



3/5. ábra

(51) 06-01

07. OSZTÁLY - HÁZTARTÁSI CIKKEK, AMELYEK NEM TARTOZNAK MÁS OSZTÁLYOKBA

(11) 0092659 2018.12.06

(21) D 16 00100

(22) 2016.04.11.

(72) Lakó Ákos, 1088 Budapest, Puskin u. 19/2. (HU)

(73) Lakó Ákos, 1088 Budapest, Puskin u. 19/2. (HU)

(54) Kúp és ívelten záródó henger formájú kürtöskalács sütőfák

(55)

Megadott formatervezési mintaaltalmak



1/1. ábra

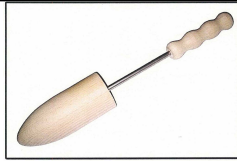

2/1. ábra

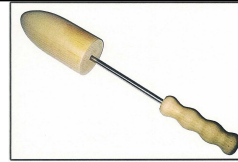

2/2. ábra



3/1. ábra

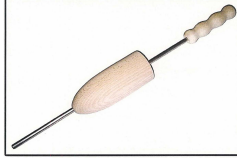

4/1. ábra

(51) 07-04

(11) 0091898 2013.04.08

(21) **D 12 00087**

(22) **2012.06.12.**

(72) Váczi Árpád 100%, 1118 Budapest, Csiki-Hegyek u. 2. (HU)

(73) Váczi Árpád 100%, 1118 Budapest, Csiki-Hegyek u. 2. (HU)

(54) Vasalódeszka

(55)

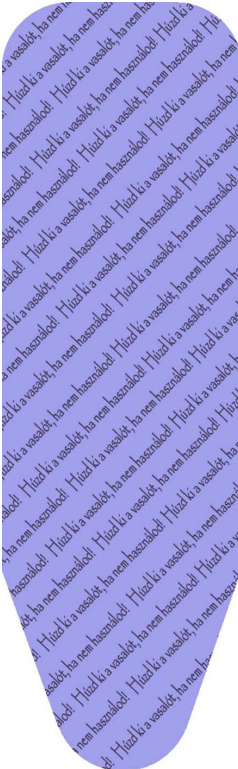

1/1. ábra

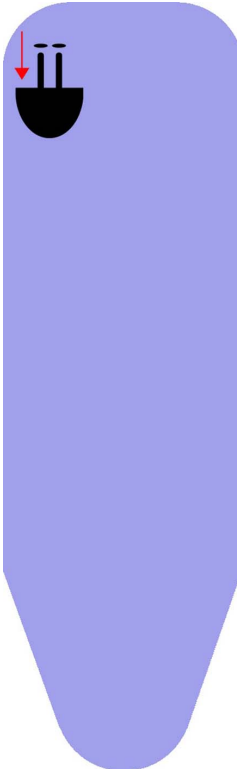

2/1. ábra

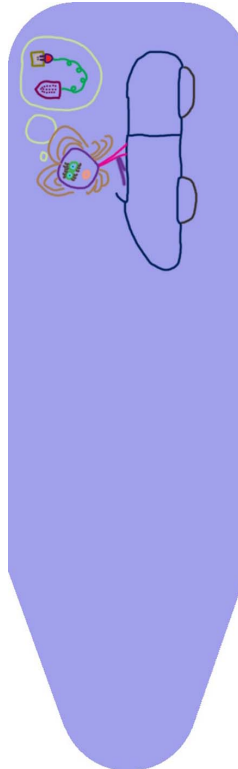

3/1. ábra

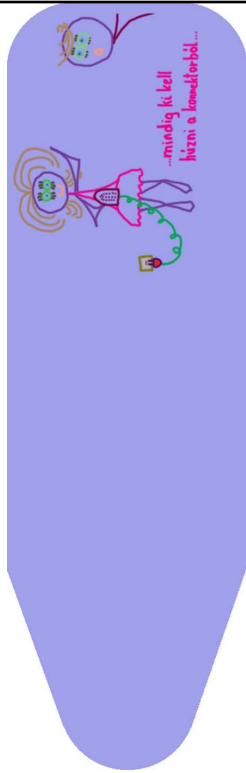

4/1. ábra

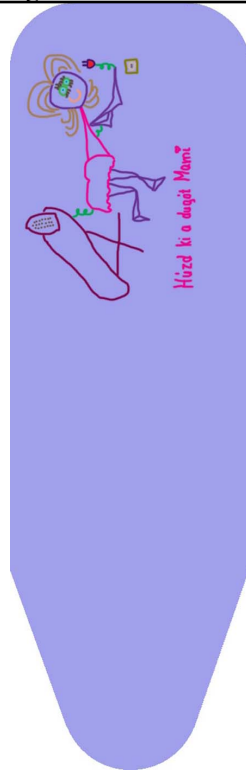

5/1. ábra

(51) 07-05

09. OSZTÁLY - CSOMAGOLÓESZKÖZÖK ÉS TARTÁLYOK ÁRUSZÁLLÍTÁS ÉS ÁRUKÉZELÉS CÉLJÁRA

(11) 0091789 2012.09.07

(21) **D 11 00208**

(22) **2011.11.05.**

(72) dr. Medveczki Mihály, 1046 Budapest, Attila u. 156-158. (HU)

(73) dr. Medveczki Mihály, 1046 Budapest, Attila u. 156-158. (HU)

(54) Üvegpalack

(55)



1/1. ábra

(51) 09-01

(11) 0092086 2014.06.16

(21) **D 13 00190**

(22) **2013.10.21.**

(72) Soltész-Nagy Attila, 1066 Budapest, Zichy Jenő u. 11. 5/23.A (HU)

(73) Soltész-Nagy Attila, 1066 Budapest, Zichy Jenő u. 11. 5/23.A (HU)

(54) Díszcsomagolás

(55)

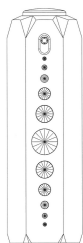

1/1. ábra

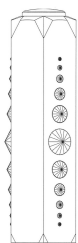

1/2. ábra

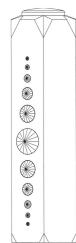

1/3. ábra

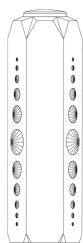

1/4. ábra

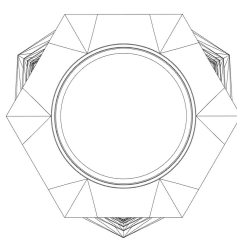

1/5. ábra

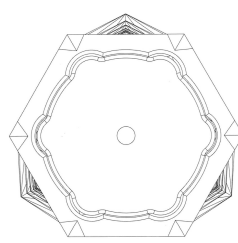

1/6. ábra

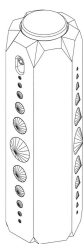

1/7. ábra

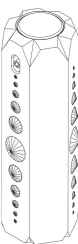

1/8. ábra

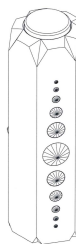

1/9. ábra



1/10. ábra

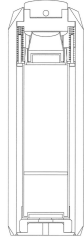

1/11. ábra

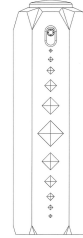

2/1. ábra

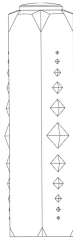

2/2. ábra

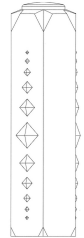

2/3. ábra



2/4. ábra

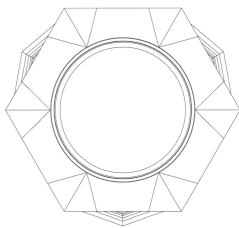

2/5. ábra

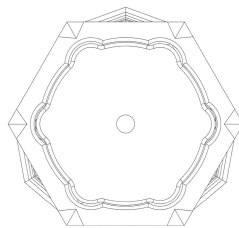

2/6. ábra



2/7. ábra



2/8. ábra

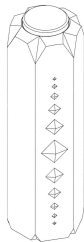

2/9. ábra



2/10. ábra

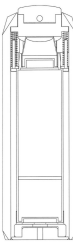

2/11. ábra

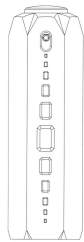

3/1. ábra

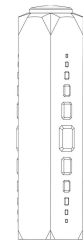

3/2. ábra



3/3. ábra

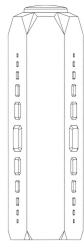

3/4. ábra

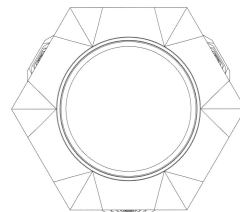

3/5. ábra

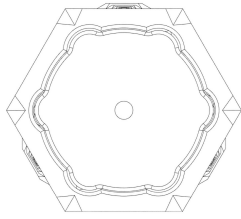

3/6. ábra



3/7. ábra



3/8. ábra

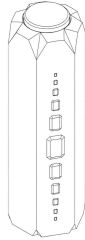

3/9. ábra

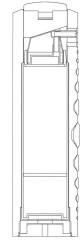

3/10. ábra



3/11. ábra

(51) 09-01

09-03

11-02

28-02

(11) 0092084 2014.06.16

(21) D 13 00188

(22) 2013.10.21.

(72) Soltész-Nagy Attila, 1066 Budapest, Zichy Jenő u. 11. 5/23.A (HU)

(73) Soltész-Nagy Attila, 1066 Budapest, Zichy Jenő u. 11. 5/23.A (HU)

(54) Díszcsomagolás

(55)

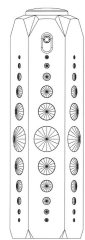

1/1. ábra

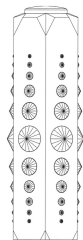

1/2. ábra

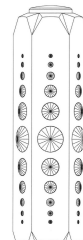

1/3. ábra

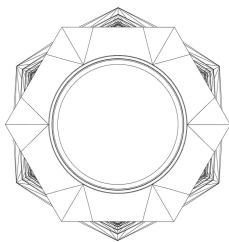

1/4. ábra

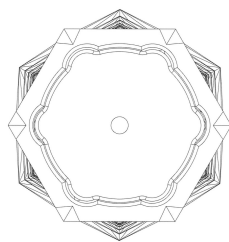

1/5. ábra

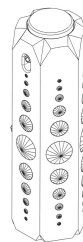

1/6. ábra

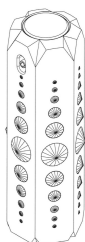

1/7. ábra

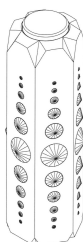

1/8. ábra



1/9. ábra

Megadott formatervezési mintaoltalmak



1/10. ábra

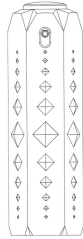

2/1. ábra

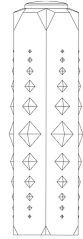

2/2. ábra

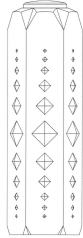

2/3. ábra

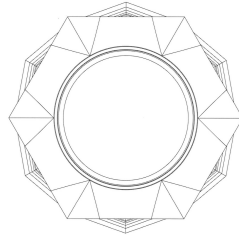

2/4. ábra

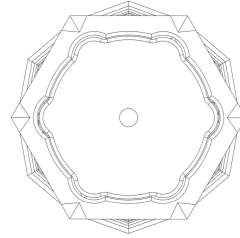

2/5. ábra



2/6. ábra



2/7. ábra



2/8. ábra

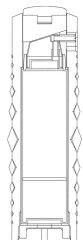

2/9. ábra

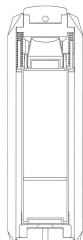

2/10. ábra

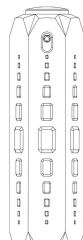

3/1. ábra

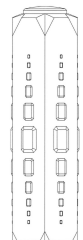

3/2. ábra

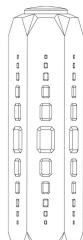

3/3. ábra

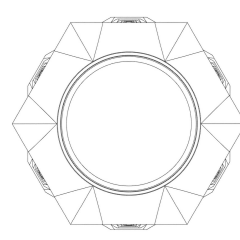

3/4. ábra

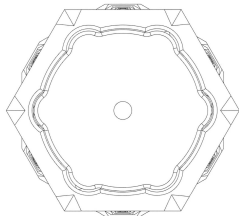

3/5. ábra

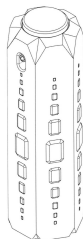

3/6. ábra

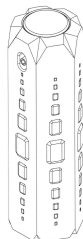

3/7. ábra

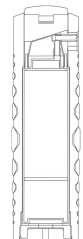
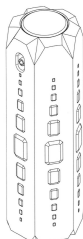

Megadott formatervezési mintaoltalmak

3/8. ábra

3/9. ábra

3/10. ábra

- (51) 09-01
- 09-03
- 11-02
- 28-02

(11) 0092081 2014.06.16

(21) **D 13 00189**

(22) **2013.10.21.**

(72) Soltész-Nagy Attila, 1066 Budapest, Zichy Jenő u. 11. 5/23.A (HU)

(73) Soltész-Nagy Attila, 1066 Budapest, Zichy Jenő u. 11. 5/23.A (HU)

(54) Díszcsomagolás

(55)

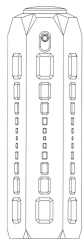

1/1. ábra

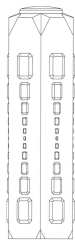

1/2. ábra

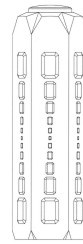

1/3. ábra

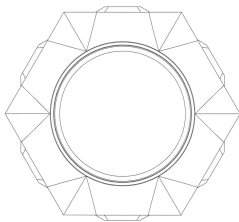

1/4. ábra

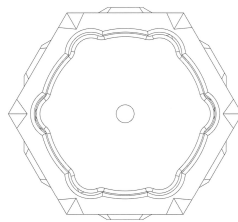

1/5. ábra

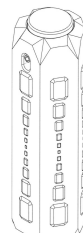

1/6. ábra

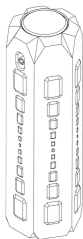

1/7. ábra

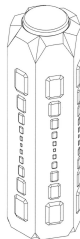

1/8. ábra

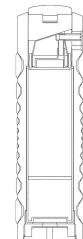

1/9. ábra



1/10. ábra

- (51) 09-01
- 09-03
- 11-02
- 28-02

(11) 0091728 2012.05.08

(21) **D 11 00137**

(22) 2011.07.18.

(72) Horváth Lilla, 1119 Budapest, Rácz László u. 38. (HU)

(73) Foodnet Kft., 1143 Budapest, Hungária köz 5. (HU)

(74) dr. Baruch Gábor, Baruch Ügyvédi Iroda, 1056 Budapest, Belgrád rkp. 18. (HU)

(54) Címke

(55)

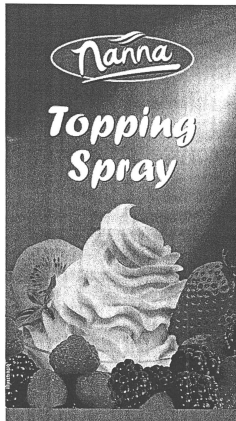

1/1. ábra

(51) 09-03

(11) 0091914 2013.05.10

(21) D 12 00172

(22) 2012.11.19.

(72) Pataki Sándor Gábor, 6000 Kecskemét, Besenyő u. 8. (HU)

(73) Mapet Termelő és Kereskedelmi Kft., 6000 Kecskemét, Izsáki út 2. (HU)

(54) Flakon

(55)



1/1. ábra



1/2. ábra

(51) 09-03

(11) 0091736 2012.05.08

(21) D 11 00095

(22) 2011.06.01.

(72) Jardik Ferencné, 3622 Uppony, István telep 17. (HU)

(73) Jardik Ferencné, 3622 Uppony, István telep 17. (HU)

(54) Tasak

(55)



14/1. ábra



15/1. ábra



16/1. ábra



17/1. ábra



18/1. ábra



19/1. ábra



20/1. ábra



21/1. ábra



22/1. ábra



23/1. ábra



25/1. ábra



26/1. ábra



27/1. ábra



28/1. ábra

(51) 09-05

10. OSZTÁLY - ÓRÁK, TOVÁBBÁ EGYÉB MÉRŐ, ELLENŐRZŐ- ÉS JELZŐBERENDEZÉSEK

(11) 0091756 2012.07.09

(21) D 11 00117

(22) 2011.06.27.

(72) Csortán Beáta Zsuzsanna, 1023 Budapest, Frankel Leó út 27. 2/2. (HU)

(73) Csortán Beáta Zsuzsanna, 1023 Budapest, Frankel Leó út 27. 2/2. (HU)

(54) Mérleg

(55)

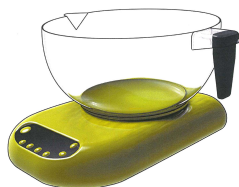

1/1. ábra



1/2. ábra

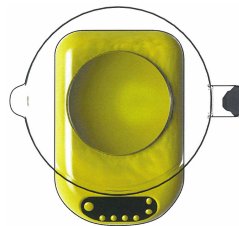

1/3. ábra



2/1. ábra

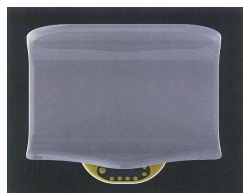

2/2. ábra

(51) 10-04

12. OSZTÁLY - SZÁLLÍTÓ- ÉS EMELŐBERENDEZÉSEK

(11) 0091730 2012.05.08

(21) D 11 00059

(22) 2011.04.26.

(72) Legin István, 1088 Budapest, Bródy Sándor u. 15. fsz. 3. (HU)

(73) Legin István, 1088 Budapest, Bródy Sándor u. 15. fsz. 3. (HU)

(54) Térhálós vázszerkezetű kerékpár

(55)



1/1. ábra



1/2. ábra



1/3. ábra

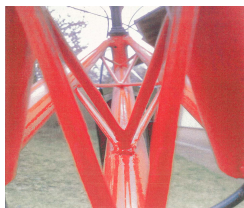

1/4. ábra



1/5. ábra



1/6. ábra

(51) 12-11

19. OSZTÁLY - ÍRÓSZEREK, IRODAI FELSZERELÉSEK, MŰVÉSZETI ÉS OKTATÁSI KELLÉKEK

(11) 0091733 2012.05.08

(21) **D 11 00087**

(22) **2011.05.25.**

(72) Orosz Csaba, 3711 Szirmabesenyő, Kossuth Lajos u. 16. (HU)

(73) Orosz Csaba, 3711 Szirmabesenyő, Kossuth Lajos u. 16. (HU)

(54) Aprópénztartó eszköz

(55)

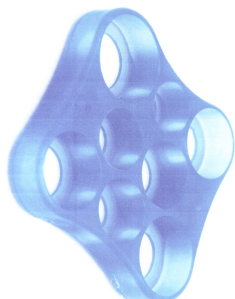

1/1. ábra

(51) 19-02

(11) 0091731 2012.05.08

(21) **D 11 00018**

(22) **2011.02.07.**

(72) Wágner Zoltán, 1047 Budapest, Böröndös u. 12. 7/19. (HU)

(73) Wágner Zoltán, 1047 Budapest, Böröndös u. 12. 7/19. (HU)

(54) Cigarettafogyasztást adminisztráló készlet

(55)



1/1. ábra



1/2. ábra



1/3. ábra



1/4. ábra



1/5. ábra



1/6. ábra



1/7. ábra

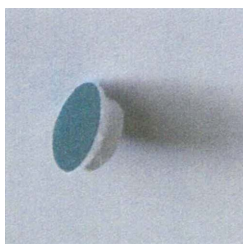

1/8. ábra

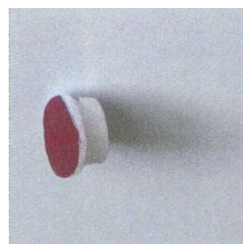

1/9. ábra

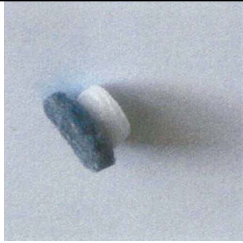

1/10. ábra

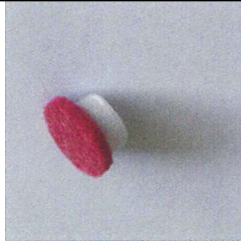

1/11. ábra

(51) 19-08
19-07

21. OSZTÁLY - JÁTÉKOK, JÁTÉKSZEREK, SÁTRAK ÉS SPORTCIKKEK

(11) 0092673 2018.12.21

(21) **D 18 00082**

(22) **2018.08.13.**

(72) Barabás-Horváth Zsófia, 1111 Budapest, Karinthy Frigyes út 18. (HU)

(73) Barabás-Horváth Zsófia, 1111 Budapest, Karinthy Frigyes út 18. (HU)

(54) Játék tok

(55)



1/1. ábra



1/2. ábra



2/1. ábra



2/2. ábra

(51) 21-01
03-01

23. OSZTÁLY - FOLYADÉKELOSZTÓ BERENDEZÉSEK, EGÉSZSÉGÜGYI, FŰTŐ-, SZELLŐZTETŐ, ÉS LÉGKONDITIONÁLÓ BERENDEZÉSEK, SZILÁRD FŰTŐANYAGOK

(11) 0091751 2012.07.09

(21) **D 11 00099**

(22) **2011.06.08.**

(72) Huszár András, 1066 Budapest, Dessewffy u. 15. fsz. 6. (HU)

Tóth Máté, 4032 Debrecen, Gyöngyösi u. 9. fsz. 2. (HU)

(73) Ha Építésziroda Kft., 1066 Budapest, Dessewffy u. 15. fsz. 6. (HU)

(54) Kültéri szauna

(55)

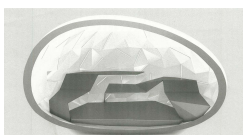

(51) 23-02

(11) 0091734 2012.05.08

(21) **D 11 00083**

(22) **2011.05.23.**

(72) Lajkó János, 6791 Szeged, Széksósi út 24. (HU)

(73) Lajkó János, 6791 Szeged, Széksósi út 24. (HU)

(54) Sütőkemence

(55)



1/1. ábra



1/2. ábra

(51) 23-03

(11) 0091729 2012.05.08

(21) **D 11 00080**

(22) **2011.05.23.**

(72) Sohajda István, 2721 Pilis, Bence út 29. (HU)

Baszun Jerzy, 05-480 Karczew, ul. Berlinga 10/49. (PL)

(73) Sohajda István, 2721 Pilis, Bence út 29. (HU)

Baszun Jerzy, 05-480 Karczew, ul. Berlinga 10/49. (PL)

(54) Parabolakollektor

(55)



1/1. ábra

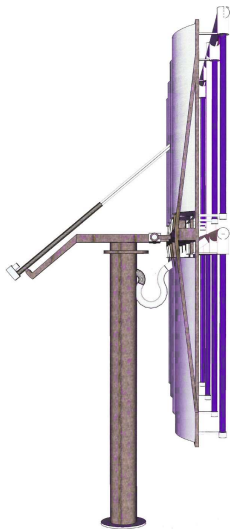

1/2. ábra

(51) 23-03

26. OSZTÁLY - VILÁGÍTÓESZKÖZÖK, FÉNYFORRÁSOK

(11) 0091776 2012.08.06

(21) D 11 00193

(22) 2011.10.14.

(72) Balázs Krisztina, 1013 Budapest, Attila út 41. II/7. (HU)

(73) Balázs Krisztina, 1013 Budapest, Attila út 41. II/7. (HU)

(54) Átalakítható asztal készlet

(55)

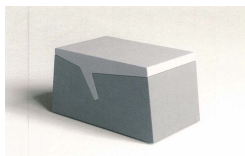

1/1. ábra

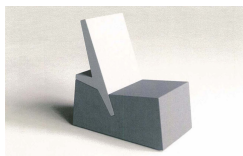

1/2. ábra

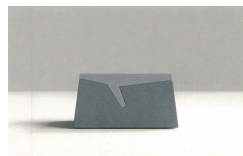

1/3. ábra

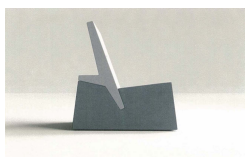

1/4. ábra

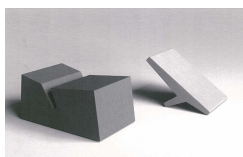

1/5. ábra

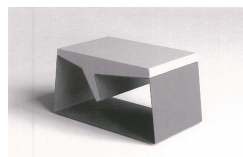

2/1. ábra



2/2. ábra

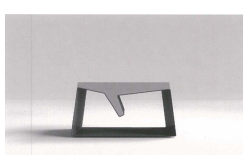

2/3. ábra

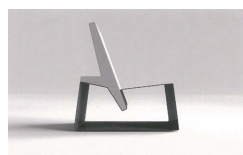

2/4. ábra

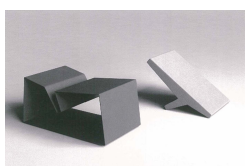

2/5. ábra

(51) 26-03

(11) 0091812 2012.11.08

(21) D 12 00041

(22) 2012.04.05.

(72) Mikó Miklós, 2028 Pilismarót, Arany János u. 7. (HU)

(73) Mikó Miklós, 2028 Pilismarót, Arany János u. 7. (HU)

(54) LED-es lámpa tartozék

(55)



1/1. ábra



1/2. ábra

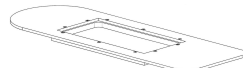

2/1. ábra

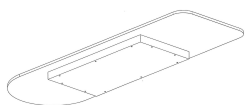

2/2. ábra

(51) 26-05

30. OSZTÁLY - CIKKEK ÁLLATTARTÁS ÉS -GONDOZÁS CÉLJÁRA

(11) 0091784 2012.09.06

(21) **D 11 00134**

(22) **2011.07.12.**

(72) Kozabel Istvánné, 1221 Budapest, Ják u. 48. III. em. 13. (HU)

(73) Kozabel Istvánné, 1221 Budapest, Ják u. 48. III. em. 13. (HU)

(54) Segédeszköz kankutyák számára

(55)

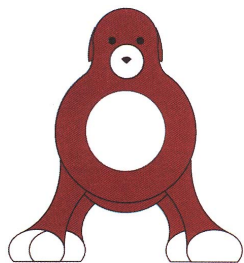

1/1. ábra

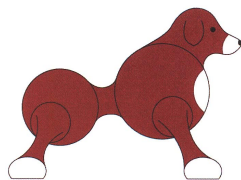

1/2. ábra

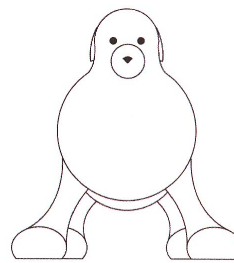

2/1. ábra

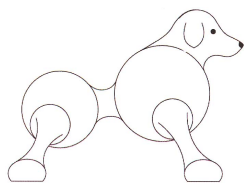

2/2. ábra

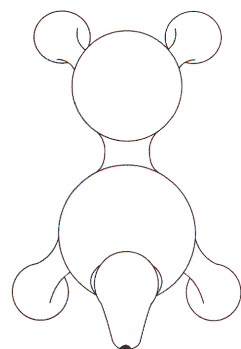

2/3. ábra

(51) 30-99

A rovat 23 darab közlést tartalmaz.

Formatervezési mintaoltalom megújítása

(11) **0088044**

(21) **D 99 00202**

(22) **1999.03.26.**

(54) Mosottzöldség-víztelenítő

(11) **0088478**

(21) **D 99 00549**

(22) **1999.08.24.**

(54) 5 literes műanyag kanna

(11) **0088479**

(21) **D 99 00550**

(22) **1999.08.24.**

(54) 1 literes műanyag flakon

(11) **0090142**

(21) **D 04 00084**

(22) **2004.03.12.**

(54) Kapszulák

(11) **0091325**

(21) **D 09 00044**

(22) **2009.03.24.**

(54) Mozgatható tetőablak részelemei

(11) **0091334**

(21) **D 09 00015**

(22) **2009.02.05.**

(54) Orrszívó

(11) **0092062**

(21) **D 13 00140**

(22) **2013.07.16.**

(54) Orgon kézi masszírozó készülék

A rovat 7 darab közlést tartalmaz.

Vegyes formatervezési mintaoltalmi közlemények

Képviseleti megbízás

- (11) 0091325
 - (21) D 09 00044
 - (73) Kummer Istvánné, Kaposvár (HU)
 - (74) SBGK Szabadalmi Ügyvivői Iroda, Budapest
-

A rovat 1 darab közlést tartalmaz.

NEMZETI VÉDJEGYKÖZLEMÉNYEK

Védjegybejelentések meghirdetése

(210) M 17 03449

(220) 2017.10.26.

(731) CSALÁDFA Kft., Budapest (HU)

(740) Hegyvári Ügyvédi Iroda, Budapest

(541) Family Tree Akadémia

(511) 41 Akadémiák [oktatás]; coaching [tréning]; eszmecserék, kollokviumok szervezése és lebonyolítása; gyakorlati képzés [szemléltetés]; konferenciák szervezése és lebonyolítása; kongresszusok szervezése és lebonyolítása; kulturális vagy oktatási célú kiállítások szervezése; oktatás biztosítása; oktatási információk szolgáltatásai; oktatási vizsgáztatás; személyes oktató fórumok rendezése és levezetése.

42 Dokumentumok digitalizálása [szkennelés]; tudományos kutatás; elektronikus adattárolás.

45 Eltűnt személyek felkutatása; genealógiai kutatás.

(210) M 18 00742

(220) 2018.03.08.

(731) Wine Concept ZRt., Budapest (HU)

(740) Dr. Csiha Judit és Társa Ügyvédi Iroda, Budapest

(541) Tokaj Fusio

(511) 33 Tokaj eredetmegjelölés termékleírásának megfelelő borok, pezsgők, ízesített borok, bor alapú italok.

35 Reklámozás; kereskedelmi ügyletek; kereskedelmi adminisztráció; irodai munkák.

(210) M 18 00843

(220) 2018.03.18.

(731) László Péter, Budapest (HU)

(740) Dr. Kapiller Imre, Budapest

(541) LUMEN Kávészó

(511) 30 Kávé, tea, kakaó és kávépótló szerek; rizs; lisztek és más gabonakészítmények; kenyér, péksütemények és cukrászsütemények; fagylaltok; cukor, méz, melaszszirup; fűszerek.

41 Alkotóműhelyek szervezése és lebonyolítása [képzés]; coaching [tréning]; éjszakai klubok; élő előadások bemutatása; eszmecserék, kollokviumok szervezése és lebonyolítása; fényképészet; filmstúdiók; filmszínházi előadások, filmbemutatók; konferenciák szervezése és lebonyolítása; kongresszusok szervezése és lebonyolítása; könyvkiadás; kulturális vagy oktatási célú kiállítások szervezése; múzeumi szolgáltatások [bemutatók, kiállítások]; művészeti galériák által nyújtott kulturális, oktató és szórakoztató szolgáltatások; partik tervezése [szórakoztatás]; személyes oktató fórumok rendezése és levezetése; szimpóziumok szervezése és lebonyolítása; színházi produkciók; szórakoztató szolgáltatások.

43 Bár szolgáltatások; ételek díszítése; ételek elkészítésével kapcsolatos tájékoztatás és tanácsadás; éttermi szolgáltatások; főzőeszközök bérbeadása; gyorséttermek, snack bárók; kávéházak, büfék, étkezdék; kávéházak; önkiszolgáló éttermek (1); önkiszolgáló éttermek (2); vendéglátás.

(210) M 18 01148

(220) 2018.04.11.

(731) Koraszülöttekért Országos Egyesület, Szentes (HU)

(740) Tapolczai Ügyvédi Iroda, Budapest

(541) KORE

(511) 10 Ortopédiai cikkek; terápiás eszközök és segédeszközök mozgáskorlátozottaknak; masszírozó készülékek; készülékek, eszközök és árucikkek csecsemők gondozásához.

Nemzeti védjegybejelentések meghirdetése

- 28 Játékok és játékszerek; videojátékok; testnevelési és sportcikk.
- 41 Nevelés; szakmai képzés; szórakoztatás; sport- és kulturális tevékenységek.
- 42 Tudományos és műszaki szolgáltatások, valamint az idetartozó tervezői és kutatói tevékenység; ipari elemző és kutató szolgáltatások.
- 44 Orvosi szolgáltatások; higiéniai és szépségápolási szolgáltatások emberek vagy állatok részére.
- 45 Gyermekefelügyelet [babysitter szolgáltatások]; online közösségi hálózatok szolgáltatásai; ruházat kölcsönzése; szellemi tulajdonnal kapcsolatos konzultáció; személyes háttéradatak vizsgálata; személyes levelezési szolgáltatások; társadalmi összefogás szervezése hátrányos helyzetű csoport számára, érintett családok összeismertetése, szakértői segítség közös igénybevétele, rendezvényeknek, konferenciáknak a szervezése; használt cikkek és ruhák csere-beréje, ennek megszervezése; adománygyűjtés szervezése; jótékonyági tevékenységek szervezése; speciális segédeszközök juttatása (juttatásának megszervezése); érzékenyítő programok szervezése; online közösségi oldalakon csoportok üzemeltetése; szakmai segítségnyújtás (szakemberekkel, szervezetekkel kapcsolattartás, információtovábbítás, szakmai tájékoztató anyagok kiadása); lelkeség-szolgálat működtetése.

(210) M 18 01415**(220) 2018.05.08.**

(731) HETEK.HU Kft., Budapest (HU)



- (511) 9 Hangok, képek vagy adatok rögzítésére, továbbítására, másolására vagy feldolgozására szolgáló készülékek és eszközök; rögzített és letölthető média, számítógépes szoftver, üres digitális vagy analóg rögzítő és tároló média; pénztárgépek, számolóeszközök; számítógépek és számítógépes perifériák.
- 16 Papír és karton; nyomdaipari termékek; könyvkötészeti anyagok; fényképek; papíráruk és irodaszerek, bútorok kivételével; tanítási és oktatási anyagok; műanyag lapok, fóliák és tasakok csomagoláshoz; nyomdabetűk, klisék.
- 25 Ruházati cikkek, cipők, kalapárak.
- 35 Reklámozás; kereskedelmi ügyletek; kereskedelmi adminisztráció; irodai munkák.
- 39 Áruk csomagolása és raktározása.
- 41 Nevelés; szakmai képzés; szórakoztatás; sport- és kulturális tevékenységek.

(210) M 18 01520**(220) 2018.05.17.**

(731) Bognár-Vin Kft., Akasztó (HU)

PolgárBor Termelő és Kereskedelmi Kft., Villány (HU)

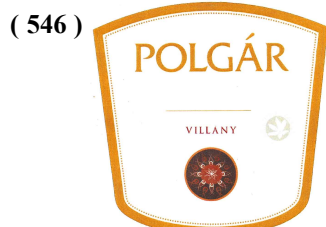

- (511) 33 A Villányi eredetmegjelölés termékleírásának megfelelő bor.

(210) M 18 01521**(220) 2018.05.17.**

(731) Bognár-Vin Kft., Akasztó (HU)

PolgárBor Termelő és Kereskedelmi Kft., Villány (HU)

(546)

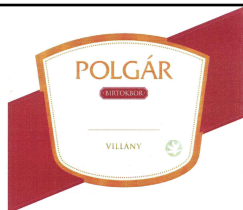

(511) 33 A Villányi eredetmegjelölés termékleírásának megfelelő bor.

(210) M 18 01543

(220) 2018.05.19.

(731) SZAMOSSZEGI PÁLINKAHÁZ Korlátolt Felelősségű Társaság, Szamosszeg (HU)

(740) dr. Szilágyi Katalin ügyvéd, Budapest

(546)



- (511) 29 Tartósított, fagyasztott, szárított és főzött gyümölcsök és zöldségek; zselék, lekvárok (dzsemek), kompótok.
 32 Ásványvizek és szénsavas vizek és egyéb alkoholmentes italok; gyümölcsitalok és gyümölcslevek; szörpök és más készítmények italokhoz.
 33 Pálinka földrajzi jelzés termékleírásának megfelelő pálinka.

(210) M 18 01760

(220) 2018.06.11.

(731) PATIKA MANAGEMENT Kft., Budapest (HU)

(740) dr. Barcsa László, Budapest

(541) Alma Diabétesz Pont

- (511) 35 Célzott marketing; értékesítési promóciós szolgáltatások; gyógyszerészeti, állatgyógyászati és higiéniai készítmények valamint gyógyászati segédeszközök kis- és nagykereskedelme; hirdetési- és reklámszolgáltatások; kereskedelmi információ és tanácsadás fogyasztóknak [fogyasztói tanácsadás].
 41 Egészségklub szolgáltatások [egészség és fitness].
 44 Egészséggel kapcsolatos tanácsadó szolgáltatások; gyógyszerészeti konzultáció.

(210) M 18 01960

(220) 2018.06.26.

(731) Kovács Zsuzsanna, Budapest (HU)

(740) Dr. Baumgartner Péter egyéni ügyvéd, Budapest

(546)

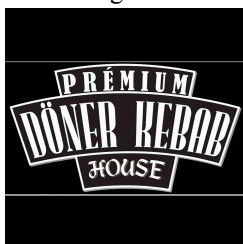

- (511) 29 Hús, hal-, baromfi- és vadhús; húskivonatok; tartósított, fagyasztott, szárított és főzött gyümölcsök és zöldségek; zselék, lekvárok (dzsemek), kompótok; tojások; tej és tejtermékek; étkezési olajok és zsírok (az osztály betűrend szerinti jegyzékében szereplő valamennyi áru).

Nemzeti védjegybejelentések meghirdetése

30 Kávé, tea, kakaó és kávépótló szerek; rizs; tápióka és szágó; lisztek és más gabonakészítmények; kenyér, péksütemények és cukrászsütemények; fagyaltok; cukor, méz, melaszszirup; élesztő, sütőporok; só; mustár; ecet, fűszeres mártások; fűszerek; jég [fagyott víz] (az osztály betűrend szerinti jegyzékében szereplő valamennyi áru).

43 Vendéglátás (ételmezés); időleges szállásadás (az osztály betűrend szerinti jegyzékében szereplő valamennyi szolgáltatás).

(210) M 18 02094

(220) 2018.07.10.

(731) EAM Easy Asset Management Zrt., Nagykovácsi (HU)

(740) Dr. Bálint Norbert Ügyvédi Iroda, Budapest

(546) **EASY**  CONTROLLING

(511) 9 Tudományos célra szolgáló, tengerészeti, földmérő, fényképszeti, mozgóképi, optikai, súlymérő, egyéb mérő-, jelző-, ellenőrző (felügyeleti), életmentő és oktatóberendezések és felszerelések; elektromos energia vezetésére, kapcsolására, átalakítására, tárolására, szabályozására vagy ellenőrzésére szolgáló készülékek és berendezések; hangok vagy képek rögzítésére, továbbítására, másolására szolgáló készülékek; mágneses adathordozók, hanglemezek; CD-k (kompakt lemezek), DVD-k és egyéb, digitális rögzítésű média; szerkezetek érmebedobással működő készülékekhez; regiszteres pénztárgépek, számológépek, adatfeldolgozó berendezések, számítógépek; számítógépes szoftverek; tűzoltó készülékek (az osztály betűrend szerinti jegyzékében szereplő valamennyi áru).

35 Reklámozás; kereskedelmi ügyletek; kereskedelmi adminisztráció; irodai munkák (az osztály betűrend szerinti jegyzékében szereplő valamennyi szolgáltatás).

36 Biztosítás; pénzügyi ügyletek; valutaügyletek; ingatlanügyletek (az osztály betűrend szerinti jegyzékében szereplő valamennyi szolgáltatás) pénzügyi, számviteli, kontrolling adatok feldolgozása; számviteli szolgáltatás; kontrolling szolgáltatás; számviteli, kontrolling információs szolgáltatás; pénzügyi, számviteli, kontrolling adatok vizualizációja.

42 Tudományos és műszaki szolgáltatások, valamint az idetartozó tervezői és kutatói tevékenység; ipari elemző és kutató szolgáltatások; számítástechnikai hardver és szoftver tervezés és fejlesztés (az osztály betűrend szerinti jegyzékében szereplő valamennyi szolgáltatás).

(210) M 18 02166

(220) 2018.07.17.

(731) Tóth Bence, Budapest (HU)

(740) Pintz és Társai Kft., Budapest

(541) **BARD**

(511) 9 Számítógépes szoftverek, amelyek lehetővé teszik a felhasználók által biztosított írott, valós vagy filmes történetekről való információ szolgáltatását az interneten keresztül; számítógépes szoftver alkalmazás írásos, valós vagy filmes történetek, történetek helyszínei, történetekben szereplő kapcsolatok és egyéb kapcsolódó események megjelenítésére; írásos, valós vagy filmes történetek adatainak vizualizálása [média tartalmak]; vizuális enciklopédia, amely az írott, valós vagy filmes történetek rövid megjelenítéséből áll [média tartalmak].

(210) M 18 02167

(220) 2018.07.17.

(731) Tóth Bence, Budapest (HU)

(740) Pintz és Társai Kft., Budapest

(546)

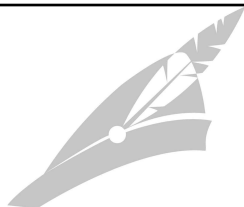

- (511) 9 Számítógépes szoftverek, amelyek lehetővé teszik a felhasználók által biztosított írott, valós vagy filmes történetekről való információ szolgáltatását az interneten keresztül; számítógépes szoftver alkalmazás írásos, valós vagy filmes történetek, történetek helyszínei, történetekben szereplő kapcsolatok és egyéb kapcsolódó események megjelenítésére; írásos, valós vagy filmes történetek adatainak vizualizálása [média tartalmak]; vizuális enciklopédia, amely az írott, valós vagy filmes történetek rövid megjelenítéséből áll [média tartalmak].

(210) M 18 02203

(220) 2018.07.20.

(731) Friending, LLC, Austin (US)

(740) Sásdi Zsolt, Budapest

(541) FRIENDING

- (511) 9 Számítógép hardverek; szoftverek közösségi hálózatokhoz; számítógépes szoftverek alkalmazás-programozó interfészekként való használatra (api); alkalmazás-programozási interfész (api) szoftveralkalmazások építéséhez; online közösség létrehozására, kezelésére és azzal történő interakcióra használt számítógépes szoftverek; számítógépes szoftverek, amelyek lehetővé teszik a következőket: elektronikus média vagy információ létrehozása, szerkesztése, feltöltése, letöltése, elérése, megtekintése, posztolása, megjelenítése, megjelölése, blogolása, adatfolyamos sugárzása, linkelése, megjegyzésekkel való ellátása, megjegyzések hozzáfűzése, beágyazása, továbbítása és megosztása vagy egyéb módon történő biztosítása számítógépes és kommunikációs hálózatokon keresztül; képek, audiovizuális és videotartalmak módosításának és továbbításának lehetővé tételéhez használatos számítógépes szoftverek; fényképek, képek és audio, video és audiovizuális tartalom módosítására szolgáló szoftver fényképezési szűrőkkel és kiterjesztett valóság (augmented reality - ar) effektusokkal, nevezetesen grafika, animációk, szöveg, rajzok, földrajzi címkék, metaadatcímkek, hiperlinkek; a felhasználók számára elektronikus üzleti tranzakciók számítógépes és kommunikációs világhálózaton keresztül lebonyolítását lehetővé tevő letölthető e-kereskedelmi számítógépes szoftverek; számítógépes szoftverek adatok és információk gyűjtéséhez, kezeléséhez, szerkesztéséhez, rendezéséhez, módosításához, átviteléhez, megosztásához és tárolásához; elektronikus figyelmeztető üzenetek, értesítések és emlékeztetők küldésére szolgáló számítógépes szoftverek; számítógépes kereső szoftver; szoftver az elektronikus adatok valós környezetekkel történő integrálására szórakoztatási, oktatási, játékkal kapcsolatos, kommunikációs, valamint közösségi hálózatépítési célból; szoftverek térképészeti szolgáltatásokhoz, tervezési tevékenységekre és ajánlások megfogalmazására szolgáló szoftver; szoftverek közösségi élet feltérképezésére; szoftverek foglalások készítése céljából; szoftverek áruk és szolgáltatások megrendelésére és/vagy megvásárlására; helymeghatározást figyelembe vevő szoftver helyek keresésére, meghatározására és megosztására; szoftver vezeték nélküli tartalom, adatok és információk továbbítására; szoftverek, nevezetesen közösségi hálózati funkciókat biztosító alkalmazás; szoftverek betöltött képek, hang-, audio-vizuális és video tartalom folyamok, illetve a hozzájuk kapcsolódó szövegek és adatok megtekintésére és azok kezelésére; szoftverek rendezvények szervezéséhez; számítógépes program; számítógépes szoftver elektronikus üzenetek, grafikák, képek, hang- és audiovizuális tartalom küldésére és fogadására számítógéppel az interneten és a kommunikációs hálózatokon; szoftverek kép-, grafika-, hang-, video- és szöveg feldolgozásra; szoftverek hirdetési felületeken, kijelző paneleken, képernyőkön, interaktív terminálokon, hirdetőoszlopokon és buszmegállók reklámfelületein történő promóciókhoz és reklámozáshoz; számítógépes világhálókön keresztül történő elektronikus üzleti tranzakciók lebonyolítását elősegítő elektronikus kereskedelmi szoftverek, felhasználók számára; ügyfélkapcsolat-kezelési (crm) szoftver; multimédiás kommunikációra, felvételre, továbbításra, műsorsugárzásra, tárolásra, bemutatásra, adatfogadásra és reprodukálásra alkalmas eszközök; letölthető számítógépes szoftver olyan mobilalkalmazás formájában, amely

lehetővé teszi a felhasználó elhelyezkedési adatainak, fényképeinek és képeinek megjelenítését és megosztását, valamint más felhasználók és helyek keresésére és lokalizálására, valamint ezekkel történő kommunikálásra; mobiltelefonokhoz való alkalmazásoftverek, nevezetesen, mások termékeinek és szolgáltatásainak kritikáit és ajánlásait online közzétevő szoftver; letölthető számítógépes szoftver olyan mobilalkalmazás formájában, amely lehetővé teszi a felhasználók számára elektronikus média vagy információ interneten vagy más kommunikációs hálózaton keresztül feltöltését, kézbesítését, megjelenítését, bemutatását, tagolását, bloggolását, megosztását vagy egyéb formátumú szolgáltatását; letölthető szoftverek a közösségi média terén használt mobilalkalmazások formájában, nevezetesen webes hírfolyamok előfizetőinek szóló állapotfrissítések küldéséhez, elektronikus fájlok feltöltéséhez és letöltéséhez másokkal történő megosztása céljából; letölthető szoftverek internetalapú közösségi hálózatépítéshez használt mobilalkalmazások formájában; letölthető szoftverek vezeték nélküli távközlési eszközökhöz használva, nevezetesen mobiltelefonok vagy tablet eszközökön szöveg, hang, adatok, adatok közzétételére, továbbítására, lekérésére, elérésére, fogadására, felülvizsgálatára, szervezésére, keresésére és kezelésére vizuális és multimédiás tartalom, információ és tartalom számítógépeken, mobiltelefonokon, vezetékes és vezeték nélküli kommunikációs eszközökön, valamint elektronikus és optikai kommunikációs hálózatokon keresztül; applikációs szoftver.

41 Szórakoztató szolgáltatások; fényképek megosztása és video megosztása; elektronikus kiadói szolgáltatások mások számára; szórakoztató szolgáltatások, nevezetesen interaktív és többjátékos és egyjátékos játékszolgáltatások számítógépes vagy kommunikációs hálózatokon keresztül játszott játékokhoz kapcsolódóan; verseny szervezése és ösztönző jutalomprogramok szoftverfejlesztők számára; témák széles körére vonatkozó információk elektronikus kiadása, köztük online formában történő és számítógépes világhálózaton keresztüli kiadása; oktatási anyagok közzététele, nevezetesen könyvek, folyóiratok, hírlevelek és elektronikus kiadványok kiadása; online folyóiratok, nevezetesen webes blogok (blogok), amelyek felhasználó által meghatározott tartalmat tartalmaznak; szórakoztatási szolgáltatások, főként virtuálisvalóság-játékok biztosítása, interaktív szórakoztatási szolgáltatások és virtuálisvalóság-tartalmak; online virtuális valóságos játékok biztosítása; online kiterjesztett valóság játékok szolgáltatása; online kevert valóság játékok biztosítása; oktatási szolgáltatások, nevezetesen konferenciák és szemináriumok szervezése és bonyolítása; online játékok biztosítása; online játék szoftver biztosítása; szórakoztatási szolgáltatások, főként interaktív játékok biztosítása; oktatás; képzés biztosítása; sport és kulturális tevékenységek.

42 Számítógépes szolgáltatások, a regisztrált felhasználók számára csoportok és rendezvények szervezését, vitákban való részvételt valamint társadalmi, üzleti és közösségi hálózatépítésbe történő bekapcsolódást lehetővé tevő virtuális közösségek létrehozása; számítógépes szolgáltatások, köztük webkeresők (keresőmotorok) biztosítása globális számítógépes és kommunikációs hálózaton történő adatszerzéshez; közösségi hálózatépítésre, virtuális közösség létrehozására valamint hang- és videoanyagok, fényképek, szövegek, tartalom és adatok továbbítására szolgáló szoftverek biztosítása; alkalmazás-kiszolgálói (asp) szolgáltatások, beleértve mások számítógépes szoftveralkalmazásainak hosztolását; olyan szoftverek biztosítása, amelyek lehetővé tesznek a felhasználók számára elektronikus üzleti tranzakciókat az interneten és a kommunikációs hálózatokon keresztül; értesítések, figyelmeztető üzenetek küldésére, és elektronikus üzenetek küldésére és fogadására szolgáló, valamint a felhasználók számára elektronikus üzleti tranzakciók globális számítógépes hálózaton keresztüli végrehajtását lehetővé tevő szoftvereket kínáló szoftver mint szolgáltatás (saas) szolgáltatások; egyszeri bejelentkezés használatán alapuló felhasználó hitelesítési szolgáltatások és szoftver technológia nyújtása e-kereskedelmi tranzakciók lebonyolítására; elektronikus pénzáttalási, hitel- és betéti kártya, illetve elektronikus csekk-tranzakciók hitelesítési szolgáltatásainak biztosítása egyszeri bejelentkezésen alapuló szoftvertechnológiával; olyan alkalmazásprogramozási felület (api) biztosítása, amely a felhasználók számára lehetővé tesz elektronikus üzleti monetáris tranzakciókat az interneten keresztül; szoftverek elektronikus fizetések feldolgozására; platform mint szolgáltatás (paas) szolgáltatásokat tartalmazó szoftverek, amelyek lehetővé teszik a felhasználók számára üzleti és e-kereskedelmi tranzakciók végrehajtását; alkalmazás-programozási interfész (api) szoftver biztosítása hang-, video-, kép-, szöveg-, tartalom- és adattávitelhez elektronikus üzenetküldéshez és adattovábbításhoz; szoftverek elektroniku süzenetküldéshez; nyomon követési szolgáltatások; szoftver biztosítása

a felhasználó tartózkodási helyének megosztására és megjelenítésére, más felhasználókkal folytatott tevékenységek tervezéséhez és ajánlások készítéséhez; szoftverek biztosítása közösségi élet és úticél feltérképezésére; szoftverek biztosítása rendelések és foglalások lebonyolításához; helymeghatározó szoftver biztosítása az érdeklődésre számot tartó áruk, szolgáltatások és események helyének keresésére, meghatározására és megosztására; alkalmazás-szolgáltató (asp), amely helymeghatározó szoftverrel rendelkezik az érdeklődésre számot tartó áruk, szolgáltatások és események helyének keresésére, meghatározására és megosztására.

(210) M 18 02305

(220) 2018.08.01.

(731) UNILEVER N.V., Rotterdam (NL)

(740) SBGK Ügyvédi Iroda, Budapest

(546)

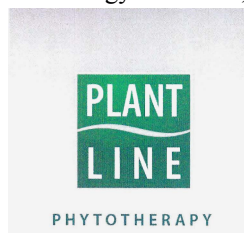

(511) 3 Fehéritőkészítmények és egyéb, mosásra szolgáló anyagok, tisztító-, fényesítő-, súroló-, és csiszolószerek; szappan; illatszerek, illóolajok, kozmetikai cikkek, hajmosó szerek; fogkrémek.

(210) M 18 02367

(220) 2018.08.07.

(731) Hofer Kommanditgesellschaft, Sattledt (AT)

(740) Zimányi és Fakó Ügyvédi Iroda, Budapest

(546)



(511) 11 Bemutató hűtőpultok; elektromos hűtőtáskák, hűtőládák; csokoládé-szökökutak, elektromos; elektromos kukták; elektromos cumisüveg melegítők; elektromos főzőeszközök; elektromos főzőlapok; elektromos gofrisütők; elektromos gőzölők főzéshez; elektromos joghurtkészítők; elektromos kávéfőzők (1); elektromos kávéfőzők (2); elektromos kukták; elektromos olajsütők, fritőzök; elektromos rizssütemény-készítő; gépek háztartási célokra; elektromos sous vide sütők; elektromos tortillanyomók; elektromos vízforraló kannák; fagyasztók; forróvizes palackok; forrólevegős sütők; fűtött bemutató pultok; elektromos forrólevegős sütők; grillezők, grillsütők; gyümölcsaszalók; ionizáló készülékek a levegő vagy víz kezelésére; italhűtő berendezések; ivóvízszűrők; jégkészítő gépek; jégkrémkészítő gépek; kávépörkölő készülékek; kenyérpírtók; kenyérsütő gépek (1); kenyérsütő gépek (2); lávakövek grillezéshez; lepárló készülékek; lepárló készülékek (2); lepárló készülékek (3); légkeveréses sütőedények; malátpörkölő gépek; merülőforralók; meleg és hideg italok adagolására szolgáló melegítő- és hűtőkészülékek; multifunkciós főzőkészülékek; nyársak roston sütéshez; nyársforgató készülékek; pecsenyesütők; pecsenyesütő készülékek; pasztöröző berendezések.

16 Papír és karton; nyomdaipari termékek; könyvkötészeti anyagok; fényképek; papíráruk és irodaszerek, bútorok kivételével; papíripari vagy háztartási ragasztóanyagok; rajzkellékek és művészeti kellékek; ecsetek; tanítási és oktatási anyagok; műanyag lapok, fóliák és tasakok csomagoláshoz; nyomdabetűk, klisék (az osztály betűrend szerinti jegyzékében szereplő valamennyi áru).

21 Cukrászati nyomósákok; cumisüveg melegítők, nem elektromos; darálók háztartási használatra, kézi; diótörők; dugóhúzó, elektromos és nem elektromos; fordító- és kenőlapátok, spatulák, konyhai használatra;

Nemzeti védjegybejelentések meghirdetése

fokhagymaprések, fokhagymanyomók [konyhai eszközök]; grillek, rostélyok [sütőeszközök]; gyümölcsprések, nem elektromos, háztartási használatra; habverők, nem elektromos; hálós zacskók sütéshez, nem mikrohullámú sütőkhöz; hot pot [gyorsfőző edények, nem elektromos]; tojásszétválasztók háztartási célokra, nem elektromos; jégkockaformák; kávédarálók (kézi-); kávéfilterek, nem elektromos; kézi habverők, nem elektromos, háztartási használatra; koktéلكeverők; kis nyársak [tűk] fémről, sütéshez; konyhai darálók, nem elektromos; kézi keverőpalackok [koktél shaker]; mozsarak konyhai használatra; nem elektromos kukták; nem elektromos ételpárolók; nem elektromos, konyhai darálók; nem elektromos ostya-/gofrisütők; olajsütők, nem elektromos; reszelők konyhai használatra; rosták [háztartási eszközök](1); rosták [háztartási eszközök](2); tea cozy [teáskanna melegítő]; téstakészítők, kézi működtetésű; téstaszaggatók; téstavágók; tortillanyomók, nem elektromos [konyhai eszközök].

29 Hús, hal-, baromfi- és vadhús; húskivonatok; tartósított, fagyasztott, szárított és főzött gyümölcsök és zöldségek; zselék, lekvárok (dzsemek), kompótok; tojások; tej és tejtermékek; étkezési olajok és zsírok (az osztály betűrend szerinti jegyzékében szereplő valamennyi áru).

30 Kávé, tea, kakaó és kávépótló szerek; rizs; tápióka és szágó; lisztek és más gabonakészítmények; kenyér, péksütemények és cukrászsütemények; fagylaltok; cukor, méz, melaszszirup; élesztő, sütőporok; só; mustár; ecet, fűszeres mártások; fűszerek; jég [fagyott víz] (az osztály betűrend szerinti jegyzékében szereplő valamennyi áru).

31 Nyers és feldolgozatlan mezőgazdasági, akvakultúrás, kertészeti és erdészeti termékek; nyers és feldolgozatlan magok és vetőmagok; friss gyümölcsök és zöldségek, friss fűszernövények; élő növények és virágok; hagymák, palánták és magok ültetéshez; élő állatok; táplálékok és italok állatoknak; maláta (az osztály betűrend szerinti jegyzékében szereplő valamennyi áru).

35 Reklámozás; kereskedelmi ügyletek; kereskedelmi adminisztráció; irodai munkák; értékesítés; számítógépes hálózat útján történő online hirdetés; nyilvános hirdetések készítése; mások számára történő értékesítési hirdetés; mások számára történő értékesítési bemutatás.

(210) M 18 02434

(220) 2018.08.16.

(731) Polgári Kézilőfegyver- és Lőszervizsgáló Korlátolt Felelősségű Társaság, Budapest (HU)

(740) Pacsay & Sándor Ügyvédi Iroda, Budapest

(541) PKLV

(511) 13 Lőfegyverek; lőszeres és lövedékek.

41 Nevelés; szakmai képzés; szórakoztatás; sport- és kulturális tevékenységek (az osztály betűrend szerinti jegyzékében szereplő valamennyi szolgáltatás).

42 Tudományos és műszaki szolgáltatások, valamint az idetartozó tervezői és kutatói tevékenység; ipari elemző és kutató szolgáltatások; számítástechnikai hardver és szoftver tervezés és fejlesztés (az osztály betűrend szerinti jegyzékében szereplő valamennyi szolgáltatás).

(210) M 18 02436

(220) 2018.08.16.

(731) Polgári Kézilőfegyver- és Lőszervizsgáló Korlátolt Felelősségű Társaság, Budapest (HU)

(740) Pacsay & Sándor Ügyvédi Iroda, Budapest

(541) MKH

(511) 13 Lőfegyverek; lőszeres és lövedékek.

41 Nevelés; szakmai képzés; szórakoztatás; sport- és kulturális tevékenységek (az osztály betűrend szerinti jegyzékében szereplő valamennyi szolgáltatás).

42 Tudományos és műszaki szolgáltatások, valamint az idetartozó tervezői és kutatói tevékenység; ipari elemző és kutató szolgáltatások; számítástechnikai hardver és szoftver tervezés és fejlesztés (az osztály betűrend szerinti jegyzékében szereplő valamennyi szolgáltatás).

(210) M 18 02566**(220) 2018.09.04.**

(731) Csányi Alapítvány a Gyermekekért Közhasznú Alapítvány, Budapest (HU)

(740) dr. Szűcs Ernő Péter, Budapest



(511) 41 Nevelés; szakmai képzés; szórakoztatás; sport- és kulturális tevékenységek.

(210) M 18 02575**(220) 2018.09.05.**

(731) m-GEL Hungary Video-Delikát Kft., Budapest (HU)

(740) SBGK Szabadalmi Ügyvivői Iroda, Budapest



(511) 29 Hús, hal-, baromfi- és vadhús; húskivonatok; tartósított, szárított és főzött gyümölcsök és zöldségek; zselék, lekvárok (dzsemek), kompótok; tojások; tej és tejtermékek; étkezési olajok és zsírok (az osztály betűrend szerinti jegyzékében szereplő valamennyi áru).

30 Kávé, tea, kakaó és kávépótló szerek; rizs; tápióka és szágó; lisztek és más gabonakészítmények; kenyér, péksütemények és cukrászsütemények; fagylaltok; cukor, méz, melaszszirup; élesztő, sütőporok; só; mustár; ecet, fűszeres mártások; fűszerek; jég (fagyott víz) (az osztály betűrend szerinti jegyzékében szereplő valamennyi áru).

32 Sörök; ásványvizek és szénsavas vizek és egyéb alkoholmentes italok; gyümölcsitalok és gyümölcslevek; szörpök és más készítmények italokhoz (az osztály betűrend szerinti jegyzékében szereplő valamennyi áru).

(210) M 18 02701**(220) 2018.09.17.**

(731) Kiss Botond András, Budapest (HU)

Kiss András István, Budapest (HU)

Kiss Tonuzóba Zsigmond, Budapest (HU)

(740) Dr. Dömötör László Ügyvédi Iroda, Budapest



(511) 31 Mezőgazdasági, kertészeti és erdészeti termékek, magok, szaporítóanyagok, vetőmagok, virágmagok, virághagymák, dugványok, palánták, élő növények és virágok, dísnövények.

35 Kereskedelmi ügyletek folytatása, kertészeti termékekkel kapcsolatos nagykereskedelmi szolgáltatások; mezőgazdasági, kertészeti, erdészeti termékek forgalmazása; szaporítóanyagok, vetőmagok, virágmagok, virághagymák, dugványok, palánták, élő növények és virágok, dísnövények, fűszernövények, cserepes növények, virágcserepek, növénytálak, virágládák, műanyag edények, műanyag szaporítóálcák, kerti föld, tőzeg, termesztőközegek, kertészeti földkeverékek, kertészeti eszközök; termesztő asztalok, fóliasátrak forgalmazása.

44 Mezőgazdasági, kertészeti és erdészeti szolgáltatások, kertészet, tájkertész szolgáltatások, kertészeti tanácsadás; kertépítés, kertépítő szolgáltatások.

(210) M 18 02702

(220) 2018.09.17.

(731) Cresco Chemical Kft., Budapest (HU)

(740) SBGK Ügyvédi Iroda, Budapest

(546) 

(511) 5 Gyomirtó szerek.

(210) M 18 02703

(220) 2018.09.17.

(731) Cresco Chemical Kft., Budapest (HU)

(740) SBGK Ügyvédi Iroda, Budapest

(546) 

(511) 5 Gyomirtó szerek.

(210) M 18 02705

(220) 2018.09.17.

(731) International School of Budapest - Budapesti Nemzetközi Iskola, Budapest (HU)

(541) ISB, Budapesti Nemzetközi Iskola

(511) 41 Iskolák által nyújtott oktatási szolgáltatások.

(210) M 18 02970

(220) 2018.10.12.

(731) Zsoldos-Szabó Tímea Zsuzsanna, Budapest (HU)

(740) Dr. Kovács Nóra Ügyvédi Iroda, Budapest

(541) Fitt Az Idő

(511) 41 Konferenciák szervezése és lebonyolítása; kongresszusok szervezése és lebonyolítása levelező tanfolyamok; mentorálás; nem letölthető filmek biztosítása digitális videotár szolgáltatások útján; nem letölthető televízióműsorok biztosítása digitális videotár szolgáltatások útján; oktatás biztosítása; oktatási információs szolgáltatások on-line elérhető elektronikus publikációk, nem letölthetők; online, nem letölthető videók biztosítása személyes oktatóforumok rendezése és levezetése; szabadidős tevékenységekkel kapcsolatos tájékoztatás; szemináriumok szervezése és lebonyolítása; szimpóziumok szervezése és lebonyolítása; tornatanítás; testnevelés; személyi edző szolgáltatások [fitness edzés]; szabadidős létesítmények üzemeltetése; stadionok bérbeadása; sportfelszerelések kölcsönzése, a járművek kivételével; sportlétesítmények üzemeltetése; sportpályák bérbeadása; sportversenyek rendezése; időmérés sporteseményeken; fitness órák vezetése; egészségklub szolgáltatások [egészség és fitness]; coaching [tréning].

44 Aromaterápiás szolgáltatások; egészségfürdő szolgáltatások; egészséggel kapcsolatos tanácsadó szolgáltatások; fizioterápia, fizikoterápia; masszázs; szépségszalonok; terápiás szolgáltatások; alternatív gyógyászati szolgáltatások; kirospraktika.

(210) M 18 02976

(220) 2018.10.12.

(731) RONDO Hullámkartongyártó Kft., Budapest (HU)

(740) Madarassy Ügyvédi Iroda, Budapest

(541) RONDO

(511) 16 Papír és karton; nyomdaipari termékek; könyvkötészeti anyagok; fényképek; papírárúk és irodaszerek,

Nemzeti védjegybejelentések meghirdetése

bútorok kivételével; papíripari vagy háztartási ragasztóanyagok; rajzkellékek és művészeti kellékek; ecsetek; tanítási és oktatási anyagok; műanyag lapok, fóliák és tasakok csomagoláshoz; nyomdabetűk, klisék (az osztály betűrend szerinti jegyzékében szereplő valamennyi áru).

39 Szállítás; áruk csomagolása és raktározása; utazásszervezés (az osztály betűrend szerinti jegyzékében szereplő valamennyi szolgáltatás).

(210) M 18 02978

(220) 2018.10.13.

(731) Czakó Mátyás, Oroszlány (HU)

(740) XLex Ipar- és Szerzői Jogvédelmi Tanácsadó Bt., Budapest

(546)

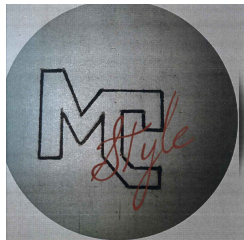

(511) 14 Karkötők [ékszerek]; karkötők, szíjak órákhoz; karperecek, karkötők [ékszerek]; karkötőre fűzhető díszek; fonott ékszerláncok karkötőkhöz; órával kombinált karperecek, karkötők; hímzett textilből készült karkötők [ékszer].

25 Sport sapkák és baseball sapkák; kalapok; kalapárúk.

35 Karkötők kis-és nagykereskedelme; sapkák kis-és nagykereskedelme; kalapok kis-és nagykereskedelme.

(210) M 18 02979

(220) 2018.10.13.

(731) Metal Parts Expert Hungary Zrt., Budapest (HU)

(740) XLex Ipar- és Szerzői Jogvédelmi Tanácsadó Bt., Budapest

(541) MPEX

(511) 7 Fúrószárazak; marógépek; mechanikus szerszámok; fémmegmunkáló szerszámok; fémvágó eszközök, szerszámok [gépalkatrészek]; fűrőbetétek forgó elektromos szerszámokhoz; szerszámok [géprészek]; robotkarok ipari célokra.

17 Műanyag ipari célra; műanyag ipari használatra; műanyag szalagok [félkész termékek].

42 Ipari gépek tervezése; ipari gépek fejlesztése; ipari gépekkel kapcsolatos minőségellenőrzési tesztelési szolgáltatások.

(210) M 18 02980

(220) 2018.10.13.

(731) Hagara-Nagy Nóra, Budapest (HU)

(740) XLex Ipar- és Szerzői Jogvédelmi Tanácsadó Bt., Budapest

(546)



(511) 16 Papír és karton; nyomdaipari termékek; könyvkötészeti anyagok; fényképek; papírárúk és irodaszerek, bútorok kivételével; papíripari vagy háztartási ragasztóanyagok; rajzkellékek és művészeti kellékek; ecsetek; tanítási és oktatási anyagok; műanyag lapok, fóliák és tasakok csomagoláshoz; nyomdabetűk, klisék (az osztály betűrend szerinti jegyzékében szereplő valamennyi áru).

Nemzeti védjegybejelentések meghirdetése

31 Nyers és feldolgozatlan mezőgazdasági, akvakultúrás, kertészeti és erdészeti termékek; nyers és feldolgozatlan magok és vetőmagok; friss gyümölcsök és zöldségek, friss fűszernövények; élő növények és virágok; hagymák, palánták és magok ültetéshez; élő állatok; táplálékok és italok állatoknak; maláta (az osztály betűrend szerinti jegyzékében szereplő valamennyi áru).

35 Reklámozás; kereskedelmi ügyletek; kereskedelmi adminisztráció; irodai munkák (az osztály betűrend szerinti jegyzékében szereplő valamennyi szolgáltatás).

(210) M 18 03046

(220) 2018.10.19.

(731) Szt. Kristóf Rendezvényközpont Kft., Zamárdi (HU)

(740) Csapó és Császár Ügyvédi Iroda, Budapest

(541) Szt. Kristóf Pincészet Zamárdi

(511) 33 Alkoholtartalmú italok (a sörök kivételével) (az osztály betűrend szerinti jegyzékében szereplő valamennyi áru).

35 Árübemutató; áruk bemutatása kommunikációs médiában, kiskereskedelmi célokból; beszerzői szolgáltatások [árúk illetve szolgáltatások beszerzése más cégeknek]; célzott marketing; hirdetési- és reklámszolgáltatások; kereskedelmi közvetítői szolgáltatások; kereskedelmi- vagy reklámcélú kiállítások; rádiós reklámozás; reklámanyagok [röplapok, prospektusok, nyomtatványok, áruminták] terjesztése; televíziós reklámozás; szabadteri reklámozás, hirdetés.

43 Éttermi szolgáltatások; szállodai szolgáltatások; vendéglátás; bár szolgáltatások.

(210) M 18 03047

(220) 2018.10.19.

(731) Szt. Kristóf Rendezvényközpont Kft., Zamárdi (HU)

(740) Csapó és Császár Ügyvédi Iroda, Budapest

(546)



(511) 33 Alkoholtartalmú italok (a sörök kivételével) (az osztály betűrend szerinti jegyzékében szereplő valamennyi áru).

35 Árübemutató; áruk bemutatása kommunikációs médiában, kiskereskedelmi célokból; beszerzői szolgáltatások [árúk illetve szolgáltatások beszerzése más cégeknek]; célzott marketing; hirdetési- és reklámszolgáltatások; kereskedelmi közvetítői szolgáltatások; kereskedelmi- vagy reklámcélú kiállítások; rádiós reklámozás; reklámanyagok [röplapok, prospektusok, nyomtatványok, áruminták] terjesztése; televíziós reklámozás; szabadteri reklámozás, hirdetés.

43 Éttermi szolgáltatások; szállodai szolgáltatások; vendéglátás; bár szolgáltatások.

(210) M 18 03048

(220) 2018.10.19.

(731) Szt. Kristóf Rendezvényközpont Kft., Zamárdi (HU)

(740) Csapó és Császár Ügyvédi Iroda, Budapest

(546)



Nemzeti védjegybejelentések meghirdetése

(511) 33 Alkoholtartalmú italok (a sörök kivételével) (az osztály betűrend szerinti jegyzékében szereplő valamennyi áru).

35 Árubemutató; áruk bemutatása kommunikációs médiában, kiskereskedelmi célokból; beszerzői szolgáltatások [árúk illetve szolgáltatások beszerzése más cégeknek]; célzott marketing; hirdetési- és reklámszolgáltatások; kereskedelmi közvetítői szolgáltatások; kereskedelmi- vagy reklámcélú kiállítások; rádiós reklámozás; reklámanyagok [röplapok, prospektusok, nyomtatványok, áruminták] terjesztése; televíziós reklámozás; szabadtéri reklámozás, hirdetés.

43 Éttermi szolgáltatások; szállodai szolgáltatások; vendéglátás; bár szolgáltatások.

(210) M 18 03101

(220) 2018.10.25.

(731) Bicskey Ervin Dávid, Dunakeszi (HU)

(740) dr. Hajdú Sándor Lóránt, Budapest

(546)



(511) 32 Sörök; ásványvizek és szénsavas vizek, és egyéb alkoholmentes italok; gyümölcsitalok és gyümölcslevek; szörpök és más készítmények italokhoz; alkoholmentes aperitifek; alkoholmentes koktélok; mustok.

33 Alkoholtartalmú italok (a sörök kivételével); égetett szeszes italok, likőrök; pálinkák; brandyk; rum; vodka; koktélok; borok.

43 Vendéglátás (élelmezés); hamburgerező; éttermi szolgáltatások; gyorséttermek; snack bárók; kávéházak; büfék; étkezdék; kávéházak; bár szolgáltatások; hidegkonyhai szolgáltatások; melegkonyhai szolgáltatások.

(210) M 18 03106

(220) 2018.10.26.

(731) Richter Gedeon Nyrt., Budapest (HU)

(546) АМТЕНЗОН

(511) 5 Gyógyszerkészítmények.

(210) M 18 03107

(220) 2018.10.26.

(731) Richter Gedeon Nyrt., Budapest (HU)

(546) АМВЕНОН

(511) 5 Gyógyszerkészítmények.

(210) M 18 03108

(220) 2018.10.26.

(731) Richter Gedeon Nyrt., Budapest (HU)

(546) Боринтон

(511) 5 Gyógyszerkészítmények.

(210) M 18 03109

(220) 2018.10.26.

(731) Richter Gedeon Nyrt., Budapest (HU)

(541) **AMTENSON**

(511) 5 Gyógyszerkészítmények.

(210) **M 18 03110**

(220) **2018.10.26.**

(731) Richter Gedeon Nyrt., Budapest (HU)

(546) **Колинда**

(511) 5 Gyógyszerkészítmények.

(210) **M 18 03111**

(220) **2018.10.26.**

(731) Richter Gedeon Nyrt., Budapest (HU)

(541) **AMVENON**

(511) 5 Gyógyszerkészítmények.

(210) **M 18 03113**

(220) **2018.10.26.**

(731) Richter Gedeon Nyrt., Budapest (HU)

(541) **BORINTON**

(511) 5 Gyógyszerkészítmények.

(210) **M 18 03114**

(220) **2018.10.26.**

(731) Richter Gedeon Nyrt., Budapest (HU)

(546) **Дандало**

(511) 5 Gyógyszerkészítmények.

(210) **M 18 03115**

(220) **2018.10.26.**

(731) Richter Gedeon Nyrt., Budapest (HU)

(546) **Дарданелл**

(511) 5 Gyógyszerkészítmények.

(210) **M 18 03122**

(220) **2018.10.25.**

(731) Euro 360 International Korlátolt Felelősségű Társaság, Budapest (HU)

(740) Orbán András Ügyvédi Iroda, Budapest

(541) **herBar**

(511) 30 Kávé, tea, kakaó és kávépótló szerek; rizs; tápióka és szágó; lisztek és más gabonakészítmények; kenyér, péksütemények és cukrászsütemények; fagylaltok; cukor, méz, melaszszirup; élesztő, sütőporok; só; mustár; ecet, fűszeres mártások; fűszerek; jég [fagyott víz].

32 Sörök; ásványvizek és szénsavas vizek és egyéb alkoholmentes italok; gyümölcsitalok és gyümölcslevek; szörpök és más készítmények italokhoz.

43 Vendéglátás (élelmezés); időleges szállásadás.

(210) **M 18 03125**

(220) **2018.10.25.**

(731) Euro 360 International Korlátolt Felelősségű Társaság, Budapest (HU)

(740) Orbán András Ügyvédi Iroda, Budapest

(546)



(511) 30 Kávé, tea, kakaó és kávépótló szerek; rizs; tapióka és szágó; lisztek és más gabonakészítmények; kenyér, péksütemények és cukrászsütemények; fagylaltok; cukor, méz, melaszszirup; élesztő, sütőporok; só; mustár; ecet, fűszeres mártások; fűszerek; jég [fagyott víz] (az osztály betűrend szerinti jegyzékében szereplő valamennyi áru).

32 Sörök; ásványvizek és szénsavas vizek és egyéb alkoholmentes italok; gyümölcsitalok és gyümölcslevek; szörpök és más készítmények italokhoz (az osztály betűrend szerinti jegyzékében szereplő valamennyi áru).

43 Vendéglátás (élelmezés); időleges szállásadás (az osztály betűrend szerinti jegyzékében szereplő valamennyi szolgáltatás).

(210) M 18 03236

(220) 2018.10.31.

(731) QIANJIANG-KEEWAY (EURÓPA) Ipari és Kereskedelmi Zrt., Szentendre (HU)

(740) SBGK Szabadalmi Ügyvivői Iroda, Budapest

(541) KEEWAY SUPERLIGHT

(511) 12 Járművek; szárazföldi, légi vagy vízi közlekedési eszközök (az osztály betűrend szerinti jegyzékében szereplő valamennyi áru).

(210) M 18 03237

(220) 2018.10.30.

(731) Duna Jet Kft., Budapest (HU)

(740) Dr. Cseszlai Ádám, Budapest

(546)



(511) 35 Reklámozás; kereskedelmi ügyletek; kereskedelmi adminisztráció; irodai munkák.

39 Szállítás; áruk csomagolása és raktározása; utazásszervezés.

41 Nevelés; szakmai képzés; szórakoztatás; sport- és kulturális tevékenységek.

(210) M 18 03242

(220) 2018.10.31.

(731) Gazsi Roberto 1/2, Kiszombor (HU)

Halasi Laura Fruzsina 1/2, Mezőkovácsháza (HU)

(740) Halász Ügyvédi Iroda, Szeged

(546)



(511) 9 Telefontokok.

25 Ruházati cikkek, cipők, kalapárak.

28 Játékok, játékszerek és ajándéktárgyak.

43 Kutyaotthonok szolgáltatásai; idegenforgalmi szálláshelyek foglalása; ideiglenes szálláshelyek biztosítása

Nemzeti védjegybejelentések meghirdetése

vendégek számára; szállodai szálláshely szolgáltatások; szállodai szálláshelyek megszervezése; üdülési szálláshely biztosítása; üdülési szálláshelyek bérbeadása; üdülési szálláshelyek biztosítása; üdülőtáborok által biztosított ideiglenes szálláshelyek; utazási irodák szálláshely foglalási szolgáltatásai.

(210) M 18 03243

(220) 2018.10.31.

(731) Dovák Péter Lajos, Budapest (HU)

(740) Dr Csetneki Attila, Budapest

(546) **airspace**

(511) 35 Reklámozás; kereskedelmi ügyletek; kereskedelmi adminisztráció; irodai munkák (az osztály betűrend szerinti jegyzékében szereplő valamennyi szolgáltatás).

41 Nevelés; szakmai képzés; szórakoztatás; sport- és kulturális tevékenységek (az osztály betűrend szerinti jegyzékében szereplő valamennyi szolgáltatás).

43 Vendéglátás (élelmezés).

(210) M 18 03245

(220) 2018.10.31.

(731) Farkas Józsefné egyéni vállalkozó, Jászberény (HU)

(740) Kocsis és Szénássy Ügyvédi Iroda, Budapest

(541) **Yoko Retro Disco**

(511) 9 Adatfeldolgozó készülékek, berendezések; akusztikus kapcsolók; CD-k (kompakt lemezek); CD-lejátszók; CD-ROM-ok; diktafonok; fejhallgatók; hajlékonylemezek, flopilemezek; hangátvitelre szolgáló készülékek; hangfelvétel-hordozók; hanglemezek; hanglokalizáló eszközök; hangreprodukáló készülékek; hangrögzítő, hangfelvevő készülékek; hangrögzítő szalagok; hangszórók, hangosbemondók, megafonok; hangszórószekrények, hangszóródobozok; hordozható médialejátszók; jelzőpanelek, világító vagy mechanikus; lemezjátszók; mélynyomók; mikrofonok; neon világítások.

16 Blokkok; cégtáblák papírból vagy kartonból; hirdetőtáblák papírból vagy kartonból; karton; katalógusok; nyomtatványok; plakátok, falragaszok papírból vagy kartonból; poháralátétek papírból; poszterek; szórólapok.

41 Audioberendezések kölcsönzése; diszkók szolgáltatásai; éjszakai klubok; karaoke szolgáltatás nyújtása; klubszolgáltatások [szórakoztatás vagy oktatás]; lemezlovas [dj] szolgáltatások; szórakozási, szórakoztatási információk; szórakoztatási szolgáltatások; zenei produkciók; zenekarok szolgáltatásai; zeneszerzés.

(210) M 18 03246

(220) 2018.11.05.

(731) Morvaköziné Bartha Erika, Szeged (HU)

(740) Danyikó Diána, Budapest

(541) **SZIVÁRVÁNYFÉNY**

(511) 35 Reklámozás; kereskedelmi ügyletek; kereskedelmi adminisztráció; irodai munkák (az osztály betűrend szerinti jegyzékében szereplő valamennyi szolgáltatás).

41 Nevelés; szakmai képzés; szórakoztatás; sport- és kulturális tevékenységek (az osztály betűrend szerinti jegyzékében szereplő valamennyi szolgáltatás).

44 Orvosi szolgáltatások; állatgyógyászati szolgáltatások; higiéniai és szépségápolási szolgáltatások emberek vagy állatok részére; mezőgazdasági, kertészeti és erdészeti szolgáltatások (az osztály betűrend szerinti jegyzékében szereplő valamennyi szolgáltatás).

(210) M 18 03247

(220) 2018.11.05.

(731) IP Systems Zrt., Budapest (HU)

(740) BUDAPATENT Szabadalmi és Védjegy Iroda Kft., Budapest

(546)  IP systems

(511) 9 Számítógépes programok; számítógépes szoftverplatformok, rögzített vagy letölthető formában.

42 Számítástechnikai hardver és szoftver tervezés és fejlesztés; számítástechnikai tanácsadás; számítógépes biztonsággal kapcsolatos tanácsadás; számítógépes programok másolása; számítógépes rendszerek felügyelete jogosulatlan hozzáférés vagy adatokkal való visszaélés felderítése érdekében; számítógépes rendszerek felügyelete üzemzavarok elkerülése érdekében; számítógépes rendszerek távfelügyelete [monitoring]; számítógépes rendszerek tervezése; számítógépes rendszerelemzés; számítógépes szoftver bérlése, kölcsönzése; számítógéphardver tervezésével és fejlesztésével kapcsolatos tanácsadás; számítógép-programozás; számítógép szoftver tanácsadás; szoftverfejlesztés szoftverkiadás keretében; szoftverek frissítése; szoftver-karbantartás; szoftver mint szolgáltatás (SaaS); szoftver-rendszer üzemeltetés és támogatás; szoftvertelepítés; szoftvertervezés; platform mint szolgáltatás (PaaS).

(210) M 18 03248

(220) 2018.11.05.

(731) IP Systems Zrt., Budapest (HU)

(740) BUDAPATENT Szabadalmi és Védjegy Iroda Kft., Budapest

(546) 

(511) 9 Számítógépes programok; számítógépes szoftverplatformok, rögzített vagy letölthető formában.

42 Számítástechnikai hardver és szoftver tervezés és fejlesztés; számítástechnikai tanácsadás; számítógépes biztonsággal kapcsolatos tanácsadás; számítógépes programok másolása; számítógépes rendszerek felügyelete jogosulatlan hozzáférés vagy adatokkal való visszaélés felderítése érdekében; számítógépes rendszerek felügyelete üzemzavarok elkerülése érdekében; számítógépes rendszerek távfelügyelete [monitoring]; számítógépes rendszerek tervezése; számítógépes rendszerelemzés; számítógépes szoftver bérlése, kölcsönzése; számítógéphardver tervezésével és fejlesztésével kapcsolatos tanácsadás; számítógép-programozás; számítógép szoftver tanácsadás; szoftverfejlesztés szoftverkiadás keretében; szoftverek frissítése; szoftver-karbantartás; szoftver mint szolgáltatás (SaaS); szoftver-rendszer üzemeltetés és támogatás; szoftvertelepítés; szoftvertervezés; platform mint szolgáltatás (PaaS).

(210) M 18 03249

(220) 2018.11.05.

(731) Navitasoft Kft., Budapest (HU)

(740) BUDAPATENT Szabadalmi és Védjegy Iroda Kft., Budapest

(546)  navitasoft

(511) 9 Számítógépes programok; számítógépes szoftverplatformok, rögzített vagy letölthető formában.

42 Számítástechnikai hardver és szoftver tervezés és fejlesztés; számítástechnikai tanácsadás; számítógépes biztonsággal kapcsolatos tanácsadás; számítógépes programok másolása; számítógépes rendszerek felügyelete jogosulatlan hozzáférés vagy adatokkal való visszaélés felderítése érdekében; számítógépes rendszerek felügyelete üzemzavarok elkerülése érdekében; számítógépes rendszerek távfelügyelete [monitoring]; számítógépes rendszerek tervezése; számítógépes rendszerelemzés; számítógépes szoftver bérlése, kölcsönzése; számítógéphardver tervezésével és fejlesztésével kapcsolatos tanácsadás; számítógép-programozás; számítógép

szoftver tanácsadás; szoftverfejlesztés szoftverkiadás keretében; szoftverek frissítése; szoftver-karbantartás; szoftver mint szolgáltatás (SaaS); szoftver-rendszer üzemeltetés és támogatás; szoftvertelepítés; szoftvertervezés; platform mint szolgáltatás (PaaS).

(210) M 18 03286

(220) 2018.11.08.

(731) Horváth Krisztián, Pécs (HU)

(740) dr. Bencsik Klaudia, Budapest

(546)



(511) 20 Fegyverszekrények; puskatartó állványok.

(210) M 18 03290

(220) 2018.11.08.

(731) Dawn Foods, Inc., Jackson, Michigan (US)

(740) Advopatent Szabadalmi és Védjegy Iroda, Budapest

(541) DAWN

(511) 29 Töltelékek, mázak, feltétek és ehető dekorációk pékárukhoz.

30 Pékáruk előállításához való készítmények; keverékek pékárukhoz; liszt; gabonából készített olyan készítmények, amelyeket pékáruk készítésekor összetevőként alkalmaznak; nyerstészta keverékek, süteménykeverékek, fánkkeverékek, kekszkeverékek, aprósütemény keverékek, muffin keverékek, palacsintatészta, pékáru hozzávalók.

(210) M 18 03310

(220) 2018.11.09.

(731) Szabó Szilvia, Budapest (HU)

(546)



(511) 9 Letölthető kiadványok, publikációk; letölthető könyvek, tankönyvek, gyermekfoglalkoztató könyvek, fejlesztőfüzetek, gyakorlófüzetek, szórakoztató kiadványok; letölthető audiovizuális tartalmak; letölthető filmek, rajzfilmek, oktatófilmek; filmek, oktatófilmek, játékfilmek, videofilmek, animációs filmek; műsoros CD-k; műsoros DVD-k; számítógépprogramok [szoftver].

16 Könyvek, szakkönyvek, tankönyvek, tankönyvek, tankönyvek, tankönyvek; könyvsorozatok, fejlesztő, ismeretterjesztő könyvsorozatok; fejlesztő kiadványok, logopédiai szakkönyvek, grafomotoros fejlesztő könyvek; gyermekek számára készült foglalkoztató füzetek, munkafüzetek; tanítási és oktatási anyagok (készülékek kivételével); kártyák, oktatókártyák, fejlesztőkártyák; füzetek, rajzfüzetek; levélpapír, borítékok, jegyzetfüzetek, jegyzetömbök, naplók, naptárak, üdvözlőlapok; könyvborítók, könyvjelzők; díszcsomagoló-papír.

41 Nevelés; szakmai képzés; kulturális tevékenységek; szórakoztatás; könyvkiadás, tankönyvkiadás, szakkönyvkiadás, folyóirat-kiadás; kulturális, oktatási, képzési, szabadidős és szórakoztató rendezvények szervezése és lebonyolítása; nem letölthető oktatási, fejlesztési, foglalkoztatási tartalmak ideiglenes használatának biztosítása; nem letölthető audiovizuális tartalmak biztosítása interaktív weboldal segítségével; színpadi előadások; elektronikus kiadói szolgáltatások, elektronikus könyvek, hangoskönyvek, folyóiratok publikálása; könyvtári szolgáltatások, könyvkölcsönzés; online könyvtári szolgáltatások; televíziós, rádiós műsorok készítése.

(210) M 18 03322

(220) 2018.11.09.

(731) Tokyo Solar Hungary Kft., Újlengyel (HU)

(546)



- (511) 9 Napelemek villamosenergia termeléshez, fűtéshez; indikátorok, vákuumsöves napkollektorok.
 11 Napkollektorok-fűtéshez, infravörös fűtőtestek/panelek, légkondicionálók, termosztátok.

(210) M 18 03328

(220) 2018.11.10.

(731) Katóné Szántó Márta, Enying (HU)

(740) XLex Ipar- és Szerzői jogvédelmi Tanácsadó Bt., Budapest

(554)



- (511) 28 Fejlesztőkártyák.

(210) M 18 03336

(220) 2018.11.10.

(731) VÁRDA-DRINK Szeszipari Zrt., Kisvárdá (HU)

(740) Bagaméry-Szalay Ügyvédi Iroda, Nyíregyháza

(554)



- (511) 33 Szatmár eredetmegjelölés termékleírásának megfelelő pálinka.

(210) M 18 03376

(220) 2018.11.13.

(731) Bártfai Bútor Korlátolt Felelősségű Társaság, Tárnok (HU)

(740) Lohn Ügyvédi Iroda, Budapest

(546)



- (511) 30 Kávé, tea, kakaó és kávépótló szerek; rizs; tapióka és szágó; lisztek és más gabonakészítmények; kenyér, péksütemények és cukrászsütemények; fagyaltok; cukor, méz, melaszszirup; élesztő, sütőporok; só; mustár; ecet, fűszeres mártások; fűszerek; jég (fagyott víz) (az osztály betűrend szerinti jegyzékében szereplő valamennyi áru).

(210) M 18 03380

(220) 2018.11.14.

(731) WithLight Világítástechnikai Kereskedelmi és Szolgáltató Korlátolt Felelősségű Társaság, Budajenő (HU)

(740) Csákay és Társai Ügyvédi Iroda, Budapest

(541) WITHLIGHT

- (511) 11 Világító berendezések; beltéri állólámpák; biztonsági lámpák; csillárok; égőfejek lámpákhoz; égők, égőfejek; elektromos kisülési csövek világításra; elektromos lámpák; elektromos zseblámpák; fáklyák; fejlámpák; fénycsövek világításra; fény diffúzorok; gázlámpák; gömblámpák; gyertyás lámpások; ívlámpák; izzószálak elektromos izzókba, lámpákba; izzószálas égők; keresőlámpák, zseblámpák; laboratóriumi égők; laboratóriumi lámpák; lámpaernyők; lámpaernyőtartó vázak; lámpák; lámpák, égők ünnepi díszkivilágításhoz; lámpák járművekhez; lámpák karácsonyfákhoz (elektromos); lámpások világításra; lámpaüvegek ((1), (2), (3)); LED-diódás világító berendezések; mennyezetvilágítások, mennyezeti lámpák; reflektor lámpák; világító berendezések és készülékek; világító házsámok; villanykörték ((1), (2)).
- 35 Reklámozás; kereskedelmi ügyletek; kereskedelmi adminisztráció; irodai munkák.
- 42 Tudományos és műszaki szolgáltatások, valamint az idetartozó tervezői és kutatói tevékenység; beltéri dekoráció tervezése ((1), (2)); energetikai vizsgálat; energiatakarékosági tanácsadás; építési tervkészítés; építészeti konzultáció; grafikai tervezés; mérnöki munkák, szolgáltatások; mérnöki munkával kapcsolatos mérések; műszaki kutatás; műszaki tervtanulmányok elkészítése; stíldíszítés (ipari formatervezés); világítástervezés.

(210) M 18 03381**(220) 2018.11.15.**

(731) Rossmann Magyarország Kereskedelmi Korlátolt Felelősségű Társaság, Üllő (HU)

(740) Réti, Várszegi és Társai Ügyvédi iroda, Budapest

(546) 

- (511) 3 Nem gyógyhatású kozmetikumok és piperekészítmények; nem gyógyhatású fogkrémek; illatszerek, eszenciaolajok; fehéritőkészítmények és egyéb, mosásra szolgáló anyagok; tisztító-, fényszerítő-, súroló-, és csiszolószerek (az osztály betűrend szerinti jegyzékében szereplő valamennyi áru).
- 5 Gyógyszerészeti, gyógyászati és állatgyógyászati készítmények; egészségügyi készítmények gyógyászati használatra: gyógyászati vagy állatgyógyászati használatához adaptált diétás élelmiszerek és anyagok, bébiételek; étrend-kiegészítők emberek és állatok számára; tapaszok, kötszeranyagok; fogtömő anyagok és fogászati mintázóanyagok; fertőtlenítőszeres; kártékony állatok irtására szolgáló készítmények; gombaölő szerek (fungicidek), gyomirtó szerek (herbicidek) (az osztály betűrend szerinti jegyzékében szereplő valamennyi áru).
- 8 Kéziszerszámok és kézzel működtetett eszközök; evőeszközök; oldalfegyverek, lőfegyverek kivételével; borotvák (az osztály betűrend szerinti jegyzékében szereplő valamennyi áru).
- 16 Papír és karton; nyomdaipari termékek; könyvkötészeti anyagok; fényképek; papírárúk és irodaszerek, bútorok kivételével; papíripari vagy háztartási ragasztóanyagok; rajzkellékek és művészeti kellékek; ecsetek; tanítási és oktatási anyagok; műanyag lapok, fóliák és tasakok csomagoláshoz; nyomdabetűk, klisék; (az osztály betűrend szerinti jegyzékében szereplő valamennyi áru).
- 21 Eszközök, edények és tartályok háztartási és konyhai célokra; főzőedények és étkészletek, kanalak, kések és villák kivételével; fésűk és szivacsok; kefék (az ecsetek kivételével); kefégyártáshoz használt anyagok; takarítóeszközök; megmunkálatlan vagy félig megmunkált üveg, kivéve az építéshez használt üvegeket; üveg-, porcelán- és fajansárúk (az osztály betűrend szerinti jegyzékében szereplő valamennyi áru).
- 26 Csipkék és hímzések, szalagok és zsinórok; gombok, ruhakapcsok és fűzőlyukak, gombostűk és tűk; művirágok; hajdíszek; póthajak; (az osztály betűrend szerinti jegyzékében szereplő valamennyi áru).
- 28 Játékok és játékszerek; videojátékok; testnevelési és sportcikk; karácsonyfadíszek (az osztály betűrend szerinti jegyzékében szereplő valamennyi áru).

(210) M 18 03383**(220) 2018.11.15.**

(731) Ziegler Gábor, Veresegyház (HU)

(541) JACKS & BEARS

Nemzeti védjegybejelentések meghirdetése

(511) 18 Bőr és bőrutánzatok; állatbőrök és irhák; bőröndök és szállító táskák; esernyők és napernyők; sétapálcák; ostorok, hámok és lószerszámok; nyakörvek, pórázok és ruházat állatok számára (az osztály betűrend szerinti jegyzékében szereplő valamennyi áru).

21 Eszközök, edények és tartályok háztartási és konyhai célokra; főzőedények és étkezészetek, kanalak, kések és villák kivételével; fésűk és szivacsok; kefék (az ecsetek kivételével); kefégyártáshoz használt anyagok; takarítóeszközök; megmunkálatlan vagy félig megmunkált üveg, kivéve az építéshez használt üvegeket; üveg-, porcelán- és fajanszárúk (az osztály betűrend szerinti jegyzékében szereplő valamennyi áru).

44 Orvosi szolgáltatások; állatgyógyászati szolgáltatások; higiéniai és szépségápolási szolgáltatások emberek vagy állatok részére; mezőgazdasági, kertészeti és erdészeti szolgáltatások (az osztály betűrend szerinti jegyzékében szereplő valamennyi szolgáltatás).

(210) M 18 03384

(220) 2018.11.15.

(731) Ziegler Gábor, Veresegyház (HU)

(546)



(511) 18 Bőr és bőrutánzatok; állatbőrök és irhák; bőröndök és szállító táskák; esernyők és napernyők; sétapálcák; ostorok, hámok és lószerszámok; nyakörvek, pórázok és ruházat állatok számára (az osztály betűrend szerinti jegyzékében szereplő valamennyi áru).

21 Eszközök, edények és tartályok háztartási és konyhai célokra; főzőedények és étkezészetek, kanalak, kések és villák kivételével; fésűk és szivacsok; kefék (az ecsetek kivételével); kefégyártáshoz használt anyagok; takarítóeszközök; megmunkálatlan vagy félig megmunkált üveg, kivéve az építéshez használt üvegeket; üveg-, porcelán- és fajanszárúk (az osztály betűrend szerinti jegyzékében szereplő valamennyi áru).

44 Orvosi szolgáltatások; állatgyógyászati szolgáltatások; higiéniai és szépségápolási szolgáltatások emberek vagy állatok részére; mezőgazdasági, kertészeti és erdészeti szolgáltatások (az osztály betűrend szerinti jegyzékében szereplő valamennyi szolgáltatás).

(210) M 18 03389

(220) 2018.11.15.

(731) Imre Ferenc Attila, Hódmezővásárhely (HU)

(740) Dr. Kaszás Eszter, Budapest

(546) 

(511) 7 Anyaggyártó és feldolgozó gépek; gépek és gépi eszközök az anyagok kezelésére és gyártási tevékenységére; vágó-, fűrő-, csiszoló-, élező- és felületkezelő gépek és berendezések; légtisztítók (légszűrők) motorokhoz; üzemanyag-befecskendezők belső égésű motorokhoz; motorszűrők; motorok hajtóművek és gépalkatrészek, valamint vezérlések gépek és motorok üzemeltetéséhez.

37 Motorok és hajtógépek karbantartása, szervizelése, beállítása és javítása; gépjárművek és az azokhoz tartozó motorok javítása és karbantartása; járművek javítása, karbantartása és üzemanyaggal való feltöltése; gépjárművek motorjainak javítása és karbantartása.

(210) M 18 03416

(220) 2018.11.16.

(731) Borsodi Sörgyár Kft., Böcs (HU)

(740) dr. Dulin György, Budapest

(546)



(511) 32 Sörök.

41 Nevelés; szakmai képzés; szórakoztatás; sport- és kulturális tevékenységek.

43 Vendéglátás (élelmezés); időleges szállásadás.

(210) M 18 03420

(220) 2018.11.16.

(731) Borsodi Sörgyár Kft., Böcs (HU)

(740) dr. Dulin György, Budapest

(546)



(511) 32 Sörök.

41 Nevelés; szakmai képzés; szórakoztatás; sport- és kulturális tevékenységek.

43 Vendéglátás (élelmezés); időleges szállásadás.

(210) M 18 03423

(220) 2018.11.16.

(731) Borsodi Sörgyár Kft., Böcs (HU)

(740) dr. Dulin György, Budapest

(546)



(511) 16 Papír és karton; nyomdaipari termékek; könyvkötészeti anyagok; fényképek; papíráruk és irodaszerek, bútorok kivételével; papíripari vagy háztartási ragasztóanyagok; rajzkellékek és művészeti kellékek; esetek; tanítási és oktatási anyagok; műanyag lapok, fóliák és tasakok csomagoláshoz; nyomdabetűk, klisék.

25 Ruházati cikkek, cipők, kalapárak.

32 Sörök; ásványvizek és szénsavas vizek és egyéb alkoholmentes italok; gyümölcsitalok és gyümölcslevek; szörpök és más készítmények italokhoz.

41 Nevelés; szakmai képzés; szórakoztatás; sport- és kulturális tevékenységek.

43 Vendéglátás (élelmezés); időleges szállásadás.

(210) M 18 03429

(220) 2018.11.17.

(731) ContentPlus Kft., Budapest (HU)

(740) Raskó Attila, Budapest

(541) ContentPlus

(511) 35 Internetes marketinggel kapcsolatos tanácsadói szolgáltatások; marketing segítségnyújtás; reklám- és marketing konzultáció; marketing-tanácsadás és -szolgáltatások; marketingtanácsadás a közösségi média

területén; reklámozáshoz kapcsolódó üzleti segítségnyújtás; hirdetési hely rendelkezésre bocsátása elektronikus médiában; reklámhely biztosítása elektronikus eszközök vagy globális információs hálózatok segítségével; számítógépes hirdetési szolgáltatások nyújtása; termékek és szolgáltatások reklámozására szolgáló felület biztosítása weboldalakon; e-kereskedelemmel kapcsolatos információnyújtás és tanácsadás; hirdetéssel kapcsolatos tanácsadás, konzultáció; marketing konzultációs szolgáltatások; marketing menedzsment konzultációhoz kapcsolódó üzleti tanácsadás; marketing menedzsment tanácsadás; marketing menedzsmenthez kapcsolódó tanácsadás; marketing tanácsadás; marketing tanácsadó szolgáltatások biztosítása gyártók részére; marketinggel kapcsolatos konzultációs szolgáltatások; marketinggel kapcsolatos üzleti tanácsadás; marketinggel kapcsolatos szakmai konzultáció; marketingtrendek elemzése; promóciók szervezése audiovizuális média használatával; promóciós kampányok szervezésével kapcsolatos konzultáció vállalatok számára; promóciós tevékenységekhez kapcsolódó tanácsadás; reklámkommunikációs stratégiára vonatkozó tanácsadás; reklámozáshoz kapcsolódó üzleti szaktanácsadás; reklámozáshoz kapcsolódó konzultációs, tanácsadási szolgáltatások; reklámozáshoz, népszerűsítéshez és marketinghez kapcsolódó szaktanácsadó szolgáltatások; reklámozásra és promóciós szolgáltatásokra vonatkozó tanácsadás; stratégiai marketinghez kapcsolódó üzleti tanácsadás; tanácsadás fogyasztói vásárlási szokások és igények elemzése terén, érzékelési, minőségi és mennyiségi jellegű adatok segítségével; üzleti hirdetéshez, reklámozáshoz kapcsolódó konzultáció; üzleti konzultáció a marketinggel kapcsolatban; üzleti marketing-konzultációs szolgáltatások; üzleti marketing tanácsadás; üzleti promócióval kapcsolatos konzultáció; vállalati arculattal, cégarculattal kapcsolatos tanácsadási szolgáltatások; fogyasztói kutatások; internethasználatra vonatkozó szokásokhoz kapcsolódó piackutatási szolgáltatások; közvélemény-kutatás; kutatási szolgáltatások reklámozással és marketinggel kapcsolatban; kutató szolgáltatások reklámozással kapcsolatban; marketing tanulmányok készítése; marketing előrejelzés; marketing tanulmányok előkészítése; marketing tanulmányokhoz kapcsolódó tervezési szolgáltatások; marketingadatok statisztikai értékelése; marketinghez kapcsolódó elemzés; marketingstratégiai vizsgálatok; piacanalízis; piacbefolyásolás terén végzett kutatás és elemzés; piacelemzéshez kapcsolódó információk gyűjtése; piacelemzési beszámolók készítése; piacelemzési és -kutatási szolgáltatások; piacelemzési szolgáltatások áruk elérhetőségével kapcsolatban; piacelemzési szolgáltatások áruk értékesítésével kapcsolatban; piacértékelési szaktanácsadás; piacértékelési szolgáltatások; piaci elemző és kutató szolgáltatások; piaci előrejelzés; piaci felmérés elemzése; piaci felmérések készítése, lebonyolítása; piaci információk szolgáltatása általános fogyasztási cikkekkel kapcsolatban; piaci közvélemény-kutatási tanulmányok; piaci tanulmányok készítése és elemzése; piaci tanulmányok készítése, beleértve a közvélemény-kutatást; piaci tanulmányokhoz kapcsolódó információk gyűjtése; piaci ügynöki kutatási tevékenység; piackutatás; piackutatás és analízis; piackutatás és marketing tanulmányok; piackutatás kiadványok olvasóira vonatkozó információk összeállításához; piackutatás reklámozáshoz; piackutatáshoz kapcsolódó tanácsadási szolgáltatások; piackutatáshoz kapcsolódó információk gyűjtése; piackutatási adatok elemzése; piackutatási adatok értelmezése; piackutatási adatok és statisztikák elemzése; piackutatási és -elemzési szolgáltatások; piackutatási információnyújtás; piackutatási statisztikák elemzése; piackutatási szaktanácsadás; piackutatási statisztikák nyújtása; reklámelemzés; reklámhatékonyság és piackutatási elemzés; reklámozás hatásának elemzése; reklámozási kutatás; üzleti- és piackutatás; címlisták összeállítása; leendő vásárlók listáinak összeállítása; levelezőlisták összeállítása; online üzleti címjegyzékek összeállítása; reklámozással, hirdetéssel kapcsolatos statisztikák összeállítása; üzleti adatok gyűjtése; üzleti információk összegyűjtése; üzleti információk összeállítása; üzleti információk gyűjtése; üzleti információk összeállítása; üzleti statisztikai információk összeállítása; üzleti statisztikák beszerzése; üzleti statisztikák és kereskedelmi információk összeállítása; üzleti statisztikák gyűjtése; üzleti statisztikák készítésével kapcsolatos konzultáció; üzleti statisztikák készítése; üzleti statisztikák összegyűjtése; üzleti statisztikák összeállítása; üzlettel kapcsolatos statisztikai adatok összeállítása; vállalati tevékenységekkel kapcsolatos üzleti információk szerzése.

41 Képzés számítógépes programok működtetése terén; képzés a reklámozás terén; értékesítési képzési szolgáltatások; értékesítési személyzet képzésére irányuló szolgáltatások; értékesítési tréning; marketing ismeretekkel kapcsolatos előadási szolgáltatások; oktatási célú fesztiválok rendezése; oktatási célú fesztiválok szervezése; oktatási célú előadások tervezése; oktatási célú bemutatók szervezése; oktatási célú bemutatók

rendezése; oktatási anyagok fejlesztése; oktatás, tanítás; oktatás és képzés biztosítása; oktatás biztosítása; oktatási célú konferenciák szervezése; oktatási célú konferenciák tervezése; oktatási célú szemináriumok szervezése; oktatási célú összejövetelek rendezése; oktatási célú szemináriumok tervezése; oktatási célú tanfolyamok lebonyolítása; oktatási előadások szervezése; oktatási és képzési szolgáltatások; oktatási konferenciák szervezése; oktatási konzultációs szolgáltatások; oktatási szemináriumok; oktatási szemináriumok szervezése; oktatási szemináriumok tartása; oktatási szolgáltatások az információtechnológia használatával kapcsolatban; oktatási szolgáltatások nyújtása; oktatási tanácsadási szolgáltatások; oktató szemináriumok szervezése; oktatótanfolyamok lebonyolítása; online képzések biztosítása; online, nem letölthető videók biztosítása; online oktatás biztosítása számítógépes adatbázisból, vagy internet vagy extranet útján; online oktatás biztosítása; online oktatási tanfolyamok biztosítása; online szemináriumok biztosítása; online távoktatási szolgáltatások; számítógépes szoftver használatával foglalkozó oktatás; számítógépes szoftverek alkalmazásával kapcsolatos oktatási szolgáltatások; számítógépes szoftverekkel kapcsolatos képzések; számítógépes szoftveres képzés; szemináriumok; üzleti képzések szervezése; üzleti konferenciák lebonyolítása; üzleti tanfolyamok lebonyolítása; workshopok és szemináriumok rendezése; blogírási szolgáltatások; brosrák kiadása; böngészhető kiadványok megjelentetése az interneten vagy globális számítógépes hálózaton; dokumentumok kiadása; digitális videó, audió és multimédia kiadási szolgáltatások; elektronikus formátumú magazinok megjelentetése az interneten; elektronikus kiadványok megjelentetése; elektronikus kiadványok megjelentetése (nem letölthető); elektronikus kiadványok multimédiás megjelentetése; elektronikus kiadványok (nem letölthető); elektronikus kiadványszerkesztés; elektronikus könyvek és folyóiratok online kiadása, publikálása (nem letölthető); elektronikus könyvek és folyóiratok on-line publikálása; elektronikus könyvek és folyóiratok online megjelentetése; elektronikus könyvek és folyóiratok internetes publikációja; elektronikus magazinok kiadása; elektronikus publikációk; elektronikus publikációk biztosítása; elektronikus szövegek megjelentetése; fényképek közzététele; fogyasztói magazinok kiadása; folyóiratok és könyvek elektronikus online közzététele; folyóiratok és könyvek megjelentetése elektronikus formában; folyóiratok multimédiás megjelentetése; forgatókönyv-/szövegeknyvíró szolgáltatások; forgatókönyvírói szolgáltatások; globális számítógépes hálózaton elérhető elektronikus hírlapok; globális számítógépes hálózaton elérhető lapok szerkesztői tartalmának kiadása; hírlevelek kiadása; hírlevélkiadási szolgáltatások; interneten közvetített hírműsor szolgáltatások; írott szövegek kiadásával kapcsolatos tanácsadási szolgáltatások; írott szövegek szerkesztése; magazinok multimédiás megjelentetése; multimédiás anyagok online kiadása; nem letölthető általános témájú magazinok online rendelkezésre bocsátása; nem letölthető elektronikus kiadványok biztosítása számítógépes világhálózaton vagy az interneten keresztül; nem reklámcélú írott szövegek szerkesztése; nem reklámcélú szövegek publikálása; online kiadványok megjelentetése; szövegek és nyomtatott anyagok elektronikus megjelentetése az interneten a reklámszövegek kivételével; szövegek írása és kiadása, a reklámszövegek kivételével; szövegírás; web-es újságok megjelentetése; animációs rajzfilmek készítése; animációs szolgáltatások; animációs szórakoztató mozifilm készítésével kapcsolatos szolgáltatások; audiovizuális felvételek készítése; fényképészet; fényképszerkesztés; filmek és videofilmek gyártása; fotóösszeállítások készítése; hang- és/vagy videofelvételek készítése; hang- és videofelvételek készítése; hanganyagok készítése; hangfelvétel készítés; multimédiás szórakoztatás biztosítása weboldalon keresztül; oktatási célú hang- és videofelvételek készítése; oktatóvideók készítése; videó szerkesztés; videofelvételek készítése; videofelvételek szerkesztése; videók gyártása; videók, videofelvételek készítése; videokészítési szolgáltatások; zenés videók készítése.

42 Alkalmazási szoftverek bérbeadása, kölcsönzése; elektronikus tárhelyek [webhelyek] rendelkezésre bocsátása vagy bérbeadása az interneten; adatbázis kezelésére szolgáló szoftverek bérbeadása; adatbázis kezelésére szolgáló online, nem letölthető szoftverek ideiglenes használatának biztosítása; adatfeldolgozó programok bérbeadása; adatok importálására és kezelésére szolgáló online, nem letölthető szoftverek ideiglenes használatának biztosítása; adatok importálására és kezelésére szolgáló szoftverek bérbeadása; felhő alapú számítástechnikai hálózat elérésére és használatára szolgáló online, nem letölthető operációs szoftverek ideiglenes használatának biztosítása; felhő alapú számítástechnikai hálózat elérésére és használatára szolgáló operációs szoftverek bérbeadása; felhő-alapú virtuális számítógépes rendszerek biztosítása; honlapok létrehozása és

Nemzeti védjegybejelentések meghirdetése

karbantartása mobiltelefonokhoz; honlapon keresztül elérhető, nem letölthető szoftveralkalmazások időleges használatának biztosítása; internetalapú alkalmazások ideiglenes használatának biztosítása; internetalapú szoftverek ideiglenes használatának biztosítása; internetes oldalak szolgáltatása; nem letölthető online szoftverek biztosítása kommunikációs célokra; nem letölthető, online szoftverek biztosítása; nem letölthető számítógépes szoftverek ideiglenes használatának biztosítása; nem letölthető számítógépes szoftverek ideiglenes használatának lehetővé tétele online naplók és blogok készítéséhez és megjelentetéséhez; nem letölthető szoftverek ideiglenes használatának biztosítása; online, nem letölthető szoftverek ideiglenes használatának biztosítása információ kezelése céljából; online, nem letölthető szoftverek ideiglenes használatának biztosítása információ továbbítása céljából; online, nem letölthető szoftverek ideiglenes használatának biztosítása adatok kezelése céljából; online, nem letölthető szoftverek ideiglenes használatának biztosítása adatok továbbítása céljából; szoftver mint szolgáltatás [saas]; szoftverek biztosítása számítógépes világhálózaton keresztül; szoftverszolgáltatásokkal (saas) kapcsolatos konzultáció; tanácsadás a felhő alapú számítástechnikai hálózatok és alkalmazások területén; vállalati tartalomkezelés; weboldalak karbantartása és online webes tárolási lehetőségek nyújtása; számítógépes szoftverek alkalmazásával és használatával kapcsolatos műszaki tanácsadás; számítógépes szoftverekkel kapcsolatos konzultáció; számítógépes szoftverrel kapcsolatos tanácsadás; számítógépszoftverrel kapcsolatos szaktanácsadás; tanácsadás honlapok és internetes oldalak létrehozásával kapcsolatban; tanácsadási szolgáltatások számítógépes szoftverekkel kapcsolatban; digitális tartalmak platformok közötti konvertálása digitális tartalmak más formába; dokumentumadatok átvitele egyik számítógépes formátumról a másikra.

(210) M 18 03511

(220) 2018.11.26.

(731) Zloranth Kft., Kiskunhalas (HU)

(546)



(511) 30 Kávé.

35 Kávékkel kapcsolatos kis- és nagykereskedelmi szolgáltatás.

40 Kávé pörkölése és feldolgozása.

(210) M 18 03517

(220) 2018.11.27.

(731) Kimmel Andrea, Fót (HU)

(740) Szűcs és Társai Ügyvédi Iroda, Budapest

(541) Lavina marketing

(511) 35 Reklámozás; kereskedelmi ügyletek; kereskedelmi adminisztráció; irodai munkák (az osztály betürend szerinti jegyzékében szereplő valamennyi szolgáltatás).

(210) M 18 03518

(220) 2018.11.27.

(731) Kandy International Kereskedelmi Kft., Fót (HU)

(740) Szűcs és Társai Ügyvédi Iroda, Budapest

(541) Kimmel

(511) 20 Bútorok, tükrök, keretek; nem fém tartályok, tárolók tároláshoz vagy szállításhoz; megmunkálatlan vagy félig megmunkált csont, szaru, halcsont vagy gyöngyház; kagylóhéj; tajték; sárga borostyán (az osztály betürend szerinti jegyzékében szereplő valamennyi áru).

24 Textíliák és pótanyagaik; háztartási vászonnemű; függönyök textilből vagy műanyagból (az osztály

betűrend szerinti jegyzékében szereplő valamennyi áru).

27 Szőnyegek, lábtörlők (szalmából), gyékények és nádfonatok, linóleum és más padlóburkolatok; nem textil falikárpitok (az osztály betűrend szerinti jegyzékében szereplő valamennyi áru).

(210) M 18 03522

(220) 2018.11.26.

(731) Free Bakery Kereskedelmi és Szolgáltató Kft., Dunaharaszti (HU)

(740) Pintz és Társai Kft., Budapest

(546)



(511) 30 Pizza; friss pizzák; pizzaszószok; elkészített pizzaételek; előkészített pizzák; gluténmentes pizza; latómentes pizza; szójamentes pizza; pékáruk pizza jellegű ízesítéssel; gluténmentes pékáruk; latómentes pékáruk; szójamentes pékáruk.

43 Éttermek [szolgáltatások]; éttermi szolgáltatások; ételkészítési szolgáltatások; pizzériák; bisztró [büfé] szolgáltatások; elvitelre árusító éttermek; étel előkészítés; elvitelre árusított ételek szolgáltatása; elvihető ételekkel kapcsolatos szolgáltatások.

(210) M 18 03523

(220) 2018.11.26.

(731) Török Dóra, Debrecen (HU)

(740) Dr. Nagy Attila, Debrecen

(546)



(511) 18 Bőr és bőrutánzatok; állatbőrök és irhák; bőröndök és szállító táskák; esernyők és napernyők; sétatálcák; ostorok, hámok és lószerszámok; nyakörvek, pórázok és ruházat állatok számára (az osztály betűrend szerinti jegyzékében szereplő valamennyi áru).

25 Ruházati cikkek, cipők, kalapárúk (az osztály betűrend szerinti jegyzékében szereplő valamennyi áru).

(210) M 18 03532

(220) 2018.11.27.

(731) CAOLA Kozmetikai és Háztartás Vegyipari Zártkörűen működő Rt., Diósd (HU)

(740) Danubia Szabadalmi és Jogi Iroda Kft., Budapest

(541) VELMETINA

(511) 3 Balzsamok nem gyógyászati célokra; bőrápoló kozmetikumok; hajápoló folyadékok; hajbalzsamok; hajhullámosító készítmények; hajspray; kozmetikai célú folyadékok, oldatok; kozmetikai krémek; kozmetikai maszkok; kozmetikai, szépségápolási készítmények; kozmetikai szerek; olajok kozmetikai célokra; olajok testápolási, higiéniai célokra; samponok; száraz sampon.

(210) M 18 03546

(220) 2018.11.28.

(731) Windt Barbara Claudia, Budapest (HU)

(740) Dr. Rác Iván Ügyvédi Iroda, Budapest

(546)



(511) 25 Ruházati cikkek, cipők, kalapárúk (az osztály betűrend szerinti jegyzékében szereplő valamennyi áru).

(210) M 18 03550

(220) 2018.04.11.

(731) Koraszülöttekért Országos Egyesület, Szentes (HU)

(740) Tapolczai Ügyvédi Iroda, Budapest

(541) KORIP

(511) 10 Ortopédiai cikkek; terápiás eszközök és segédeszközök mozgáskorlátozottaknak; masszírozó készülékek; készülékek, eszközök és árucikkek csecsemők gondozásához.

28 Játékok és játékszerek; videojátékok; testnevelési és sportcikkek.

44 Orvosi szolgáltatások; higiéniai és szépségápolási szolgáltatások emberek vagy állatok részére.

(210) M 18 03557

(220) 2018.11.30.

(731) Tóth Julianna, Budapest (HU)

(546)



AvivaProBaby

(511) 41 Nevelés; sport és kulturális tevékenység.

44 Higiéniai és szépségápolási szolgáltatás; egészséggel és életmóddal kapcsolatos szolgáltatások; interneten keresztüli szolgáltatások; táplálkozási tanácsadás; szabadidős rendezvények; aromaterápia; méregtelenítési eljárások; természetes terápiás szolgáltatások; sportoktatás; oktatás, nevelés, életmód és sporttevékenység; állapotfelmérés.

(210) M 18 03565

(220) 2018.11.30.

(731) Dellemann Erika, Wilen bei Wil (CH)

(740) dr. Fori Hajnal, Budapest

(591)



MOMPREENEURS

(511) 35 Marketing szolgáltatások.

41 Klubszolgáltatások.

45 Online közösségi hálózatok szolgáltatásai.

(210) M 18 03571

(220) 2018.04.11.

(731) Koraszülöttekért Országos Egyesület, Szentes (HU)

(740) Tapolczai Ügyvédi Iroda, Budapest

(541) KOREXPO

(511) 41 Nevelés; szakmai képzés; szórakoztatás; sport- és kulturális tevékenységek.

42 Tudományos és műszaki szolgáltatások, valamint az idetartozó tervezői és kutatói tevékenység; ipari elemző és kutató szolgáltatások.

45 Gyermekefelügyelet [babysitter szolgáltatások]; online közösségi hálózatok szolgáltatásai; ruházat kölcsönzése; szellemi tulajdonnal kapcsolatos konzultáció; személyes háttéradatok vizsgálata; személyes levelezési szolgáltatások; társadalmi összefogás szervezése hátrányos helyzetű csoport számára, érintett családok összeismertetése, szakértői segítség közös igénybevételének, rendezvényeknek, konferenciáknak a szervezése; használt cikkek és ruhák csere-beréje, ennek megszervezése; adománygyűjtés szervezése; jótékonyági tevékenységek szervezése; speciális segédeszközök juttatása (juttatásának megszervezése); érzékenyítő programok szervezése; online közösségi oldalakon csoportok üzemeltetése; szakmai segítségnyújtás

(szakemberekkel, szervezetekkel kapcsolattartás, információtovábbítás, szakmai tájékoztató anyagok kiadása);
lelkisegély-szolgálat működtetése.

(210) M 18 03585

(220) 2018.11.30.

(731) László Béla, Budapest (HU)

(541) **Sportolj és spórolj!**

(511) 16 Papír és karton; nyomdaipari termékek; könyvkötészeti anyagok; fényképek; papírárak és irodaszerek, bútorok kivételével; papíripari vagy háztartási ragasztóanyagok; rajzkellékek és művészeti kellékek; esetek; tanítási és oktatási anyagok; műanyag lapok, fóliák és tasakok csomagoláshoz; nyomdabetűk, klisék.

35 Reklámozás; kereskedelmi ügyletek; kereskedelmi adminisztráció; irodai munkák.

38 Távközlés.

41 Nevelés; szakmai képzés; szórakoztatás; sport- és kulturális tevékenységek.

(210) M 18 03586

(220) 2018.12.01.

(731) Oroszvári Péter, Szombathely (HU)

(546)  **CHEPPERS**

(511) 35 Reklámozás; kereskedelmi ügyletek; kereskedelmi adminisztráció; irodai munkák (az osztály betűrend szerinti jegyzékében szereplő valamennyi szolgáltatás).

41 Nevelés; szakmai képzés; szórakoztatás; sport- és kulturális tevékenységek (az osztály betűrend szerinti jegyzékében szereplő valamennyi szolgáltatás).

42 Tudományos és műszaki szolgáltatások, valamint az idetartozó tervezői és kutatói tevékenység; ipari elemző és kutató szolgáltatások; számítástechnikai hardver és szoftver tervezés és fejlesztés (az osztály betűrend szerinti jegyzékében szereplő valamennyi szolgáltatás).

(210) M 18 03595

(220) 2018.12.03.

(731) Somogyi Péter, Budapest (HU)

(546) **SKEPTICITY**

(511) 9 Műsoros hanghordozók, CD, DVD.

25 Ruházati termékek.

41 Kulturális tevékenység, zenés rendezvények szervezése, zenekari szolgáltatások.

(210) M 18 03656

(220) 2018.12.10.

(731) BKK Budapesti Közlekedési Központ Zártkörűen Működő Részvénytársaság, Budapest (HU)

(546)



(511) 35 Reklámozás; kereskedelmi ügyletek; kereskedelmi adminisztráció; irodai munkák.

39 Szállítás; áruk csomagolása és raktározása; utazásszervezés.

(210) M 18 03658

(220) 2018.12.10.

(731) BKK Budapesti Közlekedési Központ Zártkörűen Működő Részvénytársaság, Budapest (HU)

(546)



(511) 35 Reklámozás; kereskedelmi ügyletek; kereskedelmi adminisztráció; irodai munkák.

39 Szállítás; áruk csomagolása és raktározása; utazásszervezés.

(210) M 18 03659

(220) 2018.12.10.

(731) BKK Budapesti Közlekedési Központ Zártkörűen Működő Részvénytársaság, Budapest (HU)

(546)

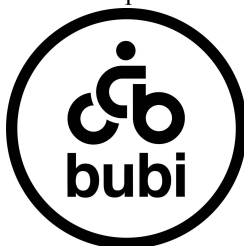

(511) 35 Reklámozás; kereskedelmi ügyletek; kereskedelmi adminisztráció; irodai munkák.

39 Szállítás; áruk csomagolása és raktározása; utazásszervezés.

(210) M 18 03660

(220) 2018.12.10.

(731) BKK Budapesti Közlekedési Központ Zártkörűen Működő Részvénytársaság, Budapest (HU)

(546)



(511) 35 Reklámozás; kereskedelmi ügyletek; kereskedelmi adminisztráció; irodai munkák.

39 Szállítás; áruk csomagolása és raktározása; utazásszervezés.

(210) M 18 03678

(220) 2018.12.11.

(731) Seiferling Michael Bernhard, Balatonfüred (HU)

(740) Dr. Szenthe Ügyvédi Iroda, Veszprém

(546)



(511) 12 Motorsporttal kapcsolatos járművek; motorsporttal kapcsolatos szárazföldi, légi vagy vízi közlekedési eszközök.

35 Motorsporttal kapcsolatos reklámozás; motorsporttal kapcsolatos kereskedelmi ügyletek; motorsporttal kapcsolatos kereskedelmi adminisztráció; motorsporttal kapcsolatos irodai munka.

36 Motorsporttal kapcsolatos biztosítás; motorsporttal kapcsolatos pénzügyi ügyletek; motorsporttal kapcsolatos valutaügyletek.

(210) M 18 03684

(220) 2018.12.11.

(731) KONELI-Konstruktív Életvezetés Iskolája Alapítvány, Dunakeszi (HU)

(546)



(511) 16 Kiadványok; könyvek; tankönyvek.

41 Oktatás; nevelés; óvodák, iskolák által nyújtott oktatási szolgáltatások.

(210) M 18 03687

(220) 2018.12.11.

(731) First Coffee Korlátolt Felelősségű Társaság, Budapest (HU)

(740) Dr. Gyepes Péter Ügyvédi Iroda, Budapest

(541) Vicino

(511) 30 Kávé, tea, kakaó és kávépótló szerek; rizs; tápióka és szágó; lisztek és más gabonakészítmények; kenyér, péksütemények és cukrászsütemények; fagylaltok; cukor, méz, melaszszirup; élesztő, sütőporok; só; mustár; ecet, fűszeres mártások; fűszerek; jég (fagyott víz) (az osztály betűrend szerinti jegyzékében szereplő valamennyi áru).

32 Sörök; ásványvizek és szénsavas vizek és egyéb alkoholmentes italok; gyümölcsitalok és gyümölcslevek; szörpök és más készítmények italokhoz (az osztály betűrend szerinti jegyzékében szereplő valamennyi áru).

43 Vendéglátás (élelmezés); időleges szállásadás (az osztály betűrend szerinti jegyzékében szereplő valamennyi szolgáltatás).

(210) M 18 03688

(220) 2018.12.12.

(731) Agrometry Kft., Szentendre (HU)

(541) Piricarb

(511) 1 Ipari, tudományos, fényképészeti, mezőgazdasági, kertészeti, erdészeti vegyitermékek; feldolgozatlan műgyanták, műanyagok; tűzoltó és tűzmegeelőző keverékek; fémek edzésére és hegesztésére szolgáló készítmények; anyagok állatbőrök cserzéséhez; ipari rendeltetésű ragasztóanyagok; gittek és egyéb töltőpépek; komposzt, trágyák, műtrágyák; biológiai készítmények ipari és tudományos felhasználásra (az osztály betűrend szerinti jegyzékében szereplő valamennyi áru).

5 Gyógyszerészeti, gyógyászati és állatgyógyászati készítmények; egészségügyi készítmények gyógyászati használatra; gyógyászati vagy állatgyógyászati használathoz adaptált diétás élelmiszerek és anyagok, bébiételek; étrend-kiegészítők emberek és állatok számára; tapaszok, kötszeranyagok; fogtömő anyagok és fogászati mintázóanyagok; fertőtlenítőszerk; kártékony állatok irtására szolgáló készítmények; gombaölő szerek (fungicidek), gyomirtó szerek (herbicidek) (az osztály betűrend szerinti jegyzékében szereplő valamennyi áru).

(210) M 18 03692

(220) 2018.12.12.

(731) Magyar RTL Televízió Zártkörűen Működő Részvénytársaság, Budapest (HU)

(740) GONDA Ügyvédi Iroda, Budapest

(546)

- (511) 35 Reklámozás; kereskedelmi ügyletek; kereskedelmi adminisztráció; irodai munkák (az osztály betűrend szerinti jegyzékében szereplő valamennyi szolgáltatás).
- 38 Távközlés (az osztály betűrend szerinti jegyzékében szereplő valamennyi szolgáltatás).
- 41 Nevelés; szakmai képzés; szórakoztatás; sport- és kulturális tevékenységek (az osztály betűrend szerinti jegyzékében szereplő valamennyi szolgáltatás).

(210) M 18 03693**(220) 2018.12.12.**

(731) Magyar RTL Televízió Zártkörűen Működő Részvénytársaság, Budapest (HU)

(740) GONDA Ügyvédi Iroda, Budapest

(541) Cápak Között

- (511) 35 Reklámozás; kereskedelmi ügyletek; kereskedelmi adminisztráció; irodai munkák (az osztály betűrend szerinti jegyzékében szereplő valamennyi szolgáltatás).
- 38 Távközlés (az osztály betűrend szerinti jegyzékében szereplő valamennyi szolgáltatás).
- 41 Nevelés; szakmai képzés; szórakoztatás; sport- és kulturális tevékenységek (az osztály betűrend szerinti jegyzékében szereplő valamennyi szolgáltatás).

(210) M 18 03695**(220) 2018.12.13.**

(731) Ádám Krisztián, Debrecen (HU)

(546)

- (511) 41 Szórakoztatás, kulturális tevékenységek, cirkuszok.

(210) M 18 03700**(220) 2018.12.13.**

(731) Janik Anita, Bag (HU)

Dajkó György, Bag (HU)

(541) PETITE by Janik Anita

- (511) 14 Ékszerek; drágakövek; féldrágakövek; kulcstartók; órák.
- 25 Ruházati cikkek, alsó és felsőruházat; lábbelik, cipők, szandálok, csizmák, papucsok; sapkák, sálak, kalapok.
- 41 Divatbemutató; szépségverseny; life coaching; fashion coaching; style coaching; stílustréning; öltözködési gyakorlati személyes képzés; életstílus és személyiségfejlesztő szeminárium; divat, életstílus mentorálás; öltözködési és életvezetési személyes oktatás.

(210) M 18 03703**(220) 2018.12.13.**

(731) MEDICOR Elektronika, Budapest (HU)

(740) SBGK Ügyvédi Iroda, Budapest

(546)

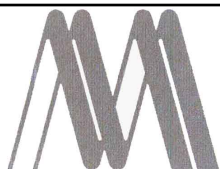
**MEDICOR**

- (511) 10 Betegmegfigyelő berendezések; bőrhőmérséklet-indikátorok orvosi használatra; diagnosztikai eszközök gyógyászati célra; diagnosztikai készülékek gyógyászati használatra diagnosztikai, vizsgálati és felügyeleti berendezések; diagnosztikai berendezések a terhesség kimutatására; elektródák elektrofiziológiai paraméterek érzékelésére; elektronikus hőmérők gyógyászati használatra; elektronikus orvosi készülékek; elektromos melegítő párnák orvosi célokra; életjelek ellenőrzésére szolgáló készülékek; felfekvés elleni matracok; felfújható párnák csecsemőknek [gyógyászati célokra]; hőmérséklet szkennerok orvosi használatra; infúziós pumpák; kézi újraélesztők; kardiokardiográfok; fogászati röntgenberendezések; analóg és digitális mammográfiai berendezések; magzati szívmonitorok; matracok, szülészeti; meleglevegős terápiás készülékek; lézerek orvosi célokra; szívóberendezések orvosi használatra; UV lámpák orvosi, gyógyászati alkalmazásokhoz; ideg- és izomstimulátorok; a vér oxigénszint telítettségének regisztrálására szolgáló elektronikus eszközök [gyógyászati használatra]; orvosi ruházat; orvosi képpalkotó berendezések; orvosi bútorok és ágyak, a betegek mozgására alkalmas eszközök; ortopédiai és mozgást elősegítő segédeszközök; mesterséges szervek és implantátumok; maszkok és berendezések mesterséges lélegeztetéshez; fogamzásgátló eszközök; fizioterápiás és rehabilitációs berendezések; fizioterápiás készülékek; hallásvédő eszközök; hallókészülékek; protézisek és mesterséges implantátumok; babaetető cumik; diagnosztikai készülékek gyógyászati használatra; elektromos melegítő párnák orvosi célokra; fecskendők gyógyászati használatra; fecskendők gyógyászati használatra és injekciózáshoz; hőmérők gyógyászati célokra; hőmérséklet indikátor címkék orvosi célokra; hűtőpárnák elsősegély-nyújtási célokra; injekciós fecskendők; injekciós fecskendők [fecskendő hengerek]; orvosi injekciós fecskendők; inkubátorok orvosi használatra; inkubátorok újszülötteknek; karkötők orvosi, gyógyászati célokra; kerek hordágyak; kompresszorok [sebészeti]; léghőmaszkok mesterséges lélegeztetéshez; lélegeztető készülékek orvosi használatra; mesterséges lélegeztető készülékek; felfekvés elleni párnák; párnák [betétek, tasakok] felfekvés megelőzésére; permetezők, porlasztók gyógyászati használatra; infravörös készülékek sebészeti célokra; sugárterápiás, radioterápiás készülékek; sugárterápiás, radioterápiás eszközök orvosi használatra; szívritmusmérő; szívritmus figyelők; szoptatáshoz használt készülékek; szülészeti készülékek; takarók, elektromos fűtésű, gyógyászati használatra; tartályok gyógyszerek alkalmazására, adagolására; terhességi övek; diagnosztikai berendezések a terhesség kimutatására; újraélesztő készülékek; UV lámpák gyógyászati célokra; vérnyomásmérő készülékek; elektronikus vérnyomásmérők [orvosi használatra]; vérvizsgáló készülékek; vérelemző berendezések; vércukorszintmérők; vérzéscsillapító készülékek; vibrátorok ágyakhoz; etetési segédeszközök és cumik; szexuális segédeszközök; protézisek és mesterséges implantátumok; orvosi röntgenberendezések; röntgendiagnosztikai berendezések; röntgensugaras szkennerok orvosi használatra; műtőasztalok; varratanyagok.
- 37 Gyógyászati felszerelések karbantartása; gyógyászati gépek és berendezések javítása; gyógyászati eszközök, készülékek és műszerek karbantartása és javítása; gyógyászati gépek és berendezések javításával vagy karbantartásával kapcsolatos információszolgáltatás; sebészeti eszközök és berendezések javítása és karbantartása; sebészeti műszerek fertőtlenítése; orvosi készülékek javítása; orvosi műszerek és készülékek karbantartása; orvosi készülékek üzembe helyezése; egészségügyi berendezések javítása; egészségügyi készülékek üzembe helyezése; orvos- és kórháztechnikai berendezések javítása, karbantartása (műtéti technika, orvos elektronika, röntgen berendezések); műtőasztalok, műtőlámpák, illetve azok fődarabjainak felújítása; teljes test szkennerek berendezések szervizelése; röntgenberendezések modernizálása a vizsgálati szerkezetek felújítása; kardiokardiográfok, dopplerek szervize; sterilizátorok szervize; univerzális sterilizálók, autoklávok, rozsdamentes konyhai berendezések szervizelése; orvosi készülékek és berendezések üzembe helyezése, karbantartása és javítása.
- 42 Berendezések tesztelése; diagnosztikai berendezések tervezése és fejlesztése; orvosi berendezésekkel kapcsolatos kalibrálási szolgáltatások; kórházi műszerpark állapot komplex felmérése; sugárvédelmi tervek

Nemzeti védjegybejelentések meghirdetése

elkészítése; mőszertervezése; mőszerfejlesztéssel kapcsolatos kutatások; tudományos mőszertervezés, eszközök lizingelése; berendezések és mőszertervezésének ellenőrzése; orvosi technológiákkal használatos számítógépes szoftvertervezés és fejlesztése; orvosi és állatorvosi kutatással és fejlesztéssel kapcsolatos tájékoztatás és adatszolgáltatás; honlap-alapú adatindexek létrehozása és tervezése harmadik fél számára [információtechnológiai szolgáltatások]; kutatási és fejlesztési szolgáltatások; mechanikai kutatás; mőszertervezés; szoftvertervezés; szoftverfejlesztés; orvosi és gyógyszerészeti kutató szolgáltatások; orvosi biológiai kutatási szolgáltatások; orvosi technológiák tervezése és fejlesztése; biológiai kutatás, klinikai kutatás és egészségügyi kutatás; röntgenberendezések digitalizálása.

(210) M 18 03704

(220) 2018.12.13.

(731) Magyar Turisztikai Ügynökség Zrt., Budapest (HU)

(740) Török András Ügyvédi Iroda, Budapest

(546)  **MAGYARORSZÁG**
A SZÍVEBEN HORDOD

(511) 35 Reklámozás; kereskedelmi ügyletek; kereskedelmi adminisztráció; irodai munkák (az osztály betűrend szerinti jegyzékében szereplő valamennyi szolgáltatás).

41 Nevelés; szakmai képzés; szórakoztatás; sport- és kulturális tevékenységek (az osztály betűrend szerinti jegyzékében szereplő valamennyi szolgáltatás).

(210) M 18 03705

(220) 2018.12.13.

(731) Magyar Turisztikai Ügynökség Zrt., Budapest (HU)

(740) Török András Ügyvédi Iroda, Budapest

(546) 
Magyarország
Minden benne!

(511) 35 Reklámozás; kereskedelmi ügyletek; kereskedelmi adminisztráció; irodai munkák (az osztály betűrend szerinti jegyzékében szereplő valamennyi szolgáltatás).

41 Nevelés; szakmai képzés; szórakoztatás; sport- és kulturális tevékenységek (az osztály betűrend szerinti jegyzékében szereplő valamennyi szolgáltatás).

(210) M 18 03709

(220) 2018.12.14.

(731) GOF Hungary Kft., Nyíregyháza (HU)

(740) Interinno Szabadalmi Iroda, Budapest

(541) AVENA GOFIT

(511) 30 Lisztek és más gabonakészítmények; gluténmentes pékáru előállítására alkalmas lisztkeverékek; kenyér és más péksütemények; gluténmentes kenyér és más péksütemények.

35 Kereskedelmi ügyletek; reklámozás.

(210) M 18 03710

(220) 2018.12.14.

(731) GOF Hungary Kft., Nyíregyháza (HU)

(740) Interinno Szabadalmi Iroda, Budapest

(541) AVENA GO FIT

(511) 30 Lisztek és más gabonakészítmények; gluténmentes pékáru előállítására alkalmas lisztkeverékek; kenyér és

más péksütemények; gluténmentes kenyér és más péksütemények.

35 Kereskedelmi ügyletek; reklámozás.

(210) M 18 03711

(220) 2018.12.12.

(731) Németh László Béla, Pomáz (HU)

(541) PAINTED SOUNDS

(511) 9 Audio CD lemezek; fényképalbumok; hangfelvételek; internetről letölthető digitális zene; letölthető digitális zene; letölthető elektronikus üdvözlőkártyák postai küldésre; letölthető multimédiás fájlok; letölthető nyomtatható tervezőnaplók és határidőnaplók; letölthető zenefájlok; letölthető zenei hangfelvételek; műsoros DVD-k; zenei hangfelvételek; zenét tartalmazó cd-k; zenét tartalmazó letölthető videofelvételek.

16 Festmények; festmények (képek) keretbe véve, vagy anélkül; festmények és kalligráfiai munkák; festmények reprodukciói; fotografikus reprodukciók; grafikai reprodukciók; grafikák; képzőművészeti könyvek; képzőművészeti reprodukciók; művészeti alkotások és szobrocskák papírból és kartonból, építészmodellek; művészeti grafikai nyomatok; művészeti kiállításokkal kapcsolatos szolgáltatások; művészi képek; művészi lenyomatok; nyomtatott festmény reprodukciók; vízfestmények, akvarellek; hangokkal inspirált képzőművészeti alkotások.

35 Aukciók szervezése és lebonyolítása; aukciós eladások lebonyolítása; aukciós értékesítések, eladások megszervezése és irányítása; aukciós és fordított aukciós szolgáltatások; harmadik fél alkotásainak népszerűsítése online portfólió biztosításával weboldalon keresztül; interaktív virtuális aukciók lebonyolítása; internetes aukciók megrendezése és lebonyolítása; internetes aukciók szervezése; kereskedelmi vagy reklámcélú művészeti kiállítások szervezése és lebonyolítása; kiállítások szervezése kereskedelmi célokra; kiállítások szervezése reklámozási célokra; kiskereskedelmi szolgáltatások művészeti galériák által kínált műtárgyakhoz; mobiltelefonos aukciók és fordított aukciók megrendezése és lebonyolítása; eendevények, kiállítások, vásárok és bemutatók szervezése kereskedelmi, promóciós és reklámozási célokra; számítógépes és telekommunikációs hálózati aukciók és fordított aukciók megrendezése és lebonyolítása; telefonos aukciók megrendezése és lebonyolítása.

41 Alkotóműhelyek szervezése és lebonyolítása; audio-, videó- és multimédiás termékek gyártása, fényképezés; az interneten hallgatható [nem letölthető] digitális zene szolgáltatása; coaching; digitális zene szolgáltatása az interneten [nem letölthető]; elektronikus kiadványok (nem letölthető); élő zenei előadások; előadóművészek művészi vezetése; fényképek közzététele; festmények és kalligráfiai kölcsönzése; fotóösszeállítások készítése; hang- és videoanyagok készítése, fényképezés; információnyújtás a zene terén; képzési célú kiállítások, bemutatók szervezése; képzőművészeti galériák; kiállítási szolgáltatások oktatási célokra; kiállítási szolgáltatások szórakoztatási célokra; konferenciák, kiállítások és versenyek szervezése; kulturális célú bemutatók, kiállítások szervezése; kulturális célú műhelyek; kulturális célú műsorok szervezése; kulturális és művészeti rendezvények szervezése; kulturális események lebonyolítása; kulturális szolgáltatások; kulturális tevékenységek; meditációs tréning; múzeumi szolgáltatások [bemutatók, kiállítások]; műhelyek lebonyolítása [képzés]; műhelyek szervezése; művészek fellépésének lefoglalása rendezvényekre (szponzori, promotor szolgáltatások); művészetekkel kapcsolatos oktatási szolgáltatások; üvészeti alkotások bérbeadása; művészeti galériák által nyújtott kulturális, oktató és szórakoztató szolgáltatások; művészeti galériák szolgáltatásai; nem letölthető digitális hangfelvételek szolgáltatása az internetről; nem letölthető filmek biztosítása; online nem letölthető audiotartalmak biztosítása; online nem letölthető képek biztosítása; szabadidős, rekreációs célú műhelyek; szakmai műhelyek és tanfolyamok szervezése; színházi előadások művészeti menedzsmentje, vezetése; szórakoztatási célú kiállítások szervezése; szórakoztató célú kiállítások szervezése és rendezése; távközlési kapcsolaton keresztül online biztosított művészeti galéria szolgáltatások; tréningek biztosítása; zenei előadások művészeti menedzsmentje, vezetése; zenei felvételek készítése; zenei koncertek; zenei művek publikálása; zenei produkciók; zenei produkciós szolgáltatások; zenei rendezvények szervezése;

zenés előadások; zenés szórakoztatás; alkotótáborok szervezése és lebonyolítása; relaxációs koncert; hangfürdő koncert.

(210) M 18 03712

(220) 2018.12.13.

(731) BKK Budapesti Közlekedési Központ Zártkörűen Működő Részvénytársaság, Budapest (HU)

(740) Dr. Dabóczi Kálmán, Budapest

(546)



(511) 35 Reklámozás; kereskedelmi ügyletek; kereskedelmi adminisztráció; irodai munkák.

39 Szállítás; áruk csomagolása és raktározása; utazásszervezés.

(210) M 18 03713

(220) 2018.12.13.

(731) BKK Budapesti Közlekedési Központ Zártkörűen Működő Részvénytársaság, Budapest (HU)

(740) Dr. Dabóczi Kálmán, Budapest

(546)



(511) 35 Reklámozás; kereskedelmi ügyletek; kereskedelmi adminisztráció; irodai munkák.

39 Szállítás; áruk csomagolása és raktározása; utazásszervezés.

(210) M 18 03714

(220) 2018.12.13.

(731) BKK Budapesti Közlekedési Központ Zártkörűen Működő Részvénytársaság, Budapest (HU)

(740) Dr. Dabóczi Kálmán, Budapest

(546)



(511) 35 Reklámozás; kereskedelmi ügyletek; kereskedelmi adminisztráció; irodai munkák.

39 Szállítás; áruk csomagolása és raktározása; utazásszervezés.

(210) M 18 03715

(220) 2018.12.13.

(731) BKK Budapesti Közlekedési Központ Zártkörűen Működő Részvénytársaság, Budapest (HU)

(740) Dr. Dabóczi Kálmán, Budapest

(546)



- (511) 35 Reklámozás; kereskedelmi ügyletek; kereskedelmi adminisztráció; irodai munkák.
39 Szállítás; áruk csomagolása és raktározása; utazásszervezés.

(210) M 18 03716

(220) 2018.12.14.

(731) NASZÁLYTEJ Tejfeldolgozó és Kereskedelmi Zrt., Vác (HU)

(740) dr. Krajnyák és Társa Ügyvédi Iroda, Budapest

(541) BOJTÁR

- (511) 29 Tej és tejtermékek; sajtok.
32 Tejalapú és tejet tartalmazó italok, tejsavó alapú italok.
35 Reklámozás; kereskedelmi ügyletek; kereskedelmi adminisztráció; irodai munkák, kiskereskedelmi tevékenység a 29. és 32. áruosztályba sorolt termékekkel kapcsolatban.

(210) M 18 03718

(220) 2018.12.14.

(731) BKK Budapesti Közlekedési Központ Zártkörűen Működő Részvénytársaság, Budapest (HU)

(740) dr. Reich Judit Katalin, Budapest

(546)



- (511) 35 Reklámozás; kereskedelmi ügyletek; kereskedelmi adminisztráció; irodai munkák.
39 Szállítás; áruk csomagolása és raktározása; utazásszervezés.

(210) M 18 03719

(220) 2018.12.14.

(731) BKK Budapesti Közlekedési Központ Zártkörűen Működő Részvénytársaság, Budapest (HU)

(740) dr. Reich Judit Katalin, Budapest

(546)



- (511) 35 Reklámozás; kereskedelmi ügyletek; kereskedelmi adminisztráció; irodai munkák.
39 Szállítás; áruk csomagolása és raktározása; utazásszervezés.

(210) M 18 03721

(220) 2018.12.14.

(731) BKK Budapesti Közlekedési Központ Zártkörűen Működő Részvénytársaság, Budapest (HU)

(740) Dr. Dabóczi Kálmán, Budapest

(546)



- (511) 35 Reklámozás; kereskedelmi ügyletek; kereskedelmi adminisztráció; irodai munkák.
39 Szállítás; áruk csomagolása és raktározása; utazásszervezés.

(210) M 18 03722

(220) 2018.12.14.

(731) BKK Budapesti Közlekedési Központ Zártkörűen Működő Részvénytársaság, Budapest (HU)

(740) Dr. Dabóczi Kálmán, Budapest

(546)

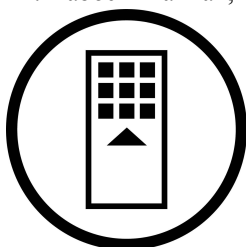

- (511) 35 Reklámozás; kereskedelmi ügyletek; kereskedelmi adminisztráció; irodai munkák.
39 Szállítás; áruk csomagolása és raktározása; utazásszervezés.

(210) M 18 03723

(220) 2018.12.14.

(731) Médiaszolgáltatás-támogató és Vagyonkezelő Alap, Budapest (HU)

(546)



- (511) 35 Reklámozás; kereskedelmi ügyletek; kereskedelmi adminisztráció; irodai munkák (az osztály betűrend szerinti jegyzékében szereplő valamennyi szolgáltatás).
38 Távközlés (az osztály betűrend szerinti jegyzékében szereplő valamennyi szolgáltatás).
41 Nevelés; szakmai képzés; szórakoztatás; sport- és kulturális tevékenységek (az osztály betűrend szerinti jegyzékében szereplő valamennyi szolgáltatás).

(210) M 18 03724

(220) 2018.12.14.

(731) Józsefváros közösségeiért Nonprofit Zrt., Budapest (HU)

(546)



- (511) 41 Alkotóműhelyek szervezése és lebonyolítása; kulturális vagy oktatási célú kiállítások szervezése; könyvtári szolgáltatás; klubszolgáltatás; mentorálás; pályaválasztási tanácsadó; szakmai átképzés; táboroztatás; versenyek szervezése; szabadidős tevékenységekkel kapcsolatos tájékoztatás.

(210) M 18 03729

(220) 2018.12.15.

(731) Eszterházy Károly Egyetem, Eger (HU)

(740) Szarvas Ügyvédi Iroda, Budapest

(546)



(511) 16 Papír és karton; nyomdaipari termékek; könyvkötészeti anyagok; fényképek; papírárúk és irodaszerek, bútorok kivételével; papíripari vagy háztartási ragasztóanyagok; rajzkellékek és művészeti kellékek; ecsetek; tanítási és oktatási anyagok; műanyag lapok, fóliák és tasakok csomagolóhoz; nyomdabetűk, klisék (az osztály betűrend szerinti jegyzékében szereplő valamennyi áru).

41 Nevelés; szakmai képzés; szórakoztatás; sport- és kulturális tpvékenységek (az osztály betűrend szerinti jegyzékében szereplő valamennyi szolgáltatás).

42 Tudományos és műszaki szolgáltatások, valamint az idetartozó tervezői és kutatói tevékenység; ipari elemző és kutató szolgáltatások; számítástechnikai hardver és szoftvertervezés és fejlesztés (az osztály betűrend szerinti jegyzékében szereplő valamennyi szolgáltatás).

(210) M 18 03730

(220) 2018.12.15.

(731) Sömjén Krisztina, Zirc (HU)

(740) XLex Ipar- és Szerzői Jogvédelmi Tanácsadó Bt., Budapest

(546)



(511) 41 Személyi edzői szolgáltatások; személyi edző szolgáltatások [fitness edzés]; sport- és fitnessszolgáltatások; oktatási, szórakoztatási és sportszolgáltatások.

44 Gyógytornával kapcsolatos egészségügyi ellátás; egyéni fizikai rehabilitációs programok kidolgozása; fizikai rehabilitáció; fizikai rehabilitációs szolgáltatások biztosítása; egyéni fizikai rehabilitációs programok kidolgozása; foglalkozás terápia és rehabilitáció; rehabilitációs célú edzési lehetőségek biztosítása; masszázs szolgáltatások; mélyszöveti masszázs; fizioterápia; fizioterápiás szolgáltatások; elektroterápiás szolgáltatások fizioterápiához; gyógyászati és egészségügyi klinikai szolgáltatások; gyógyászati tanácsadási szolgáltatások.

(210) M 18 03731

(220) 2018.12.15.

(731) Tóth Ádám Mihály, Isaszeg (HU)

(740) XLex Ipar- és Szerzői jogvédelmi Tanácsadó Bt., Budapest

(546)



(511) 9 Dokkoló állomások mobiltelefonokhoz; dokkoló állomások mobiltelefonokhoz fából; telefontokok; telefontokok fából.

14 Kulcstartók nem fémből; kulcstartók fából; ékszerek nem nemesfémből; ékszerek nem fémből; karkötők nem fémből; karkötők fából; karkötők, karperecek; nyakláncok; nyakláncok fából.

18 Pénztárcák, erszények; pénztárcák, erszények fából; nemesfém pénztárcák, erszények; fém pénztárcák, erszények; pénztárcák kártyatartó rekesszel; multifunkciós erszények, pénztárcák; pénztárcák/erszények (nem nemesfémből készült).

(210) M 18 03733

(220) 2018.12.15.

(731) dr. Erdélyi-Burgmann Bernadett, Pécs (HU)

(740) XLex Ipar- és Szerzői jogvédelmi Tanácsadó Bt., Budapest

(546)



(511) 16 Mesekönyvek; mesekönyvek gyermekeknek; gyermekkönyv; munkafüzet; feladatokat tartalmazó munkafüzetek; évkönyv; évkönyvek (nyomtatott kiadványok); naplók, naptárak; poszter; poszterkönyvek; posztermagazinok; vászonképek, ragasztott poszterek; papírból készült poszterek; képeslapok, levelezőlapok; képeslapok, üdvözlőkártyák különböző alkalmakra; könyvjelzők.

28 Társasjátékok; kártyajátékok; játékbabák.

35 Ajándéktárgyak kiskereskedelme; bögrék kiskereskedelme; felsőruházati cikkek, sapkák kiskereskedelme; kulacsok, poharak, kiegészítők, uzsonnás táskák, termoszok, uzsonnás dobozok, tányérok, evőeszközök kiskereskedelme; textil kistáska kiskereskedelme; táskák kiskereskedelme.

(210) M 18 03734

(220) 2018.12.15.

(731) Somodi Szilvia, Dunakeszi (HU)

(740) XLex Ipar- és Szerzői jogvédelmi Tanácsadó Bt., Budapest

(546)  Fresh Smile

(511) 3 Fogfehérítő készítmények; fogfehérítő csikok; fogfehérítő paszták; fogfehérítő krémek; fogfehérítő zselék; fogfehérítő készítményekkel átitatott fogfehérítő szalagok [kozmetikumok].

35 Fogfehérítő készítmények kis - és nagykereskedelme.

(210) M 18 03735

(220) 2018.12.15.

(731) Szabó Ágnes, Kaposvár (HU)

Nagy Zoltán, Kaposvár (HU)

(740) XLex Ipar- és Szerzői jogvédelmi Tanácsadó Bt., Budapest

(546)



(511) 16 Gyermekkönyvek; könyvek; füzetek, könyvek íráshoz vagy rajzoláshoz; gyermekek számára készült foglalkoztató füzetek; tanítási és oktatási anyagok [kivéve készülékek, berendezések].

21 Bögrék; korsók; porcelán bögrék; cserép bögrék; csészék; csészék és bögrék; porcelánból készült bögrék; kerámi anyagokból készült bögrék; bögrék, nem nemesfém; műanyag bögrék; poharak, ivóedények, bárcikkek.

41 Videók gyártása; filmek és videofilmek gyártása; videoszórakoztató szolgáltatások; oktatási célú hang- és videofelvétel készítése; audio-, video- és multimédiás termékek gyártása, fényképezés.

(210) M 18 03743

(220) 2018.12.17.

(731) Austrotherm Kft., Győr (HU)

(541) Tervezz velünk egy életre. Vagy kettőre!

(511) 17 Feldolgozatlan és félig feldolgozott kaucsuk, guttapercha, gumi, azbeszt, csillám és ezek pótanyagai; műanyagok és gyanták extrudált formában gyártási használatra; tömítő-, kitömő- és szigetelőanyagok; rugalmas csövek és tömlők, nem fémből.

(210) M 18 03749

(220) 2018.12.17.

(731) BKK Budapesti Közlekedési Központ Zártkörűen Működő Részvénytársaság, Budapest (HU)

(546)



(511) 35 Reklámozás; kereskedelmi ügyletek; kereskedelmi adminisztráció; irodai munkák.
39 Szállítás; áruk csomagolása és raktározása; utazásszervezés.

(210) M 18 03751

(220) 2018.12.17.

(731) Richter Gedeon Nyrt., Budapest (HU)

(541) SITADIAB

(511) 5 Gyógyszerkészítmények.

(210) M 18 03752

(220) 2018.12.17.

(731) Richter Gedeon Nyrt., Budapest (HU)

(546) ИВЕЛЛИС

(511) 5 Gyógyszerkészítmények.

(210) M 18 03759

(220) 2018.12.17.

(731) Silver Hotel Szolgáltató Kft., Budapest (HU)

(740) Bp. 202. sz. Ügyvédi Iroda, Budapest

(541) Silver Hotel Budapest

(511) 43 Szállás biztosítása.

(210) M 18 03760

(220) 2018.12.17.

(731) Silver Hotel Szolgáltató Kft., Budapest (HU)

(740) Bp. 202. sz. Ügyvédi Iroda, Budapest

(541) Silver Boutique Hotel

(511) 43 Szállás biztosítása.

(210) M 18 03810

(220) 2018.12.19.

(731) Kaiping Weishida Seasonings Co., Ltd., Kaiping City, Guangdong Province, P.R. (CN)

(740) Danubia Szabadalmi és Jogi Iroda Kft., Budapest

(546)  **Master**

(511) 30 Fűszerek; só élelmiszerek tartósítására; sűrítőszerkezők főzéshez; csípős őrölt bors (fűszer); ecet; ketchup (szósz); bors (ételízesítő); szószok (ízesítőszerkezők); kertigőgynővények, tartósított (ízesítőszerkezők); élelmiszer-ízesítők, az illóolajok kivételével; ízesítők italokhoz, kivéve illóolajok; sőrecet; chow-chow (ízesítő);ételízesítő (fűszer); szója szósz; saláta öntet; húsmártás.

(210) M 18 03811

(220) 2018.12.18.

(731) Lakatos-Tóth Olivér, Törökbálint (HU)

(740) Baruch Űgyvédi Iroda, Budapest

(541) CRV Create Your View

(511) 24 Textíliak és pótanyagaik; háztartási vászonnemű; függőnyök textilből vagy műanyagból (az osztály betűrend szerinti jegyzékében szereplő valamennyi áru).

25 Ruházati cikkek, cipők, kalapárúk (az osztály betűrend szerinti jegyzékében szereplő valamennyi áru).

(210) M 18 03812

(220) 2018.12.18.

(731) NAGISZ Mezőgazdasági Termelő és Szolgáltató Zártkörűen Működő Részvénytársaság, Nádudvar (HU)

(740) Dr. Barna Péter, Winkler, Barna és Társai Űgyvédi Iroda, Budapest

(546)  **NAGISZ**
C S O P O R T

(511) 29 Hús, hal-, baromfi- és vadhús; húskivonatok; tartósított, fagyasztott, szárított és főzött gyümölcsök és zöldségek; zselék, lekvárok (dzsemek), kompótok; tojások; tej és tejtermékek; étkezési olajok és zsírok.

31 Nyers és feldolgozatlan mezőgazdasági, akvakultúrás, kertészeti és erdészeti termékek; nyers és feldolgozatlan magok és vetőmagok; friss gyümölcsök és zöldségek, friss fűszernővények; élő növények és virágok; hagymák, palánták és magok ültetéshez; élő állatok; táplálékok és italok állatoknak; maláta.

37 Építkezés; javítás; szerelési szolgáltatások.

43 Vendéglátás (ételmezés); időleges szállásadás.

44 Orvosi szolgáltatások; állatgyógyászati szolgáltatások; higiéniai és szépségápolási szolgáltatások emberek vagy állatok részére; mezőgazdasági, kertészeti és erdészeti szolgáltatások.

(210) M 18 03813

(220) 2018.12.18.

(731) NAGISZ Mezőgazdasági Termelő és Szolgáltató Zártkörűen Működő Részvénytársaság, Nádudvar (HU)

(740) Dr. Barna Péter, Winkler, Barna és Társai Űgyvédi Iroda, Budapest

(546)  **NAGISZ**
C S O P O R T

(511) 29 Hús, hal-, baromfi- és vadhús; húskivonatok; tartósított, fagyasztott, szárított és főzött gyümölcsök és zöldségek; zselék, lekvárok (dzsemek), kompótok; tojások; tej és tejtermékek; étkezési olajok és zsírok.

31 Nyers és feldolgozatlan mezőgazdasági, akvakultúrás, kertészeti és erdészeti termékek; nyers és feldolgozatlan magok és vetőmagok; friss gyümölcsök és zöldségek, friss fűszernővények; élő növények és virágok; hagymák, palánták és magok ültetéshez; élő állatok; táplálékok és italok állatoknak; maláta.

37 Építkezés; javítás; szerelési szolgáltatások.

43 Vendéglátás (ételmezés); időleges szállásadás.

44 Orvosi szolgáltatások; állatgyógyászati szolgáltatások; higiéniai és szépségápolási szolgáltatások emberek vagy állatok részére; mezőgazdasági, kertészeti és erdészeti szolgáltatások.

(210) M 18 03816

(220) 2018.12.20.

(731) Ruha Star Kft., Budapest (HU)

(541) BP SKÁLA

(511) 16 Papír és karton; nyomdaipari termékek; könyvkötészeti anyagok; fényképek; papírárúk és irodaszerek, bútorok kivételével; papíripari vagy háztartási ragasztóanyagok; rajzkellékek és művészeti kellékek; esetek; tanítási és oktatási anyagok; műanyag lapok, fóliák és tasakok csomagoláshoz; nyomdabetűk, klisék (az osztály betűrend szerinti jegyzékében szereplő valamennyi áru).

25 Ruházati cikkek, cipők, kalapárúk (az osztály betűrend szerinti jegyzékében szereplő valamennyi áru).

35 Reklámozás; kereskedelmi ügyletek; kereskedelmi adminisztráció; irodai munkák (az osztály betűrend szerinti jegyzékében szereplő valamennyi szolgáltatás).

(210) M 18 03817

(220) 2018.12.20.

(731) Ruha Star Kft., Budapest (HU)

(546)



(511) 16 Papír és karton; nyomdaipari termékek; könyvkötészeti anyagok; fényképek; papírárúk és irodaszerek, bútorok kivételével; papíripari vagy háztartási ragasztóanyagok; rajzkellékek és művészeti kellékek; esetek; tanítási és oktatási anyagok; műanyag lapok, fóliák és tasakok csomagoláshoz; nyomdabetűk, klisék (az osztály betűrend szerinti jegyzékében szereplő valamennyi áru).

25 Ruházati cikkek, cipők, kalapárúk (az osztály betűrend szerinti jegyzékében szereplő valamennyi áru).

35 Reklámozás; kereskedelmi ügyletek; kereskedelmi adminisztráció; irodai munkák (az osztály betűrend szerinti jegyzékében szereplő valamennyi szolgáltatás).

(210) M 18 03818

(220) 2018.12.20.

(731) Paterson Katalin, Törökbálint (HU)

(740) dr. Kaszás Eszter, Budapest

(546)



(511) 5 Gyógyszerészeti, gyógyászati és állatgyógyászati készítmények; egészségügyi készítmények gyógyászati használatra; gyógyászati vagy állatgyógyászati használatához adaptált diétás élelmiszerek és anyagok, bébiételek; étrend-kiegészítők emberek és állatok számára.

44 Orvosi szolgáltatások; állatgyógyászati szolgáltatások; higiéniai és szépségápolási szolgáltatások emberek vagy állatok részére; egészségügyi kezelés természetes gyógymódokkal.

(210) M 18 03819**(220) 2018.12.20.**

(731) Monos István, Bicske (HU)

(740) dr. Kaszás Eszter, Budapest

(546)

(511) 39 Étél- ital házhoz szállítás.

43 Vendéglátás (élelmezés).

(210) M 18 03821**(220) 2018.12.20.**

(731) Bliss Europe Zrt., Budapest (HU)

(740) XLex Ipar- és Szerzői jogvédelmi Tanácsadó Bt., Budapest

(546)

(511) 32 Sörök; sörök pukkanó bogyóval; sörök pukkanó bogyóval pohárban; sörök pukkanó bogyóval lezárt pohárban; söralapú koktélok; söralapú koktélok pohárban; söralapú koktélok lezárt pohárban; söralapú koktélok pukkanó bogyóval; söralapú koktélok pukkanó bogyóval lezárt pohárban; alkoholmentes borok; alkoholmentes likőrök; alkoholmentes gyümölcsitalok; alkoholmentes italok; gyümölcszsiruppal töltött pukkanó bogyókat tartalmazó alkoholmentes italok fóliával lezárt pohárban; alkoholmentes aperitifek; alkoholmentes koktélkeverékek; alkoholmentes koktélok; gyümölcszsiruppal töltött pukkanó bogyókat tartalmazó alkoholmentes koktélok fóliával lezárt pohárban; alkoholmentes koktélapok; alkoholmentes gyümölcskoktélok; gyümölcszsiruppal töltött pukkanó bogyókat tartalmazó nem alkoholos italok pohárban; gyümölcszsiruppal töltött pukkanó bogyókat tartalmazó nem alkoholos koktélok pohárban.

33 Pálinka; pálinka pukkanó bogyóval; pálinka pukkanó bogyóval pohárban; pálinka pukkanó bogyóval lezárt pohárban; pálinka koktélok; pálinka koktélok pohárban; pálinka koktélok lezárt pohárban; pálinka koktélok pukkanó bogyóval; pálinka koktélok pukkanó bogyóval pohárban; pálinka koktélok pukkanó bogyóval lezárt pohárban; alkoholos italok gyümölcsből; gyümölcsstartalmú alkoholos italok; alkoholos gyümölcskoktél italok; gyümölcsöt tartalmazó alkoholos italok; kevert alkoholos italok, nem söralapú; borból és gyümölcsléből készült alkoholos italok; készítmények alkoholos italok készítéséhez; koktélok; alkoholtartalmú koktélkeverékek; elkészített alkoholos koktélok; gyümölcszsiruppal töltött pukkanó bogyókat tartalmazó alkoholos italok fóliával lezárt pohárban; gyümölcszsiruppal töltött pukkanó bogyókat tartalmazó alkoholos koktélok fóliával lezárt pohárban; gyümölcszsiruppal töltött pukkanó bogyókat tartalmazó alkoholos italok lezárt pohárban; gyümölcszsiruppal töltött pukkanó bogyókat tartalmazó alkoholos koktélok lezárt pohárban; gyümölcszsiruppal töltött pukkanó bogyókat tartalmazó nem alkoholos italok pohárban; gyümölcszsiruppal töltött pukkanó bogyókat tartalmazó nem alkoholos koktélok pohárban.

35 Alkoholmentes italokkal kapcsolatos nagykereskedelmi szolgáltatások; alkoholmentes italokkal kapcsolatos kiskereskedelmi szolgáltatások; alkoholmentes koktélokkal kapcsolatos nagykereskedelmi szolgáltatások; alkoholmentes koktélokkal kapcsolatos kiskereskedelmi szolgáltatások; alkoholos italokkal kapcsolatos nagykereskedelmi szolgáltatások; alkoholos italokkal kapcsolatos kiskereskedelmi szolgáltatások; alkoholos koktélokkal kapcsolatos nagykereskedelmi szolgáltatások; alkoholos koktélokkal kapcsolatos kiskereskedelmi szolgáltatások.

43 Vendéglátás (élelmezés); időleges szállásadás (az osztály betűrend szerinti jegyzékében szereplő valamennyi szolgáltatás).

(210) M 18 03822**(220) 2018.12.20.**

(731) Oroszki Tamás, Kecskemét (HU)

(740) XLex Ipar- és Szerzői jogvédelmi Tanácsadó Bt., Budapest

(546) 

(511) 11 Masszázsmedence berendezések; szerelvények masszázmedencékhez; fürdőszobai berendezések.

35 Masszázsmedence berendezések kis-és nagykereskedelme; szerelvények masszázmedencékhez kis-és nagykereskedelme; fürdőszobai berendezések kis-és nagykereskedelme.

(210) M 18 03826**(220) 2018.12.20.**

(731) Bajor Beáta 40%, Budapest (HU)

Bihari Gergely 60%, Dunaújváros (HU)

(740) XLex Ipar- és Szerzői jogvédelmi Tanácsadó Bt., Budapest

(546)  no can'ts, just cans

(511) 25 Ruházati cikkek, cipők, kalapárúk (az osztály betűrend szerinti jegyzékében szereplő valamennyi áru).

28 Játékok és játékszerek; videojátékok; testnevelési és sportcikkek; karácsonyfadíszek (az osztály betűrend szerinti jegyzékében szereplő valamennyi áru).

41 Edzőtermi szolgáltatások; súlyzós edzéssel kapcsolatos edzőtermi szolgáltatások; testépítéssel kapcsolatos edzőtermi szolgáltatások; sportfoglalkozások szervezése nyári táborokhoz; táboroztatás; oktatási tevékenységek szervezése nyári táborokhoz; kulturális tevékenységek szervezése nyári táborokhoz; szórakoztató tevékenységek szervezése nyári táborokhoz; tanfolyamok szervezése, tartása; személyiségfejlesztő tanfolyamok szervezése; egészségügyi tanfolyamok szervezése; csapatépítés (oktatás); életmód tanácsadás (képzés); szabadidős, rekreációs tevékenységek szervezése.

(210) M 18 03827**(220) 2018.12.20.**

(731) Füle-Benák Tünde, Szeged (HU)

(740) XLex Ipar- és Szerzői jogvédelmi Tanácsadó Bt., Budapest

(546)*Lily Gardrobe*

(511) 25 Koszorúslány ruhák; kismamaruhák; női alkalmi ruhák; esküvői ruhák.

35 Koszorúslány ruhák bérbeadása; kismamaruhák bérbeadása; női alkalmi ruhák bérbeadása; koszorúslány ruhák kölcsönzése; kismamaruhák kölcsönzése; női alkalmi ruhák kölcsönzése; esküvői ruhák bérbeadása; esküvői ruhák kölcsönzése.

45 Ruhakölcsönzés; ruhakölcsönzési szolgáltatásokra vonatkozó információk biztosítása.

(210) M 18 03831**(220) 2018.12.20.**

(731) El-Nabulsyné Somszegi Beáta, Budapest (HU)

dr. Hajós Anna, Budapest (HU)

Mészáros Marianna, Budapest (HU)

Földesi László, Budapest (HU)

(546)



(511) 41 Nevelés; szakmai képzés; szórakoztatás; sport- és kulturális tevékenységek (az osztály betűrend szerinti jegyzékében szereplő valamennyi szolgáltatás).

(210) M 18 03834

(220) 2018.12.20.

(731) Hurtyák Róbert András, Budapest (HU)

(740) Kacsukpatent Kft., Budapest

(541) PANCHO TRAINING CENTER

(511) 9 Edzésszimulátorok sportoláshoz; edzésszimulátorok labdajátékokhoz; edzésszimulátorok futball játékokhoz; edzésszimulátorok kosárlabda játékokhoz; edzésszimulátorok kézilabda játékokhoz; edzésszimulátorok röplabda játékokhoz; labda dobó eszközt tartalmazó edzésszimulátorok labdajátékokhoz; labda dobó eszközt tartalmazó edzésszimulátorok futball játékokhoz; labda dobó eszközt tartalmazó edzésszimulátorok kosárlabdajátékokhoz; labda dobó eszközt tartalmazó edzésszimulátorok kézilabdajátékokhoz; labda dobó eszközt tartalmazó edzésszimulátorok röplabda játékokhoz; futball labda dobó eszközt és kaput tartalmazó edzésszimulátorok futball játékokhoz; kosárlabda dobó eszközt és palánkot tartalmazó edzésszimulátorok kosárlabda játékokhoz; kézilabda dobó eszközt és kaput tartalmazó edzésszimulátorok kézilabdajátékokhoz; röplabda dobó eszközt és hálót tartalmazó edzésszimulátorok röplabda játékokhoz; szoftver labdajáték edző berendezésekhez; szoftver futball edző berendezésekhez; szoftver kosárlabda edző berendezésekhez; szoftver kézilabda edző berendezésekhez; szoftver röplabda edző berendezésekhez; labda dobó eszközt tartalmazó edző berendezések; futball labda dobó eszközt tartalmazó edző berendezések; futball labda dobó eszközt és futball kaput tartalmazó edző berendezések; kosárlabda dobó eszközt tartalmazó edző berendezések; kosárlabda dobó eszközt és kosárpalánkot tartalmazó edző berendezések; kézilabda dobó eszközt tartalmazó edző berendezések; kézilabda dobó eszközt és kézilabda kaput tartalmazó edző berendezések; röplabda dobó eszközt tartalmazó edző berendezések; röplabda dobó eszközt és röplabda hálót tartalmazó edző berendezések; szoftver labdajátékosok sportteljesítményének felmérésére labda dobó eszközt tartalmazó edző berendezéssel; szoftver futballjátékosok sportteljesítményének felmérésére futball labda dobóeszközt tartalmazó edző berendezéssel; szoftver kosárlabdajátékosok sportteljesítményének felmérésére kosárlabda dobóeszközt tartalmazó edző berendezéssel; szoftver kézilabdajátékosok sportteljesítményének felmérésére kézilabda dobóeszközt tartalmazó edző berendezéssel; szoftver röplabdajátékosok sportteljesítményének felmérésére röplabda dobóeszközt tartalmazó edző berendezéssel; szoftver futball játékosok sportteljesítményének felmérésére labda dobó eszközt és kaput tartalmazó edző berendezéssel; szoftver kosárlabda játékosok sportteljesítményének felmérésére labda dobóeszközt és palánkot tartalmazó edző berendezéssel; szoftver kézilabda játékosok sportteljesítményének felmérésére labda dobó eszközt és kaput tartalmazó edző berendezéssel; szoftver röplabda játékosok sportteljesítményének felmérésére labda dobó eszközt és hálót tartalmazó edző berendezéssel.

28 Edző berendezések; labdajáték edző berendezések; futball edző berendezések; kosárlabda edző berendezések; kézilabda edző berendezések; röplabda edző berendezések; labda dobó eszközt tartalmazó edző berendezések; futball labda dobó eszközt tartalmazó edző berendezések; futball labda dobó eszközt és futball kaput tartalmazó edző berendezések; kosárlabda dobó eszközt tartalmazó edző berendezések; kosárlabda dobó eszközt és kosárpalánkot tartalmazó edző berendezések; kézilabda dobó eszközt tartalmazó edző berendezések; kézilabda dobó eszközt és kézilabda kaput tartalmazó edző berendezések; röplabda dobó eszközt tartalmazó edző berendezések; röplabda dobó eszközt és röplabda hálót tartalmazó edző berendezések.

41 Edzőlétesítmények biztosítása sportoláshoz; edzőlétesítmények üzemeltetése; sportolók képzése; sportolók edzése edző berendezéssel; labdajátékosok edzése labdajáték edző berendezéssel; futball-labdajátékosok edzése futball edző berendezéssel; kosárlabdajátékosok edzése kosárlabdajáték edző berendezéssel; kézilabdajátékosok edzése kézilabdajáték edző berendezéssel; röplabdajátékosok edzése röplabdajáték edző berendezéssel; futball játékosok edzése futball labda dobó berendezést tartalmazó edző berendezéssel; kosárlabda játékosok edzése kosárlabda dobó berendezést tartalmazó edző berendezéssel; kézilabda játékosok edzése kézilabda dobó berendezést tartalmazó edző berendezéssel; röplabda játékosok edzése röplabda dobó berendezést tartalmazó edző berendezéssel; futball játékosok edzése futball labda dobó berendezést és kaput tartalmazó edző berendezéssel; kosárlabda játékosok edzése kosárlabda dobó berendezést és palánkot tartalmazó edző berendezéssel; kézilabda játékosok edzése kézilabda dobó berendezést és kaput tartalmazó edző berendezéssel; röplabda játékosok edzése röplabda dobó berendezést és hálót tartalmazó edző berendezéssel; futball játékosok edzése futball labda dobó berendezést és kaput tartalmazó edző berendezéssel; kosárlabda játékosok edzése kosárlabda dobó berendezést és palánkot tartalmazó edző berendezéssel; kézilabda játékosok edzése kézilabda dobó berendezést és kaput tartalmazó edző berendezéssel; röplabda játékosok edzése röplabda dobó berendezést és hálót tartalmazó edző berendezéssel; labdajátékosok sportteljesítményének felmérése labdajáték edző berendezéssel; futball játékosok sportteljesítményének felmérése futball edző berendezéssel; kosárlabda játékosok sportteljesítményének felmérése kosárlabda edző berendezéssel; kézilabda játékosok sportteljesítményének felmérése kézilabda edző berendezéssel; röplabdajátékosok sportteljesítményének felmérése röplabda edző berendezéssel; labdajátékosok sportteljesítményének felmérése labda dobó eszközt tartalmazó labdajáték edző berendezéssel; futball játékosok sportteljesítményének felmérése futball labda dobó eszközt tartalmazó futball edző berendezéssel; kosárlabdajátékosok sportteljesítményének felmérése kosárlabda dobó eszközt tartalmazó kosárlabda edző berendezéssel; kézilabdajátékosok sportteljesítményének felmérése kézilabda dobó eszközt tartalmazó kézilabda edző berendezéssel; röplabdajátékosok sportteljesítményének felmérése röplabda dobó eszközt tartalmazó röplabda edző berendezéssel; futball játékosok sportteljesítményének felmérése futball dobó eszközt és kaput tartalmazó edző berendezéssel; kosárlabda játékosok sportteljesítményének felmérése kosárlabda dobó eszközt és palánkot tartalmazó edző berendezéssel; kézilabda játékosok sportteljesítményének felmérése kézilabda dobó eszközt és kaput tartalmazó edző berendezéssel; röplabda játékosok sportteljesítményének felmérése röplabda dobó eszközt és hálót tartalmazó edző berendezéssel.

(210) M 18 03836

(220) 2018.12.20.

(731) YUVA Kft., Hidas (HU)

(546)



(511) 29 Ajvár [tartósított paprika]; dzsemek, lekvárok [nem citrusfélékből]; fagyasztott gyümölcsök; feldolgozott gyümölcsökből válogatás; fokhagyma [konzervek]; kimchi [erjesztett zöldségelemek]; lekvárok [citrusfélékből]; liofilizált zöldségek; magvak, elkészítve; padlizsánkrém; pálmaolaj táplálkozási használatra; paradicsomlé főzéshez; paradicsompüré (1); paradicsompüré (2); préselt gyümölcspép; szárított zöldségek; szójaolaj étkezési célra; zöldségek, főtt; zöldségek, tartósított; zöldségkonzervek; zöldséglevek főzéshez.

35 Árübemutató, áruk bemutatása kommunikációs médiában, kiskereskedelmi célokból; fogyasztói hűségprogramok igazgatása; honlapforgalom optimalizálása; információk számítógépes adatbázisokba való gyűjtése; információk számítógépes adatbázisokba való rendezése; kereskedelmi információ és tanácsadás fogyasztóknak [fogyasztói tanácsadás]; kereskedelmi- vagy reklámcélú kiállítások; kereskedelmi- vagy reklámcélú vásárok szervezése; keresőmotor-optimalizálás reklámozás céljából; kirakatrendezés;

közvélemény-kutatás; marketing szolgáltatások; nyilvántartásokban tárolt adatok frissítése és karbantartása; on-line hirdetői tevékenység számítógépes hálózaton; online piactér biztosítása áruk és szolgáltatások eladói és vásárlói részére, Pay Per Click (PPC) hirdetés; piaci tanulmányok; piackutatás; rádiós reklámozás; reklámanyag frissítése; reklámanyagok kölcsönzése; reklámanyagok [röplapok, prospektusok, nyomtatványok, áruminták] terjesztése; reklámeszközök tervezése és formatervezése; reklámfilmek készítése; reklámidő kölcsönzése kommunikációs médiában; reklámlevél szolgáltatás; reklámszövegek írása; reklámszövegek publikálása; reklámterjesztés; szabadtéri reklámozás, hirdetés; számítógépes fájlkezelés, adatkezelés; számlakivonatok összeállítása; számlázás; televíziós reklámozás; termékminták, áruminták terjesztése; vásárlási megrendelések ügyintézés; webindexelés kereskedelmi vagy reklám célokra.

40 Anyagok összeállítása mások megrendelése szerint; élelmiszerek és italok tartósítása; élelmiszerek fagyasztása; fagyasztásos tartósítási szolgáltatások; gyümölcspréselés.

(210) M 18 03837

(220) 2018.12.20.

(731) YUVA Kft., Hidas (HU)

(546)



(511) 32 Alkoholmentes aperitifek; alkoholmentes gyümölcsitalok; alkoholmentes gyümölcs kivonatok; alkoholmentes koktélok; alkoholmentes üdítőitalok (1); alkoholmentes üdítőitalok (2); aloe vera italok, alkoholmentes; esszenciák italok előállításához; gyömbéres üdítőital; gyümölcslevek; gyümölcsnektárok, alkoholmentes; készítmények italokhoz; készítmények likőrök előállításához; komlókivonatok sör előállításához; limonádék; pasztillák szénsavas italokhoz; porok szénsavas italokhoz; smoothie-k [gyümölcs- vagy zöldségitalok]; söralapú koktélok; sörbetek [italok]; szasszaparilla [alkoholmentes ital]; szörpök italokhoz; szörpök limonádékhoz; zöldséglevek [italok].

35 Reklámozás; kereskedelmi ügyletek; kereskedelmi adminisztráció; irodai munkák; árubemutató, áruk bemutatása kommunikációs médiában, kiskereskedelmi célokból; fogyasztói hűségprogramok igazgatása; honlapforgalom optimalizálása; információk számítógépes adatbázisokba való gyűjtése; információk számítógépes adatbázisokba való rendezése; kereskedelmi információ és tanácsadás fogyasztóknak [fogyasztói tanácsadás]; kereskedelmi- vagy reklámcélú kiállítások; kereskedelmi- vagy reklámcélú vásárok szervezése; keresőmotor-optimalizálás reklámozás céljából; kirakatrendezés; közvélemény-kutatás; marketing szolgáltatások; nyilvántartásokban tárolt adatok frissítése és karbantartása; on-line hirdetői tevékenység számítógépes hálózaton; online piactér biztosítása áruk és szolgáltatások eladói és vásárlói részére, Pay Per Click (PPC) hirdetés; piaci tanulmányok; piackutatás; rádiós reklámozás; reklámanyag frissítése; reklámanyagok kölcsönzése; reklámanyagok [röplapok, prospektusok, nyomtatványok, áruminták] terjesztése; reklámeszközök tervezése és formatervezése; reklámfilmek készítése; reklámidő kölcsönzése kommunikációs médiában; reklámlevél szolgáltatás; reklámszövegek írása; reklámszövegek publikálása; reklámterjesztés; szabadtéri reklámozás, hirdetés; számítógépes fájlkezelés, adatkezelés; számlakivonatok összeállítása; számlázás; televíziós reklámozás; termékminták, áruminták terjesztése; vásárlási megrendelések ügyintézés; webindexelés kereskedelmi vagy reklám célokra.

40 Anyagok összeállítása mások megrendelése szerint; élelmiszerek és italok tartósítása; élelmiszerek fagyasztása; fagyasztásos tartósítási szolgáltatások; gyümölcspréselés.

(210) M 18 03838

(220) 2018.12.20.

(731) YUVA Kft., Hidas (HU)

(541) miniTwister

(511) 32 Alkoholmentes aperitifek; alkoholmentes gyümölcshitalok; alkoholmentes gyümölcshivonatok; alkoholmentes koktélok; alkoholmentes üdítőitalok (1); alkoholmentes üdítőitalok (2); aloe vera italok, alkoholmentes; esszenciák italok előállításához; gyömbéres üdítőital; gyümölcslevek; gyümölcsnektárok, alkoholmentes; készítmények italokhoz; készítmények likőrök előállításához; komlóhivonatok sör előállításához; limonádék; pasztillák szénsavas italokhoz; porok szénsavas italokhoz; smoothie-k [gyümölcs- vagy zöldségitalok]; söralapú koktélok; sörbetek [italok]; szasszaparilla [alkoholmentes ital]; szörpök italokhoz; szörpök limonádékhoz; zöldséglevek [italok].

35 Reklámozás; kereskedelmi ügyletek; kereskedelmi adminisztráció; irodai munkák; árubemutató, áruk bemutatása kommunikációs médiában, kiskereskedelmi célokból; fogyasztói hűségprogramok igazgatása; honlapforgalom optimalizálása; információk számítógépes adatbázisokba való gyűjtése; információk számítógépes adatbázisokba való rendezése; kereskedelmi információ és tanácsadás fogyasztóknak [fogyasztói tanácsadás]; kereskedelmi- vagy reklámcélú kiállítások; kereskedelmi- vagy reklámcélú vásárok szervezése; keresőmotor-optimalizálás reklámozás céljából; kirakatrendezés; közvélemény-kutatás; marketing szolgáltatások; nyilvántartásokban tárolt adatok frissítése és karbantartása; on-line hirdetői tevékenység számítógépes hálózaton; online piacter biztosítása áruk és szolgáltatások eladói és vásárlói részére, Pay Per Click (PPC) hirdetés; piaci tanulmányok; piackutatás; rádiós reklámozás; reklámanyag frissítése; reklámanyagok kölcsönzése; reklámanyagok [röplapok, prospektusok, nyomtatványok, áruminták] terjesztése; reklámeszközök tervezése és formatervezése; reklámfilmek készítése; reklámidő kölcsönzése kommunikációs médiában; reklámlevél szolgáltatás; reklámszövegek írása; reklámszövegek publikálása; reklámterjesztés; szabadtéri reklámozás, hirdetés; számítógépes fájlkezelés, adatkezelés; számlahivonatok összeállítása; számlázás; televíziós reklámozás; termékminták, áruminták terjesztése; vásárlási megrendelések ügyintézés; webindexelés kereskedelmi vagy reklám célokra.

40 Anyagok összeállítása mások megrendelése szerint; élelmiszerek és italok tartósítása; élelmiszerek fagyasztása; fagyasztásos tartósítási szolgáltatások; gyümölcspréselés.

(210) M 18 03840**(220) 2018.12.21.**

(731) Boroznaki Gergely, Budapest (HU)

(740) XLex Ipar- és Szerzői jogvédelmi Tanácsadó Bt., Budapest

(546)  SNEAKERBOX.HU
blog & shop

(511) 25 Ruházati cikkek, cipők, kalapárúk (az osztály betűrend szerinti jegyzékében szereplő valamennyi áru).

35 Reklámozás; kereskedelmi ügyletek; kereskedelmi adminisztráció; irodai munkák (az osztály betűrend szerinti jegyzékében szereplő valamennyi szolgáltatás); ruházati kiegészítővel kapcsolatos kis- és nagykereskedelmi szolgáltatások.

38 Kommunikáció online blogokon keresztül.

(210) M 18 03841**(220) 2018.12.21.**

(731) Csák Tímea Noémi, Budapest (HU)

(740) XLex Ipar- és Szerzői jogvédelmi Tanácsadó Bt., Budapest

(546)



- (511) 30 Sütemények, cukrászsütemények, torták és kekszek (aprósütemények); kézműves édességek.
 39 Étel házhozszállítás; éttermi ételszállítás; cukrászati készítmények házhozszállítása; sütemények, cukrászsütemények, torták és kekszek (aprósütemények), kézműves édességek házhozszállítása.
 41 Cukrászstanfolyamok szervezése; cukrászstanfolyamok tartása; tanfolyamok szervezése, tartása; tanácsadási szolgáltatások oktatással és képzéssel kapcsolatban; kézművességgel és iparművészettel kapcsolatos oktatási és képzési szolgáltatások.
 43 Vendéglátás (élelmezés); időleges szállásadás (az osztály betűrend szerinti jegyzékében szereplő valamennyi szolgáltatás).

(210) M 18 03842

(220) 2018.12.21.

(731) Késmárki Katalin, Budapest (HU)

(740) XLEXUM IP Tanácsadó Kft., Budapest

(546)



- (511) 32 Alacsony alkoholtartalmú sörök; alkoholmentes sör; alkoholmentes sörízű italok; ásványi anyagokkal dúsított sörök; bock sör; fekete sör [pörkölt maláta sör]; IPA (indiai pale ale sörök); ízesített sörök; kézműves sörök; komlókivonatok sör előállításához; láger sörök [alsóerjesztésű sörök]; pale ale világos sör; porter [sör]; saison sör; sör alapú italok; sörcsfe; sörök; sörök és sörtermékek; stout [erős barna sör].
 35 Globális számítógépes hálózatokon keresztül nyújtott, sörökkel kapcsolatos kiskereskedelmi szolgáltatások; katalógusból rendelhető sörökkel kapcsolatos kiskereskedelmi szolgáltatások; katalógusokon keresztül nyújtott, sörökkel kapcsolatos kiskereskedelmi szolgáltatások; kiskereskedelmi szolgáltatások sört tartalmazó dobozok előfizetői alapon történő eladásával kapcsolatban; sörök postai rendelésével kapcsolatos kiskereskedelmi szolgáltatások; sörökkel kapcsolatos kiskereskedelmi szolgáltatások; sörökkel kapcsolatos nagykereskedelmi szolgáltatások.

(210) M 18 03855

(220) 2018.12.21.

(731) Media Factory Kft., Budapest (HU)

(546)



- (511) 35 Reklámozás; kereskedelmi ügyletek; kereskedelmi adminisztráció; irodai munkák (az osztály betűrend

szerinti jegyzékében szereplő valamennyi szolgáltatás).

38 Távközlés (az osztály betűrend szerinti jegyzékében szereplő valamennyi szolgáltatás).

41 Nevelés; szakmai képzés; szórakoztatás; sport- és kulturális tevékenységek (az osztály betűrend szerinti jegyzékében szereplő valamennyi szolgáltatás).

(210) M 18 03857

(220) 2018.12.21.

(731) Media Factory Kft., Budapest (HU)

(546)



(511) 35 Reklámozás; kereskedelmi ügyletek; kereskedelmi adminisztráció; irodai munkák (az osztály betűrend szerinti jegyzékében szereplő valamennyi szolgáltatás).

38 Távközlés (az osztály betűrend szerinti jegyzékében szereplő valamennyi szolgáltatás).

41 Nevelés; szakmai képzés; szórakoztatás; sport- és kulturális tevékenységek (az osztály betűrend szerinti jegyzékében szereplő valamennyi szolgáltatás).

(210) M 18 03860

(220) 2018.12.21.

(731) XENIA FRANCHISING Szolgáltató Korlátolt Felelősségű Társaság, Újlengyel (HU)

(740) Pongrácz & Társai Ügyvédi Iroda, Budapest

(546)



(511) 37 Építkezés; javítás; szerelési szolgáltatások (az osztály betűrend szerinti jegyzékében szereplő valamennyi szolgáltatás).

(210) M 18 03864

(220) 2018.12.21.

(731) Surginvest Ingatlanfejlesztő Korlátolt Felelősségű Társaság, Budapest (HU)

(740) KOCH Ügyvédi Iroda, Budapest

(546)



(511) 42 Bakteriológiai kutatás; biológiai kutatás; klinikai kísérletek; kozmetikai kutatás; kutatási és fejlesztési szolgáltatások; tudományos kutatás; tudományos laboratóriumi szolgáltatások.

43 Átmeneti szállások kiadása; panziók; szállodai szolgáltatások; terembérlés találkozókhöz [tárgyalótermek].

44 Közfürdők higiéniai célokra; orvosi berendezések kölcsönzése; orvosi ellátás; orvosi rendelők; orvosi szolgáltatások; optikusok szolgáltatásai; orvosi tanácsadás fogyatékkal élők számára; otthonok lábadozók utókezelésére; otthonok lábadozók utókezelésére; plasztikai sebészet; pszichológus [szolgáltatások]; szanatóriumok; szauna szolgáltatások; szépségszalonok; szolárium szolgáltatások; távgyógyászati szolgáltatások; terápiás szolgáltatások; alternatív gyógyászati szolgáltatások; aromaterápiás szolgáltatások; betegápolási szolgáltatások; egészségfürdő szolgáltatások; egészséggel kapcsolatos tanácsadó szolgáltatások; egészségügyi berendezések kölcsönzése; fizioterápia, fizioterápia; fogászat; fogszabályozási szolgáltatások; hajbeültetés; humán szövetbank-szolgáltatások; in vitro megtermékenyítési szolgáltatások; kábítószerfüggő betegek rehabilitációja; kiropraktika; klinikák, orvos rendelők szolgáltatásai; kórházak.

(210) M 18 03865

(220) 2018.12.27.

(731) Presser Gábor, Budapest (HU)

(546)

(511) 16 Papír, karton és ezen anyagokból készült termékek, nyomdaipari termékek, könyvkötészeti anyagok, fényképek.

41 Nevelés, szakmai képzés, szórakoztatás, kulturális tevékenységek.

(210) M 18 03871**(220) 2018.12.28.**

(731) NASZÁLYTEJ Tejfeldolgozó és Kereskedelmi Zrt., Vác (HU)

(740) Dr. Krajnyák & Társa Ügyvédi Iroda, Budapest

(546)

(511) 29 Tartósított, fagyasztott, szárított és főzött gyümölcsök és zöldségek; tej és tejtermékek, sajtok; tofu, tofus pogácsák, yuba (tofu bőr); szójabab, tartósított, táplálkozási használatra; szójapogácsák; szójatej.

32 Szójabab krém; szójaliszt; szójaszós; szójaalapú italok, nem tejpótlók.

35 Reklámozás, kereskedelmi ügyletek, kereskedelmi adminisztráció, irodai munkák, kiskereskedelmi tevékenység a 29. és 32. áruosztályba sorolt termékekkel kapcsolatban.

(210) M 18 03872**(220) 2018.12.28.**

(731) NASZÁLYTEJ Tejfeldolgozó és Kereskedelmi Zrt., Vác (HU)

(740) Dr. Krajnyák & Társa Ügyvédi Iroda, Budapest

(546)

(511) 29 Tej és tejtermékek.

32 Tejalapú és tejet tartalmazó italok, tejsavó alapú italok.

35 Reklámozás, kereskedelmi ügyletek, kereskedelmi adminisztráció, irodai munkák, kiskereskedelmi tevékenység a 29. és 32. áruosztályba sorolt termékekkel kapcsolatban.

(210) M 19 00008**(220) 2019.01.02.**

(731) Endoexpert Kft., Budapest (HU)

(740) Dr. Kollár Ügyvédi Iroda, Budapest

(546)

ENDOEXPERT
PRIVÁT ENDOSZKÓPIA

Nemzeti védjegybejelentések meghirdetése

- (511) 42 Bakteriológiai kutatás; klinikai kísérletek; kutatási és fejlesztési szolgáltatások; szoftverfejlesztés szoftverkiadás keretében; szoftver-karbantartás; szoftver mint szolgáltatás (SaaS); szoftvertelepítés; szoftvertervezés; tudományos kutatás; tudományos laboratóriumi szolgáltatások.
- 44 Alternatív gyógyászati szolgáltatások; betegápolási szolgáltatások; egészséggel kapcsolatos tanácsadó szolgáltatások; egészségügyi berendezések kölcsönzése; klinikák, orvosi rendelők szolgáltatásai; kórházak; orvosi berendezések kölcsönzése; orvosi ellátás; orvosi laboratóriumok által nyújtott orvosi elemzési szolgáltatások diagnosztikai és kezelési célokra; orvosi rendelők; orvosi szolgáltatások; orvosi szűrővizsgálatok; terápiás szolgáltatások.

(210) M 19 00009**(220) 2019.01.02.**

(731) Endoexpert Kft., Budapest (HU)

(740) Dr. Kollár Ügyvédi Iroda, Budapest

(541) ENDOEXPERT

- (511) 42 Bakteriológiai kutatás; klinikai kísérletek; kutatási és fejlesztési szolgáltatások; szoftverfejlesztés szoftverkiadás keretében; szoftver-karbantartás; szoftver mint szolgáltatás [SaaS]; szoftvertelepítés; szoftvertervezés; tudományos kutatás; tudományos laboratóriumi szolgáltatások.
- 44 Alternatív gyógyászati szolgáltatások; betegápolási szolgáltatások; egészséggel kapcsolatos tanácsadó szolgáltatások; egészségügyi berendezések kölcsönzése; klinikák, orvos rendelők szolgáltatásai; kórházak; orvosi berendezések kölcsönzése; orvosi ellátás; orvosi laboratóriumok által nyújtott orvosi elemzési szolgáltatások diagnosztikai és kezelési célokra; orvosi rendelők; orvosi szolgáltatások; orvosi szűrővizsgálatok; terápiás szolgáltatások.

(210) M 19 00012**(220) 2019.01.04.**

(731) Szidor László, Budapest (HU)

(740) Turcsány Ügyvédi Iroda, Budapest

(546) 

- (511) 9 Tudományos célra szolgáló, kutatási, navigációs, fényképezési, mozgóképes, audiovizuális, optikai, súlymérő, mérő-, jelző-, észlelő, tesztelő, ellenőrző, életmentő és oktató berendezések és felszerelések; biztonsági berendezések vasúti közlekedéshez, elektromos energia vezetésére, kapcsolására, átalakítására, tárolására, szabályozására vagy az ellátás vagy felhasználás ellenőrzésére szolgáló készülékek és berendezések; hangok, képek vagy adatok rögzítésére, továbbítására, másolására vagy feldolgozására szolgáló készülékek és eszközök; rögzített és letölthető média, számítógépes szoftver, üres digitális vagy analóg rögzítő és tároló média, számolóeszközök; számítógépek és számítógépes perifériák, világító vagy mechanikus jelzőpanelek, tűzoltó készülékek.
- 37 Betörésvédelmi riasztórendszerek felszerelése és javítása; elektromos berendezések üzembe helyezése és javítása; elektromos berendezések zavarmentesítése; elhasznált vagy tönkrement gépek felújítása; gépek üzembe helyezése, karbantartása és javítása; irodagépek üzembe helyezése, karbantartása és javítása járműjavítás [üzemzavar]; javítási információk; konzultáció konstrukciókról; számítógépes hardverek [üzembe helyezés, karbantartás és javítás]; telefonok üzembe helyezése és javítása; tűzriasztók felszerelése és javítása.
- 42 Adatbiztonsági tanácsadás; adatkódolási szolgáltatások; adatok és számítógépes programok konvertálása, nem fizikai átalakítás; dokumentumok digitalizálása [szkennelés], elektronikus adattárolás; felhőalapú számítástechnika; fizikai adatok vagy dokumentumok átalakítása elektronikus médiába; gépjárművek műszaki vizsgálata [közúti közlekedési alkalmasság]; grafikai tervezés; hálózati kiszolgálók [webszerverek] bérlete; honlap-alapú adatindexek létrehozása és tervezése harmadik fél számára [információtechnológiai szolgáltatások]; honlaptervezési tanácsadás; információtechnológiai [IT] tanácsadási szolgáltatások; kihelyezett szolgáltatók az információs technológia területén; kutatási és fejlesztési szolgáltatások; mérnöki munkák, szolgáltatások; mérnöki

Nemzeti védjegybejelentések meghirdetése

munkával kapcsolatos mérések, földmérés; minőség-ellenőrzés; műszaki kutatás; műszaki tervtanulmányok készítése; nem helyszíni biztonsági mentés; platform-mint-szolgáltatás (PAAS); szakszövegek írása; számítástechnikai tanácsadás; számítástechnikával és programozással kapcsolatos információk nyújtása weboldalon keresztül; számítógépek bérbéradása; számítógépes adathelyreállítás; számítógépes biztonsággal kapcsolatos tanácsadás; számítógépes platformok fejlesztése; számítógépes programok másolása; számítógépes rendszerek felügyelete jogosulatlan hozzáférés vagy adatokkal való visszaélés felderítése érdekében; számítógépes rendszerek felügyelete üzemzavarok elkerülése érdekében; számítógépes rendszerek távfelügyelete [monitoring]; számítógépes rendszerek tervezése; számítógépes rendszerelemzés; számítógépes szoftver bérlése, kölcsönzése; számítógépes vírusvédelmi szolgáltatások; számítógéphardver tervezésével és fejlesztésével kapcsolatos tanácsadás; számítógép-programozás; számítógép szoftver tanácsadás; személyes azonosító adatok elektronikus felügyelete az interneten keresztüli személyazonosságlopás felderítése érdekében; szerver hosting, szerver bérlés; szoftverek frissítése; szoftverfejlesztés szoftverkiadás keretében; szoftver-karbantartás; szoftver mint szolgáltatás [SaaS]; szoftvertelepítés; szoftvertervezés; távközlési technikákkal kapcsolatos kutatás; technológiai szaktanácsadás; telekommunikációs technológiai tanácsadás; tudományos és technológiai kutatás szabadalmak feltérképezésével kapcsolatban; tudományos kutatás.

(210) M 19 00030**(220) 2019.01.08.**

(731) Magyar Turisztikai Ügynökség Zrt., Budapest (HU)

(740) Török András Ügyvédi Iroda, Budapest

(546)

(511) 35 Reklámozás; kereskedelmi ügyletek; kereskedelmi adminisztráció; irodai munkák.

41 Nevelés; szakmai képzés; szórakoztatás; sport- és kulturális tevékenységek.

(210) M 19 00032**(220) 2019.01.08.**

(731) Vipcast Media Bt., Gárdony (HU)

(546)

(511) 38 Digitális fájlok továbbítása; elektronikus hirdetőtábla szolgáltatás [távközlési szolgáltatás]; elektronikus levelezés, e-mail; faxberendezések kölcsönzése; faxok továbbítása; felhasználói hozzáférés biztosítása számítógépes világhálókhöz; globális számítógépes hálózatokhoz való hozzáférési idő biztosítása [bérbéradása]; hangposta szolgáltatások; hírügynökségek; hozzáférés biztosítása adatbázisokhoz; információszolgáltatás távközlési ügyekben; internetes fórumok biztosítása; kábeltelevíziós műsorszórás; kommunikáció száloptikás hálózatok segítségével; kommunikáció számítógép terminálokkal; közösségi hálózatok fórumai [chat szobák]; mobiltelefonos kommunikáció; modemek kölcsönzése; műholdas átvitel; nagysebességű adatátvitel; rádióadás; rádiós kommunikáció; személyhívó szolgáltatások [rádió, telefonon vagy egyéb elektronikus kommunikációs eszközön keresztül]; táviratok továbbítása; távirón keresztüli kommunikáció biztosítása; távkonferencia szolgáltatások; távközlési berendezések kölcsönzése; távközlési csatornák biztosítása távvásárláshoz; távközlési útválasztás és csomópont szolgáltatások [beszélgetésterelés és összeköttetés]; telefon- és mobiltelefon szolgáltatások; telefonok kölcsönzése; telekommunikációs csatlakozások biztosítása egy globális számítógépes hálózathoz; televíziós műsorszórás, közvetítés; telex szolgáltatások; üdvözlőkártyák továbbítása online; üzenetek és képek továbbítása számítógépek segítségével; üzenetek küldése; üzenetküldő készülékek kölcsönzése; vezeték nélküli műsorterjesztés; videokonferencia szolgáltatások; videó on-demand közvetítések.

41 Aikido oktatás; akadémiák [oktatás]; alkotóműhelyek szervezése és lebonyolítása [képzés]; állatidomítás, kiképzés; állatkertek szolgáltatásai; audióberendezések kölcsönzése; bálók szervezése; beltéri akváriumok

kölcsönzése; bentlakásos iskolák; cirkuszok; [koaching [tréning]cosplay szórakoztató rendezvények szervezése; dalírás; digitális zene szolgáltatása az interneten [nem letölthető]; diszkók szolgáltatásai; divatbemutatók szervezése szórakoztatási célokból; dzsúdó [judo] oktatás; egészségklub szolgáltatások [egészség és fitness]; éjszakai klubok; elektronikus kiadványszerkesztés; elektronikus könyvek és folyóiratok on-line publikálása; előadóművészek szolgáltatásai; élő előadások bemutatása; eszmecserek, kollokviumok szervezése és lebonyolítása; fényképezés; filmek feliratozása; filmfelvevő berendezések kölcsönzése; filmforgalmazás; filmgyártás, kivéve reklámfilmek; filmrendezés, a reklámfilmek kivételével; filmstúdiók; filmszínházi előadások, filmbemutatók; fitness órák vezetése; fordítás és tolmácsolás; forgatókönyvírás; forgatókönyvírás, nem reklámcélra; fotóriportok készítése; golflétesítmények üzemeltetése; gyakorlati képzés [szemléltetés]; hangfelvételek kölcsönzése; hangmérnöki szolgáltatások rendezvényekhez; hangversenyek, koncertek szervezése és lebonyolítása; helyfoglalás show-műsorokra; idegenvezetős túrák levezetése; időmérés sporteseményeken iskolák által nyújtott oktatási szolgáltatások; játékfelszerelések kölcsönzése; játékkaszinók [szerencsejátékok]; játékkölcsönzés; játéktérmi szolgáltatások nyújtása; jegyirodai szolgáltatások [szórakoztatás]; jelbeszéd fordítása; kalligráfiai [szépirási] szolgáltatások; karaoke szolgáltatások nyújtása; klubszolgáltatások [szórakoztatás vagy oktatás]; know-how átadása (képzés); konferenciák szervezése és lebonyolítása; kongresszusok szervezése és lebonyolítása; könnyűbúvár felszerelések kölcsönzése; könyvkiadás; könyvtári szolgáltatások; kulturális vagy oktatási célú kiállítások szervezése; lemezlovas [DJ] szolgáltatások; levelező tanfolyamok; mentorálás; mikrofilmezés; modellt ülés művészek számára; mozgókönyvtári szolgáltatások; mozifilmek kölcsönzése; múzeumi szolgáltatások [bemutatók, kiállítások]; művészeti alkotások bérbeadása; művészeti galériák által nyújtott kulturális, oktató és szórakoztató szolgáltatások; nem letölthető filmek biztosítása digitális videotár szolgáltatások útján; film letölthető televízióműsorok biztosítása digitális videotár szolgáltatások útján; nem reklámcélu szövegek publikálása; nyereményjátékok működtetése; oktatás biztosítása; oktatási információs szolgáltatások; oktatási vizsgáztatás; oktatóvizsga drónok vezetésére képesítést szerezni kívánó felhasználók számára; on-line elérhető elektronikus publikációk, nem letölthetők; online, nem letölthető videók biztosítása; óvodák; pályaválasztási tanácsadás; partik tervezése [szórakoztatás]; rádió- és televíziókölcsönzés; rádió- és televízióműsorok készítése; rádiós szórakoztatás; riporter szolgáltatások; sado oktatás [japán teázási szertartással kapcsolatos oktatás]; sajátos igényekkel foglalkozó asszisztensek által nyújtott oktatási szolgáltatások; show-műsorok készítése; show-műsorok szervezése [impresszáriók szolgáltatásai]; sportfelszerelések kölcsönzése, a járművek kivételével; sportlétesítmények üzemeltetése (1); sportlétesítmények üzemeltetése (2); sportpályák bérbeadása; sportversenyek rendezése; stadionok bérbeadása; stúdiószolgáltatások; szabadidős létesítmények üzemeltetése; szabadidős tevékenységekkel kapcsolatos tájékoztatás; szakmai átképzés; számítógépes hálózatról online biztosított játékszolgáltatások; személyes oktatófórumok rendezése és levezetése; személyi edző szolgáltatások [fitness edzés]; szemináriumok szervezése és lebonyolítása; szépségversenyek szervezése; szerencsejátékok; szimpóziumok szervezése és lebonyolítása; szimulátorokkal nyújtott képzési szolgáltatások; színházi produkciók; szinkronizálás; színpadi díszletek kölcsönzése (1); színpadi díszletek kölcsönzése (2); szórakozási, szórakoztatási információk; szórakoztatási szolgáltatások; szövegszerkesztés [kivéve reklámszövegek]; táboroztatás; televíziós szórakoztatás; tenispályák kölcsönzése; testnevelés; tolmács szolgáltatások; tornatanítás; tördelési szolgáltatások, nem hirdetési célokra; vallásoktatás; varieté-előadások bemutatása; versenyek szervezése [oktatás vagy szórakoztatás]; vezetett mászótúrák lebonyolítása; vidámparkok; videofelvevők kölcsönzése; videokamerák kölcsönzése; videorögzítés; videoszalagok kölcsönzése; videoszalagok vágása; videoszerkesztési szolgáltatások eseményekhez; világítástechnikai szolgáltatások eseményekhez; világítóberendezések kölcsönzése színházak vagy televíziós stúdiók részére; zenei produkciók; zenekarok szolgáltatásai; zeneszerzés.

(210) M 19 00069

(220) 2019.01.14.

(731) Krafcsik István, Nyíregyháza (HU)

(541) STEREO DENTAL

(511) 44 Fogászati rendelők; fogorvosi, szájsebészeti szolgáltatások.

(210) M 19 00074

(220) 2019.01.15.

(731) PALMA a.s., Bratislava (SK)

(740) ADVOPATENT Szabadalmi és Védjegy Iroda, Budapest

(541) PALMFRIT

(511) 29 Főző olajok és zsírok.

(210) M 19 00083

(220) 2019.01.14.

(731) Kis Bt., Zebegény (HU)

(541) Natura Hill

(511) 42 Szállodák, hotelek tervezése.

43 Vendéglátás; vállalati vendéglátás (étel és ital szolgáltatása); vendéglátási szolgáltatások [étel- és italszolgáltatás]; vendéglátással kapcsolatos szolgáltatások; vendéglátási szolgáltatások [szállásadás]; vendéglátás szervezése születésnapi bulik számára; hotelszolgáltatások kiemelt ügyfeleknek.

(210) M 19 00085

(220) 2019.01.15.

(731) Kalló Gyula, Miskolc (HU)

(541) skydeejay

(511) 38 Internetes rádió műsorszórási szolgáltatása; információ és más műsorok rádiós műsorszórása; rádiós és televíziós műsorszórás; rádiós műsorszórás; rádiós műsorszórással kapcsolatos tájékoztatás; rádiós, televíziós és kábeles műsorszórási szolgáltatások.

(210) M 19 00086

(220) 2019.01.15.

(731) MEDITOP Gyógyszeripari Korlátolt Felelősségű Társaság, Pilisborosjenő (HU)

(740) Dr. Pécsváradi János, Budapest

(541) MIDANXIL

(511) 5 Gyógyszerészeti, gyógyászati és állatgyógyászati készítmények; egészségügyi készítmények gyógyászati használatra; gyógyászati vagy állatgyógyászati használathoz adaptált diétás élelmiszerek és anyagok, bébiételek; étrend-kiegészítők emberek és állatok számára.

(210) M 19 00087

(220) 2019.01.15.

(731) MEDITOP Gyógyszeripari Korlátolt Felelősségű Társaság, Pilisborosjenő (HU)

(740) Dr. Pécsváradi János, Budapest

(541) MEMORIL MITE

(511) 5 Gyógyszerészeti, gyógyászati és állatgyógyászati készítmények; egészségügyi készítmények gyógyászati használatra; gyógyászati vagy állatgyógyászati használathoz adaptált diétás élelmiszerek és anyagok, bébiételek; étrend-kiegészítők emberek és állatok számára.

(210) M 19 00089

(220) 2019.01.15.

(731) Corwell Kereskedelmi Korlátolt Felelősségű Társaság, Budapest (HU)

(740) Kállay és Társa Ügyvédi Iroda, Budapest

(541) # COOL by Victoria

Nemzeti védjegybejelentések meghirdetése

(511) 16 Papír és karton; nyomdaipari termékek; könyvkötészeti anyagok; fényképek; papírárúk és irodaszerek, bútorok kivételével; papíripari vagy háztartási ragasztóanyagok; rajzkellékek és művészeti kellékek; esetek; tanítási és oktatási anyagok; műanyag lapok, fóliák és tasakok csomagoláshoz; nyomdabetűk, klisék.

(210) M 19 00090

(220) 2019.01.15.

(731) Corwell Kereskedelmi Korlátolt Felelősségű Társaság, Budapest (HU)

(740) Kállay és Társa Ügyvédi Iroda, Budapest

(546)



(511) 16 Papír és karton; nyomdaipari termékek; könyvkötészeti anyagok; fényképek; papírárúk és irodaszerek, bútorok kivételével; papíripari vagy háztartási ragasztóanyagok; rajzkellékek és művészeti kellékek; esetek; tanítási és oktatási anyagok; műanyag lapok, fóliák és tasakok csomagoláshoz; nyomdabetűk, klisék.

(210) M 19 00091

(220) 2019.01.15.

(731) EXELTIS HEALTHCARE, S.L., Azuqueca de Henares, Guadalajara (ES)

(740) Pintz és Társai Kft., Budapest

(541) SUPERFOLIC

(511) 5 Táplálékkiegészítők gyógyászati használatra.

(210) M 19 00096

(220) 2019.01.15.

(731) Lin Yunfeng, Budapest (HU)

(740) Dr. Sztrókay Zsolt Ottó ügyvéd, Budapest

(541) TESS

(511) 25 Ruházati cikkek, cipők, fejfedők.

(210) M 19 00097

(220) 2019.01.15.

(731) CIVIL Biztonsági Szolgálat Zártkörűen Működő Részvénytársaság, Budapest (HU)

(740) Mátyus Ügyvédi Iroda, Budapest

(546)



(511) 37 Építkezés; javítás; szerelési szolgáltatások.
39 Szállítás; áruk csomagolása és raktározása; utazásszervezés.
45 Őrszolgálatok; őrző-védő szolgáltatások; éjjeliőr szolgáltatások.

(210) M 19 00100

(220) 2019.01.16.

(731) INDEX.HU Informatikai Zrt., Budapest (HU)

(546)



(511) 35 Reklámozás; kereskedelmi ügyletek; kereskedelmi adminisztráció; irodai munkák.
38 Távközlés.
41 Nevelés; szakmai képzés; szórakoztatás; sport- és kulturális tevékenységek.

(210) M 19 00101

(220) 2019.01.16.

(731) www.Napi.hu Online Internetes és Információs Szolgáltató Kft., Budapest (HU)

(541) Ahol üzlet lesz a hírből.

(511) 35 Reklámozás; kereskedelmi ügyletek; kereskedelmi adminisztráció; irodai munkák.

38 Távközlés.

41 Nevelés; szakmai képzés; szórakoztatás; sport- és kulturális tevékenységek.

(210) M 19 00103

(220) 2019.01.15.

(731) Borpalota Borászati és Borforgalmi Korlátolt Felelősségű Társaság, Budapest (HU)

(740) Dr. Hauck Arvid, Budapest

(546)

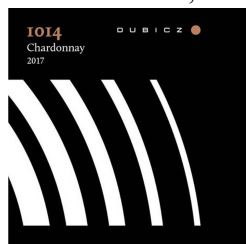

(511) 32 Mustok, szőlőmust, gyümölcslevek.

33 Almabor, borok, pezsgők, égetett szeszesitalok.

43 Bár szolgáltatások, éttermi szolgáltatások, gyorsétermek, snack bárók, szállodai szolgáltatások, vendéglátás.

(210) M 19 00107

(220) 2019.01.15.

(731) BORPALOTA Borászati és Borforgalmi Korlátolt Felelősségű Társaság, Budapest (HU)

(740) Dr. Hauck Arvid, Budapest

(546)

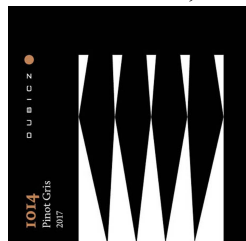

(511) 32 Mustok, szőlőmust, gyümölcslevek.

33 Almabor, borok, pezsgők, égetett szeszesitalok.

43 Bár szolgáltatások, éttermi szolgáltatások, gyorsétermek, snack bárók, szállodai szolgáltatások, vendéglátás.

(210) M 19 00108

(220) 2019.01.15.

(731) Agrochem Növényvédelmi Kft, Gyomaendrőd (HU)

(541) ACBC

(511) 25 Tornacipők.

(210) M 19 00111

(220) 2019.01.15.

(731) Dr. Becker Bérdi Gergely, Székesfehérvár (HU)

(541) Pyroperett

(511) 41 Kulturális és művészeti rendezvények szervezése.

(210) M 19 00122**(220) 2019.01.16.**

(731) Zelenák Adrián Tamás, Budapest (HU)

(546)

EGY HÁZTARTÁSBAN A FÖLDDEL

(511) 35 Alkoholmentes italokkal kapcsolatos kiskereskedelmi szolgáltatások; bolti kiskereskedelmi szolgáltatások szőnyegekkel kapcsolatban; egyszer használatos papírtermékekkel kapcsolatos kiskereskedelmi szolgáltatások; egyszer használatos papírtermékekkel kapcsolatos nagykereskedelmi szolgáltatások; élelmiszerek postai rendelésével kapcsolatos kiskereskedelmi szolgáltatások; élelmiszerekkel kapcsolatos kiskereskedelmi szolgáltatások; étkezészetekkel kapcsolatos nagykereskedelmi szolgáltatások; étkezészetekkel kapcsolatos kiskereskedelmi szolgáltatások; evőeszközökkel kapcsolatos nagykereskedelmi szolgáltatások; evőeszközökkel kapcsolatos kiskereskedelmi szolgáltatások; festékek viszonteladása; hajápoló termékekkel kapcsolatos kiskereskedelmi szolgáltatások; illatosító készítményekkel kapcsolatos kiskereskedelmi szolgáltatások; illatosító készítményekkel kapcsolatos nagykereskedelmi szolgáltatások; játékokkal kapcsolatos kiskereskedelmi szolgáltatások; játékokkal kapcsolatos nagykereskedelmi szolgáltatások; játékokkal kapcsolatos online kiskereskedelmi szolgáltatások; kertészeti célra használt vegyi anyagokkal kapcsolatos nagykereskedelmi szolgáltatások; kertészeti célra használt vegyi anyagokkal kapcsolatos kiskereskedelmi szolgáltatások; kertészeti cikkekkel kapcsolatos kiskereskedelmi szolgáltatások; kertészeti felszereléssel kapcsolatos nagykereskedelmi szolgáltatások; kertészeti felszereléssel kapcsolatos kiskereskedelmi szolgáltatások; kertművelési termékekkel kapcsolatos kiskereskedelmi szolgáltatások; kertészeti termékekkel kapcsolatos nagykereskedelmi szolgáltatások; kertészeti termékekkel kapcsolatos kiskereskedelmi szolgáltatások; kiskereskedelmi bolti szolgáltatások a ruházat területén; kiskereskedelmi csomagküldő szolgáltatások ruházati kiegészítőkkel kapcsolatban; kiskereskedelmi ruházati csomagküldési szolgáltatások; kiskereskedelmi szolgáltatások irodaszerekkel kapcsolatban; kiskereskedelmi szolgáltatások konyhai eszközökkel kapcsolatban; kiskereskedelmi szolgáltatások otthoni textíliákhoz kapcsolódóan; kozmetikai cikkek csomagküldési kiskereskedelme; kozmetikai és szépségápolási termékekkel kapcsolatos online kiskereskedelmi bolti szolgáltatások; kozmetikumokkal kapcsolatos online kiskereskedelmi szolgáltatások; lakberendezési tárgyakkal kapcsolatos kiskereskedelmi szolgáltatások; lakberendezési tárgyakkal kapcsolatos nagykereskedelmi szolgáltatások; mezőgazdasági célra használt vegyi anyagokkal kapcsolatos nagykereskedelmi szolgáltatások; mezőgazdasági célra használt vegyi anyagokkal kapcsolatos kiskereskedelmi szolgáltatások; online ruházati kiskereskedelmi bolti szolgáltatások; papírárúkkal kapcsolatos nagykereskedelmi szolgáltatások; papírárúkkal kapcsolatos kiskereskedelmi szolgáltatások; piperecikkekkel kapcsolatos nagykereskedelmi szolgáltatások; piperecikkekkel kapcsolatos kiskereskedelmi szolgáltatások; ruházati cikkek és ruházati kiegészítők értékesítésével kapcsolatos kiskereskedelmi szolgáltatások; ruházati kiegészítőkkel kapcsolatos kiskereskedelmi szolgáltatások; ruházattal kapcsolatos online kiskereskedelmi szolgáltatások; ruházkodással kapcsolatos kiskereskedelmi szolgáltatások; ruházkodással kapcsolatos nagykereskedelmi szolgáltatások; teákkal kapcsolatos kiskereskedelmi szolgáltatások; táskákkal kapcsolatos nagykereskedelmi szolgáltatások; táskákkal kapcsolatos kiskereskedelmi szolgáltatások; teákkal kapcsolatos nagykereskedelmi szolgáltatások; tisztításra használt árucikkkel kapcsolatos kiskereskedelmi szolgáltatások; tisztításra használt árucikkkel kapcsolatos nagykereskedelmi szolgáltatások; tisztítókészítményekkel kapcsolatos nagykereskedelmi szolgáltatások; tisztítókészítményekkel kapcsolatos kiskereskedelmi szolgáltatások; vízvételi berendezésekkel kapcsolatos kiskereskedelmi szolgáltatások; vízvételi berendezésekkel kapcsolatos nagykereskedelmi szolgáltatások.

(210) M 19 00131**(220) 2019.01.17.**

(731) Auchan Magyarország Kft., Budaörs (HU)

(546)  **BENZIN**

(511) 4 Benzin.

(210) M 19 00135

(220) 2019.01.17.

(731) Török Tamás Zsolt, Budapest (HU)

(546)



(511) 30 Rizs, tészta és metélt; lisztek és más gabonakészítmények; kenyér, péksütemények és cukrászsütemények; élesztő, sütőporok; só, ízesítők, fűszerek, tartósított fűszernövények; ecet, szószok és fűszerek; pizza; pizzaszószok; pizzaalapok; pizzatészták; salátaöntetek.

39 Pizza kiszállítás.

43 Vendéglátás (élelmezés).

(210) M 19 00136

(220) 2019.01.17.

(731) Gyurkóné Nagy Ágnes, Békéscsaba (HU)

(546) **Bihar kincse**

(511) 5 Gyógyteák; kenőcsök gyógyszerészeti használatra.

33 Alkoholos kivonatok.

(210) M 19 00139

(220) 2019.01.18.

(731) Kukuják Edit, Biatorbágy (HU)

(740) Dr. Varga Balázs, Budapest

(541) **La Gardenia**

(511) 35 Kereskedelmi ügyletek; kereskedelmi adminisztráció; kiskereskedelmi tevékenység virág és dísznövény kereskedelem vonatkozásában; nagykereskedelmi tevékenység virág és dísznövény kereskedelem vonatkozásában.

39 Szállítás; áruk csomagolása és raktározása.

44 Mezőgazdasági, kertészeti és erdészeti szolgáltatások.

(210) M 19 00140

(220) 2019.01.18.

(731) Garamváriné Csanálosi Andrea, Hosszúhetény (HU)

(740) Bálint Tamás, Pécs

(546)



(511) 29 Hús, hal-, baromfi- és vadhús; húskivonatok; tartósított, fagyasztott, szárított és főzött gyümölcsök és zöldségek; zselék, lekvárok (dzsemek), kompótok; tojások; tej és tejtermékek; étkezési olajok és zsírok.

30 Kávé, tea, kakaó és kávépótló szerek; rizs; tápióka és szágó; lisztek és más gabonakészítmények; kenyér,

Nemzeti védjegybejelentések meghirdetése

péksütemények és cukrászsütemények; fagyaltok; cukor, méz, melaszszirup; élesztő, sütőporok; só; mustár; ecet, fűszeres mártások; fűszerek; jég [fagyott víz].

(210) M 19 00141

(220) 2019.01.18.

(731) Szegedi Sport és Fürdők Kft., Szeged (HU)

(546)



(511) 41 Nevelés; szakmai képzés; szórakoztatás; sport- és kulturális tevékenységek.

(210) M 19 00144

(220) 2019.01.18.

(731) Codecool Korlátolt Felelősségű Társaság, Miskolc (HU)

(740) Dr. Tóth Angelika, Budapest

(541) Codecool

(511) 35 Munkaerő kölcsönzés; munkaerő-közvetítés.

41 Informatikai oktatás; know-how átadása (képzés).

(210) M 19 00147

(220) 2019.01.18.

(731) Geske André, Lübbecke (DE)

(740) Katona és Társai Ügyvédi Iroda, Budapest

(546) *Satisfyer*

(511) 10 Vibrátorok mint felnőtt szexuális segédeszközök; elektromos masszázsbereendezések; masszázskészülékek személyes használatra.

35 Az erotika területéhez tartozó termékek kiskereskedelme; az erotika területéhez tartozó termékekre vonatkozó csomagküldési szolgáltatás; az erotika területéhez tartozó termékek online kereskedelme; az erotika területéhez tartozó termékek nagykereskedelme; az erotika területéhez tartozó termékekre vonatkozó nagykereskedelmi csomagküldési szolgáltatás; az erotika területéhez tartozó termékek online nagykereskedelme; vibrátorok mint felnőtt szexuális segédeszközökre, elektromos masszázsbereendezésekre és személyes használatra szóló masszázskészülékekre vonatkozó kiskereskedelem, nagykereskedelem, csomagküldési szolgáltatás, online kereskedelem; szexuális segédeszközökkel kapcsolatos kis- és nagykereskedelmi szolgáltatások.

(210) M 19 00148

(220) 2019.01.18.

(731) Geske André, Lübbecke (DE)

(740) Katona és Társai Ügyvédi Iroda, Budapest

(546) SATISFYER **MEN**

(511) 10 Vibrátorok mint felnőtt szexuális segédeszközök; elektromos masszázsbereendezések; masszázskészülékek személyes használatra.

(210) M 19 00150

(220) 2019.01.21.

(731) Zhang Wensheng, Budapest (HU)

(740) Wanshida Kft., Budapest

(541) EASEURO TRAVEL

- (511) 12 Járművek; szárazföldi, légi vagy vízi közlekedési eszközök.
 35 Reklámozás; kereskedelmi ügyletek; kereskedelmi adminisztráció; irodai munkák.
 39 Szállítás; áruk csomagolása és raktározása; utazásszervezés.

(210) M 19 00151**(220) 2019.01.21.**

(731) Balatonboglári Borgazdasági Zrt., Balatonboglár (HU)

(740) Fazekas & Társai Ügyvédi Iroda, Budapest

(546)

(511) 33 Borok, pezsgők.

(210) M 19 00152**(220) 2019.01.21.**

(731) Balatonboglári Borgazdasági Zrt., Balatonboglár (HU)

(740) Fazekas & Társai Ügyvédi Iroda, Budapest

(546)

(511) 33 Borok, pezsgők.

(210) M 19 00158**(220) 2019.01.21.**

(731) Csikós András, Debrecen (HU)

(740) Dr. Nevelő Ágnes Ilona, Debrecen

(541) IMODIFA

- (511) 19 Ablaküveg, a járműablakok kivételével; ablaküveg építési célokra; agglomerált parafa építkezéshez; ajtókeretek, nem fémből; ajtók, nem fémből; ajtópanelek, nem fémből; alakításra alkalmas fa; armatúrák, tartóvázak nem fémből, építési célra; állványzat; árbcok, nem fémből; balusztrádok, nem fémből; bevonatok [építőanyagok]; biztonsági üveg; burkolatok, nem fémből, építési célokra; burkolólapok építéshez, nem fémből; csatornafedők, nem fémből; csövek nem fémből, szellőztető és légkondicionáló berendezésekhez; deszkák fából, építéshez; díszlécek párkányokhoz, nem fémből, építési célokra; dongafák; dúcok, támfák, nem fémből; elágazócsövek, ágsövek, nem fémből; elektromos vezetékeket tartó oszlopok, nem fémből; előregyártott emelvények, nem fémből; előtetők, nem fémből; emlékművek, nem fémből; emléktáblák, nem fémből; építési üveg; építőelemek (nem fémből) lapok formájában; épületek, nem fémből; épületpanelek, nem fémből; ereszcatornák, nem fémből; esővízcsatornák, nem fémből, építési célokra; faanyag, fűrészáru; faanyag háztartási eszközök készítéséhez; fa burkolatokhoz; (1); fa burkolatokhoz (2); falicsempék, nem fémből; fali díszlécek, nem fémből; farostlemezek építéshez; fa útburkolatok; forgóajtók, nem fémből; furnérlemez; fűrészáru, deszkaáru; fűrészelt fa; gerendák, tartóoszlopok, nem fémből (1); gerendák, tartóoszlopok, nem fémből (2); gipszgipszvakolat; harmonikaajtók nem fémből; harmonikaajtók, nem fémből; hirdetőoszlopok, nem fémből;

Nemzeti védjegybejelentések meghirdetése

istálló; járólapok, nem fémjel; zőtáblák, nem világítók, nem mechanikusak, nem fémből; kandallóburkolatok nem fémből; kerékpárállványok parkoláshoz, nem fémből; keretek (nem fémből) üvegezett ablakokhoz (1); keretek (nem fémből) üvegezett ablakokhoz (2); keretek (nem fémből) üvegezett ablakokhoz (3); kerítések, nem fémből; készházak; külső redőnyök, nem fémből, nem textilanyagokból; lécek, nem fémből; léckerítés [nem fémből]; lengőajtók, nem fémből; lépcsőfokok, nem fémből; lépcsők, nem fémből; lépcsőpofák [lépcsőházak részei], nem fémből; lugasok [építmények nem fémből]; madárfürdők [nem fém szerkezetek]; madárházak, nem fémből [építmények]; madár ülőkék, ülőfák [kalitkában]; megmunkált fa; mennyezetek, nem fémből; mobil épületek, nem fémből; mobil melegházak, nem fémből; nád, építési célra; napelemeket tartalmazó, nem fém tetőszerkezet; négyzetfa [ácstermék]; nem fém ablakpárkányok; nem fémből készült falborítások építéshez; nem fém építőanyagok; nem fém konzolok építőipari célra; nem fém oszlopok építkezéshez; nem világító, nem mechanikus jelek, táblák, nem fémből; nem világító, nem mechanikus útjelzők, nem fémből; nem világító útjelzők, nem fémből; oszlopok, nem fémből; öntödei öntőformák, nem fémből; padlóburkolatok [fából]; padlóburkoló mozaiklapok, nem fémből; padlódeszkák; padlók, nem fémből; páncélburkolat, nem fémből; páncélok, nem fémből; páncélozott ajtók nem fémből; parkettafák; parketták; pavilonok; profillécek fából falburkolathoz [lambéria]; rácszatok nem fémből; redőnyök, nem fémből; rovarhálók, nem fémből; sertésólak, nem fémből; silók, nem fémből; síremlékek, nem fémből; síremléktáblák, nem fémből; sírkamrák, nem fémből; sírkő sztélék, nem fémből; sírkövek, sírboltok, nem fémből; sírlapok, nem fémből; szádfalak, szádpallók, nem fémből; szemöldökfák, áthidalók, nem fémből; szerkezetek, vázak épületekhez, nem fémből; táblás faburkolat; táviróoszlopok, nem fémből; telefonfülkék, nem fémből; tetősarok-gerendák; tűzálló építőanyagok, nem fémből; tyúkólak, nem fémből; ugródeszkák, trambulínok, nem fémből; üvegházak keretei, vázai, nem fémből; vásári bódék; vásári bódék, házikók; vasúti talpfák, nem fémből; zászlórudak nem fémből; zászlórudak, nem fémből; zsaluk, spaletták, nem fémből; zsaluzat betonhoz, nem fémből.

(210) M 19 00161**(220) 2019.01.21.**

(731) KINEKO Kft., Dunakeszi (HU)

(546)

(511) 35 Járművek kis- és nagykereskedelme; gépkocsik adás-vétele; gépkocsik eladásra történő meghirdetése; gépkocsik bemutatása kommunikációs médiában, kereskedelmi célokból.

39 Gépkocsi kölcsönzés, gépkocsi lízing.

(210) M 19 00164**(220) 2019.01.21.**

(731) Szerencsejáték Zártkörűen Működő Rt., Budapest (HU)

(541) Téttel teljes az élmény

(511) 9 Hangok, képek vagy adatok rögzítésére, továbbítására, másolására vagy feldolgozására szolgáló készülékek és eszközök; rögzített és letölthető média, számítógépes szoftver, üres digitális vagy analóg rögzítő és tároló média; szerkezetek érmebedobással működő készülékekhez; pénztárgépek, számolóeszközök; számítógépek és számítógépes perifériák.

16 Papír és karton; nyomdaipari termékek; könyvkötészeti anyagok; fényképek; papíráruk és irodaszerek, bútorok kivételével; papíripari vagy háztartási ragasztóanyagok; rajzkellékek és művészeti kellékek; tanítási és oktatási anyagok; műanyag lapok, fóliák és tasakok csomagoláshoz; nyomdabetűk, klisék.

35 Reklámozás; kereskedelmi ügyletek; kereskedelmi adminisztráció; irodai munkák.

41 Nevelés; szakmai képzés; szórakoztatás; sport- és kulturális tevékenységek.

(210) M 19 00165**(220) 2019.01.21.**

(731) VECTRA-LINE Plus Kft., Budapest (HU)

(546) **mEmObooRdS**

(511) 16 Hirdetőtáblák papírból vagy kartonból; irodai kellékek; palatáblák (íráshoz); rajztáblák; tanítási és oktatási anyagok (kivéve készülékek, berendezések).

(210) M 19 00205

(220) 2019.01.24.

(731) Arshcharan Kft., Budaörs (HU)

(740) Dr. Tóth-Kalászi András, Budapest

(546)



(511) 43 Vendéglátás (ételmezés); időleges szállásadás.

(210) M 19 00206

(220) 2019.01.24.

(731) Sága Foods Zrt., Sárvár (HU)

(740) Danubia Szabadalmi és Jogi Iroda Kft., Budapest

(546)



(511) 29 Szárnyas hús; baromfi; húskészítmények; felvágottak; sonka; virsli; csomagolt hústermékek; fagyasztott hústermékek; főtt húskételek; teljesen vagy lényegében szárnyas húsból készült készételek, hamburgerek, húspogácsák.

(210) M 19 00207

(220) 2019.01.24.

(731) Sága Foods Zrt., Sárvár (HU)

(740) Danubia Szabadalmi és Jogi Iroda Kft., Budapest

(546)



(511) 29 Szárnyas hús; baromfi; húskészítmények; felvágottak; sonka; virsli; csomagolt hústermékek; fagyasztott hústermékek; főtt húskételek; teljesen vagy lényegében szárnyas húsból készült készételek, hamburgerek, húspogácsák.

(210) M 19 00209

(220) 2019.01.24.

(731) Szerencsi Bonbon Kft., Szerencs (HU)

(541) VASLADY

(511) 30 Csokoládéféleségek; csokoládétermékek, táblás csokoládétermékek, édességek, kekszek, ostyák, cukorkák, parányok.

(210) M 19 00212

(220) 2019.01.25.

(731) Csesznek Községi Önkormányzat, Csesznek (HU)

(546)



(511) 41 Sport- és kulturális rendezvények szervezése, szórakoztatás.

(210) M 19 00217

(220) 2019.01.25.

(731) Metzger Alexandra, Szentendre (HU)

(541) OptiVidual

(511) 41 Szemvizsgálattal kapcsolatos képzés, oktatás.

44 Szemészeti szűrési szolgáltatások, optometriai szolgáltatások; optikai szolgáltatások.

(210) M 19 00219

(220) 2019.01.28.

(731) N.V. Nutricia, Zoetermeer (NL)

(740) SBGK Ügyvédi Iroda, Budapest

(541) PROTISON

(511) 5 Egészségügyi készítmények gyógyászati használatra; gyógyászati használatához adaptált diétás élelmiszerek és anyagok; bébiételek; étrend-kiegészítők emberek számára; különleges orvosi célú élelmiszerek az alultápláltsággal kapcsolatos betegség diétás kezeléséhez; a felsoroltak közül minden, kivéve az ízületi vagy reumatikus betegségek vagy rendellenességek megelőzésére, kezelésére vagy palliatív kezelésére szolgáló gyógyszerek; a fent felsoroltak a sporttáplálékok kivételével.

(210) M 19 00221

(220) 2019.01.28.

(731) Dr. Juhász Kft., Székesfehérvár (HU)

(541) NÉGUS

(511) 30 Cukrászsütemények, péksütemények.

(210) M 19 00224

(220) 2019.01.25.

(731) Novartis AG, Basel (CH)

(740) Dr. Hatházi Vera Ügyvédi Iroda, Budapest

(541) EXOLORFIN

(511) 5 Gyógyszerészeti készítmények emberi használatra.

(210) M 19 00225

(220) 2019.01.25.

(731) Kultik Mozihálózat Kft., Budapest (HU)

(740) Peszlen Ügyvédi Iroda, Budapest

(546)



- (511) 35 Reklámozás; kereskedelmi ügyletek; kereskedelmi adminisztráció; irodai munkák.
41 Nevelés; szakmai képzés; szórakoztatás; sport- és kulturális tevékenységek.

(210) M 19 00227

(220) 2019.01.27.

(731) POLIMA Termelő, Kereskedelmi és Szolgáltató Korlátolt Felelősségű Társaság, Fertőszéplak (HU)

(740) Dr. Pataki Péter, Mályi

(546) 

Frolli

- (511) 5 Vatta gyógyászati célokra.
16 Durva papírkendők [pipere célokra]; egészségügyi papír, wc-papír; egészségügyi papírok; higiéniai papír kéztörölők; konyhai papírtörölők [tekercek]; papír asztalterítők; papír kéztörölők; papír törölkendők; papír szemeteszsákok [háztartási használatra]; papír szemeteszsákok; papírtörölők, papírtörölközők; papírtörölközők; vizsgálóasztalokon használt papír; wc-papír tekercek; wc-papírok, toalettpapírok; toalettkendők papírból; papírtörölők tisztítási célokra; papír wc-ülőke borítók.

(210) M 19 00228

(220) 2019.01.27.

(731) POLIMA Termelő, Kereskedelmi és Szolgáltató Korlátolt Felelősségű Társaság, Fertőszéplak (HU)

(740) Dr. Pataki Péter, Mályi

(546)

- (511) 16 Csomagolásra szolgáló papírdobozok; ételcsomagoló papír; karton- vagy papírdobozok; légzáró papírcsomagolás; nedvességálló celofán papír; papír ajándéktasakok, zacskók; papír bevásárlótáskák, szatyrok; papír- és kartondobozok; papír uzsonnatáskák; papír- vagy kartondobozok; papírból készült nyomtatott csomagolóanyagok; papírból készült tasakok csomagoláshoz; papírdobozok; papírdobozok csomagoláshoz; papírdobozok csomagolás céljára; papírdobozok tárolásra; papírtasakok csomagoláshoz; papírtasakok élelmiszerekhez; papírtáskák háztartási használatra; papírzacskók; papírtölcsek; papírzacskók csomagoláshoz; papírzacskók és zsákok; újrahasznosított papírból készült csomagolóanyagok.
21 Szívószalak; papírpoharak; papírtálcák háztartási használatra.

(210) M 19 00229

(220) 2019.01.28.

(731) Nádai Ágota, Nagyatád (HU)

(541) Gotta

(511) 16 Irattartó tárcák.

- 18 Táskák, kézitáskák; üresen értékesített kozmetikai táskák; vállon átvethető táskák; vízálló táskák; erszények, pénztárcák; kézitáskák, pénztárcák és irattárcák; kis erszények, pénztárcák; multifunkciós erszények, pénztárcák; pénztárcák, erszények; pénztárcák kártyatartó rekeszsel; pénztárcák kártyatartóval; neszesszerek; piperetáskák, neszesszerek; hátitáskák [hátizsákok]; féloldalas hátizsákok; hátizsák, hátitáska; kis hátizsákok; sporttáskák, tornazsákok.
22 Hálós táskák/zsákok tároláshoz; szövet tároló táskák érték tárgyak megőrzéséhez; tárolásra használt

Nemzeti védjegybejelentések meghirdetése

polipropilén zsákok, táskák [nem poggyászként és nem utazáshoz]; erszények szövetből, használaton kívüli pénztárcák tárolására.

28 Sportcikk hordozására alkalmas táskák.

(210) M 19 00230

(220) 2019.01.28.

(731) Bárdos Eszter Daniella, Nagykovácsi (HU)

(546)  **Eszterkrém**
kozmetikum manufaktúra

(511) 3 Természetes kozmetikumok; panthenolt tartalmazó kozmetikumok; nem gyógyhatású kozmetikumok; nem gyógyhatású kozmetikumok és piperekészítmények; kozmetikumok olajok formájában; kozmetikumok és kozmetikai készítmények; kozmetikumok egyéni használatra; kozmetikumok; hialuronsavat tartalmazó kozmetikumok.

(210) M 19 00234

(220) 2019.01.28.

(731) Albitech Kft., Budapest (HU)

(740) Danubia Szabadalmi és Jogi Iroda Kft., Budapest

(541) **ALGATER**

(511) 1 Talajjavítók; talajkondicionálók; talajjavító adalékok; biológiai oltóanyagok, nem gyógyászati használatra; mikrobiális oltóanyagok, nem gyógyászati használatra; talajoltó anyagok mezőgazdasági használatra, a talajszerkezet javítására, haszonnövények növekedésének és termés hozamának javítására.

(210) M 19 00237

(220) 2019.01.29.

(731) Balatonboglári Borgazdasági Zrt., Balatonboglár (HU)

(740) Fazekas & Társai Ügyvédi Iroda, Budapest

(541) **BB #YOLO SZÍVTIPRÓ**

(511) 33 Borok, pezsgők.

(210) M 19 00238

(220) 2019.01.29.

(731) Balatonboglári Borgazdasági Zrt., Balatonboglár (HU)

(740) Fazekas & Társai Ügyvédi Iroda, Budapest

(541) **BB #YOLO LÉHÚTÓ**

(511) 33 Borok, pezsgők.

(210) M 19 00239

(220) 2019.01.29.

(731) Balatonboglári Borgazdasági Zrt., Balatonboglár (HU)

(740) Fazekas & Társai Ügyvédi Iroda, Budapest

(541) **BB #YOLO**

(511) 33 Borok, pezsgők.

(210) M 19 00240

(220) 2019.01.29.

(731) Balatonboglári Borgazdasági Zrt., Balatonboglár (HU)

(740) Fazekas & Társai Ügyvédi Iroda, Budapest

(541) **BB #YOLO LAZÍTÓ**

(511) 33 Borok, pezsgők.

(210) M 19 00241

(220) 2019.01.29.

(731) Balatonboglári Borgazdasági Zrt., Balatonboglár (HU)

(740) Fazekas & Társai Ügyvédi Iroda, Budapest

(541) **BB HOSSZÚ7VÉGE**

(511) 33 Borok, pezsgők.

(210) M 19 00242

(220) 2019.01.29.

(731) Balatonboglári Borgazdasági Zrt., Balatonboglár (HU)

(740) Fazekas & Társai Ügyvédi Iroda, Budapest

(546)



(511) 33 Balatonboglár eredetmegjelölés területéről származó borok.

(210) M 19 00243

(220) 2019.01.29.

(731) Balatonboglári Borgazdasági Zrt., Balatonboglár (HU)

(740) Fazekas & Társai Ügyvédi Iroda, Budapest

(541) **BB NAPOS OLDAL**

(511) 33 Borok, pezsgők.

(210) M 19 00249

(220) 2019.01.30.

(731) R.C-21 Kft., Pécs (HU)

(740) dr. Kaszás Eszter, Budapest

(546) **FARMER
MAX**

(511) 35 Állateledellel kapcsolatos kis- és nagykereskedelem.

(210) M 19 00260

(220) 2019.01.30.

(731) CowboyTánc Produkció Bt., Budapest (HU)

(546)



(511) 41 Bemutatók szervezése szórakoztatási célokra; díjátadó ünnepségek rendezése és lebonyolítása; díjátadó ünnepségek szervezése; előadások szervezése és lebonyolítása; előadások szervezése; éves oktatási konferencia szervezése; képzési célú gyűlések, szakmai konferenciák szervezése; képzési célú kiállítások, bemutatók

szervezése; képzési célú vetélkedők, versenyek szervezése; konferenciák szervezése, lebonyolítása és rendezése; kulturális célú bemutatók, kiállítások szervezése; kulturális célú gyűlések, szakmai konferenciák szervezése; oktatási célú összejövetelek rendezése; oktatási célú vetélkedők, versenyek szervezése; oktatási vagy szórakoztatási célú versenyek szervezése; rekreációs célú összejövetelek rendezése; rekreációs, szabadidős versenyek rendezése; rekreációs célú konferenciák szervezése; rekreációs célú szemináriumok szervezése; sportversenyek rendezése; sportversenyek szervezése és lebonyolítása; szórakoztatási célú gyűlések, szakmai konferenciák szervezése; szórakoztatási célú összejövetelek lebonyolítása; szórakoztatási célú vetélkedők, versenyek szervezése; szórakoztatással kapcsolatos konferenciák szervezése; szórakoztató célú kiállítások lebonyolítása; szórakoztató versenyek szervezése; szórakoztató vetélkedők szervezése; találkozók szervezése és lebonyolítása; táncversenyek szervezése; teljesítményt elismerő díjkiosztó ünnepségek szervezése; versenyek és díjkiosztók rendezése; versenyek szervezése és lebonyolítása; versenyek szervezése és lebonyolítása [oktatás vagy szórakoztatás]; vetélkedők rendezése (szórakoztatás); vetélkedők szervezése; vetélkedők lebonyolítása; workshopok [képzés] szervezése, lebonyolítása és rendezése; felnőttoktatási szolgáltatások; formában tartó sporttevékenységek oktatásával kapcsolatos szolgáltatások; képzési célú fesztiválok rendezése; képzéssel kapcsolatos konferenciák rendezése; oktatás és képzés biztosítása; oktatási anyagok terjesztése; oktatási célú bemutatók rendezése; oktatási célú bemutatók szervezése; oktatási célú előadások tervezése; oktatási célú fesztiválok rendezése; oktatási célú fesztiválok szervezése; oktatási események szervezése; szabadidős és képzési szolgáltatások; táncsal kapcsolatos oktatási szolgáltatások; tánciskolák; táncoktatás biztosítása; táncoktatás felnőtteknek; táncoktatás gyerekeknek; táncoktatás nyújtása; tanfolyamok, képzések szervezése.

(210) M 19 00261

(220) 2019.01.30.

(731) CHANEL, Neuilly-Sur-Seine (FR)

(740) Danubia Szabadalmi és Jogi Iroda Kft., Budapest

(541) LE VOLUME REVOLUTION DE CHANEL

(511) 3 Szappanok, illatszer-készítmények, illóolajok, hajápoló folyadékok, fogkrémek.

(210) M 19 00262

(220) 2019.01.30.

(731) RÜK Repülőtéri Üzemanyag Kiszolgáló Kft., Budapest (HU)

(740) Bittera, Kohlusz és Tóth Ügyvédi Iroda, Budapest

(546)



(511) 4 Ipari olajok és zsírok, viasz; kenőanyagok; porfelszívó, portalanító és porlekötő termékek; tüzelőanyagok (beleértve a motorbenzineket) és világítóanyagok; viaszgyertyák, gyertyabelek.

6 Nem nemesfémek és ezek ötvözetei, ércek; fém építőanyagok; hordozható fémszerkezetek; nem elektromos fémkábelek és fémvezetékek; kisméretű fémáru; fémtartályok tároláshoz vagy szállításhoz; páncélszekrények.

39 Szállítás; áruk csomagolása és raktározása; utazásszervezés.

(210) M 19 00263

(220) 2019.01.30.

(731) Czeglédi Tamás, Csengőd (HU)

(740) Dr. Tömör Gábor, Kiskőrös

(541) NATARA

(511) 33 Alkoholos borok; alacsony alkoholtartalmú bor; asztali borok; desszertborok; édes borok; fehérbor; habzó szőlőbor; habzóbor, pezsgő; oltalom alatt álló földrajzi jelzéssel ellátott borok; pezsgős borok; rozé borok; szőlőbor; természetes habzóborok; vörösbor; eredet-megjelöléssel védett borok; borok.

(210) M 19 00266**(220) 2019.01.30.**

(731) Kőszegi Eszter, Kistarcsa (HU)

Pócze Gergely, Kistarcsa (HU)

(541) PINK STAR NAILS

(511) 3 Körömszelő; körömgél; körömlakkok; körömszelők; köröm csillám; körömolaj; körömlakk alapozók; körömlakk készítmények; körömápoló készítmények; körömápoló kozmetikumok; körömágybőr-eltávolítók; körömszínező por; körömlakkok kozmetikai célokra; kozmetikai körömszáritó készítmények; körömalapozók [kozmetikai cikkek]; köröm alapozó lakkok, rétegek [kozmetikai]; fedőlakkok, körömlakkvédő rétegek [top coat]; épített köröm tipek formázására szolgáló por, porcelánpor; műköröm tipek.

(210) M 19 00267**(220) 2019.01.30.**

(731) Klement-Simon Krisztina 50%, Sződliget (HU)

Nagy Adrienn 50%, Budapest (HU)

(740) Dr. Kustos Petra, Budapest

(546) *'Give your chance to be yourself!'*

(511) 35 Hirdetési szolgáltatások a közvélemény figyelmének társadalmi kérdésekre való felhívására; hirdetési- és reklámszolgáltatások; interneten keresztül nyújtott reklámozási szolgáltatások.

(210) M 19 00268**(220) 2019.01.31.**

(731) Wen Jun Ying, Budapest (HU)

(740) Wanshida Kft. Eczet Mária, Budapest

(546) 

(511) 25 Ruházati cikkek, cipők, kalapárúk.

(210) M 19 00275**(220) 2019.01.31.**

(731) Berecz Attila 10%, Miskolc (HU)

Tóth Zoltán András 50%, Budapest (HU)

Csikós István 10%, Miskolc (HU)

dr. Faitli József 10%, Miskolc (HU)

Lutián Endre Máté 10%, Miskolc (HU)

dr. Poncsák Csaba 10%, Miskolc (HU)

(740) dr. Barzó Tímea, Miskolc

(541) JamR - Kék és Narancssárga Emlékkoncert

(511) 9 Hangátvitelre szolgáló készülékek; hangfelvétel-hordozók; hanglemezek; hangreprodukáló készülékek; hangrögzítő; hangfelvevő készülékek; elektronikus kotta (letölthető); audio keverők; audiovizuális tanítási eszközök; audiovizuális vevőkészülékek; hordható videokijelző monitorok; hordozható médialejátszók; interkommunikációs berendezések; letölthető zenefájlok (1); letölthető zenefájlok (2).

38 Digitális fájlok továbbítása; elektronikus hirdetőtábla szolgáltatás (távközlési szolgáltatás); elektronikus levelezés (e-mail); hangposta szolgáltatások; közösségi hálózatok fórumai; rádióadás; rádiós kommunikáció.

41 Audioberendezések kölcsönzése; bálók szervezése; dalírás; cosplay szórakoztató rendezvények szervezése;

Nemzeti védjegybejelentések meghirdetése

digitális zene szolgáltatása az interneten (nem letölthető); diszkók szolgáltatásai; elektronikus kiadványszerkesztés; előadóművészek szolgáltatásai; élő előadások bemutatása; hangfelvételek kölcsönzése; hangmérnöki szolgáltatások rendezvényekhez; hangversenyek; koncertek szervezése és lebonyolítása; jegyirodái szolgáltatások (szórakoztatás); klubszolgáltatások (szórakoztatás vagy oktatás); mikrofilmezés; művészeti alkotások bérbéradása; művészeti galériák által nyújtott kulturális; oktató és szórakoztató szolgáltatások; stúdiószolgáltatások; színházi produkciók; szórakozási, szórakoztatási információk; szórakoztatási szolgáltatások; videorögzítés; videoszalagok vágása; videoszerkesztési szolgáltatások eseményekhez; világítástechnikai szolgáltatások eseményekhez; zenei produkciók; zenekarok szolgáltatásai; zeneszerzés.

(210) M 19 00278

(220) 2019.01.31.

(731) MABS Solutions Kft., Budapest (HU)

(546)  MOXI[®]

(511) 39 Szállítás, fuvarozás, fuvarközvetítés, utazásszervezés, szállítójármű kölcsönzés, személy és egyéb fuvarközvetítés.

(210) M 19 00282

(220) 2019.01.31.

(731) Horváth Eszter, Rácalmás (HU)

(740) Dr. Provicz-Dobó Ildikó, Szeged

(541) Muse de la Mer

(511) 25 Ruházati cikkek, cipők, fejfedők.

(210) M 19 00283

(220) 2019.01.31.

(731) Horváth Eszter, Rácalmás (HU)

(740) Dr. Provicz-Dobó Ildikó, Szeged

(546) MUSE ^{de} la MER

(511) 25 Ruházati cikkek, cipők, fejfedők.

(210) M 19 00284

(220) 2019.01.31.

(731) Kovács Dávid, Hidegség (HU)

(546)  RedHoodLab

(511) 42 Weboldalak tervezése, létrehozása és programozása; szoftverfejlesztés, programozás és kivitelezés; szerverek adminisztrálása; számítógépes rendszerek távfelügyelete [monitoring]; számítógépes rendszerek tervezése és fejlesztése; számítógépes hálózati szolgáltatások; számítógépes adatelemzési szolgáltatások; számítógép hardverek és szoftverek hibaelhárítása; levelezőkiszolgálók felügyelete; információtechnológiai [it] konzultáció, tanácsadás és információs szolgáltatások; információtechnológiai [it] biztonság, védelem és helyreállítás; információtechnológiai [it] tanácsadási szolgáltatások; informatikai konzultációs szolgáltatások; információtechnológiai szaktanácsadás; adatok és számítógépes programok konvertálása, nem fizikai átalakítás; számítógépes adatbázisok tervezése; szoftverek tervezése, fejlesztése és kivitelezése; információtechnológiai támogató szolgáltatások; számítógépes szoftverek tesztelése; számítástechnikai tanácsadás.

(210) M 19 00291

(220) 2019.02.01.

(731) Medical Service Budapest Kft., Budapest (HU)

(541) Mammut Egészségközpont

(511) 44 Egészségügyi ellátás; egészségügyi ellátással kapcsolatos információs szolgáltatások; egészségügy; irányított egészségügyi szolgáltatások; gyógyászati és egészségügyi klinikai szolgáltatások; gyógyászati és egészségügyi szolgáltatások; gyógytornával kapcsolatos egészségügyi ellátás; egészségvédelemmel, egészségügyi ellátással kapcsolatos információs szolgáltatások; egészségügyi tanácsadási és információs szolgáltatások; egészségügyi szűrés; egészségügyi szolgáltatók hálózatán keresztül, szerződéses alapon nyújtott egészségügyi szolgáltatások; egészségügyi szolgáltatások nyújtása; emberi egészségügyi berendezések bérbeadása; homeopátiás egészségügyi kezelések; idős emberekkel kapcsolatos életvezetési [egészségügyi] tanácsadás; kiiropraktikával kapcsolatos egészségügyi szolgáltatások; oszteopátiával kapcsolatos egészségügyi szolgáltatások; otthoni egészségügyi szolgáltatások; otthoni egészségügyi szolgáltatások biztosítása; relaxációs terápiával kapcsolatos egészségügyi szolgáltatás; telefonos egészségügyi információs szolgáltatások; terápiás masszázssal kapcsolatos egészségügyi szolgáltatások; egészségügyi ellátással kapcsolatos tanácsadó szolgáltatások [orvosi]; egészségügyi kérdésekkel kapcsolatos jelentések készítése; egészségügyi kezelés természetes gyógymódokkal; egészségügyi kockázatelemzések; egészségügyi központok szolgáltatásai; egészségmegőrző szervezetek által nyújtott egészségügyi szolgáltatások; böjttel kapcsolatos egészségügyi szolgáltatás; akupunktúrával kapcsolatos egészségügyi ellátás; ápolási szolgáltatások (egészségügyi); betegek kezeléséhez kapcsolódó egészségügyi ellátási és elemzési szolgáltatások; egészségügyi felmérések, nevezetesen edzettség felmérés; egészségügyi felszerelések biztosítása; egészségügyi központok szolgáltatásai [orvosi]; egészségügyi szolgáltatások az emberi test állapotainak kezelésére; egészségügyi szolgáltatások az emberi test állapotának felméréséhez; egészségügyi szűrési szolgáltatások az asztma területén; egészségügyi szűrési szolgáltatások alvási apnoé területén; gyógyászati tájékoztatás az egészségügyi ágazatban; jótékonyági szolgáltatások, nevezetesen egészségügyi szolgáltatások nyújtása rásszorulóknak; lézeres terápiák egészségügyi problémák kezelésére; orvosi, egészségügyi szolgáltatások biztosítása; orvosi és egészségügyi szolgáltatások dns-sel, genetikával és genetikai vizsgálattal kapcsolatban; orvosok és más egészségügyi szakszemélyzet által nyújtott orvosi ellátás és konzultáció; pszichológiai tanácsadás egészségügyi problémák feldolgozására; tanácsadás egészségügyi problémák pszichológiai kezelésével kapcsolatban; tanácsadás idős emberek egészségügyi szükségleteivel kapcsolatban; gyógyászati és egészségügyi berendezések bérbeadása.

(210) M 19 00297**(220) 2019.02.01.**

(731) Easy Flat Kft., Budapest (HU)

(740) Pintz és Társai Kft., Budapest

(546)**CENTRAL**

(511) 43 Bár szolgáltatások; éttermi szolgáltatások; étel- és italellátás; recepciós szolgáltatások ideiglenes szállásadáshoz [érkezések és távozások ügyintézése]; szállodai szolgáltatások; vendéglátás.

(210) M 19 00299**(220) 2019.02.01.**

(731) Essity Hygiene and Health Aktiebolag, 40 503 Göteborg (SE)

(740) dr. Tilk Rita és dr. Csányi Balázs Mihály, Budapest

(546)

(511) 5 Egészségügyi kendők (törülközők); egészségügyi fehérmeműk; egészségügyi nadrágok; egészségügyi betétek,

higiéniai cikkek; inkontinencia betétek; nedvszívó nadrágok és fehérneműk inkontinenciában szenvedőknek; inkontinencia pelenkák; papírból és cellulózból készült eldobható pelenkák és nadrágpelenkák.

(210) M 19 00301

(220) 2019.02.04.

(731) Vitapress Kft., Budapest (HU)

(740) Dr. Mikófalvi Gábor, Budapest

(546)



(511) 32 Alkoholmentes italok; alkoholmentes, ízesített szénsavas italok; alkoholmentes, szénsavas gyümölcsitalok; alkoholmentes szénsavas italok; nem szénsavas üdítőitalok; szénsavas gyümölcslevek; szénsavas ivólevek.

(210) M 19 00308

(220) 2019.02.03.

(731) Panita Kft., Harkány (HU)

(546)  Kaspóvilág

(511) 21 Agyag virágcserepek; cserép virágtartók; díszcserepek; kaspó alátétek; porcelán díszcserepek; porcelán virágtartók; tálak virágdekorációhoz; tartók virágoknak; virágállványok [virágok elrendezésére]; virágcserep alátétek; virágcserepek; virágcserep tartók; virágcserepek porcelánból; virágládák ablakba; virágtálak; virágvázák; műanyag virágcserepek.

35 Kertészeti cikkekkel kapcsolatos kiskereskedelmi szolgáltatások; kertészeti termékekkel kapcsolatos nagykereskedelmi szolgáltatások; kertészeti termékekkel kapcsolatos kiskereskedelmi szolgáltatások; kertművelési termékekkel kapcsolatos kiskereskedelmi szolgáltatások.

(210) M 19 00317

(220) 2019.02.04.

(731) CIYO-JJ Kereskedelmi Korlátolt Felelősségű Társaság, Budapest (HU)

(740) Dr. Csáki-Szántó János, Budapest

(546)  CURREN

(511) 14 Aranyból készült karórák; automata karórák; automatikus mérőórával rendelkező digitális karórák; elektromos karórák; elektronikus órák, karórák; ezüst karórák; gps-készülékkel rendelkező karórák; játék funkcióval rendelkező karórák; karóra alkatrészek; karóra szíjak; karórák; karóráként használt kronográfok; karóraszerkezetek; kézi felhúzású mechanikus karórák; lépésszámlálóval rendelkező karórák; mechanikus karórák automata felhúzóval; memóriefunkciót tartalmazó karórák.

(210) M 19 00320

(220) 2019.02.04.

(731) JászGép Automatic Kft., Jászberény (HU)

(740) Dr. Győri János, Jászberény

(546)



- (511) 16 Papír szívószál; papír pohár; papírpohár papír tető; papírtölcsérek; papírzacskók; papír- vagy kartondobozok; papír zacskók és zsákok készítéséhez; papírszalagok; papírzacskók csomagoláshoz; papírdekorációk élelmiszerekhez; kartoncsövek, papírlemez csövek; fapép karton [papíráru]; papír tányéralátétek; papír alátétek; papír feliratok, zászlók; papíralátétek ivópoharakhoz; papírból készült poháralátétek; papír törülközők; papírból készült zászlók; papírtörlek; papírtörlek tisztítási célokra; papírtörülközők; papír-írószer áruk; papíráruk; csomagolóanyagok palackokhoz papírból vagy kartonból; csomagolóanyag keményítőből; csomagolások, borítások palackokhoz papírból vagy kartonból; előkék papírból; egészségügyi papír, wc-papír.

(210) M 19 00322

(220) 2019.02.05.

(731) Vital Base Hungary Kft., Ganna (HU)

(541) Vital Base

- (511) 3 Nem gyógyhatású kozmetikumok és piperekészítmények; illatszerek, eszenciaolajok.
5 Gyógyszerészeti, gyógyászati és állatgyógyászati készítmények; egészségügyi készítmények gyógyászati használatra; étrend-kiegészítők emberek és állatok számára.

(210) M 19 00381

(220) 2019.02.08.

(731) Szücs Rita Júlia, Budapest (HU)

(740) dr. Kaszás Eszter, Budapest

(546)



- (511) 41 Nevelés; szakmai képzés; terápiás kezelésekhöz kapcsolódó oktatási szolgáltatások; oktatási és képzési szolgáltatások; oktatási tanfolyamokat biztosító oktatási szolgáltatások; szemináriumok szervezése és lebonyolítása; szemináriumok és konferenciák rendezése; szemináriumok és kongresszusok tartása, vezetése; szemináriumok és workshopok [képzés] szervezése és lebonyolítása.
44 Alternatív gyógyászati szolgáltatások; egészséggel kapcsolatos tanácsadó szolgáltatások; terápiás szolgáltatások; foglalkozás terápia és rehabilitáció; beszéd- és hallásterápia; hallásvizsgálatokkal kapcsolatos tanácsadás; egészségfelmérési vizsgálatok; audiológiai szolgáltatások; audiológiai vizsgálatok végzése.

(210) M 19 00382

(220) 2019.02.08.

(731) Vitifrukt Kft., Demecser (HU)

(740) dr. Kaszás Eszter, Budapest

(546)

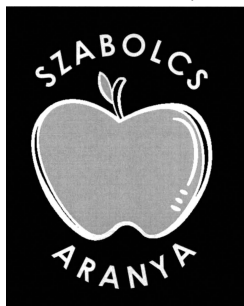

Nemzeti védjegybejelentések meghirdetése

(511) 29 Tartósított, fagyasztott, szárított és főzött gyümölcsök és zöldségek; kocsonyák, dzsemek, kompótok, gyümölcs- és zöldségkrémek.

31 Friss gyümölcsök, dió, zöldségek és fűszernövények.

(210) M 19 00384

(220) 2019.02.08.

(731) Easycomplex Kft., Újlengyel (HU)

(740) dr. Kaszás Eszter, Budapest

(546)



(511) 5 Étrend-kiegészítők emberek számára, folyékony étrend-kiegészítők.

(210) M 19 00385

(220) 2019.02.08.

(731) Cake World Hungary Kft., Budapest (HU)

(546)

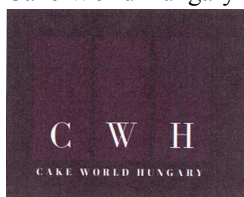

(511) 35 Reklámozás; online-, kis- és nagykereskedelmi szolgáltatások.

41 Szabadidős rendezvények szervezése; szórakoztató rendezvények lebonyolítása; szórakoztató rendezvények szervezése és lebonyolítása.

(210) M 19 00386

(220) 2019.02.08.

(731) Országos Gyógyszerészeti és Élelmezés-egészségügyi Intézet, Budapest (HU)

(546)



(511) 43 Ételek elkészítésével kapcsolatos tájékoztatás és tanácsadás.

44 Gyógyszerészeti konzultáció.

(210) M 19 00388

(220) 2019.02.07.

(731) DYMOL Vegyi, Ipari és Szolgáltató Kft., Kistarcsa (HU)

(740) Rosonczy Ügyvédi Iroda, Budapest

(546)



(511) 3 Nem gyógyhatású kozmetikumok és piperekészítmények; nem gyógyhatású fogkrémek; illatszerek, esszenciaolajok; fehéritőkészítmények és egyéb, mosásra szolgáló anyagok; tisztító-, fényszerítő-, súroló-, és csiszolószerek.

(210) M 19 00389

(220) 2019.02.07.

(731) Szilvássy István, Budapest (HU)

(546)



(511) 35 Promóciós és reklámozási szolgáltatások.

41 Konferenciák, kongresszusok, szimpóziumok szervezése és lebonyolítása.

(210) M 19 00391

(220) 2019.02.08.

(731) Magyarvíz Ásványvíz Kft., Lajosmizse (HU)

(740) Danubia Szabadalmi és Jogi Iroda Kft., Budapest

(546) The logo for 'Mizse' features the word 'mizse' in a lowercase, blue, sans-serif font. The letter 'i' is stylized with a blue water droplet above it.

(511) 32 Ásványvizek; vizek; szénsavas vizek.

(210) M 19 00393

(220) 2019.02.08.

(731) Magyarvíz Ásványvíz Kft., Lajosmizse (HU)

(740) Danubia Szabadalmi és Jogi Iroda Kft., Budapest

(541) Az igazi felfrissülés egy pohár vízzel kezdődik

(511) 32 Ásványvizek; vizek; szénsavas vizek.

(210) M 19 00394

(220) 2019.02.08.

(731) StandPark Üdülőközpont Zrt., Budapest (HU)

(740) Danubia Szabadalmi és Jogi Iroda Kft., Budapest

(546) The logo for 'StrandPark' features a stylized sun and a tree above the word 'StrandPark' in a green, sans-serif font.

(511) 36 Ingatlanügyletek; ingatlanközvetítés; ingatlanok bérbeadásával kapcsolatos ügyintézés; ingatlanok értékbecslése; ingatlantulajdon-kezelés; ingatlanügynökség; szálláshelyek bérbeadása.

41 Szabadidős létesítmények üzemeltetése, szervezése; szabadidős szolgáltatások, ideértve a szabadidős sport- és kulturális szolgáltatásokat; szabadidős tevékenységekkel kapcsolatos szolgáltatások.

43 Vendéglátás; szállásfoglalás; szállásügynökségek [szállodák, panziók]; szállodai szobafoglalás, szállásfoglalás; szállodai szolgáltatások; szálláshely szolgáltatások; üdülői vendéglátás.

(210) M 19 00395

(220) 2019.02.08.

(731) Magyarvíz Ásványvíz Kft., Lajosmizse (HU)

(740) Danubia Szabadalmi és Jogi Iroda Kft., Budapest

(541) MIZSE a család vize

(511) 32 Ásványvizek; vizek; szénsavas vizek.

(210) M 19 00396

(220) 2019.02.08.

(731) Magyarvíz Ásványvíz Kft., Lajosmizse (HU)

(740) Danubia Szabadalmi és Jogi Iroda Kft., Budapest

(541) MIZSE a család vize

(511) 32 Ásványvizek; vizek; szénsavas vizek.

(210) M 19 00398

(220) 2019.02.08.

(731) Nagy Adrienn Nikolett, Kiskunfélegyháza (HU)

(546)



(511) 26 Parókák.

44 Szépségápolási szolgáltatások emberek részére, fodrászat, hajfonás, hajpótlás.

(210) M 19 00399

(220) 2019.02.07.

(731) Fontanus Központ Kft., Budapest (HU)

(740) Kovács A. Tamás Ügyvédi Iroda, Budapest

(541) Castle of Mind

(511) 9 Számítógépes programok, rögzített (1); számítógépes programok, rögzített (2); számítógépes szoftveralkalmazások, letölthető; számítógépes szoftverplatformok, rögzített vagy letölthető formában; letölthető számítógépes játékszoftverek; játékszoftverek; audiovizuális tanítási eszközök.

28 Hordozható játékok folyadékkristályos képernyővel, kijelzővel; játékkfigurák; játékkártyák (1); játékkártyák (2); játékkonzolok; játékok; játékszerek; játékkermi videó játékgépek; sakkjátékok; sakkjátablek; táblajátékok; társasjátékok; telekommunikációs funkciókkal rendelkező hordozható játékok és játékszerek; videojátékok.

(210) M 19 00413

(220) 2019.02.11.

(731) Tóth Béla, Törökbálint (HU)

(740) Brand Way & Compass Kft., Budapest

(541) ANDOC

(511) 35 Kereskedelmi ügyletek bonyolítása; reklám és marketing tevékenységek; termék bemutatók és kiállítások szervezése és lebonyolítása.

41 Szakmai képzések; know-how képzések; konferenciák, szimpóziumok szervezése és lebonyolítása; könyvkiadás; képzési tréningek.

42 Szoftver tervezések és fejlesztések, kiemelten ügyviteli, jogi, termelési, kereskedelmi, pénzügyi és ügyfél specifikus területeken; adatbiztonsági tanácsadás; információtechnológiai [IT] tanácsadási szolgáltatások; kutatási és fejlesztési szolgáltatások; számítástechnikával és programozással kapcsolatos információk nyújtása weboldalon keresztül; számítógép-programozás; szoftverek frissítése; szoftver telepítés.

(210) M 19 00439

(220) 2019.02.13.

(731) MOBIL Kenőanyag Kft., Vecsés (HU)

(740) Pintz és Társai Kft., Budapest

(546)



(511) 4 Kenőolaj gépjárműmotorokhoz; kenőolajok, amelyek hidraulikaolajok.

(210) M 19 00455

(220) 2019.02.14.

(731) PepsiCo, Inc., Purchase, New York (US)

(740) dr. Csányi Balázs Mihály és dr. Tilk Rita, Budapest

(541) LAY'S HOZD AZ ÍZT

(511) 29 Burgonya alapú rágcsálnivalók; burgonyachipsek; burgonyaszirmok.

(210) M 19 00458

(220) 2019.02.14.

(731) Hozleiter Fanni, Siófok (HU)

(740) Hegyemei-Barakonyi és Társa, Baker & McKenzie Ügyvédi Iroda, Budapest

(541) CukCuk

(511) 25 Ruházati cikkek.

35 Ruházkodással kapcsolatos kiskereskedelmi szolgáltatások; ruházkodással kapcsolatos online kiskereskedelmi szolgáltatások.

(210) M 19 00460

(220) 2019.02.15.

(731) Dr. Pekár-Szilágyi Csaba, East Grinstead (GB)

(740) dr. Kaszás Eszter, Budapest

(546)



(511) 44 Hajkezelés; hajbeültetés; hajvisszaállítás; hajápolási szolgáltatások; hajgyógyászati szolgáltatások; hajápolással kapcsolatos tanácsadási szolgáltatások; haj újránövesztésével kapcsolatos egyéni gyógyászati szolgáltatások.

(210) M 19 00464

(220) 2019.02.15.

(731) KAV Hungária Kft., Budapest (HU)

(740) Bogsch és Társai Ügyvédi Iroda, Budapest

(546) **KAV** INSPIRATIVE
VIEWS

(511) 6 Fém építőanyagok; ajtók és ablakok fémből; fém árnyékolók; elötetők fémből; fém szúnyoghálók; ablakredőnyök, zsaluk fémből és mindezek részei és tartozékai.

17 Tömítő és szigetelőanyagok; ablakütközők gumiból; ajtókitámasztók gumiból.

19 Műanyag építőanyagok; üveg építőanyagok; nem fém építőanyagok; ablakok nem fémből; ajtók nem fémből; külső árnyékolók nem fémből és nem textilanyagból; szúnyoghálók nemfémből; redőnyök nem fémből és mindezek részei és tartozékai.

20 Fából, szintetikus anyagokból és nem fémből készült ajtó és ablak tartozékok; beltéri rolók, redőnyök.

35 Építőanyagokkal kapcsolatos kiskereskedelmi szolgáltatások; franchise szolgáltatásokkal kapcsolatos kereskedelmi tanácsadás ablak és ajtó gyártó- és kereskedelmi üzem részére.

37 Építési [építkezési] és javítási szolgáltatások; építőipari szaktanácsadási és tájékoztatói szolgáltatások; ablakok és ajtók beszerelése.

41 Nevelés; szakmai képzés; tervezéssel, formatervezéssel kapcsolatos oktatási szolgáltatások, vizuális szórakoztatás szervezése.

42 Mérnöki munkák; mérnöki tervezés és konzultáció; mérnöki szolgáltatások az építőipari technológia területén; technológiával kapcsolatos szakértői vélemények szolgáltatása; építészeti tervezési szolgáltatások; ipari formatervezés; belsőépítészeti tervező szolgáltatások, információnyújtás és tanácsadás; szolgáltatások a tudomány

Nemzeti védjegybejelentések meghirdetése

és a technológia terén, és ezzel kapcsolatos kutatási és fejlesztési szolgáltatások; kutatási szolgáltatások; építési kutatási szolgáltatások; ipari kutatási szolgáltatások; ipari fejlesztési szolgáltatások; tanácsadás és tervezés ajtó- és ablakrendszerek kifejlesztése során.

45 Licenz szolgáltatások; technológia licenzelése; szellemi tulajdon használatának engedélyezése.

(210) M 19 00465

(220) 2019.02.15.

(731) KAV Hungária Kft., Budapest (HU)

(740) Bogsch és Társai Ügyvédi Iroda, Budapest

(546) 

(511) 6 Fém építőanyagok; ajtók és ablakok fémből; fém árnyékolók; előtetők fémből; fém szúnyoghálók; ablakredőnyök, zsaluk fémből és mindezek részei és tartozékai.

17 Tömítő és szigetelőanyagok; ablakütközők gumiból; ajtókitámasztók gumiból.

19 Műanyag építőanyagok; üveg építőanyagok; nem fém építőanyagok; ablakok nem fémből; ajtók nem fémből; külső árnyékolók nem fémből és nem textilanyagból; szúnyoghálók nem fémből; redőnyök nem fémből és mindezek részei és tartozékai.

20 Fából, szintetikus anyagokból és nem fémből készült ajtó és ablak tartozékok; beltéri rolók, redőnyök.

35 Építőanyagokkal kapcsolatos kiskereskedelmi szolgáltatások; franchise szolgáltatásokkal kapcsolatos kereskedelmi tanácsadás ablak és ajtó gyártó- és kereskedelmi üzem részére.

37 Építési [építkezési] és javítási szolgáltatások; építőipari szaktanácsadási és tájékoztatási szolgáltatások; ablakok és ajtók beszerelése.

41 Nevelés; szakmai képzés; tervezéssel, formatervezéssel kapcsolatos oktatási szolgáltatások, vizuális szórakoztatás szervezése.

42 Mérnöki munkák; mérnöki tervezés és konzultáció; mérnöki szolgáltatások az építőipari technológia területén; technológiával kapcsolatos szakértői vélemények szolgáltatása; építészeti tervezési szolgáltatások; ipari formatervezés; belsőépítészeti tervező szolgáltatások, információnyújtás és tanácsadás; szolgáltatások a tudomány és a technológia terén, és ezzel kapcsolatos kutatási és fejlesztési szolgáltatások; kutatási szolgáltatások; építési kutatási szolgáltatások; ipari kutatási szolgáltatások; ipari fejlesztési szolgáltatások; tanácsadás és tervezés ajtó- és ablakrendszerek kifejlesztése során.

45 Licenz szolgáltatások; technológia licenzelése; szellemi tulajdon használatának engedélyezése.

(210) M 19 00482

(220) 2019.02.14.

(731) DM Property Invest Kft., Budapest (HU)

(740) Pintz és Társai Kft., Budapest

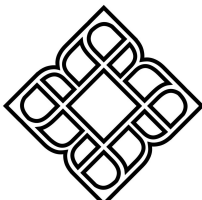
(546) 

BUDAPEST
BISZTRÓ

(511) 43 Vendéglátás (élelmezés); éttermi szolgáltatások; kávéházok, büfék, étkezdék; ételek és italok felszolgálása éttermi vendégek számára; bisztró [büfé] szolgáltatások.

(210) M 19 00536

(220) 2019.02.19.

(731) MAXIMA HEALTHCARE LTD., Haywards Heath (GB)

(740) Liber Ügyvédi Iroda, Budapest

(541) ERAZABAN

(511) 3 Nem gyógyhatású ajakápoló, az ajak kiszáradása elleni és ajakhidratáló készítmények; nem gyógyhatású kozmetikai szerek az ajkakra; nem gyógyhatású napszűrő készítmények az ajkakra.

5 Gyógyszerészeti és gyógyászati készítmények és anyagok; megelőző és terápiás készítmények ajakherpesz kezelésére; vírusok elleni készítmények ajakherpeszre és lázhólyagok ellen; gyógyhatású ajakápoló, az ajak kiszáradása elleni és ajakhidratáló készítmények; gyógyszerez kozmetikai szerek az ajkakra; gyógyszeres napszűrő készítmények az ajkakra.

44 Orvosi készítményekkel kapcsolatos tanácsadó szolgáltatások; orvosi problémákkal kapcsolatos tanácsadó szolgáltatások; orvosi jelentések összeállítása; orvosi és pszichológiai tanácsadás betegségek társadalmi kezelésével kapcsolatban; egészségügyi szolgáltatások az emberi test állapotának felméréséhez és kezeléséhez; orvosi információk nyújtása; orvosok és más egészségügyi szakszemélyzet által nyújtott orvosi ellátás és konzultáció.

(210) M 19 00632**(220) 2019.02.28.**

(731) Hydro Spirit Kft., Zalaszentmihály (HU)

(740) dr. Kaszás Eszter, Budapest

(546)  **HYDRO SPIRIT**

(511) 1 Vegyi összetételek vízkezeléshez.

11 Egészségügyi készülékek, vízellátó és közegészségügyi berendezések; víztisztító, sótlanító és szabályozó berendezések.

40 Levegő és víz szabályozás és tisztítás; vízkezelés; vízkezelési szolgáltatások; vízkezelés és víztisztítás; vízkezelési szolgáltatásokkal kapcsolatos tájékoztatás.

42 Tudományos és technológiai szolgáltatások; tesztelés, hitelesítés és minőség-ellenőrzés; vízellátó berendezésekkel kapcsolatos műszaki tervezési szolgáltatások.

(210) M 19 00663**(220) 2019.03.04.**

(731) UNILEVER N.V., Rotterdam (NL)

(740) SBGK Ügyvédi Iroda, Budapest

(546) 

(511) 29 Hús, hal-, baromfi- és vadhús; húskivonatok; tartósított, fagyasztott, szárított és főzött gyümölcsök és zöldségek; zselék, lekvárok (dzsemek), kompotok; tojások; tej és tejtermékek; étkezési olajok és zsírok; zöldségeket, húst, csirkét, tojást, halat és/vagy pulykát tartalmazó készételek; elsősorban zöldségeket, baromfit, halat, húst tartalmazó fagyasztott ételek; levesek és instant levesek; leveskészítmények; baromfihúst, vadhúst, húst, zöldségeket és halat tartalmazó készételek.

30 Kávésző, tea, kakaó és kávépótló szerek; rizs; tápióka és szágó; lisztek és más gabonakészítmények; kenyér, péksütemények és cukrászsütemények; fagylaltok és más ehető jégkrémek; cukor, méz, melaszszirup; élesztő, sütőporok; só; mustárok; ecet, fűszeres mártások; fűszerek; jégkrémek; [elsősorban] rizst vagy tészta tartalmazó készételek; főleg rizst, tészta, metélt tészta vagy kuszkuszt tartalmazó snack ételek és instant snack

ételkészítmények; használatra kész keverékek ételek és szósok elkészítéséhez; főleg rizst, tésztát, metélt tésztát vagy kuszkuszt tartalmazó fagyasztott ételek; rizsételek és krumplis ételek.

(210) M 19 00841

(220) 2019.03.18.

(731) Molnár Henrietta, Budapest (HU)

(740) dr. Mikecz András, Budapest

(546)



- (511) 35 Reklámanyagok [rölapok, prospektusok, nyomtatványok, áruminták] terjesztése; reklámfilmek készítése.
41 Élő előadások bemutatása; filmgyártás, kivéve reklámfilmek; rádió- és televízióműsorok készítése; show-műsorok készítése; showműsorok szervezése [impresszáriók szolgáltatásai]; szórakozási, szórakoztatási információk, szórakoztatási szolgáltatások; televíziós szórakoztatás; versenyek szervezése [oktatás vagy szórakoztatás].

(210) M 19 01017

(220) 2019.03.26.

(731) EGIS Gyógyszergyár Zrt., Budapest (HU)

(546)

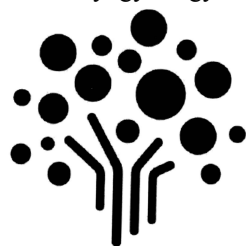

- (511) 5 Diagnosztikai készítmények, biológiai diagnosztikai reagensek gyógyászati célra és diagnosztikai területen.
10 Gyógyászati készülékek és eszközök, nevezetesen mintagyűjtésre és vizsgálatra szolgáló gyógyászati készülékek; diagnosztikai eszközök gyógyászati használatra, nevezetesen diagnosztikai eszközök kezeléshatékonyági prognózisok felállítására; vérvizsgáló készülékek, elemzőkészülékek gyógyászati használatra; a felsoroltak mind diagnosztikai területen.
42 Tudományos laboratóriumi szolgáltatások diagnosztikai területen.
44 Egészséggel kapcsolatos tanácsadó szolgáltatások, klinikák, orvos rendelők szolgáltatásai, terápiás szolgáltatások; a felsoroltak mind diagnosztikai területen.

A rovat 260 darab közlést tartalmaz.

Védjegybejelentés módosítása

Meghirdetett védjegybejelentés árujegyzéke korlátozásának tudomásul vétele

(210) M 18 02145

(220) 2018.07.13.

(731) Bagdi-Seres Márta, Szeged (HU)

(740) TABI ÜGYVÉDI IRODA, Szeged

(546) The logo for 'Previt shop' features the word 'Previt' in a bold, green, sans-serif font, with a stylized green leaf icon to its right. Below 'Previt', the word 'shop' is written in a smaller, green, lowercase font. A thin green line curves under the text.

(511) 3 Nem gyógyhatású kozmetikumok és piperekészítmények; nem gyógyhatású fogkrémek; illatszerek, eszenciaolajok; fehéritőkészítmények és egyéb, mosásra szolgáló anyagok; tisztító-, fénycsisztó-, sűrítő-, és csiszolószerek (az osztály betűrend szerinti jegyzékében szereplő valamennyi áru).

30 Kávé, tea, kakaó és kávépótló szerek; rizs; tápióka és szágó; lisztek és más gabonakészítmények; kenyér, péksütemények és cukrászsütemények; fagylaltok; cukor, méz, melaszszirup; élesztő, sütőporok; só; mustár; ecet, fűszeres mártások; fűszerek; jég (fagyott víz) (az osztály betűrend szerinti jegyzékében szereplő valamennyi áru).

A rovat 1 darab közlést tartalmaz.

Lajstromozott védjegyek

(111) 226.986

(151) 2019.04.09.

(210) M 18 01575

(220) 2018.05.24.

(732) Varga Dóra, Vértesszőlős (HU)**(546)**

(511) 14 Ékszerek, óradobozok, óratokok, órák, karkötők [ékszerek]; kapcsok ékszerkészítéshez; kalapdíszek [ékszerek]; kapcsok ékszerkészítéshez.

18 Bevásárlótáskák, bőr címkék, bőröndök, bőrszíjak, dobozok, tartók bőrből vagy műbőrből; hátizsákok, hátitáskák; hétköznapi, utcai táskák; hitelkártyatartók [levéltárcák]; irattáskák, aktatáskák, kalapdobozok bőrből; kézitáskák; lószerszámok; névjegyartók, kártyatartók; nyakörvek állatoknak; nyeregtáskák; oldalhordozó táskák csecsemők hordozására; oldaltáskák, tarisnyák; piperetáskák üresen; poggyász; ruhatáskák utazáshoz; sporttáskák, tornaszákok, strandtáskák; szíjak bőrből; szíjak nyergekhez; táskák, hátizsákok táborozóknak; táskák [zacskók, tasakok] csomagolásra, bőrből; tefillin [imaszíjak]; utazókészletek [bőrárúk]; útitáskák, vadásztáskák [vadász kellékek].

25 Alsóruházat; fehéreneműk; baba nadrágok [ruházat]; bokacsizmak; bőrruházat; cipőfelsőrészek, cipőorrok, cipősarkak; csecsemőkelengyék, babakelengyék; csipőszorítók; egyenruhák; felsőruházat; fűzős bakancsok; csizmak; hosszúnadrágok; ingek; jelmezek; kabátok, dzsekik; kalapárúk; kemény ingmellek; plaszttronok; kesztyűk, kétujjas kesztyűk; készruhák; lábbelik; lábszármeghőítők; magas szárú lábbelik; nadrágleszorítók; pantallók; nyakkendők; övek; papucsok; pénztartó övek [ruházat]; pruszlikok, miderék, fűzős mellények; ruházati cikkek; sapkák; sportcipők; strandcipők, strandruházat; szandálok; szoknyák; tornacipők.

(111) 227.144

(151) 2019.04.15.

(210) M 18 02127

(220) 2018.07.12.

(732) Formula One Licensing BV, Rotterdam (NL)

(740) SBGK Ügyvédi Iroda, Budapest

(541) MAGYAR NAGYDÍJ

(511) 9 Tudományos, tengerészeti, földmérő, fényképezési, mozgófényképezési, optikai, súlymérő, mérő, jelző, ellenőrző (felügyelő), életmentő és oktató készülékek és műszerek; készülékek és eszközök a villamos energia vezetéséhez, kapcsolásához, átalakításához, felhalmozásához, szabályozásához vagy ellenőrzéséhez; hangok vagy képek felvételére, továbbítására vagy reprodukálására szolgáló készülékek; pénztárgépek, számológépek, adatfeldolgozó berendezések, számítógépek; kompakt lemezek, DVD-k és más digitális adathordozók; tűzoltó készülékek; szerkezetek érme által működtetett készülékekhez; számítógépes program; mágneses adathordozók, lemezek felvétel készítéséhez; elektromos akkumulátorok járművekhez; hangszórók; erősítők; műholdas tálak; precíziós mérőberendezések; navigációs készülék; vetítőkészülék; rádiók; járműrádiók; távvezérlő berendezések; televíziókészülékek; nagyfelbontású televízió készülékek; kamerák (fényképezés); hang és kép felvételére, továbbítására, szerkesztésére, keverésére és lejátszására szolgáló készülékek; digitális zene olvasására szolgáló készülék; adatfeldolgozó berendezések; sebességmérő készülékek (fotózás); távolságmérő készülék; mágnesesen kódolt kártyák adatait ellenőrző készülék; időrögzítő berendezés; telefonkészülékek; személyi digitális asszisztensek (PDA-k); fülhallgató; fülhallgatók és fejhallgatók mobiltelefonokhoz; a járművek gumibroncsai

alacsony nyomásának automatikus jelzőberendezései; újratölthető elemek; távcső; elektronikus noteszgépek, naplók és napirendek; iránytű irányok; elektromos kábelek; automatizált pénztárgépek; kamerák (mozgóképek); videokamerák; kamerák és fényképezőgépek tartozékai és hevederek, elemek; fejhallgató; sport-védősisakok; videójáték-kazetták; egerpad; napelemes cellák; chippek (integrált áramkörök); üzenetrögzítők; átalakítók, elektromos; napszemüveg és szemüveg zsinórja; mobiltelefon-pántok; füstérzékelők; diák (fotózás); videójáték-lemezek; folyadékkristályos kijelzők; elektromos gyújtóberendezés; hordozható elektronikus tárolóeszközök: pendriveok, hordozható drive-ok, kisméretű adathordozók, USB kulcsok és egyéb tároló-információs eszközök; jegyadagolók; kihangosító készletek telefonokhoz; szkennerek (adatfeldolgozó berendezések); mobiltelefonokhoz adaptált hordtáskák; kontaktlencse tartályok; exponált filmek; vakuizzók (fotózás); fénymásolók; mobiltelefon-burkolatok; karaoke-felvevők és lejátszók; baleset elleni védelemre szolgáló kesztyűk; hologramok; mágnesek; dekoratív mágnesek; számítógépekkel használható nyomtatók; sebességmutatók; riasztók; kazettás lejátszók; hordozható kazettás lejátszók; hordozható CD lejátszók; CD lejátszók; mini-lemezes lejátszók; DVD lejátszók; MP3 lejátszók; kontaktlencse; szemüveg; videofelvevők; számítógépek hordtáskái; szélcsövek a szél irányának jelzésére; nyomásmérő; elektronikus térképek; számológépek; pénzszámológépek és válogató gépek; diktafonok; hitelkártya-olvasó gépek; pénzszállító gépek; nyomásmérő készülék; mikrofونok; modemek; monitorok (számítógépes hardver); monitorok (számítógépes programok); számítógépek; memóriakártyák; napelemek; számítógépes képernyők; plazma képernyők; védő képernyők; lapos képernyők; letölthető csengőhangok és grafikus ábrázolások mobiltelefonokhoz; mágneses azonosító karkötők; processzorok (központi feldolgozó egységek); adatfeldolgozók; szoftver; szoftver játékhoz; számítógépes programok (programok), felvettek; számítógépes programok és adatbázisok; elektronikus kiadványok; elektronikus kiadványok (letölthető); az internetről letölthető elektronikus kiadványok; hordozható rádiók; eger (adatfeldolgozó berendezés); audio-vevőkészülékek és videovevők; nyomásjelzők; tűz elleni védőruházat; félvezetők; szimulátorok a járművek irányítására és ellenőrzésére; házimozzi-rendszerek; számítógépes szoftverek szövegek, grafikák, képek, elektronikus kiadványok szerkesztésére, letöltésére, továbbítására, fogadására, létrehozására, lejátszására, kivonására, kódolására, dekódolására, megjelenítésére, tárolására és megszerzésére; számítógépes szoftverek, különösen az átvitel, a rögzítés, a reprodukálás, a vizualizálás, a szervezés, az irányítás, az átdolgozás és a felülvizsgálati üzenetek, szövegek, képek, archívumok, audiovizuális és audio- és videótartalmak, valamint egyéb adatok átvitele a globális számítógépes hálózaton keresztül; füldugó bűvárok számára; chip kártyák; memóriakártyák; integrált áramköri kártyák (intelligens kártyák); mágneskártyák (kódolt); személyi igazolványok, mágneses; mágneses kódolt mobil kártyák; integrált áramkörökkel rendelkező számítógépes chipet tartalmazó kártyák; számítógépes billentyűzet; billentyűzetek mobiltelefonokhoz; távközlési gépek; okostelefonok; hordozható telefonok; elektronikus zsebfordítók; adóvevők; katódsugárcsővek; röntgensugár-csővek nem orvosi célokra; fényvédő szemüveg; védőszemüvegek; napszemüveg; számítógépes lemez meghajtók; balesetek, besugárzás és tűz elleni védőruházat; videokazetták, mágnesszalagok, mágneslemezek, DVD-k, hajlékonylemezek, optikai lemezek, kompakt lemezek, mini-lemezek, CD-ROM-ok, amelyek mindegyike üres vagy előre felvett zenével, hanggal vagy képekkel (amely lehet animált); videokamerák; videótelefonok; becsillanás elleni árnyékolók; integrált áramkörök.

14 Ékszerek, csecsebecsék (ékszerek), drágakövek; értékes fémek; nemesfém ötvözetek; horológiai és időmérő műszerek; dísztárgyak (ékszerek); díszpálcák sapkákhöz, tüskékhez (ékszerekhez); bróssok (ékszerek); nyakkendő; amulettek (ékszerek); gyűrűk (ékszerek); fülbevaló; dohánytermékek nemesfémekben; karkötők (ékszerek); kulcstartók (csecsebecsék vagy fülbevalók); újdonság kulcstartók, kulcstartók; mandzsetta; nyakláncok (ékszerek); stopperóra; szobrok; nemesfém szobrocskák; nemesfém figurák (szobrocskák); ékszerek; érem; nemesfém emlékérmek, medálok (ékszerek); medálok nem nemesfém-ből; érmék; féldrágakövek; drágakövek (drágakövek); pendulák (óraipar); amulettek (ékszerek); emléktáblák, tróféák, nemesfém szobrok; karóra; órák; karórák; elektromos órák; pendulák (óra); nyakkendő.

25 Ruházat, lábbelik, fejfedők; kabátok; mellények; stadion mellények (jelző mellények); fürdőruhák; sapkák; csizma; sálak; cipők és lábbelik; ingek; hajpántok; övek; nyakkendők; kötények; pulóverek; ruhadarabok; szoknya; kendő; bandanák (nyakláncok); kötött sapkák; kesztyűk; vízálló ruházat; kabátok; blézer; sportkabátok;

pulóverek; ujjatlan pulóverek; pulóverek; fehérmű; harisnyatartó; zokni és harisnya; nadrág; rövidnadrág; pizsama; bibs, nem papírból; kötöttáru (ruházat); csuklópántok; kimonó; mellények; csecsemők és gyermekek öltöneyei; cipők; sportcipő; T-shirt; trikóingek; szandál; egyenruha; ruházat; ruhák; autós ruházat; siltes sapkák; bőrruházat.

(111) 227.410

(151) 2019.03.26.

(210) M 18 02218

(220) 2018.07.24.

(732) Goodwill Pharma Kft., Szeged (HU)**(541) MAGNEMIX**

(511) 5 Gyógyszerészeti, gyógyászati és állatgyógyászati készítmények; egészségügyi készítmények gyógyászati használatra; gyógyászati vagy állatgyógyászati használatához adaptált diétás élelmiszerek és anyagok, bébiételek; étrend-kiegészítők emberek és állatok számára; tapaszok, kötszeranyagok; fogtömő anyagok és fogászati mintázóanyagok; fertőtlenítőszeres; kártékony állatok irtására szolgáló készítmények; gombaölő szerek (fungicidek), gyomirtó szerek (herbicidek) (az osztály betűrend szerinti jegyzékében szereplő valamennyi áru).

(111) 227.504

(151) 2019.04.11.

(210) M 18 01934

(220) 2018.06.22.

(732) Centrál Kávéház Kft., Budapest (HU)

(740) SBGK Ügyvédi Iroda, Budapest

(546) + C E N T R A L +

(511) 30 Kávé, tea, kakaó és kávépótló szerek; rizs; tápióka és szágó; lisztek és más gabonakészítmények; kenyér, péksütemények és cukrászsütemények; fagylaltok; cukor, méz, melaszszirup; élesztő, sütőporok; só; mustár; ecet, fűszeres mártások; fűszerek; jég [fagyott víz] (az osztály betűrend szerinti jegyzékében szereplő valamennyi áru); valamint bonbonok; csokoládé alapú italok; édességek; torták.

32 Sörök; ásványvizek és szénsavas vizek és egyéb alkoholmentes italok; gyümölcsitalok és gyümölcslevek; szörpök és más készítmények italokhoz (az osztály betűrend szerinti jegyzékében szereplő valamennyi áru).

33 Alkoholmentes italok (a sörök kivételével) (az osztály betűrend szerinti jegyzékében szereplő valamennyi áru).

35 Reklámozás; kereskedelmi ügyletek; árubemutató; célzott marketing; hirdetési- és reklámszolgáltatások; hirdetési felület kölcsönzése; marketing szolgáltatások; üzletszervezési és üzletvezetési tanácsadás; üzletvezetési tanácsadási szolgáltatások; a következő árukkal kapcsolatos kiskereskedelmi szolgáltatások: kávé, tea, kakaó és kávépótló szerek; a következő árukkal kapcsolatos kiskereskedelmi szolgáltatások: rizs; a következő árukkal kapcsolatos kiskereskedelmi szolgáltatások: lisztek és más gabonakészítmények; a következő árukkal kapcsolatos kiskereskedelmi szolgáltatások: tápióka és szágó; a következő árukkal kapcsolatos kiskereskedelmi szolgáltatások: kenyér, péksütemények és cukrászsütemények; a következő árukkal kapcsolatos kiskereskedelmi szolgáltatások: fagylaltok; a következő árukkal kapcsolatos kiskereskedelmi szolgáltatások: cukor, méz, melaszszirup; a következő árukkal kapcsolatos kiskereskedelmi szolgáltatások: élesztő, sütőporok; a következő árukkal kapcsolatos kiskereskedelmi szolgáltatások: só; a következő árukkal kapcsolatos kiskereskedelmi szolgáltatások: mustár; a következő árukkal kapcsolatos kiskereskedelmi szolgáltatások: ecet, fűszeres mártások; a következő árukkal kapcsolatos kiskereskedelmi szolgáltatások: fűszerek; a következő árukkal kapcsolatos kiskereskedelmi szolgáltatások: jég [fagyott víz]; a következő árukkal kapcsolatos kiskereskedelmi szolgáltatások: sörök; a következő árukkal kapcsolatos kiskereskedelmi szolgáltatások: ásványvizek és szénsavas vizek és egyéb alkoholmentes italok; a következő árukkal kapcsolatos kiskereskedelmi szolgáltatások: gyümölcsitalok és gyümölcslevek; a következő árukkal kapcsolatos kiskereskedelmi szolgáltatások: szörpök és más készítmények italokhoz; a következő árukkal kapcsolatos kiskereskedelmi szolgáltatások: alkoholtartalmú

italok (a sörök kivételével); a következő árukkal kapcsolatos nagykereskedelmi szolgáltatások: kávé, tea, kakaó és kávépótló szerek; a következő árukkal kapcsolatos nagykereskedelmi szolgáltatások: rizs; a következő árukkal kapcsolatos nagykereskedelmi szolgáltatások: lisztek és más gabonakészítmények; a következő árukkal kapcsolatos nagykereskedelmi szolgáltatások: tapióka és szágó; a következő árukkal kapcsolatos nagykereskedelmi szolgáltatások: kenyér, péksütemények és cukrászsütemények; a következő árukkal kapcsolatos nagykereskedelmi szolgáltatások: fagyaltok; a következő árukkal kapcsolatos nagykereskedelmi szolgáltatások: cukor, méz, melaszszirup; a következő árukkal kapcsolatos nagykereskedelmi szolgáltatások: élesztő, sütőporok; a következő árukkal kapcsolatos nagykereskedelmi szolgáltatások: só; a következő árukkal kapcsolatos nagykereskedelmi szolgáltatások: mustár; a következő árukkal kapcsolatos nagykereskedelmi szolgáltatások: ecet; fűszeres mártások; a következő árukkal kapcsolatos nagykereskedelmi szolgáltatások: fűszerek; a következő árukkal kapcsolatos nagykereskedelmi szolgáltatások: jég [fagyott víz]; a következő árukkal kapcsolatos nagykereskedelmi szolgáltatások: sörök; a következő árukkal kapcsolatos nagykereskedelmi szolgáltatások: ásványvizek és szénsavas vizek és egyéb alkoholmentes italok; a következő árukkal kapcsolatos nagykereskedelmi szolgáltatások: gyümölcsitalok és gyümölcslevek; a következő árukkal kapcsolatos nagykereskedelmi szolgáltatások: szörpök és más készítmények italokhoz; a következő árukkal kapcsolatos nagykereskedelmi szolgáltatások: alkoholtartalmú italok (a sörök kivételével); közönségszolgálat.
43 Bár szolgáltatások; éttermi szolgáltatások; kávéházak; étel és ital catering; vendéglátás.

(111) 227.505

(151) 2019.03.27.

(210) M 18 02266

(220) 2018.07.26.

(732) Bessenyei István, Bereldange (LU)

(740) Dr. Nagy Zsuzsanna, Budapest

(541) Femcafe.hu - ITT ÖNMAGAM LEHETEK

(511) 35 Reklámozás; kereskedelmi ügyletek; kereskedelmi adminisztráció; irodai munkák (az osztály betűrend szerinti jegyzékében szereplő valamennyi szolgáltatás).

41 Nevelés; szakmai képzés; szórakoztatás; sport- és kulturális tevékenységek (az osztály betűrend szerinti jegyzékében szereplő valamennyi szolgáltatás).

42 Tudományos és műszaki szolgáltatások, valamint az idetartozó tervezői és kutatói tevékenység; ipari elemző és kutató szolgáltatások; számítástechnikai hardver és szoftver tervezés és fejlesztés (az osztály betűrend szerinti jegyzékében szereplő valamennyi szolgáltatás).

(111) 227.507

(151) 2019.03.27.

(210) M 18 02199

(220) 2018.07.23.

(732) Balassa Dávid, Budapest (HU)

(740) Brand Way & Compass Kft., Budapest



(511) 39 Ételek kiszállítása; ételek csomagolása.

41 Szórakoztató, kulturális- és sport rendezvények szervezése és lebonyolítása; klubszolgáltatások szervezése és lebonyolítása, egyedi éttermi és kávéházi ételek, édességek, italok kidolgozása és szakmai képzésének megszervezése.

43 Vendéglátás; éttermi szolgáltatások; kávéházak; büfék; étkezdék; szállodai és panziói szolgáltatások; terembérlés különböző rendezvényekhez.

(111) 227.508

(151) 2019.03.27.

(210) M 18 02119

(220) 2018.07.12.

(732) Buzgó László Gábor, Nagykereki (HU)

(546)



(511) 25 Ruházati cikkek, cipők, kalapárúk (az osztály betűrend szerinti jegyzékében szereplő valamennyi áru).

(111) 227.509

(151) 2019.03.27.

(210) M 18 02661

(220) 2018.09.12.

(732) Optimum Mérnökiroda Kft., Szentendre (HU)

(740) Danubia Szabadalmi és Jogi Iroda Kft., Budapest

(541) CONTINEST

(511) 6 Fém konténerek és fém szerelvényeik.

39 Konténerek bérbeadása, kölcsönzése.

(111) 227.510

(151) 2019.03.27.

(210) M 18 02117

(220) 2018.07.12.

(732) Wang Qiang, Budapest (HU)

(546)



(511) 43 Vendéglátás (élelmezés).

(111) 227.511

(151) 2019.03.27.

(210) M 18 02120

(220) 2018.07.09.

(732) Villám Klinika Kft., Budapest (HU)

(546)



(511) 3 Nem gyógyhatású kozmetikumok és piperekészítmények; nem gyógyhatású illatszerek, esszenciaolajok.

5 Gyógyszerészeti, gyógyászati és egészségügyi készítmények gyógyászati használatra; diétás élelmiszerek, étrend-kiegészítők emberek számára; tapaszok, kötszeranyagok; fertőtlenítőszeres, gombaölő szerek.

44 Orvosi szolgáltatások; higiéniai és szépségápolási szolgáltatások emberek részére.

(111) 227.512

(151) 2019.03.27.

(210) M 18 02340

(220) 2018.08.06.

(732) dr. Horváth Gyula, Budapest (HU)

(541) SÖRSTÁRSÁK

(511) 28 Játékok.

32 Sörök.

35 Reklámozás.

(111) 227.513

(151) 2019.03.27.

(210) M 18 02535

(220) 2018.08.30.

(732) Spartacus Vitorlás Egylet, Balatonföldvár (HU)

(546)



(511) 39 Hajóbérlés; hajózási szolgáltatások.

41 Sporttevékenységek; sportoktatás; sportversenyek rendezése; sportesemények és sportversenyek szervezése; sportesemények rendezése.

(111) 227.515

(151) 2019.03.27.

(210) M 18 02196

(220) 2018.07.19.

(732) IOI Future Tech Kft., Budapest (HU)

(740) Vauver Ügyvédi Iroda, Budapest

(546)



(511) 5 Gyógyszerészeti, gyógyászati és állatgyógyászati készítmények; egészségügyi készítmények gyógyászati használatra; gyógyászati vagy állatgyógyászati használatához adaptált diétás élelmiszerek és anyagok, bébiételek; étrend-kiegészítők emberek és állatok számára; tapaszok, kötszeranyagok; fogtömő anyagok és fogászati mintázóanyagok; fertőtlenítőszeres; kártékony állatok irtására szolgáló készítmények; gombaölő szerek (fungicidek), gyomirtó szerek (herbicidek).

10 Sebészeti, orvosi, fogorvosi és állatgyógyászati készülékek és műszerek; művégtagok, műszemek és műfogak; ortopédiai cikkek; sebészeti varratanyagok; terápiás eszközök és segédeszközök mozgáskorlátozottaknak; masszírozó készülékek; készülékek, eszközök és árucikkek csecsemők gondozásához; szexuális tevékenységet elősegítő készülékek, eszközök és árucikkek.

(111) 227.516

(151) 2019.03.27.

(210) M 18 02134

(220) 2018.07.12.

(732) Mocca Negra Élelmiszeripari és Kereskedelmi Zrt., Szentendre (HU)

(740) Zsilinszky Ügyvédi Iroda, Budapest

(546)

- (511) 21 Eszközök, edények és tartályok háztartási és konyhai célokra; főzőedények és étkészletek, kanalak, kések és villák kivételével; csészék, csészealjok, edények, ivóedények, ivópoharak, kancsók, kávéskannák, nem elektromos; kávékészletek.
- 25 Ruházati cikkek, cipők, kalapárúk (az osztály betűrend szerinti jegyzékében szereplő valamennyi áru).
- 30 Kávé, tea, kakaó és kávépótló szerek.

(111) 227.517

(151) 2019.04.11.

(210) M 18 02132

(220) 2018.07.12.

(732) TISZÁNTÚLI TAKARÉK Takarékszövetkezet, Debrecen (HU)**(541) TISZÁNTÚLI TAKARÉK Takarékszövetkezet**

- (511) 35 Reklámozás; kereskedelmi ügyletek; kereskedelmi adminisztráció; irodai munkák (az osztály betűrend szerinti jegyzékében szereplő valamennyi szolgáltatás).
- 36 Biztosítás; pénzügyi ügyletek; valutaügyletek; ingatlanügyletek (az osztály betűrend szerinti jegyzékében szereplő valamennyi szolgáltatás).
- 41 Nevelés; szakmai képzés; szórakoztatás; sport- és kulturális tevékenységek (az osztály betűrend szerinti jegyzékében szereplő valamennyi szolgáltatás).

(111) 227.518

(151) 2019.03.27.

(210) M 18 02265

(220) 2018.07.26.

(732) Bessenyei István, Bereldange (LU)

(740) Dr. Nagy Zsuzsanna, Budapest

(546)

- (511) 35 Reklámozás; kereskedelmi ügyletek; kereskedelmi adminisztráció; irodai munkák (az osztály betűrend szerinti jegyzékében szereplő valamennyi szolgáltatás).
- 41 Nevelés; szakmai képzés; szórakoztatás; sport- és kulturális tevékenységek (az osztály betűrend szerinti jegyzékében szereplő valamennyi szolgáltatás).
- 42 Tudományos és műszaki szolgáltatások, valamint az idetartozó tervezői és kutatói tevékenység; ipari elemző és kutató szolgáltatások; számítástechnikai hardver és szoftver tervezés és fejlesztés (az osztály betűrend szerinti jegyzékében szereplő valamennyi szolgáltatás).

(111) 227.519

(151) 2019.03.27.

(210) M 18 02197

(220) 2018.07.19.

(732) IOI Future Tech Kft., Budapest (HU)

(740) Vauver Ügyvédi Iroda, Budapest

(546)



(511) 5 Gyógyszerészeti, gyógyászati és állatgyógyászati készítmények; egészségügyi készítmények gyógyászati használatra; gyógyászati vagy állatgyógyászati használathoz adaptált diétás élelmiszerek és anyagok, bébiételek; étrend-kiegészítők emberek és állatok számára; tapaszok, kötszeranyagok; fogtömő anyagok és fogászati mintázóanyagok; fertőtlenítőszeres; kártékony állatok irtására szolgáló készítmények; gombaölő szerek (fungicidek), gyomirtó szerek (herbicidek).

10 Sebészeti, orvosi, fogorvosi és állatgyógyászati készülékek és műszerek; művégtagok, műszemek és műfogak; ortopédiai cikkek; sebészeti varratanyagok; terápiás eszközök és segédeszközök mozgáskorlátozottaknak; masszírozó készülékek; készülékek, eszközök és árucikkek csecsemők gondozásához; szexuális tevékenységet elősegítő készülékek, eszközök és árucikkek.

(111) 227.526

(151) 2019.03.27.

(210) M 18 02411

(220) 2018.08.14.

(732) HERBALIFE INTERNATIONAL, INC, Los Angeles, California (US)

(740) dr. Kocsomba Nelli Ügyvédi Iroda, Budapest

(541) HERBALIFE NUTRITION

(511) 29 Feldolgozott olajokból, zsírokból és diófélékből készült ételek és snackek; snack ételek, főtt dióféléket tartalmazó snackek, szárított dióféléket tartalmazó snackek, pörkölt szójadióféléket tartalmazó snackek; fehérjetartalmú snackek, emberi fogyasztásra szánt porított fehérje, levesek, készítmények leves készítéshez, zöldségleves készítmények, tej, tejjalok, tejtermékek, emberi fogyasztásra szánt fehérje, emberi fogyasztásra szánt fehérje por formájában, mely adott esetben ásványokat, vitaminokat és gyógynövényi összetevőket (nem gyógyászati használatra), húst, halat, baromfi és vadhús kivonatokat tartalmaz; ehető olajak és zsírok: de krémekeket nem tartalmazva.

30 Kávé, tea, kakaó, csokoládé és kávé, teán, kakaón, csokoládén alapuló italok; fűszerek, alkoholmentes italok és porított vagy sűrített készítmények alkoholmentes italok készítéséhez; porított italok és italkeverékek a 30-as áruosztály táplálkozási és étrend-egészségügyi diétákban való felhasználásra szánt termékei alapján, snackek; snack ételek; por, keverékek készítésére.

32 Alkoholmentes italok; ásványvizek és szódavizek és más alkoholmentes italok, szirupok és más készítmények italok készítésére; fogyasztásra kész italok táplálkozási és étrend-egészségügyi diétákban való felhasználásra; gyümölcsitalok és gyümölcslevek és más készítmények italok készítéséhez; fogyasztásra kész, sűrített vagy porított alkoholmentes italok; porított italkeverékek; sport és atlétikaedzésre szánt italok; fehérjét, ásványokat és vitaminokat tartalmazó sportitalok.

(111) 227.529

(151) 2019.03.27.

(210) M 18 02146

(220) 2018.07.13.

(732) **Walmart a.s., Třinec (CZ)**

(740) Oppenheim Ügyvédi Iroda, Budapest

(546) **wavita**
Egészséges életmód

(511) 3 Testápolási cikkek; szájhigiénés készítmények; testápolási és szépségápolási készítmények; olajesszenciák és aromakivonatok; parfümök és illatanyagok; kozmetikai szerek; masszázs zselék, gélek, nem gyógyászati célokra; masszázsolajak; kenőcsök kozmetikai használatra; ásványvíz spray-k kozmetikai célokra; impregnált törülőruhák kozmetikai használatra; kozmetikumokkal átitatott kendők; kozmetikai készítmények fogyáshoz; nem gyógyhatású piperecikkek; kozmetikumokkal impregnált papír kéztörölők; kozmetikumok egyéni használatra; olajok parfümökhöz és illatszerekhez; aromatikusan anyagok [esszencia olajok]; természetes olajok kozmetikai célokra; természetes olajok tisztítási célokra; ásványi olajok [kozmetikai]; olajok kozmetikai célokra; olajok testápolási, higiéniai célokra; éterikus esszenciák; dezodorok és izzadásgátlók; smink; szappanok és gélek; fürdőkészítmények; szőrtelenítő és borotválkozó készítmények; bőrápoló készítmények; kozmetikai hajápolási termékek és készítmények; sók ásványvizes fürdőkhöz (nem gyógyászati használatra).

5 Gyógyszerészeti és alternatív gyógyászati készítmények bármilyen táplálékkiegészítő kivételével; gyógyászati szirupok (szörpök); gyógynövénykivonatok; gyógyteák gyógyászati célokra; gyógynövények; krémek és balzsamok és kenőcsök gyógyászati alkalmazásra; vegyi készítmények orvosi, gyógyászati célokra bármilyen táplálékkiegészítő kivételével; gyógyhatású olajok; zsirok gyógyászati célokra; ragasztószalagok, ragtapaszok orvosi és gyógyászati célokra; gyógyító sók; tinktúrák gyógyászati használatra; élesztő gyógyszerészeti célokra; orvosi kötszerek, orvosi kötözőanyagok és applikátorok orvosi készítményekhez; fertőtlenítők és fertőzésgátlók; felszívó árucikkek a személyi higiénehez; szagtalanítók és légtisztítók, melyek az 5. osztályba tartoznak; higiénias termékek nőknek; higiéniai készítmények és cikkek; gyógyászati és állatgyógyászati készítmények és cikkek bármilyen táplálékkiegészítő kivételével; fogászati készítmények és cikkek; szájöblítők gyógyászati célokra; orvosi fogászati öblögetők, szájöblítők; készítmények szagok semlegesítésére; pelenkák csecsemőknek és inkontinenciában szenvedőknek; nedvszívó egészségügyi cikkek; menstruáció során használt termékek; egészségügyi fehérműk; tamponok; övek egészségügyi betétekhez; inkontinencia betétek, nedvszívó betétek, törülőkendők, védő alsóruhák és kendők, melyek az 5. osztályba tartoznak; diagnosztikai készítmények; gyógyszerek és természetes gyógykészítmények bármilyen táplálékkiegészítő kivételével; fürdőkészítmények gyógyászati használatra; gyógyhatású sók ásványvizes fürdőkhöz; fürdősók gyógyászati célokra; gyógyszerrel átitatott kendők; vágható sebtapaszkok, leukoplaszt; kötszerek, kötszertülők, sebtapaszkok; gyógyszeres tapaszok; orvosi kötszerek; szalagok visszerre; nedvszívó vatták; vattapálcák, vattapálcák gyógyászati használatra; gyógyszerrel átitatott vattapálcák; növényi gyógyszerek bármilyen táplálékkiegészítő kivételével; gyógynövényitalok gyógyászati használatra bármilyen táplálékkiegészítő kivételével; gyógynövény vegyületek orvosi használatra bármilyen táplálékkiegészítő kivételével; gyógyteák; pasztillák, cukorkák gyógyszerészeti célokra; gyógyszerészeti krémek; gyógyhatású testápolók; bőrápoló krémek gyógyászati használatra; orgazmuskrémek; fájdalomcsillapító krémek; kézkrémek gyógyászati használatra; gyógyszeres szájspray; szemészeti készítmények; orvosi borogatások bármilyen táplálékkiegészítő kivételével; rágógumi gyógyászati célokra; kozmetikumok orvosi célokra.

10 Sebészeti, orvosi, fogorvosi és állatgyógyászati készülékek és műszerek, művégtagok, műszemek és műfogak; varratanyagok; orvosi eszközök szélszorulás és az emésztőtraktusban levő felfúvódás megszüntetésére vagy enyhítésére; orvosi eszközök, melyeknek az a hatása, hogy gázbuborékokat egyesítenek és így a gázbuborékok az emésztőtraktusban könnyebben felszívódnak vagy megszűnnek; orvosi eszközök habzásgátló hatással; orvosi eszközök az emésztőtraktusban levő szélszorulás kezelésére; kefék, ecsetek testüregek tisztítására; ortopédiai kötések ízületekre, térdre és lábra; ortopédiai cikkek; övek ortopédiai célokra; ortopédiai cipőtálpak; ortopédiai lábfejtámaszkok; ortopédiai kötszerek; ortopédiai merevítők; ortopéd párnák; ortopédiai szíjak; masszázsberendezések; masszázskészülékek személyes használatra; fejmasszírozók; lábmasszírozók; elektromos esztétikai masszázskészülékek; testmasszírozók; fizioterápiás és rehabilitációs berendezések; testrehabilitációs készülékek gyógyászati célokra; fizioterápiás elektronikus stimuláló készülékek; hallásvédő

eszközök; etetési segédeszközök és cumik; fogazásgátló eszközök; orvosi képpalkotó berendezések; sebészeti és sebkezelési felszerelések; maszkok és berendezések mesterséges lélegeztetéshez; orvosi ruházat; protézisek és mesterséges implantátumok; mesterséges szervek és implantátumok; hallókészülékek; fogpótlások; ortopédiai és mozgást elősegítő segédeszközök; antireumatikus karkötők; karkötők orvosi, gyógyászati célokra.

(111) 227.530

(151) 2019.03.27.

(210) M 18 01885

(220) 2018.06.19.

(732) NPK Charolais Farm Kft., Kecskemét (HU)

(546)



(511) 29 Állati velő táplálkozási célra; angolszalonna; bulgogi [koreai szarvasmarhából készült étel]; corn dogs [virslík kukoricabundában]; disznóhús; disznózsír; faggyú, étkezési; fagyasztva szárított hús; hot dog virslík; húskivonatok; húsleves koncentrátumok; húsok (1); húsok(2); hús, tartósított; hús, tartósított (2); készítmények húsleveshez; kocsonyák; kolbász (1); kolbász (2); liofilizált hús; máj; májpástétom; pacal; pektin táplálkozássra; sonka; sózott hús; vadhús; virslík; zsírok, étkezési.

31 Algarobilla [állati táplálék]; darakeverék haszonállatok hizlalására; élesztő állati fogyasztásra; élőállatok; élő baromfi; erősítő takarmány állatoknak; fekhelyek és almok állatoknak; földimogyoróból készült takarmányogácsa; földimogyoró liszt állatoknak; gabonafélék feldolgozásakor keletkezett melléktermékek, állati fogyasztásra; italok házikedvencek részére; kukorica takarmányogácsa szarvasmarháknak; lenliszt [takarmány]; lenmag állati fogyasztásra; lenmagliszt állati fogyasztásra; liszt állatoknak; magvak állati fogyasztásra; magvak [gabona]; méz állati takarmányhoz; növények; olajos takarmányogácsák; repce takarmányogácsák szarvasmarháknak; rizsliszt [takarmány]; só szarvasmarháknak; szalma alom; szalma [takarmány]; szemes gabona, feldolgozatlan; széna; takarmány istállóban tartott állatoknak; táplálékok és takarmányok állatoknak (1); táplálékok és takarmányok állatoknak (2); tenyészállat-állomány; termékek állatok hizlalására; termékek baromfi, szárnyasok tojásrakásához; természetes gyep; zab.

35 Árübemutató; áruk bemutatása kommunikációs médiában, kiskereskedelmi célokból; áruk és szolgáltatások promóciója sportesemények szponzorálásával; célzott marketing; értékesítési promóciós szolgáltatások; hirdetési- és reklámszolgáltatások; honlapforgalom optimalizálása; ideiglenes üzleti menedzsment; kereskedelmi és üzleti kapcsolattartási adatok biztosítása; kereskedelmi közvetítői szolgáltatások; kereskedelmi tranzakciók tárgyalása és megállapodások kötése harmadik fél számára; kereskedelmi- vagy reklámcélú kiállítások; kereskedelmi- vagy reklámcélú vásárok szervezése; keresőmotor-optimalizálás reklámozás céljából; kirakatrendezés; közvélemény-kutatás; marketing szolgáltatások; on-line hirdetői tevékenység számítógépes hálózaton; online piactér biztosítása áruk és szolgáltatások eladói és vásárlói részére; outsourcing szolgáltatások [üzleti segítségnyújtás]; Pay Per Click (PPC) hirdetés; piackutatás; rádiós reklámozás; reklámanyagok [röplapok, prospektusok, nyomtatványok, áruminták] terjesztése; reklámeszközök tervezése és formatervezése; reklámfilmek készítése; reklámterjesztés; szabadtéri reklámozás, hirdetés (1); szabadtéri reklámozás, hirdetés (2)termékminták, áruminták terjesztése; üzleti konzultációs szolgáltatások; üzletszervezési és üzletvezetési tanácsadás; üzletszervezéssel kapcsolatos konzultáció; üzletvezetési konzultáció; üzletvezetési tanácsadási szolgáltatások; vásárlási megrendelések ügyintézése.

39 Áruk raktározása (1); áruk raktározása (2); áruszállítás; csatornazsilipek működtetése; csomagkézbesítés, csomagszállítás; futárszolgálatok [üzenetek vagy áruk küldésére]; fuvarozás, áruszállítás; postai úton rendelt áruk kézbesítése; szállítás; szállítási logisztikai szolgáltatások; szállítmányozás; teheráru szállítmányozás; termékek csomagolása (1); termékek csomagolása (2).

(111) 227.531

(151) 2019.04.02.

(210) M 18 02013

(220) 2018.06.29.

(732) GO MOBILITY Kft., Budapest (HU)**(546)**

(511) 39 Járművek kölcsönzése és bérbeadása.

(111) 227.536

(151) 2019.04.12.

(210) M 19 00650

(220) 2010.02.25.

(732) Nissin Foods Holdings Co., Ltd., Osaka (JP)

(740) Oppenheim Ügyvédi Iroda, Budapest

(541) SOBA

(511) 30 Metélt tészta, nudli, galuska; lisztből készült tészták; instant tészták; mélyfagyasztott tészták; hűtött tészták; száraz tészták; főként tésztát tartalmazó készételek.

(111) 227.541

(151) 2019.04.11.

(210) M 18 03195

(220) 2018.10.29.

(732) Shenzhen 2win Tech Limited, Guangming New District, Shenzhen (CN)

(740) SBGK Ügyvédi Iroda, Budapest

(541) BOBOBIRD

(511) 9 Látványlencsek; szemüveglencsek; látványkábelek; szemüvegszálak; szemüveglencsék; szemüvegkeretek; szemüvegek; lornyonok; szemüvegtokok; szemüvegtartók; napszemüvegek; okostelefon-tokok; okostelefon-tartók.

14 Karórák; pántos órák; pántok karórákhoz; karóraszíjak; órák; bemutató dobozok órákhoz; gyűrűk [ékszerek]; gyöngyök [ékszerek]; drágakövek; mutatók órákhoz és karórákhoz; elektromos órák és karórák.

(111) 227.542

(151) 2019.04.08.

(210) M 18 03194

(220) 2018.10.29.

(732) Loving Education & Technology Group Co., Ltd., Haidian District, Beijing (CN)

(740) SBGK Ügyvédi Iroda, Budapest

(546) LOVING

(511) 41 Tanítás; oktatási szolgáltatások; oktatási vizsga; oktatási szolgáltatások; akadémiák [oktatás]; tutorálás; könyvkiadás; kongresszusok szervezése és lebonyolítása; személyes oktatási fórumok szervezése és lebonyolítása; kulturális vagy oktatási célú kiállítások szervezése; műhelyek szervezése és lebonyolítása [képzés]; versenyek szervezése [oktatás vagy szórakoztatás]; elektronikus könyvek és folyóiratok on-line közzététele; nem letölthető on-line elektronikus kiadványok biztosítása; nem letölthető on-line videók biztosítása; idegenvezetések lebonyolítása; fordítás; óvodai szolgáltatások.

(111) 227.543

(151) 2019.04.11.

(210) M 18 03055

(220) 2018.10.19.

(732) Dr. Theiss Naturwaren GmbH, Homburg (DE)

(740) SBGK Ügyvédi Iroda, Budapest

(541) HERPASTOP

(511) 3 Fehéritőszerek és anyagok mosodai használatra; tisztító, polírozó, súroló és csiszoló készítmények; szappanok; illatszerek, kozmetikumok, beleértve a nem orvosi bőrápolási és ápolószereket; hajápoló készítmények; szempillák (hamis); hajápoló szerek; fogápolószerek.

5 Gyógyszerészeti és állatgyógyászati készítmények; emberi vagy állatgyógyászati célú gyógyszerek; egészségügyi készítmények gyógyászati használatra; diétás élelmiszerek és orvosi használatra készült anyagok; táplálék-kiegészítők; vitaminkészítmények.

(111) 227.544

(151) 2019.04.08.

(210) M 18 03053

(220) 2018.10.19.

(732) Hámosi Tamás, Budapest (HU)

(740) dr. Gere Dávid, Budapest

(541) Manager Open

(511) 41 Sportversenyek rendezése.

(111) 227.545

(151) 2019.04.08.

(210) M 18 03051

(220) 2018.10.19.

(732) PIERRE FABRE MEDICAMENT, Boulogne Billancourt (FR)

(740) dr. Tilk Rita, Budapest

(541) ORODRILL

(511) 5 Gyógyszerek torokfájásra.

(111) 227.546

(151) 2019.04.08.

(210) M 18 02647

(220) 2018.09.11.

(732) Superberry Plusz Kft., Kecskemét (HU)**(546) **

(511) 5 Táplálékkiegészítők és diétás készítmények.

29 Feldolgozott gyümölcsök, gombák és zöldségek (beleértve a dióféléket és hüvelyeseket).

32 Gyümölcslevek; gyümölcsitalok- és gyümölcslevek.

(111) 227.547

(151) 2019.04.08.

(210) M 18 03056

(220) 2018.10.19.

(732) TerraSec s.r.o., Salka (SK)

(740) Danubia Szabadalmi Jogi Iroda Kft. és Lantos Judit Ügyvédi Iroda, Budapest

(546) TERRA SEC

- (511) 6 Beltéri fémajtók; fémajtók; tűzálló fémajtók; fém elemek erkély beépítéséhez.
35 Reklámozás; kereskedelmi ügyletek; kereskedelmi adminisztráció; irodai munkák.
37 Ajtó és ablak beszerelése; ajtók beszerelése; nyílászárók beszerelése.
-

(111) 227.550

- (151) 2019.04.09.
(210) M 18 01983
(220) 2007.08.23.

(732) Dietzel Gesellschaft m.b.H., Wien (AT)

(740) Danubia Szabadalmi és Jogi Iroda Kft., Budapest

(541) HFT

- (511) 6 Elektromos csövek, csövek és rugalmas csövek fémből, karmantyúk, ívek és könyökcsovek fémből, csőelágazások fémből, csőbilincsek és kapsok fémből, fém összekötő elemek.
9 Karmantyúk, kapcsolópultok (elektromosság), kapcsolótáblák, elosztó szekrények, elektromos csatlások, elágazó dobozok (elektromosság), csatlakozó dobozok, csatlakoztató táblák, elektromos vezetékek csatlakoztató elemei, kapsos sínek, csatlakoztató niplik.
17 Rugalmas (hajlékony) elektromos csövek, csövek és rugalmas csövek, nem fémből, elektromos szerelvényekhez, csőszerelvények, nem fémből, csavarok, nem fémből.
19 Merev elektromos csövek, csövek és rugalmas csövek, nem fémből, elektromos szerelvényekhez: csőelágazások, karmantyúk, ívek, könyökcsovek, csőbilincsek és kapsok, nem fémből.
-

(111) 227.551

- (151) 2019.04.10.
(210) M 18 00921
(220) 2018.03.21.

(732) Esport Universum Zrt., Budapest (HU)

(740) Dr. Pozsgay Péter, Szombathely

(541) Magyar Esport Bajnokság - Profi Liga

- (511) 25 Ruházati cikkek, cipők, kalapárúk.
35 Reklámozás; kereskedelmi ügyletek.
-

(111) 227.552

- (151) 2019.04.11.
(210) M 18 02417
(220) 2018.08.14.

(732) NEXON Vállalkozási és Kereskedelmi Kft., Budapest (HU)

(740) SBGK Szabadalmi Ügyvivői Iroda, Budapest

(541) iPlan

- (511) 9 Operációs rendszer programok számítógépekhez, szoftverek.
-

(111) 227.553

- (151) 2019.04.10.
(210) M 17 03000
(220) 2017.09.21.

(732) Médiaszolgáltatás-támogató és Vagyonkezelő Alap, Budapest (HU)

(740) dr. Gubucz Ágnes, Budapest

(546)

**NEMZETI TANÉVNYITÓ**

(511) 38 Rádióadás.

41 Akadémiák [oktatás]; alkotóműhelyek szervezése és lebonyolítása [képzés]; bentlakásos iskolák; élő előadások bemutatása; eszmecsere, kollokviumok szervezése és lebonyolítása; hangversenyek, koncertek szervezése és lebonyolítása; iskolák által nyújtott oktatási szolgáltatások; oktatás biztosítása; oktatási információs szolgáltatások; oktatási vizsgáztatás; pályaválasztási tanácsadás; rádió- és televízióműsorok készítése; rádiós szórakoztatás; személyes oktatóforumok rendezése és levezetése; szemináriumok szervezése és lebonyolítása; szimpóziumok szervezése és lebonyolítása; televíziós szórakoztatás.

(111) 227.554

(151) 2019.04.11.

(210) M 18 02053

(220) 2018.07.06.

(732) **Arany Sarolta, Budapest (HU)**

(740) Dr. Izsó Attila András, Tatabánya

(541) **sixfeet**

(511) 41 Nevelés; szakmai képzés; szórakoztatás; sport- és kulturális tevékenységek; aikido oktatás; akadémiák, alkotóműhelyek szervezése és lebonyolítása; állatidomítás, kiképzés; állatkertek szolgáltatásai; audio berendezések kölcsönzése; bálók szervezése; beltéri akváriumok kölcsönzése; bentlakásos iskolák; cirkuszok; coaching; cosplay szórakoztató rendezvények szervezése; dalírás; digitális zeneszolgáltatás az interneten; diszkók szolgáltatásai; divatbemutatók szervezése szórakoztatási célokból; egészségklub szolgáltatások; éjszakai klubok; elektronikus kiadványszerkesztés; elektronikus könyvek és folyóiratok online publikálása; előadóművészek szolgáltatásai; élő előadások bemutatása; eszmecsere, kollokviumok szervezése és lebonyolítása; fényképezés; filmek feliratozása; filmfelvevő berendezések kölcsönzése; filmgyártás, kivéve reklámfilmek; filmstúdiók; filmszínházi előadások, bemutatók; fitneszórák vezetése; fordítás és tolmácsolás; forgatókönyvírás; forgatókönyvírás nem reklámcélra; fotóriportok készítése; golflétesítmények üzemeltetése; gyakorlati képzés; hangfelvételek kölcsönzése; hangversenyek, koncertek szervezése és lebonyolítása; helyfoglalás show műsorokra; idegenvezetős túrák levezetése; időmérés sporteseményeken; iskolák által nyújtott oktatási szolgáltatások; játékfelszerelések kölcsönzése; játékkaszinók; játéktérmi szolgáltatások nyújtása; jegyirodai szolgáltatások; jelbeszéd fordítása; kalligráfia szolgáltatások; karaoke szolgáltatások; klubszolgáltatások; konferenciák szervezése és lebonyolítása; kongresszusok szervezése és lebonyolítása; könnyűbúvár felszerelések kölcsönzése; könyvkiadás; könyvtári szolgáltatások; kulturális vagy oktatási célú kiállítások szervezése; lemezlovas szolgáltatások; levelező tanfolyamok; mentorálás; mikrofilmezés; modellt ülés művészek számára; mozgókönyvtári szolgáltatások; mozifilmek kölcsönzése; múzeumi szolgáltatások; művészeti alkotások bérbeadása; művészeti galériák által nyújtott kulturális-, oktató- és szórakoztató szolgáltatások; nem letölthető filmek biztosítása digitális videotár szolgáltatások útján; nem letölthető televízióműsorok biztosítása digitális videotár szolgáltatások útján; nem reklámcélú szövegek publikálása; nyereményjátékok működtetése; oktatás biztosítása; oktatási információs szolgáltatások; oktatási vizsgáztatás; online elérhető elektronikus publikációk, nem letölthetők; online nem letölthető videók biztosítása; óvodák; pályaválasztási tanácsadás; partik tervezése; rádió és televíziókölcsönzés; rádió- és televízió műsorok készítése; rádiós szórakoztatás; riporter szolgáltatások; sado oktatás; show-műsorok készítése; show műsorok szervezése; sportfelszerelések kölcsönzése járművek kivételével; sportlétesítmények üzemeltetése; sportpályák bérbeadása; sportversenyek rendezése; stadionok bérbeadása; stúdiószolgáltatások; szabadidős létesítmények üzemeltetése; szabadidős tevékenységgel kapcsolatos tájékoztatás; szakmai átképzés; számítógépes hálózatról online biztosított játékszolgáltatások; személyes oktatóforumok rendezése és levezetése; személyi edző szolgáltatások; szépségversenyek rendezése;

szerecszejátékok; szimpóziumok szervezése és lebonyolítása; szimulátorokkal nyújtott képzési szolgáltatások; színházi produkciók; szinkronizálás; színpadi díszletek kölcsönzése; szórakoztatási szórakozási információk; szórakoztatási szolgáltatások; szövegszerkesztés; táboroztatás; televíziós szórakoztatás; teniszpályák kölcsönzése; testnevelés; tolmács szolgáltatások; tornatanítás; tördelési szolgáltatások nem hirdetési célokra; vallásoktatás; varieté előadások bemutatása; versenyek szervezése; vezetett mászótúrák lebonyolítása; vidámparkok; videófelvevők kölcsönzése; videokamerák kölcsönzése; videorögzítés; videoszalagok kölcsönzése; videoszalagok vágása; világítóberendezések kölcsönzése színházak vagy televíziós stúdiók részére; zenei produkciók; zenekarok szolgáltatásai; zeneszerzés; kutyaiskola; kutyaovi szolgáltatások; kutyaóvoda szolgáltatás; kutyakiképzés; fitnesz szolgáltatás; kutyafitnesz; kutyamasszázs; kutya akadémia szolgáltatás; kisállat akadémia szolgáltatás; állatfelszerelés kölcsönzése; kisállatfelszerelés kölcsönzése; kutyafelszerelés kölcsönzése; bentlakásos kutyaiskolák; bentlakásos kisállatiskolák; kutyaclub szolgáltatások; kisállatclub szolgáltatások; gyakorlati képzés kisállat viselkedéshez; gyakorlati képzés kutya viselkedéshez; túrák levezetése kisállatoknak; túrák levezetése kutyáknak; kutyaiskolák által nyújtott oktatási szolgáltatások; kisállat gondozás tanácsadás; kutya gondozás tanácsadás; kisállattartóknak nyújtott oktatási szolgáltatások; kutyatartóknak nyújtott oktatási szolgáltatások; kisállat kiállítások rendezése; kutyakiállítások rendezése; kisállat versenyek rendezése; kutya versenyek rendezése.

44 Orvosi szolgáltatások; állatgyógyászati szolgáltatások; higiéniai és szépségápolási szolgáltatások emberek vagy állatok részére; mezőgazdasági, kertészeti és erdészeti szolgáltatások; állatápolási szolgáltatások; állategészségügyi szolgáltatások; alternatív gyógyászati szolgáltatások; aromaterápiás szolgáltatások; beszédterápia; betegápolási szolgáltatások; csillapító kezelés; egészségfürdő szolgáltatás; egészséggel kapcsolatos tanácsadó szolgáltatások; egészségügyi berendezések kölcsönzése; faiskolák, csemetekertek; fák ültetése a szénvesztés ellentételezésére; fásbészet; fizioterápia; fodrászat; fogászat; fogszabályozási szolgáltatások; gazdálkodás; gyantás szőrtelenítés; gyógyszerek elkészítéséhez kapcsolódó gyógyszerügyi szolgáltatások; gyógyszerészeti konzultáció; gyomirtás; hajbeültetés; hospice ellátás, elfekvők; humán szövetbank szolgáltatások; in vitro megtermékenyítési szolgáltatások; kábítószerfüggő betegek rehabilitációja; kártevőirtási szolgáltatások a mezőgazdaság, az akvakultúra, a kertészet és az erdészet számára; kertészeti szolgáltatások; kiropaktika; klinikák, orvosi rendelők szolgáltatásai; kórházak; koszorúk készítése; közfürdők higiéniai célokra; manikűr; masszázss; mesterséges megtermékenyítési szolgáltatások; mezőgazdasági eszközök kölcsönzése; mezőgazdasági, vízművelési, kertészeti és erdészeti féregirtás; optikusok szolgáltatásai; orvosi berendezések kölcsönzése; orvosi ellátás; orvosi szolgáltatások; orvosi tanácsadás fogyatékkal élők számára; otthonok lábadozók utókezelésére; pázsitgondozás; plasztikai sebészet; pszichológus szolgáltatások; sminkesek, sminkmesterek szolgáltatásai; szanatóriumok, idősotthoni szolgáltatások; szanatóriumok; szauna szolgáltatások; szépségszalonok; szolárium szolgáltatások; szülésznői szolgáltatások; tájkertész szolgáltatások; tájtervezés; távgyógyászati szolgáltatások; terápiás szolgáltatások; testékszerek felhelyezése; tetoválás; törökfürdők; trágyák és más mezőgazdasági vegyi anyagok légi és felszíni szétszórása; újraerdősítési szolgáltatások; vérbanki szolgáltatások; virágkötészet; vízművelési szolgáltatások; kisállat ápolási szolgáltatások; alternatív kisállat gyógyászati szolgáltatások; kutyakozmetika szolgáltatások; macska kozmetika szolgáltatások; állategészségügyi szolgáltatások; állatpatika szolgáltatások; állatgyógyszer szolgáltatások; állatápolási kellékekkel kapcsolatos szolgáltatások; állatorvosi szolgáltatások; állategészségügyi szolgáltatások; kisállat fizioterápiás szolgáltatás; kisállat masszázsterápiás szolgáltatás; kisállat hidrotérápia; állatterápia; kisállat terápiás szolgáltatás; kutyaterápiás szolgáltatás; állatasszisztált terápiás szolgáltatás; kisállat fizioterápia; kisállat fizioterápia; kutya fizioterápia; kutya fizioterápia; állatklinika; állatkórház; kutyaklinika; kutyakórház; kisállatok egészséggel kapcsolatos tanácsadó szolgáltatások; kutyák egészséggel kapcsolatos tanácsadó szolgáltatások; állatorvosi szolgáltatások; kisállat-pszichológus szolgáltatások; kutyapszichológus szolgáltatások; kutyatréner szolgáltatások; szépségszalonok kisállatok részére; kisállat klinikák; orvosi rendelők szolgáltatásai; kutya klinikák; orvosi rendelők szolgáltatásai.

45 Jogi szolgáltatások; biztonsági szolgáltatások ingóságok és személyek fizikai védelme céljából; mások által egyéni igényeknek megfelelően nyújtott személyes és társadalmi jellegű szolgáltatások; alternatív vitarendezési

szolgáltatások; arbitrációs szolgáltatások; balzsamozási szolgáltatások; betörés elleni és riasztórendszerek felügyelete; biztonsági poggyászvizsgálat; biztonsági záruk kinyitása; domain nevek lajstromozása, regisztrálása; éjjeliőr szolgáltatások; ellopott vagyontárgyak felkutatása; eltűnt személyek felkutatása; engedélyek jogi ügyintézése; engedélyezés szoftverkiadás keretében; esküvői szertartások tervezése és szervezése; estélyi ruha kölcsönzés; fizikai biztonsági tanácsadás; galambok elengedése különleges alkalmakkor; genealógiai kutatás; gyárak biztonsági célú vizsgálata; gyermekfelügyelet; házasságközvetítő irodák; házi kedvencek felügyelete; horoszkópkészítés; horoszkópos tanácsadás; internetes domain nevek bérbeadása; jogi dokumentumok elkészítése; jogi felügyeleti szolgáltatások; jogi kutatás; jogi szolgáltatások szerződések tárgyalásával kapcsolatban harmadik fél számára; jogi tanácsadás pályázati felhívások megválaszolásában; kártyavető szolgáltatás; képviselő jogvitákban; közbenjárás; krematóriumi szolgáltatások, hamvasztás; kutyasétáltató szolgáltatások; lakásfelügyelet; házfelügyelet; magánnyomozói szolgáltatások; online közösségi hálózatok szolgáltatásai; öltözködési segítségnyújtás kimono viseléséhez; örökbefogadási ügynökségek; őrző-védő szolgáltatások; ruházat kölcsönzése; spritiszta tanácsadás; számítógépes szoftverek licenszelése, engedélyezése; széfek bérbeadása; szellemi tulajdonjogok figyelemmel kísérése jogi tanácsadás céljából; szellemi tulajdon licenszelése; szellemi tulajdonnal kapcsolatos konzultáció; személyes háttéradatok vizsgálata; személyes levelezési szolgáltatások; személyi stílustanácsadás; személyi testőrszolgálat; szerzői jogok kezelése; talált tárgyak visszaszolgáltatása; társasági kísérő szolgáltatások; társkereső szolgáltatások; temetési ceremóniák levezetése; temetkezési szolgáltatások; temetkezési vállalkozás; tűzjelző készülékek kölcsönzése; tűzoltás; tűzoltó készülékek kölcsönzése; vallási összejövetelek szervezése; vallási szertartások levezetése; kisállatok felügyelete (kisállat szitter szolgáltatás); kutyák felügyelete (kutyaszitter szolgáltatás); kutyasétáltatás szolgáltatás; állatsétáltatási szolgáltatás; házi kedvencek felügyelete; kutya felügyelet; kutya panzió szolgáltatás; kisállat elhelyezési szolgáltatás; állatmenhely szolgáltatás; állatmentés szolgáltatás; kutya szállás szolgáltatás; kisállat szállás szolgáltatás; biztonsági poggyászvizsgálat kutyával; éjjeliőr szolgáltatások kutyával; kisállat örökbefogadási ügynökségek; kutya örökbefogadási ügynökségek; kisállat temetkezési szolgáltatások; kisállat temetkezési vállalkozások.

(111) 227.555

(151) 2019.04.11.

(210) M 18 01828

(220) 2018.06.14.

(732) **Simon László, Budapest (HU)**

(740) Novák és Társai Ügyvédi Iroda, Budapest

(546)

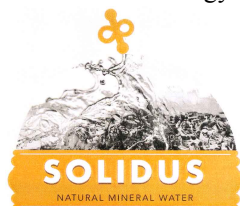

(511) 32 Ásványvizek, asztali vizek, szénsavas vizek, szénsavmentes vizek, ízesített vizek és ásványvíz alapú üdítőitalok.

(111) 227.556

(151) 2019.04.11.

(210) M 18 01974

(220) 2018.06.26.

(732) **VEGYIMAX Magyarország Kereskedelmi és Szolgáltató Korlátolt Felelősségű Társaság, Debrecen (HU)**

(740) Dr. Zajdó Zsolt, Debrecen

(541) **LARA**

(511) 1 Ipari, tudományos, fényképészeti, mezőgazdasági, kertészeti, erdészeti vegyi termékek; feldolgozatlan műgyanták, műanyagok; tűzoltó és tűzmegeelőző keverékek; fémek edzésére és hegesztésére szolgáló

Nemzeti lajstromozott védjegyek

készítmények; anyagok állatbőrök cserzéséhez; ipari rendeltetésű ragasztóanyagok; gittek és egyéb töltőpépek; komposzt, trágyák, műtrágyák; biológiai készítmények ipari és tudományos felhasználásra.

3 Nem gyógyhatású kozmetikumok és piperekészítmények; nem gyógyhatású fogkrémek; illatszerek, eszenciaolajok; fehéritőkészítmények és egyéb, mosásra szolgáló anyagok; tisztító-, fényszerítő-, súroló-, és csiszolószerek.

10 Sebészeti, orvosi, fogorvosi és állatgyógyászati készülékek és műszerek; művégtagok, műszemek és műfogak; ortopédiai cikkek; sebészeti varratanyagok; terápiás eszközök és segédeszközök mozgáskorlátozottaknak; masszírozó készülékek; készülékek, eszközök és árucikkek csecsemők gondozásához; szexuális tevékenységet elősegítő készülékek, eszközök és árucikkek.

(111) 227.558

(151) 2019.04.11.

(210) M 18 02241

(220) 2018.07.25.

(732) SANOFI, Paris (FR)

(740) Danubia Szabadalmi és Jogi Iroda Kft., Budapest

(546)



(511) 5 Gyógyszerészeti termékek, vitaminok és étrend-kiegészítők.

(111) 227.575

(151) 2019.04.16.

(210) M 18 02247

(220) 2018.07.25.

(732) Budapesti Ingatlan Hasznosítási és Fejlesztési Nyrt., Budapest (HU)

(546) BIF LOFT

(511) 36 Ingatlanügyletek.

(111) 227.576

(151) 2019.04.11.

(210) M 18 02510

(220) 2018.08.28.

(732) Ye Zhenyong, Budapest (HU)

(740) dr. Nagy Tamás, Budapest

(546)



(511) 8 Kéziszerszámok és kézzel működtetett eszközök; evőeszközök; oldalfegyverek, lőfegyverek kivételével; borotvák (az osztály betűrend szerinti jegyzékében szereplő valamennyi áru).

21 Eszközök, edények és tartályok háztartási és konyhai célokra; főzőedények és étkészletek, kanalak, kések és villák kivételével; fésűk és szivacsok; kefék (az ecsetek kivételével); kefégyártáshoz használt anyagok; takarítóeszközök; megmunkálatlan vagy félig megmunkált üveg, kivéve az építéshez használt üvegeket; üveg-, porcelán- és fajanszárúk (az osztály betűrend szerinti jegyzékében szereplő valamennyi áru).

28 Játékok és játékszerek; videojátékok; testnevelési és sportcikkék; karácsonyfadíszek (az osztály betűrend szerinti jegyzékében szereplő valamennyi áru).

(111) 227.577

(151) 2019.04.11.

(210) M 18 02630

(220) 2018.09.10.

(732) **LLC Investment Vagyonkezelő és Befektető Kft., Budapest (HU)**

(740) Vigh Ügyvédi Iroda, Budapest

(541) **GASZTVITÁL FITT**

(511) 5 Diétás élelmiszerek és anyagok.

35 Reklámozás, kereskedelmi ügyletek, webshop, internetes értékesítés.

43 Üzemi konyha és éttermi vendéglátás, ételmezés, étkeztetés, ételkihordás, szállítás.

(111) **227.582**

(151) 2019.04.12.

(210) M 18 01971

(220) 2018.06.26.

(732) **Vas Károly, Szeged (HU)**

(546)



(511) 19 Nem fémből készült bélésűcsövek építési célra.

37 Építkezés; javítás; szerelési szolgáltatások (az osztály betűrend szerinti jegyzékében szereplő valamennyi szolgáltatás); bélésűcsövek felszerelése csővezetékekre; csővezetékek építése és karbantartása; csővezetékek javítása; csővezetékek karbantartása; csővezetékek szerelése és javítása; csővezetékek szervizelése; csővezetékek szigetelése; csővezetékek, vízvezetékek szervizelése; csővezetékekkel kapcsolatos földalatti építési munkák.

(111) **227.583**

(151) 2019.04.16.

(210) M 18 01972

(220) 2018.06.26.

(732) **VEGYIMAX Magyarország Kereskedelmi és Szolgáltató Korlátolt Felelősségű Társaság, Debrecen (HU)**

(740) Dr. Zajdó Zsolt, Debrecen

(541) **DEZIN**

(511) 1 Ipari, tudományos, fényképészeti, mezőgazdasági, kertészeti, erdészeti vegyi termékek; feldolgozatlan műgyanták, műanyagok; tűzoltó és tűzmegeelőző keverékek; fémek edzésére és hegesztésére szolgáló készítmények; anyagok állatbőrök cserzéséhez; ipari rendeltetésű ragasztóanyagok; gittek és egyéb töltőpépek; komposzt, trágyák, műtrágyák; biológiai készítmények ipari és tudományos felhasználásra.

3 Nem gyógyhatású kozmetikumok és piperekészítmények; nem gyógyhatású fogkrémek; illatszerek, eszenciaolajok; fehérítőkészítmények és egyéb, mosásra szolgáló anyagok; tisztító-, fényesítő-, súroló-, és csiszolószerek.

4 Ipari olajok és zsírok, viasz; kenőanyagok; porfelszívó, portalanító és porlekötő termékek; tüzelőanyagok (beleértve a motorbenzineket) és világítóanyagok; viaszgyertyák, gyertyabelek.

5 Gyógyszerészeti, gyógyászati és állatgyógyászati készítmények; egészségügyi készítmények gyógyászati használatra; gyógyászati vagy állatgyógyászati használatához adaptált diétás élelmiszerek és anyagok, bébiételek; étrend-kiegészítők emberek és állatok számára; tapaszok, kötszeranyagok; fogtömő anyagok és fogászati mintázóanyagok; fertőtlenítőszeres; kártékony állatok irtására szolgáló készítmények; gombaölő szerek (fungicidek), gyomirtó szerek (herbicidek).

(111) **227.584**

(151) 2019.04.16.

(210) M 18 01977

(220) 2018.06.26.

(732) VEGYIMAX Magyarország Kereskedelmi és Szolgáltató Korlátolt Felelősségű Társaság, Debrecen (HU)

(740) Dr. Zajdó Zsolt, Debrecen

(541) SZISZI

(511) 3 Nem gyógyhatású kozmetikumok és piperekészítmények; nem gyógyhatású fogkrémek; illatszerek, eszenciaolajok; fehéritőkészítmények és egyéb, mosásra szolgáló anyagok; tisztító-, fénycsisztó-, súroló-, és csiszolószerek.

4 Ipari olajok és zsírok, viasz; kenőanyagok; porfelszívó, portalanító és porlekötő termékek; tüzelőanyagok (beleértve a motorbenzineket) és világítóanyagok; viaszgyertyák, gyertyabelek.

5 Gyógyszerészeti, gyógyászati és állatgyógyászati készítmények; egészségügyi készítmények gyógyászati használatra; gyógyászati vagy állatgyógyászati használathoz adaptált diétás élelmiszerek és anyagok, bébiételek; étrend-kiegészítők emberek és állatok számára; tapaszok, kötszeranyagok; fogtömő anyagok és fogászati mintázóanyagok; fertőtlenítőszeres; kártékony állatok irtására szolgáló készítmények; gombaölő szerek (fungicidek), gyomirtó szerek (herbicidek).

9 Tudományos célra szolgáló, tengerészeti, földmérő, fényképezési, mozgóképi, optikai, súlymérő, egyéb mérő-, jelző-, ellenőrző (felügyeleti), életmentő és oktatóberendezések és felszerelések; elektromos energia vezetésére, kapcsolására, átalakítására, tárolására, szabályozására vagy ellenőrzésére szolgáló készülékek és berendezések; hangok vagy képek rögzítésére, továbbítására, másolására szolgáló készülékek; mágneses adathordozók, hanglemezek; cd-k (kompakt lemezek), dvd-k és egyéb, digitális rögzítésű média; szerkezetek érmebedobással működő készülékekhez; regiszteres pénztárgépek, számológépek, adatfeldolgozó berendezések, számítógépek; számítógépes szoftverek; tűzoltó készülékek.

10 Sebészeti, orvosi, fogorvosi és állatgyógyászati készülékek és műszerek; művégtagok, műszemek és műfogak; ortopédiai cikkek; sebészeti varratanyagok; terápiás eszközök és segédeszközök mozgáskorlátozottaknak; masszírozó készülékek; készülékek, eszközök és árucikkek csecsemők gondozásához; szexuális tevékenységet elősegítő készülékek, eszközök és árucikkek.

11 Világító-, fűtő-, gőzfejlesztő, főző-, hűtő-, szárító-, szellőztető-, vízszolgáltató és egészségügyi berendezések.

16 Papír és karton; nyomdaipari termékek; könyvkötészeti anyagok; fényképek; papírárak és irodaszerek, bútorok kivételével; papíripari vagy háztartási ragasztóanyagok; rajzkellékek és művészeti kellékek; ecsetek; tanítási és oktatási anyagok; műanyag lapok, fóliák és tasakok csomagoláshoz; nyomdabetűk, klisék.

21 Eszközök, edények és tartályok háztartási és konyhai célokra; főzőedények és étkészletek, kanalak, kések és villák kivételével; fésűk és szivacsok; kefék (az ecsetek kivételével); kefégyártáshoz használt anyagok; takarítóeszközök; megmunkálatlan vagy félig megmunkált üveg, kivéve az építéshez használt üvegeket; üveg-, porcelán- és fajanszárak.

28 Játékok és játékszerek; videojátékok; testnevelési és sportcikkek; karácsonyfadíszek.

(111) 227.585

(151) 2019.04.12.

(210) M 18 02104

(220) 2018.07.10.

(732) AQUARIUS-AQUA Kereskedelmi, Ipari és Szolgáltató Kft., Cegléd (HU)

(740) Hegyesi Ügyvédi Iroda, Budapest

(546)



(511) 32 Sörök; ásványvizek és szénsavas vizek és egyéb alkoholmentes italok; gyümölcsitalok és gyümölcslevek; szörpök és más készítmények italokhoz (az osztály betűrend szerinti jegyzékében szereplő valamennyi áru).

(111) 227.587

(151) 2019.04.12.

(210) M 18 02231

(220) 2018.07.24.

(732) Dm-drogerie markt Kereskedelmi és Szolgáltató Kft., Törökbálint (HU)

(740) Szabó, Kelemen és Társai Ügyvédi Iroda, Budapest

(546) {EGYÜTT EGYMÁSÉRT}

(511) 16 Papír és karton; nyomdaipari termékek; könyvkötészeti anyagok; fényképek; papíráruk és irodaszerek, bútorok kivételével; papíripari vagy háztartási ragasztóanyagok; rajzkellékek és művészeti kellékek; ecsetek; tanítási és oktatási anyagok; műanyag lapok, fóliák és tasakok csomagoláshoz; nyomdabetűk, klisék (az osztály betűrend szerinti jegyzékében szereplő valamennyi áru).

35 Reklámozás; kereskedelmi ügyletek; kereskedelmi adminisztráció; irodai munkák (az osztály betűrend szerinti jegyzékében szereplő valamennyi szolgáltatás).

41 Nevelés; szakmai képzés; szórakoztatás; sport- és kulturális tevékenységek (az osztály betűrend szerinti jegyzékében szereplő valamennyi szolgáltatás).

(111) 227.588

(151) 2019.04.12.

(210) M 18 02232

(220) 2018.07.24.

(732) Verdes János, Nyíradony (HU)

(740) Pintz és Társai Kft., Budapest

(541) b&wtips

(511) 41 Sporthíradás; sportokkal kapcsolatos információnyújtás; sporttal kapcsolatos szórakoztatási szolgáltatások; sportokhoz kapcsolódó hírek szolgáltatása; tudósítás sporteseményekről honlapokon keresztül; sporttal kapcsolatos hírek és információ szolgáltatása globális számítógépes hálózaton keresztül; blogírás.

(111) 227.589

(151) 2019.04.12.

(210) M 18 02233

(220) 2018.07.24.

(732) Mihácsi Judit, Székesfehérvár (HU)

(546)



(511) 14 Nemesfémek és ötvözeteik; órák és más időmérő eszközök.

16 Nyomdaipari termékek; fényképek; műanyag lapok, fóliák és tasakok csomagoláshoz.

25 Ruházati cikkek, cipők, kalapárak.

(111) 227.590

(151) 2019.04.12.

(210) M 18 02235

(220) 2018.07.24.

(732) **dr. Grafné Huszák Ágnes, Budaörs (HU)**

(541) **GYEREK-BEREK**

(511) 41 Foglalkozások gyerekeknek.

(111) **227.591**

(151) 2019.04.12.

(210) M 18 02237

(220) 2018.07.25.

(732) **PANARINI HUNGÁRIA Kft., Zalacsány (HU)**

(740) XLex Ipar- és Szerzői jogvédelmi Tanácsadó Bt., Budapest

(546) **Panarini**

(511) 29 Fagyasztott főtt hal; fagyasztott hal; fagyasztott haltermékek; feldolgozott halak; feldolgozott halikra; feldolgozott haltermékek emberi fogyasztásra; főtt és szárított hal; főtt, füstölt, szárított halforgács [katsuo-bushi]; főtt hal; füstölt hal; füstölt halas krém; hal, tartósított; halak; halból készített élelmiszertermékek; halból készült hűtött ételek; halételek; halfilé; halikra, elkészítve; halikrák emberi fogyasztásra; halkivonatok; halkocsonyák; halkolbászok; halkonzerv; halkonzervek; halkrém; halliszt emberi fogyasztásra; halpástétomok; halpogácsák; halsűrítvények; halszeletek; pácolt hal; sózott hal; szárított hal; szárított halhús; szárított, örölt hal; tartósított hal; üveges haltermékek.

31 Élő hal emberi fogyasztásra; élő hal étkezési célra; halikra.

40 Halfüstölés; halfeldolgozás; halak füstölése.

(111) **227.592**

(151) 2019.04.16.

(210) M 18 02240

(220) 2018.07.25.

(732) **TV2 Média Csoport Zrt., Budapest (HU)**

(740) dr. M. Nagy Gergő, Budapest

(546)



(511) 35 Reklámozási, marketing és promóciós szolgáltatások; hirdetési hely, idő és média rendelkezésre bocsátása; reklám, marketing és promóciós anyagok terjesztése; hirdetési felület online kölcsönzése; hirdetési felület kölcsönzése; internetes hirdetési felületek rendelkezésre bocsátása és bérbeadása; számítógépes hirdetési szolgáltatások nyújtása; hirdetések elhelyezése; hirdetési- és reklámszolgáltatások, valamint a hozzájuk kapcsolódó tanácsadás; televíziós reklámozás; televíziós reklám ügynökség hirdetési szolgáltatásai; reklámanyagok megjelentetése; reklámfilmek készítése; reklámkampányok előkészítése; reklámok elkészítése; televíziós reklámozás; televíziós vásárlási műsorok készítése; televíziós reklámok gyártása; televíziós, reklám-célú, termék vagy szolgáltatást bemutató műsorok készítése.

38 Műsorszórási szolgáltatások; előfizetési televíziós műsorszórás; filmek műholdas sugárzása; filmek televíziós sugárzása; információk sugárzása televízióon keresztül; interaktív televíziósugárzás; interneten és más kommunikációs hálózatokon keresztül történő audio-, video- és multimédiás műsorszórás; kábeltelevíziós közvetítéssel kapcsolatos információk szolgáltatása; kábeltelevíziós műsorszórási információk; kommunikáció biztosítása televíziós átvitel útján; televíziós műsorok szolgáltatás, kábelhálózaton keresztül is; televíziós műsorok közvetítése; televíziós műsorszórás; teleshopműsorok közvetítése; televíziós és kábeles műsorszórási szolgáltatások; televízióműsorok interneten keresztül történő közvetítése; televízióműsorok terjesztése kábelösszeköttetés által; tv programszórás és -közvetítés; televíziós kommunikációs szolgáltatások; televíziós

információközlés; televíziós műsorok vezeték nélküli továbbítása és közvetítése; televíziós programok közvetítése; televízióstreaming interneten keresztül; kommunikációs szolgáltatások; műholdas televíziós adók működtetése; televíziós kommunikáció megbeszélésekhez; televízióképernyőn megjelenő szöveg továbbítása, átvitele; televízióműsorok továbbítása, közvetítése műholdon keresztül; televízió műsorok fogadása az előfizetőknek való továbbküldés céljából; adatfolyamos (streaming) video-, audio- és televíziós szolgáltatások; internetes audio streaming [egyidejű vagy azonnali adatfolyam] szolgáltatások; internetes video streaming [egyidejű vagy azonnali adatfolyam] szolgáltatások; internetes audio- és video streaming [egyidejű vagy azonnali adatfolyam]; adat-, hang-, videó- és multimédia fájlok továbbítása, beleértve a letölthető fájlokat valamint a számítógépes világhálón folyamatosan sugárzott (streaming) fájlokat; videoközvetítés; videoanyagok meghatározott közönségnek történő terjesztése [narrowcasting]; video-on-demand szolgáltatások; látvány-, képtovábbítás interaktív multimédiás hálózatokon keresztül; digitális audio és/vagy video közvetítés távközlés útján; adatok vagy audiovizuális képek terjesztése globális számítógépes hálózaton vagy interneten keresztül; telekommunikációs infrastruktúrához való hozzáférés biztosítása harmadik felek [felhasználók] számára; távközlési adatátvitel; mozifilmek sugárzása.

41 Audio-, video- és multimédiás termékek gyártása; audio- és vizuális média biztosítása kommunikációs hálózatokon keresztül; kábeltelevízióon keresztül biztosított szórakoztatás; online információk szolgáltatása audio- és vizuális médiával kapcsolatban; szórakoztatás iptv-n keresztül; szórakoztatás televíziós hírműsorok formájában; szórakoztatási célú játék szolgáltatások; szórakoztatási szolgáltatások; televíziós szórakoztatás; televíziós műsorok készítése; televíziós zenei koncertek; televíziós műsorismertetési szolgáltatások; televíziós hírműsorok szolgáltatása; televíziós díjátadók vendégül látása [szervezése]; televízióműsorokkal kapcsolatos információnyújtás; televíziós, széles sávú, vezeték nélküli és online szórakoztatási tájékoztató szolgáltatások; tévéműsorokhoz kapcsolódó könyvek kiadása; online egyidejű adatfolyammal nyújtott szórakoztató szolgáltatások; videofilmek kölcsönzése; videós szórakoztató szolgáltatások; automatizált videofelvevő szolgáltatások; online, nem letölthető videók biztosítása; szórakoztató szolgáltatások nyújtása videofilmeken keresztül; online szórakoztatás; online kiadói szolgáltatások; mozifilmek kölcsönzése; filmforgalmazás; szórakoztató anyagok terjesztése; interaktív szórakoztatási szolgáltatások; szórakoztató szolgáltatások nyújtása mozifilmeken keresztül; online elérhető elektronikus publikációk, nem letölthetők.

(111) 227.593

(151) 2019.04.12.

(210) M 18 02368

(220) 2018.08.08.

(732) Balda Gabriella, Budapest (HU)

(740) xLex Ipar- és Szerzői jogvédelmi Tanácsadó Bt., Budapest

(546)



(511) 14 Nemesfémek és ötvözeteik; ékszerek, drágakövek és féldrágakövek; órák és más időmérő eszközök (az osztály betűrend szerinti jegyzékében szereplő valamennyi áru); ékszerek, amelyek alkotóelemei megszilárdított preparált anyatejet tartalmaznak; ékszerek, amelyek alkotóelemei preparált babahajat tartalmaznak; ékszerek, amelyek alkotóelemei preparált köldökcsontot tartalmaznak; ékszerek, amelyek alkotóelemei preparált placentát tartalmaznak.

35 Ékszerekkel kapcsolatos kiskereskedelmi szolgáltatások; ékszerekkel kapcsolatos nagykereskedelmi szolgáltatások; ékszerekkel kapcsolatos online kiskereskedelmi szolgáltatások; ékszerekkel kapcsolatos reklámszolgáltatások.

40 Ékszerek öntése; ékszerkészítés.

(111) 227.594

(151) 2019.04.12.

(210) M 18 02631

(220) 2018.09.10.

(732) **LLC Investment Vagyonkezelő és Befektető Kft., Budapest (HU)**

(740) Vigh Ügyvédi Iroda, Budapest

(546) 

(511) 5 Diétás élelmiszerek és anyagok.

35 Reklámozás, kereskedelmi ügyletek.

43 Üzemi konyha és éttermi vendéglátás, élelmezés, étkeztetés, ételkihordás, szállítás.

(111) **227.595**

(151) 2019.04.12.

(210) M 18 02633

(220) 2018.03.07.

(732) **SZSZBMFÜ Nonprofit Kft., Nyíregyháza (HU)**

(546)

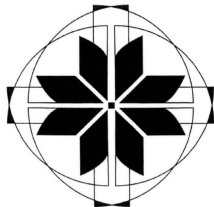

KÖZÉPKORI
TEMLOMOK
ÚTJA

(511) 41 Kulturális vagy oktatási célú kiállítások szervezése; oktatási információs szolgáltatások; konferenciák szervezése és lebonyolítása; elektronikus kiadványszerkesztés; idegenvezető túrák levezetése; nem reklámcélú szövegek publikálása; szabadidős tevékenységekkel kapcsolatos tájékoztatás.

(111) **227.596**

(151) 2019.04.12.

(210) M 18 02641

(220) 2018.09.10.

(732) **CONCORDIA KÖZRAKTÁR Zrt., Budapest (HU)**

(740) Dr. Maschefszyk Ügyvédi Iroda, Budapest

(546)



(511) 30 Feldolgozott gabonamagvak.

31 Magvak [gabona]; nyers olajmagvak; állati takarmány.

42 Minőségellenőrzés és -vizsgálat.

(111) **227.599**

(151) 2019.04.12.

(210) M 18 00399

(220) 2019.02.08.

(732) **Bálint Ágnes 50%, Budapest (HU)**

Kiss Károlyné 50%, Budapest (HU)

(740) Simorné dr. Kiss Erika, Budapest

(546)



- (511) 1 Ipari, tudományos, fényképészeti, mezőgazdasági, kertészeti, erdészeti vegyi termékek; feldolgozatlan műgyanták, műanyagok; tűzoltó és tűzmegeelőző keverékek; fémek edzésére és hegesztésére szolgáló készítmények; anyagok állatbőrök cserzéséhez; ipari rendeltetésű ragasztóanyagok; gittek és egyéb töltőpépek; komposzt, trágyák, műtrágyák; biológiai készítmények ipari és tudományos felhasználásra (az osztály betűrend szerinti jegyzékében szereplő valamennyi áru).
- 2 Festékek, kencék, lakkok; rozsdagátló és fakonzerváló szerek; színezékek, festékek; tinták nyomtatáshoz, jelöléshez és gravírozáshoz; nyers természetes gyanták; fémlepek és fempороk festéshez, dekoráláshoz, nyomtatáshoz és képzőművészethez (az osztály betűrend szerinti jegyzékében szereplő valamennyi áru).
- 3 Nem gyógyhatású kozmetikumok és piperekészítmények; nem gyógyhatású fogkrémek; illatszerek, eszenciaolajok; fehéritőkészítmények és egyéb, mosásra szolgáló anyagok; tisztító-, fényesítő-, súroló-, és csiszológépek (az osztály betűrend szerinti jegyzékében szereplő valamennyi áru).
- 5 Gyógyszerészeti, gyógyászati és állatgyógyászati készítmények; egészségügyi készítmények gyógyászati használatra; gyógyászati vagy állatgyógyászati használatához adaptált diétás élelmiszerek és anyagok, bébiételek; étrend-kiegészítők emberek és állatok számára; tapaszok, kötszeranyagok; fogtömő anyagok és fogászati mintázóanyagok; fertőtlenítőszeres; kártékony állatok irtására szolgáló készítmények; gombaölő szerek (fungicidek), gyomirtó szerek (herbicidek) (az osztály betűrend szerinti jegyzékében szereplő valamennyi áru).
- 6 Nem nemesfémek és ezek ötvözetei, ércék; fém építőanyagok; hordozható fémszerkezetek; nem elektromos fémkábelek és fémvezetékek; kisméretű fémáru; fémtartályok tároláshoz vagy szállításhoz; páncélszekrények (az osztály betűrend szerinti jegyzékében szereplő valamennyi áru).
- 7 Gépek, szerszámgépek, erőgépek; motorok (a szárazföldi járműmotorok kivételével); tengelykapcsolók és erőátviteli elemek (a szárazföldi járművek céljára készültek kivételével); mezőgazdasági szerszámok, kézi szerszámok kivételével; keltetőgépek; árusító automaták (az osztály betűrend szerinti jegyzékében szereplő valamennyi áru).
- 8 Kéziszerszámok és kézzel működtetett eszközök; evőeszközök; oldalfegyverek, lőfegyverek kivételével; borotvák (az osztály betűrend szerinti jegyzékében szereplő valamennyi áru).
- 9 Tudományos célra szolgáló, tengerészeti, földmérő, fényképészeti, mozgóképi, optikai, súlymérő, egyéb mérő-, jelző-, ellenőrző (felügyeleti), életmentő és oktatóberendezések és felszerelések; elektromos energia vezetésére, kapcsolására, átalakítására, tárolására, szabályozására vagy ellenőrzésére szolgáló készülékek és berendezések; hangok vagy képek rögzítésére, továbbítására, másolására szolgáló készülékek; mágneses adathordozók, hanglemezek; CD-k (kompakt lemezek), DVD-k és egyéb, digitális rögzítésű média; szerkezetek érmebedobással működő készülékekhez; regisztrációs pénztárgépek, számológépek, adatfeldolgozó berendezések, számítógépek; számítógépes szoftverek; tűzoltó készülékek (az osztály betűrend szerinti jegyzékében szereplő valamennyi áru).
- 10 Sebészeti, orvosi, fogorvosi és állatgyógyászati készülékek és műszerek; művésztagok, műszemek és műfogak; ortopédiai cikkek; sebészeti varratanyagok; terápiás eszközök és segédeszközök mozgáskorlátozottaknak; masszírozó készülékek; készülékek, eszközök és árucikkek csecsemők gondozásához; szexuális tevékenységet elősegítő készülékek, eszközök és árucikkek (az osztály betűrend szerinti jegyzékében szereplő valamennyi áru).

-
- 11 Világító-, fűtő-, gőzfejlesztő, főző-, hűtő-, szárító-, szellőztető-, vízszolgáltató és egészségügyi berendezések (az osztály betűrend szerinti jegyzékében szereplő valamennyi áru).
- 12 Járművek; szárazföldi, légi vagy vízi közlekedési eszközök (az osztály betűrend szerinti jegyzékében szereplő valamennyi áru).
- 14 Nemesfémek és ötvözeteik; ékszerek, drágakövek és féldrágakövek; órák és más időmérő eszközök (az osztály betűrend szerinti jegyzékében szereplő valamennyi áru).
- 16 Papír és karton; nyomdaipari termékek; könyvkötészeti anyagok; fényképek; papírárúk és irodaszerek, bútorok kivételével; papíripari vagy háztartási ragasztóanyagok; rajzkellékek és művészeti kellékek; ecsetek; tanítási és oktatási anyagok; műanyag lapok, fóliák és tasakok csomagoláshoz; nyomdabetűk, klisék (az osztály betűrend szerinti jegyzékében szereplő valamennyi áru).
- 17 Feldolgozatlan és félig feldolgozott kaucsuk, guttapercha, gumi, azbeszt, csillám és ezek pótanyagai; műanyagok és gyanták extrudált formában gyártási használatra; tömítő-, kitömő- és szigetelőanyagok; rugalmas csövek és tömlők, nem fémből (az osztály betűrend szerinti jegyzékében szereplő valamennyi áru).
- 18 Bőr és bőrutánzatok; állatbőrök és irhák; bőröndök és szállító táskák; esernyők és napernyők; sétatálcák; ostorok, hámok és lószerszámok; nyakörvek, porázok és ruházat állatok számára (az osztály betűrend szerinti jegyzékében szereplő valamennyi áru).
- 19 Nem fém építőanyagok; nem fémből készült merev építési csövek; aszfalt, szurok és bitumen; nem fémből készült hordozható szerkezetek; emlékművek nem fémből (az osztály betűrend szerinti jegyzékében szereplő valamennyi áru).
- 20 Bútorok, tükrök, keretek; nem fém tartályok, tárolók tároláshoz vagy szállításhoz; megmunkálatlan vagy félig megmunkált csont, szaru, halcsont vagy gyöngyház; kagylóléj; tajték; sárga borostyán (az osztály betűrend szerinti jegyzékében szereplő valamennyi áru).
- 21 Eszközök, edények és tartályok háztartási és konyhai célokra; főzőedények és étkezészetek, kanalak, kések és villák kivételével; fésűk és szivacsok; kefék (az ecsetek kivételével); kefegyártáshoz használt anyagok; takarítóeszközök; megmunkálatlan vagy félig megmunkált üveg, kivéve az építéshez használt üvegeket; üveg-, porcelán- és fajanszárúk (az osztály betűrend szerinti jegyzékében szereplő valamennyi áru).
- 24 Textíliák és pótanyagaik; háztartási vászonnemű; függönyök textilből vagy műanyagból (az osztály betűrend szerinti jegyzékében szereplő valamennyi áru).
- 25 Ruházati cikkek, cipők, kalapárúk (az osztály betűrend szerinti jegyzékében szereplő valamennyi áru).
- 28 Játékok és játékszerek; videojátékok; testnevelési és sportcikkek; karácsonyfadíszek (az osztály betűrend szerinti jegyzékében szereplő valamennyi áru).
- 29 Hús, hal-, baromfi- és vadhús; húskivonatok; tartósított, fagyasztott, szárított és főzött gyümölcsök és zöldségek; zselék, lekvárok (dzsemek), kompótok; tojások; tej és tejtermékek; étkezési olajok és zsírok (az osztály betűrend szerinti jegyzékében szereplő valamennyi áru).
- 30 Kávé, tea, kakaó és kávépótló szerek; rizs; tápióka és szágó; lisztek és más gabonakészítmények; kenyér, péksütemények és cukrászsütemények; fagylaltok; cukor, méz, melaszszirup; élesztő, sütőporok; só; mustár; ecet, fűszeres mártások; fűszerek; jég [fagyott víz] (az osztály betűrend szerinti jegyzékében szereplő valamennyi áru).
- 31 Nyers és feldolgozatlan mezőgazdasági, akvakultúrás, kertészeti és erdészeti termékek; nyers és feldolgozatlan magok és vetőmagok; friss gyümölcsök és zöldségek, friss fűszernövények; élő növények és virágok; hagymák, palánták és magok ültetéshez; élő állatok; táplálékok és italok állatoknak; maláta (az osztály betűrend szerinti jegyzékében szereplő valamennyi áru).
- 32 Sörök; ásványvizek és szénsavas vizek és egyéb alkoholmentes italok; gyümölcsitalok és gyümölcslevek; szörpök és más készítmények italokhoz (az osztály betűrend szerinti jegyzékében szereplő valamennyi áru).
- 33 Alkoholmentes italok (a sörök kivételével) (az osztály betűrend szerinti jegyzékében szereplő valamennyi áru).
- 37 Építkezés; javítás; szerelési szolgáltatások (az osztály betűrend szerinti jegyzékében szereplő valamennyi szolgáltatás).
-

Nemzeti lajstromozott védjegyek

- 38 Távközlés (az osztály betűrend szerinti jegyzékében szereplő valamennyi szolgáltatás).
- 39 Szállítás; áruk csomagolása és raktározása; utazásszervezés (az osztály betűrend szerinti jegyzékében szereplő valamennyi szolgáltatás).
- 41 Nevelés; szakmai képzés; szórakoztatás; sport- és kulturális tevékenységek (az osztály betűrend szerinti jegyzékében szereplő valamennyi szolgáltatás).
- 42 Tudományos és műszaki szolgáltatások, valamint az idetartozó tervezői és kutatói tevékenység; ipari elemző és kutató szolgáltatások; számítástechnikai hardver és szoftvertervezés és fejlesztés (az osztály betűrend szerinti jegyzékében szereplő valamennyi szolgáltatás).
- 43 Vendéglátás (élelmezés); időleges szállásadás (az osztály betűrend szerinti jegyzékében szereplő valamennyi szolgáltatás).
- 44 Orvosi szolgáltatások; állatgyógyászati szolgáltatások; higiéniai és szépségápolási szolgáltatások emberek vagy állatok részére; mezőgazdasági, kertészeti és erdészeti szolgáltatások (az osztály betűrend szerinti jegyzékében szereplő valamennyi szolgáltatás).
-

(111) 227.600

(151) 2019.04.12.

(210) M 18 02366

(220) 2018.08.07.

(732) Külgazdasági és Külügyminisztérium, Budapest (HU)

(541) Konzinfo

(511) 45 Jogi szolgáltatások; jogi tanácsadás; képviselő jogvitákban [jogi szolgáltatások].

(111) 227.601

(151) 2019.04.12.

(210) M 18 02369

(220) 2018.08.08.

(732) Rákos Blanka, Budapest (HU)

(740) xLex Ipar- és Szerzői jogvédelmi Tanácsadó Bt., Budapest

(541) YUKKU

(511) 18 Bőr és bőrutánzatok; állatbőrök és irhák; bőröndök és szállító táskák; esernyők és napernyők; sétapálcák; ostorok, hámok és lószerszámok; nyakörvek, pórázok és ruházat állatok számára (az osztály betűrend szerinti jegyzékében szereplő valamennyi áru).

24 Textilíák és pótanyagaik; háztartási vászonnemű; függönyök textilből vagy műanyagból (az osztály betűrend szerinti jegyzékében szereplő valamennyi áru).

25 Ruházati cikkek, cipők, kalapárak (az osztály betűrend szerinti jegyzékében szereplő valamennyi áru).

28 Játékok és játékszerek; videojátékok; testnevelési és sportcikk; karácsonyfadíszek (az osztály betűrend szerinti jegyzékében szereplő valamennyi áru).

(111) 227.602

(151) 2019.04.12.

(210) M 18 02370

(220) 2018.08.08.

(732) Nova Scienta Korlátolt Felelősségű Társaság, Soltvadkert (HU)

(546)



(511) 1 Ipari, tudományos, fényképészeti, mezőgazdasági, kertészeti, erdészeti vegyi termékek; komposzt; trágyák; műtrágyák; biológiai készítmények ipari és tudományos felhasználásra.

5 Kártékony állatok irtására szolgáló készítmények; gömbaölő szerek (fungicidek); gyomirtó szerek (herbicidek).

44 Mezőgazdasági, kertészeti és erdészeti szolgáltatások.

(111) 227.603

(151) 2019.04.12.

(210) M 18 02373

(220) 2018.08.08.

(732) Univer Szövetkezeti Zrt., Kecskemét (HU)

(546)



(511) 30 Ketchup.

(111) 227.604

(151) 2019.04.12.

(210) M 18 02374

(220) 2018.08.08.

(732) Univer Szövetkezeti Zrt., Kecskemét (HU)

(546)



(511) 30 Mustár.

(111) 227.605

(151) 2019.04.12.

(210) M 18 02375

(220) 2018.08.08.

(732) Univer Szövetkezeti Zrt., Kecskemét (HU)

(546)



(511) 30 Majonéz.

(111) 227.606

(151) 2019.04.12.

(210) M 18 02381

(220) 2018.08.08.

(732) Tócsóskert Téri Patika Kft., Debrecen (HU)**(546)**

- (511) 3 Testápolási cikkek; szájhygiénés készítmények; parfümök és illatanyagok; állatápolási készítmények; olajesszenciák és aromakivonatok; tisztító és illatosító készítmények; dörzsölő szerek; szabó- és cipészviaszok.
- 5 Táplálékkiegészítők és diétás készítmények; bébiételek; étrendkiegészítők állatok számára; fogászati készítmények és árucikkek, gyógyhatású fogkrémek; egészségügyi készítmények és cikkek; fertőtlenítők és fertőzésgátlók; szagtalanítók és légtisztítók; felszívó árucikkek a személyi higiéniához; gyógyszeres és fertőtlenítő szappanok és tisztítószeres; kártevőirtó készítmények és cikkek; gyógyászati és állatgyógyászati készítmények és cikkek; élő szervezetek és szövetek sebészeti célra; diagnosztikai készítmények és anyagok; gyógyszerek és természetes gyógyszerkészítmények; gyógyászati kötszerek és applikátorok.
- 44 Emberi egészségügyi szolgáltatások; orvosi szolgáltatások; fogászat; gyógyszerészeti szolgáltatások; optikusok szolgáltatásai; mentális egészség szolgáltatások; emberi higiéniai és szépségápolási szolgáltatások.

(111) 227.607

(151) 2019.04.12.

(210) M 18 02763

(220) 2018.09.20.

(732) BRITISH AMERICAN TOBACCO (BRANDS) INC., Wilmington, DE (US)

(740) SBGK Ügyvédi Iroda, Budapest

(541) LUCKY STRIKE ORIGINAL RED

- (511) 34 Cigaretta; dohány, nyers vagy gyártott; saját maga által sodrandó dohány; pipadohány; dohánytermékek; dohánypótló (nem orvosi célokra); szivarok; szivarka; cigarettagyújtók; szivargyújtók; gyufák; dohányzási cikkek; cigaretta-papír; cigarettacsövek; cigarettaszűrők; zsebkészülék cigarettahengerléshez; kézi eszközök dohánynak papírcsőbe történő befecskendezésére; elektronikus cigaretta; folyadékok elektronikus cigarettákhoz; izzítandó dohánytermékek.

(111) 227.608

(151) 2019.04.12.

(210) M 18 02910

(220) 2018.10.10.

(732) Első Magyar Pékpont-Rendszer Kft., Szigetszentmiklós (HU)

(740) Sztruhár Krisztina, Rétság

(546)

- (511) 30 Lisztek és más gabonakészítmények, kenyér, péksütemények és cukrászsütemények.

(111) 227.610

(151) 2019.04.12.

(210) M 18 03302

(220) 2018.11.08.

(732) **MOL Magyar Olaj- és Gázipari Nyilvánosan Működő Részvénytársaság, Budapest (HU)**

(740) SBGK Szabadalmi Ügyvivői Iroda, Budapest

(546)



MOL ARÉNA

(511) 41 Nevelés; szakmai képzés; szórakoztatás; sport- és kulturális tevékenységek (az osztály betűrend szerinti jegyzékében szereplő valamennyi szolgáltatás).

A rovat 65 darab közlést tartalmaz.

Megszüntetett lajstromozási eljárások

Védjegybejelentés visszavonása

(210) M 17 03124

(220) 2017.10.03.

(731) BREBIS Magyarország Korlátolt Felelősségű Társaság, Budapest (HU)

(541) Pierre Mouton

(511) 32 Sörök; ásványvizek és szénsavas vizek és egyéb alkoholmentes italok; gyümölcsitalok és gyümölcslevek; szörpök és más készítmények italokhoz (az osztály betűrend szerinti jegyzékében szereplő valamennyi áru).

33 Alkoholtartalmú italok (a sörök kivételével) (az osztály betűrend szerinti jegyzékében szereplő valamennyi áru).

43 Vendéglátás (élelmezés); időleges szállásadás (az osztály betűrend szerinti jegyzékében szereplő valamennyi szolgáltatás).

A rovat 1 darab közlést tartalmaz.

Védjegyoltalom megújítása

(111) 121.525

(732) YKK CORPORATION, Tokió (JP)

(111) 121.810

(732) Magyaróvári Timföld és Műkorund Zártkörűen Működő Részvénytársaság, Mosonmagyaróvár (HU)

(111) 121.996

(732) Fairbanks Morse, LLC, North Carolina 28209 (US)

(111) 128.010

(732) SABIC Global Technologies B.V., Bergen op Zoom (NL)

(111) 128.460

(732) Guccio Gucci S.p.A., Firenze (IT)

(111) 128.462

(732) Dow Silicones Corporation, Midland, Michigan (US)

(111) 129.085

(732) Toyota Jidosha Kabushiki Kaisha (Toyota Motor Corporation), Aichi-ken (JP)

(111) 159.391

(732) The H.D. Lee Company, Inc. (Delaware állam törvényei szerint működő vállalat), Wilmington, Delaware (US)

(111) 159.394

(732) The H.D. Lee Company, Inc. (Delaware állam törvényei szerint működő vállalat), Wilmington, Delaware (US)

(111) 159.883

(732) Vans, Inc. (Delaware állam törvényei szerint működő cég), Costa Mesa, California (US)

(111) 159.905

(732) DC Shoes, Inc., Huntington Beach, California (US)

(111) 159.919

(732) GLOBUS Konzervipari Zrt., Debrecen (HU)

(111) 160.023

(732) Szent Anna Borház bt., Szőlősgyörök (HU)

(111) 160.103

(732) GLOBUS Konzervipari Zrt., Debrecen (HU)

(111) 160.115

(732) Szinva Net Informatikai Zártkörűen Működő Részvénytársaság, Miskolc (HU)

(111) 160.198

(732) WRANGLER Apparel Corp. (Delaware állam törvényei szerint működő vállalat), Wilmington, Delaware (US)

(111) 160.333

Nemzeti védjegyoltalom megújítása

(732) Swisher International, Inc. (Delaware állam törvényei szerint működő vállalat), Jacksonville, Florida (US)

(111) 160.336

(732) PepsiCo, Inc., (Észak-Karolina állam törvényei szerint működő vállalat), Purchase, New York (US)

(111) 160.569

(732) Starcom MediaVest Group, Inc., Chicago, Illinois (US)

(111) 160.643

(732) HYD Rákkutató és Gyógyszerfejlesztő Kft., Budapest (HU)

(111) 160.645

(732) HYD Rákkutató és Gyógyszerfejlesztő Kft., Budapest (HU)

(111) 160.771

(732) Szegedi Paprika Fűszer- és Konzervgyártó Zrt., Szeged (HU)

(111) 161.334

(732) Mondelez Europe GmbH, Glattpark (CH)

(111) 161.372

(732) SZILKER Kereskedelmi és Szolgáltató Kft., Budapest (HU)

(111) 161.515

(732) INFORÁDIÓ Műsorszolgáltató Kft., Budapest (HU)

(111) 162.111

(732) WRANGLER Apparel Corp. (Delaware állam törvényei szerint működő vállalat), Wilmington, Delaware (US)

(111) 162.155

(732) Bonafarm-Bábolna Takarmány Kft., Nagyigmánd (HU)

(111) 162.231

(732) Bonafarm-Bábolna Takarmány Kft., Nagyigmánd (HU)

(111) 162.363

(732) CLT UFA S. A., Luxembourg (LU)

(111) 162.539

(732) Essensuals Group Limited, Middlegreen Slough (GB)

(111) 162.758

(732) Matécsa Kertészeti Kft., Kecel (HU)

(111) 163.490

(732) MOL Magyar Olaj- és Gázipari Nyilvánosan Működő Részvénytársaság, Budapest (HU)

(111) 163.803

(732) SAVENCIA SA, Viroflay (FR)

(111) 164.090

(732) MOL Magyar Olaj- és Gázipari Nyilvánosan Működő Részvénytársaság, Budapest (HU)

(111) 164.246

(732) Sutter Home Winery, Inc., St. Helena, Kalifornia (US)

(111) 164.913

(732) One Jeanswear Group Inc.(a New York corporation), New York, New York (US)

(111) 166.141

(732) Intersnack Knabber-Gebäck GmbH & Co. KG, Köln (DE)

(111) 169.158

(732) One Jeanswear Group Inc.(a New York corporation), New York, New York (US)

(111) 170.852

(732) Disney Enterprises, Inc. (Delaware államban bejegyzett cég), Burbank, Kalifornia (US)

(111) 172.759

(732) Honvédelmi Minisztérium, Budapest (HU)

(111) 175.362

(732) MOL Magyar Olaj- és Gázipari Nyilvánosan Működő Részvénytársaság, Budapest (HU)

(111) 196.194

(732) RAMSYS Zrt., Kecskemét (HU)

(111) 196.200

(732) RAMSYS Zrt., Kecskemét (HU)

(111) 197.494

(732) Vivaldi Kereskedelmi Kft., Dunakeszi (HU)

(111) 197.513

(732) Törley Pezsgőpincészet Kft., Budapest (HU)

(111) 197.607

(732) Törley Pezsgőpincészet Kft., Budapest (HU)

(111) 197.660

(732) Szűcs Róbert, Budapest (HU)

(111) 197.677

(732) Szűcs Róbert, Budapest (HU)

(111) 198.571

(732) KERINGATLAN Kereskedelmi Ingatlanfejlesztő és Kezelő Korlátolt Felelősségű Társaság, Budapest (HU)

(111) 198.572

(732) KERINGATLAN Kereskedelmi Ingatlanfejlesztő és Kezelő Korlátolt Felelősségű Társaság, Budapest (HU)

(111) 198.703

(732) INA - Industrija Nafta d.d., 10000 Zagreb (HR)

(111) 198.704

(732) INA - Industrija Nafta d.d., 10000 Zagreb (HR)

(111) 199.006

(732) REWE-Beteiligungs-Holding International GmbH, Köln (DE)

(111) 199.215

(732) Conrad Electronic SE, Hirschau (DE)

(111) 199.465

(732) Hovány Kft., Kecskemét (HU)

(111) 199.491

(732) Szegedi Paprika Fűszer- és Konzervgyártó Zrt., Szeged (HU)

(111) 199.573

(732) MOLNÁR 28 Management Korlátolt Felelősségű Társaság, Budapest (HU)

(111) 199.593

(732) Páneurópai Piknik '89 Alapítvány, Sopron (HU)

(111) 199.600

(732) Béres Éva Edit, Pilisvörösvár (HU)

(111) 199.869

(732) Spinoza-Ház Kft., Budapest (HU)

(111) 199.870

(732) Spinoza-Ház Kft., Budapest (HU)

(111) 199.871

(732) Spinoza-Ház Kft., Budapest (HU)

(111) 199.969

(732) Mamma Egészségügyi Zrt., Budapest (HU)

(111) 200.029

(732) Yannidis Brothers S.A., Imeros Topos/Aspropyrgos, Athens (GR)

(111) 200.289

(732) Ózdogan Hűsnű, Budapest (HU)

(111) 200.844

(732) CLT UFA S. A., Luxembourg (LU)

(111) 200.953

(732) Kovács Antal Balázs, Székesfehérvár (HU)

(111) 202.297

(732) Debreceni Egyetem, Debrecen (HU)

(111) 204.160

(732) Vivaldi Kft., Dunakeszi (HU)

A rovat 69 darab közlést tartalmaz.

Vegyes védjegyközlemények - Lajstromozott védjegyeket érintő közlemények

Jogutódlás

(111) 119.544

(732) CAOLA-ALFA Kereskedelmi Korlátolt Felelősségű Társaság, Diósd (HU)

(111) 143.850

(732) Magyar Piszke Papír Kft., Lábatlan (HU)

(111) 144.757

(732) Magyar Piszke Papír Kft., Lábatlan (HU)

(111) 145.407

(732) Magyar Piszke Papír Kft., Lábatlan (HU)

(111) 145.408

(732) Magyar Piszke Papír Kft., Lábatlan (HU)

(111) 150.833

(732) TRU Kids Inc., Parsippany, NJ 07054 (US)

(111) 160.115

(732) Szinva Net Informatikai Zártkörűen Működő Részvénytársaság, Miskolc (HU)

(111) 169.699

(732) Magyar Piszke Papír Kft., Lábatlan (HU)

(111) 169.700

(732) Magyar Piszke Papír Kft., Lábatlan (HU)

(111) 174.098

(732) Steinpol Central Services sp.z.o.o., Rzepin (PL)

(111) 175.707

(732) Steinpol Central Services sp.z.o.o., Rzepin (PL)

(111) 181.384

(732) Kent Europe GmbH, Duisburg (DE)

(111) 185.467

(732) S-L Snacks National, LLC, Charlotte, North Carolina (US)

(111) 193.971

(732) Pavelka Andrea, Székesfehérvár (HU)

(111) 194.143

(732) Lévai Holding Korlátolt Felelősségű Társaság, Szada (HU)

(111) 198.571

(732) KERINGATLAN Kereskedelmi Ingatlanfejlesztő és Kezelő Korlátolt Felelősségű Társaság, Budapest (HU)

(111) 198.572

(732) KERINGATLAN Kereskedelmi Ingatlanfejlesztő és Kezelő Korlátolt Felelősségű Társaság, Budapest (HU)

(111) 208.844

(732) SZUPERINFÓ MÉDIA Hirdető és Lapterjesztő Korlátolt Felelősségű Társaság, Debrecen (HU)

(111) 213.735

(732) Kis Viktor, Budapest (HU)

(111) 214.053

(732) Lévai Holding Korlátolt Felelősségű Társaság, Szada (HU)

(111) 214.694

(732) Virtuoso Holding Ltd., Chandler's Ford, Eastleigh (GB)

(111) 215.793

(732) Virtuoso Holding Ltd., Chandler's Ford, Eastleigh (GB)

(111) 215.908

(732) Virtuoso Holding Ltd., Chandler's Ford, Eastleigh (GB)

(111) 216.368

(732) Virtuoso Holding Ltd., Chandler's Ford, Eastleigh (GB)

(111) 216.369

(732) Virtuoso Holding Ltd., Chandler's Ford, Eastleigh (GB)

(111) 216.370

(732) Virtuoso Holding Ltd., Chandler's Ford, Eastleigh (GB)

(111) 216.371

(732) Virtuoso Holding Ltd., Chandler's Ford, Eastleigh (GB)

(111) 216.646

(732) BHS Trans Kft., Dunakeszi (HU)

(111) 216.907

(732) HACHAPURI Ltd., Tbilisi (GE)

(111) 218.448

(732) Virtuoso Holding Ltd., Chandler's Ford, Eastleigh (GB)

(111) 219.188

(732) MANGIA E BEVI Kft., Budapest (HU)

(111) 219.417

(732) BHS Trans Kft., Dunakeszi (HU)

(111) 219.499

(732) Viktor András 1/2, Canelones (UY)

Kelemen Csaba Árpád 1/2, Canelones (UY)

(111) 219.844

(732) Virtuosos Holding Ltd., Chandler's Ford, Eastleigh (GB)

(111) 220.130

(732) BHS Trans Kft., Dunakeszi (HU)

(111) 220.777

(732) Pavelka Andrea, Székesfehérvár (HU)

(111) 222.968

(732) Virtuosos Holding Ltd., Chandler's Ford, Eastleigh (GB)

(111) 224.309

(732) Pavelka Andrea, Székesfehérvár (HU)

(111) 224.341

(732) Pavelka Andrea, Székesfehérvár (HU)

(111) 224.597

(732) Lévai Holding Korlátolt Felelősségű Társaság, Szada (HU)

(111) 226.360

(732) Anjuna Ice Pops Korlátolt Felelősségű Társaság, Székesfehérvár (HU)

A rovat 41 darab közlést tartalmaz.

Képviseleti megbízás

(111) 159.883

(732) Vans, Inc. (Delaware állam törvényei szerint működő cég), Costa Mesa, California (US)

(740) SBGK Ügyvédi Iroda, Budapest

(111) 160.336

(732) PepsiCo, Inc., (Észak-Karolina állam törvényei szerint működő vállalat), Purchase, New York (US)

(740) dr. Csányi Balázs Mihály ügyvéd, Budapest

(111) 161.334

(732) Mondelez Europe GmbH, Glattpark (CH)

(740) SBGK Ügyvédi Iroda, Budapest

(111) 162.539

(732) Essensuals Group Limited, Middlegreen Slough (GB)

(740) Danubia Szabadalmi és Jogi Iroda Kft, Budapest

(111) 182.376

(732) THE SAGE GROUP PLC, Newcastle-upon-Tyne (GB)

(740) SBGK Ügyvédi Iroda, Budapest

(111) 186.361

(732) AmegA Holding Kft., Gyöngyös (HU)

(740) Kocsis és Szénássy Ügyvédi Iroda, Budapest

(111) **197.929**

(732) AmegA Holding Kft., Gyöngyös (HU)

(740) Kocsis és Szénássy Ügyvédi Iroda, budapest

(111) **200.255**

(732) Laptop.hu Kft., Budapest (HU)

(740) Árva Ügyvédi Iroda, Budapest

(111) **212.467**

(732) Encyclopaedia Britannica, Inc., Chicago, Illinois (US)

(740) dr. Csányi Balázs Mihály, Budapest

A rovat 9 darab közlést tartalmaz.

Képviselő megszűnése

(111) **159.883**

(732) Vans, Inc. (Delaware állam törvényei szerint működő cég), Costa Mesa, California (US)

(111) **160.336**

(732) PepsiCo, Inc., (Észak-Karolina állam törvényei szerint működő vállalat), Purchase, New York (US)

(111) **162.539**

(732) Essensuals Group Limited, Middlegreen Slough (GB)

(111) **182.376**

(732) THE SAGE GROUP PLC, Newcastle-upon-Tyne (GB)

(111) **186.361**

(732) AmegA Holding Kft., Gyöngyös (HU)

(111) **197.929**

(732) AmegA Holding Kft., Gyöngyös (HU)

(111) **199.320**

(732) Ledo Jégkrém és Fagyasztott Élelmiszer Gyártó és Forgalmazó Kft., Szada (HU)

(111) **199.321**

(732) Ledo Jégkrém és Fagyasztott Élelmiszer Gyártó és Forgalmazó Kft., Szada (HU)

(111) **199.449**

(732) Ledo Jégkrém és Fagyasztott Élelmiszer Gyártó És Forgalmazó Kft., Szada (HU)

(111) **200.255**

(732) Laptop.hu Kft., Budapest (HU)

(111) **212.467**

(732) Encyclopaedia Britannica, Inc., Chicago, Illinois (US)

A rovat 11 darab közlést tartalmaz.

Név-, illetve címváltozás

(111) 117.258

(732) Communications & Power Industries LLC (a Delaware limited liability company), Palo Alto, California (US)

(111) 117.259

(732) Communications & Power Industries LLC (a Delaware limited liability company), Palo Alto, California (US)

(111) 119.544

(732) CAOLA-ALFA Kereskedelmi Korlátolt Felelősségű Társaság, Diósd (HU)

(111) 128.010

(732) SABIC Global Technologies B.V., Bergen op Zoom (NL)

(111) 128.462

(732) Dow Silicones Corporation, Midland, Michigan (US)

(111) 146.133

(732) FrieslandCampina Nederland B.V., LE Amersfoort (NL)

(111) 147.694

(732) FrieslandCampina Nederland B.V., LE Amersfoort (NL)

(111) 159.905

(732) DC Shoes, Inc., Huntington Beach, California (US)

(111) 160.046

(732) FrieslandCampina Nederland B.V., LE Amersfoort (NL)

(111) 160.643

(732) HYD Rákkutató és Gyógyszerfejlesztő Kft., Budapest (HU)

(111) 160.645

(732) HYD Rákkutató és Gyógyszerfejlesztő Kft., Budapest (HU)

(111) 162.539

(732) Essensuals Group Limited, Middlegreen Slough (GB)

(111) 163.963

(732) FrieslandCampina Nederland B.V., LE Amersfoort (NL)

(111) 165.835

(732) FrieslandCampina Nederland B.V., LE Amersfoort (NL)

(111) 168.690

(732) FrieslandCampina Nederland B.V., LE Amersfoort (NL)

(111) 189.553

(732) TOP SHOP INTERNATIONAL SA, Cadempino (CH)

(111) 196.194

(732) RAMSYS Zrt., Kecskemét (HU)

(111) 196.200

(732) RAMSYS Zrt., Kecskemét (HU)

(111) 197.494

(732) Vivaldi Kereskedelmi Kft., Dunakeszi (HU)

(111) 199.573

(732) MOLNÁR 28 Management Korlátolt Felelősségű Társaság, Budapest (HU)

(111) 200.054

(732) P-55 Ingatlankezelő Kft., Budapest (HU)

(111) 201.630

(732) Concorde Értékpapír Zártkörűen Működő Részvénytársaság, Budapest (HU)

(111) 202.263

(732) Concorde Értékpapír Zártkörűen Működő Részvénytársaság, Budapest (HU)

(111) 204.160

(732) Vivaldi Kft., Dunakeszi (HU)

(111) 208.844

(732) SZUPERINFÓ MÉDIA Hirdető és Lapterjesztő Korlátolt Felelősségű Társaság, Debrecen (HU)

(111) 212.084

(732) Concorde Értékpapír Zrt., Budapest (HU)

(111) 215.711

(732) Altra LLC (Ohio állam törvényei szerint működő vállalat), Logan, Utah (US)

(111) 217.089

(732) BHS Trans Kft., Dunakeszi (HU)

(111) 224.037

(732) Concorde Értékpapír Zrt., Budapest (HU)

(111) 227.431

(732) Sebők Sándor, Szeged (HU)

A rovat 30 darab közlést tartalmaz.

Vegyes védjegyközlemények - Védjegybejelentéseket érintő közlemények

Jogutódlás

(210) M 18 02346

(731) Magyar Fürdőszövetség 100%, Budapest (HU)

A rovat 1 darab közlést tartalmaz.

Név-, illetve címváltozás

(210) M 18 00529

(731) DIGITAL MEDIA AND COMMUNICATIONS Közép-Európai Kommunikációs Zártkörűen Működő
Részvénytársaság, Budapest (HU)

(210) M 18 00530

(731) DIGITAL MEDIA AND COMMUNICATIONS Közép-Európai Kommunikációs Zártkörűen Működő
Részvénytársaság, Budapest (HU)

(210) M 18 02969

(731) Cartographia Kft., Budapest (HU)

(210) M 19 00587

(731) Ribs of Bpst Kft., Tállya (HU)

A rovat 4 darab közlést tartalmaz.

NEMZETKÖZI VÉDJEGYKÖZLEMÉNYEK

Védjegybejelentések meghirdetése

(111) 1.314.763

(546)



(511) 28, 30

(580) 2019.01.24.

(450) GAZ 02/2019

(111) 1.407.292

(541) Binomo

(511) 36

(580) 2019.01.17.

(450) GAZ 01/2019

(111) 1.444.573

(541) DRONIQ

(511) 9, 12, 35, 37-38, 42

(580) 2019.01.17.

(450) GAZ 01/2019

(111) 1.444.737

(541) EFLOW

(511) 9, 12, 18, 25, 35, 37, 42

(580) 2019.01.17.

(450) GAZ 01/2019

(111) 1.444.814

(541) GRAVITELLE

(511) 10

(580) 2019.01.17.

(450) GAZ 01/2019

(111) 1.444.851

(546)



(511) 9, 28

(580) 2019.01.17.

(450) GAZ 01/2019

(111) 1.444.880

(546) DRAGON REBORN

(511) 9, 28

(580) 2019.01.17.

(450) GAZ 01/2019

(111) 1.444.882

(546)



(511) 19

(580) 2019.01.17.

(450) GAZ 01/2019

(111) 1.444.911

(546)



(511) 19

(580) 2019.01.17.

(450) GAZ 01/2019

(111) 1.444.914

(546)



(511) 3, 9, 14, 18, 25

(580) 2019.01.17.

(450) GAZ 01/2019

(111) 1.444.936

(546)



(511) 3, 5

(580) 2019.01.17.

(450) GAZ 01/2019

(111) 1.444.972

(546)

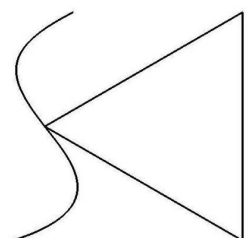

(511) 6-7

(580) 2019.01.17.

(450) GAZ 01/2019

(111) 1.444.999

(546) 

(511) 35-36, 41
(580) 2019.01.17.
(450) GAZ 01/2019

(111) 1.445.046

(541) dimchae

(511) 11
(580) 2019.01.17.
(450) GAZ 01/2019

(111) 1.445.062

(546) **KINGZER**

慶 澤

(511) 24
(580) 2019.01.17.
(450) GAZ 01/2019

(111) 1.445.127

(546) 
pamina

(511) 5
(580) 2019.01.24.
(450) GAZ 02/2019

(111) 1.445.154

(546) 
SUN
KISS

(511) 3
(580) 2019.01.24.
(450) GAZ 02/2019

(111) 1.445.160

(546) 中鲁汇联
ZHONGLUHUI LIAN

(511) 36
(580) 2019.01.24.
(450) GAZ 02/2019

(111) 1.445.175

(546) 华鲁汇联

(511) 35
(580) 2019.01.24.

(450) GAZ 02/2019

(111) 1.445.181

(546) 张士国

(511) 32

(580) 2019.01.24.

(450) GAZ 02/2019

(111) 1.445.191

(541) Emil Frey Finance

(511) 12, 35-37

(580) 2019.01.24.

(450) GAZ 02/2019

(111) 1.445.239

(546) **saferich**

(511) 12

(580) 2019.01.24.

(450) GAZ 02/2019

(111) 1.445.249

(546) **andrea**
professional

(511) 3

(580) 2019.01.24.

(450) GAZ 02/2019

(111) 1.445.264

(546) **Equilibrium** 

(511) 1

(580) 2019.01.24.

(450) GAZ 02/2019

(111) 1.445.275

(546) 爱力浦
AILIPU

(511) 7

(580) 2019.01.24.

(450) GAZ 02/2019

(111) 1.445.283

(546) 海诺佳

(511) 35

(580) 2019.01.24.

(450) GAZ 02/2019

(111) 1.445.287

(546) 中鲁汇联
ZHONGLUHUI LIAN

(511) 42

(580) 2019.01.24.

(450) GAZ 02/2019

(111) 1.445.297

(546) 倩庄
Qianzhuang

(511) 3

(580) 2019.01.24.

(450) GAZ 02/2019

(111) 1.445.305

(546) 华鲁汇联

(511) 41

(580) 2019.01.24.

(450) GAZ 02/2019

(111) 1.445.345

(546) 爱润妍
i - y o u n g

(511) 3

(580) 2019.01.24.

(450) GAZ 02/2019

(111) 1.445.347

(546) LEPZI

(511) 5, 10

(580) 2019.01.24.

(450) GAZ 02/2019

(111) 1.445.376

(546) 海诺康

(511) 35

(580) 2019.01.24.

(450) GAZ 02/2019

(111) 1.445.382

(546) 海替康

(511) 35
(580) 2019.01.24.
(450) GAZ 02/2019

(111) 1.445.411

(546)



(511) 25
(580) 2019.01.24.
(450) GAZ 02/2019

(111) 1.445.447

(546) 

(511) 42
(580) 2019.01.24.
(450) GAZ 02/2019

(111) 1.445.452

(546) 仙河鲁东
XIANHELUDONG

(511) 33
(580) 2019.01.24.
(450) GAZ 02/2019

(111) 1.445.462

(546) 仙河鲁东
XIANHELUDONG

(511) 31
(580) 2019.01.24.
(450) GAZ 02/2019

(111) 1.445.534

(546) 仙河鲁东
XIANHELUDONG

(511) 29
(580) 2019.01.24.
(450) GAZ 02/2019

(111) 1.445.631

(546) 意尔康

(511) 18, 25
(580) 2019.01.24.
(450) GAZ 02/2019

(111) 1.445.650

(546) 

(511) 18, 25

(580) 2019.01.24.

(450) GAZ 02/2019

(111) 1.445.666

(546) 

(511) 6-7, 9, 12, 35, 37-39, 41

(580) 2019.01.24.

(450) GAZ 02/2019

(111) 1.445.677

(546) 

(511) 9

(580) 2019.01.24.

(450) GAZ 02/2019

(111) 1.445.688

(541) ELUTAX SV

(511) 10

(580) 2019.01.24.

(450) GAZ 02/2019

(111) 1.445.721

(546) 

(511) 30

(580) 2019.01.24.

(450) GAZ 02/2019

(111) 1.445.730

(546) 

(511) 41

(580) 2019.01.24.

(450) GAZ 02/2019

(111) 1.445.752

(541) ELUTAX ~3~

(511) 10

(580) 2019.01.24.

(450) GAZ 02/2019

(111) 1.445.768

(546) 胜利长龙
SHENGLI LONG

(511) 17

(580) 2019.01.24.

(450) GAZ 02/2019

(111) 1.445.829

(546) 胜利长龙
SHENGLI LONG

(511) 1

(580) 2019.01.24.

(450) GAZ 02/2019

(111) 1.445.905

(546)



(511) 6, 11

(580) 2019.01.24.

(450) GAZ 02/2019

(111) 1.445.924

(541) SANOLIT

(511) 16-17, 19-20

(580) 2019.01.24.

(450) GAZ 02/2019

(111) 1.445.954

(546)



(511) 41

(580) 2019.01.24.

(450) GAZ 02/2019

(111) 1.445.957

(546)



YEARCON

(511) 18, 25

(580) 2019.01.24.

(450) GAZ 02/2019

(111) 1.445.959

(546)  YEARCON 意尔康

(511) 18, 25

(580) 2019.01.24.

(450) GAZ 02/2019

(111) 1.445.981

(541) ecotoki

(511) 28

(580) 2019.01.24.

(450) GAZ 02/2019

(111) 1.446.019

(546) 

(511) 3

(580) 2019.01.24.

(450) GAZ 02/2019

(111) 1.446.030

(541) THINKCOOL

(511) 1, 6

(580) 2019.01.24.

(450) GAZ 02/2019

(111) 1.446.034

(541) WFK

(511) 6, 11

(580) 2019.01.24.

(450) GAZ 02/2019

(111) 1.446.079

(541) LUIGI FERRERO

(511) 8-9, 11, 21

(580) 2019.01.24.

(450) GAZ 02/2019

(111) 1.446.082

(546) 

(511) 20, 35

(580) 2019.01.24.

(450) GAZ 02/2019

(111) 1.446.114

(541) DUTAMYZ

(511) 5
(580) 2019.01.24.
(450) GAZ 02/2019

(111) 1.446.119

(546)



(511) 9, 35, 38, 41-42
(580) 2019.01.24.
(450) GAZ 02/2019

(111) 1.446.140

(541) puremay

(511) 3
(580) 2019.01.24.
(450) GAZ 02/2019

(111) 1.446.141

(546) TRANSSION

(511) 9
(580) 2019.01.24.
(450) GAZ 02/2019

(111) 1.446.207

(541) COCO NEIGE

(511) 9, 14, 18, 25
(580) 2019.01.24.
(450) GAZ 02/2019

(111) 1.446.214

(546) 

(511) 1, 3-4, 6-9, 16-17, 20, 35, 41-42
(580) 2019.01.24.
(450) GAZ 02/2019

A rovat 65 darab közlést tartalmaz.

Bejegyzések a kiegészítő lajstromba
Védjegybejelentések magyarországi oltalmának elismerése

(111) 725.539

(151) 2019.04.15.

(111) 988.602

(151) 2019.04.15.

(111) 1.213.467

(151) 2019.04.15.

(111) 1.390.471

(151) 2019.04.15.

(111) 1.416.885

(151) 2019.04.15.

(111) 1.419.120

(151) 2019.04.15.

(111) 1.422.015

(151) 2019.04.15.

(111) 1.422.056

(151) 2019.04.15.

(111) 1.422.080

(151) 2019.04.15.

(111) 1.422.122

(151) 2019.04.15.

(111) 1.422.223

(151) 2019.04.15.

(111) 1.422.463

(151) 2019.04.15.

(111) 1.422.527

(151) 2019.04.15.

(111) 1.422.560

(151) 2019.04.15.

(111) 1.422.680

(151) 2019.04.15.

(111) 1.422.699

(151) 2019.04.15.

(111) 1.422.803

(151) 2019.04.15.

(111) 1.422.815

(151) 2019.04.15.

(111) 1.422.860

(151) 2019.04.15.

(111) 1.422.889

(151) 2019.04.15.

(111) 1.422.903

(151) 2019.04.15.

(111) 1.423.053

(151) 2019.04.15.

(111) 1.423.096

(151) 2019.04.15.

(111) 1.423.226

(151) 2019.04.15.

(111) 1.423.240

(151) 2019.04.15.

(111) 1.423.266

(151) 2019.04.15.

(111) 1.423.273

(151) 2019.04.15.

(111) 1.423.383

(151) 2019.04.15.

(111) 1.423.413

(151) 2019.04.15.

(111) 1.423.452

(151) 2019.04.23.

(111) 1.423.465

(151) 2019.04.15.

(111) 1.423.612

(151) 2019.04.15.

(111) 1.423.694

(151) 2019.04.23.

(111) 1.423.801

(151) 2019.04.15.

(111) 1.423.840

(151) 2019.04.15.

(111) 1.423.867

(151) 2019.04.15.

(111) 1.423.888

(151) 2019.04.23.

(111) 1.423.934

(151) 2019.04.15.

(111) 1.423.960

(151) 2019.04.15.

(111) 1.423.992

(151) 2019.04.15.

(111) 1.424.098

(151) 2019.04.15.

A rovat 41 darab közlést tartalmaz.

INTÉZMÉNYI KÖZLEMÉNYEK**Hirdetményi úton történő kézbesítés**

A döntés ügyszáma és az intézkedés száma:	A 14 03473 / 7
A döntés tárgya:	Nemzetközi védjegybejelentés elutasítása
A címzett(ek) neve(i) és utolsó ismert címe:	Guandong Sanfi Ceramics Group Co.,Ltd, Foshan city 528211 Guangdong province, Technique industrial park,xiqiao town,nanhai district, (CN)

A döntés ügyszáma és az intézkedés száma:	D 16 00116 / 4
A döntés tárgya:	Felhívás hiánypótlásra és nyilatkozattételre
A címzett(ek) neve(i) és utolsó ismert címe:	Bánhegyi Tímea, Tárnok, 2461 Géza u. 1/H (HU)

A döntés ügyszáma és az intézkedés száma:	M 09 02287 / 5
A döntés tárgya:	Értesítés védjegyoltalom megújításának lehetőségéről
A címzett(ek) neve(i) és utolsó ismert címe:	Demkó Mónika, Budapest, 1138 Turóc u. 5. (HU)

A döntés ügyszáma és az intézkedés száma:	M 09 02342 / 7
A döntés tárgya:	Értesítés védjegyoltalom megújításának lehetőségéről
A címzett(ek) neve(i) és utolsó ismert címe:	Csikota Nikoletta, Szeged, 6723 Pósz Jenő u. 5/a (HU)

A döntés ügyszáma és az intézkedés száma:	M 09 02343 / 7
A döntés tárgya:	Értesítés védjegyoltalom megújításának lehetőségéről
A címzett(ek) neve(i) és utolsó ismert címe:	Csikota Nikoletta, Szeged, 6723 Pósz Jenő u. 5/a (HU)

A döntés ügyszáma és az intézkedés száma:	M 09 02386 / 13
A döntés tárgya:	Értesítés védjegyoltalom megújításának lehetőségéről
A címzett(ek) neve(i) és utolsó ismert címe:	Raday Park Kft., Budapest, 1036 Bécsi út 52. I/1. (HU)

A döntés ügyszáma és az intézkedés száma:	M 09 02400 / 5
A döntés tárgya:	Értesítés védjegyoltalom megújításának lehetőségéről
A címzett(ek) neve(i) és utolsó ismert címe:	Szentmiklósi Péter, Budapest, 1036 Kolosy tér 5-6. (HU)

A döntés ügyszáma és az intézkedés száma:	M 09 02447 / 9
A döntés tárgya:	Értesítés védjegyoltalom megújításának lehetőségéről
A címzett(ek) neve(i) és utolsó ismert címe:	Laboratory Ideas Kommunikációs Szolgáltató Kft., Budapest, 1021 Húvösvölgyi út 94/b (HU)

A döntés ügyszáma és az intézkedés száma:	M 09 02495 / 5
A döntés tárgya:	Értesítés védjegyoltalom megújításának lehetőségéről
A címzett(ek) neve(i) és utolsó ismert címe:	Hungarian Business Leaders Forum (HBLF), Budapest, 1139 Váci út 99. (HU)

A döntés ügyszáma és az intézkedés száma:	M 09 02504 / 5
A döntés tárgya:	Értesítés védjegyoltalom megújításának lehetőségéről
A címzett(ek) neve(i) és utolsó ismert címe:	IPSOS Média-, Reklám-, Piac- és Véleménykutató Zártkörűen Működő Rt., Budapest, 1096 Thaly Kálmán u. 39. (HU)

A döntés ügyszáma és az intézkedés száma:	M 09 02520 / 11
---	------------------------

Hirdetményi úton történő kézbesítés

A döntés tárgya:	Értesítés védjegyoltalom megújításának lehetőségéről
A címzett(ek) neve(i) és utolsó ismert címe:	Sütő és Burger Ügyvédi Iroda, Budapest, 1054 205. Szabadság tér 7. (HU)
A döntés ügyszáma és az intézkedés száma:	M 09 02529 / 5
A döntés tárgya:	Értesítés védjegyoltalom megújításának lehetőségéről
A címzett(ek) neve(i) és utolsó ismert címe:	Magyar Bútor és Faipari Szövetség, Budapest, 1012 Kuny D. u. 13-15. (HU)
A döntés ügyszáma és az intézkedés száma:	M 09 02537 / 10
A döntés tárgya:	Értesítés védjegyoltalom megújításának lehetőségéről
A címzett(ek) neve(i) és utolsó ismert címe:	Agárdi Szabolcs, Budapest, 1031 Nánási út 2/d fszt.10. (HU)
A döntés ügyszáma és az intézkedés száma:	M 09 02538 / 5
A döntés tárgya:	Értesítés védjegyoltalom megújításának lehetőségéről
A címzett(ek) neve(i) és utolsó ismert címe:	Biopharma Kereskedelmi és Szolgáltató Kft, Budapest, 1143 Ilka u.34. (HU)
A döntés ügyszáma és az intézkedés száma:	M 09 02548 / 5
A döntés tárgya:	Értesítés védjegyoltalom megújításának lehetőségéről
A címzett(ek) neve(i) és utolsó ismert címe:	Ágoston Alexandra, Budapest, 1114 Bartók Béla út 15/a II/19. (HU)
A döntés ügyszáma és az intézkedés száma:	M 09 02549 / 6
A döntés tárgya:	Értesítés védjegyoltalom megújításának lehetőségéről
A címzett(ek) neve(i) és utolsó ismert címe:	Ágoston Alexandra, Budapest, 1114 Bartók Béla út 15/a II/19. (HU)
A döntés ügyszáma és az intézkedés száma:	M 09 02583 / 5
A döntés tárgya:	Értesítés védjegyoltalom megújításának lehetőségéről
A címzett(ek) neve(i) és utolsó ismert címe:	Sorosí Gyula ügyvéd, Budapest, 1075 Kazinczy u. 35. (HU) Le Cheque Déjeuner Kft., Budapest, 1074 Rákóczi út 70. (HU)
A döntés ügyszáma és az intézkedés száma:	M 09 02594 / 9
A döntés tárgya:	Értesítés védjegyoltalom megújításának lehetőségéről
A címzett(ek) neve(i) és utolsó ismert címe:	Capdebo Gergely ügyvéd, Budapest, 1391 Pf: 247. (HU)
A döntés ügyszáma és az intézkedés száma:	M 09 02600 / 5
A döntés tárgya:	Értesítés védjegyoltalom megújításának lehetőségéről
A címzett(ek) neve(i) és utolsó ismert címe:	Gergely László András, Szekszárd, 7101 Pf.:366. (HU)
A döntés ügyszáma és az intézkedés száma:	M 09 02637 / 6
A döntés tárgya:	Értesítés védjegyoltalom megújításának lehetőségéről
A címzett(ek) neve(i) és utolsó ismert címe:	ERFURT-SOHN Kft., Budapest, 1106 Jászberényi út 29. (HU)
A döntés ügyszáma és az intézkedés száma:	M 09 02647 / 11
A döntés tárgya:	Értesítés védjegyoltalom megújításának lehetőségéről
A címzett(ek) neve(i) és utolsó ismert címe:	Perfect Nails Kft., Budapest, 1148 Fogarasi út 10-18. (HU)
A döntés ügyszáma és az intézkedés száma:	M 09 02648 / 12
A döntés tárgya:	Értesítés védjegyoltalom megújításának lehetőségéről
A címzett(ek) neve(i) és utolsó ismert címe:	Györgyei Attila, Budapest, 1112 Oltvány árok 29-31. D.lh. 2. (HU)

A döntés ügyszáma és az intézkedés száma:	M 09 02650 / 5
A döntés tárgya:	Értésítés védjegyoltalom megújításának lehetőségéről
A címzett(ek) neve(i) és utolsó ismert címe:	Keresnyei Boglárka, Pécs, 7633 Szigeti út 69. (HU)

A döntés ügyszáma és az intézkedés száma:	M 09 02652 / 5
A döntés tárgya:	Értésítés védjegyoltalom megújításának lehetőségéről
A címzett(ek) neve(i) és utolsó ismert címe:	Jan-Ker 2001 Kft., Hódmezővásárhely, 6800 Halász u. 20. (HU)

A döntés ügyszáma és az intézkedés száma:	M 09 02654 / 5
A döntés tárgya:	Értésítés védjegyoltalom megújításának lehetőségéről
A címzett(ek) neve(i) és utolsó ismert címe:	ÁBÉSZ Kft., Budapest, 1024 Bécsi út 3-5. (HU)

A döntés ügyszáma és az intézkedés száma:	M 09 02655 / 5
A döntés tárgya:	Értésítés védjegyoltalom megújításának lehetőségéről
A címzett(ek) neve(i) és utolsó ismert címe:	ÁBÉSZ Kft., Budapest, 1024 Bécsi út 3-5. (HU)

A döntés ügyszáma és az intézkedés száma:	M 09 02656 / 5
A döntés tárgya:	Értésítés védjegyoltalom megújításának lehetőségéről
A címzett(ek) neve(i) és utolsó ismert címe:	ÁBÉSZ Kft., Budapest, 1024 Bécsi út 3-5. (HU)

A döntés ügyszáma és az intézkedés száma:	M 09 02657 / 5
A döntés tárgya:	Értésítés védjegyoltalom megújításának lehetőségéről
A címzett(ek) neve(i) és utolsó ismert címe:	ÁBÉSZ Kft., Budapest, 1024 Bécsi út 3-5. (HU)

A döntés ügyszáma és az intézkedés száma:	M 09 02659 / 5
A döntés tárgya:	Értésítés védjegyoltalom megújításának lehetőségéről
A címzett(ek) neve(i) és utolsó ismert címe:	NanGenex Zrt., Budapest, 1031 Záhony u. 7. (HU)

A döntés ügyszáma és az intézkedés száma:	M 09 02660 / 16
A döntés tárgya:	Értésítés védjegyoltalom megújításának lehetőségéről
A címzett(ek) neve(i) és utolsó ismert címe:	DPO Tematikus Csatornák Kft., Budapest, 1222 Nagytétényi út 29. (HU)

A döntés ügyszáma és az intézkedés száma:	M 09 02661 / 21
A döntés tárgya:	Értésítés védjegyoltalom megújításának lehetőségéről
A címzett(ek) neve(i) és utolsó ismert címe:	DPO Tematikus Csatornák Kft., Budapest, 1222 Nagytétényi út 29. (HU)

A döntés ügyszáma és az intézkedés száma:	M 09 02673 / 5
A döntés tárgya:	Értésítés védjegyoltalom megújításának lehetőségéről
A címzett(ek) neve(i) és utolsó ismert címe:	Tomcsányi Tamás, Tomcsányi Tamás Ügyvédi Iroda, Budapest, 1124 Csörsz u. 43. (HU)

A döntés ügyszáma és az intézkedés száma:	M 09 02684 / 5
A döntés tárgya:	Értésítés védjegyoltalom megújításának lehetőségéről
A címzett(ek) neve(i) és utolsó ismert címe:	Kozma Zoltán Márton, Horváth és Társai Ügyvédi Iroda, Budapest, 1123 Alkotás u. 50. (HU)

A döntés ügyszáma és az intézkedés száma:	M 09 02716 / 8
---	-----------------------

Hirdetményi úton törtéző kézbesítés

A döntés tárgya:	Értésítés védjegyoltalom megújításának lehetőségéről
A címzett(ek) neve(i) és utolsó ismert címe:	Mudra Zoltán, Hauk és Mudra Ügyvédi Iroda, Szeged, 6722 Kálvária sgt. 19. (HU)
A döntés ügyszáma és az intézkedés száma:	M 09 02723 / 6
A döntés tárgya:	Értésítés védjegyoltalom megújításának lehetőségéről
A címzett(ek) neve(i) és utolsó ismert címe:	Kiss és Társai Kft., Százhalombatta, 2440 Csenterics S. u. 1. (HU)
A döntés ügyszáma és az intézkedés száma:	M 09 02724 / 6
A döntés tárgya:	Értésítés védjegyoltalom megújításának lehetőségéről
A címzett(ek) neve(i) és utolsó ismert címe:	Kiss és Társai Kft., Százhalombatta, 2440 Csenterics S. u. 1. (HU)
A döntés ügyszáma és az intézkedés száma:	M 09 02748 / 5
A döntés tárgya:	Értésítés védjegyoltalom megújításának lehetőségéről
A címzett(ek) neve(i) és utolsó ismert címe:	AAM Tanácsadó Zrt., Budapest, 1113 Pannónia u. 59-61. (HU)
A döntés ügyszáma és az intézkedés száma:	M 09 02765 / 5
A döntés tárgya:	Értésítés védjegyoltalom megújításának lehetőségéről
A címzett(ek) neve(i) és utolsó ismert címe:	Lázár Zoltán, Lázár Ügyvédi Iroda, Budapest, 1024 Retek u. 5. (HU)
A döntés ügyszáma és az intézkedés száma:	M 09 02766 / 5
A döntés tárgya:	Értésítés védjegyoltalom megújításának lehetőségéről
A címzett(ek) neve(i) és utolsó ismert címe:	Lázár Zoltán, Lázár Ügyvédi Iroda, Budapest, 1024 Retek u. 5. (HU)
A döntés ügyszáma és az intézkedés száma:	M 09 02767 / 5
A döntés tárgya:	Értésítés védjegyoltalom megújításának lehetőségéről
A címzett(ek) neve(i) és utolsó ismert címe:	Lázár Zoltán, Lázár Ügyvédi Iroda, Budapest, 1024 Retek u. 5. (HU)
A döntés ügyszáma és az intézkedés száma:	M 09 02800 / 7
A döntés tárgya:	Értésítés védjegyoltalom megújításának lehetőségéről
A címzett(ek) neve(i) és utolsó ismert címe:	Jan-Ker 2001 Kft., Hódmezővásárhely, 6800 Halász u. 20. (HU)
A döntés ügyszáma és az intézkedés száma:	M 09 02806 / 8
A döntés tárgya:	Értésítés védjegyoltalom megújításának lehetőségéről
A címzett(ek) neve(i) és utolsó ismert címe:	Multijob AG., Vaduz, FL-9490 Werdenbergerweg 11. (LI)
A döntés ügyszáma és az intézkedés száma:	M 09 02811 / 7
A döntés tárgya:	Értésítés védjegyoltalom megújításának lehetőségéről
A címzett(ek) neve(i) és utolsó ismert címe:	Informatikai Vállalkozások Szövetsége, Budapest, 1012 Vérmező 4. (HU)
A döntés ügyszáma és az intézkedés száma:	M 09 02812 / 7
A döntés tárgya:	Értésítés védjegyoltalom megújításának lehetőségéről
A címzett(ek) neve(i) és utolsó ismert címe:	Neuberger Ákos egyéni ügyvéd, Budapest, 1095 Soroksári út 150. (HU)
A döntés ügyszáma és az intézkedés száma:	M 09 03597 / 16

Hirdetményi úton történő kézbesítés

A döntés tárgya: védjegyjogosult jogutód nélküli megszűnése miatti kérelem visszavontnak tekintése

A címzett(ek) neve(i) és utolsó ismert címe: Konyári Zoltán, Érd, 2030 Budai út 22. (HU)

A döntés ügyszáma és az intézkedés száma: **M 17 02644 / 19**

A döntés tárgya: Védjegy lajstromozása

A címzett(ek) neve(i) és utolsó ismert címe: Litkey és Társa Kft., Budapest, 1118 Beregszász út 83. (HU)

A döntés ügyszáma és az intézkedés száma: **M 18 01398 / 6**

A döntés tárgya: Védjegy lajstromozása

A címzett(ek) neve(i) és utolsó ismert címe: Farkas László, Budapest, 1185 Hajnalsillag utca 11/B. (HU)

A döntés ügyszáma és az intézkedés száma: **M 18 01624 / 7**

A döntés tárgya: Védjegy lajstromozása

A címzett(ek) neve(i) és utolsó ismert címe: Ács Károly, Budapest, 1089 Orczy út 3-5. (HU)

A döntés ügyszáma és az intézkedés száma: **M 18 01813 / 6**

A döntés tárgya: Védjegy lajstromozása

A címzett(ek) neve(i) és utolsó ismert címe: László Béla, Budapest, 1162 János utca 114. (HU)

A döntés ügyszáma és az intézkedés száma: **M 18 02005 / 6**

A döntés tárgya: Védjegy lajstromozása

A címzett(ek) neve(i) és utolsó ismert címe: Sebők Sándor, Szeged, 6726 Bertalan u. 3. (HU)

A döntés ügyszáma és az intézkedés száma: **M 18 03074 / 5**

A döntés tárgya: Védjegybejelentés visszavontnak tekintése

A címzett(ek) neve(i) és utolsó ismert címe: Varga Szabolcs, Budapest, 1135 Kisgömb u. 2/c 3/6. (HU)

A döntés ügyszáma és az intézkedés száma: **M 18 03511 / 4**

A döntés tárgya: Kutatási jelentés megküldése

A címzett(ek) neve(i) és utolsó ismert címe: Zloranth Kft., Budapest, 1221 Ringló út 67. II/7. (HU)

A döntés ügyszáma és az intézkedés száma: **M 18 03721 / 4**

A döntés tárgya: Kutatási jelentés megküldése

A címzett(ek) neve(i) és utolsó ismert címe: dr. Werner Petra, Budapest, 1075 Budapest, Rumbach Sebestyén u. 19-21. (HU)

A döntés ügyszáma és az intézkedés száma: **M 18 03831 / 5**

A döntés tárgya: Kutatási jelentés megküldése

A címzett(ek) neve(i) és utolsó ismert címe: Hajós Anna, Budapest, 1064 Szondi u. 47. (HU)

A döntés ügyszáma és az intézkedés száma: **M 19 00278 / 4**

A döntés tárgya: Kutatási jelentés megküldése

A címzett(ek) neve(i) és utolsó ismert címe: MABS Solutions Kft., Budapest, 1126 Kléh István u. 6. (HU)

A döntés ügyszáma és az intézkedés száma: **M 89 02188 / 9**

A döntés tárgya: Értesítés védjegyoltalom megújításának lehetőségéről

A címzett(ek) neve(i) és utolsó ismert címe: PHYLAXIA 1912. Holding Nyilvánosan Működő Részvénytársaság, Budapest, 1113 Bocskai u.77-79. (HU)

Hirdetményi úton törtéző kézbesítés

A döntés ügyszáma és az intézkedés száma:	M 99 04186 / 15
A döntés tárgya:	Értésítés védjegyoltalom megújításának lehetőségéről
A címzett(ek) neve(i) és utolsó ismert címe:	Közép Európai Média és Kiadó Szolgáltató Zrt., Budapest, 1075 Madách tér 4. (HU)
A döntés ügyszáma és az intézkedés száma:	M 99 04223 / 7
A döntés tárgya:	Értésítés védjegyoltalom megújításának lehetőségéről
A címzett(ek) neve(i) és utolsó ismert címe:	Réti László, Réti és Antall Ügyvédi Iroda, Budapest, 1068 Szondi u. 100. (HU)
A döntés ügyszáma és az intézkedés száma:	M 99 04346 / 6
A döntés tárgya:	Értésítés védjegyoltalom megújításának lehetőségéről
A címzett(ek) neve(i) és utolsó ismert címe:	OPTIMA FORMA Kereskedelmi és Szolgáltató Kft., Budapest, 1037 Zay u. 1-3. (HU)
A döntés ügyszáma és az intézkedés száma:	M 99 04347 / 6
A döntés tárgya:	Értésítés védjegyoltalom megújításának lehetőségéről
A címzett(ek) neve(i) és utolsó ismert címe:	OPTIMA FORMA Kereskedelmi és Szolgáltató Kft., Budapest, 1037 Zay u. 1-3. (HU)
A döntés ügyszáma és az intézkedés száma:	M 99 04484 / 9
A döntés tárgya:	Értésítés védjegyoltalom megújításának lehetőségéről
A címzett(ek) neve(i) és utolsó ismert címe:	SZ + SZ International Kft., Szombathely, 9700 Thököly u. 32. (HU)
A döntés ügyszáma és az intézkedés száma:	P 16 00032 / 35
A döntés tárgya:	Lemondásnak tekintés ideiglenes szabadalmi oltalomról
A címzett(ek) neve(i) és utolsó ismert címe:	Szendrei Lajos, Budapest, 1118 Szent Kristóf út 4. (HU)
A döntés ügyszáma és az intézkedés száma:	P 16 00367 / 28
A döntés tárgya:	Felhívás hiánypótlásra és nyilatkozattételre
A címzett(ek) neve(i) és utolsó ismert címe:	Kalmár Sándor, Tatabánya, 2800 Gál István ltp. 712/7. (HU)
A döntés ügyszáma és az intézkedés száma:	P 17 00278 / 9
A döntés tárgya:	Kérelem visszautasítása
A címzett(ek) neve(i) és utolsó ismert címe:	Csernai László, Budapest, 1037 Testvérhegyi út 61/B. (HU)
A döntés ügyszáma és az intézkedés száma:	P 17 00278 / 10
A döntés tárgya:	Kérelem visszautasítása
A címzett(ek) neve(i) és utolsó ismert címe:	Csernai László, Budapest, 1037 Testvérhegyi út 61/B. (HU)
A döntés ügyszáma és az intézkedés száma:	P 17 00278 / 11
A döntés tárgya:	Szabadalmi bejelentés visszavontnak tekintése
A címzett(ek) neve(i) és utolsó ismert címe:	Csernai László, Budapest, 1037 Testvérhegyi út 61/B. (HU)
A döntés ügyszáma és az intézkedés száma:	P 95 01933 / 191
A döntés tárgya:	A megsemmisítési kérelem elutasításának bejegyzése a bíróság végzése alapján
A címzett(ek) neve(i) és utolsó ismert címe:	Somfai és Társai Iparjogi Kft., Budapest, 1555 Pf. 95. (HU)
A döntés ügyszáma és az intézkedés száma:	U 16 00153 / 27
A döntés tárgya:	Használati mintaoltalom újra érvénybe helyezése
A címzett(ek) neve(i) és utolsó ismert címe:	Szendrei Lajos, Budapest, 1118 Szent Kristóf út 4. (HU)

A rovat 68 darab közlést tartalmaz.

SZABADALMI KÖZLÖNY ÉS VÉDJEGYÉRTESÍTŐ

a Szellemi Tulajdon Nemzeti Hivatalának hivatalos lapja

Webcím: <http://www.sztnh.gov.hu/kiadv/szkv/>

Felelős kiadó: Pomázi Gyula

Szerkesztőség: Szellemi Tulajdon Nemzeti Hivatala

1081 Budapest, II. János Pál pápa tér 7.

Telefon: (1) 312 4400

Levélcím: 1438 Budapest, Pf. 415.

E-mail: sztnh@hipo.gov.hu

<http://www.sztnh.gov.hu>

Felelős szerkesztő: Szabó Richárd

Telefon: (1) 474 5761

HU ISSN 1588–0974
