



SZABADALMI KÖZLÖNY ÉS VÉDJEGYÉRTESÍTŐ

A SZELLEMI TULAJDON NEMZETI HIVATALÁNAK
HIVATALOS LAPJA

124. ÉVFOLYAM 2. SZÁM

2019. JANUÁR 28.

TARTALOM

A hatósági közlemények rovataiban alkalmazott kódok és rendezési elvek.....	4
Szabadalmi közlemények	P1–P34
Európai szabadalmi közlemények	E1–E111
Kiegészítő oltalmi tanúsítványra vonatkozó közlemények.....	S1–S10
Növényfajta-oltalmi közlemények.....	F1–F6
Használati minta közlemények.....	U1–U12
Formatervezési minta közlemények	D1–D27
Nemzeti védjegyközlemények.....	M154–M230
Nemzetközi védjegyközlemények	W15–W27
Intézményi közlemények.....	H1–H2

A hatósági közlemények rovataiban alkalmazott kódok és rendezési elvek

Az iparjogvédelmi dokumentumokat kibocsátó egyes országokat és egyes nemzetközi szervezeteket azonosító kódok (a WIPO 3. szabványa szerint)		
AD Andorra	CU Kuba	HU Magyarország
AE Egyesült Arab Emírátságok	CV Zöld-foki Köztársaság	IB A Szellemi Tulajdon Világszervezetének (WIPO) Nemzetközi Irodája
AF Afganisztán	CW Curaçao	ID Indonézia
AG Antigua és Barbuda	CY Ciprus	IE Írország
AI Anguilla	CZ Cseh Köztársaság	IL Izrael
AL Albánia	DE Németország	IM Man-sziget
AM Örményország	DJ Dzsisibuti	IN India
AO Angola	DK Dánia	IQ Irak
AP Afrikai Országok Iparjogvédelmi Szervezete (ARIPO)	DM Dominikai Közösség	IR Iráni Iszlám Köztársaság
AR Argentína	DO Dominikai Köztársaság	IS Izland
AT Ausztria	DZ Algéria	IT Olaszország
AU Ausztrália	EA Eurázsiai Szabadalmi Szervezet (EAPO)	JE Jersey
AW Aruba	EC Ecuador	JM Jamaica
AZ Azerbajdzsán	EE Észtország	JO Jordánia
BA Bosznia-Hercegovina	EG Egyiptom	JP Japán
BB Barbados	EH Nyugat-Szahara	KE Kenya
BD Banglades	EM Európai Unió Szellemi Tulajdoni Hivatala (EUSZTH)	KG Kirgizisztán
BE Belgium	EP Európai Szabadalmi Hivatal (EPO)	KH Kambodzsa
BF Burkina Faso	ER Eritrea	KI Kiribati
BG Bulgária	ES Spanyolország	KM Comore-szigetek
BH Bahrein	ET Etiópia	KN Saint Christopher és Nevis
BI Burundi	FI Finnország	KP Koreai Népi Demokratikus Köztársaság
BJ Benin	FJ Fidzsi-szigetek	KR Koreai Köztársaság
BM Bermuda	FK Falkland-szigetek (Malvin-szigetek)	KW Kuvait
BN Brunei	FO Faröer-szigetek	KY Kajmán-szigetek
BO Bolívia	FR Franciaország	KZ Kazahsztán
BQ Bonaire, Sint Eustasius és Saba	GA Gabon	LA Laoszi Népi Demokratikus Köztársaság
BR Brazília	GB Nagy-Britannia	LB Libanon
BS Bahama-szigetek	GC Az Öböl menti Arab Államok Együttműködési Tanácsának Szabadalmi Hivatala (GCC)	LC Saint Lucia
BT Bhután	GD Grenada	LI Liechtenstein
BV Bouvet-sziget	GE Grúzia	LK Srí Lanka
BW Botswana	GG Guernsey	LR Libéria
BX Benelux Szellemi Tulajdonvédelmi Hivatal (BOIP)	GH Ghána	LS Lesotho
BY Belorusszia	GI Gibraltár	LT Litvánia
BZ Belize	GL Grönland	LU Luxemburg
CA Kanada	GM Gambia	LV Lettország
CD Kongói Demokratikus Köztársaság	GN Guinea	LY Líbia
CF Közép-afrikai Köztársaság	GQ Egyenlítői-Guinea	MA Marokkó
CG Kongó	GR Görögország	MC Monaco
CH Svájc	GS Dél-Georgia és a Dél-Sandwich-szigetek	MD Moldovai Köztársaság
CI Elefántcsontpart	GT Guatemala	ME Montenegro
CK Cook-szigetek	GW Bissau-Guinea	MG Madagaszkár
CL Chile	GY Guyana	MK Macedón Köztársaság
CM Kamerun	HK Hongkongi Különleges Igazgatású Terület	ML Mali
CN Kína	HN Honduras	MM Mianmar
CO Kolumbia	HR Horvátország	MN Mongólia
CR Costa Rica	HT Haiti	MO Makao
		MP Észak-Marina-szigetek
		MR Mauritánia
		MS Montserrat
		MT Málta

MU	Mauritius	TT	Trinidad és Tobago	(51)	Nemzetközi Szabadalmi Osztályozás (szabadalmi, illetve használati minta rovatokban); Locarnói Megállapodás szerinti osztályozás (formatervezési minta rovatokban)
MV	Maldív-szigetek	TV	Tuvalu		
MW	Malawi	TW	Tajvan (Kínai Köztársaság)		
MX	Mexikó	TZ	Tanzániai Egyesült Köztársaság		
MY	Malajzia	UA	Ukrajna		
MZ	Mozambik	UG	Uganda		
NA	Namibia	US	Amerikai Egyesült Államok		
NE	Niger	UY	Uruguay		
NG	Nigéria	UZ	Üzbegisztán		
NI	Nicaragua	VA	Szentszék	(53)	növényfajta fajtaneve
NL	Hollandia	VC	Saint Vincent és Grenadine	(54)	a találmány, illetve a szabadalom címe, a növényfajta fajneve, latin neve, a használati minta címe, a formatervezési minta megnevezése
NO	Norvégia	VE	Venezuela	(55)	a növényfajta fényképe, illetve a formatervezési minta fényképe vagy rajza
NP	Nepál	VG	Brit Virgin-szigetek	(57)	szabadalmi rovatokban a kivonat, használati minta rovatokban a főigénypont (a jellemző ábrával)
NR	Nauru	VN	Vietnam	(60)	Összefüggő bejelentések, szabadalmak, kiegészítő oltalmi tanúsítványok, növényfajta-oltalmak, használati minták adatai
NZ	Új-Zéland	VU	Vanuatu	(62)	megosztás esetén a korábbi szabadalmi, növényfajta-oltalmi, illetve használati minta bejelentés ügyszáma
OA	Szellemi Tulajdon Afrikai Szervezete (OAPI)	WO	Szellemi Tulajdon Világszervezete (WIPO) Nemzetközi Irodája	(65)	közzétételi szám (megadott szabadalmakkal kapcsolatban)
OM	Omán	WS	Szamoa	(66)	belső elsőbbség napja
PA	Panama	XN	Északi Szabadalmi Intézet (NPI)	(67)	származtatást megalapozó irat adatai
PE	Peru	XU	Új Növényfajták Oltalmára létesült Nemzetközi Unió (UPOV)	(68)	az alapszabadalom lajstromszáma
PG	Pápua Új-Guinea	XV	Visegrádi Szabadalmi Intézet (VSZI)	(70)	A jogosult, a feltaláló és a képviselő adatai
PH	Fülöp-szigetek	YE	Jemen	(71)	bejelentő
PK	Pakisztán	ZA	Dél-afrikai Köztársaság	(72)	feltaláló, szerző, nemesítő
PL	Lengyelország	ZM	Zambia	(73)	szabadalmas, jogosult
PT	Portugália	ZW	Zimbabwe	(74)	képviselő
PW	Palau			(80)	A Budapesti Szerződés és a Szabadalmi Együttműködési Szerződés szerinti adatok
PY	Paraguay			(83)	a mikroorganizmus törzs (biológiai anyag) lététbe helyezésének adatai
QA	Katar			(84)	szekvencialista, illetve táblázat
QZ	Közösségi Fajtaoltalmi Hivatal (CPVO)			(86)	a nemzetközi (PCT) bejelentés száma
RO	Románia			(87)	a nemzetközi (PCT) bejelentés közzétételi száma
RS	Szerbia			(90)	Az Európai Szabadalmi Egyezmény szerinti adatok, valamint a kiegészítő oltalmi tanúsítványra vonatkozó adatok
RU	Oroszországi Föderáció			(92)	a termék első magyarországi forgalomba hozatali engedélyének száma és kelte, vala-
RW	Ruanda				
SA	Szaúd-Arábia				
SB	Salamon-szigetek				
SC	Seychelle-szigetek				
SD	Szudán				
SE	Svédország				
SG	Szingapúr				
SH	Szent Ilona				
SI	Szlovénia				
SK	Szlovákia				
SL	Sierra Leone				
SM	San Marino				
SN	Szenegál				
SO	Szomália				
SR	Suriname				
SS	Dél-Szudán				
ST	São Tomé és Príncipe				
SV	Salvador				
SX	Sint Maarten (holland rész)				
SY	Szíriai Arab Köztársaság				
SZ	Szváziföld				
TC	Turks- és Caicos-szigetek				
TD	Csád				
TG	Togo				
TH	Thaiföld				
TJ	Tádzsikisztán				
TL	Kelet-Timor				
TM	Türkmenisztán				
TN	Tunézia				
TO	Tonga				
TR	Törökország				

Szabadalom, kiegészítő oltalmi tanúsítvány, növényfajta-oltalom, használati minta és formatervezési minta adatok azonosítói (INID-kódok a WIPO 9. szabványa szerint)

- (10) Lajstromozási és közzétételi adatok
 (11) a dokumentum száma: szabadalmi és növényfajta-oltalmi rovatokban közzétételi szám vagy lajstromszám; használati minta és formatervezési minta rovatokban lajstromszám; a megadott szabadalmak, a megadott növényfajta-oltalmak, a megadott használati minta oltalmak és a megadott formatervezési mintaoltalmak rovatokban a lajstromszámhoz kapcsolt dátum a megadó határozat kelte
 (13) a publikáció fajtája a WIPO 16. szabványa szerint
 (20) Bejelentési adatok
 (21) a bejelentés ügyszáma
 (22) a bejelentés napja
 (23) a kiállítási elsőbbség vagy kedvezmény, illetve a módosítási elsőbbség napja
 (24) a tanúsítvány oltalmi idejének kezdete
 (30) Uniós elsőbbség adatai, illetve UPOV Egyezmény szerinti elsőbbség adatai
 (40) A közzététel napja
 (50) Műszaki adatok

	mint az engedélyezett termék neve	T5	Tájékoztatás az Európai Szabadalmi Egyezmény szerinti felszólalási eljárásban módosítással fenntartott európai szabadalmak szövege fordításának benyújtásáról	(555) hologrammegjelölés (556) hangmegjelölés (580) a Nemzetközi Iroda hivatalos lapjában történő közzététel napja
(93)	a termék első közösségi forgalomba hozatali engedélyének száma és kelte			
(94)	a tanúsítvány oltalmi idejének lejárta	T6	Tájékoztatás az Európai Szabadalmi Egyezmény szerinti korlátozási eljárásban módosítással fenntartott európai szabadalmak szövege fordításának benyújtásáról	(591) szín- vagy színes megjelölés (600) Összefüggő bejelentések, védjegyek adatai
(95)	a kiegészítő oltalmi tanúsítvány címe (a termék megnevezése) és a termék típusa			(641) megosztás esetén a korábbi bejelentés ügyszám
(96)	az európai (EP) bejelentés adatai	T7	Korlátozott európai szabadalom	(646) megosztás esetén a korábbi védjegy lajstromszám
(97)	az európai (EP) bejelentés közzétételi adatai; az európai szabadalom megadásának az Európai Szabadalmi Közlönyben történt meghirdetési adatai	T8	Helyreigazítás európai szabadalmak szövege fordításának bibliográfiai adataiban	(660) a belső elsőbbség adatai (700) A jogosult, a képviselő és az engedélyes adatai (731) bejelentő (732) védjegyjogosult, a nemzetközi lajstrom szerinti jogosult vagy a lajstromozási eljárásban résztvevő bejelentő
(98)	a kiegészítő oltalmi tanúsítvány időtartamának meghosszabbítása iránti kérelem napja	T9	Helyreigazítás európai szabadalmak szövege fordításában	(740) képviselő (791) engedélyes
		T10	Európai szabadalom igénypontokon kívüli szövegének magyar nyelvű fordítása	
		U8	Helyreigazítás a használati mintaoltalmi leírások bibliográfiai adataiban	
		U9	Helyreigazítás a használati mintaoltalmi leírásokban	

A publikáció fajtája (a WIPO 16. szabványa szerint)

- A 1996. január 1-je előtti bejelentési nappal rendelkező szabadalmi bejelentések közzététele, illetve közzététel nélkül megadott szabadalmak meghirdetése
- A1 1996. január 1-je utáni bejelentési nappal rendelkező szabadalmi bejelentések közzététele és tájékoztatás az elvégzett újdonságkutatásról
- A2 1996. január 1-je utáni bejelentési nappal rendelkező szabadalmi bejelentések, növényfajta-oltalmak közzététele
- A3 Külön tájékoztatás az 1996. január 1-je utáni bejelentési nappal rendelkező szabadalmi bejelentésekben a közzétételt követően elvégzett újdonságkutatásokról
- B1 Megadott szabadalmak, növényfajta-oltalmak
- B2 Korlátozott szabadalmak
- B8 Helyreigazítás a szabadalmi leírások bibliográfiai adataiban
- B9 Helyreigazítás a szabadalmi leírásokban
- T1 Európai szabadalmi bejelentések igénypont fordításának közzététele
- T2 Tájékoztatás európai szabadalmak szövege fordításának benyújtásáról
- T3 Európai szabadalmi bejelentések igénypontjai fordítás-kijavításának közzététele
- T4 Európai szabadalmak szövege fordítás-kijavításának közzététele

Védjegy és földrajzi árujelző adatok azonosítói (INID-kódok a WIPO 60. szabványa szerint)

- (100) Lajstromozási és megújítási adatok
(111) lajstromszám
(141) a lajstromozási eljárás és az oltalom megszűnésének napja
(151) a lajstromozás napja
(156) a megújítás napja
(180) a lejárati napja
- (200) Bejelentési adatok
(210) a bejelentés ügyszám
(220) a bejelentés napja
(230) a kiállítási elsőbbség adatai
(250) a bejelentés benyújtásának helye
- (300) Unió elsőbbség adatai
(400) A Nemzetközi Iroda részéről történő közzététel adatai
(450) a Nemzetközi Irodánál a közzétételt tartalmazó lap száma
- (500) Egyéb adatok
(511) az árujegyzék vagy a termékjegyzék a Nizzai Megállapodás szerint, adatközlésnél csak az osztályok száma szerepel
(540) a földrajzi árujelző megnevezése
(541) a megjelölés közönséges írásmóddal
(546) a megjelölés ábrával, illetve a közönségestől eltérő írásmóddal
(551) együttes vagy tanúsító védjegy
(554) térbeli megjelölés

A rovatok rendezési elvei

A szabadalmi és a használati mintaoltalmi bejelentések, illetve a megadott szabadalmak és használati mintaoltalmak adatai NSZO-szekciónként, a formatervezési mintaoltalmi bejelentések, illetve a megadott formatervezési mintaoltalmak adatai a Locarnói Megállapodás szerinti osztályonként csoportosítva, az első helyen szereplő bejelentők nevének betűrendjében, a növényfajta-oltalmi bejelentések ügyszám szerinti sorrendben jelennek meg.

Az egyes rovatcímek mellett feltüntetett négyjegyű kódok az adott rovatok tartalmára utalnak a WIPO 17. szabványa szerint.

A szabadalmi bejelentések közzététele című rovatban a T betűvel kezdődő dokumentumszám az 1996. január 1-je előtti bejelentési nappal rendelkező teljes vizsgálatú, a H betűvel kezdődő dokumentumszám halasztott vizsgálatú szabadalmi bejelentésre utal.

Kiegészítő oltalmi tanúsítvány iránti bejelentések az ügyszám, a megadott kiegészítő oltalmi tanúsítványok a lajstromszám szerinti sorrendben jelennek meg.

A védjegy és földrajzi árujelző bejelentések a bejelentők nevének betűrendjében, a lajstromozások lajstromszám szerinti sorrendben jelennek meg.

SZABADALMI KÖZLEMÉNYEK**Szabadalmi bejelentések közzététele****A. SZEKCIÓ - KÖZSZÜKSÉGLETI CIKKEK**

(51) **A01D 75/00** (2006.01)

A01B 73/00 (2006.01)

B62D 63/02 (2006.01)

(13) **A1**

(21) **P 17 00274**

(22) 2017.06.21.

(71) Földi András, 5052 Újszász, Solyom út 15. (HU)

(72) Földi András, 5052 Újszász, Solyom út 15. (HU)

(54) **Mezőgazdasági adapterszállító elrendezés**

(57)

Mezőgazdasági adapter szállító elrendezés, melynek fő teherviselő eleme a hosszában kialakított gerenda és az azon rögzített keresztbordázatú tartóasztal, így az architektúra vontatótól távolabb eső végén elhelyezett, hosszanti gerendára merőleges, egy tengelyes, két kerekű futóművel pótkocsi formájában alkalmas a legtöbb mezőgazdaságban rendszeresített vágóasztal és egyéb adapter szállítására. Mankókerék rögzíthető a pótkocsi első felében az üzemen kívüli mozgatást és a vontatóra csatoláshoz szükséges magassági tengelyen való mozgatást megkönnyítendő. A szállító eszköz alpméretét meghaladó szállítmány esetén, az tetszőleges méretben meghosszabbítható, illetve oldalirányban, kiegészítő hossztartó gerendával emelhető, melyekhez rendszeresített alátámasztó, valamint rögzítő elemek csatolhatók a biztonságos szállítás érdekében.

(51) **A21D 13/33** (2017.01)

A21D 13/00 (2006.01)

A21D 13/10 (2017.01)

(13) **A1**

(21) **P 17 00297**

(22) 2017.07.05.

(71) Szakálos Tibor, 2030 Érd, Kövező u. 6. (HU)

(72) Szakálos Tibor, 2030 Érd, Kövező u. 6. (HU)

(54) **Belül üreget tartalmazó, tölcser formájú, több rétegből álló alaktest és eljárás ennek előállítására**

(74) INTERINNO Szabadalmi Iroda, 1024 Budapest, Margit krt. 73. (HU)

(57)

A találmány tárgya belső üreget tartalmazó, tölcser formájú alaktest.

Az alaktestet az jellemzi, hogy több rétegből áll, külső rétege egymást érintő tekercsekből egybefüggően kialakított kúpos palást alakú (1), amely alján kónikus nyílással (4) van ellátva, a külső réteghez egy belső nedvességálló réteg (3) kapcsolódik oldhatatlan kötéssel, az üreg (2) felőli felületen, az alsó kónikus nyílás (4) az üreg (2) felőli oldalon egy dugóval (5) van lezárva.

A találmány tárgya továbbá a fenti alaktest előállítására szolgáló eljárás.

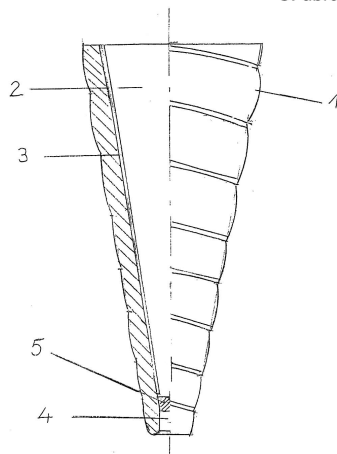

(51) A23L 19/18 (2016.01)

A23P 20/12 (2016.01)

(13) A1

(21) P 18 00153

(22) 2018.05.08.

(71) Schóbert Ferenc Norbert, 2000 Szentendre, Berek u. 1. (HU)

(72) Schóbert Ferenc Norbert, 2000 Szentendre, Berek u. 1. (HU)

(54) **Eljárás szénhidrát csökkentett, bő zsírban sült burgonyakészítmények előállítására**

(74) dr. Magyar Horváth Ügyvédi Iroda, 1023 Budapest, Árpád fejedelem útja 26-28. 5. emelet (HU)

(57)

A találmány tárgya eljárás szénhidrát csökkentett, bő zsírban sült burgonya termékek előállítására mesterséges aroma, ízfokozó és színezékek nélkül a szabadalmi leírás szerinti összetétel és technológia alkalmazásával. A találmány fő igénypontja a szabadalomban leírt keveréket és technológiát használva, szénhidrát csökkentett burgonya terméket képes eredményezni jelentős ízváltozás nélkül. Az eljárás során az egyéb burgonya termékekhez képest a kívánt szénhidrát csökkentést az összetevők megváltoztatásával érik el. Míg a kívánt állag a leírt technológia pontos betartásával abszolválhatják. A találmány jól illeszthető szénhidrát csökkentett étrendbe.

(51) A47K 3/28 (2006.01)

A47L 1/06 (2006.01)

A47L 11/00 (2006.01)

(13) A1

(21) P 17 00317

(22) 2017.07.19.

(71) Kovács Anita, 3245 Recsk, Kossuth út 52. (HU)

(72) Kovács Anita, 3245 Recsk, Kossuth út 52. (HU)

(54) **Törlő szerkezet zuhanyfülkék, fürdőkád paravánok és hasonlók belső felületének vízmentesre törléséhez**

(74) Tóth-Szabó István, 1138 Budapest, Párkány u. 30. IX/56. (HU)

(57)

A találmány olyan törlő szerkezetre vonatkozik, amely zuhanyozófülkék, fürdőkád paravánok és hasonlók ajtaja (2) belső felületének (3) vízmentesre törléséhez alkalmas, és a törlendő belső felületre (3) támaszkodó, rugalmas anyagú víz lehúzó törlőlapátot (22; 22a; 22b; 49) tartalmaz. A találmány szerint a törlendő belső felület (3) két függőleges szélén egy-egy függőleges pályájú, vezető elemből (EV) és vezetett elemből (EM) álló, egyenesbe vezetett szerkezet (E) van elrendezve, amelynek a vezető eleme (EV) az ajtóra (2) van rögzítve és a törlőlapát (22; 22a; 22b; 49) a vezetett elemmel (EM) van összekapcsolva.

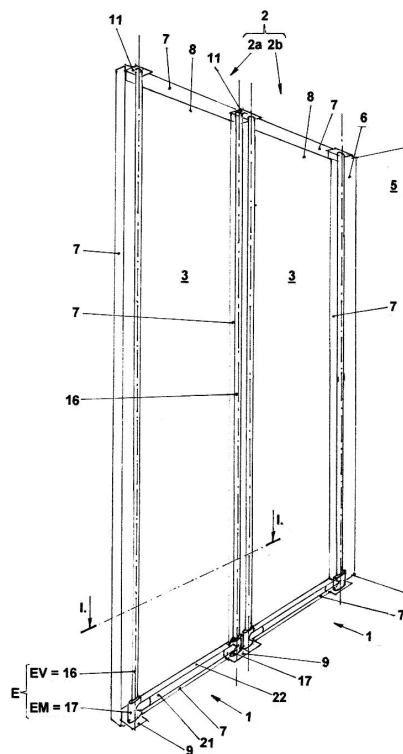

- (51) A61B 5/11 (2006.01)
 G06T 7/20 (2006.01)
 G06T 7/215 (2017.01)

(13) A1

(21) P 18 00211

(22) 2018.06.14.

(71) Dr. Komoróczy-Steiner Henriette, 1039 Budapest, Lukács György u. 12. VII/23. (HU)

(72) Dr. Komoróczy-Steiner Henriette, 1039 Budapest, Lukács György u. 12. VII/23. (HU)

(54) **Önkalibráló, adatgyűjtő és adatelemző eljárás és elrendezés biomechanikai mozgás vizsgálathoz videoalapú markerfelismerő algoritmus alkalmazásával**

(57)

A találmány célja a fejlesztett Goethe Gait Lab nevű optikai elven működő, videó alapú, számítógéppel vezérelt mozgásanalizáló szoftver segítségével különböző biomechanikai mérések végzése speciális igényű és normálistól eltérő fejlődésű vizsgálati személyek körében. A mozgáslabor a megadott elrendezésben (1) több különböző típusú videokamerát, egy központi számítógépet és geometriai finitizálást tartalmaz, melynek révén a mérési környezet pontosabb kalibrálást tesz lehetővé.

A szabadalom tárgyát képező rendszer szoftvere képes az eszközök helybeni, online, és távolról történő vezérlésére, az adatok további feldolgozására, kiértékelésére, lelet készítésére. Pontossága jelentősen meghaladja a piacon kapható egyéb rendszerekét, mert képkivonó elven működő algoritmusában kombinálásra kerültek a kalibráló háló és speciálisan tervezett kalibráló test nyújtotta előnyök. Háromdimenziós animáció segítségével ábrázolja a páciens mozgását, valamint különböző anatómiai szögeket és járást jellemző paramétereket határoz meg. A forgalomban lévő egyéb mozgásanalizáló alkalmazások csak az adatszolgáltatást teszik lehetővé, azok elemzését nem.

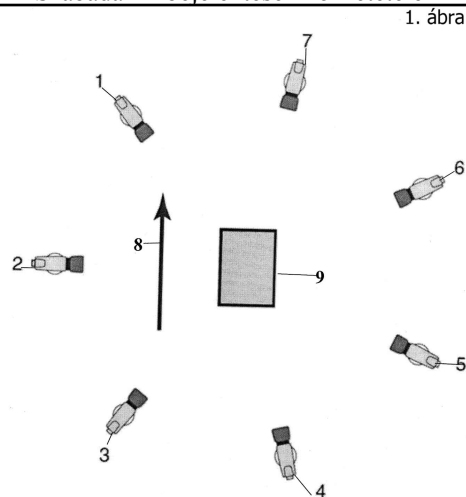

(51) A61F 2/40 (2006.01)

(13) A1

(21) P 17 00287

(22) 2017.06.28.

(71) SANATMETAL Kft., 3300 Eger, Faiskola u. 5. (HU)

(72) dr. Csotye János, 5700 Gyula, Szilva u. 8/b (HU)

dr. Kiss Jenő, 1237 Budapest, Vágóhíd u. 102. (HU)

dr. Skaliczki Gábor, 1028 Budapest, Szegfű u. 9. (HU)

dr. Szabó István, 7400 Kaposvár, Kazinczy u. 1/e (HU)

(54) **Protézistest vállprotézisekhez**

(74) PATINORG KFT., 1132 Budapest, Victor Hugo u. 6-8. (HU)

(57)

A találmány tárgya protézistest vállprotézisekhez, amely felkarcsontba (1) beerősíthető szárrészt (11), valamint a szárrész (11) külső végén (11b) elhelyezkedő fejtartó részt (12) tartalmaz, ahol a fejtartó rész (12) protézisfej (20) fogadására szolgáló csatlakozó fészkekkel (13) rendelkezik.

A találmány szerinti protézistest jellegzetessége, hogy a szárrész (11) és a fejtartó rész (12) között, egymástól elválasztó kibontásokkal (15) elkülönített legalább két darab hosszanti összekötőtag (16, 17) van kialakítva, továbbá a fejtartó részben (12), a fejtartó rész (12) csatlakozó fészkeinek (13) folytatásába eső, a szárrész (11) felé kiterjedő, és a hosszanti összekötőtagoknak (16, 17) a fejtartó rész (12) csatlakozó fészke (13) felé néző belső felületei (16b, 17b) által határolt töltőtér (14) van kiképezve, ahol az elválasztó kibontások (15) a töltőtérre (14) kitorokollóan vannak elrendezve, és így a töltőtér (14) az elválasztó kibontások (15) közvetítésével a protézistest (10) külső oldalfelületével (10a) van anyagátvezetést megengedő kapcsolatban.

1. ábra

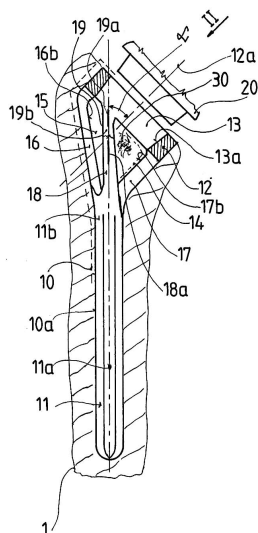

(51) A61G 17/00 (2006.01)

F42B 4/00 (2006.01)

(13) A1

(21) P 17 00309

(22) 2017.07.12.

(71) Tóth Csaba, 2310 Szigetszentmiklós, Radnóti u. 8/A. (HU)

(72) Tóth Csaba, 2310 Szigetszentmiklós, Radnóti u. 8/A. (HU)

(54) **Eljárás hamvak innovatív szórásához**

(57)

Eljárás hamvak innovatív szórásához, mely során az arra kiképzett személyek által a pirotechnikai eszköz legyártásra kerül, illetve a hamvakat megfelelő azonosítás mellett a szükséges tartályokba helyezik. Melyet az eszközben, az arra alkalmas kamrában, nevezetesen a szállítóhengerben (5) rögzítik. Az előkészített termék indítása teljes egészében elektromos, izzógyújtó, vagy előnyösen gyújtószál (1) segítségével történik, a lökőtöltet (2) elműködése után a vetőcsövet elhagyva, egyidőben meggyújtásra kerül a belső késleltető szál (3) is, mely megközelítőleg 100-150 méteres magasságban gyújtja a belső egységet, majd a bontótöltetet (4) aktiválja, mely bontja a belső tartályt, és kiszórásra kerül a benne elhelyezett hamu. Melyek szállítására szolgáló tartály, a szállítóhengerben (5) kerül elhelyezésre - belső hordozás esetén - amellyel egyidőben aktiválásra kerül és elműködik az esetlegesen elhelyezett effekt tartalom (6), a szállító tartály a rögzítési ponton (7) kerül elhelyezésre, majd egy felső záróelemet (8) helyeznek el a pirotechnikai eszköz tetején. Továbbá lehetőség van alacsonyabb elműködés melletti „díszágyú” vetőcsöves, vagy víz feletti kilövésre is. Igény szerint fény, hang, és szín effektek integrálhatók minden esetben.

1. ábra

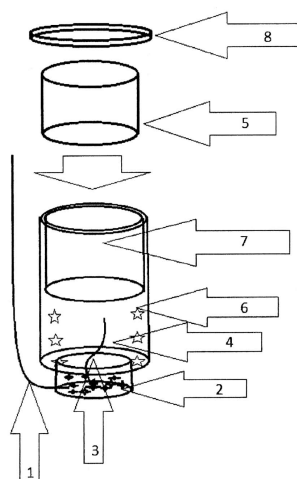

(51) A63B 63/00 (2006.01)
A63B 69/00 (2006.01)

(13) A1

(21) P 17 00289

(22) 2017.06.29.

(71) dr. Lefler László, 1133 Budapest, Bessenyei u. 24. (HU)

(72) dr. Lefler László, 1133 Budapest, Bessenyei u. 24. (HU)

(54) Labdázó tér labdajátékok komplex gyakorlására

(57)

A találmány labdázó tér (J) labdajátékok gyakorlására, amely legalább egy játéktérből (1) és legalább egy gyakorló térelemből áll, a gyakorló térelem közvetlenül vagy közvetve, bontható módon van a talajhoz rögzítve. A gyakorló térelemnek bontható kötással a talajban kialakított alapozáshoz rögzített két függőleges tartója és a két függőleges tartó felső szélét összekötő felső vízszintes tartója van, amely két függőleges tartó és a felső vízszintes tartó egyetlen merev tartókeretet (24, 34, 44, 54) képez, és a talajszint vonalában a két függőleges tartó alsó szélét összekötő vonalban a talajhoz rögzített alsó vízszintes tartója van. A tartókeret (24, 34, 44, 54) felső vízszintes tartója és az alsó vízszintes tartó között, legalább a felső vízszintes tartóhoz bontható kötással rögzített gyakorló fala van.

Előnyösen a gyakorló térelem a legalább egy játéktér (1) határoló szélén helyezkedik el, és a gyakorló térelem gumiabroncs térelem (2), reflex térelem (3), célzó térelem (4) vagy sebességmérő térelem (5), továbbá a labdázó térnek (J) legalább egy koordinációs téreleme (6) van.

A gumiabroncs térelem (2) gyakorló fala újrafelhasznált gumiabroncsokból (28, 29) van kialakítva oly módon, hogy a kötésben egymásra helyezett gumiabroncsokat (28, 29) elmozdulás ellen a két vízszintes tartót összekötő bontható függőleges tartók rögzítik.

A reflex térelem (3) gyakorló fala forgatható, kiemelhető hasáb elemekből (38) van kialakítva oly módon, hogy a hosszú hasáb alakú hasáb elemek (38) az alsó vízszintes tartón kialakított csapokhoz (36), valamint a felső vízszintes tartó furatain átvezetett csapszegekhez (37) kapcsolódnak.

2a ábra

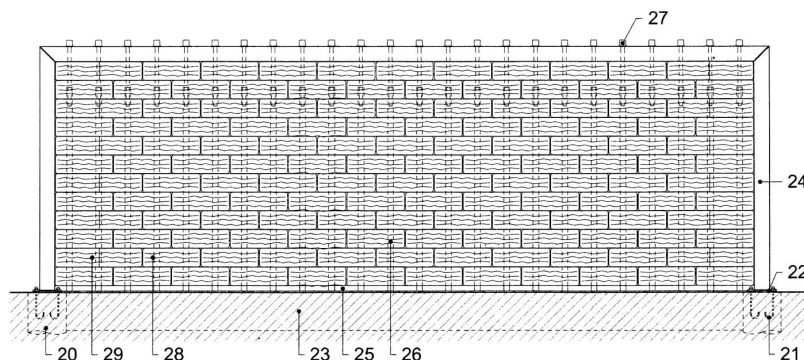

3a ábra

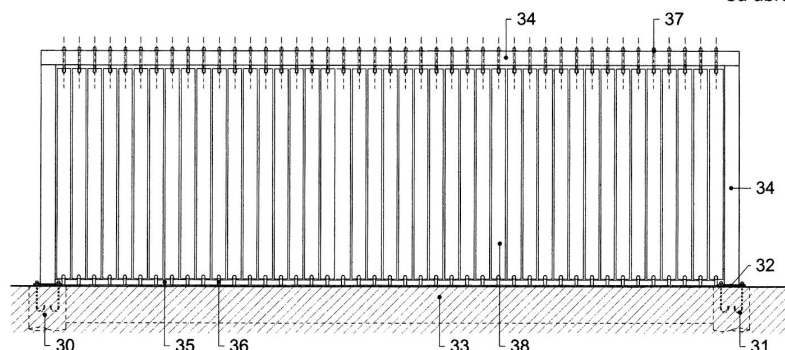

B. SEKCIÓ - IPARI MŰVELETEK ÁLTALÁBAN ÉS SZÁLLÍTÁS

(51) **B29C 70/00** (2006.01)**C08L 27/00** (2006.01)(13) **A1**(21) **P 17 00312**

(22) 2017.07.12.

(71) GRABOPLAST Zrt., 9023 Győr, Fehérvári út 16/b. (HU)

(72) Mészáros Zoltán 31%, 9028 Győr, Gábor Áron u. 39. (HU)

Fazekasné Dr. Márton Andrea 30%, 4541 Nyírjákó, Ady Endre u. 10. (HU)

Németh Anett 13%, 9027 Győr, Gyóni Géza sétány 1/A. (HU)

Erdő András 13%, 9011 Győr, Palást u. 13. (HU)

Herczig Péter 13%, 9028 Győr, Köves u. 10. (HU)

(54) **Eljárás üveg vlies erősítésű, fokozottan mérettartó, keresztmetszetében egységes feltekerceselhető PVC-alakú lapszerű test előállítására és az eljárással előállított termék**

(74) INTERINNO Szabadalmi Iroda, 1024 Budapest, Margit krt. 73. (HU)

(57)

A találmány tárgya eljárás üveg vlies erősítésű, fokozottan mérettartó, keresztmetszetében egységes szerkezetű, feltekerceselhető, PVC-alapú lapszerű test előállítására kettős szalagprezen, olyan módon, hogy a hordozó szalagra több granulátum réteget ágyaznak és az így kialakított granulátum ágyra üveg vlies erősítő anyag fedő réteget fektetnek, majd hő és nyomás alkalmazásával a rétegeket egyesítik, ezután az így előállított terméket kontakt hűtőpanelek között kondicionálják és kívánt esetben a lehűlt terméket ismert módon felületi lakkozással, barkázással nemesítik, ezután tekercesekre darabolják és csomagolják.

A találmány szerinti eljárást az jellemzi, hogy az alsó granulátum réteget olyan granulátumokból alakítják ki, amelyek előnyösen multikolor színhatásúak, PVC-t és PVC/polivinilacetát kopolimert tartalmaznak, a granulátumok átmérője 3,7-4 mm közötti, hosszúságuk 2,0-2,5 mm közötti és a granulátumok folyóképessége, MFI értéke, 1,0-1,2 g/10 perc közötti, a középső granulátum réteget olyan granulátumokból alakítják ki, amelyek előnyösen multikolor színhatásúak, a PVC-t és PVC/polivinilacetát kopolimert tartalmaznak, a granulátumok átmérője 3,2-3,6 mm közötti, hosszúságuk 1,3-1,9 mm közötti és a granulátumok folyóképessége, MFI értéke, 1,4-1,6 g/10 perc közötti, a legfelső granulátum réteget olyan granulátumokból alakítják ki, amelyek előnyösen multikolor színhatásúak, PVC-t és PVC/polivinilacetát kopolimert tartalmaznak, a granulátumok átmérője 2,5-3,0 mm közötti, hosszúságuk 0,8-1,2 mm közötti és a granulátumok folyóképessége, MFI értéke, 1,7-1,9 g/10 perc közötti, a rétegekből így kialakított granulátum ágyra ráfektetik az erősítő üveg vlies fedő réteget és alsó és felső préshőmérséklet alkalmazásával, valamint 1,0-4,5 bar rétegnomással kialakítják a terméket, amelyet ismert módon tovább kezelnek.

A találmány tárgya továbbá a fenti eljárással előállított termék, amely feltekerceselhető padlókarpet vagy -falburkoló anyag.

(51) **B41F 17/02** (2006.01)**B41F 3/00** (2006.01)**B41F 5/06** (2006.01)**B65H 5/28** (2006.01)(13) **A1**(21) **P 17 00299**

(22) 2017.07.07.

(71) Cseh János, 5092 Tiszavárkony, Árpád út 7/3. (HU)

(72) Cseh János, 5092 Tiszavárkony, Árpád út 7/3. (HU)

(54) **Nyomtatvány gyártási eljárás és egyedi berendezése**

(57)

A szabadalom tárgya legalább négy példányos, önátíró sorszámozott nyomtatványok, fuvarokmányok gyártási

Szabadalmi bejelentések közzététele

eljárása két lépésben, tömbösített munkafolyamatokkal, illetve ahhoz tartozó tekercselt alapanyagból íves terméket gyártó, egyedi, ofszet nyomdagép. Mely vegykezelt, vagy nem vegykezelt CF, CFB, CB papírtekercset használ. Az papírtekercsek az alapanyagtartó állványon (1) kerül elhelyezésre, ahonnan a hosszállító (2) és oldalállító (3), majd a nyomótornyok (4) és a sorszámzó és lefűző állomás (5) következnek. Ezt követően kerül sor az utókezelési állomásokon végzett folyamatokra, mely perforálást, tisztázást és fedlapozást, valamint tömbösítést jelent. Az eljárás során a papírtekercsek befűzésével indul a folyamat, melyek után a nyomótornyok nyomatainak és gyártandó termék egyéb paramétereinek beállítása következik, majd a félkész termék tisztázása, tömbösítése és lefűzése következik. Az eljárás előnye, hogy félkész termék egyetlen munkafolyamattal hozható létre, mely véglegesített tűzés előtti állapotot eredményez, egyetlen ember közreműködésével.

1. ábra

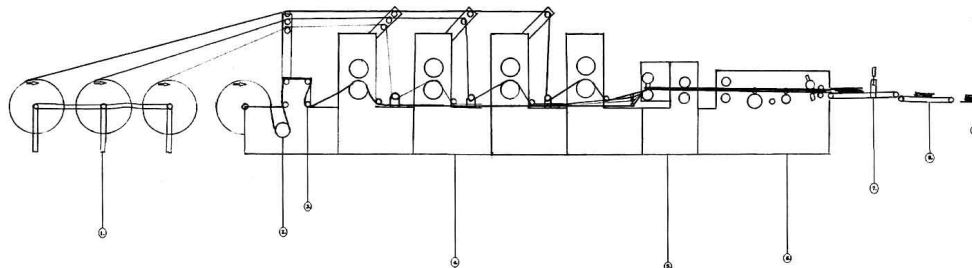

- (51) B41M 1/12 (2006.01)
 A41H 3/08 (2006.01)
 B41M 1/26 (2006.01)
 D06P 5/00 (2006.01)

(13) A1

(21) P 17 00301

(22) 2017.07.07.

(71) Simai Zsolt, 3950 Sárospatak, Hunyadi János utca 3/A. (HU)

(72) Simai Zsolt, 3950 Sárospatak, Hunyadi János utca 3/A. (HU)

(54) Egyedi mintázatú felület-kialakítás és eljárása

(74) dr. Berényi Krisztina ügyvéd, 1016 Budapest, Hegyalja út 26., II. emelet 6. (HU)

dr. Kaszás Eszter, 1122 Budapest, Maros u. 28. 1. em. 4. (HU)

(57)

A találmány tárgya egy eljárás, mely alapján létrehozható egy speciális kisméretű karakterekből kialakított mintázatú (1) és színárnyalatú felület. Az eljárás első lépéseként a kiválasztott termék tisztítását és zsírmentesítését végzik, majd szitanyomással, vagy nyomtatással felhordják a kívánt szimbólumokat, karaktereket, betűket a felületre a kialakítandó nagyobb mintázat és színárnyalat függvényében kivitelezve, végül a kész felület szárítása történik és a termékeknek megfelelő szabásminta készítése, összeállítása. A felvitt karakterek mérete legfeljebb 3 mm nagyságú.

1. ábra

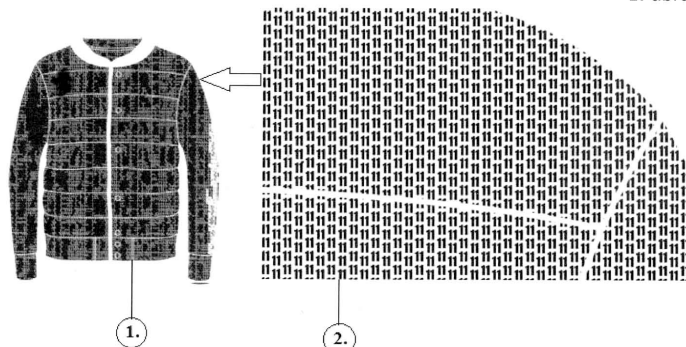

(51) B60J 5/06 (2006.01)

(13) A1

(21) P 17 00325

(22) 2017.07.26.

(71) Mezei János, 2112 Veregyháza, Szivárvány u. 12. (HU)

(72) Mezei János, 2112 Veregyháza, Szivárvány u. 12. (HU)

(54) **Lineáris ajtómozgató mechanizmus járművekhez**

(57)

Járművek utasajtójainak mozgatására egy villanymotor (1) meghajt egy forgató tengelyt (2), erre van ékelve egy forgatóházban (3) elrendezett fogaskerék (6), ami egy a forgató tengellyel (12) párhuzamos tengelyen (4) lévő fogaskerékkel (7) kapcsolódik, és amely a közös tengelyen (4) kapcsolódik a bordásszíjjal (9).

Az ajtótartó ház (5) fixen kapcsolódik a tartókarokon (10) keresztül a csúszóhüvelyhez (11), amely a kerámia bevonatú vezetőrudon (13) keresztül pedig az ajtószárny (B) mozgatásában vesz részt.

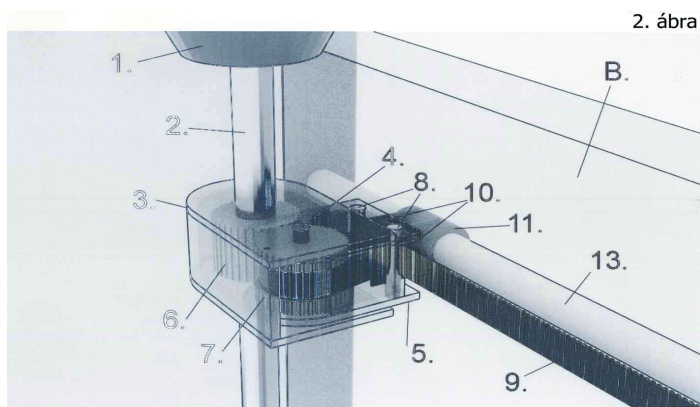

(51) B66C 23/36 (2006.01)

(13) A1

(21) P 17 00318

(22) 2017.07.18.

(71) Viski Ákos Mátyás 25%, 5900 Orosháza, Dózsa György u. 23. (HU)

Rajnoha Róza 5%, 4029 Debrecen, Csillag u. 89. (HU)

Szolnoky László 70%, 4225 Debrecen, Bocskai István u. 7. (HU)

(72) Szolnoky László, 4225 Debrecen, Bocskai István u. 7. (HU)

(54) **Teherfuvarozásra alkalmas jármű mennyezetére szerelt, sines láncos kézi daru**

(74) Emri-Patent Iparjogvédelmi Kft., 4032 Debrecen, Kartács u. 36. (HU)

(57)

A találmány tárgya teherfuvarozásra alkalmas jármű mennyezetére szerelt, sines láncos kézi daru, tehermozgatáshoz, amely láncos kézi daru tartalmaz darugémet (3), a darugémhez (3) fixen rögzített legalább egy emelőpontot (24), valamint kézi karral (29) és irányváltó csappal (28) ellátott csörlőtestet (26) és az emelőponton (24) és a csörlőtesten (26) átvezetett teher (7) emelő láncot (5).

A darugém (3) a vezetősínhez (11) van csatlakoztatva legalább két pár görgős kocsi (12) és a vezetősín (11) a jármű (1) rakterének (2) mennyezetének (37) harántgerendáihoz (39) csatlakoztatott rögzítő lemezhez (40) van rögzítve és a darugém (3) vízszintes irányban kitolható a nyitott hátsó ajtajú jármű (1) raktérből (2) 1,2-1,5 méterre.

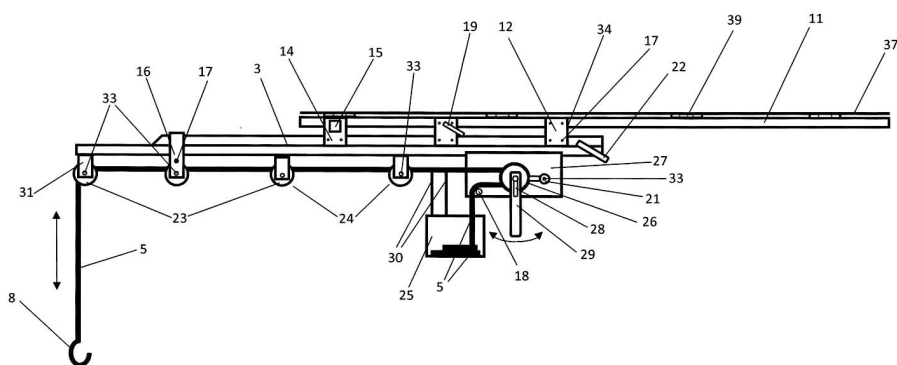

C. SZEKCIÓ - VEGYÉSZET ÉS KOHÁSZAT

- (51) C05F 11/08 (2006.01)
 C05G 3/00 (2006.01)
 C12N 1/12 (2006.01)
 C12P 1/04 (2006.01)
- (13) A1
- (21) P 17 00321
- (22) 2017.07.24.
- (71) dr. Balogh István 60%, 1213 Budapest, Hollandi út 167. (HU)
 dr. Németh Áron 20%, 2143 Kistarcsa, Simándy József u. 8/A. (HU)
 Nagy Balázs József 20%, 2072 Zsámbék, Dózsa György u. 54. (HU)
- (72) dr. Balogh István 60%, 1213 Budapest, Hollandi út 167. (HU)
 dr. Németh Áron 20%, 2143 Kistarcsa, Simándy József u. 8/A. (HU)
 Nagy Balázs József 20%, 2072 Zsámbék, Dózsa György u. 54. (HU)
- (54) **Főleg heterotróf mikroalga biostimulátor levéltrágya és egyben bioeffektor talajkondicionáló, és eljárás az előállítására**
- (57) A találmány szerinti készítmény olyan levéltrágya, ami egyben talajkondicionáló is, amelynek a létrehozása mikroalga főleg heterotróf tenyésztésével történik. A készítmény alapvetően tartalmazza a létrehozott mikroalga-sejttömeget és a főleg heterotróf módon előállított biomassza létrehozásához szükséges tenyészközeget. A főleg heterotróf előállítás kismolekulájú szerves szénforrás adagolásán alapul, esetleg a tenyésztés teljes ideje vagy valamelyik része során fény jelenlétében is (megvilágítást is alkalmazva). A találmány szerinti mikroalga-sejttömeg előállítására alkalmazott főleg heterotróf tenyésztés egy, a találmány kidolgozása során felfedezett eljárás, melynek során a rátápláláskor a szerves szénforrás koncentrációja adagolás közben nem haladja meg az 500 mg/l-t. A találmány szerinti eljárás segítségével előállított mikroalga-sejttömeg fizikai, kémiai és biokémiai szempontból is alapvetően különbözik a fotoautotróf eljárással vagy a hagyományos heterotróf-, illetve mixotróf tenyésztéssel előállított mikroalga-sejttömegetől. A találmány szerinti eljárás eredményeképpen létrehozott sejttömeg és tenyészközeget segítségével olyan készítmény állítható elő, amely eltérő és előnyösebb hatású a forgalomban lévő mikroalgaalapú levéltrágyákhoz képest. A találmány szerinti készítmény, jelentős tápanyagtartalma révén a szokásos levéltrágyáknak megfelelő tulajdonságokkal is bír, egyúttal a biológiailag aktív komponenseinek köszönhetően a permetezett növényekre biostimulátorként is hat. A találmány szerinti előállítási eljárás olyan tulajdonságú mikroalga-biomasszát és maradék tenyészközeget hoz létre, amelynek kipermetezéskor a talajra jutó része, illetve direkt talajkezelés esetében a teljes talajra juttatott anyag mennyisége bioeffektor hatást fejt ki, azaz segíti a talajmikroflóra szaporodását. A főleg heterotróf tenyésztésű mikroalga-alapú biostimulátor levéltrágya és egyben bioeffektor talajkondicionáló hatékonysága nem várt módon felülmúlja az eddig használatban lévő, illetve publikált mikroalga-alapú hozamfokozó készítmények hatékonyságát. A találmány szerinti eljárással létrehozott anyag, amely szintén a találmány tárgya, jellemzően nemcsak natív (élettevékenységeket mutató, illetve szaporodásra képes), hanem elölt formában is hatékony.

- (51) C07C 67/00 (2006.01)
 C07C405/00 (2006.01)
 C07F 1/02 (2006.01)
 C07F 1/08 (2006.01)
- (13) A1
- (21) P 17 00308
- (22) 2017.07.11.
- (71) Chinoín Gyógyszer és Vegyészeti Termékek Gyára Zrt., 1045 Budapest, Tó u. 1-5 (HU)
- (72) Hortobágyi Irén 25%, 1048 Budapest, Külső-Szilágyi út 114. 6/16. (HU)
 Lászlófi István 25%, 4320 Nagykálló, Damjanich u. 30. (HU)
 dr. Kardos Zsuzsanna 25%, 1132 Budapest, Visegrádi u. 80/B. (HU)
 Molnár József 14%, 2051 Biatorbágy, Gábor Áron u. 43. (HU)
 Takács László 6%, 1211 Budapest, Ady Endre u. 12. II/8. (HU)
 dr. Horváth Kornélia 5%, 1152 Budapest, Rákos út 49. TT. 8. (HU)
- (54) Eljárás Misoprostol előállítására és tisztítására
- (74) Danubia Szabadalmi és Jogi Iroda Kft, 1051 Budapest, Bajcsy-Zsilinszky út 16. (HU)
- (57) Az (I) általános képletű vegyületek, közöttük a Misoprostol előállítása

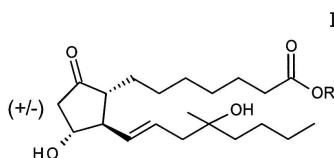

ahol R jelentése C₁-C₄ egyenes vagy elágazó láncú alkilcsoport

(III) általános képletű vinil-sztannán, CuX rézhidrid és R¹Li alkil-lítium reakciójával előállított (II) általános képletű vinil-kuprát

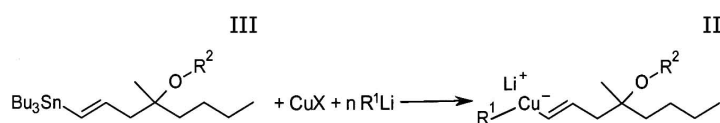

ahol:

R² jelentése H vagy alkoholok védésére alkalmas védőcsoport mely szilícium atomot tartalmaz, ami előnyösen lehet a trimetil-szilil, trietil-szilil, terc.-butil-dimetil-szilil-csoport vagy amely oxigén atomot tartalmazó gyűrűs vagy nyíltláncú alkilcsoport, ami előnyösen lehet a tetrahidropiranyl, metoxi-metil- vagy etoxi-metil-csoport;
 X jelentése jódatom, brómatom, CN, SCN, OSO₂CF₃ csoport,

R¹ jelentése C₁-C₆ alkilcsoport

n>2, ha R² jelentése hidrogénatomtól eltérő, n>3, ha R² jelentése hidrogénatom,
 és (IV) általános képletű védett enon

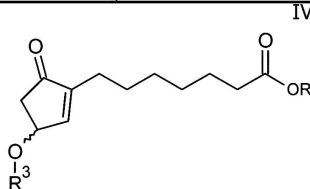

ahol R^3 jelentése THP vagy trialkil-szilil-csoport, R jelentése a fenti kupratos kapcsolásával oly módon, hogy a.) a Cul -hoz viszonyítva

$R^2=H$ esetén 2-2,4 molarányban alkalmazott alkil-lítium feleslegét

$R^2=H$ esetén 3-3,4 molarányban alkalmazott alkil-lítium feleslegét

a (II) és (IV) általános képletű vegyületek kapcsolási reakciója előtt elbontják,

b.) a nyert (V) általános képletű vegyület

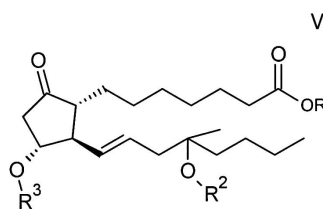

ahol R, R^2 és R^3 jelentése a fenti védőcsoportjainak eltávolítása után a kapott (I) általános képletű vegyületet kromatográfiával tisztítják.

(51) C07D295/03 (2006.01)

A61K 31/495 (2006.01)

C07D295/033 (2006.01)

(13) A1

(21) P 17 00253

(22) 2017.06.13.

(71) Richter Gedeon Nyrt., 1103 Budapest, Gyömrői út 19-21. (HU)

(72) dr. Konta Melinda 50%, 1098 Budapest, Napfény u. 5. III. lh. F/1. (HU)

Suba Edit 20%, 540366 Marosvásárhely, Suceava u. 49/27. (RO)

Daróczi Tünde Beáta 10%, 2464 Gyúró, Bicskei út 42. (HU)

Magos Zoltán 10%, 1012 Budapest, Attila út 95. 2. em. 1/A (HU)

Rajszkiné Labos Ramóna 10%, 1196 Budapest, Batthyány u. 149/a (HU)

(54) Szilárd orális gyógyszerkészítmények

(57)

A találmány olyan cariprazinet

((transz-4-{2-[4-(2,3-diklórfenil)-piperazin-1-iletil]}N,N-dimetilkarbamoil-ciklohexilamin) vagy gyógyászatilag elfogadható sóit tartalmazó módosított hatóanyag-leadású gyógyszerkészítményekre vonatkozik, amelyeket ritkábban mint naponta egyszer kell alkalmazni. A találmány továbbá vonatkozik a gyógyszerkészítmények alkalmazására olyan betegségek kezelésére és/vagy megelőzésére, amelyek esetén a dopamin receptorok modulálása szükséges. A találmány továbbá vonatkozik a módosított hatóanyag-leadású készítmények előállítására is.

(51) E01F 9/547 (2016.01)

E01C 11/22 (2006.01)

(13) A1

(21) P 17 00300

(22) 2017.07.07.

(71) Sipos Gergő, 2045 Törökbálint, Szent István utca 40. B. ép. (HU)

(72) Sipos Gergő, 2045 Törökbálint, Szent István utca 40. B. ép. (HU)

(54) **Speciális táplálású fénykibocsátó egységgel szerelt szegélykő**

(57)

A találmány tárgya egy a felső részében beépített, megújuló energiát hasznosító egységgel (3), illetve oldalában beépített fénykibocsátó (2) eszközzel szerelt szegélykő, mely előnyösen napelemes egységet használ. A napenergiát előállító rész a szegélykő egység (1) felső részén kerül elhelyezésre, azzal egységbe süllyesztve, melyből a vezetékek az energiatároló modulhoz, illetve a fénykibocsátó dióda sorhoz belső vezetékező furaton (4) keresztül jutnak el. Az akkumulátor a szegélykő belsejében kerül elhelyezésre. A létrehozott automatikus kapcsolású, önálló energiaellátású, fénykibocsátó szegélykő segíti a közlekedőket, mind éjszaka, mind különös időjárási viszonyok között a biztonságos közlekedésben.

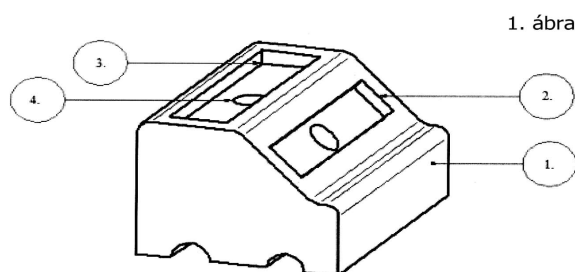

(51) E04G 11/08 (2006.01)

E04C 2/284 (2006.01)

E04C 2/288 (2006.01)

(13) A1

(21) P 17 00304

(22) 2017.07.07.

(71) Bayer Károly, 2151 Fót, Németh Kálmán u. 31. (HU)

(72) Bayer Károly, 2151 Fót, Németh Kálmán u. 31. (HU)

(54) **Eljárás épület tartóvázas beton tartó és térhatároló épületszerkezeti elemeinek elkészítéséhez**

(74) Tóth-Szabó István, 1138 Budapest, Párkány u. 30. IX/56. (HU)

(57)

A találmány egy eljárásra vonatkozik, amely olyan épület beton tartó és térhatároló épületszerkezeti elemeinek elkészítéséhez alkalmas, amelyek legalább egymással párhuzamos, tartóvázelemmel (3; 13) ellátott pillérváz- és/vagy gerendaelemeket és bennmaradó zsalut (1; 14) tartalmaznak. A találmány szerint kemény hőszigetelő táblákból elkészítik az adott épületszerkezeti elem pillérváz- vagy gerendaelem irányú szabad hosszával azonos hosszúságú bennmaradó zsalut (1; 14), amelynek során a hőszigetelő táblákban a pillérváz- vagy gerendaelemek alakjának megfelelő hornyokat (2; 15) képeznek ki. Elkészítik a pillérváz- vagy gerendaelemeknek a - legalább az adott épületszerkezet pillérváz- vagy gerendaelem irányú szabad hosszának megfelelő hosszúságú - kihajlásmentes, merev tartóvázelemét (3). A fogadó felületen (4) kialakítják a tartóvázelem (3) rögzítéséhez szükséges kapcsolóelemet (5), a tartóvázelem (3) egyik végét a kapcsolóelemhez (5) rögzítik, a tartóvázelem (3) másik végét mereven kirögzítik a csatlakozó épületszerkezeti elem elkészítéséhez szükséges tartóvázelemhez (6). A bennmaradó zsalut (1) a megfelelő oldalról a tartóvázelemekhez (3) rögzítik. A tartóvázelemek (3) másik oldalára bennmaradó merevítő hálót (7) rögzítik. Legalább a vízszintestől eltérő helyzetű épületszerkezeti elem készítéséhez a tartóvázelemhez (3) a bennmaradó zsaluval (1) ellentétes oldalra kizsaluzható zsalut (8) rögzítenek. Végül a bennmaradó zsalu (1) és az épületszerkezeti elemnek a bennmaradó zsaluval (1) ellentétes kész felületének megfelelő felülettel meghatározott teret (9) kiöntik betonnal (12).

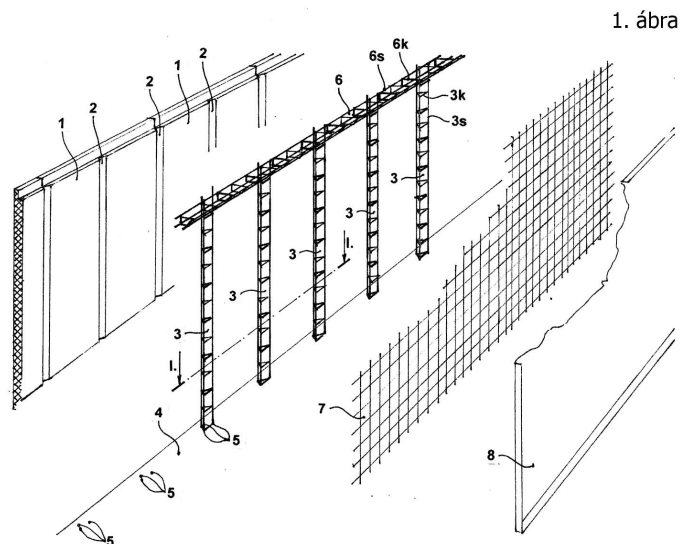

(51) E05B 71/00 (2006.01)

B62H 5/00 (2006.01)

B62H 5/14 (2006.01)

(13) A1

(21) P 17 00326

(22) 2017.07.26.

(71) IT Quality Services Kft., 1139 Budapest, Forgách u. 19. (HU)

(72) dr. Piros István Attila, 1163 Budapest, Gárda u. 18. (HU)

Varga Bálint, 1088 Budapest, Mikszáth K. tér 4. II. 9/A (HU)

(54) Kerékpárzár

(74) Danubia Szabadalmi és Jogi Iroda Kft., 1051 Budapest, Bajcsy-Zsilinszky út 16. (HU)

(57)

A találmány tárgya kerékpárzár, amely talajhoz rögzített alapelemmel, és az alapelemben elrendezett helyzetbe állító eszközzel van ellátva, valamint az alapelemhez kerékagy rögzítő elem és kerékpánt rögzítő elem van mozgatórudazattal csatlakoztatva. A kerékagy rögzítő elem jobboldali záróelemhez (91) rögzített jobboldali zárókeretből (81), és baloldali záróelemhez (92) rögzített baloldali zárókeretből (82) van kialakítva, és a jobboldali záróelemhez (91) csatlakozó mozgatórudazat első karokból (6, 7), míg a baloldali záróelemhez (92) csatlakoztatott mozgatórudazat második karokból (4, 5) van kialakítva, és az első és második karok (4, 5, 6, 7) közül egy-egy kar (4, 6) közös, az alapelemhez csatlakoztatott tengelyen (T) van csapágyazva, valamint a második karok (4, 5) egyik végükön a jobboldali záróelemhez (91), az első karok (6, 7) egyik végükön a baloldali záróelemhez (92) vannak csatlakoztatva, és legalább két kar (5, 6) mozgatófelülettel (51, 61) van kialakítva, amely a tengellyel (T) párhuzamos, forgatható vezértengelyen (P) reteszelt bütyköstárcsákkal (52, 62) van érintkezésben.

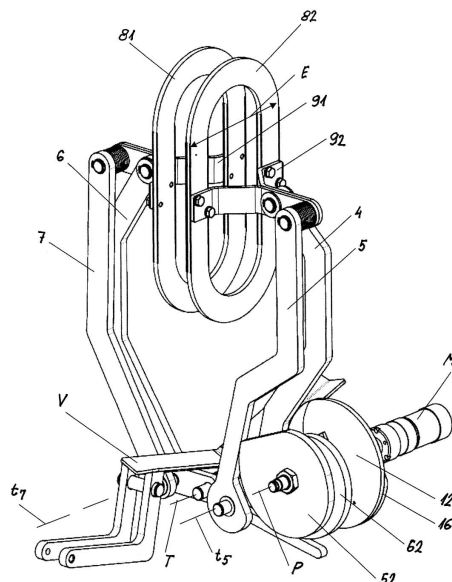

- (51) **E21B 7/04** (2006.01)
E21B 7/28 (2006.01)
E21B 10/26 (2006.01)

(13) **A1**

(21) **P 17 00322**

(22) 2017.07.25.

(71) ConstrucTeam Zrt., 1222 Budapest, Pannónia u. 31. (HU)

(72) Szigetvári Csaba, 2030 Érd, Bíró u. 59. (HU)

Wagner András, 1137 Budapest, Újpesti rkp. 6. 4/21. (HU)

(54) **Járat bővítő eljárás és szerkezet annak megvalósítására**

(74) PINTZ ÉS TÁRSAI Szabadalmi, Védjegy és Jogi Iroda Kft., 1444 Budapest, Pf. 245 (HU)

(57)

A találmány tárgya eljárás talajba fúrt járat bővítésére, amelynek előkészítési szakaszában egy előfurat egyik oldalán található fűróegységhez előfuraton átvezetett fűrócsövet csatlakoztatnak, majd a fűrócső másik végére hidraulikus dugattyús bővítő szerkezetet csatlakoztatnak, a bővítési szakaszban pedig a bővítő szerkezetet a fűróegységhez húzzák, miközben az előfuratot egy végleges vagy egy átmeneti átmérőre bővítik, és a bővítés irányába (1) és a bővítés irányával ellentétes irányba (2) fűrófolyadékot adagolnak a bővítő szerkezetből. A találmány jellegzetessége, hogy a bővítési szakasz bármely pillanatában a bővítő szerkezetnek a bővítés irányára (1) merőleges síkban meghatározott vetületének határain és/vagy azon belül végeznek marási műveletet, a bővítés irányába (1) és a bővítés irányával ellentétes irányba (2) adagolt fűrófolyadékok nem kívánatos keveredését pedig akadályozzák.

A találmány tárgyát képezi az eljárást megvalósító hidraulikus dugattyús bővítő szerkezet is.

1. ábra

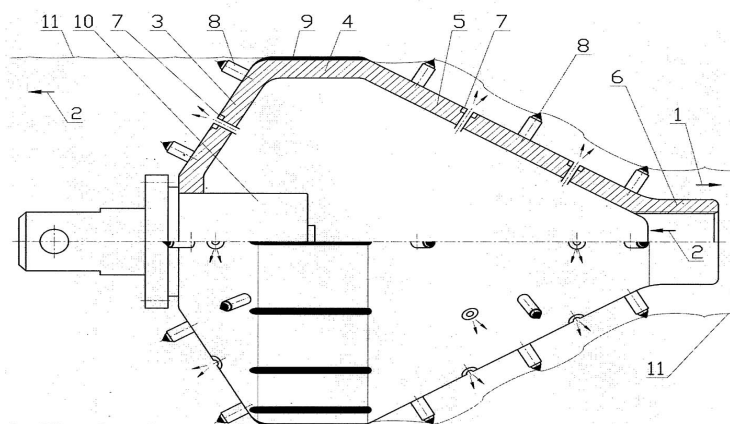

G. SZEKCIÓ - FIZIKA

(51) G01F 11/00 (2006.01)

(13) A1

(21) P 17 00288

(22) 2017.06.28.

(71) EGIS Gyógyszergyár Zrt., 1106 Budapest, Keresztúri út. 30-38. (HU)

(72) Soós Marcell 70%, 8000 Székesfehérvár, Ipoly utca 75. (HU)

dr Zsigmond Zsolt Dénes 10%, 2234 Maglód, Mátyás király út 67. (HU)

dr Ujfalussy György Tibor 10%, 1028 Budapest, Dózsa György utca 13. (HU)

dr Mikulásik Endre László 10%, 8997 Zalaháshágy, Hunyadi János utca 24. (HU)

(54) **Változtatható dózisu adagolószerkezet és ilyen adagolószerkezettel ellátott adagolókészülék, valamint reteszelő eszközcsoport az adagolószerkezethez**

(74) Danubia Szabadalmi és Jogi Iroda Kft., 1051 Budapest, Bajcsy-Zsilinszky út 16. (HU)

(57)

A találmány szerinti változtatható dózisu adagolószerkezet (1) folyadék vagy félfolyékony anyag kiadagolására szolgál. Az adagolószerkezetnek (1) adott működési iránya (M) van, továbbá tartalmaz egy házat (2), amelynek belsejében legalább egy határolóelem van elrendezve; a ház (2) egyik végén a házhoz (2) képest annak működési iránya (M) mentén mozgathatóan elrendezett, mechanikailag előfeszített működtető tagot (9), amely működtető taghoz (9) legalább egy ütközőelem csatlakozik, ahol az adagolószerkezet mindegyik dózisbeállításához tartozik legalább egy ütközőelem-határolóelem pár, és ahol a legalább egy határolóelem és a legalább egy ütközőelem egymáshoz viszonyítva úgy vannak elrendezve, hogy az eltérő dózisbeállításokhoz tartozó ütközőelem-határolóelem párok a működtető tag (9) eltérő mértékű elmozdulását teszik lehetővé a házhoz (2) képest a működési irány (M) mentén; a ház (2) belsejében kiképezett adagolókamrát (26), amelynek egy szeleppel (4) zárható beömlőnyílása (41) van, ahol az adagolókamrának (26) van egy, a házhoz (2) rögzített álló falrész és egy, a működtető taghoz (9) rögzített mozgatható falrész, amely falrészek tömítetten csatlakoznak egymáshoz; egy szeleppel (7) légmentesen zárható kiömlőnyílást (91), amely áramlási összeköttetésben áll az adagolókamrával (26); a működtető tag (9) teljes lenyomásakor a működtető tagot (9) automatikusan a házhoz (2) rögzítő reteszelő eszközcsoportot; és a működtető tagot (9) a reteszelt állapotából kioldó, a ház (2) külső oldalán elrendezett legalább egy kioldó elemet.

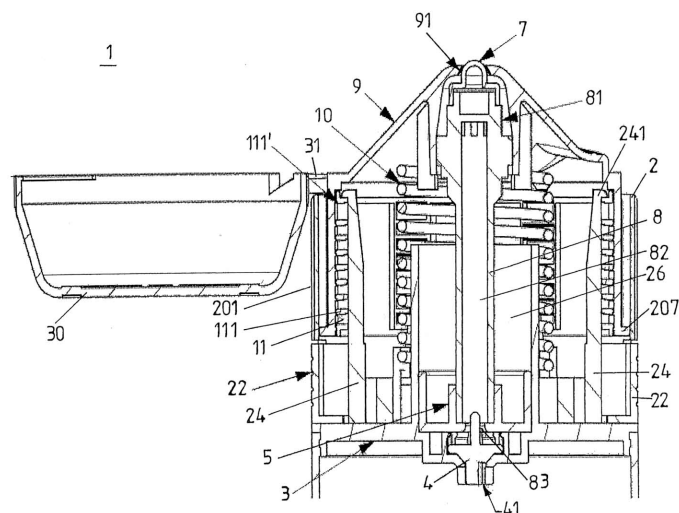

(51) G03B 21/28 (2006.01)

A63B 71/06 (2006.01)

(13) A1

(21) P 17 00094

(22) 2017.03.02.

(71) Bem 15 Kft., 4026 Debrecen, Bem tér 15. (HU)

Szegedi Tudományegyetem, 6720 Szeged, Dugonics tér 13. (HU)

(72) Paróczai Sándor Róbert 30%, 4025 Debrecen, Széchenyi u. 36-38. I/8. (HU)

Tar Ákos Csaba 30%, 4028 Debrecen, Simonyi út 32. I/7. (HU)

prof. dr. Hopp Béla 20%, 6724 Szeged, Nyitra u. 5/a (HU)

dr. Smausz Kolumbán Tamás 20%, 6728 Szeged, Budapesti út 5. (HU)

(54) **Optikai berendezés versenyhelyzetek dinamikus rekonstruálására vagy szimulációjára**

(74) Danubia Szabadalmi és Jogi Iroda Kft., 1051 Budapest, Bajcsy-Zsilinszky út 16. (HU)

(57)

A találmány tárgyát képezi egy 14 földi egységet és egy 15 vetítő egységet tartalmazó optikai berendezés versenyhelyzetek dinamikus rekonstruálására vagy szimulációjára és sportedzés elősegítésére, amely berendezés a versenyhelyzetek rekonstruálását vagy szimulációját egy sportpálya burkolatára különböző geometriájú és/vagy színű irányfényfoltok kivetítésével és előre meghatározott módon adott irányban és adott sebességgel való mozgatásával biztosítja.

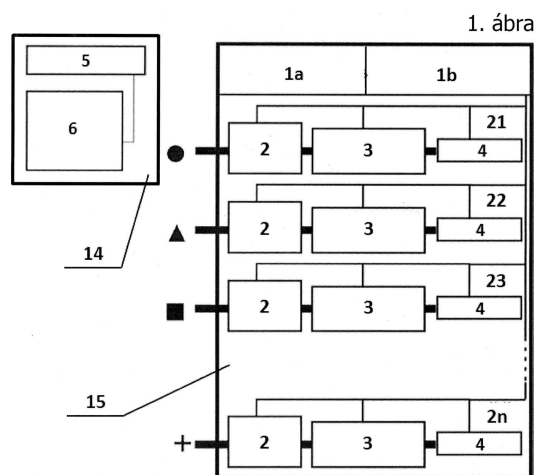

- (51) **G06F 17/30** (2006.01)
G06Q 20/36 (2012.01)
G06Q 20/38 (2012.01)

(13) **A1**

(21) **P 18 00363**

(22) 2016.03.29.

(71) BLACK GOLD COIN, INC., 89130 Las Vegas, Nevada, 7495 Azure Drive, Suite 100 (US)

(72) Andrade Marcus, 89408 Fernley, Nevada, 546 Wedge Lane (US)

(54) **Blokklánc-alapú többfaktoros személyazonosság igazolására szolgáló rendszerek és módszerek**

(30) 15/083,241 2016.03.28. US

(86) US1624776

(87) 17171733

(74) dr. Kocsomba Nelli Ügyvédi Iroda, 1146 Budapest, Erzsébet királyné útja 1/C. B ép. (HU)

(57)

A blokklánc-alapú többfaktoros személyazonosság igazolása elvégezhető. Az igazolási címnek tárolhatók a blokkláncon, a következő módon: azonosító hozzárendelése a már korábban igazolt személyazonossággal rendelkező személyekhez a blokkláncon igazolási címek hozzárendelése a személyekhez, majd a személyekhez kapcsolódó azonosítók és biometrikus adatok eltárolása a megfelelő igazolási címeken. Az igazolási cím segítséggel elvégezhető a blokklánc-alapú többfaktoros személyazonosság igazolása, a következő módon: egy vagy több azonosító fogadása egy vagy több személy személyazonosságának igazolására vonatkozó kérelemmel kapcsolatosan, az egy vagy több személy biometrikus adatainak kinyerése a megfelelő igazolási címekről, majd az egy vagy több személy személyazonosságának igazolása, a megegyező biometrikus adatok és privát kulcsok fogadását követő.

1. ábra

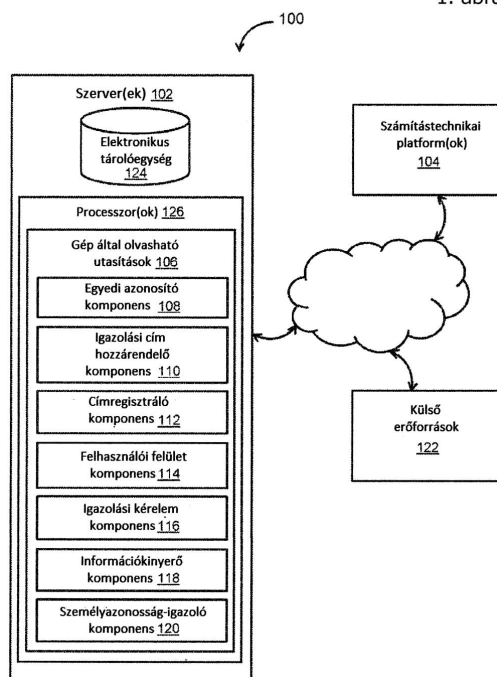

- (51) **G09B 19/22** (2006.01)
G09B 5/00 (2006.01)
G09B 7/00 (2006.01)

(13) **A1**

(21) **P 17 00316**

(22) 2017.07.19.

(71) Varga Roland, 2364 Ócsa, Pipacs utca 21. (HU)

(72) Varga Roland, 2364 Ócsa, Pipacs utca 21. (HU)

(54) Eljárás videojátékok szervezett és teljeskörű oktatáshoz

(57)

A találmány tárgya egy eljárás videojátékok szervezett és teljeskörű oktatásához, melynek első lépésben az egyéni játékosok, vagy csapatok számára a rendelkezésre álló hardverek, egyéb eszközök használata kerül bemutatásra és elsajátítják azok alkalmazási lehetőségeit, továbbá egyéb oktatási formában beható ismeretekhez jutnak a játékmódok, stratégiák, kommunikáció, pályaismeret, csapatmunka területén. Az eljárás során alkalmazható saját képzésű edző, illetve a felkészülést segítő pszichológiai képzést nyújtó felkészítőnk.

(51) **G09B 21/00** (2006.01)

(13) **A1**

(21) **P 17 00315**

(22) 2017.07.18.

(71) Klinkó Krisztián, 1152 Budapest, Öregfalusi u. 14. (HU)

Fülöp Ádám, 2230 Gyömrő, Csokonai u. 47. (HU)

Zagyva Dániel, 3000 Hatvan, Móra Ferenc u. 35. (HU)

(72) Klinkó Krisztián, 1152 Budapest, Öregfalusi u. 14. (HU)

Fülöp Ádám, 2230 Gyömrő, Csokonai u. 47. (HU)

Zagyva Dániel, 3000 Hatvan, Móra Ferenc u. 35. (HU)

(54) Vakok és gyengénlátók olvasását segítő berendezés és eljárás annak alkalmazására

(74) PINTZ ÉS TÁRSAI Szabadalmi, Védjegy és Jogi Iroda Kft., 1444 Budapest, Pf. 245 (HU)

(57)

A találmány tárgya vakok és gyengénlátók olvasását segítő berendezés, mely kamerát (13) és legalább egy Braille-cellát (2) tartalmazó olvasó egységet (10) tartalmaz.

A találmány jellegzetessége, hogy legalább egy mikrokontrollert (11) és központi vezérlőegységet (12) tartalmaz, az olvasó egység (10) és a mikrokontroller (11) vezetékes kapcsolatban áll egymással, a mikrokontroller (11) és a kamera (13) a központi vezérlőegységhez (12) kapcsolódik.

A találmány tárgya az eljárás is a vakok és gyengénlátók olvasását segítő berendezés alkalmazására.

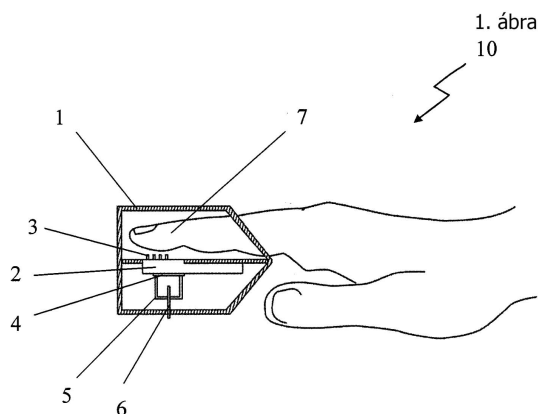

A rovat 25 darab közlést tartalmaz.

Megadott szabadalmak

A. SEKCIÓ - KÖZSZÜKSÉGLETI CIKKEK

- (51) **A23K 10/30** (2016.01)
A23K 10/00 (2016.01)
- (13) **B1**
- (11) **230.906** 2018.12.03.
- (21) **P 16 00601**
(22) 2016.10.27.
(40) 2017.05.29
(73) Szegedi Tudományegyetem, 6720 Szeged, Dugonics tér 13. (HU)
(72) Dr. Pósa Anikó 35%, 6726 Szeged, Vedres u. 12. 6. em. 35. (HU)
Dr. Varga Csaba 30%, 6726 Szeged, Bibic u. 5. (HU)
Dr. Deim Zoltán 20%, 6726 Szeged, Németh András u. 36. (HU)
Miklós József 15%, 6726 Szeged, Eszter u. 7. (HU)
- (54) **Fitoösztrogén-mentes tápösszetétel és annak alkalmazása**
(74) Danubia Szabadalmi és Jogi Iroda Kft., 1051 Budapest, Bajcsy-Zsilinszky út 16. (HU)
-
- (51) **A61H 1/02** (2006.01)
A63B 23/02 (2006.01)
A63B 23/025 (2006.01)
- (13) **B1**
- (11) **230.896** 2018.11.05.
- (21) **P 15 00020**
(22) 2015.01.23.
(40) 2016.07.28
(73) Oláh Viktor, 4225 Debrecen, Rózsástelep u. 86/C. (HU)
(72) Oláh Viktor, 4225 Debrecen, Rózsástelep u. 86/C. (HU)
- (54) **Gerincterápiás eszköz**
(74) EMRI-PATENT Iparjogvédelmi Kft., 4032 Debrecen, Kartács u. 36. (HU)
-
- (51) **A61K 31/397** (2006.01)
A61K 9/08 (2006.01)
A61K 9/16 (2006.01)
- (13) **B1**
- (11) **230.900** 2018.11.20.
- (21) **P 10 00044**
(22) 2010.01.25.
(40) 2011.03.28
(73) EGIS Gyógyszergyár Nyilvánosan Működő Részvénytársaság, 1106 Budapest, Keresztúri út 30-38. (HU)
(72) dr. Tölgyesi Zoltán 35%, 2890 Tata, Petőfi S. u. 26. (HU)
dr. Zsigmond Zsolt 20%, 2234 Maglód, Mátyás király u. 67. (HU)
dr. Ujfalussy György 20%, 1028 Budapest, Dózsa György u. 13. (HU)
Leventiszné Huszár Magdolna 10%, 1125 Budapest, Virányos út 24/A (HU)
dr. Tonka-Nagy Péter 10%, 1171 Budapest, Ököl u. 4/B/9. (HU)
Agyagos Mónika 5%, 3770 Sajószentpéter, Móra F. u. 8. (HU)
-

(54) Új granulálási eljárás és ezzel készített granulátum**B. SEKCIÓ - IPARI MŰVELETEK ÁLTALÁBAN ÉS SZÁLLÍTÁS**

- (51) **B29C 65/26** (2006.01)
B29C 63/00 (2006.01)
B29C 63/22 (2006.01)
B32B 37/06 (2006.01)
- (13) **B1**
- (11) **230.898** 2018.11.05.
- (21) **P 16 00230**
(22) 2016.04.04.
(40) 2016.10.28
(73) Kiefel GmbH, 83395 Freilassing, Sudetenstrasse 3 (DE)
(72) Wolfgang STURANY, 83404 Ainring, Gessenhart 23 (DE)
- (54) **Fűtőcsatorna-egység, eljárás egy fűtőcsatorna-egység előállítására és élburkoló berendezés**
- (30) 102015004195.9 2015.04.04 DE
102016003096.8 2016.03.15 DE
- (74) Danubia Szabadalmi és Jogi Iroda Kft., 1051 Budapest, Bajcsy-Zsilinszky út 16. (HU)

- (51) **B41J 2/00** (2006.01)
- (13) **B1**
- (11) **230.903** 2018.11.16.
- (21) **P 06 00067**
(22) 2002.08.30.
(40) 2006.05.29
(73) Hewlett-Packard Company, 94304-1112 Palo Alto, California, 3000 Hanover Street (US)
(72) Dodd, Simon, OR 97330 Corvallis, Oregon, 216 N.E Plymouth Circle (US)
- (54) **Cserélhető nyomtatókomponens**
- (30) 09/967,028 2001.09.28 US
(86) US0227849
(87) 03029006
(74) Danubia Szabadalmi és Védjegy Iroda Kft., 1051 Budapest, Bajcsy-Zs. út 16. (HU)

- (51) **B62M 3/08** (2006.01)
A43B 5/14 (2006.01)
- (13) **B1**
- (11) **230.895** 2018.11.05.
- (21) **P 16 00285**
(22) 2016.05.02.
(40) 2017.11.28
(73) Alföldi János, 6060 Tiszakécske, Dózsa telep 77/A. (HU)
(72) Alföldi János, 6060 Tiszakécske, Dózsa telep 77/A. (HU)
- (54) **Erőátviteli hatékonyságot növelő cipőtalp-pedáltest rendszer kerékpárok meghajtásához**

C. SEKCIÓ - VEGYÉSZET ÉS KOHÁSZAT

Megadott szabadalmak

-
- (51) **C04B 18/00** (2006.01)
B09B 3/00 (2006.01)
C04B 14/00 (2006.01)
C04B 16/00 (2006.01)
C04B 22/00 (2006.01)
- (13) **B1**
- (11) **230.899** 2018.11.08.
- (21) **P 15 00224**
(22) 2015.05.08.
(40) 2016.11.28
- (73) Bus Károly, 1028 Budapest, Kőrözsa u. 13. (HU)
(72) Bus Károly, 1028 Budapest, Kőrözsa u. 13. (HU)
- (54) Hulladékbeton keverék és eljárás hulladékbeton keverék előállítására**
-
- (51) **C05F 3/00** (2006.01)
- (13) **B1**
- (11) **230.902** 2018.11.15.
- (21) **P 07 00748**
(22) 2007.11.23.
(40) 2009.10.28
- (73) GEOSAN Kft., 1112 Budapest, Olt u. 31/a (HU)
(72) dr. Andó József 30%, 1112 Budapest, Olt u. 31/a (HU)
Andó Balázs 20%, 1112 Budapest, Olt u. 31/a (HU)
Andó József 20%, 1112 Budapest, Olt u. 31/a (HU)
Szalczer József 30%, 8184 Balatonfüzfő, Bugyogóforrás u. 23. (HU)
- (54) Eljárás mezőgazdasági hígtrágyák hasznosítást biztosító kezelésére**
- (74) ADVOPATENT Szabadalmi és Védjegy Iroda, 1011 Budapest, Fő u. 19. (HU)
-
- (51) **C07K 7/00** (2006.01)
A61K 47/48 (____.____)
A61K 49/00 (2006.01)
A61K 51/08 (2006.01)
- (13) **B1**
- (11) **230.901** 2018.11.15.
- (21) **P 04 00974**
(22) 2002.07.08.
(40) 2004.08.30
- (73) GE Healthcare Limited, HP7 9NA Little Chalfont, Buckinghamshire, Amersham Place (GB)
(72) Cuthbertson Alan, Amersham Health AS, N-0401 Oslo, P.O. Box 4220 Nydalen, Nycoveien 1-2 (NO)
Indrevoll Bard, Amersham Health AS, N-0401 Oslo, P.O. Box 4220 Nydalen, Nycoveien 1-2. (NO)
Solbakken Magne, Amersham Health AS, N-0401 Oslo, P.O. Box 4220 Nydalen, Nycoveien 1-2. (NO)
- (54) Peptidalapú vegyületek és ezeket tartalmazó gyógyszerkészítmények**
- (30) 0116815.2 2001.07.10 GB
20014954 2001.10.11 NO
- (86) NO0200250
(87) 03006491
- (74) ADVOPATENT Szabadalmi és Védjegy Iroda, 1011 Budapest, Fő u 19. (HU)
-

F. SZEKCIÓ - MECHANIKA, VILÁGÍTÁS, FŰTÉS

- (51) **F16K 31/12** (2006.01)
F16K 37/00 (2006.01)
G05D 1/00 (2006.01)
G05D 3/00 (2006.01)
- (13) **B1**
- (11) **230.894** 2018.11.05.
- (21) **P 16 00056**
(22) 2016.02.03.
(40) 2017.08.28
- (73) Ujvári József, 2316 Tököl, Fő út 124. (HU)
(72) Ujvári József, 2316 Tököl, Fő út 124. (HU)
- (54) **Pneumatikusan vezérelt főszелеphez és ezt vezérlő, hosszú jelet adó jeladószелеphez követő vezérlésnél saját hosszú jellel saját lépésben záróimpulzust leszellőztető pneumatikus szelepcsoport**
- (74) Tóth-Szabó István szabadalmi ügyvivő, 1138 Budapest, Párkány u. 30. IX/56. (HU)

- (51) **F24J 2/30** (____.____)
F24J 2/04 (____.____)
- (13) **B1**
- (11) **230.897** 2018.11.05.
- (21) **P 15 00567**
(22) 2015.11.26.
(40) 2017.05.29
- (73) Handa László, 3588 Hejőkürt, Kassai u. 8. (HU)
(72) Handa László, 3588 Hejőkürt, Kassai u. 8. (HU)
- (54) **Háromrétegű, kombinált hőhordozó közegű, klimatizáló napkollektor**

G. SZEKCIÓ - FIZIKA

- (51) **G06Q 20/00** (2006.01)
H04L 9/30 (2006.01)
- (13) **B1**
- (11) **230.904** 2018.11.26.
- (21) **P 05 00283**
(22) 2005.03.09.
(40) 2006.09.28
- (73) Vilmos András, 1026 Budapest, Endrődi Sándor u. 27/a (HU)
(72) Vilmos András, 1026 Budapest, Endrődi Sándor u. 27/a (HU)
- (54) **Eljárás megbízó és megbízott közötti pénzügyi tranzakciós megbízás információtovábbító hálózaton keresztül történő biztonságos továbbítására**
- (74) Faber Miklós, ADVOPATENT Szabadalmi és Védjegy Iroda, 1011 Budapest, Fő u. 19. (HU)

A rovat 12 darab közlést tartalmaz.

Megtekinthetővé vált szabadalmi leírások

(11) 230.864

(54) Lendkerék-hajtás kerekeken gördülő jármű folyamatos meghajtására, valamint eljárás ilyen lendkerék-hajtás folyamatos működőképességének biztosításra

(11) 230.866

(54) Öntészeti eljárás és beömlő-rendszerrel ellátott homokforma legalább részben vékonyfalú alumínium öntvénydarabok homokformázásos technológiával, gravitációs öntéssel való előállítására

(11) 230.867

(54) U profillal kialakított, szögacél elemekkel, vagy T-acél elemekkel merevített rácsos tartó, és ezen rácsos tartóból kialakított hőhídmentes falszerkezet kialakítás

(11) 230.868

(54) Szabályozható légáramlás-gyorsító egység szélenergia átalakító berendezésekhez

(11) 230.874

(54) Pegilezett humán eritropoietin-fehérjét tartalmazó, szobahőmérsékleten stabil folyékony gyógyászati készítmények

(11) 230.876

(54) 3-{{(3R,4R)-4-metil-3-[metil-(7H-pirroló[2,3-d]pirimidin-4-il)-amino]-piperidin-1-il}}-3-oxo-propionitril, és ennek protein kináz inhibitoroként történő alkalmazása

(11) 230.878

(54) Vitamin- és ásványianyag-készítmények készlete terhes anyák számára, különböző trimeszterekben történő alkalmazásra

(11) 230.879

(54) Febuxostat dietanolammónium só

(11) 230.881

(54) Orális kiszereelési formák

(11) 230.882

(54) Renin inhibitorot tartalmazó kombinációs készítmények

(11) 230.883

(54) Sertés bőrből készült kollagén membrán előállítási módszere

(11) 230.884

(54) Eljárás higiéniai papírtermék előállítására

(11) 230.885

(54) Két rögzített végállású elektromechanikus aktuátor

(11) 230.887

(54) Helikopter rotorlapát

(11) 230.888

(54) Új ipari eljárás egy szulfonamid származék előállítására

(11) 230.890

(54) Egy P2T receptor antagonistát és melagatrant tartalmazó gyógyszerkombinációk

(11) 230.891

(54) Méhanyapásztor szerkezet és eljárás annak alkalmazására

(11) 230.892

(54) Mikotoxinok és mikotoxin elegyek lebontására alkalmas mikroorganizmusok és készítmény, előnyösen mezőgazdasági, vagy élelmiszeripari felhasználására

(11) 230.893

(54) Rendszertechnikai elrendezés tájékozódást megkövetelő helyszíneken információ szolgáltatására látogatók számára

A rovat 19 darab közlést tartalmaz.

Szabadalmi oltalom megszűnése és újra érvénybe helyezése

Ideiglenes szabadalmi oltalom megszűnése elutasítás miatt

- (21) P 02 04520
(54) Ezmolol tartalmú gyógyszerkészítmény
-
- (21) P 13 00312
(54) Elektromos energia előállítására szolgáló szerkezet, gravitáció, pneumatika és vákuum segítségével (G.G.P.V.E.)
-
- (21) P 14 00211
(54) Eljárás keses kábelcsatlakozó eszköz gyártására és kábelcsatlakozó eszköz
-
- (21) P 14 00268
(54) Mikroelemeket jelentős mennyiségben tartalmazó többkomponensű, főként olajos magokból és aszalványokból álló készítmény és desszert, valamint eljárás annak előállítására
-
- (21) P 16 00615
(54) Figyelmeztető eljárás, szisztéma gépjárművek számára
-

A rovat 5 darab közlést tartalmaz.

Ideiglenes szabadalmi oltalom megszűnése díjfizetés hiányában

- (21) P 12 00230
(54) Sportrepülő eszközök beágyazott repülés-technikai műszerrendszere osztott szenzor rendszerrel, mobil központi egységgel és multifunkcionális kijelzővel
-
- (21) P 14 00224
(54) Világítási modul és azt tartalmazó világítási rendszer, valamint eljárás világítási modulokból felépülő világítási rendszer kialakítására
-
- (21) P 15 00183
(54) Távirányítható masszázsbereendezés és eljárás annak alkalmazására
-
- (21) P 15 00194
(54) Eljárás elektronikus pénztárcával történő, digitális tulajdonjog által birtokolt információk átadására és tárolására
-
- (21) P 16 00210
(54) Több funkciós mozgó eurolight plakát (teher)szállító reklám eszköz, szállítmány, vontatmány
-
- (21) P 17 00175
(54) Független tengelyű szélérőmű mágneses tengelykapcsolóval
-

A rovat 6 darab közlést tartalmaz.

Ideiglenes szabadalmi oltalom megszűnése lemondás vagy lemondottnak tekintés miatt

(21) P 12 00205

(54) Eljárások és reagensek infúziós reakció kockázatának, valamint a reakció antitest-közvetítette visszaesésének előrejelzésére a szérumban húgysav-szint pegilált urikázssal végzett terápia során történő monitorozásával

(21) P 13 00224

(54) Eljárás világítási rendszer működtetésére, valamint energiatakarékos világítási rendszer

(21) P 14 00074

(54) Eljárás valós térben bemutatott termékek információközvetítő csatorna útján történő megrendelésére és megvásárlására, valamint eszközkészlet az eljárás végrehajtásához

(21) P 15 00264

(54) Réteges szerkezetű akusztó-optikai deflektor és eljárás optikai nyaláb eltérítésére ilyen deflektor segítségével

(21) P 15 00378

(54) Eljárás kislő fényforrás energiatakarékos működtetésére

(21) P 15 00463

(54) Memóriajáték a szorzótábla elsajátítására koordináta-rendszer segítségével

(21) P 15 00627

(54) Kétszárnyú ponyva, és kétszárnyú ponyvával és tömlőgáttal, vagy egyéb helyi anyagok segítségével kialakított rendszer vízkárok elleni védekezésre

(21) P 16 00081

(54) Eljárás és égető berendezés változó koncentrációjú, magas ammónia és/vagy szervesnitrogén tartalmú, folyékony- és gáz veszélyes hulladékok alacsony nitrogén-oxid kibocsátással való együttes égetésére, támasztó láng mellett

(21) P 16 00089

(54) Biztonsági eszköz és eljárás mozgókép-megjelenítéshez

(21) P 16 00110

(54) Edzéssegítő eljárás és eszköz

(21) P 16 00375

(54) Off-road konzolos vagy adapteres kerékpár gyerekeküléshez kialakított univerzális kerékpár utánfutó rendszer

(21) P 16 00525

(54) A gazdasági állatok gyógyhatású ivóvíz adaléka, amely segíti a takarmányok jobb hasznosulását, az egészséges felszívódást, az immunrendszer és a szervezet szabályos működését

(21) P 16 00552

(54) Kompoziterősítő elem, valamint eljárás erősített kompozitok, különös tekintettel vasbeton készítésére

(21) P 16 00554

(54) Erősített pályaszerkezet és eljárás ilyen pályaszerkezet készítésére

(21) P 16 00566

Szabadalmi oltalom megszűnése és újra érvénybe helyezése

(54) Előregyártott vasbeton szádcölöp; eljárás szádcölöpfal építésére a szádcölöpkökből; valamint szádcölöpfalra épített közlekedési út

(21) P 16 00581

(54) Új 3,6,9,15-tetraaza-biciklo[9.3.1]pentadeka-1(14),11(15),12-trién alapú vegyületek és alkalmazásuk esszenciális fémion alapú MRI kontrasztanyagok ligandumaiként

(21) P 16 00582

(54) Új 2,11-diaza[3.3](2,6)-piridinofán alapú vegyületek és alkalmazásuk esszenciális fémion alapú MRI kontrasztanyagok ligandumaiként

(21) P 16 00583

(54) Új 6-oxa-3,9,15-triaza-biciklo[9.3.1]pentadeka-1(14),11(15),12-trién alapú vegyületek és alkalmazásuk esszenciális fémion alapú MRI kontrasztanyagok ligandumaiként

(21) P 16 00605

(54) Egész tollat tartalmazó poliuretán alapú építőipari termék

(21) P 16 00606

(54) Aprított tollat tartalmazó poliuretán alapú építőipari termék

(21) P 16 00636

(54) Eljárás endometrium receptív állapotának meghatározására

(21) P 16 00637

(54) Eljárás endometrium receptív állapotának meghatározására

(21) P 16 00660

(54) Nem-invazív eljárás gyomor-béltraktusból eredő mioelektromos jelek szelektív detektálására és az eljárás alkalmazásai

A rovat 23 darab közlést tartalmaz.

Végleges szabadalmi oltalom megszűnése díjfizetés hiányában

(11) 224.786

(21) P 03 00375

(54) Elektronikus címke

(11) 225.178

(21) P 01 02252

(54) Lemez alkalmazása, főleg vákuumformázott lemez alkalmazása

(11) 225.337

(21) P 99 00890

(54) Berendezés mozgó vasúti járművek keréktengelyei csapágyhőmérsékletének érintésmentes mérésére

(11) 226.672

(21) P 02 01459

(54) Docetaxel és rhuMAb HER2 kombinációja rák kezelésére

-
- (11) 227.001
(21) P 02 00843
(54) Eljárás vízben oldhatatlan, amorf vagy részben amorf, szabályozottan felszabaduló mátrix előállítására
-
- (11) 227.261
(21) P 06 00278
(54) 3,3a,6,6a-tetrahidro-2H-ciklopenta[b]furan-2-on optikai izomerjeinek szétválasztása folyadékkromatográfias elválasztással
-
- (11) 227.561
(21) P 01 01586
(54) Az 1S-[1 alfa(2S*,3R*),9alfa]-6,10-dioxo-N-(2-etoxi-5-oxo-tetrahidro-3-furanil)-9-{{[(1-izokinolil)-karbonil]-amino}-oktahidro-6H-piridazino[1,2-a][1,2]diazepin- 1-karboxamid kristályos formái, előállításuk és gyógyszerkészítmények
-
- (11) 227.709
(21) P 01 02084
(54) Kinolinszármazékok, eljárás előállításukra és a vegyületeket tartalmazó gyógyszerkészítmények
-
- (11) 228.105
(21) P 04 01695
(54) Gangliozidokkal asszociált rekombináns ellenanyagok és alkalmazásuk tumorok diagnosztikájára és kezelésére
-
- (11) 228.106
(21) P 04 01355
(54) Kombinált immunterápiás készítmények gangliozidokat túlexpresszáló tumorok kezelésére
-
- (11) 228.192
(21) P 03 03799
(54) 5-tagú heterociklusos gyűrűt tartalmazó vegyületek és gyógyszerként történő alkalmazásuk
-
- (11) 228.287
(21) P 02 01133
(54) Elektrodaszerkezet, bipoláris egység, elektrolizáló készülék, eljárás ezek előállítására, elektrodaelrendezés elektrodaszerkezethez, eljárás alkálifémhalogenid elektrolizálására és eljárás elektrodaszerkezet karbantartására
-
- (11) 228.376
(21) P 00 01483
(54) Kompozíció kis dielektromos állandójú polimer-alapú szigetelőanyag-rétegek mechano-kémiai polirozására
-
- (11) 228.599
(21) P 02 01197
(54) Optikai adathordozó, valamint berendezés és eljárás annak lejátszására
-
- (11) 228.714
(21) P 06 00327
(54) Kazán és eljárás lágyszárú növény tömörítvények elgázosítására és elégetésére
-
- (11) 229.002
(21) P 02 00653
-

(54) LH agonista hatású biciklusos heteroaromás vegyületek

(11) 229.050

(21) P 03 01953

(54) 1,5-Benzotiazepinek és felhasználásuk hiperlipidémia-ellenes gyógyszer előállítására

(11) 229.079

(21) P 02 01198

(54) Optikai adathordozó, valamint berendezés és eljárás annak lejátszására

(11) 229.241

(21) P 01 01618

(54) Eljárás mosó, illetve tisztító hatású granulátum előállítására

(11) 229.310

(21) P 03 01851

(54) Javított diszpergálhatóságú szárazpor-összetételek

(11) 229.667

(21) P 03 03803

(54) Enzimes eljárás ketovegyületek enantioszelektív redukálására

(11) 229.745

(21) P 10 00203

(54) Áramtermelési eljárás kommunális szennyvíziszapból annak szárításával és eltüzelésével

(11) 229.901

(21) P 12 00153

(54) Masszázsasztal

(11) 229.914

(21) P 12 00210

(54) Vetélkedő készlettára három csapat számára

(11) 230.060

(21) P 01 02447

(54) Új oktahidro-6,10-dioxo-6H-piridazino[1,2-a][1,2]diazepin-1-karbonsav-származékok, eljárás a vegyületek előállítására és alkalmazásuk gyógyászati készítmények előállítására

(11) 230.135

(21) P 13 00270

(54) Csontmunkáló eszköz, különösen koponyafűrő

(11) 230.215

(21) P 04 01503

(54) Indol, aza-indol- és hasonló heterociklikus amido-piperazin-származékok

(11) 230.265

(21) P 03 01928

(54) Önthető sütőzsiradék kompozíció

Szabadalmi oltalom megszűnése és újra érvénybe helyezése

- (11) 230.644
 - (21) P 03 01063
 - (54) Benzoészav-izononilészterek és alkalmazásuk
-

- (11) 230.709
 - (21) P 15 00160
 - (54) Eljárás és berendezés közúti járműszerelvény kormányzására
-

A rovat 30 darab közlést tartalmaz.

Szabadalmi oltalom újra érvénybe helyezése

- (11) 230.694
 - (21) P 12 00220
 - (54) Fogászati implantátum
-

- (21) P 14 00063
 - (54) Tűzoltó berendezés magas épületekhez
-

- (21) P 16 00249
 - (54) Kompresszió gyújtású változó geometriájú előkamrás motor szerkezeti kialakítása
-

A rovat 3 darab közlést tartalmaz.

Vegyes szabadalmi közlemények

Jogutódlás

(11) 223.711

(21) P 01 02956

(73) Kis László, Budapest (HU)

(11) 229.593

(21) P 13 00515

(73) BL Technologies, Inc., Minnetonka (US)

(74) Dr. Kocsomba Nelli Ügyvédi Iroda, 1146 Budapest, Erzsébet királyné útja 1/C. B. ép. (HU)

(11) 229.993

(21) P 01 02613

(73) Correvio International Sàrl, Geneva (CH)

(11) 230.100

(21) P 10 00023

(73) ASTRA GREEN GUM Technologies Korlátolt Felelősségű Társaság, Devecser (HU)

(11) 230.218

(21) P 04 02116

(73) Bayer CropScience Aktiengesellschaft, Monheim (DE)

(74) DANUBIA Szabadalmi és Jogi Iroda Kft., 1051 Budapest, Bajcsy-Zsilinszky út 16. (HU)

(21) P 17 00128

(71) Volare Vagyonkezelő Kft., Budapest (HU)

(74) Danubia Szabadalmi és Jogi Iroda Kft., 1051 Budapest, Bajcsy-Zsilinszky út 16. (HU)

(21) P 17 00352

(71) BMGD Hungary Kft., Budapest (HU)

A rovat 7 darab közlést tartalmaz.

Képviseleti megbízás

(21) P 13 00092

(71) BKK Budapesti Közlekedési Központ Zrt., Budapest (HU)

(74) Dr. Szilágyi Zoltán T. Ügyvédi Iroda, 1025 Budapest, Daru u. 21. (HU)

(21) P 16 00369

(71) Király Norbert, Győrzámoly (HU)

(74) PINTZ ÉS TÁRSAI Szabadalmi, Védjegy és Jogi Iroda Kft., 1444 Budapest, Pf.245 (HU)

(21) P 17 00344

Vegyes szabadalmi közlemények

- (71) Német Ferenc 10%, Budapest (HU)
Szabó Balázs 90%, Tapolca (HU)
- (74) Szabó Árpád, 8286 Gyulakeszi, Orgona u. 12. (HU)

- (21) P 17 00347
- (71) Csicsák Viktória, Nyíregyháza (HU)
- (74) dr. Bencsik Klaudia, 1122 Budapest, Maros u. 28. I. em. 4. (HU)

A rovat 4 darab közlést tartalmaz.

Név-, illetve címváltozás

- (11) 226.747
- (21) P 03 00791
- (54) Eljárás és berendezés tasakba csomagolt tárgyak felvitelére tárolókra
- (73) Capri Sun GmbH 1/2, 69214 Eppelheim (DE)
PIOFLEX Kunststoff in Form GmbH 1/2, Denzlingen (DE)
-
- (11) 229.338
- (21) P 03 00873
- (54) Szubsztituált oxo-butánok sztereoselektív redukciója
- (73) Bristol-Myers Squibb Holdings Ireland Unlimited Company, Steinhausen (CH)
-
- (11) 229.795
- (21) P 03 02344
- (54) Eljárás alfa-(N-acil)-alfa'-klór-ke-tonok előállítására
- (73) Bristol-Myers Squibb Holdings Ireland Unlimited Company, Steinhausen (CH)
-
- (11) 230.698
- (21) P 05 00558
- (54) Alacsony dózisú entecavir formuláció és alkalmazása
- (73) Bristol-Myers Squibb Holdings Ireland Unlimited Company, Steinhausen (CH)
-
- (21) P 02 02708
- (54) Ciklikus protein tirozin-kináz inhibitorok
- (71) Bristol-Myers Squibb Holdings Ireland Unlimited Company, Steinhausen (CH)
-
- (21) P 17 00344
- (54) Önvezérelt hőtároló tartály és a tartállyal felépített önvezérelt hőtároló rendszer
- (71) Német Ferenc 10%, Budapest (HU)
Szabó Balázs 90%, Tapolca (HU)
-
- (21) P 17 00347
- (54) Többfunkciós lehúzzható fólia és eljárása
- (71) Csicsák Viktória, Nyíregyháza (HU)
-
- (21) P 18 00177
- (54) Ciklikus protein tirozin-kináz inhibitorok
- (71) Bristol-Myers Squibb Holdings Ireland Unlimited Company, Steinhausen (CH)
-

A rovat 8 darab közlést tartalmaz.

Hatósági tájékoztatás hatálytalanítása

(21) P 17 00085

(54) Eljárás hőenergia kinyerésére, valamint ilyen eljárás végrehajtására alkalmas berendezés

(71) Bánhegyi Zsolt, 1063 Budapest, Szív u. 66. (HU)

A rovat 1 darab közlést tartalmaz.

EURÓPAI SZABADALMI KÖZLEMÉNYEK

Európai szabadalmak szövege fordításának benyújtása

- (11) **E039492**
(21) **E 14 191309**
(96) **EP 20140191309** 2014.10.31.
(97) **EP 2870843 A1** 2015.05.13.
EP 2870843 B1 2018.05.30.
(73) Terbrack, Norbert, 48691 Vreden (DE)
(72) Terbrack, Norbert
(74) Gödölle, Kékes, Mészáros & Szabó Szabadalmi és Védjegy Iroda, 1024 Budapest, (HU)
(54) **Forgókoszorús utánfutó elülső kocsirésze**
(51) **A01B 59/00** (2006.01)
A01B 71/06 (2006.01)
B62D 53/08 (2006.01)
(13) **T2**
(30) 202013104971 U 2013.11.06. DE
-

- (11) **E039470**
(21) **E 15 188646**
(96) **EP 20150188646** 2015.10.06.
(97) **EP 3152992 A1** 2017.04.12.
EP 3152992 B1 2018.04.11.
(73) Kverneland AS, 4355 Kverneland (NO)
(72) WINKELMANN, Michael
Grafe, Andreas
(74) SBGK Szabadalmi Ügyvivői Iroda, 1062 Budapest, (HU)
(54) **Szemenként vető szerkezet**
(51) **A01C 7/04** (2006.01)
(13) **T2**
-

- (11) **E039472**
(21) **E 16 001945**
(96) **EP 20160001945** 2016.09.07.
(97) **EP 3141104 A1** 2017.03.15.
EP 3141104 B1 2018.04.18.
(73) Carl Geringhoff GmbH & Co. KG, 59227 Ahlen (DE)
(72) Baye, Dietrich
Schlamann, Frank
(74) SBGK Szabadalmi Ügyvivői Iroda, 1062 Budapest, (HU)
(54) **Kukoricaszedő rendlerakó eszközzel**
(51) **A01D 45/02** (2006.01)
(13) **T2**
(30) 102015115084 2015.09.08. DE
-

- (11) **E039655**
(21) **E 17 172439**
(96) **EP 20170172439** 2015.09.17.
-

-
- (97) **EP 3235370 A1** 2017.10.25.
EP 3235370 B1 2018.06.20.
- (73) SWISS KRONO Tec AG, 6004 Luzern (CH)
- (72) PFEIFFER, Sabrina
Kalwa, Norbert
A feltalálók nevük feltüntetésének mellőzését kérték
- (74) Gödölle, Kékes, Mészáros & Szabó Szabadalmi és Védjegy Iroda, 1024 Budapest, (HU)
- (54) **Farostszőnyeg növénytermesztő közegként való alkalmazásra**
- (51) **A01G 9/00** (2006.01)
A01G 31/00 (2006.01)
- (13) **T2**
-
- (11) **E039553**
- (21) **E 16 152925**
- (96) **EP 20160152925** 2013.11.13.
- (97) **EP 3045035 A1** 2016.07.20.
EP 3045035 B1 2018.04.25.
- (73) Hevorma B.V., 6581 KD Malden (NL)
Dartdijk N.V., 3956 NE Leersum (NL)
- (72) Janssen, Hendrikus Wilhelmus Theodorus
- (74) ARINOVA Szabadalmi és Védjegy Iroda, 1122 Budapest, (HU)
- (54) **Hajtató eszköz gabonához, egy ilyen eszköz használata, és hajtató eszközök sorozata**
- (51) **A01G 9/02** (2006.01)
A01G 27/00 (2006.01)
A01G 31/02 (2006.01)
- (13) **T2**
- (30) 2009794 2012.11.13. NL
-
- (11) **E039543**
- (21) **E 07 802005**
- (96) **EP 20070802005** 2007.08.30.
- (97) **EP 2056666 A1** 2008.03.06.
EP 2056666 B1 2018.07.11.
- (73) Precision Drip B.V., 2678 KX De Lier (NL)
- (72) VAN ADRICHEM, John
- (74) Danubia Szabadalmi és Jogi Iroda Kft., 1051 Budapest, (HU)
- (54) **Anyagok eljuttatása növényeknek a táptalajba történő fecskendezéssel**
- (51) **A01G 29/00** (2006.01)
- (13) **T2**
- (30) 1032384 2006.08.30. NL
-
- (11) **E039679**
- (21) **E 14 727458**
- (96) **EP 20140727458** 2014.05.28.
- (97) **EP 3003014 A1** 2014.12.11.
EP 3003014 B1 2018.07.11.
- (73) Syngenta Participations AG, 4058 Basel (CH)
- (72) HANNAPPEL, Ulrich Stephan
- (74) Danubia Szabadalmi és Jogi Iroda Kft., 1051 Budapest, (HU)
-

(54) Roncsolásmentes DNS-izoláció kukoricamagokból**(51) A01H 5/10** (2006.01)**A01C 1/00** (2006.01)**A01H 1/04** (2006.01)**G01N 33/00** (2006.01)**(13) T2****(30)** 201361830242 P 2013.06.03. US**(11) E039573****(21) E 13 713652****(96) EP 20130713652** 2013.03.15.**(97) EP 2825036 A1** 2013.09.19.**EP 2825036 B1** 2018.05.02.**(73)** Regeneron Pharmaceuticals, Inc., Tarrytown, NY 10591 (US)**(72)** MCWHIRTER, John

MACDONALD, Lynn

MURPHY, Andrew, J.

(74) Pintz és Társai Szabadalmi, Védjegy és Jogi Iroda Kft., 1444 Budapest, (HU)**(54) Hisztidinnel módosított könnyűláncú antitestek és genetikailag módosított rágcslók ugyanennek az előállítására****(51) A01K 67/027** (2006.01)**C07K 16/00** (2006.01)**C12N 15/85** (2006.01)**(13) T2****(30)** 201261611950 P 2012.03.16. US

201261736930 P 2012.12.13. US

(11) E039664**(21) E 12 806011****(96) EP 20120806011** 2012.12.12.**(97) EP 2793578 A1** 2013.06.27.**EP 2793578 B1** 2018.06.06.**(73)** Bayer CropScience AG, 40789 Monheim (DE)**(72)** KÖHLER, Adeline

ALIG, Bernd

BECKER, Angela

VOERSTE, Arnd

GÖRGENS, Ulrich

FISCHER, Reiner

MORADI, Wahed, Ahmed

CEREZO-GALVEZ, Silvia

HAHN, Julia

ILG, Kerstin

SCHWARZ, Hans-Georg

GOMIBUCHI, Takuya

ITO, Masahito

YAMAZAKI, Daiei

SHIBUYA, Katsuhiko

SHIMOJO, Eiichi

(74) Danubia Szabadalmi és Jogi Iroda Kft., 1051 Budapest, (HU)

(54) N-Arilamidinnel szubsztituált trifluoretil-szulfid-származékok mint atka- és rovarirtószer

(51) **A01N 37/52** (2006.01)

C07C317/42 (2006.01)

C07C323/36 (2006.01)

C07C323/44 (2006.01)

C07C323/63 (2006.01)

(13) **T2**

(30) 11194855 2011.12.21. EP

(11) **E039622**

(21) **E 14 738092**

(96) **EP 20140738092** 2014.01.09.

(97) **EP 2943066 A1** 2014.07.17.

EP 2943066 B1 2018.07.11.

(73) Dow AgroSciences LLC, Indianapolis, IN 46268 (US)

(72) DEGENHARDT, Rory

SATCHIVI, Norbert M.

MCGREGOR, Bill

WEIMER, Monte R.

(74) Danubia Szabadalmi és Jogi Iroda Kft., 1051 Budapest, (HU)

(54) 4-Amino-3-klór-6-(4-klór-2-fluor-3-metoxifenil)piridin-2-karbonsav és származékaik biztonságosabbá tétele gabonaféléken való alkalmazás során

(51) **A01N 43/40** (2006.01)

A01N 25/32 (2006.01)

A01P 13/02 (2006.01)

(13) **T2**

(30) 201361751017 P 2013.01.10. US

(11) **E039517**

(21) **E 13 802372**

(96) **EP 20130802372** 2013.12.10.

(97) **EP 2931034 A1** 2014.06.19.

EP 2931034 B1 2018.06.13.

(73) Bayer CropScience AG, 40789 Monheim (DE)

(72) HAIN, Rüdiger

JOHANN, Gerhard

(74) Danubia Szabadalmi és Jogi Iroda Kft., 1051 Budapest, (HU)

(54) ALS inhibitor herbicidek alkalmazása nemkívánatos növényzet irtására ALS inhibitor herbicidet toleráló beta vulgaris növényekben

(51) **A01N 43/52** (2006.01)

A01N 25/00 (2006.01)

A01N 25/32 (2006.01)

A01N 43/90 (2006.01)

A01N 47/36 (2006.01)

A01N 47/38 (2006.01)

A01N 61/00 (2006.01)

C12N 15/82 (2006.01)

(13) **T2**

(30) 12196862 2012.12.13. EP
201261736620 P 2012.12.13. US

(11) **E039488**

(21) **E 10 002106**

(96) **EP 20100002106** 2005.12.15.

(97) **EP 2198712 A2** 2010.06.23.

EP 2198712 B1 2018.06.13.

(73) Syngenta Participations AG, 4058 Basel (CH)

(72) Kotzian, Georg Rüdiger

(74) Danubia Szabadalmi és Jogi Iroda Kft., 1051 Budapest, (HU)

(54) **Proszulfokarbot tartalmazó herbicid hatású készítmény**

(51) **A01N 47/12** (2006.01)

A01N 33/18 (2006.01)

A01N 41/10 (2006.01)

A01N 43/40 (2006.01)

A01N 43/56 (2006.01)

A01P 13/02 (2006.01)

(13) **T2**

(30) 04029977 2004.12.17. EP

(11) **E039477**

(21) **E 13 783175**

(96) **EP 20130783175** 2013.10.11.

(97) **EP 2908632 A2** 2014.04.17.

EP 2908632 B1 2018.07.11.

(73) AgroFresh Inc., Philadelphia, PA 19106 (US)

(72) GREEN, Alan

(74) ARINOVA Szabadalmi és Védjegy Iroda, 1122 Budapest, (HU)

(54) **A stresszérzékeny növények termelésének javítása**

(51) **A01P 21/00** (2006.01)

A01N 25/28 (2006.01)

A01N 27/00 (2006.01)

(13) **T2**

(30) 201261712412 P 2012.10.11. US

(11) **E039693**

(21) **E 16 151355**

(96) **EP 20160151355** 2016.01.14.

(97) **EP 3192377 A1** 2017.07.19.

EP 3192377 B1 2018.07.25.

(73) Tessengerlo Group NV/SA, 1050 Brussels (BE)

(72) BELMANS, Marc

DELMOTTE, Matthieu

ROGIERS, Joeri

LOUSSOUARN, Vincent

Fillières, Romain

(74) SBGK Szabadalmi Ügyvivői Iroda, 1062 Budapest, (HU)

(54) **Eljárás részlegesen hidrolizált keratintartalmú anyag előállítására**

-
- (51) **A23J 1/00** (2006.01)
A23J 1/10 (2006.01)
- (13) **T2**
-
- (11) **E039469**
(21) **E 07 834910**
(96) **EP 20070834910** 2007.10.04.
(97) **EP 2068648 A2** 2008.04.10.
EP 2068648 B1 2018.04.11.
- (73) 5ENSESINFOOD, S.A., 4475-150 Gemunde, Maia (PT)
(72) PATRÍCIO DE OLIVEIRA FERNANDES INÁCIO, Joana M.
MOREIRA DA COSTA FRANCO, Maria Isabel
DELGADO DOMINGOS ANTUNES MALCATA, Francisco Xavier
PEREIRA GOMES, Ana Maria
- (74) Danubia Szabadalmi és Jogi Iroda Kft., 1051 Budapest, (HU)
- (54) **Gabona szuszpenzió alapuló előfermentált szimbiotikus mátrix kapszulázott probiotikumokkal, előállítási eljárás és alkalmazás**
- (51) **A23L 7/10** (2016.01)
A23L 7/104 (2016.01)
A23L 33/135 (2016.01)
A23L 33/21 (2016.01)
A61K 35/00 (2006.01)
A61K 35/744 (2015.01)
A61K 35/745 (2015.01)
- (13) **T2**
(30) 10358206 2006.10.06. PT
-
- (11) **E037614**
(21) **E 12 769936**
(96) **EP 20120769936** 2012.10.08.
(97) **EP 2763557 A1** 2013.04.11.
EP 2763557 B1 2017.12.13.
- (73) Philip Morris Products S.A., 2000 Neuchâtel (CH)
(72) RASOULI, Firooz
GAMBS, Celine
SANCHEZ, Carlos Andrés
TUZZOLINO, Antonio
- (74) SBGK Szabadalmi Ügyvivői Iroda, 1062 Budapest, (HU)
- (54) **Többszegmenses dohányáru**
- (51) **A24D 1/00** (2006.01)
- (13) **T2**
(30) 11008141 2011.10.07. EP
-
- (11) **E039666**
(21) **E 13 800267**
(96) **EP 20130800267** 2013.06.05.
(97) **EP 2858520 A1** 2013.12.12.
EP 2858520 B1 2018.07.25.
- (73) Kaloud, Inc., Los Angeles, California 90048 (US)
-

(72) BAVAR, Reza

(74) SBGK Szabadalmi Ügyvivői Iroda, 1062 Budapest, (HU)

(54) Vízipipa-hőkezelő tartozék

(51) **A24F 1/30** (2006.01)

A24F 47/00 (2006.01)

(13) **T2**

(30) 201213489475 2012.06.06. US

(11) **E039612**

(21) **E 16 179275**

(96) **EP 20160179275** 2012.12.28.

(97) **EP 3103357 A1** 2016.12.14.

EP 3103357 B1 2018.02.28.

(73) Philip Morris Products S.A., 2000 Neuchâtel (CH)

(72) GREIM, Olivier

PLOJOUX, Julien

(74) SBGK Szabadalmi Ügyvivői Iroda, 1062 Budapest, (HU)

(54) Aeroszol-fejlesztő eszköz fűtőelemének tisztítására szolgáló eljárás és készülék

(51) **A24F 47/00** (2006.01)

A24F 3/02 (2006.01)

A24F 9/04 (2006.01)

B08B 7/00 (2006.01)

H05B 1/02 (2006.01)

(13) **T2**

(30) 11196235 2011.12.30. EP

(11) **E039525**

(21) **E 15 778290**

(96) **EP 20150778290** 2015.10.08.

(97) **EP 3206513 A1** 2016.04.21.

EP 3206513 B1 2018.09.12.

(73) Philip Morris Products S.A., 2000 Neuchâtel (CH)

(72) BERNAUER, Dominique

FERNANDO, Felix

(74) SBGK Szabadalmi Ügyvivői Iroda, 1062 Budapest, (HU)

(54) Kapcsoló meghibásodásának folyamatos ellenőrzése elektromosan melegített dohányzási rendszerben

(51) **A24F 47/00** (2006.01)

(13) **T2**

(30) 14188685 2014.10.13. EP

(11) **E039562**

(21) **E 15 734416**

(96) **EP 20150734416** 2015.07.10.

(97) **EP 3166435 A1** 2016.01.14.

EP 3166435 B1 2018.05.09.

(73) Geox S.p.A., 31044 Montebelluna, Frazione Biadene (IT)

(72) POLEGATO MORETTI, Mario

POLONI, Livio

MATTIONI, Bruno

(74) Danubia Szabadalmi és Jogi Iroda Kft., 1051 Budapest, (HU)

(54) Cipő vízálló és páraáteresztő talppal és cipőfelsőrészsel**(51) A43B 7/12** (2006.01)**A43B 23/02** (2006.01)**(13) T2****(30)** PD20140186 2014.07.11. IT

(11) E039658**(21) E 05 736147****(96) EP 20050736147** 2005.04.29.**(97) EP 1750538 A2** 2005.11.10.**EP 1750538 B1** 2018.07.11.**(73)** Doubleloops ApS, 8700 Horsens (DK)**(72)** JENSEN, Vivi Aakjaer**(74)** SBGK Szabadalmi Ügyvivői Iroda, 1062 Budapest, (HU)**(54) Kiegészítő a haj különféle frizurákba való rendezéséhez****(51) A45D 8/36** (2006.01)**(13) T2****(30)** 200400675 2004.04.30. DK

(11) E039625**(21) E 15 730043****(96) EP 20150730043** 2015.05.06.**(97) EP 3139789 A1** 2015.11.12.**EP 3139789 B1** 2018.07.11.**(73)** Andmetics Andrea Lehner Cosmetic GmbH, 4020 Linz (AT)**(72)** Lehner, Andrea**(74)** Danubia Szabadalmi és Jogi Iroda Kft., 1051 Budapest, (HU)**(54) Sablon szemöldök kontúrjának kialakítására****(51) A45D 26/00** (2006.01)**(13) T2****(30)** 503212014 2014.05.06. AT

(11) E039575**(21) E 15 176371****(96) EP 20150176371** 2015.07.12.**(97) EP 2974610 A1** 2016.01.20.**EP 2974610 B1** 2018.04.04.**(73)** Cisar, Zdenek, 79601 Prostejov (CZ)**(72)** Cisar, Zdenek**(74)** SBGK Szabadalmi Ügyvivői Iroda, 1062 Budapest, (HU)**(54) Rendszer tárgyak rögzítéséhez taktikai mellény hordozófelületén****(51) A45F 3/14** (2006.01)**A41D 1/04** (2006.01)**A41D 31/00** (2006.01)**A45F 5/02** (2006.01)**F41H 1/02** (2006.01)**(13) T2****(30)** 20140497 2014.07.17. CZ

- (11) **E039565**
(21) **E 15 187253**
(96) **EP 20150187253** 2013.04.22.
(97) **EP 2997849 A1** 2016.03.23.
EP 2997849 B1 2018.07.18.
(73) Dart Industries Inc., Orlando, FL 32837 (US)
(72) Kusuma, David D.
Trudeau, Raymond J.
Barea, Hector J.
(74) SBGK Szabadalmi Ügyvivői Iroda, 1062 Budapest, (HU)
(54) **Összecsukható tartóedény**
(51) **A45F 3/20** (2006.01)
A45C 7/00 (2006.01)
B65D 21/08 (2006.01)
(13) **T2**
(30) 201213452240 2012.04.20. US
-

- (11) **E039547**
(21) **E 14 830225**
(96) **EP 20140830225** 2014.07.11.
(97) **EP 3057469 A2** 2015.01.29.
EP 3057469 B1 2018.04.25.
(73) Wandschneider, Guido, 74927 Eschelbronn (DE)
(72) Wandschneider, Guido
(74) Advopatent Szabadalmi és Védjegy Iroda, 1255 Budapest, (HU)
(54) **Gázrugó egy gázrugó kioldására szolgáló szerkezettel**
(51) **A47B 9/10** (2006.01)
A47C 3/30 (2006.01)
B60N 2/16 (2006.01)
B64D 11/06 (2006.01)
F16F 9/02 (2006.01)
(13) **T2**
(30) 202013006581 U 2013.07.23. DE
-

- (11) **E039644**
(21) **E 15 703269**
(96) **EP 20150703269** 2015.02.04.
(97) **EP 3104748 A1** 2015.08.20.
EP 3104748 B1 2018.08.29.
(73) AHT Cooling Systems GmbH, 8786 Rottenmann (AT)
(72) RESCH, Reinhold
(74) SBGK Szabadalmi Ügyvivői Iroda, 1062 Budapest, (HU)
(54) **Hűtőállvány**
(51) **A47F 3/04** (2006.01)
A47B 91/02 (2006.01)
A47F 5/10 (2006.01)
F25D 23/00 (2006.01)
(13) **T2**
-

(30) 202014100664 U 2014.02.14. DE

(11) **E039576**

(21) **E 13 718819**

(96) **EP 20130718819** 2013.04.16.

(97) **EP 2838408 A2** 2013.10.24.

EP 2838408 B1 2018.06.27.

(73) BSH Hausgeräte GmbH, 81739 München (DE)

(72) BERZELAK, Matej

PESEC, Jurij

RUDEZ, Darko

(74) SBGK Szabadalmi Ügyvivői Iroda, 1062 Budapest, (HU)

(54) **Háromfokozatú bolygómű**

(51) **A47J 43/08** (2006.01)

A47J 43/07 (2006.01)

(13) **T2**

(30) 102012206162 2012.04.16. DE

(11) **E039538**

(21) **E 13 714842**

(96) **EP 20130714842** 2013.02.21.

(97) **EP 2861118 A2** 2013.12.27.

EP 2861118 B1 2018.05.02.

(73) MAGNETIN to.a.s., 118 00 Praha 1 (CZ)

(72) PAKOSTA, Hynek

RAWOVÁ, Nadezda

(74) ARINOVA Szabadalmi és Védjegy Iroda, 1122 Budapest, (HU)

(54) **Szaniter-szett**

(51) **A47K 13/26** (2006.01)

A47K 13/12 (2006.01)

(13) **T2**

(30) 201202637 U 2012.06.18. CZ

(11) **E039594**

(21) **E 14 783557**

(96) **EP 20140783557** 2014.09.18.

(97) **EP 3046463 A1** 2015.03.26.

EP 3046463 B1 2018.07.18.

(73) Medicor International N.V., 3110 Rotselaar (BE)

(72) COUDYZER, Walter

(74) Gödölle, Kékes, Mészáros & Szabó Szabadalmi és Védjegy Iroda, 1024 Budapest, (HU)

(54) **Kontrasztanyag beadásával kapcsolatos eljárások és eszközök**

(51) **A61B 5/024** (2006.01)

A61M 5/00 (2006.01)

A61M 5/168 (2006.01)

A61M 31/00 (2006.01)

G06F 19/00 (2006.01)

(13) **T2**

(30) 2011470 2013.09.19. NL

- (11) **E039474**
(21) **E 14 830585**
(96) **EP 20140830585** 2014.11.27.
(97) **EP 3116427 A1** 2015.09.17.
EP 3116427 B1 2018.06.20.
(73) Tecres S.P.A., 37066 Sommacampagna (VR) (IT)
(72) Faccioli, Giovanni
(74) SBGK Szabadalmi Ügyvivői Iroda, 1062 Budapest, (HU)
(54) **Csontcement csontüregből történő kivonására szolgáló eszköz**
(51) **A61B 17/88** (2006.01)
(13) **T2**
(30) VR20140059 2014.03.10. IT
-

- (11) **E039669**
(21) **E 05 735800**
(96) **EP 20050735800** 2005.04.14.
(97) **EP 1755483 A1** 2005.10.27.
EP 1755483 B1 2018.06.06.
(73) Ceva Animal Health Inc., Guelph, ON N1K 1A8 (CA)
(72) Lee, Eng-Hong
(74) SBGK Szabadalmi Ügyvivői Iroda, 1062 Budapest, (HU)
(54) **Lágy gél adagolóberendezés szárnyasok kezeléséhez**
(51) **A61D 7/00** (2006.01)
A01K 39/00 (2006.01)
A01K 45/00 (2006.01)
(13) **T2**
(30) 2464522 2004.04.15. CA
-

- (11) **E039606**
(21) **E 12 700295**
(96) **EP 20120700295** 2012.01.05.
(97) **EP 2661238 A1** 2012.07.12.
EP 2661238 B1 2018.06.27.
(73) The Manchester Metropolitan University, Manchester M15 6BH (GB)
(72) GREEN, Lewis
FRIPP, Thomas George
GILL, Lesley Elizabeth
(74) SBGK Szabadalmi Ügyvivői Iroda, 1062 Budapest, (HU)
(54) **Mesterséges szem előállítás**
(51) **A61F 2/14** (2006.01)
B29C 67/00 (2006.01)
(13) **T2**
(30) 201100081 2011.01.05. GB
-

- (11) **E039503**
(21) **E 14 841383**
(96) **EP 20140841383** 2014.12.05.
(97) **EP 3076906 A1** 2015.06.11.
-

EP 3076906 B1 2018.07.11.

(73) NowTechnologies Zrt., 1053 Budapest (HU)

(72) JUHÁSZ Márton

(74) Gödölle, Kékes, Mészáros & Szabó Szabadalmi és Védjegy Iroda, 1024 Budapest, (HU)

(54) Személyszállító eszköz, valamint ahhoz való vezérlőberendezés és vezérlő eljárás

(51) **A61F 4/00** (2006.01)

A61G 5/04 (2006.01)

(13) **T2**

(30) P1300703 2013.12.05. HU

(11) **E039485**

(21) **E 15 721317**

(96) **EP 20150721317** 2015.03.26.

(97) **EP 3128965 A1** 2015.10.15.

EP 3128965 B1 2018.05.02.

(73) Pes Innovation AG, 9100 Herisau (CH)

(72) BIMEK, Clemens

(74) Advopatent Szabadalmi és Védjegy Iroda, 1011 Budapest, (HU)

(54) Fogamzásgátló eszköz férfiaknál történő alkalmazásra

(51) **A61F 6/20** (2006.01)

A61F 6/24 (2006.01)

(13) **T2**

(30) 542142014 2014.04.08. CH

(11) **E039560**

(21) **E 14 791060**

(96) **EP 20140791060** 2014.05.02.

(97) **EP 2991600 A1** 2014.11.06.

EP 2991600 B1 2018.08.01.

(73) Cytrellis Biosystems, Inc., Woburn, MA 01801 (US)

(72) LEVINSON, Douglas

STONE, David

Ginggen, Alec

(74) SBGK Szabadalmi Ügyvivői Iroda, 1062 Budapest, (HU)

(54) Mikro méretű zárófedés és kapcsolódó eljárások bőr kezelésére

(51) **A61F 13/00** (2006.01)

(13) **T2**

(30) 201361819190 P 2013.05.03. US

(11) **E039513**

(21) **E 14 825154**

(96) **EP 20140825154** 2014.12.23.

(97) **EP 3089735 A1** 2015.07.09.

EP 3089735 B1 2018.07.11.

(73) Chiesi Farmaceutici S.p.A., 43100 Parma (IT)

(72) BONELLI, Sauro

COPELLI, Diego

DAGLI ALBERI, Massimiliano

 USBERTI, Francesca

ZAMBELLI, Enrico

(74) Danubia Szabadalmi és Jogi Iroda Kft., 1051 Budapest, (HU)

(54) Glikopirronium-bromid és formoterol kombinációját tartalmazó nyomás alatti stabil aeroszol oldatkészítmény**(51) A61K 9/06** (2006.01)**A61K 9/00** (2006.01)**A61K 9/12** (2006.01)**A61K 31/167** (2006.01)**A61K 31/40** (2006.01)**A61K 31/573** (2006.01)**A61K 31/58** (2006.01)**A61K 45/06** (2006.01)**A61M 15/00** (2006.01)**A61M 39/22** (2006.01)**(13) T2**

(30) 13199784 2013.12.30. EP

(11) E039695**(21) E 08 863195****(96) EP 20080863195** 2008.12.18.**(97) EP 2231193 A1** 2009.06.25.**EP 2231193 B1** 2018.07.18.

(73) Ardenia Investments, Ltd., London, Greater London WIG 8DZ (GB)

(72) ALEKSOV, Julian

LOKOT, Igor

(74) SBGK Szabadalmi Ügyvivői Iroda, 1062 Budapest, (HU)

(54) Hatóanyag-szállító rendszer egy vízdoldható kationos és amfifil gyógyászati hatóanyag beadásához**(51) A61K 9/14** (2006.01)**A61K 9/10** (2006.01)**A61K 9/51** (2006.01)**A61K 31/136** (2006.01)**A61K 31/232** (2006.01)**A61K 31/337** (2006.01)**A61K 31/4745** (2006.01)**A61K 31/704** (2006.01)**A61K 45/06** (2006.01)**A61K 47/54** (2017.01)**A61P 35/00** (2006.01)**(13) T2**

(30) PCT/SE2007/001128 2007.12.19. WO

(11) E039719**(21) E 15 176068****(96) EP 20150176068** 2011.06.09.**(97) EP 2954892 A1** 2015.12.16.**EP 2954892 B1** 2018.07.18.

(73) AbbVie Ireland Unlimited Company, Dublin 2 (IE)

(72) LIEPOLD, Bernd

JUNG, Tina
 HOLIG, Peter
 SCHROEDER, Rudolf
 SEVER, Nancy E.
 LAFOUNTAINÉ, Justin
 SINCLAIR, Brent D.
 GAO, Yi
 WU, Jianwei
 ERICKSON, Bryan K.
 KULLMANN, Simon
 WESTEDT, Ulrich
 PAULI, Mirko
 HEITERMANN, Tanja
 KOENIG, Renato
 THIEL, Madlen
 WOHRLE, Gerd

(74) Danubia Szabadalmi és Jogi Iroda Kft., 1051 Budapest, (HU)

(54) Szilárd készítmények

(51) **A61K 9/14** (2006.01)
A61K 9/16 (2006.01)
A61K 9/20 (2006.01)
A61K 31/00 (2006.01)

(13) T2

(30) 813301 2010.06.10. US
 353553 P 2010.06.10. US

(11) E039647

(21) E 10 792884

(96) **EP 20100792884** 2010.12.09.

(97) **EP 2509586 A1** 2011.06.16.

EP 2509586 B1 2018.05.02.

(73) VECTANS PHARMA, 92213 Saint-Cloud Cedex (FR)

(72) ATTALI, Pierre

COSTANTINI, Dominique

LEMARCHAND, Caroline

(74) SBGK Szabadalmi Ügyvivői Iroda, 1062 Budapest, (HU)

(54) Mukoadhezív bukkális tabletták vagy ofacialis herpesz kezelésére

(51) **A61K 9/20** (2006.01)
A61K 31/00 (2006.01)
A61K 31/44 (2006.01)
A61K 47/36 (2006.01)

(13) T2

(30) 09290925 2009.12.09. EP
 634225 2009.12.09. US

(11) E039484

(21) E 12 708564

(96) **EP 20120708564** 2012.02.03.

(97) **EP 2672961 A1** 2012.08.16.

EP 2672961 B1 2018.06.06.

- (73) Debregeas Et Associes Pharma, 75008 Paris (FR)
 (72) SUPLIE, Pascal
 LECOUSTEY, Sylvie
 (74) Danubia Szabadalmi és Jogi Iroda Kft., 1051 Budapest, (HU)

(54) Gamma-hidroxivajsav pezsgógranulátumok

- (51) **A61K 9/50** (2006.01)
A61K 9/00 (2006.01)
A61K 31/19 (2006.01)

(13) T2

- (30) 1100433 2011.02.11. FR
-

(11) E039681

(21) E 13 773543

(96) EP 20130773543 2013.09.25.

(97) EP 2906209 A1 2014.04.03.

EP 2906209 B1 2018.06.20.

- (73) Inturrisi, Charles, E., New York, NY 10028 (US)
 Manfredi, Paolo L., New York, NY 10012 (US)
 (72) Inturrisi, Charles, E.
 Manfredi, Paolo L.
 (74) SBGK Szabadalmi Ügyvivői Iroda, 1062 Budapest, (HU)

(54) D-metadon pszichiátriai tünetek kezelésére

- (51) **A61K 31/137** (2006.01)
A61P 25/00 (2006.01)
A61P 25/24 (2006.01)

(13) T2

- (30) 201261706178 P 2012.09.27. US
 201313803375 2013.03.14. US
-

(11) E039659

(21) E 13 733671

(96) EP 20130733671 2013.01.04.

(97) EP 2800563 A1 2013.07.11.

EP 2800563 B1 2018.07.11.

- (73) Omthera Pharmaceuticals Inc., Wilmington, DE 19803 (US)
 Chrysalis Pharma AG, 6072 Sachseln (CH)
 (72) MAINES, Timothy, J.
 MACHIELSE, Bernardus N M
 MEHTA, Bharat M.
 WISLER, Gerald
 DAVIDSON, Michael
 WOOD, Peter Ralph

(74) SBGK Szabadalmi Ügyvivői Iroda, 1062 Budapest, (HU)

(54) Szabad sav formájában lévő Omega-3 többszörösen telítetlen zsírsavak DPA-dúsított készítményei

- (51) **A61K 31/19** (2006.01)
A61K 9/48 (2006.01)
A61K 31/202 (2006.01)
A61K 31/366 (2006.01)
-

	A61K 45/06	(2006.01)
	A61P 9/00	(2006.01)
(13)	T2	
(30)	201261583796 P	2012.01.06. US
	201261664047 P	2012.06.25. US
	201261669940 P	2012.07.10. US
	201261680622 P	2012.08.07. US
	201261710517 P	2012.10.05. US
	201261713388 P	2012.10.12. US

(11)	E039731	
(21)	E 13 170128	
(96)	EP 20130170128	2010.11.26.
(97)	EP 2641596 A1	2013.09.25.
	EP 2641596 B1	2018.05.02.
(73)	Genfit, 59120 Loos (FR)	
(72)	Darteil, Raphaël	
	HANF, Rémy	
	Hum, Dean	
	DUFOUR, Ingrid	
(74)	SBGK Szabadalmi Ügyvivői Iroda, 1062 Budapest, (HU)	
(54)	l,3-difenilprop-2-én-l-on-származékok alkalmazása májbetegségek kezelésére	
(51)	A61K 31/192	(2006.01)
	A61K 31/216	(2006.01)
	A61P 1/16	(2006.01)
(13)	T2	
(30)	09306146	2009.11.26. EP

(11)	E039595	
(21)	E 14 199863	
(96)	EP 20140199863	2008.06.09.
(97)	EP 2883545 A1	2015.06.17.
	EP 2883545 B1	2018.07.18.
(73)	Bayer Animal Health GmbH, 51368 Leverkusen (DE)	
(72)	Crawford, Michael J.	
(74)	Danubia Szabadalmi és Jogi Iroda Kft., 1051 Budapest, (HU)	
(54)	Külső élősködők irtása	
(51)	A61K 31/415	(2006.01)
	A01K 13/00	(2006.01)
	A01K 27/00	(2006.01)
	A01N 43/56	(2006.01)
	A61K 9/00	(2006.01)
	A61P 33/14	(2006.01)
(13)	T2	
(30)	942651 P	2007.06.07. US

(11)	E039467	
(21)	E 14 705908	
(96)	EP 20140705908	2014.01.31.

-
- (97) **EP 2950795 A1** 2014.08.07.
EP 2950795 B1 2018.04.25.
- (73) Merial, Inc., Duluth GA 30096-4640 (US)
- (72) POLLMEIER, Matthias
 BLAIR, Jeffrey, Jynn
- (74) Danubia Szabadalmi és Jogi Iroda Kft., 1051 Budapest, (HU)
- (54) **Eljárás leismaniózis kezelésére és gyógyítására fexinidazol alkalmazásával**
- (51) **A61K 31/4164** (2006.01)
A61P 33/02 (2006.01)
- (13) **T2**
- (30) 201361758918 P 2013.01.31. US
-
- (11) **E039671**
- (21) **E 12 840033**
- (96) **EP 20120840033** 2012.09.27.
- (97) **EP 2766014 A1** 2013.04.18.
EP 2766014 B1 2018.07.18.
- (73) Hospira, Inc., Lake Forest, Illinois 60045 (US)
- (72) GARCIA DE ROCHA, Marcelo
 WISEMANDLE, Wayne
 STALKER, Dennis, J.
 KOO, Edward
- (74) Danubia Szabadalmi és Jogi Iroda Kft., 1051 Budapest, (HU)
- (54) **Eljárás gyermekpáciensek dexmedetomidin alkalmazásával történő kezelésére**
- (51) **A61K 31/4174** (2006.01)
A61P 25/04 (2006.01)
A61P 25/20 (2006.01)
- (13) **T2**
- (30) 201161547626 P 2011.10.14. US
 201213343693 2012.01.04. US
 201213471403 2012.05.14. US
-
- (11) **E039739**
- (21) **E 14 164210**
- (96) **EP 20140164210** 2014.04.10.
- (97) **EP 2929882 A1** 2015.10.14.
EP 2929882 B1 2018.06.13.
- (73) Mifcare, 75014 Paris (FR)
 Jalce, Gael, 91240 Saint-Michel-sur-Orge (FR)
- (72) JALCE, Gaël
 AKAGAH, Bernardin
- (74) Arinova Szabadalmi és Védjegy Iroda, 1122 Budapest, (HU)
- (54) **MIF inhibitorok**
- (51) **A61K 31/423** (2006.01)
A61P 29/00 (2006.01)
- (13) **T2**
-
- (11) **E039643**
- (21) **E 12 152455**
-

-
- (96) **EP 20120152455** 2008.03.07.
 (97) **EP 2481402 A2** 2012.08.01.
 EP 2481402 B1 2018.05.09.
 (73) Abraxis BioScience, LLC, Summit, NJ 07901 (US)
 (72) DESAI, Neil, P.
 SOON-SHIONG, Patrick
 Trieu, Vuong
 (74) SBGK Szabadalmi Ügyvivői Iroda, 1062 Budapest, (HU)
 (54) **Rapamicin rákellenes szert és albumint tartalmazó nanorészecske**
 (51) **A61K 31/436** (2006.01)
 A61K 9/19 (2006.01)
 A61K 9/51 (2006.01)
 A61K 31/517 (2006.01)
 A61K 31/685 (2006.01)
 A61K 31/704 (2006.01)
 A61P 35/00 (2006.01)
 (13) **T2**
 (30) 905735 P 2007.03.07. US
 905767 P 2007.03.07. US
 905669 P 2007.03.07. US
 905787 P 2007.03.07. US
 905662 P 2007.03.07. US
 905750 P 2007.03.07. US
 905672 P 2007.03.07. US
 905663 P 2007.03.07. US
 905734 P 2007.03.07. US
 923248 P 2007.04.13. US
 923456 P 2007.04.13. US
-

- (11) **E039497**
 (21) **E 12 152463**
 (96) **EP 20120152463** 2008.03.07.
 (97) **EP 2481409 A2** 2012.08.01.
 EP 2481409 B1 2018.05.09.
 (73) Abraxis BioScience, LLC, Summit, NJ 07901 (US)
 (72) Trieu, Vuong
 Desai, Neil P.
 SOON-SHIONG, Patrick
 (74) SBGK Szabadalmi Ügyvivői Iroda, 1062 Budapest, (HU)
 (54) **Rapamicin rákellenes szert és albumint tartalmazó nanorészecske**
 (51) **A61K 31/436** (2006.01)
 A61K 9/19 (2006.01)
 A61K 9/51 (2006.01)
 A61K 45/06 (2006.01)
 A61P 35/00 (2006.01)
 (13) **T2**
 (30) 905735 P 2007.03.07. US
 905767 P 2007.03.07. US
-

Európai szabadalmak szövege fordításának benyújtása

905669 P	2007.03.07.	US
905787 P	2007.03.07.	US
905662 P	2007.03.07.	US
905750 P	2007.03.07.	US
905672 P	2007.03.07.	US
905663 P	2007.03.07.	US
905734 P	2007.03.07.	US
923248 P	2007.04.13.	US
923456 P	2007.04.13.	US

(11) E039555**(21) E 15 713499****(96) EP 20150713499** 2015.04.01.**(97) EP 3125888 A1** 2015.10.08.**EP 3125888 B1** 2018.05.23.

(73) Minoryx Therapeutics S.L., 08302 Mataró - Barcelona (ES)

(72) GARCÍA COLLAZO, Ana María
ECKLAND, David John Augustus
PIZCUETA LALANZA, Maria Pilar
MARTINELL PEDEMONTE, Marc

(74) ARINOVA Szabadalmi és Védjegy Iroda, 1122 Budapest, (HU)

(54) 2,4-tiazolidindion származékok központi idegrendszer rendellenességeinek kezelésében**(51) A61K 31/4439** (2006.01)**A61P 25/00** (2006.01)**(13) T2**

(30) 14382130 2014.04.02. EP

(11) E039624**(21) E 14 839213****(96) EP 20140839213** 2014.08.28.**(97) EP 3038622 A1** 2015.03.05.**EP 3038622 B1** 2018.05.30.

(73) Medivation Technologies LLC, San Francisco, CA 94105 (US)

(72) CHAKRAVARTY, Sarvajit
RAI, Roopa
PHAM, Son Minh
PUJALA, Brahmam
JANGIR, Ramniwas
GUGULOTH, Rambabu
SHARMA, Vijay Kumar

(74) SBGK Szabadalmi Ügyvivői Iroda, 1062 Budapest, (HU)

(54) Heterociklusos vegyületek és alkalmazási eljárások**(51) A61K 31/4745** (2006.01)**A61P 35/00** (2006.01)**C07D277/30** (2006.01)**C07D417/04** (2006.01)**C07D471/04** (2006.01)**C07D487/04** (2006.01)**(13) T2**

-
- (11) **E039486**
(21) **E 12 711500**
(96) **EP 20120711500** 2012.03.09.
(97) **EP 2683385 A1** 2012.09.13.
EP 2683385 B1 2018.06.06.
(73) Rigel Pharmaceuticals, Inc., South San Francisco, CA 94080 (US)
(72) MAGILAVY, Daniel
PINE, Polly
(74) Danubia Szabadalmi és Jogi Iroda Kft., 1051 Budapest, (HU)
(54) **2,4-szubsztituált pirimidin-diaminok diszkoid lupuszban történő alkalmazásra**
(51) **A61K 31/505** (2006.01)
A61P 17/00 (2006.01)
(13) **T2**
(30) 201161451531 P 2011.03.10. US
-

- (11) **E039506**
(21) **E 15 193953**
(96) **EP 20150193953** 2011.11.08.
(97) **EP 3023102 A1** 2016.05.25.
EP 3023102 B1 2018.06.27.
(73) Albireo AB, 413 46 Göteborg (SE)
(72) GILLBERG, Per-Göran
GRAFFNER, Hans
STARKE, Ingemar
(74) Olle Bäcklund, S-162 65 Vällingby, (SE)
(54) **Ibat inhibitorok májbetegségek kezelésére**
(51) **A61K 31/554** (2006.01)
A61K 31/575 (2006.01)
A61P 1/16 (2006.01)
(13) **T2**
(30) 410957 P 2010.11.08. US
1051165 2010.11.08. SE
-

- (11) **E039549**
(21) **E 14 166888**
(96) **EP 20140166888** 2008.01.23.
(97) **EP 2796140 A2** 2014.10.29.
EP 2796140 B1 2018.05.02.
(73) Pharmagra Labs, Inc., Brevard, NC 28801 (US)
(72) Frisbee, Albert, Roger
Newsome, Peter, Wyatt
Baudet, Michel, Pierre
Dagan, Ido, Dov
(74) ARINOVA Szabadalmi és Védjegy Iroda, 1122 Budapest, (HU)
(54) **Stabilizált szulforaphán**
(51) **A61K 31/70** (2006.01)
A61K 8/00 (2006.01)
A61K 31/26 (2006.01)
-

A61K 31/40 (2006.01)
A61K 47/40 (2006.01)
B82Y 5/00 (2011.01)
(13) T2
(30) 881875 P 2007.01.23. US

(11) E039487
(21) E 13 749171
(96) EP 20130749171 2013.02.14.
(97) EP 2815753 A1 2013.08.22.
EP 2815753 B1 2018.05.16.
(73) Taiho Pharmaceutical Co., Ltd., Chiyoda-ku, Tokyo 101-8444 (JP)
(72) OHNISHI, Yoshito
(74) Sworks Nemzetközi Szabadalmi Ügyvivői Iroda Kft., 1011 Budapest, (HU)
(54) Orálisan adagolható gyógyszerészeti kompozíció

(51) A61K 31/7072 (2006.01)
A61K 9/20 (2006.01)
A61K 9/28 (2006.01)
A61K 31/513 (2006.01)
A61K 47/10 (2006.01)
A61K 47/26 (2006.01)
A61K 47/32 (2006.01)
A61K 47/36 (2006.01)
A61K 47/38 (2006.01)
A61P 35/00 (2006.01)
A61P 43/00 (2006.01)
(13) T2
(30) 2012031143 2012.02.15. JP

(11) E039741
(21) E 17 203913
(96) EP 20170203913 2010.06.17.
(97) EP 3305302 A1 2018.04.11.
EP 3305302 B1 2018.09.19.
(73) Biogen MA Inc., Cambridge, MA 02142 (US)
Cold Spring Harbor Laboratory, Cold Spring Harbor, NY 11724 (US)
(72) BENNETT, C. Frank
HUNG, Gene
RIGO, Frank
KRAINER, Adrian R.
HUA, Yimin
PASSINI, Marco A.
SHIHABUDDIN, Lamya
CHENG, Seng H.
KLINGER, Katherine W.
(74) dr. Kocsomba Nelli Ügyvédi Iroda, 1146 Budapest, (HU)
(54) Készítmények és módszerek az SMN2 splicing módosítására egy alanynál
(51) A61K 31/7088 (2006.01)
C12N 15/113 (2010.01)

(13) T2

(30) 218031 P 2009.06.17. US

(11) E039691**(21) E 15 713502**

(96) EP 20150713502 2015.04.01.

(97) EP 2970413 A1 2015.10.08.

EP 2970413 B1 2018.07.04.

(73) Swedish Orphan Biovitrum AB (Publ), 112 76 Stockholm (SE)

(72) BERGHARD, Charlotta

NORDLING, Erik

SVENSSON GELIUS, Stefan

TJERNBERG, Agneta

(74) SBGK Szabadalmi Ügyvivői Iroda, 1062 Budapest, (HU)

(54) Módosított szulfamidáz és előállítás

(51) A61K 38/00 (2006.01)

C12N 9/14 (2006.01)

C12N 9/96 (2006.01)

(13) T2

(30) 14162996 2014.04.01. EP

(11) E039478**(21) E 14 181565**

(96) EP 20140181565 2009.09.10.

(97) EP 2805726 A1 2014.11.26.

EP 2805726 B1 2018.05.02.

(73) Enanta Pharmaceuticals, Inc., Watertown, MA 02472 (US)

AbbVie Ireland Unlimited Company, Dublin 2 (IE)

(72) Ku, Yiyin

OR, Yat, Sun

Wagaw, Sable, H.

Engstrom, Ken

Grieme, Tim

Sheikh, Ahmad

MEI, Jianzhang

McDaniel, Keith, F.

Chen, Hui-ju

Shanley, Jason, P.

Kempf, Dale, J.

Grampovnik, David, J.

GAI, Yonghua

Sun, Ying

Liu, Dong

(74) ARINOVA Szabadalmi és Védjegy Iroda, 1122 Budapest, (HU)

(54) Makrociklikus hepatitis C szerin proteáz inhibitorok

(51) A61K 38/00 (2006.01)

A61K 38/12 (2006.01)

C07D487/04 (2006.01)

(13) T2

-
- (30) 191725 P 2008.09.11. US
 209689 P 2009.03.10. US
-

(11) E039464**(21) E 14 721085****(96) EP 20140721085** 2014.03.13.**(97) EP 2968457 A1** 2014.09.25.**EP 2968457 B1** 2018.08.29.

(73) Baxalta Incorporated, Bannockburn, IL 60015 (US)

Baxalta GmbH, 6300 Zug (CH)

(72) JOHNSON, Richard

ZHANG, Jenny, Zheng

(74) SBGK Szabadalmi Ügyvivői Iroda, 1062 Budapest, (HU)

(54) H-faktor transzplantációra**(51) A61K 38/17** (2006.01)**A61K 31/436** (2006.01)**A61K 38/13** (2006.01)**A61K 38/51** (2006.01)**A61K 45/06** (2006.01)**A61P 37/06** (2006.01)**(13) T2**

(30) 201361785977 P 2013.03.14. US

(11) E039556**(21) E 16 152319****(96) EP 20160152319** 2009.03.13.**(97) EP 3050571 A1** 2016.08.03.**EP 3050571 B1** 2018.05.09.

(73) Curemark, LLC, Rye, NY 10580 (US)

(72) Fallon, Joan M.

(74) ARINOVA Szabadalmi és Védjegy Iroda, 1122 Budapest, (HU)

(54) Emésztőenzim készítmény eclampsiára**(51) A61K 38/48** (2006.01)**A61K 35/39** (2006.01)**A61K 36/185** (2006.01)**A61K 38/43** (2006.01)**A61K 38/46** (2006.01)**A61K 38/47** (2006.01)**A61K 38/54** (2006.01)**A61P 15/06** (2006.01)**(13) T2**

(30) 47818 2008.03.13. US

(11) E039516**(21) E 15 202466****(96) EP 20150202466** 2011.02.03.**(97) EP 3025728 A1** 2016.06.01.**EP 3025728 B1** 2018.08.08.

(73) BioMarin Pharmaceutical Inc., Novato, CA 94949 (US)

- (72) KAKKIS, Emil D.
 VELLARD, Michel Claude
 WENDT, Daniel J.
 MUTHALIF, Mubarack
 OKHAMAFE, Augustus O.
 BELL, Sean M.
 ZECHELE, G. Nick
 ANTONSEN, Kris
 ZHANG, Yanhong
 LY, Kieu Y.
 FITZPATRICK, Paul A.

(74) SBGK Szabadalmi Ügyvivői Iroda, 1062 Budapest, (HU)

(54) Eljárás prokarióta fenilalanin-liáz variánsok tisztítására

- (51) **A61K 38/51** (2006.01)
A61K 47/10 (2006.01)
A61K 47/18 (2006.01)
A61P 3/00 (2006.01)
C12N 9/88 (2006.01)

(13) **T2**

(30) 301478 P 2010.02.04. US

(11) **E039590**

(21) **E 12 758914**

(96) **EP 20120758914** 2012.08.24.

(97) **EP 2747776 A2** 2013.02.28.

EP 2747776 B1 2018.07.11.

(73) UMC Utrecht Holding B.V., 3584 CM Utrecht (NL)

(72) HACK, Cornelis Erik

YILDIZ, Cafer

(74) Danubia Szabadalmi és Jogi Iroda Kft., 1051 Budapest, (HU)

(54) Vegyületek koaguláció fokozásában történő alkalmazásra

- (51) **A61K 38/57** (2006.01)
A61K 38/10 (2006.01)
A61P 7/04 (2006.01)
C07K 16/38 (2006.01)
G01N 33/86 (2006.01)

(13) **T2**

(30) 201161527140 P 2011.08.25. US

(11) **E039639**

(21) **E 11 760878**

(96) **EP 20110760878** 2011.09.20.

(97) **EP 2618839 A1** 2012.03.29.

EP 2618839 B1 2018.05.02.

(73) Stichting Wageningen Research, 6708 PB Wageningen (NL)

(72) KORTEKAAS, Jeroen, Alexander

MOORMANN, Robertus, Jacobus, Maria

(74) ARINOVA Szabadalmi és Védjegy Iroda, 1122 Budapest, (HU)

(54) Módszer a bunyavirus replikon részecskék előállítására

-
- (51) **A61K 39/12** (2006.01)
C07K 14/175 (2006.01)
C12N 7/00 (2006.01)
- (13) **T2**
- (30) 201161468597 P 2011.03.29. US
10177709 2010.09.20. EP
-

- (11) **E039735**
- (21) **E 11 707047**
- (96) **EP 20110707047** 2011.02.25.
- (97) **EP 2538972 A1** 2011.09.01.
EP 2538972 B1 2018.04.25.
- (73) Merial, Inc., Duluth, GA 30096 (US)
- (72) AUDONNET, Jean-Christophe
MINKE, Jules
- (74) Danubia Szabadalmi és Jogi Iroda Kft., 1051 Budapest, (HU)

(54) Rekombináns-CDV-készítmények és alkalmazásaik

- (51) **A61K 39/12** (2006.01)
A61K 39/175 (2006.01)
A61K 39/205 (2006.01)
A61K 39/23 (2006.01)
C07K 14/015 (2006.01)
C07K 14/12 (2006.01)
C07K 14/13 (2006.01)
C07K 14/145 (2006.01)
C07K 14/165 (2006.01)
C12N 7/00 (2006.01)
C12N 7/04 (2006.01)
C12N 15/86 (2006.01)

- (13) **T2**
- (30) 308620 P 2010.02.26. US
-

- (11) **E039740**
- (21) **E 11 790495**
- (96) **EP 20110790495** 2011.06.03.
- (97) **EP 2575884 A2** 2011.12.08.
EP 2575884 B1 2018.07.18.
- (73) AbbVie Biotechnology Ltd, HM 11 Hamilton (BM)
- (72) OKUN, Martin, M.
HARRIS, Thomas, C.
- (74) Danubia Szabadalmi és Jogi Iroda Kft., 1051 Budapest, (HU)
- (54) Alkalmazások és készítmények hidradenitis suppurativa (HS) kezelésére**
- (51) **A61K 39/395** (2006.01)
A61K 39/00 (2006.01)
A61P 17/00 (2006.01)
C07K 16/24 (2006.01)

- (13) **T2**
- (30) 351125 P 2010.06.03. US
201161474764 P 2011.04.13. US
-

201161430645 P 2011.01.07. US

- (11) **E039605**
 (21) **E 11 732145**
 (96) **EP 20110732145** 2011.01.06.
 (97) **EP 2521568 A2** 2011.07.14.
 EP 2521568 B1 2018.07.25.
 (73) Dyax Corp., Lexington, MA 02421 (US)
 (72) SEXTON, Daniel, J.
 VISWANATHAN, Malini
 (74) Danubia Szabadalmi és Jogi Iroda Kft., 1051 Budapest, (HU)
 (54) **Plazma kallikreint kötő proteinek**
 (51) **A61K 39/395** (2006.01)
 C07K 16/18 (2006.01)
 C07K 16/40 (2006.01)
 (13) **T2**
 (30) 292614 P 2010.01.06. US

- (11) **E039725**
 (21) **E 13 725109**
 (96) **EP 20130725109** 2013.05.14.
 (97) **EP 2849791 A1** 2013.12.27.
 EP 2849791 B1 2018.07.04.
 (73) PCI Biotech AS, 0379 Oslo (NO)
 (72) BERG, Kristian
 HOGSET, Anders
 MÁSSON, Már
 GAWARE, Vivek S.
 (74) SBGK Szabadalmi Ügyvivői Iroda, 1062 Budapest, (HU)
 (54) **Fotoszenzitiváló és kitozán konjugátum és alkalmazásaik**
 (51) **A61K 41/00** (2006.01)
 A61K 47/61 (2017.01)
 A61P 35/00 (2006.01)
 (13) **T2**
 (30) 201208548 2012.05.15. GB

- (11) **E039709**
 (21) **E 08 166780**
 (96) **EP 20080166780** 2003.05.27.
 (97) **EP 2020243 A1** 2009.02.04.
 EP 2020243 B1 2018.08.15.
 (73) AstraZeneca AB, 151 85 Södertälje (SE)
 (72) LINDER, Rudolf
 Bolle, Christina
 (74) Danubia Szabadalmi és Jogi Iroda Kft., 1051 Budapest, (HU)
 (54) **Helyileg alkalmazandó gyógyászati készítmény**
 (51) **A61K 47/10** (2006.01)
 A61K 31/44 (2006.01)
 A61K 47/06 (2006.01)

A61K 47/14	(2006.01)
A61K 47/32	(2006.01)
A61K 47/44	(2006.01)
(13) T2	
(30) 10223828	2002.05.28. DE
10311613	2003.03.14. DE
02011830	2002.05.28. EP

(11) E039518	
(21) E 15 702540	
(96) EP 20150702540	2015.01.08.
(97) EP 3092014 A1	2015.07.16.
EP 3092014 B1	2018.07.11.
(73) MBP (Mauritius) Ltd, Port Louis (MU)	
(72) CAMPRASSE, Georges CAMPRASSE, Serge	
(74) SBGK Szabadalmi Ügyvivői Iroda, 1062 Budapest, (HU)	
(54) Eljárás oszteoszintézises készülékek előállítására, valamint természetes tengeri bioanyag összetevőinek strukturális módosításával nyert félszintetikus hibrid anyagból készült oszteoszintézises készülékek és implantátumok	
(51) A61L 27/10	(2006.01)
A61L 27/36	(2006.01)
(13) T2	
(30) 1450204	2014.01.10. FR

(11) E039476	
(21) E 09 795957	
(96) EP 20090795957	2009.12.03.
(97) EP 2506889 A1	2011.06.09.
EP 2506889 B1	2018.06.13.
(73) Peters, Jean-Pierre, 3500 Hasselt (BE)	
(72) Peters, Jean-Pierre	
(74) ARINOVA Szabadalmi és Védjegy Iroda, 1122 Budapest, (HU)	
(54) Folyadékkapcsoló készlet részecskeszűrővel	
(51) A61M 5/00	(2006.01)
A61M 5/142	(2006.01)
(13) T2	

(11) E039468	
(21) E 09 766105	
(96) EP 20090766105	2009.06.10.
(97) EP 2331170 A1	2009.12.23.
EP 2331170 B1	2018.07.25.
(73) Cilag GmbH International, 6300 Zug (CH)	
(72) JENNINGS, Douglas, Ivan	
(74) Danubia Szabadalmi és Jogi Iroda Kft., 1051 Budapest, (HU)	
(54) Automata befecskendezőeszköz töltőeszkőzzel	
(51) A61M 5/20	(2006.01)
A61M 5/178	(2006.01)

	A61M 5/32	(2006.01)
(13) T2		
(30)	0811347	2008.06.19. GB

(11) E039598		
(21) E 14 708559		
(96)	EP 20140708559	2014.03.10.
(97)	EP 2968782 A1	2014.09.18.
	EP 2968782 B1	2018.04.25.
(73)	Sanofi-Aventis Deutschland GmbH, 65929 Frankfurt am Main (DE)	
(72)	PLUMPTRE, David Aubrey	
(74)	Danubia Szabadalmi és Jogi Iroda Kft., 1051 Budapest, (HU)	
(54) Nyomófej gyógyszeradagoló eszköz nyomórúdjához, továbbá nyomórúd nyomófejjel, valamint gyógyszeradagoló eszköz		
(51)	A61M 5/315	(2006.01)
(13) T2		
(30)	13158513	2013.03.11. EP

(11) E039641		
(21) E 14 799494		
(96)	EP 20140799494	2014.11.19.
(97)	EP 3079744 A1	2015.06.18.
	EP 3079744 B1	2018.07.04.
(73)	PHARMACHEMIE B.V., 2031 GA Haarlem (NL)	
(72)	ARP, Jan KEEGSTRA, Johan GOLLER, Michael Imre	
(74)	Arinova Szabadalmi és Védjegy Iroda, 1122 Budapest, (HU)	
(54) Száraz por inhalátor		
(51)	A61M 15/00	(2006.01)
	A61K 9/00	(2006.01)
	A61K 31/167	(2006.01)
	A61K 31/58	(2006.01)
(13) T2		
(30)	201321712	2013.12.09. GB

(11) E039689		
(21) E 12 815526		
(96)	EP 20120815526	2012.07.19.
(97)	EP 2734216 A1	2013.01.24.
	EP 2734216 B1	2018.07.25.
(73)	Mediwound, Ltd., Yavne 81227 (IL)	
(72)	ROSENBERG, Lior RUBIN, Guy ASCULAI, Eilon	
(74)	SBGK Szabadalmi Ügyvivői Iroda, 1062 Budapest, (HU)	
(54) Proteolitikus extraktum bromelainből kötőszöveti rendellenességek kezelésére		
(51)	A61P 19/04	(2006.01)
	A61K 38/17	(2006.01)

A61K 38/48 (2006.01)

(13) T2

(30) 201161509612 P 2011.07.20. US

(11) E039554

(21) E 07 786380

(96) EP 20070786380 2007.07.27.

(97) EP 2049199 A1 2008.02.14.

EP 2049199 B1 2018.06.13.

(73) INDENA S.p.A., 20139 Milano (IT)

(72) BOMBARDELLI, Ezio

MORAZZONI, Paolo

(74) Danubia Szabadalmi és Jogi Iroda Kft., 1051 Budapest, (HU)

(54) Készítmények krónikus degeneratív gyulladásos állapotok kezelésére

(51) A61P 29/00 (2006.01)

A61K 31/70 (2006.01)

A61K 31/7008 (2006.01)

A61K 31/7012 (2006.01)

A61K 36/185 (2006.01)

A61K 36/19 (2006.01)

A61K 36/76 (2006.01)

A61P 19/02 (2006.01)

(13) T2

(30) 06016518 2006.08.08. EP

(11) E039603

(21) E 14 762798

(96) EP 20140762798 2014.03.10.

(97) EP 2969065 A1 2014.09.18.

EP 2969065 B1 2018.05.02.

(73) Myoroface AB, 824 50 Hudiksvall (SE)

(72) HÄGG, Mary

(74) Olle Bäcklund, S-162 65 Vällingby, (SE)

(54) Eszköz arc-, ajak- és torokizmok edzésére

(51) A63B 23/03 (2006.01)

A61H 1/00 (2006.01)

(13) T2

(30) 1350314 2013.03.15. SE

(11) E039459

(21) E 12 806504

(96) EP 20120806504 2012.12.21.

(97) EP 2794049 A1 2013.06.27.

EP 2794049 B1 2018.07.18.

(73) PURAC Biochem BV, 4206 AC Gorinchem (NL)

(72) DE HAAN, André Banier

VAN KRIEKEN, Jan

ĐEKIC ZIVKOVIC, Tanja

(74) SBGK Szabadalmi Ügyvivői Iroda, 1062 Budapest, (HU)

(54) Eljárás karbonsav elválasztására egy vizes oldatból

- (51) B01D 11/04** (2006.01)
C07C 51/48 (2006.01)
C07C 55/10 (2006.01)
C07C 57/13 (2006.01)
C07C 57/15 (2006.01)
C07C 59/01 (2006.01)
C07C 59/06 (2006.01)
C07C 59/08 (2006.01)
C12P 7/00 (2006.01)

(13) T2

- (30)** 11195691 2011.12.23. EP
201161579730 P 2011.12.23. US

(11) E039462**(21) E 12 837205**

- (96) EP 20120837205** 2012.09.25.
(97) EP 2760565 A1 2013.04.04.
EP 2760565 B1 2018.04.11.

(73) The Babcock & Wilcox Company, Barberton, OH 44203-0351 (US)

(72) Jankura, Bryan J.

SILVA, Anthony A.

CAMPOBENEDETTO, Edward J.

(74) Danubia Szabadalmi és Jogi Iroda Kft., 1051 Budapest, (HU)

(54) Száraz szorbens injektálás szárítási gáztisztítóban fennálló nem egyensúlyi körülmények között

- (51) B01D 53/56** (2006.01)

(13) T2

- (30)** 201161540806 P 2011.09.29. US
201213548150 2012.07.12. US

(11) E039508**(21) E 10 708473**

- (96) EP 20100708473** 2010.03.05.
(97) EP 2414086 A1 2010.10.07.
EP 2414086 B1 2018.06.13.

(73) Toray Industries, Inc., Chuo-ku Tokyo (JP)

(72) ISHIHARA, Takeshi

CROWTHER, Donna, J.

BRANT, Patrick

MIYAOKA, Satoshi

KONO, Koichi

YAMADA, Kazuhiro

(74) Gödölle, Kékes, Mészáros & Szabó Szabadalmi és Védjegy Iroda, 1024 Budapest, (HU)

(54) Mikroporózus membránok és eljárás a membrán előállítására

- (51) B01D 71/26** (2006.01)
H01M 2/16 (2006.01)

(13) T2

- (30)** 164817 P 2009.03.30. US
09160965 2009.05.25. EP

Európai szabadalmak szövege fordításának benyújtása

164833 P	2009.03.30.	US
09160966	2009.05.25.	EP
164827 P	2009.03.30.	US
09160967	2009.05.25.	EP
220094 P	2009.06.24.	US
09168194	2009.08.19.	EP
177060 P	2009.05.11.	US
09163698	2009.06.25.	EP
164824 P	2009.03.30.	US
09160964	2009.05.25.	EP

(11) E039587**(21) E 16 171760****(96) EP 20160171760** 2016.05.27.**(97) EP 3248688 A1** 2017.11.29.**EP 3248688 B1** 2018.05.02.

(73) UNTHA shredding technology GmbH, 5431 Kuchl (AT)

(72) PISCHON, Stefan

Kaindl, Josef

(74) Danubia Szabadalmi és Jogi Iroda Kft., 1051 Budapest, (HU)

(54) Kés foszlatógéphez**(51) B02C 18/18** (2006.01)**B02C 18/14** (2006.01)**(13) T2****(11) E039632****(21) E 14 824117****(96) EP 20140824117** 2014.12.19.**(97) EP 3089833 A1** 2015.06.25.**EP 3089833 B1** 2018.09.19.

(73) Novelis Do Brasil LTDA., 04578-001 Sao Paulo (BR)

(72) CARVALHO, Francisco

MINNITI, Eduardo

EBOLI, Carlos

(74) SBGK Szabadalmi Ügyvivői Iroda, 1062 Budapest, (HU)

(54) A csökkentés mértékének dinamikus változtatása a hőmérséklet szabályozása céljából tandem hengerművekben**(51) B21B 37/74** (2006.01)**(13) T2**

(30) 201361919048 P 2013.12.20. US

(11) E039635**(21) E 12 737844****(96) EP 20120737844** 2012.07.24.**(97) EP 2739412 A1** 2013.02.07.**EP 2739412 B1** 2018.05.02.

(73) Crown Packaging Technology, Inc., Alsip, IL 60803-2599 (US)

(72) PRESSET, Alain

VINCENT, Keith,Alan

MONRO, Stuart, Alexander

(74) Sworks Nemzetközi Szabadalmi Ügyvivői Iroda Kft., 1011 Budapest, (HU)

(54) **Doboz előállítás**

(51) **B21D 22/24** (2006.01)

B21D 22/28 (2006.01)

(13) **T2**

(30) 11176206 2011.08.01. EP

(11) **E039732**

(21) **E 15 823379**

(96) **EP 20150823379** 2015.11.18.

(97) **EP 3237128 A1** 2016.06.30.

EP 3237128 B1 2018.05.09.

(73) CMS Costruzione Macchine Speciali S.r.l., 36045 Alonte (Vicenza) (IT)

(72) MAGGIOLO, Vinicio

TOVO, Augusto

(74) SBGK Szabadalmi Ügyvivői Iroda, 1062 Budapest, (HU)

(54) **Horizontális csótágítógép**

(51) **B21D 39/06** (2006.01)

B21D 53/08 (2006.01)

(13) **T2**

(30) VR20140314 2014.12.23. IT

(11) **E039499**

(21) **E 16 206343**

(96) **EP 20160206343** 2014.03.07.

(97) **EP 3167971 A1** 2017.05.17.

EP 3167971 B1 2018.05.09.

(73) ATI Properties LLC, Albany OR 97321 (US)

(72) Forbes Jones, Robin M

Kennedy, Richard L

Cao, Wei-Di

(74) Danubia Szabadalmi és Jogi Iroda Kft., 1051 Budapest, (HU)

(54) **Eljárás ötvözött munkadarab kezelésére**

(51) **B21J 1/06** (2006.01)

B21C 23/32 (2006.01)

B21J 3/00 (2006.01)

C23C 4/04 (2006.01)

C23C 4/10 (2006.01)

C23C 4/18 (2006.01)

(13) **T2**

(30) 201313833144 2013.03.15. US

(11) **E039586**

(21) **E 11 817392**

(96) **EP 20110817392** 2011.12.19.

(97) **EP 2654988 A1** 2012.06.28.

EP 2654988 B1 2018.05.02.

(73) Saint Jean Industries, 69220 Saint Jean d'Ardieres (FR)

- (72) EPALE, Romain
 (74) SBGK Szabadalmi Ügyvivői Iroda, 1062 Budapest, (HU)
(54) Eljárás alkatrészekhez sómag előállítására izosztikus tömörítés útján egymást követő öntési és kovácsolási művelet végrehajtásával
 (51) **B21J 5/00** (2006.01)
B22C 9/10 (2006.01)
 (13) **T2**
 (30) 1061116 2010.12.23. FR

- (11) **E039654**
 (21) **E 12 821107**
 (96) **EP 20120821107** 2012.12.05.
 (97) **EP 2788131 A2** 2013.06.13.
EP 2788131 B1 2018.04.18.
 (73) Loewenstein, Jörg, 28203 Bremen (DE)
 (72) Loewenstein, Jörg
 (74) Pintz és Társai Szabadalmi, Védjegy és Jogi Iroda Kft., 1444 Budapest, (HU)
(54) Kokilla öntött részek előállításához
 (51) **B22C 9/06** (2006.01)
B22D 7/06 (2006.01)
B22D 17/26 (2006.01)
 (13) **T2**
 (30) 102011120220 2011.12.05. DE

- (11) **E039729**
 (21) **E 14 729490**
 (96) **EP 20140729490** 2014.03.15.
 (97) **EP 2969313 A2** 2014.09.25.
EP 2969313 B1 2018.05.09.
 (73) REL, Inc., Calumet, MI 49913 (US)
 (72) LOUKUS, Adam R.
 LOUKUS, Josh E.
 (74) Danubia Szabadalmi és Jogi Iroda Kft., 1051 Budapest, (HU)
(54) Módosítható sűrűségű kompozit termékek és eljárás
 (51) **B22D 19/02** (2006.01)
B22D 19/14 (2006.01)
B22F 3/22 (2006.01)
B29C 70/88 (2006.01)
B32B 5/14 (2006.01)
C04B 38/00 (2006.01)
C22C 32/00 (2006.01)
C22C 47/12 (2006.01)
C22C 49/04 (2006.01)
C22C 49/06 (2006.01)
F16D 65/12 (2006.01)
 (13) **T2**
 (30) 201361802277 P 2013.03.15. US

- (11) **E039648**

(21) E 12 713622

(96) EP 20120713622 2012.03.12.

(97) EP 2686126 A2 2012.09.20.

EP 2686126 B1 2018.06.06.

(73) Stoba Sondermaschinen GmbH, 87700 Memmingen (DE)

(72) GÜNTHER, Oliver

HÖG, Thomas

KONIETZNI, Hans-Joachim

(74) Danubia Szabadalmi és Jogi Iroda Kft., 1051 Budapest, (HU)

(54) **Eljárás és berendezés munkadarabok elektrokémiai megmunkálására**

(51) B23H 3/04 (2006.01)

B23H 7/28 (2006.01)

B23H 9/14 (2006.01)

B23H 9/16 (2006.01)

(13) T2

(30) 102011014364 2011.03.17. DE

(11) E039529

(21) E 09 724246

(96) EP 20090724246 2009.03.25.

(97) EP 2280800 A2 2009.10.01.

EP 2280800 B1 2018.05.30.

(73) M.E.P. Macchine Elettroniche Piegatrici S.p.A., 33010 Reana del Rojale (UD) (IT)

(72) TABOGA, Ermanno

(74) Danubia Szabadalmi és Jogi Iroda Kft., 1051 Budapest, (HU)

(54) **Hegesztőfej fém háló előállítására szolgáló géphez, hozzá tartozó hegesztési eljárás és a hegesztőfejet használó gép fém háló előállítására**

(51) B23K 11/00 (2006.01)

B23K 11/25 (2006.01)

(13) T2

(30) UD20080067 2008.03.28. IT

(11) E039567

(21) E 07 846491

(96) EP 20070846491 2007.10.05.

(97) EP 2069101 A1 2008.04.17.

EP 2069101 B1 2018.05.02.

(73) Heraeus Deutschland GmbH & Co. KG, 63450 Hanau (DE)

(72) KRAEMER, Winfried

TRODLER, Joerg

(74) SBGK Szabadalmi Ügyvivői Iroda, 1062 Budapest, (HU)

(54) **Ólommentes lágýforrasz magas hőfokon fejlesztett tulajdonságokkal**

(51) B23K 35/26 (2006.01)

C22C 13/00 (2006.01)

(13) T2

(30) 102006047764 2006.10.06. DE

(11) E039536

(21) E 15 153489

-
- (96) **EP 20150153489** 2015.02.02.
 (97) **EP 2924526 A1** 2015.09.30.
 EP 2924526 B1 2018.06.13.
 (73) Pro-micron GmbH & Co. KG, 87600 Kaufbeuren (DE)
 (72) Wunderlich, Rainer, Dr.
 Lang, Martin
 Carré, Lionel
 (74) SBGK Szabadalmi Ügyvivői Iroda, 1062 Budapest, (HU)
 (54) **Eljárás munkadarab-megmunkáló gép üzemi paramétereinek beállítására és/vagy felügyeletére**
 (51) **B23Q 17/09** (2006.01)
 G05B 19/4065 (2006.01)
 (13) **T2**
 (30) 102014103240 2014.03.11. DE
-
- (11) **E039574**
 (21) **E 16 155560**
 (96) **EP 20160155560** 2016.02.12.
 (97) **EP 3067157 A1** 2016.09.14.
 EP 3067157 B1 2018.04.04.
 (73) OBER S.p.A., 40057 Cadriano Di Granarolo (Bologna) (IT)
 (72) BENTIVOGLI, Nerio
 EVANGELISTI, Fabio
 (74) Advopatent Szabadalmi és Védjegy Iroda, 1255 Budapest, (HU)
 (54) **Rendszer egy mentes összekötőrúdnak rögzítőelemek deformálására szolgáló pisztolyban lévő összekötőrúd-fészekbe-fészekből történő becsatolására/kioldására, és egy pisztoly az említett rendszerrel**
 (51) **B25B 27/00** (2006.01)
 (13) **T2**
 (30) UB20150545 2015.03.11. IT
-
- (11) **E039564**
 (21) **E 13 180740**
 (96) **EP 20130180740** 2013.08.16.
 (97) **EP 2837469 A1** 2015.02.18.
 EP 2837469 B1 2018.05.16.
 (73) Model Research International Co., Ltd., Taipei (TW)
 (72) Cheng, Bing
 (74) Danubia Szabadalmi és Jogi Iroda Kft., 1051 Budapest, (HU)
 (54) **Eltávolító szerszám bojtárhajtás bordástengely illesztésű kihajtókarjához**
 (51) **B25B 27/02** (2006.01)
 B25B 27/14 (2006.01)
 (13) **T2**
-
- (11) **E039600**
 (21) **E 15 702299**
 (96) **EP 20150702299** 2015.01.26.
 (97) **EP 3102373 A1** 2015.07.30.
 EP 3102373 B1 2018.04.25.
 (73) Kärnä, Heikki, 01120 Västerskog (FI)
 (72) Kärnä, Heikki
-

(74) Danubia Szabadalmi és Jogi Iroda Kft., 1051 Budapest, (HU)

(54) Fejszefej és fejsze**(51) B26B 23/00** (2006.01)**(13) T2**

(30) 20145084 2014.01.27. FI

(11) E039651**(21) E 15 306573****(96) EP 20150306573** 2015.10.06.**(97) EP 3153285 A1** 2017.04.12.**EP 3153285 B1** 2018.05.16.

(73) Sandvik Intellectual Property AB, 811 81 Sandviken (SE)

(72) DIJON, Pierre-Luc Paul André

PRAS, Arnaud Joël

SECONDI, Jacques

(74) Pintz és Társai Szabadalmi, Védjegy és Jogi Iroda Kft., 1444 Budapest, (HU)

(54) Forgó vágó berendezés beágyazott követő egységgel**(51) B26D 7/26** (2006.01)**B26F 1/38** (2006.01)**(13) T2**

(11) E039471**(21) E 07 105799****(96) EP 20070105799** 2007.04.05.**(97) EP 1944144 A1** 2008.07.16.**EP 1944144 B1** 2018.05.30.

(73) Fritz Egger GmbH & Co. OG, 6380 St. Johann in Tirol (AT)

(72) Mitter, Roland

(74) SBGK Szabadalmi Ügyvivői Iroda, 1062 Budapest, (HU)

(54) Eljárás cellulóztartalmú alakos test gyártására**(51) B27N 1/00** (2006.01)**C08L 97/02** (2006.01)**(13) T2**

(30) 102007002454 2007.01.11. DE

102007002455 2007.01.11. DE

102007003769 2007.01.19. DE

(11) E039726**(21) E 14 158756****(96) EP 20140158756** 2014.03.11.**(97) EP 2786849 A1** 2014.10.08.**EP 2786849 B1** 2018.05.23.

(73) HOMANN Holzwerkstoffe GmbH, 81925 München (DE)

(72) Homann, Fritz

Tröger, Matthias

(74) SBGK Szabadalmi Ügyvivői Iroda, 1062 Budapest, (HU)

(54) Eljárás többrétegű-farostlemez gyártására, valamint többrétegű-farostlemez**(51) B27N 3/14** (2006.01)**(13) T2**

(30) 102013103272 2013.04.02. DE

(11) **E039642**

(21) **E 16 204264**

(96) **EP 20160204264** 2014.12.05.

(97) **EP 3159128 A1** 2017.04.26.

EP 3159128 B1 2018.05.02.

(73) AquaJet Zrt., 6326 Harta (HU)

(72) Moldován, György

Kostyál, Gábor

Kostyál, Ferenc György

Csákó, Antal

(74) Gödölle, Kékes, Mészáros & Szabó Szabadalmi és Védjegy Iroda, 1024 Budapest, (HU)

(54) **Berendezés elasztomer órlet előállítására**

(51) **B29B 17/02** (2006.01)

B29B 17/04 (2006.01)

(13) **T2**

(11) **E039609**

(21) **E 15 184832**

(96) **EP 20150184832** 2015.09.11.

(97) **EP 3141369 A1** 2017.03.15.

EP 3141369 B1 2018.03.28.

(73) SMP Deutschland GmbH, 79268 Bötzingen (DE)

(72) Buchet, Yann

(74) Danubia Szabadalmi és Jogi Iroda Kft., 1051 Budapest, (HU)

(54) **Eljárás egy varrat letömitésére**

(51) **B29C 44/14** (2006.01)

B29L 31/30 (2006.01)

(13) **T2**

(11) **E039531**

(21) **E 15 721008**

(96) **EP 20150721008** 2015.05.11.

(97) **EP 3142844 A1** 2015.11.19.

EP 3142844 B1 2018.07.04.

(73) Novemba USA Inc., Edison, NJ 08817 (US)

(72) LUZZATO, Michel

GAILLARD, Anthony

FLAMAND, Fabien

DODD, Ronald Kirk

(74) Danubia Szabadalmi és Jogi Iroda Kft., 1051 Budapest, (HU)

(54) **Eljárás dugasz gyártására palacknyakhoz**

(51) **B29C 45/00** (2006.01)

B29L 31/56 (2006.01)

B65D 41/34 (2006.01)

(13) **T2**

(30) 201461992001 P 2014.05.12. US

1454554 2014.05.21. FR

- (11) **E039730**
(21) **E 08 016418**
(96) **EP 20080016418** 2008.09.18.
(97) **EP 2045065 A2** 2009.04.08.
EP 2045065 B1 2018.04.25.
(73) Werkzeugbau Siegfried Hofmann GmbH, 96215 Lichtenfels (DE)
(72) Hofmann, Günter
(74) SBGK Szabadalmi Ügyvivői Iroda, 1062 Budapest, (HU)
(54) **Fröccsöntőforma egy fröccsöntő berendezésben való használatra**
(51) **B29C 45/73** (2006.01)
B29C 33/38 (2006.01)
(13) **T2**
(30) 102007047617 2007.10.04. DE
-

- (11) **E039519**
(21) **E 08 860350**
(96) **EP 20080860350** 2008.12.15.
(97) **EP 2231381 A2** 2009.06.18.
EP 2231381 B1 2018.09.05.
(73) Philip Morris Products S.A., 2000 Neuchâtel (CH)
(72) CLEMENS, Dr. Frank, Jorg
RAETHER, Friedrich
BABER, Jens
FRIEDRICH, Holger
(74) SBGK Szabadalmi Ügyvivői Iroda, 1062 Budapest, (HU)
(54) **Hengeres hőforrás előállítására szolgáló eljárás**
(51) **B29C 47/02** (2006.01)
B05C 3/00 (2006.01)
(13) **T2**
(30) 07254857 2007.12.13. EP
-

- (11) **E039608**
(21) **E 16 166769**
(96) **EP 20160166769** 2016.04.25.
(97) **EP 3130443 A1** 2017.02.15.
EP 3130443 B1 2018.06.13.
(73) ContiTech Schlauch GmbH, 30165 Hannover (DE)
(72) Koch, Michael
(74) Danubia Szabadalmi és Jogi Iroda Kft., 1051 Budapest, (HU)
(54) **Adaptív extrudáló szerszám**
(51) **B29C 47/02** (2006.01)
B29C 47/00 (2006.01)
(13) **T2**
(30) 102015215326 2015.08.11. DE
-

- (11) **E039633**
(21) **E 16 746359**
(96) **EP 20160746359** 2016.01.07.
-

-
- (97) **EP 3124201 A1** 2017.02.01.
EP 3124201 B1 2018.06.20.
- (73) Toray Industries, Inc., Tokyo 103-8666 (JP)
- (72) MAKI, Akihisa
KITAMURA, Osamu
NOMURA, Fumiyasu
KIMISHIMA, Kotaro
- (74) SBGK Szabadalmi Ügyvivői Iroda, 1062 Budapest, (HU)
- (54) **Mikropórusos poliolefin-gyanta lap gyártóberendezése és gyártási eljárása**
- (51) **B29C 47/88** (2006.01)
B29C 41/24 (2006.01)
B29C 41/34 (2006.01)
B29C 47/08 (2006.01)
B29K 23/00 (2006.01)
B29K105/04 (2006.01)
B29L 7/00 (2006.01)
C08J 9/28 (2006.01)
C08K 5/00 (2006.01)
C08L 23/00 (2006.01)
- (13) **T2**
- (30) 2015019866 2015.02.04. JP
-
- (11) **E039524**
- (21) **E 14 162287**
- (96) **EP 20140162287** 2014.03.28.
- (97) **EP 2923835 A1** 2015.09.30.
EP 2923835 B1 2018.06.06.
- (73) BASF SE, 67056 Ludwigshafen am Rhein (DE)
- (72) SCHERZER, Dietrich
HAHN, Klaus
Hahn, Christoph
DIEHLMANN, Tim
MERKEL, Peter
DIETZEN, Franz-Josef
SANDNER, Carsten
Schröder, Cathrin
SOMMER, Maria-Kristin
- (74) SBGK Szabadalmi Ügyvivői Iroda, 1062 Budapest, (HU)
- (54) **Eljárás termoplasztikus hablemek előállítására a kiindulási lemezek szimmetrikus összekötésével**
- (51) **B32B 37/04** (2006.01)
B32B 37/12 (2006.01)
- (13) **T2**
-
- (11) **E039668**
- (21) **E 15 156761**
- (96) **EP 20150156761** 2004.07.27.
- (97) **EP 2902207 A2** 2015.08.05.
EP 2902207 B1 2018.07.04.
- (73) Hewlett-Packard Development Company, L.P., Houston, TX 77070 (US)
-

(72) Steinmetz, Charles R
 Gonzales, Curt G
 Petersen, Daniel W
 Hanson, Lisa M
 Hwang, Peter G

(74) SBGK Szabadalmi Ügyvivői Iroda, 1062 Budapest, (HU)

(54) Nyomtató folyadék patron

(51) B41J 2/175 (2006.01)

(13) T2

(30) 632408 2003.07.31. US

(11) E039505

(21) E 08 719248

(96) EP 20080719248 2008.03.07.

(97) EP 2129532 A2 2008.09.18.

EP 2129532 B1 2018.07.25.

(73) Gemalto Oy, 01740 Vantaa (FI)

(72) KASKIALA, Toni

(74) dr. Tilk Rita, 1111 Budapest, (HU)

(54) Biztonságos azonosító okmány és az elkészítésére vonatkozó módszer

(51) B42D 15/00 (2006.01)

B42D 25/00 (2014.01)

(13) T2

(30) 07005017 2007.03.12. EP

(11) E039530

(21) E 13 002738

(96) EP 20130002738 2013.05.27.

(97) EP 2669102 A2 2013.12.04.

EP 2669102 B1 2018.08.01.

(73) WESTFALIA - Automotive GmbH, 33378 Rheda-Wiedenbrück (DE)

(72) Angermann, Kay

(74) Danubia Szabadalmi és Jogi Iroda Kft., 1051 Budapest, (HU)

(54) Tartóelrendezés vonóhoroghoz többkomponenses hordozóelemmel

(51) B60D 1/48 (2006.01)

B60D 1/06 (2006.01)

(13) T2

(30) 102012010780 2012.06.01. DE

102012015245 2012.08.01. DE

(11) E039620

(21) E 16 001426

(96) EP 20160001426 2016.06.24.

(97) EP 3115235 A1 2017.01.11.

EP 3115235 B1 2018.04.18.

(73) MAN Truck & Bus AG, 80995 München (DE)

(72) Hörmann, Robert

Püschel, Josef

(74) Danubia Szabadalmi és Jogi Iroda Kft., 1051 Budapest, (HU)

(54) Eljárás egy gépjármű tengelyének beállítására**(51) B60G 7/02** (2006.01)**B60G 7/00** (2006.01)**F16B 43/00** (2006.01)**(13) T2**

(30) 102015008672 2015.07.04. DE

(11) E039546**(21) E 14 712127****(96) EP 20140712127** 2014.03.05.**(97) EP 2969676 A1** 2014.09.25.**EP 2969676 B1** 2018.07.11.

(73) MTD Products Inc., Valley City, OH 44280 (US)

(72) BORSHOV, Alex
WOODRUM, Adam

(74) SBGK Szabadalmi Ügyvivői Iroda, 1062 Budapest, (HU)

(54) Parkolófék rendszer botkormányos irányítású, zéró fordulási sugarú fűnyíróhoz**(51) B60T 11/21** (2006.01)**B60T 7/04** (2006.01)**G05G 5/24** (2006.01)**(13) T2**

(30) 201361787276 P 2013.03.15. US

(11) E039566**(21) E 12 184376****(96) EP 20120184376** 2012.09.14.**(97) EP 2570318 A2** 2013.03.20.**EP 2570318 B1** 2018.05.02.

(73) Haldex Brake Products Aktiebolag, 261 24 Landskrona (SE)

(72) Heer, Siegfried

(74) SBGK Szabadalmi Ügyvivői Iroda, 1062 Budapest, (HU)

(54) Sűrítettlevegő-előkészítő egység**(51) B60T 13/66** (2006.01)**B60T 8/17** (2006.01)**B60T 13/68** (2006.01)**B60T 17/00** (2006.01)**(13) T2**

(30) 102011053707 2011.09.16. DE

(11) E039489**(21) E 15 188776****(96) EP 20150188776** 2013.03.14.**(97) EP 3009318 A1** 2016.04.20.**EP 3009318 B1** 2018.05.09.

(73) Haldex Brake Products Corporation, Kansas City, Missouri 64153 (US)

(72) Fisher, Albert D.
Bradford, Aaron C.

(74) PINTZ ÉS TÁRSAI Szabadalmi, Védjegy és Jogi Iroda Kft., 1444 Budapest, (HU)

(54) Pneumatikus fék működtető áramlásra érzéketlen kétutas szabályozószeleppel

(51) **B60T 17/08** (2006.01)
F16D 65/14 (2006.01)

(13) **T2**

(30) 201213465126 2012.05.07. US

(11) **E039498**

(21) **E 15 742361**

(96) **EP 20150742361** 2015.06.29.

(97) **EP 3160857 A1** 2016.01.07.

EP 3160857 B1 2018.05.16.

(73) Ardagh MP West France S.A., 75015 Paris (FR)

(72) LEBOUCHER, Fabrice

(74) Danubia Szabadalmi és Jogi Iroda Kft., 1051 Budapest, (HU)

(54) **Fémfedél egy tartálytest számára**

(51) **B65D 17/00** (2006.01)

B21D 51/38 (2006.01)

(13) **T2**

(30) 1456130 2014.06.30. FR

(11) **E039493**

(21) **E 13 706617**

(96) **EP 20130706617** 2013.02.01.

(97) **EP 2809507 A2** 2013.08.08.

EP 2809507 B1 2018.06.13.

(73) DS Smith Packaging France, 92800 Puteaux (FR)

(72) Desertot, Didier

LEBAULT, François

(74) SBGK Szabadalmi Ügyvivői Iroda, 1062 Budapest, (HU)

(54) **Eljárás és berendezés hullámkarton doboz kialakítására egy referenciaéllal rendelkező túske körül**

(51) **B65H 3/08** (2006.01)

B31B 50/00 (2017.01)

B65H 9/10 (2006.01)

(13) **T2**

(30) 1200338 2012.02.03. FR

(11) **E039552**

(21) **E 13 801858**

(96) **EP 20130801858** 2013.10.30.

(97) **EP 2917148 A2** 2014.05.08.

EP 2917148 B1 2018.05.02.

(73) Heineken Supply Chain B.V., 1017 ZD Amsterdam (NL)

(72) PAAUWE, Arie, Maarten

BAX, Bart, Jan

BLOM, Harold, Marcel

(74) ARINOVA Szabadalmi és Védjegy Iroda, 1122 Budapest, (HU)

(54) **Ital tartály és eljárás egy ital tartály lezárására**

(51) **B67D 1/08** (2006.01)

B67D 1/12 (2006.01)

(13) **T2**

-
- (30) 2009732 2012.10.30. NL
-
- (11) **E039514**
(21) **E 10 833347**
(96) **EP 20100833347** 2010.11.26.
(97) **EP 2505551 A1** 2011.06.03.
 EP 2505551 B1 2018.07.25.
(73) Nippon Shokubai Co., Ltd., Osaka-shi, Osaka 541-0043 (JP)
(72) SATO, Shimpei
 OKUMURA, Yasunori
 SATO, Yuichi
 MIYOSHI, Yasuyuki
(74) SBGK Szabadalmi Ügyvivői Iroda, 1062 Budapest, (HU)
(54) **Fluorszulfonilimid só és eljárás fluorszulfonilimid só előállítására**
(51) **C01B 21/093** (2006.01)
 C01B 21/086 (2006.01)
 C07C303/36 (2006.01)
 C07C311/48 (2006.01)
 H01M 10/0568 (2010.01)
(13) **T2**
(30) 2009270836 2009.11.27. JP
 2009282023 2009.12.11. JP
 2010238023 2010.10.22. JP
-
- (11) **E039631**
(21) **E 12 704708**
(96) **EP 20120704708** 2012.02.17.
(97) **EP 2675764 A1** 2012.08.23.
 EP 2675764 B1 2018.04.04.
(73) Schott AG, 55122 Mainz (DE)
(72) GOEDEKE, Dieter
 BACKNAES, Linda
(74) SBGK Szabadalmi Ügyvivői Iroda, 1062 Budapest, (HU)
(54) **Üveg, különösen üveg forraszanyag vagy megolvasható üveg**
(51) **C03C 29/00** (2006.01)
 B23K 1/19 (2006.01)
 B23K 15/00 (2006.01)
 B23K 26/32 (2006.01)
 B23K101/36 (2006.01)
 B23K103/10 (2006.01)
 C03C 3/19 (2006.01)
 C03C 4/20 (2006.01)
 C03C 8/00 (2006.01)
 C03C 8/24 (2006.01)
 C03C 27/02 (2006.01)
 H01M 2/06 (2006.01)
 H01M 2/08 (2006.01)
 H01M 2/24 (2006.01)
 H01M 2/30 (2006.01)
-

	H01M 10/0525	(2010.01)
	H01M 10/0569	(2010.01)
(13) T2		
(30)	102011011705	2011.02.18. DE
	102011012430	2011.02.25. DE
	102011015869	2011.04.01. DE
	102011103975	2011.06.10. DE
	102011103976	2011.06.10. DE
	102011106873	2011.07.07. DE

(11) E039537		
(21) E 15 720434		
(96) EP 20150720434		2015.03.25.
(97) EP 3122695 A1		2015.10.01.
	EP 3122695 B1	2018.05.16.
(73)	AM Technology Limited, London EC4A 1BR (GB)	
(72)	BERNARDONI, Massimo	
(74)	Dr. Kocsomba Nelli Ügyvédi Iroda, 1146 Budapest, (HU)	
(54) Cementalapú fotokatalitikus készítmény és annak alkalmazása vízfestékek előállításában, különösen kültéri alkalmazásra		
(51) C04B103/30		(2006.01)
	C04B 14/28	(2006.01)
	C04B 28/02	(2006.01)
	C04B 28/04	(2006.01)
	C04B111/00	(2006.01)
	C04B111/20	(2006.01)
(13) T2		
(30)	MI20140514	2014.03.26. IT

(11) E039738		
(21) E 14 790193		
(96) EP 20140790193		2014.08.07.
(97) EP 3030543 A1		2015.02.12.
	EP 3030543 B1	2018.07.25.
(73)	Arkema France, 92700 Colombes (FR)	
(72)	BERTHE, Bernard	
	PEES, Bernard	
	ANNOOT, Philippe	
	DUBOIS, Jean-Luc	
	ZOVI, Ornella	
(74)	SBGK Szabadalmi Ügyvivői Iroda, 1062 Budapest, (HU)	
(54) Hidrobrómozási eljárás		
(51) C07C 51/363		(2006.01)
	C07C 53/19	(2006.01)
	C07C227/08	(2006.01)
	C07C229/08	(2006.01)
(13) T2		
(30)	1357928	2013.08.09. FR

- (11) **E039458**
(21) **E 13 864437**
(96) **EP 20130864437** 2013.11.19.
(97) **EP 2935204 A1** 2014.06.26.
EP 2935204 B1 2018.09.05.
(73) GE Healthcare AS, 0401 Nydalen (NO)
(72) CERVENKA, Jan
THANING, Mikkel
OLSSON, Andreas
GLOGARD, Christian
(74) SBGK Szabadalmi Ügyvivői Iroda, 1062 Budapest, (HU)
(54) **Röntgen kontrasztanyagok tisztítása**
(51) **C07C231/24** (2006.01)
A61K 49/04 (2006.01)
C07C237/46 (2006.01)
(13) **T2**
(30) 12198020 2012.12.19. EP
-

- (11) **E039657**
(21) **E 12 159159**
(96) **EP 20120159159** 2008.05.20.
(97) **EP 2465541 A1** 2012.06.20.
EP 2465541 B1 2018.07.18.
(73) Wyeth LLC, New York, NY 10017-5755 (US)
(72) Chiarello, George, A.
Sahli, Ayman
(74) Danubia Szabadalmi és Jogi Iroda Kft., 1051 Budapest, (HU)
(54) **Továbbfejlesztett eljárás hidrazidok előállítására**
(51) **C07C319/20** (2006.01)
A61K 47/68 (2017.01)
C07C323/60 (2006.01)
(13) **T2**
(30) 939529 P 2007.05.22. US
-

- (11) **E039604**
(21) **E 15 737988**
(96) **EP 20150737988** 2015.07.14.
(97) **EP 3169665 A1** 2016.01.21.
EP 3169665 B1 2018.05.09.
(73) Grünenthal GmbH, 52078 Aachen (DE)
(72) WEGERT, Anita
NOLTE, Bert
LINZ, Klaus
HARLFINGER, Stephanie
KÖGEL, Babette-Yvonne
RATCLIFFE, Paul
THEIL, Fritz
GRÖGER, Olga
BRAUN, Birgit
-

(74) Danubia Szabadalmi és Jogi Iroda Kft., 1051 Budapest, (HU)

(54) Szubsztituált aza-spiro-(4,5)-dekánszármazékok

(51) **C07D209/96** (2006.01)

A61K 31/403 (2006.01)

A61P 29/00 (2006.01)

(13) **T2**

(30) 14002438 2014.07.15. EP

(11) **E039615**

(21) **E 14 833234**

(96) **EP 20140833234** 2014.12.18.

(97) **EP 3083564 A1** 2015.06.25.

EP 3083564 B1 2018.07.11.

(73) Novartis AG, 4056 Basel (CH)

(72) BOLLBUCK, Birgit
MARKERT, Christian

MILTZ, Wolfgang

ROEHN, Till

(74) SBGK Szabadalmi Ügyvivői Iroda, 1062 Budapest, (HU)

(54) Heteroaril-butánsav származékok, mint LTA4H inhibitorok

(51) **C07D231/12** (2006.01)

A61K 31/41 (2006.01)

A61K 31/415 (2006.01)

A61K 31/42 (2006.01)

C07D257/04 (2006.01)

C07D271/10 (2006.01)

C07D401/12 (2006.01)

C07D413/12 (2006.01)

C07D417/12 (2006.01)

(13) **T2**

(30) 13199138 2013.12.20. EP

14181155 2014.08.15. EP

(11) **E039734**

(21) **E 13 797599**

(96) **EP 20130797599** 2013.05.29.

(97) **EP 2855435 A2** 2013.12.05.

EP 2855435 B1 2018.04.11.

(73) Parion Sciences, Inc., Durham, NC 27713 (US)

(72) JOHNSON, Michael, Ross
THELIN, William Robert
BOUCHER, Richard, C.

(74) Danubia Szabadalmi és Jogi Iroda Kft., 1051 Budapest, (HU)

(54) Nátriumcsatorna-blokkoló aktivitású, dendrimerszerű amino-amid-származékok száraz szem és más nyálkahártya-megbetegedések kezelésére

(51) **C07D241/32** (2006.01)

A61K 31/497 (2006.01)

A61P 27/02 (2006.01)

(13) **T2**

(30) 201261652481 P 2012.05.29. US

(11) **E039584**

(21) **E 05 851253**

(96) **EP 20050851253** 2005.10.25.

(97) **EP 1805158 A1** 2006.05.26.

EP 1805158 B1 2018.06.27.

(73) Kalypsys, Inc., San Diego, CA 92121 (US)

(72) NOBLE, Steward A.

OSHIRO, Guy

MALECHA, James W.

ZHAO, Cunxiang

ROBINSON, Carmen K.M.

DURON, Sergio G.

SERTIC, Michael

LINDSTROM, Andrew

SHIAU, Andrew

BAYNE, Christopher, D.

KAHRAMAN, Mehmet

LOU, Boliang

GOVEK, Steven

(74) SBGK Szabadalmi Ügyvivői Iroda, 1062 Budapest, (HU)

(54) **PPAR-modulátor szulfonil-szubsztituált biciklusos vegyületek**

(51) **C07D295/22** (2006.01)

A61K 31/496 (2006.01)

A61K 31/4965 (2006.01)

A61K 31/4985 (2006.01)

A61P 3/10 (2006.01)

C07D209/08 (2006.01)

C07D211/96 (2006.01)

C07D213/74 (2006.01)

C07D257/04 (2006.01)

C07D333/60 (2006.01)

C07D401/12 (2006.01)

C07D405/04 (2006.01)

C07D409/12 (2006.01)

C07D471/08 (2006.01)

C07D487/08 (2006.01)

(13) **T2**

(30) 623252 P 2004.10.29. US

679813 P 2005.05.11. US

(11) **E039473**

(21) **E 14 797295**

(96) **EP 20140797295** 2014.03.12.

(97) **EP 2970173 A1** 2014.11.20.

EP 2970173 B1 2018.05.09.

(73) Curadev Pharma Private Ltd., Noida 201305 (IN)

(72) BANERJEE, Monali

MIDDYA, Sandip
 SHRIVASTAVA, Ritesh
 RAINA, Sushil
 SURYA, Arjun
 YADAV, Dharmendra B.
 YADAV, Veejendra K.
 KAPOOR, Kamal Kishore
 VENKATESAN, Aranapakam
 SMITH, Roger A.
 THOMPSON, Scott K.

(74) ARINOVA Szabadalmi és Védjegy Iroda, 1122 Budapest, (HU)

(54) Kinurenin útvonal inhibitorok

(51) C07D307/82 (2006.01)
A61K 31/381 (2006.01)
A61P 37/00 (2006.01)

(13) T2

(30) 201361782841 P 2013.03.14. US

(11) E039526

(21) E 14 763790

(96) EP 20140763790 2014.03.13.

(97) EP 2975023 A1 2016.01.20.

EP 2975023 B1 2018.05.30.

(73) Takeda Pharmaceutical Company Limited, Osaka-shi, Osaka 541-0045, (JP)

(72) FUJIYASU, Jiro

ASANO, Toru

YAMAKI, Susumu

KANEKO, Osamu

KOIKE, Yuka

IMAIZUMI, Tomoyoshi

URANO, Yasuharu

SATOU, Tomohki

SASAMURA, Satoshi

(74) Danubia Szabadalmi és Jogi Iroda Kft., 1051 Budapest, (HU)

(54) Guanidino-benzoészter vegyület

(51) C07D333/40 (2006.01)
A61K 31/24 (2006.01)
A61K 31/343 (2006.01)
A61K 31/381 (2006.01)
A61K 31/472 (2006.01)
A61P 13/12 (2006.01)
C07C279/18 (2006.01)
C07D217/26 (2006.01)
C07D307/81 (2006.01)
C07D333/24 (2006.01)
C07D333/68 (2006.01)
C07D333/70 (2006.01)

(13) T2

(30) 2013050011 2013.03.13. JP

(11) **E039507**

(21) **E 14 758604**

(96) **EP 20140758604** 2014.07.22.

(97) **EP 3027602 A1** 2015.01.29.

EP 3027602 B1 2018.06.13.

(73) Les Laboratoires Servier, 92284 Suresnes (FR)

Vernalis (R&D) Limited, WinnershBerkshire RG41 5RD (GB)

(72) CASARA, Patrick

LE DIGUARHER, Thierry

HENLIN, Jean-Michel

STARCK, Jérôme-Benoît

LE TIRAN, Arnaud

DE NANTEUIL, Guillaume

GENESTE, Olivier

DAVIDSON, James Edward Paul

MURRAY, James Brooke

CHEN, I-Jen

WALMSLEY, Claire

GRAHAM, Christopher John

RAY, Stuart

MADDOX, Daniel

BEDFORD, Simon

(74) Danubia Szabadalmi és Jogi Iroda Kft., 1051 Budapest, (HU)

(54) **Új indol- és pirrolszármazékok, előállítási eljárásuk és ezeket tartalmazó gyógyszerészeti készítmények**

(51) **C07D401/14** (2006.01)

A61K 31/4709 (2006.01)

A61P 35/00 (2006.01)

A61P 37/00 (2006.01)

C07D401/10 (2006.01)

C07D405/14 (2006.01)

C07D471/04 (2006.01)

(13) **T2**

(30) 1357277 2013.07.23. FR

(11) **E039504**

(21) **E 14 876154**

(96) **EP 20140876154** 2014.12.30.

(97) **EP 3091008 A1** 2016.11.09.

EP 3091008 B1 2018.06.27.

(73) Xuanzhu Pharma Co., Ltd., Jinan, Shandong 250101 (CN)

(72) WU, Frank

CHEN, Bo

(74) SBGK Szabadalmi Ügyvivői Iroda, 1062 Budapest, (HU)

(54) **Kináz inhibitor és alkalmazása**

(51) **C07D401/14** (2006.01)

A61K 31/496 (2006.01)

A61K 31/506 (2006.01)

A61K 31/5377	(2006.01)
A61K 31/5383	(2006.01)
A61K 31/5386	(2006.01)
A61P 35/00	(2006.01)
C07D401/04	(2006.01)
C07D471/08	(2006.01)
C07D471/10	(2006.01)
C07D487/04	(2006.01)
C07D487/08	(2006.01)
C07D487/10	(2006.01)
C07D498/04	(2006.01)
C07D498/08	(2006.01)
(13) T2	
(30) 201310749417	2013.12.31. CN

(11) E039521	
(21) E 14 712844	
(96) EP 20140712844	2014.02.28.
(97) EP 2961742 A2	2014.09.04.
EP 2961742 B1	2018.08.01.
(73)	Gilead Sciences, Inc., Foster City, CA 94404 (US)
(72)	BRIZGYS, Gediminas CANALES, Eda CHOU, Chien-hung GRAUPE, Michael HU, Yunfeng, Eric LINK, John, O. LIU, Qi LU, Yafan SAITO, Roland, D. SCHROEDER, Scott, D. SOMOZA, John, R. TSE, Winston, C. ZHANG, Jennifer, R. HALCOMB, Randall, L.
(74)	Danubia Szabadalmi és Jogi Iroda Kft., 1051 Budapest, (HU)
(54) Amidvegyületek HIV kezelésére	
(51) C07D401/14	(2006.01)
A61K 31/496	(2006.01)
A61P 31/14	(2006.01)
C07D403/14	(2006.01)
C07D471/04	(2006.01)
(13) T2	
(30) 201361771655 P	2013.03.01. US
201361857636 P	2013.07.23. US

(11) E039690	
(21) E 14 725240	
(96) EP 20140725240	2014.05.12.

- (97) **EP 2994465 A1** 2014.11.13.
EP 2994465 B1 2018.08.15.
- (73) Karus Therapeutics Limited, Oxfordshire OX11 0SG (GB)
- (72) SHUTTLEWORTH, Stephen Joseph
TOMASSI, Cyrille Davy
CECIL, Alexander Richard Liam
MACCORMICK, Somhairle
NODES, William John
SILVA, Franck Alexandre
- (74) SBGK Szabadalmi Ügyvivői Iroda, 1062 Budapest, (HU)

(54) Új hiszton-deacetiláz inhibitorok

- (51) **C07D403/12** (2006.01)
A61K 31/433 (2006.01)
A61K 31/4427 (2006.01)
A61K 31/4439 (2006.01)
A61K 31/497 (2006.01)
A61K 31/501 (2006.01)
A61K 31/506 (2006.01)
C07D213/74 (2006.01)
C07D285/08 (2006.01)
C07D401/12 (2006.01)
C07D401/14 (2006.01)
C07D413/12 (2006.01)
C07D417/12 (2006.01)
C07D417/14 (2006.01)
C07D495/04 (2006.01)

(13) T2

- (30) 201308409 2013.05.10. GB
201315253 2013.08.28. GB

(11) E039614**(21) E 15 714030****(96) EP 20150714030** 2015.03.16.**(97) EP 3119779 A1** 2015.09.24.**EP 3119779 B1** 2018.07.11.

(73) Idorsia Pharmaceuticals Ltd, 4123 Allschwil (CH)

(72) AISSAOUI, Hamed

BOSS, Christoph

BOUIS, Patrick

HAZEMANN, Julien

SIEGRIST, Romain

(74) Danubia Szabadalmi és Jogi Iroda Kft., 1051 Budapest, (HU)

(54) Azaindol-ecetsav-származékok és prosztaglandin D2 receptor modulátorokként történő alkalmazásuk**(51) C07D471/04** (2006.01)**A61K 31/437** (2006.01)**A61P 37/00** (2006.01)**(13) T2**

(30) PCT/IB2014/059883 2014.03.17. WO

-
- (11) **E039589**
- (21) **E 14 719767**
- (96) **EP 20140719767** 2014.04.28.
- (97) **EP 2991987 A1** 2014.11.06.
EP 2991987 B1 2018.05.23.
- (73) F. Hoffmann-La Roche AG, 4070 Basel (CH)
- (72) BENDELS, Stefanie
GRETHER, Uwe
KIMBARA, Atsushi
NETTEKOVEN, Matthias
ROEVER, Stephan
ROGERS-EVANS, Mark
SCHULZ-GASCH, Tanja
- (74) Danubia Szabadalmi és Jogi Iroda Kft., 1051 Budapest, (HU)
- (54) **Purinszármazékok mint CB2 receptor agonisták**
- (51) **C07D473/16** (2006.01)
A61K 31/52 (2006.01)
A61P 1/00 (2006.01)
A61P 3/00 (2006.01)
A61P 9/00 (2006.01)
A61P 25/00 (2006.01)
A61P 29/00 (2006.01)
C07D473/18 (2006.01)
C07D473/34 (2006.01)
C07D519/00 (2006.01)
- (13) **T2**
- (30) 13166293 2013.05.02. EP
-
- (11) **E039687**
- (21) **E 14 799576**
- (96) **EP 20140799576** 2014.10.15.
- (97) **EP 3057969 A1** 2015.04.23.
EP 3057969 B1 2018.06.13.
- (73) Blueprint Medicines Corporation, Cambridge, MA 02139 (US)
- (72) ZHANG, Yulian
HODOUS, Brian, L.
KIM, Joseph, L.
WILSON, Kevin, J.
WILSON, Douglas
- (74) Danubia Szabadalmi és Jogi Iroda Kft., 1051 Budapest, (HU)
- (54) **Kompozíciók, amelyek alkalmazhatók KIT-tel kapcsolatos rendellenességek kezelésében való alkalmazásra**
- (51) **C07D487/04** (2006.01)
A61K 31/53 (2006.01)
A61P 35/00 (2006.01)
- (13) **T2**
- (30) 201361892086 P 2013.10.17. US
201461931204 P 2014.01.24. US
-

201461975229 P 2014.04.04. US

- (11) **E039733**
 (21) **E 15 790016**
 (96) **EP 20150790016** 2015.05.09.
 (97) **EP 3140305 A1** 2015.11.12.
 EP 3140305 B1 2018.04.18.
 (73) Pimera, Inc., San Diego, California 92121 (US)
 (72) HADDACH, Mustapha
 (74) Danubia Szabadalmi és Jogi Iroda Kft., 1051 Budapest, (HU)
 (54) **Új készítmények, alkalmazásaik és eljárások az előállításukra**
 (51) **C07D487/14** (2006.01)
 A61K 31/4353 (2006.01)
 A61P 35/00 (2006.01)
 (13) **T2**
 (30) 201461991282 P 2014.05.09. US
 201462050202 P 2014.09.15. US
 201462054054 P 2014.09.23. US
 201562128208 P 2015.03.04. US

- (11) **E039540**
 (21) **E 15 190827**
 (96) **EP 20150190827** 2015.10.21.
 (97) **EP 3159346 A1** 2017.04.26.
 EP 3159346 B1 2018.07.04.
 (73) Trinseo Europe GmbH, 8810 Horgen (CH)
 (72) Park, Natja
 Rössle, Michael
 THIELE, Sven
 Heidenreich, Daniel
 Gutschank, Benjamin
 (74) Kovári Szabadalmi és Védjegy Iroda Kft., 1012 Budapest, (HU)
 (54) **Elastomer polimerek funkcionálizálása során történő alkalmazásra szolgáló aminoszilán-funkcionalizált diének**
 (51) **C07F 7/10** (2006.01)
 (13) **T2**

- (11) **E039558**
 (21) **E 12 761728**
 (96) **EP 20120761728** 2012.09.14.
 (97) **EP 2895494 A1** 2014.03.20.
 EP 2895494 B1 2018.07.18.
 (73) Trinseo Europe GmbH, 8810 Horgen (CH)
 (72) THIELE, Sven
 (74) Kovári Szabadalmi és Védjegy Iroda Kft., 1012 Budapest, (HU)
 (54) **Szilán-szulfiddal módosított elasztomer polimerek**
 (51) **C07F 7/18** (2006.01)
 C07F 7/22 (2006.01)
 C08K 5/548 (2006.01)

C08L 21/00 (2006.01)

(13) T2

(11) E039602

(21) E 15 705580

(96) EP 20150705580 2015.02.13.

(97) EP 3107922 A1 2015.08.27.

EP 3107922 B1 2018.04.25.

(73) Covestro Deutschland AG, 51373 Leverkusen (DE)

(72) Richter, Frank

(74) Danubia Szabadalmi és Jogi Iroda Kft., 1051 Budapest, (HU)

(54) Eljárás izocianátok módosítására N-P-N-szekvenciájú katalizátorok alkalmazásával

(51) C07F 9/06 (2006.01)

C08G 18/02 (2006.01)

C08G 18/18 (2006.01)

C08G 18/79 (2006.01)

(13) T2

(30) 14155524 2014.02.18. EP

(11) E039539

(21) E 11 871967

(96) EP 20110871967 2011.09.08.

(97) EP 2753627 A1 2013.03.14.

EP 2753627 B1 2018.05.09.

(73) Catexel Technologies Limited, London EC4A 3AE (GB)

(72) KEMP, Richard William

HAGE, Ronald

ZHAO, Wei

ZHANG, Jianrong

JIANG, Yong

XIE, Hong

(74) Sworks Nemzetközi Szabadalmi Ügyvivői Iroda Kft., 1011 Budapest, (HU)

(54) Katalizátorok

(51) C07F 13/00 (2006.01)

(13) T2

(11) E039607

(21) E 12 748307

(96) EP 20120748307 2012.07.30.

(97) EP 2736918 A1 2013.01.31.

EP 2736918 B1 2018.08.29.

(73) Evestra, Inc., San Antonio, Texas 78227-5301 (US)

(72) NICKISCH, Klaus

NARKUNAN, Kesavaram

DEBNATH, Baishakhi

SANTHAMMA, Bindu

(74) SBGK Szabadalmi Ügyvivői Iroda, 1062 Budapest, (HU)

(54) Progeszteron antagonisták

(51) C07J 1/00 (2006.01)

A61K 31/567	(2006.01)
A61K 31/58	(2006.01)
A61P 5/36	(2006.01)
C07J 21/00	(2006.01)
C07J 41/00	(2006.01)
C07J 43/00	(2006.01)
C07J 51/00	(2006.01)
C07J 71/00	(2006.01)
(13) T2	
(30) 201113193426	2011.07.28. US

(11) E039702	
(21) E 15 731876	
(96) EP 20150731876	2015.06.17.
(97) EP 3157949 A1	2015.12.23.
EP 3157949 B1	2018.07.18.
(73)	SANOFI, 75008 Paris (FR)
(72)	HAACK, Torsten STENGELIN, Siegfried EVERS, Andreas WAGNER, Michael HENKEL, Bernd
(74)	Danubia Szabadalmi és Jogi Iroda Kft., 1051 Budapest, (HU)
(54)	Exendin-4-származékok, mint szelektív glukagonreceptor-agonisták
(51) C07K 14/575	(2006.01)
A61K 38/22	(2006.01)
A61P 3/10	(2006.01)
(13) T2	
(30) 14305935	2014.06.18. EP

(11) E039616	
(21) E 14 795564	
(96) EP 20140795564	2014.10.17.
(97) EP 3057984 A1	2015.04.23.
EP 3057984 B1	2018.07.11.
(73)	Zealand Pharma A/S, 2600 Glostrup (DK) Boehringer Ingelheim International GmbH, 55216 Ingelheim am Rhein (DE)
(72)	RIBER, Ditte TOLBORG, Jakob Lind HAMPRECHT, Dieter Wolfgang RIST, Wolfgang
(74)	Gödölle, Kékes, Mészáros & Szabó Szabadalmi és Védjegy Iroda, 1024 Budapest, (HU)
(54)	Acilezett glukagon analógok
(51) C07K 14/605	(2006.01)
A61K 31/137	(2006.01)
A61K 31/155	(2006.01)
A61K 31/198	(2006.01)
A61K 31/485	(2006.01)
A61K 31/7048	(2006.01)

A61K 38/26	(2006.01)
A61K 38/28	(2006.01)
A61K 45/06	(2006.01)
(13) T2	
(30) 201361892256 P	2013.10.17. US

(11) E039389	
(21) E 13 770310	
(96) EP 20130770310	2013.03.14.
(97) EP 2831110 A1	2013.10.03.
EP 2831110 B1	2018.05.09.
(73) The Regents of the University of California, Oakland, CA 94607-5200 (US)	
Paganini Biopharma, Inc., Encino, California 91316-3904 (US)	
(72) WADEHRA, Madhuri	
BRAUN, Jonathan	
GORDON, Lynn, K.	
LAZAR, Gary, S.	
(74) PINTZ ÉS TÁRSAI Szabadalmi, Védjegy és Jogi Iroda Kft., 1444 Budapest, (HU)	
(54) Az anti-EMP2 terápia csökkenti a rák összejteket	
(51) C07K 16/00	(2006.01)
A61K 39/00	(2006.01)
A61K 39/395	(2006.01)
A61K 45/06	(2006.01)
C07K 16/18	(2006.01)
C07K 16/22	(2006.01)
C07K 16/28	(2006.01)
C07K 16/30	(2006.01)
G01N 33/574	(2006.01)
(13) T2	
(30) 201261617996 P	2012.03.30. US

(11) E039692	
(21) E 09 768692	
(96) EP 20090768692	2009.06.25.
(97) EP 2307457 A2	2009.12.30.
EP 2307457 B1	2018.06.13.
(73) ESBA Tech, an Alcon Biomedical Research Unit LLC, 8952 Schlieren (CH)	
(72) BORRAS, Leonardo	
GUNDE, Tea	
Urech, David	
(74) SBGK Szabadalmi Ügyvivői Iroda, 1062 Budapest, (HU)	
(54) TNF-et gátló stabil és oldható ellenanyagok	
(51) C07K 16/24	(2006.01)
A61K 39/395	(2006.01)
C12N 15/13	(2006.01)
(13) T2	
(30) 75640 P	2008.06.25. US
75697 P	2008.06.25. US
75692 P	2008.06.25. US

75956 P 2008.06.26. US
155041 P 2009.02.24. US

(11) E039591**(21) E 15 185749****(96) EP 20150185749** 2005.09.02.**(97) EP 2990422 A1** 2016.03.02.**EP 2990422 B1** 2018.07.11.

(73) Genentech, Inc., South San Francisco CA 94080-4990 (US)

(72) DENNIS, Mark, S.

Fong, Sherman

(74) Gödölle, Kékes, Mészáros & Szabó Szabadalmi és Védjegy Iroda, 1024 Budapest, (HU)

(54) Humanizált anti-béta7 antagonisták és alkalmazásaik**(51) C07K 16/28** (2006.01)**A61K 39/395** (2006.01)**C07K 16/18** (2006.01)**(13) T2**

(30) 607377 P 2004.09.03. US

(11) E039611**(21) E 13 703962****(96) EP 20130703962** 2013.01.25.**(97) EP 2807192 A1** 2013.08.01.**EP 2807192 B1** 2018.04.18.

(73) Abbvie Deutschland GmbH & Co. KG, 65205 Wiesbaden (DE)

AbbVie Inc., North Chicago, IL 60064 (US)

(72) MUELLER, Bernhard

HUANG, Lili

BARDWELL, Philip D.

KUTSKOVA, Yuliya

MEMMOTT, John

(74) Danubia Szabadalmi és Jogi Iroda Kft., 1051 Budapest, (HU)

(54) Készítmények és eljárások axondegenerációval járó betegségek diagnózisára és kezelésére**(51) C07K 16/28** (2006.01)**A61K 39/00** (2006.01)**A61K 39/395** (2006.01)**A61K 49/00** (2006.01)**A61K 51/10** (2006.01)**C07B 59/00** (2006.01)**C07K 16/18** (2006.01)**C07K 16/22** (2006.01)**G01N 33/68** (2006.01)**(13) T2**

(30) 201261591324 P 2012.01.27. US

(11) E039677**(21) E 11 707918****(96) EP 20110707918** 2011.02.16.**(97) EP 2536764 A1** 2011.08.25.

EP 2536764 B1 2018.07.04.

(73) OSE Immunotherapeutics, 44200 Nantes (FR)
 INSTITUT NATIONAL DE LA SANTE ET DE LA RECHERCHE MEDICALE (INSERM), 75013 Paris (FR)

(72) MARY, Caroline
 POIRIER, Nicolas
 VANHOVE, Bernard

(74) Danubia Szabadalmi és Jogi Iroda Kft., 1051 Budapest, (HU)

(54) Humanizált anti-CD28-ellenanyagok

(51) C07K 16/28 (2006.01)

(13) T2

(30) 10290389 2010.07.13. EP
 10290080 2010.02.18. EP

(11) E039703

(21) E 12 755967

(96) EP 20120755967 2012.08.21.

(97) EP 2748202 A1 2013.02.28.

EP 2748202 B1 2018.07.04.

(73) Roche Glycart AG, 8952 Schlieren (CH)

(72) AUER, Johannes
 BRUENKER, Peter
 FAUTI, Tanja
 NEUMANN, Christiane
 KLEIN, Christian
 SCHAEFER, Wolfgang
 SUSTMANN, Claudio
 UMANA, Pablo

(74) Danubia Szabadalmi és Jogi Iroda Kft., 1051 Budapest, (HU)

(54) Bispecifikus antigénkötő molekulák

(51) C07K 16/30 (2006.01)

A61K 39/395 (2006.01)

A61P 35/00 (2006.01)

(13) T2

(30) 11178371 2011.08.23. EP
 12168189 2012.05.16. EP

(11) E039510

(21) E 14 747619

(96) EP 20140747619 2014.07.31.

(97) EP 3030589 A1 2015.02.12.

EP 3030589 B1 2018.06.13.

(73) Compagnie Générale des Etablissements Michelin, 63000 Clermont-Ferrand (FR)

(72) DIRE, Charlotte
 MARECHAL, Jean-Marc
 DORATO, Margarita
 MANCEAU, Mathieu
 PACHECO, Nuno

(74) Danubia Szabadalmi és Jogi Iroda Kft., 1051 Budapest, (HU)

(54) Módosított dién-elasztomer, eljárás ennek szintézisére és ezt tartalmazó kaucsuk kompozíció

-
- (51) **C08C 19/25** (2006.01)
C08C 19/44 (2006.01)
C08L 15/00 (2006.01)

(13) **T2**

- (30) 1357887 2013.08.08. FR
-

(11) **E039601**

(21) **E 10 760855**

(96) **EP 20100760855** 2010.09.22.

(97) **EP 2480580 A1** 2011.03.31.

EP 2480580 B1 2018.04.25.

(73) Chevron Phillips Chemical Company LP, The Woodlands, Texas 77380 (US)

(72) MCDANIEL, Max, P.

Yang, Qing

MUNINGER, Randall, S

BENHAM, Elizabeth, A.

CLEAR, Kathy, S.

(74) Danubia Szabadalmi és Jogi Iroda Kft., 1051 Budapest, (HU)

(54) **Szilícium-dioxiddal bevont alumínium-oxid aktivátor-hordozóanyag metallocén katalizátor készítményekhez**

(51) **C08F 4/02** (2006.01)

C08F 4/6592 (2006.01)

C08F 10/02 (2006.01)

(13) **T2**

- (30) 565257 2009.09.23. US
-

(11) **E039678**

(21) **E 08 826723**

(96) **EP 20080826723** 2008.07.25.

(97) **EP 2170973 A2** 2009.02.05.

EP 2170973 B1 2018.06.13.

(73) Vencorex France, 69800 Saint-Priest (FR)

Centre National de la Recherche Scientifique (C.N.R.S.), 75016 Paris (FR)

(72) MIGNANI, Gérard

DESTARAC, Mathias

TATON, Daniel

GNANOU, Yves

BACEIREDO, Antoine

KATO, Tsuyoshi

BONNETTE, Fabien

SIVASANKARAPILLAI, Gopakumar

(74) SBGK Szabadalmi Ügyvivői Iroda, 1062 Budapest, (HU)

(54) **Karbén-katalizált uretán és poliuretán szintézis**

(51) **C08G 18/20** (2006.01)

B01J 27/14 (2006.01)

B01J 27/24 (2006.01)

B01J 31/22 (2006.01)

C08G 18/08 (2006.01)

C08G 18/16 (2006.01)

C08G 18/32	(2006.01)
C08G 18/48	(2006.01)
C08G 18/72	(2006.01)
C08L 75/04	(2006.01)
C09D175/04	(2006.01)
(13) T2	
(30) 0756727	2007.07.25. FR

(11) E039512	
(21) E 09 733148	
(96) EP 20090733148	2009.04.15.
(97) EP 2268713 A1	2009.10.22.
EP 2268713 B1	2018.02.21.
(73) Dow Global Technologies LLC, Midland, MI 48674 (US)	
(72) CHEN, Lao-Jer	
JIMENEZ, Jorge	
(74) PINTZ ÉS TÁRSAI Szabadalmi, Védjegy és Jogi Iroda Kft., 1444 Budapest, (HU)	
(54) Eljárás poliamino-polifenil-metánok előállítására, kevert szilárd savkatalizátor rendszert alkalmazva	
(51) C08G 73/02	(2006.01)
(13) T2	
(30) 45409	2008.04.16. US

(11) E039568	
(21) E 14 756512	
(96) EP 20140756512	2014.02.12.
(97) EP 2963083 A1	2016.01.06.
EP 2963083 B1	2018.05.02.
(73) Toray Industries, Inc., Tokyo 103-8666 (JP)	
(72) MIZUNO, Naoki	
MATANO, Koichi	
(74) SBGK Szabadalmi Ügyvivői Iroda, 1062 Budapest, (HU)	
(54) Porózus poliolefin film, annak alkalmazásával készült akkumulátor elválasztó, és eljárás annak előállítására	
(51) C08J 9/28	(2006.01)
B29C 37/00	(2006.01)
B29C 47/00	(2006.01)
B29C 47/06	(2006.01)
B29C 47/88	(2006.01)
B29K105/04	(2006.01)
B29L 9/00	(2006.01)
B29L 31/34	(2006.01)
B32B 5/32	(2006.01)
B32B 27/32	(2006.01)
C08J 5/18	(2006.01)
C08J 7/04	(2006.01)
H01M 2/14	(2006.01)
H01M 2/16	(2006.01)
H01M 10/0525	(2010.01)
(13) T2	

(30) 2013036657 2013.02.27. JP

(11) **E039727**

(21) **E 13 770964**

(96) **EP 20130770964** 2013.09.23.

(97) **EP 2898008 A1** 2014.03.27.

EP 2898008 B1 2018.04.18.

(73) Worn Again Technologies Limited, London E2 2EG (GB)

(72) WALKER, Adam

(74) SBGK Szabadalmi Ügyvivői Iroda, 1062 Budapest, (HU)

(54) **Eljárás poliészter extrahálására árucikkekből**

(51) **C08J 11/08** (2006.01)

C08L 67/02 (2006.01)

(13) **T2**

(30) 201216921 2012.09.21. GB

(11) **E039646**

(21) **E 13 801898**

(96) **EP 20130801898** 2013.11.20.

(97) **EP 2922905 A1** 2014.05.30.

EP 2922905 B1 2018.06.06.

(73) Agrawal Ecolabs, 7521 ZT Enschede (NL)

Filo Engineering, 6824 AM Arnhem (NL)

Gerrit Bouwhuis B.V., 7581 BZ Losser (NL)

Brinks Management Advice/Techne B.V., 7604 CG Almelo (NL)

(72) BRINKS, Gerrit Johannes

BOUWHUIS, Gerhard Herman

AGRAWAL, Pramodkumar Bhagwandas

GOOIJER, Hendrik

(74) ARINOVA Szabadalmi és Védjegy Iroda, 1122 Budapest, (HU)

(54) **Pamut-poliészter hulladék textília feldolgozása**

(51) **C08J 11/08** (2006.01)

(13) **T2**

(30) 2009851 2012.11.21. NL

(11) **E039596**

(21) **E 14 166976**

(96) **EP 20140166976** 2014.05.05.

(97) **EP 2942367 A1** 2015.11.11.

EP 2942367 B1 2018.07.11.

(73) LANXESS Deutschland GmbH, 50569 Köln (DE)

(72) ENDTNER, Jochen

Immel, Timo

BIENMÜLLER, Matthias

(74) Danubia Szabadalmi és Jogi Iroda Kft., 1051 Budapest, (HU)

(54) **Poliészter vegyületek**

(51) **C08K 3/00** (2006.01)

C08K 3/22 (2006.01)

C08K 3/34 (2006.01)

C08K 3/38 (2006.01)
C08K 7/14 (2006.01)
C08L 67/02 (2006.01)

(13) T2

(11) E039680

(21) E 15 198652

(96) EP 20150198652 2015.12.09.

(97) EP 3178887 A1 2017.06.14.

EP 3178887 B1 2018.06.20.

(73) Evonik Degussa GmbH, 45128 Essen (DE)

(72) KANEEDA, Masanobu

LAMANN, Rainer

PELTZER, Jens

YAMCHI, Farideh

BEHNISCH, Jürgen

(74) Danubia Szabadalmi és Jogi Iroda Kft., 1051 Budapest, (HU)

(54) **Hidrofób szilícium-dioxid elektrofotografikus festékkészítményhez**

(51) C09C 1/30 (2006.01)

C01B 33/18 (2006.01)

G03G 9/097 (2006.01)

(13) T2

(11) E039455

(21) E 15 193306

(96) EP 20150193306 2015.11.05.

(97) EP 3075790 A2 2016.10.05.

EP 3075790 B1 2018.07.18.

(73) Fritz Lange GmbH, 31832 Springe (DE)

(72) Ilgay, Vedat

(74) SBGK Szabadalmi Ügyvivői Iroda, 1062 Budapest, (HU)

(54) **Védőlakkozás anti-addhezív hatással és eljárás egy védőlakkozás alkalmazására**

(51) C09D 5/28 (2006.01)

C09D 5/33 (2006.01)

C09D 7/00 (2006.01)

G09F 13/16 (2006.01)

(13) T2

(30) 102015104898 2015.03.30. DE

102015106819 2015.04.30. DE

(11) E039490

(21) E 11 779148

(96) EP 20110779148 2011.10.27.

(97) EP 2638119 A1 2012.05.18.

EP 2638119 B1 2018.05.30.

(73) tesa SE, 22848 Norderstedt (DE)

(72) STEEN, Alexander

KRAWINKEL, Thorsten

(74) PINTZ ÉS TÁRSAI Szabadalmi, Védjegy és Jogi Iroda Kft., 1444 Budapest, (HU)

(54) Tartós ragasztómassza nedvesség érzéketlen összeragasztásához**(51) C09J 7/00** (2006.01)**C09J123/26** (2006.01)**C09J151/06** (2006.01)**C09J153/02** (2006.01)**(13) T2****(30)** 102010043853 2010.11.12. DE**(11) E039463****(21) E 10 723935****(96) EP 20100723935** 2010.06.01.**(97) EP 2440635 A2** 2010.12.16.**EP 2440635 B1** 2018.04.18.**(73)** ENI S.p.A., 00144 Rome (IT)**(72)** BARTOLINI, Andrea

CORNARO, Ugo

POLLESEL, Paolo

OUDENNE, Paul, Dominique

(74) SBGK Szabadalmi Ügyvivői Iroda, 1062 Budapest, (HU)**(54) Eljárás fémek kinyerésére egy szénhidrogénekben és széntartalmú maradékokban gazdag áramból****(51) C10G 47/26** (2006.01)**(13) T2****(30)** MI20091023 2009.06.10. IT**(11) E039619****(21) E 14 794452****(96) EP 20140794452** 2014.04.09.**(97) EP 2995672 A1** 2014.11.13.**EP 2995672 B1** 2018.07.11.**(73)** Wuhan Kaidi Engineering Technology Research Institute Co., Ltd., Wuhan, Hubei 430223 (CN)**(72)** WANG, Dashan

SONG, Dechen

LIU, Qianqian

ZHENG, Shenke

ZHAN, Xiaodong

JIN, Jiaqi

ZHANG, Yanfeng

(74) Danubia Szabadalmi és Jogi Iroda Kft., 1051 Budapest, (HU)**(54) Eljárás biomasszapirolízis-olaj módosítására****(51) C10G 55/06** (2006.01)**B01D 17/04** (2006.01)**B01J 29/08** (2006.01)**B01J 29/40** (2006.01)**B01J 37/10** (2006.01)**C10B 53/02** (2006.01)**C10G 3/00** (2006.01)**C10G 11/18** (2006.01)**C10G 33/04** (2006.01)**C10L 1/02** (2006.01)

(13) T2

(30) 201310163449 2013.05.07. CN

(11) E039685**(21) E 15 717936****(96) EP 20150717936** 2015.04.28.**(97) EP 3137577 A1** 2015.11.05.**EP 3137577 B1** 2018.06.20.

(73) Linde Aktiengesellschaft, 80331 Munich (DE)

(72) ZIMMERMANN, Heinz

(74) Danubia Szabadalmi és Jogi Iroda Kft., 1051 Budapest, (HU)

(54) Eljárás nyersolaj termékek kinyerésére**(51) C10G 69/06** (2006.01)**C10G 9/00** (2006.01)**C10G 9/36** (2006.01)**C10G 47/00** (2006.01)**C10G 55/04** (2006.01)**(13) T2**

(30) 102014006326 2014.04.30. DE

14003149 2014.09.11. EP

(11) E039665**(21) E 08 761433****(96) EP 20080761433** 2008.07.07.**(97) EP 2179010 A2** 2009.01.29.**EP 2179010 B1** 2018.06.06.

(73) Vencorex France, 69800 Saint-Priest (FR)

(72) VASTRA, Johann

MATHIEU, Corinne

(74) SBGK Szabadalmi Ügyvivői Iroda, 1062 Budapest, (HU)

(54) Toluol-izocianát előállításából származó koksz új felhasználása**(51) C10L 5/48** (2006.01)**C10L 5/00** (2006.01)**(13) T2**

(30) 0705280 2007.07.20. FR

(11) E039466**(21) E 13 717641****(96) EP 20130717641** 2013.04.02.**(97) EP 2838811 A1** 2013.10.24.**EP 2838811 B1** 2018.06.06.

(73) Monosol, LLC, Merrillville, Indiana 46410 (US)

(72) LEE, David, M.

PARULEKAR, Yashodhan, S.

(74) SBGK Szabadalmi Ügyvivői Iroda, 1062 Budapest, (HU)

(54) Porbevonatú tasak és előállítási eljárása**(51) C11D 3/50** (2006.01)**B65D 37/00** (2006.01)**B65D 65/46** (2006.01)

C08J 7/04	(2006.01)
C08J 7/06	(2006.01)
C09D 1/02	(2006.01)
C09D103/02	(2006.01)
C11D 17/04	(2006.01)
(13) T2	
(30) 201261624926 P	2012.04.16. US

(11) E039551	
(21) E 14 851841	
(96) EP 20140851841	2014.10.10.
(97) EP 3055409 A1	2015.04.16.
EP 3055409 B1	2018.04.25.
(73)	Regeneron Pharmaceuticals, Inc., Tarrytown, NY 10591 (US)
(72)	LAWRENCE, Shawn KIM, Ann JOHNSON, Amy
(74)	Pintz és Társai Szabadalmi, Védjegy és Jogi Iroda Kft., 1444 Budapest, (HU)
(54) Metabolikusan optimalizált sejttenyészet	
(51) C12N 5/02	(2006.01)
C12N 5/16	(2006.01)
(13) T2	
(30) 201361889815 P	2013.10.11. US

(11) E039617	
(21) E 16 169431	
(96) EP 20160169431	2012.12.21.
(97) EP 3091072 A1	2016.11.09.
EP 3091072 B1	2018.07.04.
(73)	Caribou Biosciences, Inc., Berkeley, CA 94710 (US)
(72)	BROUNS, Stan Johan Jozef VAN DER OOST, John
(74)	SBGK Szabadalmi Ügyvivői Iroda, 1062 Budapest, (HU)
(54) Módosított kaszkád ribonukleoproteinek és alkalmazásaik	
(51) C12N 9/22	(2006.01)
C07K 14/195	(2006.01)
C12N 15/74	(2006.01)
(13) T2	
(30) 201122458	2011.12.30. GB

(11) E039676	
(21) E 13 835266	
(96) EP 20130835266	2013.09.06.
(97) EP 2892617 A1	2014.03.13.
EP 2892617 B1	2018.06.13.
(73)	The University of Chicago, Chicago, IL 60637 (US)
(72)	MCNALLY, Elizabeth
(74)	Danubia Szabadalmi és Jogi Iroda Kft., 1051 Budapest, (HU)
(54) Antiszensz polinukleotidok exon-ugrás indukálására és eljárások disztrófiák kezelésére	

-
- (51) **C12N 15/113** (2010.01)
A61P 21/00 (2006.01)
- (13) **T2**
- (30) 201261697766 P 2012.09.06. US
-

- (11) **E039577**
- (21) **E 12 729396**
- (96) **EP 20120729396** 2012.06.01.
- (97) **EP 2714912 A1** 2012.12.06.
EP 2714912 B1 2018.05.02.
- (73) Intrexon Actobiotics NV, 9052 Zwijnaarde (BE)
- (72) VANDENBROUCKE, Klaas
VAN HUYNEGEM, Karolien
STEIDLER, Lothar
- (74) SBGK Szabadalmi Ügyvivői Iroda, 1062 Budapest, (HU)
- (54) **Policisztronos expressziós rendszer baktériumokhoz**
- (51) **C12N 15/63** (2006.01)
C12N 15/90 (2006.01)
C12R 1/46 (2006.01)
- (13) **T2**
- (30) 11168495 2011.06.01. EP
11173588 2011.07.12. EP
-

- (11) **E039520**
- (21) **E 13 824780**
- (96) **EP 20130824780** 2013.07.31.
- (97) **EP 2880167 A1** 2014.02.06.
EP 2880167 B1 2018.04.18.
- (73) The Board of Regents of The University of Texas System, Austin, TX 78701 (US)
- (72) DOIRON, Bruno
DEFRONZO, Ralph, A.
- (74) Danubia Szabadalmi és Jogi Iroda Kft., 1051 Budapest, (HU)
- (54) **Eljárások és készítmények hasnyálmirigy béta sejtek kialakulásának in vivo indukálására**
- (51) **C12N 15/67** (2006.01)
- (13) **T2**
- (30) 201261678077 P 2012.07.31. US
-

- (11) **E039660**
- (21) **E 14 719583**
- (96) **EP 20140719583** 2014.03.14.
- (97) **EP 2971017 A1** 2014.09.18.
EP 2971017 B1 2018.07.18.
- (73) Solenis Technologies Cayman, L.P., 8200 Schaffhausen (CH)
- (72) CHAPMAN, John, S.
CONSALO, Corinne, E.
- (74) SBGK Szabadalmi Ügyvivői Iroda, 1062 Budapest, (HU)
- (54) **Eljárás mikroorganizmusok kezelésére szaporításuk, kondicionálásuk és fermentációjuk során komlósav extraktumok és szerves sav alkalmazásával**
- (51) **C12P 7/06** (2006.01)
-

A01N 35/06 (2006.01)
A01N 37/02 (2006.01)
A01N 37/10 (2006.01)
A01N 37/16 (2006.01)
A01N 49/00 (2006.01)
A01N 65/08 (2009.01)
A01P 1/00 (2006.01)
C12N 1/18 (2006.01)
C12N 1/22 (2006.01)
C12R 1/865 (2006.01)
(13) T2
(30) 201313833522 2013.03.15. US

(11) E039465
(21) E 14 743871
(96) EP 20140743871 2014.01.24.
(97) EP 2948559 A1 2014.07.31.
EP 2948559 B1 2018.05.02.
(73) Janssen Biotech, Inc, Horsham, PA 19044 (US)
(72) CHI, Ellen
 EDWARDS, Wilson
 HUANG, Chichi
 LEUNG, Wai-Ping
 SWANSON, Ronald
 WICKENDEN, Alan
(74) Danubia Szabadalmi és Jogi Iroda Kft., 1051 Budapest, (HU)
(54) KV1.3 antagonisták és alkalmazási eljárások
(51) C12P 19/34 (2006.01)
A61K 48/00 (2006.01)
C07K 14/435 (2006.01)
(13) T2
(30) 201361756777 P 2013.01.25. US
 201361757389 P 2013.01.28. US

(11) E039597
(21) E 13 817874
(96) EP 20130817874 2013.11.28.
(97) EP 2926139 A1 2014.06.12.
EP 2926139 B1 2018.07.11.
(73) Statens Serum Institut, 2300 Copenhagen S (DK)
(72) COHEN, Arie Sierra
(74) Danubia Szabadalmi és Jogi Iroda Kft., 1051 Budapest, (HU)
(54) Eljárás galaktozémia kimutatására újszülöttek szűrésekor
(51) C12Q 1/00 (2006.01)
C12Q 1/54 (2006.01)
C12Q 1/6827 (2018.01)
C12Q 1/6883 (2018.01)
G01N 33/66 (2006.01)
(13) T2

(30) 201200767 2012.12.03. DK

(11) **E039723**

(21) **E 15 161987**

(96) **EP 20150161987** 2009.12.17.

(97) **EP 2924128 A1** 2015.09.30.

EP 2924128 B1 2018.07.04.

(73) ALCEDIAG, 13790 Peynier (FR)

(72) Weissmann, Dinah

Pujol, Jean-François

Vincent, Laurent

Cavarec, Laurent

(74) SBGK Szabadalmi Ügyvivői Iroda, 1062 Budapest, (HU)

(54) **Gyógyszer által indukált hangulati zavar és öngyilkossági hajlam lehetséges veszélyének kiértékelése: tervezett platform alkalmazása**

(51) **C12Q 1/68** (2006.01)

G01N 33/573 (2006.01)

(13) **T2**

(30) 08305963 2008.12.17. EP

(11) **E039522**

(21) **E 12 852462**

(96) **EP 20120852462** 2012.10.20.

(97) **EP 2768986 A2** 2013.06.27.

EP 2768986 B1 2018.06.27.

(73) Hospital Clínic de Barcelona, 08036 Barcelona (ES)

Centro de Investigación Biomédica en Red de Enfermedades Hepáticas y Digestivas (CIBEREHD), 08036 Barcelona (ES)

(72) GIRONELLA I COS, Meritxell

LOZANO SALVATELLA, Juan, Jose

CASTELLS I GARANGOU, Antoni

GIRALDEZ, Maria Dolores

(74) SBGK Szabadalmi Ügyvivői Iroda, 1062 Budapest, (HU)

(54) **Plazma mikroRNS a végbélrák korai kimutatására**

(51) **C12Q 1/68** (2006.01)

(13) **T2**

(30) 201161550148 P 2011.10.21. US

(11) **E039557**

(21) **E 11 760918**

(96) **EP 20110760918** 2011.09.07.

(97) **EP 2619341 A1** 2012.03.29.

EP 2619341 B1 2018.06.13.

(73) ATI Properties LLC, Albany OR 97321 (US)

(72) BRYAN, David J.

(74) Danubia Szabadalmi és Jogi Iroda Kft., 1051 Budapest, (HU)

(54) **Eljárás nagyszilárdságú alfa+béta szövetszerkezetű titánötvözet rögzítőelemek gyártására**

(51) **C22C 14/00** (2006.01)

A61L 27/06 (2006.01)

	B62D 29/00	(2006.01)
	C22F 1/18	(2006.01)
(13) T2		
(30)	903851	2010.10.13. US
	888699	2010.09.23. US

(11) E039737		
(21) E 16 703341		
(96) EP 20160703341		2016.01.14.
(97) EP 3250722 A1		2016.08.04.
	EP 3250722 B1	2018.09.12.
(73)	Saint Jean Industries, 69220 Saint Jean d'Ardieres (FR)	
(72)	EPALE, Romain Di Serio, Emile Thomas	
(74)	SBGK Szabadalmi Ügyvivői Iroda, 1062 Budapest, (HU)	
(54) Eljárás kis szilícium-tartalmú alumíniumötvözet előállítására		
(51) C22C 21/02		(2006.01)
	B21J 5/02	(2006.01)
	C22C 21/04	(2006.01)
	C22C 21/08	(2006.01)
(13) T2		
(30)	1550700	2015.01.29. FR

(11) E039502		
(21) E 15 817332		
(96) EP 20150817332		2015.12.21.
(97) EP 3146087 A1		2016.07.14.
	EP 3146087 B1	2018.06.13.
(73)	Soleras Advanced Coatings bvba, 9800 Deinze (BE)	
(72)	VAN DE PUTTE, Ivan DEWILDE, Niek GOBIN, Guy DE BOSSCHER, Wilmert	
(74)	SBGK Szabadalmi Ügyvivői Iroda, 1062 Budapest, (HU)	
(54) Érzékelő rendszerrel ellátott fedél konfigurálható porlasztó rendszer konfigurálható mérőrendszeréhez		
(51) C23C 14/54		(2006.01)
	C23C 14/34	(2006.01)
	H01J 37/32	(2006.01)
	H01J 37/34	(2006.01)
(13) T2		
(30)	201505011	2015.01.11. BE

(11) E039645		
(21) E 15 711736		
(96) EP 20150711736		2015.03.20.
(97) EP 3129530 A1		2015.10.15.
	EP 3129530 B1	2018.05.16.
(73)	TREVIRA GMBH, 86399 Bobingen (DE)	
(72)	DAHRINGER, Jörg	

 KLANERT, Michael

HESSE, Thomas

(74) ARINOVA Szabadalmi és Védjegy Iroda, 1122 Budapest, (HU)

(54) Polimerrost javult diszpergálhatósággal**(51) D01F 6/92** (2006.01)**D01F 1/10** (2006.01)**D01F 6/62** (2006.01)**(13) T2**

(30) 102014004928 2014.04.07. DE

102014015258 2014.10.16. DE

(11) E039515**(21) E 10 703069****(96) EP 20100703069** 2010.02.09.**(97) EP 2393968 A1** 2010.08.12.**EP 2393968 B1** 2018.06.13.

(73) DSM IP Assets B.V., 6411 TE Heerlen (NL)

(72) HENSSEN, Giovanni Joseph Ida

(74) Danubia Szabadalmi és Jogi Iroda Kft., 1051 Budapest, (HU)

(54) Vágással szemben ellenálló szövet**(51) D02G 3/44** (2006.01)**A41D 19/015** (2006.01)**D02G 3/32** (2006.01)**(13) T2**

(30) 09001759 2009.02.09. EP

(11) E039579**(21) E 15 002631****(96) EP 20150002631** 2015.09.09.**(97) EP 3141657 A1** 2017.03.15.**EP 3141657 B1** 2018.05.02.

(73) Track Tec S.A., 00-124 Warszawa (PL)

(72) Cholewa, Andrzej

(74) dr. Markó József, 1014 Budapest, (HU)

(54) Sínváltó-fűtő szerkezet**(51) E01B 7/24** (2006.01)**E01B 19/00** (2006.01)**(13) T2**

(11) E039626**(21) E 15 720578****(96) EP 20150720578** 2015.04.29.**(97) EP 3137703 A1** 2015.11.05.**EP 3137703 B1** 2018.06.06.

(73) Rockwool International A/S, 2640 Hedehusene (DK)

(72) EGLI, Christoph

KAINZ, Franz

(74) SBGK Szabadalmi Ügyvivői Iroda, 1062 Budapest, (HU)

(54) Homlokzatszerkezet

-
- (51) **E04B 1/78** (2006.01)
E04B 1/76 (2006.01)
E04B 2/96 (2006.01)
E04F 13/04 (2006.01)
E04F 13/08 (2006.01)

(13) **T2**

- (30) 646142014 2014.04.30. CH
-

(11) **E039544**

(21) **E 16 152874**

(96) **EP 20160152874** 2016.01.27.

(97) **EP 3199718 A1** 2017.08.02.

EP 3199718 B1 2018.05.09.

(73) VKR Holding A/S, 2970 Horsholm (DK)

(72) THOMSEN, Carsten

Kristensen, Lars

(74) Csáky és Társai Ügyvédi Iroda, 1124 Budapest, (HU)

(54) **Lapostetős felülvilágító ablak és időjárás-védőelem lapostetős felülvilágító ablakhoz**

(51) **E04D 13/03** (2006.01)

(13) **T2**

(11) **E039563**

(21) **E 16 175726**

(96) **EP 20160175726** 2016.06.22.

(97) **EP 3109376 A1** 2016.12.28.

EP 3109376 B1 2018.05.16.

(73) Arcelormittal Bissen & Bettembourg, 7769 Bissen (LU)

(72) BÄR, Igor

(74) Danubia Szabadalmi és Jogi Iroda Kft., 1051 Budapest, (HU)

(54) **Szögesdrótkerítés**

(51) **E04H 17/04** (2006.01)

B21F 27/02 (2006.01)

(13) **T2**

- (30) 92753 2015.06.24. LU
-

(11) **E039545**

(21) **E 16 181028**

(96) **EP 20160181028** 2008.07.31.

(97) **EP 3124733 A1** 2017.02.01.

EP 3124733 B1 2018.05.02.

(73) VKR Holding A/S, 2970 Horsholm (DK)

(72) SONDERKAER, Peter

NIELSEN, Kristian Ormsvig

Kristensen, Lars

(74) Csáky és Társai Ügyvédi Iroda, 1124 Budapest, (HU)

(54) **Többrészes üveg szerkezet, mely változó vastagsággal és extrudált határoló elemmel rendelkezik**

(51) **E06B 3/54** (2006.01)

E04D 13/03 (2006.01)

E06B 3/66 (2006.01)

	E06B 3/663	(2006.01)
(13)	T2	
(30)	200701121	2007.08.03. DK

(11)	E039638	
(21)	E 16 202836	
(96)	EP 20160202836	2016.12.08.
(97)	EP 3179026 A1	2017.06.14.
	EP 3179026 B1	2018.06.20.
(73)	Grotefeld, Hans Dieter, 32549 Bad Oeynhausen (DE)	
(72)	Grotefeld, Hans Dieter	
(74)	Gödölle, Kékes, Mészáros & Szabó Szabadalmi és Védjegy Iroda, 1024 Budapest, (HU)	
(54)	Sarokösszekötő ajtó vagy ablak üreges profiljához	
(51)	E06B 3/972	(2006.01)
	E06B 3/96	(2006.01)
(13)	T2	
(30)	102015121586	2015.12.11. DE

(11)	E039583	
(21)	E 15 715421	
(96)	EP 20150715421	2015.03.05.
(97)	EP 3114299 A1	2015.09.11.
	EP 3114299 B1	2018.05.09.
(73)	Fallaolita, Luca, 67051 Avezzano (IT)	
(72)	Fallaolita, Luca	
(74)	SBGK Szabadalmi Ügyvivői Iroda, 1062 Budapest, (HU)	
(54)	Szerkezeti meghibásodás esetén nyitható ajtó	
(51)	E06B 5/10	(2006.01)
	E05B 65/10	(2006.01)
(13)	T2	
(30)	AQ20140001	2014.03.06. IT

(11)	E039509	
(21)	E 14 722994	
(96)	EP 20140722994	2014.05.06.
(97)	EP 2994625 A1	2014.11.13.
	EP 2994625 B1	2018.07.04.
(73)	ThyssenKrupp Presta TecCenter AG, 9492 Eschen (LI)	
(72)	MEUSEL, Jürgen DIETEL, Uwe MANN, Bernd KUNZ, Michael LEHMANN, Martin	
(74)	Danubia Szabadalmi és Jogi Iroda Kft., 1051 Budapest, (HU)	
(54)	Bütyköstengely	
(51)	F01L 13/00	(2006.01)
	F01L 1/047	(2006.01)
(13)	T2	
(30)	102013007741	2013.05.07. DE

- (11) **E039640**
(21) **E 14 741420**
(96) **EP 20140741420** 2014.04.28.
(97) **EP 2992230 A1** 2014.11.06.
EP 2992230 B1 2018.07.18.
(73) SAV Srl, 24040 Ciserano (BG) (IT)
(72) SPINELLA, Giuseppe
(74) SBGK Szabadalmi Ügyvivői Iroda, 1062 Budapest, (HU)
(54) **Javított rugalmas csapágypersely**
(51) **F16C 35/02** (2006.01)
F16C 17/10 (2006.01)
F16C 27/06 (2006.01)
F16F 1/38 (2006.01)
(13) **T2**
(30) CR20130013 2013.04.30. IT
-

- (11) **E039694**
(21) **E 12 784263**
(96) **EP 20120784263** 2012.11.13.
(97) **EP 2791540 A1** 2013.06.20.
EP 2791540 B1 2018.08.29.
(73) Faiveley Transport Witten GmbH, 58454 Witten (DE)
(72) Wurth, Sebastian
MEHLAN, Andreas
(74) SBGK Szabadalmi Ügyvivői Iroda, 1062 Budapest, (HU)
(54) **Beépített tengelyféktárcsa**
(51) **F16D 65/12** (2006.01)
(13) **T2**
(30) 202011052267 U 2011.12.12. DE
-

- (11) **E039599**
(21) **E 12 754600**
(96) **EP 20120754600** 2012.02.27.
(97) **EP 2685125 A1** 2014.01.15.
EP 2685125 B1 2018.04.25.
(73) NHK Spring Co., Ltd., Yokohama-shi, Kanagawa 236-0004 (JP)
(72) SHIGEMATSU, Ryohei
NAKAZONO, Miho
(74) Danubia Szabadalmi és Jogi Iroda Kft., 1051 Budapest, (HU)
(54) **Szálerősített műanyag rugó**
(51) **F16F 1/18** (2006.01)
F16F 1/368 (2006.01)
(13) **T2**
(30) 2011052816 2011.03.10. JP
-

- (11) **E039662**
(21) **E 14 181721**
(96) **EP 20140181721** 2014.08.21.
-

-
- (97) **EP 2876329 A1** 2015.05.27.
EP 2876329 B1 2018.05.30.
- (73) ContiTech Antriebssysteme GmbH, 30165 Hannover (DE)
- (72) TEVES, Reinhard
Schulte, Hermann
- (74) Danubia Szabadalmi és Jogi Iroda Kft., 1051 Budapest, (HU)
- (54) **Hajtósíj egy textilrátétellel és eljárás ennek előállítására**
- (51) **F16G 1/28** (2006.01)
B29D 29/00 (2006.01)
F16G 5/20 (2006.01)
- (13) **T2**
- (30) 102013222921 2013.11.11. DE
-
- (11) **E039585**
- (21) **E 10 002529**
- (96) **EP 20100002529** 2010.03.10.
- (97) **EP 2233834 A2** 2010.09.29.
EP 2233834 B1 2018.05.30.
- (73) MUEG Mitteldeutsche Umwelt-und Entsorgung GmbH, 06242 Braunsbedra (DE)
- (72) Saal, Wolfgang
Stachowski, Frank
Hoger, Matthias
Bunzel, Jörg-Michael
- (74) SBGK Szabadalmi Ügyvivői Iroda, 1062 Budapest, (HU)
- (54) **Eljárás és berendezés porszerű és/vagy folyékony/pasztá hulladék anyagok feldolgozására, és eljárás
vegyes tüzelőanyag előállítására**
- (51) **F23G 5/033** (2006.01)
C10L 5/46 (2006.01)
C10L 5/48 (2006.01)
F23G 5/02 (2006.01)
F23G 5/04 (2006.01)
F23G 5/44 (2006.01)
F23G 5/50 (2006.01)
- (13) **T2**
- (30) 102009014717 2009.03.27. DE
-
- (11) **E039475**
- (21) **E 11 710826**
- (96) **EP 20110710826** 2011.02.25.
- (97) **EP 2539515 A2** 2011.09.01.
EP 2539515 B1 2018.04.25.
- (73) Reid, Stephen James, Yaxley, Eye IP23 8DB (GB)
Wincott, Nicholas James, Ivybridge, Devon PL21 0RE (GB)
- (72) Reid, Stephen James
Wincott, Nicholas James
- (74) ARINOVA Szabadalmi és Védjegy Iroda, 1122 Budapest, (HU)
- (54) **Teherhordó szerkezeti bolyh**
- (51) **E02D 27/16** (2006.01)
F28F 13/06 (2006.01)
-

(13) T2

(30) 201003179 2010.02.25. GB

(11) E039542**(21) E 15 717885**

(96) EP 20150717885 2015.04.21.

(97) EP 3137845 A1 2015.11.05.

EP 3137845 B1 2018.06.06.

(73) Rheinmetall Waffe Munition GmbH, 29345 Unterlüss (DE)

(72) REDEKER, Hendrik

LUEBBERS, Willi

(74) Danubia Szabadalmi és Jogi Iroda Kft., 1051 Budapest, (HU)

(54) Töltény olvadóbiztosítóval a hajtórendszerben, valamint eljárás annak gyártására

(51) F42B 33/04 (2006.01)

F42B 39/20 (2006.01)

F42C 19/08 (2006.01)

(13) T2

(30) 102014005997 2014.04.28. DE

(11) E039700**(21) E 15 730595**

(96) EP 20150730595 2015.06.02.

(97) EP 3158286 A1 2015.12.23.

EP 3158286 B1 2018.07.18.

(73) Qualcomm Incorporated, San Diego, CA 92121-1714 (US)

(72) GOMA, Sergiu Radu

ATANASSOV, Kalin Mitkov

(74) Danubia Szabadalmi és Jogi Iroda Kft., 1051 Budapest, (HU)

(54) Több mélységi kamera automatikus szinkronizálása időmegosztással

(51) G01B 11/22 (2006.01)

G01B 11/245 (2006.01)

G01B 11/25 (2006.01)

G03B 7/08 (2006.01)

H04N 13/00 (2006.01)

(13) T2

(30) 201462015232 P 2014.06.20. US

201462015358 P 2014.06.20. US

201514599248 2015.01.16. US

(11) E039716**(21) E 14 769448**

(96) EP 20140769448 2014.03.10.

(97) EP 2972067 A1 2014.09.25.

EP 2972067 B1 2018.07.18.

(73) Bourns, Inc., Riverside, CA 92507 (US)

(72) STANLEY, James, Gregory

(74) SBGK Szabadalmi Ügyvivői Iroda, 1062 Budapest, (HU)

(54) Helyzet mérés adott szögben elhelyezett kollektorokkal

(51) G01D 5/14 (2006.01)

(13) T2

(30) 201313835273 2013.03.15. US

(11) E039704**(21) E 16 167558**

(96) EP 20160167558 2014.04.08.

(97) EP 3076139 A1 2016.10.05.

EP 3076139 B1 2018.06.13.

(73) VEGA Grieshaber KG, 77709 Wolfach (DE)

(72) Falk, Johannes

KIENZLE, Klaus

(74) SBGK Szabadalmi Ügyvivői Iroda, 1062 Budapest, (HU)

(54) Védőeszköz hullámvezetőhöz és eljárás védőeszköz gyártására

(51) G01F 23/284 (2006.01)

H01P 1/08 (2006.01)

H01P 1/30 (2006.01)

H01P 11/00 (2006.01)

H01Q 1/22 (2006.01)

H01Q 13/02 (2006.01)

(13) T2**(11) E039548****(21) E 11 722783**

(96) EP 20110722783 2011.05.24.

(97) EP 2577287 A1 2011.12.01.

EP 2577287 B1 2018.05.09.

(73) Mondello, Luigi, 98165 Vill. Ganzirri (Messina) (IT)

(72) Mondello, Luigi

(74) Arinova Szabadalmi és Védjegy Iroda, 1122 Budapest, (HU)

(54) Eljárás és berendezés átfogó multidimenziós kromatográfia elválasztásra egy "micro flow" modulátor használatával

(51) G01N 30/46 (2006.01)

B01D 53/02 (2006.01)

G01N 30/32 (2006.01)

G01N 30/60 (2006.01)

(13) T2

(30) ME20100011 2010.05.27. IT

(11) E039496**(21) E 11 831823**

(96) EP 20110831823 2011.09.07.

(97) EP 2614352 A2 2012.04.19.

EP 2614352 B1 2018.05.02.

(73) Eurofins WEJ Contaminants GmbH, 21079 Hamburg (DE)

(72) BISELLI, Scarlett

NKENGFACK, Ngnintendem James

(74) SBGK Szabadalmi Ügyvivői Iroda, 1062 Budapest, (HU)

(54) Készülék ömlesztett anyagból való részecskék reprezentatív és roncsolásmentes mintavételéhez, valamint eljárás a készülék segítségével való mintavételre

-
- (51) **G01N 33/02** (2006.01)
G01N 1/22 (2006.01)
G01N 15/00 (2006.01)
G01N 30/88 (2006.01)
G01N 33/04 (2006.01)
- (13) **T2**
- (30) 102010037425 2010.09.09. DE
-

- (11) **E039593**
- (21) **E 15 762723**
- (96) **EP 20150762723** 2015.07.20.
- (97) **EP 3170001 A1** 2016.01.21.
EP 3170001 B1 2018.07.25.
- (73) Pécsi Tudományegyetem, 7622 Pécs (HU)
- (72) MONTSKÓ Gergely
KOVÁCS Gábor
BÓDIS József
- (74) Danubia Szabadalmi és Jogi Iroda Kft., 1051 Budapest, (HU)
- (54) **In vitro tenyésztett embriók életképességének megállapítása a tenyésztő tápközegből**
- (51) **G01N 33/50** (2006.01)
C12N 5/073 (2010.01)
G01N 33/68 (2006.01)
- (13) **T2**
- (30) 14462005 2014.07.18. EP
P1400355 2014.07.18. HU
201462026145 P 2014.07.18. US
-

- (11) **E039663**
- (21) **E 14 755023**
- (96) **EP 20140755023** 2014.08.13.
- (97) **EP 3033623 A2** 2015.02.19.
EP 3033623 B1 2018.07.11.
- (73) Technische Universität München, 80333 München (DE)
- (72) GERHARD, Markus
KALALI, Behnam
FORMICHELLA, Luca
KHALIFE-GHOLI, Mohammad
- (74) Arinova Szabadalmi és Védjegy Iroda, 1122 Budapest, (HU)
- (54) **Módszer a H-pylori fertőzés kimutatására**
- (51) **G01N 33/569** (2006.01)
C07K 16/12 (2006.01)
C12Q 1/68 (2006.01)
- (13) **T2**
- (30) 13004038 2013.08.13. EP
-

- (11) **E039495**
- (21) **E 13 815456**
- (96) **EP 20130815456** 2013.12.17.
- (97) **EP 2936069 A1** 2014.06.26.
-

EP 2936069 B1 2018.04.18.

- (73) Continental Teves AG & Co. OHG, 60488 Frankfurt (DE)
 (72) HILGENBERG, Udo
 RISCH, Stephan
 BOLDIZSÁR, László
 STÄHLIN, Ulrich
 (74) Danubia Szabadalmi és Jogi Iroda Kft., 1051 Budapest, (HU)

(54) Szenzor villamos jel kibocsátására

- (51) **G01P 3/487** (2006.01)
G01D 5/12 (2006.01)
G01D 5/14 (2006.01)
G01D 11/24 (2006.01)
G01R 33/00 (2006.01)

(13) T2

- (30) 102012224108 2012.12.20. DE
 102013219017 2013.09.20. DE
-

(11) E039494

(21) E 12 758391

(96) EP 20120758391 2012.07.12.

(97) EP 2732293 A1 2013.01.17.

EP 2732293 B1 2018.05.23.

(73) Ean Elektroschaltanlagen GmbH, 04668 Grimma (DE)

(72) RATHSMANN, Stefan

(74) Olle Bäcklund, S-162 65 Vällingby, (SE)

(54) Eljárás és berendezés elektromos áramok áramátalakító segítségével való mérésére

- (51) **G01R 15/18** (2006.01)
H02H 3/32 (2006.01)

(13) T2

- (30) 102011107721 2011.07.14. DE
-

(11) E039461

(21) E 09 727708

(96) EP 20090727708 2009.04.02.

(97) EP 2297981 A2 2009.10.08.

EP 2297981 B1 2018.05.30.

(73) QUALCOMM Incorporated, San Diego, California 92121 (US)

(72) EDGE, Stephen, W.

(74) Danubia Szabadalmi és Jogi Iroda Kft., 1051 Budapest, (HU)

(54) Eljárás, berendezés és számítógépi program termék egy általános pozicionálási protokollhoz, GPP

- (51) **G01S 19/05** (2010.01)
G01S 5/00 (2006.01)
G01S 19/03 (2010.01)
H04W 4/02 (2009.01)

(13) T2

- (30) 41871 2008.04.02. US
 55830 2008.05.23. US
 416348 2009.04.01. US
-

-
- (11) **E039483**
 (21) **E 15 741383**
 (96) **EP 20150741383** 2015.06.18.
 (97) **EP 3158382 A1** 2015.12.23.
 EP 3158382 B1 2018.06.06.
 (73) Qualcomm Incorporated, San Diego, CA 92121-1714 (US)
 (72) GEORGIEV, Todor Georgiev
 (74) Danubia Szabadalmi és Jogi Iroda Kft., 1051 Budapest, (HU)
 (54) **Meghajlított optikájú kamerarendszer fénytörő prizmákkal**
 (51) **G03B 17/17** (2006.01)
 G02B 5/04 (2006.01)
 G02B 13/00 (2006.01)
 G02B 13/06 (2006.01)
 G03B 37/04 (2006.01)
 G06T 3/40 (2006.01)
 H04N 5/225 (2006.01)
 H04N 5/232 (2006.01)
 H04N 5/341 (2011.01)
 (13) **T2**
 (30) 201462015317 P 2014.06.20. US
 201514742285 2015.06.17. US
-

- (11) **E039629**
 (21) **E 14 907731**
 (96) **EP 20140907731** 2014.12.10.
 (97) **EP 3163373 A1** 2017.05.03.
 EP 3163373 B1 2018.04.25.
 (73) Goo Chemical Co., Ltd., Uji-shi, Kyoto 611-0043 (JP)
 (72) SAKAI, Yoshio
 HIGUCHI, Michiya
 HAMADA, Nobuhito
 MIYAKE, Tokuzan
 (74) Danubia Szabadalmi és Jogi Iroda Kft., 1051 Budapest, (HU)
 (54) **Folyékony, forrasztóanyag ellenálló készítmény és bevonattal ellátott nyomtatott áramköri lap**
 (51) **G03F 7/004** (2006.01)
 G03F 7/029 (2006.01)
 G03F 7/031 (2006.01)
 G03F 7/033 (2006.01)
 (13) **T2**
-

- (11) **E039523**
 (21) **E 13 862816**
 (96) **EP 20130862816** 2013.12.13.
 (97) **EP 2933690 A1** 2015.10.21.
 EP 2933690 B1 2018.06.20.
 (73) Canon Kabushiki Kaisha, Tokyo 146-8501 (JP)
 (72) MAESHIMA, Hideki
 TANABE, Masato
-

NOMURA, Keisuke

SHIMIZU, Hiroki

(74) SBGK Szabadalmi Ügyvivői Iroda, 1062 Budapest, (HU)

(54) Műveleti kazetta és képképző berendezés

(51) G03G 21/18 (2006.01)

G03G 15/08 (2006.01)

(13) T2

(30) 2012273205 2012.12.14. JP

(11) E039533

(21) E 15 751211

(96) EP 20150751211 2015.08.04.

(97) EP 3183646 A1 2016.02.25.

EP 3183646 B1 2018.07.25.

(73) Qualcomm Incorporated, San Diego, CA 92121-1714 (US)

(72) DU, Yun

CHEN, Lin

GRUBER, Andrew Evan

ZHANG, Chihong

YU, Chun

(74) Danubia Szabadalmi és Jogi Iroda Kft., 1051 Budapest, (HU)

(54) Adattárolás átugrása

(51) G06F 9/38 (2006.01)

(13) T2

(30) 201414462932 2014.08.19. US

(11) E039628

(21) E 15 797233

(96) EP 20150797233 2015.11.09.

(97) EP 3224727 A1 2016.06.02.

EP 3224727 B1 2018.08.15.

(73) Qualcomm Incorporated, San Diego, CA 92121-1714 (US)

(72) HOWER, Derek, Robert

CAIN, III, Harold, Wade

(74) Danubia Szabadalmi és Jogi Iroda Kft., 1051 Budapest, (HU)

(54) Megközelítő használatmérések előállítására osztott gyorsítótáras memória rendszerekhez

(51) G06F 12/08 (2006.01)

G06F 11/34 (2006.01)

G06F 12/084 (2016.01)

G06F 12/0846 (2016.01)

G06F 12/0864 (2016.01)

G06F 12/0895 (2016.01)

(13) T2

(30) 201462084469 P 2014.11.25. US

201514860993 2015.09.22. US

(11) E039618

(21) E 14 781426

(96) EP 20140781426 2014.09.26.

-
- (97) **EP 3049973 A1** 2015.04.02.
EP 3049973 B1 2018.08.08.
- (73) Codexis, Inc., Redwood City, CA 94063 (US)
- (72) ZHANG, Xiyun
SARMIENTO, Russell Javinari
BASKERVILLE, Donald Scott
HUISMAN, Gjait W.
- (74) Danubia Szabadalmi és Jogi Iroda Kft., 1051 Budapest, (HU)
- (54) **Enzimvariánsok automatizált szűrése**
- (51) **G06F 19/00** (2006.01)
G06F 19/16 (2011.01)
- (13) **T2**
- (30) 201361883838 P 2013.09.27. US
-

- (11) **E039457**
- (21) **E 16 183135**
- (96) **EP 20160183135** 2014.05.29.
- (97) **EP 3107094 A1** 2016.12.21.
EP 3107094 B1 2018.07.04.
- (73) Qualcomm Incorporated, San Diego, CA 92121-1714 (US)
- (72) PETERS, Nils Gunther
SEN, Dipanjan
- (74) Danubia Szabadalmi és Jogi Iroda Kft., 1051 Budapest, (HU)
- (54) **Hangfájl dekomponált reprezentációinak tömörítése**
- (51) **G10L 19/008** (2013.01)
G06F 17/16 (2006.01)
H04S 7/00 (2006.01)
- (13) **T2**
- (30) 201361828445 P 2013.05.29. US
201361828615 P 2013.05.29. US
201361829174 P 2013.05.30. US
201361829155 P 2013.05.30. US
201361829182 P 2013.05.30. US
201361829846 P 2013.05.31. US
201361829791 P 2013.05.31. US
201361886617 P 2013.10.03. US
201361886605 P 2013.10.03. US
201361899041 P 2013.11.01. US
201361899034 P 2013.11.01. US
201461925074 P 2014.01.08. US
201461925112 P 2014.01.08. US
201461925126 P 2014.01.08. US
201461925158 P 2014.01.08. US
201461933706 P 2014.01.30. US
201461933721 P 2014.01.30. US
201462003515 P 2014.05.27. US
201414289551 2014.05.28. US
-

- (11) **E039699**
-

-
- (21) **E 15 734039**
- (96) **EP 20150734039** 2015.06.26.
- (97) **EP 3161822 A1** 2015.12.30.
EP 3161822 B1 2018.07.18.
- (73) QUALCOMM INCORPORATED, San Diego, California 92121-1714 (US)
- (72) ATTI, Venkatraman S.
KRISHNAN, Venkatesh
- (74) Danubia Szabadalmi és Jogi Iroda Kft., 1051 Budapest, (HU)
- (54) **Felső sávi jelzés kódolása illetlenül frekvenciatartományok használatával**
- (51) **G10L 19/04** (2006.01)
G10L 21/038 (2013.01)
- (13) **T2**
- (30) 201462017753 P 2014.06.26. US
201514750784 2015.06.25. US
-

- (11) **E039636**
- (21) **E 15 717334**
- (96) **EP 20150717334** 2015.03.30.
- (97) **EP 3127112 A1** 2015.10.08.
EP 3127112 B1 2018.06.20.
- (73) Qualcomm Incorporated, San Diego, CA 92121-1714 (US)
- (72) ATTI, Venkatraman S.
KRISHNAN, Venkatesh
- (74) Danubia Szabadalmi és Jogi Iroda Kft., 1051 Budapest, (HU)
- (54) **Berendezés és eljárások kódolási technológiák közötti átkapcsolásra egy eszközben**
- (51) **G10L 19/20** (2013.01)
G10L 21/038 (2013.01)
- (13) **T2**
- (30) 201461973028 P 2014.03.31. US
201514671757 2015.03.27. US
-

- (11) **E039698**
- (21) **E 15 731780**
- (96) **EP 20150731780** 2015.06.05.
- (97) **EP 3161825 A1** 2015.12.30.
EP 3161825 B1 2018.07.18.
- (73) Qualcomm Incorporated, San Diego, CA 92121-1714 (US)
- (72) ATTI, Venkatraman S.
KRISHNAN, Venkatesh
RAJENDRAN, Vivek
CHEBIYYAM, Venkata Subrahmanyam Chandra Sekhar
SUBASINGHA, Subasingha Shaminda
- (74) Danubia Szabadalmi és Jogi Iroda Kft., 1051 Budapest, (HU)
- (54) **Időbeli erősítés beállítása egy jel felső sávjának jellemzői alapján**
- (51) **G10L 21/038** (2013.01)
G10L 19/02 (2006.01)
G10L 19/06 (2006.01)
G10L 19/24 (2013.01)
- (13) **T2**
-

(30) 201462017790 P 2014.06.26. US
201514731198 2015.06.04. US

(11) **E039653**

(21) **E 13 733566**

(96) **EP 20130733566** 2013.01.03.

(97) **EP 2814031 A1** 2014.12.17.

EP 2814031 B1 2018.04.25.

(73) Gaonda Corporation, Gyeonggi-do 410-838 (KR)

(72) KWAK, Sang-Yeop

(74) Pintz és Társai Szabadalmi, Védjegy és Jogi Iroda Kft., 1444 Budapest, (HU)

(54) **Eljárás és berendezés audio jel kialakítására, és eljárás az audio jel volumenének beállítására**

(51) **G11B 20/08** (2006.01)

G11B 20/04 (2006.01)

G11B 20/10 (2006.01)

H03G 5/16 (2006.01)

H03G 9/00 (2006.01)

H03G 9/02 (2006.01)

(13) **T2**

(30) 20120000732 2012.01.03. KR

(11) **E039708**

(21) **E 10 838490**

(96) **EP 20100838490** 2010.01.20.

(97) **EP 2518733 A1** 2012.10.31.

EP 2518733 B1 2018.05.30.

(73) Tsinghua University, Beijing 100084 (CN)

(72) ZHANG, Zuoyi

WU, Zongxin

WANG, Dazhong

XU, Yuanhui

SUN, Yuliang

LI, Fu

DONG, Yujie

(74) SBGK Szabadalmi Ügyvivői Iroda, 1062 Budapest, (HU)

(54) **Magas hőmérsékletű gázhűtéses reaktor gőzfejlesztő rendszer és eljárás**

(51) **G21D 5/04** (2006.01)

G21C 1/07 (2006.01)

G21C 1/12 (2006.01)

G21C 5/02 (2006.01)

G21D 1/00 (2006.01)

G21D 5/12 (2006.01)

(13) **T2**

(30) 200910243721 2009.12.23. CN

(11) **E039686**

(21) **E 12 793259**

(96) **EP 20120793259** 2012.05.16.

(97) **EP 2715747 A1** 2012.12.06.

EP 2715747 B1 2018.08.15.

(73) Union Materials Corporation, Dalseo-gu, Daegu (KR)

(72) PARK, Kilsoo

KIM, Minho

LEE, Dongyoung

(74) Danubia Szabadalmi és Jogi Iroda Kft., 1051 Budapest, (HU)

(54) Magnetoplumbit típusú ferrit mágneses anyag és a belőle készült szegmens típusú permanens mágnes

(51) **H01F 1/11** (2006.01)

C01G 49/00 (2006.01)

C04B 35/26 (2006.01)

H01F 7/02 (2006.01)

H01F 41/02 (2006.01)

(13) **T2**

(30) 20110052109 2011.05.31. KR

(11) **E039592**

(21) **E 11 770748**

(96) **EP 20110770748** 2011.10.13.

(97) **EP 2630648 A1** 2012.04.26.

EP 2630648 B1 2018.07.18.

(73) Würth Elektronik eiSos GmbH & Co. KG, 74638 Waldenburg (DE)

(72) KONZ, Oliver

(74) Danubia Szabadalmi és Jogi Iroda Kft., 1051 Budapest, (HU)

(54) Készülék a zaj elnyelésére

(51) **H01F 17/06** (2006.01)

H01F 27/33 (2006.01)

H04B 15/02 (2006.01)

H05K 9/00 (2006.01)

(13) **T2**

(30) 102010042743 2010.10.21. DE

(11) **E039670**

(21) **E 16 159995**

(96) **EP 20160159995** 2013.02.18.

(97) **EP 3051547 A1** 2016.08.03.

EP 3051547 B1 2018.06.06.

(73) Huawei Technologies Co., Ltd., Shenzhen, Guangdong 518129 (CN)

(72) ZABACO, Jorge

(74) Danubia Szabadalmi és Jogi Iroda Kft., 1051 Budapest, (HU)

(54) Nagy áramerősségű, alacsony ekvivalens soros ellenállású, nyomtatott áramköri lapi tekercs energiaátadásra való alkalmazásra

(51) **H01F 38/14** (2006.01)

H01F 17/00 (2006.01)

H01F 27/28 (2006.01)

H01F 41/04 (2006.01)

H02J 5/00 (2006.01)

H02J 7/02 (2006.01)

H02J 50/12 (2016.01)

H04B 5/00 (2006.01)

(13) T2

- (30) 201261600969 P 2012.02.20. US
201213535059 2012.06.27. US

(11) E039728**(21) E 13 382082**

(96) EP 20130382082 2013.03.14.

(97) EP 2779200 A1 2014.09.17.

EP 2779200 B1 2018.04.18.

(73) PRONUTEC, S.A.U., 48340 Amorebieta (Vizcaya) (ES)

(72) GÓMEZ BARBERO, José, Julio

(74) SBGK Szabadalmi Ügyvivői Iroda, 1062 Budapest, (HU)

(54) Mérőmodul olvadóbiztosító-aljzathoz

(51) H01H 85/02 (2006.01)

(13) T2**(11) E039613****(21) E 15 179610**

(96) EP 20150179610 2015.08.04.

(97) EP 2983194 A1 2016.02.10.

EP 2983194 B1 2018.01.31.

(73) Flowil International Lighting (HOLDING) B.V., 1097 JB Amsterdam (NL)

(72) BROEDERS, Frank

WILLEMS, Marc

SIMPELAAR, Bennie Izaak Pieter

Geens, Rudy

(74) Sworks Nemzetközi Szabadalmi Ügyvivői Iroda Kft., 1011 Budapest, (HU)

(54) Utólagosan beépíthető energiatakarékos lámpa integrált gerjesztőtekerccsel és kerámia fém halogén ív lámpával higanygőzlámpák, nagynyomású nátriumgőzlámpák és kvarc fém halogénlámpák helyettesítésére

(51) H01J 61/82 (2006.01)

H01J 61/12 (2006.01)

H01J 61/56 (2006.01)

H05B 41/14 (2006.01)

(13) T2

- (30) 82514 2014.08.04. IN

(11) E039500**(21) E 12 761848**

(96) EP 20120761848 2012.08.31.

(97) EP 2751865 A1 2013.03.07.

EP 2751865 B1 2018.05.02.

(73) SOLVAY SA, 1120 Brussels (BE)

(72) CHEN, Xudong

LIU, Jun, J.

ROELOFS, Mark, Gerrit

(74) Danubia Szabadalmi és Jogi Iroda Kft., 1051 Budapest, (HU)

(54) Lítiumion akkumulátor

(51) H01M 10/0525 (2010.01)

C01G 53/00	(2006.01)
H01M 4/485	(2010.01)
H01M 4/505	(2010.01)
H01M 4/525	(2010.01)
H01M 10/0567	(2010.01)
H01M 10/0569	(2010.01)
(13) T2	
(30) 201161530545 P	2011.09.02. US
201261654184 P	2012.06.01. US

(11) E039667	
(21) E 09 154894	
(96) EP 20090154894	2009.03.11.
(97) EP 2109194 A2	2009.10.14.
EP 2109194 B1	2018.06.13.
(73) Weidmüller Interface GmbH & Co. KG, 32758 Detmold (DE)	
(72) Nickol, Marcell	
(74) Danubia Szabadalmi és Jogi Iroda Kft., 1051 Budapest, (HU)	
(54) Dugaszoló csatlakozás egy dugaszoló csatlakozóval és egy ehhez csatlakoztatott kábellel	
(51) H01R 13/622	(2006.01)
H01R 9/03	(2006.01)
H01R 13/6599	(2011.01)
H01R 43/24	(2006.01)
(13) T2	
(30) 102008018403	2008.04.10. DE

(11) E039480	
(21) E 15 715426	
(96) EP 20150715426	2015.03.10.
(97) EP 3120425 A1	2015.09.24.
EP 3120425 B1	2018.06.06.
(73) Fin, Diego, 36070 Trissino (VI) (IT)	
(72) Fin, Diego	
(74) Danubia Szabadalmi és Jogi Iroda Kft., 1051 Budapest, (HU)	
(54) Eljárás és eszköz villamos csatlakozónak egy vagy több szigetelt vagy szigetetlen villamos vezetékre történő felvitelére, valamint erre a célra alkalmas villamos csatlakozó	
(51) H01R 43/048	(2006.01)
H01R 11/12	(2006.01)
H01R 43/16	(2006.01)
(13) T2	
(30) VI20140060	2014.03.18. IT

(11) E039482	
(21) E 13 873118	
(96) EP 20130873118	2013.01.23.
(97) EP 2950411 A1	2015.12.02.
EP 2950411 B1	2018.06.06.
(73) Chi, Yu-Fen, Yonghe City, Taipei County 234 (TW)	
(72) HSING, Chih-Kuang	

(74) Danubia Szabadalmi és Jogi Iroda Kft., 1051 Budapest, (HU)

(54) Kábeltoldóház**(51) H02G 15/18** (2006.01)**G02B 6/44** (2006.01)**H02G 15/00** (2006.01)**(13) T2**

(11) E039528**(21) E 15 729017****(96) EP 20150729017** 2015.05.29.**(97) EP 3167531 A1** 2016.01.14.**EP 3167531 B1** 2018.06.13.

(73) Qualcomm Incorporated, San Diego, CA 92121-1714 (US)

(72) JEONG, Seong Heon

CHI, Mei-Li

GONG, Curtis

FERN, David George

CAROBOLANTE, Francesco

(74) Danubia Szabadalmi és Jogi Iroda Kft., 1051 Budapest, (HU)

(54) Vezetéknélküli energiaátvitel fém tárgyon keresztül**(51) H02J 5/00** (2006.01)**G06F 1/16** (2006.01)**G06F 1/26** (2006.01)**H01F 27/00** (2006.01)**H01F 38/14** (2006.01)**H02J 7/02** (2006.01)**H02J 50/12** (2016.01)**H04B 5/00** (2006.01)**H05K 5/04** (2006.01)**(13) T2**

(30) 201462021665 P 2014.07.07. US

201514616021 2015.02.06. US

(11) E039610**(21) E 14 880730****(96) EP 20140880730** 2014.05.14.**(97) EP 3101755 A1** 2016.12.07.**EP 3101755 B1** 2018.08.29.

(73) Guangdong Oppo Mobile Telecommunications Corp., Ltd., Dongguan, Guangdong 523841 (CN)

(72) ZHANG, Jialiang

WU, Kewei

CHENG, Wenqiang

HU, Yuanxiang

(74) Danubia Szabadalmi és Jogi Iroda Kft., 1051 Budapest, (HU)

(54) Akkumulátortöltő berendezés és akkumulátortöltés-védelem vezérlő eljárás**(51) H02J 7/00** (2006.01)**(13) T2**

(30) 201410043218 2014.01.28. CN

-
- (11) **E039569**
 (21) **E 09 808926**
 (96) **EP 20090808926** 2009.04.17.
 (97) **EP 2357715 A1** 2011.08.17.
 EP 2357715 B1 2018.06.27.
 (73) GE Hybrid Technologies, LLC, Niskayuna, New York 12309 (US)
 (72) KUK, Yoon-Sang
 (74) SBGK Szabadalmi Ügyvivői Iroda, 1062 Budapest, (HU)
 (54) **Érintkezésmentes töltőállomás sík spirál magszerkezetű PTPS maggal, érintkezésmentes energiát fogadó készülék, és eljárás annak vezérlésére**
 (51) **H02J 7/20** (2006.01)
 H01F 27/28 (2006.01)
 H01F 27/36 (2006.01)
 H02J 7/02 (2006.01)
 (13) **T2**
 (30) 20080126270 2008.12.12. KR
 20080131043 2008.12.22. KR
 20080131328 2008.12.22. KR
-

- (11) **E039511**
 (21) **E 15 804162**
 (96) **EP 20150804162** 2015.10.16.
 (97) **EP 3207629 A1** 2016.04.21.
 EP 3207629 B1 2018.07.11.
 (73) Valeo Systèmes de Contrôle Moteur, 95800 Cergy Saint Christophe (FR)
 (72) DE SOUSA, Luis
 (74) SBGK Szabadalmi Ügyvivői Iroda, 1062 Budapest, (HU)
 (54) **Szigetelt DC/DC átalakító**
 (51) **H02M 3/335** (2006.01)
 (13) **T2**
 (30) 1459951 2014.10.16. FR
-

- (11) **E039481**
 (21) **E 14 829148**
 (96) **EP 20140829148** 2014.07.21.
 (97) **EP 3025435 A1** 2015.01.29.
 EP 3025435 B1 2018.07.04.
 (73) Intel IP Corporation, Santa Clara, CA 95054 (US)
 (72) ZHU, Yuan
 LI, Qinghua
 CHEN, Xiaogang
 XUE, Feng
 SHIRANI-MEHR, Hooman
 (74) Danubia Szabadalmi és Jogi Iroda Kft., 1051 Budapest, (HU)
 (54) **Függőleges dőlésszög választás teljes méretű több bemenetű, több kimenetű rendszerben**
 (51) **H04B 7/02** (2006.01)
 H01Q 1/24 (2006.01)
 H01Q 3/00 (2006.01)
 H04B 7/0417 (2017.01)
-

H04B 7/06 (2006.01)
H04J 11/00 (2006.01)
H04L 5/00 (2006.01)
H04L 29/06 (2006.01)
H04W 4/00 (2009.01)
H04W 16/28 (2009.01)
H04W 24/02 (2009.01)
H04W 24/08 (2009.01)
H04W 24/10 (2009.01)
H04W 28/12 (2009.01)
H04W 36/00 (2009.01)
H04W 36/30 (2009.01)
H04W 52/02 (2009.01)
H04W 72/04 (2009.01)
H04W 84/04 (2009.01)

(13) T2

(30) 201361859121 P 2013.07.26. US
 201414231158 2014.03.31. US

(11) E039682

(21) E 15 708005

(96) EP 20150708005 2015.03.06.

(97) EP 3266119 A1 2016.09.15.

EP 3266119 B1 2018.06.27.

(73) Telefonaktiebolaget LM Ericsson (publ), 164 83 Stockholm (SE)

(72) ATHLEY, Fredrik
 PETERSSON, Sven

(74) SBGK Szabadalmi Ügyvivői Iroda, 1062 Budapest, (HU)

(54) Sugárformálás antennaelrendezés segítségével

(51) H04B 7/06 (2006.01)

H04B 7/10 (2006.01)

(13) T2

(11) E039736

(21) E 17 156175

(96) EP 20170156175 2013.09.06.

(97) EP 3185446 A1 2017.06.28.

EP 3185446 B1 2018.09.05.

(73) Intel Corporation, Santa Clara, CA 95052 (US)

(72) DAVYDOV, Alexei
 MOROZOV, Gregory

ETEMAD, Kamran

SERGEYEV, Vadim

BOLOTIN, Ilya

FWU, Jong-Kae

(74) Danubia Szabadalmi és Jogi Iroda Kft., 1051 Budapest, (HU)

(54) Interferenciaátlagolás és interferenciaforrás-csoportok vezeték nélküli kommunikációs rendszerben

(51) H04J 11/00 (2006.01)

H04B 17/24 (2015.01)

	H04B 17/26	(2015.01)	
	H04B 17/345	(2015.01)	
(13)	T2		
(30)	201261732851 P	2012.12.03.	US

(11)	E039532		
(21)	E 15 165367		
(96)	EP 20150165367	2009.10.22.	
(97)	EP 2938016 A1	2015.10.28.	
	EP 2938016 B1	2018.08.22.	
(73)	Qualcomm Incorporated, San Diego, CA 92121-1714 (US)		
(72)	Palanki, Ravi Gorokhov, Alexei Y. Bhushan, Naga		
(74)	Danubia Szabadalmi és Jogi Iroda Kft., 1051 Budapest, (HU)		
(54)	Eljárás és berendezés interferencia jelentésre N-MIMO kommunikációs rendszerben		
(51)	H04J 11/00	(2006.01)	
	H04B 17/24	(2015.01)	
	H04B 17/345	(2015.01)	
	H04L 1/00	(2006.01)	
	H04L 1/02	(2006.01)	
	H04L 5/00	(2006.01)	
	H04W 24/00	(2009.01)	
	H04W 72/04	(2009.01)	
	H04W 72/08	(2009.01)	
(13)	T2		
(30)	108278 P	2008.10.24.	US
	162613 P	2009.03.23.	US
	580139	2009.10.15.	US

(11)	E039683		
(21)	E 10 820155		
(96)	EP 20100820155	2010.09.30.	
(97)	EP 2485419 A1	2012.08.08.	
	EP 2485419 B1	2018.06.27.	
(73)	Sun Patent Trust, New York NY 10017 (US)		
(72)	OGAWA, Yoshihiko NISHIO, Akihiko IWAI, Takashi NAKAO, Seigo IMAMURA, Daichi SUMASU, Atsushi		
(74)	SBGK Szabadalmi Ügyvivői Iroda, 1062 Budapest, (HU)		
(54)	Végberendezési állomási berendezés, bázisállomási berendezés, átviteli eljárás és vezérlési eljárás		
(51)	H04J 13/18	(2011.01)	
(13)	T2		
(30)	2009229649	2009.10.01.	JP
	2010086141	2010.04.02.	JP

- (11) **E039460**
(21) **E 15 712720**
(96) **EP 20150712720** 2015.03.04.
(97) **EP 3123652 A1** 2015.10.01.
EP 3123652 B1 2018.04.18.
(73) Qualcomm Incorporated, San Diego, CA 92121-1714 (US)
(72) XU, Hao
MALLADI, Durga Prasad
BHUSHAN, Naga
JI, Tingfang
GAAL, Peter
CHEN, Wanshi
LUO, Tao
WEI, Yongbin
DAMNJANOVIC, Aleksandar
(74) Danubia Szabadalmi és Jogi Iroda Kft., 1051 Budapest, (HU)
(54) **Ultra alacsony látenciájú kialakítás LTE rendszerhez**
(51) **H04L 5/00** (2006.01)
(13) **T2**
(30) 201461972111 P 2014.03.28. US
201514636361 2015.03.03. US
-

- (11) **E039684**
(21) **E 13 787942**
(96) **EP 20130787942** 2013.04.25.
(97) **EP 2816855 A1** 2014.12.24.
EP 2816855 B1 2018.06.27.
(73) Sun Patent Trust, New York NY 10017 (US)
(72) HORIUCHI, Ayako
NISHIO, Akihiko
(74) SBGK Szabadalmi Ügyvivői Iroda, 1062 Budapest, (HU)
(54) **Keresztvivős ütemezés E-PDCCH-ban**
(51) **H04L 5/00** (2006.01)
H04W 72/04 (2009.01)
H04W 72/12 (2009.01)
(13) **T2**
(30) 2012107677 2012.05.09. JP
-

- (11) **E039623**
(21) **E 11 813930**
(96) **EP 20110813930** 2011.12.28.
(97) **EP 2673928 A2** 2012.08.16.
EP 2673928 B1 2018.05.02.
(73) Qualcomm Incorporated, San Diego, CA 92121-1714 (US)
(72) GEIRHOFER, Stefan
JI, Tingfang
GAAL, Peter
LUO, Tao
-

CHEN, Wanshi

MONTJOJO, Juan

(74) Danubia Szabadalmi és Jogi Iroda Kft., 1051 Budapest, (HU)

(54) Eljárás és berendezés csatorna és interferencia becslések engedélyezésére macro/RRH rendszerben**(51) H04L 5/00** (2006.01)**H04L 25/02** (2006.01)**(13) T2**

(30) 201161442087 P 2011.02.11. US

201113336599 2011.12.23. US

(11) E039501**(21) E 10 773252****(96) EP 20100773252** 2010.10.20.**(97) EP 2497318 A1** 2011.05.05.**EP 2497318 B1** 2018.06.20.

(73) Sun Patent Trust, New York NY 10017 (US)

(72) FEUERSANGER, Martin

Löhr, Joachim

WENGERTER, Christian

(74) SBGK Szabadalmi Ügyvivői Iroda, 1062 Budapest, (HU)

(54) Teljesítményhatár-jelentés kommunikációs rendszerben vivőösszerakáshoz**(51) H04L 5/00** (2006.01)**H04W 52/14** (2009.01)**H04W 52/34** (2009.01)**(13) T2**

(30) 09013756 2009.11.02. EP

10008477 2010.08.13. EP

(11) E039534**(21) E 10 776244****(96) EP 20100776244** 2010.11.02.**(97) EP 2497220 A2** 2011.05.05.**EP 2497220 B1** 2018.08.08.

(73) Qualcomm Incorporated, San Diego, CA 92121 (US)

(72) FARAJIDANA, Amir

GOROKHOV, Alexei Yurievitch

MONTJOJO, Juan

GEIRHOFER, Stefan

(74) Danubia Szabadalmi és Jogi Iroda Kft., 1051 Budapest, (HU)

(54) Berendezés és eljárás felhasználó-specifikus referencijel információ együttes kódolására vezeték nélküli kommunikációban**(51) H04L 5/00** (2006.01)**H04L 25/02** (2006.01)**(13) T2**

(30) 257376 P 2009.11.02. US

917397 2010.11.01. US

(11) E039572**(21) E 16 152555**

-
- (96) EP 20160152555 2011.08.31.
 (97) EP 3032792 A1 2016.06.15.
 EP 3032792 B1 2018.10.03.
 (73) Qualcomm Incorporated, San Diego, CA 92121-1714 (US)
 (72) VAN NEE, Didier Johannes Richard
 AWATER, Geert
 (74) Danubia Szabadalmi és Jogi Iroda Kft., 1051 Budapest, (HU)
 (54) **Védelmi intervallum jelzés adatszimbólum szám meghatározására**
 (51) H04L 27/26 (2006.01)
 H04L 1/00 (2006.01)
 H04W 28/06 (2009.01)
 (13) T2
 (30) 378642 P 2010.08.31. US
 201113221604 2011.08.30. US
-

- (11) E039674
 (21) E 12 790957
 (96) EP 20120790957 2012.09.17.
 (97) EP 2896197 A1 2014.03.20.
 EP 2896197 B1 2018.07.11.
 (73) Intel Deutschland GmbH, 85579 Neubiberg (DE)
 (72) PARRON, Jérôme
 (74) Danubia Szabadalmi és Jogi Iroda Kft., 1051 Budapest, (HU)
 (54) **Médiaprofilok egy modemben lévő adóvevő egység konfigurálásához**
 (51) H04M 11/06 (2006.01)
 H04L 12/24 (2006.01)
 H04L 29/06 (2006.01)
 H04L 29/08 (2006.01)
 H04W 4/60 (2018.01)
 H04W 88/06 (2009.01)
 (13) T2
-

- (11) E039672
 (21) E 16 161042
 (96) EP 20160161042 2012.09.17.
 (97) EP 3057300 A1 2016.08.17.
 EP 3057300 B1 2018.07.11.
 (73) Intel Deutschland GmbH, 85579 Neubiberg (DE)
 (72) PARRON, Jérôme
 (74) Danubia Szabadalmi és Jogi Iroda Kft., 1051 Budapest, (HU)
 (54) **Médiaprofilok egy modemben lévő adóvevő egység konfigurálásához**
 (51) H04M 11/06 (2006.01)
 H04L 12/24 (2006.01)
 H04L 29/06 (2006.01)
 H04L 29/08 (2006.01)
 H04W 4/00 (2009.01)
 H04W 4/60 (2018.01)
 H04W 88/06 (2009.01)
 (13) T2
-

- (11) **E039688**
 (21) **E 10 852353**
 (96) **EP 20100852353** 2010.06.01.
 (97) **EP 2512126 A1** 2012.10.17.
 EP 2512126 B1 2018.07.25.
 (73) Boly Media Communications (Shenzhen) Co., Ltd, Shenzhen, Guangdong 518067 (CN)
 (72) HU, Xiaoping
 (74) Dr. Kocsomba Nelli Ügyvédi Iroda, 1146 Budapest, (HU)
 (54) **Multispektrális fotoreceptoros készülék és annak mérési módszere**
 (51) **H04N 5/347** (2011.01)
 H01L 27/146 (2006.01)
 H04N 5/3745 (2011.01)
 (13) **T2**

- (11) **E039634**
 (21) **E 10 730922**
 (96) **EP 20100730922** 2010.06.16.
 (97) **EP 2443831 A1** 2010.12.23.
 EP 2443831 B1 2018.07.18.
 (73) QUALCOMM Incorporated, San Diego, California 92121-1714 (US)
 (72) LEUNG, Nikolai K.
 (74) Danubia Szabadalmi és Jogi Iroda Kft., 1051 Budapest, (HU)
 (54) **Video adaptációs algoritmusok kezelése**
 (51) **H04N 7/24** (2006.01)
 (13) **T2**
 (30) 187396 P 2009.06.16. US
 232562 P 2009.08.10. US
 756495 2010.04.08. US

- (11) **E039661**
 (21) **E 10 763484**
 (96) **EP 20100763484** 2010.09.07.
 (97) **EP 2476255 A2** 2011.03.17.
 EP 2476255 B1 2018.06.13.
 (73) Guangdong OPPO Mobile Telecommunications Corp., Ltd., 523860 Dongguan, Guangdong (CH)
 (72) YE, Yan
 TOURAPIS, Alexandros
 (74) ARINOVA Szabadalmi és Védjegy Iroda, 1122 Budapest, (HU)
 (54) **Gyorsítási technikák a torzítás-optimalizált kvantáláshoz**
 (51) **H04N 19/103** (2014.01)
 H04N 19/124 (2014.01)
 H04N 19/147 (2014.01)
 H04N 19/176 (2014.01)
 (13) **T2**
 (30) 241130 P 2009.09.10. US

- (11) **E039675**
 (21) **E 12 787601**

-
- (96) **EP 20120787601** 2012.10.31.
 (97) **EP 2774365 A1** 2013.05.10.
 EP 2774365 B1 2018.08.22.
- (73) Qualcomm Incorporated, San Diego, CA 92121-1714 (US)
 (72) CHEN, Ying
 WANG, Ye-Kui
 CHEN, Jianle
- (74) Danubia Szabadalmi és Jogi Iroda Kft., 1051 Budapest, (HU)
- (54) **Véletlen hozzáférés fejlett kódolt képpuffertár menedzseléssel videó kódolásban**
- (51) **H04N 19/463** (2014.01)
 H04N 19/423 (2014.01)
 H04N 19/58 (2014.01)
 H04N 19/70 (2014.01)
- (13) **T2**
- (30) 201161553802 P 2011.10.31. US
 201261595605 P 2012.02.06. US
 201213664279 2012.10.30. US
-
- (11) **E039559**
 (21) **E 10 808402**
- (96) **EP 20100808402** 2010.08.16.
 (97) **EP 2443833 A2** 2011.02.17.
 EP 2443833 B1 2018.05.16.
- (73) Samsung Electronics Co., Ltd., Suwon-si, Gyeonggi-do, 443-742 (KR)
 (72) JUNG, Hae-Kyung
 CHEON, Min-Su
 MIN, Jung-Hye
 KIM, Il-Koo
- (74) Sworks Nemzetközi Szabadalmi Ügyvivői Iroda Kft., 1011 Budapest, (HU)
- (54) **Eljárás video dekódolására hierarchikus szerkezetű kódolási egységek letapogatási sorrendjének figyelembe vételével**
- (51) **H04N 19/52** (2014.01)
 H04N 19/107 (2014.01)
 H04N 19/119 (2014.01)
 H04N 19/122 (2014.01)
 H04N 19/129 (2014.01)
 H04N 19/147 (2014.01)
 H04N 19/176 (2014.01)
 H04N 19/196 (2014.01)
 H04N 19/61 (2014.01)
 H04N 19/70 (2014.01)
 H04N 19/96 (2014.01)
- (13) **T2**
- (30) 20090075432 2009.08.14. KR
-
- (11) **E039696**
 (21) **E 13 894425**
- (96) **EP 20130894425** 2013.09.27.
 (97) **EP 3050308 A1** 2015.04.02.
-

EP 3050308 B1 2018.07.18.

(73) Teleste Oyj, 20660 Littoinen (FI)

(72) VÄRE, Jani

JOHANSSON, Jouni

(74) Danubia Szabadalmi és Jogi Iroda Kft., 1051 Budapest, (HU)

(54) Vezeték nélküli adattovábbító rendszer

(51) H04N 21/414 (2011.01)

B61L 15/00 (2006.01)

B61L 27/00 (2006.01)

H04H 20/62 (2008.01)

H04L 29/08 (2006.01)

H04N 7/18 (2006.01)

(13) T2

(11) E039627

(21) E 13 821030

(96) EP 20130821030 2013.12.17.

(97) EP 2944105 A1 2014.07.17.

EP 2944105 B1 2018.05.30.

(73) Qualcomm Incorporated, San Diego, CA 92121-1714 (US)

(72) ABRAHAM, Santosh Paul

CHERIAN, George

RAISSINIA, Alireza

SHUKLA, Ashish Kumar

FREDERIKS, Guido Robert

MERLIN, Simone

(74) Danubia Szabadalmi és Jogi Iroda Kft., 1051 Budapest, (HU)

(54) Rendszerek és eljárások keretek alakítására szomszédság-tudatos hálózatokban

(51) H04W 8/00 (2009.01)

H04W 4/00 (2009.01)

H04W 84/18 (2009.01)

(13) T2

(30) 201361751712 P 2013.01.11. US

201361757451 P 2013.01.28. US

201361762249 P 2013.02.07. US

201361799651 P 2013.03.15. US

201361815190 P 2013.04.23. US

201314105114 2013.12.12. US

(11) E039571

(21) E 15 721932

(96) EP 20150721932 2015.04.22.

(97) EP 3149982 A1 2015.12.10.

EP 3149982 B1 2018.10.03.

(73) Qualcomm Incorporated, San Diego, CA 92121-1714 (US)

(72) PATIL, Abhishek Pramod

ABRAHAM, Santosh Paul

CHERIAN, George

(74) Danubia Szabadalmi és Jogi Iroda Kft., 1051 Budapest, (HU)

(54) Egyenrangú állomás (peer) felfedezés szomszédosság-tudatos hálózatkezelés (NAN) támogatott adatkapcsolati hálózatokban**(51) H04W 8/00** (2009.01)**H04W 84/12** (2009.01)**H04W 84/18** (2009.01)**(13) T2**

(30) 201462006813 P 2014.06.02. US

201514629892 2015.02.24. US

(11) E039527**(21) E 12 753351****(96) EP 20120753351** 2012.08.22.**(97) EP 2749050 A1** 2013.03.07.**EP 2749050 B1** 2018.07.04.

(73) Qualcomm Incorporated, San Diego, CA 92121 (US)

(72) HILLAN, John

GILLESPIE, Alan

(74) Danubia Szabadalmi és Jogi Iroda Kft., 1051 Budapest, (HU)

(54) Eljárások és berendezés NFC logikai kapcsolatok menedzselésének javítására**(51) H04W 8/00** (2009.01)**G06K 7/00** (2006.01)**H04L 29/06** (2006.01)**(13) T2**

(30) 201161527975 P 2011.08.26. US

201213585697 2012.08.14. US

(11) E039550**(21) E 06 730371****(96) EP 20060730371** 2006.03.29.**(97) EP 1865669 A1** 2006.10.12.**EP 1865669 B1** 2018.05.02.

(73) Sun Patent Trust, New York NY 10017 (US)

(72) ASO, Keigo

HIRANO, Jun

(74) Pintz és Társai Szabadalmi, Védjegy és Jogi Iroda Kft., 1444 Budapest, (HU)

(54) Kommunikációs szabályozási módszer, kommunikációs csomópont és mobil csomópont**(51) H04W 8/06** (2009.01)**H04L 29/12** (2006.01)**H04W 8/12** (2009.01)**H04W 80/04** (2009.01)**(13) T2**

(30) 2005101478 2005.03.31. JP

2005185751 2005.06.24. JP

2005218094 2005.07.27. JP

2005301024 2005.10.14. JP

(11) E039649**(21) E 13 824921****(96) EP 20130824921** 2013.06.27.

-
- (97) **EP 2880890 A1** 2014.02.06.
EP 2880890 B1 2018.05.02.
- (73) Intel Corporation, Santa Clara, CA 95054 (US)
- (72) CHOU, Joey
MENA, Jorge
- (74) Danubia Szabadalmi és Jogi Iroda Kft., 1051 Budapest, (HU)
- (54) **Fedettség beállítás E-UTRA hálózatokban**
- (51) **H04W 16/28** (2009.01)
H04W 24/10 (2009.01)
- (13) **T2**
- (30) 201261679627 P 2012.08.03. US
201313733110 2013.01.02. US
-
- (11) **E039491**
- (21) **E 13 760813**
- (96) **EP 20130760813** 2013.03.12.
- (97) **EP 2826275 A1** 2013.09.19.
EP 2826275 B1 2018.07.18.
- (73) Intel Corporation, Santa Clara, CA 95052 (US)
- (72) CHOU, Joey
- (74) Danubia Szabadalmi és Jogi Iroda Kft., 1051 Budapest, (HU)
- (54) **Eljárás és berendezés önoptimalizáló funkciók koordinálására egy vezeték nélküli hálózatban**
- (51) **H04W 24/02** (2009.01)
- (13) **T2**
- (30) 201261612188 P 2012.03.16. US
201213570941 2012.08.09. US
-
- (11) **E039570**
- (21) **E 12 812770**
- (96) **EP 20120812770** 2012.12.13.
- (97) **EP 2810473 A1** 2013.08.08.
EP 2810473 B1 2018.10.03.
- (73) Qualcomm Incorporated, San Diego, CA 92121-1714 (US)
- (72) BANISTER, Brian Clarke
MAHMOUD, Hisham A.
- (74) Danubia Szabadalmi és Jogi Iroda Kft., 1051 Budapest, (HU)
- (54) **UE ébresztési idősor optimalizálása kapcsolt DRX üzemmódban CQI jelentési ütemezés alapján egy vezeték nélküli kommunikációs rendszerben**
- (51) **H04W 24/10** (2009.01)
H04W 76/28 (2018.01)
- (13) **T2**
- (30) 201261592526 P 2012.01.30. US
201213620507 2012.09.14. US
-
- (11) **E039582**
- (21) **E 04 766641**
- (96) **EP 20040766641** 2004.08.30.
- (97) **EP 1668934 A1** 2005.04.14.
EP 1668934 B1 2018.07.18.
-

(73) Intel Deutschland GmbH, 85579 Neubiberg (DE)

(72) CHOI, Hyung-Nam

(74) Danubia Szabadalmi és Jogi Iroda Kft., 1051 Budapest, (HU)

(54) Eljárás, rendszer és számítógépi program termék adatok átvitelére

(51) **H04W 28/06** (2009.01)

H04W 28/02 (2009.01)

H04W 72/04 (2009.01)

H04W 72/12 (2009.01)

(13) **T2**

(30) 10345220 2003.09.29. DE

(11) **E039561**

(21) **E 10 779131**

(96) **EP 20100779131** 2010.10.29.

(97) **EP 2494818 A2** 2011.05.05.

EP 2494818 B1 2018.10.03.

(73) Qualcomm Incorporated, San Diego, CA 92121 (US)

(72) SONG, Osok

ULUPINAR, Fatih

RAMACHANDRAN, Shyamal

(74) Danubia Szabadalmi és Jogi Iroda Kft., 1051 Budapest, (HU)

(54) Eljárás, berendezés és számítógépi program termék áramkör-kapcsolat visszajetés elvégzésére kapcsolatátadás (handover) esetén

(51) **H04W 36/00** (2009.01)

(13) **T2**

(30) 256479 P 2009.10.30. US

259013 P 2009.11.06. US

876347 2010.09.07. US

(11) **E039630**

(21) **E 09 751171**

(96) **EP 20090751171** 2009.05.11.

(97) **EP 2292043 A1** 2009.11.26.

EP 2292043 B1 2018.06.13.

(73) QUALCOMM Incorporated, San Diego, California 92121-1714 (US)

(72) CHIN, Tom

LEE, Kuo-chun

(74) Danubia Szabadalmi és Jogi Iroda Kft., 1051 Budapest, (HU)

(54) Mobil WIMAX háromutas letöltés irányú kapcsolati konkurens feldolgozás és háromutas átadás

(51) **H04W 36/18** (2009.01)

H04L 5/00 (2006.01)

(13) **T2**

(30) 123411 2008.05.19. US

(11) **E039673**

(21) **E 14 872600**

(96) **EP 20140872600** 2014.12.04.

(97) **EP 3085157 A1** 2015.06.25.

EP 3085157 B1 2018.07.11.

-
- (73) Intel IP Corporation, Santa Clara, CA 95054 (US)
 (72) SCHMIDT, Andreas
 ZHANG, Yujian
 HE, Hong
 PINHEIRO, Ana Lucia
 YIU, Candy
 (74) Danubia Szabadalmi és Jogi Iroda Kft., 1051 Budapest, (HU)
(54) Bázisállomás és eljárás korai hívásátadáshoz uplink csatornajellemzők felhasználásával
 (51) **H04W 36/30** (2009.01)
H04W 36/38 (2009.01)
H04W 88/08 (2009.01)
 (13) **T2**
 (30) 201314137176 2013.12.20. US
-

- (11) **E039578**
 (21) **E 13 722200**
 (96) **EP 20130722200** 2013.04.26.
 (97) **EP 2842373 A1** 2013.10.31.
EP 2842373 B1 2018.05.23.
 (73) Qualcomm Incorporated, San Diego, CA 92121-1714 (US)
 (72) XU, Hao
 MALLADI, Durga Prasad
 WEI, Yongbin
 GAAL, Peter
 CHEN, Wanshi
 DAMNJANOVIC, Aleksandar
 LUO, Tao
 (74) Danubia Szabadalmi és Jogi Iroda Kft., 1051 Budapest, (HU)
(54) Eljárás és berendezés jelzésre nagy sűrűségű hálózati műveletekben
 (51) **H04W 52/02** (2009.01)
 (13) **T2**
 (30) 201261639778 P 2012.04.27. US
 201313802621 2013.03.13. US
-

- (11) **E039535**
 (21) **E 15 724437**
 (96) **EP 20150724437** 2015.05.06.
 (97) **EP 3141064 A1** 2015.11.12.
EP 3141064 B1 2018.07.25.
 (73) Qualcomm Incorporated, San Diego, CA 92121-1714 (US)
 (72) REBEIZ, Eric Pierre
 TANDRA, Rahul
 VERMANI, Sameer
 TIAN, Bin
 (74) Danubia Szabadalmi és Jogi Iroda Kft., 1051 Budapest, (HU)
(54) Eljárások és berendezés felhasználó allokálások jelzésre több felhasználós vezeték nélküli kommunikációs hálózatokban
 (51) **H04W 72/12** (2009.01)
H04W 84/12 (2009.01)
-

(13) T2

- (30) 201461989992 P 2014.05.07. US
 201462020243 P 2014.07.02. US
 201562141593 P 2015.04.01. US
 201514704878 2015.05.05. US

(11) E039456**(21) E 16 151516****(96) EP 20160151516** 2013.02.06.**(97) EP 3030033 A1** 2016.06.08.**EP 3030033 B1** 2018.07.11.

(73) Sun Patent Trust, New York NY 10017 (US)

(72) LOEHR, Joachim

AOYAMA, Takahisa

BASU MALLICK, Prateek

TAMURA, Takashi

FEUERSAENGER, Martin

(74) SBGK Szabadalmi Ügyvivői Iroda, 1062 Budapest, (HU)

(54) Eljárás küszöb-alapú és teljesítmény-hatékony időzítés kéréshez**(51) H04W 72/12** (2009.01)**(13) T2**

(30) 12166900 2012.05.04. EP

(11) E039697**(21) E 14 741451****(96) EP 20140741451** 2014.06.18.**(97) EP 3011797 A2** 2014.12.24.**EP 3011797 B1** 2018.07.18.

(73) Qualcomm Incorporated, San Diego, CA 92121 (US)

(72) SAMBHWANI, Sharad, Deepak

AKKARAKARAN, Sony

(74) Danubia Szabadalmi és Jogi Iroda Kft., 1051 Budapest, (HU)

(54) Vonalkapcsolt felhasználói hangtovábbító készülék dedikált csatornákon történő szakaszos adással csökkentett árama**(51) H04W 52/36** (2009.01)**H04W 52/44** (2009.01)**(13) T2**

(30) 201361836569 P 2013.06.18. US

201414307360 2014.06.17. US

(11) E039637**(21) E 09 739859****(96) EP 20090739859** 2009.04.30.**(97) EP 2286620 A1** 2009.11.05.**EP 2286620 B1** 2018.06.20.

(73) QUALCOMM Incorporated, San Diego, California 92121 (US)

(72) WENTINK, Maarten, Menzo

(74) Danubia Szabadalmi és Jogi Iroda Kft., 1051 Budapest, (HU)

(54) Eljárások és berendezések mesh hálózati csomópontok energiájának megtakarítására

Európai szabadalmak szövege fordításának benyújtása

-
- (51) **H04W 84/18** (2009.01)
H04W 52/02 (2009.01)
H04W 74/04 (2009.01)

(13) T2

- (30) 49164 P 2008.04.30. US
429114 2009.04.23. US
-

(11) E039541**(21) E 15 162778**

- (96) **EP 20150162778** 2015.04.08.

- (97) **EP 2931004 A1** 2015.10.14.

- EP 2931004 B1** 2018.06.06.

- (73) Thermofer GmbH & Co. KG, 50996 Köln (DE)

- (72) Tüngler, Sören

Koch, Hans-Gerog

- (74) Danubia Szabadalmi és Jogi Iroda Kft., 1051 Budapest, (HU)

(54) Fűtőelem

- (51) **H05B 3/34** (2006.01)

(13) T2

- (30) 102014105215 2014.04.11. DE
-

(11) E039588**(21) E 12 290303**

- (96) **EP 20120290303** 2012.09.14.

- (97) **EP 2709429 A1** 2014.03.19.

- EP 2709429 B1** 2018.05.02.

- (73) Ecole Polytechnique, 91120 Palaiseau (FR)

- (72) Toshiki, Tajima

Mourou, Gérard

Gales, Sydney

- (74) Danubia Szabadalmi és Jogi Iroda Kft., 1051 Budapest, (HU)

(54) Elrendezés protonnyaláb előállítására és berendezés radioaktív hulladékok átalakítására

- (51) **H05H 3/06** (2006.01)

- G21G 1/06** (2006.01)

- H01S 3/067** (2006.01)

- H05H 15/00** (2006.01)

(13) T2

A rovat 266 darab közlést tartalmaz.

Európai szabadalom igénypontokon kívüli szövegének magyar nyelvű fordítása

- (11) **E040156**
- (21) **E 11 838051**
- (96) **EP 20110838051** 2011.11.02.
- (97) **EP 2636668 A1** 2013.09.11.
EP 2636668 B1 2018.08.01.
- (73) OAT Agrio Co., Ltd., Chiyoda-ku Tokyo 101-0052 (JP)
- (72) MASUMOTO, Satoru
MUTSUTANI, Hitoshi
KIMURA, Sachi
- (74) SBGK Szabadalmi Ügyvivői Iroda, 1062 Budapest, (HU)
- (54) **Etinilfenilamidinvegyület vagy sója, eljárás azok előállítására, és fungicid mezőgazdasági és kertészeti alkalmazásra**
- (51) **C07C257/10** (2006.01)
A01N 37/52 (2006.01)
A01N 43/10 (2006.01)
A01N 55/00 (2006.01)
C07B 61/00 (2006.01)
C07C211/45 (2006.01)
C07C257/12 (2006.01)
C07D209/48 (2006.01)
C07D213/58 (2006.01)
C07D333/20 (2006.01)
C07F 7/10 (2006.01)
C07F 7/12 (2006.01)
- (13) **T10**
- (30) 2011168214 2011.08.01. JP
2010248118 2010.11.05. JP
-

A rovat 1 darab közlést tartalmaz.

Vegyes európai szabadalmi közlemények

Jogutódlás

- (11) E000589
(21) E 03 781611
(73) Correvio International Sàrl, Geneva (CH)
-
- (11) E002220
(21) E 05 715942
(73) Bayer CropScience Aktiengesellschaft, Monheim (DE)
(74) DANUBIA Szabadalmi és Jogi Iroda Kft., 1051 Budapest, (HU)
-
- (11) E003752
(21) E 04 729619
(73) EST Eisenbahn-Systemtechnik GmbH, Wangen i. Allgäu (DE)
(74) SBGK Szabadalmi Ügyvivői Iroda, 1062 Budapest, (HU)
-
- (11) E003950
(21) E 03 716238
(73) AXYS PHARMACEUTICALS, INC. 1/2, South San Francisco, CA 94080 (US) Merck Canada Inc. 1/2, Kirkland, Quebec (CA)
(74) dr. Fehérvári Flóra, DANUBIA Szabadalmi és Jogi Iroda Kft., 1051 Budapest, (HU)
-
- (11) E014455
(21) E 04 707004
(73) Aquestive Therapeutics, Inc., WARREN (US)
(74) SBGK Szabadalmi Ügyvivői Iroda, 1062 Budapest, (HU)
-
- (11) E015782
(21) E 05 803856
(73) Aquestive Therapeutics, Inc., WARREN (US)
(74) SBGK Szabadalmi Ügyvivői Iroda, 1062 Budapest, (HU)
-
- (11) E016412
(21) E 10 014425
(73) thyssenkrupp Industrial Solutions AG, Essen (DE)
(74) DANUBIA Szabadalmi és Jogi Iroda Kft., 1051 Budapest, (HU)
-
- (11) E017587
(21) E 08 172012
(73) Agraferm GmbH, Pfaffenhofen (DE)
-
- (11) E018296
(21) E 10 167331
(73) Maan Intellectual Properties B.V., 8102 HR Raalte (NL)
(74) SBGK Szabadalmi Ügyvivői Iroda, 1062 Budapest, (HU)
-

(11) E020203
(21) E 09 724784
(73) BIONTECH AG, Mainz (DE)
(74) DANUBIA Szabadalmi és Jogi Iroda Kft., 1051 Budapest, (HU)

(11) E022101
(21) E 10 747355
(73) BL Technologies, Inc., Minnetonka (US)
(74) Dr. Kocsomba Nelli Ügyvédi Iroda, 1146 Budapest, (HU)

(11) E023556
(21) E 11 163592
(73) Bayer CropScience Aktiengesellschaft, Monheim (DE)
(74) DANUBIA Szabadalmi és Jogi Iroda Kft., 1051 Budapest, (HU)

(11) E023973
(21) E 10 808937
(73) Kinnov Therapeutics, Orléans (FR)

(11) E023989
(21) E 09 737223
(73) BL Technologies, Inc., Minnetonka (US)
(74) Dr. Kocsomba Nelli Ügyvédi Iroda, 1146 Budapest, (HU)

(11) E024405
(21) E 12 165728
(73) Synbias Pharma AG, Schaffhausen (CH)
(74) DANUBIA Szabadalmi és Jogi Iroda Kft., 1051 Budapest, (HU)

(11) E024698
(21) E 11 758644
(73) Alexion Pharmaceuticals, Inc., New Haven, Connecticut (US)
(74) DANUBIA Szabadalmi és Jogi Iroda Kft., 1051 Budapest, (HU)

(11) E025864
(21) E 09 723022
(73) BL Technologies, Inc., Minnetonka (US)
(74) Dr. Kocsomba Nelli Ügyvédi Iroda, 1146 Budapest, (HU)

(11) E026123
(21) E 07 823953
(73) KHANSAHEB INDUSTRIES OWNED BY KHANSAHEB INVESTMENT ONE PERSON LLC, Dubai, UAE
(AE)

(11) E026573
(21) E 10 738100
(73) BL Technologies, Inc., Minnetonka (US)
(74) Dr. Kocsomba Nelli Ügyvédi Iroda, 1146 Budapest, (HU)

(11) E026631

(21) E 13 711729

(73) Portals De La Rue Limited, Overton, Basingstoke (GB)

(74) SBGK Szabadalmi Ügyvivői Iroda, 1062 Budapest, (HU)

(11) E026728

(21) E 08 779619

(73) Biowa, Inc. 1/2, Princeton, NJ 08540 (US) AstraZeneca AB 1/2, Södertälje (SE)

(74) DANUBIA Szabadalmi és Jogi Iroda Kft., 1051 Budapest, (HU)

(11) E027106

(21) E 11 824182

(73) BL Technologies, Inc., Minnetonka (US)

(74) Dr. Kocsomba Nelli Ügyvédi Iroda, 1146 Budapest, (HU)

(11) E028066

(21) E 09 788255

(73) Syngenta Participations AG, Basel (CH)

(74) Danubia Szabadalmi és Jogi Iroda Kft., 1051 Budapest, (HU)

(11) E031455

(21) E 10 710028

(73) Weilburger Graphics GmbH, Gerhardshofen (DE)

(74) SBGK Ügyvédi Iroda, 1062 Budapest, (HU)

(11) E031717

(21) E 11 848095

(73) BL Technologies, Inc., Minnetonka (US)

(74) Dr. Kocsomba Nelli Ügyvédi Iroda, 1146 Budapest, (HU)

(11) E033396

(21) E 11 833564

(73) LibroDuct GmbH & Co. KG, Saarbrücken (DE)

(74) DANUBIA Szabadalmi és Jogi Iroda Kft., 1051 Budapest, (HU)

(11) E034048

(21) E 09 737985

(73) TXCell 1/3, 06560 Valbonne (FR) Centre Hospitalier Regional Universitaire De Montpellier 1/3, 34000 Montpellier (FR) Université de Montpellier 1/3, 34090 Montpellier (FR)

(74) ARINOVA Szabadalmi és Védjegy Iroda, 1122 Budapest, (HU)

(11) E034119

(21) E 11 740464

(73) Eisai Inc., Woodcliff Lake (US)

(74) Danubia Szabadalmi és Jogi Iroda Kft., 1051 Budapest, (HU)

(11) E034434

(21) E 14 003746

(73) Hoffmann GmbH Qualitätswerkzeuge, München (DE)

(74) DANUBIA Szabadalmi és Jogi Iroda Kft., 1051 Budapest, (HU)

- (11) E035243
(21) E 07 709081
(73) SK bioscience Co., Ltd., Gyeonggi-do (KR)
(74) DANUBIA Szabadalmi és Jogi Iroda Kft., 1051 Budapest, (HU)
-

- (11) E035615
(21) E 14 722373
(73) Bühler Insect Technology Solutions AG, 9240 Uzwil (CH)
(74) DANUBIA Szabadalmi és Jogi Iroda Kft., 1051 Budapest, (HU)
-

- (11) E036492
(21) E 11 176876
(73) Assistance Publique-Hôpitaux de Paris 1/5, Paris (FR) Centre National de la Recherche Scientifique 1/5, Paris (FR) Da Volterra 1/5, Paris (FR) Université Paris Diderot - Paris 7 1/5, Paris (FR) Université Paris-Sud 11 1/5, Orsay (FR)
(74) SBGK Szabadalmi Ügyvivői Iroda, 1062 Budapest, (HU)
-

- (11) E038266
(21) E 15 757322
(73) Rogán Antal 2/3, Budapest (HU) Csík Balázs 1/3, Budapest (HU)
(74) Gödölle, Kékes, Mészáros & Szabó Szabadalmi és Védjegy Iroda, 1024 Budapest, (HU)
-

- (11) E039377
(21) E 12 193435
(73) L. MOLteni & C. DEI FRATELLI ALITTI SOCIETA' DI ESERCIZIO S.p.A., Località Granatieri 50018 Scandicci (FI) (IT)
-

A rovat 34 darab közlést tartalmaz.

Képviseleti megbízás

- (21) E 03 781611
(73) Correio International Sàrl, Geneva (CH)
-

- (21) E 05 715942
(73) Bayer CropScience Aktiengesellschaft, Monheim (DE)
(74) DANUBIA Szabadalmi és Jogi Iroda Kft., 1051 Budapest, (HU)
-

- (21) E 04 729619
(73) EST Eisenbahn-Systemtechnik GmbH, Wangen i. Allgäu (DE)
(74) SBGK Szabadalmi Ügyvivői Iroda, 1062 Budapest, (HU)
-

- (21) E 03 716238
(73) AXYS PHARMACEUTICALS, INC. 1/2, South San Francisco, CA 94080 (US) Merck Canada Inc. 1/2, Kirkland, Quebec (CA)
(74) dr. Fehérvári Flóra, DANUBIA Szabadalmi és Jogi Iroda Kft., 1051 Budapest, (HU)
-

- (21) E 04 707004
(73) Aquestive Therapeutics, Inc., WARREN (US)
-

Vegyes európai szabadalmi közlemények

(74) SBGK Szabadalmi Ügyvivői Iroda, 1062 Budapest, (HU)

(21) E 05 803856

(73) Aquestive Therapeutics, Inc., WARREN (US)

(74) SBGK Szabadalmi Ügyvivői Iroda, 1062 Budapest, (HU)

(21) E 10 014425

(73) thyssenkrupp Industrial Solutions AG, Essen (DE)

(74) DANUBIA Szabadalmi és Jogi Iroda Kft., 1051 Budapest, (HU)

(21) E 08 172012

(73) Agraferm GmbH, Pfaffenhofen (DE)

(21) E 10 167331

(73) Maan Intellectual Properties B.V., 8102 HR Raalte (NL)

(74) SBGK Szabadalmi Ügyvivői Iroda, 1062 Budapest, (HU)

(21) E 09 724784

(73) BIONTECH AG, Mainz (DE)

(74) DANUBIA Szabadalmi és Jogi Iroda Kft., 1051 Budapest, (HU)

(21) E 10 747355

(73) BL Technologies, Inc., Minnetonka (US)

(74) Dr. Kocsomba Nelli Ügyvédi Iroda, 1146 Budapest, (HU)

(21) E 11 163592

(73) Bayer CropScience Aktiengesellschaft, Monheim (DE)

(74) DANUBIA Szabadalmi és Jogi Iroda Kft., 1051 Budapest, (HU)

(21) E 10 808937

(73) Kinnov Therapeutics, Orléans (FR)

(21) E 09 737223

(73) BL Technologies, Inc., Minnetonka (US)

(74) Dr. Kocsomba Nelli Ügyvédi Iroda, 1146 Budapest, (HU)

(21) E 12 165728

(73) Synbias Pharma AG, Schaffhausen (CH)

(74) DANUBIA Szabadalmi és Jogi Iroda Kft., 1051 Budapest, (HU)

(21) E 11 758644

(73) Alexion Pharmaceuticals, Inc., New Haven, Connecticut (US)

(74) DANUBIA Szabadalmi és Jogi Iroda Kft., 1051 Budapest, (HU)

(21) E 09 723022

(73) BL Technologies, Inc., Minnetonka (US)

(74) Dr. Kocsomba Nelli Ügyvédi Iroda, 1146 Budapest, (HU)

(21) E 07 823953

(73) KHANSAHEB INDUSTRIES OWNED BY KHANSAHEB INVESTMENT ONE PERSON LLC, Dubai, UAE
(AE)

(21) E 10 738100

(73) BL Technologies, Inc., Minnetonka (US)

(74) Dr. Kocsomba Nelli Ügyvédi Iroda, 1146 Budapest, (HU)

(21) E 13 711729

(73) Portals De La Rue Limited, Overton, Basingstoke (GB)

(74) SBGK Szabadalmi Ügyvivői Iroda, 1062 Budapest, (HU)

(21) E 08 779619

(73) Biowa, Inc. 1/2, Princeton, NJ 08540 (US) AstraZeneca AB 1/2, Södertälje (SE)

(74) DANUBIA Szabadalmi és Jogi Iroda Kft., 1051 Budapest, (HU)

(21) E 11 824182

(73) BL Technologies, Inc., Minnetonka (US)

(74) Dr. Kocsomba Nelli Ügyvédi Iroda, 1146 Budapest, (HU)

(21) E 09 788255

(73) Syngenta Participations AG, Basel (CH)

(74) Danubia Szabadalmi és Jogi Iroda Kft., 1051 Budapest, (HU)

(21) E 10 710028

(73) Weilburger Graphics GmbH, Gerhardshofen (DE)

(74) SBGK Ügyvédi Iroda, 1062 Budapest, (HU)

(21) E 11 848095

(73) BL Technologies, Inc., Minnetonka (US)

(74) Dr. Kocsomba Nelli Ügyvédi Iroda, 1146 Budapest, (HU)

(21) E 11 833564

(73) LibroDuct GmbH & Co. KG, Saarbrücken (DE)

(74) DANUBIA Szabadalmi és Jogi Iroda Kft., 1051 Budapest, (HU)

(21) E 09 737985

(73) TXCell 1/3, 06560 Valbonne (FR) Centre Hospitalier Regional Universitaire De Montpellier 1/3, 34000 Montpellier (FR) Université de Montpellier 1/3, 34090 Montpellier (FR)

(74) ARINOVA Szabadalmi és Védjegy Iroda, 1122 Budapest, (HU)

(21) E 11 740464

(73) Eisai Inc., Woodcliff Lake (US)

(74) Danubia Szabadalmi és Jogi Iroda Kft., 1051 Budapest, (HU)

(21) E 14 003746

(73) Hoffmann GmbH Qualitätswerkzeuge, München (DE)

(74) DANUBIA Szabadalmi és Jogi Iroda Kft., 1051 Budapest, (HU)

(21) E 07 709081

(73) SK bioscience Co., Ltd., Gyeonggi-do (KR)

(74) DANUBIA Szabadalmi és Jogi Iroda Kft., 1051 Budapest, (HU)

(21) E 14 722373

Vegyes európai szabadalmi közlemények

- (73) Bühler Insect Technology Solutions AG, 9240 Uzwil (CH)
 (74) DANUBIA Szabadalmi és Jogi Iroda Kft., 1051 Budapest, (HU)

- (21) E 11 176876
 (73) Assistance Publique-Hôpitaux de Paris 1/5, Paris (FR) Centre National de la Recherche Scientifique 1/5, Paris (FR) Da Volterra 1/5, Paris (FR) Université Paris Diderot - Paris 7 1/5, Paris (FR) Université Paris-Sud 11 1/5, Orsay (FR)
 (74) SBGK Szabadalmi Ügyvivői Iroda, 1062 Budapest, (HU)

- (21) E 15 757322
 (73) Rogán Antal 2/3, Budapest (HU) Csík Balázs 1/3, Budapest (HU)
 (74) Gödölle, Kékes, Mészáros & Szabó Szabadalmi és Védjegy Iroda, 1024 Budapest, (HU)

- (21) E 12 193435
 (73) L. MOLteni & C. DEI FRATELLI ALITTI SOCIETA' DI ESERCIZIO S.p.A., Località Granatieri 50018 Scandicci (FI) (IT)

A rovat 34 darab közlést tartalmaz.

Név-, illetve címváltozás

- (11) E008309
 (21) E 04 758053
 (54) Ciklusos protein tirozin kináz inhibitorok
 (73) Bristol-Myers Squibb Holdings Ireland Unlimited Company, Steinhausen (CH)

- (11) E010932
 (21) E 07 761873
 (54) Ciklopropil-kondenzált indolbenzazepin HCV NS5B inhibitorok
 (73) Bristol-Myers Squibb Holdings Ireland Unlimited Company, Steinhausen (CH)

- (11) E016412
 (21) E 10 014425
 (54) Berendezés NOx és N2O mennyiségének csökkentésére gázokban
 (73) thyssenkrupp Industrial Solutions AG, Essen (DE)

- (11) E020594
 (21) E 09 783085
 (54) 4,5,6,7-Tetrahidroimidazo[[4,5-c]piridin vegyületek mint SSAO inhibitorok
 (73) BENEVOLENTAI CAMBRIDGE LIMITED, London (GB)

- (11) E023077
 (21) E 07 800058
 (54) Hepatitis C vírus inhibitorok
 (73) Bristol-Myers Squibb Holdings Ireland Unlimited Company, 6312 Steinhausen (CH)

- (11) E025090
 (21) E 08 866514
 (54) N-(terc-butoxikarbonil)-3-metil-L-valil-(4R)-4-((7-klór-4-metoxi-1-izokinolinil)oxi)-N

Vegyes európai szabadalmi közlemények

-((1R,2S)-1-((ciklopropilszulfonil)karbamoil)2-vinilciklopropil)-L-prolinamid kristallin alakjai

(73) Bristol-Myers Squibb Holdings Ireland Unlimited Company, 6312 Steinhausen (CH)

(11) E027168

(21) E 11 707284

(54) Apixaban formulációk

(73) Pfizer Inc 1/2, New York, NY 10017 (US) Bristol-Myers Squibb Holdings Ireland Unlimited Company 1/2,
Steinhausen (CH)

(11) E040830

(21) E 13 713769

(54) Eljárás rejtett rétegek kimutatására

(73) Unity Semiconductor GmbH, 01099 Dresden (DE)

A rovat 8 darab közlést tartalmaz.

KIEGÉSZÍTŐ OLTALMI TANÚSÍTVÁNYRA VONATKOZÓ KÖZLEMÉNYEK

Tájékoztatás kiegészítő oltalmi tanúsítványra vonatkozó bejelentésekről

(21) S 19 00001

(22) 2019.01.03.

(71) Ionis Pharmaceuticals, Inc., CA 92010 Carlsbad, 2855 Gazelle Court (US)

(95) Vegyület, amely az EP B1 2563920 sz. szabadalom 1. igénypont szerinti, 20 kapcsolt nukleozidból álló nukleobázis-szekvenciájú módosított oligonukleotidot (SEQ ID NO: 80) tartalmaz, ahol a módosított oligonukleotid tartalmaz: tíz kapcsolt dezoxinukleozidokból álló "rész" ("gap") szegmenst, öt kapcsolt nukleozidokból álló 5' "szárny" ("wing") szegmenst és öt kapcsolt nukleozidokból álló 3' "szárny" ("wing") szegmenst; ahol a "rész" szegmens az 5' "szárny" szegmens és a 3' "szárny" szegmens között helyezkedik el; ahol mindegyik "szárny" szegmensben lévő mindegyik nukleozid 2'-O-metoxietil cukrot tartalmaz; ahol a módosított oligonukleotidban lévő mindegyik citozin 5-metilcitozin, és ahol a módosított oligonukleotidban lévő mindegyik internukleozid kötés foszforotioát kötés; és specifikusan inoterszen, és származékai, mint például sói, beleértve a nátrium sókat, amint azt az EP-B1-2563920 sz. szabadalom oltalmazza

Termék típusa: Gyógyszer

(68) HU E031909

(54) Transztiretin expressziójának módosítása

(92) EU/1/12/1296 2018.07.10

Engedélyezett termék neve: Tegsedi - Inotersen

(74) Danubia Szabadalmi és Jogi Iroda Kft., 1051 Budapest, Bajcsy-Zsilinszky út 16. (HU)

A rovat 1 darab közlést tartalmaz.

Megadott kiegészítő oltalmi tanúsítványok

(11) **S000358**

(21) **S 15 00071**

(22) 2015.12.18.

(73) Merck Sharp & Dohme B.V., 2031 BN Haarlem (NL)

(95) **Pembrolizumab**

Termék típusa: Gyógyszer

(68) HU E019130

(54) Antitestek humán programozott sejthalál PD-1 receptor ellen

(92) EU/1/15/1024 2015.07.21

Engedélyezett termék neve: KEYTRUDA - pembrolizumab

(24) 2028.06.14

(94) 2030.07.21

(74) Danubia Szabadalmi és Jogi Iroda Kft., 1051 Budapest, Bajcsy-Zsilinszky út 16. (HU)

(11) **S000359**

(21) **S 13 00075**

(22) 2013.12.13.

(73) ImmunoGen, Inc., MA 02451 Waltham (US)

(95) **Trasztuzumab emtanzin**

Termék típusa: Gyógyszer

(68) HU E017661

(54) A DM1 majtanzinoid trastuzumab antitesttel létrehozott, nem hasítható linkerrel kapcsolt konjugátumai, és alkalmazásuk tumorok kezelésére

(92) EU/1/13/885 2013.11.19

Engedélyezett termék neve: Kadcyła - trastuzumab emtanzin

(24) 2024.10.13

(94) 2028.11.19

(74) DANUBIA Szabadalmi és Jogi Iroda Kft., 1051 Budapest, Bajcsy-Zsilinszky út 16. (HU)

(11) **S000360**

(21) **S 16 00005**

(22) 2016.01.15.

(73) Alexion Pharmaceuticals, Inc., 06510 New Haven, Connecticut (US)

(95) **Aszfotáz alfa**

Termék típusa: Gyógyszer

(68) HU E013953

(54) Csontra irányuló lúgos foszfátáz, kitek és eljárások alkalmazásukra

(92) EU/1/15/1015 2015.09.01

Engedélyezett termék neve: Strensiq-asfotaze alfa

(24) 2028.05.13

(94) 2030.09.01

(74) Danubia Szabadalmi és Jogi Iroda Kft., 1051 Budapest, Bajcsy-Zsilinszky út 16. (HU)

(11) **S000361**

(21) **S 16 00019**

(22) 2016.05.05.

(73) Amgen Research (Munich) GmbH, 81477 München (DE)

(95) Blinatumomab**Termék típusa: Gyógyszer**

(68) HU E007973

(54) Polipeptideket tartalmazó készítmények

(92) EU/1/15/1047 2015.11.25

Engedélyezett termék neve: Blincyto-blinatumomab

(24) 2024.11.27

(94) 2029.11.26

(74) Danubia Szabadalmi és Jogi Iroda Kft., 1051 Budapest, Bajcsy-Zsilinszky út 16. (HU)

(11) S000362**(21) S 13 00062**

(22) 2013.10.21.

(73) Boehringer Ingelheim Vetmedica GmbH, 55216 Ingelheim am Rhein (DE)

(95) Telmizartán és/vagy gyógyászati lag elfogadható sója**Termék típusa: Gyógyszer**

(68) HU E018290

(54) Angiotenzin II receptor antagonistá szisztémás betegségek kezelésére macskákban

(92) EU/2/12/146/001 2013.02.15

Engedélyezett termék neve: Semintra - Telmizartán

(24) 2027.10.05

(94) 2028.02.15

(74) ADVOPATENT Szabadalmi és Védjegy Iroda, 1011 Budapest, Fő u. 19. (HU)

(11) S000363**(21) S 15 00066**

(22) 2015.12.15.

(73) Honjo, Tasuku, 606-0001 Kyoto (JP)

Ono Pharmaceutical Co., Ltd., 541-8526 Osaka (JP)

(95) Nivolumab**Termék típusa: Gyógyszer**

(68) HU E009801

(54) Immunpotenciáló készítmények

(92) EU/1/15/1014 (C(2015)4299) 2015.06.24

Engedélyezett termék neve: OPDIVO - nivolumab

(24) 2023.07.03

(94) 2028.07.02

(74) SBGK Szabadalmi Ügyvivői Iroda, 1062 Budapest, Andrásy út 113. (HU)

(11) S000364**(21) S 17 00006**

(22) 2017.02.22.

(73) ICOS CORPORATION, IN 46285 Indianapolis (US)

(95) Idelaliszib vagy gyógyászati lag elfogadható sója**Termék típusa: Gyógyszer**

(68) HU E030839

(54) Kinazolinonok mint humán foszfatidilinozitol 3-kináz delta inhibitorai

(92) EU/1/14/938 2014.09.19

Engedélyezett termék neve: Zydelig

- (24) 2025.05.13
(94) 2029.09.19
(74) Danubia Szabadalmi és Jogi Iroda Kft., 1368 Budapest 5, Pf. 198. (HU)
-

(11) S000365**(21) S 16 00051**

(22) 2016.12.07.

(73) BASF Agrochemical Products B.V., 6835 EA Arnhem (NL)

(95) Imazamoxot vagy annak környezetvédelmileg összeférhető sóit és kvinmerakot tartalmazó kombinációk**Termék típusa: Növényvédő szer**

(68) HU E013931

(54) Szinergetikus herbicid keverékek

(92) 04.2/4243-1/2016 2016.06.14

Engedélyezett termék neve: Cleravo

(93) AT ZA1 007021-00/00 2012.03.22

Engedélyezett termék neve: Clearfield-Vantiga

(24) 2025.03.31

(94) 2027.03.22

(74) SBGK Szabadalmi Ügyvivői Iroda, 1062 Budapest, Andrásy út 113. (HU)

(11) S000366**(21) S 15 00067**

(22) 2015.12.15.

(73) E.R. Squibb & Sons, L.L.C., 08540 Princeton, New Jersey (US)

Ono Pharmaceutical Co., Ltd., 541-8526 Osaka (JP)

(95) Nivolumab**Termék típusa: Gyógyszer**

(68) HU E019088

(54) Humán monoklonális ellenanyagok a Programozott Halál-1 (PD-1) számára és eljárás rák kezelésére,

PD-1-ellenanyagoknak egymagukban vagy más immunoterapeutikumokkal kombinációban való alkalmazásával

(92) EU/1/15/1014 (C(2015)4299) 2015.06.24

Engedélyezett termék neve: OPDIVO - nivolumab

(24) 2026.05.03

(94) 2030.06.24

(74) SBGK Szabadalmi Ügyvivői Iroda, 1062 Budapest, Andrásy út 113. (HU)

A rovat 9 darab közlést tartalmaz.

Vegyes kiegészítő oltalmi tanúsítvány közlemények

Név-, illetve címváltozás

- (11) S000259
(21) S 13 00014
(95) Apixaban vagy gyógyszerészetileg elfogadható sója
Termék típusa: Gyógyszer
(73) Bristol-Myers Squibb Holdings Ireland Unlimited Company, 6312 Steinhausen, Hinterbergstrasse 16 (CH)
-

- (11) S000231
(21) S 15 00008
(95) Daklatazsvir és gyógyszerészetileg elfogadható sói, különösen daklatazsvir-dihidroklorid
Termék típusa: Gyógyszer
(73) Bristol-Myers Squibb Holdings Ireland Unlimited Company, 6312 Steinhausen, Hinterbergstrasse 16 (CH)
-

- (11) S000279
(21) S 15 00070
(95) Mepolizumab
Termék típusa: Gyógyszer
(73) GlaxoSmithKline LLC, 19808 Wilmington, Delaware, 251 Little Falls Drive (US)
-

A rovat 3 darab közlést tartalmaz.

Időtartam-helyesbítés

- (11) S000062
(21) S 05 00006
(73) Merck Canada Inc., Kirkland, Québec H9H 3L1, 16711 Trans-Canada Highway (CA)
(95) Firocoxib és gyógyászati lagon elfogadható sói
Termék típusa: Gyógyszer
(92) EU/2/04/045/001-004 2004.09.15
Engedélyezett termék neve: Firocoxib (Previcox)
(94) 2019.09.15
-

- (11) S000059
(21) S 05 00013
(73) The Wellcome Foundation Limited, UB6 ONN Greenford, Middlesex, Glaxo Wellcome House, Berkeley Avenue (GB)
(95) Abacavirt vagy annak fiziológiásan funkcionális származékát és lamivudint vagy annak fiziológiásan funkcionális származékát tartalmazó kombináció
Termék típusa: Gyógyszer
(92) EU/1/04/298/001-002 2004.12.22
Engedélyezett termék neve: Abacavir és lamivudine (Kivexa)
(94) 2019.12.22
-

- (11) S000065
-

- (21) S 07 00007
(73) Bayer HealthCare LLC, 10591 Tarrytown, New York, 555 White Plains Road (US)
(95) Szorafenib és sói (Nexavar)
Termék típusa: Gyógyszer
(92) EU/1/06/342/001 2006.07.21
Engedélyezett termék neve: SZORAFENIB/NEXAVAR
(94) 2021.07.21
-

- (11) S000097
(21) S 08 00003
(73) Pfizer Inc., 10017 New York, New York, 235 East 42nd Street (US)
(95) Maraviroc, adott esetben egy gyógyászatilag elfogadható só formájában
Termék típusa: Gyógyszer
(92) EU/1/07/418/001-010 2007.09.20
Engedélyezett termék neve: Maraviroc/CESENTRI
(94) 2022.09.20
-

- (11) S000115
(21) S 08 00023
(73) Gilead Sciences, Inc., 94404 Foster City, California, 333 Lakeside Drive (US)
(95) Ranolazin vagy sói, illetve szolvátjai
Termék típusa: Gyógyszer
(92) EU/1/08/462/001-006 2008.07.14
Engedélyezett termék neve: randolazin (Latixa)
(94) 2023.07.14
-

- (11) S000108
(21) S 09 00008
(73) Bayer Intellectual Property GmbH, 40789 Monheim, Alfred-Nobel-Strasse 10 (DE)
(95) Rivaroxaban és gyógyszerészetileg alkalmazható sói, hidrátjai, a sók hidrátjai és prodrugok
Termék típusa: Gyógyszer
(92) EU/1/08/472/001-008 2008.10.02
Engedélyezett termék neve: Rivaroxaban/Xalerto
(94) 2023.10.02
-

- (11) S000103
(21) S 09 00009
(73) UCB Pharma GmbH, 40789 Monheim, Alfred-Nobel-Strasse 10 (DE)
(95) Fezoterodin, adott esetben savval alkotott, fiziológiailag elfogadható sója formájában, beleértve a fumársavval alkotott sót is
Termék típusa: Gyógyszer
(92) EU/1/07/386/001-010 2007.04.24
Engedélyezett termék neve: fezoterodin(TOVIAZ)
(94) 2022.04.24
-

- (11) S000102
(21) S 09 00017
(73) Novartis AG., 5058 Basel, Schwarzwaldallee 215 (CH)
(95) Vildagliptin
-

Termék típusa: Gyógyszer

(92) EU/1/07/414/001-017 2007.09.28

Engedélyezett termék neve: vildagliptin /GALVUS/

(94) 2022.09.28

(11) S000172

(21) S 10 00012

(73) NOVARTIS AG, Bazel, (CH)

(95) Indakaterol

Termék típusa: Gyógyszer

(92) EU/1/09/593/001-EU/1/09/593/010 2009.12.02

Engedélyezett termék neve: ONBREZ BREEZHALER

(94) 2024.12.02

(11) S000128

(21) S 11 00011

(73) Janssen Pharmaceutica N.V., Beerse, (BE)

(95) Etravirin, az alapszabadalom által nyújtott védelmet biztosító bármely formában

Termék típusa: Gyógyszer

(92) EU/1/08/468/001 INTELENCE - 100 MG 2008.09.01

Engedélyezett termék neve: INTELENCE - etravirine

(94) 2023.09.01

(11) S000122

(21) S 11 00017

(73) Novartis AG, 4056 Basel, Lichtstrasse 35 (CH)

(95) Lapatinib vagy ennek sója vagy szolvátja

Termék típusa: Gyógyszer

(92) EU/1/07/440/001-002 2008.06.12

Engedélyezett termék neve: Tyverb

(94) 2023.06.12

(11) S000129

(21) S 11 00020

(73) Merck Sharp & Dohme B.V., 2031 BN Haarlem, Waarderweg 39 (NL)

(95) Sugammadex (Bridion)

Termék típusa: Gyógyszer

(92) EU/1/08/466/001 2008.07.29

Engedélyezett termék neve: Bridion-100 mg/ml-Oldatos injekció-Intravénás alkalmazás-injekciós üveg (üveg), gumidugó és lepattintható tető-2 ml (100 mg/ml)-10x2ml

EU/1/08/466/002 2008.07.29

Engedélyezett termék neve: Bridion-100 mg/ml-Oldatos injekció-Intravénás alkalmazás-injekciós üveg (üveg), gumidugó és lepattintható tető-5 ml (100 mg/ml)-10x5ml

(94) 2023.07.29

(11) S000141

(21) S 11 00023

(73) Novartis AG, 4056 Basel, Lichtstrasse 35 (CH)

(95) Eltrombopag

Termék típusa: Gyógyszer

(92) EU/1/10/612/001-006 2010.03.15

Engedélyezett termék neve: Eltrombopag (Revolade)

(94) 2025.03.15

(11) S000144

(21) S 11 00027

(73) Merck Sharp & Dohme Corp., Rahway, New Jersey 07065, 126 East Lincoln Avenue (US)

(95) Dezloratadin és pszeudoefedrin vagy sója kombinációja

Termék típusa: Gyógyszer

(92) EU/1/07/399/001-006 2007.08.01

Engedélyezett termék neve: Aerinaze

(94) 2022.08.01

(11) S000200

(21) S 11 00028

(73) Boehringer Ingelheim Pharma GmbH & Co. KG, 55216 Ingelheim am Rhein, (DE)

(95) Linagliptin

Termék típusa: Gyógyszer

(92) EU/1/11/707/001-011 2011.08.30

Engedélyezett termék neve: Linagliptine/TRAJENTA/

(94) 2026.08.30

(11) S000137

(21) S 12 00003

(73) The Scripps Research Institute, La Jolla, Kalifornia CA 92037, (US)

(95) Tafamidis és gyógyászati lag elfogadható sói

Termék típusa: Gyógyszer

(92) EU/1/11/717/001 2011.11.18

Engedélyezett termék neve: Vyndaquel

(94) 2026.11.18

(11) S000167

(21) S 13 00003

(73) Incyte Holdings Corporation, Wilmington, DE 19803, 1801 Augustine Cut-Off (US)

(95) Ruxolitinib, vagy gyógyászati lag elfogadható sója, az alapszabadalom által biztosított oltalom keretein belüli bármely formában

Termék típusa: Gyógyszer

(92) EU/1/12/773/001-003 2012.08.28

Engedélyezett termék neve: Jakavi-ruxolitinib

(94) 2027.08.29

(11) S000148

(21) S 13 00007

(73) Pfizer Inc., New York, (US)

(95) Crizotinib, adott esetben gyógyászati lag elfogadható só, hidrát vagy szolvát formájában

Termék típusa: Gyógyszer

(92) EU/1/12/793/001-004 2012.10.26

Engedélyezett termék neve: XALKORI

(94) 2027.10.26

(11) S000143

(21) S 13 00018

(73) Shire-NPS Pharmaceuticals, Inc., MA 02421 Lexington, 300 Shire Way (US)

(95) Cinacalcet vagy gyógyászati lag elfogadható sója vagy komplexe, előnyösen cinacalcet-hidroklorid

Termék típusa: Gyógyszer

(92) EU/1/04/292/001-012 2004.10.26

Engedélyezett termék neve: Mimpara - cinacalcet

(94) 2020.04.26

(11) S000140

(21) S 13 00042

(73) Merck Sharp & Dohne Corp., 07065 New Jersey, Rahway, 126 East Lincoln Avenue (US)

(95) Gamithromycin, adott esetben gyógyászati lag elfogadható só vagy gyógyászati lag elfogadható fémkomplex formájában

Termék típusa: Gyógyszer

(92) EU/2/08/082/001-003 2008.07.28

Engedélyezett termék neve: ZACTRAN-Gamithromycin

(94) 2023.07.28

(11) S000218

(21) S 13 00056

(73) Celgene Corporation, Warren, New Jersey, (US)

(95) Lenalidomid, adott esetben só vagy optikai izomer formájában

Termék típusa: Gyógyszer

(92) EU/1/07/391/001 - 004 2007.06.19

Engedélyezett termék neve: Revlimid-lenalidomide

(94) 2022.06.19

(11) S000156

(21) S 13 00065

(73) Sugen, Inc., 10017 New York, NY, 235 East 42nd Street (US)

Pharmacia & Upjohn Company LLC, 49001 Kalamazoo, Michigan, 301 Henrietta Street (US)

(95) Szunitinib, adott esetben gyógyászati lag elfogadható só formájában, beleértve az L-malát sőt

Termék típusa: Gyógyszer

(92) EU/1/06/347/001-003 2006.07.24

Engedélyezett termék neve: SUTENT-Szunitinib

(94) 2021.07.24

(11) S000158

(21) S 14 00006

(73) Teijin Limited, 541-0054 Chuo-ku, Osaka-shi, Osaka, 6-7 Minamihommachi 1-chome (JP)

(95) Febuxosztát

Termék típusa: Gyógyszer

(92) EU/1/08/447/001-004 2008.04.23

Engedélyezett termék neve: Adenuric-febuxosztát

(94) 2023.04.23

- (11) S000189
 - (21) S 15 00022
 - (73) Correvio International Sàrl, 1201 Geneva, Place des Alpes 4 (CH)
 - (95) Vernakalant, szolvátjai és farmakológiailag alkalmazható sói
Termék típusa: Gyógyszer
 - (92) EU/1/10/645/001-002 2010.09.06
Engedélyezett termék neve: Brinavess - vernakalant
 - (94) 2024.04.01
-

A rovat 24 darab közlést tartalmaz.

NÖVÉNYFAJTA-OLTALMI KÖZLEMÉNYEK

Adatközlés növényfajta-oltalmi bejelentésekről

(21) **F 18 00006**

(22) 2018.12.01.

(71) Gabonakutató Nonprofit Közhasznú Kft., 6726 Szeged, Alsó kikötő sor 9. (HU)

(53) **ARET**

(54) **Cirok, Sorghum bicolor (L.) Moench**

(74) dr. Varga Péter, Gabonakutató Nonprofit Közhasznú Kft., 6726 Szeged, Alsó Kikötő sor 9. (HU)

A rovat 1 darab közlést tartalmaz.

Növényfajta-oltalmi bejelentések közzététele

(21) **F 17 00004**

(22) **2017.07.26.**

(13) **A2**

(71) Dr. Kalmár Mendel Gergely Kornél 97%, 6723 Szeged, Tápai u. 26. 1/3. (HU)

Kollár Éva Mária 3%, 6723 Szeged, Tápai u. 26. 1/3. (HU)

(72) Dr. Kalmár Mendel Gergely Kornél 97%, 6723 Szeged, Tápai u. 26. 1/3. (HU)

Kollár Éva Mária 3%, 6723 Szeged, Tápai u. 26. 1/3. (HU)

(53) **IZIKUM**

(54) **Tönköly búza, *Triticum spelta* L.**

(74) dr. Papp Róbert, 6720 Szeged, Vörösmarty u. 7. (HU)

(55)

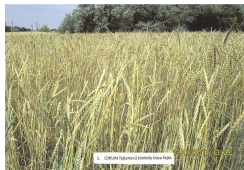

1. ábra

A rovat 1 darab közlést tartalmaz.

Megadott növényfajta-oltalmak

(51) ZEAAA_MAY**(13) B1****(11) 000226** 2018.12.19.**(21) F 13 00007****(22) 2013.05.08.****(40) 2014.11.28****(71)** MTA ATK, Mezőgazdasági Intézet, 2462 Martonvásár, Brunszvik út 2. (HU)**(72)** dr. Hadi Géza 34%, 2462 Martonvásár, Bercsényi köz 5. (HU)

dr. Marton L. Csaba 34%, 2462 Martonvásár, Malom u. 5/b. (HU)

dr. Pintér János 18%, 1012 Budapest, Logodi u. 19/A. I/4. (HU)

dr. Berzy Tamás 5%, 2462 Martonvásár, Jókai út 68. (HU)

Spitkó Tamás 3%, 1119 Budapest, Csurgói u. 22-32. D ép. 1 lth. 2. em. 26/a (HU)

Szőke Csaba 3%, 2462 Martonvásár, Malom u. 7. (HU)

Tóthné dr. Zsuzsanna 3%, 2462 Martonvásár, Vörösmarty u. 1. (HU)

(53) HMv 5162**(54) Kukorica, Zea mays L.**

(51) ZEAAA_MAY**(13) B1****(11) 000229** 2018.12.19.**(21) F 13 00008****(22) 2013.05.08.****(40) 2014.11.28****(71)** MTA ATK, Mezőgazdasági Intézet, 2462 Martonvásár, Brunszvik út 2. (HU)**(72)** dr. Hadi Géza 38%, 2462 Martonvásár, Bercsényi köz 5. (HU)

dr. Marton L. Csaba 38%, 2462 Martonvásár, Malom u. 5/b. (HU)

dr. Pintér János 19%, 1012 Budapest, Logodi u. 19/A. I/4. (HU)

dr. Berzy Tamás 5%, 2462 Martonvásár, Jókai út 68. (HU)

(53) HMv 5163**(54) Kukorica, Zea mays L.**

(51) ZEAAA_MAY**(13) B1****(11) 000228** 2018.12.19.**(21) F 13 00009****(22) 2013.05.08.****(40) 2014.11.28****(71)** MTA ATK, Mezőgazdasági Intézet, 2462 Martonvásár, Brunszvik út 2. (HU)**(72)** dr. Hadi Géza 38%, 2462 Martonvásár, Bercsényi köz 5. (HU)

dr. Marton L. Csaba 38%, 2462 Martonvásár, Malom u. 5/b. (HU)

dr. Berzy Tamás 5%, 2462 Martonvásár, Jókai út 68. (HU)

dr. Pintér János 19%, 1012 Budapest, Logodi u. 19/A. I/4. (HU)

(53) HMv 5351**(54) Kukorica, Zea mays L.**

(51) ZEAAA_MAY**(13) B1****(11) 000227** 2018.12.19.**(21) F 13 00010****(22) 2013.05.08.****(40) 2014.11.28****(71)** MTA ATK, Mezőgazdasági Intézet, 2462 Martonvásár, Brunszvik út 2. (HU)**(72)** dr. Marton L. Csaba 38%, 2462 Martonvásár, Malom u. 5/b. (HU)

dr. Hadi Géza 38%, 2462 Martonvásár, Bercsényi köz 5. (HU)

dr. Pintér János 19%, 1012 Budapest, Logodi u. 19/A. I/4. (HU)

dr. Berzy Tamás 5%, 2462 Martonvásár, Jókai út 68. (HU)

(53) HMv 5359**(54) Kukorica, Zea mays L.**

(51) ZEAAA_MAY**(13) B1****(11) 000223** 2018.12.19.**(21) F 15 00020****(22) 2015.09.15.****(40) 2016.06.28****(71)** Gabonakutató Nonprofit Közhasznú Korlátolt Felelősségű Társaság, 6726 Szeged, Alsó kikötő sor 9. (HU)**(72)** Pintér Zoltán 20%, 9761 Táplánszentkereszt, Kölcsey u. 8. (HU)

Balassa György 20%, 9763 Vasszécseny, Ady Endre út 44. (HU)

Búza Lajosné 10%, 6724 Szeged, Jakab Lajos u. 8. (HU)

dr. Széll Endre 10%, 6726 Szeged, Déryné u. 19. (HU)

Tompá Gábor 10%, 6791 Szeged-Kiskundorozsma, Zsilip u. 16. (HU)

Kendrusz László Zsoltné 10%, 6727 Szeged, Cserfa u. 1/B. (HU)

Muzsik Ferenc 10%, 6724 Szeged, Ősz u. 45. II/6. (HU)

Szél Ágnes 10%, 6726 Szeged, Déryné u. 19. (HU)

(53) Magdolna**(54) Kukorica, Zea mays L.****(74)** dr. Lele István, 6726 Szeged, Alsó kikötő sor 9. (HU)

(51) ZEAAA_MAY**(13) B1****(11) 000225** 2018.12.19.**(21) F 15 00021****(22) 2015.09.15.****(40) 2016.06.28****(71)** Gabonakutató Nonprofit Közhasznú Korlátolt Felelősségű Társaság, 6726 Szeged, Alsó kikötő sor 9. (HU)**(72)** Pintér Zoltán 20%, 9761 Táplánszentkereszt, Kölcsey u. 8. (HU)

Balassa György 10%, 9763 Vasszécseny, Ady Endre út 44. (HU)

dr. Kálmán László 20%, 6723 Szeged, Csaba u. 26/B (HU)

Bacsa György 10%, 6775 Kiszombor, Mező u. 71. (HU)

Kendrusz László Zsoltné 10%, 6727 Szeged, Cserfa u. 1/B. (HU)

Muzsik Ferenc 10%, 6724 Szeged, Ősz u. 45. II/6. (HU)

Hefflerné Jánosi Anett 10%, 9762 Tanakajd, Templom u. 9. (HU)

Varga Ferenc 10%, 9757 Meggyeskovácsi, Zrínyi u. 3. (HU)

(53) **Dekania**

(54) **Kukorica, Zea mays L.**

(74) dr. Lele István, 6726 Szeged, Alsó kikötő sor 9. (HU)

(51) **ZEAAA_MAY**

(13) **B1**

(11) **000224** 2018.12.19.

(21) **F 15 00022**

(22) **2015.09.15.**

(40) **2016.06.28**

(71) Gabonakutató Nonprofit Közhasznú Korlátolt Felelősségű Társaság, 6726 Szeged, Alsó kikötő sor 9. (HU)

(72) Pintér Zoltán 20%, 9761 Táplánszentkereszt, Kölcsey u. 8. (HU)

Balassa György 20%, 9763 Vasszécseny, Ady Endre út 44. (HU)

Szél Sándor 10%, 6726 Szeged, Déryné u. 19. (HU)

dr. Kálmán László 10%, 6723 Szeged, Csaba u. 26/B (HU)

Búza Lajosné 10%, 6724 Szeged, Jakab Lajos u. 8. (HU)

Dévényi Károlyné 10%, 6726 Szeged, Fürj u. 36. (HU)

Pintér Zoltánné 10%, 9761 Táplánszentkereszt, Kölcsey u. 8. (HU)

Tompa Gábor 10%, 6791 Szeged-Kiskundorozsma, Zsilip u. 16. (HU)

(53) **TK 260**

(54) **Kukorica, Zea mays L.**

(74) dr. Lele István, 6726 Szeged, Alsó kikötő sor 9. (HU)

(51) **ZEAAA_MAY**

(13) **B1**

(11) **000230** 2018.12.19.

(21) **F 15 00023**

(22) **2015.09.15.**

(40) **2016.06.28**

(71) Gabonakutató Nonprofit Közhasznú Korlátolt Felelősségű Társaság, 6726 Szeged, Alsó kikötő sor 9. (HU)

(72) Szilágyi László 10%, 5008 Szolnok, Nagymező u. 10. (HU)

Balassa György 10%, 9763 Vasszécseny, Ady Endre út 44. (HU)

Szél Sándor 20%, 6726 Szeged, Déryné u. 19. (HU)

dr. Kálmán László 20%, 6723 Szeged, Csaba u. 26/B (HU)

Búza Lajosné 10%, 6724 Szeged, Jakab Lajos u. 8. (HU)

Makra Máté 10%, 6726 Szeged, Alsó-Kikötősor 10/A. (HU)

Fejes Lászlóné 10%, 6771 Szeged, Nefelejcs u. 74. (HU)

Szél Ágnes 10%, 6726 Szeged, Déryné u. 19. (HU)

(53) **GKT384**

(54) **Kukorica, Zea mays L.**

(74) dr. Lele István, 6726 Szeged, Alsó kikötő sor 9. (HU)

(51) **TRITI_AES**

(13) **B1**

(11) **000222** 2018.12.19.

(21) **F 17 00001**

(22) **2017.01.04.**

(40) **2018.07.30**

(71) dr. Murányi István, 3356 Kompolt, Fleischmann u. 11/a (HU)

(72) dr. Murányi István, 3356 Kompolt, Fleischmann u. 11/a (HU)

(53) **Kompolti bokros**

(54) **Búza, Triticum aestivum L.**

(51) **TRITI_TUR_DUR**

(13) **B1**

(11) **000221** 2018.12.19.

(21) **F 17 00003**

(22) **2017.05.16.**

(40) **2017.10.30**

(71) Gabonakutató Nonprofit Közhasznú Korlátolt Felelősségű Társaság, 6726 Szeged, Alsókikötő sor 9. (HU)

(72) dr. Beke Béla Ferenc 30%, 6726 Szeged, Főfasor 182. I/2. (HU)

Szilágyi László 10%, 5008 Szolnok, Nagymező u. 10. (HU)

Dr. Cseuz László 15%, 6771 Szeged, Bánya u. 14. (HU)

Kovács Zsuzsanna 6%, 6723 Szeged, Lomnici u. 17. (HU)

Dr. Bóna Lajos 10%, 6726 Szeged, Lövölde út 109. (HU)

Óvári Judit 6%, 6771 Szeged, Máté u. 16. (HU)

Fónad Péter 10%, 6723 Szeged, Lövölde út 215. (HU)

Dr. Papp Mária 6%, 6726 Szeged, Alsókikötő sor 10/A (HU)

Berki László 7%, 6726 Szeged, Vércse u. 16. (HU)

(53) **GK JULIDUR**

(54) **Durum búza, Triticum durum Desf.**

(74) dr. Lele István, Gabonakutató Nonprofit Közhasznú Kft., 6726 Szeged, Alsókikötő sor 9. (HU)

A rovat 10 darab közlést tartalmaz.

HASZNÁLATI MINTA KÖZLEMÉNYEK**Megadott használati mintaoltalmak****A. SEKCIÓ - KÖZSZÜKSÉGLETI CIKKEK**

- (51) **A01B 31/00** (2006.01)
E02F 5/02 (2006.01)
- (11) **0004932** 2018.10.19.
- (21) **U 16 00060**
- (22) **2016.02.22.**
- (73) Umwelt Környezetvédelmi Műszaki Fejlesztő és Tanácsadó Iroda Kft., Szeged (HU)
- (72) Kötél Tamás, Kecskemét, (HU)
Pigniczki Ferenc, Szeged, (HU)
- (54) **Függesztett, vontatott vagy félig függesztett talajjegyvető és árokkarbantartó géprendszer**
- (57) Függesztett, vontatott vagy félig függesztett talajjegyvető és árokkarbantartó géprendszer, melynek grédervázán (1.3) traktorra kapcsolást és/vagy vontatást lehetővé tevő függesztő szerkezete (1.1) van, és a gréder vázszerkezeten (1.3) előnyösen padkarendezésre és/vagy az út lejtésének kialakítására alkalmas talajjegyvető gréder lapáttal (1.2) ellátott hidraulikusan vezérelt grédere (1) van azzal jellemezve, hogy a gréder vázszerkezetre (1.3) a hidraulikusan vezérelt gréderrel (1) egyidejűleg működtethető cserélhető fejegységgel (2.1) ellátott gémes karos egysége (2) van.

1. ábra

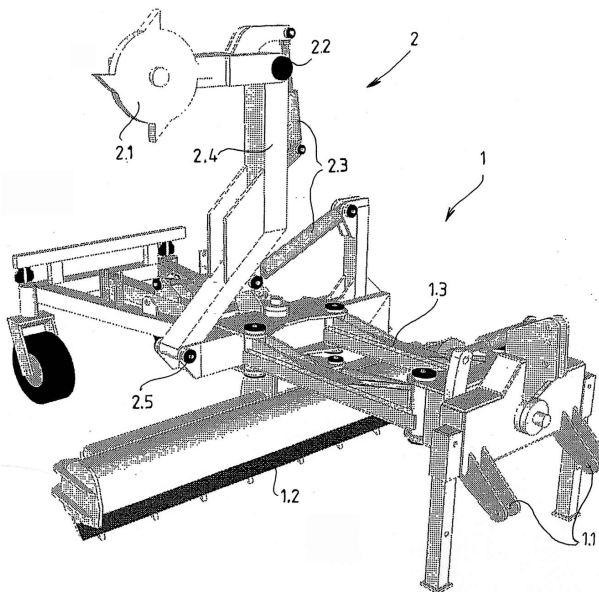

- (51) **A41D 13/00** (2006.01)
- (11) **0004945** 2018.11.30.
- (21) **U 17 00102**
- (22) **2017.06.02.**
- (73) ThermoTrend Zrt., Lovasberény (HU)
- (72) Határ Zoltán, Lovasberény, (HU)
- (54) **Hőmérséklet tartására szolgáló, elektromos fűtésű kétrészes alsóruházati termék**
- (74) Advopatent Szabadalmi és Védjegy Iroda, Budapest

Megadott használati mintaoltalmak

- (57) Hőmérséklet tartására szolgáló, elektromos fűtésű, kétrészes alsóruházati termék, amelynél törpefeszültségű áramforrással fűtőszálkör bemenete van oldhatóan összekötve, a fűtőszálkör alsóruházati terméken van elhelyezve, a fűtőszálkör pedig kapcsoló egységgel, valamint hőmérséklet szabályozó egységgel van ellátva, azzal jellemezve, hogy a fűtőszálkör a kétrészes alsóruházati termék deréktól lefelé viselhető alsó részén (A) és a felsőtestet borító felső részén (F) külön-külön van szilikon szigetelésű fűtőszálkörként (1A, 1F) kiképezve, a felső részen (F) a fűtőszálkör (1F) azt behálózóan, az alsó részen (A) pedig oldalt vezetve van kialakítva, a fűtőszálkörök (1A, 1F) bemenetei (2A, 2F) pedig spirálkábelként (6) kiképzett flexibilis csatlakozóként vannak a törpefeszültségű áramforrással (7) összekötve.

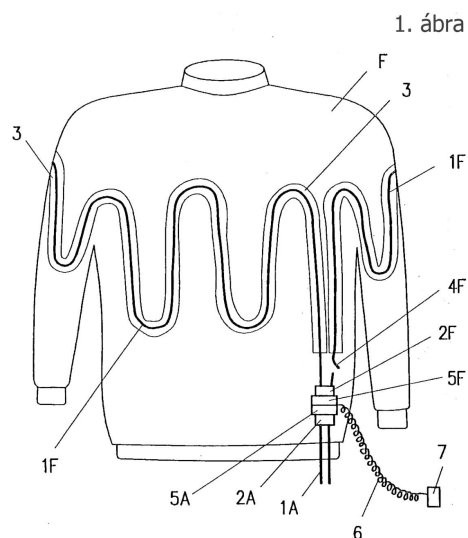

- (51) **A47F 5/00** (2006.01)
 (11) **0004936** 2018.10.29.
 (21) **U 16 00212**
 (22) **2016.07.27.**
 (73) THE PROCTER & GAMBLE COMPANY, Cincinnati, Ohio (US)
 (72) Francisco BECERRIL VARGAS, Ciudad de Mexico, D.F., (MX)
 Alejandro ORTIZ URQUIAGA, Estado de Mexico, (MX)

(54) Pénztárhoz jutást szabályozó modul

- (74) Danubia Szabadalmi és Jogi Iroda Kft., Budapest
 (57) Pénztárhoz jutást szabályozó modul (1000), azzal jellemezve, hogy a modul (1000) szerkezeti elemként egy főtestet (1100) tartalmaz, amely főtest (1100) csuklósan csatlakozik legalább egy kihajtható eszközhöz (1200, 1200', 1200a, 1200b), amelynek nyitott és zárt helyzete van.

1. ábra

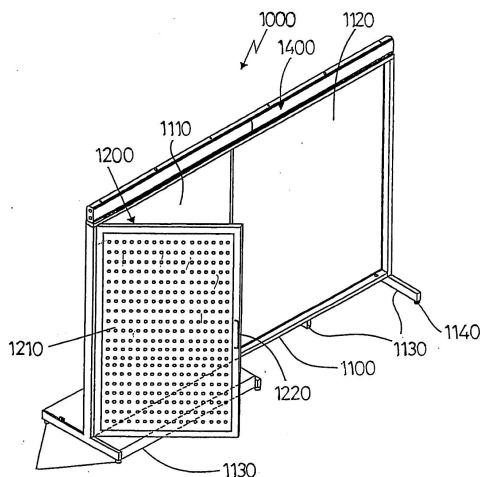

- (51) A63B 71/00 (2006.01)
 E04B 1/342 (2006.01)
 E04F 10/00 (2006.01)
 E04G 1/36 (2006.01)
 E04H 1/12 (2006.01)
 (11) 0004935 2018.10.29.

(21) U 16 00245

(22) 2014.03.28.

(67) P1400174 2014.03.28. HU

(73) "KATKER 2005" Kereskedelmi, Vendéglátó és Szolgáltató Kft., Debrecen (HU)

(72) Katona Zoltán, Debrecen, (HU)

(54) Szabadtéri fedett kondi park fixen telepített sporteszközökkel

(74) EMRI-PATENT Iparjogvédelmi Kft., Debrecen

(57)

Szabadtéri fedett kondi park, amely tetőburkolattal ellátott, talajban rögzített tartószerkezetből és sporteszközökből álló építmény, azzal jellemezve, hogy a tartószerkezet (6) legalább egy középső oszlopból (1), tartóoszlopokból (2), gerendákból (3), és összekötő rúdból (4) áll; az összekötő rúd (4) a tartóoszlopok (2) között, és/vagy a középső oszlop (1) és a tartóoszlopok (2) között van rögzítve; a gerenda (3) a tartóoszlopok (2) és a középső oszlop (1) felső végét csatlakoztatja egymáshoz, a sporteszközök a tartóoszlopokhoz (2), és/vagy az összekötő rúdra (4), és/vagy a tartóoszlop (2) közelében a talajhoz fixen vannak rögzítve.

1. ábra

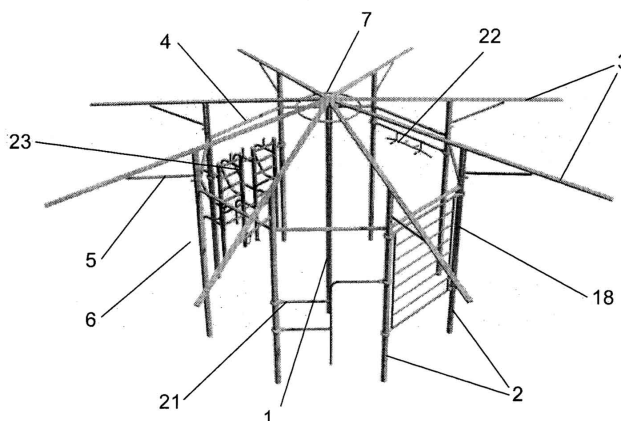

B. SEKCIÓ - IPARI MŰVELETEK ÁLTALÁBAN ÉS SZÁLLÍTÁS

(51) B23C 5/00 (2006.01)

(11) 0004948 2018.12.07.

(21) U 13 00234

(22) 2009.06.02.

(67) P0900336 2009.06.02. HU

(73) Vilmányi Gábor, Budapest (HU)

(72) Vilmányi László, Budapest, (HU)

(54) Marószerszám

(74) Mészárosné Dónusz Katalin, SBGK Szabadalmi Ügyvivői Iroda, Budapest

(57)

Marószerszám, amelynek szerszámteste és befogórésze (5), valamint a szerszámtesten, a szerszám (S) tengelyével párhuzamosan vagy a szerszám (S) tengelyével koaxálisan csavarvonalban kialakított megmunkálást végző élei, forgácsoló él - palást él (1) -, a szerszám (S) homlokfelületén kialakított vágóélei - homlokélei (2) - és a palástél (1) és a homlokél (2) találkozásánál lévő sarokélei (3) vannak, azzal jellemezve, hogy a szerszám (S) geometriai kialakítása olyan, hogy az egymást követő sarokélek (3) geometriai kialakítása eltérő.

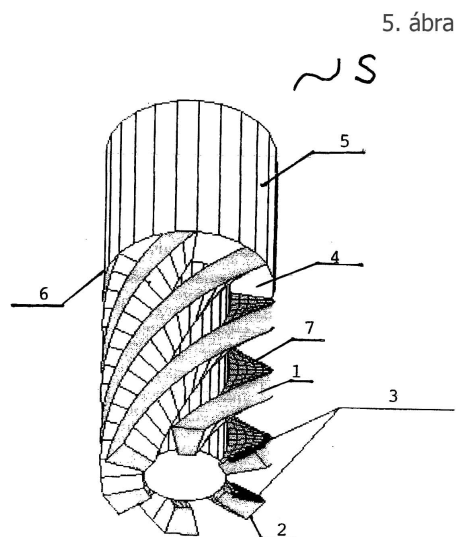

(51) B61L 29/00 (2006.01)

(11) 0004942 2018.11.16.

(21) U 18 00080

(22) 2018.05.17.

(73) Múszter Automatika Kft., Budaörs (HU)

(72) Horváth József, Érd, (HU)

(54) Elektrohidraulikus sorompó működtető szerkezet

(57)

Elektrohidraulikus sorompó működtető szerkezet, amelynek ellensúllyal rendelkező, sorompókarhoz csatlakozó, csapórudat mozgató, hajtóműházához kapcsolt, hidraulikus tápegységgel összekötött elektrohidraulikus vezérlőegysége van, azzal jellemezve, hogy a sorompókar (2) mindenkori helyzetét leképező kódadóval (9) rendelkezik, a kódadó (9) az elektrohidraulikus vezérlőegységgel (5) van összekötve, a hajtóműházban (1) a sorompókarral (2) nyomtécátviteli kapcsolatban lévő hidraulikus átviteli szerkezet (8) van elrendezve, amelynek egyik működtető bemenete (A) az elektrohidraulikus vezérlőegység (5) első, másik működtető bemenete (B) pedig az elektrohidraulikus vezérlőegység (5) második vezérlőkimenetéhez (VA, VB) csatlakozik, hidraulikus akkumulátora (6) van, mely egyrésztől nyomáskapcsolón (5.6) keresztül a hidraulikus tápegység (4)

Megadott használati mintaoltalmak

tápszivattyújával (4.2) negyedik visszacsapó szelepen (V4) át, másrésztől harmadik visszacsapó szelepen (V3) keresztül pedig áramkimaradásra nyitó elektromágneses működtetésű útváltó szelepen (7) át a hidraulikus átviteli szerkezet (8) további működtető bemenetével (B') van összekötve.

2. ábra

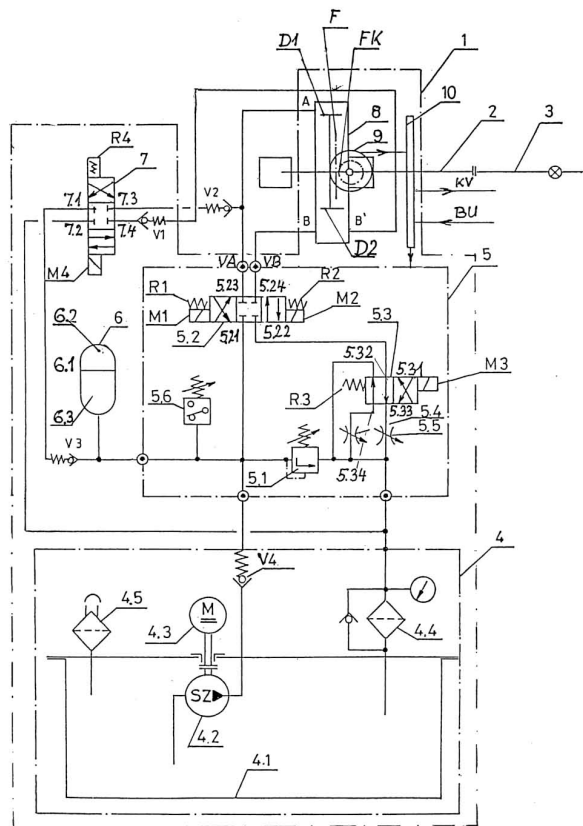

- (51) **B65D 85/72** (2006.01)
- G02B 27/08** (2006.01)
- (11) **0004937** 2018.10.29.
- (21) **U 15 00172**
- (22) **2015.10.07.**

- (73) Fejes Barbara, Veszprém (HU)
- (72) Fejes Barbara, Veszprém, (HU)

(54) **Kaleidoszkópként is használható italos palack**

- (57) Kaleidoszkópként is használható italos palack, amelynek oldalfala és talprésze van, azzal jellemezve, hogy a palack oldalfala (1) lesötétített, a talprészen (2) pedig ragasztott, vésett, csiszolt vagy maratott mintázattal (3) van ellátva.

1. ábra

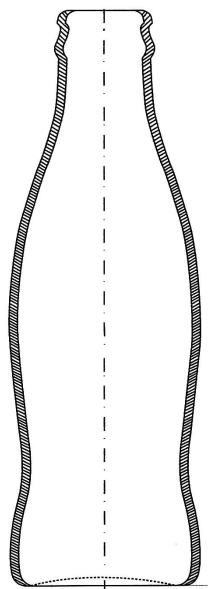

2. ábra

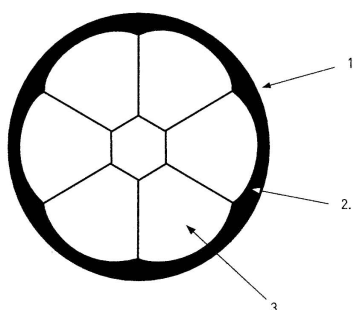

E. SZEKCIÓ - HELYHEZ KÖTÖTT LÉTESÍTMÉNYEK

(51) **E01F 9/50** (2016.01)

(11) **0004940** 2018.11.08.

(21) **U 18 00148**

(22) **2018.08.30.**

(73) Wolf Montage Kft., Miskolc (HU)

(72) Jaczkovits Tamás, Nyíregyháza, (HU)

(54) **Anyagmozgatáshoz kapcsolódó ütköző**

(74) Varga és Társa Szabadalmi és Védjegy Iroda Kft., Budapest

(57)

Anyagmozgatáshoz alkalmazott ütköző, amely ütköző felülettel és kényszertartó felülettel kiképzett tartórészből, és görgőtámaszokkal kiképzett befogadó részből van kialakítva, azzal jellemezve, hogy a befogadó résszel (2) és tartó résszel (3) kialakított ütköző (1) tartó része (3) kényszertartó felülettel (5) és ütköző felülettel (4) kialakított, és a kényszertartó felület (5) és ütköző felület (4) által bezárt hajlásszög (α) $90^\circ < \alpha < 95^\circ$ és a befogadó rész (2) alsó síkjának (14) két végén egy-egy R sugarú görgő támasz (6, 7) van kiképezve, ahol a görgő támasz (6) körívének középponti hajlásszöge (β) $80^\circ \leq \beta \leq 100^\circ$, előnyösen $\beta = 90^\circ$, továbbá a görgő támasz (7) körívének középponti hajlásszöge (γ) $110^\circ \leq \gamma \leq 130^\circ$, előnyösen $\gamma = 120^\circ$, továbbá az alsó sík (14) és a görgő támasz (7) alsó része kibillenést gátló (8) részt képez ki.

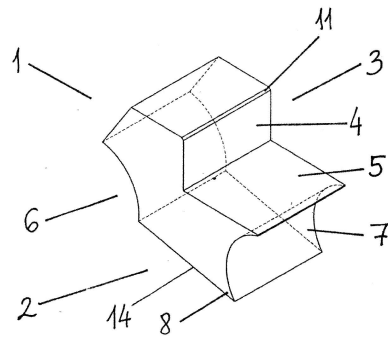

(51) E02D 29/045 (2006.01)

F16L 9/22 (2006.01)

(11) 0004944 2018.11.29.

(21) U 18 00174

(22) 2018.09.27.

(73) Hídtechnika Kft., Budapest (HU)

(72) Dubrovsky Gábor 10%, Pécs, (HU)

Lipót Attila 10%, Budapest, (HU)

Bedics Antal 8%, Budapest, (HU)

Kállai Zoltán 8%, Budapest, (HU)

dr. Kovács Tamás 8%, Budaörs, (HU)

Németh Kálmán 8%, Budapest, (HU)

Szabó János 8%, Kistarcsa, (HU)

Terlaky András 8%, Budapest, (HU)

Topscháll András 8%, Siófok, (HU)

Uhrin Zsolt 8%, Budapest, (HU)

Ujlaki László 8%, Piliscsaba, (HU)

Varga Ferenc 8%, Győr, (HU)

(54) **Íves előregyártott vasbeton mélyépítési műtárgy monolitikus csomópontokkal**

(74) Advopatent Szabadalmi és Védjegy Iroda, Budapest

(57)

Mélyépítési műtárgy, pl. gyalogos és/vagy kerékpáros utak, közművezetékek vagy vízátfolyások vízzáró átvezetésére vasúti vagy közúti töltésekben, amelynek előregyártott vasbeton alsó- és felső fél-elemekből épített fala, és a két fél-elem összekapcsoló monolit csatlakozó szakaszai vannak, azzal jellemezve, hogy a felső fél-elem adott falvastagságú, félhenger alakú felső elem (2), az alsó fél-elemet a felső elem (2) falvastagságához igazodó íves belső keresztmetszetű, a talajjal pedig sík felülettel érintkező alsó elem (1) alkotja, az alsó elem (1) és a felső elem (2) közé távtartók vannak beiktatva, az alsó elemek (1) és felső elemek (2) közötti munkahézag (3) pedig utószilárduló anyaggal van kitöltve.

1. ábra

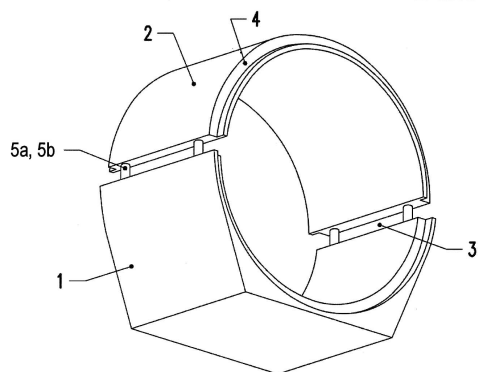

(51) E03D 9/02 (2006.01)

E03D 9/00 (2006.01)

(11) 0004941 2018.11.14.

(21) U 15 00106

(22) 2015.07.02.

(73) Bakosfalvi Gábor, Szentendre (HU)

(72) Bakosfalvi Gábor, Szentendre, (HU)

(54) Adalékadagoló szerkezet WC-öblítő eszközhöz

(74) Sipos József, DANUBIA Szabadalmi és Jogi Iroda Kft., Budapest

(57)

Adalékadagoló szerkezet WC-öblítő eszközhöz,
 folyékony adalékot befogadó adaléktartállyal,
 az adaléktartályt az öblítő eszközhöz rögzítő tartószerkezettel,
 az öblítő eszköz működtetése során az öblítő eszközbe bejuttatott vagy abban tárolt vizet és az adalékot egymással időlegesen érintkezésbe hozó keverőeszközzel,
 azzal jellemezve, hogy
 az adaléktartály (7) adalék beömléssel (9) van társítva,
 az adaléktartály (7) nyomáskiegyenlítő szellőzőfurattal (22) van ellátva,
 az adaléktartály (7) belső terével összenyitott, adalékot kijuttató kivezetőcsővel (10) van ellátva,
 a keverőeszköz egy keverőfej (6), amely az öblítő eszközbe bevezetett vagy abban lévő vizet vezető csatornával (5) van ellátva,
 a csatorna (5) egy szakasza (8) Venturi-csőként van kialakítva, és
 az adalék kivezetőcső (10) külső vége a vizet vezető csatorna (5) Venturi-csőként kialakított szakaszába (8) torkollik.

1. ábra

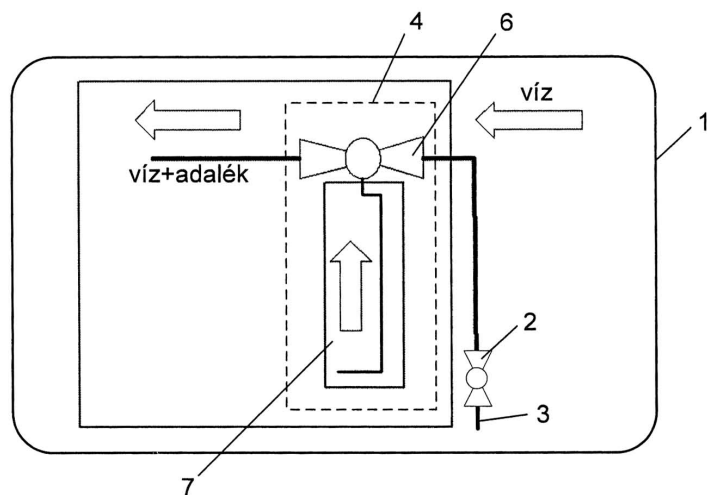

- (51) **E04B 2/74** (2006.01)
 (11) **0004925** 2018.10.01.
 (21) **U 17 00147**
 (22) **2017.07.31.**

- (73) LIKO-S,a.s., Slavkov u Brna (CZ)
 (72) Libor Musil, Slavkov u Brna, (CZ)
 Jan Musil, Slavkov u Brna, (CZ)
 Ladislav Ravas, Žarošice, (CZ)

(54) **Könnyű mobil válaszfal rugalmas pneumatikus elemekkel**

- (30) PUV 2017-33786 2017.06.05. CZ
 (74) Advopatent Szabadalmi és Védjegy Iroda, Budapest
 (57)

Könnyű mobil válaszfal, rugalmas pneumatikus elemekkel, amely mindenekelőtt irodaépületek, kiállítási- és lakóépületek belső tereihez alkalmas, azzal jellemezve, hogy a könnyű mobil válaszfal (P) szorosan egymáshoz csatlakoztatott fallapokból (B) áll, amelyek a felső oldalukon (1) legalább egy futógörgővel (2) vannak ellátva, amely egy födém-tartósínben (C) mozgathatóan van ágyazva, és mindegyik fallap (B) egy felső üreget (3) és egy alsó üreget (4) tartalmaz, amelyekben egy pneumatikus tömítőtest (D) van elrendezve, amelynek egy U-alakú szilárd tömítőprofilja (5) van, amely szilárdan össze van kötve a fallappal (B), mimellett a tömítőprofil (5) egy fordított U-alakú mozgatható tömítőprofil (6) van átfedve, és a pneumatikus tömítőtest (D) mozgatható tömítőprofilja (6) és szilárd tömítőprofilja (5) közötti változó térben (7) rugalmas légszák (E) van elrendezve.

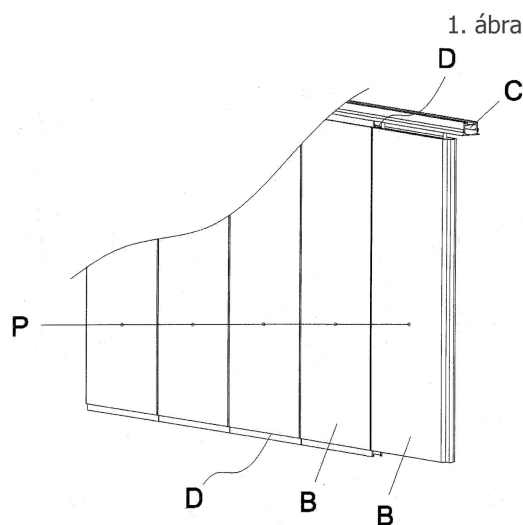

- (51) **E04F 21/165** (2006.01)
 (11) **0004946** 2018.11.30.
 (21) **U 17 00205**
 (22) **2017.11.21.**

- (73) Gazda Zoltán, Budapest (HU)
 (72) Gazda Zoltán, Budapest, (HU)

(54) **Multifunkcionális glettelő ív alaksajátosságok megmunkálásához**

- (74) dr. Kaszás Eszter, Budapest
 (57)

Multifunkcionális glettelő ív alaksajátosságok megmunkálásához, mely áll egy simítófelületből (1) és ahhoz kapcsolódó legalább egy fogantyúból (4) azzal jellemezve, hogy a simítófelület (1) rugalmas, hajlékony

Megadott használati mintaoltalmak

szervezetű anyag, melynek célszerűen a hosszanti élén kialakításra kerül egy fogazott él (3), továbbá a munkafelülettel ellentétes felületén van legalább két darab rögzítő (2), melyek egy fogantyú rögzítő (5) elem ellentét darabjai.

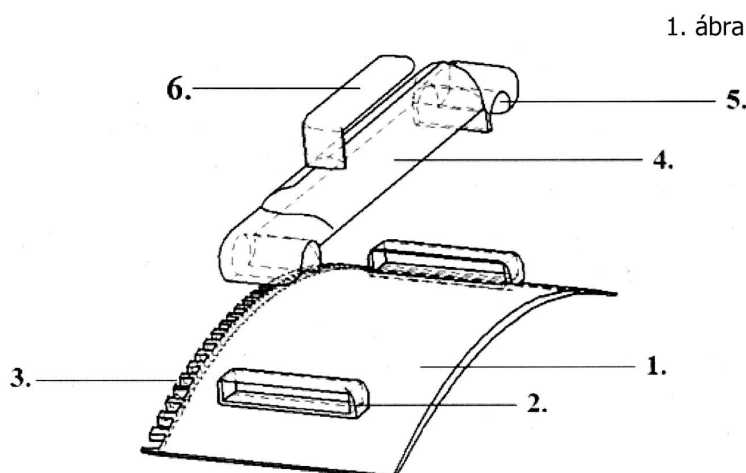

F. SZEKCIÓ - MECHANIKA, VILÁGÍTÁS, FŰTÉS

- (51) **F21L 4/00** (2006.01)
F21S 9/00 (2006.01)
F21V 33/00 (2006.01)
(11) **0004939** 2018.11.07.

(21) **U 17 00065**

(22) **2017.04.06.**

(73) Hatvani László, Budapest (HU)

(72) Hatvani László, Budapest, (HU)

(54) **Elrendezés átlátszó falú palack külső megvilágítására**

(57)

Elrendezés átlátszó falú palack külső megvilágítására, azzal jellemezve, hogy egy felső (18) és egy alsó világítási egységet (19) tartalmaz, ahol a felső világítási egység (18) a palack (9) hengeres záró elemében (5) és annak szimmetriatengelyében csavarmenettel kapcsolódó felső kapcsolólóházat (3) és a felső kapcsolólóház (3) alatt a záró elem (5) szimmetria tengelyében elhelyezett belső furatos nyílásában egy fényáteresztő elemet (8) tartalmaz, ahol a fényáteresztő elem (8) csavarmenetes illesztéssel kapcsolódik a záró elemhez (5), továbbá a felső kapcsolólóház (3) felül egy felső kapcsolólóház fedéllel (2) van ellátva és egy felső LED izzót (7) tartalmaz, továbbá az alsó világítási egység (19) tartalmaz egy talpazatot (11) és a talpazatban (11) annak szimmetria tengelyébe beépített alsó kapcsolólóházat (17), ahol az alsó kapcsolólóház (17) alul egy alsó kapcsolólóház fedéllel (14) van ellátva és tartalmaz egy alsó LED izzót (12).

1. ábra

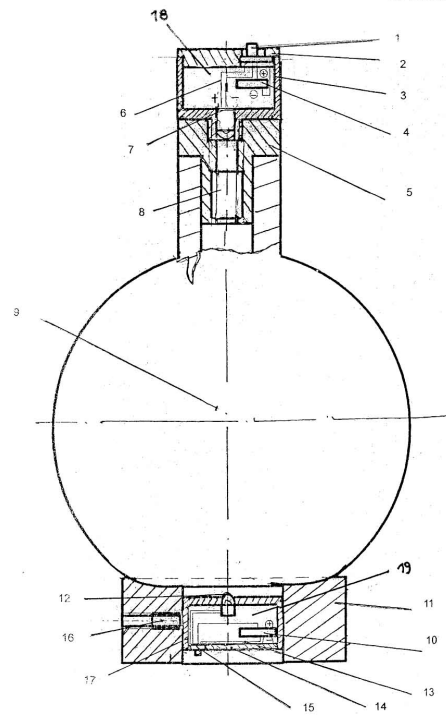

A rovat 13 darab közlést tartalmaz.

Használati mintaoltalom megszűnése és újra érvénybe helyezése

Használati mintaoltalom megszűnése díjfizetés hiányában

(11) 003659

(21) U 09 00064

(54) Kapcsoló-szerkezet tárolóállvány szerkezeti elemeinek oldható összekapcsolására

(11) 003660

(21) U 09 00065

(54) Modul válaszfalas épületszerkezet

(11) 003663

(21) U 09 00077

(54) Elrendezés szennyvizek és/vagy szennyvíziszapok nitrogén, foszfor tartalmának, valamint a hőtermelő technológiákból képződő füstgázok CO₂ tartalmának csökkentésére

A rovat 3 darab közlést tartalmaz.

FORMATERVEZÉSI MINTAOLTALMI KÖZLEMÉNYEK

Megadott formatervezési mintaoltalmak

03. OSZTÁLY - UTAZÁSI CIKKEK, TOKOK, TARTÓK, NAPERNYŐK ÉS SZEMÉLYES TÁRGYAK,
MELYEK MÁSUTT NEM SZEREPELNEK

(11) 0092521 2017.09.07

(21) D 17 00066

(22) 2017.06.23.

(72) Koppányné Nemes Éva-Mária, 1113 Budapest, Vincellér u. 30. III/2. (HU)

(73) Koppányné Nemes Éva-Mária, 1113 Budapest, Vincellér u. 30. III/2. (HU)

(74) Kormos Ágnes, 1132 Budapest, Váci út 66. (HU)

(54) Bagoly alakú hátizsák

(55)



1/1. ábra



1/2. ábra



1/3. ábra



1/4. ábra

(51) 03-01

21-01

(11) 0092643 2018.10.10

(21) D 17 00122

(22) 2017.12.14.

(72) Vesszős László, 2024 Kisoroszi, Rózsa u. 17. (HU)

(73) Vesszős László, 2024 Kisoroszi, Rózsa u. 17. (HU)

(74) Patender Kft., 1113 Budapest, Badacsony u. 2/B (HU)

(54) Női táska

(55)



1/1. ábra



1/2. ábra



1/3. ábra



1/4. ábra



1/5. ábra

(51) 03-01

06. OSZTÁLY - BÚTORZATOK

(11) 0092509 2017.05.22

(21) **D 17 00013**

(22) **2017.02.13.**

(72) Sisa Balázs, 5100 Jászberény, Tőtevény tanya 8. (HU)

(73) Sisa Balázs, 5100 Jászberény, Tőtevény tanya 8. (HU)

(54) Sámli

(55)

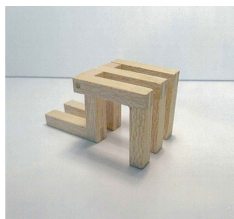

1/1. ábra

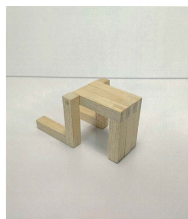

1/2. ábra

(51) 06-01

(11) 0092560 2017.12.18

(21) **D 15 00106**

(22) **2015.07.14.**

(72) Erdei Melinda, 1144 Budapest, Gvadányi u. 44-46. (HU)

(73) Erdei Melinda, 1144 Budapest, Gvadányi u. 44-46. (HU)

(54) Díszpárna

(55)



1/1. ábra



1/2. ábra



1/3. ábra



1/4. ábra



2/1. ábra



2/2. ábra



3/1. ábra



3/2. ábra



3/3. ábra



3/4. ábra



4/1. ábra



4/2. ábra



4/3. ábra



4/4. ábra



5/1. ábra



5/2. ábra



6/1. ábra



6/2. ábra



6/3. ábra



6/4. ábra



7/1. ábra



7/2. ábra



7/3. ábra



7/4. ábra



Megadott formatervezési mintaoltalmak

8/1. ábra



9/2. ábra



10/2. ábra



11/2. ábra

8/2. ábra



9/3. ábra



10/3. ábra



11/3. ábra

9/1. ábra



10/1. ábra



11/1. ábra



11/4. ábra

(51) 06-09

(11) 0092508 2017.05.22

(21) D 17 00018

(22) 2017.02.16.

(72) Gyovai-Farkas Edina, 1115 Budapest, Bánk Bán u. 11. III/3. (HU)

(73) Gyovai-Farkas Edina, 1115 Budapest, Bánk Bán u. 11. III/3. (HU)

(54) Kétoldalas párna baba

(55)



1/1. ábra



1/2. ábra

(51) 06-09

07. OSZTÁLY - HÁZTARTÁSI CIKKEK, AMELYEK NEM TARTOZNAK MÁS OSZTÁLYOKBA

(11) 0092641 2018.10.18

(21) D 15 00132

(22) 2015.09.16.

(72) Palágyi Eszter, 1214 Budapest, Arany János u. 46. (HU)

(73) Costes Vendéglátóipari, Kereskedelmi és Szolgáltató Kft., 1092 Budapest, Ráday u. 4. (HU)

(74) dr. Hanselka Ágnes, Havas & Hanselka Ügyvédi Iroda, 1015 Budapest, Batthyány u. 65. III. em. 5. (HU)

(54) Éttermi kiegészítők

(55)



1/1. ábra



1/2. ábra



1/3. ábra



1/4. ábra



2/1. ábra



2/2. ábra



2/3. ábra



3/1. ábra

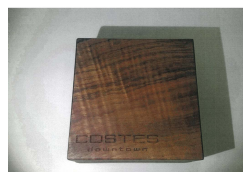

3/2. ábra



3/3. ábra



4/1. ábra



4/2. ábra

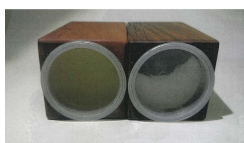

4/3. ábra



4/4. ábra



4/5. ábra

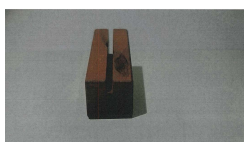

5/1. ábra



5/2. ábra

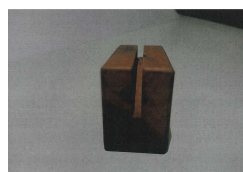

5/3. ábra



5/4. ábra

(51) 07-01
07-06

09. OSZTÁLY - CSOMAGOLÓESZKÖZÖK ÉS TARTÁLYOK ÁRUSZÁLLÍTÁS ÉS ÁRUKÉZELÉS CÉLJÁRA

(11) 0092649 2018.12.04

(21) **D 18 00014**

(22) **2018.01.31.**

(72) Göblyös Zsolt 100%, 1027 Budapest, Fő utca 73 (HU)

(73) Göblyös Zsolt, 1027 Budapest, Fő utca 73 (HU)

(74) Árva Ügyvédi Iroda, 1126 Budapest, Istenhegyi út 4/D (HU)

(54) Csomagolás élelmiszerekhez

(55)



1/1. ábra



1/2. ábra



2/1. ábra



2/2. ábra



3/1. ábra



3/2. ábra

(51) 09-03

(11) 0092522 2017.09.08

(21) **D 17 00056**

(22) **2017.06.02.**

(72) Mészáros Orsolya, 4027 Debrecen, Bölcs u. 24. (HU)

Mészáros Csaba, 4027 Debrecen, Bölcs u. 24. (HU)

(73) Mészáros Orsolya, 4027 Debrecen, Bölcs u. 24. (HU)

Mészáros Csaba, 4027 Debrecen, Bölcs u. 24. (HU)

(54) Állateledel csomagolás

(55)

Megadott formatervezési mintaoltalmak



1/1. ábra



1/2. ábra



2/1. ábra



2/2. ábra



3/1. ábra



3/2. ábra



4/1. ábra



4/2. ábra



5/1. ábra



5/2. ábra



6/1. ábra



6/2. ábra



7/1. ábra



7/2. ábra



8/1. ábra



8/2. ábra



9/1. ábra



9/2. ábra



10/1. ábra



10/2. ábra



11/1. ábra



11/2. ábra



12/1. ábra



12/2. ábra



13/1. ábra



13/2. ábra

(51) 09-03

32-00

11. OSZTÁLY - DÍSZTÁRGYAK

(11) 0092650 2018.12.04

(21) D 18 00080

(22) 2018.08.06.

(72) Balda Gabriella, 1193 Budapest, Vécsey u. 1-3. 1/6. (HU)

(73) Balda Gabriella, 1193 Budapest, Vécsey u. 1-3. 1/6. (HU)

(54) Ékszer

(55)



1/1. ábra

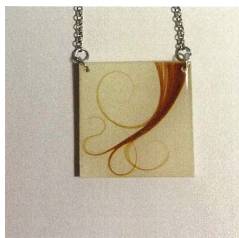

2/1. ábra



3/1. ábra



4/1. ábra



5/1. ábra



6/1. ábra



7/1. ábra



8/1. ábra



9/1. ábra



10/1. ábra



11/1. ábra



12/1. ábra



13/1. ábra

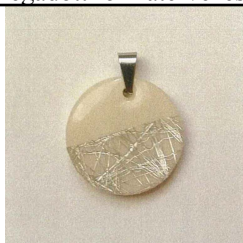

14/1. ábra



15/1. ábra



16/1. ábra



17/1. ábra



18/1. ábra



19/1. ábra



20/1. ábra



21/1. ábra



22/1. ábra

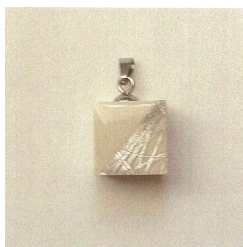

23/1. ábra

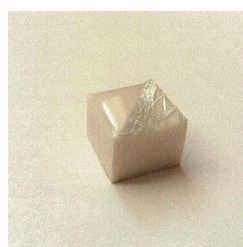

23/2. ábra

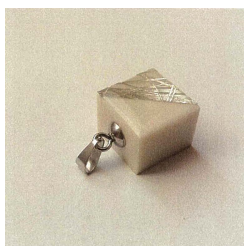

23/3. ábra

(51) 11-01

(11) 0092648 2018.11.23

(21) **D 18 00077**

(22) **2018.07.23.**

(72) Bikás György, 1102 Budapest, Liget tér 1. (HU)

(73) Bikás György, 1102 Budapest, Liget tér 1. (HU)

(54) Ludovika gyűrű

(55)



1/1. ábra



1/2. ábra



1/3. ábra

(51) 11-01

(11) 0092533 2017.10.13

(21) D 16 00016

(22) 2016.01.12.

(72) RácZ Krisztina, 1054 Budapest, Bajcsy-Zsilinszky út 40. IV. 3. (HU)

(73) RácZ Krisztina, 1054 Budapest, Bajcsy-Zsilinszky út 40. IV. 3. (HU)

(54) Szöveges gyűrű

(55)



1/1. ábra



1/2. ábra

(51) 11-01

(11) 0092645 2018.11.14

(21) D 17 00041

(22) 2017.05.05.

(72) Szász Tamás, 7900 Szigetvár, Deák Ferenc tér 18. I. em. 3. (HU)

(73) Szász Tamás, 7900 Szigetvár, Deák Ferenc tér 18. I. em. 3. (HU)

(54) Fonott karkötők

(55)



4/1. ábra



4/2. ábra



5/1. ábra



6/1. ábra



7/1. ábra



8/1. ábra



9/1. ábra



10/1. ábra



10/2. ábra



13/1. ábra



13/2. ábra

(51) 11-01

(11) 0092644 2018.11.14

(21) D 17 00112

(22) 2017.11.20.

(72) Baróthy Anna, 1074 Budapest, Szövetség u. 39. (HU)

(73) Baróthy Anna, 1074 Budapest, Szövetség u. 39. (HU)

(54) Gumiabroncs szobor egyedi felületi mintával

(55)



1/1. ábra



1/2. ábra



1/3. ábra



1/4. ábra

(51) 11-02

25-03

13. OSZTÁLY - ELEKTROMOS ENERGIÁT TERMELŐ, ELOSZTÓ ÉS ÁTALAKÍTÓ BERENDEZÉSEK

(11) 0092490 2017.01.20

(21) D 16 00091

(22) 2016.03.31.

(72) Horváth Thomas György, 1173 Budapest, Ősrepülő utca 32/b. (HU)

(73) Energia Forrás Ügynökség Szolgáltató Kft., 1085 Budapest, Üllői út 20. fsz. 7. (HU)

(54) Szélgenerátor 2.0

(55)

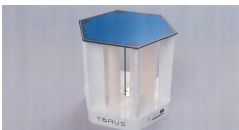

1/1. ábra

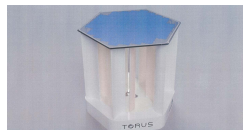

1/2. ábra

(51) 13-01

14. OSZTÁLY - ADATRÖGZÍTŐ, ADATFELDOLGOZÓ, VALAMINT HÍRKÖZLÉS ÉS ADATÁTVITEL CÉLJÁRA SZOLGÁLÓ KÉSZÜLÉKEK

(11) 0092519 2017.09.07

(21) D 17 00027

(22) 2017.03.17.

(72) Dr. Rákosa Győző, 8945 Bak, Táncsics u. 39. (HU)

(73) Dr. Rákosa Győző, 8945 Bak, Táncsics u. 39. (HU)

(54) Okostelefon alkarra

(55)

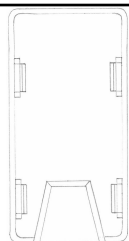

1/1. ábra

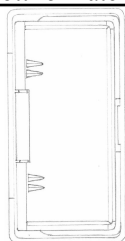

1/2. ábra

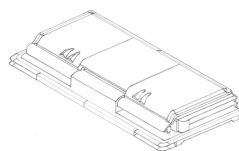

1/3. ábra



1/4. ábra

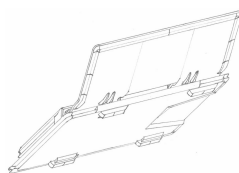

1/5. ábra

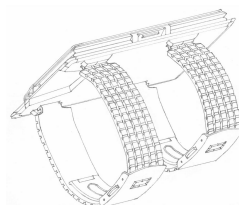

1/6. ábra

(51) 14-03

19. OSZTÁLY - ÍRÓSZEREK, IRODAI FELSZERELÉSEK, MŰVÉSZETI ÉS OKTATÁSI KELLÉKEK

(11) 0092520 2017.08.31

(21) D 17 00001

(22) 2017.01.09.

(72) Elek Norbert Zsolt, 2314 Halásztelek, Erzsébet u. 31. (HU)

(73) Elek Norbert Zsolt, 2314 Halásztelek, Erzsébet u. 31. (HU)

(74) dr. Kiss Dalma, 3555 Harsány, Kossuth Lajos u. 29. (HU)

(54) Grafikai kiadvány

(55)



1/1. ábra



1/2. ábra

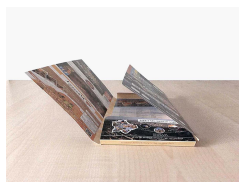

1/3. ábra



1/4. ábra



1/5. ábra



1/6. ábra



1/7. ábra



1/8. ábra



1/9. ábra



1/10. ábra



1/11. ábra



1/12. ábra



1/13. ábra



1/14. ábra



2/1. ábra

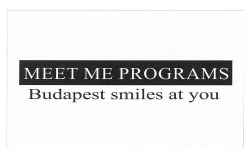

3/1. ábra



4/1. ábra

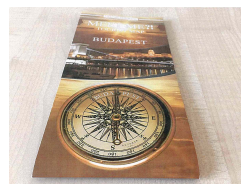

4/2. ábra

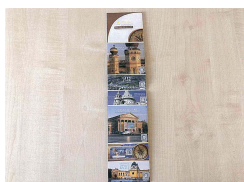

4/3. ábra



4/4. ábra



4/5. ábra



4/6. ábra



4/7. ábra

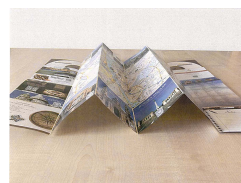

4/8. ábra

(51) 19-07

19-04

32-00

20. OSZTÁLY - ÁRUSÍTÁS ÉS REKLÁMOZÁS CÉLJÁRA SZOLGÁLÓ ESZKÖZÖK, TÁBLÁK

(11) 0092646 2018.10.05

(21) **D 17 00104**

(22) **2017.10.26.**

(72) Dombi János, 9400 Sopron, József Attila utca 3. (HU)

Virág Márta, 9400 Sopron, Nemeskúti út 2/B. 3/18. (HU)

(73) Dombi János, 9400 Sopron, József Attila utca 3. (HU)

Virág Márta, 9400 Sopron, Nemeskúti út 2/B. 3/18. (HU)

(54) Mécses box

(55)



3/1. ábra



3/2. ábra

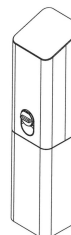

3/3. ábra

Megadott formatervezési mintaoltalmak



3/4. ábra



3/5. ábra



3/6. ábra



3/7. ábra

(51) 20-01

22. OSZTÁLY - FEGYVEREK, PIROTECHNIKAI CIKKEK, VADÁSZATI, HALÁSZATI, VALAMINT KÁRTÉKONY ÁLLATOK IRTÁSÁRA SZOLGÁLÓ TERMÉKEK

(11) 0092484 2016.12.16

(21) **D 16 00207**

(22) **2016.09.27.**

(72) ifj. Szabó Endre, 2000 Gödöllő, Dankó Pista u. 7. (HU)

(73) Pálowska János, 90409 Nürnberg, Steigerwald Str. 12. (DE)

(74) SBGK Szabadalmi Ügyvivői Iroda, 1062 Budapest, Andrásy út 113. (HU)

(54) 12,7x99 kaliberű géppuska

(55)



1/1. ábra

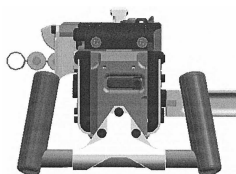

1/2. ábra



1/3. ábra



1/4. ábra

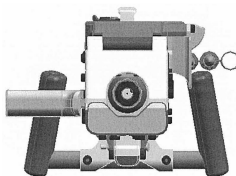

1/5. ábra



1/6. ábra



1/7. ábra

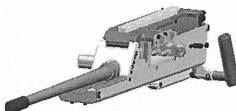

1/8. ábra



1/9. ábra



1/10. ábra

(51) 22-01

(11) 0092483 2016.12.16

(21) **D 16 00208**

(22) **2016.09.27.**

(72) ifj. Szabó Endre, 2000 Gödöllő, Dankó Pista u. 7. (HU)

(73) Pálocska János, 90409 Nürnberg, Steigerwald Str. 12. (DE)

(74) SBGK Szabadalmi Ügyvivői Iroda, 1062 Budapest, Andrásy út 113. (HU)

(54) 14,5 x 114 kaliberű félautomata puska

(55)



1/1. ábra

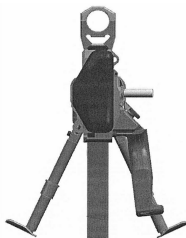

1/2. ábra



1/3. ábra



1/4. ábra



1/5. ábra



1/6. ábra



1/7. ábra



1/8. ábra



1/9. ábra



1/10. ábra

(51) 22-01

24. OSZTÁLY - ORVOSI ÉS LABORATÓRIUMI FELSZERELÉSEK

(11) 0092640 2018.10.19

(21) **D 16 00214**

(22) **2016.10.15.**

(72) Neve nem feltüntethető

(73) Németh Andrea 100%, 9400 Sopron, Zrínyi Miklós utca 16. (HU)

(54) Színes (a fehérnemű színéhez illő) egészségügyi betét

(55)

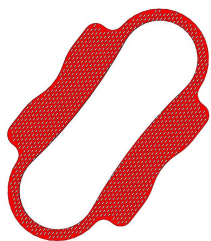

1/1. ábra

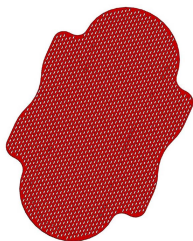

1/2. ábra



2/1. ábra

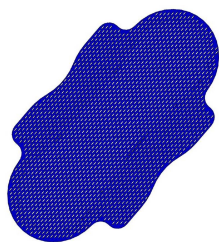

2/2. ábra

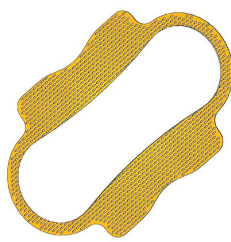

3/1. ábra



4/1. ábra

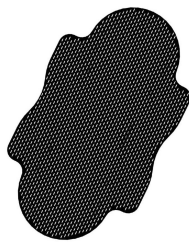

4/2. ábra



5/1. ábra

(51) 24-04

26. OSZTÁLY - VILÁGÍTÓESZKÖZÖK, FÉNYFORRÁSOK

(11) 0092642 2018.10.26

(21) **D 16 00018**

(22) **2016.01.21.**

(72) Héder János, 1028 Budapest, Fuvola u. 21. (HU)

(73) Héder János, 1028 Budapest, Fuvola u. 21. (HU)

(74) Gál Andrea, 1037 Budapest, Perényi út 31. (HU)

(54) Világító eszközök, fényforrások, lámpák, állólámpák, fali vagy mennyezeti világító eszközök, csillárok

(55)



1/1. ábra

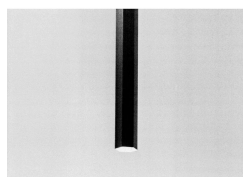

1/2. ábra

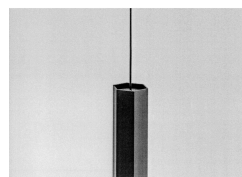

1/3. ábra

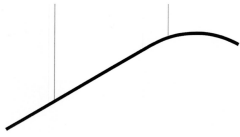

2/1. ábra

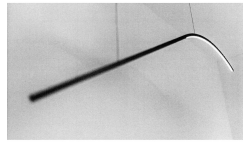

2/2. ábra

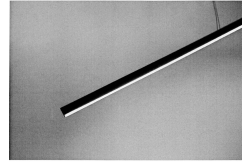

2/3. ábra



3/1. ábra

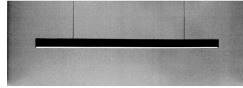

3/2. ábra

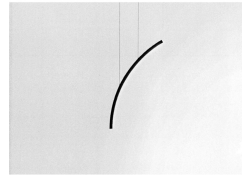

4/1. ábra

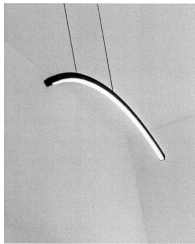

4/2. ábra



5/1. ábra



5/2. ábra



5/3. ábra



6/1. ábra

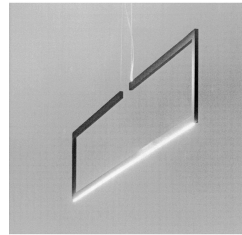

6/2. ábra

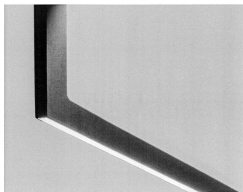

6/3. ábra

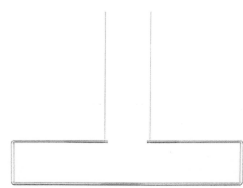

7/1. ábra

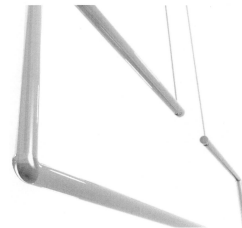

7/2. ábra



7/3. ábra



8/1. ábra

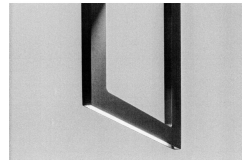

8/2. ábra

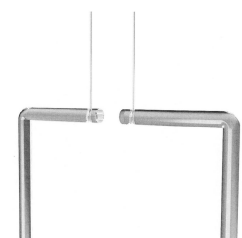
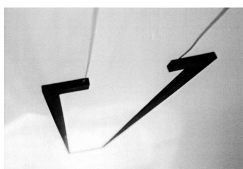

Megadott formatervezési mintaoltalmak

8/3. ábra



9/3. ábra

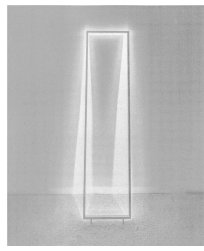

10/1. ábra

9/2. ábra



10/2. ábra



10/3. ábra

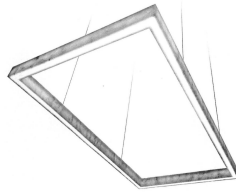

11/1. ábra

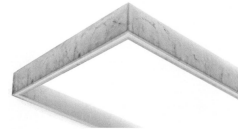

11/2. ábra



12/1. ábra

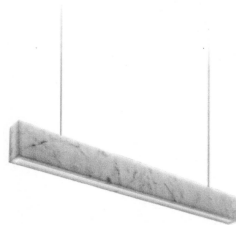

12/2. ábra

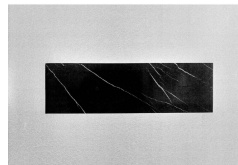

13/1. ábra

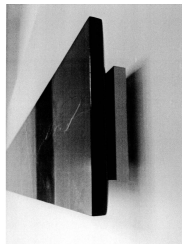

13/2. ábra



13/3. ábra



14/1. ábra

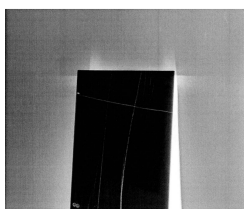

14/2. ábra

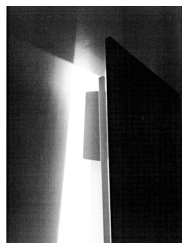

14/3. ábra

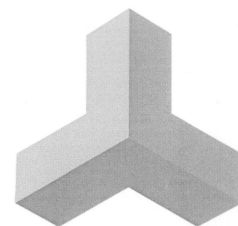

15/1. ábra

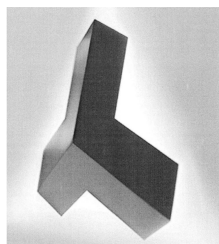

15/2. ábra



15/3. ábra

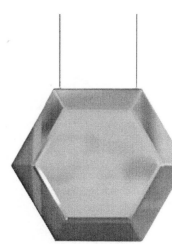

16/1. ábra

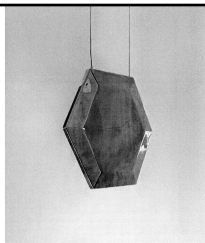

16/2. ábra



16/3. ábra

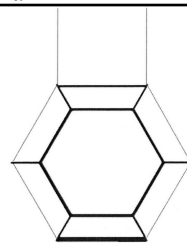

17/1. ábra

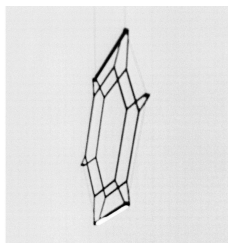

17/2. ábra



17/3. ábra

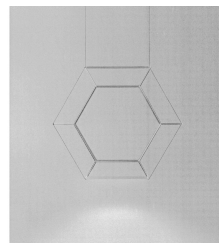

18/1. ábra

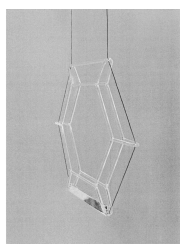

18/2. ábra



18/3. ábra



19/1. ábra

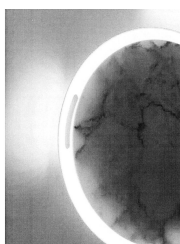

19/2. ábra

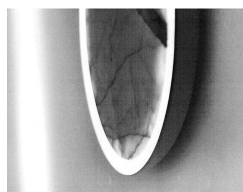

19/3. ábra



20/1. ábra

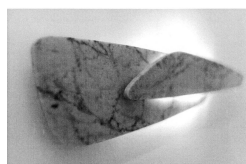

20/2. ábra



21/1. ábra



21/2. ábra



22/1. ábra



22/2. ábra

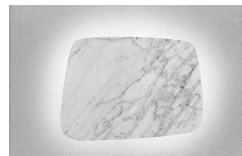

23/1. ábra

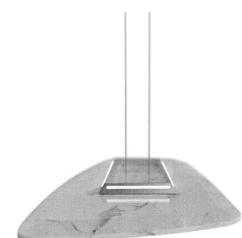
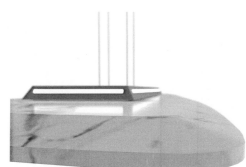

23/2. ábra



24/1. ábra

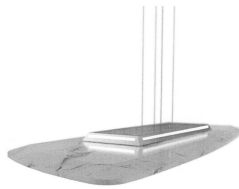

24/2. ábra



25/1. ábra



25/2. ábra

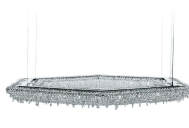

26/1. ábra

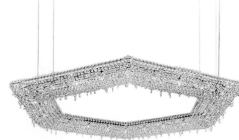

26/2. ábra

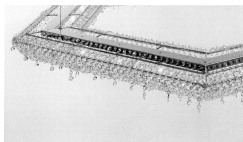

26/3. ábra

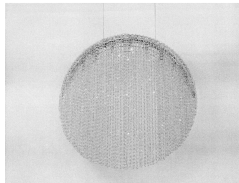

26/4. ábra

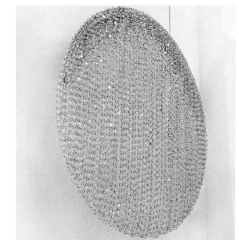

26/5. ábra



27/1. ábra



27/2. ábra



27/3. ábra



27/4. ábra

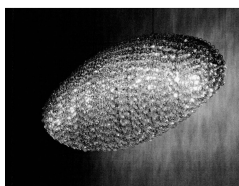

27/5. ábra



28/1. ábra



28/2. ábra

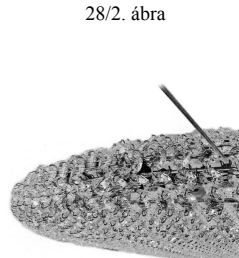

28/3. ábra



28/4. ábra

28/5. ábra



29/1. ábra



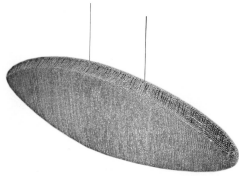

29/2. ábra



29/3. ábra



29/4. ábra

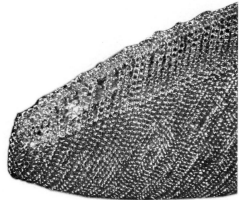

29/5. ábra

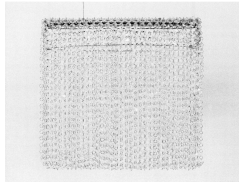

30/1. ábra

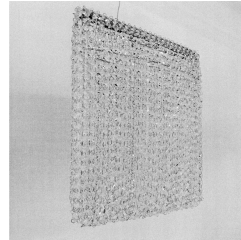

30/2. ábra

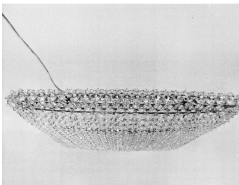

30/3. ábra



30/4. ábra

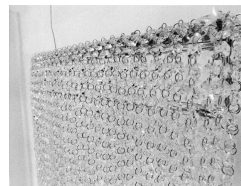

30/5. ábra

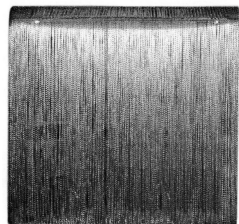

31/1. ábra

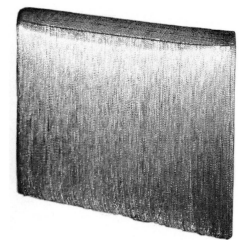

31/2. ábra



31/3. ábra



31/4. ábra

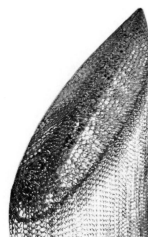

31/5. ábra



32/1. ábra



32/2. ábra



33/1. ábra

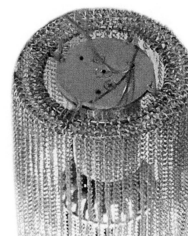

33/2. ábra



34/1. ábra



34/2. ábra



36/1. ábra

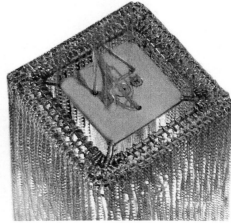

37/2. ábra



39/1. ábra

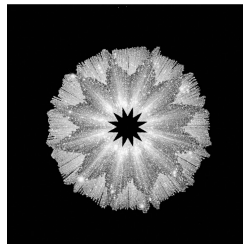

40/2. ábra

35/1. ábra

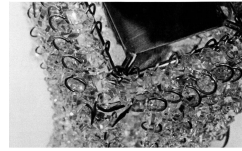

36/2. ábra



38/1. ábra

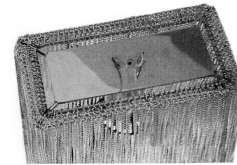

39/2. ábra



40/3. ábra



35/2. ábra



37/1. ábra



38/2. ábra

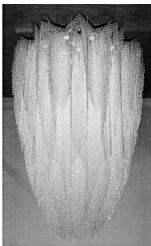

40/1. ábra

(51) 26-05

30. OSZTÁLY - CIKKEK ÁLLATTARTÁS ÉS -GONDOZÁS CÉLJÁRA

(11) 0092499 2017.03.03

(21) **D 16 00188**

(22) **2016.09.01.**

(72) Lebanov László, 2360 Gyál, Erdőalja u. 10. (HU)

(73) Lebanov László, 2360 Gyál, Erdőalja u. 10. (HU)

(54) Kutyakonzerv kisedő kanál

(55)

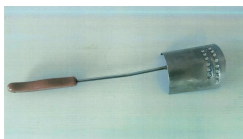

1/1. ábra

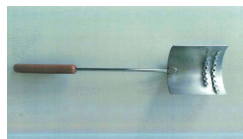

1/2. ábra



1/3. ábra

(51) 30-99

32. OSZTÁLY - GRAFIKAI JELZÉSEK ÉS LOGÓK, FELÜLETI MINTÁZATOK, DÍSZÍTÉSEK

(11) 0092524 2017.09.07

(21) D 16 00228

(22) 2016.11.03.

(72) Kasza Károly, 4551 Nyíregyháza, Borostyán utca 10. (HU)

(73) Kasza Károly, 4551 Nyíregyháza, Borostyán utca 10. (HU)

(54) Húsipari termékek grafikája

(55)



1/1. ábra



2/1. ábra



3/1. ábra

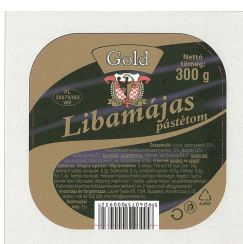

4/1. ábra



5/1. ábra



6/1. ábra



7/1. ábra

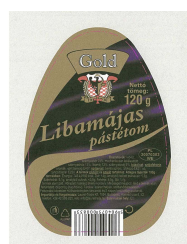

8/1. ábra

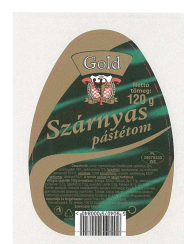

9/1. ábra

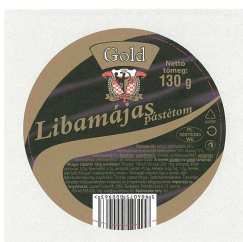

10/1. ábra

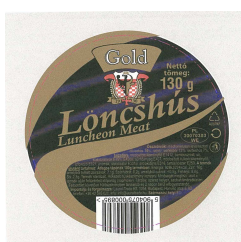

11/1. ábra

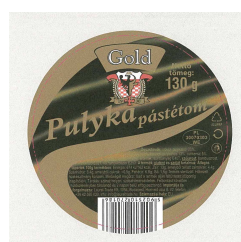

12/1. ábra



13/1. ábra

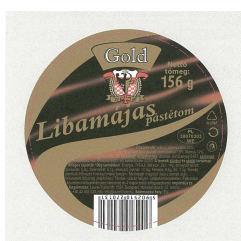

14/1. ábra

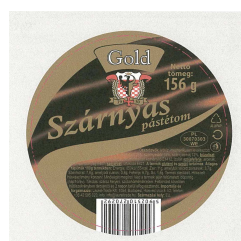

15/1. ábra



16/1. ábra



17/1. ábra



18/1. ábra

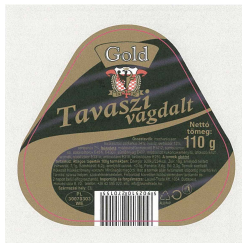

19/1. ábra



20/1. ábra

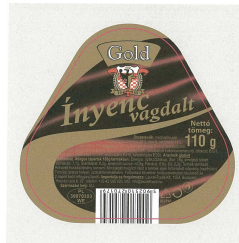

21/1. ábra



22/1. ábra

(51) 32-00
19-08

(11) 0092561 2017.12.19

(21) D 16 00121

(22) 2016.05.23.

(72) Király Sándor, 1116 Budapest, Temesvár u. 16-18. (HU)

(73) Király Sándor, 1116 Budapest, Temesvár u. 16-18. (HU)

(54) Mintázat

(55)

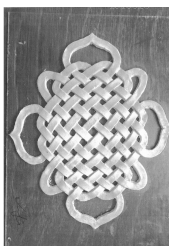

1/1. ábra

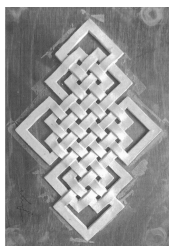

2/1. ábra

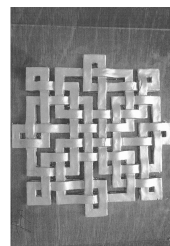

3/1. ábra

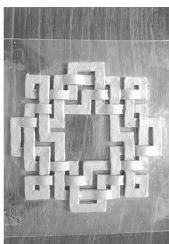

4/1. ábra

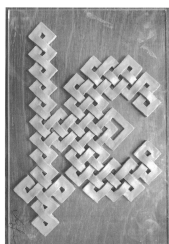

5/1. ábra

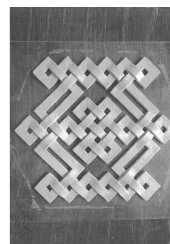

6/1. ábra

(51) 32-00

(11) 0092562 2017.12.19

(21) D 16 00153

(22) 2016.06.20.

(72) Király Sándor, 1144 Budapest, Kerepesi út 136-138. II. 33. (HU)

(73) Király Sándor, 1144 Budapest, Kerepesi út 136-138. II. 33. (HU)

(54) Mintázat

(55)

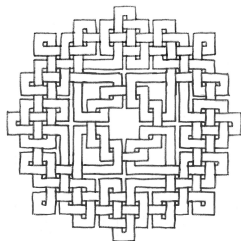

1/1. ábra



2/1. ábra

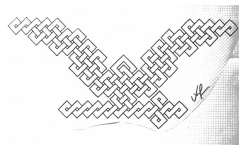

3/1. ábra

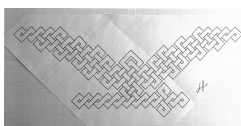

4/1. ábra

(51) 32-00

05-05

(11) 0092647 2018.12.04

(21) D 18 00001

(22) 2018.01.03.

(72) Iveta Štefánová, 04001 Košice, Zimná 12. (SL)

(73) Ryba Kosice spol.s.r.o., 04375 Košice, Južna trieda č 54. (SK)

(74) Advopatent Szabadalmi és Védjegy Iroda, 1011 Budapest, Fő u. 19. (HU)

(54) Csomagolási címke

(55)



1/1. ábra



2/1. ábra

(51) 32-00

A rovat 26 darab közlést tartalmaz.

Formatervezési mintaoltalom megújítása

- (11) **0087888**
(21) **D 98 00539**
(22) **1998.12.21.**
(54) Bádóg sütőforma
-

- (11) **0087901**
(21) **D 98 00549**
(22) **1998.12.30.**
(54) Szórófej asztali fűszerszóróhoz
-

- (11) **0088060**
(21) **D 99 00044**
(22) **1999.01.26.**
(54) Üdítőitalos palack
-

- (11) **0090118**
(21) **D 03 00383**
(22) **2003.12.19.**
(54) Sajttároló és -kínáló
-

- (11) **0090445**
(21) **D 04 00010**
(22) **2004.01.15.**
(54) Játékeszköz
-

- (11) **0091974**
(21) **D 13 00141**
(22) **2013.07.16.**
(54) Porcelán figura
-

- (11) **0092017**
(21) **D 13 00090**
(22) **2013.05.06.**
(54) Téglá virágkosár
-

- (11) **0092077**
(21) **D 13 00252**
(22) **2013.12.20.**
(54) Gyermekjáték
-

A rovat 8 darab közlést tartalmaz.

Vegyes formatervezési mintaoltalmi közlemények

Jogutódlás

- (21) D 17 00078
 - (71) Hantz Péter Béla 76%, Budapest (HU)
 - Barabás Géza 3%, Szigetszentmiklós (HU)
 - Miseta Attila 10%, Cserkút (HU)
 - András Csaba 7%, Tirgu Mureş (RO)
 - Pásztorné Huszár Klára 2%, Budapest (HU)
 - Takács Erzsébet 2%, Budapest (HU)
-

A rovat 1 darab közlést tartalmaz.

Képviselési megbízás

- (21) D 15 00185
 - (71) Coveris Rigid Hungary Effekt Kft., Debrecen (HU)
 - (74) Király György, Budapest
-

A rovat 1 darab közlést tartalmaz.

Képviselés megszűnése

- (11) 0092074
 - (21) D 14 00006
 - (73) Beo-Pa kft. 100%, Budapest (HU)
 - (74) Hergár Jenő, Budapest
-

A rovat 1 darab közlést tartalmaz.

Név-, illetve címváltozás

- (11) 0091974
 - (21) D 13 00141
 - (54) Porcelán figura
 - (73) Kocsis Csaba, Tamási (HU)
 - Kocsis Attila, Szabadi (HU)
-

A rovat 1 darab közlést tartalmaz.

NEMZETI VÉDJEGYKÖZLEMÉNYEK

Védjegybejelentések meghirdetése

(210) M 18 01229

(220) 2018.04.18.

(731) Euro Travel International Idegenforgalmi, Utazási és Szolgáltató Kft., Budapest (HU)

(740) Sár és Társai Ügyvédi Iroda, Budapest

(546)  **EURO Travel**
INTERNATIONAL

(511) 39 Utazási irodai és helyfoglalási szolgáltatások; utazásszervezés [ügynökség]; utazási iroda; utazás és utasok szállítása; utazással és szállítással kapcsolatos információnyújtás; utazások és szállítások szervezése; szállítóeszközök bérbeadása; városnézés és kirándulások szervezése, idegenvezetési szolgáltatások.

41 Utazással kapcsolatos oktatási, szórakoztatási és sportszolgáltatások; utazással kapcsolatos kiadói és híradói, beszámolóí szolgáltatás.

43 Étél- és italellátás; ideiglenes szállásbiztosítás.

(210) M 18 01758

(220) 2018.06.11.

(731) Next Move Kft., Csomád (HU)

(740) dr. Kecskés István, Budapest

(541) **Passport**

(511) 41 Táncos rendezvények szervezése.

(210) M 18 02064

(220) 2018.07.06.

(731) PRIMUS Magán Egészségügyi Szolgáltatók Egyesülete, Budapest (HU)

(740) Réti, Várszegi és Társai Ügyvédi iroda, Budapest

(546)  **MINOSÍTETT
MAGÁNÉGÉSZSÉGÜGYI
SZOLGÁLTATÓ**

(511) 44 Orvosi, és egyéb egészségügyi szolgáltatások emberek részére.

(210) M 18 02581

(220) 2018.09.05.

(731) Debreceni Gyógyfürdő Kft., Debrecen (HU)

(541) **Hotel Lycium**

(511) 35 Kereskedelmi és reklámcélú rendezvények szervezése; kereskedelmi- vagy reklámcélú kiállítások és rendezvények szervezése; üzleti bemutatók, rendezvények lebonyolítása; rendezvények, kiállítások, vásárok és bemutatók szervezése kereskedelmi, promóciós és reklámozási célokra.

41 Szabadidős rendezvények megszervezése; szabadidős rendezvények szervezése; vállalati rendezvények (szórakoztatás); képzési célú gyűlések, szakmai konferenciák szervezése; kereskedelmi, szakmai konferenciák szervezése; konferencia szolgáltatások; konferenciák szervezése; konferenciák, kongresszusok, szimpóziumok szervezése és lebonyolítása; szemináriumok és konferenciák rendezése; üzleti konferenciák lebonyolítása; üzleti konferenciák szervezése.

43 Szállásinformációk biztosítása az interneten; szállodai szálláshely szolgáltatások; szállodai szálláshelyek megszervezése; szállodai szobafoglalás, szállásfoglalás; vendéglátás; vendéglátási szolgáltatások [szállásadás]; vendéglátással kapcsolatos szolgáltatások; vendéglátási szolgáltatások [étel- és italszolgáltatás]; helyszínek biztosítása rendezvényekhez, ideiglenes irodai férőhelyek és termek biztosítása; konferenciatermek biztosítása.

(210) M 18 02590**(220) 2018.09.06.**

(731) Vörös Rita, Budapest (HU)

Fehéri Gábor, Budapest (HU)

(541) PLAGE 18

(511) 43 Alkoholos italok felszolgálása; bankett szolgáltatások; bankettek szervezése; bár- és éttermi szolgáltatások; bár szolgáltatások; bisztró [büfé] szolgáltatások; borozói szolgáltatások; elhelyezés biztosítása összejövetelekhez; elvihető ételekkel kapcsolatos szolgáltatások; elvitelre árusított ételek szolgáltatása; elvitelre készített ételekkel és italokkal kapcsolatos szolgáltatások; esküvői fogadások rendezése [étel és ital]; étel előkészítés; étel- és italkészítés; étel- és italkészítési szolgáltatások; ételek és italok felszolgálása; ételek és italok felszolgálása éttermi vendégek számára; ételek és italok felszolgálása vendégek számára; ételek és italok készítése és biztosítása azonnali fogyasztásra; ételek és italok szolgáltatása éttermi vendégek számára; ételek és italok szolgáltatása vendégek számára; ételkészítés; ételkészítés mások számára kiszervezéssel; ételkészítés megrendelésre; ételkészítési szolgáltatások; ételrendelési szolgáltatások; éttermi asztalfoglalás; éttermi foglalási szolgáltatások; éttermi foglalások és ételek megrendelése; éttermi szolgáltatások; éttermi szolgáltatások étel elvitelre árusításához; grilléttermek; kávézói szolgáltatások; koktélbárok szolgáltatásai; salátabárok; sörkert szolgáltatások; szállásfoglalási szolgáltatások [időmegosztás]; svédasztalos éttermi szolgáltatások; strand szolgáltatások; fürdőhelyi szolgáltatások; strand felszerelések bérbeadása.

(210) M 18 02785**(220) 2018.09.21.**

(731) Kun Almos 50%, Érd (HU)

Gyurta Dániel 50%, Budapest (HU)

(541) Power Swim

(511) 35 Reklámozás; kereskedelmi ügyletek; kereskedelmi adminisztráció; irodai munkák.

(210) M 18 02786**(220) 2018.09.21.**

(731) NOVARTIS AG, Basel (CH)

(740) Dr. Hatházi Vera Ügyvédi Iroda, Budapest

(541) ADAXTRO

(511) 5 Emberi felhasználásra szolgáló gyógyszerkészítmények, nevezetesen trombin inhibitorok.

(210) M 18 02788**(220) 2018.09.24.**

(731) Magyar Posta Zrt., Budapest (HU)

(740) dr. Holló Mária, Budapest

(546)**ePostabox**

(511) 35 Reklámozás; kereskedelmi ügyletek; kereskedelmi adminisztráció; irodai munkák.

38 Távközlés.

39 Szállítás; áruk csomagolása és raktározása; utazásszervezés.

(210) M 18 02854**(220) 2018.10.03.**

(731) Parkour Technologies Kft., Budapest (HU)

(740) dr. Riedler Richárd Ügyvédi Iroda, Budapest

(546)  **Rollet**

(511) 39 Szállítás; áruk csomagolása és raktározása; utazásszervezés; parkolási szolgáltatások.

42 Tudományos és műszaki szolgáltatások, valamint az idetartozó tervezői és kutatói tevékenység; ipari elemző és kutató szolgáltatások; számítástechnikai hardver és szoftver tervezés és fejlesztés; szoftver mint szolgáltatás (SAAS).

(210) M 18 02856

(220) 2018.10.03.

(731) Kovácsné Szabó Emese 60%, Kiskőrös (HU)

Berkes Béla 40%, Kiskőrös (HU)

(740) dr. Bencsik Klaudia, Budapest

(546) **iBeauty**

(511) 3 Nem gyógyhatású kozmetikumok és piperekészítmények; nem gyógyhatású fogkrémek; illatszerek, eszenciaolajok; testápolási és szépségápolási készítmények.

35 Kozmetikai és szépségápolási termékekkel kapcsolatos online, kis- és nagykereskedelmi szolgáltatások; kereskedelmi információk és tanácsadás biztosítása a fogyasztók részére a szépségápolási termékek területén.

44 Higiéniai és szépségápolási szolgáltatások emberek részére; fodrászat; szépségápolás; szépségápolási kezelések; szépségszalonok; szépségápolással kapcsolatos tanácsadás.

(210) M 18 02918

(220) 2018.10.09.

(731) Bodor Bence István, Fonyód (HU)

(740) Pintz és Társai Kft., Budapest

(541) **DiaBBQ**

(511) 29 Füstölt sajt; füstölt kolbászok; füstölt hal; füstölt húсок; füstölt gyümölcsök.

(210) M 18 02921

(220) 2018.10.10.

(731) Orosi Levente, Tahitótfalu (HU)

(740) dr. Bencsik Klaudia, Budapest

(546)  **fejterminál**

(511) 9 Tudományos célra szolgáló, tengerészeti, földmérő, fényképészeti, mozgóképi, optikai, súlymérő, egyéb mérő-, jelző-, ellenőrző (felügyeleti), életmentő és oktatóberendezések és felszerelések; elektromos energia vezetésére, kapcsolására, átalakítására, tárolására, szabályozására vagy ellenőrzésére szolgáló készülékek és berendezések; hangok vagy képek rögzítésére, továbbítására, másolására szolgáló készülékek; mágneses adathordozók, hanglemezek; cD-k (kompakt lemezek), DVD-k és egyéb, digitális rögzítésű média; szerkezetek érmebedobással működő készülékekhez; regiszteres pénztárgépek, számológépek, adatfeldolgozó berendezések, számítógépek; számítógépes szoftverek; tűzoltó készülékek (az osztály betűrend szerinti jegyzékében szereplő valamennyi áru).

35 Reklámozás; kereskedelmi ügyletek; kereskedelmi adminisztráció; irodai munkák (az osztály betűrend szerinti jegyzékében szereplő valamennyi szolgáltatás).

37 Építkezés; javítás; szerelési szolgáltatások (az osztály betűrend szerinti jegyzékében szereplő valamennyi szolgáltatás).

38 Távközlés (az osztály betűrend szerinti jegyzékében szereplő valamennyi szolgáltatás).

42 Tudományos és műszaki szolgáltatások, valamint az idetartozó tervezői és kutatói tevékenység; ipari elemző

és kutató szolgáltatások; számítástechnikai hardver és szoftver tervezés és fejlesztés (az osztály betűrend szerinti jegyzékében szereplő valamennyi szolgáltatás).

(210) M 18 02922

(220) 2018.10.10.

(731) Farkas Gellért, Kecskemét (HU)

(740) dr. Bencsik Klaudia, Budapest

(546)  **Caniero**

(511) 31 Olaszországból származó táplálékok és italok állatoknak; Olaszországból származó takarmányok állatoknak.

(210) M 18 02923

(220) 2018.10.10.

(731) Orosi Levente, Tahitótfalu (HU)

(740) dr. Bencsik Klaudia, Budapest

(546)  **fejtablet**

(511) 9 Tudományos célra szolgáló, tengerészeti, földmérő, fényképészeti, mozgóképi, optikai, súlymérő, egyéb mérő-, jelző-, ellenőrző (felügyeleti), életmentő és oktatóberendezések és felszerelések; elektromos energia vezetésére, kapcsolására, átalakítására, tárolására, szabályozására vagy ellenőrzésére szolgáló készülékek és berendezések; hangok vagy képek rögzítésére, továbbítására, másolására szolgáló készülékek; mágneses adathordozók, hanglemezek; cD-k (kompakt lemezek), DVD-k és egyéb, digitális rögzítésű média; szerkezetek érmebedobással működő készülékekhez; regiszteres pénztárgépek, számológépek, adatfeldolgozó berendezések, számítógépek; számítógépes szoftverek; tűzoltó készülékek (az osztály betűrend szerinti jegyzékében szereplő valamennyi áru).

35 Reklámozás; kereskedelmi ügyletek; kereskedelmi adminisztráció; irodai munkák (az osztály betűrend szerinti jegyzékében szereplő valamennyi szolgáltatás).

37 Építkezés; javítás; szerelési szolgáltatások (az osztály betűrend szerinti jegyzékében szereplő valamennyi szolgáltatás).

38 Távközlés (az osztály betűrend szerinti jegyzékében szereplő valamennyi szolgáltatás).

42 Tudományos és műszaki szolgáltatások, valamint az idetartozó tervezői és kutatói tevékenység; ipari elemző és kutató szolgáltatások; számítástechnikai hardver és szoftver tervezés és fejlesztés (az osztály betűrend szerinti jegyzékében szereplő valamennyi szolgáltatás).

(210) M 18 02925

(220) 2018.10.10.

(731) KAPTÁR Irodák Kft., Budapest (HU)

(740) Kelemen, Mészáros, Sándor és Társai Ügyvédi Iroda, Budapest

(546)  **KAPTÁR**

(511) 35 Székhelyszolgáltatási tevékenység.

36 Irodahelyiségek bérbeadása; irodák bérbeadása közösségi munkavégzéshez.

43 Terembérlés találkozókhoz; vendéglátás.

(210) M 18 02983

(220) 2018.10.13.

(731) P.T. Sumatra Tobacco Trading Company, Pematang Siantar, Sumatera Utara (ID)

(740) Sár és Társai Ügyvédi Iroda és Danubia Szabadalmi és Jogi Iroda Kft., Budapest

(546)

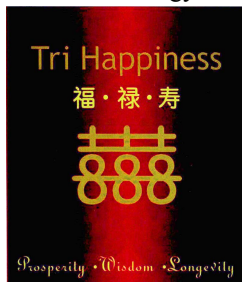

(511) 34 Hamutartók (nem fémből); szivarok; cigaretták; cigarettaszopókák; cigarettapapírok; öngyújtók; gyufák; dohányzási cikkek; dohány.

(210) M 18 03261

(220) 2018.11.06.

(731) Consulting Kft., Budapest (HU)

(740) SBGK Ügyvédi Iroda, Budapest

(541) KiwiSun biolárium

(511) 11 Csövek (egészségügyi berendezések részei), fénycsövek; szoláriumberendezések (napágyak); ultraibolya sugárzók, UV-lámpák nem gyógyászati használatra.

44 Egészségügyi berendezések kölcsönzése; egészségügyi szolgáltatások; gyógyhelyek szolgáltatásai; szépségszalonok; szolárium szolgáltatások.

(210) M 18 03262

(220) 2018.11.06.

(731) Consulting Kft., Budapest (HU)

(740) SBGK Ügyvédi Iroda, Budapest

(541) KiwiSunBio szolárium

(511) 11 Csövek (egészségügyi berendezések részei), fénycsövek; szoláriumberendezések (napágyak); ultraibolya sugárzók, UV-lámpák nem gyógyászati használatra.

44 Egészségügyi berendezések kölcsönzése; egészségügyi szolgáltatások; gyógyhelyek szolgáltatásai; szépségszalonok; szolárium szolgáltatások.

(210) M 18 03610

(220) 2018.12.05.

(731) Richter Gedeon Nyrt., Budapest (HU)

(546) **ЮЗИНА**

(511) 5 Gyógyszerkészítmények.

A rovat 19 darab közlést tartalmaz.

Védjegybejelentés meghirdetése és a védjegy lajstromozása különleges gyorsított eljárásban

(111) 226.978

(151) 2019.01.28.

(210) M 18 03829

(220) 2018.12.20.

(732) **Edelényi Balázs, Budapest (HU)**

Pethő Krisztián, Budapest (HU)

(740) XLex Ipar- és Szerzői jogvédelmi Tanácsadó Bt., Budapest

(546) 
A MUNKAHELYI MASSZÁZSTERÁPIA

(511) 41 Személyi edzői szolgáltatások; sport- és fitnessszolgáltatások; oktatási, szórakoztatási és sportszolgáltatások.

44 Masszázs szolgáltatások; mélyszöveti masszázis; gyógytornával kapcsolatos egészségügyi ellátás; egyéni fizikai rehabilitációs programok kidolgozása; fizikai rehabilitáció; fizikai rehabilitációs szolgáltatások biztosítása; egyéni fizikai rehabilitációsprogramok kidolgozása; foglalkozás terápia és rehabilitáció; rehabilitációs célú edzési lehetőségek biztosítása; gyógyászati és egészségügyi klinikai szolgáltatások; gyógyászati tanácsadási szolgáltatások.

A rovat 1 darab közlést tartalmaz.

Lajstromozott védjegyek

(111) 223.770

(151) 2018.02.21.

(210) M 16 02179

(220) 2016.06.27.

(732) Balaton-felvidéki Nemzeti Park Igazgatóság, Csopak (HU)

(740) Dr. Szalay Ferenc Ügyvédi Iroda, Budapest, 5.

(546)  **Bakony-Balaton
Geopark**

(511) 14 Nemesfémek és ötvözeik, valamint az ilyen anyagokból készült, vagy ezekkel bevont termékek, amelyek nem tartoznak más osztályokba; ékszerek, drágakövek; órák és más időmérő eszközök (az osztály betűrend szerinti jegyzékében szereplő valamennyi áru).

16 Papír, karton és ezen anyagokból készült termékek, amelyek nem tartoznak más osztályokba; nyomdaipari termékek; könyvkötészeti anyagok; fényképek; papíripari cikkek; papíripari vagy háztartási ragasztóanyagok; anyagok művészek részére; ecsetek; írógépek és irodai cikkek (bútorok kivételével); tanítási és oktatási anyagok (készülékek kivételével); csomagolásra szolgáló műanyagok (amelyek nem tartoznak más osztályokba); nyomdabetűk; klisék (az osztály betűrend szerinti jegyzékében szereplő valamennyi áru).

21 Eszközök, edények és tartályok háztartási és konyhai célokra; fésűk és szivacsok; kefék (az ecsetek kivételével); kefégyártáshoz használt anyagok; takarító eszközök; vasforgács; nyers vagy félig megmunkált üveg (kivéve az építéshez használt üveget); üveg-, porcelán- és fajanszárak, amelyek nem tartoznak más osztályokba (az osztály betűrend szerinti jegyzékében szereplő valamennyi áru).

25 Ruházati cikkek, cipők, kalapárak (az osztály betűrend szerinti jegyzékében szereplő valamennyi áru).

30 Kávé, tea, kakaó és kávépótló szerek; rizs; tápióka és szágó; lisztek és más gabonakészítmények; kenyér, péksütemények és cukrászsütemények; fagylaltok; cukor, méz, melaszszirup; élesztő, sütőporok; só; mustár; ecet, fűszeres mártások; fűszerek; jég (az osztály betűrend szerinti jegyzékében szereplő valamennyi áru).

32 Sörök; ásványvizek és szénsavas vizek és egyéb alkoholmentes italok; gyümölcsitalok és gyümölcslevek; szörpök és más készítmények italokhoz (az osztály betűrend szerinti jegyzékében szereplő valamennyi áru).

33 Alkoholtartalmú italok (a sörök kivételével) (az osztály betűrend szerinti jegyzékében szereplő valamennyi áru).

41 Nevelés; szakmai képzés; szórakoztatás; sport- és kulturális tevékenységek (az osztály betűrend szerinti jegyzékében szereplő valamennyi szolgáltatás).

(111) 225.701

(151) 2018.09.24.

(210) M 17 00544

(220) 2017.02.16.

(732) Anschau David, Budapest (HU)**(546)**  **LIVE
OPERA**

(511) 35 Hirdetési felület kölcsönzése; hirdetési idő kölcsönzése; reklámozás.

38 Video on-demand közvetítések; nagysebességű adatátvitel; telekommunikációs csatlakozások biztosítása egy globális számítógépes hálózathoz.

45 Online közösségi hálózatok szolgáltatásai.

(111) 226.350

(151) 2018.11.10.

(210) M 17 00640

(220) 2017.02.23.

(732) **Lea Team Kereskedelmi és Szolgáltató Betéti Társaság, Budapest (HU)**

(740) Dr. Gyepes Péter Ügyvédi Iroda, Budapest

(546)



(511) 35 Reklámozás; kereskedelmi ügyletek; kereskedelmi adminisztráció; irodai munkák. (az osztály betűrend szerinti jegyzékében szereplő valamennyi szolgáltatás).

39 Szállítás; áruk csomagolása és raktározása; utazásszervezés. (az osztály betűrend szerinti jegyzékében szereplő valamennyi szolgáltatás).

40 Anyagmegmunkálás. (az osztály betűrend szerinti jegyzékében szereplő valamennyi szolgáltatás).

(111) **226.352**

(151) 2018.11.12.

(210) M 17 03419

(220) 2017.10.26.

(732) **Richter Gedeon Nyrt., Budapest (HU)**

(541) **LISAC**

(511) 5 Nőgyógyászati célú gyógyszerkészítmények.

(111) **226.353**

(151) 2018.11.12.

(210) M 17 03555

(220) 2017.11.06.

(732) **Richter Gedeon Nyrt., Budapest (HU)**

(546) **ЛИЗАК**

(511) 5 Gyógyszerkészítmények.

(111) **226.511**

(151) 2018.11.23.

(210) M 14 03882

(220) 2014.12.19.

(732) **dr. Chen Zhen, Budapest (HU)**

(740) Spáhné dr. Szilágyi Éva, Budapest

(546)



(511) 5 Gyógyszerészeti és állatgyógyászati készítmények; egészségügyi készítmények gyógyászati használatra; étrend-kiegészítők emberek és állatok számára.

(111) 226.512

(151) 2018.11.23.

(210) M 17 00481

(220) 2017.02.13.

(732) CLT UFA S. A., Luxembourg (LU)

(740) GONDA Ügyvédi Iroda, Budapest

(541) RTL Gold

(511) 35 Reklámozás; kereskedelmi ügyletek; kereskedelmi adminisztráció; irodai munkák (az osztály betűrend szerinti jegyzékében szereplő valamennyi szolgáltatás).

38 Távközlés (az osztály betűrend szerinti jegyzékében szereplő valamennyi szolgáltatás).

41 Nevelés; szakmai képzés; szórakoztatás; sport- és kulturális tevékenységek (az osztály betűrend szerinti jegyzékében szereplő valamennyi szolgáltatás).

(111) 226.518

(151) 2018.11.28.

(210) M 17 00061

(220) 2017.01.09.

(732) BANDI VAMOS s.r.o., Ostrava (CZ)

(740) Danubia Szabadalmi és Jogi Iroda Kft., Budapest

(541) BANDI VAMOS

(511) 3 Parfümök és illatanyagok; kozmetikai szerek; illatosított olaj; bőr- és cipőtisztító és fényszerítő készítmények; bőrkezelő szerek; súrolóanyagok; polírozó készítmények; mosodai készítmények.

14 Nyakkendőtükk; nyakkendőtükk [csiptetősek]; mandzsettagombok; órás termékek.

35 Hirdetési- és reklámszolgáltatások; on-line hirdetői tevékenység számítógépes hálózaton; reklámterjesztés; rádiós reklámozás; reklámidő kölcsönzése kommunikációs médiában; reklámanyagok kölcsönzése; hirdetési felület kölcsönzése; üzleti információk; beszerzői szolgáltatások [árúk illetve szolgáltatások beszerzése más cégeknek]; kereskedelmi- vagy reklámcélú vásárok szervezése; áruk bemutatása kommunikációs médiában, kiskereskedelmi célokból; termékbevezetések tervezése, szervezése; kereskedelmi és gazdasági kapcsolatok közvetítése; termékek eladásáról és vételéről szóló szerződések közvetítése.

(111) 226.669

(151) 2018.12.04.

(210) M 17 04126

(220) 2017.12.27.

(732) Aldi Magyarország Élelmiszer Bt., Biatorbágy (HU)

(740) SBGK Ügyvédi Iroda, Budapest

(546)

- (511) 1 Vegyszerek ipari használatra; tudományos célra használt vegyszerek; vegyszerek fényképészeti használatra; mezőgazdasági vegyszerek; kertészetben használt vegyszerek; erdészetben használt vegyszerek; feldolgozatlan műgyanták; feldolgozatlan műanyagok; trágyák; vegyi tűzoltó szerek; fémek lágyítására, temperálására szolgáló készítmények; forrasztáshoz használt vegyszerek; élelmiszerek tartósítására szolgáló vegyi anyagok; cserzőanyagok; ipari rendeltetésű ragasztóanyagok; kertészeti földkeverékek cserépbe; trágyák, műtrágyák, trágyafélék.
- 2 Színezőanyagok; lakkok és politúrok; rozsdá elleni tartósítószerke; fakorhadás megelőzésére szolgáló készítmények; festőanyagok; maróanyagok; nyers természetes gyanták; fémek fólia és por formájában.
- 3 Mosodai készítmények; fehérítő készítmények; polírozó készítmények; zsíreltávolító, zsírtalanító készítmények; dörzsölő szerek; szappanok; illatszer készítmények; esszenciális olajok; kozmetikai szerek; hajápoló folyadékok; fogkrémek; szájpizek, nem gyógyászati célra; WC-tisztítók; tisztítószerke háztartási célokra; bőrápoló készítmények; mosogatószerek; tusolózselék, szájpizek, nem gyógyászati célra; mosóadalékok ruhákhoz; levegő illatosító készítmények; színel távolító készítmények; tisztító készítményeket tartalmazó törlőkendők.
- 4 Automata hajtóműolaj; ipari zsír; kenőanyagok; porfelszívó, portalanító és porlekötő termékek; üzemanyagok (beleértve a motorbenzint is); világító üzemanyag; viaszgyertyák, gyertyabelek; illatosított gyertyák; rovarriasztót tartalmazó gyertyák; teamécsesek; faszénbrikettek; grillgyújtós.
- 5 Gyógyszerészeti készítmények; orvosi készítmények; állatgyógyászati készítmények; egészségügyi készítmények gyógyászati használatra; diétás ételek gyógyászati célokra; diétás készítmények gyógyászati használatra; állatorvosi használatra kialakított diétás szerek; bébiételek; táplálék kiegészítők; tapaszok, kötszeranyagok; orvosi kötszerek, fogtömő anyagok; fogászati viasz; fertőtlenítőszerke; kártékony állatok irtására szolgáló készítmények; gombaölő szerek, fungicidek; gyomirtó szerek, herbicidek; pelenkák csecsemőknek és inkontinenciában szenvedőknek; vatta gyógyszerészeti célokra; szájon át szedhető fájdalomcsillapítók; gyomirtó szerek, herbicidek; gyógyhatású ajakkrémek; légyfogó papír; higiéniai készítmények és cikkek.
- 6 Nem nemesfémek és ezek ötvözetei; ércek; feldolgozatlan vagy félig feldolgozott fémek, nem meghatározott használatra; hordozható fémszerkezetek; kábelek, huzalok és láncok, fémből; fémáruk; kádak, medencék fémből; páncéltermek és székek; szögek; fémcsavarok; csavaranyák, reteszek és rögzítők fémből; létrák és állványzatok, fémből; fém tolózárak; szállítható, mobil üvegházak fémből, háztartási használatra; lakatok.
- 7 Szerszámgépek; motorok, nem szárazföldi járművekhez; erőátviteli kapcsolók gépekhez; nem kézi működtetésű mezőgazdasági eszközök; keltetőgépek; árusító automaták; palacktöltő gépek; gépek szénsavas italok gyártásához [elektromos]; ásványvízgyártásban használt gépek; gabona-elválasztók; sörpumpák; szénakötő, szénakötőző gépek; elektromos viaszpolírozó gépek és eszközök; fűrógépek; kenyérvágó gépek; vasalógépek; vajkészítő gépek; hordozható rotációs gőzprések textiliákhoz; gőzgépek; gőzzel tisztító készülékek; tömítések [hajtóművek részei]; konzervnyitók, elektromos; prés légmotorok, sűrített levegős motorok; sűrített levegős szivattyúk; nyomdagépek; dinamók; kerékpár dinamók; csomagológépek, betétek szűrőgépekhez; kefék, elektromos működtetésű [géppalkatrészek]; áramfejlesztő generátorok; elektromos kalapácsok; elektromechanikus élelmiszergyártó gépek; zsírtalanító gépek; címkézők [gépek]; festőgépek; színezőgépek; festékszórók; festékszóró pisztolyok [gépek], levegővel működtetett; elektromos ablaknyitó berendezések; ablaknyitók, hidraulikus; ablaknyitók, pneumatikus; ablakzárók, elektromos; ablakzárók, hidraulikus; ablakzárók, pneumatikus; szűrőgépek; palackmosó gépek; húsdarálók [gépek]; marógépek; gyümölcsprések, elektromos, háztartási használatra; zöldségreszelő gépek; mosogatógépek cserépedényekhez; menetfűró és menetvágó gépek; simítóprések; gravírozógépek; szecskavágó kések; kalapácsok [géppalkatrészek]; elektromos kézifűrók; nem

kézzel működtetett, kézi szerszámok; varrógépek, tűzőgépek; gereblyegépek; faipari, famegmunkáló gépek; emelő berendezések; elektromos kávédarálók; motoros fűrészek; ragasztópisztolyok, elektromos; dagasztógépek, gyúrógépek; sűrített levegős gépek; elektromos keverőgépek; golyócsapágyak; tűskék, lyukasztók lyukasztógépekhez; lyukasztógépek, perforálógépek; elektromos hegesztő készülékek; gázhegesztő gépek; elektromos hegesztőkészülékek; gázhegesztő gépek; forrasztólámpák; levegőszivattyúk [garázsfelszerelések]; kaszáló- és aratógépek; kések fűnyírókhoz; mángorlógépek; textilipari gépek; száraztésztagyártó gépek; ollók (elektromos); kések [gépkatrészek]; elektromos kések; fenőgépek; keverőgépek; keverőgépek háztartási használatra [elektromos]; őrlőgépek; elektronikus konyhai darálók; őrlőgépek háztartási használatra, nem kézi; hulladékaprító gépek; varrógépek; szegecselőgépek; papírgyártó gépek; elektromos parketta-fényesítő gépek; borsórlók, nem kézi működtetésű; (elektromos) csiszológépek és -berendezések; pneumatikus kalapácsok; szivattyúk [gépek, motorok vagy hajtóművek részei]; szivattyúk [gépek]; dobok, tamburinok hímzőgépekhez; fűnyírók; szabályozók [géprészek]; gözcsapdák; elektromos tisztítógépek és berendezések; robotok [gépek]; habverők, elektromos; keverők, keverőgépek; fűrészlapok [géprészek]; fűrészasztalok [géprészek]; fűrészgépek; kipufogódobok, hangtompítók motorokhoz és hajtóművekhez; rostáló berendezések; ollók, elektromos; nyírógépek; szelepek [géprészek]; kiegyenlítő, kiegyensúlyozó gépek; élezőkerekek, köszörűkövek [géprészek]; élezőkerekek, köszörűkövek [géprészek]; elektromos habverők háztartási célokra; gázzal működő lángvágók; vágógépek, vágószerszámok; elektromos cipőfényező; gázhegesztő gépek; elektromos hegesztőkészülékek; műanyagok lezárására szolgáló elektromos készülékek; elektromos hegesztőkészülékek; (elektromos) szőnyeg- és padlószőnyeg-tisztító gépek és készülékek; rokkák; öblítő gépek; porszívók; zsákok porszívókhoz; csövek porszívókhoz; porszívóhoz csatlakoztatható illat- és fertőtlenítőszer szóró tartozékok; bélyegzőgépek, sajtológépek; stoppológépek; kötőgépek; elektromos ajtónyitók; ajtónyitók, hidraulikus; ajtónyitók, pneumatikus; elektromos ajtózárok; hidraulikus ajtózárok, pneumatikus ajtózárok berendezések; elektromos keverőgépek; gyomláló gépek; emelőszerkezetek [gépek]; mosóberendezések; mosógépek; vízmelegítők [géprészek]; szerszámok [géprészek]; befogóeszközök szerszámgépekhez; szerszámgépek; csőrlők, vitlák; ruhacsavaró, ruhafacsaró gépek mosáshoz; kolbásztöltő gépek; töltőgépek; elektronikus konyhai darálók; elektromos működtetésű szerszámok; fűrészlapok szerszámgépekhez; elektromos szerszámokkal használt korongok csiszoláshoz; elektromos szerszámokhoz való fejek; foglalatok szerszámgépekhez; habverők, mint elektromos készülékek; mosóberendezések; konyhai szerszámok [elektromos eszközök]; elektromos kerti gépek; elektromos működtetésű szerszámok; fűrészlapok szerszámgépekhez; elektromos szerszámokkal használt korongok csiszoláshoz; elektromos szerszámokhoz való fejek; foglalatok szerszámgépekhez; festőgépek; betétkések fémmegmunkáló gépekhez; elektromos csavarhúzó; légsűrítők [gépek]; elektromos szögbelövő pisztolyok.

8 Kéziszerszámok és kézzel működtetett eszközök; evőeszközök; vágó- és szűrőfegyverek; borotvák; elektromos és nem elektromos szőrtelenítő eszközök; nem elektromos csavarhúzó; ágvágók [kéziszerszámok]; fűrók.

9 Tudományos készülékek és berendezések; hajózási készülékek és műszerek; fényképészeti készülékek és eszközök; optikai készülékek és eszközök; mérőműszerek; mechanikus életmentő készülékek; elektromos áram vezetésére szolgáló berendezések, készülékek és kábelek; elektromos áram kapcsolására szolgáló berendezések és készülékek; elektromos áram átalakítására szolgáló berendezések és készülékek; elektromos áram tárolására szolgáló készülékek és berendezések; elektromos áram vezérlésére szolgáló készülékek és berendezések; felvevőkészülékek; berendezések hang, adatok vagy képek közvetítésére; képreprodukáló készülékek; mágneses adathordozók; hanglemezek; kompaktlemezek, CD-k; DVD-k; digitális tárolási média; szerkezetek érmebedobással működő készülékekhez; pénztárgépek; számológépek; adatfeldolgozó berendezések; számítógépek; számítógépes szoftverek; tűzoltó készülék; balesetek elleni védőkesztyűk; elemek; szemüvegek [optika]; optikai eszközök, teljesítménynövelők és javítók; számítógép hardverek; elektromos hosszabbítók, elosztók; elektromos áramköri kártyák; biztonsági, védelmi és jelzőkészülékek; audio berendezések; TV-készülékek; digitális videolemez [DVD] felvevők; DVD-lejátszók; DVD-k; távközlési felszerelés; USB pendrive-ok; földmérő berendezések és eszközök; filmfelvevő gépek és berendezések; súlymérő készülékek és eszközök; jelző berendezések és készülékek; ellenőrző (felügyelő) berendezések és készülékek; oktatási

készülékek és eszközök.

10 Művégtagok; műszemek; műfogak, ortopédiai cikkek; sebészeti varratanyagok; mozgáskorlátozottak számára készített terápiás eszközök és segédeszközök; masszázsbereendezések; sebészeti és sebkezelési felszerelések; fogászati berendezések; állatorvosi készülékek és eszközök; ortopédiai cikkek; sebészeti varratanyagok; masszázsbereendezések; berendezések, gépek és tárgyak csecsemőknek; cumik; orvosi műszerek; rollátorok, járássegítő kocsik időseknek; testedzésre szolgáló terápiás készülékek.

11 Világítókészülékek; fűtőkészülékek; gőzfejlesztő berendezések; főző berendezések; hűtőkészülékek; szárítóberendezések; szellőztető berendezések; vízelosztó berendezések; egészségügyi készülékek, vízellátó és közegészségügyi berendezések; zseblámpák, elektromos; elektromos lámpák; villanykörtek; szaniterak és fürdőszobai szerelvények és vízvezeték tartozékok; elektromos főzőeszközök; elektromos fűtőberendezések; elektromos grillüstök; elektromos ruhaszárítók [hőszárítók]; elektromos hűtők, hűtőszekrények [háztartási célokra]; elektromos ventilátorok [háztartási célokra]; elektromos tűzhelyek háztartási célokra; hajszárítók; szökökutak, locsolókészülékek és öntözőrendszerek; kempingfűzők; barbecue eszközök, készülékek; hűtőtáskák; világítóttestek, lámpatestek; forrólevegős sütők; LED-es lámpatestek, fényforrások; halogén izzók.

12 Járművek és szállítóeszközök; kerékpárok; motorkerékpárok; járművek részei és szerelvényei; gokartok; nem motoros robogók [járművek]; ülészatok járművekhez; kerekek.

13 Lőfegyverek; lőszerak és lövedékek; robbanóanyagok; tűzijátékszerek.

14 Nemesfém ötvözetek; ékszerek; díszek [ékszerek]; ékkövek; féldrágakövek; időmérők; időmérő eszközök.

15 Hangszerek; elektronikus billentyűzetek [hangszerek]; zongorák.

16 Papír és karton; nyomdaipari termékek; könyvkötészeti anyagok; fényképek; irodai kellékek; papíripari vagy háztartási ragasztóanyagok; anyagok művészek részére; írószerek; festékes dobozok és ecsetek; hengerek szobafestőknek; művészecsetek; tanítási és oktatási anyagok [kivéve készülékek, berendezések]; nyomdabetűk; klisék; papírból, kartonból vagy műanyagból készült tasakok és cikkek árucikkek csomagolásához és tárolásához; autóstérképek; kézműves anyagok papírból; derékszögű vonalzők rajzoláshoz; körzők; ajándécsomagoló papír; ajándékcímkék; ajándécsomagoló fólia; egészségügyi papír, WC-papír; papírtörölközők; asztalnemű papírból; festéktálcák; festőhengerek; papír-írószer áruk; fotónyomtató papír [nem kémiaiilag érzékenyített]; ragasztóanyagok irodai használatra; papírból készült szalagok; nyomatok; műanyag fólia csomagolásra.

17 Gumi; guttapercha; azbeszt; mica, csillámpala; feldolgozatlan és félig feldolgozott guttapercha helyettesítői; feldolgozatlan és félig feldolgozott gumi helyettesítői; feldolgozatlan és félig feldolgozott azbeszt helyettesítői; feldolgozatlan és félig feldolgozott csillám helyettesítői; műanyag fóliák [félkész termékek]; félkész gyanta; tömítő és szigetelő anyagok; kitömő, tömítő anyagok; rugalmas csövek, tömlők és ezekhez való szerelvények (a szelepeket is beleértve), valamint szerelvények merev csövekhez, egyik sem fémből; tömítőgyűrűk.

18 Bőrök és műbőrök; állatbőrök és irhák; utazótáskák, bőröndök, tárcák és más hordozóeszközök; esernyők és napernyők; sétatálcák; korbácsok, ostorok; hámok; lószerszámok; nyakörvek állatoknak; ruhák állatoknak; poggász; hátizsákok, hátitáskák; pórázok kisállatoknak.

19 Építőanyagok, kivéve fém; merev csövek, nem fémből [építés]; aszfalt, szurok és bitumen; építmények (hordozható - kivéve fém); emlékművek nem fémből.

20 Bútorok; tükrök (ezüstözött üveg); képeretek; tároló egységek [bútorok]; tárolók, nem fémből [raktározáshoz, szállításhoz]; csont, nyers vagy részben megmunkált állapotban; bálnaszila [halcsont], nyers vagy félig megmunkált állapotban; gyöngyház nyers vagy félig megmunkált állapotban; osztrigahéjak, kagylók; tajtékkő [szepiolit]; borostyán; csavarok, nem fémből; gardróbszekrények; tároló állványok; tároló ládák műanyagból; kerti bútorok; felfújható (gumi) matracok; kempingmatracok; ágyak, ágyneműk, matracok, párnák, díszpárnák; cipőszekrények; fekhelyek, ágyak házi kedvencek részére; kézzel működtetett nem fémből készült kerti tömlődobok; ruhafogasok, ruhaakasztók, vállfák.

21 Háztartási eszközök, kis méretű; asztalneműk, főzőedények és tárolók; fésűk; szivacsok; kefék és ecsetek, kivéve a festési célokra valókat; kefégyártáshoz használt anyagok; takarítóeszközök; nyers vagy félig megmunkált üveg, kivéve az építési üveget; háztartási üvegáru; porcelánok; agyagedények; tisztítórongyok; fogkefék (elektromos -); háztartási vagy konyhai eszközök; étkezéslet, a kések, villák és kanalak kivételével;

kozmetikai és toalett eszközök és fürdőszobai felszerelések; edények, fazekak; öntözöberendezések; ételtartók kedvtelésből tartott kisállatoknak; madárkalitkák; vödörök; kávékészlet; serpenyők; kertészeti kesztyűk; seprűk; szobrok, kisplasztikák, díszablák és művészeti alkotások porcelánból, terrakottából vagy üvegből, amelyek ebbe az osztályba tartoznak.

22 Zsinegek, spárgák; hálók; ponyvák, sátoranyagok, sátrak és nem rögzített takarók; vitorlák; zsákok ömlesztett anyagok szállítására és tárolására; kitömő anyagok; nem gumiból, műanyagból, papírból vagy kartonból készült töltőanyagok; nyers textilrostok.

23 Fonalak és cérnák textilipari felhasználásra.

24 Textilek és textilhelyettesítők; vásznak; függönyök; zuhanyfüggönyök; tányéralátétek, nem papírból; matrachuzatok; fürdőszobai törölközők; ágyneműk és takarók; konyharuhák és asztalterítők; steppelt paplanok, paplanok; fedőtakarók, plédek; törölközők; helypaplanok; takarók kisállatok számára; hálózsákok.

25 Ruházati cikkek; kalapárúk; lábbelik; dzsekik; hosszúnadrágok; legging nadrágok, cicanadrágok; szoknyák; talárok; harisnyaárúk, kötöttárúk; zoknik; derékszíjak, övek; nyaksálak [sálak]; alsóruházat, fehérmeműk; melltartók; pizsama; topok [ruházati cikkek]; ingek; pólók; felsőruházat; tornaruhák; sportcipők; dzsekik; esőruhák; csecsemőruházat.

26 Csipke; hímzések; rugalmas szalagok; szalagok textiltől; cipőfüzők; gombok; horgos kapcsok, francia kapcsok; tűk; művirágok; hajdíszek, hajcsavarók, hajcsatok, álhajak; ruházati kellékek, varrási és textildekorációs árucikkek; varrókészletek.

27 Szőnyegek, pokrócok, lábtörölők; lábtörölők [gyékények]; padlóburkolatok, mesterséges burkolatok; tapéta.

28 Játékok; játékszerek; videojátékok; torna- és sporttermékek; műkarácsonyfák; karácsonyfadíszek; karácsonyfa talpak; játékszerek; miniatűr öntött fém járművek; babák; babaruhák; babaházak; játékszerek; kirakós játékok [puzzle]; kitömött játékok; rádióvezérlésű játékok; játékok kisállatoknak; sportcikkek és felszerelések.

29 Húsok; hal-, tengeri ételek és puhatestűek; baromfi, nem élő; vadhús; levesek és csontlevesek, húskivonatok; tartósított zöldségek; gyümölcsök, tartósított; fagyasztott zöldségek; fagyasztott gyümölcsök; szárított zöldségek; szárított gyümölcs; zöldségek, főtt; főtt gyümölcsök; feldolgozott gyümölcsök, gombák és zöldségek (beleértve a dióféléket és hüvelyeseket); zselék; dzsemek, lekvárok [nem citrusfélékből]; gyümölcsbefőttek; tojások; tej; tejtermékek; étkezési olajok és zsírok; húsok; gomba, tartósított; angolszalonna; burgonya alapú rágcálnivalók; hüvelyes zöldség alapú snack ételek; zöldség alapú snack ételek; kész saláták; előételként felszolgált saláták; vaj; mogyoróvaj; savanyúságok; feldolgozott zöldségtermékek; készételek húsból; halételek; túlnyomórészt csirkehúsból készült készételek; feldolgozott tökmag.

30 Kávé; tea; kakaó; pótkávé; rizs, tápióka; szágó; liszt; gabonakészítmények; kenyér; süteménytészta; pékárúk; torták cukrokból; kandiscukor; fagyaltok; cukor, méz, melaszszirup; szirupok és melasz; élesztő; sütőpor; só; mustár; ecet; szószok [ízestítőszerek, fűszeres mártások]; fűszerek; jég; müzliszeletek; kenyérkeverékek; pizza; bagettek; gyümölcsös sütemények/torták; csokoládé; rágógumi; majonéz; paradicsom ketchup; salátaöntetek; marinádok [fűszeres pácok]; lisztből készült tészták; metélt tészta, nudli, galuska; tésztaételek; szárított gyógynövények; természetes édesítőszerek.

31 Mezőgazdasági, vízgazdasági termények, kertészeti és erdészeti termékek; vetőmagok; friss gyümölcsök és zöldségek; friss kerti gyógynövények; diófélék [gyümölcsök]; fejes saláta, friss; gombák; friss tök; dinnyék; friss avokádó; természetes növények; virágok; vágott virág; virághagymák; hagymák; palánták; magvak [vetőmagvak]; élő állatok; táplálékok és takarmányok állatoknak; macskaeledelek; kutya-eledelek; madáreledelek, italok házikedvencek részére; maláta.

32 Sörök; ásványvíz [italok]; szénsavas víz; alkoholmentes italok; gyümölcsitalok és gyümölcslevek, szirupok alkoholmentes italok készítéséhez; készítmények italokhoz, energiatalok; sportitalok; alkoholmentes szénsavas italok; szójaalapú italok, nem tejpótlók; zöldséglevek [italok].

33 Alkoholmentes italok (a sörök kivételével); borok; szeszes italok; habzóbor, pezsgő.

34 Dohány; dohányzási cikkek; gyufák, öngyújtók dohányosoknak.

35 Reklámozás; kereskedelmi ügyletek; kereskedelmi adminisztráció; irodai munkák; kiskereskedelmi

szolgáltatások, interneten is, élelmiszerek, mosószeres, tisztító- és takarítószeres, takarító eszközök, fertőtlenítőszeres, kozmetikumok/testápoló szeres, higiénias termékes, recept nélkül kapható gyógyszeres, élelmiszer-kiegészítők terén; kiskereskedelmi szolgáltatások, interneten is, a következőkre vonatkozóan: tűzijáték, elektromos készülékes/- tartozékes, elektronikus készülékes és tartozékes, számítógépes és számítógép tartozékes, CD-lemezes, számítógépes hardver és számítógépes szoftver, világítóeszközök; kiskereskedelmi szolgáltatások, interneten is, szerszámok, kerti szerszámok és tartozékes, kerékpárok és tartozékes, autós felszerelések, órák és dísz tárgyas, író- és irodai cikkes, könyves és egyéb nyomtatványos, bútoros és egyéb berendezési tárgyas, kerti bútoros, háztartási és konyhai eszközök és alkatrészes, háztartási cikkes, ágycbetékes, azon belül párnák, ágycneműk, háztartási textíliák terén; kiskereskedelmi szolgáltatások, interneten is, ruházatos, fejfedők, cipők, sporteszközök, játékeszeres, a szabadidő eltöltéséhez kapcsolódó cikkes, állateledeles, növényes, dohányáru terén; kiskereskedelmi szolgáltatások az interneten keresztül is, utazásokra vonatkozóan, nyomdai munkák és fényképészes, valamint filmművészes fejlesztés, virágküldő szolgáltatás, valamint telefon- és internetajánlat bevásárlóközpontos, kiskereskedelmi üzletes és diszkont üzletes üzemeltetéses élelmiszeres, mosószeres, tisztító- és takarítószeres, takarító eszközök, fertőtlenítőszeres, kozmetikumok/testápoló szeres, higiénias termékes, recept nélkül kapható gyógyszeres, élelmiszer-kiegészítők terén; szupermarketes, kiskereskedelmi üzletes és diszkont kiskereskedelmi áruházak működtetéses a következők számára: tűzijáték, elektromos készülékes és tartozékes, elektronikus készülékes és tartozékes, számítógépes és számítógép tartozékes, CD-lemezes, számítógépes hardver és számítógépes szoftver, világítóeszközök; bevásárlóközpontos, kiskereskedelmi üzletes és diszkont üzletes üzemeltetéses szerszámok, kerti szerszámok és tartozékes, kerékpárok és tartozékes, autós felszerelések, órák és dísz tárgyas, író- és irodai cikkes, könyves és egyéb nyomtatványos, bútoros és egyéb berendezési tárgyas, kerti bútoros, háztartási és konyhai eszközök és alkatrészes, háztartási cikkes, ágycbetékes, azon belül párnák, ágycneműk, háztartási textíliák terén; bevásárlóközpontos, kiskereskedelmi üzletes és diszkont üzletes üzemeltetéses ruházatos, fejfedők, cipők, sporteszközök, játékeszeres, a szabadidő eltöltéséhez kapcsolódó cikkes, állateledeles, növényes, dohányáru terén; információk rendelkezésre bocsátásas interneten, nevezetesen fogyasztói termékesekkel kapcsolatos információk, fogyasztói tanácsadással kapcsolatos információk és vevőszolgálati információk; áruk vásárlásáról és eladásáról és szolgáltatások végzéséről szóló szerződéses közvetítéses mások részére, az interneten is (amennyiben a 35. osztályba tartoznak); szupermarketes, kiskereskedelmi üzletes és kiskereskedelmi diszkont üzletes működtetéses; mobiltelefon szerződéses közvetítéses mások részére; az üzletfejlesztés szervezési tervezéses és felügyeletes; munkaerő-toborzás; üzletszervezéssel kapcsolatos konzultáció; nagykereskedelmi szolgáltatások élelmiszeres, mosószeres, tisztító- és takarítószeres, takarító eszközök, fertőtlenítőszeres, kozmetikumok/testápoló szeres, higiénias termékes, recept nélkül kapható gyógyszeres, élelmiszer-kiegészítők terén; nagykereskedelmi szolgáltatások a következőkre vonatkozóan: tűzijáték, elektromos készülékes és tartozékes, elektronikus készülékes és tartozékes, számítógépes és számítógép tartozékes, CD-lemezes, számítógépes hardver és számítógépes szoftver, világítóeszközök; nagykereskedelmi szolgáltatások tűzijáték, elektromos és elektronikus háztartási eszközök, audiovizuális eszközök, navigációs eszközök, okostelefonos, okosórás, mobiltelefonos, számítógépes és számítógépes kiegészítők, CD-lemezes, számítógépes hardveres és szoftveres, világítóeszközök terén; nagykereskedelmi szolgáltatások ruházatos, fejfedők, cipők, sporteszközök, játékeszeres, a szabadidő eltöltéséhez kapcsolódó cikkes, állateledeles, növényes, dohányáru terén; segítségnyújtás kereskedelmi vagy iparvállalatok irányításában és működtetésében; beszerzői szolgáltatások [árúk illetve szolgáltatások beszerzéses más cégeseknek].

36 Biztosítás; pénzügyi ügyletes; valutaügyletes; ingatlanügyletes; ingatlanl kapcsolatos szolgáltatások.

37 Építkezés; elektromos berendezéses üzembe helyezéses és javításas; elektromos berendezéses javításas; számítógépes és számítógép perifériák telepítéses, javításas és karbantartásas; szerszámok javításas; kerti szerszámok javításas és karbantartásas; kerékpárok javításas; autós kiegészítők javításas; órajavítás; ékeszeres foglalatainak javításas; bútor-karbantartás; bútoros javításas; berendezési tárgyas javításas; kerti bútoros javításas; háztartási és konyhai eszközök javításas; sportfelszerelések javításas; játékesos javításas; szabadidős cikkes javításas; elektronikus eszközök és tartozékes üzembe helyezéses; bútoros és berendezési tárgyas beépítéses; kerti bútoros telepítéses;

háztartási eszközök és kiegészítők telepítése; konyhai gépek üzembe helyezése; sporteszközök telepítése.

38 Távközlés; távközlési szolgáltatások; internetes portálokhoz való hozzáférés biztosítása; felhasználói hozzáférés biztosítása számítógépes világhálókhöz; adat-, hang-, videó- és multimédia fájlok továbbítása, beleértve a letölthető fájlokat, valamint a számítógépes világhálón folyamatosan sugárzott (streaming) fájlokat; internetszolgáltatók; mobiltelefonos kommunikáció.

39 Szállítás; áruk csomagolása és raktározása; utazásszervezés; parkolási szolgáltatások; áruk szállítása.

40 Étél- és italkezelés; fényképek feldolgozása, fényképkidolgozás; fényképek digitális javítása; nyomtatás, fényképészeti és mozgóképes filmkidolgozás; audio- és videófelvételek sokszorosítása; levegő és vízszabályozás és tisztítás.

41 Szakmai képzés; szórakoztatás; sport- és kulturális tevékenységek; kiadói és híradói, beszámolóí szolgáltatás; oktatási, szórakoztatási és sportszolgáltatások; fordítás és tolmácsolás; kiskereskedelmi ügyvezetéshez kapcsolódó képzési szolgáltatások; szakmai képzés, betanítás; szemináriumok szervezése; levelező tanfolyamok.

42 Tudományos és technológiai szolgáltatások; új termékek fejlesztésére szolgáló kutatás; illusztrációs szolgáltatások [tervezés]; kutatási szolgáltatások biztosítása; számítógépes hardverek tervezése és fejlesztése; szoftverek tervezése és fejlesztése; információtechnológiai [IT] szolgáltatások; webtárhely és szoftver szolgáltatások, szoftver bérlés; számítógépes hardverek és felszerelések, eszközök bérbeadása; IT-tanácsadói-, tájékoztató- és információs szolgáltatások; informatikai biztonsági, védelmi és javítási szolgáltatások; adatmásolási és átalakítási szolgáltatások, adatkódolási szolgáltatások; számítógépes elemzés; digitális vízzel való ellátás; számítógépes szolgáltatások elektronikus adattárolással kapcsolatban; szoftver- és adatbázisrendszerek fejlesztése, frissítése és karbantartása; honlapok és weboldalak tervezése és frissítése; tudományos és technológiai szolgáltatások; tesztelés, hitelesítés és minőségellenőrzés; tervezési szolgáltatások.

43 Étél- és italellátás; ideiglenes szállásbiztosítás; bútorok, abroszok és étkezészetek bérbeadása.

44 Orvosi szolgáltatások; állatgyógyászati szolgáltatások; emberi egészségügyi szolgáltatások; állategészségügyi szolgáltatások; szépségápolás; mezőgazdasági, vízgazdálkodási, kertészeti és erdőgazdasági szolgáltatások; virágüzletek szolgáltatásai; virágkötészet.

45 Jogi szolgáltatások; felügyeleti szolgáltatások; online közösségi hálózatok szolgáltatásai.

(111) 226.687

(151) 2018.12.06.

(210) M 18 00559

(220) 2018.02.21.

(732) Soltész Adrián, Gyöngyös (HU)

(740) Török Antal, Győr

(546)



(511) 8 Kéziszerszámok; kézzel működtetett kerti szerszámok; lapátok; metszőollók; kerti ollók; mezőgazdasági eszközök; ágvágók; ásók, ásóeszközök; gereblyék; kalapácsok; permetező.

17 Rugalmas csövek és tömlők, nem fémből; öntözőcsövek; csatlakozások nem fémből flexibilis csövekhez; műanyag fóliák; műanyag borítások mezőgazdasági célokra; műanyag fóliák nem csomagolási célokra.

35 Kéziszerszámok; kézzel működtetett kerti szerszámok; lapátok; metszőollók; kerti ollók; mezőgazdasági eszközök; ágvágók; ásók; ásóeszközök; gereblyék; kalapácsok; permetező, továbbá rugalmas csövek és tömlők, nem fémből; öntözőcsövek; csatlakozások, nem fémből flexibilis csövekhez; műanyag fóliák; műanyag borítások mezőgazdasági célokra; nem csomagolási célokra műanyag fóliák körében reklámozás, kereskedelmi ügyletek, ezekkel kapcsolatos kereskedelmi adminisztráció és irodai munkák.

(111) 226.694

(151) 2018.12.19.

(210) M 18 00817

(220) 2018.03.14.

(732) ANTEUS Fejlesztő, Kereskedelmi és Szolgáltató Korlátolt Felelősségű Társaság, Budapest (HU)

(740) Dr. Simon Tibor, Budapest

(546) OfficeControl®

(511) 9 Adatfeldolgozó készülékek; ajtócsengők, elektromos; ajtónyitó szerkezetek, elektromos; ajtózárok, elektromos; akusztikus csatolók; akusztikus/akusztikai riasztók; anyagok elektromos vezetéssel; armatúrák, forgórészek; automatikus elosztógépek; automatikus forgóajtók; automatikus időkapcsolók; azonosítóhüvelyek elektronikus vezetékekhez; azonosítózsínórok elektromos vezetékekhez; bekapcsolók, zárókapcsolók; betörésgátló felszerelések, elektromos; betörésgátló, riasztókészülékek; bélyegzőórák; bérmentesítést ellenőrző készülékek; biztonsági felszerelések; biztonsági készülékek a vasúti közlekedéshez; chipek (integrált áramkörök); csengők (riasztóberendezések); detektorok; diagnosztikai készülékek, nem gyógyászati célra; egyedi fényvisszaverő lemezek közlekedési balesetek megelőzésére; elektrodinamikus készülékek jelek távirányítására; elektrolizáló berendezések; elektromágneses tekercesek; elektromos irányváltó készülékek; elektromos kerítések; elektromos veszteségjelző készülékek; elektronikus címkék áruhoz; elektronikus hirdetőtáblák; elektronikus jeladók; elektronikus közlemények; elemek, elektromos; ellenőrző berendezések; ellenőrző készülékek nem gyógyászati használatra; felüyeleti műszerek, elektromos; felvonóvezérlő készülékek; fermentációs készülékek; fémdetektorok ipari vagy katonai használatra; fény- vagy mechanikai jelzőkészülékek; fénycsövek reklámcélokra; fényt kibocsátó elektronikus mutatóeszközök; frekvenciamérők; füstjelző berendezések; gázellenőrző készülékek; hamispénzvizsgáló berendezések; hangátviteli készülékek; hangfelvétel-hordozók; hangszórók, hangosbemondók; hangvezetők; hangvisszaadó készülékek; hídmérlegek, járműmérlegek; hőmérők, nem gyógyászati használatra; hőmérsékletjelzők; hőmérséklet-szabályozó készülékek; indikátorok, jelzők; induktorok, indukciós tekercesek; integrált áramkörök; interfészek (informatika); inverterek, áramirányítók; ipari műveletek távirányítására szolgáló elektromos berendezések; jegyautomaták; jelzőberendezések; jelzőbóják; jelzőcsengők, elektromos; jelzőlámpák; jelzősípok; kapacitásmérők; kapcsolódobozok; kapcsolók, elektromos; kapcsolótáblák; kábelek, elektromos; kézi adó-vevők; kilométer-számlálók járművekhez; kilométerek, lejtmutatók; dőlésmérők; koaxiális kábelek; konverterek, elektromos; lyukkártyás irodagépek; mágneses adathordozók; mágneskártyák; mágneslemezek; megfigyelő műszerek; mennyiségjelzők; mérőberendezések; mérőműszerek; mérőeszközök, mértékek; mérőkészülékek, elektromos; mérőműszerek; mérőórák; mikrofonok; mikroprocesszorok; monitorok (számítógéphardver); monitorok (számítógépprogramok); modemek; műholdas navigációs készülékek; navigációs berendezések járművekbe (fedélzeti számítógépek); navigációs eszközök; noteszgépek, notebookok; nyomógombok csengőkhöz; nyomtatók számítógépekhez; nyomtatott áramkörök; operációs rendszerek számítógépekhez; parkolóórák; pénzbedobós készülékekhez való gépezetek; pénztárgépek; pénzszámláló és osztályozó gépek; prizmák (optika); processzorok; radarkészülékek ipari használatra; rádióantenna-tornyok; rádiók járművekbe; rádiókészülékek; rádiótávíró készülékek; rádiótelefonkészülékek; riasztók; scannerek, optikai letapogatók (informatika); sebesség-ellenőrző készülékek járművekhez; sebességmérő műszerek; sebességmutatók; súlymérő készülékek és eszközök; szavazógépek; számítógépbillentyűzetek; számítógép-memóriák; számítógépprogramok; számítógépek; számítógép-perifériák; számítógépprogramok (rögzített); számlázógépek; számológépek; személyazonosító kártyák, mágneses; szirénák; szoftverek (rögzített); szondák, tudományos használatra; szünetmentes áramforrások; tachométerek; taxaméterek; távadók, transzmitterek; távirányító készülékek; távmegszakítók, távkapcsolók; távmérő műszerek, távolságmérők; távmérő műszerek, teleméterek; távolságregisztráló készülékek, kilométerszámlálók; tekercesek, elektromos; telefon-üzenetrögzítők; telefonhallgatók; telefonhuzalok; telefonkagylók; telefonkészülékek; tűzjelző készülékek; útirányjelző bóják; útjelzők, világító vagy mechanikus; vakításgátló ellenzők; vevőkészülékek (audio, videó); vezetékcsatlakozások, elektromos; vezérlőpult (elektromosság); videotelefonok; villamos kábelek; visszaverődés-mérők, reflektométerek; voltmérők; vonalkód-leolvasók; zavarszűrő készülékek (villamosság); zárok, elektromos; zsebalkulátorok; áramegyenirányítók; (áramkör)megszakítók; érintkezők, elektromos;

érintkezők nemesféműből, elektromos; érmebedobással működő kapuk gépkocsiparkolóhoz; érmével működő kioldószerkezetek; összeadógépek; összeadóművek, számlálók; beléptetőrendszerek; jegyeladó rendszerek; automata jegyeladó rendszerek; fizetőautomaták; jegykiadó berendezések; jegyellenőrzési berendezések; fizetőparkoló-rendszerek; sorszámkiadó berendezések.

(111) 226.705

(151) 2019.01.07.

(210) M 12 04503

(220) 2012.12.13.

(732) Maharishi Vedic University Limited, VLT 1853 Valletta (MT)

(740) dr. Kocsomba Nelli, Budapest

(541) TRANZSCENDENTÁLIS MEDITÁCIÓ

(511) 16 Papír; karton; nyomdaipari termékek; könyvkötészeti anyagok; fényképek; papíripari cikkek; írógépek és irodaszerek (bútorok kivételével); csomagolásra szolgáló műanyagok (amelyek nem tartoznak más osztályokba); nyomdabetűk; nyomtatási blokkok.

35 Reklámozás; kereskedelmi ügyletek; kereskedelmi adminisztráció; irodai munkák kivéve divatbemutatók szervezése promóciós célokból és kirakatrendezés.

45 Információnyújtás a spiritualitás, önségítés, személyes fejlődés kapcsán; spiritiszta tanácsadás.

(111) 226.764

(151) 2018.12.15.

(210) M 18 01332

(220) 2018.04.24.

(732) RATIONELL MIX Korlátolt Felelősségű Társaság, Budapest (HU)

(740) Kocsis és Szénássy Ügyvédi Iroda, Budapest

(546)



(511) 16 Papírból, kartonból vagy műanyagból készült tasakok és cikkek árucikkek csomagolásához és tárolásához; papír és karton; dekorációs és művészeti anyagok és hordozók; irodai és oktatási segédanyagok; műanyag csomagolások; kartondobozok csomagolásra.

35 Reklámalemzés; reklámterjesztés; reklámszövegírás; hirdetésszervezés; reklámhirdetések terjesztése; hirdetés és reklámozás; értékesítési promóciós szolgáltatások; kereskedelmi- vagy reklámcélú kiállítások; kereskedelmi vagy reklámcélú vásárok szervezése; reklámozási, marketing és promóciós szolgáltatások; apróhirdetési szolgáltatások; termékbemutatók és termék megjelenítési szolgáltatások; reklámozás, marketing és promóciós konzultáció, tanácsadó és segítségnyújtási szolgáltatások; reklám, marketing és promóciós anyagok terjesztése; eladási, értékesítési promóciók; hirdetési- és reklámszolgáltatások; hirdetéssel, reklámozással kapcsolatos információ gyűjtése; hirdetés és reklámozási szolgáltatások televíziós, rádiós, postai úton; hirdetés magazinokban; hirdetés folyóiratokban, prospektusokban és újságokban; hirdetés elektronikus médián, főként interneten keresztül; hirdetés elektronikus hirdetőtáblán; internetes reklámozási szolgáltatások; kültéri reklámok elkészítése és elhelyezése; média- és reklámtervek, -konceptiók készítése és megvalósítása; online reklámozás; online reklám- és marketingszolgáltatások; rádiós reklámozás; rádiós és televíziós reklámozás; rádiós reklámok készítése; reklámanyagok és reklámok készítése, kiadása; reklámanyagok készítése; reklámanyag készítése; reklámanyag frissítése; reklámanyag sokszorosítása; reklám és marketing; reklám szórólapok elkészítése; promóciós szolgáltatások; promóciós kampányok kidolgozása; promóciós események szervezése és

lebonyolítása; reklámozás, hirdetés, beleértve a számítógépes hálózatokon történő online reklámozást; reklámozás, beleértve harmadik személyek termékeinek és szolgáltatásainak népszerűsítését nemzetközi sporteseményekhez kapcsolódó szponzori megállapodások és licencszerződések keretében; reklámozás, hirdetés mobiltelefonos hálózatokon keresztül; reklámozás és értékesítési promóciós szolgáltatások; reklámok, hirdetések összeállítása; reklámok megjelenítése mások részére; reklámok készítése és elhelyezése mások számára; reklámok előkészítése; reklámok elkészítése; reklámlógók tervezése; reklámkiadványok tervezése; reklámkiadványok elkészítése; reklámkampányok kidolgozása vállalkozások számára; reklámkampányok előkészítése; reklámfilmek készítése; reklámeszközök tervezése és formatervezése; reklám célú rendezvények szervezése és lebonyolítása; reklám célú nyereményhúzások szervezése; reklám célú forgatókönyvírás; reklám anyagok összeállítása, kiadása és terjesztése; reklám anyagok online megjelentetése; reklám anyagok megjelentetése; reklám anyagok kölcsönzése; reklámszövegek írása; reklámszövegek publikálása; reklámszövegek kiadása és frissítése; reklámszövegek megjelentetése; reklámszolgáltatások televízióképernyőn megjelenő szövegek segítségével; reklámszolgáltatások italok eladásának előmozdítására; reklámozási, főként terméknépszerűsítő szolgáltatások; reklámozási és marketing-szolgáltatások közösségi médián keresztül biztosítva; reklámozási szolgáltatások italok népszerűsítésére; reklámozási szolgáltatások; reklámozáshoz kapcsolódó dokumentumok elkészítése; reklámozás minden nyilvános kommunikációs eszközön keresztül; reklámozáshoz kapcsolódó tájékoztató szolgáltatások; szórólapok tervezése; szórólapok kiadása; szabadtéri reklámozás, hirdetés; sajtóreklámozási szolgáltatások; reklámtervezés és -elhelyezés; reklámszövegírás promóciós célokból; új termékek forgalmazásával kapcsolatos reklámszolgáltatások; termékek nyilvános bemutatásával kapcsolatos szolgáltatások.

41 Oktatási, szórakoztatási és sportszolgáltatások; borkóstolók szervezése és lebonyolítása szórakoztatási célokból; borkóstolással kapcsolatos szórakoztatás; fesztiválok szervezése; helyiségek biztosítása szórakoztatási célokra; helyfoglalás szórakoztató eseményekre; jegyfoglalási szolgáltatások előadásokra és más szórakoztató rendezvényekre; jegyfoglalási szolgáltatások szórakoztató és szabadidős rendezvényekre; jegyátvételi szolgáltatások szórakoztató, sport- és kulturális rendezvényekhez; különleges rendezvények tervezéséhez kapcsolódó szaktanácsadás; kulturális célú rendezvények szervezése; kulturális célú fesztiválok rendezése; kulturális célú bemutatók rendezése; kulturális események lebonyolítása; kulturális célú ünnepek szervezése; kulturális rendezvények szervezése és lebonyolítása; kulturális showk szervezése; kulturális szolgáltatások; népszerű szórakoztató szolgáltatások; partik tervezése [szórakoztatás]; partik tervezése és lebonyolítása [szórakoztatás]; partik tervezésével kapcsolatos konzultáció; partiszervezés; partiszervezési szolgáltatások; popzenei koncertek szervezése; szabadidős rendezvények megszervezése; szabadidős rendezvények szervezése; szórakoztatási célú rendezvényszervezés; szórakoztatási célú szolgáltatások szervezése; szórakoztatási célú fesztiválok rendezése; szórakoztatási célú bemutatók rendezése; szórakoztató rendezvények lebonyolítása; szórakoztató és kulturális rendezvények szervezése; szórakoztató rendezvények szervezése és lebonyolítása; szórakoztató tevékenységek lebonyolítása; vállalati rendezvények (szórakoztatás).

(111) 226.765

(151) 2018.12.15.

(210) M 18 01334

(220) 2018.04.25.

(732) **Kiss Gábor, Dombóvár (HU)**

dr. Paulus Zoltán, Csömör (HU)

(740) dr. Beviz Ügyvédi Iroda, Budapest

(546)

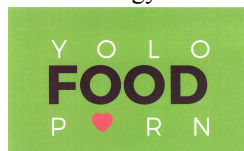

(511) 43 Vendéglátás (élelmezés); időleges szállásadás.

(111) 226.767

(151) 2019.01.08.

(210) M 18 01337

(220) 2018.04.26.

(732) **MERKBAU Építőipari és Kereskedelmi Kft., Kiskunhalas (HU)**

(740) xLex Ipar- és Szerzői Jogvédelmi Tanácsadó Bt., Budapest

(546)



- (511) 35 Beruházás és építmény-fenntartás szervezése, lebonyolítása és beruházási fővállalkozás; építőanyagokkal kapcsolatos kiskereskedelmi szolgáltatások; építőanyagokkal kapcsolatos nagykereskedelmi szolgáltatások; építőipari berendezésekkel kapcsolatos kiskereskedelmi szolgáltatások; építőipari berendezésekkel kapcsolatos nagykereskedelmi szolgáltatások; építésre szolgáló kézi működtetésű berendezésekkel kapcsolatos nagykereskedelmi szolgáltatások; építésre szolgáló kézi működtetésű berendezésekkel kapcsolatos kiskereskedelmi szolgáltatások; üzleti projektmenedzsment szolgáltatások építőipari projektekhez.
- 37 Acélszerkezetek építése; acélszerkezetek építése épületekhez; acélszerkezetek felépítése; acélszerkezetek hegesztése építési célra; ács munkák; alapozási talajmunka; alapozások megépítése; állványozás; állványzat felállítása épületekhez és építkezéshez; állványzat felállítása magas- és mélyépítési munkákhoz; általános építési vállalkozói szolgáltatások; ásási, földkiemelési szolgáltatások; asztalosmunkák [javítás]; belső és külső falak, mennyezetek és tetők szigetelése; belső térelválasztók felszerelése; beltéri szigetelési és tömítési szolgáltatások; beltéri válaszfalak építése; beton fényezés; betonburkolás; betonfeszítés; betonformáló rendszerek installálása; betonjavítási munkák; betonozás; betonsimítás; betonszivattyúzás; betontömítés; betonzsaluzat installálása; betonzúzás; bevonatok, burkolatok felvitele épületekre; cölöpverés; építés; építés, építkezés és bontás; építéscontrolling, kivitelezés-felügyelet; építésfelügyelet; építésfelügyelettel kapcsolatos konzultáció; építési állványzatok, munka- és építési platformok javítása és karbantartása; építési [építkezési] és javítási szolgáltatások; építési menedzsment; építési munka felügyelete; építési munkálatok előregyártott házaknál; építési munkálatok javítása; építési projektmenedzsment szolgáltatások; építési szolgáltatások; építési tanácsadó szolgáltatások; építési tárgyú információk biztosítása; építési tárgyú információk; építési telkek kialakítása, hasznosítása; építési területek elegyengetése; építési területek előkészítése; építési területek színtezése; építészeti alkotások restaurálása; építkezés; építkezés alatti tűzvédelem; építkezés ipari kötéllel történő megközelítéssel; építkezés, magasépítés; építkezések felügyelete [irányítás]; építkezések helyszíni felügyelete; építkezéshez kapcsolódó információszolgáltatás; építkezési állványok felállításával kapcsolatos szolgáltatások; építkezési projektekhez kapcsolódó építkezésfelügyeleti szolgáltatások; építkezési szaktanácsadás; építőgépek és -berendezések javításával vagy karbantartásával kapcsolatos információszolgáltatás; építőipari felszerelések javítása vagy karbantartása; építőipari gépek és berendezések javítása vagy karbantartása; építőipari gépek és felszerelések javítása; építőipari szaktanácsadási és tájékoztatási szolgáltatások; építőipari szolgáltatások; építőiparral kapcsolatos információk nyújtása; építőmérnöki munkák helyszíni építési felügyelete; épület-automatizálási berendezések üzembe helyezése; épület-automatizálási berendezések üzembe helyezéséhez kapcsolódó tanácsadás; épület javítás; épület karbantartás és javítás; épületalapok építése; épületállványzatok, munka- és építőplatformok felállítása; épületállványzatok, munka- és építőplatformok felszerelésével kapcsolatos szolgáltatások; épületbelső takarítási szolgáltatásai; épületbontás; épületbontási szolgáltatások; épületek állagmegóvása; épületek árvízvédelmével kapcsolatos építőmérnöki tevékenység; épületek átépítésével kapcsolatos tanácsadási szolgáltatások; épületek belső és külső tisztítása; épületek belső felújítása; épületek belső felületeinek tisztítása; épületek belső térelválasztóinak beszerelése; épületek [belső] tisztítása, takarítása; épületek berendezéseinek karbantartása és javítása; épületek díszítése; épületek építés alatti tűzállóvá tétele; épületek építése; épületek építése megrendelésre; épületek építésével, javításával és karbantartásával kapcsolatos

információs szolgáltatás; épületek építésével kapcsolatos információs szolgáltatások; épületek építésével kapcsolatos online információs szolgáltatás; épületek, építmények, szerkezetek lebontása; épületek és más szerkezetek építése; épületek felújítása; épületek felújításának felügyelete; épületek felújításával kapcsolatos információs szolgáltatások; épületek felújításával kapcsolatos információs szolgáltatás; épületek fertőtlenítése bakteriális fertőzések ellen; épületek festése; épületek festése és mázolósa; épületek hőszigetelése; épületek ipari takarítása; épületek javításához kapcsolódó szaktanácsadó szolgáltatások; épületek javításával kapcsolatos tanácsadási szolgáltatások; épületek kábelezése távközléshez; épületek karbantartása; épületek karbantartásával kapcsolatos tanácsadási szolgáltatások; épületek kivitelezése; épületek külső tisztításával kapcsolatos információs szolgáltatás; épületek lebontásához kapcsolódó tanácsadó szolgáltatások; épületek lebontásának felügyelete; épületek lebontásával kapcsolatos információs szolgáltatás; épületek megerősítése; épületek mosása; épületek rendbehozása; épületek renoválása; épületek renoválása és javítása; épületek renoválása és restaurálása; épületek részeinek és tartozékainak karbantartása és javítása; épületek süllyedésének megelőzése és helyreállítása; épületek szakértői felújítása; épületek, szerkezetek vizsgálata szű jelenlétének kimutatására; épületek szigetelése; épületek tisztítása [külső felület]; épületek tisztításával kapcsolatos információs szolgáltatás; épületek újjáépítésével kapcsolatos információs szolgáltatás; épületek vakolása; épületfelújítás; épületfelújítási szolgáltatások; épületfelújítások felügyelete; épületfelújítással kapcsolatos tanácsadási szolgáltatások; épületfelületek javítására szolgáló bevonatok, burkolatok felvitele; épületfestési és -díszítési szolgáltatások; épülethomlokzat tisztítás, takarítás; épületközművek karbantartása és javítása; épületrészek építése; épületsüllyedés megelőzése és helyreállítása; épületszerelvények felszerelése; épületszigetelés; épületszigetelés, épülettömítés; épületszigetelési és tömítési szolgáltatások; épülettakarítás, épülettisztítás; épületüvegezési szolgáltatások; épületvázak összeállítása [összeszerelése]; építkezések és javítások, főleg állandó épületek építési vállalkozói és fővállalkozói szolgáltatásai; építőipari szakipari munkák, különösen kőművesmunkák és vakolási munkák; építési szakipari szolgáltatások; épületfenntartás és korszerűsítés; épületgépészeti szerelési és karbantartási szolgáltatások; építőipari tervezési szolgáltatások; nehézgépek bérbeadása.

(111) 226.775

(151) 2019.01.07.

(210) M 18 01163

(220) 2018.04.12.

(732) **Barta Mónika Beáta 50%, Budapest (HU)**

Domján András 50%, Budapest (HU)

(546)



(511) 41 Nevelés; szakmai képzés; szórakoztatás; sport- és kulturális tevékenységek (az osztály betűrend szerinti jegyzékében szereplő valamennyi szolgáltatás).

44 Orvosi szolgáltatások; állatgyógyászati szolgáltatások; higiéniai és szépségápolási szolgáltatások emberek vagy állatok részére; mezőgazdasági, kertészeti és erdészeti szolgáltatások (az osztály betűrend szerinti jegyzékében szereplő valamennyi szolgáltatás).

(111) 226.777

(151) 2018.12.17.

(210) M 18 01304

(220) 2018.04.23.

(732) **5 elem konyha Kft., Budapest (HU)**

(740) Gödölle, Kékes, Mészáros & Szabó Szabadalmi és Védjegy Iroda, Budapest



(511) 9 Számítógépes szoftverek, diagnosztizálásban és élelmiszerek vásárlásánál segítséget nyújtó szoftverek, letölthető számítógépes szoftveralkalmazások, mobil applikációk, grafikus felhasználói interfész szoftverek, adathordozók, digitális rögzítésű média.

41 Nevelés, szakmai képzés, szórakoztatás, sport- és kulturális tevékenységek, online és személyes oktatás, coaching [tréning], elektronikus kiadványszerkesztés, elektronikus könyvek és folyóiratok on-line publikálása, könyvkiadás, alkotóműhelyek szervezése és lebonyolítása, gyakorlati képzés, iskolák által nyújtott oktatási szolgáltatások, klubszolgáltatások, konferenciák szervezése és lebonyolítása, könyvkiadás, levelező tanfolyamok, személyes tanácsadás és mentorálás, oktatás biztosítása, oktatási információs szolgáltatások, oktatási vizsgáztatás, személyes oktatóforumok rendezése és levezetése, szemináriumok szervezése és lebonyolítása, táboroztatás; nem letölthető filmek biztosítása digitális videotár szolgáltatások útján; on-line elérhető elektronikus publikációk; online dokumentumok, videók és hanganyagok biztosítása; offline és on-line elérhető kiadványok és oktatási anyagok biztosítása.

43 Vendéglátási (élelmezési) szolgáltatások, ideiglenes szállásadás, éttermi szolgáltatások, ételkiszállítási szolgáltatások.

(111) 226.779

(151) 2018.12.17.

(210) M 18 01421

(220) 2018.05.09.

(732) Vivaldi Kereskedelmi Kft., Budapest (HU)



(511) 5 Gyógyszerészeti, gyógyászati és állatgyógyászati készítmények; egészségügyi készítmények gyógyászati használatra; gyógyászati vagy állatgyógyászati használatához adaptált diétás élelmiszerek és anyagok, bébiételek; étrend-kiegészítők emberek és állatok számára; tapaszok, kötszeranyagok; fogtömő anyagok és fogászati mintázóanyagok; fertőtlenítőszeres; kártékony állatok irtására szolgáló készítmények; gombaölő szerek (fungicidek), gyomirtó szerek (herbicidek) (az osztály betűrend szerinti jegyzékében szereplő valamennyi áru).

10 Sebészeti, orvosi, fogorvosi és állatgyógyászati készülékek és műszerek; művégtagok, műszemek és műfogak; ortopédiai cikkek; sebészeti varratanyagok; terápiás eszközök és segédeszközök mozgáskorlátozottaknak; masszírozó készülékek; készülékek, eszközök és árucikkek csecsemők gondozásához; szexuális tevékenységet elősegítő készülékek, eszközök és árucikkek (az osztály betűrend szerinti jegyzékében szereplő valamennyi áru).

25 Ruházati cikkek, cipők, kalapárak (az osztály betűrend szerinti jegyzékében szereplő valamennyi áru).

(111) 226.780

(151) 2018.12.17.

(210) M 18 01422

(220) 2018.05.09.

(732) Rác Zsuzsa, Budapest (HU)

(740) Dr. Sütő Katalin, Budapest

(541) Aranyapu

(511) 9 Tudományos célra szolgáló, tengerészeti, földmérő, fényképészeti, mozgóképi, optikai, súlymérő, egyéb mérő-, jelző-, ellenőrző (felügyeleti), életmentő és oktatóberendezések és felszerelések; elektromos energia vezetésére, kapcsolására, átalakítására, tárolására, szabályozására vagy ellenőrzésére szolgáló készülékek és

berendezések; hangok vagy képek rögzítésére, továbbítására, másolására szolgáló készülékek; mágneses adathordozók, hanglemezek; CD-k (kompakt lemezek), DVD-k és egyéb, digitális rögzítésű média; szerkezetek érmebedobással működő készülékekhez; regiszteres pénztárgépek, számológépek, adatfeldolgozó berendezések, számítógépek; számítógépes szoftverek; tűzoltó készülékek (az osztály betűrend szerinti jegyzékében szereplő valamennyi áru).

16 Papír és karton; nyomdaipari termékek; könyvkötészeti anyagok; fényképek; papíráruk és irodaszerek, bútorok kivételével; papíripari vagy háztartási ragasztóanyagok; anyagok művészek számára és rajzeszközök; ecsetek; tanítási és oktatási anyagok; műanyag lapok, fóliák és tasakok csomagoláshoz; nyomdabetűk, klisék (az osztály betűrend szerinti jegyzékében szereplő valamennyi áru).

35 Reklámozás; kereskedelmi ügyletek; kereskedelmi adminisztráció; irodai munkák (az osztály betűrend szerinti jegyzékében szereplő valamennyi szolgáltatás).

41 Nevelés; szakmai képzés; szórakoztatás; sport- és kulturális tevékenységek (az osztály betűrend szerinti jegyzékében szereplő valamennyi szolgáltatás); díjak, elismerések alapítása és adományozása.

(111) 226.783

(151) 2018.12.17.

(210) M 18 01430

(220) 2018.05.07.

(732) **Pogány András, Budapest (HU)**

(740) Horváth Péter Pál Ügyvédi Iroda, Budapest

(546)  LEAD
GENERATION

(511) 35 Reklámozás; kereskedelmi ügyletek; kereskedelmi adminisztráció; irodai munkák; adatindexek összeállítása kereskedelmi vagy reklámcéllal; adatkutatás számítógépes fájlokban; adatok frissítése és karbantartása számítógépes adatbázisokban; árosszehasonlító szolgáltatások; árubemutató; áruk bemutatása kommunikációs médiában, kiskereskedelmi célokból; áruk és szolgáltatások promóciója sportesemények szponzorálásával; célzott marketing; értékesítési promóciós szolgáltatások; fogyasztói hűségprogramok igazgatása; hirdetési- és reklámszolgáltatások; hirdetési felület kölcsönzése; honlapforgalom optimalizálása; ideiglenes üzleti menedzsment; információk számítógépes adatbázisokba való gyűjtése; információk számítógépes adatbázisokba való rendezése; írott kommunikáció és adatok regisztrálása; kereskedelmi és üzleti kapcsolattartási adatok biztosítása; kereskedelmi információ és tanácsadás fogyasztóknak (fogyasztói tanácsadás); kereskedelmi információs ügynökségek; kereskedelmi közvetítői szolgáltatások; kereskedelmi tranzakciók tárgyalása és megállapodások kötése harmadik fél számára; kereskedelmi- vagy reklám-célú kiállítások; kereskedelmi- vagy reklám-célú vásárok szervezése; keresőmotor-optimalizálás reklámozás céljából; költségelemzés; közönségkapcsolati kommunikációs stratégiára vonatkozó tanácsadás; közönségszolgálati szolgáltatások; közvélemény kutatás; kutatások ügyletekkel kapcsolatban; marketing szoftverkiadás keretében; marketing szolgáltatások; nyilvántartásokban tárolt adatok frissítése és karbantartása; on-line hirdetői tevékenység számítógépes hálózaton; piackutatás; reklámanyag frissítése; reklámanyagok kölcsönzése; reklámanyagok (röplapok, prospektusok, nyomtatványok, áruminták) terjesztése; reklám-célú forgatókönyvírás; reklámeszközök tervezése és formatervezése; reklámfilmek készítése; reklámlevél szolgáltatás; reklámszövegek írása; reklámszövegek publikálása; reklámterjesztés; statisztikák összeállítása; szabadtéri reklámozás, hirdetés (1); szabadtéri reklámozás, hirdetés (2); számítógépes fájlkezelés, adatkezelés; szponzorok felkutatása; telemarketing szolgáltatások; televíziós reklámozás; termékminták, áruminták terjesztése; üzleti értékelések; üzleti vizsgálatok, kutatások; vásárlási megrendelések ügyintézés; webindexelés kereskedelmi vagy reklám célokra.

42 Tudományos és műszaki szolgáltatások, valamint az idetartozó tervezői és kutatói tevékenység; ipari elemző és kutató szolgáltatások; számítástechnikai hardver és szoftver tervezés és fejlesztés; adatok és számítógépes programok konvertálása, nem fizikai átalakítás; elektronikus adattárolás; felhőalapú számítástechnika; hálózati kiszolgálók [webszerverek] bérlete; honlap-alapú adatindexek létrehozása és tervezése harmadik fél számára [információtechnológiai szolgáltatások]; kihelyezett szolgáltatók az információs technológia területén; kutatási és

fejlesztési szolgáltatások; nem helyszíni biztonsági mentés; számítástechnikai tanácsadás; számítástechnikával és programozással kapcsolatos információk nyújtása weboldalon keresztül; számítógépes adathelyreállítás; számítógépes biztonsággal kapcsolatos tanácsadás; számítógépes programok másolása; számítógépes rendszerek felügyelete jogosulatlan hozzáférés vagy adatokkal való visszaélés felderítése érdekében; számítógépes rendszerek felügyelete üzemzavarok elkerülése érdekében; számítógépes rendszerek távfelügyelete [monitoring]; számítógépes rendszerek tervezése; számítógépes rendszerelemzés; számítógépes szoftver bérlése, kölcsönzése; számítógépes vírusvédelmi szolgáltatások; számítógéhardver tervezésével és fejlesztésével kapcsolatos tanácsadás; számítógép-programozás; számítógép szoftver tanácsadás; szerver hosting, szerver bérlés; szoftverek frissítése; szoftverfejlesztés szoftverkiadás keretében; szoftver-karbantartás; szoftver mint szolgáltatás [SaaS]; szoftvertelepítés; szoftvertervezés.

(111) 226.784

(151) 2018.12.17.

(210) M 18 01431

(220) 2018.05.07.

(732) **Pogány András, Budapest (HU)**

(740) Horváth Péter Pál Ügyvédi Iroda, Budapest

(546)  nitro
communications

(511) 35 Reklámozás; kereskedelmi ügyletek; kereskedelmi adminisztráció; irodai munkák; adatindexek összeállítása kereskedelmi vagy reklámcéllal; adatkutatás számítógépes fájlokban; adatok frissítése és karbantartása számítógépes adatbázisokban; árösszehasonlító szolgáltatások; árubemutató; áruk bemutatása kommunikációs médiában, kiskereskedelmi célokból; áruk és szolgáltatások promóciója sportesemények szponzorálásával; célzott marketing; értékesítési promóciós szolgáltatások; fogyasztói hűségprogramok igazgatása; hirdetési- és reklámszolgáltatások; hirdetési felület kölcsönzése; honlapforgalom optimalizálása; ideiglenes üzleti menedzsment; információk számítógépes adatbázisokba való gyűjtése; információk számítógépes adatbázisokba való rendezése; írott kommunikáció és adatok regisztrálása; kereskedelmi és üzleti kapcsolattartási adatok biztosítása; kereskedelmi információ és tanácsadás fogyasztóknak (fogyasztói tanácsadás); kereskedelmi információs ügynökségek; kereskedelmi közvetítői szolgáltatások; kereskedelmi tranzakciók tárgyalása és megállapodások kötése harmadik fél számára; kereskedelmi- vagy reklámcélú kiállítások; kereskedelmi- vagy reklámcélú vásárok szervezése; keresőmotor-optimalizálás reklámozás céljából; költségelemzés; közönségkapcsolati kommunikációs stratégiára vonatkozó tanácsadás; közönségszolgálati szolgáltatások; közvélemény kutatás; kutatások ügyletekkel kapcsolatban; marketing szoftverkiadás keretében; marketing szolgáltatások; nyilvántartásokban tárolt adatok frissítése és karbantartása; on-line hirdetői tevékenység számítógépes hálózaton; piackutatás; reklámanyag frissítése; reklámanyagok kölcsönzése; reklámanyagok (röplapok, prospektusok, nyomtatványok, áruminták) terjesztése; reklámcélú forgatókönyvírás; reklámeszközök tervezése és formatervezése; reklámfilmek készítése; reklámlevél szolgáltatás; reklámszövegek írása; reklámszövegek publikálása; reklámterjesztés; statisztikák összeállítása; szabadtéri reklámozás, hirdetés (1); szabadtéri reklámozás, hirdetés (2); számítógépes fájlkezelés, adatkezelés; szponzorok felkutatása; telemarketing szolgáltatások; televíziós reklámozás; termékminták, áruminták terjesztése; üzleti értékelések; üzleti vizsgálatok, kutatások; vásárlási megrendelések ügyintézés; webindexelés kereskedelmi vagy reklám célokra.

42 Tudományos és műszaki szolgáltatások, valamint az idetartozó tervezői és kutatói tevékenység; ipari elemző és kutató szolgáltatások; számítástechnikai hardver és szoftver tervezés és fejlesztés; adatok és számítógépes programok konvertálása, nem fizikai átalakítás; elektronikus adattárolás; felhőalapú számítástechnika; hálózati kiszolgálók [webszerverek] bérlete; honlap-alapú adatindexek létrehozása és tervezése harmadik fél számára [információtechnológiai szolgáltatások]; kihelyezett szolgáltatók az információs technológia területén; kutatási és fejlesztési szolgáltatások; nem helyszíni biztonsági mentés; számítástechnikai tanácsadás; számítástechnikával és programozással kapcsolatos információk nyújtása weboldalon keresztül; számítógépes adathelyreállítás; számítógépes biztonsággal kapcsolatos tanácsadás; számítógépes programok másolása; számítógépes rendszerek

felügyelete jogosulatlan hozzáférés vagy adatokkal való visszaélés felderítése érdekében; számítógépes rendszerek felügyelete üzemzavarok elkerülése érdekében; számítógépes rendszerek távfelügyelete [monitoring]; számítógépes rendszerek tervezése; számítógépes rendszerelemzés; számítógépes szoftver bérlése, kölcsönzése; számítógépes vírusvédelmi szolgáltatások; számítógéhardver tervezésével és fejlesztésével kapcsolatos tanácsadás; számítógép-programozás; számítógép szoftver tanácsadás; szerver hosting, szerver bérlés; szoftverek frissítése; szoftverfejlesztés szoftverkiadás keretében; szoftver-karbantartás; szoftver mint szolgáltatás [SaaS]; szoftvertelepítés; szoftvertervezés.

(111) 226.785

(151) 2018.12.17.

(210) M 18 01432

(220) 2018.05.07.

(732) **Pogány András, Budapest (HU)**

(740) Horváth Péter Pál Ügyvédi Iroda, Budapest

(546) 

(511) 35 Reklámozás; kereskedelmi ügyletek; kereskedelmi adminisztráció; irodai munkák; adatindexek összeállítása kereskedelmi vagy reklámcéllal; adatkutatás számítógépes fájlokban; adatok frissítése és karbantartása számítógépes adatbázisokban; árosszehasonlító szolgáltatások; árubemutató; áruk bemutatása kommunikációs médiában, kiskereskedelmi célokból; áruk és szolgáltatások promóciója sportesemények szponzorálásával; célzott marketing; értékesítési promóciós szolgáltatások; fogyasztói hűségprogramok igazgatása; hirdetési- és reklámszolgáltatások; hirdetési felület kölcsönzése; honlapforgalom optimalizálása; ideiglenes üzleti menedzsment; információk számítógépes adatbázisokba való gyűjtése; információk számítógépes adatbázisokba való rendezése; írott kommunikáció és adatok regisztrálása; kereskedelmi és üzleti kapcsolattartási adatok biztosítása; kereskedelmi információ és tanácsadás fogyasztóknak (fogyasztói tanácsadás); kereskedelmi információs ügynökségek; kereskedelmi közvetítői szolgáltatások; kereskedelmi tranzakciók tárgyalása és megállapodások kötése harmadik fél számára; kereskedelmi- vagy reklám-célú kiállítások; kereskedelmi- vagy reklám-célú vásárok szervezése; keresőmotor-optimalizálás reklámozás céljából; költségelemzés; közönségkapcsolati kommunikációs stratégiára vonatkozó tanácsadás; közönségszolgálati szolgáltatások; közvélemény kutatás; kutatások ügyletekkel kapcsolatban; marketing szoftverkiadás keretében; marketing szolgáltatások; nyilvántartásokban tárolt adatok frissítése és karbantartása; on-line hirdetői tevékenység számítógépes hálózaton; piackutatás; reklámanyag frissítése; reklámanyagok kölcsönzése; reklámanyagok (röplapok, prospektusok, nyomtatványok, áruminták) terjesztése; reklám-célú forgatókönyvírás; reklámeszközök tervezése és formatervezése; reklámfilmek készítése; reklámlevél szolgáltatás; reklámszövegek írása; reklámszövegek publikálása; reklámterjesztés; statisztikák összeállítása; szabadtéri reklámozás, hirdetés (1); szabadtéri reklámozás, hirdetés (2); számítógépes fájlkezelés, adatkezelés; szponzorok felkutatása; telemarketing szolgáltatások; televíziós reklámozás; termékminták, áruminták terjesztése; üzleti értékelések; üzleti vizsgálatok, kutatások; vásárlási megrendelések ügyintézése; webindexelés kereskedelmi vagy reklám célokra.

42 Tudományos és műszaki szolgáltatások, valamint az idetartozó tervezői és kutatói tevékenység; ipari elemző és kutató szolgáltatások; számítástechnikai hardver és szoftver tervezés és fejlesztés; adatok és számítógépes programok konvertálása, nem fizikai átalakítás; elektronikus adattárolás; felhőalapú számítástechnika; hálózati kiszolgálók [webszerverek] bérlete; honlap-alapú adatindexek létrehozása és tervezése harmadik fél számára [információtechnológiai szolgáltatások]; kihelyezett szolgáltatók az információs technológia területén; kutatási és fejlesztési szolgáltatások; nem helyszíni biztonsági mentés; számítástechnikai tanácsadás; számítástechnikával és programozással kapcsolatos információk nyújtása weboldalon keresztül; számítógépes adathelyreállítás; számítógépes biztonsággal kapcsolatos tanácsadás; számítógépes programok másolása; számítógépes rendszerek felügyelete jogosulatlan hozzáférés vagy adatokkal való visszaélés felderítése érdekében; számítógépes rendszerek felügyelete üzemzavarok elkerülése érdekében; számítógépes rendszerek távfelügyelete [monitoring]; számítógépes rendszerek tervezése; számítógépes rendszerelemzés; számítógépes szoftver bérlése, kölcsönzése;

számítógépes vírusvédelmi szolgáltatások; számítógéphardver tervezésével és fejlesztésével kapcsolatos tanácsadás; számítógép-programozás; számítógép szoftver tanácsadás; szerver hosting, szerver bérlet; szoftverek frissítése; szoftverfejlesztés szoftverkiadás keretében; szoftver-karbantartás; szoftver mint szolgáltatás [SaaS]; szoftvertelepítés; szoftvertervezés.

(111) 226.786

(151) 2018.12.17.

(210) M 18 01433

(220) 2018.05.07.

(732) **Pogány András, Budapest (HU)**

(740) Horváth Péter Pál Ügyvédi Iroda, Budapest

(546) **N nitroSPORTS™**

- (511) 35 Reklámozás; kereskedelmi ügyletek; kereskedelmi adminisztráció; irodai munkák; adatindexek összeállítása kereskedelmi vagy reklámcéllal; adatkutatás számítógépes fájlokban; adatok frissítése és karbantartása számítógépes adatbázisokban; árosszehasonlító szolgáltatások; árubemutató; áruk bemutatása kommunikációs médiában, kiskereskedelmi célokból; áruk és szolgáltatások promóciója sportesemények szponzorálásával; célzott marketing; értékesítési promóciós szolgáltatások; fogyasztói hűségprogramok igazgatása; hirdetési- és reklámszolgáltatások; hirdetési felület kölcsönzése; honlapforgalom optimalizálása; ideiglenes üzleti menedzsment; információk számítógépes adatbázisokba való gyűjtése; információk számítógépes adatbázisokba való rendezése; írott kommunikáció és adatok regisztrálása; kereskedelmi és üzleti kapcsolattartási adatok biztosítása; kereskedelmi információ és tanácsadás fogyasztóknak (fogyasztói tanácsadás); kereskedelmi információs ügynökségek; kereskedelmi közvetítői szolgáltatások; kereskedelmi tranzakciók tárgyalása és megállapodások kötése harmadik fél számára; kereskedelmi- vagy reklámcéllal kiállítások; kereskedelmi- vagy reklámcéllal vásárok szervezése; keresőmotor-optimalizálás reklámozás céljából; költségelemzés; közönségkapcsolati kommunikációs stratégiára vonatkozó tanácsadás; közönségszolgálati szolgáltatások; közvélemény kutatás; kutatások ügyletekkel kapcsolatban; marketing szoftverkiadás keretében; marketing szolgáltatások; nyilvántartásokban tárolt adatok frissítése és karbantartása; on-line hirdetői tevékenység számítógépes hálózaton; piackutatás; reklámananyag frissítése; reklámananyagok kölcsönzése; reklámananyagok (röplapok, prospektusok, nyomtatványok, áruminták) terjesztése; reklámcéllal forgatókönyvírás; reklámeszközök tervezése és formatervezése; reklámfilmek készítése; reklámlevél szolgáltatás; reklámszövegek írása; reklámszövegek publikálása; reklámterjesztés; statisztikák összeállítása; szabadtéri reklámozás, hirdetés (1); szabadtéri reklámozás, hirdetés (2); számítógépes fájlkezelés, adatkezelés; szponzorok felkutatása; telemarketing szolgáltatások; televíziós reklámozás; termékminták, áruminták terjesztése; üzleti értékelések; üzleti vizsgálatok, kutatások; vásárlási megrendelések ügyintézés; webindexelés kereskedelmi vagy reklám célokra.
- 41 Nevelés; szakmai képzés; szórakoztatás; sport- és kulturális tevékenységek; coaching [tréning]; egészségklub szolgáltatások; elektronikus kiadványszerkesztés; fitness órák vezetése; időmérés sporteseményeken; sportfelszerelések kölcsönzése, járművek kivételével; sportlétesítmények üzemeltetése (1); sportlétesítmények üzemeltetése (2); sportpályák bérbeadása; sportversenyek rendezése; szabadidős létesítmények üzemeltetése; szabadidős tevékenységgel kapcsolatos tájékoztatás; személyi edző szolgáltatások [fitness edzés]; testnevelés.
- 42 Tudományos és műszaki szolgáltatások, valamint az ide tartozó tervezői és kutatói tevékenység; ipari elemző és kutató szolgáltatások; számítástechnikai hardver és szoftver tervezés és fejlesztés adatok és számítógépes programok konvertálása, nem fizikai átalakítás; elektronikus adattárolás; felhőalapú számítástechnika; hálózati kiszolgálók [webszerverek] bérlete; honlap-alapú adatindexek létrehozása és tervezése harmadik fél számára [információtechnológiai szolgáltatások]; kihelyezett szolgáltatók az információs technológia területén; kutatási és fejlesztési szolgáltatások; nem helyszíni biztonsági mentés; számítástechnikai tanácsadás; számítástechnikával és programozással kapcsolatos információk nyújtása weboldalon keresztül; számítógépes adathelyreállítás; számítógépes biztonsággal kapcsolatos tanácsadás; számítógépes programok másolása; számítógépes rendszerek

felügyelete jogosulatlan hozzáférés vagy adatokkal való visszaélés felderítése érdekében; számítógépes rendszerek felügyelete üzemzavarok elkerülése érdekében; számítógépes rendszerek távfelügyelete [monitoring]; számítógépes rendszerek tervezése; számítógépes rendszerelemzés; számítógépes szoftver bérlése, kölcsönzése; számítógépes vírusvédelmi szolgáltatások; számítógéhardver tervezésével és fejlesztésével kapcsolatos tanácsadás; számítógép-programozás; számítógép szoftver tanácsadás; szerver hosting, szerver bérlés; szoftverek frissítése; szoftverfejlesztés szoftverkiadás keretében; szoftver-karbantartás; szoftver mint szolgáltatás [SaaS]; szoftvertelepítés; szoftvertervezés.

(111) 226.787

(151) 2018.12.17.

(210) M 18 01434

(220) 2018.05.07.

(732) **Wágner Rózsa, Budapest (HU)**

(546)  **Élmény és bizalom
a sorok között.**
Agentur Rosa Wagner Kft.

(511) 16 Könyvek, kiadványok, nyomtatványok.

35 Marketing szolgáltatások, PR szolgáltatások és tervezés; reklám szolgáltatások, reklám tervezés.

41 Nyomtatványok, nyomtatott anyagok szerkesztése, nyomtatványok kiadása és szerkesztése, könyvek, folyóiratok kiadása.

(111) 226.789

(151) 2019.01.09.

(210) M 18 01556

(220) 2018.05.22.

(732) **Gerbeaud Gasztronómia Kft., Budapest (HU)**

(740) dr. Berki Ádám, Budapest

(546)



(511) 43 Vendéglátás (élelmezés); időleges szállásadás.

(111) 226.791

(151) 2018.12.17.

(210) M 18 01558

(220) 2018.05.23.

(732) **Marquard Média Magyarország Kiadó Kft., Budapest (HU)**

(740) Dr. Zalán Gábor Ügyvédi Iroda, Budapest

(546)



(511) 9 Tudományos célra szolgáló, tengerészeti, földmérő, villamos, fényképezeti, mozgóképi, optikai, súlymérő, egyéb mérő- jelző-, ellenőrző (felügyeleti), életmentő és oktatóberendezések és felszerelések; hangok vagy képek rögzítésére, továbbítására, másolására szolgáló készülékek; mágneses adathordozók, hanglemezek; automata áruelosztó berendezések és szerkezetek érmebedobással működő készülékekhez; regiszteres pénztárgépek, számológépek, adatfeldolgozó berendezések és számítógépek; tűzoltó készülékek (az osztály betűrend szerinti

jegyzékében szereplő valamennyi áru).

16 Papír, karton és ezen anyagokból készült termékek, amelyek nem tartoznak más osztályokba; nyomdaipari termékek; könyvkötészeti anyagok; fényképek; papíripari cikkek, papíripari vagy háztartási ragasztóanyagok; anyagok művészek részére; ecsetek; írógépek és irodai cikkek (bútorok kivételével); tanítási és oktatási anyagok (készülékek kivételével); csomagolásra szolgáló műanyagok (amelyek nem tartoznak más osztályokba); nyomdabetűk; klisék (az osztály betűrend szerinti jegyzékében szereplő valamennyi áru).

35 Reklámozás; kereskedelmi ügyletek; kereskedelmi adminisztráció; irodai munkák (az osztály betűrend szerinti jegyzékében szereplő valamennyi szolgáltatás).

41 Nevelés; szakmai képzés; szórakoztatás; sport- és kulturális tevékenységek (az osztály betűrend szerinti jegyzékében szereplő valamennyi szolgáltatás).

42 Tudományos és műszaki szolgáltatások, valamint az idetartozó tervezői és kutatói tevékenység; ipari elemző és kutató szolgáltatások; számítástechnikai hardver- és szoftvertervezés és -fejlesztés; jogi szolgáltatások (az osztály betűrend szerinti jegyzékében szereplő valamennyi szolgáltatás).

(111) 226.792

(151) 2019.01.10.

(210) M 18 01561

(220) 2018.05.23.

(732) Via Bérautó Kft., Szigetszentmiklós (HU)

(740) dr. Csumpilla Rita, Budapest

(541) Viarent.com

(511) 39 Áruszállítás; autókölcsönzés; autószállítás; fuvarozás, áruszállítás; járművek kölcsönzése és bérbeadása; mentési szolgáltatások (1); mentési szolgáltatások (2); műszaki mentés meghibásodott járművek részére; szállítmányozás.

(111) 226.793

(151) 2019.01.10.

(210) M 18 01562

(220) 2018.05.23.

(732) Via Bérautó Kft., Szigetszentmiklós (HU)

(740) dr. Csumpilla Rita, Budapest

(546)



(511) 39 Áruszállítás; autókölcsönzés; autószállítás; fuvarozás, áruszállítás; járművek kölcsönzése és bérbeadása; mentési szolgáltatások (1); mentési szolgáltatások (2); műszaki mentés meghibásodott járművek részére; szállítmányozás.

(111) 226.795

(151) 2019.01.09.

(210) M 18 01700

(220) 2018.06.04.

(732) MindentMent Kft., Budapest (HU)

(740) Hodosi Ügyvédi Iroda, Budapest

(546)



(511) 5 Gyógyszerészeti, gyógyászati és állatgyógyászati készítmények; egészségügyi készítmények gyógyászati használatra; gyógyászati vagy állatgyógyászati használathoz adaptált diétás élelmiszerek és anyagok, bébiételek;

étrend-kiegészítők emberek és állatok számára; tapaszok, kötszeranyagok; fogtömő anyagok és fogászati mintázóanyagok; fertőtlenítőszeres; kártékony állatok irtására szolgáló készítmények; gombaölő szerek (fungicidek), gyomirtó szerek (herbicidek).

10 Sebészeti, orvosi, fogorvosi és állatgyógyászati készülékek és műszerek; művétagok, műszemek és műfogak; ortopédiai cikkek; sebészeti varratanyagok; terápiás eszközök és segédeszközök mozgáskorlátozottaknak; masszírozó készülékek; készülékek, eszközök és árucikkek csecsemők gondozásához; szexuális tevékenységet elősegítő készülékek, eszközök és árucikkek.

44 Orvosi szolgáltatások; állatgyógyászati szolgáltatások; higiéniai és szépségápolási szolgáltatások emberek vagy állatok részére; mezőgazdasági, kertészeti és erdészeti szolgáltatások.

(111) 226.796

(151) 2018.12.17.

(210) M 18 01710

(220) 2018.06.05.

(732) Schreiner Szabolcs Sándor, Dunavecse (HU)

(546)  *magellan*

(511) 6 Nem nemesfémek és ezek ötvözetei, ércek; hordozható fémszerkezetek; nem elektromos fémkábelek és fémvezetékek; kisméretű fémáru.

12 Biztonsági gyermekülések járművekhez; elektromos kerékpárok; fékek kerékpárokhoz; fékpofák járművekhez (1); fékpofák járművekhez (2); féktárcsák, tárcsafékek járművekhez; fogaskerekek kerékpárokhoz; gumiabroncs köpenyek; gumiabroncsok gépjárművekhez; gumiabroncsok járműkerekhez; gumibelső kerékpárokhoz; kerékpárabroncs-karimák; kerékpárabroncsok, gumik; kerékpár csengők; kerékpár hajtókarok; kerékpár kerékagyak; kerékpárkerekek, biciklikerekek; kerékpár kitémasztók, stenderek; kerékpárkormányok; kerékpár küllők; kerékpár nyergek; kerékpárok; kerékpáros táskák, biciklis táskák; kerékpárpedálok; kerékpárpumpák; kerékpár sárvédők; kerékpár utánfutók; kerékpárvázak; kerékre rögzíthető küllődíszek; kerékrögzítő anyák; láncok kerékpárokhoz; láncok motorkerékpárokhoz; mopedek; motorfelfüggesztések szárazföldi járművekhez; motorházfedelek (1); motorházfedelek (2); motorkerékpár-kormányok; motorkerékpár motorok; motorkerékpár nyereghuzatok; motorkerékpárok; motorkerékpárokhoz kialakított táskák; motorok kerékpárokhoz; motorok szárazföldi járművekhez (1); nyereghuzatok kerékpárokhoz; nyeregtáskák kerékpárokhoz; nyerges motorkerékpárokhoz; oldaltámaszok motorkerékpárokhoz; sárhányók; tömlő nélküli gumiabroncsok kerékpárokhoz; tömör gumiabroncsok járműkerekhez; traktorok; triciklik; utánfutók kerékpárok szállítására; vázak motorkerékpárokhoz.

25 Ruházati cikkek, cipők, kalapárak.

(111) 226.855

(151) 2018.12.28.

(210) M 18 00919

(220) 2018.03.21.

(732) Esport Universum Zrt., Budapest (HU)

(740) Dr. Pozsgay Péter, Szombathely

(541) Magyar Esport Bajnokság - Egyetemi Liga

(511) 25 Ruházati cikkek, cipők, kalapárak.

35 Reklámozás; kereskedelmi ügyletek.

(111) 226.856

(151) 2018.12.28.

(210) M 18 00920

(220) 2018.03.21.

(732) Esport Universum Zrt., Budapest (HU)

(740) Dr. Pozsgay Péter, Szombathely

(541) Magyar Esport Bajnokság - Középiskolai Liga

(511) 25 Ruházati cikkek, cipők, kalapárúk.

35 Reklámozás; kereskedelmi ügyletek.

(111) 226.857

(151) 2018.12.28.

(210) M 18 01445

(220) 2018.05.10.

(732) Toyota Central Europe Kft., Budaörs (HU)

(740) Dr. Nemes Ákos Ügyvédi Iroda, Budapest

(541) I love Hybrid

(511) 7 Gépek és szerszámgépek; motorok (a szárazföldi járműmotorok kivételével).

12 Járművek; szárazföldi, légi vagy vízi közlekedési eszközök.

28 Játékok, játékszerek; testnevelési és sportcikkek.

35 Reklámozás; kereskedelmi ügyletek.

(111) 226.859

(151) 2018.12.28.

(210) M 18 01460

(220) 2018.05.12.

(732) Cargo-Viszed Kft., Szombathely (HU)

(546)



(511) 38 Távközlés (az osztály betűrend szerinti jegyzékében szereplő valamennyi szolgáltatás).

39 Szállítás; áruk csomagolása és raktározása; utazásszervezés (az osztály betűrend szerinti jegyzékében szereplő valamennyi szolgáltatás).

42 Tudományos és műszaki szolgáltatások, valamint az idetartozó tervezői és kutatói tevékenység; ipari elemző és kutató szolgáltatások; számítástechnikai hardver és szoftver tervezés és fejlesztés (az osztály betűrend szerinti jegyzékében szereplő valamennyi szolgáltatás).

(111) 226.861

(151) 2018.12.28.

(210) M 18 02126

(220) 2018.07.12.

(732) Faber-Castell Aktiengesellschaft, Stein (DE)

(740) SBGK Ügyvédi Iroda, Budapest

(541) APOLLO

(511) 16 Irodaszerek; festészeti és rajzoláshoz szükséges anyagok és szerek; tollak; ceruzák; kréták; szenek;

mechanikus ceruzák; mechanikus ceruzavezetők; gél tollak; gél tollpatronok; grafit ceruzák; golyóstollak;

golyóstoll-töltések; rollertollak; ceruzahegyezők; ceruzahegyező gépek; törlőtermékek, törlők.

(111) 226.863

(151) 2019.01.03.

(210) M 18 00354

(220) 2018.02.06.

(732) **Arnold Iván, Üröm (HU)**

(740) dr. Rábai Zsolt Ügyvédi Iroda, Budapest

(546)



(511) 30 Tésztafélék; makaróni; ravioli; metélt tészta, nudli, galuska; metélttészta-alapú készételek; spagetti; tortilla; vermicelli, nudli, metélt tészta; tojásos tészták; instant tészták; száraz tészták; lisztből készült tészták; fagyasztott tészták.

35 Reklámozás; kereskedelmi ügyletek; kereskedelmi adminisztráció; irodai munkák (az osztály betűrend szerinti jegyzékében szereplő valamennyi szolgáltatás).

43 Vendéglátás (élelmezés); időleges szállásadás (az osztály betűrend szerinti jegyzékében szereplő valamennyi szolgáltatás).

(111) **226.864**

(151) 2019.01.03.

(210) M 18 01238

(220) 2018.04.18.

(732) **Infotek Kereskedelmi és Szolgáltató Kft., Halásztelek (HU)**

(546)



(511) 35 Kereskedelmi tevékenység, reklámozás és ügyletek.

(111) **226.868**

(151) 2019.01.03.

(210) M 18 01638

(220) 2018.05.31.

(732) **Babos Natural Zrt., Piliscsaba (HU)**

(541) **DRHAZI BIO ARCPLASZTIKA**

(511) 44 Higiéniai és szépségápolási szolgáltatások emberek vagy állatok részére.

(111) **226.870**

(151) 2019.01.03.

(210) M 18 01642

(220) 2018.05.31.

(732) **Cornmill Trade Kft., Nagyigmánd (HU)**

(740) Dr. Faragó Ügyvédi Iroda, Bábolna

(546)



(511) 1 Ipari, tudományos, fényképészeti, mezőgazdasági, kertészeti, erdészeti vegyi termékek; feldolgozatlan műgyanták, műanyagok; tűzoltó és tűzmegeelőző keverékek; fémek edzésére és hegesztésére szolgáló készítmények; anyagok állatbőrök cserzéséhez; ipari rendeltetésű ragasztóanyagok; gittek és egyéb töltőpépek; komposzt, trágyák, műtrágyák; biológiai készítmények ipari és tudományos felhasználásra.

30 Kávé, tea, kakaó és kávépótló szerek; rizs; tápióka és szágó; lisztek és más gabonakészítmények; kenyér, péksütemények és cukrászsütemények; fagylaltok; cukor, méz, melaszszirup; élesztő, sütőporok; só; mustár; ecet,

fűszeres mártások; fűszerek; jég [fagyott víz].

31 Nyers és feldolgozatlan mezőgazdasági, akvakultúrás, kertészeti és erdészeti termékek; nyers és feldolgozatlan magok és vetőmagok; friss gyümölcsök és zöldségek, friss fűszernövények; élő növények és virágok; hagymák, palánták és magok ültetéshez; élő állatok; táplálékok és italok állatoknak; maláta.

(111) 226.880

(151) 2019.01.04.

(210) M 18 00492

(220) 2018.02.19.

(732) Zhongzhou Europe Kereskedelmi és Szolgáltató Kft., Budapest (HU)

(740) Judákné dr. Baranyi Katalin, Budapest

(546)

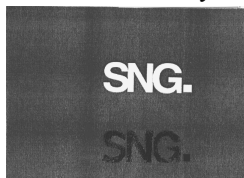

(511) 3 Fehéritőkészítmények és egyéb, mosásra szolgáló anyagok; tisztító-, fényszerítő-, súroló-, és csiszológépek; szappanok; illatszerek, illóolajok, kozmetikai cikkek, hajmosó szerek; fogkrémek.

(111) 226.881

(151) 2019.01.04.

(210) M 17 01430

(220) 2017.05.03.

(732) Szántó Emil 55%, Budapest (HU)

Szántó Csaba 45%, Dunakeszi (HU)

(740) INTERINNO Szabadalmi Iroda, Budapest

(541) CHATEAU TARCALIER

(511) 3 Kozmetikai készítmények; hajápoló szerek; fogkrémek.

30 Cukorka áruk, bonbonok; csokoládé; mártások; méz; ecet.

(111) 226.883

(151) 2019.01.08.

(210) M 17 01222

(220) 2017.04.18.

(732) Crowdfunder Tanácsadó Kft., Budapest (HU)

(740) Dr. Vajda Viktor Ügyvédi Iroda, Budapest

(541) Borszalon

(511) 41 Előadóművészek szolgáltatásai; élő előadások bemutatása; kulturális vagy oktatási célú kiállítások szervezése; partik tervezése [szórakoztatás].

43 Bár szolgáltatások.

(111) 226.885

(151) 2019.01.09.

(210) M 18 01366

(220) 2018.04.27.

(732) Szerencsejáték Zrt., Budapest (HU)

(546)



(511) 16 Papír és karton; nyomdaipari termékek; könyvkötészeti anyagok; fényképek; papíráruk és irodaszerek, bútorok kivételével; papíripari vagy háztartási ragasztóanyagok; rajzkellékek és művészeti kellékek; tanítási és

oktatási anyagok; műanyag lapok, fóliák és tasakok csomagoláshoz; nyomdabetűk, klisék.

35 Reklámozás; kereskedelmi adminisztráció.

41 Nevelés; szórakoztatás; sport és kulturális tevékenységek.

(111) 226.886

(151) 2019.01.09.

(210) M 18 01364

(220) 2018.04.27.

(732) Szerencsejáték Zrt., Budapest (HU)

(546)



(511) 16 Papír és karton; nyomdaipari termékek; könyvkötészeti anyagok; fényképek; papíráruk és irodaszerek, bútorok kivételével; papíripari vagy háztartási ragasztóanyagok; rajzkellékek és művészeti kellékek; tanítási és oktatási anyagok; műanyag lapok, fóliák és tasakok csomagoláshoz; nyomdabetűk, klisék.

35 Reklámozás; kereskedelmi adminisztráció.

41 Nevelés; szórakoztatás; sport és kulturális tevékenységek.

(111) 226.888

(151) 2019.01.10.

(210) M 18 01305

(220) 2018.04.23.

(732) Record Hungary Kft, Fót (HU)

(546)



(511) 16 Papír és karton; nyomdaipari termékek; könyvkötészeti anyagok; fényképek; papíráruk és irodaszerek, bútorok kivételével; papíripari vagy háztartási ragasztóanyagok; rajzkellékek és művészeti kellékek; ecsetek; tanítási és oktatási anyagok; műanyag lapok, fóliák és tasakok csomagoláshoz; nyomdabetűk, klisék.

(111) 226.889

(151) 2019.01.10.

(210) M 18 01498

(220) 2018.05.15.

(732) Laár Balázs Árpád, Szentendre (HU)

(546)



(511) 33 Alkoholtartalmú italok (a sörök kivételével) (az osztály betűrend szerinti jegyzékében szereplő valamennyi

 áru).

(111) 226.890

(151) 2019.01.10.

(210) M 18 01500

(220) 2018.05.16.

(732) Tisza Attila, Budapest (HU)**(541) BIBLIAPARK**

(511) 41 Diákok oktatási tanfolyamokon való részvételének megszervezése; egészséggel kapcsolatos oktatási szolgáltatások nyújtása; életmód tanácsadás (képzés); ifjúsági képzési programok szervezése; képzés és oktatás; képzési lehetőségek biztosítása; képzéssel kapcsolatos szimpóziumok szervezése; létesítmények biztosítása oktatási célokra; oktatás, tanítás; oktatási anyagok fejlesztése; oktatási célú konferenciák tervezése; oktatási célú kiállítások rendezése; oktatási célú összejövetelek rendezése; oktatási és tanítási szolgáltatások; oktatási programok szervezése; oktatási szolgáltatások biztosítása televízióműsorokon keresztül; oktatási szolgáltatások papok számára; oktató játékok szervezése; sportoktatás; sportoláshoz kapcsolódó oktatási és képzési szolgáltatások; sporttal kapcsolatos oktatási és képzési szolgáltatások; számítógépes oktatással kapcsolatos képzési szolgáltatások; számítógéppel támogatott testnevelési szolgáltatások; számítógéppel végzett, oktatáshoz kapcsolódó tesztelés és értékelés; szemléltetés [oktatási célokra]; szülők képzése gyermekneveléshez; tanfolyamok szervezése; tanulást segítő iskolai képzések; táplálkozással kapcsolatos oktatás; testedzéssel kapcsolatos oktatási szolgáltatások biztosítása; vallási témákkal kapcsolatos tanfolyamok; élő előadások bemutatása; gálák, díszünnepélyek rendezése; gyermek kalandjátékszótér szolgáltatások; gyermekek számára nyújtott szórakoztató szolgáltatások; interaktív szórakoztatás; interaktív szórakoztatási szolgáltatások; játékszolgáltatások; kalandjátékszótérek; koncertek bemutatása; kulturális célú rendezvények szervezése; kulturális célú ünnepek szervezése; kulturális tevékenységek biztosítása; létesítmények biztosítása játékos vetélkedőkhöz; nyári táborok [szórakoztatás és oktatás]; oktatás és tanítás; oktatási tevékenységek szervezése nyári táborokhoz; online játékszolgáltatások; rádió- és televízióprogram készítése; sport- és kulturális tevékenységek; szabadidő eltöltésével kapcsolatos tájékoztatás; színházi előadások bemutatása; szórakoztatás; szórakoztatás folyamatosan zajló vetélkedők formájában; szórakoztatási célú játék szolgáltatások; szórakoztatási szolgáltatások; szórakoztató bemutatók szervezése; szórakoztató parkok és vidámparkok; szórakoztató szolgáltatások szervezése; vetélkedők, versenyek szervezése; vidámparki és tematikus parki szolgáltatások; zenei koncertek bemutatása; brosrák kiadása; digitális videó, audió és multimédia kiadási szolgáltatások; füzetek kiadása; kiadványok megjelentetése; naptárak kiadása; oktatási célú nyomtatványok kiadása; web-es újságok megjelentetése.

43 Szállodai szálláshely szolgáltatások; kiállítási létesítmények biztosítása.

44 Pszichológiai tanácsadás.

45 Vallási szolgáltatások.

(111) 226.891

(151) 2019.01.10.

(210) M 18 01632

(220) 2018.05.30.

(732) Lovász István József, Mosonmagyaróvár (HU)**(546)  AII 4 HOME**

(511) 19 Nem fémből készült nyílászárók; nem fém padlóburkolati anyagok; árnyékolástechnikához használatos nem fém építőanyagok.

36 Ingatlanok építése, karbantartása, és kezelése.

37 Ingatlan közvetítés, értékesítés, értékbecslés, bérbeadás.

(111) 226.892

(151) 2019.01.10.

(210) M 18 01506

(220) 2018.05.16.

(732) **Zwack Unicum Nyrt., Budapest (HU)**

(740) PATENDER Nemzetközi Iparjogvédelmi Képviseleti Kft., Budapest

(546)



(511) 33 Alkoholtartalmú italok (a sörök kivételével) (az osztály betűrend szerinti jegyzékében szereplő valamennyi áru).

(111) 226.893

(151) 2019.01.10.

(210) M 18 00369

(220) 2018.02.07.

(732) **NN Biztosító Zrt., Budapest (HU)**

(541) **protect.me powered by NN**

(511) 36 Biztosítás; pénzügyi ügyletek; valutaügyletek; ingatlanügyletek (az osztály betűrend szerinti jegyzékében szereplő valamennyi szolgáltatás).

41 Nevelés; szakmai képzés; szórakoztatás; sport- és kulturális tevékenységek (az osztály betűrend szerinti jegyzékében szereplő valamennyi szolgáltatás).

42 Tudományos és műszaki szolgáltatások, valamint az idetartozó tervezői és kutatói tevékenység; ipari elemző és kutató szolgáltatások; számítástechnikai hardver és szoftver tervezés és fejlesztés (az osztály betűrend szerinti jegyzékében szereplő valamennyi szolgáltatás).

(111) 226.894

(151) 2019.01.10.

(210) M 18 00371

(220) 2018.02.06.

(732) **Tarnavölgyiné Jeney Ágnes, Nyíregyháza (HU)**

(740) XLEXUM IP Tanácsadó Kft., Budapest

(541) **NE VEZESS GYORSABBAN, MINT AHOGY AZ ŐRANGYALOD REPÜL**

(511) 14 Amulettek [ékszerek]; aranyszál [ékszerekhez]; díszítők [ékszerek]; drótok nemesfémből [ékszerek]; ékszerbemutató dobozok; ékszerdobozok; ékszerek; ékszerek fémből; ékszerek nemesfémből; ékszerek drágakövből; ékszerek féldrágakövből; ékszerkellékek; ékszertokok; ékszerüvegek; elefántcsont ékszerek; ezüst szálak [ékszerek]; függők ékszerekhez; gyöngyök [ékszerek]; gyöngyszemek ékszerkészítéshez; gyűrűk [ékszerek]; karkötők [ékszerek]; nyakláncok [ékszerek]; fülbevalók [ékszerek]; láncok [ékszerek].

21 Műtárgyak porcelánból, kerámiából, agyagból vagy üvegből.

26 Fityegők, függők, apró díszek nem ékszerekhez, kulcskarikákhoz vagy kulcsláncokhoz.

(111) 226.895

(151) 2019.01.10.

(210) M 18 00372

(220) 2018.02.06.

(732) **CYM Kft., Balatonederics (HU)**

(740) XLEXUM IP Tanácsadó Kft., Budapest

(546)



(511) 22 Vászonn táskák; textil táskák.

25 Felsőruházat; pólók; pulóverek; sapkák; mellények; ruházati termékek és lábbelik férfiak, nők, gyermekek és csecsemők részére; kesztyűk; kalapok és sapkák; nyakkendők; sálak; fürdőruházati cikkek; vízhatlan ruhák; esőköpenyek.

(111) **226.896**

(151) 2019.01.10.

(210) M 18 00374

(220) 2018.02.07.

(732) **Szidor László, Budapest (HU)**

(740) Turcsány Ügyvédi Iroda, Budapest

(541) **VULTRON**

(511) 9 Tudományos célra szolgáló, tengerészeti, földmérő, fényképészeti, mozgóképi, optikai, súlymérő, egyéb mérő-, jelző-, ellenőrző (felügyeleti), életmentő és oktatóberendezések és felszerelések; elektromos energia vezetésére, kapcsolására, átalakítására, tárolására, szabályozására vagy ellenőrzésére szolgáló készülékek és berendezések; hangok vagy képek rögzítésére, továbbítására, másolására szolgáló készülékek; mágneses adathordozók, hanglemezek; CD-k (kompakt lemezek), DVD-k és egyéb, digitális rögzítésű média; szerkezetek érmebedobással működő készülékekhez; regiszteres pénztárgépek, számológépek, adatfeldolgozó berendezések, számítógépek; számítógépes szoftverek; tűzoltó készülékek (az osztály betűrend szerinti jegyzékében szereplő valamennyi áru).

37 Építkezés; javítás; szerelési szolgáltatások (az osztály betűrend szerinti jegyzékében szereplő valamennyi szolgáltatás).

42 Tudományos és műszaki szolgáltatások, valamint az idetartozó tervezői és kutatói tevékenység; ipari elemző és kutató szolgáltatások; számítástechnikai hardver és szoftver tervezés és fejlesztés (az osztály betűrend szerinti jegyzékében szereplő valamennyi szolgáltatás).

(111) **226.897**

(151) 2019.01.10.

(210) M 18 00375

(220) 2018.02.07.

(732) **TV2 Média Csoport Zrt., Budapest (HU)**

(740) dr. M. Nagy Gergő, Budapest

(546)

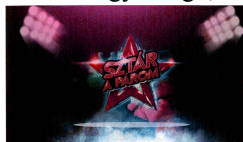

(511) 35 Reklámozás; kereskedelmi ügyletek; kereskedelmi adminisztráció; irodai munkák (az osztály betűrend

szerinti jegyzékében szereplő valamennyi szolgáltatás).

38 Távközlés (az osztály betűrend szerinti jegyzékében szereplő valamennyi szolgáltatás).

41 Nevelés; szakmai képzés; szórakoztatás; sport- és kulturális tevékenységek (az osztály betűrend szerinti jegyzékében szereplő valamennyi szolgáltatás).

(111) 226.898

(151) 2019.01.10.

(210) M 18 00377

(220) 2018.02.07.

(732) "SÖRIPARI VÁLLALKOZÁS" Ipari Kereskedelmi Szolgáltató Kft., Budapest (HU)

(740) Holló & Társai Ügyvédi Iroda, Budapest

(541) Bitter Honey

(511) 32 Sörök; ásványvizek és szénsavas vizek és egyéb alkoholmentes italok; gyümölcsitalok és gyümölcslevek; szörpök és más készítmények italokhoz (az osztály betűrend szerinti jegyzékében szereplő valamennyi áru).

41 Nevelés; szakmai képzés; szórakoztatás; sport- és kulturális tevékenységek (az osztály betűrend szerinti jegyzékében szereplő valamennyi szolgáltatás).

43 Vendéglátás (élelmezés); időleges szállásadás (az osztály betűrend szerinti jegyzékében szereplő valamennyi szolgáltatás).

(111) 226.899

(151) 2019.01.11.

(210) M 18 00378

(220) 2018.02.07.

(732) Lettrich Attila Azarél, Miskolc (HU)

(541) BUCCA

(511) 3 Fehéritőkészítmények és egyéb, mosásra szolgáló anyagok; tisztító-, fényszerítő-, súroló-, és csiszolószerek; nem gyógyhatású szappanok; illatszerek, illóolajok, nem gyógyhatású kozmetikumok, nem gyógyhatású hajszeszek, nem gyógyhatású fogkrémek.

5 Gyógyszerészeti, gyógyászati és állatgyógyászati készítmények; egészségügyi készítmények gyógyászati használatra; gyógyászati vagy állatgyógyászati használatához adaptált diétás élelmiszerek és anyagok; bébiételek; étrend-kiegészítők emberek és állatok számára; tapaszok, kötszeranyagok; fogtömő anyagok és fogászati mintázóanyagok; fertőtlenítőszeresek; kártékony állatok irtására szolgáló készítmények; gombaölő szerek (fungicidek), gyomirtó szerek (herbicidek) (az osztály betűrend szerinti jegyzékében szereplő valamennyi áru).

32 Sörök; ásványvizek és szénsavas vizek és egyéb alkoholmentes italok; gyümölcsitalok és gyümölcslevek; szörpök és más készítmények italokhoz (az osztály betűrend szerinti jegyzékében szereplő valamennyi áru).

(111) 226.900

(151) 2019.01.11.

(210) M 18 00379

(220) 2018.02.07.

(732) Lettrich Attila Azarél, Miskolc (HU)

(541) BVCCA

(511) 3 Fehéritőkészítmények és egyéb, mosásra szolgáló anyagok; tisztító-, fényszerítő-, súroló-, és csiszolószerek; nem gyógyhatású szappanok; illatszerek, illóolajok, nem gyógyhatású kozmetikumok, nem gyógyhatású hajszeszek, nem gyógyhatású fogkrémek.

5 Gyógyszerészeti, gyógyászati és állatgyógyászati készítmények; egészségügyi készítmények gyógyászati használatra; gyógyászati vagy állatgyógyászati használatához adaptált diétás élelmiszerek és anyagok; bébiételek; étrend-kiegészítők emberek és állatok számára; tapaszok, kötszeranyagok; fogtömő anyagok és fogászati mintázóanyagok; fertőtlenítőszeresek; kártékony állatok irtására szolgáló készítmények; gombaölő szerek

Nemzeti lajstromozott védjegyek

(fungicidek), gyomirtó szerek (herbicidek) (az osztály betűrend szerinti jegyzékében szereplő valamennyi áru).
32 Sörök; ásványvizek és szénsavas vizek és egyéb alkoholmentes italok; gyümölcsitalok és gyümölcslevek; szörpök és más készítmények italokhoz (az osztály betűrend szerinti jegyzékében szereplő valamennyi áru).

(111) 226.901

(151) 2019.01.11.

(210) M 18 00380

(220) 2018.02.06.

(732) Barcsay Zsombor, Budapest (HU)

(546)

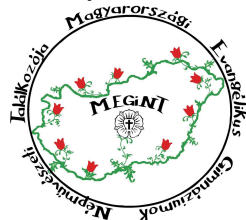

(511) 41 Nevelés; szakmai képzés; szórakoztatás; sport- és kulturális tevékenységek.

(111) 226.902

(151) 2019.01.11.

(210) M 18 00477

(220) 2018.02.15.

(732) TV2 Média Csoport Zrt., Budapest (HU)

(546)



(511) 35 Reklámozás; kereskedelmi ügyletek; kereskedelmi adminisztráció; irodai munkák (az osztály betűrend szerinti jegyzékében szereplő valamennyi szolgáltatás).

38 Távközlés (az osztály betűrend szerinti jegyzékében szereplő valamennyi szolgáltatás).

41 Nevelés; szakmai képzés; szórakoztatás; sport- és kulturális tevékenységek (az osztály betűrend szerinti jegyzékében szereplő valamennyi szolgáltatás).

(111) 226.904

(151) 2019.01.11.

(210) M 18 00985

(220) 2018.03.28.

(732) National Fire Fighting Manufacturing FZCO, Jafza South, Jebel Ali, Dubai (AE)

(740) Advopatent Szabadalmi és Védjegy Iroda, Budapest

(546)



(511) 9 Antennák; elektromos riasztócsengők- és harangok; vészcsengők (tűz); azbesztkesztyűk balesetvédelmi célokra; azbesztöltőzések tűzvédelmi célra tűzoltóknak; védőöltözések pilóták számára; elemek világításhoz; töltőkészülékek elemekhez; elektromos riasztóharangok, riasztócsengők; jelzőcsengők, jelzőharangok; figyelmeztető harangok és csengők; tűzoltóhajók; légzőkészülékek, mesterséges lélegeztetéshez való készülékek kivételével; légzőkészülékek vízalatti úszáshoz; golyóálló mellények; elektromos kábelek; ruházat balesetekkel, sugárzással és tűzzel szembeni védelemhez; ruházat tűzzel szembeni védelemhez; detektorok; fűtésérzékelők;

Nemzeti lajstromozott védjegyek

búváröltözékek; elektromos vezetékek; elektro-dinamikus készülékek jelek távirányításához; tűzoltó készülékek; szemüvegek; védőpajzsok munkások számára; tűzjelző készülékek; lapátos tűzoltó szerszámok; tűzoltó takarók; tűzoltó hajók; ruházat tűzzel szembeni védelemhez; tűzoltó fecskendők; tűzlétrák; tűzlépcsők; tűzoltó készülékek; tűzoltótömlő fecskendők, szórófejek tűzoltótömlőkhöz; azbeszt takarók tűzoltók részére; villogó fényforrások világító jelzések kibocsátásához; ruházatok, öltözékek tűzzel szembeni védelemhez; gáztesztelő készülékek; mérőeszközök, kaliberek; balesetvédelmi kesztyűk; hőszabályozó készülékek; biztonsági fejjvédő sisakok; nagyfrekvenciás készülékek; hangszórók; tűzoltótömlők; úszógumik; mentőövek; mentőmellények; életmentő készülékek és berendezések; életmentő tutajok; elektromos zárok, reteszek; védőálarcok; anyagtesztelő készülékek és gépek; motoros tűzoltó kocsik, fűvókák tűzoltótömlőkhöz; nyomásmérők; balesetek elleni személyes védelemhez használatos védőeszközök; biztonsági fejjvédő sisakok; védőmaszkok; védőruházatok pilótáknak; reflektáló tárcsák ruházatokhoz, közlekedési balesetek megelőzése céljából; elektromos szerkezetek ipari műveletek távirányításához; elektro-dinamikus készülékek jelek távirányításához; lélegzőkészülékek nem mesterséges lélegeztetéshez; lélegzőmaszkok nem mesterséges lélegeztetéshez; biztonsági megfogóeszközök, járműülésekhez és sporteszközökhöz előirányzott biztonsági eszközök kivételével; cipők balesetekkel, sugárzással és tűzzel szembeni védelemhez; jelzőharangok és -csengők világító vagy mechanikus jelzőpanelek; jelzősípok, világító vagy mechanikus jelek; elektronikus transzmitterek jelei; világító jelzések; szirénák, jelzőkürtök, füstérzékelők; hanggal riasztó eszközök; szemüvegek; locsolórendszerek tűzvédelemhez; vizsgálóeszközök és -szerkezetek tűzvédelemhez; reflektáló tárcsák ruházatokhoz közlekedési balesetekkel szembeni védelem céljára; golyóálló mellények; vízszintjelzők; mérlegelő gépek; szélzsákok szélirány jelzésre; védőálarc munkások számára.

(111) 226.905

(151) 2019.01.11.

(210) M 18 01661

(220) 2018.06.01.

(732) LLC Investment Vagyonkezelő és Befektető Kft., Budapest (HU)

(740) Vigh Ügyvédi Iroda, Budapest

(541) GASZTVITÁL

(511) 5 Diétás élelmiszerek és anyagok.

35 Reklámozás, kereskedelmi ügyletek.

43 Üzemi konyha és éttermi vendéglátás, ételmezés, étkeztetés, ételkihordás, szállítás.

(111) 226.906

(151) 2019.01.11.

(210) M 18 01461

(220) 2018.05.12.

(732) Sánta Balázs, Balatonfüred (HU)**Zagyi Balázs, Andornaktálya (HU)****(546)**

(511) 25 Ruházati cikkek, cipők, kalapárúk.

(111) 226.907

(151) 2019.01.11.

(210) M 18 01194

(220) 2018.04.17.

(732) Orion Corporation, Espoo (FI)

(740) Gödölle, Kékes, Mészáros & Szabó Szabadalmi és Védjegy Iroda, Budapest

(541) TRIMARON

(511) 5 Gyógyszerészeti készítmények emberi felhasználásra.

(111) 226.908

(151) 2019.01.11.

(210) M 18 00937

(220) 2018.03.23.

(732) Alapítvány a Vidék Kis- és Középvállalkozásainak Fejlesztésére - Baranya Megyei Vállalkozói Központ, Pécs (HU)

(541) Baranyai Gazdanapok

(511) 35 Kereskedelmi és reklámcélú kiállítások; kereskedelmi és reklámcélú vásárok szervezése.

(111) 226.909

(151) 2019.01.11.

(210) M 18 00936

(220) 2018.03.23.

(732) Alapítvány a Vidék Kis- és Középvállalkozásainak Fejlesztésére - Baranya Megyei Vállalkozói Központ, Pécs (HU)

(541) Szentlőrinci Gazdanapok

(511) 35 Kereskedelmi és reklámcélú kiállítások; kereskedelmi és reklámcélú vásárok szervezése.

(111) 226.910

(151) 2019.01.11.

(210) M 18 00935

(220) 2018.03.23.

(732) Hortobágyi Ágoston, Budapest (HU)

(740) Dr. Mester Katalin, Budapest

(546)



digipol

(511) 42 Tudományos és műszaki szolgáltatások, valamint az idetartozó tervezői és kutatói tevékenység; ipari elemző és kutató szolgáltatások; számítástechnikai hardver és szoftver tervezés és fejlesztés.

45 Jogi szolgáltatások; biztonsági szolgáltatások ingóságok és személyek fizikai védelme céljából.

(111) 226.912

(151) 2019.01.11.

(210) M 18 01480

(220) 2018.05.14.

(732) Kandász Andrea, Budapest (HU)

(541) AZ ÉV ANYUKÁJA

(511) 35 Reklámozás; kereskedelmi ügyletek; kereskedelmi adminisztráció; irodai munkák (az osztály betűrend szerinti jegyzékében szereplő valamennyi szolgáltatás).

41 Nevelés; szakmai képzés; szórakoztatás; sport- és kulturális tevékenységek (az osztály betűrend szerinti jegyzékében szereplő valamennyi szolgáltatás).

42 Tudományos és műszaki szolgáltatások, valamint az idetartozó tervezői és kutatói tevékenység; ipari elemző

és kutató szolgáltatások; számítástechnikai hardver és szoftver tervezés és fejlesztés (az osztály betűrend szerinti jegyzékében szereplő valamennyi szolgáltatás).

(111) 226.913

(151) 2019.01.11.

(210) M 18 01476

(220) 2018.05.14.

(732) Klinger Júlia Klára, Budapest (HU)**Deák Endre, Budapest (HU)****(541) Techxlusive**

(511) 25 Baseball sapkák; divatkalapok; férfi ruházat; női ruhák; pólók.

34 Nem nemesfém öngyújtók; nemesfém öngyújtók.

35 Zenei koncertek promóciója; zenei előadók üzleti menedzsmentje.

38 Digitális zene közvetítése távközlés útján; zenei műsorszórás.

41 Zenei rendezvények szervezése; zenés szórakoztató rendezvények szervezése; kulturális és művészeti rendezvények szervezése; lemezlovasok, dj szolgáltatások partikra és különleges rendezvényekre; művészek fellépésének lefoglalása rendezvényekre (szponzori, promotor szolgáltatások); szabadidős rendezvények szervezése; szórakoztatási célú rendezvényszervezés; táncos rendezvények szervezése.

(111) 226.914

(151) 2019.01.11.

(210) M 18 01475

(220) 2018.05.14.

(732) Ticketing-Change Kft., Heves (HU)

(740) Mayer M. Balázs Ügyvédi Iroda, Budapest

(541) Ticketing

(511) 9 Hangok vagy képek rögzítésére, továbbítására, másolására szolgáló készülékek; mágneses adathordozók, hanglemezek; cd-k (kompakt lemezek), dvd-k és egyéb, digitális rögzítésű média.

35 Reklámozás; kereskedelmi ügyletek; kereskedelmi adminisztráció.

38 Távközlés.

(111) 226.915

(151) 2019.01.11.

(210) M 18 01469

(220) 2018.05.10.

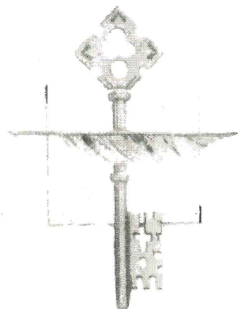
(732) Büntetés-végrehajtás Országos Parancsnoksága, Budapest (HU)**(546)**

(511) 41 Büntetés-végrehajtás keretén belül nyújtott alkotóműhelyek szervezése és lebonyolítása [képzés]; büntetés-végrehajtással kapcsolatos coaching [tréning]; büntetés-végrehajtási szervezet létesítményeiben és azokon kívül nyújtott egészségklub szolgáltatások [egészség és fitnesz]; büntetés-végrehajtási szervezet által nyújtott elektronikus kiadványszerkesztés; büntetés-végrehajtási szervezet által elektronikus könyvek és folyóiratok on-line publikálása; büntetés-végrehajtással kapcsolatos eszmecsere, kollokviumok szervezése és

lebonyolítása; büntetés-végrehajtás létesítményeiben filmgyártás; büntetés-végrehajtás keretén belül nyújtott filmszínházi előadások, filmbemutatók; büntetés-végrehajtás keretén belül nyújtott hangversenyek, koncertek szervezése és lebonyolítása; büntetés-végrehajtással kapcsolatos konferenciák szervezése és lebonyolítása; büntetés-végrehajtással kapcsolatos kongresszusok szervezése és lebonyolítása; büntetés-végrehajtással kapcsolatos könyvkiadás; büntetés-végrehajtás keretén belül nyújtott múzeumi szolgáltatások [bemutatók, kiállítások]; büntetés-végrehajtási szervezet által sportlétesítmények üzemeltetése; büntetés-végrehajtási szervezet által sportpályák bérbeadása; büntetés-végrehajtási szervezet által szabadidős létesítmények üzemeltetése; büntetés-végrehajtási szervezet által szabadidős tevékenységekkel kapcsolatos tájékoztatás; büntetés-végrehajtás keretén belül színházi produkciók; büntetés-végrehajtás keretén belül szórakoztatási szolgáltatások; büntetés-végrehajtási szervezet által szervezett táboroztatás; büntetés-végrehajtás keretén belül zenei produkciók.

44 Büntetés-végrehajtási szervezet által nyújtott fizioterápia, fizioterápia; büntetés-végrehajtás keretén belül gazdálkodás (állatok).

45 Jogi kutatás; képviselő jogvitákban [jogi szolgáltatások]; közbenjárás; őrző-védő szolgáltatások.

(111) 226.916

(151) 2019.01.11.

(210) M 18 01465

(220) 2018.05.14.

(732) Farkas B. Szabina, Pécs (HU)

(740) XLEXUM IP Tanácsadó Kft., Budapest

(546)



(511) 41 Teljesítményt elismerő ünnepek szervezése vér- és vérplazmadonorok részére; tanácsadási szolgáltatások a vér- és vérplazma adományozás területén; találkozók szervezése és lebonyolítása vér- és vérplazmadonorok részére; támogató oktatóprogramok vezetése vér- és vérplazmadonorok részére.

45 Támogató szolgáltatások biztosítása páciensek, valamint vér- és vérplazmadonorok számára; érzelmi támogató szolgáltatások vér- és vérplazma donorok részére; érzelmi támogató csoportok páciensek, valamint vér- és vérplazma donorok részére.

(111) 226.917

(151) 2019.01.11.

(210) M 18 01464

(220) 2018.05.14.

(732) Market Store Kft., Dunakeszi (HU)

(740) Dr. Cseszlai Ádám, Budapest

(546)



(511) 29 Hús, hal-, baromfi- és vadhús; húskivonatok; tartósított, fagyasztott, szárított és főzött gyümölcsök és zöldségek; zselék, lekvárok (dzsemek), kompótok; tojások; tej és tejtermékek; étkezési olajok és zsírok.

35 Reklámozás; kereskedelmi ügyletek; kereskedelmi adminisztráció; irodai munkák.

43 Vendéglátás (élelmezés); időleges szállásadás.

(111) 226.918

(151) 2019.01.11.

(210) M 18 01928

(220) 2018.06.21.

(732) Teka Magyarország Zrt., Mosonmagyaróvár (HU)

(740) Dr. Illés Ügyvédi Iroda, Mosonmagyaróvár

(546)

(511) 6 Nem nemesfémek és ezek ötvözetei, ércsek; fém építőanyagok; hordozható fémszerkezetek; nem elektromos fémkábelek és fémvezetékek; kisméretű fémáru; fémtartályok tároláshoz vagy szállításhoz; páncélszekrények; lakatosipari termékek, fém tömegcikkék; fémcsövek és csővezetékek; golyóscsapok; csapszegek; csavarok fémből; csőhálózat fémből.

11 Világító-, fűtő-, gőzfejlesztő, főző-, hűtő-, szárító-, szellőztető-, vízszolgáltató és egészségügyi berendezések (az osztály betűrend szerinti jegyzékében szereplő valamennyi áru).

(111) 226.922

(151) 2019.01.14.

(210) M 17 02578

(220) 2017.08.15.

(732) Bonbonetti Choco Édesipari Kft., Budapest (HU)

(740) Csabai és Társai Ügyvédi Iroda, Budapest

(546)

(511) 30 Kávé, tea, kakaó és kávépótló szerek; rizs; tápióka és szágó; lisztek és más gabonakészítmények; kenyér, péksütemények és cukrászsütemények; fagyaltok; cukor, méz, melaszszirup; élesztő, sütőporok; só; mustár; ecet, fűszeres mártások; fűszerek; jég (az osztály betűrend szerinti jegyzékében szereplő valamennyi áru).

35 Reklámozás; kereskedelmi ügyletek; kereskedelmi adminisztráció; irodai munkák (az osztály betűrend szerinti jegyzékében szereplő valamennyi szolgáltatás).

(111) 226.923

(151) 2019.01.14.

(210) M 17 02580

(220) 2017.08.15.

(732) Bonbonetti Choco Édesipari Kft., Budapest (HU)

(740) Csabai és Társai Ügyvédi Iroda, Budapest

(546)

(511) 30 Kávé, tea, kakaó és kávépótló szerek; rizs; tápióka és szágó; lisztek és más gabonakészítmények; kenyér, péksütemények és cukrászsütemények; fagyaltok; cukor, méz, melaszszirup; élesztő, sütőporok; só; mustár; ecet, fűszeres mártások; fűszerek; jég (az osztály betűrend szerinti jegyzékében szereplő valamennyi áru).

35 Reklámozás; kereskedelmi ügyletek; kereskedelmi adminisztráció; irodai munkák (az osztály betűrend szerinti jegyzékében szereplő valamennyi szolgáltatás).

(111) 226.924

(151) 2019.01.14.

(210) M 18 02383

(220) 2018.08.09.

(732) Egis Gyógyszergyár Zrt., Budapest (HU)

(541) REPARON

(511) 3 Kosmetikai szerek, személyes higiéniai készítmények.

5 Humán gyógyszerészeti készítmények; kenőcsök gyógyszerészeti használatra; kúpok (végbél vagy hüvely); aranyér elleni kenőcsök; aranyér kúpok; aranyér elleni készítmények.

(111) 226.925

(151) 2019.01.14.

(210) M 18 02384

(220) 2018.08.09.

(732) Egis Gyógyszergyár Zrt., Budapest (HU)

(546) РЕПАРОН

(511) 3 Kosmetikai szerek, személyes higiéniai készítmények.

5 Humán gyógyszerészeti készítmények; kenőcsök gyógyszerészeti használatra; kúpok (végbél vagy hüvely); aranyér elleni kenőcsök; aranyér kúpok; aranyér elleni készítmények.

(111) 226.935

(151) 2019.01.17.

(210) M 18 01559

(220) 2018.05.23.

(732) Marquard Média Magyarország Kiadó Kft., Budapest (HU)

(740) dr. Zalán Gábor, Budapest

(546)



(511) 9 Tudományos célra szolgáló, tengerészeti, földmérő, fényképészeti, mozgóképi, optikai, súlymérő, egyéb mérő-, jelző-, ellenőrző (felügyeleti), életmentő és oktatóberendezések és felszerelések; elektromos energia vezetésére, kapcsolására, átalakítására, tárolására, szabályozására vagy ellenőrzésére szolgáló készülékek és berendezések; hangok vagy képek rögzítésére, továbbítására, másolására szolgáló készülékek; mágneses adathordozók, hanglemezek; cD-k (kompakt lemezek), DVD-k és egyéb, digitális rögzítésű média; szerkezetek érmebedobással működő készülékekhez; regiszteres pénztárgépek, számológépek, adatfeldolgozó berendezések, számítógépek; számítógépes szoftverek; tűzoltó készülékek (az osztály betűrend szerinti jegyzékében szereplő valamennyi áru).

16 Papír és karton; nyomdaipari termékek; könyvkötészeti anyagok; fényképek; papíráruk és irodaszerek, bútorok kivételével; papíripari vagy háztartási ragasztóanyagok; rajzkellékek és művészeti kellékek; ecsetek; tanítási és oktatási anyagok; műanyag lapok, fóliák és tasakok csomagoláshoz; nyomdabetűk, klisék (az osztály betűrend szerinti jegyzékében szereplő valamennyi áru).

35 Reklámozás; kereskedelmi ügyletek; kereskedelmi adminisztráció; irodai munkák (az osztály betűrend szerinti jegyzékében szereplő valamennyi szolgáltatás).

41 Nevelés; szakmai képzés; szórakoztatás; sport- és kulturális tevékenységek (az osztály betűrend szerinti jegyzékében szereplő valamennyi szolgáltatás).

42 Tudományos és műszaki szolgáltatások, valamint az idetartozó tervezői és kutatói tevékenység; ipari elemző és kutató szolgáltatások; számítástechnikai hardver és szoftver tervezés és fejlesztés (az osztály betűrend szerinti jegyzékében szereplő valamennyi szolgáltatás).

(111) 226.940

(151) 2019.01.14.

(210) M 18 01566

(220) 2018.05.23.

(732) Lados Péter 50%, Gödöllő (HU)

Lados Szilvia 50%, Gödöllő (HU)

(546) **YEAST
SIDE
BREWERY**

(511) 31 Nyers és feldolgozatlan mezőgazdasági, akvakultúrás, kertészeti és erdészeti termékek; nyers és feldolgozatlan magok és vetőmagok; friss gyümölcsök és zöldségek, friss fűszernövények; élő növények és virágok; hagymák, palánták és magok ültetéshez; élő állatok; táplálékok és italok állatoknak; maláta (az osztály betűrend szerinti jegyzékében szereplő valamennyi áru).

32 Sörök; ásványvizek és szénsavas vizek és egyéb alkoholmentes italok; gyümölcsitalok és gyümölcslevek; szörpök és más készítmények italokhoz (az osztály betűrend szerinti jegyzékében szereplő valamennyi áru).

33 Alkohol tartalmú italok (a sörök kivételével)(az osztály betűrend szerinti jegyzékében szereplő valamennyi áru).

(111) 226.942

(151) 2019.01.14.

(210) M 18 01842

(220) 2018.06.14.

(732) Jack Daniel's Properties, Inc., San Rafael (US)

(740) SBGK Ügyvédi Iroda, Budapest

(546) The logo for Jack Daniel's Tennessee Cider is a black rectangular label with white text and decorative flourishes. At the top, it says 'JACK DANIEL'S' in a large, stylized font. Below that, 'CRISP' and 'BLEND' are written in smaller fonts. The central text reads 'Tennessee CIDER' in a large, elegant script. At the bottom, it says 'CRISP APPLE CIDER' and 'BLENDED WITH JACK DANIEL'S TENNESSEE WHISKEY'.

(511) 33 Alkoholos italok sör kivételével; kiforrott almabor; gyümölcsöt, gyümölcsjuice-t vagy gyümölcsesszenciát tartalmazó alkoholos italok.

(111) 226.943

(151) 2019.01.14.

(210) M 18 02096

(220) 2018.07.10.

(732) Richter Gedeon Nyrt., Budapest (HU)

(541) GANDIVA

(511) 5 Gyógyszerkészítmények.

(111) 226.954

(151) 2019.01.14.

(210) M 17 03472

(220) 2017.10.26.

(732) Gál Mihály István 50%, Érd (HU)

Kukorelli Péter 50%, Budapest (HU)

(546) Bajutos Bácsi 

(511) 9 Tokok okostelefonokhoz.

25 Alsóruházat; fehérneműk; atlétatrikók; bokszer alsónadrágok; bokszeralsók; esőruhák; fürdőköpenyek; fürdőköntösök; ingek; kabátok; dzsekik; kalapárúk; övek (ruházat); pólók; pulóverek; kötött pulóverek; ruházati cikkek; sálak; sálak (nyaksálak); sapkák; strandruházat; zoknik.

(111) 226.955

(151) 2019.01.14.

(210) M 18 00016

(220) 2018.01.04.

(732) Kovács Zalán László, Budapest (HU)**(541) Bach Mindenkinek Fesztivál**

(511) 35 Ajándék-nyilvántartási szolgáltatások; célzott marketing; hirdetési- és reklámszolgáltatások.

41 Alkotóműhelyek szervezése és lebonyolítása [képzés]; bálók szervezése; előadóművészek szolgáltatásai; élő előadások bemutatása; eszmecserek, kollokviumok szervezése és lebonyolítása; filmszínházi előadások, filmbemutatók; hangfelvételek kölcsönzése; hangversenyek, koncertek szervezése és lebonyolítása; idegenvezetős túrák levezetése; jegyirodai szolgáltatások [szórakoztatás].

(111) 226.957

(151) 2019.01.14.

(210) M 18 00489

(220) 2018.02.16.

(732) Magyar Élelmiszerbank Egyesület, Budapest (HU)

(740) Hegymegi-Barakonyi és Társa Baker & McKenzie Ügyvédi Iroda, Budapest

(541) ÉLELMISZERBANK

(511) 35 Szponzorok felkutatása, franchise, franchise-ok működtetése, névhasználat kezelése, üzleti információk nyújtása a közösségi média területén.

36 Jótékonyági célú gyűjtések.

43 Étél biztosítása rászorulóknak (jótékonyági szolgáltatások).

(111) 226.958

(151) 2019.01.14.

(210) M 18 00591

(220) 2018.02.23.

(732) Tóth István Zsolt, Debrecen (HU)**(541) PDR GUYS**

(511) 25 Ruházati termékek, pólók, táskák, sapkák.

37 Gépjárművek javítása, karosszéria javítás, autófényezés, gépkocsi-karosszéria javításával kapcsolatos szolgáltatások.

A rovat 85 darab közlést tartalmaz.

Megszüntetett lajstromozási eljárások

Védjegybejelentés visszavonása

(210) M 18 00356

(220) 2018.02.06.

(731) Birkás József, Kecskemét (HU)

(546) **BLAZER**
Heated Clothing

(511) 11 Személyi fűtő felszerelések; elektromosan fűtött talpbetétek, zoknik, térd melegítők, sapkák, felső ruházat, mellény, kabát, kesztyű, kesztyűbélés, derékmelegítő; elektromosan fűtött lábszákok.

25 Felső és alsó ruházat; póló; nadrág; fűthető alsó és felső ruházat; fűthető mellény, kabát, kesztyű, kesztyűbélés, derékmelegítő.

35 Alsó és felső ruházat, személyi fűtő felszerelések kereskedelme; elektromosan fűtött talpbetétek, zoknik, térd melegítők, sapkák, felső ruházat, mellény, kabát, kesztyű, kesztyűbélés, derékmelegítő és elektromosan fűtött lábszákok kereskedelme; fűthető felső és alsó ruházat, mellény, kabát, kesztyű, kesztyűbélés, derékmelegítő kereskedelme.

A rovat 1 darab közlést tartalmaz.

Védjegyoltalom megszűnése

Védjegyoltalom megszűnése megújítás nélküli lejárat miatt

(111) 157.820

(210) M 98 02089

(180) 2018.05.27.

(111) 157.826

(210) M 98 02069

(180) 2018.05.26.

(111) 157.830

(210) M 98 02096

(180) 2018.05.27.

(111) 158.120

(210) M 98 01882

(180) 2018.05.14.

(111) 158.133

(210) M 98 01755

(180) 2018.05.06.

(111) 158.134

(210) M 98 01749

(180) 2018.05.06.

(111) 158.135

(210) M 98 01756

(180) 2018.05.06.

(111) 158.147

(210) M 98 01775

(180) 2018.05.07.

(111) 158.154

(210) M 98 01806

(180) 2018.05.11.

(111) 158.391

(210) M 98 01841

(180) 2018.05.12.

(111) 158.403

(210) M 98 01940

(180) 2018.05.19.

(111) 158.404

(210) M 98 01853

(180) 2018.05.13.

(111) 158.500

(210) M 98 01766

(180) 2018.05.06.

(111) 158.845

(210) M 98 01964

(180) 2018.05.20.

(111) 159.308

(210) M 98 01748

(180) 2018.05.06.

(111) 159.945

(210) M 98 02116

(180) 2018.05.28.

(111) 159.979

(210) M 98 02007

(180) 2018.05.21.

(111) 159.993

(210) M 98 02010

(180) 2018.05.21.

(111) 160.438

(210) M 98 01883

(180) 2018.05.15.

(111) 160.780

(210) M 98 01796

(180) 2018.05.11.

(111) 160.981

(210) M 98 01914

(180) 2018.05.18.

(111) 161.389

(210) M 98 01877

(180) 2018.05.14.

(111) 161.692

(210) M 98 02147

(180) 2018.05.29.

(111) 162.361

(210) M 98 01944

(180) 2018.05.20.

(111) 167.090

(210) M 98 01854

(180) 2018.05.13.

(111) 168.526

(210) M 98 02114

(180) 2018.05.28.

(111) 168.527

(210) M 00 02616

(180) 2018.05.28.

(111) 179.586

(210) M 98 02144

(180) 2018.05.29.

(111) 191.739

(210) M 06 02615

(180) 2018.05.28.

(111) 194.395

(210) M 08 01718

(180) 2018.05.21.

(111) 194.396

(210) M 08 01719

(180) 2018.05.21.

(111) 194.692

(210) M 08 01801

(180) 2018.05.29.

(111) 195.643

(210) M 08 01748

(180) 2018.05.26.

(111) 195.700

(210) M 08 01747

(180) 2018.05.26.

(111) 195.734

(210) M 08 01636

(180) 2018.05.13.

(111) 195.735

(210) M 08 01635

(180) 2018.05.13.

(111) 195.928

(210) M 08 01582

(180) 2018.05.07.

(111) 195.935

(210) M 08 01791

(180) 2018.05.28.

(111) 195.936

(210) M 08 01792

(180) 2018.05.28.

(111) 195.937

(210) M 08 01790

(180) 2018.05.28.

(111) 195.938

(210) M 08 01789

(180) 2018.05.28.

(111) 195.949

(210) M 08 01631

(180) 2018.05.13.

(111) 195.976

(210) M 08 01783

(180) 2018.05.28.

(111) 195.982

(210) M 08 01640

(180) 2018.05.13.

(111) 195.983

(210) M 08 01641

(180) 2018.05.13.

(111) 195.984

(210) M 08 01642

(180) 2018.05.13.

(111) 195.985

(210) M 08 01644

(180) 2018.05.13.

(111) 195.992

(210) M 08 01757

(180) 2018.05.26.

(111) 195.993

(210) M 08 01756

(180) 2018.05.26.

(111) 195.994

(210) M 08 01610

(180) 2018.05.08.

(111) 196.015

(210) M 08 01694

(180) 2018.05.19.

(111) 196.016

(210) M 08 01695

(180) 2018.05.19.

(111) 196.017

(210) M 08 01693

(180) 2018.05.19.

(111) 196.018

(210) M 08 01692

(180) 2018.05.19.

(111) 196.042

(210) M 08 01619

(180) 2018.05.09.

(111) 196.044

(210) M 08 01615

(180) 2018.05.09.

(111) 196.045

(210) M 08 01618

(180) 2018.05.09.

(111) 196.046

(210) M 08 01616

(180) 2018.05.09.

(111) 196.076

(210) M 08 01681

(180) 2018.05.15.

(111) 196.077

(210) M 08 01682

(180) 2018.05.15.

(111) 196.080

(210) M 08 01667

(180) 2018.05.15.

(111) 196.083

(210) M 08 01750

(180) 2018.05.23.

(111) 196.084(210) M 08 01609

(180) 2018.05.08.

(111) 196.085

(210) M 08 01608

(180) 2018.05.08.

(111) 196.086

(210) M 08 01607

(180) 2018.05.08.

(111) 196.087

(210) M 08 01604

(180) 2018.05.08.

(111) 196.088

(210) M 08 01602

(180) 2018.05.08.

(111) 196.090

(210) M 08 01600

(180) 2018.05.08.

(111) 196.091

(210) M 08 01599

(180) 2018.05.08.

(111) 196.136

(210) M 08 01664

(180) 2018.05.14.

(111) 196.152

(210) M 08 01699

(180) 2018.05.16.

(111) 196.153

(210) M 08 01711

(180) 2018.05.15.

(111) 196.164

(210) M 08 01803

(180) 2018.05.29.

(111) 196.166

(210) M 08 01802

(180) 2018.05.29.

(111) 196.178

(210) M 08 01708

(180) 2018.05.21.

(111) 196.179

(210) M 08 01715

(180) 2018.05.21.

(111) 196.204

(210) M 08 01741

(180) 2018.05.23.

(111) 196.205

(210) M 08 01739

(180) 2018.05.23.

(111) 196.206

(210) M 08 01738

(180) 2018.05.23.

(111) 196.208

(210) M 08 01584

(180) 2018.05.07.

(111) 196.212

(210) M 08 01639

(180) 2018.05.13.

(111) 196.215

(210) M 08 01796

(180) 2018.05.28.

(111) 196.221

(210) M 08 01638

(180) 2018.05.07.

(111) 196.223

(210) M 08 01785

(180) 2018.05.28.

(111) 196.225

(210) M 08 01786

(180) 2018.05.28.

(111) 196.235

(210) M 08 01690

(180) 2018.05.16.

(111) 196.277

(210) M 08 01696

(180) 2018.05.19.

(111) 196.278

(210) M 08 01697

(180) 2018.05.19.

(111) 196.286

(210) M 08 01815

(180) 2018.05.27.

(111) 196.298

(210) M 08 01595

(180) 2018.05.08.

(111) 196.304

(210) M 08 01758

(180) 2018.05.26.

(111) 196.306

(210) M 08 01606

(180) 2018.05.08.

(111) 196.307

(210) M 08 01605

(180) 2018.05.08.

(111) 196.316

(210) M 08 01676

(180) 2018.05.15.

(111) 196.319

(210) M 08 01674

(180) 2018.05.15.

(111) 196.328

(210) M 08 01668

(180) 2018.05.15.

(111) 196.332

(210) M 08 01665

(180) 2018.05.15.

(111) 196.333

(210) M 08 01671

(180) 2018.05.15.

(111) 196.364

(210) M 08 01731

(180) 2018.05.22.

(111) 196.365

(210) M 08 01736

(180) 2018.05.22.

(111) 196.367

(210) M 08 01734

(180) 2018.05.22.

(111) 196.368

(210) M 08 01571

(180) 2018.05.06.

(111) 196.371

(210) M 08 01577

(180) 2018.05.06.

(111) 196.372

(210) M 08 01581

(180) 2018.05.06.

(111) 196.375

(210) M 08 01578

(180) 2018.05.06.

(111) 196.383

(210) M 08 01625

(180) 2018.05.09.

(111) 196.384

(210) M 08 01630

(180) 2018.05.09.

(111) 196.385

(210) M 08 01617

(180) 2018.05.09.

(111) 196.389

(210) M 08 01763

(180) 2018.05.27.

(111) 196.390

(210) M 08 01769

(180) 2018.05.27.

(111) 196.392

(210) M 08 01764

(180) 2018.05.27.

(111) 196.397

(210) M 08 01759

(180) 2018.05.27.

(111) 196.399

(210) M 08 01772

(180) 2018.05.27.

(111) 196.400(210) M 08 01623

(180) 2018.05.09.

(111) 196.414

(210) M 08 01746

(180) 2018.05.23.

(111) 196.429

(210) M 08 01589

(180) 2018.05.07.

(111) 196.439

(210) M 08 01680

(180) 2018.05.15.

(111) 196.440

(210) M 08 01817

(180) 2018.05.30.

(111) 196.442

(210) M 08 01825

(180) 2018.05.30.

(111) 196.456

(210) M 08 01683

(180) 2018.05.16.

(111) 196.459

(210) M 08 01649

(180) 2018.05.14.

(111) 196.464

(210) M 08 01663

(180) 2018.05.14.

(111) 196.465

(210) M 08 01814

(180) 2018.05.29.

(111) 196.467

(210) M 08 01813

(180) 2018.05.29.

(111) 196.470

(210) M 08 01812

(180) 2018.05.29.

(111) 196.544

(210) M 08 01662

(180) 2018.05.14.

(111) 196.558

(210) M 08 01573

(180) 2018.05.06.

(111) 196.560

(210) M 08 01575

(180) 2018.05.06.

(111) 196.561

(210) M 08 01730

(180) 2018.05.22.

(111) 196.597

(210) M 08 01591

(180) 2018.05.08.

(111) 196.616

(210) M 08 01832

(180) 2018.05.30.

(111) 196.621

(210) M 08 01831

(180) 2018.05.30.

(111) 196.652

(210) M 08 01720

(180) 2018.05.21.

(111) 196.658

(210) M 08 01709

(180) 2018.05.21.

(111) 196.661

(210) M 08 01721

(180) 2018.05.21.

(111) 196.747

(210) M 08 01811

(180) 2018.05.29.

(111) 196.762

(210) M 08 01703

(180) 2018.05.20.

(111) 196.763

(210) M 08 01702

(180) 2018.05.20.

(111) 196.785

(210) M 08 01707

(180) 2018.05.20.

(111) 196.794

(210) M 08 01705

(180) 2018.05.20.

(111) 196.805

(210) M 08 01799

(180) 2018.05.28.

(111) 196.807

(210) M 08 01634

(180) 2018.05.13.

(111) 196.821

(210) M 08 01784

(180) 2018.05.28.

(111) 196.822

(210) M 08 01633

(180) 2018.05.13.

(111) 196.830

(210) M 08 01632

(180) 2018.05.13.

(111) 196.844

(210) M 08 01626

(180) 2018.05.09.

(111) 196.845

(210) M 08 01767

(180) 2018.05.27.

(111) 196.848

(210) M 08 01770

(180) 2018.05.27.

(111) 196.853

(210) M 08 01766

(180) 2018.05.27.

(111) 196.855

(210) M 08 01768

(180) 2018.05.27.

(111) 196.861

(210) M 08 01775

(180) 2018.05.27.

(111) 196.862

(210) M 08 01776

(180) 2018.05.27.

(111) 196.875

(210) M 08 01684

(180) 2018.05.16.

(111) 196.897

(210) M 08 01830

(180) 2018.05.30.

(111) 196.911

(210) M 08 01781

(180) 2018.05.28.

(111) 196.919

(210) M 08 01579

(180) 2018.05.06.

(111) 197.105

(210) M 08 01670

(180) 2018.05.15.

(111) 197.106

(210) M 08 01669

(180) 2018.05.15.

(111) 197.120

(210) M 08 01590

(180) 2018.05.07.

(111) 197.219

(210) M 08 01773

(180) 2018.05.27.

(111) 197.355

(210) M 08 01700

(180) 2018.05.20.

(111) 197.455

(210) M 08 01553

(180) 2018.05.05.

(111) 197.464

(210) M 08 01552

(180) 2018.05.05.

(111) 197.708

(210) M 08 01782

(180) 2018.05.28.

(111) 198.064(210) M 08 01760

(180) 2018.05.27.

(111) 198.080

(210) M 08 01651

(180) 2018.05.14.

(111) 198.083

(210) M 08 01661

(180) 2018.05.14.

(111) 198.134

(210) M 08 01778

(180) 2018.05.27.

(111) 198.354

(210) M 08 01714

(180) 2018.05.21.

(111) 198.850

(210) M 08 01829

(180) 2018.05.30.

(111) 199.004

(210) M 08 01810

(180) 2018.05.29.

(111) 199.602

(210) M 09 02542

(180) 2018.05.23.

(111) 199.701

(210) M 08 01620

(180) 2018.05.09.

(111) 199.702

(210) M 08 01621

(180) 2018.05.09.

(111) 200.184

(210) M 08 01824

(180) 2018.05.30.

(111) 200.870

(210) M 10 00006

(180) 2018.05.02.

A rovat 176 darab közlést tartalmaz.

Védjegyoltalom megszűnése lemondás miatt

(111) 141.481

Nemzeti védjegyoltalom megszűnése

(732) GALLUP Inc., Omaha, Nebraska (US)

(740) DANUBIA Szabadalmi és Védjegy Iroda Kft., Budapest

(111) 224.224

(732) Dovák Péter Lajos, Budapest (HU)

(740) dr. Csetneki Attila, Budapest

A rovat 2 darab közlést tartalmaz.

Védjegyoltalom megszűnése használat hiánya miatt

(111) 140.589

(732) Bonbonetti Choco Édesipari Kft., Budapest (HU)

(740) Csabai és Társai Ügyvédi Iroda, Budapest

(111) 163.910

(732) Bonbonetti Choco Édesipari Kft., Budapest (HU)

(740) Csabai és Társai Ügyvédi Iroda, Budapest

(111) 185.471

(732) Mathiász Gábor, Budapest (HU)

(740) dr. Erdélyi János ügyvéd, Budapest

(111) 191.352

(732) Mathiász Gábor, Budapest (HU)

(740) dr. Erdélyi János, dr. Erdélyi János Ügyvédi Iroda, Budapest

(111) 196.889

(732) Herbalance Kereskedelmi Korlátolt Felelősségű Társaság, Szeged (HU)

(740) dr. Maróthy Kornél, Kardos, Pető és Törőcsik Társas Ügyvédi Iroda, Szeged

(111) 200.809

(732) Pear to Pear Zrt., Budapest (HU)

A rovat 6 darab közlést tartalmaz.

Védjegyoltalom törlése

(111) 216.865

(732) Juhász Annamária, Budapest (HU)

A rovat 1 darab közlést tartalmaz.

Védjegyoltalom részleges megszűnése

Árujegyzék korlátozása

(111) 220.517

(732) Fisselberger István, Budapest (HU) dr. Varga Szilárd Sándor, Budaörs (HU) Meszes Sándor, Budapest (HU)

(740) Dr. Dencső Dávid, Budapest

(511) 19 Nem fém építőanyagok; nem fémből készült merev építési csövek; aszfalt, szurok és bitumen; nem fémből készült hordozható szerkezetek; emlékművek nem fémből (az osztály betűrend szerinti jegyzékében szereplő valamennyi áru); világító akváriumi kavics; világító bevonatok [építőanyagok]; világító mészkő, márvány; világító művészeti tárgyak kőből, betonból vagy márványból; világító szobrok kőből, betonból vagy márványból; világító építőelemek, épületek; világító faanyagok; világító kerti elemek; világítónyers és megmunkált kő, műkő és egyéb kőszerű anyag (természetes és nedvesen formálható); világító lécek, lugasok; világító művészeti tárgyak kőből, betonból; világító üvegek.

31 Gabonamagvak; élő állatok; friss gyümölcsök és zöldségek; vetőmagok; tápanyagok állatok számára; maláta; karácsonyfák, levelek, termékek, világító élő állatok és vázai.

39 Szállítás; áruk csomagolása és raktározása; utazásszervezés (az osztály betűrend szerinti jegyzékében szereplő valamennyi szolgáltatás); világító virágokat szolgáltató, -küldő szolgálat; világító növényeket szolgáltató, -küldő szolgálat; világító árukatszolgáltató, -küldő szolgálat.

A rovat 1 darab közlést tartalmaz.

Védjegyoltalom megújítása

(111) 121.533

(732) Richter Gedeon Nyrt., Budapest (HU)

(111) 121.539

(732) Richter Gedeon Nyrt., Budapest (HU)

(111) 128.140

(732) Kolon Corporation, Gyeonggi-do (KR)

(111) 128.535

(732) Calvin Klein Trademark Trust (Wilmington Trust Company felügyelete alatt), Wilmington, Delaware (US)

(111) 128.700

(732) Sumitomo Chemical Company Ltd., Tokyo (JP)

(111) 129.035

(732) RÓNA Dohányfeldolgozó Korlátolt Felelősségű Társaság, Debrecen (HU)

(111) 155.959

(732) Léglí Szőlő és Bortermelő Kft., Balatonboglár (HU)

(111) 156.821

(732) Convergys Customer Management Delaware LLC, Cincinnati, Ohio (US)

(111) 157.199

(732) Constellation Brands U.S. Operations, Inc., Canandaigua, New York (US)

(111) 157.833

(732) METABOND Magyarország Kereskedelmi Kft., Győr (HU)

(111) 157.905

(732) WinterTrade Kereskedelmi és Szolgáltató Zrt., Szeged (HU)

(111) 157.923

(732) H1 Systems Mérnöki Szolgáltatások Kft., Budapest (HU)

(111) 158.158

(732) Törley Pezsgőpincészet Kft., Budapest (HU)

(111) 159.097

(732) Kurátor Vagyonhasznosító és Befektető Korlátolt Felelősségű Társaság, Szigetszentmiklós (HU)

(111) 159.319

(732) The Travelers Indemnity Company, Hartford, Connecticut (US)

(111) 159.402

(732) Nexon Vállalkozási és Kereskedelmi Kft., Budapest (HU)

(111) 160.176

(732) Intel Corporation, Santa Clara, California (US)

(111) 160.339

(732) Nexon Vállalkozási és Kereskedelmi Kft., Budapest (HU)

(111) 160.715

(732) Montei Consulting Inc., Tortola (VG)

(111) 161.050

(732) Richter Gedeon Nyrt., Budapest (HU)

(111) 161.060

(732) Törley Pezsgőpincészet Kft., Budapest (HU)

(111) 161.252

(732) Montei Consulting Inc., Tortola (VG)

(111) 161.348

(732) Fortitude IPCO, Inc., George Town (KY)

(111) 161.416

(732) The Concentrate Manufacturing Company of Ireland (also trading as Seven-Up International), Hamilton, Bermuda (BM)

(111) 161.428

(732) Sumitomo Wiring Systems, Ltd., Yokkaichi (JP)

(111) 162.124

(732) GALLUP, INC. (Nebraska állam törvényei szerint működő cég), Lincoln, Nebraska (US)

(111) 162.126

(732) China Lucky Group Corporation, Baoding City, Hebei Province (CN)

(111) 162.595

(732) GeVeMa GmbH, Eckernförde (DE)

(111) 163.308

(732) Dollar Rent A Car, Inc. (an Oklahoma corporation), Estero, Florida (US)

(111) 165.141

(732) AstraZeneca AB, Södertälje (SE)

(111) 165.576

(732) FrieslandCampina Hungária Kereskedelmi és Termelő Zrt., Debrecen (HU)

(111) 166.799

(732) GALLUP, INC. (Nebraska állam törvényei szerint működő cég), Lincoln, Nebraska (US)

(111) 169.838

(732) The Sunrider Corporation d.b.a. Sunrider International (Utah állam törvényei szerint működő cég), Torrance (US)

(111) 196.250

(732) Baja Marketing Kft., Baja (HU)

(111) 196.265

(732) DODO-MM KFT, KISKŐRÖS (HU)

(111) 196.393

(732) Doktor-Alarm Biztonságtechnikai és Informatikai Kft., Szeged (HU)

(111) 196.447

(732) Palatin Péter, Tarján (HU)

(111) 196.519

(732) Szentkirályi-Kékkúti Ásványvíz Termelő és Forgalmazó Kft., Budapest (HU)

(111) 196.532

(732) Gemma Rendszerház Kft., Budapest (HU)

(111) 197.483

(732) VIANNI Kereskedelmi és Szolgáltató Kft., Budapest (HU)

(111) 197.570

(732) MSD International Holdings GmbH, Luzern 6 (CH)

(111) 197.577

(732) Egis Gyógyszergyár Zrt., Budapest (HU)

(111) 197.578

(732) Egis Gyógyszergyár Zrt., Budapest (HU)

(111) 197.579

(732) Egis Gyógyszergyár Zrt., Budapest (HU)

(111) 197.580

(732) EGIS Gyógyszergyár Zrt., Budapest (HU)

(111) 197.581

(732) Egis Gyógyszergyár Zrt., Budapest (HU)

(111) 197.624

(732) Egis Gyógyszergyár Zrt., Budapest (HU)

(111) 197.625

(732) Egis Gyógyszergyár Zrt., Budapest (HU)

(111) 197.627

(732) Egis Gyógyszergyár Zrt., Budapest (HU)

(111) 197.753

(732) INTER-NETT 2000 Kft., Mór (HU)

(111) 197.883

Nemzeti védjegyoltalom megújítása

(732) dr. Gyovai Viola 40%, Kecskemét (HU)
dr. Kalmár Zoltán 30%, Kecskemét (HU)
Dr. Pölös Csaba 30%, Kecskemét (HU)

(111) **197.917**

(732) Szakács Tamás János, Debrecen (HU)

(111) **197.979**

(732) MTT Media Korlátolt Felelősségű Társaság, Csomád (HU)

(111) **198.003**

(732) IKO Production Média Szolgáltató Kft., Budapest (HU)

(111) **198.065**

(732) "Város a város alatt" Kft., Eger (HU)

(111) **198.086**

(732) The Leading Hotels of the World, Ltd., New York, New York (US)

(111) **198.119**

(732) IKO Production Média Szolgáltató Kft., Budapest (HU)

(111) **198.269**

(732) Ceres Zrt., Győr (HU)

(111) **198.405**

(732) Szakács Tamás János, Debrecen (HU)

(111) **198.424**

(732) dr. Csordás Tibor, Debrecen (HU)

(111) **198.744**

(732) Wyeth LLC, Madison, New Jersey (US)

(111) **200.592**

(732) Pannónia Eszközkezelő Korlátolt Felelősségű Társaság, Budapest (HU)

(111) **201.023**

(732) Firetrace USA, LLC, Scottsdale, AZ 85258 (US)

(111) **201.436**

(732) Egis Gyógyszergyár Zrt., Budapest (HU)

(111) **202.743**

(732) Mediaworks Hungary Zrt., Budapest (HU)

(111) **214.627**

(732) Auto News Kiadó Kft., Budapest (HU)

(111) **214.852**

(732) Autó News Kiadó Kft., Budapest (HU)

A rovat 67 darab közlést tartalmaz.

Vegyes védjegyközlemények - Lajstromozott védjegyeket érintő közlemények

Jogutódlás

(111) 122.906

(732) DuPont Agricultural Caribe Industries, Ltd., HM11 Hamilton (BM)

(111) 124.160

(732) DuPont Agricultural Caribe Industries, Ltd., HM11 Hamilton (BM)

(111) 128.140

(732) Kolon Corporation, Gyeonggi-do (KR)

(111) 128.303

(732) Aspen Global Incorporated, Grand Bay, Mauritius (MU)

(111) 134.609

(732) Norske Skog AS, Oslo (NO)

(111) 135.187

(732) Barclays Plc., London (GB)

(111) 140.263

(732) DuPont Agricultural Caribe Industries, Ltd., HM11 Hamilton (BM)

(111) 142.563

(732) Aspen Global Incorporated, Grand Bay, Mauritius (MU)

(111) 145.483

(732) DuPont Agricultural Caribe Industries, Ltd., HM11 Hamilton (BM)

(111) 146.823

(732) Aspen Global Incorporated, Grand Bay, Mauritius (MU)

(111) 147.257

(732) Szamos Befektetési Holding Zártkörűen Működő Részvénytársaság, Pilisvörösvár (HU)

(111) 156.821

(732) Convergys Customer Management Delaware LLC, Cincinnati, Ohio (US)

(111) 158.198

(732) Cinnabon Franchisor SPV LLC (Delaware állam törvényei szerint létesült vállalat), Atlanta, Georgia 30342 (US)

(111) 159.097

(732) Kurátor Vagyonhasznosító és Befektető Korlátolt Felelősségű Társaság, Szigetszentmiklós (HU)

(111) 161.967

(732) Szamos Befektetési Holding Zártkörűen Működő Részvénytársaság, Pilisvörösvár (HU)

(111) 162.352

(732) Albaugh Europe Sàrl, 1018 Lausanne (CH)

(111) 162.789

(732) Albaugh Europe Sàrl, 1018 Lausanne (CH)

(111) 178.750

(732) palero vier Markenhaus GmbH, Düsseldorf (DE)

(111) 183.015

(732) WebEye Telematics Zrt., Fót (HU)

(111) 183.623

(732) The Black & Decker Corporation (Maryland állam törvényei szerint működő vállalat), Towson, Maryland (US)

(111) 192.440

(732) DuPont Agricultural Caribe Industries, Ltd., HM11 Hamilton (BM)

(111) 193.850

(732) EG SPA, Milan (IT)

(111) 194.008

(732) DuPont Agricultural Caribe Industries, Ltd., HM11 Hamilton (BM)

(111) 194.473

(732) Hold Rádiós és Televíziós Reklám Korlátolt Felelősségű Társaság, Budapest (HU)

(111) 195.563

(732) SYMBOL-BP Vendéglátó és Kulturális Szolgáltató Korlátolt Felelősségű Társaság, Budapest (HU)

(111) 196.923

(732) Teva Gyógyszergyár Zártkörűen Működő Részvénytársaság, Debrecen (HU)

(111) 198.003

(732) IKO Production Média Szolgáltató Kft., Budapest (HU)

(111) 198.065

(732) "Város a város alatt" Kft., Eger (HU)

(111) 198.119

(732) IKO Production Média Szolgáltató Kft., Budapest (HU)

(111) 199.644

(732) Recruit Holdings Co., Ltd., Tokyo (JP)

(111) 204.423

(732) BPI Group Hungary Kft., Miskolc (HU)

(111) 208.490

(732) Chilibrands Korlátolt Felelősségű Társaság, Budapest (HU)

(111) 212.422

(732) DuPont Agricultural Caribe Industries, Ltd., HM11 Hamilton (BM)

(111) 214.985

(732) KLIMA ÉS HŰTÉSTECHNOLÓGIA TERVEZŐ, SZERELŐ ÉS KERESKEDELMI KORLÁTOLT FELELŐSSÉGŰ TÁRSASÁG, Budapest (HU)

(111) 219.247

(732) Futureal Prime Properties Ingatlanfejlesztő Zártkörű Esernyőalap - Futureal Prime Properties One Ingatlanfejlesztő Részalap, Budapest (HU)

(111) 219.392

(732) Lévai Holding Korlátolt Felelősségű Társaság, Szada (HU)

(111) 219.393

(732) Lévai Holding Korlátolt Felelősségű Társaság, Szada (HU)

(111) 219.394

(732) Lévai Holding Korlátolt Felelősségű Társaság, Szada (HU)

(111) 219.443

(732) Lévai Holding Korlátolt Felelősségű Társaság, Szada (HU)

(111) 219.570

(732) Futureal Prime Properties Ingatlanfejlesztő Zártkörű Esernyőalap - Futureal Prime Properties One Ingatlanfejlesztő Részalap, Budapest (HU)

(111) 219.608

(732) Lévai Holding Korlátolt Felelősségű Társaság, Szada (HU)

(111) 219.676

(732) Lévai Holding Korlátolt Felelősségű Társaság, Szada (HU)

(111) 219.681

(732) Lévai Holding Korlátolt Felelősségű Társaság, Szada (HU)

(111) 219.682

(732) Lévai Holding Korlátolt Felelősségű Társaság, Szada (HU)

(111) 219.706

(732) Lévai Holding Korlátolt Felelősségű Társaság, Szada (HU)

(111) 219.707

(732) Lévai Holding Korlátolt Felelősségű Társaság, Szada (HU)

(111) 219.708

(732) Lévai Holding Korlátolt Felelősségű Társaság, Szada (HU)

(111) 219.709

(732) Lévai Holding Korlátolt Felelősségű Társaság, Szada (HU)

(111) 219.710

(732) Lévai Holding Korlátolt Felelősségű Társaság, Szada (HU)

(111) 219.711

(732) Lévai Holding Korlátolt Felelősségű Társaság, Szada (HU)

(111) 219.712

(732) Lévai Holding Korlátolt Felelősségű Társaság, Szada (HU)

(111) 219.713

(732) Lévai Holding Korlátolt Felelősségű Társaság, Szada (HU)

(111) 219.811

(732) Futoreal Prime Properties Ingatlanfejlesztő Zártkörű Esernyőalap - Futoreal Prime Properties One
Ingatlanfejlesztő Részalap, Budapest (HU)

(111) 219.824

(732) Lévai Holding Korlátolt Felelősségű Társaság, Szada (HU)

(111) 219.825

(732) Lévai Holding Korlátolt Felelősségű Társaság, Szada (HU)

(111) 219.826

(732) Lévai Holding Korlátolt Felelősségű Társaság, Szada (HU)

(111) 219.827

(732) Lévai Holding Korlátolt Felelősségű Társaság, Szada (HU)

(111) 219.833

(732) Lévai Holding Korlátolt Felelősségű Társaság, Szada (HU)

(111) 219.838

(732) Lévai Holding Korlátolt Felelősségű Társaság, Szada (HU)

(111) 219.839

(732) Lévai Holding Korlátolt Felelősségű Társaság, Szada (HU)

(111) 219.937

(732) Lévai Holding Korlátolt Felelősségű Társaság, Szada (HU)

(111) 220.817

(732) Lévai Holding Korlátolt Felelősségű Társaság, Szada (HU)

(111) 221.127

(732) New Digital Media Szolgáltató Korlátolt Felelősségű Társaság, Budapest (HU)

(111) 221.827

(732) Lévai Holding Korlátolt Felelősségű Társaság, Szada (HU)

(111) 222.539

(732) Lévai Holding Korlátolt Felelősségű Társaság, Szada (HU)

(111) 222.580

(732) Lévai Holding Korlátolt Felelősségű Társaság, Szada (HU)

(111) 222.581

(732) Lévai Holding Korlátolt Felelősségű Társaság, Szada (HU)

(111) 222.636

(732) Lévai Holding Korlátolt Felelősségű Társaság, Szada (HU)

(111) 222.637

(732) Lévai Holding Korlátolt Felelősségű Társaság, Szada (HU)

(111) 222.757

(732) New Digital Media Szolgáltató Korlátolt Felelősségű Társaság, Budapest (HU)

(111) 223.763

(732) Taksony9-Alpha Ingatlanhasznosító és Forgalmazó Korlátolt Felelősségű Társaság 50%, Budapest (HU)
T7 Ingatlanhasznosító és Forgalmazó Korlátolt Felelősségű Társaság 50%, Budapest (HU)

A rovat 71 darab közlést tartalmaz.

Képviseleti megbízás

(111) 128.176

(732) HUNTSMAN INTERNATIONAL LLC, The Woodlands, Texas (US)

(740) SBGK Ügyvédi Iroda, Budapest

(111) 157.833

(732) METABOND Magyarország Kereskedelmi Kft., Győr (HU)

(740) DANUBIA Szabadalmi és Jogi Iroda Kft., Budapest

(111) 159.319

(732) The Travelers Indemnity Company, Hartford, Connecticut (US)

(740) dr. Csányi Balázs Mihály ügyvéd, Budapest

(111) 161.416

(732) The Concentrate Manufacturing Company of Ireland (also trading as Seven-Up International), Hamilton,
Bermuda (BM)

(740) dr. Csányi Balázs Mihály ügyvéd, Budapest

(111) 163.308

(732) Dollar Rent A Car, Inc. (an Oklahoma corporation), Estero, Florida (US)

(740) SBGK Ügyvédi Iroda, Budapest

(111) 173.364

(732) Guardian Europe S.á.r.l., L-8070 Bertrange (LU)

(740) dr. Csányi Balázs Mihály ügyvéd, Budapest

(111) 175.128

(732) Guardian Europe S.a.r.l., L-8070 Bertrange (LU)

(740) dr. Csányi Balázs Mihály ügyvéd, Budapest

(111) 191.240

(732) GPCP IP Holdings LLC, Atlanta, Georgia (US)

(740) dr. Csányi Balázs Mihály ügyvéd, Budapest

(111) 194.558

(732) Guardian Industries Corp. (Delaware államban bejegyzett cég), Auburn Hills, Michigan (US)

(740) dr. Csányi Balázs Mihály ügyvéd, Budapest

(111) 196.519

(732) Szentkirályi-Kékkúti Ásványvíz Termelő és Forgalmazó Kft., Budapest (HU)

(740) Dr. Mikófalvi Gábor ügyvéd, Budapest

(111) 202.743

(732) Mediaworks Hungary Zrt., Budapest (HU)

(740) dr. Ligeti György ügyvéd, Budapest

(111) 218.165

(732) Bányai Adrián, Kál (HU)

(740) SBGK Ügyvédi Iroda, Budapest

(111) 218.447

(732) Rybka Ágnes, Budapest (HU)

(740) Dr. Horváth Márk ügyvéd, Budapest

(111) 223.794

(732) Ikarus Wealth Management Korlátolt Felelősségű Társaság, Budapest (HU)

(740) SBGK Ügyvédi Iroda, Budapest

A rovat 14 darab közlést tartalmaz.

Képviselő megszűnése

(111) 128.176

(732) HUNTSMAN INTERNATIONAL LLC, The Woodlands, Texas (US)

(111) 159.319

(732) The Travelers Indemnity Company, Hartford, Connecticut (US)

(111) 161.416

(732) The Concentrate Manufacturing Company of Ireland (also trading as Seven-Up International), Hamilton, Bermuda (BM)

(111) 163.308

(732) Dollar Rent A Car, Inc. (an Oklahoma corporation), Estero, Florida (US)

(111) 173.364

(732) Guardian Europe S.á.r.l., L-8070 Bertrange (LU)

(111) 175.128

(732) Guardian Europe S.a.r.l., L-8070 Bertrange (LU)

(111) 191.240

(732) GPCP IP Holdings LLC, Atlanta, Georgia (US)

(111) 194.558

(732) Guardian Industries Corp. (Delaware államban bejegyzett cég), Auburn Hills, Michigan (US)

(111) 218.447

(732) Rybka Ágnes, Budapest (HU)

(111) 223.794

(732) Ikarus Wealth Management Korlátolt Felelősségű Társaság, Budapest (HU)

(111) 225.178

(732) SERVET-2000 Állat-egészségügyi, Állattenyésztő Kereskedelmi és Szolgáltató Korlátolt Felelősségű Társaság, Sárrétudvari (HU)

(111) 226.698

(732) SERVET-2000 Állat-egészségügyi, Állattenyésztő Kereskedelmi és Szolgáltató Korlátolt Felelősségű Társaság, Sárrétudvari (HU)

A rovat 12 darab közlést tartalmaz.

Név-, illetve címváltozás

(111) 134.609

(732) Norske Skog AS, Oslo (NO)

(111) 157.833

(732) METABOND Magyarország Kereskedelmi Kft., Győr (HU)

(111) 157.923

(732) H1 Systems Mérnöki Szolgáltatások Kft., Budapest (HU)

(111) 163.308

(732) Dollar Rent A Car, Inc. (an Oklahoma corporation), Estero, Florida (US)

(111) 173.364

(732) Guardian Europe S.á.r.l., L-8070 Bertrange (LU)

(111) 175.128

(732) Guardian Europe S.a.r.l., L-8070 Bertrange (LU)

(111) 197.483

(732) VIANNI Kereskedelmi és Szolgáltató Kft., Budapest (HU)

(111) 197.883

(732) dr. Gyovai Viola 40%, Kecskemét (HU)
dr. Kalmár Zoltán 30%, Kecskemét (HU)
Dr. Pölös Csaba 30%, Kecskemét (HU)

(111) 197.979

(732) MTT Media Korlátolt Felelősségű Társaság, Csomád (HU)

(111) 200.592

(732) Pannónia Eszközkezelő Korlátolt Felelősségű Társaság, Budapest (HU)

(111) 201.023

(732) Firetrace USA, LLC, Scottsdale, AZ 85258 (US)

(111) 226.477

(732) Tűzkert Étterem Kft., Tihany (HU)

A rovat 12 darab közlést tartalmaz.

Vegyes védjegyközlemények - Védjegybejelentéseket érintő közlemények

Képviseleti megbízás

(210) M 18 01482

(731) Herczeg Andrea, Dombrád (HU)

Köves Zoltán, Budapest (HU)

(740) SBGK Ügyvédi Iroda, Budapest

(210) M 18 03739

(731) GOTAXI SOLUTION Kft., Budapest (HU)

(740) Erkel András, Budapest

A rovat 2 darab közlést tartalmaz.

Képviselet változás

(210) M 18 00468

(731) Csernus István, Nyírpazony (HU)

(740) Dr. Kaszás Eszter egyéni ügyvéd, Budapest

A rovat 1 darab közlést tartalmaz.

Név-, illetve címváltozás

(210) M 17 03051

(731) Pannonhalmi Főapátság Vagyonkezelő Kft., Pannonhalma (HU)

(210) M 18 01575

(731) Varga Dóra, Vértesszőlős (HU)

A rovat 2 darab közlést tartalmaz.

Jelzálogjog alapítás/megszűnés

(210) M 98 04710

(731) Márka Üdítőgyártó Kereskedelmi és Szolgáltató Korlátolt Felelősségű Társaság, Felsőlajos (HU)

(210) M 99 02906

(731) Márka Üdítőgyártó Kereskedelmi és Szolgáltató Korlátolt Felelősségű Társaság, Budapest (HU)

(740) dr. Lehoczky Dávid ügyvéd, Budapest

(210) M 99 02910

(731) Márka Üdítőgyártó Kereskedelmi és Szolgáltató Korlátolt Felelősségű Társaság, Budapest (HU)

(740) dr. Lehoczky Dávid ügyvéd, Budapest

(210) M 99 02907

(731) Márka Üdítőgyártó Kereskedelmi és Szolgáltató Korlátolt Felelősségű Társaság, Budapest (HU)

(210) M 99 02909

(731) Márka Üdítőgyártó Kereskedelmi és Szolgáltató Korlátolt Felelősségű Társaság, Budapest (HU)

(740) dr. Lehoczky Dávid ügyvéd, Budapest

(210) M 11 01428

(731) Márka Üdítőgyártó Kereskedelmi és Szolgáltató Kft., Törökbálint (HU)

(740) dr. Lehoczky Dávid, Budapest

(210) M 13 02985

(731) Márka Üdítőgyártó Kereskedelmi és Szolgáltató Kft., Törökbálint (HU)

(740) dr. Lehoczky Dávid, Budapest

(210) M 13 03001

(731) Márka Üdítőgyártó Kereskedelmi és Szolgáltató Kft., Törökbálint (HU)

(740) dr. Lehoczky Dávid, Budapest

(210) M 14 03535

(731) Márka Üdítőgyártó Kereskedelmi és Szolgáltató Kft., Törökbálint (HU)

(740) dr. Lehoczky Dávid, Budapest

A rovat 9 darab közlést tartalmaz.

NEMZETKÖZI VÉDJEGYKÖZLEMÉNYEK

Védjegybejelentések meghirdetése

(111) 1.224.316

(546)



(511) 32

(580) 2018.10.25.

(450) GAZ 41/2018

(111) 1.286.793

(541) Cystostop

(511) 5

(580) 2018.10.25.

(450) GAZ 41/2018

(111) 1.319.558

(541) PUREZZA

(511) 11

(580) 2018.10.25.

(450) GAZ 41/2018

(111) 1.359.033

(541) PUREZZA

(511) 21

(580) 2018.10.25.

(450) GAZ 41/2018

(111) 1.402.047

(546)



(511) 25

(580) 2018.10.18.

(450) GAZ 40/2018

(111) 1.409.723

(546) **letyshops**

(511) 35-36

(580) 2018.10.18.

(450) GAZ 40/2018

(111) 1.414.442

(546)



(511) 35-36

(580) 2018.10.18.

(450) GAZ 40/2018

(111) 1.428.386

(546) **SKYLAWFIRM**

(511) 35

(580) 2018.10.18.

(450) GAZ 40/2018

(111) 1.428.399

(541) **FreshBox**

(511) 6-7, 11

(580) 2018.10.18.

(450) GAZ 40/2018

(111) 1.428.419

(541) **RIQUET**

(511) 5, 29-33

(580) 2018.10.18.

(450) GAZ 40/2018

(111) 1.428.458

(546) **ESG**

(511) 6-7

(580) 2018.10.18.

(450) GAZ 40/2018

(111) 1.428.532

(546) The logo for GARDENTEC features a stylized, curved line above the word "GARDENTEC" in a bold, sans-serif font.

(511) 7

(580) 2018.10.18.

(450) GAZ 40/2018

(111) 1.428.548



(511) 18, 25, 35

(580) 2018.10.18.

(450) GAZ 40/2018

(111) 1.428.556



(511) 25, 35

(580) 2018.10.18.

(450) GAZ 40/2018

(111) 1.428.559

(541) PROTECTA

(511) 1, 17

(580) 2018.10.18.

(450) GAZ 40/2018

(111) 1.428.582

(541) OPSO

(511) 9

(580) 2018.10.18.

(450) GAZ 40/2018

(111) 1.428.607

(546) 欣马新马场

(511) 33

(580) 2018.10.18.

(450) GAZ 40/2018

(111) 1.428.633

(541) SCNT

(511) 3-4

(580) 2018.10.18.

(450) GAZ 40/2018

(111) 1.428.653

(546)



(511) 18

(580) 2018.10.18.

(450) GAZ 40/2018

(111) 1.428.756

(546)



(511) 29-30, 32

(580) 2018.10.18.

(450) GAZ 40/2018

(111) 1.428.770

(541) WOODINVILLE

(511) 33

(580) 2018.10.18.

(450) GAZ 40/2018

(111) 1.428.797

(541) ÇATALHÖYÜK

(511) 29-30, 32

(580) 2018.10.18.

(450) GAZ 40/2018

(111) 1.428.842

(546) **CONDOR DRONE**

(511) 12

(580) 2018.10.18.

(450) GAZ 40/2018

(111) 1.428.879

(546) **CONAMORE**

(511) 25

(580) 2018.10.18.

(450) GAZ 40/2018

(111) 1.428.889

(546) **YONGNUO**

(511) 9

(580) 2018.10.18.

(450) GAZ 40/2018

(111) 1.428.915

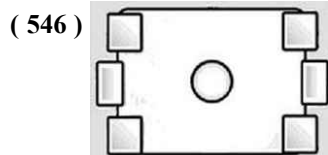

(511) 9, 14, 18, 25

(580) 2018.10.18.

(450) GAZ 40/2018

(111) 1.428.929

(541) SPARROW

(511) 12

(580) 2018.10.18.

(450) GAZ 40/2018

(111) 1.429.017

(546) 万达天弘

(511) 4

(580) 2018.10.18.

(450) GAZ 40/2018

(111) 1.429.126

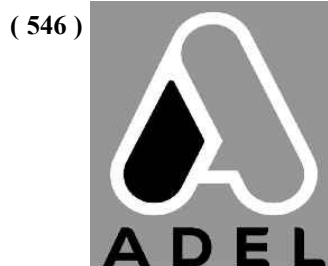

(511) 16, 28

(580) 2018.10.18.

(450) GAZ 40/2018

(111) 1.429.173

(541) Restorex Speed & Strong

(511) 3

(580) 2018.10.18.

(450) GAZ 40/2018

(111) 1.429.234

(546) IDENTICAR
code

(511) 36-37, 45

(580) 2018.10.18.

(450) GAZ 40/2018

(111) 1.429.246

(541) Dong Cheng

(511) 7-8

(580) 2018.10.18.

(450) GAZ 40/2018

(111) 1.429.301

(546)



(511) 7, 45

(580) 2018.10.18.

(450) GAZ 40/2018

(111) 1.429.326

(546) **iDiamant**

(511) 6-7, 9, 19-20

(580) 2018.10.18.

(450) GAZ 40/2018

(111) 1.429.361

(546)

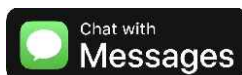

(511) 9

(580) 2018.10.18.

(450) GAZ 40/2018

(111) 1.429.527

(546) **SOLAR**



(511) 1

(580) 2018.10.18.

(450) GAZ 40/2018

(111) 1.429.601

(546)

FA

**IPANEMA
NIGHTS**

(511) 3

(580) 2018.10.18.

(450) GAZ 40/2018

(111) 1.429.752

(546)



(511) 3, 5, 8, 10, 25, 35, 41, 44

(580) 2018.10.25.

(450) GAZ 41/2018

(111) 1.429.753

(546)



(511) 3, 5, 8, 10, 25, 35, 41, 44

(580) 2018.10.25.

(450) GAZ 41/2018

(111) 1.429.760

(541) HOMETOWNE STUDIOS BY RED ROOF

(511) 43

(580) 2018.10.25.

(450) GAZ 41/2018

(111) 1.429.764

(546)



(511) 24

(580) 2018.10.25.

(450) GAZ 41/2018

(111) 1.429.768

(546)

欣 鑫
xinxin

(511) 24

(580) 2018.10.25.

(450) GAZ 41/2018

(111) 1.429.799

(546)



(511) 3, 5, 8, 10, 25, 35, 41, 44

(580) 2018.10.25.

(450) GAZ 41/2018

(111) 1.429.819

(546)

PHI ♀ LINGS

(511) 3, 5, 8, 10, 35, 41, 44

(580) 2018.10.25.

(450) GAZ 41/2018

(111) 1.429.922

(546)



(511) 7

(580) 2018.10.25.

(450) GAZ 41/2018

(111) 1.429.927

(546)



(511) 1, 7, 9, 17, 35, 39

(580) 2018.10.25.

(450) GAZ 41/2018

(111) 1.429.943

(546)



(511) 1, 41

(580) 2018.10.25.

(450) GAZ 41/2018

(111) 1.429.947

(546)



(511) 35, 41

(580) 2018.10.25.

(450) GAZ 41/2018

(111) 1.429.955

(546)



(511) 1

(580) 2018.10.25.

(450) GAZ 41/2018

(111) 1.429.975

(541) XPLOER

(511) 9

(580) 2018.10.25.

(450) GAZ 41/2018

(111) 1.429.997

(546)



(511) 43

(580) 2018.10.25.

(450) GAZ 41/2018

(111) 1.430.008

(541) ELITE

(511) 25

(580) 2018.10.25.

(450) GAZ 41/2018

(111) 1.430.031

(546)



(511) 1

(580) 2018.10.25.

(450) GAZ 41/2018

(111) 1.430.054

(546)

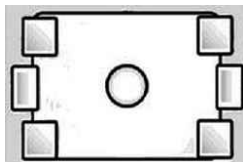

(511) 3

(580) 2018.10.25.

(450) GAZ 41/2018

(111) 1.430.125

(541) HELIBRAID

(511) 9

(580) 2018.10.25.

(450) GAZ 41/2018

(111) 1.430.136

(546) 迪赛颐工
DISAIYIGONG

(511) 9

(580) 2018.10.25.

(450) GAZ 41/2018

(111) 1.430.162

(541) 1957

(511) 3

(580) 2018.10.25.

(450) GAZ 41/2018

(111) 1.430.183

(541) NUTRI-OX

(511) 3

(580) 2018.10.25.

(450) GAZ 41/2018

(111) 1.430.334

(546)



(511) 28

(580) 2018.10.25.

(450) GAZ 41/2018

(111) 1.430.373

(546)



(511) 34

(580) 2018.10.25.

(450) GAZ 41/2018

(111) 1.430.443

(546)



(511) 9

(580) 2018.10.25.

(450) GAZ 41/2018

(111) 1.430.470

(541) SONOLINE

(511) 10

(580) 2018.10.25.

(450) GAZ 41/2018

(111) 1.430.513

(546)

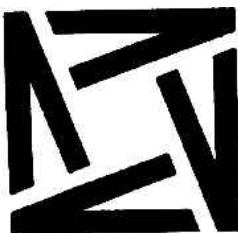

(511) 36-37

(580) 2018.10.25.

(450) GAZ 41/2018

(111) 1.430.517

(546)



(511) 2-35, 38-41, 43

(580) 2018.10.25.

(450) GAZ 41/2018

(111) 1.430.551

(546) NEOM  STEEL

(511) 6, 35

(580) 2018.10.25.

(450) GAZ 41/2018

(111) 1.430.568

(541) BABAYAGA

(511) 2-35, 38-41, 43

(580) 2018.10.25.

(450) GAZ 41/2018

(111) 1.430.569

(541) SKIN STORIES

(511) 2-3, 9, 16, 25, 44

(580) 2018.10.25.

(450) GAZ 41/2018

(111) 1.430.646

(541) BAIE DES ANGES

(511) 3

(580) 2018.10.25.

(450) GAZ 41/2018

(111) 1.430.664

(541) AGORA

(511) 33

(580) 2018.10.25.

(450) GAZ 41/2018

(111) 1.430.791

(541) ADUHELM

(511) 5

(580) 2018.10.25.

(450) GAZ 41/2018

(111) 1.430.841

(541) U. PROTEC

(511) 9

(580) 2018.10.25.

(450) GAZ 41/2018

(111) 1.430.925

(541) MEGAPOXY

(511) 1

(580) 2018.10.25.

(450) GAZ 41/2018

(111) 1.430.941

(546)



(511) 25, 41, 43

(580) 2018.10.25.

(450) GAZ 41/2018

A rovat 73 darab közlést tartalmaz.

INTÉZMÉNYI KÖZLEMÉNYEK**Hirdetményi úton történő kézbesítés**

A döntés ügyszáma és az intézkedés száma:	A 84 2435 / 21
A döntés tárgya:	Nemzetközi védjegybejelentés elutasítása felszólalás esetén
A címzett(ek) neve(i) és utolsó ismert címe:	Gödölle Tamás ügyvéd, Bogsch és Társai Ügyvédi Iroda, Budapest, 1051 Bajcsy-Zs. u. 16. (HU)

A döntés ügyszáma és az intézkedés száma:	D 16 00100 / 4
A döntés tárgya:	Formatervezési mintaoltalom megadása
A címzett(ek) neve(i) és utolsó ismert címe:	Lakó Ákos, Budapest, 1088 Puskin u. 19/2. (HU)

A döntés ügyszáma és az intézkedés száma:	E 13 731024 / 12
A döntés tárgya:	Szabadalmi oltalom megszűnése díjfizetés elmulasztása miatt
A címzett(ek) neve(i) és utolsó ismert címe:	VASEMA GmbH, Wien, 1230 Brunner Strasse 67/4 (AT)

A döntés ügyszáma és az intézkedés száma:	M 08 02062 / 8
A döntés tárgya:	Védjegyoltalom megújítása
A címzett(ek) neve(i) és utolsó ismert címe:	Bódis Judit ügyvéd, Győr, 9021 Árpád út 3. (HU)

A döntés ügyszáma és az intézkedés száma:	M 08 03104 / 8
A döntés tárgya:	Képviselő megszűnésének tudomásulvétele
A címzett(ek) neve(i) és utolsó ismert címe:	Impact Leisure Korlátolt Felelősségű Társaság, Budapest, 1025 Szeréna út 3/a (HU)

A döntés ügyszáma és az intézkedés száma:	M 10 00289 / 6
A döntés tárgya:	Képviselő megszűnésének tudomásulvétele
A címzett(ek) neve(i) és utolsó ismert címe:	Ráthonyi Rita, Debrecen, 4024 Piac u. 58. (HU)

A döntés ügyszáma és az intézkedés száma:	M 15 02082 / 18
A döntés tárgya:	Képviselő megszűnésének tudomásulvétele
A címzett(ek) neve(i) és utolsó ismert címe:	Nemes Olivér, Budapest, 1024 Keleti Károly utca 17. (HU)

A döntés ügyszáma és az intézkedés száma:	M 17 02503 / 13
A döntés tárgya:	Jelzálogjog alapításának tudomásulvétele
A címzett(ek) neve(i) és utolsó ismert címe:	Varga Zoltán, Budapest, 1037 Montevideo utca 9. (HU)

A döntés ügyszáma és az intézkedés száma:	M 17 02504 / 15
A döntés tárgya:	Jelzálogjog alapításának tudomásulvétele
A címzett(ek) neve(i) és utolsó ismert címe:	Varga Zoltán, Budapest, 1037 Montevideo utca 9. (HU)

A döntés ügyszáma és az intézkedés száma:	M 98 00896 / 13
A döntés tárgya:	Képviselő megszűnésének tudomásulvétele
A címzett(ek) neve(i) és utolsó ismert címe:	Laczkó Sándor, Debrecen, 4001 Pf.:306. (HU)

A döntés ügyszáma és az intézkedés száma:	P 16 00386 / 22
A döntés tárgya:	Felhívás hiánypótlásra és nyilatkozattételre
A címzett(ek) neve(i) és utolsó ismert címe:	Kovács András, Budapest, 1083 Szigetvári u. 1. (HU) Méhes Zsolt, Pécs, 7622 Zsinkó István u. 8. (HU)

A rovat 11 darab közlést tartalmaz.

SZABADALMI KÖZLÖNY ÉS VÉDJEGYÉRTESÍTŐ

a Szellemi Tulajdon Nemzeti Hivatalának hivatalos lapja

Webcím: <http://www.sztnh.gov.hu/kiadv/szkv/>

Felelős kiadó:

Szerkesztőség: Szellemi Tulajdon Nemzeti Hivatala

1081 Budapest, II. János Pál pápa tér 7.

Telefon: (1) 312 4400

Levélcím: 1438 Budapest, Pf. 415.

E-mail: sztnh@hipo.gov.hu

<http://www.sztnh.gov.hu>

Felelős vezető: Szabó Richárd

Telefon: (1) 474 5761

HU ISSN 1588–0974
