



SZABADALMI KÖZLÖNY ÉS VÉDJEGYÉRTESÍTŐ

A SZELLEMI TULAJDON NEMZETI HIVATALÁNAK
HIVATALOS LAPJA

123. ÉVFOLYAM 10. SZÁM

2018. MÁJUS 28.

TARTALOM

A hatósági közlemények rovataiban alkalmazott kódok és rendezési elvek.....	46
A Szellemi Tulajdon Nemzeti Hivatala elnökének 2/2018. (V.17.) SZTNH közleménye.....	49
Nemzetközi tájékoztatás.....	50
Szabadalmi közlemények.....	P150–P171
Európai szabadalmi közlemények.....	E783–E944
Kiegészítő oltalmi tanúsítványra vonatkozó közlemények.....	S15–S20
Használati minta közlemények.....	U61–U64
Formatervezési minta közlemények.....	D41–D46
Nemzeti védjegyközlemények.....	M1147–M1317
Nemzetközi védjegyközlemények.....	W138–W150
Földrajzi árujelzőkre vonatkozó közlemények.....	G1
Intézményi közlemények.....	H14–H17

A hatósági közlemények rovataiban alkalmazott kódok és rendezési elvek

Az iparjogvédelmi dokumentumokat kibocsátó egyes országokat és egyes nemzetközi szervezeteket azonosító kódok (a WIPO 3. szabványa szerint)

AD Andorra	CU Kuba	HU Magyarország
AE Egyesült Arab Emírátságok	CV Zöld-foki Köztársaság	IB A Szellemi Tulajdon Világszervezetének (WIPO) Nemzetközi Irodája
AF Afganisztán	CW Curaçao	ID Indonézia
AG Antigua és Barbuda	CY Ciprus	IE Írország
AI Anguilla	CZ Cseh Köztársaság	IL Izrael
AL Albánia	DE Németország	IM Man-sziget
AM Örményország	DJ Dzsisibuti	IN India
AO Angola	DK Dánia	IQ Irak
AP Afrikai Országok Iparjogvédelmi Szervezete (ARIPO)	DM Dominikai Közösség	IR Iráni Iszlám Köztársaság
AR Argentína	DO Dominikai Köztársaság	IS Izland
AT Ausztria	DZ Algéria	IT Olaszország
AU Ausztrália	EA Eurázsiai Szabadalmi Szervezet (EAPO)	JE Jersey
AW Aruba	EC Ecuador	JM Jamaica
AZ Azerbajdzsán	EE Észtország	JO Jordánia
BA Bosznia-Hercegovina	EG Egyiptom	JP Japán
BB Barbados	EH Nyugat-Szahara	KE Kenya
BD Banglades	EM Európai Unió Szellemi Tulajdoni Hivatala (EUSZTH)	KG Kirgizisztán
BE Belgium	EP Európai Szabadalmi Hivatal (EPO)	KH Kambodzsa
BF Burkina Faso	ER Eritrea	KI Kiribati
BG Bulgária	ES Spanyolország	KM Comore-szigetek
BH Bahrein	ET Etiópia	KN Saint Christopher és Nevis
BI Burundi	FI Finnország	KP Koreai Népi Demokratikus Köztársaság
BJ Benin	FJ Fidzsi-szigetek	KR Koreai Köztársaság
BM Bermuda	FK Falkland-szigetek (Mavin-szigetek)	KW Kuvait
BN Brunei	FO Faröer-szigetek	KY Kajmán-szigetek
BO Bolívia	FR Franciaország	KZ Kazahsztán
BQ Bonaire, Sint Eustasius és Saba	GA Gabon	LA Laoszi Népi Demokratikus Köztársaság
BR Brazília	GB Nagy-Britannia	LB Libanon
BS Bahama-szigetek	GC Az Öböl menti Arab Államok Együttműködési Tanácsának Szabadalmi Hivatala (GCC)	LC Saint Lucia
BT Bhután	GD Grenada	LI Liechtenstein
BV Bouvet-sziget	GE Grúzia	LK Srí Lanka
BW Botswana	GG Guernsey	LR Libéria
BX Benelux Szellemi Tulajdonvédelmi Hivatal (BOIP)	GH Ghána	LS Lesotho
BY Belorusszia	GI Gibraltár	LT Litvánia
BZ Belize	GL Grönland	LU Luxemburg
CA Kanada	GM Gambia	LV Lettország
CD Kongói Demokratikus Köztársaság	GN Guinea	LY Líbia
CF Közép-afrikai Köztársaság	GQ Egyenlítői-Guinea	MA Marokkó
CG Kongó	GR Görögország	MC Monaco
CH Svájc	GS Dél-Georgia és a Dél-Sandwich-szigetek	MD Moldovai Köztársaság
CI Elefántcsontpart	GT Guatemala	ME Montenegro
CK Cook-szigetek	GW Bissau-Guinea	MG Madagaszkár
CL Chile	GY Guyana	MK Macedón Köztársaság
CM Kamerun	HK Hongkongi Különleges Igazgatású Terület	ML Mali
CN Kína	HN Honduras	MM Mianmar
CO Kolumbia	HR Horvátország	MN Mongólia
CR Costa Rica	HT Haiti	MO Makao
		MP Észak-Marina-szigetek
		MR Mauritánia
		MS Montserrat
		MT Málta

MU	Mauritius	TT	Trinidad és Tobago	(51)	Nemzetközi Szabadalmi Osztályozás (szabadalmi, illetve használati minta rovatokban); Locarnói Megállapodás szerinti osztályozás (formatervezési minta rovatokban)
MV	Maldív-szigetek	TV	Tuvalu		
MW	Malawi	TW	Tajvan (Kínai Köztársaság)		
MX	Mexikó	TZ	Tanzániai Egyesült Köztársaság		
MY	Malajzia	UA	Ukrajna		
MZ	Mozambik	UG	Uganda		
NA	Namibia	US	Amerikai Egyesült Államok		
NE	Niger	UY	Uruguay		
NG	Nigéria	UZ	Üzbegisztán		
NI	Nicaragua	VA	Szentszék	(53)	növényfajta fajtaneve
NL	Hollandia	VC	Saint Vincent és Grenadine	(54)	a találmány, illetve a szabadalom címe, a növényfajta fajneve, latin neve, a használati minta címe, a formatervezési minta megnevezése
NO	Norvégia	VE	Venezuela	(55)	a növényfajta fényképe, illetve a formatervezési minta fényképe vagy rajza
NP	Nepál	VG	Brit Virgin-szigetek	(57)	szabadalmi rovatokban a kivonat, használati minta rovatokban a főigénypont (a jellemző ábrával)
NR	Nauru	VN	Vietnam	(60)	Összefüggő bejelentések, szabadalmak, kiegészítő oltalmi tanúsítványok, növényfajta-oltalmak, használati minták adatai
NZ	Új-Zéland	VU	Vanuatu	(62)	megosztás esetén a korábbi szabadalmi, növényfajta-oltalmi, illetve használati minta bejelentés ügyszáma
OA	Szellemi Tulajdon Afrikai Szervezete (OAPI)	WO	Szellemi Tulajdon Világszervezete (WIPO) Nemzetközi Irodája	(65)	közzétételi szám (megadott szabadalmakkal kapcsolatban)
OM	Omán	WS	Szamoá	(66)	belső elsőbbség napja
PA	Panama	XN	Északi Szabadalmi Intézet (NPI)	(67)	származtatást megalapozó irat adatai
PE	Peru	XU	Új Növényfajták Oltalmára létesült Nemzetközi Unió (UPOV)	(68)	az alapszabadalom lajstromszáma
PG	Pápua Új-Guinea	XV	Visegrádi Szabadalmi Intézet (VSZI)	(70)	A jogosult, a feltaláló és a képviselő adatai
PH	Fülöp-szigetek	YE	Jemen	(71)	bejelentő
PK	Pakisztán	ZA	Dél-afrikai Köztársaság	(72)	feltaláló, szerző, nemesítő
PL	Lengyelország	ZM	Zambia	(73)	szabadalmas, jogosult
PT	Portugália	ZW	Zimbabwe	(74)	képviselő
PW	Palau			(80)	A Budapesti Szerződés és a Szabadalmi Együttműködési Szerződés szerinti adatok
PY	Paraguay			(83)	a mikroorganizmus törzs (biológiai anyag) lététbe helyezésének adatai
QA	Katar			(84)	szekvencialista, illetve táblázat
QZ	Közösségi Fajtaoltalmi Hivatal (CPVO)			(86)	a nemzetközi (PCT) bejelentés száma
RO	Románia			(87)	a nemzetközi (PCT) bejelentés közzétételi száma
RS	Szerbia			(90)	Az Európai Szabadalmi Egyezmény szerinti adatok, valamint a kiegészítő oltalmi tanúsítványra vonatkozó adatok
RU	Oroszországi Föderáció			(92)	a termék első magyarországi forgalomba hozatali engedélyének száma és kelte, vala-
RW	Ruanda				
SA	Szaúd-Arábia				
SB	Salamon-szigetek				
SC	Seychelle-szigetek				
SD	Szudán				
SE	Svédország				
SG	Szingapúr				
SH	Szent Ilona				
SI	Szlovénia				
SK	Szlovákia				
SL	Sierra Leone				
SM	San Marino				
SN	Szenegál				
SO	Szomália				
SR	Suriname				
SS	Dél-Szudán				
ST	São Tomé és Príncipe				
SV	Salvador				
SX	Sint Maarten (holland rész)				
SY	Szíriai Arab Köztársaság				
SZ	Szváziföld				
TC	Turks- és Caicos-szigetek				
TD	Csád				
TG	Togo				
TH	Thaiföld				
TJ	Tádzsikisztán				
TL	Kelet-Timor				
TM	Türkmenisztán				
TN	Tunézia				
TO	Tonga				
TR	Törökország				

Szabadalom, kiegészítő oltalmi tanúsítvány, növényfajta-oltalom, használati minta és formatervezési minta adatok azonosítói (INID-kódok a WIPO 9. szabványa szerint)

- (10) Lajstromozási és közzétételi adatok
(11) a dokumentum száma: szabadalmi és növényfajta-oltalmi rovatokban közzétételi szám vagy lajstromszám; használati minta és formatervezési minta rovatokban lajstromszám; a megadott szabadalmak, a megadott növényfajta-oltalmak, a megadott használati minta oltalmak és a megadott formatervezési mintaoltalmak rovatokban a lajstromszámhoz kapcsolt dátum a megadó határozat kelte
(13) a publikáció fajtája a WIPO 16. szabványa szerint
(20) Bejelentési adatok
(21) a bejelentés ügyszáma
(22) a bejelentés napja
(23) a kiállítási elsőbbség vagy kedvezmény, illetve a módosítási elsőbbség napja
(24) a tanúsítvány oltalmi idejének kezdete
(30) Uniós elsőbbség adatai, illetve UPOV Egyezmény szerinti elsőbbség adatai
(40) A közzététel napja
(50) Műszaki adatok

- (70) A jogosult, a feltaláló és a képviselő adatai
(71) bejelentő
(72) feltaláló, szerző, nemesítő
(73) szabadalmas, jogosult
(74) képviselő
(80) A Budapesti Szerződés és a Szabadalmi Együttműködési Szerződés szerinti adatok
(83) a mikroorganizmus törzs (biológiai anyag) lététbe helyezésének adatai
(84) szekvencialista, illetve táblázat
(86) a nemzetközi (PCT) bejelentés száma
(87) a nemzetközi (PCT) bejelentés közzétételi száma
(90) Az Európai Szabadalmi Egyezmény szerinti adatok, valamint a kiegészítő oltalmi tanúsítványra vonatkozó adatok
(92) a termék első magyarországi forgalomba hozatali engedélyének száma és kelte, vala-

	mint az engedélyezett termék neve	T5	Tájékoztatás az Európai Szabadalmi Egyezmény szerinti felszólalási eljárásban módosítással fenntartott európai szabadalmak szövege fordításának benyújtásáról	(555) hologrammegjelölés (556) hangmegjelölés (580) a Nemzetközi Iroda hivatalos lapjában történő közzététel napja
(93)	a termék első közösségi forgalomba hozatali engedélyének száma és kelte			
(94)	a tanúsítvány oltalmi idejének lejárta	T6	Tájékoztatás az Európai Szabadalmi Egyezmény szerinti korlátozási eljárásban módosítással fenntartott európai szabadalmak szövege fordításának benyújtásáról	(591) szín- vagy színes megjelölés (600) Összefüggő bejelentések, védjegyek adatai
(95)	a kiegészítő oltalmi tanúsítvány címe (a termék megnevezése) és a termék típusa			(641) megosztás esetén a korábbi bejelentés ügyszám
(96)	az európai (EP) bejelentés adatai	T7	Korlátozott európai szabadalom	(646) megosztás esetén a korábbi védjegy lajstromszám
(97)	az európai (EP) bejelentés közzétételi adatai; az európai szabadalom megadásának az Európai Szabadalmi Közlönyben történt meghirdetési adatai	T8	Helyreigazítás európai szabadalmak szövege fordításának bibliográfiai adataiban	(660) a belső elsőbbség adatai (700) A jogosult, a képviselő és az engedélyes adatai (731) bejelentő (732) védjegyjogosult, a nemzetközi lajstrom szerinti jogosult vagy a lajstromozási eljárásban résztvevő bejelentő
(98)	a kiegészítő oltalmi tanúsítvány időtartamának meghosszabbítása iránti kérelem napja	T9	Helyreigazítás európai szabadalmak szövege fordításában	(740) képviselő (791) engedélyes
		T10	Európai szabadalom igénypontokon kívüli szövegének magyar nyelvű fordítása	
		U8	Helyreigazítás a használati mintaoltalmi leírások bibliográfiai adataiban	
		U9	Helyreigazítás a használati mintaoltalmi leírásokban	

A publikáció fajtája (a WIPO 16. szabványa szerint)

A	1996. január 1-je előtti bejelentési nappal rendelkező szabadalmi bejelentések közzététele, illetve közzététel nélkül megadott szabadalmak meghirdetése
A1	1996. január 1-je utáni bejelentési nappal rendelkező szabadalmi bejelentések közzététele és tájékoztatás az elvégzett újdonságkutatásról
A2	1996. január 1-je utáni bejelentési nappal rendelkező szabadalmi bejelentések, növényfajta-oltalmak közzététele
A3	Külön tájékoztatás az 1996. január 1-je utáni bejelentési nappal rendelkező szabadalmi bejelentésekben a közzétételt követően elvégzett újdonságkutatásokról
B1	Megadott szabadalmak, növényfajta-oltalmak
B2	Korlátozott szabadalmak
B8	Helyreigazítás a szabadalmi leírások bibliográfiai adataiban
B9	Helyreigazítás a szabadalmi leírásokban
T1	Európai szabadalmi bejelentések igénypont fordításának közzététele
T2	Tájékoztatás európai szabadalmak szövege fordításának benyújtásáról
T3	Európai szabadalmi bejelentések igénypontjai fordítás-kijavításának közzététele
T4	Európai szabadalmak szövege fordítás-kijavításának közzététele

Védjegy és földrajzi árujelző adatok azonosítói (INID-kódok a WIPO 60. szabványa szerint)

(100)	Lajstromozási és megújítási adatok
(111)	lajstromszám
(141)	a lajstromozási eljárás és az oltalom megszűnésének napja
(151)	a lajstromozás napja
(156)	a megújítás napja
(180)	a lejárati napja
(200)	Bejelentési adatok
(210)	a bejelentés ügyszám
(220)	a bejelentés napja
(230)	a kiállítási elsőbbség adatai
(250)	a bejelentés benyújtásának helye
(300)	Unió elsőbbség adatai
(400)	A Nemzetközi Iroda részéről történő közzététel adatai
(450)	a Nemzetközi Irodánál a közzétételt tartalmazó lap száma
(500)	Egyéb adatok
(511)	az árujegyzék vagy a termékjegyzék a Nizzai Megállapodás szerint, adatközlésnél csak az osztályok száma szerepel
(540)	a földrajzi árujelző megnevezése
(541)	a megjelölés közönséges írásmóddal
(546)	a megjelölés ábrával, illetve a közönségestől eltérő írásmóddal
(551)	együttes vagy tanúsító védjegy
(554)	térbeli megjelölés

A rovatok rendezési elvei

A szabadalmi és a használati mintaoltalmi bejelentések, illetve a megadott szabadalmak és használati mintaoltalmak adatai NSZO-szekciónként, a formatervezési mintaoltalmi bejelentések, illetve a megadott formatervezési mintaoltalmak adatai a Locarnói Megállapodás szerinti osztályonként csoportosítva, az első helyen szereplő bejelentők nevének betűrendjében, a növényfajta-oltalmi bejelentések ügyszám szerinti sorrendben jelennek meg.

Az egyes rovatcímek mellett feltüntetett négyjegyű kódok az adott rovatok tartalmára utalnak a WIPO 17. szabványa szerint.

A szabadalmi bejelentések közzététele című rovatban a T betűvel kezdődő dokumentumszám az 1996. január 1-je előtti bejelentési nappal rendelkező teljes vizsgálatú, a H betűvel kezdődő dokumentumszám halasztott vizsgálatú szabadalmi bejelentésre utal.

Kiegészítő oltalmi tanúsítvány iránti bejelentések az ügyszám, a megadott kiegészítő oltalmi tanúsítványok a lajstromszám szerinti sorrendben jelennek meg.

A védjegy és földrajzi árujelző bejelentések a bejelentők nevének betűrendjében, a lajstromozások lajstromszám szerinti sorrendben jelennek meg.

A Szellemi Tulajdon Nemzeti Hivatala elnökének 2/2018. (V. 17.) SZTNH közleménye

a 27. Ifjúsági Tudományos és Innovációs Tehetségkutató Verseny kiállításán bemutatásra kerülő találmányok, védjegyek, formatervezési és használati minták kiállítási kedvezményéről, illetve kiállítási elsőbbségéről

A találmányok szabadalmi oltalmáról szóló 1995. évi XXXIII. törvény 3. § *b)* pontja, a védjegyek és a földrajzi árujelzők oltalmáról szóló 1997. évi XI. törvény 53. § (1) bekezdés *c)* pontja, a formatervezési minták oltalmáról szóló 2001. évi XLVIII. törvény 40. § (1) bekezdés *c)* pontja és a használati minták oltalmáról szóló 1991. évi XXXVIII. törvény 36. § (1) bekezdése alapján közzéteszem, hogy a 2018. június 5. és 6. között Budapesten megrendezendő 27. Ifjúsági Tudományos és Innovációs Tehetségkutató Verseny kiállításán bemutatásra kerülő találmányokat, védjegyeket, formatervezési és használati mintákat az említett jogszabályokban meghatározott kiállítási kedvezmény, illetve kiállítási elsőbbség illeti meg.

Dr. Łuszcz Viktor s. k.,
a Szellemi Tulajdon Nemzeti Hivatala elnöke

NEMZETKÖZI TÁJÉKOZTATÁS

A GYÁRI VAGY KERESKEDELMI VÉDJEGYEKKEL ELLÁTHATÓ TERMÉKEK ÉS SZOLGÁLTATÁSOK NEMZETKÖZI OSZTÁLYOZÁSÁRA VONATKOZÓ NIZZAI MEGÁLLAPODÁS

Az Iráni Iszlám Köztársaság csatlakozása

Az Iráni Iszlám Köztársaság Kormánya 2018. április 12-én letétbe helyezte a gyári vagy kereskedelmi védjegyekkel ellátható termékek és szolgáltatások nemzetközi osztályozására vonatkozó, 1957. június 15-én aláírt, Stockholmban 1967. július 14-én és Genfben 1977. május 13-án felülvizsgált és 1979. szeptember 28-án módosított Nizzai Megállapodáshoz történő csatlakozásról szóló okiratot.

A Nizzai Megállapodás az Iráni Iszlám Köztársaság tekintetében 2018. július 12-én lép hatályba.

AZ IPARI MINTÁK NEMZETKÖZI OSZTÁLYOZÁSÁNAK LÉTESÍTÉSÉRŐL SZÓLÓ LOCARNÓI MEGÁLLAPODÁS

Megerősítés az Iráni Iszlám Köztársaság részéről

Az Iráni Iszlám Köztársaság Kormánya 2018. április 12-én letétbe helyezte az 1968. október 8-án Locarnóban aláírt és 1979. szeptember 28-án módosított, az ipari minták nemzetközi osztályozásának létesítéséről szóló Locarnói Megállapodásra vonatkozó megerősítő okmányát.

A Locarnói Megállapodás az Iráni Iszlám Köztársaság tekintetében 2018. július 12-én lép hatályba.

A VAKOK, LÁTÁSKÁROSULTAK ÉS OLVASÁSI KÉPESSÉGÜKBEN KORLÁTOZOTT SZEMÉLYEK NYOMTATOTT MŰVEKHEZ VALÓ HOZZÁFÉRÉSÉNEK ELŐSEGÍTÉSÉRŐL SZÓLÓ MARRAKESH-I SZERZŐDÉS

Megerősítés az Ugandai Köztársaság részéről

Az Ugandai Köztársaság Kormánya 2018. április 23-án letétbe helyezte csatlakozási okiratát a 2013. június 27-én Marrakesh-ben elfogadott, a vakok, látáskárosultak és olvasási képességükben korlátozott személyek nyomtatott művekhez való hozzáférésének elősegítéséről szóló Marrakesh-i Szerződés vonatkozásában.

A fenti Szerződés az Ugandai Köztársaság tekintetében 2018. július 23-án lép hatályba.

A Lesothói Királyság csatlakozása

A Lesothói Királyság Kormánya 2018. április 30-án letétbe helyezte csatlakozási okiratát a 2013. június 27-én Marrakesh-ben elfogadott, a vakok, látáskárosultak és olvasási képességükben korlátozott személyek nyomtatott művekhez való hozzáféréseinek elősegítéséről szóló Marrakesh-i Szerződés vonatkozásában.

A fenti Szerződés a Lesothói Királyság tekintetében 2018. július 30-án lép hatályba.

SZABADALMI KÖZLEMÉNYEK**Szabadalmi bejelentések közzététele****A. SZEKCIÓ - KÖZSZÜKSÉGLETI CIKKEK**

- (51) **A01K 35/00** (2006.01)
C08G 18/06 (2006.01)
E04B 1/74 (2006.01)
E04B 1/94 (2006.01)

(13) **A1**

(21) **P 16 00606**

(22) 2016.10.28.

(71) EU PCM Közhasznú Nonprofit Kft., 6200 Kiskőrös, Bajcsy-Zsilinszky utca 15. (HU)

(72) Major József, 6200 Kiskőrös, Bajcsy-Zsilinszky utca 15. 2/1. (HU)

(54) **Aprított tollat tartalmazó poliuretán alapú építőipari termék**

(74) Danubia Szabadalmi és Jogi Iroda Kft., 1051 Budapest, Bajcsy-Zsilinszky út 16. (HU)

(57)

A találmány tárgya hő- és hangszigetelő - különösen lépéshangszigetelő - építőipari termék, amely olyan kemény poliuretánt tartalmaz, amely tartalmaz állati eredetű aprított tollat, ahol az állati eredetű aprított toll részt vesz a poliuretán térhálósodásában, és így a termékben a szintetikus térhálósító szer mennyisége a kívánt keménységhez szükséges szintetikus térhálósító szer mennyiségének legfeljebb 50%-a.

- (51) **A21D 2/36** (2006.01)
A23L 7/10 (2016.01)

(13) **A1**

(21) **P 16 00619**

(22) 2016.11.13.

(71) Dobos János, 7627 Pécs, Szántó L. u. 11 (HU)

Dobos József, 7634 Pécs, Kismélyvölgyhegyhát d. 6 (HU)

(72) Dobos János, 7627 Pécs, Szántó L. u. 11 (HU)

Dobos József, 7634 Pécs, Kismélyvölgyhegyhát d. 6 (HU)

(54) **GMO mentes lisztkeverék**

(57)

A találmány tárgya a sütőiparban használatos GMO-mentes lisztkeverék, amely tartalmaz: a) 40-80 tömegszázalékban, kalciumhidroxid 5%-os vizes oldatában előfőzött GMO mentes, héj nélküli kukorica magjaiból készült kukorica lisztet b) 20-60 tömegszázalékban részlegesen hántolt, ezért magas rosttartalmú, az ízfokozás miatt enyhén pörkölt GMO-mentes köles, és/vagy hajdina, és/vagy rizs, és/vagy szója, és/vagy cirok, és/vagy tápióka lisztet.

- (51) **A61B 5/0488** (2006.01)

(13) **A1**

(21) **P 16 00660**

(22) 2016.12.08.

(71) ADEXGO Kft., 9021 Győr, Sarkantyú köz 5. (HU)

MDE Kft., 1062 Budapest, Podmaniczky u. 87. (HU)

- (72) Neve nem feltüntethető
Dr. Tóth Tamás, 9024 Győr, Baross G. út 55/B. (HU)
Grosz György, 8230 Balatonfüred, József Attila u. 5. (HU)
- (54) **Nem-invazív eljárás gyomor-béltraktusból eredő mioelektromos jelek szelektív detektálására és az eljárás alkalmazásai**
- (74) Danubia Szabadalmi és Jogi Iroda Kft., 1051 Budapest, Bajcsy-Zsilinszky út 16. (HU)
- (57) A találmány tárgya eljárás és berendezés éber állatok gyomor-béltraktusa vagy annak meghatározott részlete motilitásának, motilitásváltozásának és/vagy motilitásváltozása mértékének mioelektromos jelek szelektív detektálása és elemzése útján történő nem-invazív meghatározására. A találmány szerinti eljárás és berendezés elsőként alkalmas a vizsgált állat gyomor-béltraktusa különböző részei - úgy mint gyomor, vékonybél és vastagbél - motilitásváltozásainak éber állaton történő egyidejű és specifikus, nem-invazív detektálására. A találmány szerinti eljárás és berendezés alkalmazható többek között stresszhelyzet kimutatására és monitorozására, táplálékhasznosulás mértékének vizsgálatára, és hatóanyagok, táplálék-összetevők és stresszhelyzet táplálékhasznosulás mértékére kiváltott hatásának vizsgálatára. A találmány szerinti eljárás és berendezés alkalmas haszonállatok tartási és tenyésztési körülményeinek ellenőrzésére és javítására.

(51) **A61C 8/00** (2006.01)

(13) **A1**

(21) **P 16 00494**

(22) 2016.08.24.

(71) Olasz Sándor 80%, 6600 Szentés, Bruszniai Árpád sétány 6. sz. I. em. 1. (HU)

Edvi Zoltán Csaba 20%, 8360 Keszthely, Vaszary Kolos u. 29. fszt. 1. (HU)

(72) Olasz Sándor 80%, 6600 Szentés, Bruszniai Árpád sétány 6. sz. I. em. 1. (HU)

Edvi Zoltán Csaba 20%, 8360 Keszthely, Vaszary Kolos u. 29. fszt. 1. (HU)

(54) **Fogpótló elrendezés**

(74) Danubia Szabadalmi és Jogi Iroda Kft., 1051 Budapest, Bajcsy-Zsilinszky út 16. (HU)

- (57) A találmány olyan fogpótló elrendezést tár fel, amely állkapocs csontba (103) ültethető implantátumból (104), az implantátum (104) üregébe (104a) illesztett talprészből (120), a talprészt (120) az implantátumban rögzítő csavarból (130), valamint a talprészhez (120) illesztett abutmentből (110) van kialakítva, valamint olyan talprészt ismertet, amelynek első felületi tartománya (120a) az implantátum (104) üregébe (104a) hézagmentesen illeszkedő illesztőkúp szakasszal (125), hengeres szakasszal (127), valamint egyenlő szögosztású sokszögű felülettel kialakított első zárószakasszal (126) van ellátva. A talprész (120) második felületi tartománya (120b) legalább egy hengeres szakasszal (121, 123), valamint az első zárószakasz (126) szögosztásától eltérő, egyenlő szögosztású sokszögű felülettel kialakított második zárószakasszal (122) van ellátva, ahol a zárószakaszok (122, 126) legalább egyike tíznél nagyobb prímszámú szögosztású sokszögű felület.

1. ábra

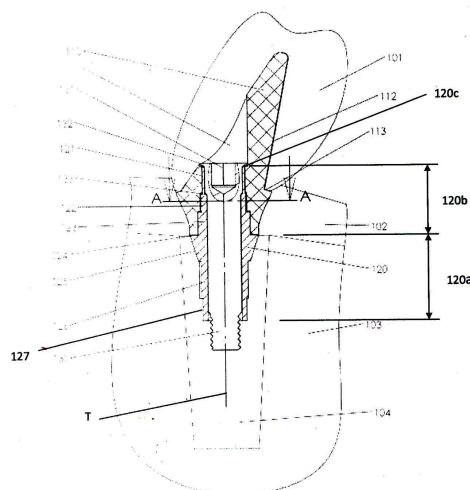

(51) A61H 3/06 (2006.01)

(13) A1

(21) P 16 00635

(22) 2016.11.22.

(71) Óbudai Egyetem, 1034 Budapest, Bécsi út 96/b. (HU)

(72) Horváth Dániel, 7200 Dombóvár, Radnóti u. 76. (HU)

Dr. Kutor László, 2097 Pilisborosjenő, Rigó köz 5. (HU)

Major László, 1031 Budapest, Prés u. 11. (HU)

Mezei Miklós, 4482 Kótaj, Ady Endre út 6. (HU)

(54) **Elektronikus vakbot és rendszer vakok tájékozódásának segítésére**

(74) Danubia Szabadalmi és Jogi Iroda Kft., 1051 Budapest, Bajcsy-Zsilinszky út 16. (HU)

(57)

Az elektronikus vakbotnak markolattal ellátott első végrésze és második végrésze (4) van, továbbá amely vakbot tartalmaz jelátalakító egységet, feldolgozó egységet, energiaforrást és jelzőegységet, és ahol a második végrészben (4) LC rezgőkör aktiválására és a rezgőkör jelének vételére alkalmas antenna (14) van elrendezve többmenetes tekercs formájában egy, a vakbot hossz tengelyére lényegében merőleges síkban kiképezett hurokszerű járatban (15).

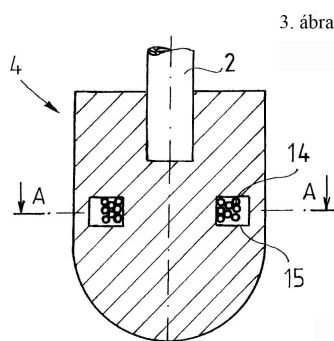

(51) A61K 31/385 (2006.01)

A61K 33/04 (2006.01)

A61P 35/00 (2006.01)

(13) A1

(21) P 16 00462

(22) 2016.07.22.

(71) Culex Patent Kft., 7623 Pécs, Tompa Mihály u. 34. (HU)

(72) Dr. Kulcsár Gyula 55%, 7623 Pécs, Tompa Mihály u. 34. (HU)

Dr. Lex László 35%, 1038 Budapest, Kőbánya u. 55. (HU)

Dr. Czömpöly Tamás 10%, 7200 Dombóvár, Radnóti u. 40. (HU)

(54) **Liponsav és szelenit szinergista hatásán alapuló készítmény és annak alkalmazása daganatos megbetegedések megelőzésében és kezelésében**

(74) Danubia Szabadalmi és Jogi Iroda Kft., 1051 Budapest, Bajcsy-Zsilinszky út 16. (HU)

(57)

A találmány tárgya szinergikus készítmény, amely elsődleges hatóanyagként kizárólag liponsavat vagy gyógyászatilag elfogadható sóját és szelenitet tartalmaz, adott esetben egy vagy több, maximálisan 280 dalton molekulatömegű másodlagos hatóanyaggal, és adott esetben egy vagy több, gyógyászatilag szokásos hordozó-, vivő-, hígító- és/vagy egyéb segédanyaggal együtt.

(51) A61N 1/22 (2006.01)

A61N 1/20 (2006.01)

(13) A1

(21) P 16 00614

(22) 2016.11.09.

(71) Dubounet, Desire, 1089 Budapest, Kálvária tér 2. (HU)

(72) Dubounet, Desire, 1089 Budapest, Kálvária tér 2. (HU)

(54) Galvanikus bőrelenállás mérés a koponya mikro egyenáramú stimulációja segítségével

(74) dr. Berényi Krisztina, 1016 Budapest, Hegyalja út 26. II. emelet 6. (HU)

dr. Kaszás Eszter, 1122 Budapest, Maros u. 28. 1. em. 4. (HU)

(57)

Jelen találmány tárgya egy eljárás, mely alapja a galvanikus bőrelenállás mérés a koponya mikro egyenáramú stimulációja segítségével. A folyamat során a testet a koponyán keresztül, mikro egyenárammal stimulálják egy vezető anyagból készített hurok (1) kibernetikus hurok létrehozása mellett, majd lemérik a testből kiváltott reakciót. Az eljárás galvanikus bőrelenállás-, feszültségmérőt és frekvencia számlálót (2) használ, ezt a galvanikus bőrelenállás mérést, ugyanazon eljárás körfolyamatában a másodlagos stimuláció kialakításához használják fel. A kibernetikus hurok a koponya felső részén kerül telepítésre, mely három érintkezési ponttal rendelkezik a homlok felső részén.

Minden a koponyához csatolt, óra járásával megegyezően és azzal ellentétesen is tekercselt elektróda, a testelként (5) szolgáló nyakba helyezett ezüst nyakláncal és a csatlakozó megfelelő kivezetéseivel kerül összeköttetésbe. Az eljárás során a vezérlő szoftver (3) által feldolgozott beérkező jelekkel, illetve a kibocsátott mikro egyenárammal dolgozik. Az eljárás szempontjából előnyösnek ítélik a „jack” dugó csatlakozó kiosztásaival (6) való összekapcsolását az egyes egységeknek, így a vezérlő szoftvert (3) futtatni képes eszközök igen széles körben alkalmazhatók.

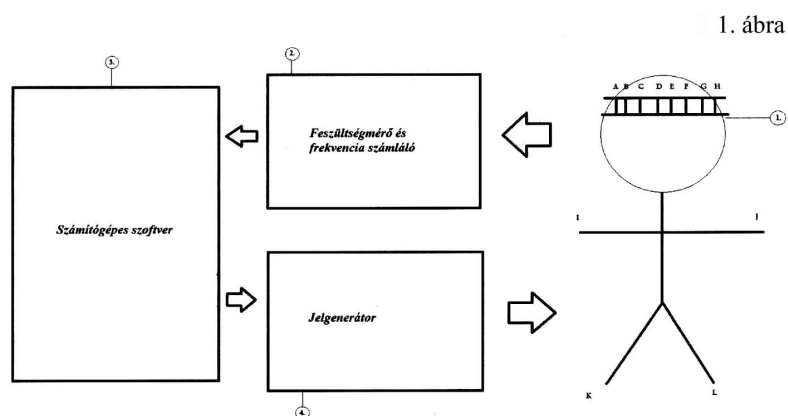

C. SZEKCIÓ - VEGYÉSZET ÉS KOHÁSZAT

(51) C07C235/74 (2006.01)

(13) A1

(21) P 16 00613

(22) 2016.11.04.

(71) Egis Gyógyszergyár Zrt., 1106 Budapest, Keresztúri út 30-38. (HU)

(72) dr. Bertha Ferenc 22%, 1171 Budapest, Pásztorfalva u. 57. (HU)

Csonka-Kis Győző 20%, 2314 Halásztelek, Diófásor utca 133. (HU)

dr. Sipos Éva 17%, 1172 Budapest, Magyarhida u. 47. (HU)

dr. Nagy Tamás 10%, 1121 Budapest, Hunyad lejtő u. 28. 2. ép. (HU)

Varga Zoltán 8%, 1171 Budapest, Tanár u. 188. (HU)

dr. Volk Balázs 8%, 1106 Budapest, Pilisi u. 54. (HU)

Szlávik László 5%, 1135 Budapest, Jász u. 57. (HU)

dr. Németh Gábor 5%, 1147 Budapest, Benkő u. 3. (HU)

Tóthné Dr. Lauritz Mária 5%, 1042 Budapest, Venetiáner u. 4/A (HU)

(54) Gyógyászati készítmény előállítására alkalmazható sacubitril hemikalcium só új kristályos módosulatai

(57)

A találmány a sacubitril nevű gyógyszerhatóanyag hemikalcium sójának új, kristályos formáira, ezek előállítási eljárására, az ezeket tartalmazó gyógyászati készítményekre, valamint a találmány szerinti új, kristályos formák gyógyászati alkalmazásaira vonatkozik.

(51) **C09J 9/00** (2006.01)

C04B 35/00 (2006.01)

(13) **A1**

(21) **P 16 00617**

(22) 2016.11.11.

(71) Puskás Jenő, 9200 Mosonmagyaróvár, Soproni út 82. (HU)

(72) Puskás Jenő, 9200 Mosonmagyaróvár, Soproni út 82. (HU)

(54) Tűzálló ragasztó

(57)

A találmány egy olyan tűzállóragasztó termék, amely extra nagy szilárdságot ér el a bedolgozás után tűzálló falazatok rögzítésekor, javításakor.

A termék egy hőálló alapanyag mátrix és egy gyanta-alapú kötőanyagrendszer keveréke, amely tizenöt percnél rövidebb kötési időt garantál és nagy hidegnyomó-szilárdsági értékeket biztosít.

A találmány megoldja fő alkalmazási területként, a hőtechnikai alkalmazási területeken, a kemencék, kazánok, egyéb kohászati hőtechnikai berendezések felújításánál a minimális termelésekiesés feladatát.

(51) **C12N 5/00** (2006.01)

(13) **A1**

(21) **P 16 00637**

(22) 2016.11.22.

(71) Quantbio Korlátolt Felelősségű Társaság 100%, 4026 Debrecen, Csemete utca 32 (HU)

(72) Neve nem feltüntethető

(54) Eljárás endometrium receptív állapotának meghatározására

(74) DANUBIA Szabadalmi és Jogi Iroda Kft., 1051 Budapest, Bajcsy-Zsilinszky út 16. (HU)

(57)

A találmány tárgya eljárás fogamzó képes korú humán női páciensből származó biológiai mintából az endometrium receptív vagy nem receptív állapotának meghatározására. A találmány tárgyát képezi az eljárás elvégzésére alkalmas vizsgálati készlet, és vizsgálati készlet, valamint a génkészletek amplifikálására alkalmas oligonukleotidok alkalmazása az endometrium receptív vagy nem receptív állapotának meghatározására.

(51) **C12Q 1/68** (2006.01)

A61B 5/00 (2006.01)

A61K 35/00 (2006.01)

C12N 5/00 (2006.01)

(13) **A1**

(21) P 16 00636

(22) 2016.11.22.

(71) Quantbio Korlátolt Felelősségű Társaság 100%, 4026 Debrecen, Csemete utca 32 (HU)

(72) Neve nem feltüntethető

(54) Eljárás endometrium receptív állapotának meghatározására

(74) DANUBIA Szabadalmi és Jogi Iroda Kft., 1051 Budapest, Bajcsy-Zsilinszky út 16. (HU)

(57)

A találmány tárgya eljárás fogamzó képes korú humán női páciensből származó biológiai mintából az endometrium receptív vagy nem receptív állapotának meghatározására. A találmány tárgyát képezi az eljárás elvégzésére alkalmas vizsgálati készlet, és vizsgálati készlet, valamint a génekészletek amplifikálására alkalmas oligonukleotidok alkalmazása az endometrium receptív vagy nem receptív állapotának meghatározására.

E. SZEKCIÓ - HELYHEZ KÖTÖTT LÉTESÍTMÉNYEK

(51) E04B 1/74 (2006.01)**A01K 35/00** (2006.01)**C08G 18/06** (2006.01)**C08G 18/18** (2006.01)**E04B 1/94** (2006.01)**(13) A1****(21) P 16 00605**

(22) 2016.10.28.

(71) EU PCM Közhasznú Nonprofit Kft., 6200 Kiskőrös, Bajcsy-Zsilinszky utca 15. (HU)

(72) Major József, 6200 Kiskőrös, Bajcsy-Zsilinszky utca 15. 2/1. (HU)

(54) Egész tollat tartalmazó poliuretán alapú építőipari termék

(74) Danubia Szabadalmi és Jogi Iroda Kft., 1051 Budapest, Bajcsy-Zsilinszky út 16. (HU)

(57)

A találmány tárgya hő- és hangszigetelő - különösen léghangszigetelő - építőipari termék, amely olyan kemény poliuretánt tartalmaz, amely tartalmaz állati eredetű egész tollat, ahol az állati eredetű egész toll részt vesz a poliuretán térhálósodásában, és így a termékben a szintetikus térhálósító szer mennyisége a kívánt keménységhez szükséges szintetikus térhálósító szer mennyiségének legfeljebb 50%-a.

(51) E04F 13/00 (2006.01)**B44C 7/00** (2006.01)**(13) A1****(21) P 16 00610**

(22) 2016.11.03.

(71) Puskás János, e Gyula 5700, József Attila tér 6. (HU)

(72) Puskás János, e Gyula 5700, József Attila tér 6. (HU)

(54) Építési célú anyagkeverék, elsősorban belső vakolat előállítására, valamint eljárás annak előállítására és alkalmazására

(57)

A találmány tárgya építési célú anyagkeverék, valamint eljárás annak előállítására és alkalmazására, amely az építmények belső felületének esztétikus kialakítására, tapéta hatású és egyéb dekorációs felületek, illetve felületrészek létrehozására alkalmas.

Jellemzője, hogy az anyagkeverék különféle méretű és hosszúságú természetes vagy szintetikus textília örleményt, különféle méretű és finomságú kőrleményt és/vagy közúzalekot, különféle szemcseméretű Nikecell

gyöngy szemcséket, továbbá kötőanyagként karboxi-metil-cellulóz alapú (CMC) tapétaragasztót, valamint adott esetben további kiegészítőket tartalmaz.

F. SZEKCIÓ - MECHANIKA, VILÁGÍTÁS, FŰTÉS

(51) **F16K 31/44** (2006.01)

G05G 1/02 (2006.01)

(13) **A1**

(21) **P 17 00434**

(22) 2017.10.26.

(71) Szelepkutató Kft., 1191 Budapest, Üllői út 200. (HU)

(72) Bereznai József, 1095 Budapest, Gát u. 8. (HU)

(54) **Nyomógomb egység és azzal ellátott, szelepegységet tartalmazó csapterlep**

(74) Gödölle, Kékes, Mészáros & Szabó Szabadalmi és Védjegy Iroda, 1024 Budapest, Keleti Károly u. 13/b (HU)

(57)

A találmány nyomógomb egység szelepszárral rendelkező szelepegységet tartalmazó csapterlephez, amely nyomógomb egység tartalmaz csapterlephez rögzíthető állórész (12), az állórészhez (12) mozgathatóan csatlakoztatott nyomórész (10), és a nyomórészhez (10) csatlakoztatott és a nyomórészsel (10) mozgatható aktiválószárat (22), valamint az aktiválószár (22) az aktiválószárral (22) a szelepegység szelepszárára (72) a szelepszár (72) tengelyirányában egyetlen irányú erő kifejtést lehetővé tevően van kialakítva, és az aktiválószár (22) tartalmaz a szelepszár (72) végére való támaszkodásra alkalmasan kialakított nyomó-végfelületet (21). A találmány továbbá csapterlep, amely tartalmaz szelepegységet, valamint a nyomógomb egységet.

1. ábra

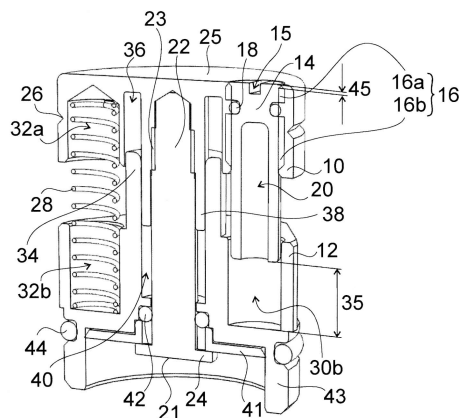

G. SZEKCIÓ - FIZIKA

(51) **G01N 27/00** (2006.01)

G01N 3/00 (2006.01)

(13) **A1**

(21) **P 16 00626**

(22) 2016.11.17.

(71) Budapesti Műszaki és Gazdaságtudományi Egyetem, 1111 Budapest, Műegyetem rkp. 3. (HU)

(72) Wohlfart Richard 40%, 1116 Budapest, Fegyvernek u. 56. 1. kapu (HU)

Magyar Bálint 20%, 1161 Budapest, Nonn János u. 5. III/2. (HU)

dr. Stépán Gábor 10%, 1124 Budapest, Korompai u. 21-23 D (HU)

Csernák Gábor 10%, 8360 Keszthely, Vak Bottyán u. 14/e (HU)

Tóth András 10%, 2030 Érd, Folyondár u. 94. (HU)

Jurák Mihály 5%, 1147 Budapest, Kerékgyártó u. 11. I/8. (HU)

Hénap Gábor 5%, 2621 Verőce, Hunyadi u. 15. (HU)

(54) Eljárás és mérési elrendezés egymással érintkező és egymásra erőt kifejtő, elektromosan vezető szilárd testek kontaktállapotának jellemzésére

(74) Sworks Nemzetközi Szabadalmi Ügyvivői Iroda Kft., 1255 Budapest, Pf.84. (HU)

(57)

Egymással érintkező és egymásra erőt kifejtő, elektromosan vezető szilárd testek (21, 22) kontakt állapotának jellemzésére a testeken (21, 22) keresztül elektromos áramot vezetnek, ahol az áramot egy áramgenerátor (25) szolgáltatja és elektromos érintkezőkön (26, 29) át jut el a testekhez (21, 22). A testek (21, 22) két oldalán keletkező elektromos feszültséget és az elektromos áramot az érintkezési felület (23) mentén több pozícióban (1, 2, 3, 4, ..., i) megméri egy feszültségmérő (24) és további elektromos érintkezők (27, 28) segítségével. A mért elektromos feszültségek, és az ezekkel egyidejűleg mért áramok alapján meghatározzák a testek (21, 22) kontakt állapotát.

2. ábra

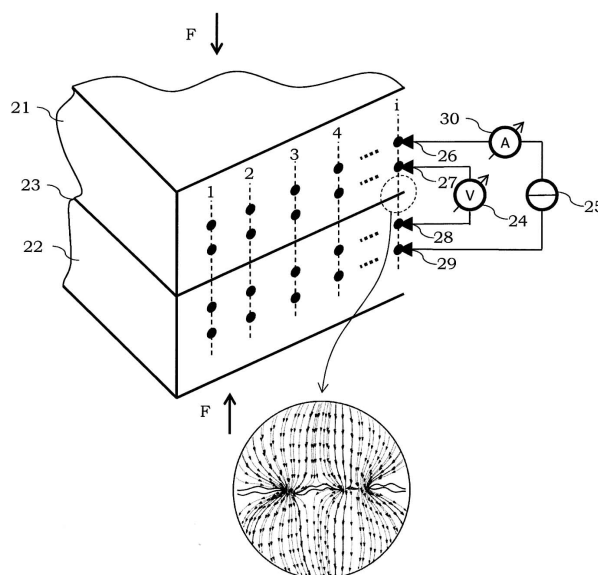

(51) G08G 1/09 (2006.01)

(13) A1

(21) P 16 00615

(22) 2016.11.09.

(71) Marton Norbert, 9522 Kemenesmagasi, Béke út 8. (HU)

Marton Krisztián, 9522 Kemenesmagasi, Béke út 8. (HU)

(72) Marton Norbert, 9522 Kemenesmagasi, Béke út 8. (HU)

Marton Krisztián, 9522 Kemenesmagasi, Béke út 8. (HU)

(54) Figyelmeztető eljárás, szisztéma gépjárművek számára

(74) dr. Berényi Krisztina, 1016 Budapest, Hegyalja út 26. II/6. (HU)

dr. Kaszás Eszter, 1122 Budapest, Maros u. 28. 1. em. 4. (HU)

(57)

A szabadalom tárgya, egy figyelmeztető eljárás, szisztéma gépjárművek számára, mely a közlekedésben résztvevő járművekbe integrált navigációs eszközön, vagy navigációs applikációt futtató mobil kommunikációs készüléken, illetve egyéb hordozható koordinációs készüléken keresztül jelzi a felhasználó számára - a működésbe hozott megkülönböztető jelzéssel közlekedő gépjárművekbe épített jeladó segítségével - azok

haladási irányát, 50-2000 méteres körzetükben. A rendszer alkalmazható vasúti, légi, illetve egyéb zárt hálózatban működő munkafolyamatokat ellátó járművek közti kommunikációs, segéd-, vagy előjelző rendszerként is. A rendszer működtethető GPS, GSM, illetve egyéb digitális technológia alkalmazása mellett is. A rendszer képes két, vagy több, jelzést használó gépjármű találkozásokor elsőbbségi sorrend felállítására, melyet visszajelez minden sofőr számára, ezenkívül a civil gépjárművezetők számára jelzi, a közeledő, jelzést használó gépjármű esetén a helyes lehúzóirányt és módot az adott forgalomsűrűség függvényében.

H. SZEKCIÓ - VILLAMOSSÁG, ELEKTROMOSSÁG

(51) H01R 4/24 (2006.01)

(13) A1

(21) P 16 00632

(22) 2016.11.18.

(71) Bárán József László, 1124 Budapest, Vércse u. 2/D (HU)

Tóth Balázs, 7200 Dombóvár, Liget u. 21. (HU)

(72) Bárán József László, 1124 Budapest, Vércse u. 2/D (HU)

Tóth Balázs, 7200 Dombóvár, Liget u. 21. (HU)

(54) **Kábelcsatlakozó eszköz és automatizálható kábelcsatlakozási eljárás és tengelykontrollált csavarbehúzó készülék**

(57)

A kábelcsatlakozó eszköz tárgyú találmány a kábelre cső alakú eszközként kapcsolódik. A találmány lényege, hogy a kábelcsatlakozó (2) a külső részeknél (7) és a rányomó fülnél (12) és a rányomó fül ellenoldali részénél (13) van rápréselve a kábelre (4). A csavar (3) pedig át van vezetve a kábelcsatlakozón (2) és kapcsolódik a kábelszálakhoz (6), valamint az átkötőhöz (15) vannak kapcsolva az eszköz funkcionalitását meghatározó egyéb kialakítások.

Az automatizálható kábelcsatlakozási eljárás tárgyú találmány egy öt lépésből álló folyamat. A találmány lényege, hogy az I. lépés: a kábel (4) beépül kábelcsatlakozóba (2), II. lépés: a külső részek (7) préselése, III. lépés: a csavar (3) becsavarása, IV. lépés: a rányomó fül (12) és a rányomó fül ellenoldali rész (13) préselése, V. lépésben a prések kinyitnak és újratekercsölődik a folyamat.

A tengelykontrollált csavarbehúzó készülék tárgyú találmány egy csavar becsavarását elvégző készülék. A találmány lényege, hogy a csavar (3) becsavarásakor az esetleges tengelyhibát felismerje a megfogó karokkal (59) összekapcsolt nyomásérzékelőkkel (61) és az eltéréssel ellentétes térirányú, de azonos időbeni folyamat szerint újra megpróbálja a csavart (3) becsavarni és ha adott számban sikerül a csavart (3) megfelelően beépíteni, akkor önállóan felülírja az eredeti numerikus programot.

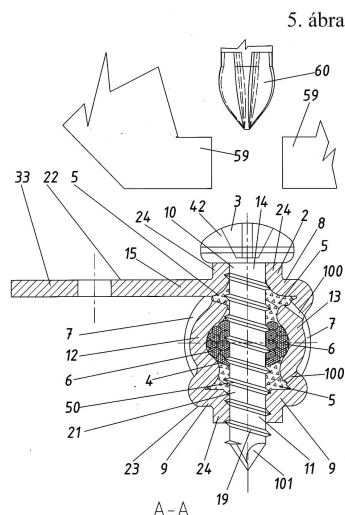

- (51) **H02J 1/10** (2006.01)
H02M 7/02 (2006.01)
H02M 7/42 (2006.01)

(13) **A1**

(21) **P 16 00622**

(22) 2016.11.14.

(71) Microwatt Kft., 4184 Tetétlen, Kossuth u. 67. (HU)

(72) Csizmadia Zoltán 30%, 4184 Tetétlen, Kossuth u. 67. (HU)

Ormós József Lajos 30%, 4080 Hajdúnánás, Bocskai u. 90. (HU)

Sándor László Zsolt 30%, 1112 Budapest, Vadon u. 20. (HU)

Csizmadia Blanka Andrea 10%, 1033 Budapest, Harrer Pál u. 16. III/17. (HU)

(54) **Villamos energetikai ellátó rendszer**

(74) Velok László, 4024 Debrecen, Kossuth u. 23. (HU)

(57)

A módosított erőmű rendszernek, amely első sorban azonos háztartáshoz tartozó, ad-hoc villamos teljesítmény igényű lakossági fogyasztók villamos teljesítmény igényét kiszolgáló erőmű rendszer, amelynek megújuló energiaforrásból villamos teljesítménnyé átalakításra használatos önmagában ismert erőgéppel összekötött és villamos teljesítmény elosztására is szolgáló készüléke önmagában ismert megújuló energiaforrásból villamos teljesítményt előállító géppel összekapcsolható DC/DC konverterrel (1) van kialakítva, közüzemi szolgáltató hálózattal (5) összekötött egyirányúsító készülékkel (3), fogyasztót (4) tápláló DC/AC inverteres (2) összeépítéses készüléket magában foglaló rendszerként van kialakítva. A találmányhoz tartozik a rendszer készülékével végrehajtott analóg villamos teljesítmény elosztására szolgáló eljárás is és a rendszert működtető analóg folyamatszabályozási eljárás is. A rendszerben villamos teljesítménnyé történő átalakításra adott esetben az önmagában ismert PV eszköz (6) is felhasználható. Adott esetben önmagában ismert forgó mozgást villamos teljesítménnyé alakító készülékkel is összeköthető a rendszer készüléke.

2. ábra

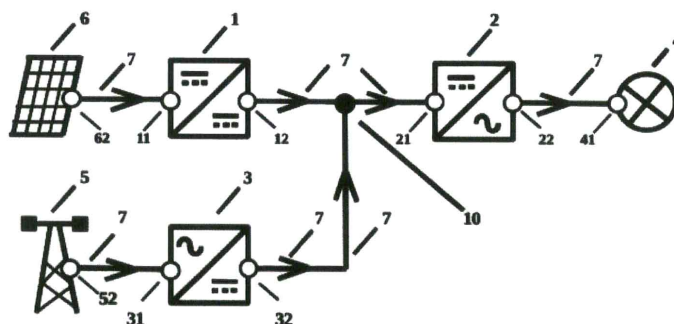

- (51) **H02K 41/06** (2006.01)
H02K 51/00 (2006.01)

(13) **A1**

(21) **P 16 00603**

(22) 2016.10.28.

(71) Ruszinyák József, 1111 Budapest, Bartók Béla u. 54. 4. em. 2. (HU)

(72) Ruszinyák József, 1111 Budapest, Bartók Béla u. 54. 4. em. 2. (HU)

(54) **Aszimmetrikus mágneses terű, legalább részben körív mentén mozgó, vagy forgómágneseket alkalmazó magnetodinamikus energia átalakító**

(57)

A szabadalom tárgya legalább egy külső részből (2) és egy belső részből (1) álló kedvező hatásfokú magnetodinamikus energia átalakító, aminek a mágnesei (3, 4) körpályán mozognak vagy forognak, vagy a mágnesek (3, 4) pályáinak legalább egy része körív. A mágnesek (3, 4) egymásba helyezett, tengelyük körül

Szabadalmi bejelentések közzététele

forgatható egymáshoz képest excentrikus mágnesköröket (5, 6) alkotnak a külső és a belső részen (1, 2). A mágnes körök (5, 6) között állandó aszimmetrikus mágneses mezőt tartunk fent, ami javítja az energiamérleget. Az asszimetria pólusváltás révén, az excenter síkban (7) aktivizálódó, a permanens mágneseket reteszelő-léptető mechanizmus, vagy egy vezérlőhöz egyenként kapcsolt elektromágnesek segítségével valósul meg. A másik fő kialakításban a külső rész mágnesei (4) ovális pályán mozognak, és ezen belül forog kettő fordított excentricitású belső rész (1, 21). A mágneses mező asszimetriája itt pólusváltók nélkül is biztosítható. A berendezés működhet motorként, generátorként, illetve a kétféle üzemmód a berendezésen belül egyszerre is megvalósulhat.

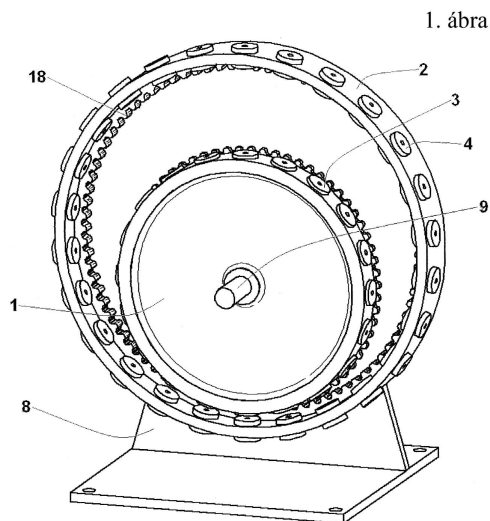

A rovat 19 darab közlést tartalmaz.

Megadott szabadalmak

B. SZEKCIÓ - IPARI MŰVELETEK ÁLTALÁBAN ÉS SZÁLLÍTÁS

- (51) **B01J 19/18** (2006.01)
B01J 8/22 (2006.01)
C08F 2/01 (2006.01)
C08F 2/14 (2006.01)
C08F 10/02 (2006.01)
- (13) **B1**
- (11) **230.794** 2018.03.21.
- (21) **P 08 00389**
- (22) 2007.02.21.
- (40) 2008.12.29
- (73) TOTAL PETROCHEMICALS RESEARCH FELUY, 7181 Seneffe (Feluy), Zone Industrielle C (BE)
- (72) Fouarge, Louis, B-1700 Dilbeek, Sleutelpasstraat 4 (BE)
Duchesne, Eric, B-1410 Waterloo, Avenue De Malmaison 8 (BE)
- (54) **Eljárás hurokreaktor átalakítására**
- (30) 06110380.0 2006.02.24 EP
- (86) EP0751659
- (87) 07096380
- (74) DANUBIA Szabadalmi és Jogi Iroda Kft., 1051 Budapest, Bajcsy-Zs. út 16. (HU)
-

C. SZEKCIÓ - VEGYÉSZET ÉS KOHÁSZAT

- (51) **C07H 19/01** (2006.01)
A01N 43/90 (2006.01)
- (13) **B1**
- (11) **230.795** 2018.03.21.
- (21) **P 03 03255**
- (22) 2002.02.26.
- (40) 2004.01.28
- (73) Merial Limited, CM19 5TG Harlow, Essex, P.O. Box 327, Sandringham House, Sandringham Avenue, Harlow Business Park (GB)
- (72) Pitterna, Thomas, CH-4058 Basel, Syngenta Crop Protection AG, Schwarzwaldalle 215 (CH)
- (54) **Peszticid hatású 4"-helyettesített avermektin-sók**
- (30) 0373/01 2001.02.27 CH
- (86) EP0202044
- (87) 02068442
- (74) S.B.G. & K. Szabadalmi Ügyvivői Iroda, 1062 Budapest, Andrásy út 113. (HU)
-

- (51) **C09K 5/06** (2006.01)
F28D 20/02 (2006.01)
- (13) **B1**
- (11) **230.796** 2018.03.21.
- (21) **P 14 00593**
-

- (22) 2014.12.16.
 (40) 2016.06.28
 (73) Pannon Egyetem, 8200 Veszprém, Egyetem u. 10. (HU)
 (72) Dr. Feczko Tivadar 20%, 8200 Veszprém, Paál L. u. 64. (HU)
 Fodorné Kardos Andrea 10%, 8200 Veszprém, Kalmár tér 30. III/11. (HU)
 Dr. Gyenis János 20%, 8200 Veszprém, Festő u. 4. (HU)
 Németh Bence László 20%, 8281 Szentbékállá, Kossuth u. 12. (HU)
 Szemesné Németh Ágnes 10%, 8200 Veszprém, Tátorján u. 5/c. (HU)
 dr. Tóth Judit 20%, 8200 Veszprém, Simon I. u. 2B. I/5. (HU)
(54) Kongruens fázisváltást biztosító hőtároló mikrokapszulák, eljárás előállításukra és alkalmazásuk
 (74) DANUBIA Szabadalmi és Jogi Iroda Kft., 1051 Budapest, Bajcsy-Zs. út 16. (HU)

- (51) **C12Q 1/68** (2006.01)
A61B 5/00 (2006.01)
 (13) **B1**
 (11) **230.792** 2018.03.08.
 (21) **P 13 00741**
 (22) 2013.12.19.
 (40) 2015.06.29
 (73) Pécsi Tudományegyetem, 7622 Pécs, Vasvári Pál u. 4. (HU)
 (72) Dr. Pajor László 45%, 7624 Pécs, Bálicsi út 7. (HU)
 Dr. Alpár Donát 20%, 1200 Bécs, Othmargasse 14/2. (AT)
 Dr. Pajor Gábor 20%, 7635 Pécs, Kutas utca 6. (HU)
 Kneif Józsefné 5%, 7627 Pécs, Vadász u. 30. (HU)
 Dr. Mátics Róbert 5%, 7625 Pécs, Vilmos u. 4. (HU)
 Dr. Pótó László 5%, 7627 Pécs, Kanyar u. 11. (HU)
(54) Magas hiperdiploid akut limfoblastos leukémia diagnosztikája és prognosztikája
 (74) DANUBIA Szabadalmi és Jogi Iroda Kft., 1051 Budapest, Bajcsy-Zsilinszky út 16. (HU)

G. SZEKCIÓ - FIZIKA

- (51) **G01N 27/40** (2006.01)
C12N 5/07 (2010.01)
G01N 27/403 (2006.01)
 (13) **B1**
 (11) **230.797** 2018.03.28.
 (21) **P 14 00517**
 (22) 2014.10.31.
 (40) 2016.05.30
 (73) Magyar Tudományos Akadémia Szegedi Biológiai Kutatóközpont, 6726 Szeged, Temesvári krt. 62. (HU)
 (72) Deli Mária, 6720 Szeged, Tisza Lajos krt. 62. fsz.5. (HU)
 Dér András, 6726 Szeged, Kertész u. 56/C (HU)
 Kincses András, 6726 Szeged, Temesvári körút 62. (HU)
 Ormos Pál, 6726 Szeged, Tárogató út 13/a. (HU)
 Valkai Sándor, 6723 Szeged, Olajos u. 1/E. IV/16. (HU)
 Walter Fruzsina, 6353 Dúsnok, Diófa u. 1. (HU)
(54) Integrált mikroeszköz sejtmembrán modellekhez
 (74) DANUBIA Szabadalmi és Jogi Iroda Kft., 1051 Budapest, Bajcsy-Zs. út 16. (HU)

A rovat 5 darab közlést tartalmaz.

Megtekinthetővé vált szabadalmi leírások

(11) 230.752

(54) Online ellenőrző-felügyeleti rendszer alkohol előállítására alkalmas lepárló-főző berendezésekhez

(11) 230.754

(54) Eljárás lignocellulóz tartalmú anyag rostosítására

(11) 230.755

(54) Rezgésérzékelő ragasztott meghajtóval

(11) 230.756

(54) Lőfegyver visszahatását csökkentő, és visszahatásfékkel ellátott lőfegyver

(11) 230.758

(54) Fehérjék tisztítása kationos felületaktív anyaggal

(11) 230.760

(54) Dihidro-2,3-benzodiazepin-származékok optikai izomerjei, eljárás ezek sztereoselektív szintézisére, alkalmazásuk az ezeket tartalmazó gyógyszerkészítmények és az eljárás közbelső termékei

(11) 230.762

(54) Hidropiridin-származékok maleát addíciós sója

(11) 230.768

(54) Aβ peptidet kiválasztó humanizált ellenanyagok

(11) 230.772

(54) Eljárás ciklus beindítására nőtény tenyészállatoknál

A rovat 9 darab közlést tartalmaz.

Szabadalmi oltalom megszűnése és újra érvénybe helyezése

Ideiglenes szabadalmi oltalom megszűnése elutasítás miatt

- (21) P 04 00644
(54) Aszpirint tartalmazó gyógyászati készítmények
-
- (21) P 09 00334
(54) Robbanó motoroknál keletkező kipufogógáz mozgásenergiává alakítása, valamint fékező járművek mozgási energiájának visszanyerése
-
- (21) P 12 00219
(54) Keréksebességen alapuló blokkolásgátló szabályozási eljárás kétfékkörös hidraulikus kerékpár fékrendszerhez
-
- (21) P 13 00565
(54) Angiotenzin II antagonistá, kalcium csatorna- blokkoló és diuretikum tartalmú többrétegű gyógyszerkészítmény
-

A rovat 4 darab közlést tartalmaz.

Ideiglenes szabadalmi oltalom megszűnése díjfizetés hiányában

- (21) P 10 00426
(54) Eljárás csiga kaviár előállítására
-
- (21) P 12 00459
(54) Elektromos behúzó mágnes, indítóberendezés és eljárás a behúzó mágnes előállítására
-
- (21) P 13 00624
(54) Valós idejű oktatási rendszer
-
- (21) P 14 00406
(54) Fényképeken a kamera ismeretlen elhelyezkedése okozta torzítás figyelembe vételére szolgáló eljárás és eszköz
-
- (21) P 15 00116
(54) Pályához kötött járművek emelőkaros fékrendszerekben használatos perselye
-
- (21) P 15 00329
(54) Eljárás geotermikus hőforrás távhőszolgáltatói rendszerbe illesztéséhez
-
- (21) P 15 00451
(54) Eljárások 1,4,7-triaza-ciklononán-származékok előállítására és új intermedierek
-
- (21) P 15 00563
(54) Triaza-ciklononán alapú vegyületek és alkalmazásuk ligandumként Mn(II)-tartalmú MRI kontrasztanyagban
-
- (21) P 16 00102
(54) Mixer flakon
-

- (21) P 16 00133
(54) Eljárás halfehérje takarmányozási célú feldolgozására
-

A rovat 10 darab közlést tartalmaz.

Ideiglenes szabadalmi oltalom megszűnése lemondás vagy lemondottnak tekintés miatt

- (21) P 03 00855
(54) Peptidomimetikum proteáz inhibitorok
-
- (21) P 04 01601
(54) Oxikodont tartalmazó gyógyszerkészítmény napi egyszeri beadásra
-
- (21) P 04 01863
(54) Autoimmun-betegségek szuppresszáására szolgáló kopolimerek és alkalmazási eljárások
-
- (21) P 11 00450
(54) (-)-(3-Trihalogén-metil-fenoxi)-(4-halogén-fenil)-ecetsav-származékok alkalmazása hiperurikémia kezelésére szolgáló gyógyszerkészítmény előállításában
-
- (21) P 12 00090
(54) Oxikodont tartalmazó gyógyszerkészítmény napi egyszeri beadásra
-
- (21) P 14 00418
(54) Folyadék ellenállásos edzőgép állítható erőátviteli lapátokkal
-
- (21) P 15 00030
(54) Rajoztató berendezés méhek számára
-
- (21) P 15 00277
(54) Elektronikus mobilkészülék töltőállomás és eljárás annak alkalmazására
-
- (21) P 15 00308
(54) Csillagfűrt alapú fermentált, joghurtserű élelmiszertermékek és eljárás ezek előállítására
-
- (21) P 15 00510
(54) Fokozat nélküli nyomaték átvitel
-
- (21) P 15 00643
(54) Eljárás kultúrnövények és haszonnövények ökológiai szempontoknak megfelelő termesztésére és gyomnövények irtására, valamint az eljárás alkalmazására szolgáló berendezés
-
- (21) P 16 00009
(54) Eljárás a felsőrésszel egybesajtolts cipőtalp gyártásához
-
- (21) P 16 00046
(54) Módszer és berendezés nanofázisú szerkezetek előállítására
-
- (21) P 16 00098
(54) Kozmetikai készítmény periodontális betegségek kezelésére és megelőzésére
-

A rovat 14 darab közlést tartalmaz.

Végleges szabadalmi oltalom megszűnése díjfizetés hiányában

- (11) 221.175
(21) P 98 01539
(54) Eljárás füstgázból, különösen eróművi vagy szemétegetőből származó füstgázból kén-dioxid eltávolítására
-
- (11) 222.891
(21) P 00 02237
(54) Szélsőséges hőáramsűrűségeknek ellenálló cső vagy tömlő
-
- (11) 223.399
(21) P 00 02235
(54) Korrozíóálló és tűzálló csőrendszer, valamint összekötő készülék
-
- (11) 224.105
(21) P 00 04694
(54) Nyílászáró egység
-
- (11) 224.298
(21) P 01 03363
(54) Eljárás távközlési kapcsolatok valós idejű számlázására saját hálózaton kívüli előfizetői hívás esetén
-
- (11) 224.680
(21) P 04 01388
(54) Konverterhajtómű, valamint eljárás konverterhajtóműnél a blokkolószerkezet reteszelőkarjának tengelycsapágy-beállítására
-
- (11) 225.576
(21) P 01 03394
(54) Kocsi ömlesztett anyag rakodására
-
- (11) 225.589
(21) P 01 03293
(54) Berendezés szállítójárművön elhelyezett rakományok biztosítására
-
- (11) 225.727
(21) P 04 00459
(54) Textiltermék megvilágított szálakból, eljárás annak előállítására, valamint az abból készített cikk
-
- (11) 225.779
(21) P 99 02559
(54) Paracetamol és drotavenint tartalmazó gyógyszerkészítmény és eljárás előállítására
-
- (11) 225.927
(21) P 03 01630
(54) Eljárás és berendezés nagy ohmos egyfázisú földzárlatok felismerésére és lokalizálására
-

-
- (11) 225.928
(21) P 03 00733
(54) Eljárás és berendezés egyfázisú földzárlatok lokalizálására
-
- (11) 226.905
(21) P 01 02775
(54) Készülék és eljárás ásványgyapot-flisz előállítására
-
- (11) 228.447
(21) P 02 04426
(54) Konzervált, invariáns peptidmotívumok azonosítására szolgáló számítógépes eljárás
-
- (11) 228.486
(21) P 02 02604
(54) Eljárás karbonsav-kloridok tisztítására
-
- (11) 228.551
(21) P 03 02517
(54) Gyengén ötvözött rézötvözet és ebből előállított üreges profilú építőelem
-
- (11) 228.660
(21) P 02 02605
(54) Eljárás karbonsav-kloridok előállítására
-
- (11) 229.140
(21) P 03 02448
(54) Eljárás adatok rögzítésére, továbbítására optikai tárolóközegre, illetve visszaadására ilyen közegről, optikai lemezes rögzítő és visszaadó berendezés, optikai tárolóközeg, számítógéppel olvasható közeg
-
- (11) 229.186
(21) P 01 03557
(54) Antraciklin-származék alkalmazása májtumor kezelésére
-
- (11) 229.456
(21) P 03 02968
(54) (Aminoalkilbenzoi)benzofuránok vagy -benzotiofenek, eljárás a vegyületek előállítására és a vegyületeket tartalmazó készítmények
-
- (11) 229.603
(21) P 02 03025
(54) Migrén kezelése alfa-liponsav és származékainak a beadása útján
-
- (11) 229.632
(21) P 02 02856
(54) Ömledékként feldolgozható termoplasztikus összetétel, eljárás előállítására, eljárás termék előállítására és a kapott termék
-
- (11) 229.659
(21) P 08 00499
(54) Páros végprofilozó gép
-

Szabadalmi oltalom megszűnése és újra érvénybe helyezése

- (11) 229.673
(21) P 07 00518
(54) Eljárás szilárd fázisú talajtrágya, termelésnövelő, talajkondicionáló készítmény előállítására és az így előállított készítmény
-

- (11) 229.852
(21) P 12 00478
(54) Elektronikusan vezérelt, lineáris szivattyút hajtó aktuátor
-

- (11) 230.128
(21) P 03 03103
(54) Kiválasztott kondenzált pirrolokarbazolok
-

- (11) 230.349
(21) P 02 03189
(54) Eljárás kávéaroma kinyerésére
-

- (11) 230.466
(21) P 12 00500
(54) Metilglioxált vagy metilglioxál-diacetált és szerves savakat és/vagy szerves savak Na sóját tartalmazó, patogén csíra ellenes preventív készítmény alkalmazása baromfiak almozásához használt alom fertőtlenítésére
-

- (11) 230.496
(21) P 14 00375
(54) Ikerdugattyús lineáris motor
-

A rovat 29 darab közlést tartalmaz.

Szabadalmi oltalom újra érvénybe helyezése

- (11) 229.953
(21) P 12 00406
(54) Eljárás és berendezés elsősorban kitermelőcsövek alkáliföldfém-só lerakódásainak eltávolítására
-

- (11) 230.571
(21) P 11 00383
(54) Eljárás lézeres olvasztásos közeteltávolítás során keletkező közet olvadék eltávolítására, valamint berendezés az eljárás megvalósítására
-

A rovat 2 darab közlést tartalmaz.

Szabadalmi oltalom megszűnését megállapító határozat visszavonása

- (21) P 15 00544
(54) Vákuumos hő- és hangszigetelő szerkezet
-

A rovat 1 darab közlést tartalmaz.

Vegyes szabadalmi közlemények

Jogutódlás

- (11) 229.908
(21) P 04 02625
(73) Merus Labs Luxco II S.á.r.l., Luxembourg (LU)
(74) Dr. Kocsomba Nelli Ügyvédi Iroda, 1146 Budapest, Erzsébet királyné útja 1/C. B. ép. (HU)

-
- (21) P 14 00137
(71) SEG Automotive Germany GmbH, Stuttgart (DE)
(74) SBGK Szabadalmi Ügyvivői Iroda, 1062 Budapest, Andrásy út 113. (HU)

-
- (21) P 16 00653
(71) dr. Falussy Lajos, Kaposvár (HU)

A rovat 3 darab közlést tartalmaz.

Képviseleti megbízás

- (21) P 03 00339
(73) AstraZeneca AB, Södertälje (SE)
(74) Danubia Szabadalmi és Jogi Iroda Kft., 1051 Budapest, Bajcsy-Zsilinszky út 16. (HU)

-
- (21) P 02 04137
(73) AstraZeneca AB, Södertälje (SE)
(74) Danubia Szabadalmi és Jogi Iroda Kft., 1051 Budapest, Bajcsy-Zsilinszky út 16. (HU)

-
- (21) P 15 00528
(71) AXS Motionsystem Kft., Budapest (HU)
(74) dr. Kaszás Eszter, 1122 Budapest, Maros u. 28. 1. em. 4. (HU)

-
- (21) P 15 00590
(71) MEDinnovest Zrt., Martonvásár (HU)
Mihalik Béla, Budapest (HU)
(74) SBG&K Szabadalmi Ügyvivői Iroda, 1062 Budapest, Andrásy út 113. (HU)

-
- (21) P 15 00601
(71) Gedai András, Ócsa (HU)
(74) Dr. Berényi Krisztina, 1016 Budapest, Hegyalja út 26. 2. em. 6. (HU)
dr. Kaszás Eszter, 1122 Budapest, Maros u. 28. 1. em. 4. (HU)

-
- (21) P 16 00249
(71) Ganz Motor Kft., Budapest (HU)
(74) INNOPLEX Iparjogvédelmi Kft., 1124 Budapest, Jagelló út 14., (HU)
-

- (21) P 16 00476
(71) Dr. Nagy Árpád, Paks (HU)
(74) dr. Berényi Krisztina, 1016 Budapest, Hegyalja út 26. II/6. (HU)
dr. Kaszás Eszter, 1122 Budapest, Maros u. 28. 1. em. 4. (HU)
-

- (21) P 16 00487
(71) Hajdara Zsolt István, Békéscsaba (HU)
(74) dr. Berényi Krisztina, 1016 Budapest, Hegyalja út 26. II. emelet 6. (HU)
dr. Kaszás Eszter, 1122 Budapest, Maros u. 28. 1. em. 4. (HU)
-

- (21) P 16 00615
(71) Marton Norbert, Kemenesmagasi (HU)
Marton Krisztián, Kemenesmagasi (HU)
(74) dr. Berényi Krisztina, 1016 Budapest, Hegyalja út 26. II/6. (HU)
dr. Kaszás Eszter, 1122 Budapest, Maros u. 28. 1. em. 4. (HU)
-

A rovat 9 darab közlést tartalmaz.

Képviselőt megszüntése

- (21) P 14 00120
(73) Apolczer Ferenc, Mór (HU)
(74) Hergár Jenő szabadalmi ügyvivő, 1014 Budapest, Balta köz 4. (HU)
-

- (21) P 15 00590
(71) MEDinnovest Zrt., Martonvásár (HU)
Mihalik Béla, Budapest (HU)
(74) Mihalik Béla, 2462 Martonvásár, Hunyadi János u. 40. hrsz (HU)
-

- (21) P 16 00249
(71) Ganz Motor Kft., Budapest (HU)
(74) JUREX Iparjogvédelmi Iroda, 1171 Budapest, Nemesbük u. 49. (HU)
-

- (21) P 16 00653
(71) dr. Falussy Lajos, Kaposvár (HU)
(74) Danubia Szabadalmi és Jogi Iroda Kft., 1051 Budapest, Bajcsy-Zsilinszky út 16. (HU)
-

A rovat 4 darab közlést tartalmaz.

EURÓPAI SZABADALMI KÖZLEMÉNYEK**Európai szabadalmak szövege fordításának benyújtása**

-
- (11) **E035709**
- (21) **E 13 740779**
- (96) **EP 20130740779** 2013.01.25.
- (97) **EP 2806721 A2** 2013.08.01.
EP 2806721 B1 2017.07.19.
- (73) Precision Planting LLC, Tremont, IL 61568 (US)
- (72) KOCH, Dale, M.
STOLLER, Jason, J.
- (74) SBGK Szabadalmi Ügyvivői Iroda, 1062 Budapest, (HU)
- (54) **Mezőgazdasági eszközhordozó szerkezet**
- (51) **A01B 3/24** (2006.01)
A01B 63/114 (2006.01)
A01B 63/14 (2006.01)
A01B 73/04 (2006.01)
- (13) **T2**
- (30) 201261590643 P 2012.01.25. US
-
- (11) **E035729**
- (21) **E 13 152366**
- (96) **EP 20130152366** 2013.01.23.
- (97) **EP 2633747 A1** 2013.09.04.
EP 2633747 B1 2017.05.17.
- (73) Kverneland AS, 4355 Kverneland (NO)
- (72) Beier, Carsten
- (74) Danubia Szabadalmi és Jogi Iroda Kft., 1051 Budapest, (HU)
- (54) **Fésűs borona szerkezet mezőgazdasági talajművelő géphez**
- (51) **A01C 5/06** (2006.01)
A01B 19/02 (2006.01)
- (13) **T2**
- (30) 102012101641 2012.02.29. DE
-
- (11) **E035578**
- (21) **E 11 712350**
- (96) **EP 20110712350** 2011.02.23.
- (97) **EP 2615903 A2** 2012.03.22.
EP 2615903 B1 2017.05.03.
- (73) Chilik Mieczyslaw Firma Produkcynjo-Handlowo- Usługowa Polchimet, 38-400 Krosno (PL)
Chilik, Mieczyslaw, 38-430 Miejsce Piastowe (PL)
- (72) Chilik, Mieczyslaw
- (74) Pintz és Társai Szabadalmi, Védjegy és Jogi Iroda Kft., 1444 Budapest, (HU)
- (54) **Gyep nyírógép működőfej kerti munkához**
- (51) **A01D 34/73** (2006.01)
- (13) **T2**
- (30) 39237810 2010.09.13. PL
-

-
- (11) **E035659**
 (21) **E 12 710023**
 (96) **EP 20120710023** 2012.02.16.
 (97) **EP 2675265 A1** 2012.08.23.
 EP 2675265 B1 2017.09.13.
 (73) Pilzkulturen Wesjohann GbR, 49429 Visbek (DE)
 (72) CORNELISSEN, Frank
 VOGT, Christian
 DERKX, Matt
 KRUSE, Torben
 (74) Danubia Szabadalmi és Jogi Iroda Kft., 1051 Budapest, (HU)
 (54) **Rendszer és eljárás gombák termesztésére és betakarítására**
 (51) **A01G 1/04** (2006.01)
 (13) **T2**
 (30) 102011011411 2011.02.16. DE
-

- (11) **E035615**
 (21) **E 14 722373**
 (96) **EP 20140722373** 2014.04.17.
 (97) **EP 2986107 A1** 2014.10.23.
 EP 2986107 B1 2017.10.18.
 (73) Buhler (Changzhou) Insect Technologies Co.Ltd., Liyang, Jiangsu Province (CN)
 (72) AARTS, Kees Wilhelmus Petrus
 ARSIWALLA, Tarique
 (74) Danubia Szabadalmi és Jogi Iroda Kft., 1051 Budapest, (HU)
 (54) **Eljárás és rendszer rovarok tenyésztésére különálló rekeszek felhasználásával**
 (51) **A01K 67/033** (2006.01)
 (13) **T2**
 (30) 2010666 2013.04.19. NL
-

- (11) **E035619**
 (21) **E 12 772389**
 (96) **EP 20120772389** 2012.10.05.
 (97) **EP 2763525 A1** 2013.04.11.
 EP 2763525 B1 2017.05.03.
 (73) Stabilitech Ltd., Burgess Hill West Sussex RH15 9TY (GB)
 (72) DREW, Jeffrey
 WOODWARD, David Thomas
 WARD, Stephen
 (74) Pintz és Társai Szabadalmi, Védjegy és Jogi Iroda Kft., 1444 Budapest, (HU)
 (54) **Polipeptidek stabilizálása**
 (51) **A01N 1/02** (2006.01)
 A61K 47/18 (2006.01)
 A61K 47/26 (2006.01)
 C12N 9/96 (2006.01)
 (13) **T2**
 (30) 201117233 2011.10.05. GB
-

- (11) **E035679**
-

-
- (21) **E 12 790521**
- (96) **EP 20120790521** 2012.11.15.
- (97) **EP 2779830 A1** 2013.05.23.
EP 2779830 B1 2017.05.17.
- (73) LANXESS Deutschland GmbH, 50569 Köln (DE)
- (72) Böttcher, Andreas
UHR, Hermann
SPETMANN, Peter
JAETSCH, Thomas
FÜHR, Jörg
- (74) Danubia Szabadalmi és Jogi Iroda Kft., 1051 Budapest, (HU)
- (54) **Jódot tartalmazó vegyületek stabilizálása nitrogént tartalmazó polimerekkel**
- (51) **A01N 25/22** (2006.01)
A01N 47/12 (2006.01)
C08G 73/02 (2006.01)
C08L 79/02 (2006.01)
C09D 5/14 (2006.01)
C09D167/08 (2006.01)
- (13) **T2**
- (30) 11189405 2011.11.16. EP
-

- (11) **E035612**
- (21) **E 15 174246**
- (96) **EP 20150174246** 2010.12.15.
- (97) **EP 3001903 A1** 2016.04.06.
EP 3001903 B1 2017.10.25.
- (73) Samumed, LLC, San Diego, California 92121 (US)
- (72) HOOD, John
KC, Sunil Kumar
WALLACE, David Mark
- (74) Danubia Szabadalmi és Jogi Iroda Kft., 1051 Budapest, (HU)
- (54) **IH-pirazolo[3,4-b]piridinek és terápiás alkalmazásuk**
- (51) **A01N 43/52** (2006.01)
A01N 43/56 (2006.01)
A61K 31/415 (2006.01)
A61P 17/06 (2006.01)
A61P 19/02 (2006.01)
A61P 19/08 (2006.01)
A61P 25/28 (2006.01)
A61P 27/06 (2006.01)
A61P 31/10 (2006.01)
A61P 31/12 (2006.01)
A61P 35/00 (2006.01)
C07D471/04 (2006.01)
C07D471/14 (2006.01)
- (13) **T2**
- (30) 288544 P 2009.12.21. US
-

- (11) **E035469**
-

-
- (21) **E 13 737881**
 (96) **EP 20130737881** 2013.06.27.
 (97) **EP 2866556 A1** 2014.01.03.
 EP 2866556 B1 2017.10.11.
 (73) Ishihara Sangyo Kaisha, Ltd., Osaka-shi, Osaka 550-0002 (JP)
 (72) KIKUGAWA, Hiroshi
 YAMADA, Ryu
 ENDO, Mitsuru
 SATAKE, Yoshikazu
 (74) Danubia Szabadalmi és Jogi Iroda Kft., 1051 Budapest, (HU)
 (54) **Jobb herbicid aktivitással rendelkező herbicid készítmény**
 (51) **A01N 43/56** (2006.01)
 A01N 25/04 (2006.01)
 A01N 25/30 (2006.01)
 A01P 13/00 (2006.01)
 (13) **T2**
 (30) 2012147798 2012.06.29. JP
-

- (11) **E035844**
 (21) **E 14 767374**
 (96) **EP 20140767374** 2014.03.14.
 (97) **EP 2967067 A1** 2014.09.25.
 EP 2967067 B1 2017.11.29.
 (73) Monsanto Technology LLC, St. Louis, MO 63167 (US)
 (72) SLOMCZYNSKA, Urszula J.
 DIMMIC, Matthew W.
 HAAKENSON, JR., William P.
 WIDEMAN, Al S.
 (74) SBGK Szabadalmi Ügyvivői Iroda, 1062 Budapest, (HU)
 (54) **N,C-diszubsztituált azolok nematóda kártevők irtására**
 (51) **A01N 43/82** (2006.01)
 C07D413/06 (2006.01)
 (13) **T2**
 (30) 201361788273 P 2013.03.15. US
-

- (11) **E035934**
 (21) **E 10 197192**
 (96) **EP 20100197192** 2005.10.11.
 (97) **EP 2319310 A2** 2011.05.11.
 EP 2319310 B1 2017.06.07.
 (73) Arysta LifeScience Corporation, Tokyo 104-6591 (JP)
 (72) SUTY-HEINZE, Anne
 Kerz-Moehlendick, Friedrich, Dr.
 Dutzmann, Stefan, Dr.
 Heinemann, Ulrich, Dr.
 (74) Danubia Szabadalmi és Jogi Iroda Kft., 1051 Budapest, (HU)
 (54) **Fluoxasztribint és metalaxil-M-t tartalmazó fungicid hatóanyag-kombinációk**
 (51) **A01N 43/88** (2006.01)
 A01N 37/46 (2006.01)
-

-
- A01P 3/00** (2006.01)
- (13) T2**
- (30) 102004049761 2004.10.12. DE
-
- (11) E035545**
- (21) E 14 712939**
- (96) EP 20140712939** 2014.03.06.
- (97) EP 2970339 A1** 2014.09.25.
- EP 2970339 B1** 2017.08.16.
- (73) Eli Lilly and Company, Indianapolis, IN 46285 (US)
Anacor Pharmaceuticals, Inc., Palo Alto, CA 94303 (US)
- (72) AKAMA, Tsutomu
JARNAGIN, Kurt
PLATTNER, Jacob J.
PULLEY, Shon Roland
WHITE, William Hunter
ZHANG, Yong-Kang
ZHOU, Yasheen
- (74) SBGK Szabadalmi Ügyvivői Iroda, 1062 Budapest, (HU)
- (54) 1-hidroxi-benzooxaborolok, mint parazitaellenes szerek**
- (51) A01N 55/08** (2006.01)
- C07F 5/02** (2006.01)
- (13) T2**
- (30) 201361786839 P 2013.03.15. US
-
- (11) E035603**
- (21) E 09 736340**
- (96) EP 20090736340** 2009.09.28.
- (97) EP 2343981 A2** 2010.04.01.
- EP 2343981 B1** 2017.08.23.
- (73) Monsanto Technology LLC, St. Louis, MO 63167 (US)
- (72) HEMMINGHAUS, John
ABRAHAM, William
WRIGHT, Daniel, R.
ZHU, Shawn
- (74) SBGK Szabadalmi Ügyvivői Iroda, 1062 Budapest, (HU)
- (54) Amidoalkilamin felületaktív szereket tartalmazó glifozát-készítmények**
- (51) A01N 57/20** (2006.01)
- A01P 13/00** (2006.01)
- (13) T2**
- (30) 100961 P 2008.09.29. US
-
- (11) E035672**
- (21) E 12 809812**
- (96) EP 20120809812** 2012.12.20.
- (97) EP 2793589 A1** 2013.06.27.
- EP 2793589 B1** 2017.12.20.
- (73) Syngenta Limited, Guildford Surrey GU2 7YH (GB)
- (72) ELLIOTT, Alison Clare
-

MITCHELL, Glynn

(74) Danubia Szabadalmi és Jogi Iroda Kft., 1051 Budapest, (HU)

(54) Herbicid hatású vegyületek**(51) A01P 13/00** (2006.01)**A01N 43/713** (2006.01)**A01N 43/90** (2006.01)**C07D257/04** (2006.01)**C07D257/06** (2006.01)**C07D401/12** (2006.01)**C07D471/04** (2006.01)**C07D495/10** (2006.01)**(13) T2**

(30) 201122137 2011.12.21. GB

201204724 2012.03.16. GB

(11) E035989**(21) E 09 770939****(96) EP 20090770939** 2009.06.24.**(97) EP 2297577 A1** 2009.12.30.**EP 2297577 B1** 2017.09.20.

(73) Elanco US Inc., IN 46140 Greenfield (US)

(72) YOUNG, Joseph, D.

SARZEN, Marcel, J.

MIES, Patrick, D.

(74) SBGK Szabadalmi Ügyvivői Iroda, 1062 Budapest, (HU)

(54) Eljárások és rendszerek fehérjetartalmú élelmiszerek biztonságának fokozására**(51) A22C 17/10** (2006.01)**G01N 33/53** (2006.01)**(13) T2**

(30) 75635 P 2008.06.25. US

(11) E035725**(21) E 15 157049****(96) EP 20150157049** 2012.03.14.**(97) EP 2912948 A1** 2015.09.02.**EP 2912948 B1** 2017.05.10.

(73) K-fee System GmbH, 51469 Bergisch Gladbach (DE)

(72) KRÜGER, Marc

EMPL, Günter

EPPLER, Wolfgang

(74) Danubia Szabadalmi és Jogi Iroda Kft., 1051 Budapest, (HU)

(54) Adagkapszula ital készítéséhez**(51) A23F 3/14** (2006.01)**A23F 3/34** (2006.01)**B65D 85/804** (2006.01)**(13) T2**

(30) 102011013962 2011.03.14. DE

(11) E035687

-
- (21) **E 10 829418**
- (96) **EP 20100829418** 2010.11.10.
- (97) **EP 2498620 A1** 2011.05.19.
- EP 2498620 B1** 2017.07.12.
- (73) Siebte PMI Verwaltungs GmbH, 20354 Hamburg (DE)
- (72) TANG, Qingnong, Nelson
- (74) SBGK Szabadalmi Ügyvivői Iroda, 1062 Budapest, (HU)
- (54) **Protein koncentrátumok és izolátumok és eljárások azok előállítására**
- (51) **A23J 3/14** (2006.01)
- A23J 1/14** (2006.01)
- C07K 1/14** (2006.01)
- C07K 14/415** (2006.01)
- C12P 21/06** (2006.01)
- (13) **T2**
- (30) 616375 2009.11.11. US
-

- (11) **E035841**
- (21) **E 14 807793**
- (96) **EP 20140807793** 2014.06.06.
- (97) **EP 3005882 A1** 2014.12.11.
- EP 3005882 B1** 2017.11.22.
- (73) Nissin Foods Holdings Co., Ltd., Osaka-shi, Osaka 532-8524 (JP)
- (72) YASUDA, Shigeru
- MACHIDA, Noriyuki
- SAEKI, Kentaro
- KASUGA, Hiroshi
- TANAKA, Mitsuru
- (74) Danubia Szabadalmi és Jogi Iroda Kft., 1051 Budapest, (HU)
- (54) **Főtt rizs csomómentesítő eljárás és csomómentesítő eszköz**
- (51) **A23L 7/10** (2016.01)
- A23L 5/30** (2016.01)
- A23L 7/143** (2016.01)
- A23L 7/196** (2016.01)
- (13) **T2**
- (30) 2013119685 2013.06.06. JP
-

- (11) **E035682**
- (21) **E 13 275038**
- (96) **EP 20130275038** 2013.02.21.
- (97) **EP 2630875 A2** 2013.08.28.
- EP 2630875 B1** 2017.11.15.
- (73) GARBUIO S.p.A., 31038 Paese (TV) (IT)
- (72) Favaro, Mansueto
- (74) Danubia Szabadalmi és Jogi Iroda Kft., 1051 Budapest, (HU)
- (54) **Visszanyert dohány és berendezés annak előállítására**
- (51) **A24B 3/14** (2006.01)
- (13) **T2**
- (30) 201202934 2012.02.21. GB
-

- (11) **E035717**
(21) **E 13 707114**
(96) **EP 20130707114** 2013.02.27.
(97) **EP 2819532 A1** 2013.09.06.
EP 2819532 B1 2017.12.20.
(73) Philip Morris Products S.A., 2000 Neuchâtel (CH)
(72) NEISS, Philipp
VAN HATTEM, Sander
(74) SBGK Szabadalmi Ügyvivői Iroda, 1062 Budapest, (HU)
(54) **Csomagolt dohány pasztörizálása**
(51) **A24B 13/00** (2006.01)
A24B 13/02 (2006.01)
A24B 15/18 (2006.01)
(13) **T2**
(30) 12001327 2012.02.28. EP
-

- (11) **E035923**
(21) **E 14 744170**
(96) **EP 20140744170** 2014.06.20.
(97) **EP 3016532 A1** 2015.01.08.
EP 3016532 B1 2017.08.09.
(73) International Tobacco Machinery Poland Sp. z o.o., 26-600 Radom (PL)
(72) VAN AERT, Jeroen
(74) SBGK Szabadalmi Ügyvivői Iroda, 1062 Budapest, (HU)
(54) **Aprítómechanizmus rúdkészítő gépekhez**
(51) **A24C 5/28** (2006.01)
(13) **T2**
(30) 40457213 2013.07.05. PL
-

- (11) **E035901**
(21) **E 15 196141**
(96) **EP 20150196141** 2015.11.24.
(97) **EP 3172976 A1** 2017.05.31.
EP 3172976 B1 2018.01.10.
(73) International Tobacco Machinery Poland Sp. z o.o., 26-600 Radom (PL)
(72) SIKORA, Leszek
CIESLIKOWSKI, Bartosz
(74) SBGK Szabadalmi Ügyvivői Iroda, 1062 Budapest, (HU)
(54) **Rúd alakú árucikkek gyártására szolgáló eljárás és rendszer**
(51) **A24C 5/34** (2006.01)
G05B 19/418 (2006.01)
(13) **T2**
-

- (11) **E035802**
(21) **E 10 075418**
(96) **EP 20100075418** 2005.12.05.
(97) **EP 2308329 A1** 2011.04.13.
EP 2308329 B1 2017.11.22.
(73) Filtrona Filter Products Development Co. Pte. Ltd, Singapore 307684 (SG)
-

(72) Veluz, Serge

Louvet, Alexis

(74) SBGK Szabadalmi Ügyvivői Iroda, 1062 Budapest, (HU)

(54) Dohányfüstsűrő gyártmány

(51) A24D 3/02 (2006.01)

(13) T2

(30) 0426615 2004.12.03. GB

(11) E035616

(21) E 14 177249

(96) EP 20140177249 2014.07.16.

(97) EP 2826392 A1 2015.01.21.

EP 2826392 B1 2017.10.18.

(73) Worldwide Diamond Trademarks Ltd., Vancouver, BC V6E 3X1 (CA)

(72) Rydlewicz, Roni

(74) SBGK Szabadalmi Ügyvivői Iroda, 1062 Budapest, (HU)

(54) Párnacsizolású szív nyíl drágakő és hozzá tartozó eljárás

(51) A44C 17/00 (2006.01)

(13) T2

(30) 201361846817 P 2013.07.16. US

201314011447 2013.08.27. US

(11) E035571

(21) E 14 806996

(96) EP 20140806996 2014.05.20.

(97) EP 3005907 A1 2016.04.13.

EP 3005907 B1 2017.09.20.

(73) Zhang, Shaohua, Jiangxi 330046 (CN)

(72) Zhang, Shaohua

(74) SBGK Szabadalmi Ügyvivői Iroda, 1062 Budapest, (HU)

(54) Matrac emberi test gravitációjának egyenletes összegyűjtésére és szétosztására

(51) A47C 27/08 (2006.01)

A47C 27/05 (2006.01)

(13) T2

(30) 201310222649 2013.06.06. CN

201320430806 U 2013.07.19. CN

(11) E035807

(21) E 10 754653

(96) EP 20100754653 2010.08.11.

(97) EP 2464260 A1 2011.02.17.

EP 2464260 B1 2017.10.11.

(73) Eberharter, Daniela, 6290 Mayrhofen (AT)

(72) Eberharter, Daniela

(74) Danubia Szabadalmi és Jogi Iroda Kft., 1051 Budapest, (HU)

(54) Hordozóeszköz egy baba vagy egy kisgyermek számára

(51) A47D 13/02 (2006.01)

(13) T2

(30) 12822009 2009.08.14. AT

2722010	2010.02.23.	AT
10092010	2010.06.18.	AT

(11) E035650**(21) E 14 781046****(96) EP 20140781046** 2014.09.29.**(97) EP 3051986 A1** 2015.04.09.**EP 3051986 B1** 2017.09.13.

(73) Qbo Coffee GmbH, 8304 Wallisellen (CH)

(72) RUBIN, Andres
ZWICKER, Dominic
Deuber, Louis

(74) Gödölle, Kékes, Mészáros & Szabó Szabadalmi és Védjegy Iroda, 1024 Budapest, (HU)

(54) Főzőmodul**(51) A47J 31/36** (2006.01)**(13) T2****(30) 13186920** 2013.10.01. EP

(11) E035676**(21) E 14 004155****(96) EP 20140004155** 2013.02.20.**(97) EP 2883486 A1** 2015.06.17.**EP 2883486 B1** 2017.11.15.

(73) Hagleitner, Hans Georg, 5700 Zell am See (AT)

(72) Hagleitner, Hans Georg

(74) Danubia Szabadalmi és Jogi Iroda Kft., 1051 Budapest, (HU)

(54) Adagolórendszer**(51) A47K 10/38** (2006.01)**(13) T2****(30) 2192012** 2012.02.21. AT

(11) E035851**(21) E 15 179868****(96) EP 20150179868** 2010.08.25.**(97) EP 2962614 A1** 2016.01.06.**EP 2962614 B1** 2017.10.25.

(73) i-mop GmbH, 64625 Bensheim (DE)

(72) Kenter, Rainer
Franke, Rudolf

(74) Danubia Szabadalmi és Jogi Iroda Kft., 1051 Budapest, (HU)

(54) Kézi irányítású padlótisztító készülék**(51) A47L 11/40** (2006.01)**(13) T2****(30) 102009028944** 2009.08.27. DE

(11) E035842**(21) E 10 724535****(96) EP 20100724535** 2010.06.22.**(97) EP 2449528 A1** 2011.01.06.

EP 2449528 B1 2017.11.22.

- (73) Forschungszentrum Jülich GmbH, 52425 Jülich (DE)
 (72) WAGENKNECHT, Gudrun
 (74) Danubia Szabadalmi és Jogi Iroda Kft., 1051 Budapest, (HU)

(54) A fej gyengítés szempontjából releváns tartományainak tudásalapú szegmentálása

- (51) **A61B 6/03** (2006.01)
G01R 33/48 (2006.01)
G01R 33/56 (2006.01)
G06T 11/00 (2006.01)

(13) T2

- (30) 102009027448 2009.07.03. DE
-

(11) E035835

(21) E 13 811116

(96) **EP 20130811116** 2013.12.05.

(97) **EP 2928421 A1** 2014.06.12.

EP 2928421 B1 2017.05.31.

- (73) Coloplast A/S, 3050 Humblebaek (DK)
 (72) NYBERG, René Ferm
 (74) Danubia Szabadalmi és Jogi Iroda Kft., 1051 Budapest, (HU)

(54) Illeszhető osztómiás alaplemez

- (51) **A61F 5/445** (2006.01)
A61F 5/443 (2006.01)
A61F 5/448 (2006.01)

(13) T2

- (30) 201270765 2012.12.06. DK
-

(11) E035840

(21) E 14 191099

(96) **EP 20140191099** 2011.05.02.

(97) **EP 2856985 A1** 2015.04.08.

EP 2856985 B1 2017.11.22.

- (73) B.Braun Medical SAS, 92100 Boulogne-Billancourt (FR)
 (72) HANUKA, David
 OR, Meir

(74) SBGK Szabadalmi Ügyvivői Iroda, 1062 Budapest, (HU)

(54) Egyszer használatos sztómasapka

- (51) **A61F 5/445** (2006.01)

(13) T2

- (30) 201061330359 P 2010.05.02. US
 PCT/IL2010/000565 2010.07.14. WO
 201161431084 P 2011.01.10. US
-

(11) E035668

(21) E 10 184532

(96) **EP 20100184532** 2007.09.07.

(97) **EP 2272473 A2** 2011.01.12.

EP 2272473 B1 2017.11.15.

- (73) Wyeth LLC, New York, NY 10017-5755 (US)
-

(72) Bretl, Donald Stephen
 Freeland, Mary Elaine
 Harris, Kyle William
 Pack, Rick
 Reed, Angela

(74) Danubia Szabadalmi és Jogi Iroda Kft., 1051 Budapest, (HU)

(54) Hővezető burkolat

(51) **A61F 7/02** (2006.01)

A61F 7/03 (2006.01)

(13) **T2**

(30) 843119 P 2006.09.08. US

(11) **E035476**

(21) **E 10 852995**

(96) **EP 20100852995** 2010.06.07.

(97) **EP 2575711 A1** 2011.12.15.

EP 2575711 B1 2017.08.09.

(73) Mynosys Cellular Devices, Inc., Fremont, CA 94538 (US)

(72) KELLER, Christopher, Guild

(74) SBGK Szabadalmi Ügyvivői Iroda, 1062 Budapest, (HU)

(54) Szövethez való hozzáférésre és kapszulotómia végrehajtására szolgáló szemsebészeti eszköz

(51) **A61F 9/007** (2006.01)

A61B 17/32 (2006.01)

A61B 18/00 (2006.01)

A61B 18/08 (2006.01)

(13) **T2**

(11) **E035663**

(21) **E 13 791309**

(96) **EP 20130791309** 2013.05.11.

(97) **EP 2848238 A1** 2013.03.18.

EP 2848238 B1 2017.11.01.

(73) Peoplion Co., Ltd, Heunghae-eup Gyeongsangbuk-do 791-708 (KR)

(72) JEI, YangGyu

(74) Danubia Szabadalmi és Jogi Iroda Kft., 1051 Budapest, (HU)

(54) Betegszállító berendezés oldalkorláttal

(51) **A61G 7/10** (2006.01)

A61G 1/02 (2006.01)

A61G 7/05 (2006.01)

(13) **T2**

(30) 20120050558 2012.05.12. KR

(11) **E035900**

(21) **E 11 728891**

(96) **EP 20110728891** 2011.07.05.

(97) **EP 2590614 A1** 2012.01.12.

EP 2590614 B1 2017.11.01.

(73) Intervet International B.V., 5831 AN Boxmeer (NL)

Merck Sharp & Dohme B.V., 2031 BN Haarlem (NL)

- (72) MIDDELBEEK, Hans Almer
JANSSEN, Mari
- (74) SWORKS Nemzetközi Szabadalmi Ügyvivői Iroda Kft., 1011 Budapest, (HU)
- (54) Eljárás gyógyanyagot tartalmazó folyékony formuláció adagolására**
- (51) A61J 3/06** (2006.01)
A61K 9/19 (2006.01)
A61K 9/20 (2006.01)
A61M 5/00 (2006.01)
F04B 43/12 (2006.01)
- (13) T2**
- (30) 362860 P 2010.07.09. US
10168627 2010.07.06. EP
-

- (11) E035996**
- (21) E 09 734609**
- (96) EP 20090734609** 2009.04.21.
(97) EP 2273964 A1 2009.10.29.
EP 2273964 B1 2017.05.17.
- (73) REMINOVA LTD, South Inveralmond, Perth PH1 3FX (GB)
- (72) PITTS, Nigel
LONGBOTTOM, Christopher
CRAYSTON, Joseph
GRINEV, Dmitri
Prof. YOUNG, Iain
- (74) Advopatent Szabadalmi és Védjegy Iroda, 1255 Budapest, (HU)
- (54) Meszes szövet remineralizációja**
- (51) A61K 6/06** (2006.01)
A61K 33/06 (2006.01)
A61K 33/42 (2006.01)
A61P 1/02 (2006.01)
- (13) T2**
- (30) 0807224 2008.04.21. GB
-

- (11) E035706**
- (21) E 11 725619**
- (96) EP 20110725619** 2011.05.26.
(97) EP 2713992 A1 2012.11.29.
EP 2713992 B1 2017.09.06.
- (73) Coswell S.p.A., 40050 Funo di Argelato (BO) (IT)
- (72) GUALANDI, Paolo
GUALANDI, Andrea
GUALANDI, Jacopo
FOLTRAN, Ismaela
FORESTI, Elisabetta
LELLI, Marco
MARCHETTI, Marco
PIERINI, Filippo
ROVERI, Norberto
-

VECCHIOTTI, Stefania

LESCI, Isidoro, Giorgio

(74) Danubia Szabadalmi és Jogi Iroda Kft., 1051 Budapest, (HU)

(54) Karbonát-szubsztituált fluor-hidroxiapatit részecskéket tartalmazó fogápolási termékek**(51) A61K 8/27** (2006.01)**A61K 33/42** (2006.01)**A61Q 11/00** (2006.01)**C01B 25/455** (2006.01)**(13) T2****(11) E035727****(21) E 15 184904****(96) EP 20150184904** 2010.06.08.**(97) EP 2982366 A1** 2016.02.10.**EP 2982366 B1** 2017.09.13.

(73) AbbVie Deutschland GmbH & Co. KG, 65189 Wiesbaden (DE)

(72) PACKHAEUSER, Claudia

STEIGER, Norbert

Liepold, Bernd

KOSTELAC, Drazen

KNOBLOCH, Martin

(74) Danubia Szabadalmi és Jogi Iroda Kft., 1051 Budapest, (HU)

(54) Egy BCL-2 családba tartozó inhibitor orális beadására alkalmas gyógyszerészeti dózisforma**(51) A61K 9/00** (2006.01)**A61K 9/14** (2006.01)**A61K 31/5377** (2006.01)**A61K 31/635** (2006.01)**A61K 47/22** (2006.01)**A61P 35/00** (2006.01)**(13) T2**

(30) 185130 P 2009.06.08. US

(11) E035586**(21) E 11 732210****(96) EP 20110732210** 2011.01.07.**(97) EP 2521547 A2** 2011.07.14.**EP 2521547 B1** 2017.08.16.

(73) Regents of the University of Minnesota, St. Paul, Minnesota 55114-8658 (US)

Novartis AG, 4056 Basel (CH)

(72) SAWCHUK, Ronald J.

CHEUNG, Belinda W.Y.

WALL, G. Michael

(74) Danubia Szabadalmi és Jogi Iroda Kft., 1051 Budapest, (HU)

(54) Eljárások és készítmények moxifloxacin alkalmazásához a fülben**(51) A61K 9/06** (2006.01)**A61K 31/437** (2006.01)**A61K 47/10** (2006.01)**A61K 47/30** (2006.01)**A61K 47/36** (2006.01)

	A61K 47/38	(2006.01)
	A61P 27/16	(2006.01)
(13) T2		
(30)	293019 P	2010.01.07. US

(11) E035862		
(21) E 10 819152		
(96) EP 20100819152		2010.09.21.
(97) EP 2462246 A1		2011.03.31.
	EP 2462246 B1	2017.09.06.
(73)	Intarcia Therapeutics, Inc, Boston, MA 02210 (US)	
(72)	ALESSI, Thomas, R. LUSKEY, Kenneth, L.	
(74)	Gödölle, Kékes, Mészáros & Szabó Szabadalmi és Védjegy Iroda, 1024 Budapest, (HU)	
(54)	Lényegében állandósult gyógyszeradagolás gyors kialakítása és/vagy befejezése	
(51) A61K 9/10		(2006.01)
	A61K 38/26	(2006.01)
	A61M 5/142	(2006.01)
(13) T2		
(30)	358112 P	2010.06.24. US
	277724 P	2009.09.28. US

(11) E035543		
(21) E 11 746175		
(96) EP 20110746175		2011.08.04.
(97) EP 2600839 A2		2012.02.09.
	EP 2600839 B1	2018.01.10.
(73)	Grünenthal GmbH, 52078 Aachen (DE)	
(72)	SCHILLER, Marc GRÜNING, Nadja FRIEDRICH, Ingo KIRBY, Chris	
(74)	dr. Miskolczi Mária, 1111 Budapest, (HU)	
(54) 6'-fluor-(N-metil-vagy		
	N,N-dimetil)-4-fenil-4',9'-dihidro-3'H-spiro[ciklohexán-1,1'-pirano[3,4,B]indol]-4-amint tartalmazó gyógyszerészeti adagolási forma	
(51) A61K 9/14		(2006.01)
	A61K 9/48	(2006.01)
	A61K 31/407	(2006.01)
(13) T2		
(30)	201161370643 P	2010.08.04. US
	10008116	2010.08.04. EP

(11) E035770		
(21) E 09 794932		
(96) EP 20090794932		2009.06.16.
(97) EP 2285350 A2		2010.01.14.
	EP 2285350 B1	2017.11.15.
(73)	Pfizer Inc, New York, NY 10017 (US)	

-
- (72) ALI, Mir, M.
 HRKACH, Jeff
 ZALE, Stephen, E.
 ALVAREZ DE CIENFUEGOS, Luis
- (74) Danubia Szabadalmi és Jogi Iroda Kft., 1051 Budapest, (HU)
- (54) Eljárás terápiás nanorészecskék készítésében való alkalmazásra szánt, targetáló anyaggal funkcionizált diblokk kopolimerek előállítására**
- (51) **A61K 9/16** (2006.01)
A61K 9/51 (2006.01)
A61K 47/34 (2006.01)
A61P 35/00 (2006.01)
- (13) **T2**
- (30) 61712 2008.06.16. US
-
- (11) **E035445**
- (21) **E 05 075341**
- (96) **EP 20050075341** 2005.02.11.
- (97) **EP 1586311 A2** 2005.10.19.
EP 1586311 B1 2017.05.03.
- (73) EURO-CELTIQUE S.A., 2350 Luxembourg (LU)
- (72) Hayes, Geoffrey Gerard
 Martinelli, Vincenzo
 Mohammad, Hassan
 Tamber, Harjit
 Walden, Malcolm
 Whitelock, Steve
 Prater, Derek Allan
- (74) Pintz és Társai Szabadalmi, Védjegy és Jogi Iroda Kft., 1444 Budapest, (HU)
- (54) Gömb alakú többszörös részecskék olvadék extrudálása**
- (51) **A61K 9/16** (2006.01)
- (13) **T2**
- (30) 0403098 2004.02.12. GB
-
- (11) **E035834**
- (21) **E 10 160421**
- (96) **EP 20100160421** 2010.04.20.
- (97) **EP 2243472 A1** 2010.10.27.
EP 2243472 B1 2017.04.05.
- (73) MedSkin Solutions Dr. Suwelack AG, 48727 Billerbeck (DE)
- (72) Kuhlmann, Fabian
 Elsinghorst, Claudia
 Wagner, Uwe
 Malessa, Ralf, Dr.
- (74) Danubia Szabadalmi és Jogi Iroda Kft., 1051 Budapest, (HU)
- (54) Fagyasztva szárított hatóanyag-kompozíció**
- (51) **A61K 9/19** (2006.01)
A61K 9/16 (2006.01)
A61K 47/36 (2006.01)
A61K 47/44 (2006.01)
-

(13) T2

(30) 09158473 2009.04.22. EP

(11) E035774**(21) E 12 726998**

(96) EP 20120726998 2012.05.31.

(97) EP 2741740 A1 2013.02.21.

EP 2741740 B1 2017.05.03.

(73) Merial, Inc., Duluth, GA 30096 (US)

(72) GENIN, Noel, Yves Henri Jean

(74) Danubia Szabadalmi és Jogi Iroda Kft., 1051 Budapest, (HU)

(54) Biológiai anyagok, különösen oltóanyagok, vákuummal elősegített tartósítása

(51) A61K 9/19 (2006.01)

F26B 5/06 (2006.01)

(13) T2

(30) 201161490987 P 2011.08.12. US

(11) E035830**(21) E 15 193269**

(96) EP 20150193269 2012.12.19.

(97) EP 3034071 A1 2016.06.22.

EP 3034071 B1 2017.12.06.

(73) Elanco Tiergesundheit AG, 4058 Basel (CH)

(72) GRMAS, Jernej

JERALA-STRUKELJ, Zdenka

REVEN, Sebastjan

(74) SBGK Szabadalmi Ügyvivői Iroda, 1062 Budapest, (HU)

(54) Új kombináció

(51) A61K 9/20 (2006.01)

A61K 31/4184 (2006.01)

A61K 31/501 (2006.01)

A61K 47/12 (2006.01)

(13) T2

(30) 11195015 2011.12.21. EP

12185714 2012.09.24. EP

(11) E035848**(21) E 14 814804**

(96) EP 20140814804 2014.12.10.

(97) EP 3079671 A1 2015.06.18.

EP 3079671 B1 2017.10.25.

(73) Donesta Bioscience B.V., 3701 CH Zeist (NL)

(72) PLATTEEUW, Johannes Jan

COELINGH BENNINK, Herman Jan Tijmen

(74) Danubia Szabadalmi és Jogi Iroda Kft., 1051 Budapest, (HU)

(54) Esztetrolvegyületet tartalmazó, szájban széteső, szilárd adagolási egység

(51) A61K 9/20 (2006.01)

A61K 31/56 (2006.01)

(13) T2

(30) 13196904 2013.12.12. EP

(11) **E035744**

(21) **E 11 740284**

(96) **EP 20110740284** 2011.02.02.

(97) **EP 2531200 A1** 2011.08.11.

EP 2531200 B1 2017.07.12.

(73) Grünenthal GmbH, 52078 Aachen (DE)

(72) HANNA, Mazen

SHAN, Ning

CHENEY, Miranda, L.

WEYNA, David, R.

HOUCK, Raymond

(74) dr. Miskolczi Mária, 1111 Budapest, (HU)

(54) **Kristályosítási eljárás és biológiai hozzáférhetőség**

(51) **A61K 9/22** (2006.01)

A61K 31/66 (2006.01)

(13) **T2**

(30) 333041 P 2010.05.10. US

847568 2010.07.30. US

379814 P 2010.09.03. US

PCT/US2010/043892 2010.07.30. WO

359544 P 2010.06.29. US

455778 P 2010.10.26. US

PCT/US2010/043916 2010.07.30. WO

318503 P 2010.03.29. US

333028 P 2010.05.10. US

312879 P 2010.03.11. US

302110 P 2010.02.06. US

(11) **E035990**

(21) **E 08 720658**

(96) **EP 20080720658** 2008.03.28.

(97) **EP 2140867 A1** 2010.01.06.

EP 2140867 B1 2017.08.30.

(73) Daiichi Sankyo Company, Limited, Chuo-ku Tokyo 103-8426 (JP)

(72) KOJIMA, Masazumi

KUNO, Yoshio

NAKAGAMI, Hiroaki

SAGASAKI, Shinji

ISHIDOH, Koichi

SEKIGUCHI, Gaku

(74) SBGK Szabadalmi Ügyvivői Iroda, 1062 Budapest, (HU)

(54) **Gyógyászati készítmény**

(51) **A61K 9/28** (2006.01)

A61K 9/20 (2006.01)

A61K 31/444 (2006.01)

A61K 47/26 (2006.01)

A61K 47/32 (2006.01)

A61K 47/36	(2006.01)
A61K 47/38	(2006.01)
A61P 7/02	(2006.01)
A61P 9/10	(2006.01)
(13) T2	
(30) 2007087327	2007.03.29. JP

(11) E035877	
(21) E 14 766156	
(96) EP 20140766156	2014.09.11.
(97) EP 3043778 A1	2015.03.19.
EP 3043778 B1	2017.09.06.
(73) Bayer Pharma Aktiengesellschaft, 13353 Berlin (DE)	
(72) STROYER, Anke	
SKRABS, Susanne	
FORMELL, Michael	
WINTER, Gabriele	
KISSENBECK, Rosemarie	
(74) ARINOVA Szabadalmi és Védjegy Iroda, 1122 Budapest, (HU)	
(54) Refametininibet tartalmazó gyógyászati készítmények	
(51) A61K 9/28	(2006.01)
A61K 9/16	(2006.01)
A61K 9/20	(2006.01)
A61K 31/18	(2006.01)
(13) T2	
(30) 13184229	2013.09.13. EP
13184539	2013.09.16. EP

(11) E035763	
(21) E 11 792408	
(96) EP 20110792408	2011.06.06.
(97) EP 2570120 A1	2013.03.20.
EP 2570120 B1	2017.10.25.
(73) Kobe Gakuin Educational Foundation, Kobe-shi, Hyogo 650-8586 (JP)	
Nippon Soda Co., Ltd., Tokyo 100-8165 (JP)	
(72) ICHIKAWA Hideki	
FUKUMORI Yoshinobu	
ABE Satoru	
MASUE Yusuke	
(74) Dr. Kocsomba Nelli Ügyvédi Iroda, 1146 Budapest, (HU)	
(54) Bevont részecske és bevont részecske előállításának módszere	
(51) A61K 9/50	(2006.01)
A61K 31/167	(2006.01)
A61K 47/10	(2006.01)
A61K 47/32	(2006.01)
A61K 47/38	(2006.01)
(13) T2	
(30) 2010130663	2010.06.08. JP

- (11) **E035596**
(21) **E 14 163366**
(96) **EP 20140163366** 2004.09.10.
(97) **EP 2821067 A1** 2015.01.07.
EP 2821067 B1 2017.10.25.
(73) AMGEN INC., Thousand Oaks, CA 91320-1799 (US)
(72) Alvarez, Francisco J.
Ju, Tzuchi R.
Lin, Hung-Ren H.
Lawrence, Glen Cary
(74) SBGK Szabadalmi Ügyvivői Iroda, 1062 Budapest, (HU)
(54) **Gyorsan oldódó cinakalcet formuláció**
(51) **A61K 31/135** (2006.01)
A61K 9/20 (2006.01)
A61K 9/28 (2006.01)
A61P 5/18 (2006.01)
(13) **T2**
(30) 502219 P 2003.09.12. US
-

- (11) **E035852**
(21) **E 12 160599**
(96) **EP 20120160599** 2007.04.03.
(97) **EP 2500017 A1** 2012.09.19.
EP 2500017 B1 2017.09.06.
(73) Accera, Inc., Broomfield, Colorado 80021 (US)
(72) Henderson, Samuel T.
(74) Gödölle, Kékes, Mészáros & Szabó Szabadalmi és Védjegy Iroda, 1024 Budapest, (HU)
(54) **Ketogén vegyületek alkalmazása korral kapcsolatos memória hanyatlás kezelésére**
(51) **A61K 31/19** (2006.01)
A61K 31/22 (2006.01)
A61K 31/23 (2006.01)
A61L 31/06 (2006.01)
A61P 25/28 (2006.01)
(13) **T2**
(30) 744140 P 2006.04.03. US
-

- (11) **E035905**
(21) **E 08 805430**
(96) **EP 20080805430** 2008.09.12.
(97) **EP 2197436 A1** 2009.03.19.
EP 2197436 B1 2017.11.22.
(73) BIOHIT OYJ, 00880 Helsinki (FI)
(72) SUOVANIEMI, Osmo
SALASPURO, Mikko
SALASPURO, Ville
MARVOLA, Martti
(74) SBGK Szabadalmi Ügyvivői Iroda, 1062 Budapest, (HU)
(54) **Szopogató tablettá dohány- és/vagy alkoholfüggőség csökkentésére történő alkalmazásra**
(51) **A61K 31/198** (2006.01)
-

A24D 3/14	(2006.01)
A61K 38/05	(2006.01)
A61P 25/32	(2006.01)
A61P 25/34	(2006.01)
(13) T2	
(30) 20070705	2007.09.14. FI

(11) E035921	
(21) E 10 759442	
(96) EP 20100759442	2010.04.01.
(97) EP 2413924 A1	2010.10.07.
EP 2413924 B1	2017.09.27.
(73) Ocera Therapeutics, Inc., Redwood City, CA 94065 (US)	
(72) ANDERSON, Keith	
BEHLING, Jim	
DOUGAN, Christine, Henderson	
WATT, Stephen, William	
MANINI, Peter	
FIGINI, Attilia	
(74) PINTZ ÉS TÁRSAI Szabadalmi, Védjegy és Jogi Iroda Kft., 1444 Budapest, (HU)	
(54) L-ornitin-fenilacetát és előállítási módszerei	
(51) A61K 31/198	(2006.01)
A61K 31/192	(2006.01)
A61P 1/16	(2006.01)
C07C 57/32	(2006.01)
C07C 57/46	(2006.01)
C07C229/26	(2006.01)
(13) T2	
(30) 166676 P	2009.04.03. US

(11) E035699	
(21) E 15 187946	
(96) EP 20150187946	2015.10.01.
(97) EP 3006027 A1	2016.04.13.
EP 3006027 B1	2017.11.15.
(73) Professional Dietetics S.p.A., 20129 Milan (IT)	
(72) GIORGETTI, Paolo Luca Maria	
(74) SBGK Szabadalmi Ügyvivői Iroda, 1062 Budapest, (HU)	
(54) Aminosavakat tartalmazó készítmény nyelési nehézségtől szenvedő sztrókos beteg szisztémás gyulladáso állapotának kezelésére történő alkalmazásra	
(51) A61K 31/198	(2006.01)
A61P 9/10	(2006.01)
(13) T2	
(30) TO20140806	2014.10.08. IT

(11) E035867	
(21) E 12 842668	
(96) EP 20120842668	2012.10.18.
(97) EP 2702992 A1	2015.03.05.

EP 2702992 B1 2017.09.27.

(73) Universidad de Granada, E-18071 Granada (ES)

(72) ESCAMES ROSA, Germaine

ACUNA CASTROVIEJO, Darío

(74) Arinova Szabadalmi és Védjegy Iroda, 1122 Budapest, (HU)

(54) Melatonin alkalmazása mukozitisz kezelésére és/vagy megelőzésére

(51) A61K 31/4045 (2006.01)

A61K 9/00 (2006.01)

A61K 9/06 (2006.01)

A61K 47/10 (2006.01)

A61P 29/00 (2006.01)

(13) T2

(30) 201101158 P 2011.10.19. ES

(11) E035712

(21) E 13 737259

(96) EP 20130737259 2013.07.16.

(97) EP 2874625 A1 2014.01.23.

EP 2874625 B1 2017.05.17.

(73) SANOFI, 75008 Paris (FR)

(72) ALAM, Antoine

BLANC, Isabelle

(74) Danubia Szabadalmi és Jogi Iroda Kft., 1051 Budapest, (HU)

(54) Vegfr-3-inhibitorok alkalmazása hepatocelluláris karcinóma kezelésére

(51) A61K 31/4375 (2006.01)

A61P 35/00 (2006.01)

(13) T2

(30) 12305866 2012.07.17. EP

201261672489 P 2012.07.17. US

(11) E035963

(21) E 09 741809

(96) EP 20090741809 2009.04.22.

(97) EP 2303270 A1 2009.11.12.

EP 2303270 B1 2017.05.17.

(73) SANOFI, 75008 Paris (FR)

(72) SCHAEFER, Matthias

PERNERSTORFER, Josef

KADEREIT, Dieter

STROBEL, Hartmut

CZECHTIZKY, Werngard

CHEN, L., Charlie

SAFAROVA, Alena

WEICHSEL, Aleksandra

PATEK, Marcel

(74) Danubia Szabadalmi és Jogi Iroda Kft., 1051 Budapest, (HU)

(54) Acilamino-szubsztituált kondenzált ciklopentánkarbonsav-származékok és alkalmazásuk gyógyszerként

(51) A61K 31/4402 (2006.01)

A61K 31/16 (2006.01)

A61K 31/38	(2006.01)
A61P 9/00	(2006.01)
A61P 29/00	(2006.01)
C07C235/54	(2006.01)
C07C235/84	(2006.01)
C07C323/19	(2006.01)
C07C323/62	(2006.01)
C07D213/64	(2006.01)
C07D277/56	(2006.01)
C07D333/32	(2006.01)
C07D333/80	(2006.01)
(13) T2	
(30) 08290427	2008.05.05. EP
117336 P	2008.11.24. US

(11) E035769	
(21) E 14 184691	
(96) EP 20140184691	2010.02.12.
(97) EP 2881402 A1	2015.06.10.
EP 2881402 B1	2017.05.10.
(73) Cell Signaling Technology, Inc., Danvers MA 01923 (US)	
(72) GU, Ting-lei	
TUCKER, Meghan, Ann	
HAACK, Herbert	
CROSBY, Katherine, Eleanor	
RIMKUNAS, Victoria, McGuinness	
(74) SBGK Szabadalmi Ügyvivői Iroda, 1062 Budapest, (HU)	
(54) Mutáns ROS expresszió humán májrákban	
(51) A61K 31/506	(2006.01)
A61K 31/4545	(2006.01)
C12Q 1/68	(2006.01)
G01N 33/574	(2006.01)
(13) T2	
(30) 207484 P	2009.02.12. US

(21) E 13 857477	
(96) EP 20130857477	2013.11.18.
(97) EP 2922549 A1	2014.05.30.
EP 2922549 B1	2017.06.21.
(73) GlaxoSmithKline LLC, Wilmington DE 19808 (US)	
(72) COE, Diane Mary	
SMITH, Stephen Allan	
(74) Danubia Szabadalmi és Jogi Iroda Kft., 1051 Budapest, (HU)	
(54) Új vegyületek	
(51) A61K 31/519	(2006.01)
C07D487/04	(2006.01)
(13) T2	
(30) 201261728390 P	2012.11.20. US
201361774087 P	2013.03.07. US

- (11) **E035859**
 (21) **E 14 001970**
 (96) **EP 20140001970** 2005.12.20.
 (97) **EP 28057 23** 2014.11.26.
 EP 28057 B1 2018.01.17.
 (73) Merck Serono SA, 1267 Coinsins, Vaud (CH)
 (72) De Luca, Giampiero
 Ythier, Arnaud
 Munafo, Alain
 LOPEZ-BRESNAHAN, Maria
 (74) Danubia Szabadalmi és Jogi Iroda Kft., 1051 Budapest, (HU)
 (54) **Kladribin adagolási előírás szklerózis multiplex kezelésére**
 (51) **A61K 31/7076** (2006.01)
 A61K 9/20 (2006.01)
 A61K 38/21 (2006.01)
 A61P 25/00 (2006.01)
 (13) **T2**
 (30) 638669 P 2004.12.22. US
 04106909 2004.12.22. EP

- (11) **E035888**
 (21) **E 09 821293**
 (96) **EP 20090821293** 2009.10.15.
 (97) **EP 2379084 A2** 2010.04.22.
 EP 2379084 B1 2017.11.22.
 (73) Ionis Pharmaceuticals, Inc., Carlsbad, CA 92010 (US)
 (72) FREIER, Susan, M.
 MONIA, Brett, P.
 ZHANG, Hong
 ZHAO, Chenguang
 CROSBY, Jeffrey, R.
 SIWKOWSKI, Andrew, M.
 (74) Danubia Szabadalmi és Jogi Iroda Kft., 1051 Budapest, (HU)
 (54) **Faktor 11 expresszió modulálása**
 (51) **A61K 31/7125** (2006.01)
 A61K 31/7088 (2006.01)
 A61P 9/10 (2006.01)
 C07H 21/00 (2006.01)
 C12N 15/113 (2010.01)
 (13) **T2**
 (30) 105772 P 2008.10.15. US
 174461 P 2009.04.30. US

- (11) **E035714**
 (21) **E 11 738040**
 (96) **EP 20110738040** 2011.04.29.
 (97) **EP 2563332 A2** 2011.11.03.
 EP 2563332 B1 2017.11.15.

(73) IPSEN PHARMA S.A.S., 92100 Boulogne-Billancourt (FR)

(72) HACHER, Béatrice

KUBIAK, Didier

HARNETT, Jeremiah

MONDOLY, Nathalie

(74) Danubia Szabadalmi és Jogi Iroda Kft., 1051 Budapest, (HU)

(54) Agyagásvány készítmények

(51) **A61K 35/02** (2006.01)

A61K 9/00 (2006.01)

A61K 9/10 (2006.01)

A61K 47/26 (2006.01)

A61K 47/32 (2006.01)

A61K 47/38 (2006.01)

G01N 11/14 (2006.01)

G01N 17/00 (2006.01)

(13) T2

(30) 10290225 2010.04.29. EP

(11) E035726

(21) E 05 724065

(96) EP 20050724065 2005.03.01.

(97) EP 1749090 A2 2005.09.15.

EP 1749090 B1 2017.05.17.

(73) Immunovative Therapies, Ltd., 20179 Misgav (IL)

(72) HAR-NOY, Michael

(74) SBGK Szabadalmi Ügyvivői Iroda, 1062 Budapest, (HU)

(54) Sejtterápiás formálási eljárás és készítmény

(51) **A61K 35/14** (2006.01)

C12N 5/0786 (2010.01)

(13) T2

(30) 549032 P 2004.03.01. US

(11) E035569

(21) E 15 817513

(96) EP 20150817513 2015.12.22.

(97) EP 3065748 A1 2016.06.30.

EP 3065748 B1 2017.11.22.

(73) 4D Pharma Research Limited, Aberdeen AB25 2ZS (GB)

(72) PATTERSON, Angela Margaret

GRANT, George

MULDER, Imke

(74) Danubia Szabadalmi és Jogi Iroda Kft., 1051 Budapest, (HU)

(54) Bacteroides thetaiotaomicron törzs és alkalmazása gyulladás csökkentésében

(51) **A61K 35/74** (2006.01)

A23L 33/135 (2016.01)

C12N 1/04 (2006.01)

C12R 1/01 (2006.01)

(13) T2

(30) 201423084 2014.12.23. GB

- (11) **E035518**
(21) **E 15 700546**
(96) **EP 20150700546** 2015.01.12.
(97) **EP 3038632 A1** 2015.08.13.
EP 3038632 B1 2017.09.27.
(73) Dr. Willmar Schwabe GmbH & Co. KG, 76227 Karlsruhe (DE)
(72) WAIMER, Frank
REINHARD, Steffen
HAUER, Hermann
(74) Advopatent Szabadalmi és Védjegy Iroda, 1255 Budapest, (HU)
(54) **Javított eljárás ginkgokivonatok előállítására**
(51) **A61K 36/16** (2006.01)
(13) **T2**
(30) 102014202318 2014.02.10. DE
-

- (11) **E035655**
(21) **E 12 175366**
(96) **EP 20120175366** 2006.08.07.
(97) **EP 2594279 A1** 2013.05.22.
EP 2594279 B1 2017.11.22.
(73) Araim Pharmaceuticals, Inc., Tarrytown, NY 10591 (US)
(72) Cerami, Anthony
Brines, Michael
Coleman, Thomas
(74) SBGK Szabadalmi Ügyvivői Iroda, 1062 Budapest, (HU)
(54) **Szövet védő peptidek és azok alkalmazása**
(51) **A61K 38/00** (2006.01)
(13) **T2**
(30) 705741 P 2005.08.05. US
706276 P 2005.08.08. US
831737 P 2006.07.18. US
-

- (11) **E035793**
(21) **E 12 175352**
(96) **EP 20120175352** 2006.08.07.
(97) **EP 2540309 A2** 2013.01.02.
EP 2540309 B1 2017.11.22.
(73) Araim Pharmaceuticals, Inc., Tarrytown, NY 10591 (US)
(72) Cerami, Anthony
Brines, Michael
Coleman, Thomas
(74) SBGK Szabadalmi Ügyvivői Iroda, 1062 Budapest, (HU)
(54) **Sejtvédő peptidek és alkalmazásaik**
(51) **A61K 38/00** (2006.01)
(13) **T2**
(30) 705741 P 2005.08.05. US
706276 P 2005.08.08. US
831737 P 2006.07.18. US
-

- (11) **E035803**
 (21) **E 13 811510**
 (96) **EP 20130811510** 2013.12.19.
 (97) **EP 2934568 A1** 2014.06.26.
 EP 2934568 B1 2017.10.18.
 (73) SANOFI, 75008 Paris (FR)
 (72) HAACK, Torsten
 WAGNER, Michael
 HENKEL, Bernd
 STENGELIN, Siegfried
 EVERS, Andreas
 LORENZ, Martin
 LORENZ, Katrin
 (74) Danubia Szabadalmi és Jogi Iroda Kft., 1051 Budapest, (HU)
 (54) **Duális GLP1/GIP- vagy trigonális GLP1/GIP/glukagon-agonisták**
 (51) **A61K 38/00** (2006.01)
 A61K 38/22 (2006.01)
 A61K 38/26 (2006.01)
 A61K 38/28 (2006.01)
 A61K 45/06 (2006.01)
 C07K 14/605 (2006.01)
 (13) **T2**
 (30) 12306647 2012.12.21. EP

- (11) **E035584**
 (21) **E 12 736336**
 (96) **EP 20120736336** 2012.01.20.
 (97) **EP 2666475 A1** 2013.11.27.
 EP 2666475 B1 2017.08.16.
 (73) Igisu Co., Ltd., Minato-ku,Tokyo 1050004 (JP)
 Endo, Yori, Aoba-ku Sendai-shi Miyagi 9800011 (JP)
 Endo, Kyoko, Aoba-ku Sendai-shi Miyagi 9800011 (JP)
 (72) ENDO, Kyoko
 (74) Danubia Szabadalmi és Jogi Iroda Kft., 1051 Budapest, (HU)
 (54) **Terápiás szer alopecia kezelésére**
 (51) **A61K 38/22** (2006.01)
 A61K 31/14 (2006.01)
 A61K 31/506 (2006.01)
 A61K 31/573 (2006.01)
 A61K 31/7036 (2006.01)
 A61K 45/00 (2006.01)
 A61P 17/14 (2006.01)
 A61P 37/08 (2006.01)
 (13) **T2**
 (30) 2011011437 2011.01.21. JP

- (11) **E035776**
 (21) **E 12 802005**

-
- (96) **EP 20120802005** 2012.06.12.
 (97) **EP 2723367 A2** 2012.12.27.
 EP 2723367 B1 2017.05.03.
 (73) Indiana University Research and Technology Corporation, Indianapolis, IN 46202 (US)
 (72) DIMARCHI, Richard, D.
 SMILEY, David, L.
 (74) Danubia Szabadalmi és Jogi Iroda Kft., 1051 Budapest, (HU)
 (54) **Glukagon/GLP-1 receptor koagonisták**
 (51) **A61K 38/26** (2006.01)
 A61K 38/16 (2006.01)
 A61K 38/17 (2006.01)
 A61P 3/00 (2006.01)
 A61P 3/04 (2006.01)
 A61P 3/10 (2006.01)
 (13) **T2**
 (30) 201161500027 P 2011.06.22. US
 201161547360 P 2011.10.14. US
-

- (11) **E035692**
 (21) **E 11 172880**
 (96) **EP 20110172880** 2006.12.19.
 (97) **EP 2380587 A1** 2011.10.26.
 EP 2380587 B1 2017.10.25.
 (73) Pharming Intellectual Property B.V., 2333 CR Leiden (NL)
 (72) Mannesse, Maurice
 Nuijens, Johannes Henricus
 PIEPER, Frank
 De Simoni, Maria Grazia
 Ziere, Gijsbertus Johannes
 (74) Danubia Szabadalmi és Jogi Iroda Kft., 1051 Budapest, (HU)
 (54) **C1 inhibitor alkalmazása ischémia-reperfúziós sérülés megelőzésére**
 (51) **A61K 38/57** (2006.01)
 A61K 45/06 (2006.01)
 A61P 9/10 (2006.01)
 A61P 41/00 (2006.01)
 (13) **T2**
 (30) 760944 P 2006.01.23. US
 05112630 2005.12.21. EP
-

- (11) **E035804**
 (21) **E 09 794513**
 (96) **EP 20090794513** 2009.07.10.
 (97) **EP 2319533 A1** 2011.05.11.
 EP 2319533 B1 2017.05.10.
 (73) Toray Industries, Inc., Tokyo 103-8666 (JP)
 (72) OKANO, Fumiyoshi
 SHIMIZU, Masaki
 SAITO, Takanori
 (74) Gödölle, Kékes, Mészáros & Szabó Szabadalmi és Védjegy Iroda, 1024 Budapest, (HU)
-

(54) Immunitásindukáló ágens és eljárás rák detektálására

- (51) **A61K 39/00** (2006.01)
A61K 31/711 (2006.01)
A61K 35/12 (2006.01)
A61K 35/74 (2006.01)
A61K 38/00 (2006.01)
A61K 45/00 (2006.01)
A61K 48/00 (2006.01)
A61P 35/00 (2006.01)
A61P 35/02 (2006.01)
A61P 37/04 (2006.01)
C07K 14/47 (2006.01)
C12N 5/07 (2010.01)
C12N 15/09 (2006.01)
C12Q 1/68 (2006.01)
G01N 33/574 (2006.01)

(13) T2

- (30) 2008180548 2008.07.10. JP

(11) E035853**(21) E 06 787774**

- (96) **EP 20060787774** 2006.07.18.
(97) **EP 1912671 A2** 2007.01.25.
EP 1912671 B1 2017.09.06.

(73) Seattle Genetics, Inc., Bothell, WA 98021 (US)

(72) JEFFREY, Scott

(74) Gödölle, Kékes, Mészáros & Szabó, Szabadalmi és Védjegy Iroda, 1024 Budapest, (HU)

(54) Béta-glükuronid-linker-hatóanyag konjugátumok

- (51) **A61K 39/00** (2006.01)
C07K 16/00 (2006.01)

(13) T2

- (30) 700422 P 2005.07.18. US
779076 P 2006.03.04. US

(11) E035971**(21) E 14 181075**

- (96) **EP 20140181075** 2011.03.07.
(97) **EP 2815762 A2** 2014.12.24.
EP 2815762 B1 2017.05.31.

(73) GlaxoSmithKline Biologicals S.A., 1330 Rixensart (BE)

(72) BIEMANS, Ralph Leon

DUVIVIER, Pierre

Gavard, Olivier Francis Nicolas

(74) Danubia Szabadalmi és Jogi Iroda Kft., 1051 Budapest, (HU)

(54) Eljárás bakteriális poliszacharidok hordozófehérjékhez történő konjugálására

- (51) **A61K 39/02** (2006.01)

(13) T2

- (30) 201003922 2010.03.09. GB

-
- (11) **E035910**
 (21) **E 09 775304**
 (96) **EP 20090775304** 2009.11.27.
 (97) **EP 2370096 A1** 2010.06.03.
 EP 2370096 B1 2017.05.31.
 (73) SANOFI, 75008 Paris (FR)
 (72) LEJEUNE, Pascale
 VRIGNAUD, Patricia
 (74) Danubia Szabadalmi és Jogi Iroda Kft., 1051 Budapest, (HU)
 (54) **Citarabint és CD38-at specifikusan felismerő antitesteket tartalmazó tumorelles kombinációk**
 (51) **A61K 39/395** (2006.01)
 A61K 31/7068 (2006.01)
 A61P 35/00 (2006.01)
 (13) **T2**
 (30) 08291118 2008.11.28. EP
-
- (11) **E035618**
 (21) **E 11 705713**
 (96) **EP 20110705713** 2011.01.12.
 (97) **EP 2523688 A1** 2011.07.21.
 EP 2523688 B1 2017.10.11.
 (73) Kirin-Amgen, Inc., Thousand Oaks CA 91320-1799 (US)
 (72) LIU, Dingjiang
 HUANG, Holly Zhuohong
 MARTIN, David Andrew
 RUSSELL, Christopher Boyd
 SALINGER, David H.
 BAUMGARTNER, Scott Walter
 ENDRES, Christopher J.
 (74) Danubia Szabadalmi és Jogi Iroda Kft., 1051 Budapest, (HU)
 (54) **Ellenanyag-kiszerezés és terápiás rendek**
 (51) **A61K 39/395** (2006.01)
 A61P 17/06 (2006.01)
 C07K 16/28 (2006.01)
 (13) **T2**
 (30) 295387 P 2010.01.15. US
 422059 P 2010.12.10. US
-
- (11) **E035575**
 (21) **E 15 154393**
 (96) **EP 20150154393** 2007.10.03.
 (97) **EP 2918288 A1** 2015.09.16.
 EP 2918288 B1 2017.08.16.
 (73) Genzyme Corporation, Cambridge, MA 02142 (US)
 The General Hospital Corporation, Boston, MA 02114 (US)
 (72) Streisand, James B.
 Roberts, Jesse D.
 (74) Danubia Szabadalmi és Jogi Iroda Kft., 1051 Budapest, (HU)
 (54) **TGF-beta-antagonisták alkalmazása bronchopulmonális diszplázia kifejlődésének kockázatát viselő**
-

gyermekek kezelésére

- (51) **A61K 39/395** (2006.01)
A61K 39/00 (2006.01)
A61K 45/06 (2006.01)
A61P 11/00 (2006.01)
C07K 16/22 (2006.01)
- (13) **T2**
- (30) 827933 P 2006.10.03. US

(11) **E035890**

(21) **E 10 815041**

(96) **EP 20100815041** 2010.09.07.

(97) **EP 2475387 A1** 2011.03.17.

EP 2475387 B1 2017.11.01.

(73) Biotie Therapies Corp., 20520 Turku (FI)

The University of Birmingham, Edgbaston, Birmingham B15 2TT (GB)

(72) WESTON, Christopher

CLARIDGE, Lee, Charles

ADAMS, David

SMITH, David

WESTERLUND, Nina

PIHLAVISTO, Marjo

ÖSTERMAN, Thua

(74) SBGK Szabadalmi Ügyvivői Iroda, 1062 Budapest, (HU)

(54) **VAP-1 inhibitorok fibrotikus állapotok kezelésében történő alkalmazásra**

(51) **A61K 39/395** (2006.01)

A61P 17/02 (2006.01)

A61P 43/00 (2006.01)

(13) **T2**

(30) 240402 P 2009.09.08. US

323032 P 2010.04.12. US

(11) **E035707**

(21) **E 11 807947**

(96) **EP 20110807947** 2011.12.28.

(97) **EP 2658575 A1** 2012.07.05.

EP 2658575 B1 2017.11.15.

(73) Hexal AG, 83607 Holzkirchen (DE)

(72) DANEK-BULIUS, Martina

DEUTEL, Britta

FÜRTINGER, Sabine

PRAGL, Bernt

KUZMAN, Drago

(74) SBGK Szabadalmi Ügyvivői Iroda, 1062 Budapest, (HU)

(54) **Biológiai eredetű gyógyszer tartalmazó gyógyászati készítmény**

(51) **A61K 39/395** (2006.01)

A61K 47/12 (2006.01)

A61K 47/18 (2006.01)

A61K 47/22 (2006.01)

	A61K 47/26	(2006.01)
	C07K 16/24	(2006.01)
(13)	T2	
(30)	10197122	2010.12.28. EP

(11)	E035716	
(21)	E 10 799337	
(96)	EP 20100799337	2010.07.19.
(97)	EP 2453922 A1	2011.01.20.
	EP 2453922 B1	2017.10.25.
(73)	Klox Technologies Inc., Laval, QC H7V 4A7 (CA)	
(72)	PIERGALLINI, Remigio LOUPIS, Nikolaos	
(74)	SBGK Szabadalmi Ügyvivői Iroda, 1062 Budapest, (HU)	
(54)	Antibakteriális orális kompozíció	
(51)	A61K 41/00	(2006.01)
	A61K 8/38	(2006.01)
	A61K 8/49	(2006.01)
	A61K 8/60	(2006.01)
	A61K 8/73	(2006.01)
	A61K 8/97	(2006.01)
	A61K 31/327	(2006.01)
	A61K 31/4166	(2006.01)
	A61K 31/7008	(2006.01)
	A61K 31/728	(2006.01)
	A61K 33/40	(2006.01)
	A61K 45/06	(2006.01)
	A61N 5/06	(2006.01)
	A61P 1/00	(2006.01)
	A61P 1/02	(2006.01)
	A61Q 11/00	(2006.01)
	A61Q 17/00	(2006.01)
(13)	T2	
(30)	226354 P	2009.07.17. US

(11)	E035940	
(21)	E 13 795979	
(96)	EP 20130795979	2013.11.18.
(97)	EP 2922528 A1	2014.05.30.
	EP 2922528 B1	2017.05.31.
(73)	ALLERGAN, INC., Irvine CA 92612 (US)	
(72)	WARNER, Kevin S. PARASHAR, Ajay P. SWAMINATHAN, Vijaya BHATT, Varsha	
(74)	SBGK Szabadalmi Ügyvivői Iroda, 1062 Budapest, (HU)	
(54)	Topikális dapson és dapson/adapalen készítmények és alkalmazási eljárások	
(51)	A61K 47/32	(2006.01)
	A61K 9/00	(2006.01)

A61K 31/136 (2006.01)
A61K 31/145 (2006.01)
A61K 31/192 (2006.01)
A61K 47/10 (2006.01)
A61K 47/14 (2006.01)
A61K 47/18 (2006.01)
A61K 47/34 (2006.01)
(13) T2
(30) 201261728403 P 2012.11.20. US
201361770768 P 2013.02.28. US

(11) E035771
(21) E 10 730170
(96) EP 20100730170 2010.07.06.
(97) EP 2451486 A1 2011.01.13.
EP 2451486 B1 2017.05.03.
(73) Jazz Pharmaceuticals II SAS, 69006 Lyon (FR)
(72) ABRIBAT, Thierry
(74) Danubia Szabadalmi és Jogi Iroda Kft., 1051 Budapest, (HU)
(54) PEG-ILÁLT L-aszparagináz
(51) A61P 35/02 (2006.01)
C12N 9/82 (2006.01)
(13) T2
(30) 223320 P 2009.07.06. US
PCT/EP2010/054156 2010.03.30. WO

(11) E035599
(21) E 11 725095
(96) EP 20110725095 2011.06.15.
(97) EP 2582728 A2 2011.12.22.
EP 2582728 B1 2017.08.23.
(73) Genmab A/S, 1560 Copenhagen V (DK)
(72) SATIJN, David
VERPLOEGEN, Sandra
BLEEKER, Wim
LISBY, Steen
WINKEL, Jan van de
BERKEL, Patrick van
Parren, Paul
(74) Danubia Szabadalmi és Jogi Iroda Kft., 1051 Budapest, (HU)
(54) Humánellenanyag-farmakon konjugátum szöveti faktor ellen
(51) C07K 16/30 (2006.01)
C07K 16/36 (2006.01)
(13) T2
(30) 201161434776 P 2011.01.20. US
201100039 2011.01.20. DK
354970 P 2010.06.15. US
201000529 2010.06.15. DK

-
- (11) **E035694**
 (21) **E 13 786186**
 (96) **EP 20130786186** 2013.10.11.
 (97) **EP 2906251 A1** 2014.04.17.
 EP 2906251 B1 2017.09.27.
 (73) ADC Therapeutics SA, 1066 Epalinges (CH)
 Medimmune Limited, Cambridge, Cambridgeshire CB21 6GH (GB)
 (72) VAN BERKEL, Patricius Hendrikus Cornelis
 HOWARD, Philip Wilson
 (74) Gödölle, Kékes, Mészáros & Szabó Szabadalmi és Védjegy Iroda, 1024 Budapest, (HU)
 (54) **Pirrolobenzodiazepin-anti-CD22 antitest konjugátumok**
 (51) **A61K 31/551** (2006.01)
 A61K 39/395 (2006.01)
 A61P 35/02 (2006.01)
 C07K 16/28 (2006.01)
 C07K 16/30 (2006.01)
 (13) **T2**
 (30) 201261712924 P 2012.10.12. US
 201261712928 P 2012.10.12. US
 201361794997 P 2013.03.15. US
 201361794922 P 2013.03.15. US
 201361794954 P 2013.03.15. US
-

- (11) **E035739**
 (21) **E 14 738117**
 (96) **EP 20140738117** 2014.01.10.
 (97) **EP 2943227 A1** 2014.07.17.
 EP 2943227 B1 2017.09.20.
 (73) Molecular Insight Pharmaceuticals, Inc., New York, New York 10007 (US)
 (72) BABICH, John, W
 ZIMMERMAN, Craig
 JOYAL, John
 LU, Genliang
 (74) Danubia Szabadalmi és Jogi Iroda Kft., 1051 Budapest, (HU)
 (54) **Triazin alapú radiológyszerek és radiológiai képkalkító ágensek**
 (51) **A61K 51/00** (2006.01)
 C07D401/14 (2006.01)
 C07D403/14 (2006.01)
 C07D413/14 (2006.01)
 (13) **T2**
 (30) 201361752350 P 2013.01.14. US
 201361785788 P 2013.03.14. US
-

- (11) **E035478**
 (21) **E 12 814769**
 (96) **EP 20120814769** 2012.07.13.
 (97) **EP 2731632 A1** 2013.01.24.
 EP 2731632 B1 2017.08.30.
 (73) SoClean, Inc., MA 01540 Oxford (US)
-

- (72) LEYVA, Timothy
 (74) Kovári Szabadalmi és Védjegy Iroda Kft., 1012 Budapest, (HU)

(54) CPAP készülék ózongenerátorral

- (51) **A61L 2/14** (2006.01)
A61L 2/20 (2006.01)
A61M 16/06 (2006.01)
A61M 16/08 (2006.01)
C02F 1/78 (2006.01)

(13) T2

- (30) 201161508341 P 2011.07.15. US

(11) E035975**(21) E 15 155657**

- (96) **EP 20150155657** 2015.02.18.
 (97) **EP 2977065 A1** 2016.01.27.
EP 2977065 B1 2017.05.31.

- (73) Esses, Alfred, Brooklyn, NY 11223 (US)

- (72) Esses, Alfred

- (74) SBGK Szabadalmi Ügyvivői Iroda, 1062 Budapest, (HU)

(54) Léghfrissítő

- (51) **A61L 9/03** (2006.01)
B60H 3/00 (2006.01)

(13) T2

- (30) 201414341382 2014.07.25. US

(11) E035847**(21) E 14 727614**

- (96) **EP 20140727614** 2014.05.20.
 (97) **EP 2908873 A1** 2014.11.27.
EP 2908873 B1 2017.10.18.

- (73) Edixomed Limited, Edinburgh EH12 9RG (GB)

First Water Limited, Wiltshire SN8 2RB (GB)

Queen Mary University of London, London E1 4NS (GB)

- (72) WOOD, Christopher, Barry

MUNRO, Hugh, Semple

BOOTE, Nicholas, David

STEWART, Joanne, Ellen

TUCKER, Arthur, Tudor

- (74) Danubia Szabadalmi és Jogi Iroda Kft., 1051 Budapest, (HU)

(54) Transzdermális adagoló rendszer

- (51) **A61L 15/44** (2006.01)
A61K 9/70 (2006.01)

(13) T2

- (30) 201309092 2013.05.20. GB

(11) E035956**(21) E 06 745229**

- (96) **EP 20060745229** 2006.06.14.
 (97) **EP 1917218 A1** 2006.12.21.

EP 1917218 B1 2017.05.17.

(73) Genís hf., 580 Siglufjörður (IS)

(72) GISLASON, Johannes

EINARSSON, Jon M.

CHUEN HOW, Ng

BAHRKE, Sven

(74) SBGK Szabadalmi Ügyvivői Iroda, 1062 Budapest, (HU)

(54) Készítmények részlegesen dezacetilezett kitin-származékokból

(51) A61L 27/20 (2006.01)

A61K 31/7008 (2006.01)

A61K 31/722 (2006.01)

A61L 24/08 (2006.01)

A61L 26/00 (2006.01)

A61L 27/54 (2006.01)

A61L 27/58 (2006.01)

C08B 37/00 (2006.01)

C08B 37/08 (2006.01)

C12P 19/26 (2006.01)

(13) T2

(30) 7895 2005.06.14. IS

(11) E035737

(21) E 10 722098

(96) EP 20100722098 2010.05.28.

(97) EP 2437821 A1 2010.12.09.

EP 2437821 B1 2017.09.13.

(73) Sanofi-Aventis Deutschland GmbH, 65929 Frankfurt am Main (DE)

(72) PLUMPTRE, David

(74) Danubia Szabadalmi és Jogi Iroda Kft., 1051 Budapest, (HU)

(54) Csavarorsó gyógyszerbejuttató eszközhöz

(51) A61M 5/24 (2006.01)

A61M 5/315 (2006.01)

(13) T2

(30) 182856 P 2009.06.01. US

09009047 2009.07.10. EP

(11) E035666

(21) E 10 185944

(96) EP 20100185944 2004.03.03.

(97) EP 2283886 A2 2011.02.16.

EP 2283886 B1 2017.10.04.

(73) Sanofi-Aventis Deutschland GmbH, 65929 Frankfurt am Main (DE)

(72) Veasey, Robert

Perkins, Robert

Plumtre, David

(74) Danubia Szabadalmi és Jogi Iroda Kft., 1051 Budapest, (HU)

(54) Működtetőszerkezet gyógyszeradagoló eszközhöz

(51) A61M 5/24 (2006.01)

A61M 5/31 (2006.01)

	A61M 5/315	(2006.01)
	A61M 5/32	(2006.01)
(13)	T2	

(11)	E035646	
(21)	E 14 182680	
(96)	EP 20140182680	2008.09.17.
(97)	EP 2808046 A2	2014.12.03.
	EP 2808046 B1	2017.11.08.
(73)	Imaxeon Pty Ltd, Rydalmere, NSW 2116 (AU)	
(72)	Newing, Timothy, John Khajeh-Taheri, Shahab	
(74)	Danubia Szabadalmi és Jogi Iroda Kft., 1051 Budapest, (HU)	
(54)	Oldható csatlakozószerkezet	
(51)	A61M 5/31	(2006.01)
	A61M 5/20	(2006.01)
	A61M 5/315	(2006.01)
(13)	T2	
(30)	2007905184	2007.09.21. AU

(11)	E035759	
(21)	E 09 764784	
(96)	EP 20090764784	2009.12.01.
(97)	EP 2373362 A1	2010.06.10.
	EP 2373362 B1	2017.10.11.
(73)	Sanofi-Aventis Deutschland GmbH, 65929 Frankfurt am Main (DE)	
(72)	SCHABBACH, Michael ROTH, Axel HAMBRECHT, Gerhard	
(74)	Danubia Szabadalmi és Jogi Iroda Kft., 1051 Budapest, (HU)	
(54)	Befecskendező eszköz dugattyúrúd nem szándékolt elmozdulását gátló tartótaggal	
(51)	A61M 5/315	(2006.01)
	A61M 5/24	(2006.01)
(13)	T2	
(30)	08021046	2008.12.04. EP

(11)	E035720	
(21)	E 11 724422	
(96)	EP 20110724422	2011.06.09.
(97)	EP 2579928 A1	2011.12.15.
	EP 2579928 B1	2017.10.11.
(73)	Sanofi-Aventis Deutschland GmbH, 65929 Frankfurt am Main (DE)	
(72)	SMITH, Christopher, James BUTLER, Stephen, David HORLOCK, Mark, Philip	
(74)	Danubia Szabadalmi és Jogi Iroda Kft., 1051 Budapest, (HU)	
(54)	Hajtószerkezet, hajtóösszetevő és gyógyszerbejuttató eszköz	
(51)	A61M 5/315	(2006.01)
(13)	T2	

(30) 10165640 2010.06.11. EP

(11) **E035747**

(21) **E 12 752663**

(96) **EP 20120752663** 2012.02.14.

(97) **EP 2682144 A1** 2014.01.08.

EP 2682144 B1 2017.09.20.

(73) Chang, Shu-Ming, Nantou County 55343 (TW)

(72) Chang, Shu-Ming

(74) Sworks Nemzetközi Szabadalmi Ügyvivői Iroda Kft., 1011 Budapest, (HU)

(54) **Önforgó visszahúzó szerkezet biztonsági fecskendő túlillesztés komponensei számára**

(51) **A61M 5/32** (2006.01)

A61M 5/34 (2006.01)

A61M 5/50 (2006.01)

(13) **T2**

(30) 201110050259 2011.03.02. CN

(11) **E035598**

(21) **E 09 764680**

(96) **EP 20090764680** 2009.12.02.

(97) **EP 2384210 A1** 2010.06.10.

EP 2384210 B1 2017.08.30.

(73) ALLERGAN, INC., Irvine CA 92612 (US)

(72) TEZEL, Ahmet

MCNERNEY, Kevin

MUDD, Christopher, S.

STORIE, Blake, R.

MANDAROUX, Bastien

(74) SBGK Szabadalmi Ügyvivői Iroda, 1062 Budapest, (HU)

(54) **Injekciós eszköz**

(51) **A61M 5/34** (2006.01)

(13) **T2**

(30) 119298 P 2008.12.02. US

139430 P 2008.12.19. US

(11) **E035846**

(21) **E 14 162913**

(96) **EP 20140162913** 2004.06.25.

(97) **EP 2752213 A1** 2014.07.09.

EP 2752213 B1 2017.11.01.

(73) Pfizer Limited, Sandwich, Kent CT13 9NJ (GB)

(72) Houzego, Peter John

Conway, John Kelshaw

Pearl, Martin Douglas

Bryant, Andrew Mark

(74) Danubia Szabadalmi és Jogi Iroda Kft., 1051 Budapest, (HU)

(54) **Adagolóeszköz**

(51) **A61M 15/00** (2006.01)

(13) **T2**

(30) 0315509 2003.07.02. GB

(11) **E035447**

(21) **E 10 710406**

(96) **EP 20100710406** 2010.03.10.

(97) **EP 2408498 A1** 2010.09.16.

EP 2408498 B1 2017.05.03.

(73) EURO-CELTIQUE S.A., 2350 Luxembourg (LU)

(72) BACON, Raymond

(74) Pintz és Társai Szabadalmi, Védjegy és Jogi Iroda Kft., 1444 Budapest, (HU)

(54) **Számláló készülék**

(51) **A61M 15/00** (2006.01)

G06M 1/24 (2006.01)

(13) **T2**

(30) 0904059 2009.03.10. GB

(11) **E035634**

(21) **E 09 707504**

(96) **EP 20090707504** 2009.02.03.

(97) **EP 2249757 A2** 2009.08.13.

EP 2249757 B1 2017.08.09.

(73) Ferring B.V., 2132 JX Hoofddorp (NL)

(72) AHMED, Salah, U.

Tsao, Jiaxiang

Mahashabde, Anu

HARRISON, Diane, D.

(74) dr. Tilk Rita, 1111 Budapest, (HU)

(54) **Progeszteront tartalmazó monolit intravaginális gyűrű és eljárás annak előállítására és használatára**

(51) **A61P 15/08** (2006.01)

A61F 6/08 (2006.01)

A61K 9/52 (2006.01)

A61K 31/57 (2006.01)

(13) **T2**

(30) 26115 P 2008.02.04. US

139454 P 2008.12.19. US

(11) **E035821**

(21) **E 14 171537**

(96) **EP 20140171537** 2007.11.05.

(97) **EP 2789349 A1** 2014.10.15.

EP 2789349 B1 2017.09.06.

(73) Boehringer Ingelheim Vetmedica GmbH, 55216 Ingelheim am Rhein (DE)

(72) Folger, Martin Andreas

Lehner, Stefan

(74) Advopatent Szabadalmi és Védjegy Iroda, 1255 Budapest, (HU)

(54) **Pimobendánt tartalmazó folyékony készítmény**

(51) **A61P 21/04** (2006.01)

(13) **T2**

(30) 06123567 2006.11.07. EP

- (11) **E035662**
 (21) **E 13 858495**
 (96) **EP 20130858495** 2013.11.22.
 (97) **EP 2925888 A1** 2014.06.05.
 EP 2925888 B1 2017.10.25.
 (73) Merck Sharp & Dohme Corp., Rahway NJ 07065-0907 (US)
 (72) SHUMWAY, Stuart Denham
 (74) Sworks Nemzetközi Szabadalmi Ügyvivői Iroda Kft., 1011 Budapest, (HU)
 (54) **Kompozíciók és eljárások rák kezelésére**
 (51) **A61P 35/00** (2006.01)
 A61K 31/519 (2006.01)
 C12Q 1/68 (2006.01)
 (13) **T2**
 (30) 201261730795 P 2012.11.28. US

- (11) **E035566**
 (21) **E 10 740872**
 (96) **EP 20100740872** 2010.02.11.
 (97) **EP 2396089 A2** 2010.08.19.
 EP 2396089 B1 2017.08.09.
 (73) Natural Energy Systems Inc., Ontario L2G 0E3 (CA)
 (72) HALLETT, Douglas, John
 MCEWEN, Craig, Steven
 (74) Danubia Szabadalmi és Jogi Iroda Kft., 1051 Budapest, (HU)
 (54) **Eljárás szerves anyag átalakítására metánban gazdag fűtőgázzá**
 (51) **A62D 3/30** (2007.01)
 (13) **T2**
 (30) 151588 P 2009.02.11. US

- (11) **E035620**
 (21) **E 14 723496**
 (96) **EP 20140723496** 2014.02.17.
 (97) **EP 2958643 A1** 2014.08.28.
 EP 2958643 B1 2017.05.03.
 (73) Savioli, Cristiano, 47838 Riccione (RN) (IT)
 (72) Savioli, Cristiano
 (74) Pintz és Társai Szabadalmi, Védjegy és Jogi Iroda Kft., 1444 Budapest, (HU)
 (54) **Gyakorló készülék**
 (51) **A63B 21/00** (2006.01)
 A63B 23/02 (2006.01)
 (13) **T2**
 (30) RN20130007 2013.02.22. IT

- (11) **E035685**
 (21) **E 12 845437**
 (96) **EP 20120845437** 2012.11.02.
 (97) **EP 2773438 A1** 2013.05.10.
 EP 2773438 B1 2017.06.14.

- (73) F. Hoffmann-La Roche AG, 4070 Basel (CH)
 (72) NADARAJAH, Deepa
 MEHTA, Amit
 (74) Danubia Szabadalmi és Jogi Iroda Kft., 1051 Budapest, (HU)

(54) Túlterheléses és elúciós kromatográfia

- (51) **B01D 15/32** (2006.01)
B01D 15/14 (2006.01)
B01D 15/36 (2006.01)
B01D 15/38 (2006.01)
B01D 15/42 (2006.01)
C07K 1/16 (2006.01)
C07K 1/18 (2006.01)
C07K 1/22 (2006.01)
C07K 16/00 (2006.01)
C07K 16/06 (2006.01)

(13) T2

- (30) 201161554898 P 2011.11.02. US

(11) E035854**(21) E 06 772323**

- (96) **EP 20060772323** 2006.06.06.
 (97) **EP 1893317 A2** 2006.12.28.
EP 1893317 B1 2017.10.11.

(73) GRUPO PETROTEMEX, S.A. DE C.V., San Pedro Garza Garcia, Nuevo Leon 66265 (MX)

(72) SCHERRER, Paul, Keith

(74) Kovári Szabadalmi és Védjegy Iroda Kft., 1012 Budapest, (HU)

(54) Gáz-folyadék ütközéses szeparátorok és az őket használó cseppecskék szeparálására szolgáló eljárás

- (51) **B01D 45/08** (2006.01)

(13) T2

- (30) 155756 2005.06.17. US

(11) E035636**(21) E 13 705345**

- (96) **EP 20130705345** 2013.02.07.
 (97) **EP 2822675 A1** 2013.09.12.
EP 2822675 B1 2017.05.31.

(73) General Electric Company, Schenectady, NY 12345 (US)

(72) VIZVARDI, Kristóf

POZSGAY, András, György

FEKETE, Zoltán, A.

MARSCHALL, Marcell

(74) Danubia Szabadalmi és Jogi Iroda Kft., 1051 Budapest, (HU)

(54) Membrán bioreaktor kompatibilis fonatolt támasztószálakkal ellátott kompozit üregesszál membránokkal

- (51) **B01D 67/00** (2006.01)
B01D 69/08 (2006.01)
B01D 69/10 (2006.01)
B01D 71/34 (2006.01)
C02F 3/12 (2006.01)

(13) T2

(30) 201213416407 2012.03.09. US

(11) **E035733**

(21) **E 14 717570**

(96) **EP 20140717570** 2014.03.12.

(97) **EP 2969172 A1** 2014.10.02.

EP 2969172 B1 2017.05.10.

(73) Clariant Corporation, Louisville, Kentucky 40210 (US)

(72) FRIDMAN, Vladimir
PANDITRAO, Sunil S.

(74) Danubia Szabadalmi és Jogi Iroda Kft., 1051 Budapest, (HU)

(54) **Eljárás reaktor leállítására**

(51) **B01J 8/00** (2006.01)

B01J 8/02 (2006.01)

B01J 8/04 (2006.01)

B01J 23/26 (2006.01)

B01J 38/04 (2006.01)

(13) **T2**

(30) 201361781531 P 2013.03.14. US

(11) **E035792**

(21) **E 11 707879**

(96) **EP 20110707879** 2011.03.14.

(97) **EP 2550095 A1** 2011.09.29.

EP 2550095 B1 2017.10.18.

(73) Evonik Degussa GmbH, 45128 Essen (DE)

(72) DREXEL, Claus-Peter
HASELHUHN, Frank
HEINDL, Frank
RAUSCH, Ralf
STEIN, Günter

(74) Danubia Szabadalmi és Jogi Iroda Kft., 1051 Budapest, (HU)

(54) **Durvaszemcsés hordozó szilícium-dioxid részecskék**

(51) **B01J 20/10** (2006.01)

B01J 21/08 (2006.01)

C01B 33/193 (2006.01)

C09C 1/30 (2006.01)

(13) **T2**

(30) 102010003204 2010.03.24. DE

(11) **E035767**

(21) **E 12 826559**

(96) **EP 20120826559** 2012.12.24.

(97) **EP 2797689 A2** 2013.07.04.

EP 2797689 B1 2017.05.17.

(73) Versalis S.p.A., 20097 San Donato Milanese (MI) (IT)

(72) IEZZI, Rodolfo
MANZINI, Giulio

POLLESEL, Paolo

DEL SEPPIA, Alessandro

(74) SBGK Szabadalmi Ügyvivői Iroda, 1062 Budapest, (HU)

(54) Katalitikus kompozíció és eljárás butének vagy butánok és butének keverékeinek dehidrogénezésére, 1,3-butadién előállítására**(51) B01J 23/58** (2006.01)**B01J 23/62** (2006.01)**C07C 5/333** (2006.01)**(13) T2****(30) MI20112403** 2011.12.28. IT**(11) E035686****(21) E 13 790145****(96) EP 20130790145** 2013.02.19.**(97) EP 2849891 A1** 2013.11.21.**EP 2849891 B1** 2017.11.15.**(73)** Stolle Machinery Company, LLC, Centennial, Colorado 80112 (US)**(72)** ZUMBERGER, Neil, A.

HOLT, Steven, W.

(74) Gödölle, Kékes, Mészáros & Szabó Szabadalmi és Védjegy Iroda, 1024 Budapest, (HU)**(54) Intelligens szolenoidos pisztolyvezérlő berendezés és automatikus kalibrálási eljárás****(51) B05B 1/30** (2006.01)**B05B 9/01** (2006.01)**B05B 12/00** (2006.01)**G01F 13/00** (2006.01)**G01F 25/00** (2006.01)**G01R 35/00** (2006.01)**(13) T2****(30) 201213471782** 2012.05.15. US**(11) E035691****(21) E 11 717209****(96) EP 20110717209** 2011.04.15.**(97) EP 2558217 A1** 2011.10.20.**EP 2558217 B1** 2017.05.31.**(73)** Wurz, Dieter, 76530 Baden-Baden (DE)**(72)** HARTIG, Stefan

Wurz, Dieter

(74) Danubia Szabadalmi és Jogi Iroda Kft., 1051 Budapest, (HU)**(54) Külső keverőfúvóka többféle anyaghoz****(51) B05B 7/06** (2006.01)**B05B 7/00** (2006.01)**B05B 7/08** (2006.01)**B05B 7/10** (2006.01)**(13) T2****(30) 102010015497** 2010.04.16. DE**(11) E035787****(21) E 09 736215**

-
- (96) **EP 20090736215** 2009.10.14.
 (97) **EP 2488308 A1** 2011.04.21.
 EP 2488308 B1 2017.12.06.
 (73) Alfred Kärcher GmbH & Co. KG, 71364 Winnenden (DE)
 (72) SCHWAB, Werner
 (74) Danubia Szabadalmi és Jogi Iroda Kft., 1051 Budapest, (HU)
 (54) **Nagynyomású tisztítóberendezés**
 (51) **B08B 3/02** (2006.01)
 (13) **T2**
-

- (11) **E035630**
 (21) **E 09 818385**
 (96) **EP 20090818385** 2009.09.29.
 (97) **EP 2340328 A2** 2010.04.08.
 EP 2340328 B1 2017.11.08.
 (73) ARI Global Technologies Ltd., Little Warley Brentwood Essex CM13 3HD (GB)
 (72) TIMMONS, Dale, M.
 (74) Danubia Szabadalmi és Jogi Iroda Kft., 1051 Budapest, (HU)
 (54) **Összeállítás és eljárás azbeszt kezelésére**
 (51) **B09B 3/00** (2006.01)
 (13) **T2**
 (30) 243805 2008.10.01. US
-

- (11) **E035486**
 (21) **E 12 758814**
 (96) **EP 20120758814** 2012.08.27.
 (97) **EP 2751295 A2** 2013.03.07.
 EP 2751295 B1 2017.10.04.
 (73) Kirchoff Automotive Deutschland GmbH, 57439 Attendorn (DE)
 (72) LÖCKER, Markus
 (74) SBGK Szabadalmi Ügyvivői Iroda, 1062 Budapest, (HU)
 (54) **Eljárás sajtólédzessel edzett alakos idom előállítására, valamint sajtólédző szerszám**
 (51) **B21D 22/20** (2006.01)
 B21J 5/06 (2006.01)
 B21J 13/00 (2006.01)
 B62D 25/04 (2006.01)
 B62D 29/00 (2006.01)
 C21D 1/673 (2006.01)
 C21D 8/02 (2006.01)
 (13) **T2**
 (30) 102011053118 2011.08.30. DE
-

- (11) **E035642**
 (21) **E 14 880373**
 (96) **EP 20140880373** 2014.11.07.
 (97) **EP 2974808 A1** 2016.01.20.
 EP 2974808 B1 2017.09.06.
 (73) Nisshin Steel Co., Ltd., Chiyoda-ku, Tokyo 100-8366 (JP)
 (72) NAKAMURA, Naofumi
-

YAMAMOTO, Yudai

NISHIO, Katsuhide

(74) Danubia Szabadalmi és Jogi Iroda Kft., 1051 Budapest, (HU)

(54) Eljárás formázott anyag gyártására**(51) B21D 22/28** (2006.01)**B21D 22/30** (2006.01)**(13) T2**

(30) 2014102968 2014.05.19. JP

2014180047 2014.09.04. JP

(11) E035880**(21) E 13 162560****(96) EP 20130162560** 2013.04.05.**(97) EP 2786816 A1** 2014.10.08.**EP 2786816 B1** 2017.06.07.

(73) CMS Costruzione Macchine Speciali S.r.l., 36045 Alonte (Vicenza) (IT)

(72) Maggiolo, Vinicio

(74) SBGK Szabadalmi Ügyvivői Iroda, 1062 Budapest, (HU)

(54) Csőtágító-dobos gép**(51) B21D 37/18** (2006.01)**B21D 39/20** (2006.01)**B21D 53/08** (2006.01)**(13) T2****(11) E035796****(21) E 15 466009****(96) EP 20150466009** 2015.08.17.**(97) EP 3132868 A1** 2017.02.22.**EP 3132868 B1** 2017.09.27.

(73) Moravia Cans a.s., 687 71 Bojkovice (CZ)

(72) Sedlacek, Jan

Divoky, Josef

(74) Gödölle, Kékes, Mészáros & Szabó Szabadalmi és Védjegy Iroda, 1024 Budapest, (HU)

(54) Szerszám domborított kiemelkedéssel bíró tartályok elektromágneses alakítására**(51) B21D 51/26** (2006.01)**B21D 26/14** (2006.01)**B44B 5/00** (2006.01)**(13) T2****(11) E035974****(21) E 10 719598****(96) EP 20100719598** 2010.05.13.**(97) EP 2429736 A1** 2010.11.18.**EP 2429736 B1** 2017.05.10.

(73) Crown Packaging Technology, Inc., Alsip, IL 60803-2599 (US)

(72) CHORZEMPA, Henry

FUNDOM, Danny

SAUCEDO, Alejandro

KIRK, William

(74) Sworks Nemzetközi Szabadalmi Ügyvivői Iroda Kft., 1011 Budapest, (HU)

(54) Eljárás dobozvég kialakítására, amelynek mozgatható része van**(51) B21D 51/38** (2006.01)**B65D 17/28** (2006.01)**(13) T2**

(30) 465894 2009.05.14. US

(11) E035660**(21) E 11 812598****(96) EP 20110812598** 2011.07.28.**(97) EP 2599566 A1** 2013.06.05.**EP 2599566 B1** 2017.12.20.

(73) NHK Spring Co., Ltd., Kanagawa 236-0004 (JP)

(72) KATSUYAMA, Akira

MORISHIMA, Takayuki

YAJIMA, Takashi

MORI, Yuji

NUKUI, Kotaro

(74) SBGK Szabadalmi Ügyvivői Iroda, 1062 Budapest, (HU)

(54) Csavarrugó-gyártóberendezés**(51) B21F 3/02** (2006.01)**B21F 35/00** (2006.01)**F16F 1/06** (2006.01)**(13) T2**

(30) 2010172670 2010.07.30. JP

(11) E035885**(21) E 16 154865****(96) EP 20160154865** 2016.02.09.**(97) EP 3056297 A1** 2016.08.17.**EP 3056297 B1** 2017.10.25.

(73) Chemex GmbH, 31073 Delligsen (DE)

HÜTTENES-ALBERTUS Chemische Werke Gesellschaft mit beschränkter Haftung, 40549 Düsseldorf (DE)

(72) Zumbusch, Lars

Joachim, Claus

Brieger, Guido

BIEMEL, Michael

(74) Danubia Szabadalmi és Jogi Iroda Kft., 1051 Budapest, (HU)

(54) Tápféj-betét alkalmazása és eljárás egy függőleges osztású öntőforma előállítására**(51) B22C 9/08** (2006.01)**B22C 9/02** (2006.01)**B22C 11/10** (2006.01)**(13) T2**

(30) 102015202709 2015.02.13. DE

(11) E035886**(21) E 14 728498****(96) EP 20140728498** 2014.05.27.**(97) EP 3003601 A1** 2014.12.04.

-
- EP 3003601 B1** 2017.10.25.
(73) Chemex GmbH, 31073 Delligsen (DE)
(72) BECKMANN, Jürgen
BIEMEL, Michael
(74) Danubia Szabadalmi és Jogi Iroda Kft., 1051 Budapest, (HU)
(54) Tápfej-betét, formaelem a tápfej-betéthez és eljárás fém öntésére annak alkalmazásával
(51) **B22C 9/08** (2006.01)
(13) **T2**
(30) 102013209775 2013.05.27. DE
-

- (11) **E035572**
(21) **E 15 705479**
(96) **EP 20150705479** 2015.01.02.
(97) **EP 3089841 A1** 2015.07.09.
EP 3089841 B1 2017.11.01.
(73) Fill Gesellschaft m.b.H., 4942 Gurten (AT)
(72) RATHNER, Wolfgang
(74) Gödölle, Kékes, Mészáros & Szabó Szabadalmi és Védjegy Iroda, 1024 Budapest, (HU)
(54) Eljárás öntvény öntésére
(51) **B22D 23/00** (2006.01)
B22D 1/00 (2006.01)
B22D 21/00 (2006.01)
B22D 27/00 (2006.01)
B22D 39/02 (2006.01)
B22D 47/00 (2006.01)
(13) **T2**
(30) 500032014 2014.01.03. AT
-

- (11) **E035814**
(21) **E 11 720714**
(96) **EP 20110720714** 2011.03.31.
(97) **EP 2552630 A1** 2011.10.06.
EP 2552630 B1 2017.05.31.
(73) BASF SE, 67056 Ludwigshafen am Rhein (DE)
(72) DANNINGER, Herbert
GIERL, Christian
ZLATKOV, Branislav
TER MAAT, Johan
(74) Danubia Szabadalmi és Jogi Iroda Kft., 1051 Budapest, (HU)
(54) Eljárás alaktestek előállítására alumíniumötvözetekből
(51) **B22F 3/22** (2006.01)
(13) **T2**
(30) 5342010 2010.04.01. AT
-

- (11) **E035544**
(21) **E 08 863076**
(96) **EP 20080863076** 2008.11.26.
(97) **EP 2242603 A2** 2009.06.25.
EP 2242603 B1 2017.10.25.
-

(73) KENNAMETAL INC., Latrobe, PA 15650-0231 (US)
Oerlikon Surface Solutions AG, Pfäffikon, 8808 Pfäffikon (CH)

(72) XU, Fengting
NI, Wangyang
LIU, Yixiong
PENICH, Ronald M
DERFLINGER, Volker-Hermann
QUINTO, Dennis T
BAUER, Charles E

(74) Danubia Szabadalmi és Jogi Iroda Kft., 1051 Budapest, (HU)

(54) Bevonatolt termék nanoréteg-bevonatösszeállítással

(51) **B23B 27/16** (2006.01)
B23B 27/22 (2006.01)
B23C 5/20 (2006.01)
C23C 14/06 (2006.01)
C23C 14/34 (2006.01)
C23C 16/00 (2006.01)
C23C 28/00 (2006.01)
C23C 28/04 (2006.01)
C23C 30/00 (2006.01)

(13) T2

(30) 2009 2007.12.14. US

(11) **E035570**

(21) **E 13 818986**

(96) **EP 20130818986** 2013.12.09.

(97) **EP 2931473 A1** 2014.06.19.

EP 2931473 B1 2017.09.06.

(73) Essilor International, 94220 Charenton-le-Pont (FR)

(72) GACOIN, Eric
CASTRO, Luis

(74) SBGK Szabadalmi Ügyvivői Iroda, 1062 Budapest, (HU)

(54) Eljárás optikai lencseelem szalagozására

(51) **B24B 13/005** (2006.01)

B24B 47/22 (2006.01)

(13) T2

(30) 12306568 2012.12.11. EP

(11) **E035781**

(21) **E 14 708570**

(96) **EP 20140708570** 2014.03.10.

(97) **EP 2976184 A1** 2014.09.25.

EP 2976184 B1 2017.10.04.

(73) Elgan-Diamantwerkzeuge GmbH & Co. Kg, 72622 Nürtingen (DE)

(72) XAVIER, Fabio Antonio
BACHMANN, Oliver
KRANICHSFELD, Florian
RAUSCHER, Herbert

(74) Danubia Szabadalmi és Jogi Iroda Kft., 1051 Budapest, (HU)

(54) Hónolási eljárás és hónoló szerszám**(51) B24B 33/02** (2006.01)**B24B 33/08** (2006.01)**(13) T2****(30)** 102013204714 2013.03.18. DE**(11) E035565****(21) E 14 796507****(96) EP 20140796507** 2014.11.12.**(97) EP 3068579 A1** 2015.05.21.**EP 3068579 B1** 2017.09.06.**(73)** Gehring Technologies GmbH, 73760 Ostfildern (DE)**(72)** BAUMGARTNER, Erwin

RACH, Michael

(74) SBGK Szabadalmi Ügyvivői Iroda, 1062 Budapest, (HU)**(54) Hónolószerszám és eljárás több egytengelyű furat megmunkálására****(51) B24B 33/08** (2006.01)**(13) T2****(30)** 102013223293 2013.11.15. DE**(11) E034964****(21) E 15 159529****(96) EP 20150159529** 2010.05.05.**(97) EP 2913153 A1** 2015.09.02.**EP 2913153 B1** 2017.05.17.**(73)** Belron International Limited, Egham, Surrey, TW20 9EL (GB)**(72)** Finck, William**(74)** Danubia Szabadalmi és Jogi Iroda Kft., 1051 Budapest, (HU)**(54) Emelőeszköz****(51) B25B 11/00** (2006.01)**B62D 65/06** (2006.01)**B65G 7/12** (2006.01)**B65G 49/06** (2006.01)**B66C 1/02** (2006.01)**(13) T2****(30)** 0907781 2009.05.06. GB**(11) E035745****(21) E 08 021161****(96) EP 20080021161** 2008.12.05.**(97) EP 2193899 A1** 2010.06.09.**EP 2193899 B1** 2017.10.11.**(73)** SWISS KRONO Tec AG, 6004 Luzern (CH)**(72)** Grunwald, Dirk, Dr.

Kalwa, Norbert, Dr.

(74) Advopatent Szabadalmi és Védjegy Iroda, 1255 Budapest, (HU)**(54) Eljárás fa-szerkezeti anyagok lignocellulóz tartalmú aprított termékekből történő előállítására, valamint ilyen fa-szerkezeti anyagok****(51) B27N 3/04** (2006.01)

B27N 1/02 (2006.01)
C08H 8/00 (2010.01)
C08L 97/02 (2006.01)

(13) T2

(11) E035622

(21) E 12 153486

(96) EP 20120153486 2012.02.01.

(97) EP 2623284 A1 2013.08.07.

EP 2623284 B1 2017.04.12.

(73) Lüers Maschinen- und Stahlbau GmbH, 49424 Lutten-Goldenstedt (DE)

(72) Lüers, Gregor

(74) Pintz és Társai Szabadalmi, Védjegy és Jogi Iroda Kft., 1444 Budapest, (HU)

(54) Eljárás és készülék műanyag cső végszakaszának felhevítéséhez

(51) B29B 13/02 (2006.01)

B29K101/12 (2006.01)

B29K105/00 (2006.01)

B29L 23/00 (2006.01)

(13) T2

(11) E035683

(21) E 15 173101

(96) EP 20150173101 2015.06.22.

(97) EP 3017927 A1 2016.05.11.

EP 3017927 B1 2017.09.13.

(73) Bura, Andrea, 4532 Nyírtura (HU)

Orosz, Jr., László, 4254 Nyíradony (HU)

Erdei, Levente, 4532 Nyírtura (HU)

Lengyeiné Farkas, Diána, 4400 Nyíregyháza (HU)

(72) Orosz Sen., László

(74) Danubia Szabadalmi és Jogi Iroda Kft., 1051 Budapest, (HU)

(54) Mobil gumiabroncs feldolgozó egység

(51) B29B 17/02 (2006.01)

(13) T2

(30) 14191775 2014.11.04. EP

(11) E035906

(21) E 14 709289

(96) EP 20140709289 2014.03.11.

(97) EP 2969449 A1 2014.09.18.

EP 2969449 B1 2017.11.15.

(73) BASF SE, 67056 Ludwigshafen am Rhein (DE)

(72) JACOBMEIER, Olaf

KAMPF, Gunnar

(74) SBGK Szabadalmi Ügyvivői Iroda, 1062 Budapest, (HU)

(54) Eljárás kompozit elemek előállítására, valamint a kapott kompozit elem

(51) B29C 44/32 (2006.01)

C08G 18/16 (2006.01)

(13) T2

(30) 13159473 2013.03.15. EP

(11) **E035935**

(21) **E 14 723128**

(96) **EP 20140723128** 2014.04.18.

(97) **EP 2996859 A1** 2014.11.20.

EP 2996859 B1 2017.05.31.

(73) K-Holding S.p.A., 33077 Sacile (PN) (IT)

(72) BRESSAN, Franco

 DE NARDI, Mirco

(74) Danubia Szabadalmi és Jogi Iroda Kft., 1051 Budapest, (HU)

(54) **Eljárás és berendezés műanyag hullámlemez szélézésére és az így nyert lemez**

(51) **B29C 47/02** (2006.01)

B32B 3/02 (2006.01)

B32B 3/12 (2006.01)

(13) **T2**

(30) PN20130027 2013.05.17. IT

(11) **E035550**

(21) **E 07 803104**

(96) **EP 20070803104** 2007.08.31.

(97) **EP 2061638 A1** 2008.03.13.

EP 2061638 B1 2017.11.22.

(73) Uponor Innovation AB, 73061 Virsbo (SE)

(72) FREERMANN, Reinhold

 WINTERSTEIN, Ralf

 Riesselmann, Franz-Josef

(74) SBGK Szabadalmi Ügyvivői Iroda, 1062 Budapest, (HU)

(54) **Eljárás hengeres, szál alakú elem előállítására**

(51) **B29C 47/06** (2006.01)

B21C 23/24 (2006.01)

B29C 47/02 (2006.01)

(13) **T2**

(30) 06018394 2006.09.02. EP

(11) **E035651**

(21) **E 11 763853**

(96) **EP 20110763853** 2011.09.27.

(97) **EP 2621709 A1** 2012.04.05.

EP 2621709 B1 2017.05.17.

(73) Saudi Basic Industries Corporation, Riyadh 11422 (SA)

 Starlinger & Co Gesellschaft m.b.H., 1060 Wien (AT)

(72) BASHIR, Zahir

 FÜRST, Herbert

 SCHNEIDER, Franz

 KRAUS, Robert

 LEEB, Christian

(74) Danubia Szabadalmi és Jogi Iroda Kft., 1051 Budapest, (HU)

(54) **Poliészter alapú szalag, eljárás előállítására és alkalmazása**

-
- (51) **B29C 55/06** (2006.01)
C08J 5/18 (2006.01)
C08L 67/02 (2006.01)
- (13) **T2**
- (30) 10012351 2010.09.30. EP
-

- (11) **E035601**
- (21) **E 12 708274**
- (96) **EP 20120708274** 2012.02.24.
(97) **EP 2681033 A1** 2012.09.13.
EP 2681033 B1 2017.09.06.
- (73) Windmöller & Hölscher KG, 49525 Lengerich (DE)
- (72) KÖHN, Uwe
HÄGER, Christian
WEHMEYER, Jörg
HAWIGHORST, Thomas
- (74) SBGK Szabadalmi Ügyvivői Iroda, 1062 Budapest, (HU)
- (54) **Eljárás legalább egy paraméter beállítására egy jármű egy vezérelt rendszerében**
- (51) **B29C 65/10** (2006.01)
B29C 65/78 (2006.01)
- (13) **T2**
- (30) 102011005109 2011.03.04. DE
-

- (11) **E035831**
- (21) **E 08 845938**
- (96) **EP 20080845938** 2008.10.29.
(97) **EP 2217428 A1** 2009.05.07.
EP 2217428 B1 2017.12.06.
- (73) Novartis AG, 4056 Basel (CH)
- (72) CARR, Stephen, N.
FOLEY, James, Shay
GROTHER, Kent, M.
SCHMIEDER, Roland
WALTON, IV, Charles, Henry
- (74) Danubia Szabadalmi és Jogi Iroda Kft., 1051 Budapest, (HU)
- (54) **Formázott felülettel rendelkező hegesztőlemez hólyagcsomagoláshoz**
- (51) **B29C 65/18** (2006.01)
B65B 7/16 (2006.01)
B65B 7/28 (2006.01)
B65B 25/00 (2006.01)
B65B 51/14 (2006.01)
- (13) **T2**
- (30) 984119 P 2007.10.31. US
-

- (11) **E035837**
- (21) **E 14 755785**
- (96) **EP 20140755785** 2014.07.25.
(97) **EP 3024638 A1** 2015.01.29.
EP 3024638 B1 2017.07.12.
-

-
- (73) KraussMaffei Technologies GmbH, 80997 München (DE)
 (72) SCHNEEBAUER, Martin
 WUERTELE, Martin
 (74) Danubia Szabadalmi és Jogi Iroda Kft., 1051 Budapest, (HU)
(54) Eljárás nagy mechanikus igénybevételű műanyag alkatrészek végleges körvonallal konform előállítására
 (51) **B29C 70/00** (2006.01)
 (13) **T2**
 (30) 102013107991 2013.07.26. DE
-

- (11) **E035914**
 (21) **E 12 854834**
 (96) **EP 20120854834** 2012.12.07.
 (97) **EP 2789456 A1** 2014.10.15.
EP 2789456 B1 2017.11.01.
 (73) Mesnac Co. Ltd., Qingdao, Shandong 266042 (CN)
 (72) YUAN, Zhongxue
 CHENG, Jiguo
 XIONG, Xiaowei
 HUANG, Wei
 PENG, Xuefeng
 (74) Danubia Szabadalmi és Jogi Iroda Kft., 1051 Budapest, (HU)
(54) Háromdobos gumiabroncs készítő berendezés és anyagtovábbító eljárás
 (51) **B29D 30/20** (2006.01)
B29D 30/26 (2006.01)
 (13) **T2**
 (30) 201110402784 2011.12.07. CN
-

- (11) **E035843**
 (21) **E 13 758754**
 (96) **EP 20130758754** 2013.09.03.
 (97) **EP 2892715 A1** 2014.03.13.
EP 2892715 B1 2017.11.08.
 (73) KALVERKAMP, Klemens, 49401 Damme (DE)
 Kalverkamp, Felix, 49401 Damme (DE)
 (72) KALVERKAMP, Klemens
 Kalverkamp, Felix
 (74) SBGK Szabadalmi Ügyvivői Iroda, 1062 Budapest, (HU)
(54) Berendezés rostos növényi anyag összetömrítésére, főleg száras anyag összetömrítésére
 (51) **B30B 11/28** (2006.01)
B30B 15/30 (2006.01)
 (13) **T2**
 (30) 102012017549 2012.09.05. DE
-

- (11) **E035912**
 (21) **E 05 791662**
 (96) **EP 20050791662** 2005.08.29.
 (97) **EP 1786620 A2** 2006.03.16.
EP 1786620 B1 2017.11.01.
 (73) GRUPO PETROTEMEX, S.A. DE C.V., San Pedro Garza Garcia, Nuevo Leon 66265 (MX)
-

-
- (72) EKART, Michael, Paul
COLHOUN, Frederick, Leslie
JERNIGAN, Mary, Therese
WEINHOLD, Stephen
ARMENTROUT, Rodney, Scott
- (74) Kovári Szabadalmi és Védjegy Iroda Kft., 1012 Budapest, (HU)
- (54) Alacsony olvadáspontú poliészter polimerek**
- (51) **B32B 1/00** (2006.01)
B32B 1/02 (2006.01)
B32B 1/08 (2006.01)
- (13) **T2**
- (30) 606733 P 2004.09.02. US
18119 2004.12.21. US
-
- (11) **E035849**
- (21) **E 10 737864**
- (96) **EP 20100737864** 2010.07.22.
- (97) **EP 2464510 A1** 2011.02.17.
EP 2464510 B1 2017.10.25.
- (73) Windmüller & Hölscher KG, 49525 Lengerich (DE)
- (72) KÖHN, Uwe
- (74) SBGK Szabadalmi Ügyvivői Iroda, 1062 Budapest, (HU)
- (54) Eljárás zsák vagy zacskó előállítására egy nem szőtt szálalás műanyagból**
- (51) **B32B 5/16** (2006.01)
B29C 65/40 (2006.01)
B29C 65/52 (2006.01)
B32B 27/12 (2006.01)
B65D 30/18 (2006.01)
B65D 30/24 (2006.01)
- (13) **T2**
- (30) 102009036556 2009.08.10. DE
-
- (11) **E035907**
- (21) **E 16 202228**
- (96) **EP 20160202228** 2012.05.31.
- (97) **EP 3175985 A1** 2017.06.07.
EP 3175985 B1 2017.11.29.
- (73) Smurfit Kappa Hoya Papier und Karton GmbH, 27318 Hoya (DE)
- (72) BUSCHMANN, Armin
CADONAU, Fulvio
HONSBROK, Ralf
RICHTER, Detlev
TRUPPNER, Olaf
- (74) SBGK Szabadalmi Ügyvivői Iroda, 1062 Budapest, (HU)
- (54) Rost termék csomagoláshoz**
- (51) **B32B 29/00** (2006.01)
B01D 15/08 (2006.01)
B32B 15/12 (2006.01)
B32B 29/08 (2006.01)
-

-
- D21H 27/08** (2006.01)
(13) T2
(30) 102011105761 2011.06.24. DE
-
- (11) E035824**
(21) E 16 167992
(96) EP 20160167992 2012.04.30.
(97) EP 3085538 A1 2016.10.26.
EP 3085538 B1 2018.01.17.
(73) Hewlett-Packard Development Company, L.P., Houston, Texas 77070 (US)
(72) CAMPBELL-BROWN, Iain
WALSH, Mark
OLIVER, John
WARD, Jefferson P.
SHIPMAN, Amy
(74) SBGK Szabadalmi Ügyvivői Iroda, 1062 Budapest, (HU)
(54) Rugalmas hordozó integrált áramkörrel
(51) B41J 2/175 (2006.01)
(13) T2
-
- (11) E035829**
(21) E 14 898357
(96) EP 20140898357 2014.08.19.
(97) EP 3183121 A1 2016.02.25.
EP 3183121 B1 2018.01.31.
(73) Hewlett-Packard Development Company, L.P., Houston, Texas 77070 (US)
(72) NICHOLS, Stephen J.
GONDEK, Jay S.
WARD, Jefferson P.
(74) SBGK Szabadalmi Ügyvivői Iroda, 1062 Budapest, (HU)
(54) Transzformációs térkép nyomtató patronban
(51) B41J 2/175 (2006.01)
G03G 15/02 (2006.01)
G03G 15/08 (2006.01)
G03G 21/18 (2006.01)
G06K 15/02 (2006.01)
H04N 1/60 (2006.01)
(13) T2
-
- (11) E035938**
(21) E 12 875785
(96) EP 20120875785 2012.04.30.
(97) EP 2844487 A1 2013.11.07.
EP 2844487 B1 2017.08.16.
(73) Hewlett-Packard Development Company, L.P., Houston, TX 77070 (US)
(72) CAMPBELL-BROWN, Iain
WALSH, Mark
OLIVER, John
-

WARD, Jefferson P.

SHIPMAN, Amy

(74) SBGK Szabadalmi Ügyvivői Iroda, 1062 Budapest, (HU)

(54) **Rugalmas hordozó integrált áramkörrel**

(51) **B41J 2/175** (2006.01)

(13) **T2**

(11) **E035825**

(21) **E 15 157793**

(96) **EP 20150157793** 2010.07.23.

(97) **EP 2910380 A1** 2015.08.26.

EP 2910380 B1 2017.12.20.

(73) Hewlett-Packard Development Company, L.P., Houston, TX 77070 (US)

(72) Chung, Bradley D.

Cook, Galen P.

Fradl, Daniel

(74) SBGK Szabadalmi Ügyvivői Iroda, 1062 Budapest, (HU)

(54) **Hőellenállásos folyadék fecskendező elrendezés**

(51) **B41J 2/345** (2006.01)

B41J 2/32 (2006.01)

B41J 2/355 (2006.01)

(13) **T2**

(11) **E035581**

(21) **E 14 196456**

(96) **EP 20140196456** 2014.12.05.

(97) **EP 3028883 A1** 2016.06.08.

EP 3028883 B1 2017.08.16.

(73) Hübner GmbH & Co. KG, 34123 Kassel (DE)

(72) Knud, Mosaner

Karasek, Jens

Heinrich, Marc

(74) Danubia Szabadalmi és Jogi Iroda Kft., 1051 Budapest, (HU)

(54) **Átjáró harmonikája két egymással csuklósan összekötött járműrész között vagy egy repülőtéren beszállóhid vagy utaslépcső előtetőjének harmonikája**

(51) **B60D 5/00** (2006.01)

B64F 1/305 (2006.01)

(13) **T2**

(11) **E035658**

(21) **E 12 179544**

(96) **EP 20120179544** 2010.06.14.

(97) **EP 2522542 A1** 2012.11.14.

EP 2522542 B1 2017.09.20.

(73) innogy SE, 45128 Essen (DE)

(72) Gaul, Dr.-Ing. Armin

Diefenbach, Dr.-Ing. Ingo

Heider, Markus

(74) SBGK Szabadalmi Ügyvivői Iroda, 1062 Budapest, (HU)

(54) Eljárás és berendezés elektromos jármű és töltőállomás közötti kommunikációhoz

- (51) **B60L 11/18** (2006.01)
B60R 25/04 (2006.01)
B60S 5/02 (2006.01)
B60S 5/06 (2006.01)
G07B 15/02 (2006.01)
G07C 9/00 (2006.01)
H02J 7/00 (2006.01)
H04L 9/08 (2006.01)
H04L 9/32 (2006.01)
H04L 29/06 (2006.01)

(13) T2

- (30) 102009025303 2009.06.15. DE

(11) E035597**(21) E 12 713101**

- (96) **EP 20120713101** 2012.03.29.

- (97) **EP 2691288 A1** 2012.10.04.

- EP 2691288 B1** 2017.08.23.

- (73) Schmitz Cargobull AG, 48341 Altenberge (DE)

- (72) Ebert, Jörg

- (74) SBGK Szabadalmi Ügyvivői Iroda, 1062 Budapest, (HU)

(54) Profilos gerenda egy gépjármű alváz számára és egy nyerges vontató alváz egy azonos típusú profilos gerendával

- (51) **B62D 21/09** (2006.01)

(13) T2

- (30) 202011000731 U 2011.03.30. DE

(11) E035704**(21) E 14 191655**

- (96) **EP 20140191655** 2014.11.04.

- (97) **EP 3018058 A1** 2016.05.11.

- EP 3018058 B1** 2017.09.06.

- (73) UHLMANN PAC-SYSTEME GmbH & Co. KG, 88471 Laupheim (DE)

- (72) Gog, Matthias

Engelhardt, Ulrich

Kindermann, Daniel

- (74) Gödölle, Kékes, Mészáros & Szabó Szabadalmi és Védjegy Iroda, 1024 Budapest, (HU)

(54) Töltőberendezés bliszterszalagokhoz

- (51) **B65B 35/06** (2006.01)

- B65B 5/10** (2006.01)

- B65B 9/04** (2006.01)

- B65B 35/56** (2006.01)

- B65B 39/00** (2006.01)

(13) T2**(11) E035845****(21) E 14 809061**

- (96) **EP 20140809061** 2014.10.15.

-
- (97) **EP 3057873 A1** 2015.04.23.
EP 3057873 B1 2017.12.20.
- (73) Serres Oy, 61850 Kauhajoki as. (FI)
- (72) MÄKIRANTA, Jarmo
- (74) SBGK Szabadalmi Ügyvivői Iroda, 1062 Budapest, (HU)
- (54) **Kiürítő készülék, készlet és eljárás szívózsák kiürítésére**
- (51) **B65B 69/00** (2006.01)
- (13) **T2**
- (30) 20136025 2013.10.16. FI
-

- (11) **E035624**
- (21) **E 13 741726**
- (96) **EP 20130741726** 2013.07.23.
- (97) **EP 3024743 A1** 2015.01.29.
EP 3024743 B1 2017.07.05.
- (73) Mayr-Melnhof Karton AG, 1041 Wien (AT)
- (72) BOURNE, Timothy John
KLUKAS, Torsten
- (74) SBGK Szabadalmi Ügyvivői Iroda, 1062 Budapest, (HU)
- (54) **Csomagolás és kivágott lap a csomagolóhoz**
- (51) **B65D 5/02** (2006.01)
- (13) **T2**
-

- (11) **E035857**
- (21) **E 14 188763**
- (96) **EP 20140188763** 2008.07.29.
- (97) **EP 2840036 A1** 2015.02.25.
EP 2840036 B1 2017.08.23.
- (73) STEVANATO GROUP INTERNATIONAL A. S., 844 03 Bratislava (SK)
- (72) Nicoletti, Fabiano
- (74) ARINOVA Szabadalmi és Védjegy Iroda, 1122 Budapest, (HU)
- (54) **Csomagoló szerkezet üvegtartályokhoz gyógyászati alkalmazásra**
- (51) **B65D 25/10** (2006.01)
B65D 5/50 (2006.01)
- (13) **T2**
- (30) 12322007 2007.08.02. CH
-

- (11) **E035639**
- (21) **E 13 786061**
- (96) **EP 20130786061** 2013.10.18.
- (97) **EP 2911942 A1** 2014.05.01.
EP 2911942 B1 2017.01.04.
- (73) AgroFresh Inc., Collegeville, PA 19426 (US)
- (72) BALASUBRAMANIAN, Aishwaraya
MIR, Nazir
MCGEE, Robert L.
MENNING, Bruce A.
- (74) ARINOVA Szabadalmi és Védjegy Iroda, 1122 Budapest, (HU)
- (54) **Nem egyenletesen perforált műanyag zsák**
-

-
- (51) **B65D 33/01** (2006.01)
B65D 77/06 (2006.01)
B65D 81/20 (2006.01)

(13) **T2**

- (30) 201261718320 P 2012.10.25. US
-

(11) **E035936**

(21) **E 14 721701**

(96) **EP 20140721701** 2014.04.04.

(97) **EP 2983997 A1** 2014.10.16.

EP 2983997 B1 2017.06.07.

(73) Reynolds Presto Products Inc., Lake Forest, IL 60045 (US)

(72) CHAPEK, Carlos

(74) SBGK Szabadalmi Ügyvivői Iroda, 1062 Budapest, (HU)

(54) **Behelyezhető torpedóelemmel ellátott gyermekbiztos cipzárkocsi, valamint ahhoz kapcsolódó eljárások**

(51) **B65D 33/25** (2006.01)

(13) **T2**

- (30) 201361810078 P 2013.04.09. US
-

(11) **E035713**

(21) **E 14 828218**

(96) **EP 20140828218** 2014.12.16.

(97) **EP 3092183 A1** 2015.07.16.

EP 3092183 B1 2017.11.15.

(73) Chanel Parfums Beauté, 92200 Neuilly sur Seine (FR)

(72) CASTEX, Nicolas

LEGASTELOIS, Sylvie

PERRIN, Olivier

(74) Danubia Szabadalmi és Jogi Iroda Kft., 1051 Budapest, (HU)

(54) **Kozmetikai termék üvegét és csomagolását tartalmazó árucikk**

(51) **B65D 77/04** (2006.01)

B65D 5/50 (2006.01)

B65D 81/133 (2006.01)

(13) **T2**

- (30) 1450112 2014.01.08. FR
-

(11) **E035871**

(21) **E 16 725130**

(96) **EP 20160725130** 2016.05.25.

(97) **EP 3186165 A1** 2017.05.18.

EP 3186165 B1 2017.10.18.

(73) Gojara, 9070 Destelbergen (BE)

(72) VANDERSTRAETEN, Erwin

(74) ARINOVA Szabadalmi és Védjegy Iroda, 1122 Budapest, (HU)

(54) **Nyomásszabályozó eszköz, adagoló, mely tartalmazza a nevezett nyomásszabályozó eszközt és gyártási eljárást**

(51) **B65D 83/66** (2006.01)

B65D 83/38 (2006.01)

(13) **T2**

(30) 201505737 2015.11.10. BE

(11) **E035822**

(21) **E 13 786231**

(96) **EP 20130786231** 2013.11.04.

(97) **EP 2920088 A1** 2014.05.22.

EP 2920088 B1 2017.07.12.

(73) Autostore Technology AS, 5578 Nedre Vats (NO)

(72) HOGNALAND, Ingvar

(74) Arinova Szabadalmi és Védjegy Iroda, 1122 Budapest, (HU)

(54) **Tároló rendszer**

(51) **B65G 1/04** (2006.01)

(13) **T2**

(30) 20121335 2012.11.13. NO

(11) **E035742**

(21) **E 13 798929**

(96) **EP 20130798929** 2013.11.12.

(97) **EP 2919951 A1** 2014.05.22.

EP 2919951 B1 2017.10.04.

(73) Winkler + Dünnebier GmbH, 56564 Neuwied (DE)

(72) RINKE, Andreas

 MAJEWESKI, Rolf

 POPP, Konrad

 TEWS, Thorsten

 SEGER, Reiner

 VIEWEG, Jürgen

(74) Danubia Szabadalmi és Jogi Iroda Kft., 1051 Budapest, (HU)

(54) **Szívóhenger rendszer**

(51) **B65H 20/12** (2006.01)

B65H 5/22 (2006.01)

B65H 27/00 (2006.01)

B65H 29/24 (2006.01)

D21F 3/10 (2006.01)

(13) **T2**

(30) 102012022120 2012.11.13. DE

(11) **E035894**

(21) **E 11 755237**

(96) **EP 20110755237** 2011.07.15.

(97) **EP 2593391 A1** 2012.01.19.

EP 2593391 B1 2017.05.31.

(73) Keersmaekers, Marc, 2480 Dessel (BE)

(72) Keersmaekers, Marc

(74) Danubia Szabadalmi és Jogi Iroda Kft., 1051 Budapest, (HU)

(54) **Emelőszerkezet állványzat emelésére és süllyesztésére**

(51) **B66B 9/187** (2006.01)

B66B 9/02 (2006.01)

(13) **T2**

(30) 201100279 2011.05.06. BE
PCT/BE2011/000012 2011.03.17. WO
201000443 2010.07.16. BE

(11) **E035922**

(21) **E 11 805744**

(96) **EP 20110805744** 2011.12.22.

(97) **EP 2665672 A1** 2012.07.26.

EP 2665672 B1 2017.08.02.

(73) Innova Patent GmbH, 6922 Wolfurt (AT)

(72) VLASAK, Pavel

(74) SBGK Szabadalmi Ügyvivői Iroda, 1062 Budapest, (HU)

(54) **Korlát mozgójárdához**

(51) **B66B 23/22** (2006.01)

B66B 23/24 (2006.01)

(13) **T2**

(30) 822011 2011.01.20. AT

(11) **E035757**

(21) **E 05 761436**

(96) **EP 20050761436** 2005.06.30.

(97) **EP 1781569 A1** 2006.01.12.

EP 1781569 B1 2017.11.01.

(73) YARA International ASA, 0213 Oslo (NO)

(72) INGELS, Rune

RONDEAU, Xavier

LEDOUX, François

(74) Danubia Szabadalmi és Jogi Iroda Kft., 1051 Budapest, (HU)

(54) **Eljárás karbamid- és ammónium-szulfát tartalmú műtrágya gyártására**

(51) **C01C 1/24** (2006.01)

B01J 19/24 (2006.01)

C05C 9/00 (2006.01)

(13) **T2**

(30) 20042782 2004.07.01. NO

(11) **E035613**

(21) **E 09 740900**

(96) **EP 20090740900** 2009.10.29.

(97) **EP 2349928 A1** 2010.06.03.

EP 2349928 B1 2017.05.31.

(73) Akzo Nobel Chemicals International B.V., 6824 BM Arnhem (NL)

(72) BAKKENES, Hendrikus Wilhelmus

MEIJER, Johannes Albertus Maria

SCHOKKER, Allert

STEENSMA, Maria

(54) **Nátrium-klorid előállítási eljárás**

(51) **C01D 3/06** (2006.01)

B01D 9/00 (2006.01)

C01D 3/14 (2006.01)

(13) T2

- (30) 08168209 2008.11.03. EP
 111140 P 2008.11.04. US

(11) E035407**(21) E 08 875597**

- (96) EP 20080875597 2008.11.04.

- (97) EP 2358640 A1 2010.05.14.

- EP 2358640 B1 2017.04.26.

- (73) Huntsman P&A Finland Oy, 28840 Pori (FI)

- (72) LAMMINMÄKI, Ralf-Johan

RAJAMÄKI, Margit

KRUUNARI, Merja

- (74) Danubia Szabadalmi és Jogi Iroda Kft., 1051 Budapest, (HU)

(54) Eljárás alkálifém-titanátok előállítására

- (51) C01G 23/00 (2006.01)

- B82Y 30/00 (2011.01)

- H01M 4/485 (2010.01)

- H01M 10/0525 (2010.01)

(13) T2**(11) E035585****(21) E 14 748298**

- (96) EP 20140748298 2014.06.25.

- (97) EP 3013753 A1 2014.12.31.

- EP 3013753 B1 2017.11.15.

- (73) Ecotec Gestione Impianti S.r.l., 96100 Siracusa (SC) (IT)

- (72) IMERITO, Aldo

ORRU', Riccardo

RAGONA, Mario

PISU, Massimo

DENOTTI, Carla

- (74) SBGK Szabadalmi Ügyvivői Iroda, 1062 Budapest, (HU)

(54) Eljárás iparilag hasznos termékek egymástól elválasztott extrakciójára bauxitból vagy bauxit feldolgozásából származó vörös iszapból

- (51) C01G 23/02 (2006.01)

- C01B 9/02 (2006.01)

- C01B 33/107 (2006.01)

- C01F 7/56 (2006.01)

- C01F 7/62 (2006.01)

- C01G 49/10 (2006.01)

- C22B 7/00 (2006.01)

(13) T2

- (30) RM20130380 2013.06.28. IT

(11) E035647**(21) E 15 181291**

- (96) EP 20150181291 2015.08.17.

- (97) EP 2990385 A1 2016.03.02.

-
- EP 2990385 B1** 2017.10.11.
(73) AVA-Co2 Schweiz AG, 6304 Zug (CH)
(72) Vyskocil, Jan
Koehler, Stephan
Badoux, François
(74) Dr. Kocsomba Nelli Ügyvédi Iroda, 1146 Budapest, (HU)
- (54) Technológiai víz kezelésére szolgáló módszer**
- (51) C02F 1/44** (2006.01)
B01D 61/14 (2006.01)
C02F 1/26 (2006.01)
C02F101/34 (2006.01)
C02F103/36 (2006.01)
C07C 51/47 (2006.01)
C07D307/48 (2006.01)
C10L 9/08 (2006.01)
- (13) T2**
(30) 102014112240 2014.08.26. DE
-
- (11) E035667**
(21) E 05 752764
(96) EP 20050752764 2005.05.26.
(97) EP 1755799 A1 2005.12.15.
EP 1755799 B1 2017.09.27.
(73) SOLVAY SA, 1120 Bruxelles (BE)
(72) BOULOS, Noel
MCNEILLIE, Alastair
MUESSIG, Jason
(74) Danubia Szabadalmi és Jogi Iroda Kft., 1051 Budapest, (HU)
- (54) Szennyezőanyagok kombinált kémiai oxidációja/elősegített bioremediációja**
- (51) C02F103/06** (2006.01)
B09C 1/00 (2006.01)
B09C 1/08 (2006.01)
B09C 1/10 (2006.01)
C02F 1/68 (2006.01)
C02F 1/72 (2006.01)
- (13) T2**
(30) 574864 P 2004.05.27. US
-
- (11) E035722**
(21) E 14 715049
(96) EP 20140715049 2014.03.13.
(97) EP 2970010 A1 2014.09.18.
EP 2970010 B1 2017.09.06.
(73) Vicat, 92095 Paris La Défense (FR)
(72) PASQUIER, Michel
BARNES-DAVIN, Laury
MERIC, Pascal
BEAUVENT, Guy
(74) Danubia Szabadalmi és Jogi Iroda Kft., 1051 Budapest, (HU)
-

(54) Szulfo-aluminát tartalmú klinker alacsony belittartalommal**(51) C04B 28/06** (2006.01)**C04B 7/32** (2006.01)**C04B 7/345** (2006.01)**(13) T2****(30)** 1352320 2013.03.15. FR**(11) E035758****(21) E 10 758893****(96) EP 20100758893** 2010.04.02.**(97) EP 2415728 A1** 2012.02.08.**EP 2415728 B1** 2017.05.10.**(73)** Sumitomo Metal (SMI) Electronics Devices Inc., Yamaguchi 759-2212 (JP)**(72)** NAGAIHIRO, Masanori

OOGAMI, Jyunji

KOMATSU, Hiroyuki

(74) DANUBIA Szabadalmi és Jogi Iroda, 1051 Budapest, (HU)**(54) Szinterezett kerámia és ezt tartalmazó szubsztrát félvezető eszközhöz****(51) C04B 35/111** (2006.01)**C04B 35/44** (2006.01)**H01L 23/13** (2006.01)**H01L 23/14** (2006.01)**H01L 23/373** (2006.01)**(13) T2****(30)** 2009091517 2009.04.03. JP**(11) E035768****(21) E 08 708295****(96) EP 20080708295** 2008.01.28.**(97) EP 2106394 A1** 2008.07.31.**EP 2106394 B1** 2017.05.17.**(73)** Albemarle Netherlands BV, 1030 BE Amsterdam (NL)**(72)** VAN BROEKHOVEN, Emanuel Hermanus

HARTE, Mark Hendrikus

KLAVER, Gijsbertus

NIEMAN, Jan

(74) SBGK Szabadalmi Ügyvivői Iroda, 1062 Budapest, (HU)**(54) Alkilezési eljárás ritkaföldfém tartalmú zeoliteket és egy hidrogénező fémet tartalmazó katalizátorral****(51) C07C 2/58** (2006.01)**B01J 29/12** (2006.01)**B01J 29/70** (2006.01)**B01J 29/90** (2006.01)**B01J 35/02** (2006.01)**B01J 38/56** (2006.01)**B01J 38/58** (2006.01)**(13) T2****(30)** 898039 P 2007.01.26. US**(11) E035680**

-
- (21) **E 12 846661**
- (96) **EP 20120846661** 2012.09.20.
- (97) **EP 2773603 A1** 2013.05.10.
EP 2773603 B1 2017.05.17.
- (73) UOP LLC, Des Plaines, Illinois 60017-5017 (US)
- (72) BOGDAN, Paula L.
WANG, Hui
WILLIS, Richard R.
- (74) Danubia Szabadalmi és Jogi Iroda Kft., 1051 Budapest, (HU)
- (54) **Katalizátor és eljárás szénhidrogének átalakítására**
- (51) **C07C 5/27** (2006.01)
C07C 15/08 (2006.01)
- (13) **T2**
- (30) 201113286553 2011.11.01. US
-
- (11) **E035810**
- (21) **E 11 720091**
- (96) **EP 20110720091** 2011.05.16.
- (97) **EP 2571843 A1** 2011.11.24.
EP 2571843 B1 2017.12.27.
- (73) GENFIT, 59120 Loos (FR)
- (72) BERTRAND, Karine
ROUDOT, Alice
ROOL, Patrice
- (74) SBGK Szabadalmi Ügyvivői Iroda, 1062 Budapest, (HU)
- (54) **Javított eljárás kalkon-származékok előállítására**
- (51) **C07C 67/08** (2006.01)
C07C 45/45 (2006.01)
C07C 67/31 (2006.01)
C07C319/12 (2006.01)
C07C319/20 (2006.01)
- (13) **T2**
- (30) 10305519 2010.05.17. EP
-
- (11) **E035628**
- (21) **E 14 707234**
- (96) **EP 20140707234** 2014.02.04.
- (97) **EP 2953921 A1** 2014.08.14.
EP 2953921 B1 2017.11.15.
- (73) Consiglio Nazionale Delle Ricerche, 00185 Roma (IT)
- (72) NICOLOSI, Giovanni
DRAGO, Carmelo
LIOTTA, Leonarda, Francesca
LA PAROLA, Valeria
TESTA, Maria, Luisa
- (74) Danubia Szabadalmi és Jogi Iroda Kft., 1051 Budapest, (HU)
- (54) **Egyedényes eljárás bioüzemanyagokként hasznos biodízel és glicerín-éter keverékek előállítására**
- (51) **C07C 67/24** (2006.01)
B01J 19/10 (2006.01)
-

B01J 19/12	(2006.01)
C07C 41/09	(2006.01)
C07C 41/14	(2006.01)
C07C 67/297	(2006.01)
C10L 1/00	(2006.01)
C10L 1/02	(2006.01)
C10L 1/185	(2006.01)
C11C 3/00	(2006.01)
(13) T2	
(30) MI20130156	2013.02.05. IT

(11) E035795	
(21) E 11 006893	
(96) EP 20110006893	2011.11.09.
(97) EP 2489670 A1	2012.08.22.
EP 2489670 B1	2017.10.25.
(73) ISF GmbH, 25421 Pinneberg (DE)	
(72) Ramhold, Dietmar	
GOCK, Eberhard	
Mathies, Edmund	
Strauch, Wolfram	
(74) SBGK Szabadalmi Ügyvivői Iroda, 1062 Budapest, (HU)	
(54) Eljárás aminosav-kelát vegyületek előállítására, aminosav-kelát vegyületek, és aminosav-kelát vegyületek alkalmazása	
(51) C07C227/16	(2006.01)
C07C229/76	(2006.01)
C07F 1/08	(2006.01)
C07F 3/06	(2006.01)
C07F 13/00	(2006.01)
C07F 15/02	(2006.01)
C07F 15/04	(2006.01)
(13) T2	
(30) 102011011924	2011.02.17. DE

(11) E035850	
(21) E 11 791930	
(96) EP 20110791930	2011.06.08.
(97) EP 2580189 A1	2011.12.15.
EP 2580189 B1	2017.10.25.
(73) Les Laboratoires Servier, 92284 Suresnes Cedex (FR)	
(72) ZHANG, Peng	
HUANG, Yu	
YUAN, Zhedong	
SHAN, Hanbin	
YU, Xiong	
(74) Danubia Szabadalmi és Jogi Iroda Kft., 1051 Budapest, (HU)	
(54) Agomelatin köztitermékek és előállítási eljárásuk	
(51) C07C231/12	(2006.01)
A61K 31/165	(2006.01)

-
- A61P 25/06** (2006.01)
A61P 25/20 (2006.01)
A61P 25/22 (2006.01)
A61P 25/24 (2006.01)
C07C233/18 (2006.01)
- (13) **T2**
- (30) 201010197370 2010.06.08. CN
-
- (11) E035896**
(21) E 09 790168
(96) EP 20090790168 2009.07.08.
(97) EP 2315740 A1 2010.01.14.
EP 2315740 B1 2017.10.25.
- (73) Catabasis Pharmaceuticals, Inc., Cambridge, MA 02139 (US)
- (72) MILNE, Jill, C.
 JIROUSEK, Michael, R.
 BEMIS, Jean, E.
 SMITH, Jesse, J.
- (74) SBGK Szabadalmi Ügyvivői Iroda, 1062 Budapest, (HU)
- (54) Zsírsvacetilezett szalicilátok és alkalmazásaik**
- (51) C07C233/18** (2006.01)
A61K 31/165 (2006.01)
A61K 31/17 (2006.01)
A61K 31/232 (2006.01)
A61K 31/235 (2006.01)
C07C 69/587 (2006.01)
C07C 69/90 (2006.01)
C07C 69/94 (2006.01)
C07C233/49 (2006.01)
C07C233/55 (2006.01)
C07C235/60 (2006.01)
C07C237/22 (2006.01)
C07C271/28 (2006.01)
C07C275/42 (2006.01)
C07D295/192 (2006.01)
- (13) **T2**
- (30) 104364 P 2008.10.10. US
 78983 P 2008.07.08. US
 148658 P 2009.01.30. US
 104363 P 2008.10.10. US
 104366 P 2008.10.10. US
-
- (11) E035911**
(21) E 15 717146
(96) EP 20150717146 2015.04.13.
(97) EP 3129352 A1 2015.10.15.
EP 3129352 B1 2017.11.15.
- (73) Covestro Deutschland AG, 51373 Leverkusen (DE)
- (72) MALEIKA, Robert
-

LANGENSTÜCK, Fredie
 EGGERT, Christoph
 LATORRE MARTINEZ, Irene Cristina
 STERN, Frank-Stefan
 Sanders, Josef

(74) Danubia Szabadalmi és Jogi Iroda Kft., 1051 Budapest, (HU)

(54) Aromás nitrileket tartalmazó kompozíciók átlátszó poliuretán-formatestek előállításához

(51) C07C263/10 (2006.01)
C07C265/14 (2006.01)
C08G 18/24 (2006.01)
C08G 18/38 (2006.01)
C08G 18/75 (2006.01)
C08G 18/76 (2006.01)
C08K 5/315 (2006.01)
G02B 1/04 (2006.01)

(13) T2

(30) 14164345 2014.04.11. EP

(11) E035678

(21) E 13 709242

(96) EP 20130709242 2013.03.15.

(97) EP 2828235 A1 2013.09.26.

EP 2828235 B1 2017.11.22.

(73) Covestro Deutschland AG, 51373 Leverkusen (DE)

(72) BRUNS, Rainer

LORENZ, Wolfgang

RAUSCH, Andreas Karl

WERSHOFEN, Stefan

LODDENKEMPER, Tim

(74) Danubia Szabadalmi és Jogi Iroda Kft., 1051 Budapest, (HU)

(54) Eljárás izocianátok előállítására

(51) C07C263/10 (2006.01)

C07C263/20 (2006.01)

(13) T2

(30) 12160168 2012.03.19. EP

(11) E035677

(21) E 14 750749

(96) EP 20140750749 2014.08.14.

(97) EP 3036217 A1 2015.02.26.

EP 3036217 B1 2017.06.28.

(73) Covestro Deutschland AG, 51373 Leverkusen (DE)

(72) TIDOW, Klaus

HECKING, Andreas

BUSCH, Jan

Richter, Frank

Steffens, Friedhelm

(74) Danubia Szabadalmi és Jogi Iroda Kft., 1051 Budapest, (HU)

(54) Eljárás szerves izocianátok kinyerésére az izocianát-előállítás desztillációs maradékaiból

-
- (51) **C07C263/20** (2006.01)
C07C265/14 (2006.01)
- (13) **T2**
- (30) 13180927 2013.08.19. EP
-
- (11) **E035856**
- (21) **E 13 791641**
- (96) **EP 20130791641** 2013.05.07.
- (97) **EP 2848606 A2** 2015.03.18.
EP 2848606 B1 2017.08.30.
- (73) Asavi, LLC, Hallandale Beach, Florida 33009 (US)
Ivachtchenko, Alexandre Vasilevich, Moscow Region Dolgoprudny 141700 (RU)
- (72) Ivachtchenko, Alexandre Vasilevich
- (74) Advopatent Szabadalmi és Védjegy Iroda, 1011 Budapest, (HU)
- (54) **Fluor-helyettesített (3R,4R,5S)-5-guanidino-4-acilamino-3-(pentán-3-iloxi)ciklohexén-1-karbonsavak, azok észterei és azok alkalmazási módszerei**
- (51) **C07C279/16** (2006.01)
A61K 31/155 (2006.01)
A61P 31/16 (2006.01)
- (13) **T2**
- (30) 2012119272 2012.05.12. RU
-
- (11) **E035928**
- (21) **E 13 806654**
- (96) **EP 20130806654** 2013.06.04.
- (97) **EP 2865664 A1** 2015.04.29.
EP 2865664 B1 2017.11.01.
- (73) BAMICHEM CO., LTD, Incheon 406 772 (KR)
Ahn-Gook Pharmaceutical Co., Ltd., Seoul, 150-953 (KR)
Incheon University Industry Academic Cooperation Foundation, Incheon 406-772 (KR)
- (72) HAN, Cheol Kyu
AUH, Jin
CHOI, Nam Song
HAN, Chang Kyun
KIM, Tae-Jeong
PAE, Kamsa
SHIN, Young June
HAN, Dong-Oh
AHN, Soon Kil
- (74) SBGK Szabadalmi Ügyvivői Iroda, 1062 Budapest, (HU)
- (54) **11 β -HSD1 enzim gátló hatású új vegyület vagy gyógyszeriatilag elfogadható sója, eljárás annak előállítására és az azt hatóanyagként tartalmazó gyógyszerati készítmény**
- (51) **C07C311/29** (2006.01)
A61K 31/18 (2006.01)
A61P 3/10 (2006.01)
- (13) **T2**
- (30) 20120066333 2012.06.20. KR
-
- (11) **E035864**
-

(21) E 15 709268

(96) EP 20150709268 2015.02.17.

(97) EP 3107895 A1 2015.08.27.

EP 3107895 B1 2017.12.27.

(73) Arkema France, 92700 Colombes (FR)

(72) SAINT-LOUIS-AUGUSTIN, Pascal

CAZAUX, Jean-Benoît

(74) SBGK Szabadalmi Ügyvivői Iroda, 1062 Budapest, (HU)

(54) **Kéntartalmú fenolszármazékok**

(51) C07C319/14 (2006.01)

C07C323/52 (2006.01)

C08K 5/375 (2006.01)

C09J 11/06 (2006.01)

C09K 15/14 (2006.01)

(13) T2

(30) 1451369 2014.02.20. FR

(11) E035693

(21) E 10 729125

(96) EP 20100729125 2010.01.07.

(97) EP 2376447 A2 2010.07.15.

EP 2376447 B1 2017.08.09.

(73) Orchid Pharma Limited, Nungambakkam, Chennai 600 034 TN (IN)

(72) BALASUBRAMANIAN, Gopalan

SAKAMURI, Sukumar

SINGH, Gajendra

DHARMALINGAM, Sivanesan

POOPPADY XAVIER, Franklin

NARAYANAN, Shridhar

MOOKKAN, Jeyamurugan

BALASUBRAMANIAN, Jeganatha, Sivakumar

RAJALINGAM, Agneeswari

KULATHINGAL, Jayanarayan

(74) PINTZ ÉS TÁRSAI Szabadalmi, Védjegy és Jogi Iroda Kft., 1444 Budapest, (HU)

(54) **A dipeptidil-peptidáz-IV inhibitorai**

(51) C07D207/10 (2006.01)

C07D207/12 (2006.01)

C07D211/46 (2006.01)

C07D213/12 (2006.01)

C07D401/12 (2006.01)

C07D403/12 (2006.01)

C07D417/12 (2006.01)

(13) T2

(30) CH00652009 2009.01.09. IN

(11) E035798

(21) E 09 748515

(96) EP 20090748515 2009.11.03.

(97) EP 2344478 A2 2010.06.03.

EP 2344478 B1 2017.09.27.

(73) Syntarga B.V., 6525 ED Nijmegen (NL)

(72) BEUSKER, Patrick Henry

COUMANS, Rudy Gerardus Elisabeth

ELGERSMA, Ronald Christiaan

MENGE, Wiro Michaël Petrus Bernardus

JOOSTEN, Johannes Albertus Frederikus

SPIJKER, Henri Johannes

DE GROOT, Franciscus Marinus Hendrikus

(74) Gödölle, Kékes, Mészáros & Szabó Szabadalmi és Védjegy Iroda, 1024 Budapest, (HU)

(54) CC-1065 analógok és konjugátumaik

(51) C07D209/60 (2006.01)

A61K 31/404 (2006.01)

A61K 31/4184 (2006.01)

A61K 31/423 (2006.01)

A61K 31/428 (2006.01)

A61K 31/4355 (2006.01)

A61K 31/4365 (2006.01)

A61K 31/437 (2006.01)

C07D403/06 (2006.01)

C07D403/14 (2006.01)

C07D413/06 (2006.01)

C07D417/06 (2006.01)

C07D471/04 (2006.01)

C07D491/048 (2006.01)

C07D495/04 (2006.01)

(13) T2

(30) 110765 P 2008.11.03. US

140213 P 2008.12.23. US

170231 P 2009.04.17. US

(11) E035525

(21) E 13 783363

(96) EP 20130783363 2013.10.15.

(97) EP 2909175 A1 2014.04.24.

EP 2909175 B1 2017.06.07.

(73) MACROPHAGE PHARMA LIMITED, Windsor, Berkshire SL4 1RU (GB)

(72) PINTAT, Stéphane

DAVIES, Stephen, John

MOFFAT, David, Festus, Charles

(74) Pintz és Társai Szabadalmi, Védjegy és Jogi Iroda Kft., 1539 Budapest, (HU)

(54) Terc-butyl N-[2-{4-[6-amino-5-(2,4-difluor-benzoil)-2-oxopiridin-1(2H)-il]-3,5-difluor-fenil}etil]-L-alaninát vagy ennek egy sója, hidrátja vagy szolvátja

(51) C07D213/73 (2006.01)

A61K 31/4412 (2006.01)

A61P 29/00 (2006.01)

A61P 35/00 (2006.01)

(13) T2

-
- (30) 201218640 2012.10.17. GB
 201306881 2013.04.16. GB
-

(11) E035698**(21) E 14 827907****(96) EP 20140827907** 2014.12.11.**(97) EP 3083562 A1** 2015.06.25.**EP 3083562 B1** 2017.09.27.

(73) Eli Lilly & Company, Indianapolis, IN 46285 (US)

(72) FISHER, Matthew Joseph

KUKLISH, Steven Lee

MANNINEN, Peter Rudolph

SCHIFFLER, Matthew Allen

WARSHAWSKY, Alan M

YORK, Jeremy Schulenburg

(74) SBGK Szabadalmi Ügyvivői Iroda, 1062 Budapest, (HU)

(54) Fenoxietil gyűrűs aminszármazékok és aktivitásuk EP4 receptor modulátorként**(51) C07D217/26** (2006.01)**A61K 31/438** (2006.01)**A61K 31/445** (2006.01)**A61K 31/45** (2006.01)**A61P 19/02** (2006.01)**C07D207/16** (2006.01)**C07D209/52** (2006.01)**C07D211/60** (2006.01)**C07D221/04** (2006.01)**C07D221/20** (2006.01)**(13) T2**

(30) 201361916827 P 2013.12.17. US

(11) E035588**(21) E 15 151073****(96) EP 20150151073** 2011.02.11.**(97) EP 2902384 A1** 2015.08.05.**EP 2902384 B1** 2017.11.08.

(73) KRKA, D.D., Novo Mesto, 8501 Novo mesto (SI)

(72) KOTAR-JORDAN, Berta

GOJAK, Urska

SMRKOLJ, Matej

(74) Gödölle, Kékes, Mészáros & Szabó, Szabadalmi és Védjegy Iroda, 1024 Budapest, (HU)

(54) Ivabradin-hidroklorid formája**(51) C07D223/16** (2006.01)**(13) T2**

(30) 201000057 2010.02.12. SI

(11) E035883**(21) E 14 776160****(96) EP 20140776160** 2014.03.17.**(97) EP 2980079 A1** 2016.02.03.

EP 2980079 B1 2017.10.25.

- (73) Sumitomo Chemical Company, Limited, Tokyo 104-8260 (JP)
 (72) MANABE, Akio
 (74) Sworks Nemzetközi Szabadalmi Ügyvivői Iroda Kft., 1011 Budapest, (HU)

(54) Eljárás piridazinon vegyület előállítására

- (51) **C07D237/14** (2006.01)
C07D307/60 (2006.01)

(13) **T2**

- (30) 2013063493 2013.03.26. JP
-

(11) **E035927**

(21) **E 14 753644**

(96) **EP 20140753644** 2014.02.18.

(97) **EP 2958899 A1** 2014.08.28.

EP 2958899 B1 2017.10.11.

(73) Sumitomo Chemical Company, Limited, Tokyo 104-8260 (JP)

(72) NAKAE, Yasuyuki

MANABE, Akio

MIYAMOTO, Takashi

(74) SWORKS Nemzetközi Szabadalmi Ügyvivői Iroda Kft., 1011 Budapest, (HU)

(54) Eljárás piridazinon vegyület előállítására és annak intermedierei előállítására

- (51) **C07D237/14** (2006.01)
B01J 27/135 (2006.01)
C07B 61/00 (2006.01)
C07C 51/353 (2006.01)
C07C 59/90 (2006.01)
C07D307/60 (2006.01)

(13) **T2**

- (30) 2013031766 2013.02.21. JP
-

(11) **E035760**

(21) **E 14 717209**

(96) **EP 20140717209** 2014.03.26.

(97) **EP 2978746 A1** 2014.10.02.

EP 2978746 B1 2017.05.10.

(73) Actelion Pharmaceuticals Ltd., 4123 Allschwil (CH)

(72) ABELE, Stefan

FUNEL, Jacques-Alexis

SCHINDELHOLZ, Ivan

(74) Danubia Szabadalmi és Jogi Iroda Kft., 1051 Budapest, (HU)

(54) Eljárás macitentan előállítására alkalmazható pirimidin intermedierek előállítására

- (51) **C07D239/47** (2006.01)

(13) **T2**

- (30) 13161422 2013.03.27. EP
-

(11) **E035868**

(21) **E 14 181447**

(96) **EP 20140181447** 2007.11.15.

(97) **EP 2848610 A1** 2015.03.18.

EP 2848610 B1 2017.10.11.

(73) YM BioSciences Australia Pty Ltd, Melbourne, VIC 3004 (AU)

(72) BURNS, Christopher John

Harte, Michael Francis

Palmer, James T.

(74) Arinova Szabadalmi és Védjegy Iroda, 1122 Budapest, (HU)

(54) Kináz aktivitás inhibitorai

(51) C07D241/20 (2006.01)

A61K 31/427 (2006.01)

A61K 31/44 (2006.01)

A61K 31/497 (2006.01)

A61K 31/5377 (2006.01)

C07D213/75 (2006.01)

C07D403/04 (2006.01)

C07D403/12 (2006.01)

C07D403/14 (2006.01)

C07D409/14 (2006.01)

C07D413/10 (2006.01)

C07D413/12 (2006.01)

C07D417/12 (2006.01)

(13) T2

(30) 2006906359 P 2006.11.15. AU

901512 P 2007.02.14. US

(11) E035761

(21) E 11 704637

(96) EP 20110704637 2011.02.25.

(97) EP 2539326 A1 2011.09.01.

EP 2539326 B1 2017.05.03.

(73) Bayer Intellectual Property GmbH, 40789 Monheim (DE)

(72) FÜRSTNER, Chantal

KELDENICH, Jörg

DELBECK, Martina

KOLKHOF, Peter

KRETSCHMER, Axel

PLUSCHKELL, Ingo

POOK, Elisabeth

SCHMECK, Carsten

TRÜBEL, Hubert

(74) Danubia Szabadalmi és Jogi Iroda Kft., 1051 Budapest, (HU)

(54) Biszarillal kapcsolt ariltriazolonok és ezek alkalmazása

(51) C07D249/12 (2006.01)

A61K 31/4196 (2006.01)

A61P 9/00 (2006.01)

C07D401/06 (2006.01)

C07D403/06 (2006.01)

C07D409/06 (2006.01)

C07D409/14 (2006.01)

	C07D413/06	(2006.01)
	C07D413/14	(2006.01)
	C07D417/06	(2006.01)
(13)	T2	
(30)	102010009631	2010.02.27. DE

(11)	E035775	
(21)	E 13 843086	
(96)	EP 20130843086	2013.10.04.
(97)	EP 2905280 A1	2015.08.12.
	EP 2905280 B1	2017.05.17.
(73)	Kumiai Chemical Industry Co., Ltd., Tokyo 110-0008 (JP)	
(72)	ABE, Takashi	
(74)	Danubia Szabadalmi és Jogi Iroda Kft., 1051 Budapest, (HU)	
(54)	Eljárás izotiazol-vegyület előállítására	
(51)	C07D275/02	(2006.01)
	C07D275/03	(2006.01)
(13)	T2	
(30)	2012223321	2012.10.05. JP

(11)	E035587	
(21)	E 15 171187	
(96)	EP 20150171187	2011.01.26.
(97)	EP 2947076 A1	2015.11.25.
	EP 2947076 B1	2017.11.01.
(73)	Evonik Degussa GmbH, 45128 Essen (DE)	
(72)	Muppa, Prasad Postma, Ron van den Berg, Bart B. Stock, Jürgen Wiederhold, Holger Rausch, Hans-Martin Schallenberg, Jörg BERNHARDT, Stefan	
(74)	Danubia Szabadalmi és Jogi Iroda Kft., 1051 Budapest, (HU)	
(54)	Eljárás 1,2-epoxid előállítására és eszköz az eljárás végrehajtására	
(51)	C07D301/12	(2006.01)
	B01D 17/02	(2006.01)
	B01F 5/06	(2006.01)
	B01J 4/00	(2006.01)
	B01J 19/18	(2006.01)
	B01J 19/24	(2006.01)
	C07D301/03	(2006.01)
	C07D301/14	(2006.01)
(13)	T2	
(30)	10001035	2010.02.02. EP

(11)	E035590	
(21)	E 14 802755	

(96) EP 20140802755 2014.11.06.

(97) EP 3068775 A1 2015.05.21.

EP 3068775 B1 2017.09.06.

(73) Eli Lilly and Company, Indianapolis, IN 46285 (US)

(72) MARTINEZ-GRAU, Maria Angeles

(74) SBGK Szabadalmi Ügyvivői Iroda, 1062 Budapest, (HU)

(54) **Ghrelin O-acil transzferáz inhibitor hatású szubsztituált piperidil-etil-pirimidinek**

(51) C07D401/06 (2006.01)

A61K 31/506 (2006.01)

A61P 3/00 (2006.01)

(13) T2

(30) 13382460 2013.11.14. EP

(11) E035697

(21) E 13 719344

(96) EP 20130719344 2013.04.18.

(97) EP 2838892 A1 2013.10.24.

EP 2838892 B1 2017.12.06.

(73) Helsinn Healthcare SA, 6912 Lugano-Pazzallo (CH)

(72) KUWABE, Shin-itsu

YANAGIMACHI, Takehiko

YOSHIYAMA, Hideyuki

DE GROOT, Eleanor

GARCIA RUBIO, Silvina

MANINI, Peter

PINES, Seemon

(74) Gödölle, Kékes, Mészáros & Szabó Szabadalmi és Védjegy Iroda, 1024 Budapest, (HU)

(54) **Anamorelin-monohidroklorid izolált szilárd formája alacsony klorid:anamolelin mólarányal és alacsony maradék szerves oldószertartalommal**

(51) C07D401/06 (2006.01)

A61K 31/454 (2006.01)

A61P 3/04 (2006.01)

(13) T2

(30) 201261636108 P 2012.04.20. US

(11) E035592

(21) E 13 770709

(96) EP 20130770709 2013.07.18.

(97) EP 2875016 A1 2014.01.23.

EP 2875016 B1 2017.08.23.

(73) Novartis AG, 4056 Basel (CH)

(72) AUBERSON, Yves

BOCK, Mark Gary

BRAGA, Dario

CURZI, Marco

DODD, Stephanie Kay

GIAFFREDA, Stefano Luca

JIANG, Haiyang

KARPINSKI, Piotr

TROXLER, Thomas J.

WANG, Tielin

WANG, Xiaoyang

ZHANG, Xuechun

(74) SBGK Szabadalmi Ügyvivői Iroda, 1062 Budapest, (HU)

(54) Karbamát/karbamid-származékok**(51) C07D401/14** (2006.01)**A61K 31/4545** (2006.01)**A61P 25/00** (2006.01)**C07D401/04** (2006.01)**(13) T2**

(30) PCT/CN2012/078933 2012.07.20. WO

PCT/CN2013/078309 2013.06.28. WO

(11) E035728**(21) E 15 792266****(96) EP 20150792266** 2015.05.12.**(97) EP 3144306 A1** 2017.03.22.**EP 3144306 B1** 2017.11.15.

(73) Teijin Pharma Limited, Tokyo 100-0013 (JP)

(72) MARUYAMA, Akinobu

TAKEUCHI, Susumu

TAKAHASHI, Yoshimasa

(74) Danubia Szabadalmi és Jogi Iroda Kft., 1051 Budapest, (HU)

(54) Pirazin-származék**(51) C07D403/04** (2006.01)**A61K 31/497** (2006.01)**A61P 3/10** (2006.01)**A61P 9/10** (2006.01)**A61P 9/12** (2006.01)**A61P 13/12** (2006.01)**A61P 19/06** (2006.01)**A61P 43/00** (2006.01)**C07D403/14** (2006.01)**C07D409/14** (2006.01)**(13) T2**

(30) 2014099677 2014.05.13. JP

(11) E035932**(21) E 14 714134****(96) EP 20140714134** 2014.03.13.**(97) EP 2970216 A1** 2014.09.25.**EP 2970216 B1** 2017.11.01.

(73) Novartis AG, 4056 Basel (CH)

(72) AVERSA, Robert

BARSANTI, Paul A.

BURGER, Matthew

DILLON, Michael Patrick

DIPESA, Alan

HU, Cheng
 LOU, Yan
 NISHIGUCHI, Gisele
 PAN, Yue
 POLYAKOV, Valery
 RAMURTHY, Savithri
 RICO, Alice
 SETTI, Lina
 SMITH, Aaron
 SUBRAMANIAN, Sharadha
 TAFT, Benjamin
 TANNER, Huw
 WAN, Lifeng
 YUSUFF, Naeem

(74) SBGK Szabadalmi Ügyvivői Iroda, 1062 Budapest, (HU)

(54) Kináz inhibitor biaril-amid vegyületek

(51) C07D403/12 (2006.01)
C07D213/74 (2006.01)
C07D213/75 (2006.01)
C07D233/88 (2006.01)
C07D237/20 (2006.01)
C07D239/42 (2006.01)
C07D241/20 (2006.01)
C07D401/04 (2006.01)
C07D401/12 (2006.01)
C07D401/14 (2006.01)
C07D403/04 (2006.01)
C07D405/04 (2006.01)
C07D405/12 (2006.01)
C07D405/14 (2006.01)
C07D413/14 (2006.01)

(13) T2

(30) 201361783558 P 2013.03.14. US

(11) E035731

(21) E 14 824107

(96) EP 20140824107 2014.12.02.

(97) EP 3077389 A1 2015.06.11.

EP 3077389 B1 2017.09.13.

(73) Idorsia Pharmaceuticals Ltd, 4123 Allschwil (CH)

(72) BOSS, Christoph
 BROTSCHI, Christine
 GUDE, Markus
 HEIDMANN, Bibia
 SIFFERLEN, Thierry
 VON RAUMER, Markus
 WILLIAMS, Jodi, T.

(74) Danubia Szabadalmi és Jogi Iroda Kft., 1051 Budapest, (HU)

- (54) (S)-(2-(6-klór-7-metil-1H-benzo[d]imidazol-2-il)-2-metilpirrolidin-1-il)(5-metoxi-2-(2H-1,2,3-triazol-2-il)fenil)metanon kristályos formája és alkalmazása orexin receptor antagonistaként
- (51) C07D403/14 (2006.01)
 A61K 31/4192 (2006.01)
 A61P 25/00 (2006.01)
- (13) T2
- (30) PCT/IB2013/060596 2013.12.03. WO

- (11) E035654
- (21) E 07 797244
- (96) EP 20070797244 2007.04.18.
- (97) EP 2010528 A2 2007.10.25.
 EP 2010528 B1 2017.10.04.
- (73) Novartis AG, 4056 Basel (CH)
- (72) SUTTON, James, C.
 WIESMANN, Marion
 WANG, Weibo
 LINDVALL, Mika, K.
 LAN, Jiong
 RAMURTHY, Savithri
 SHARMA, Anu
 MIEULI, Elizabeth, J.
 KLIVANSKY, Liana, M.
 LENAHAN, William, P.
 KAUFMAN, Susan
 YANG, Hong
 NG, Simon, C.
 PFISTER, Keith
 WAGMAN, Allan
 SUNG, Victoria
 SENDZIK, Martin
- (74) SBGK Szabadalmi Ügyvivői Iroda, 1062 Budapest, (HU)
- (54) 6-o-szubsztituált benzoxazol és benzotiazolvegyületek és módszerek CSF-1R jeladás gátlására
- (51) C07D413/12 (2006.01)
 A61K 31/44 (2006.01)
 A61P 19/02 (2006.01)
 A61P 19/10 (2006.01)
 A61P 35/00 (2006.01)
 C07D417/12 (2006.01)
- (13) T2
- (30) 793517 P 2006.04.19. US
 893857 P 2007.03.08. US

- (11) E035608
- (21) E 15 202184
- (96) EP 20150202184 2011.05.17.
- (97) EP 3029039 A1 2016.06.08.
 EP 3029039 B1 2017.08.23.
- (73) Forum Pharmaceuticals Inc., Waltham, MA 02451 (US)

- (72) OLIVER-SHAFFER, Patricia
SHAPIRO, Gideon
CHESWORTH, Richard
KISHIDA, Muneki
ISHIGE, Takayuki
- (74) Danubia Szabadalmi és Jogi Iroda Kft., 1051 Budapest, (HU)
- (54) **Gyógyászati készítmények (R)-7-klór-N-(kinuklidin-3-il)-benzo(b)tiofén-2-karboxamid-hidroklorid-monohidrát kristályos formái tartalommal**
- (51) **C07D453/02** (2006.01)
A61K 31/439 (2006.01)
A61P 25/00 (2006.01)
- (13) **T2**
- (30) 345363 P 2010.05.17. US
352092 P 2010.06.07. US

- (11) **E035738**
- (21) **E 14 727036**
- (96) **EP 20140727036** 2014.05.27.
- (97) **EP 3004090 A1** 2014.12.04.
EP 3004090 B1 2017.10.25.
- (73) Astrazeneca AB, 151 85 Södertälje (SE)
- (72) AKHTAR, Nadim
BRADBURY, Robert, Hugh
BUTTAR, David
CURRIE, Gordon, Stuart
DE SAVI, Christopher
DONALD, Craig, Samuel
NORMAN, Richard, Albert
OSBORNE, Matthew
RABOW, Alfred, Arthur
REDFEARN, Heather, Marie
WILLIAMS, Helen, Elizabeth
YAVARI, Neda
- (74) Danubia Szabadalmi és Jogi Iroda Kft., 1051 Budapest, (HU)
- (54) **Kémiai vegyületek**
- (51) **C07D471/04** (2006.01)
A61K 31/437 (2006.01)
A61P 35/00 (2006.01)
- (13) **T2**
- (30) 201361827951 P 2013.05.28. US
201361915685 P 2013.12.13. US

- (11) **E035882**
- (21) **E 14 758564**
- (96) **EP 20140758564** 2014.09.03.
- (97) **EP 3041839 A1** 2015.03.12.
EP 3041839 B1 2017.07.26.
- (73) Janssen Pharmaceutica NV, 2340 Beerse (BE)
- (72) CID-NÚÑEZ, José, Maria

 TRABANCO-SUÁREZ, Andrés, Avelino

LAVREYSEN, Hilde

CEUSTERS, Marc André

(74) Danubia Szabadalmi és Jogi Iroda Kft., 1051 Budapest, (HU)

(54) 1,2,4-triazolo[4,3-A]piridin-vegyületek és alkalmazásuk MGLUR2-receptorok pozitív alloszterikus modulátoraiként**(51) C07D471/04** (2006.01)**A61K 31/437** (2006.01)**(13) T2**

(30) 13183427 2013.09.06. EP

14153887 2014.02.04. EP

(11) E035966**(21) E 14 708291****(96) EP 20140708291** 2014.03.07.**(97) EP 2970255 A1** 2014.09.18.**EP 2970255 B1** 2017.08.02.

(73) Galapagos NV, 2800 Mechelen (BE)

(72) DESROY, Nicolas

HECKMANN, Bertrand

BRYNS, Reginald Christophe Xavier

JONCOUR, Agnès

PEIXOTO, Christophe

BOCK, Xavier

(74) SBGK Szabadalmi Ügyvivői Iroda, 1062 Budapest, (HU)

(54) Vegyületek, valamint kompozícióik gyulladáscsökkentő betegségek kezelésére**(51) C07D471/04** (2006.01)**A61K 31/437** (2006.01)**A61P 9/00** (2006.01)**A61P 11/00** (2006.01)**A61P 25/28** (2006.01)**A61P 29/00** (2006.01)**A61P 35/00** (2006.01)**A61P 37/00** (2006.01)**(13) T2**

(30) 201361781174 P 2013.03.14. US

(11) E035537**(21) E 10 794815****(96) EP 20100794815** 2010.07.02.**(97) EP 2448941 A2** 2011.01.06.**EP 2448941 B1** 2017.11.08.

(73) Genentech, Inc., South San Francisco, CA 94080 (US)

(72) GIBBONS, Paul

HANAN, Emily

LIU, Wendy

LYSSIKATOS, Joseph P.

MAGNUSON, Steven R.

MENDONCA, Rohan

PASTOR, Richard
 RAWSON, Thomas E.
 SIU, Michael
 ZAK, Mark E.
 ZHOU, Aihe
 ZHU, Bing-Yan
 HURLEY, Christopher

(74) Gödölle, Kékes, Mészáros & Szabó Szabadalmi és Védjegy Iroda, 1024 Budapest, (HU)

(54) Pirazolopirimidin JAK inhibitor vegyületek és eljárások

(51) C07D487/04 (2006.01)
A61K 31/437 (2006.01)
A61P 35/00 (2006.01)
C07D403/12 (2006.01)

(13) T2

(30) 222918 P 2009.07.02. US

(11) E035870

(21) E 14 713844

(96) EP 20140713844 2014.03.28.

(97) EP 2948455 A1 2014.10.02.

EP 2948455 B1 2017.09.27.

(73) OGEDA S.A., 6041 Charleroi (FR)

(72) HOVEYDA, Hamid
 DUTHEUIL, Guillaume
 FRASER, Graeme

(74) Arinova Szabadalmi és Védjegy Iroda, 1122 Budapest, (HU)

(54) N-acil-(3- szubsztituált)-(8- szubsztituált)-5,6-dihidro-[1,2,4]triazolo[4,3-A]pirazinok mint szelektív NK-3 receptor antagonisták, gyógyászati készítmény, eljárások NK-3 receptor által közvetített rendellenességek során történő alkalmazásra

(51) C07D487/04 (2006.01)
A61K 31/4985 (2006.01)
A61P 25/00 (2006.01)
A61P 29/00 (2006.01)

(13) T2

(30) 13161863 2013.03.29. EP
 13193025 2013.11.15. EP
 14154303 2014.02.07. EP

(11) E035881

(21) E 11 846595

(96) EP 20110846595 2011.12.08.

(97) EP 2648511 A1 2012.06.14.

EP 2648511 B1 2017.06.28.

(73) Lycera Corporation, Ann Arbor, MI 48109 (US)

(72) GLICK, Gary D.
 HURD, Alexander R.
 TAYLOR, Clarke B.
 VANHUIS, Chad A.

(74) SBGK Szabadalmi Ügyvivői Iroda, 1062 Budapest, (HU)

(54) Pirazolil-guanidin-F1F0-atpáz gátlók és ezek terápiás alkalmazása

- (51) **C07D487/14** (2006.01)
A61K 31/155 (2006.01)
A61P 37/00 (2006.01)
C07D231/40 (2006.01)
C07D401/12 (2006.01)
C07D405/12 (2006.01)

(13) T2

- (30) 420950 P 2010.12.08. US

(11) E035919**(21) E 14 706474**

- (96) **EP 20140706474** 2014.02.07.

- (97) **EP 2953952 A1** 2014.08.14.

- EP 2953952 B1** 2017.06.07.

- (73) Merck Patent GmbH, 64293 Darmstadt (DE)

- (72) JORAND-LEBRUN, Catherine

KULKARNI, Santosh

CHRISTMANN-FRANCK, Serge

- (74) Danubia Szabadalmi és Jogi Iroda Kft., 1051 Budapest, (HU)

(54) Makrociklusos piridazinon származékok

- (51) **C07D487/18** (2006.01)
A61K 31/504 (2006.01)
A61K 45/06 (2006.01)
A61P 35/00 (2006.01)
A61P 37/00 (2006.01)

(13) T2

- (30) 13154391 2013.02.07. EP

(11) E035589**(21) E 11 786920**

- (96) **EP 20110786920** 2011.05.26.

- (97) **EP 2578590 A2** 2013.04.10.

- EP 2578590 B1** 2017.08.16.

- (73) Korea Institute of Science and Technology, Seoul 136-791 (KR)

- (72) YANG, Beom-Seok

KIM, Yong-Zu

PARK, Tae-Kyo

WOO, Sung-Ho

LEE, Hyang-Sook

KIM, Sun-Young

CHO, Jong-Un

LEE, Hong-Bum

- (74) Danubia Szabadalmi és Jogi Iroda Kft., 1051 Budapest, (HU)

(54) Több tirozin-kinázzal szembeni inhibitor hatással rendelkező gyulladásgátló vegyület, és ezt tartalmazó gyógyszerészeti készítmény

- (51) **C07D495/04** (2006.01)
A61K 9/06 (2006.01)
A61K 9/70 (2006.01)

-
- A61K 31/4743** (2006.01)
A61K 31/519 (2006.01)
A61P 29/00 (2006.01)
C07D495/02 (2006.01)
- (13) T2**
(30) PCT/KR2010/003332 2010.05.26. WO
20100049368 2010.05.26. KR
-
- (11) E035873**
(21) E 10 814867
(96) EP 20100814867 2010.08.26.
(97) EP 2479174 A1 2012.07.25.
EP 2479174 B1 2017.10.18.
- (73) Jiangsu Hengrui Medicine Co., Ltd., Lianyungang, Jiangsu 222002 (CN)
Shanghai Hengrui Pharmaceutical Co. Ltd., Minhang District Shanghai 200245 (CN)
- (72) TANG, Peng Cho
LI, Xin
WANG, Bin
WANG, Jun
CHEN, Lijun
- (74) ARINOVA Szabadalmi és Védjegy Iroda, 1122 Budapest, (HU)
- (54) 6-amino-kinazolin vagy 3-ciano-kinolin származékok, eljárások azok előállítására és azok gyógyászati alkalmazásai**
- (51) C07F 9/60** (2006.01)
A61K 31/4709 (2006.01)
C07D401/12 (2006.01)
C07D401/14 (2006.01)
C07D403/12 (2006.01)
C07D403/14 (2006.01)
C07F 9/6512 (2006.01)
- (13) T2**
(30) 200910195823 2009.09.14. CN
-
- (11) E035675**
(21) E 13 869663
(96) EP 20130869663 2013.12.10.
(97) EP 2940030 A1 2015.11.04.
EP 2940030 B1 2017.06.14.
- (73) YAMASA CORPORATION, Choshi-shi Chiba 288-0056 (JP)
- (72) YAMADA, Kohei
- (74) Danubia Szabadalmi és Jogi Iroda Kft., 1051 Budapest, (HU)
- (54) Eljárás P1,P4-di(uiridin-5'-)-tetrafoszfát előállítására**
- (51) C07H 19/10** (2006.01)
C07H 1/04 (2006.01)
C07H 21/00 (2006.01)
- (13) T2**
(30) 2012287578 2012.12.28. JP
-
- (11) E035750**
-

-
- (21) **E 13 741502**
- (96) **EP 20130741502** 2013.01.25.
- (97) **EP 2807178 A1** 2013.08.01.
EP 2807178 B1 2017.05.17.
- (73) Inotek Pharmaceuticals Corporation, Lexington, MA 02421 (US)
- (72) MCVICAR, William, K.
- (74) Danubia Szabadalmi és Jogi Iroda Kft., 1051 Budapest, (HU)
- (54) **Polimorf {2R,3S,4R,5R}-5-(6-(ciklopentil-amino)-9H-purin-9-il)-3,4-dihidroxitetrahydrofuran-2-il}metilnitrát-anhidridek és előállítási eljárásuk**
- (51) **C07H 19/167** (2006.01)
A61K 31/7076 (2006.01)
A61P 27/02 (2006.01)
A61P 27/06 (2006.01)
- (13) **T2**
- (30) 201261591037 P 2012.01.26. US
-
- (11) **E035673**
- (21) **E 13 720708**
- (96) **EP 20130720708** 2013.04.24.
- (97) **EP 2841445 A1** 2013.10.31.
EP 2841445 B1 2017.06.14.
- (73) Reata Pharmaceuticals, Inc., Irving, TX 75063-2648 (US)
- (72) ANDERSON, Eric
DECKER, Andrea
LIU, Xiaofeng
- (74) SBGK Szabadalmi Ügyvivői Iroda, 1062 Budapest, (HU)
- (54) **Bardoxolon metil 2,2-difluorpropionamid-származékai, azok polimorf formái és eljárások alkalmazásaira**
- (51) **C07J 63/00** (2006.01)
A61K 31/565 (2006.01)
A61P 29/00 (2006.01)
- (13) **T2**
- (30) 201261687669 P 2012.04.27. US
201361775288 P 2013.03.08. US
201361780444 P 2013.03.13. US
-
- (11) **E035941**
- (21) **E 12 746445**
- (96) **EP 20120746445** 2012.08.02.
- (97) **EP 2739641 A1** 2013.02.07.
EP 2739641 B1 2017.06.07.
- (73) Baxalta GmbH, 8152 Glattpark, Opfikon (CH)
Baxalta Incorporated, Bannockburn, IL 60015 (US)
- (72) ROY, Sylvain
VISSVESVARAN, Ganesh
- (74) SBGK Szabadalmi Ügyvivői Iroda, 1062 Budapest, (HU)
- (54) **Rendszerek és módszerek rekombináns előállítási eljárásoknál a fehérje hozam emelésére**
- (51) **C07K 1/14** (2006.01)
C07K 1/34 (2006.01)
-

C07K 14/755 (2006.01)

(13) **T2**

(30) 201161632399 P 2011.08.02. US

(11) **E035891**

(21) **E 13 745432**

(96) **EP 20130745432** 2013.08.07.

(97) **EP 2882770 A1** 2014.02.13.

EP 2882770 B1 2017.05.31.

(73) Polyphor AG, 4123 Allschwil (CH)

(72) DALE, Glenn E.

OBRECHT, Daniel

BERNARDINI, Francesca

(74) SBGK Szabadalmi Ügyvivői Iroda, 1062 Budapest, (HU)

(54) **Kombinációk gyűrűs peptidekkel**

(51) **C07K 7/64** (2006.01)

A61K 38/12 (2006.01)

(13) **T2**

(30) 12005744 2012.08.08. EP

(11) **E035632**

(21) **E 12 703832**

(96) **EP 20120703832** 2012.02.15.

(97) **EP 2675555 A1** 2012.08.23.

EP 2675555 B1 2017.09.20.

(73) SeNostic GmbH, 38124 Braunschweig (DE)

(72) LÜHRS, Thorsten

DELUWEIT, Felix

(74) Pintz és Társai Kft., 1444 Budapest, (HU)

(54) **Eljárás prionok előállítására és elemzésére**

(51) **C07K 14/47** (2006.01)

B01F 7/00 (2006.01)

B01F 7/28 (2006.01)

B01F 11/02 (2006.01)

B01F 13/08 (2006.01)

B01F 15/00 (2006.01)

(13) **T2**

(30) 11154710 2011.02.16. EP

(11) **E035794**

(21) **E 12 824731**

(96) **EP 20120824731** 2012.12.22.

(97) **EP 2797950 A2** 2013.07.04.

EP 2797950 B1 2017.10.18.

(73) Adamed sp. z o.o., 05-152 Czostów k/Warszawy (PL)

(72) PIECZYKOLAN, Jerzy Szczepan

PAWLAK, Sebastian Dominik

ZEREK, Bartłomiej Maciej

RÓZGA, Piotr Kamil

(74) Danubia Szabadalmi és Jogi Iroda Kft., 1051 Budapest, (HU)

(54) Rák elleni fúziós fehérje

- (51) **C07K 14/525** (2006.01)
C07K 7/08 (2006.01)
C07K 14/005 (2006.01)
C07K 14/195 (2006.01)
C07K 14/32 (2006.01)
C07K 14/435 (2006.01)
C07K 14/46 (2006.01)
C07K 14/47 (2006.01)
C07K 14/705 (2006.01)
C12N 7/00 (2006.01)
C12N 9/16 (2006.01)

(13) T2

(30) 39759511 2011.12.28. PL

(11) E035652**(21) E 12 787255**

- (96) **EP 20120787255** 2012.10.26.
(97) **EP 2770821 A1** 2013.05.02.
EP 2770821 B1 2017.09.13.

(73) Regeneron Pharmaceuticals, Inc., Tarrytown, NY 10591 (US)

(72) MACDONALD, Lynn

MURPHY, Andrew, J.

GURER, Cagan

MCWHIRTER, John

VORONINA, Vera

HARRIS, Faith

STEVENS, Sean

(74) Gödölle, Kékes, Mészáros & Szabó Szabadalmi és Védjegy Iroda, 1024 Budapest, (HU)

(54) Genetikailag módosított fő hisztokompatibilitási komplexes egerek

- (51) **C07K 14/74** (2006.01)
A01K 67/027 (2006.01)

(13) T2

(30) 201161552587 P 2011.10.28. US
201161552582 P 2011.10.28. US
201261700908 P 2012.09.14. US

(11) E035898**(21) E 10 179942**

- (96) **EP 20100179942** 2003.12.16.
(97) **EP 2289936 A1** 2011.03.02.
EP 2289936 B1 2017.05.31.

(73) Genentech, Inc., South San Francisco CA 94080-4990 (US)

(72) ADAMS, Camellia, W.

CHAN, Andrew, C.

CROWLEY, Craig, W.

LOWMAN, Henry, B.

NAKAMURA, Gerald, R.

PRESTA, Leonard, G.

(74) Gödölle, Kékes, Mészáros & Szabó Szabadalmi és Védjegy Iroda, 1024 Budapest, (HU)

(54) Immunglobulin-változatok és alkalmazásaik**(51) C07K 16/00** (2006.01)**A61K 39/395** (2006.01)**C12N 15/63** (2006.01)**(13) T2**

(30) 434115 P 2002.12.16. US

526163 P 2003.12.01. US

(11) E035762**(21) E 12 151047****(96) EP 20120151047** 2008.03.13.**(97) EP 2457928 A2** 2012.05.30.**EP 2457928 B1** 2017.05.10.

(73) Universität Zürich, 8006 Zürich (CH)

(72) Esslinger, Christoph

Kuenzle, Sandra

ABELA, Irene

ZIPPELIUS, Alfred

JAEGER, Dirk

Knuth, Alexander

NITSCH, Roger, M., D.

MOCH, Holger

GOEBELS, Norbert

(74) SBGK Szabadalmi Ügyvivői Iroda, 1062 Budapest, (HU)

(54) Monoklonális humán tumor-specifikus antitest**(51) C07K 16/00** (2006.01)**A61K 39/395** (2006.01)**A61P 35/00** (2006.01)**C07K 16/30** (2006.01)**G01N 33/53** (2006.01)**(13) T2**

(30) 07005180 2007.03.13. EP

(11) E035773**(21) E 10 724497****(96) EP 20100724497** 2010.06.07.**(97) EP 2438087 A2** 2010.12.09.**EP 2438087 B1** 2017.05.10.

(73) Ablynx N.V., 9052 Ghent-Zwijnaarde (BE)

(72) DEPLA, Erik

STORTELEERS, Catelijne

STAELENS, Stephanie

(74) Danubia Szabadalmi és Jogi Iroda Kft., 1051 Budapest, (HU)

(54) Trivalens, humán légúti óriássejtes vírus (hrsv) elleni nanotestkonstrukciók légúti fertőzések megelőzésére és/vagy kezelésére**(51) C07K 16/10** (2006.01)

(13) T2

- (30) 184396 P 2009.06.05. US
 265014 P 2009.11.30. US

(11) E035609**(21) E 11 848839**

(96) **EP 20110848839** 2011.12.14.

(97) **EP 2651975 A1** 2012.06.21.

EP 2651975 B1 2017.08.09.

(73) National University of Singapore, Singapore 119077 (SG)

 DSO National Laboratories, Singapore 118230 (SG)

(72) MACARY, Paul Anthony

 TEOH, Ee Ping Evelyn

 HANSON, Brendon John

 TEO, En Wei

 LIM, Angeline Pei Chiew

 NG, Mah Lee Mary

 LOK, Shee Mei

 KUKKARO, Petra Eveliina

(74) Danubia Szabadalmi és Jogi Iroda Kft., 1051 Budapest, (HU)

(54) 1-es szerotípusú Dengue vírus E-fehérjéje elleni specifikitású humán monoklonális ellenanyag és alkalmazásai

(51) **C07K 16/10** (2006.01)

A61K 39/00 (2006.01)

A61K 39/42 (2006.01)

A61K 45/06 (2006.01)

A61P 31/14 (2006.01)

C12N 15/13 (2006.01)

C12P 21/08 (2006.01)

(13) T2

- (30) 423085 P 2010.12.14. US

(11) E035805**(21) E 16 798122**

(96) **EP 20160798122** 2016.11.14.

(97) **EP 3191511 A1** 2017.05.18.

EP 3191511 B1 2017.09.20.

(73) Ablynx NV, 9052 Ghent-Zwijnaarde (BE)

(72) BUYSE, Marie-Ange

 BOUCNEAU, Joachim

 CASTEELS, Peter

 VAN HEEKE, Gino

(74) Danubia Szabadalmi és Jogi Iroda Kft., 1051 Budapest, (HU)

(54) Javított, TNF-hez kötődő molekulák

(51) **C07K 16/18** (2006.01)

C07K 16/24 (2006.01)

(13) T2

- (30) 201562254375 P 2015.11.12. US

- (11) **E035520**
 (21) **E 11 183602**
 (96) **EP 20110183602** 2004.12.10.
 (97) **EP 2418220 A2** 2012.02.15.
 EP 2418220 B1 2017.08.02.
 (73) E. R. Squibb & Sons, L.L.C., Princeton, NJ 08540 (US)
 (72) Witte, Alison
 Williams, Denise
 Cardarelli, Josephine, M
 King, David
 Passmore, David
 (74) SWORKS Nemzetközi Szabadalmi Ügyvivői Iroda Kft., 1011 Budapest, (HU)
 (54) **Interferon alfa antitestek és felhasználásuk**
 (51) **C07K 16/24** (2006.01)
 A61K 39/395 (2006.01)
 A61K 51/10 (2006.01)
 (13) **T2**
 (30) 528757 P 2003.12.10. US

- (11) **E035516**
 (21) **E 10 778877**
 (96) **EP 20100778877** 2010.11.11.
 (97) **EP 2499161 A1** 2011.05.19.
 EP 2499161 B1 2017.09.06.
 (73) Ganymed Pharmaceuticals GmbH, 55131 Mainz (DE)
 Johannes Gutenberg-Universität Mainz, 55128 Mainz (DE)
 (72) SAHIN, Ugur
 TÜRECI, Özlem
 KOSLOWSKI, Michael
 WALTER, Korden
 WÖLL, Stefan
 KREUZBERG, Maria
 HUBNER, Bernd
 ERDELJAN, Michael
 (74) ARINOVA Szabadalmi és Védjegy Iroda, 1122 Budapest, (HU)
 (54) **Klaudín-6-ra (CLDN6-ra) specifikus antitestek**
 (51) **C07K 16/28** (2006.01)
 A61K 39/00 (2006.01)
 A61P 35/00 (2006.01)
 C07K 14/705 (2006.01)
 C07K 16/30 (2006.01)
 (13) **T2**
 (30) 09014136 2009.11.11. EP
 260202 P 2009.11.11. US
 10006956 2010.07.06. EP
 361618 P 2010.07.06. US

- (11) **E035865**
 (21) **E 14 717294**

-
- (96) **EP 20140717294** 2014.03.12.
 (97) **EP 2970473 A1** 2014.10.02.
 EP 2970473 B1 2017.08.16.
 (73) Bristol-Myers Squibb Company, Princeton, NJ 08543 (US)
 (72) BARNHART, Bryan
 JURE-KUNKEL, Maria, N.
 (74) SWORKS Nemzetközi Szabadalmi Ügyvivői Iroda Kft., 1011 Budapest, (HU)
 (54) **DR5 agonista és anti-PD-1 antagonisták kombinációja és felhasználási eljárások**
 (51) **C07K 16/28** (2006.01)
 (13) **T2**
 (30) 201361783184 P 2013.03.14. US
-

- (11) **E035674**
 (21) **E 12 737492**
 (96) **EP 20120737492** 2012.07.13.
 (97) **EP 2731973 A1** 2013.01.17.
 EP 2731973 B1 2017.11.15.
 (73) UCB Biopharma SPRL, 1070 Brussels (BE)
 (72) ELLIS, Mark
 HUMPHREYS, David Paul
 (74) Danubia Szabadalmi és Jogi Iroda Kft., 1051 Budapest, (HU)
 (54) **Rekombináns DSBC-t expresszáló bakteriális gazdatörzsek**
 (51) **C07K 16/28** (2006.01)
 C12N 15/70 (2006.01)
 (13) **T2**
 (30) 11173880 2011.07.13. EP
-

- (11) **E035617**
 (21) **E 12 707246**
 (96) **EP 20120707246** 2012.02.07.
 (97) **EP 2675826 A1** 2012.08.23.
 EP 2675826 B1 2017.11.01.
 (73) Transgene SA, 67405 Illkirch Graffenstaden Cedex (FR)
 (72) HAEGEL, Héléne
 THIOUDELLET, Christine
 GEIST, Michel
 GRELLIER, Benoît
 MARCHAND, Jean-Baptiste
 (74) SBGK Szabadalmi Ügyvivői Iroda, 1062 Budapest, (HU)
 (54) **CSF-1R elleni antitest**
 (51) **C07K 16/28** (2006.01)
 A61P 35/00 (2006.01)
 A61P 37/00 (2006.01)
 C12N 15/13 (2006.01)
 C12N 15/63 (2006.01)
 (13) **T2**
 (30) 201113026944 2011.02.14. US
-

- (11) **E035605**
-

-
- (21) **E 13 189092**
(96) **EP 20130189092** 2010.11.12.
(97) **EP 2719708 A2** 2014.04.16.
EP 2719708 B1 2017.10.25.
(73) Daiichi Sankyo Europe GmbH, 81379 München (DE)
Amgen Inc., Thousand Oaks, California 91320-1799 (US)
(72) Hettmann, Thore
Freeman, Daniel J.
RADINSKY, Robert
(74) Advopatent Szabadalmi és Védjegy Iroda, 1255 Budapest, (HU)
(54) **Anyag és eljárások HER-3-mal összefüggő betegségek kezelésére vagy megelőzésére**
(51) **C07K 16/28** (2006.01)
C07K 16/30 (2006.01)
C07K 16/32 (2006.01)
(13) **T2**
(30) 261149 P 2009.11.13. US
-

- (11) **E035700**
(21) **E 14 188785**
(96) **EP 20140188785** 2009.11.06.
(97) **EP 2842573 A1** 2015.03.04.
EP 2842573 B1 2017.09.27.
(73) Galaxy Biotech, LLC, Cupertino CA 95014 (US)
(72) Kim, Kyung Jin
Zhao, Wei-Meng
Park, Hangil
(74) SBGK Szabadalmi Ügyvivői Iroda, 1062 Budapest, (HU)
(54) **A fibroblaszt növekedési faktor receptor 2 elleni monoklonális antitestek**
(51) **C07K 16/28** (2006.01)
A61P 35/00 (2006.01)
(13) **T2**
(30) 112686 P 2008.11.07. US
164870 P 2009.03.30. US
-

- (11) **E035607**
(21) **E 13 808681**
(96) **EP 20130808681** 2013.06.25.
(97) **EP 2864360 A1** 2014.01.03.
EP 2864360 B1 2017.09.06.
(73) The Brigham and Women's Hospital, Inc., Boston MA 02115 (US)
(72) LEE, Richard, T.
PATWARI, Parth
LOFFREDO, Francesco
PANCOAST, James
(74) Danubia Szabadalmi és Jogi Iroda Kft., 1051 Budapest, (HU)
(54) **Célzott terápiás szerek**
(51) **C07K 19/00** (2006.01)
A61K 38/16 (2006.01)
A61P 19/00 (2006.01)
-

A61P 25/00	(2006.01)
A61P 27/00	(2006.01)
C07K 14/00	(2006.01)
C12N 5/10	(2006.01)
C12N 15/63	(2006.01)
(13) T2	
(30) 201261663679 P	2012.06.25. US

(11) E035902	
(21) E 04 797792	
(96) EP 20040797792	2004.11.09.
(97) EP 1682587 A1	2005.05.26.
EP 1682587 B1	2017.11.01.
(73)	versalis S.p.A., 20097 San Donato Milanese (MI) (IT)
(72)	CONTI, Giuseppe ADESSO, Corrado MENCONI, Francesco MASI, Francesco
(74)	SBGK Szabadalmi Ügyvivői Iroda, 1062 Budapest, (HU)
(54) Javított szilárd katalizátor komponens	
(51) C08F 4/651	(2006.01)
C08F 4/654	(2006.01)
C08F 10/02	(2006.01)
(13) T2	
(30) MI20032206	2003.11.14. IT
MI20041722	2004.09.10. IT

(11) E035705	
(21) E 14 800045	
(96) EP 20140800045	2014.11.19.
(97) EP 3074438 A1	2015.06.04.
EP 3074438 B1	2017.09.06.
(73)	BASF SE, 67056 Ludwigshafen am Rhein (DE) Henkel AG & Co. KGaA, 40589 Düsseldorf (DE)
(72)	PIRRUNG, Frank KOU, Huiguang LANGENDÖRFER, Miriam ETTL, Roland VACANO, Bernhard Ulrich von BARRELEIRO, Paula JUNKES, Christa ZIPFEL, Johannes GIESEN, Brigitte BESSLER, Cornelius HUTMACHER, Martina
(74)	SBGK Szabadalmi Ügyvivői Iroda, 1062 Budapest, (HU)
(54) Random kopolimerek mosási eljárásban szennyezés eltávolító szerként	
(51) C08F220/28	(2006.01)
C08F220/34	(2006.01)

	C08F265/06	(2006.01)
	C08F283/06	(2006.01)
(13) T2		
(30)	13194689	2013.11.27. EP

(11) E035764		
(21) E 08 804790		
(96) EP 20080804790		2008.09.26.
(97) EP 2197928 A1		2009.04.02.
	EP 2197928 B1	2017.05.03.
(73)	Prefere Resins Holding GmbH, 15537 Erkner (DE)	
(72)	HERWIJNEN, Henrikus W. G. PROCK, Christopher	
(74)	dr. Tilk Rita, 1111 Budapest, (HU)	
(54) Vízrel hígítható gyanta kompozíció		
(51) C08G 14/08		(2006.01)
	C08G 8/28	(2006.01)
	C08G 14/06	(2006.01)
	C08G 14/10	(2006.01)
	C08G 14/12	(2006.01)
	C08K 5/053	(2006.01)
	C08L 61/06	(2006.01)
	D04H 1/4209	(2012.01)
	D04H 1/4218	(2012.01)
	D04H 1/587	(2012.01)
	D04H 1/645	(2012.01)
(13) T2		
(30)	0718857	2007.09.27. GB

(11) E035665		
(21) E 10 724573		
(96) EP 20100724573		2010.04.23.
(97) EP 2427514 A1		2010.11.11.
	EP 2427514 B1	2017.09.13.
(73)	versalis S.p.A., 20097 San Donato Milanese (MI) (IT)	
(72)	FELISARI, Riccardo PONTICIELLO, Antonio GHIDONI, Dario	
(74)	SBGK Szabadalmi Ügyvivői Iroda, 1062 Budapest, (HU)	
(54) Napsugárzással szemben kiváló ellenállással és optimális hőszigetelő és mechanikai tulajdonságokkal rendelkező expandált cikkek		
(51) C08J 9/00		(2006.01)
	C08J 9/232	(2006.01)
(13) T2		
(30)	MI20090764	2009.05.05. IT

(11) E035621		
(21) E 13 814119		
(96) EP 20130814119		2013.12.19.

-
- (97) **EP 2938661 A2** 2014.07.03.
EP 2938661 B1 2017.04.19.
- (73) Total Research & Technology Feluy, 7181 Seneffe (BE)
- (72) URBANCZYK, Laetitia
 NOWE, Stéphane
 MICHEL, Jacques
 DELEYE, Jean-Claude
 LAMBRICHT, Nicolas
 LODEFIER, Philippe
- (74) Pintz és Társai Szabadalmi, Védjegy és Jogi Iroda Kft., 1444 Budapest, (HU)
- (54) **Habosítható vinil-aromás polimerek, amelyek tartalmaznak lemezkés tűkocsz részecskéket**
- (51) **C08J 9/00** (2006.01)
B29B 7/60 (2006.01)
B29B 7/74 (2006.01)
B29B 9/06 (2006.01)
B29B 9/12 (2006.01)
B29B 9/16 (2006.01)
B29C 44/34 (2006.01)
C08J 9/16 (2006.01)
- (13) **T2**
- (30) 12199750 2012.12.28. EP
-

- (11) **E035583**
- (21) **E 14 750707**
- (96) **EP 20140750707** 2014.07.25.
- (97) **EP 3030618 A1** 2015.02.12.
EP 3030618 B1 2017.08.30.
- (73) SICPA HOLDING SA, 1008 Prilly (CH)
- (72) DEGOTT, Pierre
 SCHMID, Mathieu
 DESPLAND, Claude-Alain
 AMERASINGHE, Cédric
- (74) Danubia Szabadalmi és Jogi Iroda Kft., 1051 Budapest, (HU)
- (54) **Mágneses vagy mágnesezhető festékrészecskék és optikai hatású rétegek**
- (51) **C09C 1/62** (2006.01)
B05D 3/00 (2006.01)
B05D 5/06 (2006.01)
B41M 1/42 (2006.01)
B41M 3/14 (2006.01)
B41M 7/00 (2006.01)
B42D 25/00 (2014.01)
B42D 25/369 (2014.01)
B42D 25/378 (2014.01)
C09D 5/36 (2006.01)
C09D 5/38 (2006.01)
C09D 7/12 (2006.01)
D21H 21/48 (2006.01)
- (13) **T2**
-

(30) 13179230 2013.08.05. EP

(11) **E035653**

(21) **E 14 747646**

(96) **EP 20140747646** 2014.08.05.

(97) **EP 3033399 A1** 2015.02.19.

EP 3033399 B1 2017.10.11.

(73) BASF SE, 67056 Ludwigshafen am Rhein (DE)

(72) GUENTHER, Erhard

ABDALLAH, Radwan

DANDOLA, Giovanni

KUNSMANN-KEITEL, Dagmar Pascale

LOISEL, Edouard

(74) SBGK Szabadalmi Ügyvivői Iroda, 1062 Budapest, (HU)

(54) **N-vinil-oxazolidinont tartalmazó tinta tintasugaras nyomtatáshoz**

(51) **C09D 11/101** (2014.01)

C07D263/22 (2006.01)

C09D 11/30 (2014.01)

(13) **T2**

(30) 13180035 2013.08.12. EP

(11) **E035536**

(21) **E 10 813677**

(96) **EP 20100813677** 2010.08.30.

(97) **EP 2474582 A1** 2012.07.11.

EP 2474582 B1 2017.11.22.

(73) Nippon Soda Co., Ltd., Tokyo 100-8165 (JP)

(72) MASUE Yusuke

(74) Gödölle, Kékes, Mészáros & Szabó Szabadalmi és Védjegy Iroda, 1024 Budapest, (HU)

(54) **Hidroxialkil-cellulózt tartalmazó bevonószer**

(51) **C09D101/26** (2006.01)

A61K 9/36 (2006.01)

A61K 47/38 (2006.01)

(13) **T2**

(30) 2009202247 2009.09.02. JP

(11) **E035627**

(21) **E 13 879100**

(96) **EP 20130879100** 2013.03.21.

(97) **EP 2977417 A1** 2016.01.27.

EP 2977417 B1 2017.08.02.

(73) Nihon Parkerizing Co., Ltd., Tokyo 103-0027 (JP)

(72) OSAKO, Tomohiro

AHN, Hyonsoo

NAKAYAMA, Takaomi

(74) SBGK Szabadalmi Ügyvivői Iroda, 1062 Budapest, (HU)

(54) **Hidrofil felületkezelő szer alumínium-tartalmú kiváló elvezető tulajdonságú fém hőcserélőkhöz**

(51) **C09D201/02** (2006.01)

C09D 5/00 (2006.01)

C09D 7/12	(2006.01)
C09D129/04	(2006.01)
F28F 13/18	(2006.01)
(13) T2	

(11) E035797	
(21) E 14 159350	
(96) EP 20140159350	2014.03.13.
(97) EP 2778208 A1	2014.09.17.
EP 2778208 B1	2017.10.25.
(73)	Valvoline Licensing and Intellectual Property LLC, Lexington, KY 40509 (US)
(72)	Turcotte, David E.
(74)	Danubia Szabadalmi és Jogi Iroda Kft., 1051 Budapest, (HU)
(54) Motor hűtőfolyadék adalék	
(51) C09K 5/10	(2006.01)
C09K 5/20	(2006.01)
C23F 11/12	(2006.01)
C23F 11/14	(2006.01)
(13) T2	
(30)	201313833742 2013.03.15. US

(11) E035715	
(21) E 10 182637	
(96) EP 20100182637	2005.06.21.
(97) EP 2267100 A2	2010.12.29.
EP 2267100 B1	2017.09.13.
(73)	versalis S.p.A., 20097 San Donato Milanese (MI) (IT) Eni S.p.a., 00144 Rome (IT)
(72)	Spano, Guido Ramello, Stefano Girotti, Gianni Rivetti, Franco Carati, Angela
(74)	SBGK Szabadalmi Ügyvivői Iroda, 1062 Budapest, (HU)
(54) Eljárás alkilezett aromás szénhidrogének előállítására	
(51) C10G 29/20	(2006.01)
B01J 29/70	(2006.01)
C07C 2/66	(2006.01)
C07C 6/12	(2006.01)
(13) T2	
(30)	MI20041289 2004.06.25. IT

(11) E035669	
(21) E 09 802601	
(96) EP 20090802601	2009.07.28.
(97) EP 2318488 A1	2010.02.04.
EP 2318488 B1	2017.10.04.
(73)	Subcoal International B.V., 9936 TH Farmsum (NL)
(72)	NAFID, Mohammed

KOEKKOEK, Ralph

(74) dr. Tilk Rita, 1111 Budapest, (HU)

(54) Eljárás cellulózból/műanyag hulladékrészecskékből álló keverék feldolgozására tüzelőanyag előállításához**(51) C10L 5/46** (2006.01)**C10L 5/48** (2006.01)**(13) T2**

(30) 1035778 2008.07.31. NL

(11) E035623**(21) E 09 771302****(96) EP 20090771302** 2009.12.01.**(97) EP 2361298 A1** 2010.06.10.**EP 2361298 B1** 2017.05.17.

(73) Süd-Chemie IP GmbH & Co. KG, 80333 München (DE)

(72) SCHURZ, Klaus

(74) Danubia Szabadalmi és Jogi Iroda Kft., 1051 Budapest, (HU)

(54) Eljárás 3-MCPD-tartalom csökkentésére raffinált növényi olajokban**(51) C11B 3/00** (2006.01)**C11B 3/10** (2006.01)**C11B 3/14** (2006.01)**(13) T2**

(30) 102008060059 2008.12.02. DE

(11) E035591**(21) E 11 787809****(96) EP 20110787809** 2011.11.11.**(97) EP 2638137 A1** 2012.05.18.**EP 2638137 B1** 2017.08.23.

(73) Henkel AG & Co. KGaA, 40589 Düsseldorf (DE)

(72) SCHIEDEL, Marc-Steffen

GIESEN, Brigitte

ERNST, Anke

REICHERT, Christian

CAPPLEMAN, Robert Stephen

HORN, Michael

(74) SBGK Szabadalmi Ügyvivői Iroda, 1062 Budapest, (HU)

(54) Anionos felületaktív szer-alapú golyóalakú toalett-tömb**(51) C11D 1/37** (2006.01)**C11D 1/14** (2006.01)**C11D 1/22** (2006.01)**C11D 3/48** (2006.01)**C11D 3/50** (2006.01)**C11D 17/00** (2006.01)**E03D 9/00** (2006.01)**E03D 9/02** (2006.01)**(13) T2**

(30) 102010043848 2010.11.12. DE

(11) E035741

-
- (21) **E 13 730592**
- (96) **EP 20130730592** 2013.06.24.
- (97) **EP 2867352 A1** 2014.01.03.
EP 2867352 B1 2017.11.01.
- (73) Henkel AG & Co. KGaA, 40589 Düsseldorf (DE)
- (72) MEIER, Frank
 AMRAOUI, Marwa
 SCHÜMANN, Sabine
- (74) SBGK Szabadalmi Ügyvivői Iroda, 1062 Budapest, (HU)
- (54) **Tömény folyékony mosó- vagy tisztítószer**
- (51) **C11D 1/83** (2006.01)
C11D 1/14 (2006.01)
C11D 1/22 (2006.01)
C11D 1/28 (2006.01)
C11D 1/29 (2006.01)
C11D 1/66 (2006.01)
C11D 1/72 (2006.01)
C11D 3/20 (2006.01)
C11D 10/04 (2006.01)
C11D 17/04 (2006.01)
- (13) **T2**
- (30) 102012211028 2012.06.27. DE
-

- (11) **E035899**
- (21) **E 10 713946**
- (96) **EP 20100713946** 2010.04.15.
- (97) **EP 2440642 A1** 2010.12.16.
EP 2440642 B1 2017.10.25.
- (73) Henkel AG & Co. KGaA, 40589 Düsseldorf (DE)
- (72) HUCHEL, Ursula
 BAUER, Andreas
 GERKE, Thomas
- (74) SBGK Szabadalmi Ügyvivői Iroda, 1062 Budapest, (HU)
- (54) **Eljárás rossz szagok csökkentésére**
- (51) **C11D 3/30** (2006.01)
A61K 8/41 (2006.01)
A61L 9/01 (2006.01)
A61Q 15/00 (2006.01)
C11D 3/00 (2006.01)
C11D 3/50 (2006.01)
- (13) **T2**
- (30) 102009026856 2009.06.09. DE
-

- (11) **E035746**
- (21) **E 11 805804**
- (96) **EP 20110805804** 2011.12.13.
- (97) **EP 2655587 A1** 2012.06.28.
EP 2655587 B1 2017.05.10.
- (73) Henkel AG & Co. KGaA, 40589 Düsseldorf (DE)
-

(72) MAURER, Karl-Heinz
 O'CONNELL, Timothy
 SIEGERT, Petra
 WEBER, Thomas
 TONDERA, Susanne
 HELLMUTH, Hendrik

(74) SBGK Szabadalmi Ügyvivői Iroda, 1062 Budapest, (HU)

(54) Lipázt és foszfonátot tartalmazó folyékony tenzid-készítmény

(51) C11D 3/386 (2006.01)

(13) T2

(30) 102010063743 2010.12.21. DE

(11) E035640

(21) E 03 753424

(96) EP 20030753424 2003.09.17.

(97) EP 1543099 A1 2004.04.08.

EP 1543099 B1 2017.02.15.

(73) BK Giulini GmbH, 67065 Ludwigshafen (DE)

(72) Staffel, Thomas

STRAUB, Jürgen

METZ, Angelika

KAFFENBERGER, Walter

RAAB, Günter

(74) ARINOVA Szabadalmi és Védjegy Iroda, 1122 Budapest, (HU)

(54) Eljárás nátrium-karbonát festésére és annak alkalmazása mosószer- és tisztítószer-készítményekben

(51) C11D 3/40 (2006.01)

C11D 3/10 (2006.01)

C11D 7/12 (2006.01)

C11D 11/00 (2006.01)

(13) T2

(30) 10243329 2002.09.18. DE

(11) E035610

(21) E 13 715330

(96) EP 20130715330 2013.03.15.

(97) EP 2825631 A1 2013.09.19.

EP 2825631 B1 2017.09.06.

(73) Fermentalg, 33500 Libourne (FR)

(72) ROMARI, Khadidja

LE MONNIER, Adeline

ROLS, Cyril

MERLET, Cindy

PAGLIARDINI, Julien

CALLEJA, Pierre

GUDIN, Claude

(74) SBGK Szabadalmi Ügyvivői Iroda, 1062 Budapest, (HU)

(54) Mixotróf eljárás dokozahexánsav és asztaxantin előállítására Schizochytrium segítségével

(51) C12N 1/12 (2006.01)

C12N 13/00 (2006.01)

	C12P 7/64	(2006.01)
	C12P 23/00	(2006.01)
(13) T2		
(30)	1252380	2012.03.16. FR

(11) E035909		
(21) E 12 843237		
(96) EP 20120843237		2012.05.04.
(97) EP 2781592 A1		2014.09.24.
	EP 2781592 B1	2017.11.01.
(73)	Investigaciones Y Aplicaciones Biotecnologicas S.L., 46113 Moncada (Valencia) (ES)	
(72)	HINAREJOS ESTEVE, Estefania DEL VAL BUEDO, Raquel TARANCON VALERA, Nuria RIQUELME TERRES, Enrique	
(74)	Danubia Szabadalmi és Jogi Iroda Kft., 1051 Budapest, (HU)	
(54) Bacillus subtilis új törzse növényi betegségek elleni küzdelemre		
(51) C12N 1/20		(2006.01)
	C12R 1/125	(2006.01)
(13) T2		
(30)	201131743 P	2011.10.28. ES

(11) E035611		
(21) E 09 763021		
(96) EP 20090763021		2009.03.27.
(97) EP 2265709 A2		2009.12.17.
	EP 2265709 B1	2017.11.08.
(73)	Genomatica, Inc., San Diego, CA 92121 (US)	
(72)	BURGARD, Anthony, P. PHARKYA, Priti OSTERHOUT, Robin, E.	
(74)	SBGK Szabadalmi Ügyvivői Iroda, 1062 Budapest, (HU)	
(54) Adipinsav és más vegyületek termelésére alkalmas mikroorganizmusok		
(51) C12N 1/21		(2006.01)
	C12P 7/44	(2006.01)
	C12P 13/04	(2006.01)
(13) T2		
(30)	40059 P	2008.03.27. US

(11) E035889		
(21) E 10 777059		
(96) EP 20100777059		2010.09.24.
(97) EP 2491118 A2		2011.04.28.
	EP 2491118 B1	2017.11.08.
(73)	The Pirbright Institute, Pirbright Woking Surrey GU24 0NF (GB)	
(72)	CHARLESTON, Bryan JONES, Ian	
(74)	Danubia Szabadalmi és Jogi Iroda Kft., 1051 Budapest, (HU)	
(54) Konstrukció üres pikornavírus-kapszidok előállítására		

(51) C12N 7/04 (2006.01)

(13) T2

(30) 0918375 2009.10.20. GB

(11) E035732

(21) E 12 150524

(96) EP 20120150524 2007.04.13.

(97) EP 2450437 A2 2012.05.09.

EP 2450437 B1 2017.05.17.

(73) Cell Signaling Technology, Inc., Danvers MA 01923 (US)

(72) RIKOVA, Klarisa

Haack, Herbert

GU, Ting-lei

Possemato, Anthony

GUO, Ailan

YU, Jian

Sullivan, Laura

MacNeil, Joan

(74) SBGK Szabadalmi Ügyvivői Iroda, 1062 Budapest, (HU)

(54) **Géndefektek és mutáns ALK kináz humán szilárd tumorokban**

(51) C12N 9/12 (2006.01)

A61K 31/713 (2006.01)

A61K 38/00 (2006.01)

C07K 14/47 (2006.01)

C12N 15/62 (2006.01)

C12Q 1/68 (2006.01)

G01N 33/574 (2006.01)

(13) T2

(30) 792364 P 2006.04.14. US

(11) E035645

(21) E 13 731388

(96) EP 20130731388 2013.06.05.

(97) EP 2872626 A1 2013.12.27.

EP 2872626 B1 2017.05.17.

(73) IFP Energies nouvelles, 92852 Rueil-Malmaison Cedex (FR)

(72) BEN CHAABANE, Fadhel

LOURET, Sylvain

(74) Danubia Szabadalmi és Jogi Iroda Kft., 1051 Budapest, (HU)

(54) **CO2 alkalmazása lignocellulózos anyagok biokémiai átalakításában használt cellulitikus mikroorganizmus dezaktiválására**

(51) C12N 9/42 (2006.01)

C12N 1/00 (2006.01)

C12N 9/96 (2006.01)

C12P 7/10 (2006.01)

(13) T2

(30) 1201732 2012.06.18. FR

(11) E035866

-
- (21) **E 14 718824**
- (96) **EP 20140718824** 2014.03.11.
- (97) **EP 2970934 A1** 2014.09.25.
EP 2970934 B1 2017.08.16.
- (73) Evolva, Inc., Lexington, KY 60505 (US)
- (72) SARAN, Dayal
PARK, Grace, Eunyoung
- (74) Kovári Szabadalmi és Védjegy Iroda Kft., 1012 Budapest, (HU)
- (54) **Valencén-szintáz polipeptidek, kódoló nukleinsav- molekulák és felhasználásuk**
- (51) **C12N 9/88** (2006.01)
C12N 5/10 (2006.01)
C12N 15/60 (2006.01)
C12P 5/00 (2006.01)
- (13) **T2**
- (30) 201361852462 P 2013.03.14. US
-

- (11) **E035703**
- (21) **E 13 706186**
- (96) **EP 20130706186** 2013.02.07.
- (97) **EP 2812430 A1** 2013.08.15.
EP 2812430 B1 2017.09.06.
- (73) Clariant Produkte (Deutschland) GmbH, 65929 Frankfurt am Main (DE)
- (72) DRAGOVIC, Zdravko
GAMAUF, Christian
REISINGER, Christoph
KETTLING, Ulrich
- (74) Danubia Szabadalmi és Jogi Iroda Kft., 1051 Budapest, (HU)
- (54) **Pentózt fermentáló mikroorganizmusok**
- (51) **C12N 9/90** (2006.01)
C12P 7/06 (2006.01)
C12P 19/24 (2006.01)
- (13) **T2**
- (30) 12000783 2012.02.07. EP
-

- (11) **E035897**
- (21) **E 04 801865**
- (96) **EP 20040801865** 2004.06.22.
- (97) **EP 1663466 A2** 2005.02.24.
EP 1663466 B1 2017.10.11.
- (73) Pioneer Hi-Bred International Inc., Des Moines, IA 50309 (US)
The Regents of The University of California, Oakland, CA 94607-5200 (US)
- (72) GALLIE, Daniel, R.
MEELEY, Robert
YOUNG, Todd
- (74) PINTZ ÉS TÁRSAI Szabadalmi, Védjegy és Jogi Iroda Kft., 1444 Budapest, (HU)
- (54) **A zölden maradás egyetlen génnel kontrollált lehetőségének beépítése a növénybe**
- (51) **C12N 15/00** (2006.01)
C07H 21/00 (2006.01)
C12N 15/10 (2006.01)
-

	C12N 15/63	(2006.01)
(13) T2		
(30)	480861 P	2003.06.23. US

(11) E035689		
(21) E 12 819759		
(96) EP 20120819759		2012.08.03.
(97) EP 2740793 A1		2013.02.07.
	EP 2740793 B1	2017.11.29.
(73)	Toray Industries, Inc., Tokyo, 103-8666 (JP)	
(72)	KOBAYASHI Shinichi OKANO Fumiyoshi SAITO Takanori	
(74)	Gödölle, Kékes, Mészáros & Szabó Szabadalmi és Védjegy Iroda, 1024 Budapest, (HU)	
(54) Gyógyszerkészítmény rák kezelésére és/vagy megelőzésére		
(51) C12N 15/09		(2006.01)
	A61K 39/00	(2006.01)
	A61K 39/395	(2006.01)
	A61K 48/00	(2006.01)
	A61P 35/00	(2006.01)
	A61P 35/02	(2006.01)
	C07K 16/18	(2006.01)
	C07K 16/28	(2006.01)
	C07K 16/30	(2006.01)
(13) T2		
(30)	2011171332	2011.08.04. JP

(11) E035799		
(21) E 07 861308		
(96) EP 20070861308		2007.05.10.
(97) EP 2024499 A2		2008.03.27.
	EP 2024499 B1	2017.10.25.
(73)	Sarepta Therapeutics, Inc., Cambridge, MA 02142 (US)	
(72)	Weller, Dwight D. Hassingier, Jed N. CAI, Bao	
(74)	Danubia Szabadalmi és Jogi Iroda Kft., 1051 Budapest, (HU)	
(54) Kationos, alegységek közötti kötéseket tartalmazó oligonukleotid-analógok		
(51) C12N 15/11		(2006.01)
	C07H 21/00	(2006.01)
(13) T2		
(30)	432216	2006.05.10. US
	432031	2006.05.10. US
	432155	2006.05.10. US
	431968	2006.05.10. US
	433257	2006.05.11. US
	799976 P	2006.05.11. US
	800145 P	2006.05.11. US
	433213	2006.05.11. US

Európai szabadalmak szövege fordításának benyújtása

433214	2006.05.11.	US
433033	2006.05.11.	US
433840	2006.05.11.	US
433724	2006.05.11.	US
800076 P	2006.05.11.	US
800120 P	2006.05.11.	US
518058	2006.09.08.	US
517757	2006.09.08.	US
595161	2006.11.08.	US
715572	2007.03.07.	US

(11) E035893**(21) E 14 154965****(96) EP 20140154965** 2012.03.21.**(97) EP 2733151 A1** 2014.05.21.**EP 2733151 B1** 2017.05.31.

(73) Monsanto Technology LLC, St. Louis, MO 63167 (US)

(72) FLASINSKI, Stanislaw

(74) SBGK Szabadalmi Ügyvivői Iroda, 1062 Budapest, (HU)

(54) Növényi szabályozó elemek és azok alkalmazásai**(51) C12N 15/11** (2006.01)**C07K 14/415** (2006.01)**C12N 15/82** (2006.01)**(13) T2**

(30) 201161467875 P 2011.03.25. US

(11) E035887**(21) E 13 811327****(96) EP 20130811327** 2013.12.05.**(97) EP 2929031 A1** 2014.06.12.**EP 2929031 B1** 2017.10.25.

(73) Alnylam Pharmaceuticals, Inc., Cambridge, MA 02142 (US)

(72) BORODOVSKY, Anna

KALLANTHOTTATHIL, Rajeev G.

FITZGERALD, Kevin

FRANK-KAMENETSKY, Maria

QUERBES, William

MAIER, Martin

CHARISSE, Klaus

KUCHIMANCHI, Satyanarayana

MANOHARAN, Muthiah

MILSTEIN, Stuart

(74) Danubia Szabadalmi és Jogi Iroda Kft., 1051 Budapest, (HU)

(54) PCSK9 iRNS készítmények és eljárások azok alkalmazására**(51) C12N 15/113** (2010.01)**A61K 31/713** (2006.01)**(13) T2**

(30) 201261733518 P 2012.12.05. US

201361793530 P 2013.03.15. US

201361886916 P 2013.10.04. US
 201361892188 P 2013.10.17. US

(11) **E035576**

(21) **E 15 171477**

(96) **EP 20150171477** 2011.02.17.

(97) **EP 2937419 A2** 2015.10.28.

EP 2937419 B1 2017.08.16.

(73) Athenix Corp., Morrisville, NC 27560 (US)

(72) Sampson, Kimberly S.

Tomso, Daniel John

(74) SBGK Szabadalmi Ügyvivői Iroda, 1062 Budapest, (HU)

(54) **AXMI221Z, AXMI222Z, AXMI223Z, AXMI224Z, és AXMI225Z delta-endotoxin gének és azok alkalmazási módszerei**

(51) **C12N 15/32** (2006.01)

A01H 5/00 (2006.01)

A01N 37/46 (2006.01)

A01N 63/02 (2006.01)

C07K 14/325 (2006.01)

C07K 16/12 (2006.01)

C12N 1/20 (2006.01)

C12N 5/14 (2006.01)

C12N 15/82 (2006.01)

(13) **T2**

(30) 305802 P 2010.02.18. US

(11) **E035779**

(21) **E 08 756596**

(96) **EP 20080756596** 2008.06.02.

(97) **EP 2158322 A1** 2008.12.18.

EP 2158322 B1 2017.05.03.

(73) Genzyme Corporation, Cambridge, MA 02142 (US)

(72) DODGE, James

CHENG, Seng, H.

(74) Danubia Szabadalmi és Jogi Iroda Kft., 1051 Budapest, (HU)

(54) **Génterápia lizoszomális tárolási rendellenességekre**

(51) **C12N 15/86** (2006.01)

A61K 38/47 (2006.01)

A61K 48/00 (2006.01)

(13) **T2**

(30) 924947 P 2007.06.06. US

(11) **E035567**

(21) **E 10 182796**

(96) **EP 20100182796** 2004.09.30.

(97) **EP 2292780 A2** 2011.03.09.

EP 2292780 B1 2017.08.23.

(73) The Trustees Of The University Of Pennsylvania, Philadelphia, PA 19104 (US)

(72) Gao, Guangping

WILSON, James, M.

Vandenbergh, Luk

Alvira, Mauricio, R.

(74) SBGK Szabadalmi Ügyvivői Iroda, 1062 Budapest, (HU)

(54) Adeno-asszociált vírus (AAV) kládok, szekvenciák, az azokat tartalmazó vektorok és alkalmazásai

(51) C12N 15/864 (2006.01)

A61K 48/00 (2006.01)

C07K 14/015 (2006.01)

(13) T2

(30) 508226 P 2003.09.30. US

566546 P 2004.04.29. US

(11) E035671

(21) E 13 776565

(96) EP 20130776565 2013.07.29.

(97) EP 2877587 A2 2014.01.30.

EP 2877587 B1 2017.09.06.

(73) FFGF Limited, Tortola (VG)

(72) WOLFOWITZ, Steven Alan

(74) Danubia Szabadalmi és Jogi Iroda Kft., 1051 Budapest, (HU)

(54) Eljárás metán előállítására és arra alkalmas berendezés

(51) C12P 5/02 (2006.01)

C12M 1/107 (2006.01)

C12M 1/42 (2006.01)

C12N 1/20 (2006.01)

C12N 13/00 (2006.01)

C25B 1/02 (2006.01)

C25B 3/04 (2006.01)

C25B 9/00 (2006.01)

C25B 15/02 (2006.01)

C25B 15/08 (2006.01)

(13) T2

(30) 201205680 2012.07.27. ZA

201206901 2012.09.14. ZA

(11) E035577

(21) E 08 802486

(96) EP 20080802486 2008.09.22.

(97) EP 2201122 A1 2009.04.02.

EP 2201122 B1 2017.08.16.

(73) Cambrex IEP GmbH, 65203 Wiesbaden (DE)

(72) GUPTA, Antje

Dupont, Maria

Tschentscher, Anke

(74) Danubia Szabadalmi és Jogi Iroda Kft., 1051 Budapest, (HU)

(54) Ketovegyületek enantioszelektív enzimes redukálása

(51) C12P 7/04 (2006.01)

(13) T2

(30) 15302007 2007.09.27. AT

- (11) **E035604**
- (21) **E 12 727087**
- (96) **EP 20120727087** 2012.06.07.
- (97) **EP 2718449 A1** 2012.12.13.
EP 2718449 B1 2017.09.27.
- (73) Xyleco, Inc., Wakefield, MA 01880 (US)
- (72) MEDOFF, Marshall
BAE, Seul-a
VALDEZ, Randy
MASTERMAN, Thomas Craig
- (74) Kovári Szabadalmi és Védjegy Iroda Kft., 1012 Budapest, (HU)
- (54) **Biomassza feldolgozása**
- (51) **C12P 7/10** (2006.01)
B01F 7/00 (2006.01)
C08H 8/00 (2010.01)
C08J 3/00 (2006.01)
C13K 1/02 (2006.01)
- (13) **T2**
- (30) 201161495217 P 2011.06.09. US

- (11) **E035702**
- (21) **E 09 728732**
- (96) **EP 20090728732** 2009.03.20.
- (97) **EP 2262907 A1** 2009.10.08.
EP 2262907 B1 2017.12.20.
- (73) BASF SE, 67056 Ludwigshafen am Rhein (DE)
Centre National de la Recherche Scientifique (CNRS), 75794 Paris Cedex 16 (FR)
- (72) FOVET, Yannick
DUCRET, Adrien
DUKAN, Sam
- (74) SBGK Szabadalmi Ügyvivői Iroda, 1062 Budapest, (HU)
- (54) **Mikroorganizmusok kimutatása és mennyiségi meghatározása**
- (51) **C12Q 1/06** (2006.01)
G01N 33/50 (2006.01)
- (13) **T2**
- (30) 0806135 2008.04.04. GB
0900850 2009.01.20. GB

- (11) **E035614**
- (21) **E 15 158185**
- (96) **EP 20150158185** 2012.10.20.
- (97) **EP 2944700 A1** 2015.11.18.
EP 2944700 B1 2017.10.18.
- (73) Hospital Clínic de Barcelona, 08036 Barcelona (ES)
Centro de Investigación Biomédica en Red de Enfermedades Hepáticas y Digestivas (CIBEREHD), 08036 Barcelona (ES)
- (72) Gironella I Cos, Meritxell
Lozano Salvatella, Juan Jose

Castells I Garangou, Antoni

Giraldez, Maria Dolores

(74) SBGK Szabadalmi Ügyvivői Iroda, 1062 Budapest, (HU)

(54) Plazma mikroRNS a végbélrák korai kimutatására

(51) C12Q 1/68 (2006.01)

(13) T2

(30) 201161550148 P 2011.10.21. US

(11) E035574

(21) E 14 173142

(96) EP 20140173142 2011.07.01.

(97) EP 2801625 A1 2014.11.12.

EP 2801625 B1 2017.11.01.

(73) University of Virginia Patent Foundation, Charlottesville, VA 22902 (US)

(72) JOHNSON, Bankole A.

(74) Danubia Szabadalmi és Jogi Iroda Kft., 1051 Budapest, (HU)

(54) Molekuláris genetikai megközelítés alkohol- és drogfüggőség kezelésére és diagnózisára

(51) C12Q 1/68 (2006.01)

(13) T2

(30) 361203 P 2010.07.02. US

201161429416 P 2011.01.03. US

201161488328 P 2011.05.20. US

(11) E035766

(21) E 11 157721

(96) EP 20110157721 2011.03.10.

(97) EP 2497840 A1 2012.09.12.

EP 2497840 B1 2017.05.03.

(73) Schwartz GmbH, 52152 Simmerath (DE)

(72) Schwartz, Rolf-Josef

(74) Danubia Szabadalmi és Jogi Iroda Kft., 1051 Budapest, (HU)

(54) Kemencerendszer és eljárás acéllemezzrészek részleges felhevítésére

(51) C21D 1/673 (2006.01)

C21D 9/00 (2006.01)

(13) T2

(11) E035549

(21) E 08 805523

(96) EP 20080805523 2008.04.28.

(97) EP 2155915 A2 2008.12.04.

EP 2155915 B1 2017.10.25.

(73) ArcelorMittal, 1160 Luxembourg (LU)

(72) GIL OTIN, Javier

MOULIN, Antoine

(74) Danubia Szabadalmi és Jogi Iroda Kft., 1051 Budapest, (HU)

(54) Eljárás nagyon magas szilárdságú hideghengerelt és megeresztett acéllemezek gyártására, valamint az így előállított lemezek

(51) C21D 8/02 (2006.01)

C21D 9/46 (2006.01)

-
- C22C 38/02** (2006.01)
C22C 38/04 (2006.01)
C22C 38/06 (2006.01)
C22C 38/12 (2006.01)
- (13) T2**
(30) PCT/FR2007/290598 2007.05.11. WO
-

- (11) E035730**
(21) E 12 714743
(96) EP 20120714743 2012.03.23.
(97) EP 2689045 A2 2012.09.27.
EP 2689045 B1 2017.09.13.
- (73)** ArcelorMittal, 1160 Luxembourg (LU)
(72) PERLADE, Astrid
 AMARD, Aurélie
 PECHENOT, Florence
 STENBACK, Erik
 PIPARD, Jean Marc
 HASSANI, Farid, E.
- (74)** Danubia Szabadalmi és Jogi Iroda Kft., 1051 Budapest, (HU)
- (54) Melegen hengerelt acéllemez és ahhoz tartozó gyártási eljárás**
- (51) C21D 8/04** (2006.01)
C21D 8/02 (2006.01)
C21D 9/46 (2006.01)
C22C 38/00 (2006.01)
C22C 38/02 (2006.01)
C22C 38/04 (2006.01)
C22C 38/06 (2006.01)
C22C 38/12 (2006.01)
C22C 38/14 (2006.01)
C22C 38/26 (2006.01)
C22C 38/28 (2006.01)
C22C 38/38 (2006.01)
C22C 38/42 (2006.01)
C22C 38/50 (2006.01)
C22C 38/58 (2006.01)
C23C 2/02 (2006.01)
C23C 2/06 (2006.01)

- (13) T2**
(30) PCT/FR2011/000173 2011.03.24. WO
-

- (11) E035643**
(21) E 15 153374
(96) EP 20150153374 2015.01.30.
(97) EP 2905349 A2 2015.08.12.
EP 2905349 B1 2017.05.17.
- (73)** SENJU METAL INDUSTRY CO., LTD., Tokyo, 120-8555 (JP)
(72) Kawasaki, Hiroyoshi
 Matsui, Kazuhiko
-

Koikeda, Yuichi
 Sasaki, Masaru
 Yamasaki, Hiroyuki
 Roppongi, Takahiro
 Soma, Daisuke
 Sato, Isamu
 Akagawa, Takashi

(74) Danubia Szabadalmi és Jogi Iroda Kft., 1051 Budapest, (HU)

(54) Ag-golyó, forrasztott kötés, forraszpaszta és ezüstpaszt

(51) C22C 5/06 (2006.01)
B22F 1/00 (2006.01)
B22F 1/02 (2006.01)
B23K 35/02 (2006.01)
B23K 35/30 (2006.01)
C22C 13/00 (2006.01)
H01B 1/02 (2006.01)

(13) T2

(30) 2014019718 2014.02.04. JP

(11) E035973

(21) E 13 174628

(96) EP 20130174628 2013.07.02.

(97) EP 2687615 A2 2014.01.22.

EP 2687615 B1 2017.05.10.

(73) RTI International Metals, Inc., Niles, OH 44446 (US)

(72) Yu, Kuang-O

Crist, Ernest M.

Sun, Fusheng

(74) SBGK Szabadalmi Ügyvivői Iroda, 1062 Budapest, (HU)

(54) Jó oxidációnak ellenálló és magas hőmérsékleten nagy szilárdságú titánötvözet

(51) C22C 14/00 (2006.01)
C22C 1/02 (2006.01)
C22F 1/18 (2006.01)

(13) T2

(30) 201261673313 P 2012.07.19. US

201313840265 2013.03.15. US

(11) E035724

(21) E 15 198381

(96) EP 20150198381 2013.12.06.

(97) EP 3009524 A1 2016.04.20.

EP 3009524 B1 2017.10.11.

(73) Moravia Cans a.s., 687 71 Bojkovice (CZ)

(72) SEDLACEK, Jan

DIVOKY, Rudolf

Krovina, Jan

FOKSOVA, Veronika

(74) Gödölle, Kékes, Mészáros & Szabó, Szabadalmi és Védjegy Iroda, 1024 Budapest, (HU)

(54) Hóálló ötvözet aeroszol tartályok gyártásához

(51) C22C 21/00 (2006.01)

(13) T2

(11) E035892

(21) E 08 740275

(96) EP 20080740275 2008.04.11.

(97) EP 2154266 A1 2010.02.17.

EP 2154266 B1 2017.05.31.

(73) Henkel AG & Co. KGaA, 40589 Düsseldorf (DE)

(72) NAGAI, Hidenori

KAWAGOSHI, Ryosuke

TAKANASHI, Yukoh

(74) SBGK Szabadalmi Ügyvivői Iroda, 1062 Budapest, (HU)

(54) Felületkezelő folyadék cink-alapú fémanyag kezelésére és eljárás cink-alapú fém-anyag felületi kezelésére

(51) C23C 22/34 (2006.01)

C09D 5/08 (2006.01)

C23C 22/36 (2006.01)

(13) T2

(30) 2007105955 2007.04.13. JP

(11) E035690

(21) E 14 158148

(96) EP 20140158148 2014.03.06.

(97) EP 2778257 A2 2014.09.17.

EP 2778257 B1 2017.05.10.

(73) General Electric Company, Schenectady, NY 12345 (US)

(72) Pabla, Surinder Singh

Margolies, Joshua Lee

Calla, Eklavya

Parakala, Padmaja

(74) Danubia Szabadalmi és Jogi Iroda Kft., 1051 Budapest, (HU)

(54) Eljárás hőszigetelő bevonatok előállítására

(51) C23C 24/04 (2006.01)

(13) T2

(30) 201313801478 2013.03.13. US

(11) E035594

(21) E 13 712550

(96) EP 20130712550 2013.03.27.

(97) EP 2831307 A1 2013.10.03.

EP 2831307 B1 2017.09.13.

(73) Akzo Nobel Chemicals International B.V., 6824 BM Arnhem (NL)

(72) LAMMERS, Hans

MEIJER, Johannes Albertus Maria

(74) Danubia Szabadalmi és Jogi Iroda Kft., 1051 Budapest, (HU)

(54) Szerves vas komplex só vizes oldatának stabilizálása

(51) C25B 1/00 (2006.01)

C01D 3/26 (2006.01)

(13) T2

Európai szabadalmak szövege fordításának benyújtása

(30) 12162533 2012.03.30. EP
 12162544 2012.03.30. EP
 201261619997 P 2012.04.04. US
 201261620033 P 2012.04.04. US

(11) E035962**(21) E 08 744936****(96) EP 20080744936** 2008.04.02.**(97) EP 2137346 A1** 2008.10.30.**EP 2137346 B1** 2017.05.17.

(73) Aplix Inc., Charlotte, North Carolina 28273 (US)

Dounor Sas, 59535 Neuville en Ferrain (FR)

(72) LESTER, Donald, H., Jr.

HOYAS, Stephanie

(74) Danubia Szabadalmi és Jogi Iroda Kft., 1051 Budapest, (HU)

(54) Hurkos anyag eldobható terméken vagy ruházaton használatos tépőzárhoz**(51) D04H 1/00** (2006.01)**A44B 18/00** (2006.01)**D04H 13/00** (2006.01)**(13) T2**

(30) 912244 P 2007.04.17. US

60590 2008.04.01. US

(11) E035820**(21) E 13 820960****(96) EP 20130820960** 2013.11.28.**(97) EP 2925928 A1** 2014.06.05.**EP 2925928 B1** 2017.06.28.

(73) Oberthur Fiduciaire SAS, 75008 Paris (FR)

(72) SARRAZIN, Pierre

(74) Danubia Szabadalmi és Jogi Iroda Kft., 1051 Budapest, (HU)

(54) Gyűrődésálló biztonsági fólia**(51) D21H 17/44** (2006.01)**D21H 17/45** (2006.01)**D21H 17/56** (2006.01)**D21H 17/57** (2006.01)**D21H 21/06** (2006.01)**D21H 21/40** (2006.01)**(13) T2**

(30) 1261430 2012.11.29. FR

(11) E035602**(21) E 13 745606****(96) EP 20130745606** 2013.07.23.**(97) EP 2890849 A1** 2014.03.06.**EP 2890849 B1** 2017.05.17.

(73) SCHWIHAG AG 1/2, 8274 Tägerwilen (CH)

Triples-Systeme GmbH 1/2, D-45470 Mülheim an der Ruhr (DE)

(72) FUNKE, Michael

WITTIG, Reiner

FISCHBACH, Andreas

MEYER, Frank

(74) SWORKS Nemzetközi Szabadalmi Ügyvivő Iroda Kft., 1255 Budapest, (HU)

(54) Váltósínszék sínváltó számára

(51) E01B 7/24 (2006.01)

B61L 5/00 (2006.01)

(13) T2

(30) 202012103256 U 2012.08.28. DE

(11) E035633

(21) E 16 170249

(96) EP 20160170249 2016.05.19.

(97) EP 3095916 A1 2016.11.23.

EP 3095916 B1 2017.09.20.

(73) DW Tech GmbH, 8273 Ebersdorf bei Hartberg (AT)

(72) Dunst, Wolfgang

(74) Pintz és Társai Kft., 1444 Budapest, (HU)

(54) Eljárás útpadka stabilizáláshoz, futómű szerkezet annak végrehajtásához és speciális szórókocsi

(51) E01C 23/06 (2006.01)

E01H 1/00 (2006.01)

(13) T2

(30) 504112015 2015.05.21. AT

(11) E035806

(21) E 13 709313

(96) EP 20130709313 2013.02.22.

(97) EP 2817455 A1 2013.08.29.

EP 2817455 B1 2017.12.27.

(73) Geobruugg AG, 8590 Romanshorn (CH)

(72) WARTMANN, Stephan

(74) Danubia Szabadalmi és Jogi Iroda Kft., 1051 Budapest, (HU)

(54) Háló, főként védelmi, biztonsági, vízi tenyésztési vagy építészeti területeken történő alkalmazásra, valamint szerkezet a háló előállítására

(51) E01F 7/04 (2006.01)

A01K 61/00 (2006.01)

B21F 27/04 (2006.01)

(13) T2

(30) 248122012 2012.02.24. CH

(11) E035815

(21) E 13 716208

(96) EP 20130716208 2013.04.12.

(97) EP 2839083 A1 2013.10.24.

EP 2839083 B1 2017.11.22.

(73) Tiroler Rohre GmbH, 6060 Hall in Tirol (AT)

(72) COULON, Jérôme

MUTSCHLECHNER, Hermann

(74) Danubia Szabadalmi és Jogi Iroda Kft., 1051 Budapest, (HU)

(54) Verőcsúcs cölöpökhöz**(51) E02D 5/72** (2006.01)**(13) T2****(30) 4852012** 2012.04.20. AT**(11) E035784****(21) E 14 790179****(96) EP 20140790179** 2014.08.05.**(97) EP 3030721 A2** 2015.02.12.**EP 3030721 B1** 2017.10.04.**(73)** Soletanche Freyssinet, 92500 Rueil Malmaison (FR)**(72)** CASCARINO, Sara

VIARGUES, Daniel

ESNAULT, Annette

(74) Danubia Szabadalmi és Jogi Iroda Kft., 1051 Budapest, (HU)**(54) Vízáró szerkezet****(51) E02D 17/13** (2006.01)**E02D 29/16** (2006.01)**(13) T2****(30) 1357821** 2013.08.06. FR**(11) E035555****(21) E 11 785092****(96) EP 20110785092** 2011.09.21.**(97) EP 2619375 A1** 2012.03.29.**EP 2619375 B1** 2017.11.01.**(73)** VALSIR S.p.A., 25078 Vestone (BS) (IT)**(72)** FERREIRA, Francisco**(74)** dr. Tilk Rita, 1111 Budapest, (HU)**(54) Öblítőkészülék öblítőtartályhoz****(51) E03D 1/35** (2006.01)**E03D 1/14** (2006.01)**(13) T2****(30) MI20101711** 2010.09.21. IT**(11) E035740****(21) E 14 715278****(96) EP 20140715278** 2014.04.03.**(97) EP 2981659 A1** 2014.10.09.**EP 2981659 B1** 2017.10.04.**(73)** NV Bekaert SA, 8550 Zwevegem (BE)**(72)** CORNELUS, Henk

LAMBRECHTS, Ann

SIX, David

VAN WASSENHOVE, Veerle

VERVAECKE, Frederik

(74) Danubia Szabadalmi és Jogi Iroda Kft., 1051 Budapest, (HU)**(54) Falazatmegegerősítő szerkezet párhuzamos sodratokkal****(51) E04B 2/02** (2006.01)

	D03D 13/00	(2006.01)	
	D03D 15/02	(2006.01)	
	E04G 21/18	(2006.01)	
	E04G 23/02	(2006.01)	
(13)	T2		
(30)	13162259	2013.04.04.	EP
	13162261	2013.04.04.	EP
(11)	E035808		
(21)	E 13 199622		
(96)	EP 20130199622	2013.12.27.	
(97)	EP 2749707 A1	2014.07.02.	
	EP 2749707 B1	2017.06.14.	
(73)	VKR Holding A/S, 2970 Hörsholm (DK)		
(72)	Melsen, Michael		
(74)	Csákay és Társai Ügyvédi Iroda, 1124 Budapest, (HU)		
(54)	Szegőelem tetőáttörő szerkezethez való szegélyben történő alkalmazásra, valamint szegőelem alkalmazása ferde tetőbe épített tetőablak szegésére		
(51)	E04D 13/147	(2006.01)	
	B32B 3/06	(2006.01)	
	B32B 3/08	(2006.01)	
	B32B 3/28	(2006.01)	
	B32B 5/02	(2006.01)	
	B32B 7/12	(2006.01)	
	B32B 7/14	(2006.01)	
	B32B 15/00	(2006.01)	
	B32B 15/085	(2006.01)	
	B32B 15/14	(2006.01)	
	B32B 15/20	(2006.01)	
	B32B 27/08	(2006.01)	
	B32B 27/32	(2006.01)	
(13)	T2		
(30)	201270827	2012.12.27.	DK
(11)	E035723		
(21)	E 15 159663		
(96)	EP 20150159663	2015.03.18.	
(97)	EP 2940229 A2	2015.11.04.	
	EP 2940229 B1	2017.05.10.	
(73)	CREATON AG, 86637 Wertingen (DE)		
(72)	Jung, Fredi Otto		
(74)	Danubia Szabadalmi és Jogi Iroda Kft., 1051 Budapest, (HU)		
(54)	Szerkezet üreges elemek rögzítéséhez, például homlokzatokra		
(51)	E04F 13/08	(2006.01)	
	E04F 10/08	(2006.01)	
	E04F 13/14	(2006.01)	
(13)	T2		
(30)	102014104490	2014.03.31.	DE

-
- (11) **E035838**
(21) **E 14 728809**
(96) **EP 20140728809** 2014.03.27.
(97) **EP 2989272 A1** 2014.10.30.
EP 2989272 B1 2017.05.31.
(73) Mauer Locking Systems EOOD, 9009 Varna (BG)
(72) KOLEV, Kolyo
(74) Danubia Szabadalmi és Jogi Iroda Kft., 1051 Budapest, (HU)
(54) **Zártokozat elemeit összekötő hídelemmel ellátott hengerzár**
(51) **E05B 9/04** (2006.01)
E05B 17/20 (2006.01)
(13) **T2**
(30) 240013 2013.04.23. BG
-

- (11) **E035562**
(21) **E 08 171786**
(96) **EP 20080171786** 2008.12.16.
(97) **EP 2078807 A2** 2009.07.15.
EP 2078807 B1 2017.09.20.
(73) Aug. Winkhaus GmbH & Co. KG, 48291 Telgte (DE)
(72) Rasecke, Marc
(74) SBGK Szabadalmi Ügyvivői Iroda, 1062 Budapest, (HU)
(54) **Kulcs egy zárcilinder számára**
(51) **E05B 19/00** (2006.01)
(13) **T2**
(30) 102008000034 2008.01.10. DE
-

- (11) **E035785**
(21) **E 16 175098**
(96) **EP 20160175098** 2016.06.17.
(97) **EP 3061893 A2** 2016.08.31.
EP 3061893 B1 2017.10.11.
(73) DOM Sicherheitstechnik GmbH & Co. KG, 50321 Brühl (DE)
(72) Papagelidis, Mario
(74) Danubia Szabadalmi és Jogi Iroda Kft., 1051 Budapest, (HU)
(54) **Kulcs egy hengerzárhoz és zárszerkezet**
(51) **E05B 19/00** (2006.01)
E05B 27/00 (2006.01)
E05B 35/00 (2006.01)
(13) **T2**
(30) 102015111914 2015.07.22. DE
-

- (11) **E035998**
(21) **E 15 192131**
(96) **EP 20150192131** 2015.10.29.
(97) **EP 3026201 A1** 2016.06.01.
EP 3026201 B1 2017.05.17.
(73) ROTO FRANK AG, 70771 Leinfelden-Echterdingen (DE)
(72) Bachatz, Stefan
-

Trummer, Hannes

Fortmüller, Günther

(74) Advopatent Szabadalmi és Védjegy Iroda, 1255 Budapest, (HU)

(54) Kiegészítő zár

(51) E05B 63/00 (2006.01)

E05C 3/24 (2006.01)

E05C 19/02 (2006.01)

(13) T2

(30) 508012014 2014.11.04. AT

(11) E035480

(21) E 15 192126

(96) EP 20150192126 2015.10.29.

(97) EP 3018273 A1 2016.05.11.

EP 3018273 B1 2017.09.20.

(73) ROTO FRANK AG, 70771 Leinfelden-Echterdingen (DE)

(72) Bachatz, Stefan

Trummer, Hannes

Fortmüller, Günther

(74) Advopatent Szabadalmi és Védjegy Iroda, 1011 Budapest, (HU)

(54) Kiegészítő zár

(51) E05C 3/24 (2006.01)

E05C 19/02 (2006.01)

(13) T2

(30) 508002014 2014.11.04. AT

(11) E035977

(21) E 13 158879

(96) EP 20130158879 2013.03.13.

(97) EP 2778329 A1 2014.09.17.

EP 2778329 B1 2017.08.16.

(73) ROTO FRANK AG, 70771 Leinfelden-Echterdingen (DE)

(72) Peter,Markus, Dipl.-Ing.

Fingerle,, Stefan

(74) SBGK Szabadalmi Ügyvivői Iroda, 1062 Budapest, (HU)

(54) Többrészes záróidom és tolóajtó

(51) E05C 9/18 (2006.01)

E05B 15/02 (2006.01)

E05B 65/08 (2006.01)

(13) T2

(11) E035800

(21) E 12 175677

(96) EP 20120175677 2009.10.15.

(97) EP 2538009 A2 2012.12.26.

EP 2538009 B1 2017.06.28.

(73) HAUTAU GmbH, 31691 Helpsen (DE)

(72) A feltalálók nevük feltüntetésének mellőzését kérték

(74) Danubia Szabadalmi és Jogi Iroda Kft., 1051 Budapest, (HU)

(54) Kompakt futókocsi egy párhuzamosan leállított, biztosított helyzetű ajtószárnyhoz**(51) E05D 15/10** (2006.01)**(13) T2**

(30) 09150358 2009.01.11. EP

(11) E035908**(21) E 14 820742****(96) EP 20140820742** 2014.12.03.**(97) EP 3080382 A1** 2015.06.18.**EP 3080382 B1** 2017.12.27.

(73) Stahl- und Apparatebau Hans Leffer GmbH & Co. KG, 66125 Saarbrücken (DE)

(72) LEFFER, Michael

SCHMITT, Ewald

(74) Somfai & Társai Iparjogi Kft., 1137 Budapest, (HU)

(54) Reteszelő eszköz és eljárás forgatva működő fűrőberendezéshez tartozó szerszám felvételéhez**(51) E21B 17/03** (2006.01)**(13) T2**

(30) 102013020761 2013.12.09. DE

(11) E035968**(21) E 10 834128****(96) EP 20100834128** 2010.12.01.**(97) EP 2507475 A1** 2011.06.09.**EP 2507475 B1** 2017.08.09.

(73) Baker Hughes Incorporated, Houston, TX 77019-2118 (US)

(72) MACK, Lance William

SCHLOSSER, Daniel James

SCHULTZ, Darcy Allan

(74) SBGK Szabadalmi Ügyvivői Iroda, 1062 Budapest, (HU)

(54) Eljárás formáció hidraulikus rétegrepezésére**(51) E21B 43/26** (2006.01)**E21B 43/114** (2006.01)**E21B 43/267** (2006.01)**(13) T2**

(30) 2686744 2009.12.02. CA

(11) E035765**(21) E 13 805565****(96) EP 20130805565** 2013.10.10.**(97) EP 2917497 A1** 2014.05.01.**EP 2917497 B1** 2017.05.17.

(73) Exergy S.p.A., 40123 Bologna (IT)

(72) RIZZI, Dario

SPADACINI, Claudio

(74) SBGK Szabadalmi Ügyvivői Iroda, 1062 Budapest, (HU)

(54) Eljárás radiális centrifugál turbinák fokozatainak előállítására**(51) F01D 5/30** (2006.01)**(13) T2**

(30) MI20121806 2012.10.24. IT

- (11) **E035684**
 (21) **E 14 755126**
 (96) **EP 20140755126** 2014.07.01.
 (97) **EP 3019717 A2** 2015.01.15.
 EP 3019717 B1 2017.09.13.
 (73) P.T.I., 4631 BB Hoogerheide (NL)
 Van Beveren, Petrus, Carolus, 4631 BB Hoogerheide (NL)
 (72) VAN BEVEREN, Petrus, Carolus
 (74) Danubia Szabadalmi és Jogi Iroda Kft., 1051 Budapest, (HU)
 (54) **Eszköz energia megtakarítására**
 (51) **F01K 7/16** (2006.01)
 F01K 11/02 (2006.01)
 F01K 17/00 (2006.01)
 F01K 17/02 (2006.01)
 F01K 21/00 (2006.01)
 F01K 23/04 (2006.01)
 F01K 25/04 (2006.01)
 F01K 25/06 (2006.01)
 F01K 25/10 (2006.01)
 F25B 30/02 (2006.01)
 F25B 30/06 (2006.01)
 (13) **T2**
 (30) 201300478 2013.07.09. BE

- (11) **E035749**
 (21) **E 09 709096**
 (96) **EP 20090709096** 2009.02.05.
 (97) **EP 2263006 A2** 2009.08.13.
 EP 2263006 B1 2017.05.10.
 (73) Launchpoint Technologies, Inc., Goleta, CA 93117 (US)
 (72) FISKE, Orlo James
 (74) SBGK Szabadalmi Ügyvivői Iroda, 1062 Budapest, (HU)
 (54) **Energia tárolására szolgáló rendszer és eljárás**
 (51) **F03B 17/00** (2006.01)
 F03D 1/00 (2006.01)
 F03G 3/00 (2006.01)
 (13) **T2**
 (30) 26657 2008.02.06. US
 81340 2008.07.16. US
 140921 2008.12.26. US
 365848 2009.02.04. US

- (11) **E035664**
 (21) **E 12 885949**
 (96) **EP 20120885949** 2012.10.01.
 (97) **EP 2891800 A1** 2015.07.08.
 EP 2891800 B1 2017.11.22.
 (73) Mayekawa Mfg. Co., Ltd., Koto-ku Tokyo 135-8482 (JP)

-
- (72) SATO, Hideaki
TAKENOUTI, Toru
IKEDA, Yasuyuki
- (74) SBGK Szabadalmi Ügyvivői Iroda, 1062 Budapest, (HU)
- (54) Dugattyús kompresszor**
- (51) **F04B 27/04** (2006.01)
F04B 39/12 (2006.01)
F04B 49/03 (2006.01)
- (13) **T2**
-
- (11) **E035929**
- (21) **E 15 160419**
- (96) **EP 20150160419** 2015.03.23.
- (97) **EP 2930361 A2** 2015.10.14.
EP 2930361 B1 2017.08.30.
- (73) Chou, Wen-san, Tainan City 745 (TW)
- (72) Chou, Wen-san
- (74) Sworks Nemzetközi Szabadalmi Ügyvivői Iroda Kft., 1011 Budapest, (HU)
- (54) Légekompreszor**
- (51) **F04B 39/06** (2006.01)
F04B 35/04 (2006.01)
F04B 39/12 (2006.01)
F04B 39/14 (2006.01)
F04B 53/08 (2006.01)
- (13) **T2**
- (30) 103112755 2014.04.07. TW
-
- (11) **E035833**
- (21) **E 08 159994**
- (96) **EP 20080159994** 2008.07.09.
- (97) **EP 2014919 A2** 2009.01.14.
EP 2014919 B1 2017.01.04.
- (73) Schwäbische Hüttenwerke Automotive GmbH, 73433 Aalen-Wasseralfingen (DE)
- (72) Lamparski, Christof, Dr.
Bohner, Jürgen
- (74) SBGK Szabadalmi Ügyvivői Iroda, 1062 Budapest, (HU)
- (54) Állítószelap térfogat-kiszorításos szivattyú szállítóképességének beállításához**
- (51) **F04C 2/18** (2006.01)
F04C 14/18 (2006.01)
- (13) **T2**
- (30) 102007033146 2007.07.13. DE
-
- (11) **E035656**
- (21) **E 14 771404**
- (96) **EP 20140771404** 2014.09.08.
- (97) **EP 3042088 A1** 2015.03.12.
EP 3042088 B1 2017.11.08.
- (73) Clip-lok international Limited, Tortola (VG)
- (72) MUNCH-FALS, Jakob
-

SOLOMON, Monel

(74) Kovári Szabadalmi és Védjegy Iroda Kft., 1012 Budapest, (HU)

(54) Oldható kapocs szétszedhető szerkezethez**(51) F16B 2/24** (2006.01)**B65D 6/36** (2006.01)**F16B 5/06** (2006.01)**(13) T2**

(30) 201306713 2013.09.06. ZA

(11) E035625**(21) E 15 199720****(96) EP 20150199720** 2012.09.03.**(97) EP 3032132 A1** 2016.06.15.**EP 3032132 B1** 2017.06.14.

(73) ROBERT BOSCH GMBH, 70442 Stuttgart (DE)

(72) HEIN, Bernd

RIEHL, Guenther

KOTLARSKI, Thomas

MAHFOUDH, Samir

(74) SBGK Szabadalmi Ügyvivői Iroda, 1062 Budapest, (HU)

(54) Tartószerelvény szerkezeti részegység, főleg szivattyú gépjárművön rögzítésére**(51) F16F 1/371** (2006.01)**F16F 1/373** (2006.01)**H02K 5/22** (2006.01)**H02K 5/24** (2006.01)**(13) T2**

(30) 102011085558 2011.11.02. DE

(11) E035708**(21) E 15 154113****(96) EP 20150154113** 2015.02.06.**(97) EP 3054203 A1** 2016.08.10.**EP 3054203 B1** 2017.06.28.

(73) Mokveld Valves B.V., 2802 AJ Gouda (NL)

(72) Jansen, Jelte Adriaan

(74) SBGK Szabadalmi Ügyvivői Iroda, 1062 Budapest, (HU)

(54) Csőelágaztató elosztó és eljárás ennek üzemeltetésére**(51) F16K 35/14** (2006.01)**(13) T2****(11) E035657****(21) E 15 153188****(96) EP 20150153188** 2015.01.30.**(97) EP 2910833 A1** 2015.08.26.**EP 2910833 B1** 2017.11.08.

(73) Poloplast GmbH & Co. KG, 4060 Leonding (AT)

(72) Miethlinger, Jürgen, Dr.

Mayrbäurl, Erwin

Atzmüller, August

(74) SBGK Szabadalmi Ügyvivői Iroda, 1062 Budapest, (HU)

(54) Csőkötő eszköz**(51) F16L 47/12** (2006.01)**(13) T2**

(30) 102014203145 2014.02.21. DE

(11) E035580**(21) E 11 847993****(96) EP 20110847993** 2011.12.16.**(97) EP 2653776 A2** 2012.06.21.**EP 2653776 B1** 2017.11.01.

(73) Miraenanotech Co., Ltd., Cheongwon-gun, Chungcheongbuk-do 363-911 (KR)

(72) NOH, Sung Woo

LEE, Joon Hwan

KWON, Jong Tae

KIM, Seun Ho

LEE, Hak Chung

(74) PINTZ ÉS TÁRSAI Szabadalmi, Védjegy és Jogi Iroda Kft., 1444 Budapest, (HU)

(54) Fénygyűjtő lemez és ezt alkalmazó világítási rendszer**(51) F21V 5/00** (2006.01)**F21V 3/04** (2006.01)**F21V 8/00** (2006.01)**F21Y105/10** (2016.01)**F21Y115/10** (2016.01)**G02B 3/00** (2006.01)**G02B 5/02** (2006.01)**(13) T2**

(30) 20100129338 2010.12.16. KR

(11) E035813**(21) E 14 187421****(96) EP 20140187421** 2014.10.02.**(97) EP 2857746 A1** 2015.04.08.**EP 2857746 B1** 2017.05.31.

(73) The Babcock & Wilcox Company, Barberton, OH 44203-0351 (US)

(72) Weitzel, Paul S.

(74) Danubia Szabadalmi és Jogi Iroda Kft., 1051 Budapest, (HU)

(54) Továbbfejlesztett ultraszuperkritikus gőzgenerátor**(51) F22B 29/06** (2006.01)**F22B 21/34** (2006.01)**F22B 35/00** (2006.01)**F22B 37/14** (2006.01)**F22G 5/06** (2006.01)**(13) T2**

(30) 201314044900 2013.10.03. US

(11) E035661**(21) E 09 251469****(96) EP 20090251469** 2009.06.02.

-
- (97) **EP 2423585 A2** 2012.02.29.
EP 2423585 B1 2017.10.04.
- (73) The Babcock & Wilcox Company, Barberton, OH 44203-0351 (US)
- (72) Mohn, Walter R.
 Watson, George B.
 Hainsworth, John
 Tanzosh, James M.
 Zeigler, Douglas D.
- (74) Danubia Szabadalmi és Jogi Iroda Kft., 1051 Budapest, (HU)
- (54) **Eljárás bordák kialakítására, illesztésére és végleges rögzítésére kazáncsővekben**
- (51) **F22B 37/10** (2006.01)
- (13) **T2**
- (30) 134295 2008.06.06. US
-

- (11) **E035933**
- (21) **E 13 832823**
- (96) **EP 20130832823** 2013.08.30.
- (97) **EP 2890932 A1** 2014.03.06.
EP 2890932 B1 2017.06.28.
- (73) Reformtech Heating Holding AB, 164 40 Kista (SE)
- (72) LINDSTRÖM, Bård
 LÖGDBERG, Sara
 BENEYTO SATORRES, Paula
 DE GROOTE, Frank, Pieter, Jannis
- (74) SBGK Szabadalmi Ügyvivői Iroda, 1062 Budapest, (HU)
- (54) **Eljárás és készülék égetéshez**
- (51) **F23C 6/04** (2006.01)
F23C 7/00 (2006.01)
F23C 9/06 (2006.01)
F23R 3/16 (2006.01)
F23R 3/42 (2006.01)
- (13) **T2**
- (30) 1250973 2012.08.31. SE
-

- (11) **E035606**
- (21) **E 14 190044**
- (96) **EP 20140190044** 2014.10.23.
- (97) **EP 2871393 A1** 2015.05.13.
EP 2871393 B1 2017.10.04.
- (73) Vaillant GmbH, 42859 Remscheid (DE)
 Gealan Formteile GmbH, 95145 Oberkotzau (DE)
- (72) Engel, Mira
 Tomczak, Heinz-Jörg
 Thum, Lars
 Saunus, Christian
 Pöhlmann, Thomas
 Vogel, Stefan
- (74) SBGK Szabadalmi Ügyvivői Iroda, 1062 Budapest, (HU)
- (54) **Visszáramlás gátlás**
-

(51) **F23L 3/00** (2006.01)

(13) **T2**

(30) 507412013 2013.11.07. AT

(11) **E035629**

(21) **E 14 754249**

(96) **EP 20140754249** 2014.02.21.

(97) **EP 2959245 A1** 2014.08.28.

EP 2959245 B1 2017.11.08.

(73) Endev OY, 00100 Helsinki (FI)

(72) RUOTTU, Seppo

(74) Danubia Szabadalmi és Jogi Iroda Kft., 1051 Budapest, (HU)

(54) **Tömegcirkulációs szárító és eljárás nedves zagy szárítására**

(51) **F26B 3/08** (2006.01)

F23G 5/04 (2006.01)

F23G 5/30 (2006.01)

F26B 17/10 (2006.01)

F26B 23/10 (2006.01)

(13) **T2**

(30) 20135160 2013.02.22. FI

(11) **E035903**

(21) **E 11 728966**

(96) **EP 20110728966** 2011.05.26.

(97) **EP 2577209 A1** 2012.02.09.

EP 2577209 B1 2017.10.04.

(73) Alfa Laval Corporate AB, 221 00 Lund (SE)

(72) ANEHAMRE, Jonas

(74) Sworks Nemzetközi Szabadalmi Ügyvivői Iroda Kft., 1011 Budapest, (HU)

(54) **Hőcserélő lemezek reveselessellenes tulajdonságokkal**

(51) **F28D 9/00** (2006.01)

C23C 18/12 (2006.01)

F28F 3/00 (2006.01)

F28F 3/08 (2006.01)

F28F 3/10 (2006.01)

F28F 19/02 (2006.01)

(13) **T2**

(30) 1050525 2010.05.26. SE

(11) **E035644**

(21) **E 15 003372**

(96) **EP 20150003372** 2015.11.25.

(97) **EP 3032209 A1** 2016.06.15.

EP 3032209 B1 2017.09.06.

(73) Borsig GmbH, 13507 Berlin (DE)

(72) Carsten, Birk

(74) Danubia Szabadalmi és Jogi Iroda Kft., 1051 Budapest, (HU)

(54) **Gyorshűtőrendszer**

(51) **F28F 9/02** (2006.01)

F28D 7/00	(2006.01)
F28D 7/10	(2006.01)
F28D 7/16	(2006.01)
F28D 21/00	(2006.01)
F28F 13/08	(2006.01)
(13) T2	
(30) 102014018261	2014.12.11. DE

(11) E035710	
(21) E 11 005291	
(96) EP 20110005291	2011.06.29.
(97) EP 2402704 A1	2012.01.04.
EP 2402704 B1	2017.06.07.
(73)	Trijicon, Inc., Wixom, Michigan 48393 (US)
(72)	Horvath, Anthony Adkins, Aaron Haney, Edward J. Willard, Richard Stoltz, Paul
(74)	SBGK Szabadalmi Ügyvivői Iroda, 1062 Budapest, (HU)
(54) Célzórendszer fegyverhez	
(51) F41G 3/06	(2006.01)
F41G 1/38	(2006.01)
F41G 1/473	(2006.01)
F41G 3/08	(2006.01)
F41G 3/14	(2006.01)
(13) T2	
(30) 360008 P	2010.06.30. US
201113112365	2011.05.20. US

(11) E035878	
(21) E 14 756052	
(96) EP 20140756052	2014.08.28.
(97) EP 3039376 A1	2015.03.05.
EP 3039376 B1	2017.10.11.
(73)	Plastpack Defence ApS, 2650 Hvidovre (DK)
(72)	ENGMANN, Jan Bendix
(74)	ARINOVA Szabadalmi és Védjegy Iroda, 1122 Budapest, (HU)
(54) Tároló robbanóanyaghoz	
(51) F42B 39/24	(2006.01)
(13) T2	
(30) 201370478	2013.08.30. DK

(11) E035939	
(21) E 11 749985	
(96) EP 20110749985	2011.07.27.
(97) EP 2598840 A1	2012.02.02.
EP 2598840 B1	2017.07.19.
(73)	Precision Planting LLC, Tremont, IL 61568 (US)

(72) BAURER, Phil
 BEYER, Keith
 SCHLIPF, Ben
 KOCH, Justin

(74) SBGK Szabadalmi Ügyvivői Iroda, 1062 Budapest, (HU)

(54) Vetés vezérlő rendszer és eljárás

(51) **G01C 21/00** (2006.01)
A01C 7/10 (2006.01)
A01C 21/00 (2006.01)
H04L 5/00 (2006.01)

(13) **T2**

(30) 368117 P 2010.07.27. US

(11) **E035816**

(21) **E 06 818769**

(96) **EP 20060818769** 2006.11.23.

(97) **EP 1952116 A1** 2007.05.31.

EP 1952116 B1 2017.11.22.

(73) Sherpa Autodiagnostik GmbH, 84453 Mühldorf (DE)

(72) RISCHKE, Manfred

(74) Danubia Szabadalmi és Jogi Iroda Kft., 1051 Budapest, (HU)

(54) Vizsgálókészülék járművek számára esetleges tengelyjáték vagy csuklójáték kimutatására

(51) **G01M 17/007** (2006.01)
G01M 17/06 (2006.01)

(13) **T2**

(30) 102005056655 2005.11.28. DE

(11) **E035965**

(21) **E 11 769334**

(96) **EP 20110769334** 2011.04.08.

(97) **EP 2558838 A2** 2011.10.20.

EP 2558838 B1 2017.05.17.

(73) Gatan Inc., Pleasanton, CA 94588 (US)

(72) HUNT, John Andrew

COYLE, Steven Thomas

(74) Danubia Szabadalmi és Jogi Iroda Kft., 1051 Budapest, (HU)

(54) Ionsugaras mintakészítő berendezés és eljárások

(51) **G01N 1/32** (2006.01)
H01J 37/20 (2006.01)

(13) **T2**

(30) 201113082370 2011.04.07. US

322870 P 2010.04.11. US

(11) **E035817**

(21) **E 14 805965**

(96) **EP 20140805965** 2014.11.18.

(97) **EP 3071950 A1** 2015.05.28.

EP 3071950 B1 2017.09.06.

(73) Kemira OYJ, 00180 Helsinki (FI)

-
- (72) NUUTINEN, Vesa
 TOIVONEN, Susanna
 JOHNSTONE, James
 HÄRMÄ, Harri
 LEHMUSTO, Mirva
 TIITTANEN, Satu
 VÄISÄNEN, Pave
 SIIVONEN, Joonas
 MUNDILL, Paul
- (74) Pintz és Társai Szabadalmi, Védjegy és Jogi Iroda Kft., 1444 Budapest, (HU)
- (54) Eljárás legalább egy első és egy második kazánkő gátlót tartalmazó minta elemzésére**
- (51) **G01N 21/64** (2006.01)
G01N 21/77 (2006.01)
- (13) **T2**
- (30) 20136152 2013.11.19. FI
-
- (11) **E035444**
- (21) **E 10 008085**
- (96) **EP 20100008085** 2010.08.03.
 (97) **EP 2416154 A1** 2012.02.08.
EP 2416154 B1 2017.05.03.
- (73) Fresenius Medical Care Deutschland GmbH, 61352 Bad Homburg (DE)
- (72) Chamney, Paul
 Moissl, Ulrich
 WABEL, Peter
 Wieskotten, Sebastian
 Nier, Volker
- (74) Pintz és Társai Szabadalmi, Védjegy és Jogi Iroda Kft., 1444 Budapest, (HU)
- (54) Eljárás és berendezések eritropézist serkentő ágensek (ESA) hatásainak előre kiszámítására, és egy bevezetendő dózis meghatározására**
- (51) **G01N 33/49** (2006.01)
G01N 33/72 (2006.01)
- (13) **T2**
-
- (11) **E035884**
- (21) **E 07 753102**
- (96) **EP 20070753102** 2007.03.15.
 (97) **EP 2001496 A2** 2007.09.27.
EP 2001496 B1 2017.05.31.
- (73) THE BRIGHAM AND WOMEN'S HOSPITAL, INC., Boston, MA 02115 (US)
- (72) STOSSEL, Thomas, P.
 MAGNUSSON OSBORN, Anna, Charlotta, Teresia
 TARKOWSKI, Andrej
- (74) Danubia Szabadalmi és Jogi Iroda Kft., 1051 Budapest, (HU)
- (54) Gelszolin alkalmazása gyulladós betegségek diagnosztizálására és kezelésére**
- (51) **G01N 33/564** (2006.01)
C07K 2/00 (2006.01)
C07K 4/00 (2006.01)
G01N 33/50 (2006.01)
-

(13) T2

(30) 782508 P 2006.03.15. US

(11) E035855**(21) E 12 803518****(96) EP 20120803518** 2012.12.07.**(97) EP 2788767 A2** 2013.06.13.**EP 2788767 B1** 2017.09.06.

(73) Belgian Volition SPRL, 5032 Isnes (BE)

(72) MICALLEF, Jacob Vincent
ECCLESTON, Mark Edward
HERZOG, Marielle

(74) Kovári Szabadalmi és Védjegy Iroda Kft., 1012 Budapest, (HU)

(54) Nukleoszóma adduktumok kimutatására szolgáló eljárás**(51) G01N 33/574** (2006.01)**G01N 33/68** (2006.01)**(13) T2**

(30) 201121040 2011.12.07. GB

201161568090 P 2011.12.07. US

201121230 2011.12.12. GB

(11) E035961**(21) E 16 167113****(96) EP 20160167113** 2014.07.07.**(97) EP 3076186 A1** 2016.10.05.**EP 3076186 B1** 2017.05.17.

(73) VEGA Grieshaber KG, 77709 Wolfach (DE)

(72) SCHULTHEISS, Daniel
FEHRENBACH, Josef
Motzer, Jürgen

(74) Danubia Szabadalmi és Jogi Iroda Kft., 1051 Budapest, (HU)

(54) Közeg szintjének és áramlási sebességének meghatározása**(51) G01P 5/24** (2006.01)**G01F 1/00** (2006.01)**G01F 1/66** (2006.01)**G01F 23/28** (2006.01)**G01F 23/284** (2006.01)**G01S 13/58** (2006.01)**G01S 13/87** (2006.01)**G01S 13/88** (2006.01)**(13) T2**

(30) 102013213346 2013.07.08. DE

(11) E035641**(21) E 15 159464****(96) EP 20150159464** 2015.03.17.**(97) EP 3070483 A1** 2016.09.21.**EP 3070483 B1** 2017.09.13.

(73) ABB Schweiz AG, 5400 Baden (CH)

- (72) Abeywickrama, Nilanga
 (74) Danubia Szabadalmi és Jogi Iroda Kft., 1051 Budapest, (HU)
(54) Eljárás és összeállítás transzformátor-átvezetőszigetelők monitorozására
 (51) **G01R 27/26** (2006.01)
 G01R 31/02 (2006.01)
 G01R 31/12 (2006.01)
(13) T2

-
- (11) E035920**
(21) E 14 720549
(96) EP 20140720549 2014.04.23.
(97) EP 2989497 A1 2014.10.30.
 EP 2989497 B1 2017.09.20.
 (73) CommScope Connectivity Belgium BVBA, 3010 Kessel-Lo (BE)
 Adc Czech Republic s.r.o., 62700 Brno (CZ)
 (72) GEENS, Johan
 VERMEULEN, Pieter
 KEUSTERMANS, Eric
 ALDERWEIRELDT, Matthias
 FUCSEK, Tomas
 (74) PINTZ ÉS TÁRSAI Szabadalmi, Védjegy és Jogi Iroda Kft., 1444 Budapest, (HU)
(54) Kábel foglalat
 (51) **G02B 6/38** (2006.01)
 G02B 6/44 (2006.01)
(13) T2
 (30) 201361815525 P 2013.04.24. US
 201361892579 P 2013.10.18. US

-
- (11) E034427**
(21) E 08 782499
(96) EP 20080782499 2008.07.29.
(97) EP 2174186 A1 2009.02.05.
 EP 2174186 B1 2017.08.30.
 (73) QUALCOMM Incorporated, San Diego, CA 92121-1714 (US)
 (72) FINKELSTEIN, Jeff
 CROWLEY, Matt
 DELLINGER, Richard
 (74) Danubia Szabadalmi és Jogi Iroda Kft., 1051 Budapest, (HU)
(54) Technikák digitális kamera automatikus fókuszálására
 (51) **G03B 13/36** (2006.01)
 G02B 7/28 (2006.01)
 H04N 5/232 (2006.01)
(13) T2
 (30) 831051 2007.07.31. US

-
- (11) E035649**
(21) E 14 736290
(96) EP 20140736290 2014.06.20.
(97) EP 3014366 A1 2014.12.31.

EP 3014366 B1 2017.05.17.

(73) iHaus Ag, 85774 Unterföhring (DE)

(72) KLUG, Robert

MEILLER, Dieter

ROTH, Hans Martin

(74) dr. Tilk Rita, 1111 Budapest, (HU)

(54) Berendezés és eljárás elektronikusan vezérelhető készülékek és rendszerek vezérlésére nyilvános és nem nyilvános épületekben

(51) G05B 15/02 (2006.01)

H04L 12/28 (2006.01)

(13) T2

(30) 102013010711 2013.06.27. DE

202013005790 U 2013.06.27. DE

(11) E035648

(21) E 07 843566

(96) EP 20070843566 2007.09.28.

(97) EP 2069932 A2 2008.04.10.

EP 2069932 B1 2017.05.17.

(73) QUALCOMM Incorporated, San Diego, California 92121-1714 (US)

(72) CHHABRA, Gurvinder

MIR, Idreas, A.

KLINGENBRUNN, Thomas

(74) Danubia Szabadalmi és Jogi Iroda Kft., 1051 Budapest, (HU)

(54) Eljárás és berendezés erőforrások kezelésére vezeték nélküli eszközben

(51) G06F 9/50 (2006.01)

(13) T2

(30) 827678 P 2006.09.29. US

862960 2007.09.27. US

(11) E035960

(21) E 14 728008

(96) EP 20140728008 2014.04.22.

(97) EP 2994837 A1 2014.11.13.

EP 2994837 B1 2017.07.12.

(73) Qualcomm Incorporated, San Diego, CA 92121-1714 (US)

(72) SHARP, Colin, Christopher

SARTORIUS, Thomas, Andrew

(74) Danubia Szabadalmi és Jogi Iroda Kft., 1051 Budapest, (HU)

(54) Attribútum mezők több eres laptáblázat készletei

(51) G06F 12/1009 (2016.01)

G06F 12/14 (2006.01)

(13) T2

(30) 201313888069 2013.05.06. US

(11) E035735

(21) E 13 715797

(96) EP 20130715797 2013.03.13.

(97) EP 2825969 A1 2013.09.19.

EP 2825969 B1 2017.08.02.

- (73) Qualcomm Incorporated, San Diego, CA 92121 (US)
 (72) RAVEENDRAN, Vijayalakshmi R.
 WANG, Xiaodong
 HUANG, Xiaolong
 FROELICHER, Jeffree S.
 (74) Danubia Szabadalmi és Jogi Iroda Kft., 1051 Budapest, (HU)

(54) Adatátírányítás univerzális soros buszos készülékekhez

- (51) G06F 13/40** (2006.01)
G06F 9/44 (2006.01)

(13) T2

- (30) 201261610247 P 2012.03.13. US
 201261611314 P 2012.03.15. US
 201213709823 2012.12.10. US
-

(11) E035491

(21) E 11 737897

(96) EP 20110737897 2011.07.13.

(97) EP 2732437 A1 2013.01.17.

EP 2732437 B1 2017.09.06.

- (73) Scivis wissenschaftliche Bildverarbeitung GmbH, 37085 Göttingen (DE)
 (72) ASPELMEIER, Timo
 EBEL, Gemot
 Engeland, Uwe

(74) PINTZ ÉS TÁRSAI Szabadalmi, Védjegy és Jogi Iroda Kft., 1444 Budapest, (HU)

(54) Átviteli kép rekonstrukció és képalakítás Poisson-féle detektor adatok alkalmazásával

(51) G06T 11/00 (2006.01)

(13) T2

(11) E035719

(21) E 11 757406

(96) EP 20110757406 2011.06.29.

(97) EP 2628146 A2 2012.01.05.

EP 2628146 B1 2017.11.08.

- (73) Kinepict Kft., 1125 Budapest (HU)
 Semmelweis University, 1085 Budapest (HU)

- (72) Osváth, Szabolcs
 Szigeti, Krisztián

(74) SBGK Szabadalmi Ügyvivői Iroda, 1062 Budapest, (HU)

(54) Új képalakítási mód áthatoló sugárzás segítségével

(51) G06T 11/00 (2006.01)

(13) T2

- (30) 360524 P 2010.07.01. US
-

(11) E035582

(21) E 14 761364

(96) EP 20140761364 2014.09.08.

(97) EP 3044785 A1 2015.03.19.

EP 3044785 B1 2017.12.13.

(73) Dolby International AB, 1101 CN Amsterdam Zuidoost (NL)

(72) KJOERLING, Kristofer

MUNDT, Harald

PURNHAGEN, Heiko

(74) Danubia Szabadalmi és Jogi Iroda Kft., 1051 Budapest, (HU)

(54) Eljárások és készülékek együttes többcsatornás kódolásra

(51) G10L 19/008 (2013.01)

(13) T2

(30) 201361877189 P 2013.09.12. US

(11) E035819

(21) E 14 003916

(96) EP 20140003916 2014.11.21.

(97) EP 3023994 A1 2016.05.25.

EP 3023994 B1 2017.06.21.

(73) Westinghouse Electric Germany GmbH, 68167 Mannheim (DE)

(72) Strohmayer, Thomas

Demtröder, Dominik

Weintrager, Udo

(74) Danubia Szabadalmi és Jogi Iroda Kft., 1051 Budapest, (HU)

(54) Nukleáris berendezéstartály tisztító eszköz

(51) G21F 9/28 (2006.01)

G21C 17/003 (2006.01)

G21C 17/01 (2006.01)

G21C 17/013 (2006.01)

G21C 19/07 (2006.01)

G21C 19/32 (2006.01)

G21F 9/34 (2006.01)

(13) T2

(11) E035895

(21) E 12 188593

(96) EP 20120188593 2012.10.15.

(97) EP 2581918 A1 2013.04.17.

EP 2581918 B1 2017.09.20.

(73) TE Wire & Cable LLC, Saddle Brook, NJ 07663 (US)

(72) Nadakal, Mathew J.

Smith, Gregory J.

(74) Sworks Nemzetközi Szabadalmi Ügyvivői Iroda Kft., 1011 Budapest, (HU)

(54) Gázblokkoló kábel és előállítási eljárás

(51) H01B 7/29 (2006.01)

H01B 7/04 (2006.01)

H01B 7/285 (2006.01)

H01B 7/295 (2006.01)

H01B 13/24 (2006.01)

H01B 13/26 (2006.01)

(13) T2

(30) 201161547168 P 2011.10.14. US

-
- (11) **E035828**
 (21) **E 07 817902**
 (96) **EP 20070817902** 2007.11.15.
 (97) **EP 2087497 A1** 2008.05.22.
 EP 2087497 B1 2017.08.23.
 (73) Linak A/S, 6430 Nordborg (DK)
 (72) BASTHOLM, Jeppe Christian
 FROHLICH, Jan
 (74) Danubia Szabadalmi és Jogi Iroda Kft., 1051 Budapest, (HU)
 (54) **Villamos működtetőszerszerkezet-rendszer**
 (51) **H01H 13/83** (2006.01)
 H01H 9/02 (2006.01)
 H01H 9/18 (2006.01)
 (13) **T2**
 (30) 200601498 2006.11.15. DK
-

- (11) **E035836**
 (21) **E 14 799602**
 (96) **EP 20140799602** 2014.10.28.
 (97) **EP 3063798 A1** 2015.05.07.
 EP 3063798 B1 2017.07.05.
 (73) Phononic Devices, Inc., Durham, North Carolina 27713 (US)
 (72) OLSSON, Mattias K-O
 YADAV, Abhishek
 NEWMAN, Devon
 (74) Danubia Szabadalmi és Jogi Iroda Kft., 1051 Budapest, (HU)
 (54) **Termoelektromos hőszivattyú befoglaló és távtartó (SAS) szerkezettel**
 (51) **H01L 35/32** (2006.01)
 H05K 7/20 (2006.01)
 (13) **T2**
 (30) 201361896287 P 2013.10.28. US
-

- (11) **E035696**
 (21) **E 13 769838**
 (96) **EP 20130769838** 2013.03.28.
 (97) **EP 2833439 A1** 2015.02.04.
 EP 2833439 B1 2017.09.06.
 (73) Asahi Kasei Kabushiki Kaisha, Chiyoda-ku Tokyo101-8101 (JP)
 (72) MURATA, Hiroshi
 HATAYAMA, Hiroshi
 UCHIDA, Yuki
 ISHIKAWA, Masaki
 (74) Danubia Szabadalmi és Jogi Iroda Kft., 1051 Budapest, (HU)
 (54) **Porózus film, valamint többretegű porózus film**
 (51) **H01M 2/16** (2006.01)
 B32B 5/32 (2006.01)
 B32B 27/08 (2006.01)
 B32B 27/20 (2006.01)
 B32B 27/32 (2006.01)
-

C08J 5/18	(2006.01)
C08J 9/00	(2006.01)
H01M 10/0525	(2010.01)
(13) T2	
(30) 2012074669	2012.03.28. JP
2012074689	2012.03.28. JP
2012090420	2012.04.11. JP
2012090470	2012.04.11. JP

(11) E035791	
(21) E 14 812625	
(96) EP 20140812625	2014.11.10.
(97) EP 3069407 A1	2015.05.14.
EP 3069407 B1	2017.11.01.
(73) Manz Italy S.r.l., 40037 Sasso Marconi (BO) (IT)	
(72) SALE, Massimiliano	
VIVARELLI, Marco	
(74) SBGK Szabadalmi Ügyvivői Iroda, 1062 Budapest, (HU)	
(54) Laminálási eljárás	
(51) H01M 10/04	(2006.01)
B32B 37/00	(2006.01)
B32B 37/06	(2006.01)
B32B 37/10	(2006.01)
B32B 37/22	(2006.01)
B32B 38/18	(2006.01)
H01M 2/16	(2006.01)
H01M 4/02	(2006.01)
H01M 4/04	(2006.01)
H01M 4/131	(2010.01)
H01M 4/133	(2010.01)
H01M 10/0525	(2010.01)
H01M 10/0585	(2010.01)
(13) T2	
(30) MO20130311	2013.11.11. IT

(11) E035631	
(21) E 13 862844	
(96) EP 20130862844	2013.12.07.
(97) EP 2871699 A1	2014.06.19.
EP 2871699 B1	2017.11.08.
(73) Exergy Power Systems, Inc., Bunkyo-ku, Tokyo 113-0033 (JP)	
(72) TSUTSUMI, Kaduo	
(74) Danubia Szabadalmi és Jogi Iroda Kft., 1051 Budapest, (HU)	
(54) Elektródblokk, rétegzett telep és eljárás rétegzett telep összeszerelésére	
(51) H01M 10/04	(2006.01)
H01M 2/02	(2006.01)
H01M 2/18	(2006.01)
H01M 4/75	(2006.01)
H01M 10/60	(2014.01)

(13) T2

(30) PCT/JP2012/082586 2012.12.16. WO

(11) E035564**(21) E 11 765299****(96) EP 20110765299** 2011.03.03.**(97) EP 2528152 A1** 2012.11.28.**EP 2528152 B1** 2017.11.08.

(73) Central Glass Company, Limited, Yamaguchi 755-0001 (JP)

(72) TSUJIOKA, Shoichi

FUJIWARA, Aiichiro

(74) Danubia Szabadalmi és Jogi Iroda Kft., 1051 Budapest, (HU)

(54) Elektrolit nem-vizes elektrolitos telepekhez, továbbá illet használó nem-vizes elektrolitos telep**(51) H01M 10/0567** (2010.01)**H01G 11/06** (2013.01)**H01G 11/62** (2013.01)**H01G 11/64** (2013.01)**H01M 10/052** (2010.01)**H01M 10/0568** (2010.01)**(13) T2**

(30) 2010087980 2010.04.06. JP

(11) E035626**(21) E 06 120488****(96) EP 20060120488** 2006.09.12.**(97) EP 1770819 A1** 2007.04.04.**EP 1770819 B1** 2017.05.31.

(73) Engitec Technologies, S.p.A., 20026 Novate Milanese MI (IT)

(72) Pizzocri, Guido

(74) SBGK Szabadalmi Ügyvivői Iroda, 1062 Budapest, (HU)

(54) Ólomtartalmú eszközök kezelésére szolgáló rendszer és eljárás**(51) H01M 10/54** (2006.01)**(13) T2**

(30) MI20051806 2005.09.28. IT

(11) E035748**(21) E 14 752552****(96) EP 20140752552** 2014.07.10.**(97) EP 3020093 A1** 2015.01.15.**EP 3020093 B1** 2017.05.10.

(73) Harting Electric GmbH & Co. KG, 32339 Espelkamp (DE)

(72) SPILKER, Nicole

GARSKE, Stefan

Schmidt, Martin

WANG, Xiafu

(74) SBGK Szabadalmi Ügyvivői Iroda, 1062 Budapest, (HU)

(54) Elektromos érintkező elem**(51) H01R 4/20** (2006.01)**(13) T2**

(30) 102013107352 2013.07.11. DE

(11) **E035827**

(21) **E 08 850477**

(96) **EP 20080850477** 2008.11.13.

(97) **EP 2220729 A1** 2009.05.22.

EP 2220729 B1 2017.09.27.

(73) Linak A/S, 6430 Nordborg (DK)

(72) KNUDSEN, Martin, Kahr

SÖRENSEN, René

LORENZEN, Anders, B.

(74) Danubia Szabadalmi és Jogi Iroda Kft., 1051 Budapest, (HU)

(54) **Működtető rendszer**

(51) **H01R 13/639** (2006.01)

(13) **T2**

(30) 200701612 2007.11.13. DK

(11) **E035465**

(21) **E 15 201100**

(96) **EP 20150201100** 2015.12.18.

(97) **EP 3182568 A1** 2017.06.21.

EP 3182568 B1 2017.12.06.

(73) Aumann Espelkamp GmbH, 32339 Espelkamp (DE)

(72) Lüttge, Wolfgang

(74) Danubia Szabadalmi és Jogi Iroda Kft., 1051 Budapest, (HU)

(54) **Hullámtekercselő berendezés**

(51) **H02K 15/00** (2006.01)

H02K 15/04 (2006.01)

(13) **T2**

(11) **E035917**

(21) **E 13 305159**

(96) **EP 20130305159** 2013.02.08.

(97) **EP 2634900 A1** 2013.09.04.

EP 2634900 B1 2017.11.15.

(73) Legrand France, 87000 Limoges (FR)

Legrand SNC, 87000 Limoges (FR)

(72) Lanjou, Sébastien

Coujean, Laurent

(74) Danubia Szabadalmi és Jogi Iroda Kft., 1051 Budapest, (HU)

(54) **Kétvezetékes fényerő szabályozó**

(51) **H02M 1/08** (2006.01)

H02M 5/293 (2006.01)

H05B 33/08 (2006.01)

H05B 39/04 (2006.01)

(13) **T2**

(30) 1200635 2012.03.02. FR

(11) **E035925**

- (21) **E 12 803361**
- (96) **EP 20120803361** 2012.06.19.
- (97) **EP 2721710 A2** 2012.12.27.
EP 2721710 B1 2017.11.01.
- (73) The AES Corporation, Arlington, Virginia 22203 (US)
- (72) SHELTON, John Christopher
GEINZER, Jay Craig
GALURA, Brett Lance
MEERSMAN, Steven Christianne Gerard
- (74) Danubia Szabadalmi és Jogi Iroda Kft., 1051 Budapest, (HU)
- (54) **Hibrid villamos erőmű, amely valósidejű áramfejlesztő berendezések és energiatároló rendszer együttesét alkalmazza**
- (51) **H02M 7/04** (2006.01)
H02J 3/38 (2006.01)
H02J 7/00 (2006.01)
H02J 7/34 (2006.01)
H02M 7/44 (2006.01)
H02M 7/68 (2006.01)
- (13) **T2**
- (30) 201161499065 P 2011.06.20. US

- (11) **E035734**
- (21) **E 09 719090**
- (96) **EP 20090719090** 2009.03.13.
- (97) **EP 2263319 A2** 2009.09.17.
EP 2263319 B1 2017.08.02.
- (73) QUALCOMM Incorporated, San Diego, California 92121 (US)
- (72) ZHANG, Yang
STEENSTRA, Jack
OZAKI, Ernest, T.
LIN, Jui-yao
TAYLOR, Kirk, S.
CHEN, Liren
HOEFEL, Guilherme, Luiz Karnas
- (74) Danubia Szabadalmi és Jogi Iroda Kft., 1051 Budapest, (HU)
- (54) **Adaptív hangolható antennák vezeték nélküli készülékekhez**
- (51) **H04B 1/04** (2006.01)
H01Q 1/24 (2006.01)
H01Q 3/00 (2006.01)
H01Q 21/28 (2006.01)
H01Q 21/29 (2006.01)
H04B 7/005 (2006.01)
- (13) **T2**
- (30) 36854 2008.03.14. US
133737 2008.06.05. US

- (11) **E035788**
- (21) **E 10 007688**
- (96) **EP 20100007688** 2006.10.19.

-
- (97) **EP 2239861 A2** 2010.10.13.
EP 2239861 B1 2017.11.22.
- (73) Qualcomm Incorporated, San Diego, CA 92121-1714 (US)
- (72) SAMPSON, Wesley
 HADJICHRISTOS, Aristotele
 Sahota, Gurkanwal S.
- (74) Danubia Szabadalmi és Jogi Iroda Kft., 1051 Budapest, (HU)
- (54) **Diverzitás vevőegység vezeték nélküli kommunikációhoz**
- (51) **H04B 1/40** (2006.01)
H04B 7/08 (2006.01)
- (13) **T2**
- (30) 728079 P 2005.10.19. US
 548596 2006.10.11. US
-

- (11) **E035937**
- (21) **E 07 812049**
- (96) **EP 20070812049** 2007.06.07.
- (97) **EP 2033330 A2** 2007.12.21.
EP 2033330 B1 2017.06.07.
- (73) Intel Corporation, Santa Clara, CA 95054 (US)
- (72) ASHKENAZI, Rony
- (74) Danubia Szabadalmi és Jogi Iroda Kft., 1051 Budapest, (HU)
- (54) **Rádióvevő és rádióátvételi eljárás**
- (51) **H04B 1/40** (2006.01)
H03G 3/30 (2006.01)
H04B 1/10 (2006.01)
H04B 7/26 (2006.01)
H04L 27/26 (2006.01)
- (13) **T2**
- (30) 452330 2006.06.14. US
-

- (11) **E035670**
- (21) **E 10 740446**
- (96) **EP 20100740446** 2010.06.22.
- (97) **EP 2446576 A2** 2011.01.13.
EP 2446576 B1 2017.11.15.
- (73) Qualcomm Incorporated, San Diego, CA 92121 (US)
- (72) LUO, Tao
- (74) Danubia Szabadalmi és Jogi Iroda Kft., 1051 Budapest, (HU)
- (54) **Eljárások és berendezés referencialelek több cellából történő elküldésének koordinálására**
- (51) **H04L 5/00** (2006.01)
H04L 25/02 (2006.01)
H04W 4/00 (2009.01)
H04W 24/02 (2009.01)
H04W 72/04 (2009.01)
H04W 72/08 (2009.01)
H04W 84/04 (2009.01)
- (13) **T2**
- (30) 219354 P 2009.06.22. US
-

818464 2010.06.18. US

(11) **E035695**

(21) **E 05 711350**

(96) **EP 20050711350** 2005.01.11.

(97) **EP 1712029 A2** 2005.08.04.

EP 1712029 B1 2017.10.04.

(73) Qualcomm, Incorporated, San Diego, CA 92121 (US)

(72) WALTON, Jay, Rodney

KETCHUM, John, W.

WALLACE, Mark, S.

HOWARD, Steven, J.

(74) Danubia Szabadalmi és Jogi Iroda Kft., 1051 Budapest, (HU)

(54) **Térbeli szórásos adatátviteli eljárások és berendezések MIMO kommunikációs rendszerben**

(51) **H04B 7/06** (2006.01)

H04J 11/00 (2006.01)

H04L 1/00 (2006.01)

H04L 1/06 (2006.01)

(13) **T2**

(30) 536307 P 2004.01.13. US

9200 2004.12.09. US

(11) **E035595**

(21) **E 10 175807**

(96) **EP 20100175807** 2005.11.15.

(97) **EP 2254272 A2** 2010.11.24.

EP 2254272 B1 2017.08.23.

(73) Qualcomm Incorporated, San Diego, CA 92121-1714 (US)

(72) Walton, Jay Rodney

Surineni, Shravan K.

Meylan, Arnaud

Nanda, Sanjiv

(74) Danubia Szabadalmi és Jogi Iroda Kft., 1051 Budapest, (HU)

(54) **Nyílt hurkú sebességszabályozás TDD kommunikációs rendszerhez**

(51) **H04B 17/00** (2006.01)

H04L 1/00 (2006.01)

(13) **T2**

(30) 628785 P 2004.11.16. US

663419 P 2005.03.17. US

175787 2005.07.05. US

(11) **E035959**

(21) **E 05 758666**

(96) **EP 20050758666** 2005.06.07.

(97) **EP 1766829 A1** 2006.01.19.

EP 1766829 B1 2017.07.19.

(73) Qualcomm Incorporated, San Diego, CA 92121 (US)

(72) SUTIVONG, Arak

AVNEESH, Agrawal

JULIAN, David, Jonathan

(74) Danubia Szabadalmi és Jogi Iroda Kft., 1051 Budapest, (HU)

(54) Robusztus törlés, detektálás, és törlési arány alapú zárthurkú teljesítményvezérlés

(51) H04L 1/00 (2006.01)

H04B 7/005 (2006.01)

H04L 1/20 (2006.01)

H04W 52/00 (2009.01)

(13) T2

(30) 580819 P 2004.06.18. US

890717 2004.07.13. US

(11) E035839

(21) E 15 702047

(96) EP 20150702047 2015.01.13.

(97) EP 3095208 A1 2015.07.16.

EP 3095208 B1 2017.06.14.

(73) Qualcomm Incorporated, San Diego, CA 92121-1714 (US)

(72) ASTERJADHI, Alfred

JAFARIAN, Amin

TIAN, Bin

(74) Danubia Szabadalmi és Jogi Iroda Kft., 1051 Budapest, (HU)

(54) PHY és MAC rétegek közötti jelzés

(51) H04L 1/00 (2006.01)

H04W 28/06 (2009.01)

H04W 72/12 (2009.01)

H04W 84/12 (2009.01)

(13) T2

(30) 201461926935 P 2014.01.13. US

201514594551 2015.01.12. US

(11) E035790

(21) E 05 770261

(96) EP 20050770261 2005.07.07.

(97) EP 1790102 A1 2006.03.02.

EP 1790102 B1 2017.10.18.

(73) Qualcomm Incorporated, San Diego, CA 92121 (US)

(72) TEAGUE, Edward, Harrison

AGRAWAL, Avneesh

(74) Danubia Szabadalmi és Jogi Iroda Kft., 1051 Budapest, (HU)

(54) Eljárás keret részeinek optimalizálására

(51) H04L 1/18 (2006.01)

H04L 1/00 (2006.01)

H04W 72/08 (2009.01)

(13) T2

(30) 590538 P 2004.07.23. US

20412 2004.12.22. US

(11) E035711

(21) E 15 190610

-
- (96) **EP 20150190610** 2010.08.23.
 (97) **EP 2991258 A1** 2016.03.02.
 EP 2991258 B1 2017.05.17.
 (73) Telefonaktiebolaget LM Ericsson (publ), 164 83 Stockholm (SE)
 (72) HOYMANN, Christian
 WIEMANN, Henning
 (74) SBGK Szabadalmi Ügyvivői Iroda, 1062 Budapest, (HU)
 (54) **Információátvitel vezérlése vezeték nélküli közvetítő csomópontos kommunikációs hálózatban**
 (51) **H04L 1/18** (2006.01)
 H04L 1/16 (2006.01)
 H04W 72/04 (2009.01)
 (13) **T2**
 (30) 235874 P 2009.08.21. US
 293789 P 2010.01.11. US
-

- (11) **E035954**
 (21) **E 09 708953**
 (96) **EP 20090708953** 2009.02.03.
 (97) **EP 2243245 A2** 2009.08.13.
 EP 2243245 B1 2017.07.26.
 (73) QUALCOMM Incorporated, San Diego, California 92121 (US)
 (72) FAN, Zhifei
 Xu, Hao
 ZHANG, Xiaoxia
 (74) Danubia Szabadalmi és Jogi Iroda Kft., 1051 Budapest, (HU)
 (54) **Vezérlő információ allokalási eljárás egy kommunikációs rendszerben**
 (51) **H04L 5/00** (2006.01)
 (13) **T2**
 (30) 26091 P 2008.02.04. US
 364405 2009.02.02. US
-

- (11) **E035809**
 (21) **E 15 703666**
 (96) **EP 20150703666** 2015.01.19.
 (97) **EP 3100415 A1** 2015.08.06.
 EP 3100415 B1 2017.11.08.
 (73) Qualcomm Incorporated, San Diego, CA 92121-1714 (US)
 (72) SUNDARARAJAN, Jay Kumar
 MEYLAN, Arnaud
 WANG, Song
 CRAIG, David, William
 SHARMA, Manu
 PENDHARKAR, Niranjan, Ramesh
 PRAKASH, Rajat
 (74) Danubia Szabadalmi és Jogi Iroda Kft., 1051 Budapest, (HU)
 (54) **Végpontok közötti szállítási minőség meghatározása**
 (51) **H04L 12/26** (2006.01)
 (13) **T2**
 (30) 201461933799 P 2014.01.30. US
-

201414327388 2014.07.09. US

- (11) **E035812**
 (21) **E 13 020003**
 (96) **EP 20130020003** 2004.10.15.
 (97) **EP 2615771 A1** 2013.07.17.
 EP 2615771 B1 2017.07.12.
 (73) QUALCOMM Incorporated, San Diego, CA 92121-1714 (US)
 (72) NANDA, Sanjiv
 Meylan, Arnaud
 Walton, Rodney J.
 (74) Danubia Szabadalmi és Jogi Iroda Kft., 1051 Budapest, (HU)
 (54) **Nagysebességű közeghozzáférés-vezérlés**
 (51) **H04L 12/403** (2006.01)
 (13) **T2**
 (30) 511750 P 2003.10.15. US
 511904 P 2003.10.15. US
 513239 P 2003.10.21. US
 526356 P 2003.12.01. US
 526347 P 2003.12.01. US
 532791 P 2003.12.23. US
 545963 P 2004.02.18. US
 576545 P 2004.06.02. US
 586841 P 2004.07.08. US
 600960 P 2004.08.11. US
 964321 2004.10.13. US

- (11) **E035978**
 (21) **E 08 735265**
 (96) **EP 20080735265** 2008.04.16.
 (97) **EP 2301202 A1** 2008.11.27.
 EP 2301202 B1 2017.05.31.
 (73) Siemens Schweiz AG, 8047 Zürich (CH)
 (72) REICHLIN, Anton
 WOHLGEMUTH, Rolf
 (74) SBGK Szabadalmi Ügyvivői Iroda, 1062 Budapest, (HU)
 (54) **Berendezés egy közlekedési hálózat mentén elrendezett decentralis funkcionális egységek vezérlésére és/vagy felületére és adatok lekérdezésére**
 (51) **H04L 12/43** (2006.01)
 B61L 19/00 (2006.01)
 B61L 19/06 (2006.01)
 B61L 21/04 (2006.01)
 B61L 27/00 (2006.01)
 H04L 12/437 (2006.01)
 H04L 12/46 (2006.01)
 (13) **T2**
 (30) 07010322 2007.05.24. EP

(11) **E035913**

- (21) **E 11 165464**
 (96) **EP 20110165464** 2011.05.10.
 (97) **EP 2523400 A1** 2012.11.14.
 EP 2523400 B1 2017.07.05.
 (73) Airbus Defence and Space Oy, 00380 Helsinki (FI)
 (72) Kemppainen, Jouni
 Lahtinen, Olli-Pekka
 Väisänen, Mika
 (74) SBGK Szabadalmi Ügyvivői Iroda, 1062 Budapest, (HU)
 (54) **Közbenső hálózati csomópont telekommunikációs rendszerben**
 (51) **H04L 12/707** (2013.01)
 H04L 12/703 (2013.01)
 (13) **T2**

- (11) **E035832**
 (21) **E 11 009223**
 (96) **EP 20110009223** 2007.12.19.
 (97) **EP 2424183 A1** 2012.02.29.
 EP 2424183 B1 2018.02.07.
 (73) LG Electronics Inc., Yeongdeungpo-gu SEOUL, 07336 (KR)
 (72) Han, Seung Hee
 Noh, Min Seok
 Kwon, Yeong Hyeon
 Lee, Hyun Woo
 Kim, Dong Cheol
 Kwak, Jin Sam
 (74) Danubia Szabadalmi és Jogi Iroda Kft., 1051 Budapest, (HU)
 (54) **Szekvencia előállító eljárás detektálásra és eljárás jelek adására és vételére a szekvencia előállító eljárás használatával**
 (51) **H04L 27/26** (2006.01)
 H04L 5/00 (2006.01)
 (13) **T2**
 (30) 870786 P 2006.12.19. US
 884399 P 2007.01.10. US
 885387 P 2007.01.17. US
 888304 P 2007.02.05. US
 20070025175 2007.03.14. KR
 20070048353 2007.05.17. KR
 20070057531 2007.06.12. KR
 968556 P 2007.08.28. US

- (11) **E035568**
 (21) **E 16 163990**
 (96) **EP 20160163990** 2012.09.17.
 (97) **EP 3065386 A2** 2016.09.07.
 EP 3065386 B1 2017.11.15.
 (73) Intel Deutschland GmbH, 85579 Neubiberg (DE)
 (72) PARRON, Jérôme
 (74) Danubia Szabadalmi és Jogi Iroda Kft., 1051 Budapest, (HU)

(54) Médiaprofilok egy modemben lévő adóvevő konfigurálására

- (51) **H04M 11/06** (2006.01)
H04L 12/24 (2006.01)
H04L 29/06 (2006.01)
H04L 29/08 (2006.01)
H04W 4/00 (2009.01)
H04W 88/06 (2009.01)

(13) T2**(11) E035904****(21) E 12 806944****(96) EP 20120806944** 2012.07.02.**(97) EP 2728861 A2** 2014.05.07.**EP 2728861 B1** 2017.10.04.

(73) Samsung Electronics Co., Ltd., Suwon-si, Gyeonggi-do, 443-742 (KR)

(72) PARK, Young-o
 CHOI, Kwang-pyo
 KIM, Chan-yul
 YANG, Hee-chul

(74) Sworks Nemzetközi Szabadalmi Ügyvivői Iroda Kft., 1011 Budapest, (HU)

(54) Eljárás és berendezés videoadatok multiplexelésére és demultiplexelésére videoadatok reprodukálási állapotának azonosítására

- (51) **H04N 7/24** (2006.01)
H04N 19/107 (2014.01)
H04N 19/46 (2014.01)
H04N 19/503 (2014.01)
H04N 19/70 (2014.01)
H04N 21/2387 (2011.01)
H04N 21/426 (2011.01)
H04N 21/6587 (2011.01)
H04N 21/845 (2011.01)

(13) T2

- (30) 201161504178 P 2011.07.02. US
 201161552549 P 2011.10.28. US

(11) E035701**(21) E 14 197723****(96) EP 20140197723** 2003.07.22.**(97) EP 2928185 A1** 2015.10.07.**EP 2928185 B1** 2017.09.06.

(73) Godo Kaisha IP Bridge 1, Tokyo 101-0051 (JP)

(72) Abe, Kiyofumi
 Kadono, Shinya
 Kondo, Satoshi
 Hagai, Makoto

(74) Gödölle, Kékes, Mészáros & Szabó Szabadalmi és Védjegy Iroda, 1024 Budapest, (HU)

(54) Mozgóképek kódoló eljárás és dekódoló eljárás

- (51) **H04N 19/105** (2014.01)
H04N 19/117 (2014.01)

H04N 19/134	(2014.01)
H04N 19/147	(2014.01)
H04N 19/172	(2014.01)
H04N 19/174	(2014.01)
H04N 19/176	(2014.01)
H04N 19/18	(2014.01)
H04N 19/42	(2014.01)
H04N 19/46	(2014.01)
H04N 19/573	(2014.01)
H04N 19/577	(2014.01)
H04N 19/58	(2014.01)
H04N 19/61	(2014.01)
H04N 19/70	(2014.01)
(13) T2	
(30) 2002232160	2002.08.08. JP
2002273992	2002.09.19. JP
2002289294	2002.10.01. JP
2002296726	2002.10.09. JP
2002370722	2002.12.20. JP
2003008751	2003.01.16. JP

(11) E035926	
(21) E 16 180869	
(96) EP 20160180869	2010.08.13.
(97) EP 3101895 A1	2016.12.07.
EP 3101895 B1	2017.10.04.
(73) Samsung Electronics Co., Ltd., Suwon-si, Gyeonggi-do 16677 (KR)	
(72) Chen, Jianie	
Cheon, Min-su	
Lee, Jae-Chool	
Min, Jung-Hye	
Jung, Hae-kyung	
Kim, Il-Koo	
Lee, Sang-Rae	
Lee, Kyo-Hyuk	
(74) Sworks Nemzetközi Szabadalmi Ügyvivői Iroda Kft., 1011 Budapest, (HU)	
(54) Eljárás video dekódolására	
(51) H04N 19/119	(2014.01)
H04N 19/103	(2014.01)
H04N 19/105	(2014.01)
H04N 19/112	(2014.01)
H04N 19/122	(2014.01)
H04N 19/132	(2014.01)
H04N 19/147	(2014.01)
H04N 19/176	(2014.01)
H04N 19/19	(2014.01)
H04N 19/30	(2014.01)
H04N 19/44	(2014.01)

H04N 19/46	(2014.01)
H04N 19/50	(2014.01)
H04N 19/503	(2014.01)
H04N 19/593	(2014.01)
H04N 19/61	(2014.01)
H04N 19/96	(2014.01)
(13) T2	
(30) 20090075335	2009.08.14. KR

(11) E035573	
(21) E 13 742808	
(96) EP 20130742808	2013.07.19.
(97) EP 2875631 A1	2014.01.23.
EP 2875631 B1	2017.08.23.
(73) QUALCOMM INCORPORATED, San Diego, California 92121-1714 (US)	
(72) CHEN, Ying	
(74) Danubia Szabadalmi és Jogi Iroda Kft., 1051 Budapest, (HU)	
(54) Videokódoláshoz való paraméterkészletek újbóli felhasználása	
(51) H04N 19/463	(2014.01)
H04N 19/597	(2014.01)
H04N 19/70	(2014.01)
(13) T2	
(30) 201261673918 P	2012.07.20. US
201313945547	2013.07.18. US

(11) E035958	
(21) E 13 701053	
(96) EP 20130701053	2013.01.21.
(97) EP 2805419 A1	2013.07.25.
EP 2805419 B1	2017.05.24.
(73) GE Video Compression, LLC, Albany, NY 12211 (US)	
(72) Nguyen, Tung KIRCHHOFFER, Heiner MARPE, Detlev	
(74) Danubia Szabadalmi és Jogi Iroda Kft., 1051 Budapest, (HU)	
(54) Transzformációs együtttható kódolás és dekódolás	
(51) H04N 19/60	(2014.01)
H03M 7/40	(2006.01)
H04N 19/91	(2014.01)
(13) T2	
(30) 201261588846 P	2012.01.20. US

(11) E035783	
(21) E 11 154868	
(96) EP 20110154868	2005.02.11.
(97) EP 2326111 A2	2011.05.25.
EP 2326111 B1	2017.06.14.
(73) QUALCOMM Incorporated, San Diego, CA 92121-1714 (US)	
(72) Vayanos, Alkinoos Hector	

Gaal, Peter

(74) Danubia Szabadalmi és Jogi Iroda Kft., 1051 Budapest, (HU)

(54) Értesítések átvitele broadcast és multicast szolgáltatásokhoz**(51) H04W 4/06** (2009.01)**(13) T2**

(30) 544283 P 2004.02.11. US

55921 2005.02.10. US

(11) E035736**(21) E 15 193250****(96) EP 20150193250** 2014.01.30.**(97) EP 3018850 A1** 2016.05.11.**EP 3018850 B1** 2017.05.10.

(73) Telefonaktiebolaget LM Ericsson (publ), 164 83 Stockholm (SE)

(72) Stefan, WAGER

Karl, NORRMAN

Niklas, JOHANSSON

Oumer, TEYEB

Vesa, VIRKKI

(74) SBGK Szabadalmi Ügyvivői Iroda, 1062 Budapest, (HU)

(54) Biztonsági kulcs előállítás kettős összekapcsolhatóságához**(51) H04W 12/04** (2009.01)**(13) T2**

(30) 201361758373 P 2013.01.30. US

(11) E035780**(21) E 14 183535****(96) EP 20140183535** 2012.09.12.**(97) EP 2827630 A1** 2015.01.21.**EP 2827630 B1** 2017.07.05.

(73) Qualcomm Incorporated, San Diego, CA 92121-1714 (US)

(72) Cherian, George

Hawkes, Philip Michael

Abraham, Santosh Paul

Sampath, Hemanth

(74) Danubia Szabadalmi és Jogi Iroda Kft., 1051 Budapest, (HU)

(54) Rendszerek és eljárások link felépítés és autentikáció végrehajtására**(51) H04W 12/06** (2009.01)**H04L 9/08** (2006.01)**H04L 9/32** (2006.01)**H04L 29/06** (2006.01)**H04W 12/04** (2009.01)**H04W 36/14** (2009.01)**H04W 84/02** (2009.01)**(13) T2**

(30) 201161533627 P 2011.09.12. US

201161535234 P 2011.09.15. US

201261583052 P 2012.01.04. US

201261606794 P 2012.03.05. US

201261611553 P	2012.03.15.	US
201261645987 P	2012.05.11.	US
201213610730	2012.09.11.	US

(11) E035535**(21) E 13 002123****(96) EP 20130002123** 2013.04.23.**(97) EP 2663117 A2** 2013.11.13.**EP 2663117 B1** 2017.01.18.

(73) Deutsche Telekom AG, 53113 Bonn (DE)

T-Mobile International Austria GmbH, 1030 Wien (AT)

(72) Lehser, Frank

Neubacher, Andreas

Klatt, Axel

(74) Arinova Szabadalmi és Védjegy Iroda, 1122 Budapest, (HU)

(54) Eljárás felhasználói berendezések számának a meghatározására egy hozzáférési hálózat egy földrajzi területén, annak megfelelő adó-vevő bázisállomás, program és számítógépes program termék**(51) H04W 24/08** (2009.01)**(13) T2**

(30) 102012008865 2012.05.07. DE

(11) E035972**(21) E 08 170824****(96) EP 20080170824** 2004.07.15.**(97) EP 2026623 A1** 2009.02.18.**EP 2026623 B1** 2017.06.07.

(73) Intel Corporation, Santa Clara, CA 95054 (US)

(72) RUDOLF, Marian

Dick, Steven G.

Hunkeler, Teresa

Rahman, Shamim Akbar

(74) Danubia Szabadalmi és Jogi Iroda Kft., 1051 Budapest, (HU)

(54) Eljárás és berendezés mérési adatok cseréjére egy vezeték nélküli kommunikációs rendszerben**(51) H04W 24/10** (2009.01)**H04L 12/24** (2006.01)**(13) T2**

(30) 487653 P 2003.07.16. US

(11) E035915**(21) E 09 777881****(96) EP 20090777881** 2009.08.14.**(97) EP 2321991 A1** 2010.02.25.**EP 2321991 B1** 2017.11.08.

(73) Deutsche Telekom AG, 53113 Bonn (DE)

(72) SCHMITT, Harald

(74) Danubia Szabadalmi és Jogi Iroda Kft., 1051 Budapest, (HU)

(54) Eljárás felszabadítandó erőforrások kiválasztására túlterhelés esetén egy celluláris földi mobil rendszerben**(51) H04W 28/02** (2009.01)

-
- H04W 76/06** (2009.01)
(13) T2
(30) 102008038590 2008.08.21. DE
-
- (11) E035879**
(21) E 10 747737
(96) EP 20100747737 2010.08.11.
(97) EP 2465288 A1 2011.02.17.
EP 2465288 B1 2017.06.07.
(73) Qualcomm Incorporated, San Diego, CA 92121 (US)
(72) PATIL, Kiran KishanRao
HSU, Liangchi
KAPOOR, Rohit
SAMBHWANI, Sharad Deepak
GHOLMIEH, Aziz
(74) Danubia Szabadalmi és Jogi Iroda Kft., 1051 Budapest, (HU)
(54) Rendszerek és eljárások maghálózat állapotának fenntartására a kiszolgáló rádiós hálózati alrendszer áthelyezése során
(51) H04W 36/00 (2009.01)
H04W 36/10 (2009.01)
(13) T2
(30) 233043 P 2009.08.11. US
853937 2010.08.10. US
-
- (11) E035811**
(21) E 09 165095
(96) EP 20090165095 2008.01.10.
(97) EP 2104390 A1 2009.09.23.
EP 2104390 B1 2017.07.12.
(73) QUALCOMM Incorporated, San Diego, CA 92121-1714 (US)
(72) Fernandez-Corbaton, Ivan Jesus
Blanz, Josef, J.
(74) Danubia Szabadalmi és Jogi Iroda Kft., 1051 Budapest, (HU)
(54) Teljesítmény információ jelzése MIMO átvitelhez vezeték nélküli kommunikációs rendszerben
(51) H04W 52/34 (2009.01)
H04B 1/707 (2006.01)
H04J 13/00 (2006.01)
(13) T2
(30) 971084 2008.01.08. US
884820 P 2007.01.12. US
-
- (11) E035743**
(21) E 16 166897
(96) EP 20160166897 2014.09.26.
(97) EP 3070983 A1 2016.09.21.
EP 3070983 B1 2017.05.10.
(73) Telefonaktiebolaget LM Ericsson (publ), 164 83 Stockholm (SE)
(72) LARSSON, Daniel
RAHMAN, Imadur
-

(74) SBGK Szabadalmi Ügyvivői Iroda, 1062 Budapest, (HU)

(54) Eljárás és elrendezés teljesítményszabályozás kezelésére

- (51) **H04W 52/38** (2009.01)
H04L 5/00 (2006.01)
H04L 5/14 (2006.01)
H04W 52/24 (2009.01)
H04W 52/28 (2009.01)
H04W 52/34 (2009.01)
H04W 52/36 (2009.01)
H04W 72/12 (2009.01)

(13) T2

- (30) 201361883395 P 2013.09.27. US
201361883420 P 2013.09.27. US
-

(11) E035637**(21) E 14 704496**

- (96) **EP 20140704496** 2014.01.30.
(97) **EP 2954737 A1** 2014.08.14.
EP 2954737 B1 2017.06.21.

(73) Qualcomm Incorporated, San Diego, CA 92121-1714 (US)

(72) DROSENCO, Alexander

(74) Danubia Szabadalmi és Jogi Iroda Kft., 1051 Budapest, (HU)

(54) Teljesítménykövető egység több egyidejűleg küldött adási jelhez

- (51) **H04W 52/52** (2009.01)
H03F 1/02 (2006.01)

(13) T2

- (30) 201313764328 2013.02.11. US
-

(11) E035863**(21) E 08 712484**

- (96) **EP 20080712484** 2008.02.13.
(97) **EP 2109945 A1** 2008.08.21.
EP 2109945 B1 2017.09.20.

(73) Samsung Electronics Co., Ltd., Suwon-si, Gyeonggi-do, 443-742 (KR)
Beijing Samsung Telecom R&D Center, Haidian District Beijing 100081 (CN)

(72) BU, Bing

LI, Xiaoqiang

SUN, Chunying

WANG, Hong

XU, Lixiang

ZHU, Yanmin

(74) Sworks Nemzetközi Szabadalmi Ügyvivői Iroda Kft., 1011 Budapest, (HU)

(54) Eljárás kommunikációs rendszerek között mozgó mobil set leválasztására

- (51) **H04W 60/06** (2009.01)
H04W 76/06 (2009.01)

(13) T2

- (30) 200710080147 2007.02.14. CN
-

(11) E035755

-
- (21) **E 09 791345**
 (96) **EP 20090791345** 2009.08.10.
 (97) **EP 2324676 A2** 2010.02.18.
 EP 2324676 B1 2017.06.21.
 (73) QUALCOMM Incorporated, San Diego, CA 92121 (US)
 (72) DAMNJANOVIC, Jelena, M.
 MONTOJO, Juan
 SARKAR, Sandip
 (74) Danubia Szabadalmi és Jogi Iroda Kft., 1051 Budapest, (HU)
 (54) **Horgony vivő többvivős vezeték nélküli kommunikációs rendszerben**
 (51) **H04W 72/04** (2009.01)
 (13) **T2**
 (30) 87953 P 2008.08.11. US
 120232 P 2008.12.05. US
 536637 2009.08.06. US
-

- (11) **E035789**
 (21) **E 10 757683**
 (96) **EP 20100757683** 2010.09.15.
 (97) **EP 2478735 A1** 2011.03.24.
 EP 2478735 B1 2017.11.29.
 (73) Qualcomm Incorporated, San Diego, CA 92121 (US)
 (72) DAMNJANOVIC, Aleksandar
 WEI, Yongbin
 BARANY, Peter, A.
 (74) Danubia Szabadalmi és Jogi Iroda Kft., 1051 Budapest, (HU)
 (54) **Eljárások és berendezés alkeret keresztbeszövésre heterogén hálózatokban**
 (51) **H04W 72/04** (2009.01)
 (13) **T2**
 (30) 242678 P 2009.09.15. US
 882090 2010.09.14. US
-

- (11) **E035638**
 (21) **E 15 196902**
 (96) **EP 20150196902** 2006.02.03.
 (97) **EP 3007507 A1** 2016.04.13.
 EP 3007507 B1 2017.01.04.
 (73) Guangdong Oppo Mobile Telecommunications Corp., Ltd., Dongguan, Guangdong 523860 (CN)
 (72) LÖHR, Joachim
 SEIDEL, Eiko
 (74) Arinova Szabadalmi és Védjegy Iroda, 1122 Budapest, (HU)
 (54) **Felfelé irányuló kapcsolati (uplink) erőforrás-allokáció egy mobil kommunikációs rendszerben**
 (51) **H04W 72/12** (2009.01)
 H04L 5/00 (2006.01)
 H04W 72/04 (2009.01)
 H04W 72/14 (2009.01)
 H04W 74/02 (2009.01)
 H04W 74/08 (2009.01)
 (13) **T2**
-

-
- (11) **E035756**
 (21) **E 10 702796**
 (96) **EP 20100702796** 2010.01.29.
 (97) **EP 2392179 A1** 2010.08.05.
 EP 2392179 B1 2017.08.02.
 (73) QUALCOMM Incorporated, San Diego, California 92121 (US)
 (72) Sridhara, Vinay
 NANDA, Sanjiv
 ABRAHAM, Santosh, P.
 KANDALA, Srinivas
 (74) Danubia Szabadalmi és Jogi Iroda Kft., 1051 Budapest, (HU)
 (54) **Eljárás és berendezés kiterjesztett visszirányú engedélyre vezeték nélküli helyi hálózatban (WLAN)**
 (51) **H04W 74/06** (2009.01)
 H04L 1/00 (2006.01)
 H04L 1/16 (2006.01)
 H04L 1/18 (2006.01)
 H04W 84/12 (2009.01)
 (13) **T2**
 (30) 361773 2009.01.29. US
-

- (11) **E035600**
 (21) **E 12 846449**
 (96) **EP 20120846449** 2012.03.28.
 (97) **EP 2774451 A1** 2013.05.10.
 EP 2774451 B1 2017.08.30.
 (73) Intel Corporation, Santa Clara, CA 95052 (US)
 (72) JAIN, Puneet K.
 KEDALAGUDDE, Meghashree Dattatri
 VENKATACHALAM, Muthaiah
 (74) Danubia Szabadalmi és Jogi Iroda Kft., 1051 Budapest, (HU)
 (54) **Kis adat (Small Data) technikák és konfigurációk vezeték nélküli kommunikációs hálózatban**
 (51) **H04W 92/02** (2009.01)
 H04W 8/02 (2009.01)
 (13) **T2**
 (30) 201161556109 P 2011.11.04. US
-

- (11) **E035635**
 (21) **E 05 794357**
 (96) **EP 20050794357** 2005.10.04.
 (97) **EP 1800521 A1** 2006.04.13.
 EP 1800521 B1 2017.05.17.
 (73) easyTherm GmbH, 7000 Eisenstadt (AT)
 (72) Margarete Kerschbaum
 (74) Danubia Szabadalmi és Jogi Iroda Kft., 1051 Budapest, (HU)
 (54) **Fűtőberendezés**
 (51) **H05B 3/74** (2006.01)
 H05B 3/26 (2006.01)
 (13) **T2**
-

(30) 16512004 2004.10.05. AT

A rovat 396 darab közlést tartalmaz.

Felszólalási eljárásban módosított európai szabadalom szövege fordításának benyújtása

- (11) **E024021**
- (21) **E 10 184485**
- (96) **EP 20100184485** 2005.10.25.
- (97) **EP 2272517 A1** 2011.01.12.
EP 2272517 B1 2014.10.01.
- (73) Astex Therapeutics Limited, Milton Road,CambridgeCB4 0QA (GB)
The Institute of Cancer Research: Royal Cancer Hospital, London SW7 3RP (GB)
Cancer Research Technology Limited, London, WC2A 3NL (GB)
- (72) Berdini, Valerio
Boyle, Robert George
Saxty, Gordon
Walker, David Winter
Woodhead, Steven John
Wyatt, Paul Graham
Caldwell, John
Collins, Ian
Da Fonseca , Tatiana Faria
Donald, Alastair
- (74) Ivánka Gábor, ARINOVA Szabadalmi és Védjegy Iroda, 1122 Budapest, (HU)
- (54) **Orto-kondenzált piridin- és piridin-származékok (mint például purinok) mint protein kináz inhibitorok**
- (51) **A61K 31/52** (2006.01)
A61K 31/437 (2006.01)
A61K 31/519 (2006.01)
C07D471/04 (2006.01)
C07D473/34 (2006.01)
C07D487/04 (2006.01)
- (13) **T5**
- (30) 0423655 2004.10.25. GB
621821 P 2004.10.25. US
684119 P 2005.05.24. US
-
- (11) **E017372**
- (21) **E 09 165762**
- (96) **EP 20090165762** 2009.07.17.
- (97) **EP 2272739 A1** 2011.01.12.
EP 2272739 B1 2012.10.10.
- (73) Wirtgen GmbH, 53578 Windhagen (DE)
- (72) Busley, Peter
- (74) Kovári György, ADVOPATENT Szabadalmi és Védjegy Iroda, 1011 Budapest, (HU)
- (54) **Cserélhető koptatólap**
- (51) **B62D 55/28** (2006.01)
- (13) **T5**
- (30) 500936 2009.07.10. US
223824 P 2009.07.08. US
-
- (11) **E009380**
-

-
- (21) **E 06 705497**
 (96) **EP 20060705497** 2006.01.18.
 (97) **EP 1980030 A1** 2007.07.26.
 EP 1980030 B1 2010.08.25.
 (73) Huawei Technologies Co., Ltd., Longgang District, Shenzhen Guangdong 518129 (CN)
 (72) POPOVIC, Branislav
 (74) Danubia Szabadalmi és Jogi Iroda Kft., 1051 Budapest, (HU)
(54) Eljárás kommunikációs rendszerben történő szinkronizálás és információátvitel továbbfejlesztésére
 (51) **H04L 7/04** (2006.01)
 H04B 7/00 (2006.01)
 H04L 27/26 (2006.01)
(13) T5
-

- (11) **E010561**
 (21) **E 08 734202**
 (96) **EP 20080734202** 2008.04.29.
 (97) **EP 2090050 A1** 2008.11.13.
 EP 2090050 B1 2011.01.12.
 (73) Huawei Technologies Co., Ltd., Longgang District, Shenzhen Guangdong 518129 (CN)
 (72) POPOVIC, Branislav, M.
 (74) Danubia Szabadalmi és Jogi Iroda Kft., 1051 Budapest, (HU)
(54) Eljárás és készülék szinkronizációs jel létrehozására egy kommunikációs rendszerben
 (51) **H04L 27/26** (2006.01)
(13) T5
 (30) 0701056 2007.05.02. SE
-

- (11) **E009968**
 (21) **E 05 757212**
 (96) **EP 20050757212** 2005.06.15.
 (97) **EP 1880560 A1** 2006.12.21.
 EP 1880560 B1 2010.08.18.
 (73) Huawei Technologies Co., Ltd., Longgang District, Shenzhen Guangdong 518129 (CN)
 (72) VAN DE BEEK, Jaap, Atelier Telecom AB
 MAURITZ, Oskar, Atelier Telecom AB
 POPOVIC, Branislav, Atelier Telecom AB
 (74) DANUBIA Szabadalmi és Jogi Iroda Kft., 1051 Budapest, (HU)
(54) Eljárás és rendszer kommunikációs erőforrások kiosztására
 (51) **H04W 72/04** (2009.01)
 H04B 7/26 (2006.01)
(13) T5
-

A rovat 5 darab közlést tartalmaz.

Korlátozási eljárásban módosított európai szabadalom szövege fordításának benyújtása

- (11) **E024704**
- (21) **E 11 705858**
- (96) **EP 20110705858** 2011.02.21.
- (97) **EP 2539323 A1** 2011.09.01.
EP 2539323 B1 2014.12.03.
- (73) Boehringer Ingelheim International GmbH, 55216 Ingelheim am Rhein (DE)
- (72) HAUEL, Norbert
CECI, Angelo
DOODS, Henri
KONETZKI, Ingo
MACK, Juergen
PRIEPKE, Henning
SCHULER-METZ, Annette
WALTER, Rainer
WIEDENMAYER, Dieter
- (74) Kovári György, ADVOPATENT Szabadalmi és Védjegy Iroda, 1011 Budapest, (HU)
- (54) **Vegyületek mint bradykinin B1 antagonisták**
- (51) **C07D211/62** (2006.01)
A61K 31/165 (2006.01)
A61K 31/44 (2006.01)
A61K 31/505 (2006.01)
A61K 31/506 (2006.01)
C07C237/24 (2006.01)
C07D207/277 (2006.01)
C07D213/81 (2006.01)
C07D233/90 (2006.01)
C07D239/28 (2006.01)
C07D239/557 (2006.01)
C07D261/18 (2006.01)
C07D271/10 (2006.01)
C07D401/12 (2006.01)
C07D405/12 (2006.01)
- (13) **T6**
- (30) PCT/EP2010/052232 2010.02.23. WO
-
- (11) **E016665**
- (21) **E 08 784154**
- (96) **EP 20080784154** 2008.08.27.
- (97) **EP 2139175 A1** 2009.12.30.
EP 2139175 B1 2012.12.26.
- (73) Huawei Technologies Co., Ltd., Longgang District, Shenzhen Guangdong 518129 (CN)
- (72) HE, Chengdong
- (74) DANUBIA Szabadalmi és Jogi Iroda Kft., 1051 Budapest, (HU)
- (54) **Eljárás, rendszer és berendezés biztonsági képesség egyeztetésére egy terminál mozgásakor**
- (51) **H04L 29/06** (2006.01)
H04W 12/06 (2009.01)
-

(13) T6

(30) 200710145703 2007.08.31. CN
200710151700 2007.09.26. CN

A rovat 2 darab közlést tartalmaz.

Európai szabadalmak szövege fordítás-kijavításának közzététele

- (11) **E032606**
- (21) **E 08 743496**
- (96) **EP 20080743496** 2008.02.20.
- (97) **EP 2132380 A1** 2008.09.04.
EP 2132380 B1 2017.04.26.
- (73) GPCP IP Holdings LLC, 30303 Atlanta GA (US)
- (72) Chou, Hung Liang
Hunter, Mark S.
Yeh, Kang Chang
- (74) SBGK Szabadalmi Ügyvivői Iroda, 1062 Budapest, (HU)
- (54) **Meghosszabbított előállítási ciklusú szövet-kreppelési eljárás továbbfejlesztett szárítással**
- (51) **D21F 11/00** (2006.01)
D21F 11/14 (2006.01)
- (13) **T4**
- (30) 903789 P 2007.02.27. US
33207 2008.02.19. US
-

A rovat 1 darab közlést tartalmaz.

Vegyes európai szabadalmi közlemények

Jogutódlás

(11) E010771
(21) E 03 744716
(73) Merus Labs Luxco II S.á.r.l., Luxembourg (LU)
(74) Dr. Kocsomba Nelli Ügyvédi Iroda, 1146 Budapest, (HU)

(11) E018043
(21) E 10 177716
(73) Merus Labs Luxco II S.á.r.l., Luxembourg (LU)
(74) Dr. Kocsomba Nelli Ügyvédi Iroda, 1146 Budapest, (HU)

(11) E031222
(21) E 11 194297
(73) Guangdong OPPO Mobile Telecommunications Corp., Ltd., Dongguan, Guangdong (CH)
(74) DANUBIA Szabadalmi és Jogi Iroda Kft., 1051 Budapest, (HU)

(11) E032046
(21) E 10 005508
(73) Sanofi-Aventis Deutschland GmbH, Frankfurt am Main (DE)
(74) Dr. Kocsomba Nelli Ügyvédi Iroda, 1146 Budapest, (HU)

(11) E036599
(21) E 10 425123
(73) T.D. Williamson Italiana S.r.l., 29029 Niviano di Nivergaro (PC) (IT)
(74) Pintz és Társai Szabadalmi, Védjegy és Jogi Iroda Kft., 1444 Budapest, (HU)

(11) E036758
(21) E 14 163589
(73) New Era Materials Sp. z o.o., 32-085 Modlniczka (PL)
(74) SBGK Szabadalmi Ügyvivői Iroda, 1062 Budapest, (HU)

A rovat 6 darab közlést tartalmaz.

Képviseleti megbízás

(21) E 03 744716
(73) Merus Labs Luxco II S.á.r.l., Luxembourg (LU)
(74) Dr. Kocsomba Nelli Ügyvédi Iroda, 1146 Budapest, (HU)

(21) E 10 177716
(73) Merus Labs Luxco II S.á.r.l., Luxembourg (LU)
(74) Dr. Kocsomba Nelli Ügyvédi Iroda, 1146 Budapest, (HU)

Vegyes európai szabadalmi közlemények

- (21) E 11 194297
(73) Guangdong OPPO Mobile Telecommunications Corp., Ltd., Dongguan, Guangdong (CH)
(74) DANUBIA Szabadalmi és Jogi Iroda Kft., 1051 Budapest, (HU)
-

- (21) E 10 005508
(73) Sanofi-Aventis Deutschland GmbH, Frankfurt am Main (DE)
(74) Dr. Kocsomba Nelli Ügyvédi Iroda, 1146 Budapest, (HU)
-

- (21) E 10 425123
(73) T.D. Williamson Italiana S.r.l., 29029 Niviano di Nivergaro (PC) (IT)
(74) Pintz és Társai Szabadalmi, Védjegy és Jogi Iroda Kft., 1444 Budapest, (HU)
-

- (21) E 14 163589
(73) New Era Materials Sp. z o.o., 32-085 Modlniczka (PL)
(74) SBGK Szabadalmi Ügyvivői Iroda, 1062 Budapest, (HU)
-

A rovat 6 darab közlést tartalmaz.

Név-, illetve címváltozás

- (11) E016985
(21) E 07 706351
(54) Mobil objektum díjfizetési rendszer és mobil objektum díjfizetési eljárás a mobil objektum díjfizetési rendszere révén
(73) Mitsubishi Heavy Industries Machinery Systems, Ltd., Hyogo 652-8585 (JP)
-

- (11) E025974
(21) E 11 727813
(54) Geokompozit elemek elsősorban növények növekedésének fokozására
(73) Uniwersytet Przyrodniczy we Wrocławiu, 50-375 Wrocław (PL)
-

- (11) E034026
(21) E 14 711576
(54) Szárító berendezés
(73) GARBUIO LIMITED, Winchester, Hampshire SO23 7SS (GB)
-

- (11) E034056
(21) E 15 165015
(54) Szabályozó berendezés
(73) GARBUIO LIMITED, Winchester, Hampshire SO23 7SS (GB)
-

A rovat 4 darab közlést tartalmaz.

Hasznosítási szerződés

- (11) E030273
(21) E 10 014738
(54) Berendezés aeroszol előállításához
-

(73) Rother Technologie GmbH & Co. KG, 72574 Bad Urach (DE)

A rovat 1 darab közlést tartalmaz.

KIEGÉSZÍTŐ OLTALMI TANÚSÍTVÁNYRA VONATKOZÓ KÖZLEMÉNYEK

Tájékoztató kiegészítő oltalmi tanúsítványra vonatkozó bejelentésekről

(21) S 18 00015

(22) 2018.04.11.

(71) Nippon Shinyaku Co., Ltd., Kyoto 601-8550, 14, Kisshoin Nishinosho Monguchicho, Minami-ku Kyoto-shi, (JP)

(95) Selexipag

Termék típusa: Gyógyszer

(68) HU E036721

(54) Kristályok

(92) EU/1/15/1083 2016.05.19

Engedélyezett termék neve: Upravi (Selexipag)

(74) Danubia Szabadalmi és Jogi Iroda Kft., 1051 Budapest, Bajcsy-Zsilinszky út 16. (HU)

(21) S 18 00017

(22) 2018.04.19.

(71) Syngenta Participations AG, 4058 Basel, Schwarzwaldallee 215 (CH)

(95) Benzovindiflupir

Termék típusa: Növényvédő szer

(68) HU E010378

(54) Mikrobicidként alkalmazható heterociklusos amid származékok

(92) 04.2/2926-2/2017 NÉBIH 2017.11.02

Engedélyezett termék neve: Elatus Era

(93) FR 2160617 2016.07.22

Engedélyezett termék neve: Elatus Plus

(74) Danubia Szabadalmi és Jogi Iroda Kft., 1051 Budapest, Bajcsy-Zsilinszky út 16. (HU)

(21) S 18 00018

(22) 2018.04.21.

(71) AiCuris Anti-infective Cures GmbH, 42117 Wuppertal, Friedrich-Ebert-Strasse 475 (DE)

(95) Letermovir

Termék típusa: Gyógyszer

(68) HU E001696

(54) Antivirális tulajdonságú szubsztituált dihidrokinazolinok

(92) EU/1/17/1245 2018.01.10

Engedélyezett termék neve: Prevymis - letermovir

(74) Danubia Szabadalmi és Jogi Iroda Kft., 1051 Budapest, Bajcsy-Zsilinszky út 16. (HU)

(21) S 18 00020

(22) 2018.04.25.

(71) Yeda Research and Development Co., Ltd., 761002 Rehovot, The Weizmann Institute of Science, P.O. Box 95 (IL)

(95) Padeliporfin gyógyszerészeti elfogadható sója alakjában

Termék típusa: Gyógyszer

(68) HU E023318

(54) Vízben oldódó anionos bakterioklorofill származékok és azok alkalmazásai

(92) EU/1/17/1228 2017.12.29

Engedélyezett termék neve: TOOKAD

(74) SBGK Szabadalmi Ügyvivői Iroda, 1062 Budapest, Andrásy út 113. (HU)

A rovat 4 darab közlést tartalmaz.

Megadott kiegészítő oltalmi tanúsítványok**(11) S000308****(21) S 16 00012**

(22) 2016.03.11.

(73) Glaxo Group Ltd., TW8 9GS Brentford, Middlesex (GB)

(95) Flutikazon furoát és szolvátjai**Termék típusa: Gyógyszer**

(68) HU 230328

(54) Gyulladásgátló szerként alkalmazható

6-alfa,9-alfa-difluor-17-alfa-(2-furanilkarbonil)oxi-11-béta-hidroxi-16-alfa-metil-3-oxo-androszta-1,4-dién-17-tiokarbonsav-S-fluormetil-észter

(92) EU/1/07/434 2008.01.16

Engedélyezett termék neve: Avamys - Fluticasone furoate

(24) 2021.08.04

(94) 2023.01.16

(74) Danubia Szabadalmi és Jogi Iroda Kft., 1051 Budapest, Bajcsy-Zsilinszky út 16. (HU)

(11) S000311**(21) S 15 00040**

(22) 2015.07.14.

(73) GlaxoSmithKline Biologicals S.A., 1330 Rixensart (BE)

(95) Haemophilus influenza-ból származó protein-D-hez konjugált 1,4,5,6B,7F,9V,14 és 23F szerotípusú pneumokokkusz poliszacharid antigének**Termék típusa: Gyógyszer**

(68) HU 229968

(54) Sztreptokokkusz oltóanyag

(92) EU/1/09/508 2009.03.31

Engedélyezett termék neve: Synflorix-Pneumococcus poliszacharid konjugált vakcina (adszorbeált)

(24) 2020.03.18

(94) 2024.03.31

(74) Danubia Szabadalmi és Jogi Iroda Kft., 1368 Budapest 5, Pf. 198. (HU)

(11) S000312**(21) S 15 00054**

(22) 2015.10.21.

(73) Janssen Sciences Ireland UC, Little Island, County Cork (IE)

(95) Rilpivirin vagy gyógyászatilag elfogadható sói, beleértve a rilpivirin hidrokloridját és emtricitabin**Termék típusa: Gyógyszer**

(68) HU E025576

(54) Pirimidin-tartalmú NNRTI kombinációi RT inhibitorokkal

(92) EU/1/11/737/001-02 2011.11.28

Engedélyezett termék neve: Eviplera-Rilpivirin-Emtricitabin

(24) 2024.09.04

(94) 2026.11.28

(74) SBGK Szabadalmi Ügyvivői Iroda, 1062 Budapest, Andrásy út 113. (HU)

(11) S000313**(21) S 15 00051**

- (22) 2015.10.20.
(73) Janssen Pharmaceutica N.V., 2340 Beerse (BE)
(95) Rilpivirine vagy gyógyászatilag elfogadható sója, beleértve a Rilpivirine hidrokloridját
Termék típusa: Gyógyszer
(68) HU 230192
(54) HIV-gátló pirimidinszármazékok
(92) EU/1/11/736/001 2011.11.30
Engedélyezett termék neve: Edurant
(24) 2022.08.10
(94) 2026.11.30
(74) SBGK Szabadalmi Ügyvivői Iroda, 1062 Budapest, Andrásy út 113. (HU)
-

A rovat 4 darab közlést tartalmaz.

Megadást megelőzően megszüntetett eljárások

Elutasítás

(21) S 13 00058

(71) Syngenta Participations AG, 4058 Basel, Schwarzwaldalle 215 (CH)

(95) Mandipropamid és réz-oxiklorid kombinációja

Termék típusa: Növényvédő szer

(68) HU 229047

(21) S 13 00059

(71) Syngenta Participations AG, 4058 Basel, Schwarzwaldallee 215 (CH)

(95) Mandipropamid és folpet kombinációja

Termék típusa: Növényvédő szer

(68) HU 229047

(21) S 13 00060

(71) Syngenta Participations AG, 4058 Basel, Schwarzwaldallee 215 (CH)

(95) Mandipropamid és mankoceb kombinációja

Termék típusa: Növényvédő szer

(68) HU 229047

A rovat 3 darab közlést tartalmaz.

Vegyes kiegészítő oltalmi tanúsítvány közlemények

Név-, illetve címváltozás

(11) S000079

(21) S 05 00019

(95) Everolimusz

Termék típusa: Gyógyszer

(73) Novartis AG., 4056 Basel, Lichtstrasse 35 (CH)

A rovat 1 darab közlést tartalmaz.

HASZNÁLATI MINTA KÖZLEMÉNYEK**Megadott használati mintaoltalmak****B. SEKCIÓ - IPARI MŰVELETEK ÁLTALÁBAN ÉS SZÁLLÍTÁS**(51) **B01D 50/00** (2006.01)**B01D 17/00** (2006.01)**C02F 11/00** (2006.01)(11) **0004876** 2018.02.28.(21) **U 17 00128**(22) **2017.07.06.**

(73) Békés Drén Kft., Békés (HU)

(72) Barkász Sándor, Békés, (HU)

(54) **Berendezés olajos eredetű veszélyes hulladékok kezelésére, újrahasznosítására**

(74) KACSUKPATENT Európai Szabadalmi és Védjegy Iroda Kft., Budapest

(57)

Berendezés olajos eredetű veszélyes hulladékok kezelésére, újrahasznosítására, amelynek szennyezett olaj fogadótartálya van, továbbá pirolizáló kemencével rendelkezik, azzal jellemezve, hogy a szennyezett olaj fogadótartályának (1) kimenete folyadék-folyadék centrifugán (2) keresztül, ülepitővel ellátott, keverős flokkulátorba (3) van vezetve, amely pedig zárt szűrő egységhez (4) csatlakozik, a flokkulátor (3) és a zárt szűrő egység (4) olajos iszap kimenetei szilárd-folyadék centrifugával (7) vannak összekötve, ennek iszap kimenete iszapkonténeren (8) át a pirolizáló kemencével (9) van kapcsolatban, a pirolizáló kemence (9) hőmérsékete pedig, önmagában ismert hőcserélőkön keresztül, meleg víz formájában, a szennyezett olaj fogadótartályba (1) és a flokkulátorba (3) van visszavezetve.

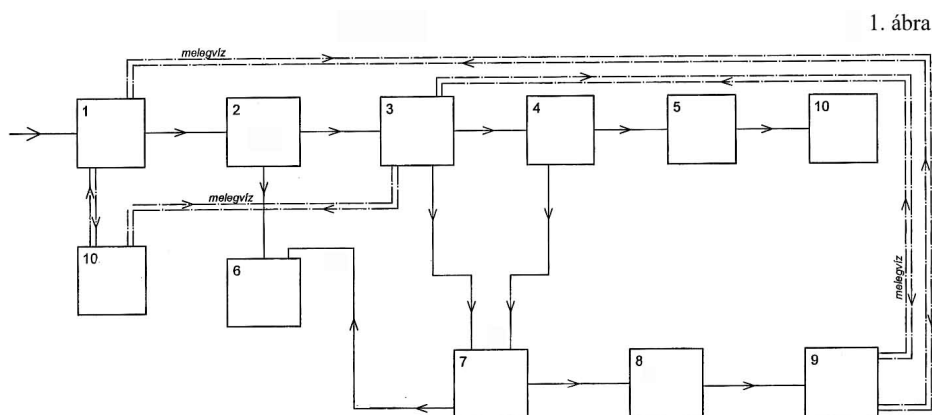
(51) **B32B 21/14** (2006.01)**E04B 2/72** (2006.01)**E04B 2/92** (2006.01)**E04C 2/24** (2006.01)(11) **0004882** 2018.04.04.(21) **U 18 00001**(22) **2018.01.03.**

(73) Brokés Ferenc, Balatonalmádi (HU)

(72) Brokés Ferenc, Balatonalmádi, (HU)

(54) **Homlokzati oldalon vakolt faforgácslappal borított szendvicspanel**

(57)

Megadott használati mintaoltalmak

Homlokzati oldalon vakolt faforgácslappal borított szendvicspanel azzal jellemezve, hogy homlokzati falrész képező vakolt faforgácslapja (9) és tűzgátló gipszkartonból (1) álló belső fala van, melyeket merevítő gerendákkal rendelkező teherhordó falszerkezet (6) kapcsol össze, és a falelemek között legalább egy hőszigetelő réteg van, amely hőszigetelő réteg hőszigetelő anyaga (5) a teherhordó falszerkezet (6) merevítő gerendái által kialakított közökbe van helytállóan rögzítve, a szendvicspanelt alsó és felső szélén egy teljes hosszában és szélességében végig futó övtartó szelemin (10) fogja össze.

1. ábra

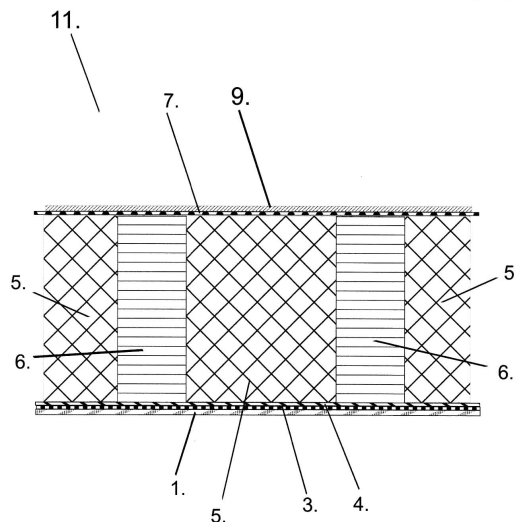

E. SZEKCIÓ - HELYHEZ KÖTÖTT LÉTESÍTMÉNYEK

- (51) **E02B 3/00** (2006.01)
E02B 7/00 (2006.01)
- (11) **0004881** 2018.03.12.
- (21) **U 17 00178**
- (22) **2017.10.04.**
- (73) CSOMIÉP Beton és Meliorációs Termék Gyártó Kft., Hódmezővásárhely (HU)
- (72) ifj. Mészáros Antal, Mártély, (HU)
Mészáros Antal, Hódmezővásárhely, (HU)
Szolga András, Szeged-Tápé, (HU)
Minoru Toloda, Tokyo, (JP)
Atsushi Takei, Ibaraki, (JP)
- (54) **Rézsűburkolat partvédelemhez**
- (74) Advopatent Szabadalmi és Védjegy Iroda, Budapest
- (57) Rézsűburkolat partvédelemhez, amelynek közvetve vagy közvetlenül a rézsűfelületen felfekvő előregyártott beton építőelemei vannak, azzal jellemezve, hogy az építőelemek (1, 12, 13) sík ferde felületeket (6, 7, 8) tartalmazó felső résszel (3), valamint átmenő csatornákat (11) tartalmazó alsó résszel (2) rendelkeznek, amely csatornák (11) az építőelemeknek (12, 13) a rézsűfelületen történő elrendezése révén egyvonalba eső folyamatos csatornákat képeznek, és a szomszédos építőelem-sorok az ezeken a csatornákon átvezetett hajlékony lineáris összefűző elemekkel vannak szilárd, összefüggő rézsűburkolattá (15) összefogva.

1.a ábra

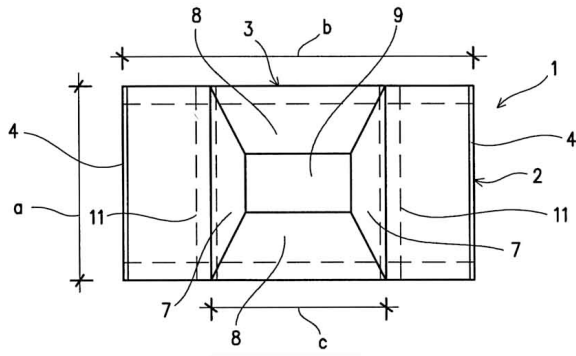

1.b ábra

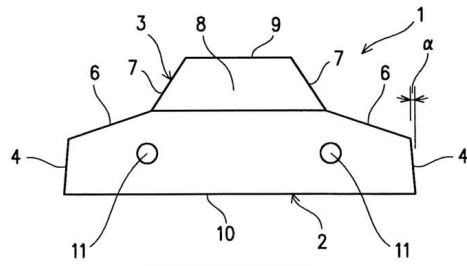

1.c ábra

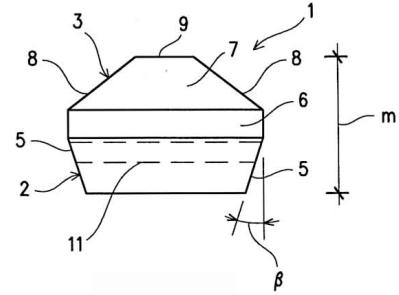

A rovat 3 darab közlést tartalmaz.

Használati mintaoltalom megszűnése és újra érvénybe helyezése

Használati mintaoltalom megszűnése díjfizetés hiányában

(11) 003871

(21) U 10 00200

(54) Felszín alatti készüléktároló berendezés

A rovat 1 darab közlést tartalmaz.

FORMATERVEZÉSI MINTAOLTALMI KÖZLEMÉNYEK**Megadott formatervezési mintaoltalmak****08. OSZTÁLY - SZERSZÁMOK, FÉMTÖMEGCIKKEK**

(11) 0092566 2018.02.07

(21) **D 15 00120**(22) **2015.08.11.**

(72) Varga István, 7020 Dunaföldvár, Tavasz u.3/a (HU)

(73) Global-Szinkron Mérnökiroda Kft., 1215 Budapest, Ady Endre utca 23. (HU)

(54) Magasban történő munkavégzést biztosító eszköz

(55)

VALTOZTATÓ NYILVÁNOZTATÁS

009120 kézikönyvben leírt szerkesztési módok (különösen a szerkesztési módok) azonosítottak azonos 1.1, 1.2, 1.3 ábrák közötti transzformációk segítségével azonosítottak.

009120 kézikönyvben leírt szerkesztési módok (különösen a szerkesztési módok) azonosítottak azonos 1.1, 1.2, 1.3 ábrák közötti transzformációk segítségével azonosítottak.

1/NaN. ábra



1/1. ábra

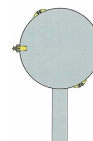

1/2. ábra



1/3. ábra

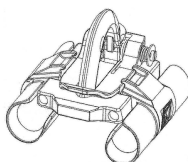

1/4. ábra



1/5. ábra

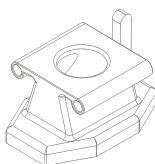

1/6. ábra

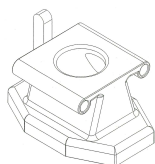

1/7. ábra

(51) 08-08

29-02

11. OSZTÁLY - DÍSZTÁRGYAK

(11) 0092568 2018.02.07

(21) **D 16 00122**(22) **2016.05.23.**

(72) Horváth László, 6440 Jánoshalma, Mátyás k. u. 11. (HU)

(73) Horváth László, 6440 Jánoshalma, Mátyás k. u. 11. (HU)

(54) Koszorú képpel

(55)

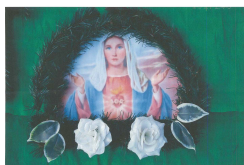

1/1. ábra



2/1. ábra



3/1. ábra

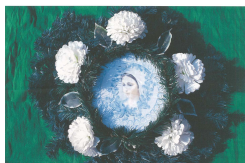

4/1. ábra



5/1. ábra

(51) 11-04

12. OSZTÁLY - SZÁLLÍTÓ- ÉS EMELŐBERENDEZÉSEK

(11) 0092564 2018.01.04

(21) D 17 00034

(22) 2017.04.18.

(72) Csapó Balázs, 1024 Budapest, Buday László u. 7. (HU)

Tóth Dávid, 6640 Csongrád, Gróf Apponyi Albert u. 29/A. (HU)

(73) Servo Movement Kft., 8230 Balatonfüred, Fürdő u. 17. B. épület (HU)

(74) PATINORG Kft., 1132 Budapest, Victor Hugo u. 6-8. (HU)

(54) Kétkerekű villanymotoros jármű

(55)

PATINORG KFT., Benczúr tér
1132 Budapest, Victor Hugo u. 6-8.
Tel.: (06-13) 509 236, 06-20-9580 001, Tel./Fax.: (06-13) 509 501

Ábramárkák: 11 039

© Patinorg, Benczúr tér

„Kétkerekű villanymotoros jármű”

Magyar Értelmezési Szótár

VÁLTOZTATÓ NYELVFORMÁK

A 19/2001. (II. 20.) BM rendelet 5. §-ának a) pontja alapján a képminta, ha az 1.1. - 1.12. ábrán látható módon megalkotandó, azaz a képminta a képminta szerkezetének az ábrán látható módon megalkotandó.

0/NaN. ábra

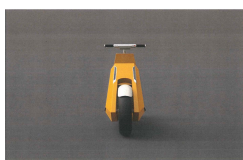

1/1. ábra



1/2. ábra



1/3. ábra



1/4. ábra

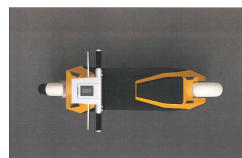

1/5. ábra



1/6. ábra



1/7. ábra



1/8. ábra



1/9. ábra

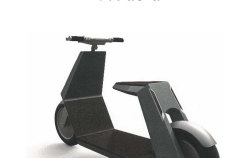

1/10. ábra



1/11. ábra



1/12. ábra

(51) 12-11

A rovat 3 darab közlést tartalmaz.

Formatervezési mintaoltalom megújítása

(11) **0089892**

(21) **D 03 00197**

(22) **2003.06.30.**

(54) Leszűrhető mérgezettcsalétek-tároló

(11) **0091968**

(21) **D 13 00147**

(22) **2013.07.24.**

(54) Csomagolás

(11) **0091996**

(21) **D 13 00122**

(22) **2013.06.13.**

(54) Csomagoló anyag

(11) **0092009**

(21) **D 12 00142**

(22) **2012.09.28.**

(54) Térelvásztó elem

(11) **0092042**

(21) **D 13 00063**

(22) **2013.04.04.**

(54) Manométer túszelep

(11) **0092079**

(21) **D 13 00036**

(22) **2013.02.20.**

(54) Tengelyterhelésmérő állomáshoz kisorolásra utasító közúti jelzőtábla

(11) **0092144**

(21) **D 13 00187**

(22) **2013.10.17.**

(54) Csomagolás

(11) **0092164**

(21) **D 13 00001**

(22) **2012.12.27.**

(54) Porcelán pohár parafa, rétegelt lemez vagy rostlapból készült thermo-palástartaló

(11) **0092202**

(21) **D 13 00002**

(22) **2012.12.28.**

(54) Konyhában vagy műhelyben használt tartóeszköz

(11) **0092221**

(21) **D 13 00005**

(22) 2012.12.28.

(54) Erdészeti tányérozó adapter

A rovat 10 darab közlést tartalmaz.

Vegyes formatervezési mintaoltalmi közlemények

Jogutódlás

- (11) 0092006
 - (21) D 12 00187
 - (73) Ilyés Zsuzsanna, Budapest (HU)
-

A rovat 1 darab közlést tartalmaz.

Név-, illetve címváltozás

- (11) 0091968
 - (21) D 13 00147
 - (54) Csomagolás
 - (73) Davidson Michael 90%, Budapest (HU)
Ozga Éva 10%, Debrecen (HU)
-

A rovat 1 darab közlést tartalmaz.

Hasznosítási szerződés

- (11) 0090524
 - (21) D 05 00123
 - (54) Pénztárgépszalag reklámhely-elrendezéssel
-

A rovat 1 darab közlést tartalmaz.

NEMZETI VÉDJEGYKÖZLEMÉNYEK

Védjegybejelentések meghirdetése

(210) M 16 01302

(220) 2015.10.05.

(731) Györi Likörgyár Zrt, Győr (HU)

(740) dr. Bercsényi Erika, Győr

(541) Pannonhalmi Lavender

(511) 33 Likőr, és aromával, kivonattal ízesített szeszesital.

(210) M 17 00376

(220) 2017.02.03.

(731) Netrisk.hu Zrt. 100%, Budapest (HU)

(740) Dr. Hatházi Vera Ügyvédi Iroda, Budapest

(541) Netrisk.hu - Ügyfélbarát Biztosító Díj

(511) 35 Reklámozás; kereskedelmi ügyletek; kereskedelmi adminisztráció; irodai munkák. (az osztály betűrend szerinti jegyzékében szereplő valamennyi szolgáltatás).

36 Biztosítás; pénzügyi ügyletek; valutaügyletek; ingatlanügyletek. (az osztály betűrend szerinti jegyzékében szereplő valamennyi szolgáltatás).

41 Nevelés; szakmai képzés; szórakoztatás; sport- és kulturális tevékenységek. (az osztály betűrend szerinti jegyzékében szereplő valamennyi szolgáltatás).

(210) M 17 00377

(220) 2017.02.03.

(731) Netrisk.hu Zrt. 100%, Budapest (HU)

(740) Dr. Hatházi Vera Ügyvédi Iroda, Budapest

(541) Netrisk.hu - Az Év Ügyfélbarát Biztosítója Díj

(511) 35 Reklámozás; kereskedelmi ügyletek; kereskedelmi adminisztráció; irodai munkák. (az osztály betűrend szerinti jegyzékében szereplő valamennyi szolgáltatás).

36 Biztosítás; pénzügyi ügyletek; valutaügyletek; ingatlanügyletek. (az osztály betűrend szerinti jegyzékében szereplő valamennyi szolgáltatás).

41 Nevelés; szakmai képzés; szórakoztatás; sport- és kulturális tevékenységek. (az osztály betűrend szerinti jegyzékében szereplő valamennyi szolgáltatás).

(210) M 17 00378

(220) 2017.02.03.

(731) Netrisk.hu Zrt. 100%, Budapest (HU)

(740) Dr. Hatházi Vera Ügyvédi Iroda, Budapest

(541) Netrisk.hu - Az Év Útasbiztosítója Díj

(511) 35 Reklámozás; kereskedelmi ügyletek; kereskedelmi adminisztráció; irodai munkák. (az osztály betűrend szerinti jegyzékében szereplő valamennyi szolgáltatás).

36 Biztosítás; pénzügyi ügyletek; valutaügyletek; ingatlanügyletek. (az osztály betűrend szerinti jegyzékében szereplő valamennyi szolgáltatás).

41 Nevelés; szakmai képzés; szórakoztatás; sport- és kulturális tevékenységek. (az osztály betűrend szerinti jegyzékében szereplő valamennyi szolgáltatás).

(210) M 17 00512

(220) 2017.02.15.

(731) ATV Első Magyar Magán televíziós Zrt, Budapest (HU)

(740) SBGK Ügyvédi Iroda, Budapest

(546)



(511) 9 Tudományos célra szolgáló, tengerészeti, földmérő, fényképezési, mozgóképi, optikai, súlymérő, egyéb mérő-, jelző-, ellenőrző (felügyeleti), életmentő és oktatóberendezések és felszerelések; hangok vagy képek rögzítésére, továbbítására, másolására szolgáló készülékek; mágneses adathordozók, hanglemezek; CD-k (kompakt lemezek), DVD-k és egyéb, digitális rögzítésű média; számítógépes szoftverek.

38 Távközlés (az osztály betűrend szerinti jegyzékében szereplő valamennyi szolgáltatás).

41 Nevelés; szakmai képzés; szórakoztatás; sport- és kulturális tevékenységek (az osztály betűrend szerinti jegyzékében szereplő valamennyi szolgáltatás).

(210) M 17 00513

(220) 2017.02.15.

(731) ATV Első Magyar Magán televíziós Zrt, Budapest (HU)

(740) SBGK Ügyvédi Iroda, Budapest

(546)



(511) 9 Tudományos célra szolgáló, tengerészeti, földmérő, fényképezési, mozgóképi, optikai, súlymérő, egyéb mérő-, jelző-, ellenőrző (felügyeleti), életmentő és oktatóberendezések és felszerelések; hangok vagy képek rögzítésére, továbbítására, másolására szolgáló készülékek; mágneses adathordozók, hanglemezek; CD-k (kompakt lemezek), DVD-k és egyéb, digitális rögzítésű média; számítógépes szoftverek.

38 Távközlés (az osztály betűrend szerinti jegyzékében szereplő valamennyi szolgáltatás).

41 Nevelés; szakmai képzés; szórakoztatás; sport- és kulturális tevékenységek (az osztály betűrend szerinti jegyzékében szereplő valamennyi szolgáltatás).

(210) M 17 01644

(220) 2017.05.18.

(731) Modern Media Group Zrt., Budapest (HU)

(740) Kosik Ügyvédi Iroda, Budapest

(546)



(511) 16 Papír és karton; nyomdaipari termékek; könyvkötészeti anyagok; fényképek; papíráruk és irodaszerek, bútorok kivételével; papíripari vagy háztartási ragasztóanyagok; anyagok művészek számára és rajzeszközök; ecsetek; tanítási és oktatási anyagok; műanyag lapok, fóliák és tasakok csomagoláshoz; nyomdabetűk, klisék (az osztály betűrend szerinti jegyzékében szereplő valamennyi áru).

35 Reklámozás; kereskedelmi ügyletek; kereskedelmi adminisztráció; irodai munkák (az osztály betűrend szerinti jegyzékében szereplő valamennyi szolgáltatás).

41 Nevelés; szakmai képzés; szórakoztatás; sport- és kulturális tevékenységek (az osztály betűrend szerinti jegyzékében szereplő valamennyi szolgáltatás).

(210) M 17 02107

(220) 2017.06.28.

(731) Agrárrendezvények Kft., Szőlősgyőrök (HU)

(546)

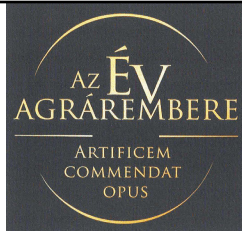

(511) 35 Reklámozás; kereskedelmi ügyletek; kereskedelmi adminisztráció; irodai munkák; árubemutató; áruk bemutatása kommunikációs médiában, kiskereskedelmi célokból; divatbemutatók szervezése promóciós célokból; értékesítési promóciós szolgáltatások; hirdetési- és reklámszolgáltatások; információk számítógépes adatbázisokba való gyűjtése; információk számítógépes adatbázisokba való rendezése; kereskedelmi információ és tanácsadás fogyasztóknak [fogyasztói tanácsadás]; kereskedelmi információs ügynökségek; kereskedelmi- vagy reklámcélú kiállítások; kereskedelmi- vagy reklámcélú vásárok; szervezése; közvélemény-kutatás; marketing szolgáltatások; piackutatás; reklámanyagok [röplapok, prospektusok nyomtatványok, áruminták] terjesztése; reklámcélú forgatókönyvírás; reklámeszközök tervezése és formatervezése; reklámfilmek készítése; reklámlevél szolgáltatás; reklámszövegek írása; reklámszövegek publikálása; reklámterjesztés; reklámügynökségek, hirdetési ügynökségek; szabadtéri reklámozás, hirdetés; szponzorok felkutatása; televíziós reklámozás; üzleti információk; üzleti információk nyújtása weboldalon keresztül; üzleti tájékoztatás, információnyújtás; üzleti vizsgálatok, kutatások; üzletszervezési és üzletvezetési tanácsadás; üzletszervezéssel kapcsolatos konzultáció; üzletvezetési konzultáció; üzletvezetési tanácsadási szolgáltatások.

41 Nevelés; szakmai képzés; szórakoztatás; sport- és kulturális tevékenységek; bálók szervezése; divatbemutatók szervezése szórakoztatási célokból; elektronikus kiadványszerkesztés; eszmecsere, kollokviumok szervezése és lebonyolítása; klubszolgáltatások [szórakoztatás vagy oktatás]; konferenciák szervezése és lebonyolítása; kongresszusok szervezése és lebonyolítása; show-műsorok készítése; show-műsorok szervezése [impresszáriok szolgáltatásai]; szépségversenyek szervezése; szimposiumok szervezése és lebonyolítása; szórakozási, szórakoztatási információk; szórakoztatási szolgáltatások; versenyek szervezése [oktatás vagy szórakoztatás].

44 Orvosi szolgáltatások; állatgyógyászati szolgáltatások; higiéniai és szépségápolási szolgáltatások emberek vagy állatok részére; mezőgazdasági, kertészeti és erdészeti szolgáltatások; állategészségügyi szolgáltatások; gazdálkodás (állatok); kertészeti szolgáltatások (1); kertészeti szolgáltatások (2); mezőgazdasági eszközök kölcsönzése; tájkertész-szolgáltatások; tájtervezés; trágyák és más mezőgazdasági vegyi anyagok légi és felszíni szétszórása; újraerdősítési szolgáltatások.

(210) M 17 02121

(220) 2017.06.28.

(731) Várhegyi Zoltán József 100%, Budapest (HU)

(740) Dr. Abay & Dr. Török Ügyvédi Iroda (dr. Török Monika ügyvéd), Budapest

(541) FIRENZE DIVATHÁZ

(511) 3 Olaszországból származó, vagy az olasz divat alapján készült ajakfények, ajakrúzsok, alapanyagok virágokból készült parfümökhöz, aloe vera készítmények kozmetikai célokra, ámbra [illatszer], arcpúder, aromatisz anyagok [esszencia olajok], bőrápoló kozmetikumok, bőrfehérítő készítmények, bőrfehérítő krémek, bőrkonzerváló szerek [fényesítők, fényező], cipőkrémek, cipőfényező, cipőviaszok, waxok, dekormatricák kozmetikai használatra, dezodoráló szappan, dezodorok emberi használatra vagy állatoknak, gyógynövénykivonatok kozmetikai célokra, hajápoló folyadékok, hajbalzsamok, hajgyógyászati készítmények, hajfestékek, hajszínezők, hajhullámosító készítmények, hajspray, illatszer készítmények (1), illatszer készítmények (2), izzadásgátló piperecikkek, izzadásgátló szappan, kenőcsök kozmetikai célokra, kozmetikai célú folyadékok, oldatok, kozmetikai festékek, kozmetikai folyadékokkal átitatott kendők, kozmetikai készletek, kozmetikai krémek, kozmetikai, szépségápolási készítmények, kozmetikai szerek, kölnivíz (1), kölnivíz (2), körömápoló készítmények, körömlakk lemosó, körömlakk lemosó készítmények, körömlakkok, olajok kozmetikai célokra, olajok parfümökhöz és illatszerekhez, olajok testápolási, higiéniai célokra, rózsajaj,

ruhaillatosító zacskók, tasakok, samponok, smink (1), smink (2), sminkeltávolító készítményekkel átítatott kendők, sminkeltávolító, sminklemosó készítmények, szappan (1), szappan (2), szárazsamponok, szemöldökceruzák (1), szemöldökceruzák (2), szempillaspirál, virágkivonatok [illatszerek].

18 Olaszországból származó, vagy az olasz divat alapján készült állatbőrök és irhák (1), állatbőrök és irhák (2), bevásárlólátlók, bevásárlótáskák, bőr címkék, bőrfonalak, bőrlemezok, bőröndök, bőröndök kerekkel, bőröndök, utazóládák [poggyász], bőrszalagok, bőrszírok, bőrszíjak, dobozok, tartók bőrből vagy műbőrből (1), dobozok, tartók bőrből vagy műbőrből (2), ernyők, esernyők, hátizsákok, hátitáskák, hétköznapi, utcai táskák, hitelkártyatartók [levéltárcák], irattáskák, aktatáskák (1), irattáskák, aktatáskák (2), kalapdobozok bőrből, ruhatáskák utazáshoz, satchel táskák, sporttáskák, tornaszákok, strandtáskák, táskák, hátizsákok táborozóknak, táskák [zacskók, tasakok] csomagolásra, bőrből, utazókészletek [bőrárak], útitáskák.

25 Olaszországból származó, vagy az olasz divat alapján készült alsóruházat, fehérneműk, alsósoknyák, alvómaszkok, ascot nyakkendők, atlétatrikók, ballonkabátok [ruházat], bandana kendők, boák [nyakbavalók], bokacsizmak (1), bokacsizmak (2), bokszalónadrágok, bokszalónadrágok, bőrruházat, bugyik, bundák, szörmék [ruházat], cilinderek, kürtőkalapok, cipőfelsőrészek (1), cipőfelsőrészek (2), cipőorrok, cipősarkak (1), cipősarkak (2), csípőszorítók, csuklyák, kapucnik [ruházat], csúszásgátlók lábbelikhez, díszsebkendők [ruházat], dzsekik, egyenruhák, esőruhák, facipők, fátylak [ruházat], fejszalagok [ruházat], felsőruházat, fém cipőkellékek, fityulák, fülvédők [ruházat], fürdőköpenyek, fürdőköntösök, fürdőnadrágok, úszónadrágok, fürdőpapucsok, fürdőruhák, úszódresszek, fürdőszandálók, fürdőcipők, fűzős bakancsok, csizmak, gallérok [ruházat], hálóköntösök, pongyolák, harisnyárak, kötöttárak, harisnyák, harisnyanadrágok, harisnyatartók, harisnyakötők, zoknitartók (1), harisnyatartók, harisnyakötők, zoknitartók (2), harisnyatartók, harisnyakötők, zoknitartók (3), hónaljvédők, horgászmellények, hosszúnadrágok (1), hosszúnadrágok (2), ingek, izzadságfelszívó alsóruházat, izzadságfelszívó harisnyák, izzadságfelszívó zoknik, japán kimonók, jodhpur nadrágok, lovaglónadrágok, kabátok, dzsekik, kalapárak (1), kalapárak (2), kalap vázak, kamáslik [lábszárvédők], kemény ingmellek, plasztronok, kész bélések [ruházat részei], készruhák, kesztyűk, kétujjas kesztyűk, kézelők [ruházat], kezelábasok [felsőruházat], kimonók, kombinék [alsónemű], kötények [ruházat], kötényruhák, kötöttárak [ruházat], lábbelik (1), lábbelik (2), lábszáramelegítők, legging nadrágok, cicanadrágok, levehető gallérok, magas szárú lábbelik, mantilla fátyol, mellények, melltartók, miderek (1), miderek (2), muffok [ruházat], műbőr ruházat, nadrágleszorítók, pantallók, nem elektromosan fűtött lábszákok, nyakkendők, nyaksálak [sálak], overallok, munkaruhák, öltönyök, övek [ruházat], papírkalapok [ruházat], papírruházat, papucsok, parkák, partedlik, előkék, nem papírból, pelerinek, pénztartó övek [ruházat], pizsamák, pólók, poncsók, prémsálak [szörmék], pruszlikok, miderek, fűzős mellények, pufi dzsekik [ruházat], pulóverek, kötött pulóverek, rámák lábbelikhez, rövid ujjú ingek, ruházat gépkocsivezetőknek, ruházati cikkek, ruhazsebek, sálak, sálak [nyaksálak], sapka ellenzők, sapkák, sárcipők, gumicsizmak, sarokerősítés harisnyákhoz, selyemövek, vállszalagok, sildek, napellenzők [fejfedők], skortok [sportsoknyák], spárgatalpú cipők vagy szandálók, sportcipők (1), sportcipők (2), strandcipők, strandruházat, svájcisapkák, barettek, szandálók, szárírok, szarongok, soknyák, szörmébéléses kabátok, szövetkabátok, felöltők, talárok, talpak lábbelikhez (1), talpak lábbelikhez (2), teddyk [alsónemű], tógák, tornacipők, tornadresszek, balett-trikók, tornaruházat, trikó [alsónemű], kombiné, trikók, turbánok, ujjas előkék, nem papírból, valenki [orosz filccsizma], vállbetétek western stílusú ingekhez, vállkendők, nagykendők, zoknik, zoknitartók.

(210) M 17 02195

(220) 2017.07.06.

(731) Zentai László, Érd (HU)

(740) dr. Pajuf Tamara, Budapest

(546)



PEACEFUL TRIATHLON

(511) 41 Szórakoztatás és sporttevékenységek, gyakorlati képzés [szemléltetés], egészségklub szolgáltatások

(egészség és fitness], fitness órák vezetése, időmérés sporteseményeken, sportfelszerelések kölcsönzése, a járművek kivételével, sportlétesítmények üzemeltetése, sportpályák bérbeadása, sportversenyek rendezése, stadionok bérbeadása, stúdiószolgáltatások, szabadidős létesítmények üzemeltetése, szabadidős tevékenységekkel kapcsolatos tájékoztatás, szakmai átképzés, személyes oktatófórumok rendezése és levezetése, személyi edző szolgáltatások [fitness edzés], szemináriumok szervezése és lebonyolítása, táboroztatás, testnevelés, tornatanítás, versenyek szervezése [oktatás vagy szórakoztatás].

(210) M 17 02197

(220) 2017.07.06.

(731) Zentai László 100%, Érd (HU)

(740) dr. Pajuf Tamara, Budapest

(546)



(511) 41 Szórakoztatás, alkotóműhelyek szervezése és lebonyolítása [képzés], coaching [tréning], egészségklub szolgáltatások [egészség és fitness], élő előadások bemutatása, eszmecserek, kollokviumok szervezése és lebonyolítása, fitness órák vezetése, gyakorlati képzés [szemléltetés], jegyirodai szolgáltatások [szórakoztatás], klubszolgáltatások [szórakoztatás vagy oktatás], konferenciák szervezése és lebonyolítása, partik tervezése [szórakoztatás], szabadidős létesítmények üzemeltetése, szabadidős tevékenységekkel kapcsolatos tájékoztatás, személyes oktatófórumok rendezése és levezetése, szemináriumok szervezése és lebonyolítása, szórakozási, szórakoztatási információk, szórakoztatási szolgáltatások.

(210) M 17 02321

(220) 2017.07.18.

(731) Bajáki Ferenc, Kecskemét-Hetényegyháza (HU)

(546) **Мальярца**

(511) 29 Hús, hal-, baromfi- és vadhús; húskivonatok; tartósított, fagyasztott, szárított és főzött gyümölcsök és zöldségek; zselék, lekvárok (dzsemek), kompótok; tojások; tej és tejtermékek; étkezési olajok és zsírok (az osztály betűrend szerinti jegyzékében szereplő valamennyi áru).

(210) M 17 02788

(220) 2017.09.06.

(731) Union Knights Kft., Budapest (HU)

(740) PINTZ ÉS TÁRSAI Szabadalmi, Védjegy és Jogi Iroda Kft., Budapest

(546)



(511) 25 Ruházati cikkek; pólók; trikók; pulóverek; kapucnis felsők; ingek; nadrágok; kalapárúk; sapkák; mellények; sálak; övek (ruházat); bőrovek; szövettől, ruhaanyagból készült övek; alsónadrágok; zoknik; kabátok, dzsekik; farmerek; lábbelik; férfi lábbeli; női lábbeli; kesztyűk; papucsok; sportcipők; vászoncipők.

(210) M 17 02805

(220) 2017.09.07.

(731) Blob Drinks Kft., Budapest (HU)

(740) Kovátsné dr. Rech Erika, Budapest

(546)

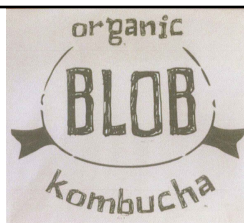

(511) 5 Étrend kiegészítők, ásványi élelmiszer kiegészítők.

32 Ásványvizek és szénsavas vizek, teák és egyéb alkoholmentes italok; gyümölcsitalok és gyümölcslevek; szörpök és más készítmények italokhoz, fermentált, ízesített tea (kombucha).

(210) M 17 02909

(220) 2017.09.18.

(731) Dante International S.A., Bucharest (RO)

(740) SBGK Ügyvédi Iroda, Budapest

(546)



(511) 35 Reklámozás; kereskedelmi ügyletek; kereskedelmi adminisztráció; irodai munkák (az osztály betűrend szerinti jegyzékében szereplő valamennyi szolgáltatás); mások javára különböző áruféleségek összeállítása (kivéve ezek szállítását), amely lehetővé teszi az ügyfelek számára, hogy megfelelően megtekinthessék és megvásárolhassák ezeket az árukat, és ezek végzése az interneten keresztül vagy egyéb elektronikus úton.

38 Távközlés (az osztály betűrend szerinti jegyzékében szereplő valamennyi szolgáltatás).

42 Számítástechnikai hardver és szoftvertervezés és fejlesztés; weboldalak alkotása és fenntartása.

(210) M 17 03055

(220) 2017.09.28.

(731) Etyeki Kúria Borgazdaság Kft., Etyek (HU)

(740) dr. Béres István Ügyvédi Iroda, Budapest

(541) ChardonnÉJ

(511) 33 Alkohol tartalmú italok (a sörök kivételével) (az osztály betűrend szerinti jegyzékében szereplő valamennyi áru).

41 Kulturális vagy oktatási célú kiállítások szervezése; partik tervezése [szórakoztatás]; szórakoztatási szolgáltatások.

43 Vendéglátás.

(210) M 17 03084

(220) 2017.09.28.

(731) CSM Holding Kft., Rábacsécsény (HU)

(740) Szilágyi, Aszmann és Társa Ügyvédi Iroda, Budapest

(546)



(511) 12 Járművek; szárazföldi, légi vagy vízi közlekedési eszközök; autóbusz; trolibusz; katonai szállítójárművek; karosszéria gyártás.

37 Javítás; szerelési szolgáltatások; autóbusz karbantartása és javítása; trolibusz karbantartása és javítása; katonai szállítójárművek karbantartása és javítása.

39 Szállítás; áruk csomagolása és raktározása; utazásszervezés (az osztály betűrend szerinti jegyzékében szereplő valamennyi szolgáltatás); szállítás; járművek kölcsönzése és bérbeadása; autóbuzskölcsönzés; autóbuszok működtetése; trolibuszok kölcsönzése és működtetése.

(210) M 17 03151

(220) 2017.10.05.

(731) Austrotherm Kft. 100%, Győr (HU)

(541) AUSTROTHERM geoBLOCK

(511) 19 Nem fém építőanyagok; nem fémből készült merev építési csövek; aszfalt, szurok és bitumen; nem fémből készült hordozható szerkezetek; emlékművek nem fémből.

37 Építkezés.

(210) M 17 03155

(220) 2017.10.06.

(731) Horváth-Kertész Orsolya, Zánka (HU)

Horváth Csongor, Zánka (HU)

(546)



(511) 29 Hús, hal-, baromfi- és vadhús; húskivonatok; tartósított, fagyasztott, szárított és főzött gyümölcsök és zöldségek; zselék, lekvárok (dzsemek), kompótok; tojások; tej és tejtermékek; étkezési olajok és zsírok (az osztály betűrend szerinti jegyzékében szereplő valamennyi áru).

30 Kávé, tea, kakaó és kávépótló szerek; rizs; tápióka és szágó; lisztek és más gabonakészítmények; kenyér, péksütemények és cukrászsütemények; fagylaltok; cukor, méz, melaszszirup; élesztő, sütőporok; só; mustár; ecet, fűszeres mártások; fűszerek; jég (az osztály betűrend szerinti jegyzékében szereplő valamennyi áru).

32 Alkoholmentes italok; gyümölcsitalok és gyümölcslevek; szörpök és más készítmények italokhoz.

43 Vendéglátás (élelmezés); étel- és italellátás; büfé és gasztrókocsmá szolgáltatások.

(210) M 17 03189

(220) 2017.10.09.

(731) Manna Vision Media Kft., Budapest (HU)

(541) Cross FM

(511) 35 Rádióreklámok közzététele, kereskedelmi ügyletek, adminisztráció.

38 Rádióadás, műsorszórás, e-mail.

41 Rádiós műsorgyártás, rádiós szórakoztatás, zenei gyártás, műsorkészítés.

(210) M 17 03285

(220) 2017.10.16.

(731) Etemez Erneszt 100%, Debrecen (HU)

(541) Meatology

(511) 43 Vendéglátás; vendéglátási szolgáltatások [étel- és italszolgáltatás]; vendéglátással kapcsolatos szolgáltatások.

(210) M 17 03302

(220) 2017.10.18.

(731) Gláser-Katona Zsuzsanna, Budapest (HU)

Poller Roland, Bonyhád (HU)

(740) Brand Way & Compass Kft., Budapest

(546)

OKOSITÁL

az egészség közvetítője

(511) 32 Ásványvizek és szénsavas vizek felhasználásával készített gyümölcsitalok és gyümölcslevek; ásványvizek és szénsavas vizek felhasználásával készített gyümölcsitalok és szörpök; zöldségitalok; gyümölcs- és zöldségturmixok; zöldségek és gyümölcsök keverékéből készült italok.

35 Ásványvizek és szénsavas vizek felhasználásával készített gyümölcsitalok és gyümölcslevek, ásványvizek

Nemzeti védjegybejelentések meghirdetése

és szénsavas vizek felhasználásával készített gyümölcsitalok és szörpök, zöldségitalok, gyümölcs- és zöldségturmixok, zöldségek és gyümölcsök keverékéből készült italok kereskedelmi ügyleteinek bonyolítása, reklámozás és marketingtevékenységek; termékbemutatók; kiállítások szervezése; online kereskedelmi tevékenységek bonyolítása;

41 Sport- és kulturális rendezvények szervezése és lebonyolítása; könyviadás; egészséges életvitellel összefüggő programok szervezése és lebonyolítása.

(210) M 17 03331

(220) 2017.10.20.

(731) SC ELANTIS FARMA SRL, Com. Mogosoaia Jud. Ilfov Mogosoaia (RO)

(740) Danubia Szabadalmi és Jogi Iroda Kft., Budapest

(546) **Algozone**

(511) 5 Gyógyszerek és étrend-kiegészítők.

(210) M 17 03443

(220) 2017.10.26.

(731) Csipak Acquisitions, Budapest (HU)

(541) CSIPAK

(511) 35 Reklámozás; fogyasztási cikkekkel kapcsolatos kiskereskedelmi tevékenység.

36 Ingatlanügylet, irodák, ingatlanok bérbeadása.

(210) M 17 03444

(220) 2017.10.26.

(731) Adapto Solutions Informatikai Korlátolt Felelősségű Társaság 100%, Budapest (HU)

(740) Szabó-Szombati Ügyvédi Iroda, Budapest

(546) **ADAPTO**

(511) 9 Tudományos célra szolgáló, tengerészeti, földmérő, fényképezési, mozgóképi, optikai, súlymérő, egyéb mérő-, jelző-, ellenőrző (felügyeleti), életmentő és oktatóberendezések és felszerelések; elektromos energia vezetésére, kapcsolására, átalakítására, tárolására, szabályozására vagy ellenőrzésére szolgáló készülékek és berendezések; hangok vagy képek rögzítésére, továbbítására, másolására szolgáló készülékek; mágneses adathordozók, hanglemezek; cd-k (kompakt lemezek), dvd-k és egyéb, digitális rögzítésű média; szerkezetek érmebedobással működő készülékekhez; regiszteres pénztárgépek, számológépek, adatfeldolgozó berendezések, számítógépek; számítógépes szoftverek; tűzoltó készülékek (az osztály betűrend szerinti jegyzékében szereplő valamennyi áru).

42 Tudományos és műszaki szolgáltatások, valamint az idetartozó tervezői és kutatói tevékenység; ipari elemző és kutató szolgáltatások; számítástechnikai hardver és szoftver tervezés és fejlesztés (az osztály betűrend szerinti jegyzékében szereplő valamennyi szolgáltatás); adatmentés, adatvédelem, biztonságos adatmegsemmisítés, számítógépes programok adatainak átalakítása, helyreállítása, műszaki szakértői tevékenység, tanácsadás, rendszerintegráció, integrált információbiztonsági technológiák, információbiztonság, korrelációs logelemzés, legális hackelés, biztonsági intelligencia, hálózati nyomozati tevékenység, projekt-minőségbiztosítás, projektmenedzsment, kockázatmenedzsment, oktatás, kutatás, fejlesztés, tudományos és műszaki szolgáltatások, valamint az idetartozó tervezői és kutatói tevékenység.

(210) M 17 03484

(220) 2017.10.28.

(731) Global Web Solutions Korlátolt Felelősségű Társaság, Mór (HU)

(740) dr. Kovács Kristóf ügyvéd, Budapest

(546)  **MAGELLAN
SYSTEMS**

- (511) 35 Reklámozás; kereskedelmi ügyletek; kereskedelmi adminisztráció; irodai munkák (az osztály betűrend szerinti jegyzékében szereplő valamennyi szolgáltatás).
- 42 Tudományos és műszaki szolgáltatások, valamint az idetartozó tervezői és kutatói tevékenység; ipari elemző és kutató szolgáltatások; számítástechnikai hardver és szoftver tervezés és fejlesztés (az osztály betűrend szerinti jegyzékében szereplő valamennyi szolgáltatás).
- 45 Jogi szolgáltatások; biztonsági szolgáltatások ingóságok és személyek fizikai védelme céljából; mások által egyéni igényeknek megfelelően nyújtott személyes és társadalmi jellegű szolgáltatások (az osztály betűrend szerinti jegyzékében szereplő valamennyi szolgáltatás).

(210) M 17 03485**(220) 2017.10.28.**

(731) Global Web Solutions Korlátolt Felelősségű Társaság, Mór (HU)

(740) dr. Kovács Kristóf, Budapest

(546)  **SSC
HEROES**

- (511) 35 Reklámozás; kereskedelmi ügyletek; kereskedelmi adminisztráció; irodai munkák (az osztály betűrend szerinti jegyzékében szereplő valamennyi szolgáltatás).
- 42 Tudományos és műszaki szolgáltatások, valamint az idetartozó tervezői és kutatói tevékenység; ipari elemző és kutató szolgáltatások; számítástechnikai hardver és szoftvertervezés és fejlesztés (az osztály betűrend szerinti jegyzékében szereplő valamennyi szolgáltatás).
- 45 Jogi szolgáltatások; biztonsági szolgáltatások ingóságok és személyek fizikai védelme céljából; mások által egyéni igényeknek megfelelően nyújtott személyes és társadalmi jellegű szolgáltatások (az osztály betűrend szerinti jegyzékében szereplő valamennyi szolgáltatás).

(210) M 17 03500**(220) 2017.10.31.**

(731) Farkaskonyha Kft., Baracska (HU)

(740) Danubia Szabadalmi és Jogi Iroda Kft., Budapest

(546)

- (511) 5 Étrend-kiegészítők állatok számára; étrend-kiegészítők házi kedvenceknek; barf étrend-kiegészítők kutyák és macskák számára; vitaminok, vitaminos és ásványi élelmiszerkiegészítők, gyógynövény-kiegészítők házi kedvencek számára; gyógynövény-mixek kedvtelésből tartott állatok számára.
- 31 Állateledelek; táplálék házi kedvenceknek; barf állateledelek; kutyaeledel, macskaeledel.
- 44 Kedvtelésből tartott állatok részére nyújtott egészségmegőrző és állatgyógyászati szolgáltatások; állatápolási szolgáltatások; állategészségügyi szolgáltatások; hidroterápiás, fizioterápiás kezelések állatok számára; higiéniai szolgáltatások állatok részére; szépségápolási szolgáltatások házi kedvencek számára; kutyakozmetika, macskakozmetika; házi kedvencek táplálkozásával és házi kedvencek számára adható étrend-kiegészítővel kapcsolatos információk nyújtása.

(210) M 17 03504**(220) 2017.10.31.**

(731) MEDROG Foglalkozásegészségügyi Korlátolt Felelősségű Társaság 100%, Budapest (HU)

(740) dr. Kapás Lilla, Budapest



- (511) 41 Egészségklub szolgáltatások, fitnessz órák vezetése, klubszolgáltatások (szórakoztatás vagy oktatás).
45 Gyermekfelügyelet.

(210) M 17 03594

(220) 2017.11.06.

(731) Music Hungary Zeneműkiadó Korlátolt Felelősségű Társaság, Budapest (HU)

(740) Lelkes András, Budapest

(541) Music Hungary

- (511) 38 Távközlés (az osztály betűrend szerinti jegyzékében szereplő valamennyi szolgáltatás).
41 Nevelés; szakmai képzés; szórakoztatás; sport- és kulturális tevékenységek (az osztály betűrend szerinti jegyzékében szereplő valamennyi szolgáltatás).

(210) M 17 03600

(220) 2017.11.07.

(731) Akzo Nobel Coatings International B. V., Arnhem (NL)

(740) Danubia Szabadalmi és Jogi Iroda Kft., Budapest

(541) SUPRALUX MESTERTAPASZ

- (511) 2 Festékek; bevonatok; zománcok; lakkok; hígítók; színezőanyag-adalékok festékekhez, lakkokhoz vagy zománcokhoz; rozsdagátló és fakonzerváló szerek; alapozó készítmények (festékek formájában); fapácok.

(210) M 17 03601

(220) 2017.11.07.

(731) Akzo Nobel Coatings International B. V., Arnhem (NL)

(740) Danubia Szabadalmi és Jogi Iroda Kft., Budapest

(541) SADOLIN FOLYÉKONY FA

- (511) 2 Festékek; bevonatok; zománcok; lakkok; hígítók; színezőanyag-adalékok festékekhez, lakkokhoz vagy zománcokhoz; rozsdagátló és fakonzerváló szerek; alapozó készítmények (festékek formájában); fapácok.

(210) M 17 03700

(220) 2017.11.16.

(731) Filmservice Kft., Budapest (HU)

(740) Hajdu és Tóth Ügyvédi Iroda, Budapest

(541) Beugró X

- (511) 9 Tudományos célra szolgáló, tengerészeti, földmérő, fényképezési, mozgóképi, optikai, súlymérő, egyéb mérő-, jelző-, ellenőrző (felügyeleti), életmentő és oktatóberendezések és felszerelések; elektromos energia vezetésére, kapcsolására, átalakítására, tárolására, szabályozására vagy ellenőrzésére szolgáló készülékek és berendezések; hangok vagy képek rögzítésére, továbbítására, másolására szolgáló készülékek; mágneses adathordozók, hanglemezek; CD-k (kompakt lemezek), DVD-k és egyéb, digitális rögzítésű média; szerkezetek érmebedobással működő készülékekhez; regiszteres pénztárgépek, számológépek, adatfeldolgozó berendezések, számítógépek; számítógépes szoftverek; tüzőtöltő készülékek (az osztály betűrend szerinti jegyzékében szereplő valamennyi áru).
38 Távközlés (az osztály betűrend szerinti jegyzékében szereplő valamennyi szolgáltatás).
41 Nevelés; szakmai képzés; szórakoztatás; sport- és kulturális tevékenységek (az osztály betűrend szerinti jegyzékében szereplő valamennyi szolgáltatás).

(210) M 17 03701

(220) 2017.11.16.

(731) Grund Kommunikációs Kft., Budapest (HU)

(546)



GRUND!

(511) 35 Reklámozás; kereskedelmi ügyletek; kereskedelmi adminisztráció; irodai munkák (az osztály betűrend szerinti jegyzékében szereplő valamennyi szolgáltatás).

41 Nevelés; szakmai képzés; szórakoztatás; sport- és kulturális tevékenységek (az osztály betűrend szerinti jegyzékében szereplő valamennyi szolgáltatás).

42 Tudományos és műszaki szolgáltatások, valamint az idetartozó tervezői és kutatói tevékenység; ipari elemző és kutató szolgáltatások; számítástechnikai hardver és szoftvertervezés és fejlesztés (az osztály betűrend szerinti jegyzékében szereplő valamennyi szolgáltatás).

(210) M 17 03702

(220) 2017.11.16.

(731) Grund Kommunikációs Kft., Budapest (HU)

(546)



GRUND!
SOCIALCLUB

(511) 35 Reklámozás; kereskedelmi ügyletek; kereskedelmi adminisztráció; irodai munkák (az osztály betűrend szerinti jegyzékében szereplő valamennyi szolgáltatás).

41 Nevelés; szakmai képzés; szórakoztatás; sport- és kulturális tevékenységek (az osztály betűrend szerinti jegyzékében szereplő valamennyi szolgáltatás).

42 Tudományos és műszaki szolgáltatások, valamint az idetartozó tervezői és kutatói tevékenység; ipari elemző és kutató szolgáltatások; számítástechnikai hardver és szoftvertervezés és fejlesztés (az osztály betűrend szerinti jegyzékében szereplő valamennyi szolgáltatás).

(210) M 17 03703

(220) 2017.11.15.

(731) Chen Cheng, Budapest (HU)

(541) eldlux

(511) 6 Nem nemesfémek és ezek ötvözetei, ércek; fém építőanyagok; hordozható fémszerkezetek; nem elektromos fémkábelek és fémvezetékek; kisméretű fémáru; páncélszekrények; fémtartályok tároláshoz vagy szállításhoz.

9 Tudományos célra szolgáló, tengerészeti, földmérő, fényképészeti, mozgóképi, optikai, súlymérő, egyéb mérő-, jelző-, ellenőrző (felügyeleti), életmentő és oktatóberendezések és felszerelések; elektromos energia vezetésére, kapcsolására, átalakítására, tárolására, szabályozására vagy ellenőrzésére szolgáló készülékek és berendezések; hangok vagy képek rögzítésére, továbbítására, másolására szolgáló készülékek; mágneses adathordozók, hanglemezek; cd-k (kompakt lemezek), dvd-k és egyéb, digitális rögzítésű média; szerkezetek érmebedobással működő készülékekhez; regiszteres pénztárgépek, számológépek, adatfeldolgozó berendezések, számítógépek; számítógépes szoftverek; tűzoltó készülékek.

11 Világító-, fűtő-, gőzfejlesztő, főző-, hűtő-, szárító-, szellőztető-, vízszolgáltató és egészségügyi berendezések.

(210) M 17 03705

(220) 2017.11.15.

(731) Studiorum 2000 Korlátolt Felelősségű Társaság, Budapest (HU)

(740) Greskovics Ügyvédi Iroda, Budapest

(541) **ORANGES OIL COMPANY**

(511) 4 Benzin üzemanyag; benzin; dízelolaj; gépjármű üzemanyagok.

(210) **M 17 03706**

(220) **2017.11.15.**

(731) IMMOCHAN Magyarország Kft., Törökbálint (HU)

(740) Krzyzewsky Ügyvédi Iroda, Budapest

(546) **KORZO**

AUCHAN KERESKEDELMI KÖZPONT

(511) 35 Reklámozás; kereskedelmi ügyletek; kereskedelmi adminisztráció; irodai munkák; hirdetési és reklámszolgáltatások; piackutatás; reklámanyagok terjesztése; televíziós-, rádiós reklámozás; sajtófigyelés; marketing szolgáltatások; értékesítési és promóciós szolgáltatások; kereskedelmi tevékenység; értékesítési promóciós szolgáltatások; kereskedelmi- vagy reklámcélú kiállítások szervezése; kereskedelmi- vagy reklámcélú vásárok szervezése; marketing szolgáltatások; árusító standok bérbeadása; ingatlan-kereskedelem.

36 Biztosítás; pénzügyi ügyletek; valutaügyletek; ingatlanügyletek; ingatlan bérbeadása; üzlethelyiségek bérbeadása, kereskedelmi célú helyiségek bérbeadása; irodák bérbeadása; ingatlanok bérbeadásával kapcsolatos ügyintézés; ingatlantulajdon-kezelés; ingatlantulajdon-üzemeltetés.

41 Nevelés; szakmai képzés; szórakoztatás; sport- és kulturális tevékenységek; szórakoztatási szolgáltatások; szórakoztatási tárgyú információk, szabadidős szolgáltatások; klubszolgáltatások; közösségi médián keresztüli szórakoztatás; kulturális célú kiállítások szervezése; nyereményjátékok működtetése; szimpóziumok szervezése, lebonyolítása.

(210) **M 17 03707**

(220) **2017.11.15.**

(731) Dating Central Europe Zártkörűen Működő Részvénytársaság 100%, Pécs (HU)

(740) Dr. Szabó D. Péter Ügyvédi Iroda, Budapest

(546) **SZEXRANDI**

(511) 35 Szabadtéri reklámozás, hirdetés; on-line hirdetői tevékenység számítógépes hálózaton; hirdetési- és reklámszolgáltatások; reklámszövegek publikálása; reklámszövegek írása.

38 Kommunikáció számítógép terminálokkal; közösségi hálózatok fórumai (chat szobák); internetes fórumok biztosítása; információszolgáltatás távközlési ügyekben; hozzáférés biztosítása adatbázisokhoz; mobiltelefonos kommunikáció; üzenetek és képek továbbítása számítógépek segítségével; üzenetek küldése.

41 Elektronikus kiadványszerkesztés; szórakoztatási szolgáltatások; fényképészet.

42 Szoftver-karbantartás; elektronikus adattárolás; hálózati kiszolgálók (webszerverek) bérlése.

45 Társskereső szolgáltatások.

(210) **M 17 03708**

(220) **2017.11.15.**

(731) Chef Market Élelmiszer Nagykereskedelmi Zártkörűen Működő Részvénytársaság 1/1, Csomád (HU)

(740) Sziklai & Andrejszki Ügyvédi Iroda, Budapest

(541) **Pötyi**

(511) 29 Hús, hal-, baromfi- és vadhús; húskivonatok; tartósított, fagyasztott, szárított és főzött gyümölcsök és zöldségek; zselék, lekvárok (dzsemek), kompótok; tojások; tej és tejtermékek; étkezési olajok és zsírok.

(210) **M 17 03709**

(220) **2017.11.15.**

(731) Dating Central Europe Zártkörűen Működő Részvénytársaság 100%, Pécs (HU)

(740) Dr. Szabó D. Péter Ügyvédi Iroda, Budapest

(546) **viszony.hu**

(511) 35 Szabadtéri reklámozás, hirdetés; on-line hirdetői tevékenység számítógépes hálózaton; hirdetési- és reklámszolgáltatások; reklámszövegek publikálása; reklámszövegek írása.

38 Kommunikáció számítógép terminálokkal; közösségi hálózatok fórumai (chat szobák); internetes fórumok biztosítása; információszolgáltatás távközlési ügyekben; hozzáférés biztosítása adatbázisokhoz; mobiltelefonos kommunikáció; üzenetek és képek továbbítása számítógépek segítségével; üzenetek küldése.

41 Elektronikus kiadványszerkesztés; szórakoztatási szolgáltatások; fényképészet.

42 Szoftver-karbantartás; elektronikus adattárolás; hálózati kiszolgálók (webszerverek) bérlete.

45 Társskereső szolgáltatások.

(210) M 17 03711

(220) 2017.11.15.

(731) Vágó Réka, Budapest (HU)

(740) Oppenheim Ügyvédi Iroda, Budapest

(541) MEANWHILE

(511) 18 Táskák, kézitáskák; utazótáskák, bőröndök, tárcák és más hordozóeszközök.

25 Ruházati cikkek; lábbelik, kalapárúk.

35 Táskák, kézitáskák, utazótáskák, bőröndök, tárcák és más hordozóeszközök offline és online kiskereskedelme; ruházati cikkek; lábbelik, kalapárúk offline és online kiskereskedelme; divatkiegészítővel kapcsolatos offline és online kiskereskedelmi szolgáltatások; lakberendezési tárgyakkal kapcsolatos offline és online kiskereskedelmi szolgáltatások; bútorokkal kapcsolatos offline és online kiskereskedelmi szolgáltatások; papírárukkal kapcsolatos offline és online kiskereskedelmi szolgáltatások; művészanyagokkal kapcsolatos offline és online kiskereskedelmi szolgáltatások.

(210) M 17 03718

(220) 2017.11.15.

(731) Krug Dániel, Budapest (HU)

(546) The logo for 'GOOD BOX' features the word 'GOOD' in bold black letters on a white background, with 'BOX' in white letters on a green background below it. The 'BOX' is flanked by two small white dots.

(511) 39 Csomagküldés, futárszolgálat.

(210) M 17 03719

(220) 2017.11.17.

(731) JANSSEN-CILAG Kft., Budapest (HU)

(740) KPLI Kelemen Kinga Ügyvédi Iroda, Budapest

(546) The logo for the '10 ezer lépés program' features the number '10' in a large, stylized font, with 'EZER LÉPÉS PROGRAM' written in smaller letters below it.

(511) 5 Gyógyszerészeti és állatgyógyászati készítmények; egészségügyi készítmények gyógyászati használatra; diétás anyagok gyógyászati használatra, bébiételek; tapaszok, kötszeranyagok; fogtömő anyagok és fogászati mintázóanyagok; fertőtlenítőszeres; kártékony állatok irtására szolgáló készítmények; gombaölő szerek (fungicidek), gyomirtó szerek (herbicidek).

- 35 Reklámozás; kereskedelmi ügyletek; kereskedelmi adminisztráció; irodai munkák.
41 Nevelés; szakmai képzés; szórakoztatás; sport- és kulturális tevékenységek.

(210) M 17 03816**(220) 2017.11.27.**

(731) Trial Média Kft., Balatonboglár (HU)

(740) Török Antal, Győr

(541) A Balaton háziasszonya

(511) 35 Reklámfilmek készítése, reklámidő kölcsönzése kommunikációs médiában, reklámkommunikációs stratégiára vonatkozó tanácsadás, reklámterjesztés, telemarketing szolgáltatások, televíziós reklámozás, kereskedelmi adminisztrációs és irodai munkák.

38 Távközlés (az osztály betűrend szerinti jegyzékében szereplő valamennyi szolgáltatás).

41 Nevelés, szórakoztatás digitális műsorszolgáltatás révén az interneten, filmgyártás, digitális videotár szolgáltatások, televíziós műsorok készítése, televíziós műsorok szerkesztése, televíziós szórakoztatás.

(210) M 17 03818**(220) 2017.11.28.**

(731) Dreher Sörgyárak Zrt., Budapest (HU)

(740) Aradszky és Képes Ügyvédi Iroda, Budapest

(541) Sörműves

(511) 32 Sörök.

(210) M 17 03823**(220) 2017.11.28.**

(731) Hong Kong Trade Development Council, Wanchai (HK)

(740) SBGK Ügyvédi Iroda, Budapest

(546)

(511) 35 Reklámozási, promóciós és marketing szolgáltatások; reklámterjesztés; üzleti és kereskedelmi információk szolgáltatása; segítségnyújtás üzleti tájékoztatásban; segítségnyújtás vállalat működtetéshez; kutatások ügyletekkel kapcsolatban; üzleti közvetítési szolgáltatások harmadik felek számára partnereket találni exporthoz, beszerzéshez, befektetésekhez, jogi szolgáltatásokhoz és szellemi tulajdonhoz kapcsolódó szakmai szolgáltatáshoz; üzleti-, szakmai- és kereskedelmi kiállítások és vásárok megszervezése és lebonyolítása; szakmai bemutatók, rendezvények és promóciós célú árubemutatók megszervezése és lebonyolítása; üzletvezetés; irodai adminisztrációs szolgáltatások és irodai szolgálhatások; marketing és promóciós szolgáltatások, árubemutatói szolgálhatások értékesítéshez; ügynöki szolgáltatások üzleti bemutatók szervezésére, ügynökségi szolgáltatások nemzetközi piacokra történő üzleti utak megszervezésére; üzleti értékelések; üzleti konzultáció; üzleti vizsgálatok, kutatások; üzletszervezési konzultáció; kereskedelmi információs ügynökségek; információk számítógépes adatbázisokba történő begyűjtése; segítségnyújtás kereskedelmi vagy ipari vállalatok irányításában és működtetésében; számítógépes fájlkezelés; szabadtéri reklámozás; közönségszolgálati szolgáltatások; reklámszövegek publikálása; hirdetési és reklámszolgáltatások; reklámügynökségek; értékesítési promóciós szolgáltatások; statisztikai információk; információk számítógépes adatbázisokba történő rendezése; televíziós hirdetések; televíziós reklámok, árubemutatók; reklámanyagok, röplapok, áruminták terjesztése; reklámanyagok terjesztése; gazdasági előrejelzések; kereskedelmi vagy hirdetési célú kiállítások megszervezése; marketing tanulmányok és kutatások; kereskedelmi vagy hirdetési célú szakmai vásárok megszervezése; üzletre és kereskedelemre vonatkozó információk nyújtása egy globális számítógép hálózaton keresztül; egyedi üzleti partner közvetítési szolgáltatások; üzleti-, szakmai és kereskedelmi kiállítások megszervezése és lebonyolítása.

(210) M 17 03825**(220) 2017.11.28.**

(731) Kwizda Agro Hungary Kereskedelmi Kft., Budapest (HU)

(740) dr. Gödölle, Kekes, Mészáros & Szabó Szabadalmi és Védjegy Iroda, Budapest

(541) Volldünger Bio

(511) 1 Mútrágyázó készítmények; mezőgazdasági, kertészeti és erdészeti vegyi termékek.

(210) M 17 03826**(220) 2017.11.28.**

(731) Hong Kong Trade Development Council, Wanchai (HK)

(740) SBGK Ügyvédi Iroda, Budapest

(546)

(511) 35 Reklámozási, promóciós és marketing szolgáltatások; reklámterjesztés; üzleti és kereskedelmi információk szolgáltatása; segítségnyújtás üzleti tájékoztatásban; segítségnyújtás vállalat működtetéshez; kutatások ügyletekkel kapcsolatban; üzleti közvetítési szolgáltatások harmadik felek számára partnereket találni exporthoz, beszerzéshez, befektetésekhez, jogi szolgáltatásokhoz és szellemi tulajdonhoz kapcsolódó szakmai szolgáltatáshoz; üzleti-, szakmai- és kereskedelmi kiállítások és vásárok megszervezése és lebonyolítása; szakmai bemutatók, rendezvények és promóciós célú árubemutatók megszervezése és lebonyolítása; üzletvezetés; irodai adminisztrációs szolgáltatások és irodai szolgálhatások; marketing és promóciós szolgáltatások, árubemutatói szolgálhatások értékesítéshez; ügynöki szolgáltatások üzleti bemutatók szervezésére, ügynökségi szolgáltatások nemzetközi piacokra történő üzleti utak megszervezésére; üzleti értékelések; üzleti konzultáció; üzleti vizsgálatok, kutatások; üzletszervezési konzultáció; kereskedelmi információs ügynökségek; információk számítógépes adatbázisokba történő begyűjtése; segítségnyújtás kereskedelmi vagy ipari vállalatok irányításában és működtetésében; számítógépes fájlkezelés; szabadtéri reklámozás; közönségszolgálati szolgáltatások; reklámszövegek publikálása; hirdetési és reklámszolgáltatások; reklámügynökségek; értékesítési promóciós szolgáltatások; statisztikai információk; információk számítógépes adatbázisokba történő rendezése; televíziós hirdetések; televíziós reklámok, árubemutatók; reklámanyagok, röplapok, áruminták terjesztése; reklámanyagok terjesztése; gazdasági előrejelzések; kereskedelmi vagy hirdetési célú kiállítások megszervezése; marketing tanulmányok és kutatások; kereskedelmi vagy hirdetési célú szakmai vásárok megszervezése; üzletre és kereskedelemre vonatkozó információk nyújtása egy globális számítógép hálózaton keresztül; egyedi üzleti partner közvetítési szolgáltatások; üzleti-, szakmai és kereskedelmi kiállítások megszervezése és lebonyolítása.

(210) M 17 03827**(220) 2017.11.28.**

(731) Xi'an Cool chat Intelligent Technology Co., Ltd., Xixian new Area, Shanxi Prov. (CN)

(740) Danubia Szabadalmi és Jogi Iroda Kft., Budapest

(546)

(511) 9 DNS chippek; fényképezőgépek [fényképészet]; televízió készülékek; központi vezérlőegységek (processzorok); okostelefonok; letölthető számítógépes szoftveralkalmazások; lencsés távcsövek, chippek (integrált áramkörök); szemüvegek [optika]; elemek; elektromos akkumulátorok.

35 Kültéri reklámozás; televíziós reklámozás; számítógépes hálózaton történő online reklámozás; mások termékeire - és szolgáltatásaira vonatkozó licencia kereskedelmi adminisztrációja; üzleti információ nyújtása egy weboldalon keresztül; import-export ügynökségi szolgáltatások; kereskedelmi hirdetés másoknak; fejtámasz

Nemzeti védjegybejelentések meghirdetése

ügynökségi szolgáltatások; adatrögzítés számítógépes adatbázisokban; szponzoráció-kutatás.

36 Biztosítási bróker szolgáltatások; pénzváltás; elektronikus úton történő pénzáttalás; online bankolás; antik tárgyak értékbecslése; ingatlanbróker tevékenység; biztosítékkal fedezett hitelezés; vagyonkezelés; jótékony célú pénzgyűjtés; gyűjtemények rendszerezése.

38 Hírügynökségi szolgáltatások; üzenetküldés; mobiltelefonon történő kommunikáció; számítógép-terminálokon történő kommunikáció; üzenetek és képek számítógépen történő továbbítása; elektronikus hirdetőtáblás szolgáltatások (telekommunikációs szolgáltatások); telekommunikációs összeköttetések nyújtása számítógépes világháló részére; internetes chatszobák nyújtása; videokonferencia-szolgáltatások; rádiótávközlés.

(210) M 17 03828

(220) 2017.11.28.

(731) Xi'an Cool chat Intelligent Technology Co., Ltd., Xixian new Area, Shanxi Prov. (CN)

(740) Danubia Szabadalmi és Jogi Iroda Kft., Budapest

(546)



Cool chat

(511) 39 Áruszállítás; forgalmi információ; csónakkölcsönzés; értéktárgyak őrzött szállítása; légi szállítás; autókölcsönzés; energiaelosztás; csomagszállítás; futárszolgáltatások (üzenetek vagy áruk), utazással kapcsolatos helyfoglalás.

41 Oktatási szolgáltatások; képzési szolgáltatások; versenyszervezés (oktatás vagy szórakozás témában); show-műsorok szervezése (impresszáriók szolgáltatása); e-könyvek és újságok online megjelentetése; vezetett túrák lebonyolítása; televíziós szórakoztatás; fordítás; jegyirodai szolgáltatások (szórakoztatás).

43 Szállásfoglaló irodai szolgáltatások (hotelek, panziók), szállodai szolgáltatások; éttermi szolgáltatások; hotelfoglalások; büfészolgáltatások; bárszolgáltatások; tárgyalótermek bérbeadása; idősoththoni szolgáltatások; bölcsődei- és óvodai szolgáltatások; székek-, asztalok-, vászonterítők- és üvegáruk kölcsönzése.

(210) M 17 03829

(220) 2017.11.28.

(731) Balogh János 100%, Nyíregyháza (HU)

(546)



(511) 35 Reklámozás; kereskedelmi ügyletek; kereskedelmi adminisztráció.

(210) M 17 03830

(220) 2017.11.28.

(731) Murányi Róbert, Moha (HU)

(740) Hodosi Ügyvédi Iroda, Budapest

(546)



(511) 3 Fehérítőkészítmények és egyéb, mosásra szolgáló anyagok; tisztító-, fényszerítő-, súroló-, és csiszolószerek; nem gyógyhatású szappanok; illatszerek, illóolajok, nem gyógyhatású kozmetikumok, nem gyógyhatású hajszeszek; nem gyógyhatású fogkrémek (az osztály betűrend szerinti jegyzékében szereplő valamennyi áru).

41 Nevelés; szakmai képzés; szórakoztatás; sport- és kulturális tevékenységek (az osztály betűrend szerinti jegyzékében szereplő valamennyi szolgáltatás).

44 Orvosi szolgáltatások; állatgyógyászati szolgáltatások; higiéniai és szépségápolási szolgáltatások emberek

vagy állatok részére; mezőgazdasági, kertészeti és erdészeti szolgáltatások (az osztály betűrend szerinti jegyzékében szereplő valamennyi szolgáltatás).

(210) M 17 03832

(220) 2017.11.28.

(731) Almásy Csilla, Budapest (HU)

Bernáth Dóra, Budapest (HU)

(740) dr. Wéber Helga, Budapest

(546)



(511) 25 Atlétatrikók; bugyik; csipőszorítók; felsőruházat; hosszúnadrágok; izzadságfelszívó alsóruházat; legging nadrágok, cicanadrágok; pólók; sapkák; tornadresszek, balett-trikók; tornaruházat.

28 Súlyzók, testedző berendezések; tornaeszközök.

41 Egészségklub szolgáltatások [egészség és fitnessz]; fitnessz órák vezetése; gyakorlati képzés; oktatás biztosítása; oktatási információs szolgáltatások; oktatási vizsgáztatás; sportfelszerelések kölcsönzése, a járművek kivételével; személyi edző szolgáltatások [fitness edzés]; táboroztatás; testnevelés; tornatanítás.

44 Egészséggel kapcsolatos tanácsadó szolgáltatások; fizioterápia, fizioterápia; terápiás szolgáltatások.

(210) M 17 03833

(220) 2017.11.28.

(731) Molnárné Árvai Mónika Katalin, Pécs (HU)

(546)



(511) 41 Rendezvény, szépségverseny, program.

(210) M 17 03834

(220) 2017.11.28.

(731) Molnárné Árvai Mónika Katalin, Pécs (HU)

(546)



(511) 41 Rendezvény, szépségverseny, program.

(210) M 17 03840

(220) 2017.11.29.

(731) HORFER SERLEG Kft., Budapest (HU)

(740) BRAND WAY & COMPASS Kft., Budapest

(546)



(511) 6 Fémről készülő serlegek, érmék, díszdobozok; fémről készült ajándéktárgyak; gravírozott fémtárgyak.

16 Papír, karton, nyomdaipari termékek; fényképek; érmetálcák; hímzőminták; plakátok; oklevelek.

35 Kereskedelmi ügyletek bonyolítása serlegek, érmék, oklevelek, különböző ajándéktárgyak, zászlók, üveg éremtartók, sportruházatok vonatkozásában.

(210) M 17 03841

(220) 2017.11.29.

(731) HORFER SERLEG Kft., Budapest (HU)

(740) BRAND WAY & COMPASS Kft., Budapest

(541) HORFER

(511) 6 Fém-ből készülő serlegek, érmék, díszdobozok; fém-ből készült ajándéktárgyak; gravírozott fémtárgyak.

16 Papír, karton, nyomdaipari termékek; fényképek; érmetálcák; hímzőminták; plakátok; oklevelek.

35 Serlegek, érmék, oklevelek, különböző ajándéktárgyak, zászlók, üveg éremtartók kereskedelmi ügyleteinek bonyolítása.

(210) M 17 03930

(220) 2017.12.07.

(731) Ye Ting Rong, Budapest (HU)

(541) FIRST FEEL JEANS

(511) 25 Ruházat, cipő.

(210) M 17 03937

(220) 2017.12.08.

(731) Három Királyfi, Három Királyné Alapítvány, Budapest (HU)

(740) Gödölle, Kékes, Mészáros & Szabó, Szabadalmi és Védjegy Iroda, Budapest

(546)



(511) 41 Előadások, tanfolyamok szervezése és lebonyolítása; konferenciák, szimpóziumok, szemináriumok szervezése és lebonyolítása; kulturális, nevelési és társadalmi célú kiállítások szervezése; kulturális, nevelési és társadalmi célú pályázatok kiírása és lebonyolítása; kulturális, nevelési és társadalmi célú versenyek és vetélkedők szervezése és lebonyolítása; kiadói tevékenység; elektronikus desktop kiadói tevékenység; online elérhető elektronikus publikációk; filmgyártás; videofilmek készítése.

(210) M 17 03940

(220) 2017.12.07.

(731) Budapesti Értéktőzsde Zártkörűen Működő Részvénytársaság, Budapest (HU)

(740) Forrai Ügyvédi Iroda, Budapest

(541) BMBX

(511) 35 Információk gyűjtése és számítógépes adatbázisokba rendszerezése; kereskedelmi információk szolgáltatása.

36 Adatszolgáltatás tőzsdei árfolyamokról; értékpapírok kereskedésével kapcsolatos tájékoztatás, információs szolgáltatás; értékpapírokkal kapcsolatos pénzügyi szolgáltatások; értéktőzsdei információs szolgáltatások; határidős ügyletek kereskedelmével kapcsolatos tőzsdei szolgáltatások; derivatívákkal való kereskedelmi szolgáltatások; értékpapír kereskedelmi szolgáltatások; elektronikus tőzsdei szolgáltatások; opciós kereskedelemmel kapcsolatos tőzsdei szolgáltatások; pénzügyi értékpapírok; tőzsdei szolgáltatások; tőzsdei árakkal kapcsolatos információnyújtás; részvény- és értékpapírpiaci információnyújtás; tőzsdékkal kapcsolatos információk és adatok biztosítása; piaci árfolyamokkal kapcsolatos áralkulációs információnyújtás; pénzügyi

Nemzeti védjegybejelentések meghirdetése

információs szolgáltatások; pénzügyi információnyújtás számítógépes terminálok segítségével; pénzügyi információk tőzsdei árfolyamok formájában; pénzügyi információk nyújtása; értékpapírokkal kapcsolatos pénzügyi elemzések készítése; értékpapírokkal kapcsolatos számítógépesített információnyújtás; értékpapírokkal kapcsolatos információs szolgáltatások; mutatókkal, indexekkel kapcsolatos áralkulációs információnyújtás; kereskedés határidős értékpapír-indexekkel.

(210) M 17 03941

(220) 2017.12.07.

(731) Portech Hygiénia Kereskedelmi Kft. 100%, Pécs (HU)

(740) Dr. Füredi Péter, Pécs

(541) porzsákmester

(511) 4 Ipari olajok és zsírok; kenőanyagok; porfelszívó, portalanító és porlekötő termékek; tüzelőanyagok (beleértve a motorbenzineket) és világítóanyagok; viaszgyertyák, gyertyabelek (az osztály betűrend szerinti jegyzékében szereplő valamennyi áru).

7 Gépek és szerszámgépek; motorok (a szárazföldi járműmotorok kivételével); tengelykapcsolók és erőátviteli elemek (a szárazföldi járművek céljára készültek kivételével); nem kézi működtetésű mezőgazdasági eszközök; keltetőgépek; árusító automaták (az osztály betűrend szerinti jegyzékében szereplő valamennyi áru).

35 Reklámozás; kereskedelmi ügyletek; kereskedelmi adminisztráció; irodai munkák (az osztály betűrend szerinti jegyzékében szereplő valamennyi szolgáltatás).

(210) M 17 03943

(220) 2017.12.07.

(731) Szakálos Bence Tibor, Érd (HU)

(740) INTERINNO Szabadalmi Iroda, Budapest

(541) Az élet rövid, éld édesen

(511) 29 Gyümölcسالáták; gyümölcslep; gyümölcskocsonya; gyümölcs szeletkék; zselék; kandírozott gyümölcsök; lekvárok; dzsemek; szárított és főzött zöldségek; zöldségsaláták; gombák; húсок; tejtermékek; joghurt; tejszín; ízesített tejszín; sajtok.

30 Cukor; cukorkák; édesítőszerк; gabonakészítmények; pékáruk; kalács; kürtöskalács; gabona pehely; tésztaк; cukrászsütemények; gyümölcsös sütemények; csokoládé; fahéj; fűszerek; karamella; fagyaltok; jégkrémek; szörbet; fagyasztott joghurt; pudingok; méz; ízesítőszerк; kakaó; kávé; édes szósz és -öntet; fűszeres szószok, öntetek.

(210) M 17 03985

(220) 2017.12.14.

(731) Vesszős László, Kisoroszi (HU)

(740) Patender Nemzetközi Iparjogvédelmi Képviseleti Kft., Budapest

(546) *Retikül*

(511) 18 Bőr és bőrutánzatok; bőr és bőrutánzатból táskák, oldaltáskák, tarisznyák, bőröndök, útitáskák, hátizsákok, hátitáskák, vadásztáskák, bevásárlótáskák, iskolatáskák, pénztárcák, levéltárcák, névjegyartók, hitelkártyatartók; bőr és bőrutánzатból szíjak, övek, nyakörvek, pórázok.

25 Ruházati cikkek, cipők, kalapáruk, kesztyűk.

(210) M 17 03987

(220) 2017.12.13.

(731) Pálinkaforrás Korlátolt Felelősségű Társaság, Budapest (HU)

(740) Dr. Prédli Tamás, Budapest

(541) Forrás Pálinka

(511) 33 Pálinka.

43 Vendéglátás (élelmezés); időleges szállásadás (az osztály betűrend szerinti jegyzékében szereplő valamennyi szolgáltatás).

(210) M 17 04016**(220) 2017.12.15.**

(731) Antenna Hungária Zrt. 100%, Budapest (HU)

(740) Dr. Papp Ágnes, Budapest

(546)  **mindigo**

(511) 35 Reklámozás; kereskedelmi ügyletek; kereskedelmi adminisztráció; irodai munkák.

38 Távközlés.

(210) M 17 04025**(220) 2017.12.18.**

(731) BB FASHION Kereskedelmi Kft., Budapest (HU)

(740) Dr. Nagy Andrea Ügyvédi Iroda, Budapest

(541) Shoe Club for Men

(511) 25 Ruházati cikkek, cipők, kalapárúk (az osztály betűrend szerinti jegyzékében szereplő valamennyi áru).

40 Bőrfestés; bőrmegmunkálás; bőrök kikészítése; cipőfestés; cserzés; gyapjufeldolgozás; hímzés; mintanyomás; szücsmunkák.

(210) M 17 04040**(220) 2017.12.18.**

(731) Digitalstand Korlátolt Felelősségű Társaság, Budapest (HU)

(740) Dr. Szabó D. Péter Ügyvédi Iroda, Budapest

(546)  **MATRIX**

(511) 16 Scrapbook (családi albumok); könyvecskék, brosúrák; cégtáblák papírból vagy kartonból; folyóiratok; hirdetőtáblák papírból vagy kartonból; képek; képregények; füzetek; kézikönyvek (útmutatók); könyvek; magazinok, revük (időszaki lapok); naptárak; noteszok; újságok; üdvözlőlapok, üdvözlőkártyák; nyomdaipari termékek; könyvkötészeti anyagok; fényképek; papíráruk; irodaszerek; papíripari vagy háztartási ragasztóanyagok; anyagok művészek részére; papíripari vagy háztartási ragasztóanyagok; tanítási és oktatási anyagok; nyomdabetűk; klisék; műanyag lapok, fóliák és tasakok csomagoláshoz.

(210) M 17 04048**(220) 2017.12.18.**

(731) Walmark a.s., Třinec (CZ)

(740) Oppenheim Ügyvédi Iroda, Budapest

(546)  **Egészséged
megbízható
támogatója**

(511) 35 Hirdetési- és reklámszolgáltatások orvosi egészségügyi termékkel, diétás anyagokkal, táplálék-kiegészítőkkal, vitaminokkal és orvosi készítményekkel illetve anyagokkal, orvosi célra szolgáló ételekkel és italokkal, nem orvosi célra szolgáló ételekkel és italokkal kapcsolatban; kereskedelmi információ és tanácsadás fogyasztóknak; reklámcélú rendezvények, cégbemutatók és toborzási rendezvények szervezése és lebonyolítása; reklámcélú kiállítások és szakmai vásárok szervezése; tájékoztató események lebonyolítása

szakmai üzleti kérdésekben az egészségügy területén; promóciós szolgáltatások a kezelések szükségességének és egészségügyi rendellenességek kezelésének társadalmi tudatosításával kapcsolatban a betegségekről, lehetséges gyógy módokról, tudományos tanulmányokról szóló írásbeli információs anyagokon és reklámkampányok lebonyolításán keresztül.

(210) M 17 04052

(220) 2017.12.19.

(731) Bankfalu Kereskedelmi Szociális Szövetkezet, Kiskunfélegyháza (HU)

(740) Dr. András Ádám, Kiskunfélegyháza

(546) **GOLDEN LINE**

(511) 16 Papír és karton; nyomdaipari termékek; könyvkötészeti anyagok; fényképek; papírárúk és irodaszerek, bútorok kivételével; papíripari vagy háztartási ragasztóanyagok; anyagok művészek számára és rajzeszközök; ecsetek; tanítási és oktatási anyagok; műanyag lapok, fóliák és tasakok csomagoláshoz; nyomdabetűk, klisék (az osztály betűrend szerinti jegyzékében szereplő valamennyi áru).

22 Kötelek és zsinegek; párnázó-, bélelő- és tömőanyagok, a papír, karton, gumi vagy műanyagok kivételével; nyers textilrostok és ezek helyettesítő anyagai; sátrak és ponyvák; hálók; vitorlák; zsákok ömlesztett áru szállításához és tárolásához; napellenző tetők textilanyagokból vagy műanyagokból.

39 Szállítás; áruk csomagolása és raktározása; utazásszervezés (az osztály betűrend szerinti jegyzékében szereplő valamennyi szolgáltatás).

(210) M 17 04056

(220) 2017.12.20.

(731) Agrofil-SZMI Kft., Püski (HU)

(546) **SmallDATA**

(511) 35 Adatgyűjtés; adatgyűjtési szolgáltatások.

41 Mezőgazdasági, vízgazdálkodási, kertészeti és erdőgazdasági ágazattal kapcsolatos oktatási szolgáltatások.

42 Mezőgazdasággal, vízgazdálkodással, kertészettel és erdőgazdasággal kapcsolatos tudományos és műszaki szolgáltatások, valamint az idetartozó tervezői és kutatói tevékenység; mezőgazdasággal, vízgazdálkodással, kertészettel és erdőgazdasággal kapcsolatos elemző és kutató szolgáltatások; számítástechnikai hardver és szoftvertervezés és fejlesztés mezőgazdasággal, vízgazdálkodással, kertészettel és erdőgazdasággal kapcsolatosan, dokumentumok és térképek digitalizálása.

44 Mezőgazdasági, vízgazdálkodási, kertészeti és erdőgazdasági szolgáltatások; mezőgazdasággal, vízgazdálkodással, kertészettel és erdőgazdasággal kapcsolatos tanácsadási és konzultációs szolgáltatások.

(210) M 17 04057

(220) 2017.12.20.

(731) Agrofil-SZMI Kft., Püski (HU)

(541) **AgroFIELD Akadémia**

(511) 35 Adatgyűjtés; adatgyűjtési szolgáltatások.

41 Mezőgazdasági, vízgazdálkodási, kertészeti és erdőgazdasági ágazattal kapcsolatos oktatási szolgáltatások.

42 Mezőgazdasággal, vízgazdálkodással, kertészettel és erdőgazdasággal kapcsolatos tudományos és műszaki szolgáltatások, valamint az idetartozó tervezői és kutatói tevékenység; mezőgazdasággal, vízgazdálkodással, kertészettel és erdőgazdasággal kapcsolatos elemző és kutató szolgáltatások; számítástechnikai hardver és szoftvertervezés és fejlesztés mezőgazdasággal, vízgazdálkodással, kertészettel és erdőgazdasággal kapcsolatosan.

44 Mezőgazdasági, vízgazdálkodási, kertészeti és erdőgazdasági szolgáltatások; mezőgazdasággal, vízgazdálkodással, kertészettel és erdőgazdasággal kapcsolatos tanácsadási és konzultációs szolgáltatások.

(210) M 17 04058

(220) 2017.12.20.

(731) Agrofil-SZMI Kft., Püski (HU)

(546)

(511) 35 Adatgyűjtés; adatgyűjtési szolgáltatások.

41 Mezőgazdasági, vízgazdálkodási, kertészeti és erdőgazdasági ágazattal kapcsolatos oktatási szolgáltatások.

42 Mezőgazdasággal, vízgazdálkodással, kertészettel és erdőgazdasággal kapcsolatos tudományos és műszaki szolgáltatások, valamint az idetartozó tervezői és kutatói tevékenység; mezőgazdasággal, vízgazdálkodással, kertészettel és erdőgazdasággal kapcsolatos elemző és kutató szolgáltatások; számítástechnikai hardver és szoftvertervezés és fejlesztés mezőgazdasággal, vízgazdálkodással, kertészettel és erdőgazdasággal kapcsolatosan.

44 Mezőgazdasági, vízgazdálkodási, kertészeti és erdőgazdasági szolgáltatások; mezőgazdasággal, vízgazdálkodással, kertészettel és erdőgazdasággal kapcsolatos tanácsadási és konzultációs szolgáltatások.

(210) M 17 04059**(220) 2017.12.20.**

(731) Agrofil-SZMI Kft., Püski (HU)

(541) Vétek a szintetikus éték

(511) 29 Hús, hal-, baromfi- és vadhús; húskivonatok; tartósított, fagyasztott, szárított és főzött gyümölcsök és zöldségek; zselék, lekvárok (dzsemek), kompótok; tojások; tej és tejtermékek; étkezési olajok és zsírok, (az osztály betűrend szerinti jegyzékében szereplő valamennyi termék).

31 Nyers és feldolgozatlan mezőgazdasági, akvakultúrás, kertészeti és erdészeti termékek; nyers és feldolgozatlan magok és vetőmagok; friss gyümölcsök és zöldségek, friss fűszernövények; élő növények és virágok; hagymák, palánták és magok ültetéshez; élőállatok; táplálékok és italok állatoknak; maláta (az osztály betűrend szerinti jegyzékében szereplő valamennyi termék).

40 Gyártáshoz használt élelmiszerek feldolgozása.

(210) M 17 04062**(220) 2017.12.20.**

(731) Mandala Fogadó Kft., Budapest (HU)

(546)

(511) 41 Szórakoztatás; sport- és kulturális tevékenységek.

43 Vendéglátás (élelmezés); időleges szállásadás (az osztály betűrend szerinti jegyzékében szereplő valamennyi szolgáltatás).

44 Orvosi szolgáltatások; higiéniai és szépségápolási szolgáltatások emberek vagy állatok részére.

(210) M 17 04064**(220) 2017.12.20.**

(731) Old Smokey Kft., Keszthely (HU)

(546)

(511) 29 Hús, hal-, baromfi- és vadhús; húskivonatok; tartósított, fagyasztott, szárított és főzött gyümölcsök és

Nemzeti védjegybejelentések meghirdetése

zöldségek; zselék, lekvárok (dzsemek), kompótok; tojások; tej és tejtermékek; étkezési olajok és zsírok (az osztály betűrend szerinti jegyzékében szereplő valamennyi termék).

30 Kávé, tea, kakaó és kávépótló szerek; rizs; tápióka és szágó; lisztek és más gabonakészítmények; kenyér, péksütemények és cukrászsütemények; fagylaltok; cukor, méz, melaszszirup; élesztő, sütőporok; só; mustár; ecet, fűszeres mártások; fűszerek; jég (az osztály betűrend szerinti jegyzékében szereplő valamennyi termék).

43 Vendéglátás (élelmezés).

(210) M 17 04106

(220) 2017.12.21.

(731) Konduktív Iskoláért Közhasznú Alapítvány, Dömsöd (HU)

(740) dr. Németh Ádám, Budapest

(541) Pető Intézet

(511) 10 A mozgást segítő kerek járóeszközök; anatómiai kötések ízületekre; elemzőkészülékek gyógyászati használatra; esztétikai masszírozó készülékek; felfújható matracok orvosi célokra; felkötő kendők, hevederek [támasztókötések]; fizioterápiás készülékek; függesztő kötések; fűzők gyógyászati használatra; galvanikus övek gyógyászati használatra; galvanoterápiás készülékek; gipszkötések, kötszerek ortopédiai célokra; gyógyászati célú légágyak; gyógyászati készülékek és eszközök; hasfűzők; hasi kötések; haskötők; haskötők, köldök övek; hűtőpárnák elsősegély-nyújtási célokra; hűtőtapaszok gyógyászati célokra; inkubátorok orvosi használatra; inkubátorok újszülötteknek; járóbotok gyógyászati célokra; járókeret mozgássérültek számára; jégtömlők gyógyászati használatra; kanülök; kényszerzubbonyok; kerek hordágyak; kesztyűk gyógyászati használatra; kompressziós ruhák; kompresszorok [sebészeti]; lábujj elválasztók ortopédiai célokra; lábujj szétválasztók ortopédiai célokra; légzőmaszkok mesterséges lélegeztetéshez; lélegeztető készülékek mesterséges lélegeztetéshez; levegővel töltött párnák gyógyászati célokra (1); levegővel töltött párnák gyógyászati célokra (2); lúdtalpbetétek lábbelikhez; mágneses rezonanciás képalkotó berendezések orvosi használatra; mankók; mankóvégek; masszázsbereendezések; masszírozó kesztyűk; matracok, szülészeti; meleglevegős terápiás készülékek; mentős hordágyak; mozgássérült emelők; műtőasztalok; művégtagok; négy lábú járóbotok gyógyászati célokra; ortopédiai cikkek; ortopédiai cipőtálpak; ortopédiai térdpólyák, térdvédők; ortopéd lábbelik; orvosi szondák; övek, elektromos, gyógyászati használatra; övek gyógyászati célra; övek ortopédiai célokra; párnák [betétek, tasakok] felfekvés megelőzésére; párnák gyógyászati használatra; rugalmas harisnyák sebészeti használatra; rugalmas kötszerek; sebészeti készülékek és eszközök; sebészeti lepedők; sebészeti robotok; sebészeti sínek; sebészeti szivacsok; sebészeti szondák; sérvkötők; speciálisan gyógyászati célokra készült ágyak; speciálisan gyógyászati használatra készült bútorok; speciális táskák/tartók, orvosi eszközöknek; spirométerek [orvosi készülékek]; stentek; steril sebészeti lepedők; sugárterápiás, radioterápiás készülékek; sükettség, nagyothallás kezelésére szolgáló készülékek; székek orvosi vagy fogászati használatra; szülészeti készülékek; takarók, elektromos fűtésű, gyógyászati használatra; talpbetétek lúdtalp ellen; terhelességi övek; termoelektromos borogatások [sebészeti]; testmozgásra szolgáló gyógyászati eszközök, készülékek; testrehabilitációs készülékek gyógyászati célokra; thermo tömlők, hideg-meleg borogatások elsősegélynyújtási célokra; toalett székek; tomográfok gyógyászati célokra; trakciós készülékek gyógyászati célokra; trokárak; ujjvédők gyógyászati használatra; újraélesztő készülékek; UV lámpák gyógyászati célokra; vibromasszázs készülékek; visszer harisnyák; vizeztömlők gyógyászati használatra.

41 Nevelés; szakmai képzés; szórakoztatás; sport- és kulturális tevékenységek (az osztály betűrend szerinti jegyzékében szereplő valamennyi szolgáltatás).

42 Tudományos és műszaki szolgáltatások, valamint az idetartozó tervezői és kutatói tevékenység; ipari elemző és kutató szolgáltatások; számítástechnikai hardver és szoftver tervezés és fejlesztés (az osztály betűrend szerinti jegyzékében szereplő valamennyi szolgáltatás).

(210) M 17 04128

(220) 2017.12.27.

(731) WOLF Vegyi termék Gyártó és Forgalmazó Kft., Budapest (HU)

(740) Dr. Csisztai-Molnár Péter Ügyvédi Iroda, Budapest

(546)



(511) 2 Festékek, kencék, lakkok; rozsdagátló és fakonzerváló szerek; festőanyagok; maróanyagok; nyers természetes gyanták; fémlapok és fémporok festéshez, dekoráláshoz, nyomtatáshoz és képzőművészethez (az osztály betűrend szerinti jegyzékében szereplő valamennyi áru).

3 Fehéritőkészítmények és egyéb, mosásra szolgáló anyagok; tisztító-, fényszerítő-, súroló-, és csiszolószerek; nem gyógyhatású szappanok; illatszerek, illóolajok, nem gyógyhatású kozmetikumok, nem gyógyhatású hajszeszek; nem gyógyhatású fogkrémek (az osztály betűrend szerinti jegyzékében szereplő valamennyi áru).

35 Reklámozás; kereskedelmi ügyletek; kereskedelmi adminisztráció; irodai munkák (az osztály betűrend szerinti jegyzékében szereplő valamennyi szolgáltatás).

(210) M 17 04129

(220) 2017.12.27.

(731) Lerágott Csont Kft., Budapest (HU)

(740) dr. Donajó Péter, Budapest

(541) CUPÁKOS

(511) 29 Hús, hal-, baromfi- és vadhús.

35 Reklámozás; kereskedelmi ügyletek; kereskedelmi adminisztráció.

43 Vendéglátás (élelmezés).

(210) M 17 04134

(220) 2017.12.28.

(731) Salamon Péter Zoltán, Nagykanizsa (HU)

Tarnai Tímea Ilona, Nagykanizsa (HU)

(740) Benkő Ügyvédi Iroda, Budapest

(546)



Szeretetszalag

(511) 26 Csipkék és hímzések, szalagok és zsinórok; gombok, ruhakapcsok és fűzőlyukak, gombostűk és tűk; művirágok; hajdíszek; póthajak (az osztály betűrend szerinti jegyzékében szereplő valamennyi áru).

39 Szállítás; áruk csomagolása és raktározása; utazásszervezés (az osztály betűrend szerinti jegyzékében szereplő valamennyi szolgáltatás).

(210) M 18 00068

(220) 2018.01.11.

(731) Golf & Country Club Máriavölgy Zrt. 100%, Budapest (HU)

(740) Szűcs Ügyvédi Iroda dr. Szűcs Ernő Péter ügyvéd, Budapest

(546)



(511) 41 Nevelés; szakmai képzés; szórakoztatás; sport- és kulturális tevékenységek.

42 Tudományos és műszaki szolgáltatások, valamint az idetartozó tervezői és kutatói tevékenység; ipari elemző

(210) M 18 00086**(220) 2018.01.12.**

(731) Sigma Technik Group Épületgépészeti Kereskedelmi és Szolgáltató Korlátolt Felelősségű Társaság, Budapest (HU)

(740) Bimbó Ügyvédi Iroda, Budapest

(546) Sigma
technik

(511) 35 Reklámozás; kereskedelmi ügyletek; kereskedelmi adminisztráció; irodai munkák (az osztály betürend szerinti jegyzékében szereplő valamennyi szolgáltatás).

(210) M 18 00087**(220) 2018.01.12.**

(731) Shenzhen Times Innovation Technology Co., Ltd., Shenzhen City, Guangdong Province (CN)

(740) PINTZ ÉS TÁRSAI Szabadalmi, Védjegy és Jogi Iroda Kft., Budapest

(546) **Baseus**

(511) 9 Olvasók [adatfeldolgozó eszközök]; USB pendrive-ok; hordtokok mobil számítógépekhez; táblagép tokok; tokok okostelefonokhoz; tokok okostelefonhoz; háromlábú állványok fényképezőgépekhez; hangszórók, hangosbemondók, megafonok; mélynyomók; fejhallgatók; audio keverők; szelfi matricák; csatlakozások elektromos vezetékekhez; akkumulátor- és elemtöltők; elektromos elemek, akkumulátorok; USB-töltők; vezeték nélküli töltők; akkutöltők mobiltelefonokhoz; hangszórószekrények, hangszóródobozok; számítógépek; kapacitív érintőtollak érintőképernyős eszközökhöz; számítógéphez kialakított perifériák; navigációs berendezések járművekhez [fedélzeti számítógépek]; mobiltelefonok; elektronikus memóriakártya-olvasók; villanófényes készülékek; interfész áramkörök videokamerákhoz; hordozható elektronikus eszközökkel használatos tápegység-csatlakozók és - adapterek; termografikus rendszerek nem gyógyászati használatra; videomagnók, képmagnók; fényképezőgépek, kamerák; képernyővédők számítógép-monitorokhoz; képernyővédők mobiltelefonokhoz; audio csatlakozók; fején viselhető virtuális valóság gépek; USB kábelek mobiltelefonhoz; mobiltelefonos eszközök járművekkel való használathoz; támogató eszközök hordozható számítógépekhez; támogató eszközök mobiltelefonokhoz; tápegységek / újratölthető akkumulátorok; akkumulátortöltők járművek akkumulátoraihoz; képernyővédők az árnyékoláshoz és magánszféra megőrzéséhez, kifejezetten elektronikus eszközökhöz, nevezetesen mobiltelefonokhoz adaptálva; USB töltőportok járművekhez; kamera fedelek.

35 Mobiltelefon-kiegészítők kiskereskedelme és nagykereskedelme, beleértve a mobiltelefonos tokokat, fedőket, kábeleket, töltőket, szelfibotokat, képernyővédőket, mobiltelefonos eszközöket és külső akkumulátorokat; számítógépes kiegészítők kiskereskedelme és nagykereskedelme, beleértve a hordozó tokokat számítógépekhez, táblagépek borítóit, képernyővédőket számítógépek monitoraihoz, eszközöket táblagépekhez és eszközöket laptopokhoz; hangszóró dobozok, audio mixerek, fejhallgatók, videófelvevők, fényképezőgép fedelek, járművekhez használt navigációs készülékek [fedélzeti számítógépek], mélynyomók kiskereskedelme és nagykereskedelme.

(210) M 18 00096**(220) 2018.01.14.**

(731) FUNKCIO Kereskedelmi és Szolgáltató Korlátolt Felelősségű Társaság 100%, Darnózseli (HU)

(740) dr. Bertalan Tamás, Mosonmagyaróvár

(541) SZIVARSZALÁMI

(511) 29 Szalámi; füstölt kolbászok; kolbász; kolbászok, tartósítva; kolbásztermékek; levegőn szárított kolbászok; füstölt húsok.

(210) M 18 00097**(220) 2018.01.14.**

(731) FUNKCIO Kereskedelmi és Szolgáltató Korlátolt Felelősségű Társaság 100%, Darnózseli (HU)

(740) dr. Bertalan Tamás, Mosonmagyaróvár

(546)

(511) 29 Szalámi; füstölt kolbászkok; kolbász; kolbászkok, tartósítva; kolbásztermékek; levegőn szárított kolbászkok; füstölt húsok.

(210) M 18 00100**(220) 2018.01.15.**

(731) Kékestető Nonprofit Kft., Gyöngyös (HU)

(740) Rédei és Pál Ügyvédi Iroda, Budapest

(541) Magasan a legjobb

(511) 39 Szállítás; áruk csomagolása és raktározása; utazásszervezés (az osztály betűrend szerinti jegyzékében szereplő valamennyi szolgáltatás).

41 Nevelés; szakmai képzés; szórakoztatás; sport- és kulturális tevékenységek (az osztály betűrend szerinti jegyzékében szereplő valamennyi szolgáltatás).

43 Vendéglátás (élelmezés); időleges szállásadás (az osztály betűrend szerinti jegyzékében szereplő valamennyi szolgáltatás).

(210) M 18 00104**(220) 2018.01.12.**

(731) Tóth Ádám Mihály, Isaszeg (HU)

(546)

(511) 9 Időzítők, mérőkanál, digitális súly mérleg.

20 Konyhabútor, mobil konyhabútor csapteleppel és mosogatóval.

21 Konyhai kiegészítők, eszközök, nevezetesen kávéfőritő, kézi és gépi, tamperek, kávéfőritő állvány, tampertalp, tamper nyél, kávédíszító eszközök, csészék, tányérok, poharak, tálcák, törölkendő, tisztítókefe.

(210) M 18 00105**(220) 2018.01.12.**

(731) Kalóczkai Péter, Veresegyház (HU)

Detvay István Pál, Budapest (HU)

(740) dr. Farkas Gabriella, Budapest

(541) CERBEROS

(511) 12 Lopásgátló eszközök járművekhez.

(210) M 18 00106**(220) 2018.01.16.**

(731) Cloud Native Zártkörűen Működő Rt., Budapest (HU)

(740) Bóné Ügyvédi Iroda, Budapest

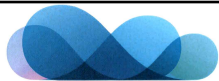
(546)

B A N Z A I C L O U D

- (511) 38 Távközlés (az osztály betűrend szerinti jegyzékében szereplő valamennyi szolgáltatás).
- 42 Tudományos és műszaki szolgáltatások, valamint az idetartozó tervezői és kutatói tevékenység; ipari elemző és kutató szolgáltatások; számítástechnikai hardver és szoftver tervezés és fejlesztés (az osztály betűrend szerinti jegyzékében szereplő valamennyi szolgáltatás).
- 45 Jogi szolgáltatások; biztonsági szolgáltatások ingóságok és személyek fizikai védelme céljából; mások által egyéni igényeknek megfelelően nyújtott személyes és társadalmi jellegű szolgáltatások (az osztály betűrend szerinti jegyzékében szereplő valamennyi szolgáltatás).

(210) M 18 00120**(220) 2018.01.15.**

(731) Belvárosi Mélygarázs Üzemeltető Kft., Budapest (HU)

(546)SMART GARAGE
BUDAPEST

- (511) 35 Reklámozás; fogyasztási cikkekkel kapcsolatos kiskereskedelmi tevékenység.
- 36 Ingatlanügyek, irodák, ingatlanok bérbeadása.
- 37 Járműmosás, járművek karbantartása, tisztítása.
- 39 Parkolási szolgáltatások, parkolóhelyek bérbeadása.
- 43 Vendéglátás.

(210) M 18 00143**(220) 2018.01.18.**

(731) Richter Gedeon Nyrt., Budapest (HU)

(541) Richter Főnix Közösség

- (511) 5 Gyógyszerkészítmények.
- 16 Nyomdaipari termékek.
- 41 Nevelés, szakmai képzés, konferenciák, szimpóziumok, kongresszusok, díjátadó ünnepségek szervezése és lebonyolítása, továbbá ezek hagyományos és elektronikus úton történő bemutatása.

(210) M 18 00144**(220) 2018.01.18.**

(731) Richter Gedeon Nyrt., Budapest (HU)

(546)

- (511) 5 Gyógyszerkészítmények.
- 16 Nyomdaipari termékek.
- 41 Nevelés, szakmai képzés, konferenciák, szimpóziumok, kongresszusok, díjátadó ünnepségek szervezése és lebonyolítása, továbbá ezek hagyományos és elektronikus úton történő bemutatása.

(210) M 18 00162

(220) 2018.01.16.

(731) Music Mercant Kft., Budapest (HU)

(740) dr. Pap Zsuzsa Georgina, Budapest

(541) R55 MUSIC STORE

(511) 15 Hangszerek.

35 Hangszerek és kiegészítők kis- és nagykereskedelmi szolgáltatásai.

41 Elektronikus kiadványszerkesztés, hangszerbemutatók szervezése, zenés rendezvények szervezése.

(210) M 18 00165

(220) 2018.01.17.

(731) Czégány Csaba, Budapest (HU)

(541) SUPRANATURALIS

(511) 31 Kiegészítő takarmány állatoknak.

(210) M 18 00166

(220) 2018.01.17.

(731) Czégány Csaba, Budapest (HU)

(541) SANYNATURALIS

(511) 31 Kiegészítő takarmány állatoknak.

(210) M 18 00167

(220) 2018.01.16.

(731) Páll Tibor, Budapest (HU)

Páll Katalin, Budapest (HU)

(546) 

(511) 25 Női felsőruházat.

(210) M 18 00168

(220) 2018.01.16.

(731) Music Mercant Kft., Budapest (HU)

(740) dr. Pap Zsuzsa Georgina, Budapest

(546) 

(511) 15 Hangszerek.

35 Hangszerek és kiegészítők kis- és nagykereskedelmi szolgáltatásai.

41 Elektronikus kiadványszerkesztés, hangszerbemutatók szervezése, zenés rendezvények szervezése.

(210) M 18 00169

(220) 2018.01.18.

(731) Gudra Alexandra, Budapest (HU)

(740) Polgár & Bebők Ügyvédi Iroda, Budapest

(546) 

(511) 3 Illóolaj, szappan, füstölő, fürdősó, masszázsolaj, parfüm, illatosító.

4 Gyertya.

(210) M 18 00172

(220) 2018.01.19.

(731) Vajda József István, Budapest (HU)

(740) dr. Varjas Attila, Budapest

(546)

(511) 30 Lisztek és más gabonakészítmények; kenyér, péksütemények és cukrászsütemények; fagylaltok és jégkrémek; gyümölcsös sütemények/torták.

35 Reklámozás; árubemutató; célzott marketing; kereskedelmi- vagy reklámcélú vásárok szervezése; üzletszervezési és üzletvezetési tanácsadás.

43 Vendéglátás; gyorséttermek, snack bárók; építmények bérbeadása; kintinok, büfék, étkezdék; kávéházak.

(210) M 18 00173**(220) 2018.01.19.**

(731) Vajda József István, Budapest (HU)

(740) dr. Varjas Attila, Budapest

(546)

(511) 30 Lisztek és más gabonakészítmények; kenyér, péksütemények és cukrászsütemények; fagylaltok és jégkrémek; gyümölcsös sütemények/torták.

35 Reklámozás; árubemutató; célzott marketing; kereskedelmi- vagy reklámcélú vásárok szervezése; üzletszervezési és üzletvezetési tanácsadás.

43 Vendéglátás; gyorséttermek, snack bárók; építmények bérbeadása; kintinok, büfék, étkezdék; kávéházak.

(210) M 18 00193**(220) 2018.01.22.**

(731) Vincze Imre, Albertirsa (HU)

(546)

(511) 30 Csili paprika fűszer, csili paprika szósz, csili paprika paszta, őrölt csili paprika, savanyított csili paprika, szárított csili paprika.

31 Friss csili paprika.

(210) M 18 00194**(220) 2018.01.23.**

(731) Next Move Kft., Csomád (HU)

(546)



- (511) 41 Szórakoztatás, sport és kulturális tevékenység.
43 Vendéglátás.

(210) M 18 00195

(220) 2018.01.23.

(731) Éger Norbert, Dunakeszi (HU)

(546)



- (511) 35 Reklámozás; kereskedelmi ügyletek; kereskedelmi adminisztráció; irodai munkák (az osztály betűrend szerinti jegyzékében szereplő valamennyi szolgáltatás).
36 Biztosítás; pénzügyi ügyletek; valutaügyletek; ingatlanügyletek (az osztály betűrend szerinti jegyzékében szereplő valamennyi szolgáltatás).
41 Nevelés; szakmai képzés; szórakoztatás; sport- és kulturális tevékenységek (az osztály betűrend szerinti jegyzékében szereplő valamennyi szolgáltatás).
45 Jogi szolgáltatások; biztonsági szolgáltatások ingóságok és személyek fizikai védelme céljából; mások által egyéni igényeknek megfelelően nyújtott személyes és társadalmi jellegű szolgáltatások (az osztály betűrend szerinti jegyzékében szereplő valamennyi szolgáltatás).

(210) M 18 00201

(220) 2018.01.23.

(731) SOLE-MIZO Zrt. 100%, Szeged (HU)

(740) Szűcs Ügyvédi Iroda, Budapest

(541) **Gazda. Hagyományos ízek, természetes alapanyagokból!**

- (511) 29 Hús, hal-, baromfi- és vadhús; húskivonatok; tartósított, fagyasztott, szárított és főzött gyümölcsök és zöldségek; zselék, lekvárok (dzsemek), kompótok; tojások; tej és tejtermékek; étkezési olajok és zsírok.
30 Kávé, tea, kakaó és kávépótló szerek; rizs; tápióka és szágó; lisztek és más gabonakészítmények; kenyér, péksütemények és cukrászsütemények; fagylaltok; cukor, méz, melaszszirup; élesztő, sütőporok; só; mustár; ecet, fűszeres mártások; fűszerek; jég [fagyott víz].
35 Reklámozás; kereskedelmi ügyletek; kereskedelmi adminisztráció; irodai munkák.

(210) M 18 00202

(220) 2018.01.23.

(731) Agrometry Kft. 100%, Szentendre (HU)

(541) **Viking**

- (511) 1 Ipari, tudományos, fényképészeti, mezőgazdasági, kertészeti, erdészeti vegyi termékek; komposzt, trágyák, műtrágyák.
5 Gyógyszerészeti, gyógyászati és állatgyógyászati készítmények; fertőtlenítőszer; kártékony állatok irtására szolgáló készítmények; gombaölő szerek (fungicidek), gyomirtó szerek (herbicidek).

(210) M 18 00204

(220) 2018.01.23.

(731) Mohamed Aida, Budapest (HU)

(541) **SIMPLY NATURAL**

Nemzeti védjegybejelentések meghirdetése

- (511) 3 Nem gyógyhatású kozmetikumok és piperekészítmények; nem gyógyhatású fogkrémek; illatszerek, esszenciaolajok; fehéritőkészítmények és egyéb, mosásra szolgáló anyagok; tisztító-, fényszerítő-, súroló-, és csiszolószerek (az osztály betűrend szerinti jegyzékében szereplő valamennyi áru).
- 5 Gyógyszerészeti, gyógyászati és állatgyógyászati készítmények; egészségügyi készítmények gyógyászati használatra; gyógyászati vagy állatgyógyászati használathoz adaptált diétás élelmiszerek és anyagok, bébiételek; étrend-kiegészítők emberek és állatok számára; tapaszok, kötszeranyagok; fogtömő anyagok és fogászati mintázóanyagok; fertőtlenítőszeres; kártékony állatok irtására szolgáló készítmények; gombaölő szerek (fungicidek), gyomirtó szerek (herbicidek) (az osztály betűrend szerinti jegyzékében szereplő valamennyi áru).
- 41 Nevelés; szakmai képzés; szórakoztatás; sport- és kulturális tevékenységek (az osztály betűrend szerinti jegyzékében szereplő valamennyi szolgáltatás).

(210) M 18 00205

(220) 2018.01.24.

(731) Sándor Dominika, Seregélyes (HU)

Pap Dávid, Budapest (HU)

(546)  F A B A T K A

(511) 21 Vágódeszkák fából [eszközök].

(210) M 18 00206

(220) 2018.01.24.

(731) Simon Zsolt György, Budapest (HU)

(546) 

(511) 25 Hargita területéről származó ruházati cikkek, cipők, kalapárak.

41 Nevelés; szakmai képzés; szórakoztatás; sport- és kulturális tevékenységek (az osztály betűrend szerinti jegyzékében szereplő valamennyi szolgáltatás).

45 Mások által egyéni igényeknek megfelelően nyújtott személyes és társadalmi jellegű szolgáltatások, kiemelkedő eredményt elérő tagok esetenkénti rendkívüli sportsegélyben való részesítése.

(210) M 18 00208

(220) 2018.01.24.

(731) Jex Dénes, Budapest (HU)

(546)  SofőrHívó
A Sofőrszolgálati Versenyterület

(511) 9 Applikációs szoftver; számítógépes szoftveralkalmazások, letölthető; számítógépes programok, letölthető szoftverek.

39 Szállítás; személyszállítás.

(210) M 18 00209

(220) 2018.01.24.

(731) Hornyák Dávid, Szigetszentmiklós (HU)

(546)



(511) 3 Kozmetikumok; kozmetikumok és kozmetikai készítmények; nem gyógyhatású kozmetikumok; nem gyógyhatású hajszeszek.

35 Kozmetikumok; kozmetikumok és kozmetikai készítmények; nem gyógyhatású kozmetikumok; nem gyógyhatású hajszeszek kereskedelme.

44 Higiéniai és szépségápolási szolgáltatások emberek részére; fodrászat.

(210) M 18 00271

(220) 2018.01.26.

(731) CECED Magyarország Egyesülés, Budapest (HU)

(740) Oppenheim Ügyvédi Iroda, Budapest

(541) FORGÓ MORGÓ

(511) 9 Játék szoftver; videojáték szoftverek; szoftverek videojátékokhoz; szoftverek okostelefonokhoz; szórakoztató szoftverek; oktatási szoftverek; média szoftverek; mobil szoftverek; tanulói szoftverek; multimédiás szoftverek; közösségi szoftverek; mobiltelefon-szoftverek; számítógépes szoftverek; mobiltelefonos szoftveralkalmazások; interaktív szórakoztató szoftver; számítógépes videojáték-szoftverek; számítógépes szoftveralkalmazások, letölthető; szoftveralkalmazások mobil eszközökhöz; oktató szoftver gyermekek számára; játékhasználatot lehetővé tevő számítógépes szoftverek; gyermekek oktatásával foglalkozó számítógépes szoftverek; programozott videojátékok [szoftverek] számítógépes táron.

16 Ajándékkönyvek; babakönyvek; feladatokat tartalmazó munkafüzetek; foglalkoztató füzetek gyerekeknek; gyermekek számára készült foglalkoztató füzetek; gyermekkönyvek; ismeretterjesztő könyvsorozatok; jegyzetkönyvek; könyvecskék, brosúrák; mesekönyvek; mesekönyvek gyermekeknek; tájékoztató könyvek.

28 Játékok; játékfigurák; játékkészletek; kirakós játék; elektronikus játékok; zenélő játékok; szövet játékok; plüss játékok; intelligens játékok; játékok, játékszerek és ajándéktárgyak; játékszerek gyermekeknek; műanyagból készült játékok; elektronikus játékok, a kizárólag televíziókészülékkel használhatók kivételével.

35 Árübemutató; termékek és szolgáltatások bemutatása; kereskedelmi bemutatók levezetése; kereskedelmi bemutatók promóciója és lebonyolítása; kereskedelmi vagy reklámcélú kiállítások rendezése; kereskedelmi vásárok promóciója; kereskedelmi vásárok rendezése; kereskedelmi vásárok rendezése és lebonyolítása; kereskedelmi vásárok szervezése; kiállítások és kereskedelmi vásárok megszervezése kereskedelmi és reklámozási célokra; reklámcélú kiállítások szervezése, lebonyolítása; reklámcélú vásárok és kiállítások szervezése és lebonyolítása; rendezvények, kiállítások, vásárok és bemutatók szervezése kereskedelmi, promóciós és reklámozási célokra; üzlet célú kiállítások szervezése és lebonyolítása; üzleti célú kiállítások lebonyolítása; üzleti célú vásárok és kiállítások szervezése és lebonyolítása; üzleti vagy kereskedelmi célú kiállítások szervezése; vásárok és kiállítások szervezése kereskedelmi- és reklámcélokra; vásárok szervezése és lebonyolítása kereskedelmi vagy reklámcélokra; hűségprogramok és ösztönzési programok megszervezése, működtetése és felügyelete; hűségprogramok szervezése ügyfeleknek kereskedelmi, promóciós és reklámcélokra; hűségprogramokon keresztül nyújtott értékesítési promóciók; hűségprogramok adminisztrációja; értékesítési és népszerűsítő ösztönzőprogramok szervezése, működtetése és felügyelete; értékesítési és promóciós ösztönzőprogramok adminisztrációja; értékesítési promóciós ösztönző programok adminisztrációja; mások termékeinek és szolgáltatásainak marketingje kuponok terjesztése révén; ösztönzési programok szervezése, működtetése és ellenőrzése; vásárlói hűségprogramok szervezése, működtetése és felügyelete; vásárlói hűségprogramokkal kapcsolatos szolgáltatások; vásárlói hűségprogramok kereskedelmi-, promóciós- és/vagy reklámcélokra; kereskedelmi menedzsmenttel kapcsolatos tanácsadási szolgáltatások; segítségnyújtás üzletvezetéshez; kereskedelmi információk szolgáltatása; kereskedelmi információ terjesztése; kereskedelmi

információ biztosítása; kereskedelmi információk nyújtása fogyasztóknak; kereskedelmi információkutatási tanulmányok; kereskedelmi információk szolgáltatások; kereskedelmi információk szolgáltatások az interneten keresztül; költségelemzés; piackutatás; fogyasztói termék tanácsadás; kereskedelmi információ és tanácsadás fogyasztóknak [fogyasztói tanácsadás]; fogyasztói vásárlási szokások elemzésével kapcsolatos tanácsadás; kereskedelmi információ és tanácsadás fogyasztók számára termékek és szolgáltatások kiválasztásával kapcsolatban; megvásárolni szánt termékek és áruk kiválasztásával kapcsolatos információnyújtás és tanácsadás a fogyasztók számára; tanácsadás fogyasztói vásárlási szokások és igények elemzése terén, érzékelési, minőségi és mennyiségi jellegű adatok segítségével; energiafogyasztással kapcsolatos tanácsadás.

41 Elektronikus kiadványok megjelentetése; elektronikus formátumú magazinok megjelentetése az interneten; brosúrák kiadása; elektronikus könyvek és folyóiratok internetes publikációja; elektronikus könyvek és folyóiratok online megjelentetése; elektronikus publikációk; fogyasztói magazinok kiadása; folyóiratok és könyvek megjelentetése elektronikus formában; füzetek kiadása; könyv- és folyóirat kiadás; könyvek és folyóiratok kiadása; könyvek és magazinok megjelentetése; magazinok, folyóiratok és újságok multimédiás megjelentetése; multimédia publikációk; multimédiás anyagok online kiadása; oktatási anyagok kiadása; oktatáshoz kapcsolódó nyomtatott anyagok kiadása; oktatási célú nyomtatványok kiadása; oktatókönyvek kiadása; online képregények biztosítása, nem letölthetők; online kiadványok megjelentetése; prospektusok kiadása; számítógépes játékok megjelentetése; számítógépes játékokkal kapcsolatos információkat tartalmazó online magazin biztosítása; számítógépes kiadói szolgáltatások; internetes (nem letölthető) játékok; online számítógépes játékok szolgáltatása; interaktív online számítógépes játékok biztosítása; számítógépes rendszereken alapuló játékok nyújtása; online szórakoztatás biztosítása játékshow-k formájában; on-line információk nyújtása számítógépes játékokkal és számítógépek játékokhoz való fejlesztésével kapcsolatban; játékokkal kapcsolatos oktatási és képzési szolgáltatások; elektronikus játékokkal kapcsolatos, interneten keresztül nyújtott szolgáltatások; elektronikus játék szolgáltatások, beleértve az online vagy globális számítógépes hálózat segítségével biztosítottakat is; oktató játékok szervezése.

(210) M 18 00278

(220) 2018.01.29.

(731) KCC Kft., Leányfalu (HU)

(541) MABAKO

(511) 1 Táptalajok, trágyák és vegyszerek mezőgazdasági, kertészeti és erdészeti használatra.

(210) M 18 00286

(220) 2018.01.29.

(731) Haszon Lapkiadó Kft., Budapest (HU)

(740) Beledi Szilvia, Budapest

(541) Haszon nőknek magazin

(511) 16 Általános témájú magazinok; magazinok, revük (időszaki lapok); könyvek; hirdetési kiadványok; közlemények, kiadványok; rendszeresen megjelenő kiadványok; oktató jellegű kiadványok; évkönyvek (nyomtatott kiadványok); rendszeresen megjelenő nyomtatott kiadványok.

35 Divatárúk értékesítésének promóciója magazinok reklámcélú cikkeivel; hirdetési helyek biztosítása folyóiratokban, újságokban és magazinokban; újságelőfizetések intézése; újságokkal kapcsolatos reklámszolgáltatások; hirdetési felület biztosítása újságokban; újságelőfizetések adminisztrációjával kapcsolatos szolgáltatások; újság előfizetések ügyintézésével kapcsolatos szolgáltatások; hirdetés folyóiratokban, prospektusokban és újságokban; könyvek, folyóiratok, újságok vagy képregények előfizetésének megszervezése; hirdetési helyek biztosítása folyóiratokban, újságokban és magazinokban.

41 Elektronikus kiadványszerkesztés; online kiadványok megjelentetése; elektronikus kiadványok megjelentetése; nyomtatott kiadványok kölcsönzése; elektronikus kiadványok multimédiás megjelentetése; elektronikus kiadványok (nem letölthetők); könyvek és más kiadványok kölcsönzése; nyomtatványok és nyomtatott kiadványok megjelentetése; elektronikus kiadványok megjelentetése (nem letölthető); nem letölthető

elektronikus kiadványok biztosítása a nyelvtanulás terén; böngészhető kiadványok megjelentetése az interneten vagy globális számítógépes hálózaton; nem letölthető online elektronikus kiadványok rendelkezésre bocsátása a zene terén; nem letölthető elektronikus kiadványok biztosítása számítógépes világhálózaton vagy az interneten keresztül; rendszeresen és nem rendszeresen megjelenő kiadványokkal kapcsolatos kiadói szolgáltatások, a reklámszövegek kivételével.

(210) M 18 00289

(220) 2018.01.30.

(731) Aznap Kft. 100%, Budapest (HU)

(740) Rác Gyula, Budapest

(546)



- (511) 35 Reklámozás; kereskedelmi ügyletek; kereskedelmi adminisztráció; irodai munkák.
36 Biztosítás; pénzügyi ügyletek; valutaügyletek; ingatlanügyletek.

(210) M 18 00290

(220) 2018.01.30.

(731) Sudárné Pintér Edit, Dunaújváros (HU)

(740) Dr. Gál Bernadett Ügyvédi Iroda, Budapest

(546)



- (511) 37 Építkezés, javítás, szerelési szolgáltatás (az osztály betűrend szerinti jegyzékében szereplő valamennyi szolgáltatás).
40 Anyagmegmunkálás (az osztály betűrend szerinti jegyzékében szereplő valamennyi szolgáltatás).
42 Tudományos és műszaki szolgáltatások, valamint az idetartozó tervezői és kutatótevékenység, ipari elemző és kutató szolgáltatások, számítástechnikai hardver ésszoftver tervezés és fejlesztés (az osztály betűrend szerinti jegyzékében szereplő valamennyi szolgáltatás).

(210) M 18 00291

(220) 2018.01.30.

(731) Csala Tibor Ferenc, Budapest (HU)

(554)

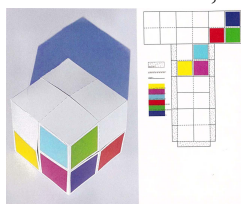

- (511) 37 Építkezés; javítás; szerelési szolgáltatások (az osztály betűrend szerinti jegyzékében szereplő valamennyi szolgáltatás).
40 Anyagmegmunkálás (az osztály betűrend szerinti jegyzékében szereplő valamennyi szolgáltatás).
42 Tudományos és műszaki szolgáltatások, valamint az idetartozó tervezői és kutatói tevékenység; ipari elemző

és kutató szolgáltatások; számítástechnikai hardver és szoftver tervezés és fejlesztés (az osztály betűrend szerinti jegyzékében szereplő valamennyi szolgáltatás).

(210) M 18 00294

(220) 2018.01.30.

(731) WhiskyNet Kft., Szentendre (HU)

(740) Patender Nemzetközi Iparjogvédelmi Képviselői Kft., Budapest

(541) GuestSpirit

(511) 35 Reklámozás; kereskedelmi ügyletek; kereskedelmi adminisztráció; irodai munkák (az osztály betűrend szerinti jegyzékében szereplő valamennyi szolgáltatás).

41 Nevelés; szakmai képzés; szórakoztatás; sport- és kulturális tevékenységek (az osztály betűrend szerinti jegyzékében szereplő valamennyi szolgáltatás).

43 Vendéglátás (ételmezés); időleges szállásadás (az osztály betűrend szerinti jegyzékében szereplő valamennyi szolgáltatás).

(210) M 18 00295

(220) 2018.01.30.

(731) WhiskyNet Kft., Szentendre (HU)

(740) Patender Nemzetközi Iparjogvédelmi Képviselői Kft., Budapest

(541) GoodSpirit Academy

(511) 35 Reklámozás; kereskedelmi ügyletek; kereskedelmi adminisztráció; irodai munkák (az osztály betűrend szerinti jegyzékében szereplő valamennyi szolgáltatás).

41 Nevelés; szakmai képzés; szórakoztatás; sport- és kulturális tevékenységek (az osztály betűrend szerinti jegyzékében szereplő valamennyi szolgáltatás).

43 Vendéglátás (ételmezés); időleges szállásadás (az osztály betűrend szerinti jegyzékében szereplő valamennyi szolgáltatás).

(210) M 18 00296

(220) 2018.01.30.

(731) WhiskyNet Kft., Szentendre (HU)

(740) Patender Nemzetközi Iparjogvédelmi Képviselői Kft., Budapest

(541) BarTakeOver

(511) 35 Reklámozás; kereskedelmi ügyletek; kereskedelmi adminisztráció; irodai munkák (az osztály betűrend szerinti jegyzékében szereplő valamennyi szolgáltatás).

41 Nevelés; szakmai képzés; szórakoztatás; sport- és kulturális tevékenységek (az osztály betűrend szerinti jegyzékében szereplő valamennyi szolgáltatás).

43 Vendéglátás (ételmezés); időleges szállásadás (az osztály betűrend szerinti jegyzékében szereplő valamennyi szolgáltatás).

(210) M 18 00297

(220) 2018.01.30.

(731) FORMING Gazdasági és Kereskedelmi Kft., Baja (HU)

(740) Dr. Taschner Ádám Ügyvédi Iroda, Kecskemét

(546) 
PANZIÓ ÉS ÉTTEREM
BAJA

(511) 43 Vendéglátás (ételmezés); időleges szállásadás (az osztály betűrend szerinti jegyzékében szereplő valamennyi szolgáltatás).

(210) M 18 00298

(220) 2018.01.30.

(731) FORMING Gazdasági és Kereskedelmi Kft., Baja (HU)

(740) Dr. Taschner Ádám Ügyvédi Iroda, Kecskemét

(546)



(511) 43 Vendéglátás (élelmezés); időleges szállásadás.

(210) M 18 00299

(220) 2018.01.30.

(731) Goodwill Pharma Kft., Szeged (HU)

(541) MOMMIVIN

(511) 5 Étrend-kiegészítők emberek számára, táplálékkiegészítők emberek számára; vitaminkészítmények.

(210) M 18 00302

(220) 2018.01.30.

(731) Kovács Krisztina, Kartal (HU)

(740) Dr. Gyöngy Mónika, Kartal

(546)



(511) 44 Orvosi szolgáltatások; higiéniai és szépségápolási szolgáltatások emberek vagy állatok részére.

(210) M 18 00306

(220) 2018.01.31.

(731) Ondrék Alfréd, Somoskőújfalu (HU)

(546) BÚTORCSALÁD
WEBÁRUHÁZ

(511) 20 Bútorok, tükrök, keretek; nem fém tartályok, tárolók tároláshoz vagy szállításhoz; megmunkálatlan vagy félig megmunkált csont, szaru, halcsont vagy gyöngyház; kagylóhéj; tajték; sárgaborostyán, (az osztály betűrend szerinti jegyzékében szereplő valamennyi termék).

35 Bútorokkal kapcsolatos online-, kis- és nagykereskedelmi szolgáltatások.

39 Szállítás; áruk csomagolása és raktározása.

(210) M 18 00307

(220) 2018.01.31.

(731) Sáfián Attila, Gyula (HU)

(740) Dr. Berényi Krisztina, Budapest

(546)

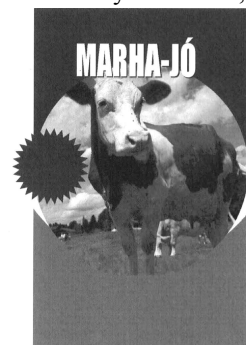

- (511) 1 Komposzt, trágyák, műtrágyák; biológiai készítmények ipari és tudományos felhasználásra.
 35 Komposzt, trágyák, műtrágyák; biológiai készítmények kereskedelme.
 39 Szállítás; áruk csomagolása és raktározása.

(210) M 18 00308

(220) 2018.01.31.

(731) Tóth Gergely, Győr (HU)

(740) Török Antal, Győr

(546)



- (511) 35 Információk számítógépes adatbázisokba való szerkesztése, reklámozás, reklámanyagok (prospektusok, nyomtatványok) terjesztése, hirdetés, számítógépes nyilvántartások kezelése, üzleti információk, üzleti felvilágosítás, tájékoztatás.
 41 Gépjárművezetés elméleti és gyakorlati oktatása, gépjárművezetők továbbképzése, előadások szervezése és lebonyolítása, könyv-, jegyzet-, egyéb szakmai anyagok készítése, kiadása, oktatási tárgyú információk, film-, videó- és hangfelvételek készítése, sokszorosítása és kölcsönzése, oktatóprogramok készítése, rögzítése, sokszorosítása és kölcsönzése.

(210) M 18 00311

(220) 2018.01.31.

(731) Németh Anikó 100%, Balatonfüred (HU)

(740) dr. Barabás Zoltán, Veszprém

(546)



- (511) 16 Papír és karton; nyomdaipari termékek; könyvkötészeti anyagok; fényképek; papíráruk és irodaszerek, bútorok kivételével; papíripari vagy háztartási ragasztóanyagok; rajzkellékek és művészeti kellékek; ecsetek; tanítási és oktatási anyagok; műanyag lapok, fóliák és tasakok csomagoláshoz; nyomdabetűk, klisék (az osztály betűrend szerinti jegyzékében szereplő valamennyi áru).
 35 Reklámozás; kereskedelmi ügyletek; kereskedelmi adminisztráció; irodai munkák (az osztály betűrend szerinti jegyzékében szereplő valamennyi szolgáltatás).
 41 Nevelés; szakmai képzés; szórakoztatás; sport- és kulturális tevékenységek (az osztály betűrend szerinti jegyzékében szereplő valamennyi szolgáltatás).

(210) M 18 00312

(220) 2018.01.31.

(731) Dimény Szabolcs, Dunakeszi (HU)

(740) Dr. SZÁNTAY Ügyvédi Iroda, Budapest

(546)



(511) 43 Vendéglátás (élelmezés); időleges szállásadás (az osztály betűrend szerinti jegyzékében szereplő valamennyi szolgáltatás).

(210) M 18 00313

(220) 2018.01.31.

(731) Pálinkaforrás Korlátolt Felelősségű Társaság, Budapest (HU)

(740) Dr. Prédli Tamás, Budapest

(541) **FORRÁS SPRITZ**

(511) 32 Sörök; ásványvizek és szénsavas vizek és egyéb alkoholmentes italok; gyümölcsitalok és gyümölcslevek; szörpök és más készítmények italokhoz (az osztály betűrend szerinti jegyzékében szereplő valamennyi áru).

33 Alkoholtartalmú italok (a sörök kivételével) (az osztály betűrend szerinti jegyzékében szereplő valamennyi áru).

43 Vendéglátás (élelmezés); időleges szállásadás (az osztály betűrend szerinti jegyzékében szereplő valamennyi szolgáltatás).

(210) M 18 00321

(220) 2018.02.01.

(731) CHEMOR Kutató, Fejlesztő és Kereskedő Kft., Szekszárd (HU)

(541) **NONOSZ plusz**

(511) 5 Állatgyógyászati termékek.

(210) M 18 00358

(220) 2018.02.06.

(731) BAUMIT Kft., Dorog (HU)

(740) dr. Bán Dániel, Budapest

(546) **HealthyLiving**

(511) 17 Feldolgozatlan és félig feldolgozott kaucsuk, guttapercha, gumi, azbeszt, csillám és ezek pótlanyagai; műanyagok és gyanták extrudált formában gyártási használatra; tömítő-, kitömő- és szigetelőanyagok; rugalmas csövek és tömlők, nem fémből (az osztály betűrend szerinti jegyzékében szereplő valamennyi áru).

19 Nem fém építőanyagok; nem fémből készült merev építési csövek; aszfalt, szurok és bitumen; nem fémből készült hordozható szerkezetek; emlékművek nem fémből (az osztály betűrend szerinti jegyzékében szereplő valamennyi áru).

37 Építkezés; javítás; szerelési szolgáltatások (az osztály betűrend szerinti jegyzékében szereplő valamennyi szolgáltatás).

(210) M 18 00359

(220) 2018.02.06.

(731) Scheffer István, Paks (HU)

(740) Glósz Ügyvédi Iroda, Paks

(546) 

(511) 28 Játékok és játékszerek; videojátékok; testnevelési és sportcikk; karácsonyfadíszek (az osztály betűrend szerinti jegyzékében szereplő valamennyi áru).

41 Nevelés; szakmai képzés; szórakoztatás; sport- és kulturális tevékenységek (az osztály betűrend szerinti jegyzékében szereplő valamennyi szolgáltatás).

(210) M 18 00427

(220) 2018.02.11.

(731) RKB Média Korlátolt Felelősségű Társaság 100%, Budapest (HU)

(740) Perger Ügyvédi Iroda, Budapest

(541) RendeljKínait

(511) 35 Reklámozás; kereskedelmi ügyletek; kereskedelmi adminisztráció; irodai munkák (az osztály betűrend szerinti jegyzékében szereplő valamennyi szolgáltatás).

41 Nevelés; szakmai képzés; szórakoztatás; sport- és kulturális tevékenységek (az osztály betűrend szerinti jegyzékében szereplő valamennyi szolgáltatás).

42 Tudományos és műszaki szolgáltatások, valamint az idetartozó tervezői és kutatói tevékenység; ipari elemző és kutató szolgáltatások; számítástechnikai hardver és szoftvertervezés és fejlesztés (az osztály betűrend szerinti jegyzékében szereplő valamennyi szolgáltatás).

(210) M 18 00470

(220) 2018.02.14.

(731) Ritók-Filip Áron, Gyula (HU)

Tóth János Olivér, Gyula (HU)

(546)



(511) 3 Illatszerek, parfümök.

9 Napszemüvegek.

14 Nemesfémek és ötvözeik; ékszerek, drágakövek és féldrágakövek; órák és más időmérő eszközök (az osztály betűrend szerinti jegyzékében szereplő valamennyi áru).

(210) M 18 00471

(220) 2018.02.15.

(731) Kurai-Majer Barbara, Orosháza (HU)

Kurai Barbara Fanni, Orosháza (HU)

(740) dr. Berényi Krisztina, Budapest

(546)



(511) 41 Balettiskolák; balettelőadások; balett órák; balett előadások; szórakoztatás balett előadások formájában; személyes edzői szolgáltatások a balett területén.

(210) M 18 00473

(220) 2018.02.13.

(731) Mártonyi Zoltán, Budapest (HU)

(546)



(511) 35 Gazdasági előrejelzések, piaci tanulmányok, üzleti értékelések készítése, továbbá üzleti vizsgálatok, kutatások folytatása, majd mindezek eredményeire támaszkodva: konzultáció személyzeti kérdésekben, személyzet kiválasztása pszichológiai eljárásokkal, üzleti hatékonysági szakértői szolgáltatások, üzleti konzultációs szolgáltatások, üzletszervezési és üzletvezetési tanácsadás, üzletszervezéssel kapcsolatos konzultáció, üzletvezetési konzultáció, üzletvezetési tanácsadási szolgáltatások, reklámkommunikációs stratégiára vonatkozó tanácsadás, segítségnyújtás kereskedelmi vagy iparvállalatok irányításában és működtetésében,

valamint segítségnyújtás üzleti tevékenységek menedzsmentjében.

41 Akadémiák (oktatás); alkotóműhelyek szervezése és lebonyolítása (képzés); coaching (tréning); mentorálás; eszmecsere, kollokviumok szervezése és lebonyolítása; szemináriumok szervezése és lebonyolítása; szimpóziumok szervezése és lebonyolítása; konferenciák szervezése és lebonyolítása; pályaválasztási tanácsadás; szakmai átképzés; gyakorlati képzés (szemléltetés); személyes oktatóforumok rendezése és levezetése; nem reklámcélú szövegek publikálása; könyvkiadás; számítógépes hálózatról online biztosított játékszolgáltatások; szimulátorokkal nyújtott képzési szolgáltatások.

42 Tudományos kutatások, valamint kutatási és fejlesztési szolgáltatások társadalom- és gazdaságpolitikai profillal; szoftverfejlesztés szoftverkiadás keretében.

(210) M 18 00474

(220) 2018.02.15.

(731) Benke Gábor, Szigetbecse (HU)

(546) The logo for 'KOSHER WATER' features the word 'KOSHER' in a large, blue, serif font with a water droplet icon above the letter 'O'. Below it, the word 'WATER' is written in a smaller, blue, sans-serif font.

(511) 32 Ásványvizek és szénsavas vizek és egyéb alkoholmentes italok.

(210) M 18 00514

(220) 2018.02.19.

(731) Müller Tamás, Budapest (HU)

(740) dr. Sándor Éva, Budapest

(546) The logo for 'WAFFLE DOG' features the words 'POFFERTJES' and 'SALTY & SWEET' in a small, black, sans-serif font. The central part of the logo is a stylized dog's head made of waffle patterns, with the words 'WAFFLE DOG' written in a large, bold, black, sans-serif font across it.

(511) 30 Gofri.

(210) M 18 00582

(220) 2018.02.22.

(731) MEGA DISPOSABLES S.A., Aharnes (GR)

(740) SBGK Ügyvédi Iroda, Budapest

(546) The logo for 'wet hankies' features the word 'wet' in a blue, lowercase, sans-serif font with a water droplet icon above the letter 'e'. Below it, the word 'hankies' is written in a larger, blue, lowercase, sans-serif font.

(511) 3 Kosmetikai szerek; sminkeltávolító, sminklemosó készítmények; kozmetikai folyadékokkal átitatott kendők.

5 Fertőtlenítőszerrel és antibakteriális készítményekkel átitatott kendők; biocidok.

(210) M 18 00586

(220) 2018.02.23.

(731) Celli-Festék Kft., Celldömölk (HU)

(546) The logo for 'AQUAPALA' features the word 'AQUAPALA' in a bold, blue, sans-serif font with a water droplet icon above the letter 'A'.

(511) 2 Festékek, kencék, lakkok; rozsdagátló és fakonzerváló szerek; színezékek, festékek.

17 Szigetelő festékek, szigetelő vakolat.

19 Homlokzati vakolatok.

(210) M 18 00587

(220) 2018.02.23.

(731) Taksonyi Attila, Budakeszi (HU)

(740) Brand Way & Compass Kft., Budapest

(546)  TrendEXT

(511) 35 Tudományos, műszaki és informatikai szolgáltatások és szoftverfejlesztések kereskedelmi ügyleteinek bonyolítása, reklámozás és marketingtevékenységek; termékek és szolgáltatások szakmai bemutatóinak szervezése, előadások.

41 Nevelés; oktatás; szakmai képzések.

42 Tudományos és műszaki szolgáltatások, valamint az idetartozó tervezői és kutatói tevékenység; ipari elemző és kutató szolgáltatások; számítástechnikai hardver és szoftver tervezés és fejlesztés.

(210) M 18 00687

(220) 2018.03.06.

(731) Gryphon Business Consulting Kft., Budapest (HU)

(546)



(511) 32 Szénsavas üdítőitalok, ízesített üdítőitalok, soft drinkek, alkoholmentes italok, alkoholmentes üdítőitalok, relaxációs italok.

(210) M 18 00689

(220) 2018.03.05.

(731) Mohamed Aida 100%, Budapest (HU)

(541) LEOL

(511) 3 Nem gyógyhatású kozmetikumok és piperekészítmények; nem gyógyhatású fogkrémek; illatszerek, eszenciaolajok; fehéritőkészítmények és egyéb, mosásra szolgáló anyagok; tisztító-, fénycsiszó-, súroló-, és csiszolószerek (az osztály betűrend szerinti jegyzékében szereplő valamennyi áru).

5 Gyógyszerészeti, gyógyászati és állatgyógyászati készítmények; egészségügyi készítmények gyógyászati használatra; gyógyászati vagy állatgyógyászati használatához adaptált diétás élelmiszerek és anyagok, bébiételek; étrend-kiegészítők emberek és állatok számára; tapaszok, kötszeranyagok; fogtömő anyagok és fogászati mintázóanyagok; fertőtlenítőszeres; kártékony állatok irtására szolgáló készítmények; gombaölő szerek (fungicidek), gyomirtó szerek (herbicidek) (az osztály betűrend szerinti jegyzékében szereplő valamennyi áru).

25 Ruházati cikkek, cipők, kalapárúk (az osztály betűrend szerinti jegyzékében szereplő valamennyi áru).

(210) M 18 00691

(220) 2018.03.05.

(731) Balance Akadémia Kft. 100%, Budapest (HU)

(740) Feövényessy Márton, Budapest

(546)  BALANCE
MEDICAL FITNESS AKADEMIA

(511) 5 Egészségügyi készítmények gyógyászati használatra; tapaszok, kötszeranyagok; fertőtlenítőszeres.

41 Nevelés; szakmai képzés; sport- és kulturális tevékenységek.

44 Orvosi szolgáltatások.

(210) M 18 00692

(220) 2018.03.05.

(731) Kastélyszálló Vendéglátóipari és Szolgáltató Korlátolt Felelősségű Társaság, Budapest (HU)

(740) Csontos és Töröcsik Ügyvédi Iroda, Budapest

(546)

FENYŐHARASZT
kastélyszálló

(511) 35 Reklámozás; kereskedelmi ügyletek.

41 Szórakoztatás; sport- és kulturális tevékenységek.

43 Vendéglátás (élelmezés); időleges szállásadás.

(210) M 18 00693**(220) 2018.03.05.**

(731) Borraktár Kereskedelmi és Szolgáltató Korlátolt Felelősségű Társaság, Budapest (HU)

(740) dr. Jaczkó Géza, Budapest

(541) Pátzay

(511) 33 Alkoholtartalmú italok (a sörök kivételével) (az osztály betűrend szerinti jegyzékében szereplő valamennyi áru).

41 Nevelés; szakmai képzés; szórakoztatás; sport- és kulturális tevékenységek (az osztály betűrend szerinti jegyzékében szereplő valamennyi szolgáltatás).

43 Vendéglátás (élelmezés); időleges szállásadás (az osztály betűrend szerinti jegyzékében szereplő valamennyi szolgáltatás).

(210) M 18 00696**(220) 2018.03.05.**

(731) Borraktár Kereskedelmi és Szolgáltató Korlátolt Felelősségű Társaság, Budapest (HU)

(740) dr. Jaczkó Géza, Budapest

(546)

(511) 33 Alkoholtartalmú italok (a sörök kivételével) (az osztály betűrend szerinti jegyzékében szereplő valamennyi áru).

(210) M 18 00699**(220) 2018.03.06.**

(731) Licon Kft., Budapest (HU)

(740) Szecskay Ügyvédi Iroda, Budapest

(546) flywear

(511) 9 Motoros szemüvegek; szemüvegek; szemüvegtokok; szemüvegszárak; szemüvegpántok; szemüveglencsék; szemüvegkeretek; lencsék szemüvegekhez, szemüveglencsék; szemüveg alkatrészek; szemüveg tasakok; kerékpáros szemüvegek; szemüveg-, napszemüvegtokok; látásjavító szemüvegek; lencsék szemüvegekhez; oldaldvédők szemüvegekhez; pótlenecsek szemüvegekhez; borítók szemüvegekhez; szemüveglencse-védők; szemüveg- és napszemüvegtokok; szemüvegek, napszemüvegek és kontaktlencsék; visszaverődésgátló bevonattal ellátott szemüvegek; szemüvegkeretek fémből és szintetikus anyagból; szemüvegkeretek fémből vagy műanyag-fém kombinációjából.

Nemzeti védjegybejelentések meghirdetése

37 Szemüvegek javítása; szemüvegek javítása és karbantartása; szemüvegjavítással kapcsolatos információszolgáltatás.

44 Szemüveg testreszabása; szemüveg beállítása.

(210) M 18 00753

(220) 2018.03.09.

(731) Krihli Izik, Budapest (HU)

(740) Danubia Szabadalmi és Jogi Iroda Kft., Budapest

(541) ZP Home

(511) 8 Háztartási kések; asztali kések; evőeszközök [kések, villák és kanalak]; evőeszközkészletek.

21 Étkészletek; tányérok; poharak; csészék; konyhai edénykészletek; konyhai eszközök sütéshez; serpenyők; tűzálló tálak, lábasok; főzőedények; kerámiák konyhai használatra.

(210) M 18 00795

(220) 2018.03.12.

(731) 4BRO HUNGARY Kft. 100%, Budapest (HU)

(740) Dr. Debreceni Róbert, Budapest

(541) Urban Games

(511) 41 Nevelés; szakmai képzés; szórakoztatás; sport- és kulturális tevékenységek (az osztály betűrend szerinti jegyzékében szereplő valamennyi szolgáltatás).

(210) M 18 00797

(220) 2018.03.12.

(731) Florin Vegyipari és Kereskedelmi Zrt., Szeged (HU)

(541) Dermaflora

(511) 3 Nem gyógyhatású kozmetikumok és piperekészítmények; nem gyógyhatású fogkrémek; illatszerek, eszenciaolajok; fehéritőkészítmények és egyéb, mosásra szolgáló anyagok; tisztító-, fénycsisztó-, sűrítő-, és csiszolószerek.

(210) M 18 00800

(220) 2018.03.13.

(731) Richter Gedeon Nyrt., Budapest (HU)

(541) RICHTER FerroBio

(511) 5 Étrend-kiegészítők.

(210) M 18 00822

(220) 2018.03.14.

(731) PannonPharma Kft. 100%, Pécsvárad (HU)

(546)  **PANNON
PHARMA**

(511) 5 Gyógyszerészeti, gyógyászati és állatgyógyászati készítmények; egészségügyi készítmények gyógyászati használatra; gyógyászati vagy állatgyógyászati használatához adaptált diétás élelmiszerek és anyagok, bébiételek; étrend-kiegészítők emberek és állatok számára; tapaszok, kötszeranyagok; fogtömő anyagok és fogászati mintázóanyagok; fertőtlenítőszeres; kártékony állatok irtására szolgáló készítmények; gombaölő szerek (fungicidek), gyomirtó szerek (herbicidek) (az osztály betűrend szerinti jegyzékében szereplő valamennyi áru).

42 Tudományos és műszaki szolgáltatások, valamint az idetartozó tervezői és kutatói tevékenység; ipari elemző és kutató szolgáltatások; számítástechnikai hardver és szoftvertervezés és fejlesztés (az osztály betűrend szerinti jegyzékében szereplő valamennyi szolgáltatás).

(210) M 18 00828

(220) 2018.03.14.

(731) Szabó Tímea, Budapest (HU)

(740) SBGK Ügyvédi Iroda, Budapest

(546)

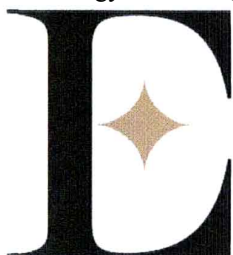

(511) 30 Sütemények, cukorkák, csokoládék és desszertek; kávé, tea, kakaó és helyettesítőik.

33 Borok.

35 Kis és nagykereskedelmi szolgáltatások, különösen süteményekkel, cukorkákkal, csokoládékkal, desszertekkel, kávékkal, teákkal, kakaókkal és helyettesítőikkel, hússal, sajttal, tejtermékekkel, lekvárokkal, valamint egyéb delikát termékekkel, valamint borokkal kapcsolatosan.

(210) M 18 00829

(220) 2018.03.14.

(731) Szabó Tímea, Budapest (HU)

(740) SBGK Ügyvédi Iroda, Budapest

(546) E S S E N C E

(511) 30 Sütemények, cukorkák, csokoládék és desszertek; kávé, tea, kakaó és helyettesítőik.

33 Borok.

35 Kis és nagykereskedelmi szolgáltatások, különösen süteményekkel, cukorkákkal, csokoládékkal, desszertekkel, kávékkal, teákkal, kakaókkal és helyettesítőikkel, hússal, sajttal, tejtermékekkel, lekvárokkal, valamint egyéb delikát termékekkel, valamint borokkal kapcsolatosan.

(210) M 18 00838

(220) 2018.03.15.

(731) Ingrid Hotels S.p.A., Milano MI (IT)

(740) Oppenheim Ügyvédi Iroda, Budapest

(546) THE DEDICA ANTHOLOGY 

(511) 44 Szállodai szolgáltatások; szállodák által nyújtott éttermi szolgáltatások; ideiglenes lakószállások biztosítása; helyfoglalás szállodákban; éttermi szolgáltatások; kávéházak; bár szolgáltatások; vendéglátás; bankett- és társasági célú létesítmények rendelkezésre bocsátása.

(210) M 18 00875

(220) 2018.03.20.

(731) China Tobacco Zhejiang Industrial Co., Ltd., Hangzhou City, Zhejiang Province (CN)

(740) SBGK Ügyvédi Iroda, Budapest

(546)



(511) 34 Dohány; rágódohány; szivarok; dohánypótló anyagokat tartalmazó cigaretták, nem gyógyászati használatra; cigaretták; szivarkák; szívható gyógyfüvek; tubák; elektronikus cigaretták.

(210) M 18 00876

(220) 2018.03.20.

(731) China Tobacco Zhejiang Industrial Co., Ltd., Hangzhou City, Zhejiang Province (CN)

(740) SBGK Ügyvédi Iroda, Budapest

(546)

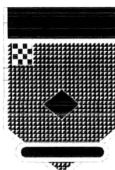

MODENG

(511) 34 Dohány; rágódohány; szivarok; dohánypótló anyagokat tartalmazó cigaretták, nem gyógyászati használatra; cigaretták; szivarkák; szívható gyógyfüvek; tubák; elektronikus cigaretták.

(210) M 18 00877

(220) 2018.03.20.

(731) China Tobacco Zhejiang Industrial Co., Ltd., Hangzhou City, Zhejiang Province (CN)

(740) SBGK Ügyvédi Iroda, Budapest

(546) **MODENG**

(511) 34 Dohány; rágódohány; szivarok; dohánypótló anyagokat tartalmazó cigaretták, nem gyógyászati használatra; cigaretták; szivarkák; szívható gyógyfüvek; tubák; elektronikus cigaretták.

(210) M 18 00884

(220) 2018.03.20.

(731) Gráf Donát 100%, Mohács (HU)

(740) Dr. Fazekas B. Róbert, Budapest

(546)



AGRIBROKER.HU

(511) 35 Reklámozás; kereskedelmi ügyletek; kereskedelmi adminisztráció; irodai munkák (az osztály betűrend szerinti jegyzékében szereplő valamennyi szolgáltatás).

36 Biztosítás; pénzügyi ügyletek; valutaügyletek; ingatlanügyletek (az osztály betűrend szerinti jegyzékében szereplő valamennyi szolgáltatás).

44 Orvosi szolgáltatások; állatgyógyászati szolgáltatások; higiéniai és szépségápolási szolgáltatások emberek vagy állatok részére; mezőgazdasági, kertészeti és erdészeti szolgáltatások (az osztály betűrend szerinti jegyzékében szereplő valamennyi szolgáltatás).

(210) M 18 00886

(220) 2018.03.20.

(731) Ingrid Hotels S.p.A., Milano MI (IT)

(740) Oppenheim Ügyvédi Iroda, Budapest

(541) **NEW YORK RESIDENCE**

(511) 43 Szállodai szolgáltatások; szállodák által nyújtott éttermi szolgáltatások; ideiglenes lakószállások biztosítása; helyfoglalás szállodákban; éttermi szolgáltatások; kávéházak; bár szolgáltatások; vendéglátás; bankett- és társasági célú létesítmények rendelkezésre bocsátása.

(210) M 18 00887

(220) 2018.03.20.

(731) Ingrid Hotels S.p.A., Milano MI (IT)

(740) Oppenheim Ügyvédi Iroda, Budapest

(541) NEW YORK RESIDENCE THE DEDICA ANTHOLOGY

(511) 43 Szállodai szolgáltatások; szállodák által nyújtott éttermi szolgáltatások; ideiglenes lakószállások biztosítása; helyfoglalás szállodákban; éttermi szolgáltatások; kávéházak; bár szolgáltatások; vendéglátás; bankett- és társasági célú létesítmények rendelkezésre bocsátása.

(210) M 18 00910

(220) 2018.03.22.

(731) Hornyánszky Simon, Miskolc (HU)

(740) Xlexum IP Tanácsadó Kft., Budapest

(546) 

(511) 41 Életmód tanácsadás (képzés); spirituális, lelki fejlődéssel kapcsolatos oktatási szolgáltatások; önismereti és spirituális ismertető kiadása; önismereti és spirituális képzés és oktatás; önismereti és spirituális levelező tanfolyamok; önismereti tanfolyamok [oktatás]; önismereti műhelyek és szemináriumok szervezése és lebonyolítása; önismereti és spirituális online képzések biztosítása; önismereti és spirituális online szemináriumok biztosítása> önismereti és spirituális gyakorlati képzés; mentorálás; meditációs képzés, tréning; meditációval kapcsolatos oktatási szolgáltatások; meditációs gyakorlatok tanítása; személyiségfejlesztő tréning; személyiségfejlesztő tanfolyamok; személyiségfejlesztő tanfolyamok szervezése, tartása; tanfolyamok, szemináriumok és műhelyek lebonyolítása.

42 Internetes blogok hosztolása; internetalapú horoszkópkészítő szoftverek ideiglenes használatának biztosítása; nem letölthető online szoftverek biztosítása horoszkópkészítéshez; horoszkópkészítő szoftverek tervezése és fejlesztése; nem letölthető számítógépes szoftverek ideiglenes használatának lehetővé tétele horoszkóp készítéséhez számítógépes hálózatokon, intraneteken és az interneten; multimédiás oktató tartalmak, alkalmazások hosztolása.

45 Asztrológiai szolgáltatások; asztrológiai előrejelzés; asztrológiai konzultáció; előrejelzési szolgáltatások jövőmondás formájában; spirituális összejövetelek szervezése és lebonyolítása (kalandtúra a metafizikai és tanmesék világában); spirituális útmutatással kapcsolatos tanácsadás.

(210) M 18 00911

(220) 2018.03.22.

(731) UNILEVER N.V., AL Rotterdam (NL)

(740) SBGK Szabadalmi Ügyvivői Iroda, Budapest

(541) UNISÉF

(511) 41 Szakmai képzések, workshop-ok és versenyek szervezése, az előzőek mindegyike étellel és főzéssel kapcsolatban.

(210) M 18 00912

(220) 2018.03.22.

(731) UNILEVER N.V., AL Rotterdam (NL)

(740) SBGK Szabadalmi Ügyvivői Iroda, Budapest

(546) 

(511) 41 Szakmai képzések, workshop-ok és versenyek szervezése, az előzőek mindegyike étellel és főzéssel kapcsolatban.

(210) M 18 00913

(220) 2018.03.22.

(731) UNILEVER N.V., AL Rotterdam (NL)

(740) SBGK Szabadalmi Ügyvivői Iroda, Budapest

(541) UNICHEF

(511) 41 Szakmai képzések, wokshop-ok és versenyek szervezése, az előzőek mindegyike étellel és főzéssel kapcsolatban.

(210) M 18 00926

(220) 2018.03.23.

(731) Richter Gedeon Nyrt., Budapest (HU)

(541) PREMYON

(511) 5 Gyógyszerkészítmények.

(210) M 18 00927

(220) 2018.03.23.

(731) Richter Gedeon Nyrt., Budapest (HU)

(541) UMYON

(511) 5 Gyógyszerkészítmények.

(210) M 18 00959

(220) 2018.03.27.

(731) Guo Zhihai, Budapest (HU)

(740) dr. Sztrókay Eszter, Budapest

(546)

QiFeng

(511) 18 Bőr és bőrutánzatok; állatbőrök és irhák; bőröndök és szállító táskák; esernyők és napernyők; sétapálcák; ostorok, hámok és lószerszámok; nyakörvek, pórázok és ruházat állatok számára (az osztály betűrend szerinti jegyzékében szereplő valamennyi áru).

25 Ruházati cikkek, cipők, kalapárúk (az osztály betűrend szerinti jegyzékében szereplő valamennyi áru).

35 Reklámozás; kereskedelmi ügyletek; kereskedelmi adminisztráció; irodai munkák (az osztály betűrend szerinti jegyzékében szereplő valamennyi szolgáltatás).

A rovat 169 darab közlést tartalmaz.

Védjegybejelentés meghirdetése és a védjegy lajstromozása különleges gyorsított eljárásban

(111) **224.488**

(151) 2018.05.28.

(210) M 18 01115

(220) 2018.04.09.

(732) **Pont24 Group Kft 100%, Budapest (HU)**

(546) **Bank**kalkulátor

(511) 35 Reklámozás; kereskedelmi ügyletek; kereskedelmi adminisztráció; irodai munkák (az osztály betűrend szerinti jegyzékében szereplő valamennyi szolgáltatás); adatkutatás számítógépes fájlokban; adatok frissítése és karbantartása számítógépes adatbázisokban; árösszehasonlító szolgáltatások; célzott marketing; értékesítési promóciós szolgáltatások; hirdetési- és reklámszolgáltatások; hirdetési felület kölcsönzése; információk számítógépes adatbázisokba való gyűjtése; információszámítógépes adatbázisokba való rendezése; kereskedelmi információ és tanácsadás fogyasztóknak [fogyasztói tanácsadás]; kereskedelmi közvetítői szolgáltatások; marketing szolgáltatások, pénzügyi auditálás, webindexelés kereskedelmi vagy reklámcélokra; on-line hirdetői tevékenység számítógépes hálózaton; piaci információszerzési szolgáltatások biztosítása; piaci tanulmányok; piackutatás; rádiós reklámozás; reklámanyagok [röplapok, prospektusok, nyomtatványok, áruminták] terjesztése; reklámterjesztés; reklámügynökségek, hirdetési ügynökségek; statisztikák összeállítása; szabadtéri reklámozás, hirdetés; szabadtéri reklámozás.

36 Biztosítás; pénzügyi ügyletek; valutaügyletek; ingatlanügyletek (az osztály betűrend szerinti jegyzékében szereplő valamennyi szolgáltatás); alkuszi/ügynöki tevékenység; balesetbiztosítás; bankügyletek; betegségbiztosítás; biztosítási statisztikaszolgáltatások; biztosítási tanácsadás; biztosítási ügynöki tevékenység; biztosítások; finanszírozási szolgáltatások; hitelirodák; információknyújtása biztosítási ügyekben; jelzálog-hitelezés; kölcsön (finanszírozás); pénzügyi elemzések; pénzügyi információk nyújtása; pénzügyi szponzorálás, támogatás; pénzügyi tanácsadás; életbiztosítás; részletfizetés hitelnyújtás; takarékpénztárak; telebankszolgáltatások; tőkekihelyezés, tőkeberuházás; tulajdon-fenntartásos részletvétel hitelezése; zálogkölcsönzés.

42 Tudományos és műszaki szolgáltatások, valamint az idetartozó tervezői és kutatói tevékenység; ipari elemző és kutató szolgáltatások; számítástechnikai hardver és szoftvertervezés és fejlesztés (az osztály betűrend szerinti jegyzékében szereplő valamennyi szolgáltatás).

(111) **224.491**

(151) 2018.05.28.

(210) M 18 01147

(220) 2018.04.11.

(732) **Magyar Turisztikai Ügynökség Zrt. 100%, Budapest (HU)**

(740) Dr. Török András, Budapest

(541) **Budapest - Spice of Europe**

(511) 35 Reklámozás; kereskedelmi ügyletek.

39 Utazásszervezés.

43 Vendéglátás (élelmezés); időleges szállásadás.

A rovat 2 darab közlést tartalmaz.

Lajstromozott védjegyek**(111) 221.449**

(151) 2017.05.11.

(210) M 16 01649

(220) 2016.05.13.

(732) IKO Műsorgyártó Korlátolt Felelősségű Társaság, Budapest (HU)

(740) Riesz Ügyvédi Iroda, Budapest

(541) Star Academy

(511) 35 Reklámozás; kereskedelmi ügyletek; kereskedelmi adminisztráció; irodai munkák (az osztály betűrend szerinti jegyzékében szereplő valamennyi szolgáltatás).

41 Nevelés; szakmai képzés; szórakoztatás; sport- és kulturális tevékenységek (az osztály betűrend szerinti jegyzékében szereplő valamennyi szolgáltatás).

(111) 223.963

(151) 2018.03.14.

(210) M 14 01412

(220) 2014.05.05.

(732) Swissgear Sàrl, Baar (CH)

(740) PINTZ ÉS TÁRSAI Szabadalmi, Védjegy és Jogi Iroda Kft., Budapest

(546) DigItalSHIELD
BY SWISSGEAR SARL

(511) 9 Svájból származó adatkommunikációs kábelek, akkumulátor- és elemtöltők; akkumulátorok, autóban használatos akkumulátortöltők, baroszkópok, bőrből készült mobil telefon és táblagép tokok, dugók, csatlakozó aljzatok és más kapcsolások (elektromos csatlakozások); elektromos akkumulátortöltők, elektromos fehértáblák; elektromos mérőkészülékek; elektronikus pulzusszám regisztráló berendezések [nem orvosi használatra]; fejhallgatók, fejhallgatók; fényceruzák vizuális kijelzőkhöz, fényceruzák vizuális kijelzőkhöz; fülhallgatók, hangrögzítő, hangfelvevő készülékek; háromdimenziós szemüvegek; hordozható hangszóró; hordozható médialejátszók; internet kommunikációs berendezések; jegyzet azonosító; okoskarkötők (információtechnológia és audiovizuális berendezések); karkötők (személyes digitális asszisztenssel, számítógéppel, egyéb elektronikus hálózattal kommunikáló); képernyő védőfólia; kihangosító kiegészítők, légnyomásmutatók; lépésmérők; lépésszámlálók; lopásgátló berendezések, elektromos; magasságmérők (altiméterek), napelemek, szolár akkumulátorok; napszemüvegek; okos telefonok; sebességmérők; számítógép hordozó tokok, táskák; szoftverek (felvétel, szervezés, továbbítás, manipulálás és a szöveg felülvizsgálata, hangfájlok, videofájlok és számítógépes játékprogramok televízióhoz és számítógéphez, zenelejátszókhöz, videó lejátszókhöz, média lejátszókhöz, mobil telefonokhoz); táblagépek; távolságmérők; telefon és táblagép tartozékok, tűzoltókészülék; USB flash meghajtók (üres); védőeszközök személyek balesetvédelmére; védősisakok sportoláshoz; vevőkészülékek (fitness adatok rögzítéséhez); vezeték nélküli számítógép perifériák.

14 Svájból származó bűvárórák; elektronikus órák, karórák; ellenőrző órák; GPS funkciók órák; időmérők; karperecek, karkötők; kronográfok [időrögzítő készülékek]; mandzsettagombok; nyakkendőttűk; órák (fitness adatok figyelésére); órák (személyes digitális asszisztenssel, számítógéppel, egyéb elektronikus hálózattal kommunikáló); órák és karórák; órák magasságmérővel, légnyomásmérővel és iránytűvel ellátva; óraszerkezetek részei; óraszíj kapcsolók; óraszíjak (személyes digitális asszisztenssel, számítógéppel, egyéb elektronikus hálózattal kommunikáló); sport órák; stopperórák; szíjak órákhoz.

18 Svájból származó bőr szerszámtáskák; bőrszíjak; ernyők, esernyők; hátizsákok, hátitáskák; hitelkártyatartók; irattáskák, aktatáskák; kézitáskák; levéltárcák, pénztárcák; lószerszámok; nyeregtagarók lovaknak; oldaltáskák könyveknek; piperetáskák (üresen), neszesszerek (üres); poggyász; ruhák állatoknak; ruhatáskák utazáshoz; sporttáskák, tornaszákok; táskák, hátizsákok táborozóknak; uzsonnás dobozok.

(111) 224.012

(151) 2018.03.26.

(210) M 16 01229

(220) 2016.04.12.

(732) Copy General Irodai Szolgáltató Zártkörűen Működő Rt., Budapest (HU)

(740) Mórítz Ügyvédi Iroda, Budapest

(546)**DOQMENTOR**

(511) 35 Reklámozás; kereskedelmi ügyletek; kereskedelmi adminisztráció; irodai munkák (az osztály betűrend szerinti jegyzékében szereplő valamennyi szolgáltatás).

37 Építkezés; javítás; szerelési szolgáltatások (az osztály betűrend szerinti jegyzékében szereplő valamennyi szolgáltatás).

41 Nevelés; szakmai képzés; szórakoztatás; sport- és kulturális tevékenységek (az osztály betűrend szerinti jegyzékében szereplő valamennyi szolgáltatás).

42 Tudományos és műszaki szolgáltatások, valamint az idetartozó tervezői és kutatói tevékenység; ipari elemző és kutató szolgáltatások; számítástechnikai hardver és szoftver tervezés és fejlesztés (az osztály betűrend szerinti jegyzékében szereplő valamennyi szolgáltatás).

(111) 224.341

(151) 2018.05.02.

(210) M 17 02330

(220) 2017.07.19.

(732) FAMILY LIFE SUCCESS Kft., Székesfehérvár (HU)

(740) Pavelka Andrea, Székesfehérvár

(541) ANACOL

(511) 5 Gyógyszerészeti, orvosi és állatgyógyászati készítmények; egészségügyi készítmények gyógyászati használatra; gyógyászati vagy állatgyógyászati használathoz adaptált diétás élelmiszerek és anyagok, bébiételek; étrend-kiegészítők emberek és állatok számára; fogtömő anyagok és fogászati mintázóanyagok; fertőtlenítőszeresek.

29 Tartósított, fagyasztott, szárított és főzött gyümölcsök és zöldségek; zselék, lekvárok (dzsemek), kompótok; étkezési olajok és zsírok.

32 Sörök; ásványvizek és szénsavas vizek és egyéb alkoholmentes italok; gyümölcsitalok és gyümölcslevek; szörpök és más készítmények italokhoz.

(111) 224.342

(151) 2018.05.02.

(210) M 17 03417

(220) 2017.10.26.

(732) Richter Gedeon Nyrt., Budapest (HU)**(541) BREDAX**

(511) 5 Gyógyszerkészítmények, kivéve bőrgyógyászati felhasználású termékek.

(111) 224.343

(151) 2018.05.02.

(210) M 17 03559

(220) 2017.11.06.

(732) Richter Gedeon Nyrt., Budapest (HU)**(546) BAJIOMA**

(511) 5 Nőgyógyászati célú gyógyszerkészítmények az onkológiai és immunterápiás felhasználásra szolgáló készítmények kivételével.

(111) 224.344

(151) 2018.05.02.

(210) M 17 03426

(220) 2017.10.26.

(732) Richter Gedeon Nyrt., Budapest (HU)

(541) ODEXAN

(511) 5 Gyógyszerkészítmények nőgyógyászati használatra.

(111) 224.345

(151) 2018.05.02.

(210) M 17 02214

(220) 2017.07.07.

(732) DVSC Kézilabda Kft., Debrecen (HU)

(740) Dr. Micskey István, Debrecen

(546)



(511) 25 Ruházati cikkek, cipők, kalapárak.

28 Játékok és játékszerek; testnevelési és sportcikkek, amelyek nem tartoznak más osztályokba; karácsonyfadíszek; álcaponyvák, álcahálók (sportcikkek); álló edzőkerékpárok, szobabiciklik; babaágyak; babaházak; baba játszószőnyegek; babák; babaruhák; baseball kesztyűk; baseball kesztyűk ütőjátékosoknak (játékfelszerelések); berendezések játékokhoz; bingo kártyák; bokszsákak (boxzsákak); bűvészkellékek; céltáblák; cumisüvegek; csocsóasztalok; csörgők (játékszerek); csúszdák (játékszerek); dámajátékok; darts; diszkoszok sportcélokra; dobókockák; dominójátékok; drónok (játékszerek); elektronikus céltáblák; építőjátékok; építőkockák (játékok); érmebedobásos játékautomaták; férfi szuszpenzorok, altestvédők (sportcikkek); fitness gépek; frizbik; golfkesztyűk; golftáskák kerekkel vagy anélkül; golfütők; gördeszkák; görkorcsolyák; hinták; hintalovak; hordozható játékok folyadékkristályos képernyővel, kijelzővel; játékalarcok; játékautók; játékfegyverek; játékfigurák; játékkártyák; játéklabdák; játékmacik; játékmodellek; játékok; játékok kisállatoknak; játék robotok; játék sárkányok; játékszerek; játéktérmi video játékgépek; joystickek, botkormányok videojátékokhoz; kaparós sorsjegyek lottójátékokhoz, szerencsejátékokhoz; karácsonyfadíszek, a világítási cikkek és édességek kivételével; karikadobálós játékok; karikajátékok; kesztyűk (játékok tartozékai); kirakós játékok (puzzle); kiságyforgók (játékok); kitömött játékok; konfetti; labdaadogató gépek; labdák játékokhoz; léggömbök; marionettek, bábuk; méretarányos járműmodellek; méretarányos modell készletek (játékok); ökölvívó kesztyűk, bokszesztyűk (boxkesztyűk); paintball fegyverek (sporteszközök); parti kalapok papírból; parti kellékek; patkó játékok; patronok durranós pisztolyokhoz (játékok); pénzbedobós játékgépek; pinaták (édességgel, játékokkal töltött parti kellékek); plüss játékok szundikendővel; poharak; pörgettyűk, bűgőcsigák (játékok); pumpák, kizárólag játéklabdák felfújásához; robbanókupakok (játékok); rollerek; sakkjátékok; sakk táblák; sárkányrepülő; sporthálók; táblajátékok; társasjátékok; távvezérlésű játékjárművek; testező berendezések; tornaeszközök; trambulinok; triciklik, gyermekek számára (játékok); ugródeszkák (sportszerek); üveggolyók; védőpárnázatok, védőtömések (sportruházat részei); videojátékok.

35 Reklámozás; kereskedelmi ügyletek; kereskedelmi adminisztráció; irodai munkák.

(111) 224.346

(151) 2018.05.02.

(210) M 17 01749

(220) 2017.05.30.

(732) **Gyümölcsért Kft., Boldogkőváralja (HU)**

(546)



(511) 29 A Gönci földrajzi árujelzés termékleírásának megfelelő kajszibarack tartósított, fagyasztott, szárított és főzött formában; Gönci földrajzi árujelzés termékleírásának megfelelő kajszibarackból készült zselék, lekvárok (dzsemek), kompótok.

31 A Gönci földrajzi árujelzés termékleírásának megfelelő kajszibarackból készült nyers és feldolgozatlan termék.

39 A Gönci földrajzi árujelzés termékleírásának megfelelő kajszibarack tartósított, fagyasztott, szárított és főzött termékei, a Gönci földrajzi árujelzés termékleírásának megfelelő kajszibarackból készült zselék, lekvárok (dzsemek), kompótok illetve a Gönci földrajzi árujelzés termékleírásának megfelelő kajszibarackból készült nyers és feldolgozatlan termék szállítása, csomagolása és raktározása.

(111) **224.347**

(151) 2018.05.02.

(210) M 17 01334

(220) 2017.04.25.

(732) **Dr. Szepesi Richárd József, Budapest (HU)**

(740) Horváth Péter Pál Ügyvédi Iroda, Budapest

(541) **LEPENCE SPA**

(511) 41 Nevelés; szakmai képzés; szórakoztatás; sport- és kulturális tevékenységek; egészségklub szolgáltatások (egészség és fitnesz); szabadidős létesítmények üzemeltetése.

43 Vendéglátás (élelmezés); időleges szállásadás; szállásügynökségek (szállodák, panziók); szállodai szobafoglalás, szállásfoglalás; szállodai szolgáltatások; turistaházak, üdülők; üdültáborok szolgáltatásai (szállásadás); vendéglátás.

(111) **224.348**

(151) 2018.05.02.

(210) M 17 01144

(220) 2017.04.07.

(732) **Kotányi Hungária Fűszerfeldolgozó és Értékesítő Kft., Budapest (HU)**

(740) Szabó, Kelemen és Társai Ügyvédi Iroda, Budapest

(541) **Ízek, színek, élmények**

(511) 29 Tartósított, fagyasztott, szárított és főzött gyümölcsök és zöldségek; zselék, lekvárok (dzsemek), kompótok.

30 Cukor, méz, melaszszirup; élesztő, sütőporok; só; mustár; ecet, fűszeres mártások; fűszerek.

35 Reklámozás; kereskedelmi ügyletek.

(111) **224.349**

(151) 2018.05.02.

(210) M 17 01143

(220) 2017.04.07.

(732) **Kotányi Hungária Fűszerfeldolgozó és Értékesítő Kft., Budapest (HU)**

(740) Szabó, Kelemen és Társai Ügyvédi Iroda, Budapest

(541) **Tradicionális ízeink újragondolva**

(511) 29 Tartósított, fagyasztott, szárított és főzött gyümölcsök és zöldségek; zselék, lekvárok (dzsemek), kompótok.

30 Cukor, méz, melaszszirup; élesztő, sütőporok; só; mustár; ecet, fűszeres mártások; fűszerek.

35 Reklámozás; kereskedelmi ügyletek.

(111) **224.350**

(151) 2018.05.02.

(210) M 17 03560

(220) 2017.11.06.

(732) **Richter Gedeon Nyrt., Budapest (HU)**

(546) **СИНЕЛЈА**

(511) 5 Gyógyszerkészítmények.

(111) **224.351**

(151) 2018.05.02.

(210) M 17 03553

(220) 2017.11.06.

(732) **Richter Gedeon Nyrt., Budapest (HU)**

(546) **АЙОЛА**

(511) 5 Gyógyszerkészítmények.

(111) **224.352**

(151) 2018.05.02.

(210) M 17 03429

(220) 2017.10.26.

(732) **Richter Gedeon Nyrt., Budapest (HU)**

(541) **OVOLAN**

(511) 5 Gyógyszerkészítmények.

(111) **224.353**

(151) 2018.05.02.

(210) M 17 03427

(220) 2017.10.26.

(732) **Richter Gedeon Nyrt., Budapest (HU)**

(541) **DEMIRON**

(511) 5 Gyógyszerkészítmények.

(111) **224.354**

(151) 2018.05.02.

(210) M 17 03425

(220) 2017.10.26.

(732) **Richter Gedeon Nyrt., Budapest (HU)**

(541) **CORIOLAN**

(511) 5 Gyógyszerkészítmények.

(111) **224.355**

(151) 2018.05.02.

(210) M 17 03416

(220) 2017.10.26.

(732) **Richter Gedeon Nyrt., Budapest (HU)**

(541) **LINDALGIN**

(511) 5 Gyógyszerkészítmények.

(111) **224.356**

(151) 2018.05.02.

(210) M 17 02331

(220) 2017.07.19.

(732) **ENITLAB Kft. 100%, Székesfehérvár (HU)**

(546)

locbee 

(511) 9 Mobil alkalmazások; beltéri navigációs szoftverek és megoldások fejlesztése; szenzorok helymeghatározáshoz; számítógépes szoftverek helymeghatározási adatok terjesztéséhez; számítógépes szoftverek helymeghatározási adatok továbbításához; számítógépes szoftverek helymeghatározási adatok feldolgozásához; számítógépes szoftverek helymeghatározási adatok gyűjtéséhez.

39 Navigációs szolgáltatások [helymeghatározás, utak, útvonalak tervezése].

42 Tudományos és műszaki szolgáltatások, valamint az idetartozó tervezői és kutatói tevékenység; ipari elemző és kutató szolgáltatások; számítástechnikai hardver és szoftver tervezés és fejlesztés.

(111) **224.357**

(151) 2018.05.03.

(210) M 17 01374

(220) 2017.04.28.

(732) **Eleven Events Kft., Budapest (HU)**

(546)

LED LIGHTS

(511) 35 Reklámozás; kereskedelmi ügyletek; kereskedelmi adminisztráció; irodai munkák (az osztály betűrend szerinti jegyzékében szereplő valamennyi szolgáltatás).

41 Nevelés; szakmai képzés; szórakoztatás; sport- és kulturális tevékenységek (az osztály betűrend szerinti jegyzékében szereplő valamennyi szolgáltatás).

43 Vendéglátás (élelmezés); időleges szállásadás (az osztály betűrend szerinti jegyzékében szereplő valamennyi szolgáltatás).

(111) **224.358**

(151) 2018.05.03.

(210) M 17 03498

(220) 2017.10.31.

(732) **MALAGROW Kft., Abony (HU)**

(740) **PINTZ ÉS TÁRSAI Szabadalmi, Védjegy és Jogi Iroda Kft., Budapest**

(541) **M-Grow**

(511) 1 Mezőgazdasági, kertészeti, erdészeti vegyi termékek; vegyszerek a mezőgazdaság, kertészet és erdészet területén történő használatra; trágyák; műtrágyák; trágyák talajhoz és virágföldhöz; táptalajok és trágyák;

trágyázó készítmények.

(111) 224.359

(151) 2018.05.03.

(210) M 17 01658

(220) 2017.05.22.

(732) Deli Zsolt Attila 100%, Szigetszentmiklós (HU)**(541) az időtálló megoldás**

(511) 19 Nem fém építőanyagok; nem fémből készült hordozható szerkezetek.

(111) 224.360

(151) 2018.05.03.

(210) M 17 01885

(220) 2017.06.12.

(732) Süll és Társa Fazekas Kereskedelmi Betéti Társaság, Gödöllő (HU)

(740) Dr.Sándor Róbert, Budapest

(546) adiel

(511) 16 Papír és karton; nyomdaipari termékek; könyvkötészeti anyagok; fényképek; írószerek és irodaszerek, bútorok kivételével; papíripari vagy háztartási ragasztóanyagok; anyagok művészeknek és rajzolóknak; ecsetek; tanítási és oktatási anyagok; műanyag lapok, fóliák és tasakok bevonáshoz és csomagoláshoz.

21 Eszközök, edények és tartályok háztartási és konyhai célokra; fésűk és szivacsok; kefék (az ecsetek kivételével); kefégyártáshoz használt anyagok; takarítóeszközök; megmunkálatlan vagy félig megmunkált üveg, kivéve az építéshez használt üvegeket; üveg-, porcelán- és fajanszárak (az osztály betűrend szerinti jegyzékében szereplő valamennyi áru).

28 Játékok és játékszerek; testnevelési és sportcikkek; karácsonyfadíszek; videojátékok (az osztály betűrend szerinti jegyzékében szereplő valamennyi áru).

(111) 224.361

(151) 2018.05.03.

(210) M 17 02925

(220) 2017.09.18.

(732) Pécs-Baranyai Kereskedelmi és Iparkamara, Pécs (HU)**(546)**

(511) 16 Albumok; bélyegzők [pecsétek]; bélyegzők, pecsétek; borítékok [papíráruk]; broszúrák, vékony fűzött könyvek; címbélyegzők, címbélyegyek; címerpajzsok [pecsétek papírból]; cserélhető betétlapos [iratokra ráhúzható] fedőlapok; csipeszes írotáblák; csomagolóanyagok papírból vagy kartonból [párnázó-, töltőanyagok]; csomagolópapír; diagramok; dobozok kartonból vagy papírból; dossziék [papíráruk]; fényképek [nyomtatott]; folyóiratok; formanyomtatványok, űrlapok; grafikai nyomatok; grafikus ábrázolások; hirdetőtáblák papírból vagy kartonból; hírlevelek; kártyák; katalógusok; képek; kézikönyvek; könyvecskék, füzetek; könyvek; könyvjelzők; levélpapír; magazinok, revűk [időszaki lapok]; matricák, lehúzóképek; naptárak; noteszok; nyomtatott publikációk; nyomtatványok; öntapadó címkék [papíráruk]; papíráruk; plakátok, falragaszok papírból vagy kartonból; portrék, arcképek; poszterek; prospektusok; tárgymutatók, repertóriumok; újságok; üdvözlőlapok/kártyák.

35 Adatgyűjtés kereskedelmi ügyletekről; adatok frissítése és karbantartása számítógépes adatbázisokban;

árubemutató; eladási propaganda mások számára; gazdasági előrejelzések; hirdetések levélben megrendelve; hirdetési hely kölcsönzése; honlapforgalom optimalizálása; információknak számítógépes adatbázisokba való szerkesztése; információk számítógépes adatbázisokba való rendezése; kereskedelmi és üzleti kapcsolattartási adatok biztosítása; kereskedelmi közvetítői szolgáltatások; kereskedelmi vagy reklámcélú kiállítások szervezése; kereskedelmi vagy reklámcélú vásárok szervezése; keresőmotor optimalizálása; marketing; on-line hirdetői tevékenység számítógépes hálózaton; outsourcing szolgáltatások [üzleti segítségnyújtás]; pay Per Click (PPC) hirdetés; piaci tanulmányok; piackutatás; reklámanyag naprakész állapotba hozása; reklámanyagok terjesztése; reklámeszközök tervezése és formatervezése; reklámfilmek előállítása; reklámozás; sajtófigyelés; segítségnyújtás kereskedelmi vagy iparvállalatok irányításában; segítségnyújtás üzletvezetéshez; statisztikák összeállítása; szakmai konzultációk üzleti ügyekben; számítógépes nyilvántartások kezelése; szövegfeldolgozás; üzleti felvilágosítás, tájékoztatás; üzleti hatékonyság szakértői szolgáltatások; üzleti információk; üzleti információk nyújtása weboldalon keresztül; üzletszervezési és üzletvezetési tanácsadás; üzletszervezési tanácsadás; üzletvezetési konzultáció.

41 Bálok szervezése; elektronikus desktop kiadói tevékenység; elektronikus könyvek és folyóiratok on-line kiadása; eszmecsere, kollokviumok szervezése és lebonyolítása; feliratozása (filmek); fényképészet; filmek gyártása, kivéve a reklámfilmeket; fogadások tervezése [szórakoztatás]; fotóriportok készítése; konferenciák szervezése és lebonyolítása; kongresszusok szervezése és lebonyolítása; könyvkiadás; mentorálás; on-line elérhető elektronikus publikációk, nem letölthetők; on-line játékok szolgáltatása számítógépes hálózatból; online, nem letölthető videók biztosítása; rádió- és televízióprogramok készítése; szemináriumok rendezése és vezetése; szövegek kiadása, (nem reklámcélú); szövegek leírása, nem reklámcélú szövegekkel kapcsolatban; videofilmzés.

(111) 224.362

(151) 2018.05.03.

(210) M 17 02926

(220) 2017.09.18.

(732) Pécs-Baranyai Kereskedelmi és Iparkamara, Pécs (HU)

(541) Önindító

(511) 16 Albumok; bélyegzők [pecsétek]; bélyegzők, pecsétek; borítékok [papíráruk]; broszúrák, vékony fűzött könyvek; címbélyegzők, címbélyegyek; címerpajzsok [pecsétek papírból]; cserélhető betétlapos [iratokra ráhúzható] fedőlapok; csipeszes íróasztalok; csomagolóanyagok papírból vagy kartonból [párnázó-, töltőanyagok]; csomagolóanyagok; diagramok; dobozok kartonból vagy papírból; dossziék [papíráruk]; fényképek [nyomtatott]; folyóiratok; formanyomtatványok, űrlapok; grafikai nyomatok; grafikus ábrázolások; hirdetőtáblák papírból vagy kartonból; hírlevelek; kártyák; katalógusok; képek; kézikönyvek; könyvecskék, füzetek; könyvek; könyvjelzők; levélpapír; magazinok, revűk [időszaki lapok]; matricák, lehúzóképek; naptárak; noteszok; nyomtatott publikációk; nyomtatványok; öntapadó címkék [papíráruk]; papíráruk; plakátok, falragaszok papírból vagy kartonból; portrék, arcképek; poszterek; prospektusok; tárgymutatók, repertóriumok; újságok; üdvözlőlapok/kártyák.

35 Adatgyűjtés kereskedelmi ügyletekről; adatok frissítése és karbantartása számítógépes adatbázisokban; árubemutató; eladási propaganda mások számára; gazdasági előrejelzések; hirdetések levélben megrendelve; hirdetési hely kölcsönzése; honlapforgalom optimalizálása; információknak számítógépes adatbázisokba való szerkesztése; információk számítógépes adatbázisokba való rendezése; kereskedelmi és üzleti kapcsolattartási adatok biztosítása; kereskedelmi közvetítői szolgáltatások; kereskedelmi vagy reklámcélú kiállítások szervezése; kereskedelmi vagy reklámcélú vásárok szervezése; keresőmotor optimalizálása; marketing; on-line hirdetői tevékenység számítógépes hálózaton; outsourcing szolgáltatások [üzleti segítségnyújtás]; pay Per Click (PPC) hirdetés; piaci tanulmányok; piackutatás; reklámanyag naprakész állapotba hozása; reklámanyagok terjesztése; reklámeszközök tervezése és formatervezése; reklámfilmek előállítása; reklámozás; sajtófigyelés; segítségnyújtás kereskedelmi vagy iparvállalatok irányításában; segítségnyújtás üzletvezetéshez; statisztikák összeállítása;

szakmai konzultációk üzleti ügyekben; számítógépes nyilvántartások kezelése; szövegfeldolgozás; üzleti felvilágosítás, tájékoztatás; üzleti hatékonyság szakértői szolgáltatások; üzleti információk; üzleti információk nyújtása weboldalon keresztül; üzletszervezési és üzletvezetési tanácsadás; üzletszervezési tanácsadás; üzletvezetési konzultáció.

41 Bálók szervezése; elektronikus desktop kiadói tevékenység; elektronikus könyvek és folyóiratok on-line kiadása; eszmecsere, kollokviumok szervezése és lebonyolítása; feliratozása (filmek); fényképészet; filmek gyártása, kivéve a reklámfilmeket; fogadások tervezése [szórakoztatás]; fotóriportok készítése; konferenciák szervezése és lebonyolítása; kongresszusok szervezése és lebonyolítása; könyvkiadás; mentorálás; on-line elérhető elektronikus publikációk, nem letölthetők; on-line játékok szolgáltatása számítógépes hálózatról; online, nem letölthető videók biztosítása; rádió- és televízióprogramok készítése; szemináriumok rendezése és vezetése; szövegek kiadása, (nem reklámcélú); szövegek leírása, nem reklámcélú szövegekkel kapcsolatban; videofilmezés.

(111) 224.363

(151) 2018.05.03.

(210) M 17 02927

(220) 2017.09.18.

(732) Thetis Birtok Kft., Balatonszőlős (HU)

(740) Kántor Zsuzsanna Klaudia, Budapest

(541) Thetis

(511) 33 Alkoholos eszenciák, alkoholos italok, a sörök kivételével, alkoholos kivonatok, aperitifek, borok.

43 Bár szolgáltatások, éttermek, panziók, szállodai szolgáltatások, vendéglátóipar.

(111) 224.364

(151) 2018.05.03.

(210) M 17 02929

(220) 2017.09.18.

(732) NKM Nemzeti Közművek Zártkörűen Működő Részvénytársaság, Budapest (HU)

(740) Galavits & Galavits Ügyvédi Iroda, Budapest

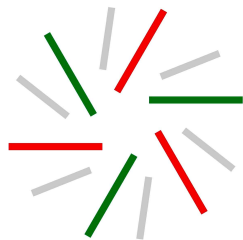
(546)

(511) 4 Ipari olajok és zsírok; kenőanyagok; porfelszívó, portalanító és porlekötő termékek; tüzelőanyagok (beleértve a motorbenzineket) és világítóanyagok; viaszgyertyák, gyertyabelek.

35 Reklámozás; kereskedelmi ügyletek; kereskedelmi adminisztráció; irodai munkák.

36 Biztosítás; pénzügyi ügyletek; valutaügyletek; ingatlanügyletek.

39 Szállítás; áruk csomagolása és raktározása; utazásszervezés.

42 Tudományos és műszaki szolgáltatások, valamint az idetartozó tervezői és kutatói tevékenység; ipari elemző és kutató szolgáltatások; számítástechnikai hardver és szoftver tervezés és fejlesztés.

(111) 224.365

(151) 2018.05.03.

(210) M 17 03345

(220) 2017.10.24.

(732) ALDI GmbH & Co. KG, Mülheim an der Ruhr (DE)

(740) SBGK Szabadalmi Ügyvivői Iroda, Budapest

(546)

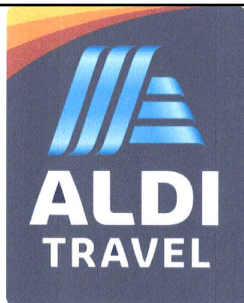

- (511) 35 Hirdetés; üzletvezetés és vállalati ügyintézés a turizmus üzletágban.
 39 Kirándulások és utazások szervezése; utazók szállítása; utazások lefoglalása; foglalási szolgáltatások utazásokhoz és szállításokhoz.
 43 Vendégek ellátása és elszállásolása; foglalási szolgáltatások szállodák részére.

(111) 224.366

(151) 2018.05.03.

(210) M 17 03421

(220) 2017.10.26.

(732) Richter Gedeon Nyrt., Budapest (HU)

(541) LISAN

(511) 5 Gyógyszerkészítmények.

(111) 224.367

(151) 2018.05.03.

(210) M 17 03420

(220) 2017.10.26.

(732) Richter Gedeon Nyrt., Budapest (HU)

(541) CARVIVA

(511) 5 Gyógyszerkészítmények.

(111) 224.368

(151) 2018.05.03.

(210) M 17 03418

(220) 2017.10.26.

(732) Richter Gedeon Nyrt., Budapest (HU)

(541) LIPILLA

(511) 5 Gyógyszerkészítmények.

(111) 224.369

(151) 2018.05.03.

(210) M 17 01089

(220) 2017.04.03.

(732) Dr. Móré Viktória, Debrecen (HU)

(546) VIK MENTES FINOMSÁGOK

- (511) 30 Kávé, tea, kakaó és kávépótló szerek; rizs; tápióka és szágó; lisztek és más gabonakészítmények; kenyér, péksütemények és cukrászsütemények; fagylaltok; cukor, méz, melaszszirup; élesztő, sütőporok; só; mustár; ecet, fűszeres mártások; fűszerek; jég (az osztály betűrend szerinti jegyzékében szereplő valamennyi áru).
 32 Sörök; ásványvizek és szénsavas vizek és egyéb alkoholmentes italok; gyümölcsitalok és gyümölcslevek; szörpök és más készítmények italokhoz (az osztály betűrend szerinti jegyzékében szereplő valamennyi áru).

(111) 224.370

(151) 2018.05.03.

(210) M 17 03428

(220) 2017.10.26.

(732) Richter Gedeon Nyrt., Budapest (HU)

(541) OPLANDA

(511) 5 Gyógyszerkészítmények.

(111) 224.371

(151) 2018.05.03.

(210) M 17 03424

(220) 2017.10.26.

(732) Richter Gedeon Nyrt., Budapest (HU)

(541) MILDA

(511) 5 Gyógyszerkészítmények.

(111) 224.372

(151) 2018.05.03.

(210) M 17 03422

(220) 2017.10.26.

(732) Richter Gedeon Nyrt., Budapest (HU)

(541) CENBRATIN

(511) 5 Gyógyszerkészítmények.

(111) 224.373

(151) 2018.05.03.

(210) M 17 03563

(220) 2017.11.06.

(732) Richter Gedeon Nyrt., Budapest (HU)

(546) ПЕЛВЕНТА

(511) 5 Gyógyszerkészítmények.

(111) 224.374

(151) 2018.05.03.

(210) M 17 03562

(220) 2017.11.06.

(732) Richter Gedeon Nyrt., Budapest (HU)

(546) РИНОЛТОН

(511) 5 Gyógyszerkészítmények.

(111) 224.375

(151) 2018.05.03.

(210) M 17 03561

(220) 2017.11.06.

(732) Richter Gedeon Nyrt., Budapest (HU)

(546) СИНТОН

(511) 5 Gyógyszerkészítmények.

(111) 224.376

(151) 2018.05.03.

(210) M 17 03558

(220) 2017.11.06.

(732) **Richter Gedeon Nyrt., Budapest (HU)**

(546) **РИНОРЕКС**

(511) 5 Gyógyszerkészítmények.

(111) **224.377**

(151) 2018.05.03.

(210) M 17 03554

(220) 2017.11.06.

(732) **Richter Gedeon Nyrt., Budapest (HU)**

(546) **ФИБРОДЕКС**

(511) 5 Gyógyszerkészítmények.

(111) **224.378**

(151) 2018.05.03.

(210) M 17 03552

(220) 2017.11.06.

(732) **Richter Gedeon Nyrt., Budapest (HU)**

(546) **АЗИЗАН**

(511) 5 Gyógyszerkészítmények.

(111) **224.379**

(151) 2018.05.03.

(210) M 17 03551

(220) 2017.11.06.

(732) **Richter Gedeon Nyrt., Budapest (HU)**

(546) **БЕДРИНОРМИН**

(511) 5 Gyógyszerkészítmények.

(111) **224.380**

(151) 2018.05.03.

(210) M 17 03550

(220) 2017.11.06.

(732) **Richter Gedeon Nyrt., Budapest (HU)**

(546) **БЛУМИРА**

(511) 5 Gyógyszerkészítmények.

(111) **224.381**

(151) 2018.05.04.

(210) M 17 03087

(220) 2017.09.29.

(732) **Hajdú-Bihar Megyei Kereskedelmi és Iparkamara, Debrecen (HU)**

(740) Dr. Kiss Attila Tamás, Debrecen

(546)  **HAJDÚ-BIHAR MEGYEI
KERESKEDELMI ÉS
IPARKAMARA**

(511) 41 Konferenciák szervezése és lebonyolítása; kulturális vagy oktatási célú kiállítások szervezése; személyes

oktatófórumok rendezése és levezetése.

(111) 224.382

(151) 2018.05.04.

(210) M 17 03091

(220) 2017.09.29.

(732) PHARMACENTER HUNGARY Kft., Budapest (HU)

(740) Szabó, Kocsis és Társa Ügyvédi Iroda, Budapest

(541) PROSDUTAM

(511) 5 Gyógyszerészeti, orvosi és állatgyógyászati készítmények; egészségügyi készítmények gyógyászati használatra; gyógyászati vagy állatgyógyászati használatához adaptált diétás élelmiszerek és anyagok, bébiételek; étrend-kiegészítők emberek és állatok számára.

(111) 224.383

(151) 2018.05.04.

(210) M 17 03093

(220) 2017.09.30.

(732) Agrometry Kft. 1/1, Szentendre (HU)**(541) Agrometry**

(511) 1 Trágyák; cserzőanyagok.

5 Fertőtlenítőszer; kártékony állatok irtására szolgáló készítmények; gombaölő szerek (fungicidek), gyomirtó szerek (herbicidek).

(111) 224.385

(151) 2018.05.07.

(210) M 17 03303

(220) 2017.10.18.

(732) Haszon Lapkiadó Kft., Budapest (HU)

(740) Beledi Szilvia, Budapest

(541) Haszon Magazin

(511) 16 Zenei magazinok; utazási magazinok; számítógépes magazinok; magazin mellékletek újságokhoz; nyomtatott folyóiratok, magazinok; általános témájú magazinok; magazinok, revük [időszaki lapok]; magazinok tárolására szolgáló irattartó dobozok; repülőút során biztosított ingyenes magazinok; magazinok a játékok és szerencsejátékok területén; videó- és számítógépes játékokat tartalmazó magazinok; kereskedelmi témájú újságok; magazin borítók; TV-újságok; újságban megjelenő képregény képsorok [nyomtatott anyagok]; újságban megjelenő képregények [nyomtatott anyagok]; újságok; tájékoztató lapok; iratjelölő, iratválasztó lapok; nyomtatott tájékoztató lapok; archiváló tároló lapok; naptárak letéphető lapokkal; jegyzetömbök letéphető lapokkal; Asztali irattartók, laptartók; elválasztó lapok, regisztrációs iratrendezőkhöz; kivehető lapokból álló íróömbök; műanyag lapok zsebekkel számlák, nyugták tárolásához; gyűjthető kártyák tárolására szolgáló műanyag lapok zsebekkel.

38 Távközlés (az osztály betűrend szerinti jegyzékében szereplő valamennyi áru).

(111) 224.386

(151) 2018.05.07.

(210) M 17 02597

(220) 2017.08.16.

(732) EQUILOR Befektetési Zártkörűen Működő Részvénytársaság, Budapest (HU)**(546)  EQUILOR**

(511) 35 Piaci tanulmányok; üzleti információk; üzleti tájékoztatás, információ nyújtás; üzleti vizsgálatok, kutatások;

üzletszervezési és üzletvezetési tanácsadás; üzletvezetési konzultáció; üzletvezetési tanácsadási szolgáltatások.

36 Értékek letétbe helyezése; pénzügyi elemzések; pénzügyi információk nyújtása weboldalon keresztül; pénzügyi információs szolgáltatások; pénzügyi tanácsadás; tőkekihelyezés, tőkeberuházás; tőzsdeügynöki tevékenység.

(111) 224.387

(151) 2018.05.07.

(210) M 17 02156

(220) 2012.02.10.

(732) SYNnex Corporation, Fremont (US)

(300) 85394998 2011.08.10. US

(740) Hetényi Ügyvédi Iroda, Budapest

(541) HYVE SOLUTIONS

(511) 9 Számítógépek adattároló központokhoz, számítógépes szerverek adattároló központokhoz, számítógépes szoftverek adattároló központok működtetéséhez és kezeléséhez; valamint a fentiekhez használatos számítógépes és hálózati komponensek; számítógépes alaplapok adattároló központok.

35 Adattároló központok működtetéséhez és kezeléséhez használatos számítógépek, számítógépes rendszerek és komponensek beszerzése, vásárlása és szolgáltatása; szaktanácsadás az adattároló központokhoz használatos számítógépek, számítógépes rendszerek és komponensek beszerzése, vásárlása és szállítására területén.

37 Adattároló központokhoz használt számítógépes hardverek üzembe helyezése, karbantartása és javítása; adattároló központok számítógépes hardvereinek frissítése.

42 Adattároló központok tervezése mások számára; adattároló központok vizsgálata mások számára; adattároló központok tervezéséhez, fejlesztéséhez és vizsgálatához kapcsolódó szaktanácsadási szolgáltatások; adattároló központok létrehozásához és összeállításához kapcsolódó műszaki és mérnöki szolgáltatások; adattároló központok számítógépes hardvereinek személyreszabása; adattároló központok számítógépes szoftvereinek telepítése, karbantartása, frissítése és javítása; az összes fentemlített szolgáltatásra vonatkozó konzultációs, tanácsadó és információs szolgáltatások.

(111) 224.388

(151) 2018.05.07.

(210) M 17 02153

(220) 2017.07.02.

(732) Kemendy László, Budapest (HU)

(740) Mayer M. Balázs Ügyvédi Iroda, Budapest

(546)



(511) 33 Borok.

(111) 224.389

(151) 2018.05.07.

(210) M 17 01931

(220) 2017.06.13.

(732) Idea-Sol Factory Kft., Budapest (HU)

(546)



- (511) 9 Biztosági tokenek (kódoló eszközök); számítógépes programok [letölthető szoftverek]; számítógépes programok, rögzített; számítógépes szoftveralkalmazások, letölthető. (az osztály betűrend szerinti jegyzékében szereplő valamennyi áru)
- 42 Weboldal készítési és karbantartási szolgáltatás; számítógép-programozás; szoftvertervezés; szoftvertelepítés; számítógép szoftver tanácsadás; szoftverek frissítése; szoftver-karbantartás; szoftver mint szolgáltatás (SaaS); elektronikus adattárolás; felhőalapú számítástechnika; honlap-alapú adatindexek létrehozása és tervezése harmadik fél számára [információtechnológiai szolgáltatások]. (az osztály betűrend szerinti jegyzékében szereplő valamennyi szolgáltatás)
- 45 Online közösségi hálózatok szolgáltatásai. (az osztály betűrend szerinti jegyzékében szereplő valamennyi szolgáltatás)
-

(111) 224.390

(151) 2018.05.07.

(210) M 17 01575

(220) 2017.05.16.

(732) Dr. Bognár Barbara Ügyvédi Iroda, Budapest (HU)

(740) Dr. Bognár Barbara, Budapest

(546) 

(511) 45 Jogi szolgáltatások.

(111) 224.391

(151) 2018.05.07.

(210) M 17 01483

(220) 2017.05.07.

(732) HOBAGÉP Bt. 100%, Sopron (HU)

(541) BALLISTOL

(511) 41 Nevelés; szakmai képzés; szórakoztatás; sport- és kulturális tevékenységek (az osztály betűrend szerinti jegyzékében szereplő valamennyi szolgáltatás).

(111) 224.392

(151) 2018.05.07.

(210) M 17 01482

(220) 2017.05.07.

(732) HOTEL CARBONA Gyógy szálloda Zrt. 1/1, Hévíz (HU)

(740) Dr. Morvay Boldizsár (Bálintfy és Társai Ügyvédi Iroda), Budapest

(541) NATURMED HOTEL CARBONA

(511) 41 Nevelés; szakmai képzés; szórakoztatás; sport- és kulturális tevékenységek.

43 Vendéglátás (élelmezés); időleges szállásadás.

44 Orvosi szolgáltatások; állatgyógyászati szolgáltatások; higiéniai és szépségápolási szolgáltatások emberek és állatok részére; mezőgazdasági, kertészeti és erdészeti szolgáltatások.

(111) 224.393

(151) 2018.05.07.

(210) M 17 01480

(220) 2017.05.07.

(732) HOTEL CARBONA Gyógy szálloda Zrt. 1/1, Hévíz (HU)

(740) Dr. Morvay Boldizsár (Bálintfy és Társai Ügyvédi Iroda), Budapest

(541) CARBONA

- (511) 41 Nevelés; szakmai képzés; szórakoztatás; sport- és kulturális tevékenységek.
 43 Vendéglátás (ételmezés); időleges szállásadás.
 44 Orvosi szolgáltatások; állatgyógyászati szolgáltatások; higiéniai és szépségápolási szolgáltatások emberek és állatok részére; mezőgazdasági, kertészeti és erdészeti szolgáltatások.

(111) 224.394

(151) 2018.05.07.

(210) M 17 01477

(220) 2017.05.08.

(732) Mesina Endre, Mindszent (HU)**(546)**

- (511) 3 Testápolók, kozmetikai cikkek, tisztítószerek, szappanok, bio szappanok, növényi szappanok, állati zsiradékból készült szappanok, kecsketejből készült szappanok, samponok, fogkrémek, szépségápolási cikkek, olajok és krémek; tusfürdők, ajakír, desodorok, dezodor stifttek, mosószerek mosogatószer, öblítők, tisztítószerek.
- 25 Ruházati cikkek, női és férfi alsó és felső ruházat, textil ruházat, pamut ruházat, bőrruházat, lábbelik.
- 29 Hidegen és melegen sajtolt olajok; tanamu olaj, tajtékvirág olaj, katicavirág olaj, görögdinnye mag olaj, kamilla olaj, máricpálma olaj, gotu kola olaj, mandula olaj, napraforgó olaj, repce olaj, mák olaj, máriatövis magolaj, lenmagolaj, mustármag olaj, csipkebogyó olaj, sárgabarack magolaj, kapormag olaj, kendermag olaj, olíva olaj, földimogyoró olaj, mogyoró olaj, kókusz olaj, kukoricacsíra olaj, szezámolaj, szója olaj, búzacsíra olaj, feketekömény olaj, zöldkávét olaj, makadámia olaj, borostyán olaj, százszorszép olaj, feketenádalyító olaj, andiraba olaj, homoktövis olaj, dió olaj, jojoba olaj, tökmag olaj, marula olaj, ámika olaj, babassu olaj, feketeribizli olaj, avokado olaj, kukui dió olaj, sáfrányos szeklice olaj, gránátalma olaj, rizs olaj, kaktuszfüge olaj, brokkolimag olaj, ligetszépe olaj, aloe vera olaj, fehér liliom olaj, málnamag olaj, borago mag olaj, uborka olaj, bab olaj, sárgarépa olaj, ricinus olaj, orbáncfű olaj, argán olaj, körömvirág olaj, paradíó olaj, kesudió olaj, szőlőmag olaj, moringa olaj, goi olaj, chai olaj, acmela olaj, pórsáfrány olaj, neem olaj, shea olaj, rózsa olaj, feketebors olaj, feketecsalán olaj, fokhagymaízű napraforgó olaj, fűszerpaprika olaj (csemege és csipős), mogyorómag olaj, petrezselyemmag olaj, olajessimo, fűszerköménymag olaj, magvak, natúr magvak, pörkölt magvak, pisztácia, kesudió, makadam dió, mogyoró, máriatövis velő, homoktövis velő, aszalt zöldségek; aszalt gyümölcsök, aszalt szilva, aszalt barack, aszalt banán, aszalt mangó, aszalt nadragulya, aszalt ananász, aszalt körte, aszalt alma, aszalt cseresznye, aszalt meggy, aszalt birsalma, aszalt mazsola, aszalt narancs, aszalt mandarin, aszalt málna, aszalt szeder, aszalt ribizli, aszalt áfonya, aszalt eper, szárított zöldségek, szárított répa, szárított gyökér, szárított karalábé, szárított padlizsán, szárított brokkoli, szárított hagyma; gyümölcs és zöldség konzervek; hal konzervek; gyümölcslekvárok; húсок, fagyasztott húсок, vadhúсок, őzhús, szarvas hús, vaddisznó hús, nyúl hús, fácán hús, vadkacsa hús, füstölt húсок, kolbászok; sertés, marha, kacsa, szarvas, őz, vaddisznó, ló, pulyka húсок.
- 30 Lisztek, lisztőrlemények, magőrlemények; kekszek, bio kekszek; mézek, vegyes virágméz, akácméz, hársmez, erdeimez, propoliszos méz, gesztenyeméz, erdei fenyőméz, selyemfűméz, repceméz, vad méz; Teák, tea filterek, teafüvek, levél teák, gyümölcsteák, növényből készült teák, gyógynövény teák, fekete magból készült teák, zöld tea, fűszerek, só, cukor, édesítőszer, folyékony szemes, granulátum és por formában, fűszerpaprika őrlemény, fokhagyma granulátum, szárított petrezselyem őrlemény, étel ízesítő, kapor, kakukkfű, köménymag,

majoránna, oregano, fekete bors egész és őrölt formában, fehérbors bazsalikom, rozmaring, babérlevél, szegfűszeg, koriander, fahéj, tárkony, borókabogyó, vöröshagyma granulátum, curry, pesto, cékla por.

32 Szörpök, szörpök gyümölcsből és gyümölcskoncentrátumból, gyümölcslevek.

(111) 224.395

(151) 2018.05.07.

(210) M 17 01247

(220) 2017.04.18.

(732) Addosol R&D Kutató és Fejlesztő Korlátolt Felelősségű Társaság, Miskolc (HU)

(740) Dr. Hajdu Zoltán, Budapest

(546)



(511) 38 Távközlés.

(111) 224.396

(151) 2018.05.07.

(210) M 17 01248

(220) 2017.04.18.

(732) Addosol R&D Kutató és Fejlesztő Korlátolt Felelősségű Társaság, Miskolc (HU)

(740) Dr. Hajdu Zoltán, Budapest

(541) OMNISYSTEM

(511) 38 Távközlés.

(111) 224.397

(151) 2018.05.07.

(210) M 17 01269

(220) 2016.07.28.

(732) JAGUAR LAND ROVER LIMITED, Whitley, Coventry (GB)

(740) SBGK Szabadalmi Ügyvivői Iroda, Budapest

(541) LAND CARRIER

(511) 12 Automotív járművek; járművek részei és szerelvényei; kartámaszok járműülésekhez; kifejezetten járművek ütközőire való rögzítésre tervezett poggyásztáskák; kifejezetten járművekben történő használatra kifejlesztett rendszerező táskák, hálók és tálcák járműbelsőkhöz; fejtámaszok járműülésekhez; fejtámasz-huzatok járművekbe; gépkocsik visszapillantó tükreihez való védőborítások és díszítő borítások; autóülés-huzatok; borítások járművek kormánykerekeire; méretre készült borítók járművekhez; motorok szárazföldi; járművekhez; kerekek szárazföldi járművekhez; ötvözetkerekek; kerékperemek; kerékperemek; dísztárcsák kerekekhez; dísztárcsák; dísztárcsák; kerékláncok; spoilerok, légterelő szárnyak járművekhez; borítások járművekhez; járműülések; biztonsági övek járművekhez; hűtőrácsok járművekhez; kárpitlapok gépjármű karosszériákhoz; járművek részeként árusított, beépített elektronikus interfészekkel felszerelt központi konzolok járművekhez; kerékpárok; részek, alkatrészek és tartozékok kerékpárokhoz; babakocsik és gyerekocsik, valamint alkatrészeik és tartozékaik; csecsemő-, kisgyermek- és gyerekülések járművekhez; kivéve gumiabroncsok és abroncsbelsőket.

(111) 224.398

(151) 2018.05.07.

(210) M 17 01363

(220) 2017.04.26.

(732) **New Wave Media Group Média és Kommunikációs Szolgáltató Zrt., Budapest (HU)**

(740) Tókos Lóránt, Budapest

(546)



(511) 41 Filmek gyártása, kivéve a reklámfilmeket; fotóriportok készítése; oktatási tárgyú információk; online, le nem tölthető videók biztosítása; online, letölthető videók biztosítása; rádió- és televízióprogramok készítése; riporter szolgáltatások; szinkronizálás; szórakoztatás; szórakoztatási tárgyú információk; televíziós szórakoztatás.

(111) **224.399**

(151) 2018.05.07.

(210) M 16 02199

(220) 2016.06.28.

(732) **Kerekes József, Debrecen (HU)**

(740) Dr. Nemes Ügyvédi Iroda, Debrecen

(541) **Nagyerdei Ingatlan**

(511) 35 Ingatlanmarketing; Ingatlanmarketing elemzés; Ingatlantulajdonnal kapcsolatos reklámszolgáltatások; Ingatlanárverések szervezése és lebonyolítása; Internetes hirdetési felület bérbeadása; Reklámfelületek és reklámanyagok bérbeadása; Weboldalakon található hirdetési helyek bérbeadása; Internetes hirdetési felületek rendelkezésre bocsátása és bérbeadása.

36 Ingatlanügyletek; Ingatlanügynökség; ingatlan tanácsadás; Ingatlanközvetítés; Ingatlanmenedzsment; Ingatlanügynökségek; Ingatlanfinanszírozás; Ingatlanügynöki szolgáltatások, ingatlanközvetítés; Ingatlan befektetések; Ingatlan adminisztráció; Ingatlan értékelés; Ingatlan értékbecslés; Ügynökségek (Ingatlan -); Ingatlan biztosítások; Tőkebefektetés ingatlanba; Ingatlanok értékbecslése; Ingatlantőke megosztása; Ingatlanérték-becslés; Ingatlanvagyon-kezelés; Ingatlanvagyon finanszírozása; Ingatlanirodák [apartmanok]; Ingatlanvagyon tervezés; Ingatlanhitelek finanszírozása; Ingatlanügynöki tevékenység; Ingatlanhitelek biztosítása.

37 Ingatlanfejlesztési szolgáltatások [építés]; ingatlantulajdon renoválásával kapcsolatos tanácsadási szolgáltatások.

(111) **224.400**

(151) 2018.05.07.

(210) M 17 01006

(220) 2017.03.28.

(732) **Vidák László, Siófok (HU)**

(740) Bérczes Ügyvédi Iroda, Taliándörögd

(546)

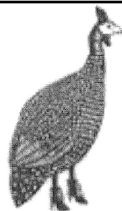

BÖRZE

- (511) 29 Gyöngytyúk felhasználásával készült hentesárúk, gyöngytyúk felhasználásával készült hús és húskonzervek; gyöngytyúk felhasználásával készült májpastétom.
- 30 Gyöngytyúk felhasználásával készült húslé, gyöngytyúk felhasználásával készült mártás és szaft, gyöngytyúk felhasználásával készült húspástétomok.
- 43 Bár szolgáltatások, éttermek, kávéházak, vendéglátóipar.

(111) 224.401

(151) 2018.05.07.

(210) M 17 01150

(220) 2017.04.06.

(732) AMC Networks Central Europe Kft., Budapest (HU)

(740) dr. Berkényi Szabina, Budapest

(541) Mai Helyzet

(511) 35 Reklámozás; kereskedelmi ügyletek.

38 Távközlés (az osztály betűrend szerinti jegyzékében szereplő valamennyi szolgáltatás).

41 Szórakoztatás; sport- és kulturális tevékenységek.

(111) 224.402

(151) 2018.05.07.

(210) M 17 02505

(220) 2017.08.08.

(732) Jagasics v. Csonka Hedvig, Budapest (HU)

(740) Bérczes Ügyvédi Iroda, Taliándörög

(546) **QUEEN**

- (511) 18 Aktatáskák; bevásárlóhálók; bevásárlótáskák; bőr, nyers vagy félig megmunkált állapotban; bőrdarabok bútordarabokhoz; bőröndök, kézitáskák; bőröndök, utazóládák [poggyász; bőrszíjak; bőrszíjak [nyergesáru]; bőrtakarók [szörmék]; dobozok bőrből vagy műbőrből; ernyők, esernyők; erszények, pénztárcák; fogantyúk bőröndökhöz; fogantyúk esernyőkhöz; fogantyúk sétapálcákhoz; hátizsákok; irattáskák, aktatáskák; irhák [állatbőrök]; iskolatáskák; kalapdobozok bőrből; kenguru gyermekek hordozására [heveder]; kenguruk [hevederek] csecsemők hordozására; kerekkel ellátott bevásárlótáskák; kézitáska vázak; kézitáskák; kofferek [kis utazóládák]; ládák bőrből vagy műbőrből; levéltárcák; moleszkin [bőrutánczat]; műbőr; oldaltáskák, tarisznyák; piperetáskák üresen; ruhatáskák utazáshoz; sporttáskák; strandtáskák; táskák [zacskók, tasakok]; csomagolásra, bőrből; táskák; utazókészletek [bőrárúk]; utazóládák; útitáskák; vállszíjak bőrből.
- 24 Ágynemű; ágyneműk; ágytakarók; ágyterítők; ágyterítők papírból; állatbőrutánczat szövetek; ajtófüggönyök; anyagok fehérneműkhöz; asztali futók; asztalkendők textilből; barhent, pamutszövet; bársony; bélésanyagok lábbelikhez; bélések [szövetek]; címkék, szövött; damaszt [szövet]; diszpárnahuzatok; előrajzolt szövetek hímzéshez; eszpartó szövetek; falikárpitok, tapéták textilanyagból; flanel; függönykikötő zsinórok textilből; függönyök textilből vagy műanyagból; géz[fátyolszövet]; gyapjuszőnyeg; háztartási lenvászon; hócsalán szövetek; huzatok véceülőkékre textilből; háló függönyök; jersey [szövet]; jutaszövetek; kalapbélések; kalikó [pamutvászon]; kenderszövetek; kendervászon; kendők arcfesték eltávolítására, textilből; kötött szövetek;

krepp[szövet]; lenszövetek; lepedők; matrachuzatok; matracvásznak; mintás vászon; műselyem szövetek; nem szőtt textíliák; nemez, filc; pamutbársony [szövet]; pamutkelmék, pamutanyagok; pamutvászon karton, kalikó; párnahuzatok; párnahuzatok vászonból, ciha; pehelypaplan; selyemszövet; skót gyapjúsövet; szemfedők, leplek; szövetek; szövetek textilipari használatra; tafota, taft [szövet]; textllanyagok; textilanyagok lábbelikhez; tüll; tüll [fátyolszövet]; textil törülközők; textil arctörölők; úti takarók, plédok; vászon; vászonnemű fürdőzéshez, a ruházat kivételével; zefir [szövet]; zsebkendők textilanyagokból; zseníliaszövet.

25 Alsónadrágok; alsónadrágok, rövid; alsóneműk; alsószoknyák; boák [nyakbavalók]; bodyk [alsóruházat]; bőrruházat; cilinderek, kürtőkalapok; cipőfelsőrészek; cipők; csecsemőkelengyék, babakelengyék; csecsemőnadrágok [ruházat]; csuklyák, kapucnik [ruházat]; díszzsebkendők [ruházat]; dzsekik; dzsömper ruhák; dzsörzék [ruházat]; egyenruhák; elasztikus (sztreccs) nadrágok; fátylak [ruházat]; fejfedők [kalapárúk]; fejszalagok [ruházat]; felsőkabátok, felöltők; felsőruházat; fülvédők [ruházat]; fürdőköpenyek; fürdőnadrágok, úszónadrágok; fürdőpapucskok; fürdőruhák; fürdősapkák; fürdőszandálók, fürdőcipők; fűzők; fűzők [ruházat]; fűzős bakancsok; gabardinok [ruházat]; gallérok [ruházat]; harisnyanadrágok; harisnyatartók, harisnyakötők; harisnyatartós cipőfűző; harisnyák; hurkolt/kötöttárúk; ingek; ingmellek [csipkés]; ing-szatlik; ingvállak, pruszlikok; izzadságvédő alsóneműk; izzadságfelvevő harisnyák; jelmezek; kabátok; kalapok; kesztyűk [ruházat]; készruhák; kezelők [ruházat]; kombinék [alsónemű]; kosztümök; köntösök, pongyolák; kötények [ruházati]; kötöttáru; lábbeli felsőrészek; lábbelik; magas szárú cipők; magas szárú lábbelik; matrözblúzok; melegítők, szvetterek; mellények; melltartók; muffok, karmantyúk [ruházat]; műbőr ruházat; nadrágok; női ruhák; nyakkendők; nyaksálak, gallérvédők; övek [ruházati]; papírruházat; papucskok; pénztartó övek [ruházat]; pizsamák; pólók; poncsók; prémsálak [szörmék]; pulóverek; ruhazsebek; ruházat, ruhaneműk; sapkák; sálak; szandálók; szoknyák; szörmebéléses kabátok; szörmék [ruházat]; tarka selyemkendők [nyaksálak]; térdnadrágok; térdszalagok, harisnyakötő szalagok; tógák; ujjatlan kesztyűk; vállkendők, nagykendők; vállszalagok; zoknik; zoknitartók.

(111) 224.403

(151) 2018.05.07.

(210) M 17 02637

(220) 2017.08.22.

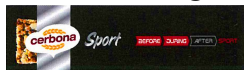
(732) A.R.M. Alba Regia Mercator Korlátolt Felelősségű Társaság, Budapest (HU)**(546)**

(511) 30 Gabonakészítmények; gabonaszeletek; magas protein tartalmú gabonaszeletek; müzli; snack ételek (gabona alapú); zab alapú ételek.

(111) 224.404

(151) 2018.05.07.

(210) M 17 02638

(220) 2017.08.22.

(732) HTNT Europe Kereskedelmi és Szolgáltató Kft., Hajdúsámson-Martinka (HU)

(740) Dobrossy és Társai Ügyvédi Iroda, Debrecen

(546)

(511) 9 Mágneses adathordozók, hanglemezek; CD-k (kompakt lemezek), DVD-k és egyéb, digitális rögzítésű média; elektronikus interaktív táblák.

16 Papír és karton; nyomdaipari termékek; könyvkötészeti anyagok; fényképek; papírárúk és irodaszerek, bútorok kivételével; tanítási és oktatási anyagok; műanyag lapok, fóliák és tasakok csomagoláshoz; nyomdabetűk, klisék.

28 Játékok és játékszerek.

35 Kereskedelmi ügyletek.

(111) 224.405

(151) 2018.05.07.

(210) M 17 02640

(220) 2017.08.18.

(732) Kun Ildikó, Budapest (HU)

(546)  **ARCREFORM**

(511) 3 Kosmetikai készítmények; anti-aging kozmetikumok; bőrregeneráló kozmetikumok; bőrfiatalító, bőrfeszítő kozmetikumok.

41 Oktatási, szakmai képzés; kozmetikai és szépségápolással kapcsolatos oktatás; anti-aging oktatás; arcfiatalító technikák oktatása.

44 Kosmetikai szolgáltatások; anti-aging arckezelés; anti-aging kezelési technika; anti-aging tanácsadás; arcformáló kezelések; arcfiatalítás; arc regenerálás, bőrregenerálás; bőrfeszítő kezelési eljárások.

(111) 224.406

(151) 2018.05.07.

(210) M 17 02641

(220) 2017.08.18.

(732) Kun Ildikó, Budapest (HU)

(546)  **FACEREFORM**

(511) 3 Kosmetikai készítmények; anti-aging kozmetikumok; bőrregeneráló kozmetikumok; bőrfiatalító, bőrfeszítő kozmetikumok.

41 Oktatási, szakmai képzés; kozmetikai és szépségápolással kapcsolatos oktatás; anti-aging oktatás; arcfiatalító technikák oktatása.

44 Kosmetikai szolgáltatások; anti-aging arckezelés; anti-aging kezelési technika; anti-aging tanácsadás; arcformáló kezelések; arcfiatalítás; arc regenerálás, bőrregenerálás; bőrfeszítő kezelési eljárások.

(111) 224.407

(151) 2018.05.07.

(210) M 17 02815

(220) 2017.09.08.

(732) URBAN FAMILY Zrt., Balatonakarattya (HU)

(740) Danubia Szabadalmi és Jogi Iroda Kft., Budapest

(546)



- (511) 20 Nem fém tartályok, tárolók tároláshoz vagy szállításhoz.
30 Kávé, tea, kakaó és kávépótló szerek.
43 Vendéglátás (élelmezés); kávézók, éttermek, büfék; hordozható építmények bérbeadása; időleges szállásadás, szállodák, panziók.
-

(111) 224.408

(151) 2018.05.07.

(210) M 17 01406

(220) 2017.05.02.

(732) Búza Tímea, Győr (HU)

(740) Dr. Peszeki Péter, Győr

(541) Édes Otthon Győr

- (511) 36 Ingatlankezelés, ingatlanlizing, ingatlanok értékbecslése, ingatlanügynökségek, irodák (ingatlanok) bérlete.
37 Aszfaltozás, ácsok szolgáltatásai, állványozás, építés, építési tárgyú információk, építkezések felügyelete (irányítás), építmények lebontása, építőipari gépek kölcsönzése, épületek (belső) tisztítása, épületek tisztítása (külső felületé).
-

(111) 224.409

(151) 2018.05.07.

(210) M 17 02314

(220) 2017.07.17.

(732) Európa Könyvkiadó Kft., Budapest (HU)

(740) Dr. Kazai Viktor ügyvéd, Kazai Ügyvédi Iroda, Budapest

(546)



E U R Ó P A

(511) 16 Könyvek.

41 Elektronikus könyvek és folyóiratok online megjelentetése; könyvkiadás.

(111) 224.410

(151) 2018.05.07.

(210) M 17 02423

(220) 2017.07.31.

(732) Miniszterelnöki Kabinetiroda, Budapest (HU)

(740) dr. Kovátsits László Ügyvédi Iroda, Budapest

(546)



(511) 35 Közönségkapcsolati kommunikációs stratégiára vonatkozó tanácsadás; közönségszolgálati szolgáltatások; közvélemény-kutatás; reklámanyagok [röplapok, prospektusok, nyomtatványok, áruminták] terjesztése; reklámszervezők tervezése és formatervezése; reklámlevél szolgáltatás; reklámszövegek írása; reklámszövegek publikálása; statisztikák összeállítása; szabadtéri reklámozás, hirdetés.

41 Elektronikus kiadványszerkesztés; nem reklámcélú szövegek publikálása; on-line elérhető elektronikus publikációk, nem letölthetők; online, nem letölthető videók biztosítása; szövegszerkesztés [kivéve

reklámszövegek]; tördelési szolgáltatások, nem hirdetési célokra.

42 Elektronikus adattárolás; grafikai tervezés; honlap-alapú adatindexek létrehozása és tervezése harmadik fél számára [információtechnológiai szolgáltatások]; szakszövegek írása; számítástechnikával és programozással kapcsolatos információk nyújtása weboldalon keresztül; weboldal készítési és karbantartási szolgáltatás.

(111) 224.411

(151) 2018.05.07.

(210) M 17 02548

(220) 2017.08.10.

(732) Dreher Sörgyárak Zrt., Budapest (HU)

(740) Aradszky és Képes Ügyvédi Iroda, Budapest

(541) Arany Ászok, a frankó sör.

(511) 32 Sörök.

35 Árubemutató; áruk bemutatása kommunikációs médiában, kiskereskedelmi célokból; hirdetési- és reklám szolgáltatások; marketing szolgáltatások.

(111) 224.412

(151) 2018.05.07.

(210) M 17 02769

(220) 2017.09.05.

(732) Nagy Attila, Budapest (HU)

(546)



(511) 43 Vendéglátás (élelmezés) időleges szállásadás.

(111) 224.413

(151) 2018.05.07.

(210) M 17 02774

(220) 2017.09.05.

(732) Berettyó Kulturális Központ, Berettyóújfalu (HU)

(740) Dr. Nemes Ügyvédi Iroda, Debrecen

(546) 

(511) 35 Reklámozási, marketing és promóciós szolgáltatások, hűségprogramok, ösztönző és bónuszprogram szolgáltatások, áruk és szolgáltatások értékesítésének elősegítése mások számára, bankkártyás vásárlás utáni jutalompontok által, engedményeket vagy vásárlásra való ösztönzést magukban foglaló hűségprogramok adminisztrációja, értékesítési és népszerűsítő ösztönzőprogramok szervezése, működtetése és felügyelete, értékesítési promóció privilégiumokkal járó felhasználói kártyák terjesztése révén, fogyasztói hűségprogramok szervezése és vezetése, fogyasztói hűségprogramok igazgatása, hűség- és ösztönző programok működtetése, hűségkártya szolgáltatások, hűségprogramok és ösztönzési programok megszervezése, működtetése és felügyelete, kedvezményprogram adminisztrációja, lehetővé téve a tagok számára, hogy kedvezménykártyájuk segítségével kedvezményesen vásárolhassanak árukat és szolgáltatásokat, mások termékeinek és szolgáltatásainak marketingje kuponok terjesztése révén, ösztönzési programok szervezése, működtetése és ellenőrzése, üzleti ösztönzési programtervek és hűségprogramok megszervezése és menedzsmentje, vásárlói hűségprogramok szervezése, működtetése és felügyelete, vásárlói hűségprogramokkal kapcsolatos szolgáltatások, vásárlói hűségprogramok kereskedelmi-, promóciós- és/vagy reklámcélokra, vásárlói klub szolgáltatások kereskedelmi, promóciós és/vagy reklámcélokra, kereskedelmi és vásárlói információs szolgáltatások, online piactér biztosítása áruk és szolgáltatások eladói és vásárlói részére, online üzleteken keresztül történő harmadik személyek számára

lebonyolított kereskedelmi tranzakciók intézése.

36 Pénzügyi szolgáltatások és bankügyletek, pénzügyi átutalások és tranzakciók, fizetési szolgáltatások, ifjúsági kedvezménykártya szolgáltatások, kulturális célokra, ifjúsági kedvezménykártya szolgáltatások, szabadidős célokra, ifjúsági kedvezménykártya szolgáltatások, utazási célokra.

38 Online felület biztosítása közösségi hálózatépítés céljából, online felület biztosítása a kártya felhasználása érdekében.

(111) 224.414

(151) 2018.05.07.

(210) M 17 02779

(220) 2017.09.06.

(732) Szendrő László, Budapest (HU)

(546)

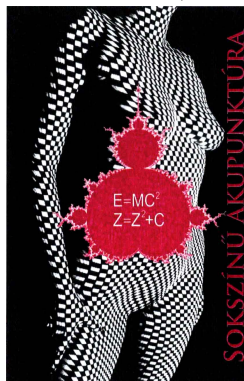

(511) 16 Papír és karton; nyomdaipari termékek; fényképek; papírárúk és irodaszerek, tanítási és oktatási anyagok; nyomtatott kiadványok, könyvek.

35 Reklámozás; kereskedelmi ügyletek; kereskedelmi adminisztráció.

41 Nevelés, oktatás, szakmai képzés, tanfolyamszervezés és lebonyolítás, előadásszervezés és lebonyolítása; tréning-szervezés és lebonyolítása; online elérhető elektronikus publikációk letölthető és nem letölthető formában; blogírás.

(111) 224.415

(151) 2018.05.07.

(210) M 17 03047

(220) 2017.09.26.

(732) AGROVIR Üzletviteli Tanácsadó Korlátolt Felelősségű Társaság, Tata (HU)

(740) Orbán Miklós Ügyvédi Iroda, Budapest

(546)



(511) 9 Tudományos célra szolgáló, tengerészeti, földmérő, fényképezési, mozgóképi, optikai, súlymérő, egyéb mérő-, jelző-, ellenőrző (felügyeleti), életmentő és oktatóberendezések és felszerelések; elektromos energia vezetésére, kapcsolására, átalakítására, tárolására, szabályozására vagy ellenőrzésére szolgáló készülékek és berendezések; hangok vagy képek rögzítésére, továbbítására, másolására szolgáló készülékek; mágneses adathordozók, hanglemezek; cd-k (kompakt lemezek), dvd-k és egyéb, digitális rögzítésű média; szerkezetek érmebedobással működő készülékekhez; regiszteres pénztárgépek, számológépek, adatfeldolgozó berendezések, számítógépek; számítógépes szoftverek; tűzoltó készülékek (az osztály betűrend szerinti jegyzékében szereplő valamennyi áru).

35 Reklámozás; kereskedelmi ügyletek; kereskedelmi adminisztráció; irodai munkák (az osztály betűrend szerinti jegyzékében szereplő valamennyi szolgáltatás).

42 Tudományos és műszaki szolgáltatások, valamint az idetartozó tervezői és kutatói tevékenység; ipari elemző

és kutató szolgáltatások; számítástechnikai hardver és szoftver tervezés és fejlesztés (az osztály betűrend szerinti jegyzékében szereplő valamennyi szolgáltatás).

(111) 224.416

(151) 2018.05.07.

(210) M 17 02880

(220) 2017.09.14.

(732) Naos Hungary Kft., Budaörs (HU)

(740) dr. Baltavári Richárd, Budapest

(546)



(511) 3 Szappanok, illatszerek, illóolajok, kozmetikai cikkek.

5 Egészségügyi készítmények gyógyászati használatra.

41 Nevelés; szakmai képzés; szórakoztatás; sport- és kulturális tevékenységek.

(111) 224.417

(151) 2018.05.07.

(210) M 17 03536

(220) 2017.11.06.

(732) Richter Gedeon Nyrt., Budapest (HU)

(546) ЛІАМІЛ

(511) 5 Gyógyszerkészítmények.

(111) 224.418

(151) 2018.05.07.

(210) M 17 03537

(220) 2017.11.06.

(732) Richter Gedeon Nyrt., Budapest (HU)

(546) ЛАСТУЛІН

(511) 5 Gyógyszerkészítmények.

(111) 224.419

(151) 2018.05.07.

(210) M 17 03539

(220) 2017.11.06.

(732) Richter Gedeon Nyrt., Budapest (HU)

(546) ІННІКА

(511) 5 Gyógyszerkészítmények.

(111) 224.420

(151) 2018.05.07.

(210) M 17 03543

(220) 2017.11.06.

(732) Richter Gedeon Nyrt., Budapest (HU)

(546) ФОРТОФІЛ

(511) 5 Gyógyszerkészítmények.

(111) 224.421

(151) 2018.05.07.

(210) M 17 03545

(220) 2017.11.06.

(732) Richter Gedeon Nyrt., Budapest (HU)**(546) ФИВОТТА**

(511) 5 Gyógyszerkészítmények.

(111) 224.422

(151) 2018.05.07.

(210) M 17 03547

(220) 2017.11.06.

(732) Richter Gedeon Nyrt., Budapest (HU)**(546) КАРВИВА**

(511) 5 Gyógyszerkészítmények.

(111) 224.423

(151) 2018.05.07.

(210) M 17 03652

(220) 2017.11.10.

(732) Bokor Viktor, Budapest (HU)

(740) Dr. Hutter Ambrus, Budapest

(546)

(511) 29 Hús, hal-, baromfi- és vadhús; húskivonatok; tartósított, fagyasztott, szárított és főzött gyümölcsök és zöldségek; zselék, lekvárok (dzsemek), kompótok; tojások; tej és tejtermékek; étkezési olajok és zsírok (az osztály betűrend szerinti jegyzékében szereplő valamennyi áru).

30 Kávé, tea, kakaó és kávépótló szerek; rizs; tápióka és szágó; lisztek és más gabonakészítmények; kenyér, péksütemények és cukrászsütemények; fagylaltok; cukor, méz, melaszszirup; élesztő, sütőporok; só; mustár; ecet, fűszeres mártások; fűszerek; jég (az osztály betűrend szerinti jegyzékében szereplő valamennyi áru).

31 Nyers és feldolgozatlan mezőgazdasági, akvakultúrás, kertészeti és erdészeti termékek; nyers és feldolgozatlan magok és vetőmagok; friss gyümölcsök és zöldségek, friss fűszernövények; élő növények és virágok; hagymák, palánták és magok ültetéshez; élő állatok; táplálékok és italok állatoknak; maláta (az osztály betűrend szerinti jegyzékében szereplő valamennyi áru).

32 Sörök; ásványvizek és szénsavas vizek és egyéb alkoholmentes italok; gyümölcsitalok és gyümölcslevek; szörpök és más készítmények italokhoz (az osztály betűrend szerinti jegyzékében szereplő valamennyi áru).

33 Alkoholmentes italok (a sörök kivételével) (az osztály betűrend szerinti jegyzékében szereplő valamennyi áru).

(111) 224.424

(151) 2018.05.07.

(210) M 17 02424

(220) 2017.07.31.

(732) Miniszterelnöki Kabinetiroda, Budapest (HU)

(740) dr. Kovátsits László Ügyvédi Iroda, Budapest

(546)



(511) 35 Közönségkapcsolati kommunikációs stratégiára vonatkozó tanácsadás; közönségszolgálati szolgáltatások; közvélemény-kutatás; reklámanyagok [röplapok, prospektusok, nyomtatványok, áruminták] terjesztése; reklámeszközök tervezése és formatervezése; reklámlevél szolgáltatás; reklámszövegek írása; reklámszövegek publikálása; statisztikák összeállítása; szabadtéri reklámozás, hirdetés.

41 Elektronikus kiadványszerkesztés; nem reklámcélú szövegek publikálása; on-line elérhető elektronikus publikációk, nem letölthetők; online, nem letölthető videók biztosítása; szövegszerkesztés [kivéve reklámszövegek]; tördelési szolgáltatások, nem hirdetési célokra.

42 Elektronikus adattárolás; grafikai tervezés; honlap-alapú adatindexek létrehozása és tervezése harmadik fél számára [információtechnológiai szolgáltatások]; szakszövegek írása; számítástechnikával és programozással kapcsolatos információk nyújtása weboldalon keresztül; weboldal készítési és karbantartási szolgáltatás.

(111) 224.425

(151) 2018.05.07.

(210) M 17 02772

(220) 2017.09.05.

(732) Goodwill Pharma Kft., Szeged (HU)

(541) RHEOTIN

(511) 5 Étrend-kiegészítők emberek számára.

(111) 224.426

(151) 2018.05.07.

(210) M 17 02881

(220) 2017.09.13.

(732) Kometa 99 Zrt., Kaposvár (HU)

(740) Havasi Ügyvédi Iroda, Győr

(546)



(511) 29 Hús, hal-, baromfi- és vadhús; húskivonatok; tartósított, fagyasztott, szárított és főzött gyümölcsök és zöldségek; zselék, lekvárok (dzsemek), kompótok; tojások; tej és tejtermékek; étkezési olajok és zsírok.

30 Kávésző, tea, kakaó és kávépótló szerek; rizs; tápióka és szágó; lisztek és más gabonakészítmények; kenyér, péksütemények és cukrászsütemények; fagylaltok; cukor, méz, melaszszirup; élesztő, sütőporok; só; mustár; ecet, fűszeres mártások; fűszerek; jég.

(111) 224.427

(151) 2018.05.07.

(210) M 17 02884

(220) 2017.09.13.

(732) Coklán Brigitta 50%, Budapest (HU)

Coklán Mihály 50%, Budapest (HU)

(740) dr. Seres Márta, Budapest

(541) HOT STONE

(511) 21 Eszközök, edények és tartályok háztartási és konyhai célokra; fűsűk és szivacsok; kefék (az ecsetek kivételével); kefégyártáshoz használt anyagok; takarítóeszközök; vasforgács; nyers vagy félig megmunkált üveg

Nemzeti lajstromozott védjegyek

(kivéve az építéshez használt üveget); üveg-, porcelán- és fajanszárak.

35 Reklámozás; kereskedelmi ügyletek; kereskedelmi adminisztráció; irodai munkák.

43 Vendéglátás (élelmezés); időleges szállásadás.

(111) 224.428

(151) 2018.05.07.

(210) M 17 03540

(220) 2017.11.06.

(732) Richter Gedeon Nyrt., Budapest (HU)

(546) ГЛОБУНТАК

(511) 5 Gyógyszerkészítmények.

(111) 224.429

(151) 2018.05.07.

(210) M 17 03546

(220) 2017.11.06.

(732) Richter Gedeon Nyrt., Budapest (HU)

(546) ДЕМИРОН

(511) 5 Gyógyszerkészítmények.

(111) 224.430

(151) 2018.05.07.

(210) M 17 03548

(220) 2017.11.06.

(732) Richter Gedeon Nyrt., Budapest (HU)

(546) БРЕДАКС

(511) 5 Gyógyszerkészítmények.

(111) 224.431

(151) 2018.05.07.

(210) M 17 02422

(220) 2017.07.31.

(732) Miniszterelnöki Kabinetiroda, Budapest (HU)

(740) dr. Kovátsits László Ügyvédi Iroda, Budapest

(546)



(511) 35 Közönségkapcsolati kommunikációs stratégiára vonatkozó tanácsadás; közönségszolgálati szolgáltatások; közvélemény-kutatás; reklámanyagok [röplapok, prospektusok, nyomtatványok, áruminták] terjesztése; reklámeszközök tervezése és formatervezése; reklámlevél szolgáltatás; reklámszövegek írása; reklámszövegek publikálása; statisztikák összeállítása; szabadtéri reklámozás, hirdetés.

41 Elektronikus kiadványszerkesztés; nem reklámcélú szövegek publikálása; on-line elérhető elektronikus publikációk, nem letölthetők; online, nem letölthető videók biztosítása; szövegszerkesztés [kivéve reklámszövegek]; tördelési szolgáltatások, nem hirdetési célokra.

42 Elektronikus adattárolás; grafikai tervezés; honlap-alapú adatindexek létrehozása és tervezése harmadik fél számára [információtechnológiai szolgáltatások]; szakszövegek írása; számítástechnikával és programozással kapcsolatos információk nyújtása weboldalon keresztül; weboldal készítési és karbantartási szolgáltatás.

(111) 224.432

(151) 2018.05.07.

(210) M 17 02876

(220) 2017.09.14.

(732) COOPTIM Ipari Kft., Érd (HU)

(740) Gödölle, Kékes, Mészáros & Szabó Szabadalmi és Védjegy Iroda, Budapest

(546) *Cooptim*

M E C H A N I C S

(511) 7 Hegesztőgépek és azok szerelvényei, alkatrészei és tartozékai; hegesztőhuzal-tolók,

hegesztőhuzal-egyengetők, görgők, tartókonzolok, védőgázleomelegítők, hegesztőhuzaldob-tartók; motorok (a szárazföldi járműmotorok kivételével); hajtóművek, tengelykapcsolók és szíjátételek (a szárazföldi járművek céljára készültek kivételével).

9 Villamos berendezések és készülékek; hegesztőkészülékek és azok szerelvényei, alkatrészei és tartozékai; tápellátások, vezérlőberendezések, szabályozó berendezések, elektronikus kezelő berendezések és számítógépes egységek hegesztőgépekkel, hegesztőkészülékekkel, hegesztőhuzal-tolókkal és mindezek szerelvényeivel, alkatrészeivel és tartozékaival kapcsolatosan.

37 Építkezés, javítás és üzembehelyezés hegesztőgépekkel, hegesztőkészülékekkel, hegesztőhuzal-tolókkal, valamint ezek szerelvényeivel, alkatrészeivel és tartozékaival kapcsolatosan.

(111) 224.433

(151) 2018.05.07.

(210) M 17 02883

(220) 2017.09.13.

(732) Coklán Brigitta 50%, Budapest (HU)**Coklán Mihály 50%, Budapest (HU)**

(740) dr. Seres Márta, Budapest

(541) HOT STONE STEAKHOUSE

(511) 21 Eszközök, edények és tartályok háztartási és konyhai célokra; fésűk és szivacsok; kefék (az ecsetek

kivételével); kefégyártáshoz használt anyagok; takarítóeszközök; vasforgács; nyers vagy félig megmunkált üveg (kivéve az építéshez használt üveget); üveg-, porcelán- és fajanszárúk.

35 Reklámozás; kereskedelmi ügyletek; kereskedelmi adminisztráció; irodai munkák.

43 Vendéglátás (élelmezés); időleges szállásadás.

(111) 224.434

(151) 2018.05.07.

(210) M 17 02885

(220) 2017.09.13.

(732) ASG Vízgép Kft, Tatabánya (HU)**(541) ASG**

(511) 7 Axiál szivattyúk; centrifugál szivattyúk; centrifugális szivattyúk kondenzátor-egységekhez; elektromos

szivattyúk; elektromos szivattyúk tavakhoz; folyadék szivattyúzó berendezések; fordulatszám-szabályozott szivattyúk; villanymotoros szivattyúegységek; tengeri szivattyúk; keringető szivattyúk; önfelszívó centrifugál szivattyúk; szivattyúk; szivattyúk [gépek]; szivattyúk lapátkerekei; szivattyúzó állomások, szivattyútelepek szerelvényei; szivattyúzó berendezések [gépek]; szivattyúk [gépek, motorok vagy hajtóművek részei];

szivattyúberendezések; szivattyú tengelyek; nagynyomású szivattyúk; membránszivattyúk félfolyékony anyagok szivattyúzásához; magas hőmérsékletű szivattyúk; függőleges turbina szivattyúk; elosztó szivattyúk; elmeríthető elektromos szivattyúk.

(111) 224.435

(151) 2018.05.07.

(210) M 17 02886

(220) 2017.09.13.

(732) Coklán Brigitta 50%, Budapest (HU)

Coklán Mihály 50%, Budapest (HU)

(740) dr. Seres Márta, Budapest

(541) HOT ROCK

(511) 21 Eszközök, edények és tartályok háztartási és konyhai célokra; fésűk és szivacsok; kefék (az ecsetek kivételével); kefégyártáshoz használt anyagok; takarítóeszközök; vasforgács; nyers vagy félig megmunkált üveg (kivéve az építéshez használt üveget); üveg-, porcelán- és fajanszárak.

35 Reklámozás; kereskedelmi ügyletek; kereskedelmi adminisztráció; irodai munkák.

43 Vendéglátás (élelmezés); időleges szállásadás.

(111) 224.436

(151) 2018.05.07.

(210) M 17 02893

(220) 2017.09.14.

(732) USZODA 1. Kft., Budapest (HU)

(740) dr. Abonyi Rita Ügyvédi Iroda, Budapest

(546)



(511) 37 Építkezés; javítás; szerelési szolgáltatások (az osztály betűrend szerinti jegyzékében szereplő valamennyi szolgáltatás).

(111) 224.437

(151) 2018.05.07.

(210) M 17 03534

(220) 2017.11.06.

(732) Richter Gedeon Nyrt., Budapest (HU)

(546) ЛИНДАЛГИН

(511) 5 Gyógyszerkészítmények.

(111) 224.438

(151) 2018.05.07.

(210) M 17 03542

(220) 2017.11.06.

(732) Richter Gedeon Nyrt., Budapest (HU)

(546) ГЕНТРЭКС

(511) 5 Gyógyszerkészítmények.

(111) 224.439

(151) 2018.05.07.

(210) M 17 03544

(220) 2017.11.06.

(732) Richter Gedeon Nyrt., Budapest (HU)

(546) ФОРИНДА

(511) 5 Gyógyszerkészítmények.

(111) 224.440

(151) 2018.05.07.

(210) M 17 03549

(220) 2017.11.06.

(732) Richter Gedeon Nyrt., Budapest (HU)

(546) БОКСАРИД

(511) 5 Gyógyszerkészítmények.

(111) 224.441

(151) 2018.05.07.

(210) M 17 03654

(220) 2017.11.10.

(732) IWELCOME2 TOURINFORM KFT., Nyíregyháza (HU)

(740) Szecskay Ügyvédi Iroda, Budapest

(546)



(511) 9 Navigációs és utazási információkat szolgáltató interaktív számítógépes szoftverek; mobil alkalmazások; Számítógépes alkalmazásszoftverek; alkalmazásszoftverek internetes közösségi hálózatépítő szolgáltatásokhoz; "Kiterjesztett valóság" szoftver mobilkészülékekben való alkalmazásra, elektronikus adatok valós környezetekkel történő integrálására; "Kiterjesztett valóság szoftver" mobilkészülékekben való alkalmazásra; letölthető alkalmazások mobil eszközökkel történő használatra; letölthető szoftveralkalmazások háromdimenziós nyomtatókkal való alkalmazásra; számítógépes alkalmazások mobiltelefonokhoz.

35 Reklámozás a turizmus és utazás terén; utazási ágazattal kapcsolatos hirdetési szolgáltatások; marketing-szolgáltatások az utazás területén; utazások promóciója [reklámozás].

39 Turisztikai és utazási információnyújtás; interneten elérhető turisztikai információnyújtás; városnézés [turizmus]; utazásszervezés; helyfoglalás (utazás); szervezés (utazás~); utazási szaktanácsadás; utazási információ; utazási információszolgáltatás; utazási szolgáltatások; utazások tervezése; utazások szervezése; utazási irodai szolgáltatások; utazásszervezés; utazási irodai szolgáltatások utazásszervezéshez; utazástervezési szolgáltatások; utazásfoglalási ügynökségek; utazásfoglalási szolgáltatások; utazásszervezés, kirándulásszervezés; utazásszervezés, túraszervezés; utazásszervezés [ügynökség]; utazásszervezési ügynökök; utazás- és nyaralásszervezés; autóbuzsos utazás szervezése; helyfoglalási szolgáltatások [utazás]; utazás utazási irodákon keresztül történő lefoglalása; utazási foglalási szolgáltatások; légi utazási szolgáltatások; utazási jegyrendelési szolgáltatások; utazási jegyfoglalási szolgáltatások; utazási jegyeladási szolgáltatások; úrák, utazások biztosítása; utazási irodák szolgáltatásai autóbuzsos utazással kapcsolatban; utazási idegenvezetési szolgáltatások; utazási információ biztosítása; buszos utazások szervezése; utazások, túrák szervezése; kikötőhelyek foglalása utazáshoz; információszolgáltatás ?utazással kapcsolatban; jegyeladási szolgáltatások utazáshoz; helyfoglalás utazással kapcsolatban; helyfoglalás vonatos utazásokra; helyfoglalás autóbuzsos utazásokra; számítógépes utazás foglalási szolgáltatások; utazás szervezése és lefoglalása; számítógépes utazási információ biztosítás; számítógépesített utazási információ biztosítása; utazási információs szolgáltatások biztosítása; utazásokszervezése és lebonyolítása; utazások és hajókirándulások szervezése; utazással kapcsolatos foglalások lebonyolítása; utazással kapcsolatos információk szolgáltatása; útvonal tervezési tanácsadás utazáshoz; utazás foglalási és előjegyzési szolgáltatások; utazásfoglalási- és megrendelési szolgáltatások; foglalási szolgáltatások kirándulásokhoz, utazásokhoz; helyfoglalási szolgáltatások légi utazásokhoz; helyfoglalási szolgáltatások szárazföldi utazásokhoz; utazásokhoz kapcsolódó információk biztosítása; jegybiztosítás utazáshoz [lehetővé tételéhez]; utazás tervezése, megszervezése és lefoglalása; utazási irodai szolgáltatások üdülések megszervezéséhez; utazási ügynökségi szolgáltatások üzleti utakhoz; utazási irodai és helyfoglalási szolgáltatások; utazási irodai és foglalási

szolgáltatások; utazási útvonalakkal kapcsolatos információk nyújtása; idegenvezetői és utazási információs szolgáltatások; útvonallal kapcsolatos [utazási] tanácsadó szolgáltatások; nyaraló utazások és túrák lefoglalása; utazáshoz és kiránduláshoz jegyfoglalási szolgáltatások; utazással kapcsolatos szaktanácsadás és tájékoztatás; foglalási szolgáltatások utazáshoz és szállításhoz; utazással kapcsolatos számítógépes információs szolgáltatások; az utazással kapcsolatos információs szolgáltatások; szolgáltatások utazással kapcsolatos információk biztosításához; megrendelési és helyfoglalási szolgáltatások utazáshoz; szállítással és utazással kapcsolatos információnyújtás; utazás foglalással kapcsolatos számítógépes információs szolgáltatások; interneten keresztül történő utazással kapcsolatos információk biztosítása; elektronikus úton történő, légi utazással kapcsolatos tájékoztatás; utazási ügynökségi szolgáltatások, nevezetesen utasok szállításának szervezése; utazással kapcsolatos információk online rendelkezésre bocsátása; a szállítás és az utazások szervezése; utazási irodai szolgáltatások, nevezetesen helyfoglalás és előjegyzés szállításhoz; utazás elektronikus úton történő tervezése, szervezése és lefoglalása; elektronikus úton történő, utazással és szállítással kapcsolatos tájékoztatás; utazás és szállítás elektronikus úton történő tervezése és lefoglalása; mobil távköztési készülékek és eszközökön keresztül történő szállítási és utazási információk biztosítása; elektronikus úton történő, utazás és szállítás tervezésével és foglalásával kapcsolatos tájékoztatás; autós útbaigazítás nyújtása utazáshoz; légi utazási [fogalási] szolgáltatások; utazási helyfoglalási szolgáltatások turistáknak; utazás és utasok szállítása; kiskorúak kísérése utazás során; utazási irodai szolgáltatások utazás megszervezésére; utazásszervezési és utazási helyfoglalási szolgáltatások; utazásszervezői szolgáltatások utazások foglalásához.

(111) 224.442

(151) 2018.05.07.

(210) M 17 01553

(220) 2017.05.11.

(732) Hungarosolar Investment Zrt., Zalaegerszeg (HU)

(740) Darvas Gergely László, Székesfehérvár

(541) Hungarosolar

(511) 4 Napenergiából nyert elektromos áram.

9 Fényelektromos berendezések és készülékek napenergiával történő áramfejlesztéshez; fényelektromos berendezések és készülékek napenergiás áramfejlesztéshez; napenergia kollektorok áramtermeléshez; napenergia panelek, szoláris panelek; napelemek villamosenergia-termeléshez; napelemek elektromos áram fejlesztéséhez; napelemek áramtermeléshez; ipari napelemek; háztartási napelemek; napelem sorozatok.

11 Napenergiával működő fűtőberendezések; napenergiával működő lámpák.

37 Napenergiás fűtőrendszerek üzembe helyezése; napenergiás rendszerek üzembe helyezése.

40 Áram előállítás napenergiából.

42 Napenergia-rendszerek ellenőrzésére, szabályozására és megfigyelésére szolgáló szoftverek tervezése és fejlesztése.

(111) 224.445

(151) 2018.05.07.

(210) M 17 03054

(220) 2017.09.28.

(732) Etyeki Kúria Borgazdaság Kft., Etyek (HU)

(740) dr. Béres István Ügyvédi Iroda, Budapest

(546)

(511) 29 Hús, hal-, baromfi- és vadhús; húskivonatok; tartósított, fagyasztott, szárított és főzött gyümölcsök és zöldségek; zselék, lekvárok (dzsemek), kompótok; tojások; tej és tejtermék; étkezési zsírok (az osztály betűrend szerinti jegyzékében szereplő valamennyi áru).

- 30 Kávé, tea, kakaó és kávépótló szerek; rizs; tápióka és szágó; lisztek és más gabonakészítmények; kenyér, péksütemények és cukrászsütemények; fagylaltok; cukor, méz, melaszszirup; élesztő, sütőporok; só; mustár; ecet, fűszeres mártások; fűszerek; jég (az osztály betűrend szerinti jegyzékében szereplő valamennyi áru).
- 31 Nyers és feldolgozatlan mezőgazdasági, akvakultúrás, kertészeti és erdészeti termékek; nyers és feldolgozatlan magok és vetőmagok; friss gyümölcsök és zöldségek, friss fűszernövények; élő növények és virágok; hagymák, palánták és magok ültetéshez; élő állatok; táplálékok és italok állatoknak; maláta; minden zöldségféle.
- 32 Sörök; ásványvizek és szénsavas vizek és egyéb alkoholmentes italok; gyümölcsitalok és gyümölcslevek; szörpök és más készítmények italokhoz; gyümölcs- és üdítőitalok.
- 33 Alkoholtartalmú italok (a sörök kivételével) (az osztály betűrend szerinti jegyzékében szereplő valamennyi szolgáltatás).
- 41 Nevelés; szakmai képzés; szórakoztatás; sport- és kulturális tevékenységek; kiállítások szervezése.
- 43 Vendéglátás (élelmezés); időleges szállásadás az osztály betűrend szerinti jegyzékében szereplő valamennyi szolgáltatás).

(111) 224.446

(151) 2018.05.07.

(210) M 17 03061

(220) 2017.09.28.

(732) dr. Kozma Tamás, Budapest (HU)**(546)**

(511) 16 Folyóiratok.

41 Tudományos információs folyóiratok kiadása; elektronikus könyvek és folyóiratok on-line publikálása.

(111) 224.447

(151) 2018.05.07.

(210) M 17 00631

(220) 2017.02.22.

(732) Dr. Pető Erika, Budapest (HU)

(740) Winkler, Barna és Társai Ügyvédi Iroda, Budapest

(541) Balance Mozgás

(511) 10 Anatómiai kötések ízületekre; antireumatikus gyűrűk; antireumatikus karkötők; diagnosztikai készülékek gyógyászati használatra; elektromos akupunktúrás eszközök; elemzőkészülékek gyógyászati használatra; esztétikai masszírozó készülékek; fizioterápiás készülékek; fűzők gyógyászati használatra; galvánterápiás készülékek; gyógyászati készülékek és eszközök; hidrosztatikus ágyak gyógyászati használatra; karkötők orvosi, gyógyászati célokra; kesztyűk gyógyászati használatra; masszázsbereendezések; masszírozó kesztyűk; ortopédiai cikkek; ortopédiai cipőtalpak; ortopédiai térdpólyák; térdvédők; ortopéd lábbelik; orvosi lámpák; orvosi röntgenbereendezések; övek ortopédiai célokra; radiológiai képernyők, képnézők orvosi használatra; radiológiai készülékek orvosi használatra; UV lámpák gyógyászati célokra.

44 Orvosi bereendezések kölcsönzése; orvosi ellátás; orvosi rendelők; orvosi szolgáltatások; orvosi tanácsadás fogyatékkal élők számára, otthon lábadozók utókezelésére.

(111) 224.448

(151) 2018.05.07.

(210) M 17 01478

(220) 2017.05.05.

(732) Steigenberger Hotels AG 100%, Frankfurt (DE)

(740) Knight Bird & Bird Iroda, Budapest

(541) Jaz Budapest

(511) 39 Utasok szállítása; utazásszervezés; utazással kapcsolatos helyfoglalási szolgáltatások; utazások, hajóutak, kirándulások, idegenvezetős látogatások előkészítése, megvalósítása és szervezése; utaskísérés; üzleti, csoportos és vakációs utazások előkészítése, megvalósítása és szervezése; gépkocsik és egyéb járművek kölcsönzése; helyfoglalás szállítási eszközökre; közlekedéssel és utazással kapcsolatos információk szolgáltatása; tanácsadás utazással kapcsolatban.

41 Sport, kulturális és szórakoztatási célú rendezvények tervezése és szervezése.

43 Szállodai, éttermi és üdülőközponti szolgáltatások; étel- és italellátás; ideiglenes szállásbiztosítás; szálláshelyek foglalása; információk szolgáltatása és tanácsadás az előbb említett szolgáltatásokkal kapcsolatban; valamennyi említett szolgáltatás elektronikus média és internet útján történő nyújtása.

(111) 224.449

(151) 2018.05.07.

(210) M 17 01586

(220) 2017.05.16.

(732) Mambó Rádió Kft., Pécs (HU)

(740) Fodor József, Pécs

(541) Oldies FM

(511) 35 Rádiós reklámozás; rádiós piackutatás; reklámanyag frissítése; reklámanyagok kölcsönzése; reklámanyagok [röplapok, prospektusok, nyomtatványok, áruminták] terjesztése; reklámidő kölcsönzése kommunikációs médiában; reklámkommunikációs stratégiára vonatkozó tanácsadás; reklámszövegek írása; reklámszövegek publikálása; reklámterjesztés; reklámügynökségek, hirdetési ügynökségek.

38 Rádióadás; rádiós kommunikáció.

41 Rádióműsorok készítése; rádiós szórakoztatás; szórakozási, szórakoztatási információk; szórakoztatási szolgáltatások.

(111) 224.450

(151) 2018.05.07.

(210) M 17 01587

(220) 2017.05.16.

(732) Mambó Rádió Kft., Pécs (HU)

(740) Fodor József, Pécs

(541) Oldies Rádió

(511) 35 Rádiós reklámozás; rádiós piackutatás; reklámanyag frissítése; reklámanyagok kölcsönzése; reklámanyagok [röplapok, prospektusok, nyomtatványok, áruminták] terjesztése; reklámidő kölcsönzése kommunikációs médiában; reklámkommunikációs stratégiára vonatkozó tanácsadás; reklámszövegek írása; reklámszövegek publikálása; reklámterjesztés; reklámügynökségek, hirdetési ügynökségek.

38 Rádióadás; rádiós kommunikáció.

41 Rádióműsorok készítése; rádiós szórakoztatás; szórakozási, szórakoztatási információk; szórakoztatási szolgáltatások.

(111) 224.451

(151) 2018.05.07.

(210) M 17 01588

(220) 2017.05.16.

(732) Mambó Rádió Kft., Pécs (HU)

(740) Fodor József, Pécs

(541) Gold FM

(511) 35 Rádiós reklámozás; rádiós piackutatás; reklámanyag frissítése; reklámanyagok kölcsönzése; reklámanyagok [röplapok, prospektusok, nyomtatványok, áruminták] terjesztése; reklámidő kölcsönzése kommunikációs médiában; reklámkommunikációs stratégiára vonatkozó tanácsadás; reklámszövegek írása; reklámszövegek publikálása; reklámterjesztés; reklámügynökségek, hirdetési ügynökségek.

38 Rádióadás; rádiós kommunikáció.

41 Rádióműsorok készítése; rádiós szórakoztatás; szórakozási, szórakoztatási információk; szórakoztatási szolgáltatások.

(111) 224.452

(151) 2018.05.07.

(210) M 17 01589

(220) 2017.05.16.

(732) Mambó Rádió Kft., Pécs (HU)

(740) Fodor József, Pécs

(541) Gold Rádió

(511) 35 Rádiós reklámozás; rádiós piackutatás; reklámanyag frissítése; reklámanyagok kölcsönzése; reklámanyagok [röplapok, prospektusok, nyomtatványok, áruminták] terjesztése; reklámidő kölcsönzése kommunikációs médiában; reklámkommunikációs stratégiára vonatkozó tanácsadás; reklámszövegek írása; reklámszövegek publikálása; reklámterjesztés; reklámügynökségek, hirdetési ügynökségek.

38 Rádióadás; rádiós kommunikáció.

41 Rádióműsorok készítése; rádiós szórakoztatás; szórakozási, szórakoztatási információk; szórakoztatási szolgáltatások.

(111) 224.453

(151) 2018.05.07.

(210) M 17 01685

(220) 2017.05.24.

(732) Baptista Szeretetszolgálat Alapítvány, Budapest (HU)

(740) Horváth Péter Pál Ügyvédi Iroda, Budapest

(546)

(511) 36 Gyűjtések szervezése; jótékonyági célú gyűjtések.

39 Mentési szolgáltatások; ajándéksomagolás; betegszállítás; vontatás [szállítás]; szállítás.

41 Alkotóműhelyek szervezése és lebonyolítása; coaching [tréning]; eszmecsere, kolokviumok szervezése és lebonyolítása; gyakorlati képzés [szemléltetés]; konferenciák szervezése és lebonyolítása; kongresszusok szervezése és lebonyolítása; kulturális vagy nevelési célú kiállítások szervezése; mentorálás; oktatás; oktatási tárgyú információk; szemináriumok rendezése és vezetése; szimpóziumok szervezése és lebonyolítása; szövegek kiadása, (nem reklámcélú); szövegek leírása, nem reklámcélú szövegekkel kapcsolatban; vallásoktatás; versenyek szervezése [oktatás vagy szórakoztatás]; nem reklámcélú szövegek publikálása; oktatás biztosítása; könyvkiadás; sportlétesítmények üzemeltetése; klubszolgáltatások [szórakoztatás vagy oktatás]; kulturális vagy oktatási célú kiállítások szervezése; táboroztatás; óvodák; szemináriumok szervezése és lebonyolítása; vallásoktatás; iskolák által nyújtott oktatási szolgáltatások.

43 Nyugdíjasotthonok, időskorúak otthona; bölcsődék, óvodák; kintinok, büfék, étkezdék; üdülőtáborok szolgáltatásai [szállásadás].

44 Pszichológus szolgáltatásai; szociális otthonok; terápiás szolgáltatások; orvosi szolgáltatások; szanatórium,

idősothtoni szolgáltatások; hospice ellátás, elfekvők; pszichológus [szolgáltatások]; kábítószerfüggő betegek rehabilitációja.

45 Eltűnt személyek felkutatása; örökbefogadási ügynökségek; vallási összejövetelek szervezése; vallási szertartások levezetése; képviselő jogvitákban (jogi szolgáltatások).

(111) 224.454

(151) 2018.05.07.

(210) M 17 01687

(220) 2017.05.24.

(732) Baptista Szeretetszolgálat Alapítvány, Budapest (HU)

(740) Horváth Péter Pál Ügyvédi Iroda, Budapest

(546)

(511) 36 Gyűjtések szervezése; jótékonyági célú gyűjtések.

39 Mentési szolgáltatások; ajándécsomagolás; betegszállítás; vontatás [szállítás]; szállítás.

41 Alkotóműhelyek szervezése és lebonyolítása; coaching [tréning]; eszmecserek, kollokviumok szervezése és lebonyolítása; gyakorlati képzés [szemléltetés]; konferenciák szervezése és lebonyolítása; kongresszusok szervezése és lebonyolítása; kulturális vagy nevelési célú kiállítások szervezése; mentorálás; oktatás; oktatási tárgyú információk; szemináriumok rendezése és vezetése; szimpóziumok szervezése és lebonyolítása; szövegek kiadása, (nem reklámcélú); szövegek leírása, nem reklámcélú szövegekkel kapcsolatban; vallásoktatás; versenyek szervezése [oktatás vagy szórakoztatás]; nem reklámcélú szövegek publikálása; oktatás biztosítása; könyvkiadás; sportlétesítmények üzemeltetése; klubszolgáltatások [szórakoztatás vagy oktatás]; kulturális vagy oktatási célú kiállítások szervezése; táboroztatás; óvodák; szemináriumok szervezése és lebonyolítása; vallásoktatás; iskolák által nyújtott oktatási szolgáltatások.

43 Nyugdíjasotthonok, időskorúak otthona; bölcsődék, óvodák; kázinók, büfék, étkezdék; üdülőtáborok szolgáltatásai [szállásadás].

44 Pszichológus szolgáltatásai; szociális otthonok; terápiás szolgáltatások; orvosi szolgáltatások; szanatóriumok, idősothtoni szolgáltatások; hospice ellátás, elfekvők; pszichológus [szolgáltatások]; kábítószerfüggő betegek rehabilitációja.

45 Eltűnt személyek felkutatása; örökbefogadási ügynökségek; vallási összejövetelek szervezése; vallási szertartások levezetése; képviselő jogvitákban (jogi szolgáltatások).

(111) 224.455

(151) 2018.05.07.

(210) M 17 01916

(220) 2017.06.14.

(732) Hungerit Zrt., Szentés (HU)

(740) Kovári Szabadalmi és Védjegy Iroda Kft., Budapest

(541) PARÍZES

(511) 29 Előhűtött-, gyorsfagyasztott szárnyashús és egyéb húsok; pácolt és/vagy fűszerekkel ízesített előhűtött-, gyorsfagyasztott szárnyashús és egyéb húsok; fűszereket, más gabona alapú adalékokat és ezek kombinációját tartalmazó bevonóanyaggal borított előhűtött, gyorsfagyasztott szárnyashús és egyéb húsok; panírozott hústartalmú termékek, fűszerekkel és egyéb növényi és/vagy állati anyagokkal töltött előhűtött-, gyorsfagyasztott szárnyashús és egyéb húsok; húskivonatok; húskocsonyák; húskonzervek; levesek, húslevesek, húsleveskoncentrátumok, készítmények húslevesekhez; húslé; vörös áruk úgymint párizsi, krinolin, szafaládé, virsli és hámozott virsli; kolbászok; felvágottak; természetes és műbélbe töltött hústartalmú készítmények;

Nemzeti lajstromozott védjegyek

szalonnák; pacal; májak, májpástétomok; húsból készült vagy húst tartalmazó egyéb feldolgozott termékek; sonkák; nem élő baromfi; nem élő és tartósított hal, halfilé, halból készült ételek, halhús emberi fogyasztásra; vadhúsok; disznóhús; étkezési zsírok, zsírtartalmú készítmények és keverékek; hús alapú vagy húst tartalmazó készételek; húsalapú vagy húst tartalmazó ételkészítmények.

30 Húsmentes készételek; húsmentes ételkészítmények, panírozott, bevonóanyaggal borított húsmentes ételek, fagyasztva, előhűtve.

(111) 224.456

(151) 2018.05.07.

(210) M 17 02033

(220) 2017.06.22.

(732) Pincési Endre, Budapest (HU)

(740) Dr. Darázs Lénárd Ügyvédi Iroda, Budapest

(541) DIEGO

(511) 2 Festékek, kencék, lakkok; rozsdagátló és fakonzerváló szerek; festőanyagok; maróanyagok; nyers természetes gyanták; fémlapok és fémporok festéshez, dekoráláshoz, nyomtatáshoz és képzőművészethez. (az osztály betűrend szerinti jegyzékében szereplő valamennyi áru.) Fémlapok és fémporok festők, dekorátorok, nyomdászok és képzőművészek részére.

(111) 224.457

(151) 2018.05.07.

(210) M 17 02266

(220) 2017.07.13.

(732) Lurdy-Ház Bevásárló és Irodacentrum Kft 100%, Budapest (HU)

(740) Csiby és Társai Ügyvédi Iroda, Budapest

(546)



(511) 35 Reklámozás; kereskedelmi ügyletek; kereskedelmi adminisztráció; irodai munkák (az osztály betűrend szerinti jegyzékében szereplő valamennyi szolgáltatás).

36 Biztosítás; pénzügyi ügyletek; valutaügyletek; ingatlanügyletek (az osztály betűrend szerinti jegyzékében szereplő valamennyi szolgáltatás).

41 Nevelés; szakmai képzés; szórakoztatás; sport- és kulturális tevékenységek (az osztály betűrend szerinti jegyzékében szereplő valamennyi szolgáltatás).

43 Vendéglátás (élelmezés); időleges szállásadás (az osztály betűrend szerinti jegyzékében szereplő valamennyi szolgáltatás).

(111) 224.458

(151) 2018.05.07.

(210) M 17 01129

(220) 2017.04.06.

(732) Bao Junyong, Budapest (HU)

(740) Eczet Mária, Budapest

(546)



(511) 25 Ruházati cikkek, cipők, kalapárúk (az osztály betűrend szerinti jegyzékében szereplő valamennyi áru).

(111) 224.459

(151) 2018.05.07.

(210) M 17 01377

(220) 2017.04.28.

(732) SOLE-MIZO Zrt., Szeged (HU)

(740) Szűcs Ügyvédi Iroda, Budapest

(541) Mizo a mi tejünk

(511) 29 Tej; tejes italok; tejtermékek; joghurt; kefir; vaj; vajkrém; ízesített tejek; ízesített tejtermékek; tejes desszertek; tejből vagy tejtermékből készült italok; tej alapú italok; fagyasztott tejtermékek; sajtok; sajt készítmények; desszert jellegű sajt készítmények; sűrített tej; tejtöltő; tejsavó; tejszín; tejszínhab; aludttej; túró; túró készítmények és ezek ízesített változatai; túródesszertek.

30 Kávé; kakaó; csokoládébevonat; csokoládé és ilyen alapanyagú italok és instant termékek; ostyák; sütemények; tészták, mindezek sima és/vagy bevont és/vagy töltött és/vagy ízesített termékek; fagylaltok; jégkrémek; fagyasztott krémek; vaníliás krémek; pudingok; tej alapú pépek; édesített desszert jellegű készítmények.

35 Árumbemutató; áruk bemutatása kommunikációs médiában, kiskereskedelmi célokból; áruminták terjesztése; marketing; reklámanyagok terjesztése; reklámfilmek előállítás; reklámozás; reklámszövegek publikálása; szabadtéri hirdetés; televíziós reklámozás.

(111) 224.460

(151) 2018.05.07.

(210) M 17 01134

(220) 2017.04.06.

(732) Central European Theme Parks Szolgáltató és Tanácsadó Kft., Budapest (HU)

(740) dr. Péntek Zoltán, Budapest

(541) ATLASZPARK

(511) 28 Játékok és játékszerek; videojátékok; testnevelési és sportcikk; karácsonyfadíszek (az osztály betűrend szerinti jegyzékében szereplő valamennyi áru).

35 Reklámozás; kereskedelmi ügyletek; kereskedelmi adminisztráció; irodai munkák (az osztály betűrend szerinti jegyzékében szereplő valamennyi szolgáltatás).

41 Nevelés; szakmai képzés; szórakoztatás; sport- és kulturális tevékenységek (az osztály betűrend szerinti jegyzékében szereplő valamennyi szolgáltatás).

(111) 224.461

(151) 2018.05.07.

(210) M 17 01151

(220) 2017.04.06.

(732) AMC Networks Central Europe Kft., Budapest (HU)

(740) dr. Berkényi Szabina, Budapest

(541) Heti Helyzet

(511) 35 Reklámozás; kereskedelmi ügyletek.

38 Távközlés (az osztály betűrend szerinti jegyzékében szereplő valamennyi szolgáltatás).

41 Szórakoztatás; sport- és kulturális tevékenységek.

(111) 224.462

(151) 2018.05.07.

(210) M 17 01245

(220) 2017.04.16.

(732) ingatlan.com Zrt. 100%, Budapest (HU)

(740) Iván László, Budapest

(541) Minden1x

(511) 35 Reklámozás; kereskedelmi ügyletek; kereskedelmi adminisztráció; irodai munkák.

36 Biztosítás; pénzügyi ügyletek; valutaügyletek; ingatlanügyletek.

(111) 224.463

(151) 2018.05.07.

(210) M 17 01253

(220) 2017.04.18.

(732) Evobike Kft., Budapest (HU)

(546)  **EVOBIKE®**
KERÉKPÁROK ÉS KIEGÉSZÍTŐK NÉKED

(511) 12 Elektromos kerékpárok; kerékpárok; kerékpáros táskák; kerékpáros táskák, biciklis táskák.

(111) 224.464

(151) 2018.05.07.

(210) M 17 01262

(220) 2017.04.19.

(732) PentaCore Lab Kft., Budapest (HU)

(740) Danubia Szabadalmi és Jogi Iroda Kft., Budapest

(541) Breaston

(511) 10 Orvosi, sebészeti, fogorvosi és állatgyógyászati készülékek és műszerek; ortopédiai cikkek; terápiás eszközök és segédeszközök.

44 Orvosi szolgáltatások; állatgyógyászati szolgáltatások; egészségügyi szolgáltatások nyújtása, egészségügyi ellátás.

(111) 224.465

(151) 2018.05.07.

(210) M 17 01263

(220) 2017.04.19.

(732) PentaCore Lab Kft., Budapest (HU)

(740) Danubia Szabadalmi és Jogi Iroda Kft., Budapest

(541) ThyroCan

(511) 10 Orvosi, sebészeti, fogorvosi és állatgyógyászati készülékek és műszerek; ortopédiai cikkek; terápiás eszközök és segédeszközök.

44 Orvosi szolgáltatások; állatgyógyászati szolgáltatások; egészségügyi szolgáltatások nyújtása, egészségügyi ellátás.

(111) 224.466

(151) 2018.05.07.

(210) M 17 01362

(220) 2017.04.26.

(732) New Wave Media Group Média és Kommunikációs Szolgáltató Zrt., Budapest (HU)

(740) Tókos Lóránt, Budapest

(546) 

(511) 41 Filmek gyártása, kivéve a reklámfilmeket; fotóriportok készítése; oktatási tárgyú információk; online, le nem tölthető videók biztosítása; online, letölthető videók biztosítása; rádió- és televízióprogramok készítése;

riporter szolgáltatások; szinkronizálás; szórakoztatás; szórakoztatási tárgyú információk; televíziós szórakoztatás.

(111) 224.467

(151) 2018.05.07.

(210) M 17 01574

(220) 2017.05.16.

(732) Dr. Bognár Barbara Ügyvédi Iroda, Budapest (HU)

(740) Dr. Bognár Barbara, Budapest

(541) bblo

(511) 45 Jogi szolgáltatások.

(111) 224.468

(151) 2018.05.07.

(210) M 17 01686

(220) 2017.05.24.

(732) Baptista Szeretetszolgálat Alapítvány, Budapest (HU)

(740) Horváth Péter Pál Ügyvédi Iroda, Budapest

(546)



(511) 36 Gyűjtések szervezése; jótékonyági célú gyűjtések.

39 Mentési szolgáltatások; ajándécsomagolás; betegszállítás; vontatás [szállítás]; szállítás.

41 Alkotóműhelyek szervezése és lebonyolítása; coaching [tréning]; eszmecserek, kollokviumok szervezése és lebonyolítása; gyakorlati képzés [szemléltetés]; konferenciák szervezése és lebonyolítása; kongresszusok szervezése és lebonyolítása; kulturális vagy nevelési célú kiállítások szervezése; mentorálás; oktatás; oktatási tárgyú információk; szemináriumok rendezése és vezetése; szimpóziumok szervezése és lebonyolítása; szövegek kiadása, (nem reklámcélú); szövegek leírása, nem reklámcélú szövegekkel kapcsolatban; vallásoktatás; versenyek szervezése [oktatás vagy szórakoztatás]; nem reklámcélú szövegek publikálása; oktatás biztosítása; könyvkiadás; sportlétesítmények üzemeltetése; klubszolgáltatások [szórakoztatás vagy oktatás]; kulturális vagy oktatási célú kiállítások szervezése; táboroztatás; óvodák; szemináriumok szervezése és lebonyolítása; vallásoktatás; iskolák által nyújtott oktatási szolgáltatások.

43 Nyugdíjasotthonok, időskorúak otthona; bölcsődék, óvodák; kávéházak, büfék, étkezdék; üdülőtáborok szolgáltatásai [szállásadás].

44 Pszichológus szolgáltatásai; szociális otthonok; terápiás szolgáltatások; orvosi szolgáltatások; szanatóriumi, időotthoni szolgáltatások; hospice ellátás, elfekvők; pszichológus [szolgáltatások]; kábítószerfüggő betegek rehabilitációja.

45 Eltűnt személyek felkutatása; örökbefogadási ügynökségek; vallási összejövetelek szervezése; vallási szertartások levezetése; képviselő jogvitákban (jogi szolgáltatások).

(111) 224.469

(151) 2018.05.07.

(210) M 17 01691

(220) 2017.05.19.

(732) Fenster Technik Seifert Kft., Szentgotthárd (HU)

(740) Danubia Szabadalmi és Jogi Iroda Kft., Budapest

(541) FENSTER AIR PLUS

(511) 6 Fém nyílászárók, nyílászáró tokok, keretek és nyílászáró szerelvények; fém szellőzők épületekhez;

Nemzeti lajstromozott védjegyek

fémcsatornák szellőzőberendezésekhez; fém szellőzőcsatornák; fém szellőzőrácsok; fém árnyékolók; fém szigetelőelemek épületekhez; fém szúnyoghálók.

11 Légbevezető szerelvények; faláttöréses légbevezető gázkészülékekhez; szellőzőberendezések.

19 Nemfém nyílászárók, nyílászáró tokok, keretek és nyílászáró szerelvények; nemfém szellőzők épületekhez; nemfém szellőzőcsatornák; nemfém szellőzőrácsok; nemfém árnyékolók; szigetelőanyagokat tartalmazó építőelemek; nemfém szúnyoghálók.

37 Építési, építkezési, épületgépészeti szerelés és karbantartás; nyílászárók beszerelése, javítása.

(111) 224.470

(151) 2018.05.07.

(210) M 17 01698

(220) 2017.05.23.

(732) **Külhoni Magyar Nemzeti Színház s.r.o., Kassa (SK)**

(740) Kocsis és Szénássy Ügyvédi Iroda, Budapest



(511) 25 Ruházati cikkek, cipők, kalapárúk (az osztály betűrend szerinti jegyzékében szereplő valamennyi áru).

28 Bűvészkellékek; játékalarcok; marionettek, bábuk; színházi álarcok, maszkok; táblajátékok; társasjátékok.

41 Akadémiák [oktatás]; alkotóműhelyek szervezése és lebonyolítása [képzés]; előadóművészekszolgáltatásai; élő előadások bemutatása; filmgyártás, kivéve reklámfilmek; hangversenyek, koncertek szervezése és lebonyolítása; helyfoglalás show műsorokra; játékfelszerelések kölcsönzése; játékkölcsönzés; jegyirodai szolgáltatások [szórakoztatás]; konferenciák szervezése és lebonyolítása; kongresszusok szervezése és lebonyolítása; könyvkiadás, kulturális vagy oktatási célú kiállításokszervezése, levelező tanfolyamok; mentorálás; mikrofilmzés; oktatás biztosítása; oktatási információk szolgáltatások; on-line elérhető elektronikus publikációk, nem letölthetők; online, nem letölthető videók biztosítása; rádió-és televízióműsorok készítése; show-műsorok készítése, showműsorok szervezése [impresszáriók szolgáltatásai]; stúdiószolgáltatások; személyes oktatófórumokrendezése és levezetése; szemináriumok szervezése és lebonyolítása; szimpóziumok szervezése és lebonyolítása; színházi produkciók; szinkronizálás; színpadi díszletek kölcsönzése; szórakoztatási szolgáltatások; világítóberendezések kölcsönzése színházak vagy televíziós stúdiók részére; zenei produkciók.

(111) 224.471

(151) 2018.05.07.

(210) M 17 02049

(220) 2017.06.22.

(732) **Resdevco Ltd., Jerusalem (IL)**

(740) dr. Kósa Apollónia, Budapest

(541) **Eyecon**

(511) 5 Egészségügyi készítmények gyógyászati használatra; szemcseppek; szemvizek; gyógyszeres szemöblítők.

(111) 224.475

(151) 2018.05.08.

(210) M 17 02870

(220) 2017.09.14.

(732) **FINO-FOOD Kft., Budapest (HU)**

(740) PINTZ ÉS TÁRSAI Szabadalmi, Védjegy és Jogi Iroda Kft., Budapest

(554)



(511) 29 Tej; tejtermékek.

(111) 224.476

(151) 2018.05.08.

(210) M 17 03052

(220) 2017.09.27.

(732) MAMBÓ Rádió Kft., Pécs (HU)

(740) Litter & Bíró Ügyvédi Iroda, Budapest

(546)

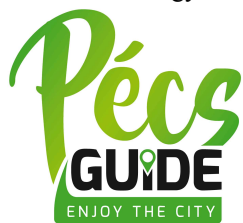

(511) 16 Papír és karton; nyomdaipari termékek; könyvkötészeti anyagok; fényképek; írószerek és irodaszerek, bútorok kivételével; papíripari vagy háztartási ragasztóanyagok; anyagok művészeknek és rajzolóknak; ecsetek; tanítási és oktatási anyagok; műanyag lapok, fóliák és tasakok bevonáshoz és csomagoláshoz; nyomdai betűkészletek és nyomóformák.

35 Reklámozás; kereskedelmi ügyletek; kereskedelmi adminisztráció; irodai munkák.

41 Nevelés; szakmai képzés; szórakoztatás; sport- és kulturális tevékenységek.

(111) 224.477

(151) 2018.05.08.

(210) M 17 03949

(220) 2017.12.11.

(732) Egis Gyógyszergyár Zrt., Budapest (HU)

(541) MILURIFEB

(511) 5 Humán gyógyszerészeti készítmények.

(111) 224.478

(151) 2018.05.08.

(210) M 17 01822

(220) 2017.06.06.

(732) Frányó Ágnes, Szeged (HU)

(740) SBGK Ügyvédi Iroda, Budapest

(546)



(511) 6 Közönséges fémek és ezek ötvözetei, érc; fémanyagok építkezéshez; hordozható fémszerkezetek; nem elektromos fémkábelek és fémvezetékek; kisméretű fémáru; páncélszekrények; fémtartályok tároláshoz vagy

szállításhoz.

7 Adagolók (gépkatrészek); boronák; centrifugák (gépek); centrifugális darálók; csapágyak (gépkatrészek); csapok(gépek, hajtóművek vagy motorok alkatrészei); csomagológépek; csöves szállítószalagok, berendezések; dezintegrátorok, aprítógépek; dobok (gépkatrészek); ekék; ekevasak; elektromos gyümölcsprések; elektromos gyümölcsprések háztartási használatra; fogaskerekes áttételek, nem szárazföldi jármű; fordulatszám csökkentő áttételek, nem szárazföldi; fűnyírók; gépesített etetőgépek haszonállatoknak; gyomlálógépek; hóekék; húsológépek; kalapácsok; kaszáló-és aratógépek; kések fűnyírókhoz; kések (gépkatrészek); kolbásztöltő gépek; kultivátorok (gépek); mezőgazdasági eszközök, nem kézzel működtetett; mezőgazdasági gépek; motoros fűrészek; motoros kultivátorok; őrlőgépek; pengék (gépkatrészek); pengetartók(gépkatrészek); szélturbinák; szivattyúk (gépek); szőlőprések ; úttisztító gépek (önjáró); vetőgépek; zöldségreszelő gépek; zúzógépek, aprítógépek ipari használatra; zúzógépek, őrlőgépek; motorok (a szárazföldi járműmotorok kivételével); tengelykapcsolók és erőátviteli elemek (a szárazföldi járművek céljára készültek kivételével); nem kézi működtetésű mezőgazdasági eszközök; keltetőgépek; árusító automaták.

8 Kéziszerszámok és kézzel működtetett eszközök; evőeszközök; vágó- és szűrőfegyverek; borotvák.

(111) 224.479

(151) 2018.05.08.

(210) M 17 02796

(220) 2017.09.07.

(732) Szarvasi Mozzarella Kft., Budaörs (HU)

(740) Gödölle, Kékes, Mészáros & Szabó Szabadalmi és Védjegy Iroda, Budapest

(546)



(511) 29 Mozzarella hagyományos különleges termék termékleírásának megfelelően előállított sajtok.

(111) 224.480

(151) 2018.05.08.

(210) M 17 01935

(220) 2017.06.14.

(732) BLANA HUNGARY Ingatlanforgalmazó Kft., Budapest (HU)

(740) dr. Pápista Zoltán, Budapest

(546)



(511) 43 Szállásfoglalás; szállásügynökség; szállodai szobafoglalás, szállásfoglalás; szállodai szolgáltatások.

(111) 224.481

(151) 2018.05.08.

(210) M 17 00945

(220) 2017.03.22.

(732) TEAM Rekreáció Kft., Budapest (HU)

(546)



(511) 35 Reklámozás, kereskedelmi ügyletek, kereskedelmi adminisztráció, irodai munkák (az osztály betűrend szerinti jegyzékében szereplő valamennyi szolgáltatás).

41 Nevelés, szakmai képzés, szórakoztatás, sport- és kulturális tevékenységek (az osztály betűrend szerinti jegyzékében szereplő valamennyi szolgáltatás).

42 Tudományos és műszaki szolgáltatások, valamint az idetartozó tervezői és kutatói tevékenység, ipari elemző és kutató szolgáltatások, számítástechnikai hardver és szoftvertervezés és fejlesztés (az osztály betűrend szerinti jegyzékében szereplő valamennyi szolgáltatás).

(111) 224.482

(151) 2018.05.08.

(210) M 17 02662

(220) 2017.08.24.

(732) Gálik Klára Terézia, Dunakeszi (HU)

(546)



(511) 41 Nevelés; szakmai képzés; oktatás, meditáció és kulturális tevékenységek.

45 Meditációs szolgáltatások; lelki-és szellemi tanácsadás; stressz kezelésével és oldásával kapcsolatos tanácsadás; konzultáció személyes kapcsolatok terén; személyre szabott személyiségfejlesztő szaktanácsadás; személyes támogatás egyéni és csoportos tanácsadás keretében.

(111) 224.483

(151) 2018.05.08.

(210) M 17 01647

(220) 2017.05.22.

(732) K&H TRANS FUVARÓZÓ Kft 100%, Keszthely (HU)

(740) Király Sándor, Balatonberény

(541) SÖRMŰVEK

(511) 32 Sörök.

(111) 224.484

(151) 2018.05.08.

(210) M 17 03195

(220) 2017.10.09.

(732) HELL ENERGY Magyarország Kft., Budapest (HU)

(740) Oppenheim Ügyvédi Iroda, Budapest

(541) YOUR ENERGY YOUR LIFE

(511) 32 Energiaitalok.

(111) 224.485

(151) 2018.05.08.

(210) M 17 02795

(220) 2017.09.07.

(732) Szarvasi Mozzarella Kft., Budaörs (HU)

(740) Gödölle, Kékes, Mészáros & Szabó Szabadalmi és Védjegy Iroda, Budapest

(546)



(511) 29 Mozzarella hagyományos különleges termék termékleírásának megfelelően előállított sajtok.

(111) 224.486

(151) 2018.05.09.

(210) M 17 03050

(220) 2017.09.27.

(732) MAMBÓ Rádió Kft., Pécs (HU)

(740) Litter & Bíró Ügyvédi Iroda, Budapest

(546)



(511) 16 Papír és karton; nyomdaipari termékek; könyvkötészeti anyagok; fényképek; írószerek és irodaszerek, bútorok kivételével; papíripari vagy háztartási ragasztóanyagok; anyagok művészeknek és rajzolóknak; ecsetek; tanítási és oktatási anyagok; műanyag lapok, fóliák és tasakok bevonáshoz és csomagoláshoz; nyomdai betűkészletek és nyomóformák.

35 Reklámozás; kereskedelmi ügyletek; kereskedelmi adminisztráció; irodai munkák.

41 Nevelés; szakmai képzés; szórakoztatás; sport- és kulturális tevékenységek.

(111) 224.492

(151) 2018.05.14.

(210) M 17 02466

(220) 2017.08.03.

(732) Orbán Áron, Fót (HU)

(740) Dr. Ary Petronella, Debrecen

(546)



(511) 35 Reklámozás; kereskedelmi ügyletek; kereskedelmi adminisztráció.

41 Szórakoztatás; sport- és kulturális tevékenységek.

45 Biztonsági szolgáltatások ingóságok és személyek fizikai védelme céljából.

(111) 224.493

(151) 2018.05.14.

(210) M 17 02710

(220) 2017.08.29.

(732) Twentieth Century Fox Film Corporation, Los Angeles, California (US)

(740) dr. Tilk Rita, Budapest

(541) FOX+

(511) 9 Mobil kommunikációs eszközökre letölthető mobil szoftveralkalmazások digitális video, video fájlok, és multimédiás tartalmak terjesztéséhez.

38 Kommunikációs szolgáltatások, nevezetesen beszéd, hang, vizuális képek és adatok továbbítása

telekommunikációs hálózatokon, vezeték nélküli kommunikációs hálózatokon, az interneten, információszolgáltatási hálózatokon, és adathálózatokon keresztül; video-on-demand közvetítési szolgáltatások; audiovizuális és multimédiás tartalmak egyidejű vagy azonnali adatfolyam-alapú terjesztése [streaming] az interneten keresztül; audiovizuális és multimédiás tartalmak továbbítása és kézbesítése az interneten keresztül.

41 Szórakoztatási szolgáltatások, nevezetesen folyamatos multimédiás programok biztosítása az akció, komédia, dráma és sport területén; online információk biztosítása az akciót, komédiát, drámát és sportot tartalmazó televízió és videósórakoztatás területén az interneten keresztül.

(111) 224.494

(151) 2018.05.14.

(210) M 17 02711

(220) 2017.08.29.

(732) **Metamorfoza d.o.o., Zagreb (HR)**

(740) Andrékó Kinstellar Ügyvédi Iroda, Budapest

(546)

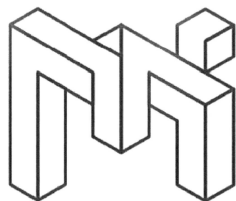

**ILLÚZIÓK
MÚZEUMA**

(511) 41 Múzeumi szolgáltatások [bemutatók, kiállítások].

(111) 224.495

(151) 2018.05.14.

(210) M 17 02715

(220) 2017.08.29.

(732) **Gyenes Levente Zoltán, Gyömrő (HU)**

(541) **Jó itt élni - Gyömrő!**

(511) 41 Nevelés; szakmai képzés; szórakoztatás; sport- és kulturális tevékenységek (az osztály betűrend szerinti jegyzékében szereplő valamennyi szolgáltatás).

(111) 224.496

(151) 2018.05.14.

(210) M 17 02718

(220) 2017.08.30.

(732) **Tóth-Rabóczki Kft., Budapest (HU)**

(740) KACSUKPATENT Kft., Budapest

(546)



(511) 30 Aprósütemény; gluténmentes aprósütemény; aprósütemény, nevezetesen azok, amelyek gluténmentes jelzővel ellátottak, gluténmentes diétában vagy más táplálékintoleranciában vagy táplálékallergiában fogyaszthatók; teasütemény; gluténmentes teasütemény; teasütemény, nevezetesen azok, amelyek gluténmentes jelzővel ellátottak, gluténmentes diétában vagy más táplálékintoleranciában vagy táplálékallergiában fogyaszthatók; bonbonok; gluténmentes bonbonok; bonbonok, nevezetesen azok, amelyek gluténmentes jelzővel

ellátottak, gluténmentes diétában vagy más táplálékintoleranciában vagy táplálékallergiában fogyaszthatók; cheeseburgerek (szendvicsek); gluténmentes cheeseburgerek (szendvicsek); cheeseburgerek (szendvicsek), nevezetesen azok, amelyek gluténmentes jelzővel ellátottak, gluténmentes diétában vagy más táplálékintoleranciában vagy táplálékallergiában fogyaszthatók; cukrászsütemények; gluténmentes cukrászsütemények; cukrászsütemények, nevezetesen azok, amelyek gluténmentes jelzővel ellátottak, gluténmentes diétában vagy más táplálékintoleranciában vagy táplálékallergiában fogyaszthatók; csokoládé; gluténmentes csokoládé; csokoládé, nevezetesen azok, amelyek gluténmentes jelzővel ellátottak, gluténmentes diétában vagy más táplálékintoleranciában vagy táplálékallergiában fogyaszthatók; dara; gluténmentes dara; dara, nevezetesen azok, amelyek gluténmentes jelzővel ellátottak, gluténmentes diétában vagy más táplálékintoleranciában vagy táplálékallergiában fogyaszthatók; ételízesítő; gluténmentes ételízesítő; ételízesítő, nevezetesen azok, amelyek gluténmentes jelzővel ellátottak, gluténmentes diétában vagy más táplálékintoleranciában vagy táplálékallergiában fogyaszthatók; fagyalt, jégkrém; gluténmentes fagyalt, jégkrém; fagyalt, jégkrém, nevezetesen azok, amelyek gluténmentes jelzővel ellátottak, gluténmentes diétában vagy más táplálékintoleranciában vagy táplálékallergiában fogyaszthatók; fűszerek; gluténmentes fűszerek; fűszerek, nevezetesen azok, amelyek gluténmentes jelzővel ellátottak, gluténmentes diétában vagy más táplálékintoleranciában vagy táplálékallergiában fogyaszthatók; fűszerkeverék; gluténmentes fűszerkeverék; fűszerkeverék, nevezetesen azok, amelyek gluténmentes jelzővel ellátottak, gluténmentes diétában vagy más táplálékintoleranciában vagy táplálékallergiában fogyaszthatók; gyümölcsös sütemények, torták; gluténmentes gyümölcsös sütemények, torták; gyümölcsös sütemények, torták, nevezetesen azok, amelyek gluténmentes jelzővel ellátottak, gluténmentes diétában vagy más táplálékintoleranciában vagy táplálékallergiában fogyaszthatók; keksz; gluténmentes keksz; keksz, nevezetesen azok, amelyek gluténmentes jelzővel ellátottak, gluténmentes diétában vagy más táplálékintoleranciában vagy táplálékallergiában fogyaszthatók; kenyér; gluténmentes kenyér; kenyér, nevezetesen azok, amelyek gluténmentes jelzővel ellátottak, gluténmentes diétában vagy más táplálékintoleranciában vagy táplálékallergiában fogyaszthatók; kenyér kovász nélkül; gluténmentes kenyér kovász nélkül; kenyér kovász nélkül, nevezetesen azok, amelyek gluténmentes jelzővel ellátottak, gluténmentes diétában vagy más táplálékintoleranciában vagy táplálékallergiában fogyaszthatók; kovász; gluténmentes kovász; kovász, nevezetesen azok, amelyek gluténmentes jelzővel ellátottak, gluténmentes diétában vagy más táplálékintoleranciában vagy táplálékallergiában fogyaszthatók; kukoricaliszt; gluténmentes kukoricaliszt; kukoricaliszt, nevezetesen azok, amelyek gluténmentes jelzővel ellátottak, gluténmentes diétában vagy más táplálékintoleranciában vagy táplálékallergiában fogyaszthatók; kukoricapehely; gluténmentes kukoricapehely; kukoricapehely, nevezetesen azok, amelyek gluténmentes jelzővel ellátottak, gluténmentes diétában vagy más táplálékintoleranciában vagy táplálékallergiában fogyaszthatók; lepények; gluténmentes lepények; lepények, nevezetesen azok, amelyek gluténmentes jelzővel ellátottak, gluténmentes diétában vagy más táplálékintoleranciában vagy táplálékallergiában fogyaszthatók; lisztek; gluténmentes lisztek; lisztek, nevezetesen azok, amelyek gluténmentes jelzővel ellátottak, gluténmentes diétában vagy más táplálékintoleranciában vagy táplálékallergiában fogyaszthatók; malomipari termékek; gluténmentes malomipari termékek; malomipari termékek, nevezetesen azok, amelyek gluténmentes jelzővel ellátottak, gluténmentes diétában vagy más táplálékintoleranciában vagy táplálékallergiában fogyaszthatók; marcipán; gluténmentes marcipán; marcipán, nevezetesen azok, amelyek gluténmentes jelzővel ellátottak, gluténmentes diétában vagy más táplálékintoleranciában vagy táplálékallergiában fogyaszthatók; metélt tészta, nudli, galuska; gluténmentes metélttészta, nudli, galuska; metélt tészta, nudli, galuska, nevezetesen azok, amelyek gluténmentes jelzővel ellátottak, gluténmentes diétában vagy más táplálékintoleranciában vagy táplálékallergiában fogyaszthatók; müzli; gluténmentes müzli; müzli, nevezetesen azok, amelyek gluténmentes jelzővel ellátottak, gluténmentes diétában vagy más táplálékintoleranciában vagy táplálékallergiában fogyaszthatók; palacsinták; gluténmentes palacsinták; palacsinták, nevezetesen azok, amelyek gluténmentes jelzővel ellátottak, gluténmentes diétában vagy más táplálékintoleranciában vagy táplálékallergiában fogyaszthatók; gofri; gluténmentes gofri; gofri, nevezetesen azok, amelyek gluténmentes jelzővel ellátottak, gluténmentes diétában vagy más táplálékintoleranciában vagy táplálékallergiában fogyaszthatók; piskóták; gluténmentes piskóták; piskóták, nevezetesen azok, amelyek

gluténmentes jelzővel ellátottak, gluténmentes diétában vagy más táplálékintoleranciában vagy táplálékallergiában fogyaszthatók; pizzák; gluténmentes pizzák; pizzák, nevezetesen azok, amelyek gluténmentes jelzővel ellátottak, gluténmentes diétában vagy más táplálékintoleranciában vagy táplálékallergiában fogyaszthatók; pudingok; gluténmentes pudingok; pudingok, nevezetesen azok, amelyek gluténmentes jelzővel ellátottak, gluténmentes diétában vagy más táplálékintoleranciában vagy táplálékallergiában fogyaszthatók; ravioli; gluténmentes ravioli; ravioli, nevezetesen azok, amelyek gluténmentes jelzővel ellátottak, gluténmentes diétában vagy más táplálékintoleranciában vagy táplálékallergiában fogyaszthatók; sós kekszek; gluténmentes sós kekszek; sós kekszek, nevezetesen azok, amelyek gluténmentes jelzővel ellátottak, gluténmentes diétában vagy más táplálékintoleranciában vagy táplálékallergiában fogyaszthatók; spagetti; gluténmentes spagetti; spagetti, nevezetesen azok, amelyek gluténmentes jelzővel ellátottak, gluténmentes diétában vagy más táplálékintoleranciában vagy táplálékallergiában fogyaszthatók; sütemények; gluténmentes sütemények; sütemények, nevezetesen azok, amelyek gluténmentes jelzővel ellátottak, gluténmentes diétában vagy más táplálékintoleranciában vagy táplálékallergiában fogyaszthatók; süteményekhez való tészta; gluténmentes süteményekhez való tészta; süteményekhez való tészta, nevezetesen azok, amelyek gluténmentes jelzővel ellátottak, gluténmentes diétában vagy más táplálékintoleranciában vagy táplálékallergiában fogyaszthatók; süteménypor; gluténmentes süteménypor; süteménypor, nevezetesen azok, amelyek gluténmentes jelzővel ellátottak, gluténmentes diétában vagy más táplálékintoleranciában vagy táplálékallergiában fogyaszthatók; süteménytészta; gluténmentes süteménytészta; süteménytészta, nevezetesen azok, amelyek gluténmentes jelzővel ellátottak, gluténmentes diétában vagy más táplálékintoleranciában vagy táplálékallergiában fogyaszthatók; sütésre szolgáló anyagok élelmiszerek sütéséhez, főzéséhez; gluténmentes sütésre szolgáló anyagok élelmiszerek sütéséhez, főzéséhez; sütésre szolgáló anyagok élelmiszerek sütéséhez, főzéséhez, nevezetesen azok, amelyek gluténmentes jelzővel ellátottak, gluténmentes diétában vagy más táplálékintoleranciában vagy táplálékallergiában fogyaszthatók; szendvicsek; gluténmentes szendvicsek; szendvicsek, nevezetesen azok, amelyek gluténmentes jelzővel ellátottak, gluténmentes diétában vagy más táplálékintoleranciában vagy táplálékallergiában fogyaszthatók; tésztafélék; gluténmentes tésztafélék; tésztafélék, nevezetesen azok, amelyek gluténmentes jelzővel ellátottak, gluténmentes diétában vagy más táplálékintoleranciában vagy táplálékallergiában fogyaszthatók; vermicelli, nudli, metélt tészta; gluténmentes vermicelli, nudli, metélt tészta; vermicelli, nudli, metélt tészta, nevezetesen azok, amelyek gluténmentes jelzővel ellátottak, gluténmentes diétában vagy más táplálékintoleranciában vagy táplálékallergiában fogyaszthatók; zsemlék; gluténmentes zsemlék; zsemlék, nevezetesen azok, amelyek gluténmentes jelzővel ellátottak, gluténmentes diétában vagy más táplálékintoleranciában vagy táplálékallergiában fogyaszthatók; zsemlemorzsa; gluténmentes zsemlemorzsa; zsemlemorzsa, nevezetesen azok, amelyek gluténmentes jelzővel ellátottak, gluténmentes diétában vagy más táplálékintoleranciában vagy táplálékallergiában fogyaszthatók; kalács; gluténmentes kalács; kalács, nevezetesen azok, amelyek gluténmentes jelzővel ellátottak, gluténmentes diétában vagy más táplálékintoleranciában vagy táplálékallergiában fogyaszthatók; bagett; gluténmentes bagett; bagett, nevezetesen azok, amelyek gluténmentes jelzővel ellátottak, gluténmentes diétában vagy más táplálékintoleranciában vagy táplálékallergiában fogyaszthatók; calzone; gluténmentes calzone; calzone, nevezetesen azok, amelyek gluténmentes jelzővel ellátottak, gluténmentes diétában vagy más táplálékintoleranciában vagy táplálékallergiában fogyaszthatók; kakaós és egyéb ízű csigák, gluténmentes kakaós és egyéb ízű csigák; kakaós és egyéb ízű csigák, nevezetesen azok, amelyek gluténmentes jelzővel ellátottak, gluténmentes diétában vagy más táplálékintoleranciában vagy táplálékallergiában fogyaszthatók; túrós és egyéb ízű tászkák; gluténmentes túrós és egyéb ízű tászkák; túrós és egyéb ízű tászkák, nevezetesen azok, amelyek gluténmentes jelzővel ellátottak, gluténmentes diétában vagy más táplálékintoleranciában vagy táplálékallergiában fogyaszthatók; hagymás, sajtos és más ízesített kenyerek; gluténmentes hagymás, sajtos és más ízesített kenyerek; hagymás, sajtos és más ízesített kenyerek, nevezetesen azok, amelyek gluténmentes jelzővel ellátottak, gluténmentes diétában vagy más táplálékintoleranciában vagy táplálékallergiában fogyaszthatók; mignon; gluténmentes mignon; mignon, nevezetesen azok, amelyek gluténmentes jelzővel ellátottak, gluténmentes diétában vagy más táplálékintoleranciában vagy táplálékallergiában fogyaszthatók; képviselő- és ekler fánk valamint egyéb égetett tésztából készült sütemények;

gluténmentes képviselő- és ekler fánk valamint egyéb égetett tésztából készült sütemények; képviselő- és ekler fánk valamint egyéb égetett tésztából készült sütemények, nevezetesen azok, amelyek gluténmentes jelzővel ellátottak, gluténmentes diétában vagy más táplálékintoleranciában vagy táplálékallergiában fogyaszthatók; kelt tésztás sütemények; gluténmentes kelt tésztás sütemények; kelt tésztás sütemények, nevezetesen azok, amelyek gluténmentes jelzővel ellátottak, gluténmentes diétában vagy más táplálékintoleranciában vagy táplálékallergiában fogyaszthatók; friss tészta; gluténmentes friss tészta; friss tészta, nevezetesen azok, amelyek gluténmentes jelzővel ellátottak, gluténmentes diétában vagy más táplálékintoleranciában vagy táplálékallergiában fogyaszthatók; friss töltött tészta; gluténmentes friss töltött tészta; friss töltött tészta, nevezetesen azok, amelyek gluténmentes jelzővel ellátottak, gluténmentes diétában vagy más táplálékintoleranciában vagy táplálékallergiában fogyaszthatók; panírmorzsa; gluténmentes panírmorzsa; panírmorzsa, nevezetesen azok, amelyek gluténmentes jelzővel ellátottak, gluténmentes diétában vagy más táplálékintoleranciában vagy táplálékallergiában fogyaszthatók; élelmi rostok; gluténmentes élelmi rostok; élelmi rostok, nevezetesen azok, amelyek gluténmentes jelzővel ellátottak, gluténmentes diétában vagy más táplálékintoleranciában vagy táplálékallergiában fogyaszthatók; étkezési célú magvak, magkeverékek; gluténmentes étkezési célú magvak, magkeverékek; étkezési célú magvak, magkeverékek, nevezetesen azok, amelyek gluténmentes jelzővel ellátottak, gluténmentes diétában vagy más táplálékintoleranciában vagy táplálékallergiában fogyaszthatók; lisztkeverékek; gluténmentes lisztkeverékek; lisztkeverékek, nevezetesen azok, amelyek gluténmentes jelzővel ellátottak, gluténmentes diétában vagy más táplálékintoleranciában vagy táplálékallergiában fogyaszthatók; rétes, hájas tésztából készült sütemények; gluténmentes rétes, hájas tésztából készült sütemények; rétes, hájas tésztából készült sütemények, nevezetesen azok, amelyek gluténmentes jelzővel ellátottak, gluténmentes diétában vagy más táplálékintoleranciában vagy táplálékallergiában fogyaszthatók; pita, fougasse, focaccia és más lepénykenyerek; gluténmentes pita, fougasse, focaccia és más lepénykenyerek; pita, fougasse, focaccia és más lepénykenyerek, nevezetesen azok, amelyek gluténmentes jelzővel ellátottak, gluténmentes diétában vagy más táplálékintoleranciában vagy táplálékallergiában fogyaszthatók; cipó; gluténmentes cipó; cipó, nevezetesen azok, amelyek gluténmentes jelzővel ellátottak, gluténmentes diétában, vagy más táplálékintoleranciában vagy táplálékallergiában fogyaszthatók; vekni, gluténmentes vekni; vekni, nevezetesen azok, amelyek gluténmentes jelzővel ellátottak, gluténmentes diétában vagy más táplálékintoleranciában vagy táplálékallergiában fogyaszthatók; kifli; gluténmentes kifli; kifli, nevezetesen azok, amelyek gluténmentes jelzővel ellátottak, gluténmentes diétában vagy más táplálékintoleranciában vagy táplálékallergiában fogyaszthatók; pogácsák és más sós aprósütemények; gluténmentes pogácsák és más sós aprósütemények; pogácsák és más sós aprósütemények, nevezetesen azok, amelyek gluténmentes jelzővel ellátottak, gluténmentes diétában vagy más táplálékintoleranciában vagy táplálékallergiában fogyaszthatók; linzer, gluténmentes linzer; linzer, nevezetesen azok, amelyek gluténmentes jelzővel ellátottak, gluténmentes diétában vagy más táplálékintoleranciában vagy táplálékallergiában fogyaszthatók; omlós tésztából készült sütemények; gluténmentes omlós tésztából készült sütemények; omlós tésztából készült sütemények, nevezetesen azok, amelyek gluténmentes jelzővel ellátottak, gluténmentes diétában vagy más táplálékintoleranciában vagy táplálékallergiában fogyaszthatók; isler; gluténmentes isler; isler, nevezetesen azok, amelyek gluténmentes jelzővel ellátottak, gluténmentes diétában vagy más táplálékintoleranciában vagy táplálékallergiában fogyaszthatók; leveles tészta; gluténmentes leveles tészta; leveles tészta, nevezetesen azok, amelyek gluténmentes jelzővel ellátottak, gluténmentes diétában vagy más táplálékintoleranciában vagy táplálékallergiában fogyaszthatók; croissant, töltött kiflik, és más leveles tésztából készült termékek; gluténmentes croissant, töltött kiflik, és más levelestésztából készült termékek; croissant, töltött kiflik, és más leveles tésztából készült termékek; nevezetesen azok, amelyek gluténmentes jelzővel ellátottak, gluténmentes diétában vagy más táplálékintoleranciában vagy táplálékallergiában fogyaszthatók; pullman kenyér; gluténmentes pullman kenyér; pullman kenyér, nevezetesen azok, amelyek gluténmentes jelzővel ellátottak, gluténmentes diétában vagy más táplálékintoleranciában vagy táplálékallergiában fogyaszthatók; formakenyér; gluténmentes formakenyér; formakenyér, nevezetesen azok, amelyek gluténmentes jelzővel ellátottak, gluténmentes diétában vagy más táplálékintoleranciában vagy táplálékallergiában fogyaszthatók; bagel; gluténmentes bagel; bagel, nevezetesen

azok, amelyek gluténmentes jelzővel ellátottak, gluténmentes diétában vagy más táplálékintoleranciában vagy táplálékallergiában fogyaszthatók; bejgli, stollen és más karácsonyi sütemények; gluténmentes bejgli, stollen és más karácsonyi sütemények; bejgli, stollen és más karácsonyi sütemények, nevezetesen azok, amelyek gluténmentes jelzővel ellátottak, gluténmentes diétában vagy más táplálékintoleranciában vagy táplálékallergiában fogyaszthatók; gyümölcskenyér; gluténmentes gyümölcskenyér; gyümölcskenyér, nevezetesen azok, amelyek gluténmentes jelzővel ellátottak, gluténmentes diétában vagy más táplálékintoleranciában vagy táplálékallergiában fogyaszthatók; kuglóf; gluténmentes kuglóf; kuglóf, nevezetesen azok, amelyek gluténmentes jelzővel ellátottak, gluténmentes diétában vagy más táplálékintoleranciában vagy táplálékallergiában fogyaszthatók; briós; gluténmentes briós; briós, nevezetesen azok, amelyek gluténmentes jelzővel ellátottak, gluténmentes diétában vagy más táplálékintoleranciában vagy táplálékallergiában fogyaszthatók; hosszú-, és rövid száraztészta, csuszatészta, lasagne tészta; gluténmentes hosszú-, és rövid száraztészta, csuszatészta, lasagne tészta; hosszú-, és rövid száraztészta, csuszatészta, lasagne tészta, nevezetesen azok, amelyek gluténmentes jelzővel ellátottak, gluténmentes diétában vagy más táplálékintoleranciában vagy táplálékallergiában fogyaszthatók.

41 Coaching [tréning]; coaching gluténmentes táplálkozással kapcsolatban; egészségvédő klubok szolgáltatásai [egészségügyi és fitness tréning]; gluténérzékenyek egészségvédő klubjainak szolgáltatásai; eszmecserek, kollokviumok szervezése és lebonyolítása; eszmecserek, kollokviumok szervezése és lebonyolítása gluténmentes táplálkozással kapcsolatban; fogadások tervezése [szórakoztatás]; gluténmentes táplálkozással kapcsolatos fogadások tervezése; klubszolgáltatások [szórakoztatás vagy oktatás]; gluténmentes táplálkozással kapcsolatos klubszolgáltatások; konferenciák szervezése és lebonyolítása; gluténmentes táplálkozással kapcsolatos konferenciák szervezése és lebonyolítása; oktatás; gluténmentes táplálkozással kapcsolatos oktatás; oktatási tárgyú információk; oktatási tárgyú információk gluténmentes táplálkozással kapcsolatban; oktatási vizsgáztatás; oktatási vizsgáztatás gluténmentes táplálkozással kapcsolatban; on-line elérhető elektronikus publikációk, nem letölthetők; on-line elérhető elektronikus publikációk gluténmentes táplálkozással kapcsolatban, nem letölthetők; szemináriumok rendezése és vezetése; gluténmentes táplálkozással kapcsolatos szemináriumok rendezése és vezetése.

43 Étkezdék; gluténmentes étkezdék; éttermek; gluténmentes éttermek; gyorséttermek; gluténmentes gyorséttermek; kávéházak; gluténmentes kávéházak; büfék; gluténmentes büfék; önkiszolgáló éttermek; gluténmentes önkiszolgáló éttermek.

(111) 224.498

(151) 2018.05.14.

(210) M 17 02810

(220) 2017.09.07.

(732) Nowton Bt, Budapest (HU)

(740) Nowacki Pauletta, Miskolc

(546)  VADALARM

(511) 4 Megújuló energiaforrásokból nyert elektromos áram; napenergiából nyert elektromos áram; szélenergiából nyert elektromos áram; nem megújuló energiaforrásokból nyert elektromos áram.

9 Biztonsági riasztóberendezések; elektromos riasztókészülékek; vezérlőpanelek riasztókhoz; biztonsági riasztók; biztonsági riasztók [nem járműhöz]; riasztóberendezések; riasztórendszerek; riasztópanelek; riasztócsengők; riasztók; sípok [figyelmeztető berendezések]; távirányítású riasztók [nem lopásgátló riasztók járművekhez]; érzékelők, szenzorok riasztókhoz; riasztó központi egységek; akusztikai riasztók, nem járművekhez; figyelmeztető riasztók [nem járművekhez]; behatolás-észlelő berendezések, készülékek [nem járművekhez]; biztonsági riasztórendszerek [nem járművekhez]; hangriasztók; hangriasztók, nem járművekhez.

40 Áram előállítás napenergiából; áramfejlesztés; elektromos áram fejlesztése; megújuló energiaforrásokból származó villamosenergia-termelés.

(111) 224.499

(151) 2018.05.14.

(210) M 17 02812

(220) 2017.09.07.

(732) Veress László, Alap (HU)

(740) Szabó, Kocsis és Társa Ügyvédi Iroda, Budapest

(546)  edlandTM

(511) 41 Nevelés; eszmecsere, kollokviumok szervezése és lebonyolítása; diákok oktatási tevékenységekben való részvételének megszervezése; diákok oktatási tanfolyamokon való részvételének megszervezése; elemi oktatási szolgáltatások; felső tagozatosok oktatása; folyamatos képzés; folyamatos tanfolyamok szervezése; idegen nyelvek tanításával kapcsolatos oktatási szolgáltatások; írásos oktatóanyagok segítségével nyújtott képzések; írní-olvasni tudással kapcsolatos elemi oktatási szolgáltatások; iskolai szolgáltatások; képzés és oktatás; korrepetálás; nyelvoktatás, nyelvtanítás; nyelvoktatás szervezése; oktatás, tanítás; oktatási és képzési szolgáltatások; oktatási lehetőségek biztosítása fiatalok számára; oktatási szolgáltatások nyújtása; számítástechnikai oktatás; számítástechnikai képzés; számítógép használatának oktatása; számítógépes oktatás, képzés; tanórák szervezése és lebonyolítása.

(111) 224.500

(151) 2018.05.14.

(210) M 17 02814

(220) 2017.09.08.

(732) B-Modell Kft 100%, Mecseknádasd (HU)

(740) Réder Artúr István, Bonyhád

(546)  beachbSM

(511) 18 Babahordozók [erszények vagy kenguruk]; csecsemő kenguru; kenguru gyermekek hordozására [heveder]; kenguruk [hevederek] csecsemők hordozására.
 25 Egyberészes fürdőruhák [hurkolt/ kötöttárak]; férfi és női fürdőruhák és fürdőnadrágok; fürdőruhák, fürdődresszek; fürdőruhák, úszódresszek; női fürdőruhák; bikinik; fürdőruha gyermekek számára; fürdőruhákhoz való betoldások [ruházati cikkek részei]; mezek, sporttrikók, egyberészes fürdőruhák; úszódressz, fürdőruha.
 35 Piaci közvélemény-kutatási tanulmányok.
 36 Árukkal kapcsolatos ügynöki tevékenység; alkuszi/ügynöki tevékenység.

(111) 224.501

(151) 2018.05.14.

(210) M 17 02924

(220) 2017.09.18.

(732) Liberty Global Europe Holding B.V., Schiphol-Rijk (NL)

(300) CH-56990/2017 2017.06.07. CH

(740) Danubia Szabadalmi és Jogi Iroda Kft., Budapest

(541) HAPPY HOME

(511) 9 Tudományos kutatásra és oktatási célra szolgáló berendezések és eszközök; mágneses adathordozók; más osztályba nem sorolt hanglemezek; mágneskártyák; CD-k; más osztályba nem sorolt papírszalagok programok rögzítéséhez; számítógépek; számítógépes programok; számítógéphez kialakított perifériák; más osztályba nem sorolt adathordozók; elektronikus adatfeldolgozó berendezések; készülékek és eszközök hang vagy képek rögzítéséhez, továbbításához, visszaadásához, tárolásához, titkosításához, titkosításfeloldásához, átalakításához, feldolgozásához; kommunikációs és telekommunikációs készülékek; audiovizuális, távközlési, televíziókészülékek és eszközök, távirányítók; kazettás magnók; videófelvevők, hordozható telefonok; személyi

szervezők (PDA-k); elektronikus naplók; rádiók, sétálómagnók; vetítőgépek (vetítő eszközök); antennák, parabolaantennák; mikrofonok, erősítők; számítógépek, számítógép képernyők, monitorok, billentyűzetek számítógéphez, számítógépes periféria eszközök, modemek, dekóderek, titkosító eszközök; hozzáférési és hozzáférés-ellenőrző berendezések (készülékek) információfeldolgozó készülékekhez; távközlési hálózatokhoz szánt hitelesítési készülékek; jelek és közvetítések megzavarására és zavarának megszüntetésére szolgáló eszközök; digitális terminálok; videófilmek; CD-ROM-ok, hanglemezek, digitális videolemezek (DVD), videó- és audioremezek, digitális lemezek, videoszalagok; CD lejátszók; lejátszó egységek digitális videolemezekhez (DVD), digitális lemezekhez, mágneslemezekhez, videó- és audioremezekhez, digitálislemezekhez, hanglemezekhez; mágneses adathordozók; mágneskártyák, chipkártyák, elektronikus kártyák; integrált áramkörök és mikroáramkörök; kártyaolvasó berendezések; elektronikus alkatrészek; tudományos és távközlési célú műholdak; memóriakártyák, mikroprocesszoros kártyák; televíziós műsorok programozására és kiválasztására szolgáló készülékek és eszközök; interaktív televíziós készülékek és eszközök; számítógépe szoftverek (rögzített programok); száloptikai kábelek és optikai kábelek; elektromos akkumulátorok és elemek; játékszoftverek, online játékokhoz való és interaktív használatra; valamennyi fent említett szolgáltatás kábel-TV streaming, rádiós és telefonos szolgáltatások (szélessávú szolgáltatások), webalapú és személyes adatok, televíziók, személyi számítógépek, laptopok, tabletek, (okos) telefonok és/vagy egyéb multimédiáshardverek támogatásához set-top boxokon keresztül.

38 Telekommunikációs szolgáltatások, beleértve a mobil távközlési szolgáltatásokat; telefon és mobiltelefon szolgáltatások; rádiós és televíziós programok sugárzása; videó on demand; kábervideó szolgáltatás; internet-hozzáférési szolgáltatások; hozzáférés biztosítása telekommunikációs hálózatokhoz (beleértve az internetet); telekommunikációs készülékek bérbeadása; információk biztosítása távközlés területén, többek között a televízióba és interneten keresztül; hírek és üzenetek elektronikus cseréje és átvitele; interaktív kommunikációs szolgáltatások az interneten, kábelhálózaton vagy más adatátviteli berendezésen keresztül; kábeltelevíziós műsorszórás; adat, hang és kép átvitele többek között rádió, televízió, műholdon, kábelen, az éteren át és elektronikus úton; távközlési infrastruktúra biztosítása és bérbeadása harmadik személy számára beleértve a (mobil) telefonos szolgáltatást; információ és tanácsadási szolgáltatások a telekommunikáció területén (beleértve az interaktív telekommunikációt); információ és hírügynökségek szolgáltatásai; hozzáférési idő bérbeadása távközlési hálózatokhoz; hozzáférés videójátékok, digitális adatok letöltéséhez, kommunikáció (átvitel) nyílt (internet) vagy zárt (intranet) számítógépes világhálón; filmek, valamint egyéb audio- és audiovizuális programok on-line letöltési szolgáltatása; műsortovábbítás és televíziós csatornaválaszték szolgáltatása; számítógépes hálózathoz való hozzáférés biztosítása; internethez vagy adatbázisokhoz való telekommunikációs kapcsolatok biztosítása; valamennyi fent említett szolgáltatás kábel-TV streaming, rádiós és telefonos szolgáltatások (szélessávú szolgáltatások), webalapú és személyes adatok, televíziók, személyi számítógépek, laptopok, tabletek, (okos) telefonok és/vagy egyéb multimédiás hardverek támogatásához set-top boxokon keresztül.

41 Szórakoztatás és oktatás; szórakoztatási szolgáltatások; rádiós-, televíziós-, audiovizuális, zenés, szórakoztató és színházi műsorok összeállítása, készítése, rendezése és bemutatása; mozifilmek és videofilmek gyártása; oktatás, képzés és tanfolyamok; oktatás, kongresszusok, szemináriumok, előadások és más oktatási tevékenységek szervezése és lebonyolítása; sport-, kulturális, zenés és oktató jellegű rendezvények szervezése; kiállítások és kereskedelmi vásárok szervezése kulturális, sport és oktatási célokra; filmek és videók bérbeadása; könyvek, újságok, folyóiratok, brosúrák és más időszakos lapok publikációja, kiadása, kölcsönzése és terjesztése elektronikus, vagy digitális formában; tanácsadás a fent említett szolgáltatások vonatkozásában; interaktív szórakoztatás, többek között Online formában; valamennyi fent említett szolgáltatás kábel-TV streaming, rádiós és telefonos szolgáltatások (szélessávú szolgáltatások), webalapú és személyes adatok, televíziók, személyi számítógépek, laptopok, tabletek, (okos) telefonok és/vagy egyéb multimédiás hardverek támogatásához set-top boxokon keresztül.

42 Informatikai-kommunikációs szakemberek általi szolgáltatások audió, videó és egyéb adatjelek kódolásához és dekódolásához kapcsolódóan; tanácsadás információs és telekommunikációs technológiákkal kapcsolatban; információ biztosítása információs és telekommunikációs technológiákkal kapcsolatban; hálózati és

telekommunikációs szolgáltatások fejlesztése; telekommunikációs és automatizálási koncepciók tervezése, adaptálása és frissítése; szoftverek lízingje; számítógépes hardverek lízingje többek között adatfeldolgozás céljára; hozzáférés biztosítása internetes keresőmotorokhoz; szoftverek fejlesztése, frissítése és lízingje; kódoló és dekódoló rendszerek tervezése és fejlesztése és televízió, rádió, internet és/vagy más multimédiás programok ellenőrzésére szolgáló rendszerek.

(111) 224.502

(151) 2018.05.14.

(210) M 17 03150

(220) 2017.10.05.

(732) PATA JÓZSEF Gépipari Kft., Fajsz (HU)

(740) Dr. Seenger Pál ügyvéd, Budapest

(546)



(511) 7 Gépek és gépi eszközök az anyagok kezelésére és gyártási tevékenységre; ipari robotok.

9 Elektromos energia vezetésére, kapcsolására, átalakítására, tárolására, szabályozására vagy ellenőrzésére szolgáló készülékek és berendezések.

12 Járművek; szárazföldi, légi vagy vízi közlekedési eszközök (az osztály betűrend szerinti jegyzékében szereplő valamennyi áru).

(111) 224.503

(151) 2018.05.15.

(210) M 17 01583

(220) 2017.05.16.

(732) Sága Foods Zrt., Sárvár (HU)

(740) Danubia Szabadalmi és Jogi Iroda Kft., Budapest

(541) FÁTYOLSONKA

(511) 29 Hús; baromfi; csomagolt hústermékek; sonka, felvágottak.

30 Szendvicsek.

(111) 224.504

(151) 2018.05.15.

(210) M 17 01584

(220) 2017.05.16.

(732) Sága Foods Zrt., Sárvár (HU)

(740) Danubia Szabadalmi és Jogi Iroda Kft., Budapest

(541) PEHELYSONKA

(511) 29 Hús; baromfi; csomagolt hústermékek; sonka, felvágottak.

30 Szendvicsek.

(111) 224.505

(151) 2018.05.15.

(210) M 17 01923

(220) 2017.06.14.

(732) BLANA HUNGARY Ingatlanforgalmazó Kft., Budapest (HU)

(740) Holczer, Jákó & Boross Ügyvédi Iroda, Budapest

(546)



(511) 43 Szállásfoglalás; szállásügynökség; szállodai szobafoglalás, szállásfoglalás; szállodai szolgáltatások.

(111) 224.506

(151) 2018.05.15.

(210) M 17 01924

(220) 2017.06.14.

(732) BLANA HUNGARY Ingatlanforgalmazó Kft., Budapest (HU)

(740) Holczer, Jákó & Boross Ügyvédi Iroda, Budapest

(546)



(511) 43 Szállásfoglalás; szállásügynökség; szállodai szobafoglalás, szállásfoglalás; szállodai szolgáltatások.

(111) 224.507

(151) 2018.05.15.

(210) M 17 01925

(220) 2017.06.14.

(732) BLANA HUNGARY Ingatlanforgalmazó Kft., Budapest (HU)

(740) Holczer, Jákó & Boross Ügyvédi Iroda, Budapest

(546)



(511) 43 Szállásfoglalás; szállásügynökség; szállodai szobafoglalás, szállásfoglalás; szállodai szolgáltatások.

(111) 224.508

(151) 2018.05.15.

(210) M 17 01930

(220) 2017.06.14.

(732) BLANA HUNGARY Ingatlanforgalmazó Kft., Budapest (HU)

(740) Holczer, Jákó & Boross Ügyvédi Iroda, Budapest

(546)



(511) 43 Szállásfoglalás; szállásügynökség; szállodai szobafoglalás, szállásfoglalás; szállodai szolgáltatások.

(111) 224.509

(151) 2018.05.15.

(210) M 17 01932

(220) 2017.06.14.

(732) BLANA HUNGARY Ingatlanforgalmazó Kft., Budapest (HU)

(740) Holczer, Jákó & Boross Ügyvédi Iroda, Budapest

(546)

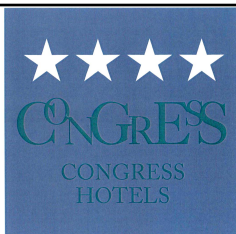

(511) 43 Szállásfoglalás; szállásügynökség; szállodai szobafoglalás, szállásfoglalás; szállodai szolgáltatások.

(111) 224.510

(151) 2018.05.15.

(210) M 17 01934

(220) 2017.06.14.

(732) **BLANA HUNGARY Ingatlanforgalmazó Kft., Budapest (HU)**

(740) Holczer, Jákó & Boross Ügyvédi Iroda, Budapest

(546)



(511) 43 Szállásfoglalás; szállásügynökség; szállodai szobafoglalás, szállásfoglalás; szállodai szolgáltatások.

(111) 224.511

(151) 2018.05.15.

(210) M 17 02146

(220) 2017.07.03.

(732) **Spa Capital Kft., Budapest (HU)**

(740) Takács Annamária, Budapest

(541) **AQUINCA BUDAPEST**

(511) 3 Fehérítőkészítmények és egyéb, mosásra szolgáló anyagok; tisztító-, fényesítő-, súroló-, és csiszolószerek; szappanok; illatszerek, illóolajok, kozmetikai cikkek hajmosó szerek; fogkrémek (az osztály betűrend szerinti jegyzékében szereplő valamennyi áru); termálvíz permetek kozmetikai használatra; kozmetikai folyadékkal átitatott törülközők; arctisztító kozmetikai folyadék; arctisztító kozmetikai iszapkrém; arc- és testkrémek kozmetikai használatra; termálvizes szappanok; termálvíz alapú napvédő készítmények kozmetikai használatra.

(111) 224.512

(151) 2018.05.15.

(210) M 17 02164

(220) 2017.07.03.

(732) **Petre Máté 100%, Budapest (HU)**

(546)



(511) 21 Eszközök, edények és tartályok háztartási és konyhai célokra; fésűk és szivacsok; kefék (az ecsetek kivételével); kefégyártáshoz használt anyagok; takarítóeszközök; megmunkálatlan vagy félig megmunkált üveg, kivéve az építéshez használt üvegeket; üveg-, porcelán- és fajanszárúk (az osztály betűrend szerinti jegyzékében

szereplő valamennyi áru).

25 Ruházati cikkek, cipők, kalapárúk (az osztály betűrend szerinti jegyzékében szereplő valamennyi áru).

41 Nevelés; szakmai képzés; szórakoztatás; sport- és kulturális tevékenységek (az osztály betűrend szerinti jegyzékében szereplő valamennyi szolgáltatás).

(111) 224.513

(151) 2018.05.15.

(210) M 17 03165

(220) 2017.10.09.

(732) Fertechnik Kft., Gödöllő (HU)

(740) SBGK Szabadalmi Ügyvivői Iroda, Mészárosné Dónusz Katalin, Budapest

(546) 

(511) 1 Talajkondicionáló folyadék és granulátum.

35 Talajkondicionáló folyadék és granulátum kis- és nagykereskedelme.

(111) 224.514

(151) 2018.05.15.

(210) M 17 02264

(220) 2017.07.12.

(732) SOLE-MIZO Zrt., Szeged (HU)

(740) dr. Szűcs Ernő Péter, Budapest

(541) Mizo könnyen önthető, könnyen főzhető!

(511) 29 Tej és tejtermékek.

(111) 224.515

(151) 2018.05.15.

(210) M 17 02265

(220) 2017.07.12.

(732) SOLE-MIZO Zrt., Szeged (HU)

(740) dr. Szűcs Ernő Péter ügyvéd, Budapest

(541) Mizo bárhol, bármikor

(511) 29 Tej és tejtermékek.

(111) 224.516

(151) 2018.05.15.

(210) M 17 02157

(220) 2017.07.03.

(732) Weider Global Nutrition LLC., Gilbert (US)

(740) Danubia Szabadalmi és Jogi Iroda Kft., Budapest

(541) WEIDER

(511) 5 Étrend- és táplálékkiegészítők és italok; élelmiszer és gyógynövényes táplálékkiegészítőkpor, tablettá formájában; táplálékkiegészítő tápanyagban gazdag fehérjealapú italporok formájában; protein étrend-kiegészítők; étkezést helyettesítő szeletek; étkezést helyettesítő italok; étkezést helyettesítő porok;étkezést helyettesítő snack termékek; vitaminok.

29 Fehérjék emberi fogyasztásra; vitaminokat és ásványi anyagokat tartalmazó étrendkiegészítő készítmények.

(111) 224.517

(151) 2018.05.15.

(210) M 17 02158

(220) 2017.07.03.

(732) Czingáli Zoltán, Szigetújfalu (HU)

(541) BLADE

(511) 9 Számítógép interfészek, számítógéphez kialakított perifériák, elektronikus előtétek LED lámpákhoz és lámpatestekhez, fénykibocsátó diódák [LED], LED-es [fénykibocsátó diódás] televíziók, LED-es képernyők, LED-es meghajtók, LED-es mikroszkópok, LED-es pozícióérzékelők, világító jelzőoszlopok, világító jeladók, világító reklámok, világító hirdetőtáblák, faliújságok, világító moduláris jelzőpanelek, világító reklámfeliratok, reklámtáblák, színpadi világítások vezérlői, elemek, telepek világításhoz, gyújtó-/indítókészülékek elektromos világításokhoz, számítógépes hardverek világítás vezérléséhez, számítógépes szoftverek világítás vezérléséhez, programozható vezérlők világító berendezésekhez és készülékekhez.

11 Világító berendezések és készülékek, fénykibocsátó diódás [LED-es], világítóberendezések, kerti, kültéri LED lámpák, láng nélküli fénykibocsátó diódás [LED-es] gyertyák, LED-csíkok, LED diódás világító berendezések, LED-es lámpatestek, fényforrások, LED-es hangulatvilágítás, LED-es világítóeszközök, LED-es világítószervények, LED-es villanófények, LED-izzók, világítókészülékek, reflektorok, kutak, szökőkutak.

41 Oktatási, szórakoztatási és sportszolgáltatások, diszkók szolgáltatásai, klubszolgáltatások [szórakoztatás vagy oktatás], partik tervezése [szórakoztatás], színházi produkciók, vidámparkok, zenei produkciók, zenekarok szolgáltatásai, zenés szórakoztatás, televíziós szórakoztatás, filmes szórakoztatás, világítástechnikai szolgáltatások szórakoztatási célokra, audio-, video- és multimédiás termékek gyártása, fényképezés, konferenciák, kiállítások és versenyek szervezése, világítóberendezések kölcsönzése színházak vagy televíziós stúdiók részére, televíziós világítóberendezések kölcsönzése, színpadi világító felszerelések bérbeadása, világítóberendezések bérbeadása televízió-stúdióknak, világítóberendezések bérbeadása színpadi felszerelésekhez, világítóberendezések bérbeadása színházak számára, világítóberendezések bérbeadása moziforgatáshoz vagy filmstúdióknak, színpadi világításvezérlők bérbeadása.

42 Mérnöki munkák, szolgáltatások, kutatási és fejlesztési szolgáltatások, világítórendszerek tervezése, kültéri világítás tervezése, színházi világítás tervezése, világítóberendezések készítésére használt speciális gépek tervezése, műszaki tervezés és műszaki projektmenedzsment világítóberendezések fejlesztéséhez, számítógépes hardverfejlesztés, szoftverfejlesztés, programozás és kivitelezés, számítógépes hardverek és felszerelések, eszközök bérbeadása, tervezési szolgáltatások, webtárhely és szoftver szolgáltatások, szoftver bérlet, tudományos és technológiai szolgáltatások, információtechnológiai [IT] szolgáltatások, információtechnológiai [IT] konzultáció, tanácsadás és információs szolgáltatások, vizuális tervezés.

(111) 224.518

(151) 2018.05.15.

(210) M 17 02276

(220) 2017.07.17.

(732) Varga Lakatos Flórián, Čičarovec (SK)

(740) Brand Way & Compass Kft., Budapest

(541) OMIVAKK

(511) 6 Fém-ből készült, építőiparban használatos berendezések, kiegészítő alkatrészek gyártása; fém-ből építőanyagok.

35 Építőiparban használatos felszerelések, eszközök, berendezések, fém-ből készült kiegészítők kereskedelmi ügyletei és kölcsönzése; reklámozás és marketing tevékenységek; termékbemutatók és kiállítások szervezése.

37 Építkezések; javítások; szakipari munkák; kőművesmunkák; vakolási munkák; építőipari felszerelések és eszközök kölcsönzése; építőipari szigetelések.

(111) 224.519

(151) 2018.05.15.

(210) M 17 02274

(220) 2017.07.17.

(732) MOBACA Kft., Budapest (HU)

(740) Brand Way & Compass Kft., Budapest

(541) GRIFF MULTIBRANDS

(511) 24 Textíliák és pótanyagaik; háztartási vászonnemű; függönyök textilből vagy műanyagból; ágyneműk és takarók textilből és műanyagból; törülközők.

25 Női, férfi, gyerek, baba, ruházati termékeke, cipők; kalapok; sportruházatok és lábbelik.

35 Kereskedelmi ügyletek bonyolítása; reklámozás és marketing tevékenység; kiállítások és termék bemutatók szervezése; üzletek és bolthálózatok üzemeltetése.

(111) 224.520

(151) 2018.05.15.

(210) M 17 02275

(220) 2017.07.17.

(732) Great Getzby Kft., Budapest (HU)

(740) Brand Way & Compass Kft., Budapest

(541) GRIFF WEBSHOP

(511) 24 Textíliák és pótanyagaik; háztartási vászonnemű; függönyök textilből vagy műanyagból; ágyneműk és takarók textilből és műanyagból; törülközők.

25 Női, férfi, gyerek, baba, ruházati termékeke, cipők; kalapok; sportruházatok és lábbelik.

35 Kereskedelmi ügyletek bonyolítása; reklámozás és marketing tevékenység és szolgáltatások; kiállítások és termék bemutatók szervezése; üzletek és bolthálózatok üzemeltetése; divatbemutatók szervezése promóciós célokra; online hirdetési tevékenységek; teleshop műsorok gyártása; vásárlási megrendelések ügyintézése; web áruházak üzemeltetése.

(111) 224.521

(151) 2018.05.15.

(210) M 17 03066

(220) 2017.09.29.

(732) Illy Roland Tamás, Somodor (HU)

(546)



(511) 29 Virsli és virsli készítmények.

39 Hús és húskészítmények szállítása; csomagolása és raktározása.

(111) 224.522

(151) 2018.05.15.

(210) M 17 03360

(220) 2017.10.20.

(732) Ekoprevent Kereskedelmi, Termelő és Szolgáltató Kft., Budapest (HU)

(740) Dr. Molnár Ügyvédi Iroda, Budapest

(541) Eko-Sect

(511) 1 Ipari, tudományos, fényképezési, mezőgazdasági, kertészeti, erdészeti vegyi termékek.

5 Kártékony állatok irtására szolgáló készítmények; gombaölő szerek, gyomirtó szerek.

44 Orvosi szolgáltatások; állatgyógyászati szolgáltatások; higiéniai és szépségápolási szolgáltatások emberek vagy állatok részére; mezőgazdasági, kertészeti és erdészeti szolgáltatások (az osztály betűrend szerinti jegyzékében szereplő valamennyi szolgáltatás).

(111) 224.523

(151) 2018.05.15.

(210) M 17 02736

(220) 2017.08.30.

(732) **Innopharm Gyógyszergyártó Kft., Budapest (HU)**

(740) Engel és Eszes Ügyvédi Iroda, Budapest

(546)



(511) 5 Gyógyszerészeti készítmények; egészségügyi készítmények gyógyászati használatra; gyógyászati használatához adaptált diétás élelmiszerek és anyagok; bébiételek; étrend-kiegészítők emberek számára.

(111) 224.524

(151) 2018.05.15.

(210) M 17 03871

(220) 2017.11.30.

(732) **UNILEVER N.V., Rotterdam (NL)**

(740) SBGK Ügyvédi Iroda, Budapest

(546)



(511) 3 Mosó- és tisztítószeres; Készítmények és szerek mosáshoz és mosodai használatra; szövetkondicionáló készítmények, szövetlágyító szerek; fehérítő készítmények; folteltávolító, folttisztító készítmények; szappanok; textiliák színének élénkítésére szolgáló szappanok; készítmények ruházat és textilanyagok kézi mosásához; keményítő mosodai, mosási célokra; tisztító-, fényszerítő-, súroló- és csiszolószerek.

(111) 224.525

(151) 2018.05.15.

(210) M 17 03205

(220) 2017.10.10.

(732) **Sanofi S.p.A., Milano (IT)**

(740) Danubia Szabadalmi és Jogi Iroda Kft., Budapest

(546)



(511) 5 Gyógyszerészeti termékek; táplálékkiegészítők és étrend-kiegészítők orvosi használatra; étrend-kiegészítők; vitaminok; ásványi anyagok orvosi használatra.

(111) 224.526

(151) 2018.05.15.

(210) M 17 03517

(220) 2017.11.02.

(732) **Pharmaceutical Chemical Industry ALKALOID AD Skopje, Skopje (MK)**

(740) dr. Kocsomba Nelli Ügyvédi Iroda, Budapest

(541) **BULNEXO**

(511) 5 Gyógyszerészeti készítmények nevezetesen opioid-függőség kezelésére használt gyógyszerek.

(111) **224.527**

(151) 2018.05.15.

(210) M 17 03212

(220) 2017.10.11.

(732) **IK Hotels Vendéglátó Kft., Budapest (HU)**

(740) Sajtó Szilvia, Budapest

(546) **H A R M O N Y**



(511) 44 Higiéniai és szépségápolási szolgáltatások emberek és állatok részére.

(111) **224.528**

(151) 2018.05.15.

(210) M 17 03077

(220) 2017.09.28.

(732) **Management Partners Holding Zrt., Budapest (HU)**

(740) Hegyi Sándor, Érd

(546)



(511) 35 Reklámozás; kereskedelmi ügyletek; kereskedelmi adminisztráció; irodai munkák (az osztály betűrend szerinti jegyzékében szereplő valamennyi szolgáltatás).

37 Építkezés; javítás; szerelési szolgáltatások (az osztály betűrend szerinti jegyzékében szereplő valamennyi szolgáltatás).

40 Anyagmegmunkálás (az osztály betűrend szerinti jegyzékében szereplő valamennyi szolgáltatás).

(111) **224.529**

(151) 2018.05.15.

(210) M 17 02737

(220) 2017.08.30.

(732) **Innopharm Gyógyszergyártó Kft., Budapest (HU)**

(740) Engel és Eszes Ügyvédi Iroda, Budapest

(546)



(511) 5 Gyógyszerészeti készítmények; egészségügyi készítmények gyógyászati használatra; gyógyászati

(111) 224.530

(151) 2018.05.15.

(210) M 17 03075

(220) 2017.09.29.

(732) Huang Jianguo, Budapest (HU)

(740) Wanshida Kft., Budapest

(546) 

(511) 25 Ruházati cikkek, cipők, kalapárúk (az osztály betűrend szerinti jegyzékében szereplő valamennyi áru).

(111) 224.531

(151) 2018.05.15.

(210) M 17 02912

(220) 2017.09.15.

(732) FreshWeb Solutions Kft. 100%, Veszprém (HU)

(740) Antal András, Felsőörs

(541) webdesign sulis

(511) 9 Letölthető tanfolyami anyagok; gyermekek oktatásával foglalkozó számítógépes szoftverek; elektronikus készülékek és eszközök oktatáshoz és tanításhoz; oktatáshoz használt berendezések; oktatási berendezések, készülékek; oktatási készülékek; oktatási készülékek és eszközök; oktatási mesterképzéshez kapcsolódó szoftverek; oktatási szoftverek.

16 Tankönyvek; levelező tanfolyamok nyomtatott anyagai; irodai és oktatási segédanyagok; kézikönyvek oktatási célokra; nyomtatott anyagok oktatási célokra; nyomtatott oktatási anyagok; nyomtatott útmutatók oktatási tevékenységekhez; oktatási felszerelések; oktatási kézikönyvek; tanítási és oktatási anyagok [kivéve készülékek, berendezések].

41 Szakmai képzés; online oktatási tanfolyamok biztosítása; online képzések biztosítása; online oktatás biztosítása; számítógépes adatbázisból vagy internetről online biztosított oktatási információk; tájékoztatás nyújtása online oktatással kapcsolatban; online oktatás biztosítása számítógépes adatbázisból, vagy internet vagy extranet útján; oktatási fórumok szervezése és lebonyolítása, nem online módon; tankönyvek kiadása; adatbázis-tervezéssel kapcsolatos tanfolyamok; adminisztratív képzéssel kapcsolatos tanfolyamok lebonyolítása; diákok oktatási tanfolyamokon való részvételének megszervezése; képzési tanfolyamok biztosítása; képzési tanfolyamok biztosítása fiatalok számára; készségfelmérő tanfolyamok szervezése; levelező tanfolyamok; levelező tanfolyamok biztosítása; levelező tanfolyamok lebonyolítása; levelező tanfolyamok szervezése; menedzsment-tanfolyamokon kiosztott tananyagok összeállítása; menedzsment-tanulmányokkal kapcsolatos posztgraduális tanfolyamok; menedzsmenttel kapcsolatos tanfolyamok; nappali iskolai tanfolyamok szervezése és lebonyolítása felnőttek számára; nyitott tanulási módszereket alkalmazó tanfolyamok szervezése; oktatási célú tanfolyamok lebonyolítása; oktatási szolgáltatások egyetemi szintű tanfolyamok, kurzusok formájában; oktatási szolgáltatások levelező tanfolyamok formájában; oktatási tanfolyamok és vizsgák kidolgozása; oktatási tanfolyamokat biztosító oktatási szolgáltatások; oktató tanfolyamok tartása az üzleti menedzsmenttel kapcsolatban; oktató tanfolyamokat biztosító oktatási szolgáltatások; programozott tanulási módszereket alkalmazó tanfolyamok szervezése; rendszerelemzéssel kapcsolatos tanfolyamok; szakképzési tanfolyamok biztosítása; szakmai felkészítő tanfolyamok biztosítása fiatalok számára; szakmai műhelyek és tanfolyamok szervezése; szakmai tanfolyamokon kiosztott tananyagok összeállítása; számítógépekkel kapcsolatos tanfolyamok biztosítása; számítógépekkel kapcsolatos tanfolyamok szervezése; számítógépes hardverekkel kapcsolatos tanfolyamok; számítógéppel kapcsolatos tanfolyamok szervezése; számítógéppel támogatott oktató tanfolyamok biztosítása; tanácsadói képességfejlesztő tanfolyamok; tanfolyamok a reklámozáshoz, promócióhoz,

marketinghez és az üzleti tevékenységhez kapcsolódó stratégiai tervezés terén; tanfolyamok biztosítása; tanfolyamok biztosítása általános menedzsment területén; tanfolyamok biztosítása a vízgazdálkodás területén; tanfolyamok biztosítása az információs technológia kezelésével kapcsolatban; tanfolyamok, képzések; tanfolyamok, képzések szervezése; tanfolyamok, kurzusok biztosítása; tanfolyamok számítógépes szoftverekkel kapcsolatban; tanfolyamok, szemináriumok és műhelyek lebonyolítása; tanfolyamok szervezése; tanfolyamok szervezése és lebonyolítása; tanfolyamok szervezése oktatási intézményekben; tanfolyamok szervezése, tartása; tanfolyamokat biztosító oktatási létesítmények szolgáltatásai; tanfolyamszervezés; táv tanulási módszereket alkalmazó tanfolyamok szervezése; távközléssel kapcsolatos tanfolyamok biztosítása; tervezéssel, formatervezéssel kapcsolatos tanfolyamok szervezése; tervezéssel, formatervezéssel kapcsolatos tanfolyamok; továbbképzési tanfolyamok szervezése; tudományos tanfolyamok; tudományos tanfolyamok lebonyolítása; ügyfélszolgálattal kapcsolatos tanfolyamok; útmutató, oktatási és képzési tanfolyamok lebonyolítása fiatalok és felnőttek számára; üzleti adminisztrációval kapcsolatos tanfolyamok lebonyolítása; üzleti menedzsmenttel kapcsolatos oktató tanfolyamok lebonyolítása; üzleti menedzsmenttel kapcsolatos tanfolyamok lebonyolítása; üzleti tanfolyamok lebonyolítása; üzlettel kapcsolatos oktató tanfolyamok lebonyolítása; vizsgafelkészítő iskolai tanfolyamok; adatfeldolgozáshoz kapcsolódó oktatási szolgáltatások; adatfeldolgozással kapcsolatos oktatás; akadémiák [oktatás]; diákok oktatási tevékenységekben való részvételének megszervezése; diétával kapcsolatos oktatás az interneten keresztül; diétával kapcsolatos oktatási szolgáltatások biztosítása; divattal kapcsolatos oktatási szolgáltatások; egyetemi oktatási szolgáltatások; egyetemi vagy főiskolai oktatás; elemi oktatási szolgáltatások; éves oktatási konferencia szervezése; felnőttoktatási intézmények által nyújtott oktatási szolgáltatások; felső tagozatosok oktatása; felsőoktatási intézmények által nyújtott oktatási szolgáltatások; gyermekek számára biztosított oktatási szolgáltatások; gyermekek szellemi képességeinek fejlesztésével kapcsolatos oktatási szolgáltatások; információk biztosítása és folyamatjelentések készítése oktatással és képzéssel kapcsolatban; informatikai oktatás; informatikával kapcsolatos oktatási szolgáltatások; iskolai szolgáltatások [oktatás]; iskolák által nyújtott oktatási szolgáltatások; kapcsolódó oktatási szemináriumok szervezése; karrier tanácsadás [oktatás]; karrier tanácsadás és felkészítés [képzési és oktatási tanácsadás]; karrier tanácsadási szolgáltatások (oktatási vagy képzési tanácsadás); képzés és oktatás.

(111) 224.532

(151) 2018.05.15.

(210) M 17 02139

(220) 2017.06.30.

(732) Kárász Róbert, Budapest (HU)

(740) dr. Péntek Zoltán, Budapest

(546)



(511) 35 Áruk bemutatása kommunikációs médiában kiskereskedelmi célokból; értékesítési promóciós szolgáltatások; hirdetési- és reklámszolgáltatások; információk számítógépes adatbázisokba való gyűjtése; információk számítógépes adatbázisokba való rendezése; marketing szolgáltatások; nyilvántartásban tárolt adatok frissítése és karbantartása; on-line hirdetői tevékenység számítógépes hálózaton; piackutatás; rádiós reklámozás; reklámanyagok frissítése; reklámeszközök tervezése és formatervezése, reklámfilmek készítése, reklámkommunikációs stratégiára vonatkozó tanácsadás, reklámszövegek írása, reklámterjesztés, reklámügynökségek hirdetési ügynökségek, statisztikák összeállítása, szabadtéri reklámozás, hirdetés; televíziós reklámozás.

36 Gyűjtések szervezése, jótékonyági célú gyűjtések.

41 Alkotóműhelyek szervezése és lebonyolítása, élő előadások bemutatása, eszmecserék, kollokviumok szervezése és lebonyolítása, hangversenyek, koncertek szervezése és lebonyolítása, klubszolgáltatások, konferenciák szervezése és lebonyolítása; kongresszusok szervezése és lebonyolítása; kulturális vagy oktatási

célú kiállítások szervezése; partik tervezése; rádió-és televízióműsorok készítése; sportversenyek rendezése; szabadidős tevékenységekkel kapcsolatos tájékoztatás; személyes oktatófórumok rendezése és levezetése; szemináriumok szervezése és lebonyolítása.

45 Gyermekfelügyelet, közbenjárás, online közösségi hálózatok szolgáltatásai.

(111) 224.533

(151) 2018.05.15.

(210) M 17 03217

(220) 2017.10.11.

(732) **Medgyesi Bálint, Palotás (HU)**

ifj. Medgyesi József, Palotás (HU)

(740) INTERINNO Szabadalmi Iroda, Budapest

(546) 

(511) 3 Kosmetikai cikkek; kozmetikai krémek; kozmetikai készítmények bőr ápolására; kozmetikai balzsamok.

5 Krémek gyógyászati használatra; balzsamok gyógyászati használatra; gyógyhatású növény alapú készítmények; növényi kivonatot tartalmazó gyógyhatású készítmények.

(111) 224.534

(151) 2018.05.15.

(210) M 17 03754

(220) 2017.11.21.

(732) **GTC Magyarország Ingatlanfejlesztő Részvénytársaság, Budapest (HU)**

(740) Ormai és Társai CMS Cameron McKenna Nabarro Olswang LLP Ügyvédi Iroda, Budapest

(546) 

(511) 36 Ingatlanközvetítés; ingatlanok bérbeadásával kapcsolatos ügyintézés; ingatlanok értékbecslése; ingatlantulajdon-kezelés; ingatlantulajdon-kezelés; ingatlanügynökség; irodahelyiségek bérbeadása.

(111) 224.535

(151) 2018.05.15.

(210) M 17 02623

(220) 2017.08.18.

(732) **Molnár Klaudia, Budapest (HU)**

Somoskői Csaba, Budapest (HU)

Molnár Dávid, Dorog (HU)

(546) 

(511) 6 Kertépítéshez használatos fém építőanyagok, hordozható fémszerkezetek, kisméretű fémárúk.

20 Kertben használható bútorok és bútorkiegészítők, kertben használható nem fém tartályok, tárolók tároláshoz.

44 Kertészeti szolgáltatások.

(111) 224.536

(151) 2018.05.15.

(210) M 17 02612

(220) 2017.08.17.

(732) Pure Information Kereskedelmi és Szolgáltató Korlátolt Felelősségű Társaság 100%, Hévíz (HU)

(740) Bogár Bulcsú Attila, Hévíz

(541) HAJSMINK

(511) 3 Hajápoló folyadékok; hajbalzsamok; hajfestékek, hajszínezők; kozmetikai festékek; kozmetikai, szépségápolási készítmények; kozmetikai szerek; színezékek pipere használatra; száraz samponok; szakáll színezők; smink; kozmetikai készletek; hajspray.

44 Hajbeültetés; sminkesek, sminkmesterek szolgáltatásai; fodrászat.

(111) 224.537

(151) 2018.05.15.

(210) M 17 03208

(220) 2017.10.10.

(732) White Paper Consulting Kft., Budapest (HU)

(740) dr. Pánczél Andrea, Budapest

(546)  BUDAPEST
LNG
SUMMIT

(511) 41 Nevelés; szakmai képzés; szórakoztatás; sport- és kulturális tevékenységek; konferenciák szervezése és lebonyolítása.

(111) 224.538

(151) 2018.05.15.

(210) M 17 03069

(220) 2017.09.29.

(732) Horváth Krisztián, Pécs (HU)

(546)  SZÉFNAGYKER
biztonságtechnika

(511) 35 Reklámozás; kereskedelmi ügyletek; kereskedelmi adminisztráció; irodai munkák (az osztály betűrend szerinti jegyzékében szereplő valamennyi szolgáltatás).

39 Áruk csomagolása és raktározása.

(111) 224.539

(151) 2018.05.15.

(210) M 17 03067

(220) 2017.09.29.

(732) Molnár-Bernáth László, Szolnok (HU)

(546)  DRONE
MEDIA
STUDIO

(511) 35 Reklámfilmek készítése, forgatása.

41 Fényképezés; légi fényképezés; fotóriportok készítése; stúdiószolgáltatások; videorögzítés; videoszalagok vágása; filmgyártás és utómunka.

(111) 224.540

(151) 2018.05.15.

(210) M 17 02621

(220) 2017.08.18.

(732) **Morgen Magyarország Kft., Vámosszabadi (HU)**

(546)  **MORGEN**

(511) 35 Reklámozás; kereskedelmi ügyletek; kereskedelmi adminisztráció; irodai munkák (az osztály betűrend szerinti jegyzékében szereplő valamennyi szolgáltatás).

36 Biztosítás; pénzügyi ügyletek; valutaügyletek; ingatlanügyletek (az osztály betűrend szerinti jegyzékében szereplő valamennyi szolgáltatás).

43 Vendéglátás (élelmezés) ott fogyasztásra és elvitelre is.

(111) **224.541**

(151) 2018.05.15.

(210) M 17 03755

(220) 2017.11.21.

(732) **GTC Magyarország Ingatlanfejlesztő Részvénytársaság, Budapest (HU)**

(740) Ormai és Társai CMS Cameron McKenna Nabarro Olswang LLP Ügyvédi Iroda, Budapest

(546)

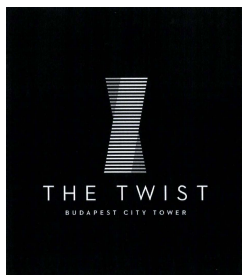

(511) 36 Ingatlanközvetítés; ingatlanok bérbeadásával kapcsolatos ügyintézés; ingatlanok értékbecslése; ingatlantulajdon-kezelés; ingatlantulajdon-kezelés; ingatlanügynökség; irodahelyiségek bérbeadása.

(111) **224.542**

(151) 2018.05.15.

(210) M 17 02617

(220) 2017.08.18.

(732) **Morgen Magyarország Kft., Vámosszabadi (HU)**

(546)

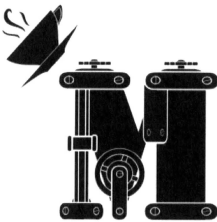

(511) 35 Reklámozás; kereskedelmi ügyletek; kereskedelmi adminisztráció; irodai munkák (az osztály betűrend szerinti jegyzékében szereplő valamennyi szolgáltatás).

36 Biztosítás; pénzügyi ügyletek; valutaügyletek; ingatlanügyletek (az osztály betűrend szerinti jegyzékében szereplő valamennyi szolgáltatás).

43 Vendéglátás (élelmezés) ott fogyasztásra és elvitelre is.

(111) **224.543**

(151) 2018.05.15.

(210) M 17 02955

(220) 2017.09.20.

(732) **Nagy Lajos, Dabas (HU)**



- (511) 35 Ingatlanokkal kapcsolatos reklámozási szolgáltatások; ingatlanokkal kapcsolatos kereskedelmi ügyletek és az ahhoz tartozó kereskedelmi adminisztráció; ingatlanmarketing; építőanyag kis- és nagykereskedelme.
 36 Ingatlanügyletek; ingatlanközvetítési szolgáltatások; ingatlanügynökségi szolgáltatások; ingatlantanácsadás; ingatlanokkal kapcsolatos biztosítási szolgáltatások; ingatlanokkal kapcsolatos pénzügyi ügyletek.
 37 Ingatlanépítés; ingatlankarbantartás; ingatlanfejlesztési szolgáltatások; ingatlanfelújítás; ingatlantakarítás.

(111) 224.544

(151) 2018.05.15.

(210) M 17 03204

(220) 2017.10.10.

(732) Znamecz Ádám, Százhalombatta (HU)**(541) SMOKE&CHARM**

- (511) 16 Matricák.
 18 Ruházati cikkek.
 25 Kulcstartó.

(111) 224.545

(151) 2018.05.15.

(210) M 17 03362

(220) 2017.10.24.

(732) Tomtoys Játék Kft., Budapest (HU)**(546) JÁTÉK BOX**

- (511) 28 Játékok és játékszerek illetve a videojátékok.

(111) 224.546

(151) 2018.05.15.

(210) M 17 03209

(220) 2017.10.10.

(732) Vox Mirabilis Közhasznú Kulturális Egyesület, Székesfehérvár (HU)

(740) Dr. Csapó Csilla egyéni ügyvéd, Székesfehérvár

(541) Vox Mirabilis

- (511) 41 Nevelés; szakmai képzés; szórakoztatás; sport- és kulturális tevékenységek.

(111) 224.547

(151) 2018.05.15.

(210) M 17 03211

(220) 2017.10.11.

(732) IK Hotels Vendéglátó Kft., Budapest (HU)

(740) Sajtos Szilvia, Budapest

(546) HIGH NOTE
SKYBAR
BUDAPEST

- (511) 43 Vendéglátás (élelmezés).

(111) 224.548

(151) 2018.05.15.

(210) M 17 02960

(220) 2017.09.19.

(732) Laposá Julianna 100%, Tekenye (HU)

(740) Erdős Anett, Budapest

(546)

(511) 25 Ruházati cikkek, cipők, kalapárúk (az osztály betűrend szerinti jegyzékében szereplő valamennyi áru).

28 Játékok és játékszerek; videojátékok; testnevelési és sportcikkek; karácsonyfadíszek (az osztály betűrend szerinti jegyzékében szereplő valamennyi áru).

41 Nevelés; szakmai képzés; szórakoztatás; sport- és kulturális tevékenységek (az osztály betűrend szerinti jegyzékében szereplő valamennyi szolgáltatás).

(111) 224.549

(151) 2018.05.15.

(210) M 17 02953

(220) 2017.09.20.

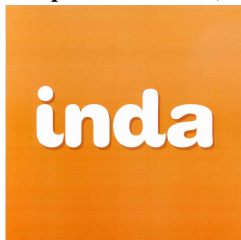
(732) cemp-x online Zrt., Budapest (HU)**(546)**

(511) 35 Reklámozás; kereskedelmi ügyletek; kereskedelmi adminisztráció; irodai munkák (az osztály betűrend szerinti jegyzékében szereplő valamennyi szolgáltatás).

38 Távközlés (az osztály betűrend szerinti jegyzékében szereplő valamennyi szolgáltatás).

41 Nevelés; szakmai képzés; szórakoztatás; sport- és kulturális tevékenységek (az osztály betűrend szerinti jegyzékében szereplő valamennyi szolgáltatás).

42 Tudományos és műszaki szolgáltatások, valamint az idetartozó tervezői és kutatói tevékenység; ipari elemző és kutató szolgáltatások; számítástechnikai hardver és szoftvertervezés és fejlesztés (az osztály betűrend szerinti jegyzékében szereplő valamennyi szolgáltatás).

(111) 224.550

(151) 2018.05.15.

(210) M 17 01922

(220) 2017.06.14.

(732) BLANA HUNGARY Ingatlanforgalmazó Kft., Budapest (HU)

(740) Holczer, Jákó & Boross Ügyvédi Iroda, Budapest

(546)

(511) 43 Szállásfoglalás; szállásügynökség; szállodai szobafoglalás, szállásfoglalás; szállodai szolgáltatások.

(111) 224.551

(151) 2018.05.15.

(210) M 17 01926

(220) 2017.06.14.

(732) **BLANA HUNGARY Ingatlanforgalmazó Kft., Budapest (HU)**

(740) Holczer, Jákó & Boross Ügyvédi Iroda, Budapest

(546)



(511) 43 Szállásfoglalás; szállásügynökség; szállodai szobafoglalás, szállásfoglalás; szállodai szolgáltatások.

(111) 224.552

(151) 2018.05.15.

(210) M 17 01929

(220) 2017.06.14.

(732) **BLANA HUNGARY Ingatlanforgalmazó Kft., Budapest (HU)**

(740) Holczer, Jákó & Boross Ügyvédi Iroda, Budapest

(546)



(511) 43 Szállásfoglalás; szállásügynökség; szállodai szobafoglalás, szállásfoglalás; szállodai szolgáltatások.

(111) 224.553

(151) 2018.05.15.

(210) M 17 01928

(220) 2017.06.14.

(732) **BLANA HUNGARY Ingatlanforgalmazó Kft., Budapest (HU)**

(740) Holczer, Jákó & Boross Ügyvédi Iroda, Budapest

(546)



(511) 43 Szállásfoglalás; szállásügynökség; szállodai szobafoglalás, szállásfoglalás; szállodai szolgáltatások.

(111) 224.554

(151) 2018.05.15.

(210) M 17 01927

(220) 2017.06.14.

(732) **BLANA HUNGARY Ingatlanforgalmazó Kft., Budapest (HU)**

(740) Holczer, Jákó & Boross Ügyvédi Iroda, Budapest

(546)



(511) 43 Szállásfoglalás; szállásügynökség; szállodai szobafoglalás, szállásfoglalás; szállodai szolgáltatások.

(111) 224.555

(151) 2018.05.15.

(210) M 17 01933

(220) 2017.06.14.

(732) **BLANA HUNGARY Ingatlanforgalmazó Kft., Budapest (HU)**

(740) Holczer, Jákó & Boross Ügyvédi Iroda, Budapest

(546) 

(511) 43 Szállásfoglalás; szállásügynökség; szállodai szobafoglalás, szállásfoglalás; szállodai szolgáltatások.

(111) **224.556**

(151) 2018.05.15.

(210) M 17 02159

(220) 2017.07.03.

(732) **Ott Olivér Zsolt, Budapest (HU)**

(740) Lohn Ügyvédi Iroda, Budapest

(541) **WallKings**

(511) 41 Nevelés; szakmai képzés; szórakoztatás; sport- és kulturális tevékenységek (az osztály betűrend szerinti jegyzékében szereplő valamennyi szolgáltatás).

(111) **224.557**

(151) 2018.05.15.

(210) M 16 02061

(220) 2016.06.15.

(732) **COMPU-CONSULT Tervező és Tanácsadó Kft., Budapest (HU)**

(740) SWORKS Nemzetközi Szabadalmi Ügyvivő Iroda Kft., Budapest

(541) **TELE-OPERATOR**

(511) 9 Mérőberendezések, mérőműszerek, mérőeszközök.

38 Távközléstechnikai szolgáltatások, kezelői szolgáltatás, hívásátírányítás, hívásmegválaszolás, fax-bank szolgáltatások, egyéb előfizetői végződésen nyújtott szolgáltatások.

42 Számítástechnikai szolgáltatások, számítógépes programkészítés, számítógépes hálózati szolgáltatások, műszaki fejlesztés.

(111) **224.558**

(151) 2018.05.15.

(210) M 16 03507

(220) 2016.11.09.

(732) **Pán-Trade Kft., Budapest (HU)**

(740) El-Nabulsyné Somszegi Beáta, Budapest

(541) **Irányadó a fitnessben!**

(511) 5 Étrendkiegészítők emberek számára; protein étrendkiegészítő; vitaminkészítmények.

28 Fitness gépek, beltéri fitness készülék.

37 Gépek üzembe helyezése, karbantartása és javítása.

(111) **224.559**

(151) 2018.05.15.

(210) M 17 02155

(220) 2017.07.03.

(732) **Dr. Chen Zhen 100%, Budapest (HU)**

(541) **CHI-HUANG**

(511) 44 Egészségügyi szolgáltatások nyújtása.

(111) 224.560

(151) 2018.05.15.

(210) M 17 00380

(220) 2017.02.06.

(732) PICK SZEGED Szalámigyár és Húsüzem Zrt., Szeged (HU)

(740) Szűcs Ügyvédi Iroda, Budapest

(541) Békebeli terméksalád

(511) 29 Hús; hús, tartósított; húskészítmények; hentesárúk; sonka; húskocsonya; húskonzervek; angolszalonna; disznóhús; disznózsír; máj; májpástétom; pacal; sózott hús; véreshurka (hentesáru); zsírok, étkezési; zsirtartalmú keverékek, kenyérre.

35 Árumbemutató; áruk bemutatása kommunikációs médiában, kiskereskedelmi célokból; áruminták terjesztése; marketing; reklámanyagok terjesztése; reklámfilmek előállítás; reklámozás; reklámszövegek publikálása; szabadtéri hirdetés; televíziós reklámozás.

(111) 224.561

(151) 2018.05.15.

(210) M 17 02160

(220) 2017.07.04.

(732) Legendás Zrt., Budapest (HU)

(740) dr. Rétvári Beáta, Budapest

(546)

(511) 32 Sörök.

43 Bárszolgáltatások.

(111) 224.562

(151) 2018.05.15.

(210) M 17 02601

(220) 2017.08.16.

(732) GetSmart Korlátolt Felelősségű Társaság, Szeged (HU)

(740) Dr. Szabó Tamás, Szeged

(541) FitQuiz

(511) 9 Számítógépes programok interaktív televízióhoz és interaktív játékokhoz és/vagy vetélkedőkhöz.

35 Áruk és szolgáltatások értékesítésének elősegítése mások számára, nyomtatott anyagok terjesztésével és promóciós vetélkedőkkel; egészségügyi állapotok társadalmi tudatosításával kapcsolatos reklámszolgáltatások.

41 Oktató jellegű egészségmegőrzési és erőnléti (fitnesz) tájékoztatás nyújtása; fitnesztréninggel kapcsolatos információk rendelkezésre bocsátása online portálon keresztül; egészséggel kapcsolatos oktatási szolgáltatások.

(111) 224.563

(151) 2018.05.15.

(210) M 17 02595

(220) 2017.08.16.

(732) VINUM 1842 HUNGARY Kft., Budapest (HU)

(740) dr. Kádár Kata Ügyvédi Iroda, Budapest

(541) A tőke leve és az éltető víz elegye

(511) 6 Fém dobozok alkoholos italokhoz.

33 Alkoholtartalmú italok (a sörök kivételével), bort tartalmazó italok (fröccsök), bor alapú italok, borból és

gyümölcslemből készült alkoholos italok.

39 Forgalmazási szolgáltatások, ital (szeszes ital) forgalmazással kapcsolatos szolgáltatások.

(111) 224.564

(151) 2018.05.15.

(210) M 17 02387

(220) 2017.07.26.

(732) Budapest Bortársaság Kereskedelmi és Szolgáltató Korlátolt Felelősségű Társaság 100%, Budapest (HU)

(740) Dr. Olasz Balázs Ügyvédi Iroda, Budapest

(546)



(511) 33 Alkoholtartalmú italok (a sörök kivételével). (az osztály betűrend szerinti jegyzékében szereplő valamennyi áru).

(111) 224.565

(151) 2018.05.15.

(210) M 17 02587

(220) 2017.08.15.

(732) Dávid Máté Miklós, Gyomaendrőd (HU)

(541) Békés Takarékszövetkezet

(511) 35 Pénzügyi befektetéssel kapcsolatos reklámszolgáltatások; harmadik személyek áruinak és szolgáltatásainak globális számítógépes hálózaton keresztül történő reklámozása.

(111) 224.566

(151) 2018.05.15.

(210) M 17 02383

(220) 2017.07.27.

(732) K4A Lapkiadó Kft., Budapest (HU)

(740) Berecz Kristóf, Budapest

(546)



(511) 16 Papír és karton; nyomdaipari termékek; könyvkötészeti anyagok; fényképek; papíráruk és irodaszerek, bútorok kivételével; papíripari vagy háztartási ragasztóanyagok; anyagok művészek számára és rajzeszközök; ecsetek; tanítási és oktatási anyagok; műanyag lapok, fóliák és tasakok csomagoláshoz; nyomdabetűk, klisék (az osztály betűrend szerinti jegyzékében szereplő valamennyi áru).

35 Reklámozás; kereskedelmi ügyletek; kereskedelmi adminisztráció; irodai munkák (az osztály betűrend szerinti jegyzékében szereplő valamennyi szolgáltatás).

41 Nevelés; szakmai képzés; szórakoztatás; sport- és kulturális tevékenységek (az osztály betűrend szerinti jegyzékében szereplő valamennyi szolgáltatás).

(111) 224.567

(151) 2018.05.15.

(210) M 17 02509

(220) 2017.08.08.

(732) Duró Péter, Debrecen (HU)

(541) durofit - a határtalan egészség

(511) 5 Protein étrend-kiegészítők; vitaminkészítmények; tápanyag adalékok; lecitin étrend-kiegészítők; kazein étrend-kiegészítők.

25 Alsónadrágok; alsóneműk; fürdőruhák; izzadságfelszívó alsóneműk; melegítők, szveterrek; pólók; ruházat, ruhaneműk; sportcipők; sporttrikók; melltartók; papucsok; tornaruházat; zoknik.

28 Eszközök testgyakorláshoz; súlyzók; testépítő felszerelések; kulacsok; shakerek.

(111) 224.568

(151) 2018.05.15.

(210) M 17 03237

(220) 2017.10.10.

(732) **Dr. Koczkás László Mihály 50%, Márfa (HU)**

Dr. Koczkásné Bencze Anita 50%, Budapest (HU)

(541) **Dr.K**

(511) 25 Ruházati cikkek, cipők, kalapárúk (az osztály betűrend szerinti jegyzékében szereplő valamennyi áru).

32 Sörök; ásványvizek és szénsavas vizek és egyéb alkoholmentes italok; gyümölcsitalok és gyümölcslevek; szörpök és más készítmények italokhoz (az osztály betűrend szerinti jegyzékében szereplő valamennyi áru).

33 Alkoholtartalmú italok (a sörök kivételével) (az osztály betűrend szerinti jegyzékében szereplő valamennyi áru).

(111) 224.569

(151) 2018.05.15.

(210) M 17 03103

(220) 2017.10.02.

(732) **Zachary Milaskey, Budapest (HU)**

(740) Oppenheim Ügyvédi Iroda, Budapest

(546)



(511) 9 Szemüvegek, napszemüvegek és kontaktlencsék; szemüveg, napszemüveg és kontaktlencse kiegészítők.

(111) 224.570

(151) 2018.05.15.

(210) M 17 03098

(220) 2017.10.02.

(732) **Fehér Nyúl Sörfőző Kft., Budapest (HU)**

(546)



(511) 32 Sörök, sörpárlatok.

43 Vendéglők, sörözők.

(111) 224.571

(151) 2018.05.15.

(210) M 17 03096

(220) 2017.10.02.

(732) **Wahl Clipper Corporation, Sterling, Illinois (US)**

(300) 87/523103 2017.07.11. US

(740) Danubia Szabadalmi és Jogi Iroda Kft., Budapest

(541) MENTOR

(511) 8 Elektromos hajvágók.

(111) 224.572

(151) 2018.05.15.

(210) M 17 03095

(220) 2017.10.01.

(732) Esport1 Kft. 100%, Budapest (HU)

(740) Biró Balázs György, Kaposvár

(541) Magyar Nemzeti E-sport Bajnokság

(511) 41 Elektronikus játék szolgáltatások, beleértve az online vagy globális számítógépes hálózat segítségével biztosítottakat is; élő előadások szervezése; élő szórakoztatási szolgáltatások; élő televízióműsorok készítése; fesztiválok szervezése szórakoztatási célokra; filmek bemutatása; globális számítógépes hálózaton keresztül nyújtott elektronikus játék szolgáltatások; hálózati felhasználók számára hálózat-szerte hozzáférhető számítógépes játék biztosítása; információszolgáltatás játékosok részére az általuk elért eredményekről weboldalakon keresztül; interneten és elektronikus kommunikációs hálózaton keresztül elérhető interaktív, több szereplős számítógépes játékok szolgáltatása; interneten keresztül használható elektronikus játékok és vetélkedők biztosítása; közvetítésre szánt hírműsorok elkészítése; online interaktív szórakoztatás; online számítógépes játékok szolgáltatása; online videojátékok biztosítása; rajongói, szurkolói klubszolgáltatások; rajongói klubok; show-k szervezése és bemutatása; sportesemények közvetítése honlapokon keresztül; sport- és kulturális tevékenységek; sportolókkal kapcsolatos információnyújtás; sportrendezvények szervezése és lebonyolítása; sportrendezvények szüneteiben nyújtott szórakoztatási szolgáltatások; sportrendezvények szüneteiben biztosított szórakoztatás; sportversenyek és lovasversenyek szervezése; sportrendezvények, versenyek és sportbajnokságok szervezése; szabadidős rendezvények megszervezése; szabadidős táborok; számítógép- és videojáték szórakoztatási szolgáltatások; számítógépes adatbázisból vagy az internet segítségével használható elektronikus játék szolgáltatások; számítógépes adatbázisból vagy globális kommunikációs hálózatról online biztosított, számítógépes játékok általi szórakoztatással kapcsolatos információk; számítógépes és videojátékok játékstratégiáira vonatkozó online információk biztosítása; számítógépes hálózatból online módon nyújtott virtuálisvalóság-játékszolgáltatások; számítógépes hálózatokon és kommunikációs világhálózatokon keresztül biztosított játékszolgáltatások; számítógépes hálózatról online biztosított játékszolgáltatások; számítógépes játékokkal kapcsolatos hírlevelek küldése e-mailben; számítógépes játékokkal kapcsolatos szórakoztatásról nyújtott online információk; számítógépes rendszereken alapuló játékok nyújtása; szerencsejáték (és fogadásszervezés); szerencsejátékok; szórakoztatás roadshow-k segítségével; szórakoztatási információs szolgáltatások; versenyekkel kapcsolatos szórakoztatási szolgáltatások; versenyzéssel kapcsolatos tájékoztatás telefonon; vetélkedők, versenyek szervezése; videojáték eszközök bérbeadása; videojátékok kölcsönzése; videojátékokkal kapcsolatos szórakoztatási szolgáltatások; videókhöz kapcsolódó díjátadók vendégül látása [szervezés]; vizuális szórakoztatás szervezése.

(111) 224.573

(151) 2018.05.15.

(210) M 17 03238

(220) 2017.10.11.

(732) Zsindelyes Pálinka Zrt., Érpatak (HU)

(546)



- (511) 33 Pálinka.
35 Reklámozás.
43 Vendéglátás.
-

(111) 224.574

(151) 2018.05.15.

(210) M 17 02183

(220) 2017.07.05.

(732) Pécsi Sörfőzde Zrt., Pécs (HU)

(546)

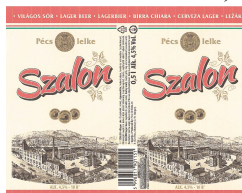

- (511) 32 Sör, világos- vagy porter-, alkoholmentes és malátasörök.
-

A rovat 225 darab közlést tartalmaz.

Megszüntetett lajstromozási eljárások

Védjegybejelentés visszavonása

(210) M 17 01543

(220) 2017.05.29.

(731) Medcom Kft. 50%, Budapest (HU)

Dr. Paulai Zsolt Axel 25%, Budapest (HU)

Dr. Paulai Alex 25%, Budapest (HU)

(541) MediGuard

(511) 44 Gyógyszerekkel kapcsolatos információnyújtás; gyógyszerekkel kapcsolatos tanácsadó szolgáltatások; páciensek tájékoztatása a gyógyszerek adagolásával kapcsolatban; tanácsadási és tájékoztatási szolgáltatások az interneten keresztül gyógyszerészeti termékekkel kapcsolatban; gyógyszerek adagolása.

A rovat 1 darab közlést tartalmaz.

Védjegyoltalom megszűnése

Védjegyoltalom megszűnése megújítás nélküli lejárat miatt

(111) 118.854

(210) M 77 00118

(180) 2017.09.22.

(111) 119.479

(210) M 77 01338

(180) 2017.09.06.

(111) 119.480

(210) M 77 01356

(180) 2017.09.22.

(111) 119.481

(210) M 77 01334

(180) 2017.09.22.

(111) 119.482

(210) M 77 01357

(180) 2017.09.22.

(111) 119.929

(210) M 77 01517

(180) 2017.09.05.

(111) 120.135

(210) M 77 01534

(180) 2017.09.07.

(111) 120.139

(210) M 77 01605

(180) 2017.09.26.

(111) 120.141

(210) M 77 01611

(180) 2017.09.27.

(111) 120.142

(210) M 77 01626

(180) 2017.09.29.

(111) 121.153

(210) M 77 01512

(180) 2017.09.05.

(111) 126.892

(210) M 87 01783

(180) 2017.09.11.

(111) 126.899

(210) M 87 01810

(180) 2017.09.21.

(111) 126.903

(210) M 87 01827

(180) 2017.09.22.

(111) 126.904

(210) M 87 01829

(180) 2017.09.22.

(111) 126.905

(210) M 87 01846

(180) 2017.09.23.

(111) 126.909

(210) M 87 01871

(180) 2017.09.29.

(111) 127.567

(210) M 87 01780

(180) 2017.09.11.

(111) 148.701

(210) M 97 02229

(180) 2017.06.25.

(111) 148.702

(210) M 97 03284

(180) 2017.09.11.

(111) 148.730

(210) M 97 03442

(180) 2017.09.23.

(111) 150.269

(210) M 97 03541

(180) 2017.09.30.

(111) 152.085

(210) M 97 03505

(180) 2017.09.26.

(111) 152.088

(210) M 97 03501

(180) 2017.09.25.

(111) 152.089

(210) M 97 03499

(180) 2017.09.25.

(111) 152.090

(210) M 97 03500

(180) 2017.09.25.

(111) 152.092

(210) M 97 03493

(180) 2017.09.25.

(111) 152.093

(210) M 97 03497

(180) 2017.09.25.

(111) 152.096

(210) M 97 03491

(180) 2017.09.25.

(111) 152.242

(210) M 97 03523

(180) 2017.09.26.

(111) 152.244

(210) M 97 03536

(180) 2017.09.29.

(111) 152.249

(210) M 97 03535

(180) 2017.09.29.

(111) 152.250

(210) M 97 03534

(180) 2017.09.29.

(111) 152.253

(210) M 97 03522

(180) 2017.09.26.

(111) 153.782

(210) M 97 03340

(180) 2017.09.16.

(111) 153.950

(210) M 97 03233

(180) 2017.09.08.

(111) 153.951

(210) M 97 03234

(180) 2017.09.08.

(111) 153.956

(210) M 97 03280

(180) 2017.09.10.

(111) 153.960

(210) M 97 03194

(180) 2017.09.04.

(111) 153.961

(210) M 97 03209

(180) 2017.09.05.

(111) 153.970

(210) M 97 03210

(180) 2017.09.05.

(111) 153.996

(210) M 97 03302

(180) 2017.09.12.

(111) 153.997

(210) M 97 03319

(180) 2017.09.12.

(111) 154.001

(210) M 97 03328

(180) 2017.09.16.

(111) 154.007

(210) M 97 03464

(180) 2017.09.24.

(111) 154.032

(210) M 97 03189

(180) 2017.09.03.

(111) 154.050

(210) M 97 03172

(180) 2017.09.02.

(111) 154.120

(210) M 97 03388

(180) 2017.09.17.

(111) 154.121

(210) M 97 03389

(180) 2017.09.17.

(111) 154.124

(210) M 97 03421

(180) 2017.09.22.

(111) 154.158

(210) M 97 03390

(180) 2017.09.17.

(111) 154.161

(210) M 97 03427

(180) 2017.09.23.

(111) 154.188

(210) M 97 03293

(180) 2017.09.11.

(111) 154.306

(210) M 97 03290

(180) 2017.09.11.

(111) 154.312

(210) M 97 03227

(180) 2017.09.08.

(111) 154.314

(210) M 97 03262

(180) 2017.09.09.

(111) 154.316

(210) M 97 03256

(180) 2017.09.09.

(111) 154.343

(210) M 97 03159

(180) 2017.09.01.

(111) 154.353

(210) M 97 03171

(180) 2017.09.02.

(111) 154.355

(210) M 97 03179

(180) 2017.09.03.

(111) 154.361

(210) M 97 03222

(180) 2017.09.08.

(111) 154.363

(210) M 97 03282

(180) 2017.09.10.

(111) 154.383(210) M 97 03391

(180) 2017.09.17.

(111) 154.392

(210) M 97 03416

(180) 2017.09.22.

(111) 154.394

(210) M 97 03182

(180) 2017.09.03.

(111) 154.395

(210) M 97 03183

(180) 2017.09.03.

(111) 154.482

(210) M 97 03307

(180) 2017.09.12.

(111) 154.483

(210) M 97 03314

(180) 2017.09.12.

(111) 154.522

(210) M 97 03465

(180) 2017.09.24.

(111) 154.524

(210) M 97 03309

(180) 2017.09.12.

(111) 154.525

(210) M 97 03308

(180) 2017.09.12.

(111) 154.551

(210) M 97 03311

(180) 2017.09.12.

(111) 154.552

(210) M 97 03315

(180) 2017.09.12.

(111) 154.553

(210) M 97 03327

(180) 2017.09.16.

(111) 154.556

(210) M 97 03336

(180) 2017.09.16.

(111) 154.557

Nemzeti védjegyoltalom megszűnése

(210) M 97 03337

(180) 2017.09.16.

(111) 154.558

(210) M 97 03338

(180) 2017.09.16.

(111) 154.566

(210) M 97 03398

(180) 2017.09.18.

(111) 154.567

(210) M 97 03399

(180) 2017.09.18.

(111) 154.670

(210) M 97 03375

(180) 2017.09.17.

(111) 154.671

(210) M 97 03376

(180) 2017.09.17.

(111) 154.704

(210) M 97 03335

(180) 2017.09.16.

(111) 154.786

(210) M 97 03269

(180) 2027.09.10.

(111) 154.793

(210) M 97 03422

(180) 2017.09.22.

(111) 154.920

(210) M 97 03431

(180) 2017.09.23.

(111) 154.921

(210) M 97 03432

(180) 2017.09.23.

(111) 154.922

(210) M 97 03435

(180) 2017.09.23.

(111) 154.923

(210) M 97 03446

(180) 2017.09.23.

(111) 155.040

(210) M 97 03166

(180) 2017.09.02.

(111) 155.043

(210) M 97 03402

(180) 2017.09.19.

(111) 155.047

(210) M 97 03428

(180) 2017.09.23.

(111) 155.048

(210) M 97 03429

(180) 2017.09.23.

(111) 155.049

(210) M 97 03430

(180) 2017.09.23.

(111) 155.050

(210) M 97 03433

(180) 2017.09.23.

(111) 155.051

(210) M 97 03434

(180) 2017.09.23.

(111) 155.052

(210) M 97 03436

(180) 2017.09.23.

(111) 155.056

(210) M 97 03444

(180) 2017.09.23.

(111) 155.057

(210) M 97 03445

(180) 2017.09.23.

(111) 155.787

(210) M 97 03543

(180) 2017.09.30.

(111) 155.795

(210) M 97 03369

(180) 2017.09.17.

(111) 155.796

(210) M 97 03370

(180) 2017.09.17.

(111) 155.797

(210) M 97 03371

(180) 2017.09.17.

(111) 164.487

(210) M 97 03537

(180) 2017.09.29.

(111) 179.988

(210) M 97 03415

(180) 2017.09.22.

(111) 192.963

(210) M 07 03175

(180) 2017.09.19.

(111) 192.964

(210) M 07 03208

(180) 2017.09.24.

(111) 192.989

(210) M 07 02231

(180) 2017.06.14.

(111) 193.120

(210) M 07 03301

(180) 2017.09.28.

(111) 193.127

(210) M 07 03293

(180) 2017.09.28.

(111) 193.147

(210) M 07 03109

(180) 2017.09.12.

(111) 193.300

(210) M 07 03008

(180) 2017.09.04.

(111) 193.334

(210) M 07 03147

(180) 2017.09.14.

(111) 193.394

(210) M 07 03023

(180) 2017.09.05.

(111) 193.425

(210) M 07 03173

(180) 2017.09.19.

(111) 193.430

(210) M 07 03178

(180) 2017.09.19.

(111) 193.479

(210) M 07 03202

(180) 2017.09.21.

(111) 193.480

(210) M 07 03203

(180) 2017.09.21.

(111) 193.580

(210) M 07 02197

(180) 2017.06.13.

(111) 193.585

(210) M 07 02199

(180) 2017.06.13.

(111) 193.597

(210) M 07 03120

(180) 2017.09.12.

(111) 193.598

(210) M 07 03119

(180) 2017.09.12.

(111) 193.608

(210) M 07 03133

(180) 2017.09.13.

(111) 193.631

(210) M 07 03011

(180) 2017.09.04.

(111) 193.638

(210) M 07 03010

(180) 2017.09.04.

(111) 193.641

(210) M 07 03018

(180) 2017.09.04.

(111) 193.799

(210) M 07 03103

(180) 2017.09.11.

(111) 193.800

(210) M 07 03102

(180) 2017.09.11.

(111) 193.806

(210) M 07 03094

(180) 2017.09.11.

(111) 193.807

(210) M 07 03092

(180) 2017.09.11.

(111) 193.812

(210) M 07 03091

(180) 2017.09.11.

(111) 193.815

(210) M 07 03101

(180) 2017.09.11.

(111) 193.820

(210) M 07 03093

(180) 2017.09.11.

(111) 193.827

(210) M 07 03097

(180) 2017.09.11.

(111) 193.837

(210) M 07 03096

(180) 2017.09.11.

(111) 193.839

(210) M 07 03100

(180) 2017.09.11.

(111) 193.845

(210) M 07 03099

(180) 2017.09.11.

(111) 193.846

(210) M 07 03072

(180) 2017.09.11.

(111) 193.891

(210) M 07 03134

(180) 2017.09.13.

(111) 193.902

(210) M 07 03176

(180) 2017.09.19.

(111) 193.903

(210) M 07 03183

(180) 2017.09.19.

(111) 193.904

(210) M 07 03179

(180) 2017.09.19.

(111) 193.906

(210) M 07 03006

(180) 2017.09.03.

(111) 193.907

(210) M 07 03004

(180) 2017.09.03.

(111) 193.908

(210) M 07 02993

(180) 2017.09.03.

(111) 193.931

(210) M 07 03144

(180) 2017.09.14.

(111) 193.932

(210) M 07 03143

(180) 2017.09.14.

(111) 193.937

(210) M 07 03141

(180) 2017.09.14.

(111) 193.948

(210) M 07 03201

(180) 2017.09.21.

(111) 193.952

(210) M 07 03022

(180) 2017.09.05.

(111) 194.027

(210) M 07 03015

(180) 2017.09.04.

(111) 194.028

(210) M 07 03013

(180) 2017.09.04.

(111) 194.029

(210) M 07 03108

(180) 2017.09.12.

(111) 194.030

(210) M 07 03110

(180) 2017.09.12.

(111) 194.031

(210) M 07 03111

(180) 2017.09.12.

(111) 194.033

(210) M 07 03113

(180) 2017.09.12.

(111) 194.034

(210) M 07 03114

(180) 2017.09.12.

(111) 194.035

(210) M 07 03284

(180) 2017.09.28.

(111) 194.036

(210) M 07 03285

(180) 2017.09.28.

(111) 194.037

(210) M 07 03286

(180) 2017.09.28.

(111) 194.038

(210) M 07 03289

(180) 2017.09.28.

(111) 194.039

(210) M 07 03311

(180) 2017.09.28.

(111) 194.040

(210) M 07 03312

(180) 2017.09.28.

(111) 194.065

(210) M 07 03089

(180) 2017.09.11.

(111) 194.066

(210) M 07 03098

(180) 2017.09.11.

(111) 194.069(210) M 07 03278

(180) 2017.09.27.

(111) 194.076

(210) M 07 03104

(180) 2017.09.11.

(111) 194.077

(210) M 07 03107

(180) 2017.09.11.

(111) 194.082

(210) M 07 03087

(180) 2017.09.11.

(111) 194.084

(210) M 07 03274

(180) 2017.09.27.

(111) 194.092

(210) M 07 03279

(180) 2017.09.27.

(111) 194.099

(210) M 07 03187

(180) 2017.09.20.

(111) 194.103

(210) M 07 03014

(180) 2017.09.04.

(111) 194.129

(210) M 07 03153

(180) 2017.09.17.

(111) 194.130

(210) M 07 03152

(180) 2017.09.17.

(111) 194.132

(210) M 07 03156

(180) 2017.09.17.

(111) 194.155

(210) M 07 03198

(180) 2017.09.21.

(111) 194.181

(210) M 07 03168

(180) 2017.09.18.

(111) 194.183

(210) M 07 03161

(180) 2017.09.18.

(111) 194.184

(210) M 07 03166

(180) 2017.09.18.

(111) 194.185

(210) M 07 03169

(180) 2017.09.18.

(111) 194.197

(210) M 07 03327

(180) 2017.09.26.

(111) 194.212

(210) M 07 03124

(180) 2017.09.13.

(111) 194.222

(210) M 07 03021

(180) 2017.09.05.

(111) 194.230

(210) M 07 03180

(180) 2017.09.19.

(111) 194.247

(210) M 07 03139

(180) 2017.09.14.

(111) 194.254

(210) M 07 03138

(180) 2017.09.14.

(111) 194.267

(210) M 07 03146

(180) 2017.09.14.

(111) 194.268

(210) M 07 03140

(180) 2017.09.14.

(111) 194.276

(210) M 07 03177

(180) 2017.09.19.

(111) 194.296

(210) M 07 03034

(180) 2017.09.06.

(111) 194.307

(210) M 07 03031

(180) 2017.09.06.

(111) 194.309

(210) M 07 03219

(180) 2017.09.24.

(111) 194.310

(210) M 07 03030

(180) 2017.09.06.

(111) 194.312

(210) M 07 03207

(180) 2017.09.24.

(111) 194.314

(210) M 07 03005

(180) 2017.09.03.

(111) 194.324

(210) M 07 03033

(180) 2017.09.06.

(111) 194.347

(210) M 07 03171

(180) 2017.09.18.

(111) 194.348

(210) M 07 03172

(180) 2017.09.18.

(111) 194.400

(210) M 07 03063

(180) 2017.09.10.

(111) 194.401

(210) M 07 03259

(180) 2017.09.26.

(111) 194.402

(210) M 07 03062

(180) 2017.09.10.

(111) 194.407

(210) M 07 03060

(180) 2017.09.10.

(111) 194.414

(210) M 07 03256

(180) 2017.09.26.

(111) 194.416

(210) M 07 03059

(180) 2017.09.10.

(111) 194.417

(210) M 07 03045

(180) 2017.09.10.

(111) 194.421

(210) M 07 03058

(180) 2017.09.10.

(111) 194.422

(210) M 07 03057

(180) 2017.09.10.

(111) 194.423

(210) M 07 03055

(180) 2017.09.10.

(111) 194.429

(210) M 07 03277

(180) 2017.09.27.

(111) 194.433

(210) M 07 03106

(180) 2017.09.11.

(111) 194.442

(210) M 07 03105

(180) 2017.09.11.

(111) 194.489

(210) M 07 03182

(180) 2017.09.19.

(111) 194.505

(210) M 07 03174

(180) 2017.09.19.

(111) 194.565

(210) M 07 03020

(180) 2017.09.04.

(111) 194.571

(210) M 07 02991

(180) 2017.09.03.

(111) 194.607(210) M 07 03080

(180) 2017.09.11.

(111) 194.611

(210) M 07 03081

(180) 2017.09.11.

(111) 194.613

(210) M 07 03078

(180) 2017.09.11.

(111) 194.614

(210) M 07 03077

(180) 2017.09.11.

(111) 194.617

(210) M 07 03090

(180) 2017.09.11.

(111) 194.618

(210) M 07 03076

(180) 2017.09.11.

(111) 194.619

(210) M 07 03088

(180) 2017.09.11.

(111) 194.624

(210) M 07 03131

(180) 2017.09.13.

(111) 194.632

(210) M 07 03325

(180) 2017.09.28.

(111) 194.643

(210) M 07 03132

(180) 2017.09.13.

(111) 194.675

(210) M 07 03260

(180) 2017.09.26.

(111) 194.680

(210) M 07 03261

(180) 2017.09.26.

(111) 194.684

(210) M 07 03267

(180) 2017.09.26.

(111) 194.690

(210) M 07 03263

(180) 2017.09.26.

(111) 194.698

(210) M 07 03155

(180) 2017.09.17.

(111) 194.704

(210) M 07 03230

(180) 2017.09.24.

(111) 194.706

(210) M 07 03231

(180) 2017.09.24.

(111) 194.708

(210) M 07 03229

(180) 2017.09.24.

(111) 194.720

(210) M 07 03221

(180) 2017.09.24.

(111) 194.721

(210) M 07 03440

(180) 2017.09.28.

(111) 194.740

(210) M 07 03242

(180) 2017.09.25.

(111) 194.742

(210) M 07 03245

(180) 2017.09.25.

(111) 194.743

(210) M 07 03253

(180) 2017.09.25.

(111) 194.744

(210) M 07 03282

(180) 2017.09.28.

(111) 194.745

(210) M 07 03283

(180) 2017.09.28.

(111) 194.748

(210) M 07 03246

(180) 2017.09.25.

(111) 194.759

(210) M 07 03292

(180) 2017.09.28.

(111) 194.786

(210) M 07 03065

(180) 2017.09.10.

(111) 194.808

(210) M 07 03276

(180) 2017.09.27.

(111) 194.842

(210) M 07 03136

(180) 2017.09.13.

(111) 194.856

(210) M 07 03035

(180) 2017.09.07.

(111) 194.859

(210) M 07 03041

(180) 2017.09.07.

(111) 194.860

(210) M 07 03236

(180) 2017.09.25.

(111) 194.864

(210) M 07 03223

(180) 2017.09.24.

(111) 194.883

(210) M 07 03040

(180) 2017.09.07.

(111) 194.884

(210) M 07 03249

(180) 2017.09.25.

(111) 194.906

(210) M 07 03154

(180) 2017.09.17.

(111) 194.907

(210) M 07 03241

(180) 2017.09.25.

(111) 194.928

(210) M 07 03079

(180) 2017.09.11.

(111) 194.997

(210) M 07 03046

(180) 2017.09.10.

(111) 195.001

(210) M 07 03067

(180) 2017.09.10.

(111) 195.006

(210) M 07 03257

(180) 2017.09.26.

(111) 195.028

(210) M 07 03310

(180) 2017.09.28.

(111) 195.029

(210) M 07 03309

(180) 2017.09.28.

(111) 195.030

(210) M 07 03308

(180) 2017.09.28.

(111) 195.031

(210) M 07 03307

(180) 2017.09.28.

(111) 195.032

(210) M 07 03305

(180) 2017.09.28.

(111) 195.033

(210) M 07 03302

(180) 2017.09.28.

(111) 195.097

(210) M 07 03237

(180) 2017.09.25.

(111) 195.098

(210) M 07 03254

(180) 2017.09.25.

(111) 195.118

(210) M 07 03255

(180) 2017.09.25.

(111) 195.120(210) M 07 03026

(180) 2017.09.06.

(111) 195.148

(210) M 07 03053

(180) 2017.09.10.

(111) 195.338

(210) M 07 03038

(180) 2017.09.07.

(111) 195.488

(210) M 07 03032

(180) 2017.09.06.

(111) 195.493

(210) M 08 00787

(180) 2017.09.06.

(111) 195.507

(210) M 07 03048

(180) 2017.09.10.

(111) 195.580

(210) M 07 03042

(180) 2017.09.07.

(111) 195.636

(210) M 07 03084

(180) 2017.09.11.

(111) 195.641

(210) M 07 03017

(180) 2017.09.04.

(111) 195.778

(210) M 07 03272

(180) 2017.09.27.

(111) 195.782

(210) M 07 03271

(180) 2017.09.27.

(111) 195.783

(210) M 07 03273

(180) 2017.09.27.

(111) 196.132

(210) M 07 03251

(180) 2017.09.25.

(111) 196.154

Nemzeti védjegyoltalom megszűnése

(210) M 07 03027
(180) 2017.09.06.

(111) 196.321

(210) M 07 03049
(180) 2017.09.10.

(111) 196.338

(210) M 07 03248
(180) 2017.09.25.

(111) 196.436

(210) M 07 03044
(180) 2017.09.10.

(111) 196.460

(210) M 07 03252
(180) 2017.09.25.

(111) 196.869

(210) M 07 03075
(180) 2017.09.11.

(111) 197.900

(210) M 07 03159
(180) 2017.09.17.

(111) 198.446

(210) M 07 03073
(180) 2017.09.11.

(111) 200.899

(210) M 07 03224
(180) 2017.09.24.

(111) 201.328

(210) M 07 03243
(180) 2017.09.25.

(111) 201.386

(210) M 07 03162
(180) 2017.09.18.

A rovat 290 darab közlést tartalmaz.

Védjegyoltalom megszűnése lemondás miatt

(111) 132.385

(732) The Procter & Gamble Company, Cincinnati, Ohio (US)

(111) 220.850

(732) Nagyatádi Triatlon és Szabadidő Sportegyesület, Nagyatád (HU)

(740) Dr. Matarits Ügyvédi Iroda, Budapest

A rovat 2 darab közlést tartalmaz.

Védjegyoltalom megújítása

(111) 119.634

(732) Aktiebolaget Electrolux, Stockholm (SE)

(111) 120.403

(732) The Toro Company, Bloomington, Minnesota (US)

(111) 120.583

(732) GE Hungary Ipari és Kereskedelmi Korlátolt Felelősségű Társaság, Budapest (HU)

(111) 120.604

(732) The Procter & Gamble Company, Cincinnati, Ohio (US)

(111) 120.650

(732) ALKALOIDA Vegyészeti Gyár zártkörűen működő Részvénytársaság, Tiszavasvári (HU)

(111) 120.832

(732) 3M Company (Delaware államban működő cég), St. Paul Minnesota (US)

(111) 121.023

(732) Flowserve Management Company, Irving, Texas (US)

(111) 121.117

(732) RAIN BIRD CORPORATION, Azusa, California (US)

(111) 121.481

(732) Sanken Electric Co.,Ltd., Saitama-ken (JP)

(111) 127.172

(732) SAKATA INKUSU KABUSHIKIGAISHA (SAKATA INX CORPORATION), Osaka (JP)

(111) 127.241

(732) Dreher Sörgyárak Zártkörűen Működő Részvénytársaság, Budapest (HU)

(111) 127.293

(732) UNIVER Szövetkezeti Szolgáltató és Vagyonkezelő Zártkörűen Működő Részvénytársaság, Kecskemét (HU)

(111) 127.294

(732) UNIVER Szövetkezeti Szolgáltató és Vagyonkezelő Zártkörűen Működő Részvénytársaság, Kecskemét (HU)

(111) 127.435

(732) Kentucky Fried Chicken International Holdings LLC, Plano (US)

(111) 127.721

(732) Philip Morris Brands Sàrl, Neuchatel (CH)

(111) 127.981

(732) Air Products and Chemicals Inc. (Delaware állam törvényei szerint létesült vállalat), Allentown, Pennsylvania (US)

(111) 150.573

(732) PICK SZEGED Zrt., Szeged (HU)

(111) 153.675

(732) Médiaszolgáltatás-támogató és Vagyonkezelő Alap, Budapest (HU)

(111) 153.677

(732) Médiaszolgáltatás-támogató és Vagyonkezelő Alap, Budapest (HU)

(111) 153.698

(732) Médiaszolgáltatás-támogató és Vagyonkezelő Alap, Budapest (HU)

(111) 153.701

(732) Médiaszolgáltatás-támogató és Vagyonkezelő Alap, Budapest (HU)

(111) 153.775

(732) Médiaszolgáltatás-támogató és Vagyonkezelő Alap, Budapest (HU)

(111) 154.597

(732) BAYERISCHE MOTOREN WERKE AG, München (DE)

(111) 154.689

(732) Médiaszolgáltatás-támogató és Vagyonkezelő Alap, Budapest (HU)

(111) 154.786

(732) FORNETTI Fagyasztott Pékáru- Termelő és Kereskedelmi Kft., Kecskemét (HU)

(111) 155.509

(732) Media Pro International S.A., Bukarest (RO)

(111) 155.807

(732) Médiaszolgáltatás-támogató és Vagyonkezelő Alap, Budapest (HU)

(111) 155.808

(732) Médiaszolgáltatás-támogató és Vagyonkezelő Alap, Budapest (HU)

(111) 155.809

(732) Médiaszolgáltatás-támogató és Vagyonkezelő Alap, Budapest (HU)

(111) 155.810

(732) Médiaszolgáltatás-támogató és Vagyonkezelő Alap, Budapest (HU)

(111) 155.815

(732) Médiaszolgáltatás-támogató és Vagyonkezelő Alap, Budapest (HU)

(111) 155.817

(732) Médiaszolgáltatás-támogató és Vagyonkezelő Alap, Budapest (HU)

(111) 155.820

(732) Médiaszolgáltatás-támogató és Vagyonkezelő Alap, Budapest (HU)

(111) 155.821

Nemzeti védjegyoltalom megújítása

(732) Médiaszolgáltatás-támogató és Vagyonkezelő Alap, Budapest (HU)

(111) 155.822

(732) Médiaszolgáltatás-támogató és Vagyonkezelő Alap, Budapest (HU)

(111) 155.824

(732) Médiaszolgáltatás-támogató és Vagyonkezelő Alap, Budapest (HU)

(111) 155.825

(732) Médiaszolgáltatás-támogató és Vagyonkezelő Alap, Budapest (HU)

(111) 155.826

(732) Médiaszolgáltatás-támogató és Vagyonkezelő Alap, Budapest (HU)

(111) 155.827

(732) Médiaszolgáltatás-támogató és Vagyonkezelő Alap, Budapest (HU)

(111) 155.832

(732) Médiaszolgáltatás-támogató és Vagyonkezelő Alap, Budapest (HU)

(111) 155.833

(732) Médiaszolgáltatás-támogató és Vagyonkezelő Alap, Budapest (HU)

(111) 155.840

(732) Médiaszolgáltatás-támogató és Vagyonkezelő Alap, Budapest (HU)

(111) 155.841

(732) Médiaszolgáltatás-támogató és Vagyonkezelő Alap, Budapest (HU)

(111) 155.843

(732) Médiaszolgáltatás-támogató és Vagyonkezelő Alap, Budapest (HU)

(111) 155.846

(732) Médiaszolgáltatás-támogató és Vagyonkezelő Alap, Budapest (HU)

(111) 155.891

(732) Taljebbini Kereskedelmi Kft., Budapest (HU)

(111) 155.892

(732) Taljebbini Kereskedelmi Kft., Budapest (HU)

(111) 156.094

(732) Central Média csoport Zártkörűen Működő Részvénytársaság, Budapest (HU)

(111) 156.216

(732) Dreher Sörgyárak Zártkörűen Működő Részvénytársaság, Budapest (HU)

(111) 156.302

(732) Burberry Limited, London (GB)

(111) 156.380

(732) Dr. Chen Zhen, Budapest (HU)

(111) 156.548

(732) PICK SZEGED Zrt., Szeged (HU)

(111) 156.763

(732) Borealis AG, Vienna (AT)

(111) 156.773

(732) PICK SZEGED Zrt., Szeged (HU)

(111) 156.795

(732) Médiaszolgáltatás-támogató és Vagyonkezelő Alap, Budapest (HU)

(111) 156.851

(732) MINIPAK Logisztikai Kft., Szeged (HU)

(111) 156.932

(732) AMERICAN AIRLINES, INC. (Delaware állam törvényei szerint működő vállalat), Fort Worth, Texas (US)

(111) 156.967

(732) Shop Vac Corporation (New Jersey állambeli cég), Williamsport, Pennsylvania (US)

(111) 156.968

(732) Williams Grand Prix Engineering Ltd. (Egyesült Királyság-beli cég), Wantage, Oxfordshire (GB)

(111) 157.031

(732) Ford Motor Company (Delaware állam törvényei szerint működő vállalat), Dearborn, Michigan (US)

(111) 157.127

(732) NUTRIUM S.A.S., Tuluá, Valle (CO)

(111) 157.673

(732) Jansport Apparel Corp., Wilmington, Delaware (US)

(111) 158.142

(732) MEDA PHARMA, Société par Actions Simplifiée, Paris (FR)

(111) 158.552

(732) PICK SZEGED Szalámigyár és Húsüzem Zrt., Szeged (HU)

(111) 158.554

(732) PICK SZEGED Szalámigyár és Húsüzem Zrt., Szeged (HU)

(111) 158.555

(732) PICK SZEGED Szalámigyár és Húsüzem Zrt., Szeged (HU)

(111) 158.655

(732) Casio Keisanki Kabushiki Kaisha (Casio Computer Co., Ltd.), Tokió (JP)

(111) 158.848

(732) PICK SZEGED Szalámigyár és Húsüzem Zrt., Szeged (HU)

(111) 159.401

(732) PICK SZEGED Szalámigyár és Húsüzem Zrt., Szeged (HU)

(111) 159.513

(732) Perrigo Pharma International D.A.C., Dublin 2 (IE)

(111) 161.333

(732) The Cartoon Network, Inc. (Delaware Államban, Amerikai Egyesült Államok, bejegyzett cég), Atlanta, Georgia (US)

(111) 161.744

(732) West End Magyarország Ingatlanhasznosító Zártkörűen Működő Részvénytársaság, Budapest (HU)

(111) 164.058

(732) AVON Products, Inc., Rye, New York (US)

(111) 174.036

(732) Alticor Inc., East Ada, Michigan (US)

(111) 192.444

(732) PICK SZEGED Zrt., Szeged (HU)

(111) 193.093

(732) Magyar Posta Zártkörűen Működő Részvénytársaság, Budapest (HU)

(111) 193.740

(732) Abai Sándor, Hosszúhetény (HU)

(111) 194.262

(732) Molnár László, Edelény (HU)

(111) 194.282

(732) Poller Roland, Bonyhád (HU)

(111) 194.432

(732) K4A Lapkiadó Korlátolt Felelősségű Társaság, Budapest (HU)

(111) 194.510

(732) BRAVOGROUP HOLDING Vagyonkezelő Korlátolt Felelősségű Társaság, Budapest (HU)

(111) 194.816

(732) Xiang Huakang, Budapest (HU)

(111) 194.819

(732) Fortuna Kapuja Kereskedelmi Kft., Budapest (HU)

(111) 194.851

(732) Vladimir Spasic, Budapest (HU)

(111) 195.175

(732) Lidl Stiftung & Co. KG, Neckarsulm (DE)

(111) 195.199

(732) Centrotool Szerszám-nagykereskedelmi Kft., Budapest (HU)

(111) 195.476

(732) Jakus és Fiai Kereskedelmi Kft., Budapest (HU)

(111) 195.567

(732) FITT-ELIT Szolgáltató Korlátolt Felelősségű Társaság, Balatonlelle (HU)

(111) 195.669

(732) Lapcom Kiadó Zártkörűen Működő Részvénytársaság, Győr (HU)

(111) 195.672

(732) Lapcom Kiadó Zártkörűen Működő Részvénytársaság, Győr (HU)

(111) 195.736

(732) LAVECO Kft., Budapest (HU)

(111) 195.764

(732) Kentucky Fried Chicken International Holdings LLC, Plano (US)

(111) 195.864

(732) Hilton Worldwide Holding LLP, Reeds Crescent, Watford (GB)

(111) 196.022

(732) OLEINA SA, Geneva (CH)

(111) 196.051

(732) Otthon Centrum Franchising Tanácsadó Kft., Budapest (HU)

(111) 196.064

(732) Magyar Tudományos Akadémia, Budapest (HU)

(111) 196.268

(732) Andrea Kft., Budapest (HU)

(111) 196.289

(732) Béres Vagyonkezelő és Fejlesztő Kft., Budapest (HU)

(111) 196.426

(732) Philip Morris Brands Sàrl, Neuchatel (CH)

(111) 196.427

(732) Philip Morris Brands Sàrl, Neuchatel (CH)

(111) 197.145

(732) HYUNDAI CORPORATION, Seoul (KR)

(111) 197.221

(732) Hungerit Zrt., Szentes (HU)

(111) 197.433

Nemzeti védjegyoltalom megújítása

(732) Újpesti Torna Egylet 100%, Budapest (HU)

(111) 197.564

(732) AstraZeneca AB, Södertälje (SE)

(111) 197.868

(732) Újpesti Torna Egylet, Budapest (HU)

(111) 197.873

(732) Újpesti Torna Egylet, Budapest (HU)

(111) 197.882

(732) Kentucky Fried Chicken International Holdings LLC, Plano (US)

(111) 216.421

(732) International Data Group Inc., Framingham, Massachusetts (US)

(111) 216.422

(732) International Data Group, Inc., Framingham, Massachusetts (US)

A rovat 109 darab közlést tartalmaz.

Vegyes védjegyközlmények - Lajstromozott védjegyeket érintő közlemények

Jogutódlás

(111) 123.395

(732) Sole-Mizo Zrt., Szeged (HU)

(111) 128.657

(732) Sole-Mizo Zrt., Szeged (HU)

(111) 133.341

(732) Sole-Mizo Zrt., Szeged (HU)

(111) 140.946

(732) Sole-Mizo Zrt., Szeged (HU)

(111) 140.947

(732) Sole-Mizo Zrt., Szeged (HU)

(111) 142.169

(732) Sole-Mizo Zrt., Szeged (HU)

(111) 142.170

(732) Sole-Mizo Zrt., Szeged (HU)

(111) 142.391

(732) Sole-Mizo Zrt., Szeged (HU)

(111) 143.502

(732) PICK SZEGED Zrt., Szeged (HU)

(111) 144.644

(732) Sole-Mizo Zrt., Szeged (HU)

(111) 144.647

(732) Sole-Mizo Zrt., Szeged (HU)

(111) 144.666

(732) PICK SZEGED Zrt., Szeged (HU)

(111) 150.573

(732) PICK SZEGED Zrt., Szeged (HU)

(111) 153.625

(732) PICK SZEGED Zrt., Szeged (HU)

(111) 153.675

(732) Médiaszolgáltatás-támogató és Vagyonkezelő Alap, Budapest (HU)

(111) 153.677

(732) Médiaszolgáltatás-támogató és Vagyonkezelő Alap, Budapest (HU)

(111) 153.698

(732) Médiaszolgáltatás-támogató és Vagyonkezelő Alap, Budapest (HU)

(111) 153.701

(732) Médiaszolgáltatás-támogató és Vagyonkezelő Alap, Budapest (HU)

(111) 153.775

(732) Médiaszolgáltatás-támogató és Vagyonkezelő Alap, Budapest (HU)

(111) 153.891

(732) PICK SZEGED Zrt., Szeged (HU)

(111) 154.030

(732) PICK SZEGED Zrt., Szeged (HU)

(111) 154.339

(732) PICK SZEGED Zrt., Szeged (HU)

(111) 154.367

(732) PICK SZEGED Zrt., Szeged (HU)

(111) 154.689

(732) Médiaszolgáltatás-támogató és Vagyonkezelő Alap, Budapest (HU)

(111) 154.912

(732) Sole-Mizo Zrt., Szeged (HU)

(111) 154.944

(732) Sole-Mizo Zrt., Szeged (HU)

(111) 155.807

(732) Médiaszolgáltatás-támogató és Vagyonkezelő Alap, Budapest (HU)

(111) 155.808

(732) Médiaszolgáltatás-támogató és Vagyonkezelő Alap, Budapest (HU)

(111) 155.809

(732) Médiaszolgáltatás-támogató és Vagyonkezelő Alap, Budapest (HU)

(111) 155.810

(732) Médiaszolgáltatás-támogató és Vagyonkezelő Alap, Budapest (HU)

(111) 155.815

(732) Médiaszolgáltatás-támogató és Vagyonkezelő Alap, Budapest (HU)

(111) 155.817

(732) Médiaszolgáltatás-támogató és Vagyonkezelő Alap, Budapest (HU)

(111) 155.820

(732) Médiaszolgáltatás-támogató és Vagyonkezelő Alap, Budapest (HU)

(111) 155.821

(732) Médiaszolgáltatás-támogató és Vagyonkezelő Alap, Budapest (HU)

(111) 155.822

(732) Médiaszolgáltatás-támogató és Vagyonkezelő Alap, Budapest (HU)

(111) 155.824

(732) Médiaszolgáltatás-támogató és Vagyonkezelő Alap, Budapest (HU)

(111) 155.825

(732) Médiaszolgáltatás-támogató és Vagyonkezelő Alap, Budapest (HU)

(111) 155.826

(732) Médiaszolgáltatás-támogató és Vagyonkezelő Alap, Budapest (HU)

(111) 155.827

(732) Médiaszolgáltatás-támogató és Vagyonkezelő Alap, Budapest (HU)

(111) 155.832

(732) Médiaszolgáltatás-támogató és Vagyonkezelő Alap, Budapest (HU)

(111) 155.833

(732) Médiaszolgáltatás-támogató és Vagyonkezelő Alap, Budapest (HU)

(111) 155.840

(732) Médiaszolgáltatás-támogató és Vagyonkezelő Alap, Budapest (HU)

(111) 155.841

(732) Médiaszolgáltatás-támogató és Vagyonkezelő Alap, Budapest (HU)

(111) 155.843

(732) Médiaszolgáltatás-támogató és Vagyonkezelő Alap, Budapest (HU)

(111) 155.846

(732) Médiaszolgáltatás-támogató és Vagyonkezelő Alap, Budapest (HU)

(111) 156.773

(732) PICK SZEGED Zrt., Szeged (HU)

(111) 156.795

(732) Médiaszolgáltatás-támogató és Vagyonkezelő Alap, Budapest (HU)

(111) 157.078

(732) PICK SZEGED Zrt., Szeged (HU)

(111) 157.079

(732) PICK SZEGED Zrt., Szeged (HU)

(111) 157.080

(732) PICK SZEGED Zrt., Szeged (HU)

(111) 157.911

(732) PICK SZEGED Zrt., Szeged (HU)

(111) 157.913

(732) PICK SZEGED Zrt., Szeged (HU)

(111) 158.223

(732) Conexant Systems, LLC, Irvine (US)

(111) 159.006

(732) Conexant Systems, LLC, Irvine (US)

(111) 159.143

(732) Sole-Mizo Zrt., Szeged (HU)

(111) 159.165

(732) PICK SZEGED Zrt., Szeged (HU)

(111) 159.180

(732) PICK SZEGED Zrt., Szeged (HU)

(111) 159.181

(732) PICK SZEGED Zrt., Szeged (HU)

(111) 159.288

(732) Sole-Mizo Zrt., Szeged (HU)

(111) 159.290

(732) Sole-Mizo Zrt., Szeged (HU)

(111) 159.812

(732) PICK SZEGED Zrt., Szeged (HU)

(111) 160.130

(732) PICK SZEGED Zrt., Szeged (HU)

(111) 160.139

(732) PICK SZEGED Zrt., Szeged (HU)

(111) 160.142

(732) PICK SZEGED Zrt., Szeged (HU)

(111) 160.144

(732) PICK SZEGED Zrt., Szeged (HU)

(111) 160.586

(732) PICK SZEGED Zrt., Szeged (HU)

(111) 160.695

(732) Sole-Mizo Zrt., Szeged (HU)

(111) 160.787

(732) PICK SZEGED Zrt., Szeged (HU)

(111) 161.475

(732) PICK SZEGED Zrt., Szeged (HU)

(111) 161.651

(732) Sole-Mizo Zrt., Szeged (HU)

(111) 161.653

(732) Sole-Mizo Zrt., Szeged (HU)

(111) 161.656

(732) Sole-Mizo Zrt., Szeged (HU)

(111) 162.160

(732) PICK SZEGED Zrt., Szeged (HU)

(111) 162.422

(732) PICK SZEGED Zrt., Szeged (HU)

(111) 162.566

(732) PICK SZEGED Zrt., Szeged (HU)

(111) 162.579

(732) PICK SZEGED Zrt., Szeged (HU)

(111) 162.632

(732) PICK SZEGED Zrt., Szeged (HU)

(111) 162.719

(732) PICK SZEGED Zrt., Szeged (HU)

(111) 162.726

(732) PICK SZEGED Zrt., Szeged (HU)

(111) 163.066

(732) PICK SZEGED Zrt., Szeged (HU)

(111) 163.361

(732) PICK SZEGED Zrt., Szeged (HU)

(111) 163.364

(732) PICK SZEGED Zrt., Szeged (HU)

(111) 163.610

(732) PICK SZEGED Zrt., Szeged (HU)

(111) 163.686

(732) PICK SZEGED Zrt., Szeged (HU)

(111) 164.599

(732) PICK SZEGED Zrt., Szeged (HU)

(111) 164.628

(732) PICK SZEGED Zrt., Szeged (HU)

(111) 164.957

(732) PICK SZEGED Zrt., Szeged (HU)

(111) 165.310

(732) PICK SZEGED Zrt., Szeged (HU)

(111) 165.357

(732) PICK SZEGED Zrt., Szeged (HU)

(111) 165.619

(732) Sole-Mizo Zrt., Szeged (HU)

(111) 165.625

(732) Sole-Mizo Zrt., Szeged (HU)

(111) 165.973

(732) Sole-Mizo Zrt., Szeged (HU)

(111) 166.401

(732) PICK SZEGED Zrt., Szeged (HU)

(111) 166.918

(732) PICK SZEGED Zrt., Szeged (HU)

(111) 166.925

(732) PICK SZEGED Zrt., Szeged (HU)

(111) 166.951

(732) PICK SZEGED Zrt., Szeged (HU)

(111) 166.955

(732) PICK SZEGED Zrt., Szeged (HU)

(111) 167.302

(732) PICK SZEGED Zrt., Szeged (HU)

(111) 167.696

(732) PICK SZEGED Zrt., Szeged (HU)

(111) 169.200

(732) PICK SZEGED Zrt., Szeged (HU)

(111) 169.531

(732) Sole-Mizo Zrt., Szeged (HU)

(111) 169.533

(732) Sole-Mizo Zrt., Szeged (HU)

(111) 169.995

(732) Sole-Mizo Zrt., Szeged (HU)

(111) 170.386

(732) PICK SZEGED Zrt., Szeged (HU)

(111) 170.758

(732) Sole-Mizo Zrt., Szeged (HU)

(111) 171.548

(732) PICK SZEGED Zrt., Szeged (HU)

(111) 171.635

(732) Sole-Mizo Zrt., Szeged (HU)

(111) 171.636

(732) Sole-Mizo Zrt., Szeged (HU)

(111) 171.637

(732) Sole-Mizo Zrt., Szeged (HU)

(111) 171.746

(732) PICK SZEGED Zrt., Szeged (HU)

(111) 171.747

(732) PICK SZEGED Zrt., Szeged (HU)

(111) 171.790

(732) PICK SZEGED Zrt., Szeged (HU)

(111) 171.791

(732) PICK SZEGED Zrt., Szeged (HU)

(111) 171.792

(732) PICK SZEGED Zrt., Szeged (HU)

(111) 171.799

(732) PICK SZEGED Zrt., Szeged (HU)

(111) 172.869

(732) PICK SZEGED Zrt., Szeged (HU)

(111) 172.963

(732) PICK SZEGED Zrt., Szeged (HU)

(111) 173.892

(732) PICK SZEGED Zrt., Szeged (HU)

(111) 174.138

(732) Sole-Mizo Zrt., Szeged (HU)

(111) 174.330

(732) Sole-Mizo Zrt., Szeged (HU)

(111) 174.778

(732) PICK SZEGED Zrt., Szeged (HU)

(111) 175.641

(732) PICK SZEGED Zrt., Szeged (HU)

(111) 176.490

(732) PICK SZEGED Zrt., Szeged (HU)

(111) 176.493

(732) PICK SZEGED Zrt., Szeged (HU)

(111) 179.053

(732) Sole-Mizo Zrt., Szeged (HU)

(111) 179.054

(732) Sole-Mizo Zrt., Szeged (HU)

(111) 179.689

(732) Sole-Mizo Zrt., Szeged (HU)

(111) 180.467

(732) PICK SZEGED Zrt., Szeged (HU)

(111) 180.599

(732) New Wave Media Group Kommunikációs és Szolgáltató Korlátolt Felelősségű Társaság, Budapest (HU)

(111) 180.608

(732) PICK SZEGED Zrt., Szeged (HU)

(111) 180.615

(732) PICK SZEGED Zrt., Szeged (HU)

(111) 182.432

(732) Sole-Mizo Zrt., Szeged (HU)

(111) 183.522

(732) PICK SZEGED Zrt., Szeged (HU)

(111) 183.852

(732) Sole-Mizo Zrt., Szeged (HU)

(111) 188.553

(732) PICK SZEGED Zrt., Szeged (HU)

(111) 188.714

(732) Sole-Mizo Zrt., Szeged (HU)

(111) 188.827

(732) Sole-Mizo Zrt., Szeged (HU)

(111) 189.696

(732) PICK SZEGED Zrt., Szeged (HU)

(111) 190.455

(732) Sole-Mizo Zrt., Szeged (HU)

(111) 192.220

(732) Sole-Mizo Zrt., Szeged (HU)

(111) 192.444

(732) PICK SZEGED Zrt., Szeged (HU)

(111) 192.895

(732) PICK SZEGED Zrt., Szeged (HU)

(111) 192.941

(732) Sole-Mizo Zrt., Szeged (HU)

(111) 193.254

(732) Sole-Mizo Zrt., Szeged (HU)

(111) 193.259

(732) Sole-Mizo Zrt., Szeged (HU)

(111) 194.957

(732) New Wave Media Group Kommunikációs és Szolgáltató Korlátolt Felelősségű Társaság, Budapest (HU)

(111) 195.202

(732) Sole-Mizo Zrt., Szeged (HU)

(111) 195.225

(732) Sole-Mizo Zrt., Szeged (HU)

(111) 195.345

(732) Sole-Mizo Zrt., Szeged (HU)

(111) 196.478

(732) Sole-Mizo Zrt., Szeged (HU)

(111) 196.627

(732) TV2 Média Csoport Zrt., Budapest (HU)

(111) 196.628

(732) TV2 Média Csoport Zrt., Budapest (HU)

(111) 197.924

(732) PICK SZEGED Zrt., Szeged (HU)

(111) 202.362

(732) New Wave Media Group Kommunikációs és Szolgáltató Korlátolt Felelősségű Társaság, Budapest (HU)

(111) 202.812

(732) New Wave Media Group Kommunikációs és Szolgáltató Korlátolt Felelősségű Társaság, Budapest (HU)

(111) **203.370**

(732) PICK SZEGED Zrt., Szeged (HU)

(111) **203.387**

(732) PICK SZEGED Zrt., Szeged (HU)

(111) **203.388**

(732) PICK SZEGED Zrt., Szeged (HU)

(111) **203.389**

(732) PICK SZEGED Zrt., Szeged (HU)

(111) **203.958**

(732) New Wave Media Group Kommunikációs és Szolgáltató Korlátolt Felelősségű Társaság, Budapest (HU)

(111) **206.743**

(732) New Wave Media Group Kommunikációs és Szolgáltató Korlátolt Felelősségű Társaság, Budapest (HU)

(111) **207.557**

(732) TV2 Média Csoport Zrt., Budapest (HU)

(111) **207.559**

(732) TV2 Média Csoport Zrt., Budapest (HU)

(111) **208.523**

(732) New Wave Media Group Kommunikációs és Szolgáltató Korlátolt Felelősségű Társaság, Budapest (HU)

(111) **212.791**

(732) New Wave Media Group Kommunikációs és Szolgáltató Korlátolt Felelősségű Társaság, Budapest (HU)

(111) **212.925**

(732) New Wave Media Group Kommunikációs és Szolgáltató Korlátolt Felelősségű Társaság, Budapest (HU)

(111) **214.027**

(732) Pappné Ribizsár Orsolya, Szeged (HU)

(111) **214.028**

(732) Pappné Ribizsár Orsolya, Szeged (HU)

(111) **214.038**

(732) Pappné Ribizsár Orsolya, Szeged (HU)

(111) **214.116**

(732) Sole-Mizo Zrt., Szeged (HU)

(111) **214.129**

(732) Sole-Mizo Zrt., Szeged (HU)

(111) **214.492**

(732) Pappné Ribizsár Orsolya, Szeged (HU)

(111) 215.553

(732) Sole-Mizo Zrt., Szeged (HU)

(111) 215.562

(732) Sole-Mizo Zrt., Szeged (HU)

(111) 215.858

(732) PICK SZEGED Zrt., Szeged (HU)

(111) 216.580

(732) Teva Gyógyszergyár Zrt., Debrecen (HU)

(111) 217.297

(732) Pappné Ribizsár Orsolya, Szeged (HU)

(111) 217.336

(732) Pappné Ribizsár Orsolya, Szeged (HU)

(111) 217.390

(732) Pappné Ribizsár Orsolya, Szeged (HU)

(111) 217.391

(732) Pappné Ribizsár Orsolya, Szeged (HU)

(111) 217.667

(732) PICK SZEGED Zrt., Szeged (HU)

(111) 217.985

(732) Sole-Mizo Zrt., Szeged (HU)

(111) 217.986

(732) Sole-Mizo Zrt., Szeged (HU)

(111) 217.987

(732) Sole-Mizo Zrt., Szeged (HU)

(111) 218.159

(732) Pappné Ribizsár Orsolya, Szeged (HU)

(111) 218.190

(732) Pappné Ribizsár Orsolya, Szeged (HU)

(111) 218.689

(732) Pappné Ribizsár Orsolya, Szeged (HU)

(111) 221.088

(732) Sole-Mizo Zrt., Szeged (HU)

(111) 221.238

(732) TV2 Média Csoport Zrt., Budapest (HU)

(111) 222.520

(732) Sole-Mizo Zrt., Szeged (HU)

(111) 223.001

(732) Sole-Mizo Zrt., Szeged (HU)

A rovat 191 darab közlést tartalmaz.

Képviselési megbízás

(111) 131.739

(732) Internsnack Knabber-Gebäck GmbH & Co. KG, Köln (DE)

(740) Bogsch és Társai Ügyvédi Iroda, Budapest

(111) 135.247

(732) SALOMON HITBURGER GMBH, Großostheim-Ringheim (DE)

(740) dr. Kocsomba Nelli Ügyvédi Iroda, Budapest

(111) 135.766

(732) SALOMON HITBURGER GMBH, Großostheim-Ringheim (DE)

(740) Dr. Kocsomba Nelli Ügyvédi Iroda, Budapest

(111) 140.752

(732) Internsnack Knabber-Gebäck GmbH & Co. KG,, Köln (DE)

(740) Bogsch és Társai Ügyvédi Iroda, Budapest

(111) 144.324

(732) Internsnack Knabber-Gebäck GmbH & Co. KG, Köln (DE)

(740) Bogsch és Társai Ügyvédi Iroda, Budapest

(111) 145.152

(732) Internsnack Knabber-Gebäck GmbH & Co. KG,, Köln (DE)

(740) Bogsch és Társai Ügyvédi Iroda, Budapest

(111) 166.141

(732) Internsnack Knabber-Gebäck GmbH & Co. KG, Köln (DE)

(740) Bogsch és Társai Ügyvédi Iroda, Budapest

(111) 212.224

(732) Martos Péter, Budapest (HU)

(740) Dr. Cserich - Dr. Gyovai Ügyvédi Iroda, Sopron

(111) 223.677

(732) dr. Frányó Ágnes, Szeged (HU)

(740) SBGK Ügyvédi Iroda, Budapest

A rovat 9 darab közlést tartalmaz.

Képviselés megszűnése

(111) 131.739

(732) Intersnack Knabber-Gebäck GmbH & Co. KG, Köln (DE)

(111) 135.247

(732) SALOMON HITBURGER GMBH, Großostheim-Ringheim (DE)

(111) 135.766

(732) SALOMON HITBURGER GMBH, Großostheim-Ringheim (DE)

(111) 140.752

(732) Intersnack Knabber-Gebäck GmbH & Co. KG,, Köln (DE)

(111) 144.324

(732) Intersnack Knabber-Gebäck GmbH & Co. KG, Köln (DE)

(111) 145.152

(732) Intersnack Knabber-Gebäck GmbH & Co. KG,, Köln (DE)

(111) 166.141

(732) Intersnack Knabber-Gebäck GmbH & Co. KG, Köln (DE)

(111) 195.649

(732) Magyar Rádió Zrt., Budapest (HU)

(111) 212.224

(732) Martos Péter, Budapest (HU)

(111) 223.610

(732) Független Kisgazda-, Földmunkás- és Polgári Párt, Budapest (HU)

(111) 223.611

(732) Független Kisgazda,- Földmunkás- és Polgári Párt, Budapest (HU)

(111) 223.837

(732) Független Kisgazda-, Földmunkás- és Polgári Párt, Budapest (HU)

(111) 223.838

(732) Független Kisgazda-, Földmunkás- és Polgári Párt, Budapest (HU)

A rovat 13 darab közlést tartalmaz.

Név-, illetve címváltozás

(111) 120.200

(732) AstraZeneca AB, Södertälje (SE)

(111) 121.117

(732) RAIN BIRD CORPORATION, Azusa, California (US)

(111) 123.678

(732) AstraZeneca AB, Södertälje (SE)

(111) 127.435

(732) Kentucky Fried Chicken International Holdings LLC, Plano (US)

(111) 131.739

(732) Intersnack Knabber-Gebäck GmbH & Co. KG, Köln (DE)

(111) 140.752

(732) Intersnack Knabber-Gebäck GmbH & Co. KG,, Köln (DE)

(111) 144.324

(732) Intersnack Knabber-Gebäck GmbH & Co. KG, Köln (DE)

(111) 145.152

(732) Intersnack Knabber-Gebäck GmbH & Co. KG,, Köln (DE)

(111) 156.302

(732) Burberry Limited, London (GB)

(111) 159.030

(732) Intersnack Knabber-Gebäck GmbH & Co. KG, Köln (DE)

(111) 166.141

(732) Intersnack Knabber-Gebäck GmbH & Co. KG, Köln (DE)

(111) 193.740

(732) Abai Sándor, Hosszúhetény (HU)

(111) 194.882

(732) Kürt Zrt., Budaörs (HU)

(111) 195.567

(732) FITT-ELIT Szolgáltató Korlátolt Felelősségű Társaság, Balatonlelle (HU)

(111) 195.764

(732) Kentucky Fried Chicken International Holdings LLC, Plano (US)

(111) 196.064

(732) Magyar Tudományos Akadémia, Budapest (HU)

(111) 196.268

(732) Andrea Kft., Budapest (HU)

(111) 197.564

(732) AstraZeneca AB, Södertälje (SE)

(111) 197.882

(732) Kentucky Fried Chicken International Holdings LLC, Plano (US)

(111) 223.828

(732) FINO-FOOD Kft., Budapest (HU)

(111) 223.830

(732) FINO-FOOD Kft., Budapest (HU)

A rovat 21 darab közlést tartalmaz.

Vegyes védjegyközlemények - Védjegybejelentéseket érintő közlemények

Képviselési megbízás

(210) M 17 00992

(731) OTTO Central Europe Kft., Budapest (HU)

(740) Danubia Szabadalmi és Jogi Iroda Kft, Sár és Társai Ügyvédi Iroda, Budapest

(210) M 17 01349

(731) Szabó Márta, Szigetszentmiklós (HU)

(740) dr. Kaszás Eszter, Budapest

A rovat 2 darab közlést tartalmaz.

Képviselés megszűnése

(210) M 17 01761

(731) Független Kisgazda-, Földmunkás- és Polgári Párt, Budapest (HU)

A rovat 1 darab közlést tartalmaz.

Képviselés változása

(210) M 18 00553

(731) Velvet Care Sp. z o.o., Klucze (PL)

(740) Dr. Kocsomba Nelli Ügyvédi Iroda, Budapest

(210) M 18 01219

(731) Industria de Diseño Textil, S.A. (Inditex, S.A.), Arteixo (a Coruña) (ES)

(740) dr. Tilk Rita ügyvéd, Budapest

A rovat 2 darab közlést tartalmaz.

Név-, illetve címváltozás

(210) M 17 03304

(731) BGB Interherb Kft., Budapest (HU)

A rovat 1 darab közlést tartalmaz.

Jelzalogjog alapítás/megszűnés

(210) M 17 00337

(731) TV2 Média Csoport Zártkörűen Működő Rt., Budapest (HU)

(740) Kocsis és Szénássy Ügyvédi Iroda, Budapest

(210) M 17 01078

(731) TV2 Média Csoport Zártkörűen Működő Rt., Budapest (HU)

(740) Kocsis és Szénássy Ügyvédi Iroda, Budapest

(210) M 08 02097

(731) TV2 Média Csoport Zrt., Budapest (HU)

(210) M 08 02098

(731) TV2 Média Csoport Zrt., Budapest (HU)

(210) M 10 01625

(731) New Wave Media Group Kommunikációs és Szolgáltató Korlátolt Felelősségű Társaság, Budapest (HU)

(210) M 11 00285

(731) New Wave Media Group Kommunikációs és Szolgáltató Korlátolt Felelősségű Társaság, Budapest (HU)

(210) M 12 00358

(731) TV2 Média Csoport Zrt., Budapest (HU)

(210) M 12 00355

(731) TV2 Média Csoport Zrt., Budapest (HU)

(210) M 13 01609

(731) New Wave Media Group Kommunikációs és Szolgáltató Korlátolt Felelősségű Társaság, Budapest (HU)

(210) M 14 00489

(731) TV2 Média Csoport Zrt., Budapest (HU)

(210) M 14 00488

(731) TV2 Média Csoport Zrt., Budapest (HU)

(210) M 14 00667

(731) TV2 Média Csoport Zrt., Budapest (HU)

(210) M 17 00168

(731) TV2 Média Csoport Zrt., Budapest (HU)

(740) Mándics és Társa Ügyvédi Iroda, Budapest

(210) M 17 00381

(731) TV2 Média Csoport Zrt., Budapest (HU)

(740) Mándics és Társa Ügyvédi Iroda, Budapest

(210) M 17 04084

(731) TV2 Média Csoport Zrt., Budapest (HU)

(740) dr. M. Nagy Gergő, Budapest

A rovat 15 darab közlést tartalmaz.

NEMZETKÖZI VÉDJEGYKÖZLEMÉNYEK

Védjegybejelentések meghirdetése

(111) 427.722

(546)  **ASEPTA**
MONACO

(511) 3, 5

(580) 2018.02.15.

(450) GAZ 05/2018

(111) 525.076

(541) **ARISTO**

(511) 1, 29-30

(580) 2018.02.15.

(450) GAZ 05/2018

(111) 792.661

(541) **BACKEYE**

(511) 9

(580) 2018.02.22.

(450) GAZ 06/2018

(111) 898.949

(546)  **PARAS/tec' 99**

(511) 35, 38, 41

(580) 2018.02.22.

(450) GAZ 06/2018

(111) 904.712

(541) **Fructaid**

(511) 5, 29, 32

(580) 2018.02.22.

(450) GAZ 06/2018

(111) 1.012.774

(546)  **KRONA**

(511) 7, 9, 11, 21, 35, 42

(580) 2018.02.22.

(450) GAZ 06/2018

(111) 1.182.147

(541) **NEW WELL**

(511) 3

(580) 2018.02.22.

(450) GAZ 06/2018

(111) 1.230.490

(541) Optihepan

(511) 5

(580) 2018.02.15.

(450) GAZ 05/2018

(111) 1.305.828

(546)



(511) 38, 41-42

(580) 2018.02.15.

(450) GAZ 05/2018

(111) 1.338.870

(546)



(511) 16, 35, 41

(580) 2018.02.22.

(450) GAZ 06/2018

(111) 1.342.319

(541) GALLUP

(511) 9, 16, 35, 41-42

(580) 2018.02.15.

(450) GAZ 05/2018

(111) 1.383.988

(546)

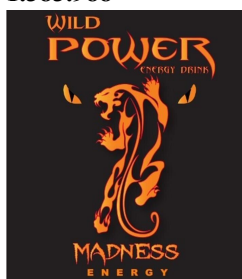

(511) 32

(580) 2018.02.22.

(450) GAZ 06/2018

(111) 1.388.453

(546) **riorion**

(511) 9

(580) 2018.02.15.

(450) GAZ 05/2018

(111) 1.388.457

(546) 

(511) 9, 42

(580) 2018.02.15.

(450) GAZ 05/2018

(111) 1.388.479

(541) SHEN SHEN TANG.

(511) 29

(580) 2018.02.15.

(450) GAZ 05/2018

(111) 1.388.481

(546) 

(511) 39

(580) 2018.02.15.

(450) GAZ 05/2018

(111) 1.388.494

(541) ATTRAPE-REVES

(511) 3

(580) 2018.02.15.

(450) GAZ 05/2018

(111) 1.388.529

(541) DR. ALKASTONE

(511) 35

(580) 2018.02.15.

(450) GAZ 05/2018

(111) 1.388.532

(541) OsmoDry

(511) 11, 37

(580) 2018.02.15.

(450) GAZ 05/2018

(111) 1.388.570

(541) TISSOT T-WAVE

(511) 14

(580) 2018.02.15.

(450) GAZ 05/2018

(111) 1.388.579

(546) 

(511) 5

(580) 2018.02.15.

(450) GAZ 05/2018

(111) 1.388.622

(546) 

(511) 28

(580) 2018.02.15.

(450) GAZ 05/2018

(111) 1.388.684

(546) 

(511) 1, 4, 16-17, 19-20, 24, 35-37, 39, 41-42

(580) 2018.02.15.

(450) GAZ 05/2018

(111) 1.388.780

(546) **BLUEROAD**

(511) 7, 9, 12, 35

(580) 2018.02.15.

(450) GAZ 05/2018

(111) 1.388.897

(546) **octmami**

(511) 25

(580) 2018.02.15.

(450) GAZ 05/2018

(111) 1.388.928

(546) 

(511) 36

(580) 2018.02.15.

(450) GAZ 05/2018

(111) 1.388.967

(541) **Druchema**

(511) 1-3, 16

(580) 2018.02.15.

(450) GAZ 05/2018

(111) 1.389.089

(546) **CECHA**

(511) 1

(580) 2018.02.15.

(450) GAZ 05/2018

(111) 1.389.183

(541) **TZAR DELICATES**

(511) 29, 35

(580) 2018.02.15.

(450) GAZ 05/2018

(111) 1.389.229

(541) **TORZELIP**

(511) 5

(580) 2018.02.15.

(450) GAZ 05/2018

(111) 1.389.252

(546)  **THE CWIND**

(511) 9, 35-36, 38-39, 41-42, 44-45

(580) 2018.02.15.

(450) GAZ 05/2018

(111) 1.389.284

(546) **深参堂**

(511) 31

(580) 2018.02.15.

(450) GAZ 05/2018

(111) 1.389.309

(546)

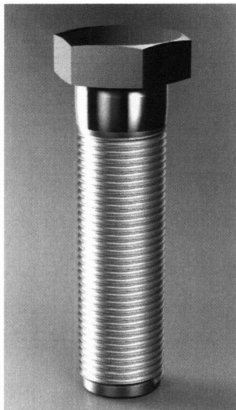

(511) 21, 32-33

(580) 2018.02.15.

(450) GAZ 05/2018

(111) 1.389.354

(546) **RSC Basis**

(511) 9

(580) 2018.02.15.

(450) GAZ 05/2018

(111) 1.389.433

(541) **Tchibo Aroma Protect**

(511) 16, 30

(580) 2018.02.15.

(450) GAZ 05/2018

(111) 1.389.486

(546) **VILI PIZZA**

(511) 30, 43

(580) 2018.02.15.

(450) GAZ 05/2018

(111) 1.389.526

(541) **DUMB PHONE**

(511) 9

(580) 2018.02.15.

(450) GAZ 05/2018

(111) 1.389.575

(541) **Evergain**

(511) 1

(580) 2018.02.15.

(450) GAZ 05/2018

(111) 1.389.623

(546)

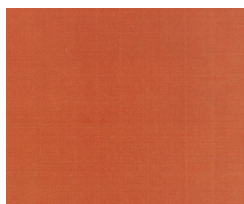

(511) 17, 19

(580) 2018.02.15.

(450) GAZ 05/2018

(111) 1.389.630

(546)



(511) 1, 19

(580) 2018.02.15.

(450) GAZ 05/2018

(111) 1.389.641

(546) The logo for 'Mr. Lei' features the text 'Mr. Lei' in a white, sans-serif font. 'Mr.' is smaller and positioned to the left of 'Lei'. The text is set against a black rectangular background with a thin white border.

(511) 9

(580) 2018.02.15.

(450) GAZ 05/2018

(111) 1.389.736

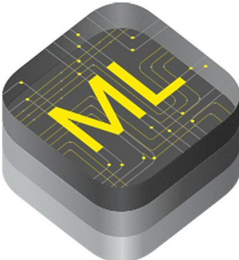
(546) The logo consists of a stylized yellow letter 'M' on a dark grey, isometric 3D representation of a circuit board. The board has various lines and dots representing electronic components.

(511) 9

(580) 2018.02.22.

(450) GAZ 06/2018

(111) 1.389.797

(546) The logo features the words 'Email my' in a red, cursive script font. The text is enclosed within a red, rounded rectangular border that follows the curve of the letters.

(511) 3, 35

(580) 2018.02.22.

(450) GAZ 06/2018

(111) 1.389.821

(546) The logo is the word 'SLATE' in a large, bold, black, sans-serif font.

(511) 9

(580) 2018.02.22.

(450) GAZ 06/2018

(111) 1.389.902

(546) The logo is a grey, stylized hand with the index and middle fingers extended, resembling a 'V' or 'L' shape. The hand is rendered with a textured, stippled effect.

(511) 9, 16, 25, 28-32, 35, 38, 41

(580) 2018.02.22.

(450) GAZ 06/2018

(111) 1.389.903

(541) FIXIES

(511) 9, 16, 25, 28-32, 35, 38, 41

(580) 2018.02.22.

(450) GAZ 06/2018

(111) 1.389.904

(541) FIXI

(511) 9, 16, 25, 28-32, 35, 38, 41

(580) 2018.02.22.

(450) GAZ 06/2018

(111) 1.389.970

(541) LMRD

(511) 9

(580) 2018.02.22.

(450) GAZ 06/2018

(111) 1.389.971

(546)

The logo consists of the letters 'SLS' in a bold, black, sans-serif font. The 'S' and 'L' are connected at the top, and the 'S' has a unique shape with a gap in the middle.

(511) 7

(580) 2018.02.22.

(450) GAZ 06/2018

(111) 1.390.069

(541) MALABAR

(511) 32

(580) 2018.02.22.

(450) GAZ 06/2018

(111) 1.390.132

(541) BAIGNES

(511) 29

(580) 2018.02.22.

(450) GAZ 06/2018

(111) 1.390.183

(541) TOMS

(511) 12, 14, 20

(580) 2018.02.22.

(450) GAZ 06/2018

(111) 1.390.313

(546)



胜利长龙

SHENGLILONG

(511) 17

(580) 2018.02.22.

(450) GAZ 06/2018

(111) 1.390.318

(546)  鲁诺尔生物

(511) 4

(580) 2018.02.22.

(450) GAZ 06/2018

(111) 1.390.351

(541) FABRISTEEL

(511) 6

(580) 2018.02.22.

(450) GAZ 06/2018

(111) 1.390.358

(541) OLIMPBET

(511) 41

(580) 2018.02.22.

(450) GAZ 06/2018

(111) 1.390.359

(541) BETOLIMP

(511) 41

(580) 2018.02.22.

(450) GAZ 06/2018

(111) 1.390.360

(541) OLIMP

(511) 41

(580) 2018.02.22.

(450) GAZ 06/2018

(111) 1.390.372

(541) WORLD FAN GAMES

(511) 41

(580) 2018.02.22.

(450) GAZ 06/2018

(111) 1.390.374

(546) **ДЕМИДОВ**

DEMIDOV

(511) 32-33

(580) 2018.02.22.

(450) GAZ 06/2018

(111) **1.390.407**

(541) **XtraTech**

(511) 11

(580) 2018.02.22.

(450) GAZ 06/2018

(111) **1.390.448**

(546) **innobar**
by sidenor

(511) 6, 40, 42

(580) 2018.02.22.

(450) GAZ 06/2018

(111) **1.390.498**

(541) **ATOMIC MONSTER**

(511) 9, 16, 25, 28, 41

(580) 2018.02.22.

(450) GAZ 06/2018

(111) **1.390.564**

(541) **WT&S**

(511) 7, 37, 42

(580) 2018.02.22.

(450) GAZ 06/2018

(111) **1.390.587**

(546)



(511) 3, 5

(580) 2018.02.22.

(450) GAZ 06/2018

(111) 1.390.630

(546)

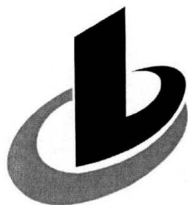

胜利长龙

SHENGLILONG

(511) 7

(580) 2018.02.22.

(450) GAZ 06/2018

(111) 1.390.633

(546)

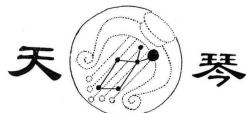

(511) 24

(580) 2018.02.22.

(450) GAZ 06/2018

(111) 1.390.637

(546)



长 龙

SHENGLILONG

(511) 17

(580) 2018.02.22.

(450) GAZ 06/2018

(111) 1.390.658

(546) 艾瑞斯特

IRISATED

(511) 17

(580) 2018.02.22.

(450) GAZ 06/2018

(111) 1.390.729

(541) STARCOVER

(511) 1, 5, 31

(580) 2018.02.22.

(450) GAZ 06/2018

(111) 1.390.735

(541) LEDGER BLUE

(511) 9, 38, 42

(580) 2018.02.22.

(450) GAZ 06/2018

(111) 1.390.739

(541) LEDGER NANO S

(511) 9, 38, 42

(580) 2018.02.22.

(450) GAZ 06/2018

A rovat 72 darab közlést tartalmaz.

Bejegyzések a kiegészítő lajstromba
Védjegybejelentések magyarországi oltalmának elismerése

(111) 926.655

(151) 2018.05.17.

(111) 1.368.615

(151) 2018.05.17.

(111) 1.368.628

(151) 2018.05.17.

(111) 1.368.629

(151) 2018.05.17.

A rovat 4 darab közlést tartalmaz.

FÖLDRAJZI ÁRUJELZŐKRE VONATKOZÓ KÖZLEMÉNYEK

Lajstromozott földrajzi árujelzők

(111) 55

(151) 2018.04.13.

(210) G 17 00004

(220) 2017.11.22.

(540) Homokháti Őszibarack Pálinka

(511) 33 A termékleírásban meghatározott földrajzi területen előállított őszibarack pálinka.

A rovat 1 darab közlést tartalmaz.

INTÉZMÉNYI KÖZLEMÉNYEK**Hirdetményi úton történő kézbesítés**

A döntés ügyszáma és az intézkedés száma:	A 58 5713 / 21
A döntés tárgya:	Használati jog jogosultja név- és címváltozásának tudomásulvétele
A címzett(ek) neve(i) és utolsó ismert címe:	Gönci Beáta, Budapest, 1146 Hungária krt.140-144. (HU)
A döntés ügyszáma és az intézkedés száma:	A 58 5713 / 20
A döntés tárgya:	Képviselteváltozás tudomásulvétele
A címzett(ek) neve(i) és utolsó ismert címe:	Gönci Beáta, Budapest, 1146 Hungária krt.140-144. (HU)

A döntés ügyszáma és az intézkedés száma:	A 58 5714 / 19
A döntés tárgya:	Képviselteváltozás tudomásulvétele
A címzett(ek) neve(i) és utolsó ismert címe:	Gönci Beáta, Budapest, 1146 Hungária krt.140-144. (HU)
A döntés ügyszáma és az intézkedés száma:	A 58 5714 / 20
A döntés tárgya:	Használati jog jogosultja név- és címváltozásának tudomásulvétele
A címzett(ek) neve(i) és utolsó ismert címe:	Gönci Beáta, Budapest, 1146 Hungária krt.140-144. (HU)

A döntés ügyszáma és az intézkedés száma:	A 65 3450 / 19
A döntés tárgya:	Képviselteváltozás tudomásulvétele
A címzett(ek) neve(i) és utolsó ismert címe:	Gönci Beáta, Budapest, 1146 Hungária krt.140-144. (HU)
A döntés ügyszáma és az intézkedés száma:	A 65 3450 / 23
A döntés tárgya:	Használati jog jogosultja név- és címváltozásának tudomásulvétele
A címzett(ek) neve(i) és utolsó ismert címe:	Gönci Beáta, Budapest, 1146 Hungária krt.140-144. (HU)

A döntés ügyszáma és az intézkedés száma:	D 16 00154 / 5
A döntés tárgya:	Formatervezési mintaoltalom megadása
A címzett(ek) neve(i) és utolsó ismert címe:	Garamhegyi Ügyvédi Iroda, Budapest, 1075 Károly krt. 3/A. IV. em. (HU)

A döntés ügyszáma és az intézkedés száma:	D 16 00217 / 5
A döntés tárgya:	Felhívás hiánypótlásra
A címzett(ek) neve(i) és utolsó ismert címe:	Tóth Zoltán, Budapest, 1075 Rumbach Sebestyén u. 15/A (HU)

A döntés ügyszáma és az intézkedés száma:	D 16 00248 / 4
A döntés tárgya:	Formatervezési mintaoltalom megadása
A címzett(ek) neve(i) és utolsó ismert címe:	Gamos Zoltán, Budapest, 1149 Bíbor utca 7. (HU)

A döntés ügyszáma és az intézkedés száma:	M 08 00132 / 7
A döntés tárgya:	Képviselő címváltozásának tudomásulvétele
A címzett(ek) neve(i) és utolsó ismert címe:	Gyűlészi Zsuzsanna, Gyűlészi Ügyvédi Iroda, Budapest, 1121 Falk Miksa u.22.5/1. (HU)
A döntés ügyszáma és az intézkedés száma:	M 08 00132 / 8
A döntés tárgya:	Címváltozás tudomásulvétele
A címzett(ek) neve(i) és utolsó ismert címe:	Gyűlészi Zsuzsanna, Gyűlészi Ügyvédi Iroda, Budapest, 1121 Falk Miksa u.22.5/1. (HU)
A döntés ügyszáma és az intézkedés száma:	M 08 00132 / 9
A döntés tárgya:	Védjegyoltalom megújítása
A címzett(ek) neve(i) és utolsó ismert címe:	Gyűlészi Zsuzsanna, Gyűlészi Ügyvédi Iroda, Budapest, 1121

Hirdetményi úton történő kézbesítés

Falk Miksa u.22.5/1. (HU)

A döntés ügyszáma és az intézkedés száma:	M 16 01323 / 14
A döntés tárgya:	Védjegybejelentés elutasítása felszólalás alapján
A címzett(ek) neve(i) és utolsó ismert címe:	Szódi Fruzsina, Pannónia u. 24., 1136 Budapest (HU)

A döntés ügyszáma és az intézkedés száma:	M 16 03579 / 9
A döntés tárgya:	Jelzálogjog alapításának tudomásulvétele
A címzett(ek) neve(i) és utolsó ismert címe:	Sebestyén László, Budapest, 1138 Madarász Viktor u. 47-49. (HU)
A döntés ügyszáma és az intézkedés száma:	M 16 03579 / 10
A döntés tárgya:	Jelzálogjog alapításának tudomásulvétele
A címzett(ek) neve(i) és utolsó ismert címe:	Sebestyén László, Budapest, 1138 Madarász Viktor u. 47-49. (HU)

A döntés ügyszáma és az intézkedés száma:	M 16 03972 / 24
A döntés tárgya:	Védjegybejelentés elutasítása felszólalás alapján
A címzett(ek) neve(i) és utolsó ismert címe:	Mányoki János Lajos, Budapest,, 1134 Angyalföldi út. 18. (HU)

A döntés ügyszáma és az intézkedés száma:	M 17 01600 / 16
A döntés tárgya:	Felhívás nyilatkozattételre
A címzett(ek) neve(i) és utolsó ismert címe:	Soós Edvin, Budapest, 1143 Ilka u. 25-27. (HU)

A döntés ügyszáma és az intézkedés száma:	M 17 02733 / 6
A döntés tárgya:	Védjegy lajstromozása
A címzett(ek) neve(i) és utolsó ismert címe:	Hrabetz Györgyi, Budapest, 1085 Közraktár u. 22/B 5. em. 6. (HU)

A döntés ügyszáma és az intézkedés száma:	M 17 03472 / 4
A döntés tárgya:	Felhívás hiánypótlásra
A címzett(ek) neve(i) és utolsó ismert címe:	Kukorelli Péter, Budapest, 1021 Júlia utca 7. (HU)

A döntés ügyszáma és az intézkedés száma:	M 17 03844 / 5
A döntés tárgya:	Védjegybejelentés visszavontnak tekintése
A címzett(ek) neve(i) és utolsó ismert címe:	Party Land Scandinavia AB, Malmö, SE-20313 Box 4206 (SE)

A döntés ügyszáma és az intézkedés száma:	M 17 03932 / 5
A döntés tárgya:	Védjegybejelentés visszavontnak tekintése
A címzett(ek) neve(i) és utolsó ismert címe:	Patricia Bonfanti, San Miniato, I-56028 Via Francesco Sforza 42 (IT)

A döntés ügyszáma és az intézkedés száma:	M 18 00067 / 4
A döntés tárgya:	Védjegybejelentés visszavontnak tekintése
A címzett(ek) neve(i) és utolsó ismert címe:	Hrabetz Györgyi, Budapest, 1085 Közraktár u. 22/B 5. em. 6. a (HU)

A döntés ügyszáma és az intézkedés száma:	M 18 00164 / 5
A döntés tárgya:	Védjegybejelentés visszavontnak tekintése
A címzett(ek) neve(i) és utolsó ismert címe:	Joó Alfréd, Budapest, 1181 Havanna u. 3. (HU)

A döntés ügyszáma és az intézkedés száma:	M 18 00423 / 4
A döntés tárgya:	Védjegybejelentés visszavontnak tekintése
A címzett(ek) neve(i) és utolsó ismert címe:	Horváth Miklós, Budapest, 1087 Ciprus u. 8. (HU)

A döntés ügyszáma és az intézkedés száma:	M 96 00018 / 12
A döntés tárgya:	Képviselteváltozás tudomásulvétele
A címzett(ek) neve(i) és utolsó ismert címe:	Bérczes Ügyvédi Iroda, Taliándörögd, 8295 Petőfi u. 2. (HU)
A döntés ügyszáma és az intézkedés száma:	P 02 02993 / 16
A döntés tárgya:	Végleges szabadalmi oltalom megszűnése díjfizetés elmulasztása miatt
A címzett(ek) neve(i) és utolsó ismert címe:	Szénási Gábor, Budapest, 1031 Vízimolnár u. 9. (HU) Ivanicsné dr. Megyeri Katalin, Budapest, 1126 Hollósy S. u. 25. (HU) Hársing László Gábor, Budapest, 1071 Dembinszky u. 8. (HU)
A döntés ügyszáma és az intézkedés száma:	P 04 01789 / 39
A döntés tárgya:	Végleges szabadalmi oltalom megszűnése díjfizetés elmulasztása miatt
A címzett(ek) neve(i) és utolsó ismert címe:	Darvas Ferenc, Budapest, 1034 Zápor u. 11/b. (HU)
A döntés ügyszáma és az intézkedés száma:	P 10 00523 / 35
A döntés tárgya:	Ideiglenes szabadalmi oltalom megszűnése díjfizetés elmulasztása miatt
A címzett(ek) neve(i) és utolsó ismert címe:	Lehotsky Ákos, Budapest, 1107 Fokos u. 1. (HU)
A döntés ügyszáma és az intézkedés száma:	P 12 00490 / 43
A döntés tárgya:	Végleges szabadalmi oltalom megszűnése díjfizetés elmulasztása miatt
A címzett(ek) neve(i) és utolsó ismert címe:	Várallyay Zoltán, Budapest, 1195 Petőfi u. 1. (HU)
A döntés ügyszáma és az intézkedés száma:	P 17 00147 / 5
A döntés tárgya:	Felhívás hiánypótlásra
A címzett(ek) neve(i) és utolsó ismert címe:	Hajdu Róbert, Nyíregyháza, 4481 Gyula út 25. (HU)
A döntés ügyszáma és az intézkedés száma:	P 18 00026 / 5
A döntés tárgya:	Visszavonás tudomásulvétele
A címzett(ek) neve(i) és utolsó ismert címe:	Lázár Zsolt, Kolozsvár, 407280 Str. Teilor Nr. 2. Ap. 22. (RO)
A döntés ügyszáma és az intézkedés száma:	P 18 00027 / 5
A döntés tárgya:	Visszavonás tudomásulvétele
A címzett(ek) neve(i) és utolsó ismert címe:	Lázár Zsolt, Kolozsvár, 407280 Str. Teilor Nr. 2. Ap. 22. (RO)
A döntés ügyszáma és az intézkedés száma:	P 18 00044 / 5
A döntés tárgya:	Felhívás hiánypótlásra
A címzett(ek) neve(i) és utolsó ismert címe:	Balogh Gyula Bogumil, Dunaújváros, 2400 Vasmű út 65. (HU)
A döntés ügyszáma és az intézkedés száma:	U 13 00186 / 23
A döntés tárgya:	Felhívás hiánypótlásra és nyilatkozattételre
A címzett(ek) neve(i) és utolsó ismert címe:	Variaflex, Kosice, 04023 Trieda KVP 1 (SK)
A döntés ügyszáma és az intézkedés száma:	U 13 00186 / 21
A döntés tárgya:	Képviselő megszűnésének tudomásulvétele
A címzett(ek) neve(i) és utolsó ismert címe:	Variaflex, Kosice, 04023 Trieda KVP 1 (SK)

Hirdetményi úton történő kézbesítés

A döntés ügyszáma és az intézkedés száma: **U 17 00012 / 5**
A döntés tárgya: Felhívás hiánypótlásra és nyilatkozattételre
A címzett(ek) neve(i) és utolsó ismert címe: Molnár Dániel, Budapest, 1225 XII. utca 15. (HU)

A rovat 39 darab közlést tartalmaz.

SZABADALMI KÖZLÖNY ÉS VÉDJEGYÉRTESÍTŐ

a Szellemi Tulajdon Nemzeti Hivatalának hivatalos lapja

Webcím: <http://www.sztnh.gov.hu/kiadv/szkv/>

Felelős kiadó: dr. Łuszcz Viktor

Szerkesztőség: Szellemi Tulajdon Nemzeti Hivatala

1081 Budapest, II. János Pál pápa tér 7.

Telefon: (1) 312 4400

Levélcím: 1438 Budapest, Pf. 415.

E-mail: sztnh@hipo.gov.hu

<http://www.sztnh.gov.hu>

Felelős vezető: Szabó Richárd

Telefon: (1) 474 5761

HU ISSN 1588–0974
