

Formatervezési mintaoltalmi bejelentések közzététele

2. OSZTÁLY RUHÁZATI CIKKEK ÉS RÖVIDÁRUK

- (21) **D 06 00231** (22) **2006.11.27.**
(71) (72) dr. Krén Judit, Budapest (HU)
(54) Derékvédő
(55)



1/1. ábra

(51) 02-99

6. OSZTÁLY BÚTORZATOK

- (21) **D 06 00193** (22) **2006.10.04.**
(71) ADA Möbelfabrik GmbH, Baierdorf bei Anger (AT)
(72) Kerschenbauer, Herbert, Strallegg (AT);
Schweighofer, Franz, Floing (AT);
Bair, Simon, Sulz (AT)
(74) Mészárosné Dónusz Katalin, S.B.G. & K. Szabadalmi Ügyvivői
Iroda, Budapest
(54) Bútor
(55)



1/1. ábra



2/1. ábra



3/1. ábra



4/1. ábra



5/1. ábra



6/1. ábra



7/1. ábra



8/1. ábra



9/1. ábra



16/1. ábra



10/1. ábra



17/1. ábra



11/1. ábra



18/1. ábra



12/1. ábra



19/1. ábra



13/1. ábra



20/1. ábra



14/1. ábra



21/1. ábra



15/1. ábra



22/1. ábra



23/1. ábra



24/1. ábra

(51) 06-01 06-02

(21) **D 07 00007** (22) **2007.01.25.**
(71) (72) Fucsala Miklós, Encs (HU)
(54) Háromlábú, állítható, forgóüléssel horgász szék
(55)



1/1. ábra

(51) 06-01

(21) **D 06 00210** (22) **2006.10.26.**
(71) (72) Som Miklós, Budapest (HU)
(54) Szék
(55)

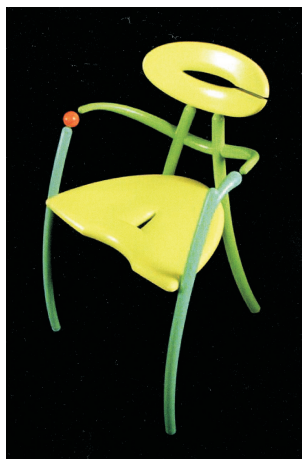

1/1. ábra

(51) 06-01

9. OSZTÁLY
CSOMAGOLÓESZKÖZÖK ÉS TARTÁLYOK
ÁRUSZÁLLÍTÁS ÉS ÁRUKÉZELÉS CÉLJÁRA

(21) **D 06 00199** (22) **2006.10.16.**
(71) Almand Kft., Budapest (HU)
(72) Szalóki Imre, Budapest (HU)
(54) Ketchup flakon
(55)

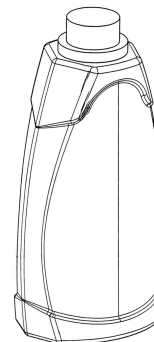

1/1. ábra

(51) 09-01

(21) **D 06 00223** (22) **2006.12.15.**
(71) CHINOIN Gyógyszer és Vegyszeti Termékek Gyára Zrt.,
Budapest (HU)
(72) dr. Bencz Zoltán, Veresegyház (HU)
(74) dr. Kovári Zoltán, ADVOPATENT Szabadalmi és Védjegy Iroda,
Budapest
(54) Hólyagcsomagolás gyógytermékekhez
(55)

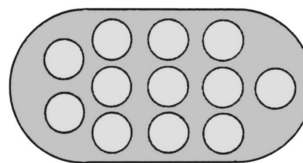

1/1. ábra

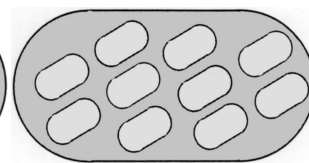

3/1. ábra

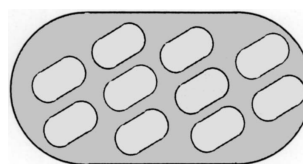

4/1. ábra

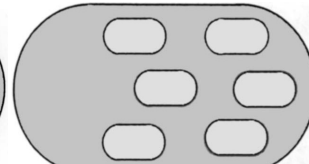

5/1. ábra

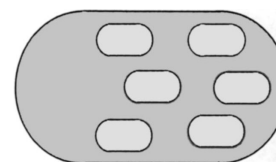

6/1. ábra

(51) 09-03

14. OSZTÁLY
ADATRÖGZÍTŐ, ADATFELDOLGOZÓ, VALAMINT
HÍRKÖZLÉS ÉS ADATÁTVITEL CÉLJÁRA SZOLGÁLÓ
KÉSZÜLÉKEK

(21) **D 06 00226** (22) **2006.11.20.**
(71) (72) Farkas Gyula, Hajdúszoboszló (HU)
(54) Pc-alapú zenegépdoboz



1/1. ábra

(51) 14-01

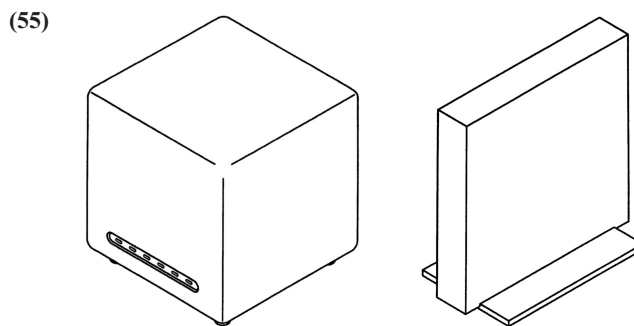

1/1. ábra

2/1. ábra

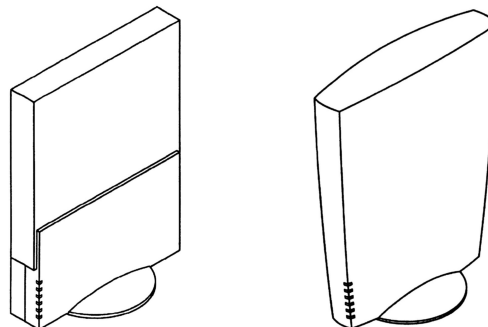

3/1. ábra

4/1. ábra

(51) 14-03

19. OSZTÁLY
 ÍRÓSZEREK, IRODAI FELSZERELÉSEK,
 MŰVÉSZETI ÉS OKTATÁSI KELLÉKEK

(21) **D 06 00200** (22) **2006.10.16.**
 (71) RF Elektronikai Korlátolt Felelősségű Társaság, Dunakeszi (HU)
 (72) Mata Miklós, Dunakeszi (HU)
 (74) Rónaszéki Tibor szabadalmi ügyvivő, Budapest
 (54) Távkapcsoló adó ház

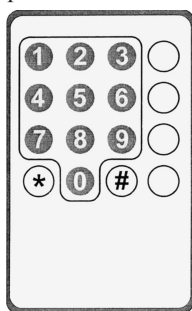

1/1. ábra

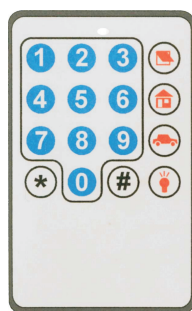

2/1. ábra

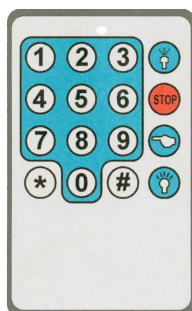

3/1. ábra



4/1. ábra

(51) 14-03

(21) **D 06 00242** (22) **2006.12.13.**
 (71) Digit All Team-DAT Bt., Zalaegerszeg (HU)
 (72) Németh Viktor, Budapest (HU)
 (74) Németh Viktor, Budapest
 (54) Számítógéppel elkészített 3D (3dimenziós) figura



1/1. ábra

(51) 19-08

22. OSZTÁLY
 FEGYVEREK, PIROTECHNIKAI CIKKEK, VADÁSZATI,
 HALÁSZATI, VALAMINT KÁRTÉKONY ÁLLATOK
 IRTÁSÁRA SZOLGÁLÓ TERMÉKEK

(21) **D 07 00090** (22) **2007.05.31.**
 (71) NEC Corporation, Tokyo (JP)
 (72) Kazuhiro, Chiba, Tokyo (JP);
 Katsuya, Hirano, Tokyo (JP);
 Kouichi, Takita, Tokyo (JP);
 Takeshi, Nakatani, Tokyo (JP)
 (74) Sári Tamás Gusztáv, DANUBIA Szabadalmi és Védjegy Iroda
 Kft., Budapest
 (30) 2006-033291 2006.12.01. JP
 2006-033292 2006.12.01. JP
 2006-033293 2006.12.01. JP
 2006-033294 2006.12.01. JP
 (54) Vezetéknélküli kommunikációs végberendezés

(21) **D 06 00234** (22) **2006.11.30.**
 (71) (72) Bereczki Vilmos, Szigetszentmiklós (HU)
 (54) Patkánymérég tárolására szolgáló láda

(55)

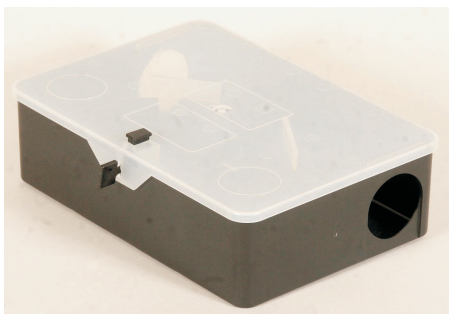

1/1. ábra

(51) 22-06

(21) **D 06 00235** (22) **2006.11.30.**
(71) (72) Bereczki Vilmos, Szigetszentmiklós (HU)
(54) Kombinált doboz csótánycsapda, egérméreg tárolására
(55)

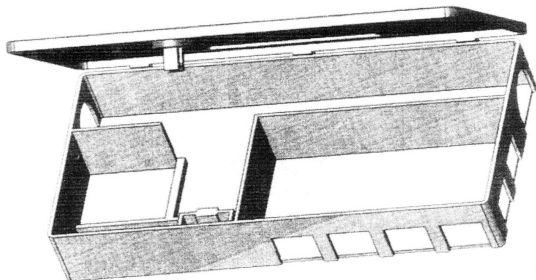

1/1. ábra

(51) 22-06

(21) **D 06 00236** (22) **2006.11.30.**
(71) (72) Bereczki Vilmos, Szigetszentmiklós (HU)
(54) Egérméreg tárolására szolgáló doboz
(55)

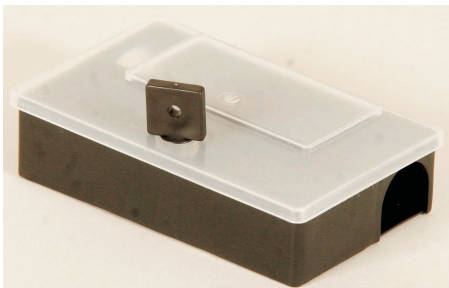

1/1. ábra

(51) 22-06

25. OSZTÁLY
ÉPÜLETSZERKEZETEK, ÉPÍTÉSZELETI ELEMEK

(21) **D 06 00211** (22) **2006.10.27.**
(71) (72) Kondorosi Beatrix, Budapest (HU);
Polyák Balázs, Budapest (HU)
(54) Kerítéselem (angyalca szárny formájú)
(55)



1/1. ábra

(51) 25-02

(21) **D 06 00141** (22) **2006.06.30.**
(71) (72) Bartalus Ildikó, Budakeszi (HU)
(54) Mozaikkép emlékmű
(55)



1/1. ábra

(51) 25-03

A rovat 15 db közlést tartalmaz.