



# SZABADALMI KÖZLÖNY ÉS VÉDJEGYÉRTESÍTŐ

A SZELLEMI TULAJDON NEMZETI HIVATALÁNAK  
HIVATALOS LAPJA

121. ÉVFOLYAM 12. SZÁM

2016. JÚNIUS 28.

## TARTALOM

A hatósági közlemények rovataiban alkalmazott kódok és rendezési elvek .....	55
Változás a nemzetközi szabadalmi bejelentések esetén választható kutatóhatóságok körében .....	58
A Szellemi Tulajdon Nemzeti Hivatala elnökének 2/2016. (V. 31.) SZTNH közleménye.....	59
Nemzetközi tájékoztatás .....	60
Szabadalmi közlemények .....	P215–P256
Európai szabadalmi közlemények .....	E609–E740
Kiegészítő oltalmi tanúsítványra vonatkozó közlemények.....	S18–S21
Növényfajta-oltalmi közlemények.....	F14– F20
Használati minta közlemények.....	U38–U40
Formatervezési minta közlemények .....	D52–D62
Nemzeti védjegyközlemények.....	M1071–M1152
Nemzetközi védjegyközlemények .....	W166–W175
Intézményi közlemények.....	H17–H23

## A hatósági közlemények rovataiban alkalmazott kódok és rendezési elvek

<b>Az iparjogvédelmi dokumentumokat kibocsátó egyes országokat és egyes nemzetközi szervezeteket azonosító kódok (a WIPO 3. szabványa szerint)</b>		
AD Andorra	CU Kuba	HU Magyarország
AE Egyesült Arab Emírátságok	CV Zöld-foki Köztársaság	IB A Szellemi Tulajdon Világszervezetének (WIPO) Nemzetközi Irodája
AF Afganisztán	CW Curaçao	ID Indonézia
AG Antigua és Barbuda	CY Ciprus	IE Írország
AI Anguilla	CZ Cseh Köztársaság	IL Izrael
AL Albánia	DE Németország	IM Man-sziget
AM Örményország	DJ Dzsibuti	IN India
AO Angola	DK Dánia	IQ Irak
AP Afrikai Országok Iparjogvédelmi Szervezete (ARIPO)	DM Dominikai Közösség	IR Iráni Iszlám Köztársaság
AR Argentína	DO Dominikai Köztársaság	IS Izland
AT Ausztria	DZ Algéria	IT Olaszország
AU Ausztrália	EA Eurázsiai Szabadalmi Szervezet (EAPO)	JE Jersey
AW Aruba	EC Ecuador	JM Jamaica
AZ Azerbajdzsán	EE Észtország	JO Jordánia
BA Bosznia-Hercegovina	EG Egyiptom	JP Japán
BB Barbados	EH Nyugat-Szahara	KE Kenya
BD Banglades	EM Európai Unió Szellemi Tulajdoni Hivatala (EUSZTH)	KG Kirgizisztán
BE Belgium	EP Európai Szabadalmi Hivatal (EPO)	KH Kambodzsa
BF Burkina Faso	ER Eritrea	KI Kiribati
BG Bulgária	ES Spanyolország	KM Comore-szigetek
BH Bahrein	ET Etiópia	KN Saint Christopher és Nevis
BI Burundi	FI Finnország	KP Koreai Népi Demokratikus Köztársaság
BJ Benin	FJ Fidzsi-szigetek	KR Koreai Köztársaság
BM Bermuda	FK Falkland-szigetek (Mavin- szigetek)	KW Kuvait
BN Brunei	FO Faröer-szigetek	KY Kajmán-szigetek
BO Bolívia	FR Franciaország	KZ Kazahsztán
BQ Bonaire, Sint Eustasius és Saba	GA Gabon	LA Laoszi Népi Demokratikus Köztársaság
BR Brazília	GB Nagy-Britannia	LB Libanon
BS Bahama-szigetek	GC Az Öböl menti Arab Államok Együttműködési Tanácsának Szabadalmi Hivatala (GCC)	LC Saint Lucia
BT Bhután	GD Grenada	LI Liechtenstein
BV Bouvet-sziget	GE Grúzia	LK Srí Lanka
BW Botswana	GG Guernsey	LR Libéria
BX Benelux Szellemi Tulajdonvédelmi Hivatal (BOIP)	GH Ghána	LS Lesotho
BY Belorusszia	GI Gibraltár	LT Litvánia
BZ Belize	GL Grönland	LU Luxemburg
CA Kanada	GM Gambia	LV Lettország
CD Kongói Demokratikus Köztársaság	GN Guinea	LY Líbia
CF Közép-afrikai Köztársaság	GO Egyenlítői-Guinea	MA Marokkó
CG Kongó	GR Görögország	MC Monaco
CH Svájc	GS Dél-Georgia és a Dél-Sandwich-szigetek	MD Moldovai Köztársaság
CI Elefántcsontpart	GT Guatemala	ME Montenegró
CK Cook-szigetek	GW Bissau-Guinea	MG Madagaszkár
CL Chile	GY Guyana	MK Macedón Köztársaság
CM Kamerun	HK Hongkongi Különleges Igazgatású Terület	ML Mali
CN Kína	HN Honduras	MM Mianmar
CO Kolumbia	HR Horvátország	MN Mongólia
CR Costa Rica	HT Haiti	MO Makao
		MP Észak-Marina-szigetek
		MR Mauritánia
		MS Montserrat
		MT Málta



	mint az engedélyezett termék neve	T5	Tájékoztatás az Európai Szabadalmi Egyezmény szerinti felszólalási eljárásban módosítással fenntartott európai szabadalmak szövege fordításának benyújtásáról	(555)hologrammegjelölés (556)hangmegjelölés (580)a Nemzetközi Iroda hivatalos lapjában történő közzététel napja
(93)	a termék első közösségi forgalomba hozatali engedélyének száma és kelte			
(94)	a tanúsítvány oltalmi idejének lejárta	T6	Tájékoztatás az Európai Szabadalmi Egyezmény szerinti korlátozási eljárásban módosítással fenntartott európai szabadalmak szövege fordításának benyújtásáról	(591)szín- vagy színes megjelölés (600)Összefüggő bejelentések, védjegyek adatai
(95)	a kiegészítő oltalmi tanúsítvány címe (a termék megnevezése) és a termék típusa			(641)megosztás esetén a korábbi bejelentés ügyszám
(96)	az európai (EP) bejelentés adatai	T7	Korlátozott európai szabadalom	(646)megosztás esetén a korábbi védjegy lajstromszám
(97)	az európai (EP) bejelentés közzétételi adatai; az európai szabadalom megadásának az Európai Szabadalmi Közlönyben történt meghirdetési adatai	T8	Helyreigazítás európai szabadalmak szövege fordításának bibliográfiai adataiban	(660)a belső elsőbbség adatai
(98)	a kiegészítő oltalmi tanúsítvány időtartamának meghosszabbítása iránti kérelem napja	T9	Helyreigazítás európai szabadalmak szövege fordításában	(700)A jogosult, a képviselő és az engedélyes adatai
		T10	Európai szabadalom igénypontokon kívüli szövegének magyar nyelvű fordítása	(731)bejelentő (732)védjegyjogosult, a nemzetközi lajstrom szerinti jogosult vagy a lajstromozási eljárásban résztvevő bejelentő
		U8	Helyreigazítás a használati mintaoltalmi leírások bibliográfiai adataiban	(740)képviseelő (791)engedélyes
		U9	Helyreigazítás a használati mintaoltalmi leírásokban	

#### A publikáció fajtája (a WIPO 16. szabványa szerint)

A	1996. január 1-je előtti bejelentési nappal rendelkező szabadalmi bejelentések közzététele, illetve közzététel nélkül megadott szabadalmak meghirdetése
A1	1996. január 1-je utáni bejelentési nappal rendelkező szabadalmi bejelentések közzététele és tájékoztatás az elvégzett újdonságkutatásról
A2	1996. január 1-je utáni bejelentési nappal rendelkező szabadalmi bejelentések, növényfajta-oltalmak közzététele
A3	Külön tájékoztatás az 1996. január 1-je utáni bejelentési nappal rendelkező szabadalmi bejelentésekben a közzétételt követően elvégzett újdonságkutatásokról
B1	Megadott szabadalmak, növényfajta-oltalmak
B2	Korlátozott szabadalmak
B8	Helyreigazítás a szabadalmi leírások bibliográfiai adataiban
B9	Helyreigazítás a szabadalmi leírásokban
T1	Európai szabadalmi bejelentések igénypont fordításának közzététele
T2	Tájékoztatás európai szabadalmak szövege fordításának benyújtásáról
T3	Európai szabadalmi bejelentések igénypontjai fordítás-kijavításának közzététele
T4	Európai szabadalmak szövege fordítás-kijavításának közzététele

#### Védjegy és földrajzi árujelző adatok azonosítói (INID-kódok a WIPO 60. szabványa szerint)

(100)	Lajstromozási és megújítási adatok
(111)	lajstromszám
(141)	a lajstromozási eljárás és az oltalom megszűnésének napja
(151)	a lajstromozás napja
(156)	a megújítás napja
(180)	a lejárati napja
(200)	Bejelentési adatok
(210)	a bejelentés ügyszám
(220)	a bejelentés napja
(230)	a kiállítási elsőbbség adatai
(250)	a bejelentés benyújtásának helye
(300)	Unió elsőbbség adatai
(400)	A Nemzetközi Iroda részéről történő közzététele adatai
(450)	a Nemzetközi Irodánál a közzétételt tartalmazó lap száma
(500)	Egyéb adatok
(511)	az árujegyzék vagy a termékjegyzék a Nizzai Megállapodás szerint, adatközlésnél csak az osztályok száma szerepel
(540)	a földrajzi árujelző megnevezése
(541)	a megjelölés közönséges írásmóddal
(546)	a megjelölés ábrával, illetve a közönségestől eltérő írásmóddal
(551)	együttes vagy tanúsító védjegy
(554)	térbeli megjelölés

#### A rovatok rendezési elvei

A szabadalmi és a használati mintaoltalmi bejelentések, illetve a megadott szabadalmak és használati mintaoltalmak adatai NSZO-szekciónként, a formatervezési mintaoltalmi bejelentések, illetve a megadott formatervezési mintaoltalmak adatai a Locarnói Megállapodás szerinti osztályonként csoportosítva, az első helyen szereplő bejelentők nevének betűrendjében, a növényfajta-oltalmi bejelentések ügyszám szerinti sorrendben jelennek meg.

Az egyes rovatcímek mellett feltüntetett négyjegyű kódok az adott rovatok tartalmára utalnak a WIPO 17. szabványa szerint.

A szabadalmi bejelentések közzététele című rovatban a T betűvel kezdődő dokumentumszám az 1996. január 1-je előtti bejelentési nappal rendelkező teljes vizsgálatú, a H betűvel kezdődő dokumentumszám halasztott vizsgálatú szabadalmi bejelentésre utal.

Kiegészítő oltalmi tanúsítvány iránti bejelentések az ügyszám, a megadott kiegészítő oltalmi tanúsítványok a lajstromszám szerinti sorrendben jelennek meg.

A védjegy és földrajzi árujelző bejelentések a bejelentők nevének betűrendjében, a lajstromozások lajstromszám szerinti sorrendben jelennek meg.

## Változás a nemzetközi szabadalmi bejelentések esetén választható kutatóhatóságok körében

---

Tájékoztatjuk ügyfeleinket, hogy a 2015. évi LXIX. törvénnyel kihirdetett, a Visegrádi Szabadalmi Intézetről szóló megállapodás (VSZI-megállapodás) 8. cikke (1) bekezdésének *a*) pontja és (2) bekezdése értelmében a Visegrádi Szabadalmi Intézet (VSZI) a Szabadalmi Együtműködési Szerződés értelmében vett nemzetközi kutatási szervként és nemzetközi elővizsgálati szervként jár el – a Szellemi Tulajdon Világszervezetének (WIPO) Nemzetközi Irodája és a VSZI közötti megállapodásnak megfelelően – a VSZI-megállapodásban részes bármely állam átvevő hivatalához, illetve bármely részes állam nevében eljáró átvevő hivatalhoz benyújtott bejelentések vonatkozásában.

Ennek megfelelően a Hivatal átvevő hivatalként **2016. július 1-től** nemzetközi szabadalmi bejelentések esetében a **VSZI-t** és az Európai Szabadalmi Hivatalt (ESZH) fogadja el választott kutatóhatóságként vagy elővizsgálati szervként, az orosz Szellemi Tulajdon Szövetségi Szolgálat (Rospatent) ezen időpontot követően nem választható.

A kutatási példány a Szellemi Tulajdon Nemzeti Hivatalán mint átvevő hivatalon keresztül az ESZH-hoz változatlanul angol, német és francia, míg a **VSZI-hez angol és magyar nyelven** nyújtható be.

A VSZI nemzetközi kutatási, illetve elővizsgálati szervként történő kiválasztása esetén a nemzetközi szabadalmi bejelentésekkel kapcsolatosan az alábbi, forintban meghatározott illeték fizetendő:

### **Kutatási illeték**

Visegrádi Szabadalmi Intézet

585 800 HUF

Kutatási illeték-visszatérítés vehető igénybe abban az esetben, ha a bejelentő kérelmére a VSZI a nemzetközi kutatás lefolytatása során figyelembe veszi a korábban általa, más nemzetközi kutatási szerv által vagy egy nemzeti hivatal által lefolytatott nemzetközi, nemzetközi jellegű vagy nemzeti kutatásnak az eredményeit.

A kutatási illetékből **igényelhető visszatérítés mértéke**

40%

A VSZI által elvégzett feladatokért és lefolytatott eljárásokért fizetendő illetékek pontos összegét a WIPO 2016. június 23-án tette közzé [hivatalos lapjában](#) (PCT Gazette, Official Notices, Fees Payable Under the PCT, [136-143]. oldal).

**A Szellemi Tulajdon Nemzeti Hivatala elnökének 2/2016. (V. 31.) SZTNH közleménye**

**a 25. Ifjúsági Tudományos és Innovációs Tehetségkutató Verseny kiállításán bemutatásra kerülő találmányok, védjegyek, formatervezési és használati minták kiállítási kedvezményéről, illetve kiállítási elsőbbségéről**

---

A találmányok szabadalmi oltalmáról szóló 1995. évi XXXIII. törvény 3. §-ának *b*) pontja, a védjegyek és a földrajzi árujelzők oltalmáról szóló 1997. évi XI. törvény 53. §-a (1) bekezdésének *c*) pontja, a formatervezési minták oltalmáról szóló 2001. évi XLVIII. törvény 40. §-a (1) bekezdésének *c*) pontja és a használati minták oltalmáról szóló 1991. évi XXXVIII. törvény 36. §-ának (1) bekezdése alapján közlésem, hogy a 2016. május 30. napján, Budapesten megrendezendő 25. Ifjúsági Tudományos és Innovációs Tehetségkutató Verseny kiállításán bemutatásra kerülő találmányokat, védjegyeket, formatervezési és használati mintákat az említett jogszabályokban meghatározott kiállítási kedvezmény, illetve kiállítási elsőbbség illeti meg.

*Dr. Bendzsel Miklós s. k.,*  
a Szellemi Tulajdon Nemzeti Hivatalának elnöke

---

## NEMZETKÖZI TÁJÉKOZTATÁS

---

### BUDAPESTI SZERZŐDÉS A MIKROORGANIZMUSOK SZABADALMI ELJÁRÁS CÉLJÁBÓL TÖRTÉNŐ LETÉTBÉ HELYEZÉSÉNEK NEMZETKÖZI ELISMERÉSÉRŐL

#### A Kolumbiai Köztársaság csatlakozása

A Kolumbiai Köztársaság Kormánya 2016. április 26-án letétbe helyezte csatlakozási okiratát a mikroorganizmusok szabadalmi eljárás céljából történő letétbe helyezésének nemzetközi elismeréséről szóló, Budapesten 1977. április 28-án aláírt, és 1980. szeptember 26-án módosított Budapesti Szerződés vonatkozásában.

A csatlakozási okirat a következő nyilatkozatot tartalmazza:

A Kolumbiai Köztársaság kijelenti, hivatkozva a Budapesti Szerződés 3. cikke (1) bekezdésének *a*) pontjára és 5. cikkére, hogy az olyan anyagokhoz történő hozzáférés, amelyeknek letétbe helyezését ezen Szerződés szabályozza, az ilyen anyagoknak az államterületről történő kivitele és a vonatkozó szabadalom elismerése összhangban kell, hogy legyen a Kolumbiai Alkotmány által biztosított védelemmel, különösen annak 8. cikkében, 58. cikke (2) bekezdésében és 330. cikkében foglaltakkal.

Megjegyezve, hogy a fenti nyilatkozatban hivatkozott törvénycikkek: rögzítik a Kolumbiai Állam és az egyének feladatát az Állam kulturális és nemzeti örökségének megóvása vonatkozásában (8. cikk); a tulajdont az azzal járó társadalmi hasznosság és ökológiai szerepe szerint állapítják meg (58. cikk); kikötik, hogy az államnak kötelessége szabályozni a genetikai források behozatalát és kivitelét, illetve azok használatát (81. cikk); rögzítik a bennszülött területek védelmét és szabályozását, kikötve, hogy az ilyen területek természeti erőforrásainak hasznosítása nem sértheti a bennszülött közösségek kulturális, társadalmi és gazdasági integritását (330. cikk);

Megjegyezve, hogy a fenti nyilatkozat nem érinti az okiratból eredő, a nemzetközi letéteményes szervnél elhelyezett mikroorganizmus letétek elismerésére és hatályára vonatkozó kötelezettségeket és követelményeket és, hogy azok az alkotmányos rendelkezések, amelyekre a nyilatkozat utal a Kolumbiai Államnak szuverén minőségében és mint a nemzeti örökség védelmezője határoznak meg feladatokat, amelyek nem ellentétesek a Budapesti Szerződés rendelkezéseivel;

Figyelembe véve, hogy Kolumbia elismeri a nemzetközi letéteményes szervnél elhelyezett mikroorganizmus letétet, összhangban az Andok Közösség Bizottságának 486. sz. döntésével és a Kolumbiai Ipari és Kereskedelmi Felügyelet (*Superintendencia de Industria y Comercio de Colombia*) 2014. évi 856. sz. határozatával

A Kolumbiai Kormány kijelenti, hogy a fenti nyilatkozat nem jelent olyan kötelezettséget, korlátozást vagy további követelményt, amely érintheti a Budapesti Szerződésben foglaltakat.

A Budapesti Szerződés a Kolumbiai Köztársaság tekintetében 2016. július 26-án lép hatályba.

**A Koreai Köztársaság kormányának közleménye a Koreai Kultúra Fajták Gyűjteménye (Korean Collection for Type Cultures, KCTC) címének, telefon- és telefax számának változásáról**

A Koreai Köztársaság Kormánya 2016. május 19-én értesítést juttatott el a Szellemi Tulajdon Világszervezetének (WIPO) főigazgatójához a Koreai Kultúra Fajták Gyűjteménye (Korean Collection for Type Cultures, KCTC), a mikroorganizmusok szabadalmi eljárás céljából történő letétbe helyezése nemzetközi elismeréséről szóló, 1977. április 28-án Budapesten aláírt és 1980. szeptember 26-án módosított Budapesti Szerződés szerinti letéteményes szerv címének, telefon- és telefax számának változásáról.

A fent említett nemzetközi letéteményes szerv új elérhetőségei a következők:

Korean Collection for Type Cultures, KCTC

181, Ipsin-gil, Jeongeup-so

Jeollabuk-do, 56212

Republic of Korea

Telefon: (82-63) 570 5604, (82-63) 570 5640

Telefax: (82-63) 570 5609

Az értesítés megjelent a WIPO honlapján: <http://www.wipo.int/budapest>

**A VAKOK, LÁTÁSKÁROSULTAK ÉS OLVASÁSI KÉPESSÉGÜKBEN KORLÁTOZOTT SZEMÉLYEK NYOMTATOTT MŰVEKHEZ VALÓ HOZZÁFÉRÉSÉNEK ELŐSEGÍTÉSÉRŐL SZÓLÓ MARRAKESH-I SZERZŐDÉS**

**Megerősítés a Chilei Köztársaság részéről**

A Chilei Köztársaság Kormánya 2016. május 10-én letétbe helyezte megerősítő okiratát a 2013. június 27-én Marrakesh-ben elfogadott, a vakok, látáskárosultak és olvasási képességükben korlátozott személyek nyomtatott művekhez való hozzáféréseinek elősegítéséről szóló Marrakesh-i Szerződés vonatkozásában.

A fenti Szerződés hatálybalépéséről a WIPO akkor küld értesítést, amikor a megerősítések, illetve a csatlakozások a Szerződés 18. cikkével összhangban elérik a megfelelő számot.



## AZ IPARI MINTÁK NEMZETKÖZI LETÉTBÉ HELYEZÉSÉRŐL SZÓLÓ HÁGAI MEGÁLLAPODÁS LONDONI SZÖVEGE

### Változás az egyéni megjelölési díjak összegében: Japán

1. Összhangban a Hágai Megállapodás 1999. évi és 1960. évi szövegeihez kapcsolódó Közös Végrehajtási Szabályzat 28. szabálya (2) bekezdésének c) pontjával, a Szellemi Tulajdon Világszervezetének (WIPO) főigazgatója a Japán Szabadalmi Hivatal (JPO) kérésére a következő új díjösszegeket állapította meg svájci frankban, amelyeket a Japánt megjelölő nemzetközi bejelentésekhez, illetve a Japánt megjelölő nemzetközi lajstromozások megújításához kapcsolódóan kell megfizetni.

Egyéni megjelölési díj		Összeg (svájci frankban)
Nemzetközi bejelentés	- minden egyes mintáért	665
Első megújítás	- minden egyes mintáért	754
Második megújítás	- minden egyes mintáért	754
Harmadik megújítás	- minden egyes mintáért	754
Negyedik és további megújítások	- minden egyes mintáért	0

2. A változtatás 2016. július 1-én lép hatályba.

## AZ IPARI MINTÁK NEMZETKÖZI LETÉTBÉ HELYEZÉSÉRŐL SZÓLÓ HÁGAI MEGÁLLAPODÁS GENFI SZÖVEGE

### A Koreai Népi Demokratikus Köztársaság csatlakozása

A Koreai Népi Demokratikus Köztársaság Kormánya 2016. június 13-án letétbe helyezte csatlakozási okiratát az ipari minták nemzetközi letétbe helyezéséről szóló 1925. évi Hágai Megállapodás 1999. július 2-án, Genfben felülvizsgált szövege („genfi szöveg”) vonatkozásában.

A genfi szöveg a Koreai Népi Demokratikus Köztársaság tekintetében 2016. szeptember 13-án lép hatályba.

## A VÉDJEGYEK NEMZETKÖZI LAJSTROMOZÁSÁRÓL SZÓLÓ MADRIDI MEGÁLLAPODÁS ÉS JEGYZŐKÖNYV

### Új különleges szolgáltatás: tanúsítvány vagy hitelesített másolat gyorsított kiállítására a nemzetközi lajstromban foglaltakról

2016. június 6-tól a Madridi Rendszer felhasználói kérhetik a nemzetközi lajstromban foglaltakról szóló tanúsítvány vagy hitelesített másolat gyorsított kiállítását. Ezekben az esetekben a Szellemi Tulajdon

Világszervezetének (WIPO) Nemzetközi Irodája a gyorsított kiállításra vonatkozó kérelem beérkezését követő öt munkanapon belül elkészíti a dokumentumot.

A WIPO Nemzetközi Irodája dokumentumonként 100 svájci frank díj megfizetése ellenében felgyorsítja a tanúsítvány vagy hitelesített másolat kiállítását. Ezen kívül a jogosultaknak meg kell fizetniük a tanúsítvány vagy hitelesített másolat kiállítására vonatkozó, a Díjtáblázat 8. pontja szerinti díjat is.

A Madridi Rendszer felhasználói ezt az új szolgáltatást a Madridi Ügyviteli Osztály Ügyfél-nyilvántartási Részlegétől (Client Records Unit of the Madrid Operations Division, CRU) kérhetik egy e-mail megküldésével a következő elektronikus címre: [madrid.records@wipo.int](mailto:madrid.records@wipo.int). Az e-mailnek tartalmaznia kell a szolgáltatásra vonatkozó kérelmet és azt a nemzetközi lajstromszámot, amelyikre vonatkozik.

További tájékoztatásért, illetve a CRU egyéb termékeivel és szolgáltatásaival kapcsolatban kérjük, tekintse meg a 25/2013. sz. tájékoztatót a [http://www.wipo.int/edocs/madrdocs/en/2013/madrid\\_2013\\_25.pdf](http://www.wipo.int/edocs/madrdocs/en/2013/madrid_2013_25.pdf) oldalon.

További kérésekkel kapcsolatban a felhasználók hívhatják a CRU-t a +41 22 338 8484 telefonszámon.

## A VÉDJEGYEK NEMZETKÖZI LAJSTROMOZÁSÁRÓL SZÓLÓ MADRIDI MEGÁLLAPODÁSHOZ KAPCSOLÓDÓ JEGYZŐKÖNYV

### Változás az egyedi díj összegében: Tadzsikisztán

1. Összhangban a védjegyek nemzetközi lajstromozásáról szóló Madridi Megállapodáshoz és a Madridi Jegyzőkönyvhöz kapcsolódó Közös Végrehajtási Szabályzat 35. szabálya (2) bekezdésének (d) pontjával a WIPO főigazgatója a következő új egyedi díjakat állapította meg svájci frankban, amelyek akkor fizetendők, ha megjelölték Tadzsikisztánt egy nemzetközi bejelentésben, a nemzetközi lajstromozást követő megjelölésben, illetve egy olyan nemzetközi lajstromozás megújítása tekintetében, amelyben Tadzsikisztánt megjelölték:

Megnevezés		Összeg (svájci frankban)
Bejelentés vagy utólagos megjelölés	- egy áru- vagy szolgáltatási osztályra	347
	- minden további osztályra	26
Megújítás	- egy áru- vagy szolgáltatási osztályra	347
	- minden további osztályra	26

2. A változás 2016. július 10-én lép hatályba. Így ezek a díjak akkor fizetendők

- a) ha Tadzsikisztánt megjelölték egy olyan nemzetközi bejelentésben, amely a származási hivatalhoz ezen a napon vagy azt követően beérkezett, illetve amelyet a 11. szabály (1) bekezdésének (c) pontja szerint ezen a napon vagy azt követően beérkezettnek kell tekinteni; vagy

- b) ha Tadzsikisztán a tárgya egy olyan utólagos megjelölésnek, amely a jogosult Szerződő Felének hivatalához ezen a napon vagy azt követően beérkezett, vagy amelyet közvetlenül a WIPO Nemzetközi Irodájánál ezen a napon vagy azt követően nyújtottak be; vagy
- c) ha Tadzsikisztánt olyan nemzetközi lajstromozásban jelölték meg, amelyet ezen a napon vagy azt követően újítottak meg.

## **SZABADALMI EGYÜTTMŰKÖDÉSI SZERZŐDÉS (Patent Cooperation Treaty, PCT)**

### **Kuvait Állam csatlakozása**

Kuvait Állam Szultanátus Kormánya 2016. június 9-én letétbe helyezte csatlakozási okiratát az 1970. június 19-én Washingtonban aláírt, és 1979. szeptember 28-án, 1984. február 3-án és 2001. október 3-án módosított Szabadalmi Együttműködési Szerződés vonatkozásában.

A Szerződés Kuvait Állam tekintetében 2016. szeptember 9-én lép hatályba.

**SZABADALMI KÖZLEMÉNYEK****Szabadalmi bejelentések közzététele****A. SZEKCIÓ - KÖZSZÜKSÉGLETI CIKKEK**

- ( 51 ) **A01G 13/10** (2006.01)  
**A01K 3/00** (2006.01)  
**A01M 1/22** (2006.01)

( 13 ) **A1**

( 21 ) **P 14 00572**

( 22 ) 2014.12.04.

( 71 ) Pócze Zsolt, 8800 Nagykanizsa, Péterfai u. 11/E. I. em. 3. a. (HU)

( 72 ) Pócze Zsolt, 8800 Nagykanizsa, Péterfai u. 11/E. I. em. 3. a. (HU)

( 54 ) **Elektromos csigakerítés**

( 57 )

A találmány elektromos kerítés csigák távol tartására, amely hajlékony elektromos szigetelő rúdra (2) spirálisan feltekert két elektromos vezetőből (1) áll, amelyek között időben állandó vagy változó elektromos potenciálkülönbség van és az elektromos vezetők olyan távolságra vannak egymástól, hogy a csigák áthaladásuk során nagy valószínűséggel egy időben érintik mindkét elektromos vezetőt, és ezzel zárják az áramkört, amely az okozott elektrosokk hatására visszafordulásra készíti őket.

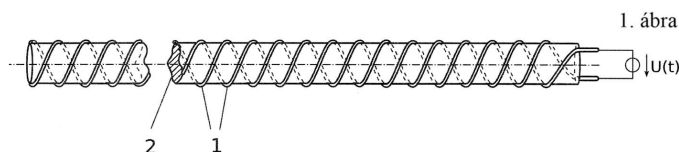

- ( 51 ) **A01G 27/02** (2006.01)  
**A01G 27/00** (2006.01)  
**A01G 27/06** (2006.01)  
**A01G 31/00** (2006.01)  
**A01G 31/02** (2006.01)

( 13 ) **A1**

( 21 ) **P 14 00575**

( 22 ) 2014.12.05.

( 71 ) Skwarek Kristóf 50%, 1124 Budapest, Tornalja utca 19 (HU)

Kautny Szabolcs 50%, 1112 Budapest, Oltvány u. 9. (HU)

( 72 ) Skwarek Kristóf 50%, 1124 Budapest, Tornalja utca 19 (HU)

Kautny Szabolcs 50%, 1112 Budapest, Oltvány u. 9. (HU)

( 54 ) **Napenergia által működtetett autonóm árasztás-szivárgás működési elvű hidropónikus virágcserep**

( 57 )

A hidropónikus virágcserep két egymásra helyezett edényből áll. Az alsó edény vizet és benne oldott tápanyagokat, a felső edény a növényzetet tartja. Az alsó edényben tárolt vizet a pumpa szabályozott módon egy csövön keresztül a felső edény szintjére emeli biztosítva a növényzet öntözését. A fölösleges víz a felső edény aljának lyukain keresztül visszajut az alsó edénybe. Az öntözést mikrokontroller szabályozza. A mikrokontroller különböző csatornákon keresztül kommunikál a külvilággal, az öntözési beállítások állíthatóak. A berendezés energiaellátását napelem biztosítja. A rövid ideig tartó locsolási ciklusok intenzív energiafelhasználásának és a hosszabb, egyenletesebb töltési ciklusok energia igényűjét az akkumulátor biztosítja.

1. ábra

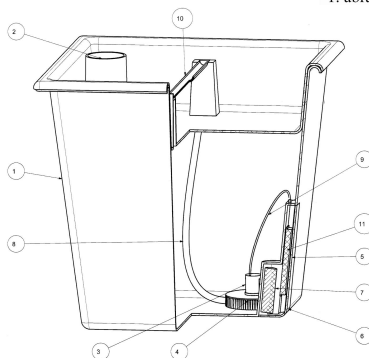

( 51 ) A01K 47/02 (2006.01)

A01K 47/00 (2006.01)

( 13 ) A1

( 21 ) P 14 00558

( 22 ) 2014.11.26.

( 71 ) dr. Fendrik Péter, 8897 Söjtör, Deák Ferenc u. 230/A (HU)

Fendrik Ármin, 7150 Bonyhád, Móra Ferenc u. 1/A (HU)

( 72 ) dr. Fendrik Péter, 8897 Söjtör, Deák Ferenc u. 230/A (HU)

Fendrik Ármin, 7150 Bonyhád, Móra Ferenc u. 1/A (HU)

( 54 ) **Állítható magasságú méhészeti keret**

( 74 ) Dr. Fendrik Gyula, 8900 Zalaegerszeg, Botfa u. 91. (HU)

( 57 )

A méhészetben általánosan használt anyagában fából, méhviaszból, fémből, műanyagból vagy ezek kombinációjából kialakított, a különböző méhészeti kaptártípusok méreteinek megfelelő méhészeti keret a benne rögzített lépalappal együtt, amely lépalapot a méhek méhviasszal léppé építenek ki a keret kaptárba helyezését követően azzal jellemezve, hogy a lépbe (2) a keret (4) fősíkjára merőleges síkban horizontálisan határoló lemezek (1) kerülnek beépítésre és a határoló lemezek (1) a lépet (2) legalább részben lépszakaszokra (7) tagolják, továbbá a keret (4) függőleges oldalai (5) több oldaltagból (6) épülnek össze és az oldaltagok (6) egymással kapcsolódva biztosítják a keret (4) egységét, továbbá az egyes lépszakaszok (7) magassága egyezik a velük szomszédos oldaltagok (6) hosszúságával és a lépszakaszok (7) a hozzájuk épített oldaltagokkal (6) együtt egymáshoz képest elmozdíthatóak, továbbá a lépszakaszok (7) elmozdításával a keret (4) alsó (11) és felső (12) oldalainak távolsága megváltoztatható.

1. ábra

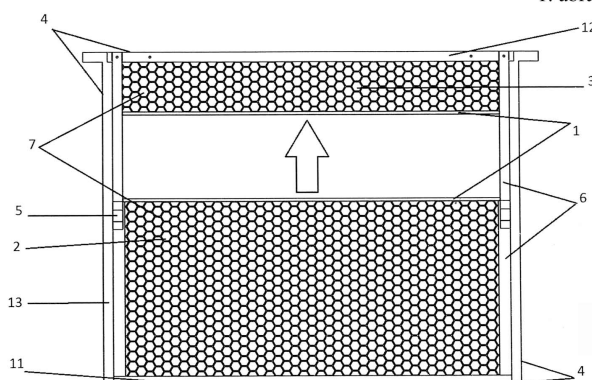

( 51 ) A01K 95/00 (2006.01)

( 13 ) A1

( 21 ) P 14 00585

---

( 22 ) 2014.12.12.

( 71 ) Takács Norbert, 7003 Sárbogárd, Köztársaság út 136. (HU)

( 72 ) Takács Norbert, 7003 Sárbogárd, Köztársaság út 136. (HU)

**( 54 ) Természetes kagylóhéjból és/vagy csigahézból készült horgásznehezék**

( 57 )

Horgásznehezék azzal jellemezve, hogy annak külső felszint biztosító alapanyaga puhatestűek szilárd, külső meszes váza. A felhasznált puhatestűek előnyösen lehetnek természetes úton elhullott, védelem alatt nem álló édes és/vagy brakk-, és/vagy sósvízi kagylók vagy csigák. Abban töltőanyag bármely természetes és/vagy mesterséges, szilárd halmazállapotú anyag lehet.

---

( 51 ) **A01N 25/00** (2006.01)

**A01N 31/02** (2006.01)

( 13 ) **A1**

( 21 ) **P 14 00617**

( 22 ) 2014.12.23.

( 71 ) Nagy Zsolt, 1205 Budapest, Munkácsy Mihály u. 21/A (HU)

( 72 ) Nagy Zsolt, 1205 Budapest, Munkácsy Mihály u. 21/A (HU)

**( 54 ) Eljárás penész és élesztőgombák, valamint spóráik és telepeik fejlődésének, szaporodásának megakadályozására élelmiszer adalékkal, de nem élelmiszer felületén, belsejében és csomagolásán, hanem minden más olyan felületen (lakókönyezet, munkakörnyezet felületei) ahol a penészféreg kialakulása nem kívánatos**

( 57 )

Az eljárás lényege, hogy az élelmiszer adalékokat: szorbinsav és sóit [szorbinsav (E200), nátrium-szorbát (E201), kálium-szorbát (202), kalcium-szorbát (203)] alkalmazzák penész és élesztő gombák, valamint telepeik kialakulása ellen, de nem élelmiszeren, vagy élelmiszerben és csomagolásán, hanem minden más területen, ahol a gombák kialakulása nem kívánatos. A hatóanyagok a velük kezelt felületen fejtik ki hatásukat, ahová szilárd, folyékony és légnemű formában juttathatók a választott koncentrációban, mely 0-100%-ig is terjedhet. Ezen adalékok az emberi szervezetben vízre és szén-dioxidra bomlanak le. Magasabb rendű szervezetekre nem fejtenek ki biocid hatást, csak a gombákra. Még a baktériumokra sem hatnak károsan. Ezért szelektív tartósítószer, de nem fertőtlenítőszer.

Az eljárásban a felismerés az, hogy ha léteznek olyan hatékony penész gátló adalékanyagok, amelyeket használnak az élelmiszeriparban, és naponta találkoznak velük, sőt meg is eszik, isszák ezeket az anyagokat, akkor használják őket más területen is a penészgombák ellen.

---

( 51 ) **A47C 3/026** (2006.01)

**A47C 3/027** (2006.01)

( 13 ) **A1**

( 21 ) **P 14 00564**

( 22 ) 2014.12.01.

( 71 ) dr. Rein Ulrike, A-1030 Wien, Paracelsusgasse 6/13 (AT)

dr. Oppenheim Klára, 1112 Budapest, Barackfa u. 22/A (HU)

Csizmadia Zsolt Gábor, 2310 Szigetszentmiklós, Diófa u. 1. (HU)

Selján Márk Endre, 1071 Budapest, Bethlen Gábor u. 39. 3/21. (HU)

( 72 ) dr. Rein Ulrike, A-1030 Wien, Paracelsusgasse 6/13 (AT)

dr. Oppenheim Klára, 1112 Budapest, Barackfa u. 22/A (HU)

Csizmadia Zsolt Gábor, 2310 Szigetszentmiklós, Diófa u. 1. (HU)

Selján Márk Endre, 1071 Budapest, Bethlen Gábor u. 39. 3/21. (HU)

**( 54 ) Ülőrész orientálására szolgáló eszköz és az eszközt tartalmazó szék**

---

( 74 ) dr. Horváth Bertalan, Gödölle, Kekes, Mészáros & Szabó Szabadalmi és Védjegy Iroda, 1024 Budapest, Keleti Károly u. 13/b (HU)

( 57 ) A találmány eszköz ülőrész orientálására, különösen székhez, amely eszköz tartalmaz az ülőrész tartóoszlopához (26) csatlakoztatható alaptányért (10), az alaptányér (10) körül elrendezett, az alaptányér (10) alá benyúló körkörös alányúló peremmel (20) és az ülőrészhez (102) csatlakoztatható, gömbös alakú felső tányérral (22) kialakított befoglaló elemet (21), és az alaptányérnak (10) a felső tányér (22) felé néző oldalán elrendezett legalább három támasztógörgőt (12), és az egyes támasztógörgők (12) tartalmaznak a felső tányérral (22) megtámasztó görgőgolyót (14), a görgőgolyó (14) megtartására alkalmas görgőtokot (16), valamint a görgőtok (16) az alaptányér (10) közé csatlakoztatott, összenyomva előfeszített rugalmas elemet, és a legalább három támasztógörgő (12) alkalmas az alaptányér (10) és az alányúló perem (20) között szorító kapcsolat létrehozására. A találmány továbbá az ülőrész orientálására szolgáló eszközt tartalmazó szék.

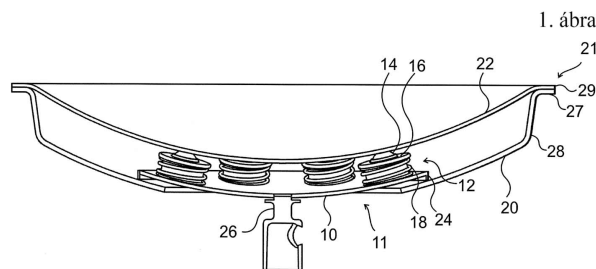

( 51 ) A61G 7/00 (2006.01)

( 13 ) A1

( 21 ) P 14 00607

( 22 ) 2014.12.17.

( 71 ) Achros Zrt., 6720 Szeged, Széchenyi tér 16. II. em. 8. (HU)

( 72 ) Dr. Kiss Krisztián 45%, 6721 Szeged, József Attila sgt. 31. (HU)

Dr. Köves Béla 10%, 1131 Budapest, Babér u. 41. (HU)

Dr. Töröcsik Kálmán 5%, 8000 Székesfehérvár, Lehel u. 23. II/5. (HU)

Kovács József Tibor 5%, 5820 Mezőhegyes, Battonyai út 18. (HU)

Dr. Sági Zoltán 5%, 6721 Szeged, Tisza Lajos krt. 27. (HU)

Sándor Attila 10%, 1145 Budapest, Szugló u. 53. (HU)

Balázs Péter 20%, 2363 Felsőpakony, Iskola u. 15. (HU)

( 54 ) **Eljárás és berendezés intenzív osztályon kezelt kritikus állapotú betegek általános állapotának és kezelési hatásfokának javítására**

( 74 ) DANUBIA Szabadalmi és Jogi Iroda Kft., 1051 Budapest, Bajcsy-Zsilinszky út 16. (HU)

( 57 ) A találmány tárgya eljárás cirkadián ritmus és sérült fiziológiás melatonin-ritmicitás helyreállítására, amellyel csökkenthető az intenzív osztályon kezelt kritikus állapotú betegek halálozása és gyógyulási ideje a betegellátás, a megfigyelhetőség és a betegbiztonsági szempontok biztosítása mellett. A találmány tárgya továbbá orvosi eszköz az említett cirkadián ritmus és fiziológiás melatonin ritmus helyreállítására.

1. ábra

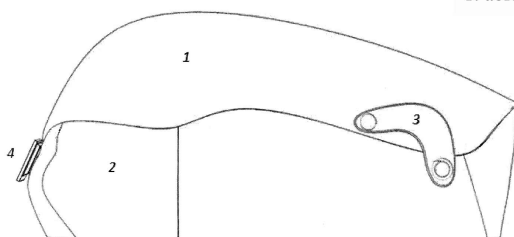

## B. SZEKCIÓ - IPARI MŰVELETEK ÁLTALÁBAN ÉS SZÁLLÍTÁS

( 51 ) B27N 5/00 (2006.01)

( 13 ) A1

( 21 ) P 14 00610

( 22 ) 2014.12.19.

( 71 ) REGO-PLAST Kereskedelmi és Szolgáltató Kft., 5121 Jászfákóhalma, József Attila út 81. (HU)

( 72 ) Martonosi Szilveszter, 2230 Gyömrő, Wekerle u. 39. (HU)

( 54 ) **Eljárás raklapok változtatható keresztmetszetű lábainak gyártásához szükséges rúdalakú termékek előállítására, valamint az eljárás megvalósítására szolgáló berendezés**

( 57 )

A találmány szerinti eljárásnál a faipari hulladékot darológéppel közel azonos méretű frakcióra aprítják, majd ideális nedvességtartalmúra szárítják, ragasztó hozzáadásával elegyítik, majd préselőkamrába (3) töltik be. Az eljárás lényege, hogy vízszintes irányban elhelyezett préselőfej (1) függőleges irányú, lefelé történő mozgásával a ragasztóval bekevert faaprítékot két munkahengerrel (5) összehúzóval előtömörítik. Azután továbbító munkahengerrel (6) és továbbító fej (2) vízszintes irányú mozgásával az előtömörített, bekevert fa aprítékot a préselőkamrából (3) munkautemenként, előnyösen 1000 mm-es hosszban préscsőbe (4) továbbítják, amelyben a kívánt méretű lábak létrehozására szolgáló rúd alakú terméket fűtéssel megszilárdítják és azt ily módon, az említett kétirányú préselés eredményeként előállítják.

A berendezésnek két munkahengerrel (5) rendelkezőpréselő fej háza (8), préselőkamrája (3) és továbbító feje (2) van. A préselőfej ház (8) a préselőkamrához (3), a munkahengerek (5) pedig a préselő kamrában (3) mozgó préselő fejhez (1) vannak csatlakoztatva. A berendezés lényege, hogy a függőlegesen mozgó préselőfej (1) vízszintes irányban van elhelyezve, továbbá a berendezésnek fűtőköpennyel (7) ellátott préscsőve (4) van, amely a préselőkamrához (3) van csatlakoztatva, a préselőkamrában (3) vízszintesen mozgó továbbító fej (2) pedig továbbító munkahengerrel (6) van összekötve.

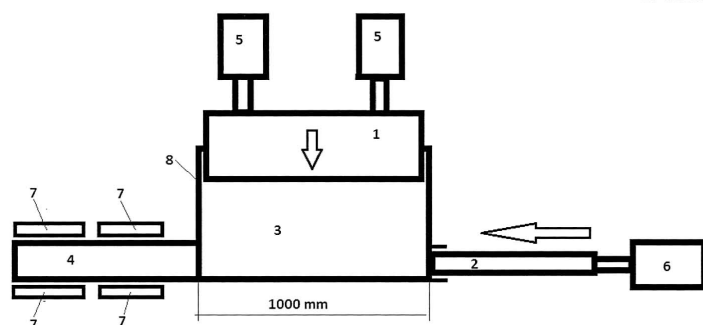

( 51 ) B32B 17/10 (2006.01)

B32B 37/14 (2006.01)

( 13 ) A1

( 21 ) P 14 00569

( 22 ) 2014.12.03.

( 71 ) Hirschler László egyéni vállalkozó, 9400 Sopron, Ipar körút 24. (HU)

( 72 ) Hirschler László, 9400 Sopron, Sörházdombi út 10. (HU)

( 54 ) **Rétegezett üveg, előnyösen gépjármű üveg és eljárás annak előállítására**

( 74 ) SBGK Szabadalmi Ügyvivői Iroda, 1062 Budapest, Andrásy út 113. (HU)

( 57 )

A találmány tárgya rétegezett üveg, előnyösen gépjármű üveg, amelynek legalább két, hajlított vagy sík üveglapja



## Szabadalmi bejelentések közzététele

(1) és az üvegrétegek (1) között legalább két réteg műanyag fóliája (2) van, ahol az üvegrétegek (1) külső felületének egymástól való távolsága azonos vagy legalább az üveg felületének egy részén változó méretű. A találmány lényege, hogy a két műanyag fólia (2) között ragasztóanyag (7) van, amelynek a vastagsága azonos vagy legalább az üveg felületének egy részén változó méretű.

A találmány tárgya továbbá eljárás a rétegezett üveg előállítására a következő lépésekkel:

- a műanyag fóliákból (2) ballasztanyagokkal (14) ellátott fóliaszákokat alakítanak ki, amelyet folyékony, hőre és/vagy több komponensre térhálósodó ragasztóanyaggal (7) légmentesen feltöltik,
- a fóliaszákokat üvegrétegek (1) közé helyezik, és az üvegrétegekkel (1) együtt szerszámba helyezik, ahol a szerszám két, egymással szemben elhelyezkedő szerszámfélből (10, 11) áll, és a szerszámfeleknek (10, 11) az üvegréteg (1) külső felületével érintkező szerszámfelülete (8, 9) a rétegezett üveg kívánt külső felületeinek megfelelően van kialakítva,
- a szerszámfeleket (10, 11) összezárják úgy, hogy az üvegrétegek (1) és a szerszámfelületek (8, 9) között rész maradjon,
- a levegőt eltávolítják az üvegrétegek (1) és szerszámfelületek (8, 9) közül egyidejűleg mindkét oldalon,
- a szerszámfeleket (10, 11) végleges méretre összezárják és összenyomják úgy, hogy az üvegrétegek (1) és a fóliák (2), valamint a fóliák (2) és a ragasztóanyag (7) közötti kötést létrehozzák.

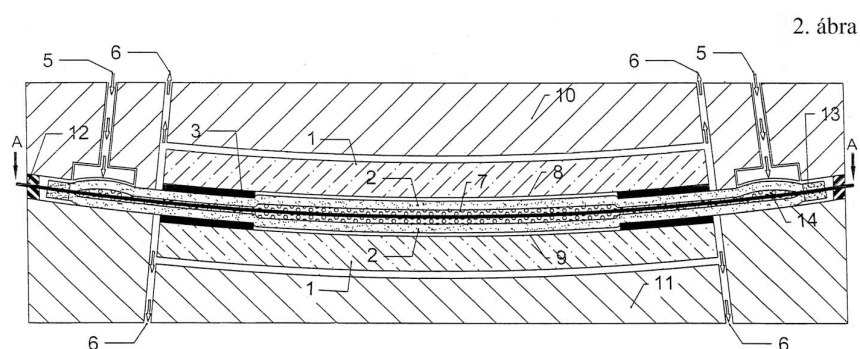

( 51 ) B32B 33/00 (2006.01)

B32B 7/00 (2006.01)

( 13 ) A1

( 21 ) P 14 00591

( 22 ) 2014.12.15.

( 71 ) Dobecz Gilbert 17%, 6065 Lakitelek, Szikra Tanya 93/a. (HU)

Polk Zsolt 17%, 6000 Kecskemét, Ballószög, Tanya 217/a. (HU)

Farkas Attila 16%, 6000 Kecskemét, Gát u. 25. (HU)

Nagy Zoltán 12.5%, 1039 Budapest, Gyűrű u. 10/27. (HU)

Gótz András 12.5%, 2338 Áporka, Horgász sor 50. (HU)

Éder Zoltán 12.5%, 8900 Zalaegerszeg, Csácsi út 37. (HU)

Kárász Zsolt Benjámín 12.5%, 2030 Érd, Tulipán u. 16. (HU)

( 72 ) Dobecz Gilbert 17%, 6065 Lakitelek, Szikra Tanya 93/a. (HU)

Polk Zsolt 17%, 6000 Kecskemét, Ballószög, Tanya 217/a. (HU)

Farkas Attila 16%, 6000 Kecskemét, Gát u. 25. (HU)

Nagy Zoltán 12.5%, 1039 Budapest, Gyűrű u. 10/27. (HU)

Gótz András 12.5%, 2338 Áporka, Horgász sor 50. (HU)

Éder Zoltán 12.5%, 8900 Zalaegerszeg, Csácsi út 37. (HU)

Kárász Zsolt Benjámín 12.5%, 2030 Érd, Tulipán u. 16. (HU)

( 54 ) Fényáteresztő szerkezet

( 74 ) Mészárosné Dónusz Katalin, SBGK Szabadalmi Ügyvivői Iroda, 1062 Budapest, Andrásy út 113. (HU)

( 57 )

A találmány tárgya fényáteresztő szerkezet, amelynek alapteste, fedőrétege van, és az alaptest és fedőréteg között

fényáteresztő ragasztóréteg van.

A találmány szerinti fényáteresztő szerkezetet az jellemzi, hogy alapteste átvilágítható alaptest elem(ek) (1, 6, 7, 8, 9, 14, 21) fényátbocsátásra alkalmatlan alaptest elem(ek) (2, 5, 10, 15, 26) kombinációja, amelyek fényáteresztő ragasztóval rögzített fóliával (3, 11, 16, 24) és fedőréteggel (4, 12, 17, 25, 36) vannak bevonva.

1. ábra

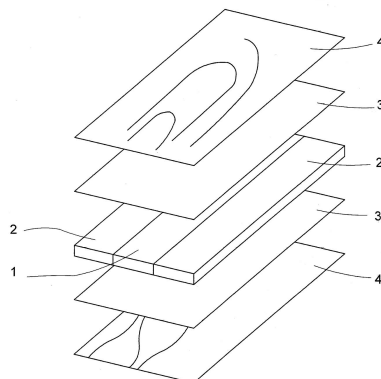

- ( 51 ) **B62L 1/04** (2006.01)  
**B62L 1/08** (2006.01)  
**F16D 51/10** (2006.01)

( 13 ) **A1**

( 21 ) **P 14 00562**

( 22 ) 2014.11.28.

( 71 ) Minibrake Kft., 8440 Herend, Vadvirág u. 56. (HU)

( 72 ) Bognár Dániel, 2089 Telki, Rozmaring u. 27. (HU)

Szesztay Péter, 8440 Herend, Vadvirág u. 56. (HU)

Szirtes Marcell, 1015 Budapest, Batthyány u. 67. (HU)

( 54 ) **Táv működtetésű gyermekbicikli fék gyermekjárművekhez**

( 74 ) Lantos Mihály, DANUBIA Szabadalmi és Jogi Iroda Kft., 1051 Budapest, Bajcsy-Zsilinszky út 16. (HU)

( 57 )

Táv működtetésű gyermekbicikli fék gyermekjárművekhez, amely állíthatóan a gyermekjármű vázcsövére (11) szerelhető, és tartalmaz a jármű fékezendő kerekére (42) nyomható fékpofát (35), távvezérlővel (43) működtethető elektronikus fogadó egységet (41), a fékpofát (35) tartó billenőszerkezetet, amelynek billenését a távvezérlőből (43) érkező jel váltja ki, és a billenő szerkezetet csukló körül billenthető billenő kengyel (28) képezi, amely rugalmas elemen (39) keresztül az elektronikus fogadó egységgel (41) működtetett motorral (25) van összekapcsolva és a motor (25) adott korlátos, de a fékpofa (35) fékezési helyzetbe viteléhez elegendően nagy szög tartományban a billenő kengyelt (28) meghatározott sebességgel a kerék (42) felé mozdítja, és a billenő kengyelen (28) a kerék (42) felé mozdítás pályáját a fékezést megengedő, de a fékpofának (35) a túlzott benyomódását gátló ütköztető elem van.

8. ábra

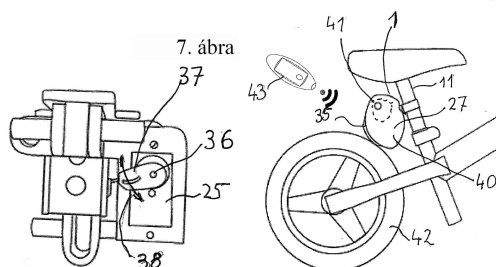

## C. SEKCIÓ - VEGYÉSZET ÉS KOHÁSZAT

---

( 51 ) C03C 27/00 (2006.01)

( 13 ) A1

( 21 ) P 14 00599

( 22 ) 2014.12.17.

( 71 ) Kurucz András János, 3526 Miskolc, Szeles u. 74. 1. em. 3. (HU)

( 72 ) Kurucz András János, 3526 Miskolc, Szeles u. 74. 1. em. 3. (HU)

( 54 ) **Üveghulladék újrahasznosításával előállított építőipari termékek**

( 57 )

A találmány lényege, hogy a nagy mennyiségben keletkező üveghulladékot akként hasznosítják újra, hogy abból építőipari termékeket állítanak elő, alacsony energia felhasználás és új nyersanyag felhasználás mellett.

---

( 51 ) C07C 23/16 (2006.01)

A61K 31/165 (2006.01)

A61P 29/00 (2006.01)

C07D209/10 (2006.01)

( 13 ) A1

( 21 ) P 14 00573

( 22 ) 2014.12.05.

( 71 ) Pax Forschung GmbH, D-50933 Köln, Im Rapsfeld 23 (DE)

Szegedi Tudományegyetem, 6720 Szeged, Dugonics tér 13. (HU)

( 72 ) Ghyczy Miklós 60%, D-50933 Köln, Im Rapsfeld 23. (DE)

prof. dr. Tóth Gábor 17%, 6726 Szeged, Tiszavirág u. 14. (HU)

prof. dr. Boros Mihály 17%, 6722 Szeged, Bokor u. 10/c (HU)

Varga Gabriella 6%, 6724 Szeged, Kukorica u. 6. IV/17. (HU)

( 54 ) **Nem szteroid gyulladásgátló aril- vagy heteroaril-ecetsav- és aril- vagy heteroaril-propionsav trisz(hidroxi-metil)-amino-metán-származékok, eljárás azok előállítására és alkalmazásuk**

( 74 ) DANUBIA Szabadalmi és Jogi Iroda Kft., 1051 Budapest, Bajcsy-Zsilinszky út 16. (HU)

( 57 )

A találmány tárgyát képezik olyan nem szteroid gyulladásgátló aril- vagy heteroaril-ecetsav- és aril vagy heteroaril-propionsav-trisz(hidroxi-metil)-amino-metán-származékok, amelyek ismert gyógyszerekből készülnek és több nem szteroid gyulladásgátló esetében mentesek a gasztrointesztinális mellékhatásoktól, úgymint a mucosa sérülés megjelenése, a mikrokeringés zavarai, a gyulladásos mediátorok emelkedése. A találmány tárgya továbbá az említett gyulladásgátló molekulák előállítása és alkalmazásuk.

---

( 51 ) C09K 5/06 (2006.01)

F28D 20/02 (2006.01)

( 13 ) A1

( 21 ) P 14 00593

( 22 ) 2014.12.16.

( 71 ) Pannon Egyetem, 8200 Veszprém, Egyetem u. 10. (HU)

( 72 ) Dr. Feczko Tivadar 20%, 8200 Veszprém, Paál L. u. 64. (HU)

Fodorné Kardos Andrea 10%, 8200 Veszprém, Kalmár tér 30. III/11. (HU)

Dr. Gyenis János 20%, 8200 Veszprém, Festő u. 4. (HU)

Németh Bence László 20%, 8281 Szentbékáll, Kossuth u. 12. (HU)

Szemesné Németh Ágnes 10%, 8200 Veszprém, Tátorján u. 5/c. (HU)

dr. Tóth Judit 20%, 8200 Veszprém, Simon I. u. 2B. I/5. (HU)

**( 54 ) Kongruens fázisváltást biztosító hőtároló mikrokapszulák, eljárás előállításukra és alkalmazásuk**

( 74 ) DANUBIA Szabadalmi és Jogi Iroda Kft., 1051 Budapest, Bajcsy-Zs. út 16. (HU)

( 57 )

A találmány mag-héj szerkezetű hőtároló mikrokapszulára vonatkozik, amelynek fázisváltó hőtároló anyagot tartalmazó magja és amorf, üvegszerű állapotú alginát bevonata van, amely bevonat legalább kétrétegű és legalább az egyik réteg nanorészecskéket tartalmaz, továbbá a mag és a bevonat felszínei közvetlenül vagy térközzel érintkeznek, továbbá a mikrokapszula magja tömör vagy belső üreget tartalmaz. A találmány kiterjed a mikrokapszula előállítására és alkalmazására.

( 51 ) C12N 5/00 (2006.01)

( 13 ) A1

( 21 ) P 14 00615

( 22 ) 2014.12.23.

( 71 ) Humancell MCC Egészségügyi Szolgáltató Kft., 1087 Budapest, Fiumei út 7. (HU)

( 72 ) Dr. Benyó Gábor 12.5%, 1141 Budapest, Paskál u. 5/B (HU)

Nagy Csilla Terézia 12.5%, 5340 Kunhegyes, Kossuth u. 54. (HU)

Novák Julianna 12.5%, 1118 Budapest, Előpatak u. 62. (HU)

Dr. Sági Bernadett 12.5%, 6621 Derekegyház, Bem u. 28. (HU)

Szűcs Linda 12.5%, 8900 Zalaegerszeg, Tüttössy Ferenc u. 6. (HU)

Dr. Uher Ferenc 12.5%, 1122 Budapest, Városmajor u. 23. (HU)

Dr. Varga Ágnes 12.5%, 2336 Dunavarsány, Habitat u. 9/2. (HU)

Dr. Veréb Zoltán 12.5%, 4029 Debrecen, Csapó u. 78. 9/26. (HU)

**( 54 ) Mesenchymális őssejtek zsírszövetből történő nyerésére és fagyasztva tárolására irányuló laboratóriumi eljárásrend**

( 57 )

A plasztikai beavatkozások során fel nem használt zsírszövet a regeneratív medicinában alkalmazott mesenchymális őssejtek (MSC) legnagyobb rezervoárja. Az eddig használt módszerek során a zsírszövet enzimatisz emésztésével és az azt követő centrifugálási lépésekkel izolálhatóak a MSC-k. Az alkalmazott úgynevezett manuális technológiák során a késztermék visszamaradó enzimmel, kötőszöveti extracelluláris fehérjékkel és más sejt típusokkal szennyezett, nem zárt rendszerben előállított sejterápiás készítmény, mely technológia során az emésztés és a szeparálás több órát vesz igénybe, nem standardizálható és igen nagy a vesztesége.

A jelenlegi eljárásrend előnye, hogy az enzimatisz lépés rövid, az azt követő szűrés és a zárt rendszerű történő szeparálás miatt a termék homogén, nem tartalmaz enzim, vagy kötőszöveti elemeket, kevesebb centrifugálást igényel és minimális a veszteség, a módszer maga automatizált és standardizálható, GMP konform. A szeparálás során kapott készítmény azonnal felhasználható, tovább fenntartható vagy a sejtbanki körülmények között történő fagyasztással évekre konzerválható későbbi sejterápiás és plasztikai sebészeti eljárásokhoz.

( 51 ) C12N 15/00 (2006.01)

A61K 49/00 (2006.01)

C12N 15/09 (2006.01)

C12N 15/63 (2006.01)

C12N 15/65 (2006.01)

( 13 ) A1

( 21 ) P 14 00563

( 22 ) 2014.11.28.

( 71 ) Magyar Tudományos Akadémia Kísérleti Orvostudományi Kutatóintézet, 1083 Budapest, Szigony u. 43. (HU)

- ( 72 ) Fekete Csaba 30%, 1083 Budapest, Szigony u. 43. (HU)  
 Gereben Balázs 30%, 1083 Budapest, Szigony u. 43. (HU)  
 Mohácsik Petra 30%, 1083 Budapest, Szigony u. 43. (HU)  
 Erdélyi Ferenc 5%, 1083 Budapest, Szigony u. 43. (HU)  
 Szabó Gábor 5%, 1083 Budapest, Szigony u. 43. (HU)

**( 54 ) Pajzsmirigyhormon hatás mérésére szolgáló transzgenikus indikátor egér és rekombináns DNS konstrukció**

- ( 74 ) Danubia Szabadalmi és Jogi Iroda Kft., 1051 Budapest, Bajcsy-Zsilinszky út 16. (HU)

( 57 ) A találmány tárgya transzgenikus állatmodell, amely alkalmas pajzsmirigyhormon-működés (TH) sejt- vagy szövetspecifikus vizsgálatára in vivo. A találmány tárgya továbbá ilyen állat létrehozására alkalmas rekombináns DNS-konstrukció és eljárás. A TH-működés vizsgálata az endogén módon expresszált pajzsmirigyhormon receptortól (TR) és a receptor koregulátoraitól függő riporteren alapul.

( 51 ) **C22B 3/00** (2006.01)

( 13 ) **A1**

( 21 ) **P 14 00586**

( 22 ) 2014.12.12.

( 71 ) Martin Metals Kft. 1/2, 8104 Várpalota, Fehérvári út 26. (HU)

Szell László 1/2, 9221 Levél, Szövetkezet u. 61. (HU)

( 72 ) Szell László, 9221 Levél, Szövetkezet u. 61. (HU)

Erkel András, 1162 Budapest, Fahéj u. 46. (HU)

**( 54 ) Kapcsolási elrendezés és eljárás magnetit előállítására, legalább 35% vörös vasoxid (Fe<sup>III</sup>) tartalmú vörösiszappból**

( 74 ) Erkel András, 1162 Budapest, Fahéj u. 46. (HU)

( 57 ) Kapcsolási elrendezés, legalább 35% vörös vasoxid (Fe<sup>III</sup>) tartalmú vörös iszappból magnetit előállítására szolgáló berendezéshez, ahol a berendezés forgó dobos kemencét (8), szeparátort (16), szén-monoxid előállítására szolgáló egységet foglal magában. A berendezés a forgó dobos kemence alatt külső fűtőberendezés (9) van elhelyezve, a forgó dobos kemencében (8) örlő golyó (5) van elrendezve, a forgó dobos kemence (8) és a szeparátor (16) között a forró 420-700 °C közötti hőmérsékletű magnetit por hőmennyiségének kinyerésére rekuperátor (33) és ehhez kapcsolt hulladék hő hasznosító egység (34), a magnetit por fogadására zagy előállító egység (10) van elhelyezve, ahol a szeparátor (16) forgatható mágnes dob (28) foglal magában és a zagytól elválasztott magnetit fogadására pelletáló egység (27), a zagy fogadására ülepítő egység (17) van a szeparátor (16) egység után elrendezve. Eljárás a berendezés alkalmazásával magnetit előállítására.

1. ábra

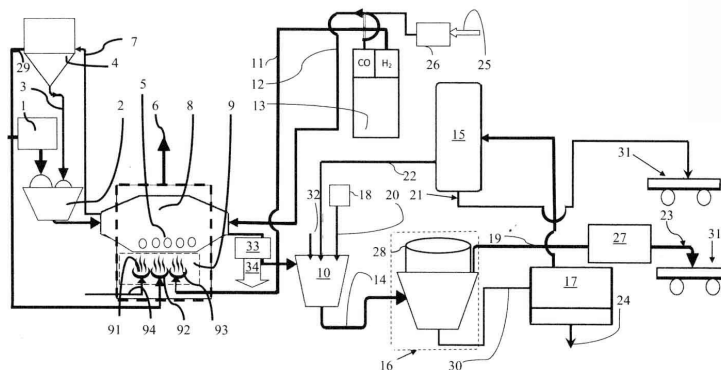

## E. SZEKCIÓ - HELYHEZ KÖTÖTT LÉTESÍTMÉNYEK

- ( 51 ) **E04B 1/04** (2006.01)  
**E01D 22/00** (2006.01)  
**E04B 1/38** (2006.01)

( 13 ) **A1**

( 21 ) **P 14 00580**

( 22 ) 2014.12.11.

- ( 71 ) Sujtó Géza, 1173 Budapest, Napkelet u. 26. (HU)  
 Orbán Zoltán, 7635 Pécs, Fekete u. 24. (HU)  
 Hatvani Jenő, 6800 Hódmezővásárhely, Márton u. 4/a. (HU)

- ( 72 ) Sujtó Géza, 1173 Budapest, Napkelet u. 26. (HU)  
 Orbán Zoltán, 7635 Pécs, Fekete u. 24. (HU)  
 Hatvani Jenő, 6800 Hódmezővásárhely, Márton u. 4/a. (HU)

( 54 ) **Teherelosztó lemezszerkezet téráthidaló mérnöki műtárgyak, különösen vasúti vagy közúti hidak állagának megóvására és terhelhetőségének növelésére**

- ( 74 ) Kovári György, ADVOPATENT Szabadalmi és Védjegy Iroda, 1011 Budapest, Fő u. 19. (HU)

- ( 57 ) Teherelosztó lemezszerkezet téráthidaló mérnöki műtárgyak, különösen vasúti vagy közúti hidak állagának a megóvásához, amely felülnézetben derékszögű négyszög, előnyösen téglalap alakú előregyártott vasbeton elemekből (2) van kialakítva, amelyek egy lemezrész (3) és annak két egymással szemben lévő pereme mentén felfelé nyúló bordarész (4) tartalmaznak. Ez utóbbiakban legalább egy-egy, a lemezrészben (3) pedig legalább két, előnyösen legalább három helyen átmenő lyuk (15a) van kialakítva.
- Az előregyártott elemek egymás mellett sorban úgy vannak elhelyezve, hogy az említett lyukak (15a) egyvonalba esnek és egymással lineáris feszítőelemek, különösen feszítőkábelek (17) átvezetésére alkalmas csatornákat (6), az egyes előregyártott elemek (2) egymás folytatásába eső lemezrész (3) együttesen egybefüggő lemezt (7), bordarész (4) pedig egybefüggő, felfelé nyúló perem menti bordákat (8) képeznek. A szomszédos vasbeton elemek (2) a lineáris feszítőelemek, különösen feszítőkábelek (17) révén egymással erőtanilag együtt dolgozó teherviselő bordás lemezszerkezetté vannak összefeszítve.
- A találmánynak az a lényege, hogy a szomszédos előregyártott vasbeton elemek (2) között azok egymáshoz viszonyított vízszintes elmozdulását gátló kapcsolatok (9) és/vagy függőleges elmozdulását gátló kapcsolatok (10) vannak kialakítva.

2. ábra

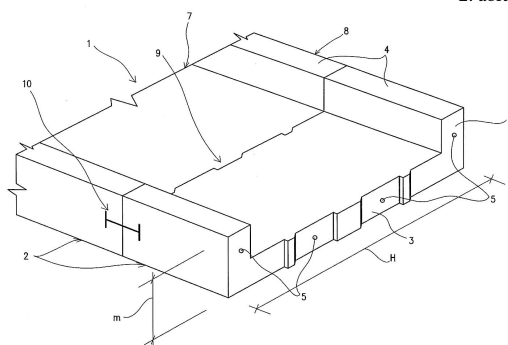

- ( 51 ) **E04B 2/70** (2006.01)  
**E04B 1/10** (2006.01)  
**E04B 2/44** (2006.01)  
**E04C 2/24** (2006.01)  
**E04C 3/12** (2006.01)

( 13 ) **A1**

**( 21 ) P 14 00605**

( 22 ) 2014.12.17.

( 71 ) Nyugat-magyarországi Egyetem 66%, 9400 Sopron, Bajcsy-Zsilinszky u. 4. (HU)

Varga György 34%, 9400 Sopron, Feketevárosi u. 39/1. (HU)

( 72 ) Varga György 34%, 9400 Sopron, Feketevárosi u. 39/1. (HU)

Dr. Molnár Sándor 33%, 9400 Sopron, Fapiac u. 5. (HU)

dr. Pásztory Zoltán 33%, 1221 Budapest, Gerinc u. 108. (HU)

**( 54 ) Építőelem**

( 74 ) NymE Technológia Transzfer Iroda, 9400 Sopron, Bajcsy-Zsilinszky u. 4. (HU)

( 57 )

Építőelem, amely tartalmaz homlokzati falelemet (10) és belső falelemet (13), amelyekre a homlokzati falelemet (10) és a belső falelemet (11) egymással párhuzamosan tartó, a homlokzati falelem (10) és a belső falelem (11) között szigetelő teret meghatározó összekötő szerkezet (16) van csatlakoztatva. A találmány szerint az összekötő szerkezet (16) legnagyobb magassági kiterjedése kisebb, mint az építőelem legnagyobb magassági kiterjedése.

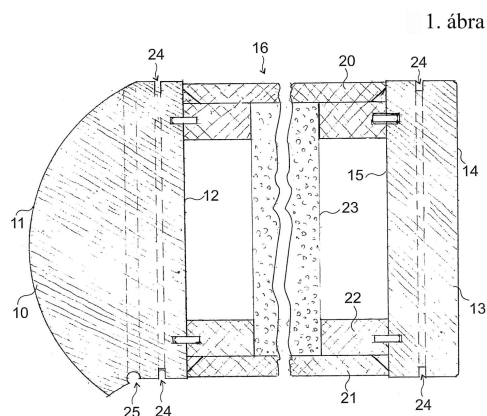
**( 51 ) E04C 3/34** (2006.01)**( 13 ) A1****( 21 ) P 14 00595**

( 22 ) 2014.12.16.

( 71 ) Styaszny Sándor, 3300 Eger, Bárány u. 40. (HU)

( 72 ) Styaszny Sándor, 3300 Eger, Bárány u. 40. (HU)

**( 54 ) Vasbeton oszlop és eljárás annak előállítására**

( 74 ) Mészárosné Dónusz Katalin, SBGK Szabadalmi Ügyvivői Iroda, 1062 Budapest, Andrásy út 113. (HU)

( 57 )

A találmány tárgya vasbeton oszlop, különösen úgynevezett könnyű vasbetonvázas csarnokokhoz, amelynek betonacélból kialakított armatúrája és az armatúrát körülvevő betonból kialakított oszlopteste van.

A találmány szerinti vasbeton oszlopot az jellemzi, hogy az oszlopot előre gyártott fejrészből (2) és a fejrész (2) egyesített oszloptörzsből (6) áll, az oszloptörzsből sudarasan - kúposan egy pontba futó - a fejrészben (2) kialakított pászmavezetőbe (3) futó előfeszített pászmái (17) vannak.

A találmány szerinti eljárás során az alábbiak szerint járnak el:

- első lépésben a fejrészt (2) alakítják ki oly módon, hogy a zsaluzat alájára helyezik a pászmavezető (3) nyílását lezáró dugót (15), behelyezik a fejrész (2) armatúráját (16) és a dugóra (15) ráhúzzák a pászmavezetőt (3), a pászmavezető (3) injektáló cső csonkjára (12) ráhúzzák az injektáló csövet (13), majd a zsalut lezárva a fejrész (2) beépítésének irányával ellentétes irányban (vagy fekvő helyzetben) kiöntik betonnal, a beton megszilárdulását követően kiszaluzzák,

- második lépésben az előregyártott fejrészt (2) egyesítik az oszlop (1) törzsével (6), amelynek során a fejrészt (2) egy feszítőágyon (19) rögzítik, az oszloptörzs (6) armatúráját elhelyezik, az oszlop (1) pászmáit (17) egy, az

Szabadalmi bejelentések közzététele

oszloptörzs (6) alsó részén lévő pászmamegvezető (18) segítségével sudarasan a fejrész (2) pászmavezetőjébe (3) bevezetik, a pászmákat (17) megfeszítik, a feszítőágy (19) zsaluját zárják és betonnal kiöntve egyesítik a fejrész(ek)e)t és az oszloptörzs(ek)et (6), a beton megkötése után kiszaluzzák.

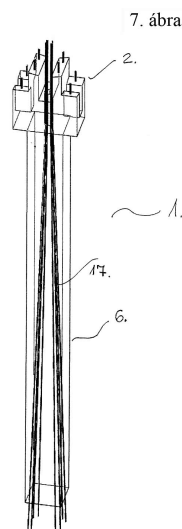

( 51 ) E05B 63/14 (2006.01)  
E05B 63/24 (2006.01)

( 13 ) A1

( 21 ) P 14 00618

( 22 ) 2014.12.23.

( 71 ) Deák Ferenc, 5600 Békéscsaba, Gábor Áron u. 15. 1.3. (HU)

( 72 ) Deák Ferenc, 5600 Békéscsaba, Gábor Áron u. 15. 1.3. (HU)

( 54 ) Zár kivitelezésének leírása, új zár megvalósítása

( 57 )

A zár műszaki leírása épületajtó zár. A zár lényege, amely több zárból állhat, jelen esetben négy zárból áll. Ezen zárok egymás utáni felszerelésével. Két tollú bevéső zár (1) egy tollú fogazott bevéső zár (2) egy tollú sima bevéső zár (3) bevéső zár henger betéttel (4) zárokat foglal magában ahol:

- Lapos vasból kialakított keret (5) van az ajtólap belső oldalára felszerelve.

- A keretre vannak a zárok 1-2-3-4, egymás után csavarokkal rögzítve.

- A zárok úgy vannak a keretre rögzítve, hogy a zárok kulcslukjai (9) egy síkban vannak a kinyitás szükségessége miatt.

- A zárokkal szemben van kialakítva egy keret (6) ahova a zárok nyelvei befordítva bezárhatóak.

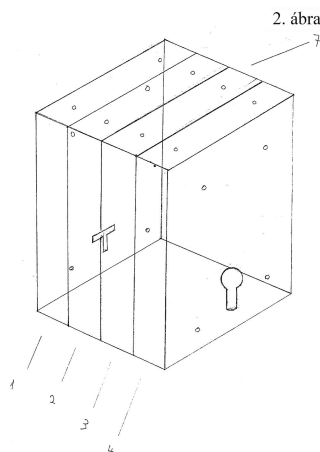



## F. SZEKCIÓ - MECHANIKA, VILÁGÍTÁS, FŰTÉS

- ( 51 ) **F16H 1/16** (2006.01)  
**F16H 55/02** (2006.01)  
**F16H 55/22** (2006.01)

( 13 ) **A1**

( 21 ) **P 16 00221**

( 22 ) 2014.12.05.

( 71 ) PARU CO., LTD., 57927 Seo-myeon, Suncheon-si, Jeollanam-do, 14 Sandan 4-gil (KR)

( 72 ) SONG, Kuem Seok, 57927 Suncheon-si, Jeollanam-do, 108-601, 24, Yeondongnam-gil (KR)

RYU, Young Jo, 57927 Suncheon-si, Jeollanam-do, 206-1406, 57, Seokhyeon-gil (KR)

KIM, Su Yeon, 57927 Suncheon-si, Jeollanam-do, 298-1, Jibongemyeong-gil (KR)

( 54 ) **Csigakerék berendezés**

( 30 ) 10-2014-0031762 2014.03.18. KR

( 86 ) KR1411873

( 87 ) 15141928

( 74 ) SWORKS Nemzetközi Szabadalmi Ügyvivői Iroda Kft., 1011 Budapest, Iskola u. 35/B/2 (HU)

( 57 )

A találmány tárgya csigakerék berendezés. Csigakerék forgathatóan van elhelyezve a csigakerék berendezés testében, hogy teljesítményt vigyen át. Forgatómű gyűrű egységek vannak rendelkezésre bocsátva a csigakerék felett és alatt a csigakerék forgásának megkönnyítésére. Fedél kapcsolva van a testhez, és körülveszi a forgatómű gyűrű egységeket. Csapágy egységek forgathatóan tartják a csigatengely mindkét oldalát, amely összekapcsolódik a csigakerékkel és ami által meg van hajtva. Bolygóműves reduktor csapágyegységen van elhelyezve, hogy csökkentse a fordulatszámot és növelje nyomatékot. Egyenáramú motor van elhelyezve a bolygóműves reduktor egyik oldalán, hogy forgassa a csigatengelyt. Behatároló kapcsoló van rendelkezésre bocsátva egy csapágy egységen a bolygóműves reduktor szemközti oldalán, hogy vezérelje a csigatengely forgási tartományát. A csigakerék forgása meg van könnyítve és kenőanyag van biztosítva van az alkatrészek szétszerelése nélkül.

1. ábra

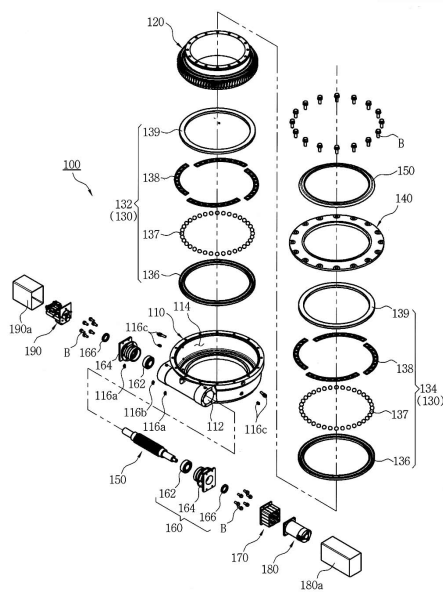

( 51 ) **F26B 17/14** (2006.01)

**F26B 21/12** (2006.01)

( 13 ) **A1**

( 21 ) P 14 00568

( 22 ) 2014.12.02.

( 71 ) Kertész András, 4431 Nyíregyháza, Anna u. 13. (HU)

( 72 ) Kertész András, 4431 Nyíregyháza, Anna u. 13. (HU)

( 54 ) Síkaramú szárító

( 57 )

A találmány ömlesztett anyagoknak meleg levegővel történő szárítására szolgáló berendezés, amelyben a szárítandó ömlesztett anyagok, mint például szemes termények stb., mozognak, miközben a szárító levegő vékony, de széles anyagréteget jár át.

Egyenletes légáramlással az anyagréteg teljes szélességében egyenletes vízelvonást valósítanak meg és csökkentik a tűzveszélyt.

A találmány szerinti síkaramú szárítóhoz, széles légcatornák csatlakoznak, amelyekbe meleg és/vagy hűtő ventilátor és/vagy légszabályozó és/vagy léghevítő van beépítve. A széles légcatornák síkaramú légcatornáként vannak kialakítva, amelyekbe a légcatorna széles oldalával azonos méretű meleg és/vagy hűtő síkaramú ventilátor és/vagy azonos méretű légszabályozó és/vagy azonos méretű léghevítő van beépítve.

A síkaramlású ventilátor járókereke a légcatorna falai közé van helyezve, külön ventilátor ház nélkül, csapágya pedig rezgéstompító gyűrűben van beépítve.

A nyomóelem palástokat a légcatorna hosszú oldalai képezik, melyeknek mint nyomónyílás palástoknak a keresztáramú járókerék lapáttal közös érintőjük van.

1. ábra

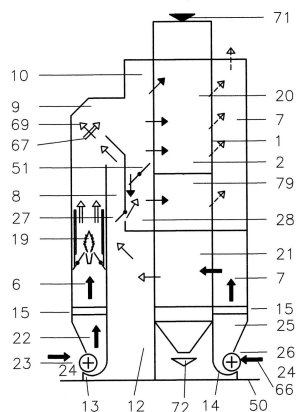

13. ábra

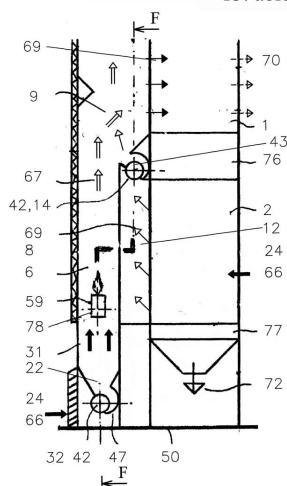

14. ábra

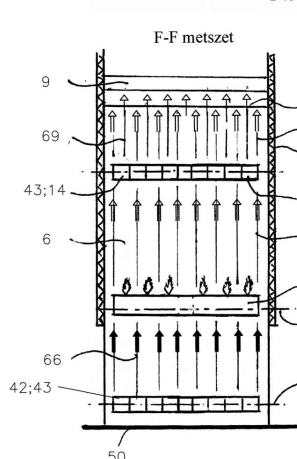

- ( 51 ) **G01C 21/00** (2006.01)  
**G06F 3/01** (2006.01)  
**H04M 11/00** (2006.01)

( 13 ) **A1**

( 21 ) **P 14 00616**

( 22 ) 2014.12.23.

( 71 ) Balázs Ferenc István, 1022 Budapest, Bimbó út 47. fsz. 2. (HU)

( 72 ) Balázs Ferenc István, 1022 Budapest, Bimbó út 47. fsz. 2. (HU)

( 54 ) **Térrekonstrukciós eljárás legalább egy kamerát tartalmazó mobil eszköz segítségével, valamint ilyen térrekonstrukciós mobil eszköz**

( 74 ) Dr. Kacsuk Zsófia, KACSUKPATENT Kft., 1139 Budapest, Üteg u. 11/A (HU)

( 57 )

A találmány tárgya térrekonstrukciós eljárás legalább egy kamerát (11) tartalmazó mobil eszköz (10) segítségével, melynek lényege, hogy

- a legalább egy kamera (11) által felvett képekből képfolyamot állítanak elő képfolyam forrás modul (13) segítségével,
- a képfolyamhoz különböző képi leíró modelleket alkalmazó legalább kettő feature követő modult (18) biztosítanak,
- megbecülik az adott képfolyamra a feature követő modulok (18) várható hatékonyságát az adott feature követő modulhoz (18) tartozó minőség becslő modul (20) segítségével,
- a feature követő modulok (18) várható hatékonyságának és a rendelkezésre álló erőforrás függvényében az egyes feature követő modulokat (18) futtatjuk vagy kiiktatjuk feature követés vezérlő modul (16) segítségével.

A találmány tárgya még az eljárás végrehajtására szolgáló mobile eszköz (10) és számítógépi program.

1. ábra

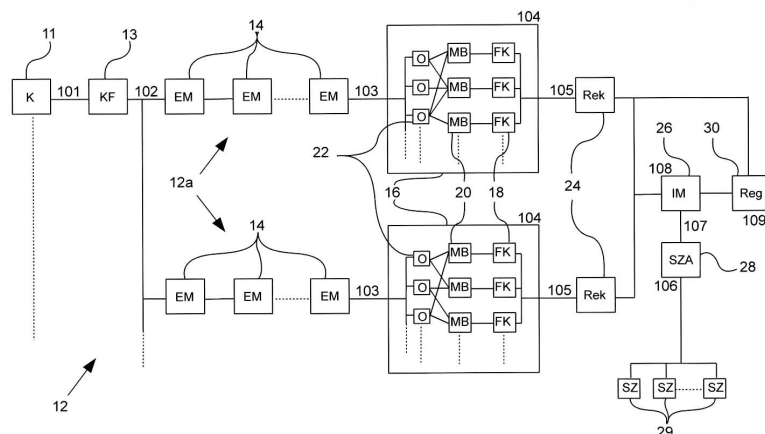

- ( 51 ) **G01N 3/00** (2006.01)  
**G01N 3/28** (2006.01)

( 13 ) **A1**

( 21 ) **P 14 00609**

( 22 ) 2014.12.18.

( 71 ) Miskolci Egyetem Anyagszerkezettani és Anyagtechnológiai Intézet, 3515 Miskolc-Egyetemváros, (HU)

( 72 ) Tisza Miklós, Miskolc, Balogh Adám u. 47. (HU)

Kovács Péter Zoltán, 3530 Miskolc, Király u. 9. sz. 2/3. (HU)

( 54 ) **Csillag próbatesszt fémlemezek képlékeny alakíthatósági vizsgálatához**

( 74 ) dr. Czél György, EMRI-PATENT Iparjogvédelmi Kft., 4032 Debrecen, Kartács u. 36. (HU)

( 57 )

A csillag próbatesszt fémlemezek képlékeny alakíthatósági vizsgálatához használható olyan lemez próbatesszt, aminek a homloklfelületén nyolc darab perforáció (3) van kialakítva. A perforációt (3) körkikk alakban

## Szabadalmi bejelentések közzététele

egymáshoz kapcsolódó két oldalsík (17), a csúcsnál egy záró rádiusz (6), valamint egy ívszalag (5) határolja, így a perforációk (11) között változó szélességű fémhíd (2) jön létre, ami alkalmassá teszi a csillag próbatestet (1) képlékenyalakítási vizsgálatok elvégzésére. A perforációkat (3) határoló ívszalag (5) szakaszosan fut a csillag próbatest (1) kerülete mentén és a perforációk (3) oldalsíkjai  $20^\circ$  és  $35^\circ$  közötti értékű szöveget zárhatnak be egymással továbbá a fémhidak (2) a csillag próbatest (1) geometriai középpontja felé elkeskenyednek. A csillag próbatest (1) közepén fémlemez csillag (16) van kialakítva, aminek az átmérője az alakító bélyeg átmérőjének 0,2-szeres és 0,8-szeres értéke közé eső értékű.

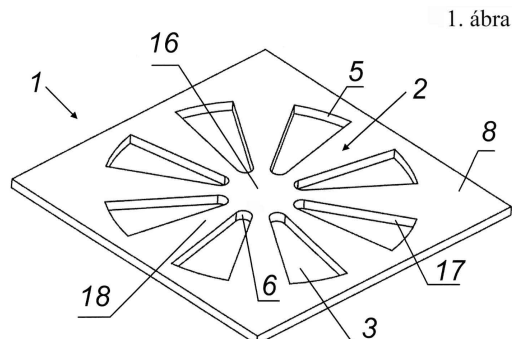

( 51 ) G01N 3/08 (2006.01)

G01N 3/20 (2006.01)

( 13 ) A1

( 21 ) P 14 00602

( 22 ) 2014.12.17.

( 71 ) Nyugat-Magyarországi Egyetem, 9400 Sopron, Bajcsy-Zsilinszky u. 4. (HU)

( 72 ) Nagy István Béla 2/3, 9485 Nagycenk, Gyár u. 11. 6.a (HU)

Dr. Horváth Norbert 1/3, 9400 Sopron, Király Jenő u. 14. (HU)

( 54 ) **Bútoriparban használatos élzárók felhasználhatóságát vizsgáló készülék**

( 57 )

A találmány a bútorigarban használatos élzárók felhasználhatóságát vizsgálja, mely két alapegységből áll, melyben az 1. alapegység (1. ábra) feladata az élzáró szakadó-nyúlásának vizsgálata, a 2. alapegység (2. ábra) feladata a rádiusz-tűrő képesség vizsgálata.

1. ábra

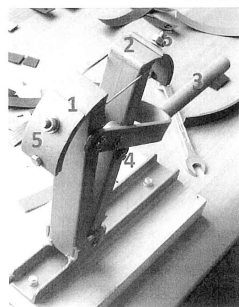

2. ábra

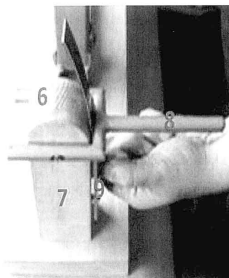

( 51 ) G01N 3/32 (2006.01)

G01N 3/28 (2006.01)

( 13 ) A1

( 21 ) P 14 00581

( 22 ) 2014.12.11.

( 71 ) Miskolci Egyetem Anyagszerkezzetani és Anyagtechnológiai Intézet, 3515 Miskolc-Egyetemváros, (HU)

( 72 ) Tisza Miklós, Miskolc, Balogh Adám u. 47. (HU)

Lukács Zsolt, Miskolc, Bajcsy-Zsilinszky u. 3. 4/2. (HU)

Gál Gaszton, Miskolc, Aulich u. 12. (HU)

( 54 ) **Mérőkészülék lemezek ciklikus képlékeny alakváltozási jellemzőinek meghatározásához**

( 74 ) dr. Czél György, EMRI-PATENT Iparjogvédelmi Kft., 4032 Debrecen, Kartács u. 36. (HU)

( 57 )

A találmány tárgya mérőkészülék lemezek ciklikusan megjelenő húzó-nyomó igénybevétele alatt megjelenő alakváltozási jellemzőinek meghatározásához egyetemes anyagvizsgáló berendezésben, ami a ciklikus erőbevétel céljára alaplapból (1), fedlaphoz (2) kötött golyós perselyekből (4) álló szerszámházból (11), valamint a szerszámház (11) középvonalában a lemez alakú próbatest (6) befogására kialakított befogófejekből áll, amely mérőkészülék így alkalmas optikai vagy mechanikus extenzométer fogadására. A próbatestet (6), a lemez próbatest (6) két széles sík oldala irányából a szorítókengyelbe (8) helyezett lemeztömbök (5) határolják és a próbatest (6) lapjának hosszirányára merőleges szorítókengyel (8) és a lemeztömbök (5) közé rugó (10) van beépítve. A mérőkészülék lemeztömbjeibe (5) a támasztólemezek (17) egymásra hézagos betétekkel (18) rétegezve vannak beépítve. A mérőkészülék, a támasztólemezek (17) alakja követi a próbatest (6) szélességének mindenkor geometriáját és a támasztólemezek (17) próbatest (6) felőli végén ék alakú homloksík (19) van kialakítva. A mérőkészüléket továbbá jellemzi az is, hogy a lemeztömböket (5) nyomólap (15) és szorítólap (16) közé fogott rugó (10) állítócsavarral (9) feszíti be a szorítókengyelbe.

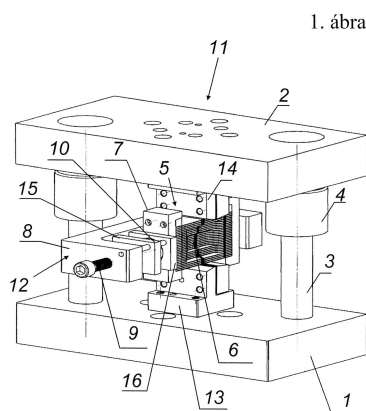

( 51 ) G01N 29/26 (2006.01)

( 13 ) A1

( 21 ) P 14 00567

( 22 ) 2014.12.02.

( 71 ) Zerlux Hungary Kft., 6000 Kecskemét, Kisfaludy u. 3. (HU)

( 72 ) Bozsó Tamás, 6000 Kecskemét, Pázmány Péter u. 6. (HU)

Molnár Gábor, 6000 Kecskemét, Budai hegy 210. (HU)

( 54 ) **Eljárás és berendezés lézertűnyel átvilágítható dugók telepítésére víz alatti csővezetékek és -szerelvények külső hőszigetelő rétegébe**

( 57 )

A találmány tárgya eljárás víz alatti, fémből készült csővezetékek (101) és azok szerelvényei belső terében kialakult kiválások lézertűnyel történő detektálását és/vagy eltávolítását elősegítő, lézertűnyel átvilágítható dugók (104) telepítésére csővezetékek (101) hőszigetelésébe (102), melynek során a cső hőszigetelésében (102) a

## Szabadalmi bejelentések közzététele

telepíteni kívánt dugó (101) átmérőjének és alakjának megfelelő furatot (107) képeznek, majd a kialakított furatba (107) lézerefény számára átjárható dugókat (104) préselnek, ragasztanak vagy csavaroznak. A találmány tárgyát képezi továbbá egy berendezés a találmány szerinti eljárás megvalósítására.

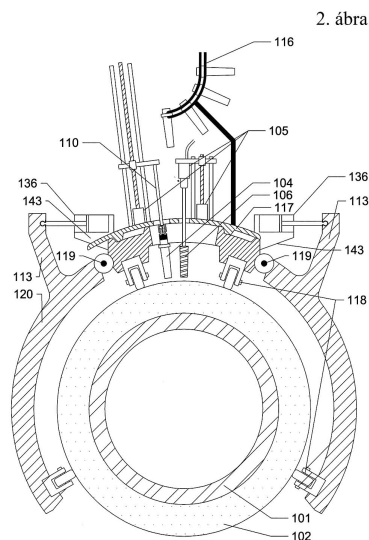

- ( 51 ) **G02F 1/00** (2006.01)  
**B23K 26/06** (2006.01)  
**G02B 6/00** (2006.01)  
**G02B 26/00** (2006.01)  
**H01S 3/10** (2006.01)

( 13 ) **A1**

( 21 ) **P 14 00588**

( 22 ) 2014.12.12.

( 71 ) SLD Enhanced Recovery, Inc, TX 77069 Houston, 4606 FM 1960 West Suite 400 (US)

( 72 ) Bozsó Tamás 1/7, 6000 Kecskemét, Pázmány Péter u. 6. (HU)

Bozsó Róbert 1/7, 6034 Helvécia, Óvoda u. 22. (HU)

Molnár Gábor 1/7, 6000 Kecskemét, Budai hegy 210. (HU)

Dr. Czinkota Imre 1/7, 2151 Fót, Hegyalja u. 13. (HU)

Dr. Bajcsi Péter 1/7, 2000 Szentendre, Barackos út 20. (HU)

Szabadkay Péter 1/7, 1214 Budapest, Szent László u. 98. (HU)

Gálfy Zsolt 1/7, 3000 Hatvan, Tabán út 24. II/9. (HU)

( 54 ) **Eljárás és berendezés lézerefény több fényszálba történő szabályozott szétosztására**

( 74 ) dr. Bajcsi Péter, Bajcsi Ügyvédi Iroda, 6000 Kecskemét, Kisfaludy u. 3. (HU)

( 57 )

A találmány tárgya eljárás egy vagy több bemeneti forrásból érkező lézerefény több fényszálba történő szabályozott szétosztására, melynek során a bemeneti források legalább egyikéből érkező lézerefényt legalább egy akusztó-optikai eltérítőegységbe (101) juttatják, majd az akusztó-optikai eltérítőegységből (101) kilépő lézerefény különböző diffrakciós rendjeit egy vagy több kimeneti fényszálba csatolják oly módon, hogy a lézerefény teljes teljesítményének legjobb hatásfokú felhasználása érdekében az elsőrendű eltérített lézersugarat (107) az eltérítés szögének - az akusztikus állóhullámot létrehozó piezoelektromos átalakítóegység modulációs frekvenciájának megfelelő vezérlésével előidézett - változtatásával az egyes kimeneteken a teljesítményigénynek megfelelően osztják szét, továbbá a nulladrendű lézersugarat (108) is a kimenetekre csatolják.

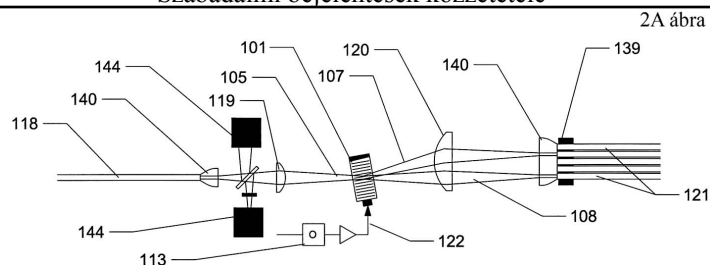

( 51 ) G06T 3/00 (2006.01)

( 13 ) A1

( 21 ) P 14 00600

( 22 ) 2014.12.17.

( 71 ) PI Holding Zrt., 1024 Budapest, Ady Endre u. 19/A (HU)

( 72 ) Szarvas Péter, 1147 Budapest, Jávorka Ádám u. 65. (HU)

Mike Szabolcs, 2030 Érd, Felső u. 70. (HU)

( 54 ) Eljárás képszegmens tartalmának lecserélésére

( 74 ) Dr. Kacsuk Zsófia, KACSUKPATENT Kft., 1139 Budapest, Üteg u. 11/A (HU)

( 57 )

A találmány tárgya eljárás képszegmens tartalmának lecserélésére, melynek lényege, hogy geometriai objektumot (10) tartalmazó térrészről két kamera (12a, 12b) segítségével első és második képből (14a, 14b) álló (14) sztereó képpárt készítenek, a két kamera (12a, 12b) közös látóterének (151) megfelelő képrészeken a geometriai objektum (10) első és második képre (14a, 14b) eső első és második objektumképéhez (16a, 16b) tartozó feature pontokból (18b, 18a) álló feature pontpárokat (18) detektálunk, a feature pontpárok (18) segítségével a geometriai objektum (10) felületének egyik képen (14a, 14b) lévő feature pontjait (18a, 18b) a másik képen (14b, 14a) lévő megfelelő feature pontjaiba (18b, 18a) transzformáló nulladik egyenletet határozunk meg, és a két képen (14a, 14b) a nulladik egyenletet kielégítő, egymásnak megfelelő feature pontpárok (18) és további pontokból (28a, 28b) álló pontpárok (28) által meghatározott képszegmensek tartalmát más céltartalomra cserélik.

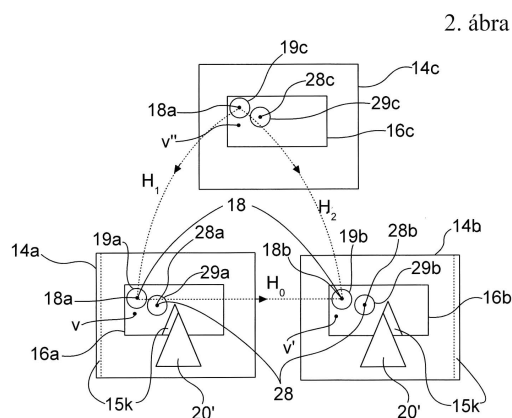

## H. SZEKCIÓ - VILLAMOSSÁG, ELEKTROMOSSÁG

( 51 ) H01L 31/00 (2006.01)

( 13 ) A1

( 21 ) P 14 00574

( 22 ) 2014.12.08.

( 71 ) Bécsi Ferenc, 2321 Szigetbecse, Napsugár u. 10. (HU)

( 72 ) Bécsi Ferenc, 2321 Szigetbecse, Napsugár u. 10. (HU)

**( 54 ) Mindkét oldalán hasznosítható, magashatásfokú, fényáteresztő napelem rendszer**

( 57 )

A találmány, olyan napelem rendszer, amely fényáteresztő, egységnyi felületen dupla teljesítmény leadására képes a jelenleg ismert megoldásokhoz képest és mindkét oldaláról hasznosítható. Ezzel nem csak a napfény elektromos energiává történő átalakításában hasznosítható, hanem lehetővé teszi a természetes fény bejutását olyan terekbe is, ahol erre szükség van. A napelem cellákra (1) optikai fénytörést biztosító geometriai formán (3) keresztül jut el a fény, amellyel biztosítják, hogy a napelem cellák (1) energiát termeljenek, ezzel egy időben hasznosítható mennyiségű fény is átjut a napelem rendszeren. Ezt úgy érik el, hogy a napelem cellákat (1) a panel felületéhez képest függőlegesen helyezik el a kívánt geometriai alakzatban fényérzékeny felületükkel befelé fordítva ezáltal a függőleges napelem cellák (1) között a fény átjut a panelen miközben a geometriai forma (3) fénytörés útján elegendő fényt juttat a napelem cellákra (1), hogy azok elektromos áramot termelhessenek. A geometriai formák (3) a panelben légtüres térként jelennek meg a fényáteresztő anyagba (2) öntve, ami a napelem cellákat (1) is rögzíti. Az eddig alkalmazott napelem rendszerekhez képest egységnyi felületen dupla teljesítményű, a napelem cellák (1) elhelyezése és mennyisége miatt. A fenti speciális tulajdonságokat kihasználva, akár „ablakként”, felülvilágítóként, fényáteresztő falként is alkalmazhatóak az építészetben, ahol energiatakarékos építőelemként hasznosíthatóak.

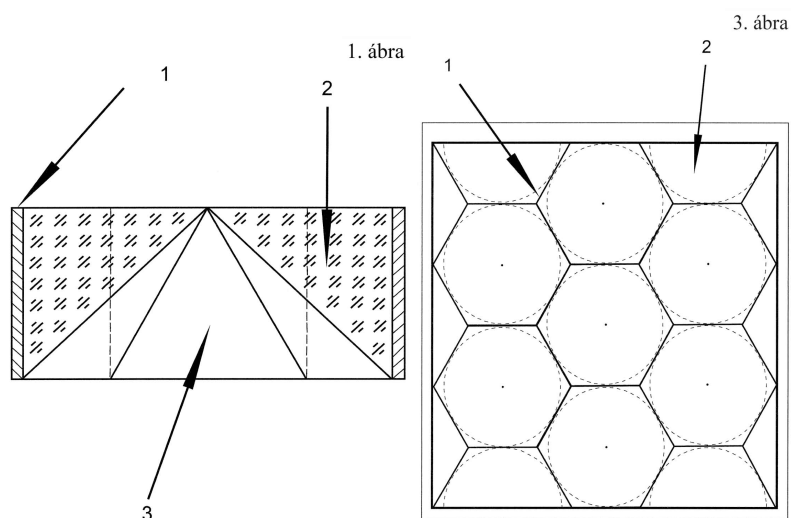

A rovat 31 darab közlést tartalmaz.



---

**Megadott szabadalmak**

---



---

**A. SEKCIÓ - KÖZSZÜKSÉGLETI CIKKEK**

---

- ( 51 ) **A01F 15/00** (2006.01)  
**A01F 15/07** (2006.01)  
**A01F 15/08** (2006.01)
- ( 13 ) **B1**
- ( 11 ) **230.444** 2016.05.13.
- ( 21 ) **P 03 03531**
- ( 22 ) 2002.03.22.
- ( 40 ) 2004.03.01
- ( 73 ) Welmount Limited, Kilmaine, (IE)
- ( 72 ) McHale, Padraic Christopher, Clonbur, (IE)  
 McHale, Martin William, Kilmaine, (IE)  
 Heaney, James John, Hollymount, (IE)  
 Sheridan, Gerard Patrick, Kilmaine, (IE)  
 O'Connor, Patrick Thomas, Kilmaine, (IE)  
 Biggins, John Patrick, Hollymount, (IE)
- ( 54 ) **Kombinált bálakészítő és bálacsomagoló gép**
- ( 30 ) S20010286 2001.03.22 IE  
 S20010678 2001.07.19 IE
- ( 86 ) IE0200037
- ( 87 ) 02076183
- ( 74 ) DANUBIA Szabadalmi és Jogi Iroda Kft., 1051 Budapest, Bajcsy-Zs. út 16. (HU)

- 
- ( 51 ) **A01N 25/00** (2006.01)  
**A01N 25/12** (2006.01)  
**A01N 25/34** (2006.01)  
**A01N 63/00** (2006.01)
- ( 13 ) **B1**
- ( 11 ) **230.433** 2016.04.29.
- ( 21 ) **P 13 00591**
- ( 22 ) 2013.10.16.
- ( 40 ) 2014.12.29
- ( 73 ) T & T Mérnökiroda Kft., 1025 Budapest, Nagybányai út 78/A. (HU)
- ( 72 ) Tölgyes László, 1011 Budapest, Iskola u. 6. (HU)
- ( 54 ) **Vízi élőlények, különösen szúnyoglárvák irtásánál alkalmas készítmények**
- ( 74 ) SBGK Szabadalmi Ügyvivői Iroda, 1062 Budapest, Andrásy út 113. (HU)

- 
- ( 51 ) **A01N 43/824** (2006.01)  
**A01N 43/82** (2006.01)  
**A01N 43/836** (2006.01)
- ( 13 ) **B1**
- ( 11 ) **230.428** 2016.04.29.
- ( 21 ) **P 03 02069**
- ( 22 ) 2001.05.09.
-

- ( 40 ) 2003.09.29  
 ( 73 ) Bayer Intellectual Property GmbH, 40789 Monheim, Alfred-Nobel-Strasse 10 (DE)  
 ( 72 ) Feucht, Dieter, Monheim, (DE)  
 Dahmen, Peter, Neuss, (DE)  
 Drewes, Mark Wilhelm, Langenfeld, (DE)  
 Pontzen, Rolf, Leichlingen, (DE)  
 Kremer, Mathias, Burscheid, (DE)  
**( 54 ) Heteroariloxi-acetamid-származékot tartalmazó szelektív herbicid készítmények**  
 ( 30 ) 100 25 306.7 2000.05.22 DE  
 100 41 619.5 2000.08.24 DE  
 ( 86 ) EP0105242  
 ( 87 ) 0189301  
 ( 74 ) DANUBIA Szabadalmi és Jogi Iroda Kft., 1051 Budapest, Bajcsy-Zsilinszky út 16. (HU)

- ( 51 ) **A01N 47/38** (2006.01)  
 ( 13 ) **B1**  
 ( 11 ) **230.436** 2016.04.29.  
 ( 21 ) **P 04 02131**  
 ( 22 ) 2002.09.17.  
 ( 40 ) 2005.01.28  
 ( 73 ) Bayer Intellectual Property GmbH, 40789 Monheim, Alfred-Nobel-Strasse 10 (DE)  
 ( 72 ) Duvert, Patrice, Lyon, (FR)  
 Hideo, Dodo, Sao Paulo, (BR)  
**( 54 ) Pirimetanilt és iprodiont tartalmazó fungicid készítmény**  
 ( 30 ) 01/12033 2001.09.18 FR  
 ( 86 ) EP0211125  
 ( 87 ) 03024228  
 ( 74 ) DANUBIA Szabadalmi és Jogi Iroda Kft., 1051 Budapest, Bajcsy-Zsilinszky út 16. (HU)

- ( 51 ) **A01N 57/20** (2006.01)  
 ( 13 ) **B1**  
 ( 11 ) **230.431** 2016.04.29.  
 ( 21 ) **P 01 03462**  
 ( 22 ) 1999.08.10.  
 ( 40 ) 2002.01.28  
 ( 73 ) Bayer Intellectual Property GmbH, 40789 Monheim, Alfred-Nobel-Strasse 10 (DE)  
 ( 72 ) dr. Hacker, Erwin, Hochheim, (DE)  
 dr. Bieringer, Hermann, Eppstein/Taunus, (DE)  
 Willms, Lothar, Hofheim/Taunus, (DE)  
**( 54 ) Toleráns vagy rezisztens gabonakultúrákban előforduló gyomokat irtó herbicid készítmény**  
 ( 30 ) 198 36 700.7 1998.08.13 DE  
 ( 86 ) EP9905801  
 ( 87 ) 0008940  
 ( 74 ) DANUBIA Szabadalmi és Jogi Iroda Kft., 1051 Budapest, Bajcsy-Zsilinszky út 16. (HU)

- ( 51 ) **A61H 33/06** (2006.01)  
**A61G 13/00** (2006.01)  
 ( 13 ) **B1**  
 ( 11 ) **230.445** 2016.05.13.

**( 21 ) P 15 00157**

( 22 ) 2015.04.09.

( 40 ) 2015.10.28

( 73 ) Szabó Attila, 4032 Debrecen, Tarján u. 39. (HU)

( 72 ) Szabó Attila, 4032 Debrecen, Tarján u. 39. (HU)

**( 54 ) Terápiás ágy****( 51 ) A61K 9/20** (2006.01)**A61K 31/445** (2006.01)**A61K 31/505** (2006.01)**A61K 47/36** (2006.01)**A61K 47/48** (2006.01)**( 13 ) B1****( 11 ) 230.440** 2016.05.04.**( 21 ) P 02 00611**

( 22 ) 2000.03.24.

( 40 ) 2002.07.29

( 73 ) Janssen Pharmaceutica N.V., Beerse, (BE)

( 72 ) Vandecruys, Roger Petrus Gerebern, Beerse, (BE)

Jans, Eugene Marie Jozef, Beerse, (BE)

**( 54 ) Előlegesített keményítőt tartalmazó szabályozott felszabadulású készítmények**

( 30 ) 99201018.1 1999.03.31 EP

( 86 ) EP0002620

( 87 ) 0059477

( 74 ) DANUBIA Szabadalmi és Védjegy Iroda Kft., 1051 Budapest, Bajcsy-Zs. út 16 (HU)

**( 51 ) A61K 9/20** (2006.01)**A61K 9/48** (2006.01)**A61K 9/64** (2006.01)**( 13 ) B1****( 11 ) 230.429** 2016.04.29.**( 21 ) P 07 00043**

( 22 ) 2005.06.03.

( 40 ) 2009.03.02

( 73 ) R.P. Scherer Technologies, Inc., 89129 Las Vegas, Nevada, A Nevada corporation, Suite 100, 7690 Cheyenne Avenue (US)

( 72 ) Wong, Desmond Yik Teng, Wootton Bassett, Wiltshire, (GB)

Brzozowski, Andrzej Jan, Swindon, Wiltshire, (GB)

Grother, Leon Paul, Swindon, Wiltshire, (GB)

**( 54 ) Eljárás legalább egy, molekulatömege alapján kiválasztott halzselatint tartalmazó gyorsan diszpergálódó dózisforma formálására**

( 30 ) 10/860,106 2004.06.03 US

( 86 ) US0519589

( 87 ) 05120464

( 74 ) Danubia Szabadalmi és Jogi Iroda Kft., 1051 Budapest, Bajcsy-Zsilinszky út 16. (HU)

**( 51 ) A61K 31/07** (2006.01)**A61K 8/04** (2006.01)**A61K 31/327** (2006.01)

- 
- A61P 17/00** (2006.01)  
**A61Q 5/00** (2006.01)  
**A61Q 7/00** (2006.01)  
**A61Q 19/00** (2006.01)
- ( 13 ) B1**  
**( 11 ) 230.439** 2016.05.04.  
**( 21 ) P 05 00006**  
 ( 22 ) 2002.12.09.  
 ( 40 ) 2006.08.28  
 ( 73 ) Galderma Research & Development Société en Nom Collectif, 06410 Biot Les Templiers, 2400 route des Colles (FR)  
 ( 72 ) Orsoni, Sandrine, Mandelieu, (FR)  
 Willcox, Nathalie, Saint Vallier de Thiey, (FR)
- ( 54 ) Legalább egy retinoidot és benzoil-peroxidot tartalmazó gél**  
 ( 30 ) 0116747 2001.12.21 FR  
 ( 86 ) FR0204233  
 ( 87 ) 03055472  
 ( 74 ) Danubia Szabadalmi és Jogi Iroda Kft., 1051 Budapest, Bajcsy-Zsilinszky út 16. (HU)
- 
- ( 51 ) A61K 31/397** (2006.01)  
**A61P 3/06** (2006.01)  
**A61P 9/10** (2006.01)
- ( 13 ) B1**  
**( 11 ) 230.435** 2016.04.29.  
**( 21 ) P 03 03929**  
 ( 22 ) 2002.01.25.  
 ( 40 ) 2004.03.01  
 ( 73 ) MERCK SHARP & DOHME CORP., 07065 Rahway, New Jersey, 126 East Lincoln Avenue (US)  
 ( 72 ) Davis, Harry R., Berkeley Heights, New Jersey, (US)
- ( 54 ) Szubsztituált azetidion vegyületek alkalmazása szitosterinémia kezelésére**  
 ( 30 ) 60/264,645 2001.01.26 US  
 ( 86 ) US0201195  
 ( 87 ) 02058696  
 ( 74 ) SBGK Szabadalmi Ügyvivői Iroda, 1062 Budapest, Andrásy út 113. (HU)
- 
- ( 51 ) A61K 38/21** (2006.01)  
**A61K 31/70** (2006.01)  
**A61P 31/12** (2006.01)
- ( 13 ) B1**  
**( 11 ) 230.432** 2016.05.02.  
**( 21 ) P 01 03423**  
 ( 22 ) 1999.05.13.  
 ( 40 ) 2002.01.28  
 ( 73 ) MERCK SHARP & DOHME CORP., 07065 Rahway, New Jersey, 126 East Lincoln Avenue (US)  
 ( 72 ) Albrecht, Janice K., Winter Park, Florida, (US)
- ( 54 ) Ribavirint és alfa-interferont tartalmazó kombinált terápia vírusellenes kezelésben nem részesült, krónikus hepatitis C fertőzött paciensek kezelésében**  
 ( 30 ) 09/079,566 1998.05.15 US  
 ( 86 ) US9907037
-

---

( 87 ) 9959621

( 74 ) SBGK Szabadalmi Ügyvivői Iroda, 1062 Budapest, Andrásy út 113. (HU)

---

( 51 ) **A61K 51/08** (2006.01)

**A61K 51/04** (2006.01)

( 13 ) **B1**

( 11 ) **230.437** 2016.05.09.

( 21 ) **P 03 00951**

( 22 ) 2001.06.01.

( 40 ) 2003.07.28

( 73 ) Board of Regents, The University of Texas System, Austin, Texas, (US)

( 72 ) Yang, David J., Sugarland, Texas, (US)

Liu, Chun-Wei, Sugarland, Texas, (US)

Yu, Dong-Fang, Houston, Texas, (US)

Kim, E. Edmund, Houston, Texas, (US)

( 54 ) **Etilén-dicisztein(EC)-drog-konjugátumok, készítmények és eljárások betegség szövet-specifikus  
leképzésére**

( 30 ) 09/587,583 2000.06.02 US

09/599,152 2000.06.21 US

( 86 ) US0118060

( 87 ) 01091807

( 74 ) DANUBIA Szabadalmi és Jogi Iroda Kft., 1051 Budapest, Bajcsy-Zsilinszky út 16. (HU)

---

## B. SZEKCIÓ - IPARI MŰVELETEK ÁLTALÁBAN ÉS SZÁLLÍTÁS

---

( 51 ) **B65D 1/02** (2006.01)

**B65D 1/32** (2006.01)

( 13 ) **B1**

( 11 ) **230.443** 2016.05.13.

( 21 ) **P 03 00775**

( 22 ) 2003.03.24.

( 40 ) 2004.08.30

( 73 ) Acqua Minerale S. Benedetto S.p.A., Scorze/Venezia, (IT)

( 72 ) de Polo, Giuliano, Conegliano/Treviso, (IT)

( 54 ) **Műanyag palack elsősorban italok tárolásához**

( 30 ) PD

2002A000075 2002.03.25 IT

( 74 ) Mészárosné Dónusz Katalin, S.B.G. & K. Szabadalmi Ügyvivői Iroda, 1062 Budapest, Andrásy út 113. (HU)

---

## C. SZEKCIÓ - VEGYÉSZET ÉS KOHÁSZAT

---

( 51 ) **C01B 7/04** (2006.01)

**B01J 23/46** (2006.01)

( 13 ) **B1**

( 11 ) **230.441** 2016.05.04.

( 21 ) **P 01 05207**

( 22 ) 2000.01.19.

---

- ( 40 ) 2002.04.29  
 ( 73 ) Sumitomo Chemical Co. Ltd., Osaka, (JP)  
 ( 72 ) Iwanaga, Kiyoshi, Chiba, (JP)  
 Yoshii, Masayuki, Chiba, (JP)  
 Suzuta, Tetsuya, Chiba, (JP)  
**( 54 ) Eljárás klór előállítására**  
 ( 86 ) JP0000211  
 ( 87 ) 0160743  
 ( 74 ) Danubia Szabadalmi és Jogi Iroda Kft., 1051 Budapest, Bajcsy-Zsilinszky út 16. (HU)

- ( 51 ) C07C 1/00** (2006.01)  
**A61K 31/135** (2006.01)  
**C07C217/00** (2006.01)  
**C07C219/00** (2006.01)  
**C07C271/08** (2006.01)  
**C07D207/06** (2006.01)  
**C07D295/06** (2006.01)

**( 13 ) B1**

- ( 11 ) **230.434** 2016.04.29.

**( 21 ) P 06 00760**

- ( 22 ) 1999.05.11.  
 ( 40 ) 2001.08.28  
 ( 73 ) Schwarz Pharma AG, 40789 Monheim, Alfred-Nobel-Strasse 10 (DE)  
 ( 72 ) Meese, Claus, Monheim, (DE)  
 Sparf, Bengt, Trängsund, (SE)

**( 54 ) 3,3-Difenil-propil-amin-származékok, eljárás előállításukra, azokat tartalmazó gyógyászati készítmények és alkalmazásuk**

- ( 62 ) P0100779 1999.05.11. HU  
 ( 30 ) 98108608.5 1998.05.12 EP  
 ( 86 ) EP9903212  
 ( 87 ) 9958478  
 ( 74 ) Advopatent Szabadalmi és Védjegy Iroda, 1255 Budapest, Fő u. 19. (HU)

- ( 51 ) C07F 15/00** (2006.01)  
**B01J 23/44** (2006.01)

**( 13 ) B1**

- ( 11 ) **230.438** 2016.05.10.

**( 21 ) P 10 00668**

- ( 22 ) 2010.12.16.  
 ( 40 ) 2012.08.28  
 ( 73 ) CHINOIN Gyógyszer és Vegyészeti Termékek Gyára Zrt. 20%, 1045 Budapest, Tó u. 1-5. (HU)  
 H4SEP Kft. 80%, 1149 Budapest, Beckó u. 23-25. (HU)  
 ( 72 ) dr. Dalicsek Zoltán 40%, 5800 Mezőkovácsháza, Hársfa u. 1. (HU)  
 dr. Soós Tibor 40%, 1149 Budapest, Beckó u. 23-25. (HU)  
 dr. Finta Zoltán 8%, 1172 Budapest, Vargha Gy. u. 7. (HU)  
 Timári Géza 6%, 2220 Vecsés, Zöldfa u. 8. (HU)  
 Vlád Gábor 6%, 1191 Budapest, Lehel u. 17. (HU)

**( 54 ) Új palládium katalizátor, eljárás előállítására és alkalmazása**

- ( 74 ) dr. Jalsovszky Györgyné, 1111 Budapest, Egry József u. 40. (HU)

- 
- ( 51 ) **C08F222/10** (2006.01)  
**C08F122/02** (2006.01)  
**C08F122/04** (2006.01)
- ( 13 ) **B1**
- ( 11 ) **230.430** 2016.04.29.
- ( 21 ) **P 06 00840**
- ( 22 ) 2002.02.27.
- ( 40 ) 2007.05.29
- ( 73 ) Specialty Fertilizer Products, LLC, 66211 Leawood, KS, 11550 Ash Street, Suite 220 (US)
- ( 72 ) Sanders, John L., 66209 Leawood, Kansas, 13101 Canterbury (US)  
Mazo, Grigory, Wilmette, Illinois, (US)  
Mazo, Jacob, Wilmette, Illinois, (US)
- ( 54 ) **Dikarbonsavakból készült anionos polimer és annak alkalmazása**
- ( 30 ) 09/799,210 2001.03.05 US
- ( 86 ) US0206456
- ( 87 ) 02071086
- ( 74 ) Danubia Szabadalmi és Jogi Iroda Kft., 1051 Budapest, Bajcsy-Zsilinszky út 16. (HU)
- 

#### F. SZEKCIÓ - MECHANIKA, VILÁGÍTÁS, FŰTÉS

---

- ( 51 ) **F02N 15/02** (2006.01)  
**F16D 41/07** (2006.01)
- ( 13 ) **B1**
- ( 11 ) **230.442** 2016.05.13.
- ( 21 ) **P 14 00181**
- ( 22 ) 2014.03.31.
- ( 40 ) 2014.11.28
- ( 73 ) ROBERT BOSCH GMBH, D-70442 Stuttgart, Postfach 30 02 20 (DE)
- ( 72 ) Siegfried Kraessig, DE-77871 Renchen-Erlach, Zusenhofener Str. 3/A. (DE)  
Oliver Capek, DE-70195 Stuttgart, Furtwaeglerstrasse 9a. (DE)
- ( 54 ) **Szabadonfutó szerkezet, indítószerkezet, eljárás a szabadonfutó szerkezet előállítására**
- ( 30 ) 102013205972.8 2013.04.04 DE
- ( 74 ) dr. Jakabné Molnár Judit, SBGK Szabadalmi Ügyvivői Iroda, 1062 Budapest, Andrásy út 113. (HU)
- 
- ( 51 ) **F23N 1/02** (2006.01)  
**F23L 13/02** (2006.01)
- ( 13 ) **B1**
- ( 11 ) **230.446** 2016.05.13.
- ( 21 ) **P 10 00207**
- ( 22 ) 2010.04.15.
- ( 40 ) 2011.11.28
- ( 73 ) Pólya Lajos Tamás, 1121 Budapest, Arató u. 4. (HU)
- ( 72 ) Pólya Lajos Tamás, 1121 Budapest, Arató u. 4. (HU)
- ( 54 ) **Gázfogyasztást csökkentő szerkezet, egyedi gázfűtő készülékekhez, elsősorban gázkonvektorokhoz és gázkandallókhöz**
- ( 74 ) Pintz és Társai Szabadalmi, Védjegy és Jogi Iroda, 1539 Budapest, Pf. 590 (HU)
-

A rovat 19 darab közlést tartalmaz.



**Megtekinthetővé vált szabadalmi leírások**

---

( 11 ) 230.310

( 54 ) Megnövelt hatásfokú biológiai szennyvíztisztító kisberendezés, valamint eljárás annak működtetésére

---

( 11 ) 230.332

( 54 ) Szemcsés anyagot tartalmazó hajápoló készítmények

---

( 11 ) 230.388

( 54 ) Eljárás gyümölcsfák párolgási felületének (lombozat méretének és topológiájának meghatározására) háromdimenziós lézeres pontfelhő alapján, főként precíziós kertészeti technológiák munkagépei munkafolyamatainak koordinálására

---

( 11 ) 230.389

( 54 ) Eljárás és berendezés elektromos meghajtású tölthető akkumulátorú eszközök üzemképességének ellenőrzésére, működésének befolyásolására

---

( 11 ) 230.391

( 54 ) Szállítóelem és aprítóberendezés mezőgazdasági munkagéphez

---

( 11 ) 230.392

( 54 ) Vas-, króm-, szelén-, és/vagy cink-huminsavas komplexet és mézet tartalmazó szilárd táplálékkiegészítő kompozíciók és ezekből formált táplálékkiegészítő készítmények, valamint előállításuk

---

( 11 ) 230.393

( 54 ) Növényi tápanyagok hatékonyságát javító magbevonat és bevont mag

---

( 11 ) 230.396

( 54 ) Nedves őrlési eljárás

---

( 11 ) 230.397

( 54 ) Eljárás (11b,17a)-17-acetoxi-11-metil-19-norpregn-4-én-3,20-dion előállítására

---

( 11 ) 230.398

( 54 ) Bromhidrosis kezelésére és megelőzésére szolgáló gyógyszerkészítmény

---

( 11 ) 230.399

( 54 ) Egy tumornekrózis faktorra rokon apoptózis-indukáló ligandum receptorára specifikus antitest és alkalmazásai

---

( 11 ) 230.400

( 54 ) Szteroid hormonkészítmények és előállításukra szolgáló eljárások

---

( 11 ) 230.401

( 54 ) Hatóanyag percután bejuttatására alkalmas alkoholos gélkészítmény, valamint ebből egységdózist tartalmazó csomag

---

( 11 ) 230.402

( 54 ) Bélben oldódó akril bevonó készítmények

---

---

( 11 ) 230.403

( 54 ) Nátrium csatorna blokkoló és szerotonin újrafelvétel gátló tartalmú gyógyszerkészítmény

---

( 11 ) 230.404

( 54 ) Hígításon alapuló gátlóhatást mérő módszer

---

( 11 ) 230.405

( 54 ) Valamely lipáz inhibitor és valamely szacharóz-zsír-sav-észter tartalmazó gyógyászati készítmény

---

( 11 ) 230.406

( 54 ) Eljárás adeno-asszociált vírus (AAV) szekvenciák detektálására és/vagy azonosítására és az azzal azonosított új szekvenciák izolálására

---

( 11 ) 230.407

( 54 ) Alkil-éter-származékok és sóik

---

( 11 ) 230.408

( 54 ) Eljárás és berendezés rétegzett hőszigetelő elem előállítására

---

( 11 ) 230.409

( 54 ) Berendezés kémény keresztmetszetének növelésére

---

( 11 ) 230.410

( 54 ) Hajformázó készülék, hajban és szőrzetben való minta elhelyezésére, és eljárás annak alkalmazására

---

( 11 ) 230.411

( 54 ) Konténer

---

( 11 ) 230.413

( 54 ) Talajművelő henger, főleg spirálhenger

---

( 11 ) 230.415

( 54 ) Nitrált aromás vegyületek folyamatos hidrogénezése alacsony alumíniumtartalmú katalizátorral

---

( 11 ) 230.416

( 54 ) 6-Helyzetben szubsztituált indolinonok, előállításuk és alkalmazásuk gyógyszerként

---

( 11 ) 230.417

( 54 ) Eljárás desloratadine szén-dioxiddal képezett adduktjának előállítására

---

( 11 ) 230.419

( 54 ) Csomagolóaminátum retortálható csomagolóeszközkhöz

---

( 11 ) 230.420

( 54 ) Adenozin A2a receptor antagonisták

---

( 11 ) 230.421

( 54 ) Csonttömegvesztéssel kapcsolatos betegségek kezelésére adható, EP4 agonistát tartalmazó gyógyászati készítmények és hatóanyagként alkalmazható vegyületek

---

( 11 ) 230.422

---

Megtekinthetővé vált szabadalmi leírások

---

( 54 ) N-(1-acetilpiperidin-4-il)-4-fluor-benzamid és az ezt tartalmazó gyógyszerészeti készítmények

---

( 11 ) 230.423

( 54 ) Mikroostély tartó transzmissziós elektronmikroszkópos minták fókuszált ionsugaras megmunkálására

---

( 11 ) 230.426

( 54 ) Kapcsolószekrény függőleges ütközőgerinccel

---

( 11 ) 230.427

( 54 ) Berendezés és eljárás nehéz teher elmozdítására

---

A rovat 34 darab közlést tartalmaz.

### Szabadalmi oltalom megszűnése és újra érvénybe helyezése

---

#### Ideiglenes szabadalmi oltalom megszűnése elutasítás miatt

---

( 21 ) P 09 00708

( 54 ) Eljárás alkoholgyártás során keletkező hulladékhő és hulladékanyag hasznosítására

---

A rovat 1 darab közlést tartalmaz.

---

#### Ideiglenes szabadalmi oltalom megszűnése díjfizetés hiányában

---

( 21 ) P 03 01092

( 54 ) Vakcina

---

( 21 ) P 04 01485

( 54 ) Kiválasztott opioidok és muszkarin-antagonisták kombinációját tartalmazó gyógyszerkészítmény vizeletinkontinencia kezelésére

---

( 21 ) P 04 01883

( 54 ) Muszkarin agonisták és ezeket tartalmazó gyógyászati készítmények

---

( 21 ) P 05 00078

( 54 ) PDE inhibitorot és leukotrién antagonistát tartalmazó kombinált gyógyszerkészítmény

---

( 21 ) P 07 00558

( 54 ) Kopásjelző eszköz és rendszer

---

( 21 ) P 10 00522

( 54 ) Sírgödör zsalu

---

( 21 ) P 11 00545

( 54 ) Gyógyszerösszetétel inzulin érzékenyítő hatás fokozására

---

( 21 ) P 13 00531

( 54 ) Zárt helyiségek hűtő-fűtő rendszere

---

( 21 ) P 14 00077

( 54 ) Eljárás és mérési rendszer a lábfej hossz tengelyének az ember haladási irányához képesti pillanatnyi szöghelyzetének mérésére

---

( 21 ) P 14 00078

( 54 ) Eszköz és eljárás az emberi járás vagy futás fizikai értelemben vett teljesítményének és munkájának mérésére

---

( 21 ) P 14 00088

( 54 ) Meghatározott időintervallum alatt írható adatbázisok sorozata fizikai adattárolón egy kapcsolódó adatbázisban regisztrált felhasználók által érvényesített digitális lottószelvények adatainak eltárolására

---

- ( 21 ) P 14 00122  
( 54 ) Gyógynövényes pezsgőpor
- 

A rovat 12 darab közlést tartalmaz.

---

**Ideiglenes szabadalmi oltalom megszűnése lemondás vagy lemondottnak tekintés miatt**

---

- ( 21 ) P 03 01498  
( 54 ) Eljárás ásványgyapot termékekhez kötőanyag előállítására, ilyen kötőanyag, továbbá eljárás ásványgyapot termék előállítására, ásványgyapot termék, valamint ásványgyapot-kötőanyag
- 

- ( 21 ) P 04 02624  
( 54 ) Vírusgátlás n-dokozanollal
- 

- ( 21 ) P 05 00002  
( 54 ) Gyógyászati injekciós berendezésre vonatkozó továbbfejlesztések
- 

- ( 21 ) P 06 00225  
( 54 ) Humán monoklonális ellenanyagok epidermális növekedési faktor receptora (EGFR) ellen
- 

- ( 21 ) P 07 00251  
( 54 ) Elektromos fűtőrendszer radommal ellátott mikrohullámú parabolaantennához
- 

- ( 21 ) P 09 00231  
( 54 ) Allergiás betegségek kezelésére, gyógyítására alkalmas készítmények és eljárás azok előállítására
- 

- ( 21 ) P 12 00027  
( 54 ) Szinterelt test ZnO-Ga<sub>2</sub>O<sub>3</sub> alapú porlasztási céltárgyhoz, valamint ennek előállítási eljárása
- 

- ( 21 ) P 12 00114  
( 54 ) COMFORCE integrációs és minőségbiztosítási eljárás
- 

- ( 21 ) P 13 00146  
( 54 ) Eljárás és berendezés főleg síktárolókban tárolt szemestermények tárolásközbeni fertőtlenítésére ózonnal dúsított levegővel
- 

- ( 21 ) P 13 00187  
( 54 ) 1,2-Dihidropiridin-származékok, eljárás előállításukra és alkalmazásuk
- 

- ( 21 ) P 13 00434  
( 54 ) Pohár rögzítéssel ellátott italtartó palack továbbfejlesztés
- 

- ( 21 ) P 13 00473  
( 54 ) Építőipari fatégla
- 

- ( 21 ) P 13 00538  
( 54 ) Szappan és eljárás szappan előállítására
- 

- ( 21 ) P 14 00016  
( 54 ) Tumorelleses bakteriális készítmények és azok alkalmazása
-

( 21 ) P 14 00046

( 54 ) Fém síremlék, sírhant borító

---

( 21 ) P 14 00097

( 54 ) Kombinálható edény házi sörfőző és desztilláló szerkezeti elrendezésekhez, valamint szerkezeti elrendezések házi sörfőzésre és desztillációra

---

( 21 ) P 14 00134

( 54 ) Eszköz műanyag tubus ürítéséhez

---

( 21 ) P 14 00146

( 54 ) Lapos profilú integrált kulcstartó egység

---

( 21 ) P 14 00168

( 54 ) Adagoló készülék túlnyomásos folyadéktartályhoz

---

A rovat 19 darab közlést tartalmaz.

---

### Végleges szabadalmi oltalom megszűnése díjfizetés hiányában

---

( 11 ) 219.324

( 21 ) P 96 01831

( 54 ) Hamisítás ellen védett menet- és bérletjegy-kiadási eljárás és az eljárással előállított menet- és bérletjegy

---

( 11 ) 220.787

( 21 ) P 97 01531

( 54 ) Eljárás 10-45 tömeg% szójatartalmú, növényi alapú, állati fehérjét nem tartalmazó tömlős töltelékárak előállítására

---

( 11 ) 221.222

( 21 ) P 98 00461

( 54 ) Eljárás és berendezés éghető hűtőközeggel töltött transzformátorok robbanásának és kigyulladásának megelőzéséhez

---

( 11 ) 221.830

( 21 ) P 96 02684

( 54 ) Fadingmentes ablakantenna

---

( 11 ) 222.002

( 21 ) P 99 03035

( 54 ) Eljárás fémszalag vízszintes öntésére és vízszintes szalagöntő berendezés az eljárás megvalósítására

---

( 11 ) 222.392

( 21 ) P 00 03649

( 54 ) Derékszögű, paralelepipedon alakú fém tartókeret, különösen elektromos szekrényekhez való tartókeret

---

( 11 ) 223.359

( 21 ) P 99 03021

( 54 ) Berendezés tartály előre meghatározott töltési szintjének meghatározására és/vagy megfigyelésére

---

- 
- ( 11 ) 223.643  
( 21 ) P 98 02152  
( 54 ) Kondenzációs hőcserélőjű, előkeverő égős gázbojler
- 
- ( 11 ) 223.979  
( 21 ) P 97 01577  
( 54 ) Befogóberendezés mérőberendezéshez
- 
- ( 11 ) 223.998  
( 21 ) P 99 03204  
( 54 ) Eljárás ötvözőelem-dúsulások helyének és mértékének meghatározására öntvényzalban, és berendezés az eljárás megvalósításához
- 
- ( 11 ) 224.130  
( 21 ) P 00 03786  
( 54 ) Szinergetikus gyomirtó eljárás és készítmény
- 
- ( 11 ) 224.309  
( 21 ) P 99 01167  
( 54 ) Új ónkatalizátorok, eljárás előállításukra, alkalmazásuk és ezeket az új ónkatalizátorokat tartalmazó, térhálósítható keverékek
- 
- ( 11 ) 224.400  
( 21 ) P 99 00018  
( 54 ) Cirkuláris DNS-molekula feltételes replikációs origóval, eljárás előállítására és génterápiában való alkalmazása
- 
- ( 11 ) 225.432  
( 21 ) P 04 01918  
( 54 ) Eljárás pravasztatin nátriumsó előállítására streptomyces flavidovirens DSM 14455 törzs alkalmazásával
- 
- ( 11 ) 225.525  
( 21 ) P 04 01815  
( 54 ) Szinergetikus hatású fungicid keverék és alkalmazása
- 
- ( 11 ) 225.832  
( 21 ) P 01 04069  
( 54 ) Transzformátorvasmag
- 
- ( 11 ) 225.932  
( 21 ) P 02 02597  
( 54 ) Két szemcsefázisból álló keverék magas hőmérsékleten szinterezhető nyers formatest előállításához, és eljárás a formatest előállítására
- 
- ( 11 ) 226.128  
( 21 ) P 96 02636  
( 54 ) Amino-kinazolinon- és amino-kinazolintion-származékok, intermedierjeik, valamint ezeket a vegyületeket hatóanyagként tartalmazó peszticid készítmények és eljárás alkalmazásukra
- 
- ( 11 ) 226.152  
( 21 ) P 02 03106
-

---

( 54 ) Öntőgép és öntési eljárás

---

( 11 ) 226.167

( 21 ) P 00 00065

( 54 ) Olanzapin-dihidrát D, előállítása és az azt tartalmazó gyógyszerkészítmények

---

( 11 ) 226.220

( 21 ) P 98 02262

( 54 ) Gliasejt-eredetű csonkított neurotróf faktorok

---

( 11 ) 226.583

( 21 ) P 00 03840

( 54 ) Moxifloxacint tartalmazó szabályozott hatóanyag-leadású gyógyászati készítmények

---

( 11 ) 226.688

( 21 ) P 01 03533

( 54 ) Szubsztituált 1,3-diaril-2-piridin-2-il-3-(piridin-2-il-amino)-propanol-származékok, eljárás az előállításukra, alkalmazásuk és az ezeket a vegyületeket tartalmazó gyógyszerkészítmények

---

( 11 ) 226.908

( 21 ) P 99 04529

( 54 ) Egyszer használatos készülék, telep és eljárás sejtek és/vagy szövetek legalább egy ciklusban történő, biológiailag steril tenyésztésére és ürítésére

---

( 11 ) 227.068

( 21 ) P 01 03914

( 54 ) Eljárás naftiridin-karbonsav (metánszulfonát-szeszkvihidrát) előállítására

---

( 11 ) 227.069

( 21 ) P 99 00657

( 54 ) Hypericum perforatum L. stabil kivonatai, ezeket tartalmazó gyógyszerkészítmények, és eljárás az extraktum előállítására

---

( 11 ) 227.410

( 21 ) P 99 00451

( 54 ) A növényi sejtekbe juttatott exogén DNS javított integrációja

---

( 11 ) 227.574

( 21 ) P 04 01799

( 54 ) Eljárás poliizocianát/polikovasav alapú poliaddíciós és hibrid műgyanták előállítására blokkolt poliizocianátok felhasználásával és az eljárásban felhasználható blokkolt poliizocianátok

---

( 11 ) 227.981

( 21 ) P 98 02570

( 54 ) Eljárás dolasztatin 15 előállítására és az eljárás intermedierejei

---

( 11 ) 228.259

( 21 ) P 05 00352

( 54 ) Zárható nyitóeszköz kiönthető élelmiszertermékeket tartalmazó csomagolóeszközökhöz

---

( 11 ) 228.342

---



---

( 21 ) P 03 03058

( 54 ) Krezol elválasztása kancavizeletből

---

( 11 ) 228.579

( 21 ) P 02 03562

( 54 ) Eljárás szintézisgáz átalakítására többszénatomos szénhidrogénekké

---

( 11 ) 228.987

( 21 ) P 01 03877

( 54 ) Arilcsoporttal szubsztituált propanolamin-származékok, eljárás előállításukra, ezeket tartalmazó gyógyszerkészítmények és alkalmazásuk

---

( 11 ) 228.988

( 21 ) P 01 03534

( 54 ) Benzolszulfonil(tio)karbamidok alkalmazása béta-receptor blokkolókkal kombinálva

---

( 11 ) 228.996

( 21 ) P 00 04234

( 54 ) Dolasztatin-15 származékok

---

( 11 ) 229.038

( 21 ) P 01 03630

( 54 ) A mielóma multiplex és a mielóma indukált csontreszorpció kezelése integrin antagonistákkal

---

( 11 ) 229.046

( 21 ) P 02 03505

( 54 ) 2'-Szubsztituált 1,1'-bifenil-karbonamidok, előállításuk, gyógyszerkénti alkalmazásuk és az ilyen vegyületeket tartalmazó gyógyszerkészítmények

---

( 11 ) 229.321

( 21 ) P 00 04374

( 54 ) Eljárás lekapcsolást jelző címke megjelenítésére

---

( 11 ) 229.325

( 21 ) P 00 03570

( 54 ) Szerkezeti egység, amely megcsapoló szerkezetből és folyadék tartályból áll, folyadék, különösen sör vagy üdítőitalok számára

---

( 11 ) 229.391

( 21 ) P 02 02733

( 54 ) Intermedierek kinolonkarbonsav-származékok előállítására

---

( 11 ) 229.422

( 21 ) P 03 02648

( 54 ) Biciklusos heteroaromás vegyületek

---

( 11 ) 229.432

( 21 ) P 04 02100

( 54 ) Hőtároló berendezés és eljárás annak gyártására

---

( 11 ) 229.442

---

Szabadalmi oltalom megszűnése és újra érvénybe helyezése

---

( 21 ) P 04 01582

( 54 ) Nem-szteroid gyulladásgátlók és PDE4 inhibitorok kombinációi és alkalmazásuk

---

( 11 ) 229.556

( 21 ) P 09 00609

( 54 ) Eljárás és berendezés öszvérhíd építésére

---

( 11 ) 229.845

( 21 ) P 11 00515

( 54 ) Összecsukható kerékpár vázszerkezet

---

( 11 ) 229.846

( 21 ) P 11 00513

( 54 ) Szétszedhető kerékpár kerék

---

( 11 ) 229.958

( 21 ) P 02 02573

( 54 ) Herbicid vegyületek, ezeket tartalmazó készítmények, eljárás a vegyületek előállítására, valamint eljárás gyomnövények irtására

---

( 11 ) 230.008

( 21 ) P 09 00537

( 54 ) Javított tonometriás eszköz a szervezet légzési elégtelenségének és regionális perfúzió-zavarának vizsgálatára

---

A rovat 48 darab közlést tartalmaz.

---

**Szabadalmi oltalom újra érvénybe helyezése**

---

( 11 ) 224.132

( 21 ) P 02 02499

( 54 ) Eke-szántóvas

---

( 21 ) P 13 00549

( 54 ) Kalciumkarbonátot tartalmazó levéltrágya.

---

( 21 ) P 14 00041

( 54 ) Eljárás kompozit granulátum készítésére

---

( 21 ) P 14 00085

( 54 ) Szabadvízi bejáró

---

( 21 ) P 14 00170

( 54 ) Agresszív tudatállapotot felismerő biztonsági rendszer

---

A rovat 5 darab közlést tartalmaz.

### Vegyes szabadalmi közlemények

---

#### Jogutódlás

---

- ( 11 ) 223.113  
( 21 ) P 01 01108  
( 73 ) Szalai János, Piliscsaba (HU)
- 
- ( 11 ) 224.132  
( 21 ) P 02 02499  
( 73 ) Ferr EL Ipari, Kereskedelmi és Szolgáltató Betéti Társaság, Budapest (HU)
- 
- ( 21 ) P 04 02057  
( 71 ) Dongbu Farm Hannong Co., Ltd., Gangnam-gu, Seoul (KR)  
( 74 ) Gödölle, Kékes, Mészáros & Szabó Szabadalmi és Védjegy Iroda, 1024 Budapest, Keleti Károly u. 13/b. (HU)
- 
- ( 21 ) P 13 00324  
( 71 ) Kovács László 90%, Imrehegy (HU)  
Sendula Zsolt 10%, Imrehegy (HU)  
( 74 ) Horváthné Faber Enikő, ADVOPATENT Szabadalmi és Védjegy Iroda, 1011 Budapest, Fő u. 19. (HU)
- 
- ( 21 ) P 14 00508  
( 71 ) Román Petra, Debrecen (HU)
- 

A rovat 5 darab közlést tartalmaz.

#### Képviselési megbízás

---

- ( 21 ) P 02 02632  
( 73 ) VEGA Grieshaber KG, Wolfach (DE)  
( 74 ) Danubia Szabadalmi és Jogi Iroda Kft., 1051 Budapest, Bajcsy-Zsilinszky út 16. (HU)
- 
- ( 21 ) P 04 00409  
( 71 ) BGP Products Operations GmbH, Allschwil (CH)  
( 74 ) ADVOPATENT Szabadalmi és Védjegy Iroda, 1255 Budapest, Pf.80. (HU)
- 

A rovat 2 darab közlést tartalmaz.

#### Képviselés megszűnése

---

- ( 21 ) P 02 02632  
( 73 ) VEGA Grieshaber KG, Wolfach (DE)  
( 74 ) dr. Gödölle István, Gödölle, Kékes, Mészáros & Szabó Szabadalmi és Védjegy Iroda, 1024 Budapest, Keleti Károly u. 13/b (HU)
-

- ( 21 ) P 07 00645  
 ( 73 ) Miskolci Egyetem, Nyeranyagelőkészítési és Környezeti Eljárástechnikai Intézet 40%, Miskolc-Egyetemváros (HU)  
 H-TPA Innovációs és Minőségvizsgáló Kft. 30%, Budapest (HU)  
 Kölekedéstudományi Intézet Kht. 30%, Budapest (HU)  
 ( 74 ) Pap Béla szabadalmi ügyvivő, 3529 Miskolc, Mikes K. u. 21. (HU)

- ( 21 ) P 11 00722  
 ( 73 ) Dobó Zsolt, Vel'ké (SK)  
 dr. Kékesi Tamás, Mályi (HU)  
 Kulcsár Tibor, Ózd (HU)  
 Rimaszéki Gergő, Felsőnyárád (HU)  
 ( 74 ) Pap Béla Szabadalmi ügyvivő, 3527 Miskolc, Mikes K. u. 21 (HU)

- ( 21 ) P 13 00056  
 ( 73 ) Robert Bosch GmbH, Stuttgart (DE)  
 Miskolci Egyetem, Miskolc-Egyetemváros (HU)  
 ( 74 ) Pap Béla, 3529 Miskolc, Mikes K. u. 21. (HU)

- ( 21 ) P 12 00725  
 ( 73 ) Miskolci Egyetem, Miskolc (HU)  
 ( 74 ) Pap Béla, 3529 Miskolc, Mikes K. u. 21. (HU)

- ( 21 ) P 12 00785  
 ( 73 ) Miskolci Egyetem, Miskolc (HU)  
 ( 74 ) Pap Béla, 3529 Miskolc, Mikes K. u. 21. (HU)

- ( 21 ) P 12 00784  
 ( 73 ) Miskolci Egyetem, Miskolc (HU)  
 ( 74 ) Pap Béla, 3529 Miskolc, Mikes K. u. 21. (HU)

- ( 21 ) P 12 00726  
 ( 73 ) Miskolci Egyetem, Miskolc (HU)  
 ( 74 ) Pap Béla, 3529 Miskolc, Mikes K. u. 21. (HU)

- ( 21 ) P 04 00409  
 ( 71 ) BGP Products Operations GmbH, Allschwil (CH)  
 ( 74 ) SBGK Szabadalmi és Ügyvédi Iroda, 1062 Budapest, Andrássy út 113. (HU)

A rovat 9 darab közlést tartalmaz.

---

**Név-, illetve címváltozás**

---

- ( 11 ) 228.810  
 ( 21 ) P 03 03893  
 ( 54 ) Eljárás kollagén szivacs előállítására, eszköz kollagén hab egy részének kivonására és nyújtott kollagén szivacs  
 ( 73 ) Takeda AS, Asker (NO)  
 ( 21 ) P 04 02057

Vegyes szabadalmi közlemények

---

( 54 ) Optikailag aktív, herbicid hatású (R)-fenoxi-propionsav-N-metil-N-(2-fluor-fenil)-amid

( 71 ) Dongbu Farm Hannong Co., Ltd., Gangnam-gu, Seoul (KR)

---

A rovat 2 darab közlést tartalmaz.

## EURÓPAI SZABADALMI KÖZLEMÉNYEK

### Európai szabadalmi bejelentések igénypont fordításának közzététele

---

- ( 21 ) **E 15 161929**
- ( 96 ) **EP 20150161929** 2015.10.15.
- ( 97 ) **EP 2907506 A1** 2015.08.19.
- ( 71 ) CELL THERAPY AND TECHNOLOGY, S.A. DE C.V., CP 04980 Mexico, Federal District, (MX)
- ( 72 ) Armendariz Borunda, Juan, CP 14300 Prado Coapa, (MX)  
Cerantes Guadarrama, Jorge, CP 14300 Prado Coapa, (MX)  
Magaña Castro, José Augustin Rogelio, CP 14300 Prado Coapa, (MX)
- ( 74 ) dr. Molnár István, DANUBIA Szabadalmi és Jogi Iroda Kft., 1051 Budapest, (HU)
- ( 54 ) **Eljárás pifrenidont tartalmazó, nyújtott leadású tableta formájában lévő gyógyászati készítmény előállítására, és a készítmény alkalmazása krónikus veseelégtelenség, mell tokzsugorodás és májfibrózis visszaszorítására embernél**
- ( 51 ) **A61K 9/16** (2006.01)  
**A61K 9/20** (2006.01)  
**A61K 31/4412** (2006.01)
- ( 13 ) **T1**
- ( 30 ) 2011007675 2011.07.19 MX
- 

A rovat 1 darab közlést tartalmaz.

---

**Európai szabadalmak szövege fordításának benyújtása**

---

**( 11 ) E026476****( 21 ) E 11 831819****( 96 ) EP 20110831819** 2011.12.16.**( 97 ) EP 2651204 A2** 2012.06.21.**EP 2651204 B1** 2015.04.01.

( 73 ) Lemken GmbH &amp; Co. KG, 46519 Alpen (DE)

( 72 ) Achten, Georg

( 74 ) Mészárosné Dónusz Katalin, SBGK Szabadalmi Ügyvivői Iroda, 1062 Budapest, (HU)

**( 54 ) Talajművelő eszköz****( 51 ) A01B 21/08** (2006.01)**A01B 5/08** (2006.01)**A01B 49/02** (2006.01)**( 13 ) T2**

( 30 ) 102010054946 2010.12.17. DE

---

**( 11 ) E026523****( 21 ) E 13 177896****( 96 ) EP 20130177896** 2013.07.24.**( 97 ) EP 2695509 A1** 2014.02.12.**EP 2695509 B1** 2015.03.18.

( 73 ) F.LLI CRESSONI SpA, 46049 Volta Mantovana (MN) (IT)

( 72 ) Cressoni, Romano

( 74 ) Ivánka Gábor, ARINOVA Szabadalmi és Védjegy Iroda, 1122 Budapest, (HU)

**( 54 ) Összehajtható fej, amely egy kukorica-hántoló géphez és/vagy arató-cséplő géphez szolgál, valamint eljárás egy fej visszahajtására, amely egy kukorica-hántoló géphez és/vagy arató-cséplő géphez szolgál****( 51 ) A01D 41/14** (2006.01)**A01D 45/02** (2006.01)**( 13 ) T2**

( 30 ) PD20120242 2012.08.06. IT

---

**( 11 ) E026519****( 21 ) E 09 783715****( 96 ) EP 20090783715** 2009.10.02.**( 97 ) EP 2378854 A1** 2010.05.27.**EP 2378854 B1** 2015.04.01.

( 73 ) Biomass Heating Solutions Limited, Ballagh, County Limerick (IE)

( 72 ) O'CONNOR, John

( 74 ) Szabó Zsolt, DANUBIA Szabadalmi és Jogi Iroda Kft., 1051 Budapest, (HU)

**( 54 ) Gombatermesztő folyamat****( 51 ) A01G 1/04** (2006.01)**( 13 ) T2**

( 30 ) 20080927 2008.11.20. IE

---

**( 11 ) E026397****( 21 ) E 09 744494****( 96 ) EP 20090744494** 2009.10.13.

- ( 97 ) **EP 2348814 A1** 2010.04.22.  
**EP 2348814 B1** 2015.04.01.
- ( 73 ) Plantlab Groep B.V., 5222 AE 's-Hertogenbosch (NL)
- ( 72 ) VAN GEMERT, John  
 KERS, Martinus  
 MEEUWS, Gerardus Johannes Jozef Maria
- ( 74 ) dr. Gál Melinda, SBGK Szabadalmi Ügyvivői Iroda, 1062 Budapest, (HU)
- ( 54 ) **Rendszer és eljárás növény termesztésére legalább részlegesen kondicionált környezetben**
- ( 51 ) **A01G 7/02** (2006.01)  
**A01G 7/04** (2006.01)
- ( 13 ) **T2**
- ( 30 ) 2002091 2008.10.13. NL

- ( 11 ) **E026578**
- ( 21 ) **E 12 769756**
- ( 96 ) **EP 20120769756** 2012.09.19.
- ( 97 ) **EP 2757876 A1** 2013.03.28.  
**EP 2757876 B1** 2015.10.14.
- ( 73 ) Koppert B.V., 2651 BE Berkel en Rodenrijs (NL)
- ( 72 ) BOLCKMANS, Karel Jozef Florent  
 van Houten, Yvonne Maria  
 VAN BAAL, Ademar Emmanuel  
 STAM, Arno Theodoor
- ( 74 ) Danubia Szabadalmi és Jogi Iroda Kft., 1051 Budapest, (HU)
- ( 54 ) **Phytoseiidae családba tartozó ragadozóatka-telepítő rendszer és eljárás előállítására**
- ( 51 ) **A01K 67/033** (2006.01)  
**A01N 63/00** (2006.01)
- ( 13 ) **T2**
- ( 30 ) 1039058 2011.09.20. NL

- ( 11 ) **E026592**
- ( 21 ) **E 08 737522**
- ( 96 ) **EP 20080737522** 2008.01.25.
- ( 97 ) **EP 2114142 A2** 2008.07.31.  
**EP 2114142 B1** 2015.04.29.
- ( 73 ) Centre National de la Recherche Scientifique, 75016 Paris (FR)  
 Universite Blaise Pascal-Clermont-Ferrand II, 63006 Clermont-Ferrand Cedex (FR)
- ( 72 ) RICHARD, Claire  
 TER HALLE, Alexandra  
 LEDOIGT, Gérard
- ( 74 ) dr. Gál Melinda, SBGK Szabadalmi Ügyvivői Iroda, 1062 Budapest, (HU)
- ( 54 ) **Növényvédelmi készítmények**
- ( 51 ) **A01N 25/22** (2006.01)  
**A01N 41/10** (2006.01)  
**A01P 13/00** (2006.01)
- ( 13 ) **T2**
- ( 30 ) 886544 P 2007.01.25. US

- ( 11 ) **E026539**



- ( 21 ) **E 08 725199**
- ( 96 ) **EP 20080725199** 2008.02.06.
- ( 97 ) **EP 2200429 A2** 2008.08.14.  
**EP 2200429 B1** 2015.04.08.
- ( 73 ) Oro Agri, Inc, Trophy Club, TX 76262 (US)
- ( 72 ) PULLEN, Erroll, M.
- ( 74 ) Lezsák Gábor, Danubia Szabadalmi és Jogi Iroda Kft., 1051 Budapest, (HU)
- ( 54 ) **Citrusolaj készítmények és alkalmazási eljárások**
- ( 51 ) **A01N 25/30** (2006.01)  
**A01N 37/34** (2006.01)  
**A01N 43/90** (2006.01)  
**A01N 49/00** (2006.01)  
**A01N 51/00** (2006.01)  
**A01N 53/00** (2006.01)  
**A01N 57/20** (2006.01)  
**A01N 65/00** (2006.01)  
**A01P 3/00** (2006.01)  
**A01P 7/04** (2006.01)  
**A01P 13/00** (2006.01)  
**A01P 15/00** (2006.01)  
**A01P 21/00** (2006.01)
- ( 13 ) **T2**
- ( 30 ) 899625 P 2007.02.06. US

- ( 11 ) **E026603**
- ( 21 ) **E 13 151689**
- ( 96 ) **EP 20130151689** 2009.01.30.
- ( 97 ) **EP 2583555 A1** 2013.04.24.  
**EP 2583555 B1** 2015.05.06.
- ( 73 ) Omya International AG, 4665 Oftringen (CH)
- ( 72 ) BURI, Matthias  
Gane, Patrick A.C.  
Di Maiuta, Nicola  
Schwarzentruber, Patrick
- ( 74 ) dr. Bódizs Árpád, SBGK Szabadalmi Ügyvivői Iroda, 1062 Budapest, (HU)
- ( 54 ) **Biocid aktivitással rendelkező készítmény alkalmazása vizes preparátumok esetében, valamint eljárás ilyen vizes preparátumok bakteriális stabilizálására**
- ( 51 ) **A01N 35/02** (2006.01)  
**A01N 37/04** (2006.01)  
**A01N 43/80** (2006.01)  
**A01N 59/08** (2006.01)  
**A01P 1/00** (2006.01)
- ( 13 ) **T2**
- ( 30 ) 08154448 2008.04.11. EP  
124637 P 2008.04.18. US

- ( 11 ) **E026533**
- ( 21 ) **E 08 826025**
- ( 96 ) **EP 20080826025** 2008.05.05.

- 
- ( 97 ) **EP 2146574 A2** 2009.01.08.  
**EP 2146574 B1** 2015.11.04.
- ( 73 ) UPL Limited, Mumbai 400 052 MAH (IN)
- ( 72 ) SHROFF, Jaidev, Rajnikant  
SHROFF, Vikram, Rajnikant  
KARAMBELKAR, Narendra, Purushottam
- ( 74 ) SBGK Szabadalmi Ügyvivői Iroda, 1062 Budapest, (HU)
- ( 54 ) **Eljárás nagy tisztaságú D-(-)-N,N-dietil-2-(á-naftoxi)propionamid előállítására**
- ( 51 ) **A01N 37/18** (2006.01)  
**C07C231/12** (2006.01)  
**C07C233/00** (2006.01)  
**C07C235/00** (2006.01)
- ( 13 ) **T2**
- ( 30 ) MU08582007 2007.05.04. IN
- 
- ( 11 ) **E026729**
- ( 21 ) **E 11 702118**
- ( 96 ) **EP 20110702118** 2011.01.27.
- ( 97 ) **EP 2528439 A2** 2011.08.04.  
**EP 2528439 B1** 2015.11.25.
- ( 73 ) Dow AgroSciences, LLC, Indianapolis, IN 46268 (US)
- ( 72 ) CARRANZA GARZON, Nelson
- ( 74 ) Danubia Szabadalmi és Jogi Iroda Kft., 1051 Budapest, (HU)
- ( 54 ) **Aminopirallidot és 2,4-diklórfenoxiecetsavat tartalmazó szinergista növényvédőszer-készítmény**
- ( 51 ) **A01N 43/40** (2006.01)  
**A01N 39/04** (2006.01)  
**A01P 13/00** (2006.01)
- ( 13 ) **T2**
- ( 30 ) 299517 P 2010.01.29. US
- 
- ( 11 ) **E026253**
- ( 21 ) **E 12 002294**
- ( 96 ) **EP 20120002294** 2005.02.21.
- ( 97 ) **EP 2474227 A1** 2012.07.11.  
**EP 2474227 B1** 2015.04.15.
- ( 73 ) Sumitomo Chemical Company, Limited, Tokyo 104-8260 (JP)
- ( 72 ) Ohkawara, Yuichi
- ( 74 ) Molnár Imre, DANUBIA Szabadalmi és Jogi Iroda Kft., 1051 Budapest, (HU)
- ( 54 ) **Inszekticid készítmények**
- ( 51 ) **A01N 43/56** (2006.01)  
**A01N 51/00** (2006.01)
- ( 13 ) **T2**
- ( 30 ) 2004048376 2004.02.24. JP  
2004158349 2004.05.27. JP
- 
- ( 11 ) **E026627**
- ( 21 ) **E 12 717193**
- ( 96 ) **EP 20120717193** 2012.04.18.
- ( 97 ) **EP 2699093 A1** 2012.10.26.
-

---

**EP 2699093 B1** 2015.11.04.

( 73 ) Bayer Intellectual Property GmbH, 40789 Monheim (DE)

( 72 ) DAHMEN, Peter

DESBORDES, Philippe

DUBOST, Christophe

GARY, Stéphanie

GÖHLICH, Frank

HELMKE, Hendrik

SEITZ, Thomas

WACHENDORFF-NEUMANN, Ulrike

WETCHOLOWSKY, Ingo

( 74 ) Danubia Szabadalmi és Jogi Iroda Kft., 1051 Budapest, (HU)

**( 54 ) Karboxamid-származékot és fungicid vegyületet tartalmazó hatóanyag kombinációk**

( 51 ) **A01N 43/56** (2006.01)

**A01N 37/24** (2006.01)

**A01N 37/34** (2006.01)

**A01N 37/46** (2006.01)

**A01N 37/50** (2006.01)

**A01N 43/30** (2006.01)

**A01N 43/36** (2006.01)

**A01N 43/40** (2006.01)

**A01N 43/54** (2006.01)

**A01N 43/653** (2006.01)

**A01N 43/80** (2006.01)

**A01N 43/836** (2006.01)

**A01N 43/88** (2006.01)

**A01N 43/90** (2006.01)

**A01N 45/02** (2006.01)

**A01N 47/12** (2006.01)

**A01N 47/14** (2006.01)

**A01N 47/24** (2006.01)

**A01N 57/12** (2006.01)

**A01P 3/00** (2006.01)

( 13 ) **T2**

( 30 ) 11356005 2011.04.22. EP

201161486479 P 2011.05.16. US

---

( 11 ) **E026550**

( 21 ) **E 12 763915**

( 96 ) **EP 20120763915** 2012.03.13.

( 97 ) **EP 2692232 A1** 2014.02.05.

**EP 2692232 B1** 2015.10.28.

( 73 ) Bodegas Vega Sicilia, S.A., Valladolid (ES)

( 72 ) MATEO BERNAL, Rosa Maria

COBOS ROMÁN, Rebeca

GARCÍA ANGULO, Penélope

ALONSO MONROY, Alberto

ÁLVAREZ RODRÍGUEZ, Maria Luisa

---

SEVILLANO NISTAL, Silvia

ÁLAVARE PÉREZ, José Manuel

ACEBES ARRANZ, José Luis

GARZÓN JIMENO, Enrique

RUBIO COQUE, Juan José

( 74 ) Danubia Szabadalmi és Jogi Iroda Kft., 1051 Budapest, (HU)

**( 54 ) Természetes gombaellenes szerek alkalmazása fás növényekben metszési sebek, graftok és léziók fitopatogén gomba okozta elfertőződésének megelőzése érdekében**( 51 ) **A01N 63/02** (2006.01)**A01N 35/04** (2006.01)**A01N 43/16** (2006.01)**A01N 65/42** (2009.01)**A01P 3/00** (2006.01)( 13 ) **T2**

( 30 ) 201130461 2011.03.28. ES

( 11 ) **E026227**( 21 ) **E 11 741629**( 96 ) **EP 20110741629** 2011.07.01.( 97 ) **EP 2587924 A2** 2012.01.05.**EP 2587924 B1** 2015.09.02.

( 73 ) Centre National de la Recherche Scientifique (CNRS), 75016 Paris (FR)

Université Blaise Pascal - Clermont-Ferrand II, 63000 Clermont Ferrand (FR)

Institut National De La Recherche Agronomique, 75007 Paris (FR)

( 72 ) RICHARD, Claire

TER HALLE, Alexandra

GOUPIL, Pascale

LEDOIGT, Gérard

EYHERAGUIBEL, Boris

THIERY, Denis

( 74 ) dr. Gál Melinda, SBGK Szabadalmi Ügyvivői Iroda, 1062 Budapest, (HU)

**( 54 ) Szőlőtörköly természetes extraktum alkalmazása növények természetes védekezőképességének serkentésére**( 51 ) **A01N 65/08** (2009.01)**A01P 15/00** (2006.01)( 13 ) **T2**

( 30 ) 1055397 2010.07.02. FR

( 11 ) **E026725**( 21 ) **E 12 717192**( 96 ) **EP 20120717192** 2012.04.18.( 97 ) **EP 2699092 A1** 2012.10.26.**EP 2699092 B1** 2015.10.07.

( 73 ) Bayer Intellectual Property GmbH, 40789 Monheim (DE)

( 72 ) DAHMEN, Peter

DESBORDES, Philippe

DUBOST, Christophe

GARY, Stéphanie

HELLWEGE, Elke

HELMKE, Hendrik

HUNGENBERG, Heike

WACHENDORFF-NEUMANN, Ulrike

( 74 ) Danubia Szabadalmi és Jogi Iroda Kft., 1051 Budapest, (HU)

**( 54 ) Aktív készítmények, amelyek gombaölő karboxamid-származékot és rovarölő vagy atkaölő vagy fonalféregölő hatóanyagot tartalmaznak**( 51 ) **A01P 3/00** (2006.01)**A01N 41/10** (2006.01)**A01N 43/22** (2006.01)**A01N 43/40** (2006.01)**A01N 43/56** (2006.01)**A01N 43/90** (2006.01)**A01N 47/02** (2006.01)**A01N 47/06** (2006.01)**A01N 47/22** (2006.01)**A01N 47/24** (2006.01)**A01N 47/40** (2006.01)**A01N 51/00** (2006.01)**A01N 53/00** (2006.01)**A01N 57/16** (2006.01)**A01P 7/00** (2006.01)( 13 ) **T2**

( 30 ) 11356006 2011.04.22. EP

201161486475 P 2011.05.16. US

( 11 ) **E026289**( 21 ) **E 09 739925**( 96 ) **EP 20090739925** 2009.05.01.( 97 ) **EP 2285224 A2** 2009.11.05.**EP 2285224 B1** 2015.07.29.

( 73 ) LAWRENCE EQUIPMENT, INC., South El Monte, CA 91733-3727 (US)

( 72 ) LAWRENCE, Eric, Clay

( 74 ) Sipos József, DANUBIA Szabadalmi és Jogi Iroda Kft., 1051 Budapest, (HU)

**( 54 ) Vákuumos nyomólemez szerelvény, valamint beállító eljárás**( 51 ) **A21C 11/00** (2006.01)( 13 ) **T2**

( 30 ) 49685 2008.05.01. US

( 11 ) **E026620**( 21 ) **E 09 007592**( 96 ) **EP 20090007592** 2003.09.24.( 97 ) **EP 2127526 A2** 2009.12.02.**EP 2127526 B1** 2015.04.29.

( 73 ) Zeracryl AS, 1432 Aas (NO)

( 72 ) Baardseth, Pernille

Blom, Hans

Enersen, Grethe

Skrede, Grete

Slinde, Erik

Sundt, Thea

Thomassen, Trond

( 74 ) dr. Gál Melinda, SBGK Szabadalmi Ügyvivői Iroda, 1062 Budapest, (HU)

**( 54 ) Akрил-amid képződés csökkentése****( 51 ) A21D 8/04** (2006.01)**A23L 1/10** (2006.01)**A23L 1/105** (2006.01)**A23L 1/164** (2006.01)**A23L 1/212** (2006.01)**A23L 1/217** (2006.01)**( 13 ) T2**

( 30 ) 0222185 2002.09.24. GB

**( 11 ) E025667****( 21 ) E 07 726450****( 96 ) EP 20070726450** 2007.02.20.**( 97 ) EP 1988783 A1** 2007.08.30.**EP 1988783 B1** 2015.08.12.

( 73 ) Nienstedt GmbH, 45721 Haltern am See (DE)

( 72 ) GRONEBERG-NIENSTEDT, Petra

GUTMANN, Michael

( 74 ) Ivánka Gábor, ARINOVA Szabadalmi és Védjegy Iroda, 1122 Budapest, (HU)

**( 54 ) Eljárás formázott élelmiszerek előállítására zöldség-, hús- és egyéb élelmiszer egyedi darabokból****( 51 ) A22C 25/00** (2006.01)**A22C 7/00** (2006.01)**A23L 1/00** (2006.01)**A23L 1/212** (2006.01)**A23L 1/216** (2006.01)**A23L 3/36** (2006.01)**A23P 1/10** (2006.01)**( 13 ) T2**

( 30 ) 102006008132 2006.02.20. DE

102006021139 2006.05.04. DE

**( 11 ) E026515****( 21 ) E 11 787884****( 96 ) EP 20110787884** 2011.11.24.**( 97 ) EP 2651229 A1** 2012.06.21.**EP 2651229 B1** 2015.04.08.

( 73 ) Unilever BCS Europe B.V., 3013 AL Rotterdam (NL)

( 72 ) TEUNIS, De Man

( 74 ) DANUBIA Szabadalmi és Jogi Iroda Kft, 1051 Budapest, (HU)

**( 54 ) Ehető víz-az-olajban emulzió****( 51 ) A23D 7/00** (2006.01)**( 13 ) T2**

( 30 ) 10195564 2010.12.17. EP

**( 11 ) E026561****( 21 ) E 12 780504**

( 96 ) EP 20120780504 2012.11.06.

( 97 ) EP 2785193 A1 2013.06.06.

EP 2785193 B1 2015.09.09.

( 73 ) Unilever BCS Europe B.V., 3013 AL Rotterdam (NL)

( 72 ) ARENDS, Berend, Jan

BEINDORFF, Christiaan, Michaël

BEZEMER, Albert, Jan

DE MAN, Teunis

( 74 ) Danubia Szabadalmi és Jogi Iroda Kft., 1051 Budapest, (HU)

( 54 ) **Eljárás ehető, folytonos zsírfázisú kenhető készítmény előállítására**

( 51 ) A23D 7/04 (2006.01)

A23D 7/005 (2006.01)

A23D 7/02 (2006.01)

( 13 ) T2

( 30 ) 11191275 2011.11.30. EP

( 11 ) E026399

( 21 ) E 07 251302

( 96 ) EP 20070251302 2007.03.27.

( 97 ) EP 1977652 A1 2008.10.08.

EP 1977652 B1 2015.03.04.

( 73 ) Oxford PharmaScience Limited, Camden London NW1 0NH (GB)

( 72 ) Bravo Cordero, Marcelo Leonardo

( 74 ) dr. Molnár István, DANUBIA Szabadalmi és Jogi Iroda Kft., 1051 Budapest, (HU)

( 54 ) **Édesipari készítmény**

( 51 ) A23G 3/00 (2006.01)

A23G 3/34 (2006.01)

A23G 3/42 (2006.01)

( 13 ) T2

( 11 ) E026581

( 21 ) E 13 183556

( 96 ) EP 20130183556 2010.01.25.

( 97 ) EP 2674037 A1 2013.12.18.

EP 2674037 B1 2015.10.07.

( 73 ) Burcon Nutrascience (MB) Corp., Winnipeg, Manitoba R3T 1P9 (CA)

( 72 ) SEGALL, Kevin I.

Schweizer, Martin

Green, Brent E.

MEDINA, Sarah

GOSNELL, Brandy

( 74 ) Danubia Szabadalmi és Jogi Iroda Kft., 1051 Budapest, (HU)

( 54 ) **Oldható szójaprotein termék előállítása micelláris szójaprotein izolátumból ("S200CA")**

( 51 ) A23J 3/16 (2006.01)

A23L 3/16 (2006.01)

( 13 ) T2

( 30 ) 202055 P 2009.01.26. US

272289 P 2009.09.08. US

- 
- ( 11 ) **E026332**  
 ( 21 ) **E 11 714975**  
 ( 96 ) **EP 20110714975** 2011.04.14.  
 ( 97 ) **EP 2557942 A1** 2011.11.03.  
       **EP 2557942 B1** 2015.10.07.  
 ( 73 ) Nutrition Sciences N.V./S.A., 9031 Drongen (BE)  
 ( 72 ) BRUGGEMAN, Geert  
       DESCHEPPER, Katrien  
 ( 74 ) SBGK Szabadalmi Ügyvivői Iroda, 1062 Budapest, (HU)  
 ( 54 ) **Oligoszacharidokat és közepes láncú zsírsavakat tartalmazó takarmánykiegészítő**  
 ( 51 ) **A23K 1/18** (2006.01)  
       **A23K 1/16** (2006.01)  
       **A61P 1/12** (2006.01)  
 ( 13 ) **T2**  
 ( 30 ) 201000241 2010.04.14. BE
- 

- ( 11 ) **E026291**  
 ( 21 ) **E 13 181746**  
 ( 96 ) **EP 20130181746** 2007.10.05.  
 ( 97 ) **EP 2668855 A1** 2013.12.04.  
       **EP 2668855 B1** 2015.08.12.  
 ( 73 ) S & P Ingredient Development, LLC, Minnetonka, MN 55343 (US)  
 ( 72 ) Rao, Chigurupati Sambasiva  
 ( 74 ) dr. Svingor Ádám, DANUBIA Szabadalmi és Jogi Iroda Kft., 1051 Budapest, (HU)  
 ( 54 ) **Alacsony nátriumtartalmú sókészítmény előállítására szolgáló eljárás**  
 ( 51 ) **A23L 1/30** (2006.01)  
 ( 13 ) **T2**  
 ( 30 ) 539129 2006.10.05. US
- 

- ( 11 ) **E026330**  
 ( 21 ) **E 12 756042**  
 ( 96 ) **EP 20120756042** 2012.08.01.  
 ( 97 ) **EP 2739168 A1** 2013.02.07.  
       **EP 2739168 B1** 2015.09.16.  
 ( 73 ) International Tobacco Machinery Poland Sp. z o.o., 26-600 Radom (PL)  
 ( 72 ) WARDECKI, Wojciech  
 ( 74 ) Danubia Szabadalmi és Jogi Iroda Kft., 1051 Budapest, (HU)  
 ( 54 ) **Terelőegység szögben elrendezett szállítócsatornák megtöltésére tömegesen áramló, rúdszerű termékekkel**  
 ( 51 ) **A24C 5/35** (2006.01)  
 ( 13 ) **T2**  
 ( 30 ) 39583811 2011.08.02. PL
- 

- ( 11 ) **E026318**  
 ( 21 ) **E 12 725785**  
 ( 96 ) **EP 20120725785** 2012.06.06.  
 ( 97 ) **EP 2720565 A1** 2012.12.27.  
       **EP 2720565 B1** 2015.09.09.  
 ( 73 ) Philip Morris Products S.A., 2000 Neuchâtel (CH)  
 ( 72 ) FERRAZZIN, Diego
-



PAGNONI, Michele

PRESTIA, Ivan

BERTOLDO, Massimiliano

FERRI, Daniele

( 74 ) SBGK Szabadalmi Ügyvivői Iroda, 1062 Budapest, (HU)

**( 54 ) Berendezés és eljárás tárgyak folyamatos anyagáramba történő bevezetésére****( 51 ) A24D 3/02** (2006.01)**A24D 3/06** (2006.01)**( 13 ) T2**

( 30 ) 11170557 2011.06.20. EP

**( 11 ) E026545****( 21 ) E 12 728993****( 96 ) EP 20120728993** 2012.06.12.**( 97 ) EP 2736358 A1** 2013.01.31.**EP 2736358 B1** 2015.10.21.

( 73 ) Philip Morris Products S.A., 2000 Neuchâtel (CH)

( 72 ) FERRAZZIN, Diego

PAGNONI, Michele

ZAPPOLI, Stefano

SANNA, Daniele

( 74 ) SBGK Szabadalmi Ügyvivői Iroda, 1062 Budapest, (HU)

**( 54 ) Továbbító berendezés és eljárás tárgyak továbbítására****( 51 ) A24D 3/02** (2006.01)**( 13 ) T2**

( 30 ) 11006086 2011.07.25. EP

**( 11 ) E026548****( 21 ) E 11 808292****( 96 ) EP 20110808292** 2011.12.16.**( 97 ) EP 2651260 A2** 2012.06.21.**EP 2651260 B1** 2015.10.21.

( 73 ) TF3 Limited, Birmingham B16 0QZ (GB)

( 72 ) DE BENEDICTIS, Alfredo

HUGHES, Mark Christopher

( 74 ) SBGK Szabadalmi Ügyvivői Iroda, 1062 Budapest, (HU)

**( 54 ) Hajformázó eszköz****( 51 ) A45D 2/12** (2006.01)**A45D 2/02** (2006.01)**A45D 2/10** (2006.01)**( 13 ) T2**

( 30 ) 201021458 2010.12.17. GB

**( 11 ) E026273****( 21 ) E 04 748794****( 96 ) EP 20040748794** 2004.07.15.**( 97 ) EP 1648268 A1** 2005.01.20.**EP 1648268 B1** 2015.08.19.

( 73 ) Wonderland AS, 6300 Andalsnes (NO)

---

( 72 ) SLETTAOYEN, Odd

( 74 ) dr. Harangozó Gábor, DANUBIA Szabadalmi és Jogi Iroda Kft., 1051 Budapest, (HU)

**( 54 ) Keretes matrac**

( 51 ) **A47C 27/06** (2006.01)

**A47C 23/00** (2006.01)

**A47C 23/043** (2006.01)

**( 13 ) T2**

( 30 ) 20033209 2003.07.15. NO

---

**( 11 ) E026258**

**( 21 ) E 13 192226**

**( 96 ) EP 20130192226** 2013.11.08.

**( 97 ) EP 2730200 A1** 2014.05.14.

**EP 2730200 B1** 2015.09.02.

( 73 ) NUC Electronics Co. Ltd., Daegu 702-858 (KR)

Kim, Ji Tae, Daegu 702-918 (KR)

( 72 ) Kim, Jong Boo

( 74 ) Erdély Péter, DANUBIA Szabadalmi és Jogi Iroda Kft., 1051 Budapest, (HU)

**( 54 ) Facsaró modul gyümölcspréshez**

( 51 ) **A47J 19/02** (2006.01)

**( 13 ) T2**

( 30 ) 20120126516 2012.11.09. KR

20120148417 2012.12.18. KR

---

**( 11 ) E026245**

**( 21 ) E 09 796107**

**( 96 ) EP 20090796107** 2009.12.30.

**( 97 ) EP 2361205 A1** 2010.12.02.

**EP 2361205 B1** 2015.08.19.

( 73 ) Koninklijke Douwe Egberts B.V., 3532 AD Utrecht (NL)

( 72 ) KAMERBEEK, Ralf

FLAMAND, John Henri

POST VAN LOON, Angenita Dorothea

KOELING, Hendrik Cornelis

BIESHEUVEL, Arend Cornelis Jacobus

( 74 ) Ivánka Gábor, ARINOVA Szabadalmi és Védjegy Iroda, 1122 Budapest, (HU)

**( 54 ) Kapszula, rendszer és eljárás egy előre meghatározott mennyiségű fogyasztásra alkalmas ital készítésére**

( 51 ) **A47J 31/36** (2006.01)

**A47J 31/40** (2006.01)

**B65D 85/804** (2006.01)

**( 13 ) T2**

( 30 ) 09162895 2009.06.17. EP

09162914 2009.06.17. EP

09162931 2009.06.17. EP

09163310 2009.06.19. EP

09167851 2009.08.13. EP

09170590 2009.09.17. EP

---

**( 11 ) E026226**

---

- 
- ( 21 ) **E 12 784686**  
( 96 ) **EP 20120784686** 2012.09.14.  
( 97 ) **EP 2747615 A1** 2013.03.21.  
**EP 2747615 B1** 2015.09.09.  
( 73 ) Macchiavelli S.r.l., San Lazzaro di Savena (IT)  
( 72 ) RONDELLI, Raffaele  
( 74 ) dr. Harsányi Zita, 1111 Budapest, (HU)  
( 54 ) **Eljárás, összeállítás és kapszula ital készítésére**  
( 51 ) **A47J 31/40** (2006.01)  
**B65D 85/804** (2006.01)  
( 13 ) **T2**  
( 30 ) BO20110524 2011.09.14. IT
- 

- ( 11 ) **E026588**  
( 21 ) **E 13 163379**  
( 96 ) **EP 20130163379** 2013.04.11.  
( 97 ) **EP 2789276 A1** 2014.10.15.  
**EP 2789276 B1** 2015.09.02.  
( 73 ) Modbar, LLC, Fort Wayne, IN 46808 (US)  
( 72 ) Wladron, Corey  
Forbing, Aric  
( 74 ) Mészárosné Dónusz Katalin, SBGK Szabadalmi Ügyvivői Iroda, 1062 Budapest, (HU)  
( 54 ) **Moduláris italkészítő és -kiadagoló berendezés**  
( 51 ) **A47J 31/44** (2006.01)  
( 13 ) **T2**
- 

- ( 11 ) **E026369**  
( 21 ) **E 11 775802**  
( 96 ) **EP 20110775802** 2011.10.26.  
( 97 ) **EP 2637543 A1** 2012.05.18.  
**EP 2637543 B1** 2015.08.19.  
( 73 ) Alfred Kärcher GmbH & Co. KG, 71364 Winnenden (DE)  
( 72 ) Engelhardt, Rainer  
LAYER, Steffen  
( 74 ) Erdély Péter, DANUBIA Szabadalmi és Jogi Iroda Kft., 1051 Budapest, (HU)  
( 54 ) **Tömlőtartó, valamint porszívó ilyen tömlőtartóval**  
( 51 ) **A47L 9/00** (2006.01)  
**F16L 3/00** (2006.01)  
( 13 ) **T2**  
( 30 ) 102010043579 2010.11.08. DE
- 

- ( 11 ) **E026724**  
( 21 ) **E 10 710336**  
( 96 ) **EP 20100710336** 2010.03.25.  
( 97 ) **EP 2424418 A1** 2010.11.04.  
**EP 2424418 B1** 2015.11.25.  
( 73 ) Alfred Kärcher GmbH & Co. KG, 71364 Winnenden (DE)  
( 72 ) ECKSTEIN, Daniel  
( 74 ) Danubia Szabadalmi és Jogi Iroda Kft., 1051 Budapest, (HU)
-

**( 54 ) Porszívó****( 51 ) A47L 9/20** (2006.01)**A47L 5/36** (2006.01)**( 13 ) T2****( 30 )** 102009020769 2009.04.30. DE**( 11 ) E026264****( 21 ) E 10 151398****( 96 ) EP 20100151398** 2010.01.22.**( 97 ) EP 2218388 A2** 2010.08.18.**EP 2218388 B1** 2015.09.16.**( 73 )** VERMOP Salmon GmbH, 82205 Gilching (DE)**( 72 )** Salmon, Dirk**( 74 )** dr. Gödölle István, Gödölle, Kékes, Mészáros & Szabó Szabadalmi és Védjegy Iroda, 1024 Budapest, (HU)**( 54 ) Berendezés tisztítóelemek kipréselésére****( 51 ) A47L 13/59** (2006.01)**( 13 ) T2****( 30 )** 102009000920 2009.02.17. DE**( 11 ) E026559****( 21 ) E 12 759780****( 96 ) EP 20120759780** 2012.09.21.**( 97 ) EP 2757952 A1** 2013.03.28.**EP 2757952 B1** 2015.10.21.**( 73 )** Sanofi-Aventis Deutschland GmbH, 65929 Frankfurt am Main (DE)**( 72 )** RICHTER, Frank

MACARTHUR, Ross

**( 74 )** Danubia Szabadalmi és Jogi Iroda Kft., 1051 Budapest, (HU)**( 54 ) Vérminta levétele****( 51 ) A61B 5/15** (2006.01)**A61B 5/151** (2006.01)**A61B 5/157** (2006.01)**( 13 ) T2****( 30 )** 11182383 2011.09.22. EP**( 11 ) E026254****( 21 ) E 06 820033****( 96 ) EP 20060820033** 2006.10.26.**( 97 ) EP 1941835 A1** 2008.07.09.**EP 1941835 B1** 2015.03.18.**( 73 )** Fundación Para La Investigación Biomédica del Hospital Gregorio Marañon, E-28007 Madrid (ES)**( 72 )** VAQUERO LÓPEZ, Juan José

DESCO MENÉNDEZ, Manuel

**( 74 )** dr. Gödölle István, Gödölle, Kékes, Mészáros & Szabó Szabadalmi és Védjegy Iroda, 1024 Budapest, (HU)**( 54 ) Multimodális tomográf berendezés****( 51 ) A61B 6/00** (2006.01)**A61B 6/03** (2006.01)**A61B 6/10** (2006.01)**G21K 1/04** (2006.01)

**( 13 ) T2**

( 30 ) 200502612 2005.10.26. ES

**( 11 ) E026401****( 21 ) E 10 778828**

( 96 ) EP 20100778828 2010.11.09.

( 97 ) EP 2498693 A1 2011.05.12.

EP 2498693 B1 2015.04.08.

( 73 ) SpineWelding AG, 8952 Schlieren (CH)

( 72 ) WENGER, Andreas

MAYER, Jörg

( 74 ) Varannai Csaba, ADVOPATENT Szabadalmi és Védjegy Iroda, 1011 Budapest, (HU)

**( 54 ) Gyógyászati eszköz, sebészeti szerkezet**

( 51 ) A61B 17/68 (2006.01)

**( 13 ) T2**

( 30 ) 259383 P 2009.11.09. US

388243 P 2010.09.30. US

394580 P 2010.10.19. US

**( 11 ) E026240****( 21 ) E 11 721822**

( 96 ) EP 20110721822 2011.02.19.

( 97 ) EP 2536361 A1 2011.08.25.

EP 2536361 B1 2015.07.29.

( 73 ) Irpd AG, 9014 St. Gallen (CH)

( 72 ) SCHINDEL, Ralf

BAUER, Ronald

ARTUSI, Reto

( 74 ) Mészáros Katalin, BUDAPATENT Szabadalmi és Védjegy Iroda Kft., 1023 Budapest, (HU)

**( 54 ) Eljárás és eszköz páciens-specifikus implantátum előállítására**

( 51 ) A61F 2/30 (2006.01)

A61C 8/00 (2006.01)

A61F 2/28 (2006.01)

**( 13 ) T2**

( 30 ) 305973 P 2010.02.19. US

**( 11 ) E026547****( 21 ) E 12 717650**

( 96 ) EP 20120717650 2012.04.19.

( 97 ) EP 2699203 A1 2012.10.26.

EP 2699203 B1 2015.10.28.

( 73 ) Waldemar Link GmbH &amp; Co. KG, 22339 Hamburg (DE)

( 72 ) BARTELS, Carolin

DMUSCHEWSKY, Klaus

IREDI, Marco

( 74 ) Danubia Szabadalmi és Jogi Iroda Kft., 1051 Budapest, (HU)

**( 54 ) Ízületi protézis feszítő tengellyel ellátott csuklópánttal**

( 51 ) A61F 2/38 (2006.01)

A61F 2/30 (2006.01)

**( 13 ) T2**

( 30 ) 11163204 2011.04.20. EP

**( 11 ) E026488****( 21 ) E 14 163858**

( 96 ) EP 20140163858 2011.06.01.

( 97 ) EP 2754426 A1 2014.07.16.

EP 2754426 B1 2015.08.19.

( 73 ) Coloplast A/S, 3050 Humlebaek (DK)

( 72 ) SCHERTIGER, Lars Olav

Torstensen, Jan

Luther, Preben

( 74 ) Szabó Zsolt, Danubia Szabadalmi és Jogi Iroda Kft., 1051 Budapest, (HU)

**( 54 ) Sztómaeszköz szűrőszerkezettel**

( 51 ) A61F 5/441 (2006.01)

**( 13 ) T2**

( 30 ) 201070245 2010.06.04. DK

201070246 2010.06.04. DK

201070473 2010.11.08. DK

201070476 2010.11.08. DK

201070475 2010.11.08. DK

201070498 2010.11.19. DK

**( 11 ) E026225****( 21 ) E 12 718579**

( 96 ) EP 20120718579 2012.03.26.

( 97 ) EP 2830550 A1 2013.10.03.

EP 2830550 B1 2015.08.26.

( 73 ) Hofmann, Konrad, 97291 Thüngersheim (DE)

( 72 ) Hofmann, Konrad

( 74 ) ADVOPATENT Szabadalmi és Védjegy Iroda, 1255 Budapest, (HU)

**( 54 ) Okklúziós sínelrendezés**

( 51 ) A61F 5/56 (2006.01)

**( 13 ) T2****( 11 ) E026308****( 21 ) E 11 180034**

( 96 ) EP 20110180034 2006.08.18.

( 97 ) EP 2394615 A2 2011.12.14.

EP 2394615 B1 2015.10.14.

( 73 ) Wingman Condoms B.V., 2629 HH Delft (NL)

( 72 ) Breur, Paul

Tunovic, Adnan

Kroezen, Marcel

Foekema, Raimond Thomas

( 74 ) SBGK Szabadalmi Ügyvivői Iroda, 1062 Budapest, (HU)

**( 54 ) Óvszer felhelyező**

( 51 ) A61F 6/00 (2006.01)

**( 13 ) T2**

---

( 30 ) 1029771 2005.08.19. NL

---

( 11 ) **E026575**

( 21 ) **E 05 821259**

( 96 ) **EP 20050821259** 2005.11.14.

( 97 ) **EP 1811959 A2** 2006.05.26.

**EP 1811959 B1** 2015.09.02.

( 73 ) ALLERGAN, INC., Irvine CA 92612 (US)

( 72 ) VEHIGE, Joseph, G.

SIMMONS, Peter, A.

CHANG-LIN, Joan-En

( 74 ) dr. Török Ferenc, DANUBIA Szabadalmi és Jogi Iroda Kft., 1051 Budapest, (HU)

( 54 ) **Szemészeti készítmények és módszerek a szem kezelésére**

( 51 ) **A61K 9/00** (2006.01)

**A61K 31/717** (2006.01)

**A61K 31/728** (2006.01)

**A61K 47/26** (2006.01)

( 13 ) **T2**

( 30 ) 990811 2004.11.16. US

---

( 11 ) **E026628**

( 21 ) **E 06 824928**

( 96 ) **EP 20060824928** 2006.09.12.

( 97 ) **EP 1924246 A2** 2007.03.29.

**EP 1924246 B1** 2015.10.21.

( 73 ) GENZYME CORPORATION, Cambridge, MA 02142 (US)

( 72 ) BHAGAT, Hitesh, R.

GOLDBERG, Jeffrey, M.

( 74 ) Danubia Szabadalmi és Jogi Iroda Kft., 1051 Budapest, (HU)

( 54 ) **Tasakos kiszerelés amin polimerekhez**

( 51 ) **A61K 9/00** (2006.01)

**A61K 31/00** (2006.01)

**A61K 31/785** (2006.01)

**A61K 47/34** (2006.01)

**A61K 47/36** (2006.01)

**A61P 3/12** (2006.01)

( 13 ) **T2**

( 30 ) 717200 P 2005.09.15. US

---

( 11 ) **E026364**

( 21 ) **E 09 702374**

( 96 ) **EP 20090702374** 2009.01.12.

( 97 ) **EP 2244696 A2** 2009.07.23.

**EP 2244696 B1** 2015.08.05.

( 73 ) ADD Advanced Drug Delivery Technologies, Ltd., 4133 Pratteln (CH)

( 72 ) WEIGT, Antje

Kempe, Wolfgang

SCHLÜTERMANN, Burkhard

( 74 ) Derzsi Katalin, SBGK Szabadalmi Ügyvivői Iroda, 1062 Budapest, (HU)

---

---

**( 54 ) Hordozó pelletek, eljárás azok előállítására, és alkalmazásuk****( 51 ) A61K 9/16** (2006.01)**( 13 ) T2****( 30 )** 102008004893 2008.01.17. DE

---

**( 11 ) E026267****( 21 ) E 11 738822****( 96 ) EP 20110738822** 2011.06.30.**( 97 ) EP 2598122 A2** 2012.02.02.**EP 2598122 B1** 2015.09.16.**( 73 )** Gnosis S.p.A., 20121 Milano (IT)**( 72 )** GIOVANNONE, Daniele

DE ANGELIS, Carlo

**( 74 )** Derzsi Katalin, SBGK Budapesti Nemzetközi Szabadalmi Iroda, 1062 Budapest, (HU)**( 54 ) Sellakot és/vagy annak sóját és nátrium-keményítő-glikolátot tartalmazó kompozíció****( 51 ) A61K 9/16** (2006.01)**A61K 9/28** (2006.01)**A61K 9/48** (2006.01)**A61K 9/50** (2006.01)**( 13 ) T2****( 30 )** MI20101386 2010.07.27. IT367720 P 2010.07.26. US

---

**( 11 ) E026363****( 21 ) E 13 716655****( 96 ) EP 20130716655** 2013.03.28.**( 97 ) EP 2723323 A1** 2013.10.03.**EP 2723323 B1** 2015.09.23.**( 73 )** Discovery Laboratories, Inc., Warrington, PA 18976-3622 (US)**( 72 )** CESCO-CANCIAN, Sergio

HOY, Thomas

TRAPPLER, Edward, H.

THOMAS, Michael, S.

**( 74 )** SBGK Szabadalmi Ügyvivői Iroda, 1062 Budapest, (HU)**( 54 ) Pulmonális szintetikus liposzomális tenzid liofilizálása****( 51 ) A61K 9/19** (2006.01)**C07K 14/785** (2006.01)**( 13 ) T2****( 30 )** 201261616827 P 2012.03.28. US

---

**( 11 ) E026380****( 21 ) E 09 739981****( 96 ) EP 20090739981** 2009.05.01.**( 97 ) EP 2296633 A2** 2009.11.05.**EP 2296633 B1** 2015.09.30.**( 73 )** Gilead Sciences, Inc., Foster City, CA 94404 (US)**( 72 )** KOZIARA, Joanna, M.

MENNING, Mark, M.

OLIVAI, Reza

---



---

STRICKLEY, Robert, G.

YU, Richard

KEARNEY, Brian, P.

MATHIAS, Anita, A.

( 74 ) SWORKS Nemzetközi Szabadalmi Ügyvivői Iroda Kft., 1011 Budapest, (HU)

**( 54 ) Szilárd hordozóanyag részecske felhasználása**

**( 51 ) A61K 9/20** (2006.01)

**A61K 31/47** (2006.01)

**A61K 31/513** (2006.01)

**A61K 31/5377** (2006.01)

**A61K 45/06** (2006.01)

**A61P 31/18** (2006.01)

**A61P 43/00** (2006.01)

**( 13 ) T2**

( 30 ) 49935 2008.05.02. US

150655 2009.02.06. US

150652 2009.02.06. US

---

**( 11 ) E026230**

**( 21 ) E 11 794834**

**( 96 ) EP 20110794834** 2011.11.18.

**( 97 ) EP 2640363 A1** 2012.05.24.

**EP 2640363 B1** 2015.08.26.

( 73 ) Advicenne, 30000 Nîmes (FR)

( 72 ) GUITTET, Catherine

GRANIER, Luc-André

ROUSSEL-MAUPETIT, Caroline

( 74 ) dr. Gál Melinda, SBGK Szabadalmi Ügyvivői Iroda, 1062 Budapest, (HU)

**( 54 ) Citrát- és bikarbonátsókat tartalmazó gyógyszerkészítmény, és alkalmazása cisztinuria kezelésére**

**( 51 ) A61K 9/20** (2006.01)

**A61K 9/28** (2006.01)

**A61K 9/50** (2006.01)

**A61K 31/215** (2006.01)

**A61K 31/717** (2006.01)

**A61K 31/745** (2006.01)

**A61K 33/06** (2006.01)

**A61K 33/10** (2006.01)

**( 13 ) T2**

( 30 ) 1059474 2010.11.18. FR

---

**( 11 ) E026619**

**( 21 ) E 11 730199**

**( 96 ) EP 20110730199** 2011.06.14.

**( 97 ) EP 2582366 A1** 2011.12.22.

**EP 2582366 B1** 2015.10.28.

( 73 ) Grüenthal GmbH, 52078 Aachen (DE)

( 72 ) SCHIENE, Klaus

BLOMS-FUNKE, Petra

( 74 ) Dr. Miskolczi Mária, Dr. Jalsovszky Györgyné, 1111 Budapest, (HU)

---

**( 54 ) Gyógyászati kombináció fájdalom kezelésére**

- ( 51 ) **A61K 31/137** (2006.01)  
**A61K 45/06** (2006.01)  
**A61P 29/00** (2006.01)

**( 13 ) T2**

- ( 30 ) 10006202 2010.06.15. EP

**( 11 ) E026489****( 21 ) E 09 175876**

- ( 96 ) **EP 20090175876** 2009.11.13.

- ( 97 ) **EP 2324853 A1** 2011.05.25.

- EP 2324853 B1** 2015.08.26.

- ( 73 ) Sanofi-Aventis Deutschland GmbH, 65929 Frankfurt am Main (DE)

- ( 72 ) Silvestre, Louise

Sert-Langeron, Caroline

Zhou, Tianyue

- ( 74 ) dr. Török Ferenc, DANUBIA Szabadalmi és Jogi Iroda Kft., 1051 Budapest, (HU)

**( 54 ) Lixiszenatid és metformin kombinációja 2-es típusú diabétesz kezelésére**

- ( 51 ) **A61K 31/155** (2006.01)

- A61K 38/26** (2006.01)

- A61K 45/06** (2006.01)

**( 13 ) T2****( 11 ) E026276****( 21 ) E 09 705303**

- ( 96 ) **EP 20090705303** 2009.02.02.

- ( 97 ) **EP 2249821 A1** 2009.08.06.

- EP 2249821 B1** 2015.07.29.

- ( 73 ) Dritte Patentportfolio Beteiligungsgesellschaft mbH & Co. KG, 12529 Schönefeld / Waltersdorf (DE)

- ( 72 ) CLEMENT, Bernd

REEH, Christiane

HUNGELING, Helen

- ( 74 ) Molnár Imre, DANUBIA Szabadalmi és Jogi Iroda Kft., 1051 Budapest, (HU)

**( 54 ) Amidoxim-karbonsavészterek és N-hidroxiguanidin-karbonsavészterek alkalmazása prodrugok előállítására**

- ( 51 ) **A61K 31/155** (2006.01)

- A61K 31/222** (2006.01)

- A61P 7/02** (2006.01)

- A61P 9/12** (2006.01)

- A61P 25/28** (2006.01)

- A61P 31/16** (2006.01)

- A61P 31/18** (2006.01)

- A61P 33/02** (2006.01)

- A61P 35/00** (2006.01)

- C07C251/66** (2006.01)

**( 13 ) T2**

- ( 30 ) 102008007381 2008.02.01. DE

**( 11 ) E026484**

---

( 21 ) **E 07 725989**

( 96 ) **EP 20070725989** 2007.06.13.

( 97 ) **EP 2029130 A2** 2007.12.21.

**EP 2029130 B1** 2015.08.19.

( 73 ) Newron Pharmaceuticals S.p.A., 20091 Bresso (MI) (IT)

( 72 ) SALVATI, Patricia

ROSSETTI, Stefano

BENATTI, Luca

( 74 ) dr. Pethő Árpád, DANUBIA Szabadalmi és Jogi Iroda Kft., 1051 Budapest, (HU)

( 54 ) **Kognitív rendellenességek kezelésében alkalmazható alfa-aminoamid-származékok**

( 51 ) **A61K 31/165** (2006.01)

**A61P 25/28** (2006.01)

( 13 ) **T2**

( 30 ) 06012352 2006.06.15. EP

---

( 11 ) **E026400**

( 21 ) **E 09 793546**

( 96 ) **EP 20090793546** 2009.12.21.

( 97 ) **EP 2379069 A1** 2010.07.01.

**EP 2379069 B1** 2015.03.04.

( 73 ) Novartis AG, 4056 Basel (CH)

( 72 ) LEGANGNEUX, Eric

( 74 ) dr. Pethő Árpád, DANUBIA Szabadalmi és Jogi Iroda Kft., 1051 Budapest, (HU)

( 54 ) **S1P receptor agonista adagolási rendje**

( 51 ) **A61K 31/192** (2006.01)

**A61K 31/397** (2006.01)

**A61K 31/401** (2006.01)

**A61K 31/445** (2006.01)

**A61P 37/00** (2006.01)

**A61P 37/06** (2006.01)

( 13 ) **T2**

( 30 ) 139673 P 2008.12.22. US

09167209 2009.08.04. EP

---

( 11 ) **E026361**

( 21 ) **E 05 803753**

( 96 ) **EP 20050803753** 2005.07.22.

( 97 ) **EP 1786431 A2** 2006.03.02.

**EP 1786431 B1** 2015.10.28.

( 73 ) biolitec unternehmensbeteiligungs II AG, 1030 Wien (AT)

( 72 ) NIKOLAY, Nifantiev

ALBRECHT, Volker Dr.

( 74 ) Danubia Szabadalmi és Jogi Iroda Kft., 1051 Budapest, (HU)

( 54 ) **Javított fényérzékenyítő készítmények és alkalmazásuk**

( 51 ) **A61K 31/195** (2006.01)

**A61K 31/366** (2006.01)

**A61K 31/409** (2006.01)

**A61K 41/00** (2006.01)

( 13 ) **T2**

---

( 30 ) 602264 P 2004.08.16. US  
153703 2005.06.15. US

( 11 ) **E026388**

( 21 ) **E 10 165250**

( 96 ) **EP 20100165250** 2008.05.22.

( 97 ) **EP 2218452 A1** 2010.08.18.

**EP 2218452 B1** 2015.09.30.

( 73 ) Galderma Research & Development, 06410 Biot (FR)

( 72 ) Voegel, Johannes

At, Emmanuelle

Rosignoli, Carine

( 74 ) Danubia Szabadalmi és Jogi Iroda Kft., 1051 Budapest, (HU)

( 54 ) **Kombináció, amely tartalmaz pirrolidon-5-karbonsavat és citrullin, arginin és aszparagin közül választott legalább egy vegyületet, és alkalmazása atópiás dermatitisz kezelésében**

( 51 ) **A61K 31/198** (2006.01)

**A61K 31/4015** (2006.01)

**A61P 17/00** (2006.01)

( 13 ) **T2**

( 30 ) 924712 P 2007.05.29. US

0755186 2007.05.22. FR

( 11 ) **E026440**

( 21 ) **E 06 824326**

( 96 ) **EP 20060824326** 2006.12.22.

( 97 ) **EP 1962823 A2** 2007.06.28.

**EP 1962823 B1** 2015.03.04.

( 73 ) N.V. Nutricia, 2712 HM Zoetermeer (NL)

( 72 ) ZWIJSEN, Renate Maria Louise

Boehm, Günther

( 74 ) dr. Kompagne Hajnalka, DANUBIA Szabadalmi és Jogi Iroda Kft., 1051 Budapest, (HU)

( 54 ) **Többszörösen telítetlen zsírsavakat, fehérjét és mangánt és/vagy molibdént tartalmazó készítmény a membránösszetétel javítására**

( 51 ) **A61K 31/20** (2006.01)

**A23L 1/29** (2006.01)

**A23L 1/30** (2006.01)

**A61K 31/185** (2006.01)

**A61K 31/198** (2006.01)

**A61K 33/24** (2006.01)

**A61K 33/32** (2006.01)

**A61K 35/20** (2006.01)

**A61P 25/00** (2006.01)

( 13 ) **T2**

( 30 ) 05077972 2005.12.23. EP

PCT/NL2006/050274 2006.11.02. WO

( 11 ) **E026518**

( 21 ) **E 10 725338**

( 96 ) **EP 20100725338** 2010.06.08.

- 
- ( 97 ) **EP 2440558 A1** 2010.12.16.  
**EP 2440558 B1** 2015.04.01.
- ( 73 ) Takeda Pharmaceutical Company Limited, Osaka-shi, Osaka 541-0045 (JP)
- ( 72 ) DONG, Qing  
LAWSON, John, David  
WALLACE, Michael, B.  
KANOUNI, Toufike
- ( 74 ) dr. Kompagne Hajnalka, DANUBIA Szabadalmi és Jogi Iroda Kft., 1051 Budapest, (HU)
- ( 54 ) **Dihidro-pirroló-naftiridinon-vegyületek mint JAK inhibitorok**
- ( 51 ) **A61K 31/4375** (2006.01)  
**A61K 31/4545** (2006.01)  
**A61K 31/496** (2006.01)  
**A61K 31/506** (2006.01)  
**A61K 31/5377** (2006.01)  
**A61K 31/541** (2006.01)
- ( 13 ) **T2**
- ( 30 ) 185157 P 2009.06.08. US
- 
- ( 11 ) **E026295**
- ( 21 ) **E 11 833207**
- ( 96 ) **EP 20110833207** 2011.10.10.
- ( 97 ) **EP 2627173 A1** 2012.04.19.  
**EP 2627173 B1** 2015.03.25.
- ( 73 ) The Medicines Company, Parsippany, NJ 07054 (US)
- ( 72 ) MOTHERAM, Rajeshwar  
WILLIAMS, Gregory, Charles
- ( 74 ) Mester Tamás, SWORKS Nemzetközi Szabadalmi Ügyvivői Iroda Kft ., 1011 Budapest, (HU)
- ( 54 ) **Clevidipin emulzió formulálások, amelyek antimikrobiális szereket tartalmaznak**
- ( 51 ) **A61K 31/4418** (2006.01)  
**A61K 9/107** (2006.01)  
**A61K 47/10** (2006.01)  
**A61K 47/12** (2006.01)  
**A61K 47/14** (2006.01)  
**A61K 47/18** (2006.01)  
**A61K 47/24** (2006.01)  
**A61K 47/44** (2006.01)
- ( 13 ) **T2**
- ( 30 ) 392294 P 2010.10.12. US
- 
- ( 11 ) **E026633**
- ( 21 ) **E 11 747495**
- ( 96 ) **EP 20110747495** 2011.02.25.
- ( 97 ) **EP 2540298 A1** 2013.01.02.  
**EP 2540298 B1** 2015.11.04.
- ( 73 ) Toray Industries, Inc., Tokyo 103-8666 (JP)
- ( 72 ) FUJISAKI, Yuki  
YOSHII, Ryoji  
HORIUCHI, Yasuhide
- ( 74 ) Danubia Szabadalmi és Jogi Iroda Kft., 1051 Budapest, (HU)
-

**( 54 ) Borított szilárd készítmény**

- ( 51 ) **A61K 31/47** (2006.01)  
**A61K 9/32** (2006.01)  
**A61K 47/04** (2006.01)  
**A61K 47/32** (2006.01)  
**A61P 11/00** (2006.01)  
**A61P 11/02** (2006.01)  
**A61P 11/06** (2006.01)

**( 13 ) T2**

- ( 30 ) 2010042066 2010.02.26. JP

**( 11 ) E026482****( 21 ) E 11 770473**

- ( 96 ) **EP 20110770473** 2011.08.10.  
( 97 ) **EP 2603217 A1** 2012.02.16.  
**EP 2603217 B1** 2015.04.08.

( 73 ) Montisera Ltd, 20520 Turku (FI)

( 72 ) Takio, Ville  
Ekholm, Matti

( 74 ) dr. Láng Tivadarné, SBGK Szabadalmi Ügyvivői Iroda, 1062 Budapest, (HU)

**( 54 ) Új 6,7-diszubsztituált izokinolin-származékok és alkalmazásuk**

- ( 51 ) **A61K 31/472** (2006.01)  
**A61P 25/16** (2006.01)  
**C07D217/02** (2006.01)  
**C07D217/22** (2006.01)

**( 13 ) T2**

- ( 30 ) 10397511 2010.08.11. EP

**( 11 ) E026156****( 21 ) E 07 728833**

- ( 96 ) **EP 20070728833** 2007.05.07.  
( 97 ) **EP 2021006 A2** 2007.11.15.  
**EP 2021006 B1** 2015.08.12.

( 73 ) Sprout Pharmaceuticals, Inc., Raleigh, NC 27609 (US)

( 72 ) POLLENTIER, Stephane  
PYKE, Robert

( 74 ) dr. Molnár István, DANUBIA Szabadalmi és Jogi Iroda Kft., 1051 Budapest, (HU)

**( 54 ) Flibanserin használata a szexuális vágy menopauza utáni zavarainak kezelésére**

- ( 51 ) **A61K 31/496** (2006.01)  
**A61P 15/00** (2006.01)  
**A61P 15/12** (2006.01)

**( 13 ) T2**

- ( 30 ) 746817 P 2006.05.09. US  
830987 P 2006.07.14. US

**( 11 ) E026238****( 21 ) E 13 150322**

- ( 96 ) **EP 20130150322** 2009.12.18.  
( 97 ) **EP 2617420 A1** 2013.07.24.

---

**EP 2617420 B1** 2015.09.23.

( 73 ) Forum Pharmaceuticals Inc., Waltham, MA 02451 (US)

( 72 ) Shapiro, Gideon

Ripka, Amy

Chesworth, Richard

( 74 ) Ivánka Gábor, ARINOVA Szabadalmi és Védjegy Iroda, 1122 Budapest, (HU)

**( 54 ) Fenoxi-metil heterociklusos vegyületek**

**( 51 ) A61K 31/4985** (2006.01)

**A61P 25/18** (2006.01)

**( 13 ) T2**

( 30 ) 176413 P 2009.05.07. US

---

**( 11 ) E026612**

**( 21 ) E 12 797884**

**( 96 ) EP 20120797884** 2012.12.04.

**( 97 ) EP 2788001 A1** 2013.06.13.

**EP 2788001 B1** 2015.12.02.

( 73 ) Teva Branded Pharmaceutical Products R & D, Inc., Frazer, Pennsylvania 19355 (US)

( 72 ) ZENG, Xian-Ming

LY, Jade Ching-Ying

DALVI, Mukul C

( 74 ) SBGK Szabadalmi Ügyvivői Iroda, 1062 Budapest, (HU)

**( 54 ) Nazális beadásra szolgáló formuláció**

**( 51 ) A61K 31/55** (2006.01)

**A61K 9/00** (2006.01)

**A61K 9/12** (2006.01)

**A61K 31/573** (2006.01)

**A61M 11/04** (2006.01)

**A61M 11/06** (2006.01)

**A61M 15/00** (2006.01)

**A61M 15/08** (2006.01)

**A61P 27/14** (2006.01)

**( 13 ) T2**

( 30 ) 201161567893 P 2011.12.07. US

201121812 2011.12.19. GB

---

**( 11 ) E026600**

**( 21 ) E 07 849216**

**( 96 ) EP 20070849216** 2007.11.22.

**( 97 ) EP 2101797 A1** 2008.06.12.

**EP 2101797 B1** 2015.08.26.

( 73 ) HepC Terápia Kereskedelmi és Szolgáltató Zártkörűen Működő Részvénytársaság, H-1012 Budapest (HU)

( 72 ) BAKÁCS, Tibor

KÖVESDI, Imre

PALYA, Vilmos

( 74 ) Lengyel Zsolt, DANUBIA Szabadalmi és Jogi Iroda Kft., 1051 Budapest, (HU)

**( 54 ) Készítmények és eljárások virális hepatitis kezelésére**

**( 51 ) A61K 35/76** (2006.01)

**C12N 15/85** (2006.01)

---

**( 13 ) T2**

( 30 ) 0600894 2006.12.01. HU

**( 11 ) E026543****( 21 ) E 09 710178**

( 96 ) EP 20090710178 2009.02.12.

( 97 ) EP 2252313 A2 2009.08.20.

EP 2252313 B1 2015.04.08.

( 73 ) Amicus Therapeutics, Inc., Cranbury, NJ 08512 (US)

( 72 ) BENJAMIN, Elfrida

DO, Hung, V.

WU, Xiaoyang

FLANAGAN, John

WUSTMAN, Brandon

( 74 ) dr. Kompagne Hajnalka, DANUBIA Szabadalmi és Jogi Iroda Kft., 1051 Budapest, (HU)

**( 54 ) Eljárás betegségek gyógyászati chaperonnal történő kezelésére adott válasz előrejelzésére**

( 51 ) A61K 38/00 (2006.01)

**( 13 ) T2**

( 30 ) 28141 P 2008.02.12. US

35684 P 2008.03.11. US

93631 P 2008.09.02. US

113496 P 2008.11.11. US

**( 11 ) E026567****( 21 ) E 09 707226**

( 96 ) EP 20090707226 2009.02.05.

( 97 ) EP 2249860 A2 2009.08.13.

EP 2249860 B1 2015.10.14.

( 73 ) Debiopharm International SA, 1002 Lausanne (CH)

( 72 ) MOLKENTIN, Jeffery, D.

( 74 ) SBGK Szabadalmi Ügyvivői Iroda, 1062 Budapest, (HU)

**( 54 ) Nem-immunszuppresszáns ciklosporin Limb-Girdle izomdystrophia kezelésére**

( 51 ) A61K 38/13 (2006.01)

A61P 21/00 (2006.01)

**( 13 ) T2**

( 30 ) PCT/IB2008/000292 2008.02.08. WO

**( 11 ) E026490****( 21 ) E 10 191602**

( 96 ) EP 20100191602 2006.06.27.

( 97 ) EP 2366400 A1 2011.09.21.

EP 2366400 B1 2015.09.30.

( 73 ) Oncothyreon Inc., Seattle, WA 98121 (US)

( 72 ) Longenecker, Michael B.

( 74 ) SBGK Szabadalmi Ügyvivői Iroda, 1062 Budapest, (HU)

**( 54 ) Eljárás betegek kezelésére egy mucin glikoprotein (MUC-1) vakcinával**

( 51 ) A61K 38/16 (2006.01)

A61K 9/127 (2006.01)

A61P 35/00 (2006.01)



---

	<b>C12Q 1/68</b>	(2006.01)
<b>( 13 ) T2</b>		
( 30 )	694233 P	2005.06.28. US

---

<b>( 11 ) E026367</b>		
<b>( 21 ) E 11 778262</b>		
<b>( 96 ) EP 20110778262</b>		2011.05.04.
<b>( 97 ) EP 2566497 A1</b>		2011.11.10.
	<b>EP 2566497 B1</b>	2015.07.29.
( 73 )	Codexis, Inc., Redwood City, CA 94063 (US)	
( 72 )	CROWE, Michael, A.	
	ALVIZO, Oscar	
	BEHROUZIAN, Behnaz	
	BONG, Yong Koy	
	COLLIER, Steven, J.	
	GOHEL, Anupam	
	MAVINAHALLI, Jagadeesh	
	MODUKURU, Naga	
	MUNDORFF, Emily	
	SMITH, Derek	
	SONG, Shiwei	
	YEO, Wan Lin	
( 74 )	dr. Kompagne Hajnalka, DANUBIA Szabadalmi és Jogi Iroda Kft., 1051 Budapest, (HU)	
<b>( 54 ) Ezetimib-szintézis biokatalizátorai</b>		
<b>( 51 ) A61K 38/16</b>		(2006.01)
	<b>C07K 1/00</b>	(2006.01)
<b>( 13 ) T2</b>		
( 30 )	331245 P	2010.05.04. US

---

<b>( 11 ) E026260</b>		
<b>( 21 ) E 08 008814</b>		
<b>( 96 ) EP 20080008814</b>		2004.11.16.
<b>( 97 ) EP 1983000 A2</b>		2008.10.22.
	<b>EP 1983000 B1</b>	2015.09.02.
( 73 )	UCB Biopharma SPRL, 1070 Brussels (BE)	
( 72 )	Christie, Mark Ian	
	Mead, Richard James	
	Robinson, Martyn Kim	
	Rapecki, Stephen Edward	
( 74 )	dr. Svingor Ádám, DANUBIA Szabadalmi és Jogi Iroda Kft., 1051 Budapest, (HU)	
<b>( 54 ) Eljárás sclerózis multiplex kezelésére IL-17-aktivitás gátlásával</b>		
<b>( 51 ) A61K 38/17</b>		(2006.01)
	<b>A61K 39/395</b>	(2006.01)
	<b>A61K 47/48</b>	(2006.01)
	<b>A61P 37/00</b>	(2006.01)
	<b>C07K 16/24</b>	(2006.01)
	<b>C07K 16/28</b>	(2006.01)
<b>( 13 ) T2</b>		
( 30 )	0327181	2003.11.21. GB

---

0417115 2004.07.30. GB

**( 11 ) E026231****( 21 ) E 12 156696****( 96 ) EP 20120156696** 2006.04.07.**( 97 ) EP 2510942 A1** 2012.10.17.**EP 2510942 B1** 2015.09.02.

( 73 ) Cardioentis AG, 6300 Zug (CH)

( 72 ) Mitrovic, Veselin

Lüss, Hartmut

Forssmann, Wolf-Georg

MEYER, Markus

Döhler, Klaus-Dieter

( 74 ) dr. Láng Tivadarné, SBGK Szabadalmi Ügyvivői Iroda, 1062 Budapest, (HU)

**( 54 ) Nátriuretikus peptid alkalmazása szívelégtelenség kezelésére****( 51 ) A61K 38/22** (2006.01)**A61P 9/04** (2006.01)**( 13 ) T2**

( 30 ) 669751 P 2005.04.08. US

669786 P 2005.04.07. US

732585 P 2005.11.01. US

**( 11 ) E026560****( 21 ) E 12 768900****( 96 ) EP 20120768900** 2012.08.08.**( 97 ) EP 2741766 A1** 2013.02.14.**EP 2741766 B1** 2015.10.07.

( 73 ) Allergan Pharmaceuticals International Limited, Dublin 17 (IE)

( 72 ) LATINO, Massimo

GHIDORSI, Luigi

ORTENZI, Giovanni

( 74 ) Danubia Szabadalmi és Jogi Iroda Kft., 1051 Budapest, (HU)

**( 54 ) Eljárás emésztő enzimeket tartalmazó szilárd készítmények feloldódási viselkedésének vizsgálatára****( 51 ) A61K 38/46** (2006.01)**C12Q 1/34** (2006.01)**G01N 33/15** (2006.01)**( 13 ) T2**

( 30 ) 201161521227 P 2011.08.08. US

**( 11 ) E026586****( 21 ) E 09 732491****( 96 ) EP 20090732491** 2009.04.16.**( 97 ) EP 2271360 A1** 2009.10.22.**EP 2271360 B1** 2015.09.23.

( 73 ) GlaxoSmithKline Biologicals S.A., 1330 Rixensart (BE)

( 72 ) BALLOU JR, William Ripley

HANON, Emmanuel Jules

( 74 ) Lengyel Zsolt, DANUBIA Szabadalmi és Jogi Iroda Kft., 1051 Budapest, (HU)

**( 54 ) Vakcina**

- 
- ( 51 ) **A61K 39/00** (2006.01)  
**A61K 39/02** (2006.01)  
**A61K 39/09** (2006.01)  
**A61K 39/102** (2006.01)  
**A61K 39/12** (2006.01)  
**A61K 39/145** (2006.01)  
**A61K 39/295** (2006.01)  
**A61K 39/39** (2006.01)

( 13 ) **T2**

- ( 30 ) 45291 P 2008.04.16. US
- 

( 11 ) **E026669**

( 21 ) **E 10 185277**

( 96 ) **EP 20100185277** 2004.11.05.

( 97 ) **EP 2380910 A1** 2011.10.26.

**EP 2380910 B1** 2015.09.30.

( 73 ) Roche Glycart AG, 8952 Schlieren-Zuerich (CH)

( 72 ) Umana, Pablo

Brünker, Peter

Ferrara Koller, Claudia

Suter, Tobias

Püntener, Ursula

Mössner, Ekkehard

( 74 ) Dr. Miskolczi Mária, Dr. Jalsovszky Györgyné, 1111 Budapest, (HU)

( 54 ) **Antigénkötő molekulák fokozott Fc-receptor-kötő affinitással és effektorfunkcióval**

( 51 ) **A61K 39/00** (2006.01)

**C07K 16/28** (2006.01)

( 13 ) **T2**

- ( 30 ) 517096 P 2003.11.05. US
- 

( 11 ) **E026236**

( 21 ) **E 05 768245**

( 96 ) **EP 20050768245** 2005.03.30.

( 97 ) **EP 1734997 A2** 2005.10.27.

**EP 1734997 B1** 2015.09.02.

( 73 ) Biogen Idec MA Inc., Cambridge, Massachusetts 02142 (US)

( 72 ) LIEBERBURG, Ivan

( 74 ) Lengyel Zsolt, DANUBIA Szabadalmi és Jogi Iroda Kft., 1051 Budapest, (HU)

( 54 ) **Natalizumab, szteroid-kezelést igénylő betegségek kezelésében történő alkalmazásra**

( 51 ) **A61K 39/395** (2006.01)

**A61P 1/00** (2006.01)

**A61P 11/06** (2006.01)

**A61P 37/00** (2006.01)

( 13 ) **T2**

- ( 30 ) 558120 P 2004.04.01. US
- 

( 11 ) **E026728**

( 21 ) **E 08 779619**

( 96 ) **EP 20080779619** 2008.05.14.

---

- 
- ( 97 ) **EP 2068927 A1** 2008.11.27.  
**EP 2068927 B1** 2015.10.21.
- ( 73 ) MedImmune, LLC, Gaithersburg, MD 20878 (US)  
 Biowa, Inc., Princeton, NJ 08540 (US)
- ( 72 ) KOIKE, Masamichi  
 SPITALNY, George, L.  
 WHEELER, Alistair  
 WHITE, Barbara
- ( 74 ) Danubia Szabadalmi és Jogi Iroda Kft., 1051 Budapest, (HU)
- ( 54 ) **Eljárás az eozinofil-szint csökkentésére**
- ( 51 ) **A61K 39/395** (2006.01)  
**C07K 16/28** (2006.01)
- ( 13 ) **T2**
- ( 30 ) 924422 P 2007.05.14. US  
 924832 P 2007.06.01. US  
 935005 P 2007.07.20. US  
 64612 2008.03.14. US
- 
- ( 11 ) **E026356**
- ( 21 ) **E 10 728555**
- ( 96 ) **EP 20100728555** 2010.06.25.
- ( 97 ) **EP 2445528 A1** 2010.12.29.  
**EP 2445528 B1** 2015.10.14.
- ( 73 ) Regeneron Pharmaceuticals, Inc., Tarrytown, NY 10591 (US)
- ( 72 ) NOGUERA-TROISE, Irene  
 THURSTON, Gavin  
 THIBAUT, Alain
- ( 74 ) PINTZ ÉS TÁRSAI Szabadalmi, Védjegy és Jogi Iroda Kft., 1539 Budapest, (HU)
- ( 54 ) **Módszer rák kezelésére DLL4 antagonistákkal és kemoterápiás hatóanyagokkal**
- ( 51 ) **A61K 39/395** (2006.01)  
**C07K 16/22** (2006.01)
- ( 13 ) **T2**
- ( 30 ) 220465 P 2009.06.25. US  
 301881 P 2010.02.05. US
- 
- ( 11 ) **E026554**
- ( 21 ) **E 08 716334**
- ( 96 ) **EP 20080716334** 2008.03.07.
- ( 97 ) **EP 2121024 A2** 2008.09.25.  
**EP 2121024 B1** 2015.10.28.
- ( 73 ) Bayer Intellectual Property GmbH, 40789 Monheim (DE)
- ( 72 ) HEEP, Iris  
 TATERRA, Hans-Rolf
- ( 74 ) Danubia Szabadalmi és Jogi Iroda Kft., 1051 Budapest, (HU)
- ( 54 ) **B12-vitamin stabilizálása**
- ( 51 ) **A61K 47/10** (2006.01)  
**A61K 31/66** (2006.01)  
**A61K 31/662** (2006.01)  
**A61K 31/714** (2006.01)
-

**( 13 ) T2**

( 30 ) 102007012644 2007.03.16. DE

**( 11 ) E026384****( 21 ) E 10 184851**

( 96 ) EP 20100184851 2004.05.06.

( 97 ) EP 2298347 A1 2011.03.23.

EP 2298347 B1 2015.09.30.

( 73 ) Biogen Hemophilia Inc., Cambridge MA 02142 (US)

( 72 ) Rivera, Daniel S

Peters, Robert T.

Bitonti, Alan J

( 74 ) Danubia Szabadalmi és Jogi Iroda Kft., 1051 Budapest, (HU)

**( 54 ) VII-es véralvadási faktor-FC kiméra proteinek hemosztázis rendellenesség kezelésére**

( 51 ) A61K 47/48 (2006.01)

A61K 38/36 (2006.01)

A61K 39/00 (2006.01)

C07K 14/745 (2006.01)

C07K 16/18 (2006.01)

C12N 9/64 (2006.01)

**( 13 ) T2**

( 30 ) 468837 P 2003.05.06. US

**( 11 ) E026284****( 21 ) E 11 171206**

( 96 ) EP 20110171206 2005.08.10.

( 97 ) EP 2409713 A1 2012.01.25.

EP 2409713 B1 2015.07.22.

( 73 ) Genzyme Corporation, Cambridge, MA 02142 (US)

( 72 ) Geary, Richard S.

Yu, Zhengrong

Crooke, Rosanne M.

( 74 ) Lengyel Zsolt, DANUBIA Szabadalmi és Jogi Iroda Kft., 1051 Budapest, (HU)

**( 54 ) Oligonukleotidok lipoprotein és koleszterin szint emberben való modulálásában történő alkalmazására**

( 51 ) A61K 48/00 (2006.01)

A61P 3/06 (2006.01)

C12N 15/11 (2006.01)

**( 13 ) T2**

( 30 ) 612831 P 2004.09.23. US

600785 P 2004.08.10. US

**( 11 ) E026496****( 21 ) E 12 173138**

( 96 ) EP 20120173138 2007.03.08.

( 97 ) EP 2596807 A1 2013.05.29.

EP 2596807 B1 2015.12.16.

( 73 ) Archemix LLC, San Francisco, CA 94111 (US)

( 72 ) Epstein, David

Kurz, Jeffrey, C.

---

( 74 ) Gödölle, Kékes, Mészáros & Szabó Szabadalmi és Védjegy Iroda, 1024 Budapest, (HU)

**( 54 ) Szembetegségek kezelésére alkalmazható komplementkötő aptamerek és anti-C5 ágensek**

**( 51 ) A61K 48/00** (2006.01)

**C12N 15/115** (2010.01)

**( 13 ) T2**

( 30 ) 780905 P 2006.03.08. US

848274 P 2006.09.29. US

---

**( 11 ) E026469**

**( 21 ) E 10 724333**

**( 96 ) EP 20100724333** 2010.05.06.

**( 97 ) EP 2453930 A1** 2011.04.14.

**EP 2453930 B1** 2015.03.18.

( 73 ) Henkel AG & Co. KGaA, 40589 Düsseldorf (DE)

( 72 ) MEIER, Frank

SUNDER, Matthias

FREEBORN, Matthew

( 74 ) Szentpéteri Zsolt, SBGK Szabadalmi Ügyvivői Iroda, 1062 Budapest, (HU)

**( 54 ) Aktiválás- és/vagy felhasználás-jelzővel rendelkező illatleadó rendszer**

**( 51 ) A61L 9/12** (2006.01)

**( 13 ) T2**

( 30 ) 102009045481 2009.10.08. DE

---

**( 11 ) E026305**

**( 21 ) E 11 794855**

**( 96 ) EP 20110794855** 2011.11.08.

**( 97 ) EP 2637709 A1** 2012.05.18.

**EP 2637709 B1** 2015.04.08.

( 73 ) Consiglio Nazionale Delle Ricerche, 00185 Roma (IT)

( 72 ) TAMPIERI, Anna

SPRIO, Simone

RUFFINI, Andrea

WILL, Julia

Greil, Peter

MÜLLER, Frank

MARTÍNEZ FERNÁNDEZ, Julian

TORRES RAYA, Carmen

VARELA FERIA, Francisco Manuel

RAMÍREZ RICO, Joaquín

HARMAND, Marie-Françoise

( 74 ) dr. Gál Melinda, SBGK Szabadalmi Ügyvivői Iroda, 1062 Budapest, (HU)

**( 54 ) Növényi szervezetek átalakításából származó hierarchikus módon szervezett implantátumok teherhordó csontok pótlására**

**( 51 ) A61L 27/12** (2006.01)

**A61L 27/24** (2006.01)

**A61L 27/56** (2006.01)

**( 13 ) T2**

( 30 ) MI20102070 2010.11.08. IT

---

- 
- ( 11 ) **E026224**  
 ( 21 ) **E 05 708040**  
 ( 96 ) **EP 20050708040** 2005.02.17.  
 ( 97 ) **EP 1715904 A2** 2005.08.25.  
       **EP 1715904 B1** 2015.09.09.  
 ( 73 ) ARES TRADING S.A., 1170 Aubonne (CH)  
 ( 72 ) Pongpairochana, Vincent  
       MACLEAN, Timothy John  
       PRASSER, Robert  
       LAUCHARD, Gerhard  
       WURMBAUER, Werner  
       Kogler, Gerhard  
 ( 74 ) ADVOPATENT Szabadalmi és Védjegy Iroda, 1255 Budapest, (HU)  
 ( 54 ) **Hordozható, elektronikusan vezérelt injekciós szerkezet folyékony gyógyszerek befecskendezéséhez**  
 ( 51 ) **A61M 5/20** (2006.01)  
       **A61M 5/24** (2006.01)  
 ( 13 ) **T2**  
 ( 30 ) 04100647 2004.02.18. EP
- 

- ( 11 ) **E026293**  
 ( 21 ) **E 08 006911**  
 ( 96 ) **EP 20080006911** 2004.03.03.  
 ( 97 ) **EP 1944050 A2** 2008.07.16.  
       **EP 1944050 B1** 2015.07.08.  
 ( 73 ) DCA Design International Limited, Warwick CV34 4AB (GB)  
 ( 72 ) Veasey, Robert Frederick  
       Langley, Christopher Nigel  
       WIMPENNY, Steven  
 ( 74 ) dr. Harangozó Gábor, DANUBIA Szabadalmi és Jogi Iroda Kft., 1051 Budapest, (HU)  
 ( 54 ) **Gyógyszertovábbító eszközökben való felhasználásra alkalmas mozgó szerkezetekkel kapcsolatos továbbfejlesztések**  
 ( 51 ) **A61M 5/315** (2006.01)  
       **A61M 5/24** (2006.01)  
       **A61M 5/32** (2006.01)  
 ( 13 ) **T2**  
 ( 30 ) 0304823 2003.03.03. GB
- 

- ( 11 ) **E026228**  
 ( 21 ) **E 13 004775**  
 ( 96 ) **EP 20130004775** 2010.07.28.  
 ( 97 ) **EP 2687253 A1** 2014.01.22.  
       **EP 2687253 B1** 2015.09.09.  
 ( 73 ) Ivax International B.v., 1019 GM Amsterdam (NL)  
 ( 72 ) Kaar, Simon G  
       Uschold, Robert Charles  
       Karg, Jeffrey A  
       Johnson, Timothy Norman  
 ( 74 ) Mészárosné Dónusz Katalin, SBGK Szabadalmi Ügyvivői Iroda, 1062 Budapest, (HU)  
 ( 54 ) **Adagszámláló mért adagú inhalátorhoz**
-

( 51 ) **A61M 15/00** (2006.01)  
**G06M 1/04** (2006.01)

( 13 ) **T2**

( 30 ) 229830 P 2009.07.30. US

( 11 ) **E026406**

( 21 ) **E 10 789873**

( 96 ) **EP 20100789873** 2010.06.18.

( 97 ) **EP 2442651 A1** 2010.12.23.

**EP 2442651 B1** 2015.07.29.

( 73 ) Teva Pharmaceutical Industries Ltd., 49131 Petah Tiqva (IL)

( 72 ) TARCIC, Nora  
 BAR-ZOHAR, Dan  
 KOFLER, Dina

( 74 ) Szentpéteri Zsolt, SBGK Szabadalmi Ügyvivői Iroda, 1062 Budapest, (HU)

( 54 ) **Sclerosis multiplex kezelése laquinimoddal**

( 51 ) **A61P 25/00** (2006.01)

**A01N 43/42** (2006.01)

**A61K 31/136** (2006.01)

**A61K 31/4704** (2006.01)

**A61K 38/16** (2006.01)

**A61K 45/06** (2006.01)

( 13 ) **T2**

( 30 ) 269070 P 2009.06.19. US

( 11 ) **E026610**

( 21 ) **E 10 763925**

( 96 ) **EP 20100763925** 2010.09.24.

( 97 ) **EP 2480300 A1** 2011.03.31.

**EP 2480300 B1** 2015.07.08.

( 73 ) Innovation First, Inc., Greenville, TX 75402 (US)

( 72 ) NORMAN, David Anthony  
 MIMLITCH, III, Robert H.  
 CARTER, Joel Reagan  
 GALLETI, Douglas Michael

( 74 ) Szabó Zsolt, DANUBIA Szabadalmi és Jogi Iroda Kft., 1051 Budapest, (HU)

( 54 ) **Jármű, különösen vibromotorral és két sor lábbal rendelkező játékrobot**

( 51 ) **A63H 11/02** (2006.01)

**A63H 17/26** (2006.01)

**A63H 29/22** (2006.01)

( 13 ) **T2**

( 30 ) 246023 P 2009.09.25. US

( 11 ) **E026410**

( 21 ) **E 10 766167**

( 96 ) **EP 20100766167** 2010.09.24.

( 97 ) **EP 2480301 A1** 2011.03.31.

**EP 2480301 B1** 2015.07.08.

( 73 ) Innovation First, Inc., Greenville, TX 75402 (US)



- ( 72 ) NORMAN, David Anthony  
MIMLITCH, III, Robert H.  
CARTER, Joel Reagan  
GALLETTI, Douglas Michael
- ( 74 ) dr. Harangozó Gábor, DANUBIA Szabadalmi és Jogi Iroda Kft., 1051 Budapest, (HU)
- ( 54 ) Jármű, különösen rezgőmotoros meghajtással rendelkező, önmagát felállító játékrobot**
- ( 51 ) **A63H 11/02** (2006.01)  
**A63H 17/26** (2006.01)  
**A63H 29/22** (2006.01)
- ( 13 ) **T2**
- ( 30 ) 246023 P 2009.09.25. US

- ( 11 ) **E026678**
- ( 21 ) **E 03 749416**
- ( 96 ) **EP 20030749416** 2003.09.05.  
( 97 ) **EP 1575690 A1** 2004.03.18.  
**EP 1575690 B1** 2015.11.04.
- ( 73 ) Waukesha Electric Systems, Inc., Waukesha, WI 53186 (US)
- ( 72 ) GOLNER, Thomas, M.  
MEHTA, Shirish, P.
- ( 74 ) Danubia Szabadalmi és Jogi Iroda Kft., 1051 Budapest, (HU)
- ( 54 ) Dehidráló levegőztető berendezés és eljárás**
- ( 51 ) **B01D 53/02** (2006.01)  
**H01F 27/14** (2006.01)
- ( 13 ) **T2**
- ( 30 ) 235795 2002.09.06. US

- ( 11 ) **E026573**
- ( 21 ) **E 10 738100**
- ( 96 ) **EP 20100738100** 2010.07.23.  
( 97 ) **EP 2473261 A2** 2011.03.03.  
**EP 2473261 B1** 2015.12.16.
- ( 73 ) General Electric Company, Schenectady, NY 12345 (US)
- ( 72 ) WANG, Hua  
OLSON, David, Allen  
JI, Jiang  
LUTTRELL, Michael, Todd  
YEAGER, Gary, William  
SURIANO, Joseph, Anthony  
COSTA, Lawrence, Charles
- ( 74 ) SBGK Szabadalmi Ügyvivői Iroda, 1062 Budapest, (HU)
- ( 54 ) Fordított ozmózis kompozit membránok, és eljárás azok előállítására**
- ( 51 ) **B01D 69/12** (2006.01)  
**B01D 61/02** (2006.01)  
**C02F 1/44** (2006.01)  
**C02F101/10** (2006.01)  
**C02F103/08** (2006.01)
- ( 13 ) **T2**
- ( 30 ) 550990 2009.08.31. US

( 11 ) **E026270**

( 21 ) **E 10 773077**

( 96 ) **EP 20100773077** 2010.11.02.

( 97 ) **EP 2506957 A1** 2011.06.09.

**EP 2506957 B1** 2015.09.02.

( 73 ) Evonik Degussa GmbH, 45128 Essen (DE)

( 72 ) Haensel, Rene

DOEHLER, Hardi

SCHWAB, Peter

Seidensticker, Peter

Ferenz, Michael

BAUMGARTEN, Goetz

LAZAR, Marina

UNGERANK, Markus

( 74 ) Dr. Svingor Ádám, Danubia Szabadalmi és Jogi Iroda Kft., 1051 Budapest, (HU)

( 54 ) **Kompozit szilikonmembránok nagy elválasztó hatással**

( 51 ) **B01D 69/12** (2006.01)

**B01D 67/00** (2006.01)

**B01D 71/70** (2006.01)

( 13 ) **T2**

( 30 ) 102009047351 2009.12.01. DE

---

( 11 ) **E026300**

( 21 ) **E 10 773739**

( 96 ) **EP 20100773739** 2010.08.27.

( 97 ) **EP 2475456 A2** 2011.03.17.

**EP 2475456 B1** 2015.04.22.

( 73 ) Brinox, D.O.O., 1215 Medvode (SI)

( 72 ) TESLIC, Dusan

( 74 ) PINTZ ÉS TÁRSAI Szabadalmi, Védjegy és Jogi Iroda Kft., 1539 Budapest, (HU)

( 54 ) **Gázelosztó lemez, amely szilárd részecskék kezelésére szolgáló készülékekben való alkalmazásra van szánva**

( 51 ) **B01J 2/16** (2006.01)

( 13 ) **T2**

( 30 ) 200900246 2009.09.11. SI

---

( 11 ) **E026608**

( 21 ) **E 12 703690**

( 96 ) **EP 20120703690** 2012.01.31.

( 97 ) **EP 2809442 A1** 2013.08.08.

**EP 2809442 B1** 2015.12.16.

( 73 ) SYRAL Belgium NV, 9300 Aalst (BE)

( 72 ) VAN LANCKER, Frank

( 74 ) SBGK Szabadalmi Ügyvivői Iroda, 1062 Budapest, (HU)

( 54 ) **Eljárás pentóz extrahálására lignocellulózt tartalmazó szubsztrátból**

( 51 ) **B01J 39/00** (2006.01)

**C07H 3/02** (2006.01)

**C13B 20/14** (2011.01)

---

C13K 13/00 (2006.01)

(13) T2

(11) E026272

(21) E 12 156916

(96) EP 20120156916 2007.01.08.

(97) EP 2468409 A1 2012.06.27.

EP 2468409 B1 2015.07.15.

(73) HERBOLD MECKESHEIM GMBH, 74909 Meckesheim (DE)

(72) WATZELT, Holger

Herbold, Karlheinz

(74) Szabó Zsolt, DANUBIA Szabadalmi és Jogi Iroda Kft., 1051 Budapest, (HU)

(54) Berendezés tetszőleges típusú elemek aprításához

(51) B02C 18/22 (2006.01)

B02C 25/00 (2006.01)

(13) T2

(30) 102006003529 2006.01.24. DE

(11) E026287

(21) E 10 785793

(96) EP 20100785793 2010.06.03.

(97) EP 2440333 A1 2010.12.16.

EP 2440333 B1 2015.07.29.

(73) Outotec Oyj, 02230 Espoo (FI)

(72) BOURKE, Peter

(74) Szabó Zsolt, DANUBIA Szabadalmi és Védjegy Iroda Kft., 1051 Budapest, (HU)

(54) Habflotáló eljárás és berendezés értékes anyag zagyból történő kinyerésére

(51) B03D 1/14 (2006.01)

B03B 11/00 (2006.01)

(13) T2

(30) 2009202281 2009.06.09. AU

(11) E026311

(21) E 10 774822

(96) EP 20100774822 2010.04.26.

(97) EP 2409779 A1 2012.01.25.

EP 2409779 B1 2015.10.28.

(73) Bunri Incorporation, Miyakonojo-shi Miyazaki 885-1202 (JP)

(72) TASHIRO, Minoru

(74) Mészárosné Dónusz Katalin, SBGK Szabadalmi Ügyvivői Iroda, 1062 Budapest, (HU)

(54) Festőfülke tisztító berendezéssel felszerelve

(51) B05B 15/12 (2006.01)

B01D 47/02 (2006.01)

B05B 15/04 (2006.01)

(13) T2

(30) 2009115828 2009.05.12. JP

(11) E026239

(21) E 13 729611

- 
- ( 96 ) **EP 20130729611** 2013.05.08.  
 ( 97 ) **EP 2812124 A1** 2013.11.28.  
       **EP 2812124 B1** 2015.09.02.  
 ( 73 ) Haselsteiner, Hubert, 3332 Biberbach (AT)  
 ( 72 ) Haselsteiner, Hubert  
 ( 74 ) Horváthné Faber Enikő, ADVOPATENT Szabadalmi és Védjegy Iroda, 1011 Budapest, (HU)  
**( 54 ) Berendezés és eljárás festék felhordására üveglapra**  
 ( 51 ) **B05C 1/02** (2006.01)  
       **B05B 13/04** (2006.01)  
       **B05C 13/02** (2006.01)  
       **B65H 35/00** (2006.01)  
       **C03C 17/00** (2006.01)  
**( 13 ) T2**  
 ( 30 ) 2012012 2012.05.10. AT
- 

- ( 11 ) E026354**  
**( 21 ) E 08 161886**  
 ( 96 ) **EP 20080161886** 2008.08.06.  
 ( 97 ) **EP 2022573 A2** 2009.02.11.  
       **EP 2022573 B1** 2015.10.07.  
 ( 73 ) The Babcock & Wilcox Company, Barberton, OH 44203-0351 (US)  
 ( 72 ) Sedore, Kevin J.  
 ( 74 ) Danubia Szabadalmi és Jogi Iroda Kft., 1051 Budapest, (HU)  
**( 54 ) Érmevisszanyerés hulladékból**  
 ( 51 ) **B07B 1/22** (2006.01)  
       **B07B 1/12** (2006.01)  
       **B07B 1/18** (2006.01)  
**( 13 ) T2**  
 ( 30 ) 834247 2007.08.06. US
- 

- ( 11 ) E026566**  
**( 21 ) E 11 741105**  
 ( 96 ) **EP 20110741105** 2011.07.15.  
 ( 97 ) **EP 2593251 A1** 2012.01.19.  
       **EP 2593251 B1** 2015.10.07.  
 ( 73 ) Ask Chemicals L. P., Wilmington, DE 19801 (US)  
 ( 72 ) SHRIVER, H. Randall  
       WOODSON, Wayne D.  
 ( 74 ) SBGK Szabadalmi Ügyvivői Iroda, 1062 Budapest, (HU)  
**( 54 ) Terc-Butil-hidroperoxidot tartalmazó szabadgyökös iniciátor-készítmények és ezek alkalmazása**  
 ( 51 ) **B22C 1/22** (2006.01)  
       **B22C 9/12** (2006.01)  
       **C08L 63/00** (2006.01)  
**( 13 ) T2**  
 ( 30 ) 837716 2010.07.16. US
- 

- ( 11 ) E026596**  
**( 21 ) E 10 744679**  
 ( 96 ) **EP 20100744679** 2010.06.15.
-

- 
- ( 97 ) **EP 2442933 A1** 2010.12.23.  
**EP 2442933 B1** 2015.08.12.
- ( 73 ) Komet Group GmbH, 70565 Stuttgart (DE)
- ( 72 ) DURST, Gabriele
- ( 74 ) Dr. Kereszty Marcell, Gödölle, Kékes, Mészáros & Szabó Szabadalmi és Védjegy Iroda, 1024 Budapest, (HU)
- ( 54 ) **Szerszám munkadarabok megmunkálására**
- ( 51 ) **B23G 5/18** (2006.01)  
**B23B 51/00** (2006.01)  
**B23C 5/10** (2006.01)  
**B23G 7/02** (2006.01)
- ( 13 ) **T2**
- ( 30 ) 102009029715 2009.06.16. DE
- 

- ( 11 ) **E026499**
- ( 21 ) **E 07 405157**
- ( 96 ) **EP 20070405157** 2007.06.01.
- ( 97 ) **EP 1862261 A2** 2007.12.05.  
**EP 1862261 B1** 2015.12.02.
- ( 73 ) Fatzer AG Drahtseilfabrik, 8590 Romanshorn (CH)
- ( 72 ) Flum, Daniel
- ( 74 ) Danubia Szabadalmi és Jogi Iroda Kft., 1051 Budapest, (HU)
- ( 54 ) **Szorítókapocs dróthálók vagy drótsziták összekapcsolására, valamint berendezés a szorítókapcsok összezárására**
- ( 51 ) **B25B 27/14** (2006.01)  
**B25F 3/00** (2006.01)  
**E02D 17/20** (2006.01)  
**E02D 29/02** (2006.01)  
**F16B 2/24** (2006.01)  
**F16B 15/00** (2006.01)  
**F16B 15/08** (2006.01)
- ( 13 ) **T2**
- ( 30 ) 8912006 2006.06.02. CH
- 

- ( 11 ) **E026286**
- ( 21 ) **E 13 185664**
- ( 96 ) **EP 20130185664** 2013.09.24.
- ( 97 ) **EP 2743046 A1** 2014.06.18.  
**EP 2743046 B1** 2015.09.23.
- ( 73 ) Georg Hartmann Maschinenbau GmbH, 33129 Delbrück (DE)
- ( 72 ) A feltalálók nevük feltüntetésének mellőzését kérték
- ( 74 ) SBGK Szabadalmi Ügyvivői Iroda, 1062 Budapest, (HU)
- ( 54 ) **Adagoló kenyérszeletek számára**
- ( 51 ) **B26D 7/32** (2006.01)  
**B26D 7/06** (2006.01)
- ( 13 ) **T2**
- ( 30 ) 202012104910 U 2012.12.17. DE
- 

- ( 11 ) **E026333**
- ( 21 ) **E 07 730601**
-

- 
- ( 96 ) **EP 20070730601** 2007.05.16.  
 ( 97 ) **EP 2026939 A1** 2007.11.29.  
       **EP 2026939 B1** 2015.10.21.  
 ( 73 ) Höljakkä Oy, 80100 Joensuu (FI)  
 ( 72 ) BOREN, Hannu  
 ( 74 ) SBGK Szabadalmi Ügyvivői Iroda, 1062 Budapest, (HU)  
 ( 54 ) **Eljárás fa vagy fatermékek növényi olajat tartalmazó fakonzerváló szerrel történő nyomásos impregnálására és impregnált fa**  
 ( 51 ) **B27K 3/08** (2006.01)  
       **B27K 3/10** (2006.01)  
       **B27K 3/34** (2006.01)  
       **C09D 15/00** (2006.01)  
 ( 13 ) **T2**  
 ( 30 ) 20060497 2006.05.22. FI
- 

- ( 11 ) **E026317**  
 ( 21 ) **E 12 741371**  
 ( 96 ) **EP 20120741371** 2012.08.03.  
 ( 97 ) **EP 2744631 A1** 2013.02.21.  
       **EP 2744631 B1** 2015.09.16.  
 ( 73 ) IKEA Supply AG, 4133 Pratteln (CH)  
 ( 72 ) MÄKIAHO, Juuso  
       Iredi, Achim  
 ( 74 ) SBGK Szabadalmi Ügyvivői Iroda, 1062 Budapest, (HU)  
 ( 54 ) **Készülék és eljárás rétegelt lapok előállítására**  
 ( 51 ) **B27N 3/14** (2006.01)  
       **B07B 1/14** (2006.01)  
 ( 13 ) **T2**  
 ( 30 ) 11006734 2011.08.17. EP
- 

- ( 11 ) **E026394**  
 ( 21 ) **E 09 789237**  
 ( 96 ) **EP 20090789237** 2009.08.28.  
 ( 97 ) **EP 2321101 A1** 2010.03.04.  
       **EP 2321101 B1** 2015.03.18.  
 ( 73 ) Corning Incorporated, Corning, NY 14831 (US)  
 ( 72 ) DOMEY, Jeffrey, J.  
       GRAHAM, John, E.  
 ( 74 ) Szabó Zsolt, DANUBIA Szabadalmi és Jogi Iroda Kft., 1051 Budapest, (HU)  
 ( 54 ) **Eljárás réteg méhsejtszerkezetű testre történő felhordására**  
 ( 51 ) **B28B 1/40** (2006.01)  
       **B05C 5/02** (2006.01)  
       **B05C 11/04** (2006.01)  
       **B28B 19/00** (2006.01)  
 ( 13 ) **T2**  
 ( 30 ) 231140 2008.08.29. US
- 

- ( 11 ) **E026256**  
 ( 21 ) **E 11 762859**
-

- 
- ( 96 ) **EP 20110762859** 2011.03.29.  
 ( 97 ) **EP 2537654 A1** 2012.12.26.  
       **EP 2537654 B1** 2015.03.18.  
 ( 73 ) Sumitomo Chemical Company Limited, Tokyo 104-8260 (JP)  
 ( 72 ) UOE Kousuke  
       KOMORI Teruo  
       MORI Masaharu  
 ( 74 ) Szabó Zsolt, DANUBIA Szabadalmi és Jogi Iroda Kft., 1051 Budapest, (HU)  
**( 54 ) Eljárás méhsejtszerkezetű tárgy gyártására**  
 ( 51 ) **B28B 11/02** (2006.01)  
       **B01D 39/20** (2006.01)  
       **C04B 41/85** (2006.01)  
       **F01N 3/02** (2006.01)  
 ( 13 ) **T2**  
 ( 30 ) 2010078153 2010.03.30. JP
- 

- ( 11 ) **E026383**  
 ( 21 ) **E 09 807744**  
 ( 96 ) **EP 20090807744** 2009.08.18.  
 ( 97 ) **EP 2334833 A1** 2010.02.25.  
       **EP 2334833 B1** 2015.09.30.  
 ( 73 ) P-Fuel Ltd, Balwyn, VIC 3103 (AU)  
 ( 72 ) SCHEIRS, John  
 ( 74 ) Danubia Szabadalmi és Jogi Iroda Kft., 1051 Budapest, (HU)  
**( 54 ) Eljárás elektromos és elektronikus berendezések megsemmisítésére**  
 ( 51 ) **B29B 17/02** (2006.01)  
       **B29B 17/04** (2006.01)  
       **B29K705/00** (2006.01)  
       **B29L 31/30** (2006.01)  
       **C10B 53/07** (2006.01)  
       **C10G 1/10** (2006.01)  
       **C22B 7/00** (2006.01)  
       **C22B 25/06** (2006.01)  
 ( 13 ) **T2**  
 ( 30 ) 2008904271 2008.08.20. AU
- 

- ( 11 ) **E026540**  
 ( 21 ) **E 07 807428**  
 ( 96 ) **EP 20070807428** 2007.09.11.  
 ( 97 ) **EP 2060376 A1** 2009.05.20.  
       **EP 2060376 B1** 2015.05.06.  
 ( 73 ) Daikyo Seiko, LTD., Tokyo 131-0031 (JP)  
 ( 72 ) Togashi, Hiroshi  
       SUDO, Morihito  
 ( 74 ) dr. Harangozó Gábor, DANUBIA Szabadalmi és Jogi Iroda Kft., 1051 Budapest, (HU)  
**( 54 ) Fecskendőformázó szerszám**  
 ( 51 ) **B29C 33/44** (2006.01)  
       **A61M 5/28** (2006.01)  
       **A61M 39/00** (2006.01)
-

---

<b>B29C 33/04</b>	(2006.01)
<b>B29C 33/76</b>	(2006.01)
<b>B29C 45/73</b>	(2006.01)
<b>( 13 ) T2</b>	
( 30 ) 2006246192	2006.09.11. JP

---

<b>( 11 ) E026576</b>	
<b>( 21 ) E 13 169391</b>	
<b>( 96 ) EP 20130169391</b>	2013.05.27.
<b>( 97 ) EP 2808151 A1</b>	2014.12.03.
<b>EP 2808151 B1</b>	2015.10.28.
( 73 ) Schoeller Allibert GmbH, 19057 Schwerin (DE)	
( 72 ) Bruckbauer, Peter	
( 74 ) Danubia Szabadalmi és Jogi Iroda Kft., 1051 Budapest, (HU)	
<b>( 54 ) Formaleválasztó mechanizmus fröccsöntőgéphez</b>	
<b>( 51 ) B29C 45/33</b>	(2006.01)
<b>B29C 33/44</b>	(2006.01)
<b>B29C 45/44</b>	(2006.01)
<b>B29L 31/00</b>	(2006.01)
<b>( 13 ) T2</b>	

---

<b>( 11 ) E026359</b>	
<b>( 21 ) E 13 176369</b>	
<b>( 96 ) EP 20130176369</b>	2013.07.12.
<b>( 97 ) EP 2823956 A1</b>	2015.01.14.
<b>EP 2823956 B1</b>	2015.09.16.
( 73 ) Spannrit Schuhkomponenten GmbH, 63801 Kleinostheim (DE)	
( 72 ) Katzer, Roland	
( 74 ) Oppenheim Ügyvédi Iroda, 1053 Budapest, (HU)	
<b>( 54 ) Habosított műanyag cipőtalpbetét textilréteggel és eljárás ezek előállítására</b>	
<b>( 51 ) B29D 35/14</b>	(2010.01)
<b>A43B 7/14</b>	(2006.01)
<b>A43B 17/00</b>	(2006.01)
<b>A43B 17/14</b>	(2006.01)
<b>( 13 ) T2</b>	

---

<b>( 11 ) E026563</b>	
<b>( 21 ) E 12 794434</b>	
<b>( 96 ) EP 20120794434</b>	2012.11.05.
<b>( 97 ) EP 2776342 A1</b>	2013.05.16.
<b>EP 2776342 B1</b>	2015.10.14.
( 73 ) Tisza Textil Packaging, 52000 Chaumont (FR)	
( 72 ) BASCONNET, Jacques	
( 74 ) Danubia Szabadalmi és Jogi Iroda Kft., 1051 Budapest, (HU)	
<b>( 54 ) Eljárás nagy kapacitású hajlékony tartály gyártására, az így előállított hajlékony tartály és ennek megfelelő csomagolás</b>	
<b>( 51 ) B31B 1/86</b>	(2006.01)
<b>( 13 ) T2</b>	
( 30 ) 1160103	2011.11.07. FR

---



- ( 11 ) **E026513**  
( 21 ) **E 10 800883**  
( 96 ) **EP 20100800883** 2010.12.13.  
( 97 ) **EP 2509789 A1** 2011.06.16.  
**EP 2509789 B1** 2015.04.15.  
( 73 ) Infiana Germany GmbH & Co. KG, 91301 Forchheim (DE)  
( 72 ) ENGELHARD, Heinz  
( 74 ) dr. Miskolczi Mária, 1111 Budapest, (HU)  
( 54 ) **Többrétegű film, lyukadással és továbbszakadással szembeni nagymértékű ellenállással**  
( 51 ) **B32B 27/32** (2006.01)  
**B32B 11/04** (2006.01)  
**B32B 27/34** (2006.01)  
**E04D 5/10** (2006.01)  
( 13 ) **T2**  
( 30 ) 102009057862 2009.12.11. DE
- 

- ( 11 ) **E026510**  
( 21 ) **E 08 838922**  
( 96 ) **EP 20080838922** 2008.10.08.  
( 97 ) **EP 2205439 A1** 2009.04.23.  
**EP 2205439 B1** 2015.08.12.  
( 73 ) Duo-Plast AG, 36341 Lauterbach (DE)  
( 72 ) Jäger, Norbert  
( 74 ) Szabó Zsolt, DANUBIA Szabadalmi és Jogi Iroda Kft., 1051 Budapest, (HU)  
( 54 ) **Fólia megerősített szélekkel és éllel**  
( 51 ) **B32B 37/22** (2006.01)  
( 13 ) **T2**  
( 30 ) 07019778 2007.10.10. EP
- 

- ( 11 ) **E026283**  
( 21 ) **E 10 187240**  
( 96 ) **EP 20100187240** 2008.12.22.  
( 97 ) **EP 2284007 A1** 2011.02.16.  
**EP 2284007 B1** 2015.07.08.  
( 73 ) Apex Europe B.V., 5527 AK Hapert (NL)  
( 72 ) Hendriks, Martinus Adrianus  
( 74 ) Farkas Tamás, DANUBIA Szabadalmi és Jogi Iroda Kft., 1051 Budapest, (HU)  
( 54 ) **Eljárás és berendezés anilox henger kialakítására**  
( 51 ) **B41F 31/02** (2006.01)  
**B41F 31/26** (2006.01)  
**B41N 7/06** (2006.01)  
( 13 ) **T2**  
( 30 ) 2001113 2007.12.21. NL  
2001115 2007.12.21. NL
- 

- ( 11 ) **E026616**  
( 21 ) **E 04 030455**  
( 96 ) **EP 20040030455** 2004.12.22.
-

- 
- ( 97 ) **EP 1547781 A2** 2005.06.29.  
**EP 1547781 B1** 2015.05.06.
- ( 73 ) CANON KABUSHIKI KAISHA, Ohta-ku Tokyo (JP)
- ( 72 ) Matsumoto, Haruyuki  
Watanabe, Kenjiro
- ( 74 ) Mészárosné Dónusz Katalin, SBGK Szabadalmi Ügyvivői Iroda, 1062 Budapest, (HU)
- ( 54 ) **Folyadéktartály és folyadékellátó rendszer**
- ( 51 ) **B41J 2/175** (2006.01)
- ( 13 ) **T2**
- ( 30 ) 2003435942 2003.12.26. JP
- 
- ( 11 ) **E026508**
- ( 21 ) **E 05 792164**
- ( 96 ) **EP 20050792164** 2005.10.11.
- ( 97 ) **EP 1812243 A1** 2006.04.27.  
**EP 1812243 B1** 2015.08.12.
- ( 73 ) Giesecke & Devrient GmbH, 81677 München (DE)
- ( 72 ) SCHÜTZMANN, Jürgen  
SCHÜTT, Lothar
- ( 74 ) Szabó Zsolt, Danubia Szabadalmi és Jogi Iroda Kft., 1051 Budapest, (HU)
- ( 54 ) **Biztonsági elem, amely azonos remanenciával és eltérő koercitív térerősséggel bíró mágneses anyagokat tartalmaz**
- ( 51 ) **B42D 15/00** (2006.01)
- ( 13 ) **T2**
- ( 30 ) 102004049999 2004.10.14. DE
- 
- ( 11 ) **E026435**
- ( 21 ) **E 07 786287**
- ( 96 ) **EP 20070786287** 2007.07.24.
- ( 97 ) **EP 2043877 A2** 2008.01.31.  
**EP 2043877 B1** 2015.03.04.
- ( 73 ) OVD Kinegram AG, 6301 Zug (CH)
- ( 72 ) STAUB, René  
TOMPKIN, Wayne, Robert  
HOLLIGER, Daniel  
KROLZIG, Olaf  
SCHILLING, Andreas  
HANSEN, Achim
- ( 74 ) Szabó Zsolt, DANUBIA Szabadalmi és Jogi Iroda Kft., 1051 Budapest, (HU)
- ( 54 ) **Eljárás lézeres jelölés biztonsági dokumentumban történő létrehozására és ilyen biztonsági dokumentum**
- ( 51 ) **B42D 25/00** (2014.01)
- ( 13 ) **T2**
- ( 30 ) 102006034854 2006.07.25. DE
- 
- ( 11 ) **E026443**
- ( 21 ) **E 09 774638**
- ( 96 ) **EP 20090774638** 2009.12.11.
- ( 97 ) **EP 2373492 A2** 2010.07.01.  
**EP 2373492 B1** 2015.03.04.
-

- 
- ( 73 ) OVD Kinegram AG, 6301 Zug (CH)  
 ( 72 ) STREB, Christina  
 EPP, Sascha, Mario  
 HANSEN, Achim  
 ( 74 ) Szabó Zsolt, DANUBIA Szabadalmi és Jogi Iroda Kft., 1051 Budapest, (HU)  
**( 54 ) Eljárás biztonsági elem és transzferfólia előállítására**  
 ( 51 ) **B42D 25/00** (2014.01)  
**B42D 15/00** (2006.01)  
 ( 13 ) **T2**  
 ( 30 ) 102008062149 2008.12.16. DE
- 
- ( 11 ) **E026475**  
 ( 21 ) **E 11 425188**  
 ( 96 ) **EP 20110425188** 2011.07.14.  
 ( 97 ) **EP 2546072 A1** 2013.01.16.  
**EP 2546072 B1** 2015.04.08.  
 ( 73 ) Rossi, Giuliano, 41012 Carpi (Modena) (IT)  
 Forghieri, Maria Grazia, 41012 Carpi (Modena) (IT)  
 ( 72 ) Rossi, Giuliano  
 ( 74 ) Mészárosné Dónusz Katalin, SBGK Szabadalmi Ügyvivői Iroda, 1062 Budapest, (HU)  
**( 54 ) Díszelem tárgyak díszítésére és eljárás ilyen díszelem előállítására**  
 ( 51 ) **B44C 1/17** (2006.01)  
 ( 13 ) **T2**
- 
- ( 11 ) **E026506**  
 ( 21 ) **E 12 157633**  
 ( 96 ) **EP 20120157633** 2012.03.01.  
 ( 97 ) **EP 2495110 A1** 2012.09.05.  
**EP 2495110 B1** 2015.08.26.  
 ( 73 ) MW Italia S.r.l., 10098 Rivoli (TO) (IT)  
 ( 72 ) Gotta, Giacomo  
 Rovarino, Davide Fabio  
 PERRIS MAGNETTO, Gabriele  
 ( 74 ) Sipos József, DANUBIA Szabadalmi és Jogi Iroda Kft., 1051 Budapest, (HU)  
**( 54 ) Járműkerék**  
 ( 51 ) **B60B 3/04** (2006.01)  
**B21D 53/26** (2006.01)  
**B60B 3/00** (2006.01)  
 ( 13 ) **T2**  
 ( 30 ) TO20110190 2011.03.03. IT
- 
- ( 11 ) **E026601**  
 ( 21 ) **E 12 725409**  
 ( 96 ) **EP 20120725409** 2012.06.01.  
 ( 97 ) **EP 2720883 A1** 2012.12.20.  
**EP 2720883 B1** 2015.05.20.  
 ( 73 ) Tente GmbH & Co. KG, 42929 Wermelskirchen (DE)  
 ( 72 ) HOFRICHTER, Günther  
 PLAUTZ, Karl-Heinz
-

HEIN, Georg

( 74 ) Mészárosné Dónusz Katalin, SBGK Szabadalmi Ügyvivői Iroda, 1062 Budapest, (HU)

**( 54 ) Vezetőgörgő****( 51 ) B60B 33/02** (2006.01)**B60B 33/00** (2006.01)**( 13 ) T2**

( 30 ) 102011051068 2011.06.15. DE

102011052693 2011.08.12. DE

102011055417 2011.11.16. DE

**( 11 ) E026727****( 21 ) E 12 746337****( 96 ) EP 20120746337** 2012.08.13.**( 97 ) EP 2758255 A1** 2013.03.28.**EP 2758255 B1** 2015.10.07.

( 73 ) Singula, Erich, 84051 Altheim (DE)

( 72 ) Singula, Erich

( 74 ) Danubia Szabadalmi és Jogi Iroda Kft., 1051 Budapest, (HU)

**( 54 ) Csúszásgátló eszköz járműhöz****( 51 ) B60B 39/12** (2006.01)**( 13 ) T2**

( 30 ) 102011083092 2011.09.21. DE

**( 11 ) E026478****( 21 ) E 06 766905****( 96 ) EP 20060766905** 2006.06.19.**( 97 ) EP 1901059 A1** 2008.03.19.**EP 1901059 B1** 2015.04.01.

( 73 ) Bridgestone Corporation, Tokyo 104-8340 (JP)

( 72 ) HONDA, Norihiro,c/o BRIDGESTONE CORPORATION  
KANEKO, Tomoyuki,c/o BRIDGESTONE CORPORATION

( 74 ) Mester Tamás, SWORKS Nemzetközi Szabadalmi Ügyvivői Iroda Kft., 1011 Budapest, (HU)

**( 54 ) Eljárás törzsadatok előállítására előreálló és beugró alak ellenőrzéséhez****( 51 ) B60C 13/00** (2006.01)**G01M 17/02** (2006.01)**G06K 9/62** (2006.01)**G06T 7/00** (2006.01)**( 13 ) T2**

( 30 ) 2005188161 2005.06.28. JP

**( 11 ) E026492****( 21 ) E 12 739226****( 96 ) EP 20120739226** 2012.01.27.**( 97 ) EP 2669103 A1** 2013.12.04.**EP 2669103 B1** 2015.09.30.

( 73 ) Futaba Industrial Co. Ltd., Okazaki-shi, Aichi 444-8558 (JP)

( 72 ) SOMA, Kazutaka

MORIOKA, Yoshihiro

HIROTANI, Toshiji

ICHIYANAGI, Hidenari

( 74 ) Danubia Szabadalmi és Jogi Iroda Kft., 1051 Budapest, (HU)

**( 54 ) Torziós felfüggesztés****( 51 ) B60G 21/05** (2006.01)**( 13 ) T2**

( 30 ) 2011016836 2011.01.28. JP

**( 11 ) E026402****( 21 ) E 05 292433****( 96 ) EP 20050292433** 2005.11.16.**( 97 ) EP 1659038 A1** 2006.05.24.**EP 1659038 B1** 2015.07.29.

( 73 ) HERAKLES, 33185 Le Haillan (FR)

( 72 ) Borg, Evrard

Laspesa, Eric

Nadeau, Jean-Paul

( 74 ) Sipos József, DANUBIA Szabadalmi és Védjegy Iroda Kft., 1051 Budapest, (HU)

**( 54 ) Mechanikai csillapító rendszer aktív motorháztető-csuklóhoz****( 51 ) B60R 21/34** (2006.01)**( 13 ) T2**

( 30 ) 0412343 2004.11.22. FR

**( 11 ) E026529****( 21 ) E 11 819437****( 96 ) EP 20110819437** 2011.08.26.**( 97 ) EP 2610115 A1** 2012.03.01.**EP 2610115 B1** 2015.10.28.

( 73 ) Sun, Yingui, Beijing 100029 (CN)

( 72 ) Sun, Yingui

( 74 ) Danubia Szabadalmi és Jogi Iroda Kft., 1051 Budapest, (HU)

**( 54 ) Biztonságiöv-szabályzó eszköz****( 51 ) B60R 22/00** (2006.01)**B60R 22/185** (2006.01)**B60R 22/19** (2006.01)**B60R 22/20** (2006.01)**B60R 22/24** (2006.01)**( 13 ) T2**

( 30 ) 201010264551 2010.08.27. CN

**( 11 ) E026268****( 21 ) E 10 708208****( 96 ) EP 20100708208** 2010.03.12.**( 97 ) EP 2427353 A1** 2010.11.11.**EP 2427353 B1** 2015.09.09.

( 73 ) Robert Bosch GmbH, 70442 Stuttgart (DE)

( 72 ) MAIER, Wolfgang

SEIERT, Paul

FRIDERICHS, Guenther

HOHL, Ulrich

STERNS, Orlando

GEUBEL, Paul

FEES, Heiner

( 74 ) Mészárosné Dónusz Katalin, SBGK Szabadalmi Ügyvivői Iroda, 1062 Budapest, (HU)

**( 54 ) Ablaktörlő berendezés****( 51 ) B60S 1/16** (2006.01)**( 13 ) T2**

( 30 ) 102009002842 2009.05.06. DE

**( 11 ) E026602****( 21 ) E 11 784648****( 96 ) EP 20110784648** 2011.11.16.**( 97 ) EP 2651706 A1** 2012.06.21.**EP 2651706 B1** 2015.04.29.

( 73 ) Robert Bosch GmbH, 70442 Stuttgart (DE)

( 72 ) HUESGES, Mario

STERNS, Orlando

GEUBEL, Paul

( 74 ) Mák András, SBGK Szabadalmi Ügyvivői Iroda, 1062 Budapest, (HU)

**( 54 ) Ablaktörlő berendezés****( 51 ) B60S 1/24** (2006.01)**B60S 1/58** (2006.01)**( 13 ) T2**

( 30 ) 102010063018 2010.12.14. DE

**( 11 ) E026373****( 21 ) E 09 466002****( 96 ) EP 20090466002** 2009.01.23.**( 97 ) EP 2088049 A2** 2009.08.12.**EP 2088049 B1** 2015.09.23.

( 73 ) VÚKV a.s., 158 00 Praha 5 (CZ)

( 72 ) Zelingr, Milos

Kural, Jan

Malinskb, Jan

Musil, Jan

( 74 ) Király György, JUREX Iparjogvédelmi Iroda, 1171 Budapest, (HU)

**( 54 ) Eszköz vasúti jármű forgószámlójának összekapcsolására a bölcshöz vagy a jármű alvázhhoz****( 51 ) B61F 5/04** (2006.01)**( 13 ) T2**

( 30 ) 20080069 2008.02.06. CZ

**( 11 ) E026624****( 21 ) E 12 758647****( 96 ) EP 20120758647** 2012.08.28.**( 97 ) EP 2750955 A1** 2013.03.07.**EP 2750955 B1** 2015.10.21.

( 73 ) Technische Universiteit Delft, 2628 CN Delft (NL)

( 72 ) LI, Zili

RIXEN, Daniel

( 74 ) Danubia Szabadalmi és Jogi Iroda Kft., 1051 Budapest, (HU)

**( 54 ) Eljárás vasúti pálya hibája vagy hibái detektálására, továbbá ilyen eljárásban használható vasúti jármű****( 51 ) B61K 9/10** (2006.01)**B61L 23/04** (2006.01)**( 13 ) T2**

( 30 ) 2007315 2011.08.29. NL

**( 11 ) E026362****( 21 ) E 05 292208****( 96 ) EP 20050292208** 2005.10.20.**( 97 ) EP 1659046 A1** 2006.05.24.**EP 1659046 B1** 2015.09.16.

( 73 ) ALSTOM BELGIUM S.A., 6001 Charleroi (BE)

( 72 ) Schoevaerts, Axel

Binard, Charles

( 74 ) Danubia Szabadalmi és Jogi Iroda Kft., 1051 Budapest, (HU)

**( 54 ) Vasúti jármű fedélzetén alkalmazott biztonsági rendszer****( 51 ) B61L 27/00** (2006.01)**B61L 15/00** (2006.01)**( 13 ) T2**

( 30 ) 0412392 2004.11.22. FR

**( 11 ) E026569****( 21 ) E 13 002635****( 96 ) EP 20130002635** 2013.05.18.**( 97 ) EP 2803586 A1** 2014.11.19.**EP 2803586 B1** 2015.11.25.

( 73 ) Hübner GmbH &amp; Co. KG, 34123 Kassel (DE)

( 72 ) Karasek, Jens

( 74 ) Danubia Szabadalmi és Jogi Iroda Kft., 1051 Budapest, (HU)

**( 54 ) Kibillenthető előtető repülőtéri utaslépcsőhöz vagy utashídhöz****( 51 ) B64F 1/305** (2006.01)**( 13 ) T2****( 11 ) E026570****( 21 ) E 11 738304****( 96 ) EP 20110738304** 2011.06.21.**( 97 ) EP 2588375 A1** 2012.01.05.**EP 2588375 B1** 2015.04.08.

( 73 ) Magic Production Group S.A., 2632 Findel (LU)

( 72 ) VACCARELLA, Paolo

( 74 ) Mák András szabadalmi ügyvivő, SBGK Szabadalmi Ügyvivői Iroda, 1062 Budapest, (HU)

**( 54 ) Berendezés és eljárás tartályok lezárására****( 51 ) B65B 7/26** (2006.01)**( 13 ) T2**

( 30 ) TO20100560 2010.06.30. IT

**( 11 ) E026244**

- 
- ( 21 ) **E 12 157435**  
( 96 ) **EP 20120157435** 2008.01.16.  
( 97 ) **EP 2460733 A1** 2012.06.06.  
**EP 2460733 B1** 2015.08.26.  
( 73 ) British American Tobacco (Investments) Limited, London WC2R 3LA (GB)  
( 72 ) Bray, Andrew Jonathan  
Fallon, Gary  
Beck, Roger  
( 74 ) Dr. Kereszty Marcell, Gödölle, Kékes, Mészáros & Szabó Szabadalmi és Védjegy Iroda, 1024 Budapest, (HU)  
( 54 ) **Csomagoló gép és eljárás**  
( 51 ) **B65B 19/00** (2006.01)  
**B65B 59/00** (2006.01)  
( 13 ) **T2**  
( 30 ) 0701257 2007.01.23. GB
- 

- ( 11 ) **E026481**  
( 21 ) **E 05 360041**  
( 96 ) **EP 20050360041** 2005.10.17.  
( 97 ) **EP 1666365 A1** 2006.06.07.  
**EP 1666365 B1** 2015.04.01.  
( 73 ) Groupe Maillard Industrie GMI (Société Anonyme), 25110 Autechaux (FR)  
( 72 ) Sainton, André  
( 74 ) Mészárosné Dónusz Katalin, SBGK Szabadalmi Ügyvivői Iroda, 1062 Budapest, (HU)  
( 54 ) **Konténer raklap formájában lévő fenékrésszel és két tartó felülettel**  
( 51 ) **B65D 19/12** (2006.01)  
( 13 ) **T2**  
( 30 ) 0411107 2004.10.19. FR
- 

- ( 11 ) **E026585**  
( 21 ) **E 12 773868**  
( 96 ) **EP 20120773868** 2012.04.05.  
( 97 ) **EP 2700586 A1** 2014.02.26.  
**EP 2700586 B1** 2015.12.09.  
( 73 ) Sysmex Corporation, Kobe-shi, Hyogo 651-0073 (JP)  
( 72 ) UCHIHASHI, Kinya  
Narikawa, Tatsuya  
MORI, Yusuke  
MIZUTANI, Kenichi  
HASEGAWA, Fuminari  
( 74 ) SBGK Szabadalmi Ügyvivői Iroda, 1062 Budapest, (HU)  
( 54 ) **Reagens tároló**  
( 51 ) **B65D 25/28** (2006.01)  
**B65D 5/465** (2006.01)  
**B65D 5/472** (2006.01)  
**B65D 5/475** (2006.01)  
( 13 ) **T2**  
( 30 ) 2011096374 2011.04.22. JP
- 

- ( 11 ) **E026265**
-



---

( 21 ) **E 13 713738**

( 96 ) **EP 20130713738** 2013.03.08.

( 97 ) **EP 2744721 A1** 2013.10.10.

**EP 2744721 B1** 2015.09.16.

( 73 ) Bischof + Klein GmbH & Co. KG, 49525 Lengerich (DE)

( 72 ) HAIMERL, Rudolf

Rethschulte, Thomas

STAHL, Alfons

( 74 ) Mészárosné Dónusz Katalin, SBGK Szabadalmi Ügyvivői Iroda, 1062 Budapest, (HU)

( 54 ) **Műanyag zacskó nyomtatható belső felülettel**

( 51 ) **B65D 33/00** (2006.01)

( 13 ) **T2**

( 30 ) 202012003520 U 2012.04.05. DE

---

( 11 ) **E026326**

( 21 ) **E 12 701091**

( 96 ) **EP 20120701091** 2012.01.12.

( 97 ) **EP 2663506 A1** 2012.07.19.

**EP 2663506 B1** 2015.09.09.

( 73 ) Creanova Universal Closures Limited, Tewkesbury, Gloucestershire GL20 8PF (GB)

( 72 ) SMITH, Mark

DRUITT, Rodney

( 74 ) DANUBIA Szabadalmi és Jogi Iroda Kft., 1051 Budapest, (HU)

( 54 ) **Záróelem**

( 51 ) **B65D 41/04** (2006.01)

**B65D 41/34** (2006.01)

( 13 ) **T2**

( 30 ) 201161432802 P 2011.01.14. US

---

( 11 ) **E026266**

( 21 ) **E 13 001147**

( 96 ) **EP 20130001147** 2013.03.07.

( 97 ) **EP 2639179 A1** 2013.09.18.

**EP 2639179 B1** 2015.09.16.

( 73 ) Remy & Geiser GmbH, 56584 Anhausen (DE)

( 72 ) Herborn, Severin

( 74 ) Mészárosné Dónusz Katalin, SBGK Szabadalmi Ügyvivői Iroda, 1062 Budapest, (HU)

( 54 ) **Eredetiségbiztosító szalaggal ellátott csavarzár**

( 51 ) **B65D 41/34** (2006.01)

( 13 ) **T2**

( 30 ) 102012005039 2012.03.15. DE

---

( 11 ) **E026355**

( 21 ) **E 13 197731**

( 96 ) **EP 20130197731** 2013.12.17.

( 97 ) **EP 2746185 A1** 2014.06.25.

**EP 2746185 B1** 2015.10.28.

( 73 ) ZARGES GmbH, 82362 Weilheim (DE)

( 72 ) Üblacker, Rainer

---

---

Fernandez Gonzalez, Manuel

( 74 ) Danubia Szabadalmi és Jogi Iroda Kft., 1051 Budapest, (HU)

**( 54 ) Lezáró csuklópánt**

( 51 ) **B65D 43/22** (2006.01)

**B65D 6/02** (2006.01)

**B65D 45/04** (2006.01)

**B65D 45/24** (2006.01)

( 13 ) **T2**

( 30 ) 202012104981 U 2012.12.20. DE

---

( 11 ) **E026527**

( 21 ) **E 10 796460**

( 96 ) **EP 20100796460** 2010.12.16.

( 97 ) **EP 2521676 A1** 2011.07.07.

**EP 2521676 B1** 2015.03.11.

( 73 ) Hellermannntyton Limited, London Road Crawley West Sussex RH10 8LJ (GB)

( 72 ) GINGELL, Paul, Andrew

( 74 ) Farkas Tamás, DANUBIA Szabadalmi és Jogi Iroda Kft., 1051 Budapest, (HU)

**( 54 ) Kengyelkötés**

( 51 ) **B65D 63/08** (2006.01)

( 13 ) **T2**

( 30 ) 201000026 2010.01.04. GB

---

( 11 ) **E026679**

( 21 ) **E 12 794476**

( 96 ) **EP 20120794476** 2012.09.14.

( 97 ) **EP 2748087 A1** 2013.03.21.

**EP 2748087 B1** 2015.11.04.

( 73 ) Macchiavelli S.r.l., San Lazzaro di Savena (IT)

( 72 ) RONDELLI, Raffaele

( 74 ) dr. Harsányi Zita, 1111 Budapest, (HU)

**( 54 ) Kapszula ital készítéséhez**

( 51 ) **B65D 85/804** (2006.01)

**B65D 81/32** (2006.01)

( 13 ) **T2**

( 30 ) BO20110523 2011.09.14. IT

---

( 11 ) **E026425**

( 21 ) **E 13 188539**

( 96 ) **EP 20130188539** 2010.04.13.

( 97 ) **EP 2687460 A1** 2014.01.22.

**EP 2687460 B1** 2015.10.07.

( 73 ) Qbo Coffee GmbH, 8304 Wallisellen (CH)

( 72 ) DEUBER, Louis

( 74 ) Advopatent Szabadalmi és Védjegy Iroda, 1255 Budapest, (HU)

**( 54 ) Kávéfőző berendezés**

( 51 ) **B65D 85/804** (2006.01)

**A47J 31/24** (2006.01)

**A47J 31/36** (2006.01)

---

- 
- B65B 51/22** (2006.01)  
**( 13 ) T2**  
( 30 ) 09405065 2009.04.15. EP
- 
- ( 11 ) E026509**  
**( 21 ) E 08 706468**  
**( 96 ) EP 20080706468** 2008.02.03.  
**( 97 ) EP 2241485 A1** 2010.10.20.  
**EP 2241485 B1** 2015.09.30.  
( 73 ) SHANGHAI HUAPENG EXPLOSION- PROOF SCIENCE AND TECHNOLOGY CO., LTD., Shanghai  
200030 (CN)  
( 72 ) Huang, Xiaodong  
( 74 ) Danubia Szabadalmi és Jogi Iroda Kft., 1051 Budapest, (HU)  
**( 54 ) Robbanásbiztos és környezetvédő olajtöltő (gáztöltő) eszköz**  
**( 51 ) B65D 90/32** (2006.01)  
**B60S 5/02** (2006.01)  
**F17C 13/12** (2006.01)  
**( 13 ) T2**
- 
- ( 11 ) E026257**  
**( 21 ) E 11 808835**  
**( 96 ) EP 20110808835** 2011.12.28.  
**( 97 ) EP 2658801 A1** 2012.07.05.  
**EP 2658801 B1** 2015.04.01.  
( 73 ) Philip Morris Products S.A., 2000 Neuchâtel (CH)  
( 72 ) FERRAZZIN, Diego  
PAGNONI, Michele  
RISSO, Luca  
( 74 ) Mészárosné Dónusz Katalin, SBGK Szabadalmi Ügyvivői Iroda, 1062 Budapest, (HU)  
**( 54 ) Adagolórendszer**  
**( 51 ) B65G 47/252** (2006.01)  
**A24D 3/02** (2006.01)  
**B65B 35/56** (2006.01)  
**( 13 ) T2**  
( 30 ) 10016173 2010.12.29. EP
- 
- ( 11 ) E026310**  
**( 21 ) E 09 718992**  
**( 96 ) EP 20090718992** 2009.03.12.  
**( 97 ) EP 2265530 A1** 2009.09.17.  
**EP 2265530 B1** 2015.09.30.  
( 73 ) Philip Morris Products S.A., 2000 Neuchâtel (CH)  
( 72 ) TALLIER, Bernard  
GRANT, Chris  
ROBERTS, Stuart  
BORLOZ, Michel  
( 74 ) Mészárosné Dónusz Katalin, SBGK Szabadalmi Ügyvivői Iroda, 1062 Budapest, (HU)  
**( 54 ) Foltfelrakó berendezés és eljárás**  
**( 51 ) B65H 39/14** (2006.01)
-

---

**( 13 ) T2**( 30 ) 08250842 2008.03.12. EP

---

**( 11 ) E026234****( 21 ) E 11 736038****( 96 ) EP 20110736038** 2011.07.13.**( 97 ) EP 2731897 A1** 2013.01.17.**EP 2731897 B1** 2015.09.09.

( 73 ) Sca Hygiene Products AB, 405 03 Göteborg (SE)

( 72 ) LARSSON, Björn

( 74 ) Földi Julianna, Danubia Szabadalmi és Jogi Iroda Kft., 1051 Budapest, (HU)

**( 54 ) Egymásba hajtogatott higiénia termék-köteg****( 51 ) B65H 45/24** (2006.01)**( 13 ) T2**

---

**( 11 ) E026485****( 21 ) E 12 709890****( 96 ) EP 20120709890** 2012.03.22.**( 97 ) EP 2688823 A1** 2012.09.27.**EP 2688823 B1** 2015.08.19.

( 73 ) NO.EL. S.R.L., 28060 San Pietro Mosezzo NO (IT)

( 72 ) PELLENGO GATTI, Roberto

( 74 ) dr. Harsányi Zita, 1111 Budapest, (HU)

**( 54 ) Orsó magnélküli műanyag fólia tekeres felcsévéüléséhez****( 51 ) B65H 75/10** (2006.01)**B65H 19/22** (2006.01)**B65H 19/30** (2006.01)**( 13 ) T2**( 30 ) MI20110467 2011.03.24. IT

---

**( 11 ) E026487****( 21 ) E 12 816264****( 96 ) EP 20120816264** 2012.12.19.**( 97 ) EP 2794994 A1** 2013.06.27.**EP 2794994 B1** 2015.08.19.

( 73 ) HF Holding S.A., 1400 Nivelles (BE)

( 72 ) AWI ABALO, Bolom

LENS, Michel

( 74 ) Erdély Péter, DANUBIA Szabadalmi és Jogi Iroda Kft., 1051 Budapest, (HU)

**( 54 ) Tömítéssel ellátott sín alátét****( 51 ) B66C 7/08** (2006.01)**E01B 9/68** (2006.01)**( 13 ) T2**( 30 ) 11194344 2011.12.19. EP

---

**( 11 ) E026263****( 21 ) E 14 158062****( 96 ) EP 20140158062** 2012.01.24.**( 97 ) EP 2740703 A2** 2014.06.11.

---

**EP 2740703 B1** 2015.09.09.

( 73 ) Liebherr-Components Biberach GmbH, 88400 Biberach/Riß (DE)

( 72 ) ILAKA, Mupende

ZERZA, Horst

( 74 ) Sipos József, DANUBIA Szabadalmi és Jogi Iroda Kft., 1051 Budapest, (HU)

**( 54 ) Berendezés emelőszerkezeten használt nagyszilárdságú műszálas kötél leselejtezendő állapotának felismerésére**

**( 51 ) B66C 15/00** (2006.01)

**B66C 13/16** (2006.01)

**B66C 15/06** (2006.01)

**B66D 1/54** (2006.01)

**G01N 3/08** (2006.01)

**G01N 33/36** (2006.01)

**( 13 ) T2**

( 30 ) 202011001846 U 2011.01.24. DE

---

**( 11 ) E026524**

**( 21 ) E 13 001249**

**( 96 ) EP 20130001249** 2013.03.12.

**( 97 ) EP 2778117 A1** 2014.09.17.

**EP 2778117 B1** 2015.05.13.

( 73 ) Boxmark Leather d.o.o., 2325 Kidricevo (SI)

( 72 ) Nino, Svilar

( 74 ) Ivánka Gábor, ARINOVA Szabadalmi és Védjegy Iroda, 1122 Budapest, (HU)

**( 54 ) Többrétegű burkolóanyag és eljárás többrétegű burkolóanyag előállítására, amely a bútorzatot kényelmesebbé tevő elemekhez szolgál, amelyek magukban foglalják a kárpitozást, párnákat, takarókat és hasonló elemeket**

**( 51 ) B68G 7/05** (2006.01)

**( 13 ) T2**

---

**( 11 ) E026297**

**( 21 ) E 08 162336**

**( 96 ) EP 20080162336** 2008.08.13.

**( 97 ) EP 2030956 A2** 2009.03.04.

**EP 2030956 B1** 2015.04.22.

( 73 ) Dyckerhoff GmbH, 65203 Wiesbaden (DE)

( 72 ) Parker, Frank

Strunge, Josef

Deuse, Thomas

( 74 ) Faber Miklós, ADVOPATENT Szabadalmi és Védjegy Iroda, 1011 Budapest, (HU)

**( 54 ) Ásványi kötőanyagok és eljárás előállításukra**

**( 51 ) C04B 28/18** (2006.01)

**( 13 ) T2**

( 30 ) 102007040349 2007.08.27. DE

---

**( 11 ) E026483**

**( 21 ) E 06 735550**

**( 96 ) EP 20060735550** 2006.02.22.

**( 97 ) EP 1851183 A2** 2006.08.31.

---

---

**EP 1851183 B1** 2015.07.22.

( 73 ) Tessenderlo Kerley, Inc., Phoenix, AZ 85008-3279 (US)

( 72 ) HOJJATIE, Michael, Massoud

LOCKHART, Constance, Lynn, Frank

CLAPP, John, Garland

FAIRWEATHER, Thomas, David

( 74 ) dr. Molnár István, DANUBIA Szabadalmi és Jogi Iroda Kft., 1051 Budapest, (HU)

**( 54 ) Kalcium-poliszulfid, kálium-poliszulfid, kalcium-tioszulfát és magnézium-tioszulfát alkalmazása ureáz-inhibitorokként**

( 51 ) **C05D 3/00** (2006.01)

**C05G 3/08** (2006.01)

( 13 ) **T2**

( 30 ) 61508 2005.02.22. US

---

( 11 ) **E026365**

( 21 ) **E 09 744163**

( 96 ) **EP 20090744163** 2009.11.03.

( 97 ) **EP 2358653 A2** 2010.05.14.

**EP 2358653 B1** 2015.07.22.

( 73 ) Biofuel-Solution i Malmö AB, 200 64 Limhamn (SE)

( 72 ) HULTEBERG, Christian

BRANDIN, Jan

( 74 ) dr. Bódizs Árpád, SBGK Szabadalmi Ügyvivői Iroda, 1062 Budapest, (HU)

**( 54 ) Eljárás kis szénatomszámú szénhidrogének előállítására glicerintől**

( 51 ) **C07C 1/207** (2006.01)

**C07C 1/24** (2006.01)

**C07C 9/06** (2006.01)

**C07C 9/08** (2006.01)

**C07C 11/04** (2006.01)

**C07C 11/06** (2006.01)

**C07C 11/08** (2006.01)

**C07C 45/52** (2006.01)

**C07C 47/22** (2006.01)

( 13 ) **T2**

( 30 ) 111388 P 2008.11.05. US

0850077 2008.11.14. SE

---

( 11 ) **E026243**

( 21 ) **E 10 250232**

( 96 ) **EP 20100250232** 2010.02.11.

( 97 ) **EP 2332901 A1** 2011.06.15.

**EP 2332901 B1** 2015.09.16.

( 73 ) Stepan Specialty Products, LLC, Wilmington, DE (US)

Anqing Zhongchuang Bioengineering Co., Ltd., Anhui Province (CN)

( 72 ) Yan, Youchun

Cheng, Shuhong

Monster, Jeroen

( 74 ) Horváthné Faber Enikő, ADVOPATENT Szabadalmi és Védjegy Iroda, 1011 Budapest, (HU)

**( 54 ) Eljárás konjugált zsírsavak és észterek előállítására**

---

- 
- ( 51 ) **C07C 51/353** (2006.01)  
**C07C 51/50** (2006.01)  
**C07C 57/12** (2006.01)  
**C07C 67/333** (2006.01)  
**C07C 67/62** (2006.01)  
**C07C 69/587** (2006.01)  
**C11C 3/14** (2006.01)

**( 13 ) T2**

- ( 30 ) 200910249088 2009.12.14. CN
- 

**( 11 ) E026436****( 21 ) E 12 723831**

- ( 96 ) **EP 20120723831** 2012.05.18.

- ( 97 ) **EP 2705020 A1** 2012.11.22.

- EP 2705020 B1** 2015.04.08.

- ( 73 ) Josef Meissner GmbH & Co. KG, 50968 Köln (DE)

- ( 72 ) PÖHLMANN, Jürgen

HERMANN, Heinrich

HÄNDEL, Mirko

GEBAUER, Jürgen

- ( 74 ) PINTZ ÉS TÁRSAI Szabadalmi, Védjegy és Jogi Iroda Kft., 1539 Budapest, (HU)

**( 54 ) Eljárás és berendezés nitrálási termékek tisztítására**

- ( 51 ) **C07C201/16** (2006.01)

- B01J 14/00** (2006.01)

- C07C205/06** (2006.01)

**( 13 ) T2**

- ( 30 ) 102011102059 2011.05.19. DE
- 

**( 11 ) E026249****( 21 ) E 09 786275**

- ( 96 ) **EP 20090786275** 2009.09.23.

- ( 97 ) **EP 2349982 A1** 2010.05.06.

- EP 2349982 B1** 2015.08.05.

- ( 73 ) Congenia S.r.l., 20123 Milano (IT)

- ( 72 ) FANCELLI, Daniele

VARASI, Mario

PLYTE, Simon

BALLARINI, Marco

CAPPA, Anna

CARENZI, Giacomo

MINUCCI, Saverio

PAIN, Gilles

VILLA, Manuela

- ( 74 ) Frankné dr. Machytka Daisy szabadalmi ügyvivő, Gödölle, Kékes, Mészáros & Szabó Szabadalmi és Védjegy Iroda, 1024 Budapest, (HU)

**( 54 ) A mitokondriális permeabilitási tranzíció inhibitoraiként alkalmazható akrilamid-származékok**

- ( 51 ) **C07C235/38** (2006.01)

- C07C235/36** (2006.01)

- C07C323/41** (2006.01)
-

---

**C07D209/08** (2006.01)  
**C07D211/22** (2006.01)  
**C07D211/46** (2006.01)  
**C07D213/30** (2006.01)  
**C07D213/32** (2006.01)  
**C07D213/38** (2006.01)  
**C07D213/68** (2006.01)  
**C07D213/75** (2006.01)  
**C07D231/12** (2006.01)  
**C07D231/56** (2006.01)  
**C07D233/60** (2006.01)  
**C07D295/135** (2006.01)

**( 13 ) T2**

( 30 ) 08018742 2008.10.27. EP

---

**( 11 ) E026304**

**( 21 ) E 11 704624**

**( 96 ) EP 20110704624** 2011.02.23.

**( 97 ) EP 2539314 A1** 2011.09.01.

**EP 2539314 B1** 2015.04.08.

( 73 ) BASF SE, 67056 Ludwigshafen (DE)

( 72 ) MATTKE, Torsten

BOEHLING, Ralf

KNOESCHE, Carsten

LEHR, Vanessa, Simone

( 74 ) dr. Gál Melinda, SBGK Szabadalmi Ügyvivői Iroda, 1062 Budapest, (HU)

**( 54 ) Eljárás izocianátok előállítására gáz fázisban**

**( 51 ) C07C263/10** (2006.01)

**C07C265/14** (2006.01)

**( 13 ) T2**

( 30 ) 10154861 2010.02.26. EP

---

**( 11 ) E026562**

**( 21 ) E 13 172357**

**( 96 ) EP 20130172357** 2009.08.07.

**( 97 ) EP 2682387 A2** 2014.01.08.

**EP 2682387 B1** 2015.10.07.

( 73 ) Tetrphase Pharmaceuticals, Inc., Watertown, MA 02472 (US)

( 72 ) Zahler, Robert, B.

Clark, Roger, B.

Hunt, Diana, Katharine

Plamondon, Louis

Xiao, Xiao-Yi

Zhou, Jingye

( 74 ) Advopatent Szabadalmi és Védjegy Iroda, 1255 Budapest, (HU)

**( 54 ) C7-fluor-helyettesített tetraciklin vegyületek**

**( 51 ) C07D207/10** (2006.01)

**A61K 31/4025** (2006.01)

**A61P 31/04** (2006.01)

---



---

**( 13 ) T2**( 30 ) 188307 P 2008.08.08. US

---

**( 11 ) E026233****( 21 ) E 11 717589****( 96 ) EP 20110717589** 2011.04.28.**( 97 ) EP 2569282 A2** 2011.11.17.**EP 2569282 B1** 2015.09.09.

( 73 ) Evonik Degussa GmbH, 45128 Essen (DE)

( 72 ) KESSLER, Christian

BLÜMKE, Wilfried

LOTTER, Hermann

POHLISCH, Joachim

( 74 ) Schläfer László, DANUBIA Szabadalmi és Jogi Iroda Kft., 1051 Budapest, (HU)

**( 54 ) Eljárás triptofán elválasztására****( 51 ) C07D209/20** (2006.01)**C01D 15/02** (2006.01)**( 13 ) T2**( 30 ) 102010028916 2010.05.12. DE

---

**( 11 ) E026565****( 21 ) E 11 724663****( 96 ) EP 20110724663** 2011.06.14.**( 97 ) EP 2582669 A1** 2011.12.22.**EP 2582669 B1** 2015.10.07.

( 73 ) BASF SE, 67056 Ludwigshafen (DE)

( 72 ) WIGBERS, Christof Wilhelm

MELDER, Johann-Peter

STEIN, Bernd

MEIBNER, Harald

( 74 ) SBGK Szabadalmi Ügyvivői Iroda, 1062 Budapest, (HU)

**( 54 ) Eljárás egy ciklikus tercier metil-amin előállítására****( 51 ) C07D211/02** (2006.01)**C07D241/04** (2006.01)**C07D295/023** (2006.01)**( 13 ) T2**( 30 ) 10166017 2010.06.15. EP

---

**( 11 ) E026587****( 21 ) E 12 705078****( 96 ) EP 20120705078** 2012.01.27.**( 97 ) EP 2668160 A1** 2012.08.02.**EP 2668160 B1** 2015.08.12.

( 73 ) Dompé farmaceutici s.p.a., 20122 Milano (IT)

( 72 ) MORICONI, Alessio

BIANCHINI, Gianluca

BRANDOLINI, Laura

ARAMINI, Andrea

LIBERATI, Chiara

---

BOVOLENTA, Silvia

BECCARI, Andrea

LORENZI, Simone

( 74 ) Szentpéteri Zsolt, SBGK Szabadalmi Ügyvivői Iroda, 1062 Budapest, (HU)

**( 54 ) TRPM8 receptor antagonisták****( 51 ) C07D213/36** (2006.01)**A61K 31/341** (2006.01)**A61K 31/381** (2006.01)**A61K 31/4025** (2006.01)**A61K 31/4402** (2006.01)**A61P 29/00** (2006.01)**C07D207/323** (2006.01)**C07D307/52** (2006.01)**C07D307/56** (2006.01)**C07D333/20** (2006.01)**C07D333/28** (2006.01)**( 13 ) T2**

( 30 ) 11425021 2011.01.28. EP

**( 11 ) E026242****( 21 ) E 05 744537****( 96 ) EP 20050744537** 2005.05.03.**( 97 ) EP 1755596 A2** 2005.11.17.**EP 1755596 B1** 2015.08.12.

( 73 ) Bristol-Myers Squibb Holdings Ireland, 6312 Steinhausen (CH)

( 72 ) KIM, Soojin

LOTZ, Bruce, T.

MALLEY, Mary, F.

GUGOUTAS, Jack, Z.

DAVIDOVICH, Martha

SRIVASTAVA, Sushil, K.

( 74 ) Mester Tamás, SWORKS Nemzetközi Szabadalmi Ügyvivői Iroda Kft., 1011 Budapest, (HU)

**( 54 ) Eljárás atazanavir biszulfát előállítására és új alakok****( 51 ) C07D213/56** (2006.01)**A61K 31/44** (2006.01)**( 13 ) T2**

( 30 ) 568043 P 2004.05.04. US

607533 P 2004.09.07. US

119558 2005.05.02. US

**( 11 ) E026299****( 21 ) E 08 735266****( 96 ) EP 20080735266** 2008.04.16.**( 97 ) EP 2144879 A2** 2008.11.06.**EP 2144879 B1** 2015.04.08.

( 73 ) Bayer Intellectual Property GmbH, 40789 Monheim am Rhein (DE)

( 72 ) ZIEMER, Frank

WILLMS, Lothar

ROSINGER, Christopher.H.

---

AULER, Thomas

HACKER, Erwin

BICKERS, Udo

( 74 ) Schläfer László, DANUBIA Szabadalmi és Jogi Iroda Kft., 1051 Budapest, (HU)

**( 54 ) Piridonkarboxamidok, ezeket tartalmazó haszonnövény-védőszerek és eljárás ezek előállítására és ezek alkalmazása**

( 51 ) **C07D213/82** (2006.01)

**A01N 25/32** (2006.01)

**C07D211/76** (2006.01)

**C07D401/06** (2006.01)

**C07D413/06** (2006.01)

**C07D417/06** (2006.01)

( 13 ) **T2**

( 30 ) 07400013 2007.04.30. EP

---

( 11 ) **E026259**

( 21 ) **E 06 777972**

( 96 ) **EP 20060777972** 2006.07.26.

( 97 ) **EP 1912948 A1** 2007.02.08.

**EP 1912948 B1** 2015.09.09.

( 73 ) Janssen Pharmaceutica NV, 2340 Beerse (BE)

( 72 ) GUILLEMONT, J.E.G., Johnson & Johnson Pharm. R&D

LANÇOIS, D.F.A., Johnson & Johnson Pharm. R&D

PASQUIER, E.T.J., Johnson & Johnson Pharm. R&D

ANDRIES, K.J.L.M., c/o Janssen Pharmaceutica N.V.

KOUL, Anil, c/o Janssen Pharmaceutica N.V.

( 74 ) Schläfer László, DANUBIA Szabadalmi és Jogi Iroda Kft., 1051 Budapest, (HU)

**( 54 ) Antibakteriális kinolin-származékok**

( 51 ) **C07D215/227** (2006.01)

**A61K 31/47** (2006.01)

**A61P 31/00** (2006.01)

**C07D215/12** (2006.01)

**C07D215/48** (2006.01)

**C07D401/04** (2006.01)

**C07D401/06** (2006.01)

**C07D401/12** (2006.01)

**C07D401/14** (2006.01)

**C07D405/06** (2006.01)

**C07D405/12** (2006.01)

**C07D413/06** (2006.01)

**C07D417/06** (2006.01)

( 13 ) **T2**

( 30 ) 05106962 2005.07.28. EP

---

( 11 ) **E026334**

( 21 ) **E 12 181370**

( 96 ) **EP 20120181370** 2008.11.14.

( 97 ) **EP 2578571 A1** 2013.04.10.

**EP 2578571 B1** 2015.09.16.

---

---

( 73 ) Vertex Pharmaceuticals Incorporated, Boston, MA 02210 (US)

( 72 ) Hadida Ruah, Sara

Miller, Mark

ZHOU, Jinglan

BEAR, Brian

GROOTENHUIS, Peter, D., J.

( 74 ) Danubia Szabadalmi és Jogi Iroda Kft., 1051 Budapest, (HU)

**( 54 ) ATP-kötő kazetta (ABC) transzporterek izokinolin modulátorai**

**( 51 ) C07D217/22** (2006.01)

**A61K 31/472** (2006.01)

**A61K 31/4725** (2006.01)

**A61P 11/00** (2006.01)

**C07D401/04** (2006.01)

**C07D405/12** (2006.01)

**C07D405/14** (2006.01)

**( 13 ) T2**

( 30 ) 988559 P 2007.11.16. US

---

**( 11 ) E026617**

**( 21 ) E 09 768949**

**( 96 ) EP 20090768949** 2009.06.19.

**( 97 ) EP 2303846 A1** 2009.12.30.

**EP 2303846 B1** 2015.04.29.

( 73 ) SANOFI, 75008 Paris (FR)

( 72 ) PLETTENBURG, Oliver

LORENZ, Katrin

WESTON, John

LOEHN, Matthias

KLEEMANN, Heinz-Werner

DUCLOS, Olivier

JEANNOT, Frédéric

( 74 ) Schläfer László, DANUBIA Szabadalmi és Jogi Iroda Kft., 1051 Budapest, (HU)

**( 54 ) Szubsztituált izokinolinok és izokinolinonok, mint RHO-kináz inhibitorok**

**( 51 ) C07D217/24** (2006.01)

**A61K 31/472** (2006.01)

**A61P 9/00** (2006.01)

**A61P 25/00** (2006.01)

**A61P 27/00** (2006.01)

**A61P 37/00** (2006.01)

**( 13 ) T2**

( 30 ) 08290606 2008.06.24. EP

153149 P 2009.02.17. US

---

**( 11 ) E026316**

**( 21 ) E 08 764654**

**( 96 ) EP 20080764654** 2008.05.26.

**( 97 ) EP 2149561 A1** 2010.02.03.

**EP 2149561 B1** 2015.09.09.

( 73 ) Seldar Pharma Inc., Bridgewater, NJ 08807-2410 (US)

---

- ( 72 ) HISAMICHI, Hiroyuki  
 SHIMADA, Itsuro  
 ISHIHARA, Tsukasa  
 TAKUWA, Tomofumi  
 SHIMIZU, Takafumi  
 ISHIKAWA, Noriko  
 MAENO, Kyoichi  
 SEKI, Norio
- ( 74 ) ifj. Szentpéteri Ádám, SBGK Szabadalmi Ügyvivői Iroda, 1062 Budapest, (HU)
- ( 54 ) Tetrahydroizokinolin-1-on származékok vagy sóik**
- ( 51 ) **C07D217/26** (2006.01)  
**A61K 31/472** (2006.01)  
**A61K 31/496** (2006.01)  
**A61K 31/497** (2006.01)  
**A61K 31/501** (2006.01)  
**A61K 31/506** (2006.01)  
**A61K 31/53** (2006.01)  
**A61K 31/5377** (2006.01)  
**A61K 31/695** (2006.01)  
**A61P 1/00** (2006.01)  
**A61P 35/00** (2006.01)  
**C07D401/04** (2006.01)  
**C07D401/06** (2006.01)  
**C07D401/12** (2006.01)  
**C07D405/04** (2006.01)  
**C07D405/06** (2006.01)  
**C07D405/14** (2006.01)  
**C07D409/12** (2006.01)  
**C07D413/12** (2006.01)  
**C07D417/12** (2006.01)
- ( 13 ) **T2**
- ( 30 ) 2007140097 2007.05.28. JP
- 
- ( 11 ) **E026525**
- ( 21 ) **E 13 191850**
- ( 96 ) **EP 20130191850** 2013.11.07.
- ( 97 ) **EP 2730562 A1** 2014.05.14.  
**EP 2730562 B1** 2015.03.25.
- ( 73 ) Les Laboratoires Servier, 92284 Suresnes Cedex (FR)
- ( 72 ) Carranza, Maria del Pilar  
 Garcia Aranda, Maria Isabel  
 Gonzalez, José Lorenzo  
 Sanchez, Frédéric
- ( 74 ) dr. Molnár István, DANUBIA Szabadalmi és Jogi Iroda Kft., 1051 Budapest, (HU)
- ( 54 ) Új eljárás (2E)-3-(3,4-dimetoxifenil)prop-2-enitril szintetizálására és alkalmazás ivabradin és annak addíciós sóinak szintetizálására gyógyászatiilag elfogadható savval**
- ( 51 ) **C07D223/16** (2006.01)  
**C07C253/30** (2006.01)

**( 13 ) T2**

( 30 ) 1260576 2012.11.08. FR

**( 11 ) E026564****( 21 ) E 13 705816**

( 96 ) EP 20130705816 2013.02.26.

( 97 ) EP 2819997 A1 2013.09.06.

EP 2819997 B1 2015.10.28.

( 73 ) Syngenta Participations AG, 4058 Basel (CH)

( 72 ) STIERLI, Daniel

WALTER, Harald

ROMMEL, Michael

HANREICH, Reinhard Georg

ZELLER, Martin

VETTIGER, Thomas

SMEJKAL, Tomas

( 74 ) Danubia Szabadalmi és Jogi Iroda Kft., 1051 Budapest, (HU)

**( 54 ) Eljárás fenilsubstitúált****3-difluorometil-1-metil-1H-pirazol-4-karbonsav-N-metoxi-[1-metil-2-feniletil]-amidok előállítására**

( 51 ) C07D231/12 (2006.01)

**( 13 ) T2**

( 30 ) 12157354 2012.02.28. EP

**( 11 ) E026514****( 21 ) E 06 834981**

( 96 ) EP 20060834981 2006.12.13.

( 97 ) EP 1963274 A1 2007.06.21.

EP 1963274 B1 2015.04.29.

( 73 ) ISHIHARA SANGYO KAISHA, LTD., Osaka-shi,Osaka 550-0002 (JP)

( 72 ) SHIMOHARADA, Hiroshi

TSUKAMOTO, Masamitsu

IKEGUCHI, Masahiko

KIKUGAWA, Hiroshi

SANO, Makiko

KITAHARA, Yoshinori

KOMINAMI, Hidemasa

OKITA, Tatsuya

( 74 ) Schläfer László, DANUBIA Szabadalmi és Jogi Iroda Kft., 1051 Budapest, (HU)

**( 54 ) Benzolpirazol vegyületek és ezeket tartalmazó herbicidek**

( 51 ) C07D231/20 (2006.01)

A01N 43/56 (2006.01)

C07D405/12 (2006.01)

C07D413/12 (2006.01)

**( 13 ) T2**

( 30 ) 2005362226 2005.12.15. JP

2006118304 2006.04.21. JP

2006236954 2006.08.31. JP

**( 11 ) E026626**

---

( 21 ) E 12 772100

( 96 ) EP 20120772100 2012.10.04.

( 97 ) EP 2763969 A1 2013.04.11.

EP 2763969 B1 2015.11.25.

( 73 ) F.HOFFMANN-LA ROCHE AG, 4070 Basel (CH)

( 72 ) JAESCHKE, Georg

LINDEMANN, Lothar

RICCI, Antonio

RUEHER, Daniel

STADLER, Heinz

VIEIRA, Eric

( 74 ) dr. Miskolczi Mária, Dr. Jalsovszky Györgyné, 1111 Budapest, (HU)

( 54 ) **Etilil-származékok mint metabotrop glutamát receptor modulátorok**

( 51 ) C07D237/22 (2006.01)

A61K 31/44 (2006.01)

A61K 31/50 (2006.01)

A61K 31/505 (2006.01)

C07D239/42 (2006.01)

( 13 ) T2

( 30 ) 11184257 2011.10.07. EP

---

( 11 ) E026237

( 21 ) E 11 166125

( 96 ) EP 20110166125 2007.07.05.

( 97 ) EP 2402325 A2 2012.01.04.

EP 2402325 B1 2015.08.26.

( 73 ) Array Biopharma, Inc., Boulder, CO 80301 (US)

Genentech, Inc., South San Francisco CA 94080-4490 (US)

( 72 ) MITCHELL, Ian, S.

BLAKE, James, F.

Xu, Rui

KALLAN, Nicholas, C.

XIAO, Dengming

Spencer, Keith, Lee

BENCSIK, Josef, R.

LIANG, Jun

SAFINA, Brian

ZHANG, Birong

Chabot, Christine

Do, Steven

Wallace, Eli, W.

Banka, Anna, L.

Schlachter, Stephen, T.

( 74 ) Frankné dr. Machytka Daisy, Gödölle, Kékes, Mészáros & Szabó Szabadalmi és Védjegy Iroda, 1024 Budapest, (HU)

( 54 ) **Hidroxilezett ciklopenta[d]pirimidinek mint AKT protein kináz inhibitorok**

( 51 ) C07D239/70 (2006.01)

A61K 31/517 (2006.01)

---

A61P 35/00 (2006.01)  
 C07D401/12 (2006.01)  
 C07D403/04 (2006.01)  
 C07D403/12 (2006.01)  
 C07D407/12 (2006.01)  
 C07D409/12 (2006.01)  
 C07D409/14 (2006.01)

( 13 ) T2

( 30 ) 818718 P 2006.07.06. US

( 11 ) E026358

( 21 ) E 09 746375

( 96 ) EP 20090746375 2009.05.14.

( 97 ) EP 2305654 A1 2011.04.06.

EP 2305654 B1 2015.10.14.

( 73 ) Zeria Pharmaceutical Co., Ltd., Tokyo 103-8351 (JP)

( 72 ) YOSHINAGA, Koji

HAMANO, Hiroki

HORII, Takayuki

( 74 ) Danubia Szabadalmi és Jogi Iroda Kft., 1051 Budapest, (HU)

( 54 ) **Terápiás ágens rák okozta fájdalomra**

( 51 ) C07D243/12 (2006.01)

A61K 31/551 (2006.01)

A61K 45/00 (2006.01)

A61P 25/04 (2006.01)

( 13 ) T2

( 30 ) 2008128735 2008.05.15. JP

( 11 ) E026613

( 21 ) E 05 800142

( 96 ) EP 20050800142 2005.09.06.

( 97 ) EP 1789040 A2 2006.03.23.

EP 1789040 B1 2015.12.23.

( 73 ) Romark Laboratories, L.C., Tampa, FL 33607-8416 (US)

( 72 ) ROSSIGNOL, Jean, Francois

( 74 ) SBGK Szabadalmi Ügyvivői Iroda, 1062 Budapest, (HU)

( 54 ) **Halogénezett benzamid-származékok**

( 51 ) C07D277/46 (2006.01)

A61K 31/426 (2006.01)

A61P 31/12 (2006.01)

( 13 ) T2

( 30 ) 608354 P 2004.09.09. US

( 11 ) E026491

( 21 ) E 09 775337

( 96 ) EP 20090775337 2009.12.01.

( 97 ) EP 2358689 A1 2010.06.10.

EP 2358689 B1 2015.09.30.

( 73 ) Takeda Pharmaceutical Company Limited, Osaka 541-0045 (JP)



( 72 ) OKANIWA, Masanori  
TAKAGI, Terufumi  
HIROSE, Masaaki

( 74 ) Danubia Szabadalmi és Jogi Iroda Kft., 1051 Budapest, (HU)

**( 54 ) Benzotiazol-származékok mint rákellenes szerek**

( 51 ) **C07D277/82** (2006.01)  
**A61K 31/428** (2006.01)  
**A61K 31/496** (2006.01)  
**A61P 35/00** (2006.01)  
**C07D417/12** (2006.01)

**( 13 ) T2**

( 30 ) 2008307581 2008.12.02. JP  
2009125256 2009.05.25. JP

**( 11 ) E026549**

**( 21 ) E 06 744550**

**( 96 ) EP 20060744550** 2006.04.25.

**( 97 ) EP 1874746 A2** 2006.11.09.

**EP 1874746 B1** 2015.11.18.

( 73 ) BIOPROJET, 75003 Paris (FR)

( 72 ) BERTRAND, Isabelle

CAPET, Marc

LECOMTE, Jeanne-Marie

LEVOIN, Nicolas

LIGNEAU, Xavier

POUPARDIN-OLIVIER, Olivia

ROBERT, Philippe

SCHWARTZ, Jean-Charles

LABEEUW, Olivier

( 74 ) Danubia Szabadalmi és Jogi Iroda Kft., 1051 Budapest, (HU)

**( 54 ) 1-N-azacikloalkil-3-fenoxipropán pszichotróp gyógyszerek előállítására alkalmas származékai**

( 51 ) **C07D295/088** (2006.01)  
**A61K 31/381** (2006.01)  
**A61K 31/40** (2006.01)  
**A61K 31/44** (2006.01)  
**A61K 31/5377** (2006.01)  
**C07D211/14** (2006.01)  
**C07D211/68** (2006.01)  
**C07D213/30** (2006.01)  
**C07D333/16** (2006.01)  
**C07D401/10** (2006.01)

**( 13 ) T2**

( 30 ) 05290950 2005.04.29. EP  
678243 P 2005.05.06. US  
05291793 2005.08.26. EP

**( 11 ) E026241**

**( 21 ) E 11 709579**

**( 96 ) EP 20110709579** 2011.03.10.

- 
- ( 97 ) **EP 2550258 A2** 2011.09.29.  
**EP 2550258 B1** 2015.08.19.
- ( 73 ) Abbvie Inc., North Chicago, IL 60064 (US)
- ( 72 ) DING, Hong  
ELMORE, Steven  
HEXAMER, Laura  
KUNZER, Aaron, R.  
PARK, Cheol-Min  
SOUERS, Andrew, J.  
SULLIVAN, Gerard  
WENDT, Michael
- ( 74 ) Dr. Molnár Imre, DANUBIA Szabadalmi és Jogi Iroda Kft., 1051 Budapest, (HU)
- ( 54 ) **Sejthalált kiváltó ágensek rák és immun és autoimmun betegségek kezelésére**
- ( 51 ) **C07D295/112** (2006.01)  
**A61K 31/18** (2006.01)  
**A61K 31/451** (2006.01)  
**A61K 31/495** (2006.01)  
**A61P 35/00** (2006.01)  
**C07C311/51** (2006.01)  
**C07D211/58** (2006.01)  
**C07D295/195** (2006.01)  
**C07D417/04** (2006.01)
- ( 13 ) **T2**
- ( 30 ) 317575 P 2010.03.25. US
- 

- ( 11 ) **E026722**
- ( 21 ) **E 11 815574**
- ( 96 ) **EP 20110815574** 2011.11.30.
- ( 97 ) **EP 2646426 A1** 2012.07.19.  
**EP 2646426 B1** 2015.10.07.
- ( 73 ) Menarini International Operations Luxembourg S.A., 1611 Luxembourg (LU)
- ( 72 ) MAURO, Sandro  
FATTORI, Daniela  
D'ANDREA, Piero  
CIPOLLONE, Amalia
- ( 74 ) Schläfer László, DANUBIA Szabadalmi és Jogi Iroda Kft., 1051 Budapest, (HU)
- ( 54 ) **Eljárás Nebivolol előállítására**
- ( 51 ) **C07D311/58** (2006.01)  
**C12P 17/16** (2006.01)
- ( 13 ) **T2**
- ( 30 ) RM20100622 2010.11.30. IT
- 

- ( 11 ) **E026331**
- ( 21 ) **E 09 791693**
- ( 96 ) **EP 20090791693** 2009.08.20.
- ( 97 ) **EP 2367812 A2** 2010.02.25.  
**EP 2367812 B1** 2015.09.16.
- ( 73 ) SANOFI, 75008 Paris (FR)
- ( 72 ) CHOI-SLEDESKI, Yong, Mi
-

CHOY, Nakyen

POLI, Gregory, Bernard

SHAY, John, J., Jr.

SHUM, Patrick, Wai-Kwok

SLEDESKI, Adam, W.

( 74 ) Danubia Szabadalmi és Jogi Iroda Kft., 1051 Budapest, (HU)

**( 54 ) [4-(5-Aminometil-2-fluor-fenil)-piperidin-1-il]-[7-fluor-1-(2-metoxietil)-4-trifluormetoxi-1H-indol-3-ilmetanon hízósejt triptáz gátlóként****( 51 ) C07D401/06** (2006.01)**A61K 31/404** (2006.01)**A61P 29/00** (2006.01)**( 13 ) T2**

( 30 ) 91011 P 2008.08.22. US

91018 P 2008.08.22. US

**( 11 ) E026474****( 21 ) E 11 772772****( 96 ) EP 20110772772** 2011.04.22.**( 97 ) EP 2563771 A2** 2011.10.27.**EP 2563771 B1** 2015.11.25.

( 73 ) Viamet Pharmaceuticals, Inc., Durham, NC 27703 (US)

( 72 ) HOEKSTRA, William, J.

SCHOTZINGER, Robert, J.

RAFFERTY, Stephen, William

( 74 ) Danubia Szabadalmi és Jogi Iroda Kft., 1051 Budapest, (HU)

**( 54 ) Metalloenzim inhibitor vegyületek****( 51 ) C07D401/06** (2006.01)**A61K 31/4439** (2006.01)**A61P 9/00** (2006.01)**A61P 35/00** (2006.01)**( 13 ) T2**

( 30 ) 327663 P 2010.04.24. US

**( 11 ) E026357****( 21 ) E 11 821851****( 96 ) EP 20110821851** 2011.08.31.**( 97 ) EP 2612859 A1** 2013.07.10.**EP 2612859 B1** 2015.09.30.

( 73 ) Kaken Pharmaceutical Co., Ltd., Tokyo 113-8650 (JP)

( 72 ) MIMURA, Mitsuo

WATANABE, Masahito

ISHIYAMA, Nobuo

YAMADA, Takuya

( 74 ) Danubia Szabadalmi és Jogi Iroda Kft., 1051 Budapest, (HU)

**( 54 ) Eljárás 1-triazol-2-butanol-származék előállítására****( 51 ) C07D401/06** (2006.01)**( 13 ) T2**

( 30 ) 2010194068 2010.08.31. JP

- 
- ( 11 ) **E026381**  
( 21 ) **E 09 782396**  
( 96 ) **EP 20090782396** 2009.08.31.  
( 97 ) **EP 2344474 A1** 2010.03.11.  
**EP 2344474 B1** 2015.09.23.  
( 73 ) Novartis AG, 4056 Basel (CH)  
( 72 ) BURGER, Matthew, T.  
HAN, Wooseok  
LAN, Jiong  
NISHIGUCHI, Gisele  
( 74 ) SBGK Szabadalmi Ügyvivői Iroda, 1062 Budapest, (HU)  
( 54 ) **Kínáz inhibitor pikolinamid-származékok**  
( 51 ) **C07D401/12** (2006.01)  
**A61K 31/444** (2006.01)  
**A61P 35/00** (2006.01)  
**C07D401/14** (2006.01)  
( 13 ) **T2**  
( 30 ) 93666 P 2008.09.02. US  
225660 P 2009.07.15. US
- 

- ( 11 ) **E026315**  
( 21 ) **E 10 701189**  
( 96 ) **EP 20100701189** 2010.01.22.  
( 97 ) **EP 2389372 A1** 2010.07.29.  
**EP 2389372 B1** 2015.09.09.  
( 73 ) Rigel Pharmaceuticals, Inc., South San Francisco, CA 94080 (US)  
( 72 ) LI, Hui  
HECKRODT, Thilo, J.  
CHEN, Yan  
MCMURTRIE, Darren, John  
TAYLOR, Vanessa  
SINGH, Rajinder  
DING, Pingyu  
THOTA, Sambaiah  
YEN, Rose  
( 74 ) Molnár Imre, DANUBIA Szabadalmi és Jogi Iroda Kft., 1051 Budapest, (HU)  
( 54 ) **Készítmények és módszerek a JAK útvonal gátlására**  
( 51 ) **C07D401/12** (2006.01)  
**A61K 31/506** (2006.01)  
**A61K 31/5377** (2006.01)  
**A61K 31/538** (2006.01)  
**A61K 31/5383** (2006.01)  
**A61K 31/54** (2006.01)  
**A61P 27/02** (2006.01)  
**A61P 35/00** (2006.01)  
**A61P 37/00** (2006.01)  
**C07D403/14** (2006.01)  
**C07D413/12** (2006.01)
-

---

<b>C07D417/14</b>	(2006.01)
<b>C07D451/02</b>	(2006.01)
<b>C07D471/04</b>	(2006.01)
<b>C07D471/08</b>	(2006.01)
<b>C07D491/08</b>	(2006.01)
<b>C07D498/04</b>	(2006.01)
<b>( 13 ) T2</b>	
( 30 ) 147059 P	2009.01.23. US
241630 P	2009.09.11. US

---

<b>( 11 ) E026541</b>	
<b>( 21 ) E 12 707342</b>	
<b>( 96 ) EP 20120707342</b>	2012.03.08.
<b>( 97 ) EP 2683709 A1</b>	2012.09.20.
<b>EP 2683709 B1</b>	2015.05.06.
( 73 ) Glaxo Group Limited, Middlesex TW8 9GS (GB)	
( 72 ) ATKINSON, Francis, Louis	
BARKER, Michael David	
LIDDLE, John	
WILSON, David Matthew	
( 74 ) Derzsi Katalin, SBGK Szabadalmi Ügyvivői Iroda, 1062 Budapest, (HU)	
<b>( 54 ) Lép tirozin kináz (SYK) inhibítorként alkalmazható piridinil- és pirazinil-metoxi-aril származékok</b>	
<b>( 51 ) C07D401/12</b>	(2006.01)
<b>A61K 31/47</b>	(2006.01)
<b>A61P 37/00</b>	(2006.01)
<b>C07D403/12</b>	(2006.01)
<b>( 13 ) T2</b>	
( 30 ) 201104153	2011.03.11. GB

---

<b>( 11 ) E026296</b>	
<b>( 21 ) E 10 812601</b>	
<b>( 96 ) EP 20100812601</b>	2010.08.26.
<b>( 97 ) EP 2473048 A1</b>	2011.03.03.
<b>EP 2473048 B1</b>	2015.03.25.
( 73 ) Merck Sharp & Dohme Corp., Rahway NJ 07065-0907 (US)	
( 72 ) KUDUK, Scott, D.	
CHANG, Ronald, K.	
GRESHOCK, Thomas, J.	
( 74 ) Mester Tamás, SWORKS Nemzetközi Szabadalmi Ügyvivői Iroda Kft., 1011 Budapest, (HU)	
<b>( 54 ) Pozitív allosztérikus piranil-aril-metil benzokinazolinon M1 receptormodulátorok</b>	
<b>( 51 ) C07D401/14</b>	(2006.01)
<b>A61K 31/517</b>	(2006.01)
<b>A61P 25/28</b>	(2006.01)
<b>C07D405/04</b>	(2006.01)
<b>C07D405/14</b>	(2006.01)
<b>C07D417/14</b>	(2006.01)
<b>C07D471/04</b>	(2006.01)
<b>C07D491/04</b>	(2006.01)
<b>( 13 ) T2</b>	

---

---

( 30 ) 238457 P 2009.08.31. US

---

( 11 ) **E026379**

( 21 ) **E 11 771312**

( 96 ) **EP 20110771312** 2011.09.29.

( 97 ) **EP 2625175 A1** 2012.04.12.

**EP 2625175 B1** 2015.11.18.

( 73 ) Eli Lilly and Company, Indianapolis, IN 46285 (US)

( 72 ) DISEROAD, Benjamin Alan

( 74 ) SBGK Szabadalmi Ügyvivői Iroda, 1062 Budapest, (HU)

( 54 ) **Kristályos ((R)-(E)-2-(4-(2-(5-(1-(3,5-diklórpíridin-4-il)etoxi)-1H-indazol-3-il)vinil)-1H-pirazol-1-il)etanol és annak FGFR inhibitoroként történő alkalmazása**

( 51 ) **C07D401/14** (2006.01)

**A61K 31/4439** (2006.01)

**A61P 35/00** (2006.01)

( 13 ) **T2**

( 30 ) 389911 P 2010.10.05. US

---

( 11 ) **E026408**

( 21 ) **E 11 764455**

( 96 ) **EP 20110764455** 2011.09.27.

( 97 ) **EP 2603503 A1** 2012.04.05.

**EP 2603503 B1** 2015.08.05.

( 73 ) ratiopharm GmbH, 89079 Ulm (DE)

( 72 ) FISCHER, Dirk

( 74 ) dr. Kompagne Hajnalka, DANUBIA Szabadalmi és Jogi Iroda Kft., 1051 Budapest, (HU)

( 54 ) **Dabigatran-etexilát-biszmezilát só, szilárd állapotú formái és eljárás előállításukra**

( 51 ) **C07D403/12** (2006.01)

**A61K 31/4439** (2006.01)

**A61P 9/00** (2006.01)

( 13 ) **T2**

( 30 ) 10179845 2010.09.27. EP

417022 P 2010.11.24. US

---

( 11 ) **E026537**

( 21 ) **E 07 723360**

( 96 ) **EP 20070723360** 2007.03.19.

( 97 ) **EP 2004636 A1** 2007.10.18.

**EP 2004636 B1** 2015.04.22.

( 73 ) Bayer Intellectual Property GmbH, 40789 Monheim am Rhein (DE)

( 72 ) JESCHKE, Peter

VELTEN, Robert

SCHENKE, Thomas

SCHALLNER, Otto

BECK, Michael, Edmund

MALSAM, Olga

NAUEN, Ralf

MÜLLER, Thomas

ARNOLD, Christian

---

SANWALD, Erich

GÖRGENS, Ulrich

( 74 ) dr. Fehérvári Flóra, DANUBIA Szabadalmi és Jogi Iroda Kft., 1051 Budapest, (HU)

**( 54 ) Rovarirtóként használt szubsztitulált enaminokarbonil vegyületek****( 51 ) C07D405/12** (2006.01)**A01N 43/40** (2006.01)**A01P 7/00** (2006.01)**( 13 ) T2**

( 30 ) 102006015468 2006.03.31. DE

**( 11 ) E026442****( 21 ) E 11 714079****( 96 ) EP 20110714079** 2011.03.31.**( 97 ) EP 2552910 A1** 2011.10.06.**EP 2552910 B1** 2015.03.11.

( 73 ) Vantia Limited, Southhampton Science Park, Southhampton, SO16 7NS (GB)

( 72 ) KJELLSTRÖM, Johan, Henrik

JOHANSON, Björn, Erik

VILHELMSEN, Thomas

( 74 ) Lezsák Gábor, Danubia Szabadalmi és Jogi Iroda Kft., 1051 Budapest, (HU)

**( 54 ) Új polimorf****( 51 ) C07D409/12** (2006.01)**A61K 31/53** (2006.01)**A61P 13/00** (2006.01)**A61P 13/02** (2006.01)**( 13 ) T2**

( 30 ) 347048 P 2010.05.21. US

201005623 2010.04.01. GB

**( 11 ) E026314****( 21 ) E 12 790527****( 96 ) EP 20120790527** 2012.11.16.**( 97 ) EP 2797914 A1** 2013.07.04.**EP 2797914 B1** 2015.09.16.

( 73 ) Polichem SA, 1526 Luxembourg (LU)

( 72 ) GAGLIARDI, Stefania

CONSONNI, Alessandra

RONZONI, Silvano

BULGHERONI, Anna

CERIANI, Daniela

( 74 ) Derzsi Katalin, SBGK Szabadalmi Ügyvivői Iroda, 1062 Budapest, (HU)

**( 54 ) Nifuratel-szulfoxid, baktérium fertőzések kezelésében történő alkalmazásra****( 51 ) C07D413/12** (2006.01)**A61P 13/00** (2006.01)**A61P 15/02** (2006.01)**A61P 31/04** (2006.01)**( 13 ) T2**

( 30 ) 11195767 2011.12.27. EP

- 
- ( 11 ) **E026577**  
 ( 21 ) **E 06 792327**  
 ( 96 ) **EP 20060792327** 2006.09.30.  
 ( 97 ) **EP 1937673 A1** 2007.04.26.  
       **EP 1937673 B1** 2015.10.21.  
 ( 73 ) SANOFI, 75008 Paris (FR)  
 ( 72 ) KALLUS, Christopher  
       HEITSCH, Holger  
       WEHNER, Volkmar  
 ( 74 ) Danubia Szabadalmi és Jogi Iroda Kft., 1051 Budapest, (HU)  
 ( 54 ) **Imidazol-származékok mint TAFI-a inhibitorok**  
 ( 51 ) **C07D417/14** (2006.01)  
       **C07D413/14** (2006.01)  
 ( 13 ) **T2**  
 ( 30 ) 102005049385 2005.10.15. DE
- 

- ( 11 ) **E026568**  
 ( 21 ) **E 06 808472**  
 ( 96 ) **EP 20060808472** 2006.11.08.  
 ( 97 ) **EP 1945211 A1** 2007.05.18.  
       **EP 1945211 B1** 2015.10.21.  
 ( 73 ) Helperby Therapeutics Limited, London WC2A 3LH (GB)  
 ( 72 ) BECK, Petra, Helga  
       BROWN, Marc, Barry  
       CLARK, David, Edward  
       COATES, Anthony  
       DYKE, Hazel, Joan  
       HU, Yanmin  
       LONDESBROUGH, Derek, John  
       MILLS, Keith  
       PALLIN, Thomas, David  
       REID, Gary, Patrick  
       STODDART, Gerlinda  
 ( 74 ) Danubia Szabadalmi és Jogi Iroda Kft., 1051 Budapest, (HU)  
 ( 54 ) **Pirrolokinolin-származékok alkalmazása klinikailag látens mikroorganizmusok elpusztítására**  
 ( 51 ) **C07D471/04** (2006.01)  
       **A61K 31/4439** (2006.01)  
       **A61P 31/04** (2006.01)  
 ( 13 ) **T2**  
 ( 30 ) 0522715 2005.11.08. GB
- 

- ( 11 ) **E026521**  
 ( 21 ) **E 07 848659**  
 ( 96 ) **EP 20070848659** 2007.12.21.  
 ( 97 ) **EP 2114941 A1** 2008.07.03.  
       **EP 2114941 B1** 2015.03.25.  
 ( 73 ) Astex Therapeutics Limited, Cambridge Cambridgeshire CB4 0QA (GB)  
 ( 72 ) BERDINI, Valerio  
       BESONG, Gilbert, Ebai
-



CALLAGHAN, Owen  
 CARR, Maria, Grazia  
 CONGREVE, Miles, Stuart  
 GILL, Adrian, Liam  
 GRIFFITHS-JONES, Charlotte, Mary  
 MADIN, Andrew  
 MURRAY, Christopher, William  
 NIJJAR, Rajdeep, Kaur  
 O'BRIEN, Michael, Alistair  
 PIKE, Andrew  
 SAXTY, Gordon  
 TAYLOR, Richard, David  
 VICKERSTAFFE, Emma

( 74 ) Kovári György, ADVOPATENT Szabadalmi és Védjegy Iroda, 1011 Budapest, (HU)

**( 54 ) Biciklusos heterociklusos vegyületek mint FGFR inhibitorok**

**( 51 ) C07D471/04** (2006.01)  
**A61K 31/437** (2006.01)  
**A61K 31/519** (2006.01)  
**A61P 35/00** (2006.01)  
**C07D487/04** (2006.01)

**( 13 ) T2**

( 30 ) 0625826 2006.12.22. GB  
 871543 P 2006.12.22. US  
 0720000 2007.10.12. GB  
 979587 P 2007.10.12. US  
 981039 P 2007.10.18. US

**( 11 ) E026275**

**( 21 ) E 08 806556**

**( 96 ) EP 20080806556** 2008.10.10.  
**( 97 ) EP 2197880 A1** 2009.04.16.  
**EP 2197880 B1** 2015.12.23.

( 73 ) Astex Therapeutics Limited, Cambridge Cambridgeshire CB4 0QA (GB)

( 72 ) SAXTY, Gordon

BERDINI, Valerio  
 MURRAY, Christopher, William  
 GRIFFITHS-JONES, Charlotte, Mary  
 VICKERSTAFFE, Emma  
 BESONG, Gilbert, Ebai  
 CARR, Maria, Grazia

( 74 ) ARINOVA Szabadalmi és Védjegy Iroda, 1122 Budapest, (HU)

**( 54 ) Biciklusos heterociklusos vegyületek protein tirozin kináz inhibitorokként**

**( 51 ) C07D471/04** (2006.01)  
**A61K 31/437** (2006.01)  
**A61P 35/00** (2006.01)  
**C07D487/04** (2006.01)

**( 13 ) T2**

( 30 ) 0720041 2007.10.12. GB

---

979555 P 2007.10.12. US  
61178 P 2008.06.13. US

---

( 11 ) **E026441**

( 21 ) **E 08 715849**

( 96 ) **EP 20080715849** 2008.02.19.

( 97 ) **EP 2132206 A2** 2008.09.04.

**EP 2132206 B1** 2015.04.01.

( 73 ) Bayer Intellectual Property GmbH, 40789 Monheim (DE)

( 72 ) BÄRFACKER, Lars

KOLKHOF, Peter

SCHLEMMER, Karl-Heinz

GROSSER, Rolf

NITSCHKE, Adam

KLEIN, Martina

MÜNTER, Klaus

ALBRECHT-KÜPPER, Barbara

HARTMANN, Elke

( 74 ) dr. Svingor Ádám, Danubia Szabadalmi és Jogi Iroda Kft., 1051 Budapest, (HU)

( 54 ) **Szubsztituált 4-aril-1,4-dihidro-1,6-naftiridinamidok és alkalmazásuk**

( 51 ) **C07D471/04** (2006.01)

**A61K 31/437** (2006.01)

**A61P 9/10** (2006.01)

( 13 ) **T2**

( 30 ) 102007009494 2007.02.27. DE

---

( 11 ) **E026535**

( 21 ) **E 08 709117**

( 96 ) **EP 20080709117** 2008.02.20.

( 97 ) **EP 2254890 A1** 2009.08.27.

**EP 2254890 B1** 2015.04.08.

( 73 ) Gnosis S.p.A., 20033 Desio (MI) (IT)

( 72 ) VALOTI, Ermanno

BIANCHI, Davide

VALETTI, Marco

( 74 ) Derzsi Katalin, SBGK Szabadalmi Ügyvivői Iroda, 1062 Budapest, (HU)

( 54 ) **Eljárás 5-metil-tetrahidrofolsav diasztereoizomerek szétválasztására**

( 51 ) **C07D475/04** (2006.01)

**A61K 31/519** (2006.01)

( 13 ) **T2**

---

( 11 ) **E026538**

( 21 ) **E 11 714564**

( 96 ) **EP 20110714564** 2011.04.18.

( 97 ) **EP 2560975 A1** 2011.10.27.

**EP 2560975 B1** 2015.06.17.

( 73 ) F.Hoffmann-La Roche AG, 4070 Basel (CH)

( 72 ) DOLENTE, Cosimo

SCHNIDER, Patrick

---

( 74 ) Dr. Miskolczi Mária, 1111 Budapest, (HU)

**( 54 ) Heteroaril-ciklohexil-tetraazabenz[e]azulének mint vazopresszin v1a receptor antagonisták**

**( 51 ) C07D487/04** (2006.01)

**A61K 31/5517** (2006.01)

**A61P 5/24** (2006.01)

**( 13 ) T2**

( 30 ) 10160643 2010.04.21. EP

**( 11 ) E026571**

**( 21 ) E 13 151376**

**( 96 ) EP 20130151376** 2007.08.01.

**( 97 ) EP 2583970 A1** 2013.04.24.

**EP 2583970 B1** 2015.10.14.

( 73 ) Cytokinetics, Inc., South San Francisco, CA 94080 (US)

( 72 ) Muci, Alex

Finer, Jeffrey T.

Lu, Pu-Ping

Russell, Alan James

Morgan, Bradley P.

Morgans, David J., Jr.

( 74 ) Danubia Szabadalmi és Jogi Iroda Kft., 1051 Budapest, (HU)

**( 54 ) Adott kémiai anyagok, készítmények és imidazopiridíneket magukba foglaló eljárások**

**( 51 ) C07D487/04** (2006.01)

**A61K 31/498** (2006.01)

**A61P 19/08** (2006.01)

**A61P 21/04** (2006.01)

**( 13 ) T2**

( 30 ) 835272 P 2006.08.02. US

921054 P 2007.03.30. US

**( 11 ) E026497**

**( 21 ) E 12 770334**

**( 96 ) EP 20120770334** 2012.09.06.

**( 97 ) EP 2753621 A1** 2013.03.14.

**EP 2753621 B1** 2015.12.09.

( 73 ) Incyte Holdings Corporation, Wilmington, DE 19803 (US)

( 72 ) ZHOU, Jiacheng

LIU, Pingli

CAO, Ganfeng

WU, Yongzhong

( 74 ) Danubia Szabadalmi és Jogi Iroda Kft., 1051 Budapest, (HU)

**( 54 ) Eljárások és köztitermékek egy JAK-inhibitor előállítására**

**( 51 ) C07D487/04** (2006.01)

**C07D491/10** (2006.01)

**( 13 ) T2**

( 30 ) 201161531896 P 2011.09.07. US

**( 11 ) E026261**

**( 21 ) E 09 754921**

- 
- ( 96 ) **EP 20090754921** 2009.03.31.  
 ( 97 ) **EP 2266989 A2** 2009.12.03.  
       **EP 2266989 B1** 2015.09.02.  
 ( 73 ) C&c Research Laboratories, Gyeonggi-do 445-380 (KR)  
 ( 72 ) AHN, Sung Oh  
       PARK, Chan Hee  
       IM, Jun Hwan  
       LEE, Soon Ok  
       LEE, Kyoung June  
       CHO, Seong Wook  
       KO, Kwang Seok  
       HAN, Sun Young  
       LEE, Won Il  
 ( 74 ) Frankné dr. Machytka Daisy, Gödölle, Kékes, Mészáros & Szabó Szabadalmi és Védjegy Iroda, 1024 Budapest, (HU)
- ( 54 ) **Heterociklusos származékok**
- ( 51 ) **C07D498/04** (2006.01)  
       **A61K 31/4375** (2006.01)  
       **A61P 3/00** (2006.01)  
       **A61P 9/12** (2006.01)
- ( 13 ) **T2**
- ( 30 ) 20080030067 2008.03.31. KR
- 
- ( 11 ) **E026235**
- ( 21 ) **E 11 714465**
- ( 96 ) **EP 20110714465** 2011.03.31.  
 ( 97 ) **EP 2552930 A2** 2011.10.06.  
       **EP 2552930 B1** 2015.08.26.  
 ( 73 ) Gilead Pharmasset LLC, Foster City, CA 94404 (US)  
 ( 72 ) ROSS, Bruce, S.  
       SOFIA, Michael, Joseph  
       PAMULAPATI, Ganapati, Reddy  
       RACHAKONDA, Suguna  
       ZHANG, Hai-Ren  
       CHUN, Byoung-Kwon  
       WANG, Peiyuan  
 ( 74 ) Mester Tamás, SWORKS Nemzetközi Szabadalmi Ügyvivői Iroda Kft., 1011 Budapest, (HU)
- ( 54 ) **Krisztallin (S)-izopropil**  
**2-(((S)-(((2R,3R,4R,5R)-5-(2,4-dioxo-3,4-dihidropirimidin-1-(2H)-IL)-4-fluor-3-hidroxi-4-metiltetrahidrofuran-2-IL)metoxi)(fenoxi)foszforil)amino)propanoat**
- ( 51 ) **C07H 19/10** (2006.01)  
       **A61K 31/7072** (2006.01)  
       **A61P 31/14** (2006.01)
- ( 13 ) **T2**
- ( 30 ) 319548 P 2010.03.31. US  
       783680 2010.05.20. US  
       319513 P 2010.03.31. US
- 
- ( 11 ) **E026662**
-

- 
- ( 21 ) **E 11 726564**
- ( 96 ) **EP 20110726564** 2011.06.02.
- ( 97 ) **EP 2576586 A1** 2011.12.08.  
**EP 2576586 B1** 2015.08.12.
- ( 73 ) Bristol-Myers Squibb Company, Princeton, NJ 08543 (US)
- ( 72 ) REGUEIRO-REN, Alicia  
LIU, Zheng  
SWIDORSKI, Jacob  
MEANWELL, Nicholas A.  
SIT, Sing-Yuen  
CHEN, Jie  
CHEN, Yan  
SIN, Ny
- ( 74 ) Mester Tamás, SWORKS Nemzetközi Szabadalmi Ügyvivői Iroda Kft ., 1011 Budapest, (HU)
- ( 54 ) **Módosított C-3 betulinsavszármazékok C-28 amidjai mint HIV érésgátlók**
- ( 51 ) **C07J 63/00** (2006.01)  
**A61K 31/56** (2006.01)  
**A61P 31/12** (2006.01)  
**A61P 31/18** (2006.01)
- ( 13 ) **T2**
- ( 30 ) 351332 P 2010.06.04. US
- 
- ( 11 ) **E026532**
- ( 21 ) **E 08 830287**
- ( 96 ) **EP 20080830287** 2008.09.12.
- ( 97 ) **EP 2200442 A2** 2009.03.19.  
**EP 2200442 B1** 2015.10.21.
- ( 73 ) Intron Biotechnology, Inc., Sungnam-Si, Kyungki-Do 462-120 (KR)
- ( 72 ) YOON, Seongjun  
CHOI, Yunjaie  
LEE, Se Jung  
SON, Jeesoo  
JUN, Sooyoun  
KANG, Sanghyeon
- ( 74 ) SBGK Szabadalmi Ügyvivői Iroda, 1062 Budapest, (HU)
- ( 54 ) **Staphylococcus aureus biofilm kezelésére hatásos bakteriofágból származó bakteriofág vagy lítikus protein**
- ( 51 ) **C07K 14/005** (2006.01)  
**A01N 63/00** (2006.01)  
**A61K 35/76** (2006.01)  
**A61K 38/00** (2006.01)  
**A61K 38/16** (2006.01)
- ( 13 ) **T2**
- ( 30 ) 20070092859 2007.09.13. KR
- 
- ( 11 ) **E026269**
- ( 21 ) **E 11 787324**
- ( 96 ) **EP 20110787324** 2011.05.25.
- ( 97 ) **EP 2575846 A1** 2011.12.01.
-

---

**EP 2575846 B1** 2015.07.15.

( 73 ) Janssen Biotech, Inc, Horsham, PA 19044 (US)

( 72 ) DIEM, Michael  
O'NEIL, Karen

( 74 ) dr. Kompagne Hajnalka, DANUBIA Szabadalmi és Jogi Iroda Kft., 1051 Budapest, (HU)

**( 54 ) Inzulinszerű növekedési faktor 1 receptort kötő fehérjék**

( 51 ) **C07K 14/435** (2006.01)

**A61K 38/00** (2006.01)

**A61K 39/00** (2006.01)

**C12P 21/04** (2006.01)

**C12P 21/06** (2006.01)

( 13 ) **T2**

( 30 ) 348937 P 2010.05.27. US

---

( 11 ) **E026255**

( 21 ) **E 10 737252**

( 96 ) **EP 20100737252** 2010.06.24.

( 97 ) **EP 2454282 A1** 2011.01.20.

**EP 2454282 B1** 2015.03.04.

( 73 ) Zealand Pharma A/S, 2600 Glostrup (DK)

( 72 ) RIBER, Ditte

MEIER, Eddi

DAUGAARD, Jens, Rosengren

SKOVGAARD, Marie

TOLBORG, Jakob, Lind

KAMPEN, Gita

BÉK, Camilla, Érteberg

( 74 ) Frankné dr. Machytka Daisy, Gödölle, Kékes, Mészáros & Szabó Szabadalmi és Védjegy Iroda, 1024 Budapest, (HU)

**( 54 ) Acilezett glukagon analógok**

( 51 ) **C07K 14/605** (2006.01)

**A61K 38/26** (2006.01)

**A61P 5/48** (2006.01)

( 13 ) **T2**

( 30 ) 09251780 2009.07.13. EP

225080 P 2009.07.13. US

10157240 2010.03.22. EP

201000412 2010.05.10. DK

---

( 11 ) **E026473**

( 21 ) **E 10 711069**

( 96 ) **EP 20100711069** 2010.03.19.

( 97 ) **EP 2411408 A2** 2010.09.30.

**EP 2411408 B1** 2015.11.25.

( 73 ) Erasmus University Medical Center Rotterdam, 3000 DR Rotterdam (NL)

Craig, Roger Kingdon, Jubilee House Farm, Spen Moss, SmallwoodSandbach, (GB)

( 72 ) GROVELD, Franklin, Gerardus

JANSSENS, Richard, Wilhelm

DRABEK, Dubravka

---

CHEN, Tao

DE BOER, Ernie

CRAIG, Roger, Kingdon

( 74 ) DANUBIA Szabadalmi és Jogi Iroda Kft., 1051 Budapest, (HU)

**( 54 ) Oldható, csak nehézláncot tartalmazó ellenanyag****( 51 ) C07K 16/00** (2006.01)**C07K 16/10** (2006.01)**C07K 16/12** (2006.01)**C07K 16/28** (2006.01)**( 13 ) T2**

( 30 ) 0905023 2009.03.24. GB

**( 11 ) E026349****( 21 ) E 09 739513****( 96 ) EP 20090739513** 2009.04.27.**( 97 ) EP 2283041 A1** 2009.11.05.**EP 2283041 B1** 2015.09.02.

( 73 ) Genentech, Inc., South San Francisco, CA 94080 (US)

( 72 ) HUANG, Arthur, J.

KELLEY, Robert, F.

LOWMAN, Henry

VAN LOOKEREN CAMPAGNE, Menno

WINTER, Charles, M.

( 74 ) Frankné dr. Machytka Daisy, Gödölle, Kékes, Mészáros &amp; Szabó Szabadalmi és Védjegy Iroda, 1024 Budapest, (HU)

**( 54 ) Humanizált, D-faktor elleni antitestek és alkalmazásaik****( 51 ) C07K 16/18** (2006.01)**A61P 27/02** (2006.01)**( 13 ) T2**

( 30 ) 48431 P 2008.04.28. US

48689 P 2008.04.29. US

**( 11 ) E026303****( 21 ) E 10 181126****( 96 ) EP 20100181126** 2006.07.25.**( 97 ) EP 2298815 A1** 2011.03.23.**EP 2298815 B1** 2015.03.11.

( 73 ) Emergent Product Development Seattle, LLC, Seattle, Washington 98121 (US)

( 72 ) Grosmaire, Laura Sue

Hayden-Ledbetter, Martha Susan

Ledbetter, Jeffrey A.

Thompson, Peter Armstrong

Simon, Sandy Alexander

BRADY, William

( 74 ) Szentpéteri Zsolt, SBGK Szabadalmi Ügyvivői Iroda, 1062 Budapest, (HU)

**( 54 ) B-sejt csökkentés CD37-specifikus és CD20-specifikus kapcsoló molekulák alkalmazásával****( 51 ) C07K 16/28** (2006.01)**A61K 39/395** (2006.01)**A61P 21/04** (2006.01)

---

<b>A61P 35/00</b>	(2006.01)
<b>A61P 37/00</b>	(2006.01)
<b>C07K 16/46</b>	(2006.01)
<b>C12N 5/10</b>	(2006.01)
<b>C12N 15/13</b>	(2006.01)
<b>C12N 15/85</b>	(2006.01)
<b>( 13 ) T2</b>	
( 30 ) 702499 P	2005.07.25. US
800595 P	2006.05.16. US

---

<b>( 11 ) E026583</b>	
<b>( 21 ) E 12 174420</b>	
<b>( 96 ) EP 20120174420</b>	2012.06.29.
<b>( 97 ) EP 2679605 A1</b>	2014.01.01.
<b>EP 2679605 B1</b>	2015.10.14.
( 73 )	Evonik Degussa GmbH, 45128 Essen (DE)
( 72 )	BERLINEANU, Andreas Haberhorn, Niko
( 74 )	Danubia Szabadalmi és Jogi Iroda Kft., 1051 Budapest, (HU)
<b>( 54 ) Epoxicsoportokkal rendelkező polibutadién</b>	
<b>( 51 ) C08C 19/06</b>	(2006.01)
<b>( 13 ) T2</b>	

---

<b>( 11 ) E026526</b>	
<b>( 21 ) E 08 729628</b>	
<b>( 96 ) EP 20080729628</b>	2008.02.12.
<b>( 97 ) EP 2137221 A1</b>	2008.09.25.
<b>EP 2137221 B1</b>	2015.04.08.
( 73 )	Chevron Phillips Chemical Company LP, The Woodlands, Texas 77380 (US)
( 72 )	SMITH, Lawrence, C.
( 74 )	dr. Molnár István, DANUBIA Szabadalmi és Jogi Iroda Kft., 1051 Budapest, (HU)
<b>( 54 ) Eljárás egy polimernek egy szuszpenzióból történő elválasztására</b>	
<b>( 51 ) C08F 6/00</b>	(2006.01)
<b>B01J 19/24</b>	(2006.01)
<b>( 13 ) T2</b>	
( 30 ) 724890	2007.03.16. US

---

<b>( 11 ) E026404</b>	
<b>( 21 ) E 05 853095</b>	
<b>( 96 ) EP 20050853095</b>	2005.12.07.
<b>( 97 ) EP 1819744 A2</b>	2006.06.15.
<b>EP 1819744 B1</b>	2015.09.30.
( 73 )	Total Research & Technology Feluy, 7181 Seneffe (BE)
( 72 )	MUSGRAVE, Michael KELLY, Lu Ann MURPHY, Mark
( 74 )	PINTZ ÉS TÁRSAI Szabadalmi, Védjegy és Jogi Iroda Kft., 1539 Budapest, (HU)
<b>( 54 ) Véletlenszerű kopolimerek és kiserelések, amelyek melegalakítási és fűvások formázási alkalmazásokhoz használhatók</b>	

---



- 
- ( 51 ) **C08F210/16** (2006.01)  
**C08F 4/659** (2006.01)  
**C08F 4/6592** (2006.01)  
**C08F 10/00** (2006.01)  
**C08F210/06** (2006.01)  
**C08L 23/12** (2006.01)  
**C08L 23/14** (2006.01)  
**C08L 23/16** (2006.01)

( 13 ) **T2**

- ( 30 ) 633789 P 2004.12.07. US
- 

( 11 ) **E026409**

( 21 ) **E 06 708246**

( 96 ) **EP 20060708246** 2006.02.14.

( 97 ) **EP 1853639 A2** 2006.08.24.

**EP 1853639 B1** 2015.07.22.

( 73 ) BASF SE, 67056 Ludwigshafen (DE)

( 72 ) BURGHARDT, Andre

Fricke, Hans-Joachim

HÄBERLE, Karl

HARTZ, Oliver

Seibert, Horst

SCHUMACHER, Karl-Heinz

( 74 ) dr. Bódizs Árpád, SBGK Szabadalmi Ügyvivői Iroda, 1062 Budapest, (HU)

( 54 ) **Poliuretán-diszperzió kompozit-fólia laminálására**

( 51 ) **C08G 18/08** (2006.01)

**C08G 18/66** (2006.01)

**C09J175/04** (2006.01)

( 13 ) **T2**

- ( 30 ) 102005006984 2005.02.15. DE
- 

( 11 ) **E026721**

( 21 ) **E 09 153033**

( 96 ) **EP 20090153033** 2009.02.17.

( 97 ) **EP 2093246 A2** 2009.08.26.

**EP 2093246 B1** 2015.10.14.

( 73 ) Rhein Chemie Rheinau GmbH, 68219 Mannheim (DE)

( 72 ) Kray, Bernd

Kügler, Andreas

Laufer, Wilhelm

Schuster, Peter

Wenzel, Volker

( 74 ) Danubia Szabadalmi és Jogi Iroda Kft., 1051 Budapest, (HU)

( 54 ) **Laktámok anionos polimerizációja speciális aktivátorok alkalmazásával**

( 51 ) **C08G 69/20** (2006.01)

**C07D229/00** (2006.01)

**C08F 4/08** (2006.01)

**C08G 69/14** (2006.01)

**C08K 5/00** (2006.01)

---

**( 13 ) T2**

( 30 ) 102008000352 2008.02.20. DE

**( 11 ) E026558****( 21 ) E 13 702637****( 96 ) EP 20130702637** 2013.02.01.**( 97 ) EP 2809713 A2** 2013.08.08.**EP 2809713 B1** 2016.01.27.

( 73 ) Knauf Insulation, 4600 Visé (BE)

( 72 ) SEBENIK, Gorazd

SUMI, Jure

KESE, Miha

LUZNIK, Tomaz

( 74 ) SBGK Szabadalmi Ügyvivői Iroda, 1062 Budapest, (HU)

**( 54 ) Kompozit szálanyag panel****( 51 ) C08J 9/00** (2006.01)**B32B 15/08** (2006.01)**B32B 21/08** (2006.01)**E04C 2/296** (2006.01)**( 13 ) T2**

( 30 ) 201201885 2012.02.03. GB

**( 11 ) E026546****( 21 ) E 12 723076****( 96 ) EP 20120723076** 2012.05.04.**( 97 ) EP 2705117 A1** 2012.11.08.**EP 2705117 B1** 2015.10.21.

( 73 ) OMV REFINING &amp; MARKETING GMBH, 1020 Wien (AT)

( 72 ) HOFER, Wolfgang

( 74 ) DANUBIA Szabadalmi Iroda Kft.korrekció, 1051 Budapest, (HU)

**( 54 ) Eljárás másodlagos üledékek energiahatékony feldolgozására****( 51 ) C08J 11/10** (2006.01)**C10G 1/02** (2006.01)**C10G 1/10** (2006.01)**( 13 ) T2**

( 30 ) 6322011 2011.05.05. AT

**( 11 ) E026301****( 21 ) E 11 785442****( 96 ) EP 20110785442** 2011.11.23.**( 97 ) EP 2643406 A1** 2012.05.31.**EP 2643406 B1** 2015.03.18.

( 73 ) Compagnie Générale des Etablissements Michelin, 63000 Clermont-Ferrand (FR)

MICHELIN Recherche et Technique S.A., 1763 Granges-Paccot (CH)

( 72 ) ABAD, Mathilde

DORATO, Margarita

FAVROT, Jean-Michel

SIMON, Nathalie

MARECHAL, Jean Marc

DE LANDTSHEER, Stéphanie

( 74 ) Lezsák Gábor, Danubia Szabadalmi és Jogi Iroda Kft., 1051 Budapest, (HU)

**( 54 ) Alacsony PI-értékkel és fejlesztett hidegfolyással rendelkező funkcionális dién elasztomer és ezt tartalmazó gumi készítmény****( 51 ) C08L 15/00** (2006.01)**C08C 19/26** (2006.01)**C08C 19/44** (2006.01)**( 13 ) T2**

( 30 ) 1059641 2010.11.23. FR

**( 11 ) E026605****( 21 ) E 10 718018****( 96 ) EP 20100718018** 2010.05.07.**( 97 ) EP 2427527 A1** 2010.11.11.**EP 2427527 B1** 2015.10.21.

( 73 ) Honeywell International Inc., Morris Plains, NJ 07950 (US)

( 72 ) YANA MOTTA, Samuel F.

SPATZ, Mark W.

VOGL, Ronald P.

VERA BECERRA, Elizabet del Carmen

( 74 ) Danubia Szabadalmi és Jogi Iroda Kft., 1051 Budapest, (HU)

**( 54 ) Hőátadó készítmények és eljárások****( 51 ) C09K 5/04** (2006.01)**( 13 ) T2**

( 30 ) 176773 P 2009.05.08. US

511954 2009.07.29. US

240786 P 2009.09.09. US

247816 P 2009.10.01. US

329955 P 2010.04.30. US

**( 11 ) E026392****( 21 ) E 07 705152****( 96 ) EP 20070705152** 2007.02.07.**( 97 ) EP 1981948 A1** 2007.08.16.**EP 1981948 B1** 2015.05.27.

( 73 ) Halliburton Energy Services, Inc., Duncan, OK 73533 (US)

( 72 ) WEAVER, Jimmie, D.

NGUYEN, Philip, Duke

RUSH, Thomas, E.

SLABAUGH, Billy, F.

BOWLES, Bobby, K.

( 74 ) PINTZ ÉS TÁRSAI Szabadalmi, Védjegy és Jogi Iroda Kft., 1539 Budapest, (HU)

**( 54 ) Szilárdítószer emulziók és ezekhez társuló eljárások****( 51 ) C09K 8/62** (2006.01)**C09K 8/66** (2006.01)**C09K 8/80** (2006.01)**( 13 ) T2**

( 30 ) 351931 2006.02.10. US

- 
- ( 11 ) **E026632**  
( 21 ) **E 13 744973**  
( 96 ) **EP 20130744973** 2013.08.01.  
( 97 ) **EP 2867336 A1** 2014.02.13.  
**EP 2867336 B1** 2015.11.04.  
( 73 ) Linde AG, 80331 München (DE)  
( 72 ) Schmidt, Gunther  
FRITZ, Helmut  
WALTER, Stefanie  
( 74 ) Danubia Szabadalmi és Jogi Iroda Kft., 1051 Budapest, (HU)  
( 54 ) **Eljárás szénhidrogén-betáplálások termikus gőzkrakkolással történő konverziójára**  
( 51 ) **C10G 9/36** (2006.01)  
( 13 ) **T2**  
( 30 ) 12005780 2012.08.09. EP
- 

- ( 11 ) **E026582**  
( 21 ) **E 05 742671**  
( 96 ) **EP 20050742671** 2005.04.19.  
( 97 ) **EP 1737933 A1** 2005.11.03.  
**EP 1737933 B1** 2015.10.07.  
( 73 ) Albemarle Netherlands B.V., 3818 LH Amersfoort (NL)  
( 72 ) EIJSBOUTS, Sonja  
SOLED, Stuart, Leon  
MISEO, Sabato  
( 74 ) Danubia Szabadalmi és Jogi Iroda Kft., 1051 Budapest, (HU)  
( 54 ) **V. csoportbeli fémet tartalmazó hidrogén-kezelési katalizátor**  
( 51 ) **C10G 45/08** (2006.01)  
**B01J 23/887** (2006.01)  
**B01J 27/049** (2006.01)  
**B01J 27/051** (2006.01)  
**B01J 37/20** (2006.01)  
( 13 ) **T2**  
( 30 ) 564409 P 2004.04.22. US  
04076994 2004.07.09. EP
- 

- ( 11 ) **E026597**  
( 21 ) **E 11 773391**  
( 96 ) **EP 20110773391** 2011.10.05.  
( 97 ) **EP 2630218 A2** 2012.04.26.  
**EP 2630218 B1** 2015.08.26.  
( 73 ) Haldor Topsoe A/S, 2800 Kgs. Lyngby (DK)  
( 72 ) LOW, Gordon, Gongngai  
HUNTER, Michael, Glenn  
( 74 ) dr. Török Ferenc, Danubia Szabadalmi és Jogi Iroda Kft., 1051 Budapest, (HU)  
( 54 ) **Eljárás szénhidrogén nyersanyag hidrokrakkolására**  
( 51 ) **C10G 47/00** (2006.01)  
**C10G 7/00** (2006.01)  
**C10G 47/02** (2006.01)
-

---

	<b>C10G 47/36</b>	(2006.01)
	<b>C10G 67/06</b>	(2006.01)
<b>( 13 ) T2</b>		
( 30 )	201161436873 P	2011.01.27. US
	421058 P	2010.12.08. US
	PCT/EP2010/006411	2010.10.20. WO

---

<b>( 11 ) E026290</b>		
<b>( 21 ) E 11 793112</b>		
<b>( 96 ) EP 20110793112</b>		2011.06.08.
<b>( 97 ) EP 2580307 A2</b>		2011.12.15.
	<b>EP 2580307 B1</b>	2015.07.22.
( 73 )	Zilkha Biomass Technologies LLC, Houston TX 77002 (US)	
( 72 )	HARRIS, Kenneth, Hillel Peter	
( 74 )	dr. Gál Melinda, SBGK Szabadalmi Ügyvivői Iroda, 1062 Budapest, (HU)	
<b>( 54 ) Eljárás lignocellulóz biomassából fűtőanyag pelletek és egyéb termékek előállítására</b>		
<b>( 51 ) C10L 9/08</b>		(2006.01)
	<b>D21C 1/02</b>	(2006.01)
<b>( 13 ) T2</b>		
( 30 )	352579 P	2010.06.08. US

---

<b>( 11 ) E026555</b>		
<b>( 21 ) E 09 705226</b>		
<b>( 96 ) EP 20090705226</b>		2009.01.26.
<b>( 97 ) EP 2238227 A1</b>		2009.08.06.
	<b>EP 2238227 B1</b>	2014.06.18.
( 73 )	Chemetall GmbH, 60487 Frankfurt (DE)	
( 72 )	RAU, Uwe NITTEL, Klaus-Dieter LANG, Andreas	
( 74 )	Schläfer László, DANUBIA Szabadalmi és Jogi Iroda Kft., 1051 Budapest, (HU)	
<b>( 54 ) Eljárás fémes felületek bevonására egy foszfát réteggel és utána egy polimer kenőanyag réteggel</b>		
<b>( 51 ) C10M173/02</b>		(2006.01)
	<b>C10M111/04</b>	(2006.01)
	<b>C10N 40/24</b>	(2006.01)
	<b>C10N 50/08</b>	(2006.01)
<b>( 13 ) T2</b>		
( 30 )	102008000187	2008.01.30. DE

---

<b>( 11 ) E026557</b>		
<b>( 21 ) E 09 706791</b>		
<b>( 96 ) EP 20090706791</b>		2009.01.26.
<b>( 97 ) EP 2238228 A1</b>		2009.08.06.
	<b>EP 2238228 B1</b>	2014.06.18.
( 73 )	Chemetall GmbH, 60487 Frankfurt (DE)	
( 72 )	RAU, Uwe NITTEL, Klaus-Dieter	
( 74 )	Schläfer László, DANUBIA Szabadalmi és Jogi Iroda Kft., 1051 Budapest, (HU)	
<b>( 54 ) Eljárás fémes felületek kenőanyag összetétellel történő bevonására</b>		

---

- ( 51 ) **C10M173/02** (2006.01)  
**C10M111/04** (2006.01)  
**C10N 40/24** (2006.01)  
**C10N 50/08** (2006.01)

( 13 ) **T2**

- ( 30 ) 102008000185 2008.01.30. DE

( 11 ) **E026556**

( 21 ) **E 09 707002**

( 96 ) **EP 20090707002** 2009.01.26.

( 97 ) **EP 2247701 A1** 2009.08.06.

**EP 2247701 B1** 2014.06.18.

( 73 ) Chemetall GmbH, 60487 Frankfurt (DE)

( 72 ) RAU, Uwe  
 NITTEL, Klaus-Dieter

( 74 ) Schläfer László, DANUBIA Szabadalmi és Védjegy Iroda Kft., 1051 Budapest, (HU)

( 54 ) **Eljárás fémes felületek bevonására viaszt tartalmazó kenőanyag összetétellel**

- ( 51 ) **C10M173/02** (2006.01)  
**C10M111/04** (2006.01)  
**C10N 40/24** (2006.01)  
**C10N 50/08** (2006.01)

( 13 ) **T2**

- ( 30 ) 102008000186 2008.01.30. DE

( 11 ) **E026232**

( 21 ) **E 12 756756**

( 96 ) **EP 20120756756** 2012.09.13.

( 97 ) **EP 2760984 A1** 2013.04.04.

**EP 2760984 B1** 2015.08.26.

( 73 ) Unilever N.V., 3013 AL Rotterdam (NL)

( 72 ) OUYANG, Wuye  
 TAO, Qingsheng

( 74 ) dr. Svingor Ádám, DANUBIA Szabadalmi és Jogi Iroda Kft., 1051 Budapest, (HU)

( 54 ) **Eljárás és készítmény kemény felületek tisztítására**

- ( 51 ) **C11D 3/00** (2006.01)  
**C11D 3/08** (2006.01)  
**C11D 3/12** (2006.01)  
**C11D 3/16** (2006.01)

( 13 ) **T2**

- ( 30 ) PCT/CN2011/001655 2011.09.30. WO

( 11 ) **E026396**

( 21 ) **E 06 706220**

( 96 ) **EP 20060706220** 2006.01.13.

( 97 ) **EP 1838829 A2** 2006.07.27.

**EP 1838829 B1** 2015.03.04.

( 73 ) Henkel AG & Co. KGaA, 40589 Düsseldorf (DE)

( 72 ) Bockmühl, Dirk  
 HÖHNE, Heide-Marie

WRUBBEL, Noelle  
 HEIDEMEIER, Dorothee  
 DAHLMANN, Doris  
 PLANTENBERG, Thomas  
 JONKE, Hermann  
 BAYERSDÖRFER, Rolf  
 SCHÄFER, Andre  
 BREVES, Roland

( 74 ) Szentpéteri Zsolt, SBGK Szabadalmi Ügyvivői Iroda, 1062 Budapest, (HU)

**( 54 ) Antiadhezív polimerek mikroorganizmusok textileken történő adhéziójának megelőzésére, illetve kellemetlen mosodai szagok megelőzésére**

( 51 ) **C11D 3/22** (2006.01)  
**C08F283/06** (2006.01)  
**C08G 18/10** (2006.01)  
**C08G 18/48** (2006.01)  
**C08G 18/66** (2006.01)  
**C08L 51/08** (2006.01)  
**C11D 3/37** (2006.01)  
**D06M 15/564** (2006.01)  
**D06M 16/00** (2006.01)

( 13 ) **T2**

( 30 ) 102005003122 2005.01.21. DE

( 11 ) **E026621**

( 21 ) **E 07 869143**

( 96 ) **EP 20070869143** 2007.12.12.

( 97 ) **EP 2222830 A1** 2009.06.18.

**EP 2222830 B1** 2015.08.12.

( 73 ) Novozymes A/S, 2880 Bagsvaerd (DK)

Novozymes Inc., Davis, CA 95618 (US)

( 72 ) ELVIG, Niels

JOERGENSEN, Per Linaa

THOMAS, Michael

( 74 ) dr. Pethő Árpád, DANUBIA Szabadalmi és Jogi Iroda Kft., 1051 Budapest, (HU)

**( 54 ) Cefrészési eljárás**

( 51 ) **C12C 5/00** (2006.01)

**C12C 7/00** (2006.01)

**C12C 11/00** (2006.01)

**C12N 9/44** (2006.01)

( 13 ) **T2**

( 11 ) **E026403**

( 21 ) **E 08 731084**

( 96 ) **EP 20080731084** 2008.02.29.

( 97 ) **EP 2115126 A1** 2008.09.12.

**EP 2115126 B1** 2015.04.08.

( 73 ) Wyeth LLC, New York, NY 10017-5755 (US)

( 72 ) DRAPEAU, Denis

SNOW, Jessica

HILLER, Gregory

LUAN, Yen-Tung

( 74 ) Lengyel Zsolt, DANUBIA Szabadalmi és Jogi Iroda Kft., 1051 Budapest, (HU)

**( 54 ) Réz és glutamát alkalmazása sejttenyészetben polipeptidek előállítására****( 51 ) C12N 5/00** (2006.01)**C07K 14/435** (2006.01)**C12P 21/02** (2006.01)**( 13 ) T2**

( 30 ) 892749 P 2007.03.02. US

**( 11 ) E026480****( 21 ) E 13 707295****( 96 ) EP 20130707295** 2013.02.11.**( 97 ) EP 2758523 A1** 2013.08.15.**EP 2758523 B1** 2015.03.11.

( 73 ) Orbsen Therapeutics Limited, Galway (IE)

( 72 ) ELLIMAN, Stephen Joseph

( 74 ) Ivánka Gábor, ARINOVA Szabadalmi és Védjegy Iroda, 1122 Budapest, (HU)

**( 54 ) Stromális összejtek****( 51 ) C12N 5/071** (2010.01)**A61K 35/28** (2006.01)**( 13 ) T2**

( 30 ) 201202319 2012.02.10. GB

**( 11 ) E026536****( 21 ) E 09 712571****( 96 ) EP 20090712571** 2009.02.21.**( 97 ) EP 2254586 A1** 2009.08.27.**EP 2254586 B1** 2015.04.08.

( 73 ) Agency For Science, Technology And Research (A\*star), Singapore 138632 (SG)

( 72 ) LIM, Sai Kiang

( 74 ) dr. Láng Tivadarné, SBGK Szabadalmi Ügyvivői Iroda, 1062 Budapest, (HU)

**( 54 ) Mezenhimális összejt-részecskék****( 51 ) C12N 5/0735** (2010.01)**( 13 ) T2**

( 30 ) 66671 P 2008.02.22. US

**( 11 ) E026274****( 21 ) E 05 752405****( 96 ) EP 20050752405** 2005.06.09.**( 97 ) EP 1758986 A2** 2005.12.22.**EP 1758986 B1** 2015.09.30.

( 73 ) The University Court of the University of Edinburgh, Edinburgh EH8 9YL (GB)

( 72 ) CONTI, Luciano

POLLARD, Steven Michael

SMITH, Austin Gerard

( 74 ) ARINOVA Szabadalmi és Védjegy Iroda, 1122 Budapest, (HU)

**( 54 ) Neurális összejtek****( 51 ) C12N 5/0797** (2010.01)



**( 13 ) T2**

- ( 30 ) 0412887 2004.06.09. GB  
 0503044 2005.02.14. GB  
 0505510 2005.03.17. GB

**( 11 ) E026579****( 21 ) E 12 758663****( 96 ) EP 20120758663** 2012.09.07.**( 97 ) EP 2744895 A1** 2013.03.14.**EP 2744895 B1** 2015.10.14.

( 73 ) UniQure IP B.V., 1105 BA Amsterdam (NL)

( 72 ) HERMENS, Wilhelmus Theodorus Johannes Maria Christiaan  
SMITH, James Patrick

( 74 ) Danubia Szabadalmi és Jogi Iroda Kft., 1051 Budapest, (HU)

**( 54 ) Vírusfertőzések eltávolítása AAV készítményekből****( 51 ) C12N 7/02** (2006.01)**B01D 61/00** (2006.01)**B01D 61/14** (2006.01)**( 13 ) T2**

- ( 30 ) 11180594 2011.09.08. EP  
 201161532176 P 2011.09.08. US

**( 11 ) E026630****( 21 ) E 09 164073****( 96 ) EP 20090164073** 2009.06.29.**( 97 ) EP 2147972 A1** 2010.01.27.**EP 2147972 B1** 2015.11.04.

( 73 ) Evonik Degussa GmbH, 45128 Essen (DE)

( 72 ) RIEPING, Mechthild  
DUSCH, Nicole

( 74 ) Danubia Szabadalmi és Jogi Iroda Kft., 1051 Budapest, (HU)

**( 54 ) Eljárás L-triptofán előállítására javított, Enterobacteriaceae családba tartozó baktériumtörzsek alkalmazásával****( 51 ) C12N 9/10** (2006.01)**C12N 9/88** (2006.01)**C12P 13/22** (2006.01)**( 13 ) T2**

- ( 30 ) 102008040352 2008.07.11. DE

**( 11 ) E026625****( 21 ) E 11 724947****( 96 ) EP 20110724947** 2011.05.03.**( 97 ) EP 2566963 A1** 2011.11.10.**EP 2566963 B1** 2015.10.21.

( 73 ) Forschungszentrum Jülich GmbH, 52428 Jülich (DE)

( 72 ) EGGELING, Lothar  
BOTT, Michael  
BINDER, Stephan

FRUNZKE, Julia

MUSTAFI, Nuriye

( 74 ) SBGK Szabadalmi Ügyvivői Iroda, 1062 Budapest, (HU)

**( 54 ) Szenzorok az intracelluláris metabolitok kimutatásához****( 51 ) C12N 15/09** (2006.01)**C12N 15/63** (2006.01)**C12P 13/08** (2006.01)**( 13 ) T2**

( 30 ) 102010019059 2010.05.03. DE

**( 11 ) E026385****( 21 ) E 09 746807****( 96 ) EP 20090746807** 2009.05.14.**( 97 ) EP 2283134 A2** 2009.11.19.**EP 2283134 B1** 2015.09.30.

( 73 ) BioMarin Technologies B.V., 2333 CH Leiden (NL)

Academisch Ziekenhuis Leiden, 2333 ZA Leiden (NL)

( 72 ) PLATENBURG, Gerardus Johannes

DE KIMPE, Josephus Johannes

VAN DEUTEKOM, Judith Christina Theodora

VAN OMMEN, Garrit-Jan Boudewijn

AARTSMA-RUS, Annemieke

( 74 ) Danubia Szabadalmi és Jogi Iroda Kft., 1051 Budapest, (HU)

**( 54 ) Eljárás 44-es exon hatásos átugrására duchenne-izom-disztrófiában és ehhez kapcsolódó eszközök****( 51 ) C12N 15/11** (2006.01)**( 13 ) T2**

( 30 ) 08156193 2008.05.14. EP

128010 P 2008.05.15. US

**( 11 ) E026604****( 21 ) E 09 810834****( 96 ) EP 20090810834** 2009.10.20.**( 97 ) EP 2344639 A2** 2010.04.29.**EP 2344639 B1** 2015.04.22.

( 73 ) Alnylam Pharmaceuticals, Inc., Cambridge, MA 02142 (US)

( 72 ) SAH, Dinah, Wen-yee

HINKLE, Gregory

ALVAREZ, Rene

MILSTEIN, Stuart

CHEN, Qingmin

( 74 ) dr. Kompagne Hajnalka, DANUBIA Szabadalmi és Jogi Iroda Kft., 1051 Budapest, (HU)

**( 54 ) Transztiretin-expresszió gátlására szolgáló készítmények és eljárások****( 51 ) C12N 15/113** (2010.01)**A61K 31/713** (2006.01)**C07H 21/02** (2006.01)**C12N 15/11** (2006.01)**( 13 ) T2**

( 30 ) 242783 P 2009.09.15. US

156670 P 2009.03.02. US

---

185545 P	2009.06.09.	US
115738 P	2008.11.18.	US
106956 P	2008.10.20.	US
244794 P	2009.09.22.	US

---

**( 11 ) E026520****( 21 ) E 11 746147****( 96 ) EP 20110746147** 2011.07.08.**( 97 ) EP 2431466 A1** 2012.03.21.**EP 2431466 B1** 2015.10.07.

( 73 ) Bonac Corporation, Kurume-shi, Fukuoka 839-0861 (JP)

( 72 ) OHGI, Tadaaki

HAYASHI, Hirotake

SHIROHZU, Hisao

HAMASAKI, Tomohiro

ITOH, Akihiro

SUZUKI, Hiroshi

( 74 ) Szentpéteri Zsolt, SBGK Szabadalmi Ügyvivői Iroda, 1062 Budapest, (HU)

**( 54 ) Egláncú nukleinsav molekula gén expresszió szabályozására****( 51 ) C12N 15/113** (2010.01)**A61K 31/713** (2006.01)**A61P 29/00** (2006.01)**C12N 15/11** (2006.01)**( 13 ) T2**

( 30 ) 2010156122 2010.07.08. JP

2010174915 2010.08.03. JP

2010230808 2010.10.13. JP

2010230806 2010.10.13. JP

2010269824 2010.12.02. JP

2010269823 2010.12.02. JP

**( 11 ) E026280****( 21 ) E 10 741789****( 96 ) EP 20100741789** 2010.02.12.**( 97 ) EP 2396038 A2** 2010.08.19.**EP 2396038 B1** 2015.10.21.

( 73 ) CuRNA, Inc., Miami, FL 33137 (US)

( 72 ) COLLARD, Joseph

KHORKOVA SHERMAN, Olga

COITO, Carlos

( 74 ) KOVÁRI ÉS TÁRSAI Szabadalmi és Védjegy Iroda Kft., 1012 Budapest, (HU)

**( 54 ) Agyi eredetű neurotróf faktorról (brain-derived neurotrophic factor, BDNF) összefüggő betegségek kezelése a BDNF-fel kapcsolatos természetes antiszensz transzkriptumok gátlása révén****( 51 ) C12N 15/113** (2010.01)**A61K 31/7088** (2006.01)**A61K 31/712** (2006.01)**A61P 25/00** (2006.01)**A61P 25/16** (2006.01)**A61P 25/28** (2006.01)

**( 13 ) T2**

( 30 ) 152132 P 2009.02.12. US

---

**( 11 ) E026595****( 21 ) E 09 816140**

( 96 ) EP 20090816140 2009.09.18.

( 97 ) EP 2354225 A1 2011.08.10.

EP 2354225 B1 2015.04.22.

( 73 ) RIBOMIC INC., Minato-ku Tokyo 108-0071 (JP)

Fujimoto Pharmaceutical Corporation, Osaka 580-8503 (JP)

( 72 ) JIN, Ling

MIYAKAWA, Shin

FUJIWARA, Masatoshi

NAKAMURA, Yoshikazu

HIRAMATSU, Hisanao

( 74 ) Ráthonyi Zoltán, SBGK Szabadalmi Ügyvivői Iroda, 1062 Budapest, (HU)

**( 54 ) Aptamer NGF-hez és alkalmazása**

( 51 ) C12N 15/115 (2010.01)

C07K 1/22 (2006.01)

C12Q 1/68 (2006.01)

**( 13 ) T2**

( 30 ) 2008244982 2008.09.24. JP

---

**( 11 ) E026229****( 21 ) E 11 703799**

( 96 ) EP 20110703799 2011.02.08.

( 97 ) EP 2501817 A1 2011.08.11.

EP 2501817 B1 2015.08.26.

( 73 ) REGENERON PHARMACEUTICALS, INC., Tarrytown, NY 10591 (US)

( 72 ) MCWHIRTER, John

MACDONALD, Lynn

STEVENS, Sean

DAVIS, Samuel

MURPHY, Andrew, J.

BUCKLER, David R.

( 74 ) dr. Bódizs Árpád, SBGK Szabadalmi Ügyvivői Iroda, 1062 Budapest, (HU)

**( 54 ) Közönséges könnyűláncú egér**

( 51 ) C12N 15/85 (2006.01)

A01K 67/027 (2006.01)

C07K 16/46 (2006.01)

**( 13 ) T2**

( 30 ) 302282 P 2010.02.08. US

---

**( 11 ) E026516****( 21 ) E 12 185728**

( 96 ) EP 20120185728 2012.09.24.

( 97 ) EP 2711426 A1 2014.03.26.

EP 2711426 B1 2015.04.08.

( 73 ) Lonza Biologics plc, Slough Berkshire SL1 4DX (GB)

---

- 
- ( 72 ) Payne, Tom  
Young, Robert  
Feary, Marc
- ( 74 ) PINTZ ÉS TÁRSAI Szabadalmi, Védjegy és Jogi Iroda Kft., 1539 Budapest, (HU)
- ( 54 ) Kiméra citomegalovírus promotert és fokozó szekvenciákat tartalmazó expressziós vektorok**
- ( 51 ) C12N 15/85 (2006.01)
- ( 13 ) T2
- 
- ( 11 ) E026386
- ( 21 ) E 10 749205
- ( 96 ) EP 20100749205 2010.03.02.
- ( 97 ) EP 2403951 A2 2010.09.10.  
EP 2403951 B1 2015.09.30.
- ( 73 ) The Regents of The University of California, Oakland, CA 94607-5200 (US)
- ( 72 ) REID, Tony  
HEDJRAN, Farah  
KUMAR, Shantanu
- ( 74 ) Danubia Szabadalmi és Jogi Iroda Kft., 1051 Budapest, (HU)
- ( 54 ) Tumorselektív adenovírus E1A és E1B mutánsai**
- ( 51 ) C12N 15/861 (2006.01)  
C12N 5/10 (2006.01)  
C12N 15/12 (2006.01)
- ( 13 ) T2
- ( 30 ) 156822 P 2009.03.02. US
- 
- ( 11 ) E026405
- ( 21 ) E 05 819742
- ( 96 ) EP 20050819742 2005.12.19.
- ( 97 ) EP 1828396 A1 2006.06.29.  
EP 1828396 B1 2015.08.12.
- ( 73 ) Ajinomoto Co., Inc., Tokyo 104-8315 (JP)
- ( 72 ) RYBAK, Konstantin, Vyacheslavovich  
SLIVINSKAYA, Ekaterina, Aleksandrovna  
KOZLOV, Yury, Ivanovich  
SUZUKI, Tomoko, c/o AJINOMOTO CO., INC.
- ( 74 ) dr. Pethő Árpád, DANUBIA Szabadalmi és Jogi Iroda Kft., 1051 Budapest, (HU)
- ( 54 ) Eljárás L-aminosavak termelésére enterobacteriaceae családba tartozó baktériumok alkalmazásával**
- ( 51 ) C12P 13/04 (2006.01)  
C12N 1/20 (2006.01)
- ( 13 ) T2
- ( 30 ) 2004137719 2004.12.23. RU
- 
- ( 11 ) E026598
- ( 21 ) E 04 739070
- ( 96 ) EP 20040739070 2004.03.26.
- ( 97 ) EP 1611245 A1 2004.10.21.  
EP 1611245 B1 2015.09.09.
- ( 73 ) Evonik Degussa GmbH, 45128 Essen (DE)
- ( 72 ) RIEPING, Mechthild
-

FARWICK, Mike

( 74 ) Lengyel Zsolt, DANUBIA Szabadalmi és Jogi Iroda Kft., 1051 Budapest, (HU)

**( 54 ) Eljárás L-treonin előállítására az Enterobacteriaceae családba tartozó törzsek alkalmazásával, amelyek javított yfiD ORF-t és/vagy PFLD gént tartalmaznak**

( 51 ) C12P 13/08 (2006.01)

C12N 1/21 (2006.01)

C12N 15/54 (2006.01)

( 13 ) T2

( 30 ) 10316109 2003.04.09. DE

( 11 ) E026329

( 21 ) E 11 741698

( 96 ) EP 20110741698 2011.08.11.

( 97 ) EP 2606140 A1 2012.02.23.

EP 2606140 B1 2015.10.14.

( 73 ) Newfoss Holding B.V., 5406 XT Uden (NL)

( 72 ) VOS, Dirk, Jan

RUSTENBURG, Simon

( 74 ) Rónaszéki Tibor, PATINORG Kft., 1132 Budapest, (HU)

**( 54 ) Eljárás növényi eredetű biomassza átalakítására és égetési eljárás**

( 51 ) C12P 19/04 (2006.01)

C10L 5/44 (2006.01)

D21C 5/00 (2006.01)

F23G 5/02 (2006.01)

F23G 5/04 (2006.01)

F23G 7/10 (2006.01)

( 13 ) T2

( 30 ) 1038175 2010.08.19. NL

( 11 ) E026507

( 21 ) E 12 173228

( 96 ) EP 20120173228 2008.07.24.

( 97 ) EP 2503005 A2 2012.09.26.

EP 2503005 B1 2015.09.02.

( 73 ) Cassiopea S.p.A., 20020 Lainate (MI) (IT)

( 72 ) Ajani, Mauro

Moro, Luigi

( 74 ) Derzsi Katalin, SBGK Szabadalmi Ügyvivői Iroda, 1062 Budapest, (HU)

**( 54 ) Enzimátikus eljárás kortexolon-17-propionát IV-es hidrát kristályformában történő előállítására**

( 51 ) C12P 33/00 (2006.01)

A61K 31/573 (2006.01)

A61P 5/28 (2006.01)

C07J 5/00 (2006.01)

( 13 ) T2

( 30 ) MI20071616 2007.08.03. IT

( 11 ) E026542

( 21 ) E 09 712711

( 96 ) EP 20090712711 2009.02.19.

- 
- ( 97 ) **EP 2257643 A2** 2009.08.27.  
**EP 2257643 B1** 2015.04.08.
- ( 73 ) The Children's Hospital Of Philadelphia, Philadelphia, PA 19104 (US)
- ( 72 ) HAKONARSON, Hakon  
BRADFIELD, Jonathan  
IMIELINSKI, Marcin  
GRANT, Struan
- ( 74 ) Frankné dr. Machytka Daisy, Gödölle, Kékes, Mészáros & Szabó Szabadalmi és Védjegy Iroda, 1024 Budapest, (HU)
- ( 54 ) **Gyermekkori gyulladásoos bélbetegség lókusok azonosítása és eljárások ezek alkalmazásával gyermekkori gyulladásoos bélbetegség diagnosztizálására és kezelésére**
- ( 51 ) **C12Q 1/68** (2006.01)
- ( 13 ) **T2**
- ( 30 ) 29841 P 2008.02.19. US  
59486 P 2008.06.06. US
- 

- ( 11 ) **E026591**
- ( 21 ) **E 11 004689**
- ( 96 ) **EP 20110004689** 2008.11.28.
- ( 97 ) **EP 2492355 A1** 2012.08.29.  
**EP 2492355 B1** 2015.04.08.
- ( 73 ) MOLECULAR HEALTH GmbH, 69115 Heidelberg (DE)
- ( 72 ) Jackson, David B.  
STEIN, Martin  
VOSS, Hartmut  
BROCK, Stephan
- ( 74 ) Lengyel Zsolt, DANUBIA Szabadalmi és Jogi Iroda Kft., 1051 Budapest, (HU)
- ( 54 ) **Szövetvédő eritropoietin receptor (nepor) és alkalmazási eljárásai**
- ( 51 ) **C12Q 1/68** (2006.01)  
**G01N 33/50** (2006.01)  
**G01N 33/574** (2006.01)  
**G01N 33/74** (2006.01)
- ( 13 ) **T2**
- ( 30 ) 991042 P 2007.11.29. US
- 

- ( 11 ) **E026614**
- ( 21 ) **E 13 195334**
- ( 96 ) **EP 20130195334** 2013.12.02.
- ( 97 ) **EP 2878685 A1** 2015.06.03.  
**EP 2878685 B1** 2015.11.18.
- ( 73 ) Refractory Intellectual Property GmbH & Co. KG, 1100 Wien (AT)
- ( 72 ) Cepak, Alexander  
Kollmann, Thomas  
Zach, Oliver  
Kirschen, Marcus
- ( 74 ) Budapestent Szabadalmi és Védjegy Iroda Kft., 1023 Budapest, (HU)
- ( 54 ) **Eljárás a vas- és acélkohászatban egy metallurgiai edényben levő fémolvadékon található salaknak a kondicionálására**
- ( 51 ) **C21C 7/00** (2006.01)
-

---

( 13 ) T2

---

( 11 ) E026398

( 21 ) E 12 700188

( 96 ) EP 20120700188 2012.01.12.

( 97 ) EP 2663665 A1 2012.07.19.

EP 2663665 B1 2015.03.11.

( 73 ) Arcelormittal Investigacion y Desarrollo, 48910 Sestao, Bizkaia (ES)

( 72 ) BANASZAK, Pierre

MARNEFFE, Didier

SCHMITZ, Bruno

SILBERBERG, Eric

VANHEE, Luc

( 74 ) Erdély Péter, DANUBIA Szabadalmi és Jogi Iroda Kft., 1051 Budapest, (HU)

( 54 ) **Automatikus adagoló berendezés ipari fémgőz generátorhoz**

( 51 ) C23C 14/16 (2006.01)

C23C 14/24 (2006.01)

C23C 14/56 (2006.01)

( 13 ) T2

( 30 ) 11151004 2011.01.14. EP

---

( 11 ) E026486

( 21 ) E 12 756100

( 96 ) EP 20120756100 2012.08.29.

( 97 ) EP 2758562 A1 2013.03.28.

EP 2758562 B1 2015.09.16.

( 73 ) Oerlikon Surface Solutions AG, Trübbach, 9477 Trübbach (CH)

( 72 ) GWEHENBERGER, Juergen

( 74 ) Erdély Péter, DANUBIA Szabadalmi és Jogi Iroda Kft., 1051 Budapest, (HU)

( 54 ) **Karusszel hordozó vákuumkezelő berendezéshez**

( 51 ) C23C 14/50 (2006.01)

B23Q 3/00 (2006.01)

B23Q 7/02 (2006.01)

C23C 16/458 (2006.01)

H01L 31/18 (2006.01)

( 13 ) T2

( 30 ) 102011113563 2011.09.19. DE

---

( 11 ) E026531

( 21 ) E 09 737363

( 96 ) EP 20090737363 2009.10.15.

( 97 ) EP 2352860 A1 2010.05.06.

EP 2352860 B1 2015.12.16.

( 73 ) POLIGRAT GMBH, 81829 München (DE)

( 72 ) BOEHME, Olaf

PIESSLINGER-SCHWEIGER, Siegfried

( 74 ) SBGK Szabadalmi Ügyvivői Iroda, 1062 Budapest, (HU)

( 54 ) **Eljárás rozsdamentes acélfelületek kezelésére**

( 51 ) C23G 1/08 (2006.01)

---



---

	<b>C23C 22/50</b>	(2006.01)
	<b>C23G 1/32</b>	(2006.01)
<b>( 13 ) T2</b>		
( 30 )	08018874	2008.10.29. EP

---

<b>( 11 ) E026551</b>		
<b>( 21 ) E 13 004866</b>		
<b>( 96 ) EP 20130004866</b>		2013.10.10.
<b>( 97 ) EP 2770103 A2</b>		2014.08.27.
	<b>EP 2770103 B1</b>	2015.11.25.
( 73 )	Brauns-Heitmann GmbH & Co. KG, 34414 Warburg (DE)	
( 72 )	Füser, Katja Gibbels, Uwe	
( 74 )	Danubia Szabadalmi és Jogi Iroda Kft., 1051 Budapest, (HU)	
<b>( 54 ) Készítmény sík alakzatok appretálásához</b>		
<b>( 51 ) D06M 13/02</b>		(2006.01)
	<b>C08F 2/06</b>	(2006.01)
	<b>C08F220/18</b>	(2006.01)
	<b>C08F220/22</b>	(2006.01)
	<b>C08F220/58</b>	(2006.01)
	<b>C09D133/10</b>	(2006.01)
	<b>C09D133/16</b>	(2006.01)
	<b>D06M 13/144</b>	(2006.01)
	<b>D06M 13/224</b>	(2006.01)
	<b>D06M 15/277</b>	(2006.01)
	<b>D06M 23/06</b>	(2006.01)
	<b>D06M 23/10</b>	(2006.01)
<b>( 13 ) T2</b>		
( 30 )	102012020053	2012.10.12. DE

---

<b>( 11 ) E026631</b>		
<b>( 21 ) E 13 711729</b>		
<b>( 96 ) EP 20130711729</b>		2013.03.06.
<b>( 97 ) EP 2828432 A1</b>		2013.09.26.
	<b>EP 2828432 B1</b>	2015.11.04.
( 73 )	De La Rue International Limited, Basingstoke, Hampshire RG22 4BS (GB)	
( 72 )	HOWLAND, Paul	
( 74 )	SBGK Szabadalmi Ügyvivői Iroda, 1062 Budapest, (HU)	
<b>( 54 ) Elektrotípus minta kialakítására papírgyártási folyamat során</b>		
<b>( 51 ) D21F 1/44</b>		(2006.01)
	<b>D21F 9/04</b>	(2006.01)
<b>( 13 ) T2</b>		
( 30 )	1201001224	2012.03.19. TH

---

<b>( 11 ) E026574</b>		
<b>( 21 ) E 05 733808</b>		
<b>( 96 ) EP 20050733808</b>		2005.04.12.
<b>( 97 ) EP 1735496 A1</b>		2005.11.10.
	<b>EP 1735496 B1</b>	2015.10.14.

---

- 
- ( 73 ) Georgia-Pacific Consumer Products LP, Atlanta GA 30303 (US)  
 ( 72 ) EDWARDS, Steven, L.  
 MCCULLOUGH, Stephen, J.  
 ( 74 ) Mészárosné Dónusz Katalin, SBGK Szabadalmi Ügyvivői Iroda, 1062 Budapest, (HU)  
**( 54 ) Nagy szárazanyag-tartalmú szita kreppelési eljárásával előállított, keresztirányban megnövelt nyúlású és kis szakítószilárdsági arányokkal rendelkező, nedvesen préselt papírtörő és törölköző termékek**  
 ( 51 ) **D21F 11/02** (2006.01)  
**B31F 1/12** (2006.01)  
**D21H 11/20** (2006.01)  
 ( 13 ) **T2**  
 ( 30 ) 562025 P 2004.04.14. US
- 

- ( 11 ) **E026439**  
 ( 21 ) **E 11 001034**  
 ( 96 ) **EP 20110001034** 2011.02.09.  
 ( 97 ) **EP 2360316 A1** 2011.08.24.  
**EP 2360316 B1** 2015.03.25.  
 ( 73 ) Zürcher, Ralf, 77974 Meissenheim (DE)  
 ( 72 ) Zürcher, Ralf  
 ( 74 ) Sipos József, DANUBIA Szabadalmi és Jogi Iroda Kft., 1051 Budapest, (HU)  
**( 54 ) Kocsiszerelvény vágányépítési anyagszállításhoz**  
 ( 51 ) **E01B 27/02** (2006.01)  
**E01B 27/10** (2006.01)  
 ( 13 ) **T2**  
 ( 30 ) 102010007513 2010.02.11. DE
- 

- ( 11 ) **E026504**  
 ( 21 ) **E 09 752753**  
 ( 96 ) **EP 20090752753** 2009.11.13.  
 ( 97 ) **EP 2373845 A1** 2010.06.10.  
**EP 2373845 B1** 2015.09.02.  
 ( 73 ) Plasser & Theurer Export von Bahnbaumaschinen Gesellschaft m.b.H., 1010 Wien (AT)  
 ( 72 ) Theurer, Josef  
 LICHTBERGER, Bernhard  
 MÜHLLEITNER, Heinz  
 ( 74 ) Erdély Péter, DANUBIA Szabadalmi és Jogi Iroda Kft., 1051 Budapest, (HU)  
**( 54 ) Hegesztő aggregát sínek hegesztésére**  
 ( 51 ) **E01B 29/46** (2006.01)  
 ( 13 ) **T2**  
 ( 30 ) 18812008 2008.12.03. AT
- 

- ( 11 ) **E026623**  
 ( 21 ) **E 12 155131**  
 ( 96 ) **EP 20120155131** 2012.02.13.  
 ( 97 ) **EP 2626468 A1** 2013.08.14.  
**EP 2626468 B1** 2015.10.21.  
 ( 73 ) Sarris, Nikolaos, 20021 Bollate (MI) (IT)  
 ( 72 ) Sarris, Nikolaos  
 ( 74 ) SBGK Szabadalmi Ügyvivői Iroda, 1062 Budapest, (HU)
-

---

**( 54 ) Kevert gyepszőnyeg és eljárás előállítására****( 51 ) E01C 13/08** (2006.01)**( 13 ) T2**

---

**( 11 ) E026512****( 21 ) E 09 771653****( 96 ) EP 20090771653** 2009.11.12.**( 97 ) EP 2347053 A1** 2010.05.27.**EP 2347053 B1** 2015.04.15.

( 73 ) REBLOC GmbH, 3571 Gars am Kamp (AT)

( 72 ) REDLBERGER, Mathias

( 74 ) Mészárosné Dónusz Katalin, SBGK Szabadalmi Ügyvivői Iroda, 1062 Budapest, (HU)

**( 54 ) Elválasztóelem közlekedési területekre****( 51 ) E01F 15/08** (2006.01)**( 13 ) T2**( 30 ) 18102008 2008.11.20. AT

---

**( 11 ) E026606****( 21 ) E 09 803880****( 96 ) EP 20090803880** 2009.12.16.**( 97 ) EP 2379811 A1** 2010.07.15.**EP 2379811 B1** 2015.10.14.

( 73 ) Société Industrielle de Produits Mécaniques Ancr'est, 57500 Saint-Avold (FR)

( 72 ) MELINE, Christian

( 74 ) Danubia Szabadalmi és Jogi Iroda Kft., 1051 Budapest, (HU)

**( 54 ) Berendezés kihorgonyzásra többrétegű talajban****( 51 ) E02D 5/80** (2006.01)**( 13 ) T2**( 30 ) 0950051 2009.01.06. FR

---

**( 11 ) E026438****( 21 ) E 12 169478****( 96 ) EP 20120169478** 2012.05.25.**( 97 ) EP 2530205 A1** 2012.12.05.**EP 2530205 B1** 2015.03.18.

( 73 ) Keuschnig, Günter, 1020 Wien (AT)

( 72 ) Keuschnig, Günter

( 74 ) Horváthné Faber Enikő, ADVOPATENT Szabadalmi és Védjegy Iroda, 1011 Budapest, (HU)

**( 54 ) Eljárás cső függőleges fektetésére, és berendezés ehhez****( 51 ) E02D 7/06** (2006.01)**E02D 7/10** (2006.01)**E02D 13/04** (2006.01)**E02D 13/10** (2006.01)**( 13 ) T2**( 30 ) 31811 U 2011.06.01. AT

---

**( 11 ) E026594****( 21 ) E 12 718993****( 96 ) EP 20120718993** 2012.05.04.

- ( 97 ) EP 2707547 A1 2012.11.15.  
EP 2707547 B1 2015.04.08.
- ( 73 ) ABB AG, 68309 Mannheim (DE)  
Vattenfall Europe Mining AG, 03048 Cottbus (DE)
- ( 72 ) GRALOW, Bernd  
GUTSCHE, Joachim  
ALEXANDER, Sven  
BAUCH, Thomas
- ( 74 ) Erdély Péter - DANUBIA Szabadalmi és Jogi Iroda Kft., 1051 Budapest, (HU)
- ( 54 ) Eljárás marókeres vagy vederláncos kotrógéphez tartozó hordozható átadó berendezés/rakodó berendezés helyzetének felismerésére és követésére**
- ( 51 ) E02F 7/00 (2006.01)  
E02F 3/26 (2006.01)  
E02F 9/20 (2006.01)  
E21C 47/02 (2006.01)  
E21F 13/00 (2006.01)
- ( 13 ) T2
- ( 30 ) 102011100890 2011.05.07. DE

- ( 11 ) E026494
- ( 21 ) E 11 702258
- ( 96 ) EP 20110702258 2011.02.08.
- ( 97 ) EP 2588690 A1 2011.08.18.  
EP 2588690 B1 2015.03.11.
- ( 73 ) U-Shin France SAS, 94046 Créteil Cedex (FR)
- ( 72 ) DEBROUCKE, François  
DURIEZ, Laurent  
GRISLAIN, Jean-Baptiste
- ( 74 ) Sipos József, DANUBIA Szabadalmi és Jogi Iroda Kft., 1051 Budapest, (HU)
- ( 54 ) Zár gépjármű-ajtószárnyhoz**
- ( 51 ) E05B 81/06 (2014.01)  
E05B 83/36 (2014.01)
- ( 13 ) T2
- ( 30 ) 1000533 2010.02.09. FR

- ( 11 ) E026298
- ( 21 ) E 12 765986
- ( 96 ) EP 20120765986 2012.08.28.
- ( 97 ) EP 2751361 A1 2013.03.07.  
EP 2751361 B1 2015.04.01.
- ( 73 ) Mayer, Frank F. E., 67098 Bad Dürkheim (DE)
- ( 72 ) MAYER, Frank F. E.  
Krämer, Ralph
- ( 74 ) Mészárosné Dónusz Katalin, SBGK Szabadalmi Ügyvivői Iroda, 1062 Budapest, (HU)
- ( 54 ) Ajtó- és/vagy ablakkitámasztó**
- ( 51 ) E05C 17/54 (2006.01)  
E05B 15/16 (2006.01)
- ( 13 ) T2
- ( 30 ) 102011111350 2011.08.29. DE

---

**( 11 ) E026370****( 21 ) E 08 171593****( 96 ) EP 20080171593** 2008.12.15.**( 97 ) EP 2085553 A2** 2009.08.05.**EP 2085553 B1** 2015.07.29.

( 73 ) Aug. Winkhaus GmbH &amp; Co. KG, 48291 Telgte (DE)

( 72 ) Schewe, Florian

( 74 ) Mészárosné Dónusz Katalin, SBGK Szabadalmi Ügyvivői Iroda, 1062 Budapest, (HU)

**( 54 ) Sarokpánt sarokcsuklópánthoz****( 51 ) E05D 15/52** (2006.01)**E05D 7/04** (2006.01)**( 13 ) T2**

( 30 ) 102008000048 2008.01.14. DE

---

**( 11 ) E026607****( 21 ) E 09 761459****( 96 ) EP 20090761459** 2009.06.09.**( 97 ) EP 2304151 A1** 2009.12.17.**EP 2304151 B1** 2015.08.12.

( 73 ) Frankentore e.K., 74078 Heilbronn (DE)

( 72 ) CETIN, Yücel

( 74 ) Erdély Péter, DANUBIA Szabadalmi és Jogi Iroda Kft., 1051 Budapest, (HU)

**( 54 ) Keretprofil és gerenda és garázs ajtó keret****( 51 ) E06B 1/52** (2006.01)**( 13 ) T2**

( 30 ) 102008029073 2008.06.10. DE

202009005317 U 2009.03.31. DE

---

**( 11 ) E026437****( 21 ) E 07 736411****( 96 ) EP 20070736411** 2007.06.03.**( 97 ) EP 2029849 A2** 2007.12.06.**EP 2029849 B1** 2015.04.15.

( 73 ) Hardoor Top Design &amp; Technology Ltd., 7536142 Rishon Lezion (IL)

( 72 ) HALFON, Amos

HARARI, Mordechai

( 74 ) PINTZ ÉS TÁRSAI Szabadalmi, Védjegy és Jogi Iroda Kft., 1539 Budapest, (HU)

**( 54 ) Rendszer és készülék ajtó merevítésére****( 51 ) E06B 7/26** (2006.01)**E06B 3/46** (2006.01)**( 13 ) T2**

( 30 ) 809824 P 2006.06.01. US

---

**( 11 ) E026495****( 21 ) E 12 743371****( 96 ) EP 20120743371** 2012.07.19.**( 97 ) EP 2737152 A1** 2013.02.07.**EP 2737152 B1** 2015.12.16.

---

( 73 ) EFAFLEX INZENIRING d.o.o. Ljubljana, 1000 Ljubljana (SI)

( 72 ) LETONJE, Jure  
KÜZMIC, Janez  
MAZEJ, Andrej

( 74 ) Danubia Szabadalmi és Jogi Iroda Kft., 1051 Budapest, (HU)

**( 54 ) Emelőkapu mozgatható lap vezetékekkel**

( 51 ) **E06B 9/15** (2006.01)  
**E05D 15/16** (2006.01)  
**E05D 15/24** (2006.01)  
**E05F 15/70** (2015.01)  
**E06B 9/06** (2006.01)  
**E06B 9/58** (2006.01)  
**E06B 9/68** (2006.01)

( 13 ) T2

( 30 ) 102011052304 2011.07.29. DE

---

( 11 ) **E026584**

( 21 ) **E 13 194091**

( 96 ) **EP 20130194091** 2010.05.27.

( 97 ) **EP 2728107 A1** 2014.05.07.

**EP 2728107 B1** 2015.10.07.

( 73 ) Meta Downhole Limited, Aberdeen AB23 8GD (GB)

( 72 ) Wood, Peter  
Louden, Fraser  
Berry, Stuart  
Gorrara, Andrew  
Trinder, Duncan

( 74 ) ARINOVA Szabadalmi és Védjegy Iroda, 1122 Budapest, (HU)

**( 54 ) Aktív külső béléscső tömitő (ECP) rétegrepesztő műveletekhez olaj- és gázkutakban**

( 51 ) **E21B 33/124** (2006.01)  
**E21B 33/12** (2006.01)  
**E21B 43/26** (2006.01)

( 13 ) T2

( 30 ) 0909086 2009.05.27. GB

---

( 11 ) **E026544**

( 21 ) **E 10 739991**

( 96 ) **EP 20100739991** 2010.06.29.

( 97 ) **EP 2449223 A1** 2011.01.06.

**EP 2449223 B1** 2015.04.22.

( 73 ) Polgár, Jenő, 9400 Sopron (HU)

( 72 ) Polgár, Jenő

( 74 ) Farkas Tamás, DANUBIA Szabadalmi és Jogi Iroda Kft., 1051 Budapest, (HU)

**( 54 ) A lökettérfogattól szelepekkel elválasztott égéskamrájú belsőégésű motor, és eljárás módosított kontrollált öngyulladás megvalósítására az égéskamrában**

( 51 ) **F02B 19/02** (2006.01)  
**F02B 1/12** (2006.01)  
**F02B 19/10** (2006.01)  
**F02B 41/04** (2006.01)

---

---

	<b>F02B 41/06</b>	(2006.01)
	<b>F02B 75/02</b>	(2006.01)
<b>( 13 ) T2</b>		
( 30 )	0900410	2009.06.29. HU
	0900598	2009.09.23. HU

---

<b>( 11 ) E026312</b>		
<b>( 21 ) E 12 717866</b>		
<b>( 96 ) EP 20120717866</b>		2012.03.28.
<b>( 97 ) EP 2699786 A1</b>		2012.10.26.
	<b>EP 2699786 B1</b>	2015.09.09.
( 73 )	Titano S.R.L., 80122 Napoli (NA) (IT)	
( 72 )	BOVE, Fabrizio	
	BOVE, Alessandro	
( 74 )	DANUBIA Szabadalmi és Jogi Iroda Kft., 1051 Budapest, (HU)	
<b>( 54 ) Eljárás belső égésű motorok optimalizálására</b>		
<b>( 51 ) F02M 27/04</b>		(2006.01)
<b>( 13 ) T2</b>		
( 30 )	RM20110198	2011.04.19. IT

---

<b>( 11 ) E026629</b>		
<b>( 21 ) E 13 708071</b>		
<b>( 96 ) EP 20130708071</b>		2013.01.31.
<b>( 97 ) EP 2809941 A1</b>		2013.08.08.
	<b>EP 2809941 B1</b>	2015.12.30.
( 73 )	Benteler Automobiltechnik GmbH, 33102 Paderborn (DE)	
( 72 )	SCHULTE, Friedrich	
	ZWIENER, Damian	
( 74 )	SBGK Szabadalmi Ügyvivői Iroda, 1062 Budapest, (HU)	
<b>( 54 ) Üzemanyag elosztó vezeték</b>		
<b>( 51 ) F02M 55/02</b>		(2006.01)
	<b>F02M 69/46</b>	(2006.01)
<b>( 13 ) T2</b>		
( 30 )	102012001926	2012.02.02. DE

---

<b>( 11 ) E026302</b>		
<b>( 21 ) E 10 180366</b>		
<b>( 96 ) EP 20100180366</b>		2003.02.13.
<b>( 97 ) EP 2261498 A1</b>		2010.12.15.
	<b>EP 2261498 B1</b>	2015.05.27.
( 73 )	Delphi International Operations Luxembourg S.á.r.l., 4940 Bascharage (LU)	
( 72 )	Felton, George N.	
	Trickett, Robert	
( 74 )	dr. Köteles Zoltán, SBGK Szabadalmi Ügyvivői Iroda, 1062 Budapest, (HU)	
<b>( 54 ) Üzemanyag-befecskendező rendszer</b>		
<b>( 51 ) F02M 59/04</b>		(2006.01)
	<b>F02M 39/02</b>	(2006.01)
	<b>F02M 55/02</b>	(2006.01)
	<b>F02M 59/06</b>	(2006.01)

---

---

<b>F02M 59/10</b>	(2006.01)
<b>F02M 59/36</b>	(2006.01)
<b>F02M 63/02</b>	(2006.01)
<b>( 13 ) T2</b>	
( 30 ) 0203615	2002.02.15. GB

---

<b>( 11 ) E026611</b>	
<b>( 21 ) E 04 707228</b>	
<b>( 96 ) EP 20040707228</b>	2004.02.02.
<b>( 97 ) EP 1592886 A1</b>	2004.08.12.
<b>EP 1592886 B1</b>	2015.10.14.
( 73 ) Wobben Properties GmbH, 26607 Aurich (DE)	
( 72 ) Aloys Wobben	
( 74 ) Danubia Szabadalmi és Jogi Iroda Kft., 1051 Budapest, (HU)	
<b>( 54 ) Eljárás szélturbina felállítására, valamint szélturbina</b>	
<b>( 51 ) F03D 11/00</b>	(2006.01)
<b>E04H 12/00</b>	(2006.01)
<b>F03D 1/00</b>	(2006.01)
<b>F03D 11/04</b>	(2006.01)
<b>H01F 27/02</b>	(2006.01)
<b>H01F 27/06</b>	(2006.01)
<b>( 13 ) T2</b>	
( 30 ) 10304026	2003.02.01. DE
10310036	2003.03.06. DE

---

<b>( 11 ) E026393</b>	
<b>( 21 ) E 11 786090</b>	
<b>( 96 ) EP 20110786090</b>	2011.05.25.
<b>( 97 ) EP 2578889 A1</b>	2013.04.10.
<b>EP 2578889 B1</b>	2015.09.16.
( 73 ) Dyson Technology Limited, Wiltshire SN16 0RP (GB)	
( 72 ) LI, Dezheng	
( 74 ) SWORKS Nemzetközi Szabadalmi Ügyvivői Iroda Kft., 1011 Budapest, (HU)	
<b>( 54 ) Berendezés levegő fújására keskeny rézfúvóka összeállítás révén</b>	
<b>( 51 ) F04F 5/16</b>	(2006.01)
<b>B05B 9/01</b>	(2006.01)
<b>F04D 13/06</b>	(2006.01)
<b>F04D 25/08</b>	(2006.01)
<b>F04D 25/10</b>	(2006.01)
<b>F04F 5/46</b>	(2006.01)
<b>( 13 ) T2</b>	
( 30 ) 201020536812 U	2010.09.20. CN
201020519265 U	2010.09.07. CN
201020224739 U	2010.06.12. CN
201020205107 U	2010.05.27. CN

---

<b>( 11 ) E026511</b>	
<b>( 21 ) E 12 715898</b>	
<b>( 96 ) EP 20120715898</b>	2012.04.05.

---



- 
- ( 97 ) **EP 2694859 A1** 2012.10.11.  
**EP 2694859 B1** 2015.10.14.
- ( 73 ) Delphi International Operations Luxembourg S.á.r.l., 4940 Bascharage (LU)
- ( 72 ) WRIGHT, Keith  
GRUMBRECHT, Frank
- ( 74 ) Mészárosné Dónusz Katalin, SBGK Szabadalmi Ügyvivői Iroda, 1062 Budapest, (HU)
- ( 54 ) **Csatlakozóelem**
- ( 51 ) **F16L 53/00** (2006.01)
- ( 13 ) **T2**
- ( 30 ) 201105884 2011.04.07. GB
- 

- ( 11 ) **E026411**
- ( 21 ) **E 09 763255**
- ( 96 ) **EP 20090763255** 2009.05.28.
- ( 97 ) **EP 2286136 A1** 2009.12.17.  
**EP 2286136 B1** 2015.07.22.
- ( 73 ) TDW DELAWARE, INC., Wilmington, Delaware 19801 (US)
- ( 72 ) WILSON, Buddy, A.  
BILLINGTON, Randy, B.  
BINGHAM, Bruce, W.  
GARRISON, Tony, R.  
MORGAN, Mark, A.
- ( 74 ) Mészárosné Dónusz Katalin, SBGK Szabadalmi Ügyvivői Iroda, 1062 Budapest, (HU)
- ( 54 ) **Záró- és reteszelőrendszer hengeres járat ellenőrizhető lezárására**
- ( 51 ) **F16L 55/10** (2006.01)  
**F16L 41/04** (2006.01)
- ( 13 ) **T2**
- ( 30 ) 135831 2008.06.09. US
- 

- ( 11 ) **E026412**
- ( 21 ) **E 11 739170**
- ( 96 ) **EP 20110739170** 2011.05.19.
- ( 97 ) **EP 2577165 A1** 2011.12.01.  
**EP 2577165 B1** 2015.07.15.
- ( 73 ) La Rude SRL, 25128 Brescia (IT)
- ( 72 ) TENCI Pier Luigi
- ( 74 ) Mészárosné Dónusz Katalin, SBGK Szabadalmi Ügyvivői Iroda, 1062 Budapest, (HU)
- ( 54 ) **Környezeti fűtésre szolgáló infravörös-sugárzó készülék**
- ( 51 ) **F23D 14/14** (2006.01)  
**F23D 14/28** (2006.01)
- ( 13 ) **T2**
- ( 30 ) BS20100098 2010.05.25. IT
- 

- ( 11 ) **E026615**
- ( 21 ) **E 13 161159**
- ( 96 ) **EP 20130161159** 2013.03.26.
- ( 97 ) **EP 2698584 A1** 2014.02.19.  
**EP 2698584 B1** 2015.10.21.
- ( 73 ) Bilfinger VAM Anlagentechnik GmbH, 4600 Wels (SE)
-

---

( 72 ) Hedbäck, Anders J W

( 74 ) Danubia Szabadalmi és Jogi Iroda Kft., 1051 Budapest, (HU)

**( 54 ) Nyomásmentes hőtároló tömbfűtő rendszerekhez**

( 51 ) **F24D 11/00** (2006.01)

**F28D 20/00** (2006.01)

( 13 ) T2

---

( 11 ) **E026501**

( 21 ) **E 11 710555**

( 96 ) **EP 20110710555** 2011.03.17.

( 97 ) **EP 2547970 A2** 2011.09.22.

**EP 2547970 B1** 2015.08.12.

( 73 ) Enviro-Cool UK Limited, Kent TN11 8PT (GB)

( 72 ) GRIGORIAN, Vartan

( 74 ) Mészárosné Dónusz Katalin, SBGK Szabadalmi Ügyvivői Iroda, 1062 Budapest, (HU)

**( 54 ) Hűtésbeli vagy hűtéssel kapcsolatos újítások**

( 51 ) **F25D 31/00** (2006.01)

**F25D 17/00** (2006.01)

**F25D 17/02** (2006.01)

( 13 ) T2

( 30 ) 201004453 2010.03.17. GB

---

( 11 ) **E026528**

( 21 ) **E 04 742833**

( 96 ) **EP 20040742833** 2004.04.06.

( 97 ) **EP 1623172 A1** 2004.11.18.

**EP 1623172 B1** 2015.12.09.

( 73 ) L'AIR LIQUIDE, Société Anonyme pour l'Etude et l'Exploitation des Procédés Georges Claude, 75007 Paris (FR)

( 72 ) LE BOT, Patrick

DECAYEUX Olivier

JUDAS, Frédéric

( 74 ) SBGK Szabadalmi Ügyvivői Iroda, 1062 Budapest, (HU)

**( 54 ) Nyomás alatti levegőgáz előállítására szolgáló eljárás és berendezés levegő kriogén desztillációjával**

( 51 ) **F25J 3/04** (2006.01)

( 13 ) T2

( 30 ) 0350142 2003.05.05. FR

---

( 11 ) **E026382**

( 21 ) **E 09 795794**

( 96 ) **EP 20090795794** 2009.12.30.

( 97 ) **EP 2519796 A1** 2011.07.07.

**EP 2519796 B1** 2015.09.23.

( 73 ) Benninger Zell GmbH, 79669 Zell i. W. (DE)

( 72 ) FRICKER, Paul

NEUMAIER, Thomas

MÄRKL, Andreas

WEGMANN, Thomas

( 74 ) Danubia Szabadalmi és Jogi Iroda Kft., 1051 Budapest, (HU)

---

**( 54 ) Berendezés és eljárás folyamatosan szállított lapos elemek hőkezelésére****( 51 ) F26B 13/08** (2006.01)**F26B 21/02** (2006.01)**F26B 21/04** (2006.01)**( 13 ) T2****( 11 ) E026609****( 21 ) E 12 702466****( 96 ) EP 20120702466** 2012.01.24.**( 97 ) EP 2668459 A1** 2012.08.02.**EP 2668459 B1** 2015.10.28.**( 73 )** Caloritum NV, 2000 Antwerpen (BE)

Universiteit Gent, 9000 Gent (BE)

**( 72 )** DUCHEYNE, Wouter

STEVENS, Christian

**( 74 )** ARINOVA Szabadalmi és Védjegy Iroda, 1122 Budapest, (HU)**( 54 ) Eljárások és komponensek hőenergia tárolására****( 51 ) F28D 20/00** (2006.01)**C09K 5/18** (2006.01)**F25B 30/06** (2006.01)**F25D 5/00** (2006.01)**( 13 ) T2****( 30 )** 201101337 2011.01.26. GB**( 11 ) E026498****( 21 ) E 12 775798****( 96 ) EP 20120775798** 2012.10.01.**( 97 ) EP 2769168 A1** 2013.04.25.**EP 2769168 B1** 2015.12.16.**( 73 )** HERAKLES, 33185 Le Haillan (FR)**( 72 )** BESSON, Jean-Marc**( 74 )** Danubia Szabadalmi és Jogi Iroda Kft., 1051 Budapest, (HU)**( 54 ) Biztonsági szerkezettel felszerelt gázgenerátor lassú felhevítéshez****( 51 ) F42B 3/00** (2006.01)**F42B 3/04** (2006.01)**F42B 39/20** (2006.01)**( 13 ) T2****( 30 )** 1159344 2011.10.17. FR**( 11 ) E026500****( 21 ) E 13 711652****( 96 ) EP 20130711652** 2013.03.20.**( 97 ) EP 2831536 A1** 2013.10.03.**EP 2831536 B1** 2015.08.19.**( 73 )** Neugärtner, Mario, 99195 Eckstedt (DE)**( 72 )** Neugärtner, Mario**( 74 )** Erdély Péter, DANUBIA Szabadalmi és Jogi Iroda Kft., 1051 Budapest, (HU)**( 54 ) Mérőléc****( 51 ) G01B 3/06** (2006.01)

---

	<b>G01B 5/08</b>	(2006.01)
	<b>G01B 5/213</b>	(2006.01)
<b>( 13 ) T2</b>		
<b>( 30 )</b>	102012205302	2012.03.30. DE

---

<b>( 11 ) E026391</b>		
<b>( 21 ) E 13 003104</b>		
<b>( 96 ) EP 20130003104</b>		2013.06.18.
<b>( 97 ) EP 2816347 A1</b>		2014.12.24.
	<b>EP 2816347 B1</b>	2015.10.07.
<b>( 73 )</b>	Flooring Technologies Ltd., Pieta PTA 9044 (MT)	
<b>( 72 )</b>	Weigl, Martin	
<b>( 74 )</b>	Advopatent Szabadalmi és Védjegy Iroda, 1255 Budapest, (HU)	
<b>( 54 )</b>	<b>Eljárás laminált panel legalább egy fizikai és/vagy kéimai tulajdonságának legalább kvalitatív meghatározására</b>	
<b>( 51 ) G01N 25/18</b>		(2006.01)
	<b>G01N 29/04</b>	(2006.01)
<b>( 13 ) T2</b>		

---

<b>( 11 ) E026477</b>		
<b>( 21 ) E 11 151003</b>		
<b>( 96 ) EP 20110151003</b>		2011.01.14.
<b>( 97 ) EP 2476745 A1</b>		2012.07.18.
	<b>EP 2476745 B1</b>	2015.04.01.
<b>( 73 )</b>	BioSilta Oy, 90014 Oulu (FI)	
<b>( 72 )</b>	Vasala, Antti	
<b>( 74 )</b>	PINTZ ÉS TÁRSAI Szabadalmi, Védjegy és Jogi Iroda Kft., 1539 Budapest, (HU)	
<b>( 54 )</b>	<b>Tenyészőlemez rendszer, és eljárás olyan mikroorganizmusok javított kimutatására, amelyek élelmiszertermékeket fertőznek</b>	
<b>( 51 ) G01N 33/14</b>		(2006.01)
<b>( 13 ) T2</b>		

---

<b>( 11 ) E026327</b>		
<b>( 21 ) E 13 170392</b>		
<b>( 96 ) EP 20130170392</b>		2009.04.29.
<b>( 97 ) EP 2637026 A1</b>		2013.09.11.
	<b>EP 2637026 B1</b>	2015.09.30.
<b>( 73 )</b>	Psychemedics Corporation, Acton, MA 01720 (US)	
<b>( 72 )</b>	HILL, Virginia Atefi, Mohammad Schaffer, Michael I.	
<b>( 74 )</b>	PINTZ ÉS TÁRSAI Szabadalmi, Védjegy és Jogi Iroda Kft., 1539 Budapest, (HU)	
<b>( 54 )</b>	<b>Nem-proteolitikus eljárás analitik meghatározására keratinizált szerkezetekben</b>	
<b>( 51 ) G01N 33/94</b>		(2006.01)
<b>( 13 ) T2</b>		
<b>( 30 )</b>	111914	2008.04.29. US

---

<b>( 11 ) E026360</b>		
<b>( 21 ) E 08 795634</b>		

---

---

( 96 ) EP 20080795634 2008.08.27.

( 97 ) EP 2185951 A1 2009.03.12.

EP 2185951 B1 2015.10.07.

( 73 ) Novartis AG, 4056 Basel (CH)

( 72 ) PRUITT, John, Dallas

WINTERTON, Lynn, Cook

( 74 ) SBGK Szabadalmi Ügyvivői Iroda, 1062 Budapest, (HU)

( 54 ) **Kontaktlencse termék**

( 51 ) G02B 1/04 (2006.01)

A61K 9/00 (2006.01)

A61L 12/04 (2006.01)

A61L 12/08 (2006.01)

B29D 11/00 (2006.01)

( 13 ) T2

( 30 ) 969339 P 2007.08.31. US

---

( 11 ) E026618

( 21 ) E 07 724898

( 96 ) EP 20070724898 2007.05.04.

( 97 ) EP 2024792 A1 2007.11.22.

EP 2024792 B1 2015.04.22.

( 73 ) Cambridge Enterprise Limited, Trinity Lane Cambridge Cambridgeshire CB2 1TN (GB)

( 72 ) CHRISTMAS, Jamieson

CROSSLAND, William, Alden

( 74 ) Szabó Zsolt, DANUBIA Szabadalmi és Jogi Iroda Kft., 1051 Budapest, (HU)

( 54 ) **Fázisvisszanyerés és fázishologram-szintézis**

( 51 ) G03H 1/08 (2006.01)

( 13 ) T2

( 30 ) 0609365 2006.05.11. GB

---

( 11 ) E026552

( 21 ) E 13 713764

( 96 ) EP 20130713764 2013.03.13.

( 97 ) EP 2825919 A1 2013.09.19.

EP 2825919 B1 2015.10.21.

( 73 ) Schenck RoTec GmbH, 64293 Darmstadt (DE)

( 72 ) HOERR, Friedrich

( 74 ) SBGK Szabadalmi Ügyvivői Iroda, 1062 Budapest, (HU)

( 54 ) **Eljárás és berendezés egy turbófeltöltő rotor pneumatikus meghajtására egy kiegyensúlyozó gépben**

( 51 ) G05D 13/62 (2006.01)

F04D 15/00 (2006.01)

G01M 1/02 (2006.01)

G05B 11/36 (2006.01)

( 13 ) T2

( 30 ) 102012102160 2012.03.14. DE

---

( 11 ) E026395

( 21 ) E 13 157236

( 96 ) EP 20130157236 2013.02.28.

---

- 
- ( 97 ) **EP 2772886 A1** 2014.09.03.  
**EP 2772886 B1** 2015.04.01.
- ( 73 ) Kapsch TrafficCom AG, 1120 Wien (AT)
- ( 72 ) Kersten, Jan  
Tijink, Jasja  
Nagy, Oliver
- ( 74 ) PINTZ ÉS TÁRSAI Szabadalmi, Védjegy és Jogi Iroda Kft., 1539 Budapest, (HU)
- ( 54 ) **Elektronikus fedélzeti rendszer járművekhez és hozzávaló bevizsgáló eljárás**
- ( 51 ) **G06F 11/30** (2006.01)  
**G01M 17/00** (2006.01)  
**G05B 19/042** (2006.01)  
**G05B 19/418** (2006.01)  
**G07B 15/06** (2011.01)  
**G07C 5/00** (2006.01)  
**H04L 12/403** (2006.01)
- ( 13 ) **T2**
- 
- ( 11 ) **E026668**
- ( 21 ) **E 09 168532**
- ( 96 ) **EP 20090168532** 2009.08.24.
- ( 97 ) **EP 2290561 A1** 2011.03.02.  
**EP 2290561 B1** 2014.01.22.
- ( 73 ) BRAINCO AG, 4573 Lohn-Ammannsegg SO (CH)
- ( 72 ) A feltalálók nevük feltüntetésének mellőzését kérték
- ( 74 ) Szilágyi, Aszmann, Sárga, Ungár Ügyvédi Iroda, 1138 Budapest, (HU)
- ( 54 ) **Eljárás és eszköz elektronikus dokumentumok és adatbázisok mentésére és visszanyerésére**
- ( 51 ) **G06F 17/30** (2006.01)
- ( 13 ) **T2**
- 
- ( 11 ) **E026251**
- ( 21 ) **E 07 765323**
- ( 96 ) **EP 20070765323** 2007.06.05.
- ( 97 ) **EP 2036008 A1** 2007.12.27.  
**EP 2036008 B1** 2015.04.01.
- ( 73 ) Nagravision S.A., 1033 Cheseaux-sur-Lausanne (CH)
- ( 72 ) DROZ, François
- ( 74 ) dr. Kovári Zoltán, KOVÁRI ÉS TÁRSAI Szabadalmi és Védjegy Iroda Kft., 1012 Budapest, (HU)
- ( 54 ) **Eljárás legalább egy elektronikus modult tartalmazó kártyák előállítására, elrendezés az eljáráshoz és közbenső termék**
- ( 51 ) **G06K 19/077** (2006.01)
- ( 13 ) **T2**
- ( 30 ) 06012550 2006.06.19. EP  
PCT/EP2006/009663 2006.10.05. WO
- 
- ( 11 ) **E026407**
- ( 21 ) **E 10 765839**
- ( 96 ) **EP 20100765839** 2010.09.06.
- ( 97 ) **EP 2614486 A1** 2012.03.15.  
**EP 2614486 B1** 2015.07.01.
-

- 
- ( 73 ) Anteleon Imaging S.a.r.l., 1227 Genève (CH)  
( 72 ) STARTCHIK, Sergei  
( 74 ) Sipos József, DANUBIA Szabadalmi és Jogi Iroda Kft., 1051 Budapest, (HU)  
**( 54 ) Eljárás grafikus elemek kijelölésére és eljárás az említett kijelölések detektálására egy grafikus elemnél**  
**( 51 ) G06T 1/00** (2006.01)  
**( 13 ) T2**
- 

- ( 11 ) E026252**  
**( 21 ) E 06 118632**  
**( 96 ) EP 20060118632** 2006.08.09.  
**( 97 ) EP 1768070 A2** 2007.03.28.  
**EP 1768070 B1** 2015.03.25.  
( 73 ) Siemens Aktiengesellschaft, 80333 München (DE)  
( 72 ) Petroczi, Julius  
( 74 ) Mák András, SBGK Szabadalmi Ügyvivői Iroda, 1062 Budapest, (HU)  
**( 54 ) Eljárás és berendezés egy kapcsolat önálló felépülési időpontjának meghatározásához**  
**( 51 ) G07B 15/02** (2006.01)  
**G07B 15/00** (2006.01)  
**( 13 ) T2**  
( 30 ) 102005046185 2005.09.27. DE
- 

- ( 11 ) E026313**  
**( 21 ) E 12 756731**  
**( 96 ) EP 20120756731** 2012.09.10.  
**( 97 ) EP 2756512 A1** 2013.03.21.  
**EP 2756512 B1** 2015.10.07.  
( 73 ) ALSTOM Technology Ltd, 5400 Baden (CH)  
( 72 ) DUFOURNET, Denis  
( 74 ) Mák András, SBGK Szabadalmi Ügyvivői Iroda, 1062 Budapest, (HU)  
**( 54 ) Megszakító kamra megszakítóhoz**  
**( 51 ) H01H 33/70** (2006.01)  
**( 13 ) T2**  
( 30 ) 1158072 2011.09.12. FR
- 

- ( 11 ) E026389**  
**( 21 ) E 11 782368**  
**( 96 ) EP 20110782368** 2011.08.16.  
**( 97 ) EP 2606538 A1** 2012.02.23.  
**EP 2606538 B1** 2015.09.16.  
( 73 ) ERNI Production GmbH & Co. KG., 73099 Adelberg (DE)  
( 72 ) LAPPÖHN, Jürgen  
( 74 ) SBGK Szabadalmi Ügyvivői Iroda, 1062 Budapest, (HU)  
**( 54 ) Dugós csatlakozó**  
**( 51 ) H01R 13/428** (2006.01)  
**( 13 ) T2**  
( 30 ) 102010034789 2010.08.18. DE
- 

- ( 11 ) E026517**  
**( 21 ) E 07 000481**
-

- 
- ( 96 ) **EP 20070000481** 2007.01.11.  
 ( 97 ) **EP 1808942 A2** 2007.07.18.  
       **EP 1808942 B1** 2015.04.08.  
 ( 73 ) Dr. Fritz Faulhaber GmbH & Co. KG, 71101 Schönaich (DE)  
 ( 72 ) Kehr, Ulrich  
       Reinhardt, Gunther  
 ( 74 ) Faber Miklós, ADVOPATENT Szabadalmi Iroda, 1011 Budapest, (HU)  
 ( 54 ) **Kefeszerezvény, különösen kalapácskefe-szerelvény, villamos motorhoz**  
 ( 51 ) **H01R 39/38** (2006.01)  
       **H01R 39/415** (2006.01)  
       **H02K 5/14** (2006.01)  
 ( 13 ) **T2**  
 ( 30 ) 102006003101 2006.01.17. DE
- 
- ( 11 ) **E026368**  
 ( 21 ) **E 14 158669**  
 ( 96 ) **EP 20140158669** 2014.03.10.  
 ( 97 ) **EP 2802066 A1** 2014.11.12.  
       **EP 2802066 B1** 2015.07.29.  
 ( 73 ) ebm-papst Mulfingen GmbH & Co. KG, 74673 Mulfingen (DE)  
 ( 72 ) Kammler, Steffen  
 ( 74 ) Dr. Kocsomba Nelli, Dr. Kocsomba Nelli Ügyvédi Iroda, 1143 Budapest, (HU)  
 ( 54 ) **Köztes áramköri kondenzátorok meghibásodásából eredő szigetelési károk elleni védőkapcsolás**  
 ( 51 ) **H02P 29/02** (2006.01)  
       **H02H 7/16** (2006.01)  
       **H02M 5/45** (2006.01)  
       **H02M 7/06** (2006.01)  
 ( 13 ) **T2**  
 ( 30 ) 102013104847 2013.05.10. DE
- 
- ( 11 ) **E026479**  
 ( 21 ) **E 06 290667**  
 ( 96 ) **EP 20060290667** 2006.04.24.  
 ( 97 ) **EP 1722472 A2** 2006.11.15.  
       **EP 1722472 B1** 2015.07.29.  
 ( 73 ) Legrand France, 87000 Limoges (FR)  
       Legrand SNC, 87000 Limoges (FR)  
 ( 72 ) Roth, Jean-Paul  
       Chaure, Christophe  
       Vergne, Raphaël  
       Guitard, Julien  
       Mendez, Pascal  
 ( 74 ) Mészárosné Dónusz Katalin, SBGK Szabadalmi Ügyvivői Iroda, 1062 Budapest, (HU)  
 ( 54 ) **Süllyesztett doboz és gyártási eljárás**  
 ( 51 ) **H03G 3/12** (2006.01)  
 ( 13 ) **T2**  
 ( 30 ) 0504681 2005.05.10. FR
- 
- ( 11 ) **E026306**
-



- 
- ( 21 ) **E 07 100721**
- ( 96 ) **EP 20070100721** 2005.01.20.
- ( 97 ) **EP 1788725 A2** 2007.05.23.
- EP 1788725 B1** 2015.04.29.
- ( 73 ) Qualcomm, Incorporated, San Diego, CA 92121-1714 (US)
- ( 72 ) Grob, Matthew S. Qualcomm Incorporated  
Black, Peter J.  
Jayaraman, Srikant  
Jacobs, Paul E.
- ( 74 ) dr. Harangozó Gábor, DANUBIA Szabadalmi és Jogi Iroda Kft., 1051 Budapest, (HU)
- ( 54 ) **Szinkronizált adatszórásos/többes küldéses kommunikáció**
- ( 51 ) **H04B 7/26** (2006.01)
- ( 13 ) **T2**
- ( 30 ) 537955 P 2004.01.20. US
- 
- ( 11 ) **E026622**
- ( 21 ) **E 11 787962**
- ( 96 ) **EP 20110787962** 2011.11.02.
- ( 97 ) **EP 2636177 A1** 2012.05.10.
- EP 2636177 B1** 2015.08.26.
- ( 73 ) Qualcomm Incorporated(1/3), San Diego, CA 92121 (US)
- ( 72 ) GAAL, Peter  
LUO, Tao  
CHEN, Wanshi  
MONTJOJO, Juan
- ( 74 ) Sipos József, DANUBIA Szabadalmi és Jogi Iroda Kft., 1051 Budapest, (HU)
- ( 54 ) **Eljárás és berendezés sebesség illesztésre némítással**
- ( 51 ) **H04L 5/14** (2006.01)
- H04L 5/00** (2006.01)
- ( 13 ) **T2**
- ( 30 ) 201113287009 2011.11.01. US  
411421 P 2010.11.08. US  
409486 P 2010.11.02. US
- 
- ( 11 ) **E026553**
- ( 21 ) **E 08 168532**
- ( 96 ) **EP 20080168532** 2007.01.19.
- ( 97 ) **EP 2026518 A2** 2009.02.18.
- EP 2026518 B1** 2015.11.18.
- ( 73 ) QUALCOMM Incorporated, San Diego, CA 92121-1714 (US)
- ( 72 ) Kim, Byoung-hoon  
WEI, Yongbin  
Dabbagh, Amir
- ( 74 ) Danubia Szabadalmi és Jogi Iroda Kft., 1051 Budapest, (HU)
- ( 54 ) **Eljárás és berendezés pilot jelek multiplexelésére vezeték nélküli kommunikációs rendszerben**
- ( 51 ) **H04L 25/02** (2006.01)
- H04B 7/06** (2006.01)
- H04J 13/00** (2006.01)
- H04L 5/00** (2006.01)
-

---

	<b>H04L 27/26</b>	(2006.01)
<b>( 13 ) T2</b>		
<b>( 30 )</b>	760482 P	2006.01.20. US

---

<b>( 11 ) E026580</b>		
<b>( 21 ) E 06 011166</b>		
<b>( 96 ) EP 20060011166</b>		2006.05.31.
<b>( 97 ) EP 1750412 A2</b>		2007.02.07.
	<b>EP 1750412 B1</b>	2015.11.04.
<b>( 73 )</b>	Deutsche Telekom AG, 53113 Bonn (DE)	
<b>( 72 )</b>	Brackmann, Ludwig, Dipl.-Ing. Sbrzesny, Holger, Dipl.-Ing.	
<b>( 74 )</b>	SBGK Szabadalmi Ügyvivői Iroda, 1062 Budapest, (HU)	
<b>( 54 )</b>	<b>Állapotinformációk jelzésátvittele RFID-technikával</b>	
<b>( 51 ) H04L 29/00</b>		(2006.01)
	<b>H04L 12/28</b>	(2006.01)
<b>( 13 ) T2</b>		
<b>( 30 )</b>	102005036401	2005.08.03. DE

---

<b>( 11 ) E026530</b>		
<b>( 21 ) E 08 749327</b>		
<b>( 96 ) EP 20080749327</b>		2008.05.06.
<b>( 97 ) EP 2147523 A1</b>		2008.11.20.
	<b>EP 2147523 B1</b>	2015.08.26.
<b>( 73 )</b>	Deutsche Telekom AG, 53113 Bonn (DE)	
<b>( 72 )</b>	HIRSCH, Christian MAERZ, Frank	
<b>( 74 )</b>	dr. Köteles Zoltán, SBGK Szabadalmi Ügyvivői Iroda, 1062 Budapest, (HU)	
<b>( 54 )</b>	<b>Eljárás, adatfeldolgozó program, adatfeldolgozó programtermék és rendszer UMTS/GPRS hálózatban lévő GTP kommunikációs útvonal felügyeletére</b>	
<b>( 51 ) H04L 29/06</b>		(2006.01)
	<b>H04L 12/26</b>	(2006.01)
	<b>H04W 24/08</b>	(2009.01)
	<b>H04W 80/04</b>	(2009.01)
<b>( 13 ) T2</b>		
<b>( 30 )</b>	102007022066	2007.05.11. DE

---

<b>( 11 ) E026328</b>		
<b>( 21 ) E 12 738039</b>		
<b>( 96 ) EP 20120738039</b>		2012.07.16.
<b>( 97 ) EP 2732598 A1</b>		2013.01.24.
	<b>EP 2732598 B1</b>	2015.09.09.
<b>( 73 )</b>	Deutsche Telekom AG, 53113 Bonn (DE)	
<b>( 72 )</b>	MAURER, Jürgen	
<b>( 74 )</b>	Ivánka Gábor, ARINOVA Szabadalmi és Védjegy Iroda, 1122 Budapest, (HU)	
<b>( 54 )</b>	<b>Eljárás magas hozzáférhetőség javítására egy biztonságos távközlési hálózatban és távközlési hálózat, amely magában foglal több távoli csomópontot</b>	
<b>( 51 ) H04L 29/06</b>		(2006.01)
<b>( 13 ) T2</b>		

---

---

( 30 ) 11005796 2011.07.15. EP

---

( 11 ) **E026593**

( 21 ) **E 07 730047**

( 96 ) **EP 20070730047** 2007.06.11.

( 97 ) **EP 2047659 A1** 2008.01.31.

**EP 2047659 B1** 2015.04.08.

( 73 ) Robert Bosch GmbH, 70442 Stuttgart (DE)

( 72 ) LIETZ, Stephan

( 74 ) Mák András, SBGK Szabadalmi Ügyvivői Iroda, 1062 Budapest, (HU)

( 54 ) **Eljárás audiovizuális szekvenciák továbbítására, eljárás audiovizuális szekvenciák vételére és ehhez tartozó rendszer**

( 51 ) **H04L 29/08** (2006.01)

**H04H 20/06** (2008.01)

**H04H 20/62** (2008.01)

**H04H 60/40** (2008.01)

**H04H 60/92** (2008.01)

( 13 ) **T2**

( 30 ) 102006034406 2006.07.25. DE

---

( 11 ) **E026325**

( 21 ) **E 06 770448**

( 96 ) **EP 20060770448** 2006.05.17.

( 97 ) **EP 1882310 A2** 2006.11.23.

**EP 1882310 B1** 2015.09.23.

( 73 ) LoJack Corporation, Canton, MA 02021 (US)

( 72 ) ROMANO, Frank

KRISHNA, Sampath

NGUYEN, Son

RHODES, Jesse

CREWE, Philip Grahame

CLETHEROE, Daniel Jonathan Finchley

MARSDEN, Mark

GREENDALE, Steven Walter

WATSON, Nigel James

STROUD, Ian Christopher "Knotty Oak"

HOWE, Timothy David

SMITH, Gerard Edward

( 74 ) PINTZ ÉS TÁRSAI Szabadalmi, Védjegy és Jogi Iroda Kft., 1539 Budapest, (HU)

( 54 ) **Jármű helymegállapító egység javított energiagazdálkodási módszerrel**

( 51 ) **H04M 1/00** (2006.01)

( 13 ) **T2**

( 30 ) 131847 2005.05.18. US

---

( 11 ) **E026522**

( 21 ) **E 11 763619**

( 96 ) **EP 20110763619** 2011.09.02.

( 97 ) **EP 2649801 A1** 2012.06.14.

**EP 2649801 B1** 2015.04.15.

---

- 
- ( 73 ) Deutsche Telekom AG, 53113 Bonn (DE)  
 ( 72 ) ARGYROPOULOS, Savvas  
 Feiten, Bernhard  
 GARCIA, Marie-Neige  
 LIST, Peter  
 Raake, Alexander  
 ( 74 ) Sipos József, DANUBIA Szabadalmi és Jogi Iroda Kft., 1051 Budapest, (HU)  
**( 54 ) Eljárás és berendezés videó minőség objektív értékelésére folyamatos csomagvesztés láthatóság becslés alapján**  
 ( 51 ) **H04N 19/00** (2014.01)  
 ( 13 ) **T2**  
 ( 30 ) 10194580 2010.12.10. EP
- 

- ( 11 ) **E026502**  
 ( 21 ) **E 14 173995**  
 ( 96 ) **EP 20140173995** 2003.01.07.  
 ( 97 ) **EP 2806648 A1** 2014.11.26.  
**EP 2806648 B1** 2015.08.19.  
 ( 73 ) LG Electronics, Inc., Seoul 150-010 (KR)  
 ( 72 ) Jeon, Byeong Moon  
 ( 74 ) dr. Kovári György, ADVOPATENT Szabadalmi és Védjegy Iroda, 1011 Budapest, (HU)  
**( 54 ) Eljárás közvetlen módú mozgásvektorok meghatározására B képből**  
 ( 51 ) **H04N 19/51** (2014.01)  
**H04N 5/14** (2006.01)  
**H04N 19/103** (2014.01)  
**H04N 19/105** (2014.01)  
**H04N 19/114** (2014.01)  
**H04N 19/139** (2014.01)  
**H04N 19/142** (2014.01)  
**H04N 19/159** (2014.01)  
**H04N 19/17** (2014.01)  
**H04N 19/172** (2014.01)  
**H04N 19/176** (2014.01)  
**H04N 19/179** (2014.01)  
**H04N 19/503** (2014.01)  
**H04N 19/527** (2014.01)  
**H04N 19/56** (2014.01)  
**H04N 19/577** (2014.01)  
**H04N 19/583** (2014.01)  
**H04N 19/61** (2014.01)  
**H04N 19/87** (2014.01)  
 ( 13 ) **T2**  
 ( 30 ) 20020024470 2002.05.03. KR
- 

- ( 11 ) **E026503**  
 ( 21 ) **E 14 173996**  
 ( 96 ) **EP 20140173996** 2003.01.07.  
 ( 97 ) **EP 2785064 A1** 2014.10.01.  
**EP 2785064 B1** 2015.08.19.
-

- 
- ( 73 ) LG Electronics, Inc., Seoul 150-010 (KR)  
 ( 72 ) Jeon, Byeong Moon  
 ( 74 ) dr. Kovári György, ADVOPATENT Szabadalmi és Védjegy Iroda, 1011 Budapest, (HU)  
**( 54 ) Eljárás közvetlen módú mozgásvektorok meghatározására B képből**  
**( 51 ) H04N 19/51** (2014.01)  
**H04N 5/14** (2006.01)  
**H04N 19/103** (2014.01)  
**H04N 19/105** (2014.01)  
**H04N 19/114** (2014.01)  
**H04N 19/139** (2014.01)  
**H04N 19/14** (2014.01)  
**H04N 19/142** (2014.01)  
**H04N 19/159** (2014.01)  
**H04N 19/17** (2014.01)  
**H04N 19/172** (2014.01)  
**H04N 19/176** (2014.01)  
**H04N 19/179** (2014.01)  
**H04N 19/503** (2014.01)  
**H04N 19/527** (2014.01)  
**H04N 19/56** (2014.01)  
**H04N 19/577** (2014.01)  
**H04N 19/583** (2014.01)  
**H04N 19/61** (2014.01)  
**H04N 19/87** (2014.01)  
**( 13 ) T2**  
 ( 30 ) 20020024470 2002.05.03. KR
- 

- ( 11 ) E026599**  
**( 21 ) E 14 173792**  
**( 96 ) EP 20140173792** 2003.01.07.  
**( 97 ) EP 2785063 A1** 2014.10.01.  
**EP 2785063 B1** 2015.08.19.  
 ( 73 ) LG Electronics, Inc., Seoul 150-010 (KR)  
 ( 72 ) Jeon, Byeong Moon  
 ( 74 ) dr. Kovári György, ADVOPATENT Szabadalmi és Védjegy Iroda, 1011 Budapest, (HU)  
**( 54 ) Eljárás közvetlen módú mozgásvektorok meghatározására B képből**  
**( 51 ) H04N 19/513** (2014.01)  
**H04N 19/103** (2014.01)  
**H04N 19/105** (2014.01)  
**H04N 19/114** (2014.01)  
**H04N 19/142** (2014.01)  
**H04N 19/159** (2014.01)  
**H04N 19/17** (2014.01)  
**H04N 19/172** (2014.01)  
**H04N 19/176** (2014.01)  
**H04N 19/179** (2014.01)  
**H04N 19/503** (2014.01)  
**H04N 19/51** (2014.01)
-

---

<b>H04N 19/527</b>	(2014.01)
<b>H04N 19/56</b>	(2014.01)
<b>H04N 19/573</b>	(2014.01)
<b>H04N 19/577</b>	(2014.01)
<b>H04N 19/58</b>	(2014.01)
<b>H04N 19/583</b>	(2014.01)
<b>H04N 19/61</b>	(2014.01)
<b>H04N 19/87</b>	(2014.01)
<b>( 13 ) T2</b>	
( 30 ) 20020024470	2002.05.03. KR

---

<b>( 11 ) E026590</b>	
<b>( 21 ) E 11 714652</b>	
<b>( 96 ) EP 20110714652</b>	2011.04.13.
<b>( 97 ) EP 2559005 A1</b>	2011.10.20.
<b>EP 2559005 B1</b>	2015.11.04.
( 73 ) GE Video Compression, LLC, Albany, NY 12211 (US)	
( 72 ) HELLE, Philipp OUDIN, Simon MARPE, Detlev WIEGAND, Thomas	
( 74 ) Sipos József, DANUBIA Szabadalmi és Jogi Iroda Kft., 1051 Budapest, (HU)	
<b>( 54 ) Öröklés minta tömb többes fa szerkezetű alosztásban</b>	
<b>( 51 ) H04N 19/52</b>	(2014.01)
<b>H04N 19/46</b>	(2014.01)
<b>H04N 19/53</b>	(2014.01)
<b>H04N 19/96</b>	(2014.01)
<b>( 13 ) T2</b>	
( 30 ) 10159782	2010.04.13. EP
	PCT/EP2010/054827 2010.04.13. WO

---

<b>( 11 ) E026534</b>	
<b>( 21 ) E 10 734970</b>	
<b>( 96 ) EP 20100734970</b>	2010.07.15.
<b>( 97 ) EP 2594077 A1</b>	2012.01.19.
<b>EP 2594077 B1</b>	2015.11.04.
( 73 ) GE Video Compression, LLC, Albany, NY 12211 (US)	
( 72 ) Wiegand, Thomas MÜLLER, Karsten MERKLE, Philipp	
( 74 ) Danubia Szabadalmi és Jogi Iroda Kft., 1051 Budapest, (HU)	
<b>( 54 ) Közbenső nézet szintézist támogató hibrid videó kódolás</b>	
<b>( 51 ) H04N 19/597</b>	(2014.01)
<b>H04N 13/00</b>	(2006.01)
<b>H04N 19/105</b>	(2014.01)
<b>H04N 19/109</b>	(2014.01)
<b>H04N 19/11</b>	(2014.01)
<b>H04N 19/17</b>	(2014.01)
<b>H04N 19/46</b>	(2014.01)

---

	<b>H04N 19/513</b>	(2014.01)	
	<b>H04N 19/61</b>	(2014.01)	
<b>( 13 )</b>	<b>T2</b>		
<b>( 11 )</b>	<b>E026246</b>		
<b>( 21 )</b>	<b>E 11 772290</b>		
<b>( 96 )</b>	<b>EP 20110772290</b>	2011.04.22.	
<b>( 97 )</b>	<b>EP 2563020 A2</b>	2013.02.27.	
	<b>EP 2563020 B1</b>	2015.08.12.	
<b>( 73 )</b>	M&K HOLDINGS INC., Seoul 137-878 (KR)		
<b>( 72 )</b>	OH, Soo Mi YANG, Moonock		
<b>( 74 )</b>	Mester Tamás, SWORKS Nemzetközi Szabadalmi Ügyvivői Iroda Kft., 1011 Budapest, (HU)		
<b>( 54 )</b>	<b>Képkódoló berendezés</b>		
<b>( 51 )</b>	<b>H04N 19/61</b>	(2014.01)	
	<b>H04N 19/109</b>	(2014.01)	
	<b>H04N 19/11</b>	(2014.01)	
	<b>H04N 19/129</b>	(2014.01)	
	<b>H04N 19/136</b>	(2014.01)	
	<b>H04N 19/18</b>	(2014.01)	
	<b>H04N 19/96</b>	(2014.01)	
<b>( 13 )</b>	<b>T2</b>		
<b>( 30 )</b>	20100038158	2010.04.23.	KR
<b>( 11 )</b>	<b>E026505</b>		
<b>( 21 )</b>	<b>E 10 787693</b>		
<b>( 96 )</b>	<b>EP 20100787693</b>	2010.11.30.	
<b>( 97 )</b>	<b>EP 2508015 A1</b>	2011.06.09.	
	<b>EP 2508015 B1</b>	2015.11.04.	
<b>( 73 )</b>	Deutsche Telekom AG, 53113 Bonn (DE)		
<b>( 72 )</b>	KLATT, Axel		
<b>( 74 )</b>	ARINOVA Szabadalmi és Védjegy Iroda, 1122 Budapest, (HU)		
<b>( 54 )</b>	<b>Eljárás és rendszer szórt üzenetek földrajzilag szelektív kezelésére egy mobil rádiós hozzáférési hálózatban</b>		
<b>( 51 )</b>	<b>H04W 4/02</b>	(2009.01)	
	<b>H04W 4/06</b>	(2009.01)	
<b>( 13 )</b>	<b>T2</b>		
<b>( 30 )</b>	09014943	2009.12.02.	EP
	265958 P	2009.12.02.	US
<b>( 11 )</b>	<b>E026589</b>		
<b>( 21 )</b>	<b>E 06 788111</b>		
<b>( 96 )</b>	<b>EP 20060788111</b>	2006.07.21.	
<b>( 97 )</b>	<b>EP 1908184 A2</b>	2007.02.01.	
	<b>EP 1908184 B1</b>	2015.10.28.	
<b>( 73 )</b>	QUALCOMM INCORPORATED, San Diego, CA 92121 (US)		
<b>( 72 )</b>	ATTAR, Rashid, A. BHUSHAN, Naga		
<b>( 74 )</b>	Sipos József, DANUBIA Szabadalmi és Jogi Iroda Kft., 1051 Budapest, (HU)		

**( 54 ) Visszirányú kapcsolati adási teljesítmény vezérlés vezeték nélküli kommunikációs rendszerben****( 51 ) H04W 52/14** (2009.01)**H04W 52/16** (2009.01)**H04W 52/50** (2009.01)**( 13 ) T2**

( 30 ) 486750 2006.07.14. US

701886 P 2005.07.21. US

**( 11 ) E026572****( 21 ) E 08 779410****( 96 ) EP 20080779410** 2008.07.03.**( 97 ) EP 2186371 A1** 2009.02.12.**EP 2186371 B1** 2015.12.02.

( 73 ) Telefonaktiebolaget L M Ericsson (publ), 164 83 Stockholm (SE)

( 72 ) PARKVALL, Stefan

TYNDERFELDT, Tobias

DAHLMAN, Erik

( 74 ) SBGK Szabadalmi Ügyvivői Iroda, 1062 Budapest, (HU)

**( 54 ) Felfelé irányú kapcsolat titkosítása véletlen hozzáférés közben****( 51 ) H04W 74/08** (2009.01)**H04W 76/02** (2009.01)**H04W 88/00** (2009.01)**( 13 ) T2**

( 30 ) 835782 2007.08.08. US

**( 11 ) E026493****( 21 ) E 12 000158****( 96 ) EP 20120000158** 2012.01.12.**( 97 ) EP 2482621 A2** 2012.08.01.**EP 2482621 B1** 2015.11.25.

( 73 ) Eaton Safety IP GmbH &amp; Co. KG, 12529 Schönefeld (DE)

( 72 ) Prasuhn, Jürgen

( 74 ) Danubia Szabadalmi és Jogi Iroda Kft., 1051 Budapest, (HU)

**( 54 ) Világítótest és eljárás annak szabályozására****( 51 ) H05B 37/02** (2006.01)**F21V 23/04** (2006.01)**( 13 ) T2**

( 30 ) 102011008571 2011.01.14. DE

**( 11 ) E026309****( 21 ) E 04 798402****( 96 ) EP 20040798402** 2004.11.04.**( 97 ) EP 1684976 A2** 2005.05.26.**EP 1684976 B1** 2015.02.25.

( 73 ) ASM Assembly Systems Switzerland GmbH, 8005 Zürich (CH)

( 72 ) SHAW, Fraser

HALL, James Graham

PIATEK, Richard Andre

( 74 ) Mészárosné Dónusz Katalin, SBGK Szabadalmi Ügyvivői Iroda, 1062 Budapest, (HU)



**( 54 ) Keretegység nyomósza megfeszítésére****( 51 ) H05K 3/12** (2006.01)**B41F 15/36** (2006.01)**( 13 ) T2****( 30 ) 0326065** 2003.11.07. GB

---

**( 11 ) E026677****( 21 ) E 14 708789****( 96 ) EP 20140708789** 2014.02.07.**( 97 ) EP 2807905 A1** 2014.10.02.**EP 2807905 B1** 2015.11.18.**( 73 )** A.B. Mikroelektronik Gesellschaft mitbeschränkter Haftung, 5020 Salzburg (AT)**( 72 )** KARCH, Andreas**( 74 )** Danubia Szabadalmi és Jogi Iroda Kft., 1051 Budapest, (HU)**( 54 ) Telepítéeljárás áramkörhordozóhoz****( 51 ) H05K 3/30** (2006.01)**H05K 1/02** (2006.01)**H05K 3/32** (2006.01)**H05K 3/34** (2006.01)**H05K 13/04** (2006.01)**H05K 13/08** (2006.01)**( 13 ) T2****( 30 ) 1552013** 2013.02.28. AT

---

A rovat 327 darab közlést tartalmaz.

**Felszólalási eljárásban módosított európai szabadalom szövege fordításának benyújtása**

---

- ( 11 ) **E015899**  
( 21 ) **E 08 252198**  
( 96 ) **EP 20080252198** 2008.06.26.  
( 97 ) **EP 2011486 A1** 2009.01.07.  
**EP 2011486 B1** 2012.05.23.  
( 73 ) Lupin Ltd., Mumbai, Maharashtra 400 098 (IN)  
( 72 ) Jahagirdar, Harshal Anil  
Kulkarni, Rajesh  
Kulkarni, Shirishkumar  
( 74 ) Ivánka Gábor, ARINOVA Szabadalmi és Védjegy Iroda, 1122 Budapest, (HU)  
( 54 ) **Rifaximin gyógyszerészeti összetételek**  
( 51 ) **A61K 9/20** (2006.01)  
**A61K 31/44** (2006.01)  
( 13 ) **T5**  
( 30 ) KO09682007 2007.07.06. IN  
08252158 2008.06.23. EP
- 

- ( 11 ) **E015881**  
( 21 ) **E 06 728329**  
( 96 ) **EP 20060728329** 2006.05.07.  
( 97 ) **EP 1888024 A1** 2006.11.23.  
**EP 1888024 B1** 2012.08.29.  
( 73 ) Resdevco Research and Development Co. Ltd., 91033 Jerusalem (IL)  
( 72 ) DIKSTEIN, Shabtay  
( 74 ) PINTZ ÉS TÁRSAI Szabadalmi, Védjegy és Jogi Iroda Kft., 1539 Budapest, (HU)  
( 54 ) **Helyi alkalmazású kompozíciók**  
( 51 ) **A61K 47/10** (2006.01)  
**A61K 8/34** (2006.01)  
**A61K 8/42** (2006.01)  
**A61K 8/60** (2006.01)  
**A61K 9/00** (2006.01)  
**A61K 47/18** (2006.01)  
**A61K 47/26** (2006.01)  
**A61K 47/32** (2006.01)  
**A61Q 19/00** (2006.01)  
( 13 ) **T5**  
( 30 ) 16860305 2005.05.16. IL
- 

- ( 11 ) **E014557**  
( 21 ) **E 05 747012**  
( 96 ) **EP 20050747012** 2005.05.27.  
( 97 ) **EP 1755709 A1** 2005.12.08.  
**EP 1755709 B1** 2012.03.21.  
( 73 ) Cilag GmbH International, 6300 Zug (CH)  
( 72 ) BARROW-WILLIAMS, Tim  
HABESHAW, Rosie
-

---

( 74 ) Szabó Zsolt, DANUBIA Szabadalmi és Jogi Iroda Kft., 1051 Budapest, (HU)

**( 54 ) Befecskendező eszköz****( 51 ) A61M 5/20** (2006.01)**( 13 ) T5**

( 30 ) 0412055 2004.05.28. GB

---

**( 11 ) E017644****( 21 ) E 08 762655****( 96 ) EP 20080762655** 2008.05.19.**( 97 ) EP 2164572 A2** 2008.11.27.**EP 2164572 B1** 2012.11.14.

( 73 ) Richter Gedeon Nyrt., 1103 Budapest (HU)

( 72 ) LASZLOVSZKY, István

NÉMETH, György

ANDOR, György

**( 54 ) Karbamoil-ciklohexán származékok akut mánia kezelésére****( 51 ) A61P 25/18** (2006.01)**A61K 31/495** (2006.01)**( 13 ) T5**

( 30 ) 0700370 2007.05.24. HU

---

**( 11 ) E012631****( 21 ) E 05 739556****( 96 ) EP 20050739556** 2005.03.16.**( 97 ) EP 1727623 A1** 2005.09.22.**EP 1727623 B1** 2011.06.22.

( 73 ) TGC Technologie- Beteiligungsgesellschaft mbH, 91126 Rednitzhembach (DE)

( 72 ) BRENDEL, Gerhard

( 74 ) Mester Tamás, SWORKS Nemzetközi Szabadalmi Ügyvivői Iroda Kft., 1015 Budapest, (HU)

**( 54 ) Vizgőzzel segített lakkózeljárás****( 51 ) B05D 1/02** (2006.01)**( 13 ) T5**

( 30 ) 102004012889 2004.03.16. DE

---

**( 11 ) E015867****( 21 ) E 09 785025****( 96 ) EP 20090785025** 2009.09.01.**( 97 ) EP 2323912 A1** 2011.01.20.**EP 2323912 B1** 2012.05.16.

( 73 ) Benmore Ventures Limited, Tortola (VG)

( 72 ) GRIFFITHS, Bryn

DUNCAN, Jon

( 74 ) dr. Harangozó Gábor, DANUBIA Szabadalmi és Jogi Iroda Kft., 1051 Budapest, (HU)

**( 54 ) Tartálmegvilágító eszköz és eljárás annak gyártására****( 51 ) B65D 23/12** (2006.01)**B65D 25/20** (2006.01)**B65D 51/24** (2006.01)**( 13 ) T5**

( 30 ) 0815897 2008.09.01. GB

A rovat 6 darab közlést tartalmaz.

**Korlátozási eljárásban módosított európai szabadalom szövege fordításának benyújtása**

---

- ( 11 ) **E004173**
- ( 21 ) **E 04 258153**
- ( 96 ) **EP 20040258153** 2004.12.21.
- ( 97 ) **EP 1586571 A1** 2005.10.19.  
**EP 1586571 B1** 2008.07.16.
- ( 73 ) Takeda Pharmaceutical Company Limited, Osaka-shi, Osaka 541-0045 (JP)
- ( 72 ) Feng, Jun  
Gwaltney, II, Stephen, L.  
Stafford, Jeffrey A.  
Zhang, Zhiyuan  
ELDER, Bruce J.c/o Albany Molecular Research Inc.  
ISBESTER, Paul K.c/o Albany Molecular Research Inc.  
PALMER, Grant J.c/o Albany Molecular Research Inc.  
SALSBURY, Jonathon S.c/o Albany Molecular Research Inc.  
ULYSEE, Luckner G.c/o Albany Molecular Research Inc.
- ( 74 ) dr. Parragh Gáborné, S.B.G & K. Szabadalmi Ügyvivői Iroda, 1062 Budapest, (HU)
- ( 54 ) **Dipeptidil-peptidáz inhibitorok**
- ( 51 ) **C07D401/04** (2006.01)  
**A61K 31/506** (2006.01)  
**A61P 3/10** (2006.01)  
**A61P 35/00** (2006.01)  
**C07D401/12** (2006.01)  
**C07D401/14** (2006.01)
- ( 13 ) **T6**
- ( 30 ) 553571 P 2004.03.15. US  
629524 P 2004.11.18. US
- 

A rovat 1 darab közlést tartalmaz.

**Európai szabadalmak szövege fordítás-kijavításának közzététele**

---

- ( 11 ) **E020998**
- ( 21 ) **E 06 820561**
- ( 96 ) **EP 20060820561** 2006.12.18.
- ( 97 ) **EP 1988877 A1** 2007.06.21.  
**EP 1988877 B1** 2014.02.12.
- ( 73 ) LEO LABORATORIES LIMITED, Dublin 2 (IE)
- ( 72 ) BROWN, Marc, Barry  
CROTHERS, Michael, Edward, Donald  
NAZIR, Tahir
- ( 74 ) Ivánka Gábor, ARINOVA Szabadalmi és Védjegy Iroda, 1122 Budapest, (HU)
- ( 54 ) **Ingenol-3-angelátot tartalmazó terápiás vegyületek**
- ( 51 ) **A61K 9/06** (2006.01)  
**A61K 9/107** (2006.01)  
**A61K 47/10** (2006.01)  
**A61P 35/00** (2006.01)
- ( 13 ) **T4**
- ( 30 ) 0525680 2005.12.16. GB
- 

A rovat 1 darab közlést tartalmaz.

## Vegyes európai szabadalmi közlemények

---

### Jogutódlás

---

- 
- ( 11 ) E003351  
( 21 ) E 04 724556  
( 73 ) Copan Italia S.p.A., Brescia (IT)  
( 74 ) DANUBIA Szabadalmi és Jogi Iroda Kft., 1051 Budapest, (HU)
- 
- ( 11 ) E006623  
( 21 ) E 06 831310  
( 73 ) BGP Products Ireland Ltd., Dublin (IE)
- 
- ( 11 ) E007786  
( 21 ) E 06 806194  
( 73 ) EXCO TECHNOLOGIES LIMITED, Markham, ON (CA)
- 
- ( 11 ) E008134  
( 21 ) E 06 003015  
( 73 ) Gealan Formteile GmbH, 95145 Oberkotzau (DE)  
( 74 ) Sipos József, DANUBIA Szabadalmi és Jogi Iroda Kft., 1051 Budapest, (HU)
- 
- ( 11 ) E008451  
( 21 ) E 04 725085  
( 73 ) MDH Hologram S.A., Luxembourg (LU)  
( 74 ) Pintz és Társai Szabadalmi, Védjegy és Jogi Iroda Kft., 1539 Budapest, (HU)
- 
- ( 11 ) E012935  
( 21 ) E 07 856610  
( 73 ) DS-Technology GmbH, Winnenden (DE)  
( 74 ) SBGK Szabadalmi Ügyvivői Iroda, 1062 Budapest, (HU)
- 
- ( 11 ) E012987  
( 21 ) E 07 790944  
( 73 ) COSMO ALA CO., LTD., Tokyo (JP)  
( 74 ) Dr. Kocsomba Nelli Ügyvédi Iroda, 1143 Budapest, (HU)
- 
- ( 11 ) E013445  
( 21 ) E 07 012797  
( 73 ) Green Sugar GmbH Produktinnovationen aus Biomasse, Meissen (DE)  
( 74 ) SBGK Szabadalmi Ügyvivői Iroda, 1062 Budapest, (HU)
- 
- ( 11 ) E015826  
( 21 ) E 09 150432  
( 73 ) Orga Systems GmbH & Co.KG, 33104 Paderborn (DE)
- 
- ( 11 ) E021066
-

- ( 21 ) E 06 827689  
( 73 ) Novartis Pharma AG, Basel (CH)  
( 74 ) SBGK Szabadalmi Ügyvivői Iroda, 1062 Budapest, (HU)
- 

- ( 11 ) E026997  
( 21 ) E 10 739817  
( 73 ) E.R.Squibb & Sons, L.L.C., Princeton, NJ 08540 (US)
- 

A rovat 11 darab közlést tartalmaz.

---

### **Képviseleti megbízás**

---

- ( 21 ) E 04 724556  
( 73 ) Copan Italia S.p.A., Brescia (IT)  
( 74 ) DANUBIA Szabadalmi és Jogi Iroda Kft., 1051 Budapest, (HU)
- 

- ( 21 ) E 06 831310  
( 73 ) BGP Products Ireland Ltd., Dublin (IE)
- 

- ( 21 ) E 06 806194  
( 73 ) EXCO TECHNOLOGIES LIMITED, Markham, ON (CA)
- 

- ( 21 ) E 06 003015  
( 73 ) Gealan Formteile GmbH, 95145 Oberkotzau (DE)  
( 74 ) Sipos József, DANUBIA Szabadalmi és Jogi Iroda Kft., 1051 Budapest, (HU)
- 

- ( 21 ) E 04 725085  
( 73 ) MDH Hologram S.A., Luxembourg (LU)  
( 74 ) Pintz és Társai Szabadalmi, Védjegy és Jogi Iroda Kft., 1539 Budapest, (HU)
- 

- ( 21 ) E 07 856610  
( 73 ) DS-Technology GmbH, Winnenden (DE)  
( 74 ) SBGK Szabadalmi Ügyvivői Iroda, 1062 Budapest, (HU)
- 

- ( 21 ) E 07 790944  
( 73 ) COSMO ALA CO., LTD., Tokyo (JP)  
( 74 ) Dr. Kocsomba Nelli Ügyvédi Iroda, 1143 Budapest, (HU)
- 

- ( 21 ) E 07 012797  
( 73 ) Green Sugar GmbH Produktinnovationen aus Biomasse, Meissen (DE)  
( 74 ) SBGK Szabadalmi Ügyvivői Iroda, 1062 Budapest, (HU)
- 

- ( 21 ) E 09 150432  
( 73 ) Orga Systems GmbH & Co.KG, 33104 Paderborn (DE)
- 

- ( 21 ) E 06 827689  
( 73 ) Novartis Pharma AG, Basel (CH)  
( 74 ) SBGK Szabadalmi Ügyvivői Iroda, 1062 Budapest, (HU)
- 

- ( 21 ) E 10 739817
-



( 73 ) E.R.Squibb & Sons, L.L.C., Princeton, NJ 08540 (US)

---

A rovat 11 darab közlést tartalmaz.

---

### Név-, illetve címváltozás

---

( 11 ) E002463

( 21 ) E 04 791276

( 54 ) Eljárás és berendezés huzalsodrony előállítására

( 73 ) Kiswire International S.A., Bettembourg (LU)

---

( 11 ) E018378

( 21 ) E 07 762457

( 54 ) Agy-sérülések és betegségek MAPC-kezelése

( 73 ) Athersys, Inc., Cleveland OH 44115 (US) Augusta University Research Institute, Inc., Augusta GA 30912 (US)

---

( 11 ) E018631

( 21 ) E 06 733046

( 54 ) Berendezés rakodótér kirakodására

( 73 ) Copal Holding B.V., 7041DS's-Heerenberg (NL)

---

( 11 ) E020123

( 21 ) E 10 191575

( 54 ) ATP-kötő kazettatranszporterek modulátoraiként alkalmazható heterociklusos vegyület

( 73 ) Vertex Pharmaceuticals Incorporated, Boston, MA 02210 (US)

---

A rovat 4 darab közlést tartalmaz.

---

### Határozat kijavítása, kicserélése

---

( 11 ) E011559

( 21 ) E 04 790162

( 73 ) Celanese Sales Germany GmbH, 65843 Sulzbach (DE)

( 74 ) Szentpéteri Zsolt, SBGK Szabadalmi Ügyvivői Iroda, 1062 Budapest, (HU)

---

A rovat 1 darab közlést tartalmaz.

## KIEGÉSZÍTŐ OLTALMI TANÚSÍTVÁNYRA VONATKOZÓ KÖZLEMÉNYEK

### Tájékoztatás kiegészítő oltalmi tanúsítványra vonatkozó bejelentésekről

( 21 ) S 16 00018

( 22 ) 2016.04.27.

( 71 ) Pfizer Products Inc., CT 06340 Groton, Eastern Point Road (US)

( 95 ) **Varenicline, adott esetben gyógyászati lag elfogadható sójaként, beleértve a tartarát sót**

**Termék típusa: Gyógyszer**

( 68 ) HU 230297

( 54 ) Aril kondenzált azapoliciklusos vegyületek

( 92 ) EU/1/06/360/001-010 2006.09.28

Engedélyezett termék neve: Champix - varenicline tartrate

( 74 ) S BGK Szabadalmi Ügyvivői Iroda, 1062 Budapest, Andrásy út 113. (HU)

( 21 ) S 16 00019

( 22 ) 2016.05.05.

( 71 ) Amgen Research (Munich) GmbH, 81477 München, Staffelseestrasse 2 (DE)

( 95 ) **Blinatumomab**

**Termék típusa: Gyógyszer**

( 68 ) HU E007973

( 54 ) Polipeptideket tartalmazó készítmények

( 92 ) EU/1/15/1047 2015.11.25

Engedélyezett termék neve: Blincyto-blinatumomab

( 74 ) Danubia Szabadalmi és Jogi Iroda Kft., 1051 Budapest, Bajcsy-Zsilinszky út 16. (HU)

( 21 ) S 16 00020

( 22 ) 2016.05.09.

( 71 ) Emory University, GA 30322 Atlanta, 1599 Clifton Road, NE, 4th Floor (US)

( 95 ) **Susoctocog**

**Termék típusa: Gyógyszer**

( 68 ) HU 227804

( 54 ) Módosított VIII-as faktor

( 92 ) EU/1/15/1035 2015.11.13

Engedélyezett termék neve: Obizur - Alfa-szuszoktokog

( 74 ) Danubia Szabadalmi és Jogi Iroda Kft., 1051 Budapest, Bajcsy-Zsilinszky út 16. (HU)

( 21 ) S 16 00021

( 22 ) 2016.05.13.

( 71 ) Exelixis, Inc., 94080 South San Francisco, 210 East Grand Avenue (US)

( 95 ) **Kobimetinib, adott esetben az alapszabadalom által biztosított oltalom keretein belüli bármely formában, beleértve a gyógyászati lag elfogadható sókat és szolvátokat, különösen a kobimetinib-hemifumarátot**

**Termék típusa: Gyógyszer**

( 68 ) HU E011554

( 54 ) MEK inhibitorok és módszerek azok felhasználására

( 92 ) EU/1/15/1048 2015.11.24

Engedélyezett termék neve: Cotellic - kobimetinib

( 74 ) Danubia Szabadalmi és Jogi Iroda Kft., 1051 Budapest, Bajcsy-Zsilinszky út 16. (HU)

- 
- ( 21 ) **S 16 00022**  
 ( 22 ) 2016.05.13.  
 ( 71 ) Boehringer Ingelheim Pharma GmbH & Co. KG, 55216 Ingelheim am Rhein, Binger Str. 173 (DE)  
 ( 95 ) **Nintedanib, tautomerei és ezek sói, különösen nintedanib és fiziológiásan elfogadható sói, jellemzően nintedanib eszilát**  
**Termék típusa: Gyógyszer**  
 ( 68 ) HU 230416  
 ( 54 ) 6-Helyzetben szubsztituált indolinonok, előállításuk és alkalmazásuk gyógyszerként  
 ( 92 ) EU/1/14/954/001-004 2014.11.25  
 Engedélyezett termék neve: VARGATEF - NINTEDANIB  
 ( 74 ) SBGK Szabadalmi Ügyvivői Iroda, 1062 Budapest, Andrásy út 113. (HU)
- 
- ( 21 ) **S 16 00023**  
 ( 22 ) 2016.05.17.  
 ( 71 ) Vertex Pharmaceuticals Inc., MA 022210 Boston, 50 Northern Avenue (US)  
 ( 95 ) **3-{6-[[1-(2,2-difluoro-1,3-benzodioxol-5-il)ciklopropánkarbonil]amino]-3-metilpiridin-2-il}benzoesav, vagy gyógyszerileg elfogadható sója, vagy észtere vagy prodrogja**  
**Termék típusa: Gyógyszer**  
 ( 68 ) HU E020123  
 ( 54 ) ATP-kötő kazettatranszporterek modulátoraiként alkalmazható heterociklusos vegyület  
 ( 92 ) EU/1/15/1059 2015.11.24  
 Engedélyezett termék neve: Orkambi - Lumakaftor / ivakaftor  
 ( 74 ) Danubia Szabadalmi és Jogi Iroda Kft., 1051 Budapest, Bajcsy-Zsilinszky út 16. (HU)
- 
- ( 21 ) **S 16 00024**  
 ( 22 ) 2016.05.18.  
 ( 71 ) NOVARTIS AG, 4056 Basel, Lichtstrasse 35 (CH)  
 ( 95 ) **Sacubitril és valsartan és gyógyszerileg elfogadható sóik elegye**  
**Termék típusa: Gyógyszer**  
 ( 68 ) HU E002540  
 ( 54 ) Valsartant és NEP inhibitorokat tartalmazó gyógyszerkészítmények  
 ( 92 ) EU/1/15/1058 (C(2015)8288) 2015.11.23  
 Engedélyezett termék neve: Entresto  
 ( 74 ) SBGK Szabadalmi Ügyvédi Iroda, 1062 Budapest, Andrásy út 113. (HU)
- 
- ( 21 ) **S 16 00025**  
 ( 22 ) 2016.05.18.  
 ( 71 ) Novartis Pharma AG, 4056 Basel, Lichtstrasse 35 (CH)  
 ( 95 ) **Sacubitril/valsartan, sacubitril valsartan nátriumsó komplexként, azaz trinátrium [3-((1S,3R)-1-bifenil-4-ilmetil-3-etoxykarbonil-1-butilkarbamoil)-propionát-(S)-3'-metil-2'-(pentanoil{2''-(tetrazol-5-ilát)-bifenil-4'-ilmetil}-amino)butirát]hemipentahidrát**  
**Termék típusa: Gyógyszer**  
 ( 68 ) HU E021066  
 ( 54 ) Egy angiotenzin receptor antagonistát és egy NEP inhibitorot tartalmazó gyógyszerileg elfogadható kombinációk  
 ( 92 ) EU/1/15/1058(C(2015)8288) 2015.11.23  
 Engedélyezett termék neve: Entresto  
 ( 74 ) SBGK Szabadalmi Ügyvivői Iroda, 1062 Budapest, Andrásy út 113. (HU)
- 
- ( 21 ) **S 16 00026**
-

( 22 ) 2016.05.19.

( 71 ) CSL Behring LLC, PA 19406 King of Prussia, 1020 First Avenue (US)

**( 95 ) Humán alfa1-proteináz inhibitor**

**Termék típusa: Gyógyszer**

( 68 ) HU E027327

( 54 ) Alfa-1-antitriszpin készítmény

( 92 ) EU/1/15/1006 2015.08.25

Engedélyezett termék neve: Respreeza-Humán alfa 1-proteináz-inhibitor

( 74 ) Danubia Szabadalmi és Jogi Iroda Kft., 1051 Budapest, Bajcsy-Zsilinszky út 16. (HU)

---

**( 21 ) S 16 00027**

( 22 ) 2016.05.20.

( 71 ) Gilead Sciences, Inc., 94404 Foster City, CA, 333 Lakeside Drive (US)

**( 95 ) Ambrisentan, kombinációs kezelésben alkalmazva tadalafillal**

**Termék típusa: Gyógyszer**

( 68 ) HU E025355

( 54 ) Kompozíció pulmonáris hipertensio kezeléséhez

( 92 ) EU/1/08/451 2015.11.25

Engedélyezett termék neve: Volibris - Ambrisentan (módosítva a C(2015)8364

( 74 ) Danubia Szabadalmi és Jogi Iroda Kft., 1051 Budapest, Bajcsy-Zsilinszky út 16. (HU)

---

A rovat 10 darab közlést tartalmaz.

**Vegyes kiegészítő oltalmi tanúsítvány közlemények**

---

**Helyreigazítás**

---

( 11 ) S000183

( 21 ) S 14 00010

( 95 ) Macitentán

Termék típusa: Gyógyszer

---

( 11 ) S000193

( 21 ) S 14 00019

( 95 ) Riociguat

Termék típusa: Gyógyszer

---

A rovat 2 darab közlést tartalmaz.

## NÖVÉNYFAJTA-OLTALMI KÖZLEMÉNYEK

### Adatközlés növényfajta-oltalmi bejelentésekről

---

( 21 ) **F 16 00006**

( 22 ) 2016.05.23.

( 71 ) Silvanus Csoport Kft., 1067 Budapest, Teréz krt. 47. fszt. 2. (HU)

( 53 ) **Léta**

( 54 ) **Szürke nyár, *Populus canescens***

---

( 21 ) **F 16 00007**

( 22 ) 2016.05.23.

( 71 ) Silvanus Csoport Kft., 1067 Budapest, Teréz krt. 47. fszt. 2. (HU)

( 53 ) **Minaret**

( 54 ) **Fehér fűz, *Salix alba* L.**

---

A rovat 2 darab közlést tartalmaz.

**Növényfajta-oltalmi bejelentések közzététele**

( 21 ) **F 14 00030**

( 22 ) **2014.11.27.**

( 13 ) **A2**

( 71 ) Debreceni Egyetem ATK Karcagi Kutatóintézet, 5300 Karcag, Kisújszállási út 166. (HU)

( 72 ) Czimbalmos Ágnes 25%, 5300 Karcag, Kisújszállási út 166. (HU)

Fitosné Dr. Hornok Mária 25%, 5500 Gyomaendrőd, Móra Ferenc u. 8. (HU)

Jóvér János 25%, 5350 Tiszafüred, Bán Zsigmond u. 83. (HU)

Győri Zoltán 25%, 4033 Debrecen, Irén u. 40/2. 1.a. (HU)

( 53 ) **KG Vitéz**

( 54 ) **Búza, *Triticum aestivum* L.**

( 55 )



1. GK VITÉZ őszi búza

1. ábra

( 21 ) **F 15 00011**

( 22 ) **2015.03.31.**

( 13 ) **A2**

( 71 ) Gabonakutató Nonprofit Közhasznú Korlátolt Felelősségű Társaság, 6726 Szeged, Alsó Kikötő sor 9. (HU)

( 72 ) Dr. Ábrahám Éva Babett 10%, 4241 Bocskai kert, Állomás tér 11. (HU)

Dr. Rajki Erzébet 70%, 6726 Szeged, Anna u. 4. (HU)

Mózer Gábor 10%, 6723 Szeged, Retek u. 23/A 1.1 (HU)

Szilágyi László 10%, 5008 Szolnok, Nagymező u. 10. (HU)

( 53 ) **Farmsugro 180**

( 54 ) **Cirok, *Sorghum bicolor* (L.) Moench**

( 74 ) Dr. Lele István, Gabonakutató Nonprofit Közhasznú Kft., 6726 Szeged, Alsó Kikötő sor 9. (HU)

( 55 )

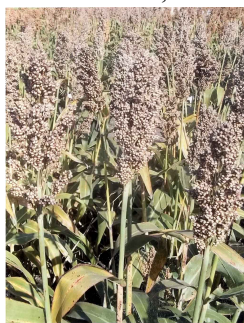

1. FARMSUGRO 180 fajta nevű cirok

1. ábra

( 21 ) **F 15 00012**

( 22 ) **2015.07.02.**

( 13 ) **A2**

( 71 ) Gabonakutató Nonprofit Kft., 6726 Szeged, Alsó Kikötő sor 9. (HU)

( 72 ) Óvári Judit 25%, 6771 Szeged, Máté u. 16. (HU)

dr. Kertész Zoltánné 20%, 6726 Szeged, Héja u. 1. (HU)

dr. Kertész Zoltán 20%, 6726 Szeged, Héja u. 1. (HU)

Hevesiné Bóka Szilvia 20%, 6772 Deszk, Bajcsy Zsilinszky u. 4. (HU)

dr. Heszky László 5%, 1022 Budapest, Bimbó út 88. (HU)

dr. Papp Mária 5%, 6726 Szeged, Alsó-Kikötő sor 10/A. (HU)

Dr. Cseuz László 5%, 6771 Szeged, Bánya u. 14. (HU)

( 53 ) **GK SZILÁRD**

( 54 ) **Búza, *Triticum aestivum* L.**

( 74 ) dr. Lele István, Gabonakutató Nonprofit Kft., 6726 Szeged, Alsó Kikötő sor 9. (HU)

( 55 )



1. A GK SZILÁRD őszi búzafajta kalászfotója

1. ábra

( 21 ) **F 15 00017**

( 22 ) **2015.09.15.**

( 13 ) **A2**

( 71 ) Gabonakutató Nonprofit Közhasznú Korlátolt Felelősségű Társaság, 6726 Szeged, Alsó kikötő sor 9. (HU)

( 72 ) Szilágyi László 10%, 5008 Szolnok, Nagymező u. 10. (HU)

Pintér Zoltán 20%, 9761 Táplánszentkereszt, Kölcsey u. 8. (HU)

Balassa György 20%, 9763 Vasszécseny, Ady Endre út 44. (HU)

Szél Sándor 20%, 6726 Szeged, Déryné u. 19. (HU)

dr. Kálmán László 20%, 6723 Szeged, Csaba u. 26/B (HU)

Hefflerné Jánosi Anett 10%, 9762 Tanakajd, Templom u. 9. (HU)

( 53 ) **Dorka MGT**

( 54 ) **Kukorica, *Zea mays* L.**

( 74 ) dr. Lele István, 6726 Szeged, Alsó kikötő sor 9. (HU)

( 55 )

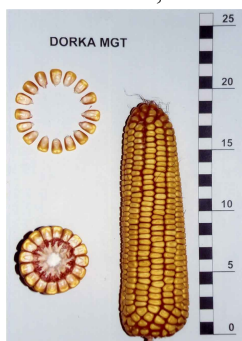

1. DORKA MGT kukorica fajta termése

1. ábra

( 21 ) **F 15 00018**

( 22 ) **2015.09.15.**

( 13 ) **A2**



- ( 71 ) Gabonakutató Nonprofit Közhasznú Korlátolt Felelősségű Társaság, 6726 Szeged, Alsó kikötő sor 9. (HU)
- ( 72 ) Pintér Zoltán 20%, 9761 Táplánszentkereszt, Kölcsey u. 8. (HU)  
Balassa György 20%, 9763 Vasszécseny, Ady Endre út 44. (HU)  
Szél Sándor 20%, 6726 Szeged, Déryné u. 19. (HU)  
dr. Kálmán László 20%, 6723 Szeged, Csaba u. 26/B (HU)  
Kiss Gábor 10%, 6791 Szeged, Adél köz 20. (HU)  
Varga Ferenc 10%, 9757 Meggyeskovácsi, Zrínyi u. 3. (HU)

**( 53 ) GKT271****( 54 ) Kukorica, Zea mays L.**

- ( 74 ) dr. Lele István, 6726 Szeged, Alsó kikötő sor 9. (HU)

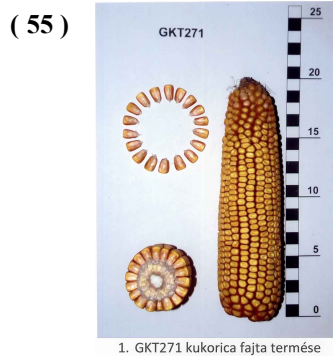

1. ábra

**( 21 ) F 15 00019****( 22 ) 2015.09.15.****( 13 ) A2**

- ( 71 ) Gabonakutató Nonprofit Közhasznú Korlátolt Felelősségű Társaság, 6726 Szeged, Alsó kikötő sor 9. (HU)
- ( 72 ) Pintér Zoltánné 10%, 9761 Táplánszentkereszt, Kölcsey F. u. 8. (HU)  
Szilágyi László 10%, 5008 Szolnok, Nagymező u. 10. (HU)  
Pintér Zoltán 20%, 9761 Táplánszentkereszt, Kölcsey u. 8. (HU)  
Balassa György 20%, 9763 Vasszécseny, Ady Endre út 44. (HU)  
Szél Sándor 20%, 6726 Szeged, Déryné u. 19. (HU)  
Hefflerné Jánosi Anett 10%, 9762 Tanakajd, Templom u. 9. (HU)  
Varga Ferenc 10%, 9757 Meggyeskovácsi, Zrínyi u. 3. (HU)

**( 53 ) Ida MGT****( 54 ) Kukorica, Zea mays L.**

- ( 74 ) dr. Lele István, 6726 Szeged, Alsó Kikötő sor 9. (HU)

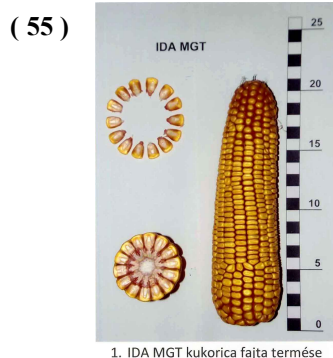

1. ábra

**( 21 ) F 15 00020****( 22 ) 2015.09.15.****( 13 ) A2**

- ( 71 ) Gabonakutató Nonprofit Közhasznú Korlátolt Felelősségű Társaság, 6726 Szeged, Alsó kikötő sor 9. (HU)
- ( 72 ) Pintér Zoltán 20%, 9761 Táplánszentkereszt, Kölcsey u. 8. (HU)  
 Balassa György 20%, 9763 Vasszécseny, Ady Endre út 44. (HU)  
 Búza Lajosné 10%, 6724 Szeged, Jakab Lajos u. 8. (HU)  
 dr. Széll Endre 10%, 6726 Szeged, Déryné u. 19. (HU)  
 Tompa Gábor 10%, 6791 Szeged-Kiskundorozsma, Zsilip u. 16. (HU)  
 Kendrusz László Zsoltné 10%, 6727 Szeged, Cserfa u. 1/B. (HU)  
 Muzsik Ferenc 10%, 6724 Szeged, Ősz u. 45. II/6. (HU)  
 Szél Ágnes 10%, 6726 Szeged, Déryné u. 19. (HU)

( 53 ) **GKT381**

( 54 ) **Kukorica, Zea mays L.**

- ( 74 ) dr. Lele István, 6726 Szeged, Alsó kikötő sor 9. (HU)



1. GKT381 kukorica fajta termése

1. ábra

( 21 ) **F 15 00021**

( 22 ) **2015.09.15.**

( 13 ) **A2**

- ( 71 ) Gabonakutató Nonprofit Közhasznú Korlátolt Felelősségű Társaság, 6726 Szeged, Alsó kikötő sor 9. (HU)
- ( 72 ) Pintér Zoltán 20%, 9761 Táplánszentkereszt, Kölcsey u. 8. (HU)  
 Balassa György 10%, 9763 Vasszécseny, Ady Endre út 44. (HU)  
 dr. Kálmán László 20%, 6723 Szeged, Csaba u. 26/B (HU)  
 Bacsa György 10%, 6775 Kiszombor, Mező u. 71. (HU)  
 Kendrusz László Zsoltné 10%, 6727 Szeged, Cserfa u. 1/B. (HU)  
 Muzsik Ferenc 10%, 6724 Szeged, Ősz u. 45. II/6. (HU)  
 Hefflerné Jánosi Anett 10%, 9762 Tanakajd, Templom u. 9. (HU)  
 Varga Ferenc 10%, 9757 Meggyeskovácsi, Zrínyi u. 3. (HU)

( 53 ) **Dekania**

( 54 ) **Kukorica, Zea mays L.**

- ( 74 ) dr. Lele István, 6726 Szeged, Alsó kikötő sor 9. (HU)

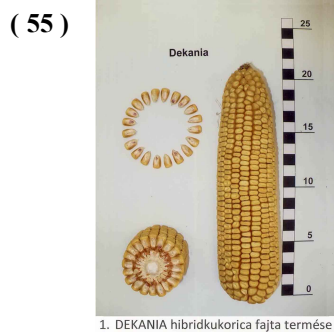

1. DEKANIA hibridkukorica fajta termése

1. ábra

( 21 ) **F 15 00022**

**( 22 ) 2015.09.15.****( 13 ) A2**

( 71 ) Gabonakutató Nonprofit Közhasznú Korlátolt Felelősségű Társaság, 6726 Szeged, Alsó kikötő sor 9. (HU)

( 72 ) Pintér Zoltán 20%, 9761 Táplánszentkereszt, Kölcsey u. 8. (HU)

Balassa György 20%, 9763 Vasszécseny, Ady Endre út 44. (HU)

Szél Sándor 10%, 6726 Szeged, Déryné u. 19. (HU)

dr. Kálmán László 10%, 6723 Szeged, Csaba u. 26/B (HU)

Búza Lajosné 10%, 6724 Szeged, Jakab Lajos u. 8. (HU)

Dévényi Károlyné 10%, 6726 Szeged, Fürj u. 36. (HU)

Pintér Zoltánné 10%, 9761 Táplánszentkereszt, Kölcsey u. 8. (HU)

Tompá Gábor 10%, 6791 Szeged-Kiskundorozsma, Zsilip u. 16. (HU)

**( 53 ) TK 260****( 54 ) Kukorica, Zea mays L.**

( 74 ) dr. Lele István, 6726 Szeged, Alsó kikötő sor 9. (HU)

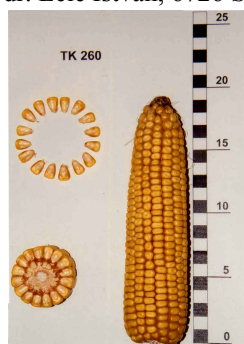
**( 55 )**

1. TK 260 hibridkukorica fajta termése

1. ábra

**( 21 ) F 15 00023****( 22 ) 2015.09.15.****( 13 ) A2**

( 71 ) Gabonakutató Nonprofit Közhasznú Korlátolt Felelősségű Társaság, 6726 Szeged, Alsó kikötő sor 9. (HU)

( 72 ) Szilágyi László 10%, 5008 Szolnok, Nagymező u. 10. (HU)

Balassa György 10%, 9763 Vasszécseny, Ady Endre út 44. (HU)

Szél Sándor 20%, 6726 Szeged, Déryné u. 19. (HU)

dr. Kálmán László 20%, 6723 Szeged, Csaba u. 26/B (HU)

Búza Lajosné 10%, 6724 Szeged, Jakab Lajos u. 8. (HU)

Makra Máté 10%, 6726 Szeged, Alsó-Kikötő sor 10/A. (HU)

Fejes Lászlóné 10%, 6771 Szeged, Nefelejcs u. 74. (HU)

Szél Ágnes 10%, 6726 Szeged, Déryné u. 19. (HU)

**( 53 ) GKT384****( 54 ) Kukorica, Zea mays L.**

( 74 ) dr. Lele István, 6726 Szeged, Alsó kikötő sor 9. (HU)

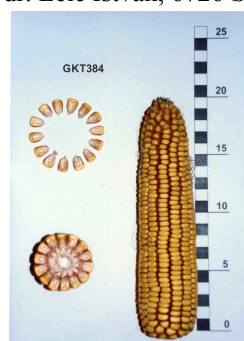
**( 55 )**

1. GKT384 hibridkukorica fajta termése

1. ábra

( 21 ) F 15 00024

( 22 ) 2015.09.15.

( 13 ) A2

( 71 ) Gabonakutató Nonprofit Közhasznú Korlátolt Felelősségű Társaság, 6726 Szeged, Alsó kikötő sor 9. (HU)

( 72 ) Szilágyi László 10%, 5008 Szolnok, Nagymező u. 10. (HU)

Pintér Zoltán 20%, 9761 Táplánszentkereszt, Kölcsey u. 8. (HU)

Balassa György 10%, 9763 Vasszécseny, Ady Endre út 44. (HU)

Szél Sándor 20%, 6726 Szeged, Déryné u. 19. (HU)

dr. Kálmán László 20%, 6723 Szeged, Csaba u. 26/B (HU)

dr. Széll Endre 20%, 6726 Szeged, Déryné u. 19. (HU)

( 53 ) GKT3213

( 54 ) Kukorica, *Zea mays* L.

( 74 ) dr. Lele István, 6726 Szeged, Alsó kikötő sor 9. (HU)

( 55 )

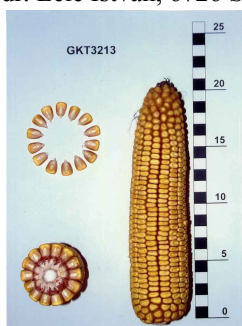

1. GKT3213 hibridkukorica fajta termése

1. ábra

A rovat 11 darab közlést tartalmaz.

**HASZNÁLATI MINTA KÖZLEMÉNYEK****Megadott használati mintaoltalmak****A. SZEKCIÓ - KÖZSZÜKSÉGLETI CIKKEK****( 51 ) A23B 4/044** (2006.01)**( 11 ) 0004614** 2016.05.02.**( 21 ) U 16 00055****( 22 ) 2016.02.17.****( 73 )** Hausfatter György, Ráckeve (HU)**( 72 )** Hausfatter György, Ráckeve, (HU)**( 54 ) Mobil füstölve sütő állomás****( 74 )** dr. Berényi Krisztina ügyvéd, Budapest**( 57 )**

Mobil füstölve sütő állomás, ami tartószerkezetből (20), előnyösen legalább két hordozó kerékből (12), egy fekvő hengeres sütőszekrényből (1), ahhoz csatlakozó tüztérből (2), legalább egy sütő hőmérőből (8), sütő rostélyokból, kéményből (6), állítható szellőzőkből (3), legalább egy darab sütő ajtóból és ajtó támaszból (7) áll, ahol a sütő ajtó a sütőszekrényen (1) levő vízszintes főzsanérhoz (5) kapcsolódik, azzal jellemezve, hogy a sütő ajtó két részből áll, az ajtórészek (4, 14) közös éleinél az ajtórészek (4, 14) össze vannak kötve legalább egy kiegészítő zsanérral (32), aminek a tengelye párhuzamos a sütő ajtó főzsanérjával (5).

1. ábra

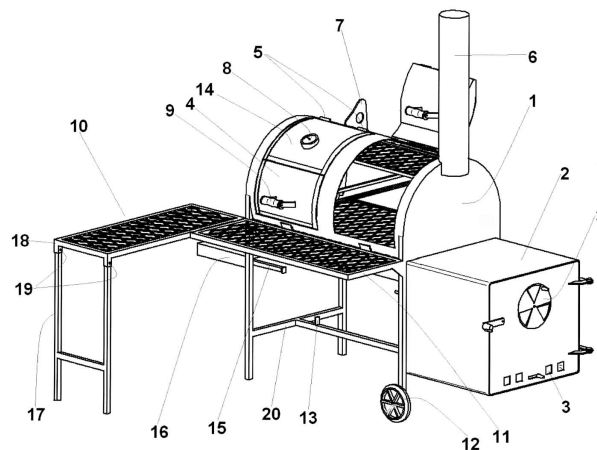

A rovat 1 darab közlést tartalmaz.

### Használati mintaoltalom megszűnése és újra érvénybe helyezése

---

#### Használati mintaoltalom megszűnése díjfizetés hiányában

---

( 11 ) 003769

( 21 ) U 09 00170

( 54 ) Rakományrögzítő védőháló vasúti kocsikhoz

---

( 11 ) 003931

( 21 ) U 10 00202

( 54 ) Brikettáló berendezés

---

( 11 ) 003955

( 21 ) U 10 00220

( 54 ) Interaktív információközlő készülék

---

( 11 ) 004073

( 21 ) U 11 00197

( 54 ) Tisztasági betét eszköz WC kagylókhoz

---

( 11 ) 004538

( 21 ) U 14 00248

( 54 ) Mobil tároló eszköz

---

A rovat 5 darab közlést tartalmaz.

**Vegyes használati mintaoltalmi közlemények**

---

**Képviselő megszűnése**

---

( 11 ) 003839

( 21 ) U 09 00251

( 73 ) dr-Plast Engineering Zrt., Budaörs (HU)

( 74 ) Erdély Péter - DANUBIA Szabadalmi és Jogi Iroda Kft., Budapest, (HU)

---

A rovat 1 darab közlést tartalmaz.

## FORMATERVEZÉSI MINTAOLTALMI KÖZLEMÉNYEK

### Megadott formatervezési mintaoltalmak

#### 02. OSZTÁLY - RUHÁZATI CIKKEK ÉS RÖVIDÁRUK

( 11 ) 0092431 2016.04.06

( 21 ) **D 15 00161**

( 22 ) **2015.11.13.**

( 72 ) Moroncsik Emese, 3400 Mezőkövesd, János u. 26. (HU)

( 73 ) Moroncsik Emese, 3400 Mezőkövesd, János u. 26. (HU)

( 54 ) Esőkabát

( 55 )

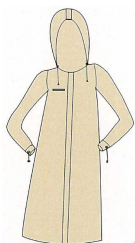

1/1. ábra

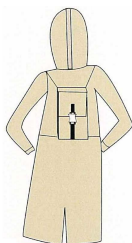

1/2. ábra



2/1. ábra



2/2. ábra



3/1. ábra

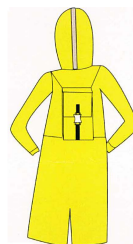

3/2. ábra



4/1. ábra



4/2. ábra



5/1. ábra



5/2. ábra



6/1. ábra



6/2. ábra

( 51 ) 02-02

#### 06. OSZTÁLY - BÚTORZATOK

( 11 ) 0092419 2016.04.06

( 21 ) **D 12 00115**

( 22 ) **2012.07.27.**



( 72 ) Mühl Gabriella, 1211 Budapest, Kossuth L. u. 109. (HU)

( 73 ) Mühl Gabriella, 1211 Budapest, Kossuth L. u. 109. (HU)

( 54 ) Napfényvédő huzat autók hátsó ablakához

( 55 )

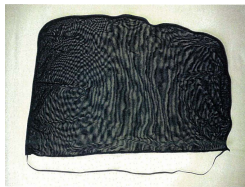

1/1. ábra



1/2. ábra

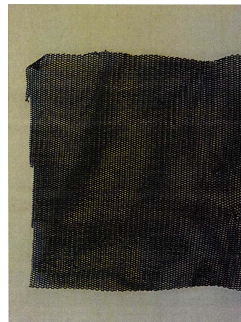

1/3. ábra

( 51 ) 06-13

05-05

07. OSZTÁLY - HÁZTARTÁSI CIKKEK, AMELYEK NEM TARTOZNAK MÁS OSZTÁLYOKBA

( 11 ) 0092424 2016.04.06

( 21 ) **D 15 00111**

( 22 ) **2015.07.20.**

( 72 ) Kikozashvili Aharon, 1138 Budapest, Kelén u. 2. Q. lph. 9. em. 902. (HU)

( 73 ) Milfred Ltd., BH-0501 Belize City, Mapp Street 1. (BZ)

( 74 ) Dr. Sóvári Miklós, DANUBIA Szabadalmi és Jogi Iroda Kft., 1051 Budapest, Bajcsy-Zsilinszky út 16. (HU)

( 54 ) Főzőeszköz

( 55 )



1/1. ábra



1/2. ábra

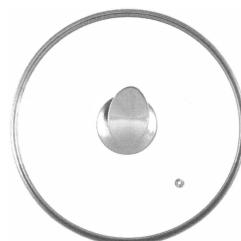

1/3. ábra



2/1. ábra



2/2. ábra



2/3. ábra



3/1. ábra



3/2. ábra



3/3. ábra

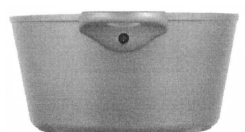

3/4. ábra

( 51 ) 07-02

09. OSZTÁLY - CSOMAGOLÓESZKÖZÖK ÉS TARTÁLYOK ÁRUSZÁLLÍTÁS ÉS ÁRUKÉZELÉS CÉLJÁRA

( 11 ) 0092430 2016.04.06

( 21 ) D 15 00021

( 22 ) 2015.02.09.

( 72 ) Horváth Attila, 1038 Budapest, Pusztakúti köz 16. (HU)

( 73 ) Horváth Attila, 1038 Budapest, Pusztakúti köz 16. (HU)

( 74 ) dr. Szűcs Viktor, Szűcs és Társai Ügyvédi Iroda, 1054 Budapest, Alkotmány u. 23. I. em. 3. (HU)

( 54 ) Palack

( 55 )



1/1. ábra



1/2. ábra

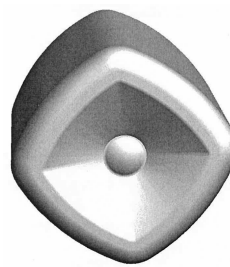

1/3. ábra



2/1. ábra



2/2. ábra

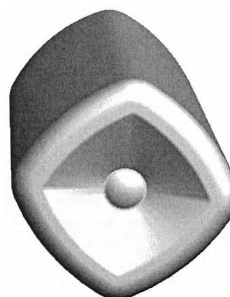

2/3. ábra

( 51 ) 09-01

( 11 ) 0092428 2016.04.06

( 21 ) D 15 00139

( 22 ) 2015.09.22.

( 72 ) Balla Attila, 1221 Budapest, Arany János u. 42 (hu)

( 73 ) Vinum Tokaj International LLC, 14141 Carritos, California, Arbor Place 90703 (US)

( 74 ) dr. Kovács Kond, Dr. Kovács Kond Ügyvédi Iroda, 1095 Budapest, Mester utca 28. B. lh. I. emelet 5. (HU)

( 54 ) Díszdoboz

( 55 )

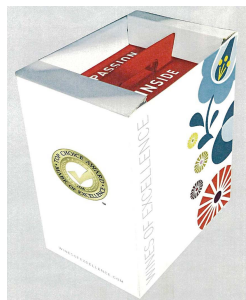

1/1. ábra

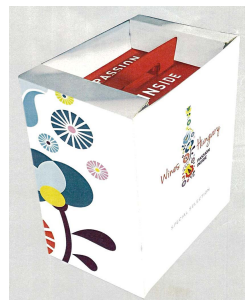

1/2. ábra

( 51 ) 09-03

10. OSZTÁLY - ÓRÁK, TOVÁBBÁ EGYÉB MÉRŐ, ELLENŐRZŐ- ÉS JELZŐBERENDEZÉSEK

( 11 ) 0092427 2016.04.06

( 21 ) **D 15 00060**

( 22 ) **2015.04.14.**

( 72 ) Zalavári József, 2030 Érd, Burkoló u. 11. (HU)

( 73 ) Zalavári József, 2030 Érd, Burkoló u. 11. (HU)

( 54 ) Forgalomterelő oszlop

( 55 )



1/1. ábra



2/1. ábra

( 51 ) 10-06

25-02

## 12. OSZTÁLY - SZÁLLÍTÓ- ÉS EMELŐBERENDEZÉSEK

( 11 ) 0092422 2016.04.06

( 21 ) **D 14 00160**

( 22 ) **2014.09.29.**

( 72 ) Ratulovszky Attila, 1031 Budapest, Nánási út 37-39. C/621. (HU)

( 73 ) Ratulovszky Attila, 1031 Budapest, Nánási út 37-39. C/621. (HU)

( 54 ) Gyrost árusító utánfutó

( 55 )



1/1. ábra



1/2. ábra

( 51 ) 12-10

## 14. OSZTÁLY - ADATRÖGZÍTŐ, ADATFELDOLGOZÓ, VALAMINT HÍRKÖZLÉS ÉS ADATÁTVITEL CÉLJÁRA SZOLGÁLÓ KÉSZÜLÉKEK

( 11 ) 0092420 2016.04.06

( 21 ) **D 14 00088**

( 22 ) **2014.05.05.**

( 72 ) Dr. Balogh Géza, 1022 Budapest, Bogár u. 38. (HU)

( 73 ) Interton Elektroakusztikai Kft., 1119 Budapest, Major u. 63. (HU)

( 74 ) Szabó Zsolt DANUBIA Szabadalmi és Védjegy Iroda Kft., 1051 Budapest, Bajcsy-Zs. út 16. (HU)

( 54 ) Hangfal

( 55 )



1/1. ábra



1/2. ábra

( 51 ) 14-01

---

## 17. OSZTÁLY - HANGSZEREK

---

( 11 ) 0092429 2016.04.06

( 21 ) **D 15 00159**

( 22 ) **2015.11.12.**

( 72 ) Neve nem feltüntethető

( 73 ) György László, 2013 Pomáz, Széchenyi u. 19. (HU)

( 54 ) Hangtechnikai eszköz

( 55 )



1/1. ábra



1/2. ábra



1/3. ábra



1/4. ábra

( 51 ) 17-05

14-01

---

## 21. OSZTÁLY - JÁTÉKOK, JÁTÉKSZEREK, SÁTRAK ÉS SPORTCIKKEK

---

( 11 ) 0092425 2016.04.06

( 21 ) **D 15 00176**

( 22 ) **2015.12.16.**

( 72 ) Nyári Nelli, 6136 Harkakötöny, Árpád u. 48. (HU)

( 73 ) ALVIC SPORT Kft., 1149 Budapest, Nagy Lajos király útja 206-208. 5. em. 74. (HU)

( 74 ) Danubia Szabadalmi és Jogi Iroda Kft., 1051 Budapest, Bajcsy-Zsilinszky út 16. (HU)

( 54 ) Labda

( 55 )



1/1. ábra

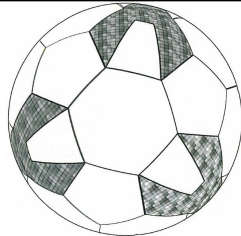

1/2. ábra



1/3. ábra



1/4. ábra

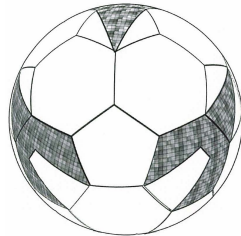

1/5. ábra

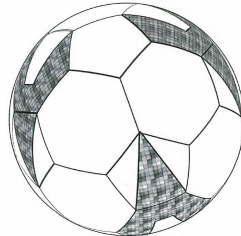

1/6. ábra



2/1. ábra



2/2. ábra

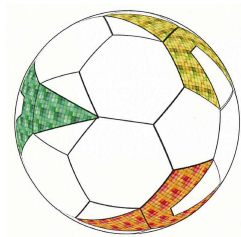

2/3. ábra

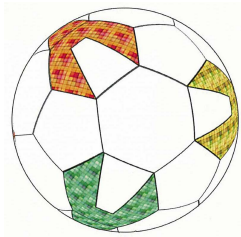

2/4. ábra



2/5. ábra

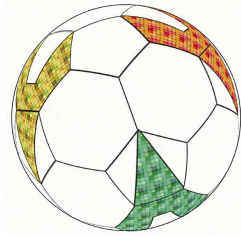

2/6. ábra



3/1. ábra



3/2. ábra



3/3. ábra



3/4. ábra



3/5. ábra



3/6. ábra



4/1. ábra



4/2. ábra



4/3. ábra



4/4. ábra



4/5. ábra



4/6. ábra



5/1. ábra

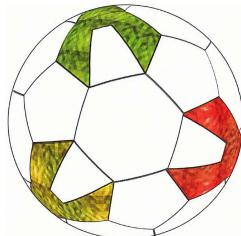

5/2. ábra



5/3. ábra

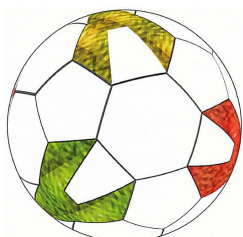

5/4. ábra



5/5. ábra



5/6. ábra

( 51 ) 21-01

( 11 ) 0092426 2016.04.06

( 21 ) D 15 00175

( 22 ) 2015.12.16.

( 72 ) Oltvai Balázs, 2040 Budaörs, Zombori u. 2. (HU)

( 73 ) Oltvai Balázs, 2040 Budaörs, Zombori u. 2. (HU)

( 54 ) Logikai játék

( 55 )

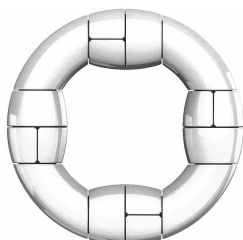

1/1. ábra

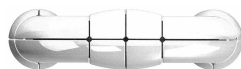

1/2. ábra

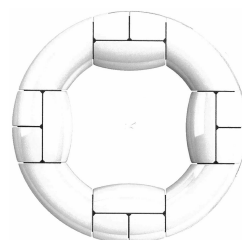

1/3. ábra



1/4. ábra

( 51 ) 21-01

( 11 ) 0092421 2016.04.06

( 21 ) **D 14 00166**

( 22 ) **2014.10.14.**

( 72 ) Pungér Péter 35%, 9797 Nári, Liliom u. 50. (HU)

Némethné Mester Anett 35%, 9700 Szombathely, Rumi u. 47. (HU)

Bráder Tamás 30%, 9700 Szombathely, Kertész u. 40. (HU)

( 73 ) Némethné Mester Anett, 9700 Szombathely, Rumi u. 47. (HU)

( 54 ) Inhalációs eszköz

( 55 )

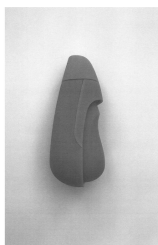

1/1. ábra



1/2. ábra

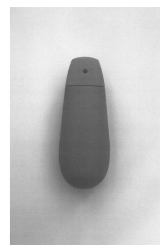

1/3. ábra

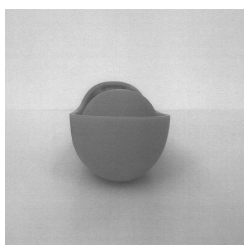

1/4. ábra

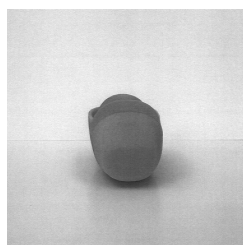

1/5. ábra

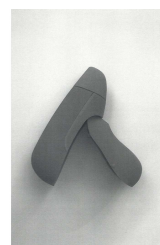

1/6. ábra

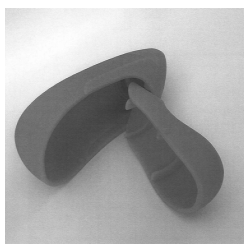

1/7. ábra

( 51 ) 24-99

## 25. OSZTÁLY - ÉPÜLETSZERKEZETEK, ÉPÍTÉSZEI ELEMEEK

( 11 ) 0092418 2016.03.10

( 21 ) **D 12 00081**

( 22 ) **2012.06.06.**

( 72 ) Varga Ferenc, 8000 Székesfehérvár, Kelemen Béla u.68. III/1. (HU)

( 73 ) Barabás Árpád, 8200 Veszprém, Háncs u. 1. (HU)

( 74 ) dr. Gödölle István, Gödölle, Kékes, Mészáros & Szabó Szabadalmi és Védjegy Iroda, 1024 Budapest, Keleti Károly u. 13/b. (HU)

( 54 ) Térkö készlet

( 55 )



1/1. ábra



1/2. ábra



1/3. ábra



1/4. ábra



1/5. ábra

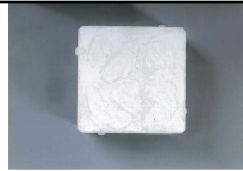

1/6. ábra



1/7. ábra

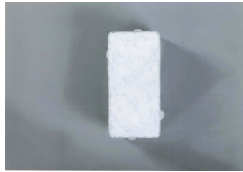

1/8. ábra



1/9. ábra

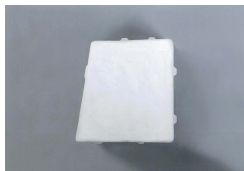

1/10. ábra



1/11. ábra

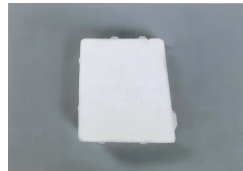

1/12. ábra



1/13. ábra



1/14. ábra



1/15. ábra

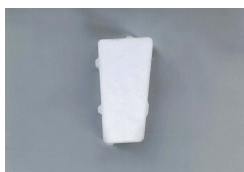

1/16. ábra



1/17. ábra



1/18. ábra

( 51 ) 25-01

25-02

---

A rovat 13 darab közlést tartalmaz.



**Formatervezési mintaoltalom megújítása**

---

- ( 11 ) **0089611**  
( 21 ) **D 01 00282**  
( 22 ) **2001.05.22.**  
( 54 ) Tartálytető nyitóval
- 

- ( 11 ) **0090675**  
( 21 ) **D 05 00216**  
( 22 ) **2005.10.28.**  
( 54 ) Tároló doboz
- 

- ( 11 ) **0090703**  
( 21 ) **D 05 00204**  
( 22 ) **2005.10.19.**  
( 54 ) Magyar Nemzetőrség egyenruha kollekción, jelvények
- 

- ( 11 ) **0091689**  
( 21 ) **D 11 00072**  
( 22 ) **2011.05.09.**  
( 54 ) Kerek bőrönd és kiegészítő táskák
- 

- ( 11 ) **0091747**  
( 21 ) **D 11 00053**  
( 22 ) **2011.04.08.**  
( 54 ) Szívószál
- 

- ( 11 ) **0091781**  
( 21 ) **D 10 00180**  
( 22 ) **2010.12.17.**  
( 54 ) Jelrendszer vakok és gyengénlátók számára
- 

- ( 11 ) **0091904**  
( 21 ) **D 11 00139**  
( 22 ) **2011.07.20.**  
( 54 ) Modulrendszerű földalatti tartály
- 

A rovat 7 darab közlést tartalmaz.

## Vegyes formatervezési mintaoltalmi közlemények

---

### Jogutódlás

---

- ( 11 ) 0092350
  - ( 21 ) D 15 00124
  - ( 73 ) Liber8tech USA Inc., Wilmington (US)
- 

A rovat 1 darab közlést tartalmaz.

---

### Képviselési megbízás

---

- ( 11 ) 0091747
  - ( 21 ) D 11 00053
  - ( 73 ) Silman Invest & Trade Ltd., Victoria, Mahé, O (SC)
  - ( 74 ) KACSUKPATENT KFT., Budapest
- 

A rovat 1 darab közlést tartalmaz.

---

### Képviselés megszűnése

---

- ( 11 ) 0091747
  - ( 21 ) D 11 00053
  - ( 73 ) Silman Invest & Trade Ltd., Victoria, Mahé, O (SC)
  - ( 74 ) Király György, JUREX Iparjogvédelmi Iroda, Budapest
- 

A rovat 1 darab közlést tartalmaz.

---

## NEMZETI VÉDJEGYKÖZLEMÉNYEK

### Védjegybejelentések meghirdetése

( 210 ) M 15 02083

( 220 ) 2015.07.31.

( 731 ) Blága Imola, Budapest (HU)

Jónásné Amin Anita, Fót (HU)

Blága Zsuzsanna, Budapest (HU)

( 740 ) dr. Nagy Rajmund, dr. Nagy Rajmund Ügyvédi Iroda, Budapest

( 541 ) A KOCKAFÁNK

( 511 ) 25 Ruházati cikkek.

43 Éttermek, gyorsétterem, büfék, étkezdék.

( 210 ) M 15 02394

( 220 ) 2015.09.03.

( 731 ) Inter-Union Technohandel GmbH, Landau (DE)

( 740 ) Lubberger Lehment, Berlin

( 546 ) **FISCHER**

( 511 ) 6 Fém kerékpárzárak; kerékpártároló fémből.

9 Védőszemüvegek sportoláshoz; Védősisakok sportoláshoz; számítógépek.

11 Kerékpár lámpák.

12 Kerékpárok; kerékpárok részei és kerékpárra szerelhető (amennyiben a 12. osztályban szerepelnek), különösen kerékpáros táskák, kerékpár abroncsok, gumik, belső gumibroncsstömplők, fékek kerékpárokhoz, láncok kerékpárokhoz, defektjavító felszerelések kerékpárabroncsokhoz, kerékpár nyergek, kürt és a harangok kerékpárokhoz, kerékpárpedálok, kerékpáros gyermekülések, kerékpár-csomagtartók, kerékpár kitámasztók, stenderek.

25 Ruházati cikkek, cipők, kalapárak.

( 210 ) M 15 02401

( 220 ) 2015.09.02.

( 731 ) Dr. Csató Gábor, Debrecen (HU)

( 740 ) dr. Szulik Brigitta, Szulik Brigitta Ügyvédi Iroda, Budapest

( 546 )  hemomedik

( 511 ) 39 Szállítás; áruk csomagolása, utazásszervezés.

44 Orvosi szolgáltatások.

( 210 ) M 15 02653

( 220 ) 2015.10.01.

( 731 ) BARLOW MEDIA HUNGARY Kereskedelmi és Szolgáltató Kft., Budapest (HU)

( 740 ) dr. Pongrácz Tibor, Pongrácz & Társai Ügyvédi Iroda, Budapest

( 541 ) hellobaby cosmetics

( 511 ) 3 Szappanok, illatszerek, illóolajok, kozmetikai cikkek, hajmosó szerek és fogkrémek;áloé vera készítmények kozmetikai célokra, balzsamok nem gyógyászati használatra, kozmetikai készítmények fürdőkhöz, kozmetikai készletdobozok, kozmetikai krémek, kozmetikai lemosószerrel impregnált kendők, kozmetikai pakolások, kozmetikai szerek, körömápolási cikkek, lábizzadásgátló szappanok, lemosószerrel kozmetikai használatra, levendulaolaj, levendulavíz, mandulaolaj, mandulaszappan, mandulatej kozmetikai használatra, masszázs gélek nem gyógyászati célokra, menta illatszerekhez, mentaolaj, mosdószappanok, napvédő készítmények

## Nemzeti védjegybejelentések meghirdetése

[kozmetikumok], nem gyógyhatású fürdőkészítmények, olajok egészségügyi célra, olajok illatszerekhez, olajok kozmetikai használatra, piperecikkek, piperefejek, piperevizek, rózsajel, samponok, smink, arcfestékek, sminkeltávolító készítményekkel átítatott kendők, sminkeltávolító termékek, sminktermékek, szájjavító, nem gyógyászati célra, szappanok, száraz samponok, vatta kozmetikai használatra, vattapálcikák kozmetikai célokra, virágkivonatok [illatszerek], virágokból készített illatszerek alapanyagok, zselatin kozmetikai használatra, zsírok kozmetikai használatra.

5 Gyógyászattal kapcsolatos kozmetikumok, a gyógyhatású kozmetikai szerek, gyógyászati hatású bébiápoló és étrend kiegészítők; bébiápoló, bedörzsölőszerek, egészségügyi kendők, fertőtlenítő készítmények, fertőtlenítőszer, fertőtlenítő vatta, fogzást elősegítő készítmények, fürdősók, napfény okozta leégés elleni kenőcsök, sebtapaszkok, tengervíz gyógyfürdőhöz, vitaminkészítmények.

21 Eszközök, edények és tartályok kozmetikai célra, a fésűk és szivacsok és a kefék (az ecsetek kivételével); bébifürdőkádak, hordozható, bontófésűk, fésűk, fésűk (elektromos), ivóedények, ivópoharak, kenőecsetek, kozmetikai eszközök, kozmetikai spatulák, körömkefék, mosdószivacsok, parfümpermetező, illatszerekpermetező, piperetáskák, neszesszerek, púderdobozok, púderpamacsok, sminkszivacsok, szappanadagolók, szappandobozok, szappantartók, szemöldökkefék, tisztítópárnák, tisztítórongyok, toaleteszközök.

( 210 ) M 15 03073

( 220 ) 2015.11.11.

( 731 ) COP RENDSZERTECHNIKA Kft., Pomáz (HU)

( 541 ) REZSIFELEJTŐ

( 511 ) 9 Napelemek; inverterek, áramirányítók(elektromosság).

11 Hőszivattyúk; hőcserélők, nem géprészek; hővisszanyerő berendezések; hőtárolók.

35 Üzleti projektmenedzsment szolgáltatások építőipari projektekhez.

37 Elektromos berendezések felszerelése és javítása; fűtőberendezések felszerelése és javítása; gépek üzembe helyezése, karbantartása és javítása.

42 Építészeti szolgáltatások; műszaki szakértői tevékenység; szakvélemények adása mérnöki munkákkal kapcsolatban; energiatakarékossági tanácsadás.

( 210 ) M 15 03085

( 220 ) 2015.11.12.

( 731 ) Békéscsabai Médiacentrum Kft., Békéscsaba (HU)

( 546 )



( 511 ) 35 Reklámozás; kereskedelmi ügyletek; kereskedelmi adminisztráció; irodai munkák (az osztály betűrend szerinti jegyzékében szereplő valamennyi szolgáltatás); televíziós műsorok reklámozása és promóciója.

41 Televíziós műsorok gyártása, sugárzása.

42 Televíziós műsorokhoz és audiovizuális tartalmakhoz kapcsolódó weboldalak üzemeltetése.

( 210 ) M 15 03182

( 220 ) 2015.11.19.

( 731 ) YANMAR CO., LTD., Kita-ku, Osaka (JP)

( 740 ) Dr. Sóvári Miklós, DANUBIA Szabadalmi és Jogi Iroda Kft., Budapest

( 546 ) **YANMAR**

( 511 ) 4 Ásványi olajok és zsírok ipari célokra [nem üzemanyag]; nem ásványi olajok és zsírok ipari célokra [nem

üzemanyagnak]; üzemanyagok; viaszok [nyersanyagok]; szilárd kenőanyagok; nyers olaj vagy finomított olaj; ipari olaj; motor olaj; kenőanyagok; olajok belső égésű motorokhoz; dízel üzemanyagok; könnyű olajok; benzin; gyúlékony olajok; gáz üzemanyagok.

11 Légkondicionáló berendezések; gáz hőszivattyús légkondicionáló rendszerek; kazánok; hűtőkészülékek és berendezések; hűtő tartályok; takarmány szárítására szolgáló készülékek; takarmány szárító berendezések; hőcserélők; világító tornyok.

16 Karton- vagy papírdobozok; csomagolópapírok; táskák (borítékok, zacskók) papírból vagy műanyagból csomagoláshoz; műanyag fólia csomagoláshoz; nyomtatott anyagok; könyvecskék brosrák.

18 Tászkák; övtászkák; hátizsákok; horgász táskák.

25 Dzsekik; vízhatlan dzsekik; horgász dzsekik; dzsekik horgászához; párkák; anorákok; kabátok; tollkabátok; mellények; mellények horgászához; pulóverek; ingek; alkalmi, elegáns ingek, frakkingek; vízálló; vízhatlan párka dzsekinadrágok; gyakorlóruhák; női overallok; kantáros nadrágok, kertész nadrágok; munkaruhák horgászoknak; leggingek; hosszú horgász gumicsizmák; ingek; fülvédők; kötények; nyakmelegítők; karmelegítők; napellenző kalapok; sapkák; kötött sapkák; kalapok; munka sisakok; csizmák; esőcipők; edzőcipők; cipők csónakozáshoz; munkás csizmák; gumicsizmák; csizmák horgászához (vízhatlan).

37 Fűtőberendezés beszerelés, javítás és karbantartás; légkondicionáló berendezések beszerelése, javítása és karbantartása; légkondicionáló berendezések bérbeadása; repülőgép karbantartás és javítás; építkezési gépek és berendezések kölcsönzése; exkavátorok kölcsönzése; építkezési gépek javítása és karbantartása; traktor karbantartás; gépkocsi karbantartás és javítás; jármű benzinkutak; vízi jármű karbantartás és javítás; áramfejlesztő generátorok karbantartása és javítása; mezőgazdasági gépek és berendezések karbantartása és javítása; telekommunikációs gépek és berendezések javítása és karbantartása; horgász gépek és eszközök javítása és karbantartása; fűnyírók javítása és karbantartása; hófúvók és hősűrők javítása és karbantartása.

( 210 ) M 15 03504

( 220 ) 2015.11.24.

( 731 ) FRIESLAND BRANDS B.V., Amersfoort (NL)

( 740 ) Lantos Mihály, DANUBIA Szabadalmi és Jogi Iroda Kft., Budapest

( 546 )



( 511 ) 29 Tej, tejszín és tejtermékek; tejpótlók; tejes italok; tejből és tejszínből készült desszertek; joghurtok.

30 Sütemények; kakaó és kakaó-alapú készítmények és italok; csokoládé, csokoládé áruk, csokoládé-alapú készítmények és italok; cukrászárúk, pékáruk, kekszek, torták, aprósütemények, ostyák, jég (ehető-), jégkrémek, szorbetek, jeges édességek, jeges torták, fagyaltok és jégkrémek, jeges desszertek, fagyasztott joghurt, müzli, kukoricapehely, gabonaszeletek, édességszeletek; kész gabonapelyhek; gabonakészítmények.

( 210 ) M 15 03557

( 220 ) 2015.11.30.

( 731 ) Fatimex Technologies Kft., Budapest (HU)

( 740 ) Mészárosné Dónusz Katalin, SBGK Szabadalmi Ügyvivői Iroda, Budapest

( 546 )



Érték a vízgazdálkodásban

( 511 ) 9 Tudományos célra szolgáló, tengerészeti, földmérő, fényképészeti, mozgóképi, optikai, súlymérő, egyéb mérő-, jelző-, ellenőrző (felügyeleti), életmentő és oktatóberendezések és felszerelések; elektromos energia vezetésére, kapcsolására, átalakítására, tárolására, szabályozására vagy ellenőrzésére szolgáló készülékek és berendezések; hangok vagy képek rögzítésére, továbbítására, másolására szolgáló készülékek; mágneses

## Nemzeti védjegybejelentések meghirdetése

adathordozók; hanglemezek; CD-k (kompakt lemezek), DVD-k és egyéb, digitális rögzítésű média; szerkezetek érmebedobással működő készülékekhez; regiszteres pénztárgépek; számológépek, adatfeldolgozó berendezések, számítógépek; számítógépes szoftverek; tűzoltó készülékek (az osztály betűrend szerinti jegyzékében szereplő valamennyi áru).

42 Tudományos és műszaki szolgáltatások, valamint az idetartozó tervezői és kutatói tevékenység; ipari elemző és kutató szolgáltatások; számítástechnikai hardver és szoftver tervezés és fejlesztés (az osztály betűrend szerinti jegyzékében szereplő valamennyi szolgáltatás).

( 210 ) M 15 03572

( 220 ) 2015.11.30.

( 731 ) Media Markt Saturn Holding Magyarország Kft. 100%, Budaörs (HU)

( 740 ) dr. Szabó Attila jogtanácsos, Budaörs

( 546 )  OKOSPANT

( 511 ) 9 Tudományos célra szolgáló, tengerészeti, földmérő, fényképészeti, mozgóképi, optikai, súlymérő, egyéb mérő-, jelző-, ellenőrző (felügyeleti), életmentő és oktatóberendezések és felszerelések; elektromos energia vezetésére, kapcsolására, átalakítására, tárolására, szabályozására vagy ellenőrzésére szolgáló készülékek és berendezések; hangok vagy képek rögzítésére, továbbítására, másolására szolgáló készülékek; mágneses adathordozók; hanglemezek; CD-k (kompakt lemezek), DVD-k és egyéb, digitális rögzítésű média; szerkezetek érmebedobással működő készülékekhez; regiszteres pénztárgépek; számológépek, adatfeldolgozó berendezések, számítógépek; számítógépes szoftverek; tűzoltó készülékek (az osztály betűrend szerinti jegyzékében szereplő valamennyi áru).

35 Reklámozás; kereskedelmi ügyletek; kereskedelmi adminisztráció; irodai munkák (az osztály betűrend szerinti jegyzékében szereplő valamennyi szolgáltatás).

37 Építkezés; javítás; szerelési szolgáltatások (az osztály betűrend szerinti jegyzékében szereplő valamennyi szolgáltatás).

42 Tudományos és műszaki szolgáltatások, valamint az idetartozó tervezői és kutatói tevékenység; ipari elemző és kutató szolgáltatások; számítástechnikai hardver és szoftver tervezés és fejlesztés (az osztály betűrend szerinti jegyzékében szereplő valamennyi szolgáltatás).

( 210 ) M 15 03573

( 220 ) 2015.11.26.

( 731 ) Fevita Hungary Zrt., Székesfehérvár (HU)

( 740 ) Dr. Boytháné Dr. Füzesséry Éva, Budapest

( 546 )



( 511 ) 29 Feldolgozott, fagyasztott zöldségek (beleértve a dióféléket és hüvelyeseket); gyümölcsök, gombák, kocsonyák, dzsemek, kompótok, gyümölcs- és zöldségkrémek.

( 210 ) M 15 03574

( 220 ) 2015.11.30.

( 731 ) Lauritzen InStore Kereskedelmi és Szolgáltató Korlátolt Felelősségű Társaság, Budapest (HU)

( 740 ) dr. Gulyás Balázs, Gulyás Balázs Ügyvédi Iroda, Budapest

( 546 )  LAURITZEN  
sales & marketing

( 511 ) 16 Papír, karton és ezen anyagokból készült termékek, amelyek nem tartoznak más osztályokba; nyomdaipari termékek; könyvkötészeti anyagok; fényképek; papíripari cikkek; papíripari vagy háztartási ragasztóanyagok;

Nemzeti védjegybejelentések meghirdetése

anyagok művészek részére; ecsetek; írógépek és irodai cikkek (bútorok kivételével); tanítási és oktatási anyagok (készülékek kivételével); csomagolásra szolgáló műanyagok (amelyek nem tartoznak más osztályokba); nyomdabetűk; klisék (az osztály betűrend szerinti jegyzékében szereplő valamennyi áru).

35 Reklámozás; kereskedelmi ügyletek; kereskedelmi adminisztráció; irodai munkák (az osztály betűrend szerinti jegyzékében szereplő valamennyi szolgáltatás).

41 Nevelés; szakmai képzés; szórakoztatás; sport- és kulturális tevékenységek (az osztály betűrend szerinti jegyzékében szereplő valamennyi szolgáltatás).

( 210 ) M 15 03584

( 220 ) 2015.11.26.

( 731 ) Plaza Fitness Kft., Eger (HU)

( 740 ) Dr. Halmos András, Eger



( 511 ) 41 Sportlétesítmények üzemeltetése.

( 210 ) M 15 03617

( 220 ) 2015.12.03.

( 731 ) Hagyományok Háza, Budapest (HU)

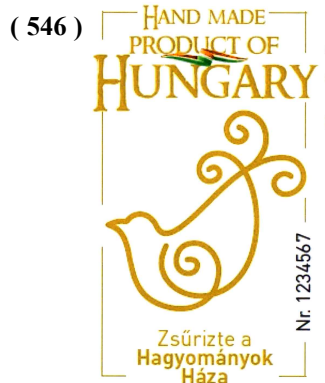

( 511 ) 4 Gyertyák; asztali gyertyák; templomi gyertyák; viaszgyertyák; gyertyabelek; gyertyák és gyertyakanócok világításra; különleges alkalmakra készült gyertyák; gyertya tartozékok, kiegészítők.

6 Művészeti tárgyak fémből; kovácsmunkák, ezen belül hagyományos megmunkálású kovács- és lakatosmunkák; fémből készült kapuk; kerítések fémből.

8 Kéziszerszámok és kézzel működtetett eszközök; evőeszközök; vágó- és szűrőfegyverek; borotvák.

11 Kályhák; sütők; kemencék.

12 Járművek, kerekek, kerékbroncsok, szekerek, talicskák, taligák, kétkerekű kocsik, kézikocsik.

14 Ékszerek, dísz tárgyak, bizsuk vagy ékszerek személyes használatra.

15 Hangszerek.

18 Táskák, kézitáskák, bőrszíjak, bőrhevederek, bőrhámok, bőrruházat, bőr táskák, bőr pénztárcák, bőr erszények, ostorok, hámok, nyergek, lószerszámok, gyeplők, kantárszarak, lószerszám-szíjak, kikészített bőrök, kulcstartók bőrből, korbácsok, hordozótokok, táskák.

19 Siremlékek nem fémből; emlékművek nem fémből; zindelyek, épületdíszek nem fémből; kapuk nem fémből; kerítések nem fémből; tetőcserepek, kovakő.

20 Bútorok, ezen belül hagyományos megmunkálású festett, faragott bútorok, tükrök, keretek; faragott használati és dísz tárgyak fából, szaruból, csontból, tojáshejéből, fonott és szőtt használati és dísz tárgyak nádból, gyékényből, fűzfavesszőből, csuhéből, szalmából, sásból, fából készült szobrok, hordók.

21 Eszközök, edények és tartályok háztartási és konyhai célokra; fésűk és szivacsok; üveg-, porcelán- és fajanszaruk, asztali késtartók.

- 22 Kötelek, zsinegek, hálók, sátrak, ponyvák, zsákok, halászhálók.
- 24 Textíliák és textilárúk, ágyneműk, asztalneműk.
- 25 Ruházati cikkek, cipők, kalapárúk, népviseletek.
- 26 Csipkék és hímzések, szalagok és zsinórok; gombok, ruhakapcsok és fűzőlyukak, rátétes hímzések; textil rátétek, gombostűk és tűk.
- 27 Szőnyegek, lábtörlők (szalmából), gyékények és nádfonatok, nem textil falikárpitok.
- 28 Játékok, játékszerek; karácsonyfadíszek; babák, játékbabák, ajándéktárgyak, vásártéri és játszótéri berendezések, felszerelések, játszótéri eszközök.
- 30 Mézeskalács.
- 37 Építkezés; tetők építése, tetőfedő munkák.
- 40 Kovácsolás, rézművesség, bőrcserzés, bőrmegmunkálás, bőrök kikészítése, szücsmunkák, hímestojás készítése hagyományos technikákkal.

( 210 ) M 15 03632

( 220 ) 2015.12.04.

( 731 ) Ercsényi Ádám, Budapest (HU)

( 740 ) Dr. Horváth - Dr. Jakab Ügyvédi Iroda, Göd

( 546 )



( 511 ) 32 Belgiumból származó sörök.

41 Belga sörökkel kapcsolatos kulturális rendezvények szervezése; belga sörökkel kapcsolatos fesztiválok szervezése és lebonyolítása; belga sörökkel kapcsolatos rendezvények szervezése.

43 Belgiumból származó sörökkel kapcsolatos bár szolgáltatások; étkezdék; éttermek; gyorséttermek; főzőberendezések bérlete; hordozható épületek bérlete; kintinok, büfék, étkezdék; önkiszolgáló éttermek; rendezvényhez termék kölcsönzése; sátrak kölcsönzése; székek, asztalok, asztalterítők, üvegárúk kölcsönzése; vendéglátóipar.

( 210 ) M 15 03666

( 220 ) 2015.12.09.

( 731 ) Magyar Távhőszolgáltatók Szakmai Szövetsége, Budapest (HU)

( 740 ) Sághelyi György, Budapest

( 546 )



( 511 ) 4 Tüzelőanyagok, üzemanyagok, villamos energia, különösen energetikai hőtermelés céljára.

9 Tudományos célra szolgáló, hőtechnikai mérő-, jelző-, ellenőrző(felügyeleti) berendezések és felszerelések, számítógépek, adatfeldolgozó berendezések, számítógépek hőmennyiségi és energetikaimérési adatokhoz, és az ezekhez kapcsolódó számítógépes szoftverek.

11 Fűtő-, hűtő-, szárító-, szellőztető-, (klíma-) berendezések.

41 Nevelés és szakmai képzés a tudatos energiateljesítmény, az ökológia szempontjait figyelem előtt tartó energiagazdálkodás területén.



42 Tudományos és műszaki szolgáltatások, távhőszolgáltatással kapcsolatos tervezői, kutatói tevékenység; ipari elemző és kutató szolgáltatások; energetikai auditálás; számítástechnikai hardver és szoftver tervezés, fejlesztés.

( 210 ) M 15 03669

( 220 ) 2015.12.09.

( 731 ) Humbák Művek Kft., Budapest (HU)

( 546 ) **TIBI ATYA**



( 511 ) 33 Alkoholtartalmú italok (a sörök kivételével) (az osztály betűrend szerinti jegyzékében szereplő valamennyi áru).

35 Reklámozás; kereskedelmi ügyletek.

43 Vendéglátás (élelmezés); időleges szállásadás (az osztály betűrend szerinti jegyzékében szereplő valamennyi szolgáltatás).

( 210 ) M 15 03673

( 220 ) 2015.12.09.

( 731 ) Dow AgroSciences LLC, Indianapolis, Indiana (US)

( 740 ) dr. Sasvári Gabriella, SBGK Ügyvédi Iroda, Budapest

( 541 ) **BIZON**

( 511 ) 5 Rovarirtó szerek; kártékony állatok irtására szolgáló készítmények; gombaölő szerek (fungicidek); gyomirtó szerek (herbicidek); rovarirtó szerek; inszekticidek.

( 210 ) M 15 03677

( 220 ) 2015.12.10.

( 731 ) Gera-Király Anita, Dunaharaszti (HU)

( 546 ) **SZÉPSÉG-GYÁR**

( 511 ) 3 Kozmetikumok, szépségápolási készítmények.

35 Kozmetikumok kis- és nagykereskedelme.

44 Kozmetika, szépségápolás, testápolás, fodrászat, manikűr, pedikűr, műköröm, műszempilla.

( 210 ) M 15 03681

( 220 ) 2015.12.10.

( 731 ) Brains Studio Kft., Budapest (HU)

( 740 ) Dr. Kovács Tamás Ügyvédi Iroda, Budapest

( 546 )



[www.PladForm.hu](http://www.PladForm.hu)

( 511 ) 35 Online aukciós rendszer és digitális piactér.

( 210 ) M 15 03683

**( 220 ) 2015.12.10.**

( 731 ) Gerilla Press Lapkiadó és Médiatanácsadó Kft., Budapest (HU)

( 740 ) dr. Krzyzewsky Beáta, Krzyzewsky Ügyvédi Iroda, Budapest

**( 546 )**  insider media

( 511 ) 35 Adatgyűjtés kereskedelmi ügyletekről, adatkutatás számítógép fájlokban mások számára, adatok frissítése és karbantartása számítógépes adatbázisokban, hirdetési hely kölcsönzése, honlap-forgalom optimalizálása, információknak számítógépes adatbázisokba való szerkesztése, információk számítógépes adatbázisokba való rendezése, marketing, on-line hirdetői tevékenység számítógépes hálózaton, pay Per Click (PPC) hirdetés, reklámanyag naprakész állapotba hozása, reklámeszközök tervezése és formatervezése, reklámfilmek előállítása, reklámidő bérlete távközlési médiumban, reklámozás, reklámszövegek publikálása, reklámszövegek szerkesztése, reklámügynökségek, hirdető ügynökségek, sajtófigyelés, televíziós reklámozás, tördelési szolgáltatások hirdetési célokból.

38 Digitális fájlok továbbítása, elektronikus hirdetőtábla szolgáltatás [távközlési szolgáltatás], elektronikus levelezés, e-mail, hírügynökségek, internetes fórumok biztosítása, internetes beszélgető szobák biztosítása, mobiltelefonos kommunikáció, rádióadás, rádiós kommunikáció.

41 Elektronikus desktop kiadói tevékenység, elektronikus könyvek és folyóiratok on-line kiadása, feliratozása [filmek] , fényképészet, filmek gyártása, kivéve a reklámfilmeket, fotóriportok készítése, könyvkiadás, on-line elérhető elektronikus publikációk, nem letölthetők, online, nem letölthető videók biztosítása, rádió- és televízió programok készítése, riporter szolgáltatások, show-műsorok, show-műsorok szervezése [impresszáriók szolgáltatásai], szórakoztatás, szórakoz(tat)ási tárgyú információk, szövegek kiadása, (nem reklámcélú), szövegek leírása, nem reklámcélú szövegekkel kapcsolatban, televíziós szórakoztatás, tördelési szolgáltatások, nem hirdetési célokra, videofilmezés.

**( 210 ) M 15 03684****( 220 ) 2015.12.10.**

( 731 ) Budapest Hitel- és Fejlesztési Bank Zártkörűen Működő Rt., Budapest (HU)

( 740 ) dr. Dósa Imre, Budapest

**( 546 )**

( 511 ) 35 Reklámozás; kereskedelmi ügyletek; kereskedelmi adminisztráció; irodai munkák (az osztály betűrend szerinti jegyzékében szereplő valamennyi szolgáltatás).

36 Biztosítás; pénzügyi ügyletek; valutaügyletek; ingatlanügyletek (az osztály betűrend szerinti jegyzékében szereplő valamennyi szolgáltatás).

**( 210 ) M 15 03695****( 220 ) 2015.12.10.**

( 731 ) Csura Norbert, Tornyospálca (HU)

( 740 ) Dr. Sipos István, Kisvárd

**( 546 )**

( 511 ) 30 Kávé; kávé alapú italok; kávéaromák; kávé, pörköletlen; kávé tejjel.

( 210 ) M 15 03700

( 220 ) 2015.12.08.

( 731 ) E2 Hungary Energiakereskedelmi és Szolgáltató Zártkörűen Működő Rt., Budapest (HU)

( 740 ) Veér Ádám György, Budapest

( 546 ) 

( 511 ) 4 Ipari olajok és zsírok; kenőanyagok; porfelszívó, portalanító és porlekötő termékek; tüzelőanyagok (beleértve a motorbenzineket) és világítóanyagok; viaszgyertyák, gyertyabelek (az osztály betűrend szerinti jegyzékében szereplő valamennyi áru); energia (villamos-); éghető gáz.

35 Reklámozás; kereskedelmi ügyletek; kereskedelmi adminisztráció; irodai munkák (az osztály betűrend szerinti jegyzékében szereplő valamennyi szolgáltatás); információ és tanácsadás fogyasztóknak [fogyasztói tanácsadás]; kereskedelmi közvetítői szolgáltatás; kereskedelmi tranzakciók tárgyalása és megállapodások kötése harmadik fél számára.

42 Tudományos és műszaki szolgáltatások, valamint az idetartozó tervezői és kutatói tevékenység; ipari elemző és kutató szolgáltatások; számítástechnikai hardver és szoftvertervezés és fejlesztés (az osztály betűrend szerinti jegyzékében szereplő valamennyi szolgáltatás); energetikai audit; energetikai tanácsadás; szakvélemények adása mérnöki munkákkal kapcsolatban; műszaki szakértői tevékenység.

( 210 ) M 15 03701

( 220 ) 2015.12.08.

( 731 ) E2 Hungary Energiakereskedelmi és Szolgáltató Zártkörűen Működő Rt., Budapest (HU)

( 740 ) Veér Ádám György, Budapest

( 541 ) E2 Hungary

( 511 ) 4 Ipari olajok és zsírok; kenőanyagok; porfelszívó, portalanító és porlekötő termékek; tüzelőanyagok (beleértve a motorbenzineket) és világítóanyagok; viaszgyertyák, gyertyabelek (az osztály betűrend szerinti jegyzékében szereplő valamennyi áru); energia (villamos-); éghető gáz.

35 Reklámozás; kereskedelmi ügyletek; kereskedelmi adminisztráció; irodai munkák (az osztály betűrend szerinti jegyzékében szereplő valamennyi szolgáltatás); információ és tanácsadás fogyasztóknak [fogyasztói tanácsadás]; kereskedelmi közvetítői szolgáltatás; kereskedelmi tranzakciók tárgyalása és megállapodások kötése harmadik fél számára.

42 Tudományos és műszaki szolgáltatások, valamint az idetartozó tervezői és kutatói tevékenység; ipari elemző és kutató szolgáltatások; számítástechnikai hardver és szoftver tervezés és fejlesztés (az osztály betűrend szerinti jegyzékében szereplő valamennyi szolgáltatás); energetikai audit; energetikai tanácsadás; szakvélemények adása mérnöki munkákkal kapcsolatban; műszaki szakértői tevékenység.

( 210 ) M 15 03784

( 220 ) 2015.12.17.

( 731 ) Barrak Ramez, Szeged (HU)

( 740 ) Bérczes Ügyvédi Iroda, Taliándörög

( 546 )



( 511 ) 43 Vendéglátás, éttermi szolgáltatás.

( 210 ) M 15 03786

( 220 ) 2015.12.16.

( 731 ) Wanderer Zsolt 100%, Budapest (HU)

( 546 )



( 511 ) 34 Elektromos cigarettában használható folyékony nikotinoldatok; elektromos cigarettában használható aromák, az illóolajok kivételével.

---

( 210 ) M 15 03787

( 220 ) 2015.12.16.

( 731 ) Balatoni Hajózási Zártkörűen Működő Részvénytársaság, Siófok (HU)

( 740 ) Dr. Molnár-Bíró György, Budapest

( 546 )



( 511 ) 35 Reklámozás; kereskedelmi ügyletek; kereskedelmi adminisztráció; irodai munkák.  
39 Szállítás; áruk csomagolása és raktározása; utazásszervezés.  
41 Nevelés; szakmai képzés; szórakoztatás; sport- és kulturális tevékenységek.  
43 Vendéglátás (élelmezés); időleges szállásadás.

---

( 210 ) M 15 03791

( 220 ) 2015.12.16.

( 731 ) Könyvmolyképző Kiadó Kft., Szeged (HU)

( 740 ) Lele József, Szeged

( 546 ) *Magic Moments* ajándékvarázs

( 511 ) 35 Reklámozás; kereskedelmi ügyletek; kereskedelmi adminisztráció.  
41 Szórakoztatás; sport- és kulturális tevékenységek.

---

( 210 ) M 15 03792

( 220 ) 2015.12.15.

( 731 ) Könyvmolyképző Kiadó Kft., Szeged (HU)

( 740 ) Lele József, Szeged

( 546 )



( 511 ) 35 Reklámozás; kereskedelmi ügyletek; kereskedelmi adminisztráció.  
41 Szórakoztatás; sport- és kulturális tevékenységek.

---

( 210 ) M 15 03794

( 220 ) 2015.12.15.

( 731 ) Hello Body Kft., Budapest (HU)

( 740 ) Téti István, Öröm

---

( 546 )



- ( 511 ) 5 Gyógyszerészeti és állatgyógyászati készítmények; egészségügyi készítmények gyógyászati használatra; gyógyászati vagy állatgyógyászati használathoz adaptált diétás élelmiszerek és anyagok, bébiételek; étrend-kiegészítők emberek és állatok számára; tapaszok, kötszeranyagok.

( 210 ) M 15 03807

( 220 ) 2015.12.18.

( 731 ) Váci Corner Offices Kft., Budapest (HU)

( 740 ) Ormai és Társai CMS Cameron McKenna LLP Ügyvédi Iroda, Budapest

( 546 )



- ( 511 ) 35 Hirdetési hely kölcsönzése; hirdetőtáblák bérbeadása; irodagépek és készülékek kölcsönzése; reklámanyagok terjesztése; reklámozás; reklámügynökségek; szabadtéri hirdetés.
- 36 Ingatlankezelés; ingatlanközvetítés; ingatlanlízings; ingatlanügynökségek; irodák, ingatlanok bérlete.
- 37 Bútorok karbantartása; cső(táv)vezetékek felszerelése és karbantartása; elektromos berendezések felszerelése és javítása; elektromos berendezések zavarmentesítése; építés; épületek tisztítása; felvonók felszerelése, javítása; gépek üzembe helyezése, karbantartása és javítása; irodagépek felszerelése, karbantartása és javítása.

( 210 ) M 15 03814

( 220 ) 2015.12.20.

( 731 ) Cleartex Kft., Budaörs (HU)

( 740 ) JUREX Iparjogvédelmi Iroda, Budapest

( 541 ) ALUTREND

- ( 511 ) 27 Lábtörlők, alusínes lábtörlők, keféss alusínes lábtörlők, bordás gumis alusínes lábtörlők, textiles alusínes lábtörlők, logós alusínes lábtörlők; szőnyegek, gyékények, linóleumok és más padlóburkoló termékek; tapéták (szövetből készültek kivételével).
- 35 Reklámozás; hirdetési hely kölcsönzése; reklámeszközök tervezése és formatervezése; szabadtéri hirdetés.
- 37 Lábtörlők telepítése, karbantartása és javítása; tisztítógépek kölcsönzése; vegyztisztítás; fertőtlenítés.

( 210 ) M 15 03815

( 220 ) 2015.12.21.

( 731 ) Havas Péter, Budapest (HU)

( 546 )

**MUGEN RACE**

- ( 511 ) 12 Járművek; szárazföldi, légi vagy vízi közlekedési eszközök (az osztály betűrend szerinti jegyzékében szereplő valamennyi áru).
- 18 Bőrruházat; bőrök és műbőrök.
- 24 Textíliák, textil garnitúra.
- 25 Ruházati cikkek, cipők, kalapárúk (az osztály betűrend szerinti jegyzékében szereplő valamennyi áru).

( 210 ) M 15 03868

( 220 ) 2015.12.30.

( 731 ) Accorde Befektetési Alapkezelő Zrt., Budapest (HU)

( 740 ) Farkas Yvette Ügyvédi Iroda, Budapest

( 546 )  ACCORDE

( 511 ) 16 Papír, karton és ezen anyagokból készült termékek, amelyek nem tartoznak más osztályokba; nyomdaipari termékek; könyvkötészeti anyagok; fényképek; papíripari cikkek; papíripari vagy háztartási ragasztóanyagok; anyagok művészek részére; ecsetek; írógépek és irodai cikkek (bútorok kivételével); tanítási és oktatási anyagok (készülékek kivételével); csomagolásra szolgáló műanyagok (amelyek nem tartoznak más osztályokba); nyomdabetűk; klisék (az osztály betűrend szerinti jegyzékében szereplő valamennyi áru).

35 Reklámozás; kereskedelmi ügyletek; kereskedelmi adminisztráció; irodai munkák (az osztály betűrend szerinti jegyzékében szereplő valamennyi szolgáltatás)elemzések, gazdasági előrejelzések továbbítása, elküldése, publikálása, marketing- és telekommunikációs szolgáltatások.

36 Biztosítás; pénzügyi ügyletek; valutaügyletek; ingatlanügyletek (az osztály betűrend szerinti jegyzékében szereplő valamennyi szolgáltatás) befektetési szolgáltatás és kiegészítő befektetési szolgáltatás, pénzügyi szolgáltatás és kiegészítő pénzügyi szolgáltatás, befektetési alapok, befektetési alapkezelés, biztosítási szolgáltatások - beleértve mindezen szolgáltatások és azok közvetítése interneten, egyéb elektronikus rendszereken keresztül történő nyújtása is.

38 Távközlés (az osztály betűrend szerinti jegyzékében szereplő valamennyi szolgáltatás) adatbázisok biztosítása, fórumok biztosítása, mobilkommunikáció, internetes kapcsolattartás, távkonferencia.

41 Nevelés; szakmai képzés - pénzügyi, befektetési, alapkezelési és biztosítási szolgáltatások tekintetében, beleértve a távközlési és internetes elérhetőségeken keresztül történő nyújtását is.

( 210 ) M 16 00009

( 220 ) 2016.01.05.

( 731 ) Schäfer Katalin, Budapest (HU)

( 740 ) dr. Váradi Judit, Budapest

( 546 )



**SCHÄFER FASHION**

( 511 ) 25 Ruházati cikkek, cipők, kalapárúk (az osztály betűrend szerinti jegyzékében szereplő valamennyi áru).

35 Reklámozás; kereskedelmi ügyletek; kereskedelmi adminisztráció; irodai munkák (az osztály betűrend szerinti jegyzékében szereplő valamennyi szolgáltatás).

( 210 ) M 16 00012

( 220 ) 2016.01.04.

( 731 ) Bagó Béla 100%, Mohács (HU)

( 541 ) **Mohácsi Busóvér**

( 511 ) 33 Alkoholtartalmú italok (a sörök kivételével).

( 210 ) M 16 00015

( 220 ) 2016.01.04.

( 731 ) Tolnagro Állatgyógyászati Kft. 100%, Szekszárd (HU)

( 541 ) **PROGRAM F**

( 511 ) 5 Gyógyszerészeti és állatgyógyászati készítmények; egészségügyi készítmények gyógyászati használatra; gyógyászati vagy állatgyógyászati használathoz adaptált diétás élelmiszerek és anyagok; bébiételek; étrend-kiegészítők emberek és állatok számára; ;tapaszok, kötszeranyagok; fogtömő anyagok és fogászati

Nemzeti védjegybejelentések meghirdetése

---

mintázóanyagok; fertőtlenítőszeres; kártékony állatok irtására szolgáló készítmények; gombaölő szerek (fungicidek), gyomirtó szerek (herbicidek) (az osztály betűrend szerinti jegyzékében szereplő valamennyi áru).

---

**( 210 ) M 16 00016**

**( 220 ) 2016.01.04.**

( 731 ) Tolnagro Állatgyógyászati Kft. 100%, Szekszárd (HU)

**( 541 ) PERHYDRAL**

( 511 ) 5 Gyógyszerészeti és állatgyógyászati készítmények; egészségügyi készítmények gyógyászati használatra; gyógyászati vagy állatgyógyászati használatához adaptált diétás élelmiszerek és anyagok; bébiételek; étrend-kiegészítők emberek és állatok számára; ;tapaszok, kötszeranyagok; fogtömő anyagok és fogászati mintázóanyagok; fertőtlenítőszeres; kártékony állatok irtására szolgáló készítmények; gombaölő szerek (fungicidek), gyomirtó szerek (herbicidek) (az osztály betűrend szerinti jegyzékében szereplő valamennyi áru).

---

**( 210 ) M 16 00017**

**( 220 ) 2016.01.04.**

( 731 ) Tolnagro Állatgyógyászati Kft. 100%, Szekszárd (HU)

**( 541 ) OTIMAX**

( 511 ) 5 Gyógyszerészeti és állatgyógyászati készítmények; egészségügyi készítmények gyógyászati használatra; gyógyászati vagy állatgyógyászati használatához adaptált diétás élelmiszerek és anyagok; bébiételek; étrend-kiegészítők emberek és állatok számára; ;tapaszok, kötszeranyagok; fogtömő anyagok és fogászati mintázóanyagok; fertőtlenítőszeres; kártékony állatok irtására szolgáló készítmények; gombaölő szerek (fungicidek), gyomirtó szerek (herbicidek) (az osztály betűrend szerinti jegyzékében szereplő valamennyi áru).

---

**( 210 ) M 16 00018**

**( 220 ) 2016.01.04.**

( 731 ) Tolnagro Állatgyógyászati Kft. 100%, Szekszárd (HU)

**( 541 ) NEOGENT**

( 511 ) 5 Gyógyszerészeti és állatgyógyászati készítmények; egészségügyi készítmények gyógyászati használatra; gyógyászati vagy állatgyógyászati használatához adaptált diétás élelmiszerek és anyagok; bébiételek; étrend-kiegészítők emberek és állatok számára; ;tapaszok, kötszeranyagok; fogtömő anyagok és fogászati mintázóanyagok; fertőtlenítőszeres; kártékony állatok irtására szolgáló készítmények; gombaölő szerek (fungicidek), gyomirtó szerek (herbicidek) (az osztály betűrend szerinti jegyzékében szereplő valamennyi áru).

---

**( 210 ) M 16 00019**

**( 220 ) 2016.01.05.**

( 731 ) 77 Elektronika Műszeripari Kft., Budapest (HU)

( 740 ) Gödölle, Kékes, Mészáros & Szabó Szabadalmi és Védjegy Iroda, Budapest

**( 541 ) Dcont MAGYAR**

( 511 ) 5 Tesztcsíkok és reagens csíkok vércukormérő készülékekhez.

10 Orvosi készülékek és műszerek, vércukormérő készülékek.

44 Orvosi és egészségügyi szolgáltatások, on-line vércukornaplóval kapcsolatos szolgáltatások.

---

**( 210 ) M 16 00020**

**( 220 ) 2016.01.05.**

( 731 ) 77 Elektronika Műszeripari Kft., Budapest (HU)

( 740 ) Gödölle, Kékes, Mészáros & Szabó Szabadalmi és Védjegy Iroda, Budapest

**( 541 ) Dcont ETALON**

( 511 ) 5 Tesztcsíkok és reagens csíkok vércukormérő készülékekhez.

10 Orvosi készülékek és műszerek, vércukormérő készülékek.

---

**( 210 ) M 16 00023****( 220 ) 2016.01.06.**

( 731 ) GREMON SYSTEM Zrt., Balástya (HU)

( 740 ) Kajtár Takács Hegyemegi-Barakonyi Baker &amp; McKenzie Ügyvédi Iroda, Budapest

**( 541 ) TRUTINA**

( 511 ) 1 Ipari, tudományos, fényképészeti, mezőgazdasági, kertészeti, erdészeti vegyi termékek; feldolgozatlan műgyanták, műanyagok; trágyák; vegyi tűzoltó szerek; fémek edzésére és hegesztésére szolgáló készítmények; élelmiszerek tartósítására szolgáló vegyi anyagok; cserzőanyagok; ipari rendeltetésű ragasztóanyagok (az osztály betűrend szerinti jegyzékében szereplő valamennyi áru).

9 Adatbázisok; adathordozók; adatgyűjtő és adatrögzítő berendezések; adatfeldolgozó programok; mobil adatgyűjtők; adatfeldolgozó berendezések; adattároló eszközök; elektronikusan rögzített adatok; adatkijelző terminálok; adatátvitelre szolgáló készülékek; adatkezelésre használt számítógépek; adatfeldolgozó berendezések és tartozékaik (elektromos és mechanikus); érzékelők és detektorok; elektromos érzékelők, szenzorok; levegő hőmérséklet érzékelők, szenzorok, nedvességérzékelő szenzorok; súlymérő szenzorok; mérőeszközök, mérőműszerek; mérőszenzorok; mérő, észlelő és felügyeleti készülékek, kijelzős szabályozó készülékek; rögzített tartalmak; adagolandó mennyiséget mérő folyadékadagoló eszközök; súlymérő berendezések; számológépek, adatfeldolgozó berendezések, számítógépek; számítógépes szoftverek; számítógépes programok, szoftverek, szoftveralkalmazások; számítógépes szoftver információk és adatok kereshető adatbázisának létrehozására; számítógéphálózati és adatkommunikációs berendezések; digitális tartalomszolgáltató rendszerek; kül- és beltéri kijelző rendszerek; csengők (riasztóberendezések); detektorok; elektronikus jeladók; ellenőrző-berendezések, elektromos; ellenőrzőkészülékek nem gyógyászati használatra; érintkezők (elektromos); felügyeleti műszerek, hőmérők, nem gyógyászati használatra; hőmérsékletjelzők; megfigyelő műszerek; mérőberendezések, mérőműszerek; modemek; relék, elektromos; riasztók; készülékházak mérőberendezésekhez.

31 Gabonamagvak, mezőgazdasági, kertészeti, erdészeti termékek és magok, amelyek nem tartoznak más osztályokba; élő állatok; friss gyümölcsök és zöldségek; vetőmagok, élő növények és virágok; tápanyagok állatok számára; maláta (az osztály betűrend szerinti jegyzékében szereplő valamennyi áru).

42 Tudományos és műszaki szolgáltatások, valamint az idetartozó tervezői és kutatói tevékenység; ipari elemző és kutató szolgáltatások; számítástechnikai hardver és szoftver tervezés és fejlesztés (az osztály betűrendszerinti jegyzékében szereplő valamennyi szolgáltatás).

44 Orvosi szolgáltatások; állatgyógyászati szolgáltatások; higiéniai és szépségápolási szolgáltatások emberek és állatok részére; mezőgazdasági, kertészeti és erdészeti szolgáltatások (az osztály betűrend szerinti jegyzékében szereplő valamennyi szolgáltatás).

**( 210 ) M 16 00024****( 220 ) 2016.01.06.**

( 731 ) GREMON SYSTEM Zrt., Balástya (HU)

( 740 ) Kajtár Takács Hegyemegi-Barakonyi Baker &amp; McKenzie Ügyvédi Iroda, Budapest

**( 541 ) GREMON**

( 511 ) 1 Ipari, tudományos, fényképészeti, mezőgazdasági, kertészeti, erdészeti vegyi termékek; feldolgozatlan műgyanták, műanyagok; trágyák; vegyi tűzoltó szerek; fémek edzésére és hegesztésére szolgáló készítmények; élelmiszerek tartósítására szolgáló vegyi anyagok; cserzőanyagok; ipari rendeltetésű ragasztóanyagok (az osztály betűrend szerinti jegyzékében szereplő valamennyi áru).

9 Adatbázisok; adathordozók; adatgyűjtő és adatrögzítő berendezések; adatfeldolgozó programok; mobil adatgyűjtők; adatfeldolgozó berendezések; adattároló eszközök; elektronikusan rögzített adatok; adatkijelző terminálok; adatátvitelre szolgáló készülékek; adatkezelésre használt számítógépek; adatfeldolgozó berendezések és tartozékaik (elektromos és mechanikus); érzékelők és detektorok; elektromos érzékelők, szenzorok; levegő hőmérséklet érzékelők, szenzorok, nedvességérzékelő szenzorok; súlymérő szenzorok; mérőeszközök,



## Nemzeti védjegybejelentések meghirdetése

mérőműszerek; mérőszenzorok; mérő, észlelő és felügyeleti készülékek, kijelzős szabályozó készülékek; rögzített tartalmak; adagolandó mennyiségeket mérő folyadékadagoló eszközök; súlymérő berendezések; számológépek, adatfeldolgozó berendezések, számítógépek; számítógépes szoftverek; számítógépes programok, szoftverek, szoftveralkalmazások; számítógépes szoftver információk és adatok kereshető adatbázisának létrehozására; számítógéphálózati és adatkommunikációs berendezések; digitális tartalomszolgáltató rendszerek; kül- és beltéri kijelző rendszerek; csengők (riasztóberendezések); detektorok; elektronikus jeladók; ellenőrző-berendezések, elektromos; ellenőrzőkészülékek nem gyógyászati használatra; érintkezők (elektromos); felügyeleti műszerek, hőmérők, nem gyógyászati használatra; hőmérsékletjelzők; megfigyelő műszerek; mérőberendezések, mérőműszerek; modemek; relék, elektromos; riasztók; készülékházak mérőberendezésekhez; időmérő berendezések (órák és karórák kivételével).

31 Mezőgazdasági, vízgazdasági termények, kertészeti és erdészeti termékek; nyers gabonamagvak; maláta és feldolgozatlan gabonafélék; magvak [vetőmagvak]; vetőmagok kertészeti célra; szemes gabona; élő állatok, szervezetek tenyésztéshez; friss gyümölcsök és zöldségek; vetőmagok, élő növények és virágok; magok, hagymák, csírák növénytermesztéshez; friss gyümölcsök, dió, zöldségek és fűszernövények; természetes gyep; virágok; magok, hagymák, csírák növénytermesztéshez; fák és erdészeti termékek; növényi maradványok (nyersanyag).

42 Információtechnológiai [it] szolgáltatások, nevezetesen szoftverfejlesztés, programozás és kivitelezés; számítógépes hardverfejlesztés; webtárhely és szoftver szolgáltatások, szoftver bérlés; számítógépes hardverek és felszerelések, eszközök bérbeadása; információtechnológiai [it] konzultáció, tanácsadás és információs szolgáltatások; információtechnológiai [it] biztonság, védelem és helyreállítás; adatmásolási és átalakítási szolgáltatások, adatkódolási szolgáltatások; adatfeldolgozáshoz kapcsolódó mérnöki szaktanácsadás; adatfeldolgozási technológiához kapcsolódó mérnöki szolgáltatások; adatfeldolgozással kapcsolatos mérnöki szolgáltatások; automatikus adatfeldolgozással kapcsolatos mérnöki szolgáltatások; elektronikus rendszerek tervezéséhez kapcsolódó mérnöki szolgáltatások; informatikával kapcsolatos mérnöki szolgáltatások; mérnöki kutatás; számítógépekkel kapcsolatos mérnöki szolgáltatások; otthonfelügyeleti szolgáltatások [felmérés]; tudományos felmérések végzése; természettudományi szolgáltatások; kertészeti vegyi anyagok biztonságosságával kapcsolatos információs szolgáltatások; kertészettel kapcsolatos biotechnológiai kutatás; kertészettel, kertműveléssel kapcsolatos kutatás; tudományos elemzés; vegyszerekkel kapcsolatos tudományos információk szolgáltatása; tesztelés, hitelesítés és minőségellenőrzés.

44 Orvosi szolgáltatások; állatgyógyászati szolgáltatások; higiéniai és szépségápolási szolgáltatások emberek és állatok részére; mezőgazdasági, kertészeti és erdészeti szolgáltatások (az osztály betűrend szerinti jegyzékében szereplő valamennyi szolgáltatás).

( 210 ) M 16 00025

( 220 ) 2016.01.06.

( 731 ) Samkwang Glass Co., Ltd., Seoul (KR)

( 740 ) Gödölle, Kékes, Mészáros & Szabó Szabadalmi és Védjegy Iroda, Budapest

( 546 )  **Glasslock**

( 511 ) 21 Tartályok, dobozok élelmiszerekhez; chanhap-ok, nevezetesen koreai több szintes dobozok áruk tárolására és szállítására; csajkák, evőcsészék; tartályok, dobozok kimcsihez; asztali ecet- és olajtartók nem nemesfémről; itatóvályúk; hőszigetelt palackok hideg vízhez; fűszertartók.

( 210 ) M 16 00028

( 220 ) 2016.01.07.

( 731 ) Zhang Junfeng, Budapest (HU)

( 740 ) Deme Ügyvédi Iroda, Budapest

( 546 )



( 511 ) 24 Ágyneműk; törölközők.

( 210 ) M 16 00029

( 220 ) 2016.01.06.

( 731 ) Schläfer Norbert, Eger (HU)



( 511 ) 11 LED-lámpák, búvárlámpák, vadászlámpák, barlangászlámpák, extrém sport lámpák.

35 LED-lámpák, búvárlámpák, vadászlámpák, barlangászlámpák, extrém sport lámpák kiskereskedelme, webáruházias internetes kereskedelme.

37 LED-lámpák, búvárlámpák, vadászlámpák, barlangászlámpák, extrém sport lámpák szervizelése, szerelése, javítása.

( 210 ) M 16 00037

( 220 ) 2016.01.08.

( 731 ) Harsányi Zsolt, Szigetszentmiklós (HU)

( 546 )



( 511 ) 14 Ébresztőórák, ékszerek, elektromos órák, időmérő eszközök, karórák, kronográfok (órák), óradobozok, óratokok, órák, órák (faliórák), óraszerkezetek, óraművek, óraszíjak, óratokok, stopper órák.

( 210 ) M 16 00038

( 220 ) 2016.01.07.

( 731 ) Mérnökök a Járműves Műszaki Felsőoktatásért Egyesület, Győr (HU)

( 740 ) Csütörtöki Tamás, Győr



( 511 ) 35 Reklámozás; kereskedelmi ügyletek; kereskedelmi adminisztráció; irodai munkák.

41 Nevelés; szakmai képzés; szórakoztatás; sport- és kulturális tevékenységek.

42 Tudományos és műszaki szolgáltatások, valamint az idetartozó tervezői és kutatói tevékenység; ipari elemző és kutató szolgáltatások; számítástechnikai hardver és szoftver tervezés és fejlesztés (az osztály betűrend szerinti jegyzékében szereplő valamennyi szolgáltatás).

( 210 ) M 16 00039

( 220 ) 2016.01.07.

( 731 ) Fazekas Norbert 100%, Mosonmagyaróvár (HU)

( 740 ) Dr. Bertalan Tamás, Mosonmagyaróvár

( 546 )



- ( 511 ) 35 Adatfeldolgozás üzleti célú adatgyűjtéshez; adatgyűjtés adatgyűjtési szolgáltatások; számítógépes adatbázisban levő adatok összehasonlítása; adatok frissítése és karbantartása számítógépes adatbázisokban; adatok összeállítása [mások számára]; adatok rendszerezése számítógépes adatbázisokban; üzleti adatok gyűjtése; adóbevallás-benyújtási szolgáltatások; adóbevallás előkészítő szolgáltatások; adóbevallások elkészítése és konzultációs szolgáltatások; adózással kapcsolatos iratok elkészítése; fénymásolás; fénymásolási szolgáltatások; iratmásolás [fénymásolási szolgáltatások]; szövegszerkesztési és gépírási szolgáltatások; reklámhely biztosítása elektronikus eszközök vagy globális információs hálózatok segítségével; hirdetéssel, reklámozással kapcsolatos információ gyűjtése; reklámozási információk biztosítása; reklámozással kapcsolatos információk szolgáltatása; információ adatbankokban történő összegyűjtése és rendszerezése; információk számítógépes adatbázisokba gyűjtése; munkavállalással kapcsolatos információk szolgáltatása; információkérések kezelésével kapcsolatos irodai szolgáltatások; kereskedelmi üzletvezetéssel kapcsolatos tanácsadás és információnyújtás; információk gyűjtése és számítógépes adatbázisokba rendszerezése; kereskedelmi információk szerzése; kereskedelmi információk összeállítása; kereskedelmi információk gyűjtése; számítógépesített üzleti információfeldolgozási szolgáltatások; üzleti információ összeállítása; üzleti információk gyűjtése; üzleti statisztikai információk kidolgozása, szerkesztése; marketing konzultációs szolgáltatások; marketing segítségnyújtás; marketing tanácsadás; marketing-tanácsadás és -szolgáltatások; outsourcing szolgáltatások [üzleti segítségnyújtás]; marketinggel kapcsolatos szakmai konzultáció; szakmai önéletrajz írása mások számára; szakmai vállalkozások üzletvitelével kapcsolatos értékelések; számítógépesített szövegszerkesztés.
- 36 Pénzügyekhez kapcsolódó szakmai konzultációs szolgáltatások; alkuszi/ügynöki tevékenység; ingatlanokkal kapcsolatos alkuszi szolgáltatások; biztosítási igények felmérése és feldolgozása; visszatérítések pénzügyi kezelése harmadik felek számára.
- 38 Számítógép-hálózatokhoz való hozzáférés biztosítása; interneten keresztül történő információhoz való hozzáférés biztosítása; adathálózatok révén történő információkhoz való hozzáférés biztosítása.

**( 210 ) M 16 00041****( 220 ) 2016.01.08.**

( 731 ) Székesfehérvári Egyházmegye, Székesfehérvár (HU)

( 740 ) Gödölle, Kékes, Mészáros &amp; Szabó Szabadalmi és Védjegy Iroda, Budapest

**( 541 ) Prépost**

( 511 ) 32 Sörök, világos- vagy porter sör, alkoholmentes sör, malátasör.

**( 210 ) M 16 00042****( 220 ) 2016.01.08.**

( 731 ) Mitra-Pont Kft., Budapest (HU)

( 740 ) Advopatent Szabadalmi és Védjegy Iroda, Budapest

**( 541 ) BUTTERINE**

( 511 ) 5 Gyógyszerek; gyógyászati készítmények; étrend kiegészítők; tápszerek gyógyászati használatra; diétás anyagok gyógyászati használatra; diétás élelmiszerek gyógyászati használatra; diétás italok gyógyászati használatra; élelmi rostok; hashajtók; zsírok gyógyászati használatra.

29 Tejtermékek; margarinok.

**( 210 ) M 16 00043****( 220 ) 2016.01.07.**

( 731 ) Dr. Spisák Andrea, Budapest (HU)

( 546 )



- ( 511 ) 35 Könyvek, kozmetikai cikkek, élelmiszerek, alkoholtartalmú és alkoholmentes italok, édességek, sütemények, ruházati termékek, ékszerek, CD-k, DVD-k forgalmazása, ezzel kapcsolatos reklámtevékenység.
- 36 Jótékonyági szolgáltatások, jótékonyági gyűjtések.
- 41 Nevelés; szakmai képzés; szórakoztatás; sport- és kulturális tevékenységek (az osztály betűrend szerinti jegyzékében szereplő valamennyi szolgáltatás).

( 210 ) M 16 00049

( 220 ) 2016.01.08.

( 731 ) MABANAFT HUNGARY Kereskedelmi Kft., Budapest (HU)

( 740 ) bnt Tom Burmeister Varga Ratatics Ügyvédi Iroda, Budapest

( 546 )



- ( 511 ) 1 Olaj, olajszármazékok (üzemanyagok).
- 4 Ipari olajok és zsírok; kenőanyagok; porfelszívó, portalanító és porlekötő termékek; tüzelőanyagok (beleértve a motorbenzineket) és világítóanyagok; viaszgyertyák, gyertyabelek (az osztály betűrend szerinti jegyzékében szereplő valamennyi áru).
- 35 Reklámozás; kereskedelmi ügyletek; kereskedelmi adminisztráció; irodai munkák (az osztály betűrend szerinti jegyzékében szereplő valamennyi szolgáltatás).

( 210 ) M 16 00088

( 220 ) 2016.01.12.

( 731 ) Királyné Bagi Judit, Debrecen (HU)

( 546 ) *"BIG CRUNCH"*  
A legjobb az élelmiszeres olaj ...

- ( 511 ) 30 Hántolt napraforgó, mogyoró, pisztácia, kesudió, mandula, kukorica, ízesített tésztabundában (vagy olajban sült, ízesített tésztabundában).
- 31 Feldolgozott diók, kesumagok, pisztácia magok, mandulák, földi mogyorók és magok.

( 210 ) M 16 00140

( 220 ) 2016.01.19.

( 731 ) Kwizda Agro Hungary Kereskedelmi Kft., Budapest (HU)

( 740 ) Gödölle, Kékes, Mészáros &amp; Szabó Szabadalmi és Védjegy Iroda, Budapest

( 541 ) Artis

- ( 511 ) 1 Mikroorganizmus kultúrák nem orvosi vagy állatgyógyászati használatra; műtrágyázó készítmények; mezőgazdasági, kertészeti és erdészeti vegyi termékek.
- 5 Kártékony állatok irtására szolgáló készítmények; gombaölő szerek (fungicidok), gyomirtó szerek (herbicidok).

( 210 ) M 16 00141

( 220 ) 2016.01.19.

( 731 ) Kwizda Agro Hungary Kereskedelmi Kft., Budapest (HU)

( 740 ) Gödölle, Kékes, Mészáros & Szabó Szabadalmi és Védjegy Iroda, Budapest

( 541 ) T34

( 511 ) 1 Mikroorganizmus kultúrák nem orvosi vagy állatgyógyászati használatra; műtrágyázó készítmények; mezőgazdasági, kertészeti és erdészeti vegyi termékek.

5 Kártékony állatok irtására szolgáló készítmények; gombaölő szerek (fungicidok), gyomirtó szerek (herbicidok).

( 210 ) M 16 00145

( 220 ) 2016.01.19.

( 731 ) Euro-Log Logisztikai Szolgáltató Kft., Budapest (HU)

( 546 ) 

( 511 ) 35 Reklámozás; kereskedelmi ügyletek; kereskedelmi adminisztráció; irodai munkák (az osztály betűrend szerinti jegyzékében szereplő valamennyi szolgáltatás).

39 Szállítás; áruk csomagolása és raktározása; utazásszervezés (az osztály betűrend szerinti jegyzékében szereplő valamennyi szolgáltatás).

( 210 ) M 16 00147

( 220 ) 2016.01.19.

( 731 ) Graymix Hungária Kft., Dunaharaszti (HU)

( 541 ) GRAYBULL

( 511 ) 35 Autóalkatrészek, autó felszerelések, autó akkumulátorok forgalmazása és kereskedelme.

( 210 ) M 16 00148

( 220 ) 2016.01.19.

( 731 ) Kolláth József, Gyula (HU)

( 546 )



( 511 ) 25 Futball mezek; sportruhák és mezek; futball mez replikák, másolatok, futballcipők, stoplik futballcipőkhöz.

28 Sportcikkék és felszerelések, futball felszerelések, futball-labdák, sípcsontvédők, futballkapu.

41 Múzeumi szolgáltatás; szakmai képzés; sport- és kulturális tevékenységek; szemináriumok rendezése és vezetése; labdarúgással kapcsolatos filmek gyártása, vágása, forgatása, bemutatása.

( 210 ) M 16 00150

( 220 ) 2016.01.20.

( 731 ) Pannon Kávészárapte Kft., Gyöngyös (HU)

( 546 )

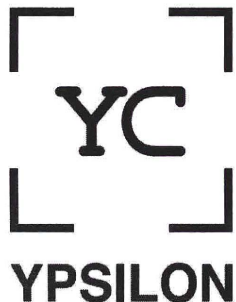

( 511 ) 30 Kávé, kakaó, kávépótló szerek, cikória, csokoládés tej, csokoládé alapú italok, természetes édesítő szerek, aprósütemények, teasütemények, kávé alapú termékek, csokoládépor.

35 Kávé reklámozása; franchise hálózatban üzemeltetett kávézó reklámozása; kávé kereskedelem; kávézással kapcsolatos kiegészítő cikkek kereskedelme; franchise hálózat szervezése; online és offline reklám,

reklámgrafika, reklámszolgáltatás, reklámtevékenység, PR szolgáltatás; kávé nagykereskedelem, kávé kiskereskedelem, ügynöki tevékenység, disztribúciós tevékenység; webáruház, reklámügynöki tevékenység, reklámkiadvány szerkesztése, reklámkiadvány kiadása, reklámkiadvány értékesítése és terjesztése.

43 Vendéglátási szolgáltatás, étterem, kávézó, büfé, catering és mozgó bolti vendéglátóipari szolgáltatás; étterem, kávézó franchise rendszerben történő létrehozása, üzemeltetése.

( 210 ) M 16 00153

( 220 ) 2016.01.20.

( 731 ) NATURA SIBERICA Ltd, Moscow (RU)

( 740 ) Danubia Szabadalmi és Jogi Iroda Kft., Budapest

( 546 )



**ICEVEDA**  
NORDIC AYURVEDIC SPA

( 511 ) 3 Dörzsölő szerek; ámbra [parfüm]; vízkőeltávolító készítmények háztartási célokra; antisztatikus termékek háztartási használatra; levegőillatosító készítmények; sütemény ízesítők [illóolajok]; ízesítőszer [ízestők] italokhoz [illóolajok]; aromák [illóolajok]; lehelet frissítő spray; dobozos sűrített levegő tisztítási és portalanítási célokra; nem gyógyhatású balzsamok; szájfények; polírozó kövek; csiszolópapírok; smirgli; polírpapír; petróleumzselé kozmetikai célokra; cipőviaszok; cipőfényező; viaszok susztereknek; vatta kozmetikai célokra; ruhaillatosító zacskók, tasakok; szárítószer mosogatógépekbe; ragasztószer kozmetikai használatra; illatosított vizek; javelle-víz; levendulavíz; kölnivíz; mosó viasz; parkettviasz; csúszásgátló viasz padlókhöz; szőrtelenítő gyanta; bajuszviaszok; krémek bőrökhöz; fényesítő szerek bútorokhoz és padlóhoz; cipészviasz; fényesítő viasz; szabóviasz; masszázs zselék, gélek, nem gyógyászati célokra; heliotropin; fogfehérítő zselék; gerániol; smink; dezodorok háziállatoknak; dezodorok emberek vagy háziállatok részére; szőrtelenítő készítmények; illatosított fa; parfümök; nem csúszós folyadékok padlóra; szélvédőtisztító folyadékok; zsírok kozmetikai célokra; vulkáni hamu tisztításhoz; illatszerek; dekormatricák kozmetikai használatra; ionon [illatszergyártás]; timsók [vérzéscsillapítók]; polírozó kövek; szemöldök ceruzák; kozmetikai ceruzák; szilícium-karbid [csiszolószerszám]; fém-karbidok [csiszolószerszámok]; timsók [vérzéscsillapítók]; tripoli kő polírozáshoz; műszempillák, ragasztók műszempillák rögzítéséhez; ragasztószer póthajakhoz; szappanfa kéreg mosáshoz; csiszoló korund; szakáll festékek; színezékek pipere használatra; kozmetikai festékek; keményítők mosáshoz; mosodai fényezőszerszám; cipőkrém; fényezőkrém; kozmetikai krémek; bőrfehérítőkrémek; polírvörös; füstölők; hajlakkok; körömlakkok; hajszeszek; folyadékok kozmetikai célokra; borotválkozás utáni arcszeszek; szépség maszkok; olajok parfümökhöz és illatszerekhez; olajok tisztítási célokra; olajok kozmetikai használatra; olajok egészségügyi célra; illóolajok; cédrusfa illóolajok; illóolajok citromból; illóolajok citrusokból; bergamott illóolaj; gaultheria illóolaj; jázmin olaj; levendula olaj; mandula olaj; rózsaszín olaj; terpentinolaj zsírtalanításra; iszapolt kréta [mészfesték]; kréta tisztításra; mandulatej kozmetikai használatra; tisztító tejek kozmetikai használatra; pézsmá (illatszerek); szappan; fertőtlenítő szappan; dezodoráló szappan; borotválkozó szappan; textíliák színének élénkítésére szolgáló szappanok; mosdószappanok; gyógyszertartalmú szappanok; izzadásgátló szappanok, szappanok láb izzadás ellen; mandula szappan; menta illatszerekhez; kozmetikai készletek; csiszolókö; körömdíszítő matricák; műkörmök; kölnivizek; virág parfüm alapok; vattapálcikák kozmetikai célokra; füstölők [pálcikák]; borotvaszító paszták; fogkrémek; habkövek; rúzsok; hidrogén-peroxid kozmetikai célokra; leheletfrissítő lapocskák; csiszolóvász; üvegvász; rúzsok; kenőcsök kozmetikai célokra; borotválkozó készítmények; kozmetikai készítmények fürdéshez; nem gyógyhatású fürdőkészítmények; piperecikkek; hajhullámosító készítmények; mosodai áztatószer; dörzsölőszer; hüvelyöblítő készítmények személyes higiéniai vagy dezodorálási célra [piperecikkek]; simítószerek [keményítés]; színeltávolító készítmények; bőrfehérítő készítmények; polírozó készítmények; fogprotézis polírozó készítmények; szájjavító, nem gyógyászati célra; kozmetikai készítmények fogáshoz; keményítő glazúr, máz mosáshoz; felújító készítmények; öblítők

## Nemzeti védjegybejelentések meghirdetése

textilekhez és mosáshoz; mosodai fehérítők; vegytisztító készítmények; festékeltávolító termékek; lakklemosó készítmények; sminklemosó készítmények; padlóviasz eltávolítók [súrolószerek]; lakkeltávolító termékek, lakklemosók; rozsdá eltávolító készítmények; körömápoló készítmények; tisztító készítmények; fogprotézis tisztító készítmények; tapéta tisztító készítmények; lefolyótisztító készítmények; készítmények mosáshoz; aloe vera készítmények kozmetikai célokra; napszűrő készítmények; színélénkítő vegyszerek háztartási használatra [mosás]; fényesítő szerek, fényező szerek; smink púder; gyémántpor [csiszolószerszám]; folteltávolító szerek; súroló oldatok; műszempillák; kozmetikai folyadékokkal átítatott törülközők; szafrol; kékítő mosáshoz; terpentin, zsírtalanításhoz; potpurrik; fehérítő szóda; mosószóda, tisztításhoz; fürdőszék, nem gyógyászati célra; fehérítő sók; füstölő készítmények [illatszerek]; bőrkonzerváló szerek [fényesítők, fényezők]; szalmiákszesz (ammónia) (mosószer); összehúzó/vérzéscsökkentő szerek kozmetikai használatra; szemöldök kozmetikumok; smink készítmények; napbarnító készítmények (kozmetikumok); hajfestékek; neutralizálók tartóshullámhoz [dauerhez]; levél fényesítő készítmények; kozmetikai készítmények szempillákhoz; kozmetikai készítmények bőrápoláshoz; kozmetikumok; kozmetikumok állatok részére; szempilla spirál; tisztítószerek nem gyógyászati alkalmazásra és nem gyártási műveletek során történő használatra; nem gyártás során használatos zsírtalanító szerek; fehérítő [színtelenítő] szerek kozmetikai használatra; izzadásgátlók (piperecikkek); hintőpor, pipere célokra; terpének [esszencia olajok]; csiszolóvásznak; mosószerszám átítatott rongyok tisztításhoz; henna [kozmetikai festék]; samponok; samponok háziállatok részére; száraz samponok; dörzspapír; nátronlúg, mosószóda; virágkivonatok [illatszerek]; éterikus esszenciák; csillagánizs esszencia; menta esszencia (illóolaj).

( 210 ) M 16 00160

( 220 ) 2016.01.20.

( 731 ) Publimont Hirdetésszervező Kft., Budapest (HU)

( 740 ) dr. Nagy Ajtony Csaba, Budapest

( 541 ) Publimont: Mindenhol szem előtt!

( 511 ) 16 Papír, karton és ezen anyagokból készült termékek, amelyek nem tartoznak más osztályokba; nyomdaipari termékek; könyvkötészeti anyagok; fényképek; papíripari cikkek; papíripari vagy háztartási ragasztóanyagok; anyagok művészek részére; ecsetek; írógépek és irodai cikkek (bútorok kivételével); tanítási és oktatási anyagok (készülékek kivételével); csomagolásra szolgáló műanyagok (amelyek nem tartoznak más osztályokba); nyomdabetűk; klisék (az osztály betűrend szerinti jegyzékében szereplő valamennyi áru).

35 Reklámozás; kereskedelmi ügyletek; kereskedelmi adminisztráció; irodai munkák (az osztály betűrend szerinti jegyzékében szereplő valamennyi szolgáltatás).

( 210 ) M 16 00161

( 220 ) 2016.01.20.

( 731 ) Publimont Hirdetésszervező Kft., Budapest (HU)

( 740 ) dr. Nagy Ajtony Csaba, Budapest

( 546 ) **publimont** 

( 511 ) 16 Papír, karton és ezen anyagokból készült termékek, amelyek nem tartoznak más osztályokba; nyomdaipari termékek; könyvkötészeti anyagok; fényképek; papíripari cikkek; papíripari vagy háztartási ragasztóanyagok; anyagok művészek részére; ecsetek; írógépek és irodai cikkek (bútorok kivételével); tanítási és oktatási anyagok (készülékek kivételével); csomagolásra szolgáló műanyagok (amelyek nem tartoznak más osztályokba); nyomdabetűk; klisék (az osztály betűrend szerinti jegyzékében szereplő valamennyi áru).

35 Reklámozás; kereskedelmi ügyletek; kereskedelmi adminisztráció; irodai munkák (az osztály betűrend szerinti jegyzékében szereplő valamennyi szolgáltatás).

( 210 ) M 16 00169

( 220 ) 2016.01.20.

( 731 ) Sztilkovics Szávó, Pilisszentiván (HU)

( 546 )

**redinner**

( 511 ) 35 Kereskedelmi üzletek és szolgáltatások közvetítése, internetes kereskedelem, élelmiszer-étel forgalmazók és vevők párosítása, marketing tevékenység.

45 Online közösségi hálózatok szolgáltatásai.

( 210 ) M 16 00197

( 220 ) 2016.01.22.

( 731 ) Elele Vagyonkezelő Kft., Budapest (HU)

( 740 ) Dr. Nagy Andrea Ügyvédi Iroda, Budapest

( 546 )



( 511 ) 9 Tudományos célra szolgáló, tengerészeti, földmérő, fényképészeti, mozgóképi, optikai, súlymérő, egyéb mérő-, jelző-, ellenőrző (felügyeleti), életmentő és oktatóberendezések és felszerelések; elektromos energia vezetésére, kapcsolására, átalakítására, tárolására, szabályozására vagy ellenőrzésére szolgáló készülékek és berendezések; hangok vagy képek rögzítésére, továbbítására, másolására szolgáló készülékek; mágneses adathordozók; hanglemezek; CD-k (kompakt lemezek), DVD-k és egyéb, digitális rögzítésű média; szerkezetek érmebedobással működő készülékekhez; regiszteres pénztárgépek; számológépek, adatfeldolgozó berendezések, számítógépek; számítógépes szoftverek; tűzoltó készülékek (az osztály betűrend szerinti jegyzékében szereplő valamennyi áru).

35 Reklámozás; kereskedelmi ügyletek; kereskedelmi adminisztráció; irodai munkák (az osztály betűrend szerinti jegyzékében szereplő valamennyi szolgáltatás).

36 Biztosítás; pénzügyi ügyletek; valutaügyletek; ingatlanügyletek (az osztály betűrend szerinti jegyzékében szereplő valamennyi szolgáltatás).

42 Tudományos és műszaki szolgáltatások, valamint az idetartozó tervezői és kutatói tevékenység; ipari elemző és kutató szolgáltatások; számítástechnikai hardver és szoftver tervezés és fejlesztés (az osztály betűrend szerinti jegyzékében szereplő valamennyi szolgáltatás).

45 Jogi szolgáltatások; biztonsági szolgáltatások személyek és vagyontárgyak védelmére; mások által egyéni igényeknek megfelelően nyújtott személyes és társadalmi jellegű szolgáltatások (az osztály betűrend szerinti jegyzékében szereplő valamennyi szolgáltatás).

( 210 ) M 16 00225

( 220 ) 2016.01.27.

( 731 ) Békési Zoltán, Budapest (HU)

( 546 )



( 511 ) 29 Zöldség, gyümölcs, déli gyümölcs.

( 210 ) M 16 00227

( 220 ) 2016.01.28.

( 731 ) Cai Yuan Yuan, Budapest (HU)



( 546 )

**Swifts**

( 511 ) 16 Papír, karton és ezen anyagokból készült termékek, amelyek nem tartoznak más osztályokba; nyomdaipari termékek; könyvkötészeti anyagok; fényképek; papíripari cikkek; papíripari vagy háztartási ragasztóanyagok; anyagok művészek részére; ecsetek; írógépek és irodai cikkek (bútorok kivételével); tanítási és oktatási anyagok (készülékek kivételével); csomagolásra szolgáló műanyagok (amelyek nem tartoznak más osztályokba); nyomdabetűk; klisék (az osztály betűrend szerinti jegyzékében szereplő valamennyi áru).

18 Bőr és bőrutánzatok, ezen anyagokból készült olyan termékek, amelyek nem tartoznak más osztályokba; állatbőrök és irhák; utazótáskák és bőröndök; esernyők és napernyők; sétapálcák; ostorok, hámok, nyerges és lószerszámok (az osztály betűrend szerinti jegyzékében szereplő valamennyi áru).

22 Kötelek, zsinegek, hálók, sátrak, ponyvák, vitorlavásznak, vitorlák, zsákok és táskák (amelyek nem tartoznak más osztályokba); párnázó és tömőanyagok (gumi és műanyagok kivételével); nyers textilrostok (az osztály betűrend szerinti jegyzékében szereplő valamennyi áru).

( 210 ) M 16 00269

( 220 ) 2016.02.01.

( 731 ) Kenton Oliver Smith, Budapest (HU)

( 546 )



( 511 ) 25 Ruházati cikkek.

( 210 ) M 16 00271

( 220 ) 2016.02.02.

( 731 ) Peller Mariann, Üröm (HU)

( 546 )

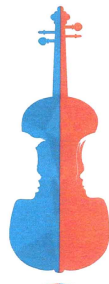
**VIRTUOSOS**

( 511 ) 9 Zene-tudományos célra szolgáló, fényképészeti, mozgóképi, televíziós műsorhoz, élő műsorokhoz, és egyéb szórakoztató műsorokhoz, valamint zenéhez kapcsolódó optikai, és oktatóberendezések és felszerelések; hangok vagy képek rögzítésére, továbbítására, másolására szolgáló készülékek televíziós műsorhoz, élő műsorokhoz, és egyéb szórakoztató műsorokhoz, valamint zenéhez kapcsolódó körben; televíziós műsorhoz, élő műsorokhoz, és egyéb szórakoztató műsorokhoz, valamint zenéhez kapcsolódó mágneses adathordozók; hanglemezek; CD-k (kompakt lemezek), DVD-k és egyéb, digitális rögzítésű média; számológépek, televíziós műsorhoz, élő műsorokhoz, és egyéb szórakoztató műsorokhoz, valamint zenéhez kapcsolódó adatfeldolgozó berendezések és készülékek; televíziós műsorhoz, élő műsorokhoz, és egyéb szórakoztató műsorokhoz, valamint zenéhez kapcsolódó szoftverek és számítógépes szolgáltatások; audiovizuális tanítási eszközök; CD-ROM (kompakt) lemezek; diaposzítívok; digitális jelek; digitális képeretok; digitális könyvolvasók; diktafonok; díszítő mágnesek; DVD-lejátszók; egér-alátétek; elektronikus címkék áruhoz; elektronikus határidőnaplók; elektronikus közlemények [letölthető]; érmebedobással működő szerkezetek televíziós készülékekhez; exponált filmek; fejhallgatók; fényceruzák vizuális kijelzőkhöz, displayekhez; fénycsövek reklámcélokra; fényemittáló diódák

[LED-ek]; fényképezőgépek; fényt kibocsátó elektronikus mutatóeszközök; filmkamerák; filmvágó készülékek; hangátviteli készülékek; hangfelvételhordozók; hangfelvevő készülékek; hanglemezek; hangrögzítő szalagok; hangszóródobozok; hangszórók, hangos bemondók; hangvezetők; hangvisszaadó készülékek; hologramok; homokórák; hordozható médialejátszók; hullámhosszmérők; időregisztráló készülékek; interfészek [informatika]; iránytűk; jelzőberendezések, világító vagy mechanikus; kazetta lejátszók; kompakt (CD) lemezjátszók; kompakt lemezek [audio-video]; laptop táskák; laptop tokok; lemezjátszók; letölthető csengőhangok mobiltelefonokhoz; letölthető képfájlok; letölthető zenei fájlok; mágnesek; televíziós műsorhoz, élő műsorokhoz, és egyéb szórakoztató műsorokhoz, valamint zenéhez kapcsolódó memóriakártyák, intelligens mikrokártyák; memóriakártyák videójáték-gépekhez; metronómkok, ütemadók; mikrofonok; mobiltelefonok; mozifilmek, exponált; napszemüvegek; okostelefonok; oktatási készülékek; televíziós műsorhoz, élő műsorokhoz, és egyéb szórakoztató műsorokhoz, valamint zenéhez kapcsolódó optikai adathordozók; pendrájvok [USB]; rajzfilmek; sétálomagnók; számítógépes játékszoftver; televíziós műsorhoz, élő műsorokhoz, és egyéb szórakoztató műsorokhoz, valamint zenéhez kapcsolódó számítógépes szoftveralkalmazások, letölthető; televíziós műsorhoz, élő műsorokhoz, és egyéb szórakoztató műsorokhoz, valamint zenéhez kapcsolódó számítógép programok [letölthető]; televíziós műsorhoz, élő műsorokhoz, és egyéb szórakoztató műsorokhoz, valamint zenéhez kapcsolódó számítógépprogramok, rögzített; szavazógépek; szemüvegtokok; szíjak mobiltelefonokhoz; televíziós műsorhoz, élő műsorokhoz, és egyéb szórakoztató műsorokhoz, valamint zenéhez kapcsolódó szoftverek, rögzített; Tv-súgó gépek; vevőkészülékek (audio-, video-); video játékkazetták; videokamerák; videokazetták; videoképernyők; videomagnók, képmagnók; videoszalagok; telefontartók; telefontokok.

15 Hangszerek (az osztály betűrend szerinti jegyzékében szereplő valamennyi áru,) díszhegedű; dísz hangszerek; ajándékhangszerek; játékhangszerek.

16 Papír, karton és ezen anyagokból készült termékek, amelyek nem tartoznak más osztályokba; nyomdaipari termékek; könyvkötészeti anyagok; fényképek; papíripari cikkek; papíripari vagy háztartási ragasztóanyagok; anyagok művészek részére; ecsetek; írógépek és irodai cikkek (bútorok kivételével); tanítási és oktatási anyagok (készülékek kivételével); csomagolásra szolgáló műanyagok (amelyek nem tartoznak más osztályokba); nyomdabetűk; klisék (az osztály betűrend szerinti jegyzékében szereplő valamennyi áru); tollak; daloskönyvek; kézikönyvek.

18 Bőr és bőrutánzatok, ezen anyagokból készült olyan termékek, amelyek nem tartoznak más osztályokba; állatbőrök és irhák; utazótáskák és bőröndök; esernyők és napernyők; sétatálcák; ostorok, hámok, nyerges és lószerszámok (az osztály betűrend szerinti jegyzékében szereplő valamennyi áru); bőröndök; névjegytartók; kártyatartók; pénztárcák.

21 Eszközök, edények és tartályok háztartási és konyhai célokra; fésűk és szivacsok; kefék (az ecsetek kivételével); kefégyártáshoz használt anyagok; takarító eszközök; vasforgács; nyers vagy félig megmunkált üveg (kivéve az építéshez használt üveget); üveg-, porcelán- és fajanszárak, amelyek nem tartoznak más osztályokba (az osztály betűrend szerinti jegyzékében szereplő valamennyi áru); kulacsok; üvegek; bögrék; poharak; egyén ital- és ételtartók.

25 Ruházati cikkek, cipők, kalapárak (az osztály betűrend szerinti jegyzékében szereplő valamennyi áru); baseball sapkák; ellenzós sapkák.

28 Játékok, játékszerek; testnevelési és sportcikkek, amelyek nem tartoznak más osztályokba; karácsonyfadíszek (az osztály betűrend szerinti jegyzékében szereplő valamennyi áru); társasjátékok, játékszerek.

35 Reklámozás; kereskedelmi ügyletek; kereskedelmi adminisztráció; irodai munkák (az osztály betűrend szerinti jegyzékében szereplő valamennyi szolgáltatás).

41 Nevelés; szakmai képzés; szórakoztatás; sport- és kulturális tevékenységek (az osztály betűrend szerinti jegyzékében szereplő valamennyi szolgáltatás); oktatási és szórakoztatási szolgáltatások a televízió, mozi, rádió és színház vonatkozásában; rádió- és televízió programok, filmek és show műsorok készítése és előadása; a televízió és rádió segítségével folytatott oktatás, vagy oktatás a televíziózásról és rádiózásról; szórakoztatás a televízió és rádió segítségével; versenyek szervezése (oktatási vagy szórakoztatási célú); interaktív telefon

Nemzeti védjegybejelentések meghirdetése

---

versenyek; publikáció; mozifilmek; show műsorok, rádió programok és televíziós programok készítése; rádió, televízió, műhold, kábel, telefon, világháló és internet segítségével folytatott oktatás és szórakoztatás; showműsorok szervezése; hangfelvételek, előre felvett showműsorok, filmek, rádió és televízió műsorok bérbevétele; videoszalagok és videolemezek készítése; szórakoztató rádióműsorok készítése; szórakoztató televíziós műsorok készítése; mozifilmek készítése; színházi műsorok készítése; játékok szervezése; televíziós szórakoztató műsorok készítése a közönség telefon segítségével történő közreműködésével; mobil telefon segítségével történő interaktív szórakoztató műsor; internet felhasználásával történő játékok szervezése; televíziós műsor- illetve műsorformátum-készítés és fejlesztés; szórakoztató- és dokumentum és játékfilmek készítése; szórakoztató-, dokumentum- és játéksorozatok készítése, gyártása, sugárzása, licenzbeadása.

---

**( 210 ) M 16 00281**

**( 220 ) 2016.02.02.**

( 731 ) Barabás Téglakő Kft., Veszprém (HU)

( 740 ) Danubia Szabadalmi és Jogi Iroda Kft., Budapest

**( 541 ) Életre keltjük a betont**

( 511 ) 19 Nem fém építőanyagok; beton, cement, műkő; nem fém építőelemek, szerkezeti elemek; nem fém burkolatok, csempék, járólapok, parkettek; nem fém nyílászárók; nem fémből készült hordozható szerkezetek, épületpanelek, épületek.

35 Építőanyag kis- és nagykereskedelem.

---

**( 210 ) M 16 00298**

**( 220 ) 2016.02.04.**

( 731 ) Turner Broadcasting System Europe Limited, London (GB)

( 740 ) SBGK Ügyvédi Iroda, Budapest

( 546 )  

( 511 ) 35 Marketing kampányokhoz kapcsolódó promóciós szolgáltatások közfigyelem felhívására, a zaklatás, a számítógépes zaklatás és az ahhoz kapcsolódó negatív viselkedés negatív hatására, valamint a zaklatás és a számítógépes zaklatás megelőzésére vonatkozó figyelemfelhívás és azok megértetése; mások jótékonyági tevékenységeihez kapcsolódó reklámozási szolgáltatások; promóciós szolgáltatások olyan jótékonyági szervezetek és egyéb szervezetek érdekeltségeihez kapcsolódóan, amelyek felhívják a figyelmet a zaklatás és a számítógépes zaklatás negatív hatásaira.

---

**( 210 ) M 16 00322**

**( 220 ) 2016.02.05.**

( 731 ) Magyar Turizmus Zrt., Budapest (HU)

( 740 ) Sárhegyi és Társai Ügyvédi Iroda, Budapest

**( 541 ) Gasztroélmények Éve**

( 511 ) 35 Reklámozás; kereskedelmi ügyletek; kereskedelmi adminisztráció; irodai munkák (az osztály betűrend szerinti jegyzékében szereplő valamennyi szolgáltatás).

41 Nevelés; szakmai képzés; szórakoztatás; sport- és kulturális tevékenységek (az osztály betűrend szerinti jegyzékében szereplő valamennyi szolgáltatás).

43 Vendéglátás (élelmezés); időleges szállásadás (az osztály betűrend szerinti jegyzékében szereplő valamennyi szolgáltatás).

---

**( 210 ) M 16 00328**

**( 220 ) 2016.02.08.**

( 731 ) Chemcore Impex Kft., Budapest (HU)

( 740 ) Kristófné Gondi Eszter, Budapest

---

**( 541 ) CHOW PAW**

( 511 ) 31 Állateledel.

**( 210 ) M 16 00329****( 220 ) 2016.02.08.**

( 731 ) Chemcore Impex Kft., Budapest (HU)

( 740 ) Kristófné Gondi Eszter, Budapest

**( 541 ) MIAOW PAW**

( 511 ) 31 Állateledel.

**( 210 ) M 16 00342****( 220 ) 2016.02.08.**

( 731 ) Borbély Roland, Tiszaújváros (HU)

**( 546 )**

( 511 ) 33 Alkoholtartalmú italok, borok.

35 Alkoholtartalmú borok, italok forgalmazása.

43 Szállásadás, vendéglátás.

**( 210 ) M 16 00347****( 220 ) 2016.02.09.**

( 731 ) NEURO MEDICAL CENTER Kft., Budapest (HU)

**( 546 )**

( 511 ) 5 Táplálék-kiegészítő, diétás élelmiszer.

35 Táplálék kiegészítők, diétás élelmiszerek, gyógyszerek forgalmazása.

**( 210 ) M 16 00360****( 220 ) 2016.02.09.**

( 731 ) Hohnstädt Markus, Budapest (HU)

**( 546 )**

( 511 ) 26 Felsőruházat, kerékpáros öltözetek, nadrágok, pólók, ruházat, sportruházat.

35 Reklámozás, marketing, kereskedelmi vagy reklámcélú kiállítások szervezése, ruházati termékek forgalmazása, sportfelszerelések- és sporteszközök forgalmazása.

41 Szórakoztatás; sport- és kulturális tevékenységek, sportversenyek rendezése.

**( 210 ) M 16 00391**

( 220 ) 2016.02.10.

( 731 ) PrimusNet Kft., Budapest (HU)

( 740 ) Kató Csaba, Budapest

( 546 ) 

( 511 ) 11 Égők, kazánok és fűtő/melegítőkészülékek; bojlerok, kazánok melegvíz-szolgáltató berendezésekhez; bojlerok, kazánok [kivéve gépek részei]; fűtőbojlerok/-kazánok; ipari kazánok; kazánégők; kazánok, bojlerok; kazánok, bojlerok fűtőberendezésekhez; kazánok, bojlerok fűtőrendszerekben való használatra; kazánok, bojlerok központi fűtési rendszerekhez; kazánok központi fűtéshez; kazánok központi fűtéshez; központi fűtési berendezések részét képező kazánok, bojlerok.

---

( 210 ) M 16 00414

( 220 ) 2016.02.11.

( 731 ) GOLDOK Kft., Budapest (HU)

( 740 ) dr. Mikófalvi Gábor, Budapest

( 546 ) **diamondhead**

( 511 ) 14 Nemesfémek és ötvözeteik, valamint az ilyen anyagokból készült, vagy ezekkel bevont termékek, amelyek nem tartoznak más osztályokba; ékszerek, drágakövek; órák és más időmérő eszközök (az osztály betűrend szerinti jegyzékében szereplő valamennyi áru).

35 Ékszerekkel kapcsolatos reklámozás és kereskedelmi ügyletek.

42 Ékszertervezés; ipari formatervezés.

---

( 210 ) M 16 00415

( 220 ) 2016.02.11.

( 731 ) GOLDOK Kft., Budapest (HU)

( 740 ) dr. Mikófalvi Gábor, Budapest

( 546 )



( 511 ) 14 Nemesfémek és ötvözeteik, valamint az ilyen anyagokból készült, vagy ezekkel bevont termékek, amelyek nem tartoznak más osztályokba; ékszerek, drágakövek; órák és más időmérő eszközök (az osztály betűrend szerinti jegyzékében szereplő valamennyi áru).

35 Ékszerekkel kapcsolatos reklámozás és kereskedelmi ügyletek.

42 Ékszertervezés; ipari formatervezés.

---

( 210 ) M 16 00441

( 220 ) 2016.02.12.

( 731 ) Pócze Péter, Nagyigmánd (HU)

( 740 ) Török Antal, Győr

---

( 546 )



- ( 511 ) 11 Világító-, fűtő-, gőzfejlesztő, főző-, hűtő-, szárító-, szellőztető-, vízszolgáltató és egészségügyi berendezések (az osztály betűrend szerinti jegyzékében szereplő valamennyi áru).
- 37 Fűtési- hőszigetelési egyedi megoldások kiépítése és karbantartása, javítása.
- 42 Fűtési- hőszigetelési megoldások egyedi műszaki tervezése, hőkamerás mérések.

( 210 ) M 16 00442

( 220 ) 2016.02.15.

( 731 ) Kun Richárd, Budapest (HU)

( 740 ) Brand Way &amp; Compass Kft., Budapest

( 546 ) **Flor'n'GO**  
A VIMLORA CSOPORT TAGJA

- ( 511 ) 16 Csomagolópapírok; dobozok papírból; katalógusok; könyvek; magazinok; naptárak; fényképek; matricák, képek; fényképek; poszterek; újságok; kézikönyvek.
- 35 Mezőgazdasági, kertészeti erdészeti termékek, élő növények és virágok kereskedelmi ügyletek bonyolítása; reklámozások és marketing tevékenységek; termék bemutatók; termék bemutatók és kiállítások szervezése; üzletek, boltok, áruházak üzemeltetése; gazdasági előrejelzések; statisztikai információk nyújtása; üzletszervezési tanácsadások, konzultációk és információk; franchise rendszerek üzemeltetése.
- 39 Szállítások; áruk csomagolása és raktározása.
- 41 Nevelés; szakmai képzések; oktatások; sport és kulturális tevékenységek.
- 42 Mezőgazdasági, kertészeti növények és virágok témákban kutató és fejlesztő tevékenységek; szoftver tervezés és fejlesztések.
- 44 Mezőgazdasági, kertészeti és erdészeti szolgáltatások.

( 210 ) M 16 00445

( 220 ) 2016.02.15.

( 731 ) Kun Richárd, Budapest (HU)

( 740 ) Brand Way &amp; Compass Kft., Budapest

( 546 ) **viaFlora**  
A VIRÁGMINDENSÉG

- ( 511 ) 16 Csomagolópapírok; dobozok papírból; katalógusok; könyvek; magazinok; naptárak; fényképek; matricák, képek; fényképek; poszterek; újságok; kézikönyvek.
- 35 Mezőgazdasági, kertészeti, erdészeti termékek, élő növények és virágok; kereskedelmi ügyletek bonyolítása; reklámozások és marketing tevékenységek; termék bemutatók; termék bemutatók és kiállítások szervezése; üzletek, boltok, áruházak üzemeltetése; gazdasági előrejelzések; statisztikai információk nyújtása; üzletszervezési tanácsadások, konzultációk és információk; franchise rendszerek üzemeltetése.
- 39 Szállítások; áruk csomagolása és raktározása.
- 41 Nevelés; szakmai képzések; oktatások; sport és kulturális tevékenységek.
- 42 Mezőgazdasági, kertészeti növények és virágok témákban kutató és fejlesztő tevékenységek; szoftver tervezés és fejlesztések.
- 44 Mezőgazdasági, kertészeti és erdészeti szolgáltatások.

( 210 ) M 16 00468

( 220 ) 2016.02.15.

( 731 ) "KLEO-AMERICAN NAILS" Szépségápolási Vegyiáru Nagy- és Kiskereskedelmi Kft., Pécs (HU)

( 740 ) Monori Ügyvédi Iroda, Pécs

( 546 ) Kleo American NailsKft.

( 511 ) 3 Körömápolási cikkek; körömlakkok.

41 Oktatás.

44 Szépségszalonok.

( 210 ) M 16 00531

( 220 ) 2016.02.22.

( 731 ) Nabuv Kereskedelmi Kft., Tatabánya (HU)

( 740 ) Bajcsi Ügyvédi Iroda, Kecskemét

( 546 )  Nabuv  
MAX 3D

( 511 ) 16 Papír, karton és ezen anyagokból készült termékek, amelyek nem tartoznak más osztályokba; nyomdaipari termékek; könyvkötészeti anyagok; fényképek; papíripari cikkek; papíripari vagy háztartási ragasztóanyagok; anyagok művészek részére; ecsetek; írógépek és irodai cikkek (bútorok kivételével); tanítási és oktatási anyagok (készülékek kivételével); csomagolásra szolgáló műanyagok (amelyek nem tartoznak más osztályokba); nyomdabetűk; klisék (az osztály betűrend szerinti jegyzékében szereplő valamennyi áru).

40 Anyagmegmunkálás (az osztály betűrend szerinti jegyzékében szereplő valamennyi szolgáltatás).

42 Tudományos és műszaki szolgáltatások, valamint az idetartozó tervezői és kutatói tevékenység; ipari elemző és kutató szolgáltatások; számítástechnikai hardver és szoftver tervezés és fejlesztés (az osztály betűrend szerinti jegyzékében szereplő valamennyi szolgáltatás).

( 210 ) M 16 00532

( 220 ) 2016.02.22.

( 731 ) PROMEDTRON Kft., Budapest (HU)

( 740 ) Patender Nemzetközi Iparjogvédelmi Képviseleti Kft, Budapest

( 546 )  Egészségőr

( 511 ) 10 Sebészeti, orvosi, fogorvosi és állatgyógyászati készülékek és műszerek, művétagok, műszemek és műfogak; ortopédiai cikkek; sebészeti varratanyagok.

44 Orvosi szolgáltatások; állatgyógyászati szolgáltatások; higiéniai és szépségápolási szolgáltatások emberek és állatok részére; mezőgazdasági, kertészeti és erdészeti szolgáltatások.

( 210 ) M 16 00535

( 220 ) 2016.02.22.

( 731 ) Papp Csaba, Csongrád (HU)

( 740 ) dr. Lázár Márk, Kecskemét

( 546 )  RE-REPTOR  
STROBE BEAMER SYSTEM

( 511 ) 7 Kipufogódobok, hangtompítók motorokhoz.

( 210 ) M 16 00536

( 220 ) 2016.02.22.

( 731 ) Serpentarius Software Kft., Piliscsaba (HU)

( 740 ) dr. Bács Miklós Ügyvédi Iroda, Budapest

( 546 )



( 511 ) 9 Tudományos célra szolgáló, tengerészeti, földmérő, fényképészeti, mozgóképi, optikai, súlymérő, egyéb mérő-, jelző-, ellenőrző (felügyeleti), életmentő és oktatóberendezések és felszerelések; elektromos energia vezetésére, kapcsolására, átalakítására, tárolására, szabályozására vagy ellenőrzésére szolgáló készülékek és berendezések; hangok vagy képek rögzítésére, továbbítására, másolására szolgáló készülékek; mágneses adathordozók; hanglemezek; CD-k (kompakt lemezek), DVD-k és egyéb, digitális rögzítésű média; szerkezetek érmebedobással működő készülékekhez; regiszteres pénztárgépek; számológépek, adatfeldolgozó berendezések, számítógépek; számítógépes szoftverek; tűzoltó készülékek.

35 Reklámozás; kereskedelmi ügyletek; kereskedelmi adminisztráció; irodai munkák.

38 Távközlés.

42 Tudományos és műszaki szolgáltatások, valamint az idetartozó tervezői és kutatói tevékenység; ipari elemző és kutató szolgáltatások; számítástechnikai hardver és szoftver tervezés és fejlesztés.

( 210 ) M 16 00540

( 220 ) 2016.02.19.

( 731 ) Dr. Gábor Péter, Budapest (HU)

( 740 ) Madarassy Ügyvédi Iroda, Budapest

( 541 ) Új Egyenlőség

( 511 ) 16 Papír, karton és ezen anyagokból készült termékek, amelyek nem tartoznak más osztályokba; nyomdaipari termékek; könyvkötészeti anyagok; fényképek; papíripari cikkek; papíripari vagy háztartási ragasztóanyagok; anyagok művészek részére; esetek; írógépek és irodai cikkek (bútorok kivételével); tanítási és oktatási anyagok (készülékek kivételével); csomagolásra szolgáló műanyagok (amelyek nem tartoznak más osztályokba); nyomdabetűk; klisék (az osztály betűrend szerinti jegyzékében szereplő valamennyi áru).

38 Távközlés (az osztály betűrend szerinti jegyzékében szereplő valamennyi szolgáltatás) és online hírportál üzemeltetése.

41 Nevelés; szakmai képzés; szórakoztatás; sport- és kulturális tevékenységek (az osztály betűrend szerinti jegyzékében szereplő valamennyi szolgáltatás) és politikai párttevékenység.

( 210 ) M 16 00547

( 220 ) 2016.02.21.

( 731 ) Enterprise Communications Magyarország Kft., Budapest (HU)

( 740 ) Tiber Ügyvédi Iroda, Budapest

( 546 )  Enterprise  
Multi Medikai  
Alkalmazás

( 511 ) 9 Tudományos célra szolgáló, tengerészeti, földmérő, fényképészeti, mozgóképi, optikai, súlymérő, egyéb mérő-, jelző-, ellenőrző (felügyeleti), életmentő és oktatóberendezések és felszerelések; elektromos energia vezetésére, kapcsolására, átalakítására, tárolására, szabályozására vagy ellenőrzésére szolgáló készülékek és berendezések; hangok vagy képek rögzítésére, továbbítására, másolására szolgáló készülékek; mágneses adathordozók, hanglemezek; cd-k (kompakt lemezek), dvd-k és egyéb, digitális rögzítésű média; szerkezetek érmebedobással működő készülékekhez; regiszteres pénztárgépek, számológépek, adatfeldolgozó berendezések, számítógépek; számítógépes szoftverek; tűzoltó készülékek (az osztály betűrend szerinti jegyzékében szereplő valamennyi áru).

42 Tudományos és műszaki szolgáltatások, valamint az idetartozó tervezői és kutatói tevékenység; ipari elemző



és kutató szolgáltatások; számítástechnikai hardver és szoftver tervezés és fejlesztés (az osztály betűrend szerinti jegyzékében szereplő valamennyi szolgáltatás).

44 Orvosi szolgáltatások; állatgyógyászati szolgáltatások; higiéniai és szépségápolási szolgáltatások emberek és állatok részére; mezőgazdasági, kertészeti és erdészeti szolgáltatások (az osztály betűrend szerinti jegyzékében szereplő valamennyi szolgáltatás).

**( 210 ) M 16 00550**

**( 220 ) 2016.02.22.**

( 731 ) Enterprise Communications Magyarország Kft. 100%, Budapest (HU)

( 740 ) dr. Magyarfalvi Botond, Tiber Ügyvédi Iroda, Budapest

**( 546 )**  Enterprise  
**Xpandrive**  
virtuális storage rendszer

( 511 ) 9 Tudományos célra szolgáló, tengerészeti, földmérő, fényképezési, mozgóképi, optikai, súlymérő, egyéb mérő-, jelző-, ellenőrző (felügyeleti), életmentő és oktatóberendezések és felszerelések; elektromos energia vezetésére, kapcsolására, átalakítására, tárolására, szabályozására vagy ellenőrzésére szolgáló készülékek és berendezések; hangok vagy képek rögzítésére, továbbítására, másolására szolgáló készülékek; mágneses adathordozók; hanglemezek; CD-k (kompakt lemezek), DVD-k és egyéb, digitális rögzítésű média; szerkezetek érmebedobással működő készülékekhez; regiszteres pénztárgépek; számológépek, adatfeldolgozó berendezések, számítógépek; számítógépes szoftverek; tűzoltó készülékek (az osztály betűrend szerinti jegyzékében szereplő valamennyi áru).

42 Tudományos és műszaki szolgáltatások, valamint az idetartozó tervezői és kutatói tevékenység; ipari elemző és kutató szolgáltatások; számítástechnikai hardver és szoftver tervezés és fejlesztés (az osztály betűrend szerinti jegyzékében szereplő valamennyi szolgáltatás).

44 Orvosi szolgáltatások; állatgyógyászati szolgáltatások; higiéniai és szépségápolási szolgáltatások emberek és állatok részére; mezőgazdasági, kertészeti és erdészeti szolgáltatások (az osztály betűrend szerinti jegyzékében szereplő valamennyi szolgáltatás).

**( 210 ) M 16 00551**

**( 220 ) 2016.02.22.**

( 731 ) Immofinanz Ag, Bécs (AT)

( 740 ) Dr. Mester Katalin, Budapest

**( 541 ) Jönni. Venni. Menni.**

( 511 ) 35 Reklámozás; kereskedelmi ügyletek; kereskedelmi adminisztráció; irodai munkák; (az osztály betűrend szerinti jegyzékében szereplő valamennyi szolgáltatás) mindezek az ingatlanok, bevásárlóközpontok és kiskereskedelmi parkok fejlesztésének és kezelésének területén és az egyes kiskereskedelmi boltok, a közösség számára nyújtott internetes kiskereskedelmi szolgáltatások, teleshopping és otthonról történő vásárlási szolgáltatások kivételével.

36 Biztosítás; pénzügyi ügyletek; valutaügyletek; ingatlanügyletek (az osztály betűrend szerinti jegyzékében szereplő valamennyi szolgáltatás).

37 Építkezés; javítás; szerelési szolgáltatások (az osztály betűrend szerinti jegyzékében szereplő valamennyi szolgáltatás).

**( 210 ) M 16 00553**

**( 220 ) 2016.02.23.**

( 731 ) Dumaszínház Kft., Budapest (HU)

( 740 ) Lendvai és Társai Ügyvédi Iroda, Budapest

( 546 )



( 511 ) 41 Nevelés; szakmai képzés; szórakoztatás; sport- és kulturális tevékenységek (az osztály betűrend szerinti jegyzékében szereplő valamennyi szolgáltatás).

( 210 ) M 16 00554

( 220 ) 2016.02.23.

( 731 ) 3MG Design Solutions Kft., Budapest (HU)

( 740 ) dr. Berényi Krisztina, Budapest

( 546 ) 

( 511 ) 25 Ruházati cikkek, cipők, kalapárúk (az osztály betűrend szerinti jegyzékében szereplő valamennyi áru).

28 Testnevelési és sportcikkek, amelyek nem tartoznak más osztályokba.

35 A 25. és 28. osztályokban felsorolt termékekkel kapcsolatos reklámozás, on-line kis és nagykereskedelem, webshopban való értékesítés.

( 210 ) M 16 00560

( 220 ) 2016.02.23.

( 731 ) Hajdúhadház Város Önkormányzata, Hajdúhadház (HU)

( 740 ) dr. Jancsár György, Budapest

( 546 )



( 511 ) 35 Árubemutató, áruminták terjesztése, marketing, reklámanyagok terjesztése, reklámozás.

41 Élő előadások bemutatása, hangversenyek szervezése és lebonyolítása, konferenciák szervezése és lebonyolítása, sportversenyek rendezése, színházi produkció, zenei produkciók.

( 210 ) M 16 00561

( 220 ) 2016.02.23.

( 731 ) NASZÁLYTEJ Tejfeldolgozó és Kereskedelmi Zrt., Vác (HU)

( 740 ) Dr. Krajnyák &amp; Társa Ügyvédi Iroda, Budapest

( 546 )



( 511 ) 29 Tej és tejtermékek.

32 Tejalapú és tejet tartalmazó italok, tejsavó alapú italok.

35 Reklámozás; kereskedelmi ügyletek; kereskedelmi adminisztráció; irodai munkák; kiskereskedelmi tevékenység a 29. és 32. áruosztályba sorolt termékekkel kapcsolatban.

( 210 ) M 16 00563

( 220 ) 2016.02.23.

( 731 ) BERNARD MATTHEWS LTD., Norwich, Norfolk (GB)

( 740 ) Danubia Szabadalmi és Jogi Iroda Kft., Budapest

**( 541 ) Füstli Snacki**

( 511 ) 29 Hústermékek; felvágottak, virsli.

30 Szendvicsek.

**( 210 ) M 16 00564**

**( 220 ) 2016.02.23.**

( 731 ) BERNARD MATTHEWS LTD., Norwich, Norfolk (GB)

( 740 ) Danubia Szabadalmi és Jogi Iroda Kft., Budapest

**( 541 ) Snacki**

( 511 ) 29 Hústermékek; felvágottak, virsli.

30 Szendvicsek.

**( 210 ) M 16 00565**

**( 220 ) 2016.02.17.**

( 731 ) Baranyi Márk, Budapest (HU)

( 740 ) Török Antal, Győr

**( 546 ) *PinkRose***

( 511 ) 18 Bőr és bőrutánzatokból készült termékek, utazótáskák és bőröndök, hátizsákok, táskák, sporttáskák, erszények, pénztárcák; esernyők és napernyők.

25 Ruházati cikkek, cipők, kalapárúk (az osztály betűrend szerinti jegyzékében szereplő valamennyi áru).

35 Reklámozás, árubemutató, divatbemutatók szervezése promóciós célokból, online piactér biztosítása áruk és szolgáltatások eladói és vásárlói részére, kereskedelmi ügyletek, ruházati cikkek és ruházati kiegészítő termékek kis- és nagy kereskedelme.

**( 210 ) M 16 00566**

**( 220 ) 2016.02.17.**

( 731 ) Telefontos Mobil Kft., Budapest (HU)

( 740 ) dr. Kéri - dr. Hazai Ügyvédi Iroda, Budapest

**( 546 ) ForeverCard**

( 511 ) 35 Reklámozás; kereskedelmi ügyletek; kereskedelmi adminisztráció; irodai munkák (az osztály betűrend szerinti jegyzékében szereplő valamennyi szolgáltatás).

36 Biztosítás; pénzügyi ügyletek; valutaügyletek; ingatlanügyletek (az osztály betűrend szerinti jegyzékében szereplő valamennyi szolgáltatás).

38 Távközlési szolgáltatások (az osztály betűrend szerinti jegyzékében szereplő valamennyi szolgáltatás).

**( 210 ) M 16 00571**

**( 220 ) 2016.02.23.**

( 731 ) RFC Sport Kereskedelmi és Szolgáltató Korlátolt Felelősségű Társaság, Vác (HU)

( 740 ) Dr. Házy Dorottya Ügyvédi Iroda, Vác

**( 546 ) **

( 511 ) 41 Egészségvédő klubok szolgáltatásai (egészségügyi és fitness tréning); sportlétesítmények üzemeltetése; személyes edzői szolgáltatások (fitness).

**( 210 ) M 16 00592**

**( 220 ) 2016.02.23.**

( 731 ) Pharmia Kft., Budapest (HU)

( 546 )  Pharmia

( 511 ) 5 Gyógyhatású készítmények, étrend-kiegészítők.

35 Gyógyhatású készítmények, étrend-kiegészítők forgalmazása.

( 210 ) M 16 00593

( 220 ) 2016.02.24.

( 731 ) Monin Kereskedelmi Kft., Újhartyán (HU)

( 740 ) PINTZ ÉS TÁRSAI Szabadalmi, Védjegy és Jogi Iroda Kft., Budapest

( 546 )  MON GASTRO

( 511 ) 29 Baromfihús; étkezési olajok és zsírok; halhús; hús; húskivonatok; kompótok; lekvárok (dzsemek); tartósított, fagyasztott, szárított és főzött gyümölcsök; tartósított, fagyasztott, szárított és főzött zöldségek; tej és tejtermékek; tojások; vadhús; zselék.

43 Étél- és italkészítés; étel- és italkészítési szolgáltatások; ételek és italok biztosítása éttermekben és bárokban; étel előkészítés; ételkészítési szolgáltatások; étkeztetés gyorsbüfékben; éttermek [szolgáltatások]; önkiszolgáló éttermek; önkiszolgáló éttermi szolgáltatások.

( 210 ) M 16 00603

( 220 ) 2016.02.24.

( 731 ) Merck KGaA, Darmstadt (DE)

( 740 ) Danubia Szabadalmi és Jogi Iroda Kft., Budapest

( 541 ) PECTANOR

( 511 ) 5 Gyógyszerészeti készítmények.

( 210 ) M 16 00604

( 220 ) 2016.02.24.

( 731 ) Merck KGaA, Darmstadt (DE)

( 740 ) Danubia Szabadalmi és Jogi Iroda Kft., Budapest

( 541 ) VABRICARD

( 511 ) 5 Gyógyszerészeti készítmények.

( 210 ) M 16 00605

( 220 ) 2016.02.24.

( 731 ) Merck KGaA, Darmstadt (DE)

( 740 ) Danubia Szabadalmi és Jogi Iroda Kft., Budapest

( 541 ) VABRICOR

( 511 ) 5 Gyógyszerészeti készítmények.

( 210 ) M 16 00606

( 220 ) 2016.02.24.

( 731 ) Merck KGaA, Darmstadt (DE)

( 740 ) Danubia Szabadalmi és Jogi Iroda Kft., Budapest

( 541 ) PECTRANA

( 511 ) 5 Gyógyszerészeti készítmények.

---

( 210 ) M 16 00607

( 220 ) 2016.02.24.

( 731 ) Merck KGaA, Darmstadt (DE)

( 740 ) Danubia Szabadalmi és Jogi Iroda Kft., Budapest

( 541 ) ALPEKTRIS

( 511 ) 5 Gyógyszerészeti készítmények.

---

( 210 ) M 16 00609

( 220 ) 2016.02.24.

( 731 ) Varga Lászlóné Dénes Vanda, Máriakálnok (HU)

( 546 ) 

( 511 ) 35 Marketing beszámolók készítése; marketing szolgáltatások; marketing stratégiák tervezése; marketing kampányok; online weblapok népszerűsítése, reklámozása és marketingje.

---

( 210 ) M 16 00616

( 220 ) 2016.02.25.

( 731 ) La Crema Kft., Miskolc (HU)

( 740 ) Kormos Ágnes, Budapest

( 546 ) 

( 511 ) 29 Zselék, lekvárok (dzsemek), kompótok; tojások; tej és tejtermékek.

30 Kávé, tea, kakaó és kávépótló szerek; fagyaltok; jég.

43 Vendéglátás (élelmezés); időleges szállásadás (az osztály betűrend szerinti jegyzékében szereplő valamennyi szolgáltatás).

---

( 210 ) M 16 00639

( 220 ) 2016.02.26.

( 731 ) EAST-TRADE Kereskedelmi és Vállalkozásszervező Kft., Szentendre (HU)

( 740 ) Kormos Ágnes, Budapest

( 546 ) 

( 511 ) 6 Nem nemesfémek és ezek ötvözetei; fém építőanyagok; hordozható fémszerkezetek; fémanyagok vasúti vágányokhoz; nem elektromos fémkábelek és fémvezetékek; lakatosipari termékek, fém tömegcikkek; fémcsővek és csővezetékek; páncélszekrények; egyéb fémtermékek, amelyek nem tartoznak más osztályokba; ércek (az osztály betűrend szerinti jegyzékében szereplő valamennyi áru).

19 Nem fém építőanyagok; nem fémből készült merev építési csövek; aszfalt, szurok és bitumen; nem fémből készült hordozható szerkezetek; emlékművek nem fémből (az osztály betűrend szerinti jegyzékében szereplő valamennyi áru).

31 Gabonamagvak, mezőgazdasági, kertészeti, erdészeti termékek és magok, amelyek nem tartoznak más osztályokba; élő állatok; friss gyümölcsök és zöldségek; vetőmagok, élő növények és virágok; tápanyagok állatok számára; maláta.

35 Kereskedelmi ügyletek, reklámanyagok; kis- és nagykereskedelmi szolgáltatások kozmetikai cikkekkel kapcsolatban.

---

( 210 ) M 16 00641

---

---

( 220 ) 2016.02.26.

( 731 ) Sallai Orsolya Veronika, Dunavarsány (HU)

( 546 )



( 511 ) 44 Egészségügyi szolgáltatások, masszáz, nyirok masszáz; egészségügyi tanácsadás.

---

( 210 ) M 16 00646

( 220 ) 2016.02.25.

( 731 ) HBZ Kft. 100%, Debrecen (HU)

( 541 ) Hanna Kincse

( 511 ) 29 Hús, hal-, baromfi- és vadhús; húskivonatok; tartósított, fagyasztott, szárított és főzött gyümölcsök és zöldségek; zselék, lekvárok (dzsemek), kompótok; tojások; tej és tejtermékek; étkezési olajok és zsírok (az osztály betűrend szerinti jegyzékében szereplő valamennyi áru).

30 Kávé, tea, kakaó és kávépótló szerek; rizs; tápióka és szágó; lisztek és más gabonakészítmények; kenyér, péksütemények és cukrászsütemények; fagylaltok; cukor, méz, melaszszirup; élesztő, sütőporok; só; mustár; ecet, fűszeres mártások; fűszerek; jég (az osztály betűrend szerinti jegyzékében szereplő valamennyi áru).

43 Vendéglátás (élelmezés); időleges szállásadás (az osztály betűrend szerinti jegyzékében szereplő valamennyi szolgáltatás).

---

( 210 ) M 16 00657

( 220 ) 2016.02.26.

( 731 ) BOGDÁNY PETROL Termelő, Szolgáltató és Kereskedelmi Korlátolt Felelősségű Társaság, Nyírbogdány (HU)

( 740 ) Szakszonné dr. Páka Erika, Nyíregyháza

( 541 ) BOMUL

( 511 ) 4 Ipari olajok és zsírok; kenőanyagok; porfelszívó, portalanító és porlekötő termékek; tüzelőanyagok (beleértve a motorbenzineket) és világítóanyagok; viaszgyertyák, gyertyabelek (az osztály betűrend szerinti jegyzékében szereplő valamennyi áru).

---

( 210 ) M 16 00658

( 220 ) 2016.02.26.

( 731 ) Gulliver Lap és Könyvkiadó Kereskedelmi Kft., Budapest (HU)

( 740 ) Domina István, Budapest

( 541 ) Gulliverzum

( 511 ) 9 Elektronikus könyvek.

---

( 210 ) M 16 00659

( 220 ) 2016.02.29.

( 731 ) MY77 Gyártó Kereskedelmi és Szolgáltató Kft., Budapest (HU)

( 740 ) Dr. Kelecsényi Beáta Ügyvédi Iroda, Budapest

( 546 )



( 511 ) 25 Ruházati cikkek, cipők, kalapárúk (az osztály betűrend szerinti jegyzékében szereplő valamennyi áru).

35 Reklámozás; kereskedelmi ügyletek; kereskedelmi adminisztráció; irodai munkák (az osztály betűrend szerinti jegyzékében szereplő valamennyi szolgáltatás).

---

41 Nevelés; szakmai képzés; szórakoztatás; sport- és kulturális tevékenységek (az osztály betűrend szerinti jegyzékében szereplő valamennyi szolgáltatás).

( 210 ) M 16 00675

( 220 ) 2016.02.29.

( 731 ) Mart Építőipari Kereskedelmi Kft., Dunakeszi (HU)

( 740 ) Csányi, Rátkai & Zala Ügyvédi Iroda, Budapest

( 546 )

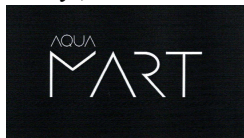

( 511 ) 11 Világító-, fűtő-, gőzfejlesztő, főző-, hűtő-, szárító-, szellőztető-, vízszolgáltató és egészségügyi berendezések (az osztály betűrend szerinti jegyzékében szereplő valamennyi áru).

35 Reklámozás; kereskedelmi ügyletek; kereskedelmi adminisztráció; irodai munkák (az osztály betűrend szerinti jegyzékében szereplő valamennyi szolgáltatás).

( 210 ) M 16 00765

( 220 ) 2016.03.03.

( 731 ) Tálosi László, Budapest (HU)

( 740 ) dr. Kocsomba Nelli, Budapest

( 546 )



( 511 ) 11 Lámpák és világítástechnikai szerkezetek; lámpatalpak; lámpaernyők; lámpaüvegek; lámpatestek; lámpa burkolatok; halogén lámpák; elektromos lámpák beltéri világításhoz; éjjeli lámpák; asztali lámpák; íróasztali lámpák; égőfejek lámpákhoz; szerelvények lámpákhoz; üvegburák lámpákhoz; világító berendezések.

( 210 ) M 16 00767

( 220 ) 2016.03.03.

( 731 ) McDonald's International Property Company, Ltd., Wilmington (US)

( 740 ) Bogsch és Társai Ügyvédi Iroda, Budapest

( 541 ) BRINGAMÁNIA

( 511 ) 25 Ruházati cikkek, cipők, kalapárúk (az osztály betűrend szerinti jegyzékében szereplő valamennyi áru)

41 Nevelés; szakmai képzés; szórakoztatás; sport- és kulturális tevékenységek (az osztály betűrend szerinti jegyzékében szereplő valamennyi szolgáltatás)

43 Vendéglátás (ételmezés); időleges szállásadás (az osztály betűrend szerinti jegyzékében szereplő valamennyi szolgáltatás)

( 210 ) M 16 00781

( 220 ) 2016.03.03.

( 731 ) Gredex Kft., Budaörs (HU)

( 740 ) Grédics Norbert, Pécel

( 541 ) GREDEX

( 511 ) 6 Külső redőnyök, nem fémből, nem textilanyagokból.

---

19 Rovarenyő-keretek fémből; ablakredőnyök, zsaluk fémből.

---

( 210 ) M 16 00782

( 220 ) 2016.03.03.

( 731 ) GreDEX Kft., Budaörs (HU)

( 740 ) Grédics Norbert, Pécel

( 546 )  **GREDEX**<sup>®</sup>  
GRÉDICS INNOVATÍV ÁRNYÉKOLÓK

( 511 ) 6 Rovarenyő-keretek fémből; ablakredőnyök, zsaluk fémből.

19 Külső redőnyök, nem fémből, nem textilanyagokból.

---

( 210 ) M 16 00783

( 220 ) 2016.03.03.

( 731 ) NIETSCH Termelési, Kereskedelmi és Szolgáltató Kft., Budapest (HU)

( 740 ) dr. Csapó Annamária, Budapest

( 546 )  **NIETSCH**<sup>®</sup>  
Kft.

*Alapítva: 1989*

( 511 ) 35 Kereskedelmi ügyletek; bútorkereskedelem.

---

( 210 ) M 16 00795

( 220 ) 2016.03.04.

( 731 ) Halász Gergely Áron, Budapest (HU)

( 541 ) **Bringával a vörös szőnyegen**

( 511 ) 35 Reklámozás; kereskedelmi ügyletek; kereskedelmi adminisztráció; irodai munkák (az osztály betűrend szerinti jegyzékében szereplő valamennyi szolgáltatás).

41 Nevelés; szakmai képzés; szórakoztatás; sport- és kulturális tevékenységek (az osztály betűrend szerinti jegyzékében szereplő valamennyi szolgáltatás).

42 Tudományos és műszaki szolgáltatások, valamint az idetartozó tervezői és kutatói tevékenység; ipari elemző és kutató szolgáltatások; számítástechnikai hardver és szoftver tervezés és fejlesztés (az osztály betűrend szerinti jegyzékében szereplő valamennyi szolgáltatás).

---

( 210 ) M 16 00799

( 220 ) 2016.03.05.

( 731 ) FONTE VIVA Kft., Kaposvár (HU)

( 541 ) **Fonte Verde. Trendben van.**

( 511 ) 16 Papír, karton és ezen anyagokból készült termékek, amelyek nem tartoznak más osztályokba; nyomdaipari termékek; könyvkötészeti anyagok; fényképek; papíripari cikkek; papíripari vagy háztartási ragasztóanyagok; anyagok művészek részére; ecsetek; írógépek és irodai cikkek (bútorok kivételével); tanítási és oktatási anyagok (készülékek kivételével); csomagolásra szolgáló műanyagok (amelyek nem tartoznak más osztályokba); nyomdabetűk; klisék (az osztály betűrend szerinti jegyzékében szereplő valamennyi áru).

24 Textíliák és textilárúk, amelyek nem tartoznak más osztályokba; ágyneműk, asztalneműk (az osztály betűrend szerinti jegyzékében szereplő valamennyi áru).

32 Sörök; ásványvizek és szénsavas vizek és egyéb alkoholmentes italok; gyümölcsitalok és gyümölcslevek; szörpök és más készítmények italokhoz (az osztály betűrend szerinti jegyzékében szereplő valamennyi áru).

35 Reklámozás; kereskedelmi ügyletek; kereskedelmi adminisztráció; irodai munkák (az osztály betűrend szerinti jegyzékében szereplő valamennyi szolgáltatás).

---



**( 210 ) M 16 00800****( 220 ) 2016.03.04.**

( 731 ) BREUER PRESS PRODUCTION Tanácsadó, Kulturális és Szolgáltató Kft., Budapest (HU)

**( 546 )**

( 511 ) 35 Reklámozás; kereskedelmi ügyletek; kereskedelmi adminisztráció; irodai munkák (az osztály betűrend szerinti jegyzékében szereplő valamennyi szolgáltatás).

38 Távközlés (az osztály betűrend szerinti jegyzékében szereplő valamennyi szolgáltatás).

41 Nevelés; szakmai képzés; szórakoztatás; sport- és kulturális tevékenységek (az osztály betűrend szerinti jegyzékében szereplő valamennyi szolgáltatás).

**( 210 ) M 16 00901****( 220 ) 2016.03.16.**

( 731 ) Csoszor Mónika, Battonya (HU)

( 740 ) TOMAN Ügyvédi Iroda, Budapest

**( 546 )**

( 511 ) 31 Gabonamagvak, mezőgazdasági, kertészeti, erdészeti termékek és magok, amelyek nem tartoznak más osztályokba; élő állatok; friss gyümölcsök és zöldségek; vetőmagok, élő növények és virágok; tápanyagok állatok számára; maláta (az osztály betűrend szerinti jegyzékében szereplő valamennyi áru).

**( 210 ) M 16 00926****( 220 ) 2016.03.17.**

( 731 ) Budapesti Gazdasági Egyetem, Budapest (HU)

( 740 ) Dr. Dietz Ferenc, Budapest

**( 546 )****BGE**

( 511 ) 41 Nevelés; szakmai képzés; szórakoztatás; sport- és kulturális tevékenységek; akadémiák [oktatás]; alkotóműhelyek szervezése és lebonyolítása; audioberendezések kölcsönzése; bálók szervezése; coaching [tréning]; diszkók szolgáltatásai; divatbemutatók szervezése szórakoztatási célokból; egészségvédő klubok szolgáltatásai [egészségügyi és fitnessz tréning]; elektronikus desktop kiadói tevékenység; elektronikus könyvek és folyóiratok on-line kiadása; előadások díszleteinek kölcsönzése; előadóművészek szolgáltatásai; eszmecserék, kollokviumok szervezése és lebonyolítása; élő előadások bemutatása; feliratozása (filmek-); fényképészet; filmek gyártása, kivéve a reklámfilmeket; filmstúdiók; filmszínházi előadások; filmvetítők és tartozékaik kölcsönzése; fogadások tervezése [szórakoztatás]; fordítói szolgáltatások; fotóriportok készítése; gyakorlati képzés [szemléltetés]; hangfelvételek kölcsönzése; hangstúdiók szolgáltatásai; hangversenyek szervezés és lebonyolítása; helyfoglalás show-műsorokra; időmérés sporteseményeken; játékfelszerelések bérbeadása; jegyirodai szolgáltatások [szórakoztatás]; jelbeszéd értelmezése; kalligráfiai [szépírási] szolgáltatások; klubszolgáltatások [szórakoztatás vagy oktatás]; kollégiumok, internátusok; konferenciák szervezése és lebonyolítása; kongresszusok szervezése és lebonyolítása; könyvkiadás; könyvtári kölcsönzés; kulturális vagy nevelési célú kiállítások

szervezése; leíró szolgálat; levelező tanfolyamok; mikrofilmzés; mozgókönyvtári szolgáltatások; mozifilmek kölcsönzése; múzeumi szolgáltatások [bemutatók, kiállítások]; nyelvi tolmács szolgáltatások; oktatás; oktatási tárgyú információk; oktatási vizsgáztatás; on-line elérhető elektronikus publikációk, nem letölthetők; on-line játékok szolgáltatása számítógépes hálózatról; pályaválasztási tanácsadás; rádió- és televíziókészülékek kölcsönzése; rádió- és televízióprogramok készítése; rádiós szórakoztatás; riporter szolgáltatások; show-műsorok; show-műsorok szervezése; [impreszáriók szolgáltatásai]; sorsjátékok lebonyolítása; sport edzőtábori szolgáltatások; sportfelszerelések kölcsönzése, a járművek kivételével; sportlétesítmények üzemeltetése; sportpályák bérbeadása; sportversenyek rendezése; stadionok bérlete; szabadidős létesítmények rendelkezésre bocsátása; szakmai újraképzés; szemináriumok rendezése és vezetése; szimpóziumok szervezése és lebonyolítása; színházi produkciók; színpadi díszletek kölcsönzése; szórakoztatás; szórakoztatási tárgyú információk; szövegek kiadása, (nem reklámcélú-); szövegek leírása, nem reklámcélú szövegekkel kapcsolatban; televíziós szórakoztatás; teniszpályák kölcsönzése; testnevelés; tornatanítás; tördelési szolgáltatások, nem hirdetési célokra; üdültáborok szolgáltatásai [szórakoztatás]; versenyek szervezése [oktatás vagy szórakoztatás]; videofelvételkészítők kölcsönzése; videofilmzés; videofilmgyártás; videokamerák kölcsönzése; videoszalagok kölcsönzése; videoszalagok vágása; világítóberendezések kölcsönzése színházak vagy filmstúdiók részére; zene összeállítása; zenei produkciók; zenekarok szolgáltatásai; zenés kabarék, varieték.

42 Tudományos és műszaki szolgáltatások, valamint az idetartozó tervezői és kutatói tevékenység; ipari elemző és kutató szolgáltatások; számítástechnikai hardver és szoftver tervezés és fejlesztés; adatok vagy dokumentumok átalakítása fizikai médiumból elektronikus médiumba; anyagpróba; dokumentumok digitalizálása [szkennelés]; energiatakarékos tanácsadás; grafikusművészi tervezési szolgáltatások; hálózati kiszolgálók [web szerverek] bérlete; hosting szolgáltatások web oldalakhoz; információadás, tanácsadás és konzultáció a szénvesztés ellenőrzéséről; ipari formatervezés; kézírás elemzése [grafológia]; környezetvédelmi kutatás; kutatás és fejlesztés mások részére; minőség-ellenőrzés; számítógép programok adatainak és adatoknak az átalakítása; számítógép programok installációja; számítógép programok sokszorosítása; számítógép szoftver tanácsadás; számítógép vírusvédelmi szolgáltatások; számítógépek kölcsönzése; számítógépes adatok helyreállítása; számítógépes rendszerek elemzése; számítógépes rendszerek távfelügyelete [monitoring]; számítógépes rendszerek tervezése; számítógéphardver tervezésével és fejlesztésével kapcsolatos tanácsadás; számítógépprogramok kidolgozása; számítógépprogramok korszerűsítése; számítógépprogramok kölcsönzése; számítógép-programozás; számítógép-szoftver fenntartása.

**( 210 ) M 16 00958**

**( 220 ) 2016.03.22.**

( 731 ) LeoPoly Kft., Debrecen (HU)

( 740 ) Gödölle, Kékes, Mészáros & Szabó Szabadalmi és Védjegy Iroda, Budapest

**( 541 ) LEOPOLY**

( 511 ) 9 Számítástechnikai, informatikai, elektronikai termékek és berendezések, szoftverek, szoftvertermékek, szoftverkomponensek, enginek, algoritmusok, fejlesztői környezetek, munkakörnyezetek, számítógépes kezelőfelületek, szoftverek CAD rendszerekhez, szoftverek 3D rendszerekhez, felhő alapú szoftverek.

41 Oktatás, szakmai képzés, társadalmi célú szolgáltatások, 3D formázással és tervezéssel kapcsolatos közösségi szolgáltatások.

42 Számítástechnikai hardver- és szoftvertervezés és -fejlesztés, CAD szolgáltatások, informatikai és elektronikai tervezés és fejlesztés, szoftver mint szolgáltatás (SaaS - software as a Service), felhő alapú szolgáltatások, felhőalapú szoftveres szolgáltatások, webes szolgáltatások, 3D formázással és tervezéssel kapcsolatos webes szolgáltatások, felhő alapú webes szolgáltatások, 3D nyomtatási szolgáltatások, 3D nyomtatással kapcsolatos szolgáltatások.

**( 210 ) M 16 00980**

**( 220 ) 2016.03.23.**

( 731 ) "SAGA 92 Trade" Kereskedelmi és Szolgáltató Kft., Budapest (HU)

( 740 ) Kocsis és Szénássy Ügyvédi Iroda, Budapest

( 546 )

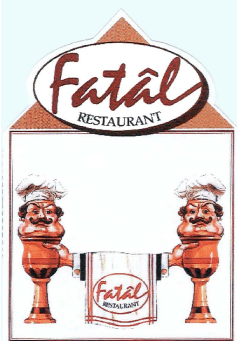

( 511 ) 43 Vendéglátás (élelmezés); időleges szállásadás (az osztály betűrend szerinti jegyzékében szereplő valamennyi szolgáltatás).

---

( 210 ) M 16 01100

( 220 ) 2016.04.01.

( 731 ) Bodegas y Viñedos de Aguirre S.A., Recoleta, Santiago (CL)

( 740 ) SBGK Ügyvédi Iroda, Budapest

( 541 ) REINA ANA

( 511 ) 33 Alkoholtartalmú italok (a sörök kivételével) (az osztály betűrend szerinti jegyzékében szereplő valamennyi áru).

---

( 210 ) M 16 01101

( 220 ) 2016.04.01.

( 731 ) Bodegas y Viñedos de Aguirre S.A., Recoleta, Santiago (CL)

( 740 ) SBGK Ügyvédi Iroda, Budapest

( 541 ) COIHUE

( 511 ) 33 Alkoholtartalmú italok (a sörök kivételével) (az osztály betűrend szerinti jegyzékében szereplő valamennyi áru).

---

( 210 ) M 16 01102

( 220 ) 2016.04.01.

( 731 ) Bodegas y Viñedos de Aguirre S.A., Recoleta, Santiago (CL)

( 740 ) SBGK Ügyvédi Iroda, Budapest

( 541 ) PROMESA

( 511 ) 33 Alkoholtartalmú italok (a sörök kivételével) (az osztály betűrend szerinti jegyzékében szereplő valamennyi áru).

---

( 210 ) M 16 01106

( 220 ) 2016.04.01.

( 731 ) Piliscsévi Pincefalu Egyesület, Piliscsév (HU)

( 740 ) Holicska Szilvia, Budapest

( 546 )



( 511 ) 39 Szállítás; áruk csomagolása és raktározása; utazásszervezés.

41 Nevelés; szakmai képzés; szórakoztatás; sport- és kulturális tevékenységek.

43 Vendéglátás (élelmezés); időleges szállásadás.

---

( 210 ) M 16 01165

---

**( 220 ) 2016.04.06.**

( 731 ) Sky Zone, LLC (Nevada állam törvényei szerint működő vállalat), Los Angeles, California (US)

( 300 ) 86819441 2015.11.13. US

( 740 ) SBGK Ügyvédi Iroda, Budapest

**( 541 ) FREEDOME**

( 511 ) 41 Szórakoztatás és szabadidős létesítmények beltéri trambulín parkok és szórakoztató központok formájában, amelyek magukban foglalnak trambulín pályákat, továbbá egyéb beltéri szabadidős és szórakozási formákat, valamint interaktív játékokat; szabadidős létesítmények üzemeltetése; létesítmények biztosítása csapatversenyekhez, sportokhoz, valamint atlétikai versenyekhez és eseményekhez, továbbá sport- és szabadidős táborokhoz és interaktív játékokhoz; oktatás biztosítása osztályok és különféle sportfoglalkozások formájában, sportolás csapatépítés és motiváció céljából; szórakoztatás partik rendezése formájában; fitnesz szolgáltatás, nevezetesen aerobik osztályok létrehozása; sportedzés; szórakoztatás folyamatos atlétikai programok biztosítása által; sportmérkőzések, versenyek és játékok szervezése és lebonyolítása; szórakoztatás élősportesemények vagy atlétikai versenyek, illetve játékok formájában; szórakoztatás különféle élő atlétikai versenyek formájában; szórakoztatás különféle sportprogramok, atlétikai versenyek vagy játékok folyamatos közvetítése kábel-, fizetős- és online számítógépes tévéprogramok által; szórakoztatás folyamatos atlétikai verseny bemutatók közvetítése formájában kábel- és fizetős tévécsatornák, valamint egy globális számítógép-hálózaton keresztül; szórakoztatás információk felajánlása formájában sportokra, osztályok és sportfoglalkozások formájában megvalósuló sport csapatépítő programokra, parti szervezésre és atlétikai edzésekre vonatkozóan.

**( 210 ) M 16 01192****( 220 ) 2016.04.07.**

( 731 ) Novochem Kereskedelmi és Szolgáltató Korlátolt Felelősségű Társaság 100%, Budapest (HU)

( 740 ) dr. Bándi Gábor ügyvéd, Budapest

**( 541 ) NC Protegum**

( 511 ) 1 Ipari, tudományos, fényképészeti, mezőgazdasági, kertészeti, erdészeti vegyi termékek; feldolgozatlan műgyanták, műanyagok; trágyák; vegyi tűzoltó szerek; fémek edzésére és hegesztésére szolgáló készítmények; élelmiszerek tartósítására szolgáló vegyi anyagok; cserzőanyagok; ipari rendeltetésű ragasztóanyagok.

**( 210 ) M 16 01233****( 220 ) 2016.04.12.**

( 731 ) dr. Elekes Zsolt, Budapest (HU)

( 740 ) PINTZ ÉS TÁRSAI Szabadalmi, Védjegy és Jogi Iroda Kft., Budapest

**( 546 )**

( 511 ) 43 Bár szolgáltatások; éttermi szolgáltatások; ideiglenes szállás biztosítása apartmanokban; ideiglenes szállás biztosítása bungalókban; ideiglenes szállás biztosítása nyaralókban; ideiglenes szállás biztosítása sátrakban; szállásadási szolgáltatások összejövetelekhez; szálláshely biztosítás találkozókhoz; szállásszervezés turisták számára; szállodai wellness szolgáltatások; turistatáborokkal, kempingekkel kapcsolatos szolgáltatások; üdülési szállás biztosítása; üdülőhelyi szállások; vendéglátási szolgáltatások [étel- és ital szolgáltatás]; vendéglátási szolgáltatások [szállásadás]; vendéglátással kapcsolatos szolgáltatások.

**( 210 ) M 16 01237****( 220 ) 2016.04.12.**

( 731 ) CAFELAND CENTER Kft., Herceghalom (HU)

( 740 ) SBGK Ügyvédi Iroda, Budapest

( 546 )

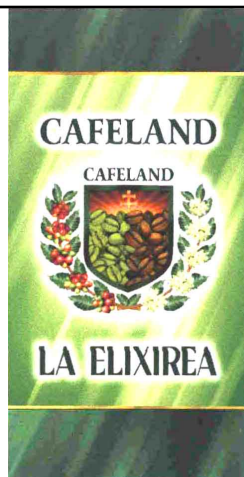

( 511 ) 30 Kávé, kávékeverékek.

( 210 ) M 16 01238

( 220 ) 2016.04.12.

( 731 ) CAFELAND CENTER Kft., Herceghalom (HU)

( 740 ) SBGK Ügyvédi Iroda, Budapest

( 546 )

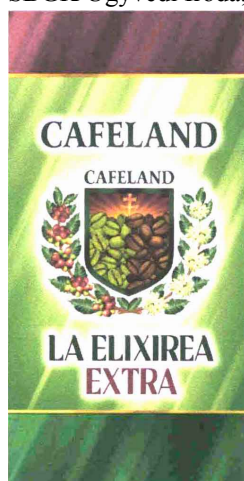

( 511 ) 30 Kávé, kávékeverékek.

( 210 ) M 16 01294

( 220 ) 2016.04.15.

( 731 ) Sziklai Péter, Salgótarján (HU)

( 740 ) Dr. Czudar Balázs, Budapest

( 541 ) Sziklai

( 511 ) 7 Gépek és szerszámgépek; motorok (a szárazföldi járműmotorok kivételével); tengelykapcsolók és erőátviteli elemek (a szárazföldi járművek céljára készültek kivételével); nem kézi működtetésű mezőgazdasági eszközök; keltetőgépek; árusító automaták (az osztály betűrend szerinti jegyzékében szereplő valamennyi áru).

11 Világító-, fűtő-, gőzfejlesztő, főző-, hűtő-, szárító-, szellőztető-, vízszolgáltató és egészségügyi berendezések (az osztály betűrend szerinti jegyzékében szereplő valamennyi áru).

12 Járművek; szárazföldi, légi vagy vízi közlekedési eszközök (az osztály betűrend szerinti jegyzékében szereplő valamennyi áru).

( 210 ) M 16 01300

( 220 ) 2016.04.18.

( 731 ) Super Rolling Kft., Kiskőrös (HU)

( 740 ) dr. Ba Mariann, Kiskőrös

---

( 546 )  SUPR

- ( 511 ) 1 Ipari, tudományos, fényképezési, mezőgazdasági, kertészeti, erdészeti vegyi termékek; feldolgozatlan műgyanták, műanyagok; trágyák; vegyi tűzoltó szerek; fémek edzésére és hegesztésére szolgáló készítmények; élelmiszerek tartósítására szolgáló vegyi anyagok; cserzőanyagok; ipari rendeltetésű ragasztóanyagok (az osztály betűrend szerinti jegyzékében szereplő valamennyi áru).
- 2 Festékek, kencék, lakkok; rozsdagátló és fakonzerváló szerek; festőanyagok; maróanyagok; nyers természetes gyanták; fémlapok és fémporok festők, dekorátorok, nyomdászok és képzőművészek részére (az osztály betűrend szerinti jegyzékében szereplő valamennyi áru).
- 4 Ipari olajok és zsírok; kenőanyagok; porfelszívó, portalanító és porlekötő termékek; tüzelőanyagok (beleértve a motorbenzineket) és világítóanyagok; viaszgyertyák, gyertyabelek (az osztály betűrend szerinti jegyzékében szereplő valamennyi áru).
- 

( 210 ) M 16 01413

( 220 ) 2016.04.27.

( 731 ) Kozmik Hungaria Zrt., Budapest (HU)

( 740 ) Dr. Mohos László Ügyvédi Iroda, Budapest

( 541 ) KLING Kaputechnika

- ( 511 ) 6 Nem nemesfémek és ezek ötvözetei; fém építőanyagok; hordozható fémszerkezetek; fémanyagok vasúti vágányokhoz; nem elektromos fémkábelek és fémvezetékek; lakatosipari termékek, fém tömegcikkek; fémsövek és csővezetékek; páncélszekrények; egyéb fémtermékek, amelyek nem tartoznak más osztályokba; ércek (az osztály betűrend szerinti jegyzékében szereplő valamennyi áru) ipari és lakossági szekcionált garázkapuk és egyéb kapuk, parkolás technikai berendezések, sorompók, kerítéselemek.
- 7 Gépek és szerszámgépek; motorok (a szárazföldi járműmotorok kivételével); tengelykapcsolók és erőátviteli elemek (a szárazföldi járművek céljára készültek kivételével); nem kézi működtetésű mezőgazdasági eszközök, keltetőgépek; árusító automaták (az osztály betűrend szerinti jegyzékében szereplő valamennyi áru) kapu- és sorompómozgató motorok és automatikák, távirányítók.
- 37 Építkezés; javítás; szerelési szolgáltatások (az osztály betűrend szerinti jegyzékében szereplő valamennyi szolgáltatás) építőipari felújítás, kapu automatizálás, szervíz és karbantartási szolgáltatások.
- 

A rovat 143 darab közlést tartalmaz.

---

**Lajstromozott védjegyek**

---

( 111 ) 218.225

( 151 ) 2016.04.13.

( 210 ) M 14 02772

( 220 ) 2014.10.06.

( 732 ) **NGBS Hungary Kft., Budapest (HU)**

( 546 ) 

( 511 ) 9 Termosztátok, termosztátok járművekhez, felületi hűtő-fűtő rendszerek termosztátjai, hőmérséklet-szabályozó készülékek, hőmérsékletkijelzők.

11 Felületi hűtő-fűtő rendszerek szabályozó és biztonsági tartozékai, hőszabályozó szelepek (hűtő-fűtő berendezések részei), hővisszanyerő berendezések.

42 Műszaki szolgáltatások, melyek kizárólag az általunk korlátozásra került (fentebb megnevezett) 9-es és 11-es áruosztályok termékeihez kapcsolódó szolgáltatásokat fedik.

---

( 111 ) 218.505

( 151 ) 2016.05.23.

( 210 ) M 15 00585

( 220 ) 2015.03.03.

( 732 ) **Dr. Hegedűs István Csaba, Budapest (HU)**

**Hegedűs Csaba Attila, Budapest (HU)**

( 740 ) dr. Csépany Gergely, Csépany Ügyvédi Iroda, Budapest

( 541 ) **Mr. Tus**

( 511 ) 41 Akadémiák, egészségvédő klubok szolgáltatásai (egészségügyi és fitnesz tréning); oktatás; oktatási tárgyú vizsgáztatás; sport edzőtábori szolgáltatások; sportfelszerelések kölcsönzése, a járművek kivételével; sportlétesítmények üzemeltetése; sportpályák bérbeadása; sportversenyek rendezése; testnevelés; tornatanítás; versenyek szervezése (oktatás vagy szórakoztatás).

---

( 111 ) 218.529

( 151 ) 2016.05.30.

( 210 ) M 15 02768

( 220 ) 2015.10.12.

( 732 ) **POLI-FARBE Vegyipari Kft., Bócsa (HU)**

( 740 ) dr. Kereszty Marcell, Gödölle, Kékes, Mészáros & Szabó Szabadalmi és Védjegy Iroda, Budapest

( 546 ) 

( 511 ) 3 Fehéritőkészítmények és egyéb, mosásra szolgáló anyagok; tisztító-, fényszerítő-, súroló-, és csiszolószerek; szappanok; illatszerek, illóolajok, kozmetikai cikkek, hajmosó szerek; fogkrémek (az osztály betűrend szerinti jegyzékében szereplő valamennyi áru).

---

( 111 ) 218.530

( 151 ) 2016.05.30.

( 210 ) M 15 02769

( 220 ) 2015.10.13.

( 732 ) **Dobrády Zsolt Attila, Tahitótfalu (HU)**

**Paréj Zoltán, Budapest (HU)**

---

( 546 )



- ( 511 ) 35 Ajándéktárgyak forgalmazása, hang és képhordozók forgalmazása.  
 41 Rendezvények, kulturális és szórakoztató rendezvények.  
 43 Büfé, étkezde, catering, vendéglátás.

**( 111 ) 218.531**

( 151 ) 2016.05.30.

( 210 ) M 15 02773

( 220 ) 2015.10.13.

**( 732 ) NOVEX Biztonságtechnika Kft., Szeged (HU)**

( 740 ) dr. Csvila István, Juhász, Császár, Csvila Ügyvédi Iroda, Szeged

**( 541 ) NOVEX Biztonságtechnika**

- ( 511 ) 6 Nem nemesfémek és ezek ötvözetei; fém építőanyagok; hordozható fémszerkezetek; fémanyagok vasúti vágányokhoz; nem elektromos fémkábelek és fémvezetékek; lakatosipari termékek, fém tömegcikkek; fémsövek és csővezetékek; páncélszekrények; egyéb fémtermékek, amelyek nem tartoznak más osztályokba; ércek (az osztály betűrend szerinti jegyzékében szereplő valamennyi áru).

9 Tudományos célra szolgáló, tengerészeti, földmérő, fényképészeti, mozgóképi, optikai, súlymérő, egyéb mérő-, jelző-, ellenőrző (felügyeleti), életmentő és oktatóberendezések és felszerelések; elektromos energia vezetésére, kapcsolására, átalakítására, tárolására, szabályozására vagy ellenőrzésére szolgáló készülékek és berendezések; hangok vagy képek rögzítésére, továbbítására, másolására szolgáló készülékek; mágneses adathordozók; hanglemezek; CD-k (kompakt lemezek), DVD-k és egyéb, digitális rögzítésű média; szerkezetek érmebedobással működő készülékekhez; regisztrációs pénztárgépek; számológépek, adatfeldolgozó berendezések, számítógépek; számítógépes szoftverek; tűzoltó készülékek (az osztály betűrend szerinti jegyzékében szereplő valamennyi áru).

37 Építkezés; javítás; szerelési szolgáltatások (az osztály betűrend szerinti jegyzékében szereplő valamennyi szolgáltatás).

**( 111 ) 218.532**

( 151 ) 2016.05.30.

( 210 ) M 15 02775

( 220 ) 2015.10.13.

**( 732 ) Teva Gyógyszergyár zRT., Debrecen (HU)**

( 740 ) Ágni Zsolt, Debrecen

**( 541 ) CANDIBENE**

- ( 511 ) 5 Gyógyszerészeti készítmények; egészségügyi készítmények gyógyászati használatra; vegyi készítmények gyógyászati használatra; gyógyszerek humángyógyászati használatra; gyógyszervegyészeti készítmények; orális gyógyszerek humángyógyászati használatra; parenterális gyógyszerek humángyógyászati használatra; lokális gyógyszerek humángyógyászati használatra; kúpok.

**( 111 ) 218.533**

( 151 ) 2016.05.30.

( 210 ) M 15 02887

( 220 ) 2015.10.20.

**( 732 ) Kék Madár Alapítvány, Szekszárd (HU)**

( 740 ) Dr. Mező Barnabás, Oppenheim Ügyvédi Iroda, Budapest



( 546 )

- ( 511 ) 29 Hús, hal-, baromfi- és vadhús; húskivonatok; tartósított, szárított és főzött gyümölcsök és zöldségek; zselék, lekvárok (dzsemek), kompótok; tojások; tej és tejtermékek; étkezési olajok és zsírok (az osztály betűrend szerinti jegyzékében szereplő valamennyi áru).
- 30 Kávé, tea, kakaó és kávépótló szerek; rizs; tápióka és szágó; lisztek és más gabonakészítmények; kenyér, péksütemények és cukrászsütemények; fagylaltok; cukor, méz, melaszszirup; élesztő, sütőporok; só; mustár; ecet, fűszeres mártások; fűszerek; jég (az osztály betűrend szerinti jegyzékében szereplő valamennyi áru).
- 43 Vendéglátás (élelmezés); időleges szállásadás (az osztály betűrend szerinti jegyzékében szereplő valamennyi szolgáltatás).

**( 111 ) 218.534**

( 151 ) 2016.05.30.

( 210 ) M 15 02893

( 220 ) 2015.10.22.

**( 732 ) Szeles József, Veszprém (HU)**

**( 541 ) Pannon UniFest**

- ( 511 ) 41 Nevelés; szakmai képzés; szórakoztatás; sport- és kulturális tevékenységek (az osztály betűrend szerinti jegyzékében szereplő valamennyi szolgáltatás).
- 43 Vendéglátás (élelmezés); időleges szállásadás (az osztály betűrend szerinti jegyzékében szereplő valamennyi szolgáltatás).

**( 111 ) 218.535**

( 151 ) 2016.05.30.

( 210 ) M 15 02895

( 220 ) 2015.10.26.

**( 732 ) Zhang Fengying, Budapest (HU)**

**( 541 ) BEILAI**

- ( 511 ) 24 Textíliák és textilárúk, amelyek nem tartoznak más osztályokba; ágy- és asztalnemük (az osztály betűrend szerinti jegyzékében szereplő valamennyi áru).
- 25 Ruházati cikkek, cipők, kalapárúk (az osztály betűrend szerinti jegyzékében szereplő valamennyi áru).

**( 111 ) 218.538**

( 151 ) 2016.05.31.

( 210 ) M 15 02296

( 220 ) 2015.08.26.

**( 732 ) Károlyi Péter, Ecséd (HU)**

( 740 ) dr. Kőfalvi Balázs, Dr. Kőfalvi Balázs Ügyvédi Iroda, Budapest

**( 541 ) Redőnyiség**

- ( 511 ) 35 Reklámozás; kereskedelmi ügyletek.
- 37 Építkezés; javítás; szerelési szolgáltatások (az osztály betűrend szerinti jegyzékében szereplő valamennyi szolgáltatás).
- 39 Szállítás; áruk csomagolása, raktározása.

**( 111 ) 218.540**

( 151 ) 2016.05.31.

( 210 ) M 15 02041

( 220 ) 2015.07.28.

( 732 ) PDP TRADE '99 Kereskedelmi és Szolgáltató Kft., Szeged (HU)

( 740 ) dr. Fábián Bernadette, Szeged

( 546 )



( 511 ) 6 Nem nemesfémek és ezek ötvözetei, alufóliák.

16 Papírárúk, papíripari cikkek, irodagépek és irodai cikkek, csomagolásra szolgáló műanyagok (amelyek nem tartoznak más osztályokba).

21 Eszközök, edények és tartályok háztartási és konyhai célokra; fésűk és szivacsok, takarító eszközök.

( 111 ) 218.541

( 151 ) 2016.05.31.

( 210 ) M 15 02555

( 220 ) 2015.09.21.

( 732 ) FDB Kereskedelmi és Szolgáltató Korlátolt Felelősségű Társaság, Budapest (HU)

( 740 ) dr. Erdős Anett, Erdős és Társai Ügyvédi Iroda, Budapest

( 546 )



( 511 ) 36 Ajándékutalványok kibocsátása, melyek később beválthatók árukra vagy szolgáltatásokra.

41 Élményajándékok, élményajándékozás, egyedi meglepetések, romantikus és egyéni programok szervezése.

45 Személyes ajándék kiválasztási szolgáltatás.

( 111 ) 218.542

( 151 ) 2016.05.31.

( 210 ) M 15 02551

( 220 ) 2015.09.21.

( 732 ) Tóth Péter, Kiskunhalas (HU)

( 546 )



( 511 ) 18 Táskák, erszények, pénztárcák, hátizsákok, övtáska, tarsolyok, csecsemő kenguruk, hordozó tokok, kulcstartók, kulcstartó tokok, kulcstartó tárcák, válltáska, tarisznya.

25 Női és férfi alsó és felső ruházat, bőrruházat, dzsekik, egyenruhák, fürdőruhák, kabátok, nyakkendők, nyaksálak, övek, pénztartó övek, sapkák, fejfedők, kalapok, zokni, ingek, mellények, rövid és hosszú nadrágok, pulóverek, pólók, trikók, farmer dzsekik és nadrágok, kendők, szabadidő ruhák, szövet nadrágok, öltönyök, zakók, szmokingok, gyermek ruhák, rugdalózók.

35 Ruhaiipari termékek és ezek kiegészítőinek, táskák, pénztárcák, kulcstartók kereskedelme és interneten történő kereskedelme.

( 111 ) 218.543

( 151 ) 2016.05.31.

( 210 ) M 15 03016

( 220 ) 2015.11.05.

( 732 ) **Szinga Sport Kft., Göd (HU)**

( 740 ) dr. Horváth György, Göd

( 546 )



( 511 ) 25 Ruházati cikkek, cipők kalapárúk (az osztály betűrend szerinti jegyzékében szereplő valamennyi áru).

35 Reklámozás; kereskedelmi ügyletek; kereskedelmi adminisztráció; irodai munkák (az osztály betűrend szerinti jegyzékében szereplő valamennyi szolgáltatás).

---

( 111 ) **218.546**

( 151 ) 2016.05.31.

( 210 ) M 15 03705

( 220 ) 2015.12.11.

( 732 ) **BUSZESZ Élelmiszeripari Zrt., Budapest (HU)**

( 740 ) Hegyesi Ügyvédi Iroda, Budapest

( 541 ) **JUST BEAUTY**

( 511 ) 5 Étrend-kiegészítők emberek számára.

32 Szénsavas italok; energia italok.

---

( 111 ) **218.549**

( 151 ) 2016.06.01.

( 210 ) M 15 02644

( 220 ) 2015.09.30.

( 732 ) **Maza Jánosné, Homokszentgyörgy (HU)**

( 740 ) dr. Dobos Pál, Kaposvár

( 546 )



( 511 ) 30 Tésztafélék (1); tésztafélék (2); tortilla.

---

( 111 ) **218.550**

( 151 ) 2016.06.01.

( 210 ) M 15 02642

( 220 ) 2015.09.30.

( 732 ) **DENTALKLINIK DR. TÓKA Egészségügyi Kft., Sopron (HU)**

( 740 ) dr. Tóka Tamás, Dr. Tóka Ügyvédi Iroda, Sopron

( 541 ) **A tradíció a mi motivációnk-tradíció és innováció**

( 511 ) 44 Orvosi szolgáltatások.

---

( 111 ) **218.551**

( 151 ) 2016.06.01.

( 210 ) M 15 02641

( 220 ) 2015.09.30.

---

**( 732 ) Liana 2002 Kft., Budapest (HU)**

( 740 ) Károly Annamária, Budapest

**( 541 ) BEAUTY PEST BROW**

( 511 ) 44 Orvosi szolgáltatások; állatgyógyászati szolgáltatások; higiéniai és szépségápolási szolgáltatások emberek és állatok részére; mezőgazdasági, kertészeti és erdészeti szolgáltatások (az osztály betűrend szerinti jegyzékében szereplő valamennyi szolgáltatás).

**( 111 ) 218.558**

( 151 ) 2016.06.02.

( 210 ) M 15 02757

( 220 ) 2015.10.12.

**( 732 ) HELL ENERGY Magyarország Kft., Budapest (HU)**

( 740 ) dr. Szabó Géza Krisztián, GK. Szabó Ügyvédi Iroda, Budapest



( 511 ) 32 Energia italok.

**( 111 ) 218.559**

( 151 ) 2016.06.02.

( 210 ) M 15 02813

( 220 ) 2015.10.15.

**( 732 ) Florin Vegyipari és Kereskedelmi Rt., Szeged (HU)****( 546 ) Bradoline**

( 511 ) 3 Fehéritőkészítmények és egyéb, mosásra szolgáló anyagok; tisztító-, fényszerelő-, súroló-, és csiszológépek; szappanok; illatszerek, illóolajok, kozmetikai cikkek, hajmosó szerek; fogkrémek (az osztály betűrend szerinti jegyzékében szereplő valamennyi áru).

5 Gyógyszerészeti és állatgyógyászati készítmények; egészségügyi készítmények gyógyászati használatra; gyógyászati vagy állatgyógyászati használatra adaptált diétás élelmiszerek és anyagok; bébiételek; étrend-kiegészítők emberek és állatok számára; tapaszok, kötszeranyagok; fogtömő anyagok és fogászati mintázóanyagok; fertőtlenítőszeres; kártékony állatok irtására szolgáló készítmények; gombaölő szerek (fungicidek), gyomirtó szerek (herbicidek) (az osztály betűrend szerinti jegyzékében szereplő valamennyi áru).

**( 111 ) 218.563**

( 151 ) 2016.06.06.

( 210 ) M 15 02580

( 220 ) 2015.09.23.

**( 732 ) Diczkó László, Kaba (HU)****( 541 ) Spirit of Attila**

( 511 ) 30 Kávé, tea, kakaó és kávépótló szerek; rizs; tápióka és szágó; lisztek és más gabonakészítmények; kenyér, péksütemények és cukrászsütemények; fagylaltok; cukor, méz, melaszszirup; élesztő, sütőporok; só; mustár; ecet, fűszeres mártások; fűszerek; jég (az osztály betűrend szerinti jegyzékében szereplő valamennyi áru).

**( 111 ) 218.564**

( 151 ) 2016.06.06.

( 210 ) M 15 02709

( 220 ) 2015.10.07.

( 732 ) **NGG Szoftverfejlesztő és Kereskedelmi Kft., Budapest (HU)**

( 740 ) dr. Kalocsai Zsófia, Budapest

( 546 )



( 511 ) 9 Számítógépek; számítógép programok [letölthető]; számítógépprogramok, rögzített navigációs berendezések járművekbe [fedélzeti számítógépek]; navigációs eszközök.

42 Számítógép programok sokszorosítása; számítógépes rendszerek tervezése; számítógépes rendszerek elemzése; számítógép szoftver tanácsadás; számítógépprogramok installációja; számítógépprogramok kidolgozása; számítógépprogramok korszerűsítése; számítógépprogramok kölcsönzése; számítógép-programozás; számítógép-szoftver fenntartása.

45 Szellemi tulajdon használatának engedélyezése [licencia].

( 111 ) **218.565**

( 151 ) 2016.06.06.

( 210 ) M 15 02841

( 220 ) 2015.10.19.

( 732 ) **Extrudertechnika Kft., Dunakeszi (HU)**

( 740 ) dr. Percz Tamás ügyvéd, Budapest

( 546 )



( 511 ) 30 Csokoládé, csokoládés ostya, kakaós ostya, kakaós termékek.

( 111 ) **218.566**

( 151 ) 2016.06.06.

( 210 ) M 15 02969

( 220 ) 2015.10.30.

( 732 ) **Lakat Andrea E. V., Dorog (HU)**

( 740 ) dr. Halász Bálint, Knight Bird & Bird Iroda, Budapest

( 541 ) **Flor Florance**

( 511 ) 25 Babakelengyék; dzsekik; felsőruházat; hosszúnadrágok; ingek; kabátok; kosztümök; kötöttárúk; mellények; műbőr ruházat; női ruhák; nyaksálak (sálak); pólók; ruházat; ruhaneműk; szoknyák; övek; készruhák.

35 Kereskedelmi vagy reklámcélú kiállítások szervezése; marketing; reklámozás; reklámfilmek előállítása manöken/modell-szolgálatok reklám vagy kereskedelmi célból.

41 Fényképészet; filmek gyártása; fotóriportok készítése; videofilmzés.

( 111 ) **218.567**

( 151 ) 2016.06.06.

( 210 ) M 15 02971

( 220 ) 2015.11.02.

( 732 ) **HELIT Kereskedelmi Kft., Budapest (HU)**

( 740 ) dr. Nagy Zsolt, Farkas és Nagy Ügyvédi Iroda, Debrecen

( 546 )



( 511 ) 29 Hús, hal-, baromfi- és vadhús; húskivonatok; tartósított, szárított és főzött gyümölcsök és zöldségek; zselék, lekvárok (dzsemek), kompótok; tojások; tej és tejtermékek; étkezési olajok és zsírok (az osztály betűrend szerinti jegyzékében szereplő valamennyi áru).

39 Áruszállítás; fuvarozás.

43 Étkezdék; éttermek; gyorséttermek; kávéházak.

( 111 ) 218.568

( 151 ) 2016.06.06.

( 210 ) M 15 03717

( 220 ) 2015.12.12.

( 732 ) Nehéz Győző Attila, Dunakeszi (HU)

( 546 ) **Budapesti Séták**



( 511 ) 39 Idegenvezetés, utazásszervezés.

41 Idegenforgalom, kulturális tevékenységek.

( 111 ) 218.569

( 151 ) 2016.06.06.

( 210 ) M 15 03823

( 220 ) 2015.12.21.

( 732 ) Dow AgroSciences LLC, Indianapolis, Indiana (US)

( 740 ) SBGK Szabadalmi Ügyvédi Iroda, Budapest

( 541 ) CORTE

( 511 ) 5 Rovarirtó szerek; kártékony állatok irtására szolgáló készítmények; gombaölő szerek (fungicidek), gyomirtó szerek (herbicidek); rovarirtó szerek; inszekticidek.

( 111 ) 218.570

( 151 ) 2016.06.06.

( 210 ) M 15 03619

( 220 ) 2015.12.03.

( 732 ) MEDIAIMPRESS s.r.o., Galanta (SK)

( 740 ) dr. Gremesperger Gábor, Gremesperger Ügyvédi Iroda, Budapest

( 546 )



( 511 ) 16 Papír, karton és ezen anyagokból készült termékek, amelyek nem tartoznak más osztályokba; nyomdaipari termékek; könyvkötészeti anyagok; fényképek; papíripari cikkek; papíripari vagy háztartási ragasztóanyagok; anyagok művészek részére; ecsetek; írógépek és irodai cikkek (bútorok kivételével); tanítási és oktatási anyagok (készülékek kivételével); csomagolásra szolgáló műanyagok (amelyek nem tartoznak más osztályokba); nyomdabetűk; klisék (az osztály betűrend szerinti jegyzékében szereplő valamennyi áru).

35 Reklámozás; kereskedelmi ügyletek; kereskedelmi adminisztráció; irodai munkák (az osztály betűrend szerinti jegyzékében szereplő valamennyi szolgáltatás).

41 Nevelés; szakmai képzés; szórakoztatás; sport- és kulturális tevékenységek (az osztály betűrend szerinti jegyzékében szereplő valamennyi szolgáltatás).

**( 111 ) 218.571**

( 151 ) 2016.06.06.

( 210 ) M 15 03616

( 220 ) 2015.12.03.

**( 732 ) IKON AUDIT Kft., Debrecen (HU)**

( 740 ) PINTZ ÉS TÁRSAI Szabadalmi, Védjegy és Jogi Iroda Kft., Budapest

**( 546 )** The logo for NiiZA consists of the letters 'NiiZA' in a bold, sans-serif font. The 'i's are lowercase and have a red dot above each. The 'Z' is uppercase and has a red dot above it. The 'A' is uppercase and has a red dot above it.

( 511 ) 3 Kosmetikai cikkek; kozmetikai szerek; körömápolási cikkek; körömlakkok; műkörömök; zselatin kozmetikai használatra; műköröm díszek; műköröm zselék; géllakkok műkörömökhez; körömápoló olajok; műköröm porcelánok; festékeltávolító termékek kozmetikai célokra; kozmetikai szerek szempillákhoz; műszempillák; ajakfények; ajakrúzsok; kozmetikai ceruzák, szem(öldök)ceruzák; tusok kozmetikai célokra; szemhéj festékek; alapozók, púderek, pirosítók; kozmetikai krémek; kozmetikai bőrápoló szerek; illatszerek.

**( 111 ) 218.572**

( 151 ) 2016.06.07.

( 210 ) M 15 03614

( 220 ) 2015.12.03.

**( 732 ) INCONTTECH Kft., Budapest (HU)**

( 740 ) PINTZ ÉS TÁRSAI Szabadalmi, Védjegy és Jogi Iroda Kft., Budapest

**( 546 )** The logo for inconttech features the word 'inc' in lowercase blue letters, followed by a green water drop icon, and 'onttech' in lowercase blue letters.

( 511 ) 1 Mosó anyagok gyártási folyamatokhoz; ipari mosószerek gyártási folyamatokban történő alkalmazáshoz; a gyártás során és az iparban használatos mosószerek.

**( 111 ) 218.573**

( 151 ) 2016.06.06.

( 210 ) M 15 03613

( 220 ) 2015.12.03.

**( 732 ) KALV Kft., Budapest (HU)**

( 740 ) PINTZ ÉS TÁRSAI Szabadalmi, Védjegy és Jogi Iroda Kft., Budapest

**( 546 )** The logo for esp consists of the lowercase letters 'e', 's', and 'p' in a bold, sans-serif font. The 'e' is blue, the 's' is red, and the 'p' is blue.

( 511 ) 19 Nemfém vízvezető csövek; merev csövek, nem fémből; vízvezető csövek, nem fémből; műanyag csövek víz- és gázszelvények céljára; vezetékek és csövek, valamint ezekhez való szerelvények, többek között szelepek, nem fémből; merev műanyag csövek [nem egészségügyi felszerelések részeként].

**( 111 ) 218.574**

( 151 ) 2016.06.06.

( 210 ) M 15 03121

( 220 ) 2015.11.17.

**( 732 ) VK-Pharma Kft., Kiskunfélegyháza (HU)**

( 546 )



( 511 ) 5 Gyógyszerészeti és állatgyógyászati készítmények, egészségügyi készítmények gyógyászati használatra, gyógyászati vagy állatgyógyászati használathoz adaptált diétás élelmiszerek és anyagok, bébiételek, étrend-kiegészítők emberek és állatok számára, tapaszok, kötszeranyagok, fogtömő anyagok és fogászati mintázó anyagok, fertőtlenítőszeres, kártékony állatok irtására szolgáló készítmények, gombaölő szerek (fungicidek), gyomirtószeres (herbicidek) (az osztály betűrend szerinti jegyzékében szereplő valamennyi áru).

( 111 ) 218.575

( 151 ) 2016.06.06.

( 210 ) M 15 02984

( 220 ) 2015.11.03.

( 732 ) Kometa 99 Zrt., Kaposvár (HU)

( 740 ) Havasi Ügyvédi Iroda Dr. Havasi Bence ügyvéd, Győr

( 546 )



( 511 ) 29 Hentesáruk; kolbász; sonka.

( 111 ) 218.576

( 151 ) 2016.06.06.

( 210 ) M 15 02863

( 220 ) 2015.10.20.

( 732 ) GRAPE-VINE Bortermelő és Kereskedelmi Kft., Kiskunmajsa (HU)

( 740 ) dr. Baski Ágnes, Budapesti 37. sz. Ügyvédi Iroda, Budapest 502.

( 546 )



( 511 ) 32 Sörök; ásványvizek és szénsavas vizek és egyéb alkoholmentes italok; gyümölcsitalok és gyümölcslevek; szörpök és más készítmények italokhoz (az osztály betűrend szerinti jegyzékében szereplő valamennyi áru).

33 Alkoholmentes italok (a sörök kivételével) (az osztály betűrend szerinti jegyzékében szereplő valamennyi áru).

43 Vendéglátás (élelmezés); időleges szállásadás (az osztály betűrend szerinti jegyzékében szereplő valamennyi szolgáltatás).

( 111 ) 218.577



---

( 151 ) 2016.06.06.

( 210 ) M 15 02848

( 220 ) 2015.10.19.

( 732 ) **Agrárrendezvények Kft., Szőlősgyőrök (HU)**

( 541 ) **Szántóföldi Napok**

( 511 ) 1 Ipari, tudományos, fényképezési, mezőgazdasági, kertészeti, erdészeti vegyi termékek; feldolgozatlan műgyanták, műanyagok; trágyák; vegyi tűzoltó szerek; fémek edzésére és hegesztésére szolgáló készítmények; élelmiszerek tartósítására szolgáló vegyi anyagok; cserzőanyagok; ipari rendeltetésű ragasztóanyagok (az osztály betűrend szerinti jegyzékében szereplő valamennyi áru).

35 Reklámozás; kereskedelmi ügyletek; kereskedelmi adminisztráció; irodai munkák (az osztály betűrend szerinti jegyzékében szereplő valamennyi szolgáltatás).

41 Nevelés; szakmai képzés; szórakoztatás; sport- és kulturális tevékenységek (az osztály betűrend szerinti jegyzékében szereplő valamennyi szolgáltatás).

---

( 111 ) **218.578**

( 151 ) 2016.06.06.

( 210 ) M 15 02845

( 220 ) 2015.10.19.

( 732 ) **Andorkó Jánosné, Budapest (HU)**

**Benéné Gyórfy Erzsébet, Budapest (HU)**

( 546 ) **Dorkószolg**

( 511 ) 35 Irodai, ügyviteli és adminisztrációs szolgáltatások.

---

( 111 ) **218.579**

( 151 ) 2016.06.06.

( 210 ) M 15 02844

( 220 ) 2015.10.16.

( 732 ) **MONTEI CONSULTING INC., Tortola (VG)**

( 740 ) Várnai Anikó, INTERINNO Szabadalmi Iroda, Budapest

( 541 ) **INNOLAND**

( 511 ) 3 Fehéritőkészítmények és egyéb, mosásra szolgáló anyagok; tisztító-, fényesítő-, súroló-, és csiszolószerek; szappanok; illatszerek, illóolajok, kozmetikai cikkek, hajmosó szerek; fogkrémek (az osztály betűrend szerinti jegyzékében szereplő valamennyi áru).

5 Gyógyszerészeti és állatgyógyászati készítmények; egészségügyi készítmények gyógyászati használatra; gyógyászati vagy állatgyógyászati használatához adaptált diétás élelmiszerek és anyagok; bébiételek; étrend-kiegészítők emberek és állatok számára; tapaszok, kötszeranyagok; fogtömő anyagok és fogászati mintázóanyagok; fertőtlenítőszeres; kártékony állatok irtására szolgáló készítmények; gombaölő szerek (fungicidek), gyomirtó szerek (herbicidek) (az osztály betűrend szerinti jegyzékében szereplő valamennyi áru).

29 Hús, hal-, baromfi- és vadhús; húskivonatok; tartósított, szárított és főzött gyümölcsök és zöldségek; zselék, lekvárok (dzsemek), kompótok; tojások; tej és tejtermékek; étkezési olajok és zsírok (az osztály betűrend szerinti jegyzékében szereplő valamennyi áru).

30 Kávé, tea, kakaó és kávépótló szerek; rizs; tápióka és szágó; lisztek és más gabonakészítmények; kenyér, péksütemények és cukrászsütemények; fagylaltok; cukor, méz, melaszszirup; élesztő, sütőporok; só; mustár; ecet, fűszeres mártások; fűszerek; jég (az osztály betűrend szerinti jegyzékében szereplő valamennyi áru).

31 Mezőgazdasági, kertészeti, erdészeti termékek és magok, amelyek nem tartoznak más osztályokba; friss gyümölcsök és zöldségek; vetőmagok, élő növények; alga emberi fogyasztásra; maláta.

32 Sörök; ásványvizek és szénsavas vizek és egyéb alkoholmentes italok; gyümölcsitalok és gyümölcslevek; szörpök és más készítmények italokhoz (az osztály betűrend szerinti jegyzékében szereplő valamennyi áru).

---

**( 111 ) 218.580**

( 151 ) 2016.06.06.

( 210 ) M 15 01161

( 220 ) 2015.04.28.

**( 732 ) Rajkó Művészegyüttes Szolgáltató Közhasznú Nonprofit Kft., Budapest (HU)**

( 740 ) dr. Berendy Beatrix, Dr. Berendy Beatrix Ügyvédi Iroda, Budapest

**( 541 ) RAJKÓ ZENEKAR**

( 511 ) 15 Hangszerek.

16 Papír és karton anyagból reklám és propaganda céljára készült termékek, plakátok, lemezborítók, ismertető füzetek; nyomdaipari termékek; könyvkötészeti anyagok; fényképek; papíripari cikkek; anyagok művészek részére; tanítási és oktatási anyagok (készülékek kivételével); csomagolásra szolgáló műanyagok; nyomdabetűk; klisék.

39 Szállítás, utazásszervezés.

41 Nevelés, szakmai képzés, szórakoztatás, kulturális tevékenységek.

43 Vendéglátás (élelmezés); időleges szállásadás.

**( 111 ) 218.581**

( 151 ) 2016.06.06.

( 210 ) M 15 01948

( 220 ) 2015.07.16.

**( 732 ) MOM Sensors Kft. 100%, Veszprém (HU)**

( 740 ) Dr. Erdős Ádám, Erdős és Társai Ügyvédi Iroda, Budapest

**( 541 ) Derivatograph**

( 511 ) 9 Anyagvizsgáló készülékek és gépek; adatfeldolgozó készülékek; apertométerek, fénynyílásmérők (optika); asztronómiai készülékek és műszerek; denzitométerek, sűrűségmérők; detektorcsövek; detektorok; diagnosztikai készülékek, nem gyógyászati használatra; diffrakciós készülékek (mikroszkópia); elektromos veszteségjelző készülékek; elektronikus jeladók; ellenőrzőberendezések, elektromos; ellenőrzőkészülékek nem gyógyászati használatra; erősítők; felmérő eszközök (geodézia); fizikai kísérletekhez való készülékek és eszközök; gazométerek (mérőműszerek); geodéziai műszerek és készülékek; higrométerek, (lég)nedvességmérők; hőmérséklet-szabályozó készülékek; hullámhosszmérők; hőmérők, nem gyógyászati használatra; kemencék laboratóriumi használatra; kromatográfok laboratóriumi használatra; kronográfok (időtartamregisztráló készülékek); lézerek, nem gyógyászati használatra; megfigyelő műszerek; mércék, mértékek, mérőműszerek; mérőberendezések, mérőműszerek; mérőkészülékek, elektromos; mérőműszerek; olvasztótégelyek (laboratóriumi); optikai készülékek és eszközök; optikai letapogatógépek; röntgenkészülékek és berendezések, nem gyógyászati használatra; spektográfok; spektroszkópok; súlymérő gépek; súlymérő készülékek és eszközök; sűrűségmérők, enziméterek; tükrök (optika), vákuummanométerek, vákuummérők; visszaverődés-mérők, reflektométerek.

10 Elemzőkészülékek gyógyászati használatra; röntgenkészülékek gyógyászati használatra; röntgensugarak előállítására szolgáló készülékek és berendezések gyógyászati használatra; lézerek gyógyászati használatra; ultraibolya lámpák gyógyászati használatra.

42 Tudományos és műszaki szolgáltatások, valamint az idetartozó tervezői és kutatói tevékenység; ipari elemző és kutató szolgáltatások; számítástechnikai hardver és szoftver tervezés és fejlesztés (az osztály betűrend szerinti jegyzékében szereplő valamennyi szolgáltatás).

**( 111 ) 218.582**

( 151 ) 2016.06.06.

( 210 ) M 15 02626

( 220 ) 2015.09.29.

( 732 ) GREENPLAN ENERGY Kft., Kazincbarcika (HU)

( 740 ) PINTZ ÉS TÁRSAI Szabadalmi, Védjegy és Jogi Iroda Kft., Budapest

( 546 )  GREENPLAN  
TECHNOLOGY FOR THE FUTURE

- ( 511 ) 11 Világítások; kültéri világítás; led napelemes kandeláber;napelemmel működő lámpák; LED-es világítóeszközök; LED-izzók;kerti, kültéri LED lámpák; LED-es lámpatestek, fényforrások;napelemes lámpák; napelemek fűtéshez; turbinaventilátorok [ventilátorkészülékek].
- 35 LED-es világítóeszközökkel, napelemes lámpákkal, kültéri világítással, acélszerkezetekkel, szélturbinákkal kapcsolatos kereskedelmi szolgáltatások.
- 37 Szerelési szolgáltatások; világítóberendezések javítása;világítástechnikai rendszerek telepítése; világítóberendezések javításával vagy karbantartásával kapcsolatos információszolgáltatás; világító- és áramellátó rendszerek üzembe helyezése; acélszerkezetek építése épületekhez; szélérőművek építése; elektromos generátorok és szélturbinák javítása; turbinák javítása; napkollektorok telepítése; szélturbinák telepítése.

( 111 ) 218.583

( 151 ) 2016.06.06.

( 210 ) M 15 02601

( 220 ) 2015.09.24.

( 732 ) Kerecsényi Krisztián 100%, Budapest (HU)

( 546 )



- ( 511 ) 29 Hús, hal-, baromfi- és vadhús; húskivonatok; tartósított, fagyasztott, szárított és főzött gyümölcsök és zöldségek, zselék, lekvárok (dzsemek), kompótok; tojások; tej és tejtermékek; étkezési olajok és zsírok.
- 30 Kávé, tea, kakaó és kávépótló szerek; rizs; tápióka és szágó; lisztek és más gabonakészítmények; kenyér, péksütemények és cukrászsütemények; fagylaltok; cukor, méz, melaszszirup; élesztő, sütőporok; só; mustár; ecet, fűszeres mártások; fűszerek; jég.
- 32 Sörök; ásványvizek és szénsavas vizek és egyéb alkoholmentes italok; gyümölcsitalok és gyümölcslevek; szörpök és más készítmények italokhoz.

( 111 ) 218.584

( 151 ) 2016.06.06.

( 210 ) M 15 02597

( 220 ) 2015.09.24.

( 732 ) Kriszt Dániel, Debrecen (HU)

( 740 ) Török Antal, Győr

( 546 )  MATHKIDSŐ

- ( 511 ) 9 Oktató berendezések és felszerelések, számítógépes szoftverek, letölthető számítógépes szoftveralkalmazások, rajzfilmek, CD-k, DVD-k és egyéb, digitális rögzítésű média; számológépek.
- 16 Papírárúk, könyvek, munkafüzetek, feladatlapok, poszterek, nyomdai kiadványok, nyomtatott hírlevelek, publikációk, papírból vagy kartonból készült oktatási célú szemléltető eszközök.
- 41 Iskolai és óvodai képzési szolgáltatások; szakmai képzés; szórakoztatási és oktatási célú klubszolgáltatások, versenyek, könyvkiadás, elektronikus könyvek és folyóiratok on-line kiadása, online, nem letölthető videók biztosítása, oktatási célú filmek gyártása.

( 111 ) 218.585

( 151 ) 2016.06.06.

( 210 ) M 15 02515

( 220 ) 2015.09.15.

( 732 ) **Németh Tamás, Budapest (HU)**

( 740 ) dr. Ujfalussy Kristóf Sebestyén, Ujfalussy Ügyvédi Iroda, Budapest

( 546 )



( 511 ) 30 Fűszerek; fűszerek, ízesítők; fűszerkeverékek.

35 Árumbemutató; áruk bemutatása kommunikációs médiában, kiskereskedelmi célokból; áruminták terjesztése; árusító standok bérbeadása; marketing.

43 Vendéglátás (élelmezés).

---

( 111 ) **218.586**

( 151 ) 2016.06.06.

( 210 ) M 15 02509

( 220 ) 2015.09.15.

( 732 ) **Innovatív Takarmánykutató Kft., Debrecen (HU)**

( 740 ) dr. Kozsla László Gábor, Debrecen

( 546 )



( 511 ) 29 Hús, húskivonatok, feldolgozott húsipari termékek; disznóhús; disznósír.

31 Alga emberi vagy állati fogyasztásra; élő állatok; erősítő takarmány állatoknak; búzacsíra állati fogyasztásra.

---

( 111 ) **218.587**

( 151 ) 2016.06.06.

( 210 ) M 15 01808

( 220 ) 2015.07.06.

( 732 ) **MEC Hungary Kft., Budapest (HU)**

( 740 ) Dr. Nemes Ákos Ügyvédi Iroda, Budapest

( 546 )



( 511 ) 35 Reklámozás.

41 Nevelés; szakmai képzés; szórakoztatás.

42 Tudományos és műszaki szolgáltatások, valamint az idetartozó tervezői és kutatói tevékenység; kutató szolgáltatások.

---

**( 111 ) 218.588**

( 151 ) 2016.06.06.

( 210 ) M 15 02723

( 220 ) 2015.10.09.

**( 732 ) MOM-PARK MFC Ingatlanforgalmazó és Beruházó Korlátolt Felelősségű Társaság, Budapest (HU)**

( 740 ) dr. Fütty Tivadar, dr. Fütty Tivadar Ügyvédi Iroda, Budapest

**( 546 ) MOM PARK | Galéria**

( 511 ) 35 Reklámozás; kereskedelmi ügyletek; kereskedelmi adminisztráció; irodai munkák (az osztály betűrend szerinti jegyzékében szereplő valamennyi szolgáltatás).

41 Nevelés; szakmai képzés; szórakoztatás; sport- és kulturális tevékenységek (az osztály betűrend szerinti jegyzékében szereplő valamennyi szolgáltatás).

**( 111 ) 218.589**

( 151 ) 2016.06.06.

( 210 ) M 15 02722

( 220 ) 2015.10.09.

**( 732 ) SZÁZDIVAT Kft., Isaszeg (HU)**

( 740 ) PINTZ ÉS TÁRSAI Szabadalmi, Védjegy és Jogi Iroda Kft., Budapest

**( 546 )**

( 511 ) 25 Alsóruházat, fehéreneműk; bikinik; blézerek; blúzok; edző nadrág; egyrészes ruhák; estélyi, alkalmi kabátok; estélyi ruházat; fejfedők [kalapárúk]; fejre való sálak, fejkendők; felsőkabátok; felsőruházat; fűzők [alsónemű]; haj szalagok [ruházat]; hálóköntösök, pongyolák; harisnyák; kalapok; karimátlan kis női kalapok [toque]; kasmírsálak; kendők [ruházat]; kesztyűk; kombinék [alsóruházat]; legging nadrágok, cicanadrágok; női kosztümök; övek [ruházat]; sálak; sport felsők, topok; szoknyák; tunikák; ünnepélyes alkalmi, estélyi viseletek; plus size pólók, pulóverek, tunikák, blúzok, ingek, kardigánok, bolerók, mellények, kabátok, blézerek, dzsekik, nadrágok, cicanadrágok, szoknyák nők részére.

35 Kis és nagykereskedelmi szolgáltatások plus size női pólók, pulóverek, tunikák, blúzok, ingek, kardigánok, bolerók, mellények, kabátok, blézerek, dzsekik, nadrágok, cicanadrágok és szoknyák vonatkozásában.

**( 111 ) 218.590**

( 151 ) 2016.06.06.

( 210 ) M 15 02715

( 220 ) 2015.10.08.

**( 732 ) KÖRÖSKER-DUO Kft., Nagykőrös (HU)****( 546 ) TIBIKER**

( 511 ) 30 Kávé, tea, kakaó és kávépótló szerek; rizs; tápióka és szágó; lisztek és más gabonakészítmények; kenyér, péksütemények és cukrászsütemények; fagyaltok; cukor, méz, melaszszirup; élesztő, sütőporok; só; mustár; ecet, fűszeres mártások; fűszerek; jég (az osztály betűrend szerinti jegyzékében szereplő valamennyi áru).

35 Reklámozás; kereskedelmi ügyletek; kereskedelmi adminisztráció; irodai munkák (az osztály betűrend szerinti jegyzékében szereplő valamennyi szolgáltatás).

43 Vendéglátás (ételmezés); időleges szállásadás (az osztály betűrend szerinti jegyzékében szereplő valamennyi szolgáltatás).

**( 111 ) 218.591**

( 151 ) 2016.06.06.

( 210 ) M 15 02637

( 220 ) 2015.09.30.

**( 732 ) GRAPE-VINE Bortermelő és Kereskedelmi Kft., Kiskunmajsa (HU)**

( 740 ) dr. Baski Ágnes, Budapesti 37. sz. Ügyvédi Iroda, Budapest 502.

**( 546 )**

( 511 ) 33 Alkoholmentes aperitifek, alkoholmentes gyümölcsitalok, alkoholmentes gyümölcs kivonatok, alkoholmentes italok, alkoholmentes koktélok, aloe vera italok, alkoholmentes, ásványvizek, ásványvizek (italok), eszenciák italok előállításához, gyümölcslevek, gyümölcsnektárak (alkoholmentes), készítmények italok előállításához, limonádék, mustok, pasztillák szénsavas italokhoz, porok szénsavas italokhoz, smoothie-k (gyümölcs-, vagy zöldségitalok), szénsavas italok, szódavíz, szódavizek, szőlőmust, szörpök italokhoz, szörpök limonádékhoz, termékek ásványvizek előállításához, termékek szénsavas vizek előállításához, vizek, zöldséglevek.

43 Vendéglátás (élelmezés), gyorséttermek, kintinok, büfék, étkezdék, kávéházak, bisztrók, cukrászdák, sörözők, borozók, éttermek, önkiszolgáló éttermek, vendéglátóipar.

**( 111 ) 218.592**

( 151 ) 2016.06.06.

( 210 ) M 15 02636

( 220 ) 2015.09.30.

**( 732 ) Avadoo Design Studio Kft., Bük (HU)****( 546 ) I♥Sopron**

( 511 ) 16 Papír, karton és ezen anyagokból készült termékek, amelyek nem tartoznak más osztályokba; nyomdaipari termékek; könyvkötészeti anyagok; fényképek; papíripari cikkek; papíripari vagy háztartási ragasztóanyagok; anyagok művészek részére; ecsetek; írógépek és irodai cikkek (bútorok kivételével); tanítási és oktatási anyagok (készülékek kivételével); csomagolásra szolgáló műanyagok (amelyek nem tartoznak más osztályokba); nyomdabetűk; klisék (az osztály betűrend szerinti jegyzékében szereplő valamennyi áru).

21 Eszközök, edények és tartályok háztartási és konyhai célokra; fésűk és szivacsok; kefék (az ecsetek kivételével); kefégyártáshoz használt anyagok; takarító eszközök; vasforgács; nyers vagy félig megmunkált üveg (kivéve az építéshez használt üveget); üveg-, porcelán- és fajanszárak, amelyek nem tartoznak más osztályokba (az osztály betűrend szerinti jegyzékében szereplő valamennyi áru).

25 Ruházati cikkek, cipők, kalapárak (az osztály betűrend szerinti jegyzékében szereplő valamennyi áru).

35 Reklámozás; kereskedelmi ügyletek; kereskedelmi adminisztráció; irodai munkák (az osztály betűrend szerinti jegyzékében szereplő valamennyi szolgáltatás).

**( 111 ) 218.593**

( 151 ) 2016.06.06.

( 210 ) M 15 02628

( 220 ) 2015.09.29.

**( 732 ) Fermenta Kft., Diósd (HU)**

( 740 ) dr. Szabó-Nagy Péter, Szabó-Nagy Ügyvédi Iroda, Budapest

**( 546 )**

( 511 ) 30 Kávé, tea, kakaó és kávépótló szerek; rizs; tápióka és szágó; lisztek és más gabonakészítmények; kenyér, péksütemények és cukrászsütemények; fagylaltok; cukor, méz, melaszszirup; élesztő, sütőporok; só; mustár; ecet, fűszeres mártások; fűszerek; jég (az osztály betűrend szerinti jegyzékében szereplő valamennyi áru).

32 Sörök; ásványvizek és szénsavas vizek és egyéb alkoholmentes italok; gyümölcsitalok és gyümölcslevek; szörpök és más készítmények italokhoz (az osztály betűrend szerinti jegyzékében szereplő valamennyi áru).

42 Tudományos és műszaki szolgáltatások, valamint az idetartozó tervezői és kutatói tevékenység; ipari elemző és kutató szolgáltatások; számítástechnikai hardver és szoftver tervezés és fejlesztés (az osztály betűrend szerinti jegyzékében szereplő valamennyi szolgáltatás).

**( 111 ) 218.594**

( 151 ) 2016.06.06.

( 210 ) M 15 02857

( 220 ) 2015.10.16.

**( 732 ) Beijing Xiaoju Technology Co., Ltd., Haidian District, Beijing (CN)**

( 740 ) dr. Kovács Nikolett, Dr. Krajnyák & Társa Ügyvédi Iroda, budapest

**( 546 )**

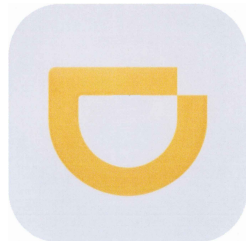

( 511 ) 9 Szoftverek [számítógépes programok], rögzített; számítógépes programok [letölthető szoftverek]; szoftverek, rögzített; lépésmérők, lépésszámlálók; parkolóórák; érmével működő parkolóház kapuk; elakadásjelző háromszögek; navigációs készülékek járművekbe [fedélzeti számítógépek]; műholdas navigációs készülékek; hordozható médialejátszók; földmérő berendezések és eszközök; iránytűk, tájolók, kompaszok [mérőműszerek]; sebesség-ellenőrző készülékek járművekhez; fordulatszám-mérők; oktatási készülékek; szimulátorok járművek kormányozásához és vezérléséhez; teleszkópok; tűzoltókészülékek; fejkvédő eszközök; betörésgátló riasztókészülékek; napszemüvegek; akkumulátorok, elektromosság, elektromos akkumulátorok járművekhez; fényképezési diapozitívok; hordozható távirányítós autórögzítő.

35 Hirdetési- és reklámszolgáltatások; on-line hirdetési- és reklámszolgáltatások számítógépes hálózatokon; áruk bemutatása kommunikációs médiában kiskereskedelmi célokból; üzleti információk; üzleti információk szolgáltatása weboldalon; értékesítési promóciós szolgáltatások; online piactér biztosítása áruk és szolgáltatások eladói és vásárlói részére; konzultáció személyzeti kérdésekben; adatkutatás számítógépes fájlokban; könyvelés; szponzorok felkutatása.

39 Utazás és utasok szállítása; termékek csomagolása; taxi szolgáltatások; sofőrszolgáltatás; navigációs rendszerek bérbeadása; áruk raktározása; üzenet kézbesítés; helyfoglalás utazással kapcsolatban; közlekedési információs szolgáltatások; autószállítás; járművek kölcsönzése és bérbeadása; futárszolgálatok [üzenetek vagy áruk küldésére]; utazásszervezés; tolószékek kölcsönzése.

42 Műszaki kutatás; gépjárművek műszaki vizsgálata [közúti közlekedési alkalmasság]; csomagolástervezés; számítógép programok sokszorosítása; szoftvertelepítés; számítógépprogramok kidolgozása; weboldal készítési és karbantartási szolgáltatás; elektronikus adattárolás; nem helyszíni biztonsági mentés; honlaptervezési tanácsadás; szoftver mint szolgáltatás [SaaS]; információtechnológiai [IT] tanácsadási szolgáltatások; térképészet.

45 Személyi testőrszolgálat; őrző-védő szolgáltatások; társasági kísérő szolgáltatások; online közösségi hálózatok szolgáltatásai; talált tárgyak visszaszolgáltatása; tűzoltókészülékek kölcsönzése; jogi kutatás.

**( 111 ) 218.595**

( 151 ) 2016.06.06.

( 210 ) M 15 02853

( 220 ) 2015.10.19.

**( 732 ) Fonte Viva Kft., Kaposvár (HU)**

**( 541 ) BABAQUA**

- ( 511 ) 3 Fehéritőkészítmények és egyéb, mosásra szolgáló anyagok; tisztító-, fényszerítő-, súroló-, és csiszológépek; szappanok; illatszerek, illóolajok, kozmetikai cikkek, hajmosó szerek; fogkrémek (az osztály betűrend szerinti jegyzékében szereplő valamennyi áru).
- 21 Eszközök, edények és tartályok háztartási és konyhai célokra.
- 24 Textíliák és textilárúk, amelyek nem tartoznak más osztályokba; ágyneműk, asztalneműk (az osztály betűrend szerinti jegyzékében szereplő valamennyi áru).
- 28 Játékok, játékszerek; testnevelési és sportcikk, amelyek nem tartoznak más osztályokba; karácsonyfadíszek (az osztály betűrend szerinti jegyzékében szereplő valamennyi áru).
- 32 Ásványvizek és szénsavas vizek és egyéb alkoholmentes italok; ízesített vizek.
- 35 Reklámozás; kereskedelmi ügyletek; kereskedelmi adminisztráció; irodai munkák (az osztály betűrend szerinti jegyzékében szereplő valamennyi szolgáltatás).

**( 111 ) 218.596**

( 151 ) 2016.06.06.

( 210 ) M 15 02846

( 220 ) 2015.10.19.

**( 732 ) Stowarzyszenie Kultury Chrześcijańskiej im. Ksiedza Piotra Skargi, Kraków (PL)**

( 740 ) Dr. Csehi Zoltán, Nagy és Trócsányi Ügyvédi Iroda, Budapest

**( 541 ) Hagyomány-Család-Tulajdon**

- ( 511 ) 16 Papír, karton és ezen anyagokból készült termékek, amelyek nem tartoznak más osztályokba; nyomdaipari termékek; könyvkötészeti anyagok; fényképek; papíripari cikkek; papíripari vagy háztartási ragasztóanyagok; anyagok művészek részére; ecsetek; írógépek és irodai cikkek (bútorok kivételével); tanítási és oktatási anyagok (készülékek kivételével); csomagolásra szolgáló műanyagok (amelyek nem tartoznak más osztályokba); nyomdabetűk; klisék (az osztály betűrend szerinti jegyzékében szereplő valamennyi áru).
- 35 Reklámozás; kereskedelmi ügyletek; kereskedelmi adminisztráció; irodai munkák (az osztály betűrend szerinti jegyzékében szereplő valamennyi szolgáltatás).
- 38 Távközlés (az osztály betűrend szerinti jegyzékében szereplő valamennyi szolgáltatás).
- 41 Nevelés; szakmai képzés; szórakoztatás; sport- és kulturális tevékenységek (az osztály betűrend szerinti jegyzékében szereplő valamennyi szolgáltatás).
- 45 Jogi szolgáltatások; biztonsági szolgáltatások személyek és vagyontárgyak védelmére; mások által egyéni igényeknek megfelelően nyújtott személyes és társadalmi jellegű szolgáltatások (az osztály betűrend szerinti jegyzékében szereplő valamennyi szolgáltatás).

**( 111 ) 218.597**

( 151 ) 2016.06.06.

( 210 ) M 15 02732

( 220 ) 2015.10.09.

**( 732 ) Bálint Zoltán, Budapest (HU)**

( 546 )



( 511 ) 25 Ruházati cikkek, kalapárúk.

35 Kereskedelmi ügyletek.

**( 111 ) 218.598**

( 151 ) 2016.06.06.



---

( 210 ) M 15 02724

( 220 ) 2015.10.09.

**( 732 ) MOM-PARK MFC Ingatlanforgalmazó és Beruházó Korlátolt Felelősségű Társaság, Budapest (HU)**

( 740 ) dr. Fütty Tivadar, dr. Fütty Tivadar Ügyvédi Iroda, Budapest

**( 541 ) PARK Galéria**

( 511 ) 35 Reklámozás; kereskedelmi ügyletek; kereskedelmi adminisztráció; irodai munkák (az osztály betűrend szerinti jegyzékében szereplő valamennyi szolgáltatás).

41 Nevelés; szakmai képzés; szórakoztatás; sport- és kulturális tevékenységek (az osztály betűrend szerinti jegyzékében szereplő valamennyi szolgáltatás).

---

**( 111 ) 218.599**

( 151 ) 2016.06.06.

( 210 ) M 15 03728

( 220 ) 2015.12.14.

**( 732 ) PepsiCo, Inc. (Észak-Karolina állam törvényei szerint működő vállalat), PURCHASE, New York (US)**

( 740 ) dr. Harsányi Zita, Budapest

**( 541 ) CHEETOS GIGANT**

( 511 ) 30 Kukorica alapanyagú rágcsálnivalók.

---

**( 111 ) 218.600**

( 151 ) 2016.06.06.

( 210 ) M 15 03727

( 220 ) 2015.12.14.

**( 732 ) Pavlyás Gábor, Budapest (HU)**

**( 546 )**



( 511 ) 39 Szállítás, áruk csomagolása.

43 Vendéglátás (élelmezés).

---

**( 111 ) 218.601**

( 151 ) 2016.06.06.

( 210 ) M 15 03610

( 220 ) 2015.12.01.

**( 732 ) JuliusK9 Bt., Szigetszentmiklós (HU)**

( 300 ) 201507931 2015.06.26. NO

( 740 ) Dr. Pataki Norbert András ügyvéd, Budapest

**( 541 ) K9**

( 511 ) 16 Logók, feliratok, eltávolítható névtáblák kutyahámokon és ruházaton történő használathoz; csomagolóanyag; papír- és kartondobozok; reklámanyagok; katalógusok; noteszok; naptárak; prospektusok; papír-írószer áruk.

18 Ruhák állatoknak; szerelvények kutyahámokhoz; hámok kutyáknak; nyergek kutyáknak; kutyanyakörvek; szájkosarak kutyáknak; pórázok; állateledel-zsákok.

25 Ruházat, nevezetesen nadrágok, melegítő felsők, ujjatlan felsők; felsőruházat, nevezetesen kabátok, dzsekik, kesztyűk [ruházat]; egyujjas kesztyűk; vízhatlan, vízálló ruházat, nevezetesen vízhatlan dzsekik és vízhatlan nadrágok, és vízhatlan overallok, munkaruhák; zoknik; övek [ruházat]; kalapárak, nevezetesen sapkák; sálak;

---

trikók; pólók; svájcisapkák, barettek; sapka ellenzők; lovaglónadrágok; hosszúnadrágok, nadrágok; mellények; tornaruhák; lábszáramelegítők; kabátok, dzsekik; bőrruházat, nevezetesen dzsekik; csuklyák, kapucnik [ruházat]; fejszalagok [ruházat]; egyenruhák; pulóverek; dzsekik; ingek; műbőr ruházat, nevezetesen övek és dzsekik; kapucnis felsőruházat, nevezetesen parkák.

28 Léggömbök; labdák játékhoz; dobozok; játékok [játékszerek], háziállatok részére; könyökvédők [sportcikkek]; térdvédők [sportcikkek]; szuszpenzorok, természetük szerint csésze protektorok [sportcikkek]; férfi szuszpenzorok, altestvédők [sportcikkek]; kesztyűk, nevezetesen kutyakiképző kesztyűk kutyakiképzőknek, ami sporteszköz és nem védő munkakesztyű; sípcsontvédők [sportcikkek]; alkarvédők; játékok.

( 111 ) 218.602

( 151 ) 2016.06.06.

( 210 ) M 15 03502

( 220 ) 2015.11.24.

( 732 ) **H&B Cosmetics Corporation Canton, Guangzhou (CN)**

( 740 ) dr. Szamosi Katalin, SBGK Ügyvédi Iroda, Budapest

( 546 )



( 511 ) 3 Szappan; mosószer; napszűrő készítmények; hajvizek, hajszeszek; tisztító oldatok; kozmetikai maszkok; kozmetikai célú folyadékok, oldatok; kozmetikai szerek; esszenciális olajok; szájvizek nem gyógyászati célra; hajpuhító; hajbalzsamok; arclemosók; tusfürdő; fürdősók; antibakteriális törlő; melegkiütés elleni hintőpor; hintőpor; melegkiütés elleni oldat.

5 Diétás italok gyógyászati célokra; diétás anyagok gyógyászati célokra; tejfehérje alapú csecsemőtápszer; bébiételek; babapelenkák; nadrágpelenkák babáknak; antiszeptikus papír; menstruációs betétek; tisztasági betétek; légtisztító készítmények; vitamin készítmények; orvosi alkohol; alkohol gyógyászati célokra; egészségügyi fehérmű, menstruációs nadrágok, egészségügyi nadrágok nőknek, egészségügyi kendők; tamponok; övek egészségügyi nadrágokhoz; övek egészségügyi betétekhez.

21 Üvegpalackok [tartályok]; üvegek [tárolóedények]; teáskészletek [terítékek]; kávékészletek [terítékek]; dobozok papírtörölközők adagolására; törölközőtartók és törölközőtartó gyűrűk; fésűk; fogkefék; szájuhanyok; fogkefék, elektromos; kozmetikai eszközök; piperetáskák, neszesszerek; termoszok; hűtőpalackok; kristályok [üvegáruk]; csészék; kozmetikai kompakt púderek; szemöldökkefék; parfümpermetezők, illatszer permetezők.

( 111 ) 218.603

( 151 ) 2016.06.06.

( 210 ) M 15 03500

( 220 ) 2015.11.24.

( 732 ) **Boleska Viktória, Budapest (HU)**

**Turcsán Katalin, Kiskőrös (HU)**

( 740 ) Kovács Tünde Panna, Budapest

( 541 ) **SPARTAFORCE**

( 511 ) 41 Coaching (tréning); fitnesztanfolyamok vezetése; sport edzőtábori szolgáltatások.

( 111 ) 218.604

( 151 ) 2016.06.06.

( 210 ) M 15 02993

( 220 ) 2015.11.04.

( 732 ) **Csermák Tamás Ágoston, Keszthely (HU)**

( 740 ) PINTZ ÉS TÁRSAI Szabadalmi, Védjegy és Jogi Iroda Kft., Budapest

( 546 )



( 511 ) 43 Ételek és italok felszolgálása éttermi vendégek számára; étkezdék; éttermek; gyorséttermek; hideg-meleg konyhai szolgáltatások, étkeztetés; kintinok, büfék, étkezdék; mozgó büfék; önkiszolgáló éttermek; vendéglátási szolgáltatások [étel- és italszolgáltatás]; vendéglátás {élelmezés}; vendéglátóipar.

( 111 ) 218.605

( 151 ) 2016.06.06.

( 210 ) M 15 02991

( 220 ) 2015.11.03.

( 732 ) IRON &amp; SMITH KFT., Szada (HU)

( 740 ) Dr. Kovács Nikolett, Dr. Krajnyák &amp; Társa Ügyvédi Iroda, Budapest

( 541 ) Be Impulsive by Nicole

( 511 ) 5 Egészségügyi betétek, menstruációs betétek, tamponok, intim betétek.

16 Higiéniai célú árúk papírból és/vagy cellulózból, törölközők, szalvéták, zsebkendők, egészségügyi papír, toalettkendők papírból, eldobható pelenkák.

( 111 ) 218.606

( 151 ) 2016.06.06.

( 210 ) M 15 02990

( 220 ) 2015.11.03.

( 732 ) Lenhardt Béla, Makó (HU)

( 740 ) Török Antal, Győr

( 546 )



( 511 ) 7 Szíjak gépekhez.

18 Bőrruházat, bőrből készült lószerszámok, egyéb állatoknak bőrből készült pórázok, hámok és egyéb felszerelések, bőröndök és táskák, pénztárcák, derékövek, bőr huzatok, bőr dísz- és ajándéktárgyak, bőr karóraszíjak, karikás ostorok.

40 Nyeregkészítés, szíjgyártó munkák.

( 111 ) 218.607

( 151 ) 2016.06.06.

( 210 ) M 15 02988

( 220 ) 2015.11.04.

( 732 ) Szeredi Szilvia, Mosonmagyaróvár (HU)

( 546 )



( 511 ) 12 Járművek; szárazföldi, légi vagy vízi közlekedési eszközök (az osztály betűrend szerinti jegyzékében szereplő valamennyi áru).

35 Reklámozás; kereskedelmi ügyletek; kereskedelmi adminisztráció; irodai munkák (az osztály betűrend szerinti jegyzékében szereplő valamennyi szolgáltatás).

37 Építkezés; javítás; szerelési szolgáltatások (az osztály betűrend szerinti jegyzékében szereplő valamennyi szolgáltatás).

**( 111 ) 218.608**

( 151 ) 2016.06.06.

( 210 ) M 15 02981

( 220 ) 2015.11.03.

**( 732 ) Veszprém Megyei Jogú Város Önkormányzata, Veszprém (HU)**

( 740 ) dr. Földesi Csaba, Földesi-Herpai Ügyvédi Iroda, Veszprém

**( 546 )**  **VESZPRÉM**  
A SZOLGÁLTATÓ VÁROS

( 511 ) 35 Reklámozás; kereskedelmi ügyletek; kereskedelmi adminisztráció; irodai munkák; marketing; reklámozás.

**( 111 ) 218.609**

( 151 ) 2016.06.06.

( 210 ) M 15 02978

( 220 ) 2015.11.03.

**( 732 ) Brandcontrol Kft., Budapest (HU)**

**( 546 )**



( 511 ) 29 Hús, hal-, baromfi- és vadhús; húskivonatok; tartósított, szárított és főzött gyümölcsök és zöldségek; zselék, lekvárok (dzsemek), kompótok; tojások; tej és tejtermékek; étkezési olajok és zsírok (az osztály betűrend szerinti jegyzékében szereplő valamennyi áru).

35 Reklámozás; kereskedelmi ügyletek; kereskedelmi adminisztráció; irodai munkák (az osztály betűrend szerinti jegyzékében szereplő valamennyi szolgáltatás).

43 Vendéglátás (élelmezés); időleges szállásadás (az osztály betűrend szerinti jegyzékében szereplő valamennyi szolgáltatás).

**( 111 ) 218.610**

( 151 ) 2016.06.06.

( 210 ) M 15 02977

( 220 ) 2015.11.03.

**( 732 ) Richter Gedeon Nyrt., Budapest (HU)**

**( 546 ) ВЕЛЛЕДИ**

( 511 ) 5 Gyógyszerkészítmények.

**( 111 ) 218.611**

( 151 ) 2016.06.06.

( 210 ) M 15 02976

( 220 ) 2015.11.02.

**( 732 ) Gyügyei Nikolett Éva, Budapest (HU)**

**( 541 ) VÉDA MANUFAKTÚRA**

( 511 ) 3 Kozmetikumok (natúrkozmetikai készítmények, szappanok, krémek, fürdőkozmetikumok, illóolajok).

29 Étkezési olajok, lekvárok, élelmiszer sűrítvények, növényi sajtolt/préselt termékek.

35 Kereskedelmi forgalmazás (natúrkozmetikai termékek, szappanok, krémek, fürdőkozmetikumok, illóolajok, étkezési olajok, lekvárok, élelmiszer sűrítvények, növényi sajtolt/préselt termékek).

**( 111 ) 218.612**

( 151 ) 2016.06.06.

( 210 ) M 15 02975

( 220 ) 2015.11.02.

**( 732 ) Balázs-Besszer Szilvia, Budapest (HU)****( 541 ) CZIFFRA GYÖRGY FESZTIVÁL**

( 511 ) 41 Kulturális tevékenységek, koncertek, művészeti rendezvények, kiállítások rendezése.

**( 111 ) 218.613**

( 151 ) 2016.06.06.

( 210 ) M 15 02989

( 220 ) 2015.11.04.

**( 732 ) Hegyi Gergely, Budapest (HU)**

( 740 ) Dr. Berényi Krisztina, Budapest

**( 546 )**

( 511 ) 29 Hús, hal-, baromfi- és vadhús; húskivonatok; tartósított, szárított és főzött gyümölcsök és zöldségek; zselék, lekvárok (dzsemek), kompótok; tojások; tej és tejtermékek; étkezési olajok és zsírok (az osztály betűrend szerinti jegyzékében szereplő valamennyi áru).

30 Kávé, tea, kakaó és kávépótló szerek; rizs; tápióka és szágó; lisztek és más gabonakészítmények; kenyér, péksütemények és cukrászsütemények; fagylaltok; cukor, méz, melaszszirup; élesztő, sütőporok; só; mustár; ecet, fűszeres mártások; fűszerek; jég (az osztály betűrend szerinti jegyzékében szereplő valamennyi áru).

43 Vendéglátás (élelmezés); időleges szállásadás (az osztály betűrend szerinti jegyzékében szereplő valamennyi szolgáltatás).

**( 111 ) 218.614**

( 151 ) 2016.06.07.

( 210 ) M 15 02957

( 220 ) 2015.10.30.

**( 732 ) Héhalom Község Önkormányzata, Héhalom (HU)**

( 740 ) Török Antal, Győr

**( 546 )**

**Böllér Bajnokok  
Ligája**

( 511 ) 35 Reklámozás, marketing szolgáltatások, médiareklám, on-line hirdetői tevékenység számítógépes hálózaton, online hirdetési felület értékesítés, hirdetési hely kölcsönzése, szabadtéri hirdetés, hirdetőtáblák bérbeadása (reklámtáblák), reklámanyagok (röplapok, prospektusok, nyomtatványok, áruminták) terjesztése.

41 Szabadidős, sport és szórakoztatási célú rendezvények, szakmai képzések, versenyek és bajnokságok szervezése, levezetése.

43 Mozgó és kitelepült vendéglátás (élelmezés), időleges szállásadás, kemping szolgáltatás, hordozható épületek bérlete.

A rovat 72 darab közlést tartalmaz.

## Megszüntetett lajstromozási eljárások

---

### Védjegybejelentés visszavonása

---

( 210 ) M 15 01466

( 220 ) 2015.06.01.

( 731 ) Kéri Pharma Hungary K.ft., Debrecen (HU)

( 546 )  Algorapid 500

( 511 ) 5 Gyógyszerkészítmények humán használatra.

---

( 210 ) M 15 02278

( 220 ) 2015.08.19.

( 731 ) Sipos Dorottya 100%, Budapest (HU)

( 546 ) addora

( 511 ) 24 Textíliák és textilárúk, amelyek nem tartoznak más osztályokba; ágyneműk, asztalneműk (az osztály betűrend szerinti jegyzékében szereplő valamennyi áru).

25 Ruházati cikkek, cipők, kalapárúk (az osztály betűrend szerinti jegyzékében szereplő valamennyi áru).

---

A rovat 2 darab közlést tartalmaz.

**Védjegyoltalom megújítása**

---

**( 111 ) 118.139**

( 732 ) Howmedica Osteonics Corp., Mahwah, New Jersey (US)

---

**( 111 ) 118.243**

( 732 ) Wizard Co., Inc. ( Delaware állam törvényei szerint működő cég ), New Jersey (US)

---

**( 111 ) 118.248**

( 732 ) Zentiva HU Kft., Budapest (HU)

---

**( 111 ) 118.250**

( 732 ) Zentiva HU Kft., Budapest (HU)

---

**( 111 ) 119.215**

( 732 ) Reckitt & Colman (Overseas) Limited,, Hull, Yorkshire (GB)

---

**( 111 ) 125.473**

( 732 ) AT&T Intellectual Property II,L.P., Reno, Nevada (US)

---

**( 111 ) 125.606**

( 732 ) AT&T Intellectual Property II,L.P., Reno, Nevada (US)

---

**( 111 ) 125.888**

( 732 ) Egis Gyógyszergyár Zrt., Budapest (HU)

---

**( 111 ) 125.890**

( 732 ) Egis Gyógyszergyár Zrt., Budapest (HU)

---

**( 111 ) 125.891**

( 732 ) Egis Gyógyszergyár Zrt., Budapest (HU)

---

**( 111 ) 125.892**

( 732 ) Egis Gyógyszergyár Zrt., Budapest (HU)

---

**( 111 ) 125.896**

( 732 ) EGIS Gyógyszergyár Zrt., Budapest (HU)

---

**( 111 ) 125.897**

( 732 ) Egis Gyógyszergyár Zrt., Budapest (HU)

---

**( 111 ) 126.368**

( 732 ) DHL International GmbH, Bonn (DE)

---

**( 111 ) 142.528**

( 732 ) RÓNA Dohányfeldolgozó Korlátolt Felelősségű Társaság, Debrecen (HU)

---

**( 111 ) 143.426**

( 732 ) Szántó Emil, Budapest (HU)

---

**( 111 ) 145.655**

---



Nemzeti védjegyoltalom megújítása

---

( 732 ) NIHON NOHYAKU CO., LTD., Tokyo (JP)

---

**( 111 ) 145.685**

( 732 ) NIHON NOHYAKU CO., LTD., Tokyo (JP)

---

**( 111 ) 145.686**

( 732 ) NIHON NOHYAKU CO., LTD., Tokyo (JP)

---

**( 111 ) 148.579**

( 732 ) GlaxoSmithKline Consumer Healthcare Investments (Ireland) (No 3) Limited, Dungarvan, Co. Waterford (IE)

---

**( 111 ) 148.874**

( 732 ) COLGATE-PALMOLIVE COMPANY (Delaware államban bejegyzett cég), New York, New York (US)

---

**( 111 ) 149.070**

( 732 ) MERIAL LLC (Delaware államban bejegyzett cég), Duluth, GA (US)

---

**( 111 ) 149.173**

( 732 ) International Data Group, Inc. (Massachusetts államban bejegyzett cég), Framingham, Massachusetts (US)

---

**( 111 ) 149.381**

( 732 ) TCF Co. LLC, Calabasas Hills (US)

---

**( 111 ) 150.145**

( 732 ) COLGATE-PALMOLIVE Company (Delaware államban bejegyzett cég), New York, New York (US)

---

**( 111 ) 150.170**

( 732 ) SciClone Pharmaceuticals, Inc. (Delaware államban bejegyzett cég), Foster City (US)

---

**( 111 ) 150.171**

( 732 ) SciClone Pharmaceuticals, Inc. (Delaware államban bejegyzett cég), Foster City (US)

---

**( 111 ) 150.320**

( 732 ) Csenteri József, Budapest (HU)

---

**( 111 ) 151.748**

( 732 ) COLGATE-PALMOLIVE Company (Delaware államban bejegyzett cég), New York, New York (US)

---

**( 111 ) 151.845**

( 732 ) Jansport Apparel Corp. (Delaware állam törvényei szerint működő vállalat), Wilmington, Delaware (US)

---

**( 111 ) 152.051**

( 732 ) KOTOBUKI & CO. LTD., Kyoto-shi, Kyoto-fu (JP)

---

**( 111 ) 153.794**

( 732 ) SZAMOS MARCIPÁN Kft., Pilisvörösvár (HU)

---

**( 111 ) 155.061**

( 732 ) SciClone Pharmaceuticals, Inc. (Delaware államban bejegyzett cég), Foster City (US)

---

**( 111 ) 156.068**

( 732 ) DVD Format/Logo Licensing Corporation, Tokyo (JP)

---

---

( 111 ) 156.764

( 732 ) VÁRDA-DRINK Szeszipari Zártkörűen Működő Részvénytársaság, Kisvárdá (HU)

---

( 111 ) 170.335

( 732 ) Zwack Unicum Likőripari és Kereskedelmi Nyilvánosan Működő Részvénytársaság, Budapest (HU)

---

( 111 ) 186.753

( 732 ) TEVA Pharmaceutical Industries Ltd., Jerusalem (IL)

---

( 111 ) 186.824

( 732 ) Human Operator Munkaügyi és Személyzeti Szolgáltató Kft., Szombathely (HU)

---

( 111 ) 187.067

( 732 ) Alfa Wassermann S.p.A., Alanno (PE) (IT)

---

( 111 ) 187.258

( 732 ) TUBLAN PROPERTY Befektetési és Szolgáltató Zrt., Budapest (HU)

---

( 111 ) 187.259

( 732 ) TUBLAN PROPERTY Befektetési és Szolgáltató Zrt., Budapest (HU)

---

( 111 ) 187.260

( 732 ) TUBLAN PROPERTY Befektetési és Szolgáltató Zrt., Budapest (HU)

---

( 111 ) 187.261

( 732 ) TUBLAN PROPERTY Befektetési és Szolgáltató Zrt., Budapest (HU)

---

( 111 ) 188.517

( 732 ) Lőrinczy Bálint, Sopron (HU)

---

( 111 ) 188.779

( 732 ) Herballon Léggömbdekoráció Kft., Sopron (HU)

---

( 111 ) 188.853

( 732 ) "MOGYI" Kereskedelmi Kft., Csávoly (HU)

---

( 111 ) 189.027

( 732 ) Chen Shiping, Budapest (HU)

---

( 111 ) 189.111

( 732 ) Szamos Marcipán Kft., Pilisvörösvár (HU)

---

( 111 ) 189.634

( 732 ) PANNON-SAFE Korlátolt Felelősségű Társaság, Pécs (HU)

---

( 111 ) 189.827

( 732 ) Bitex-Innofilt Kft., Budapest (HU)

---

( 111 ) 189.925

( 732 ) Heineken Hungária Zrt., Sopron (HU)

---

---

( 111 ) 189.972

( 732 ) Zentiva, a.s., Praha 10-Dolni Mecholupy (CZ)

---

( 111 ) 190.292

( 732 ) South China Tire & Rubber Co., Ltd., Panyu, Guangzhou (CN)

---

( 111 ) 190.298

( 732 ) Tutti Élelmiszeripari Kft., Rábapatona (HU)

---

( 111 ) 190.299

( 732 ) Tutti Élelmiszeripari Kft., Rábapatona (HU)

---

( 111 ) 190.402

( 732 ) Gyürüsi Tímea, Pápa (HU)

---

( 111 ) 190.407

( 732 ) Bihari Sándor, Szentendre (HU)

---

( 111 ) 190.453

( 732 ) Cadbury UK Limited, Bournville, Birmingham (GB)

---

( 111 ) 190.500

( 732 ) HUAWEI TECHNOLOGIES CO., LTD., Shenzhen (CN)

---

( 111 ) 190.510

( 732 ) Cott Beverages Inc., Tampa, Florida (US)

---

( 111 ) 190.901

( 732 ) KRKA, tovarna zdravil, d.d., Novo mesto, Novo mesto (SI)

---

( 111 ) 190.904

( 732 ) "MOGYI" Kereskedelmi Kft., Csávoly (HU)

---

( 111 ) 190.971

( 732 ) Heineken Hungária Zrt., Sopron (HU)

---

( 111 ) 190.979

( 732 ) Paramhans Swami Maheshwarananda, Wien (AT)

---

( 111 ) 191.127

( 732 ) Costa Limited, Luton, Bedfordshire (GB)

---

( 111 ) 191.213

( 732 ) Magyar Pálos Rend, Pécs (HU)

---

( 111 ) 191.215

( 732 ) Beverage Marketing USA, Inc. (New York államban bejegyzett cég), White Plains, New York (US)

---

( 111 ) 191.616

( 732 ) St. Andrea Kft., Egerszalók (HU)

---

( 111 ) 191.818

---

( 732 ) FGF Bt., Budapest (HU)

---

**( 111 ) 192.155**

( 732 ) Marikoo Plast Ipari és Kereskedelmi Kft., Miskolc (HU)

---

**( 111 ) 192.720**

( 732 ) Zala Megyei Kormányhivatal, Zalaegerszeg (HU)

---

A rovat 71 darab közlést tartalmaz.

**Vegyes védjegyközlemények - Lajstromozott védjegyeket érintő közlemények**

---

**Jogutódlás**

---

**( 111 ) 117.221**

( 732 ) HP Hewlett Packard Group LLC, Delaware állam törvényei szerint működő vállalat, Houston, Texas (US)

---

**( 111 ) 126.368**

( 732 ) DHL International GmbH, Bonn (DE)

---

**( 111 ) 128.301**

( 732 ) Hewlett-Packard Development Company, L.P., Houston, Texas (US)

---

**( 111 ) 129.774**

( 732 ) HP Hewlett Packard Group LLC, Delaware állam törvényei szerint működő vállalat, Houston, Texas (US)

---

**( 111 ) 129.775**

( 732 ) HP Hewlett Packard Group LLC, Delaware állam törvényei szerint működő vállalat, Houston, Texas (US)

---

**( 111 ) 130.443**

( 732 ) SUBWAY IP Inc., Miami Springs, FL (US)

---

**( 111 ) 133.774**

( 732 ) Spin Master Ltd., Toronto, Ontario (CA)

---

**( 111 ) 134.344**

( 732 ) Hewlett Packard Enterprise Development LP, Houston, Texas (US)

---

**( 111 ) 135.976**

( 732 ) HP Hewlett Packard Group LLC, Delaware állam törvényei szerint működő vállalat, Houston, Texas (US)

---

**( 111 ) 136.125**

( 732 ) HP Hewlett Packard Group LLC, Delaware állam törvényei szerint működő vállalat, Houston, Texas (US)

---

**( 111 ) 137.960**

( 732 ) Hewlett Packard Enterprise Development LP, Houston, Texas (US)

---

**( 111 ) 138.147**

( 732 ) EAST-WEST SECURITY Kft., Budapest (HU)

---

**( 111 ) 139.157**

( 732 ) Hewlett Packard Enterprise Development LP, Houston, Texas (US)

---

**( 111 ) 151.406**

( 732 ) HP Hewlett Packard Group LLC, Delaware állam törvényei szerint működő vállalat, Houston, Texas (US)

---

**( 111 ) 152.520**

( 732 ) Nemzeti Akkreditáló Hatóság, Budapest (HU)

---

**( 111 ) 152.877**

( 732 ) Hewlett Packard Enterprise Development LP, Houston, Texas (US)

---

**( 111 ) 161.245**

( 732 ) Hewlett Packard Enterprise Development LP, Houston, Texas (US)

---

**( 111 ) 161.502**

( 732 ) HP Hewlett Packard Group LLC, Delaware állam törvényei szerint működő vállalat, Houston, Texas (US)

---

**( 111 ) 162.769**

( 732 ) HP Hewlett Packard Group LLC, Delaware állam törvényei szerint működő vállalat, Houston, Texas (US)

---

**( 111 ) 163.462**

( 732 ) IQ PRESS Lapkiadó Korlátolt Felelősségű Társaság, Budapest (HU)

---

**( 111 ) 164.234**

( 732 ) Hewlett Packard Enterprise Development LP, Houston, Texas (US)

---

**( 111 ) 167.206**

( 732 ) HP Hewlett Packard Group LLC, Delaware állam törvényei szerint működő vállalat, Houston, Texas (US)

---

**( 111 ) 169.699**

( 732 ) C&M Ingatlanhasznosító és Tanácsadó Korlátolt Felelősségű Társaság, Budapest (HU)

---

**( 111 ) 169.700**

( 732 ) C&M Ingatlanhasznosító és Tanácsadó Korlátolt Felelősségű Társaság, Budapest (HU)

---

**( 111 ) 170.471**

( 732 ) Hewlett-Packard Development Company, L.P., Houston, Texas (US)

---

**( 111 ) 171.561**

( 732 ) HP Hewlett Packard Group LLC, Delaware állam törvényei szerint működő vállalat, Houston, Texas (US)

---

**( 111 ) 175.283**

( 732 ) Hewlett Packard Enterprise Development LP, Houston, Texas (US)

---

**( 111 ) 176.870**

( 732 ) Jazz Pharmaceuticals, Inc., Palo Alto, CA (US)

---

**( 111 ) 181.443**

( 732 ) Hewlett Packard Enterprise Development LP, Houston, Texas (US)

---

**( 111 ) 182.072**

( 732 ) Hewlett Packard Enterprise Development LP, Houston, Texas (US)

---

**( 111 ) 184.981**

( 732 ) HP Hewlett Packard Group LLC, Delaware állam törvényei szerint működő vállalat, Houston, Texas (US)

---

**( 111 ) 191.213**

( 732 ) Magyar Pálos Rend, Pécs (HU)

---

**( 111 ) 192.720**

( 732 ) Zala Megyei Kormányhivatal, Zalaegerszeg (HU)

---

**( 111 ) 195.743**

( 732 ) IQ PRESS Lapkiadó Korlátolt Felelősségű Társaság, Budapest (HU)

---

**( 111 ) 197.321**

( 732 ) AMC Networks Central Europe Korlátolt Felelősségű Társaság, Budapest (HU)

---

**( 111 ) 197.481**

( 732 ) IQ PRESS Lapkiadó Korlátolt Felelősségű Társaság, Budapest (HU)

---

**( 111 ) 197.953**

( 732 ) AMC Networks Central Europe Korlátolt Felelősségű Társaság, Budapest (HU)

---

**( 111 ) 201.134**

( 732 ) Adrienne Feller Cosmetics Zártkörűen Működő Részvénytársaság, Jászfényszaru (HU)

---

**( 111 ) 201.961**

( 732 ) Adrienne Feller Cosmetics Zártkörűen Működő Részvénytársaság, Jászfényszaru (HU)

---

**( 111 ) 203.203**

( 732 ) Hewlett Packard Enterprise Development LP, Houston, Texas (US)

---

**( 111 ) 204.054**

( 732 ) AMC Networks Central Europe Korlátolt Felelősségű Társaság, Budapest (HU)

---

**( 111 ) 205.207**

( 732 ) AMC Networks Central Europe Korlátolt Felelősségű Társaság, Budapest (HU)

---

**( 111 ) 212.269**

( 732 ) Adrienne Feller Cosmetics Zártkörűen Működő Részvénytársaság, Jászfényszaru (HU)

---

**( 111 ) 214.737**

( 732 ) TV2 Média Csoport Korlátolt Felelősségű Társaság, Budapest (HU)

---

**( 111 ) 215.905**

( 732 ) Nordzucker AG, Braunschweig (DE)

---

A rovat 45 darab közlést tartalmaz.

---

### **Képviseleti megbízás**

---

**( 111 ) 130.444**

( 732 ) Venice Simplon-Orient-Express Inc. (Delaware állam törvényei szerint létesült vállalat), Wilmington, Delaware (US)

( 740 ) Knight Bird & Bird Iroda, Budapest

---

**( 111 ) 148.579**

( 732 ) GlaxoSmithKline Consumer Healthcare Investments (Ireland) (No 3) Limited, Dungarvan, Co. Waterford (IE)

( 740 ) DANUBIA Szabadalmi és Jogi Iroda Kft., Budapest

---

**( 111 ) 151.845**

---

( 732 ) Jansport Apparel Corp. (Delaware állam törvényei szerint működő vállalat), Wilmington, Delaware (US)

( 740 ) ADVOPATENT Szabadalmi és Védjegy Iroda, Budapest

---

**( 111 ) 191.616**

( 732 ) St. Andrea Kft., Egerszalók (HU)

( 740 ) dr. Magyar György, Gyula

---

A rovat 4 darab közlést tartalmaz.

---

**Képviselő megszűnése**

---

**( 111 ) 130.444**

( 732 ) Venice Simplon-Orient-Express Inc. (Delaware állam törvényei szerint létesült vállalat), Wilmington, Delaware (US)

---

**( 111 ) 151.845**

( 732 ) Jansport Apparel Corp. (Delaware állam törvényei szerint működő vállalat), Wilmington, Delaware (US)

---

**( 111 ) 189.533**

( 732 ) COVENT Tőkebefektető Rt., Budapest (HU)

---

**( 111 ) 191.292**

( 732 ) Virtual-Fruit Kft., Budaörs (HU)

---

**( 111 ) 191.616**

( 732 ) St. Andrea Kft., Egerszalók (HU)

---

A rovat 5 darab közlést tartalmaz.

---

**Név-, illetve címváltozás**

---

**( 111 ) 119.047**

( 732 ) Egis Gyógyszergyár Zrt., Budapest (HU)

---

**( 111 ) 130.444**

( 732 ) Venice Simplon-Orient-Express Inc. (Delaware állam törvényei szerint létesült vállalat), Wilmington, Delaware (US)

---

**( 111 ) 130.564**

( 732 ) Egis Gyógyszergyár Zrt., Budapest (HU)

---

**( 111 ) 142.000**

( 732 ) EGIS Gyógyszergyár Zrt., Budapest (HU)

---

**( 111 ) 142.528**

( 732 ) RÓNA Dohányfeldolgozó Korlátolt Felelősségű Társaság, Debrecen (HU)

---

**( 111 ) 143.426**

( 732 ) Szántó Emil, Budapest (HU)

---



**( 111 ) 149.381**

( 732 ) TCF Co. LLC, Calabasas Hills (US)

---

**( 111 ) 150.170**

( 732 ) SciClone Pharmaceuticals, Inc. (Delaware államban bejegyzett cég), Foster City (US)

---

**( 111 ) 150.171**

( 732 ) SciClone Pharmaceuticals, Inc. (Delaware államban bejegyzett cég), Foster City (US)

---

**( 111 ) 155.061**

( 732 ) SciClone Pharmaceuticals, Inc. (Delaware államban bejegyzett cég), Foster City (US)

---

**( 111 ) 156.764**

( 732 ) VÁRDA-DRINK Szeszipari Zártkörűen Működő Részvénytársaság, Kisvárdá (HU)

---

**( 111 ) 158.260**

( 732 ) Vidal Hungary Kft., Budapest (HU)

---

**( 111 ) 173.771**

( 732 ) Egis Gyógyszergyár Zrt., Budapest (HU)

---

**( 111 ) 184.228**

( 732 ) MY77 Kft., Budapest (HU)

---

**( 111 ) 188.779**

( 732 ) Herballon Léggömbdekoráció Kft., Sopron (HU)

---

**( 111 ) 189.634**

( 732 ) PANNON-SAFE Korlátolt Felelősségű Társaság, Pécs (HU)

---

**( 111 ) 189.683**

( 732 ) Vidal Hungary Kft., Budapest (HU)

---

**( 111 ) 189.827**

( 732 ) Bitex-Innofilt Kft., Budapest (HU)

---

**( 111 ) 190.028**

( 732 ) Egis Gyógyszergyár Zrt., Budapest (HU)

---

**( 111 ) 190.362**

( 732 ) Egis Gyógyszergyár Zrt., Budapest (HU)

---

**( 111 ) 190.611**

( 732 ) Vidal Hungary Kft., Budapest (HU)

---

**( 111 ) 190.811**

( 732 ) Egis Gyógyszergyár Zrt., Budapest (HU)

---

**( 111 ) 190.842**

( 732 ) Egis Gyógyszergyár Zrt., Budapest (HU)

---

**( 111 ) 192.966**

---

( 732 ) Egis Gyógyszergyár Zrt., Budapest (HU)

---

**( 111 ) 192.968**

( 732 ) Egis Gyógyszergyár Zrt., Budapest (HU)

---

**( 111 ) 193.388**

( 732 ) Vidal Hungary Kft., Budapest (HU)

---

**( 111 ) 194.000**

( 732 ) Egis Gyógyszergyár Zrt., Budapest (HU)

---

**( 111 ) 194.001**

( 732 ) Egis Gyógyszergyár Zrt., Budapest (HU)

---

**( 111 ) 194.005**

( 732 ) Egis Gyógyszergyár Zrt., Budapest (HU)

---

**( 111 ) 194.531**

( 732 ) Egis Gyógyszergyár Zrt., Budapest (HU)

---

**( 111 ) 194.532**

( 732 ) Egis Gyógyszergyár Zrt., Budapest (HU)

---

**( 111 ) 196.975**

( 732 ) Egis Gyógyszergyár Zrt., Budapest (HU)

---

**( 111 ) 197.021**

( 732 ) Egis Gyógyszergyár Zrt., Budapest (HU)

---

**( 111 ) 199.253**

( 732 ) Egis Gyógyszergyár Zrt., Budapest (HU)

---

**( 111 ) 202.782**

( 732 ) Egis Gyógyszergyár Zrt., Budapest (HU)

---

**( 111 ) 204.671**

( 732 ) DeFlorMed Kereskedelmi és Szolgáltató Kft., Nagytarcsa (HU)

---

**( 111 ) 206.598**

( 732 ) Egis Gyógyszergyár Zrt., Budapest (HU)

---

**( 111 ) 212.260**

( 732 ) Egis Gyógyszergyár Zrt., Budapest (HU)

---

**( 111 ) 213.120**

( 732 ) Vidal Hungary Kft., Budapest (HU)

---

**( 111 ) 213.128**

( 732 ) Vidal Hungary Kft., Budapest (HU)

---

A rovat 40 darab közlést tartalmaz.



## Vegyes védjegyközlemények - Védjegybejelentéseket érintő közlemények

---

### Jogutódlás

---

**( 210 ) M 16 00021**

( 731 ) Kovács Dóra, Budapest (HU)

---

**( 210 ) M 16 00022**

( 731 ) Kovács Dóra, Budapest (HU)

---

A rovat 2 darab közlést tartalmaz.

---

### Képviselési megbízás

---

**( 210 ) M 16 00608**

( 731 ) Kennametal Inc., Latrobe, Pennsylvania (US)

( 740 ) Danubia Szabadalmi és Jogi Iroda Kft., Budapest

---

A rovat 1 darab közlést tartalmaz.

---

### Képviselés megszűnése

---

**( 210 ) M 13 00120**

( 731 ) Szabolcsi Miklós, Budapest (HU)

---

**( 210 ) M 16 01589**

( 731 ) Sonarmed Kft., Budapest (HU)

---

A rovat 2 darab közlést tartalmaz.

---

### Képviselés változás

---

**( 210 ) M 16 01734**

( 731 ) NOVARTIS AG, Basel (CH)

( 740 ) Dr. Hatházi Vera Ügyvédi Iroda, Budapest

---

A rovat 1 darab közlést tartalmaz.

---

---

## NEMZETKÖZI VÉDJEGYKÖZLEMÉNYEK

### Védjegybejelentések meghirdetése

---

( 111 ) 650.603

( 541 ) DEHINEL

( 511 ) 5

( 580 ) 2016.03.17.

( 450 ) GAZ 10/2016

---

( 111 ) 687.059

( 541 ) REBEL

( 511 ) 9

( 580 ) 2016.03.24.

( 450 ) GAZ 11/2016

---

( 111 ) 864.583

( 546 ) 

( 511 ) 33, 39

( 580 ) 2016.03.17.

( 450 ) GAZ 10/2016

---

( 111 ) 882.895

( 546 ) 

( 511 ) 6, 19-20, 35

( 580 ) 2016.03.17.

( 450 ) GAZ 10/2016

---

( 111 ) 1.049.511

( 541 ) BRONCHOSTOP

( 511 ) 5

( 580 ) 2016.03.17.

( 450 ) GAZ 10/2016

---

( 111 ) 1.219.860

( 546 ) 

( 511 ) 9

( 580 ) 2016.03.24.

( 450 ) GAZ 11/2016

---

( 111 ) 1.270.751

( 541 ) NESTE

( 511 ) 1-2, 4, 17, 19, 35, 40-42, 45

---

( 580 ) 2016.03.24.

( 450 ) GAZ 11/2016

---

( 111 ) 1.292.170

( 541 ) PAILLASSE

( 511 ) 29-30, 35

( 580 ) 2016.03.17.

( 450 ) GAZ 10/2016

---

( 111 ) 1.292.263

( 546 )



( 511 ) 16, 35, 41, 44

( 580 ) 2016.03.17.

( 450 ) GAZ 10/2016

---

( 111 ) 1.292.325

( 546 ) **Qlima**

( 511 ) 4, 11

( 580 ) 2016.03.17.

( 450 ) GAZ 10/2016

---

( 111 ) 1.292.337

( 541 ) LARA BABY SOFT

( 511 ) 3

( 580 ) 2016.03.17.

( 450 ) GAZ 10/2016

---

( 111 ) 1.292.338

( 541 ) GC94

( 511 ) 12

( 580 ) 2016.03.17.

( 450 ) GAZ 10/2016

---

( 111 ) 1.292.340

( 546 )



( 511 ) 3, 5

( 580 ) 2016.03.17.

( 450 ) GAZ 10/2016

---

( 111 ) 1.292.441

( 541 ) LONDESSA

( 511 ) 3

( 580 ) 2016.03.17.

---

( 450 ) GAZ 10/2016

---

( 111 ) 1.292.463

( 546 ) **malata**

( 511 ) 9

( 580 ) 2016.03.17.

( 450 ) GAZ 10/2016

---

( 111 ) 1.292.517

( 546 ) concept**green**

( 511 ) 16

( 580 ) 2016.03.17.

( 450 ) GAZ 10/2016

---

( 111 ) 1.292.539

( 546 ) اوربیتال ۱

**ORBITAL-ONE**

( 511 ) 9

( 580 ) 2016.03.17.

( 450 ) GAZ 10/2016

---

( 111 ) 1.292.590

( 541 ) DUFF

( 511 ) 32

( 580 ) 2016.03.17.

( 450 ) GAZ 10/2016

---

( 111 ) 1.292.605

( 546 ) **FL**  
♥ **RIDA**

( 511 ) 25

( 580 ) 2016.03.17.

( 450 ) GAZ 10/2016

---

( 111 ) 1.292.608

( 541 ) GC74

( 511 ) 12

( 580 ) 2016.03.17.

( 450 ) GAZ 10/2016

---

( 111 ) 1.292.609

( 541 ) GT84

( 511 ) 12

( 580 ) 2016.03.17.

( 450 ) GAZ 10/2016

---

( 111 ) 1.292.615

( 541 ) GT74

---

( 511 ) 12  
( 580 ) 2016.03.17.  
( 450 ) GAZ 10/2016

---

( 111 ) **1.292.617**  
( 541 ) **GT64**  
( 511 ) 12  
( 580 ) 2016.03.17.  
( 450 ) GAZ 10/2016

---

( 111 ) **1.292.620**  
( 541 ) **GT94**  
( 511 ) 12  
( 580 ) 2016.03.17.  
( 450 ) GAZ 10/2016

---

( 111 ) **1.292.621**  
( 541 ) **GC84**  
( 511 ) 12  
( 580 ) 2016.03.17.  
( 450 ) GAZ 10/2016

---

( 111 ) **1.292.668**  
( 546 ) **UNITED**   
( 511 ) 9, 38, 41-42  
( 580 ) 2016.03.17.  
( 450 ) GAZ 10/2016

---

( 111 ) **1.292.698**  
( 546 )  **HAPPY HORSE**  
( 511 ) 31, 35, 39  
( 580 ) 2016.03.17.  
( 450 ) GAZ 10/2016

---

( 111 ) **1.292.716**  
( 546 )   
**LOOMINOLOGY**  
THE HEART OF THE LOOM  
( 511 ) 27, 35  
( 580 ) 2016.03.17.  
( 450 ) GAZ 10/2016

---

( 111 ) **1.292.849**  
( 546 )   
( 511 ) 1, 5, 29-33

---



( 580 ) 2016.03.17.

( 450 ) GAZ 10/2016

---

( 111 ) 1.292.850

( 546 ) 

( 511 ) 1, 5, 29-33

( 580 ) 2016.03.17.

( 450 ) GAZ 10/2016

---

( 111 ) 1.292.930

( 546 ) 

( 511 ) 3

( 580 ) 2016.03.17.

( 450 ) GAZ 10/2016

---

( 111 ) 1.292.955

( 546 ) 

( 511 ) 6, 9, 12, 17, 19, 37, 39-40, 42

( 580 ) 2016.03.17.

( 450 ) GAZ 10/2016

---

( 111 ) 1.293.071

( 546 ) 

( 511 ) 16

( 580 ) 2016.03.17.

( 450 ) GAZ 10/2016

---

( 111 ) 1.293.176

( 546 ) 

( 511 ) 2

( 580 ) 2016.03.24.

( 450 ) GAZ 11/2016

---

( 111 ) 1.293.187

( 541 ) TOPHYBRID

( 511 ) 1-2, 17

( 580 ) 2016.03.24.

( 450 ) GAZ 11/2016

---

( 111 ) 1.293.198

( 546 )  **BOJE I FASADE  
MAXIMA<sup>®</sup>  
LUČANI**

( 511 ) 1-2, 19

( 580 ) 2016.03.24.

( 450 ) GAZ 11/2016

---

( 111 ) 1.293.200

( 541 ) SanArom

( 511 ) 31

( 580 ) 2016.03.24.

( 450 ) GAZ 11/2016

---

( 111 ) 1.293.204

( 541 ) TragSan

( 511 ) 31

( 580 ) 2016.03.24.

( 450 ) GAZ 11/2016

---

( 111 ) 1.293.210

( 541 ) AutoCheck

( 511 ) 36

( 580 ) 2016.03.24.

( 450 ) GAZ 11/2016

---

( 111 ) 1.293.249

( 541 ) GC64

( 511 ) 12

( 580 ) 2016.03.24.

( 450 ) GAZ 11/2016

---

( 111 ) 1.293.268

( 541 ) SCHOTT N.Y.C.

( 511 ) 3

( 580 ) 2016.03.24.

( 450 ) GAZ 11/2016

---

( 111 ) 1.293.300

( 541 ) FINALTERM

( 511 ) 16, 35

( 580 ) 2016.03.24.

( 450 ) GAZ 11/2016

---

( 111 ) 1.293.306

( 546 )  **SAILANG** 盖浪

( 511 ) 25

( 580 ) 2016.03.24.

( 450 ) GAZ 11/2016

---

( 111 ) 1.293.357

---

( 541 ) **GV70**

( 511 ) 12

( 580 ) 2016.03.24.

( 450 ) GAZ 11/2016

---

( 111 ) **1.293.358**

( 541 ) **GV60**

( 511 ) 12

( 580 ) 2016.03.24.

( 450 ) GAZ 11/2016

---

( 111 ) **1.293.434**

( 546 )



( 511 ) 4, 8-9, 11, 14, 20-21, 24, 27, 35

( 580 ) 2016.03.24.

( 450 ) GAZ 11/2016

---

( 111 ) **1.293.435**

( 541 ) **Chocobiotic**

( 511 ) 5, 29-30

( 580 ) 2016.03.24.

( 450 ) GAZ 11/2016

---

( 111 ) **1.293.453**

( 546 ) **CoreTECH**

( 511 ) 9, 11

( 580 ) 2016.03.24.

( 450 ) GAZ 11/2016

---

( 111 ) **1.293.535**

( 546 )



( 511 ) 5, 10

( 580 ) 2016.03.24.

( 450 ) GAZ 11/2016

---

( 111 ) **1.293.540**

( 546 )



( 511 ) 5, 30, 35

( 580 ) 2016.03.24.

( 450 ) GAZ 11/2016

---

( 111 ) **1.293.604**

---

( 546 ) **SatTube**



( 511 ) 9, 38, 41

( 580 ) 2016.03.24.

( 450 ) GAZ 11/2016

---

( 111 ) **1.293.698**

( 541 ) **22 CARATS**

( 511 ) 30

( 580 ) 2016.03.24.

( 450 ) GAZ 11/2016

---

( 111 ) **1.293.705**

( 546 )  **VRS DESIGN**

( 511 ) 9

( 580 ) 2016.03.24.

( 450 ) GAZ 11/2016

---

( 111 ) **1.293.709**

( 541 ) **G65**

( 511 ) 12

( 580 ) 2016.03.24.

( 450 ) GAZ 11/2016

---

( 111 ) **1.293.733**

( 546 )

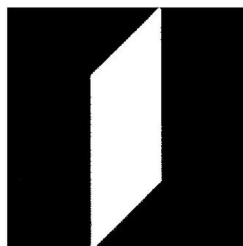

( 511 ) 1, 4, 35, 39-40, 42

( 580 ) 2016.03.24.

( 450 ) GAZ 11/2016

---

( 111 ) **1.293.782**

( 546 ) **YECEN** 

( 511 ) 9

( 580 ) 2016.03.24.

( 450 ) GAZ 11/2016

---

( 111 ) **1.293.836**

( 546 ) **Пикопил**

( 511 ) 3, 16, 24, 35

( 580 ) 2016.03.24.

---

( 450 ) GAZ 11/2016

---

( 111 ) 1.293.879

( 546 )



( 511 ) 41, 43

( 580 ) 2016.03.24.

( 450 ) GAZ 11/2016

---

( 111 ) 1.293.891

( 546 ) **LUFTECH**

( 511 ) 12, 17, 35

( 580 ) 2016.03.24.

( 450 ) GAZ 11/2016

---

( 111 ) 1.293.920

( 546 )



( 511 ) 1, 6, 17, 21

( 580 ) 2016.03.24.

( 450 ) GAZ 11/2016

---

( 111 ) 1.293.921

( 541 ) **MY-REX**

( 511 ) 1, 6, 17, 21

( 580 ) 2016.03.24.

( 450 ) GAZ 11/2016

---

( 111 ) 1.293.965

( 546 ) **گلدن اربیتال**

**Golden Orbital**

( 511 ) 9, 35, 39

( 580 ) 2016.03.24.

( 450 ) GAZ 11/2016

---

( 111 ) 1.294.009

( 546 ) **KAPSEN**

( 511 ) 12

( 580 ) 2016.03.24.

( 450 ) GAZ 11/2016

---

A rovat 63 darab közlést tartalmaz.

**INTÉZMÉNYI KÖZLEMÉNYEK****Hirdetményi úton történő kézbesítés**

---

A döntés ügyszáma és az intézkedés száma:	<b>A 11 82886 / 13</b>
A döntés tárgya:	Nemzetközi védjegybejelentés elutasítása
A címzett(ek) neve(i) és utolsó ismert címe:	Zakrytoe Aktsionernoe Obchtchestvo ~Umalat Freskolatte~, RU-117513 Moskva, pr-kt. Leninsky, dom 137, korp. 1, g. (RU)

---

A döntés ügyszáma és az intézkedés száma:	<b>A 12 31987 / 12</b>
A döntés tárgya:	Nemzetközi védjegybejelentés elutasítása felszólalás esetén
A címzett(ek) neve(i) és utolsó ismert címe:	HK CTS Hotels Co., Ltd., Beijing, Floor 9, CTS Building, No.2 East Road of North Third Ring, Chaoyang District (CN)

---

A döntés ügyszáma és az intézkedés száma:	<b>A 12 54053 / 7</b>
A döntés tárgya:	Nemzetközi védjegybejelentés elutasítása
A címzett(ek) neve(i) és utolsó ismert címe:	Beats Music, LLC, San Francisco CA 94107, 555, 19th Street (US)

---

A döntés ügyszáma és az intézkedés száma:	<b>A 12 54450 / 9</b>
A döntés tárgya:	Eljárás megszüntetése
A címzett(ek) neve(i) és utolsó ismert címe:	Elmer~s Products, Inc., Westerville, OH 43082, 460 Polaris Parkway, Suite 500 (US)

---

A döntés ügyszáma és az intézkedés száma:	<b>A 12 60229 / 9</b>
A döntés tárgya:	Nemzetközi védjegybejelentés elutasítása
A címzett(ek) neve(i) és utolsó ismert címe:	Propulsion Systems B.V.B.A., B-1080 Brussel, Alfred Duboisstraat 25 (BE)

---

A döntés ügyszáma és az intézkedés száma:	<b>A 12 60955 / 12</b>
A döntés tárgya:	Nemzetközi védjegybejelentés elutasítása
A címzett(ek) neve(i) és utolsó ismert címe:	SHANDONG COCREA TYRE CO., LTD., 257300 Shandong Province, No.1, Zhongchung Road, Yinan Economic Development Zone, Linyi City (CN)

---

A döntés ügyszáma és az intézkedés száma:	<b>F 03 00062 / 12</b>
A döntés tárgya:	Növényfajta oltalom megszűnése díjfizetés elmulasztása miatt
A címzett(ek) neve(i) és utolsó ismert címe:	Tomcsányi András, Táplánszentkereszt, 9761 Rumi út 25-27. (HU)

---

A döntés ügyszáma és az intézkedés száma:	<b>K F1 600353 / 4</b>
A döntés tárgya:	A kérelemben megjelölt projekt kutatás-fejlesztési tevékenységnek minősítése
A címzett(ek) neve(i) és utolsó ismert címe:	Corvex Üzleti Megoldások Zrt., Csobánka, 2014 Hanfland körút 21. (HU)

---

A döntés ügyszáma és az intézkedés száma:	<b>M 00 05883 / 22</b>
A döntés tárgya:	Jogutódlás tudomásulvétele
A címzett(ek) neve(i) és utolsó ismert címe:	Berkényi Ügyvédi Iroda, Budapest, 1139 Pap Károly u. 4-6. (HU)

---

A döntés ügyszáma és az intézkedés száma:	<b>M 01 03722 / 15</b>
A döntés tárgya:	Képviselő megszűnésének tudomásulvétele

---

## Hirdetményi úton történő kézbesítés

A címzett(ek) neve(i) és utolsó ismert címe:	Süslecz Ügyvédi Iroda, Győr, 9021 Bajcsy-Zsilinszky út 33. I/4. (HU)
A döntés ügyszáma és az intézkedés száma:	<b>M 02 00162 / 16</b>
A döntés tárgya:	Képviselet megszűnésének tudomásulvétele
A címzett(ek) neve(i) és utolsó ismert címe:	Süslecz László, Süslecz Ügyvédi Iroda, Győr, 9021 Bajcsy-Zsilinszky út 33. 1/4. (HU)
A döntés ügyszáma és az intézkedés száma:	<b>M 02 01644 / 33</b>
A döntés tárgya:	Jogutódlás tudomásulvétele
A címzett(ek) neve(i) és utolsó ismert címe:	Koczkás János Ügyvédi Iroda, Budapest, 1037 Montevideo u. 10. II. em. (HU)
A döntés ügyszáma és az intézkedés száma:	<b>M 04 02386 / 23</b>
A döntés tárgya:	Képviselteváltás tudomásulvétele
A címzett(ek) neve(i) és utolsó ismert címe:	Dr. Hegyi Tünde ügyvéd, Budapest, 1052 Régiposta u. 19. III/2. (HU)
A döntés ügyszáma és az intézkedés száma:	<b>M 05 02799 / 11</b>
A döntés tárgya:	Kérelem elutasítása
A címzett(ek) neve(i) és utolsó ismert címe:	Markovitsné Miskolczi Emese, Budapest, 1121 Árnas út 40/a (HU)
A döntés ügyszáma és az intézkedés száma:	<b>M 05 04036 / 8</b>
A döntés tárgya:	Képviselteváltás tudomásulvétele
A címzett(ek) neve(i) és utolsó ismert címe:	Csilléry Gabriella dr. ügyvéd, Zsámbék, 2072 Akadémia u. 1. (HU)
A döntés ügyszáma és az intézkedés száma:	<b>M 06 00805 / 9</b>
A döntés tárgya:	Képviselet megszűnésének tudomásulvétele
A címzett(ek) neve(i) és utolsó ismert címe:	VIVIEN Rt., Bicske-külterület, 2060 hrsz. 0650/34. (HU)
A döntés ügyszáma és az intézkedés száma:	<b>M 06 00806 / 14</b>
A döntés tárgya:	Képviselet megszűnésének tudomásulvétele
A címzett(ek) neve(i) és utolsó ismert címe:	VIVIEN Rt., Bicske-külterület, 2060 hrsz. 0650/34. (HU)
A döntés ügyszáma és az intézkedés száma:	<b>M 06 00970 / 7</b>
A döntés tárgya:	Képviselet megszűnésének tudomásulvétele
A címzett(ek) neve(i) és utolsó ismert címe:	Markovitsné Miskolczi Emese, Budapest, 1121 Árnas út 40/a (HU)
	BLOGTER Információszoigálató Kft., Budapest, 1055 Szalay u. 2. V/8. (HU)
A döntés ügyszáma és az intézkedés száma:	<b>M 06 01181 / 11</b>
A döntés tárgya:	Képviselet megszűnésének tudomásulvétele
A címzett(ek) neve(i) és utolsó ismert címe:	Picture for Unity Ltd., London, EC1A4JQ Aldersgate Street 126 (GB)
A döntés ügyszáma és az intézkedés száma:	<b>M 06 01810 / 7</b>
A döntés tárgya:	Képviselet megszűnésének tudomásulvétele
A címzett(ek) neve(i) és utolsó ismert címe:	Tóth Csaba, Squarra és Partos Ügyvédi Iroda, Budapest, 1061



## Hirdetményi úton történő kézbesítés

Andrássy út 2. I/1. (HU)

---

A döntés ügyszáma és az intézkedés száma:	<b>M 08 03231 / 10</b>
A döntés tárgya:	Jogutódlás tudomásulvétele
A címzett(ek) neve(i) és utolsó ismert címe:	Berkényi Szabina ügyvéd, BERKÉNYI ÜGYVÉDI IRODA, Budapest, 1139 Pap Károly u. 4-6. (HU)

---

A döntés ügyszáma és az intézkedés száma:	<b>M 08 03232 / 10</b>
A döntés tárgya:	Jogutódlás tudomásulvétele
A címzett(ek) neve(i) és utolsó ismert címe:	Berkényi Szabina ügyvéd, BERKÉNYI ÜGYVÉDI IRODA, Budapest, 1139 Pap Károly u. 4-6. (HU)

---

A döntés ügyszáma és az intézkedés száma:	<b>M 09 00759 / 13</b>
A döntés tárgya:	Képviselőlet megszűnésének tudomásulvétele
A címzett(ek) neve(i) és utolsó ismert címe:	I-SECURITY Vagyonvédelmi és Szolgáltató Kft., Budapest, 1061 Andrássy út 49. 3. emelet 1. ajtó (HU) Süslecz Ügyvédi Iroda, Győr, 9021 Bajcsy-Zsilinszky út 33. I/4. (HU)

---

A döntés ügyszáma és az intézkedés száma:	<b>M 09 00896 / 18</b>
A döntés tárgya:	Képviselőlet megszűnésének tudomásulvétele
A címzett(ek) neve(i) és utolsó ismert címe:	Süslecz László, Süslecz Ügyvédi Iroda, Győr, 9021 Bajcsy-Zsilinszky út 33. (HU)

---

A döntés ügyszáma és az intézkedés száma:	<b>M 09 03136 / 8</b>
A döntés tárgya:	Képviselőlet megszűnésének tudomásulvétele
A címzett(ek) neve(i) és utolsó ismert címe:	Master Feed Kft., Pannonhalma, 9090 Dózsa u. 102. (HU) Süslecz László, Süslecz Ügyvédi Iroda, Győr, 9021 Bajcsy-Zsilinszky út 33. (HU)

---

A döntés ügyszáma és az intézkedés száma:	<b>M 09 03137 / 8</b>
A döntés tárgya:	Képviselőlet megszűnésének tudomásulvétele
A címzett(ek) neve(i) és utolsó ismert címe:	Master Feed Kft., Pannonhalma, 9090 Dózsa u. 102. (HU) Süslecz László, Süslecz Ügyvédi Iroda, Győr, 9021 Bajcsy-Zsilinszky út 33. (HU)

---

A döntés ügyszáma és az intézkedés száma:	<b>M 09 03139 / 8</b>
A döntés tárgya:	Képviselőlet megszűnésének tudomásulvétele
A címzett(ek) neve(i) és utolsó ismert címe:	Master Feed Kft., Pannonhalma, 9090 Dózsa u. 102. (HU) Süslecz László, Süslecz Ügyvédi Iroda, Győr, 9021 Bajcsy-Zsilinszky út 33. (HU)

---

A döntés ügyszáma és az intézkedés száma:	<b>M 09 03392 / 12</b>
A döntés tárgya:	Jogutódlás tudomásulvétele
A címzett(ek) neve(i) és utolsó ismert címe:	Office Consulting Gazdasági Szolgáltató Korlátolt Felelősségű Társaság, Szentendre, 2000 külterület 0299/8 hrsz (HU)

---

A döntés ügyszáma és az intézkedés száma:	<b>M 09 03713 / 6</b>
A döntés tárgya:	Felhívás hiánypótlásra
A címzett(ek) neve(i) és utolsó ismert címe:	Markovitsné Miskolczi Emese, Budapest, 1121 Árnas út 40/a (HU)

---

---

A döntés ügyszáma és az intézkedés száma:	<b>M 10 01470 / 12</b>
A döntés tárgya:	Jogutódlás tudomásulvétele
A címzett(ek) neve(i) és utolsó ismert címe:	Office Consulting Gazdasági Szolgáltató Korlátolt Felelősségű Társaság, Szentendre, 2000 külterület 0299/8 hrsz (HU)

---

A döntés ügyszáma és az intézkedés száma:	<b>M 10 01472 / 12</b>
A döntés tárgya:	Jogutódlás tudomásulvétele
A címzett(ek) neve(i) és utolsó ismert címe:	Office Consulting Gazdasági Szolgáltató Korlátolt Felelősségű Társaság, Szentendre, 2000 külterület 0299/8 hrsz (HU)

---

A döntés ügyszáma és az intézkedés száma:	<b>M 10 01930 / 11</b>
A döntés tárgya:	Képviselőt megszüntetésének tudomásulvétele
A címzett(ek) neve(i) és utolsó ismert címe:	NÉVÉRTÉK 2003 Kereskedelmi és Szolgáltató Kft., Magyarpolány, 8449 Bajcsy-Zsilinszky u. 19. (HU) Süslecz László, Süslecz Ügyvédi Iroda, Győr, 9021 Bajcsy-Zsilinszky út 33. (HU)

---

A döntés ügyszáma és az intézkedés száma:	<b>M 10 02584 / 9</b>
A döntés tárgya:	Képviselőt megszüntetésének tudomásulvétele
A címzett(ek) neve(i) és utolsó ismert címe:	dr. Süslecz László, ügyvéd, SÜSLE CZ ÜGYVÉDI IRODA, Győr, 9022 Bajcsy-Zsilinszky út 33. I/4. (HU)

---

A döntés ügyszáma és az intézkedés száma:	<b>M 11 03469 / 13</b>
A döntés tárgya:	Képviselőt megszüntetésének tudomásulvétele
A címzett(ek) neve(i) és utolsó ismert címe:	Süslecz László, Süslecz Ügyvédi Iroda, Győr, 9021 Bajcsy-Zsilinszky út 33. I/4. (HU)

---

A döntés ügyszáma és az intézkedés száma:	<b>M 12 03208 / 10</b>
A döntés tárgya:	Jogutódlás tudomásulvétele
A címzett(ek) neve(i) és utolsó ismert címe:	D. Tóth Éva, Budapest, 1146 Hermina út 63. (HU)

---

A döntés ügyszáma és az intézkedés száma:	<b>M 12 04230 / 12</b>
A döntés tárgya:	Képviselőt megszüntetésének tudomásulvétele
A címzett(ek) neve(i) és utolsó ismert címe:	Süslecz Ügyvédi Iroda, Győr, 9021 Bajcsy-Zsilinszky út 33. I/4. (HU)

---

A döntés ügyszáma és az intézkedés száma:	<b>M 14 03567 / 20</b>
A döntés tárgya:	Védjegy lajstromozása az árujegyzék korlátozásával felszólalás alapján
A címzett(ek) neve(i) és utolsó ismert címe:	Ízműves Hálózat Kft., Budapest, 1097 Könyves Kálmán körút 12-14. III. em. (HU)

---

A döntés ügyszáma és az intézkedés száma:	<b>M 14 03568 / 18</b>
A döntés tárgya:	Védjegy lajstromozása az árujegyzék korlátozásával felszólalás alapján
A címzett(ek) neve(i) és utolsó ismert címe:	Ízműves Hálózat Kft., Budapest, 1097 Könyves Kálmán körút 12-14. III. em. (HU)

---

## Hirdetményi úton történő kézbesítés

A döntés ügyszáma és az intézkedés száma:	<b>M 15 02087 / 8</b>
A döntés tárgya:	Védjegy lajstromozása
A címzett(ek) neve(i) és utolsó ismert címe:	Tim Gábor, Budapest, 1054 Akadémia u. 9. IV. 2. (HU)
A döntés ügyszáma és az intézkedés száma:	<b>M 15 02088 / 8</b>
A döntés tárgya:	Védjegy lajstromozása
A címzett(ek) neve(i) és utolsó ismert címe:	Tim Gábor, Budapest, 1054 Akadémia u. 9. IV. 2. (HU)
A döntés ügyszáma és az intézkedés száma:	<b>M 15 02089 / 9</b>
A döntés tárgya:	Védjegy lajstromozása
A címzett(ek) neve(i) és utolsó ismert címe:	Tim Gábor, Budapest, 1054 Akadémia u. 9. IV. 2. (HU)
A döntés ügyszáma és az intézkedés száma:	<b>M 15 02090 / 8</b>
A döntés tárgya:	Védjegy lajstromozása
A címzett(ek) neve(i) és utolsó ismert címe:	Tim Gábor, Budapest, 1054 Akadémia u. 9. IV. 2. (HU)
A döntés ügyszáma és az intézkedés száma:	<b>M 15 02100 / 7</b>
A döntés tárgya:	Védjegybejelentés visszavontnak tekintése
A címzett(ek) neve(i) és utolsó ismert címe:	Suppan Boldizsár, Budapest, 1031 Kazal u. 9. (HU)
A döntés ügyszáma és az intézkedés száma:	<b>M 16 00091 / 5</b>
A döntés tárgya:	Felhívás nyilatkozattételre
A címzett(ek) neve(i) és utolsó ismert címe:	Petrásovits Judit, Budapest, 1096 Lechner Ödön fasor 6. (HU)
A döntés ügyszáma és az intézkedés száma:	<b>M 16 00449 / 4</b>
A döntés tárgya:	Védjegybejelentés visszavontnak tekintése
A címzett(ek) neve(i) és utolsó ismert címe:	Lágler Gergely, Budapest, 1119 Vahot utca 6 (HU)
A döntés ügyszáma és az intézkedés száma:	<b>M 16 00469 / 4</b>
A döntés tárgya:	Védjegybejelentés visszavontnak tekintése
A címzett(ek) neve(i) és utolsó ismert címe:	Szlify Péter, Budapest, 1165 Újszász u. 45/B (HU)
A döntés ügyszáma és az intézkedés száma:	<b>M 16 00524 / 4</b>
A döntés tárgya:	Védjegybejelentés visszavontnak tekintése
A címzett(ek) neve(i) és utolsó ismert címe:	Mezei János, Budapest, 1158 Pestújhelyi út 153. (HU)
A döntés ügyszáma és az intézkedés száma:	<b>M 16 00664 / 4</b>
A döntés tárgya:	Védjegybejelentés visszavontnak tekintése
A címzett(ek) neve(i) és utolsó ismert címe:	GGExo Kft., Mórahalom, 6782 Papírgyári út 5/A (HU)
A döntés ügyszáma és az intézkedés száma:	<b>M 16 00695 / 4</b>
A döntés tárgya:	Védjegybejelentés visszavontnak tekintése
A címzett(ek) neve(i) és utolsó ismert címe:	Liszkai Dezső, Budapest, 1112 Kánai u. 2 (HU)
A döntés ügyszáma és az intézkedés száma:	<b>M 96 01374 / 10</b>
A döntés tárgya:	Képviselőt megszüntetésének tudomásulvétele
A címzett(ek) neve(i) és utolsó ismert címe:	SÜSLE CZ ÜGYVÉDI IRODA, Győr, 9022 Czuczor Gergely u. 18-24. I/107 (HU)
A döntés ügyszáma és az intézkedés száma:	<b>M 99 00263 / 23</b>

## Hirdetményi úton történő kézbesítés

A döntés tárgya:	Képviselő címváltozásának tudomásulvétele
A címzett(ek) neve(i) és utolsó ismert címe:	Szücs Ügyvédi Iroda, Budapest, 1075 Károly krt. 9. (HU)
A döntés ügyszáma és az intézkedés száma:	<b>M 99 00684 / 14</b>
A döntés tárgya:	Felhívás igazgatási szolgáltatási díj megfizetésére
A címzett(ek) neve(i) és utolsó ismert címe:	Bérczes Ügyvédi Iroda, Taliándörögd, 8295 Petőfi u. 2. (HU)
A döntés ügyszáma és az intézkedés száma:	<b>P 02 03634 / 40</b>
A döntés tárgya:	Végleges szabadalmi oltalom megszűnése díjfizetés elmulasztása miatt
A címzett(ek) neve(i) és utolsó ismert címe:	COMFORT-SOLUTION Kereskedelmi és Szolgáltató Korlátolt Felelősségű Társaság, Budapest, 1139 Teve u. 41. (HU) Unyi Gábor, Gödöllő, 2100 Batthyány Lajos u. 41. (HU)
A döntés ügyszáma és az intézkedés száma:	<b>P 05 00106 / 24</b>
A döntés tárgya:	Végleges szabadalmi oltalom megszűnése díjfizetés elmulasztása miatt
A címzett(ek) neve(i) és utolsó ismert címe:	Ujhelly Olga, Budapest, 1115 Petzvál József u. 1. (HU)
A döntés ügyszáma és az intézkedés száma:	<b>P 08 00642 / 68</b>
A döntés tárgya:	Végleges szabadalmi oltalom megszűnése díjfizetés elmulasztása miatt
A címzett(ek) neve(i) és utolsó ismert címe:	Szunflex Kft., Gelencsér Gábor, Győr, 9002 Pf. 62. (HU)
A döntés ügyszáma és az intézkedés száma:	<b>P 10 00470 / 32</b>
A döntés tárgya:	Végleges szabadalmi oltalom megszűnése díjfizetés elmulasztása miatt
A címzett(ek) neve(i) és utolsó ismert címe:	Pós Gergő, Budapest, 1134 Janicsár u. 3. II. 3. (HU)
A döntés ügyszáma és az intézkedés száma:	<b>P 14 00041 / 23</b>
A döntés tárgya:	Ideiglenes szabadalmi oltalom megszűnése díjfizetés elmulasztása miatt
A címzett(ek) neve(i) és utolsó ismert címe:	Szépvolgyi János, Tatabánya, 2800 Sárberki ltp. (HU)
A döntés ügyszáma és az intézkedés száma:	<b>P 15 00191 / 6</b>
A döntés tárgya:	Felhívás hitelesítési díj megfizetésére
A címzett(ek) neve(i) és utolsó ismert címe:	Dávid László, Budapest, 1015 Szabó Ilonka u. 6. (HU)
A döntés ügyszáma és az intézkedés száma:	<b>P 15 00638 / 5</b>
A döntés tárgya:	Felhívás hiánypótlásra
A címzett(ek) neve(i) és utolsó ismert címe:	Tian Chunyu, Tangshan city, Hebel Province, 063009 No. 46 Xinhuaxidao (CN) La Xiaojin, Tangshan City, Hebel Province, 063009 No. 46. Xinhuaxidao (CN) Zhou Xuemei, Tangshan City, Hebel Province, 063009 No. 46. Xinhuaxidao (CN) Dong Siqi, Tangshan City, Hebel Province, 063009 No. 46. Xinhuaxidao (CN) Cheng Ruiting, Tangshan City, Hebel Province, 063009 No. 46.

Hirdetményi úton történő kézbesítés

---

Xinhuaxidao (CN)

Li Ji An, Tangshan City, Hebei Province, 03009 No 46.

Xinhuaxidao (CN)

---

A döntés ügyszáma és az intézkedés száma:	<b>X 16 00001 / 35</b>
A döntés tárgya:	Pénzbefizetés rendeltetése
A címzett(ek) neve(i) és utolsó ismert címe:	Braepto Fejlesztési Korlátolt Felelősségű Társaság, Budapest, 1071 Városligeti fasor 32. 1. em. 2. (HU)
A döntés ügyszáma és az intézkedés száma:	<b>X 16 00001 / 38</b>
A döntés tárgya:	Pénzbefizetés rendeltetése
A címzett(ek) neve(i) és utolsó ismert címe:	HUNGAROCOM Kft., Budapest, 1116 Temesvár u. 20. (HU)

---

A rovat 61 darab közlést tartalmaz.

---

**SZABADALMI KÖZLÖNY ÉS VÉDJEGYÉRTESÍTŐ**

a Szellemi Tulajdon Nemzeti Hivatalának hivatalos lapja

---

Webcím: <http://www.sztnh.gov.hu/kiadv/szkv/>

Felelős kiadó: dr. Bendzsel Miklós

Szerkesztőség: Szellemi Tulajdon Nemzeti Hivatala

1081 Budapest, II. János Pál pápa tér 7.

Telefon: (1) 312 4400

Levélcím: 1438 Budapest, Pf. 415.

E-mail: [sztnh@hipo.gov.hu](mailto:sztnh@hipo.gov.hu)

<http://www.sztnh.gov.hu>

Felelős vezető: Szabó Richárd

Telefon: (1) 474 5761

---

HU ISSN 1588–0974

---