



# SZABADALMI KÖZLÖNY ÉS VÉDJEGYÉRTESÍTŐ

A SZELLEMI TULAJDON NEMZETI HIVATALÁNAK  
HIVATALOS LAPJA

121. ÉVFOLYAM 8. SZÁM

2016. ÁPRILIS 28.

## TARTALOM

A hatósági közlemények rovataiban alkalmazott kódok és rendezési elvek .....	37
Nemzetközi tájékoztatás .....	40
Szabadalmi közlemények .....	P118–P168
Európai szabadalmi közlemények .....	E268–E392
Kiegészítő oltalmi tanúsítványra vonatkozó közlemények .....	S14–S16
Növényfajta-oltalmi közlemények .....	F8 –F12
Használati minta közlemények .....	U23–U28
Formatervezési minta közlemények .....	D25–D39
Nemzeti védjegyközlemények .....	M651–M738
Nemzetközi védjegyközlemények .....	W105–W112
Intézményi közlemények .....	H10–H13

## A hatósági közlemények rovataiban alkalmazott kódok és rendezési elvek

<b>Az iparjogvédelmi dokumentumok kibocsátó egyes országokat és egyes nemzetközi szervezeteket azonosító kódok (a WIPO 3. szabványa szerint)</b>		
AD Andorra	CU Kuba	IB A Szellemi Tulajdon Világszervezetének (WIPO) Nemzetközi Irodája
AE Egyesült Arab Emírátsok	CV Zöld-foki Köztársaság	ID Indonézia
AF Afganisztán	CY Ciprus	IE Írország
AG Antigua és Barbuda	CZ Cseh Köztársaság	IL Izrael
AI Anguilla	DE Németország	IM Man-sziget
AL Albánia	DJ Dzsibuti	IN India
AM Örményország	DK Dánia	IQ Irak
AN Holland Antillák	DM Dominikai Közösség	IR Iráni Iszlám Köztársaság
AO Angola	DO Dominikai Köztársaság	IS Izland
AP Afrikai Országok Iparjogvédelmi Szervezete (ARIPO)	DZ Algéria	IT Olaszország
AR Argentína	EA Eurázsiai Szabadalmi Szervezet (EAPO)	JE Jersey
AT Ausztria	EC Ecuador	JM Jamaica
AU Ausztrália	EE Észtország	JO Jordánia
AW Aruba	EG Egyiptom	JP Japán
AZ Azerbajdzsán	EH Nyugat-Szahara	KE Kenya
BA Bosznia-Hercegovina	EM Belső Piaci Harmonizációs Hivatal (védjegy és ipari minta) (OHIM)	KG Kirgizisztán
BB Barbados	EP Európai Szabadalmi Hivatal (EPO)	KH Kambodzsza
BD Banglades	ER Eritrea	KI Kiribati
BE Belgium	ES Spanyolország	KM Comore-szigetek
BF Burkina Faso	ET Etiópia	KN Saint Christopher és Nevis
BG Bulgária	FI Finnország	KP Koreai Népi Demokratikus Köztársaság
BH Bahrein	FJ Fidzsi-szigetek	KR Koreai Köztársaság
BI Burundi	FK Falkland-szigetek (Mavin- szigetek)	KW Kuvait
BJ Benin	FO Faröer-szigetek	KY Kajmán-szigetek
BM Bermuda	FR Franciaország	KZ Kazahsztán
BN Brunei	GA Gabon	LA Laoszi Népi Demokratikus Köztársaság
BO Bolívia	GB Nagy-Britannia	LB Libanon
BR Brazília	GC Az Öböl menti Arab Államok Együttműködési Tanácsának Szabadalmi Hivatala (GCC)	LC Saint Lucia
BS Bahama-szigetek	GD Grenada	LI Liechtenstein
BT Bhután	GE Grúzia	LK Srí Lanka
BV Bouvet-sziget	GG Guernsey	LR Libéria
BW Botswana	GH Ghána	LS Lesotho
BX Benelux Szellemi Tulajdonvédelmi Hivatal (BOIP)	GI Gibraltár	LT Litvánia
BY Belorusszia	GL Grönland	LU Luxemburg
BZ Belize	GM Gambia	LV Lettország
CA Kanada	GN Guinea	LY Líbia
CD Kongói Demokratikus Köztársaság	GQ Egyenlítői-Guinea	MA Marokkó
CF Közép-afrikai Köztársaság	GR Görögország	MC Monaco
CG Kongó	GS Dél-Georgia és a Dél-Sandwich-szigetek	MD Moldovai Köztársaság
CH Svájc	GT Guatemala	ME Montenegro
CI Elefántcsontpart	GW Bissau-Guinea	MG Madagaszkár
CK Cook-szigetek	GY Guyana	MK Macedón Köztársaság
CL Chile	HK Hongkongi Különleges Igazgatású Terület	ML Mali
CM Kamerun	HN Honduras	MM Mianmar
CN Kína	HR Horvátország	MN Mongólia
CO Kolumbia	HT Haiti	MO Makao
CR Costa Rica	HU Magyarország	MP Észak-Marina-szigetek
		MR Mauritánia
		MS Montserrat
		MT Málta
		MU Mauritius

MV	Maldív-szigetek	TZ	Tanzániai Egyesült Köztársaság	UPOV-kód (növényfajta-oltalmi rovatokban)
MW	Malawi	UA	Ukrajna	(53) növényfajta fajtaneve
MX	Mexikó	UG	Uganda	(54) a találmány, illetve a szabadalom címe, a növényfajta fajneve, latin neve, a használati minta címe, a formatervezési minta megnevezése
MY	Malajzia	US	Amerikai Egyesült Államok	(55) a növényfajta fényképe, illetve a formatervezési minta fényképe vagy rajza
MZ	Mozambik	UY	Uruguay	(57) szabadalmi rovatokban a kivonat, használati minta rovatokban a főigénypont (a jellemző ábrával)
NA	Namíbia	UZ	Üzbegisztán	(60) Összefüggő bejelentések, szabadalmak, kiegészítő oltalmi tanúsítványok, növényfajta-oltalmak, használati minták adatai
NE	Niger	VA	Vatikán	(62) megosztás esetén a korábbi szabadalmi, növényfajta-oltalmi, illetve használati minta bejelentés ügyszáma
NG	Nigéria	VC	Saint Vincent és Grenadine	(65) közzétételi szám (megadott szabadalmakkal kapcsolatban)
NI	Nicaragua	VE	Venezuela	(66) belső elsőbbség napja
NL	Hollandia	VG	Brit Virgin-szigetek	(67) származtatást megalapozó irat adatai
NO	Norvégia	VN	Vietnam	(68) az alapszabadalom lajstromszáma
NP	Nepál	VU	Vanuatu	(70) A jogosult, a feltaláló és a képviselő adatai
NR	Nauru	WO	Szellemi Tulajdon Világszervezete (WIPO) Nemzetközi Irodája	(71) bejelentő
NZ	Új-Zéland	WS	Szamoa	(72) feltaláló, szerző, nemesítő
OA	Szellemi Tulajdon Afrikai Szervezete (OAPI)	XN	Északi Szabadalmi Intézet (NPI)	(73) szabadalmas, jogosult
OM	Omán	YE	Jemen	(74) képviselő
PA	Panama	ZA	Dél-afrikai Köztársaság	(80) A Budapesti Szerződés és a Szabadalmi Együtműködési Szerződés szerinti adatok
PE	Peru	ZM	Zambia	(83) a mikroorganizmus törzs (biológiai anyag) lététbe helyezésének adatai
PG	Pápua Új-Guinea	ZW	Zimbabwe	(84) szekvencialista, illetve táblázat
PH	Fülöp-szigetek			(86) a nemzetközi (PCT) bejelentés száma
PK	Pakisztán			(87) a nemzetközi (PCT) bejelentés közzétételi száma
PL	Lengyelország			(90) Az Európai Szabadalmi Egyezmény szerinti adatok, valamint a kiegészítő oltalmi tanúsítványra vonatkozó adatok
PT	Portugália			(92) a termék első magyarországi forgalomba hozatali engedélyének száma és kelte, valamint az engedélyezett termék neve
PW	Palau			(93) a termék első közösségi forgalomba hozatali engedélyének száma és kelte
PY	Paraguay			(94) a tanúsítvány oltalmi idejének lejárta
QA	Katar			
QZ	Közösségi Fajtaoltalmi Hivatal (CPVO)			
RO	Románia			
RS	Szerbia			
RU	Oroszországi Föderáció			
RW	Ruanda			
SA	Szaúd-Arábia			
SB	Salamon-szigetek			
SC	Seychelle-szigetek			
SD	Szudán			
SE	Svédország			
SG	Szingapúr			
SH	Szent Ilona			
SI	Szlovénia			
SK	Szlovákia			
SL	Sierra Leone			
SM	San Marino			
SN	Szenegál			
SO	Szomália			
SR	Suriname			
ST	São Tomé és Príncipe			
SV	Salvador			
SY	Szíriai Arab Köztársaság			
SZ	Szvázföld			
TC	Turks- és Caicos-szigetek			
TD	Csád			
TG	Togo			
TH	Thaiföld			
TJ	Tádzsikisztán			
TL	Kelet-Timor			
TM	Türkmenisztán			
TN	Tunézia			
TO	Tonga			
TR	Törökország			
TT	Trinidad és Tobago			
TV	Tuvalu			
TW	Tajvan (Kínai Köztársaság)			

**Szabadalom, kiegészítő oltalmi tanúsítvány, növényfajta-oltalom, használati minta és formatervezési minta adatok azonosítói (INID-kódok a WIPO 9. szabványa szerint)**

- (10) Lajstromozási és közzétételi adatok  
 (11) a dokumentum száma: szabadalmi és növényfajta-oltalmi rovatokban közzétételi szám vagy lajstromszám; használati minta és formatervezési minta rovatokban lajstromszám; a megadott szabadalmak, a megadott növényfajta-oltalmak, a megadott használati minta oltalmak és a megadott formatervezési mintaoltalmak rovatokban a lajstromszámhoz kapcsolt dátum a megadó határozat kelte  
 (13) a publikáció fajtája a WIPO 16. szabványa szerint  
 (20) Bejelentési adatok  
 (21) a bejelentés ügyszáma  
 (22) a bejelentés napja  
 (23) a kiállítási elsőbbség vagy kedvezmény, illetve a módosítási elsőbbség napja  
 (24) a tanúsítvány oltalmi idejének kezdete  
 (30) Uniós elsőbbség adatai, illetve UPOV Egyezmény szerinti elsőbbség adatai  
 (40) A közzététel napja  
 (50) Műszaki adatok  
 (51) Nemzetközi Szabadalmi Osztályozás (szabadalmi, illetve használati minta rovatokban); Locarnói Megállapodás szerinti osztályozás (formatervezési minta rovatokban)

- (70) A jogosult, a feltaláló és a képviselő adatai  
 (71) bejelentő  
 (72) feltaláló, szerző, nemesítő  
 (73) szabadalmas, jogosult  
 (74) képviselő  
 (80) A Budapesti Szerződés és a Szabadalmi Együtműködési Szerződés szerinti adatok  
 (83) a mikroorganizmus törzs (biológiai anyag) lététbe helyezésének adatai  
 (84) szekvencialista, illetve táblázat  
 (86) a nemzetközi (PCT) bejelentés száma  
 (87) a nemzetközi (PCT) bejelentés közzétételi száma  
 (90) Az Európai Szabadalmi Egyezmény szerinti adatok, valamint a kiegészítő oltalmi tanúsítványra vonatkozó adatok  
 (92) a termék első magyarországi forgalomba hozatali engedélyének száma és kelte, valamint az engedélyezett termék neve  
 (93) a termék első közösségi forgalomba hozatali engedélyének száma és kelte  
 (94) a tanúsítvány oltalmi idejének lejárta

## A hatósági közlemények rovataiban alkalmazott kódok és rendezési elvek

(95) a kiegészítő oltalmi tanúsítvány címe (a termék megnevezése) és a termék típusa	T6 Tájékoztatás az Európai Szabadalmi Egyezmény szerinti korlátozási eljárásban módosítással fenntartott európai szabadalmak szövege fordításának benyújtásáról	(580)a Nemzetközi Iroda hivatalos lapjában történő közzététel napja
(96) az európai (EP) bejelentés adatai	T7 Korlátozott európai szabadalom	(591)szín- vagy színes megjelölés
(97) az európai (EP) bejelentés közzétételi adatai; az európai szabadalom megadásának az Európai Szabadalmi Közlönyben történt meghirdetési adatai	T8 Helyreigazítás európai szabadalmak szövege fordításának bibliográfiai adataiban	(600)Összefüggő bejelentések, védjegyek adatai
(98) a kiegészítő oltalmi tanúsítvány időtartamának meghosszabbítása iránti kérelem napja	T9 Helyreigazítás európai szabadalmak szövege fordításában	(641)megosztás esetén a korábbi bejelentés ügyszáma
	T10 Európai szabadalom igénypontokon kívüli szövegének magyar nyelvű fordítása	(646)megosztás esetén a korábbi védjegy lajstromszáma
	U8 Helyreigazítás a használati mintaoltalmi leírások bibliográfiai adataiban	(660)a belső elsőbbség adatai
	U9 Helyreigazítás a használati mintaoltalmi leírásokban	(700)A jogosult, a képviselő és az engedélyes adatai
		(731)bejelentő
		(732)védjegyjogosult, a nemzetközi lajstrom szerinti jogosult vagy a lajstromozási eljárásban résztvevő bejelentő
		(740)képviseelő
		(791)engedélyes
<b>A publikáció fajtája (a WIPO 16. szabványa szerint)</b>		
A 1996. január 1-je előtti bejelentési nappal rendelkező szabadalmi bejelentések közzététele, illetve közzététel nélkül megadott szabadalmak meghirdetése	<b>Védjegy és földrajzi árujelző adatok azonosítói (INID-kódok a WIPO 60. szabványa szerint)</b>	<b>A rovatok rendezési elvei</b>
A1 1996. január 1-je utáni bejelentési nappal rendelkező szabadalmi bejelentések közzététele és tájékoztatás az elvégzett újdonságkutatásról	(100)Lajstromozási és megújítási adatok	A szabadalmi és a használati mintaoltalmi bejelentések, illetve a megadott szabadalmak és használati mintaoltalmak adatai NSZO-szekciónként, a formatervezési mintaoltalmi bejelentések, illetve a megadott formatervezési mintaoltalmak adatai a Locarnói Megállapodás szerinti osztályonként csoportosítva, az első helyen szereplő bejelentők nevének betűrendjében, a növényfajta-oltalmi bejelentések ügyszám szerinti sorrendben jelennek meg.
A2 1996. január 1-je utáni bejelentési nappal rendelkező szabadalmi bejelentések, növényfajta-oltalmak közzététele	(111)lajstromszám	Az egyes rovatcímek mellett feltüntetett négyjegyű kódok az adott rovatok tartalmára utalnak a WIPO 17. szabványa szerint.
A3 Külön tájékoztatás az 1996. január 1-je utáni bejelentési nappal rendelkező szabadalmi bejelentésekben a közzétételt követően elvégzett újdonságkutatásokról	(141)a lajstromozási eljárás és az oltalom megszűnésének napja	A szabadalmi bejelentések közzététele című rovatban a T betűvel kezdődő dokumentumszám az 1996. január 1-je előtti bejelentési nappal rendelkező teljes vizsgálatú, a H betűvel kezdődő dokumentumszám halasztott vizsgálatú szabadalmi bejelentésre utal.
B1 Megadott szabadalmak, növényfajta-oltalmak	(151)a lajstromozás napja	Kiegészítő oltalmi tanúsítvány iránti bejelentések az ügyszám, a megadott kiegészítő oltalmi tanúsítványok a lajstromszám szerinti sorrendben jelennek meg.
B2 Korlátozott szabadalmak	(156)a megújítás napja	A védjegy és földrajzi árujelző bejelentések a bejelentők nevének betűrendjében, a lajstromozások lajstromszám szerinti sorrendben jelennek meg.
B8 Helyreigazítás a szabadalmi leírások bibliográfiai adataiban	(180)a lejárati napja	
B9 Helyreigazítás a szabadalmi leírásokban	(200)Bejelentési adatok	
T1 Európai szabadalmi bejelentések igénypont fordításának közzététele	(210)a bejelentés ügyszáma	
T2 Tájékoztatás európai szabadalmak szövege fordításának benyújtásáról	(220)a bejelentés napja	
T3 Európai szabadalmi bejelentések igénypontjai fordítás-kijavításának közzététele	(230)a kiállítási elsőbbség adatai	
T4 Európai szabadalmak szövege fordítás-kijavításának közzététele	(250)a bejelentés benyújtásának helye	
T5 Tájékoztatás az Európai Szabadalmi Egyezmény szerinti felszólalási eljárásban módosítással fenntartott európai szabadalmak szövege fordításának benyújtásáról	(300)Uniós elsőbbség adatai	
	(400)A Nemzetközi Iroda részéről történő közzététel adatai	
	(450)a Nemzetközi Irodánál a közzétételt tartalmazó lap száma	
	(500)Egyéb adatok	
	(511)az árujegyzék vagy a termékjegyzék a Nizzai Megállapodás szerint, adatközlésnél csak az osztályok száma szerepel	
	(540)a földrajzi árujelző megnevezése	
	(541)a megjelölés közönséges írásmóddal	
	(546)a megjelölés ábrával, illetve a közönségestől eltérő írásmóddal	
	(551)együttes vagy tanúsító védjegy	
	(554)térbeli megjelölés	
	(555)hologrammegjelölés	
	(556)hangmegjelölés	



---

**NEMZETKÖZI TÁJÉKOZTATÁS**

---

**BUDAPESTI SZERZŐDÉS  
A MIKROORGANIZMUSOK SZABADALMI ELJÁRÁS CÉLJÁBÓL TÖRTÉNŐ LETÉTBÉ  
HELYEZÉSÉNEK NEMZETKÖZI ELISMERÉSÉRŐL****Az Oroszországi Föderáció Kormányának közleménye a Nemzeti Antibiotikum Kutató Központra (National Research Center of Antibiotics, NRCA) mint Nemzetközi Letéteményes Szervre vonatkozó felelősségvállalás 8. cikk (2) bekezdése szerinti visszavonásáról**

Az Oroszországi Föderáció Kormánya 2015. december 31-én értesítést juttatott el a Szellemi Tulajdon Világszervezetének (WIPO) főigazgatójához a Nemzeti Antibiotikum Kutató Központra (National Research Center of Antibiotics, NRCA), a mikroorganizmusok szabadalmi eljárás céljából történő letétbe helyezése nemzetközi elismeréséről szóló, 1977. április 28-án Budapesten aláírt és 1980. szeptember 26-án módosított Budapesti Szerződés szerinti letéteményes szervre vonatkozó, a Szerződés 7. cikke szerinti felelősségvállalásnak a Szerződés 8. cikk (2) bekezdése szerinti visszavonásáról. Az értesítés szövege mellékelten olvasható.

A Budapesti Szerződés 8. cikke (2) bekezdésének *b*) pontja és a Budapesti Szerződés Végrehajtási Szabályzata 4.2 szabályának *c*) pontja alapján a Nemzeti Antibiotikum Kutató Központnak (NRCA) a Budapesti Szerződés szerinti nemzetközi letéteményes szervi jogállása az értesítés napjától számított három hónap múlva, azaz 2016. március 31-én megszűnik.

Az értesítés megjelent a WIPO honlapján: <http://www.wipo.int/budapest>

**ÉRTESÍTÉS**

Az Oroszországi Föderáció Kormányának közleménye a Nemzeti Antibiotikum Kutató Központra (National Research Center of Antibiotics, NRCA) mint nemzetközi letéteményes szervre vonatkozó felelősségvállalásnak a mikroorganizmusok szabadalmi eljárás céljából történő letétbe helyezése nemzetközi elismeréséről szóló Budapesti Szerződés 8. cikkének (2) bekezdése szerinti visszavonásáról.

Az Oroszországi Föderáció visszavonja a Nemzeti Antibiotikum Kutató Központra (NRCA), a Budapesti Szerződés szerinti nemzetközi letéteményes szervre (Nagatinskaya str 3A, Moscow, Russian Federation, 113105) vonatkozó, 1987. június 17-i felelősségvállalási nyilatkozatot.

Az NRCA tevékenységének megszűnéséről szóló tájékoztató elérhető a Szellemi Tulajdon Szövetségi Szolgálatának (Rospatent) honlapján: [www.rupto.ru](http://www.rupto.ru).

A Budapesti Szerződés szerinti letétekhez tartozó mikroorganizmus törzseket ismételt letétbe lehet helyezni a következő intézménynél: Russian National Collection of Industrial Microorganisms (VKPM) of

the Federal State Unitary Enterprise of State Research Institute of Genetics and Selection of Industrial Microorganisms.

A következő nemzetközi letéteményes szervek elfogadnak szabadalmi letéteket az Oroszországi Föderációban végzendő nemzetközi és nemzeti eljárás céljára:

1. Russian National Collection of Industrial Microorganisms (VKPM) of the Federal State Unitary Enterprise of State Research Institute of Genetics and Selection of Industrial Microorganisms.  
Cím: 117545, Moscow, 1-st Dorozhniy pr., GosNIIGenetika – VKPM

Elfogadott mikroorganizmusok: baktériumok (ideértve a sugárgombákat) és mikroszkopikus gombák (ideértve az élesztőgombákat), bakteriofágok, plazmidok (gazdaszervezetben vagy mint izolált DNS), növényi sejt kultúrák, állati és emberi sejt kultúrák (ideértve hibridóma vonalakat).

2. All-Russian Collection of Microorganisms (VKM) of the G. K. Skryabin Institute of Biochemistry and Physiology of Microorganisms.  
Cím: 142290, Moscow Region, Pushchino, pr. Nauki 5

Elfogadott mikroorganizmusok: baktériumok (ideértve a sugárgombákat) és mikroszkopikus gombák (ideértve az élesztőgombákat), akkor is ha rekombináns DNS hordozók, kivéve az olyan mikroorganizmusok, amelyek az emberre, állatra, növényre vonatkozó veszélyességi csoportba tartoznak és szerepelnek a hatóságok által közzétett listán.

## **SZABADALMI JOGI SZERZŐDÉS**

### **Japán csatlakozása**

Japán Kormánya 2016. március 11-én letétbe helyezte csatlakozási okiratát a Genfben, 2000. június 1-jén aláírt Szabadalmi Jogi Szerződés vonatkozásában.

A Szerződés Japán tekintetében 2016. június 11-én lép hatályba.

## **AZ IRODALMI ÉS A MŰVÉSZETI MŰVEK VÉDELMEÉRŐL SZÓLÓ BERNI EGYEZMÉNY**

### **Türkmenisztán csatlakozása**

Türkmenisztán Kormánya 2016. február 29-én letétbe helyezte csatlakozási okmányát az 1886. szeptember 9-i, 1971. július 24-én Párizsban felülvizsgált és 1979. szeptember 28-án módosított, az irodalmi és a művészeti művek védelméről szóló Berni Egyezmény vonatkozásában.

A csatlakozási okmány a következő nyilatkozatot tartalmazza:

- „[...] A fenti Egyezmény hatálya nem terjed ki olyan művekre, amelyek az Egyezménynek Türkmenisztán tekintetében történő hatálybalépése időpontjában annak területén már közkinccsnek számítottak.
- A fenti, felülvizsgált Egyezmény 33. cikkének (2) bekezdése értelmében Türkmenisztán Kormánya kijelenti, hogy Türkmenisztán Kormánya nem tekinti magára nézve kötelezőnek az Egyezmény 33. cikke (1) bekezdésének rendelkezéseit.”

A Berni Egyezmény Türkmenisztán tekintetében 2016. május 29-én lép hatályba. Ezen a napon Türkmenisztán a Berni Egyezmény által létrehozott, az irodalmi és a művészeti művek védelméről szóló nemzetközi unió (Berni Unió) tagjává is válik.

### **São Tomé és Príncipe Demokratikus Köztársaság csatlakozása**

São Tomé és Príncipe Demokratikus Köztársaság Kormánya 2016. március 14-én letétbe helyezte csatlakozási okmányát az 1886. szeptember 9-i, 1971. július 24-én Párizsban felülvizsgált és 1979. szeptember 28-án módosított, az irodalmi és a művészeti művek védelméről szóló Berni Egyezmény vonatkozásában.

A Berni Egyezmény São Tomé és Príncipe Demokratikus Köztársaság tekintetében 2016. június 14-én lép hatályba. Ezen a napon São Tomé és Príncipe Demokratikus Köztársaság a Berni Egyezmény által létrehozott, az irodalmi és a művészeti művek védelméről szóló nemzetközi unió (Berni Unió) tagjává is válik.

**SZABADALMI KÖZLEMÉNYEK****Szabadalmi bejelentések közzététele****A. SZEKCIÓ - KÖZSZÜKSÉGLETI CIKKEK**

( 51 ) **A01M 29/00** (2006.01)

**A01M 29/12** (2011.01)

**A01M 31/00** (2006.01)

( 13 ) **A1**

( 21 ) **P 14 00459**

( 22 ) 2014.09.30.

( 71 ) Nyugat-magyarországi Egyetem, 9400 Sopron, Bajcsy-Zsilinszky u. 4. (HU)

( 72 ) dr. Náhlik András, 9400 Sopron, Gesztenyés krt. 117. (HU)

dr. Sándor Gyula, 9400 Sopron, Zrínyi M. u. 44. (HU)

Tari Tamás, 9400 Sopron, Kismartoni sor 30. (HU)

( 54 ) **Vadkárelhárításra alkalmas automata vadriasztó eszköz**

( 57 )

A találmány működése során riasztó szaganyagot juttat ki a levegőbe annak érdekében, hogy csökkentsék az erdősítésekben és mezőgazdasági területeken bekövetkező vadkár mértékét. Az eszköz áramellátását egy a földbe süllyesztett, korrodálásálló, szigetelt tárolódobozban elhelyezett akkumulátor végzi, amely cseréjéhez elegendő a doboz megfigyelő nyílással ellátott tetejének kinyitása, és a váz kiemelése. A dobozban kap helyet a vezérlő egység, valamint a kereskedelmi forgalomban kapható riasztószer szabvány palackban. A tárolódoboz mellé kerül kihelyezésre a hord cölöp, amely tetején 150 cm magasságban található a riasztószer kijuttató szórófeje. A vad érkezését érzékelő mozgásérzékelő vezetékkel csatlakozik a dobozhoz, így helye tetszőlegesen megválasztható. A riasztás kétféleképpen történhet, egyrészt a felhasználó igényei szerint összeállított program alapján időzítve vagy akár véletlenszerűen, másrészt a mozgásérzékelő működésbe lépésekor automatikusan. A kijuttatott szer mennyisége az adagolószerkezet működésének hosszával szabályozható. A mozgásérzékelős aktiválás esetében lehetőség van késleltetés megadására, amely során meghatározható, hogy mennyi idő eltelté után történjen újabb riasztás. A találmány hatékonysága abban rejlik, hogy csökkentheti a riasztáshoz való hozzászokást, mégpedig oly módon, hogy a kémiai riasztás csak akkor következik be, amikor a vad jelen van a védeni kívánt területen. A találmány előnye, hogy azokon a helyeken is, ahol a hagyományos mechanikai védekezések nem vagy csak magas fajlagos költséggel kivitelezhetőek hatékonyan alkalmazható. Különösen fontos ez a folyamatos erdőborításra történő átállás során, ahol a foltokban jelentkező természetes újulatot kell a vad által okozott kár ellen védeni.

( 51 ) **A61B 5/00** (2006.01)

**G03B 42/00** (2006.01)

( 13 ) **A1**

( 21 ) **P 14 00445**

( 22 ) 2014.09.23.

( 71 ) Aktogen Hungary Kft., 6000 Kecskemét, Bánáti u. 7. (HU)

( 72 ) Asztalos Zoltán, 6000 Kecskemét, Bánáti u. 7. (HU)

( 54 ) **Módszer betegségét okozó mutációk és gyógyszereik azonosítására**

( 57 )

A rendszer azért épült, hogy teszteljék a gyümölcslegyek (*Drosophila*) optomotoros válaszkészségét különböző vizuális ingerekre. Ez egy különböző választási pontokkal rendelkező útvesztőből áll, ahová a legyeket teszik. Az útvesztő alatt egy PC monitor helyezkedik el, amely a vizuális ingereket jeleníti meg, mint pl. rácsvonalak és mozgó pontok.

Az útvesztőnek 9 kimenete van, ahol infravörös számlálók teszik lehetővé a legyek számlálását. A cél az a legyek

figyelmének és optomotoros reflexének tesztelése, a légy genotípusától (vad típusú vagy mutáns), és a kijelzőn megjelenő ingerektől függően.

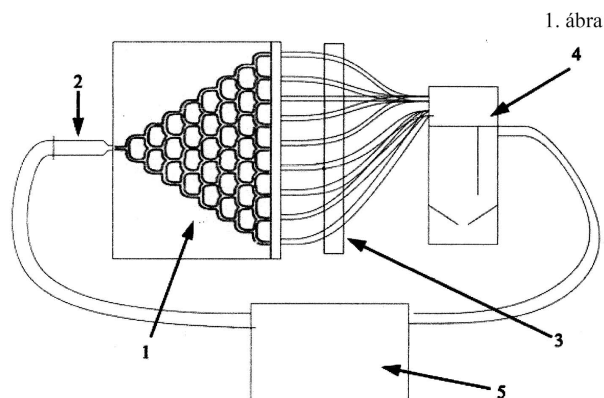

( 51 ) A61B 5/00 (2006.01)

G03B 42/00 (2006.01)

( 13 ) A1

( 21 ) P 14 00446

( 22 ) 2014.09.23.

( 71 ) Aktogen Hungary Kft., 6000 Kecskemét, Bánáti u. 7. (HU)

( 72 ) Asztalos Zoltán, 6000 Kecskemét, Bánáti u. 7. (HU)

( 54 ) **Rovar viselkedés detektálása**

( 57 )

A találmány tárgya egy rovar, specifikusan gyümölcslelgy, *Drosophila* viselkedés megfigyelésére létrehozott berendezés és módszer. A rovar ugrási-, vagy menekülési reakció az egy akaratlan viselkedési válasz egy hirtelen ingerre. Ezt a válaszreakciót használták a szenzomotorikus agyi folyamatok tanulmányozására, amelyek során a lényegtelen környezeti, vagy az agy által létrehozott információ kiszűrődik az agyi folyamatokból. A prepulzusos (elő-ingeres) gátlás (pre-pulse inhibition, PPI) az a válaszreakció amplitúdójának csökkenése az ingerre, amikor ezt közvetlenül megelőzi egy gyengébb előinger, és ez jellemző az agyi szenzomotorikus szűrés mértékére. A rovarok ugrási válaszreakciója - mivel minden esetben repülés követi - akusztikusan detektálható. Az akusztikus ellenőrzés lehetővé teszi az ugrási válaszreakció részletes mérését. A módszer könnyen automatizálható és használható a legyek nagy adatsebességű megfigyelésére.

1. ábra

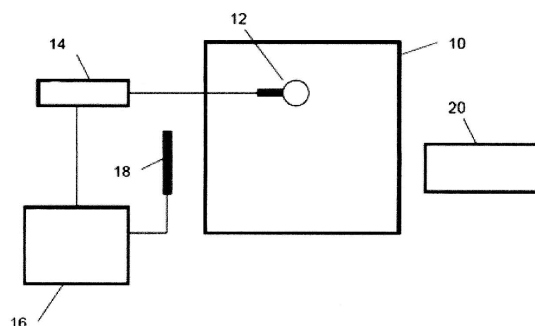

( 51 ) A61B 17/64 (2006.01)

( 13 ) A1

( 21 ) P 14 00493

( 22 ) 2014.10.18.

( 71 ) Sanatmetal Kft., 3300 Eger, Faiskola u. 5. (HU)

( 72 ) Farkas József, 3300 Eger, Zöldfa u. 23. (HU)

**( 54 ) Lemezes szerkezet csontdarabok összeerősítésére**

( 74 ) Rónaszéki Tibor, 1132 Budapest, Victor Hugo u. 6-8. (HU)

( 57 )

A találmány tárgya lemezes szerkezet csontdarabok összeerősítésére, amely alaplemezt (10) és az alaplemezzel (10) együttműködő legalább egy darab kiegészítő lemezt (20), valamint legalább két darab rögzítő tagot (30) tartalmaz, ahol a rögzítő tagnak (30) feje (31) és szára (32) van, az alaplemez (10) a rögzítő tag (30) szárának (32) átvezetésére alkalmas legalább két darab kapcsolónyílással (11), a kiegészítő lemez (20) pedig ugyancsak a rögzítő tag (30) szárának (32) átvezetésére alkalmas legalább két darab kibontással (21) van ellátva.

A találmány jellegzetessége, hogy az alaplemez (10) legalább 300 MPa szakítószilárdságú ötvözetlen titán anyagból, míg a kiegészítő lemez (20) legalább 800 MPa szakítószilárdságú ötvözött titán anyagból van elkészítve, a lemezes szerkezet (1) használati helyzetében a kiegészítő lemez (20) az alaplemez (10) csontdarab (2) felőli belső oldalánál (12) van elhelyezve, és az alaplemez (10) kapcsolónyílásainak (11), valamint a kiegészítő lemez (20) kibontásainak (21) legalább egy része egymás folytatásában van elrendezve, továbbá az alaplemez (10), valamint a kiegészítő lemez (20) a kapcsolónyílásokon (11) és a kibontásokon (21) átvezetett rögzítő tagok (30) útján van egymással összefűzve, az egyes rögzítő tagok (30) fejének (31) legalább egy része az alaplemez (10) adott kapcsolónyílását (11) határoló palástfelülettel (11a) van alakkal záró kötéssel összekapcsolva, míg a rögzítő tagok (30) legalább egy részének szára (32) akadálymentesen van a kiegészítő lemez (20) adott kibontásán (21) átvezetve, és a lemezes szerkezet (1) így van csontdarabokhoz (2) erőátadásra alkalmas kapcsolattal hozzáerősítve.

1. ábra

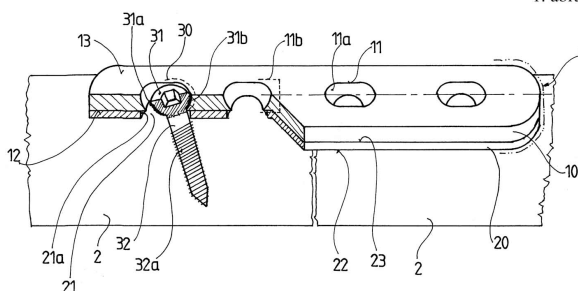

( 51 ) A61B 17/82 (2006.01)

A61B 17/84 (2006.01)

( 13 ) A1

( 21 ) P 14 00494

( 22 ) 2014.10.18.

( 71 ) Sanatmetal Kft., 3300 Eger, Faiskola u. 5. (HU)

( 72 ) Farkas József, 3300 Eger, Zöldfa u. 23. (HU)

**( 54 ) Javított tulajdonságú rögzítő-szalag csonttörések kezelésére**

( 74 ) Rónaszéki Tibor, 1132 Budapest, Victor Hugo u. 6-8. (HU)

( 57 )

A találmány tárgya javított tulajdonságú rögzítő-szalag csonttörések kezelésére, amely lényegében téglalap alakú befoglaló-keresztmetszetű szalagszerű alaptesttel (10) rendelkezik, az alaptest (10) egyik végén (12) pedig kapcsolószervvel (20) van ellátva.

A találmány jellegzetessége, hogy az alaptest (10) legalább 0,5 mm vastagságú (V) titán alapanyagú szalagból van elkészítve, továbbá az alaptestnek (10) a törött csont (1) felé néző belső felületén (12) a belső felületből (12) kiálló támasztóidomok (30) vannak elrendezve, a támasztó idomok (30) külső felülete (31) pedig az alaptest (10) felől nézve konkáv kialakítású, a támasztó idom (30) külső felületének (31) legkülső része (32) és az alaptest (10) belső felülete (12) közötti távolság (T) pedig legalább 0,5 mm.

2. ábra

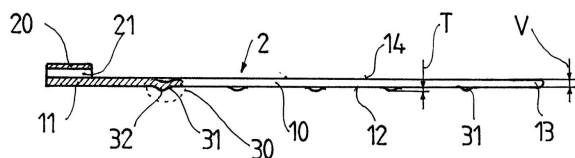

3. ábra

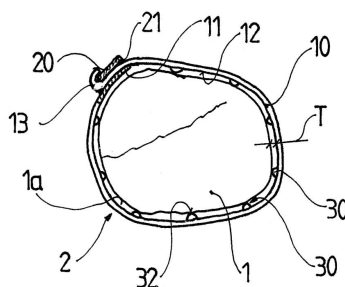

( 51 ) A61C 8/00 (2006.01)

A61C 13/30 (2006.01)

( 13 ) A1

( 21 ) P 14 00483

( 22 ) 2014.10.14.

( 71 ) Elsner Edvin, 2310 Szigetszentmiklós, Rekettye u. 26. (HU)

( 72 ) Elsner Edvin, 2310 Szigetszentmiklós, Rekettye u. 26. (HU)

( 54 ) **Csavarcsatorna betételelem**

( 74 ) Király György, JUREX Iparjogvédelmi Iroda, 1171 Budapest, Nemesbük u. 49. (HU)

( 57 )

A találmány tárgya csavarcsatorna betételelem, a fogművet hordozó váz öntősablonjának csavarcsatorna kialakításához. A kész vázra épített fogmű célszerűen interfész közbeiktatásával van az állkapocsba ültetett implantátum(ok)hoz csavarral rögzítve. Az öntősablon a fogorvos által, az állkapocsba ültetett implantátumok lenyomata alapján készített laboranalógon van elkészítve, amelyekben az analóg implantátumok helyzete és iránya megegyezik az állkapocsba ültetett implantátumok helyzetével és irányával. A váz öntősablona célszerűen hőre olvadó anyagból van megmintázva, és beágyazó anyagba van helyezve. Az öntősablon beágyazó anyagból való eltávolítását követően a váz anyagát alkotó anyag folyékony állapotban van az öntősablonba öntve, majd meg van szilárdítva. A betételelem (2) az interfészen (5) keresztül az analóg implantátum(ok)ba (8) a csavarral (6) rögzített alaptestből (9), az alaptestre (9) iktatott belső idomból (10) és zárógyűrűből (11) áll, amelyek mindegyikének középpontjában furat van kiképezve. A belső idom (10) egymásba vagy egymásra illesztett gömbös gyűrűkből (12) áll. A gömbös gyűrűk (12) és a zárógyűrű (11) olyan henger szimmetrikus elemek, amelyeknek legalább az egymással illeszkedő felülete lényegében gömbszelet. A gömbös gyűrűk (12) és a zárógyűrű (11) olyan ívet alkotóan van egymásba illesztve, hogy a csavarcsatornának (1) az analóg implantátummal (8) ellentétes végén lévő nyílása a fogmű (3) elkészítését követően, a fogmű (3) szájüreg felőli oldalán van kivezetve.

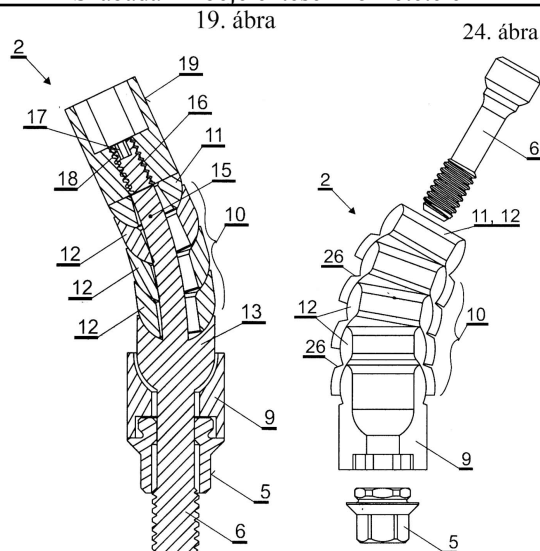

( 51 ) A61F 2/44 (2006.01)  
A61B 17/70 (2006.01)

( 13 ) A1

( 21 ) P 14 00492

( 22 ) 2014.10.18.

( 71 ) Sanatmetal Kft., 3300 Eger, Faiskola u. 5. (HU)

( 72 ) dr. Varga Péter Pál, 1122 Budapest, Bíró u. 11. (HU)

( 54 ) **Csigolyaközi implantátum egység**

( 74 ) Rónaszéki Tibor, 1132 Budapest, Victor Hugo u. 6-8. (HU)

( 57 )

A találmány tárgya csigolyaközi implantátum egység, csigolyák egymástól adott távolságban történő rögzítéséhez, amely hordozótestet (10), valamint a hordozótesttel (10) együttműködő egy vagy több rögzítő tagot (20) tartalmaz, ahol a hordozótest (10) legalább egy átvezető járat (11) van ellátva, míg legalább egy rögzítő tag (20) kapcsolószárral (21) és fejrész (22) rendelkezik, az implantátum egység használati helyzetében legalább egy rögzítő tag (20) kapcsolószára (21) a hordozótest (10) átvezető járatán (11) van átvezetve, a fejrész (22) pedig a hordozótesthez (10) van hozzácsatlósítva.

A találmány jellegzetessége, hogy a hordozótest (10) és/vagy a rögzítő tagok (20) legalább egyike röntgenképet adó szennyezővel kevert poliéter-éterketon alapanyagból van elkészítve, továbbá a rögzítő tag (20) fejrészének (22) határoló felülete (22a) legalább részben a kapcsolószár (21) felé szűkülő kúppalásttal (22b) rendelkezik, és a kúppalást (22b) legalább egy része menettel (23) van ellátva, a hordozótest (10) átvezető járatának (11) környezetében a fejrész (22) legalább egy részének befogadására szolgáló fészek (13) van kialakítva, az implantátum egység használati helyzetében pedig a rögzítő tag (20) fejrészének (22) menete (23) a hordozótest (10) fészkének (13) falába (13a) van szögstabilan becsavarva.



1. ábra

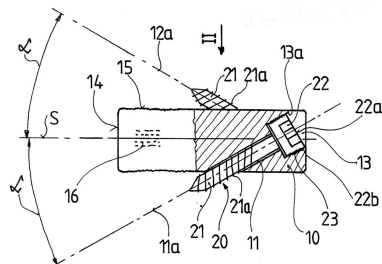

2. ábra

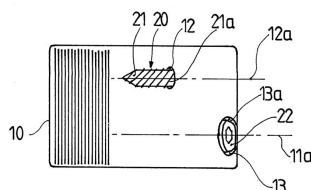

- ( 51 ) **A61K 31/724** (2006.01)  
**A61K 9/00** (2006.01)  
**A61K 31/196** (2006.01)  
**A61K 47/40** (2006.01)  
**A61K 47/48** (2006.01)

( 13 ) **A1**

( 21 ) **P 14 00464**

( 22 ) 2014.10.01.

( 71 ) CYCLOLAB, Ciklodextrin Kutató-Fejlesztő Kft., 1097 Budapest, Illatos út 7. (HU)

( 72 ) dr. Puskás István 70%, 2111 Szada, Dózsa György út 71. (HU)

Vincze István 20%, 8000 Székesfehérvár, Fiskális út 137. (HU)

dr. Sente Lajos 10%, 1118 Budapest, Gombocz Zoltán u. 17. (HU)

( 54 ) **Injektálható Diclofenac kompozíciók**

( 57 )

A találmány tárgya Diclofenac (Diklofenák) tartalmú vizes oldat, illetve Diclofenac tartalmú szilárd, vízdoldható formuláció. A találmány jellemzője, hogy a készítmény tartalmaz (a) Diclofenacot vagy egy gyógyászatilag elfogadható Diclofenac só, vagy ezek kombinációját, (b) (I) általános képletű ciklodextrin-származékot vagy annak gyógyászati szempontból elfogadható sóját, ahol az (I) képletben

$R^{1a-g}$ ,  $R^{2a-g}$  és  $R^{3a-g}$  jelentése egymástól függetlenül  $-OH$  vagy  $-O(CH_2)_4SO_3H$  képletű csoport, illetve

gyógyászati szempontból elfogadható sója.

Az  $O(CH_2)_4SO_3H$  csoportok átlagos száma egy-egy (I) általános képletű molekulára vonatkoztatva 6,2-6,9.

1. ábra

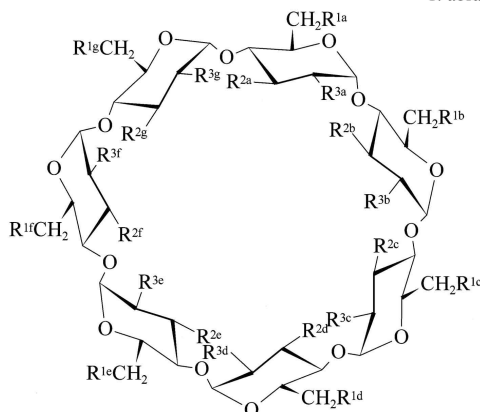

( 51 ) A63B 21/008 (2006.01)

A63B 21/00 (2006.01)

( 13 ) A1

( 21 ) P 14 00418

( 22 ) 2014.09.10.

( 71 ) Horváth Tibor 100%, 1223 Budapest, Rózsakert u. 93 (HU)

( 72 ) Horváth Tibor 100%, 1223 Budapest, Rózsakert u. 93 (HU)

( 54 ) **Folyadék ellenállásos edzőgép állítható erőátviteli lapátokkal**

( 57 )

A találmány tárgya folyadék ellenállásos edzőgép, amelynek folyadéktartálya (3), a tartályban csapágyakon (7) függesztett tengelye (5), a tengelyen (5) rögzített turbinalapátjai (8) vannak.

Az edzőgép jellemzője az, hogy a tengelyre (5) szabadonfutó csapágyon (1) kötélcsiga (2) van rögzítve, a kötélcsigára (2) kötél (9) van tekerve, valamint a visszahúzó elem (10) is van a csigára (2) tekerve, ahol a kötél (9) és a visszahúzó elem (10) feltekerési iránya egymással ellentétes.

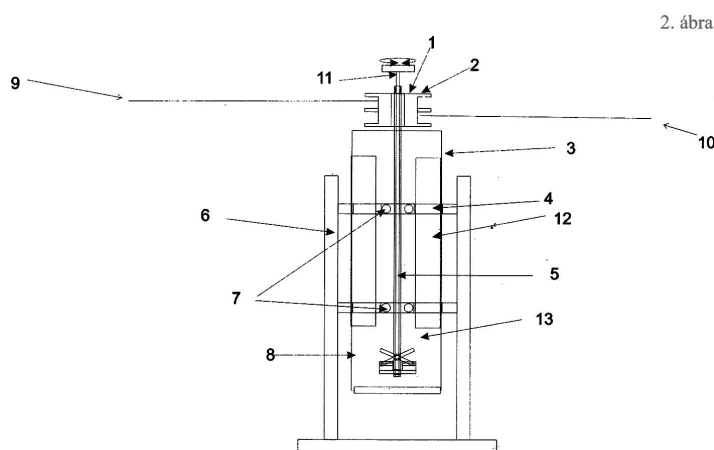
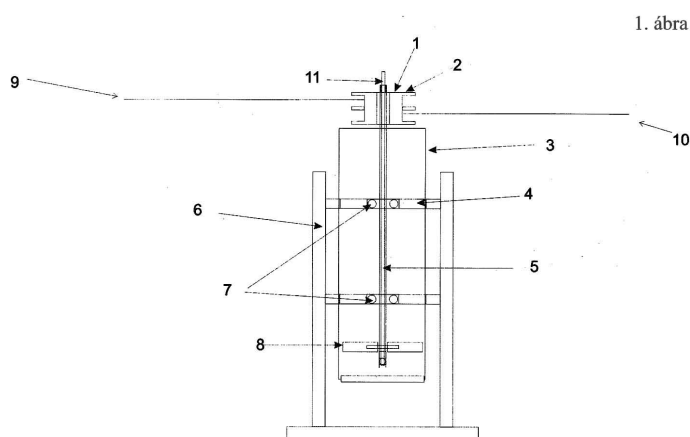

( 51 ) A63F 7/38 (2006.01)

A63F 7/02 (2006.01)

( 13 ) A1

( 21 ) P 14 00473

( 22 ) 2014.10.07.

( 71 ) Aczél Zoltán, 2528 Úny, Újtelep Hrsz. 094/5. (HU)

( 72 ) Aczél Zoltán, 2528 Úny, Újtelep Hrsz. 094/5. (HU)

( 54 ) **Íves pályán mozgatott golyókkal rendelkező ügyességi játék**

- ( 57 ) A találmány tárgya íves pályán mozgatott golyókkal rendelkező ügyességi játék, amely a kombinatív készség és a kéz ügyesség fejlesztésére alkalmas.

A találmány szerinti játéknak játéktáblában kialakított, egymáshoz kapcsolódó, de több szakaszból álló pályaelemei, valamint azokban levő golyói vannak, és amely pályaelemek legalább egyikében egy vagy több golyó van mozgatva, oly módon, hogy a golyók mozgását a pályaelemek nyomvonal vezetés határozza meg. Jellemzője, hogy az íves kialakítású pályaelemek egy játéktáblában (1), mint vájat (2) vannak kiképezve, és a golyók (3) mozgatására szolgáló olyan golyópályát alkotnak, amelynek van legalább egy ellipszis, vagy előnyösen kör, és egy hullámvonal szakasza, ahol a hullámvonal két végpontja ellenkező irányból csatlakozik az ellipszishez vagy körhöz, és így a pályán guruló golyó folyamatos mozgással, megállás nélkül, képes érinteni az ellipszis és a hullámvonal pályaszakaszok minden pontját, egymással ellentétes menetirányokból is, úgy, hogy az ellipszis vagy kör és a hullámvonal érintkezési pontjai irányváltó pontként biztosítják, hogy a golyó mozgásiránya folyamatos mozgás közben, a kiindulási iránnyal ellentétes irányba forduljon át.

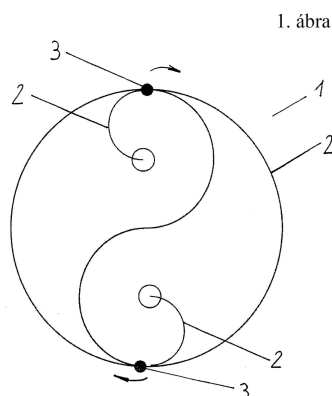

## B. SEKCIÓ - IPARI MŰVELETEK ÁLTALÁBAN ÉS SZÁLLÍTÁS

- ( 51 ) **B01D 15/30** (2006.01)  
**G01N 30/42** (2006.01)
- ( 13 ) **A1**
- ( 21 ) **P 14 00469**
- ( 22 ) 2014.10.05.
- ( 71 ) Németh László 50%, 2370 Dabas, Park u. 6. (HU)  
 Lorántfy László 50%, 2370 Dabas, Szent István út 45. (HU)
- ( 72 ) Németh László 50%, 2370 Dabas, Park u. 6. (HU)  
 Lorántfy László 50%, 2370 Dabas, Szent István út 45. (HU)
- ( 54 ) **Új típusú extrakciós cella centrifugális megoszlási kromatográfhoz, valamint ilyet tartalmazó centrifugális megoszlási kromatográf**
- ( 74 ) Danubia Szabadalmi és Jogi Iroda Kft., Szabó Zsolt, 1051 Budapest, Bajcsy-Zsilinszky út 16. (HU)  
 KOVÁRI ÉS TÁRSAI Szabadalmi és Védjegy Iroda Kft., 1012 Budapest, Attila út 125. (HU)
- ( 57 ) A találmány tárgya centrifugális megoszlási kromatográfban alkalmazható extrakciós cella (100), amelynek zárt extrakciós kamrát (150) meghatározó cellafala (120), továbbá az extrakciós kamra (150) és az extrakciós cellán (100) kívüli tér között folyadékös összeköttetést biztosítón kiképzett, lényegében a cellafal (120) egymással átellenes részein elhelyezett beömlése (115) és kiömlése (140) van.
- A találmány szerinti extrakciós cella (100) a centrifugális megoszlási kromatográf üzemi állapotban alkalmazott áramlási irányának megfordíthatósága szempontjából aszimmetrikusan van kialakítva.

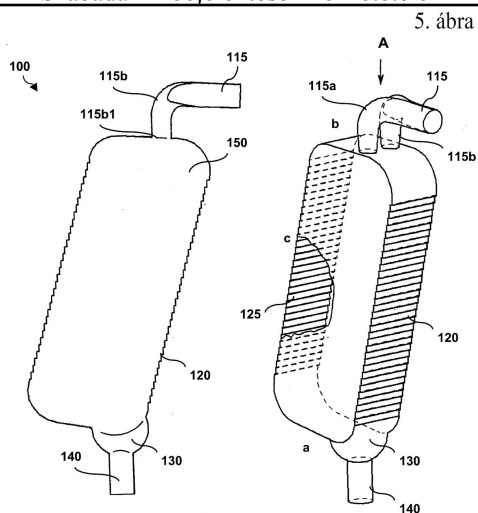

( 51 ) **B09B 5/00** (2006.01)

( 13 ) **A1**

( 21 ) **P 14 00481**

( 22 ) 2014.10.13.

( 71 ) A.S.A. Magyarország Kft. 55%, 2360 Gyál, Körösi út 53. (HU)

Budapesti Műszaki és Gazdaságtudományi Egyetem, Épületenergetikai és Épületgépészeti Tanszék 15%, 1111 Budapest, Műegyetem rakpart 3-9. (HU)

Magyar Tudományos Akadémia Agrártudományi Kutatóközpont 15%, 2462 Martonvásár, Brunszvik u. 2. (HU)

Miskolci Egyetem, Nyersanyagelőkészítési és Környezeti Eljárástechnikai Intézet 15%, 3515

Miskolc-Egyetemváros, . (HU)

( 72 ) dr. Faitli József, 3508 Miskolc, Jegenyés út 63. (HU)

Magyar Tamás, 4080 Hajdúnánás, Ifjúság u. 37. (HU)

Erdélyi Attila, 2051 Biatorbágy, Zugor I. u. 30. (HU)

Jambrich Roland, 2100 Gödöllő, Haraszi köz 3. (HU)

dr. Murányi Attila, 1027 Budapest, Bem rakpart 54. (HU)

Prof. Dr. Kontra Jenő, 1112 Budapest, Kápolna u. 18. (HU)

dr. Várfalvi János, 2643 Diósjenő, Szabadság u. 4. (HU)

( 54 ) **Berendezés és eljárás települési szilárd hulladékok termikus és fizikai jellemzőinek a meghatározására**

( 74 ) Pap Béla, 3529 Miskolc, Mikes K. u. 21. (HU)

( 57 )

A találmány berendezés települési szilárd hulladékok termikus és fizikai jellemzőinek meghatározására, mely dobozból és fedélből van összerendezve.

A berendezést az jellemzi, hogy a fedélbe (2) fűtőhuzalokból kialakított elektromos fűtés (3) van beépítve, továbbá a fedél (2) közepébe egy felső hőmérséklet-érzékelő (4), egy felső hőáramsűrűségmérő lap (6), a doboz (1) aljának közepébe egy alsó hőmérsékletérzékelő (5) és egy alsó hőáramsűrűség-mérő lap (7) van elhelyezve. A találmány tárgya továbbá a berendezés működtetése, a működtetés során nyert mérési adatok feldolgozása, értékelése.

1. ábra

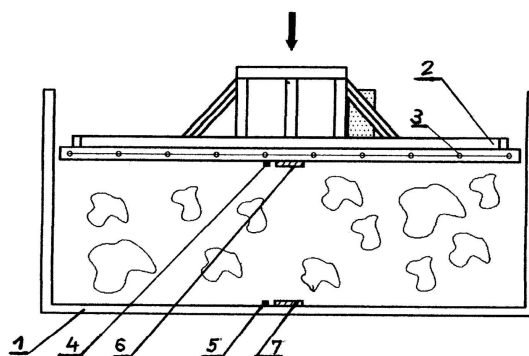

( 51 ) **B09C 1/10** (2006.01)

**C02F 3/34** (2006.01)

( 13 ) **A1**

( 21 ) **P 14 00461**

( 22 ) 2014.09.30.

( 71 ) BOKÖR Technológiai és Környezetvédelmi Kft., 1089 Budapest, Bláthy Ottó u. 41. (HU)

( 72 ) Tóth Judit 50%, 1125 Budapest, Szarvas Gábor út 42/B. II. em. 7. (HU)

Varga József 50%, 1118 Budapest, Villányi út 83-85. A épület I. em. 2. (HU)

( 54 ) **Bioremediációs eljárás**

( 74 ) DANUBIA Szabadalmi és Jogi Iroda Kft., 1051 Budapest, Bajcsy-Zs. út 16. (HU)

( 57 )

A találmány tárgya eljárás talaj- és rétegvizek klórozott szénhidrogén-szennyezéseinek anaerob reduktív bioremediációs kezelésére, amely eljárás magában foglalja komposztált szőlőtörköly bejuttatását a szennyezett célterületre.

( 51 ) **B21D 1/02** (2006.01)

( 13 ) **A1**

( 21 ) **P 15 00487**

( 22 ) 2015.10.20.

( 71 ) Berndorf Band GmbH, A-2560 Berndorf, Leoberdorfer Strasse 26. (AT)

( 72 ) Schuster Roland, A-2560 Berndorf, Ludwig Baumann Strasse 53. (AT)

( 54 ) **Eljárás és berendezés fémszalag egyengetésére**

( 30 ) 50748/2014 2014.10.20. AT

( 74 ) dr. Kereszty Marcell, Gödölle, Kékes, Mészáros és Szabó Szabadalmi és Védjegy Iroda, 1024 Budapest, Keleti Károly u. 13/b (HU)

( 57 )

A találmány eljárás fémszalag (2) megmunkálására, amelynek során a fémszalag (2) több, egymás után elrendezett egyengető görgővel (14) rendelkező egyengetőgépen (13) áthalad. A végtelenített szalaggá összehegesztett fémszalagot (2) legalább két terelőgörgő (11, 12) között kifeszítik és különösen legalább az egyik terelőgörgővel (11, 12) meghajtva az egyengetőgépen (13) keresztülhúzzák. A találmány továbbá berendezés fémszalag (2) megmunkálására, amely több egyengető görgővel (14) rendelkező egyengetőgépet (13) tartalmaz, továbbá a fémszalagot (2) felvevő két terelőgörgőt (11, 12) tartalmaz, amelyek közül legalább az egyik hajtott, és amelyek az egyengetőgépet (13) a szembelevő oldalain vannak elrendezve. A találmány végül fémszalag (2), amelyet a fent említett eljárással, illetve a fent említett berendezéssel állítanak elő.

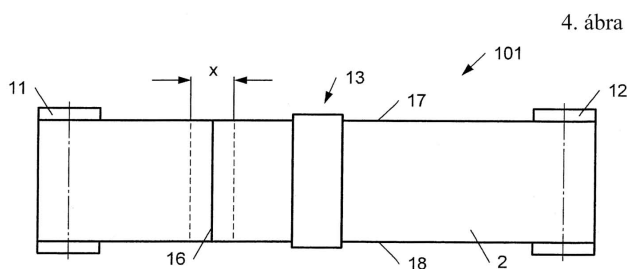
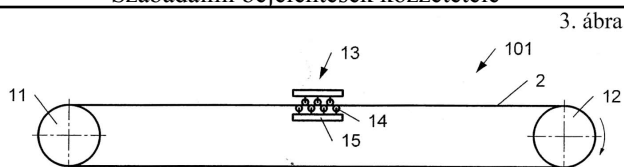

( 51 ) B23K 9/00 (2006.01)

( 13 ) A1

( 21 ) P 15 00445

( 22 ) 2015.09.30.

( 71 ) Berndorf Band GmbH, A-2560 Berndorf, Leoberdorfer Strasse 26. (AT)

( 72 ) SCHUSTER Roland, A-2560 Berndorf, Ludwig Baumann Strasse 53. (AT)

( 54 ) **Hegesztő berendezés és hegesztési eljárás**

( 30 ) 50709/2014 2014.10.03. AT

( 74 ) dr. Kereszty Marcell, GÖDÖLLE, KÉKES, MÉSZÁROS & SZABÓ Szabadalmi és Védjegy Iroda, 1024 Budapest, Keleti Károly u. 13/b. (HU)

( 57 )

A találmány hegesztő berendezés és hegesztési eljárás szalagok (1) hegesztésére, amely tartalmaz a szalagokhoz vezetőrendszert, feszítőrendszert, meghajtórendszert és hegesztőrendszert (2), amely feszítőrendszer a szalagokat (1) legalább egy hegesztési művelet alatt a hegesztési tartományban mechanikus feszültség alá helyezően van kialakítva.

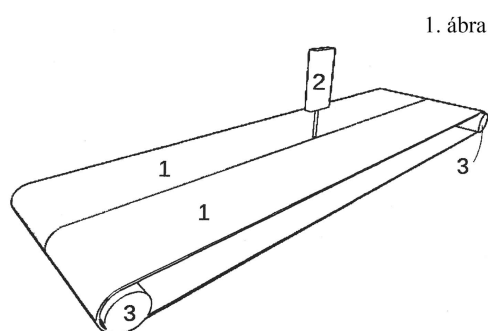

( 51 ) B23K 9/00 (2006.01)

B23K 10/00 (2006.01)

( 13 ) A1

( 21 ) P 15 00468

( 22 ) 2015.10.08.

( 71 ) Berndorf Band GmbH, A-2560 Berndorf, Leoberdorfer Strasse 26. (AT)

( 72 ) Schuster Roland, A-2560 Berndorf, Ludwig Baumann Strasse 53. (AT)

( 54 ) **Eljárás és berendezés legalább két fémszalag összehegesztésére**

( 30 ) 50734/2014 2014.10.14. AT

( 74 ) dr. Kereszty Marcell, Gödölle, Kékes, Mészáros &amp; Szabó Szabadalmi és Védjegy Iroda, 1024 Budapest, Keleti Károly u. 13/b. (HU)

( 57 )

A találmány eljárás legalább két fémszalag (1, 2) összehegesztésére, amelynek során a hegesztési varratot (4) szakaszonként állítják elő. Ennél a hegesztőáramot (I) a bekapcsoláskor első előtoló mozgatus (A) alatt első előre meghatározott értékig (11) legalább szakaszonként szukcesszív módon növelik és/vagy kikapcsoláskor az első előtoló mozgatus (A) alatt második előre meghatározott értékig (12) legalább szakaszonként szukcesszív módon csökkentik. A találmány továbbá fémszalag (1, 2), amely az említett eljárással van előállítva. A találmány végül berendezés (5) az említett eljárás megvalósítására.

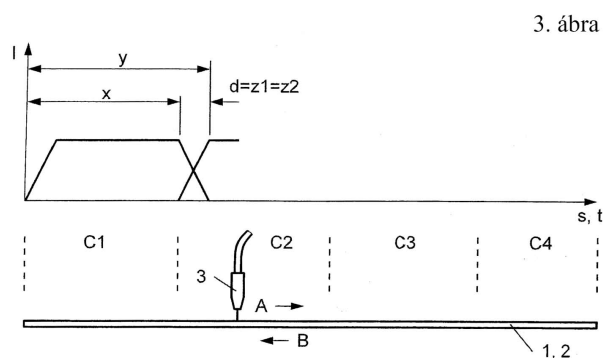

( 51 ) B24B 21/00 (2006.01)

( 13 ) A1

( 21 ) P 15 00461

( 22 ) 2015.10.05.

( 71 ) Berndorf Band GmbH, A-2560 Berndorf, Leoberdorfer Strasse 26. (AT)

( 72 ) Schuster Roland, A-2560 Berndorf, Ludwig Baumann Strasse 53. (AT)

( 54 ) Eljárás fémszalag hegesztési varratának csiszolására

( 30 ) 50711/2014 2014.10.06. AT

( 74 ) dr. Kereszty Marcell, Gödölle, Kékes, Mészáros &amp; Szabó Szabadalmi és Védjegy Iroda, 1024 Budapest, Keleti Károly u. 13/b (HU)

( 57 )

A találmány eljárás fémszalag (1) előállítására, amelynek során egymással hegesztési varrattal (2) összehegesztett legalább két részt tartalmazó fémszalagon (1) a hegesztési varratot (2) hosszirányára keresztirányban csiszolják és ezt követően hosszirányában csiszolják. Ezen túlmenően a találmány fémszalag (1), amelyet a fenti eljárással állítanak elő. Végül a találmány a megadott eljárás végrehajtására szolgáló berendezés.

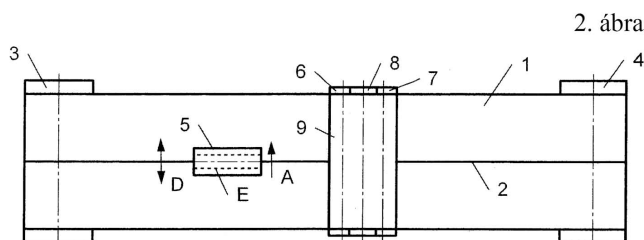
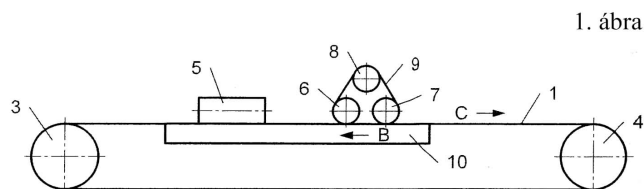

- 
- ( 51 ) **B65D 65/46** (2006.01)  
**A01G 9/02** (2006.01)  
**A01G 9/10** (2006.01)  
**A21D 13/00** (2006.01)
- ( 13 ) **A1**
- ( 21 ) **P 14 00467**
- ( 22 ) 2014.10.03.
- ( 71 ) Borbély József Sándor 65%, 6791 Szeged, Jolánka u. 7/B. (HU)  
Bálint László 30%, 6800 Hódmezővásárhely, Kerbarát u. 15/A. (HU)  
Káfony László András 5%, 6900 Makó, Lisztes u. 13. (HU)
- ( 72 ) Borbély József Sándor 65%, 6791 Szeged, Jolánka u. 7/B. (HU)  
Bálint László 30%, 6800 Hódmezővásárhely, Kerbarát u. 15/A. (HU)  
Káfony László András 5%, 6900 Makó, Lisztes u. 13. (HU)
- ( 54 ) **Biológiailag lebomló csomagolóanyag és eljárás előállítására**
- ( 74 ) dr. Berényi Krisztina, Dr. Berényi Krisztina Ügyvédi Iroda, 1016 Budapest, Hegyalja út 26. 2. emelet 6. (HU)
- ( 57 ) Talajba kerülve programozott idő alatt biológiailag lebomló csomagolóanyag, és előállítási eljárása, amivel élelmiszeripari, kertészeti, és egyéb célra használható tárolóedények, tálcák, dobozok stb. készíthetők. A termék lisztből, ioncserélt vízből, természetes adalékokból, illetve legalább 11 tömeg% cisz izomeres telítetlen zsírsavból és esetleg rövid szálú cellulózból gyúrás, préselve formázás és hőkezelés útján áll elő.
- 

- ( 51 ) **B66B 21/04** (2006.01)  
**B66B 23/02** (2006.01)  
**B66B 23/12** (2006.01)
- ( 13 ) **A1**
- ( 21 ) **P 14 00491**
- ( 22 ) 2014.10.17.
- ( 71 ) Kis-Benedek Gyula, 3231 Gyöngyössolymos, Kossuth Lajos út 99. (HU)
- ( 72 ) Kis-Benedek Gyula, 3231 Gyöngyössolymos, Kossuth Lajos út 99. (HU)
- ( 54 ) **Számítógéppel kontrolált, önvezérelt, biztonsági, függőleges emelésű-süllyesztésű, lépcsékényszer nélkül használható, öntartó moduláris emelő-süllyedő, lépcső és platform**
- ( 57 ) A találmány lényege, hogy az egymás melletti lépcsőfokok páronként egy síkba rendeződnek, így az embernek csak vízszintes haladó mozgást kell végeznie. A lépcsőfokok csak emelő és süllyedő függőleges mozgást végeznek. Nem a lépcső mozgását kell követnie az embernek, hanem az ember mozgási akaratát követi a lépcsők működése a számítógépes PLC vezérlésnek és az érzékelő-jeladóknak köszönhetően.
- A találmány tárgya moduláris rendszerű, ahol minden egyes lépcsőfok egy modult jelent. A modulok tartószerkezet nélkül egymásra építhetők, így öntartóak maradnak, így számos alakú, formájú beépíthetőséget eredményez. Az emelés történhet menetes orsós-, pneumatikus-, hidraulikus- vagy kompenzált emelőkaros megoldással.
- A megnövelt lépcsőfelülettel lépcső-platformot kapunk, ahol egy platformot egymás mögött és mellett több ember vagy kerekesszékes, bevásárló kocsis, babakocsis is egyszerre biztonságosan használhat.
- A többszörös lépcsőmagassággal emelő lépcső-platformok esetében, veszélyhelyzetkor az aktiválódó, beépített lépcsősámolyok (20) lehetővé teszik a biztonságos menekülést.
- Vészhelyzetben és normál használat esetén az automatikus megállító-ütköző küszöbök (22) pedig megakadályozzák a kerekesszékesek legurulását.
-



1. ábra

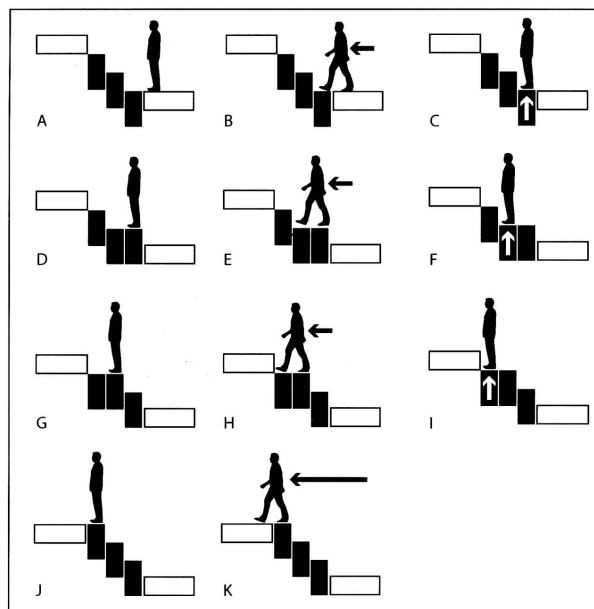

## C. SEKCIÓ - VEGYÉSZET ÉS KOHÁSZAT

( 51 ) C04B 38/00 (2006.01)

( 13 ) A1

( 21 ) P 14 00470

( 22 ) 2014.10.06.

( 71 ) Kádek Gábor, 94638 Virt, Hlavna 15. (SK)

( 72 ) Kádek Gábor, 94638 Virt, Hlavna 15. (SK)

( 54 ) Eljárás vízzáró, légáteresztő vakolat előállítására

( 74 ) Schmidt Ildikó, 1037 Budapest, Erdőalja út 100. (HU)

( 57 )

A találmány tárgya eljárás vízzáró, légáteresztő vakolat előállítására, mely iparilag előállított hidrofób vízzáró adalékkal ellátott cementkötésű száraz vakolóanyag keverék, amely pórusos szerkezete által légáteresztő marad. A találmány szerinti eljárás során létrejövő vakolat egy cement kötőanyagú kvarchomok adalékanyagú szárazvakolat, mely víz hozzáadásával sűrű, tejfölszerű anyaggá változik és, amely azonnal alkalmas vakolásra, szigetelésre. A találmány tárgya megoldást jelent építőiparban, mélyépítészetben, vizes nedves dohos pincefalak hosszú távú utólagos vízszigetelésére.

( 51 ) C07C 59/72 (2006.01)

C07C 41/08 (2006.01)

C07C 43/243 (2006.01)

C07C 47/575 (2006.01)

C07C 51/41 (2006.01)

( 13 ) A1

( 21 ) P 14 00475

( 22 ) 2014.10.08.

( 71 ) Chinoín Gyógyszer és Vegyészeti Termékek Gyára Zrt., 1045 Budapest, Tó u. 1-5. (HU)

( 72 ) Juhász Imre 31%, 1152 Budapest, Szilaspark 4. (HU)

Hortobágyi Irén 18%, 1148 Budapest, Külső-Szilágyi út 114 6/16., (HU)

Altsach Tamás 15%, 2000 Szentendre, Harmat u. 11. (HU)

Lászlófi István 11%, 4320 Nagykálló, Damjanich u. 30. (HU)

Nagyné Borkó Ágnes 8%, 1182 Budapest, Királyhágó u. 83. II./212. (HU)

Rozsumberszki Imre 8%, 1182 Budapest, Bókay Á. u. 109. (HU)

Havasi Gábor 5%, 1147 Budapest, Balázs u. 26. II/1. (HU)

Kardos Zsuzsanna 2%, 1132 Budapest, Visegrádi u. 80/B. (HU)

Buzder-Lantos Péter 2%, 1026 Budapest, Házmán u. 4. (HU)

**( 54 ) Új eljárás treprostinil és sói előállítására**

( 57 )

A találmány (I) képletű treprostinil és bázisokkal képzett amorf, vízmentes, monohidrát és polihidrát sóinak előállítására, valamint a III., IV., V , VI., VII., VIII., IX., X., XI., XII., XIII., XIV. és XV. általános képletű treprostinil intermedierekre, valamint azok előállítására vonatkozik.

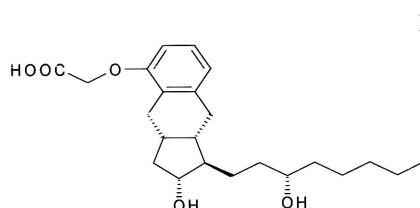

( 51 ) **C08G 8/16** (2006.01)

**G01N 21/80** (2006.01)

( 13 ) **A1**

( 21 ) **P 15 00285**

( 22 ) 2015.06.17.

( 71 ) Pécsi Tudományegyetem, 7622 Pécs, Vasvári Pál u. 4. (HU)

( 72 ) dr. Kovács Barna 50%, 7624 Pécs, Rókus u. 5/a (HU)

Balogh Katalin 30%, 7515 Somogyudvarhely, Kossuth u. 14. (HU)

dr. Secenji Aleksandar 20%, 7624 Pécs, Damjanich u. 15. (HU)

**( 54 ) Széles tartományban működő optikai érzékelő pH mérésére**

( 74 ) DANUBIA Szabadalmi és Jogi Iroda Kft., 1051 Budapest, Bajcsy-Zsilinszky út 16. (HU)

( 57 )

A találmánya tárgya (I) képletű p-nitro-fenil/formaldehid kondenzált polimer

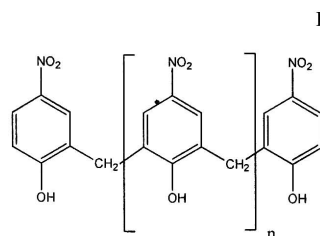

ahol n értéke n=1-20.

A találmány kiterjed a fenti kondenzált polimer előállítására, a kondenzált polimer funkcionális származékaira, ezek előállítására, valamint a kondenzált polimert vagy annak funkcionális származékát tartalmazó hordozós polimerekre, és a hordozós polimert tartalmazó optikai pH-mérő érzékelőkre.

( 51 ) **C12N 15/63** (2006.01)

C12N 15/79 (2006.01)

C12N 15/85 (2006.01)

(13) A1

(21) P 14 00497

(22) 2014.10.20.

(71) dr. Vámosi Béla, 1139 Budapest, Petneházy u. 54-56. (HU)

dr. Szeverényi Márk, 4032 Debrecen, Bessenyei u. 4/a (HU)

(72) dr. Vámosi Béla, 1139 Budapest, Petneházy u. 54-56. (HU)

dr. Szeverényi Márk, 4032 Debrecen, Bessenyei u. 4/a (HU)

**(54) Nagy mennyiségű luteinizáló hormon expresszálására alkalmas, a hLH-hormon  $\beta$ -alegységét kódoló expressziós vektor**

(57)

A találmány tárgya egy olyan expressziós vektor, amely a humán luteinizáló hormon  $\beta$ -alegységét kódolja. A szabadalomban leírt expressziós vektornak és a hormon  $\alpha$ -alegységét tartalmazó vektornak a kínai hörcsög ovárium (CHO) sejtbe történő integrálódásával a humán luteinizáló hormon CHO-sejtekben kifejezhető. A találmány szerinti vektor a következő elemeket tartalmazza: T7 promóter, RSV promóter, hLH  $\beta$  gén, MYC-DDK affinitás címke, Poliadenilációs szignál, ColE1 replikációs origó, Kanamycin-neomycin rezisztencia marker gén, SV40 replikációs origó, F1 replikációs origó.

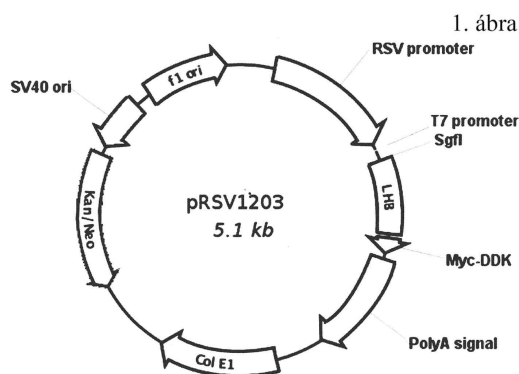

#### D. SZEKCIÓ - TEXTIL- ÉS PAPÍRIPAR

(51) D02G 3/04 (2006.01)

A61K 9/70 (2006.01)

A61K 36/00 (2006.01)

D01B 1/00 (2006.01)

(13) A1

(21) P 14 00424

(22) 2014.09.12.

(71) Pető Katalin, 8630 Balatonboglár, Gyöngyvirág utca 9. (HU)

(72) Pető Katalin, 8630 Balatonboglár, Gyöngyvirág utca 9. (HU)

**(54) Eljárás gyógynövénytartalmú fonál és textiltermék előállítására**

(74) Benkőné Csillag Lucia, 1118 Budapest, Ménesi út 4. (HU)

(57)

A találmány eljárás gyógynövénytartalmú fonál (5) és textiltermék előállítására, melynek során a növényi alapanyagot (1) darabolva és/vagy töréssel és/vagy áztatással és/vagy szárítással és/vagy kártolással elemi szálakra (2) bontva és/vagy hozzáadott elemi szálakkal (12) vegyítve nemezlik vagy fésülve előfonalat (4) állítanak elő, melyet önmagában vagy hozzáadott előfonallal (14) sodorva és/vagy sodrás közben nyújtva és/vagy sodrás közben fésülve és/vagy sodrás közben hozzáadott elemi szálakkal (12) vegyítve fonalat hoznak létre, azzal

jellemezve, hogy a növényi alapanyag 0,0001-100 tömeg%-ban gyógynövényi hatóanyagot tartalmazó növényrészéből (10) származik.

A találmányhoz tartozik a fenti eljárással létrehozott gyógynövénytartalmú fonál (5), cérna (6), azzal készített gyógynövénytartalmú kelme (7) és gyógynövénytartalmú textiltermék.

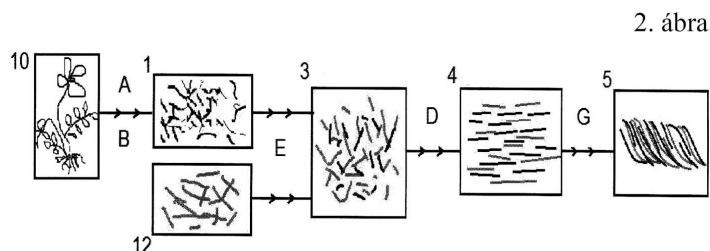

## E. SZEKCIÓ - HELYHEZ KÖTÖTT LÉTESÍTMÉNYEK

- ( 51 ) **E04B 1/00** (2006.01)  
**C04B 9/00** (2006.01)  
**C04B 11/26** (2006.01)  
**C04B 14/00** (2006.01)  
**C04B 16/00** (2006.01)  
**C04B 18/00** (2006.01)  
**C04B 22/04** (2006.01)

( 13 ) **A1**

( 21 ) **P 14 00488**

( 22 ) 2014.10.17.

( 71 ) Hári József, A-5760 Saalfelden, B-Pürstinger str. 46/1. (AT)

Veres Klára, 2170 Aszód, Rákóczi Ferenc u. 3/a. (HU)

( 72 ) Hári József, A-5760 Saalfelden, B-Pürstinger str. 46/1. (AT)

Veres Klára, 2170 Aszód, Rákóczi Ferenc u. 3/a. (HU)

( 54 ) **Építőanyag kompozíció, építőanyagból készített építőtábla és eljárás a kompozíció alkalmazására**

( 74 ) PINTZ ÉS TÁRSAI Szabadalmi, Védjegy és Jogi Iroda Kft., 1539 Budapest, Pf. 590. (HU)

( 57 )

A találmány tárgya építőanyag kompozíció elsősorban cementmentes, könnyű, homogén, teherhordó és hőszigetelő termékek létrehozására. A találmánynak tárgya az építőanyagból készített építőtábla és a kompozíció alkalmazására szolgáló eljárás is.

A találmány jellemzője, hogy 10-30 tömeg% kötőgyorsítót, 3-35 tömeg% kötőanyagot tartalmaz, a kötőgyorsító adalék vízben oldható rézvegyületet és/vagy alumínium-szulfátot foglal magában, a kötőanyagot pedig fémoxidok, nátrium-karbonát, nátronlúg, magnézium-karbonát, kalcium-karbonát, alumínium-szilikát, kálium-szilikát, nátrium-szilikát, magnézium-klorid, kalcium-szulfát, szilícium-dioxid, nátrium-benzoát és bárium-szilikát alkotják. Az építőtábla, mely utószilárdult, öntött vagy préselt termék, megközelítőleg egyenletesen eloszló, hőtároló képességű és megközelítőleg tojás alakú, pórusszerű üregekkel (1) rendelkezik, a pórusszerű üregek (1) teherhordásra alkalmas határoló falakkal (2) rendelkezik. Az eljárás során a kompozíciót keverés után formába öntik, majd a teherhordó szilárdság eléréséig 66-78 óráig, előnyösen 72 órán át pihentetik.

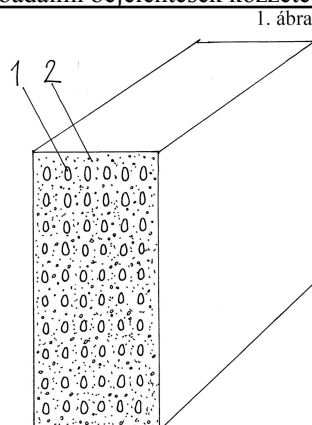

- ( 51 ) **E21B 33/138** (2006.01)  
**E21B 29/06** (2006.01)  
**E21B 47/00** (2006.01)

( 13 ) **A1**

( 21 ) **P 14 00484**

( 22 ) 2014.10.13.

( 71 ) SLD Enhanced Recovery, Inc, TX 77069 Houston, 4606 FM 1960 West Suite 400 (US)

( 72 ) Bozsó Tamás, 6000 Kecskemét, Pázmány Péter u. 6. (HU)

Bozsó Róbert, 6034 Helvécia, Óvoda u. 22. (HU)

dr. Bajesi Péter, 2000 Szentendre, Sáska utca 3. (HU)

Molnár Gábor, 6000 kecskemét, Budai hegy 210. (HU)

( 54 ) **Eljárás és berendezés szénhidrogénkutak fémcsövei belső falának lézeres megmunkálására**

( 74 ) dr. Bajesi Péter, Bajesi Ügyvédi Iroda, 6000 Kecskemét, Kisfaludy u. 3. (HU)

( 57 )

A találmány tárgya eljárás szénhidrogén-kitermelő kutak fémcsövei belső falának lézeres megmunkálására, melynek során egy szénhidrogén-kitermelő kút fém csövébe forgatható és tengelyirányban kitolható lézerfejet engednek, amelyet a szakterületen ismert kihorgonyzó és központosító egység alkalmazásával a csőben központosítva rögzítik; a kútban uralkodó nyomásviszonyoknak megfelelően beállított nyomással öblítőgázt áramoltatnak az öblítőgázfúvókán keresztül és hűtőfolyadékot áramoltatnak a hűtőfolyadék-fúvókán keresztül; a lézerfej forgását beindítják; a fényszálhoz csatlakoztatott lézergenerátort aktiválva a lézerfejből lézerfényt emittálnak a bélésű falára, miközben a lézerfejet állandó szögsebességgel forgatják és az öblítőgázt folyamatosan a csőfalán lévő besugárzási pontra irányítjuk, a hűtőfolyadékot pedig folyamatosan a már kialakított barázdára, illetve bordára áramoltatják; a bélésű falát a lézerfény beesési pontja előtt és után 20-45°-kal videokamerával figyelik; ahol a folyamatot a lézerfejben elhelyezett kamerák segítségével nyomon követve úgy szabályozzák, hogy a lézerfény csőfalra jutó teljesítménysűrűségét, valamint az öblítőgáz és a hűtőfolyadék nyomását a csőben uralkodó közeg- és nyomásviszonyok függvényében olyan értékekre állítják be, amelyek biztosítják, hogy a csőfalból kiolvasztott fémolvadék a barázda peremére kerülve azonnal megszilárduljon. A találmány tárgyát képezi továbbá egy berendezés a találmány szerinti eljárás megvalósítására.

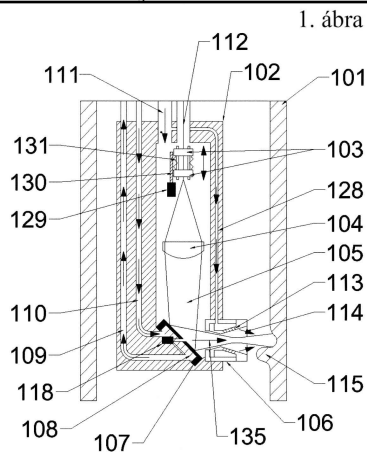

## F. SZEKCIÓ - MECHANIKA, VILÁGÍTÁS, FŰTÉS

( 51 ) **F16H 61/34** (2006.01)

**F16H 59/68** (2006.01)

( 13 ) **A1**

( 21 ) **P 14 00458**

( 22 ) 2014.09.30.

( 71 ) dr. Simonyi Sándor, 3102 Salgótarján, Baglyasalja, Petőfi u. 59. (HU)

dr. Stukovszky Zsolt, 1117 Budapest, Móricz Zsigmond körtér 11. 6. em. 1.a (HU)

( 72 ) dr. Simonyi Sándor, 3102 Salgótarján, Baglyasalja, Petőfi u. 59. (HU)

dr. Stukovszky Zsolt, 1117 Budapest, Móricz Zsigmond körtér 11. 6. em. 1.a (HU)

( 54 ) **Mechatronikus aktuátor két működtetett elem mozgatásához, elsősorban mechanikus sebességváltók fokozatváltó szerkezete működtetéséhez**

( 74 ) Tóth-Szabó István, 1138 Budapest, Párkány u. 30. IX/56. (HU)

( 57 )

A találmány mechatronikus aktuátorra vonatkozik, amely két működtetett elem mozgatásához, elsősorban mechanikus sebességváltók fokozatváltó szerkezete válogatás irányú működtetett elemének és kapcsolás irányú működtetett elemének működtetéséhez alkalmazható, ahol a működtető energiaforrás elektromotor.

A találmány szerint a mechatronikus aktuátor egy bolygóművet (2) tartalmaz, amelynek egy behajtása és ezzel állandó mechanikus kapcsolatban álló, de egymástól függetlenül leállítható két kihajtása van, a behajtás mechanikusan össze van kapcsolva az elektromotorral (1), a két kihajtás pedig az egyes működtetett elemekkel, és mindkét kihajtás el van látva egy-egy fékező és/vagy reteszelő szerkezettel.

1. ábra

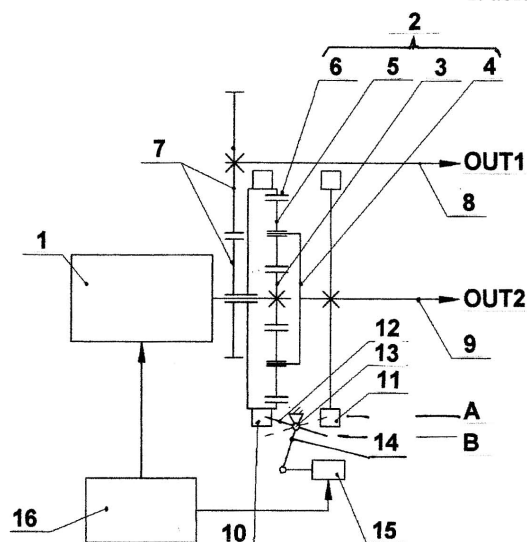

- ( 51 ) F23B 50/02 (2006.01)  
 F23B 30/10 (2006.01)  
 F24H 1/00 (2006.01)

( 13 ) A1

( 21 ) P 14 00489

( 22 ) 2014.10.17.

( 71 ) Kis-Benedek Gyula, 3231 Gyöngyössolymos, Kossuth Lajos út 99. (HU)

( 72 ) Kis-Benedek Gyula, 3231 Gyöngyössolymos, Kossuth Lajos út 99. (HU)

( 54 ) Szakaszos üzemeltetéssel hővezérelt, tüzelőanyaggal feltölthető, kondenzáció- hőcserélős , automata vegyes tüzelőanyaggal használható fűtő berendezés

( 57 )

A találmány légmentesen zárt szakaszos égéssel hővezérelt, hevített levegő visszatáplálású rendszer, ami egy vízköpenyes integrált hőcserélős kazántestben van. A tüzelőtároló (1) függőleges rostéllyal (2), takaró-záró rostéllyal (3), vibrációkeltő mechanizmussal (4) és légelesztő tűzdobbal (5) van ellátva, ahol az égés beindul, majd az örvény-diffúzor (9) szekunder levegő hozzáadásával optimalizálja az égés folyamatot. A víztükrös pernye-füstsűrővel (17) kombinált kettős áramú kondenzációs hőcserélő (18), eltávolítja a savas kémhatású lecsapódott pára-kondenz folyadékot és pernyét a légkörbe kikerülő füstgázból. A rendszer hideg begyűjtása földgáz és légelesztő tűzdob (5) alkalmazásával történik. Kerámia plazma-szórással ellátott felületek a légelesztő tűzdobnál (5) csökkentik a felületek tapadását és a korróziót. A szabályzott rendszert függőlegesen mozgatható rostélyokkal, szelepekkel, hő szenzorokkal, lambdaszondával és elektronikus vezérléssel tartják fent.

6. ábra

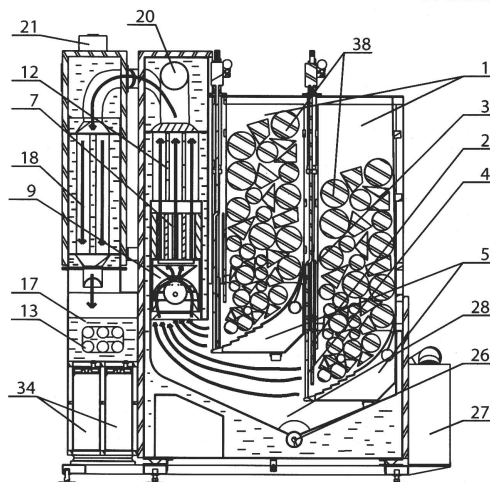

( 51 ) F24C 15/20 (2006.01)

( 13 ) A1

( 21 ) P 14 00502

( 22 ) 2014.10.25.

( 71 ) dr. Sántha Hunor, 1124 Budapest, Koszta József u. 34/B. (HU)

( 72 ) dr. Sántha Hunor, 1124 Budapest, Koszta József u. 34/B. (HU)

( 54 ) **Kiegészítő térelválasztó szagelszívás hatékonyságának növelésére**

( 57 )

A találmány tárgya szagelszívó/páraelszívó berendezés pereméhez illeszkedő kiegészítő térelválasztó hajlékony és/vagy merev alapanyagból. A találmány szerinti kiegészítő térelválasztó felületeket nem tartósan szerelik fel a szagelszívó berendezés köré, hanem csak a szagelszívó bekapcsolásának idejére helyezik a megfelelő hatásosságot biztosító térbeli pozícióba gyorsrögzítő struktúrák és azok ellendarabjai, valamint megfelelő merevítő struktúrák segítségével, a használat után pedig egy megfelelő tárolóeszközben tárolják. A használatok közötti tárolás idejére a találmány szerinti kiegészítő térelválasztó összehajtogatott állapotba hozható. A találmány a használat befejezése után a szagelszívó berendezés pereméről eltávolítható szemétké dobás céljából vagy tisztítás és azutáni ismételt visszahelyezés céljából vagy egy megfelelő tároló eszközben történő tárolás és egy későbbi alkalommal történő ismételt visszahelyezés céljából.

7. ábra

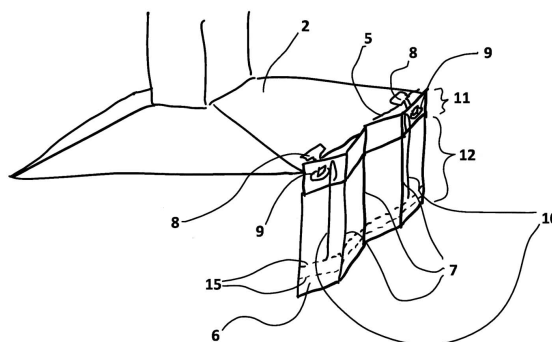

( 51 ) F41A 21/30 (2006.01)

( 13 ) A1

( 21 ) P 14 00462

( 22 ) 2014.10.01.

( 71 ) Apolczer Ferenc, 8060 Mór, Ezerjő u. 21. (HU)

( 72 ) Apolczer Ferenc, 8060 Mór, Ezerjő u. 21. (HU)

( 54 ) **Hangtompító monopólus zaj csökkentésére**

( 57 )

A találmány tárgya hangtompító, aminek van beömlő csatornája, expanziós dobja és kiömlő csatornája, továbbá a beömlő csatorna (1) folytatásában egy sugárszivattyú (3) van, aminek elsődleges járata (4) egy expanziós dobba (2) vezet, a sugárszivattyú (3) másodlagos közegszállító járatával (5) pedig kiömlő csatorna (6) van összeköttetésben, továbbá hogy a másodlagos közegszállító járat (5) a nyomásviszonyoknak megfelelően a sugárszivattyún (3) át az expanziós dobba (2) vagy az expanziós dobból (2) a sugárszivattyún (3) át a kiömlő csatornába (6) vezet.



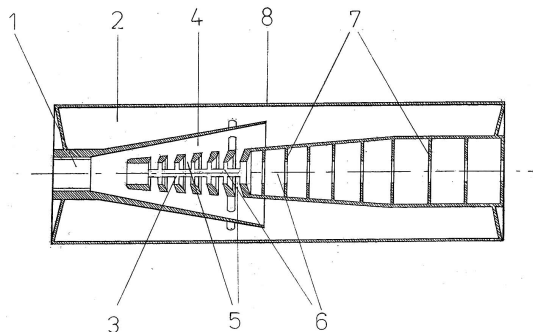

## G. SZEKCIÓ - FIZIKA

( 51 ) **G06F 17/27** (2006.01)

**G06F 17/00** (2006.01)

( 13 ) **A1**

( 21 ) **P 14 00478**

( 22 ) 2014.10.08.

( 71 ) Eszterházy Károly Főiskola, 3300 Eger, Eszterházy tér 1. (HU)

( 72 ) Lengyelne dr. Molnár Tünde, 3300 Eger, Újsor u. 24/a. (HU)

( 54 ) **Automatikus kivonatolás magyar nyelvű szöveg esetén**

( 74 ) dr. Kónya Tamás, Dr. Kónya Ügyvédi Iroda, 3300 Eger, Szent J. u. 2. 1/2. (HU)

( 57 )

„Automatikus kivonatolás magyar nyelvű szöveg esetén” eljárás egy olyan lépéssorozat, mely magyar nyelvű szöveg esetén visszaadja a cikk/szöveg leglényegesebb mondatait.

Az automatikusan kivonatolás lényege, hogy beazonosítsa a szöveg leglényegesebb mondatait, a magyar nyelvű szavak szótövére alapozva. Az eljárás az emberek lényegkiemelési technikájához hasonló gondolkodást szimulál, és speciális súlyozás alkalmazásával valósítja meg, hogy a kivonat az emberek gondolkodásához hasonlítson.

A módszer kulcsa, hogy a szöveg minden szavának meghatározzák a szótövét, és a szótövek előfordulási gyakorisága alapján határozzák meg a szignifikáns szavakat, majd az ezekből legtöbbet tartalmazó mondatok meghatározásával állnak elő a szöveg legrelevánsabb mondatai (kiküszöbölve a mondatok eltérő hosszúságából adódó aránytalanságot, figyelembe véve az emberi gondolkodást: az első és utolsó bekezdés mondatai hasznosabbak).

A megoldás egyedisége, hogy egyszerre veszi figyelembe a magyar ragozás sajátosságait, a kiemelés alapjául szolgáló gyakorisági kutatások eredményét, valamint a saját kutatás eredményeként beazonosított emberi gondolkodás sajátosságait. Ezért az eredményként előálló kivonat reális képet ad annak tartalmáról/stílusáról. A módszerrel elő lehet állítani magyar nyelvű szövegek kivonatát, ami a leghasznosabb a könyvtárak számára, illetve online folyóiratok kiadóinak.

( 51 ) **G06T 15/00** (2006.01)

**G06F 3/048** (2006.01)

**G06T 17/00** (2006.01)

( 13 ) **A1**

( 21 ) **P 14 00377**

( 22 ) 2014.08.04.

( 71 ) Neumann Gyöngyi, 1089 Budapest, Kőrös u. 3B. fsz. 3a (HU)

Zsiga Bernadett, 2120 Dunakeszi, Fóti út 30. (HU)

( 72 ) Neumann Gyöngyi, 1089 Budapest, Kőrös u. 3B. fsz. 3a (HU)

Zsiga Bernadett, 2120 Dunakeszi, Fóti út 30. (HU)

**( 54 ) Háromdimenziós weblapkészítő eljárás**

( 57 )

A találmány tárgya eljárás háromdimenziós honlapok, portálok létrehozására úgy, hogy a honlap minden eleme háromdimenziós legyen és képessé váljon elhagyni a monitor síkját, így biztosítva a térélményt. Az Anaglif eljárással készült honlap megjelenítésre bármilyen képernyőtípus (4) alkalmas színszűrős szemüveggel (6). A Side-by-Side 3D honlapkészítő eljárással létrehozott honlapok aktív vagy passzív 3D megjelenítésére képes képernyőn (5) és a hozzá tartozó szemüveggel (7) tekinthetők meg. A találmány szerinti eljárásban a 3D honlap elemei a jobb (2) és a bal (1) szem számára szánt objektumok egyesítésével (3) jön létre.

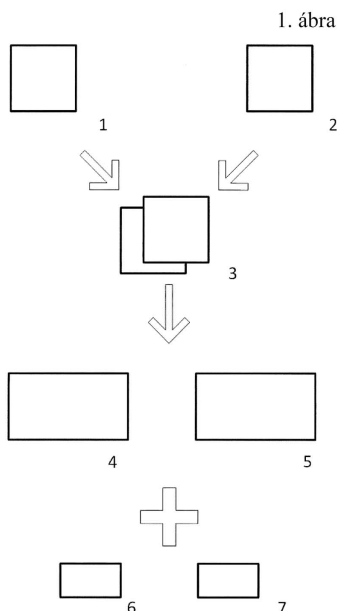
**H. SZEKCIÓ - VILLAMOSSÁG, ELEKTROMOSSÁG****( 51 ) H02J 3/38** (2006.01)**H02G 11/00** (2006.01)**( 13 ) A1****( 21 ) P 14 00414**

( 22 ) 2014.09.05.

( 71 ) dr. Dóry István, 9473 Egyházaskfalva, Új utca 18. (HU)

( 72 ) dr. Dóry István, 9473 Egyházaskfalva, Új utca 18. (HU)

**( 54 ) Szél/napenergiával működő fenntartható földművelő rendszer**

( 57 )

A találmány tárgya egy-hat darab kb. egy-egy hektáros önműködő, szél/napenergiás mezőgazdasági egységből felépülő fenntartható jellegű földművelő rendszer. Az agrotechnikai műveleteket alapvetően megújuló energiával hajtott elektromos munkagépek végzik. A gépek (4) pozicionálása célszerűen a széltornyokból (1) történik. Az elektromos ellátás egy mobil „villanyoszlopon” (2) átvezetett elektromos kábellel (3) lehetséges. Ugyanezen a vonalon még öntöző víz is továbbítható a perifériákra. A művelés így megközelíti az öntözéses kapásgazdálkodás intenzitását.

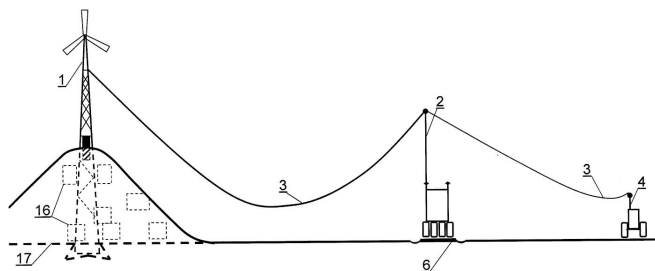

( 51 ) H02K 21/00 (2006.01)  
H02K 23/00 (2006.01)

( 13 ) A1

( 21 ) P 14 00394

( 22 ) 2014.08.18.

( 71 ) Horváth István, 8051 Sárkeresztes, Ady E. út 23. (HU)

( 72 ) Horváth István, 8051 Sárkeresztes, Ady E. út 23. (HU)

( 54 ) Félperiódus gerjesztésű egyenáramú motor

( 57 )

A találmány tárgya félperiódus gerjesztésű egyenáramú motor melynek (1) házban lévő (4) állandó mágneses forgórész folyamatos forgó mozgást végez a rögzített (2, 3/1, 3/2) állórész két pólusa között. A (3/1, 3/2) gerjesztő tekercsek biztosítják (4) az állandó mágneses forgórészre ható taszító erő tengelyen elhelyezkedő (5/1, 5/2) vezérlő lemezek ki és be kapcsolják a (6/1, 6/2) érzékelőket, melyek vezérlik (7) erő átviteli vezérlő egységet. Mindig olyan egyenáramú polaritást biztosít a (3/1, 3/2) gerjesztő tekercseknek, hogy azok azonos pólus elrendezésű legyen a (4) forgórészrel melyet mindig taszítás jellemez, a gerjesztés megszűnése után a (2) állórész vasmagja és a (4) forgórész állandó mágneses dipólusa között mindig vonzás jellemzi. A vonzó, taszító hatás egyes ábra szerinti elrendezése esetén 1/4 fordulatonként változik meg ezáltal forgó mozgást végez (4) állandó mágneses forgó rész.

A motor mint független áramforrás kihasználva, hogy a vasmagban állandóan változik a fluxus iránya és erőssége a (3/1, 3/2) tekercsek polaritása, illetve a (4) állandó mágneses forgórész forgásakor keletkező fluxus változás erőssége és iránya miatt. A (3/3) szekunder tekercs mely a két (3/1, 3/2) gerjesztő tekercset összekötő (2) vasmagon helyezkedik el a két (3/1, 3/2) gerjesztő tekercsek között, mint egy transzformátor szekunder tekercseként működik, mindentől független váltakozó feszültség keletkezik a tekercs két végpontján.

1. ábra

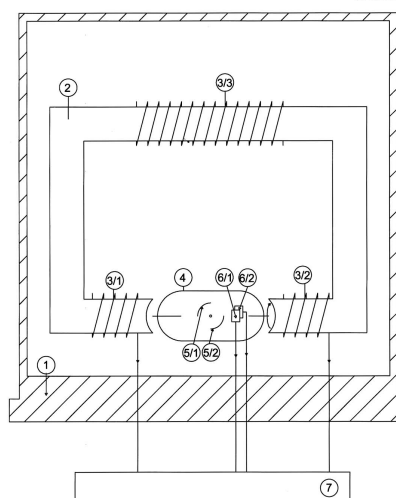

( 51 ) H05B 37/02 (2006.01)  
H05B 33/08 (2006.01)

( 13 ) A1

( 21 ) P 14 00313

( 22 ) 2014.06.19.

( 71 ) Mátrai Árpád, 3300 Eger, Kolozsvári út 34. (HU)

( 72 ) Mátrai Árpád, 3300 Eger, Kolozsvári út 34. (HU)

( 54 ) Elektronikai kapcsolás LED lámpához

( 57 )

Egy olyan elektronikai kapcsolás (1. ábra, Elektronikai kapcsolás LED lámpához), melyben a LED-et nem passzív elemként, hanem aktív elemként használnak, a LED alapvető fizikai képességeit kihasználja, nem pedig megváltoztatja. Az egész kapcsolás alapvetően a változásra épül, nem pedig az állandóságra. Ezáltal a hálózati változásokat nem megváltoztatják, hanem a LED alapvető fizikai képességét kihasználva a LED-ek maguk dolgozzák fel a változást. Mindezt a lehető legegyszerűbb módon, illetve a kapcsolás rendszerének köszönhetően, a legüzembiztosabb módon teszi.

1. ábra

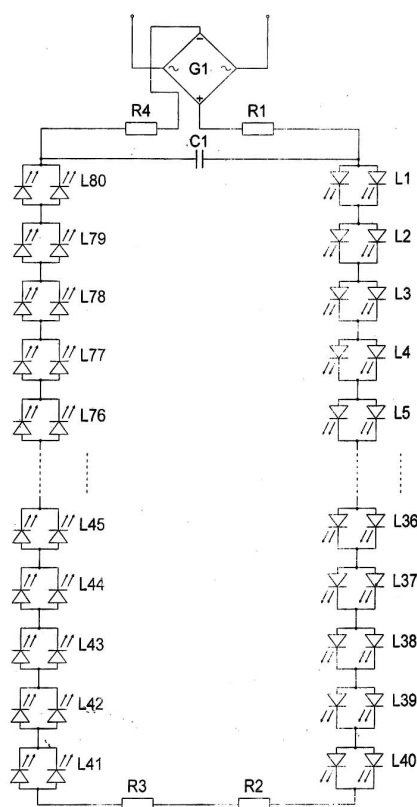

A rovat 35 darab közlést tartalmaz.

---

**Megadott szabadalmak**

---



---

**A. SEKCIÓ - KÖZSZÜKSÉGLETI CIKKEK**

---

- ( 51 ) **A01B 29/04** (2006.01)  
 ( 13 ) **B1**  
 ( 11 ) **230.413** 2016.03.23.  
 ( 21 ) **P 12 00454**  
 ( 22 ) 2012.08.01.  
 ( 40 ) 2014.02.28  
 ( 73 ) Horváth Benedek, 6000 Kecskemét, Szirom u. 26. (HU)  
 ( 72 ) Horváth Benedek, 6000 Kecskemét, Szirom u. 26. (HU)  
 ( 54 ) **Talajművelő henger, főleg spirál henger**  
 ( 74 ) dr. Markó József szabadalmi ügyvivő, 1014 Budapest, Móra Ferenc u. 1. (HU)
- 
- ( 51 ) **A01C 1/06** (2006.01)  
 ( 13 ) **B1**  
 ( 11 ) **230.393** 2016.03.11.  
 ( 21 ) **P 02 03791**  
 ( 22 ) 2000.12.22.  
 ( 40 ) 2003.03.28  
 ( 73 ) Yara Suomi Oy, FI-02600 Espoo, Bertel Jungin aukio 9 (FI)  
 ( 72 ) Hero, Heikki, Espoo, (FI)  
 Kleemola, Jouko, Hyvinkää, (FI)  
 Peltonen, Jari, Lahela, (FI)  
 Saarikko, Eija, Espoo, (FI)  
 ( 54 ) **Növényi tápanyagok hatékonyságát javító magbevonat és bevont mag**  
 ( 30 ) 19992768 1999.12.22 FI  
 ( 86 ) FI0001143  
 ( 87 ) 0145489  
 ( 74 ) DANUBIA Szabadalmi és Jogi Iroda Kft., 1051 Budapest, Bajcsy-Zsilinszky út 16. (HU)
- 
- ( 51 ) **A01F 12/00** (2006.01)  
 ( 13 ) **B1**  
 ( 11 ) **230.391** 2016.03.11.  
 ( 21 ) **P 02 00063**  
 ( 22 ) 2002.01.09.  
 ( 40 ) 2002.09.30  
 ( 73 ) CLAAS Selbstfahrende Erntemaschinen GmbH., Harsewinkel, (DE)  
 ( 72 ) Heidjann, Franz, Harsewinkel, (DE)  
 Kühn, Bodo, Gütersloh, (DE)  
 Bognár József, 2100 Gödöllő, Csipke u. 3. (HU)  
 ( 54 ) **Szállítóelem és aprítóberendezés mezőgazdasági munkagépekhez**  
 ( 30 ) 101 07 776.9 2001.02.16 DE  
 ( 74 ) Danubia Szabadalmi és Jogi Iroda Kft., 1051 Budapest, Bajcsy-Zsilinszky út 16. (HU)
- 
- ( 51 ) **A01H 5/10** (2006.01)
-

---

( 13 ) B1

( 11 ) 230.414 2016.03.29.

( 21 ) P 02 01817

( 22 ) 2002.05.29.

( 40 ) 2004.03.29

( 73 ) VERNEUIL RECHERCHE, Verneuil L'Etang, (FR)

( 72 ) Lambert, Antoine, Verneuil L'Etang, (FR)

( 54 ) **V506R fajtanevű, beltenyésztett napraforgóvonal (Helianthus annuus L.)**

( 74 ) Várnai Anikó, INTERINNO Szabadalmi Iroda, 1024 Budapest, Margit körút 73. (HU)

---

( 51 ) A23L 1/304 (2006.01)

A23L 1/08 (2006.01)

A23P 1/02 (2006.01)

( 13 ) B1

( 11 ) 230.392 2016.03.11.

( 21 ) P 03 03225

( 22 ) 2003.09.30.

( 40 ) 2006.04.28

( 73 ) Szöllősy János, 1121 Budapest, Fülemlé u. 12-18/7b (HU)

( 72 ) Szöllősy János, 1121 Budapest, Fülemlé u. 12-18/7b (HU)

( 54 ) **Vas-, króm-, szelén-, és/vagy cink-huminsavas komplexet és mézet tartalmazó szilárd táplálékkiegészítő kompozíciók és ezekből formált táplálékkiegészítő készítmények, valamint előállításuk**

---

( 51 ) A45D 1/08 (2006.01)

( 13 ) B1

( 11 ) 230.410 2016.03.23.

( 21 ) P 13 00295

( 22 ) 2013.05.08.

( 40 ) 2014.11.28

( 73 ) Palotai Olivér, 1145 Budapest, Bácskai u. 1/C. (HU)

( 72 ) Palotai Olivér, 1145 Budapest, Bácskai u. 1/C. (HU)

( 54 ) **Hajformázó készülék, hajban és szőrzetben való minta elhelyezésére, és eljárás annak alkalmazására**

( 74 ) PINTZ ÉS TÁRSAI Szabadalmi, Védjegy és Jogi Iroda Kft., 1539 Budapest, Pf. 590. (HU)

---

( 51 ) A61K 7/32 (\_\_\_\_.\_\_\_\_)

A61K 7/48 (\_\_\_\_.\_\_\_\_)

A61K 39/08 (2006.01)

( 13 ) B1

( 11 ) 230.398 2016.03.17.

( 21 ) P 04 01913

( 22 ) 2002.09.23.

( 40 ) 2005.01.28

( 73 ) Allergan, Inc., 92612 Irvine, California, 2525 Dupont Drive (US)

( 72 ) Heckmann, Marc, Pöcking, (DE)

( 54 ) **Bromhidrosis kezelésére és megelőzésére szolgáló gyógyszerkészítmény**

( 30 ) 101 46 647.1 2001.09.21 DE

( 86 ) DE0203561

( 87 ) 03026602

( 74 ) DANUBIA Szabadalmi és Jogi Iroda Kft., 1051 Budapest, Bajcsy-Zs. út 16. (HU)

---

- 
- ( 51 ) **A61K 9/14** (2006.01)  
 ( 13 ) **B1**  
 ( 11 ) **230.396** 2016.03.17.  
 ( 21 ) **P 03 01583**  
 ( 22 ) 2001.06.22.  
 ( 40 ) 2003.08.28  
 ( 73 ) SmithKline Beecham plc, Brentford, Middlesex, (GB)  
 ( 72 ) Holland, Simon Joseph, Harlow, Essex, (GB)  
 Knight, Wendy Anne, Harlow, Essex, (GB)  
 Leonard, Graham Stanley, Harlow, Essex, (GB)  
 ( 54 ) **Nedves őrlési eljárás**  
 ( 30 ) 0015856.8 2000.06.28 GB  
 0112496.5 2001.05.22 GB  
 ( 86 ) EP0107085  
 ( 87 ) 0200196  
 ( 74 ) SBGK Szabadalmi Ügyvivői Iroda, 1062 Budapest, Andrásy út 113. (HU)
- 
- ( 51 ) **A61K 9/20** (2006.01)  
**A61K 9/30** (2006.01)  
**A61K 47/06** (2006.01)  
**B05D 3/00** (2006.01)  
**C08K 5/10** (2006.01)  
**C08K 5/34** (2006.01)  
 ( 13 ) **B1**  
 ( 11 ) **230.402** 2016.03.17.  
 ( 21 ) **P 03 00210**  
 ( 22 ) 2001.02.09.  
 ( 40 ) 2003.06.30  
 ( 73 ) Evonik Röhm GmbH, 64293 Darmstadt, Kirschenallee (DE)  
 ( 72 ) Chittamuru, Ramireddy, Lansdale, Pennsylvania, (US)  
 Reyes, George, Perkiomenville, Pennsylvania, (US)  
 Farrell, Thomas P., Warrington, Pennsylvania, (US)  
 Vesey, Charles F., Hatfield, Pennsylvania, (US)  
 Mehra, Dev K., Furlong, Pennsylvania, (US)  
 Petereit, Hans-Ulrich, Darmstadt, (DE)  
 Lehmann, Klaus, Rossdorf, (DE)  
 ( 54 ) **Bélben oldódó akril bevonó készítmények**  
 ( 30 ) 09/501,866 2000.02.10 US  
 09/766,859 2001.01.19 US  
 ( 86 ) US0104167  
 ( 87 ) 0158429  
 ( 74 ) Frankné dr. Machytka Daisy, Gödölle, Kékes, Mészáros & Szabó Szabadalmi és Védjegy Iroda, 1024 Budapest, Keleti Károly u. 13/b (HU)
- 
- ( 51 ) **A61K 31/198** (2006.01)  
**A61K 31/195** (2006.01)  
**A61K 31/277** (2006.01)  
**A61P 25/16** (2006.01)
-

**( 13 ) B1****( 11 ) 230.395** 2016.03.11.**( 21 ) P 02 02273**

( 22 ) 2000.06.29.

( 40 ) 2002.10.28

( 73 ) Orion Corporation ID No.1999212-6, 02200 Espoo, Orionintie 1, (FI)

( 72 ) Kallioinen, Sari, Espoo, (FI)

Kervinen, Lasse, Helsinki, (FI)

Laaksonen, Marja, Masala, (FI)

Lintulaakso, Jarmo, Espoo, (FI)

Niskanen, Mervi, Espoo, (FI)

Partanen, Marja, Espoo, (FI)

Ritala, Marja, Espoo, (FI)

Vahervuo, Kari, Espoo, (FI)

Virkki, Matti, Masala, (FI)

**( 54 ) Levodopa /carbidopa/ entacapone tartalmú orálisan adagolható szilárd készítmény, eljárás ennek előállítására és ezt tartalmazó tableta**

( 30 ) 991485 1999.06.30 FI

( 86 ) FI0000593

( 87 ) 0101984

( 74 ) Danubia Szabadalmi és Jogi Iroda Kft., 1051 Budapest, Bajcsy-Zsilinszky út 16. (HU)

**( 51 ) A61K 31/365** (2006.01)**A61K 9/20** (2006.01)**A61K 47/26** (2006.01)**A61P 3/04** (2006.01)**( 13 ) B1****( 11 ) 230.405** 2016.03.17.**( 21 ) P 04 01208**

( 22 ) 2002.05.29.

( 40 ) 2004.11.29

( 73 ) F. Hoffmann-La Roche AG, Bazel, (CH)

( 72 ) Maeder, Karsten, Freiburg, (DE)

Martin, Rainer Eugen, Grenzach-Wyhlen, (DE)

Raab, Susanne, Leinfelden-Echterdingen, (DE)

Scheibler, Lukas Christoph, Augst, (CH)

Schindler, Thomas, Lörrach, (DE)

Schroeder, Marco, Schopfheim, (DE)

**( 54 ) Valamely lipáz inhibitor és valamely szacharóz-zsír-sav-észtert tartalmazó gyógyászati készítmény**

( 30 ) 01113793.2 2001.06.06 EP

( 86 ) EP0205889

( 87 ) 02098412

( 74 ) dr. Jalsovszky Györgyné ügyvéd, 1111 Budapest, Egry József u. 40. fsz.1. (HU)

**( 51 ) A61K 31/565** (2006.01)**A61K 47/10** (2006.01)**A61K 47/12** (2006.01)**A61K 47/14** (2006.01)**A61P 5/26** (2006.01)



- 
- ( 13 ) **B1**  
 ( 11 ) **230.401** 2016.03.17.  
 ( 21 ) **P 03 02921**  
 ( 22 ) 2001.08.29.  
 ( 40 ) 2004.01.28  
 ( 73 ) BESINS HEALTHCARE LUXEMBOURG S.A.R.L. 1/2, 2668 Luxembourg, 2-8 rue Julien Vesque (LU)  
 Unimed Pharmaceuticals, LLC 1/2, 30062 Marietta, Georgia, 901 Sawyer Road (US)  
 ( 72 ) Dudley, Robert E., Kenilworth, Illinois, (US)  
 Kottayil, S. George, Long Grove, Illinois, (US)  
 Palatchi, Oliver, L'Hay les Roses, (FR)  
 ( 54 ) **Hatóanyag percután bejuttatására alkalmas alkoholos gélkészítmény, valamint ebből egységdózist tartalmazó csomag**  
 ( 30 ) 09/651,777 2000.08.30 US  
 ( 86 ) US0127202  
 ( 87 ) 0217926  
 ( 74 ) DANUBIA Szabadalmi és Jogi Iroda Kft., 1051 Budapest, 1051, Bajcsy-Zsilinszky út 16. (HU)
- 

- ( 51 ) **A61K 31/567** (2006.01)  
**A61K 31/565** (2006.01)  
**A61K 31/569** (2006.01)  
**A61K 47/26** (2006.01)  
**A61P 5/30** (2006.01)  
 ( 13 ) **B1**  
 ( 11 ) **230.400** 2016.03.17.  
 ( 21 ) **P 04 00646**  
 ( 22 ) 2001.12.13.  
 ( 40 ) 2004.06.28  
 ( 73 ) Ortho-McNeil Pharmaceutical, Inc., Raritan, New Jersey, (US)  
 ( 72 ) Schultz, Thomas, Richboro, Pennsylvania, (US)  
 Clark, Bradley A., Gurnee, Illinois, (US)  
 Falzone, Angela, Raritan, New Jersey, (US)  
 ( 54 ) **Szteroid hormonkészítmények és előállításukra szolgáló eljárások**  
 ( 30 ) 60/255,669 2000.12.14 US  
 ( 86 ) US0148862  
 ( 87 ) 0247693  
 ( 74 ) DANUBIA Szabadalmi és Védjegy Iroda Kft., 1051 Budapest, Bajcsy-Zs. út 16. (HU)
- 

- ( 51 ) **A61K 45/06** (2006.01)  
**A61P 29/00** (2006.01)  
 ( 13 ) **B1**  
 ( 11 ) **230.403** 2016.03.17.  
 ( 21 ) **P 03 04095**  
 ( 22 ) 2003.12.19.  
 ( 40 ) 2005.07.28  
 ( 73 ) Kocsis Pál 25%, 1155 Budapest, Mézeskalács tér 5. (HU)  
 dr. Tarnawa István 25%, 1147 Budapest, Kerékgyártó u. 45/c. (HU)  
 dr. Thán Márta 25%, 1148 Budapest, Nagy Lajos király útja 42-44. (HU)  
 dr. Tihanyi Károly 25%, 2119 Pécel, Hasznos utca 2. (HU)  
 ( 72 ) Kocsis Pál 28%, 1155 Budapest, Mézeskalács tér 5. (HU)
-

## Megadott szabadalmak

- dr. Tarnawa István 18%, 1147 Budapest, Kerékgyártó u. 45/c. (HU)  
 dr. Németh György 18%, 4032 Debrecen, Nagyerdei krt. 60. (HU)  
 dr. Thán Márta 18%, 1148 Budapest, Nagy Lajos király útja 42-44. (HU)  
 dr. Tihanyi Károly 18%, 2119 Pécel, Hasznos utca 2. (HU)

**( 54 ) Nátrium csatorna blokkoló és szerotonin újrafelvétel gátló tartalmú gyógyszerkészítmény**

## B. SEKCIÓ - IPARI MŰVELETEK ÁLTALÁBAN ÉS SZÁLLÍTÁS

- ( 51 ) B65D 88/26** (2006.01)  
**( 13 ) B1**  
**( 11 ) 230.411** 2016.03.23.  
**( 21 ) P 13 00449**  
 ( 22 ) 2013.07.19.  
 ( 40 ) 2015.01.28  
 ( 73 ) BioSpin Kft., 6721 Szeged, Bárka u. 11/A. (HU)  
 ( 72 ) Tóth Ervin, 6726 Szeged, Töltés u. 38/C. (HU)  
**( 54 ) Konténer**  
 ( 74 ) Kacsuk Zsófia, KACSUKPATENT Kft., 1139 Budapest, Üteg u. 11/A. (HU)

- ( 51 ) B65G 65/40** (2006.01)  
**( 13 ) B1**  
**( 11 ) 230.412** 2016.03.23.  
**( 21 ) P 13 00195**  
 ( 22 ) 2011.06.17.  
 ( 40 ) 2013.10.28  
 ( 73 ) CTB, INC., 46542 Milford, Indiana, State Road 15 North (US)  
 ( 72 ) NIEMEYER, Douglas J., 46560 Granger, Indiana, 51262 Lake Point Court (US)  
 DINGELDEIN, Mark S., 46542 Milford, Indiana, 11237 N. 320 W. (US)  
**( 54 ) Körsiló kitérő rendszer és eljárás**  
 ( 30 ) 12/827,448 2010.06.30 US  
 ( 86 ) US1140898  
 ( 87 ) 2012012061  
 ( 74 ) Dr. Kocsomba Nelli Ügyvédi Iroda Dr. Kocsomba Nelli ügyvéd, 1143 Budapest, Gizella út 42-44. (HU)

## C. SEKCIÓ - VEGYÉSZET ÉS KOHÁSZAT

- ( 51 ) C07D239/48** (2006.01)  
**A61K 31/505** (2006.01)  
**A61P 31/18** (2006.01)  
**( 13 ) B1**  
**( 11 ) 230.394** 2016.03.11.  
**( 21 ) P 11 00091**  
 ( 22 ) 1999.09.24.  
 ( 40 ) 2002.03.28  
 ( 73 ) Janssen Pharmaceutica N.V., 2340 Beerse, Turnhoutseweg 30 (BE)  
 ( 72 ) Andries, Koenraad Jozef Lodewijk Marcel, Beerse, (BE)  
 De Corte, Bart, Southampton, Pennsylvania, (US)

De Jonge, Marc René, Tilburg, (NL)  
 Heeres, Jan, Vasselaar, (BE)  
 Ho, Chih Yung, Lansdale, Pennsylvania, (US)  
 Janssen, Paul Adriaan Jan, Vosselaar, (BE)  
 Kavash, Robert W., Glenside, Pennsylvania, (US)  
 Koymans, Lucien Maria Henricus, Turnhout, (BE)  
 Ludovici, Donald William, Quakertown, Pennsylvania, (US)  
 Kukla, Michael Joseph, Maple Glen, Pennsylvania, (US)  
 Van Aken, Koen Jeanne Alfons, Turnhout, (BE)

**( 54 ) HIV-vírus szaporodását gátló pirimidin-származékok**

( 62 ) P0104177 1999.09.24. HU

( 30 ) 60/107792 1998.11.10 US

60/143962 1999.07.15 US

( 86 ) EP9907417

( 87 ) 0027825

( 74 ) DANUBIA Szabadalmi és Jogi Iroda Kft., 1051 Budapest, Bajcsy-Zsilinszky út 16. (HU)

**( 51 ) C07D409/12** (2006.01)**A61K 31/397** (2006.01)**A61K 31/40** (2006.01)**A61K 31/4025** (2006.01)**A61K 31/4525** (2006.01)**A61K 31/4535** (2006.01)**A61P 25/02** (2006.01)**A61P 25/28** (2006.01)**A61P 43/00** (2006.01)**C07D207/12** (2006.01)**C07D405/12** (2006.01)**( 13 ) B1****( 11 ) 230.407** 2016.03.18.**( 21 ) P 05 00017**

( 22 ) 2002.10.18.

( 40 ) 2005.04.28

( 73 ) Toyama Chemical Co., Ltd., Tokió, (JP)

( 72 ) Saitoh, Akihito, Toyama, (JP)

Iwakami, Noboru, Toyama, (JP)

Takamatsu, Tamotsu, Toyama, (JP)

**( 54 ) Alkil-éter-származékok és sóik**

( 30 ) 2001-321381 2001.10.19 JP

( 86 ) JP0210827

( 87 ) 03035647

( 74 ) SBGK Szabadalmi Ügyvivői Iroda, 1062 Budapest, Andrásy út 113. (HU)

**( 51 ) C07J 17/00** (2006.01)**C07J 41/00** (2006.01)**( 13 ) B1****( 11 ) 230.397** 2016.03.23.**( 21 ) P 13 00680**

( 22 ) 2013.11.25.

- 
- ( 40 ) 2015.05.28  
 ( 73 ) Richter Gedeon Nyrt., 1103 Budapest, Gyömrői út 19-21. (HU)  
 ( 72 ) Mahó Sándor 60%, 1183 Budapest, Rím u. 20. (HU)  
 Sörös Béla 40%, 1161 Budapest, Nádor u. 41. (HU)  
**( 54 ) Eljárás (11b,17a)-17-acetoxi-11-metil-19-norpregn-4-én-3,20-dion előállítására**
- 
- ( 51 ) **C07K 16/00** (2006.01)  
 ( 13 ) **B1**  
 ( 11 ) **230.399** 2016.03.17.  
 ( 21 ) **P 05 00800**  
 ( 22 ) 2001.05.02.  
 ( 40 ) 2004.07.28  
 ( 73 ) UAB Research Foundation, 35294-0111 Birmingham, Alabama, AB1120G, 1530 3rd Avenue South (US)  
 ( 72 ) Zhou, Tong, Birmingham, Alabama, (US)  
 Ichikawa, Kimihisa, Yokohama-shi, Kanagawa-ken, (JP)  
 Kimberly, Robert P., Birmingham, Alabama, (US)  
 Koopman, William J., Indian Springs, Alabama, (US)  
**( 54 ) Egy tumornekrózis-faktorral rokon apoptózis-indukáló ligandum receptorára specifikus antitest és alkalmazásai**  
 ( 62 ) P0400951 2001.05.02. HU  
 ( 30 ) 60/201,344 2000.05.02 US  
 ( 86 ) US0114151  
 ( 87 ) 0183560  
 ( 74 ) Danubia Szabadalmi és Jogi Iroda Kft., 1051 Budapest, Bajcsy-Zsilinszky út 16. (HU)
- 
- ( 51 ) **C12N 15/09** (2006.01)  
**A61K 35/76** (2006.01)  
**A61K 38/00** (2006.01)  
**A61K 38/43** (2006.01)  
**A61K 48/00** (2006.01)  
**A61P 1/04** (2006.01)  
**A61P 3/10** (2006.01)  
**A61P 5/14** (2006.01)  
**A61P 7/04** (2006.01)  
**A61P 9/00** (2006.01)  
**A61P 17/06** (2006.01)  
**A61P 19/02** (2006.01)  
**A61P 21/00** (2006.01)  
**A61P 25/00** (2006.01)  
**A61P 29/00** (2006.01)  
**A61P 37/02** (2006.01)  
**A61P 37/06** (2006.01)  
**C07K 14/015** (2006.01)  
**C07K 14/075** (2006.01)  
**C12N 1/15** (2006.01)  
**C12N 1/19** (2006.01)  
**C12N 1/21** (2006.01)  
**C12N 5/10** (2006.01)  
**C12N 7/00** (2006.01)
-

## Megadott szabadalmak

- 
- C12N 7/02 (2006.01)  
 C12N 7/04 (2006.01)  
 C12N 15/864 (2006.01)  
 C12Q 1/68 (2006.01)  
 C12Q 1/70 (2006.01)
- ( 13 ) B1
- ( 11 ) 230.406 2016.03.17.
- ( 21 ) P 15 00180
- ( 22 ) 2002.11.12.
- ( 40 ) 2006.06.28
- ( 73 ) The Trustees of The University of Pennsylvania, 19104 Philadelphia, Pennsylvania, 3160 Chestnut Street, Suite 200 (US)
- ( 72 ) Gao, Guangping, Rosemont, Pennsylvania, (US)  
 Wilson, James M., Gladwyne, Pennsylvania, (US)  
 Alvira, Mauricio, Philadelphia, Pennsylvania, (US)
- ( 54 ) **Eljárás adeno-asszociált vírus(AAV)szekvenciák detektálására és/vagy azonosítására és az azzal azonosított új szekvenciák izolálására**
- ( 62 ) P1300325 2002.11.12. HU
- ( 30 ) 60/350,607 2001.11.13 US  
 60/341,117 2001.12.17 US  
 60/377,066 2002.05.01 US  
 60/386,675 2002.06.05 US
- ( 86 ) US0233629
- ( 87 ) 03042397
- ( 74 ) DANUBIA Szabadalmi és Jogi Iroda Kft., 1051 Budapest, Bajcsy-Zs. út 16. (HU)
- 

## E. SZEKCIÓ - HELYHEZ KÖTÖTT LÉTESÍTMÉNYEK

- 
- ( 51 ) E04B 1/74 (2006.01)  
 B32B 5/08 (2006.01)  
 B32B 5/18 (2006.01)  
 B32B 5/24 (2006.01)  
 B32B 5/28 (2006.01)  
 B32B 9/02 (2006.01)  
 B32B 13/12 (2006.01)  
 B32B 27/12 (2006.01)  
 E04C 2/10 (2006.01)  
 E04C 2/26 (2006.01)
- ( 13 ) B1
- ( 11 ) 230.408 2016.03.23.
- ( 21 ) P 13 00390
- ( 22 ) 2013.06.19.
- ( 40 ) 2014.12.29
- ( 73 ) RAPIDSIL SYSTEM Kft., 3580 Tiszaújváros, Lévai J. utca 10. (HU)
- ( 72 ) Orosz Zoltán 30%, 3580 Tiszaújváros, Lévai u. 10. (HU)  
 Dr. Kiss Imre 70%, 3533 Miskolc, Szántó Kovács János u. 69. (HU)
- ( 54 ) **Rétegzett hőszigetelő elem, valamint berendezés és eljárás rétegzett hőszigetelő elem előállítására**
-

---

( 74 ) Farkas Tamás, DANUBIA Szabadalmi és Jogi Iroda Kft, 1051 Budapest, Bajcsy-Zsilinszky út 16. (HU)

---

## F. SZEKCIÓ - MECHANIKA, VILÁGÍTÁS, FŰTÉS

---

( 51 ) **F23J 3/02** (2006.01)

**E04G 23/02** (2006.01)

( 13 ) **B1**

( 11 ) **230.409** 2016.03.23.

( 21 ) **P 13 00303**

( 22 ) 2013.05.10.

( 40 ) 2014.11.28

( 73 ) Hankóczy György Zoltán, 8200 Veszprém, Bajcsy-Zsilinszky u. 12. (HU)

( 72 ) Hankóczy György Zoltán, 8200 Veszprém, Bajcsy-Zsilinszky u. 12. (HU)

( 54 ) **Berendezés kémény keresztmetszetének növelésére**

( 74 ) Király György, JUREX Iparjogvédelmi Iroda, 1171 Budapest, Nemesbük u. 49. (HU)

---

## G. SZEKCIÓ - FIZIKA

---

( 51 ) **G01B 11/00** (2006.01)

( 13 ) **B1**

( 11 ) **230.388** 2016.03.08.

( 21 ) **P 12 00455**

( 22 ) 2012.07.29.

( 40 ) 2014.02.28

( 73 ) Kecskeméti Főiskola, Kertészeti Főiskolai Kar, 6000 Kecskemét, Erdei Ferenc tér 1-3. (HU)

( 72 ) Dr. Tamás János 60%, 4028 Debrecen, Meszena u. 18. (HU)

Dr. Soltész Miklós 15%, 6000 Kecskemét, Jégvirág u. 6. (HU)

Dr. Nyéki József 15%, 1015 Budapest, Batthyány u. 3. III. 18. (HU)

Riczu Péter 10%, 4766 Pátyod, Petőfi u. 5. (HU)

( 54 ) **Eljárás gyümölcsfák párolgási felületének (lombozat méretének és topológiájának meghatározására) háromdimenziós lézeres pontfelhő alapján, főként precíziós kertészeti technológiák munkagépei munkafolyamatainak koordinálására**

( 74 ) dr. Emri Józsefné, EMRI-PATENT Iparjogvédelmi Kft., 4032 Debrecen, Kartács u. 36. (HU)

---

( 51 ) **G01N 33/50** (2006.01)

**C12Q 1/25** (2006.01)

( 13 ) **B1**

( 11 ) **230.404** 2016.03.17.

( 21 ) **P 12 00299**

( 22 ) 2012.05.18.

( 40 ) 2013.11.28

( 73 ) Debreceni Egyetem, 4032 Debrecen, Egyetem tér 1. (HU)

( 72 ) Dr. Tóth Attila 50%, 4241 Bocskai kert, Pipacs u. 34 (HU)

Dr. Fagyas Miklós 30%, 4026 Debrecen, Vendég u. 53-55 (HU)

Dr. Édes István 10%, 4032 Debrecen, Egyetem tér 1. (HU)

Dr. Papp Zoltán 10%, 4032 Debrecen, Egyetem tér 1. (HU)

( 54 ) **Hígításon alapuló gátlóhatást mérő módszer**

---

Megadott szabadalmak

---

( 74 ) DANUBIA Szabadalmi és Jogi Iroda Kft., 1051 Budapest, Bajcsy-Zs. út 16. (HU)

---

( 51 ) **G08C 25/02** (2006.01)

( 13 ) **B1**

( 11 ) **230.389** 2016.03.08.

( 21 ) **P 13 00638**

( 22 ) 2013.11.07.

( 40 ) 2015.05.28

( 73 ) Németh Gábor, 2162 Órbottyán, Tánicsics Mihály u. 100. (HU)

Jancsó Péter, 8000 Székesfehérvár, Segesvári u. 1. (HU)

Kiss József, 1181 Budapest, Bartók Lajos u. 5. VI. em. 7. (HU)

( 72 ) Németh Gábor, 2162 Órbottyán, Tánicsics Mihály u. 100. (HU)

Jancsó Péter, 8000 Székesfehérvár, Segesvári u. 1. (HU)

Kiss József, 1181 Budapest, Bartók Lajos u. 5. VI. em. 7. (HU)

( 54 ) **Eljárás és berendezés elektromos meghajtású tölthető akkumulátorú eszközök üzemképességének ellenőrzésére, működőképességének befolyásolására**

( 74 ) Bretz László, Kacsukpatent Európai Szabadalmi és Védjegy Iroda Kft., 1139 Budapest, Üteg u. 11/A. (HU)

---

A rovat 26 darab közlést tartalmaz.

**Megtekinthetővé vált szabadalmi leírások**

---

( 11 ) 230.323

( 54 ) Kombinált hőcserélő és többfunkciós pernyeválasztó-berendezés rendszer szilárd, főleg biomassza tüzelésű kazánok hő- és környezeti hatékonyságának növelésére

---

( 11 ) 230.324

( 54 ) Csőkamrás kazán

---

( 11 ) 230.325

( 54 ) A valnemulin alkalmazása növekvő állománysűrűség okozta állatbetegségek kezelésére alkalmas gyógyszerkészítmények előállítására

---

( 11 ) 230.326

( 54 ) Bolygópálcás örlőberendezés

---

( 11 ) 230.327

( 54 ) Eljárás és berendezés inhomogén összetételű pépek termikus, aprító-porlasztással történő szárítására, lepárlására

---

( 11 ) 230.328

( 54 ) Gyulladásgátló szerként alkalmazható  
6-alfa,9-alfa-difluor-17-alfa-(2-furanilkarbonil)oxi-11-béta-hidroxi-16-alfa-  
metil-3-oxo-androszta-1,4-dién-17-tiokarbonsav-S-fluormetil-észter

---

( 11 ) 230.329

( 54 ) Műanyag profilelem, valamint ablakszárny és ablakszárnykeret ilyen profilelemmel

---

( 11 ) 230.330

( 54 ) Elfordulás és kinyomódás ellen biztosított módon lemezdarabba besajtolható önlukasztó rögzítőelem

---

( 11 ) 230.331

( 54 ) Eljárás vákuumos szennyvízelvezető rendszerek szabályozására

---

( 11 ) 230.333

( 54 ) Eljárás vízmentes hidrogén-klorid gáz tisztítására

---

( 11 ) 230.334

( 54 ) Vírus közreműködésével történő, a citoszolba irányuló molekulabevitelre szolgáló fotokémiai internalizáció és eljárás

---

( 11 ) 230.335

( 54 ) Eljárás polipeptidek előállítására

---

( 11 ) 230.336

( 54 ) Eljárás polimerizációra képes fehérjék létrehozására

---

( 11 ) 230.337

( 54 ) Katalizátor és eljárás paraffin szénhidrogének szelektív hidroizomerizálására és eljárás a katalizátor előállítására

---



( 11 ) 230.338

( 54 ) Gyógyászati hatóanyagokat tartalmazó új készítmények, eljárás ilyen készítmények előállítására és alkalmazására

---

( 11 ) 230.339

( 54 ) Tetradeka-8,10-dienalok, előállítási eljárásuk és levélaknázó molyok nemi attraktánsaiként való felhasználásuk

---

( 11 ) 230.340

( 54 ) Újonnan izolált, sertésből származó cirkovírusokból származó szekvenciákat tartalmazó expressziós vektorok és ezeket tartalmazó vakcinák

---

( 11 ) 230.341

( 54 ) A vörösvérsejt-membrán kvantitatív biomarkerei

---

( 11 ) 230.342

( 54 ) Gyógyszerkészítmény akut rendellenességek kezelésére

---

( 11 ) 230.343

( 54 ) Citokin inhibitoroként használható amid-származékok

---

( 11 ) 230.346

( 54 ) Vizes, lizin-tartalmú állati takarmány-kiegészítők és eljárás az előállításukra

---

( 11 ) 230.348

( 54 ) Lokalizált adipositis és cellulitis kezelésére alkalmas gyógyászati és/vagy kozmetikai készítmények

---

( 11 ) 230.349

( 54 ) Eljárás kávéaroma kinyerésére

---

( 11 ) 230.350

( 54 ) Főzőtasak élelmiszerekhez

---

( 11 ) 230.351

( 54 ) Tejsav polimert tartalmazó szabályozott leadású készítmény és eljárás annak előállítására

---

( 11 ) 230.352

( 54 ) Metabolikus rendellenességek kezelésére adható vegyületek és ezeket tartalmazó gyógyászati készítmények

---

( 11 ) 230.354

( 54 ) Javított szilárd fázisú peptidszintézis és a szintézisben alkalmazható anyagok

---

( 11 ) 230.355

( 54 ) Eljárás és önjáró mérőegység csápos kutakban a csáp állapotának ellenőrzésére és a csáp avulása mértékének ellenőrzésére

---

( 11 ) 230.358

( 54 ) Eljárás és berendezés karbon szálakkal erősített alumínium mátrixú kompozit huzalok előállítására

---

( 11 ) 230.359

( 54 ) Hosszú csőhátrasiklású öntöltő kézi lőfegyver

---

( 11 ) 230.361

---

( 54 ) Biológiailag lebomló, keményítő alapú műanyag kompozit félkész termék és előállítási eljárása

---

A rovat 31 darab közlést tartalmaz.

### Szabadalmi oltalom megszűnése és újra érvénybe helyezése

---

#### Ideiglenes szabadalmi oltalom megszűnése elutasítás miatt

---

( 21 ) P 01 04782

( 54 ) Eljárás állatkedvencek aktivitásának fokozására

---

( 21 ) P 01 05226

( 54 ) Eljárás a súlyos krónikus bronchitis (bronchiectasia) kezelésére egy aeroszol formában lévő antibiotikummal

---

( 21 ) P 02 00066

( 54 ) Fluoralkánokat és budeszonidot tartalmazó aeroszol formájú gyógyszerkészítmények

---

( 21 ) P 02 03866

( 54 ) Polimerizációs eljárás, készítmény és katalizátor

---

( 21 ) P 03 00680

( 54 ) Eljárás a dohányzás csökkentésére vagy megszüntetésére

---

( 21 ) P 03 01038

( 54 ) Eljárás 4,6-dimetoxi-2-(metil-szulfonil)-1,3-pirimidin előállítására

---

( 21 ) P 03 01119

( 54 ) Bioaktiváló hatóanyag és gyógyszerkészítmény

---

( 21 ) P 04 00167

( 54 ) GABA-analógok előanyagai, ezek készítményei és alkalmazásai

---

( 21 ) P 09 00072

( 54 ) Transzdermális gyógyszerkészítmények

---

( 21 ) P 12 00408

( 54 ) Eljárás magas fordulátú sikló, gördülő és hibrid csapágyak előállítására

---

( 21 ) P 13 00602

( 54 ) Xanthomonas euvesicatoria rezisztencia gén azonosítása paprikából (Capsicum annum) és eljárás rezisztenciával rendelkező növények létrehozására

---

( 21 ) P 99 01113

( 54 ) Herbicid hatású és növényi növekedést szabályozó hatású 2-amino-4-biciklo-amino-1,3,5-triazinok

---

A rovat 12 darab közlést tartalmaz.

---

#### Ideiglenes szabadalmi oltalom megszűnése díjfizetés hiányában

---

( 21 ) P 04 01451

( 54 ) Eljárás escitalopram előállítására

---

- 
- ( 21 ) P 04 01784  
( 54 ) Heterobiciklikus szerkezetű virális polimeráz inhibitorok, eljárás az előállításukra, közti-termékek és ezeket tartalmazó gyógyszerkészítmények
- 
- ( 21 ) P 04 02065  
( 54 ) Heterobiciklikus szerkezetű hepatitis C vírus polimeráz inhibitorok, eljárás az előállításukra és ezeket tartalmazó gyógyszerkészítmények
- 
- ( 21 ) P 05 00750  
( 54 ) Eljárás nyitott égésterű tüzelőberendezések tüzelési hibaforrásainak megszüntetésére
- 
- ( 21 ) P 10 00299  
( 54 ) Nanostrukturált Atorvastatint, gyógyszerészetileg elfogadott sóit és kokristályait tartalmazó készítmény és eljárás előállításukra
- 
- ( 21 ) P 13 00414  
( 54 ) Zuhanócölöpös gátszakadás lezárás
- 
- ( 21 ) P 13 00432  
( 54 ) Downhill kerékpár szerkezet javított felfüggesztéssel
- 
- ( 21 ) P 13 00461  
( 54 ) Szakaszos üzemeltetéssel hővezérelt, folyamatosan használható és tüzelőanyaggal feltölthető, kondenzáció-hőcserélős, automata vegyes tüzelőanyaggal használható fűtőberendezés
- 

A rovat 8 darab közlést tartalmaz.

---

### **Ideiglenes szabadalmi oltalom megszűnése lemondás vagy lemondottnak tekintés miatt**

---

- ( 21 ) P 00 04653  
( 54 ) Biszfoszfonátok alkalmazása csontreszorpció gátlására szolgáló gyógyszerkészítmények előállítására
- 
- ( 21 ) P 02 01597  
( 54 ) HMG-COA reduktáz inhibitorok és karnitinek antilipémiás hatású kombinációja
- 
- ( 21 ) P 03 02425  
( 54 ) Készülék és eljárás megolvasztott hiperpolarizált minta előállítására
- 
- ( 21 ) P 03 03025  
( 54 ) Eljárás ariletanoldiaminok előállítására
- 
- ( 21 ) P 03 03220  
( 54 ) Kloráttartalmú stabilizáló rendszer nitrogén színergistákkal, halogéntartalmú polimerek stabilizálására
- 
- ( 21 ) P 04 01043  
( 54 ) Eljárás rovarkártevők leküzdésére antranilamid-vegyületek alkalmazásával
- 
- ( 21 ) P 04 02025  
( 54 ) Új benzofenon származékok és sóik és alkalmazásuk
-

---

( 21 ) P 05 01084

( 54 ) Új, nagyhatású gyógyszerkészítmények

---

( 21 ) P 05 01212

( 54 ) Dihidro-2,3-benzodiazepin optikai izomerjei, ezek sztereoselektív szintézise, az ezeket tartalmazó gyógyszerkészítmények és alkalmazásuk

---

( 21 ) P 07 00057

( 54 ) Szilikagélt tartalmazó alomösszetétel és előállítására szolgáló eljárások

---

( 21 ) P 07 00707

( 54 ) Hőerőművi keverőkondenzátor

---

( 21 ) P 08 00305

( 54 ) Gombaellenes hatóanyagot és sztatint tartalmazó kombinációs készítmények és alkalmazásuk

---

( 21 ) P 08 00402

( 54 ) Javított hőstabilitású, szén-nanocső-tartalmú PVC-nanokompozitok és alkalmazásuk

---

( 21 ) P 08 00629

( 54 ) Szennyvíziszap és lignocellulóz tartalmú növényi hulladék együttes komposztálása, és a végtermék növényi tápanyagként való felhasználása

---

( 21 ) P 09 00614

( 54 ) Amorf kristályos szerkezetű, dehidratált fermentált anyagot tartalmazó készítmény és eljárás előállítására

---

( 21 ) P 10 00494

( 54 ) Több, kisebb-nagyobb, egymásba és egymáshoz célszerűen kapcsolódó városi egyirányú körforgalmi utcák közlekedési szempontból való kialakítása

---

( 21 ) P 10 00657

( 54 ) Módszer pulzushullám analízissel történő artéria merevség és endotél funkció meghatározására diagnosztikai céllal

---

( 21 ) P 11 00094

( 54 ) Likőr és előállítása

---

( 21 ) P 11 00233

( 54 ) Megújuló energiák hasznosítása a szennyvíztisztításban

---

( 21 ) P 11 00283

( 54 ) Izolált algtörzs

---

( 21 ) P 11 00420

( 54 ) Eljárás ipari kaolinok stabilizálására

---

( 21 ) P 12 00021

( 54 ) Hűtőrendszer

---

( 21 ) P 12 00360

( 54 ) Rezolválás N-acil-fenilglicin származékokkal

---

Szabadalmi oltalom megszűnése és újra érvénybe helyezése

---

( 21 ) P 12 00544

( 54 ) Hibrid kondenzátor

---

( 21 ) P 12 00657

( 54 ) Mintavételi tervező eljárás sztereotaxiás eszközzel végzett biopsziához

---

( 21 ) P 12 00707

( 54 ) Candesartan Cilexetil nanorészecskéket tartalmazó készítmény

---

( 21 ) P 13 00290

( 54 ) Univerzális palástoldali beömlésű szivattyú

---

( 21 ) P 13 00304

( 54 ) Napenergiával működtetett vízmelegítő eszköz és kialakítás és csatlakozó szerelvény a napenergiával működtetett vízmelegítő eszközhöz

---

( 21 ) P 13 00595

( 54 ) Monomotoros hajtómű szerkezet és eljárás annak kerékpárvázban való elhelyezésére

---

( 21 ) P 13 00713

( 54 ) Mezőgazdasági talajfűrés

---

( 21 ) P 14 00015

( 54 ) Világító szerkezet elsősorban reklámokban szereplő jelek megjelenítésére

---

( 21 ) P 14 00022

( 54 ) Nap és szélenergiával működő tengervíz sótalanító berendezés

---

( 21 ) P 14 00026

( 54 ) Mikroáramú terápiás eszköz

---

( 21 ) P 14 00095

( 54 ) Nem hagyományos fekvőrendőrrrel biztonságosabbá tett áthaladás a zebrákon

---

( 21 ) P 14 00204

( 54 ) Gyógyászati készítmény rheumatoid arthritis kezelésére

---

( 21 ) P 14 00341

( 54 ) Módszer cinacalcet előállítására

---

( 21 ) P 14 00514

( 54 ) Alakemlékező lineáris és térhálós poliuretánok

---

A rovat 37 darab közlést tartalmaz.

---

**Végleges szabadalmi oltalom megszűnése díjfizetés hiányában**

---

( 11 ) 219.647

( 21 ) P 96 02028

( 54 ) Bekötősín építőipari felhasználásra és eljárás ezen bekötősín előállítására

---

- ( 11 ) 221.230  
( 21 ) P 99 00683  
( 54 ) Eljárás panel tulajdonságainak előrejelzésére többváltozós kalibrációval kombinált spektroszkópiai módszer alkalmazása útján
- 

- ( 11 ) 222.225  
( 21 ) P 98 01727  
( 54 ) Zárószervezet, különösen zár, ablakszárnyba vagy hasonlóba való beépítésre
- 

- ( 11 ) 222.342  
( 21 ) P 98 02773  
( 54 ) Transzkorneális hatóanyag-leadó rendszer
- 

- ( 11 ) 223.022  
( 21 ) P 99 02303  
( 54 ) Ellenállás-elrendezés
- 

- ( 11 ) 223.550  
( 21 ) P 98 01728  
( 54 ) Zárószervezet, különösen zár ablakszárnyba vagy hasonlóba való beépítésre
- 

- ( 11 ) 223.730  
( 21 ) P 00 02633  
( 54 ) Kioldószervezet automatikus kapcsolókészülékhez
- 

- ( 11 ) 224.248  
( 21 ) P 99 00147  
( 54 ) Terápiás szerek és autoimmun betegségek
- 

- ( 11 ) 224.510  
( 21 ) P 99 01327  
( 54 ) Tolózár folyadék áramlásának szabályozására
- 

- ( 11 ) 224.754  
( 21 ) P 03 01739  
( 54 ) Markerrel ellátott, expandálható polisztirol részecskék, azok előállítása és polisztirol habtest
- 

- ( 11 ) 225.012  
( 21 ) P 02 02510  
( 54 ) Hidraulikus és/vagy pneumatikus nyomástároló
- 

- ( 11 ) 225.160  
( 21 ) P 00 03292  
( 54 ) Lipofil vegyületeket tartalmazó gyógyászati készítmények önemulgeáló formában
- 

- ( 11 ) 225.651  
( 21 ) P 01 05425  
( 54 ) Szuszpoemulziós készítmény
- 

- ( 11 ) 226.114
-

- 
- ( 21 ) P 00 02486  
( 54 ) Lipofil vegyületeket tartalmazó önemulgeáló készítmény
- 
- ( 11 ) 226.245  
( 21 ) P 99 03752  
( 54 ) Tienopiridinszármazékot és HMG-CoA-reduktáz-inhibítort tartalmazó trombózisellenes és antiaterogén kompozíciók
- 
- ( 11 ) 226.433  
( 21 ) P 00 02562  
( 54 ) Teknőszerkezetű alapozás közlekedési út terepszint alatti átvezetéséhez
- 
- ( 11 ) 226.655  
( 21 ) P 03 02254  
( 54 ) Eljárás téridomok, mint építészeti, belsőépítészeti, valamint képző-, és iparművészeti alkotások, műtárgyak félkész- vagy késztermékeinek előállítására szilárd síklap(ok)ból
- 
- ( 11 ) 226.731  
( 21 ) P 03 02031  
( 54 ) Fluorokinolon-kolisztin kombinációt tartalmazó, a fluorokinolonrezisztencia kialakulását gátló, szinergetikus hatású állatgyógyászati készítmények
- 
- ( 11 ) 227.023  
( 21 ) P 00 02563  
( 54 ) Teknő formájú tározómedence felszíni vizek visszatartására és eljárás ennek előállítására
- 
- ( 11 ) 227.407  
( 21 ) P 00 01609  
( 54 ) Keret plakátok vagy hasonlók elhelyezésére
- 
- ( 11 ) 227.423  
( 21 ) P 01 05111  
( 54 ) 2,5-Helyettesített benzolszulfonilkarbamid- és tiokarbamid-származékok, eljárás előállításukra, alkalmazásuk, valamint e vegyületeket tartalmazó gyógyászati készítmények
- 
- ( 11 ) 227.873  
( 21 ) P 07 00421  
( 54 ) Növényicsíra-alapú emulziók, eljárás az előállításukra és alkalmazásuk
- 
- ( 11 ) 228.003  
( 21 ) P 00 04008  
( 54 ) Tachikinin receptor antagonistá morfolinszármazék polimorf formája és az ezt tartalmazó gyógyszerek
- 
- ( 11 ) 228.396  
( 21 ) P 03 01283  
( 54 ) Eljárás és berendezés konjugált ösztrogének dúsítására és stabilizálására kancavizeletből
- 
- ( 11 ) 228.406  
( 21 ) P 03 03833  
( 54 ) Kimérő rendszer
-



( 11 ) 228.524

( 21 ) P 01 03662

( 54 ) Vizes növényi növekedésszabályozó kompozíciók

---

( 11 ) 228.564

( 21 ) P 99 01339

( 54 ) Eljárás N-szubsztituált-3-hidroxi-pirazol-származékok előállítására

---

( 11 ) 228.957

( 21 ) P 04 01392

( 54 ) Anti-HLA-ellenanyagot tartalmazó készítmény alkalmazása proliferatív immunválasszal járó betegségek kezelésére alkalmas gyógyszer előállítására

---

( 11 ) 229.084

( 21 ) P 02 02108

( 54 ) Kvaterner bisz-ammóniumsó prekursorok és parazitaellenes hatású elővegyületként történő alkalmazásuk

---

( 11 ) 229.093

( 21 ) P 02 01895

( 54 ) Eljárás szuszpenziók flokkulálására

---

( 11 ) 229.109

( 21 ) P 03 02914

( 54 ) Eljárás gépjármű kárpitelem előállítására

---

( 11 ) 229.185

( 21 ) P 02 02314

( 54 ) Acetil-L-karnitin és propionil-L-karnitin keverékek kóros veseműködés és vesebetegségek megelőzésére és kezelésére

---

( 11 ) 229.254

( 21 ) P 03 00677

( 54 ) Újfajta indolszármazékok, és azok gyógyszerként történő alkalmazása

---

( 11 ) 229.690

( 21 ) P 01 04797

( 54 ) Eljárás 4-(3-piridinil)-1H-imidazol előállítására és a használt intermedierek

---

( 11 ) 229.906

( 21 ) P 02 02331

( 54 ) Eljárás 5- és/vagy 6-helyzetben szubsztituált 2-hidroxi-benzoészterek előállítására

---

( 11 ) 229.955

( 21 ) P 04 01571

( 54 ) Laminált lap és eljárás az előállítására

---

A rovat 36 darab közlést tartalmaz.

Szabadalmi oltalom megszűnése és újra érvénybe helyezése

---

- ( 11 ) 224.394
  - ( 21 ) P 01 02986
  - ( 54 ) Eljárás és berendezés elektromosan vezetőképes, vizes hulladékoldatok szervesanyag-tartalmának víz alatti elbontására
- 

- ( 11 ) 226.837
  - ( 21 ) P 06 00468
  - ( 54 ) Folyadéksugárral működő deszorpciós ionizációs eljárás és eszköz
- 

- ( 11 ) 229.449
  - ( 21 ) P 11 00288
  - ( 54 ) Eszköz mesterséges UV fény UVB és UVA arányának beállítására
- 

A rovat 3 darab közlést tartalmaz.

---

**Szabadalmi oltalom megszűnését megállapító határozat visszavonása**

---

- ( 11 ) 229.417
  - ( 21 ) P 04 00951
  - ( 54 ) Egy tumornekrózis faktorra rokon apoptózis-indikáló ligandum receptorára specifikus antitest és alkalmazásai
- 

A rovat 1 darab közlést tartalmaz.

## Vegyes szabadalmi közlemények

## Jogutódlás

- 
- ( 11 ) 224.708  
( 21 ) P 01 02418  
( 73 ) WOLF MEDICAL Kft., Budapest (HU)
- 
- ( 11 ) 225.573  
( 21 ) P 02 01744  
( 73 ) Global Talent Development Limited, Hong Kong (CN)  
( 74 ) Gödölle, Kékes, Mészáros & Szabó Szabadalmi és Védjegy Iroda, 1024 Budapest, Keleti Károly u. 13/b. (HU)
- 
- ( 11 ) 228.563  
( 21 ) P 00 01129  
( 73 ) Mitsui Chemicals Agro, Inc., Nihonbashi, Chuo-ku, Tokyo (JP)  
( 74 ) DANUBIA Szabadalmi és Jogi Iroda Kft., 1051 Budapest, Bajcsy-Zsilinszky út 16. (HU)
- 
- ( 11 ) 229.123  
( 21 ) P 04 00778  
( 73 ) DST Defence Service Tracks GmbH, Freisen (DE)  
( 74 ) Pintz és Társai Szabadalmi, Védjegy és Jogi Iroda Kft., 1539 Budapest, Pf. 590. (HU)
- 
- ( 11 ) 229.590  
( 21 ) P 07 00282  
( 73 ) Szűcs Attila 26.5%, Budapest (HU)  
    özv. Balázs Tamásné 20%, Budapest (HU)  
    Csernák Sándor 19.5%, Budapest (HU)  
    Horváth József 10%, Szigetszentmiklós (HU)  
    Csatlós Csaba 5%, Calgary, Alberta (CA)  
    Kincses János 4%, Érd (HU)  
    Tihanyi-Brunner Krisztina 4%, Budapest (HU)  
    Csatlós Győző 3%, Isaszeg (HU)  
    Kerekes Tamás 3%, Calgary Alberta (CA)  
    Csatlós Ferenc 1%, Budapest (HU)  
    Dékány András 1%, Budapest (HU)  
    Dékány Imre 1%, Budapest (HU)  
    Kulík Zoltán Béla 1%, SE Calgary (CA)  
    Nagy László 1%, Miskolc (HU)  
( 74 ) SBGK Szabadalmi Ügyvivői Iroda, 1062 Budapest, Andrásy út 113. (HU)
- 
- ( 11 ) 229.984  
( 21 ) P 13 00218  
( 73 ) dr. Révész Dr. Szlávik Emese 1/6, Nyíregyháza (HU)  
    dr. Szlávik Szabolcs 1/6, Szeged (HU)  
    Rácz Gábor 1/3, Szeged (HU)  
    Varga Györgyné 1/3, Algyő (HU)
-

- ( 11 ) 230.270  
( 21 ) P 05 00902  
( 73 ) UCB Biopharma SPRL, 1070 Brussels (BE)  
( 74 ) DANUBIA Szabadalmi és Jogi Iroda Kft., 1051 Budapest, Bajcsy-Zsilinszky út 16. (HU)
- 

A rovat 7 darab közlést tartalmaz.

---

### Képviselési megbízás

---

- ( 21 ) P 96 02836  
( 73 ) SOREMARTEC S.A., Findel (LU)  
( 74 ) Danubia Szabadalmi és Jogi Iroda Kft., 1051 Budapest, Bajcsy-Zsilinszky út 16. (HU)
- 

- ( 21 ) P 00 01597  
( 73 ) SOREMARTEC S.A., Findel (LU)  
( 74 ) Danubia Szabadalmi és Jogi Iroda Kft., 1051 Budapest, Bajcsy-Zsilinszky út 16. (HU)
- 

- ( 21 ) P 04 00434  
( 73 ) Zoetis Services LLC, New Jersey (US)  
( 74 ) DANUBIA Szabadalmi és Jogi Iroda Kft., 1051 Budapest, Bajcsy-Zsilinszky út 16. (HU)
- 

A rovat 3 darab közlést tartalmaz.

---

### Képviselés megszűnése

---

- ( 21 ) P 01 04170  
( 73 ) Réti Csaba Árpád, Gödöllő (HU)  
( 74 ) Rónaszéki Tibor szabadalmi ügyvivő, 1132 Budapest, Victor Hugo u. 6-8. (HU)
- 

- ( 21 ) P 08 00651  
( 73 ) DISPOMEDICOR Egyszerhasználatos Orvosi Eszközöket Gyártó Zrt., Debrecen (HU)  
( 74 ) Hergár Jenő szabadalmi ügyvivő, 1014 Budapest, Balta köz 4. (HU)
- 

- ( 21 ) P 10 00419  
( 73 ) MetálTec 2001 Kft., Ósi (HU)  
( 74 ) Varga és Társa Szabadalmi és Védjegyiroda Kft., 1111 Budapest, Bertalan Lajos u. 20. Fsz.3/A. (HU)
- 

- ( 21 ) P 04 00434  
( 73 ) Zoetis Services LLC, New Jersey (US)  
( 74 ) Dr. Kocsomba Nelli Ügyvédi Iroda, 1143 Budapest, Gizella út 42-44. (HU)
- 

- ( 21 ) P 12 00512  
( 73 ) Schuster Péter, Esztergom (HU)  
Krasznói Anna, Esztergom (HU)  
( 74 ) Varga és Társa Szabadalmi és Védjegy Iroda, 1111 Budapest, Bertalan Lajos u. 20. Fsz. 3/A. (HU)
- 

A rovat 5 darab közlést tartalmaz.

---

**Név-, illetve címváltozás**

---

- ( 11 ) 225.115  
( 21 ) P 99 03308  
( 54 ) Granulátum nagy mennyiségű hatóanyagot tartalmazó, gyorsan széteső és gyorsan oldódó készítmények előállítására  
( 73 ) Astellas Pharma Europe B.V., Leiden (NL)
- 

- ( 11 ) 226.065  
( 21 ) P 01 00066  
( 54 ) Egy diol és egy alfa-hidroxisav keverékének alkalmazása hiperkeratózisos bőrbetegségek kezelésére szolgáló gyógyszer előállítására  
( 73 ) Astellas Pharma Europe B.V., Leiden (NL)
- 

- ( 11 ) 227.827  
( 21 ) P 04 01823  
( 54 ) Eszköz és eljárás elektronikus dokumentumok aláírására  
( 73 ) Budapesti Műszaki és Gazdaságtudományi Egyetem 1/3, Budapest (HU)  
Egyetemközi Távközlési és Informatikai Központ 1/3, Budapest (HU)  
Gyimesi Csaba 1/9, Göd (HU)  
Juhász András 1/9, Budapest (HU)  
Szöllősi Loránd 1/9, Budapest (HU)
- 

- ( 11 ) 228.404  
( 21 ) P 02 03020  
( 54 ) Hibrid kompresszor  
( 73 ) Sanden Holdings Corporation, Isesaki-shi, Gunma (JP)
- 

- ( 11 ) 229.874  
( 21 ) P 03 00324  
( 54 ) Hibrid kompresszor  
( 73 ) Sanden Holdings Corporation, Isesaki-shi, Gunma (JP)
- 

- ( 11 ) 230.427  
( 21 ) P 04 00713  
( 54 ) Berendezés és eljárás nehéz teher elmozdítására  
( 73 ) EIFFAGE METAL, Vélizy-Villacoublay (FR)
- 

- ( 21 ) P 01 01445  
( 54 ) Eljárás R-(+)-6-karboxamido-3-N-metil-amino-1,2,3,4-tetrahidrokarbazol előállítására  
( 71 ) Vernalis Development Limited, Wokingham, Berkshire (GB)
- 

- ( 21 ) P 02 04390  
( 54 ) Porbevonó-készítmények  
( 71 ) International Paint Limited, London SW1E 5BG (GB)
- 

A rovat 8 darab közlést tartalmaz.

---

**Hatósági tájékoztatás hatálytalanítása**

---

( 21 ) P 02 01817

( 54 ) V506R fajtanevű, beltenyésztett napraforgóvonal (Helianthus annuus L.)

( 71 ) VERNEUIL RECHERCHE, Verneuil L'Etang, (FR)

---

A rovat 1 darab közlést tartalmaz.

## EURÓPAI SZABADALMI KÖZLEMÉNYEK

### Európai szabadalmi bejelentések igénypont fordításának közzététele

---

( 21 ) **E 13 837694**

( 96 ) **EP 20130837694** 2015.11.11.

( 97 ) **EP 2895187 A1** 2014.03.20.

( 71 ) Hospira Australia Pty Ltd, Melbourne, VIC 3004, (AU)

( 72 ) ALEXIOU, Jim, Oakleigh East Victoria 3166, (AU)

NORRIS, Noel, Endeavour Hills, Victoria 3802, (AU)

KNILL, Andrew, Bittern, Victoria 3918, (AU)

WHITTAKER, Darryl, Vermont, Victoria 3133, (AU)

( 74 ) Kovári György, ADVOPATENT Szabadalmi és Védjegy Iroda, 1011 Budapest, (HU)

( 54 ) **Daptomicin készítmények és alkalmazásai**

( 51 ) **A61K 38/12** (2006.01)

**A61K 9/19** (2006.01)

**A61K 31/19** (2006.01)

**A61K 31/375** (2006.01)

**A61K 31/7008** (2006.01)

( 13 ) **T1**

( 30 ) 201261699570P 2012.09.11 US

201361839699P 2013.06.26 US

---

( 21 ) **E 12 715191**

( 96 ) **EP 20120715191** 2012.03.29.

( 97 ) **EP 2691352 A1** 2012.10.04.

( 71 ) Saint-Gobain Centre de Recherches et d'Etudes Européen, 92400 Courbevoie, (FR)

( 72 ) HIS, Christian, F-84300 Cavillon, (FR)

CHAMPION, Thibault, F-84660 Maubec, (FR)

( 74 ) Lengyel Zsolt, DANUBIA Szabadalmi és Jogi Iroda Kft., 1051 Budapest, (HU)

( 54 ) **Szinterelt üvegtermék**

( 51 ) **C04B 35/565** (2006.01)

**C03C 3/085** (2006.01)

**C03C 8/02** (2006.01)

**C03C 10/00** (2006.01)

**C04B 41/50** (2006.01)

**C04B 41/86** (2006.01)

**F23G 5/48** (2006.01)

**F27D 1/00** (2006.01)

( 13 ) **T1**

( 30 ) 1152726 2011.03.31 FR

---

A rovat 2 darab közlést tartalmaz.

## Európai szabadalmak szövege fordításának benyújtása

- 
- ( 11 ) **E025951**
- ( 21 ) **E 11 767069**
- ( 96 ) **EP 20110767069** 2011.08.03.
- ( 97 ) **EP 2605638 A1** 2012.02.23.  
**EP 2605638 B1** 2015.05.20.
- ( 73 ) Capello S.r.l., 12100 Cuneo (IT)
- ( 72 ) CAPELLO, Andrea  
CAPELLO, Renato
- ( 74 ) Földi Julianna, Danubia Szabadalmi és Jogi Iroda Kft., 1051 Budapest, (HU)
- ( 54 ) **Behúzó egység betakarítógépek vágóasztalához**
- ( 51 ) **A01D 45/02** (2006.01)
- ( 13 ) **T2**
- ( 30 ) TO20100705 2010.08.19. IT
- 
- ( 11 ) **E025703**
- ( 21 ) **E 04 813968**
- ( 96 ) **EP 20040813968** 2004.12.14.
- ( 97 ) **EP 1708560 A2** 2005.06.30.  
**EP 1708560 B1** 2015.05.06.
- ( 73 ) Monsanto Technology, LLC, St. Louis, MO 63167 (US)
- ( 72 ) BEAZLEY, Kim, A.  
COOMBE, Timothy, R.  
GROTH, Mark, E.  
HINCHEY, Terri, B.  
PERSHING, Jay, C.  
VAUGHN, Ty, T.  
ZHANG, Bei
- ( 74 ) ifj. Szentpéteri Ádám, SBGK Szabadalmi Ügyvivői Iroda, 1062 Budapest, (HU)
- ( 54 ) **MON88017 kukoricánövény és összetételek, valamint eljárás ezek kimutatására**
- ( 51 ) **A01H 1/00** (2006.01)  
**A01H 5/00** (2006.01)  
**A01H 5/10** (2006.01)  
**C07H 21/04** (2006.01)  
**C12N 15/82** (2006.01)  
**C12Q 1/68** (2006.01)
- ( 13 ) **T2**
- ( 30 ) 529477 P 2003.12.15. US
- 
- ( 11 ) **E025741**
- ( 21 ) **E 11 155855**
- ( 96 ) **EP 20110155855** 2006.03.21.
- ( 97 ) **EP 2324703 A1** 2011.05.25.  
**EP 2324703 B1** 2015.05.06.
- ( 73 ) The Regents of The University of California, Oakland, CA 94607 (US)  
Technion Research & Development Foundation, Haifa 32000 (IL)
- ( 72 ) GEPSTEIN, Shimon
-



GEPSTEIN, Amira

BLUMWALD, Eduardo

( 74 ) Ráthonyi Zoltán, SBGK Szabadalmi Ügyvivői Iroda, 1062 Budapest, (HU)

**( 54 ) Eljárás vízhasznosítás javítására növényekben****( 51 ) A01H 1/00** (2006.01)**A01H 5/00** (2006.01)**C12N 5/04** (2006.01)**C12N 5/14** (2006.01)**C12N 9/00** (2006.01)**C12N 15/29** (2006.01)**C12N 15/82** (2006.01)**( 13 ) T2**

( 30 ) 664035 P 2005.03.21. US

**( 11 ) E026005****( 21 ) E 10 742690****( 96 ) EP 20100742690** 2010.08.09.**( 97 ) EP 2464218 A2** 2011.02.17.**EP 2464218 B1** 2015.05.27.

( 73 ) Board of Regents, The University of Texas System, Austin, TX 78701 (US)

( 72 ) FIDLER, Isaiah, J.

KIM, Sun-jin

( 74 ) ifj. Szentpéteri Ádám, SBGK Szabadalmi Ügyvivői Iroda, 1062 Budapest, (HU)

**( 54 ) Agyi áttételek kezelése endotelin receptor inhibitorok és citotoxikus kemoterápiás szer kombinációjával****( 51 ) A01K 67/00** (2006.01)**A61K 31/337** (2006.01)**A61K 31/4188** (2006.01)**A61K 31/506** (2006.01)**A61P 35/00** (2006.01)**C12N 5/00** (2006.01)**( 13 ) T2**

( 30 ) 232687 P 2009.08.10. US

**( 11 ) E025718****( 21 ) E 05 714657****( 96 ) EP 20050714657** 2005.03.18.**( 97 ) EP 1755392 A1** 2005.09.22.**EP 1755392 B1** 2015.07.15.

( 73 ) Novozymes Bioag A/S, 2880 Bagsvaerd (DK)

( 72 ) McIVER, John

CHEN, Chunquan

SCHULTZ, Birgit

McIVER, Hannah

( 74 ) dr. Svingor Ádám, DANUBIA Szabadalmi és Jogi Iroda Kft., 1051 Budapest, (HU)

**( 54 ) Izoflavonoid-vegyületek és alkalmazásuk****( 51 ) A01N 43/16** (2006.01)**( 13 ) T2**

( 30 ) 2461261 2004.03.18. CA

2470669 2004.06.17. CA

- 
- ( 11 ) **E025756**  
( 21 ) **E 12 709887**  
( 96 ) **EP 20120709887** 2012.03.21.  
( 97 ) **EP 2688406 A1** 2012.10.04.  
**EP 2688406 B1** 2015.04.22.  
( 73 ) Bayer Intellectual Property GmbH, 40789 Monheim (DE)  
( 72 ) POREE, Fabien  
VAN ALMSICK, Andreas  
BRAUN, Ralf  
LABER, Bernd  
HAIN, Rüdiger  
( 74 ) dr. Kompagne Hajnalka, DANUBIA Szabadalmi és Jogi Iroda Kft., 1051 Budapest, (HU)  
( 54 ) **N-(tetrazol-4-il)-vagy N-(triazol-3-il)-arilkarboxamidok vagy sóik alkalmazása nemkívánatos növények irtására hppd-inhibitor herbicidekre toleráns transzgenikus haszonnövények területén**  
( 51 ) **A01N 43/653** (2006.01)  
**A01N 43/713** (2006.01)  
**A01P 13/00** (2006.01)  
( 13 ) **T2**  
( 30 ) 11159755 2011.03.25. EP  
201161467619 P 2011.03.25. US
- 

- ( 11 ) **E025681**  
( 21 ) **E 11 802167**  
( 96 ) **EP 20110802167** 2011.11.24.  
( 97 ) **EP 2642857 A1** 2012.05.31.  
**EP 2642857 B1** 2015.05.27.  
( 73 ) Ishihara Sangyo Kaisha, Ltd., Osaka-shi, Osaka 550-0002 (JP)  
( 72 ) KIKUGAWA, Hiroshi  
YAMADA, Ryu  
OKAMOTO, Hiroyuki  
TERADA, Takashi  
( 74 ) Schläfer László, DANUBIA Szabadalmi és Jogi Iroda Kft., 1051 Budapest, (HU)  
( 54 ) **Flazaszulfuront és nikoszulfuront tartalmazó herbicid készítmények**  
( 51 ) **A01N 47/36** (2006.01)  
**A01P 13/02** (2006.01)  
( 13 ) **T2**  
( 30 ) 2010263748 2010.11.26. JP
- 

- ( 11 ) **E025012**  
( 21 ) **E 12 162567**  
( 96 ) **EP 20120162567** 2008.08.22.  
( 97 ) **EP 2514313 A1** 2012.10.24.  
**EP 2514313 B1** 2015.02.25.  
( 73 ) Dow AgroSciences LLC, Indianapolis IN 46268-1054 (US)  
( 72 ) Satchivi, Norbert  
Schmitzer, Paul  
Yerkes, Carla  
Wright, Terry
-

( 74 ) dr. Molnár István, DANUBIA Szabadalmi és Jogi Iroda Kft., 1051 Budapest, (HU)

**( 54 ) Bizonyos piridin-karbonsavakat és bizonyos gabonagyom- és rizsgyomirtó szereket tartalmazó, szinergetikus gyomirtó készítmény**

( 51 ) **A01P 13/02** (2006.01)

**A01N 35/10** (2006.01)

**A01N 37/22** (2006.01)

**A01N 37/40** (2006.01)

**A01N 39/02** (2006.01)

**A01N 39/04** (2006.01)

**A01N 41/10** (2006.01)

**A01N 43/28** (2006.01)

**A01N 43/38** (2006.01)

**A01N 43/40** (2006.01)

**A01N 43/42** (2006.01)

**A01N 43/54** (2006.01)

**A01N 43/76** (2006.01)

**A01N 43/80** (2006.01)

**A01N 47/12** (2006.01)

**A01N 47/30** (2006.01)

**A01N 47/34** (2006.01)

( 13 ) **T2**

( 30 ) 966340 P 2007.08.27. US

( 11 ) **E025585**

( 21 ) **E 07 753976**

( 96 ) **EP 20070753976** 2007.03.26.

( 97 ) **EP 2003995 A2** 2007.10.04.

**EP 2003995 B1** 2015.09.23.

( 73 ) Mantrose-Haeuser Co. Inc., CT 06880 Westport (US)

( 72 ) ZHONG, Bin

MCWEENEY, Margo

SANTOS, Stephen, A.

MCGREGOR, Alan

( 74 ) Frankné dr. Machytka Daisy, Gödölle, Kékes, Mészáros & Szabó Szabadalmi és Védjegy Iroda, 1024 Budapest, (HU)

**( 54 ) Kopás elleni bevonat csokoládéhoz**

( 51 ) **A21D 13/00** (2006.01)

**A23G 1/30** (2006.01)

**A23G 1/54** (2006.01)

**A23L 1/00** (2006.01)

( 13 ) **T2**

( 30 ) 785549 P 2006.03.24. US

( 11 ) **E025854**

( 21 ) **E 11 708501**

( 96 ) **EP 20110708501** 2011.03.17.

( 97 ) **EP 2547213 A1** 2011.09.22.

**EP 2547213 B1** 2015.06.03.

( 73 ) Katholieke Universiteit Leuven K.U. Leuven R&D, 3000 Leuven (BE)

---

Vlaams Centrum Voor Bewaring Van Tuinbouwproducten, 3001 Leuven (BE)

- ( 72 ) DELELE, Mulugeta Admasu  
 NICOLAI, Bart  
 VERBOVEN, Pieter  
 VERLINDEN, Bert
- ( 74 ) Farkas Tamás, DANUBIA Szabadalmi és Jogi Iroda Kft., 1051 Budapest, (HU)

**( 54 ) Légző termék tárolása**

- ( 51 ) **A23B 7/148** (2006.01)  
**A23L 3/3418** (2006.01)

**( 13 ) T2**

- ( 30 ) 201010704 2010.06.25. GB  
 201004359 2010.03.17. GB
- 

**( 11 ) E025469****( 21 ) E 10 708638**

- ( 96 ) **EP 20100708638** 2010.03.03.  
 ( 97 ) **EP 2542094 A1** 2011.09.09.  
**EP 2542094 B1** 2015.02.18.

( 73 ) Orgen Gida Sanayi Ticaret Anonim Sirketi, Guzelbahce 35317 Izmir (TR)

- ( 72 ) ORGEN, Bulend  
 GERNI, Kadriye

( 74 ) Mészárosné Dónusz Katalin, SBGK Szabadalmi Ügyvivői Iroda, 1062 Budapest, (HU)

**( 54 ) Őrölt kávé tartalmazó instant kávékészítmény és előállítása**

- ( 51 ) **A23F 5/12** (2006.01)  
**A23F 5/14** (2006.01)  
**A23F 5/46** (2006.01)

**( 13 ) T2****( 11 ) E025755****( 21 ) E 09 823950**

- ( 96 ) **EP 20090823950** 2009.02.11.  
 ( 97 ) **EP 2346346 A1** 2010.05.06.  
**EP 2346346 B1** 2015.04.08.

( 73 ) Sugar Factory, Llc, Las Vegas, NV 89119 (US)

- ( 72 ) DAVIDOVICI, Steve

( 74 ) Mészárosné Dónusz Katalin szabadalmi ügyvivő, S.B.G. & K. Szabadalmi Ügyvivői Iroda, 1062 Budapest, (HU)

**( 54 ) Nyalóka egység és eljárás**

- ( 51 ) **A23G 3/56** (2006.01)

**( 13 ) T2**

- ( 30 ) 262507 2008.10.31. US
- 

**( 11 ) E025633****( 21 ) E 11 712054**

- ( 96 ) **EP 20110712054** 2011.03.25.  
 ( 97 ) **EP 2552242 A1** 2011.09.29.  
**EP 2552242 B1** 2015.09.09.

( 73 ) N.V. Nutricia, 2712 HM Zoetermeer (NL)

- ( 72 ) VAN GOUDOEVER, Johannes Bernard  
 VAN DER BEEK, Eline Marleen
-

---

ABRAHAMSE-BERKEVELD, Marieke

BOEHM, Günther

( 74 ) dr. Fehérvári Flóra, DANUBIA Szabadalmi és Jogi Iroda Kft., 1051 Budapest, (HU)

**( 54 ) Alacsony fehérjetartalmú csecsemőgyógyászati készítmény megemelt esszenciális aminosavtartalommal**

**( 51 ) A23L 1/29** (2006.01)

**A23L 1/305** (2006.01)

**A61P 3/02** (2006.01)

**( 13 ) T2**

( 30 ) PCT/NL2010/0501562010.03.26. WO

---

**( 11 ) E025620**

**( 21 ) E 06 804230**

**( 96 ) EP 20060804230** 2006.09.27.

**( 97 ) EP 1937091 A2** 2007.04.05.

**EP 1937091 B1** 2015.04.29.

( 73 ) Constellation Brands, Inc., Victor, NY 14564 (US)

( 72 ) SHRIKHANDE, Anil, J.

WANG, Haibo

KUPINA, Steve, A.

( 74 ) Szentpéteri Zsolt, SBGK Szabadalmi Ügyvivői Iroda, 1062 Budapest, (HU)

**( 54 ) Szőlőextraktum, táplálék-kiegészítő és eljárások**

**( 51 ) A23L 1/30** (2006.01)

**A23L 2/39** (2006.01)

**A23L 2/52** (2006.01)

**A61K 36/87** (2006.01)

**( 13 ) T2**

( 30 ) 721721 P 2005.09.28. US

---

**( 11 ) E025751**

**( 21 ) E 11 805999**

**( 96 ) EP 20110805999** 2011.11.30.

**( 97 ) EP 2645888 A1** 2012.06.07.

**EP 2645888 B1** 2015.06.10.

( 73 ) International Tobacco Machinery Poland Sp. z o.o., 26-600 Radom (PL)

( 72 ) OWCZAREK, Radoslaw

GIELNIEWSKI, Adam

( 74 ) Mészárosné Dónusz Katalin, SBGK Szabadalmi Ügyvivői Iroda, 1062 Budapest, (HU)

**( 54 ) Berendezés üreg feltöltésére, töltőállomás, valamint eljárás üreg feltöltésére**

**( 51 ) A24C 5/354** (2006.01)

**A24C 5/02** (2006.01)

**( 13 ) T2**

( 30 ) 39310310 2010.12.01. PL

---

**( 11 ) E025010**

**( 21 ) E 11 250866**

**( 96 ) EP 20110250866** 2011.10.21.

**( 97 ) EP 2583570 A1** 2013.04.24.

**EP 2583570 B1** 2015.02.18.

( 73 ) Philip Morris Products S.A., 2000 Neuchâtel (CH)

---

- 
- ( 72 ) Tanasheva, Saule  
Camus, Alexandre
- ( 74 ) Mészárosné Dónusz Katalin, SBGK Szabadalmi Ügyvivői Iroda, 1062 Budapest, (HU)
- ( 54 ) Dohányzási árucikk, amelynek megjelöléssel ellátott szájvégi ürege van**
- ( 51 ) A24D 1/02** (2006.01)  
**A24D 1/04** (2006.01)  
**A24D 3/02** (2006.01)  
**A24D 3/04** (2006.01)
- ( 13 ) T2**
- 
- ( 11 ) E025436**
- ( 21 ) E 13 178745**
- ( 96 ) EP 20130178745** 2011.11.30.
- ( 97 ) EP 2659794 A1** 2013.11.06.  
**EP 2659794 B1** 2015.04.22.
- ( 73 ) Tobacco Research And Development Institute (Proprietary) Limited, 7600 Stellenbosch (ZA)
- ( 72 ) Le Roux, Gerhard
- ( 74 ) Farkas Tamás, DANUBIA Szabadalmi és Jogi Iroda Kft., 1051 Budapest, (HU)
- ( 54 ) Adagolószerkezet**
- ( 51 ) A24D 3/02** (2006.01)  
**A24D 3/06** (2006.01)
- ( 13 ) T2**
- ( 30 ) 201008663 2010.12.01. ZA
- 
- ( 11 ) E025772**
- ( 21 ) E 10 850020**
- ( 96 ) EP 20100850020** 2010.06.12.
- ( 97 ) EP 2481308 A1** 2012.08.01.  
**EP 2481308 B1** 2015.04.29.
- ( 73 ) Xiu, Yunqiang, Qingdao, Shandong 266071 (CN)
- ( 72 ) Xiu, Yunqiang
- ( 74 ) Farkas Tamás, DANUBIA Szabadalmi és Jogi Iroda Kft., 1051 Budapest, (HU)
- ( 54 ) Kombinált többfunkciós dohányzást szimuláló cigaretta**
- ( 51 ) A24F 47/00** (2006.01)
- ( 13 ) T2**
- ( 30 ) 201010153118 2010.04.22. CN
- 
- ( 11 ) E025622**
- ( 21 ) E 12 818899**
- ( 96 ) EP 20120818899** 2012.12.28.
- ( 97 ) EP 2760303 A2** 2013.07.04.  
**EP 2760303 B1** 2015.05.27.
- ( 73 ) Philip Morris Products S.A., 2000 Neuchâtel (CH)
- ( 72 ) ZUBER, Gérard  
MEYER, Cédric  
LOUVET, Alexis  
JARRIAULT, Marine  
BADERTSCHER, Thomas
-

GINDRAT, Pierre-Yves

SANNA, Daniele

( 74 ) Mészárosné Dónusz Katalin, SBGK Szabadalmi Ügyvivői Iroda, 1062 Budapest, (HU)

**( 54 ) Aeroszolképző termék aeroszolképző eszközben történő használatra****( 51 ) A24F 47/00** (2006.01)**( 13 ) T2**

( 30 ) 11196203 2011.12.30. EP

11196204 2011.12.30. EP

12155248 2012.02.13. EP

12155250 2012.02.13. EP

12173054 2012.06.21. EP

**( 11 ) E025823****( 21 ) E 07 861511****( 96 ) EP 20070861511** 2007.10.25.**( 97 ) EP 2083651 A2** 2008.05.15.**EP 2083651 B1** 2015.08.26.

( 73 ) Reynolds Presto Products Inc., Lake Forest IL 60045 (US)

( 72 ) BOHN, Michael L.

DOWLER, Roger E.

OSWALD, Matthew

( 74 ) Mészárosné Dónusz Katalin, SBGK Szabadalmi Ügyvivői Iroda, 1062 Budapest, (HU)

**( 54 ) Eljárás csúszkás zárható rész kialakítására****( 51 ) A44B 19/60** (2006.01)**A44B 19/62** (2006.01)**B29C 65/00** (2006.01)**B29C 65/08** (2006.01)**B29D 5/10** (2006.01)**B29L 5/00** (2006.01)**B31B 19/90** (2006.01)**B65B 9/20** (2006.01)**B65B 61/18** (2006.01)**B65D 33/25** (2006.01)**( 13 ) T2**

( 30 ) 854751 P 2006.10.27. US

**( 11 ) E025857****( 21 ) E 12 735842****( 96 ) EP 20120735842** 2012.07.10.**( 97 ) EP 2734089 A1** 2013.01.24.**EP 2734089 B1** 2015.09.09.

( 73 ) Aracaria B.V., 1013 BX Amsterdam (NL)

( 72 ) LUKAC, Milan

( 74 ) SBGK Szabadalmi Ügyvivői Iroda, 1062 Budapest, (HU)

**( 54 ) Nyomás alatti főzőkészülékek fedeleihez alkalmazható, robbanásveszély elleni biztonsági szerkezet****( 51 ) A47J 27/09** (2006.01)**( 13 ) T2**

( 30 ) MI20111360 2011.07.21. IT

- 
- ( 11 ) **E025674**  
 ( 21 ) **E 11 728807**  
 ( 96 ) **EP 20110728807** 2011.06.21.  
 ( 97 ) **EP 2582283 A1** 2011.12.29.  
       **EP 2582283 B1** 2015.05.20.  
 ( 73 ) INTERACTIF VISUEL SYSTEME (I V S), 92110 Clichy (FR)  
 ( 72 ) ENCAOUA, David  
       THOMET, Pascal  
 ( 74 ) dr. Harangozó Gábor, DANUBIA Szabadalmi és Jogi Iroda Kft., 1051 Budapest, (HU)  
 ( 54 ) **Eljárás referenciahelyzet becslésére**  
 ( 51 ) **A61B 3/032** (2006.01)  
       **A61B 3/113** (2006.01)  
       **A61B 5/00** (2006.01)  
       **A61B 5/11** (2006.01)  
       **G02C 13/00** (2006.01)  
 ( 13 ) **T2**  
 ( 30 ) 1056873 2010.08.30. FR  
       1002603 2010.06.21. FR
- 

- ( 11 ) **E025660**  
 ( 21 ) **E 10 785098**  
 ( 96 ) **EP 20100785098** 2010.10.29.  
 ( 97 ) **EP 2496278 A1** 2011.05.12.  
       **EP 2496278 B1** 2015.09.09.  
 ( 73 ) Centre National de la Recherche Scientifique, 75016 Paris (FR)  
       Centre Hospitalier Universitaire de Besançon, 25030 Besançon Cedex (FR)  
       Université de Franche-Comté, 25000 Besançon (FR)  
       Etablissement Français du Sang, 93218 La Plaine Saint Denis Cedex (FR)  
 ( 72 ) PAZART, Lionel, Henri  
       WACOGNE, Bruno, François, Marcel  
       PIERALLI, Christian, Gérard, Daniel  
       BOIREAU, Wilfrid  
       MOREL, Pascal, Charles, Serge  
 ( 74 ) Mészárosné Dónusz Katalin, SBGK Szabadalmi Ügyvivői Iroda, 1062 Budapest, (HU)  
 ( 54 ) **Biztonságos infúziós rendszer**  
 ( 51 ) **A61B 5/00** (2006.01)  
       **A61B 5/145** (2006.01)  
       **A61B 5/153** (2006.01)  
       **A61B 5/155** (2006.01)  
       **A61B 5/157** (2006.01)  
       **A61M 1/02** (2006.01)  
       **A61M 5/14** (2006.01)  
       **A61M 5/168** (2006.01)  
       **A61M 5/172** (2006.01)  
 ( 13 ) **T2**  
 ( 30 ) 0905329 2009.11.05. FR
- 

- ( 11 ) **E025804**  
 ( 21 ) **E 04 722145**
-



- 
- ( 96 ) **EP 20040722145** 2004.03.19.  
 ( 97 ) **EP 1603455 A2** 2004.11.04.  
       **EP 1603455 B1** 2015.02.25.  
 ( 73 ) Church of Spiritual Technology, Hollywood, CA 90028 (US)  
 ( 72 ) HUBBARD, Lafayette Ron DI  
       STINNETT, Richard  
       LILLEHAUGEN, Trent  
       TEMPLES, John  
 ( 74 ) dr. Gödölle István, Gödölle, Kékes, Mészáros & Szabó Szabadalmi és Védjegy Iroda, 1024 Budapest, (HU)  
**( 54 ) Rendszer élő test ellenállása változásainak mérésére és kijelzésére**  
 ( 51 ) **A61B 5/05** (2006.01)  
 ( 13 ) **T2**  
 ( 30 ) 455948 P 2003.03.19. US
- 

- ( 11 ) **E025706**  
 ( 21 ) **E 13 183580**  
 ( 96 ) **EP 20130183580** 2005.03.04.  
 ( 97 ) **EP 2705792 A1** 2014.03.12.  
       **EP 2705792 B1** 2015.04.15.  
 ( 73 ) F. Hoffmann-La Roche AG, 4070 Basel (CH)  
 ( 72 ) Calasso, Irio Giuseppe  
       GRISS, Patrick  
       Jaeggi, Rainer  
       Sarofim, Emad  
 ( 74 ) Mészárosné Dónusz Katalin, SBGK Szabadalmi Ügyvivői Iroda, 1062 Budapest, (HU)  
**( 54 ) Testnedv-mintavevő eszköz**  
 ( 51 ) **A61B 5/15** (2006.01)  
       **A61B 5/145** (2006.01)  
       **A61B 5/1486** (2006.01)  
 ( 13 ) **T2**  
 ( 30 ) 04005385 2004.03.06. EP
- 

- ( 11 ) **E025719**  
 ( 21 ) **E 12 717284**  
 ( 96 ) **EP 20120717284** 2012.04.26.  
 ( 97 ) **EP 2701611 A1** 2012.11.01.  
       **EP 2701611 B1** 2015.07.15.  
 ( 73 ) BIOM'UP, 69800 Saint Priest (FR)  
 ( 72 ) FOSTER, Clark  
       MISHELEVICH, David  
       WARNER, Eric  
       GIFFORD, Aaron  
 ( 74 ) dr. Harangozó Gábor, DANUBIA Szabadalmi és Jogi Iroda Kft., 1051 Budapest, (HU)  
**( 54 ) Adagolóeszköz orvosbiológiai vérzéscsillapító porhoz**  
 ( 51 ) **A61B 17/00** (2006.01)  
       **A61M 5/30** (2006.01)  
       **B05C 17/005** (2006.01)  
 ( 13 ) **T2**  
 ( 30 ) 11163820 2011.04.27. EP
-

---

201161479805 P 2011.04.27. US

---

( 11 ) **E025011**

( 21 ) **E 11 718640**

( 96 ) **EP 20110718640** 2011.05.02.

( 97 ) **EP 2590583 A1** 2012.01.12.

**EP 2590583 B1** 2015.02.25.

( 73 ) Synthes GmbH, 4436 Oberdorf (CH)

( 72 ) OVERES, Tom

( 74 ) dr. Harangozó Gábor, DANUBIA Szabadalmi és Jogi Iroda Kft., 1051 Budapest, (HU)

( 54 ) **Csontvelőszegecs**

( 51 ) **A61B 17/72** (2006.01)

( 13 ) **T2**

( 30 ) 362937 P 2010.07.09. US

---

( 11 ) **E025580**

( 21 ) **E 13 165050**

( 96 ) **EP 20130165050** 2009.03.02.

( 97 ) **EP 2620119 A2** 2013.07.31.

**EP 2620119 B1** 2015.09.02.

( 73 ) Biolitec Pharma Marketing Ltd, F.T. Labuan (MY)

( 72 ) NEUBERGER, Wolfgang

( 74 ) Szabó Zsolt, DANUBIA Szabadalmi és Jogi Iroda Kft., 1051 Budapest, (HU)

( 54 ) **Endoluminális lézerablációs eszköz vénák kezelésére**

( 51 ) **A61B 18/24** (2006.01)

( 13 ) **T2**

( 30 ) 67537 P 2008.02.28. US

79024 P 2008.07.08. US

104956 P 2008.10.13. US

395455 2009.02.27. US

---

( 11 ) **E025586**

( 21 ) **E 06 788980**

( 96 ) **EP 20060788980** 2006.07.31.

( 97 ) **EP 1912587 A2** 2007.02.22.

**EP 1912587 B1** 2015.09.02.

( 73 ) Keystone Dental, Inc., Burlington, MA 01803 (US)

( 72 ) CARTER, Robert D.

( 74 ) Farkas Tamás, DANUBIA Szabadalmi és Jogi Iroda Kft., 1051 Budapest, (HU)

( 54 ) **Hordozó és behajtó eszköz, valamint fogászati implantátum**

( 51 ) **A61C 8/00** (2006.01)

( 13 ) **T2**

( 30 ) 201175 2005.08.10. US

---

( 11 ) **E025771**

( 21 ) **E 11 712189**

( 96 ) **EP 20110712189** 2011.02.22.

( 97 ) **EP 2544636 A1** 2011.09.15.

**EP 2544636 B1** 2015.04.08.

---

---

( 73 ) Chrisofix AG, 8212 Neuhausen am Rheinfall (CH)

( 72 ) BOLLA, Kalman

( 74 ) Mészárosné Dónusz Katalin, SBGK Szabadalmi Ügyvivői Iroda, 1062 Budapest, (HU)

**( 54 ) Palmáris hüvelykujj- és hüvelykujj nyeregizületi sín**

( 51 ) **A61F 5/01** (2006.01)

( 13 ) **T2**

( 30 ) 302102010 2010.03.08. CH

---

( 11 ) **E025736**

( 21 ) **E 11 751767**

( 96 ) **EP 20110751767** 2011.08.25.

( 97 ) **EP 2608758 A1** 2012.03.01.

**EP 2608758 B1** 2015.07.22.

( 73 ) Baxter International Inc., Deerfield, IL 60015 (US)

Baxter Healthcare S.A., 8152 Glattpark (Opfikon) (CH)

( 72 ) ARIAGNO, Scott

HOUGHTON, Frederick Charles II

ROUSH, Daniel E.

( 74 ) Horváthné Faber Enikő, ADVOPATENT Szabadalmi és Védjegy Iroda, 1011 Budapest, (HU)

**( 54 ) Eszköz felhasználói rekonstrukcióhoz**

( 51 ) **A61J 1/20** (2006.01)

( 13 ) **T2**

( 30 ) 376912 P 2010.08.25. US

---

( 11 ) **E025710**

( 21 ) **E 03 723038**

( 96 ) **EP 20030723038** 2003.05.22.

( 97 ) **EP 1575484 A2** 2003.12.04.

**EP 1575484 B1** 2015.07.08.

( 73 ) Cure Tech Ltd., 81227 Yavne (IL)

MOR-RESEARCH APPLICATIONS LTD., Petach Tikva 49517 (IL)

( 72 ) HARDY, Britta

JONES, Steven Tarran

KLAPPER, Leah

( 74 ) Mester Tamás, SWORKS Nemzetközi Szabadalmi Ügyvivői Iroda Kft., 1011 Budapest, (HU)

**( 54 ) Humanizált immunmoduláló monoklon antitestek neoplastikus megbetegedések vagy immunhiányosság kezelésére**

( 51 ) **A61K 6/00** (2006.01)

**C07K 16/28** (2006.01)

( 13 ) **T2**

( 30 ) 14982002 2002.05.23. IL

---

( 11 ) **E025954**

( 21 ) **E 10 737178**

( 96 ) **EP 20100737178** 2010.07.19.

( 97 ) **EP 2456335 A2** 2011.01.27.

**EP 2456335 B1** 2015.06.24.

( 73 ) Nail Alliance LLC, Gladstone, MO 64118 (US)

( 72 ) Haile, Danny Lee

---

---

( 74 ) Molnár Imre, DANUBIA Szabadalmi és Jogi Iroda Kft., 1051 Budapest, (HU)

**( 54 ) Kőrmök bevonására alkalmas, gél formájú készítményekhez kompozíciók és módszerek alkalmazásukra**

( 51 ) **A61K 8/02** (2006.01)  
**A45D 34/04** (2006.01)  
**A61K 8/35** (2006.01)  
**A61K 8/37** (2006.01)  
**A61K 8/40** (2006.01)  
**A61K 8/42** (2006.01)  
**A61K 8/73** (2006.01)  
**A61K 8/891** (2006.01)  
**A61Q 3/02** (2006.01)

( 13 ) **T2**

( 30 ) 227257 P 2009.07.21. US  
346949 P 2010.05.21. US  
260700 P 2009.11.12. US

---

( 11 ) **E025691**

( 21 ) **E 05 822306**

( 96 ) **EP 20050822306** 2005.11.25.

( 97 ) **EP 1895996 A1** 2006.12.07.

**EP 1895996 B1** 2015.04.08.

( 73 ) "WDS" Company, Moscow 123592 (RU)

( 72 ) MANASHEROV, Tamaz Omarovich

MATELO, Svetlana Konstantinovna

GROSSER, Alexandr Vladimirovich

( 74 ) dr. Török Ferenc, DANUBIA Szabadalmi és Jogi Iroda Kft., 1051 Budapest, (HU)

**( 54 ) Formuláció szájüregi betegségek megelőzésében történő alkalmazásra**

( 51 ) **A61K 8/66** (2006.01)  
**A61K 6/00** (2006.01)  
**A61K 8/20** (2006.01)  
**A61K 8/34** (2006.01)  
**A61K 8/55** (2006.01)  
**A61P 1/02** (2006.01)  
**A61Q 11/00** (2006.01)

( 13 ) **T2**

( 30 ) 2005115513 2005.05.23. RU

---

( 11 ) **E025446**

( 21 ) **E 09 801365**

( 96 ) **EP 20090801365** 2009.12.30.

( 97 ) **EP 2519225 A1** 2011.07.07.

**EP 2519225 B1** 2015.03.25.

( 73 ) Novartis AG, 4056 Basel (CH)

( 72 ) BRUCE, Caroline

MANNING, Mark

( 74 ) dr. Molnár István, DANUBIA Szabadalmi és Jogi Iroda Kft., 1051 Budapest, (HU)

**( 54 ) Olvadékban extrudált, nikotintartalmú vékony csíkok**

( 51 ) **A61K 9/00** (2006.01)  
**A61K 9/70** (2006.01)

---

---

A61K 31/465 (2006.01)

( 13 ) T2

---

( 11 ) E025638

( 21 ) E 10 742875

( 96 ) EP 20100742875 2010.06.08.

( 97 ) EP 2440177 A2 2010.12.16.

EP 2440177 B1 2015.09.16.

( 73 ) Abbott GmbH & Co. KG, 65205 Wiesbaden (DE)

( 72 ) PACKHAEUSER, Claudia

STEIGER, Norbert

Liepold, Bernd

KOSTELAC, Drazen

KNOBLOCH, Martin

( 74 ) Danubia Szabadalmi és Jogi Iroda Kft., 1051 Budapest, (HU)

( 54 ) **BCL-2 családba tartozó inhibitor orális beadására alkalmas gyógyszerészeti dózisforma**

( 51 ) A61K 9/00 (2006.01)

A61K 9/14 (2006.01)

A61K 31/5377 (2006.01)

( 13 ) T2

( 30 ) 185130 P 2009.06.08. US

---

( 11 ) E025573

( 21 ) E 09 702422

( 96 ) EP 20090702422 2009.01.16.

( 97 ) EP 2252260 A2 2009.07.23.

EP 2252260 B1 2015.03.04.

( 73 ) PHARMAGENIX AG, 8001 Zurich (CH)

( 72 ) LACZA, Zsombor

HORNYÁK, István

( 74 ) dr. Török Ferenc, DANUBIA Szabadalmi és Jogi Iroda Kft., 1051 Budapest, (HU)

( 54 ) **Eljárás s-nitrozoglutation és az eljárással előállított készítmény**

( 51 ) A61K 9/06 (2006.01)

( 13 ) T2

( 30 ) 0800031 2008.01.16. HU

---

( 11 ) E025838

( 21 ) E 13 152584

( 96 ) EP 20130152584 2010.12.01.

( 97 ) EP 2586426 A1 2013.05.01.

EP 2586426 B1 2015.09.23.

( 73 ) Alcon Research, Ltd., Fort Worth, TX 76134-2099 (US)

( 72 ) Chowhan, Masood A.

Ghosh, Malay

Han, Wesley Wehsin

Asgharian, Bahram

( 74 ) Szentpéteri Ádám, SBGK Szabadalmi Ügyvivői Iroda, 1062 Budapest, (HU)

( 54 ) **Karboxivinil polimert tartalmazó nanorészecskés szuszpenziók**

( 51 ) A61K 9/10 (2006.01)

---

**A61K 9/14** (2006.01)  
**A61K 31/165** (2006.01)  
**A61K 47/02** (2006.01)  
**A61K 47/32** (2006.01)  
**A61K 47/36** (2006.01)  
**A61P 27/02** (2006.01)

( 13 ) **T2**

( 30 ) 266368 P 2009.12.03. US

( 11 ) **E025491**

( 21 ) **E 11 159754**

( 96 ) **EP 20110159754** 2003.10.29.

( 97 ) **EP 2363114 A1** 2011.09.07.

**EP 2363114 B1** 2015.05.20.

( 73 ) Insmed Incorporated, Bridgewater NJ 08807-3365 (US)

( 72 ) Boni, Lawrence T

Miller, Brian S.

( 74 ) Ráthonyi Zoltán, SBGK Szabadalmi Ügyvivői Iroda, 1062 Budapest, (HU)

( 54 ) **Antiinfektív szerek késleltetett kibocsátása**

( 51 ) **A61K 9/127** (2006.01)

**A61K 31/7036** (2006.01)

**A61P 11/00** (2006.01)

( 13 ) **T2**

( 30 ) 421923 P 2002.10.29. US

( 11 ) **E025758**

( 21 ) **E 11 727080**

( 96 ) **EP 20110727080** 2011.06.09.

( 97 ) **EP 2579854 A1** 2011.12.15.

**EP 2579854 B1** 2015.07.15.

( 73 ) AbbVie Bahamas Ltd., New Providence, Nassau (BS)

( 72 ) LIEPOLD, Bernd

JUNG, Tina

HOLIG, Peter

SCHROEDER, Rudolf

SEVER, Nancy E.

LAFOUNTAIN, Justin

SINCLAIR, Brent D.

GAO, Yi

WU, Jianwei

ERICKSON, Bryan K.

KULLMANN, Simon

WESTEDT, Ulrich

PAULI, Mirko

HEITERMANN, Tanja

KOENIG, Renato

THIEL, Madlen

WOEHRLE, Gerd

( 74 ) dr. Molnár István, DANUBIA Szabadalmi és Jogi Iroda Kft., 1051 Budapest, (HU)

**( 54 ) Szilárd készítmények**

- ( 51 ) **A61K 9/14** (2006.01)  
**A61K 9/16** (2006.01)  
**A61K 9/20** (2006.01)  
**A61K 31/4025** (2006.01)

**( 13 ) T2**

- ( 30 ) 813301 2010.06.10. US  
353553 P 2010.06.10. US

**( 11 ) E025008****( 21 ) E 12 188419****( 96 ) EP 20120188419** 2012.10.12.**( 97 ) EP 2719376 A1** 2014.04.16.**EP 2719376 B1** 2015.03.04.

( 73 ) Omya International AG, 4665 Oftringen (CH)

( 72 ) Gerard, Daniel Edward

Schoelkopf, Joachim

Gane, Patrick Arthur Charles

Eberle, Veronika Anna

Alles, Rainer

Puckhov, Maxim

Huwyler, Jörg

( 74 ) dr. Gál Melinda, SBGK Szabadalmi Ügyvivői Iroda, 1062 Budapest, (HU)

**( 54 ) Gasztroretentív gyógyszerkészítmény és szállítási rendszerek és eljárás előállításukra funkcionalizált kalcium-karbonát alkalmazásával**

- ( 51 ) **A61K 9/16** (2006.01)  
**A61K 9/00** (2006.01)  
**A61K 9/20** (2006.01)

**( 13 ) T2****( 11 ) E025822****( 21 ) E 10 703766****( 96 ) EP 20100703766** 2010.02.04.**( 97 ) EP 2393485 A2** 2010.08.12.**EP 2393485 B1** 2015.07.29.

( 73 ) Gilead Sciences, Inc., Foster City, CA 94404 (US)

( 72 ) OLIYAI, Reza

MENNING, Mark, M.

KOZIARA, Joanna, M.

( 74 ) Mester Tamás, SWORKS Nemzetközi Szabadalmi Ügyvivői Iroda Kft ., 1011 Budapest, (HU)

**( 54 ) Elvitegravir-t, Cobicistat-t, Emtricitabine-t és Tenofovir-t tartalmazó kétrétegű tabletták**

- ( 51 ) **A61K 9/20** (2006.01)  
**A61K 9/24** (2006.01)  
**A61K 9/50** (2006.01)  
**A61K 31/47** (2006.01)  
**A61K 31/513** (2006.01)  
**A61K 31/522** (2006.01)  
**A61K 31/5377** (2006.01)  
**A61K 47/24** (2006.01)

---

	<b>A61P 31/18</b>	(2006.01)	
<b>( 13 ) T2</b>			
( 30 )	150652 P	2009.02.06.	US
	150655 P	2009.02.06.	US

---

<b>( 11 ) E025739</b>			
<b>( 21 ) E 13 173438</b>			
<b>( 96 ) EP 20130173438</b>		2013.06.24.	
<b>( 97 ) EP 2679216 A1</b>		2014.01.01.	
	<b>EP 2679216 B1</b>	2015.05.27.	
( 73 )	Hennig Arzneimittel GmbH & Co. KG, 65439 Flörsheim am Main (DE)		
( 72 )	Dr. Francas, Gernot Przyklenk, Karl-Heinz		
( 74 )	ifj. Szentpéteri Ádám, SBGK Szabadalmi Ügyvivői Iroda, 1062 Budapest, (HU)		
<b>( 54 ) Betahistin módosított kibocsátására szolgáló gyógyszerforma</b>			
<b>( 51 ) A61K 9/24</b>		(2006.01)	
	<b>C07D213/38</b>	(2006.01)	
<b>( 13 ) T2</b>			
( 30 )	102012105528	2012.06.25.	DE

---

<b>( 11 ) E025821</b>			
<b>( 21 ) E 09 757599</b>			
<b>( 96 ) EP 20090757599</b>		2009.06.04.	
<b>( 97 ) EP 2293795 A1</b>		2009.12.10.	
	<b>EP 2293795 B1</b>	2015.08.12.	
( 73 )	Boehringer Ingelheim International GmbH, 55216 Ingelheim am Rhein (DE)		
( 72 )	STEFANIC, Martin Friedrich HILBERG, Frank KAISER, Rolf SHAPIRO, David		
( 74 )	Kovári György, ADVOPATENT Szabadalmi Iroda, 1011 Budapest, (HU)		
<b>( 54 ) Gyógyszerkombináció</b>			
<b>( 51 ) A61K 9/48</b>		(2006.01)	
	<b>A61K 31/496</b>	(2006.01)	
	<b>A61K 31/519</b>	(2006.01)	
	<b>A61P 1/16</b>	(2006.01)	
	<b>A61P 3/10</b>	(2006.01)	
	<b>A61P 9/00</b>	(2006.01)	
	<b>A61P 11/06</b>	(2006.01)	
	<b>A61P 17/06</b>	(2006.01)	
	<b>A61P 19/02</b>	(2006.01)	
	<b>A61P 25/02</b>	(2006.01)	
	<b>A61P 27/02</b>	(2006.01)	
	<b>A61P 35/00</b>	(2006.01)	
	<b>A61P 43/00</b>	(2006.01)	
<b>( 13 ) T2</b>			
( 30 )	08157749	2008.06.06.	EP
	78882 P	2008.07.08.	US

---



- 
- ( 11 ) **E025705**  
( 21 ) **E 06 706291**  
( 96 ) **EP 20060706291** 2006.01.19.  
( 97 ) **EP 1845961 A1** 2006.08.03.  
**EP 1845961 B1** 2015.04.22.  
( 73 ) Bayer Intellectual Property GmbH, 40789 Monheim (DE)  
( 72 ) MISSELWITZ, Frank  
KUBITZA, Dagmar  
PARK, Son-Mi  
WEHLING, Klaus  
( 74 ) Lengyel Zsolt, DANUBIA Szabadalmi és Jogi Iroda Kft., 1051 Budapest, (HU)  
( 54 ) **Tromboembolikus rendellenességek kezelése rivaroxabánnal**  
( 51 ) **A61K 31/00** (2006.01)  
**A61K 31/5377** (2006.01)  
**A61P 7/02** (2006.01)  
**A61P 9/10** (2006.01)  
( 13 ) **T2**  
( 30 ) 05001893 2005.01.31. EP
- 
- ( 11 ) **E025018**  
( 21 ) **E 09 772865**  
( 96 ) **EP 20090772865** 2009.07.01.  
( 97 ) **EP 2310051 A1** 2010.01.07.  
**EP 2310051 B1** 2015.02.25.  
( 73 ) Pécsi Tudományegyetem, 7633 Pécs (HU)  
( 72 ) GALLYAS, Ferenc  
SÜMEGI, Balázs  
VETŐ, Sára  
ÁCS, Péter  
KOMOLY, Sámuel  
ILLÉS, Zsolt  
( 74 ) dr. Török Ferenc, DANUBIA Szabadalmi és Jogi Iroda Kft., 1051 Budapest, (HU)  
( 54 ) **Egy PARP-gátló és egy Akt kinázt akitváló vegyület kombinációja**  
( 51 ) **A61K 31/05** (2006.01)  
**A61K 31/565** (2006.01)  
**A61K 31/65** (2006.01)  
**A61K 45/06** (2006.01)  
( 13 ) **T2**  
( 30 ) 0800414 2008.07.04. HU
- 
- ( 11 ) **E025694**  
( 21 ) **E 07 836046**  
( 96 ) **EP 20070836046** 2007.07.11.  
( 97 ) **EP 2040672 A2** 2008.01.17.  
**EP 2040672 B1** 2015.04.01.  
( 73 ) Wyeth LLC, New York, NY 10017-5755 (US)  
( 72 ) BUBNIS, William  
SHIELD, Stephanie  
HOSKOVEC, Gayle, P.
-

---

( 74 ) Schläfer László, DANUBIA Szabadalmi és Jogi Iroda Kft., 1051 Budapest, (HU)

**( 54 ) Fokozott stabilitású folyékony fenilefrin készítmények**

**( 51 ) A61K 31/137** (2006.01)

**( 13 ) T2**

( 30 ) 487120 2006.07.14. US

---

**( 11 ) E025749**

**( 21 ) E 05 855956**

**( 96 ) EP 20050855956** 2005.12.30.

**( 97 ) EP 1830876 A2** 2006.07.06.

**EP 1830876 B1** 2015.04.08.

( 73 ) Meda AB, 170 09 Solna (SE)

( 72 ) BENNINGHOFF, Bernd

HENGGE, Ulrich, R

( 74 ) dr. Török Ferenc, DANUBIA Szabadalmi és Jogi Iroda Kft., 1051 Budapest, (HU)

**( 54 ) Imiquimod alkalmazása emlőrákból származó, bőrben jelentkező metasztázisok kezelésére**

**( 51 ) A61K 31/4745** (2006.01)

**A61K 31/409** (2006.01)

**A61K 39/00** (2006.01)

**A61P 35/04** (2006.01)

**( 13 ) T2**

( 30 ) 640491 P 2004.12.30. US

---

**( 11 ) E025576**

**( 21 ) E 04 787096**

**( 96 ) EP 20040787096** 2004.09.03.

**( 97 ) EP 1663240 A1** 2005.03.10.

**EP 1663240 B1** 2015.04.22.

( 73 ) Janssen Sciences Ireland UC, Little Island, County Cork (IE)

( 72 ) STOFFELS, Paul

( 74 ) Lengyel Zsolt, DANUBIA Szabadalmi és Jogi Iroda Kft., 1051 Budapest, (HU)

**( 54 ) Pirimidin-tartalmú NNRTI kombinációi RT inhibitorokkal**

**( 51 ) A61K 31/505** (2006.01)

**A61K 31/513** (2006.01)

**A61K 31/52** (2006.01)

**A61P 31/18** (2006.01)

**( 13 ) T2**

( 30 ) 03103275 2003.09.03. EP

499771 P 2003.09.03. US

03103319 2003.09.08. EP

03103335 2003.09.10. EP

03103668 2003.10.02. EP

508486 P 2003.10.03. US

---

**( 11 ) E025642**

**( 21 ) E 10 744560**

**( 96 ) EP 20100744560** 2010.08.12.

**( 97 ) EP 2464356 A1** 2011.02.17.

**EP 2464356 B1** 2015.05.06.

---

- 
- ( 73 ) LABORATORIOS DEL DR. ESTEVE, S.A., 08041 Barcelona (ES)
- ( 72 ) BAEYENS-CABRERA, José Manuel  
 BUSCHMANN, Helmut, Heinrich  
 VELA HERNÁNDEZ, José Miguel  
 ZAMANILLO- CASTANEDO, Daniel  
 NIETO-LÓPEZ, Francisco-Rafael
- ( 74 ) Lezsák Gábor, Danubia Szabadalmi és Jogi Iroda Kft., 1051 Budapest, (HU)
- ( 54 ) Szigma ligandumok kemoterápia által kiváltott fájdalom megelőzésére vagy kezelésére**
- ( 51 ) **A61K 31/5377** (2006.01)  
**A61K 31/337** (2006.01)  
**A61K 33/24** (2006.01)  
**A61K 45/06** (2006.01)  
**A61P 25/02** (2006.01)
- ( 13 ) **T2**
- ( 30 ) 09382144 2009.08.14. EP
- 
- ( 11 ) **E025651**
- ( 21 ) **E 05 797148**
- ( 96 ) **EP 20050797148** 2005.10.20.  
 ( 97 ) **EP 1802312 A1** 2006.04.27.  
**EP 1802312 B1** 2015.09.16.
- ( 73 ) ENDORECHERCHE INC., Sainte-Foy, Quebec G1W 2J5 (CA)
- ( 72 ) EL-ALFY, Mohamed  
 LABRIE, Fernand  
 BERGER, Louise
- ( 74 ) Danubia Szabadalmi és Jogi Iroda Kft., 1051 Budapest, (HU)
- ( 54 ) Nemi szteroid prekursor egy szelektív ösztrogén receptor modulátorral kombinációban vagina atrófia megelőzésére és kezelésére menopauza utáni nőknél**
- ( 51 ) **A61K 31/5685** (2006.01)  
**A61K 31/453** (2006.01)  
**A61K 31/519** (2006.01)  
**A61K 31/566** (2006.01)  
**A61P 15/02** (2006.01)
- ( 13 ) **T2**
- ( 30 ) 620452 P 2004.10.20. US
- 
- ( 11 ) **E025582**
- ( 21 ) **E 03 772961**
- ( 96 ) **EP 20030772961** 2003.11.07.  
 ( 97 ) **EP 1569660 A2** 2004.05.21.  
**EP 1569660 B1** 2015.08.26.
- ( 73 ) VERENIGING VOOR CHRISTELIJK WETENSCHAPPELIJK ONDERWIJS, NL-1081 HV Amsterdam (NL)
- ( 72 ) GEIJTENBEEK, Teunis, Bernard, Herman  
 VAN KOOYK, Yvette
- ( 74 ) dr. Kompagne Hajnalka, DANUBIA Szabadalmi és Jogi Iroda Kft., 1051 Budapest, (HU)
- ( 54 ) C-típusú lektinkötő molekulák, azonosításuk és alkalmazásuk**
- ( 51 ) **A61K 31/7028** (2006.01)  
**A61K 47/48** (2006.01)  
**A61P 33/00** (2006.01)
-

- 
- A61P 35/00 (2006.01)  
 A61P 37/04 (2006.01)
- ( 13 ) T2  
 ( 30 ) 02079665 2002.11.07. EP
- 
- ( 11 ) E025677  
 ( 21 ) E 12 735548  
 ( 96 ) EP 20120735548 2012.07.17.  
 ( 97 ) EP 2741754 A1 2013.02.21.  
 EP 2741754 B1 2015.05.27.  
 ( 73 ) Zambon S.p.A., 20091 Bresso MI (IT)  
 ( 72 ) SARDINA, Marco  
 ALETTI, Adonella  
 MELLONI, Elsa  
 ( 74 ) Derzsi Katalin, SBGK Szabadalmi Ügyvivői Iroda, 1062 Budapest, (HU)
- ( 54 ) **Tamarindusz-fa magból nyert poliszacharid polimer alkalmazása dohányzással indukált károsodásokkal szembeni védelemben**
- ( 51 ) A61K 31/715 (2006.01)  
 A61K 9/00 (2006.01)  
 A61K 9/08 (2006.01)  
 A61K 36/48 (2006.01)  
 A61P 11/00 (2006.01)
- ( 13 ) T2  
 ( 30 ) 11006634 2011.08.12. EP
- 
- ( 11 ) E025851  
 ( 21 ) E 08 760355  
 ( 96 ) EP 20080760355 2008.06.02.  
 ( 97 ) EP 2162143 A1 2008.12.04.  
 EP 2162143 B1 2015.09.09.  
 ( 73 ) Biosearch S.A., 18004 Granada (ES)  
 ( 72 ) MARTÍN JIMÉNEZ, Rocío  
 OLIVARES MARTÍN, Mónica  
 JIMÉNEZ QUINTANA, Esther Antonia  
 MARÍN MARTÍNEZ, María Luisa  
 SIERRA ÁVILA, Saleta  
 MALDONADO BARRAGÁN, Antonio  
 MARTÍN MERINO, Virginia  
 BLANCH MARTELL, Francesc  
 TORRE LLOVERAS, Celina  
 LARA VILLOSLADA, Federico  
 ARROYO RODRÍGUEZ, Rebeca  
 BOZA PUERTA, Julio  
 JIMÉNEZ LÓPEZ, Jesús  
 FERNÁNDEZ ÁLVAREZ, Leónides  
 SOBRINO ABUJA, Odón Julián  
 XAUS PEI, Jordi  
 RODRÍGUEZ GÓMEZ, Juan Miguel  
 DELGADO PALACIO, Susana
-

- 
- ( 74 ) Lengyel Zsolt, DANUBIA Szabadalmi és Jogi Iroda Kft., 1051 Budapest, (HU)
- ( 54 ) Emlős tej mikroorganizmusok, az azokat tartalmazó készítmények, és alkalmazásuk tüdőgyulladás kezelésére**
- ( 51 ) **A61K 35/74** (2006.01)  
**A23C 9/12** (2006.01)  
**A23L 1/03** (2006.01)  
**C12Q 1/24** (2006.01)  
**C12R 1/225** (2006.01)  
**C12R 1/25** (2006.01)
- ( 13 ) **T2**
- ( 30 ) 07380158 2007.05.31. EP
- 

- ( 11 ) **E025849**
- ( 21 ) **E 11 186142**
- ( 96 ) **EP 20110186142** 2011.10.21.
- ( 97 ) **EP 2489358 A1** 2012.08.22.  
**EP 2489358 B1** 2015.10.14.
- ( 73 ) Galderma S.A., 6330 Cham (CH)
- ( 72 ) Lin, Yin-Ku
- ( 74 ) dr. Molnár István, DANUBIA Szabadalmi és Jogi Iroda Kft., 1051 Budapest, (HU)
- ( 54 ) Az Indigo naturalis olajjal extrahált terméke, eljárás annak előállítására és alkalmazása**
- ( 51 ) **A61K 36/315** (2006.01)  
**A61K 9/06** (2006.01)  
**A61K 9/107** (2006.01)  
**A61P 17/06** (2006.01)
- ( 13 ) **T2**
- ( 30 ) 100105463 2011.02.18. TW
- 

- ( 11 ) **E025852**
- ( 21 ) **E 13 178928**
- ( 96 ) **EP 20130178928** 2009.06.26.
- ( 97 ) **EP 2659904 A1** 2013.11.06.  
**EP 2659904 B1** 2015.09.16.
- ( 73 ) Orphazyme APS, 2200 Copenhagen N (DK)
- ( 72 ) Jensen, Thomas Kirkegaard  
Jaattela, Marja Helena
- ( 74 ) dr. Kompagne Hajnalka, DANUBIA Szabadalmi és Jogi Iroda Kft., 1051 Budapest, (HU)
- ( 54 ) HSP70 alkalmazása enzimaktivitás szabályozására**
- ( 51 ) **A61K 38/17** (2006.01)  
**A61P 3/00** (2006.01)
- ( 13 ) **T2**
- ( 30 ) 200800885 2008.06.26. DK
- 

- ( 11 ) **E025716**
- ( 21 ) **E 12 712106**
- ( 96 ) **EP 20120712106** 2012.03.29.
- ( 97 ) **EP 2691109 A1** 2012.10.04.  
**EP 2691109 B1** 2015.07.15.
- ( 73 ) Sanofi-Aventis Deutschland GmbH, 65929 Frankfurt am Main (DE)
-

- 
- ( 72 ) BOKA, Gabor  
SILVESTRE, Louise  
MIOSSEC, Patrick
- ( 74 ) Lezsák Gábor, Danubia Szabadalmi és Jogi Iroda Kft., 1051 Budapest, (HU)
- ( 54 ) Hiperglikémia megelőzése II típusú cukorbetegséggel rendelkező betegekben**
- ( 51 ) **A61K 38/26** (2006.01)  
**A61K 31/64** (2006.01)  
**A61P 3/08** (2006.01)
- ( 13 ) **T2**
- ( 30 ) 11160270 2011.03.29. EP
- 

- ( 11 ) **E025738**
- ( 21 ) **E 07 840229**
- ( 96 ) **EP 20070840229** 2007.06.08.
- ( 97 ) **EP 2046369 A2** 2008.01.24.  
**EP 2046369 B1** 2015.08.12.
- ( 73 ) Sigma-Tau Pharma Limited, London EC1A 2DY (GB)
- ( 72 ) FILPULA, David R.  
WANG, Maoliang
- ( 74 ) Ivánka Gábor, ARINOVA Szabadalmi és Védjegy Iroda, 1122 Budapest, (HU)
- ( 54 ) Rekombináns gazda L-aszparagináz II előállítására**
- ( 51 ) **A61K 38/46** (2006.01)  
**A61P 35/00** (2006.01)  
**C07H 21/04** (2006.01)  
**C12N 1/21** (2006.01)  
**C12N 9/82** (2006.01)  
**C12N 15/63** (2006.01)  
**C12P 1/04** (2006.01)
- ( 13 ) **T2**
- ( 30 ) 817817 P 2006.06.30. US
- 

- ( 11 ) **E026000**
- ( 21 ) **E 04 814839**
- ( 96 ) **EP 20040814839** 2004.12.17.
- ( 97 ) **EP 1701968 A2** 2005.06.30.  
**EP 1701968 B1** 2015.06.03.
- ( 73 ) Wyeth LLC, New York, NY 10017 (US)
- ( 72 ) Arumugham, Rasappa G.  
Prasad, A. Krishna
- ( 74 ) dr. Pethő Árpád, DANUBIA Szabadalmi és Jogi Iroda Kft., 1051 Budapest, (HU)
- ( 54 ) Immunogén peptid-hordozó konjugátumok és eljárások előállításukra**
- ( 51 ) **A61K 39/00** (2006.01)  
**A61K 39/38** (2006.01)
- ( 13 ) **T2**
- ( 30 ) 530480 P 2003.12.17. US
- 

- ( 11 ) **E025759**
- ( 21 ) **E 10 771102**
- ( 96 ) **EP 20100771102** 2010.10.27.
-

- 
- ( 97 ) **EP 2493503 A1** 2011.05.05.  
**EP 2493503 B1** 2015.08.12.
- ( 73 ) Amgen Research (Munich) GmbH, 81477 München (DE)
- ( 72 ) NAGORSEN, Dirk  
KUFER, Peter  
ZUGMAIER, Gerhard  
BAEUERLE, Patrick
- ( 74 ) ifj. Szentpéteri Ádám, SBGK Szabadalmi Ügyvivői Iroda, 1062 Budapest, (HU)
- ( 54 ) **Dózisrendszer CD19xCD3 bispecifikus antitest adagolására**
- ( 51 ) **A61K 39/00** (2006.01)  
**C07K 16/28** (2006.01)  
**G01N 33/50** (2006.01)
- ( 13 ) **T2**
- ( 30 ) 09174104 2009.10.27. EP  
255290 P 2009.10.27. US
- 
- ( 11 ) **E025624**
- ( 21 ) **E 03 737755**
- ( 96 ) **EP 20030737755** 2003.07.25.
- ( 97 ) **EP 1545599 A1** 2004.02.05.  
**EP 1545599 B1** 2015.04.29.
- ( 73 ) THE WALTER AND ELIZA HALL INSTITUTE OF MEDICAL RESEARCH, Parkville, VIC 3052 (AU)
- ( 72 ) SCHOFIELD, Louis
- ( 74 ) dr. Svingor Ádám, Danubia Szabadalmi és Jogi Iroda Kft., 1051 Budapest, (HU)
- ( 54 ) **Immunogén készítmények és diagnosztikai és terápiás alkalmazásuk**
- ( 51 ) **A61K 39/015** (2006.01)  
**A61K 39/395** (2006.01)  
**A61P 33/00** (2006.01)
- ( 13 ) **T2**
- ( 30 ) 398607 P 2002.07.26. US
- 
- ( 11 ) **E025702**
- ( 21 ) **E 12 185712**
- ( 96 ) **EP 20120185712** 2008.07.21.
- ( 97 ) **EP 2540312 A1** 2013.01.02.  
**EP 2540312 B1** 2015.04.15.
- ( 73 ) Novavax, Inc., Rockville MD 20850 (US)
- ( 72 ) Smith, Gale  
Pushko, Peter
- ( 74 ) Frankné dr. Machytka Daisy, Gödölle, Kékes, Mészáros & Szabó Szabadalmi és Védjegy Iroda, 1024 Budapest, (HU)
- ( 54 ) **Madárinfluenza kiméra VLP-k**
- ( 51 ) **A61K 39/145** (2006.01)  
**A61K 39/155** (2006.01)  
**C07K 14/11** (2006.01)  
**C07K 14/135** (2006.01)  
**C07K 14/165** (2006.01)  
**C12N 7/04** (2006.01)
- ( 13 ) **T2**
-

---

( 30 ) 950707 P      2007.07.19.    US  
           970592 P      2007.09.07.    US  
           71835 P      2008.05.20.    US

---

( 11 ) **E025635**

( 21 ) **E 08 749145**

( 96 ) **EP 20080749145**    2008.04.25.

( 97 ) **EP 2152305 A1**      2008.11.06.

**EP 2152305 B1**      2015.09.23.

( 73 ) Bavarian Nordic A/S, 3490 Kvistgaard (DK)

( 72 ) HOCHREIN, Hubertus

          O'KEEFFE, Meredith

( 74 ) Danubia Szabadalmi és Jogi Iroda Kft., 1051 Budapest, (HU)

( 54 ) **Azonnali védelem kórokozók ellen MVA-n keresztül**

( 51 ) **A61K 39/285**            (2006.01)

**C07K 14/07**            (2006.01)

( 13 ) **T2**

( 30 ) 924048 P      2007.04.27.    US

          935920 P      2007.09.06.    US

          26612          2008.02.06.    US

---

( 11 ) **E026001**

( 21 ) **E 08 725157**

( 96 ) **EP 20080725157**    2008.02.05.

( 97 ) **EP 2148691 A2**      2008.08.14.

**EP 2148691 B1**      2015.05.20.

( 73 ) Apellis Pharmaceuticals, Inc., Crestwood, KY 40014 (US)

( 72 ) FRANCOIS, Cedric

          DESCHATELETS, Pascal

          OLSON, Paul

( 74 ) Derzsi Katalin, SBGK Szabadalmi Ügyvivői Iroda, 1062 Budapest, (HU)

( 54 ) **Compstatin analógok a légző rendszer gyulladásozó állapotának kezelésében való alkalmazásra**

( 51 ) **A61K 39/395**            (2006.01)

**A61K 38/12**            (2006.01)

**A61K 38/17**            (2006.01)

**A61K 45/06**            (2006.01)

**C07K 7/64**            (2006.01)

**C07K 14/435**          (2006.01)

( 13 ) **T2**

( 30 ) 899474 P      2007.02.05.    US

---

( 11 ) **E025815**

( 21 ) **E 10 174725**

( 96 ) **EP 20100174725**    2005.08.04.

( 97 ) **EP 2366405 A2**      2011.09.21.

**EP 2366405 B1**      2015.02.25.

( 73 ) Novartis AG, 4056 Basel (CH)

( 72 ) Di Padova, Franco E.

          GRAM, Hermann

---



Hofstetter, Hans  
 Jeschke, Margit  
 Rondeau, Jean-Michel  
 Van Den Berg, Wim

( 74 ) dr. Pethő Árpád, DANUBIA Szabadalmi és Jogi Iroda Kft., 1051 Budapest, (HU)

( 54 ) **IL-17-antagonista antitestek**

( 51 ) **A61K 39/395** (2006.01)

**A61P 29/00** (2006.01)

**C07K 16/24** (2006.01)

( 13 ) **T2**

( 30 ) 0417487 2004.08.05. GB

( 11 ) **E025496**

( 21 ) **E 12 721779**

( 96 ) **EP 20120721779** 2012.04.16.

( 97 ) **EP 2699575 A1** 2012.10.26.

**EP 2699575 B1** 2015.03.25.

( 73 ) Bayer Intellectual Property GmbH, 40789 Monheim (DE)

( 72 ) SCHULZE, Volker

KOSEMUND, Dirk

WENGNER, Antje, Margret

SIEMEISTER, Gerhard

STÖCKIGT, Detlef

LIENAU, Philip

SCHIROK, Hartmut

BRIEM, Hans

( 74 ) Molnár Imre, DANUBIA Szabadalmi és Jogi Iroda Kft., 1051 Budapest, (HU)

( 54 ) **Triazolopiridin-származékok**

( 51 ) **A61K 45/06** (2006.01)

**A61K 31/437** (2006.01)

**C07D471/04** (2006.01)

( 13 ) **T2**

( 30 ) 11163342 2011.04.21. EP

11167872 2011.05.27. EP

( 11 ) **E025500**

( 21 ) **E 13 194011**

( 96 ) **EP 20130194011** 2013.11.22.

( 97 ) **EP 2737908 A1** 2014.06.04.

**EP 2737908 B1** 2015.03.11.

( 73 ) FIDIA FARMACEUTICI S.p.A., 35031 Abano Terme (PD) (IT)

( 72 ) Renier, Davide

Guarise, Cristian

( 74 ) dr. Török Ferenc, DANUBIA Szabadalmi és Jogi Iroda Kft., 1051 Budapest, (HU)

( 54 ) **Viszkoelasztikus gélek szemészeti műtétnél**

( 51 ) **A61K 45/06** (2006.01)

**A61K 31/728** (2006.01)

**A61K 31/738** (2006.01)

**A61P 27/06** (2006.01)

**( 13 ) T2**

( 30 ) PD20120360 2012.11.30. IT

**( 11 ) E025619****( 21 ) E 09 722278**

( 96 ) EP 20090722278 2009.03.13.

( 97 ) EP 2265251 A2 2009.09.24.

EP 2265251 B1 2015.05.27.

( 73 ) Alcon Research, Ltd., Fort Worth, TX 76134-2099 (US)

( 72 ) KABRA, Bhagwati, P.

CARRERAS, Nuria

CUCHI, Mónica

GALÁN, Francisco, Javier

MRIDVIKA

PUIG, Elena, González

JIMÉNEZ, Nuria

MARTÍNEZ, Carmen

( 74 ) ifj. Szentpéteri Ádám, SBGK Szabadalmi Ügyvivői Iroda, 1062 Budapest, (HU)

**( 54 ) Előnyös biológiai hozzáférhetőségű gyógyászati készítmények**

( 51 ) A61K 47/44 (2006.01)

A61K 31/215 (2006.01)

A61K 31/216 (2006.01)

A61K 31/535 (2006.01)

A61K 31/542 (2006.01)

A61K 31/5575 (2006.01)

A61K 45/06 (2006.01)

**( 13 ) T2**

( 30 ) 37117 P 2008.03.17. US

111920 P 2008.11.06. US

**( 11 ) E025661****( 21 ) E 12 780356**

( 96 ) EP 20120780356 2012.10.12.

( 97 ) EP 2750713 A1 2013.04.18.

EP 2750713 B1 2015.09.16.

( 73 ) MedImmune Limited, Cambridge CB21 6GH / GB (GB)

Genentech, Inc., South San Francisco, CA 94080 (US)

( 72 ) FLYGARE, John, A.

GUNZNER-TOSTE, Janet, L.

PILLOW, Thomas

HOWARD, Philip, Wilson

MASTERSON, Luke

( 74 ) Gödölle, Kékes, Mészáros &amp; Szabó Szabadalmi és Védjegy Iroda, 1024 Budapest, (HU)

**( 54 ) Pirrolobenzodiazepinek és ezek konjugátumai**

( 51 ) A61K 47/48 (2006.01)

A61P 35/00 (2006.01)

C07D487/04 (2006.01)

C07D519/00 (2006.01)

**( 13 ) T2**

---

( 30 ) 201161547187 P 2011.10.14. US

---

( 11 ) **E025656**

( 21 ) **E 13 173674**

( 96 ) **EP 20130173674** 2005.03.03.

( 97 ) **EP 2656859 A2** 2013.10.30.

**EP 2656859 B1** 2015.10.21.

( 73 ) ReVance Therapeutics, Inc., Newark, CA 94560 (US)

( 72 ) Dake, Michael D.

Waugh, Jacob M.

( 74 ) ifj. Szentpéteri Ádám, SBGK Szabadalmi Ügyvivői Iroda, 1062 Budapest, (HU)

( 54 ) **Botulotoxinok topikális alkalmazása és transzdermális bejuttatása**

( 51 ) **A61K 51/00** (2006.01)

**A61K 39/40** (2006.01)

**A61K 39/42** (2006.01)

**A61K 47/18** (2006.01)

**A61K 47/42** (2006.01)

( 13 ) **T2**

( 30 ) 550015 P 2004.03.03. US

---

( 11 ) **E025511**

( 21 ) **E 11 791424**

( 96 ) **EP 20110791424** 2011.11.10.

( 97 ) **EP 2637704 A1** 2012.05.18.

**EP 2637704 B1** 2015.03.25.

( 73 ) H. Lundbeck A/S, 2500 Valby (DK)

( 72 ) KEHLER, Jan

BANG-ANDERSEN, Benny

( 74 ) ifj. Szentpéteri Ádám, SBGK Szabadalmi Ügyvivői Iroda, 1062 Budapest, (HU)

( 54 ) **Radioaktívan jelölt fenilimidazol-alapú ligandumok**

( 51 ) **A61K 51/04** (2006.01)

**A61K101/02** (2006.01)

**C07B 59/00** (2006.01)

**C07D471/04** (2006.01)

**G01N 33/60** (2006.01)

( 13 ) **T2**

( 30 ) 411934 P 2010.11.10. US

201001023 2010.11.10. DK

---

( 11 ) **E025700**

( 21 ) **E 12 716634**

( 96 ) **EP 20120716634** 2012.03.29.

( 97 ) **EP 2776072 A1** 2013.05.16.

**EP 2776072 B1** 2015.06.03.

( 73 ) Bicar Jet S.r.l., 35129 Padova (IT)

( 72 ) SOMMACAL, Alessandro Paolo

( 74 ) Derzsi Katalin, SBGK Szabadalmi Ügyvivői Iroda, 1062 Budapest, (HU)

( 54 ) **Eljárás sebészeti műszerek tisztítására és fertőtlenítésére általában, és berendezés az eljárás lefolytatására**

( 51 ) **A61L 2/02** (2006.01)

---

---

<b>A61B 19/00</b>	(2006.01)
<b>B24C 1/00</b>	(2006.01)
<b>B24C 5/04</b>	(2006.01)
<b>( 13 ) T2</b>	
( 30 ) PD20110352	2011.11.11. IT

---

<b>( 11 ) E025773</b>	
<b>( 21 ) E 09 785593</b>	
<b>( 96 ) EP 20090785593</b>	2009.09.08.
<b>( 97 ) EP 2341954 A2</b>	2010.03.11.
<b>EP 2341954 B1</b>	2015.05.27.
( 73 ) Laboratorios Farmacéuticos Rovi, S.A., 28037 Madrid (ES)	
( 72 ) ANDREWS, Gavin P JONES, David S GORMAN, Sean P	
( 74 ) Derzsi Katalin, SBGK Szabadalmi Ügyvivői Iroda, 1062 Budapest, (HU)	
<b>( 54 ) Polimer anyag</b>	
<b>( 51 ) A61L 29/14</b>	(2006.01)
<b>A61L 29/08</b>	(2006.01)
<b>A61L 31/10</b>	(2006.01)
<b>A61L 31/14</b>	(2006.01)
<b>( 13 ) T2</b>	
( 30 ) 0816365	2008.09.08. GB

---

<b>( 11 ) E025575</b>	
<b>( 21 ) E 09 742232</b>	
<b>( 96 ) EP 20090742232</b>	2009.04.02.
<b>( 97 ) EP 2268336 A2</b>	2009.11.12.
<b>EP 2268336 B1</b>	2015.03.25.
( 73 ) Chastanier, Pierre, 75008 Paris (FR) Nour, Sayed, 92370 Chaville (FR)	
( 72 ) Nour, Sayed	
( 74 ) Mák András, SBGK Szabadalmi Ügyvivői Iroda, 1062 Budapest, (HU)	
<b>( 54 ) Új pulzáló orvosi készülék</b>	
<b>( 51 ) A61M 1/10</b>	(2006.01)
<b>( 13 ) T2</b>	
( 30 ) 0801816	2008.04.02. FR

---

<b>( 11 ) E025990</b>	
<b>( 21 ) E 04 757460</b>	
<b>( 96 ) EP 20040757460</b>	2004.03.16.
<b>( 97 ) EP 1617886 A1</b>	2004.09.30.
<b>EP 1617886 B1</b>	2015.07.29.
( 73 ) Tolmar Therapeutics, Inc., Fort Collins, CO 80526 (US)	
( 72 ) YARBOROUGH, Cody, L. MADRIL, Dominic, G. BAWA, Rajan	
( 74 ) Mészárosné Dónusz Katalin, SBGK Szabadalmi Ügyvivői Iroda, 1062 Budapest, (HU)	
<b>( 54 ) Aktív hatóanyag liofilizálására szolgáló eljárás</b>	

---

- 
- ( 51 ) **A61M 5/178** (2006.01)  
**A61M 5/00** (2006.01)  
**F26B 5/06** (2006.01)

( 13 ) **T2**

- ( 30 ) 391480 2003.03.17. US
- 

( 11 ) **E025986**

( 21 ) **E 07 858403**

( 96 ) **EP 20070858403** 2007.10.05.

( 97 ) **EP 2197522 A1** 2009.04.09.

**EP 2197522 B1** 2015.06.10.

( 73 ) Becton Dickinson France, 38800 Le Pont-de-Claix (FR)

( 72 ) ABRY, Hervé

Maritan, Lionel

PEROT, Frédéric

CARREL, Frank

( 74 ) Erdély Péter, DANUBIA Szabadalmi és Jogi Iroda Kft., 1051 Budapest, (HU)

( 54 ) **Berendezés termék automatikus injektálására egy injektálási helyre**

( 51 ) **A61M 5/20** (2006.01)

**A61M 5/315** (2006.01)

( 13 ) **T2**

---

( 11 ) **E025965**

( 21 ) **E 10 179733**

( 96 ) **EP 20100179733** 2005.05.27.

( 97 ) **EP 2319560 A1** 2011.05.11.

**EP 2319560 B1** 2015.05.13.

( 73 ) Cilag GmbH International, 6300 Zug (CH)

( 72 ) HARRISON, Nigel

( 74 ) Szabó Zsolt, DANUBIA Szabadalmi és Jogi Iroda Kft., 1051 Budapest, (HU)

( 54 ) **Befecskendező eszköz**

( 51 ) **A61M 5/20** (2006.01)

**A61M 5/32** (2006.01)

( 13 ) **T2**

- ( 30 ) 0412053 2004.05.28. GB
- 

( 11 ) **E025734**

( 21 ) **E 12 706008**

( 96 ) **EP 20120706008** 2012.02.16.

( 97 ) **EP 2675509 A1** 2012.08.23.

**EP 2675509 B1** 2015.04.08.

( 73 ) SANOFI, 75008 Paris (FR)

( 72 ) BRERETON, Simon Francis

KEMP, Thomas

BURNELL, Rosie

EKMAN, Matthew

( 74 ) Szabó Zsolt, DANUBIA Szabadalmi és Jogi Iroda Kft., 1051 Budapest, (HU)

( 54 ) **Befecskendező szerkezet**

( 51 ) **A61M 5/20** (2006.01)

---

---

	<b>A61M 5/32</b>	(2006.01)
<b>( 13 ) T2</b>		
<b>( 30 )</b>	11155029	2011.02.18. EP

---

<b>( 11 ) E025715</b>		
<b>( 21 ) E 11 841088</b>		
<b>( 96 ) EP 20110841088</b>		2011.11.16.
<b>( 97 ) EP 2641628 A1</b>		2013.09.25.
	<b>EP 2641628 B1</b>	2015.07.29.
<b>( 73 )</b>	Otsuka Pharmaceutical Co., Ltd., Tokyo 101-8535 (JP)	
<b>( 72 )</b>	KAKIUCHI Makoto SHIMAZAKI Seiji TAKESHIMA Yasuhiko HIRAOKA Shogo MAESAKA Tadayoshi	
<b>( 74 )</b>	Farkas Tamás, DANUBIA Szabadalmi és Jogi Iroda Kft., 1051 Budapest, (HU)	
<b>( 54 )</b>	<b>Kétkamrás, előre tölthető fecskendő</b>	
<b>( 51 )</b>	<b>A61M 5/315</b>	(2006.01)
<b>( 13 ) T2</b>		
<b>( 30 )</b>	2010256188	2010.11.16. JP

---

<b>( 11 ) E025529</b>		
<b>( 21 ) E 11 726439</b>		
<b>( 96 ) EP 20110726439</b>		2011.06.21.
<b>( 97 ) EP 2588168 A1</b>		2012.01.05.
	<b>EP 2588168 B1</b>	2015.03.04.
<b>( 73 )</b>	Sanofi-Aventis Deutschland GmbH, 65929 Frankfurt am Main (DE)	
<b>( 72 )</b>	ROBERTS, Gareth WARD, Chris EKMAN, Matthew	
<b>( 74 )</b>	Szabó Zsolt, DANUBIA Szabadalmi és Jogi Iroda Kft., 1051 Budapest, (HU)	
<b>( 54 )</b>	<b>Biztonsági eszköz előretöltött fecskendőhöz és befecskendező eszköz</b>	
<b>( 51 )</b>	<b>A61M 5/32</b>	(2006.01)
	<b>A61M 5/28</b>	(2006.01)
	<b>A61M 5/50</b>	(2006.01)
<b>( 13 ) T2</b>		
<b>( 30 )</b>	10168317	2010.07.02. EP

---

<b>( 11 ) E025807</b>		
<b>( 21 ) E 11 707221</b>		
<b>( 96 ) EP 20110707221</b>		2011.01.18.
<b>( 97 ) EP 2525858 A1</b>		2011.07.28.
	<b>EP 2525858 B1</b>	2015.02.25.
<b>( 73 )</b>	Pfizer Limited, Sandwich, Kent CT13 9NJ (GB)	
<b>( 72 )</b>	BUNCH, Annabel Louise HARRIS, Paul, George	
<b>( 74 )</b>	Erdély Péter, DANUBIA Szabadalmi és Jogi Iroda Kft., 1051 Budapest, (HU)	
<b>( 54 )</b>	<b>Eszköz száraz por egyenlő adagjainak kiadagolására, és ilyen eszközt tartalmazó inhaláló</b>	
<b>( 51 )</b>	<b>A61M 15/00</b>	(2006.01)

---

**( 13 ) T2**

( 30 ) 296629 P 2010.01.20. US

**( 11 ) E025998****( 21 ) E 12 719576**

( 96 ) EP 20120719576 2012.04.25.

( 97 ) EP 2704792 A1 2012.11.08.

EP 2704792 B1 2015.06.10.

( 73 ) Cerbomed GmbH, 91052 Erlangen (DE)

( 72 ) BECK, Christoph

ELLRICH, Jens

HARTLEP, Andreas

FRENKEL, Wolf Gerhard

( 74 ) Erdély Péter, DANUBIA Szabadalmi és Jogi Iroda Kft., 1051 Budapest, (HU)

**( 54 ) Berendezés transzktán elektromos stimulus kombinált felvitelére és akusztikus jel leadására**

( 51 ) A61N 1/36 (2006.01)

**( 13 ) T2**

( 30 ) 102011100065 2011.04.30. DE

**( 11 ) E025577****( 21 ) E 12 194964**

( 96 ) EP 20120194964 2008.11.12.

( 97 ) EP 2564900 A1 2013.03.06.

EP 2564900 B1 2015.04.22.

( 73 ) Curadis GmbH, 91052 Erlangen (DE)

( 72 ) Windisch, Martin

( 74 ) Szentpéteri Zsolt, SBGK Szabadalmi Ügyvivői Iroda, 1062 Budapest, (HU)

**( 54 ) C-19 szteroidok gyógyászati alkalmazásokra**

( 51 ) A61P 15/00 (2006.01)

A61K 9/00 (2006.01)

A61K 9/02 (2006.01)

A61K 9/10 (2006.01)

A61K 9/20 (2006.01)

A61K 9/48 (2006.01)

A61K 31/568 (2006.01)

A61P 9/10 (2006.01)

A61P 19/00 (2006.01)

A61P 19/04 (2006.01)

A61P 19/10 (2006.01)

A61P 21/00 (2006.01)

A61P 35/00 (2006.01)

**( 13 ) T2**

( 30 ) 2817 P 2007.11.13. US

07022016 2007.11.13. EP

**( 11 ) E025645****( 21 ) E 08 750947**

( 96 ) EP 20080750947 2008.05.15.

( 97 ) EP 2170353 A1 2008.11.27.

---

**EP 2170353 B1** 2015.06.03.

( 73 ) AdiuTide Pharmaceuticals GmbH, 60386 Frankfurt am Main (DE)

( 72 ) JURK, Marion  
Uhlmann, Eugen

( 74 ) dr. Gál Melinda, SBGK Szabadalmi Ügyvivői Iroda, 1062 Budapest, (HU)

**( 54 ) Immunstimuláló hatású foszfát-módosított oligonukleotid analógok**

( 51 ) **A61P 37/08** (2006.01)

**A61K 31/7125** (2006.01)

**A61K 45/06** (2006.01)

**A61K 47/48** (2006.01)

**A61P 11/06** (2006.01)

**A61P 31/00** (2006.01)

**A61P 35/00** (2006.01)

**A61P 37/00** (2006.01)

( 13 ) **T2**

( 30 ) 930764 P 2007.05.18. US

---

( 11 ) **E025631**

( 21 ) **E 13 175268**

( 96 ) **EP 20130175268** 2013.07.05.

( 97 ) **EP 2682174 A1** 2014.01.08.

**EP 2682174 B1** 2015.04.22.

( 73 ) Dehon S.A., 75011 Paris (FR)

( 72 ) MICOZZI, Joseph  
MOROTE, Christophe

( 74 ) dr. Bódizs Árpád, SBGK Szabadalmi Ügyvivői Iroda, 1062 Budapest, (HU)

**( 54 ) Tisztító berendezés és eljárás SF6 regenerálására**

( 51 ) **B01D 53/04** (2006.01)

**B01D 53/86** (2006.01)

**C01B 17/45** (2006.01)

( 13 ) **T2**

( 30 ) 1256455 2012.07.05. FR

---

( 11 ) **E025827**

( 21 ) **E 12 723504**

( 96 ) **EP 20120723504** 2012.05.25.

( 97 ) **EP 2717995 A1** 2012.12.13.

**EP 2717995 B1** 2015.08.05.

( 73 ) Evonik Degussa GmbH, 45128 Essen (DE)

( 72 ) ROLKER, Jörn  
SEILER, Matthias  
SCHNEIDER, Rolf  
LENORMANT, Thibaut

( 74 ) dr. Molnár István, DANUBIA Szabadalmi és Jogi Iroda Kft., 1051 Budapest, (HU)

**( 54 ) Abszorpciós közeg és eljárás savas gáz abszorbcijára gázkeverékből**

( 51 ) **B01D 53/14** (2006.01)

**B01D 53/62** (2006.01)

**C07D211/58** (2006.01)

**C10L 3/10** (2006.01)

---



---

	<b>F23J 15/04</b>	(2006.01)
<b>( 13 ) T2</b>		
<b>( 30 )</b>	11169492	2011.06.10. EP

---

<b>( 11 ) E025679</b>		
<b>( 21 ) E 07 710573</b>		
<b>( 96 ) EP 20070710573</b>		2007.03.05.
<b>( 97 ) EP 1996315 A1</b>		2007.09.27.
	<b>EP 1996315 B1</b>	2015.04.29.
<b>( 73 )</b>	ATLAS COPCO AIRPOWER, NAAMLOZE VENNOOTSCHAP, 2610 Wilrijk (BE)	
<b>( 72 )</b>	HUBERLAND, Filip, Gustaff, M.	
<b>( 74 )</b>	Mészárosné Dónusz Katalin, SBGK Szabadalmi Ügyvivői Iroda, 1062 Budapest, (HU)	
<b>( 54 )</b>	<b>Készülék sűrített gáz szárítására és az ezáltal alkalmazott eljárás</b>	
<b>( 51 ) B01D 53/26</b>		(2006.01)
<b>( 13 ) T2</b>		
<b>( 30 )</b>	200600169	2006.03.17. BE

---

<b>( 11 ) E025488</b>		
<b>( 21 ) E 10 723936</b>		
<b>( 96 ) EP 20100723936</b>		2010.06.02.
<b>( 97 ) EP 2437874 A1</b>		2010.12.09.
	<b>EP 2437874 B1</b>	2015.05.06.
<b>( 73 )</b>	F.HOFFMANN-LA ROCHE AG, 4070 Basel (CH)	
<b>( 72 )</b>	JENZSCH, Marco LECHNER, Max POHLSCHEIDT, Michael REESE, Christoph SCHOLZ, Alexander TEBBE, Hermann	
<b>( 74 )</b>	dr. Miskolczi Mária, 1111 Budapest, (HU)	
<b>( 54 )</b>	<b>Berendezés sejttenyésztésre</b>	
<b>( 51 ) B01F 7/00</b>		(2006.01)
	<b>C12M 1/02</b>	(2006.01)
	<b>C12M 1/06</b>	(2006.01)
<b>( 13 ) T2</b>		
<b>( 30 )</b>	09007457	2009.06.05. EP

---

<b>( 11 ) E025657</b>		
<b>( 21 ) E 03 730118</b>		
<b>( 96 ) EP 20030730118</b>		2003.05.26.
<b>( 97 ) EP 1523381 A1</b>		2004.01.29.
	<b>EP 1523381 B1</b>	2015.09.23.
<b>( 73 )</b>	Vinnolit GmbH & Co. KG, 85737 Ismaning (DE)	
<b>( 72 )</b>	KREJCI, Klaus KAMMERHOFER, Peter MIELKE, Ingolf WÄTERLING, Uwe	
<b>( 74 )</b>	SBGK Szabadalmi Ügyvivői Iroda, 1062 Budapest, (HU)	
<b>( 54 )</b>	<b>Eljárás gáznak fluid ágyra történő bevezetésére</b>	

---

---

( 51 ) **B01J 8/18** (2006.01)

( 13 ) **T2**

( 30 ) 10232789 2002.07.18. DE

---

( 11 ) **E025587**

( 21 ) **E 11 187987**

( 96 ) **EP 20110187987** 2011.11.04.

( 97 ) **EP 2589430 A1** 2013.05.08.

**EP 2589430 B1** 2015.09.02.

( 73 ) Omya International AG, 4665 Oftringen (CH)

( 72 ) Gerard, Daniel E.

Hartan, Hans- Georg

Schoelkopf, Joachim

Skovby, Michael

Gane, Patrick A.C.

( 74 ) dr. Bódizs Árpád, SBGK Szabadalmi Ügyvivői Iroda, 1062 Budapest, (HU)

( 54 ) **Eljárás víz tisztítására és/vagy iszapok és/vagy üledékek vízmentesítésére felületkezelt kalcium-karbonát alkalmazásával**

( 51 ) **B01J 20/04** (2006.01)

**B01J 20/32** (2006.01)

**C02F 1/28** (2006.01)

**C02F 1/52** (2006.01)

**C02F 1/56** (2006.01)

**C02F 1/66** (2006.01)

**C02F 11/14** (2006.01)

**C02F103/28** (2006.01)

( 13 ) **T2**

---

( 11 ) **E025494**

( 21 ) **E 12 196240**

( 96 ) **EP 20120196240** 2007.07.11.

( 97 ) **EP 2620214 A2** 2013.07.31.

**EP 2620214 B1** 2015.03.18.

( 73 ) Evonik Degussa GmbH, 45128 Essen (DE)

( 72 ) Zanthoff, Horst-Werner

MASCHMEYER, Dietrich

QUANDT, Thomas

Nierlich, Franz

Santiago Fernandez, Silvia

HOUBRECHTS, Stephan

Skillas, Georg

Gaudschun, Kurt-Alfred

( 74 ) Schläfer László, DANUBIA Szabadalmi és Jogi Iroda Kft., 1051 Budapest, (HU)

( 54 ) **Eljárás izobutén előállítására**

( 51 ) **B01J 21/12** (2006.01)

**B01J 23/02** (2006.01)

**B01J 29/03** (2006.01)

**B01J 29/08** (2006.01)

**B01J 29/40** (2006.01)

---

---

<b>B01J 35/10</b>	(2006.01)
<b>B01J 37/02</b>	(2006.01)
<b>C07C 1/20</b>	(2006.01)
<b>C07C 11/09</b>	(2006.01)
<b>C07C 29/00</b>	(2006.01)
<b>( 13 ) T2</b>	
<b>( 30 ) 102006040432</b>	2006.08.29. DE

---

<b>( 11 ) E025581</b>	
<b>( 21 ) E 11 746919</b>	
<b>( 96 ) EP 20110746919</b>	2011.02.22.
<b>( 97 ) EP 2539076 A1</b>	2011.09.01.
<b>EP 2539076 B1</b>	2015.09.02.
<b>( 73 )</b>	Outotec Oyj, 02230 Espoo (FI)
<b>( 72 )</b>	PELTOLA, Alekszi RINNE, Antti
<b>( 74 )</b>	Szabó Zsolt, Danubia Szabadalmi és Jogi Iroda Kft., 1051 Budapest, (HU)
<b>( 54 ) Flotálógép</b>	
<b>( 51 ) B03D 1/14</b>	(2006.01)
<b>B01F 13/08</b>	(2006.01)
<b>B03D 1/20</b>	(2006.01)
<b>C02F 1/24</b>	(2006.01)
<b>H02K 1/00</b>	(2006.01)
<b>( 13 ) T2</b>	
<b>( 30 ) 20105170</b>	2010.02.23. FI

---

<b>( 11 ) E025916</b>	
<b>( 21 ) E 10 727795</b>	
<b>( 96 ) EP 20100727795</b>	2010.06.15.
<b>( 97 ) EP 2582467 A1</b>	2011.12.22.
<b>EP 2582467 B1</b>	2015.08.26.
<b>( 73 )</b>	Brightwell Dispensers Limited, Newhaven East Sussex BN9 OJF (GB)
<b>( 72 )</b>	BUNOZ, Etienne ROSSALL, Jeremy KWONG, Caryi
<b>( 74 )</b>	Mészárosné Dónusz Katalin, SBGK Szabadalmi Ügyvivői Iroda, 1062 Budapest, (HU)
<b>( 54 ) Habpumpa</b>	
<b>( 51 ) B05B 7/00</b>	(2006.01)
<b>B01F 5/12</b>	(2006.01)
<b>B05B 11/00</b>	(2006.01)
<b>( 13 ) T2</b>	

---

<b>( 11 ) E025911</b>	
<b>( 21 ) E 09 767972</b>	
<b>( 96 ) EP 20090767972</b>	2009.12.02.
<b>( 97 ) EP 2367639 A1</b>	2010.06.24.
<b>EP 2367639 B1</b>	2015.08.26.
<b>( 73 )</b>	Dürr Systems GmbH, 74321 Bietigheim-Bissingen (DE)
<b>( 72 )</b>	WESSELKY, Steffen

---

BEYL, Timo

Fritz, Hans-Georg

( 74 ) PINTZ ÉS TÁRSAI Szabadalmi, Védjegy és Jogi Iroda Kft., 1539 Budapest, (HU)

**( 54 ) Eljárás lakkfólia folyadékfóliaként történő felhordásához****( 51 ) B05D 5/06** (2006.01)**B05D 7/00** (2006.01)**C09D 5/20** (2006.01)**( 13 ) T2**

( 30 ) 102008063984 2008.12.19. DE

**( 11 ) E025652****( 21 ) E 09 795897****( 96 ) EP 20090795897** 2009.11.17.**( 97 ) EP 2358541 A1** 2010.06.24.**EP 2358541 B1** 2015.09.09.

( 73 ) Mankiewicz Gebr. &amp; Co. GmbH &amp; Co KG, 21107 Hamburg (DE)

( 72 ) DE ROSSI, Umberto

RÜTER, Veronica

AMMAN, Klaus

( 74 ) Dr. Gödölle István, Gödölle, Kékes, Mészáros &amp; Szabó Szabadalmi és Védjegy Iroda, 1024 Budapest, (HU)

**( 54 ) Eljárás bevonat felhordására tintasugaras nyomtató eljárással****( 51 ) B05D 5/06** (2006.01)**B05D 1/02** (2006.01)**B05D 1/26** (2006.01)**B05D 7/00** (2006.01)**B41M 5/00** (2006.01)**B41M 7/00** (2006.01)**C09D 11/30** (2014.01)**C09D 11/322** (2014.01)**( 13 ) T2**

( 30 ) 102008063837 2008.12.19. DE

**( 11 ) E025906****( 21 ) E 10 754664****( 96 ) EP 20100754664** 2010.07.26.**( 97 ) EP 2459326 A1** 2011.02.03.**EP 2459326 B1** 2015.09.09.

( 73 ) HERBOLD MECKESHEIM GMBH, 74909 Meckesheim (DE)

( 72 ) HERBOLD, Karlheinz

( 74 ) Erdély Péter, DANUBIA Szabadalmi és Jogi Iroda Kft., 1051 Budapest, (HU)

**( 54 ) Eljárás és berendezés műanyag részek előzetes tisztítására****( 51 ) B08B 7/02** (2006.01)**B08B 9/08** (2006.01)**B29B 17/02** (2006.01)**( 13 ) T2**

( 30 ) 102009034899 2009.07.27. DE

**( 11 ) E025847****( 21 ) E 06 425719**

- 
- ( 96 ) **EP 20060425719** 2006.10.19.  
 ( 97 ) **EP 1914016 A1** 2008.04.23.  
       **EP 1914016 B1** 2015.09.09.  
 ( 73 ) SOCIETA' ITALIANA ACETILENE E DERIVATI S.I.A.D. S.p.A. in abbreviated form SIAD S.p.A., 24126 Bergamo (IT)  
 ( 72 ) Bissolotti, Giorgio  
       Pasinetti, Eleonora  
       Peroni, Michela  
 ( 74 ) Erdély Péter, DANUBIA Szabadalmi és Jogi Iroda Kft., 1051 Budapest, (HU)  
 ( 54 ) **Mentesítő rendszer szennyezett területek helyszíni megtisztítására oxidáló és/vagy redukáló gáz injektálással**  
 ( 51 ) **B09C 1/00** (2006.01)  
 ( 13 ) **T2**
- 

- ( 11 ) **E025517**  
 ( 21 ) **E 10 723797**  
 ( 96 ) **EP 20100723797** 2010.06.01.  
 ( 97 ) **EP 2438018 A2** 2010.12.09.  
       **EP 2438018 B1** 2015.02.11.  
 ( 73 ) United Waters International AG, 6304 Zug (CH)  
 ( 72 ) BRUNNER, Willi  
 ( 74 ) Mészárosné Dónusz Katalin, SBGK Szabadalmi Ügyvivői Iroda, 1062 Budapest, (HU)  
 ( 54 ) **Biológiai oxidációs és redukációs folyamatokon alapuló talajvíztisztító mű**  
 ( 51 ) **B09C 1/00** (2006.01)  
       **C02F 3/04** (2006.01)  
       **E03B 3/08** (2006.01)  
       **E03B 3/34** (2006.01)  
 ( 13 ) **T2**  
 ( 30 ) 0950397 2009.06.02. SE
- 

- ( 11 ) **E025907**  
 ( 21 ) **E 12 810192**  
 ( 96 ) **EP 20120810192** 2012.12.14.  
 ( 97 ) **EP 2797701 A1** 2013.07.04.  
       **EP 2797701 B1** 2015.09.16.  
 ( 73 ) SMS group GmbH, 40237 Düsseldorf (DE)  
 ( 72 ) KOHLRAUSCH, Arnt  
       PAWELSKI, Hartmut  
       JEPSEN, Olaf Norman  
 ( 74 ) Erdély Péter, DANUBIA Szabadalmi és Jogi Iroda Kft., 1051 Budapest, (HU)  
 ( 54 ) **Eljárás és berendezés hengerelt termék hengerezésére, valamint hűtő-kenő anyag alkalmazása**  
 ( 51 ) **B21B 45/02** (2006.01)  
 ( 13 ) **T2**  
 ( 30 ) 102011090098 2011.12.29. DE
- 

- ( 11 ) **E025655**  
 ( 21 ) **E 09 799491**  
 ( 96 ) **EP 20090799491** 2009.10.29.  
 ( 97 ) **EP 2373446 A1** 2010.07.01.
-

---

**EP 2373446 B1** 2015.09.23.

- ( 73 ) Schuler Pressen GmbH, 73033 Göppingen (DE)  
( 72 ) BIEG, Markus  
BOPP, Rainer  
BELOCH, Michael  
( 74 ) Danubia Szabadalmi és Jogi Iroda Kft., 1051 Budapest, (HU)

**( 54 ) Eljárás kalapács üzemeltetésére**

**( 51 ) B21J 7/30** (2006.01)

**B30B 1/42** (2006.01)

**( 13 ) T2**

( 30 ) 102008064228 2008.12.22. DE

---

**( 11 ) E025832**

**( 21 ) E 13 183674**

**( 96 ) EP 20130183674** 2013.09.10.

**( 97 ) EP 2845667 A1** 2015.03.11.

**EP 2845667 B1** 2015.09.02.

( 73 ) Refractory Intellectual Property GmbH & Co. KG, 1100 Wien (AT)

( 72 ) Köhler, Sarah  
Maranitsch, Alexander  
Spiess, Bernhard

( 74 ) Mészáros Katalin, BUDAPATENT Szabadalmi és Védjegy Iroda Kft., 1023 Budapest, (HU)

**( 54 ) Öntőüst aljzat és öntőüst**

**( 51 ) B22D 41/08** (2006.01)

**( 13 ) T2**

---

**( 11 ) E025023**

**( 21 ) E 12 182725**

**( 96 ) EP 20120182725** 2012.09.03.

**( 97 ) EP 2570216 A1** 2013.03.20.

**EP 2570216 B1** 2015.02.18.

( 73 ) WIKUS-Sägenfabrik Wilhelm H. Kullmann GmbH & Co. KG, 34286 Spangenberg (DE)

( 72 ) Kullmann, Dr. Jörg H.  
Gleim, Dr. Patrick  
Heimel, Dirk

( 74 ) Mészárosné Dónusz Katalin, SBGK Szabadalmi Ügyvivői Iroda, 1062 Budapest, (HU)

**( 54 ) Fűrészlap teljesítmény-fogakkal és felületi fogakkal**

**( 51 ) B23D 61/02** (2006.01)

**B23D 61/12** (2006.01)

**( 13 ) T2**

( 30 ) 102011053720 2011.09.16. DE

---

**( 11 ) E025415**

**( 21 ) E 11 193825**

**( 96 ) EP 20110193825** 2011.12.15.

**( 97 ) EP 2604373 A1** 2013.06.19.

**EP 2604373 B1** 2015.03.04.

( 73 ) L'Air Liquide Société Anonyme pour l'Etude et l'Exploitation des Procédés Georges Claude, 75007 Paris (FR)

( 72 ) Ridgeway, Patrick

---

Liebert, Holger

Coudurier, Laurent

( 74 ) Mészárosné Dónusz Katalin, SBGK Szabadalmi Ügyvivői Iroda, 1062 Budapest, (HU)

**( 54 ) Eljárás és készülék egy forrasztó berendezésben a légkör szennyező anyagainak kondenzálására gáz alkalmazásával a hűtőtest hűtésére****( 51 ) B23K 1/008** (2006.01)**B01D 5/00** (2006.01)**B23K 1/20** (2006.01)**( 13 ) T2****( 11 ) E025439****( 21 ) E 09 760963****( 96 ) EP 20090760963** 2009.11.26.**( 97 ) EP 2355961 A1** 2010.06.17.**EP 2355961 B1** 2015.03.18.

( 73 ) Belron Hungary Kft - Zug Branch, 6304 Zug (CH)

( 72 ) FINCK, William

( 74 ) dr. Harangozó Gábor, DANUBIA Szabadalmi és Jogi Iroda Kft., 1051 Budapest, (HU)

**( 54 ) Járműablak-kivágó berendezés és eljárás****( 51 ) B26B 27/00** (2006.01)**( 13 ) T2**

( 30 ) 0822316 2008.12.08. GB

**( 11 ) E025720****( 21 ) E 10 450049****( 96 ) EP 20100450049** 2010.03.26.**( 97 ) EP 2233260 A2** 2010.09.29.**EP 2233260 B1** 2015.07.15.

( 73 ) Eschlböck Maschinenbau GmbH, 4731 Prambachkirchen (AT)

( 72 ) Eschlböck, Rudolf

( 74 ) Sipos József, DANUBIA Szabadalmi és Jogi Iroda Kft., 1051 Budapest, (HU)

**( 54 ) Szerkezet fa aprítására****( 51 ) B27L 11/00** (2006.01)**B02C 13/06** (2006.01)**B02C 18/14** (2006.01)**B02C 18/18** (2006.01)**B23C 5/04** (2006.01)**B23C 5/26** (2006.01)**( 13 ) T2**

( 30 ) 4932009 2009.03.27. AT

3472009 2009.06.05. AT

**( 11 ) E025024****( 21 ) E 11 847681****( 96 ) EP 20110847681** 2011.11.08.**( 97 ) EP 2537655 A1** 2012.12.26.**EP 2537655 B1** 2015.02.25.

( 73 ) Sumitomo Chemical Company Limited, Tokyo 104-8260 (JP)

( 72 ) MORI Masaharu

GONG Ying

( 74 ) Szabó Zsolt, DANUBIA Szabadalmi és Jogi Iroda Kft., 1051 Budapest, (HU)

**( 54 ) Eszköz méhsejtszerkezetű test mozgatására, eljárás méhsejtszerkezetű test lezárására, valamint eljárás méhsejtszerkezetű test előállítására**( 51 ) **B28B 11/02** (2006.01)**B01D 39/20** (2006.01)**B25J 13/08** (2006.01)( 13 ) **T2**

( 30 ) 2010272770 2010.12.07. JP

( 11 ) **E025016**( 21 ) **E 10 165079**( 96 ) **EP 20100165079** 2010.06.07.( 97 ) **EP 2266771 A2** 2010.12.29.**EP 2266771 B1** 2015.02.18.

( 73 ) Messer Group GmbH, 65812 Bad Soden (DE)

Messer Austria GmbH, 2352 Gumpoldskirchen (AT)

( 72 ) Hatz, Gottfried

Tauchmann, Jens

( 74 ) Szabó Zsolt, DANUBIA Szabadalmi és Jogi Iroda Kft., 1051 Budapest, (HU)

**( 54 ) Eszköz és eljárás szemcsés vagy pornemű anyagfolyam hűtésére és tárolótartályba juttatására**( 51 ) **B28C 7/00** (2006.01)**B65G 53/32** (2006.01)**B65G 53/52** (2006.01)**C04B 40/06** (2006.01)**F25D 3/10** (2006.01)( 13 ) **T2**

( 30 ) 102009029893 2009.06.23. DE

( 11 ) **E025498**( 21 ) **E 13 174579**( 96 ) **EP 20130174579** 2007.07.18.( 97 ) **EP 2650093 A2** 2013.10.16.**EP 2650093 B1** 2015.03.04.

( 73 ) Albemarle Corporation, Baton Rouge, LA 70801 (US)

( 72 ) Kolich, Charles, H.

Balhoff, John, F.

Luther, Douglas, W.

Herndon, Jr., Robert, C.

Lin, Ronny, W.

Peters, Bruce, C.

Mack, Arthur, G.

Lee, David, A.

( 74 ) Lezsák Gábor, Danubia Szabadalmi és Jogi Iroda Kft., 1051 Budapest, (HU)

**( 54 ) Eljárési technológia brómozott sztírolpolimerek visszanyerésére reakcióelegyekből, amelyekben képződtek és/vagy ezen elegyek átalakítása pelletekké vagy granulátumokká vagy pasztillákká**( 51 ) **B29B 9/10** (2006.01)**B01J 2/20** (2006.01)**B29B 9/12** (2006.01)



---

<b>C08F 6/00</b>	(2006.01)
<b>C08F 6/02</b>	(2006.01)
<b>C08F 8/20</b>	(2006.01)
<b>C08J 3/12</b>	(2006.01)
<b>C08K 3/00</b>	(2006.01)
<b>C08K 5/03</b>	(2006.01)
<b>( 13 ) T2</b>	
( 30 ) 832184 P	2006.07.20. US
867548 P	2006.11.28. US

---

<b>( 11 ) E025712</b>	
<b>( 21 ) E 08 863613</b>	
<b>( 96 ) EP 20080863613</b>	2008.11.07.
<b>( 97 ) EP 2231373 A2</b>	2009.07.02.
<b>EP 2231373 B1</b>	2015.07.08.
( 73 ) Resilux, 9230 Wetteren (BE)	
( 72 ) DIERICKX, William	
( 74 ) Szabó Zsolt, DANUBIA Szabadalmi és Jogi Iroda Kft., 1051 Budapest, (HU)	
<b>( 54 ) Előforma és tartály kontaminálódásra hajlamos termékekhez, továbbá eljárás annak gyártására</b>	
<b>( 51 ) B29B 11/14</b>	(2006.01)
<b>B29B 11/08</b>	(2006.01)
<b>B29C 49/06</b>	(2006.01)
<b>B29C 49/22</b>	(2006.01)
<b>B29C 49/64</b>	(2006.01)
<b>( 13 ) T2</b>	
( 30 ) 200700545	2007.11.09. BE

---

<b>( 11 ) E025725</b>	
<b>( 21 ) E 11 380092</b>	
<b>( 96 ) EP 20110380092</b>	2011.11.14.
<b>( 97 ) EP 2591901 A1</b>	2013.05.15.
<b>EP 2591901 B1</b>	2015.07.08.
( 73 ) Ultrasion S.L., 08290 Cerdanyola del Vallès Barcelona (ES)	
( 72 ) Puliga, Francesco	
Sacristán Erriquez, Matias	
Fauria Torrent, Antoli	
Planta Torralba, Francisco Javier	
( 74 ) dr. Kereszty Marcell, Gödölle, Kékes, Mészáros & Szabó Szabadalmi és Védjegy Iroda, 1024 Budapest, (HU)	
<b>( 54 ) Műanyag pellet adagolási eljárás</b>	
<b>( 51 ) B29C 31/02</b>	(2006.01)
<b>B29L 30/00</b>	(2006.01)
<b>( 13 ) T2</b>	

---

<b>( 11 ) E026002</b>	
<b>( 21 ) E 12 753108</b>	
<b>( 96 ) EP 20120753108</b>	2012.08.23.
<b>( 97 ) EP 2750850 A1</b>	2013.03.07.
<b>EP 2750850 B1</b>	2015.06.10.
( 73 ) Schneider Electric Industries SAS, 92500 Rueil-Malmaison (FR)	

---

- ( 72 ) GAILLED RAT, Joël  
DOUMALIN, Philippe
- ( 74 ) Erdély Péter, DANUBIA Szabadalmi és Jogi Iroda Kft., 1051 Budapest, (HU)
- ( 54 ) Berendezés gyanta szint szabályozására olyan detektornak gyantával történő töltésére, amely tartalmaz egy olyan tartományt, amelyet nem kell gyantával tölteni**
- ( 51 ) **B29C 39/10** (2006.01)  
**B29C 39/24** (2006.01)  
**B29C 39/44** (2006.01)  
**G01D 11/24** (2006.01)  
**G01D 11/26** (2006.01)
- ( 13 ) **T2**
- ( 30 ) 1157709 2011.09.01. FR

- ( 11 ) **E025846**
- ( 21 ) **E 08 787656**
- ( 96 ) **EP 20080787656** 2008.06.23.
- ( 97 ) **EP 2301713 A1** 2011.03.30.  
**EP 2301713 B1** 2015.09.09.
- ( 73 ) Molecor Tecnología, S.L., 28840 Mejorada Del Campo (ES)
- ( 72 ) MUÑOZ DE JUAN, Ignacio
- ( 74 ) Farkas Tamás, DANUBIA Szabadalmi és Jogi Iroda Kft., 1051 Budapest, (HU)
- ( 54 ) Befogó és kiengedő mechanizmus előre-gyártott csövek számára adott formában**
- ( 51 ) **B29C 49/42** (2006.01)  
**B23Q 3/00** (2006.01)  
**B29C 49/14** (2006.01)  
**B29C 49/58** (2006.01)  
**B29C 57/00** (2006.01)
- ( 13 ) **T2**

- ( 11 ) **E025448**
- ( 21 ) **E 08 000343**
- ( 96 ) **EP 20080000343** 2008.01.10.
- ( 97 ) **EP 1950033 A1** 2008.07.30.  
**EP 1950033 B1** 2015.03.18.
- ( 73 ) August Krempel Söhne GmbH & Co. KG, 71665 Vaihingen/Enz (DE)
- ( 72 ) Parnell, Anthony  
Zaiser, Tobias
- ( 74 ) Szabó Zsolt, DANUBIA Szabadalmi és Jogi Iroda Kft., 1051 Budapest, (HU)
- ( 54 ) Bandázsszalag alkalmazása villamos tekercsegységek bandázsolására**
- ( 51 ) **B29C 70/22** (2006.01)  
**B29L 31/30** (2006.01)  
**D03D 1/00** (2006.01)  
**D03D 5/00** (2006.01)  
**D03D 13/00** (2006.01)  
**D03D 15/00** (2006.01)  
**H01F 27/32** (2006.01)
- ( 13 ) **T2**
- ( 30 ) 102007005326 2007.01.29. DE

- ( 11 ) **E025845**  
( 21 ) **E 10 001331**  
( 96 ) **EP 20100001331** 2010.02.09.  
( 97 ) **EP 2228203 A2** 2010.09.15.  
**EP 2228203 B1** 2015.09.09.  
( 73 ) Andritz Technology and Asset Management GmbH, 8045 Graz (AT)  
( 72 ) Kaiser, Stefan, Dipl.-Wi.-Ing. (FH)  
Pappe, Ingolf, Dr.  
Walther, Andreas, Dipl.-Ing.  
( 74 ) Erdély Péter, DANUBIA Szabadalmi és Jogi Iroda Kft., 1051 Budapest, (HU)  
( 54 ) **Mechanikus alakítóprés**  
( 51 ) **B30B 1/26** (2006.01)  
( 13 ) **T2**  
( 30 ) 102009012111 2009.03.06. DE
- 

- ( 11 ) **E025708**  
( 21 ) **E 10 832723**  
( 96 ) **EP 20100832723** 2010.10.28.  
( 97 ) **EP 2507058 A1** 2011.06.03.  
**EP 2507058 B1** 2015.06.24.  
( 73 ) Scodix, Ltd., Rosh Hayyin (IL)  
( 72 ) GRINBERG, Eli  
BAR, Kobi  
AKNIN, Ofer  
( 74 ) Farkas Tamás, DANUBIA Szabadalmi és Jogi Iroda Kft., 1051 Budapest, (HU)  
( 54 ) **Nyomóhenger és hengerlési eljárás**  
( 51 ) **B32B 37/06** (2006.01)  
**B32B 37/08** (2006.01)  
**B32B 37/12** (2006.01)  
( 13 ) **T2**  
( 30 ) 264923 P 2009.11.30. US
- 

- ( 11 ) **E025572**  
( 21 ) **E 11 723484**  
( 96 ) **EP 20110723484** 2011.06.07.  
( 97 ) **EP 2576224 A1** 2011.12.15.  
**EP 2576224 B1** 2015.03.25.  
( 73 ) SICPA HOLDING SA, 1008 Prilly (CH)  
( 72 ) BALDI, Silvia  
BICH, Danilo  
GIOVANOLA, Lucia  
MERIALDO, Anna  
SCHINA, Paolo  
( 74 ) dr. Harangozó Gábor, DANUBIA Szabadalmi és Jogi Iroda Kft., 1051 Budapest, (HU)  
( 54 ) **Eljárás tintasugaras nyomtatófej előállítására**  
( 51 ) **B41J 2/16** (2006.01)  
( 13 ) **T2**  
( 30 ) PCT/IB2010/052520 2010.06.07. WO
-

- 
- ( 11 ) **E025021**  
( 21 ) **E 08 877626**  
( 96 ) **EP 20080877626** 2008.10.22.  
( 97 ) **EP 2344340 A1** 2010.04.29.  
**EP 2344340 B1** 2015.04.08.  
( 73 ) Hewlett-Packard Development Company, L.P., Houston, TX 77070 (US)  
( 72 ) LINN, Scott  
( 74 ) dr. Köteles Zoltán, SBGK Szabadalmi Ügyvivői Iroda, 1062 Budapest, (HU)  
( 54 ) **Előfutár impulzus előállítására tintasugaras nyomtatófejhez**  
( 51 ) **B41J 29/38** (2006.01)  
**B41J 2/045** (2006.01)  
( 13 ) **T2**
- 

- ( 11 ) **E025621**  
( 21 ) **E 08 852415**  
( 96 ) **EP 20080852415** 2008.10.31.  
( 97 ) **EP 2209652 A1** 2009.05.28.  
**EP 2209652 B1** 2015.07.01.  
( 73 ) De La Rue International Limited, Basingstoke, Hampshire RG22 4BS (GB)  
( 72 ) LISTER, Adam  
COMMANDER, Lawrence  
( 74 ) dr. Köteles Zoltán, SBGK Szabadalmi Ügyvivői Iroda, 1062 Budapest, (HU)  
( 54 ) **Tökéletesítések a biztonsági eszközökben**  
( 51 ) **B42D 15/00** (2006.01)  
( 13 ) **T2**  
( 30 ) 0722687 2007.11.19. GB
- 

- ( 11 ) **E025687**  
( 21 ) **E 12 156047**  
( 96 ) **EP 20120156047** 2012.02.17.  
( 97 ) **EP 2489533 A1** 2012.08.22.  
**EP 2489533 B1** 2015.06.17.  
( 73 ) Valeo Klimasysteme GmbH, 96476 Rodach (DE)  
( 72 ) Stang, Andreas  
Gwosdek, Albert  
( 74 ) Mészárosné Dónusz Katalin, SBGK Szabadalmi Ügyvivői Iroda, 1062 Budapest, (HU)  
( 54 ) **Levegőkeverő és -elosztó készülék és jármű-fűtő vagy-légkondicionáló rendszer**  
( 51 ) **B60H 1/00** (2006.01)  
( 13 ) **T2**  
( 30 ) 102011011710 2011.02.18. DE
- 

- ( 11 ) **E025495**  
( 21 ) **E 12 008071**  
( 96 ) **EP 20120008071** 2012.12.03.  
( 97 ) **EP 2602144 A1** 2013.06.12.  
**EP 2602144 B1** 2015.03.04.  
( 73 ) HBPO GmbH, 59552 Lippstadt (DE)  
( 72 ) Schöning, Ralf  
( 74 ) Sipos József, DANUBIA Szabadalmi és Jogi Iroda Kft., 1051 Budapest, (HU)
-

---

**( 54 ) Jármű-homlokrész****( 51 ) B60K 11/08** (2006.01)**( 13 ) T2****( 30 )** 102011120324 2011.12.06. DE

---

**( 11 ) E025442****( 21 ) E 12 008517****( 96 ) EP 20120008517** 2012.12.21.**( 97 ) EP 2612779 A1** 2013.07.10.**EP 2612779 B1** 2015.03.25.**( 73 )** HBPO GmbH, 59552 Lippstadt (DE)**( 72 )** Schöning, Ralf**( 74 )** Sipos József, DANUBIA Szabadalmi és Jogi Iroda Kft., 1051 Budapest, (HU)**( 54 ) Levegőcsappantyú-elrendezés****( 51 ) B60K 11/08** (2006.01)**( 13 ) T2****( 30 )** 102012000636 2012.01.05. DE

---

**( 11 ) E025693****( 21 ) E 04 002234****( 96 ) EP 20040002234** 2004.02.02.**( 97 ) EP 1582395 A1** 2005.10.05.**EP 1582395 B1** 2015.04.08.**( 73 )** ROFA INDUSTRIAL AUTOMATION AG, 83059 Kolbermoor (DE)**( 72 )** Kozsar, Wolfgang**( 74 )** Szabó Zsolt, DANUBIA Szabadalmi és Jogi Iroda Kft., 1051 Budapest, (HU)**( 54 ) Szállítórendszer indukciós energiaátvitellel****( 51 ) B60L 5/00** (2006.01)**B60M 7/00** (2006.01)**( 13 ) T2**

---

**( 11 ) E025664****( 21 ) E 10 766336****( 96 ) EP 20100766336** 2010.09.01.**( 97 ) EP 2473374 A1** 2011.03.10.**EP 2473374 B1** 2015.08.19.**( 73 )** RETURNHAULERS PROPRIETARY LIMITED, West Beach, Cape Town 7441 (ZA)**( 72 )** Bennetto, Peter Geoffrey

Van Heerden, Jack Denys

**( 74 )** Somfai és Társai Iparjogi Kft., 1137 Budapest, (HU)**( 54 ) Rakomány szállító****( 51 ) B60P 3/42** (2006.01)**( 13 ) T2****( 30 )** 200906059 2009.09.01. ZA

---

**( 11 ) E025814****( 21 ) E 12 731403****( 96 ) EP 20120731403** 2012.06.27.**( 97 ) EP 2736774 A1** 2013.01.31.

---

**EP 2736774 B1** 2015.10.14.

( 73 ) Valeo Systèmes d'Essuyage, 78321 Le Mesnil Saint Denis (FR)

( 72 ) JEHANNET, Jean-Pierre

VERET, Jocelyn

( 74 ) Mészárosné Dónusz Katalin, SBGK Szabadalmi Ügyvivői Iroda, 1062 Budapest, (HU)

**( 54 ) Tartószerkezet és -egység, valamint egy pár ablaktörlő gumi szerelésére szolgáló eljárás**

( 51 ) **B60S 1/04** (2006.01)

( 13 ) **T2**

( 30 ) 1156860 2011.07.27. FR

---

( 11 ) **E025785**

( 21 ) **E 10 778900**

( 96 ) **EP 20100778900** 2010.10.25.

( 97 ) **EP 2516218 A1** 2011.06.30.

**EP 2516218 B1** 2015.05.27.

( 73 ) Robert Bosch GmbH, 70442 Stuttgart (DE)

( 72 ) ZIMMER, Joachim

( 74 ) Mészárosné Dónusz Katalin, SBGK Szabadalmi Ügyvivői Iroda, 1062 Budapest, (HU)

**( 54 ) Ablaktörlő vezérlő**

( 51 ) **B60S 1/08** (2006.01)

**H02H 7/085** (2006.01)

( 13 ) **T2**

( 30 ) 102009055169 2009.12.22. DE

---

( 11 ) **E025843**

( 21 ) **E 13 005111**

( 96 ) **EP 20130005111** 2013.10.26.

( 97 ) **EP 2865585 A1** 2015.04.29.

**EP 2865585 B1** 2015.10.14.

( 73 ) WAMECH Producent Wozkow Przemyslowych Piotr i Albina Wasik Spolka Jawna, 30-435 Krakow (PL)

( 72 ) Gruza, Antoni

( 74 ) dr. Köteles Zoltán, SBGK Szabadalmi Ügyvivői Iroda, 1062 Budapest, (HU)

**( 54 ) Szállítóeszköz**

( 51 ) **B62D 53/00** (2006.01)

( 13 ) **T2**

---

( 11 ) **E025668**

( 21 ) **E 12 733592**

( 96 ) **EP 20120733592** 2012.06.20.

( 97 ) **EP 2729379 A1** 2013.01.10.

**EP 2729379 B1** 2015.07.08.

( 73 ) Bischof+Klein GmbH & Co. KG, 49525 Lengerich (DE)

( 72 ) STRÜBBE, Peter

HAIMERL, Rudolf

WEDI, Johannes

( 74 ) Mészárosné Dónusz Katalin, SBGK Szabadalmi Ügyvivői Iroda, 1062 Budapest, (HU)

**( 54 ) Csomagolókonténer**

( 51 ) **B65D 33/25** (2006.01)

( 13 ) **T2**

---

---

( 30 ) 202011102943 U 2011.07.05. DE

---

( 11 ) **E025616**

( 21 ) **E 08 876807**

( 96 ) **EP 20080876807** 2008.10.23.

( 97 ) **EP 2330054 A1** 2011.06.08.

**EP 2330054 B1** 2015.04.29.

( 73 ) Rich Cup Bio-Chemical Technology Co., Ltd., Taichung (TW)

( 72 ) CHANG, Ching-Wen

( 74 ) Szentpéteri Zsolt, SBGK Szabadalmi Ügyvivői Iroda, 1062 Budapest, (HU)

( 54 ) **Eljárás hőszigetelő papír tartályok előállítására**

( 51 ) **B65D 81/38** (2006.01)

**A47J 41/00** (2006.01)

**B29C 44/14** (2006.01)

**B32B 37/15** (2006.01)

( 13 ) **T2**

( 30 ) 200810147548 2008.08.28. CN

---

( 11 ) **E025826**

( 21 ) **E 11 757619**

( 96 ) **EP 20110757619** 2011.09.16.

( 97 ) **EP 2625118 A1** 2012.04.12.

**EP 2625118 B1** 2015.08.12.

( 73 ) Lindal France SAS, 54154 Briey Cedex (FR)

( 72 ) BODET, Hervé

GAILLARD, Eric

( 74 ) dr. Harsányi Zita, 1111 Budapest, (HU)

( 54 ) **Diffúzor többutas szelephez**

( 51 ) **B65D 83/68** (2006.01)

**B05B 1/16** (2006.01)

**B05B 12/14** (2006.01)

**B65D 83/20** (2006.01)

**B65D 83/62** (2006.01)

( 13 ) **T2**

( 30 ) 1058115 2010.10.06. FR

---

( 11 ) **E025637**

( 21 ) **E 12 720301**

( 96 ) **EP 20120720301** 2012.03.30.

( 97 ) **EP 2692663 A2** 2012.10.04.

**EP 2692663 B1** 2015.09.09.

( 73 ) Novadelta-Comércio e Industria de Cafés, S.A., 1950-406 Lisboa (PT)

( 72 ) NABEIRO, Rui Miguel

Freire Falcão Teles Caramelo, Daniel

( 74 ) dr. Harsányi Zita, 1111 Budapest, (HU)

( 54 ) **Kapszula vezérelt nyílással, eljárás és eszköz a kapszula működtetésére**

( 51 ) **B65D 85/804** (2006.01)

**A47J 31/06** (2006.01)

( 13 ) **T2**

---

---

( 30 ) 10559811            2011.03.30.    PT

---

( 11 ) **E025499**

( 21 ) **E 13 153800**

( 96 ) **EP 20130153800**    2010.04.20.

( 97 ) **EP 2592021 A1**    2013.05.15.

**EP 2592021 B1**    2015.03.04.

( 73 ) Nestec S.A., 1800 Vevey (CH)

( 72 ) Yoakim, Alfred

      KOLLEP, Alexandre

      Borne Patrice

( 74 ) Szabó Zsolt, DANUBIA Szabadalmi és Jogi Iroda Kft., 1051 Budapest, (HU)

( 54 ) **Kávéfőzet készítésére szolgáló kapszula, amelynek vízbefecskendezéshez lyukasztást elősegítő szerkezete van**

( 51 ) **B65D 85/804**            (2006.01)

( 13 ) **T2**

( 30 ) 09168130            2009.08.19.    EP

      09174573            2009.10.30.    EP

      10151781            2010.01.27.    EP

---

( 11 ) **E025629**

( 21 ) **E 08 805422**

( 96 ) **EP 20080805422**    2008.09.05.

( 97 ) **EP 2188196 A1**    2009.03.26.

**EP 2188196 B1**    2015.06.03.

( 73 ) Maricap OY, 01450 Vantaa (FI)

( 72 ) SUNDHOLM, Göran

( 74 ) dr. Harangozó Gábor, DANUBIA Szabadalmi és Jogi Iroda Kft., 1051 Budapest, (HU)

( 54 ) **Eljárás hulladék továbbítására**

( 51 ) **B65F 5/00**            (2006.01)

**E04F 17/10**            (2006.01)

( 13 ) **T2**

( 30 ) 20075652            2007.09.18.    FI

      20075847            2007.11.28.    FI

      20085030            2008.01.15.    FI

---

( 11 ) **E025987**

( 21 ) **E 13 176844**

( 96 ) **EP 20130176844**    2013.07.17.

( 97 ) **EP 2687464 A1**    2014.01.22.

**EP 2687464 B1**    2015.07.08.

( 73 ) Koppold, Markus, 86562 Berg im Gau (DE)

( 72 ) Koppold, Markus

( 74 ) Mészárosné Dónusz Katalin, SBGK Szabadalmi Ügyvivői Iroda, 1062 Budapest, (HU)

( 54 ) **Gyűjtő szállítószalag**

( 51 ) **B65G 17/00**            (2006.01)

( 13 ) **T2**

( 30 ) 102012106548        2012.07.19.    DE

---



- 
- ( 11 ) **E025648**  
( 21 ) **E 12 700792**  
( 96 ) **EP 20120700792** 2012.01.19.  
( 97 ) **EP 2665667 A2** 2012.07.26.  
**EP 2665667 B1** 2015.09.09.  
( 73 ) Maschinenfabrik Niehoff GmbH & Co. KG, 91126 Schwabach (DE)  
( 72 ) VOCKENTANZ, Rainer  
TROITZSCH, Steffen  
( 74 ) Sipos József, DANUBIA Szabadalmi és Jogi Iroda Kft., 1051 Budapest, (HU)  
( 54 ) **Cséve tekercselt áru felvételére, valamint csévealkatrész-rendszer**  
( 51 ) **B65H 54/10** (2006.01)  
**B65H 54/54** (2006.01)  
**B65H 75/14** (2006.01)  
**B65H 75/22** (2006.01)  
**B65H 75/30** (2006.01)  
( 13 ) **T2**  
( 30 ) 102011009091 2011.01.21. DE
- 
- ( 11 ) **E025764**  
( 21 ) **E 11 727230**  
( 96 ) **EP 20110727230** 2011.05.19.  
( 97 ) **EP 2591267 A1** 2012.01.12.  
**EP 2591267 B1** 2015.03.18.  
( 73 ) L'Air Liquide Société Anonyme pour l'Etude et l'Exploitation des Procédés Georges Claude, 75007 Paris (FR)  
( 72 ) FRENAL, Antoine  
DECK, Philippe  
MANSCOURT, Cyril  
PISOT, Philippe  
( 74 ) Mészárosné Dónusz Katalin, SBGK Szabadalmi Ügyvivői Iroda, 1062 Budapest, (HU)  
( 54 ) **Kondicionáló csatlakozás, alkalmazása és keverési eljárás**  
( 51 ) **B67C 3/26** (2006.01)  
**F16K 1/30** (2006.01)  
**F16L 37/096** (2006.01)  
**F16L 37/413** (2006.01)  
( 13 ) **T2**  
( 30 ) 1055606 2010.07.09. FR
- 
- ( 11 ) **E025689**  
( 21 ) **E 10 700594**  
( 96 ) **EP 20100700594** 2010.01.14.  
( 97 ) **EP 2384308 A1** 2010.08.05.  
**EP 2384308 B1** 2015.04.15.  
( 73 ) Johnson Matthey PLC, London EC4A 4AB (GB)  
( 72 ) CATCHPOLE, Stephen, John  
( 74 ) ifj. Szentpéteri Ádám, SBGK Szabadalmi Ügyvivői Iroda, 1062 Budapest, (HU)  
( 54 ) **Hidrogén előállítási eljárás**  
( 51 ) **C01B 3/38** (2006.01)  
**C01B 3/48** (2006.01)  
**C01B 3/50** (2006.01)
-

- 
- C01B 3/56** (2006.01)
- ( 13 ) T2**
- ( 30 ) 0901472 2009.01.30. GB
- 
- ( 11 ) E025910**
- ( 21 ) E 13 198092**
- ( 96 ) EP 20130198092** 2013.12.18.
- ( 97 ) EP 2746227 A1** 2014.06.25.
- EP 2746227 B1** 2015.08.05.
- ( 73 ) Crystal Lagoons (Curaçao) B.V., Willemstad (CW)
- ( 72 ) Fischmann, Fernando Benjamin
- ( 74 ) Dr. Svingor Ádám, Danubia Szabadalmi és Jogi Iroda Kft., 1051 Budapest, (HU)
- ( 54 ) Helyi fertőtlenítési módszer nagy víztömegekhez**
- ( 51 ) C02F 1/00** (2006.01)
- C02F 1/50** (2006.01)
- C02F 1/72** (2006.01)
- C02F 1/76** (2006.01)
- C02F 1/78** (2006.01)
- ( 13 ) T2**
- ( 30 ) PCT/EP2012/076170 2012.12.19. WO
- 
- ( 11 ) E025690**
- ( 21 ) E 09 788334**
- ( 96 ) EP 20090788334** 2009.09.23.
- ( 97 ) EP 2346788 A1** 2010.04.01.
- EP 2346788 B1** 2015.04.08.
- ( 73 ) Paques I.P. B.V., 8561 EL Balk (NL)
- ( 72 ) VELLINGA, Sjoerd Hubertus Josef
- JORNA, Antonius Johannes
- ( 74 ) Szabó Zsolt, DANUBIA Szabadalmi és Jogi Iroda Kft., 1051 Budapest, (HU)
- ( 54 ) Ülepítőeszköz, ülepítőeszközt tartalmazó tisztítóberendezés és eljárások szennyvíz anaerob vagy aerob tisztítására**
- ( 51 ) C02F 3/28** (2006.01)
- B01D 21/00** (2006.01)
- B01D 21/24** (2006.01)
- C12M 1/00** (2006.01)
- C12M 1/107** (2006.01)
- ( 13 ) T2**
- ( 30 ) 08164924 2008.09.23. EP
- 
- ( 11 ) E025666**
- ( 21 ) E 12 717287**
- ( 96 ) EP 20120717287** 2012.04.26.
- ( 97 ) EP 2705002 A1** 2012.11.08.
- EP 2705002 B1** 2015.07.01.
- ( 73 ) AGC Glass Europe, 1348 Louvain-la-Neuve (BE)
- ( 72 ) BIOUL, François
- DOUXCHAMPS, Olivier
- ( 74 ) Erdély Péter, DANUBIA Szabadalmi és Jogi Iroda Kft., 1051 Budapest, (HU)
-

---

**( 54 ) Eljárás, kemencében felmelegített üveg olvasztására****( 51 ) C03B 3/02** (2006.01)**C03B 5/235** (2006.01)**( 13 ) T2****( 30 )** 201100258 2011.05.02. BE

---

**( 11 ) E025835****( 21 ) E 13 179984****( 96 ) EP 20130179984** 2011.04.18.**( 97 ) EP 2662342 A1** 2013.11.13.**EP 2662342 B1** 2015.08.12.**( 73 )** Ivoclar Vivadent AG, 9494 Schaan (LI)**( 72 )** RITZBERGER, Christian

Dellagiacomo, Ricardo

Schweiger, Marcel

Bürke, Harald

HÖLAND, Wolfram

RHEINBERGER, Volker

**( 74 )** Derzsi Katalin, SBGK Szabadalmi Ügyvivői Iroda, 1062 Budapest, (HU)**( 54 ) ZrO<sub>2</sub>-tartalmú lítiumszilikát-üvegkerámia és -üveg****( 51 ) C03C 10/12** (2006.01)**A61K 6/02** (2006.01)**A61K 6/027** (2006.01)**C03C 3/095** (2006.01)**( 13 ) T2****( 30 )** 10160222 2010.04.16. EP

---

**( 11 ) E025833****( 21 ) E 13 179987****( 96 ) EP 20130179987** 2011.04.18.**( 97 ) EP 2664594 A1** 2013.11.20.**EP 2664594 B1** 2015.08.12.**( 73 )** Ivoclar Vivadent AG, 9494 Schaan (LI)**( 72 )** RITZBERGER, Christian

Dellagiacomo, Ricardo

Schweiger, Marcel

Bürke, Harald

HÖLAND, Wolfram

RHEINBERGER, Volker

**( 74 )** Derzsi Katalin, SBGK Szabadalmi Ügyvivői Iroda, 1062 Budapest, (HU)**( 54 ) ZrO<sub>2</sub>-tartalmú lítiumszilikát-üvegkerámia és -üveg****( 51 ) C03C 10/12** (2006.01)**A61K 6/02** (2006.01)**A61K 6/027** (2006.01)**C03C 3/095** (2006.01)**( 13 ) T2****( 30 )** 10160222 2010.04.16. EP

---

**( 11 ) E025493**

---

- 
- ( 21 ) **E 12 181714**
- ( 96 ) **EP 20120181714** 2012.08.24.
- ( 97 ) **EP 2700624 A1** 2014.02.26.  
**EP 2700624 B1** 2015.04.15.
- ( 73 ) Refractory Intellectual Property GmbH & Co. KG, 1100 Wien (AT)
- ( 72 ) Gupta, Amul  
Heidrich, Roland  
Lurlaro, Fabio  
Corrado, Barbara  
Selkregg, Kevin  
Pagnucco, Ivan  
Lenarduzzi, Ilario  
Batagelj, Luciano
- ( 74 ) Mészáros Katalin, BUDAPATENT Szabadalmi és Védjegy Iroda Kft., 1023 Budapest, (HU)
- ( 54 ) **Ömlesztett tűzálló anyag, mely alumínium-oxid, cirkónium-dioxid és szilícium-dioxid alapú, és ilyen anyag alkalmazása**
- ( 51 ) **C04B 35/109** (2006.01)  
**C04B 35/484** (2006.01)
- ( 13 ) **T2**
- 
- ( 11 ) **E025953**
- ( 21 ) **E 06 769751**
- ( 96 ) **EP 20060769751** 2006.02.09.
- ( 97 ) **EP 1912925 A1** 2006.11.16.  
**EP 1912925 B1** 2015.05.20.
- ( 73 ) Halocarbon Products Corporation, River Edge NJ 07661 (US)
- ( 72 ) MAZZELL, Paul  
JONES, Barry  
PAVRI, Neville  
SWINSON, Joel
- ( 74 ) Derzsi Katalin, SBGK Szabadalmi Ügyvivői Iroda, 1062 Budapest, (HU)
- ( 54 ) **Dezflurán elválasztása/tisztítása hidrogénfluoridtól**
- ( 51 ) **C07C 43/12** (2006.01)  
**C07C 41/22** (2006.01)  
**C07C 41/34** (2006.01)  
**C07C 41/38** (2006.01)  
**C07C 41/40** (2006.01)  
**C07C 41/42** (2006.01)
- ( 13 ) **T2**
- ( 30 ) 653146 P 2005.02.15. US
- 
- ( 11 ) **E025451**
- ( 21 ) **E 03 008409**
- ( 96 ) **EP 20030008409** 2003.04.11.
- ( 97 ) **EP 1354867 A2** 2003.10.22.  
**EP 1354867 B1** 2015.04.01.
- ( 73 ) Evonik Degussa GmbH, 45128 Essen (DE)
- ( 72 ) Grass, Michael, Dr.  
Koch, Jürgen
-

---

( 74 ) Molnár Imre, DANUBIA Szabadalmi és Jogi Iroda Kft., 1051 Budapest, (HU)

**( 54 ) Benzoészav-izononilészterek és alkalmazásuk**

( 51 ) **C07C 69/78** (2006.01)

**C08K 5/101** (2006.01)

( 13 ) **T2**

( 30 ) 10217186 2002.04.18. DE

---

( 11 ) **E025009**

( 21 ) **E 10 798034**

( 96 ) **EP 20100798034** 2010.12.13.

( 97 ) **EP 2513038 A1** 2011.07.07.

**EP 2513038 B1** 2015.02.25.

( 73 ) BASF SE, 67056 Ludwigshafen (DE)

( 72 ) SIEGERT, Markus

MATTKE, Torsten

STEINMETZ, Tilmann

PALLASCH, Hans-Jürgen

NEVEJANS, Filip

( 74 ) Ráthonyi Zoltán, SBGK Szabadalmi Ügyvivői Iroda, 1062 Budapest, (HU)

**( 54 ) Kétfokozatú eljárás homogén katalizátorok költségkímélő elválasztására az MDA-szintézisnél**

( 51 ) **C07C209/78** (2006.01)

**C07C209/84** (2006.01)

**C07C211/50** (2006.01)

( 13 ) **T2**

( 30 ) 09179900 2009.12.18. EP

---

( 11 ) **E025801**

( 21 ) **E 07 785614**

( 96 ) **EP 20070785614** 2007.07.10.

( 97 ) **EP 2046732 A1** 2008.01.24.

**EP 2046732 B1** 2015.09.09.

( 73 ) Dritte Patentportfolio Beteiligungsgesellschaft mbH & Co. KG, 12529 Schönefeld/OT Waltersdorf (DE)

( 72 ) CLEMENT, Bernd

REEH, Christiane

( 74 ) Lezsák Gábor, Danubia Szabadalmi és Jogi Iroda Kft., 1051 Budapest, (HU)

**( 54 ) Amidin funkciós csoporttal rendelkező hatóanyagok bioelérhetőségének javítása gyógyszerkészítményben**

( 51 ) **C07C259/12** (2006.01)

**A61K 31/155** (2006.01)

( 13 ) **T2**

( 30 ) 102006034256 2006.07.21. DE

---

( 11 ) **E025811**

( 21 ) **E 07 787139**

( 96 ) **EP 20070787139** 2007.07.05.

( 97 ) **EP 2044009 A1** 2008.01.17.

**EP 2044009 B1** 2015.02.25.

( 73 ) BASF SE, 67056 Ludwigshafen (DE)

( 72 ) KNÖSCHE, Carsten

STROEFER, Eckhard

---

STÜTZER, Dieter  
 SACHWEH, Bernd  
 LINSENBÜHLER, Markus  
 WÖLFERT, Andreas

( 74 ) dr. Bódizs Árpád, SBGK Szabadalmi Ügyvivői Iroda, 1062 Budapest, (HU)

**( 54 ) Eljárás izocianátok előállítására**

**( 51 ) C07C263/10** (2006.01)

**C07C265/14** (2006.01)

**( 13 ) T2**

( 30 ) 06117172 2006.07.13. EP

**( 11 ) E025025**

**( 21 ) E 12 710512**

**( 96 ) EP 20120710512** 2012.03.26.

**( 97 ) EP 2691364 A1** 2012.10.04.

**EP 2691364 B1** 2015.03.04.

( 73 ) BASF SE, 67056 Ludwigshafen (DE)

( 72 ) LEHR, Vanessa, Simone

MATTKE, Torsten

KNÖSCHE, Carsten

SHELLING, Heiner

OLBERT, Gerhard

( 74 ) dr. Gál Melinda, SBGK Szabadalmi Ügyvivői Iroda, 1062 Budapest, (HU)

**( 54 ) Eljárás izocianátok előállítására**

**( 51 ) C07C263/10** (2006.01)

**C01B 7/04** (2006.01)

**C07C265/00** (2006.01)

**( 13 ) T2**

( 30 ) 11160575 2011.03.31. EP

**( 11 ) E025650**

**( 21 ) E 07 725015**

**( 96 ) EP 20070725015** 2007.05.09.

**( 97 ) EP 2099748 A1** 2007.11.22.

**EP 2099748 B1** 2015.09.30.

( 73 ) Bayer Intellectual Property GmbH, 40789 Monheim am Rhein (DE)

( 72 ) YAMAZAKI, Daiei

ITO, Masahito

GOMIBUCHI, Takuya

SHIBUYA, Katsuhiko

SHIMOJO, Eiichi

EMOTO, Akira

( 74 ) Danubia Szabadalmi és Jogi Iroda Kft., 1051 Budapest, (HU)

**( 54 ) Rovarirtó hatású benzamidinek**

**( 51 ) C07C317/42** (2006.01)

**A01N 37/52** (2006.01)

**A01N 41/10** (2006.01)

**C07C323/36** (2006.01)

**C07C323/44** (2006.01)

---

	<b>C07C323/63</b>	(2006.01)
	<b>C07D295/195</b>	(2006.01)
<b>( 13 ) T2</b>		
( 30 )	2006136726	2006.05.16. JP

---

<b>( 11 ) E025985</b>		
<b>( 21 ) E 08 863662</b>		
<b>( 96 ) EP 20080863662</b>		2008.12.22.
<b>( 97 ) EP 2240441 A1</b>		2009.07.02.
	<b>EP 2240441 B1</b>	2015.06.03.
( 73 )	SANOFI, 75008 Paris (FR)	
( 72 )	ROSSEN, Kai	
	WEHLAN, Hermut	
	PLETTENBURG, Oliver	
	KRAFT, Volker	
	BILLEN, Guenter	
	GESSLER, Simon	
( 74 )	Schläfer László, DANUBIA Szabadalmi és Jogi Iroda Kft., 1051 Budapest, (HU)	
<b>( 54 ) Eljárás 6-szubsztituált-1-(2H)-izokinolinonok előállítására</b>		
<b>( 51 ) C07D205/04</b>		(2006.01)
	<b>C07D207/12</b>	(2006.01)
	<b>C07D211/42</b>	(2006.01)
	<b>C07D211/46</b>	(2006.01)
	<b>C07D401/12</b>	(2006.01)
<b>( 13 ) T2</b>		
( 30 )	07291622	2007.12.26. EP
	56550	2008.05.28. US

---

<b>( 11 ) E025625</b>		
<b>( 21 ) E 04 788396</b>		
<b>( 96 ) EP 20040788396</b>		2004.09.30.
<b>( 97 ) EP 1693364 A1</b>		2005.06.23.
	<b>EP 1693364 B1</b>	2015.05.20.
( 73 )	Daiichi Sankyo Company, Limited, Toyko 103-8426 (JP)	
( 72 )	FUJITA, Masao,DAIICHI FINE CHEMICAL CO., Ltd	
	KITAGAWA, Yutaka,DAIICHI PHARMACEUTICAL CO., Ltd	
	MUTO, Makoto,DAIICHI PHARMACEUTICAL CO., Ltd	
( 74 )	Schläfer László, DANUBIA Szabadalmi és Jogi Iroda Kft., 1051 Budapest, (HU)	
<b>( 54 ) Intermedierek optikailag aktív ciklopropilamin származékok előállítására és eljárás az intermedierek előállítására</b>		
<b>( 51 ) C07D207/09</b>		(2006.01)
	<b>C07B 53/00</b>	(2006.01)
	<b>C07D207/12</b>	(2006.01)
	<b>C07D207/16</b>	(2006.01)
	<b>C07D207/20</b>	(2006.01)
<b>( 13 ) T2</b>		
( 30 )	2003415398	2003.12.12. JP

---

<b>( 11 ) E025527</b>		
-----------------------	--	--

---

- ( 21 ) **E 12 163746**
- ( 96 ) **EP 20120163746** 2010.01.15.
- ( 97 ) **EP 2511264 A1** 2012.10.17.  
**EP 2511264 B1** 2015.03.11.
- ( 73 ) AbbVie Inc., North Chicago, IL 60064 (US)
- ( 72 ) Hexamer, Laura  
Ding, Hong  
Elmore, Steven, W.  
Kunzer, Aaron, R.  
Song, Xiaohong  
Souers, Andrew, J.  
Sullivan, Gerard, M.  
Tao, Zhi-fu  
Wendt, Michael, D.
- ( 74 ) dr. Kompagne Hajnalka, DANUBIA Szabadalmi és Jogi Iroda Kft., 1051 Budapest, (HU)
- ( 54 ) **Apoptózist indukáló anyagok rák, immun- és autoimmun betegségek kezelésére**
- ( 51 ) **C07D209/08** (2006.01)  
**A61K 31/635** (2006.01)  
**A61P 35/00** (2006.01)  
**C07D213/71** (2006.01)  
**C07D231/56** (2006.01)  
**C07D235/04** (2006.01)  
**C07D265/02** (2006.01)  
**C07D285/14** (2006.01)  
**C07D295/155** (2006.01)  
**C07D311/14** (2006.01)
- ( 13 ) **T2**
- ( 30 ) 145627 P 2009.01.19. US

- ( 11 ) **E025653**
- ( 21 ) **E 11 831651**
- ( 96 ) **EP 20110831651** 2011.10.07.
- ( 97 ) **EP 2624695 A1** 2012.04.12.  
**EP 2624695 B1** 2015.09.23.
- ( 73 ) Nivalis Therapeutics, Inc., Boulder CO 80301 (US)
- ( 72 ) SUN, Xicheng  
QIU, Jian  
STOUT, Adam
- ( 74 ) Frankné dr. Machytka Daisy, Gödölle, Kékes, Mészáros & Szabó Szabadalmi és Védjegy Iroda, 1024 Budapest, (HU)
- ( 54 ) **Új, szubsztituált kinolin-vegyületek S-nitrozoglutation-reduktáz inhibitorokként**
- ( 51 ) **C07D215/20** (2006.01)  
**A61K 31/47** (2006.01)  
**A61K 31/4709** (2006.01)  
**A61P 11/00** (2006.01)  
**C07D401/04** (2006.01)  
**C07D401/10** (2006.01)  
**C07D409/04** (2006.01)



---

<b>C07D409/14</b>	(2006.01)
<b>C07D413/10</b>	(2006.01)
<b>C07D417/10</b>	(2006.01)
<b>( 13 ) T2</b>	
( 30 ) 423805 P	2010.12.16. US
391225 P	2010.10.08. US

---

<b>( 11 ) E025692</b>	
<b>( 21 ) E 11 748260</b>	
<b>( 96 ) EP 20110748260</b>	2011.07.26.
<b>( 97 ) EP 2609082 A1</b>	2012.03.08.
<b>EP 2609082 B1</b>	2015.02.18.
( 73 ) Merck Patent GmbH, 64293 Darmstadt (DE)	
( 72 ) FUCHSS, Thomas MEDERSKI, Werner ZENKE, Frank	
( 74 ) Molnár Imre, DANUBIA Szabadalmi és Jogi Iroda Kft., 1051 Budapest, (HU)	
<b>( 54 ) Imidazo[4,5-c]kinolin-származékok mint DNS-PK-pk-inhibitorok</b>	
<b>( 51 ) C07D215/44</b>	(2006.01)
<b>A61K 31/4745</b>	(2006.01)
<b>A61P 35/00</b>	(2006.01)
<b>C07D471/04</b>	(2006.01)
<b>( 13 ) T2</b>	
( 30 ) 102010035744	2010.08.28. DE

---

<b>( 11 ) E025742</b>	
<b>( 21 ) E 04 807580</b>	
<b>( 96 ) EP 20040807580</b>	2004.12.22.
<b>( 97 ) EP 1698623 A1</b>	2005.07.14.
<b>EP 1698623 B1</b>	2015.04.15.
( 73 ) Eisai R&D Management Co., Ltd., Tokyo 112-8088 (JP)	
( 72 ) MATSUSHIMA, Tomohiro NAKAMURA, Taiju YOSHIZAWA, Kazuhiro c/o Eisai Co., Ltd. KAMADA, Atsushi AYATA, Yusuke c/o Eisai Co., Ltd, SUZUKI, Naoko ARIMOTO, Itaru, c/o Eisai Co.,Ltd SAKAGUCHI, Takahisa GOTODA, Masaharu	
( 74 ) dr. Svingor Ádám, DANUBIA Szabadalmi és Jogi Iroda Kft., 1051 Budapest, (HU)	
<b>( 54 ) 4-(3-klór-4-(ciklopropilamino-karbonil)aminofenoxi)-7-metoxi-6-kinolin-karboxamid vagy szolvátja sójának kristálya és eljárás előállításukra</b>	
<b>( 51 ) C07D215/48</b>	(2006.01)
<b>A61K 31/47</b>	(2006.01)
<b>A61P 9/10</b>	(2006.01)
<b>A61P 17/06</b>	(2006.01)
<b>A61P 27/02</b>	(2006.01)
<b>A61P 29/00</b>	(2006.01)

---

---

	<b>A61P 35/00</b>	(2006.01)
	<b>A61P 43/00</b>	(2006.01)
<b>( 13 ) T2</b>		
( 30 )	2003430939	2003.12.25. JP

---

<b>( 11 ) E025746</b>		
<b>( 21 ) E 14 155086</b>		
<b>( 96 ) EP 20140155086</b>	2011.09.15.	
<b>( 97 ) EP 2735562 A1</b>	2014.05.28.	
<b>EP 2735562 B1</b>	2015.03.11.	
( 73 )	Seragon Pharmaceuticals, Inc., San Diego, CA 92130 (US)	
( 72 )	Smith, Nicholas, D. Kahraman, Mehmet Govek, Steven, P. Nagasawa, Johnny, Y. Lai, Andiliy, G. Julien, Jackaline, D. Herbert, Mark R. Bonnefous, Celine Douglas, Karensa L.	
( 74 )	Ivánka Gábor, ARINOVA Szabadalmi és Védjegy Iroda, 1122 Budapest, (HU)	
<b>( 54 ) Ösztrogén receptor modulátorok és azok alkalmazásai</b>		
<b>( 51 ) C07D231/56</b>	(2006.01)	
<b>A61K 31/416</b>	(2006.01)	
<b>A61K 31/4192</b>	(2006.01)	
<b>A61P 35/00</b>	(2006.01)	
<b>C07D249/18</b>	(2006.01)	
<b>C07D401/06</b>	(2006.01)	
<b>C07D401/12</b>	(2006.01)	
<b>C07D403/10</b>	(2006.01)	
<b>C07D409/06</b>	(2006.01)	
<b>C07D413/10</b>	(2006.01)	
<b>C07D417/10</b>	(2006.01)	
<b>( 13 ) T2</b>		
( 30 )	383659 P	2010.09.16. US
	410727 P	2010.11.05. US
	201161446967 P	2011.02.25. US
	201104288	2011.03.15. GB

---

<b>( 11 ) E025487</b>		
<b>( 21 ) E 10 761023</b>		
<b>( 96 ) EP 20100761023</b>	2010.10.06.	
<b>( 97 ) EP 2486019 A1</b>	2011.04.14.	
<b>EP 2486019 B1</b>	2015.03.25.	
( 73 )	Tetrahedron, 94300 Vincennes (FR)	
( 72 )	ERDELMEIER, Iréne DAUNAY, Sylvain	
( 74 )	Molnár Imre, DANUBIA Szabadalmi és Jogi Iroda Kft., 1051 Budapest, (HU)	
<b>( 54 ) Eljárás 2-tiohisztidin és analógjai előállítására</b>		

---

- 
- ( 51 ) **C07D233/84** (2006.01)  
 ( 13 ) **T2**  
 ( 30 ) 0956968 2009.10.06. FR
- 
- ( 11 ) **E025683**  
 ( 21 ) **E 03 810056**  
 ( 96 ) **EP 20030810056** 2003.12.03.  
 ( 97 ) **EP 1569912 A2** 2004.06.17.  
       **EP 1569912 B1** 2015.04.29.  
 ( 73 ) Pharmacyclics LLC, Sunnyvale, CA 94085 (US)  
 ( 72 ) KOLESNIKOV, Aleksandr  
       RAI, Roopa  
       SHRADER, William, Dvorak  
       TORKELSON, Steven, M.  
       WESSON, Kieron, E.  
       YOUNG, Wendy, B.  
 ( 74 ) Ifj. Szentpéteri Ádám szabadalmi ügyvivő, S.B.G. & K. Nemzetközi Szabadalmi Iroda, 1062 Budapest, (HU)  
 ( 54 ) **VIIA faktor inhibitor 2-(2-hidroxi-bifenil-3-il)-1H-benzoimidazol-5-karboxamidin-származékok**  
 ( 51 ) **C07D235/18** (2006.01)  
       **C07D401/12** (2006.01)  
       **C07D403/10** (2006.01)  
       **C07D407/12** (2006.01)  
       **C07D471/04** (2006.01)  
 ( 13 ) **T2**  
 ( 30 ) 430981 P 2002.12.03. US
- 
- ( 11 ) **E025856**  
 ( 21 ) **E 12 733368**  
 ( 96 ) **EP 20120733368** 2012.06.26.  
 ( 97 ) **EP 2723722 A1** 2013.01.03.  
       **EP 2723722 B1** 2015.09.09.  
 ( 73 ) Parion Sciences, Inc., Durham, NC 27713 (US)  
 ( 72 ) JOHNSON, Michael, R.  
 ( 74 ) dr. Fehérvári Flóra, DANUBIA Szabadalmi és Jogi Iroda Kft., 1051 Budapest, (HU)  
 ( 54 ) **3,5-Diamino-6-klór-N-(N-(4-(4)-2-hexil((2,3,4,5,6)-pentahidroxihexil)amino)-etoxi)fenil)butil)-  
 karbamimidoil)pirazin-2-karboxamid**  
 ( 51 ) **C07D239/48** (2006.01)  
       **A61K 31/4965** (2006.01)  
       **A61P 11/00** (2006.01)  
 ( 13 ) **T2**  
 ( 30 ) 201161501687 P 2011.06.27. US  
       201261635745 P 2012.04.19. US
- 
- ( 11 ) **E025697**  
 ( 21 ) **E 11 805449**  
 ( 96 ) **EP 20110805449** 2011.12.13.  
 ( 97 ) **EP 2655345 A1** 2012.06.28.  
       **EP 2655345 B1** 2015.02.18.  
 ( 73 ) SIGMA-TAU Research Switzerland S.A., 6850 Mendriso (CH)
-

- 
- ( 72 ) GIANNINI, Giuseppe  
 CABRI, Walter  
 VESCI, Loredana  
 CERVONI, Maria Luisa  
 PISANO, Claudio  
 TADDEI, Maurizio  
 FERRINI, Serena
- ( 74 ) dr. Török Ferenc, DANUBIA Szabadalmi és Jogi Iroda Kft., 1051 Budapest, (HU)
- ( 54 ) Antitumor aktivitással rendelkező aril-triazol vegyületek**
- ( 51 ) C07D249/06** (2006.01)  
**A61K 31/4192** (2006.01)  
**A61P 35/00** (2006.01)  
**C07D413/12** (2006.01)
- ( 13 ) T2**
- ( 30 ) 10195949 2010.12.20. EP
- 
- ( 11 ) E025729**
- ( 21 ) E 11 829344**
- ( 96 ) EP 20110829344** 2011.09.30.  
**( 97 ) EP 2623499 A1** 2013.08.07.  
**EP 2623499 B1** 2015.04.22.
- ( 73 ) TAISHO PHARMACEUTICAL CO., LTD, Tokyo 170-8633 (JP)
- ( 72 ) KUWADA, Takeshi  
 YOSHINAGA, Mitsukane  
 ISHIZAKA, Tomoko  
 WAKASUGI, Daisuke  
 SHIROKAWA, Shin-ichi  
 HATTORI, Nobutaka  
 SHIMAZAKI, Youichi  
 MIYAKOSHI, Naoki
- ( 74 ) dr. Fehérvári Flóra, DANUBIA Szabadalmi és Jogi Iroda Kft., 1051 Budapest, (HU)
- ( 54 ) 1,2,4-Triazolon-származék**
- ( 51 ) C07D249/12** (2006.01)  
**A61K 31/4196** (2006.01)  
**A61K 31/454** (2006.01)  
**A61K 31/4545** (2006.01)  
**A61K 31/46** (2006.01)  
**A61K 31/5377** (2006.01)  
**A61K 31/5386** (2006.01)  
**A61K 31/553** (2006.01)  
**A61P 7/10** (2006.01)  
**A61P 9/12** (2006.01)  
**A61P 17/02** (2006.01)  
**A61P 17/14** (2006.01)  
**A61P 25/00** (2006.01)  
**A61P 25/08** (2006.01)  
**A61P 25/14** (2006.01)  
**A61P 25/16** (2006.01)
-

---

<b>A61P 25/18</b>	(2006.01)
<b>A61P 25/22</b>	(2006.01)
<b>A61P 25/28</b>	(2006.01)
<b>A61P 25/36</b>	(2006.01)
<b>A61P 29/00</b>	(2006.01)
<b>( 13 ) T2</b>	
( 30 ) 2011054500	2011.03.11. JP
2010224233	2010.10.01. JP

---

<b>( 11 ) E025713</b>	
<b>( 21 ) E 12 797732</b>	
<b>( 96 ) EP 20120797732</b>	2012.10.29.
<b>( 97 ) EP 2773626 A1</b>	2013.05.10.
<b>EP 2773626 B1</b>	2015.08.05.
( 73 ) Bayer Intellectual Property GmbH, 40789 Monheim (DE)	
( 72 ) VAN ALMSICK, Andreas	
AHRENS, Hartmut	
DIETRICH, Hansjörg	
HÄUSER-HAHN, Isolde	
HEINEMANN, Ines	
GATZWEILER, Elmar	
ROSINGER, Christopher	
( 74 ) Schläfer László, DANUBIA Szabadalmi és Jogi Iroda Kft., 1051 Budapest, (HU)	
<b>( 54 ) Herbicid hatású, oxim-éterrel szubsztituált benzoilamidok</b>	
<b>( 51 ) C07D249/14</b>	(2006.01)
<b>A01N 43/653</b>	(2006.01)
<b>A01N 43/713</b>	(2006.01)
<b>A01N 43/82</b>	(2006.01)
<b>C07D257/04</b>	(2006.01)
<b>C07D257/06</b>	(2006.01)
<b>C07D271/08</b>	(2006.01)
<b>C07D271/113</b>	(2006.01)
<b>( 13 ) T2</b>	
( 30 ) 11187666	2011.11.03. EP

---

<b>( 11 ) E025816</b>	
<b>( 21 ) E 10 823619</b>	
<b>( 96 ) EP 20100823619</b>	2010.10.15.
<b>( 97 ) EP 2488505 A2</b>	2011.04.21.
<b>EP 2488505 B1</b>	2015.02.25.
( 73 ) SK Biopharmaceuticals Co., Ltd., Seoul 110-110 (KR)	
( 72 ) LIM, Sang Chul	
UHM, Moo Yong	
LEE, Dae Won	
KIM, Hui Ho	
LEE, Dong Ho	
LEE, Hyun Seok	
( 74 ) Lezsák Gábor, Danubia Szabadalmi és Jogi Iroda Kft., 1051 Budapest, (HU)	
<b>( 54 ) Eljárás karbaminsav-(R)-1-aril-2-tetrazolil-etilészter előállítására</b>	

---

- 
- ( 51 ) **C07D257/04** (2006.01)  
 ( 13 ) **T2**  
 ( 30 ) 251867 P 2009.10.15. US
- 
- ( 11 ) **E025013**  
 ( 21 ) **E 10 702740**  
 ( 96 ) **EP 20100702740** 2010.01.06.  
 ( 97 ) **EP 2385938 A1** 2010.07.15.  
       **EP 2385938 B1** 2015.03.04.  
 ( 73 ) Pfizer Limited, Sandwich, Kent CT13 9NJ (GB)  
       Icagen, Inc., Durham, NC 27703 (US)  
 ( 72 ) BEAUDOIN, Serge  
       LAUFERSWEILER, Michael Christopher  
       MARKWORTH, Christopher John  
       MARRON, Brian Edward  
       MILLAN, David Simon  
       RAWSON, David James  
       REISTER, Steven Michael  
       SASAKI, Kosuke  
       STORER, Robert Ian  
       STUPPLE, Paul Anthony  
       SWAIN, Nigel Alan  
       WEST, Christopher William  
       ZHOU, Shulan  
 ( 74 ) Lezsák Gábor, Danubia Szabadalmi és Jogi Iroda Kft., 1051 Budapest, (HU)
- ( 54 ) **Szulfonamid-származékok**  
 ( 51 ) **C07D263/50** (2006.01)  
       **C07D275/03** (2006.01)  
       **C07D277/18** (2006.01)  
       **C07D285/08** (2006.01)  
       **C07D413/12** (2006.01)  
       **C07D417/12** (2006.01)  
 ( 13 ) **T2**  
 ( 30 ) 143920 P 2009.01.12. US  
       245726 P 2009.09.25. US  
       258760 P 2009.11.06. US
- 
- ( 11 ) **E025699**  
 ( 21 ) **E 11 707755**  
 ( 96 ) **EP 20110707755** 2011.03.01.  
 ( 97 ) **EP 2542542 A1** 2011.09.09.  
       **EP 2542542 B1** 2015.04.22.  
 ( 73 ) Axikin Pharmaceuticals, Inc., San Diego, CA 92121 (US)  
 ( 72 ) LY, Tai, Wei  
       POTTER, Garrett, Thomas  
 ( 74 ) Molnár Imre, DANUBIA Szabadalmi és Jogi Iroda Kft., 1051 Budapest, (HU)
- ( 54 ) **Izotópban dúsított arilszulfonamid-származékok mint CCR3 antagonisták**  
 ( 51 ) **C07D295/26** (2006.01)  
       **A61K 31/135** (2006.01)
-

---

	<b>A61P 11/06</b>	(2006.01)
	<b>C07B 59/00</b>	(2006.01)
<b>( 13 ) T2</b>		
( 30 )	309815 P	2010.03.02. US

---

<b>( 11 ) E025647</b>		
<b>( 21 ) E 12 170040</b>		
<b>( 96 ) EP 20120170040</b>		2010.04.21.
<b>( 97 ) EP 2502921 A1</b>		2012.09.26.
	<b>EP 2502921 B1</b>	2015.05.20.
( 73 )	Axikin Pharmaceuticals, Inc., San Diego, CA 92121 (US)	
( 72 )	Ly, Tai Wei Forrester, Jared Andrew	
( 74 )	dr. Molnár István, DANUBIA Szabadalmi és Jogi Iroda Kft., 1051 Budapest, (HU)	
<b>( 54 ) Arilszulfonamid CCR3 antagonisták</b>		
<b>( 51 ) C07D295/26</b>	(2006.01)	
	<b>A61K 31/551</b>	(2006.01)
	<b>A61P 11/06</b>	(2006.01)
	<b>A61P 25/28</b>	(2006.01)
<b>( 13 ) T2</b>		
( 30 )	171780 P	2009.04.22. US

---

<b>( 11 ) E025673</b>		
<b>( 21 ) E 09 751854</b>		
<b>( 96 ) EP 20090751854</b>		2009.10.28.
<b>( 97 ) EP 2346845 A1</b>		2010.05.06.
	<b>EP 2346845 B1</b>	2015.03.25.
( 73 )	ZaCh System S.p.A., 20091 Bresso (Milano) (IT)	
( 72 )	MARAGNI, Paolo MICHIELETTO, Ivan VOLPICELLI, Raffaella SORIATO, Giorgio FOLETTTO, Johnny COTARCA, Livius VERZINI, Massimo	
( 74 )	Danubia Szabadalmi és Jogi Iroda Kft., 1051 Budapest, (HU)	
<b>( 54 ) Eljárás neбивolol előállítására</b>		
<b>( 51 ) C07D311/58</b>	(2006.01)	
<b>( 13 ) T2</b>		
( 30 )	MI20081924	2008.10.31. IT

---

<b>( 11 ) E025671</b>		
<b>( 21 ) E 11 167362</b>		
<b>( 96 ) EP 20110167362</b>		2006.02.01.
<b>( 97 ) EP 2383268 A1</b>		2011.11.02.
	<b>EP 2383268 B1</b>	2015.09.02.
( 73 )	AstraZeneca AB, 151 85 Södertälje (SE)	
( 72 )	Davies, Audrey Lamb, Michelle	

---

Lyne, Paul  
 Mohr, Peter  
 Wang, Bin  
 Wang, Tao  
 Yu, Dingwei

( 74 ) dr. Kocsomba Nelli, Dr. Kocsomba Nelli Ügyvédi Iroda, 1143 Budapest, (HU)

**( 54 ) Kinázgátlóként használható pirazolil-amino-piridin származékok**

**( 51 ) C07D401/14** (2006.01)  
**A61K 31/4439** (2006.01)  
**A61P 35/00** (2006.01)  
**C07D401/12** (2006.01)  
**C07D405/14** (2006.01)  
**C07D409/14** (2006.01)  
**C07D413/14** (2006.01)

**( 13 ) T2**

( 30 ) 650053 P 2005.02.04. US  
 653329 P 2005.02.16. US  
 721633 P 2005.09.29. US

**( 11 ) E025730**

**( 21 ) E 12 701325**

**( 96 ) EP 20120701325** 2012.01.13.

**( 97 ) EP 2665723 A1** 2012.07.26.

**EP 2665723 B1** 2015.07.22.

( 73 ) DSM Sinochem Pharmaceuticals Netherlands B.V., 2613 AX Delft (NL)

( 72 ) BESSEMBINDER, Karin, Henderika, Maria

HEEMSKERK, Dennis

LANGE, DE, Ben

( 74 ) Molnár Imre, DANUBIA Szabadalmi és Jogi Iroda Kft., 1051 Budapest, (HU)

**( 54 ) Eljárás sztatinok előállítására egy bázis alkalmazásával**

**( 51 ) C07D405/06** (2006.01)  
**C07D413/12** (2006.01)  
**C07D419/12** (2006.01)

**( 13 ) T2**

( 30 ) 11151280 2011.01.18. EP  
 11184685 2011.10.11. EP

**( 11 ) E025723**

**( 21 ) E 09 743783**

**( 96 ) EP 20090743783** 2009.05.08.

**( 97 ) EP 2297115 A2** 2009.11.12.

**EP 2297115 B1** 2015.07.22.

( 73 ) Hutchison Medipharma Enterprises Limited, Nassau (BS)

( 72 ) SU, Wei-Guo

ZHANG, Weihang

YAN, Xiaoqiang

CUI, Yumin

REN, Yongxin

DUAN, Jifeng



---

( 74 ) Molnár Imre, DANUBIA Szabadalmi és Jogi Iroda Kft., 1051 Budapest, (HU)

**( 54 ) Dialkoxikinazolin-származékok mint KDR inhibitorok****( 51 ) C07D405/12** (2006.01)**A61K 31/4709** (2006.01)**A61K 31/517** (2006.01)**A61P 29/00** (2006.01)**A61P 35/00** (2006.01)**( 13 ) T2**

( 30 ) 118019 2008.05.09. US

---

**( 11 ) E025443****( 21 ) E 12 714674****( 96 ) EP 20120714674** 2012.04.10.**( 97 ) EP 2697219 A1** 2012.10.18.**EP 2697219 B1** 2015.03.04.

( 73 ) Bioprojet, 75003 Paris (FR)

Sun Pharma Advanced Research Company Ltd, Mumbai 400093 (IN)

( 72 ) CAPET, Marc

BERREBI-BERTRAND, Isabelle

ROBERT, Philippe

SCHWARTZ, Jean-Charles

LECOMTE, Jeanne-Marie

THENNATI, Rajamannar

PAL, Ranjan, Kumar

SAMANTA, Biswajit

PILLAI, Muthukumaran, Natarajan

DESAI, Japan, Nitinkumar

RANA, Dijixa, Chandubhai

PRAJAPATI, Kaushik, Dhanjubhai

PATHAK, Sandeep, Pankajbhai

PANCHAL, Bhavesh, M.

ARADHYE, Jayraj, D.

( 74 ) Lezsák Gábor, Danubia Szabadalmi és Jogi Iroda Kft., 1051 Budapest, (HU)

**( 54 ) Új piperidinil-monokarbonsavak mint S1P1 receptor agonisták****( 51 ) C07D413/10** (2006.01)**A61K 31/454** (2006.01)**A61K 31/5377** (2006.01)**A61P 9/10** (2006.01)**A61P 29/00** (2006.01)**A61P 35/00** (2006.01)**A61P 37/06** (2006.01)**C07D413/14** (2006.01)**( 13 ) T2**

( 30 ) 11305433 2011.04.12. EP

---

**( 11 ) E025659****( 21 ) E 04 808128****( 96 ) EP 20040808128** 2004.12.24.**( 97 ) EP 1700856 A1** 2005.07.14.

---

**EP 1700856 B1** 2015.11.11.

( 73 ) Kyowa Hakko Kirin Co., Ltd., Tokyo 100-8185 (JP)

( 72 ) NAKAJIMA, Takao

SUGAWARA, Masamori

UCHIDA, Shin-ichi

OHNO, Tetsuji

NOMOTO, Yuji

UESAKA, Noriaki

NAKASATO, Yoshisuke

( 74 ) Molnár Imre, DANUBIA Szabadalmi és Jogi Iroda Kft., 1051 Budapest, (HU)

**( 54 ) Tiazol-származék**

**( 51 ) C07D417/04** (2006.01)

**( 13 ) T2**

( 30 ) 2003432777 2003.12.26. JP

---

**( 11 ) E025757**

**( 21 ) E 06 291762**

**( 96 ) EP 20060291762** 2006.11.14.

**( 97 ) EP 1925615 A1** 2008.05.28.

**EP 1925615 B1** 2015.07.15.

( 73 ) Orphachem, 63360 Saint-Beauzire (FR)

Commissariat à l'Énergie Atomique et aux Énergies Alternatives, 75015 Paris (FR)

L'UNIVERSITE DE TOURS, 37041 Tours Cedex 1 (FR)

( 72 ) Dolle, Frédéric

Emond, Patrick

Le Gailliard, Joël

Hinnen, Françoise

Helfenbein, Julie

( 74 ) dr. Fehérvári Flóra, DANUBIA Szabadalmi és Jogi Iroda Kft., 1051 Budapest, (HU)

**( 54 ) Eljárás tropán-származékok fluor-18-cal történő jelzésére**

**( 51 ) C07D451/02** (2006.01)

**( 13 ) T2**

---

**( 11 ) E025663**

**( 21 ) E 07 764312**

**( 96 ) EP 20070764312** 2007.06.21.

**( 97 ) EP 2029587 A2** 2007.12.27.

**EP 2029587 B1** 2015.09.02.

( 73 ) Zentiva, k.s., 102 37 Praha 10 (DO)

( 72 ) JIRMAN, Josef

JUNEK, Richard

LUSTIG, Petr

RICHTER, Jindrich

PLACEK, Lukas

( 74 ) dr. Somfai Éva, Somfai és Társai Iparjogi Kft., 1137 Budapest, (HU)

**( 54 ) Eljárás szolifenacin előállítására**

**( 51 ) C07D453/02** (2006.01)

**( 13 ) T2**

( 30 ) 20060407 2006.06.21. CZ

---

- 
- ( 11 ) **E025026**  
( 21 ) **E 09 738141**  
( 96 ) **EP 20090738141** 2009.04.28.  
( 97 ) **EP 2294067 A1** 2009.11.05.  
**EP 2294067 B1** 2015.02.18.  
( 73 ) LEK Pharmaceuticals d.d., 1526 Ljubljana (SI)  
( 72 ) CASAR, Zdenko  
MESAR, Tomaz  
( 74 ) Szentpéteri Zsolt, SBGK Szabadalmi Ügyvivői Iroda, 1062 Budapest, (HU)  
( 54 ) **N-6-demetilezett, 9,10-dihidrolizergsav alkilészterek előállítása**  
( 51 ) **C07D457/02** (2006.01)  
**A61K 31/48** (2006.01)  
**A61P 25/00** (2006.01)  
**C07D457/04** (2006.01)  
**C07D457/06** (2006.01)  
( 13 ) **T2**  
( 30 ) 08155371 2008.04.29. EP
- 
- ( 11 ) **E025162**  
( 21 ) **E 11 722786**  
( 96 ) **EP 20110722786** 2011.05.24.  
( 97 ) **EP 2576548 A1** 2011.12.01.  
**EP 2576548 B1** 2015.06.24.  
( 73 ) Adverio Pharma GmbH, 12529 Schönefeld (DE)  
( 72 ) HIRTH-DIETRICH, Claudia  
SANDNER, Peter  
STASCH, Johannes-Peter  
KNORR, Andreas  
VON DEGENFELD, Georges  
HAHN, Michael  
FOLLMANN, Markus  
( 74 ) Molnár Imre, DANUBIA Szabadalmi és Jogi Iroda Kft., 1051 Budapest, (HU)  
( 54 ) **sGC stimulátorok, sGC aktivátorok önmagukban vagy PDE5 gátlókkal kombinációban való alkalmazása szisztémikus szklerózis (SSc) kezelésére**  
( 51 ) **C07D471/04** (2006.01)  
**A61K 31/437** (2006.01)  
**A61P 9/00** (2006.01)  
**A61P 15/00** (2006.01)  
( 13 ) **T2**  
( 30 ) 10170413 2010.07.22. EP  
102010021637 2010.05.26. DE
- 
- ( 11 ) **E025639**  
( 21 ) **E 11 743633**  
( 96 ) **EP 20110743633** 2011.07.04.  
( 97 ) **EP 2590976 A1** 2012.01.12.  
**EP 2590976 B1** 2015.09.16.  
( 73 ) SANOFI, 75008 Paris (FR)
-

( 72 ) ALCOUFFE, Chantal  
KIRSCH, Reinhard  
HERBERT, Corentin  
LASSALE, Gilbert

( 74 ) Danubia Szabadalmi és Jogi Iroda Kft., 1051 Budapest, (HU)

**( 54 ) Imidazopiridin-származékok, eljárás előállításukra és terápiás alkalmazásuk**

( 51 ) **C07D471/04** (2006.01)

**A61K 31/437** (2006.01)

**A61P 35/00** (2006.01)

( 13 ) **T2**

( 30 ) 1055475 2010.07.06. FR

( 11 ) **E025662**

( 21 ) **E 12 182420**

( 96 ) **EP 20120182420** 2008.03.28.

( 97 ) **EP 2565195 A1** 2013.03.06.

**EP 2565195 B1** 2015.05.06.

( 73 ) Wyeth LLC, NY 10017 New York (US)

( 72 ) MELUCCI, Charles, K  
LOKHNAUTH, John

( 74 ) Ivánka Gábor, ARINOVA Szabadalmi és Védjegy Iroda, 1122 Budapest, (HU)

**( 54 ) Perifériás opioid-receptor és antagonistái, valamint azok alkalmazásai**

( 51 ) **C07D471/08** (2006.01)

**A61K 31/485** (2006.01)

**A61P 25/36** (2006.01)

( 13 ) **T2**

( 30 ) 920722 P 2007.03.29. US

( 11 ) **E025704**

( 21 ) **E 10 709526**

( 96 ) **EP 20100709526** 2010.03.18.

( 97 ) **EP 2408775 A1** 2010.09.23.

**EP 2408775 B1** 2015.06.17.

( 73 ) SIGMA-TAU Industrie Farmaceutiche Riunite S.p.A., 00144 Roma (IT)

( 72 ) CABRI, Walter  
MINETTI, Patrizia  
PIERSANTI, Giovanni  
TARZIA, Giorgio

( 74 ) Szentpéteri Zsolt, SBGK Szabadalmi Ügyvivői Iroda, 1062 Budapest, (HU)

**( 54 ) Adenozin A2A receptor ligandumként alkalmazható oxidált triazolil-purin-származékok valamint gyógyszerként történő alkalmazásuk**

( 51 ) **C07D473/34** (2006.01)

**A61K 31/52** (2006.01)

**A61P 25/00** (2006.01)

**A61P 25/16** (2006.01)

**A61P 25/28** (2006.01)

( 13 ) **T2**

( 30 ) 09155690 2009.03.20. EP

- 
- ( 11 ) **E025450**  
 ( 21 ) **E 08 709119**  
 ( 96 ) **EP 20080709119** 2008.02.20.  
 ( 97 ) **EP 2245032 A1** 2009.08.27.  
       **EP 2245032 B1** 2015.03.25.  
 ( 73 ) Gnosis S.p.A., 20033 Desio (MI) (IT)  
 ( 72 ) VALOTI, Ermanno  
       BIANCHI, Davide  
       VALETTI, Marco  
 ( 74 ) Derzsi Katalin, SBGK Szabadalmi Ügyvivői Iroda, 1062 Budapest, (HU)  
 ( 54 ) **Folátok, azokat tartalmazó készítmények és alkalmazásuk**  
 ( 51 ) **C07D475/04** (2006.01)  
       **A61K 31/519** (2006.01)

( 13 ) **T2**

---

- ( 11 ) **E025788**  
 ( 21 ) **E 08 782684**  
 ( 96 ) **EP 20080782684** 2008.08.08.  
 ( 97 ) **EP 2188289 A2** 2009.02.12.  
       **EP 2188289 B1** 2015.10.28.  
 ( 73 ) Lexicon Pharmaceuticals, Inc., The Woodlands, TX 77381 (US)  
 ( 72 ) HARRISON, Bryce Alden  
       KIMBALL, Spencer David  
       MABON, Ross  
       RAWLINS, David Brent  
       RICE, Dennis S.  
       VORONKOV, Michael Victor  
       ZHANG, Yulian  
 ( 74 ) Gödölle, Kékes, Mészáros & Szabó Szabadalmi és Védjegy Iroda, 1024 Budapest, (HU)  
 ( 54 ) **(7H-pirrolo[2,3-D]pirimidin-4-il)-piperazinok kináz-inhibitorokként rák és gyulladás kezelésére**  
 ( 51 ) **C07D487/04** (2006.01)  
       **C07D519/00** (2006.01)  
 ( 13 ) **T2**  
 ( 30 ) 954698 P 2007.08.08. US
- 

- ( 11 ) **E025831**  
 ( 21 ) **E 09 758459**  
 ( 96 ) **EP 20090758459** 2009.06.05.  
 ( 97 ) **EP 2303887 A1** 2009.12.10.  
       **EP 2303887 B1** 2015.08.05.  
 ( 73 ) PRISM Pharma Co., Ltd., Kanagawa 226-8510 (JP)  
 ( 72 ) ODAGAMI, Takenao  
       KOGAMI, Yuji  
       KOUJI, Hiroyuki  
 ( 74 ) Szentpéteri Zsolt, SBGK Szabadalmi Ügyvivői Iroda, 1062 Budapest, (HU)  
 ( 54 ) **Alfa-helix mimetikumok és az azokkal kapcsolatos eljárások**  
 ( 51 ) **C07D487/04** (2006.01)  
       **A61K 31/4985** (2006.01)  
       **A61K 31/53** (2006.01)
-

---

<b>A61P 35/00</b>	(2006.01)	
<b>( 13 ) T2</b>		
( 30 ) 59607 P	2008.06.06.	US

---

<b>( 11 ) E025913</b>		
<b>( 21 ) E 09 760972</b>		
<b>( 96 ) EP 20090760972</b>	2009.12.04.	
<b>( 97 ) EP 2370443 A1</b>	2010.06.17.	
<b>EP 2370443 B1</b>	2015.08.05.	
( 73 ) Euro-Celtique S.A., 1653 Luxembourg (LU)		
( 72 ) WHITELOCK, Steve		
HARDING, Deborah Phyllis		
TURNER, Carl David		
( 74 ) Mester Tamás, SWORKS Nemzetközi Szabadalmi Ügyvivői Iroda Kft., 1011 Budapest, (HU)		
<b>( 54 ) Dihydroetorfinok és előállításuk</b>		
<b>( 51 ) C07D489/12</b>	(2006.01)	
<b>A61K 31/4353</b>	(2006.01)	
<b>A61P 29/00</b>	(2006.01)	
<b>( 13 ) T2</b>		
( 30 ) 0822342	2008.12.08.	GB
0920699	2009.11.26.	GB

---

<b>( 11 ) E025882</b>		
<b>( 21 ) E 08 784472</b>		
<b>( 96 ) EP 20080784472</b>	2008.08.28.	
<b>( 97 ) EP 2197883 A1</b>	2009.03.05.	
<b>EP 2197883 B1</b>	2015.11.18.	
( 73 ) H. Lundbeck A/S, 2500 Valby (DK)		
( 72 ) JÖRGENSEN, Morten		
BANG-ANDERSEN, Benny		
PÜSCHL, Ask		
MÖRK, Niels		
LARSEN, Jennifer		
( 74 ) SBGK Szabadalmi Ügyvivői Iroda, 1062 Budapest, (HU)		
<b>( 54 ) Parkinson-kór kezelésére alkalmas katekolamin származékok</b>		
<b>( 51 ) C07D491/04</b>	(2006.01)	
<b>A61K 31/4741</b>	(2006.01)	
<b>A61P 25/00</b>	(2006.01)	
<b>( 13 ) T2</b>		
( 30 ) 200701250	2007.08.31.	DK

---

<b>( 11 ) E025676</b>		
<b>( 21 ) E 12 731055</b>		
<b>( 96 ) EP 20120731055</b>	2012.05.24.	
<b>( 97 ) EP 2726486 A1</b>	2013.01.03.	
<b>EP 2726486 B1</b>	2015.04.22.	
( 73 ) Societe d'Exploitation de Produits pour Les Industries Chimiques Seppic, 75007 Paris (FR)		
( 72 ) BENATTAR, André		
CATTUZZATO, Laetitia		

---

DUMONT, Sandy  
 GARCEL, Stéphanie  
 GUILBOT, Jérôme  
 KERVERDO, Sébastien  
 ROLLAND, Hervé

( 74 ) dr. Bódizs Árpád, SBGK Szabadalmi Ügyvivői Iroda, 1062 Budapest, (HU)

**( 54 ) N-acilált aminosav- és izoszorbid-származékok új észterei, eljárás előállításukra és kozmetikában valamint gyógyszerként való alkalmazásuk**

**( 51 ) C07D493/04** (2006.01)  
**A61K 31/34** (2006.01)  
**A61K 31/4025** (2006.01)  
**A61Q 19/00** (2006.01)

**( 13 ) T2**

( 30 ) 1155900 2011.06.30. FR

**( 11 ) E025909**

**( 21 ) E 11 181831**

**( 96 ) EP 20110181831** 2008.06.18.

**( 97 ) EP 2407475 A2** 2012.01.18.

**EP 2407475 B1** 2015.08.12.

( 73 ) Kythera Biopharmaceuticals, Inc., Westlake Village, CA 91362 (US)

( 72 ) Moriarty, Robert M.

David, Nathaniel E.

Mahmood, Nadir Ahmeduddin

Prasad, Achampeta Rathan

Swaringen, Roy A., Jr.

Reid, John Gregory

Sahoo, Akhila Kumar

( 74 ) dr. Pethő Árpád, DANUBIA Szabadalmi és Jogi Iroda Kft., 1051 Budapest, (HU)

**( 54 ) Eljárás deoxikólsav (dca) előállítására**

**( 51 ) C07J 1/00** (2006.01)  
**A61K 8/63** (2006.01)  
**A61K 31/575** (2006.01)  
**A61P 3/04** (2006.01)  
**A61Q 19/06** (2006.01)  
**C07J 9/00** (2006.01)  
**C07J 13/00** (2006.01)

**( 13 ) T2**

( 30 ) 945035 P 2007.06.19. US

956875 P 2007.08.20. US

35339 2008.02.21. US

0807615 2008.04.25. GB

153446 2008.05.16. US

**( 11 ) E025745**

**( 21 ) E 10 176875**

**( 96 ) EP 20100176875** 2003.12.11.

**( 97 ) EP 2338896 A2** 2011.06.29.

**EP 2338896 B1** 2015.02.11.

---

( 73 ) R.B.T. (Rakuto Bio Technologies) Ltd., 20 692 Yokneam Ilit (IL)

( 72 ) Belinky, Paula

Lasser, Haim

Dosoretz, Carlos

( 74 ) PINTZ ÉS TÁRSAI Szabadalmi, Védjegy és Jogi Iroda Kft., 1539 Budapest, (HU)

**( 54 ) Lignin peroxidáz alkalmazása bőr- és szőrzet világosításban**

( 51 ) **C07K 1/00** (2006.01)

**A61K 8/66** (2006.01)

**A61Q 5/08** (2006.01)

**A61Q 19/02** (2006.01)

**C09B 29/00** (2006.01)

**C09B 67/02** (2006.01)

**C12N 1/20** (2006.01)

**C12N 9/00** (2006.01)

**C12N 9/08** (2006.01)

**C12P 21/04** (2006.01)

**C12Q 1/68** (2006.01)

( 13 ) **T2**

( 30 ) 432678 P 2002.12.12. US

---

( 11 ) **E025670**

( 21 ) **E 10 749193**

( 96 ) **EP 20100749193** 2010.03.02.

( 97 ) **EP 2403865 A2** 2010.09.10.

**EP 2403865 B1** 2015.08.12.

( 73 ) Grifols Therapeutics Inc., Research Triangle Park, NC 27709 (US)

( 72 ) KOEPF, Edward

LINDSAY, Myles

SILVERSTEIN, Rebecca

HUNT, Jennifer, A.

REBBEOR, James

ZIMMERMAN, Thomas, P.

MILLER, Charles

CARONNA, Anthony

STOKES, Kenya

( 74 ) Frankné dr. Machytka Daisy, Gödölle, Kékes, Mészáros & Szabó Szabadalmi és Védjegy Iroda, 1024 Budapest, (HU)

**( 54 ) Eljárás plazminogén előállítására**

( 51 ) **C07K 1/18** (2006.01)

**C12N 9/50** (2006.01)

**C12N 15/57** (2006.01)

( 13 ) **T2**

( 30 ) 156990 P 2009.03.03. US

---

( 11 ) **E025732**

( 21 ) **E 10 720343**

( 96 ) **EP 20100720343** 2010.04.26.

( 97 ) **EP 2421887 A1** 2010.10.28.

**EP 2421887 B1** 2015.04.22.

---



- ( 73 ) Polypeptide Laboratories A/S, 3400 Hillerød (DK)  
 ( 72 ) ZHANG, Haixiang  
 FOMSGAARD, Jens  
 STAERKAER, Gunnar  
 ( 74 ) dr. Svingor Ádám Danubia Szabadalmi és Jogi Iroda Kft., 1051 Budapest, (HU)  
**( 54 ) Eljárás degarelix előállítására**  
**( 51 ) C07K 7/23** (2006.01)  
**( 13 ) T2**  
 ( 30 ) 0900558 2009.04.24. SE

- ( 11 ) E025727**  
**( 21 ) E 05 750661**  
**( 96 ) EP 20050750661** 2005.05.20.  
**( 97 ) EP 1748790 A2** 2005.12.08.  
**EP 1748790 B1** 2015.07.15.  
 ( 73 ) MedImmune, LLC, Gaithersburg, MD 20878 (US)  
 ( 72 ) HOFFMANN, Erich  
 JIN, Hong  
 LU, Bin  
 DUKE, Gregory  
 KEMBLE, George  
 CHEN, Zhongying  
 ( 74 ) Lengyel Zsolt, DANUBIA Szabadalmi és Jogi Iroda Kft., 1051 Budapest, (HU)  
**( 54 ) Multi-plazmid rendszer influenza vírus termelésére**  
**( 51 ) C07K 14/005** (2006.01)  
**( 13 ) T2**  
 ( 30 ) 574117 P 2004.05.24. US  
 578962 P 2004.06.12. US  
 631892 P 2004.12.01. US  
 643278 P 2005.01.13. US  
 657372 P 2005.03.02. US

- ( 11 ) E025717**  
**( 21 ) E 08 756897**  
**( 96 ) EP 20080756897** 2008.06.06.  
**( 97 ) EP 2164862 A1** 2008.12.11.  
**EP 2164862 B1** 2015.07.22.  
 ( 73 ) Australian Poultry CRC Pty Ltd, Armidale, New South Wales 2351 (AU)  
 ( 72 ) MOORE, Robert John  
 ROOD, Julian Ian  
 KEYBURN, Anthony Leslie  
 ( 74 ) Szentpéteri Zsolt, SBGK Szabadalmi Ügyvivői Iroda, 1062 Budapest, (HU)  
**( 54 ) Clostridium NetB toxin**  
**( 51 ) C07K 14/33** (2006.01)  
**A61K 38/16** (2006.01)  
**A61K 39/08** (2006.01)  
**A61K 39/40** (2006.01)  
**C07K 16/12** (2006.01)  
**C12N 15/74** (2006.01)

---

	<b>C12R 1/145</b>	(2006.01)	
<b>( 13 ) T2</b>			
( 30 )	942858 P	2007.06.08.	US

---

<b>( 11 ) E025636</b>			
<b>( 21 ) E 12 191631</b>			
( 96 )	<b>EP 20120191631</b>	2008.07.25.	
( 97 )	<b>EP 2565204 A1</b>	2013.03.06.	
	<b>EP 2565204 B1</b>	2015.10.07.	
( 73 )	immatics biotechnologies GmbH, 72076 Tübingen (DE)		
( 72 )	SINGH, Harpreet		
	Schoor, Oliver		
	Trautwein, Claudia		
	HILF, Norbert		
	WEINSCHENK, Toni		
	Walter, Steffen		
	LEWANDROWSKI, Peter		
( 74 )	Danubia Szabadalmi és Jogi Iroda Kft., 1051 Budapest, (HU)		
<b>( 54 ) Újszerű immunogén epitóp immunterápiához</b>			
( 51 )	<b>C07K 14/47</b>	(2006.01)	
	<b>A61K 39/00</b>	(2006.01)	
	<b>C07K 14/495</b>	(2006.01)	
<b>( 13 ) T2</b>			
( 30 )	07014797	2007.07.27.	EP
	953161 P	2007.07.31.	US

---

<b>( 11 ) E025530</b>			
<b>( 21 ) E 10 014362</b>			
( 96 )	<b>EP 20100014362</b>	2006.04.28.	
( 97 )	<b>EP 2325199 A1</b>	2011.05.25.	
	<b>EP 2325199 B1</b>	2015.03.04.	
( 73 )	AMGEN, INC., Thousand Oaks, CA 91320 (US)		
( 72 )	Paszty, Christopher		
	Robinson, Martyn Kim		
	Graham, Kevin		
	Henry, Alistair James		
	Hoffmann, Kelly Sue		
	Latham, John		
	Lawson, Alastair		
	Lu, Hsieng Sen		
	Winters, Aaron George		
	Winkler, David		
	Shen, Wenyan		
	Poplewell, Andy		
( 74 )	Ráthonyi Zoltán, SBGK Szabadalmi Ügyvivői Iroda, 1062 Budapest, (HU)		
<b>( 54 ) Szklerosztin kötő szerek</b>			
( 51 )	<b>C07K 14/51</b>	(2006.01)	
	<b>A61K 38/10</b>	(2006.01)	
	<b>A61K 38/17</b>	(2006.01)	

---

**( 13 ) T2**

- ( 30 ) 677583 P 2005.05.03. US  
 776847 P 2006.02.24. US  
 782244 P 2006.03.13. US  
 792645 P 2006.04.17. US  
 411003 2006.04.25. US

**( 11 ) E025964****( 21 ) E 10 184114****( 96 ) EP 20100184114** 2005.12.01.**( 97 ) EP 2292249 A1** 2011.03.09.**EP 2292249 B1** 2015.06.03.

( 73 ) The Secretary of State for Health, London SW1A 2NS (GB)

ALLERGAN, INC., Irvine CA 92612 (US)

( 72 ) Foster, Keith

Chaddock, John

Penn, Charles

Aoki, Roger, K.

Francis, Joseph

Steward, Lance

( 74 ) dr. Pethő Árpád, DANUBIA Szabadalmi és Jogi Iroda Kft., 1051 Budapest, (HU)

**( 54 ) Nem-citotoxikus fehérjekonjugátumok****( 51 ) C07K 14/575** (2006.01)**A61K 31/711** (2006.01)**A61K 38/48** (2006.01)**A61K 47/48** (2006.01)**C07K 14/33** (2006.01)**C12N 9/64** (2006.01)**C12N 15/62** (2006.01)**( 13 ) T2**

- ( 30 ) 0426394 2004.12.01. GB  
 0504966 2005.03.10. GB  
 0504964 2005.03.10. GB

**( 11 ) E025952****( 21 ) E 11 760432****( 96 ) EP 20110760432** 2011.09.08.**( 97 ) EP 2614079 A1** 2012.03.15.**EP 2614079 B1** 2015.07.15.

( 73 ) Max-Planck-Gesellschaft zur Förderung der Wissenschaften e.V., 80539 München (DE)

( 72 ) BAMBERG, Ernst

BAMANN, Christian

KLEINLOGEL, Sonja

WOOD, Phillip

DEMPSKI, Robert E.

( 74 ) Szentpéteri Ádám, SBGK Szabadalmi Ügyvivői Iroda, 1062 Budapest, (HU)

**( 54 ) Mutáns csatornarodopszin****( 51 ) C07K 14/705** (2006.01)**( 13 ) T2**

( 30 ) 380793 P 2010.09.08. US  
10175832 2010.09.08. EP

( 11 ) **E025837**

( 21 ) **E 11 714990**

( 96 ) **EP 20110714990** 2011.04.19.

( 97 ) **EP 2560991 A1** 2011.10.27.

**EP 2560991 B1** 2015.08.19.

( 73 ) Thrombotargets Europe, S.L., 08860 Castelldefels - Barcelona (ES)

( 72 ) MURAT MORENO, Jesús

RODRÍGUEZ FERNÁNDEZ - ALBA, Juan Ramón

( 74 ) Lengyel Zsolt, DANUBIA Szabadalmi és Jogi Iroda Kft., 1051 Budapest, (HU)

( 54 ) **Fosfolipidben gazdag vezikulumok, amelyek hemosztatikus aktivitású szöveti faktort hordoznak, és alkalmazásaik**

( 51 ) **C07K 14/745** (2006.01)

**A61K 38/36** (2006.01)

( 13 ) **T2**

( 30 ) 10382085 2010.04.19. EP

( 11 ) **E025628**

( 21 ) **E 05 753672**

( 96 ) **EP 20050753672** 2005.06.21.

( 97 ) **EP 1781703 A1** 2005.12.29.

**EP 1781703 B1** 2015.05.06.

( 73 ) BioArctic Neuroscience AB, 112 51 Stockholm (SE)

( 72 ) GELLERFORS, Pär

LANNFELT, Lars

( 74 ) Szentpéteri Zsolt, SBGK Szabadalmi Ügyvivői Iroda, 1062 Budapest, (HU)

( 54 ) **Az oldható amiloid béta peptid protofibrillumokra specifikus ellenanyagok és alkalmazásaik**

( 51 ) **C07K 16/18** (2006.01)

**A61K 39/395** (2006.01)

**A61P 25/28** (2006.01)

**C07K 14/47** (2006.01)

( 13 ) **T2**

( 30 ) 0401601 2004.06.21. SE

( 11 ) **E025678**

( 21 ) **E 11 739867**

( 96 ) **EP 20110739867** 2011.02.04.

( 97 ) **EP 2532680 A1** 2012.12.12.

**EP 2532680 B1** 2015.04.29.

( 73 ) Toray Industries, Inc., Tokyo 103-8666 (JP)

( 72 ) OKANO, Fumiyoshi

SAITO, Takanori

( 74 ) Frankné Dr. Machytka Daisy, Gödölle, Kékes, Mészáros & Szabó Szabadalmi és Védjegy Iroda, 1024 Budapest, (HU)

( 54 ) **Gyógyászati készítmény rák kezelésére és/vagy megelőzésére**

( 51 ) **C07K 16/18** (2006.01)

**A61K 39/395** (2006.01)

- A61P 35/00** (2006.01)  
**C07K 16/30** (2006.01)  
**( 13 ) T2**  
( 30 ) 2010023452 2010.02.04. JP

- 
- ( 11 ) E025684**  
**( 21 ) E 08 839961**  
**( 96 ) EP 20080839961** 2008.10.17.  
**( 97 ) EP 2207565 A2** 2009.04.23.  
**EP 2207565 B1** 2015.04.22.  
( 73 ) Janssen Sciences Ireland UC, Little Island, County Cork (IE)  
Wyeth LLC, New York, NY 10017 (US)  
( 72 ) BLACK, Ronald  
EKMAN, Lars  
LIEBERBURG, Ivan  
GRUNDMAN, Michael  
CALLAWAY, James  
GREGG, Keith M.  
JACOBSEN, Jack Steven  
GILL, Davinder  
TCHISTIAKOVA, Lioudmila  
WIDOM, Angela  
( 74 ) Lengyel Zsolt, DANUBIA Szabadalmi és Jogi Iroda Kft., 1051 Budapest, (HU)

**( 54 ) Az ApoE státusztól függő immunterápiás rend**

- ( 51 ) C07K 16/18** (2006.01)  
**A61K 39/00** (2006.01)  
**C07K 16/28** (2006.01)  
**( 13 ) T2**  
( 30 ) 999423 P 2007.10.17. US  
83827 P 2008.07.25. US

- 
- ( 11 ) E025449**  
**( 21 ) E 05 852484**  
**( 96 ) EP 20050852484** 2005.11.30.  
**( 97 ) EP 1819359 A2** 2006.06.15.  
**EP 1819359 B1** 2015.03.18.  
( 73 ) Janssen Biotech, Inc, Horsham, PA 19044 (US)  
( 72 ) CHEN, Qiming  
TRIKHA, Mohit  
LUTZ, Robert, J.  
STEEVES, Rita, M.  
AMPHLETT, Godfrey  
( 74 ) dr. Svingor Ádám, Danubia Szabadalmi és Jogi Iroda Kft., 1051 Budapest, (HU)  
**( 54 ) Integrin elleni immunkonjugátumok, eljárás előállításukra és alkalmazásuk**  
**( 51 ) C07K 16/28** (2006.01)  
**A61K 39/44** (2006.01)  
**A61K 47/48** (2006.01)  
**A61P 35/00** (2006.01)  
**( 13 ) T2**

---

( 30 ) 634445 P            2004.12.09.    US

---

( 11 ) **E025726**

( 21 ) **E 10 722819**

( 96 ) **EP 20100722819**    2010.03.24.

( 97 ) **EP 2411414 A1**      2010.09.30.

**EP 2411414 B1**      2015.07.15.

( 73 ) Genentech, Inc., South San Francisco, CA 94080 (US)

( 72 ) ASHKENAZI, Avi

          QING, Jing

          WIESMANN, Christian

          WU, Yan

( 74 ) Szentpéteri Zsolt, SBGK Szabadalmi Ügyvivői Iroda, 1062 Budapest, (HU)

( 54 ) **Anti-FGFR3 ellenanyagok és alkalmazásuk**

( 51 ) **C07K 16/28**            (2006.01)

**A61K 39/395**          (2006.01)

( 13 ) **T2**

( 30 ) 163222 P            2009.03.25.    US

---

( 11 ) **E025908**

( 21 ) **E 12 156146**

( 96 ) **EP 20120156146**    2006.10.31.

( 97 ) **EP 2500360 A2**      2012.09.19.

**EP 2500360 B1**      2015.08.05.

( 73 ) Oncomed Pharmaceuticals, Inc., Redwood City, CA 94063-4748 (US)

( 72 ) GURNEY, Austin

          LEWICKI, John

          SATYAL, Sanjeev

          HOEY, Timothy

( 74 ) Frankné dr. Machytka Daisy, Gödölle, Kékes, Mészáros & Szabó Szabadalmi és Védjegy Iroda, 1024 Budapest, (HU)

( 54 ) **Készítmények és eljárások rák diagnosztizálására és kezelésére**

( 51 ) **C07K 16/28**            (2006.01)

**A61K 38/17**            (2006.01)

**A61K 39/00**            (2006.01)

**A61K 45/06**            (2006.01)

**C07K 16/30**            (2006.01)

**C07K 16/46**            (2006.01)

( 13 ) **T2**

( 30 ) 731468 P            2005.10.31.    US

          812966 P            2006.06.13.    US

---

( 11 ) **E025724**

( 21 ) **E 05 752076**

( 96 ) **EP 20050752076**    2005.05.17.

( 97 ) **EP 1753871 A2**      2005.12.15.

**EP 1753871 B1**      2015.07.15.

( 73 ) Agensys, Inc., Santa Monica CA 90404 (US)

( 72 ) GUDAS, Jean

---

---

JAKOBOVITS, Aya

JIA, Xiao-chi

MORRISON, Robert, Kendall

MORRISON, Karen, Jane, Meyrick

SHAO, Hui

CHALLITA-EID, Pia, M.

RAITANO, Arthur, B.

( 74 ) Mester Tamás, SWORKS Nemzetközi Szabadalmi Ügyvivői Iroda Kft., 1011 Budapest, (HU)

**( 54 ) Antitestek és rokon molekulák, amelyek PSCA proteinekhez kötnek**

**( 51 ) C07K 16/30** (2006.01)

**A61P 13/00** (2006.01)

**( 13 ) T2**

( 30 ) 857484 2004.05.28. US

PCT/US2004/017231 2004.05.28. WO

616381 P 2004.10.05. US

617881 P 2004.10.12. US

621310 P 2004.10.21. US

633077 P 2004.12.02. US

672000 P 2005.04.14. US

---

**( 11 ) E025578**

**( 21 ) E 10 011775**

**( 96 ) EP 20100011775** 2006.11.24.

**( 97 ) EP 2311878 A2** 2011.04.20.

**EP 2311878 B1** 2015.10.07.

( 73 ) Ganymed Pharmaceuticals AG, 55131 Mainz (DE)

Johannes Gutenberg-Universität Mainz, vertreten durch den Präsidenten, 55122 Mainz (DE)

( 72 ) SAHIN, Ugur

TÜRECI, Özlem

USENER, Dirk

FRITZ, Stefan

Uherek, Christoph

BRANDENBURG, Gunda

Geppert, Harald-Gerhard

SCHRÖDER, Anja Kristina

THIEL, Philippe

( 74 ) Lengyel Zsolt, DANUBIA Szabadalmi és Jogi Iroda Kft., 1051 Budapest, (HU)

**( 54 ) Klaudin-18 elleni monoklonális ellenanyagok rák kezelésére**

**( 51 ) C07K 16/30** (2006.01)

**A61K 39/395** (2006.01)

**A61K 47/48** (2006.01)

**A61K 51/10** (2006.01)

**A61P 35/00** (2006.01)

**C12N 5/12** (2006.01)

**( 13 ) T2**

( 30 ) 05025657 2005.11.24. EP

---

**( 11 ) E025435**

**( 21 ) E 10 704485**

---

- 
- ( 96 ) **EP 20100704485** 2010.02.17.  
 ( 97 ) **EP 2398828 A2** 2010.08.26.  
       **EP 2398828 B1** 2015.03.25.
- ( 73 ) Ludwig Institute for Cancer Research Ltd, 8001 Zürich (CH)  
 ( 72 ) OLD, Lloyd J.  
       JONHS, Terrance, Grant  
       PANOUSIS, Con  
       SCOTT, Andrew, Mark  
       RENNER, Christoph  
       RITTER, Gerd  
       JUNGBLUTH, Achim  
       STOCKERT, Elizabeth  
       COLLINS, Peter  
       CAVENEY, Webster, K.  
       HUANG, Huei-Jen Su  
       BURGESS, Antony Wilks  
       NICE, Edouard, Collins  
       MURRAY, Anne  
       MARK, George
- ( 74 ) dr. Kompagne Hajnalka, DANUBIA Szabadalmi és Jogi Iroda Kft., 1051 Budapest, (HU)
- ( 54 ) **Specifikusan kötődő fehérjék és alkalmazásuk**
- ( 51 ) **C07K 16/30** (2006.01)  
       **A61K 39/395** (2006.01)
- ( 13 ) **T2**
- ( 30 ) 388504 2009.02.18. US
- 
- ( 11 ) **E025584**  
 ( 21 ) **E 11 826474**  
 ( 96 ) **EP 20110826474** 2011.09.23.  
 ( 97 ) **EP 2619581 A2** 2012.03.29.  
       **EP 2619581 B1** 2015.09.30.
- ( 73 ) Grifols Therapeutics Inc., Research Triangle Park, NC 27709 (US)  
 ( 72 ) GREBE, Marco  
 ( 74 ) Frankné dr. Machytka Daisy, Gödölle, Kékes, Mészáros & Szabó Szabadalmi és Védjegy Iroda, 1024 Budapest, (HU)
- ( 54 ) **Immunkromatográfiás eszközök, eljárások és készletek**
- ( 51 ) **C07K 16/38** (2006.01)  
       **G01N 33/543** (2006.01)  
       **G01N 33/558** (2006.01)  
       **G01N 33/68** (2006.01)
- ( 13 ) **T2**
- ( 30 ) 201161482867 P 2011.05.05. US  
       386214 P 2010.09.24. US
- 
- ( 11 ) **E025497**  
 ( 21 ) **E 12 725541**  
 ( 96 ) **EP 20120725541** 2012.05.24.  
 ( 97 ) **EP 2714748 A1** 2012.11.29.  
       **EP 2714748 B1** 2015.03.04.
-



- ( 73 ) Budev B.V., 1165 MS Halfweg (NL)
- ( 72 ) PAPIING, Michiel Inno  
SCHENCK, Karen-Marlies
- ( 74 ) Szabó Zsolt, DANUBIA Szabadalmi és Jogi Iroda Kft., 1051 Budapest, (HU)
- ( 54 ) Eljárás szintetikusgumi-termékek kezelésére, kezelésre szolgáló összeállítás, az így nyert gumitermékek, továbbá eljárás alkalmazása szintetikusgumi-termékek IV-es típusú allergizáló hatásának mérséklésére**
- ( 51 ) **C08C 1/04** (2006.01)  
**C08C 2/02** (2006.01)  
**C08C 2/04** (2006.01)  
**C08C 3/02** (2006.01)
- ( 13 ) **T2**
- ( 30 ) 2006847 2011.05.25. NL

- ( 11 ) **E025752**
- ( 21 ) **E 06 712019**
- ( 96 ) **EP 20060712019** 2006.01.19.
- ( 97 ) **EP 1845113 A1** 2007.10.17.  
**EP 1845113 B1** 2015.04.01.
- ( 73 ) Mitsui Chemicals, Inc., Tokyo 105-7117 (JP)
- ( 72 ) MATSUNAGA, Kazuhisa  
HASHIDA, Hisao  
TSUTSUI, Toshiyuki  
YAMAMOTO, Kunio  
SHIBAHARA, Atsushi  
SHINOZAKI, Tetsunori
- ( 74 ) Frankné dr. Machytka Daisy, Gödölle, Kékes, Mészáros & Szabó Szabadalmi és Védjegy Iroda, 1024 Budapest, (HU)
- ( 54 ) Szilárd titán-katalizátor komponens, katalizátor olefin-polimerizációhoz, és eljárás olefin-polimer előállítására**
- ( 51 ) **C08F 4/654** (2006.01)  
**C08F 10/00** (2006.01)
- ( 13 ) **T2**
- ( 30 ) 2005011512 2005.01.19. JP  
2005011513 2005.01.19. JP  
2005011514 2005.01.19. JP

- ( 11 ) **E025490**
- ( 21 ) **E 13 166055**
- ( 96 ) **EP 20130166055** 2006.01.19.
- ( 97 ) **EP 2623523 A1** 2013.08.07.  
**EP 2623523 B1** 2015.03.11.
- ( 73 ) Mitsui Chemicals, Inc., Tokyo 105-7117 (JP)
- ( 72 ) Matsunaga, Kazuhisa  
Hashida, Hisao  
Tsutsui, Toshiyuki  
Yamamoto, Kunio  
Shibahara, Atsushi  
Shinozaki, Tetsunori
- ( 74 ) Frankné dr. Machytka Daisy, Gödölle, Kékes, Mészáros & Szabó Szabadalmi és Védjegy Iroda, 1024 Budapest,

(HU)

**( 54 ) Eljárás olefin polimer előállítására****( 51 ) C08F 4/654** (2006.01)**C08F 10/00** (2006.01)**( 13 ) T2**

( 30 ) 2005011512 2005.01.19. JP

2005011513 2005.01.19. JP

2005011514 2005.01.19. JP

**( 11 ) E025029****( 21 ) E 10 787245****( 96 ) EP 20100787245** 2010.12.02.**( 97 ) EP 2507274 A1** 2011.06.09.**EP 2507274 B1** 2015.02.18.

( 73 ) PPG Industries Ohio, Inc., Cleveland, OH 44111 (US)

( 72 ) KANIA, Charles, M.

SCHWENDEMAN, Irina, G.

KALSANI, Venkateshwarlu

WINTERS, Richard, J.

ZIEGLER, Michael

WUNSCH, Manfred

CONLEY, Carole, A.

( 74 ) dr. Molnár István, DANUBIA Szabadalmi és Jogi Iroda Kft., 1051 Budapest, (HU)

**( 54 ) Vízbázisú bevonó készítmények, kapcsolódó eljárások és bevont szubsztrátok****( 51 ) C08F220/14** (2006.01)**C09D 5/02** (2006.01)**C09D133/06** (2006.01)**( 13 ) T2**

( 30 ) 630276 2009.12.03. US

**( 11 ) E025685****( 21 ) E 12 191334****( 96 ) EP 20120191334** 2004.11.17.**( 97 ) EP 2578610 A1** 2013.04.10.**EP 2578610 B1** 2015.03.04.

( 73 ) SI Group, Inc., Schenectady, NY 12309 (US)

( 72 ) Howard, Scott, L.

Aube, Todd, M

BANACH, Timothy, Edward

LAMB, James, J.

( 74 ) Derzsi Katalin, SBGK Szabadalmi Ügyvivői Iroda, 1062 Budapest, (HU)

**( 54 ) Novolak gyanták, és az azt tartalmazó gumi kompozíciók****( 51 ) C08G 8/24** (2006.01)**C08L 7/00** (2006.01)**C08L 61/06** (2006.01)**C08L 61/12** (2006.01)**( 13 ) T2**

( 30 ) 523333 P 2003.11.20. US

- 
- ( 11 ) **E025768**  
 ( 21 ) **E 11 714995**  
 ( 96 ) **EP 20110714995** 2011.04.20.  
 ( 97 ) **EP 2563833 A1** 2011.11.03.  
       **EP 2563833 B1** 2015.02.25.  
 ( 73 ) BASF SE, 67056 Ludwigshafen (DE)  
 ( 72 ) FRICKE, Marc  
       SCHÜTTE, Markus  
       ZARBAKSHSH, Sirius  
       KLASSEN, Johann  
 ( 74 ) Ráthonyi Zoltán, SBGK Szabadalmi Ügyvivői Iroda, 1062 Budapest, (HU)  
 ( 54 ) **Eljárás poliuretán keményhabok előállítására**  
 ( 51 ) **C08G 18/18** (2006.01)  
       **C08G 18/48** (2006.01)  
       **C08G 18/50** (2006.01)  
       **C08G 65/26** (2006.01)  
       **C08G101/00** (2006.01)  
 ( 13 ) **T2**  
 ( 30 ) 10161044 2010.04.26. EP
- 

- ( 11 ) **E025810**  
 ( 21 ) **E 11 794202**  
 ( 96 ) **EP 20110794202** 2011.11.14.  
 ( 97 ) **EP 2640767 A1** 2012.05.24.  
       **EP 2640767 B1** 2015.03.04.  
 ( 73 ) IPSEN PHARMA S.A.S., 92100 Boulogne-Billancourt (FR)  
 ( 72 ) BOURISSOU Didier  
       MARTIN-VACA Blanca  
       ALBA Aurélie  
       CHERIF CHEIKH Roland  
       DE SOUSA DELGADO Anne-Paula  
 ( 74 ) Molnár Imre, DANUBIA Szabadalmi és Jogi Iroda Kft., 1051 Budapest, (HU)  
 ( 54 ) **Eljárás különböző szerkezetű, amid iniciálással bíró polimerek előállítására**  
 ( 51 ) **C08G 63/08** (2006.01)  
       **A61K 9/14** (2006.01)  
       **A61K 9/16** (2006.01)  
       **A61K 9/20** (2006.01)  
       **A61K 9/51** (2006.01)  
       **A61K 9/70** (2006.01)  
       **A61K 47/34** (2006.01)  
       **C08G 63/685** (2006.01)  
       **C08G 63/81** (2006.01)  
       **C08G 63/82** (2006.01)  
 ( 13 ) **T2**  
 ( 30 ) 1004428 2010.11.15. FR
- 

- ( 11 ) **E025842**  
 ( 21 ) **E 08 725511**  
 ( 96 ) **EP 20080725511** 2008.02.13.
-

- 
- ( 97 ) **EP 2115029 A1** 2008.08.21.  
**EP 2115029 B1** 2015.09.16.
- ( 73 ) Tolmar Therapeutics, Inc., Fort Collins, CO 80526 (US)
- ( 72 ) DADEY, Eric  
MIDDLETON, John  
NORTON, Richard, L.
- ( 74 ) Derzsi Katalin, SBGK Szabadalmi Ügyvivői Iroda, 1062 Budapest, (HU)
- ( 54 ) **Csökkentett törési tulajdonságú poli(laktid/glikolid) és eljárások polimerek előállítására**
- ( 51 ) **C08G 63/664** (2006.01)
- ( 13 ) **T2**
- ( 30 ) 901435 P 2007.02.15. US
- 

- ( 11 ) **E025007**
- ( 21 ) **E 10 006748**
- ( 96 ) **EP 20100006748** 2010.06.30.
- ( 97 ) **EP 2402396 A1** 2012.01.04.  
**EP 2402396 B1** 2015.02.25.
- ( 73 ) Clariant Masterbatches (Italia) S.p.A., 20010 Pogliano Milanese (IT)
- ( 72 ) Fava, Flavio
- ( 74 ) dr. Molnár István, DANUBIA Szabadalmi és Jogi Iroda Kft., 1051 Budapest, (HU)
- ( 54 ) **Oxigénmegkötő műanyag**
- ( 51 ) **C08L 67/00** (2006.01)  
**B65D 81/00** (2006.01)  
**C08G 63/00** (2006.01)  
**C08K 5/00** (2006.01)
- ( 13 ) **T2**
- 

- ( 11 ) **E025447**
- ( 21 ) **E 10 795733**
- ( 96 ) **EP 20100795733** 2010.12.23.
- ( 97 ) **EP 2655528 A1** 2012.06.28.  
**EP 2655528 B1** 2015.02.11.
- ( 73 ) SICPA HOLDING SA, 1008 Prilly (CH)
- ( 72 ) CIAMPINI, Davide  
GINO, Luigina
- ( 74 ) Schläfer László, DANUBIA Szabadalmi és Jogi Iroda Kft., 1051 Budapest, (HU)
- ( 54 ) **Kétkomponensű reaktív tinta tintasugaras nyomtatáshoz**
- ( 51 ) **C09D 11/00** (2006.01)  
**C09D 11/10** (2006.01)
- ( 13 ) **T2**
- 

- ( 11 ) **E025881**
- ( 21 ) **E 08 857036**
- ( 96 ) **EP 20080857036** 2008.11.18.
- ( 97 ) **EP 2231835 A1** 2009.06.11.  
**EP 2231835 B1** 2015.09.23.
- ( 73 ) Baker Hughes Incorporated, Houston, TX 77019-2118 (US)
- ( 72 ) O'BRIEN, Timothy, J.  
MUNSON, Brian, R.
-

---

( 74 ) SBGK Szabadalmi Ügyvivői Iroda, 1062 Budapest, (HU)

**( 54 ) Zsíros olajok és észterek stabilizálása alkil-fenol-amin-aldehid kondenzátumokkal****( 51 ) C10L 1/222** (2006.01)**C10L 1/08** (2006.01)**C10L 1/22** (2006.01)**C10L 1/223** (2006.01)**( 13 ) T2**

( 30 ) 991406 P 2007.11.30. US

270071 2008.11.13. US

---

**( 11 ) E025444****( 21 ) E 10 709200****( 96 ) EP 20100709200** 2010.03.11.**( 97 ) EP 2411497 A1** 2010.09.30.**EP 2411497 B1** 2015.03.04.

( 73 ) Henkel AG &amp; Co. KGaA, 40589 Düsseldorf (DE)

( 72 ) EITING, Thomas

GLÜSEN, Birgit

( 74 ) ifj. Szentpéteri Ádám, SBGK Szabadalmi Ügyvivői Iroda, 1062 Budapest, (HU)

**( 54 ) Szürkülést gátló mosószer****( 51 ) C11D 3/28** (2006.01)**C11D 3/34** (2006.01)**( 13 ) T2**

( 30 ) 102009001813 2009.03.24. DE

---

**( 11 ) E025698****( 21 ) E 08 861423****( 96 ) EP 20080861423** 2008.12.12.**( 97 ) EP 2240572 A2** 2009.06.25.**EP 2240572 B1** 2015.02.11.

( 73 ) BioNTech AG, 55131 Mainz (DE)

TRON - Translationale Onkologie an der Universitätsmedizin der Johannes Gutenberg- Universität Mainz  
gemeinnützige GmbH, 55131 Mainz (DE)

( 72 ) SAHIN, Ugur

POLEGANOV, Marco

BEISSERT, Tim

( 74 ) Ivánka Gábor, ARINOVA Szabadalmi és Védjegy Iroda, 1122 Budapest, (HU)

**( 54 ) RNS alkalmazása szomatikus sejtek újraprogramozására****( 51 ) C12N 5/071** (2010.01)**( 13 ) T2**

( 30 ) 07024312 2007.12.14. EP

---

**( 11 ) E025711****( 21 ) E 09 775363****( 96 ) EP 20090775363** 2009.12.23.**( 97 ) EP 2382307 A2** 2010.07.01.**EP 2382307 B1** 2015.07.15.

( 73 ) Intervet International B.V., 5831 AN Boxmeer (NL)

( 72 ) KORTEKAAS, Jeroen Alexander

VLOET, Rianka Petronella Maria

( 74 ) Mester Tamás, SWORKS Nemzetközi Szabadalmi Ügyvivői Iroda Kft ., 1011 Budapest, (HU)

**( 54 ) Rekombináns klasszikus sertéspestis vírus (CSFV), amely módosított E-2 proteint tartalmaz és eljárások a rekombináns CSFV előállítására**

( 51 ) C12N 7/04 (2006.01)

A61K 39/12 (2006.01)

C07K 14/18 (2006.01)

G01N 33/569 (2006.01)

( 13 ) T2

( 30 ) 08172874 2008.12.23. EP

( 11 ) E025829

( 21 ) E 08 784530

( 96 ) EP 20080784530 2008.06.20.

( 97 ) EP 2173869 A2 2008.12.24.

EP 2173869 B1 2015.08.12.

( 73 ) Helmholtz Zentrum München Deutsches Forschungszentrum für Gesundheit und Umwelt (GmbH), 85764 Neuherberg (DE)

( 72 ) CHU, Yuanyuan

KÜHN, Ralf

WURST, Wolfgang

( 74 ) dr. Láng Tivadarné, SBGK Szabadalmi Ügyvivői Iroda, 1062 Budapest, (HU)

**( 54 ) Egy kaszpáz domént és egy nukleáris hormon receptor kötő domént tartalmazó fúziós fehérje és eljárások és alkalmazásai**

( 51 ) C12N 9/64 (2006.01)

C07K 14/705 (2006.01)

( 13 ) T2

( 30 ) 07012138 2007.06.21. EP

( 11 ) E025701

( 21 ) E 08 755344

( 96 ) EP 20080755344 2008.05.12.

( 97 ) EP 2158316 A2 2008.11.20.

EP 2158316 B1 2015.04.15.

( 73 ) Adynxx, Inc., San Francisco, CA 94103 (US)

( 72 ) MAMET, Julien

( 74 ) Frankné dr. Machytka Daisy, Gödölle, Kékes, Mészáros & Szabó Szabadalmi és Védjegy Iroda, 1024 Budapest, (HU)

**( 54 ) Génexpresszió és fájdalom**

( 51 ) C12N 15/113 (2010.01)

A61K 48/00 (2006.01)

C07H 21/04 (2006.01)

( 13 ) T2

( 30 ) 917583 P 2007.05.11. US

( 11 ) E025440

( 21 ) E 07 821516

( 96 ) EP 20070821516 2007.10.18.

( 97 ) EP 2082045 A1 2008.05.02.

---

**EP 2082045 B1** 2015.03.18.

( 73 ) BASF SE, 67056 Ludwigshafen (DE)

( 72 ) HEROLD, Andrea  
Klopprogge, Corinna  
SCHRÖDER, Hartwig  
Zelder, Oskar  
JEONG, Weol Kyu

( 74 ) Ráthonyi Zoltán, SBGK Szabadalmi Ügyvivői Iroda, 1062 Budapest, (HU)

**( 54 ) Eljárás génkifejeződés csökkentésére módosított kodonhasználat alkalmazásával**

**( 51 ) C12N 15/77** (2006.01)

**( 13 ) T2**

( 30 ) 06122882 2006.10.24. EP

---

**( 11 ) E025914**

**( 21 ) E 12 193811**

**( 96 ) EP 20120193811** 2007.12.21.

**( 97 ) EP 2562261 A1** 2013.02.27.

**EP 2562261 B1** 2015.09.09.

( 73 ) KEYGENE N.V., 6700 AE Wageningen (NL)

( 72 ) de Both, Michiel Theodoor Jan  
Bundock, Paul  
Lhuissier, Franck Georges Paul

( 74 ) ifj. Szentpéteri Ádám, SBGK Szabadalmi Ügyvivői Iroda, 1062 Budapest, (HU)

**( 54 ) Javított mutagenézis eljárás, mutagén nukleobázisoknak növényi pro-to-plasztokva polietilénlikollal végzett bejuttatását alkalmazva**

**( 51 ) C12N 15/82** (2006.01)

**( 13 ) T2**

---

**( 11 ) E025623**

**( 21 ) E 10 706888**

**( 96 ) EP 20100706888** 2010.03.03.

**( 97 ) EP 2403954 A2** 2010.09.10.

**EP 2403954 B1** 2015.04.22.

( 73 ) POET Research, Inc., Sioux Falls, South Dakota 57104 (US)

( 72 ) NARENDRANATH, Neelakantam V.  
CARLSON, David Charles

( 74 ) dr. Svingor Ádám, Danubia Szabadalmi és Jogi Iroda Kft., 1051 Budapest, (HU)

**( 54 ) Eljárás biomassza fermentálására etanol előállításához**

**( 51 ) C12P 7/10** (2006.01)

**( 13 ) T2**

( 30 ) 157140 P 2009.03.03. US

157142 P 2009.03.03. US

157137 P 2009.03.03. US

---

**( 11 ) E025695**

**( 21 ) E 10 765977**

**( 96 ) EP 20100765977** 2010.09.14.

**( 97 ) EP 2478109 A1** 2011.03.24.

**EP 2478109 B1** 2015.04.01.

---

---

( 73 ) Scientist of Fortune S.A., 1628 Luxembourg (LU)

( 72 ) Marlière, Philippe

( 74 ) Derzsi Katalin, SBGK Szabadalmi Ügyvivői Iroda, 1062 Budapest, (HU)

**( 54 ) Eljárás 3-hidroxi-3-metilvajsav előállítására enzimatis úton, acetontól és acetyl-CoA-tól**

( 51 ) C12P 7/52 (2006.01)

C12N 1/21 (2006.01)

C12N 9/10 (2006.01)

C12N 9/88 (2006.01)

C12N 15/54 (2006.01)

C12P 7/42 (2006.01)

( 13 ) T2

( 30 ) 09170312 2009.09.15. EP

---

( 11 ) E025534

( 21 ) E 08 836912

( 96 ) EP 20080836912 2008.10.08.

( 97 ) EP 2201127 A2 2009.04.16.

EP 2201127 B1 2015.03.18.

( 73 ) Archer-Daniels-Midland Company, Decatur, IL 62526 (US)

( 72 ) ABBAS, Charles, A.

BAO, Wu-Li

( 74 ) Lengyel Zsolt, DANUBIA Szabadalmi és Jogi Iroda Kft., 1051 Budapest, (HU)

**( 54 ) Megnövekedett rosthidrolízis proteáz hozzáadásával**

( 51 ) C12P 19/00 (2006.01)

C12P 19/02 (2006.01)

( 13 ) T2

( 30 ) 998818 P 2007.10.12. US

---

( 11 ) E025102

( 21 ) E 09 719560

( 96 ) EP 20090719560 2009.03.12.

( 97 ) EP 2260111 A2 2009.09.17.

EP 2260111 B1 2015.06.17.

( 73 ) Genentech, Inc., South San Francisco, CA 94080 (US)

( 72 ) LACKNER, Mark

AMLER, Lukas, C.

CAVET, Guy

O'BRIEN, Carol

PANDITA, Ajay

( 74 ) Frankné dr. Machytka Daisy, Gödölle, Kékes, Mészáros & Szabó Szabadalmi és Védjegy Iroda, 1024 Budapest, (HU)

**( 54 ) Hatóanyagrezisztenciához kapcsolódó genetikai variációk**

( 51 ) C12Q 1/68 (2006.01)

( 13 ) T2

( 30 ) 36874 2008.03.14. US

54064 2008.05.16. US

---

( 11 ) E025709

( 21 ) E 12 700488

---



- 
- ( 96 ) EP 20120700488 2012.01.19.  
 ( 97 ) EP 2670559 A1 2012.08.09.  
       EP 2670559 B1 2015.07.15.  
 ( 73 ) Aleris Rolled Products Germany GmbH, 56070 Koblenz (DE)  
 ( 72 ) WITTEBROOD, Adrianus  
 ( 74 ) dr. Kereszty Marcell, Gödölle, Kékes, Mészáros & Szabó Szabadalmi és Védjegy Iroda, 1024 Budapest, (HU)  
**( 54 ) Alumínium keményforrasztási lemezanyag folyasztószer nélküli keményforrasztáshoz**  
 ( 51 ) C22C 21/10 (2006.01)  
       B23K 1/00 (2006.01)  
       B23K 1/19 (2006.01)  
       B23K 35/02 (2006.01)  
       B23K 35/28 (2006.01)  
       B23K 35/38 (2006.01)  
       B32B 15/01 (2006.01)  
       B32B 15/06 (2006.01)  
       C22C 1/02 (2006.01)  
       C22C 1/06 (2006.01)  
       C22C 21/02 (2006.01)  
       C22C 21/04 (2006.01)  
       C22C 21/06 (2006.01)  
       C22C 21/08 (2006.01)  
       C22F 1/043 (2006.01)  
       C22F 1/047 (2006.01)  
       F28F 21/08 (2006.01)  
 ( 13 ) T2  
 ( 30 ) 11152733 2011.01.31. EP  
       201161438839 P 2011.02.02. US
- 
- ( 11 ) E025417  
 ( 21 ) E 10 810765  
 ( 96 ) EP 20100810765 2010.12.17.  
 ( 97 ) EP 2652166 A1 2012.06.21.  
       EP 2652166 B1 2015.02.11.  
 ( 73 ) Arcelormittal Investigación y Desarrollo SL, 48910 Sestao, Bizkaia (ES)  
 ( 72 ) MONNOYER, Maxime  
       CHALEIX, Daniel  
       ALLELY, Christian  
       JACQUES, Daniel  
       CHASSAGNE, Julie  
 ( 74 ) Schläfer László, DANUBIA Szabadalmi és Jogi Iroda Kft., 1051 Budapest, (HU)  
**( 54 ) Acéllemez többrétegű bevonattal**  
 ( 51 ) C23C 14/16 (2006.01)  
       C23C 2/06 (2006.01)  
       C23C 2/26 (2006.01)  
       C23C 2/40 (2006.01)  
       C23C 14/58 (2006.01)  
       C23C 28/00 (2006.01)  
       C23C 28/02 (2006.01)
-

---

**( 13 ) T2**

---

**( 11 ) E025744****( 21 ) E 10 000795****( 96 ) EP 20100000795** 2010.01.27.**( 97 ) EP 2354283 A1** 2011.08.10.**EP 2354283 B1** 2015.03.11.

( 73 ) Vorwerk &amp; Co. Interholding GmbH, 42270 Wuppertal (DE)

( 72 ) Hartmann, Hans-Rainer

( 74 ) ADVOPATENT Szabadalmi és Védjegy Iroda, 1255 Budapest, (HU)

**( 54 ) Textil fal- vagy padlóburkolat****( 51 ) D03D 15/00** (2006.01)**D03D 27/06** (2006.01)**D06N 7/00** (2006.01)

---

**( 13 ) T2**

---

**( 11 ) E025675****( 21 ) E 12 740963****( 96 ) EP 20120740963** 2012.07.26.**( 97 ) EP 2737118 A1** 2013.01.31.**EP 2737118 B1** 2015.07.01.

( 73 ) SCA Tissue France, 93400 St Ouen (FR)

( 72 ) LOUIS DIT PICARD, Bernard

GREGOIRE, Philippe

BRET, Bruno

( 74 ) Szentpéteri Zsolt, SBGK Szabadalmi Ügyvivői Iroda, 1062 Budapest, (HU)

**( 54 ) Nedvszívó szálás termék, mely legalább 50% cellulóz alapú hidrophil szálát tartalmaz és legalább két rétegből áll, mely rétegek egyike vízszugárral szilárdított****( 51 ) D04H 1/02** (2006.01)**B32B 5/26** (2006.01)**D04H 1/04** (2006.01)**D04H 1/425** (2012.01)**D04H 1/49** (2012.01)**D04H 1/498** (2012.01)**D04H 1/64** (2006.01)**D04H 1/72** (2006.01)**D04H 1/74** (2006.01)**D06B 5/08** (2006.01)**D06L 1/12** (2006.01)**D06L 3/02** (2006.01)**D06L 3/04** (2006.01)**D06L 3/06** (2006.01)

---

**( 13 ) T2**

---

**( 30 ) 1156912** 2011.07.28. FR

---

**( 11 ) E025424****( 21 ) E 04 793821****( 96 ) EP 20040793821** 2004.10.21.**( 97 ) EP 1689923 A2** 2005.05.12.

---

---

**EP 1689923 B1** 2015.02.25.

( 73 ) SCA Hygiene Products AB, 405 03 Göteborg (SE)

( 72 ) STRANQVIST, Mikael

STRALIN, Anders

FINGAL, Lars

AHONIEMI, Hannu

( 74 ) dr. Gál Melinda, SBGK Szabadalmi Ügyvivői Iroda, 1062 Budapest, (HU)

**( 54 ) Vízugárral rögzített nem-szótt anyag és eljárás ilyen anyag előállítására**

**( 51 ) D04H 1/4266** (2012.01)

**D04H 3/08** (2006.01)

**D04H 3/105** (2012.01)

**D04H 5/03** (2012.01)

**( 13 ) T2**

( 30 ) 0302874 2003.10.31. SE

---

**( 11 ) E025682**

**( 21 ) E 13 821945**

**( 96 ) EP 20130821945** 2013.10.21.

**( 97 ) EP 2780501 A1** 2014.06.12.

**EP 2780501 B1** 2015.06.03.

( 73 ) Alcantara S.p.A., 20138 Milano (IT)

( 72 ) CARDINALI, Walter

ROMANI, Gianni

PALOMBA, Giovanni

ZOPPITELLI, David

ARMADORI, Paolo

( 74 ) Derzsi Katalin, SBGK Szabadalmi Ügyvivői Iroda, 1062 Budapest, (HU)

**( 54 ) Eljárás nemszótt mikroszálal hasítottbőr-szerű szintetikus szövet előállítására**

**( 51 ) D06N 3/00** (2006.01)

**D06N 3/14** (2006.01)

**( 13 ) T2**

( 30 ) MI20121780 2012.10.22. IT

---

**( 11 ) E025800**

**( 21 ) E 12 174196**

**( 96 ) EP 20120174196** 2012.06.28.

**( 97 ) EP 2679638 A1** 2014.01.01.

**EP 2679638 B1** 2015.09.02.

( 73 ) Omya International AG, 4665 Oftringen (CH)

( 72 ) BURI, Matthias

Rentsch, Samuel

Gane, Patrick A.C.

( 74 ) dr. Bódizs Árpád, SBGK Szabadalmi Ügyvivői Iroda, 1062 Budapest, (HU)

**( 54 ) Magas szilárdanyag-tartalmú vizes ásvány és/vagy töltőanyag és/vagy pigment savas pH-jú közegben**

**( 51 ) D21H 17/66** (2006.01)

**C09C 1/02** (2006.01)

**D21H 17/00** (2006.01)

**D21H 17/67** (2006.01)

**D21H 17/69** (2006.01)

---

---

**D21H 19/38** (2006.01)

**( 13 ) T2**

---

**( 11 ) E025817**

**( 21 ) E 10 814222**

**( 96 ) EP 20100814222** 2010.08.24.

**( 97 ) EP 2470718 A2** 2011.03.10.

**EP 2470718 B1** 2015.07.29.

( 73 ) BASF Corporation, Florham Park, NJ 07932 (US)

( 72 ) MATHUR, Sharad

BERUBE, Richard

FOLMAR, Kenneth, W.

SERAFANO, John, D.

KHOKHANI, Ashok

RIGNEY, Jennifer

GODFREY, James, Royce

( 74 ) dr. Bódizs Árpád, SBGK Szabadalmi Ügyvivői Iroda, 1062 Budapest, (HU)

**( 54 ) Új kezelt pigmentek, vízalapú záróbevonatok számára**

**( 51 ) D21H 19/44** (2006.01)

**C09C 1/00** (2006.01)

**C09C 3/04** (2006.01)

**C09D 17/00** (2006.01)

**D21H 19/38** (2006.01)

**( 13 ) T2**

( 30 ) 861626 2010.08.23. US

236286 P 2009.08.24. US

---

**( 11 ) E025006**

**( 21 ) E 09 706785**

**( 96 ) EP 20090706785** 2009.01.30.

**( 97 ) EP 2250216 A1** 2009.08.06.

**EP 2250216 B1** 2015.02.25.

( 73 ) Innophos, Inc., Cranbury, NJ 08512 (US)

( 72 ) LESUEUR, Didier

DELFOSSSE, Frédéric

MARTIN, Jean-Valéry

( 74 ) dr. Molnár István, DANUBIA Szabadalmi és Jogi Iroda Kft., 1051 Budapest, (HU)

**( 54 ) Exoterm keverék használata bitumenes keverék előállítására**

**( 51 ) E01C 7/18** (2006.01)

**C08K 5/098** (2006.01)

**C08L 95/00** (2006.01)

**E01C 19/10** (2006.01)

**( 13 ) T2**

( 30 ) 0850644 2008.02.01. FR

---

**( 11 ) E025855**

**( 21 ) E 12 709283**

**( 96 ) EP 20120709283** 2012.02.28.

**( 97 ) EP 2686497 A1** 2012.09.20.

---

---

**EP 2686497 B1** 2015.09.09.

( 73 ) AREVA GmbH, 91052 Erlangen (DE)

( 72 ) GALLINAT, Anna

CHRISTOFORDIS, Nikolaos

( 74 ) Mészárosné Dónusz Katalin, SBGK Szabadalmi Ügyvivői Iroda, 1062 Budapest, (HU)

**( 54 ) Falmodul egy szerkezet építésére**

**( 51 ) E04B 1/04** (2006.01)

**E04B 1/61** (2006.01)

**E04C 2/06** (2006.01)

**( 13 ) T2**

( 30 ) 102011014179 2011.03.16. DE

102012001167 2012.01.24. DE

---

**( 11 ) E025912**

**( 21 ) E 06 784278**

**( 96 ) EP 20060784278** 2006.09.12.

**( 97 ) EP 1931836 A1** 2007.03.22.

**EP 1931836 B1** 2015.08.05.

( 73 ) Dyntek Pte Ltd., Singapore 729570 (SG)

( 72 ) NG, Wee Beng

WYATT, Gary Donald

( 74 ) Mester Tamás, SWORKS Nemzetközi Szabadalmi Ügyvivői Iroda Kft., 1011 Budapest, (HU)

**( 54 ) Tartótag elrendezés**

**( 51 ) E04B 2/58** (2006.01)

**E04B 2/06** (2006.01)

**( 13 ) T2**

( 30 ) 200505952 2005.09.16. SG

---

**( 11 ) E025526**

**( 21 ) E 10 001165**

**( 96 ) EP 20100001165** 2010.02.04.

**( 97 ) EP 2365156 A1** 2011.09.14.

**EP 2365156 B1** 2015.04.01.

( 73 ) Barlinek S.A., 25-323 Kielce (PL)

( 72 ) Solowow, Michal

( 74 ) Mészárosné Dónusz Katalin, SBGK Szabadalmi Ügyvivői Iroda, 1062 Budapest, (HU)

**( 54 ) Szerelőkészlet szegélyléc oldható rögzítésére falon**

**( 51 ) E04F 13/08** (2006.01)

**E04F 19/04** (2006.01)

**( 13 ) T2**

---

**( 11 ) E025649**

**( 21 ) E 11 719996**

**( 96 ) EP 20110719996** 2011.03.17.

**( 97 ) EP 2563991 A1** 2012.01.19.

**EP 2563991 B1** 2015.09.09.

( 73 ) Keersmaekers, Marc, 2480 Dessel (BE)

( 72 ) Keersmaekers, Marc

( 74 ) Farkas Tamás, DANUBIA Szabadalmi és Jogi Iroda Kft., 1051 Budapest, (HU)

---

**( 54 ) Állványzat****( 51 ) E04G 5/14** (2006.01)**E04G 1/15** (2006.01)**E04G 5/00** (2006.01)**( 13 ) T2**

( 30 ) 201000442 2010.07.16. BE

201000443 2010.07.16. BE

**( 11 ) E025721****( 21 ) E 08 015993****( 96 ) EP 20080015993** 2008.09.11.**( 97 ) EP 2045434 A2** 2009.04.08.**EP 2045434 B1** 2015.08.19.

( 73 ) ROTO FRANK Aktiengesellschaft, 70771 Leinfelden-Echterdingen (DE)

( 72 ) Moog, Christopher

( 74 ) Mészárosné Dónusz Katalin, SBGK Szabadalmi Ügyvivői Iroda, 1062 Budapest, (HU)

**( 54 ) Tömítésrögzítő elrendezés****( 51 ) E06B 7/23** (2006.01)**E05B 17/00** (2006.01)**E05C 9/00** (2006.01)**( 13 ) T2**

( 30 ) 102007047482 2007.10.04. DE

**( 11 ) E025808****( 21 ) E 12 168982****( 96 ) EP 20120168982** 2012.05.22.**( 97 ) EP 2527607 A2** 2012.11.28.**EP 2527607 B1** 2015.04.01.

( 73 ) Schwäbische Hüttenwerke Automotive GmbH, 73433 Aalen-Wasseralfingen (DE)

( 72 ) Bohner, Jürgen

Welte, Claus

Krüger, Jens

Meinig, Uwe, Dr.

( 74 ) Mészárosné Dónusz Katalin, SBGK Szabadalmi Ügyvivői Iroda, 1062 Budapest, (HU)

**( 54 ) Készülék összekapcsolt büttyköstengelyek relatív elfordulási szöghelyzetének állítására****( 51 ) F01L 1/344** (2006.01)**F01L 1/047** (2006.01)**F01L 13/00** (2006.01)**( 13 ) T2**

( 30 ) 102011076652 2011.05.27. DE

**( 11 ) E025999****( 21 ) E 12 163298****( 96 ) EP 20120163298** 2012.04.05.**( 97 ) EP 2647815 A1** 2013.10.09.**EP 2647815 B1** 2015.08.05.

( 73 ) Delphi International Operations Luxembourg S.á.r.l., 4940 Bascharage (LU)

( 72 ) Schmitt, Julien

Michel, Eric

---

( 74 ) Derzsi Katalin, SBGK Szabadalmi Ügyvivői Iroda, 1062 Budapest, (HU)

**( 54 ) Szegénykeverékes NOx csapda kénmentesítési eljárás****( 51 ) F02D 41/00** (2006.01)**F01N 3/08** (2006.01)**F02D 41/02** (2006.01)**F02D 41/18** (2006.01)**F02D 41/40** (2006.01)**( 13 ) T2**

---

**( 11 ) E025876****( 21 ) E 08 717596****( 96 ) EP 20080717596** 2008.03.11.**( 97 ) EP 2122175 A1** 2008.09.25.**EP 2122175 B1** 2015.07.29.**( 73 )** Oerlikon Textile GmbH & Co. KG, 42897 Remscheid (DE)

Dürr Systems GmbH, 74321 Bietigheim-Bissingen (DE)

**( 72 )** TOMZIK, Arkadiusz

HELBING, Ulrich

WITZLER, Dietrich

Baumann, Michael

Herre, Frank

Stiegler, Martin

Martin, Herbert

APPEL, Thomas

**( 74 )** Mészárosné Dónusz Katalin, SBGK Szabadalmi Ügyvivői Iroda, 1062 Budapest, (HU)**( 54 ) Fogaskerék szivattyú****( 51 ) F04C 2/18** (2006.01)**F04C 2/08** (2006.01)**F04C 13/00** (2006.01)**F04C 15/00** (2006.01)**( 13 ) T2****( 30 )** 102007013161 2007.03.20. DE

---

**( 11 ) E025615****( 21 ) E 07 024706****( 96 ) EP 20070024706** 2007.12.20.**( 97 ) EP 1961963 A2** 2008.08.27.**EP 1961963 B1** 2015.04.15.**( 73 )** KSB Aktiengesellschaft, 67227 Frankenthal (DE)**( 72 )** Brückmann, Fred

GRÖSCHEL, Jürgen

**( 74 )** Sipos József, DANUBIA Szabadalmi és Jogi Iroda Kft., 1051 Budapest, (HU)**( 54 ) Szintfüggő szivattyúvezérlés****( 51 ) F04D 15/02** (2006.01)**( 13 ) T2****( 30 )** 102007008692 2007.02.20. DE

---

**( 11 ) E025848****( 21 ) E 09 781156**

- 
- ( 96 ) **EP 20090781156** 2009.07.28.  
( 97 ) **EP 2321542 A1** 2010.02.04.  
**EP 2321542 B1** 2015.09.09.  
( 73 ) Arnold Umformtechnik GmbH & Co. KG, 74670 Forchtenberg-Ernstbach (DE)  
( 72 ) WERNER, Patrick  
MÖLLER, Gerhard  
DÖLLNER, Dirk  
( 74 ) Erdély Péter, DANUBIA Szabadalmi és Jogi Iroda Kft., 1051 Budapest, (HU)  
( 54 ) **Csavarbehajtó elem**  
( 51 ) **F16B 23/00** (2006.01)  
**F16B 41/00** (2006.01)  
( 13 ) **T2**  
( 30 ) 102008036577 2008.07.31. DE
- 

- ( 11 ) **E025634**  
( 21 ) **E 12 737575**  
( 96 ) **EP 20120737575** 2012.07.23.  
( 97 ) **EP 2737222 A1** 2013.02.07.  
**EP 2737222 B1** 2015.10.07.  
( 73 ) A. RAYMOND et Cie, 38000 Grenoble (FR)  
( 72 ) HAUSER, Ingo  
( 74 ) Mészáros Katalin, BUDAPATENT Szabadalmi és Védjegy Iroda Kft., 1023 Budapest, (HU)  
( 54 ) **Betétanya**  
( 51 ) **F16B 37/04** (2006.01)  
( 13 ) **T2**  
( 30 ) 102011108934 2011.07.29. DE
- 

- ( 11 ) **E025915**  
( 21 ) **E 12 185602**  
( 96 ) **EP 20120185602** 2012.09.24.  
( 97 ) **EP 2711567 A1** 2014.03.26.  
**EP 2711567 B1** 2015.09.02.  
( 73 ) ThyssenKrupp Metalúrgica Campo Limpo Ltda., 13231-0900 Campo Limpo Paulista-SP (BR)  
( 72 ) Fonseca Galli, Luis Antonio  
De Souza Rodrigues, Alex  
Stuani, Diogo  
( 74 ) Farkas Tamás, DANUBIA Szabadalmi és Jogi Iroda Kft., 1051 Budapest, (HU)  
( 54 ) **Súlyoptimalizált forgattyús tengely**  
( 51 ) **F16C 3/08** (2006.01)  
( 13 ) **T2**
- 

- ( 11 ) **E025766**  
( 21 ) **E 11 801558**  
( 96 ) **EP 20110801558** 2011.08.18.  
( 97 ) **EP 2614272 A2** 2012.03.29.  
**EP 2614272 B1** 2015.03.04.  
( 73 ) Schaeffler Technologies AG & Co. KG, 91074 Herzogenaurach (DE)  
( 72 ) Junker, Uli  
( 74 ) Sipos József, DANUBIA Szabadalmi és Jogi Iroda Kft., 1051 Budapest, (HU)
-



**( 54 ) Nyomatékátvivő szerkezet****( 51 ) F16D 1/10** (2006.01)**F16F 15/12** (2006.01)**F16F 15/123** (2006.01)**( 13 ) T2****( 30 )** 102010044883 2010.09.09. DE**( 11 ) E025686****( 21 ) E 07 703015****( 96 ) EP 20070703015** 2007.01.25.**( 97 ) EP 1982087 A1** 2007.08.02.**EP 1982087 B1** 2015.04.08.**( 73 )** KNORR-BREMSE Systeme für Nutzfahrzeuge GmbH, 80809 München (DE)**( 72 )** CAMILO-MARTINEZ, José  
PRITZ, Wolfgang**( 74 )** Mészárosné Dónusz Katalin, SBGK Szabadalmi Ügyvivői Iroda, 1062 Budapest, (HU)**( 54 ) Tárcsafék és fékbetét tárcsafékhez, főleg haszonjárműhöz****( 51 ) F16D 65/092** (2006.01)**F16D 55/00** (2006.01)**( 13 ) T2****( 30 )** 102006003748 2006.01.26. DE**( 11 ) E025805****( 21 ) E 09 005768****( 96 ) EP 20090005768** 2009.04.24.**( 97 ) EP 2123950 A1** 2009.11.25.**EP 2123950 B1** 2015.09.02.**( 73 )** IBS Filtran Kunststoff-/Metallerzeugnisse GmbH, 51597 Morsbach (DE)**( 72 )** Sahn, Dieter  
Biermann, Eberhard  
HAUPT, Josef**( 74 )** Erdély Péter, DANUBIA Szabadalmi és Jogi Iroda Kft., 1051 Budapest, (HU)**( 54 ) Tömítés folyadékkal töltött tartályokhoz****( 51 ) F16J 15/10** (2006.01)**F02F 11/00** (2006.01)**( 13 ) T2****( 30 )** 102008024265 2008.05.20. DE**( 11 ) E025658****( 21 ) E 10 774372****( 96 ) EP 20100774372** 2010.10.25.**( 97 ) EP 2494250 A1** 2011.05.12.**EP 2494250 B1** 2015.09.09.**( 73 )** Tyco Fire Products LP, Lansdale, PA 19446 (US)**( 72 )** LIPPKA, Sandra, M.**( 74 )** Erdély Péter, DANUBIA Szabadalmi és Jogi Iroda Kft., 1051 Budapest, (HU)**( 54 ) Rendszerek és eljárások csökötésekhez****( 51 ) F16L 17/04** (2006.01)**F16L 21/00** (2006.01)

**( 13 ) T2**

( 30 ) 255409 P 2009.10.27. US

**( 11 ) E025609****( 21 ) E 10 709974**

( 96 ) EP 20100709974 2010.03.16.

( 97 ) EP 2409068 A1 2010.09.23.

EP 2409068 B1 2015.07.15.

( 73 ) Erwin, William Alexander, Co. Antrim, BT38 7DR (GB)

Milligan, John, Coleraine, BT52 1TA (GB)

( 72 ) Erwin, Alexander

( 74 ) Ivánka Gábor, ARINOVA Szabadalmi és Védjegy Iroda, 1122 Budapest, (HU)

**( 54 ) Szelepszerelvény**

( 51 ) F16L 37/32 (2006.01)

**( 13 ) T2**

( 30 ) 0904805 2009.03.20. GB

**( 11 ) E025818****( 21 ) E 12 737481**

( 96 ) EP 20120737481 2012.07.04.

( 97 ) EP 2739894 A1 2013.02.07.

EP 2739894 B1 2015.09.09.

( 73 ) Heraeus Noblelight GmbH, 63450 Hanau (DE)

( 72 ) ARNOLD, Thomas

( 74 ) PINTZ ÉS TÁRSAI Szabadalmi, Védjegy és Jogi Iroda Kft., 1539 Budapest, (HU)

**( 54 ) Készülék hosszan elnyúló üreges terek belső falán levő rétegek, vagy műanyag bélések kikeményítéséhez**

( 51 ) F16L 55/165 (2006.01)

F16L 55/18 (2006.01)

H01J 61/40 (2006.01)

**( 13 ) T2**

( 30 ) 102011109386 2011.08.04. DE

**( 11 ) E025743****( 21 ) E 04 796782**

( 96 ) EP 20040796782 2004.10.27.

( 97 ) EP 1800052 A2 2006.03.09.

EP 1800052 B1 2015.04.15.

( 73 ) Seaone Maritime Corp., Houston TX 77002 (US)

( 72 ) MORRIS, Ian

AGNEW, Patrick, A.

HALL, Bruce

( 74 ) ADVOPATENT Szabadalmi és Védjegy Iroda, 1255 Budapest, (HU)

**( 54 ) Földgáz tárolása folyékony oldószerekben**

( 51 ) F17C 11/00 (2006.01)

B01D 47/00 (2006.01)

B01D 53/14 (2006.01)

F17C 3/08 (2006.01)

F17C 7/02 (2006.01)

F17C 7/04 (2006.01)

**F17C 9/02** (2006.01)  
**F25J 3/00** (2006.01)  
**( 13 ) T2**  
 ( 30 ) 928757 2004.08.26. US

---

**( 11 ) E025728**  
**( 21 ) E 12 727790**  
**( 96 ) EP 20120727790** 2012.06.06.  
**( 97 ) EP 2718615 A1** 2012.12.13.  
**EP 2718615 B1** 2015.08.12.  
 ( 73 ) Novomatic AG, 2352 Gumpoldskirchen (AT)  
 ( 72 ) CURIC, Andrija  
 ( 74 ) Ivánka Gábor, ARINOVA Szabadalmi és Védjegy Iroda, 1122 Budapest, (HU)

**( 54 ) Mennyezeti világítás, amely tartókkal rendelkezik panelek számára**

**( 51 ) F21S 2/00** (2006.01)  
**E04B 9/00** (2006.01)  
**F21S 8/06** (2006.01)  
**F21V 7/00** (2006.01)  
**F21V 8/00** (2006.01)  
**F21V 17/10** (2006.01)  
**F21V 21/03** (2006.01)  
**G07F 17/00** (2006.01)  
**( 13 ) T2**  
 ( 30 ) 202011101714 U 2011.06.10. DE

---

**( 11 ) E025161**  
**( 21 ) E 12 194042**  
**( 96 ) EP 20120194042** 2012.11.23.  
**( 97 ) EP 2735791 A1** 2014.05.28.  
**EP 2735791 B1** 2015.07.29.  
 ( 73 ) Alstom Technology Ltd, 5400 Baden (CH)  
 ( 72 ) Caruzzi, Florent  
 Enault, Christian  
 Quaranta, Alain  
 Guriec, Thierry  
 ( 74 ) Szabó Zsolt, DANUBIA Szabadalmi és Jogi Iroda Kft., 1051 Budapest, (HU)

**( 54 ) Fluidágyas hőcserélővel ellátott kazán**

**( 51 ) F22B 37/20** (2006.01)  
**F28F 9/013** (2006.01)  
**( 13 ) T2**

---

**( 11 ) E025632**  
**( 21 ) E 11 729713**  
**( 96 ) EP 20110729713** 2011.05.25.  
**( 97 ) EP 2577202 A1** 2011.12.01.  
**EP 2577202 B1** 2015.07.08.  
 ( 73 ) LISEC ITALIA S.R.L, 31048 Olmi di San Biagio Callalta (TV (IT)  
 ( 72 ) GRANDO, Loris  
 ( 74 ) Mészárosné Dónusz Katalin, SBGK Szabadalmi Ügyvivői Iroda, 1062 Budapest, (HU)

**( 54 ) Rétegelt lapok előállítására szolgáló berendezés és létesítmény, valamint a kapcsolódó eljárás**

- ( 51 ) **F27B 9/12** (2006.01)  
**B32B 17/10** (2006.01)  
**B32B 37/06** (2006.01)  
**B32B 37/08** (2006.01)  
**B32B 39/00** (2006.01)

**( 13 ) T2**

- ( 30 ) TV20100080 2010.05.28. IT

**( 11 ) E025747****( 21 ) E 06 724854**

- ( 96 ) **EP 20060724854** 2006.02.20.

- ( 97 ) **EP 1851497 A2** 2006.08.31.

**EP 1851497 B1** 2015.04.08.

- ( 73 ) Danieli & C. Officine Meccaniche SpA, 33042 Buttrio (Udine) (IT)

- ( 72 ) MORSUT, Stefano

DIMITRIJEVIC, Vladimir

SELLAN, Romano

TERLICHER, Stefano

- ( 74 ) Farkas Tamás, DANUBIA Szabadalmi és Jogi Iroda Kft., 1051 Budapest, (HU)

**( 54 ) Olvasztómű és eljárás acél előállítására**

- ( 51 ) **F27D 13/00** (2006.01)  
**C21C 5/56** (2006.01)  
**F27B 3/18** (2006.01)

**( 13 ) T2**

- ( 30 ) UD20050024 2005.02.22. IT

**( 11 ) E025688****( 21 ) E 10 715488**

- ( 96 ) **EP 20100715488** 2010.03.11.

- ( 97 ) **EP 2417418 A1** 2010.10.14.

**EP 2417418 B1** 2015.04.22.

- ( 73 ) Ventech Systems GmbH, 86663 Asbach-Bäumenheim (DE)

- ( 72 ) PINGEL, Ulrich

- ( 74 ) Varannai Csaba, ADVOPATENT Szabadalmi és Védjegy Iroda, 1011 Budapest, (HU)

**( 54 ) Eljárás és berendezés gépjármű-gumibroncs profilmélységének meghatározására**

- ( 51 ) **G01B 11/22** (2006.01)  
**B60C 11/24** (2006.01)

**( 13 ) T2**

- ( 30 ) 102009016498 2009.04.08. DE

**( 11 ) E025441****( 21 ) E 09 711933**

- ( 96 ) **EP 20090711933** 2009.02.17.

- ( 97 ) **EP 2273264 A1** 2011.01.12.

**EP 2273264 B1** 2015.04.01.

- ( 73 ) Sysmex Corporation, Kobe-shi, Hyogo 651-0073 (JP)

- ( 72 ) SUZUKI, Yuhgi

MORIYAMA, Keiko

MORI, Yusuke

Takeshita, Hiroki

( 74 ) dr. Pethő Árpád, DANUBIA Szabadalmi és Jogi Iroda Kft., 1051 Budapest, (HU)

**( 54 ) Vérlemezkek mérésére szolgáló reagens, vérlemezkek mérésére szolgáló reagenskészlet és eljárás  
vérlemezkek mérésére****( 51 ) G01N 33/52** (2006.01)**G01N 21/64** (2006.01)**G01N 33/48** (2006.01)**G01N 33/483** (2006.01)**G01N 33/49** (2006.01)**( 13 ) T2**

( 30 ) 2008036013 2008.02.18. JP

2008079785 2008.03.26. JP

2008247484 2008.09.26. JP

**( 11 ) E025489****( 21 ) E 07 718147****( 96 ) EP 20070718147** 2007.01.16.**( 97 ) EP 1994171 A2** 2007.07.26.**EP 1994171 B1** 2015.03.11.

( 73 ) Somalogic, Inc., Boulder, CO 80301 (US)

( 72 ) HEIL, James R.

SCHNEIDER, Daniel J.

NIEUWLANDT, Daniel T.

WILCOX, Sheri K.

ZICHI, Dominic

GANDER, Todd

EATON, Bruce

Gold, Larry

( 74 ) Frankné dr. Machytka Daisy, Gödölle, Kékes, Mészáros &amp; Szabó Szabadalmi és Védjegy Iroda, 1024 Budapest, (HU)

**( 54 ) Tesztminták multiplexelt analízisei****( 51 ) G01N 33/53** (2006.01)**( 13 ) T2**

( 30 ) 759675 P 2006.01.17. US

**( 11 ) E025618****( 21 ) E 09 746950****( 96 ) EP 20090746950** 2009.05.13.**( 97 ) EP 2291659 A2** 2009.11.19.**EP 2291659 B1** 2015.09.16.

( 73 ) Yale University, New Haven, CT 06510 (US)

( 72 ) SPIEGEL, David

MURELLI, Ryan

ZHANG, Andrew

( 74 ) SBGK Szabadalmi Ügyvivői Iroda, 1062 Budapest, (HU)

**( 54 ) Kimer kis molekulák ráksejtek elleni antitestek kiválasztására****( 51 ) G01N 33/574** (2006.01)**( 13 ) T2**

---

( 30 ) 127539 P            2008.05.13.    US

---

( 11 ) **E025015**

( 21 ) **E 10 704115**

( 96 ) **EP 20100704115**    2010.01.18.

( 97 ) **EP 2382474 A1**    2010.07.29.

**EP 2382474 B1**    2015.03.04.

( 73 ) Transgene SA, 67405 Illkirch Graffenstaden (FR)

( 72 ) ACRES, Bruce

      MARIE-BASTIEN, Bérange

( 74 ) Ráthonyi Zoltán, SBGK Szabadalmi Ügyvivői Iroda, 1062 Budapest, (HU)

( 54 ) **Oldható ICAM-1 mint biomarker terápiás válasz előrejelzésére**

( 51 ) **G01N 33/574**            (2006.01)

**G01N 33/68**            (2006.01)

( 13 ) **T2**

( 30 ) 09305044            2009.01.20.    EP

      09305294            2009.04.07.    EP

---

( 11 ) **E025445**

( 21 ) **E 10 758917**

( 96 ) **EP 20100758917**    2010.03.30.

( 97 ) **EP 2416222 A1**    2012.02.08.

**EP 2416222 B1**    2015.03.25.

( 73 ) Canon Kabushiki Kaisha, Tokyo 146-8501 (JP)

( 72 ) MURAKAMI Katsuya

      NAGASHIMA Toshiaki

      TAZAWA Fumio

      OKINO Ayatomo

      YAMADA Yusuke

( 74 ) dr. Köteles Zoltán, SBGK Szabadalmi Ügyvivői Iroda, 1062 Budapest, (HU)

( 54 ) **Toner utántöltő tartály és toner utántöltő rendszer**

( 51 ) **G03G 15/08**            (2006.01)

( 13 ) **T2**

( 30 ) 2009082081            2009.03.30.    JP

---

( 11 ) **E025830**

( 21 ) **E 08 844244**

( 96 ) **EP 20080844244**    2008.10.29.

( 97 ) **EP 2220564 A1**    2009.05.07.

**EP 2220564 B1**    2015.09.30.

( 73 ) Meem SL Limited, London EC1M 5QG (GB)

( 72 ) GOEL, Anil

( 74 ) Ivánka Gábor, ARINOVA Szabadalmi és Védjegy Iroda, 1122 Budapest, (HU)

( 54 ) **Memóriával rendelkező kábel**

( 51 ) **G06F 13/38**            (2006.01)

**G06F 11/14**            (2006.01)

**H04M 1/725**            (2006.01)

( 13 ) **T2**

( 30 ) 200701547            2007.10.30.    DK

---

200800157 2008.02.05. DK

- ( 11 ) **E025535**  
 ( 21 ) **E 11 188746**  
 ( 96 ) **EP 20110188746** 2011.11.11.  
 ( 97 ) **EP 2592601 A1** 2013.05.15.  
       **EP 2592601 B1** 2015.03.18.  
 ( 73 ) iLOQ Oy, 90230 Oulu (FI)  
 ( 72 ) Pukari, Mika  
 ( 74 ) dr. Köteles Zoltán, SBGK Szabadalmi Ügyvivői Iroda, 1062 Budapest, (HU)  
 ( 54 ) **Elektromechanikus zár**  
 ( 51 ) **G07C 9/00** (2006.01)  
 ( 13 ) **T2**

- ( 11 ) **E025809**  
 ( 21 ) **E 11 778898**  
 ( 96 ) **EP 20110778898** 2011.11.04.  
 ( 97 ) **EP 2638536 A1** 2012.05.18.  
       **EP 2638536 B1** 2015.02.25.  
 ( 73 ) Kampmann GmbH, 33649 Bielefeld (DE)  
 ( 72 ) KAMPMANN, Jürgen  
 ( 74 ) dr. Harangozó Gábor, DANUBIA Szabadalmi és Jogi Iroda Kft., 1051 Budapest, (HU)  
 ( 54 ) **Textiltermék hímzett Braille-írással**  
 ( 51 ) **G09B 21/00** (2006.01)  
 ( 13 ) **T2**  
 ( 30 ) 202010008998 U 2010.11.10. DE

- ( 11 ) **E025680**  
 ( 21 ) **E 13 167323**  
 ( 96 ) **EP 20130167323** 2010.03.31.  
 ( 97 ) **EP 2629282 A1** 2013.08.21.  
       **EP 2629282 B1** 2015.05.06.  
 ( 73 ) Samsung Electronics Co., Ltd, Gyeonggi-do 443-742 (KR)  
 ( 72 ) Choi, Jung-hwa  
 ( 74 ) dr. Harangozó Gábor, DANUBIA Szabadalmi és Jogi Iroda Kft., 1051 Budapest, (HU)  
 ( 54 ) **Kijelző berendezés olyan mágneses árnyékolással, amely a berendezés állványához csatlakozó konzolként szolgál**  
 ( 51 ) **G09G 3/36** (2006.01)  
       **F16M 11/00** (2006.01)  
       **G06F 1/16** (2006.01)  
       **H04N 5/64** (2006.01)  
 ( 13 ) **T2**  
 ( 30 ) 20090040039 2009.05.08. KR  
       20090101186 2009.10.23. KR

- ( 11 ) **E025812**  
 ( 21 ) **E 12 784020**  
 ( 96 ) **EP 20120784020** 2012.11.14.  
 ( 97 ) **EP 2753881 A2** 2013.05.23.

---

**EP 2753881 B1** 2015.11.04.

( 73 ) Thermofer GmbH & Co. KG, 50996 Köln (DE)

( 72 ) ALTHAUS, Margarete Franziska

( 74 ) Mészárosné Dónusz Katalin, SBGK Szabadalmi Ügyvivői Iroda, 1062 Budapest, (HU)

**( 54 ) Fűtőelem és eljárás egy fűtőelem előállítására**

( 51 ) **H01C 17/06** (2006.01)

**F24D 3/12** (2006.01)

**H01C 17/28** (2006.01)

**H05B 3/03** (2006.01)

**H05B 3/14** (2006.01)

**H05B 3/34** (2006.01)

( 13 ) **T2**

( 30 ) 102011086448 2011.11.16. DE

---

( 11 ) **E025420**

( 21 ) **E 10 778665**

( 96 ) **EP 20100778665** 2010.11.18.

( 97 ) **EP 2502243 A2** 2011.05.26.

**EP 2502243 B1** 2015.02.11.

( 73 ) Epcos AG, 81669 München (DE)

( 72 ) FEIST, Günter

( 74 ) dr. Köteles Zoltán, SBGK Szabadalmi Ügyvivői Iroda, 1062 Budapest, (HU)

**( 54 ) Berendezés potenciálszétválasztáshoz és toroid fojtótekerces**

( 51 ) **H01F 17/06** (2006.01)

**H01F 27/32** (2006.01)

**H01F 41/12** (2006.01)

( 13 ) **T2**

( 30 ) 102009054001 2009.11.19. DE

---

( 11 ) **E025754**

( 21 ) **E 10 799115**

( 96 ) **EP 20100799115** 2010.11.26.

( 97 ) **EP 2504852 A1** 2011.06.03.

**EP 2504852 B1** 2015.04.08.

( 73 ) HERAKLES, 33185 Le Haillan (FR)

( 72 ) BORG, Evrard

( 74 ) Sipos József, DANUBIA Szabadalmi és Jogi Iroda Kft., 1051 Budapest, (HU)

**( 54 ) Megszakítót vagy átkapcsolót képező csúszkás villamos kapcsoló**

( 51 ) **H01H 39/00** (2006.01)

( 13 ) **T2**

( 30 ) 0958446 2009.11.27. FR

---

( 11 ) **E025641**

( 21 ) **E 11 720135**

( 96 ) **EP 20110720135** 2011.03.28.

( 97 ) **EP 2553705 A1** 2011.10.13.

**EP 2553705 B1** 2015.05.13.

( 73 ) Mersen France SB SAS, 69720 Saint-Bonnet-de-Mure (FR)

SIBA GmbH, 44534 Lünen (DE)

---



- 
- ( 72 ) LAVAUD, Pierre  
RAMBAUD, Thierry  
BOURLIER, Daniel
- ( 74 ) dr. Harangozó Gábor, DANUBIA Szabadalmi és Jogi Iroda Kft., 1051 Budapest, (HU)
- ( 54 ) Olvadóbiztosíték és ilyen olvadóbiztosítékot tartalmazó áramköri megszakító**
- ( 51 ) **H01H 85/042** (2006.01)  
**H01H 85/10** (2006.01)
- ( 13 ) **T2**
- ( 30 ) 1052294 2010.03.29. FR
- 

- ( 11 ) **E025643**
- ( 21 ) **E 12 720091**
- ( 96 ) **EP 20120720091** 2012.04.04.
- ( 97 ) **EP 2700083 A1** 2012.10.26.  
**EP 2700083 B1** 2015.04.22.
- ( 73 ) Oerlikon Surface Solutions AG, Trübbach, 9477 Trübbach (CH)
- ( 72 ) KRASSNITZER, Siegfried  
LENDI, Daniel  
LECHTHALER, Markus  
RUHM, Kurt
- ( 74 ) Szabó Zsolt, DANUBIA Szabadalmi és Jogi Iroda Kft., 1051 Budapest, (HU)
- ( 54 ) Eljárás egymást követő teljesítményimpulzusok biztosítására**
- ( 51 ) **H01J 37/34** (2006.01)  
**C23C 14/34** (2006.01)
- ( 13 ) **T2**
- ( 30 ) 102011018363 2011.04.20. DE  
102011117177 2011.10.28. DE
- 

- ( 11 ) **E025020**
- ( 21 ) **E 11 723609**
- ( 96 ) **EP 20110723609** 2011.03.15.
- ( 97 ) **EP 2548250 A2** 2011.09.22.  
**EP 2548250 B1** 2015.02.25.
- ( 73 ) Electro Power Systems S.p.A., 10144 Torino (TO) (IT)
- ( 72 ) CHERCHI, Pierpaolo  
GIANOLIO, Giuseppe  
PULLARA, Cristina  
BALDINI, Luca  
SILVINI, Simone
- ( 74 ) Mák András, SBGK Szabadalmi Ügyvivői Iroda, 1062 Budapest, (HU)
- ( 54 ) Üzemanyagcellás villamos teljesítmény generátor és vezérlési eljárás a generátorhoz**
- ( 51 ) **H01M 8/04** (2006.01)  
**H01M 8/06** (2006.01)  
**H01M 16/00** (2006.01)
- ( 13 ) **T2**
- ( 30 ) TO20100192 2010.03.15. IT
- 

- ( 11 ) **E025610**
- ( 21 ) **E 09 787171**
-

- 
- ( 96 ) EP 20090787171 2009.09.10.  
 ( 97 ) EP 2321879 A1 2010.03.18.  
       EP 2321879 B1 2015.08.19.  
 ( 73 ) Scolmore (International) Limited, Tamworth B79 7XB (GB)  
 ( 72 ) VASS, Richard Anthony  
 ( 74 ) Ivánka Gábor, ARINOVA Szabadalmi és Védjegy Iroda, 1122 Budapest, (HU)  
**( 54 ) Reteszelő tápcsatlakozó berendezés**  
 ( 51 ) H01R 13/639 (2006.01)  
       H01R 13/652 (2006.01)  
       H01R 13/74 (2006.01)  
       H01R 24/78 (2011.01)  
       H01R103/00 (2006.01)  
 ( 13 ) T2  
 ( 30 ) 0816594 2008.09.11. GB
- 

- ( 11 ) E025836  
 ( 21 ) E 12 721177  
 ( 96 ) EP 20120721177 2012.05.11.  
 ( 97 ) EP 2724428 A1 2012.12.27.  
       EP 2724428 B1 2015.08.05.  
 ( 73 ) Kolektor Group D.O.O., 5280 Idrija (SI)  
 ( 72 ) BIZJAK, Franc  
 ( 74 ) Sipos József, DANUBIA Szabadalmi és Jogi Iroda Kft., 1051 Budapest, (HU)  
**( 54 ) Dinamóelektromos gép**  
 ( 51 ) H01R 39/10 (2006.01)  
 ( 13 ) T2  
 ( 30 ) 102011105759 2011.06.24. DE
- 

- ( 11 ) E025806  
 ( 21 ) E 05 000263  
 ( 96 ) EP 20050000263 2005.01.07.  
 ( 97 ) EP 1560310 A2 2005.08.03.  
       EP 1560310 B1 2015.03.04.  
 ( 73 ) Weidmüller Interface GmbH & Co. KG, 32758 Detmold (DE)  
 ( 72 ) Schmode, Hartmut  
       Hanning, Günter  
       Hetland, Detlev  
       HEGGEMANN, Christian  
       Köster, Thomas  
 ( 74 ) Erdély Péter, DANUBIA Szabadalmi és Jogi Iroda Kft., 1051 Budapest, (HU)  
**( 54 ) Blankoló fogó**  
 ( 51 ) H02G 1/12 (2006.01)  
 ( 13 ) T2  
 ( 30 ) 202004001580 U 2004.02.02. DE  
       202004014801 U 2004.09.23. DE
- 

- ( 11 ) E025988  
 ( 21 ) E 12 746356  
 ( 96 ) EP 20120746356 2012.08.14.
-

- 
- ( 97 ) **EP 2748908 A1** 2013.02.28.  
**EP 2748908 B1** 2015.05.20.
- ( 73 ) Wobben Properties GmbH, 26605 Aurich (DE)
- ( 72 ) GIERTZ, Helge
- ( 74 ) Szabó Zsolt, DANUBIA Szabadalmi és Jogi Iroda Kft., 1051 Budapest, (HU)
- ( 54 ) **Eljárás szélturbina üzemeltetésére**
- ( 51 ) **H02J 3/38** (2006.01)  
**H02J 3/40** (2006.01)
- ( 13 ) **T2**
- ( 30 ) 102011081446 2011.08.23. DE
- 

- ( 11 ) **E025418**
- ( 21 ) **E 10 826056**
- ( 96 ) **EP 20100826056** 2010.10.22.
- ( 97 ) **EP 2482460 A1** 2012.08.01.  
**EP 2482460 B1** 2015.02.25.
- ( 73 ) ZTE Corporation, Shenzhen, Guangdong 518057 (CN)
- ( 72 ) LIU, Yongbo  
ZHANG, Hongwei  
LI, Jian  
ZHANG, Zhaoli  
FAN, Liang  
LIU, Zhen  
JIA, Yutao
- ( 74 ) dr. Köteles Zoltán, SBGK Szabadalmi Ügyvivői Iroda, 1062 Budapest, (HU)
- ( 54 ) **Zárolási rendszer és annak eljárása**
- ( 51 ) **H03L 7/08** (2006.01)  
**H03L 7/085** (2006.01)  
**H03L 7/093** (2006.01)  
**H03L 7/10** (2006.01)
- ( 13 ) **T2**
- ( 30 ) 200910207117 2009.10.23. CN
- 

- ( 11 ) **E025510**
- ( 21 ) **E 10 767967**
- ( 96 ) **EP 20100767967** 2010.09.30.
- ( 97 ) **EP 2484019 A2** 2011.04.07.  
**EP 2484019 B1** 2015.03.25.
- ( 73 ) Aizo group ag, 8952 Schlieren (CH)
- ( 72 ) BRÖCKMANN, Eckhard  
BECK, Wilfried  
KEMMLER, Wolfgang  
DECKERS, Volker
- ( 74 ) Sipos József, DANUBIA Szabadalmi és Jogi Iroda Kft., 1051 Budapest, (HU)
- ( 54 ) **Eljárás adatátvitelre egy adótól egy vevőhöz egy váltakozó feszültségű hálózatban, valamint berendezés adatátvitelre váltakozó feszültségű hálózatokhoz**
- ( 51 ) **H04B 3/56** (2006.01)  
**H02M 5/293** (2006.01)  
**H04B 3/54** (2006.01)
-

---

**( 13 ) T2**

- ( 30 ) 202009013154 U 2009.09.30. DE  
202009013152 U 2009.09.30. DE  
10159540 2010.04.09. EP  
202010004850 U 2010.04.12. DE  
202010005953 U 2010.04.21. DE
- 

**( 11 ) E025019****( 21 ) E 09 792741**

( 96 ) EP 20090792741 2009.09.18.

( 97 ) EP 2345175 A2 2010.03.25.

EP 2345175 B1 2015.04.08.

( 73 ) QUALCOMM Incorporated, San Diego, California 92121 (US)

( 72 ) MONTOJO, Juan

PALANKI, Ravi

FARAJIDANA, Amir

BHATTAD, Kapil

( 74 ) Sipos József, DANUBIA Szabadalmi és Jogi Iroda Kft., 1051 Budapest, (HU)

**( 54 ) Referenciajel kialakítás LTE-Advanced mobiladatátvitelhez**

( 51 ) H04B 7/06 (2006.01)

H04B 7/08 (2006.01)

H04L 5/00 (2006.01)

**( 13 ) T2**

- ( 30 ) 98738 P 2008.09.19. US  
108800 P 2008.10.27. US  
561984 2009.09.17. US
- 

**( 11 ) E025844****( 21 ) E 08 712758**

( 96 ) EP 20080712758 2008.01.28.

( 97 ) EP 2108223 A1 2008.08.07.

EP 2108223 B1 2015.09.30.

( 73 ) Telefonaktiebolaget LM Ericsson (publ), 164 83 Stockholm (SE)

( 72 ) MEYER, Michael

TORSNER, Johan

WIEMANN, Henning

( 74 ) dr. Köteles Zoltán, SBGK Szabadalmi Ügyvivői Iroda, 1062 Budapest, (HU)

**( 54 ) Eljárás és eszköz javított állapotjelentésekhez**

( 51 ) H04L 1/00 (2006.01)

H04L 1/16 (2006.01)

H04L 1/18 (2006.01)

**( 13 ) T2**

- ( 30 ) PCT/EP2007/050994 2007.02.01. WO  
983633 P 2007.10.30. US
- 

**( 11 ) E025574****( 21 ) E 11 767578**

( 96 ) EP 20110767578 2011.09.29.

( 97 ) EP 2622765 A1 2012.05.03.

---

---

**EP 2622765 B1** 2015.04.15.

( 73 ) Qualcomm Incorporated, San Diego, CA 92121 (US)

( 72 ) SAMPATH, Hemanth

MERLIN, Simone

WENTINK, Maarten Menzo

ABRAHAM, Santosh Paul

( 74 ) dr. Harangozó Gábor, DANUBIA Szabadalmi és Jogi Iroda Kft., 1051 Budapest, (HU)

**( 54 ) Rendszer, eljárások és berendezés vezérlőmező, valamint modulációs kódolási módszer információjának meghatározására**

**( 51 ) H04L 1/00** (2006.01)

**( 13 ) T2**

( 30 ) 201113247100 2011.09.28. US

201161432115 P 2011.01.12. US

422098 P 2010.12.10. US

409645 P 2010.11.03. US

405283 P 2010.10.21. US

405194 P 2010.10.20. US

389495 P 2010.10.04. US

387542 P 2010.09.29. US

---

**( 11 ) E025583**

**( 21 ) E 12 792938**

**( 96 ) EP 20120792938** 2012.03.26.

**( 97 ) EP 2717522 A1** 2014.04.09.

**EP 2717522 B1** 2015.09.16.

( 73 ) Huawei Technologies Co., Ltd., Longgang District, Shenzhen Guangdong 518129 (CN)

( 72 ) YANG, Xun

LI, Yunbo

WU, Tianyu

ZHU, Hufei

( 74 ) dr. Harangozó Gábor, DANUBIA Szabadalmi és Jogi Iroda Kft., 1051 Budapest, (HU)

**( 54 ) Eljárás, eszköz és rendszer csatorna információ továbbítására**

**( 51 ) H04L 12/58** (2006.01)

**H04B 7/04** (2006.01)

**H04B 7/06** (2006.01)

**( 13 ) T2**

( 30 ) 201110145863 2011.06.01. CN

201110203896 2011.07.20. CN

---

**( 11 ) E025646**

**( 21 ) E 14 163075**

**( 96 ) EP 20140163075** 2008.06.06.

**( 97 ) EP 2753031 A1** 2014.07.09.

**EP 2753031 B1** 2015.09.30.

( 73 ) Huawei Technologies Co., Ltd., Longgang District, Shenzhen Guangdong 518129 (CN)

( 72 ) Wei, Weihua

Wang, Xinfu

Chen, Cheng

Tan, Shiyong

---

Li, Yan

Huang, Shibi

Zhao, Peng

Mao, Yuxin

( 74 ) Sipos József, DANUBIA Szabadalmi és Jogi Iroda Kft., 1051 Budapest, (HU)

**( 54 ) Eljárások és entitás irányvonal vezérlés gyakorlásához****( 51 ) H04L 12/70** (2013.01)**( 13 ) T2**

( 30 ) 200710111366 2007.06.15. CN

**( 11 ) E025760****( 21 ) E 10 795132****( 96 ) EP 20100795132** 2010.12.07.**( 97 ) EP 2510657 A1** 2011.06.16.**EP 2510657 B1** 2015.09.30.

( 73 ) Qualcomm Incorporated, San Diego, CA 92121-1714 (US)

( 72 ) JONES IV, Vincent Knowles

SAMPATH, Hemanth

VAN NEE, Didier Johannes Richard

( 74 ) Sipos József, DANUBIA Szabadalmi és Védjegy Iroda Kft., 1051 Budapest, (HU)

**( 54 ) Fáziskövetés egy kommunikációs eszköz számára****( 51 ) H04L 27/26** (2006.01)**H04L 1/06** (2006.01)**( 13 ) T2**

( 30 ) 267300 P 2009.12.07. US

961000 2010.12.06. US

**( 11 ) E025160****( 21 ) E 13 176187****( 96 ) EP 20130176187** 2008.06.04.**( 97 ) EP 2685692 A2** 2014.01.15.**EP 2685692 B1** 2015.07.01.

( 73 ) Samsung Electronics Co., Ltd, Gyeonggi-do 443-742 (KR)

( 72 ) Yun, Sung-Ryul

Kim, Jae-Yoel

Lee, Hak-Ju

Jeong, Hong-Sil

Myung, Se-Ho

( 74 ) Sipos József, DANUBIA Szabadalmi és Jogi Iroda Kft., 1051 Budapest, (HU)

**( 54 ) Berendezés és eljárás csúcs/átlagteljesítmény arány csökkentésére ortogonális frekvenciaosztásos multiplex rendszerben****( 51 ) H04L 27/26** (2006.01)**( 13 ) T2**

( 30 ) 20070054544 2007.06.04. KR

20080004125 2008.01.14. KR

20080014651 2008.02.18. KR

20080025142 2008.03.18. KR

**( 11 ) E025579**

- ( 21 ) **E 09 180063**
- ( 96 ) **EP 20090180063** 2009.12.21.
- ( 97 ) **EP 2337311 A1** 2011.06.22.  
**EP 2337311 B1** 2015.09.02.
- ( 73 ) Deutsche Telekom AG, 53113 Bonn (DE)
- ( 72 ) Dr. Marcus Heitmann, Heitmann
- ( 74 ) Mák András, SBGK Szabadalmi Ügyvivői Iroda, 1062 Budapest, (HU)
- ( 54 ) **Eljárás és berendezés mobil technológiák integrálására egy kulccsal és kulcshoz hasonló objektumokkal**
- ( 51 ) **H04L 29/08** (2006.01)  
**B60R 25/00** (2006.01)  
**E05B 49/00** (2006.01)  
**G06K 19/00** (2006.01)  
**G07C 9/00** (2006.01)  
**H04L 29/06** (2006.01)
- ( 13 ) **T2**

- ( 11 ) **E025960**
- ( 21 ) **E 11 714644**
- ( 96 ) **EP 20110714644** 2011.04.08.
- ( 97 ) **EP 2559245 A1** 2011.10.20.  
**EP 2559245 B1** 2015.08.12.
- ( 73 ) GE Video Compression, LLC, Albany, NY 12211 (US)
- ( 72 ) KIRCHHOFFER, Heiner  
WINKEN, Martin  
HELLE, Philipp  
Marpe, Detlev  
SCHWARZ, Heiko  
Wiegand, Thomas
- ( 74 ) Sipos József, DANUBIA Szabadalmi és Jogi Iroda Kft., 1051 Budapest, (HU)
- ( 54 ) **Videó kódolás képek multi fa struktúrájú alosztásainak használatával**
- ( 51 ) **H04N 19/52** (2014.01)  
**H04N 19/46** (2014.01)  
**H04N 19/53** (2014.01)  
**H04N 19/96** (2014.01)
- ( 13 ) **T2**
- ( 30 ) 10159819 2010.04.13. EP  
PCT/EP2010/054843 2010.04.13. WO

- ( 11 ) **E025654**
- ( 21 ) **E 10 000945**
- ( 96 ) **EP 20100000945** 2008.07.03.
- ( 97 ) **EP 2192714 A2** 2010.06.02.  
**EP 2192714 B1** 2015.09.02.
- ( 73 ) Huawei Technologies Co., Ltd., Shenzhen 518129 (CN)
- ( 72 ) Aiba, Tatsushi  
Yamada, Shohei
- ( 74 ) Danubia Szabadalmi és Jogi Iroda Kft., 1051 Budapest, (HU)
- ( 54 ) **HARQ kommunikációs eljárás, rendszer, bázisállomás és mobilállomás**
- ( 51 ) **H04W 4/00** (2009.01)

---

<b>H04J 1/00</b>	(2006.01)	
<b>H04J 11/00</b>	(2006.01)	
<b>H04L 1/00</b>	(2006.01)	
<b>H04L 1/16</b>	(2006.01)	
<b>( 13 ) T2</b>		
( 30 )	2007178728	2007.07.06. JP
	2007240049	2007.09.14. JP
	2007178728	2007.07.06. JP
	2007240049	2007.09.14. JP

---

<b>( 11 ) E025644</b>		
<b>( 21 ) E 11 777207</b>		
<b>( 96 ) EP 20110777207</b>	2011.05.18.	
<b>( 97 ) EP 2523528 A1</b>	2012.11.14.	
<b>EP 2523528 B1</b>	2015.04.22.	
( 73 )	Huawei Technologies Co., Ltd., Longgang District, Shenzhen Guangdong 518129 (CN)	
( 72 )	ZHANG, Yongjing	
	BIAN, Yonggang	
	HUANG, Cheng	
	JIN, Lei	
	MU, Lunjian	
( 74 )	Szabó Zsolt, DANUBIA Szabadalmi és Jogi Iroda Kft., 1051 Budapest, (HU)	
<b>( 54 ) Készülékkezelési eljárás, köztes szoftver, valamint gépek közötti kommunikációs platform, készülék és rendszer</b>		
<b>( 51 ) H04W 4/00</b>	(2009.01)	
<b>H04W 4/18</b>	(2009.01)	
<b>( 13 ) T2</b>		
( 30 )	201010505878	2010.09.30. CN

---

<b>( 11 ) E025613</b>		
<b>( 21 ) E 07 819566</b>		
<b>( 96 ) EP 20070819566</b>	2007.11.03.	
<b>( 97 ) EP 2098089 A1</b>	2008.05.29.	
<b>EP 2098089 B1</b>	2015.09.16.	
( 73 )	T-Mobile International AG, 53227 Bonn (DE)	
( 72 )	KLEO, Rémi	
( 74 )	SBGK Szabadalmi Ügyvivői Iroda, 1062 Budapest, (HU)	
<b>( 54 ) Eljárás és berendezések mobilhálózat mobil végkészülékében szolgáltatások konfigurálására</b>		
<b>( 51 ) H04W 8/24</b>	(2009.01)	
<b>( 13 ) T2</b>		
( 30 )	102006055472	2006.11.24. DE

---

<b>( 11 ) E025028</b>		
<b>( 21 ) E 10 848217</b>		
<b>( 96 ) EP 20100848217</b>	2010.06.28.	
<b>( 97 ) EP 2442601 A1</b>	2012.04.18.	
<b>EP 2442601 B1</b>	2015.02.18.	
( 73 )	ZTE Corporation, Shenzhen, Guangdong 518057 (CN)	
( 72 )	WANG, Lei	

---



SHANG, Jiangfeng

FANG, Lijun

YANG, Ke

( 74 ) Sipos József, DANUBIA Szabadalmi és Jogi Iroda Kft., 1051 Budapest, (HU)

**( 54 ) Eljárás és rendszer kliens automatikus bejelentésére****( 51 ) H04W 12/06** (2009.01)**H04L 29/06** (2006.01)**( 13 ) T2**

( 30 ) 201010131300 2010.03.22. CN

**( 11 ) E025630****( 21 ) E 09 775160****( 96 ) EP 20090775160** 2009.12.09.**( 97 ) EP 2387856 A1** 2010.07.22.**EP 2387856 B1** 2015.04.08.

( 73 ) Telefonaktiebolaget LM Ericsson (publ), 164 83 Stockholm (SE)

( 72 ) LINDOFF, Bengt

NILSSON, Johan

( 74 ) Mák András, SBG&amp;K Szabadalmi Ügyvivői Iroda, 1062 Budapest, (HU)

**( 54 ) Eljárás és berendezés cella kereséshez****( 51 ) H04W 48/16** (2009.01)**( 13 ) T2**

( 30 ) 354052 2009.01.15. US

**( 11 ) E025750****( 21 ) E 08 004780****( 96 ) EP 20080004780** 2006.02.06.**( 97 ) EP 1936831 A2** 2008.06.25.**EP 1936831 B1** 2015.07.29.

( 73 ) Samsung Electronics Co., Ltd., Suwon-si, Gyeonggi-do, 443-742 (KR)

( 72 ) Kwak, Yong-Jun

Lee, Ju-Ho

Heo, Youn-Hyoung

Kim, Young-Bum

( 74 ) Sipos József, DANUBIA Szabadalmi és Jogi Iroda Kft., 1051 Budapest, (HU)

**( 54 ) Eljárás és berendezés erősítési tényezők beállítására dedikált fizikai csatornákhöz egy mobil telekommunikációs rendszerben****( 51 ) H04W 52/34** (2009.01)**H04W 52/16** (2009.01)**( 13 ) T2**

( 30 ) 20050010870 2005.02.04. KR

**( 11 ) E025030****( 21 ) E 10 840518****( 96 ) EP 20100840518** 2010.12.17.**( 97 ) EP 2521279 A1** 2012.11.07.**EP 2521279 B1** 2015.02.25.

( 73 ) Huawei Technologies Co., Ltd., Shenzhen, Guangdong 518129 (CN)

( 72 ) HAN, Guanglin

QUAN, Wei  
 JIANG, Yi  
 ZHANG, Qiao  
 ZHANG, Wurong  
 QIN, Zhongbin

( 74 ) Sipos József, DANUBIA Szabadalmi és Jogi Iroda Kft., 1051 Budapest, (HU)

**( 54 ) Teljesítményvezérlő eljárás és berendezés**

**( 51 ) H04W 52/36** (2009.01)  
**H04W 52/14** (2009.01)  
**H04W 52/24** (2009.01)  
**H04W 52/34** (2009.01)

**( 13 ) T2**

( 30 ) 201010002390 2010.01.08. CN  
 200910238852 2009.12.30. CN

**( 11 ) E025803**

**( 21 ) E 10 715021**

**( 96 ) EP 20100715021** 2010.04.09.

**( 97 ) EP 2417791 A1** 2010.10.14.

**EP 2417791 B1** 2015.09.02.

( 73 ) QUALCOMM Incorporated, San Diego, California 92121 (US)

( 72 ) ABRAHAM, Santosh P.

BRACHA, Vered Bar

SAMPATH, Hemanth

SRIDHARA, Vinay

( 74 ) dr. Harangozó Gábor, DANUBIA Szabadalmi és Jogi Iroda Kft., 1051 Budapest, (HU)

**( 54 ) MAC architektúrák több fizikai réteget használó vezeték nélküli kommunikációhoz**

**( 51 ) H04W 72/08** (2009.01)  
**H04W 28/06** (2009.01)  
**H04W 88/06** (2009.01)  
**H04W 88/10** (2009.01)

**( 13 ) T2**

( 30 ) 168207 P 2009.04.09. US  
 756343 2010.04.08. US

**( 11 ) E025617**

**( 21 ) E 12 007123**

**( 96 ) EP 20120007123** 2012.10.15.

**( 97 ) EP 2720513 A1** 2014.04.16.

**EP 2720513 B1** 2015.04.22.

( 73 ) IFF GmbH, 85737 Ismaning (DE)

( 72 ) Mazac, Karel, Prof. Dr.

( 74 ) Mészárosné Dónusz Katalin, SBGK Szabadalmi Ügyvivői Iroda, 1062 Budapest, (HU)

**( 54 ) Induktív vágány-és/vagy sínmelegítő készülék**

**( 51 ) H05B 6/10** (2006.01)  
**E01B 7/24** (2006.01)  
**E01B 19/00** (2006.01)  
**E01H 8/08** (2006.01)  
**H05B 6/06** (2006.01)

**( 13 ) T2**

---

A rovat 300 darab közlést tartalmaz.

**Felszólalási eljárásban módosított európai szabadalom szövege fordításának benyújtása**

---

- ( 11 ) **E007137**  
( 21 ) **E 08 305457**  
( 96 ) **EP 20080305457** 2008.08.07.  
( 97 ) **EP 2045194 A1** 2009.04.08.  
**EP 2045194 B1** 2009.08.19.  
( 73 ) Manufacture Generale de Joints, 69380 Chazay d'Azergues (FR)  
( 72 ) Triquet, Stéphane  
Bischoff, Rémy  
( 74 ) Mészárosné Dónusz Katalin, S.B.G & K. Szabadalmi és Ügyvédi Iroda, 1062 Budapest, (HU)  
( 54 ) **Tépőnyelves kötés kupakkal vagy koronazárral zárható edény lezárására és eljárás a kötés előállítására**  
( 51 ) **B65D 51/20** (2006.01)  
( 13 ) **T5**  
( 30 ) 0757839 2007.09.25. FR
- 

A rovat 1 darab közlést tartalmaz.

## Vegyes európai szabadalmi közlemények

---

### Jogutódlás

---

( 11 ) E003910

( 21 ) E 05 730087

( 73 ) Theravance Biopharma R&D IP, LLC, South San Francisco, California 94080 (US)

---

( 11 ) E007494

( 21 ) E 06 737787

( 73 ) Theravance Biopharma R&D IP, LLC, South San Francisco, California 94080 (US)

---

( 11 ) E009791

( 21 ) E 06 740692

( 73 ) Theravance Biopharma R&D IP, LLC, South San Francisco, California 94080 (US)

( 74 ) Gödölle, Kékes, Mészáros & Szabó Szabadalmi és Védjegy Iroda, 1024 Budapest, (HU)

---

( 11 ) E012125

( 21 ) E 07 752111

( 73 ) Theravance Biopharma R&D IP, LLC, South San Francisco, California 94080 (US)

( 74 ) Gödölle, Kékes, Mészáros és Szabó Szabadalmi és Védjegy Iroda, 1024 Budapest, (HU)

---

( 11 ) E012207

( 21 ) E 08 851624

( 73 ) Advanced Galvanisation AG, Neuhausen am Rheinfall (CH)

( 74 ) DANUBIA Szabadalmi és Jogi Iroda Kft., 1051 Budapest, (HU)

---

( 11 ) E012493

( 21 ) E 03 799743

( 73 ) Theravance Biopharma R&D IP, LLC, South San Francisco, California 94080 (US)

---

( 11 ) E012894

( 21 ) E 04 735224

( 73 ) Detlef Hegemann GmbH & Co. Kg 1/2, 28309 Bremen (DE) Solenis Technologies Cayman, L.P. 1/2, Schaffhausen (CH)

( 74 ) SBGK Ügyvédi Iroda, 1062 Budapest, (HU)

---

( 11 ) E013468

( 21 ) E 08 157487

( 73 ) Redx Pharma PLC, Cheshire SK10 4TK (GB)

---

( 11 ) E014129

( 21 ) E 08 830536

( 73 ) Theravance Biopharma R&D IP, LLC, South San Francisco, California 94080 (US)

( 74 ) Gödölle, Kékes, Mészáros & Szabó Szabadalmi és Védjegy Iroda, 1024 Budapest, (HU)

---

( 11 ) E014154

---

( 21 ) E 06 760341

( 73 ) Theravance Biopharma R&D IP, LLC, South San Francisco, California 94080 (US)

( 74 ) Gödölle, Kékes, Mészáros & Szabó Szabadalmi és Védjegy Iroda, 1024 Budapest, (HU)

---

( 11 ) E014305

( 21 ) E 04 716589

( 73 ) Sanofi-Aventis Deutschland GmbH, Frankfurt am Main (DE)

( 74 ) DANUBIA Szabadalmi és Jogi Iroda Kft., 1051 Budapest, (HU)

---

( 11 ) E016607

( 21 ) E 09 752988

( 73 ) Theravance Biopharma R&D IP, LLC, South San Francisco, California 94080 (US)

( 74 ) Gödölle, Kékes, Mészáros & Szabó Szabadalmi és Védjegy Iroda, 1024 Budapest, (HU)

---

( 11 ) E016866

( 21 ) E 09 752688

( 73 ) Theravance Biopharma R&D IP, LLC, South San Francisco, California 94080 (US)

( 74 ) Gödölle, Kékes, Mészáros & Szabó Szabadalmi és Védjegy Iroda, 1024 Budapest, (HU)

---

( 11 ) E017457

( 21 ) E 09 752687

( 73 ) Theravance Biopharma R&D IP, LLC, South San Francisco, California 94080 (US)

( 74 ) Gödölle, Kékes, Mészáros & Szabó Szabadalmi és Védjegy Iroda, 1024 Budapest, (HU)

---

( 11 ) E018259

( 21 ) E 08 726162

( 73 ) Theravance Biopharma R&D IP, LLC, South San Francisco, California 94080 (US)

( 74 ) Gödölle, Kékes, Mészáros & Szabó Szabadalmi és Védjegy Iroda, 1024 Budapest, (HU)

---

( 11 ) E019055

( 21 ) E 09 003819

( 73 ) Agrifirm North West Europe Holding B.V., 7325 AW Apeldoorn (NL)

( 74 ) SBGK Szabadalmi Ügyvivői Iroda, 1062 Budapest, (HU)

---

( 11 ) E021713

( 21 ) E 09 816166

( 73 ) ALFA WASSERMANN S.p.A., Alanno Pescara (IT)

( 74 ) SBGK Szabadalmi Ügyvivői Iroda, 1062 Budapest, (HU)

---

( 11 ) E023356

( 21 ) E 11 718779

( 73 ) SBE-VARVIT S.p.A., Reggio Emilia (IT)

( 74 ) Dr. Kocsomba Nelli Ügyvédi Iroda, 1143 Budapest, (HU)

---

( 11 ) E026515

( 21 ) E 11 787884

( 73 ) Unilever BCS Europe B.V., Rotterdam (NL)

( 74 ) DANUBIA Szabadalmi és Jogi Iroda Kft, 1051 Budapest, (HU)

---

( 11 ) E026561

---

- ( 21 ) E 12 780504  
( 73 ) Unilever BCS Europe B.V., Rotterdam (NL)  
( 74 ) Danubia Szabadalmi és Jogi Iroda Kft., 1051 Budapest, (HU)
- 

A rovat 20 darab közlést tartalmaz.

---

### Képviseleti megbízás

---

- ( 21 ) E 05 730087  
( 73 ) Theravance Biopharma R&D IP, LLC, South San Francisco, California 94080 (US)
- 

- ( 21 ) E 06 737787  
( 73 ) Theravance Biopharma R&D IP, LLC, South San Francisco, California 94080 (US)
- 

- ( 21 ) E 06 740692  
( 73 ) Theravance Biopharma R&D IP, LLC, South San Francisco, California 94080 (US)  
( 74 ) Gödölle, Kékes, Mészáros & Szabó Szabadalmi és Védjegy Iroda, 1024 Budapest, (HU)
- 

- ( 21 ) E 07 752111  
( 73 ) Theravance Biopharma R&D IP, LLC, South San Francisco, California 94080 (US)  
( 74 ) Gödölle, Kékes, Mészáros és Szabó Szabadalmi és Védjegy Iroda, 1024 Budapest, (HU)
- 

- ( 21 ) E 08 851624  
( 73 ) Advanced Galvanisation AG, Neuhausen am Rheinfall (CH)  
( 74 ) DANUBIA Szabadalmi és Jogi Iroda Kft., 1051 Budapest, (HU)
- 

- ( 21 ) E 03 799743  
( 73 ) Theravance Biopharma R&D IP, LLC, South San Francisco, California 94080 (US)
- 

- ( 21 ) E 04 735224  
( 73 ) Detlef Hegemann GmbH & Co. Kg 1/2, 28309 Bremen (DE) Solenis Technologies Cayman, L.P. 1/2, Schaffhausen (CH)  
( 74 ) SBGK Ügyvédi Iroda, 1062 Budapest, (HU)
- 

- ( 21 ) E 08 157487  
( 73 ) Redx Pharma PLC, Cheshire SK10 4TK (GB)
- 

- ( 21 ) E 08 830536  
( 73 ) Theravance Biopharma R&D IP, LLC, South San Francisco, California 94080 (US)  
( 74 ) Gödölle, Kékes, Mészáros & Szabó Szabadalmi és Védjegy Iroda, 1024 Budapest, (HU)
- 

- ( 21 ) E 06 760341  
( 73 ) Theravance Biopharma R&D IP, LLC, South San Francisco, California 94080 (US)  
( 74 ) Gödölle, Kékes, Mészáros & Szabó Szabadalmi és Védjegy Iroda, 1024 Budapest, (HU)
- 

- ( 21 ) E 04 716589  
( 73 ) Sanofi-Aventis Deutschland GmbH, Frankfurt am Main (DE)  
( 74 ) DANUBIA Szabadalmi és Jogi Iroda Kft., 1051 Budapest, (HU)
- 

- ( 21 ) E 09 752988
-

Vegyes európai szabadalmi közlemények

---

( 73 ) Theravance Biopharma R&D IP, LLC, South San Francisco, California 94080 (US)

( 74 ) Gödölle, Kékes, Mészáros & Szabó Szabadalmi és Védjegy Iroda, 1024 Budapest, (HU)

---

( 21 ) E 09 752688

( 73 ) Theravance Biopharma R&D IP, LLC, South San Francisco, California 94080 (US)

( 74 ) Gödölle, Kékes, Mészáros & Szabó Szabadalmi és Védjegy Iroda, 1024 Budapest, (HU)

---

( 21 ) E 09 752687

( 73 ) Theravance Biopharma R&D IP, LLC, South San Francisco, California 94080 (US)

( 74 ) Gödölle, Kékes, Mészáros & Szabó Szabadalmi és Védjegy Iroda, 1024 Budapest, (HU)

---

( 21 ) E 08 726162

( 73 ) Theravance Biopharma R&D IP, LLC, South San Francisco, California 94080 (US)

( 74 ) Gödölle, Kékes, Mészáros & Szabó Szabadalmi és Védjegy Iroda, 1024 Budapest, (HU)

---

( 21 ) E 09 003819

( 73 ) Agrifirm North West Europe Holding B.V., 7325 AW Apeldoorn (NL)

( 74 ) SBGK Szabadalmi Ügyvivői Iroda, 1062 Budapest, (HU)

---

( 21 ) E 09 816166

( 73 ) ALFA WASSERMANN S.p.A., Alanno Pescara (IT)

( 74 ) SBGK Szabadalmi Ügyvivői Iroda, 1062 Budapest, (HU)

---

( 21 ) E 11 718779

( 73 ) SBE-VARVIT S.p.A., Reggio Emilia (IT)

( 74 ) Dr. Kocsomba Nelli Ügyvédi Iroda, 1143 Budapest, (HU)

---

( 21 ) E 11 787884

( 73 ) Unilever BCS Europe B.V., Rotterdam (NL)

( 74 ) DANUBIA Szabadalmi és Jogi Iroda Kft, 1051 Budapest, (HU)

---

( 21 ) E 12 780504

( 73 ) Unilever BCS Europe B.V., Rotterdam (NL)

( 74 ) Danubia Szabadalmi és Jogi Iroda Kft., 1051 Budapest, (HU)

---

A rovat 20 darab közlést tartalmaz.

---

**Név-, illetve címváltozás**

---

( 11 ) E002463

( 21 ) E 04 791276

( 54 ) Eljárás és berendezés huzalsodrony előállítására

( 73 ) Kiswire International S.A., R.C.S. Luxembourg B 9.106. (LU)

---

( 11 ) E008664

( 21 ) E 05 739648

( 54 ) Eljárás az alkaloid-összetétel megváltoztatására máknövényekben

( 73 ) Sun Pharmaceutical Industries (Australia) Pty Ltd, Nothing Hill VIC (AU)

---



- ( 11 ) E010875  
( 21 ) E 06 774823  
( 54 ) Eljárások a mák tulajdonságainak a megváltoztatására  
( 73 ) Sun Pharmaceutical Industries (Australia) Pty Ltd, Nothing Hill VIC (AU)
- 

- ( 11 ) E011559  
( 21 ) E 04 790162  
( 54 ) Édesítőanyag-kombináció gyümölcskonzervek édesítéséhez  
( 73 ) Celanese Sales Germany GmbH, 65843 Sulzbach (DE)
- 

- ( 11 ) E012212  
( 21 ) E 08 736570  
( 54 ) Eljárás difenilmetán-diizocianátok és polifenil-polimetilén-poliizocianátok elegyének előállítására  
( 73 ) Huntsman International LLC, Salt Lake City, UT 84108 (US)
- 

- ( 11 ) E015689  
( 21 ) E 10 013501  
( 54 ) Bazedoxifen acetát új polimorf formája  
( 73 ) Zentiva, K.S., 102 37 Praha 10 (CZ)
- 

- ( 11 ) E015691  
( 21 ) E 08 773249  
( 54 ) Eljárás 4'-[[4-metil-6-(1-metil-1H-benzimidazol-2-il)-2-propil-1H-benzimidazol-1-il]metil]bifenil- 2-karbonsav (telmisartan) gyártására  
( 73 ) Zentiva, k.s., 102 37 Praha 10 (DO)
- 

- ( 11 ) E018378  
( 21 ) E 07 762457  
( 54 ) Agy-sérülések és betegségek MAPC-kezelése  
( 73 ) Athersys, Inc., Cleveland OH 44115 (US) Georgia Regents Research Institute, Inc., Augusta GA 30912 (US)
- 

- ( 11 ) E019260  
( 21 ) E 11 075073  
( 54 ) Az N-[2-(7-metoxi-1-naftil)etil] acetamid gyógyszerészetileg elfogadható kokristályai és eljárások ezek előállítására  
( 73 ) Zentiva, k.s., 102 37 Praha 10 (CZ)
- 

- ( 11 ) E019597  
( 21 ) E 03 754653  
( 54 ) Rapamicin használata érhártya neovaszularizációjának meggátlására vagy megelőzésére  
( 73 ) TRUSTEES OF THE UNIVERSITY OF PENNSYLVANIA, Philadelphia, PA 19104 (US)
- 

- ( 11 ) E020430  
( 21 ) E 05 802185  
( 54 ) Kiszolgáló rádiós hálózati vezérlők újbóli helymeghatározási eljárásai felhasználói berendezés mérési jelentése által okozott interferencia elkerülésére  
( 73 ) ZTE Corporation, Shenzhen, Guangdong 518057 (CN)
- 

- ( 11 ) E021344  
( 21 ) E 09 808966
-

Vegyes európai szabadalmi közlemények

( 54 ) Eljárás elektronikus azonosítók és objektumok közötti fizikai összetartozások észlelésére

( 73 ) SELEX ES S.p.A., Roma (IT)

( 11 ) E021685

( 21 ) E 07 789427

( 54 ) Céltárgy azonosítási eljárás szintetikus apertúrájú radar rendszerhez

( 73 ) Telespazio S.p.A., 00156 Roma (IT)

( 11 ) E021818

( 21 ) E 11 182542

( 54 ) Emelő eszköz

( 73 ) VKR Holding A/S, 2970 Horsholm (DK)

( 11 ) E021819

( 21 ) E 12 187167

( 54 ) Tetőablak tolózárrel

( 73 ) VKR Holding A/S, 2970 Horsholm (DK)

( 11 ) E022915

( 21 ) E 06 837634

( 54 ) Eljárás üzleti károsodás kezelésére

( 73 ) F. Hoffmann-La Roche AG, 4002 Basel (CH) Genentech, Inc., South San Francisco CA 94080-4990 (US)  
Biogen Inc., Cambridge, MA (US)

( 11 ) E023286

( 21 ) E 04 736019

( 54 ) Állványzat önbeállító előfeszítéssel

( 73 ) Pacheco, Pedro Alvares Ribeiro do Carmo, P-4450-181 Porto (PT)

( 11 ) E023574

( 21 ) E 11 785095

( 54 ) Rendszer ital készítésére cserélhető kapszulában elrendezett forrázható termékből

( 73 ) MVP S.r.l., Milano (IT)

( 11 ) E023575

( 21 ) E 11 192496

( 54 ) Eljárás és gép hangcsillapító-betét előállítására belső égésű motor kipufogógáz-elvezető rendszerében lévő hangtompítóhoz

( 73 ) SO.LA.IS SOCIETA' LAVORAZIONE ISOLANTI S.r.l. a socio unico, Refrontolo (TV) (IT)

( 11 ) E025876

( 21 ) E 08 717596

( 54 ) Fogaskerék szivattyú

( 73 ) Oerlikon Textile GmbH & Co. KG, 42897 Remscheid (DE) Dürr Systems GmbH, 74321 Bietigheim-Bissingen (DE)

( 11 ) E026560

( 21 ) E 12 768900

( 54 ) Eljárás emésztő enzimeket tartalmazó szilárd készítmények feloldódási viselkedésének vizsgálatára

( 73 ) Allergan Pharmaceuticals International Limited, Dublin 17 (IE)

( 11 ) E026688

( 21 ) E 05 825249

( 54 ) Monoklonális antitest NKG2A ellen

( 73 ) Università di Genova, 16132 Genova (IT) Innate Pharma S.A., 13009 Marseille (FR)

---

A rovat 22 darab közlést tartalmaz.

## KIEGÉSZÍTŐ OLTALMI TANÚSÍTVÁNYRA VONATKOZÓ KÖZLEMÉNYEK

### Tájékoztatás kiegészítő oltalmi tanúsítványra vonatkozó bejelentésekről

---

( 21 ) S 16 00010

( 22 ) 2016.02.29.

( 71 ) Bavarian Nordic A/S, DK-3490 Kvistgard, Bogeskovvej 9 (DK)

( 95 ) **Élő módosított Ankara Vaccinia vírus**

**Termék típusa: Gyógyszer**

( 68 ) HU 230198

( 54 ) Módosított Vacciniavírus Ankara variáns

( 92 ) EU/1/13/855 2013.08.05

Engedélyezett termék neve: Imvanex-módosított Ankara vaccinia vírus

( 74 ) Danubia Szabadalmi és Jogi Iroda Kft., 1051 Budapest, Bajcsy-Zsilinszky út 16. (HU)

---

( 21 ) S 16 00011

( 22 ) 2016.03.08.

( 71 ) Biogen Hemophilia Inc., 02142 Cambridge, Massachusetts, 250 Binney Street (US)

( 95 ) **Efmoroctocog alfa vagy 2001/83/EC direktíva szerinti bioszimiláris termék, az alapszabadalom által biztosított oltalom keretein belüli bármely formában**

**Termék típusa: Gyógyszer**

( 68 ) HU E019976

( 54 ) Immunoglobulin kimérikus monomerek - dimer hibridek

( 92 ) EU/1/15/1046 2015.11.23

Engedélyezett termék neve: Elocta - efmoroctocog-alfa (elmooroctocogum alfa)

( 74 ) Danubia Szabadalmi és Jogi Iroda Kft., 1051 Budapest, Bajcsy-Zsilinszky út 16. (HU)

---

( 21 ) S 16 00012

( 22 ) 2016.03.11.

( 71 ) Glaxo Group Ltd., TW8 9GS Brentford, Middlesex, 980 Great West Road, (GB)

( 95 ) **Flutikazon furoát és szolvátjai**

**Termék típusa: Gyógyszer**

( 68 ) HU 230328

( 54 ) Gyulladásgátló szerként alkalmazható 6-alfa,9-alfa-difluor-17-alfa-(2-furanilkarbonil)oxi-11-béta-hidroxi-16-alfa-metil-3-oxo-androszta-1,4-dién-17-tiokarbonsav-S-fluormetil-észter

( 92 ) EU/1/07/434 2008.01.16

Engedélyezett termék neve: Avamys - Flutikazon-furoát

( 74 ) Danubia Szabadalmi és Jogi Iroda Kft., 1051 Budapest, Bajcsy-Zsilinszky út 16. (HU)

---

( 21 ) S 16 00013

( 22 ) 2016.03.23.

( 71 ) Roche Glycart AG, 8952 Schlieren (Zürich), Wagistrasse 18 (CH)

( 95 ) **Obinutuzumab az alapszabadalom által védett összes formában, a módosulatokat és variánsokat is beleértve**

**Termék típusa: Gyógyszer**

( 68 ) HU E026669

( 54 ) Antigénkötő molekulák fokozott Fc-receptor-kötő affinitással és effektorfunkcióval

( 92 ) EU/1/14/937 2014.07.24

Engedélyezett termék neve: Obinutuzumab (Gazyvaro)

---

( 74 ) Dr. Miskolczi Mária, Dr. Jalsovszky Györgyné, 1111 Budapest, Egry József u. 40. (HU)

---

A rovat 4 darab közlést tartalmaz.

**Megadott kiegészítő oltalmi tanúsítványok**

---

( 11 ) **S000197**

( 21 ) **S 13 00016**

( 22 ) 2013.05.07.

( 73 ) Syngenta Participations AG, 4058 Bázél (CH)

( 95 ) **Izopirazam és epoxikonazol kombinációja**

**Termék típusa: Növényvédő szer**

( 68 ) HU E011588

( 54 ) Szinergetikus fungicid készítmények

( 92 ) 04.2/3224-2/2012 2012.11.08

Engedélyezett termék neve: NÉBIH

( 93 ) GB 0473/2011 2011.02.10

Engedélyezett termék neve: Seguris

( 24 ) 2025.10.06

( 94 ) 2026.02.10

( 74 ) ifj. Szentpéteri Ádám, SBGK Szabadalmi Ügyvivői Iroda, 1062 Budapest, Andrásy út 113. (HU)

---

( 11 ) **S000198**

( 21 ) **S 13 00057**

( 22 ) 2013.10.17.

( 73 ) Syngenta Participations AG, 4058 Basel (CH)

( 95 ) **Mandipropamid**

**Termék típusa: Növényvédő szer**

( 68 ) HU 229047

( 54 ) Új fenil-propargil-éter-származékok

( 92 ) 02.5/26222/1/2009 2009.10.20

Engedélyezett termék neve: REVUS

( 93 ) AT 2906 2006.09.13

Engedélyezett termék neve: REVUS

( 24 ) 2021.05.15

( 94 ) 2021.09.13

( 74 ) Szentpéteri Zsolt, SBGK Szabadalmi Ügyvivői Iroda, 1062 Budapest, Andrásy út 113. (HU)

---

A rovat 2 darab közlést tartalmaz.

## NÖVÉNYFAJTA-OLTALMI KÖZLEMÉNYEK

### Adatközlés növényfajta-oltalmi bejelentésekről

---

( 21 ) **F 16 00003**

( 22 ) 2016.03.10.

( 71 ) Gabonakutató Nonprofit Közhasznú Korlátolt Felelősségű Társaság, 6726 Szeged, Alsó kikötő sor 9. (HU)

( 53 ) **GK BAKONY**

( 54 ) **Búza, *Triticum aestivum* L.**

( 74 ) Dr. Lele István, Gabonakutató Nonprofit Közhasznú Kft., 6726 Szeged, Alsó Kikötő sor 9. (HU)

---

( 21 ) **F 16 00004**

( 22 ) 2016.03.10.

( 71 ) Gabonakutató Nonprofit Közhasznú Korlátolt Felelősségű Társaság, 6726 Szeged, Alsó kikötő sor 9. (HU)

( 53 ) **GK RÉKA**

( 54 ) **Őszi káposztarepce, *Brassica napus* L.**

( 74 ) Dr. Lele István, Gabonakutató Nonprofit Közhasznú Kft., 6726 Szeged, Alsó Kikötő sor 9. (HU)

---

( 21 ) **F 16 00005**

( 22 ) 2016.03.10.

( 71 ) Gabonakutató Nonprofit Közhasznú Korlátolt Felelősségű Társaság, 6726 Szeged, Alsó kikötő sor 9. (HU)

( 53 ) **GK Maros**

( 54 ) **Tritikálé, x *Triticosecale* Wittm.**

( 74 ) Dr. Lele István, Gabonakutató Nonprofit Közhasznú Kft., 6726 Szeged, Alsó Kikötő sor 9. (HU)

---

A rovat 3 darab közlést tartalmaz.

**Növényfajta-oltalmi bejelentések közzététele**

( 21 ) **F 14 00022**

( 22 ) **2014.10.14.**

( 13 ) **A2**

( 71 ) MTA Agrártudományi Kutatóközpont, 2462 Martonvásár, Brunszvik u. 2. (HU)

( 72 ) dr. Bedő Zoltán 26%, 8000 Székesfehérvár, Rózsahegy u. 22. (HU)

dr. Láng László 26%, 2462 Martonvásár, Széchenyi u. 51. (HU)

dr. Veisz Ottó 14%, 2462 Martonvásár, Malom u. 5. (HU)

dr. Vida Gyula 13%, 2484 Agárd, Iskola u. 19. (HU)

dr. Karsai Ildikó 3%, 2462 Martonvásár, Bercsényi köz 3. (HU)

dr. Rakszegi Mariann 10%, 2344 Dömsöd, Dabi krt. 28. (HU)

dr. Mészáros Klára 8%, 8000 Székesfehérvár, Katona J. u. 12. (HU)

( 53 ) **Mv Ménrot**

( 54 ) **Búza, *Triticum aestivum* L.**

( 55 )



1. Mv MÉNRÓT búza fajta kalásza

1. ábra

( 21 ) **F 14 00023**

( 22 ) **2014.10.14.**

( 13 ) **A2**

( 71 ) MTA Agrártudományi Kutatóközpont, 2462 Martonvásár, Brunszvik u. 2. (HU)

( 72 ) dr. Bedő Zoltán 25%, 8000 Székesfehérvár, Rózsahegy u. 22. (HU)

dr. Láng László 25%, 2462 Martonvásár, Széchenyi u. 51. (HU)

dr. Veisz Ottó 13%, 2462 Martonvásár, Malom u. 5. (HU)

dr. Vida Gyula 12%, 2484 Agárd, Iskola u. 19. (HU)

dr. Karsai Ildikó 3%, 2462 Martonvásár, Bercsényi köz 3. (HU)

dr. Rakszegi Mariann 10%, 2344 Dömsöd, Dabi krt. 28. (HU)

dr. Mészáros Klára 7%, 8000 Székesfehérvár, Katona J. u. 12. (HU)

Bognár Zoltán 5%, 2465 Ráckeresztúr, Szegfű u. 13. (HU)

( 53 ) **Mv 07-12**

( 54 ) **Búza, *Triticum aestivum* L.**

( 55 )





1. Mv 07-12 búza fajta kalásza

1. ábra

( 21 ) **F 14 00024**

( 22 ) **2014.10.14.**

( 13 ) **A2**

( 71 ) MTA Agrártudományi Kutatóközpont, 2462 Martonvásár, Brunszvik u. 2. (HU)

( 72 ) dr. Bedő Zoltán 26%, 8000 Székesfehérvár, Rózsahégyi u. 22. (HU)

dr. Láng László 26%, 2462 Martonvásár, Széchenyi u. 51. (HU)

dr. Veisz Ottó 14%, 2462 Martonvásár, Malom u. 5. (HU)

dr. Vida Gyula 13%, 2484 Agárd, Iskola u. 19. (HU)

dr. Karsai Ildikó 3%, 2462 Martonvásár, Bercsényi köz 3. (HU)

dr. Rakszegi Mariann 10%, 2344 Dömsöd, Dabi krt. 28. (HU)

dr. Mészáros Klára 8%, 8000 Székesfehérvár, Katona J. u. 12. (HU)

( 53 ) **Mv Bojtár**

( 54 ) **Búza, *Triticum aestivum* L.**

( 55 )



1. Mv BOJTÁR búza fajta kalásza

1. ábra

( 21 ) **F 14 00025**

( 22 ) **2014.10.14.**

( 13 ) **A2**

( 71 ) MTA Agrártudományi Kutatóközpont, 2462 Martonvásár, Brunszvik u. 2. (HU)

( 72 ) dr. Bedő Zoltán 26%, 8000 Székesfehérvár, Rózsahégyi u. 22. (HU)

dr. Láng László 26%, 2462 Martonvásár, Széchenyi u. 51. (HU)

dr. Veisz Ottó 14%, 2462 Martonvásár, Malom u. (HU)

dr. Vida Gyula 13%, 2484 Agárd, Iskola u. 19. (HU)

dr. Karsai Ildikó 3%, 2462 Martonvásár, Bercsényi köz 3. (HU)

dr. Rakszegi Mariann 10%, 2344 Dömsöd, Dabi krt. 28. (HU)

dr. Mészáros Klára 8%, 8000 Székesfehérvár, Katona J. u. 12. (HU)

( 53 ) **Mv Kepe**

( 54 ) **Búza, *Triticum aestivum* L.**

( 55 )



1. Mv KEPE búza fajta kalásza

1. ábra

( 21 ) F 14 00026

( 22 ) 2014.10.14.

( 13 ) A2

( 71 ) MTA Agrártudományi Kutatóközpont, 2462 Martonvásár, Brunszvik u. 2. (HU)

( 72 ) dr. Bedő Zoltán 25%, 8000 Székesfehérvár, Rózsahegy u. 22. (HU)

dr. Láng László 25%, 2462 Martonvásár, Széchenyi u. 51. (HU)

dr. Veisz Ottó 13%, 2462 Martonvásár, Malom u. 5. (HU)

dr. Vida Gyula 12%, 2484 Agárd, Iskola u. 19. (HU)

dr. Karsai Ildikó 3%, 2462 Martonvásár, Bercsényi köz 3. (HU)

dr. Rakszegi Mariann 10%, 2344 Dömsöd, Dabi krt. 28. (HU)

dr. Mészáros Klára 7%, 8000 Székesfehérvár, Katona J. u. 12. (HU)

Bognár Zoltán 5%, 2465 Ráckeresztúr, Szegfű u. 13. (HU)

( 53 ) Mv 26-12

( 54 ) Búza, *Triticum aestivum* L.

( 55 )



1. Mv 26-12 búza fajta kalásza

1. ábra

( 21 ) F 14 00027

( 22 ) 2014.10.14.

( 13 ) A2

( 71 ) MTA Agrártudományi Kutatóközpont, 2462 Martonvásár, Brunszvik u. 2. (HU)

( 72 ) dr. Bedő Zoltán 25%, 8000 Székesfehérvár, Rózsahegy u. 22. (HU)

dr. Láng László 25%, 2462 Martonvásár, Széchenyi u. 51. (HU)

dr. Veisz Ottó 13%, 2462 Martonvásár, Malom u. (HU)

dr. Vida Gyula 12%, 2484 Agárd, Iskola u. 19. (HU)

dr. Karsai Ildikó 3%, 2462 Martonvásár, Bercsényi köz 3. (HU)

dr. Rakszegi Mariann 10%, 2344 Dömsöd, Dabi krt. 28. (HU)

dr. Mészáros Klára 7%, 8000 Székesfehérvár, Katona J. u. 12. (HU)

Bognár Zoltán 5%, 2465 Ráckeresztúr, Szegfű u. 13. (HU)

( 53 ) Mv 28-12

( 54 ) **Búza, *Triticum aestivum* L.**

( 55 )



1. ábra

---

A rovat 6 darab közlést tartalmaz.

**HASZNÁLATI MINTA KÖZLEMÉNYEK****Megadott használati mintaoltalmak****E. SZEKCIÓ - HELYHEZ KÖTÖTT LÉTESÍTMÉNYEK****( 51 ) E04C 1/00** (2006.01)**B32B 17/06** (2006.01)**( 11 ) 0004604** 2016.03.10.**( 21 ) U 14 00278****( 22 ) 2014.12.17.****( 73 ) FALFOK Kft., Budapest (HU)****( 72 ) Várkonyi László, Budapest, (HU)****( 54 ) Építmény****( 74 ) Dr. Kacsuk Zsófia, KACSUKPATENT Kft., Budapest****( 57 )**

Építmény (10), amely tartószerkezetet (12) és legalább egy fénycsővezető panelt (14), valamint ezek által határolt belső teret (27) tartalmaz azzal jellemezve, hogy legalább egy fénycsővezető panel (14) az építmény (10) térfűtésére alkalmasan kialakított fénycsővezető fűtőréteget (20) tartalmazó fűthető fénycsővezető panel (14').

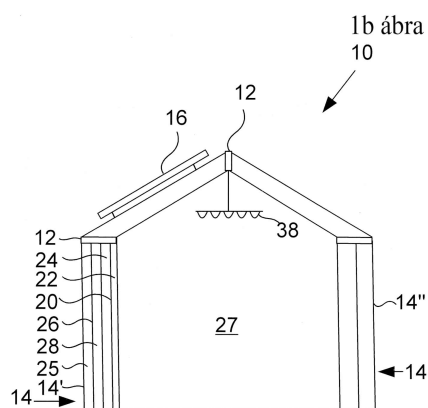
**( 51 ) E05C 17/00** (2006.01)**( 11 ) 0004601** 2016.02.29.**( 21 ) U 15 00191****( 22 ) 2015.10.22.****( 73 ) Bányai György Viktor, Budapest (HU)**

Juhász Mihály, Nagykálló (HU)

**( 72 ) Bányai György Viktor, Budapest, (HU)**

Juhász Mihály, Nagykálló, (HU)

**( 54 ) Ajtórogzító és feszítő szerkezet hűtőregálok üvegpanel ajtóihoz****( 74 ) Lantos Mihály, DANUBIA Szabadalmi és Jogi Iroda Kft., Budapest****( 57 )**

Ajtórogzító és feszítő szerkezet hűtőregálok függőleges tengely körül elfordítható üvegpanel ajtóihoz, amelynél az üvegpanelben legalább két egymástól térközzel elválasztott üveglap van tömítőanyaggal légzáróan egymáshoz kapcsolva, és az üvegpanelt célszerűen keret (10) veszi körül, azzal jellemezve, hogy az üvegpanel hátsó élének az aljánál és a tetejénél a tömítőanyagba körkeresztmetszetű felső konzolrúd (12) és alsó konzolrúd (13) van az ajtó élével párhuzamosan beágyazva és ahhoz rögzítve, amelyek alul és felül egyaránt túlnyúlnak az üvegpanel felső illetve alsó szintjén, alul az alsó konzolrúd (13) vége talpcsapágy (16) felső gyűrűjére támaszkodik, és a

## Megadott használati mintaoltalmak

talpcsapágy (16) állítható helyzetű támasztó elemben (17) van rögzítve, a felső konzolrúdnak (12) a kinyúló szakaszához csapágy, célszerűen golyóscsapágy (18) elfordíthatóan kapcsolódik, és a felső konzolrúdnak (12) a csapágy feletti szakaszát kötélvezető görgő (20) veszi körül, amelyhez rajta átvezetett kötél (22) vége van rögzítve, és a kötél másik vége kétállású rugós feszítőszerkezethez kapcsolódik, amelynek első állásban a feszítőerő a nyitott ajtót behajtani igyekszik, második állásában pedig a 90°-nál nagyobb mértékben kinyitott ajtó állapotát nem befolyásolja.

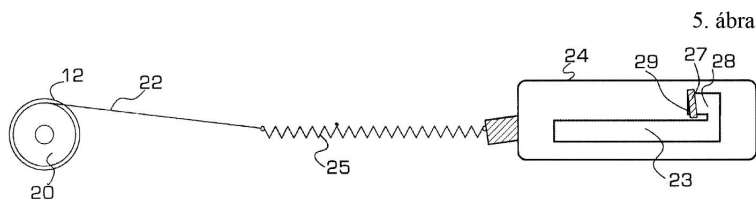

## F. SZEKCIÓ - MECHANIKA, VILÁGÍTÁS, FŰTÉS

- ( 51 ) **F27D 5/00** (2006.01)  
 ( 11 ) **0004602** 2016.02.29.  
 ( 21 ) **U 15 00023**  
 ( 22 ) **2015.02.25.**  
 ( 73 ) Imerys Kiln Furniture Hungary Ltd., Hódmezővásárhely (HU)  
 ( 72 ) Kiss Sándor, Hódmezővásárhely, (HU)  
 Andreas Sonntag, Wasserburg am Inn, (DE)  
 ( 54 ) **Készlet porcelánégető tok létrehozására**  
 ( 30 ) 202014100848.9 2014.02.25. DE  
 ( 74 ) Szabó Zsolt, DANUBIA Szabadalmi és Jogi Iroda Kft., Budapest  
 ( 57 )

Készlet magas hőfokú alkalmazásokban történő használatra szánt porcelánégető tok (1) létrehozására, amely tartalmaz fenékelemet és oldalelemeket, azzal jellemezve, hogy

- a fenékelemet téglalap alakú első fenékelem (2) képezi;
  - az oldalelemeket téglalap alakú oldalelemek (3, 3', 3'', 3''') első és második csoportjából választott két-két oldalelem képezi, ahol a két csoport oldalelemeinek egy-egy mérete rendre a fenékelem (2) első és második áttellenes élének méretével egyezik meg; ahol a készlet tartalmaz továbbá
  - négy darab sarokelemet (4, 4', 4'', 4'''); és
  - rögzítőszerkeket (5, 5', 5'', 5''');
- ahol az első fenékelemnek (2) és az oldalelemeknek (3, 3', 3'', 3''') téglalapest alakú porcelánégető tokká való összeállíthatóságot, valamint a sarokelemek (4, 4', 4'', 4''') és a rögzítőszerkeket (5, 5', 5'', 5''') útján való összeerősíthetőséget biztosító kialakítása van, továbbá
- ahol az első fenékelem (2) korrózióálló anyagból van.

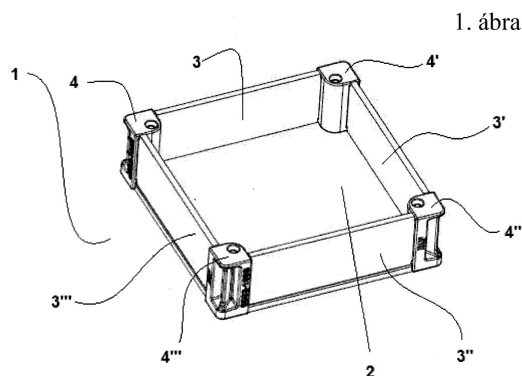

- ( 51 ) **F27D 5/00** (2006.01)  
 ( 11 ) **0004603** 2016.02.29.  
 ( 21 ) **U 15 00024**  
 ( 22 ) **2015.02.25.**  
 ( 73 ) Imerys Kiln Furniture Hungary Ltd., Hódmezővásárhely (HU)  
 ( 72 ) Kiss Sándor, Hódmezővásárhely, (HU)  
 Andreas Sonntag, Wasserburg am Inn, (DE)  
 ( 54 ) **Készlet porcelánégető tok létrehozására**  
 ( 30 ) 202014100849.7 2014.02.25. DE  
 ( 74 ) Szabó Zsolt, DANUBIA Szabadalmi és Jogi Iroda Kft., Budapest  
 ( 57 )

Készlet magas hőfokú alkalmazásokban történő használatra szánt porcelánégető tok létrehozására, amely tartalmaz fenékelemet és falelemeket, azzal jellemezve, hogy

- a fenékelem (1) téglalap alakú, valamint a falelemeket téglalap alakú falelemek (2, 2', 3, 3') első és második csoportjából választott két-két falelem képezi, ahol
- a téglalap alakú fenékelem (1) az első csoport két téglalap alakú falelemével (2, 2') a két átellenes oldalnál való összekapcsolódáshoz két átellenes oldalon kötőelemeket (11, 11') tartalmaz,
- az első csoport két téglalap alakú falelemének (2, 2') mindegyike első élén kötőelemmel (12, 12') rendelkezik a téglalap alakú fenékelemmel (1) a fenékelem két átellenes oldalán való összekapcsolódáshoz, továbbá az első csoport két téglalap alakú falelemének (2, 2') mindegyike egy az első éllel átellenes második élén az első csoport téglalap alakú falelemei (2, 2') második élének végei közelében két horonnyal (14, 14') rendelkezik, és
- a második csoport két téglalap alakú falelemének (3, 3') mindegyike az első csoport téglalap alakú falelemeinek (2, 2') hornyaival (14, 14') való összekapcsolódáshoz a téglalap alakú falelemek (3, 3') két szomszédos sarkáról kinyúló két füllel (13, 13') rendelkezik.

3. ábra

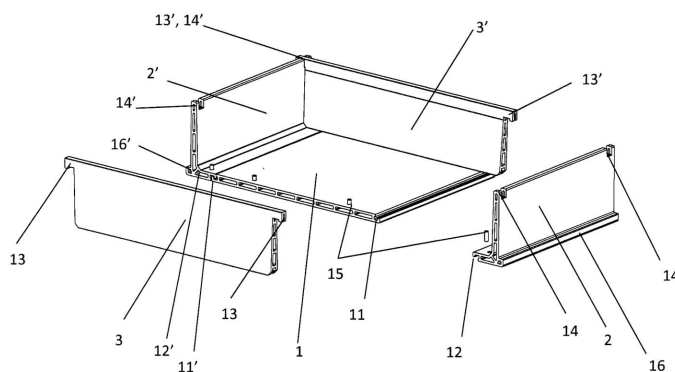

A rovat 4 darab közlést tartalmaz.

### Használati mintaoltalom megszűnése és újra érvénybe helyezése

---

#### Használati mintaoltalom megszűnése díjfizetés hiányában

---

- ( 11 ) 003516  
( 21 ) U 08 00149  
( 54 ) Eszközkészlet folyadéktároló tartályok megcsapolás elleni védelmére
- 
- ( 11 ) 003528  
( 21 ) U 08 00143  
( 54 ) Autós egység, különösen a jogszabályi előírásoknak megfelelő, hiteles méréseken alapuló egységes gyakorlati gépjárművezető-képzés/vizsgáztatás megvalósításához
- 
- ( 11 ) 004017  
( 21 ) U 11 00159  
( 54 ) Térbeli elektromos amőba
- 
- ( 11 ) 004054  
( 21 ) U 11 00164  
( 54 ) Eszköz elektromos vezetékek rendezésére és elosztására
- 
- ( 11 ) 004125  
( 21 ) U 11 00265  
( 54 ) Szerkezeti elrendezés folyami energetikai berendezéshez
- 
- ( 11 ) 004395  
( 21 ) U 13 00137  
( 54 ) Horgászati eszköz
- 
- ( 11 ) 004414  
( 21 ) U 12 00080  
( 54 ) Csomagolóeszköz fogyasztási cikkekhez, különösen dohánytermékekhez
- 
- ( 11 ) 004570  
( 21 ) U 13 00221  
( 54 ) Reluktancia szabályzású permanens mágneses forgórészű szinkron generátor
- 

A rovat 8 darab közlést tartalmaz.

#### Használati mintaoltalom újra érvénybe helyezése

---

- ( 11 ) 003747  
( 21 ) U 09 00120  
( 54 ) Reflexión alapuló polarizáció- és nyalábprofil-forgató eszköz
- 
- ( 11 ) 004562
-

( 21 ) U 15 00056

( 54 ) Buborécsomagolás cigaretta filterek számára

---

A rovat 2 darab közlést tartalmaz.



## Vegyes használati mintaoltalmi közlemények

---

### Jogutódlás

---

- ( 11 ) 003982
  - ( 21 ) U 10 00136
  - ( 73 ) Maform Korlátolt Felelősségű Társaság, Budapest (HU)
  - ( 74 ) Szilágyi, Aszmann és Társa Ügyvédi Iroda, Budapest, (HU)
- 

A rovat 1 darab közlést tartalmaz.

---

### Képviseleti megbízás

---

- ( 11 ) 003253
  - ( 21 ) U 06 00167
  - ( 73 ) Inzinierska vypoctová spoločnosť Trnava, s.r.o., Trnava (SK)
  - ( 74 ) Oppenheim Ügyvédi Iroda, Budapest, (HU)
- 

A rovat 1 darab közlést tartalmaz.

---

### Képviselet megszűnése

---

- ( 11 ) 003253
  - ( 21 ) U 06 00167
  - ( 73 ) Inzinierska vypoctová spoločnosť Trnava, s.r.o., Trnava (SK)
  - ( 74 ) DANUBIA Szabadalmi és Jogi Iroda Kft., Budapest, (HU)
- 
- ( 11 ) 003747
  - ( 21 ) U 09 00120
  - ( 73 ) CE Optics Természettudományi és Kutató Kft., Szeged (HU)
  - ( 74 ) Szabó Zsolt, DANUBIA Szabadalmi és Jogi Iroda Kft., Budapest, (HU)
- 
- ( 11 ) 004448
  - ( 21 ) U 14 00065
  - ( 73 ) Szántó Róbert Zsolt, Szigethalom (HU)
  - ( 74 ) Kocsis Péter Elemér, JUREX Iparjogvédelmi Iroda, Budapest, (HU)
- 
- ( 11 ) 004451
  - ( 21 ) U 14 00162
  - ( 73 ) Kristóf László Béla 20%, Nyíregyháza (HU) ifj. Kristóf László 40%, Nyíregyháza (HU) Budainé Kristóf Gizella Etelka 40%, Nyíregyháza (HU)
  - ( 74 ) Farkas Tamás, DANUBIA Szabadalmi és Jogi Iroda Kft., Budapest, (HU)
- 

A rovat 4 darab közlést tartalmaz.

---

## FORMATERVEZÉSI MINTAOLTALMI KÖZLEMÉNYEK

### Megadott formatervezési mintaoltalmak

#### 02. OSZTÁLY - RUHÁZATI CIKKEK ÉS RÖVIDÁRUK

( 11 ) 0092388 2016.01.13

( 21 ) D 15 00148

( 22 ) 2015.10.09.

( 72 ) Kenton Olver Smith, 1118 Budapest, Pecz Samu u. 4/D (HU)

( 73 ) Kenton Olver Smith, 1118 Budapest, Pecz Samu u. 4/D (HU)

( 54 ) Sportruházat

( 55 )



1/1. ábra



2/1. ábra



3/1. ábra

( 51 ) 02-02

#### 03. OSZTÁLY - UTAZÁSI CIKKEK, TOKOK, TARTÓK, NAPERNYŐK ÉS SZEMÉLYES TÁRGYAK, MELYEK MÁSUTT NEM SZEREPELNEK

( 11 ) 0092399 2016.01.13

( 21 ) D 15 00146

( 22 ) 2015.10.08.

( 72 ) Csapó Balázs, 1024 Budapest, Buday László u. 7. (HU)

Halmi Gergő, 1033 Budapest, Szentendrei út 27. (HU)

( 73 ) Virgo Creative Kft., 1074 Budapest, Dohány u. 12. (HU)

Halmi Gergő, 1033 Budapest, Szentendrei út 27. (HU)

( 74 ) Rónaszéki Tibor, PATINORG Kft., 1132 Budapest, Victor Hugo u. 6-8. (HU)

( 54 ) Tojás formájú hordozható biztonsági tárolóegység

( 55 )

PATINORG KFT. Bencsik Tibor  
1132 Budapest, Victor Hugo u. 6-8.  
Tel.: (+36-1) 279-270, (+36-1) 279-271, Fax: (+36-1) 279-272

Alkalmazás: 09 09  
Egyenlítő: Kézikész

"Tojás formájú hordozható biztonsági tárolóegység"  
szegély bevezetés nélküli

VÁLTOZTATÁSOK

A 1959/02 (2011) DE rendelet 7. § szerinti eljárás közzétételéig, legalább 1,6 m x 1,1 méter méretű kézikész formájú, kerek, szegély nélküli tárolóegység, amely a tárolóegység, a hordozható egység, a hordozható egység.

1/NaN. ábra

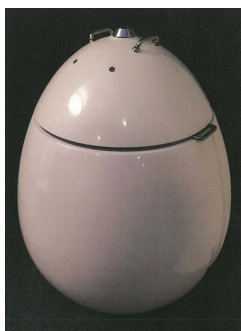
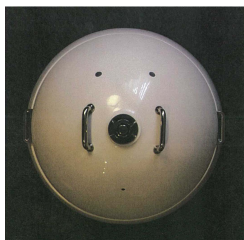

1/1. ábra

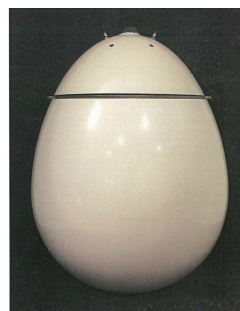

1/2. ábra

1/3. ábra

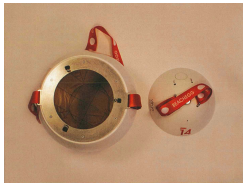

1/6. ábra

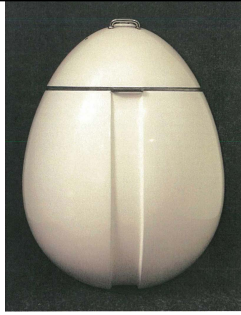

1/4. ábra

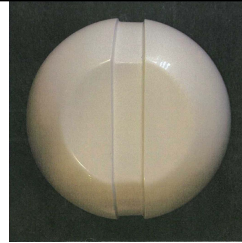

1/5. ábra



1/7. ábra

( 51 ) 03-01  
09-03  
09-09

## 06. OSZTÁLY - BÚTORZATOK

( 11 ) 0092401 2016.02.05

( 21 ) **D 14 00164**

( 22 ) **2014.10.07.**

( 72 ) Kólya Arnold, 8630 Balatonboglár, Rezeda u. 17/B. (HU)

( 73 ) Kólya Arnold, 8630 Balatonboglár, Rezeda u. 17/B. (HU)

( 54 ) Kutya-macska fekhely

( 55 )



1/1. ábra

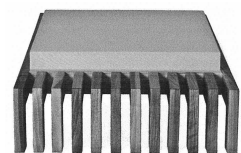

1/2. ábra

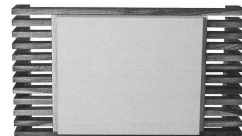

1/3. ábra

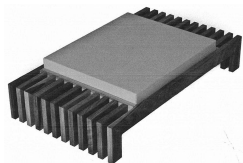

1/4. ábra

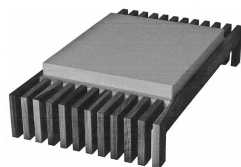

1/5. ábra

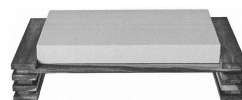

3/1. ábra

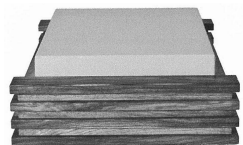

3/2. ábra

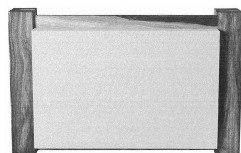

3/3. ábra

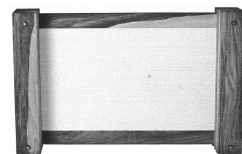

3/4. ábra

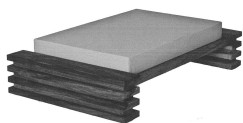

3/5. ábra



4/1. ábra

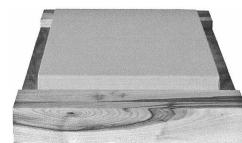

4/2. ábra

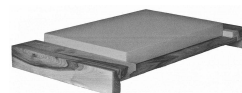
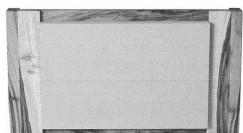

Megadott formatervezési mintaoltalmak

4/3. ábra



4/5. ábra

4/4. ábra

( 51 ) 06-01

( 11 ) 0092393 2016.01.13

( 21 ) D 15 00151

( 22 ) 2015.10.16.

( 72 ) Bocsák Beáta, 1071 Budapest, Damjanich u. 18. (HU)

Papp Edina, 2040 Budaörs, Törökugrató u. 15. (HU)

( 73 ) Bocsák Beáta, 1071 Budapest, Damjanich u. 18. (HU)

Papp Edina, 2040 Budaörs, Törökugrató u. 15. (HU)

( 54 ) Akusztikus call center bútor

( 55 )

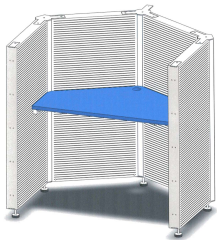

1/1. ábra

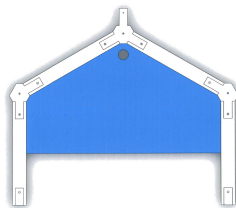

1/2. ábra

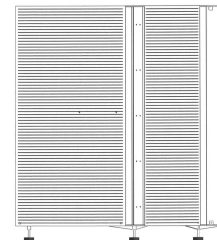

1/3. ábra

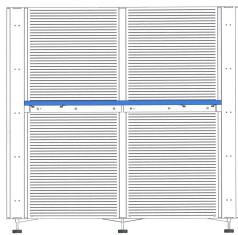

1/4. ábra

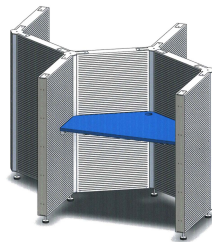

2/1. ábra

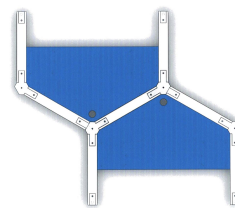

2/2. ábra

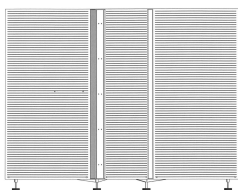

2/3. ábra

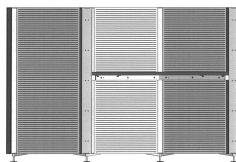

2/4. ábra



3/1. ábra

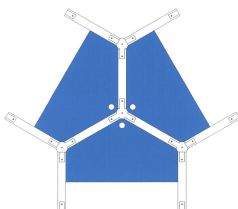

3/2. ábra



3/3. ábra



3/4. ábra

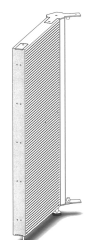

4/1. ábra



4/2. ábra

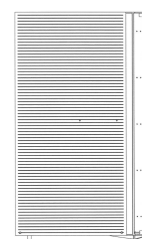

4/3. ábra

- ( 51 ) 06-04  
06-05  
20-02

---

07. OSZTÁLY - HÁZTARTÁSI CIKKEK, AMELYEK NEM TARTOZNAK MÁS OSZTÁLYOKBA

---

( 11 ) 0092400 2016.01.13

( 21 ) **D 14 00168**

( 22 ) **2014.10.15.**

( 72 ) dr. Sárosi Benedek, 2800 Tatabánya, Petőfi Sándor u. 70. (HU)

( 73 ) Dr. Sárosi Benedek Fogszakorvosi és Egészségügyi Szolgáltató Betéti Társaság, 2890 Tata, Május 1. út 31. fszt. 1. (HU)

( 74 ) dr. Szatmári Sándor, dr. Szatmári Sándor Ügyvédi Iroda, 1089 Budapest, Orczy út 14. (HU)

( 54 ) Rúdra szerelhető táblagép és dobozos papírzsebkendő tartó

( 55 )

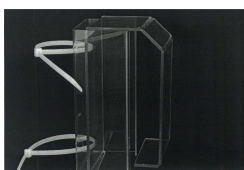

1/1. ábra



1/2. ábra



1/3. ábra

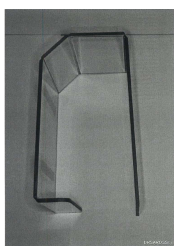

1/4. ábra

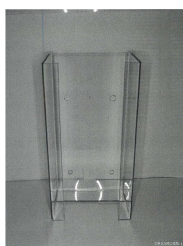

1/5. ábra

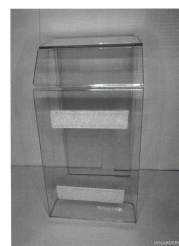

1/6. ábra

- ( 51 ) 07-06  
19-99

( 11 ) 0092389 2016.01.13

( 21 ) **D 15 00141**

( 22 ) **2015.09.24.**

( 72 ) Tar Artúr László, 8263 Badacsonytördemic, Tánicsics M. u. 6. (HU)

( 73 ) Tar Artúr László, 8263 Badacsonytördemic, Tánicsics M. u. 6. (HU)

( 74 ) Török Antal, 9023 Győr, Verseny u. 5. (HU)

( 54 ) Horkolásgátló orrtámasz

( 55 )

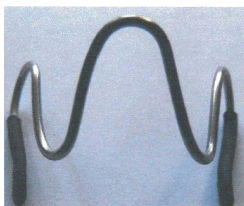

1/1. ábra

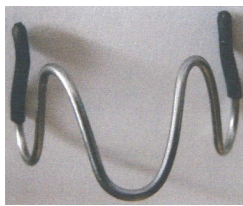

1/2. ábra



1/3. ábra

- ( 51 ) 07-99



10. OSZTÁLY - ÓRÁK, TOVÁBBÁ EGYÉB MÉRŐ, ELLENŐRZŐ- ÉS JELZŐBERENDEZÉSEK

( 11 ) 0092392 2016.01.13

( 21 ) **D 15 00084**

( 22 ) **2015.06.05.**

( 72 ) Dr. Rákosa Győző, 8945 Bak, Táncsics u. 39. (HU)

( 73 ) Dr. Rákosa Győző, 8945 Bak, Táncsics u. 39. (HU)

( 54 ) Motorkerékpár-bukósisak fényjelző

( 55 )

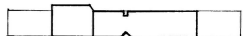

1/1. ábra

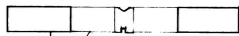

1/2. ábra

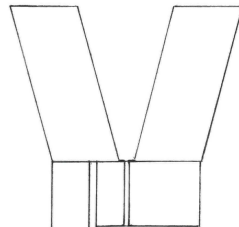

1/3. ábra

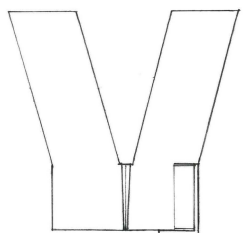

1/4. ábra

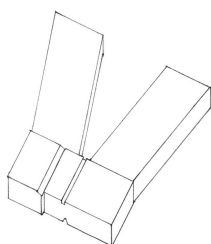

1/5. ábra

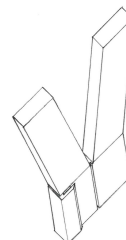

1/6. ábra

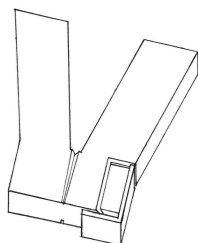

1/7. ábra

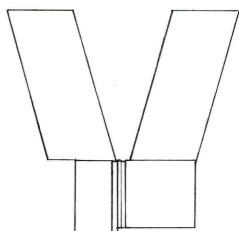

1/8. ábra

( 51 ) 10-06

12. OSZTÁLY - SZÁLLÍTÓ- ÉS EMELŐBERENDEZÉSEK

( 11 ) 0092396 2016.01.13

( 21 ) **D 15 00113**

( 22 ) **2015.07.22.**

( 72 ) LA VECCHIA, Carmine, CH-6612 Ascona, Monte Verita, Via Collina 93 (CH)

LA VECCHIA, Erminia, CH-6612 Ascona, Monte Verita, Via Collina 93 (CH)

( 73 ) LA VECCHIA, Carmine, CH-6612 Ascona, Monte Verita, Via Collina 93 (CH)

LA VECCHIA, Erminia, CH-6612 Ascona, Monte Verita, Via Collina 93 (CH)

( 30 ) DM/085 525 2015.01.23. EU

( 74 ) Szabó Zsolt, Danubia Szabadalmi és Jogi Iroda Kft., 1051 Budapest, Bajcsy-Zsilinszky út 16. (HU)

( 54 ) Gépkocsi

( 55 )



1/1. ábra



1/2. ábra



1/3. ábra



1/4. ábra



1/5. ábra



1/6. ábra

( 51 ) 12-08

( 11 ) 0092395 2016.01.13

( 21 ) **D 15 00114**

( 22 ) **2015.07.22.**

( 72 ) LA VECCHIA, Carmine, CH-6612 Ascona, Monte Verita, Via Collina 93 (CH)

LA VECCHIA, Erminia, CH-6612 Ascona, Monte Verita, Via Collina 93 (CH)

( 73 ) LA VECCHIA, Carmine, CH-6612 Ascona, Monte Verita, Via Collina 93 (CH)

LA VECCHIA, Erminia, CH-6612 Ascona, Monte Verita, Via Collina 93 (CH)

( 30 ) DM/085 524 2015.01.23. EU

( 74 ) Szabó Zsolt, DANUBIA Szabadalmi és Jogi Iroda Kft., 1051 Budapest, Bajcsy-Zsilinszky út 16. (HU)

( 54 ) Gépkocsi

( 55 )



1/1. ábra

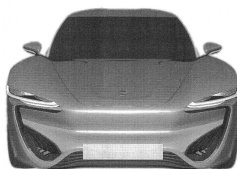

1/2. ábra

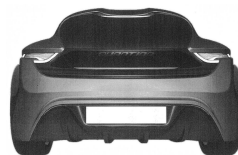

1/3. ábra



1/4. ábra



1/5. ábra



1/6. ábra

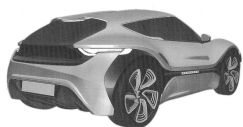

1/7. ábra



1/8. ábra

( 51 ) 12-08

16. OSZTÁLY - FÉNYKÉPÉSZETTEL, MOZGÓKÉP FELVÉTELLEL, LEJÁTSZÁSSAL ÉS  
FILMKIDOLGOZÁSSAL KAPCSOLATOS BERENDEZÉSEK, OPTIKAI KÉSZÜLÉKEK

( 11 ) 0092390 2016.01.13

( 21 ) **D 15 00140**

( 22 ) **2015.09.24.**

( 72 ) Tóth Dávid, 6640 Csongrád, Gróf Apponyi Albert u. 29/a (HU)

( 73 ) Tóth Dávid, 6640 Csongrád, Gróf Apponyi Albert u. 29/a (HU)

( 54 ) Kamera stabilizátor

( 55 )



1/1. ábra



1/2. ábra



1/3. ábra

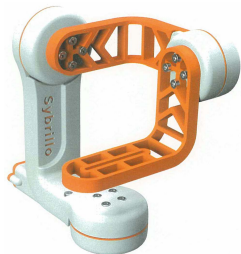

1/4. ábra



1/5. ábra

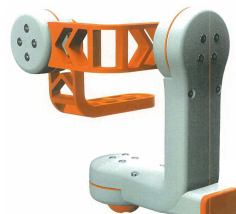

1/6. ábra

( 51 ) 16-05  
14-99

19. OSZTÁLY - ÍRÓSZEREK, IRODAI FELSZERELÉSEK, MŰVÉSZETI ÉS OKTATÁSI KELLÉKEK

( 11 ) 0092397 2016.01.13

( 21 ) D 15 00150

( 22 ) 2015.10.14.

( 72 ) Ing. Lubomír Kaščák, 040 23 Košice, Dénešova 1144/55 (SK)

( 73 ) Ing. Lubomír Kaščák, 040 23 Košice, Dénešova 1144/55 (SK)

( 30 ) PD 16-2015 2015.04.15. SK

( 74 ) ADVOPATENT Szabadalmi és Védjegy Iroda, 1255 Budapest, Pf.80. (HU)

( 54 ) Kifestő könyv oktatási és promóciós célokra

( 55 )



1/1. ábra



2/1. ábra



3/1. ábra

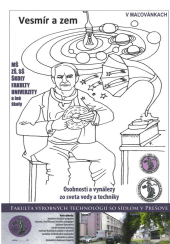

4/1. ábra

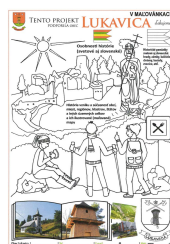

5/1. ábra



6/1. ábra





7/1. ábra

- ( 51 ) 19-04
- 19-07
- 19-08

( 11 ) 0092394 2016.01.15

( 21 ) **D 15 00127**

( 22 ) **2015.08.26.**

( 72 ) Taba Ágnes, 1071 Budapest, Bethlen Gábor u. 33. (HU)

( 73 ) Taba Ágnes, 1071 Budapest, Bethlen Gábor u. 33. (HU)

( 54 ) Csomagolás

( 55 )



1/1. ábra



1/2. ábra



2/1. ábra



2/2. ábra

- ( 51 ) 19-04
- 09-03

## 20. OSZTÁLY - ÁRUSÍTÁS ÉS REKLÁMOZÁS CÉLJÁRA SZOLGÁLÓ ESZKÖZÖK, TÁBLÁK

( 11 ) 0092371 2015.12.18

( 21 ) **D 12 00157**

( 22 ) **2012.10.29.**

( 72 ) Osbáth Sándor 34%, 8900 Zalaegerszeg, Alsójánkahegyi út 1/a (HU)

ifj. Osbáth Sándor 33%, 8931 Egervár, Széchenyi Ferenc u. 66. (HU)

Zalai Tibor 33%, 8943 Bocföldre, Berek u. 17. (HU)

( 73 ) Elektron Kereskedelmi Gyártó és Menedzselő Kft., 8900 Zalaegerszeg, Stadion u. 7. (HU)

( 74 ) Sándor József, 1124 Budapest, Németvölgyi út 73/b (HU)

( 54 ) Jelzőtábla

( 55 )



1/NaN. ábra



2/1. ábra

( 51 ) 20-03

22. OSZTÁLY - FEGYVEREK, PIROTECHNIKAI CIKKEK, VADÁSZATI, HALÁSZATI, VALAMINT KÁRTÉKONY ÁLLATOK IRTÁSÁRA SZOLGÁLÓ TERMÉKEK

( 11 ) 0092391 2016.01.13

( 21 ) **D 15 00130**

( 22 ) **2015.09.01.**

( 72 ) Németh Szabolcs, 2013 Pomáz, Meggyfa u. 31. (HU)

( 73 ) Németh Szabolcs, 2013 Pomáz, Meggyfa u. 31. (HU)

( 54 ) Horgász készlet

( 55 )



1/1. ábra

( 51 ) 22-05

25. OSZTÁLY - ÉPÜLETSZERKEZETEK, ÉPÍTÉSZETI ELEMEEK

( 11 ) 0092398 2016.01.13

( 21 ) **D 15 00156**

( 22 ) **2015.10.30.**

( 72 ) Guczogi György, 1037 Budapest, Toboz u. 34. 1. 4. (HU)

Magyar Mária, 1135 Budapest, Lehel u. 70/72. (HU)

Dóczé Péter, 1133 Budapest, Kárpát u. 16 (HU)

( 73 ) Dunavárosfejlesztő Ingatlanfejlesztő Zrt., 1024 Budapest, Lövház u. 2-6. Mammut I.ép. 4.em. (HU)

( 74 ) Mészárosné Dónusz Katalin, SBGK Szabadalmi Ügyvivői Iroda, 1062 Budapest, Andrásy út 113. (HU)

( 54 ) Épület szerkezetek, különösen úszó platform

( 55 )



1/1. ábra

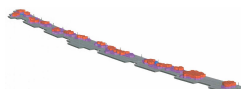

1/2. ábra

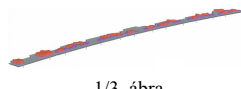

1/3. ábra

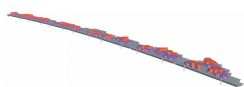

1/4. ábra

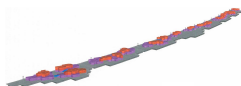

1/5. ábra



2/1. ábra

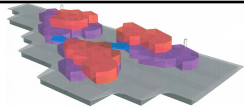

2/2. ábra

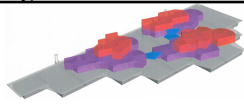

2/3. ábra

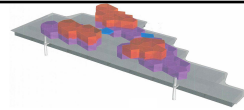

2/4. ábra

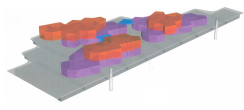

2/5. ábra

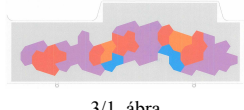

3/1. ábra

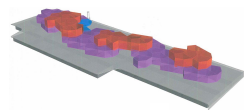

3/2. ábra

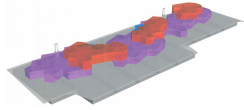

3/3. ábra

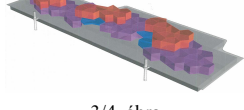

3/4. ábra

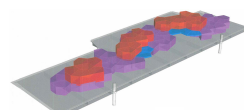

3/5. ábra



4/1. ábra

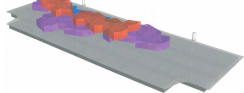

4/2. ábra

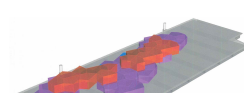

4/3. ábra

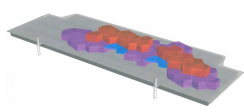

4/4. ábra

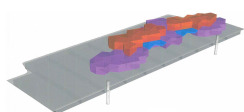

4/5. ábra



5/1. ábra

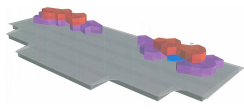

5/2. ábra

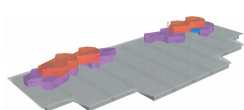

5/3. ábra

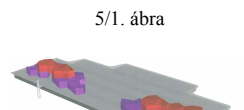

5/4. ábra

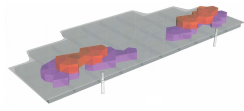

5/5. ábra



6/1. ábra



6/2. ábra

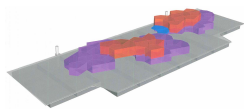

6/3. ábra

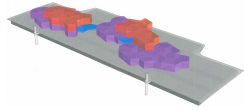

6/4. ábra

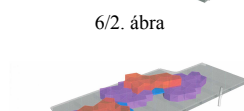

6/5. ábra



7/1. ábra

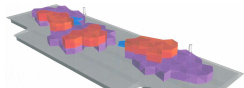

7/2. ábra

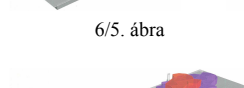

7/3. ábra

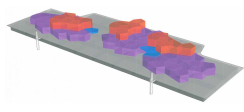

7/4. ábra

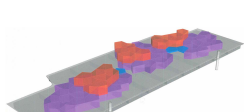

7/5. ábra



8/1. ábra

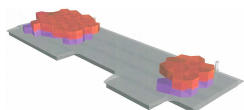

8/2. ábra

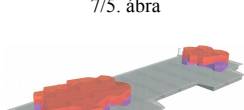

8/3. ábra

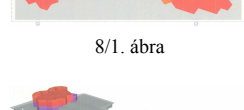

8/4. ábra

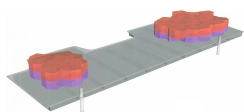

8/5. ábra

26. OSZTÁLY - VILÁGÍTÓESZKÖZÖK, FÉNYFORRÁSOK

( 11 ) 0092376 2015.12.18

( 21 ) D 15 00096

( 22 ) 2015.06.30.

( 72 ) Szilvási Zsolt, 2481 Velence, XIII. u. 52. (HU)

( 73 ) Szilvási Zsolt, 2481 Velence, XIII. u. 52. (HU)

( 54 ) Világítótest

( 55 )

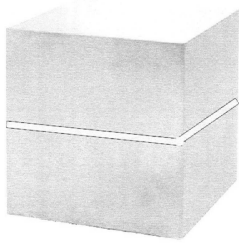

1/1. ábra

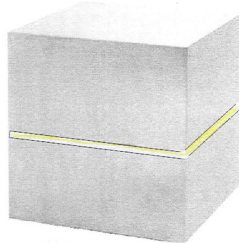

1/2. ábra

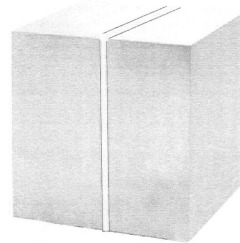

2/1. ábra

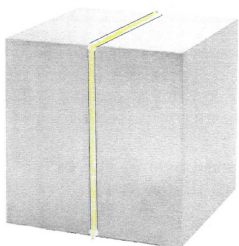

2/2. ábra

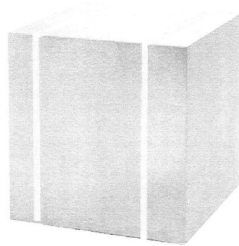

3/1. ábra

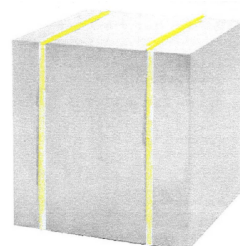

3/2. ábra

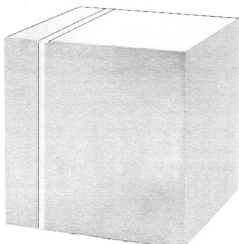

4/1. ábra

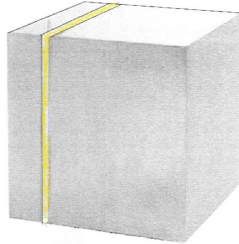

4/2. ábra

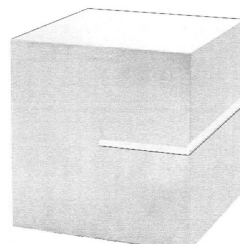

5/1. ábra

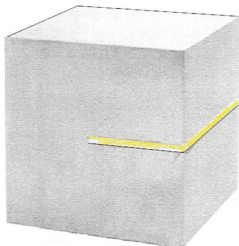

5/2. ábra

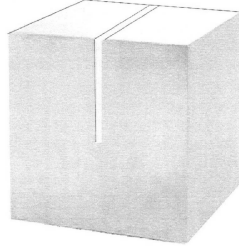

6/1. ábra

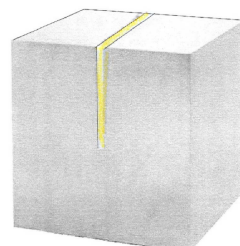

6/2. ábra

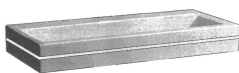

7/1. ábra

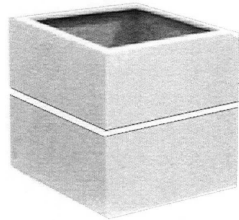

8/1. ábra

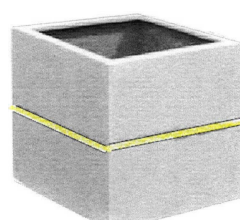

8/2. ábra

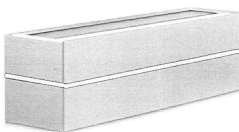

9/1. ábra

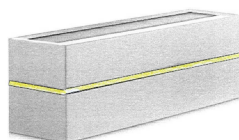

9/2. ábra

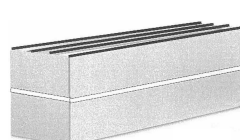

10/1. ábra

Megadott formatervezési mintaoltalmak

---

10/2. ábra



11/1. ábra



11/2. ábra

( 51 ) 26-05

---

A rovat 16 darab közlést tartalmaz.

**Formatervezési mintaoltalom megújítása**

---

( 11 ) **0089091**

( 21 ) **D 01 00205**

( 22 ) **2001.04.23.**

( 54 ) Pohár

---

( 11 ) **0089440**

( 21 ) **D 01 00131**

( 22 ) **2001.03.23.**

( 54 ) Fogkefe

---

( 11 ) **0089613**

( 21 ) **D 01 00180**

( 22 ) **2001.04.10.**

( 54 ) Önhordó műanyag tároló-, és szállítórekesz

---

( 11 ) **0090052**

( 21 ) **D 01 00056**

( 22 ) **2001.02.08.**

( 54 ) Szikvizespalack

---

( 11 ) **0090726**

( 21 ) **D 06 00108**

( 22 ) **2006.04.26.**

( 54 ) Festékpátron

---

( 11 ) **0090775**

( 21 ) **D 06 00118**

( 22 ) **2006.05.23.**

( 54 ) Élelmiszer csomagolás

---

( 11 ) **0091520**

( 21 ) **D 10 00057**

( 22 ) **2010.04.19.**

( 54 ) Hintahajó

---

( 11 ) **0091609**

( 21 ) **D 10 00110**

( 22 ) **2010.07.27.**

( 54 ) Fizikai erőnlétet javító eszköz

---

( 11 ) **0091654**

( 21 ) **D 10 00153**

( 22 ) **2010.10.27.**

( 54 ) Kályha

---

( 11 ) **0091697**

( 21 ) **D 11 00079**

---

( 22 ) 2011.05.19.

( 54 ) Palack

---

( 11 ) 0091750

( 21 ) D 11 00110

( 22 ) 2011.06.17.

( 54 ) Palack tartó- gyűjtő

---

A rovat 11 darab közlést tartalmaz.

## Vegyes formatervezési mintaoltalmi közlemények

---

### Jogutódlás

---

- ( 21 ) D 15 00139
  - ( 71 ) Vinum Tokaj International LLC, Carritos, California (US)
  - ( 74 ) dr. Kovács Kond, Dr. Kovács Kond Ügyvédi Iroda, Budapest
- 

A rovat 1 darab közlést tartalmaz.

---

### Képviselési megbízás

---

- ( 11 ) 0087231
  - ( 21 ) D 97 00566
  - ( 73 ) SOREMARTEC S.A., Findel (LU)
  - ( 74 ) Danubia Szabadalmi és Jogi Iroda Kft., Budapest
- 

- ( 21 ) D 15 00139
  - ( 71 ) Vinum Tokaj International LLC, Carritos, California (US)
  - ( 74 ) dr. Kovács Kond, Dr. Kovács Kond Ügyvédi Iroda, Budapest
- 

- ( 11 ) 0091683
  - ( 21 ) D 10 00149
  - ( 73 ) Kenyeres Renáta, Budapest (HU)
  - ( 74 ) Benkőné Csillag Lucia szabadalmi ügyvivő, Budapest
- 

A rovat 3 darab közlést tartalmaz.

---

### Név-, illetve címváltozás

---

- ( 11 ) 0090665
  - ( 21 ) D 06 00059
  - ( 54 ) Él mezőgazdasági géphez
  - ( 73 ) Väderstad Holding AB, Väderstad (SE)
- 

A rovat 1 darab közlést tartalmaz.

---



## NEMZETI VÉDJEGYKÖZLEMÉNYEK

### Védjegybejelentések meghirdetése

( 210 ) M 14 03693

( 220 ) 2014.12.04.

( 731 ) Hachmeister Petra, Simontornya (HU)

( 546 )



( 511 ) 18 Abrakos tarisznyák, bőróndók, kézitáskák, oldaltáskák, táskák, ruhatáskák utazáshoz, vadásztáskák, takarók állatoknak, szerszámtáskák bőrből, válltáskák bőrből, kártyatartók, névjegykártyatartók, kulcstokok, irattáskák, aktatáskák, bőr nyers, bőrszíjak, pénztárcák, levéltárcák.

25 Sálak, sapkák, szvetterek, bőrruházat, dzsekik, felsőruházat, felsőkabátok, mellények, női ruhák, pólók, övek, fejfedők, kabátok, parkák, pellerinek, pulóverek.

( 210 ) M 14 03784

( 220 ) 2014.12.16.

( 731 ) SOCIÉTÉ DES PRODUITS NESTLÉ S.A., Vevey (CH)

( 740 ) dr. Orbán Zsombor, Orbán Ügyvédi Iroda, Budapest

( 546 )



( 511 ) 29 Tej, tejszín, vaj, sajt és más tejalapú ételkészítmények; tejpótlók; tej alapú italok; tej alapú és tejszín alapú desszertek; joghurtok; szójatej (tejpótló), szója alapú készítmények; étkezési olajok és zsírok; krémporok.

30 Kávé, kávékivonatok, kávé alapú készítmények és italok; jeges kávé; pótkávék, pótkávé kivonatok, pótkávé alapú készítmények és italok; cikória; tea, teakivonatok, tea alapú készítmények és italok; jeges tea; maláta alapú készítmények; kakaó és kakaó alapú készítmények és italok; csokoládé, csokoládés termékek, csokoládé alapú készítmények és italok; cukorkaárúk, édességek, bonbonok, kandiscukrok; cukor; rágógumi; természetes édesítőszer; pékáruk, kenyér, élesztő, süteménytészta; kekszek, cukrászsütemények, aprósütemények, ostyák, tejkaramellák, pudingok; fagylalt, jégkrém, vizes jégkrémek, szörbet (fagylalt), fagyasztott cukrászkészítmények, fagyasztott sütemények, lágy jégkrémek, fagyasztott desszertek, fagyasztott joghurtok; kötőanyagok jégkrémek és/vagy vizes jégkrémek és/vagy szörbet és/vagy fagyasztott cukrászkészítmények és/vagy fagyasztott sütemények és/vagy könnyű jégkrémek és/vagy fagyasztott desszertek és/vagy fagyasztott joghurtok készítéséhez; gabonafélék reggelire, müzli, kukoricapelyhek, gabonapehely-szeletek, fogyasztásra kész gabonafélék; gabonakészítmények.

32 Enyhén szénsavas víz, szénsavas víz, kezelt víz, forrásvíz, ásványvíz, ízesített víz; gyümölcs ízesítésű és gyümölcs alapú italok; gyümölcs- és zöldséglevek, nektárok, limonádék, szódák és más alkoholmentes italok; szörpök, kivonatok, esszenciák és más készítmények alkoholmentes italok készítéséhez (kivéve az illóolajokat); szója alapú italok; maláta alapú italok; izotóniás italok.

( 210 ) M 15 01592

( 220 ) 2015.06.11.

( 731 ) ELSNER Ipari és Szolgáltató Kft., Szigetszentmiklós (HU)

( 740 ) dr. Szabó-Nagy Péter, Szabó-Nagy Ügyvédi Iroda, Budapest



- ( 511 ) 10 Orvosi és fogorvosi készülékek és műszerek, műfogak.  
 40 Orvosi és fogorvosi készülékek és műszerek gyártási folyamatába tartozó anyagmegmunkálás (vágás, formázás, csiszolás vagy fémbevonás).  
 44 Orvosi szolgáltatások; higiéniai és szépségápolási szolgáltatások emberek részére.

( 210 ) M 15 01623

( 220 ) 2015.06.16.

( 731 ) PROFIRENT Gépkölcsönző Kft., Budapest (HU)

( 740 ) dr. Boross Klára, Budapest



- ( 511 ) 35 Reklámozás; kereskedelmi ügyletek; kereskedelmi adminisztráció; irodai munkák (az osztály betűrend szerinti jegyzékében szereplő valamennyi szolgáltatás).  
 37 Építkezés; javítás; szerelési szolgáltatások (az osztály betűrend szerinti jegyzékében szereplő valamennyi szolgáltatás).  
 39 Szállítás; áruk csomagolása és raktározása; utazásszervezés (az osztály betűrend szerinti jegyzékében szereplő valamennyi szolgáltatás).

( 210 ) M 15 01884

( 220 ) 2015.07.10.

( 731 ) Ranibon Holding Limited, Limassol (CY)

( 740 ) dr. Zsilinszky Tibor Krisztián, ZSILINSZKY Ügyvédi Iroda, Budapest



- ( 511 ) 30 Kávék.

( 210 ) M 15 01885

( 220 ) 2015.07.10.

( 731 ) Ranibon Holding Limited, Limassol (CY)

( 740 ) dr. Zsilinszky Tibor Krisztián, ZSILINSZKY Ügyvédi Iroda, Budapest



- ( 511 ) 30 Kávék.

( 210 ) M 15 02155

( 220 ) 2015.08.06.

( 731 ) Pusztamágus Kft. 100%, Debrecen (HU)

( 541 ) Optisorb

- ( 511 ) 5 Toxinkötő hatású ásványi anyagokkal dúsított táplálék kiegészítők állatok részére.  
31 Takarmánykiegészítő állatok részére.

( 210 ) M 15 02245

( 220 ) 2015.08.17.

( 731 ) Sárkány Krisztián, Budapest (HU)

Sárkány Erika Ágnes, Budapest (HU)

( 546 )



- ( 511 ) 41 Nevelés, szakmai képzés; szórakoztatás; sport- és kulturális tevékenységek; előadóművészek szolgáltatásai; élő előadások bemutatása; hangversenyek szervezése és lebonyolítása.

( 210 ) M 15 02366

( 220 ) 2015.09.01.

( 731 ) OTP Bank Nyrt., Budapest (HU)

( 740 ) Dr. Sóvári Miklós, DANUBIA Szabadalmi és Jogi Iroda Kft., Budapest

( 546 )



- ( 511 ) 35 Reklámozás; kereskedelmi ügyletek; kereskedelmi adminisztráció; irodai munkák, reklámozás szóró-ajándékozás formájában, esernyők, zászlók, ajándéktárgyak révén; hirdetések papír- és egyéb hordozón, plakátok-, levelek-, szórólapok-, filmek formájában, elektronikus médián és a világhálón keresztül, sugárzott és kábelen közvetített televíziós adásban és ahhoz kapcsolódó szolgáltatásokban, teletexen, zártkörű hálózatokon keresztül, hirdetések elektronikus formában távközlési úton: telefonon, mobil telefonokon keresztül; sajtóhirdetések.
- 36 Biztosítás; pénzügyi ügyletek; valutaügyletek; ingatlanügyletek; pénzügyi és banki szolgáltatások általában, áru- és kereskedelmi hitelügyletek, folyósámla-vezetés, jelzálogbanki szolgáltatások, befektetések kezelése, befektetési alapok vezetése és közvetítése, alapítványok pénzügyi kezelése; interneten és távközlési hálózatokon keresztül nyújtott (telebank) banki és pénzügyi szolgáltatások, lízing ügyletek, gépjármű lízing; életjáradék és nyugdíjfolyósítási valamint biztosítási szolgáltatások (nyugdíjpénztárak), egészségpénztárak (betegbiztosítás), utazásbiztosítások, életbiztosítások, gépjármű és hajó biztosítások, lakás- ingatlan és építkezési biztosítások, műtárgy és egyéb speciális biztosítások, viszont biztosítások; ingatlanforgalmazás, ingatlanlízing, ingatlankezelés, lakásbérlet, ingatlan beruházás, ingatlan hasznosítás (ingatlanügynökségek), ingatlan bérbeadása és -vétele; sport- és kulturális tevékenységek szponzorálása.
- 41 Nevelés; szakmai képzés; szórakoztatás; sport- és kulturális tevékenységek, pénzügyi és banki szakmai képzés, oktatás, továbbképzés, iskolai, vállalati vagy egyéb szervezetben, vezetőképzés, felnőttoktatás; pénzügytörténeti gyűjtemények vezetése és szervezése (múzeumi szolgáltatások), sport- és kulturális tevékenységek szervezése, lebonyolítása.

( 210 ) M 15 02367

( 220 ) 2015.09.01.

( 731 ) OTP Bank Nyrt., Budapest (HU)

( 740 ) Dr. Sóvári Miklós, DANUBIA Szabadalmi és Jogi Iroda Kft., Budapest

( 546 )



- ( 511 ) 35 Reklámozás; kereskedelmi ügyletek; kereskedelmi adminisztráció; irodai munkák, reklámozás, szóró-ajándékozás formájában, esernyők, zászlók, ajándéktárgyak révén; hirdetések papír- és egyéb hordozón, plakátok-, levelek-, szórólapok-, filmek formájában, elektronikus médián és a világhálón keresztül, sugárzott és

kábelen közvetített televíziós adásban és ahhoz kapcsolódó szolgáltatásokban, teletexen, zártkörű hálózatokon keresztül, hirdetések elektronikus formában távközlési úton: telefonon, mobil telefonokon keresztül; sajtóhirdetések.

36 Biztosítás; pénzügyi ügyletek; valutaügyletek; ingatlanügyletek; pénzügyi és banki szolgáltatások általában, áru- és kereskedelmi hitelügyletek, folyószámla-vezetés, jelzálogbanki szolgáltatások, befektetések kezelése, befektetési alapok vezetése és közvetítése, alapítványok pénzügyi kezelése; interneten és távközlési hálózatokon keresztül nyújtott (telebank) banki és pénzügyi szolgáltatások, lízing ügyletek, gépjármű lízing; életjáradék és nyugdíjfolyósítási valamint biztosítási szolgáltatások (nyugdíjpénztárak), egészségpénztárak (betegbiztosítás), utazásbiztosítások, életbiztosítások, gépjármű és hajó biztosítások, lakás- ingatlan és építkezési biztosítások, műtárgy és egyéb speciális biztosítások, viszontbiztosítások; ingatlanforgalmazás, ingatlanlízing, ingatlankezelés, lakásbérlet, ingatlan beruházás, ingatlan hasznosítás (ingatlanügynökségek), ingatlan bérbeadása és -vétele; sport- és kulturális tevékenységek szponzorálása.

41 Nevelés; szakmai képzés; szórakoztatás; sport- és kulturális tevékenységek, pénzügyi és banki szakmai képzés, oktatás, továbbképzés, iskolai, vállalati vagy egyéb szervezetben, vezetőképzés, felnőttoktatás; pénzügytörténeti gyűjtemények vezetése és szervezése (múzeumi szolgáltatások), sport- és kulturális tevékenységek szervezése, lebonyolítása.

( 210 ) M 15 02368

( 220 ) 2015.09.01.

( 731 ) OTP Bank Nyrt., Budapest (HU)

( 740 ) Dr. Sóvári Miklós, DANUBIA Szabadalmi és Jogi Iroda Kft., Budapest

( 546 )



( 511 ) 35 Reklámozás; kereskedelmi ügyletek; kereskedelmi adminisztráció; irodai munkák, reklámozás szóró-ajándékozás formájában, esernyők-, zászlók-, ajándéktárgyak révén; hirdetések papír- és egyéb hordozón, plakátok-, levelek-, szórólapok-, filmek formájában, elektronikus médián és a világhálón keresztül, sugárzott és kábelen közvetített televíziós adásban és ahhoz kapcsolódó szolgáltatásokban, teletexen, zártkörű hálózatokon keresztül, hirdetések elektronikus formában távközlési úton: telefonon, mobil telefonokon keresztül; sajtóhirdetések.

36 Biztosítás; pénzügyi ügyletek; valutaügyletek; ingatlanügyletek; pénzügyi és banki szolgáltatások általában, áru- és kereskedelmi hitelügyletek, folyószámla-vezetés, jelzálogbanki szolgáltatások, befektetések kezelése, befektetési alapok vezetése és közvetítése, alapítványok pénzügyi kezelése; interneten és távközlési hálózatokon keresztül nyújtott (telebank) banki és pénzügyi szolgáltatások, lízing ügyletek, nevezetesen gépjármű lízing; életjáradék és nyugdíjfolyósítási valamint biztosítási szolgáltatások (nyugdíjpénztárak), egészségpénztárak (betegbiztosítás), utazásbiztosítások, életbiztosítások, gépjármű és hajó biztosítások, lakás- ingatlan és építkezési biztosítások, műtárgy és egyéb speciális biztosítások, viszontbiztosítások; ingatlanforgalmazás, ingatlanlízing, ingatlankezelés, lakásbérlet, ingatlan beruházás, ingatlan hasznosítás (ingatlanügynökségek), ingatlan bérbeadása és -vétele; sport- és kulturális tevékenységek szponzorálása.

41 Nevelés; szakmai képzés; szórakoztatás; sport- és kulturális tevékenységek, pénzügyi és banki szakmai képzés, oktatás, továbbképzés, iskolai, vállalati vagy egyéb szervezetben, vezetőképzés, felnőttoktatás; pénzügytörténeti gyűjtemények vezetése és szervezése (múzeumi szolgáltatások), sport- és kulturális tevékenységek szervezése, lebonyolítása.

( 210 ) M 15 02558

( 220 ) 2015.09.22.

( 731 ) Médiaszolgáltatás-támogató és Vagyonkezelő Alap, Budapest (HU)

( 740 ) dr. Gubucz Ágnes, Budapest

( 546 )



- ( 511 ) 35 Reklámozás; kereskedelmi ügyletek; kereskedelmi adminisztráció; irodai munkák (az osztály betűrend szerinti jegyzékében szereplő valamennyi szolgáltatás).
- 38 Távközlés (az osztály betűrend szerinti jegyzékében szereplő valamennyi szolgáltatás).
- 41 Nevelés; szakmai képzés; szórakoztatás; sport- és kulturális tevékenységek (az osztály betűrend szerinti jegyzékében szereplő valamennyi szolgáltatás).

( 210 ) M 15 02559

( 220 ) 2015.09.22.

( 731 ) Médiaszolgáltatás-támogató és Vagyonkezelő Alap, Budapest (HU)

( 740 ) dr. Gubucz Ágnes, Budapest

( 546 )



- ( 511 ) 35 Reklámozás; kereskedelmi ügyletek; kereskedelmi adminisztráció; irodai munkák (az osztály betűrend szerinti jegyzékében szereplő valamennyi szolgáltatás).
- 38 Távközlés (az osztály betűrend szerinti jegyzékében szereplő valamennyi szolgáltatás).
- 41 Nevelés; szakmai képzés; szórakoztatás; sport- és kulturális tevékenységek (az osztály betűrend szerinti jegyzékében szereplő valamennyi szolgáltatás).

( 210 ) M 15 02560

( 220 ) 2015.09.22.

( 731 ) Médiaszolgáltatás-támogató és Vagyonkezelő Alap, Budapest (HU)

( 740 ) dr. Gubucz Ágnes, Budapest

( 546 )



- ( 511 ) 35 Reklámozás; kereskedelmi ügyletek; kereskedelmi adminisztráció; irodai munkák (az osztály betűrend szerinti jegyzékében szereplő valamennyi szolgáltatás).
- 38 Távközlés (az osztály betűrend szerinti jegyzékében szereplő valamennyi szolgáltatás).
- 41 Nevelés; szakmai képzés; szórakoztatás; sport- és kulturális tevékenységek (az osztály betűrend szerinti jegyzékében szereplő valamennyi szolgáltatás).

( 210 ) M 15 02561

( 220 ) 2015.09.22.

( 731 ) Médiaszolgáltatás-támogató és Vagyonkezelő Alap, Budapest (HU)

( 740 ) dr. Gubucz Ágnes, Budapest

( 546 )



- ( 511 ) 35 Reklámozás; kereskedelmi ügyletek; kereskedelmi adminisztráció; irodai munkák (az osztály betűrend szerinti jegyzékében szereplő valamennyi szolgáltatás).  
 38 Távközlés (az osztály betűrend szerinti jegyzékében szereplő valamennyi szolgáltatás).  
 41 Nevelés; szakmai képzés; szórakoztatás; sport- és kulturális tevékenységek (az osztály betűrend szerinti jegyzékében szereplő valamennyi szolgáltatás).

( 210 ) M 15 02676

( 220 ) 2015.10.05.

( 731 ) Balatoni Attila, Budapest (HU)

( 740 ) dr. Pálvölgyi Miklós, Schiffer és Társai Ügyvédi Iroda, Budapest

( 541 ) HELLO BUDAPEST

( 511 ) 39 Utazásszervezés.

43 Vendéglátás (élelmezés); időleges szállásadás.

( 210 ) M 15 02749

( 220 ) 2015.10.12.

( 731 ) Fővárosi Állat- és Növénykert, Budapest (HU)

( 740 ) dr. Györi Erzsébet, 224. sz. Ügyvédi Iroda, Budapest

( 541 ) Pannon Park

- ( 511 ) 16 Papír, karton, nyomdaipari termékek, ceruzák, csipeszes írótablek, derékszögű vonalzők, dobozok kartonból vagy papírból, dossziék [papíráruk], ecsetek, építészeti makettek, értesítések [papíráruk], festékkészletek [iskolai használatra], festékpárnák, festmények [képek], keretezve vagy anélkül, festőállványok, fényképek [nyomatott], fényképtartók, folyóiratok, földrajzi térképek, füzetek, görbe vonalzők, grafikai nyomatok, grafikai reprodukciók, grafikus ábrázolások, gyűjthető kártyák, nem játékokhoz, hirdetőtablek papírból vagy kartonból, hírlevelek, iratgyűjtők, dossziék, iratkapcsok, iratfüzők, irattartók [irodai cikkek], irodai kapcsok, íróeszközök, írómappák, írószerek, írótablek, iskolaszerek [papíráruk], jegyek, katalógusok, kártyák, képek, képregények, könyvecskék, füzetek, könyvek, könyvjelzők, levelezőlapok, levélpapír, litografált műtárgyak, litográfiák, magazinok, revűk [időszaki lapok], matricák, lehúzóképek, metszetek, naptárak, noteszok, nyomtatott órarendek, menetrendek, oktatási eszközök, a készülékek kivételével, öntapadó címkék [papíráruk], palackalátétek papírból, papír, papíráruk, papírtörülközők, papírzsebkendők, plakátok, falragaszok papírból vagy kartonból, postabélyegek, poszterek, prospektusok, radírgumik, rajzeszközök, rajzfelszerelések, rajztömbök, rajzblokkok, szalvéták, papírból szobrocskák, figurák papírmásból, szórólapok, tálcák pénzermék rendezésére és számlálására, tányéralátétek papírból, tollak [irodai cikkek], tolltartók, tolltörők, töltőceruzák, csavarirónok, töltőtollak, transzparensok [papíráruk], újságok, üdvözlőlapok, kártyák, vízfestmények, akvarellek, vonalzők rajzolásához, zacskók csomagolásra papírból vagy műanyagból, zászlók papírból, zenélő üdvözlőlapok.
- 21 Eszközök, edények háztartási és konyhai célokra; üveg-, porcelánárúk, amelyek nem tartoznak más osztályokba.
- 22 Textiltáskák (amelyek nem tartoznak más osztályokba).
- 25 Ruházati cikkek.
- 28 Játékok, játékszerek.
- 41 Állatidomítás, állatkertek szolgáltatásai, cirkuszok, élő előadások bemutatása, filmszínházi előadások, fogadások tervezése (szórakoztatás), hangversenyek szervezése és lebonyolítása, klubszolgáltatások [szórakoztatás vagy oktatás], kulturális vagy nevelési célú kiállítások szervezése, múzeumi szolgáltatások

[bemutatók, kiállítások], oktatás, on-line játékok szolgáltatása számítógépes hálózatról, show-műsorok, színházi produkciók, üdülőtáborok szolgáltatásai [szórakoztatás], versenyek szervezése [oktatás vagy szórakoztatás], vidámparkok, zenei produkciók.

43 Étkezdék, éttermek, gyorséttermek, kintinok, büfék, étkezdék, kávéházak, önkiszolgáló éttermek, rendezvényhez termék kölcsönzése.

44 Állatgyógyászati szolgáltatások, terápiás szolgáltatások.

---

( 210 ) M 15 02828

( 220 ) 2015.10.16.

( 731 ) Vad-Horváth Zoltán, Budapest (HU)

( 546 ) **MEAT &  
SAUCE**  
STREET-FOOD-BAR

( 511 ) 30 Kávé, tea, kakaó és kávépótlószerek, rizs, tapióka és szágó; lisztek és más gabonakészítmények; kenyér, péksütemények és cukrászsütemények; fagylaltok; cukor; méz; melaszszirup; élesztő; sütőporok; só; mustár; ecet; fűszeres mártások; fűszerek; jég (az osztály betűrend szerinti jegyzékében szereplő valamennyi áru).

39 Szállítás; áruk csomagolása és raktározása; utazásszervezés (az osztály betűrend szerinti jegyzékében szereplő valamennyi szolgáltatás).

43 Vendéglátás (élelmezés); időleges szállásadás (az osztály betűrend szerinti jegyzékében szereplő valamennyi szolgáltatás).

---

( 210 ) M 15 02922

( 220 ) 2015.10.27.

( 731 ) TEVA Gyógyszergyár ZRT., Debrecen (HU)

( 740 ) Ágni Zsolt, Debrecen

( 541 ) EUROVIT OLIVA-D

( 511 ) 5 Humán gyógyszerészeti készítmények; egészségügyi készítmények gyógyászati használatra; vegyi készítmények gyógyászati használatra; gyógyászati használatához adaptált diétás élelmiszerek és anyagok; étrend-kiegészítők emberek számára; gyógyhatású adalékanyagok; tápanyag adalékok, tápszerek, vitaminkészítmények, ásványi élelmiszer-kiegészítők.

---

( 210 ) M 15 02923

( 220 ) 2015.10.27.

( 731 ) TEVA Gyógyszergyár ZRT., Debrecen (HU)

( 740 ) Ágni Zsolt, Debrecen

( 541 ) EUROVIT MULTILONG IMMUN

( 511 ) 5 Humán gyógyszerészeti készítmények; egészségügyi készítmények gyógyászati használatra; vegyi készítmények gyógyászati használatra; gyógyászati használatához adaptált diétás élelmiszerek és anyagok; étrend-kiegészítők emberek számára; gyógyhatású adalékanyagok; tápanyag adalékok, tápszerek, vitaminkészítmények, ásványi élelmiszer-kiegészítők.

---

( 210 ) M 15 02924

( 220 ) 2015.10.27.

( 731 ) ALOM TRADE Kereskedelmi és Szolgáltató Betéti Társaság, Budapest (HU)

( 541 ) Katzor Csomósodó Macskaalom

( 511 ) 31 Alom háziállatoknak; alom kisállatok számára; aromás homok házi kedvenceknek [alom]; betétek macska



alomtálcákba; homokkal borított papír házi kedvenceknek [alom]; macska- és kisállat alom; papír háziállatoknak [alom]; szalma alom.

( 210 ) M 15 02925

( 220 ) 2015.10.27.

( 731 ) NOVARTIS AG, Basel (CH)

( 740 ) dr. Hatházi Vera, Dr. Hatházi Vera Ügyvédi Iroda, Budapest

( 546 )



( 511 ) 5 Gyógyszerészeti készítmények emberi felhasználásra, nevezetesen PH szabályozásra szánt hüvelygél.

( 210 ) M 15 02930

( 220 ) 2015.10.28.

( 731 ) RESIN Kft., Budapest (HU)

( 740 ) Lakatosné Major Csilla, Budapest

( 541 ) RECY-LAKK

( 511 ) 2 Porlakkok.

( 210 ) M 15 02933

( 220 ) 2015.10.28.

( 731 ) CHOCCO GARDEN Kft., Dunakeszi (HU)

( 740 ) dr. Szabó Géza Krisztián, GK. Szabó Ügyvédi Iroda, Budapest

( 546 )



( 511 ) 29 Sűrített tej; tej; tejes italok, főként tejet tartalmazó; tejszínhab; tejszín [tejtermék]; tejtermékek; milk shake-ek [tejalapú frappé italok]; joghurt.

( 210 ) M 15 02934

( 220 ) 2015.10.28.

( 731 ) TREBRON DUNAGARDEN Kft., Budapest (HU)

( 740 ) dr. Kökény Zoltán, Tatabánya

( 541 ) Duna Garden

( 511 ) 36 Ingatlanügyletek, ingatlankezelői szolgáltatások.

43 Vendéglátás (élelmezés); időleges szállásadás (az osztály betűrend szerinti jegyzékében szereplő valamennyi szolgáltatás).

( 210 ) M 15 02935

( 220 ) 2015.10.29.

( 731 ) PR-TELECOM Zrt., Szigethalom (HU)

( 546 )

**PR GOTV**

( 511 ) 35 Reklámozás; kereskedelmi ügyletek; kereskedelmi adminisztráció; irodai munkák (az osztály betűrend szerinti jegyzékében szereplő valamennyi szolgáltatás).



**( 210 ) M 15 02944****( 220 ) 2015.10.29.**

( 731 ) Csernák Zsuzsanna, Sopron (HU)

( 740 ) dr. Karsay Zsófia, Győr

**( 546 )**

( 511 ) 16 Csomagolópír; fényképek; iratgyűjtő dossziék; iskolai szerek papíráruk; képek; levélpapír; papíráruk; rózsafüzérek, olvasók.

21 Asztal díszek; csészék; fazekasáruk; porcelánok; szappantartók; vázák.

25 Alsónemű; bugyik; cipő; díszszembkendő/ruházat/; felsőruházat; hosszúnadrág; készruhá; nyakkendő; nyaksálak, sálak; pizsama; ruházat, ruhanemű; sapkák.

**( 210 ) M 15 02951****( 220 ) 2015.10.29.**

( 731 ) Laurel-Trade Kft., Budapest (HU)

( 740 ) Kasza Károly, Nyíregyháza

**( 541 ) Gold pástétom**

( 511 ) 29 Pástétomok.

**( 210 ) M 15 02958****( 220 ) 2015.10.30.**

( 731 ) SZILKER Kereskedelmi és Szolgáltató Kft., Budapest (HU)

**( 546 )**

( 511 ) 1 Ipari, tudományos, fényképezési, mezőgazdasági, kertészeti, erdészeti vegyi termékek; feldolgozatlan műgyanták, műanyagok; trágyák; vegyi tűzoltó szerek; fémek edzésére és hegesztésére szolgáló készítmények; élelmiszerek tartósítására szolgáló vegyi anyagok; cserzőanyagok; ipari rendeltetésű ragasztóanyagok (az osztály betűrend szerinti jegyzékében szereplő valamennyi áru).

5 Gyógyszerészeti és állatgyógyászati készítmények; egészségügyi készítmények gyógyászati használatra; gyógyászati vagy állatgyógyászati használatra adaptált diétás élelmiszerek és anyagok; bébiételek; étrend-kiegészítők emberek és állatok számára; tapaszok, kötszeranyagok; fogtömő anyagok és fogászati mintázóanyagok; fertőtlenítőszer; kártékony állatok irtására szolgáló készítmények; gombaölő szerek (fungicidek), gyomirtó szerek (herbicidek) (az osztály betűrend szerinti jegyzékében szereplő valamennyi áru).

**( 210 ) M 15 03019****( 220 ) 2015.11.05.**

( 731 ) ITware Informatikai Szolgáltató és Kereskedelmi Kft., Budapest (HU)

( 740 ) Simonyi Tunyogi Csapó Csaba, Dr. Simonyi Ügyvédi Iroda, Budapest

**( 546 ) FLEETWARE**

( 511 ) 9 Tudományos célra szolgáló, tengerészeti, földmérő, fényképezési, mozgóképi, optikai, súlymérő, egyéb mérő-, jelző-, ellenőrző (felügyeleti), életmentő és oktató berendezések és felszerelések; elektromos energia vezetésére, kapcsolására, átalakítására, tárolására, szabályozására vagy ellenőrzésére szolgáló készülékek és

berendezések; hangok vagy képek rögzítésére, továbbítására, másolására szolgáló készülékek; mágneses adathordozók; adatfeldolgozó berendezések, számítógépek; számítógépes szoftverek; adatfeldolgozó készülékek; ajtónyitó szerkezetek, elektromos; ampermérők; antennák; anyagok elektromos vezetékekhez (huzalok, kábelek); automatikus időkapcsolók (az órák kivételével); áram-egyenirányítók; bekapcsolók, zárókapcsolók; belső, fedélzeti távbeszélő készülékek; benzinszintjelzők; betörésgátló felszerelések, elektromos; betörésgátló riasztókészülékek; biztonsági felszerelések a járművek és a sportfelszerelések részére készültek kivételével; biztonsági készülékek a vasúti közlekedéshez; biztosítékok (olvadó); chipek (integrált áramkörök); csatlakozások, kábelsaruk (villamosság); csatlakozó dobozok (elektromosság); csatlakozók, konnektorok (elektromosság); csatlakozások, kötések (elektromos); csatlakozók (adatfeldolgozó berendezés); csengők (riasztóberendezések); detektorok; elektronikus jeladók; ellenőrzőberendezések, elektromos; ellenőrzőkészülékek nem gyógyászati használatra; érintkezők (elektromos); felmérő eszközök (geodézia); felügyeleti műszerek, elektromos; geodéziai műszerek és készülékek; hangátviteli készülékek; hangfelvevő készülékek; hangfelvételhordozók; hőmérők, nem gyógyászati használatra; hőmérséklet-szabályozó készülékek; hőmérsékletjelzők; időregisztráló készülékek; integrált áramkörök; interfészek (informatika); kapcsolódobozok (elektromosság); kapcsolók, elektromos; kábelek, elektromos; kilométerszámlálók járművekhez; kronográfok (időtartamregisztráló készülékek); magnetofonfej-tisztító szalagok; mágnesek; kódolt mágneskártyák; megfigyelő műszerek; mérőberendezések, mérőműszerek; mikroprocesszorok; modemek; műholdak, mesterséges holdak tudományos használatra; olvasóegységek (informatikai); processzorok (központi adatfeldolgozó egységek); rádiótelefon készülékek; relék, elektromos; riasztók; savsűrűségmérők; scarmerek, optikai letapogatók (informatika); sebesség-ellenőrző készülékek járművekhez; sebességmutatók; számítógépek; személyazonosító kártyák, mágneses; szoftverek, rögzített; tachométerek; távirányító készülékek; vezetékcsatlakozások, elektromos; vezetékcsatornák, elektromos; vezetékek, elektromos; voltmérők.

42 Tudományos és műszaki szolgáltatások, valamint az idetartozó tervezői és kutatói tevékenység; ipari elemző és kutató szolgáltatások; számítástechnikai hardver és szoftver tervezés és fejlesztés; gépjárművek műszaki vizsgálata; új termékek kutatás és fejlesztése mások számára; minőségellenőrzés; műszaki kutatás; műszaki szakértői tevékenység; műszaki tervtanulmányok készítése; szakvélemények adása mérnöki munkákkal kapcsolatban; számítógép programok adatainak és adatoknak az átalakítása; számítógép programok installációja; számítógép programok sokszorosítása; számítógépes rendszerek tervezése; számítógépes rendszerek elemzése; számítógéphardver tervezésével és fejlesztésével kapcsolatos tanácsadás; számítógépprogramok kidolgozása; számítógépprogramok korszerűsítése; számítógépprogramok kölcsönzése; számítógép-programozás; számítógép-szoftver fenntartása.

45 Biztonsági szolgáltatások személyek és vagyontárgyak védelmére; betörés elleni és biztonsági riasztás figyelése; szaktanácsadás biztonsági kérdésekben, szellemi tulajdon használatának engedélyezése [licencia]; szerzői jogok kezelése.

( 210 ) M 15 03122

( 220 ) 2012.11.26.

( 731 ) Modalfa-Comércio e Serviços, S.A., Maia (PT)

( 740 ) Bérczes Ügyvédi Iroda, Budapest

( 546 )



( 511 ) 18 Aranyverő hártályak; bútorhuzatok bőrből; bútorokhoz való bőr; bőr, nyers vagy félig megmunkált állapotban; bőrdarabok bútorhuzatokhoz; bőrdobozok; bőrfonalak; bőrlemezek; bőrruházat; bőrszalagok, bőrszínórok; bőrszegecsek; bőrszelepek; bőrszíjak; bőrszíjak katonai felszerelésekhez; bőrök és műbőrök; cipőkhöz való bőr; dobozok, tartók bőrből vagy műbőrből; félig kikészített szörme; gyártáshoz használt bőrlapok; gyártáshoz használt műbőr lapok; ipari csomagolóanyagok bőrből; kecskebőr, sevrő; kikészített bőrök; állatbőrök és irhák; állszíjak bőrből; korcsolyaszíjak; krupnbőrök; marhabőrök; megmunkált vagy félig megmunkált irhák

Nemzeti védjegybejelentések meghirdetése

---

és más bőrök; moleszkin (bőrutánc); műbőr; műbőrből készült szíjak; műszőrme; nyersbőr rágnivalók kutyáknak; poliuretán bőr; rugóburkolatok bőrből; szíjak bőrből; vállpántok (táskákhoz); vállszíjak; zergebőr, nem tisztítási célokra; ömlesztve árusított bőr; ömlesztve árusított műbőr; ömlesztve árusított szőrme; ládák, táskák, hátizsákok, pénztárcák, erszények és kofferek, esernyők, napernyők és babahordozó táskák.

25 Ruházat, ruhaneműk, lábbelik és kalapárúk, amelybe beletartoznak a stólák, sálak, svájcisapkák, barettek, sálak, kesztyű, övek [ruházat, ruhaneműk]; nyakkendők, zoknik, harisnyanadrágok, pizsamák, köntösök, pongyolák; alsónadrágok, rövid; boxerek [alsónadrágok]; alsónadrágok, melltartók, ingelők, ingblúzok, bodyk (alsóruházat); kezeslábas gyermekruhák és harisnyatartós csipőfüző.

35 Reklámozás, reklámanyagok és DM hirdetések terjesztése, üzletvezetés, üzleti adminisztráció, irodai munkák, kiskereskedelem és nagykereskedelem boltokon vagy számítógépes hálózatokon, vagy katalógusokon keresztül a következőkkel kapcsolatban: gyereknevelés, ruhaneműk, lábbelik, fejre való viselet, bőrárúk, ékszerek, játékszerek, játékok és bútorok.

---

( 210 ) M 15 03135

( 220 ) 2015.11.18.

( 731 ) Szent Antal Patika Bt., Budapest (HU)

( 740 ) PINTZ ÉS TÁRSAI Szabadalmi, Védjegy és Jogi Iroda Kft., Budapest

( 541 ) snipp

( 511 ) 3 Álóé vera készítmények kozmetikai célokra; ámbra (illatszer); aromák (esszenciaolajok); balsamok nem gyógyászati használatra; bőrkonzerváló szerek (kenőcsök); esszenciaolajok; hajbalsamok; hajszeszek; illatos (ított) víz; illatszerek; illatszer készítmények; kenőcsök kozmetikai használatra; kozmetikai bőrápoló szerek; kozmetikai készítmények fürdőkhöz; kozmetikai krémek; kozmetikai pakolások; kozmetikai szerek; kölnivíz; olajok illatszerekhez; olajok kozmetikai használatra; piperecikkek; piperevizek; samponok; smink, arcfestékek; sminktermékek; szappanok; virágkivonatok (illatszerek); virágokból készített illatszer alapanyagok.

---

( 210 ) M 15 03470

( 220 ) 2015.11.21.

( 731 ) Bootmaker Kft., Orosháza (HU)

( 740 ) Csizmadia Ferenc, Telki

( 541 ) Kidfit

( 511 ) 9 Okostelefonok karóra formájában; gps adókészülékek; vevőkészülékek globális helymeghatározó rendszerekhez [gps]; szoftverek gps navigációs rendszerekhez; intelligens gyermekóra; intelligens karóra gyermekeknek; intelligens karóra felnőtteknek; szoftverek gps helymeghatározó eszközökhöz; gsm rendszerű eszköz gyermekeknek; veszélyhelyzetet jelző gsm és gps eszköz.

14 Elektronikus órák, karórák.

---

( 210 ) M 15 03615

( 220 ) 2015.12.03.

( 731 ) LHG Kft., Tatabánya (HU)

( 740 ) PINTZ ÉS TÁRSAI Szabadalmi, Védjegy és Jogi Iroda Kft., Budapest

( 546 )



( 511 ) 11 Hűtő gépek; hűtőgépek és készülékek; hűtő kamrák; hűtőkészülékek és hűtőberendezések; gyümölcstárolásra szolgáló hűtőberendezések; hűtőpultok; hűtőraktárok; hűtőkonténerek; hűtött eladó pultok; folyadékűtő készülékek; hűtő-fagyasztók; hűtő berendezések.

---

( 210 ) M 15 03623

---

---

( 220 ) 2015.12.03.

( 731 ) Lukács Miklós, Kaba (HU)

dr. Tóth Melinda, Budapest (HU)

( 546 )



( 511 ) 30 Lisztek és más gabonakészítmények; kenyér, péksütemények és cukrászsütemények; fagylaltok, ecet, fűszeres mártások, lekvárok, dzsemek, gyümölcszósok, mandulatartalmú készítmények, magvajak, paleo termékek.

---

( 210 ) M 15 03624

( 220 ) 2015.12.03.

( 731 ) Lukács Miklós, Kaba (HU)

dr. Tóth Melinda, Budapest (HU)

( 541 ) borpálcika

( 511 ) 30 Lisztek és más gabonakészítmények; kenyér, péksütemények és cukrászsütemények; paleo termékek.

---

( 210 ) M 15 03630

( 220 ) 2015.12.04.

( 731 ) HEMORAT SOL Kft., Budapest (HU)

( 740 ) dr. Gergely Tamás, Gergely és Társai Ügyvédi Iroda, Budapest

( 546 ) **JustBeYou**

( 511 ) 30 Kávé, tea, kakaó és kávépótló szerek; rizs; tápióka és szágó; lisztek és más gabonakészítmények; kenyér, péksütemények és cukrászsütemények; fagylaltok; cukor, méz, melaszszirup; élesztő, sütőporok; só; mustár; ecet, fűszeres mártások; fűszerek; jég (az osztály betűrend szerinti jegyzékében szereplő valamennyi áru).

32 Sörök; ásványvizek és szénsavas vizek és egyéb alkoholmentes italok; gyümölcsitalok és gyümölcslevek; szörpök és más készítmények italokhoz (az osztály betűrend szerinti jegyzékében szereplő valamennyi áru).

---

( 210 ) M 15 03641

( 220 ) 2015.12.07.

( 731 ) Dreher Sörgyárak Zártkörűen Működő Részvénytársaság, Budapest (HU)

( 740 ) dr. Aradszky Zsolt, Aradszky és Képes Ügyvédi Iroda, Budapest

( 541 ) **D24 alkoholmentes sör**

( 511 ) 32 Alkoholmentes italok; sörök.

---

( 210 ) M 15 03642

( 220 ) 2015.12.07.

( 731 ) Concorde Alapkezelő Zrt., Budapest (HU)

( 541 ) **Concorde alap**

( 511 ) 16 Befektetési szolgáltatásokhoz kapcsolódó papír, karton és az ezen anyagokból készült termékek, nyomdaipari termékek, papíripari cikkek, irodai cikkek, csomagolásra szolgáló műanyagok.

35 Reklámozás; kereskedelmi ügyletek; kereskedelmi adminisztráció; irodai munkák (az osztály betűrend szerinti jegyzékében szereplő valamennyi szolgáltatás).

36 Biztosítás; pénzügyi ügyletek; valutaügyletek; ingatlanügyletek (az osztály betűrend szerinti jegyzékében szereplő valamennyi szolgáltatás).

41 Befektetési szolgáltatásokhoz kapcsolódó szakmai képzés.

---

( 210 ) M 15 03644

---

---

( 220 ) 2015.12.04.

( 731 ) Dr. Nagy Gergely Milán, Dunakeszi (HU)

( 541 ) epizód

( 511 ) 16 Nyomdaipari termék.

35 Reklámozás.

---

( 210 ) M 15 03658

( 220 ) 2015.12.09.

( 731 ) Fűsz Károly, Budapest (HU)

( 546 ) **BEKAPÓD**

( 511 ) 30 Energiatartalmú rágócukor, cukorkaárúk.

32 Energiaital, szénsavas italok.

35 Reklámozás; kereskedelmi ügyletek; kereskedelmi adminisztráció; irodai munkák (az osztály betűrend szerinti jegyzékében szereplő valamennyi szolgáltatás).

---

( 210 ) M 15 03659

( 220 ) 2015.12.09.

( 731 ) Jüllich Ádám, Székesfehérvár (HU)

( 546 )  **JÜLLICH SOLAR**

( 511 ) 9 Napelemek, napelemek villamosenergiatermeléshez, továbbá az ezekhez tartozó berendezések és felszerelések ebben az osztályban.

11 Napkollektorok [fűtés], és ezekhez tartozó berendezések ebben az osztályban.

35 Reklámozás; kereskedelmi ügyletek; kereskedelmi adminisztráció; irodai munkák (az osztály betűrend szerinti jegyzékében szereplő valamennyi szolgáltatás).

39 Szállítás; áruk csomagolása és raktározása.

---

( 210 ) M 15 03660

( 220 ) 2015.12.09.

( 731 ) Jüllich Ádám, Székesfehérvár (HU)

( 546 )  **JÜLLICH NAPELEM**

( 511 ) 9 Napelemek, napelemek villamosenergiatermeléshez, továbbá az ezekhez tartozó berendezések és felszerelések ebben az osztályban.

11 Napkollektorok [fűtés], és ezekhez tartozó berendezések ebben az osztályban.

35 Reklámozás; kereskedelmi ügyletek; kereskedelmi adminisztráció; irodai munkák (az osztály betűrend szerinti jegyzékében szereplő valamennyi szolgáltatás).

39 Szállítás; áruk csomagolása és raktározása.

---

( 210 ) M 15 03661

( 220 ) 2015.12.09.

( 731 ) Jüllich Ádám, Székesfehérvár (HU)

( 546 ) 

**JÜLLICH GLAS**

( 511 ) 7 Üvegmegmunkáló gépek; üvegvágó gyémántok [géprészek]; fűvógépek; gravírozógépek; üvegipari gáztöltő készülékek.

19 Ablaküveg, a járműablakok kivételével; ablaküveg építési célokra; alabástromüveg; biztonsági üveg; építési [hőszigetelő] üveg; szigetelő üveg [építési]; szilícium-dioxid [kvarc]; színes üveglakok; táblaüveg, síküveg

---

építkezési célokra; üveggranulátumok utak jelzéséhez.

21 Nyers vagy félig megmunkált üveg [kivéve az építéshez használt üveget]; üvegárúk, amelyek nem tartoznak más osztályokba.

37 A 7., 19., 21., osztályokban felsorolt árukkal kapcsolatos építkezés, javítás, szerelési szolgáltatások.

( 210 ) M 15 03662

( 220 ) 2015.12.09.

( 731 ) Jüllich Ádám, Székesfehérvár (HU)

( 546 )



## JÜLLICH ÜVEG

( 511 ) 7 Üveg megmunkáló gépek; üvegvágó gyémántok [géprészek]; fűvógépek; gravírozógépek; üvegipari gáztöltő készülékek.

19 Ablaküveg, a járműablakok kivételével; ablaküveg építési célokra; alabástromüveg; biztonsági üveg; építési [hőszigetelő] üveg; szigetelő üveg [építési]; szilícium-dioxid [kvarc]; színes üveglakok; táblaüveg, síküveg építkezési célokra; üveggranulátumok utak jelzéséhez.

21 Nyers vagy félig megmunkált üveg [kivéve az építéshez használt üveget]; üvegárúk, amelyek nem tartoznak más osztályokba.

37 A 7., 19., 21., osztályokban felsorolt árukkal kapcsolatos építkezés, javítás, szerelési szolgáltatások.

( 210 ) M 15 03665

( 220 ) 2015.12.09.

( 731 ) Virágné Béres Szilvia, Békéscsaba (HU)

Bálint Edit, Kerekegyháza (HU)

( 546 )

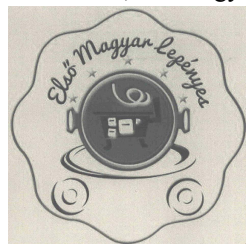

( 511 ) 30 Lisztek és más gabonakészítmények; lepények.

35 Reklámozás; kereskedelmi ügyletek.

43 Vendéglátás (élelmezési) szolgáltatások.

( 210 ) M 15 03708

( 220 ) 2015.12.11.

( 731 ) Weisz György, Budapest (HU)

( 740 ) Dr. Karkosák Balázs, Karkosák Ügyvédi Iroda, Budapest

( 546 ) OverBrands

( 511 ) 16 Papír, karton és ezen anyagokból készült termékek, amelyek nem tartoznak más osztályokba; nyomdaipari termékek; könyvkötészeti anyagok; fényképek; papíripari cikkek; papíripari vagy háztartási ragasztóanyagok; anyagok művészek részére; ecsetek; írógépek és irodai cikkek (bútorok kivételével); tanítási és oktatási anyagok (készülékek kivételével); csomagolásra szolgáló műanyagok (amelyek nem tartoznak más osztályokba); nyomdabetűk; klisék (az osztály betűrend szerinti jegyzékében szereplő valamennyi áru).

18 Bőr és bőrutánzatok, ezen anyagokból készült olyan termékek, amelyek nem tartoznak más osztályokba; állatbőrök és irhák; utazótáskák és bőröndök; esernyők és napernyők; sétatálcák; ostorok, hámok, nyerges és lószerszámok (az osztály betűrend szerinti jegyzékében szereplő valamennyi áru).

25 Bőr és bőrutánzatok, ezen anyagokból készült olyan termékek, amelyek nem tartoznak más osztályokba;

Nemzeti védjegybejelentések meghirdetése

---

állatbőrök és irhák; utazótáskák és bőröndök; esernyők és napernyők; sétapálcák; ostorok, hámok, nyergek és lószerszámok (az osztály betűrend szerinti jegyzékében szereplő valamennyi áru).

35 Reklámozás; kereskedelmi ügyletek; kereskedelmi adminisztráció; irodai munkák (az osztály betűrend szerinti jegyzékében szereplő valamennyi szolgáltatás).

---

**( 210 ) M 15 03721**

**( 220 ) 2015.12.11.**

( 731 ) Infopolis Kft. 100%, Debrecen (HU)

( 740 ) Bene Tamás, Debrecen

**( 541 ) infopolis**

( 511 ) 9 Tudományos célra szolgáló, tengerészeti, földmérő, fényképészeti, mozgóképi, optikai, súlymérő, egyéb mérő-, jelző-, ellenőrző (felügyeleti), életmentő és oktatóberendezések és felszerelések; elektromos energia vezetésére, kapcsolására, átalakítására, tárolására, szabályozására vagy ellenőrzésére szolgáló készülékek és berendezések; hangok vagy képek rögzítésére, továbbítására, másolására szolgáló készülékek; mágneses adathordozók; hanglemezek; CD-k (kompakt lemezek), DVD-k és egyéb, digitális rögzítésű média; szerkezetek érmebedobással működő készülékekhez; regiszteres pénztárgépek; számológépek, adatfeldolgozó berendezések, számítógépek; számítógépes szoftverek; tűzoltó készülékek (az osztály betűrend szerinti jegyzékében szereplő valamennyi áru); információs kioskok és terminálok; digitális tartalomszolgáltató rendszerek; digital signage készülékek; kirakati interaktív rendszerek; videofalak; kül- és beltéri kijelző rendszerek; vizuáltechnikai eszközök.

35 Reklámozás; kereskedelmi ügyletek; kereskedelmi adminisztráció; irodai munkák (az osztály betűrend szerinti jegyzékében szereplő valamennyi áru).

38 Távközlés (az osztály betűrend szerinti jegyzékében szereplő valamennyi szolgáltatás).

42 Tudományos és műszaki szolgáltatások, valamint az idetartozó tervezői és kutatói tevékenység; ipari elemző és kutató szolgáltatások; számítástechnikai hardver és szoftver tervezés és fejlesztés (az osztály betűrend szerinti jegyzékében szereplő valamennyi szolgáltatás).

---

**( 210 ) M 15 03722**

**( 220 ) 2015.12.11.**

( 731 ) Gábossy Ádám, Budapest (HU)

( 740 ) dr. Kutasi Balázs, Kutasi Ügyvédi Iroda, Budapest

**( 541 ) SZEGA**

( 511 ) 29 Hús, hal-, baromfi- és vadhús; húskivonatok; tartósított, szárított és főzött gyümölcsök és zöldségek; zselék, lekvárok (dzsemek), kompótok; tojások; tej és tejtermékek; étkezési olajok és zsírok (az osztály betűrend szerinti jegyzékében szereplő valamennyi áru).

30 Kávé, tea, kakaó és kávépótló szerek; rizs; tápióka és szágó; lisztek és más gabonakészítmények; kenyér, péksütemények és cukrászsütemények; fagylaltok; cukor, méz, melaszszirup; élesztő, sütőporok; só; mustár; ecet, fűszeres mártások; fűszerek; jég (az osztály betűrend szerinti jegyzékében szereplő valamennyi áru).

43 Vendéglátás (élelmezés); időleges szállásadás (az osztály betűrend szerinti jegyzékében szereplő valamennyi szolgáltatás).

---

**( 210 ) M 15 03725**

**( 220 ) 2015.12.14.**

( 731 ) Ye Tingyong, Budapest (HU)

( 740 ) Wanshida Kft., Eczet Mária, Budapest

**( 541 ) DELIR**

( 511 ) 6 Nem nemesfémek és ezek ötvözetei; fém építőanyagok; hordozható fémszerkezetek; fémanyagok vasúti vágányokhoz; nem elektromos fémkábelek és fémvezetékek; lakatosipari termékek, fém tömegcikkék; fémcsövek és csővezetékek; páncélszekrények; egyéb fémtermékek, amelyek nem tartoznak más osztályokba; ércek (az

---



Nemzeti védjegybejelentések meghirdetése

osztály betűrend szerinti jegyzékében szereplő valamennyi áru).

11 Világító-, fűtő-, gőzfejlesztő, főző-, hűtő-, szárító-, szellőztető-, vízszolgáltató és egészségügyi berendezések (az osztály betűrend szerinti jegyzékében szereplő valamennyi áru).

25 Ruházati cikkek, cipők, kalapárúk (az osztály betűrend szerinti jegyzékében szereplő valamennyi áru).

( 210 ) M 15 03726

( 220 ) 2015.12.14.

( 731 ) Wanadis Kft., Budapest (HU)

( 740 ) dr. Józsa Éva, Dr. Strasser Dr. Józsa Ügyvédi Iroda, Budapest

( 546 )  TANITY

( 511 ) 3 Kosmetikai bőrápoló szerek, napvédő termékek (kozmetikai készítmények a bőr leburnulására), kozmetikai krémek.

( 210 ) M 15 03732

( 220 ) 2015.12.14.

( 731 ) CLT-UFA S.A., Luxembourg (LU)

( 740 ) Szepesi & Társai Ügyvédi Iroda, Budapest

( 546 )



( 511 ) 35 Reklámozás; kereskedelmi ügyletek; kereskedelmi adminisztráció; irodai munkák (az osztály betűrend szerinti jegyzékében szereplő valamennyi szolgáltatás).

38 Távközlés (az osztály betűrend szerinti jegyzékében szereplő valamennyi szolgáltatás).

41 Nevelés; szakmai képzés; szórakoztatás; sport- és kulturális tevékenységek (az osztály betűrend szerinti jegyzékében szereplő valamennyi szolgáltatás).

( 210 ) M 15 03733

( 220 ) 2015.12.14.

( 731 ) CLT-UFA S.A., Luxembourg (LU)

( 740 ) Szepesi & Társai Ügyvédi Iroda, Budapest

( 546 )



( 511 ) 35 Reklámozás; kereskedelmi ügyletek; kereskedelmi adminisztráció; irodai munkák (az osztály betűrend szerinti jegyzékében szereplő valamennyi szolgáltatás).

38 Távközlés (az osztály betűrend szerinti jegyzékében szereplő valamennyi szolgáltatás).

41 Nevelés; szakmai képzés; szórakoztatás; sport- és kulturális tevékenységek (az osztály betűrend szerinti jegyzékében szereplő valamennyi szolgáltatás).

( 210 ) M 15 03735

( 220 ) 2015.12.14.

( 731 ) MENS MENTIS HUNGARY Kft., Biharkeresztes (HU)

( 740 ) Dobrossy és Társai Ügyvédi Iroda, Debrecen

( 541 ) MAGNUM fitness

( 511 ) 28 Álló edzőkerékpárok; diszkoszok sportcélokra; eszközök testgyakorláshoz; expanderek; gyanta atlétáknak; ökölvívó kesztyűk, boxkesztyűk; övek súlyemelőknél [sportcikkek]; súlyzók (1); súlyzók (2); rudak rúdugráshoz;



térdvédők [sportcikkek]; testépítő felszerelések; trambulinok; védőnadrágok férfi sportolóknak [sportcikkek]; védőtömések [sportruházathoz].

( 210 ) M 15 03737

( 220 ) 2015.12.14.

( 731 ) Intimkozmetika Kft., Budapest (HU)

( 740 ) dr. Szedő Péter, Budapest

( 541 ) naturiti

( 511 ) 3 Kosmetikai cikkek, gyanta.

41 Szakmai képzés.

44 Higiéniai és szépségápolási szolgáltatások emberek részére, gyantázás.

( 210 ) M 15 03741

( 220 ) 2015.12.15.

( 731 ) Pusztai Konzerv Kft., Balmazújváros (HU)

( 740 ) dr. Márton Csaba, Budapest

( 546 )



( 511 ) 29 Hús, hal-, baromfi- és vadhús; húskivonatok; tartósított, szárított és főzött gyümölcsök és zöldségek; zselék, lekvárok (dzsemek), kompótok; tojások; tej és tejtermékek; étkezési olajok és zsírok (az osztály betűrend szerinti jegyzékében szereplő valamennyi áru).

30 Kávé, tea, kakaó és kávépótló szerek; rizs; tapióka és szágó; lisztek és más gabonakészítmények; kenyér, péksütemények és cukrászsütemények; fagylaltok; cukor, méz, melaszszirup; élesztő, sütőporok; só; mustár; ecet, fűszeres mártások; fűszerek; jég (az osztály betűrend szerinti jegyzékében szereplő valamennyi áru).

31 Gabonamagvak, mezőgazdasági, kertészeti, erdészeti termékek és magok, amelyek nem tartoznak más osztályokba; élő állatok; friss gyümölcsök és zöldségek; vetőmagok, élő növények és virágok; tápanyagok állatok számára; maláta (az osztály betűrend szerinti jegyzékében szereplő valamennyi áru).

( 210 ) M 15 03742

( 220 ) 2015.12.15.

( 731 ) Zsiga Renáta Erzsébet, Szeged (HU)

( 546 )



ZSIGA RENÁTA

( 511 ) 3 Illatszerek, illóolajok, kozmetikai cikkek, hajmosó szerek.

35 Reklámozás; kereskedelmi ügyletek; kereskedelmi adminisztráció; irodai munkák (az osztály betűrend szerinti jegyzékében szereplő valamennyi szolgáltatás).

44 Higiéniai és szépségápolási szolgáltatások emberek részére.

( 210 ) M 15 03743

( 220 ) 2015.12.15.

( 731 ) Zsiga Renáta Erzsébet, Szeged (HU)

( 546 )  ZSIGA RENÁTA SZALON

( 511 ) 3 Illatszerek, illóolajok, kozmetikai cikkek, hajmosó szerek.

35 Reklámozás; kereskedelmi ügyletek; kereskedelmi adminisztráció; irodai munkák (az osztály betűrend

szerinti jegyzékében szereplő valamennyi szolgáltatás).

44 Higiéniai és szépségápolási szolgáltatások emberek részére.

**( 210 ) M 15 03748**

**( 220 ) 2015.12.15.**

( 731 ) Bábolna Élelmiszeripari Kft., Dunakeszi (HU)

( 740 ) dr. Árva Katalin, ÁRVA Ügyvédi Iroda, Budapest

**( 546 )** 

( 511 ) 29 Hús, hal-, baromfi- és vadhús felhasználásával készült snackek; tartósított, szárított és főzött gyümölcsök és zöldségek felhasználásával készült snackek, falatok, ropogtatni valók; fagyasztott, feldolgozott, tartósított húskészítményekből készült snackek, falatkák, ropogtatnivalók, ezek alapanyagai, adalékanyagai amelyek a jelen osztályba tartoznak; tej és tejtermék alapanyagok felhasználásával készült snackek, falatkák; fagyasztott, előkészített sajtgolyók, sajtfalatok mint snackek.

35 Reklámozás; kereskedelmi ügyletek; kereskedelmi adminisztráció; irodai munkák (az osztály betűrend szerinti jegyzékében szereplő valamennyi szolgáltatás).

**( 210 ) M 15 03753**

**( 220 ) 2015.12.14.**

( 731 ) profession.hu Kft., Budapest (HU)

( 740 ) Kálmán, Szilasi, Sárközy és Társai Ügyvédi Iroda, Budapest

**( 546 )** 

( 511 ) 16 Papír, karton és ezen anyagokból készült termékek, amelyek nem tartoznak más osztályokba; nyomdaipari termékek; könyvkötészeti anyagok; fényképek; papíripari cikkek; papíripari vagy háztartási ragasztóanyagok; anyagok művészek részére; esetek; írógépek és irodai cikkek (bútorok kivételével); tanítási és oktatási anyagok (készülékek kivételével); csomagolásra szolgáló műanyagok (amelyek nem tartoznak más osztályokba); nyomdabetűk; klisék (az osztály betűrend szerinti jegyzékében szereplő valamennyi áru).

35 Reklámozás; kereskedelmi ügyletek; kereskedelmi adminisztráció; irodai munkák (az osztály betűrend szerinti jegyzékében szereplő valamennyi szolgáltatás).

41 Nevelés; szakmai képzés; szórakoztatás; sport- és kulturális tevékenységek (az osztály betűrend szerinti jegyzékében szereplő valamennyi szolgáltatás).

42 Tudományos és műszaki szolgáltatások, valamint az idetartozó tervezői és kutatói tevékenység; ipari elemző és kutató szolgáltatások; számítástechnikai hardver és szoftver tervezés és fejlesztés (az osztály betűrend szerinti jegyzékében szereplő valamennyi szolgáltatás).

**( 210 ) M 15 03754**

**( 220 ) 2015.12.14.**

( 731 ) profession.hu Kft., Budapest (HU)

( 740 ) Kálmán, Szilasi, Sárközy és Társai Ügyvédi Iroda, Budapest

**( 546 )** 

( 511 ) 16 Papír, karton és ezen anyagokból készült termékek, amelyek nem tartoznak más osztályokba; nyomdaipari termékek; könyvkötészeti anyagok; fényképek; papíripari cikkek; papíripari vagy háztartási ragasztóanyagok; anyagok művészek részére; esetek; írógépek és irodai cikkek (bútorok kivételével); tanítási és oktatási anyagok (készülékek kivételével); csomagolásra szolgáló műanyagok (amelyek nem tartoznak más osztályokba); nyomdabetűk; klisék (az osztály betűrend szerinti jegyzékében szereplő valamennyi áru).

35 Reklámozás; kereskedelmi ügyletek; kereskedelmi adminisztráció; irodai munkák (az osztály betűrend

szerinti jegyzékében szereplő valamennyi szolgáltatás).

41 Nevelés; szakmai képzés; szórakoztatás; sport- és kulturális tevékenységek (az osztály betűrend szerinti jegyzékében szereplő valamennyi szolgáltatás).

42 Tudományos és műszaki szolgáltatások, valamint az idetartozó tervezői és kutatói tevékenység; ipari elemző és kutató szolgáltatások; számítástechnikai hardver és szoftver tervezés és fejlesztés (az osztály betűrend szerinti jegyzékében szereplő valamennyi szolgáltatás).

( 210 ) M 15 03773

( 220 ) 2015.12.15.

( 731 ) Ász-Kolbász Kft., Szigetszentmiklós (HU)

( 541 ) **ESZTERHÁZY SONKA**

( 511 ) 29 Hús, hal-, baromfi- és vadhús; húskivonatok; étkezési olajok és zsírok.

( 210 ) M 15 03845

( 220 ) 2015.12.22.

( 731 ) Perfetto Italy Kft., Budapest (HU)

( 740 ) Gergely és Társai Ügyvédi Iroda, Budapest

( 546 )



( 511 ) 43 Vendéglátás (élelmezés); időleges szállásadás (az osztály betűrend szerinti jegyzékében szereplő valamennyi szolgáltatás).

( 210 ) M 15 03872

( 220 ) 2015.12.30.

( 731 ) Johnson & Johnson, New Brunswick, New Jersey (US)

( 740 ) Danubia Szabadalmi és Jogi Iroda Kft., Budapest

( 541 ) **Érezd a benned rejlő erőt**

( 511 ) 3 Szájvíz, nem gyógyhatású szájban olvadó lapkák, nem gyógyhatású elolvadó leheletfrissítő lapkák, nem gyógyhatású leheletfrissítők.

5 Gyógyhatású szájvizek.

21 Fogselyem, fogselyem-adagolók, utántöltők fogselyem-adagolókhöz.

( 210 ) M 16 00073

( 220 ) 2016.01.08.

( 731 ) FremantleMedia Limited, London (GB)

( 740 ) Danubia Szabadalmi és Jogi Iroda Kft., Budapest

( 541 ) **Hagyjál főzni!**

( 511 ) 9 Filmek (mozgókép); animációs filmek/rajzfilmek; mozifilmek; mágneses felvételek; optikai felvételek; magneto-optikai felvételek; félvezető technikával rögzített felvételek; audiovizuális oktató berendezések; interneten és vezeték nélküli eszközökön keresztül letölthető elektronikus játékok; multimédiás lemezek; multimédiás felvételek; lézerolvasóval olvasható lemezek; videó-diszkek; számítógépi szoftver; számítógép-programok; digitális felvételek; adathordozót tartalmazó készülékek vagy eszközök hang és/vagy mozgókép és/vagy adatok és/vagy információ rögzítésére; készülékek és eszközök hang és/vagy mozgókép és/vagy videó és/vagy információ rögzítésére és/vagy lejátszására; floppy lemezek; hangfelvételek; műsoros lemezek/diszkek; felvételek rögzítésére alkalmas lemezek/diszkek; kompakt lemezek/diszkek; hangszalagok;

hangkazetták; videószalagok; lézer lemezek; kompakt lemezek interaktív CD ROM-ok; digitális videólemezek/diszkek (DVD-k); játékszoftverek mobiltelefonokon és celluláris telefonokon történő használatra; műsoros kompakt lemezek, DVD-ken és más elektronikus és digitális adathordozókon rögzített játékok; multimédiás lemezek; multimédiás felvételek; videólemezek; elektronikus könyvek és publikációk; multimédiás publikációk; videó publikációk; hologramok, multimédiás elektronikus publikációk (letölthetők), elektronikus publikációk (letölthetők).

38 Műsorszórás; televíziós műsorszórás; rádió műsorszórás; szatellit televíziós műsorszórás; kábeltelevíziós műsorszórás; telefon kommunikációs szolgáltatások; interaktív telefonos szolgáltatások; telefon üzenetküldő szolgáltatások; kommunikációs szolgáltatások rádiófrekvencián, telefonon, az interneten, globális hálózaton, kábelen, műholdon, mikrohullámú és/vagy elektronikus rendszereken keresztül.

41 Szórakoztatás és oktatási/nevelési szolgáltatások; kiadói szolgáltatások; televízió, az interneten, mobil eszközökön és más terjesztési felületeken terjesztett TV-sorozatok útján történő szórakoztatás; szórakoztatás, nevezetesen, televíziós játék show sorozatra vonatkozó tartalmat nyújtó weboldal biztosítása; online és mobiltelefonon vagy távközlési hálózatokon keresztül elérhető, nem letölthető interaktív számítógépes játékok biztosítása; versenyek, játékok, vetélkedők, szórakoztató programok és sportesemények szervezése; show műsorok, élő előadások és nézők részvételével lebonyolított események szervezése, bemutatása és produkciója; játékok biztosítása mobil vagy számítógépes hálózatokon keresztül; interaktív hangfelismerő játékok és vetélkedők; telefonon és mobiltelefonon keresztül nyújtott versenyek és vetélkedők; telefonos vetélkedők lebonyolítása és szervezése; versenyek, vetélkedők és nyereményjátékok online szolgáltatása; nyereményjátékok és szerencsejátékok szolgáltatása; szórakoztató és/vagy oktatási-nevelési tartalmú videóklipek mobilhálózatokon és számítógép-hálózatokon keresztül történő biztosítása és szervezése; versenyek, vetélkedők és nyereményjátékok online szolgáltatása; nyereményjátékok és szerencsejátékok szolgáltatása; szórakoztató és/vagy oktatási-nevelési tartalmú videóklipek mobilhálózatokon és számítógép-hálózatokon keresztül történő biztosítása.

( 210 ) M 16 00115

( 220 ) 2016.01.15.

( 731 ) UNICREDIT S.P.A., Roma (IT)

( 740 ) SBG&K Ügyvédi Iroda, Budapest

( 546 )  Bankoljon velünk bárhol, bármikor!

( 511 ) 36 Kereskedelmi banki tevékenységek; pénzügyi szolgáltatások és monetáris ügyletek; biztosítás; ingatlan ügyletek; internet banki szolgáltatások; telebank szolgáltatások; biztosítási és pénzügyi információk, valamint konzultációs szolgáltatások; ingatlannal kapcsolatos tájékoztatás; pénzügyi elemzés; hitelkártyák és betéti kártyák kibocsátása; átmeneti hitelek biztosítása; részletfizetési hitelnyújtás; kölcsön (finanszírozás); hitelgaranciák, kezességvállalás; hitelnyújtással kapcsolatos szolgáltatások; részletfizetési hitelnyújtás; kölcsönnyújtás; finanszírozási szolgáltatások vállalatok számára történő alaptőke biztosításához; jelzáloghitelek; saját tőke, finanszírozás; árutőzsde, nyilvános és zártkörű értékpapír-, részvény- és kötvény elhelyezés, azaz nyilvános és zártkörű értékpapírok, valamint részvények és kötvények vétele, elosztása és cseréje; pénzügyi befektetéskezelési szolgáltatások és alkuszi/ügynöki tevékenység olasz és külföldi vállalkozásokba, vállalatokba, testületekbe, érdekszövetkezetekbe és társulásokba történő befektetések formájában harmadik személy részére; biztosításközvetítés; faktorálási ügynökségek; ingatlan- és vagyonkezelési szolgáltatások; hitelkártyák kezelésével kapcsolatos szolgáltatások ügyintézése; hitelkártya tranzakciót feldolgozó szolgáltatások; elektronikus hitelkártya-tranzakciók; hitelkártya-tranzakcióhoz kapcsolódó pénzügyi kockázatkezelés globális számítógép-hálózaton keresztül; betéti kártyás tranzakciók feldolgozása mások számára; betéti kártya szolgáltatások; betéti kártya érvényesítési szolgáltatások; bankkártyák és betéti kártyák kibocsátásával kapcsolatos pénzügyi szolgáltatások; betéti kártyás fizetések feldolgozása; hitelkártya és betéti kártya szolgáltatások; szolgáltatások bankkártyákhoz, hitelkártyákhoz, betéti kártyákhoz és elektronikus fizetésekhez; hitelkártyák és betéti kártyák kibocsátása; betéti kártya tranzakcióhoz kapcsolódó pénzügyi kockázatkezelés

## Nemzeti védjegybejelentések meghirdetése

globális számítógép-hálózaton keresztül; tőkebefektetés; tőkealap kezelés; pénzügyi elemzések; befektetési alapok kezelése; közös pénzalapok; közös pénzalapok igazgatása; elektronikus tőkeátutalás; hiteltörlesztési felelősséggel kapcsolatos személyi biztosítás; hitelkártyák kezelésével kapcsolatos szolgáltatások ügyintézése; részvények, kötvények, árucikkek és pénzügyi eszközök árára vonatkozó pénzügyi tájékoztatás; pénzügyi becslési szolgáltatások; bélyegek, ékszerek, műtárgyak, antikvitások, érmék értékbecslése; csekkbeváltás; csekkellenőrzés; csekkfeldolgozás; hitelkártya ellenőrzés; folyószámla szolgáltatások; ingatlantulajdon-kezelés; online banki szolgáltatások.

**( 210 ) M 16 00116**

**( 220 ) 2016.01.15.**

( 731 ) UNICREDIT S.P.A., Roma (IT)

( 740 ) SBG&K Ügyvédi Iroda, Budapest

**( 546 )**  Fejlessze tovább velünk vállalkozását!

( 511 ) 36 Kereskedelmi banki tevékenységek; pénzügyi szolgáltatások és monetáris ügyletek; biztosítás; ingatlan ügyletek; internet banki szolgáltatások; telebank szolgáltatások; biztosítási és pénzügyi információk, valamint konzultációs szolgáltatások; ingatlannal kapcsolatos tájékoztatás; pénzügyi elemzés; hitelkártyák és betéti kártyák kibocsátása; átmeneti hitelek biztosítása; részletfizetési hitelnyújtás; kölcsön (finanszírozás); hitelgaranciák, kezességvállalás; hitelnyújtással kapcsolatos szolgáltatások; részletfizetési hitelnyújtás; kölcsönnyújtás; finanszírozási szolgáltatások vállalatok számára történő alaptőke biztosításához; jelzáloghitelek; saját tőke, finanszírozás; árutőzsde, nyilvános és zártkörű értékpapír-, részvény- és kötvény elhelyezés, azaz nyilvános és zártkörű értékpapírok, valamint részvények és kötvények vétele, elosztása és cseréje; pénzügyi befektetéskezelési szolgáltatások és alkuszi/ügynöki tevékenység olasz és külföldi vállalkozásokba, vállalatokba, testületekbe, érdekszövetkezetekbe és társulásokba történő befektetések formájában harmadik személy részére; biztosításközvetítés; faktorálási ügynökségek; ingatlan- és vagyonkezelési szolgáltatások; hitelkártyák kezelésével kapcsolatos szolgáltatások ügyintézése; hitelkártya tranzakciót feldolgozó szolgáltatások; elektronikus hitelkártya-tranzakciók; hitelkártya-tranzakcióhoz kapcsolódó pénzügyi kockázatkezelés globális számítógép-hálózaton keresztül; betéti kártyás tranzakciók feldolgozása mások számára; betéti kártya szolgáltatások; betéti kártya érvényesítési szolgáltatások; bankkártyák és betéti kártyák kibocsátásával kapcsolatos pénzügyi szolgáltatások; betéti kártyás fizetések feldolgozása; hitelkártya és betéti kártya szolgáltatások; szolgáltatások bankkártyákhoz, hitelkártyákhoz, betéti kártyákhoz és elektronikus fizetésekhez; hitelkártyák és betéti kártyák kibocsátása; betéti kártya tranzakcióhoz kapcsolódó pénzügyi kockázatkezelés globális számítógép-hálózaton keresztül; tőkebefektetés; tőkealap kezelés; pénzügyi elemzések; befektetési alapok kezelése; közös pénzalapok; közös pénzalapok igazgatása; elektronikus tőkeátutalás; hiteltörlesztési felelősséggel kapcsolatos személyi biztosítás; hitelkártyák kezelésével kapcsolatos szolgáltatások ügyintézése; részvények, kötvények, árucikkek és pénzügyi eszközök árára vonatkozó pénzügyi tájékoztatás; pénzügyi becslési szolgáltatások; bélyegek, ékszerek, műtárgyak, antikvitások, érmék értékbecslése; csekkbeváltás; csekkellenőrzés; csekkfeldolgozás; hitelkártya ellenőrzés; folyószámla szolgáltatások; ingatlantulajdon-kezelés; online banki szolgáltatások.

**( 210 ) M 16 00144**

**( 220 ) 2016.01.19.**

( 731 ) FremantleMedia Limited, London W1T 1AL (GB)

( 740 ) Danubia Szabadalmi és Jogi Iroda Kft., Budapest

( 546 )



( 511 ) 9 Filmek (mozgóképek); animációs filmek/rajzfilmek; mozifilmek; mágneses felvételek; optikai felvételek; magneto-optikai felvételek; félvezető technikával rögzített felvételek; audiovizuális oktató berendezések; interneten és vezeték nélküli eszközökön keresztül letölthető elektronikus játékok; multimédiás lemezek; multimédiás felvételek; lézerolvasóval olvasható lemezek; videó-diszkek; számítógépi szoftver; számítógép-programok; digitális felvételek; adathordozót tartalmazó készülékek vagy eszközök hang és/vagy mozgóképek és/vagy adatok és/vagy információ rögzítésére; készülékek és eszközök hang és/vagy mozgóképek és/vagy videó és/vagy információ rögzítésére és/vagy lejátszására; floppy lemezek; hangfelvételek; mősoros lemezek/diszkek; felvételek rögzítésére alkalmas lemezek/diszkek; kompakt lemezek/diszkek; hangszalagok; hangkazetták; videószalagok; lézer lemezek; kompakt lemezek interaktív CD ROM-ok; digitális videólemezek/diszkek (DVD-k); játékszoftverek mobiltelefonokon és celluláris telefonokon történő használatra; mősoros kompakt lemezek, DVD-ken és más elektronikus és digitális adathordozókon rögzített játékok; multimédiás lemezek; multimédiás felvételek; videólemezek; elektronikus könyvek és publikációk; multimédiás publikációk; videó publikációk; hologramok, multimédiás elektronikus publikációk (letölthetők), elektronikus publikációk (letölthetők).

38 Műsorszórás; televíziós műsorszórás; rádió műsorszórás; szatellit televíziós műsorszórás; kábeltelevíziós műsorszórás; telefon kommunikációs szolgáltatások; interaktív telefonos szolgáltatások; telefon üzenetküldő szolgáltatások; kommunikációs szolgáltatások rádiófrekvencián, telefonon, az interneten, globális hálózaton, kábelen, műholdon, mikrohullámú és/vagy elektronikus rendszereken keresztül.

41 Szórakoztatás és oktatási/nevelési szolgáltatások; kiadói szolgáltatások; televízió, az interneten, mobil eszközökön és más terjesztési felületeken terjesztett TV-sorozatok útján történő szórakoztatás; szórakoztatás, nevezetesen, televíziós játék show sorozatra vonatkozó tartalmat nyújtó weboldal biztosítása; online és mobiltelefonon vagy távközlési hálózatokon keresztül elérhető, nem letölthető interaktív számítógépes játékok biztosítása; versenyek, játékok, vetélkedők, szórakoztató programok és sportesemények szervezése; show műsorok, élő előadások és nézők részvételével lebonyolított események szervezése, bemutatása és produkciója; játékok biztosítása mobil vagy számítógépes hálózatokon keresztül; interaktív hangfelismerő játékok és vetélkedők; telefonon és mobiltelefonon keresztül nyújtott versenyek és vetélkedők; telefonos vetélkedők lebonyolítása és szervezése; versenyek, vetélkedők és nyereményjátékok online szolgáltatása; nyereményjátékok és szerencsejátékok szolgáltatása; szórakoztató és/vagy oktatási-nevelési tartalmú videóklipek mobilhálózatokon és számítógép-hálózatokon keresztül történő biztosítása.

( 210 ) M 16 00187

( 220 ) 2016.01.20.

( 731 ) Steigenberger Hotels AG, Frankfurt (DE)

( 740 ) Knight Bird &amp; Bird Iroda, Budapest

( 546 )



( 511 ) 39 Áruk és személyek szállítása; utazásszervezés; utazási irodai szolgáltatások; utazások, hajóutak, kirándulások, szervezett túrák megszervezése, tartása és lebonyolítása; utaskísérés; üzleti, csoportos és üdülési célú utazások megszervezése, tartása és lebonyolítása; autókölcsönzés és egyéb szállítójármű -kölcsönzés; helyfoglalás szállítással kapcsolatban; információnyújtás szállítással és utazással kapcsolatban; tanácsadás

utazással kapcsolatban; áruk csomagolása és tárolása.

43 Hotel, éttermi és üdülőhelyi szolgáltatások; ideiglenes szállásbiztosítás; szállásfoglalás; információk és tanácsadás biztosítása a fenti szolgáltatásokkal kapcsolatban; valamennyi fenti szolgáltatás elektronikus médián keresztül történő nyújtása, ideértve az internetet is.

---

( 210 ) M 16 00188

( 220 ) 2016.01.20.

( 731 ) Steigenberger Hotels AG, Frankfurt (DE)

( 740 ) Knight Bird & Bird Iroda, Budapest

( 546 )

**Jaz**  
in the city

( 511 ) 39 Áruk és személyek szállítása; utazásszervezés; utazási irodai szolgáltatások; utazások, hajóutak, kirándulások, szervezett túrák megszervezése, tartása és lebonyolítása; utaskísérés; üzleti, csoportos és üdülési célú utazások megszervezése, tartása és lebonyolítása; autókölcsönzés és egyéb szállítójármű kölcsönzés; helyfoglalás szállítással kapcsolatban; információnyújtás szállítással és utazással kapcsolatban; tanácsadás utazással kapcsolatban; áruk csomagolása és tárolása.

43 Hotel, éttermi és üdülőhelyi szolgáltatások; ideiglenes szállásbiztosítás; szállásfoglalás; információk és tanácsadás biztosítása a fenti szolgáltatásokkal kapcsolatban; valamennyi fenti szolgáltatás elektronikus médián keresztül történő nyújtása, ideértve az internetet is.

---

( 210 ) M 16 00189

( 220 ) 2016.01.20.

( 731 ) Steigenberger Hotels AG 100%, Frankfurt (DE)

( 740 ) dr. Halász Bálint, Knight Bird & Bird Iroda, Budapest

( 546 )

**Jaz**

( 511 ) 39 Áruk és személyek szállítása; utazásszervezés; utazási irodai szolgáltatások; utazások, hajóutak, kirándulások, szervezett túrák megszervezése, tartása és lebonyolítása; utaskísérés; üzleti, csoportos és üdülési célú utazások megszervezése, tartása és lebonyolítása; autókölcsönzés és egyéb szállítójármű kölcsönzés; helyfoglalás szállítással kapcsolatban; információnyújtás szállítással és utazással kapcsolatban; tanácsadás utazással kapcsolatban; áruk csomagolása és tárolása.

43 Hotel, éttermi és üdülőhelyi szolgáltatások; ideiglenes szállásbiztosítás; szállásfoglalás; információk és tanácsadás biztosítása a fenti szolgáltatásokkal kapcsolatban; valamennyi fenti szolgáltatás elektronikus médián keresztül történő nyújtása, ideértve az internetet is.

---

( 210 ) M 16 00210

( 220 ) 2016.01.26.

( 731 ) Unilever N.V., AL Rotterdam (NL)

( 740 ) SBGK Ügyvédi Iroda, Budapest

( 541 ) HYDROFILM

( 511 ) 3 Mosó- és tisztítószer; készítmények és szerek mosáshoz és mosodai használatra; szövetkondicionáló készítmények; fehérítő készítmények; tisztító-, fényszerítő-, súroló- és csiszolószerek; készítmények mosogatás céljára; szappanok; kézmosó szerek; tisztító és fényszerítő készítményekkel és anyagokkal átitatott kendők.

---

---

( 210 ) M 16 00264

( 220 ) 2016.01.29.

( 731 ) Vakvarjú Csoport Kft., Budapest (HU)

( 546 )



( 511 ) 41 Szórakoztatás.

43 Vendéglátás (élelmezés).

---

( 210 ) M 16 00283

( 220 ) 2016.02.03.

( 731 ) VP-MED Kft., Budapest (HU)

( 546 )



( 511 ) 38 Telefon szolgáltatások.

44 Egészségügyi tanácsadás; egészségügyi szolgáltatás; orvosi szolgáltatások.

---

( 210 ) M 16 00285

( 220 ) 2016.02.03.

( 731 ) Wisdom Business Travel Kft., Budapest (HU)

( 740 ) Budai Zsolt, Budapest

( 546 )



( 511 ) 35 Konferencia szervezések reklámozási céllal és kereskedelmi céllal, reklámozás, kereskedelmi ügyletek, irodai munkák.

39 Utazásszervezés, közúti személyszállítás, személyszállítás, nemzetközi utazásszervezés, személyszállítással kapcsolatos tájékoztató, különjáratú személyszállítás, belföldi személyszállítás, túraszervezések.

---

( 210 ) M 16 00286

( 220 ) 2016.02.03.

( 731 ) SZAKIZSO MODE Bt., Gyál (HU)

( 740 ) DR. Magasházy Katalin Ügyvédi Iroda, Budapest

( 546 )



( 511 ) 25 Ruházati cikkek, cipők, kalapárúk (az osztály betűrend szerinti jegyzékében szereplő valamennyi áru).

---

( 210 ) M 16 00305

( 220 ) 2016.02.05.

( 731 ) Nyírség és Rétköz Határán Vidékfejlesztési Egyesület, Kemece (HU)

( 740 ) PINTZ ÉS TÁRSAI Szabadalmi, Védjegy és Jogi Iroda Kft., Budapest

---



( 546 )



( 511 ) 41 Audiovizuális bemutatók; konferenciák szervezésével, lebonyolításával és rendezésével kapcsolatos tanácsadási és tájékoztató szolgáltatások; kulturális célú bemutatók, kiállítások szervezése; kulturális célú gyűlések, szakmai konferenciák szervezése; kulturális és művészeti rendezvények szervezése; kulturális szolgáltatások; kulturális tevékenységek biztosítása; kulturális tevékenységekkel kapcsolatos konferenciák szervezése; kulturális vagy oktatási célú kiállítások szervezése; nevelés; oktatás, tanítás; rekreációs célú konferenciák szervezése; szakmai képzés; szórakoztatás.

42 Gyakorlati természetvédelem; ipari elemző és kutató szolgáltatások; környezetvédelemmel kapcsolatos kutatás; környezetvédelmi konzultáció; környezetvédelmi vizsgálati és ellenőrzési szolgáltatások; környezetvédelmi vizsgálatok; természetvédelemmel kapcsolatos tudományos kutatások; természetvédelemmel kapcsolatos oktatási szolgáltatások; tudományos és műszaki szolgáltatások, valamint az idetartozó tervezői és kutatói tevékenység; tudományos kutatás; vidékfejlesztésre vonatkozó építészeti szolgáltatások.

( 210 ) M 16 00346

( 220 ) 2016.02.09.

( 731 ) La Crema Kft., Miskolc (HU)

( 740 ) Kormos Ágnes, Budapest

( 546 )

( 511 ) 29 Zselék, lekvárok (dzsemek), kompótok; tojások; tej és tejtermékek.

30 Kávé, tea, kakaó és kávépótló szerek; fagyaltok; jég.

43 Vendéglátás (élelmezés); időleges szállásadás (az osztály betűrend szerinti jegyzékében szereplő valamennyi szolgáltatás).

( 210 ) M 16 00351

( 220 ) 2016.02.09.

( 731 ) Ultinous Információtechnológiai Kft., Budapest (HU)

( 740 ) Balázs László, Érd

( 541 ) CamMiner

( 511 ) 35 Reklámozás; kereskedelmi ügyletek; kereskedelmi adminisztráció; irodai munkák (az osztály betűrend szerinti jegyzékében szereplő valamennyi áru).

38 Távközlés (az osztály betűrend szerinti jegyzékében szereplő valamennyi szolgáltatás).

42 Tudományos és műszaki szolgáltatások, valamint az idetartozó tervezői és kutatói tevékenység; ipari elemző és kutató szolgáltatások; számítástechnikai hardver és szoftver tervezés és fejlesztés (az osztály betűrend szerinti jegyzékében szereplő valamennyi szolgáltatás).

45 Jogi szolgáltatások; biztonsági szolgáltatások személyek és vagyontárgyak védelmére; mások által egyéni igényeknek megfelelően nyújtott személyes és társadalmi jellegű szolgáltatások (az osztály betűrend szerinti jegyzékében szereplő valamennyi szolgáltatás).

( 210 ) M 16 00796

( 220 ) 2016.03.05.

( 731 ) SANOFI, 75008 Paris (FR)

( 740 ) Danubia Szabadalmi és Jogi Iroda Kft., Budapest

( 541 ) eredeti Magne B6

( 511 ) 5 Gyógyszerészeti készítmények, vitaminok és élelmiszer kiegészítők.

---

**( 210 ) M 16 00981**

**( 220 ) 2016.03.23.**

( 731 ) "SAGA 92 Trade" Kereskedelmi és Szolgáltató Kft., Budapest (HU)

( 740 ) Kocsis és Szénássy Ügyvédi Iroda, Budapest

**( 541 ) FATÁL ÉTTEREM**

( 511 ) 43 Vendéglátás (élelmezés); időleges szállásadás (az osztály betűrend szerinti jegyzékében szereplő valamennyi szolgáltatás).

---

A rovat 81 darab közlést tartalmaz.

**Lajstromozott védjegyek**

( 111 ) 211.476

( 151 ) 2013.11.29.

( 210 ) M 11 00672

( 220 ) 2011.03.08.

( 732 ) **Eventus Pharma Kft., Nyíregyháza (HU)**

( 740 ) dr. Dobrossy István, Dobrossy és Alexa Ügyvédi Iroda, Debrecen

( 546 )



( 511 ) 3 Fehéritőkészítmények és egyéb, mosásra szolgáló anyagok; tisztító-, fényszerző szerek; fogkrémek.

5 Gyógyszerészeti és állatgyógyászati készítmények; egészségügyi készítmények gyógyászati használatra; diétás anyagok gyógyászati használatra, bébiételek; tapaszok, kötszeranyagok; fertőtlenítőszeres; kártékony állatok irtására szolgáló készítmények; gombaölő szerek (fungicidek).

10 Sebészeti, orvosi, fogorvosi és állatgyógyászati készülékek és műszerek.

35 Reklámozás; kereskedelmi ügyletek; kereskedelmi adminisztráció; irodai munkák.

42 Tudományos és műszaki szolgáltatások, valamint az ide tartozó tervezői és kutatói tevékenység; ipari elemző és kutató szolgáltatások.

44 Orvosi szolgáltatások; higiéniai és szépségápolási szolgáltatások emberek részére.

( 111 ) 212.458

( 151 ) 2014.04.07.

( 210 ) M 11 04216

( 220 ) 2011.12.29.

( 732 ) **Well Done St. Moritz Kft., Komárom (HU)**

( 740 ) dr. Nemes Andrea, dr. Nemes Andrea Ügyvédi Iroda, Komárom

( 591 )



( 511 ) 3 Tisztítószeres.

( 111 ) 217.961

( 151 ) 2016.02.26.

( 210 ) M 15 00301

( 220 ) 2015.02.03.

( 732 ) **Advanved Optronice Devices (ASIA) Co. Limited, Hung Hom, Kowloon (HK)**

( 740 ) Dr. Sóvári Miklós, DANUBIA Szabadalmi és Jogi Iroda Kft., Budapest

( 546 )



( 511 ) 11 Fűtő, gőzfejlesztő, főző, hűtő berendezések, szárító, szellőztető, vízellátásra- és egészségügyi célokra való berendezések.

( 111 ) 217.966

( 151 ) 2016.02.29.

( 210 ) M 14 01492

( 220 ) 2014.05.09.

( 732 ) **Café NEXT Kft., Budapest (HU)**

( 740 ) dr. Hatházi Vera ügyvéd, Dr. Hatházi Vera Ügyvédi Iroda, Budapest

( 546 )



( 511 ) 16 Papír, karton és ezen anyagokból készült termékek, amelyek nem tartoznak más osztályokba; nyomdaipari termékek; könyvkötészeti anyagok; fényképek; papíripari cikkek; papíripari vagy háztartási ragasztóanyagok; anyagok művészek részére; ecsetek; írógépek és irodai cikkek (bútorok kivételével); tanítási és oktatási anyagok (készülékek kivételével); csomagolásra szolgáló műanyagok (amelyek nem tartoznak más osztályokba); nyomdabetűk; klisék (az osztály betűrend szerinti jegyzékében szereplő valamennyi áru).

35 Kereskedelmi ügyletek; kereskedelmi adminisztráció; irodai munkák; az előbbiek fogyasztási cikkekhez kapcsolódó kiskereskedelmi és franchise szolgáltatások kivételével; reklámozás.

42 Tudományos és műszaki szolgáltatások, valamint az idetartozó tervezői és kutatói tevékenység; ipari elemző és kutató szolgáltatások; számítástechnikai hardver és szoftver tervezés és fejlesztés (az osztály betűrend szerinti jegyzékében szereplő valamennyi szolgáltatás).

( 111 ) **218.002**

( 151 ) 2016.04.11.

( 210 ) M 15 02508

( 220 ) 2015.09.15.

( 732 ) **Berki Sándor, Gödöllő (HU)**

( 740 ) dr. Sóvári Miklós, DANUBIA Szabadalmi és Jogi Iroda Kft., Budapest

( 546 )



( 511 ) 29 Húsételek, húspogácsa, gyros, hamburger, virsli, hot-dog.

30 Péksütemények, pita, szendvicsek, snack ételek, pástétomok, tésztaételek, mártások, sütemények, fagylalt, jégkrém.

43 Vendéglátás, étkezdék, gyorséttermek.

( 111 ) **218.003**

( 151 ) 2016.04.11.

( 210 ) M 15 02118

( 220 ) 2015.08.04.

( 732 ) **Déri András, Budapest (HU)**

( 740 ) dr. Börzsei Zsuzsanna, Budapest

( 541 ) **LIMO-KING**

( 511 ) 35 Hirdetési hely kölcsönzése, reklámfilmek előállítása, reklámozás.

39 Áruszállítás, autóbérlés, autóbusz-közlekedés, autóbuszok bérbeadása, futárszolgálat [üzenetek vagy áruk továbbítására], fuvarozás, gépkocsival történő szállítás, járművek kölcsönzése, járművezetői szolgáltatás, személyszállítás, utaskísérés, utasszállítás.

( 111 ) **218.004**

( 151 ) 2016.04.11.

( 210 ) M 15 02108

( 220 ) 2015.08.03.

**( 732 ) Rossmann Magyarország Kereskedelmi Korlátolt Felelősségű Társaság, Üllő (HU)**

( 740 ) dr. Szűcs László, Réti, Antall és Társai Ügyvédi Iroda, Budapest

**( 546 ) ROSSMANN***Drogéria Parfüméria**„Tudjuk, mire vágysz”*

( 511 ) 16 Papír, karton és ezen anyagokból készült termékek, amelyek nem tartoznak más osztályokba; nyomdaipari termékek; könyvkötészeti anyagok; fényképek; papíripari cikkek; papíripari vagy háztartási ragasztóanyagok; anyagok művészek részére; ecsetek; írógépek és irodai cikkek (bútorok kivételével); tanítási és oktatási anyagok (készülékek kivételével); csomagolásra szolgáló műanyagok (amelyek nem tartoznak más osztályokba); nyomdabetűk; klisék (az osztály betűrend szerinti jegyzékében szereplő valamennyi áru).

21 Eszközök, edények és tartályok háztartási és konyhai célokra; fésűk és szivacsok; kefék (az ecsetek kivételével); kefégyártáshoz használt anyagok; takarító eszközök; vasforgács; nyers vagy félig megmunkált üveg (kivéve az építéshez használt üveget); üveg-, porcelán- és fajanszárak, amelyek nem tartoznak más osztályokba (az osztály betűrend szerinti jegyzékében szereplő valamennyi áru).

26 Csipkék és hímzések, szalagok és zsinórok; gombok, ruhakapsok és fűzőlyukak, gombostűk és tűk; művirágok (az osztály betűrend szerinti jegyzékében szereplő valamennyi áru).

28 Játékok, játékszerek; testnevelési és sportcikkek, amelyek nem tartoznak más osztályokba; karácsonyfadíszek (az osztály betűrend szerinti jegyzékében szereplő valamennyi áru).

**( 111 ) 218.005**

( 151 ) 2016.04.11.

( 210 ) M 15 01731

( 220 ) 2015.06.26.

**( 732 ) GOJO Industries, Inc., Akron, Ohio (US)**

( 300 ) 86/586,751 2015.04.03. US

( 740 ) dr. Sasvári Gabriella, SBGK Ügyvédi Iroda, Budapest

**( 541 ) PURELL**

( 511 ) 3 A 86/586,751. sz. USPTO elsőbbséggel: általános célú tisztítók; mosdószappanok; krémszappanok; fertőtlenítő szappanok; archidratálók; kéztisztító anyagok; kézmosó szappanok; folyékony szappanok; gyógyszerzappanok; perineális krémek; előnedvesített törülőkendők háztartási tisztításhoz; egyszer használatos, tisztító vegyi anyagokkal vagy összetevőkkel impregnált tisztítókendők személyi higiéniai célra; egyszer használatos, tisztító vegyi anyagokkal vagy összetevőkkel impregnált tisztítókendők háztartási célra; egyszer használatos, tisztító vegyi anyagokkal vagy összetevőkkel impregnált tisztítókendők ipari és kereskedelmi célra; bőrhidratálók; szappanok testápoláshoz; szappanok személyi használatra; szappanok; kézhidratálók; nagy hatékonyságú kéztisztító készítmények, kéz szappanok, krém típusú kéztisztító készítmények, kéztisztító habok, bőrtisztító folyadékok, védő testkrémek és testápolók, testápoló típusú testszappanok, hab jellegű testszappanok, kézkrémek, samponok és testlemosók, tisztító anyagokkal impregnált törülőkendők és az előbb említettek újratölthető adagolói; tisztítók kemény felületekhez, és az előbb említettek újratölthető adagolói.

5 Egészségügyi sterilizáló készítmények; előnedvesített törülőkendők higiénizálási célra; előnedvesített törülőkendők fertőtlenítéshez; előnedvesített törülőkendők sterilizáláshoz; általános használatú fertőtlenítők; általános használható higiénizálók; általános használatú sterilizálók; egyszer használatos, fertőtlenítő vegyi anyagokkal vagy összetevőkkel impregnált tisztítókendők háztartási célra; egyszer használatos higiéniai tisztítókendők; egyszer használatos, sterilizáló összetevőkkel impregnált tisztítókendők; előnedvesített törülőkendők sterilizálási célokra; fertőtlenítők kemény felületekhez, higiénizálók kemény felületekhez.

**( 111 ) 218.006**

( 151 ) 2016.04.11.

( 210 ) M 15 01733

( 220 ) 2015.06.26.

( 732 ) LINC SIR Kft., Csepelharaszt (HU)

( 541 ) Nádas Pihenőpark

( 511 ) 41 Szabadidős tevékenység; strand szolgáltatás; kalandparki tevékenység; játszótér üzemeltetés; horgászat; egyéb szabadidő játékok és egyéb szabadidő sporttevékenység szervezése; zenés műsorok, koncert, bálók szervezése; konferenciák szervezése és lebonyolítása.

43 Szálláshely szolgáltatás, éttermi és rendezvényi vendéglátás.

( 111 ) 218.050

( 151 ) 2016.03.21.

( 210 ) M 15 01914

( 220 ) 2015.07.15.

( 732 ) TELEKOM-Line Kft., Szolnok (HU)

( 740 ) Dr. Lakatos Viktor Ügyvédi Iroda, Budapest

( 546 )



( 511 ) 3 Fehéritőkészítmények és egyéb, mosásra szolgáló anyagok; tisztító-, fényszerítő-, súroló-, és csiszolószerek; szappanok; illatszerek, illóolajok, kozmetikai cikkek, hajmosó szerek; fogkrémek.

( 111 ) 218.072

( 151 ) 2016.03.25.

( 210 ) M 15 00329

( 220 ) 2015.02.06.

( 732 ) World Solution Kft., Kecskemét (HU)

( 740 ) dr. Szőnyi Viktor, dr. Szőnyi Viktor Ügyvédi Iroda, Budapest

( 546 )



L I F E T R E E  
GOODS FROM NATURE

( 511 ) 3 Szappanok; illatszerek, illóolajok, kozmetikai cikkek; arc-, test-, haj- és szájjápoló kozmetikumok, hajmosó és hajjápoló szerek; fogkrémek.

5 Gyógyszerészeti és állatgyógyászati készítmények; egészségügyi készítmények gyógyászati használatra; gyógyászati vagy állatgyógyászati használatához adaptált diétás élelmiszerek és anyagok; bébiételek; étrendkiegészítők emberek és állatok számára; táplálék-kiegészítők; vitaminkészítmények.

10 Állapotfelmérő, -jelző és -ellenőrző készülékek; gyógyászati készülékek; gyógyászati segédeszközök.

29 Hús, hal- baromfi- és vadhús; húskivonatok; tartósított, szárított és főzött gyümölcsök és zöldségek; zselék, lekvárok (dzsemek), kompótok; tojások; tej és tejtermékek; étkezési olajok és zsírok; zöldség-, gomba-kivonatok; zöldség-, gomba-száritmányok és örlemények.

30 Gyógynövény-kivonatok, gyógynövény-száritmányok és örlemények.

( 111 ) 218.073

---

( 151 ) 2016.03.25.

( 210 ) M 14 00208

( 220 ) 2014.01.24.

**( 732 ) Közép Európai Média és Kiadó Zrt., Budapest (HU)**

**( 541 ) URBANISTA**

( 511 ) 35 Reklámozás; kereskedelmi ügyletek; kereskedelmi adminisztráció; irodai munkák (az osztály betűrend szerinti jegyzékében szereplő valamennyi szolgáltatás).

38 Távközlés (az osztály betűrend szerinti jegyzékében szereplő valamennyi szolgáltatás).

41 Nevelés; szakmai képzés; szórakoztatás; sport- és kulturális tevékenységek (az osztály betűrend szerinti jegyzékében szereplő valamennyi szolgáltatás).

42 Tudományos és műszaki szolgáltatások, valamint az idetartozó tervezői és kutatói tevékenység; ipari elemző és kutató szolgáltatások; számítástechnikai hardver és szoftver tervezés és fejlesztés (az osztály betűrend szerinti jegyzékében szereplő valamennyi szolgáltatás).

---

**( 111 ) 218.074**

( 151 ) 2016.03.25.

( 210 ) M 15 02151

( 220 ) 2015.08.05.

**( 732 ) Molnár Péter, Úszód (HU)**

**( 541 ) Botond-bikes**

( 511 ) 12 Kétkerekű jármű; kerékpár és valamennyi 12.osztályba tartozó kerékpár alkatrész és kiegészítő.

25 Ruházati cikkek; lábbelik, fejrevalók, elsősorban kerékpárokkal való használatra.

---

**( 111 ) 218.075**

( 151 ) 2016.03.25.

( 210 ) M 15 01362

( 220 ) 2015.05.20.

**( 732 ) Arla Foods amba, Viby J. (DK)**

( 740 ) dr. Sóvári Miklós, DANUBIA Szabadalmi és Jogi Iroda Kft., Budapest

**( 541 ) A finom étel Lurpak vaját érdemel**

( 511 ) 29 Tejtermékek, ideértve: vaj, az ízesítő adalékanyagokat tartalmazó vaj, a ghee (tisztított vaj), kenhető (vegyes vajjal készülő termékek), sajtok, tej és tartósított tejek, étkezési olajok és zsírok.

---

**( 111 ) 218.076**

( 151 ) 2016.03.25.

( 210 ) M 15 02271

( 220 ) 2015.08.19.

**( 732 ) Destillerie Schmitz Pálinkafőző Bt., Cserszegtomaj (HU)**

( 740 ) Török Antal, Győr

**( 546 ) Cserszegi Pálinka**



( 511 ) 33 Pálinkák.

35 Pálinkák kis- és nagykereskedelme, kereskedelmi célú pálinka bemutatók és kóstolók.

---

**( 111 ) 218.077**

( 151 ) 2016.03.25.

( 210 ) M 15 02152

---

---

( 220 ) 2015.08.06.

( 732 ) **Actavis Group PTC ehf., 200 Hafnarfjordur (IS)**

( 740 ) dr. Sasvári Gabriella, SBGK Ügyvédi Iroda, Budapest

( 541 ) **LIPETIMIB**

( 511 ) 5 Gyógyszerészeti készítmények és anyagok.

---

( 111 ) **218.078**

( 151 ) 2016.03.25.

( 210 ) M 15 00843

( 220 ) 2015.03.23.

( 732 ) **BEEBOR Első Magyar Mézbor Manufaktúra Kft., Dabas (HU)**

( 740 ) Dr. Ócsai József ügyvéd, DR. ÓCSAI Ügyvédi Iroda, Budapest

( 546 )  **BEEBOR**  
Az összetartozás itala

( 511 ) 30 Kávé, tea, méz, melaszszirup; ecet.

33 Alkoholtartalmú italok (a sörök kivételével) (az osztály betűrend szerinti jegyzékében szereplő valamennyi áru).

39 Szállítás; áruk csomagolása és raktározása; utazásszervezés (az osztály betűrend szerinti jegyzékében szereplő valamennyi szolgáltatás).

---

( 111 ) **218.079**

( 151 ) 2016.03.25.

( 210 ) M 15 02270

( 220 ) 2015.08.19.

( 732 ) **Liber8Tech Hungary Kft., Budapest (HU)**

( 740 ) Mészárosné Dónusz Katalin, SBGK Szabadalmi Ügyvivői Iroda, Budapest

( 546 )  **TAGO OEM**

( 511 ) 9 Digitális képkeretek, egér-alátétek, egér (számítógép periféria), elektronikus címkék árukhoz, elektronikus határidőnaplók, elektronikus hirdetőtáblák, elektronikus közlemények (letölthető), fejhallgatók, karkötők (mágneses személyazonosító), kódolt kulcskártyák, kódolt mágneskártyák, laptop táskák, laptop tokok, letölthető képfájlok, mágneses személyazonosító karkötők, mobiltelefonok, monitorok (számítógépszoftver), monitorok (számítógépprogramok), napszemüvegek, okos telefonok, olvasóegységek (informatika), személyazonosító kártyák (mágneses), szemüvegkeretek, szemüvegtokok.

14 Apró díszítőtárgyak, bizsuk (ékszerek), díszdobozok órákhoz, díszek (ékszerek), ébresztőórák, ékszerek, ékszeres dobozok (ládikák vagy dobozok), ékszerkellékek, ékszertokok, fülbevalók, gyűrűk (ékszerek), karkötők (ékszerek), láncok (ékszerek), mandzsettagombok, medalion, nyakérem, medálok, nyakkendőtükk (csiptetősek), nyakláncok (ékszerek), óradobozok, óratokok.

18 Bőrszíjak (nyerges áru), erszények, pénztárcák, hitelkártyatartók (levéltárcák), kalapdobozok bőrből, kézitáskák, névjegykártyatartók, szemellenzők (három), táskák, táskák (zacskók, tasakok) csomagolásra, bőrből, utazókészletek (bőrárak), utazóládák, útitáskák.

---

( 111 ) **218.080**

( 151 ) 2016.03.25.

( 210 ) M 15 02282

( 220 ) 2015.08.24.

( 732 ) **Apple Inc., Cupertino, California (US)**

( 300 ) 0666637 2015.02.24. JM

( 740 ) Lantos Mihály, DANUBIA Szabadalmi és Jogi Iroda Kft., Budapest

( 541 ) **RETINA**

---



( 511 ) 14 Órák és más időmérő eszközök; karórák; órák; időmérők; időmérőként használt kronográfok; kronométerek; óraszíjak; tokok karórákhoz, faliórákhoz és más időmérő eszközökhöz; alkatrészek karórákhoz, faliórákhoz és más időmérő eszközökhöz; ékszerek.

( 111 ) 218.081

( 151 ) 2016.03.25.

( 210 ) M 15 01220

( 220 ) 2015.05.05.

( 732 ) Magyar Kerékpársportok Szövetsége, Budapest (HU)

( 740 ) Dr. Kosztoványi Roland Ügyvédi Iroda, Budapest

( 541 ) Tour de Hongrie Magyar Kerékpáros Körverseny

( 511 ) 41 Nevelés; szakmai képzés; szórakoztatás; sport- és kulturális tevékenységek (az osztály betűrend szerinti jegyzékében szereplő valamennyi szolgáltatás).

( 111 ) 218.082

( 151 ) 2016.03.25.

( 210 ) M 15 01242

( 220 ) 2015.05.06.

( 732 ) Kempinski Hotel Budapest Zrt., Budapest (HU)

( 740 ) dr. Sívári Miklós, DANUBIA Szabadalmi és Jogi Iroda Kft., Budapest

( 546 )



( 511 ) 35 Hideg étel, cukrászati készítmény, édesipari termék, kenyér- és pékáru, sütőipari termék, zöldség-gyümölcs, tej, tejtermékek, csomagolt kávé, dobozos, illetve palackozott alkoholmentes- és szeszes ital, édességáru, kávéital elvitelre, közérzetjavító és étrend-kiegészítő termék, egyéb élelmiszer, ruházat, könyv termékekkel kapcsolatos kiskereskedelem.

43 Vendéglátási és éttermi szolgáltatások; beleértve a kávéházak, bárók, kintinok, büfék, étkezdék, gyorséttermek üzemeltetését; catering szolgáltatás: külső helyszínen éttermi szolgáltatás nyújtása.

( 111 ) 218.083

( 151 ) 2016.03.25.

( 210 ) M 15 01760

( 220 ) 2015.06.30.

( 732 ) dr. Sümege Mihály, Budapest (HU)

( 541 ) méhbarát

( 511 ) 35 Reklámozás; kereskedelmi ügyletek; kereskedelmi adminisztráció; irodai munkák (az osztály betűrend szerinti jegyzékében szereplő valamennyi szolgáltatás).

( 111 ) 218.112

( 151 ) 2016.03.30.

( 210 ) M 15 01386

( 220 ) 2015.05.22.

( 732 ) INDISO Sóklinika Kft., Budapest (HU)

( 740 ) Rónaszéki Tibor, PATINORG Kft., Budapest



( 511 ) 5 Inhaláló szerek; ásványi sók gyógyászati használatra; sók gyógyászati használatra; nátriumsók gyógyászati használatra; káliumsók gyógyászati használatra; vegyi termékek gyógyszerészeti használatra; hörghurut elleni készítmények; inhalációs gyógyszerkészítmények légúti betegségek és rendellenességek kezelésére; inhalációs sótartalmú készítmények légúti betegségek és rendellenességek kezelésére; inhalációs gyógyszerkészítmények pulmonális hipertónia kezelésére.

10 Inhaláló készülékek; orvosi inhaláló készülékek; inhalátorok gyógyászati használatra; inhalátorok terápiás használatra; inhaláló készülékek paramedicinális anyagok elpárologtatására; inhaláló készülékek aromaterápiás anyagok elpárologtatására; inhaláló készülékek sótartalmú anyagok elpárologtatására; inhaláló készülékek gyógyászati célokra [üresen árusított]; terápiás és gyógyászati készülékek só-készítmények elpárologtatásához; gyógyászati készülékek és eszközök; gyógyszerek inhalálás útján történő bejuttatására szolgáló készülékek; gyógyszerészeti készítmények inhalálásának megkönnyítését szolgáló orvosi készülékek.

44 Egészségügyi tanácsadás; egészségügyi szolgáltatások; alternatív orvosi szolgáltatások; terápiás szolgáltatások; gyógyhelyek szolgáltatásai; orvosi klinikák szolgáltatásai; orvosi szolgáltatások; orvosi rendelők; otthonok lábadozók utókezelésére; fizi(k)oterápia; gyógyászati berendezések bérbeadása; egészségügyi berendezések kölcsönzése.

( 111 ) 218.113

( 151 ) 2016.03.30.

( 210 ) M 15 01387

( 220 ) 2015.05.22.

( 732 ) **DIGI Távközlési és Szolgáltató Kft., Budapest (HU)**

( 740 ) dr. Krzyzewsky Beáta, Krzyzewsky Ügyvédi Iroda, Budapest

( 546 )  **DIGINet**

( 511 ) 9 Hangok vagy képek rögzítésére, továbbítására, másolására szolgáló készülékek; digitális rögzítésű média; számítógépes programok, szoftverek, szoftveralkalmazások.

16 Távközléshez kapcsolódó nyomdaipari termékek.

35 Távközlési szolgáltatásokhoz kapcsolódó kereskedelmi ügyletek; távközlési szolgáltatásokhoz kapcsolódó kereskedelmi adminisztráció; előfizetések intézése távközlési szolgáltatásokhoz mások számára; számlázás; reklámozás.

38 Távközlés.

39 Elektronikus úton rögzített adatok vagy dokumentumok fizikai tárolása; postaküldemények továbbítása; raktározás, tárolás.

41 On-line elérhető elektronikus publikációk; rádió- és televízióprogramok készítése.

42 Adatok vagy dokumentumok átalakítása fizikai médiumból elektronikus médiumba; elektronikus adattárolás; szoftverek, mint szolgáltatások; számítógép-szoftver fenntartása; számítástechnikával és programozással kapcsolatos információk nyújtása weboldalon keresztül; hosting szolgáltatások web oldalakhoz; számítógépes rendszerek tervezése; számítógépprogramok kidolgozása, installációja.

( 111 ) 218.114

( 151 ) 2016.03.30.

( 210 ) M 15 01389

( 220 ) 2015.05.22.

( 732 ) **Cafe Mistral Kft., Remeteszőlős (HU)**

( 740 ) dr. Lukovits Péter, Dr. Lukovits Ügyvédi Iroda, Budapest

( 546 )



- ( 511 ) 30 Kávé, tea, kakaó és kávépótló szerek; rizs; tápióka és szágó; lisztek és más gabonakészítmények; kenyér, péksütemények és cukrászsütemények; fagylaltok; cukor, méz, melaszszirup; élesztő, sütőporok; só; mustár; ecet, fűszeres mártások; fűszerek; jég (az osztály betűrend szerinti jegyzékében szereplő valamennyi áru).
- 43 Vendéglátás (élelmezés); időleges szállásadás (az osztály betűrend szerinti jegyzékében szereplő valamennyi szolgáltatás).

( 111 ) 218.116

( 151 ) 2016.03.30.

( 210 ) M 15 01395

( 220 ) 2015.05.22.

( 732 ) Losó Viktor, Albertirsa (HU)

( 740 ) dr. Kenéz Márta, Albertirsa

( 541 ) MIRELITE STREET FOOD

- ( 511 ) 29 Hús, hal-, baromfi- és vadhús; húskivonatok; tartósított, szárított és főzött gyümölcsök és zöldségek; zselék, lekvárok (dzsemek), kompótok; tojások; tej és tejtermékek; étkezési olajok és zsírok.
- 30 Kávé, tea, kakaó és kávépótló szerek; rizs; tápióka és szágó; lisztek és más gabonakészítmények; kenyér, péksütemények és cukrászsütemények; fagylaltok; cukor, méz, melaszszirup; élesztő, sütőporok; só; mustár; ecet, fűszeres mártások; fűszerek; jég.
- 31 Gabonamagvak, mezőgazdasági, kertészeti, erdészeti termékek és magok, amelyek nem tartoznak más osztályokba; élő állatok; friss gyümölcsök és zöldségek; vetőmagok, élő növények és virágok; tápanyagok állatok számára; maláta.

( 111 ) 218.117

( 151 ) 2016.03.30.

( 210 ) M 15 01397

( 220 ) 2015.05.22.

( 732 ) Econix Kft., Budaörs (HU)

( 740 ) Rádi Péter, Budapest

( 541 ) Életre keltjük épületét.

( 511 ) 37 Építőipari kivitelezés.

( 111 ) 218.118

( 151 ) 2016.03.30.

( 210 ) M 15 01513

( 220 ) 2015.06.05.

( 732 ) Csőke Gáborné, Fegyvernek (HU)

( 546 )



- ( 511 ) 24 Textíliák és textilárúk, amelyek nem tartoznak más osztályokba; ágyneműk, asztalneműk (az osztály betűrend szerinti jegyzékében szereplő valamennyi áru).
- 25 Ruházati cikkek, cipők, kalapárúk (az osztály betűrend szerinti jegyzékében szereplő valamennyi áru).
- 35 Reklámozás; kereskedelmi ügyletek; kereskedelmi adminisztráció; irodai munkák (az osztály betűrend szerinti jegyzékében szereplő valamennyi szolgáltatás).

( 111 ) 218.119

( 151 ) 2016.03.30.

( 210 ) M 15 01655

( 220 ) 2015.06.19.

( 732 ) Lakics Gépgyártó Kft., Kaposvár (HU)

( 541 ) WIND THE WAY

( 511 ) 7 Generátorok; generátorok szélturbinákhoz; áramfejlesztő generátorok; nagyfeszültségű generátorok; szinkrongenerátorok; szélturbinák; turbinák energiafejlesztéshez.

37 Turbinák javítása.

40 Energiatermelés; fémek hőkezelése; fémmegmunkálás.

( 111 ) 218.120

( 151 ) 2016.03.30.

( 210 ) M 15 01659

( 220 ) 2015.06.22.

( 732 ) TOLNATEJ Tolna Megyei Tejipari Rt., Szekszárd (HU)

( 740 ) Király György, JUREX Iparjogvédelmi Iroda, Budapest

( 546 )



( 511 ) 29 Tej; tejjalok; tejtermékek; ízesített tej; tejes italok; magas tejtartalmú tejes italok; ízesített tejjalok; főként tejet tartalmazó tejes italok; tejből készült vagy tejtartalmú italok; tejből készült italok.

( 111 ) 218.121

( 151 ) 2016.03.30.

( 210 ) M 15 01771

( 220 ) 2015.07.02.

( 732 ) Gelato Art Kft., Budapest (HU)

( 546 )



( 511 ) 30 Kávé, tea, kakaó és kávépótló szerek; fagylaltok; jég; jégkása.

32 Ásványvizek és szénsavas vizek és egyéb alkoholmentes italok; gyümölcsitalok és gyümölcslevek; szörpök.

43 Fagylaltozó és cukrászda.

( 111 ) 218.122

( 151 ) 2016.03.30.

( 210 ) M 15 01773

( 220 ) 2015.07.02.

( 732 ) Bau Dekor Kft., Budapest (HU)

( 546 ) PROFIWALL

( 511 ) 6 Nem nemesfémek és ezek ötvözetei; fém építőanyagok; hordozható fémszerkezetek; fémanyagok vasúti

## Nemzeti lajstromozott védjegyek

vágányokhoz; nem elektromos fémkábelek és fémvezetékek; lakatosipari termékek, fém tömegcikkek; fémcsővek és csővezetékek; páncélszekrények; egyéb fémtermékek, amelyek nem tartoznak más osztályokba; ércek (az osztály betűrend szerinti jegyzékében szereplő valamennyi áru).

17 Kaucsuk, guttapercha, gumi, azbeszt, csillám és ezek pótanyagai, továbbá az ezen anyagokból készült termékek, amelyek nem tartoznak más osztályokba; sajtolt műanyag ipari célra; tömítő-, kitömő- és szigetelőanyagok; nem fémből készült rugalmas csövek (az osztály betűrend szerinti jegyzékében szereplő valamennyi áru).

19 Nem fém építőanyagok; nem fémből készült merev építési csövek; aszfalt, szurok és bitumen; nem fémből készült hordozható szerkezetek; emlékművek nem fémből (az osztály betűrend szerinti jegyzékében szereplő valamennyi áru).

**( 111 ) 218.123**

( 151 ) 2016.03.30.

( 210 ) M 15 01774

( 220 ) 2015.07.02.

**( 732 ) Dinnyés József Mátyás, Budapest (HU)****( 546 )**

( 511 ) 25 Ruházati cikkek, cipők, kalapárúk (az osztály betűrend szerinti jegyzékében szereplő valamennyi áru).

**( 111 ) 218.124**

( 151 ) 2016.03.30.

( 210 ) M 15 01775

( 220 ) 2015.07.02.

**( 732 ) Terrán Tetőcserép Gyártó Kft., Bóly (HU)****( 541 ) SYNUS**

( 511 ) 19 Nem fém építőanyagok; nem fémből készült merev építési csövek; aszfalt, szurok és bitumen; nem fémből készült hordozható szerkezetek; emlékművek nem fémből (az osztály betűrend szerinti jegyzékében szereplő valamennyi áru).

**( 111 ) 218.125**

( 151 ) 2016.03.30.

( 210 ) M 15 01779

( 220 ) 2015.07.02.

**( 732 ) WinterTrade ZRt., Szeged (HU)**

( 740 ) Horváth József, Szeged

**( 541 ) SCALA**

( 511 ) 29 Tartósított, szárított és főzött gyümölcsök és zöldségek, kompótok.

**( 111 ) 218.126**

( 151 ) 2016.03.30.

( 210 ) M 15 01781

( 220 ) 2015.07.03.

**( 732 ) KWS Magyarország Vetőmagtermelő és Forgalmazó Korlátolt Felelősségű Társaság, Győr (HU)**

( 740 ) dr. Muraközi Gergely, Dr. Bakos - Dr. Smied - Dr. Muraközi Ügyvédi Iroda, Győr

**( 541 ) WRD Wide Row Design**

( 511 ) 1 Ipari, tudományos, fényképészeti, mezőgazdasági, kertészeti, erdészeti vegyi termékek; feldolgozatlan mügyanták, műanyagok; trágyák; vegyi tűzoltó szerek; fémek edzésére és hegesztésére szolgáló készítmények; élelmiszerek tartósítására szolgáló vegyi anyagok; cserzőanyagok; ipari rendeltetésű ragasztóanyagok (az osztály

betűrend szerinti jegyzékében szereplő valamennyi áru).

7 Gépek és szerszámgépek; motorok (a szárazföldi járműmotorok kivételével); tengelykapcsolók és erőátviteli elemek (a szárazföldi járművek céljára készültek kivételével); nem kézi működtetésű mezőgazdasági eszközök, keltetőgépek; árusító automaták (az osztály betűrend szerinti jegyzékében szereplő valamennyi áru).

44 Orvosi szolgáltatások; állatgyógyászati szolgáltatások; higiéniai és szépségápolási szolgáltatások emberek és állatok részére; mezőgazdasági, kertészeti és erdészeti szolgáltatások (az osztály betűrend szerinti jegyzékében szereplő valamennyi szolgáltatás).

**( 111 ) 218.129**

( 151 ) 2016.03.31.

( 210 ) M 15 01835

( 220 ) 2015.07.08.

**( 732 ) Reál Hungária Élelmiszer Kft., Budapest (HU)**

( 740 ) dr. Terényi Attila, Oppenheim Ügyvédi Iroda, Budapest

**( 541 ) Reál Bubi**

( 511 ) 32 Ásványvizek és szénsavas vizek és egyéb alkoholmentes italok; gyümölcsitalok és gyümölcslevek; szörpök és más készítmények italokhoz.

**( 111 ) 218.130**

( 151 ) 2016.03.31.

( 210 ) M 15 00716

( 220 ) 2015.03.11.

**( 732 ) Orbán Balázs Zoltán, Telki (HU)**

( 740 ) dr. Peszlen Zoltán, Budapest

**( 541 ) MPI GLOBAL WORLD WIDE TECHNOLOGY SYSTEM**

( 511 ) 35 Reklámozás; kereskedelmi ügyletek; kereskedelmi adminisztráció; irodai munkák (az osztály betűrend szerinti jegyzékében szereplő valamennyi szolgáltatás).

36 Biztosítás; pénzügyi ügyletek; valutaügyletek; ingatlanügyletek (az osztály betűrend szerinti jegyzékében szereplő valamennyi szolgáltatás).

**( 111 ) 218.131**

( 151 ) 2016.03.31.

( 210 ) M 15 01638

( 220 ) 2015.06.17.

**( 732 ) Liber8Tech Hungary Kft., Budapest (HU)**

( 740 ) Mészárosné Dónusz Katalin, SBGK Szabadalmi Ügyvivői Iroda, Budapest

**( 546 ) **

( 511 ) 9 Digitális képeretkek, egér-átvitel, egér (számítógép periféria), elektronikus címkék áruhoz, elektronikus határidőnaplók, elektronikus hirdetőtáblák, elektronikus közlemények (letölthető), fejhallgatók, karkötők (mágneses személyazonosító), kódolt kulcskártyák, kódolt mágneskártyák, laptok táskák, laptop tokok, letölthető képfájlok, mágneses személyazonosító karkötők, mobiltelefonok, manitorok (számítógépszoftver), manitorok (számítógépprogramok), napszemüvegek, okos telefonok, olvasóegységek (informatika), személyazonosító kártyák (mágneses), szemüvegkeretek, szemüvegtokok.

14 Apró díszítőtárgyak, bizsuk (ékszerek), díszdobozok órákhoz, díszek (ékszerek), ébresztőórák, ékszerek, ékszeres dobozok (ládikák vagy dobozok), ékszerkellékek, ékszertokok, fülbevalók, gyűrűk (ékszerek), karkötők (ékszerek), láncok (ékszerek), mandzsettagombok, medalion, nyakérem, medálok, nyakkendőtűk (csiptetősek),

nyakláncok (ékszerek), óradobozok, óratokok.

42 Csomagolástervezési szolgáltatások, divattervezés, elektronikus adattárolás, grafikai szolgáltatások, ipari formatervezés, stíldíszítés (ipari formatervezés), új termékek kutatása és fejlesztése mások számára.

**( 111 ) 218.132**

( 151 ) 2016.03.31.

( 210 ) M 15 01886

( 220 ) 2015.07.13.

**( 732 ) Julienne Szolgáltató és Kereskedelmi Kft., Budapest (HU)**

( 740 ) dr. Kapás Lilla, Budapest

**( 541 ) Vita Family**

( 511 ) 5 Gyógyászati vagy állatgyógyászati használathoz adaptált diétás élelmiszerek és anyagok.

30 Lisztek és más gabonakészítmények; kenyér, péksütemények és cukrászsütemények.

43 Vendéglátás (élelmezés); időleges szállásadás.

**( 111 ) 218.133**

( 151 ) 2016.03.31.

( 210 ) M 15 01761

( 220 ) 2015.06.30.

**( 732 ) dr. Sümegi Mihály, Budapest (HU)****( 541 ) EKOVID**

( 511 ) 5 Gyógyszerészeti és állatgyógyászati készítmények; egészségügyi készítmények gyógyászati használatra;

gyógyászati vagy állatgyógyászati használathoz adaptált diétás élelmiszerek és anyagok; bébiételek;

étrend-kiegészítők emberek és állatok számára; tapaszok, kötszeranyagok; fogtömő anyagok és fogászati

mintázóanyagok; fertőtlenítőszeres; kártékony állatok irtására szolgáló készítmények; gombaölő szerek

(fungicidek), gyomirtó szerek (herbicidek) (az osztály betűrend szerinti jegyzékében szereplő valamennyi áru).

**( 111 ) 218.134**

( 151 ) 2016.03.31.

( 210 ) M 15 01887

( 220 ) 2015.07.13.

**( 732 ) Julienne Szolgáltató és Kereskedelmi Kft., Budapest (HU)**

( 740 ) dr. Kapás Lilla, Budapest

**( 541 ) Glutén Nagyi**

( 511 ) 5 Gyógyászati vagy állatgyógyászati használathoz adaptált diétás élelmiszerek és anyagok.

30 Lisztek és más gabonakészítmények; kenyér, péksütemények és cukrászsütemények.

43 Vendéglátás (élelmezés); időleges szállásadás.

**( 111 ) 218.135**

( 151 ) 2016.03.31.

( 210 ) M 15 01890

( 220 ) 2015.07.13.

**( 732 ) Petrik Sándor, Monor (HU)**

**Petrik Balázs, Monor (HU)**

**( 546 )**

( 511 ) 9 Hanghordozók.

**( 111 ) 218.136**

( 151 ) 2016.03.31.

( 210 ) M 15 01899

( 220 ) 2015.07.14.

**( 732 ) Betty Ice Hungária Kft., Debrecen (HU)**

( 740 ) Szívós Tamás Lajos, Debrecen

**( 541 ) BETTY BLUE BEL'CANTO**

( 511 ) 29 Tartósított, szárított és főzött gyümölcsök és zöldségek; zselék, lekvárok (dzsemek), kompótok; tojások; tej és tejtermékek.

30 Péksütemények és cukrászsütemények; fagyaltok; cukor, méz, melaszszirup; élesztő, sütőporok; jég.

**( 111 ) 218.137**

( 151 ) 2016.03.31.

( 210 ) M 15 02021

( 220 ) 2015.07.27.

**( 732 ) TOLNATEJ Tolna Megyei Tejipari ZRt., Szekszárd (HU)**

( 740 ) Király György, JUREX Iparjogvédelmi Iroda, Budapest

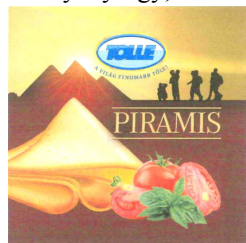
**( 546 )**

( 511 ) 29 Sajtok, ömlesztett sajtok, sajtermékek.

**( 111 ) 218.138**

( 151 ) 2016.03.31.

( 210 ) M 14 03550

( 220 ) 2014.11.24.

**( 732 ) HARMAT Kiadói Alapítvány, Budapest (HU)**

( 740 ) Hejreczki Kornél, Budapest

**( 541 ) Házasság Hete**

( 511 ) 41 Bibliai alapokon nyugvó házasság támogatására szolgáló előadássorozatok, rendezvények szervezése és lebonyolítása, kiadványok szerkesztése, online felület biztosítása.

**( 111 ) 218.139**

( 151 ) 2016.03.31.

( 210 ) M 15 02027

( 220 ) 2015.07.28.

**( 732 ) Danubia Pharma Kft., Budapest (HU)****( 541 ) Probakne**

( 511 ) 5 Gyógyszerészeti és állatgyógyászati készítmények; egészségügyi készítmények gyógyászati használatra; gyógyászati vagy állatgyógyászati használatához adaptált diétás élelmiszerek és anyagok; bébiételek; étrend-kiegészítők emberek és állatok számára; tapaszok, kötszeranyagok; fogtömő anyagok és fogászati mintázóanyagok; fertőtlenítőszeres; kártékony állatok irtására szolgáló készítmények; gombaölő szerek (fungicidek), gyomirtó szerek (herbicidek) (az osztály betűrend szerinti jegyzékében szereplő valamennyi áru).



**( 111 ) 218.140**

( 151 ) 2016.03.31.

( 210 ) M 15 01637

( 220 ) 2015.06.17.

**( 732 ) Vas László Zoltán, Szada (HU)****( 541 ) SANYO**

( 511 ) 3 Fehéritőkészítmények és egyéb, mosásra szolgáló anyagok; tisztító-, fényesítő-, súroló-, és csiszolószerek; szappanok; illatszerek, illóolajok, kozmetikai cikkek, hajmosó szerek; fogkrémek (az osztály betűrend szerinti jegyzékében szereplő valamennyi áru).

7 Gépek és szerszámgépek; motorok (a szárazföldi járműmotorok kivételével); tengelykapcsolók és erőátviteli elemek (a szárazföldi járművek céljára készültek kivételével); nem kézi működtetésű mezőgazdasági eszközök, keltetőgépek; árusító automaták (az osztály betűrend szerinti jegyzékében szereplő valamennyi áru).

21 Eszközök, edények és tartályok háztartási és konyhai célokra; fűsűk és szivacsok; kefék (az ecsetek kivételével); kefégyártáshoz használt anyagok; takarító eszközök; vasforgács; nyers vagy félig megmunkált üveg (kivéve az építéshez használt üveget); üveg-, porcelán- és fajanszárak, amelyek nem tartoznak más osztályokba (az osztály betűrend szerinti jegyzékében szereplő valamennyi áru).

---

**( 111 ) 218.141**

( 151 ) 2016.03.31.

( 210 ) M 15 02028

( 220 ) 2015.07.28.

**( 732 ) EVISIT Kft., Budapest (HU)****( 541 ) NeuroNews**

( 511 ) 41 Szakmai képzés; oktatás; továbbképzés; egészségügyi képzés.

42 Internetes oktatás; egészségügyi információközlés, szoftverek fejlesztése.

---

**( 111 ) 218.142**

( 151 ) 2016.03.31.

( 210 ) M 15 02023

( 220 ) 2015.07.27.

**( 732 ) VG AGRO Kereskedelmi és Szolgáltató Kft., Budapest (HU)**

( 740 ) Dr. Sóvári Miklós, DANUBIA Szabadalmi és Jogi Iroda Kft., Budapest

**( 541 ) EMERALD**

( 511 ) 1 Mezőgazdasági, kertészeti, erdészeti vegyi termékek; trágyák; élelmiszerek tartósítására szolgáló vegyi anyagok.

5 Gyógyszerészeti, állatgyógyászati és egészségügyi termékek; kártékony állatok irtására szolgáló készítmények; gombaölő szerek (fungicidek), gyomirtó szerek (herbicidek).

---

**( 111 ) 218.143**

( 151 ) 2016.03.31.

( 210 ) M 15 02022

( 220 ) 2015.07.27.

**( 732 ) VG AGRO Kereskedelmi és Szolgáltató Kft., Budapest (HU)**

( 740 ) dr. Sóvári Miklós, DANUBIA Szabadalmi és Jogi Iroda Kft., Budapest

**( 541 ) SHERIF**

( 511 ) 1 Mezőgazdasági, kertészeti, erdészeti vegyi termékek.

5 Kártékony állatok irtására szolgáló készítmények; gombaölő szerek (fungicidek), gyomirtó szerek (herbicidek).

---

**( 111 ) 218.144**

( 151 ) 2016.03.31.

( 210 ) M 15 02017

( 220 ) 2015.07.27.

**( 732 ) Nemes Zsolt, Győr (HU)**

( 740 ) Török Antal, Győr

**( 546 )** 

( 511 ) 16 Papír, karton és ezen anyagokból készült termékek, amelyek nem tartoznak más osztályokba; nyomdaipari termékek; könyvkötészeti anyagok; fényképek; papíripari cikkek; papíripari vagy háztartási ragasztóanyagok; anyagok művészek részére; ecsetek; írógépek és irodai cikkek (bútorok kivételével); tanítási és oktatási anyagok (készülékek kivételével); csomagolásra szolgáló műanyagok (amelyek nem tartoznak más osztályokba); nyomdabetűk; klisék (az osztály betűrend szerinti jegyzékében szereplő valamennyi áru).

35 Reklámozás, marketing; reklámügynökségek, hirdető ügynökségek, reklámanyagok és hirdetési hely kölcsönzése, kirakatrendezés, reklámanyag naprakész állapotba hozása, rádiós reklámozás, reklámanyagok [röplapok, prospektusok, nyomtatványok, áruminták] terjesztése, reklámeszközök tervezése és formatervezése, reklámfilmek előállítás, reklámszövegek publikálása, reklámszövegek szerkesztése, szabadtéri hirdetés, telemarketing szolgáltatások.

42 Arculattervezés, honlap dizájn tanácsadás, ipari formatervezés, web oldalak alkotása és fenntartása mások számára.

**( 111 ) 218.145**

( 151 ) 2016.03.31.

( 210 ) M 15 02014

( 220 ) 2015.07.27.

**( 732 ) Szerencsejáték Zrt., Budapest (HU)**

( 740 ) dr. Simon-Fiala János, Budapest

**( 546 )** 

( 511 ) 16 Nyomdaipari termékek, fényképek, grafikai ábrázolások, posztterek, papíripari cikkek, brosrák, vékony fűzött könyvek, prospektusok, reklámújság, kártyák, irodai cikkek (bútorok kivételével).

35 Reklámozás, hirdetés, hirdető ügynökségek, rádiós reklámozás, televíziós reklámozás, reklámanyagok terjesztése, szabadtéri hirdetés.

41 Filmgyártás, szabadidős szolgáltatások, szórakoztatás, televíziós szórakoztatás, show-műsorok, sorsjátékok lebonyolítása, rádiós szórakoztatás, rádió- és televízió-programok készítése, versenyek szervezése, rendezése.

**( 111 ) 218.146**

( 151 ) 2016.03.31.

( 210 ) M 15 01896

( 220 ) 2015.07.14.

**( 732 ) TAKLER Pince Kft., Decs (HU)**

( 740 ) Dr. Ruppert Ildikó, Szekszárd

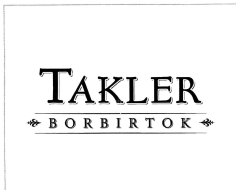
**( 546 )** 

( 511 ) 33 Borok.

**( 111 ) 218.147**

( 151 ) 2016.03.31.

( 210 ) M 15 01631

( 220 ) 2015.06.17.

**( 732 ) Freethinker Kft., Budapest (HU)**

( 740 ) Dr. Berényi Krisztina, Budapest



( 511 ) 16 Papír, karton és ezen anyagokból készült termékek, amelyek nem tartoznak más osztályokba; nyomdaipari termékek; könyvkötészeti anyagok; fényképek; papíripari cikkek; papíripari vagy háztartási ragasztóanyagok; anyagok művészek részére; ecsetek; írógépek és irodai cikkek (bútorok kivételével); tanítási és oktatási anyagok (készülékek kivételével); csomagolásra szolgáló műanyagok (amelyek nem tartoznak más osztályokba); nyomdabetűk; klisék (az osztály betűrend szerinti jegyzékében szereplő valamennyi áru).

21 Eszközök, edények és tartályok háztartási és konyhai célokra; fésűk és szivacsok; kefék (az ecsetek kivételével); kefégyártáshoz használt anyagok; takarító eszközök; vasforgács; nyers vagy félig megmunkált üveg (kivéve az építéshez használt üveget); üveg-, porcelán- és fajanszárak, amelyek nem tartoznak más osztályokba (az osztály betűrend szerinti jegyzékében szereplő valamennyi áru).

38 Távközlés (az osztály betűrend szerinti jegyzékében szereplő valamennyi szolgáltatás).

41 Nevelés; szakmai képzés; szórakoztatás; sport- és kulturális tevékenységek (az osztály betűrend szerinti jegyzékében szereplő valamennyi szolgáltatás).

**( 111 ) 218.148**

( 151 ) 2016.03.31.

( 210 ) M 15 01500

( 220 ) 2015.06.04.

**( 732 ) Szabó Győző, Budapest (HU)**

( 740 ) dr. Rezes Zoltán István, Rezes Ügyvédi Iroda, Budapest



( 511 ) 41 Nevelés; szakmai képzés; szórakoztatás; sport- és kulturális tevékenységek (az osztály betűrendes jegyzékében szereplő valamennyi szolgáltatás).

43 Vendéglátás (élelmezés); időleges szállásadás (az osztály betűrendes jegyzékében szereplő valamennyi szolgáltatás).

**( 111 ) 218.149**

( 151 ) 2016.03.31.

( 210 ) M 15 00715

( 220 ) 2015.03.11.

**( 732 ) Orbán Balázs Zoltán, Telki (HU)**

( 740 ) dr. Peszlen Zoltán, Budapest

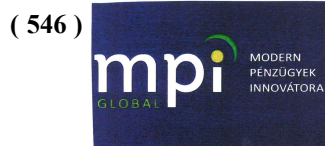

( 511 ) 35 Reklámozás; kereskedelmi ügyletek; kereskedelmi adminisztráció; irodai munkák (az osztály betűrend

szerinti jegyzékében szereplő valamennyi szolgáltatás).

36 Biztosítás; pénzügyi ügyletek; valutaügyletek; ingatlanügyletek (az osztály betűrend szerinti jegyzékében szereplő valamennyi szolgáltatás).

**( 111 ) 218.152**

( 151 ) 2016.04.04.

( 210 ) M 15 00224

( 220 ) 2015.01.27.

**( 732 ) ADLA Varrodai Szolgáltató Betéti Társaság, Budapest (HU)**

( 740 ) dr. Harsányi Zita, Budapest

**( 541 ) RUHADOKI**

( 511 ) 37 Feldolgozott bőr javítása, ruhagőzölés, vasalás, ruhajavítás, ruhák felújítása, stoppolás (ruhajavítás), szőrmék karbantartása, javítása, zipzár és zipzár kocsi cseréje, bútorszövet javítása.

40 Kelmék beszegése, kelme szabása, ruhák átalakítása, ruhavarrás, steppelés, tűzés, szabás, szabászati szolgáltatások, szőrmebundák, textilek, bőr(áru) és kelmék egyedi fazonigazítása, szücsmunkák, textilanyagok kezelése, gombozás, patentozás, függöny méretre varrása, bútorszövet méretre igazítása.

**( 111 ) 218.153**

( 151 ) 2016.04.04.

( 210 ) M 15 01251

( 220 ) 2015.05.06.

**( 732 ) Hegyközségek Nemzeti Tanácsa, Budapest (HU)**

( 740 ) dr. Pancsira Lajos, Pancsira Ügyvédi Iroda, Budapest

**( 541 ) Magyar Bormustra**

( 511 ) 35 Reklámozás; kereskedelmi ügyletek; kereskedelmi adminisztráció; irodai munkák (az osztály betűrend szerinti jegyzékében szereplő valamennyi szolgáltatás).

41 Nevelés; szakmai képzés; szórakoztatás; sport- és kulturális tevékenységek (az osztály betűrend szerinti jegyzékében szereplő valamennyi szolgáltatás); borversenyek szervezése, rendezése.

42 Információtechnológia (IT) tanácsadási szolgáltatások, minőségellenőrzés, számítógépprogramok kidolgozása, számítógépprogramok korszerűsítése, technológiai tanácsadás, tudományos laboratóriumi szolgáltatások, vegyelemzés, kémiai analízis.

**( 111 ) 218.154**

( 151 ) 2016.04.04.

( 210 ) M 15 01252

( 220 ) 2015.05.06.

**( 732 ) Mészáros Gábor, Fót (HU)**

( 740 ) dr. Erős Petra, Erős Petra Ügyvédi Iroda, Budapest

**( 554 )**



( 511 ) 16 Csomagolópapír; dobozok kartonból vagy papírból; fedelek, kötések, borítók [papíráruk]; fapép karton [papíráru]; karakterek [számok és betűk]; karton; papír; papíráruk; regenerált cellulózlapok csomagoláshoz; zacskók csomagolásra papírból vagy műanyagból.

30 Csokoládé; cukor; édesgyökér [cukrászáru]; édesítőszer, (természetes); fahéj [fűszer]; fűszerek; fűszerek, ízesítők; gyömbér [fűszer]; gyümölcskocsonya, zselé [cukrászáru]; ízesítőszer; kakaó; kakaós termékek;

kandiscukor; karamellák [cukorkák]; kávé; kávéaromák; méz; nádcukor szirup; pudingok; vanília [ízesítőszer]; vanillin [vaníliapótló].

**( 111 ) 218.155**

( 151 ) 2016.04.04.

( 210 ) M 15 01263

( 220 ) 2015.05.07.

**( 732 ) Szikrai Borászati Kft., Nyárlőrinc (HU)**

( 740 ) dr. Nagy Mária, Kecskemét

**( 554 )**



( 511 ) 29 Hús, hal-, baromfi- és vadhús; húskivonatok; tartósított, szárított és főzött gyümölcsök és zöldségek; zselék, lekvárok (dzsemek), kompótok; tojások; tej és tejtermékek; étkezési olajok és zsírok (az osztály betűrend szerinti jegyzékében szereplő valamennyi áru).

32 Sörök; ásványvizek és szénsavas vizek és egyéb alkoholmentes italok; gyümölcsitalok és gyümölcslevek; szörpök és más készítmények italokhoz (az osztály betűrend szerinti jegyzékében szereplő valamennyi áru).

**( 111 ) 218.156**

( 151 ) 2016.04.04.

( 210 ) M 15 01647

( 220 ) 2015.06.18.

**( 732 ) The North Face Apparel Corp., Wilmington, Delaware (US)**

( 300 ) 86/484,993 2014.12.18. US

( 740 ) Dr. Sóvári Miklós, DANUBIA Szabadalmi és Jogi Iroda Kft., Budapest

**( 546 )  DRYVENT**

( 511 ) 25 Ruházati cikkek, cipők, kalapárúk.

**( 111 ) 218.157**

( 151 ) 2016.04.04.

( 210 ) M 14 03441

( 220 ) 2014.11.14.

**( 732 ) Dating Central Europe Zártkörűen Működő Részvénytársaság, Esztergom (HU)**

( 740 ) dr. Erdős Anett, Erdős és Társai Ügyvédi Iroda, Budapest

**( 546 ) SZEXRANDI**

( 511 ) 35 On-line hirdetői tevékenység számítógépes hálózaton; reklámozás; reklámszövegek publikálása; reklámszövegek szerkesztése; reklámügynökségek, hirdető ügynökségek; manöken/modell-szolgáltatások reklám vagy kereskedelmi célból; marketing.

38 Mobiltelefonos kommunikáció; üzenetek és képek továbbítása számítógépek segítségével; internetes fórumok biztosítása; üzenetek küldése.

41 Szórakoztatás; fényképészet; szépségversenyek szervezése.

**( 111 ) 218.158**

( 151 ) 2016.04.04.

( 210 ) M 14 01319

---

( 220 ) 2014.04.25.

( 732 ) **Dr. Dózsa István 100%, Debrecen (HU)**

( 546 )  **GasGo**

( 511 ) 37 Építkezés; javítás; szerelési szolgáltatások (az osztály betűrend szerinti jegyzékében szereplő valamennyi szolgáltatás).

39 Szállítás; áruk csomagolása és raktározása; utazásszervezés (az osztály betűrend szerinti jegyzékében szereplő valamennyi szolgáltatás); töltőállomás üzemanyaggal történő ellátása.

---

( 111 ) **218.159**

( 151 ) 2016.04.04.

( 210 ) M 15 01519

( 220 ) 2015.06.05.

( 732 ) **Aréna Drink Kft., Budapest (HU)**

( 740 ) Török Antal, Győr

( 546 )  **HOLIDAY  
ALL DAY**

( 511 ) 30 Édes- és sós péksütemények, cukrászsütemények, kekszek, gabona vagy rizs alapú snack ételek, tea, csokoládé, kakaó, kávé alapú italok, csokoládék, fagyaltok.

32 Alkoholmentes italok, gyümölcslevek és zöldséglevek, szódavizek, vizek, ásványvizek, alkoholmentes koktélok, limonádék, készítmények és szörpök italokhoz.

35 Édes- és sós péksütemények, cukrászsütemények, kekszek, gabona vagy rizs alapú snack ételek, tea, csokoládé, kakaó, kávé alapú italok, csokoládék, fagyaltok; alkoholmentes italok, gyümölcslevek és zöldséglevek, szódavizek, vizek, ásványvizek, alkoholmentes koktélok, limonádék reklámozása, marketingje, kis- és nagykereskedelme.

---

( 111 ) **218.160**

( 151 ) 2016.04.06.

( 210 ) M 15 02256

( 220 ) 2015.08.18.

( 732 ) **West Health Kft., Budapest (HU)**

( 740 ) Berec Brigitta, Budapest

( 546 )  **ÉLETMÓD  
ORVOSI KÖZPONT**

( 511 ) 35 Árubemutató; áruminták terjesztése; áruk bemutatása kommunikációs médiában, kiskereskedelmi célokból; higiéniai készítmények, gyógyászati eszközök kis- és nagykereskedelme; marketing.

41 Orvosi szolgáltatások, higiéniai és szépségápolási szolgáltatás, egészségügyi tanácsadás és szolgáltatás, fizioterápia.

44 Oktatás, sportszolgáltatás, rendezvények szervezése; egészségvédő klubok szolgáltatásai; sport edzőtábori szolgáltatások.

---

( 111 ) **218.161**

( 151 ) 2016.04.06.

( 210 ) M 15 02257

( 220 ) 2015.08.18.

( 732 ) **T&G Health Kft., Budapest (HU)**

( 740 ) Berec Brigitta, Budapest

---

**( 546 )** 

- ( 511 ) 16 Kiadványok, folyóiratok.  
 35 Reklámtevékenység, hirdetés, internetes reklámozás.  
 41 Oktatás, nevelés, rendezvények szervezése.

**( 111 ) 218.162**

( 151 ) 2016.04.06.

( 210 ) M 15 02259

( 220 ) 2015.08.18.

**( 732 ) AGRIFA, Lamballe (FR)**

( 740 ) Dr. Sóvári Miklós, DANUBIA Szabadalmi és Jogi Iroda Kft., Budapest

**( 541 ) PILOT**

( 511 ) 31 Takarmány haszonállatok számára, beleértve a sertést.

**( 111 ) 218.163**

( 151 ) 2016.04.06.

( 210 ) M 15 01742

( 220 ) 2015.06.26.

**( 732 ) MOCCA NEGRA Élelmiszeripari és Kereskedelmi Zártkörűen működő Részvénytársaság, Szentendre (HU)**

( 740 ) dr. Zsilinszky Tibor Krisztián, Zsilinszky Tibor Krisztián, Budapest

**( 546 )**

( 511 ) 29 Tej és tejtermékek.

30 Kávé, tea, kakaó és kávépótló szerek; péksütemények és cukrászsütemények; cukor.

**( 111 ) 218.164**

( 151 ) 2016.04.06.

( 210 ) M 15 00830

( 220 ) 2015.03.23.

**( 732 ) Ilovebalaton.hu Kft., Budapest (HU)**

( 740 ) Dr. Erdey Péter, Erdey Péter Ügyvédi Iroda, Dunaharaszti

**( 541 ) I LOVE BALATON ÖBÖLÁTÚSZÁS**

( 511 ) 41 Nevelés; szakmai képzés; szórakoztatás; sport- és kulturális tevékenységek; sportversenyek rendezése; szabadidős sportrendezvények rendezése; szabadidős kulturális rendezvények szervezése.

**( 111 ) 218.165**

( 151 ) 2016.04.06.

( 210 ) M 14 03160

( 220 ) 2014.10.15.

**( 732 ) Bányai Adrián, Kál (HU)****( 541 ) Clean Eating**

- ( 511 ) 5 Antioxidáns pirulák; bébiételek; búzacsíra étrend-kiegészítők; diétás élelmiszerek gyógyászati használatra; diétás italok gyógyászati használatra; élelmi rostok; élesztő tartalmú étrend-kiegészítők; glükóz étrend-kiegészítők; gyógynövények; gyógyteák; herbateák gyógyászati használatra; kazein étrend-kiegészítők; lenmag étrend-kiegészítők; lenmagolaj étrend-kiegészítők; protein étrend-kiegészítők; vitaminkészítmények.
- 29 Hús, hal-, baromfi- és vadhús; húskivonatok; tartósított, szárított és főzött gyümölcsök és zöldségek; zselék, lekvárok (dzsemek), kompótok; tojások; tej és tejtermékek; étkezési olajok és zsírok (az osztály betűrend szerinti jegyzékében szereplő valamennyi áru).
- 43 Bár szolgáltatások; ételszobrászat; étkezdék; éttermek; főzőberendezések bérlete; gyorséttermek; ivóvíz-automaták bérbeadása; kantinok, büfék, étkezdék; kávéházak; motelek; önkiszolgáló éttermek; szállodai szolgáltatások; vendéglátóipar.

**( 111 ) 218.166**

- ( 151 ) 2016.04.06.  
 ( 210 ) M 15 01726  
 ( 220 ) 2015.06.25.

**( 732 ) Teva Gyógyszergyár Zrt., Debrecen (HU)**

( 740 ) Ágni Zsolt, Debrecen

**( 541 ) GESTRERING**

- ( 511 ) 5 Gyógyszerészeti készítmények; egészségügyi készítmények gyógyászati használatra; vegyi készítmények gyógyászati használatra; gyógyszerek humángyógyászati használatra; gyógyszervegyészeti készítmények; orális gyógyszerek humángyógyászati használatra; parenterális gyógyszerek humángyógyászati használatra; lokális gyógyszerek humángyógyászati használatra; kúpok.

**( 111 ) 218.167**

- ( 151 ) 2016.04.06.  
 ( 210 ) M 15 02107  
 ( 220 ) 2015.08.03.

**( 732 ) Rossmann Magyarország Kereskedelmi Korlátolt Felelősségű Társaság, Üllő (HU)**

( 740 ) dr. Szűcs László, Réti, Antall és Társai Ügyvédi Iroda, Budapest

**( 546 ) ROSSMANN**

- ( 511 ) 3 Fehéritőkészítmények és egyéb, mosásra szolgáló anyagok; tisztító-, fényesítő-, súroló-, és csiszológyszerek; szappanok; illatszerek, illóolajok, kozmetikai cikkek, hajmosó szerek; fogkrémek (az osztály betűrend szerinti jegyzékében szereplő valamennyi áru).
- 5 Gyógyszerészeti és állatgyógyászati készítmények; egészségügyi készítmények gyógyászati használatra; gyógyászati vagy állatgyógyászati használathoz adaptált diétás élelmiszerek és anyagok; bébiételek; étrend-kiegészítők emberek és állatok számára; tapaszok, kötszeranyagok; fogtömő anyagok és fogászati mintázóanyagok; fertőtlenítőszeres; kártékony állatok irtására szolgáló készítmények; gombaölő szerek (fungicidek), gyomirtó szerek (herbicidek) (az osztály betűrend szerinti jegyzékében szereplő valamennyi áru).
- 8 Kéziszerszámok és kézzel működtetett eszközök; evőeszközök; vágó- és szűrőfegyverek; borotvák (az osztály betűrend szerinti jegyzékében szereplő valamennyi áru).

**( 111 ) 218.168**

- ( 151 ) 2016.04.06.  
 ( 210 ) M 15 02119  
 ( 220 ) 2015.08.04.



**( 732 ) Rossmann Magyarország Kft., Üllő (HU)**

( 740 ) dr. Szücs László, Réti, Antall és Társai Ügyvédi Iroda, Budapest

**( 546 )** 

( 511 ) 16 Papír, karton és ezen anyagokból készült termékek, amelyek nem tartoznak más osztályokba; nyomdaipari termékek; könyvkötészeti anyagok; fényképek; papíripari cikkek; papíripari vagy háztartási ragasztóanyagok; anyagok művészek részére; ecsetek; írógépek és irodai cikkek (bútorok kivételével); tanítási és oktatási anyagok (készülékek kivételével); csomagolásra szolgáló műanyagok (amelyek nem tartoznak más osztályokba); nyomdabetűk; klisék (az osztály betűrend szerinti jegyzékében szereplő valamennyi áru).

21 Eszközök, edények és tartályok háztartási és konyhai célokra; fésűk és szivacsok; kefék (az ecsetek kivételével); kefégyártáshoz használt anyagok; takarító eszközök; vasforgács; nyers vagy félig megmunkált üveg (kivéve az építéshez használt üveget); üveg-, porcelán- és fajanszárak, amelyek nem tartoznak más osztályokba (az osztály betűrend szerinti jegyzékében szereplő valamennyi áru).

26 Csipkék és hímzések, szalagok és zsinórok; gombok, ruhakapsok és fűzőlyukak, gombostűk és tűk; művirágok (az osztály betűrend szerinti jegyzékében szereplő valamennyi áru).

28 Játékok, játékszerek; testnevelési és sportcikkek, amelyek nem tartoznak más osztályokba; karácsonyfadíszek (az osztály betűrend szerinti jegyzékében szereplő valamennyi áru).

**( 111 ) 218.169**

( 151 ) 2016.04.06.

( 210 ) M 15 02239

( 220 ) 2015.08.17.

**( 732 ) Richter Szabaszián Mihály, Budapest (HU)****( 546 )** 

( 511 ) 33 Alkoholtartalmú italok (a sörök kivételével) (az osztály betűrend szerinti jegyzékében szereplő valamennyi áru).

41 Nevelés; szakmai képzés; szórakoztatás; sport- és kulturális tevékenységek (az osztály betűrend szerinti jegyzékében szereplő valamennyi szolgáltatás).

43 Vendéglátás (ételmezés); időleges szállásadás (az osztály betűrend szerinti jegyzékében szereplő valamennyi szolgáltatás).

**( 111 ) 218.170**

( 151 ) 2016.04.07.

( 210 ) M 15 02233

( 220 ) 2015.08.14.

**( 732 ) CONSTANCIA Kereskedelmi és Szolgáltató Kft., Hódmezővásárhely (HU)**

( 740 ) Kovács Edit, Szeged

**( 546 )** 

( 511 ) 29 Tartósított, szárított és főzött gyümölcsök és zöldségek; zselék, lekvárok (dzsemek), kompótok; étkezési olajok és zsírok.

30 Kávé, lisztek és más gabonakészítmények; kenyér, péksütemények és cukrászsütemények; cukor, méz, só; fűszeres mártások; fűszerek.

35 Élelmiszer kereskedelem, biotermékek forgalmazása, táplálékkiegészítők, alkoholmentes italok, szörpök, gyümölcslevek, lekvárok, gyógyászati segédeszközök, egészségmegőrzésre alkalmas eszközök forgalmazása.

( 111 ) 218.171

( 151 ) 2016.04.07.

( 210 ) M 15 02238

( 220 ) 2015.08.17.

( 732 ) Csótár Ádám Károly, Kisbér (HU)

( 546 )



( 511 ) 35 Reklámozás; kereskedelmi ügyletek; kereskedelmi adminisztráció; irodai munkák (az osztály betűrend szerinti jegyzékében szereplő valamennyi szolgáltatás).

( 111 ) 218.172

( 151 ) 2016.04.07.

( 210 ) M 14 02417

( 220 ) 2014.07.29.

( 732 ) Zott SE & Co. KG, Mertingen (DE)

( 740 ) dr. Szamosi Katalin, SBGK Ügyvédi Iroda, Budapest

( 541 ) A tejből készült finomságok gyártója

( 511 ) 29 Tej, tejtermékek, névszerint ivótej, aludttej, író; joghurt, gyümölcsjoghurt, csokoládés vagy kakaós joghurt; alkoholmentes kevert tejes italok (főként tejet tartalmazó); kefir; tejszín; lágy fehérsajt; lágy fehérsajt gyümölcsökkel és fűszernövényekkel; alapvetően tejet és fűszereket tartalmazó desszertek zselatin és/vagy keményítő kötőanyag felhasználásával; vaj, tisztított vaj, sajtok és sajtkészítmények, tej és tejsavóporak ételismiszerként, dietetikus joghurt nem gyógyászati célokra, mindezek tejből vagy tejtermékekből.

30 Pudingok, fagyaltok, fagyaltporok, mindezek tejből vagy tejtermékekből.

( 111 ) 218.173

( 151 ) 2016.04.07.

( 210 ) M 15 01852

( 220 ) 2015.07.10.

( 732 ) Pondex Trading & Consulting Kft., Budapest (HU)

( 546 )



( 511 ) 20 Bútorok, tükrök, keretek; fából, parafából, nádból, gyékényből, fűzfavesszőből, szaruból, csontból!, elefántcsontból, halcsontból, kagylóhéjból, ámbrából, gyöngyházból, tajtékból, és mindezek pótanyagaiból, vagy műanyagokból készült termékek, amelyek nem tartoznak más osztályokba (az osztály betűrend szerinti jegyzékében szereplő valamennyi áru).

21 Eszközök, edények és tartályok háztartási és konyhai célokra; fűsűkés szivacsok; kefék (az ecsetek kivételével); kefégyártáshoz használt anyagok; takarító eszközök; vasforgács; nyers vagy félig megmunkált üveg (kivéve az építéshez használt üveget); üveg-, porcelán- és fajanszárak, amelyek nem tartoznak más osztályokba (az osztály betűrend szerinti jegyzékében szereplő valamennyi áru).

42 Csomagolástervezési szolgáltatások, építészeti konzultáció, építészeti szolgáltatások, ipari formatervezés, stíldíszítés, új termékek kutatása és fejlesztése mások számára, lakberendezés.

( 111 ) 218.174

( 151 ) 2016.04.07.

---

( 210 ) M 14 03213

( 220 ) 2014.10.22.

( 732 ) Jandowszky Vincent, Budapest (HU)

( 740 ) dr. Zakar Zoltán, Zakar Zoltán Ügyvédi Iroda, Budapest

( 541 ) BUSINESS AND LEISURE ACCOMODATION

( 511 ) 36 Biztosítás; pénzügyi ügyletek; valutaügyletek; ingatlanügyletek (az osztály betűrend szerinti jegyzékében szereplő valamennyi szolgáltatás).

43 Vendéglátás (élelmezés); időleges szállásadás (az osztály betűrend szerinti jegyzékében szereplő valamennyi szolgáltatás).

---

( 111 ) 218.175

( 151 ) 2016.04.07.

( 210 ) M 14 01269

( 220 ) 2014.04.25.

( 732 ) Biztosítások.hu Biztosítási Alkusz és Tanácsadó Korlátolt Felelősségű Társaság, Budapest (HU)

( 740 ) dr. Együd János ügyvéd, Budapest

( 541 ) biztositasok.hu

( 511 ) 35 Információknak számítógépes adatbázisokba való szerkesztése; információk számítógépes adatbázisokba való rendezése; kereskedelmi és üzleti kapcsolattartási adatok biztosítása; kereskedelmi közvetítői szolgáltatások.

---

( 111 ) 218.176

( 151 ) 2016.04.07.

( 210 ) M 14 01268

( 220 ) 2014.04.25.

( 732 ) Biztosítások.hu Biztosítási Alkusz és Tanácsadó Korlátolt Felelősségű Társaság, Budapest (HU)

( 740 ) dr. Együd János ügyvéd, Budapest

( 541 ) biztositasok.hu

( 511 ) 35 Információknak számítógépes adatbázisokba való szerkesztése; információk számítógépes adatbázisokba való rendezése; kereskedelmi és üzleti kapcsolattartási adatok biztosítása; kereskedelmi közvetítői szolgáltatások.

---

( 111 ) 218.177

( 151 ) 2016.04.07.

( 210 ) M 15 02120

( 220 ) 2015.08.04.

( 732 ) Rossmann Magyarország Kft., Üllő (HU)

( 740 ) dr. Szűcs László, Réti, Antall és Társai Ügyvédi Iroda, Budapest

( 546 )  **ROSSMANN**  
*Tudjuk, mire vagyunk*

( 511 ) 3 Fehéritőkészítmények és egyéb, mosásra szolgáló anyagok; tisztító-, fényszerítő-, súroló-, és csiszológépek; szappanok; illatszerek, illóolajok, kozmetikai cikkek, hajmosó szerek; fogkrémek (az osztály betűrend szerinti jegyzékében szereplő valamennyi áru).

5 Gyógyszerészeti és állatgyógyászati készítmények; egészségügyi készítmények gyógyászati használatra; gyógyászati vagy állatgyógyászati használatához adaptált diétás élelmiszerek és anyagok; bébiételek; étrend-kiegészítők emberek és állatok számára; tapaszok, kötszeranyagok; fogtömő anyagok és fogászati mintázóanyagok; fertőtlenítőszeres; kártékony állatok irtására szolgáló készítmények; gombaölő szerek (fungicidek), gyomirtó szerek (herbicidek) (az osztály betűrend szerinti jegyzékében szereplő valamennyi áru).

---

8 Kéziszerszámok és kézzel működtetett eszközök; evőeszközök; vágó- és szűrőfegyverek; borotvák (az osztály betűrend szerinti jegyzékében szereplő valamennyi áru).

**( 111 ) 218.178**

( 151 ) 2016.04.07.

( 210 ) M 15 02106

( 220 ) 2015.08.03.

**( 732 ) Rossmann Magyarország Kereskedelmi Korlátolt Felelősségű Társaság, Üllő (HU)**

( 740 ) dr. Szűcs László, Réti, Antall és Társai Ügyvédi Iroda, Budapest

( 546 ) 

( 511 ) 16 Papír, karton és ezen anyagokból készült termékek, amelyek nem tartoznak más osztályokba; nyomdaipari termékek; könyvkötészeti anyagok; fényképek; papíripari cikkek; papíripari vagy háztartási ragasztóanyagok; anyagok művészek részére; ecsetek; írógépek és irodai cikkek (bútorok kivételével); tanítási és oktatási anyagok (készülékek kivételével); csomagolásra szolgáló műanyagok (amelyek nem tartoznak más osztályokba); nyomdabetűk; klisék (az osztály betűrend szerinti jegyzékében szereplő valamennyi áru).

21 Eszközök, edények és tartályok háztartási és konyhai célokra; fésűk és szivacsok; kefék (az ecsetek kivételével); kefégyártáshoz használt anyagok; takarító eszközök; vasforgács; nyers vagy félig megmunkált üveg (kivéve az építéshez használt üveget); üveg-, porcelán- és fajanszárak, amelyek nem tartoznak más osztályokba (az osztály betűrend szerinti jegyzékében szereplő valamennyi áru).

26 Csipkék és hímzések, szalagok és zsinórok; gombok, ruhakapcsok és fűzőlyukak, gombostűk és tűk; művirágok (az osztály betűrend szerinti jegyzékében szereplő valamennyi áru).

28 Játékok, játékszerek; testnevelési és sportcikkek, amelyek nem tartoznak más osztályokba; karácsonyfadíszek (az osztály betűrend szerinti jegyzékében szereplő valamennyi áru).

**( 111 ) 218.179**

( 151 ) 2016.04.07.

( 210 ) M 15 01596

( 220 ) 2015.06.12.

**( 732 ) Shen Ku-Liang, Budapest (HU)**

( 740 ) Wanshida Kft., Eczet Mária, Budapest

( 546 )



( 511 ) 16 Papír, karton és ezen anyagokból készült termékek, amelyek nem tartoznak más osztályokba; nyomdaipari termékek; könyvkötészeti anyagok; fényképek; papíripari cikkek; papíripari vagy háztartási ragasztóanyagok; anyagok művészek részére; ecsetek; írógépek és irodai cikkek (bútorok kivételével); tanítási és oktatási anyagok (készülékek kivételével); csomagolásra szolgáló műanyagok (amelyek nem tartoznak más osztályokba); nyomdabetűk; klisék (az osztály betűrend szerinti jegyzékében szereplő valamennyi áru).

25 Ruházati cikkek, cipők, kalapárak (az osztály betűrend szerinti jegyzékében szereplő valamennyi áru).

28 Játékok, játékszerek; testnevelési és sportcikkek, amelyek nem tartoznak más osztályokba; karácsonyfadíszek (az osztály betűrend szerinti jegyzékében szereplő valamennyi áru).

**( 111 ) 218.180**

( 151 ) 2016.04.07.

( 210 ) M 14 03157

( 220 ) 2014.10.16.

**( 732 ) Hello Kft., Békéscsaba (HU)**

( 740 ) Séllei Sándor, Békéscsaba

( 546 ) 

( 511 ) 9 Tudományos célra szolgáló, tengerészeti, földmérő, fényképészeti, mozgóképi, optikai, súlymérő, egyéb mérő-, jelző-, ellenőrző (felügyeleti), életmentő és oktatóberendezések és felszerelések; elektromos energia vezetésére, kapcsolására, átalakítására, tárolására, szabályozására vagy ellenőrzésére szolgáló készülékek és berendezések; hangok vagy képek rögzítésére, továbbítására, másolására szolgáló készülékek; mágneses adathordozók, hanglemezek; szerkezetek érmebedobással működő készülékekhez; regiszteres pénztárgépek, számológépek, adatfeldolgozó berendezések és számítógépek; tűzoltó készülékek.

25 Ruházati cikkek, cipők, kalapárúk (az osztály betűrend szerinti jegyzékében szereplő valamennyi áru).

28 Játékok, játékszerek; testnevelési és sportcikkek, amelyek nem tartoznak más osztályokba; karácsonyfadíszek (az osztály betűrend szerinti jegyzékében szereplő valamennyi áru).

( 111 ) 218.182

( 151 ) 2016.04.07.

( 210 ) M 15 00040

( 220 ) 2015.01.12.

( 732 ) "Nagyrédei Szőlők" Borforgalmazó Kft., Nagyréde (HU)

( 740 ) dr. Szöllősi László, Szöllősi Ügyvédi Iroda, Budapest

( 546 ) 

M Á T R A H I L L

( 511 ) 33 "Mátra" eredetmegjelölés termékleírásának megfelelő borok.

35 Reklámozás; kereskedelmi ügyletek; kereskedelmi adminisztráció; irodai munkák; árubemutató; áruk bemutatása kommunikációs médiában, kiskereskedelmi célokból; áruminták terjesztése; hirdetési hely kölcsönzése; hirdetési oldalak készítése; információk számítógépes adatbázisokba való rendezése; információknak számítógépes adatbázisokba való szerkesztése; kereskedelmi vagy reklámcélú kiállítások szervezése; kereskedelmi vagy reklámcélú vásárok szervezése; rádiós reklámozás; reklámanyagok [röplapok, prospektusok, nyomtatványok, áruminták] terjesztése; reklámanyagok terjesztése; reklámfilmek előállítás; reklámidő bérlete távközlési médiumban; reklámozás; szabadtéri hirdetés, televíziós reklámozás.

( 111 ) 218.183

( 151 ) 2016.04.07.

( 210 ) M 15 00044

( 220 ) 2015.01.12.

( 732 ) Hirschler Glas Kft., Sopron (HU)

( 740 ) Mészárosné Dónusz Katalin, SBGK Szabadalmi Ügyvivői Iroda, Budapest

( 546 ) 

HIRSCHLER

( 511 ) 20 Tükrök, visszapillantó tükrök.

21 Eszközök, edények és tartályok háztartási és konyhai célokra; fésűk és szivacsok; kefék (az ecsetek kivételével); kefégyártáshoz használt anyagok; takarító eszközök; vasforgács; nyers vagy félig megmunkált üveg (kivéve az építéshez használt üveget); üveg-, porcelán- és fajanszárúk, amelyek nem tartoznak más osztályokba.

40 Üvegformázás, vágás, hajlítás, bevonattal való ellátás, csiszolás.

( 111 ) 218.184

( 151 ) 2016.04.07.

---

( 210 ) M 15 01008

( 220 ) 2015.04.08.

( 732 ) **Trunkos András, Törökbálint (HU)**

( 740 ) Román István, Budapest

( 546 )



( 511 ) 5 Étrendkiegészítők emberek számára.

35 Marketing.

43 Vendéglátóipar, étel-házhozszállítás.

---

( 111 ) **218.189**

( 151 ) 2016.04.08.

( 210 ) M 15 01769

( 220 ) 2015.06.30.

( 732 ) **dr. Strassburger Gyula, Miskolc (HU)**

( 541 ) **Mindenkit érhet jogeset**

( 511 ) 45 Jogi szolgáltatások; biztonsági szolgáltatások személyek és vagyontárgyak védelmére; alternatív vitarendezési szolgáltatások, jogi dokumentumok elkészítése, jogi kutatás.

---

( 111 ) **218.191**

( 151 ) 2016.04.08.

( 210 ) M 15 01648

( 220 ) 2015.06.17.

( 732 ) **Gergics Róbert 50%, Szentlőrinc (HU)**

**Hornyák István 50%, Szentlőrinc (HU)**

( 740 ) dr. Mező Barnabás, Oppenheim Ügyvédi Iroda, Budapest

( 541 ) **CHILION**

( 511 ) 30 Chiliporok; chiliszósok; chutney [fűszeres ízesítő]; zöldségkrémek [szósok]; paradicsomszósok; pesto [szós]; paprika, örlt [ételízesítő]; fűszerek.

31 Chilipaprika.

43 Vendéglátással (élelmezéssel) kapcsolatos szolgáltatások.

---

( 111 ) **218.192**

( 151 ) 2016.04.08.

( 210 ) M 15 01630

( 220 ) 2015.06.17.

( 732 ) **Bordinasztia Sales Kft., Törökbálint (HU)**

( 541 ) **KÓSTOL AZ ORSZÁG**

( 511 ) 43 Vendéglátás, borkóstolás.

---

( 111 ) **218.193**

( 151 ) 2016.04.08.

( 210 ) M 15 01785

( 220 ) 2015.07.03.

( 732 ) **TV2 Média Csoport Kft., Budapest (HU)**

---

( 740 ) dr. Péntek Zoltán, Budapest

( 546 )



( 511 ) 35 Reklámozás; kereskedelmi ügyletek; kereskedelmi adminisztráció; irodai munkák (az osztály betűrend szerinti jegyzékében szereplő valamennyi szolgáltatás).

41 Nevelés; szakmai képzés; szórakoztatás; sport- és kulturális tevékenységek (az osztály betűrend szerinti jegyzékében szereplő valamennyi szolgáltatás).

42 Tudományos és műszaki szolgáltatások, valamint az idetartozó tervezői és kutatói tevékenység; ipari elemző és kutató szolgáltatások; számítástechnikai hardver és szoftver tervezés és fejlesztés (az osztály betűrend szerinti jegyzékében szereplő valamennyi szolgáltatás).

( 111 ) 218.194

( 151 ) 2016.04.08.

( 210 ) M 15 01786

( 220 ) 2015.07.03.

( 732 ) **Budapesti Corvinus Egyetem, Budapest (HU)**

( 740 ) Benkőné Csillag Lucia, Budapest

( 541 ) **INTRENGIN**

( 511 ) 35 Üzleti tanácsadás, gazdasági információk elemzése és előrejelzése, on-line tanácsadás.

39 Forgalom-szervezés, közlekedési logisztikai szolgáltatások.

42 Tudományos tevékenység, szakértői tevékenység, tudományos forgalom-elemzési-, forgalom-beccslési- és forgalom-előrejelzési szolgáltatás, számítógépes (szolgáltató) szoftverek, szoftver-fejlesztés.

( 111 ) 218.195

( 151 ) 2016.04.08.

( 210 ) M 15 01900

( 220 ) 2015.07.14.

( 732 ) **Betty Ice Hungária Kft., Debrecen (HU)**

( 740 ) Szívós Tamás Lajos, Debrecen

( 541 ) **BETTY ICE LIDO**

( 511 ) 29 Tartósított, szárított és főzött gyümölcsök és zöldségek; zselék, lekvárok (dzsemek), kompótok; tojások; tej és tejtermékek.

30 Péksütemények és cukrászsütemények; fagyaltok; cukor, méz, melaszszirup; élesztő, sütőporok; jég.

( 111 ) 218.196

( 151 ) 2016.04.08.

( 210 ) M 15 02010

( 220 ) 2015.07.24.

( 732 ) **WorCare Kft., Sződliget (HU)**

( 740 ) Lancz Róbert, Sződliget

( 541 ) **Mediall**

( 511 ) 35 Reklámozás; kereskedelmi ügyletek; kereskedelmi adminisztráció; irodai munkák (az osztály betűrend szerinti jegyzékében szereplő valamennyi szolgáltatás).

44 Orvosi szolgáltatások; állatgyógyászati szolgáltatások; higiéniai és szépségápolási szolgáltatások emberek és állatok részére; mezőgazdasági, kertészeti és erdészeti szolgáltatások (az osztály betűrend szerinti jegyzékében szereplő valamennyi szolgáltatás).



**( 111 ) 218.197**

( 151 ) 2016.04.08.

( 210 ) M 15 01901

( 220 ) 2015.07.14.

**( 732 ) Betty Ice Hungária Kft., Debrecen (HU)**

( 740 ) Szívós Tamás Lajos, Debrecen

**( 541 ) BETTY ICE BALLETO**

( 511 ) 29 Tartósított, szárított és főzött gyümölcsök és zöldségek; zselék, lekvárok (dzsemek), kompótok; tojások; tej és tejtermékek.

30 Péksütemények és cukrászsütemények; fagyaltok; cukor, méz, melaszszirup; élesztő, sütőporok; jég.

**( 111 ) 218.198**

( 151 ) 2016.04.08.

( 210 ) M 15 02144

( 220 ) 2015.08.05.

**( 732 ) Takács Julianna, Debrecen (HU)****( 546 )**

( 511 ) 35 Reklámozás; kereskedelmi ügyletek; kereskedelmi adminisztráció; irodai munkák (az osztály betűrend szerinti jegyzékében szereplő valamennyi szolgáltatás).

41 Nevelés; szakmai képzés; szórakoztatás; sport- és kulturális tevékenységek (az osztály betűrend szerinti jegyzékében szereplő valamennyi szolgáltatás).

45 Jogi szolgáltatások; biztonsági szolgáltatások személyek és vagyontárgyak védelmére; mások által egyéni igényeknek megfelelően nyújtott személyes és társadalmi jellegű szolgáltatások (az osztály betűrend szerinti jegyzékében szereplő valamennyi szolgáltatás).

**( 111 ) 218.199**

( 151 ) 2016.04.08.

( 210 ) M 15 01902

( 220 ) 2015.07.14.

**( 732 ) Betty Ice Hungária Kft., Debrecen (HU)**

( 740 ) Szívós Tamás Lajos, Debrecen

**( 541 ) BETTY ICE BETTY BLUE**

( 511 ) 29 Tartósított, szárított és főzött gyümölcsök és zöldségek; zselék, lekvárok (dzsemek), kompótok; tojások; tej és tejtermékek.

30 Péksütemények és cukrászsütemények; fagyaltok; cukor, méz, melaszszirup; élesztő, sütőporok; jég.

**( 111 ) 218.200**

( 151 ) 2016.04.08.

( 210 ) M 15 01904

( 220 ) 2015.07.14.

**( 732 ) Betty Ice Hungária Kft., Debrecen (HU)**

( 740 ) Szívós Tamás Lajos, Debrecen

**( 541 ) BETTY ICE MOANA**

( 511 ) 29 Tartósított, szárított és főzött gyümölcsök és zöldségek; zselék, lekvárok (dzsemek), kompótok; tojások; tej



és tejtermékek.

30 Péksütemények és cukrászsütemények; fagylaltok; cukor, méz, melaszszirup; élesztő, sütőporok; jég.

**( 111 ) 218.201**

( 151 ) 2016.04.08.

( 210 ) M 15 02145

( 220 ) 2015.08.05.

**( 732 ) Bayer Consumer Care AG, Basel (CH)**

( 740 ) dr. Sasvári Gabriella, SBGK Ügyvédi Iroda, Budapest

**( 546 )**

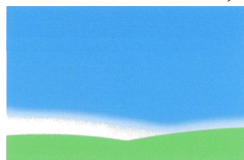

( 511 ) 5 Gyógyszerészeti készítmények.

**( 111 ) 218.202**

( 151 ) 2016.04.08.

( 210 ) M 15 02149

( 220 ) 2015.08.06.

**( 732 ) MATUSZ-VAD Kereskedelmi és Húsfeldolgozó Zártkörűen Működő Rt., Budapest (HU)**

( 740 ) dr. Karsay Ferenc, Bárándy és Társai Ügyvédi Iroda, Budapest

**( 546 )** 

( 511 ) 29 Zselék, lekvárok (dzsemek), kompótok; tojások; tej és tejtermékek.

30 Kávé, tea, kakaó és kávépótló szerek; lisztek és más gabonakészítmények; kenyér, péksütemények és cukrászsütemények; élesztő, sütőporok.

43 Vendéglátás (élelmezés).

**( 111 ) 218.203**

( 151 ) 2016.04.08.

( 210 ) M 15 01909

( 220 ) 2015.07.14.

**( 732 ) Varga Gábor, Szár (HU)**

**( 541 ) Macirola**

( 511 ) 5 Gyógyszerészeti és állatgyógyászati készítmények; egészségügyi készítmények gyógyászati használatra; gyógyászati vagy állatgyógyászati használathoz adaptált diétás élelmiszerek és anyagok; bébiételek; étrend-kiegészítők emberek és állatok számára; tapaszok, kötszeranyagok; fogtömő anyagok és fogászati mintázóanyagok; fertőtlenítőszeres; kártékony állatok irtására szolgáló készítmények; gombaölő szerek (fungicidek), gyomirtó szerek (herbicidek) (az osztály betűrend szerinti jegyzékében szereplő valamennyi áru).

29 Hús, hal-, baromfi- és vadhús; húskivonatok; tartósított, szárított és főzött gyümölcsök és zöldségek; zselék, lekvárok (dzsemek), kompótok; tojások; tej és tejtermékek; étkezési olajok és zsírok (az osztály betűrend szerinti jegyzékében szereplő valamennyi áru).

30 Kávé, tea, kakaó és kávépótló szerek; rizs; tápióka és szágó; lisztek és más gabonakészítmények; kenyér, péksütemények és cukrászsütemények; fagylaltok; cukor, méz, melaszszirup; élesztő, sütőporok; só; mustár; ecet, fűszeres mártások; fűszerek; jég (az osztály betűrend szerinti jegyzékében szereplő valamennyi áru).

32 Sörök; ásványvizek és szénsavas vizek és egyéb alkoholmentes italok; gyümölcsitalok és gyümölcslevek; szörpök és más készítmények italokhoz (az osztály betűrend szerinti jegyzékében szereplő valamennyi áru).

**( 111 ) 218.204**

---

( 151 ) 2016.04.08.

( 210 ) M 15 02147

( 220 ) 2015.08.05.

**( 732 ) BWT HUNGÁRIA Víztechnikai Kft., Budaörs (HU)**

( 740 ) dr. Tuza Béla, 12. sz. Ügyvédi Iroda, Kecskemét

**( 541 ) SELYEMVÍZ**

( 511 ) 11 Vízlágyító készülékek és berendezések.

---

**( 111 ) 218.205**

( 151 ) 2016.04.08.

( 210 ) M 15 02275

( 220 ) 2015.08.24.

**( 732 ) Next Group Plc, Enderby, Leicester, Leicestershire (GB)**

( 740 ) Dr. Sóvári Miklós, DANUBIA Szabadalmi és Jogi Iroda Kft., Budapest

**( 541 ) NEXT**

( 511 ) 9 Napszemüvegek és szemüvegek; szemüveg keretek és tokok.

35 Kiskereskedelmi szolgáltatások kozmetikumok, gyógyszer nem tartalmazó pipere készítmények, szemüvegek, napszemüvegek és kontaktlencsék; elektromos termékek, fényképezőgépek, világító berendezések, elektromos háztartási eszközök, azaz főző berendezések, konyhai robotgépek, vasalók, vízforráló kannák, mikrohullámú sütők, kenyérpíritók, porszívók, elszívóernyők, tűzhelyek, mosogatógépek, mélyhűtők, mélyhűtős hűtőszekrények, főzőlapok, sütők, sparheltek, hűtőszekrények, centrifugák, szárítási funkcióval rendelkező mosógépek, mosógépek, ékszerek, pénztárcák és levéltárcák, esernyők, övek, hordozótokok, táskák, kézitáskák és mindenféle táskák, ruházat, fejfedők és lábbelik, bútorok, háztartási cikkek, képek, képkeretek, textilek, törölközők, ágyneműk, konyhafelszerelés, festékek, tapéta és egyéb lakás díszítő termékek, játékok területén; különböző áruk, ideértve a fenti termékek összegyűjtése mások számára, lehetővé téve a vásárlók számára a kényelmes megtekintést és vásárlást; termékek kiskereskedelmi árusításával kapcsolatos szolgáltatások belvárosi üzletekben, csomagküldő katalógusokon vagy az interneten keresztül; on-line kiskereskedelmi üzleti szolgáltatások nyújtása a fenti termékekkel kapcsolatosan; a fenti termékekkel kapcsolatos kiskereskedelmi szolgáltatásokra vonatkozó tájékoztatás és tanácsadás; üzleti menedzsment, tanácsadás, ideértve a fenti termékek területén kiskereskedelmi üzletek létesítésével kapcsolatos segítségnyújtást és tanácsadást; on-line kereskedelmi szolgáltatások, áruk széles körére vonatkozó kereskedelmi szolgáltatások; vásárlói hűségprogramok kereskedelmi, hirdetési és/vagy reklámozási célokra; vásárlói hűségkártyákkal és hűség programokkal kapcsolatos szolgáltatások; vásárlói hűségprogramok szervezése, működtetése és felügyelése; modell ügynökségi szolgáltatások kivételével.

---

**( 111 ) 218.206**

( 151 ) 2016.04.08.

( 210 ) M 15 02665

( 220 ) 2015.10.02.

**( 732 ) CHOCCO GARDEN Kft., Dunakeszi (HU)**

( 740 ) dr. Szabó Géza Krisztián, GK. Szabó Ügyvédi Iroda, Budapest

**( 546 )**



( 511 ) 29 Sűrített tej; tej; tejes italok, főként tejet tartalmazó; tejszínhab; tejszín [tejtermék]; tejtermékek; milk shake-ek [tejalapú frappé italok]; joghurt.

---

**( 111 ) 218.207**

( 151 ) 2016.04.08.

( 210 ) M 15 02663

( 220 ) 2015.10.02.

**( 732 ) CHOCCO GARDEN Kft., Dunakeszi (HU)**

( 740 ) dr. Szabó Géza Krisztián, GK. Szabó Ügyvédi Iroda, Budapest

**( 546 )**

( 511 ) 30 Bonbonok (cukorkák); cukorkaáru; csokoládé; csokoládé alapú italok; csokoládés termékek; karamellák (cukorkák); kakaó, kakaóalapú italok; kakaós termékek; kávé; kávé alapú italok; kávé termékek; müzli; müzliszeletek; pralinék; rágógumi; tea; tea alapú italok; jeges tea; gabonakészítmények és pékáruk; cukrászáruk; édesipari készítmények; ostya.

**( 111 ) 218.209**

( 151 ) 2016.04.08.

( 210 ) M 15 02660

( 220 ) 2015.10.02.

**( 732 ) dr. Rakos Katalin, Budapest (HU)**

( 740 ) dr. Giró Szász János, Giró Szász és Társa Ügyvédi Iroda, Budapest

**( 541 ) MATEKKUCKÓ**

( 511 ) 16 Papír, karton és ezen anyagokból készült termékek, amelyek nem tartoznak más osztályokba; nyomdaipari termékek; könyvkötészeti anyagok; fényképek; papíripari cikkek; papíripari vagy háztartási ragasztóanyagok; anyagok művészek részére; ecsetek; írógépek és irodai cikkek (bútorok kivételével); tanítási és oktatási anyagok (készülékek kivételével); csomagolásra szolgáló műanyagok (amelyek nem tartoznak más osztályokba); nyomdabetűk; klisék (az osztály betűrend szerinti jegyzékében szereplő valamennyi áru).

41 Nevelés; szakmai képzés; szórakoztatás; sport- és kulturális tevékenységek (az osztály betűrend szerinti jegyzékében szereplő valamennyi szolgáltatás).

42 Tudományos és műszaki szolgáltatások, valamint az idetartozó tervezői és kutatói tevékenység; ipari elemző és kutató szolgáltatások; számítástechnikai hardver és szoftver tervezés és fejlesztés (az osztály betűrend szerinti jegyzékében szereplő valamennyi szolgáltatás).

**( 111 ) 218.212**

( 151 ) 2016.04.08.

( 210 ) M 15 02402

( 220 ) 2015.09.03.

**( 732 ) Sárkány Erika Ágnes, Budapest (HU)****Sárkány Krisztián, Budapest (HU)****( 546 )**

( 511 ) 41 Nevelés; szakmai képzés; szórakoztatás; sport- és kulturális tevékenységek; előadóművészek szolgáltatásai; élő előadások bemutatása; hangversenyek szervezés és lebonyolítása.

**( 111 ) 218.213**

( 151 ) 2016.04.08.

( 210 ) M 15 02281

( 220 ) 2015.08.19.

**( 732 ) Budapesti Értéktőzsde Zrt., Budapest (HU)**

( 740 ) dr. Forrai Mihály, Forrai Ügyvédi Iroda, Budapest

**( 541 ) BUX**

( 511 ) 16 Papír, karton és ezen anyagokból készült termékek, amelyek nem tartoznak más osztályokba; nyomdaipari termékek; könyvkötészeti anyagok; fényképek; papíripari cikkek; papíripari vagy háztartási ragasztóanyagok; anyagok művészek részére; ecsetek; írógépek és irodai cikkek (bútorok kivételével); tanítási és oktatási anyagok (készülékek kivételével); csomagolásra szolgáló műanyagok (amelyek nem tartoznak más osztályokba); nyomdabetűk; klisék (az osztály betűrend szerinti jegyzékében szereplő valamennyi áru).

35 Reklámozás; kereskedelmi ügyletek; kereskedelmi adminisztráció; irodai munkák (az osztály betűrend szerinti jegyzékében szereplő valamennyi szolgáltatás).

36 Biztosítás; pénzügyi ügyletek; valutaügyletek; ingatlanügyletek (az osztály betűrend szerinti jegyzékében szereplő valamennyi szolgáltatás).

38 Távközlés (az osztály betűrend szerinti jegyzékében szereplő valamennyi szolgáltatás).

**( 111 ) 218.214**

( 151 ) 2016.04.08.

( 210 ) M 15 02280

( 220 ) 2015.08.19.

**( 732 ) Budapesti Értéktőzsde Zrt. 100%, Budapest (HU)**

( 740 ) dr. Forrai Mihály, Forrai Ügyvédi Iroda, Budapest

**( 546 ) BUX<sup>®</sup>**

( 511 ) 16 Papír, karton és ezen anyagokból készült termékek, amelyek nem tartoznak más osztályokba; nyomdaipari termékek; könyvkötészeti anyagok; fényképek; papíripari cikkek; papíripari vagy háztartási ragasztóanyagok; anyagok művészek részére; ecsetek; írógépek és irodai cikkek (bútorok kivételével); tanítási és oktatási anyagok (készülékek kivételével); csomagolásra szolgáló műanyagok (amelyek nem tartoznak más osztályokba); nyomdabetűk; klisék (az osztály betűrend szerinti jegyzékében szereplő valamennyi áru).

35 Reklámozás; kereskedelmi ügyletek; kereskedelmi adminisztráció; irodai munkák (az osztály betűrend szerinti jegyzékében szereplő valamennyi szolgáltatás).

36 Biztosítás; pénzügyi ügyletek; valutaügyletek; ingatlanügyletek (az osztály betűrend szerinti jegyzékében szereplő valamennyi szolgáltatás).

38 Távközlés (az osztály betűrend szerinti jegyzékében szereplő valamennyi szolgáltatás).

**( 111 ) 218.215**

( 151 ) 2016.04.11.

( 210 ) M 15 01571

( 220 ) 2015.06.11.

**( 732 ) MAGIKTRAFIK BT., Budapest (HU)**

( 740 ) Hidvégi Attila, Ladánybene

**( 541 ) LABELLAMAFIA**

( 511 ) 25 Ruházati termékek, sportruházat.

**( 111 ) 218.216**

( 151 ) 2016.04.11.

( 210 ) M 15 02098

( 220 ) 2015.08.03.

**( 732 ) Áldomás Kft., Lábatlan (HU)**

( 546 )

Aldomás



- ( 511 ) 29 Hús, hal-, baromfi- és vadhús; húskivonatok; tartósított, szárított és főzött gyümölcsök és zöldségek; zselék, lekvárok (dzsemek), kompótok; tojások; tej és tejtermékek; étkezési olajok és zsírok (az osztály betűrend szerinti jegyzékében szereplő valamennyi áru).
- 30 Kávé, tea, kakaó és kávépótló szerek; rizs; tápióka és szágó; lisztek és más gabonakészítmények; kenyér, péksütemények és cukrászsütemények; fagylaltok; cukor, méz, melaszszirup; élesztő, sütőporok; só; mustár; ecet, fűszeres mártások; fűszerek; jég (az osztály betűrend szerinti jegyzékében szereplő valamennyi áru).
- 31 Gabonamagvak, mezőgazdasági, kertészeti, erdészeti termékek és magok, amelyek nem tartoznak más osztályokba; élő állatok; friss gyümölcsök és zöldségek; vetőmagok, élő növények és virágok; tápanyagok állatok számára; maláta (az osztály betűrend szerinti jegyzékében szereplő valamennyi áru).
- 32 Sörök; ásványvizek és szénsavas vizek és egyéb alkoholmentes italok; gyümölcsitalok és gyümölcslevek; szörpök és más készítmények italokhoz (az osztály betűrend szerinti jegyzékében szereplő valamennyi áru).
- 33 Alkoholtartalmú italok (a sörök kivételével) (az osztály betűrend szerinti jegyzékében szereplő valamennyi áru).

**( 111 ) 218.217**

( 151 ) 2016.04.11.

( 210 ) M 15 00266

( 220 ) 2015.01.29.

**( 732 ) Szerencsejáték Zrt., Budapest (HU)**

( 740 ) dr. Lakatos Etta, Budapest

**( 541 ) Házi kedvenc**

- ( 511 ) 16 Nyomdaipari termékek, fényképek, grafikai ábrázolások, posztterek, papíripari cikkek, brosúrák, vékony fűzött könyvek, prospektusok, reklámújság, kártyák, irodai cikkek (bútorok kivételével).
- 35 Reklámozás, hirdetés, hirdető ügynökségek, rádiós reklámozás, televíziós reklámozás, reklámanyagok terjesztése, szabadtéri hirdetés.
- 41 Filmgyártás, szabadidős szolgáltatások, szórakoztatás, televíziós szórakoztatás, show-műsorok, sorsjátékok lebonyolítása, rádiós szórakoztatás, rádió- és televízióprogramok készítése, versenyek szervezése, rendezése.

**( 111 ) 218.218**

( 151 ) 2016.04.11.

( 210 ) M 15 02086

( 220 ) 2015.07.31.

**( 732 ) DiNG.hu Információtechnológia Kft., Budapest (HU)**

( 740 ) dr. Mészáros Emese, Mészáros Emese Ügyvédi Iroda, Budapest

**( 541 ) Mobil Weekend**

- ( 511 ) 35 Reklámozás; kereskedelmi ügyletek; kereskedelmi adminisztráció; irodai munkák (az osztály betűrend szerinti jegyzékében szereplő valamennyi szolgáltatás).
- 41 Nevelés; szakmai képzés; szórakoztatás; sport- és kulturális tevékenységek (az osztály betűrend szerinti jegyzékében szereplő valamennyi szolgáltatás).
- 42 Tudományos és műszaki szolgáltatások, valamint az idetartozó tervezői és kutatói tevékenység; ipari elemző és kutató szolgáltatások; számítástechnikai hardver és szoftver tervezés és fejlesztés (az osztály betűrend szerinti jegyzékében szereplő valamennyi szolgáltatás), mobil applikáció fejlesztés.

**( 111 ) 218.219**

( 151 ) 2016.04.11.

( 210 ) M 15 02084

---

( 220 ) 2015.07.31.

**( 732 ) DPO Tematikus Csatornák Kft., Budapest (HU)**

( 740 ) dr. Lendvai András, Lendvai és Szörényi Ügyvédi Iroda, Budapest

**( 541 ) Tipster**

( 511 ) 35 Reklámozás; kereskedelmi ügyletek; kereskedelmi adminisztráció; irodai munkák (az osztály betűrend szerinti jegyzékében szereplő valamennyi szolgáltatás).

38 Távközlés (az osztály betűrend szerinti jegyzékében szereplő valamennyi szolgáltatás).

41 Nevelés; szakmai képzés; szórakoztatás; sport- és kulturális tevékenységek (az osztály betűrend szerinti jegyzékében szereplő valamennyi szolgáltatás).

---

**( 111 ) 218.220**

( 151 ) 2016.04.11.

( 210 ) M 15 02223

( 220 ) 2015.08.14.

**( 732 ) Apple Inc., Cupertino, California (US)**

( 740 ) Kajtár Takács Hegyemegi-Barakonyi Baker & McKenzie Ügyvédi Iroda, Budapest

**( 541 ) FORCE TOUCH**

( 511 ) 9 Számítógépek; számítógéphez kialakított perifériák; számítógép hardver; számítógép játékgépek; kézi számítógépek; táblagépek; digitális személyi asszisztens; elektronikus határidőnaplók; elektronikus jegyzetkönyv; elektronikus könyvolvasók; kézi elektronikus játékegységek külső kijelzővel, monitorral; kézi digitális elektronikus eszközök és hozzá kapcsolódó szoftver; kézi digitális elektronikus mobil eszközök internet-hozzáféréshez, telefonhívások, faxok, elektronikus levelek és egyéb digitális adat küldéséhez, fogadásához és tárolásához; adatok és üzenetek vezeték nélküli fogadására, tárolására és/vagy átvitelére szolgáló elektronikus kézi egységek, és a felhasználó számára személyes adatok nyomon követését és kezelését lehetővé tevő elektronikus eszközök; hangfelvevő és hangreprodukáló berendezések; MP3 és egyéb digitális formátumot kezelő audió lejátszók; digitális hangfelvevők; digitális videó felvevők és lejátszók; hangkazetta lejátszók és felvevők; videokazetta lejátszók és felvevők; kompaktlemez lejátszók és felvevők; DVD felvevők és - lejátszók; digitális hangszalagfelvevők és -lejátszók; rádiók, rádióadók és rádióvevők; audio-, video- és digitális keverők; hangerősítők; rádióvevők; audiódekóderek; autós audióberendezések; fülhallgatók, fejhallgatók; hangszórók; mikrofonok; audió tartozékok és kiegészítők; modemek; hálózati kommunikációs berendezés; elektronikus kommunikációs készülékek és berendezések; audiovizuális tanítási eszközök; optikai készülékek és eszközök; telekommunikációs berendezések és felszerelések; globális helymeghatározó rendszer (GPS) eszközök; telefonok; vezeték nélküli kommunikációs eszközök hang-, adat- vagy képátvitelhez; kábelek; adattároló berendezés; mágneses adathordozó; chipek, lemezek és kazetták, amelyeken számítógép programok és szoftverek találhatóak, vagy ezek rögzítésére alkalmasak; faxgépek; fényképezőgépek, kamerák; elemek; televíziós készülékek, televíziós kijelzőberendezések; TV -készülékek; dekóderek televíziókészülékekhez; számítógépes szoftverek; számítógépes és elektronikus játékok; globális helymeghatározó rendszer (GPS) számítógépes szoftver; számítógépes szoftver utazáshoz és turizmushoz, utazástervezéshez, navigációhoz, útvonaltervezéssel kapcsolatos szolgáltatásokhoz, földrajzi, úti célra vonatkozó, szállításra vonatkozó és közlekedési információhoz, vezetési és gyaloglási útvonalhoz, környezethez igazított helyfeltérképezéshez, utca-információhoz, elektronikus térképkijelzéshez és úti cél információhoz; számítógépes szoftver szöveg, adat, grafikus ábrázolások, képek, audió, videó és más multimédiás tartalmak, elektronikus publikációk és elektronikus játékok létrehozásához, írásához, terjesztéséhez, letöltéséhez, továbbításához, fogadásához, lejátszásához, szerkesztéséhez, kivonatolásához, kódolásához, dekódolásához, közzétételéhez, tárolásához és rendezéséhez; számítógépes szoftver szövegek, adatok, hangfájlok, videofájlok és elektronikus játékok rögzítéséhez, rendszerezéséhez, átviteléhez, módosításához, áttekintéséhez számítógépekhez, televíziós készülékekhez, televíziós dekóderekhez, hanglejátszókhöz, videólejátszókhöz, médialejátszókhöz, telefonokhoz és kézi digitális elektronikus eszközökhöz; számítógépes szoftverek, amelyek lehetővé teszik a felhasználók számára, hogy szöveget, adatot, grafikát,

---

képeket, hangot, video és egyéb multimédiás tartalmat programozzanak és terjesszenek globális kommunikációs hálózatokon, valamint egyéb számítógépes, elektronikus és kommunikációs hálózatokon keresztül; számítógépes szoftver számítógépes szerverek és globális kommunikációs hálózatok valamint egyéb számítógépes, elektronikus, valamint kommunikációs hálózatokhoz csatlakozott felhasználók közötti adatok és linkek azonosításához, lokalizálásához, csoportosításához, terjesztéséhez, kezeléséhez; számítógépes szoftver kézi mobil digitális elektronikus eszközök és más felhasználói elektronikus eszközök használatához; szoftver elektronikus publikáláshoz; szoftver elektronikus publikáció olvasására; számítógépes szoftver személyes adatok kezelése céljából; letölthető, előre rögzített hang- és audiovizuális tartalom, információ és magyarázó szöveg; letölthető elektronikus publikációk könyvek, magazinok, időszaki kiadványok, hírlevelek, újságok, naplók és egyéb kiadványok formájában; adatbázis kezelő szoftver; karakterfelismerő szoftver; beszédfelismerő szoftver; elektronikus levél és üzenetküldő szoftver; számítógépes szoftver online adatbázisok hozzáféréséhez, böngészéséhez és kereséséhez; elektronikus hirdetőtáblák; adatszinkronizáló szoftver; alkalmazásfejlesztő szoftver; elektronikusan, gép vagy számítógép által olvasható felhasználói kézikönyvek a fent felsorolt áruk használatához és azokkal együttesen történő értékesítéséhez; elektromos és elektronikus kapcsolók, csatlók, vezetékek, kábelek, töltők, dokkolók, dokkoló egységek, töltők, interfészek és adapterek a fentiekben említett árukkal történő használatra; számítógépes tartozékok és alkatrészek a fentiekben felsorolt árukhoz; elektronikus berendezések multimédiás funkcióval a fentiekben felsorolt áruk használatához; elektronikus berendezések interaktív funkcióval a fentiekben felsorolt áruk használatához; kiegészítők, tartozékok, alkatrészek és tesztelő berendezések a fentiekben felsorolt árukhoz; borítók, táskák, tokok, melyeket a fentiekben felsorolt áruk tárolására alakítottak ki; navigációs eszközök; bérmentesítés ellenőrzésére szolgáló készülékek; pénztárgépek; pénzürmével működtetett szerkezetek; diktafonok; szegélyjelzők, szegélyjelölők; szavazógépek; elektronikus árucímkék, termékcímkék; nyereménykiválasztó és számhúzó berendezések; súlymérő készülékek és eszközök; mérőeszközök, mértékek; elektronikus hirdetőtáblák, faliújságok; mérőeszközök, mérőműszerek; optikai készülékek és eszközök; szilícium lapkák; integrált áramkörök; fluoreszcens emyők; távirányító készülékek; fényvezető szálak [optikai szálak]; ipari műveletek távirányítására szolgáló elektromos berendezések; túlfeszültség korlátozók; elektrolizáló berendezések; tűzoltó készülékek; radiológiai készülékek ipari használatra; életmentő készülékek és felszerelések; riasztósípok; napszemüvegek; rajzfilmek; tojáslámpázók; kutyasípok; díszítő mágnesek; elektromos kerítések; elektromosan fűtött zoknik; riasztók, riasztó szenzorok, riasztó ellenőrző rendszerek; lakossági biztonsági és felügyeleti rendszerek; füst és szén-monoxid érzékelők; hőmérséklet szabályozó készülékek, monitorok, érzékelők és vezérlők légkondicionáló, fűtő- és szellőző berendezésekhez és rendszerekhez; elektromos ajtó- és ablakzárak és rugós reteszek; garázsajtó-nyitók; függöny, drapéria, ablaksötétítő és relaxa; világításszabályozók.

14 Órák és más időmérő eszközök; karórák; órák; időmérők; időmérőként használt kronográfok; kronométerek; szíjak órákhoz; óraszíjak; tokok karórákhoz, időmérőkhöz, órákhoz és más időmérő eszközökhöz; alkatrészek karórákhoz, időmérőkhöz, órákhoz és más időmérő eszközökhöz; ékszerek.

( 111 ) 218.221

( 151 ) 2016.04.11.

( 210 ) M 15 02097

( 220 ) 2015.08.03.

( 732 ) **Áldomás Kft., Lábatlan (HU)**

( 546 ) **Áldomás  
Herba**

( 511 ) 29 Hús, hal-, baromfi- és vadhús; húskivonatok; tartósított, szárított és főzött gyümölcsök és zöldségek; zselék, lekvárok (dzsemek), kompótok; tojások; tej és tejtermékek; étkezési olajok és zsírok (az osztály betűrend szerinti jegyzékében szereplő valamennyi áru).

30 Kávé, tea, kakaó és kávépótló szerek; rizs; tápióka és szágó; lisztek és más gabonakészítmények; kenyér, péksütemények és cukrászsütemények; fagylaltok; cukor, méz, melaszszirup; élesztő, sütőporok; só; mustár; ecet,

## Nemzeti lajstromozott védjegyek

fűszeres mártások; fűszerek; jég (az osztály betűrend szerinti jegyzékében szereplő valamennyi áru).

31 Gabonamagvak, mezőgazdasági, kertészeti, erdészeti termékek és magok, amelyek nem tartoznak más osztályokba; élő állatok; friss gyümölcsök és zöldségek; vetőmagok, élő növények és virágok; tápanyagok állatok számára; maláta (az osztály betűrend szerinti jegyzékében szereplő valamennyi áru).

32 Sörök; ásványvizek és szénsavas vizek és egyéb alkoholmentes italok; gyümölcsitalok és gyümölcslevek; szörpök és más készítmények italokhoz (az osztály betűrend szerinti jegyzékében szereplő valamennyi áru).

33 Alkoholtartalmú italok (a sörök kivételével) (az osztály betűrend szerinti jegyzékében szereplő valamennyi áru).

( 111 ) 218.222

( 151 ) 2016.04.11.

( 210 ) M 15 02096

( 220 ) 2015.08.03.

( 732 ) **Áldomás Kft., Lábatlan (HU)**

( 546 )



( 511 ) 29 Hús, hal-, baromfi- és vadhús; húskivonatok; tartósított, szárított és főzött gyümölcsök és zöldségek; zselék, lekvárok (dzsemek), kompótok; tojások; tej és tejtermékek; étkezési olajok és zsírok (az osztály betűrend szerinti jegyzékében szereplő valamennyi áru).

30 Kávé, tea, kakaó és kávépótló szerek; rizs; tápióka és szágó; lisztek és más gabonakészítmények; kenyér, péksütemények és cukrászsütemények; fagylaltok; cukor, méz, melaszszirup; élesztő, sütőporok; só; mustár; ecet, fűszeres mártások; fűszerek; jég (az osztály betűrend szerinti jegyzékében szereplő valamennyi áru).

31 Gabonamagvak, mezőgazdasági, kertészeti, erdészeti termékek és magok, amelyek nem tartoznak más osztályokba; élő állatok; friss gyümölcsök és zöldségek; vetőmagok, élő növények és virágok; tápanyagok állatok számára; maláta (az osztály betűrend szerinti jegyzékében szereplő valamennyi áru).

32 Sörök; ásványvizek és szénsavas vizek és egyéb alkoholmentes italok; gyümölcsitalok és gyümölcslevek; szörpök és más készítmények italokhoz (az osztály betűrend szerinti jegyzékében szereplő valamennyi áru).

33 Alkoholtartalmú italok (a sörök kivételével) (az osztály betűrend szerinti jegyzékében szereplő valamennyi áru).

( 111 ) 218.223

( 151 ) 2016.04.11.

( 210 ) M 15 02095

( 220 ) 2015.08.03.

( 732 ) **Áldomás Kft., Lábatlan (HU)**

( 546 )



( 511 ) 29 Hús, hal-, baromfi- és vadhús; húskivonatok; tartósított, szárított és főzött gyümölcsök és zöldségek; zselék, lekvárok (dzsemek), kompótok; tojások; tej és tejtermékek; étkezési olajok és zsírok (az osztály betűrend szerinti jegyzékében szereplő valamennyi áru).

30 Kávé, tea, kakaó és kávépótló szerek; rizs; tápióka és szágó; lisztek és más gabonakészítmények; kenyér, péksütemények és cukrászsütemények; fagylaltok; cukor, méz, melaszszirup; élesztő, sütőporok; só; mustár; ecet, fűszeres mártások; fűszerek; jég (az osztály betűrend szerinti jegyzékében szereplő valamennyi áru).

31 Gabonamagvak, mezőgazdasági, kertészeti, erdészeti termékek és magok, amelyek nem tartoznak más osztályokba; élő állatok; friss gyümölcsök és zöldségek; vetőmagok, élő növények és virágok; tápanyagok állatok számára; maláta (az osztály betűrend szerinti jegyzékében szereplő valamennyi áru).



Nemzeti lajstromozott védjegyek

---

- 32 Sörök; ásványvizek és szénsavas vizek és egyéb alkoholmentes italok; gyümölcsitalok és gyümölcslevek; szörpök és más készítmények italokhoz (az osztály betűrend szerinti jegyzékében szereplő valamennyi áru).
- 33 Alkoholtartalmú italok (a sörök kivételével) (az osztály betűrend szerinti jegyzékében szereplő valamennyi áru).
- 

A rovat 120 darab közlést tartalmaz.

**Megszüntetett lajstromozási eljárások**

---

**Védjegybejelentés visszavonása**

---

( 210 ) M 15 01749

( 220 ) 2015.06.29.

( 731 ) Dante International S.A., Bukarest (RO)

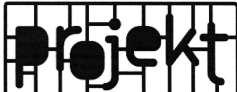
( 546 ) 

( 511 ) 7 Gépek és szerszámgépek; motorok (a szárazföldi járműmotorok kivételével); tengelykapcsolók és erőátviteli elemek (a szárazföldi járművek céljára készültek kivételével); nem kézi működtetésű mezőgazdasági eszközök, keltetőgépek; árusító automaták (az osztály betűrend szerinti jegyzékében szereplő valamennyi áru).

8 Kéziszerszámok és kézzel működtetett eszközök; evőeszközök; vágó- és szűrőfegyverek; borotvák (az osztály betűrend szerinti jegyzékében szereplő valamennyi áru).

---

A rovat 1 darab közlést tartalmaz.

**Védjegyoltalom megszűnése**

---

**Védjegyoltalom megszűnése megújítás nélküli lejárat miatt**

---

**( 111 ) 117.602**

( 210 ) M 75 00888

( 180 ) 2015.08.06.

---

**( 111 ) 187.384**

( 210 ) M 05 01818

( 180 ) 2015.05.25.

---

A rovat 2 darab közlést tartalmaz.

**Védjegyoltalom részleges megszűnése**

---

**Védjegyoltalom megszűnése lemondás miatt**

---

**( 111 ) 194.015**

( 732 ) Famicord Hungary Kft., Budapest (HU)

---

A rovat 1 darab közlést tartalmaz.

---

**Védjegyoltalom megújítása**

---

**( 111 ) 118.395**

( 732 ) AstraZeneca AB, Södertälje (SE)

---

**( 111 ) 118.455**

( 732 ) General Motors LLC (Delaware állam törvényei szerint működő vállalat), Detroit, Michigan (US)

---

**( 111 ) 118.607**

( 732 ) AstraZeneca AB, Södertälje (SE)

---

**( 111 ) 125.858**

( 732 ) The Dow Chemical Company (Delaware állam törvényei szerint működő cég), Midland, Michigan állam (US)

---

**( 111 ) 125.865**

( 732 ) Trinseo Europe GmbH, Horgen (CH)

---

**( 111 ) 125.868**

( 732 ) UNILEVER N. V., AL Rotterdam (NL)

---

**( 111 ) 125.992**

( 732 ) Bayer Intellectual Property GmbH, Monheim am Rhein (DE)

---

**( 111 ) 126.011**

( 732 ) Twentieth Century Fox Film Corporation (Delaware államban bejegyzett cég), Los Angeles, California (US)

---

**( 111 ) 126.062**

( 732 ) AstraZeneca AB, Södertälje (SE)

---

**( 111 ) 143.621**

( 732 ) EURODRINKS Kereskedelmi és Ipari Szolgáltató Kft., Budapest (HU)

---

**( 111 ) 143.649**

( 732 ) EURODRINKS Kereskedelmi és Ipari Szolgáltató Kft., Budapest (HU)

---

**( 111 ) 143.869**

( 732 ) EURODRINKS Kereskedelmi és Ipari Szolgáltató Kft., Budapest (HU)

---

**( 111 ) 146.088**

( 732 ) KORAX Műgyantagyártó és Kereskedelmi Korlátolt Felelősségű Társaság, Budapest (HU)

---

**( 111 ) 146.403**

( 732 ) Cutter & Buck Inc., Seattle, Washington (US)

---

**( 111 ) 147.993**

( 732 ) TARGET HUNGÁRIA Vállalkozási Tanácsadó Korlátolt Felelősségű Társaság, Budapest (HU)

---

**( 111 ) 148.639**

( 732 ) Alcatel-Lucent USA Inc., Murray Hill, New Jersey (US)

---

**( 111 ) 148.685**

---

Nemzeti védjegyoltalom megújítása

---

( 732 ) KIMBERLY-CLARK WORLDWIDE, INC., Neenah, Wisconsin (US)

---

( 111 ) **148.751**

( 732 ) INVISTA Technologies S.á.r.l., St.Gallen (CH)

---

( 111 ) **148.939**

( 732 ) ALTUS Befektetési és Vagyonkezelő Zártkörűen Működő Részvénytársaság, Budapest (HU)

---

( 111 ) **149.077**

( 732 ) NGK INSULATORS, LTD., Nagoya City (JP)

---

( 111 ) **149.092**

( 732 ) Wyeth Holdings LLC, New York, NY (US)

---

( 111 ) **149.096**

( 732 ) AES Engineering Ltd., Rotherham, South Yorkshire (GB)

---

( 111 ) **149.118**

( 732 ) Alticor Inc., East Ada, Michigan (US)

---

( 111 ) **149.167**

( 732 ) Universal City Studios LLC, Universal City, California (US)

---

( 111 ) **149.172**

( 732 ) Eli Lilly and Company, Indianapolis, Indiana (US)

---

( 111 ) **149.232**

( 732 ) Ziegler Péter, Budapest (HU)

---

( 111 ) **149.239**

( 732 ) WM. WRIGLEY JR. Company, Chicago, Illinois (US)

---

( 111 ) **149.256**

( 732 ) J.H. Fenner & Co. Limited, Hessle, East Yorkshire (GB)

---

( 111 ) **149.257**

( 732 ) FPT GROUP LIMITED, Edinburgh (GB)

---

( 111 ) **149.330**

( 732 ) SUZUKI MOTOR CORPORATION, Shizuoka-ken (JP)

---

( 111 ) **149.354**

( 732 ) Discovery Communications, LLC, Silver Spring, Maryland (US)

---

( 111 ) **149.367**

( 732 ) XYLERO Kereskedelmi és Szolgáltató Kft., Pusztavám (HU)

---

( 111 ) **149.433**

( 732 ) AstraZeneca AB, Södertälje (SE)

---

( 111 ) **149.453**

( 732 ) Wyeth Holdings LLC, New York, NY (US)

---

---

( 111 ) 149.535

( 732 ) Wyeth Holdings LLC, New York, NY (US)

---

( 111 ) 149.611

( 732 ) AstraZeneca AB, Södertälje (SE)

---

( 111 ) 149.686

( 732 ) Sumitomo Rubber Industries, Ltd., Kobe-shi, Hyogo (JP)

---

( 111 ) 149.689

( 732 ) AstraZeneca AB, Södertälje (SE)

---

( 111 ) 149.991

( 732 ) MARS, Incorporated, McLean, Virginia (US)

---

( 111 ) 149.996

( 732 ) WM Wrigley Jr. Company, Chicago, Illinois (US)

---

( 111 ) 150.043

( 732 ) Berlin-Chemie AG, Berlin (DE)

---

( 111 ) 150.046

( 732 ) Berlin-Chemie AG, Berlin (DE)

---

( 111 ) 150.047

( 732 ) Berlin-Chemie AG, Berlin (DE)

---

( 111 ) 150.048

( 732 ) Berlin-Chemie AG, Berlin (DE)

---

( 111 ) 150.086

( 732 ) Little Caesar Enterprises, Inc. (Michigan állam törvényei szerint működő vállalat), Detroit, Michigan (US)

---

( 111 ) 150.158

( 732 ) AstraZeneca AB, Södertälje (SE)

---

( 111 ) 150.310

( 732 ) Hilton Worldwide Holding LLP, Reeds Crescent, Watford (GB)

---

( 111 ) 150.328

( 732 ) Little Caesar Enterprises, Inc. (Michigan állam törvényei szerint működő vállalat), Detroit, Michigan (US)

---

( 111 ) 151.268

( 732 ) WD-40 Company (Delaware állam törvényei szerint működő vállalat), San Diego, California (US)

---

( 111 ) 151.618

( 732 ) MARS, INCORPORATED, McLean, Virginia (US)

---

( 111 ) 152.760

( 732 ) CAOLA Kozmetikai és Háztartás vegyipari Zártkörűen működő Részvénytársaság, Budapest (HU)

---

---

( 111 ) 153.144

( 732 ) HBI Branded Apparel Enterprises, LLC, , Winston-Salem, (US)

---

( 111 ) 153.428

( 732 ) Berlin Chemie AG, Berlin (DE)

---

( 111 ) 153.576

( 732 ) KISOKOS MÉDIA Korlátolt Felelősségű Társaság, Budapest (HU)

---

( 111 ) 155.643

( 732 ) Newell Investments, Inc. (Delaware államban bejegyzett cég), Freeport, Illionis (US)

---

( 111 ) 156.403

( 732 ) Florin Vegyipari és Kereskedelmi Zrt., Szeged (HU)

---

( 111 ) 157.001

( 732 ) Bayer Intellectual Property GmbH, Monheim (DE)

---

( 111 ) 183.688

( 732 ) OREX Óra-Ékszer Kereskedőház Zártkörűen Működő Részvénytársaság, Budapest (HU)

---

( 111 ) 183.689

( 732 ) OREX Óra-Ékszer Kereskedőház Zártkörűen Működő Részvénytársaság, Budapest (HU)

---

( 111 ) 184.236

( 732 ) IKO Kábeltévé Szolgáltató Kft., Budapest (HU)

---

( 111 ) 186.501

( 732 ) Euro Nyelvvizsga Kft., Budapest (HU)

---

( 111 ) 186.527

( 732 ) Dr. Debreceni-NATURMED Korlátolt Felelősségű Társaság, Mohács (HU)

---

( 111 ) 187.039

( 732 ) Budapest Bortársaság Kereskedelmi és Szolgáltató Korlátolt Felelősségű Társaság, Budapest (HU)

---

( 111 ) 187.441

( 732 ) WLASA Kft., Szentendre (HU)

---

( 111 ) 187.481

( 732 ) Interim Vezető Szolgáltató Korlátolt Felelősségű Társaság, Budapest (HU)

---

( 111 ) 187.771

( 732 ) Székesfehérvári Regionális Vállalkozásfejlesztési Alapítvány, Székesfehérvár (HU)

---

( 111 ) 187.774

( 732 ) Bognár-Vin Kft., Akasztó (HU)

---

( 111 ) 187.787

( 732 ) 77 Elektronika Műszeripari Kft., Budapest (HU)

---

( 111 ) 187.798

---



---

( 732 ) Gao Wen Bin, Budapest (HU)

---

( 111 ) **187.879**

( 732 ) MASPEX OLYMPOS Üdítőital Gyártó Kft., Nyárlőrinc (HU)

---

( 111 ) **187.966**

( 732 ) Törley Pezsgőpincészet Kft., Budapest (HU)

---

( 111 ) **188.022**

( 732 ) Konyha Möbel Kft., Nyíregyháza (HU)

---

( 111 ) **188.057**

( 732 ) GARDEN PRODUCT Kft., Eger (HU)

---

( 111 ) **188.120**

( 732 ) BÉFLEX Szolgáltató és Kereskedelmi Zártkörűen Működő Részvénytársaság, Budapest (HU)

---

( 111 ) **188.151**

( 732 ) Bognár-Vin Kft., Akasztó (HU)

---

( 111 ) **188.152**

( 732 ) Bognár-Vin Kft., Akasztó (HU)

---

( 111 ) **188.171**

( 732 ) Ringier Axel Springer Magyarország Kft., Budapest (HU)

---

( 111 ) **188.455**

( 732 ) SZENTKIRÁLYI ÁSVÁNYVÍZ Termelő és Forgalmazó Kft., Budapest (HU)

---

( 111 ) **188.522**

( 732 ) Regionális Tudáshálózatokért Alapítvány, Békéscsaba (HU)

---

( 111 ) **188.586**

( 732 ) Bombera Gábor, Budapest (HU)

---

( 111 ) **188.592**

( 732 ) Rosengarten Vendéglátó Korlátolt Felelősségű Társaság, Sopron (HU)

---

( 111 ) **188.628**

( 732 ) MONTEI CONSULTING INC., Tortola (VG)

---

( 111 ) **188.629**

( 732 ) Bognár-Vin Kft., Akasztó (HU)

---

( 111 ) **189.161**

( 732 ) ORION CORPORATION, Seoul (KR)

---

( 111 ) **189.170**

( 732 ) ORION CORPORATION, Seoul (KR)

---

( 111 ) **189.214**

( 732 ) AZIMUT Consulting Tanácsadó Kft., Hatvan (HU)

---

---

**( 111 ) 189.328**

( 732 ) Bramac Betoncserepgyártó és Építőanyagipari Kft., Veszprém (HU)

---

**( 111 ) 189.392**

( 732 ) Poli-Farbe Vegyipari Kft., Bócsa (HU)

---

**( 111 ) 189.419**

( 732 ) Magyar Posta Zártkörűen Működő Részvénytársaság, Budapest (HU)

---

**( 111 ) 189.458**

( 732 ) SPAR Magyarország Kereskedelmi Kft., Bicske (HU)

---

**( 111 ) 189.479**

( 732 ) Inter-Mentor Kft., Budapest (HU)

---

**( 111 ) 189.492**

( 732 ) LABORATOIRES ARKOPHARMA (Société par actions simplifiée), CARROS CEDEX (FR)

---

**( 111 ) 189.497**

( 732 ) LABORATOIRES ARKOPHARMA (Société par actions simplifiée), CARROS CEDEX (FR)

---

**( 111 ) 189.506**

( 732 ) LABORATOIRES ARKOPHARMA (Société par actions simplifiée), CARROS CEDEX (FR)

---

**( 111 ) 189.507**

( 732 ) LABORATOIRES ARKOPHARMA (Société par actions simplifiée), CARROS CEDEX (FR)

---

**( 111 ) 189.574**

( 732 ) BOMBA! ENERGY DRINK Kft., Budapest (HU)

---

**( 111 ) 189.735**

( 732 ) ORION Corporation, Seoul (KR)

---

**( 111 ) 189.736**

( 732 ) Magyar Posta Zártkörűen Működő Részvénytársaság, Budapest (HU)

---

**( 111 ) 189.737**

( 732 ) ORION Corporation, Seoul (KR)

---

**( 111 ) 189.739**

( 732 ) Magyar Posta Zártkörűen Működő Részvénytársaság, Budapest (HU)

---

**( 111 ) 189.744**

( 732 ) ORION CORPORATION, Seoul (KR)

---

**( 111 ) 189.746**

( 732 ) ORION Corporation, Seoul (KR)

---

**( 111 ) 189.876**

( 732 ) Zwack Unicum Nyrt., Budapest (HU)

---

---

( 111 ) 189.911

( 732 ) ORION CORPORATION, Seoul (KR)

---

( 111 ) 189.912

( 732 ) ORION CORPORATION, Seoul (KR)

---

( 111 ) 189.961

( 732 ) BERLIN-CHEMIE AG, Berlin (DE)

---

( 111 ) 189.983

( 732 ) Futureal Holding Vagyonkezelő és Ingatlanhasznosító Zrt., Budapest (HU)

---

( 111 ) 189.993

( 732 ) OSTEOFIT Egészségvédelmi Kft., Budapest (HU)

---

( 111 ) 190.125

( 732 ) ORION Corporation, Seoul (KR)

---

( 111 ) 190.155

( 732 ) DUNA AUTÓ Zrt., Budapest (HU)

---

( 111 ) 190.187

( 732 ) Hongta Tobacco (Group) Co., Ltd., Yuxi, Yunnan (CN)

---

( 111 ) 190.251

( 732 ) KIR Kft., Budapest (HU)

---

( 111 ) 190.351

( 732 ) Magyar Posta Zrt., Budapest (HU)

---

( 111 ) 190.488

( 732 ) LABORATOIRES ARKOPHARMA (Société par actions simplifiée), CARROS CEDEX (FR)

---

( 111 ) 191.491

( 732 ) ORION Corporation, Seoul (KR)

---

( 111 ) 191.528

( 732 ) Orion Corporation, Seoul (KR)

---

( 111 ) 191.545

( 732 ) Orion Corporation, Seoul (KR)

---

( 111 ) 191.555

( 732 ) Orion Corporation, Seoul (KR)

---

( 111 ) 194.023

( 732 ) Hajdú Péter, Budapest (HU)

---

( 111 ) 198.441

( 732 ) Telefonbuch Verlag Hans Müller GmbH & Co. KG, Nürnberg (DE)

---

( 111 ) 202.677

---

( 732 ) The Garden Company Limited, Kowloon (HK)

---

A rovat 121 darab közlést tartalmaz.

**Vegyes védjegyközlemények - Lajstromozott védjegyeket érintő közlemények**

---

**Jogutódlás**

---

**( 111 ) 114.261**

( 732 ) BGP Products S.a.r.l., Luxembourg (LU)

---

**( 111 ) 115.120**

( 732 ) GCP Applied Technologies Inc., Cambridge, Massachusetts (US)

---

**( 111 ) 118.373**

( 732 ) Gowan Company, L.L.C., Yuma, Arizona (US)

---

**( 111 ) 118.834**

( 732 ) Gowan Company, L.L.C., Yuma, Arizona (US)

---

**( 111 ) 119.902**

( 732 ) GCP Applied Technologies Inc., Cambridge, Massachusetts (US)

---

**( 111 ) 119.903**

( 732 ) GCP Applied Technologies Inc., Cambridge, Massachusetts (US)

---

**( 111 ) 119.950**

( 732 ) Gowan Company, L.L.C., Yuma, Arizona (US)

---

**( 111 ) 132.090**

( 732 ) KS Sports IPCo GmbH, München (DE)

---

**( 111 ) 132.152**

( 732 ) KS Sports IPCo GmbH, München (DE)

---

**( 111 ) 133.898**

( 732 ) Tommy Hilfiger Licensing B.V., Amszterdam (NL)

---

**( 111 ) 134.672**

( 732 ) General Wireless IP Holdings LLC ("GW IP"), Fort Worth, TX (US)

---

**( 111 ) 139.465**

( 732 ) IMG Universe, LLC, New York, New York (US)

---

**( 111 ) 143.997**

( 732 ) GCP Applied Technologies Inc., Cambridge, Massachusetts (US)

---

**( 111 ) 146.942**

( 732 ) Tommy Hilfiger Licensing B.V., Amszterdam (NL)

---

**( 111 ) 149.354**

( 732 ) Discovery Communications, LLC, Silver Spring, Maryland (US)

---

**( 111 ) 149.479**

( 732 ) Tommy Hilfiger Licensing B.V., Amszterdam (NL)

---

**( 111 ) 149.506**

( 732 ) Tommy Hilfiger Licensing B.V., Amszterdam (NL)

---

**( 111 ) 149.628**

( 732 ) Tommy Hilfiger Licensing B.V., Amszterdam (NL)

---

**( 111 ) 149.629**

( 732 ) Tommy Hilfiger Licensing B.V., Amszterdam (NL)

---

**( 111 ) 153.669**

( 732 ) Oracle America, Inc., Redwood Shores, California (US)

---

**( 111 ) 159.854**

( 732 ) ADARE PHARMACEUTICALS S.R.L., Pessano con Bornago (MI) (IT)

---

**( 111 ) 166.772**

( 732 ) Coca-Cola HBC Services MEPE, Athens (GR)

---

**( 111 ) 168.736**

( 732 ) IMG Universe, LLC, New York, New York (US)

---

**( 111 ) 172.484**

( 732 ) Tommy Hilfiger Licensing B.V., Amszterdam (NL)

---

**( 111 ) 181.536**

( 732 ) Sharma Parmod Kumar, Budapest (HU)

---

**( 111 ) 187.403**

( 732 ) Oktatási Hivatal, Budapest (HU)

---

**( 111 ) 187.404**

( 732 ) Oktatási Hivatal, Budapest (HU)

---

**( 111 ) 187.405**

( 732 ) Oktatási Hivatal, Budapest (HU)

---

**( 111 ) 187.481**

( 732 ) Interim Vezető Szolgáltató Korlátolt Felelősségű Társaság, Budapest (HU)

---

**( 111 ) 188.120**

( 732 ) BÉFLEX Szolgáltató és Kereskedelmi Zártkörűen Működő Részvénytársaság, Budapest (HU)

---

**( 111 ) 188.333**

( 732 ) Tommy Hilfiger Licensing B.V., Amszterdam (NL)

---

**( 111 ) 188.489**

( 732 ) Hol-Nap Invest Korlátolt Felelősségű Társaság, Zalaszentmihály (HU)

---

**( 111 ) 189.492**

( 732 ) LABORATOIRES ARKOPHARMA (Société par actions simplifiée), CARROS CEDEX (FR)

---

**( 111 ) 189.497**

( 732 ) LABORATOIRES ARKOPHARMA (Société par actions simplifiée), CARROS CEDEX (FR)

---

**( 111 ) 189.506**

( 732 ) LABORATOIRES ARKOPHARMA (Société par actions simplifiée), CARROS CEDEX (FR)

---

**( 111 ) 189.507**

( 732 ) LABORATOIRES ARKOPHARMA (Société par actions simplifiée), CARROS CEDEX (FR)

---

**( 111 ) 190.488**

( 732 ) LABORATOIRES ARKOPHARMA (Société par actions simplifiée), CARROS CEDEX (FR)

---

**( 111 ) 191.196**

( 732 ) Oktatási Hivatal, Budapest (HU)

---

**( 111 ) 192.511**

( 732 ) IMG Universe, LLC, New York, New York (US)

---

**( 111 ) 192.758**

( 732 ) CONTINENTAL Hungaria Kft., Budaörs (HU)

---

**( 111 ) 194.137**

( 732 ) KOBUCI Kft., Budapest (HU)

---

**( 111 ) 196.590**

( 732 ) HORIZON-EFPARTNERS Korlátolt Felelősségű Társaság, Budapest (HU)

---

**( 111 ) 198.147**

( 732 ) Tommy Hilfiger Licensing B.V., Amszterdam (NL)

---

**( 111 ) 198.613**

( 732 ) ANI VIKI FAMILY Kft., Budapest (HU)

---

**( 111 ) 198.627**

( 732 ) Könyvbazár Kft., Budapest (HU)

---

**( 111 ) 202.914**

( 732 ) IQ Press Kft., Budapest (HU)

---

**( 111 ) 202.929**

( 732 ) RISE Beverage & Food Kft., Dunakeszi (HU)

---

**( 111 ) 204.014**

( 732 ) Mezőgazdasági Eszköz-és Gépforgalmazók Országos Szövetsége, Gödöllő (HU)

---

**( 111 ) 205.111**

( 732 ) Bertalan Henrietta 50%, Budapest (HU)

Hanzel Henrik István 50%, Budapest (HU)

---

**( 111 ) 205.594**

( 732 ) Bertalan Henrietta 50%, Budapest (HU)

---

Hanzel Henrik István 50%, Budapest (HU)

---

**( 111 ) 205.600**

( 732 ) Bertalan Henrietta 50%, Budapest (HU)

Hanzel Henrik István 50%, Budapest (HU)

---

**( 111 ) 206.612**

( 732 ) LAVAROCK INVESTMENT Zártkörűen Működő Részvénytársaság, Budapest (HU)

---

**( 111 ) 211.498**

( 732 ) DIRE Studio Kft., Budapest (HU)

---

**( 111 ) 211.696**

( 732 ) JLT Fashionart Kft., Budapest (HU)

---

**( 111 ) 213.969**

( 732 ) Élmenyfalú Korlátolt Felelősségű Társaság, Budapest (HU)

---

A rovat 55 darab közlést tartalmaz.

---

### Képviseleti megbízás

---

**( 111 ) 144.090**

( 732 ) General Media Communications, Inc. (New York államban bejegyzett cég), Chatsworth, California (US)

( 740 ) dr. Krajnyák & Társa Ügyvédi Iroda, Budapest

---

**( 111 ) 146.403**

( 732 ) Cutter & Buck Inc., Seattle, Washington (US)

( 740 ) Oppenheim Ügyvédi Iroda, Budapest

---

**( 111 ) 148.639**

( 732 ) Alcatel-Lucent USA Inc., Murray Hill, New Jersey (US)

( 740 ) DANUBIA Szabadalmi és Jogi Iroda Kft., Budapest

---

**( 111 ) 148.915**

( 732 ) Big Heart Pet Brands, San Francisco, California (US)

( 740 ) dr. Krajnyák és Társa Ügyvédi Iroda, Budapest

---

**( 111 ) 149.092**

( 732 ) Wyeth Holdings LLC, New York, NY (US)

( 740 ) DANUBIA Szabadalmi és Jogi Iroda Kft., Budapest

---

**( 111 ) 149.167**

( 732 ) Universal City Studios LLC, Universal City, California (US)

( 740 ) ADVOPATENT Szabadalmi és Védjegy Iroda, Budapest

---

**( 111 ) 149.453**

( 732 ) Wyeth Holdings LLC, New York, NY (US)

( 740 ) DANUBIA Szabadalmi és Jogi Iroda Kft., Budapest

---



**( 111 ) 149.535**

( 732 ) Wyeth Holdings LLC, New York, NY (US)  
( 740 ) DANUBIA Szabadalmi és Jogi Iroda Kft., Budapest

---

**( 111 ) 184.544**

( 732 ) HERBÁRIA Gyógynövényfeldolgozó és Kereskedelmi Zrt., Budapest (HU)  
( 740 ) Kovári és Társai Szabadalmi és Védjegy Iroda Kft., Budapest

---

**( 111 ) 189.392**

( 732 ) Poli-Farbe Vegyipari Kft., Bócsa (HU)  
( 740 ) Gödölle, Kékes, Mészáros & Szabó Szabadalmi és Védjegy Iroda, Budapest

---

**( 111 ) 189.818**

( 732 ) OPTEN Informatikai Kft., Budapest (HU)  
( 740 ) dr. Récsényi Attila jogtanácsos, Budapest

---

**( 111 ) 202.212**

( 732 ) Angelini Pharma Österreich GmbH, Gewerbegebiet Klein-Engersdorf 2102 Bisamberg (AT)  
( 740 ) dr. Harsányi Zita ügyvéd, Budapest

---

**( 111 ) 210.643**

( 732 ) Az Élet Menete Alapítvány, Budapest (HU)  
( 740 ) Székhelyi Ügyvédi Iroda, Budapest

---

A rovat 13 darab közlést tartalmaz.

---

### **Képviselő megszűnése**

---

**( 111 ) 144.090**

( 732 ) General Media Communications, Inc. (New York államban bejegyzett cég), Chatsworth, California (US)

---

**( 111 ) 146.403**

( 732 ) Cutter & Buck Inc., Seattle, Washington (US)

---

**( 111 ) 148.639**

( 732 ) Alcatel-Lucent USA Inc., Murray Hill, New Jersey (US)

---

**( 111 ) 148.915**

( 732 ) Big Heart Pet Brands, San Francisco, California (US)

---

**( 111 ) 158.264**

( 732 ) Magyar Telekom Távközlési Nyilvánosan Működő Részvénytársaság, Budapest (HU)

---

**( 111 ) 158.807**

( 732 ) Magyar Telekom Távközlési Nyilvánosan Működő Részvénytársaság, Budapest (HU)

---

**( 111 ) 160.304**

( 732 ) Magyar Telekom Távközlési Nyilvánosan Működő Részvénytársaság, Budapest (HU)

---

**( 111 ) 165.905**

---

( 732 ) Magyar Telekom Távközlési Nyilvánosan Működő Részvénytársaság, Budapest (HU)

---

( 111 ) **186.370**

( 732 ) Picture for Unity Ltd., London (GB)

---

( 111 ) **188.275**

( 732 ) ZETA Kft., Budapest (HU)

---

( 111 ) **188.801**

( 732 ) Puskás Tivadar Közalapítvány, Budapest (HU)

---

( 111 ) **189.586**

( 732 ) TELE 1 Korlátolt Felelősségű Társaság, Budapest (HU)

---

( 111 ) **189.818**

( 732 ) OPTEN Informatikai Kft., Budapest (HU)

---

( 111 ) **202.212**

( 732 ) Angelini Pharma Österreich GmbH, Gewerbegebiet Klein-Engersdorf 2102 Bisamberg (AT)

---

( 111 ) **210.643**

( 732 ) Az Élet Menete Alapítvány, Budapest (HU)

---

A rovat 15 darab közlést tartalmaz.

---

#### Név-, illetve címváltozás

---

( 111 ) **118.188**

( 732 ) tesa SE, Norderstedt (DE)

---

( 111 ) **119.233**

( 732 ) PPG TRILAK Kft., Budapest (HU)

---

( 111 ) **124.782**

( 732 ) PPG TRILAK Kft., Budapest (HU)

---

( 111 ) **129.955**

( 732 ) PPG TRILAK Kft., Budapest (HU)

---

( 111 ) **129.956**

( 732 ) PPG TRILAK Kft., Budapest (HU)

---

( 111 ) **129.957**

( 732 ) PPG TRILAK Kft., Budapest (HU)

---

( 111 ) **131.134**

( 732 ) PPG TRILAK Kft., Budapest (HU)

---

( 111 ) **131.843**

( 732 ) PPG TRILAK Kft., Budapest (HU)

---

**( 111 ) 136.254**

( 732 ) PPG TRILAK Kft., Budapest (HU)

---

**( 111 ) 136.693**

( 732 ) PPG TRILAK Kft., Budapest (HU)

---

**( 111 ) 137.486**

( 732 ) PPG TRILAK Kft., Budapest (HU)

---

**( 111 ) 138.165**

( 732 ) PPG TRILAK Kft., Budapest (HU)

---

**( 111 ) 139.844**

( 732 ) PPG TRILAK Kft., Budapest (HU)

---

**( 111 ) 141.992**

( 732 ) PPG TRILAK Kft., Budapest (HU)

---

**( 111 ) 141.994**

( 732 ) PPG TRILAK Kft., Budapest (HU)

---

**( 111 ) 142.314**

( 732 ) PPG TRILAK Kft., Budapest (HU)

---

**( 111 ) 142.320**

( 732 ) PPG TRILAK Kft., Budapest (HU)

---

**( 111 ) 142.322**

( 732 ) PPG TRILAK Kft., Budapest (HU)

---

**( 111 ) 142.600**

( 732 ) PPG TRILAK Kft., Budapest (HU)

---

**( 111 ) 143.357**

( 732 ) PPG TRILAK Kft., Budapest (HU)

---

**( 111 ) 143.576**

( 732 ) PPG TRILAK Kft., Budapest (HU)

---

**( 111 ) 143.621**

( 732 ) EURODRINKS Kereskedelmi és Ipari Szolgáltató Kft., Budapest (HU)

---

**( 111 ) 143.649**

( 732 ) EURODRINKS Kereskedelmi és Ipari Szolgáltató Kft., Budapest (HU)

---

**( 111 ) 143.862**

( 732 ) PPG TRILAK Kft., Budapest (HU)

---

**( 111 ) 143.863**

( 732 ) PPG TRILAK Kft., Budapest (HU)

---

**( 111 ) 143.869**

---

( 732 ) EURODRINKS Kereskedelmi és Ipari Szolgáltató Kft., Budapest (HU)

---

( 111 ) 144.045

( 732 ) SAM YANG HOLDINGS CORPORATION, Seoul (KR)

---

( 111 ) 144.090

( 732 ) General Media Communications, Inc. (New York államban bejegyzett cég), Chatsworth, California (US)

---

( 111 ) 145.452

( 732 ) PPG TRILAK Kft., Budapest (HU)

---

( 111 ) 145.549

( 732 ) PPG TRILAK Kft., Budapest (HU)

---

( 111 ) 146.050

( 732 ) PPG TRILAK Kft., Budapest (HU)

---

( 111 ) 146.056

( 732 ) PPG TRILAK Kft., Budapest (HU)

---

( 111 ) 146.088

( 732 ) KORAX Műgyantagyártó és Kereskedelmi Korlátolt Felelősségű Társaság, Budapest (HU)

---

( 111 ) 146.403

( 732 ) Cutter & Buck Inc., Seattle, Washington (US)

---

( 111 ) 147.986

( 732 ) INTERTICKET Kereskedelmi és Szolgáltató Kft., Budapest (HU)

---

( 111 ) 148.688

( 732 ) PPG TRILAK Kft., Budapest (HU)

---

( 111 ) 148.751

( 732 ) INVISTA Technologies S.á.r.l., St.Gallen (CH)

---

( 111 ) 149.092

( 732 ) Wyeth Holdings LLC, New York, NY (US)

---

( 111 ) 149.096

( 732 ) AES Engineering Ltd., Rotherham, South Yorkshire (GB)

---

( 111 ) 149.453

( 732 ) Wyeth Holdings LLC, New York, NY (US)

---

( 111 ) 149.535

( 732 ) Wyeth Holdings LLC, New York, NY (US)

---

( 111 ) 149.996

( 732 ) WM Wrigley Jr. Company, Chicago, Illinois (US)

---

( 111 ) 151.043

( 732 ) Berol Corporation (Delaware államban bejegyzett cég), Atlanta (US)

---

( 111 ) 153.767

( 732 ) PPG TRILAK Kft., Budapest (HU)

---

( 111 ) 159.854

( 732 ) ADARE PHARMACEUTICALS S.R.L., Pessano con Bornago (MI) (IT)

---

( 111 ) 168.608

( 732 ) PPG TRILAK Kft., Budapest (HU)

---

( 111 ) 183.393

( 732 ) PPG TRILAK Kft., Budapest (HU)

---

( 111 ) 184.544

( 732 ) HERBÁRIA Gyógynövényfeldolgozó és Kereskedelmi Zrt., Budapest (HU)

---

( 111 ) 186.501

( 732 ) Euro Nyelvvizsga Kft., Budapest (HU)

---

( 111 ) 186.527

( 732 ) Dr. Debreceni-NATURMED Korlátolt Felelősségű Társaság, Mohács (HU)

---

( 111 ) 187.039

( 732 ) Budapest Bortársaság Kereskedelmi és Szolgáltató Korlátolt Felelősségű Társaság, Budapest (HU)

---

( 111 ) 187.966

( 732 ) Törley Pezsgőpincészet Kft., Budapest (HU)

---

( 111 ) 188.022

( 732 ) Konyha Műhely Kft., Nyíregyháza (HU)

---

( 111 ) 188.171

( 732 ) Ringier Axel Springer Magyarország Kft., Budapest (HU)

---

( 111 ) 188.455

( 732 ) SZENTKIRÁLYI ÁSVÁNYVÍZ Termelő és Forgalmazó Kft., Budapest (HU)

---

( 111 ) 189.419

( 732 ) Magyar Posta Zártkörűen Működő Részvénytársaság, Budapest (HU)

---

( 111 ) 189.574

( 732 ) BOMBA! ENERGY DRINK Kft., Budapest (HU)

---

( 111 ) 189.736

( 732 ) Magyar Posta Zártkörűen Működő Részvénytársaság, Budapest (HU)

---

( 111 ) 189.739

( 732 ) Magyar Posta Zártkörűen Működő Részvénytársaság, Budapest (HU)

---

( 111 ) 189.983

( 732 ) Futoreal Holding Vagyonkezelő és Ingatlanhasznosító Zrt., Budapest (HU)

---

**( 111 ) 190.351**

( 732 ) Magyar Posta Zrt., Budapest (HU)

---

**( 111 ) 192.779**

( 732 ) PPG TRILAK Kft., Budapest (HU)

---

**( 111 ) 192.787**

( 732 ) PPG TRILAK Kft., Budapest (HU)

---

**( 111 ) 192.788**

( 732 ) PPG TRILAK Kft., Budapest (HU)

---

**( 111 ) 192.964**

( 732 ) Egis Gyógyszergyár Zrt., Budapest (HU)

---

**( 111 ) 193.125**

( 732 ) Egis Gyógyszergyár Zrt., Budapest (HU)

---

**( 111 ) 194.430**

( 732 ) Egis Gyógyszergyár Zrt., Budapest (HU)

---

**( 111 ) 195.702**

( 732 ) PPG TRILAK Kft., Budapest (HU)

---

**( 111 ) 196.431**

( 732 ) Egis Gyógyszergyár Zrt., Budapest (HU)

---

**( 111 ) 198.052**

( 732 ) Egis Gyógyszergyár Zrt., Budapest (HU)

---

**( 111 ) 200.399**

( 732 ) Egis Gyógyszergyár Zrt., Budapest (HU)

---

**( 111 ) 200.580**

( 732 ) PPG TRILAK Kft., Budapest (HU)

---

**( 111 ) 201.137**

( 732 ) PPG TRILAK Kft., Budapest (HU)

---

**( 111 ) 201.138**

( 732 ) PPG TRILAK Kft., Budapest (HU)

---

**( 111 ) 204.340**

( 732 ) Egis Gyógyszergyár Zrt., Budapest (HU)

---

**( 111 ) 207.005**

( 732 ) PPG TRILAK Kft., Budapest (HU)

---

**( 111 ) 207.121**

( 732 ) Egis Gyógyszergyár Zrt., Budapest (HU)

---

**( 111 ) 209.556**

---

( 732 ) Egis Gyógyszergyár Zrt., Budapest (HU)

---

**( 111 ) 209.674**

( 732 ) KERING SA, Paris (FR)

---

**( 111 ) 210.360**

( 732 ) PPG TRILAK Kft., Budapest (HU)

---

**( 111 ) 210.643**

( 732 ) Az Élet Menete Alapítvány, Budapest (HU)

---

**( 111 ) 210.718**

( 732 ) PPG TRILAK Kft., Budapest (HU)

---

**( 111 ) 210.937**

( 732 ) PPG TRILAK Kft., Budapest (HU)

---

**( 111 ) 211.498**

( 732 ) DIRE Studio Kft., Budapest (HU)

---

**( 111 ) 217.135**

( 732 ) Trial Média Kft., Balatonboglár (HU)

---

**( 111 ) 217.899**

( 732 ) Lakatos Zoltán, Budapest (HU)

---

A rovat 86 darab közlést tartalmaz.

**Vegyes védjegyközlemények - Védjegybejelentéseket érintő közlemények**

---

**Képviselő változás**

---

**( 210 ) M 15 01253**

( 731 ) KÉSZ Holding Vállalkozásfejlesztő és Vagyonkezelő Zrt., Kecskemét (HU)

( 740 ) Dr. Árva Katalin ügyvéd, ÁRVA Ügyvédi Iroda, Budapest

---

**( 210 ) M 15 02176**

( 731 ) Naturtrade Hungary Kft., Szeged (HU)

( 740 ) Adamov Ügyvédi Iroda, Budapest

---

**( 210 ) M 15 02591**

( 731 ) TV2 Média Csoport Kft., Budapest (HU)

( 740 ) Dr. Mándics Botond ügyvéd, Mándics és Társa Ügyvédi Iroda, Budapest

---

**( 210 ) M 15 03807**

( 731 ) Váci Corner Offices Kft., Budapest (HU)

( 740 ) Ormai és Társai CMS Cameron McKenna LLP Ügyvédi Iroda, Budapest

---

**( 210 ) M 16 00448**

( 731 ) TV2 Média Csoport Kft., Budapest (HU)

( 740 ) Mándics és Társa Ügyvédi Iroda, Budapest

---

**( 210 ) M 15 02281**

( 731 ) Budapesti Értéktőzsde Zrt., Budapest (HU)

( 740 ) dr. Forrai Mihály, Forrai Ügyvédi Iroda, Budapest

---

**( 210 ) M 15 02280**

( 731 ) Budapesti Értéktőzsde Zrt. 100%, Budapest (HU)

( 740 ) dr. Forrai Mihály, Forrai Ügyvédi Iroda, Budapest

---

A rovat 7 darab közlést tartalmaz.

---

**Név-, illetve címváltozás**

---

**( 210 ) M 15 01498**

( 731 ) Bábolna Élelmiszeripari Kft., Dunakeszi (HU)

---

**( 210 ) M 15 03748**

( 731 ) Bábolna Élelmiszeripari Kft., Dunakeszi (HU)

---

A rovat 2 darab közlést tartalmaz.

---



## NEMZETKÖZI VÉDJEGYKÖZLEMÉNYEK

### Védjegybejelentések meghirdetése

---

( 111 ) 705.597

( 541 ) Soliris

( 511 ) 9

( 580 ) 2016.01.28.

( 450 ) GAZ 03/2016

---

( 111 ) 882.979

( 546 ) **RICO**  
**DESIGN**

( 511 ) 2-4, 16, 20, 23-24, 26

( 580 ) 2016.01.21.

( 450 ) GAZ 02/2016

---

( 111 ) 882.993

( 546 ) **RICO**

( 511 ) 2-4, 16, 20

( 580 ) 2016.01.21.

( 450 ) GAZ 02/2016

---

( 111 ) 1.283.795

( 541 ) NUTRICALCO

( 511 ) 1, 5, 31

( 580 ) 2016.01.21.

( 450 ) GAZ 02/2016

---

( 111 ) 1.283.796

( 541 ) SEPTABENE

( 511 ) 5

( 580 ) 2016.01.21.

( 450 ) GAZ 02/2016

---

( 111 ) 1.283.891

( 546 ) **SMART** **TECH**

( 511 ) 9

( 580 ) 2016.01.21.

( 450 ) GAZ 02/2016

---

( 111 ) 1.283.946

( 541 ) NEXT2U

( 511 ) 9, 35, 38, 42, 45

( 580 ) 2016.01.21.

( 450 ) GAZ 02/2016

---

( 111 ) 1.283.949

( 541 ) EULAR

( 511 ) 9, 16, 35-36, 38, 41-43, 45

( 580 ) 2016.01.21.

( 450 ) GAZ 02/2016

---

( 111 ) 1.284.013

( 541 ) ECO2

( 511 ) 7, 12, 40-42

( 580 ) 2016.01.21.

( 450 ) GAZ 02/2016

---

( 111 ) 1.284.139

( 546 )



( 511 ) 3, 5, 29-30, 32, 35

( 580 ) 2016.01.21.

( 450 ) GAZ 02/2016

---

( 111 ) 1.284.256

( 541 ) TITAN

( 511 ) 12

( 580 ) 2016.01.21.

( 450 ) GAZ 02/2016

---

( 111 ) 1.284.343

( 546 ) **PRIVAT** auto

( 511 ) 38

( 580 ) 2016.01.28.

( 450 ) GAZ 03/2016

---

( 111 ) 1.284.372

( 541 ) G70

( 511 ) 12

( 580 ) 2016.01.28.

( 450 ) GAZ 03/2016

---

( 111 ) 1.284.375

( 546 ) **БИОЛАН**

( 511 ) 3

( 580 ) 2016.01.28.

( 450 ) GAZ 03/2016

---

( 111 ) 1.284.387

( 541 ) LASANK2555

( 511 ) 1

( 580 ) 2016.01.28.

( 450 ) GAZ 03/2016

---

( 111 ) 1.284.422

( 541 ) CRUNCHY EXPLOSION

( 511 ) 30

( 580 ) 2016.01.28.

( 450 ) GAZ 03/2016

---

( 111 ) 1.284.509

( 546 ) **Schwarzkopf**

**Crème Supreme**

( 511 ) 3

( 580 ) 2016.01.28.

( 450 ) GAZ 03/2016

---

( 111 ) 1.284.510

( 541 ) TLEX

( 511 ) 41

( 580 ) 2016.01.28.

( 450 ) GAZ 03/2016

---

( 111 ) 1.284.600

( 546 ) **ACTIPAN**

( 511 ) 30, 41

( 580 ) 2016.01.28.

( 450 ) GAZ 03/2016

---

( 111 ) 1.284.721

( 546 ) **SUEZ**

( 511 ) 1, 6-7, 9, 11-12, 19, 35-42, 45

( 580 ) 2016.01.28.

( 450 ) GAZ 03/2016

---

( 111 ) 1.284.743

( 546 ) **DECAN**

( 511 ) 7

( 580 ) 2016.01.28.

( 450 ) GAZ 03/2016

---

( 111 ) 1.284.755

( 546 ) 尼山书屋

( 511 ) 9, 16, 28, 42

( 580 ) 2016.01.28.

( 450 ) GAZ 03/2016

---

( 111 ) 1.284.776

---

( 546 ) **IKO**

( 511 ) 7, 12

( 580 ) 2016.01.28.

( 450 ) GAZ 03/2016

---

( 111 ) 1.284.787

( 546 ) **尼山**

( 511 ) 9, 16, 28, 42

( 580 ) 2016.01.28.

( 450 ) GAZ 03/2016

---

( 111 ) 1.284.791

( 541 ) SPORT IS ONLY PLEASURE

( 511 ) 9, 12, 18, 20-22, 24-25, 28

( 580 ) 2016.01.28.

( 450 ) GAZ 03/2016

---

( 111 ) 1.284.825

( 546 )   
**FUEL PASS**

( 511 ) 4, 9, 37

( 580 ) 2016.01.28.

( 450 ) GAZ 03/2016

---

( 111 ) 1.284.881

( 541 ) ROSAVA-AgroS

( 511 ) 12

( 580 ) 2016.01.28.

( 450 ) GAZ 03/2016

---

( 111 ) 1.284.993

( 541 ) PLASTIMA

( 511 ) 16-17, 35

( 580 ) 2016.01.28.

( 450 ) GAZ 03/2016

---

( 111 ) 1.284.999

( 546 ) **PAYSEND**

( 511 ) 9, 36

( 580 ) 2016.01.28.

( 450 ) GAZ 03/2016

---

( 111 ) 1.285.014

( 541 ) AVAPUR

( 511 ) 1, 9, 11

( 580 ) 2016.01.28.

---

( 450 ) GAZ 03/2016

---

( 111 ) 1.285.120

( 546 )



( 511 ) 18, 25, 35

( 580 ) 2016.01.28.

( 450 ) GAZ 03/2016

---

( 111 ) 1.285.130

( 546 )



( 511 ) 1-2, 17

( 580 ) 2016.01.28.

( 450 ) GAZ 03/2016

---

( 111 ) 1.285.155

( 541 ) DRAPOLENE

( 511 ) 3, 5

( 580 ) 2016.01.28.

( 450 ) GAZ 03/2016

---

( 111 ) 1.285.164

( 546 )

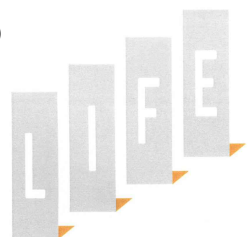

( 511 ) 35-36

( 580 ) 2016.01.28.

( 450 ) GAZ 03/2016

---

( 111 ) 1.285.199

( 541 ) SLESANK2555

( 511 ) 1

( 580 ) 2016.01.28.

( 450 ) GAZ 03/2016

---

A rovat 35 darab közlést tartalmaz.

**Bejegyzések a kiegészítő lajstromba**  
**Védjegybejelentések magyarországi oltalmának elismerése**

---

**( 111 ) 738.249**

( 151 ) 2016.04.01.

---

**( 111 ) 1.126.400**

( 151 ) 2016.04.06.

---

**( 111 ) 1.129.014**

( 151 ) 2016.04.06.

---

**( 111 ) 1.159.300**

( 151 ) 2016.04.06.

---

**( 111 ) 1.256.092**

( 151 ) 2016.04.01.

---

**( 111 ) 1.263.067**

( 151 ) 2016.04.06.

---

**( 111 ) 1.263.077**

( 151 ) 2016.04.07.

---

**( 111 ) 1.263.099**

( 151 ) 2016.04.06.

---

**( 111 ) 1.263.124**

( 151 ) 2016.04.07.

---

**( 111 ) 1.263.149**

( 151 ) 2016.04.06.

---

**( 111 ) 1.263.370**

( 151 ) 2016.04.06.

---

**( 111 ) 1.263.394**

( 151 ) 2016.04.06.

---

**( 111 ) 1.263.415**

( 151 ) 2016.04.06.

---

**( 111 ) 1.263.457**

( 151 ) 2016.04.06.

---

**( 111 ) 1.263.493**

( 151 ) 2016.04.06.

---

**( 111 ) 1.263.503**

( 151 ) 2016.04.06.

---

**( 111 ) 1.263.504**

( 151 ) 2016.04.06.

---

**( 111 ) 1.263.505**

( 151 ) 2016.04.06.

---

**( 111 ) 1.263.622**

( 151 ) 2016.04.01.

---

**( 111 ) 1.263.649**

( 151 ) 2016.04.01.

---

**( 111 ) 1.263.697**

( 151 ) 2016.04.01.

---

**( 111 ) 1.263.707**

( 151 ) 2016.04.01.

---

**( 111 ) 1.263.767**

( 151 ) 2016.04.01.

---

**( 111 ) 1.263.768**

( 151 ) 2016.04.01.

---

**( 111 ) 1.263.910**

( 151 ) 2016.04.01.

---

**( 111 ) 1.263.911**

( 151 ) 2016.04.01.

---

**( 111 ) 1.263.930**

( 151 ) 2016.04.01.

---

**( 111 ) 1.263.959**

( 151 ) 2016.04.01.

---

**( 111 ) 1.264.018**

( 151 ) 2016.04.01.

---

**( 111 ) 1.264.038**

( 151 ) 2016.04.01.

---

**( 111 ) 1.264.112**

( 151 ) 2016.04.01.

---

**( 111 ) 1.264.131**

( 151 ) 2016.04.01.

---

**( 111 ) 1.264.176**

( 151 ) 2016.04.01.

---

**( 111 ) 1.264.255**

---

( 151 ) 2016.04.01.

---

**( 111 ) 1.264.343**

( 151 ) 2016.04.01.

---

**( 111 ) 1.264.362**

( 151 ) 2016.04.01.

---

**( 111 ) 1.264.364**

( 151 ) 2016.04.01.

---

**( 111 ) 1.264.371**

( 151 ) 2016.04.01.

---

**( 111 ) 1.264.387**

( 151 ) 2016.04.01.

---

A rovat 39 darab közlést tartalmaz.



**INTÉZMÉNYI KÖZLEMÉNYEK****Hirdetményi úton történő kézbesítés**

---

A döntés ügyszáma és az intézkedés száma:	<b>A 11 16742 / 13</b>
A döntés tárgya:	Nemzetközi védjegybejelentés elutasítása felszólalás esetén
A címzett(ek) neve(i) és utolsó ismert címe:	International Business Company IPO group AG, Seychelles, 103 Sham Peng Tong Plaza, Victoria, Mahe (SC)

---

A döntés ügyszáma és az intézkedés száma:	<b>A 11 58993 / 11</b>
A döntés tárgya:	Nemzetközi védjegybejelentés elutasítása
A címzett(ek) neve(i) és utolsó ismert címe:	STEAK N SHAKE, LLC, Indianapolis IN 46204, 107 S. Pennsylvania Street, Suite 400 (US)

---

A döntés ügyszáma és az intézkedés száma:	<b>A 12 08503 / 16</b>
A döntés tárgya:	Nemzetközi védjegybejelentés oltalmának részleges elismerése felszólalás esetén
A címzett(ek) neve(i) és utolsó ismert címe:	Eurostandart Ltd, Israel, Meshek 4Kfar Truman (IL)

---

A döntés ügyszáma és az intézkedés száma:	<b>A 12 34332 / 8</b>
A döntés tárgya:	Nemzetközi védjegybejelentés oltalmának részleges elismerése
A címzett(ek) neve(i) és utolsó ismert címe:	HERA S.R.L., Via Capo Palinuro, 7, I-20142 MILAN (IT)

---

A döntés ügyszáma és az intézkedés száma:	<b>A 12 43516 / 9</b>
A döntés tárgya:	Nemzetközi védjegybejelentés oltalmának részleges elismerése
A címzett(ek) neve(i) és utolsó ismert címe:	Zimányi és Fakó Ügyvédi Iroda, Budapest, 1024 Lövház u. 30. (HU)

---

A döntés ügyszáma és az intézkedés száma:	<b>A 12 50861 / 7</b>
A döntés tárgya:	Nemzetközi védjegybejelentés elutasítása
A címzett(ek) neve(i) és utolsó ismert címe:	INSAN HAK VE HÜRRIYETLERI VE INSANI YARDIM VAKFI, Fatih - Istanbul, BüyüK Karaman Cad. Taylasan Sok. No:3 (TR)

---

A döntés ügyszáma és az intézkedés száma:	<b>M 05 02773 / 12</b>
A döntés tárgya:	Felhívás nyilatkozattételre
A címzett(ek) neve(i) és utolsó ismert címe:	IMMOBILIA-SERVICE Kft., Budapest, 1125 György A. u. 35-39. (HU)

---

A döntés ügyszáma és az intézkedés száma:	<b>M 05 03349 / 9</b>
A döntés tárgya:	Képviselvtálozás tudomásulvétele
A címzett(ek) neve(i) és utolsó ismert címe:	Csilléry Gabriella dr. ügyvéd, Zsámbék, 2072 Akadémia u. 1. (HU)

---

A döntés ügyszáma és az intézkedés száma:	<b>M 05 03350 / 9</b>
A döntés tárgya:	Képviselvtálozás tudomásulvétele
A címzett(ek) neve(i) és utolsó ismert címe:	Csilléry Gabriella dr. ügyvéd, Zsámbék, 2072 Akadémia u. 1. (HU)

---

A döntés ügyszáma és az intézkedés száma:	<b>M 05 03351 / 9</b>
A döntés tárgya:	Képviselvtálozás tudomásulvétele
A címzett(ek) neve(i) és utolsó ismert címe:	Csilléry Gabriella dr. ügyvéd, Zsámbék, 2072 Akadémia u. 1. (HU)

---

## Hirdetményi úton történő kézbesítés

---

A döntés ügyszáma és az intézkedés száma: **M 06 03427 / 8**  
A döntés tárgya: Kérelem visszavontnak tekintése  
A címzett(ek) neve(i) és utolsó ismert címe: VITÁL-TRÉNING KFT, Budapest, 1061 Király utca 14. I. em. 5. (HU)

---

A döntés ügyszáma és az intézkedés száma: **M 07 03553 / 38**  
A döntés tárgya: Jogutódlás tudomásulvétele  
A címzett(ek) neve(i) és utolsó ismert címe: Click Rádió Reklám és Marketing Szolgáltató Kft., Budapest, 1139 Béke tér 7. fszt. 2. (HU)

---

A döntés ügyszáma és az intézkedés száma: **M 08 01231 / 11**  
A döntés tárgya: Döntés visszavonása  
A címzett(ek) neve(i) és utolsó ismert címe: Penomit Zrt., Vác, 2600 Honvéd u.1. (HU)

A döntés ügyszáma és az intézkedés száma: **M 08 01231 / 12**  
A döntés tárgya: Jogutódlás tudomásulvétele  
A címzett(ek) neve(i) és utolsó ismert címe: Penomit Zrt., Vác, 2600 Honvéd u.1. (HU)

---

A döntés ügyszáma és az intézkedés száma: **M 08 01233 / 13**  
A döntés tárgya: Jogutódlás tudomásulvétele  
A címzett(ek) neve(i) és utolsó ismert címe: Penomit Zrt., Vác, 2600 Honvéd u.1. (HU)

A döntés ügyszáma és az intézkedés száma: **M 08 01233 / 12**  
A döntés tárgya: Döntés visszavonása  
A címzett(ek) neve(i) és utolsó ismert címe: Penomit Zrt., Vác, 2600 Honvéd u.1. (HU)

---

A döntés ügyszáma és az intézkedés száma: **M 08 01234 / 13**  
A döntés tárgya: Jogutódlás tudomásulvétele  
A címzett(ek) neve(i) és utolsó ismert címe: Penomit Zrt., Vác, 2600 Honvéd u. 1. (HU)

A döntés ügyszáma és az intézkedés száma: **M 08 01234 / 12**  
A döntés tárgya: Döntés visszavonása  
A címzett(ek) neve(i) és utolsó ismert címe: Penomit Zrt., Vác, 2600 Honvéd u. 1. (HU)

---

A döntés ügyszáma és az intézkedés száma: **M 08 01235 / 11**  
A döntés tárgya: Döntés visszavonása  
A címzett(ek) neve(i) és utolsó ismert címe: Penomit Zrt., Vác, 2600 Honvéd u.1. (HU)

A döntés ügyszáma és az intézkedés száma: **M 08 01235 / 12**  
A döntés tárgya: Jogutódlás tudomásulvétele  
A címzett(ek) neve(i) és utolsó ismert címe: Penomit Zrt., Vác, 2600 Honvéd u.1. (HU)

---

A döntés ügyszáma és az intézkedés száma: **M 09 00514 / 15**  
A döntés tárgya: Jogutódlás tudomásulvétele  
A címzett(ek) neve(i) és utolsó ismert címe: Aryně dr. Uhri Anna, Debrecen, 4030 Vágóhíd u. 9. (HU)

---

A döntés ügyszáma és az intézkedés száma: **M 09 01859 / 13**  
A döntés tárgya: Jogutódlás tudomásulvétele  
A címzett(ek) neve(i) és utolsó ismert címe: Aryně dr. Uhri Anna, Debrecen, 4030 Vágóhíd u. 9. (HU)

---

A döntés ügyszáma és az intézkedés száma: **M 09 01911 / 14**  
A döntés tárgya: Jogutódlás tudomásulvétele  
A címzett(ek) neve(i) és utolsó ismert címe: Aryně dr. Uhri Anna, Debrecen, 4030 Vágóhíd u. 9. (HU)

---

## Hirdetményi úton történő kézbesítés

A döntés ügyszáma és az intézkedés száma:	<b>M 09 03588 / 6</b>
A döntés tárgya:	Képviselő címváltozásának tudomásulvétele
A címzett(ek) neve(i) és utolsó ismert címe:	Zámbó Tamás, Budapest, 1067 Szondi u. 21. (HU)
A döntés ügyszáma és az intézkedés száma:	<b>M 09 03589 / 6</b>
A döntés tárgya:	Képviselő címváltozásának tudomásulvétele
A címzett(ek) neve(i) és utolsó ismert címe:	Zámbó Tamás, Budapest, 1067 Szondi u. 21. (HU)
A döntés ügyszáma és az intézkedés száma:	<b>M 09 03590 / 6</b>
A döntés tárgya:	Képviselő címváltozásának tudomásulvétele
A címzett(ek) neve(i) és utolsó ismert címe:	Zámbó Tamás, Budapest, 1067 Szondi u. 21. (HU)
A döntés ügyszáma és az intézkedés száma:	<b>M 10 02884 / 14</b>
A döntés tárgya:	Jogutódlás tudomásulvétele
A címzett(ek) neve(i) és utolsó ismert címe:	Aryné dr. Uhri Anna, Debrecen, 4030 Vágóhid u. 9. (HU)
A döntés ügyszáma és az intézkedés száma:	<b>M 12 00223 / 8</b>
A döntés tárgya:	Felhívás hiánypótlásra
A címzett(ek) neve(i) és utolsó ismert címe:	RÁCZ ZOLTÁN ÜGYVÉDI IRODA, Budapest, 1134 Dévai u. 26-28. V. em. (HU)
A döntés ügyszáma és az intézkedés száma:	<b>M 14 03568 / 17</b>
A döntés tárgya:	Képviselő megszűnésének tudomásulvétele
A címzett(ek) neve(i) és utolsó ismert címe:	Ízműves Hálózat Kft., Budapest, 1097 Könyves Kálmán körút 12-14. III. em. (HU)
A döntés ügyszáma és az intézkedés száma:	<b>M 15 00680 / 12</b>
A döntés tárgya:	Védjegy lajstromozása
A címzett(ek) neve(i) és utolsó ismert címe:	Németh László, Budapest, 1138 Madarász Viktor u. 47-49. (HU)
A döntés ügyszáma és az intézkedés száma:	<b>M 15 01282 / 6</b>
A döntés tárgya:	Védjegy lajstromozása
A címzett(ek) neve(i) és utolsó ismert címe:	Krucσαι Zsolt, Budapest, 1096 Thaly Kálmán u. 46-48. 6. em. 64. (HU)
A döntés ügyszáma és az intézkedés száma:	<b>M 15 01702 / 6</b>
A döntés tárgya:	Védjegy lajstromozása
A címzett(ek) neve(i) és utolsó ismert címe:	Bilds Event Rendezvényszervező Bt., Verőce, 2126 Árpád út hrsz. 006. (HU)
A döntés ügyszáma és az intézkedés száma:	<b>M 15 01981 / 6</b>
A döntés tárgya:	Védjegy lajstromozása
A címzett(ek) neve(i) és utolsó ismert címe:	Herczeg Empire Kft., Nyíregyháza, 4431 Szivárvány u. 57. (HU)
A döntés ügyszáma és az intézkedés száma:	<b>M 15 02619 / 10</b>
A döntés tárgya:	Képviselőváltás tudomásulvétele
A címzett(ek) neve(i) és utolsó ismert címe:	Illés Zoltán, Budapest, 1143 Stefánia út 77. (HU) NanoworX Informatikai és Szolgáltató Korlátolt Felelősségű Társaság, Budapest, 1143 Stefánia út 77. (HU)

## Hirdetményi úton történő kézbesítés

---

A döntés ügyszáma és az intézkedés száma: **M 15 03053 / 14**  
A döntés tárgya: Védjegybejelentés visszavontnak tekintése  
A címzett(ek) neve(i) és utolsó ismert címe: SERP SALES (UK) LIMITED, Frederic Morra, Hove, East Sussex,  
BN3 2JQ Fifth Floor Interger House 65-67 Western Road (GB)

---

A döntés ügyszáma és az intézkedés száma: **M 15 03799 / 6**  
A döntés tárgya: Védjegybejelentés visszavontnak tekintése  
A címzett(ek) neve(i) és utolsó ismert címe: Nagy Zsolt István, Budapest, 1025 Lövőház u. 2-6. (HU)

---

A döntés ügyszáma és az intézkedés száma: **M 16 00002 / 4**  
A döntés tárgya: Védjegybejelentés visszavontnak tekintése  
A címzett(ek) neve(i) és utolsó ismert címe: Liu Weijie, Budapest, 1036 Kisújlaki köz 16. (HU)

---

A döntés ügyszáma és az intézkedés száma: **M 16 00058 / 4**  
A döntés tárgya: Felhívás hiánypótlásra  
A címzett(ek) neve(i) és utolsó ismert címe: PintérPéntek Imre, Győr, 9023 Csaba utca 21 (HU)

---

A döntés ügyszáma és az intézkedés száma: **P 00 04234 / 21**  
A döntés tárgya: Végleges szabadalmi oltalom megszűnése díjfizetés elmulasztása  
miatt  
A címzett(ek) neve(i) és utolsó ismert címe: AbbVie Deutschland GmbH & Co KG, Wiesbaden, 65205  
Max-Planck-Ring 2a (DE)

---

A döntés ügyszáma és az intézkedés száma: **P 16 00152 / 3**  
A döntés tárgya: Felhívás hiánypótlásra  
A címzett(ek) neve(i) és utolsó ismert címe: Göde Gábor, \*, \* \* (HU)

---

A döntés ügyszáma és az intézkedés száma: **P 16 00153 / 3**  
A döntés tárgya: Felhívás hiánypótlásra  
A címzett(ek) neve(i) és utolsó ismert címe: Göde Gábor, \*, \* \* (HU)

---

A döntés ügyszáma és az intézkedés száma: **P 96 01831 / 32**  
A döntés tárgya: Végleges szabadalmi oltalom megszűnése díjfizetés elmulasztása  
miatt  
A címzett(ek) neve(i) és utolsó ismert címe: Sugár Béla, Szombathely, 9700 Rumi út 6. (HU)

---

A döntés ügyszáma és az intézkedés száma: **P 98 02570 / 24**  
A döntés tárgya: Végleges szabadalmi oltalom megszűnése díjfizetés elmulasztása  
miatt  
A címzett(ek) neve(i) és utolsó ismert címe: AbbVie Deutschland GmbH & Co KG, Wiesbaden, 65205  
Max-Planck-Ring 2a (DE)

---

A rovat 43 darab közlést tartalmaz.

---

**SZABADALMI KÖZLÖNY ÉS VÉDJEGYÉRTESÍTŐ**

a Szellemi Tulajdon Nemzeti Hivatalának hivatalos lapja

---

Webcím: <http://www.sztnh.gov.hu/kiadv/szkv/>

Felelős kiadó: dr. Bendzsel Miklós

Szerkesztőség: Szellemi Tulajdon Nemzeti Hivatala

1081 Budapest, II. János Pál pápa tér 7.

Telefon: (1) 312 4400

Levélcím: 1438 Budapest, Pf. 415.

E-mail: [sztnh@hipo.gov.hu](mailto:sztnh@hipo.gov.hu)

<http://www.sztnh.gov.hu>

Felelős vezető: Szabó Richárd

Telefon: (1) 474 5761

---

HU ISSN 1588–0974

---