

SZABADALMI KÖZLÖNY ÉS VÉDJEGYÉRTESÍTŐ

A SZELLEMI TULAJDON NEMZETI HIVATALÁNAK
HIVATALOS LAPJA

120. ÉVFOLYAM 16. SZÁM

2015. AUGUSZTUS 28.

TARTALOM

A hatósági közlemények rovataiban alkalmazott kódok és rendezési elvek	74
Nemzetközi tájékoztatás	77
Szabadalmi közlemények	P335–P381
Európai szabadalmi közlemények	E892–E1040
Kiegészítő oltalmi tanúsítványra vonatkozó közlemények	S20–S22
Használati minta közlemények	U83–U89
Formatervezési minta közlemények	D95–D119
Nemzeti védjegyközlemények	M1543–M1618
Nemzetközi védjegyközlemények	W265–W276
Intézményi közlemények	H23–H25

A hatósági közlemények rovataiban alkalmazott kódok és rendezési elvek

Az iparjogvédelmi dokumentumokat kibocsátó egyes országokat és egyes nemzetközi szervezeteket azonosító kódok (a WIPO 3. szabványa szerint)					
AD	Andorra	DJ	Dzsibuti	JM	Jamaica
AE	Egyesült Arab Emirátusok	DK	Dánia	JO	Jordánia
AF	Afganisztán	DM	Dominikai Közösség	JP	Japán
AG	Antigua és Barbuda	DO	Dominikai Köztársaság	KE	Kenya
AI	Anguilla	DZ	Algéria	KG	Kirgizisztán
AL	Albánia	EA	Eurázsiai Szabadalmi Szervezet (EAPO)	KH	Kambodzsa
AM	Örményország	EC	Ecuador	KI	Kiribati
AN	Holland Antillák	EE	Észtország	KM	Comore-szigetek
AO	Angola	EG	Egyiptom	KN	Saint Christopher és Nevis
AP	Afrikai Országok Iparjogvédelmi Szervezete (ARIPO)	EH	Nyugat-Szahara	KP	Koreai Népi Demokratikus Köztársaság
AR	Argentína	EM	Belső Piaci Harmonizációs Hivatal (védjegy és ipari minta) (OHIM)	KR	Koreai Köztársaság
AT	Ausztria	EP	Európai Szabadalmi Hivatal (EPO)	KW	Kuvait
AU	Ausztrália	ER	Eritrea	KY	Kajmán-szigetek
AW	Aruba	ES	Spanyolország	KZ	Kazahsztán
AZ	Azerbajdzsán	ET	Etiópia	LA	Laoszi Népi Demokratikus Köztársaság
BA	Bosznia-Hercegovina	FI	Finnország	LB	Libanon
BB	Barbados	FJ	Fidzsi-szigetek	LC	Saint Lucia
BD	Banglades	FK	Falkland-szigetek (Malvin-szigetek)	LI	Liechtenstein
BE	Belgium	FO	Faröer-szigetek	LK	Srí Lanka
BF	Burkina Faso	FR	Franciaország	LR	Libéria
BG	Bulgária	GA	Gabon	LS	Lesotho
BH	Bahrein	GB	Nagy-Britannia	LT	Litvánia
BI	Burundi	GC	Az Öböl menti Arab Államok Együttműködési Tanácsának Szabadalmi Hivatala (GCC)	LU	Luxemburg
BJ	Benin	GD	Grenada	LV	Lettország
BM	Bermuda	GE	Grúzia	LY	Líbia
BN	Brunei	GG	Guernsey	MA	Marokkó
BO	Bolívia	GH	Ghána	MC	Monaco
BR	Brazília	GI	Gibraltár	MD	Moldovai Köztársaság
BS	Bahama-szigetek	GL	Grönland	ME	Montenegró
BT	Bhután	GM	Gambia	MG	Madagaszkár
BV	Bouvet-sziget	GN	Guinea	MK	Macedón Köztársaság
BW	Botswana	GQ	Egyenlítői-Guinea	ML	Mali
BX	Benelux Szellemi Tulajdonvédelmi Hivatal (BOIP)	GR	Görögország	MM	Mianmar
BY	Belorusszia	GS	Dél-Georgia és a Dél-Sandwich-szigetek	MN	Mongólia
BZ	Belize	GT	Guatemala	MO	Makao
CA	Kanada	GW	Bissau-Guinea	MP	Észak-Marina-szigetek
CD	Kongói Demokratikus Köztársaság	GY	Guyana	MR	Mauritánia
CF	Közép-afrikai Köztársaság	HK	Hongkongi Különleges Igazgatású Terület	MS	Montserrat
CG	Kongó	HN	Honduras	MT	Málta
CH	Svájc	HR	Horvátország	MU	Mauritius
CI	Elefántcsontpart	HT	Haiti	MV	Maldív-szigetek
CK	Cook-szigetek	HU	Magyarország	MW	Malawi
CL	Chile	IB	A Szellemi Tulajdon Világszervezetének (WIPO) Nemzetközi Irodája	MX	Mexikó
CM	Kamerun	ID	Indonézia	MY	Malajzia
CN	Kína	IE	Írország	MZ	Mozambik
CO	Kolumbia	IL	Izrael	NA	Namíbia
CR	Costa Rica	IM	Man-sziget	NE	Niger
CU	Kuba	IN	India	NG	Nigéria
CV	Zöld-foki Köztársaság	IQ	Irak	NI	Nicaragua
CY	Ciprus	IR	Iráni Iszlám Köztársaság	NL	Hollandia
CZ	Cseh Köztársaság	IS	Izland	NO	Norvégia
DE	Németország	IT	Olaszország	NP	Nepál
		JE	Jersey	NR	Nauru
				NZ	Új-Zéland
				OA	Szellemi Tulajdon Afrikai Szervezete (OAPI)
				OM	Omán
				PA	Panama

PE	Peru			(67)	származtatást megalapozó irat adatai
PG	Pápua Új-Guinea			(68)	az alapszabadalom lajstromszáma
PH	Fülöp-szigetek			(70)	A jogosult, a feltaláló és a képviselő adatai
PK	Pakisztán			(71)	bejelentő
PL	Lengyelország			(72)	feltaláló, szerző, nemesítő
PT	Portugália			(73)	szabadalmas, jogosult
PW	Palau			(74)	képviselő
PY	Paraguay	(10)	Lajstromozási és közzétételi adatok	(80)	A Budapesti Szerződés és a Szabadalmi Együttműködési Szerződés szerinti adatok
QA	Katar	(11)	a dokumentum száma: szabadalmi és növényfajta-oltalmi rovatokban közzétételi szám vagy lajstromszám; használati minta és formatervezési minta rovatokban lajstromszám; a megadott szabadalmak, a megadott növényfajta-oltalmak, a megadott használati minta oltalmak és a megadott formatervezési mintaoltalmak rovatokban a lajstromszámhoz kapcsolt dátum a megadó határozat kelte	(83)	a mikroorganizmus törzs (biológiai anyag) letétbe helyezésének adatai
QZ	Közösségi Fajtaoltalmi Hivatal (CPVO)	(13)	a publikáció fajtája a WIPO 16. szabványa szerint	(84)	szekvencialista, illetve táblázat
RO	Románia	(20)	Bejelentési adatok	(86)	a nemzetközi (PCT) bejelentés száma
RS	Szerbia	(21)	a bejelentés ügyszáma	(87)	a nemzetközi (PCT) bejelentés közzétételi száma
RU	Oroszországi Föderáció	(22)	a bejelentés napja	(90)	Az Európai Szabadalmi Egyezmény szerinti adatok, valamint a kiegészítő oltalmi tanúsítványra vonatkozó adatok
RW	Ruanda	(23)	a kiállítási elsőbbség vagy kedvezmény, illetve a módosítási elsőbbség napja	(92)	a termék első magyarországi forgalomba hozatali engedélyének száma és kelte, valamint az engedélyezett termék neve
SA	Szaúd-Arábia	(24)	a tanúsítvány oltalmi idejének kezdete	(93)	a termék első közösségi forgalomba hozatali engedélyének száma és kelte
SB	Salamon-szigetek	(30)	Unió elsőbbség adatai, illetve UPOV Egyezmény szerinti elsőbbség adatai	(94)	a tanúsítvány oltalmi idejének lejártja
SC	Seychelle-szigetek	(40)	A közzététel napja	(95)	a kiegészítő oltalmi tanúsítvány címe (a termék megnevezése) és a termék típusa
SD	Szudán	(50)	Műszaki adatok	(96)	az európai (EP) bejelentés adatai
SE	Svédország	(51)	Nemzetközi Szabadalmi Osztályozás (szabadalmi, illetve használati minta rovatokban); Locarnói Megállapodás szerinti osztályozás (formatervezési minta rovatokban)	(97)	az európai (EP) bejelentés közzétételi adatai;
SG	Szingapúr	(53)	növényfajta fajtaneve		az európai szabadalom megadásának az Európai Szabadalmi Közlönyben történt meghirdetési adatai
SH	Szent Ilona	(54)	a találmány, illetve a szabadalom címe, a növényfajta fajneve, latin neve, a használati minta címe, a formatervezési minta megnevezése	(98)	a kiegészítő oltalmi tanúsítvány időtartamának meghosszabbítása iránti kérelem napja
SI	Szlovénia	(55)	a növényfajta fényképe, illetve a formatervezési minta fényképe vagy rajza		
SK	Szlovákia	(57)	szabadalmi rovatokban a kivonat, használati minta rovatokban a főigénypont (a jellemző ábrával)		
SL	Sierra Leone	(60)	Összefüggő bejelentések, szabadalmak, kiegészítő oltalmi tanúsítványok, növényfajta-oltalmak, használati minták adatai	A	1996. január 1-je előtti bejelentési nappal rendelkező szabadalmi bejelentések közzététele, illetve közzététel nélkül megadott szabadalmak meghirdetése
SM	San Marino	(62)	megosztás esetén a korábbi szabadalmi, növényfajta-oltalmi, illetve használati minta bejelentés ügyszáma	A1	1996. január 1-je utáni bejelentési nappal rendelkező szabadalmi bejelentések közzététele és tájékoztatás az elvégzett újdonságkutatásról
SN	Szenegál	(65)	közzétételi szám (megadott szabadalmakkal kapcsolatban)	A2	1996. január 1-je utáni bejelentési nappal rendelkező szabadalmi bejelentések, növényfajta-oltalmak közzététele
SO	Szomália	(66)	belső elsőbbség napja	A3	Külön tájékoztatás az 1996. január 1-je utáni bejelentési nappal rendelkező szabadalmi bejelentésekben a közzététel követően elvégzett újdonságkutatásokról
SR	Suriname			B1	Megadott szabadalmak, növényfajta-oltalmak
ST	São Tomé és Príncipe			B2	Korlátozott szabadalmak
SV	Salvador				
SY	Szíriai Arab Köztársaság				
SZ	Szvázföld				
TC	Turks- és Caicos-szigetek				
TD	Csád				
TG	Togo				
TH	Thaiföld				
TJ	Tádzsikisztán				
TL	Kelet-Timor				
TM	Türkmenisztán				
TN	Tunézia				
TO	Tonga				
TR	Törökország				
TT	Trinidad és Tobago				
TV	Tuvalu				
TW	Tajvan (Kínai Köztársaság)				
TZ	Tanzániai Egyesült Köztársaság				
UA	Ukrajna				
UG	Uganda				
US	Amerikai Egyesült Államok				
UY	Uruguay				
UZ	Üzbegisztán				
VA	Vatikán				
VC	Saint Vincent és Grenadine				
VE	Venezuela				
VG	Brit Virgin-szigetek				
VN	Vietnam				
VU	Vanuatu				
WO	Szellemi Tulajdon Világszervezete (WIPO) Nemzetközi Irodája				
WS	Szamoá				
XN	Északi Szabadalmi Intézet (NPI)				
YE	Jemen				
ZA	Dél-afrikai Köztársaság				
ZM	Zambia				
ZW	Zimbabwe				

B8	Helyreigazítás a szabadalmi leírások bibliográfiai adataiban	(141) a lajstromozási eljárás és az oltalom megszűnésének napja	(731) bejelentő
B9	Helyreigazítás a szabadalmi leírásokban	(151) a lajstromozás napja	(732) védjegyjogosult, a nemzetközi lajstrom szerinti jogosult vagy a lajstromozási eljárásban résztvevő bejelentő
T1	Európai szabadalmi bejelentések igénypont fordításának közzététele	(156) a megújítás napja (180) a lejárati napja	(740) képviselő
T2	Tájékoztatás európai szabadalmak szövege fordításának benyújtásáról	(200) Bejelentési adatok (210) a bejelentés ügyszáma	(791) engedélyes
T3	Európai szabadalmi bejelentések igénypontjai fordítás-kijavításának közzététele	(220) a bejelentés napja (230) a kiállítási elsőbbség adatai (250) A bejelentés benyújtásának helye	
T4	Európai szabadalmak szövege fordítás-kijavításának közzététele	(300) Unió elsőbbség adatai	
T5	Tájékoztatás az Európai Szabadalmi Egyezmény szerinti felszólalási eljárásban módosítással fenntartott európai szabadalmak szövege fordításának benyújtásáról	(400) A Nemzetközi Iroda részéről történő közzététel adatai (450) a Nemzetközi Irodánál a közzétételt tartalmazó lap száma	
T6	Tájékoztatás az Európai Szabadalmi Egyezmény szerinti korlátozási eljárásban módosítással fenntartott európai szabadalmak szövege fordításának benyújtásáról	(500) Egyéb adatok (511) az árujegyzék vagy a termékjegyzék a Nizzai Megállapodás szerint. (540) a földrajzi árujelző megnevezése (541) a megjelölés közönséges írásmóddal (546) a megjelölés ábrával, illetve a közönségestől eltérő írásmóddal	
T7	Korlátozott európai szabadalom	(551) együttes vagy tanúsító védjegy	
T8	Helyreigazítás európai szabadalmak szövege fordításának bibliográfiai adataiban	(554) térbeli megjelölés (555) hologrammegjelölés (556) hangmegjelölés	
T9	Helyreigazítás európai szabadalmak szövege fordításában	(561) A megjelölés átírása (566) A megjelölés vagy a megjelölésben szereplő szavak fordítása	
T10	Európai szabadalom igénypontokon kívüli szövegének magyar nyelvű fordítása	(580) a Nemzetközi Iroda hivatalos lapjában történő közzététel napja (591) szín- vagy színes megjelölés	
U8	Helyreigazítás a használati mintaoltalmi leírások bibliográfiai adataiban	(600) Összefüggő bejelentések, védjegyek adatai (641) megosztás esetén a korábbi bejelentés ügyszáma (646) megosztás esetén a korábbi védjegy lajstromszáma (660) a belső elsőbbség adatai	
U9	Helyreigazítás a használati mintaoltalmi leírásokban	(700) A jogosult, a képviselő és az engedélyes adatai	
Védjegy és földrajzi árujelző adatok azonosítói (INID-kódok a WIPO 60. szabványa szerint)			
(100)	Lajstromozási és megújítási adatok (111) lajstromszám		

A rovatok rendezési elvei

A szabadalmi és a használati mintaoltalmi bejelentések, illetve a megadott szabadalmak és használati mintaoltalmak adatai NSZO-szekciónként, a formatervezési mintaoltalmi bejelentések, illetve a megadott formatervezési mintaoltalmak adatai a Locarnói Megállapodás szerinti osztályonként csoportosítva, az első helyen szereplő bejelentők nevének betűrendjében, a növényfajta-oltalmi bejelentések ügyszám szerinti sorrendben jelennek meg.

Az egyes rovatcímek mellett feltüntetett négyjegyű kódok az adott rovatok tartalmára utalnak a WIPO 17. szabványa szerint.

A szabadalmi bejelentések közzététele című rovatban a T betűvel kezdődő dokumentumszám az 1996. január 1-je előtti bejelentési nappal rendelkező teljes vizsgálatú, a H betűvel kezdődő dokumentumszám halasztott vizsgálatú szabadalmi bejelentésre utal.

Kiegészítő oltalmi tanúsítvány iránti bejelentések az ügyszám, a megadott kiegészítő oltalmi tanúsítványok a lajstromszám szerinti sorrendben jelennek meg.

A védjegy és földrajzi árujelző bejelentések a bejelentők nevének betűrendjében, a lajstromozások lajstromszám szerinti sorrendben jelennek meg.

NEMZETKÖZI TÁJÉKOZTATÁS

A VAKOK, LÁTÁSKÁROSULTAK ÉS OLVASÁSI KÉPESSÉGÜKBEN KORLÁTOZOTT SZEMÉLYEK NYOMTATOTT MŰVEKHEZ VALÓ HOZZÁFÉRÉSÉNEK ELŐSEGÍTÉSÉRŐL SZÓLÓ MARRAKESH-I SZERZŐDÉS

Megerősítés a Mexikói Egyesült Államok részéről

A Mexikói Egyesült Államok Kormánya 2015. július 29-én letétbe helyezte megerősítő okiratát a 2013. június 27-én Marrakesh-ben elfogadott, a vakok, látáskárosultak és olvasási képességükben korlátozott személyek nyomtatott művekhez való hozzáféréseinek elősegítéséről szóló Marrakesh-i Szerződés vonatkozásában.

A fenti Szerződés hatálybalépéséről a WIPO akkor küld értesítést, amikor a megerősítések, illetve a csatlakozások a Szerződés 18. cikkével összhangban elérik a megfelelő számot.

A VÉDJEGYEK NEMZETKÖZI LAJSTROMOZÁSÁRÓL SZÓLÓ MADRIDI MEGÁLLAPODÁSHOZ KAPCSOLÓDÓ JEGYZŐKÖNYV

Az Algériai Népi Demokratikus Köztársaság csatlakozása

Az Algériai Népi Demokratikus Köztársaság Kormánya 2015. július 31-én letétbe helyezte csatlakozási okmányát a védjegyek nemzetközi lajstromozásáról szóló Madridi Megállapodáshoz kapcsolódó, 1989. június 27-én elfogadott, 2006. október 3-án és 2007. november 12-én módosított Jegyzőkönyv vonatkozásában. Az említett okmány a következő nyilatkozatot tartalmazza:

- összhangban a Madridi Jegyzőkönyv (1989) 5. cikke (2) bekezdésének *d)* pontjával és a Jegyzőkönyv 5. cikk (2) bekezdése *b)* pontjának megfelelően az oltalom elutasításáról szóló értesítéshez való jog gyakorlásának a Jegyzőkönyv 5. cikke (2) bekezdésének *a)* pontja szerinti egyéves határidejét 18 hónap váltja fel, illetve a Jegyzőkönyv 5. cikk (2) bekezdése *c)* pontjának megfelelően, ha az oltalom elutasítása az oltalom engedélyezése elleni felszólaláson alapulhat, az ilyen elutasítás a 18 hónapos határidő lejárata után közölhető a Nemzetközi Irodával.

A Madridi Jegyzőkönyv az Algériai Népi Demokratikus Köztársaság tekintetében 2015. október 31-én lép hatályba.

SZABADALMI KÖZLEMÉNYEK**Szabadalmi bejelentések közzététele****A. SZEKCIÓ - KÖZSZÜKSÉGLETI CIKKEK****(51) A01K 27/00** (2006.01)**(13) A1****(21) P 14 00100**

(22) 2014.02.25.

(71) Sebő Gyula, 2310 Szigetszentmiklós, Fás u. 11. (HU)

(72) Sebő Gyula, 2310 Szigetszentmiklós, Fás u. 11. (HU)

(54) Rugalmas mellövű szügyelős hám

(57)

A találmány tárgya egy négy lábú emlősállatok számára kialakított, gyorskioldós, rugalmas mellövű szügyelős hám (1), melynek háthevedere (8), azon rögzített, vezető póráz csatlakoztatására alkalmas tartógyűrűje (9), gyorskioldó csattal ellátott mellkas alatti öve (7) és szegycsont és torok magasság között végigfutó mellöve (2) van. A szügyelős hám mellövének (2) adott szakaszon történő, behatárolt megnyúlásra képes eleme alkalmas arra, hogy a felhasználás során jelentősen csökkentse az állat mellkasát érő hirtelen terhelés okozta sérülések esélyét. A mellöv (2) megnyúlásának mértékét az elasztikus részelem (10) csekély teherhordó képessége miatt egy külön elem, az elasztikus részelem megnyúlását behatároló elem (15) korlátozza be.

2. ábra

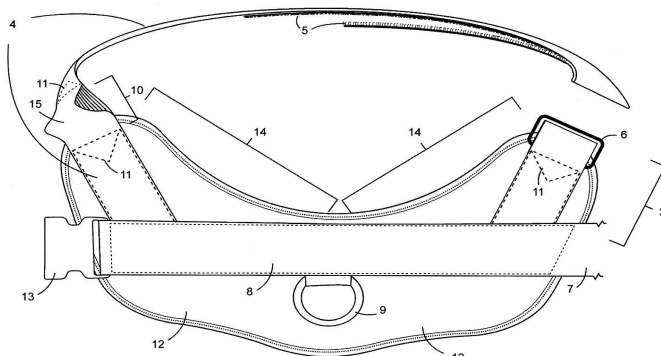
**(51) A47J 37/07** (2006.01)**A47J 33/00** (2006.01)**(13) A1****(21) P 14 00096**

(22) 2014.02.19.

(71) Buzás József István, 3000 Hatvan, Apafi u. 14. (HU)

(72) Buzás József István, 3000 Hatvan, Apafi u. 14. (HU)

(54) Kompakt méretű, hordozható, akkumulátoros grillező

(74) dr. Bánkuti Gábor, 3000 Hatvan, Madách u. 10/A. (HU)

(57)

A találmány kompakt méretű, hordozható, zselés akkumulátorral működő forgósütésre képes grillező készülék. A találmány lényege, hogy az akkumulátornak és a szervomotornak segítségével, manuális forgatás nélkül forgósütésre alkalmas a készülék. Az egyenletes forgási sebesség és a szabályozható magasság miatt a hús egyenletesen sül porhanyósra.

(51) A61C 15/04 (2006.01)

(13) A1

(21) P 14 00108

(22) 2014.02.26.

(71) Holló Csaba, 1012 Budapest, Logodi u. 44/c. fszt. 5. (HU)

(72) Holló Csaba, 1012 Budapest, Logodi u. 44/c. fszt. 5. (HU)

(54) Fogselyemtartó és adagoló eszköz

(74) Lantos Mihály, DANUBIA Szabadalmi és Jogi Iroda Kft., 1051 Budapest, Bajcsy-Zsilinszky út 16. (HU)

(57)

Fogselyemtartó és adagoló eszköz, amely tartalmaz fogselyem szálból (4) kialakított tekercset (2), a tekercs (2) egyik oldalát támasztó alaplapot (11), és legalább a tekercset (2) befogadó zárt teret, amelyen a tekercs (2) végét képező szál (4) kivezetésére bújtható nyílás vagy furat van kialakítva, és vágóeszközt (8), amelynél a tekercs (2) átmérőjéhez képest lapos, keskeny kivitelű, az alaplap (11) lapos test (10) nagyobbik síklapját képezi, ennek hátsó széléhez olyan fedőlap (20) csatlakozik, amely az alaplappal (11) párhuzamos helyzetbe billenthető és felemeléssel nyitható, az alaplapon (11) a tekercsen (2) túl az alaplap (11) síkjával párhuzamos manipulációs sáv van, az alaplapra (11) legalább a tekercs (2) által elfoglalt teret lezáró, az alaplaphoz (11) rögzített fedél (13) van, amelynek felső síkjára a fedőlap (20) ráhajtható, és a bújtható nyílás a fedélen (13) van kialakítva, és a vágóeszköz (8) a manipulációs sávban a bújtható nyílástól adott távolságra van az alaplapra (11) erősítve.

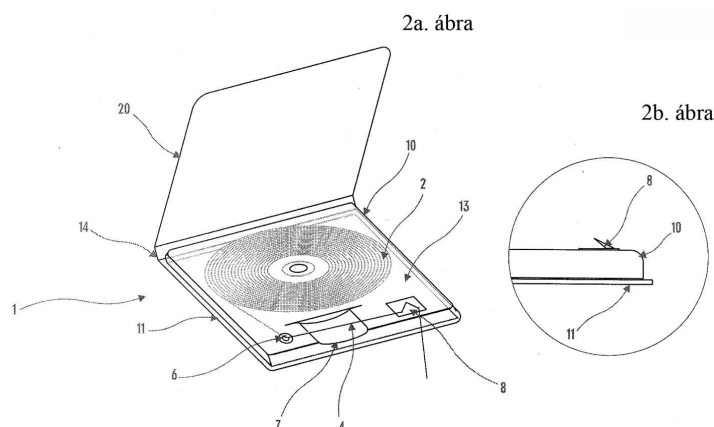

(51) A61F 9/08 (2006.01)

A61H 3/06 (2006.01)

(13) A1

(21) P 14 00091

(22) 2014.02.19.

(71) Kozma Károly, 1033 Budapest, Harang u. 14. 2/8. (HU)

(72) Kozma Károly, 1033 Budapest, Harang u. 14. 2/8. (HU)

(54) Figyelőkamerás vakvezető készülék

(57)

A találmány a figyelőkamerás vakvezető készülék, amelynek gumikeréken (15) gördülő, két egymásba illesztett, egy hosszabb (9) és egy rövidebb (7) a testmagassághoz állítható műanyag csöve, benne alul akkumulátora (1) a tetején markolata (6) rajta tolókapcsolója (5), CMOS színes kamerája (2), CMOS színes kameramodulja (3), spirális vezetéke (4) és fülhallgatója (10) van.

A találmány lényege, hogy a beépített CMOS színes kamera (2) gyakorlatilag a világtalan személy „szeme”, ami helyette „lát”, és mindenkor hiteles információt ad környezetéről, az útja során felbukkanó, akár a véletlenszerűen is felbukkanó akadályokról.

A technika állásának megoldásában közölt audiorendszer hiányossága, hogy nem képes információt adni arról, ha valamilyen akadály kerül a világtalan útjába vagy nem képes tájékoztatni például arról, hogy milyen színűre váltott a zebránál a jelzőlámpa, vagy hogy útestre kell lelépnie, vagy hányas és milyen jármű érkezik, és hogy lépcső van-e előtte vagy csak a járda. Ezek tudása elengedhetetlenül fontosak egy nem látó ember számára a

Szabadalmi bejelentések közzététele

közlekedésben, ehhez nagyon kevés, ha csak hanginformációk által van tájékoztatva, hogy éppen milyen épülettel áll szemben, vagy hogy milyen irányba kell haladnia.

Ezeket a hiányosságokat küszöböli ki a figyelőkamerás vakvezető készülék, amely a szokványos vagy véletlenszerűen felbukkanó céltárgyról készült digitális jeleket küld a CMOS kameramodulba, amely, „felismerve” az akadályt, azonnal figyelmezteti a világtalant a fülhallgatón (10) keresztül beszéd formájában, akinek lehetősége van azt időben kikerülni.

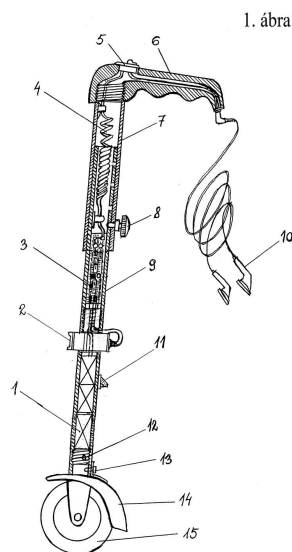

(51) A61G 5/06 (2006.01)

(13) A1

(21) P 14 00085

(22) 2014.02.17.

(71) Holiday Sportcentrum Kft., 9700 Szombathely, Orgona u. 6. (HU)

(72) Tamás Bence, 8313 Balatongyörök, Mandulás köz 1. (HU)

(54) Szabadvízi bejáró

(74) Mészárosné Dónusz Katalin, SBGK Szabadalmi Ügyvivői Iroda, 1062 Budapest, Andrassy út 113. (HU)

(57)

A találmány szerinti szabadvízi bejárót az jellemzi, hogy pontonrésze (1) akadálymentes kialakítású és egymáshoz rögzített úszóelemekből (2) áll, pontonrésze (1) tartószerkezettel (3), a tartószerkezethez (3) forgathatóan csatlakozó emelőszerkezettel (4), az emelőszerkezethez (4) rögzített székekkel (5), a széket (5) mozgató működtető szerkezettel van ellátva.

1. ábra

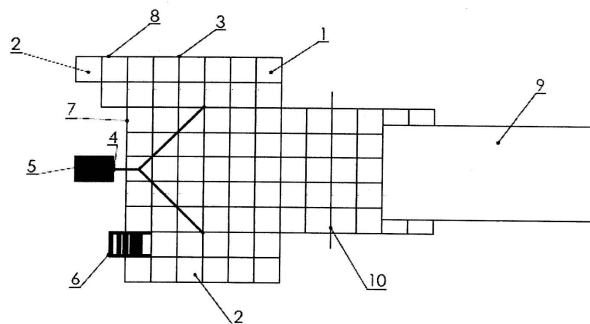

(51) A61H 15/00 (2006.01)

(13) A1

(21) P 14 00060

(22) 2014.02.11.

(71) Normandy Tibor, 1122 Budapest, Városmajor u. 38. fszt. 2. (HU)

(72) Normandy Tibor, 1122 Budapest, Városmajor u. 38. fszt. 2. (HU)

(54) Fizioterápiás eszköz

(74) Tóth-Szabó István, 1138 Budapest, Párkány u. 30. IX/56. (HU)

(57)

A találmány olyan fizioterápiás eszközre vonatkozik, amelyet az jellemez, hogy egy, az emberi testet teljes egészében alátámasztó felfekvő felülete és egy test kezelő egysége van, a testkezelő egység legalább egy, a használat során a felfekvő felület felett elrendezett és az emberi test felületét érintő kezelő elemekkel ellátott kezelő fejet tartalmaz, továbbá legalább egy, a kezelő fejet a felfekvő felület hossztengegyével párhuzamosan mozgató hosszirányú mozgató részegysége és legalább egy, a kezelő fejet a felfekvő felület irányában mozgató függőleges mozgató részegysége van.

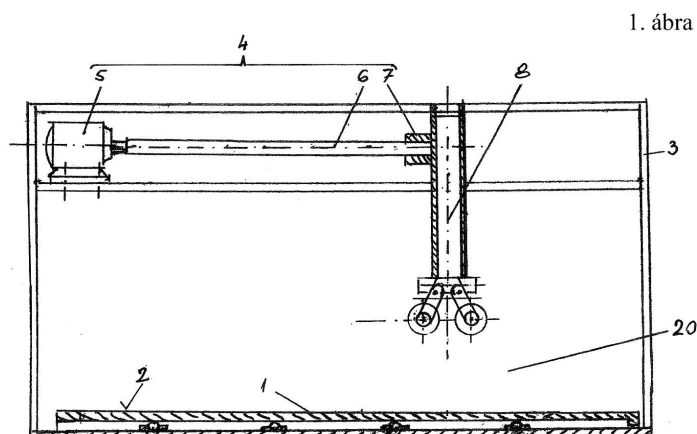
(51) **A61K 8/97** (2006.01)**A61K 8/92** (2006.01)**A61Q 15/00** (2006.01)(13) **A1****(21) P 14 00082**

(22) 2014.02.17.

(71) Ilkó Péter, 1121 Budapest, Zugligeti út 50. (HU)

Balázs György, 1012 Budapest, Logodi u. 19/A. (HU)

(72) Ilkó Péter, 1121 Budapest, Zugligeti út 50. (HU)

Balázs György, 1012 Budapest, Logodi u. 19/A. (HU)

(54) Természetes összetevőkből előállított dezodoráló készítmény, és annak előállítására szolgáló eljárás

(74) Kormos Ágnes, 1132 Budapest, Váci út 66. (HU)

(57)

A találmány tárgya természetes összetevőkből előállított dezodoráló készítmény, mely 100%-ban természetes anyagokból áll, baktérium- és gombaölő hatású, dermatológiailag semleges kémhatású, kókuszolajat tartalmaz oly módon, hogy minimálisan 8 °C fok felett, célszerűen pedig 12 °C fok felett folyékony, ehető, legalább 93 m/m %-ban kókuszolajból - ezen belül 17-59 m/m %-ban folyékony, illetve 39-80 m/m %-ban szűz kókuszolajból - 1-5 m/m %-ban ehető emulgeálószerből, 0,05-0,15 m/m %-ban ehető E-vitaminból, 0,5-1,5 m/m %-ban finomított ehető szójabikarbónából, valamint 0,05-0,15 m/m %-ban esetlegesen hozzáadott, természetes eredetű, ehető kiegészítő anyagokból áll, mely kiegészítő lehet bármilyen illóolaj. A találmány tárgya továbbá a természetes összetevőkből előállított dezodoráló készítmény előállítására szolgáló eljárás.

- (51) **A61K 9/51** (2006.01)
A61K 31/436 (2006.01)
- (13) **A1**
- (21) **P 14 00075**
- (22) 2014.02.14.
- (71) Druggability Technologies IP Holdco (Jersey) Limited, JE2 3RT St Helier, Jersey, 12 Castle Street (JE)
- (72) Angi Erzsébet Réka 15%, 2094 Nagykovácsi, Pók u. 2. (HU)
Solymosi Tamás 15%, 5600 Békéscsaba, Gutenberg u. 11/2. (HU)
Kárpáti Richard Balázs 15%, 2800 Tatabánya, Sárberki Ltp. 225. 2/9. (HU)
dr. Fenyvesi Zsófia 5%, 1131 Budapest, Szent László út 101-103. A. lépcsőház 3/74. (HU)
dr. Ötvös Zsolt 10%, 6640 Csongrád, Raisio u. 4. fsz. 2. (HU)
dr. Molnár László 10%, 2051 Biatorbágy, Gábor Áron u. 30. (HU)
dr. Glavinás Hristos 10%, 6721 Szeged, Római krt. 16. (HU)
dr. Filipcsei Genovéva 10%, 1135 Budapest, Petneházy u. 66. 1/103. (HU)
Ferenczi Katalin 5%, 1074 Budapest, Hársfa u. 23. 1. em. 103. (HU)
Heltovics Gábor 5%, 1122 Budapest, Bíró u. 12. (HU)
- (54) **Sirolimus és származékainak komplexei, előállításuk és gyógyszerészeti kompozíciói**
- (74) DANUBIA Szabadalmi és Jogi Iroda Kft., 1051 Budapest, Bajcsy-Zs. út 16. (HU)
- (57) A jelen találmány Sirolimusnak, annak észtereinek, elsősorban Sirolimus etexilátnak, annak sóinak, elsősorban Sirolimus etexilát mezilátnak, vagy származékainak és gyógyszerészetileg elfogadható segédanyagokkal alkotott gyógyszerészetileg elfogadható stabil komplex formulációit, eljárást előállításukra és azok gyógyszerészeti felhasználásra alkalmas kompozícióit írja le. Jelen találmány szerinti komplex formulák javított fizikokémiai tulajdonságokkal és megnövekedett biológiai hatásossággal rendelkeznek, valamint alkalmasak a véralvadási rendellenességek, stroke, szívinfarktus és/vagy pitvari fibrilláció és szívritmus zavar, valamint daganatos megbetegedések kialakulásának kezelésére és/vagy megelőzésére. A találmány szerinti komplex előnyösen a teljes fiziológiailag releváns pH tartományban megnövekedett látszólagos oldhatósággal, ennek következtében megnövekedett abszorpcióval és kedvező biológiai viselkedéssel jellemezhető. Ez lehetővé teszi a dózis csökkentését, amellyel így a gasztrointesztinális traktusba juttatott véralvadást gátló mennyisége is csökkenthető. Továbbá, a találmány szerinti Sirolimusnak, észtereinek, elsősorban Sirolimus etexilátnak, sóinak, elsősorban Sirolimus etexilát mezilátnak, vagy származékainak stabil komplexek nem tartalmaz borkősavat, vagy bármely olyan savat, amely a továbbiakban a gasztrointesztinális traktusban bekövetkező vérzést idézne elő. Ezáltal a hatóanyag biohasznosulása az adminisztráció módjától függetlenné válik; a végső formula nem érzékeny a törésre, rágásra vagy felnyitásra. A jelen találmány szerinti komplex Sirolimus kompozíció a hatóanyag alacsonyabb dózisének biztonságosabb adminisztrációját teszi lehetővé.

- (51) **A61K 9/51** (2006.01)
A61K 31/351 (2006.01)
- (13) **A1**
- (21) **P 14 00102**
- (22) 2014.02.25.
- (71) DARHOLDING Kft., 1031 Budapest, Záhony utca 7. (HU)
- (72) dr. Ötvös Zsolt 35%, 6640 Csongrád, Raisio u. 4. I/2. (HU)
dr. Filipcsei Genovéva 30%, 1165 Budapest, Petneházy u. 66. (HU)
dr. Darvas Ferenc 15%, 1016 Budapest, Lisznyai u. 15. (HU)
dr. Dormán György 10%, 1119 Budapest, Kondorosi út 80. (HU)
Heltovics Gábor 10%, 1122 Budapest, Bíró u. 12. (HU)
- (54) **Nanostrukturált zanamivirt gyógyszerészetileg elfogadott sóit, gyógyszerészetileg elfogadott észtereit és kokristályait tartalmazó készítmény és eljárás előállításukra**
- (74) DANUBIA Szabadalmi és Jogi Iroda Kft., 1051 Budapest, Bajcsy-Zsilinszky út 16. (HU)

- (57) A találmány nanostrukturált (nanopartikulás) Zanamivirt, annak gyógyszerészetileg elfogadott sóit, annak gyógyszerészetileg elfogadott észtereit és kokristályait tartalmazó kompozícióira, azok előállítási eljárásaira és azok gyógyszerészeti felhasználásra alkalmas kompozícióira vonatkozik.
A találmány szerinti nanostrukturált (nanopartikulás) Zanamivirből, annak gyógyszerészetileg elfogadott sóiból, annak gyógyszerészetileg elfogadott észtereiből és kokristályáiból álló részecskék mérete 1000 nm-nél kisebb. A Zanamivir egy neuraminidáz inhibitor, melyet az influenzavírus A és influenzavírus B kezelésében és megelőzésében használnak. A Zanamivir volt az első kereskedelmi célra kifejlesztett neuraminidáz inhibitor. Jelenleg a GlaxoSmithKline forgalmazza Relenza néven.

(51) **A61K 9/51** (2006.01)

A61K 31/505 (2006.01)

(13) **A1**

(21) **P 14 00103**

(22) 2014.02.25.

(71) DARHOLDING Kft., 1031 Budapest, Záhony utca 7. (HU)

(72) dr. Filipcsei Genovéva 38%, 1165 Budapest, Petneházy u. 66. (HU)

dr. Ötvös Zsolt 38%, 6640 Csongrád, Raisio u. 4. I/2. (HU)

Heltovics Gábor 9%, 1122 Budapest, Bíró u. 12. (HU)

dr. Darvas Ferenc 15%, 1016 Budapest, Lisznyai u. 15. (HU)

(54) **Nanostrukturált rosuvastatint, gyógyszerészetileg elfogadott sóit és kokristályait tartalmazó készítmény és eljárás előállításukra**

(74) DANUBIA Szabadalmi és Jogi Iroda Kft., 1051 Budapest, Bajcsy-Zsilinszky út 16. (HU)

- (57) A találmány nanostrukturált (nanopartikulás) Rosuvastatint, annak gyógyszerészetileg elfogadott sóit és kokristályait tartalmazó kompozícióira, azok előállítási eljárásaira és azok gyógyszerészeti felhasználásra alkalmas kompozícióira vonatkozik.
A találmány szerinti Rosuvastatinból, annak gyógyszerészetileg elfogadott sóiból és kokristályáiból képződött nanorészecskék mérete 500 nm-nél kisebb. A Rosuvastatin Kalcium a statinok csoportjába tartozó gyógyszer, a magas koleszterint szint kezelésére és kardiovaszkuláris megbetegedések megelőzésére használatos.

(51) **A61K 9/51** (2006.01)

A61K 31/192 (2006.01)

(13) **A1**

(21) **P 14 00105**

(22) 2014.02.25.

(71) DARHOLDING Kft., 1031 Budapest, Záhony utca 7. (HU)

(72) dr. Filipcsei Genovéva 38%, 1165 Budapest, Petneházy u. 66. (HU)

dr. Ötvös Zsolt 38%, 6640 Csongrád, Raisio u. 4. I/2. (HU)

Heltovics Gábor 9%, 1122 Budapest, Bíró u. 12. (HU)

dr. Darvas Ferenc 15%, 1016 Budapest, Lisznyai u. 15. (HU)

(54) **Nanostrukturált ibuprofent, gyógyszerészetileg elfogadott sóit és kokristályait tartalmazó készítmény és eljárás előállításukra**

(74) Danubia Szabadalmi és Jogi Iroda Kft., 1051 Budapest, Bajcsy-Zsilinszky út 16. (HU)

- (57) A találmány nanostrukturált (nanopartikulás) Ibuprofent, annak gyógyszerészetileg elfogadott sóit és kokristályait tartalmazó kompozícióira, azok előállítási eljárásaira és azok gyógyszerészeti felhasználásra alkalmas kompozícióira vonatkozik.
A találmány szerinti Ibuprofenből, annak gyógyszerészetileg elfogadott sóiból és kokristályáiból képződött

Szabadalmi bejelentések közzététele

nanorészecskék mérete 500 nm-nél kisebb. Az Ibuprofén nemszteroid gyulladásgátlószer (NSAID), eredetileg Brufen néven került forgalomba. Gyulladásgátló, fájdalomcsillapító és lázesillapító hatása van. A rheumatoid arthritis, enyhe és közepesen erős fájdalmak, mint dysmenorrhoea, hátfájás, láz csillapítására, valamint gyulladással eredetű fájdalomcsillapításra használatos.

(51) **A61K 9/51** (2006.01)
A61K 31/405 (2006.01)

(13) **A1**

(21) **P 14 00104**

(22) 2014.02.25.

(71) DARHOLDING Kft., 1031 Budapest, Záhony utca 7. (HU)

(72) dr. Filipcsei Genovéva 38%, 1165 Budapest, Petneházy u. 66. (HU)

dr. Ötvös Zsolt 38%, 6640 Csongrád, Raisio u. 4. I/2. (HU)

Heltovics Gábor 9%, 1122 Budapest, Bíró u. 12. (HU)

dr. Darvas Ferenc 15%, 1016 Budapest, Lisznyai u. 15. (HU)

(54) **Nanostrukturált Indomethacint, gyógyszerészetileg elfogadott sóit és kokristályait tartalmazó készítmény és eljárás előállításukra**

(74) Danubia Szabadalmi és Jogi Iroda Kft., 1051 Budapest, Bajcsy-Zsilinszky út 16. (HU)

(57)

A találmány nanostrukturált (nanopartikulás) Indomethacint, annak gyógyszerészetileg elfogadott sóit és kokristályait tartalmazó kompozícióira, azok előállítási eljárásaira és azok gyógyszerészeti felhasználásra alkalmas kompozícióira vonatkozik.

A találmány szerinti Indomethacinból, annak gyógyszerészetileg elfogadott sóiból és kokristályáiból képződött nanorészecskék mérete 500 nm-nél kisebb. Az Indomethacin (INN) vagy Indomethacin (USAN, előzőleg BAN) nemszteroid gyulladásgátlószer (NSAID) melyet láz, gyulladás, izommerevség, duzzanatok és gyulladások kezelésére használnak. Az Indomethacin hatását a prosztaglandin-szintézis gátlásával fejt ki. Indocin, Indocid, Indochron E-R, és Indocin-SR néven kerül forgalomba.

(51) **A61K 9/51** (2006.01)
A61K 31/4439 (2006.01)
C07D401/12 (2006.01)

(13) **A1**

(21) **P 14 00084**

(22) 2014.02.17.

(71) Druggability Technologies IP Holdco (Jersey) Limited, JE2 3RT St Helier, Jersey, 12 Castle Street (JE)

(72) Angi Erzsébet Réka 15%, 2094 Nagykovácsi, Pók u. 2. (HU)

Solymosi Tamás 15%, 5600 Békéscsaba, Gutenberg u. 11/2. (HU)

Kárpáti Richard Balázs 15%, 2800 Tatabánya, Sárberki Ltp. 225. 2/9. (HU)

dr. Fenyvesi Zsófia 5%, 1131 Budapest, Szent László út 101-103. A. lépcsőház 3/74. (HU)

dr. Ötvös Zsolt 10%, 6640 Csongrád, Raisio u. 4. fsz. 2. (HU)

dr. Molnár László 10%, 2051 Biatorbágy, Gábor Áron u. 30. (HU)

dr. Glavinas Hristos 10%, 6721 Szeged, Római krt. 16. (HU)

dr. Filipcsei Genovéva 10%, 1135 Budapest, Petneházy u. 66. 1/103. (HU)

Ferenczi Katalin 5%, 1074 Budapest, Hársfa u. 23. 1/13. (HU)

Heltovics Gábor 5%, 1122 Budapest, Bíró u. 12. (HU)

(54) **Dabigatran és származékainak komplexei, előállítása és gyógyszerészeti kompozíciói**

(74) DANUBIA Szabadalmi és Jogi Iroda Kft., 1051 Budapest, Bajcsy-Zs. út 16. (HU)

(57)

Szabadalmi bejelentések közzététele

A jelen találmány Dabigatrannak, annak észtereinek, előnyösen Dabigatran etexilátnak, annak sóinak, előnyösen Dabigatran etexilát mezilátnak, vagy származékainak és gyógyszerészetileg elfogadható segédanyagokkal alkotott gyógyszerészetileg elfogadható stabil komplex formulációit, eljárást előállításukra és azok gyógyszerészeti felhasználásra alkalmas kompozícióit írja le. Jelen találmány szerinti komplex formulák javított fizikokémiai tulajdonságokkal és megnövekedett biológiai hatásossággal rendelkeznek, valamint alkalmasak a véralvadási rendellenességek, stroke, szívinfarktus és/vagy pitvari fibrilláció és szívritmus zavar, valamint daganatos megbetegedések kialakulásának kezelésére és/vagy megelőzésére. A találmány szerinti komplex előnyösen a teljes fiziológiailag releváns pH tartományban megnövekedett látszólagos oldhatósággal, ennek következtében megnövekedett abszorpcióval és kedvező biológiai viselkedéssel jellemezhető. Ez lehetővé teszi a dózis csökkentését, amellyel így a gasztrointesztinális traktusba juttatott véralvadásgátló mennyisége is csökkenthető. Továbbá, a találmány szerinti Dabigatran, észtereinek, előnyösen Dabigatran etexilátnak, sóinak, előnyösen Dabigatran etexilát mezilátnak, vagy származékainak stabil komplexe nem tartalmaz borkősavat, vagy bármely olyan savat, amely a továbbiakban a gasztrointesztinális traktusban bekövetkező vérzést idézne elő. Ezáltal a hatóanyag biohasznosulása az adminisztráció módjától függetlenné válik; a végső formula nem érzékeny a törésre, rágásra vagy felnyitásra. A jelen találmány szerinti komplex Dabigatran kompozíció a hatóanyag alacsonyabb dózisének biztonságosabb adminisztrációját teszi lehetővé.

(51) A62B 7/10 (2006.01)
A41D 13/11 (2006.01)

(13) A1

(21) P 14 00094

(22) 2014.02.19.

(71) Kozma Károly, 1033 Budapest, Harang u. 14. 2/8. (HU)

(72) Kozma Károly, 1033 Budapest, Harang u. 14. 2/8. (HU)

(54) **Az orra illeszthető betétes, városi szennyezett levegő és allergiát kiváltó pollen elleni bio légszűrő**

(57)

Az orra illeszthető, cserélhető betétes (1) városi szennyezett levegő és az allergiát kiváltó pollen ellen védő légszűrő (6), amely kemény, testszínű műanyag, fél szemüvegkeret (4) tartóval kombinált, az orra illeszthető testszínű, testbarát műanyag hüvely (3), amelynek az alján egy tokozat (2) van, s annak résnyi nyílása van, amely a légszűrős (6) cserélhető betét (1) befogadónyílása. Ebbe a nyílásba kell behelyezni a cserélhető betétet (1), amelynek sűrű szövésű hálóján fennakadnak a por és pollenszemcsék és egyéb kisebb szennyeződések, megakadályozva azok szervezetbe jutását.

A használat során telítődött cserélhető betétet (1) ki kell venni és fertőtlenítő spray-vel átfúvatni. A készüléket csak gyaloglás során célszerű használni, futáshoz, kocogáshoz, tornához, kerékpározáshoz alkalmatlan, mivel a felgyorsult lélegzés következtében a bioszűrő (6) hamar eldugulhat és nem engedi át a levegőt, ami miatt a felhasználó szájon át lélegezne, teret engedve a szennyezett levegőnek, s így az egész használhatósága megkérdőjelezhetővé válna.

1. ábra

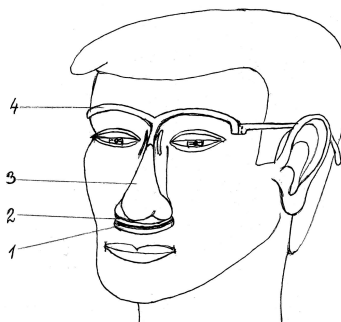

(51) A63F 9/08 (2006.01)

(13) A1

(21) P 14 00039

(22) 2014.01.31.

(71) Bognár József, 1024 Budapest, Fény u. 2. (HU)

(72) Bognár József, 1024 Budapest, Fény u. 2. (HU)

(54) Többcélú fejttörő kirakójáték

(57)

A találmány elsősorban a gondolkodást fejlesztő játék és játékeszköz, amely a mozaikszerű játékelemeinek (300) köszönhetően rendszerint egyéb járulékos szórakoztató, vagy készségfejlesztő funkcióval együtt is kialakítható. Tartalmaz átlátszó dobozszerű házat (200), benne, két rétegben azonosító-jelzessel (401) megjelölt játékelemeket (300). A játékelemek (300) a ház (200) döntögetésével és átfordításával mozgathatók a játékban. Az így elmozgatható, egymással helyet cserélő játékelemek olyan elrendezésbe rendezhetők, amely a logikai feladat megoldását adja.

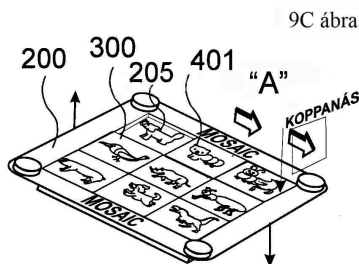
**B. SEKCIÓ - IPARI MŰVELETEK ÁLTALÁBAN ÉS SZÁLLÍTÁS****(51) B09C 1/10** (2006.01)**A01N 63/00** (2006.01)**C05F 11/08** (2006.01)**C12N 1/00** (2006.01)**(13) A1****(21) P 14 00062**

(22) 2014.02.10.

(71) BioFil Mikrobiológiai, Géntechnológiai és Biokémiai Kft., 1139 Budapest, Váci út 87. (HU)

(72) dr. Kutasi József 30%, 2132 Göd, Margit u. 16. (HU)

dr. Kárpáti Éva 25%, 2100 Gödöllő, Kazinczy krt. 28. 2. em. 6. (HU)

Kovács Rita 15%, 1044 Budapest, Béla utca 1/a (HU)

Szkładányi Sándor 15%, 1139 Budapest, Váci út 87. (HU)

Imre Csilla 5%, 1061 Budapest, Liszt Ferenc tér 4. (HU)

Pék Nikoletta 5%, 2133 Sződliget, Tulipán utca 2. (HU)

Erdélyi Balázs 5%, 1138 Budapest, Párkány u. 42. (HU)

(54) Stressztalajok oltására szolgáló talajbaktériumok

(74) DANUBIA Szabadalmi és Jogi Iroda Kft., 1051 Budapest, Bajcsy-Zsilinszky út 16. (HU)

(57)

A találmány tárgyát stressztűrő („Stress Tolerant”, ST) talajoltóanyag törzs képezi, amely stressztalajból stresszkörülmények között van izolálva, az alábbi lépéseket magában foglaló eljárással: a stressztalajból stresszkörülmények között stressztűrő talajbaktériumokat kiszelektálása, az izolátumok stressztűrő szaporodóképességének vizsgálata, és a talajoltóanyag törzs stressztűrőként való azonosítása, amennyiben az megfelel meghatározott szaporodóképességi kritériumoknak. A találmány tárgyát képezik törzskeverékek és talajoltóanyag készítmények, illetve azok alkalmazásai.

- (51) **B22F 3/105** (2006.01)
B22F 3/10 (2006.01)
C22C 14/00 (2006.01)

(13) **A1**

(21) **P 14 00040**

(22) 2014.01.31.

(71) MTA Természettudományi Kutatóközpont, 1025 Budapest, Pusztaszeri út 59-67. (HU)

(72) Károly Zoltán 40%, 1031 Budapest, Palicsi u. 63. (HU)
Szépvölgyi János 30%, 2800 Tatabánya, Sárberki ltp. (HU)
Balázsi Csaba 30%, 1116 Budapest, Fehérvári út 130. (HU)

(54) **Eljárás egyedi méretű és alakú titán és titánötvözetek előállítására termikus zsugorítással**

(74) dr. Kovári Zoltán, Kovári és Társai Szabadalmi és Védjegy Iroda Kft., 1012 Budapest, Attila út 125. (HU)

(57)

A találmány tárgya eljárás egyedi méretű és alakú titán és titánötvözetek előállítására termikus zsugorítással. A találmány lényege hogy

- a) kívánt alakú és méretű titán vagy titánötvözet félkész testet (9) hozzák létre,
b) a félkész testet (9) grafit-szerszám (1) üregébe (1c) helyezik úgy, hogy az üreg (1c) fala (1d) és a félkész test (9) között térközt hagynak, amely térközt finomszemcsés, előnyösen 0,8-50 µm átlagos szemcseméretű kerámiaporral (8) töltik ki, majd
c) a félkész testet (9) plazmaszintereléssel zsugorítják.

1. ábra

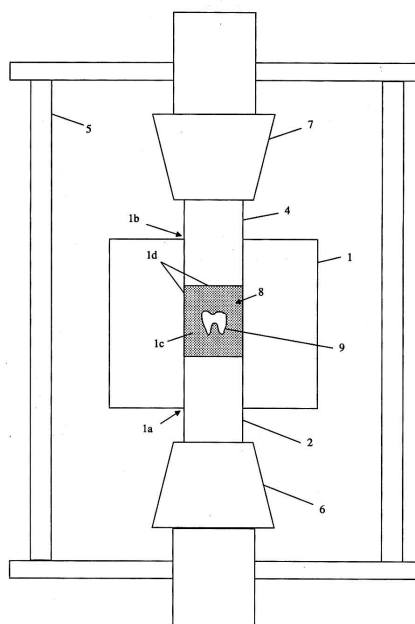

- (51) **B22F 3/105** (2006.01)
B22F 9/02 (2006.01)
B29B 9/08 (2006.01)
C23C 10/28 (2006.01)

(13) **A1**

(21) **P 14 00041**

(22) 2014.01.31.

(71) MTA Természettudományi Kutatóközpont, 1025 Budapest, Pusztaszeri út 59-67. (HU)

(72) Károly Zoltán 70%, 1031 Budapest, Palicsi u. 63. (HU)
Szépvölgyi János 30%, 2800 Tatabánya, Sárberki ltp. (HU)

(54) Eljárás kompozit granulátum készítésére

(74) dr. Kovári Zoltán, Kovári és Társai Szabadalmi és Védjegy Iroda Kft., 1012 Budapest, Attila út 125. (HU)

(57)

A találmány tárgya olyan eljárás kompozit granulátum készítésére, amelynek lényege, hogy:

- szervetlen anyagok kötőanyagmentes finomszemcsés porából vizes szuszpenziót készítenek,
- a vizes szuszpenzióból fagyaszttva szárítással granulátumokat készítenek,
- a granulátumokat termikus plazmakezeléssel szinterelik.

A találmány tárgya még ilyen kompozit granulátum, valamint ilyen kompozit granulátum alkalmazása termikus szórás eljárás kiindulási anyagaként.

1. ábra

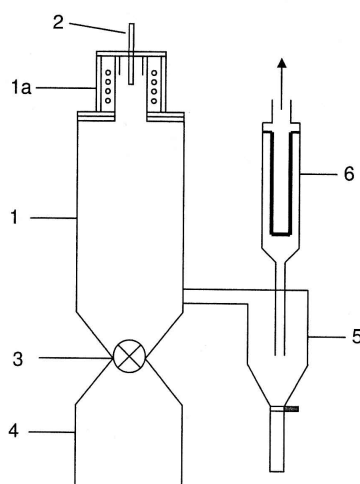
(51) **B28B 13/02** (2006.01)**B28B 1/28** (2006.01)**B28B 1/29** (2006.01)**B28B 7/22** (2006.01)**B28B 11/08** (2006.01)(13) **A1**(21) **P 14 00101**

(22) 2014.02.25.

(71) Barabás Árpád, 8200 Veszprém, Háncs u. 1. (HU)

(72) Barabás Árpád, 8200 Veszprém, Háncs u. 1. (HU)

(54) Berendezés és eljárás mintázott járófelületű térburkoló elem előállítására

(74) Farkas Tamás, DANUBIA Szabadalmi és Jogi Iroda Kft, 1051 Budapest, Bajcsy-Zsilinszky út 16. (HU)

(57)

A találmány berendezést tár fel térburkoló elem előállítására, amelynek indítóasztala (1) fölött, az indítóasztalhoz (1) csatlakozó, legalább egy formaüreget (4a) tartalmazó formázószablon (4) fölé vezetősín (3) mentén mozgatható töltőkocsi (2) van elrendezve, és a töltőkocsi (2) belső terében alapanyag befogadására szolgáló első kamra (6a), és legalább egy további, az első kamrától (6a) válaszfalal (v) elválasztott, mintázókeverék befogadására szolgáló második kamra (6b) van kialakítva, és a második kamrában a (6b) a mintázókeverék adagolására szolgáló adagolóberendezés (7) van elrendezve, és az adagolóberendezés (7) furatokkal (9a) ellátott adagolólemezből, és az adagolólemezhez illeszkedő kialakítású, az adagolólemez mentén mozgatható adagolóelemből van kiképezve, valamint az adagolóelem mozgatására szolgáló mozgatóelemmel van ellátva, valamint eljárás mintázott járófelületű térburkoló elem előállítására.

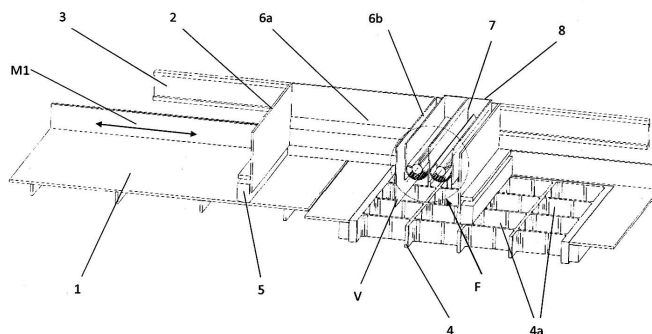

(51) **B60R 1/00** (2006.01)

(13) **A1**

(21) **P 14 00090**

(22) 2014.02.19.

(71) Kozma Károly, 1033 Budapest, Harang u. 14. 2/8. (HU)

(72) Kozma Károly, 1033 Budapest, Harang u. 14. 2/8. (HU)

(54) **Visszapillantó tükör helyett kamera az autókban**

(57)

A találmány, a visszapillantó tükör helyett kamera az autókban, amelynek CMOS-kamerája van, és az autók hátsó ablakának felső közepére van beépítve, és az általa látott képet a műszerfalba épített TFT-monitoron lehet megjeleníteni.

A találmány lényege az, hogy az autók mögötti területen történetekről az autó vezetője mindenkor, még a legszélsőségesebb időjárási körülmények között is, éjszaka is, vagy akár tolatás közben is hiteles, megbízható képet kapjon arról, hogy zavaró körülmény nem áll fenn.

C. SEKCIÓ - VEGYÉSZET ÉS KOHÁSZAT

(51) **C07D295/08** (2006.01)

A61K 31/495 (2006.01)

A61P 25/00 (2006.01)

(13) **A1**

(21) **P 15 00034**

(22) 2015.01.30.

(71) EGIS Gyógyszergyár Zrt., 1106 Budapest, Keresztúri út 30-38. (HU)

(72) dr. Ling István 30%, 1141 Budapest, Álmos vezér útja 44. 2. em. 6. (HU)

dr. Jeges György 18%, 8194 Vilonya, Hétvezér u. 6. (HU)

Koványiné Dr. Lax Györgyi 15%, 1141 Budapest, Mogoródi út 110. 2. em. 3. (HU)

dr. Volk Balázs 10%, 1106 Budapest, Pilisi u. 54. (HU)

Gregor Péter 10%, 8000 Székesfehérvár, Távirda u. 23. I/4. (HU)

dr. Seres Jenő Péter 7%, 1153 Budapest, Rádda B. u. 6. (HU)

Dancsó András 4%, 1183 Budapest, Tarcsay V. u. 7. (HU)

Varga Zoltán 4%, 1171 Budapest, Tanár u. 188. (HU)

dr. Szabó Éva 2%, 1162 Budapest, Menyhért u. 14. (HU)

(54) **Eljárás vortioxetine sók előállítására**

(57)

A találmány tárgya javított eljárás gyógyszerhatóanyag előállítására, és az eljárással előállított nagytisztaságú sók és gyógyszerkészítmények. Közelebbről, a találmány az

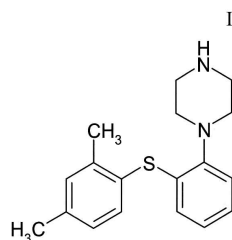

képletű, vortioxetine nemzetközi szabadnevű 1-[2-(2,4-dimetil-fenilszulfanil)-fenil]piperazin sóinak gazdaságos előállítására vonatkozik. Még közelebről, a találmány nagy tisztaságú (IX) képletű vortioxetine L-(+)-mandelátó só előállítására, és ennek más nagytisztaságú sókká történő átalakítására, valamint ezen sók formulálására vonatkozik.

(51) C09K 11/06 (2006.01)

(13) A1

(21) P 15 00022

(22) 2015.01.26.

(71) Debreceni Egyetem, 4032 Debrecen, Egyetem tér 1. (HU)

(72) Lázár László 26%, 4027 Debrecen, Füredi u. 67/A (HU)

Nagy Miklós 11%, 4080 Hajdúnánás, Báthori u. 47/a (HU)

Rácz Dávid 11%, 4030 Debrecen, Komáromi u. 11. (HU)

Zsuga Miklós 26%, 4034 Debrecen, Repce u. 21. (HU)

Kéki Sándor 26%, 4225 Debrecen, Jósa Miklós u. 3. (HU)

(54) Fényemittáló fluorén-izoindol-tartalmú mono- és oligomerek és előállításuk

(74) dr. Kovári Zoltán, Kovári és Társai Szabadalmi és Védjegy Iroda Kft., 1012 Budapest, Attila út 125. (HU)

(57)

Találmány tárgya új fényemittáló fluorén-izoindol-tartalmú oligomerek,

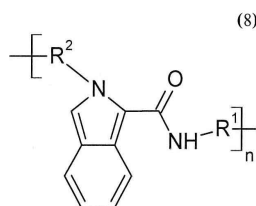

és az azok előállítására alkalmas új monomerek képezik. A találmány tárgyát képező monomerek R1 és R2 csoportjai közül legalább az egyik 9,9-dialkyl-fluorén származék. A találmány szerinti monomereket egy aromás amin, aromás izocianid és ortoftálaldehid reakciójával állították elő. A polimerizálás során oligomer termékhez jutottak. A kapott termékek, amennyiben R1 és R2 csoportja is 9,9-dialkyl-fluorén származék, jó kvantumhasznosítással kék színt emittál.

(51) C12C 13/10 (2006.01)

C12G 3/12 (2006.01)

(13) A1

(21) P 14 00097

(22) 2014.02.21.

(71) Szöllősi Attila, 9400 Sopron, Sas tér 3. (HU)

Kovács Attila Gábor, 1038 Budapest, Kőrös u. 38. (HU)

Fogarasi Attila Levente, 1181 Budapest, Reviczky Gyula u. 24/a (HU)

(72) Szöllősi Attila, 9400 Sopron, Sas tér 3. (HU)

Kovács Attila Gábor, 1038 Budapest, Kőrös u. 38. (HU)

Fogarasi Attila Levente, 1181 Budapest, Reviczky Gyula u. 24/a (HU)

(54) Kombinálható edény házi sörfőző és desztilláló szerkezeti elrendezésekhez, valamint szerkezeti elrendezések házi sörfőzésre és desztillációra

(74) Benkőné Csillag Lucia, 1111 Budapest, Bartók Béla út 50. (HU)

(57)

A találmány lényege egy kombinálható házi sörfőző és desztilláló edény, amely pára- és vízzáró záródást lehetővé tevő, nyitható/zárható kivezetőcsonkkal (9) rendelkező fedővel (2) ellátott, hőközlésre alkalmas üstből (1), és abba helyezhető törkölykosárból (3) áll. A törkölykosár (3) alján perforált zóna (13) van, továbbá a törkölykosár (3) az üst (1) nyitott/zárt állásánál is az üst (1) belsejébe, vagy a fordított állásban az üstre (1) rátámasztott fedőjébe (2) helyezhető. Adott esetben a fedőn (2) a fordított állású feltámasztást lehetővé tevő támasztóelem (8) és tengelybevezető nyílás (10) van kialakítva. Előnyösen az üst (1) oldalán különböző magasságokban legalább két nyitható/zárható kivezetőcsonk van, melyek közül a magasabban fekvő csonk tangenciális be/kivezetésű (11a), továbbá az üst (1) alján üledékgyűjtő zseb (12) található. A találmányhoz tartozó szerkezeti elrendezéseknél a speciális kialakítású üsthöz cél szerint hűtőegységet, keverőegységet, hőközlő-egységet, szivattyút csatlakoztatnak.

1. ábra

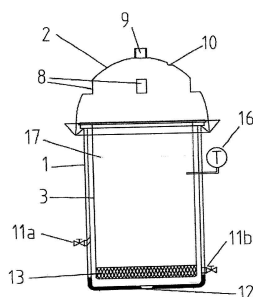

D. SZEKCIÓ - TEXTIL- ÉS PAPIRIPAR

(51) **D01D 5/00** (2006.01)

A61K 9/70 (2006.01)

D01D 11/06 (2006.01)

D01F 1/10 (2006.01)

(13) **A1**

(21) **P 14 00283**

(22) 2014.06.03.

(71) Sebe István 60%, 8200 Veszprém, Szent István u. 3. (HU)

Zelkó Romána 20%, 1015 Budapest, Donáti u. 2. (HU)

Kállai-Szabó Barnabás 20%, 3100 Salgótarján, Báthori u. 1. (HU)

(72) Sebe István 60%, 8200 Veszprém, Szent István u. 3. (HU)

Zelkó Romána 20%, 1015 Budapest, Donáti u. 2. (HU)

Kállai-Szabó Barnabás 20%, 3100 Salgótarján, Báthori u. 1. (HU)

(54) Gyógyszerészeti és orvosi alkalmazású kontakt szálhúzó berendezés és eljárás polimer alapú, hatóanyag-tartalmú lapkák előállítására

(57)

A találmány tárgya gyógyszerészeti és orvosi alkalmazású kontakt szálhúzó berendezés (1) és eljárás polimer

Szabadalmi bejelentések közzététele

alapú, hatóanyag-tartalmú lapkák előállítására, amellyel különböző polimer oldatokból orientált szálak struktúrájú, hatóanyagot tartalmazó lapkák állíthatók elő mechanikai erő segítségével, ahol összetett metodikájú mozgás során a szálhúzó fész és az oldat kontaktusa révén keletkezik a szál.

A gyógyszerészeti és orvosi alkalmazású kontakt szálhúzó berendezés (1) és eljárás lényege, hogy a kontakt szálhúzó berendezés ciklikus mozgási metodikája révén képes folyadék fázisú, viszkózus polimer oldatokból párhuzamos orientációjú szálakat képezni és a létrejött szálakat a mozgással szinkronban működő szálszedő keret (2) segítségével lapkává formálni. A találmány működtetésével a szálhúzó tuskákat (6) tartalmazó fészüt (5) és a szálszedő keretet (2) hozzák mozgásba, amelynek során a szálhúzó tuskák (6) az oldat tálban (10) lévő oldatba merülnek, majd távolodásuk során vékony, mikrométer átmérőjű szálakat húznak. A keletkező szálakat a szálszedő keret (2) belsejében elhelyezett elektrosztatikusan feltölthető sztatikus lap (3) rögzíti. Az előállított szövetszerű lapka a szálszedő keretről (2) könnyen leválasztható olló vagy szike segítségével.

1. ábra

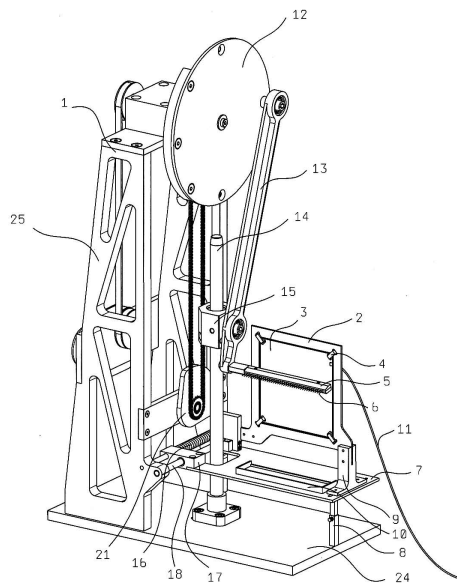

E. SZEKCIÓ - HELYHEZ KÖTÖTT LÉTESÍTMÉNYEK

(51) E01B 7/12 (2006.01)

E01B 7/00 (2006.01)

E01B 7/10 (2006.01)

(13) A1

(21) P 14 00048

(22) 2014.02.03.

(71) Pálya-Szintvonal Tervező és Szolgáltató Kft., 1097 Budapest, Illatos u. 19-23. (HU)

(72) Schmidt Ferenc, 2737 Ceglédbercel, Ifjúság u. 42. (HU)

(54) **Keresztezési középrész vasúti kitérőkhöz**

(74) Kovári György, ADVOPATENT Szabadalmi és Védjegy Iroda, 1011 Budapest, Fő u. 19. (HU)

(57)

A találmány keresztezési középrész (hagyományos) talpfás vasúti kitérőkhöz, ahol a kitérőn keresztül haladó vasúti jármű sebessége egyenes irányú közlekedés esetén legfeljebb 120 km/óra, mellékirányú közlekedés esetén a sebesség legfeljebb 40 km/óra, amelynek könyöksínjei, csúcsbetéte, valamint villásínjei vannak, amely szerkezetrészek alul talplemezzel vannak egymáshoz rögzítve, és a csúcsbetét és a könyöksínek oldalfelületei között a vasúti jármű kerekeinek a megvezetéséhez előírányzott nyomcsatornák húzódnak.

A találmány lényege, hogy a keresztezési középrész egy tagban, acélöntvényként van kialakítva.

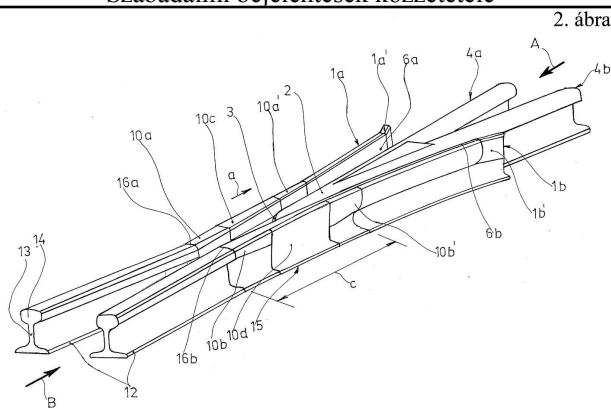

- (51) E01C 23/09 (2006.01)
 B24C 5/00 (2006.01)
 B24C 5/02 (2006.01)
 E01C 23/03 (2006.01)

(13) A1

(21) P 14 00053

(22) 2014.02.06.

(71) Tóth Árpád Zoltán, 5000 Szolnok, Selyem út 11. (HU)

(72) Tóth Árpád Zoltán, 5000 Szolnok, Selyem út 11. (HU)

(54) **Ferdepalást-aszfaltvágó berendezés és a ferdepalást-aszfaltvágás technológiája az aszfaltburkolatok tetszőleges alakban és tetszőleges szögben történő vágására**

(57)

Egy olyan, önjáró alvázra szerelt (9), vagy más járművek által vontatható kivitelű, mobil rendszerű, speciális ferdepalást-aszfaltvágó berendezés, amely egy egyedi, speciális szoftverrel rendelkező, számítógép-vezérelt, interaktívan, kézi pozicionálással azonnal programozható módon („instant programming”), minden irányban állítható robotkarral és egy, a robotkarral rászertelt, lézeres jelölővel ellátott, minden irányban mozgatható 3D-s vízsugaras vágófejjel („jet-cutter”) rendelkezik (13), amely bármilyen térbeli helyzetű sík, ív, bármilyen bonyolult alakzat (14) mentén képes az aszfalt, vagy beton ferde palást (pl. szabálytalan alapú kúppalást) mentén történő automatikus vágására, illetve a vágási alakzathoz eltávolítani kívánt felesleges, kieső aszfalt, vagy betonfelületek megfelelő méretű szeletekre történő automatikus vágását, kialakítását.

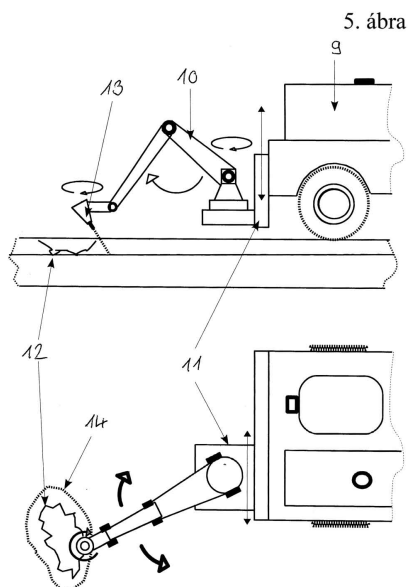

- (51) **E01F 9/047** (2006.01)
E01F 9/04 (2006.01)
E01F 9/053 (2006.01)
E01F 9/06 (2006.01)

(13) **A1**

(21) **P 14 00095**

(22) 2014.02.19.

(71) Kozma Károly, 1033 Budapest, Harang u. 14. 2/8. (HU)

(72) Kozma Károly, 1033 Budapest, Harang u. 14. 2/8. (HU)

(54) **Nem hagyományos fekvőrendőrrel biztonságosabbá tett áthaladás a zebrákon**

(57)

A találmány a nem hagyományos fekvőrendőrrel (2) biztonságosabbá tett áthaladás a zebrákon (1), amely a jelzőlámpa nélküli gyalog-átkelőhelyeken a biztonságosabb áthaladást fokozza, és az adott közút járdái (6) közé épített vasbeton építmény, amely a járda (6) szinttel egy magasságban van.

A találmány szerinti fekvőrendőr (2) nem azonos az úttestbe csavarozott hagyományos fekvő rendőrrel, mert attól abban különbözik, hogy annak a tetejére van ráfestve a zebra (1).

A találmány szerinti fekvőrendőr (2) hossza a zebra (1) szélessége többszörösének feleljen meg, úgy, hogy a felhajtó felőli oldala a hosszúság kétharmada legyen.

A találmány szerinti fekvőrendőrt (2) egy, attól jóval távolabb létesített rázófelület (4) előzi meg.

Abban az esetben, ha gyalogosok haladnak át a jelzőlámpa nélküli gyalog-átkelőhelyen létesített találmány szerinti nem hagyományos fekvőrendőr (2) tetejére festett zebrán (1), és nagy sebességű autó érkezik, de a rázófelület (4) figyelmeztetése ellenére sem csökkenti sebességét, akkor a fekvőrendőrös (2) zebra (1) felhajtó dőlésszöge az autó elejét erősen megdobja mindenképp fékezésre kényszeríti az autó vezetőjét, ezáltal elkerülhető a tragikus baleset és nő a gyalogosok biztonsága.

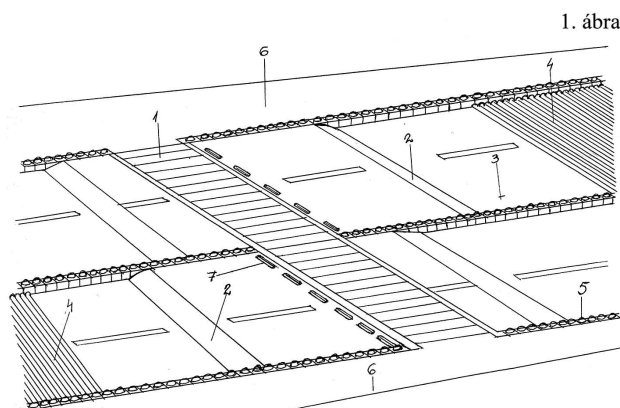

(51) **E02B 5/02** (2006.01)

(13) **A1**

(21) **P 14 00045**

(22) 2014.01.31.

(71) Gyirán István, 6500 Baja, Lökert sor 39/C (HU)

(72) Gyirán István, 6500 Baja, Lökert sor 39/C (HU)

(54) **Átjárható, vápás keresztmetszetű belvízcsatornák kialakítása**

(57)

Síkvidéki vízrendezés belvízcsatornáinak keresztmetszet kialakítása úgy, hogy a vízvezető szelvény (1) egy, a szélességi méretéhez képest csekély mélységű, lapos vápából álljon, melynek rézsúje (2) 1:8, vagy attól laposabb legyen. A vápából kikerülő földanyagot, a korábbi gyakorlatnak megfelelően el kell teríteni, vagy szintén átjárható, művelhető depóniákat (3) kell kialakítani. A vápa rézsúje (2) olyan lapos legyen, hogy a csatorna teljes keresztmetszete rét művelési ágként, a szokásos mezőgazdasági eszközökkel művelhető legyen.

Az átjárható, vápás keresztmetszet meglévő trapézszelvényű belvízcsatornák átalakításával is kialakítható, ahol a kétoldali járót (4) lenyesésével, és a trapézszelvény részleges feltöltésével (5) alakítják ki a trapézszelvénynél

Szabadalmi bejelentések közzététele

magasabb fenékvonalú vízvezető szelvényt (1). Az így kialakított vízvezető szelvény (1) egy 5-10 m közötti átmeneti szakasszal csatlakozik a meglévő műtárgyak elő- vagy utófenék szelvényéhez.

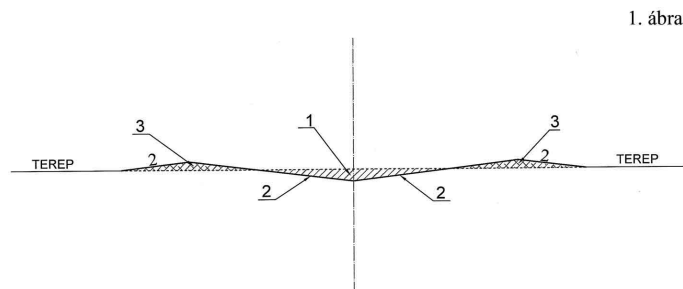

(51) E04B 1/76 (2006.01)

E04C 2/26 (2006.01)

(13) A1

(21) P 14 00067

(22) 2014.02.13.

(71) Gulyás Tamás, 6100 Kiskunfélegyháza, Tavasz u. 2. (HU)

(72) Gulyás Tamás, 6100 Kiskunfélegyháza, Tavasz u. 2. (HU)

(54) **Eljárás és épületszerkezeti elrendezés épületek, főként többszintes épületek javított hőszigetelésű külső falszerkezetének létrehozásához**

(57)

A találmány tárgya eljárás és épületszerkezeti elrendezés épületek, főként többszintes épületek (1) javított hőszigetelésű külső falszerkezetének létrehozásához, amely épület (1) homlokzati falait (2) kívülről hőszigetelő réteggel (4) burkolják.

A találmány szerinti eljárás lényege az, hogy a homlokzati fal (2) és az ezt körülvevő hőszigetelő réteg (4) között egy légrést (3) alakítanak ki, és az egyes lakások (5), illetve helyiségek elhasznált levegőjét a mennyezet környezetében ebbe a légrésbe (3) szellőztetik ki, innen felfelé továbbáramoltatjuk a legfelső szint mennyezetének tartományába, ahonnan vagy közvetlenül a tető alatt vagy a padlástéren (7) és egy tetőszellőzőn (8) keresztül vezetik ki a környező légtérbe, miközben a légrésbe (3) alulról friss levegőt szívnak be.

A találmány szerinti épületszerkezeti elrendezés lényege az, hogy a homlokzati falak (2) légrés (3) közbeiktatásával vannak a hőszigetelő réteg (4) által körbeburkolva. A homlokzati fal (2) és a hőszigetelő réteg (4) között kialakított légrés (3) kialakítható zárt térként, amelyben a levegő járulékos hőszigetelő réteget képez. Kialakítható azonban előnyösen úgy is, hogy a homlokzati fal (2) és a hőszigetelő réteg (4) között kialakított légrésbe (3) az egyes lakásokból (5) azok mennyezete környezetében a homlokzati falon (2) keresztül szellőzőnyílások (6) torkollanak, és ezen légrés (3) a legfelső szint mennyezetének környezetében levő szellőzőnyíláson (13) vagy a padlástéren (7) keresztül van a környezettel összekötve, alul pedig egy bemeneti nyílással (14) van ellátva.

2. ábra

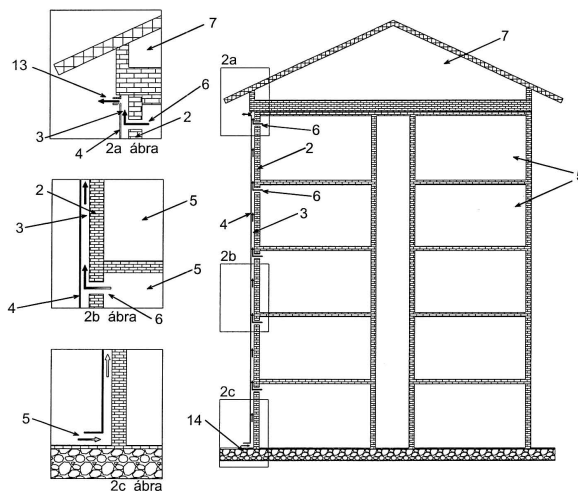

(51) E04F 11/18 (2006.01)

H05K 7/20 (2006.01)

(13) A1

(21) P 14 00110

(22) 2014.02.27.

(71) Cser László 80%, 9600 Sárvár, Kassa u. 27. (HU)

Jaeger Éva 20%, 6400 Kiskunhalas, Thúry József u. 4/a. III.em. 9. (HU)

(72) Cser László 80%, 9600 Sárvár, Kassa u. 27. (HU)

Jaeger Éva 20%, 6400 Kiskunhalas, Thúry József u. 4/a. III.em. 9. (HU)

(54) Strandokon, fürdőkben lévő korlátok hűtése, fűtése

(57)

A találmány lényege, hogy a nyári melegben felforrósodott, illetve a téli hideg időszakban lehült, a strandokon, fürdőkben lévő korlátok, fogódkodók felületi hőmérsékletét a komfort érzés növelése céljából a medence víz hőmérsékletének felhasználásával ahhoz közel azonos hőmérsékletűre hűtik le, vagy melegítik fel.

Az eljárás során a normál hálózati 230 V-os dugaljhoz (1) csatlakozó vezetékhez egy elválasztó transzformátor (0) közbeiktatásával és egy 230 V váltóáramról 24 V egyenáramra átalakító (2) egység után elhelyezett kapcsoló (3) segítségével működésbe hozzák a gömbszivattyút (4). A gömbszivattyú szívó oldala egy szűrővel (5) ellátott csővel csatlakozik a medencevízéhez, míg a nyomóoldalhoz csatlakozó cső a hűteni, illetve fűteni kívánt korlátokhoz, kapaszkodóhoz (6) kapcsolódik, onnan az átáramoltatott víz kifolyó csövön (7) visszakerül a medencébe.

Az eljárás főleg olyan helyeken alkalmazható, ahol 40-50 percig kell a csőben fogódkodni a mély vízben, arra várva, hogy a víz alatti kezelőhelyekhez odaérjen a beteg, a fürdőző (pl. Hévíz tófürdő). Felhasználható még olyan esetekben is az eljárás, amikor a víz alatti sugarak elé két kézzel és a nyak támasztásával foglalnak helyet, a hideg cső rendkívül kellemetlen és a betegséget súlyosbítja.

1. ábra

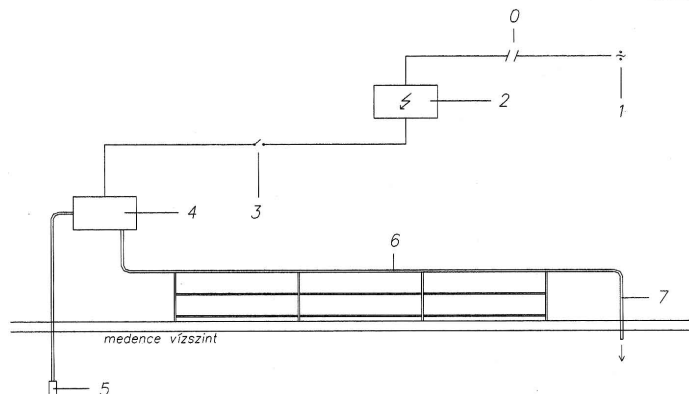

(51) E04H 13/00 (2006.01)

(13) A1

(21) P 14 00046

(22) 2014.01.31.

(71) Hoffbauer Róbert, 9081 Győrújbarát, Dobó u. 6. (HU)

(72) Hoffbauer Róbert, 9081 Győrújbarát, Dobó u. 6. (HU)

(54) Fém síremlék, sírhant borító

(57)

A találmány szerinti síremlék egységei horganyzott és polírozott, porfestett fém és rozsdamentes acélból hajlított, a profil vízszintes és függőleges szerkezetként van kialakítva, melyeket a föld alatt elhelyezett függőleges csőből készített fémszerkezethez rögzítenek. A hajlított szerkezetekbe bármilyen minta elhelyezhető. A modul egység hajlított profil szerkezetnek köszönhetően a keretszerkezetben elhelyezett minták a horganyozás és a porfestés megfelelő alkalmazásával jól láthatóak. A síremlék részei egymáshoz csavarozással és gumi profiltömítéssel vannak összeszerelve, vagy hegesztéssel is készülhet. A síremlék készülhet teljesen nyitott, félig zárt, ill. teljesen zárt változatban. A fejrész dupla lemez kialakítással készül. Az első lemezbe kerül elhelyezésre a felirat, a hátsóba a minták, de ez variálható is. A fejrész és az alaptest megvilágítható napelemes technikával.

1. ábra

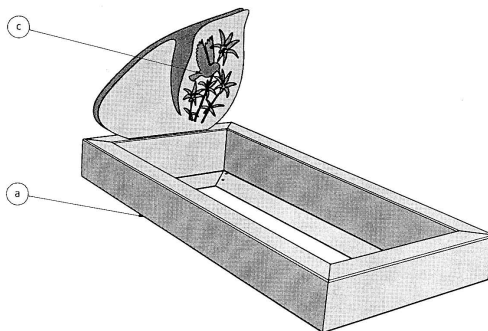

F. SEKCIÓ - MECHANIKA, VILÁGÍTÁS, FŰTÉS

(51) F16H 1/20 (2006.01)

F16H 1/22 (2006.01)

(13) A1

(21) P 14 00052

(22) 2014.02.05.

(71) Szent István Egyetem, 2100 Gödöllő, Páter Károly u. 1. (HU)

(72) dr. Szabó Ervin, 1026 Budapest, Endrődi u. 61. (HU)

Pintér Ervin, Oromhegyes, Tuzlanska u. 5. (RS)

dr. Szabó István, 2046 Mogyoród, Mikszáth Kálmán u. 7. (HU)

dr. Kátai László, 2100 Gödöllő, Egyetem tér 4/C. II/7. (HU)

(54) Szöghajtómű

(74) Farkas Tamás, DANUBIA Szabadalmi és Jogi Iroda Kft., 1051 Budapest, Bajcsy-Zs. út 16. (HU)

(57)

A találmány tárgya szöghajtómű, amelynek háza, a házban csapágyazott behajtó tengelye (1), és a házban csapágyazott, a behajtó tengelyre (1) merőleges síkban elrendezett kihajtó tengelyei (2, 3, 4) vannak, valamint az egyes tengelyeken (1, 2, 3, 4) kúpfogaskerekek (11, 21, 31, 41) vannak rögzítve, és a behajtó tengely (1) kúpfogaskereke (11) legalább egy kúpfogaskerékkal (21) közvetlen hajtáskapcsolatban van, és a behajtó tengely

Szabadalmi bejelentések közzététele

(1) kúpfogaskereke (11) a legalább egy kúpfogaskerékkal (21) azonos kialakítású kúpfogaskerék (11), és a behajtó tengelyen (1) további kúpfogaskerék (12) van rögzítve, amely legalább két, az egyes kihajtó tengelyeken (3, 4) rögzített, a további kúpfogaskerékkal (12) azonos kialakítású kúpfogaskerékkal (31, 41) közvetlen hajtáskapcsolatban van.

1. ábra

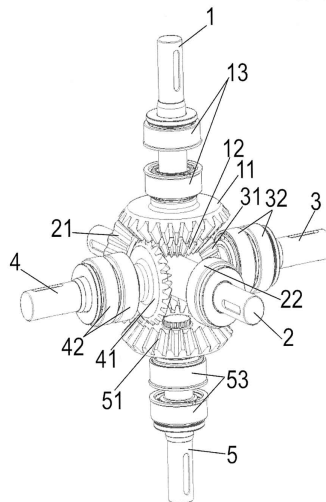

(51) F16L 19/028 (2006.01)

(13) A1

(21) P 14 00068

(22) 2014.02.13.

(71) Mátyás Tibor, 3909 Mád, Bartók Béla út 11. (HU)

(72) Mátyás Tibor, 3909 Mád, Bartók Béla út 11. (HU)

(54) **Kötőidom oldható csőkötés létrehozására flexibilis vagy vékonyfalú csövekhez**

(74) Király György, JUREX Iparjogvédelmi Iroda, 1171 Budapest, Nemesbük u. 49. (HU)

(57)

Kötőidom (1) oldható csőkötés létrehozására, áramló közegek, nevezetesen gáz vagy folyadék szállítására való flexibilis vagy vékonyfalú cső (6) másik csővel vagy egyéb csatlakozó szerkezettel való szivárgásmentes, nyomásálló összekapcsolására és a belső tér lezárására, szál kiképzésű rögzítő elemmel (5) rögzített közdarab (25), vagy csavarkötés alkalmazásával. A kötőidom (1) forgástest, és koncentrikusan, alakzáróan egymásba helyezett belső idomból (7) és külső idomból (8) áll. A kötőidom (1) a cső (6) végére van a csőre (6) koncentrikusan, teljes hosszában felhelyezve. A belső idom (7) vezető gyűrűből (2) és a vezető gyűrű (2) elvékonyított belső végéhez (10) iktatott záró gyűrűből (3) áll. A külső idom (8) roppantó gyűrűből (16) és peremből (17) áll. A záró gyűrű (3) belső palástján, belső kúppalásttal kialakított folytonos, kör alakú záró él (12) van kiképezve. A záró gyűrű (3) külső palástja (13) legalább részben hengerpalást, amelynek átmérője (14) azonos vagy kisebb, mint a roppantó gyűrűnek (16) a cső (6) vége (24) felé eső belső vég átmérője (19). A roppantó gyűrű (16) belső palástja (18) lényegében csonka kúp felület, amelynek a cső (6) vége (24) felé eső alapja a nagyobb és a vég átmérője (19) azonos vagy kisebb a vezető gyűrű (2) legnagyobb külső átmérőjénél (15). A perem (17) belső átmérője (20) lényegében megegyezik a cső (6) külső átmérőjével (21). A külső idom (8) a belső idomra (7) van ütközésig csúsztatva. A külső idom (8) külső palástján (22) rögzítő elem (5) számára kiképzett külső nút (9) van kialakítva, vagy a külső idom (8) karima (11) kötéshez alkalmasan van kialakítva.

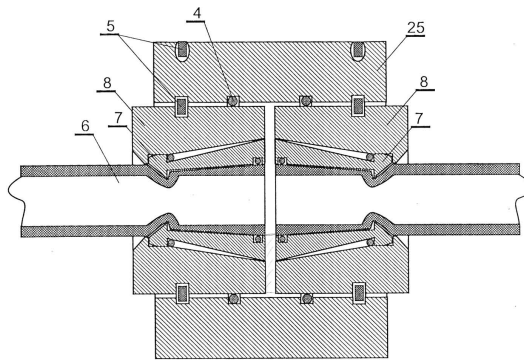

- (51) **F21L 2/00** (2006.01)
F21L 27/00 (2006.01)
F21S 4/00 (2006.01)

(13) **A1**

(21) **P 15 00052**

(22) 2015.02.09.

(71) Kania István, 2141 Csömör, Hortenzia u. 3. (HU)

(72) Kania István, 2141 Csömör, Hortenzia u. 3. (HU)

(54) **Világító nagyméretű felület, huzalozás és foglalat nélküli nagyszámú világítótesttel**

(57)

A találmány egyik vagy mindkét oldalán világító nagyméretű felület, amin nagyszámú, akár a teljes felületet lefedő, huzalozás és foglalat nélküli világítótest helyezhető el. Megfelelő rugalmasságú anyagokból összedolgozott szigetelő rétegekből (1) és villamosan vezető rétegekből (2) hordozó felületet készítünk, amin kellő sűrűséggel perforációk vannak a világító testek (3) fogadására. A speciális kialakítású világító testek (3) nyakrésszel (4) készülnek, amin villamosan vezető szegmenssek vagy gyűrűk (5) vannak. A világító test (3) felhelyezésekor a villamos kontaktus automatikusan létrejön a villamosan vezető (2) rétegekkel. A világító testek (3) rögzítését és cseréjét a felületen a nyakrésszel (4) patentszerű kiképzése biztosítja.

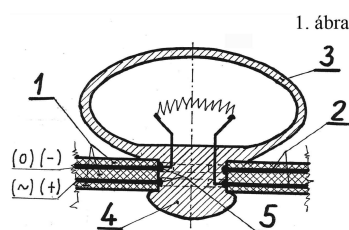

- (51) **F24J 3/08** (2006.01)

(13) **A1**

(21) **P 14 00081**

(22) 2014.02.17.

(71) Ritter József Alajos, 1182 Budapest, Kossuth L. u. 147. (HU)

(72) Ritter József Alajos, 1182 Budapest, Kossuth L. u. 147. (HU)

(54) **Komplex megoldás geotermikus hőenergia hasznosítására**

(57)

A találmány tárgya, egy olyan berendezés, amellyel a földkéreg hőenergiáját a felszínen, különböző üzemelési módokat alkalmazva hasznosítja 2500 m-es mélységben, például a magyarországi pleisztocén- és miocén kori üledékes kőzetekben 110-130° C-ot mérnek. A földkéregbe, kőolajipari fűrésztéchnológiával ferde lyukakat (1. 2. 3. 4. stb) fúrnak, olyan darabszámban, amennyit a hőfogyasztók (F) igényelnek. A furatokat ferdén fúrják, a hőátadó felület növelése, és egyúttal a hasznos felmelegedett hőátadó közeg tömegének növelése érdekében,

Szabadalmi bejelentések közzététele

valamint a kutak egymáshoz mért talptávolságának növelésére, hogy a termelő kutak ne vegyék el egymás elől a hőenergiát. A furatokba koncentrikus elhelyezés csövekből alkotott hőcserélőket helyeznek. Az azonos keresztmetszetű le- és felszálló ágakban, a hőcserélőn (HCS) keresztül, keringetőszivattyú keringeti, a hűtendő (előnyösen ionizált víz) közeget, zárt rendszerben.

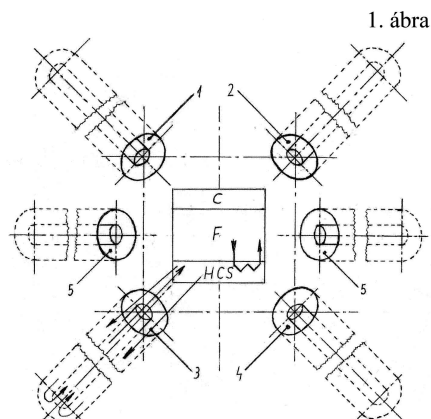

G. SZEKCIÓ - FIZIKA

(51) G01F 23/296 (2006.01)

G01H 3/06 (2006.01)

(13) A1

(21) P 15 00008

(22) 2015.01.12.

(71) Vega Grieshaber KG, 77709 Wolfach, Hauptstrasse 1-5. (DE)

(72) Gruhler Holger, 78609 Tuningen, Hegestrasse 15. (DE)

(54) **Rezgésérzékelő ragasztott hajtással**

(30) 102014101372.7 2014.02.04. DE

(74) Erdély Péter, DANUBIA Szabadalmi és Jogi Iroda Kft., 1051 Budapest, Bajcsy-Zs. út 16. (HU)

(57)

Rezgésérzékelő (1) meghajtóval (3) rezgésbe hozható membránnal (5), ahol a meghajtónak (3) legalább egy piezoelektromos működtetője van, ami a membránnal (5) összeragasztottan van kialakítva, ahol membrán (5) legalább egy központosító berendezéssel (10) rendelkezik, ami alkalmasan van kialakítva arra, hogy a meghajtót (3) a membránhoz (5) viszonyítva központosítsa.

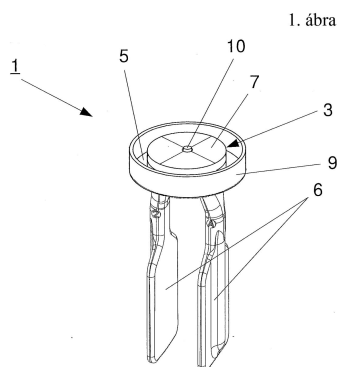

(51) G01R 27/00 (2006.01)

G01R 31/00 (2006.01)

(13) A1

(21) P 14 00589

(22) 2014.12.13.

(71) Prause József, 2013 Pomáz, Füleki u. 18. (HU)

(72) Prause József, 2013 Pomáz, Füleki u. 18. (HU)

(54) **Eljárás feszültség alatt álló földtől szigetelt nagy földkapacitással rendelkező egyenáramú hálózat szigetelési ellenállásának mérésére és nagyohmos földzárlati hiba helyének meghatározására, valamint áram injektáló kétpólusú készülék célszerűen az eljárás foganatosításához**

(57)

A találmány szerinti eljárás során a hálózat feszültség alatti üzemét folyamatosan fenntartják és vagy a hálózat negatív polaritású kapcsa (2) és a föld potenciálú kapocs (8) közé, vagy a föld potenciálú kapocs (8) és a hálózat pozitív polaritású kapcsa (3) közé az egyenáramú hálózat kapacitásait töltő áram injektáló kétpólusú készüléket (12) iktatnak. A kétpólusú készüléknek (12) a kapcsai (13, 14) között sorba kötve kondenzátora (20) és diódája (15) van, a készüléket a hálózatba a dióda (15) vezető irányú bekötése tartásával iktatják. A készülék továbbá a kondenzátorral (20) párhuzamosan kötött ellenállást (17) tartalmaz, ahol a kondenzátort (20) egyenirányítással váltakozó feszültség vagy négyszög impulzus feszültség csúcspontjával vagy egyenfeszültséggel töltik. A hálózat föld potenciálú kapcsa (8) és a negatív ill. a pozitív polaritású kapcsa (2, 3) közötti szigetelési ellenállást a kétpólusú készülék két kapcsa között mérhető egyenfeszültségnek és a készüléken átfolyó egyenáramnak a hányadosaként határozzák meg. Nagyohmos földzárlati hiba esetén a kétpólusú készülék (12) útján létrehozott árammal a hálózat negatív, ill. pozitív polaritású kapcsának (2, 3) a föld potenciálú kapocshoz (8) képesti feszültségét a földzárlati hiba nélküli állapothoz közelítve visszaállítják, és a hibahelyet a visszaállított feszültség fenntartásával az áram injektáló kétpólusú készüléken (12) átfolyó egyenáram nyomvonalának a követésével tárják fel. A találmánynak tárgya még a kétpólusú készülék.

1. ábra

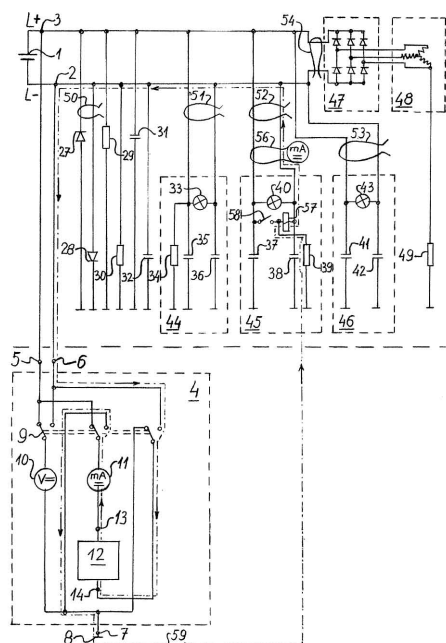

H. SZEKCIÓ - VILLAMOSSÁG, ELEKTROMOSSÁG

(51) H02J 7/04 (2006.01)

(13) A2

(21) P 14 00051

(22) 2014.02.04.

(71) Farkas Gábor, 1146 Budapest, Szabó József u. 14/B (HU)

(72) Farkas Gábor, 1146 Budapest, Szabó József u. 14/B (HU)

(54) Töltéskiegyenlítő eszköz

(74) dr. Kereszty Marcell, Gödölle, Kékes, Mészáros & Szabó Szabadalmi és Védjegy Iroda, 1024 Budapest, Keleti Károly u. 13/b (HU)

(57)

A találmány töltéskiegyenlítő eszköz akkumulátorhoz, amely tartalmaz az akkumulátor (24) negatív kivezetéséhez (11a) és pozitív kivezetéséhez (11b) csatlakoztatható, töltéskiegyenlítő áramkört hordozó töltéskiegyenlítő szerkezeti elemet (10), a töltéskiegyenlítő áramkör részét képező tranzisztort (14), amelynek háza van, továbbá valamely kivezetéshez (11b) fémesen csatlakoztatható és a töltéskiegyenlítő szerkezeti elemhez (10) annak az akkumulátor (24) felé néző oldalán fémesen csatlakozó, elektromosan vezető, hő elvezetésére alkalmas hőközvetítő elemet (12), és a töltéskiegyenlítő szerkezeti elemnek (10) a hőközvetítő elemhez (12) képest átellenes oldalán, legalább részben a hőközvetítő elem (12) által meghatározott területen, a hőközvetítő elemmel hőátadási kapcsolatban állóan van a tranzisztor (14) háza elrendezve.

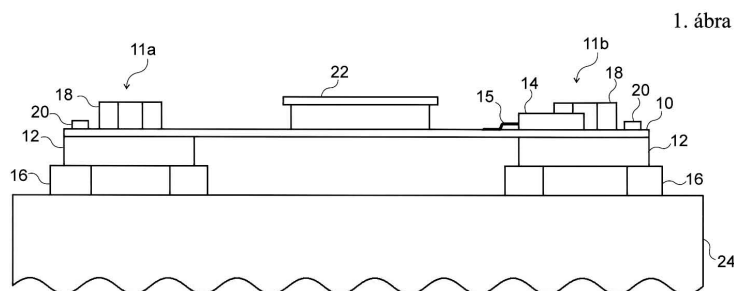

(51) **H02K 17/12** (2006.01)

H02K 17/16 (2006.01)

H02K 19/02 (2006.01)

H02K 19/10 (2006.01)

(13) **A1**

(21) **P 14 00056**

(22) 2014.02.07.

(71) Széchenyi István Egyetem, 9026 Győr, Egyetem tér 1. (HU)

(72) Ladányi János, 2921 Komárom, Fok u. 14. (HU)

Dr. Szénásy István, 9023 Győr, Álmos u. 18. (HU)

dr. Varga Zoltán, 9083 Écs, Kossuth u. 47. (HU)

(54) Eljárás villamosmotor szegmentált táplálására, valamint szegmentált táplálású villamos motor

(74) dr. Antalfy-Zsiros András, DANUBIA Szabadalmi és Jogi Iroda Kft., 1051 Budapest, Bajcsy-Zsilinszky út 16. (HU)

(57)

Az egy villamos motor (1) szegmentált táplálására vonatkozó eljárás során a villamos motort (1) villamosan önállóan működőképes motoregységekre osztják, és az egyes motoregységeket különállóan táplálják úgy, hogy az egyes motoregységek egymástól független állórész fázistekercseit (3) egymástól függetlenül kisebb feszültséggel táplálják.

Legalább két, villamosan szegmentált állórész fázistekercsrel (3) rendelkező villamos motor (1) mindegyik állórész fázistekercse (3) több résztekercsből (7) van összeállítva; az egyes állórész résztekercsek (7) egymástól villamosan különállóan vannak kiképezve, és egymástól villamosan különálló, a szükséges feszültséget előállító kifestésű tápegységekkel (4) állnak kapcsolatban.

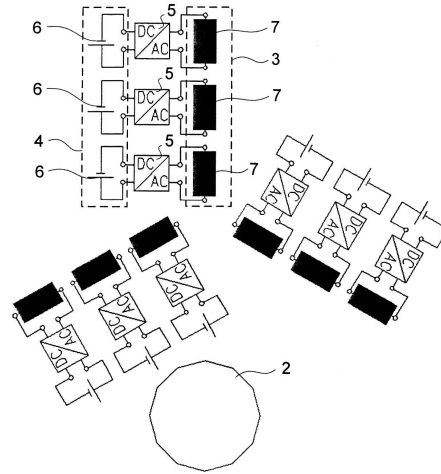

A rovat 39 darab közlést tartalmaz.

Megadott szabadalmak

A. SZEKCIÓ - KÖZSZÜKSÉGLETI CIKKEK

- (51) **A01N 33/06** (2006.01)
A01N 33/18 (2006.01)
A01N 43/50 (2006.01)
- (13) **B1**
- (11) **230.119** 2015.06.29.
- (21) **P 00 01422**
(22) 2000.04.07.
(40) 2001.01.29
- (73) AMERICAN CYANAMID COMPANY, Madison, New Jersey, (US)
(72) Foessel, Pascal, Tassin La Demi Lune, (FR)
- (54) **Szinergetikus gyomirtó eljárások és dinitroanilin- és imidazolinonvegyületeket tartalmazó szinergetikus készítmények**
- (30) 99/04486 1999.04.09 FR
(74) DANUBIA Szabadalmi és Jogi Iroda Kft., 1051 Budapest, Bajcsy-Zs. út 16. (HU)

-
- (51) **A01N 43/80** (2006.01)
- (13) **B1**
- (11) **230.127** 2015.07.27.
- (21) **P 00 03297**
(22) 1998.08.20.
(40) 2001.01.29
- (73) THOR Chemie GmbH, Speyer, (DE)
(72) Antoni-Zimmermann, Dagmar, Speyer, (DE)
Baum, Rüdiger, Waghäusel, (DE)
Wunder, Thomas, Neustadt, (DE)
Schmidt, Hans-Jürgen, Speyer, (DE)
- (54) **Szinergetikus hatású biocid készítmény**
- (30) 97114397.9 1997.08.20 EP
(86) EP9805310
(87) 9908530
(74) ADVOPATENT Szabadalmi és Védjegy Iroda, 1011 Budapest, Fő u. 19. (HU)

-
- (51) **A47C 7/02** (2006.01)
A47C 1/02 (2006.01)
- (13) **B1**
- (11) **230.116** 2015.06.29.
- (21) **P 12 00682**
(22) 2012.11.23.
(40) 2014.05.28
- (73) Antares Hungary Kft., 6763 Szatymaz, Kossuth u. 14. (HU)
(72) Sustik Ferenc, 6763 Szatymaz, Jókai utca 29. (HU)
- (54) **Irodaszék**
- (74) Farkas Tamás, DANUBIA Szabadalmi és Jogi Iroda Kft, 1051 Budapest, Bajcsy-Zsilinszky út 16. (HU)
-

-
- (51) **A61K 9/12** (2006.01)
A61K 9/00 (2006.01)
A61K 31/573 (2006.01)
A61P 11/00 (2006.01)
- (13) **B1**
- (11) **230.121** 2015.06.29.
- (21) **P 07 00446**
- (22) 1999.10.28.
- (40) 2002.03.28
- (73) Chiesi Farmaceutici S.p.A., 43100 Parma, Via Palermo, 26/A (IT)
- (72) Bernini, Eva, Parma, (IT)
Malvolti, Chiara, Parma, (IT)
Garzia, Raffaella, Parma, (IT)
Brambilla, Gaetano, Parma, (IT)
Chiesi, Paolo, Parma, (IT)
- (54) **Eljárás inhalációs adagolásra alkalmas hatóanyagszemcsék szuszpenzióinak előállítására**
- (62) P0104230 1999.10.28. HU
- (30) MI98A002364 1998.11.03 IT
- (86) EP9908176
- (87) 0025746
- (74) DANUBIA Szabadalmi és Jogi Iroda Kft., 1051 Budapest, Bajcsy-Zs. út 16. (HU)
-

- (51) **A61K 31/407** (2006.01)
A61P 29/00 (2006.01)
C07D487/04 (2006.01)
- (13) **B1**
- (11) **230.128** 2015.07.27.
- (21) **P 03 03103**
- (22) 2001.08.23.
- (40) 2003.12.29
- (73) Cephalon, Inc., West Chester, Pennsylvania, (US)
- (72) Gingrich, Diane E., Downingtown, Pennsylvania, (US)
Hudkins, Robert L., Chester Springs, Pennsylvania, (US)
- (54) **Kiválasztott kondenzált pirrolokarbazolok**
- (30) 60/227,803 2000.08.25 US
60/278,455 2001.03.23 US
09/935,285 2001.08.22 US
- (86) US0126266
- (87) 0217914
- (74) DANUBIA Szabadalmi és Védjegy Iroda Kft., 1051 Budapest, Bajcsy-Zs. út 16. (HU)
-

- (51) **A61K 31/422** (2006.01)
A61K 31/435 (2006.01)
- (13) **B1**
- (11) **230.120** 2015.06.30.
- (21) **P 04 00240**
- (22) 2002.06.07.
- (40) 2004.08.30
-

Megadott szabadalmak

-
- (73) Bayer Intellectual Property GmbH, 40789 Monheim, Alfred-Nobel-Strasse 10 (DE)
 (72) Straub, Alexander, Wuppertal, (DE)
 Lampe, Thomas, Wuppertal, (DE)
 Pernerstorfer, Josef, Wuppertal, (DE)
 Perzborn, Elisabeth, Wuppertal, (DE)
 Pohlmann, Jens, Wuppertal, (DE)
 Röhrig, Susanne, Essen, (DE)
 Schlemmer, Karl-Heinz, Wuppertal, (DE)
(54) Szubsztituált oxazolidinon-származékok kombinációs terápiához
 (30) 101 29 725.4 2001.06.20 DE
 (86) EP0206237
 (87) 03000256
 (74) DANUBIA Szabadalmi és Jogi Iroda Kft., 1051 Budapest, Bajcsy-Zs. út 16. (HU)
-

- (51) A61K 38/00** (2006.01)
A61K 39/12 (2006.01)
A61K 39/275 (2006.01)
A61K 48/00 (2006.01)
A61P 31/00 (2006.01)
A61P 31/12 (2006.01)
C07K 14/18 (2006.01)
C12N 15/09 (2006.01)
C12N 15/40 (2006.01)
C12N 15/863 (2006.01)
(13) B1
(11) 230.122 2015.06.29.
(21) P 04 01868
 (22) 2002.04.05.
 (40) 2004.12.28
 (73) MERIAL, Lyon, (FR)
 (72) AUDONNET, Jean-Christophe, F-69006 Lyon, 119, Rue de Crequi (FR)
 LOOSMORE, Sheena, May, Aurora, Ontario L4G 4R4, 70 Crawford Rose Drive (CA)
 MINKE, Jules, Maarten, F-69960 Corbas, 16, rue Nicolas Boileau (FR)
(54) Rekombináns vakcina West Nile vírus ellen
 (30) 01/04737 2001.04.06 FR
 (86) FR0201200
 (87) 02081621
 (74) DANUBIA Szabadalmi és Jogi Iroda Kft., 1051 Budapest, Bajcsy-Zs. út 16. (HU)
-

B. SZEKCIÓ - IPARI MŰVELETEK ÁLTALÁBAN ÉS SZÁLLÍTÁS

-
- (51) B01J 19/00** (2006.01)
B01J 21/00 (2006.01)
(13) B1
(11) 230.115 2015.06.29.
(21) P 12 00614
 (22) 2012.10.26.
 (40) 2014.04.28
-

Megadott szabadalmak

- (73) Gyarmati Béla 47%, 6800 Hódmezővásárhely, Arató u. 1. (HU)
 Antal Ferenc 7%, 6800 Hódmezővásárhely, Ifjúság u. 7. (HU)
 Antal Gábor 7%, 6800 Hódmezővásárhely, József Attila u. 35. (HU)
 ifj. Gyarmati Béla 14%, 6800 Hódmezővásárhely, Csillag u. 47/a (HU)
 Dobó Zsolt 9%, SK 07642 Vel'ké Trakany, Stadion u. 113. (SK)
 dr. Palotás Árpád Bence 8%, 3525 Miskolc, Bruckner Gy. u. 49. (HU)
 dr Szűcs István 8%, 3535 Miskolc, Kurucz u. 69. III/3 (HU)
- (72) Gyarmati Béla 47%, 6800 Hódmezővásárhely, Arató u. 1. (HU)
 ifj. Gyarmati Béla 14%, 6800 Hódmezővásárhely, Csillag u. 47/a (HU)
 Sebesi Bálint 14%, 6800 Hódmezővásárhely, Nagy Sándor u. 21. (HU)
 Dobó Zsolt 9%, SK 07642 Vel'ké Trakany, Stadion u. 113. (SK)
 dr. Palotás Árpád Bence 8%, 3525 Miskolc, Bruckner Gy. u. 49. (HU)
 dr Szűcs István 8%, 3535 Miskolc, Kurucz u. 69. III/3 (HU)
- (54) **Betét egység nagy sebességű gázégők égési-hatásfokának javításához**
- (74) Rónaszéki Tibor, 1132 Budapest, Victor Hugo u. 6-8 (HU)
 Rónaszéki Tibor, 1132 Budapest, Victor Hugo u. 6-8 (HU)

C. SZEKCIÓ - VEGYÉSZET ÉS KOHÁSZAT

- (51) **C01B 21/48** (2006.01)
C01F 11/44 (2006.01)
C05C 1/00 (2006.01)
C05C 5/00 (2006.01)
C05C 5/04 (2006.01)
- (13) **B1**
- (11) **230.118** 2015.06.29.
- (21) **P 05 00835**
- (22) 2002.11.01.
- (40) 2005.12.28
- (73) Yara International ASA, N-0202 Oslo, Bygdoy allé 2, P.O. Box 2464 Solli (NO)
- (72) Isaksen, Jan Birger, Porsgrunn, (NO)
 Moland, Lars, Radal, (NO)
 Obrestad, Torstein, Ulefoss, (NO)
- (54) **Eljárás nitráttartalmú termékek előállítására túlhűtött olvadékból**
- (86) NO0200400
- (87) 04039722
- (74) DANUBIA Szabadalmi és Jogi Iroda Kft., 1051 Budapest, Bajcsy-Zs. út 16. (HU)

- (51) **C07D231/06** (2006.01)
A01N 43/56 (2006.01)
C07D231/08 (2006.01)
C07D231/16 (2006.01)
C07D401/04 (2006.01)
- (13) **B1**
- (11) **230.124** 2015.07.07.
- (21) **P 04 01019**
- (22) 2002.08.13.
- (40) 2004.09.28

Megadott szabadalmak

-
- (73) E.I. du Pont de Nemours and Co., Wilmington, Delaware, (US)
- (72) Freudenberger, John Herbert, Elkton, Maryland, (US)
Lahm, George Philip, Wilmington, Delaware, (US)
Selby, Thomas Paul, Wilmington, Delaware, (US)
Stevenson, Thomas Martin, Newark, Delaware, (US)
- (54) Szubsztituált dihidro-3-halogén-1H-pirazol-5-karboxilátok, előállításuk és alkalmazásuk**
- (30) 60/311,919 2001.08.13 US
60/341,958 2001.12.19 US
60/369,660 2002.04.02 US
- (86) US0225614
- (87) 03016283
- (74) DANUBIA Szabadalmi és Jogi Iroda Kft., 1051 Budapest, Bajcsy-Zs. út 16. (HU)
-
- (51) C07D403/12** (2006.01)
A61K 31/496 (2006.01)
A61P 31/12 (2006.01)
A61P 31/18 (2006.01)
- (13) B1**
- (11) 230.123** 2015.07.07.
- (21) P 03 03082**
- (22) 2001.06.26.
- (40) 2003.12.29
- (73) Bristol-Myers Squibb Co., Princeton, New Jersey, (US)
- (72) Wallace, Owen B., Zionsville, Indiana, (US)
Wang, Tao, Middletown, Connecticut, (US)
Yeung, Kap-Sun, Middletown, Connecticut, (US)
Pearce, Bradley C., East Hampton, Connecticut, (US)
Meanwell, Nicholas A., East Hampton, Connecticut, (US)
Qiu, Zhilei, Middletown, Connecticut, (US)
Fang, Haiquan, Wallingford, Connecticut, (US)
Xue, Qiufen May, Glastonbury, Connecticut, (US)
Yin, Zhiwei, Meriden, Connecticut, (US)
- (54) Szubsztituált indolil-oxo-acetil-piperazinszármazékok, ezeket tartalmazó készítmények és vírusellenes alkalmazásuk**
- (30) 60/217,444 2000.07.10 US
60/265,978 2001.02.02 US
- (86) US0120300
- (87) 0204440
- (74) SBGK Szabadalmi Ügyvivői Iroda, 1062 Budapest, Andrásy út 113. (HU)
-
- (51) C07D498/18** (2006.01)
B01D 15/08 (2006.01)
- (13) B1**
- (11) 230.126** 2015.08.10.
- (21) P 02 03196**
- (22) 2000.09.05.
- (40) 2002.12.28
- (73) Astellas Pharma Inc., 103-8411 Chuo-ku, Tokyo, 3-11, Nihonbashi-Honcho 2-chome (JP)
- (72) Higaki, Tomoji, Osaka, (JP)
-

Yoshiyasu, Takashi, Osaka, (JP)

Hashimoto, Norihiro, Osaka, (JP)

Honda, Keiji, Osaka, (JP)

Hatanaka, Hiroshi, Osaka, (JP)

Yamashita, Michio, Osaka, (JP)

(54) Eljárás laktontartalmú, nagy molekulatömegű vegyületek elválasztására

(30) 11/253813 1999.09.08 JP

(86) JP0006023

(87) 0118007

(74) SBGK Szabadalmi Ügyvivői Iroda, 1062 Budapest, Andrásy út 113. (HU)

(51) C12N 15/57 (2006.01)

C12N 1/21 (2006.01)

C12N 9/50 (2006.01)

C12N 15/62 (2006.01)

C12N 15/70 (2006.01)

C12P 21/06 (2006.01)

(13) B1

(11) 230.117 2015.06.29.

(21) P 02 03051

(22) 2000.08.07.

(40) 2002.12.28

(73) Sandoz AG, CH-4056 Basel, Lichtstrasse 35 (CH)

(72) Rümenapf, Tillmann, Fernwald, (DE)

Thiel, Heinz-Jürgen, Giessen, (DE)

Windisch, Jörg, Kramsach, (AT)

Knauseder, Franz, Kirchbichl, (AT)

(54) Fehérjék előállítása autoproteolitikus hasítással

(30) A 1368/99 1999.08.09 AT

(86) EP0007642

(87) 0111056

(74) SBGK Szabadalmi Ügyvivői Iroda, 1062 Budapest, Andrásy út 113. (HU)

D. SZEKCIÓ - TEXTIL- ÉS PAPÍRIPAR

(51) D21H 17/00 (2006.01)

(13) B1

(11) 230.125 2015.08.10.

(21) P 98 01624

(22) 1998.07.17.

(40) 1999.07.28

(73) Mondo Minerals B.V., 1041 Amsterdam, Kajuitweg 8. (NL)

(72) Blum, René Vinzenz, St.Urban, (CH)

(54) Ásványi anyagok vizes szuszpenziói és alkalmazásaik

(30) 9709388 1997.07.18 FR

(74) SBGK Szabadalmi Ügyvivői Iroda, 1062 Budapest, Andrásy út 113. (HU)

G. SZEKCIÓ - FIZIKA

- (51) **G09F 3/02** (2006.01)
(13) **B1**
(11) **230.114** 2015.06.29.
(21) **P 02 01896**
(22) 2002.06.05.
(40) 2003.08.28
(73) Emmentaler Switzerland, Bern, (CH)
(72) Kaufmann, Erwin, Hinterkappelen, (CH)
Spring, Hans, Kirchdorf, (CH)
(54) **Eljárás sajtkarika megjelölésére, címke sajtkarika megjelölésére és megjelölt sajtkarika**
(30) CH 2001 2001.10.08 CH
1848/01
(74) Kereszty Marcell, Gödölle, Kékes, Mészáros & Szabó Szabadalmi és Védjegy Iroda, 1024 Budapest, Keleti
Károly u. 13/b (HU)
-

A rovat 15 darab közlést tartalmaz.

Megtekinthetővé vált szabadalmi leírások

(11) 230.045

(54) Bőrgyógyászati alkalmazásra szolgáló nem vizes gyógyszerkészítmény

(11) 230.046

(54) Kalcium-foszfát hordozóanyagok csontképződést serkentő fehérjék bejuttatásához

(11) 230.047

(54) Akril anyag, eljárás ennek előállítására, ezt tartalmazó égésgátolt komponens és alkalmazása az építőiparban

(11) 230.048

(54) Humán TNFalfa-kötő antitestek alkalmazásai

(11) 230.049

(54) Kompozíció szénhidrogének, olajok és olajszármazékok megkötésére, eljárás annak előállítására, alkalmazása

(11) 230.050

(54) Vinilaromás polimereken alapuló, fokozott hőszigetelő tulajdonságú kompozit anyag, és eljárás annak előállítására

(11) 230.051

(54) Gyógyászati eszköz parastomális sérv rekonstrukciójához és/vagy kialakulásának megelőzéséhez

(11) 230.052

(54) Felvonóheveder és rendszer

(11) 230.053

(54) Szferoidok, eljárás előállításukra és az ezeket tartalmazó gyógyszerkészítmények

(11) 230.054

(54) Eljárás szilárd herbicid formulációk előállítására

(11) 230.057

(54) Melanóma-kezelés

(11) 230.058

(54) Inhalációs kapszulák

(11) 230.059

(54) Szubsztituált 2-tio-3,5-diciano-4-fenil-6-aminopiridinek, előállításuk, alkalmazásuk és ezeket tartalmazó gyógyszerkészítmények

(11) 230.060

(54) Új oktahidro-6,10-dioxo-6H-piridazino[1,2-a][1,2]diazepin-1-karbonsav-származékok, eljárás a vegyületek előállítására és alkalmazásuk gyógyászati készítmények előállítására

(11) 230.061

Megtekinthetővé vált szabadalmi leírások

(54) Cikloalkénszármazékok, előállításuk és alkalmazásuk

(11) 230.062

(54) Eljárás biciklusos vegyületek előállítására és az eljárás alkalmazása interleukin 1 Sg(béta) konverziós enzim (ICE) inhibitor előállítására

(11) 230.063

(54) Retinoidok emfizéma kezelésére

(11) 230.064

(54) Fulvesztrant felhasználása rezisztens emlőrák kezelésében

(11) 230.065

(54) Baktérium gazdatörzsek

(11) 230.066

(54) Mitokondriális betegségek kezelésére szolgáló eljárások és készítmények

(11) 230.067

(54) Új piperazin só és eljárás előállítására

(11) 230.068

(54) Nemhagyományos transzmisszibilis ágens biológiai mintabeli jelenlétének kimutatásán alapuló eljárás szubakut transzmisszibilis spongiform encephalopathia diagnózisára

(11) 230.069

(54) Piperidin származékok *Stemphylium consortiale* mikroorganizmussal való előállítására szolgáló eljárás

(11) 230.070

(54) Benzoil-piridin-származékok vagy sóik, ezeket hatóanyagként tartalmazó fungicidek, eljárás a hatóanyagok előállítására, és köztes termékek ezek előállításához

(11) 230.071

(54) Eljárás nyiladék létesítésére és átalakítására, valamint nyiladék

(11) 230.072

(54) Elektrosztatikus eljárás és berendezés részecskék nano- és mikroszerkezetű funkcionális bevonatának előállítására

(11) 230.073

(54) Eljárás és összeállítás hullámhossz-hangolható fényforrás hullámhosszának monitorozására és stabilizálására abszorpciós spektroszkópiai jeldetektálás alapján

(11) 230.074

(54) Új triazolo[4,5-d]pirimidin-származékok

(11) 230.075

(54) Fukozil-transzferáz gén

(11) 230.076

(54) Gyomirtó szert és antidótumot tartalmazó kombináció

A rovat 30 darab közlést tartalmaz.

Szabadalmi oltalom megszűnése és újra érvénybe helyezése

Ideiglenes szabadalmi oltalom megszűnése elutasítás miatt

- (21) P 03 00092
(54) Hálós szerkezetű lótakaró, amely ló vizeletgyűjtő eszközét tartó lószerszám
-
- (21) P 03 03513
(54) Szubsztituált pirazinkinoxalin-származékok mint szerotonin receptor agonisták és antagonisták, alkalmazásuk és ezeket tartalmazó gyógyszerkészítmények
-
- (21) P 03 03551
(54) Biotin vagy biotinszármazékok és antitrombotikus hatású poliszacharidok között legalább egy kovalens kötést tartalmazó vegyületek és ezeket tartalmazó gyógyszerkészítmények
-
- (21) P 04 02161
(54) Nikotin- vagy izonikotin-benzotiazol-származékok
-
- (21) P 05 00994
(54) Specifikus angiopoietin-2 kötő agensek
-
- (21) P 11 00132
(54) Sildenafil Citrát nanorészecskéket tartalmazó készítmény
-
- (21) P 12 00063
(54) Cigarettekészítő készülék, valamint eljárás annak használatára
-

A rovat 7 darab közlést tartalmaz.

Ideiglenes szabadalmi oltalom megszűnése díjfizetés hiányában

- (21) P 01 04544
(54) Új gyógyszerkészítmény és eljárás ennek előállítására
-
- (21) P 02 03747
(54) Kerámiaanyagot tartalmazó hüvelyes dohányáru
-
- (21) P 03 01862
(54) Laktámvegyület, a vegyületet tartalmazó gyógyászati készítmény, eljárás előállítására, köztitermékek és alkalmazása gyógyászati készítmény előállítására
-
- (21) P 04 00504
(54) Kombinált 5-HT1A-agonisták és szelektív szerotonin-újrafelvétel inhibitorok új alkalmazása
-
- (21) P 04 00572
(54) Többrétegű szerkezet és ilyen szerkezetet tartalmazó újrazárható csomagolás
-

(21) P 04 02063

(54) Indol-2-karboxamid származékok, eljárás előállításukra, az ezeket tartalmazó gyógyszerkészítmények és alkalmazásuk

(21) P 05 00599

(54) Kalcium-metaszilikátok és eljárások azok előállítására

(21) P 06 00538

(54) Az atorvastatin hemi-kalcium új kristályformái és eljárás mindezek előállítására, valamint új eljárások egyéb formák előállítására

(21) P 09 00438

(54) Cipőgyártási és -eladási eljárás gyári árusítás során, valamint rendszer a vásárlók többszörös választási lehetőségének biztosításához

(21) P 10 00540

(54) Eljárás magas keményítőtartalmat adó algatorzs előállítására, valamint eljárás magas keményítőtartalmú alga termesztésére

(21) P 11 00514

(54) Eljárás nagy tisztaságú, kén mikroötvözésű acélok előállításához, az újraképezési metallurgiai folyamatok befolyásolásával

(21) P 13 00199

(54) Taposós alternáló hajtás legalább részben emberi erővel működtetett járművekhez

(21) P 13 00284

(54) Feliratozható huzat bőröndök számára, állítási lehetőséggel

(21) P 13 00327

(54) Többtengelyű fogó

A rovat 14 darab közlést tartalmaz.

Ideiglenes szabadalmi oltalom megszűnése lemondás vagy lemondottnak tekintés miatt

(21) P 00 02439

(54) Terményérzékelő eszköz légárammal működő vetőgépekhez

(21) P 01 00094

(54) Új felületi antigén

(21) P 02 02444

(54) Eljárás és készlet baktériumok immunológiai kimutatására vérben és szövetekben

(21) P 02 03878

(54) Eljárás heterociklusos vegyületek előállítására

(21) P 05 00610

(54) Indazol-, benzotiazol- és benzoizotiazol-származékok, ezeket tartalmazó gyógyszerkészítmények és ezek

alkalmazása

(21) P 07 00567

(54) Eljárás kommunikációs rendszerbeli adatsomag-folyam feldolgozásra, készülék a kommunikációs rendszerhez, és számítógépes program az eljárás megvalósítására

(21) P 08 00401

(54) Szén nanokompozit adalékanyag és alkalmazása műanyagok adalékaként

(21) P 11 00092

(54) Elrendezés növelt hatékonyságú biogáz fejlesztéshez és komplex hasznosításához

(21) P 12 00044

(54) Energiatakarékos és ergonomikus technológiai-ágylámpasáv

(21) P 13 00150

(54) Berendezés hús pácolásához

(21) P 13 00190

(54) Gyors telepíthetőségű, újrafelhasználható ballon gátrendszer

(21) P 13 00248

(54) Úthibák kijavítása előre gyártott aszfaltelemekkel

(21) P 13 00302

(54) Hangszigetelő rendszer

(21) P 13 00321

(54) Megnövelt természetes rosttartalmú és/vagy csökkentett energiatartalmú kürtőskalács, és eljárás annak előállítására

(21) P 13 00322

(54) Gyorsfagyasztott félkész kürtőskalács és eljárás annak előállítására

(21) P 13 00336

(54) Eljárás szuper nagy tisztaságú kén mikroötvöztetésű acélok előállításához, az újraképezési metallurgiai folyamatok befolyásolásával

(21) P 13 00347

(54) A motoros gumilánc talpas cipő

(21) P 99 02717

(54) Sűrítőanyagokat tartalmazó alapkonzervek kozmetikai készítmények előállításához és ilyen alapkonzerveket tartalmazó dezodorálószer

A rovat 18 darab közlést tartalmaz.

Végleges szabadalmi oltalom megszűnése díjfizetés hiányában

(11) 218.757

(21) P 98 00980

(54) Készülék csövek belső réteggel való ellátására

(11) 219.019

(21) P 98 00819

(54) 2'-Dezoxi-2',2'-difluor-nukleozidok elválasztására és tisztítására szolgáló eljárás

(11) 219.021

(21) P 98 00673

(54) Eljárás 1-(2'-dezoxi-2',2'-difluor-D-ribofuranozil)-4-amino-pirimidin-2-on-hidroklorid előállítására

(11) 220.258

(21) P 97 01882

(54) Kerámia kisülődény

(11) 221.494

(21) P 97 02250

(54) Áramkör-megszakító

(11) 221.827

(21) P 97 02216

(54) Villamos kapcsoló

(11) 222.290

(21) P 97 02033

(54) Megszakító villamos áramkörökhöz

(11) 222.337

(21) P 99 03491

(54) Eljárás és rendszer mobil állomást kiszolgáló bázisállomás és kapcsolóközpont közötti adatkommunikációhoz

(11) 222.639

(21) P 01 04679

(54) Kapcsolókészülék

(11) 223.021

(21) P 99 02100

(54) Eljárás armatúrák üzemképességének ellenőrzésére

(11) 223.049

(21) P 00 04128

(54) Négyzet vagy téglalap alakú útburkolati eszköz, amely egy tartókeretből és egy fedélből áll

(11) 223.489

(21) P 00 00050

(54) Eljárás levegőinterfészen keresztül továbbított adatok megóvására

(11) 224.462

(21) P 01 04920

(54) Szennyvíztisztító egység

-
- (11) 224.841
(21) P 96 03057
(54) Amino-metil-2,3,8,9-tetrahidro-7H-1,4-dioxino[2,3-e]indol-8-on- és amino-metil-2,3,9,10-tetrahidro-7H-1,4-dioxino[2,3-f]kinolin-8-on-származékok, az ezeket tartalmazó gyógyszerkészítmények és alkalmazásuk
-
- (11) 224.871
(21) P 00 04346
(54) Biológiailag lebontható szűrő cigaretták számára
-
- (11) 225.156
(21) P 02 04143
(54) Triciklusos 1-benzil-pirazol-3-karbonsav származékok, a vegyületek előállítása, alkalmazásuk, és ezeket tartalmazó gyógyászati készítmények
-
- (11) 225.235
(21) P 00 00180
(54) Flurbiprofenet tartalmazó gyógyszerkészítmények
-
- (11) 225.251
(21) P 01 04531
(54) Csatornával ellátott abszorbens cikk
-
- (11) 225.287
(21) P 01 00392
(54) Biológiailag lebontható szűrő cigaretták részére
-
- (11) 225.776
(21) P 03 02896
(54) Turbófeltöltő változtatható fúvókageometriával
-
- (11) 226.018
(21) P 01 01827
(54) Hiányos rekombináns adenovírusvektorok és eljárás homológ rekombinációs jelenségek csökkentésére, valamint az adenovírusok előállítására
-
- (11) 226.067
(21) P 01 05301
(54) Riluzol és alfa-tokoferol kombinációját tartalmazó gyógyszerkészítmény és alkalmazása
-
- (11) 226.436
(21) P 03 02163
(54) Lószerszám által tartott, lekapcsolható fejrésszel rendelkező vizeletgyűjtő eszköz, különösen kancák számára
-
- (11) 226.662
(21) P 99 03864
(54) EZF-RB fúziós polipeptideket kódoló nukleinsavak és ezt tartalmazó expressziós vektorok
-
- (11) 226.783
(21) P 05 01008
-

(54) Energiatároló tömörített farugó

(11) 226.898

(21) P 02 03583

(54) Nagy funkcionalitású vízben diszpergálható poliizocianátkeverékek

(11) 226.972

(21) P 02 03555

(54) Eljárás timföld kalcinálási fokának és kalcinálási homogenitásának mérésére, valamint gyártásközi ellenőrző eljárás timföld kalcinálási homogenitásának és a kalcinálás fokának meghatározására

(11) 226.983

(21) P 04 00578

(54) Kiadagoló szeleppel ellátott italtároló, valamint kiadagoló szerkezet az italtárolóhoz

(11) 227.045

(21) P 02 03553

(54) Nem-szteroid gyulladásgátló szert tartalmazó préselt tablettakészítmény

(11) 227.057

(21) P 04 01995

(54) Készülék lapszerű anyagok tárolásához és adagolásához

(11) 227.777

(21) P 03 02207

(54) Eljárás vízgőzös pirolízishez alkalmazható katalizátorok regenerálására

(11) 227.899

(21) P 05 01036

(54) Rakodóelem

(11) 228.117

(21) P 03 01842

(54) Laktám vegyület, a vegyületet tartalmazó gyógyszerkészítmény és alkalmazása gyógyszerkészítmény előállítására

(11) 228.120

(21) P 01 04541

(54) Berendezés és eljárás címkézésre

(11) 228.348

(21) P 00 00225

(54) Dohányáru-csomagolás és eljárás annak előállítására

(11) 228.349

(21) P 00 00095

(54) Dohányáru csomag és kombináció

(11) 228.402

(21) P 01 04349

(54) Lapátkerék centrifugális szivattyúkhöz, valamint centrifugális szivattyú

-
- (11) 228.536
(21) P 99 04515
(54) Eljárás, kommunikációs rendszer és mobil szolgáltató kapcsoló központ előfizető állomások közötti multi-dialógus alapú kommunikációhoz
-
- (11) 228.597
(21) P 01 04414
(54) Fungicid keverékek
-
- (11) 228.846
(21) P 03 01597
(54) Eljárás tabletták filmmel való bevonására
-
- (11) 228.919
(21) P 02 03566
(54) Karnitinnal kiegészített táplálék, amely alkalmas a táplálékban levő telített zsírsavakból többszörösen telítetlen zsírsavak bioszintézisének stimulálására
-
- (11) 228.948
(21) P 10 00589
(54) Eljárás motor-forgatónyomaték lecsökkentésére törlőhajtásoknál
-
- (11) 229.027
(21) P 02 03910
(54) Karcúsító hatású kozmetikai készítmény, amely IL-6-termelést kiváltó anyagot tartalmaz
-
- (11) 229.163
(21) P 03 01850
(54) Eljárás és berendezés tiszta 1,3-butadién előállítására nyers 1,3-butadiénből desztillációval
-
- (11) 229.187
(21) P 04 02194
(54) Eljárás ösztrogének kinyerésére kancavizeletből
-
- (11) 229.209
(21) P 03 02584
(54) Munkadarabok szemlélését lehetővé tevő csiszolókorongok
-
- (11) 229.351
(21) P 04 02628
(54) Helyettesített benzopiránok, mint szelektív ösztrogénreceptor-béta agonisták
-
- (11) 229.419
(21) P 04 02578
(54) 3-Heteroaril-3,5-dihidro-4-oxo-4H-piridazino[4,5-b]indol-1-karboxamid-származékok, előállításuk és gyógyszerekben való alkalmazásuk
-
- (11) 229.554
(21) P 04 00034
(54) Berendezés és eljárás inkontinencia termékek helyi ártalmatlanítására
-

Szabadalmi oltalom megszűnése és újra érvénybe helyezése

- (11) 229.618
 - (21) P 13 00374
 - (54) Eljárás és készülék munkadarabok görbevonalú munkadarab felületeinek finiselő megmunkálásához finiselő szalag segítségével
-

- (11) 229.663
 - (21) P 10 00163
 - (54) Közúti és híd védőkorklát-szerkezet és eljárás telepítésére
-

- (11) 229.707
 - (21) P 99 04279
 - (54) Szilárd mikrokapszulás készítmény
-

A rovat 52 darab közlést tartalmaz.

Szabadalmi oltalom újra érvénybe helyezése

- (11) 224.483
 - (21) P 02 03576
 - (54) Rétegelt szerkezeti elem és eljárás annak előállítására
-

- (21) P 10 00522
 - (54) Sírgödör zsalu
-

A rovat 2 darab közlést tartalmaz.

Vegyes szabadalmi közlemények

Jogutódlás

(11) 222.002
(21) P 99 03035
(73) KME Germany GmbH & Co. KG, Osnabrück (DE)
(74) SBGK Szabadalmi Ügyvivői Iroda, 1062 Budapest, Andrásy út 113. (HU)

(11) 222.465
(21) P 99 02347
(73) KME Germany GmbH & Co. KG, Osnabrück (DE)
(74) SBGK Szabadalmi Ügyvivői Iroda, 1062 Budapest, Andrásy út 113. (HU)

(11) 222.720
(21) P 01 05221
(73) KME Germany GmbH & Co. KG, Osnabrück (DE)
(74) SBGK Szabadalmi Ügyvivői Iroda, 1062 Budapest, Andrásy út 113. (HU)

(11) 223.998
(21) P 99 03204
(73) KME Germany GmbH & Co. KG, Osnabrück (DE)
(74) SBGK Szabadalmi Ügyvivői Iroda, 1062 Budapest, Andrásy út 113. (HU)

(11) 226.694
(21) P 00 02691
(73) Takeda GmbH 1/2, Konstanz (DE)
3M Innovative Properties Company 1/2, Saint Paul, Minnesota (US)
(74) DANUBIA Szabadalmi és Jogi Iroda Kft., 1051 Budapest, Bajcsy-Zsilinszky út 16. (HU)

(11) 226.978
(21) P 01 03055
(73) UCB Pharma S.A., Brussels (BE)
(74) DANUBIA Szabadalmi és Jogi Iroda Kft., 1051 Budapest, Bajcsy-Zsilinszky út 16. (HU)

(11) 227.431
(21) P 04 00687
(73) Zoetis Services LLC, New Jersey (US)
(74) Dr. Kocsomba Nelli Ügyvédi Iroda, 1143 Budapest, Gizella út 42-44. (HU)

(11) 228.009
(21) P 03 02378
(73) Janssen Biotech, Inc., Horsham, PA 19044 (US)
(74) DANUBIA Szabadalmi és Jogi Iroda Kft., 1051 Budapest, Bajcsy-Zsilinszky út 16. (HU)

(11) 228.551
(21) P 03 02517

Vegyes szabadalmi közlemények

(73) KME Germany GmbH & Co. KG, Osnabrück (DE)

(74) SBGK Szabadalmi Ügyvivői Iroda, 1062 Budapest, Andrásy út 113. (HU)

(11) 228.690

(21) P 04 01606

(73) Zoetis Services LLC, New Jersey (US)

(74) Dr. Kocsomba Nelli Ügyvédi Iroda, 1143 Budapest, Gizella út 42-44. (HU)

(11) 228.766

(21) P 99 04127

(73) Takeda GmbH, Konstanz (DE)

(74) DANUBIA Szabadalmi és Jogi Iroda Kft., 1051 Budapest, Bajcsy-Zsilinszky út 16. (HU)

(11) 228.835

(21) P 03 03947

(73) INDUSTRIEEL FRANCE, Saint-Denis (FR)

(74) DANUBIA Szabadalmi és Jogi Iroda Kft., 1051 Budapest, Bajcsy-Zsilinszky út 16. (HU)

(11) 229.493

(21) P 01 04235

(73) Zoetis Services LLC, New Jersey (US)

(74) Dr. Kocsomba Nelli Ügyvédi Iroda, 1143 Budapest, Gizella út 42-44. (HU)

(11) 229.880

(21) P 02 02864

(73) Zoetis Services LLC, New Jersey (US)

(74) Dr. Kocsomba Nelli Ügyvédi Iroda, 1143 Budapest, Gizella út 42-44. (HU)

(11) 230.049

(21) P 10 00573

(73) Tecdry UK LIMITED, Worksop (GB)

(74) DANUBIA Szabadalmi és Jogi Iroda Kft., 1051 Budapest, Bajcsy-Zsilinszky út 16. (HU)

(11) 230.090

(21) P 03 03981

(73) Bayer Intellectual Property GmbH, Monheim am Rhein (DE)

(74) DANUBIA Szabadalmi és Jogi Iroda Kft., 1051 Budapest, Bajcsy-Zsilinszky út 16. (HU)

(21) P 04 01227

(71) Bayer Intellectual Property GmbH, Monheim am Rhein (DE)

(74) DANUBIA Szabadalmi és Jogi Iroda Kft, 1051 Budapest, Bajcsy-Zsilinszky út 16. (HU)

(21) P 99 03103

(71) Novartis Tiergesundheit AG, Basel (CH)

(74) SBGK Szabadalmi Ügyvivői Iroda, 1062 Budapest, Andrásy út 113. (HU)

A rovat 18 darab közlést tartalmaz.

Képviselési megbízás

Vegyes szabadalmi közlemények

- (21) P 00 01483
(73) Merck Patent GmbH, Darmstadt (DE)
(74) SBGK Szabadalmi és Ügyvédi Irodák, 1062 Budapest, Andrásy út 113. (HU)
-

- (21) P 12 00512
(71) Schuster Péter, Esztergom (HU)
Krasznói Anna, Esztergom (HU)
(74) Varga és Társa Szabadalmi és Védjegy Iroda, 1111 Budapest, Bertalan Lajos u. 20. Fsz. 3/A. (HU)
-

A rovat 2 darab közlést tartalmaz.

Képviselőt megszüntése

- (21) P 00 01483
(73) Merck Patent GmbH, Darmstadt (DE)
(74) Dr. Kocsomba Nelli Ügyvédi Iroda, 1143 Budapest, Gizella út 42-44. (HU)
-

- (21) P 12 00301
(71) Varga Gábor, Fertőd (HU)
(74) Orbán Adrienn, 9400 Sopron, Hátsókapu u. 8. (HU)
-

A rovat 2 darab közlést tartalmaz.

Név-, illetve címváltozás

- (11) 228.972
(21) P 04 01758
(54) Porszívó
(73) BSH Hausgeräte GmbH, 81739 München (DE)
-

- (11) 229.110
(21) P 04 01755
(54) Tömítés fűvóberendezéshez
(73) BSH Hausgeräte GmbH, 81739 München (DE)
-

A rovat 2 darab közlést tartalmaz.

EURÓPAI SZABADALMI KÖZLEMÉNYEK

Európai szabadalmi bejelentések igénypont fordításának közzététele

- (21) E 14 003543
- (96) EP 20140003543 2014.10.16.
- (97) EP 2862666 A2 2015.04.22.
- (71) MT Aerospace AG, 86153 Augsburg, (DE)
- (72) Radtke, Wulf, 82152 Planegg, (DE)
- (74) Schläfer László, DANUBIA Szabadalmi és Jogi Iroda Kft., 1051 Budapest, (HU)
- (54) **Eljárás króm-nikkel acélok hegesztésére az alap szerkezeti anyaghoz illeszkedő összetételű hegesztési adalékanyag alkalmazásával**
- (51) B23K 35/00 (2006.01)
- (13) T1
- (30) DE131017406 2013.10.18 DE
-

A rovat 1 darab közlést tartalmaz.

Európai szabadalmak szövege fordításának benyújtása

- (11) **E023377**
(21) **E 10 153802**
(96) **EP 20100153802** 2010.02.17.
(97) **EP 2225928 A2** 2010.09.08.
 EP 2225928 B1 2014.06.25.
(73) DEERE & COMPANY, Moline, Illinois 61265-8098 (US)
(72) Mariman, Nathan, A.
(74) Mészárosné Dónusz Katalin, SBGK Szabadalmi Ügyvivői Iroda, 1062 Budapest, (HU)
(54) **Légnyomásos magmérő-eszköz**
(51) **A01C 7/04** (2006.01)
(13) **T2**
(30) 399173 2009.03.06. US
-

- (11) **E023467**
(21) **E 08 013578**
(96) **EP 20080013578** 2008.07.29.
(97) **EP 2047734 A1** 2009.04.15.
 EP 2047734 B1 2014.09.10.
(73) Lemken GmbH & Co. KG, 46519 Alpen (DE)
(72) Gebbeken, Martin
 Werries, Dieter
 Paeßens, Christian
 Lukas, Thomas
(74) Mészárosné Dónusz Katalin, SBGK Szabadalmi Ügyvivői Iroda, 1062 Budapest, (HU)
(54) **Vetőcsoroszlya hidraulikus csoroszlyanyomás-beállítással**
(51) **A01C 7/20** (2006.01)
 A01B 63/32 (2006.01)
(13) **T2**
(30) 202007014375 U 2007.10.12. DE
-

- (11) **E023940**
(21) **E 06 733010**
(96) **EP 20060733010** 2006.04.19.
(97) **EP 1874109 A1** 2006.10.26.
 EP 1874109 B1 2014.11.26.
(73) Precision Drip B.V., 2678 KX De Lier (NL)
(72) MULDER, Jan, Albert
(74) Földi Julianna, Danubia Szabadalmi és Jogi Iroda Kft., 1051 Budapest, (HU)
(54) **Növényanyag ültetése**
(51) **A01G 9/08** (2006.01)
 A01C 7/04 (2006.01)
 A01C 11/02 (2006.01)
(13) **T2**
(30) 1028815 2005.04.19. NL
-

- (11) **E023718**
-

- (21) **E 12 190111**
 (96) **EP 20120190111** 2012.10.26.
 (97) **EP 2661955 A1** 2013.11.13.
 EP 2661955 B1 2014.12.31.
 (73) Gardenvision International B.V., 2215 TK Voorhout (NL)
 (72) Van Drunick, Michael Cornelis Pieter
 (74) Sipos József, DANUBIA Szabadalmi és Jogi Iroda Kft., 1051 Budapest, (HU)

(54) Hajlékony, biológiailag lebontható csomagolás virághagymákkal

- (51) **A01G 9/10** (2006.01)
 B65D 65/46 (2006.01)
 B65D 75/52 (2006.01)
 B65D 85/52 (2006.01)

(13) T2**(11) E023681****(21) E 03 810076**

- (96) **EP 20030810076** 2003.12.18.
 (97) **EP 1571900 A2** 2004.07.08.
 EP 1571900 B1 2014.05.14.

(73) Agrigenetics, Inc., Indianapolis, IN 46268-1053 (US)

(72) LIGHTNER, JonathanDuPont Ag&Nutrition
 COATE, Jeremy, E.
 CLENDENNEN, Stephanie, K.
 FEDERSPIEL, Nancy, Anne

(74) Lengyel Zsolt, DANUBIA Szabadalmi és Jogi Iroda Kft., 1051 Budapest, (HU)

(54) Megváltozott olajtartalmú növények előállítása

- (51) **A01H 5/00** (2006.01)
 C12N 15/82 (2006.01)

(13) T2

(30) 434601 P 2002.12.18. US

(11) E023507**(21) E 12 189587**

- (96) **EP 20120189587** 2012.10.23.
 (97) **EP 2612551 A1** 2013.07.10.
 EP 2612551 B1 2014.11.05.

(73) Koppert B.V., 2651 BE Berkel en Rodenrijs (NL)

(72) Bolckmans, Karel, Jozef, Florent
 Van Houten, Yvonne, Maria
 Van Baal, Adelmarr, Emmanuel
 Timmer, Radbout
 Morel, Damien Marc

(74) dr. Fehérvári Flóra, DANUBIA Szabadalmi és Jogi Iroda Kft., 1051 Budapest, (HU)

(54) Ragadozó atkát és gombaredukáló szerrel érintkeztetett immobilizált zsákmányt tartalmazó atka kompozíció és az említett kompozíció alkalmazására vonatkozó eljárás és alkalmazás

- (51) **A01K 67/033** (2006.01)
 A01N 35/02 (2006.01)
 A01N 63/00 (2006.01)

(13) T2

(30) 201261583152 P 2012.01.04. US

(11) **E023802**

(21) **E 05 786347**

(96) **EP 20050786347** 2005.06.15.

(97) **EP 1771201 A2** 2005.12.29.

EP 1771201 B1 2014.08.13.

(73) OxThera Intellectual Property AB, 114 36 Stockholm (SE)

(72) SIDHU, Harmeet

(74) Somlai Mária, SBGK Szabadalmi Ügyvivői Iroda, 1062 Budapest, (HU)

(54) **Gyógyszerkészítmények és eljárások oxaláttal kapcsolatos megbetegedések kezelésére vagy megelőzésére**

(51) **A01N 37/18** (2006.01)

A61K 38/00 (2006.01)

A61K 38/28 (2006.01)

A61K 38/54 (2006.01)

(13) **T2**

(30) 868242 2004.06.15. US

(11) **E023744**

(21) **E 11 762080**

(96) **EP 20110762080** 2011.03.15.

(97) **EP 2552212 A1** 2011.10.06.

EP 2552212 B1 2015.01.21.

(73) UPL Limited, Mumbai 400 052 MAH (IN)

(72) SHROFF, Jaidev, Rajnikant

SHROFF, Vikram, Rajnikant

JADHAV, Prakash, Mahadev

BECKER, Christian

(74) Ivánka Gábor, ARINOVA Szabadalmi és Védjegy Iroda, 1122 Budapest, (HU)

(54) **Javított készítmény**

(51) **A01N 43/80** (2006.01)

A01N 25/28 (2006.01)

A01P 13/00 (2006.01)

(13) **T2**

(30) MU09022010 2010.03.29. IN

(11) **E023724**

(21) **E 10 177732**

(96) **EP 20100177732** 2004.11.05.

(97) **EP 2269458 A2** 2011.01.05.

EP 2269458 B1 2015.01.07.

(73) BASF SE, 67056 Ludwigshafen (DE)

(72) HARDEN, John S.

Begliomini, Edson

Bardinelli, Ted R.

EVERSON, Albert C.

Ypema, Hendrik Leonard

HOLT, Thomas J.

ZAWIERUCHA, Joseph

WESTBERG, Dan E.

Rademacher, Wilhelm

(74) Ráthonyi Zoltán, SBGK Szabadalmi Ügyvivői Iroda, 1062 Budapest, (HU)

(54) Strobilurint és etilén-modulátorokat tartalmazó keverékek**(51) A01N 47/24** (2006.01)**A01N 37/42** (2006.01)**A01N 37/50** (2006.01)**A01N 43/40** (2006.01)**A01N 43/54** (2006.01)**A01N 43/88** (2006.01)**A01P 3/00** (2006.01)**A01P 21/00** (2006.01)**(13) T2**

(30) 517883 P 2003.11.07. US

(11) E023524**(21) E 05 707526****(96) EP 20050707526** 2005.02.19.**(97) EP 1725100 A2** 2005.09.22.**EP 1725100 B1** 2014.11.05.

(73) Bayer Intellectual Property GmbH, 40789 Monheim (DE)

(72) DOLLINGER, Markus

SANTEL, Hans-Joachim

GESING, Ernst, Rudolf

HACKER, Erwin

(74) dr. Molnár István, DANUBIA Szabadalmi és Jogi Iroda Kft, 1051 Budapest, (HU)

(54) Helyettesített tien-3-il-szulfonilamino(tio)karboniltriazolin(tio)on-on és 4-HPPD inhibitorokon alapuló gyomirtó készítmények**(51) A01N 47/38** (2006.01)**A01N 41/10** (2006.01)**A01P 13/00** (2006.01)**(13) T2**

(30) 102004010813 2004.03.05. DE

(11) E023439**(21) E 08 742803****(96) EP 20080742803** 2008.04.11.**(97) EP 2142001 A1** 2008.10.23.**EP 2142001 B1** 2014.11.19.

(73) Praxair Technology, Inc., Danbury, CT 06810 (US)

(72) LANG, Gary, Dee

NAYINI, Narsimha, R.

RAMPERSAD, Bryce, Mark

(74) dr. Harangozó Gábor, DANUBIA Szabadalmi és Jogi Iroda Kft., 1051 Budapest, (HU)

(54) Rendszer és eljárás szárnyasok gázzal történő elkábítására**(51) A22B 3/08** (2006.01)**(13) T2**

(30) 922859 P 2007.04.11. US

893331 2007.08.15. US

- (11) **E023622**
 (21) **E 05 717581**
 (96) **EP 20050717581** 2005.02.08.
 (97) **EP 1713349 A1** 2005.09.01.
 EP 1713349 B1 2014.11.12.
 (73) Compagnie Gervais Danone, 75009 Paris (FR)
 (72) NOBLE, Olivier
 DEPIERRIS, Anne
 (74) dr. Fehérvári Flóra, DANUBIA Szabadalmi és Jogi Iroda Kft., 1051 Budapest, (HU)
 (54) **Eljárás félig folyékony élelmiszer előállítására**
 (51) **A23C 9/137** (2006.01)
 A23C 9/154 (2006.01)
 A23L 1/0522 (2006.01)
 A23L 1/09 (2006.01)
 (13) **T2**
 (30) 0401346 2004.02.11. FR

- (11) **E023259**
 (21) **E 11 714737**
 (96) **EP 20110714737** 2011.04.08.
 (97) **EP 2555630 A1** 2011.10.13.
 EP 2555630 B1 2014.05.14.
 (73) Arla Foods Amba, 8260 Viby J (DK)
 (72) MADSEN, John Charles
 TYBIRK, Anette
 LARSSON, Jan-Aake
 FREDERIKSEN, Henrik Kjeldtoft
 (74) Somlai Mária, SBGK Szabadalmi Ügyvivői Iroda, 1062 Budapest, (HU)
 (54) **Vaj-származékot tartalmazó kenhető anyag és eljárás előállítására**
 (51) **A23D 7/00** (2006.01)
 A23D 7/02 (2006.01)
 A23D 9/00 (2006.01)
 (13) **T2**
 (30) 322009 P 2010.04.08. US
 10159436 2010.04.08. EP

- (11) **E023730**
 (21) **E 11 752564**
 (96) **EP 20110752564** 2011.09.09.
 (97) **EP 2621286 A1** 2012.04.05.
 EP 2621286 B1 2014.08.13.
 (73) Unilever N.V., 3013 AL Rotterdam (NL)
 (72) ARENDS, Berend Jan
 BEINDORFF, Christiaan, Michaël
 JANSSEN, Johannes, Jozef, M.
 DE MAN, Teunis
 (74) dr. Molnár István, DANUBIA Szabadalmi és Jogi Iroda Kft., 1051 Budapest, (HU)
 (54) **Kriogén permetezéssel eljárás**

-
- (51) **A23D 7/00** (2006.01)
A23D 7/01 (2006.01)
A23D 7/02 (2006.01)
A23D 7/05 (2006.01)
A23D 9/05 (2006.01)
F25D 31/00 (2006.01)
- (13) **T2**
- (30) 10181979 2010.09.29. EP
-

- (11) **E023521**
- (21) **E 12 703286**
- (96) **EP 20120703286** 2012.02.03.
- (97) **EP 2670250 A1** 2012.08.09.
EP 2670250 B1 2014.11.05.
- (73) Bunge ZRt., 1134 Budapest (HU)
- (72) STRUFFERT, Ulrich
LEWANDOWSKI, Pawel
VERDELLET, Pierre
- (74) Lezsák Gábor, Danubia Szabadalmi és Jogi Iroda Kft., 1051 Budapest, (HU)
- (54) **Új eljárás stabil olaj-a-vízben típusú emulzió előállítására adalékanyagok nélkül**
- (51) **A23D 7/005** (2006.01)
A23D 7/02 (2006.01)
A23L 1/24 (2006.01)
A23L 1/308 (2006.01)
A23L 1/48 (2006.01)
- (13) **T2**
- (30) 11153166 2011.02.03. EP
-

- (11) **E023792**
- (21) **E 10 733187**
- (96) **EP 20100733187** 2010.01.25.
- (97) **EP 2389073 A1** 2010.07.29.
EP 2389073 B1 2014.06.25.
- (73) Burcon Nutrascience (MB) Corp., Winnipeg, Manitoba R3T 1P9 (CA)
- (72) SEGALL, Kevin I.
SCHWEIZER, Martin
GREEN, Brent E.
MEDINA, Sarah
GOSNELL, Brandy
- (74) dr. Molnár István, DANUBIA Szabadalmi és Jogi Iroda Kft., 1051 Budapest, (HU)
- (54) **Oldható szójafehérje termék előállítása micelláris szójafehérje izolátumból (S200Ca)**
- (51) **A23J 3/16** (2006.01)
A23L 3/16 (2006.01)
- (13) **T2**
- (30) 202055 P 2009.01.26. US
272289 P 2009.09.08. US
-

- (11) **E023754**
- (21) **E 09 815204**
-

-
- (96) **EP 20090815204** 2009.09.17.
 (97) **EP 2348880 A1** 2010.03.25.
 EP 2348880 B1 2014.10.22.
 (73) Bayer Cropscience LP, Research Triangle Park, NC 27709 (US)
 (72) SCHMIDT, Joseph, Earl
 JIMENEZ, Desmond, Rito
 (74) ifj. Szentpéteri Ádám, SBGK Szabadalmi Ügyvivői Iroda, 1062 Budapest, (HU)
 (54) **Eljárás Bacillus subtilis törzs alkalmazására állati egészség fokozására**
 (51) **A23K 1/00** (2006.01)
 A23K 1/18 (2006.01)
 (13) **T2**
 (30) 192436 P 2008.09.17. US
-
- (11) **E023457**
 (21) **E 09 826107**
 (96) **EP 20090826107** 2009.11.11.
 (97) **EP 2356913 A1** 2011.08.17.
 EP 2356913 B1 2014.10.08.
 (73) Nissin Foods Holdings Co., Ltd., Osaka-shi, Osaka 532-8524 (JP)
 (72) TAKIZAWA, Hideki
 YAGI, Takayuki
 (74) Farkas Tamás, DANUBIA Szabadalmi és Jogi Iroda Kft., 1051 Budapest, (HU)
 (54) **Eljárás nagy hőmérsékleten, forró légáramban szárított konyhakész tészta készítésére**
 (51) **A23L 1/162** (2006.01)
 A23L 1/10 (2006.01)
 A23L 1/16 (2006.01)
 (13) **T2**
 (30) 2008290227 2008.11.12. JP
-
- (11) **E023810**
 (21) **E 11 743606**
 (96) **EP 20110743606** 2011.03.13.
 (97) **EP 2547221 A2** 2011.09.22.
 EP 2547221 B1 2014.12.17.
 (73) Eastpond Laboratories Limited, Douglas, Isle of Man IM1 2QG (GB)
 (72) SZENTE, Lajos
 (74) Ivánka Gábor, ARINOVA Szabadalmi és Védjegy Iroda, 1122 Budapest, (HU)
 (54) **Zsírmegkötő készítmények**
 (51) **A23L 1/307** (2006.01)
 A23L 1/09 (2006.01)
 A23L 1/22 (2006.01)
 A23L 1/30 (2006.01)
 A23L 2/40 (2006.01)
 A61K 47/48 (2006.01)
 A61P 3/04 (2006.01)
 C08B 37/16 (2006.01)
 C08L 5/16 (2006.01)
 (13) **T2**
 (30) 313734 P 2010.03.13. US
-

- (11) **E023375**
 (21) **E 10 710164**
 (96) **EP 20100710164** 2010.03.22.
 (97) **EP 2549892 A1** 2011.09.29.
 EP 2549892 B1 2014.06.04.
 (73) Bucher Unipektin AG, 8166 Niederweningen (CH)
 (72) FISCHER, Matthias
 (74) Erdély Péter - DANUBIA Szabadalmi és Jogi Iroda Kft., 1051 Budapest, (HU)
 (54) **Késágy szerves anyagok vágására szolgáló berendezéshez**
 (51) **A23N 1/02** (2006.01)
 (13) **T2**

- (11) **E023764**
 (21) **E 11 715401**
 (96) **EP 20110715401** 2011.03.25.
 (97) **EP 2552255 A1** 2011.09.29.
 EP 2552255 B1 2015.01.28.
 (73) Philip Morris Products S.A., 2000 Neuchâtel (CH)
 (72) ERCELEBI, Ahmet
 GARTHAFNER, Martin, T.
 WILLIAMS, Dwight, D.
 (74) Mészárosné Dónusz Katalin, SBGK Szabadalmi Ügyvivői Iroda, 1062 Budapest, (HU)
 (54) **Cigaretta és összenyomható ízesítőanyag-kapszulával ellátott cigarettafüstszűrő-részegység gyártási eljárásai**
 (51) **A24D 3/02** (2006.01)
 A24D 3/06 (2006.01)
 (13) **T2**
 (30) 748234 2010.03.26. US

- (11) **E023615**
 (21) **E 13 172584**
 (96) **EP 20130172584** 2013.06.19.
 (97) **EP 2682010 A1** 2014.01.08.
 EP 2682010 B1 2014.08.06.
 (73) International Tobacco Machinery Poland Sp. z o.o., 26-600 Radom (PL)
 (72) Cieslikowski, Bartosz
 Figarski, Radoslaw
 Figarski, Jacek
 Makosa, Kazimierz
 (74) Mészárosné Dónusz Katalin, SBGK Szabadalmi Ügyvivői Iroda, 1062 Budapest, (HU)
 (54) **Eljárás és egység gyöngyök áramának átvezetésére**
 (51) **A24D 3/02** (2006.01)
 (13) **T2**
 (30) 39979412 2012.07.04. PL

- (11) **E023370**
 (21) **E 12 198728**
 (96) **EP 20120198728** 2003.11.07.

- (97) **EP 2580970 A1** 2013.04.17.
EP 2580970 B1 2014.07.23.
- (73) Philip Morris Products S.A., 2000 Neuchâtel (CH)
- (72) Felter, John Louis
Lee, Robert E.
Solanky, Ashok
Blake, Clint
Davis, Pamela
Sharpe, David E.
Watson, Mark E.
Ripley, Robert L.
Stevenson, Brett W.
Crowe, William J.
- (74) Mészárosné Dónusz Katalin, SBGK Szabadalmi Ügyvivői Iroda, 1062 Budapest, (HU)
- (54) **Villamos fűtésű cigarettaszívó rendszer belső sokszorozóval a szippantások érzékelésére**
- (51) **A24F 47/00** (2006.01)
- (13) **T2**
- (30) 290402 2002.11.08. US

- (11) **E023593**
- (21) **E 13 167062**
- (96) **EP 20130167062** 2013.05.08.
(97) **EP 2666377 A1** 2013.11.27.
EP 2666377 B1 2014.08.27.
- (73) Freddy S.p.A., 20121 Milano (IT)
- (72) Freddi, Carlo
Freddi, Margherita
- (74) Mészárosné Dónusz Katalin, SBGK Szabadalmi Ügyvivői Iroda, 1062 Budapest, (HU)
- (54) **Nadrág, különösen női fenék és csípő formálására**
- (51) **A41D 1/06** (2006.01)
- (13) **T2**
- (30) MI20120904 2012.05.24. IT

- (11) **E023711**
- (21) **E 05 761966**
- (96) **EP 20050761966** 2005.06.21.
(97) **EP 1765112 A2** 2006.01.05.
EP 1765112 B1 2014.10.29.
- (73) L'Oréal SA, 75008 Paris (FR)
- (72) ROTH, Dane, M.
MEGINNISS, Stephen, M. III.
PILCHER, Kenneth, A.
REISHUS, Richard, A.
GIULIANI, David
- (74) Földi Julianna, Danubia Szabadalmi és Jogi Iroda Kft., 1051 Budapest, (HU)
- (54) **Rezgő kefefej-tartozékrendszer személyi ápolókészülékhez**
- (51) **A46B 13/02** (2006.01)
A46B 13/00 (2006.01)
A61H 7/00 (2006.01)

(13) T2(30) 873352 2004.06.22. US

(11) E023843**(21) E 09 730705****(96) EP 20090730705** 2009.03.30.**(97) EP 2265152 A1** 2009.10.15.**EP 2265152 B1** 2014.12.03.

(73) Berg, Anne May, 4632 Kristiansand S (NO)

Berg, Heidi, 4630 Kristiansand (NO)

(72) BERG, Gunnar

(74) Mészárosné Dónusz Katalin, SBGK Szabadalmi Ügyvivői Iroda, 1062 Budapest, (HU)

(54) Ivópohár**(51) A47G 19/22** (2006.01)**B65D 47/12** (2006.01)**(13) T2**(30) 20081717 2008.04.07. NO

(11) E023574**(21) E 11 785095****(96) EP 20110785095** 2011.09.28.**(97) EP 2621316 A1** 2012.04.05.**EP 2621316 B1** 2015.01.14.

(73) MVP S.r.l., Milano (IT)

(72) MACCHIAVELLI, Davide

RONDELLI, Raffaele

(74) dr. Harsányi Zita, 1054 Budapest, (HU)

(54) Rendszer ital készítésére cserélhető kapszulában elrendezett forrázható termékből**(51) A47J 31/06** (2006.01)**A47J 31/36** (2006.01)**B65D 85/804** (2006.01)**(13) T2**(30) BO20100581 2010.09.28. IT

(11) E023581**(21) E 09 781186****(96) EP 20090781186** 2009.07.28.**(97) EP 2309903 A1** 2010.02.04.**EP 2309903 B1** 2014.07.02.

(73) BSH Hausgeräte GmbH, 81739 München (DE)

(72) CATER, Matej

GOLAVSEK, Samo

SEMEJA, Uros

DANIJEL, Roman

(74) dr. Jakabné Molnár Judit, SBGK Szabadalmi Ügyvivői Iroda, 1062 Budapest, (HU)

(54) Szerszám és konyhakészülék, főleg botmixer**(51) A47J 43/07** (2006.01)**(13) T2**(30) 102008040932 2008.08.01. DE

- (11) **E023277**
(21) **E 12 176395**
(96) **EP 20120176395** 2012.07.13.
(97) **EP 2550905 A1** 2013.01.30.
EP 2550905 B1 2014.11.12.
(73) BSH Hausgeräte GmbH, . 81739 München (DE)
(72) DANIJEL, Roman
GOLAVSEK, Samo
SEMEJA, Uros
(74) Mák András, SBGK Szabadalmi Ügyvivői Iroda, 1062 Budapest, (HU)
(54) **Kézi keverő**
(51) **A47J 43/07** (2006.01)
A47J 43/08 (2006.01)
(13) **T2**
(30) 102011080129 2011.07.29. DE
-

- (11) **E023862**
(21) **E 12 194230**
(96) **EP 20120194230** 2012.11.26.
(97) **EP 2609842 A1** 2013.07.03.
EP 2609842 B1 2014.12.31.
(73) Hu, Chengshao, 321306 Zhejiang Province Zhejiang (CN)
(72) Hu, Chengshao
(74) PINTZ ÉS TÁRSAI Szabadalmi, Védjegy és Jogi Iroda Kft., 1539 Budapest, (HU)
(54) **Leszerelhető nyelv és az ezzel rendelkező serpenyő**
(51) **A47J 45/07** (2006.01)
(13) **T2**
(30) 201120568174 U 2011.12.30. CN
-

- (11) **E023750**
(21) **E 05 776335**
(96) **EP 20050776335** 2005.08.23.
(97) **EP 1784107 A1** 2006.03.09.
EP 1784107 B1 2014.10.08.
(73) Miele & Cie. KG, 33332 Gütersloh (DE)
(72) Mersmann, Udo
Steinkötter, Heinz-Günter
(74) dr. Kocsomba Nelli, Dr. Kocsomba Nelli Ügyvédi Iroda, 1143 Budapest, (HU)
(54) **Távozó levegőáramba épített finomporszűrővel rendelkező porszívó**
(51) **A47L 9/12** (2006.01)
A47L 9/10 (2006.01)
(13) **T2**
(30) 102004042237 2004.09.01. DE
-

- (11) **E023624**
(21) **E 11 758464**
(96) **EP 20110758464** 2011.09.19.
(97) **EP 2667761 A2** 2012.08.02.
-

EP 2667761 B1 2014.11.26.

(73) VERMOP Salmon GmbH, 82205 Gilching (DE)

(72) Salmon, Dirk

(74) Dr. Gödölle István, Gödölle, Kékes, Mészáros & Szabó Szabadalmi és Védjegy Iroda, 1024 Budapest, (HU)

(54) Kézi működtetésű tisztítókészülék, valamint törlőbevonat

(51) **A47L 13/20** (2006.01)

A47L 13/254 (2006.01)

A47L 13/42 (2006.01)

B25G 3/00 (2006.01)

B25G 3/38 (2006.01)

(13) **T2**

(30) PCT/EP2011/051053 2011.01.26. WO

202011101141 U 2011.05.27. DE

(11) **E023726**

(21) **E 09 733311**

(96) **EP 20090733311** 2009.04.16.

(97) **EP 2276395 A2** 2009.10.22.

EP 2276395 B1 2014.08.13.

(73) Winmedical S.R.L., 56023 Cascina (PI) (IT)

(72) MAZZEO, Antonio

MISURI, Alessio

PENSABENE, Virginia

SCAPELLATO, Sergio

VALDASTRI, Pietro

VATTERONI, Monica

(74) Ivánka Gábor, ARINOVA Szabadalmi és Védjegy Iroda, 1122 Budapest, (HU)

(54) Tartóeszköz szenzorok és/vagy aktuátorok számára, amelyek szenzorok/aktuátorok egy vezeték nélküli hálózatának részei lehetnek

(51) **A61B 5/00** (2006.01)

G01D 11/30 (2006.01)

(13) **T2**

(30) PI20080032 2008.04.18. IT

(11) **E023512**

(21) **E 10 747220**

(96) **EP 20100747220** 2010.08.30.

(97) **EP 2473095 A1** 2011.03.10.

EP 2473095 B1 2014.11.12.

(73) Evonik Röhm GmbH, 64293 Darmstadt (DE)

(72) HARTWIG, Benedikt

WINDHAB, Norbert

LIEFKE, Melanie

TOME ALCALDE, Juan

DAMM, Michael

LIZIO, Rosario

GOTTSCHALK, Michael

OLF, Angela

MEIER, Christian

GRYCZKE, Andreas

(74) Lezsák Gábor, Danubia Szabadalmi és Jogi Iroda Kft., 1051 Budapest, (HU)

(54) Legalább egy biológiailag aktív anyagot tartalmazó orális dózisforma, formulázást kiegészítő anyagok és mágnesezhető részecskék**(51) A61B 5/00** (2006.01)**A61K 9/00** (2006.01)**A61K 9/20** (2006.01)**A61K 9/48** (2006.01)**A61K 9/50** (2006.01)**A61K 49/00** (2006.01)**(13) T2**

(30) 102009029170 2009.09.03. DE

239613 P 2009.09.03. US

(11) E023495**(21) E 11 194101****(96) EP 20110194101** 2006.09.14.**(97) EP 2441412 A1** 2012.04.18.**EP 2441412 B1** 2014.11.05.

(73) Mehrhof Implant Technologies GmbH, 10553 Berlin (DE)

(72) Mehrhof, Jürgen

(74) Földi Julianna, Danubia Szabadalmi és Jogi Iroda Kft., 1051 Budapest, (HU)

(54) Két részből álló fogimplantátum**(51) A61C 8/00** (2006.01)**(13) T2**

(30) 202005015074 U 2005.09.16. DE

202006007639 U 2006.05.09. DE

202006010431 U 2006.06.30. DE

102006040457 2006.08.25. DE

(11) E023361**(21) E 08 162919****(96) EP 20080162919** 2003.04.22.**(97) EP 2000113 A2** 2008.12.10.**EP 2000113 B1** 2014.06.04.

(73) Colgate-Palmolive Company, New York NY 10022 (US)

(72) ELIAV, Eyal

Gatzemeyer, John J.

(74) Földi Julianna, Danubia Szabadalmi és Jogi Iroda Kft., 1051 Budapest, (HU)

(54) Elektromos fogkefe**(51) A61C 17/22** (2006.01)**A61C 17/34** (2006.01)**(13) T2**

(30) 128617 2002.04.23. US

(11) E023738**(21) E 10 722392****(96) EP 20100722392** 2010.05.14.

-
- (97) **EP 2432428 A1** 2010.11.25.
EP 2432428 B1 2014.10.15.
- (73) Rayner Intraocular Lenses Limited, Hove, Sussex BN3 7AN (GB)
- (72) DAVIES, Nathaniel
VECCHI, Dario
- (74) Mészárosné Dónusz Katalin, SBGK Szabadalmi Ügyvivői Iroda, 1062 Budapest, (HU)
- (54) **Patron intraokuláris lencse számára**
- (51) **A61F 2/16** (2006.01)
- (13) **T2**
- (30) 0908870 2009.05.22. GB
-

- (11) **E023676**
- (21) **E 10 709064**
- (96) **EP 20100709064** 2010.01.25.
- (97) **EP 2528548 A1** 2011.07.28.
EP 2528548 B1 2014.11.05.
- (73) Tecres S.P.A., 37066 Sommacampagna (VR) (IT)
- (72) Faccioli, Giovanni
SOFFIATTI, Renzo
- (74) Mészárosné Dónusz Katalin, SBGK Szabadalmi Ügyvivői Iroda, 1062 Budapest, (HU)
- (54) **Készülék kétkomponensű keverék készítésére és kiadására**
- (51) **A61F 2/46** (2006.01)
- (13) **T2**
-

- (11) **E023906**
- (21) **E 11 835654**
- (96) **EP 20110835654** 2011.10.20.
- (97) **EP 2632399 A2** 2012.05.03.
EP 2632399 B1 2014.12.17.
- (73) Odyssey Pharma S.p.r.l., 4460 Grâce-Hollogne (BE)
- (72) FRANKENNE, Francis
GERKENS, Vincent
- (74) dr. Harangozó Gábor, DANUBIA Szabadalmi és Jogi Iroda Kft., 1051 Budapest, (HU)
- (54) **Intrauterin behelyező eszköz**
- (51) **A61F 6/18** (2006.01)
- (13) **T2**
- (30) 11158273 2011.03.15. EP
201161453026 P 2011.03.15. US
408316 P 2010.10.29. US
-

- (11) **E023579**
- (21) **E 09 792844**
- (96) **EP 20090792844** 2009.09.22.
- (97) **EP 2355760 A1** 2010.04.22.
EP 2355760 B1 2014.07.23.
- (73) Alcon Research, Ltd., Fort Worth, Texas 76134 (US)
- (72) JIA, Guangyao
SUSSMAN, Glenn Robert
- (74) Erdély Péter, DANUBIA Szabadalmi és Jogi Iroda Kft., 1051 Budapest, (HU)
-

(54) Capsularhexis eszköz flexibilis hevítőelemmel**(51) A61F 9/007** (2006.01)**A61B 18/08** (2006.01)**(13) T2****(30)** 249982 2008.10.13. US

(11) E023939**(21) E 05 754043****(96) EP 20050754043** 2005.05.16.**(97) EP 1758537 A1** 2005.12.01.**EP 1758537 B1** 2014.11.26.**(73)** JOHNSON & JOHNSON CONSUMER COMPANIES, INC., NJ 08558 (US)**(72)** CARASSO, Samuel C

CHASE, David J

DANYI, Erin

GLASGOW, Tara

(74) dr. Harangozó Gábor, DANUBIA Szabadalmi és Jogi Iroda Kft., 1051 Budapest, (HU)**(54) Folyadékszállító elemmel ellátott folyadékkezelő eszköz testen belüli felhasználásra****(51) A61F 13/20** (2006.01)**D04H 1/22** (2006.01)**(13) T2****(30)** 847951 2004.05.14. US

882913 2004.06.30. US

(11) E023753**(21) E 09 803445****(96) EP 20090803445** 2009.07.27.**(97) EP 2320911 A1** 2010.02.04.**EP 2320911 B1** 2014.10.08.**(73)** Eye Therapies LLC, Dana Point, CA 92624 (US)**(72)** HORN, Gerald**(74)** Ivánka Gábor, ARINOVA Szabadalmi és Védjegy Iroda, 1122 Budapest, (HU)**(54) Érzékítő hatású készítmények és alkalmazási eljárások****(51) A61K 8/49** (2006.01)**A61K 9/00** (2006.01)**A61K 9/08** (2006.01)**A61K 31/44** (2006.01)**A61K 31/498** (2006.01)**A61K 45/06** (2006.01)**A61P 27/02** (2006.01)**(13) T2****(30)** 137714 P 2008.08.01. US

192777 P 2008.09.22. US

203120 P 2008.12.18. US

207481 P 2009.02.12. US

(11) E023610**(21) E 11 768156****(96) EP 20110768156** 2011.09.19.

(97) **EP 2618811 A2** 2012.03.29.

EP 2618811 B1 2015.01.14.

(73) L'Oréal, 75008 Paris (FR)

(72) CAVAZUTTI, Roberto

GEFFROY-HYLAND, Nathalie

NGUYEN-HENIN, Emilie

(74) dr. Kompagne Hajnalka, DANUBIA Szabadalmi és Jogi Iroda Kft., 1051 Budapest, (HU)

(54) **Alkilcellulózt tartalmazó vizes kozmetikai készítmény**

(51) **A61K 8/73** (2006.01)

A61K 8/34 (2006.01)

A61K 8/37 (2006.01)

A61K 8/70 (2006.01)

A61K 8/891 (2006.01)

A61Q 1/04 (2006.01)

(13) **T2**

(30) 201061425273 P 2010.12.21. US

201061425263 P 2010.12.21. US

201061425272 P 2010.12.21. US

1060600 2010.12.16. FR

1060652 2010.12.16. FR

1060650 2010.12.16. FR

385695 P 2010.09.23. US

385713 P 2010.09.23. US

1057528 2010.09.20. FR

1057526 2010.09.20. FR

(11) **E023669**

(21) **E 09 152160**

(96) **EP 20090152160** 2009.02.05.

(97) **EP 2087909 A1** 2009.08.12.

EP 2087909 B1 2013.03.13.

(73) Moly Pharma, 31470 Cambernard (FR)

(72) Douleau, Didier

(74) ifj. Szentpéteri Ádám, SBGK Szabadalmi Ügyvivői Iroda, 1062 Budapest, (HU)

(54) **Injekciós paracetamol-oldat készítmény, eljárás annak előállítására és csomagolására, és az arra alkalmas berendezés**

(51) **A61K 9/00** (2006.01)

A61K 31/167 (2006.01)

A61K 47/12 (2006.01)

(13) **T2**

(30) 0850742 2008.02.06. FR

(11) **E023276**

(21) **E 12 183276**

(96) **EP 20120183276** 2012.09.06.

(97) **EP 2644189 A1** 2013.10.02.

EP 2644189 B1 2014.05.14.

(73) Innopharma, Inc., Piscataway, New Jersey 08854 (US)

(72) Soppimath, Kumaresh

Pejaver, Satish
 Patel, Kanaiyalal R.
 Dasaradhi, Lakkaraju
 Sodum, Rama
 Desu, Hari
 Puri, Navneet

(74) Frankné dr. Machytka Daisy, Gödölle, Kékes, Mészáros & Szabó Szabadalmi és Védjegy Iroda, 1024 Budapest, (HU)

(54) **Stabil bortezomib készítmények**

(51) **A61K 9/00** (2006.01)

A61K 47/10 (2006.01)

(13) **T2**

(30) 201213431313 2012.03.27. US

(11) **E023459**

(21) **E 11 717561**

(96) **EP 20110717561** 2011.04.26.

(97) **EP 2563335 A2** 2011.11.03.

EP 2563335 B1 2014.12.17.

(73) Besins Healthcare Luxembourg SARL, L-2668 Luxembourg (LU)

(72) PICKERSGILL, Laura

DI HOISER, Eva-Maria

ACHLEITNER, Georg

(74) dr. Svingor Ádám, Danubia Szabadalmi és Jogi Iroda Kft., 1051 Budapest, (HU)

(54) **Progesztogént tartalmazó, alacsony olajtartalmú emulziós gyógyászati készítmények**

(51) **A61K 9/107** (2006.01)

A61K 9/00 (2006.01)

A61K 31/57 (2006.01)

A61K 47/06 (2006.01)

A61K 47/10 (2006.01)

A61K 47/12 (2006.01)

(13) **T2**

(30) 327963 P 2010.04.26. US

424411 P 2010.12.17. US

327968 P 2010.04.26. US

424402 P 2010.12.17. US

327959 P 2010.04.26. US

424407 P 2010.12.17. US

10195766 2010.12.17. EP

10195764 2010.12.17. EP

10195760 2010.12.17. EP

10161029 2010.04.26. EP

10161034 2010.04.26. EP

10161032 2010.04.26. EP

(11) **E023623**

(21) **E 11 726055**

(96) **EP 20110726055** 2011.06.10.

(97) **EP 2579852 A1** 2011.12.15.

EP 2579852 B1 2014.12.31.

(73) Leo Pharma A/S, 2750 Ballerup (DK)

(72) LIND, Marianne

RASMUSSEN, Gritt

SONNE, Mette Rydahl

HANSEN, Jens

PETERSSON, Karsten

(74) Ivánka Gábor, ARINOVA Szabadalmi és Védjegy Iroda, 1122 Budapest, (HU)

(54) Egy D-vitamin analógot és egy kortikoszteroidot tartalmazó permetezhető gyógyászati készítmény

(51) A61K 9/12 (2006.01)

A61K 9/00 (2006.01)

A61K 47/06 (2006.01)

A61K 47/10 (2006.01)

(13) T2

(30) 353893 P 2010.06.11. US

(11) E023488

(21) E 11 805029

(96) EP 20110805029 2011.12.22.

(97) EP 2654721 A2 2012.06.28.

EP 2654721 B1 2014.11.19.

(73) Traslational Cancer Drugs Pharma, S.L., 47001 Valladolid (ES)

(72) PALACIOS IZQUIERDO, Beatriz

VAN HOOGEVEST, Peter

L.S. LEIGH, Mathew

(74) dr. Fehérvári Flóra, DANUBIA Szabadalmi és Jogi Iroda Kft., 1051 Budapest, (HU)

(54) Piridinium- és kinolinium-származékokat tartalmazó gyógyszerkészítmények

(51) A61K 9/127 (2006.01)

A61K 9/08 (2006.01)

A61K 31/4425 (2006.01)

A61K 31/4706 (2006.01)

A61K 47/48 (2006.01)

B82Y 5/00 (2011.01)

(13) T2

(30) 10382348 2010.12.23. EP

201161492621 P 2011.06.02. US

(11) E023947

(21) E 03 714250

(96) EP 20030714250 2003.03.19.

(97) EP 1485069 A2 2003.10.02.

EP 1485069 B1 2014.12.10.

(73) Civitas Therapeutics, Inc., Chelsea, MA 02150 (US)

(72) BATYCKY, Richard, P.

JACKSON, Blair, C.

JOHNSTON, Lloyd, P.

MINTZES, Jeffrey, D.

PENACHIO, Ernest, E.

SUNG, Jean, C.

BLIZZARD, Charles, D.

CHUNG, Marie, Elizabeth

(74) Derzsi Katalin, SBGK Szabadalmi Ügyvivői Iroda, 1062 Budapest, (HU)

(54) Eljárás száraz részecskék előállítására**(51) A61K 9/16** (2006.01)**(13) T2**

(30) 101563 2002.03.20. US

(11) E023740**(21) E 10 175638****(96) EP 20100175638** 2007.04.30.**(97) EP 2283819 A1** 2011.02.16.**EP 2283819 B1** 2014.10.08.

(73) Boehringer Ingelheim International GmbH, 55216 Ingelheim am Rhein (DE)

(72) Kohlrausch, Anja

Romer, Patrick

Seiffert, Gerd

(74) Kovári György, ADVOPATENT Szabadalmi és Védjegy Iroda, 1011 Budapest, (HU)

(54) DPP IV inhibitor készítmények**(51) A61K 9/16** (2006.01)**A61K 9/32** (2006.01)**A61P 3/10** (2006.01)**(13) T2**

(30) 06009201 2006.05.04. EP

(11) E023807**(21) E 07 733554****(96) EP 20070733554** 2007.03.16.**(97) EP 2001445 A1** 2007.09.20.**EP 2001445 B1** 2014.07.23.

(73) EURO-CELTIQUE S.A., 1353 Luxembourg (LU)

(72) DANAGHER, Helen, Kathleen

HAYES, Geoffrey, Gerard

MOHAMMAD, Hassan

WALDEN, Malcolm

WHITEHOUSE, Jonathon Oliver

(74) Mester Tamás, SWORKS Nemzetközi Szabadalmi Ügyvivői Iroda Kft ., 1011 Budapest, (HU)

(54) Gyógyszerészeti szferoidok**(51) A61K 9/16** (2006.01)**A61K 9/50** (2006.01)**A61K 31/485** (2006.01)**(13) T2**

(30) 0605271 2006.03.16. GB

0605542 2006.03.20. GB

0617272 2006.09.04. GB

(11) E023757**(21) E 10 720773****(96) EP 20100720773** 2010.05.18.

(97) **EP 2432455 A2** 2010.11.25.

EP 2432455 B1 2014.11.12.

(73) Sigmoid Pharma Limited, Dublin 9 (IE)

(72) COULTER, Ivan

MCDONALD, Bernard Francis

AVERSA, Vincenzo

(74) Ivánka Gábor, ARINOVA Szabadalmi és Védjegy Iroda, 1122 Budapest, (HU)

(54) **Olajcseppeket tartalmazó készítmény**

(51) **A61K 9/16** (2006.01)

A61K 9/107 (2006.01)

A61K 9/50 (2006.01)

A61K 31/436 (2006.01)

A61K 38/13 (2006.01)

(13) **T2**

(30) 20090381 2009.05.18. IE

179121 P 2009.05.18. US

(11) **E023580**

(21) **E 10 700233**

(96) **EP 20100700233** 2010.01.11.

(97) **EP 2389164 A2** 2010.07.29.

EP 2389164 B1 2014.08.13.

(73) F. Hoffmann-La Roche AG, 4070 Basel (CH)

(72) CHATTERJI, Ashish

DESAI, Dipen

SANDHU, Harpreet K.

SHAH, Navnit Hargovindas

(74) dr. Miskolczi Mária, 1111 Budapest, (HU)

(54) **Gyógyászati kompozíciók, amelyek HCV polimeráz gátló előgyógyszert tartalmaznak**

(51) **A61K 9/20** (2006.01)

A61K 31/513 (2006.01)

(13) **T2**

(30) 145999 P 2009.01.21. US

(11) **E023928**

(21) **E 11 761000**

(96) **EP 20110761000** 2011.09.01.

(97) **EP 2611428 A1** 2012.03.08.

EP 2611428 B1 2015.01.14.

(73) Grüenthal GmbH, 52078 Aachen (DE)

(72) BARNSCHEID, Lutz

SCHWIER, Sebastian

BARTHOLOMÄUS, Johannes

(74) dr. Miskolczi Mária, dr. Jalsovszky Györgyné, 1111 Budapest, (HU)

(54) **Visszaéléssel szemben biztosított adagolási forma, amely anionos polimert tartalmaz**

(51) **A61K 9/20** (2006.01)

A61K 9/48 (2006.01)

(13) **T2**

(30) 10009124 2010.09.02. EP

(11) E023820**(21) E 03 731548****(96) EP 20030731548** 2003.06.05.**(97) EP 1549299 A2** 2003.12.18.**EP 1549299 B1** 2014.08.20.

(73) TEVA Czech Industries s.r.o., 747 70 Opava 9 (CZ)

(72) VRANA, Ales

(74) dr. Molnár István, DANUBIA Szabadalmi és Jogi Iroda Kft., 1051 Budapest, (HU)

(54) A zselatin térhálósodásának csökkentése**(51) A61K 9/48** (2006.01)**A61K 9/64** (2006.01)**(13) T2****(30) 386115 P** 2002.06.05. US**(11) E023334****(21) E 12 154573****(96) EP 20120154573** 2008.04.25.**(97) EP 2481400 A1** 2012.08.01.**EP 2481400 B1** 2014.06.18.

(73) Opko IP Holdings II, Inc., KY1-1104 Grand Cayman (KY)

Opko Renal, LLC, FL 33137 Miami (US)

(72) Bishop, Charles W.

Tabash, Samir P.

Agudoawu, Sammy A.

White, Jay A.

Crawford, Keith H.

Messner, Eric J.

Petkovich, P. Martin

(74) Kovári György, ADVOPATENT Szabadalmi és Védjegy Iroda, 1011 Budapest, (HU)

(54) D-vitamint és viaszos hordozót tartalmazó orális, szabályozott leadású készítmény**(51) A61K 9/48** (2006.01)**A61K 31/593** (2006.01)**A61K 47/06** (2006.01)**A61K 47/14** (2006.01)**A61K 47/44** (2006.01)**(13) T2****(30) 913853 P** 2007.04.25. US**(11) E023967****(21) E 05 819495****(96) EP 20050819495** 2005.11.10.**(97) EP 1824460 A2** 2006.05.18.**EP 1824460 B1** 2014.12.24.

(73) Tolmar Therapeutics, Inc., Fort Collins, CO 80526 (US)

(72) ZHOU, Mingxing

DADEY, Eric

(74) Molnár Imre, DANUBIA Szabadalmi és Jogi Iroda Kft., 1051 Budapest, (HU)

(54) Stabilizált, polimer alapú, szervezetbe juttató rendszer

-
- (51) **A61K 9/50** (2006.01)
A61K 9/00 (2006.01)
A61K 9/52 (2006.01)
A61K 9/62 (2006.01)
A61K 9/64 (2006.01)
A61K 47/02 (2006.01)
A61K 47/12 (2006.01)
A61K 47/34 (2006.01)
A61L 27/18 (2006.01)
A61L 27/58 (2006.01)
- (13) **T2**
- (30) 626780 P 2004.11.10. US
-

- (11) **E023945**
- (21) **E 10 762626**
- (96) **EP 20100762626** 2010.09.22.
(97) **EP 2480220 A2** 2011.03.31.
EP 2480220 B1 2014.11.19.
- (73) Janssen Sciences Ireland UC, Little Island, County Cork (IE)
- (72) BAERT, Lieven Elvire Colette
KRAUS, Guenter
- (74) dr. Svingor Ádám, Danubia Szabadalmi és Jogi Iroda Kft., 1051 Budapest, (HU)
- (54) **HIV fertőzés kezelése és megelőzése**
- (51) **A61K 9/51** (2006.01)
A61K 9/08 (2006.01)
A61K 31/352 (2006.01)
A61P 31/18 (2006.01)
- (13) **T2**
- (30) 09170916 2009.09.22. EP
-

- (11) **E023755**
- (21) **E 10 182213**
- (96) **EP 20100182213** 2004.06.04.
(97) **EP 2322153 A1** 2011.05.18.
EP 2322153 B1 2014.10.08.
- (73) Fibrogen, Inc., San Francisco, CA 94158 (US)
- (72) Klaus, Stephen J.
Molineaux, Christopher J.
Neff, Thomas B.
GUENZLER-PUKALL, Volkmar
Lansetmo Parobok, Ingrid
Seeley, Todd W.
Stephenson, Robert C.
- (74) dr. Kompagne Hajnalka, DANUBIA Szabadalmi és Jogi Iroda Kft., 1051 Budapest, (HU)
- (54) **HIF-alfát stabilizáló vegyületek alkalmazása eritripoezis fokozására**
- (51) **A61K 31/00** (2006.01)
A61K 31/165 (2006.01)
A61K 31/395 (2006.01)
A61P 7/06 (2006.01)
-

(13) T2

- (30) 476704 P 2003.06.06. US
 566488 P 2004.04.29. US
 566237 P 2004.04.29. US
 569797 P 2004.05.10. US
 861590 2004.06.03. US

(11) E023808**(21) E 07 712084****(96) EP 20070712084** 2007.01.23.**(97) EP 1978947 A2** 2007.08.09.**EP 1978947 B1** 2014.08.13.

(73) Nicox Science Ireland, Dublin 2 (IR)

(72) CLEMENTI, Emilio

COSSU, Giulio

BRUNELLI, Silvia

ONGINI, Ennio

(74) Molnár Imre, DANUBIA Szabadalmi és Jogi Iroda Kft., 1051 Budapest, (HU)

(54) Nitrooxi-származékok izomsorvadások kezelésében való alkalmazásra**(51) A61K 31/04** (2006.01)**A61K 31/216** (2006.01)**A61K 31/235** (2006.01)**A61K 31/335** (2006.01)**A61K 31/38** (2006.01)**A61K 31/381** (2006.01)**A61K 31/40** (2006.01)**A61K 31/401** (2006.01)**A61K 31/404** (2006.01)**A61K 31/407** (2006.01)**A61K 31/415** (2006.01)**A61K 31/42** (2006.01)**A61K 31/436** (2006.01)**A61K 31/44** (2006.01)**A61K 31/505** (2006.01)**A61P 21/00** (2006.01)**(13) T2**

- (30) 764755 P 2006.02.03. US

(11) E023298**(21) E 08 729249****(96) EP 20080729249** 2008.02.07.**(97) EP 21175 23** 2008.08.14.**EP 21175 B1** 2014.06.25.

(73) GlaxoSmithKline LLC, Wilmington, Delaware 19808 (US)

(72) SEEFELD, Mark, Andrew

ROUSE, Meagan, B.

HEERDING, Dirk, A.

PEACE, Simon

YAMASHITA, Dennis, S.

MCNULTY, Kenneth, C.

(74) SBGK Szabadalmi Ügyvivői Iroda, 1062 Budapest, (HU)

(54) AKT-aktivitás inhibitorok**(51) A61K 31/12** (2006.01)**A61K 31/4155** (2006.01)**A61P 19/02** (2006.01)**A61P 35/00** (2006.01)**C07D405/12** (2006.01)**C07D409/12** (2006.01)**(13) T2**

(30) 888586 P 2007.02.07. US

(11) E023464**(21) E 09 724165****(96) EP 20090724165** 2009.03.25.**(97) EP 2258361 A1** 2010.12.08.**EP 2258361 B1** 2014.09.17.

(73) Toyama Chemical Co., Ltd., Shinjuku-ku Tokyo 160-0023 (JP)

(72) AIKAWA, Yukihiko

SHIOZAWA, Shunichi

(74) dr. Bódizs Árpád, SBGK Szabadalmi Ügyvivői Iroda, 1062 Budapest, (HU)

(54) Benzofenon-származéknak vagy ennek sójának és TNFalfa-inhibitornak kombinációban való alkalmazása, valamint a származékot vagy ennek a sóját és az inhibitorot tartalmazó gyógyszerkészítmény**(51) A61K 31/12** (2006.01)**A61K 31/194** (2006.01)**A61K 31/423** (2006.01)**A61K 31/5377** (2006.01)**A61K 39/395** (2006.01)**A61K 45/00** (2006.01)**A61K 45/06** (2006.01)**A61P 1/00** (2006.01)**A61P 1/16** (2006.01)**A61P 13/12** (2006.01)**A61P 19/02** (2006.01)**A61P 29/00** (2006.01)**A61P 37/02** (2006.01)**A61P 37/06** (2006.01)**A61P 43/00** (2006.01)**C07D261/20** (2006.01)**(13) T2**

(30) 2008083730 2008.03.27. JP

(11) E023440**(21) E 10 835166****(96) EP 20100835166** 2010.12.03.**(97) EP 2506842 A2** 2011.06.09.**EP 2506842 B1** 2015.01.21.

(73) Sunovion Pharmaceuticals Inc., Marlborough, MA 01752 (US)

- (72) LAUGHLIN, Sharon, M.
SIZENSKY, Michael, J.
SINGH, Surendra, P.
WILKINSON, Scott, H.
HUANG, Cai Gu
BONASIA, Philip, James
D'SOUZA, Susan, S.
- (74) dr. Bódizs Árpád, SBGK Szabadalmi Ügyvivői Iroda, 1062 Budapest, (HU)
- (54) Transznorszertralin formulációi, sói és polimorfjai valamint ezek alkalmazása**
- (51) A61K 31/135** (2006.01)
A61K 9/20 (2006.01)
A61K 31/70 (2006.01)
A61P 25/00 (2006.01)
- (13) T2**
- (30) 266864 P 2009.12.04. US

- (11) E023781**
- (21) E 08 749015**
- (96) EP 20080749015** 2008.04.21.
(97) EP 2148669 A1 2008.10.30.
EP 2148669 B1 2014.12.10.
- (73) Grünenthal GmbH, 52078 Aachen (DE)
- (72) LANGE, Claudia
ROMBOUT, Ferdinand
- (74) Dr. Miskolczi Mária, Dr. Jalsovszky Györgyné, 1111 Budapest, (HU)
- (54) Tapentadol izületi gyulladás okozta fájdalom csökkentésére**
- (51) A61K 31/137** (2006.01)
A61P 25/04 (2006.01)
- (13) T2**
- (30) 102007019417 2007.04.23. DE

- (11) E023490**
- (21) E 10 705949**
- (96) EP 20100705949** 2010.02.12.
(97) EP 2395990 A1 2010.08.19.
EP 2395990 B1 2015.01.07.
- (73) Indiana University Research and Technology Corporation, Indianapolis, IN 46202 (US)
- (72) ERICKSON, Craig A.
- (74) Ivánka Gábor, ARINOVA Szabadalmi és Védjegy Iroda, 1122 Budapest, (HU)
- (54) Anyag és eljárások fejlődési rendellenességek kezelésére, beleértve a komorbid és idiopátiás autizmus**
- (51) A61K 31/185** (2006.01)
A61K 31/4035 (2006.01)
A61P 25/00 (2006.01)
A61P 43/00 (2006.01)
- (13) T2**
- (30) 151858 P 2009.02.12. US

- (11) E023824**
- (21) E 09 777388**

-
- (96) **EP 20090777388** 2009.07.23.
 (97) **EP 2323647 A1** 2010.02.11.
 EP 2323647 B1 2014.09.10.
 (73) SPA SOCIETA' PRODOTTI ANTIBIOTICI S.p.A., 20143 Milano (IT)
 Sigma-Tau Industrie Farmaceutiche Riunite S.p.A., 00144 Roma (RM) (IT)
 (72) CAVAZZA, Claudio
 CACCIA, Maria, Giovanna
 (74) Derzsi Katalin, SBGK Szabadalmi Ügyvivői Iroda, 1062 Budapest, (HU)
 (54) **Szimptomatikus szívelégtelenség tartós kezelése**
 (51) **A61K 31/23** (2006.01)
 A61P 9/06 (2006.01)
 (13) **T2**
 (30) 08161994 2008.08.07. EP
-
- (11) **E023716**
 (21) **E 13 157571**
 (96) **EP 20130157571** 2010.04.16.
 (97) **EP 2601949 A2** 2013.06.12.
 EP 2601949 B1 2014.10.29.
 (73) Taisho Pharmaceutical Co., Ltd., Tokyo 170-8633 (JP)
 (72) Takahashi, Teisuke
 Uchida, Saeko
 (74) Lezsák Gábor, Danubia Szabadalmi és Jogi Iroda Kft., 1051 Budapest, (HU)
 (54) **(1S)-1,5-anhidro-1-[5-(4-etoxibenzil)-2-metoxi-4-metilfenil]-1-tio-D-glücitolt és inzulin-szekretagóg szert tartalmazó gyógyszerészeti készítmény**
 (51) **A61K 31/382** (2006.01)
 A61K 31/155 (2006.01)
 A61K 31/4439 (2006.01)
 A61K 31/64 (2006.01)
 A61K 45/00 (2006.01)
 A61P 3/10 (2006.01)
 A61P 5/50 (2006.01)
 A61P 9/10 (2006.01)
 A61P 9/14 (2006.01)
 A61P 13/12 (2006.01)
 A61P 25/00 (2006.01)
 A61P 27/02 (2006.01)
 A61P 43/00 (2006.01)
 C07D335/02 (2006.01)
 (13) **T2**
 (30) 2009100210 2009.04.16. JP
-
- (11) **E023671**
 (21) **E 11 731785**
 (96) **EP 20110731785** 2011.01.05.
 (97) **EP 2524692 A1** 2012.11.21.
 EP 2524692 B1 2014.09.10.
 (73) TEIKOKU SEIYAKU CO., LTD., Higashikagawa-shi, Kagawa 769-2695 (JP)
 IBSA Institut Biochimique SA, 6903 Massagno (CH)
-

-
- (72) SHIBATA, Taiki
MABUCHI, Yuichiro
HATTORI, Kenichi
KAMAKURA, Takashi
- (74) dr. Török Ferenc, DANUBIA Szabadalmi és Védjegy Iroda Kft., 1051 Budapest, (HU)
- (54) Gyulladáscsökkentő, fájdalomcsillapító ragtapasz külső használatra**
- (51) **A61K 31/40** (2006.01)
A61K 9/70 (2006.01)
A61K 47/10 (2006.01)
A61K 47/20 (2006.01)
A61K 47/22 (2006.01)
A61K 47/32 (2006.01)
A61P 29/00 (2006.01)
- (13) **T2**
- (30) 2010002188 2010.01.07. JP
-
- (11) **E023365**
- (21) **E 10 805301**
- (96) **EP 20100805301** 2010.11.18.
(97) **EP 2361090 A1** 2011.05.26.
EP 2361090 B1 2014.05.21.
- (73) Helsinn Healthcare SA, 6912 Lugano-Pazzallo (CH)
- (72) TRENTO, Fabio
CANTOREGGI, Sergio
ROSSI, Giorgia
CANNELLA, Roberta
BONADEO, Daniele
BRAGLIA, Riccardo
- (74) Frankné dr. Machytka Daisy, Gödölle, Kékes, Mészáros & Szabó Szabadalmi és Védjegy Iroda, 1024 Budapest, (HU)
- (54) Kompozíciók központi közvetítésű émelygés és hányás kezelésére**
- (51) **A61K 31/4178** (2006.01)
A61K 9/20 (2006.01)
A61K 9/48 (2006.01)
A61K 31/473 (2006.01)
A61K 31/496 (2006.01)
A61K 31/573 (2006.01)
A61K 45/06 (2006.01)
A61P 1/08 (2006.01)
- (13) **T2**
- (30) 382709 P 2010.09.14. US
262470 P 2009.11.18. US
-
- (11) **E023466**
- (21) **E 12 193759**
- (96) **EP 20120193759** 2005.12.16.
(97) **EP 2561872 A1** 2013.02.27.
EP 2561872 B1 2014.09.10.
- (73) Anadys Pharmaceuticals, Inc., 1 DNA Way South San Francisco, CA 94080 (US)
-

- (72) Webber, Stephen, E.
Haley, Gregory, J.
Lennox, Joseph, R.
Xiang, Alan, Xin
Rueden, Erik, J.
- (74) Szentpéteri Zsolt, SBGK Szabadalmi Ügyvivői Iroda, 1062 Budapest, (HU)
- (54) 3,5-diszubsztituált és 3,5,7-triszubsztituált 3H-oxazolo[4,5-d]pirimidin-2-on vegyületek és elővegyületeik**
- (51) A61K 31/435** (2006.01)
C07D495/04 (2006.01)
- (13) T2**
- (30) 636634 P 2004.12.17. US
636633 P 2004.12.17. US

- (11) E023693**
- (21) E 06 759440**
- (96) EP 20060759440** 2006.05.09.
(97) EP 1928454 A2 2006.11.16.
EP 1928454 B1 2014.09.24.
- (73) Intermune, Inc., Brisbane, CA 94005 (US)
- (72) BLATT, Lawrence, M.
SEIWERT, Scott, D.
BEIGELMAN, Leonid
RADHAKRISHNAN, Ramachandran
- (74) Kovári György, ADVOPATENT Szabadalmi és Védjegy Iroda, 1011 Budapest, (HU)
- (54) Piridon származékok stressz-aktivált fehérje kináz rendszer aktiválására**
- (51) A61K 31/44** (2006.01)
A61K 31/4412 (2006.01)
A61K 31/4704 (2006.01)
A61P 9/00 (2006.01)
A61P 11/00 (2006.01)
A61P 13/12 (2006.01)
A61P 29/00 (2006.01)
A61P 43/00 (2006.01)
- (13) T2**
- (30) 679471 P 2005.05.10. US
732230 P 2005.11.01. US

- (11) E023850**
- (21) E 11 773326**
- (96) EP 20110773326** 2011.10.03.
(97) EP 2624833 A1 2012.04.12.
EP 2624833 B1 2014.12.10.
- (73) OTSUKA PHARMACEUTICAL CO., LTD., Chiyoda-ku, Tokyo101-8535 (JP)
- (72) NAKAGAWA, Takashi
SAKAMOTO, Makoto
YAMAGUCHI, Kazuya
TERAUCHI, Yuki
SHIRAKURA, Masamichi
HARADA, Yasuo

KOJIMA, Yutaka

SUMIDA, Takumi

(74) dr. Svingor Ádám, DANUBIA Szabadalmi és Jogi Iroda Kft., 1051 Budapest, (HU)

(54) 4-(metilaminofenoxi)-pirdin-3-il-benzamid származékok rák kezelésére**(51) A61K 31/44** (2006.01)**A61P 35/00** (2006.01)**C07D213/75** (2006.01)**(13) T2**

(30) 389393 P 2010.10.04. US

(11) E023372**(21) E 07 804623****(96) EP 20070804623** 2007.07.19.**(97) EP 2046334 A1** 2008.01.31.**EP 2046334 B1** 2014.05.21.

(73) VECTA LTD., 52506 Ramat Gan (IL)

(72) MARASH, Michael

KOSTADINOV, Aleksey

ATAROT, Tal

(74) Frankné dr. Machytka Daisy, Gödölle, Kékes, Mészáros & Szabó Szabadalmi és Védjegy Iroda, 1024 Budapest, (HU)

(54) Kompozíciók és eljárások gyomorsav-elválasztás gátlására kis dikarbonsav-származékok alkalmazásával, PPI-val alkotott kombinációban**(51) A61K 31/4439** (2006.01)**A61K 31/522** (2006.01)**A61K 45/06** (2006.01)**A61P 1/04** (2006.01)**(13) T2**

(30) 832944 P 2006.07.25. US

857132 P 2006.11.07. US

(11) E023590**(21) E 08 859016****(96) EP 20080859016** 2008.12.13.**(97) EP 2222300 A1** 2009.06.18.**EP 2222300 B1** 2014.06.11.

(73) Vanda Pharmaceuticals Inc., Rockville, NY 20850 (US)

(72) POLYMEROPOULOS, Mihael, H.

BAROLDI, Paolo

WOLFGANG, Curt, D.

(74) Ivánka Gábor, ARINOVA Szabadalmi és Védjegy Iroda, 1122 Budapest, (HU)

(54) Eljárás és készítmény egy szerotonin receptor által közvetített állapot kezelésére**(51) A61K 31/445** (2006.01)**A61P 7/02** (2006.01)**A61P 9/10** (2006.01)**A61P 25/02** (2006.01)**(13) T2**

(30) 13377 2007.12.13. US

- (11) **E023598**
 (21) **E 03 792292**
 (96) **EP 20030792292** 2003.08.11.
 (97) **EP 1530466 A2** 2004.03.04.
 EP 1530466 B1 2014.12.10.
 (73) Boehringer Ingelheim Pharma GmbH & Co. KG, 55216 Ingelheim am Rhein (DE)
 (72) ROTH, Gerald, Jürgen
 HAUPTMANN, Rudolf
 HILBERG, Frank
 COLBATZKY, Florian
 ERNST, Steffen
 HECKEL, Armin
 STEFANIC, Martin, Friedrich
 WALTER, Rainer
 (74) Kovári György, ADVOPATENT Szabadalmi és Védjegy Iroda, 1011 Budapest, (HU)
 (54) **Nintedanib felhasználása tüdőfibrózis kezelésére**
 (51) **A61K 31/496** (2006.01)
 A61K 45/06 (2006.01)
 A61P 11/00 (2006.01)
 (13) **T2**
 (30) 10237423 2002.08.16. DE

- (11) **E023675**
 (21) **E 05 735475**
 (96) **EP 20050735475** 2005.04.21.
 (97) **EP 1744760 A2** 2005.11.03.
 EP 1744760 B1 2015.01.07.
 (73) AcuCort AB, 252 20 Helsingborg (SE)
 (72) SKRTIC, Stanko
 JOHNSSON, Jörgen
 LENNERNÄS, Hans
 HEDNER, Thomas
 JOHANNSSON, Gudmundur
 (74) dr. Bódizs Árpád, SBGK Szabadalmi Ügyvivői Iroda, 1062 Budapest, (HU)
 (54) **Gyógyszerkészítmények akut glükokortikoid terápiára**
 (51) **A61K 31/573** (2006.01)
 A61K 9/00 (2006.01)
 A61K 9/08 (2006.01)
 A61K 9/12 (2006.01)
 A61K 9/16 (2006.01)
 A61K 9/20 (2006.01)
 A61K 9/50 (2006.01)
 A61K 9/70 (2006.01)
 A61K 31/00 (2006.01)
 A61P 5/44 (2006.01)
 A61P 29/00 (2006.01)
 (13) **T2**
 (30) 0401032 2004.04.22. SE

564206 P 2004.04.22. US

(11) E023343**(21) E 07 840277****(96) EP 20070840277** 2007.06.21.**(97) EP 2037936 A2** 2008.01.17.**EP 2037936 B1** 2014.06.11.**(73)** Opko Renal, LLC, FL 33137 Miami (US)

Opko IP Holdings II, Inc., KY1-1104 Grand Cayman (KY)

(72) BISHOP, Charles, W.

CRAWFORD, Keith, H.

MESSNER, Eric, J.

PETKOVICH, P. Martin

HELVIG, Christian, F.

(74) Kovári György, ADVOPATENT Szabadalmi és Védjegy Iroda, 1011 Budapest, (HU)**(54) Eljárás másodlagos hiperparatiroidizmus kezelésére és megelőzésére****(51) A61K 31/59** (2006.01)**A61P 5/20** (2006.01)**(13) T2****(30)** 815148 P 2006.06.21. US**(11) E023625****(21) E 08 851754****(96) EP 20080851754** 2008.11.21.**(97) EP 2219451 A1** 2009.05.28.**EP 2219451 B1** 2014.11.12.**(73)** OXIGENE, INC., South San Francisco, CA 94080 (US)**(72)** CHAPLIN, David

SIIM, Bronwyn, G.

(74) Frankné dr. Machytka Daisy, Gödölle, Kékes, Mészáros & Szabó Szabadalmi és Védjegy Iroda, 1024 Budapest, (HU)**(54) Eljárás hematopoetikus neoplazmák kezelésére****(51) A61K 31/6615** (2006.01)**(13) T2****(30)** 989786 P 2007.11.21. US**(11) E023845****(21) E 11 827039****(96) EP 20110827039** 2011.05.11.**(97) EP 2476420 A1** 2012.07.18.**EP 2476420 B1** 2014.11.26.**(73)** Limonov, Viktor Lvovich, AD500 Andorra la Vella (AD)**(72)** GAIDUL, Konstantin Valentinovich

DUSHKIN, Aleksandr Valerevich

LIMONOV, Viktor Lvovich

(74) Frankné dr. Machytka Daisy, Gödölle, Kékes, Mészáros & Szabó Szabadalmi és Védjegy Iroda, 1024 Budapest, (HU)**(54) Antimikrobiális és gyorsan gyógyító hatású gyógyászati készítmény külsőleges alkalmazásra és eljárás az előállítására**

-
- (51) **A61K 31/665** (2006.01)
A61K 9/14 (2006.01)
A61K 9/51 (2006.01)
A61K 47/04 (2006.01)
A61P 31/04 (2006.01)
- (13) **T2**
- (30) 201001506 2010.09.20. EA
-
- (11) **E023611**
(21) **E 07 846012**
(96) **EP 20070846012** 2007.12.25.
(97) **EP 2133082 A1** 2008.09.18.
EP 2133082 B1 2014.06.11.
- (73) INSTITUTE OF MATERIA MEDICA, CHINESE ACADEMY OF MEDICAL SCIENCES, Beijing 10050 (CN)
Jecui Health Industry Corp. Ltd., 675000 Chuxiong Yunnan (CN)
- (72) ZHANG, Juntian
CHU, Shifeng
- (74) ifj. Szentpéteri Ádám, SBGK Szabadalmi Ügyvivői Iroda, 1062 Budapest, (HU)
- (54) **Ginzenozid Rg1, ennek ginzenozid Rh1 és/vagy Ppt metabolitjai alkalmazása**
- (51) **A61K 31/704** (2006.01)
A61P 15/08 (2006.01)
A61P 15/10 (2006.01)
- (13) **T2**
- (30) 200710064326 2007.03.12. CN
-
- (11) **E023475**
(21) **E 11 716626**
(96) **EP 20110716626** 2011.03.30.
(97) **EP 2552461 A1** 2011.10.06.
EP 2552461 B1 2014.12.17.
- (73) Magnus TTM IC, St. Helier, Jersey JE4 9SR (GB)
Singer, Mervyn, London, Greater London WC1E 6BT (GB)
Martin, John Francis, London, Greater London WC1E 6JJ (GB)
Dyson, Alex Peter, London, Greater London WC1E 6BT (GB)
- (72) SINGER, Mervyn
MARTIN, John, Francis
DYSON, Alex, Peter
- (74) Szentpéteri Zsolt, SBGK Szabadalmi Ügyvivői Iroda, 1062 Budapest, (HU)
- (54) **Tetratiomolibdát fejben vagy agyban levő ischemia-reperfúziós sérülések kezelésében történő alkalmazásra**
- (51) **A61K 33/24** (2006.01)
A61P 7/04 (2006.01)
A61P 9/00 (2006.01)
A61P 9/10 (2006.01)
A61P 41/00 (2006.01)
A61P 43/00 (2006.01)
- (13) **T2**
- (30) 201005394 2010.03.30. GB
-

- (11) **E023735**
 (21) **E 06 815967**
 (96) **EP 20060815967** 2006.09.26.
 (97) **EP 1942919 A2** 2007.04.05.
 EP 1942919 B1 2014.08.27.
 (73) The Regents of the University of California, Oakland, CA 94607-5200 (US)
 (72) KAPPAGODA, Chulani, Tissa
 (74) dr. Gál Melinda, SBGK Szabadalmi Ügyvivői Iroda, 1062 Budapest, (HU)
 (54) **Eljárás prehipertenzív egyéneknél és/vagy metabolikus szindrómában szenvedő egyéneknél a vérnyomás csökkentésére**
 (51) **A61K 36/87** (2006.01)
 A61P 9/10 (2006.01)
 A61P 9/12 (2006.01)
 (13) **T2**
 (30) 721720 P 2005.09.28. US

- (11) **E023255**
 (21) **E 08 757166**
 (96) **EP 20080757166** 2008.05.29.
 (97) **EP 2164866 A1** 2008.12.04.
 EP 2164866 B1 2014.05.14.
 (73) Angiochem Inc., Montréal, QC H2X 3Y7 (CA)
 (72) BELIVEAU, Richard
 DEMEULE, Michel
 CHE, Christian
 REGINA, Anthony
 (74) dr. Láng Tivadarné, SBGK Szabadalmi Ügyvivői Iroda, 1062 Budapest, (HU)
 (54) **Aprotinin-szerű polipeptidek az ezekkel konjugált szerek szövetekbe történő szállításához**
 (51) **A61K 38/03** (2006.01)
 A61K 31/337 (2006.01)
 A61K 47/48 (2006.01)
 C07K 14/00 (2006.01)
 C07K 16/22 (2006.01)
 C07K 16/28 (2006.01)
 (13) **T2**
 (30) 807597 2007.05.29. US
 807917 2007.05.30. US
 8880 2007.12.20. US

- (11) **E023846**
 (21) **E 09 737145**
 (96) **EP 20090737145** 2009.10.05.
 (97) **EP 2344178 A1** 2010.04.08.
 EP 2344178 B1 2014.12.03.
 (73) Università Degli Studi di Siena, 53100 Siena (IT)
 (72) BRACCI, Luisa
 FALCIANI, Chiara
 PINI, Alessandro

(74) Lengyel Zsolt, DANUBIA Szabadalmi és Jogi Iroda Kft., 1051 Budapest, (HU)

(54) Peptid szekvenciák, elágazó formáik és alkalmazásuk antimikrobiális alkalmazásokban**(51) A61K 38/08** (2006.01)**C07K 7/06** (2006.01)**(13) T2**

(30) 102854 P 2008.10.05. US

(11) E023848**(21) E 09 703176****(96) EP 20090703176** 2009.01.23.**(97) EP 2250280 A2** 2009.07.30.**EP 2250280 B1** 2014.12.03.

(73) The General Hospital Corporation, Boston, MA 02114 (US)

The Brigham and Women's Hospital, Inc., Boston, MA 02115 (US)

Beth Israel Deaconess Medical Center, Inc., Boston, MA 02215 (US)

(72) THADHANI, Ravi

STOSSEL, Thomas, P.

LEE, Po-Shun

KARUMANCHI, Ananth

(74) Lezsák Gábor, Danubia Szabadalmi és Jogi Iroda Kft., 1051 Budapest, (HU)

(54) Gelsolin terápiás alkalmazása veseelégtelenség esetén**(51) A61K 38/17** (2006.01)**(13) T2**

(30) 23789 P 2008.01.25. US

(11) E023280**(21) E 10 801033****(96) EP 20100801033** 2010.12.15.**(97) EP 2515928 A1** 2011.07.21.**EP 2515928 B1** 2014.06.18.

(73) Eli Lilly and Company, Indianapolis, IN 46285 (US)

(72) ALSINA-FERNANDEZ, Jorge

KOHN, Wayne, David

(74) ifj. Szentpéteri Ádám, SBGK Szabadalmi Ügyvivői Iroda, 1062 Budapest, (HU)

(54) Oxyntomodulin peptid analóg**(51) A61K 38/17** (2006.01)**A61K 38/26** (2006.01)**A61P 3/04** (2006.01)**A61P 3/10** (2006.01)**C07K 14/605** (2006.01)**(13) T2**

(30) 352576 P 2010.06.08. US

288888 P 2009.12.22. US

(11) E023932**(21) E 06 801867****(96) EP 20060801867** 2006.08.18.**(97) EP 1971362 A2** 2007.03.01.**EP 1971362 B1** 2014.12.03.

- (73) Amylin Pharmaceuticals, LLC, San Diego, CA 92121 (US)
AstraZeneca Pharmaceuticals LP, Wilmington, DE (US)
- (72) FINEMAN, Mark
MACCONELL, Leigh
TAYLOR, Kristin
- (74) Szentpéteri Zsolt, SBGK Szabadalmi Ügyvivői Iroda, 1062 Budapest, (HU)

(54) Exendin diabetes kezelésére és testsúly csökkentésére

- (51) **A61K 38/26** (2006.01)
A61K 9/00 (2006.01)
A61P 3/04 (2006.01)
A61P 3/10 (2006.01)

(13) T2

- (30) 709604 P 2005.08.19. US
779216 P 2006.03.03. US

(11) E023722**(21) E 10 776998**

- (96) **EP 20100776998** 2010.11.11.
(97) **EP 2498802 A1** 2011.05.19.
EP 2498802 B1 2015.01.07.

(73) Sanofi-Aventis Deutschland GmbH, 65929 Frankfurt am Main (DE)

- (72) HAGENDORF, Annika
HAUCK, Gerrit
MÜLLER, Werner
Schoettle, Isabell
SIEFKE-HENZLER, Verena
TERTSCH, Katrin

(74) dr. Kompagne Hajnalka, DANUBIA Szabadalmi és Jogi Iroda Kft., 1051 Budapest, (HU)

(54) GLP-1 agonistát, inzulint és metionint tartalmazó gyógyászati készítmény

- (51) **A61K 38/28** (2006.01)
A61K 38/26 (2006.01)
A61K 47/20 (2006.01)
A61P 3/10 (2006.01)

(13) T2

- (30) 102009052831 2009.11.13. DE
102010020902 2010.05.18. DE

(11) E023291**(21) E 09 776346**

- (96) **EP 20090776346** 2009.01.29.
(97) **EP 2391382 A1** 2010.08.05.
EP 2391382 B1 2014.06.04.

(73) Nordmark Arzneimittel GmbH & Co.KG, 25436 Uetersen (DE)

- (72) KURFÜRST, Manfred
FRIEDEL, Rainer
FRIEDRICH, Olaf
HÜTTLER, Silke
RÄMSCH, Christian

(74) ifj. Szentpéteri Ádám, SBGK Szabadalmi Ügyvivői Iroda, 1062 Budapest, (HU)

(54) Baktérium eredetű lipázt tartalmazó gyógyászati készítmény**(51) A61K 38/46** (2006.01)**A61P 1/18** (2006.01)**(13) T2****(11) E023699****(21) E 09 775597****(96) EP 20090775597** 2009.08.19.**(97) EP 2340035 A1** 2010.03.11.**EP 2340035 B1** 2014.07.16.

(73) Sciotec Diagnostic Technologies GmbH, 3430 Tulln (AT)

(72) MISSBICHLER, Albert

(74) dr. Bódizs Árpád, SBGK Szabadalmi Ügyvivői Iroda, 1062 Budapest, (HU)

(54) Fruktóz-malabszorpció kezelése**(51) A61K 38/52** (2006.01)**A61K 33/32** (2006.01)**A61P 1/14** (2006.01)**(13) T2**

(30) 08450128 2008.09.04. EP

13802008 2008.09.04. AT

(11) E023240**(21) E 05 769609****(96) EP 20050769609** 2005.04.01.**(97) EP 1737485 A2** 2005.12.01.**EP 1737485 B1** 2014.05.07.

(73) Oncothyreon Inc., Seattle, WA 98121 (US)

(72) LONGENECKER, B., Michael

(74) Ivánka Gábor, ARINOVA Szabadalmi és Védjegy Iroda, 1122 Budapest, (HU)

(54) Mucinózus glikoprotein (MUC-1) oltás**(51) A61K 39/00** (2006.01)**A61K 38/17** (2006.01)**A61P 35/00** (2006.01)**(13) T2**

(30) 558139 P 2004.04.01. US

576804 P 2004.06.04. US

(11) E023813**(21) E 06 704603****(96) EP 20060704603** 2006.02.03.**(97) EP 1853305 A2** 2006.08.10.**EP 1853305 B1** 2014.08.20.

(73) Survac ApS, 1826 Frederiksberg (DK)

(72) Andersen, Mads Hald

(74) dr. Kompagne Hajnalka, DANUBIA Szabadalmi és Jogi Iroda Kft., 1051 Budapest, (HU)

(54) Survivin peptid oltóanyag**(51) A61K 39/00** (2006.01)**A61K 38/04** (2006.01)**C07K 14/47** (2006.01)

(13) T2

- (30) 200500173 2005.02.04. DK
 650751 P 2005.02.07. US

(11) E023937**(21) E 08 017305**

- (96) EP 20080017305 2008.10.01.

- (97) EP 2172211 A1 2010.04.07.

- EP 2172211 B1 2014.12.03.

- (73) Immatix Biotechnologies GmbH, 72076 Tübingen (DE)

- (72) Schoor, Oliver

Hilf, Norbert

WEINSCHENK, Toni

Trautwein, Claudia

Walter, Steffen

Singh, Harpreet

- (74) dr. Pethő Árpád, DANUBIA Szabadalmi és Jogi Iroda Kft., 1051 Budapest, (HU)

(54) Tumor-asszociált peptideket tartalmazó készítmény és kapcsolódó rákellenes védőoltás glioblasztóma (GBM) és más rákbetegségek kezelésére

- (51) A61K 39/00 (2006.01)

- A61K 38/08 (2006.01)

- A61K 38/16 (2006.01)

- A61P 35/00 (2006.01)

(13) T2**(11) E023851****(21) E 05 804424**

- (96) EP 20050804424 2005.10.04.

- (97) EP 1796719 A1 2006.04.20.

- EP 1796719 B1 2014.12.03.

- (73) MedImmune, LLC, Gaithersburg MD 20878 (US)

- (72) KEMBLE, George

TRAGER, George

SCHWARTZ, Richard

- (74) Lengyel Zsolt, DANUBIA Szabadalmi és Jogi Iroda Kft., 1051 Budapest, (HU)

(54) Hűtőben stabil influenza vakcina készítmények

- (51) A61K 39/145 (2006.01)

- C12N 7/02 (2006.01)

(13) T2

- (30) 616711 P 2004.10.06. US

(11) E023463**(21) E 05 795016**

- (96) EP 20050795016 2005.10.16.

- (97) EP 1802340 A1 2006.05.04.

- EP 1802340 B1 2014.09.03.

- (73) Vakzine Projekt Management GmbH, 30625 Hannover (DE)

- (72) LÄUFER, Albrecht

EISELE, Bernd

GRODE, Leander

(74) dr. Kompagne Hajnalka, DANUBIA Szabadalmi és Jogi Iroda Kft., 1051 Budapest, (HU)

(54) **Rekombináns mycobacterium és biológiaiilag aktív anyag kombinációja oltóanyagként**(51) **A61K 39/39** (2006.01)(13) **T2**

(30) 04025096 2004.10.21. EP

(11) **E023363**(21) **E 07 761925**(96) **EP 20070761925** 2007.05.04.(97) **EP 2099489 A1** 2008.06.19.**EP 2099489 B1** 2014.05.21.

(73) Genentech, Inc., South San Francisco CA 94080-4990 (US)

(72) MASS, Robert, D.

PLOWMAN, Gregory, D.

(74) Frankné dr. Machytka Daisy, Gödölle, Kékes, Mészáros & Szabó Szabadalmi és Védjegy Iroda, 1024 Budapest, (HU)

(54) **Készítmények és eljárások neoplazma kezelésére**(51) **A61K 39/395** (2006.01)**A61P 35/00** (2006.01)(13) **T2**

(30) 874460 P 2006.12.11. US

(11) **E023493**(21) **E 09 756258**(96) **EP 20090756258** 2009.11.13.(97) **EP 2355829 A1** 2010.06.17.**EP 2355829 B1** 2014.12.31.

(73) Poxel S.A.S., 69007 Lyon (FR)

(72) MESANGEAU, Didier

CRAVO, Daniel

AUDET, Annick

(74) ifj. Szentpéteri Ádám, SBGK Szabadalmi Ügyvivői Iroda, 1062 Budapest, (HU)

(54) **Inzulin triazinszármazékokkal alkotott kombinációja és alkalmazásuk diabetes kezelésére**(51) **A61K 45/06** (2006.01)**A61K 31/53** (2006.01)**A61K 38/28** (2006.01)(13) **T2**

(30) 08021617 2008.12.12. EP

(11) **E023358**(21) **E 05 740895**(96) **EP 20050740895** 2005.04.22.(97) **EP 1745062 A1** 2005.11.10.**EP 1745062 B1** 2014.06.04.

(73) REGADO BIOSCIENCES, INC., Morrisville, NC 27560 (US)

(72) RUSCONI, Christopher

(74) Frankné dr. Machytka Daisy, Gödölle, Kékes, Mészáros & Szabó Szabadalmi és Védjegy Iroda, 1024 Budapest, (HU)

(54) Alvadási faktorok javított modulátorai

- (51) **A61K 47/48** (2006.01)
A61K 31/711 (2006.01)
A61K 48/00 (2006.01)
C07H 21/02 (2006.01)
C08G 65/329 (2006.01)
C12N 15/115 (2010.01)

(13) T2

- (30) 564873 P 2004.04.22. US
-

(11) E023562**(21) E 12 706239**

- (96) **EP 20120706239** 2012.02.23.

- (97) **EP 2678037 A1** 2012.08.30.

- EP 2678037 B1** 2014.12.03.

- (73) Lonza Ltd 1/2, 3930 Visp (CH)

Lonza Guangzhou Nansha Ltd. 1/2, CN-511455 Guangzhou (CN)

- (72) DUCRY, Laurent

STUMP, Bernhard

WONG (WANG), Heilam (Harry)

SHE, Jin (Jacky)

PHILLIPS, Gayle

- (74) PINTZ ÉS TÁRSAI Szabadalmi, Védjegy és Jogi Iroda Kft., 1539 Budapest, (HU)

(54) Elágazó láncú kapcsoló fehérje-gyógyszer konjugátumokhoz

- (51) **A61K 47/48** (2006.01)

(13) T2

- (30) PCT/CN2011/071287 2011.02.25. WO

PCT/CN2011/077863 2011.08.01. WO

PCT/CN2011/081857 2011.11.07. WO

(11) E023816**(21) E 10 763192**

- (96) **EP 20100763192** 2010.10.08.

- (97) **EP 2485772 A1** 2011.04.14.

EP 2485772 B1 2014.09.17.

- (73) Sanofi-Aventis Deutschland GmbH, 65929 Frankfurt am Main (DE)

- (72) HUEFNER, Gerhard

HENRICH, Matthias

WILLEMS, Michael

- (74) Erdély Péter, DANUBIA Szabadalmi és Jogi Iroda Kft., 1051 Budapest, (HU)

(54) Sterilizáló berendezés és eljárás sterilizáló berendezés vezérlésére

- (51) **A61L 2/06** (2006.01)

A61L 2/24 (2006.01)

B65B 55/06 (2006.01)

(13) T2

- (30) 09172650 2009.10.09. EP
-

(11) E023931**(21) E 11 166893**

-
- (96) EP 20110166893 2009.10.15.
 (97) EP 2389956 A1 2011.11.30.
 EP 2389956 B1 2014.11.26.
 (73) Bausch & Lomb Incorporated, Rochester, NY 14604 (US)
 (72) Mao, Shane
 Barr, Joseph T.
 Liu, Xiaojun Michael
 Groemminger, Suzanne F.
 (74) dr. Svingor Ádám, DANUBIA Szabadalmi és Jogi Iroda Kft., 1051 Budapest, (HU)
(54) Kontaktlencsetartók szemészeti hatóanyagok bejuttatására
 (51) A61L 12/08 (2006.01)
 A45C 11/00 (2006.01)
 A61F 9/00 (2006.01)
 G02C 13/00 (2006.01)
 (13) T2
 (30) 256526 2008.10.23. US
-
- (11) E023445
 (21) E 08 075829
 (96) EP 20080075829 2005.10.17.
 (97) EP 2052746 A2 2009.04.29.
 EP 2052746 B1 2014.11.26.
 (73) Ethicon, Inc., Somerville, NJ 08876-0151 (US)
 Omrix Biopharmaceuticals, Inc., 1640 Rhode-St-Genese (BE)
 (72) GORMAN, Anne Jessica
 Pendharkar, Sanyog Manohar
 ZHANG, Guanghui
 Bar, Lilian Menuha
 Nur, Israel
 MEDLER, Roberto
 (74) dr. Török Ferenc, DANUBIA Szabadalmi és Védjegy Iroda Kft., 1051 Budapest, (HU)
(54) Felszívódó vérzéscsillapító
 (51) A61L 15/32 (2006.01)
 A61L 15/64 (2006.01)
 (13) T2
 (30) 620539 P 2004.10.20. US
 696258 P 2005.07.01. US
-
- (11) E023688
 (21) E 12 733468
 (96) EP 20120733468 2012.07.04.
 (97) EP 2643030 A1 2013.04.04.
 EP 2643030 B1 2014.10.29.
 (73) Cardionovum GmbH, 53227 Bonn (PL)
 (72) ORLOWSKI, Michael
 (74) Molnár Imre, DANUBIA Szabadalmi és Jogi Iroda Kft., 1051 Budapest, (HU)
(54) Ballon felületi bevonat
 (51) A61L 29/08 (2006.01)
 A61L 29/16 (2006.01)
-

(13) T2

(30) PCT/EP2011/004863 2011.09.29. WO

(11) E023626**(21) E 10 158247**

(96) EP 20100158247 2010.03.29.

(97) EP 2239003 A1 2010.10.13.

EP 2239003 B1 2014.11.19.

(73) Arven Ilac Sanayi Ve Ticaret A.S., Istanbul 34460 (TR)

(72) Toksöz, Ahmet

Toksöz, Zafer

Cifter, Ümit

(74) dr. Kereszty Marcell, Gödölle, Kékes, Mészáros & Szabó Szabadalmi és Védjegy Iroda, 1024 Budapest, (HU)

(54) Számláló száraz por inhaláló eszközhöz

(51) A61M 15/00 (2006.01)

(13) T2

(30) 200903493 2009.05.05. TR

200902446 2009.03.30. TR

(11) E023432**(21) E 11 010214**

(96) EP 20110010214 2011.05.18.

(97) EP 2514467 A2 2012.10.24.

EP 2514467 B1 2014.12.31.

(73) Ivax Pharmaceuticals Ireland, Waterford (IE)

Norton Waterford, Waterford (IE)

TEVA Pharmaceuticals Ireland, Waterford (IE)

(72) Uschold, Robert Charles

Karg, Jeffrey A.

Clancy, Paul

Fenlon, Derek

Walsh, Declan

Kaar, Simon

Hazenberg, Jan Geert

Buck, Dan

(74) Mészárosné Dónusz Katalin, SBGK Szabadalmi Ügyvivői Iroda, 1062 Budapest, (HU)

(54) Inhalációs készülék

(51) A61M 15/00 (2006.01)

G06M 1/24 (2006.01)

(13) T2

(30) 345763 P 2010.05.18. US

417659 P 2010.11.29. US

(11) E023330**(21) E 10 720548**

(96) EP 20100720548 2010.05.17.

(97) EP 2432530 A1 2010.12.02.

EP 2432530 B1 2014.06.04.

(73) NORTON HEALTHCARE LIMITED, Swiss Cottage London NW6 3RZ (GB)

- (72) KEEGSTRA, Johan, René
 ZUYDERHOUDT, Krijn, Franciscus, Marie
 SANDERS, Johannes, Wilhelmus, Maria
- (74) Mészárosné Dónusz Katalin, SBGK Szabadalmi Ügyvivői Iroda, 1062 Budapest, (HU)

(54) Szárazpor-inhalátor

- (51) **A61M 15/00** (2006.01)
- (13) **T2**
- (30) 179167 P 2009.05.18. US

(11) E023431**(21) E 12 003933****(96) EP 20120003933** 2011.05.18.**(97) EP 2502644 A1** 2012.09.26.**EP 2502644 B1** 2014.12.31.

- (73) Ivax Pharmaceuticals Ireland, Waterford (IE)
 Norton Waterford, Waterford (IE)
 TEVA Pharmaceuticals Ireland, Waterford (IE)

- (72) Fenlon, Derek
 Clancy, Paul
 Uschold, Robert Charles
 Walsh, Declan
 Kaar, Simon
 Hazenberg, Jan Geert
 Buck, Dan Knockane
 Karg, Jeffrey A.

- (74) Mészárosné Dónusz Katalin, SBGK Szabadalmi Ügyvivői Iroda, 1062 Budapest, (HU)

(54) Adagszámláló inhalációs készülékhez, inhalációs készülék és annak tengelye

- (51) **A61M 15/00** (2006.01)
- (13) **T2**
- (30) 345763 P 2010.05.18. US
 417659 P 2010.11.29. US

(11) E023719**(21) E 11 723255****(96) EP 20110723255** 2011.05.18.**(97) EP 2575731 A1** 2011.12.01.**EP 2575731 B1** 2014.11.26.

- (73) Cerbomed GmbH, 91052 Erlangen (DE)
- (72) ELLRICH, Jens
- (74) Mák András, SBGK Szabadalmi Ügyvivői Iroda, 1062 Budapest, (HU)

(54) Elektróda elrendezés

- (51) **A61N 1/36** (2006.01)
A61H 39/00 (2006.01)
A61N 1/04 (2006.01)
A61N 1/05 (2006.01)
- (13) **T2**
- (30) 202010014951 U 2010.11.04. DE
 102010021877 2010.05.28. DE

- (11) **E023279**
 (21) **E 12 181546**
 (96) **EP 20120181546** 2009.07.17.
 (97) **EP 2540350 A1** 2013.01.02.
 EP 2540350 B1 2014.05.21.
 (73) Merck Sharp & Dohme Corp., Rahway, NJ 07065 (US)
 MSD Italia S.r.l., 00189 Rome (IT)
 (72) Harper, Steven
 Summa, Vincenzo
 Liverton, Nigel J.
 McCauley, John A.
 (74) Mester Tamás, SWORKS Nemzetközi Szabadalmi Ügyvivői Iroda Kft., 1011 Budapest, (HU)
 (54) **Makrociklikus kinoxalin vegyületnek, amely HCV NS3 proteáz inhibitor, kombinációi más HCV szerekkel**

 (51) **A61P 31/14** (2006.01)
 A61K 38/06 (2006.01)
 A61K 38/07 (2006.01)
 A61K 38/08 (2006.01)
 C07K 5/08 (2006.01)
 C07K 5/10 (2006.01)
 C07K 5/12 (2006.01)
 (13) **T2**
 (30) 135559 P 2008.07.22. US

- (11) **E023609**
 (21) **E 09 783522**
 (96) **EP 20090783522** 2009.09.29.
 (97) **EP 2346573 A2** 2010.05.27.
 EP 2346573 B1 2014.06.25.
 (73) LABORATORI DERIVATI ORGANICI S.P.A., 20122 Milano (IT)
 (72) DE AMBROSI, Luigi
 (74) PINTZ ÉS TÁRSAI Szabadalmi, Védjegy és Jogi Iroda Kft., 1539 Budapest, (HU)
 (54) **Heparán-szulfát alkalmazása kozmetikai és bőrgyógyászati készítményekhez**
 (51) **A61Q 19/02** (2006.01)
 A61K 8/73 (2006.01)
 A61K 31/726 (2006.01)
 A61P 17/00 (2006.01)
 A61Q 19/08 (2006.01)
 (13) **T2**
 (30) 08169547 2008.11.20. EP

- (11) **E023332**
 (21) **E 05 736506**
 (96) **EP 20050736506** 2005.04.19.
 (97) **EP 1753516 A1** 2005.11.10.
 EP 1753516 B1 2014.06.04.
 (73) Keiser Corporation, Fresno, CA 93706 (US)
 (72) KEISER, Dennis
 (74) Földi Julianna, Danubia Szabadalmi és Jogi Iroda Kft., 1051 Budapest, (HU)

(54) Rendszer és eljárás ellenállásszint meghatározására egy izomcsoport maximális teljesítménykifejtésre történő edzésénél

- (51) **A63B 24/00** (2006.01)
A61B 5/22 (2006.01)
A63B 21/008 (2006.01)
G01L 5/00 (2006.01)

(13) T2

- (30) 564369 P 2004.04.22. US
25575 2004.12.29. US

(11) E023799**(21) E 07 802906**

- (96) **EP 20070802906** 2007.08.27.
(97) **EP 2059327 A1** 2008.03.06.
EP 2059327 B1 2014.10.15.

(73) BASF SE, 67056 Ludwigshafen (DE)

(72) WAGNER, Rupert
LICHTFERS, Ute
SCHUDA, Volker

(74) Ráthonyi Zoltán, SBGK Szabadalmi Ügyvivői Iroda, 1062 Budapest, (HU)

(54) Szén-dioxid eltávolítása távozó égésgázokból

- (51) **B01D 53/14** (2006.01)

(13) T2

- (30) 06119660 2006.08.28. EP

(11) E023766**(21) E 11 151773**

- (96) **EP 20110151773** 2011.01.21.
(97) **EP 2359927 A1** 2011.08.24.
EP 2359927 B1 2015.03.11.

(73) ALSTOM Technology Ltd, 5400 Baden (CH)

(72) Abdulally, Iqbal F.

(74) Szabó Zsolt, DANUBIA Szabadalmi és Jogi Iroda Kft., 1051 Budapest, (HU)

(54) Rotációs fenékhamu-regeneráló összeállítás

- (51) **B01D 53/96** (2006.01)
B01D 53/50 (2006.01)
F23C 10/18 (2006.01)
F27D 15/02 (2006.01)

(13) T2

- (30) 303491 P 2010.02.11. US
201113009262 2011.01.19. US

(11) E023769**(21) E 11 746221**

- (96) **EP 20110746221** 2011.08.09.
(97) **EP 2603319 A1** 2012.02.16.
EP 2603319 B1 2014.10.22.

(73) Bayer Intellectual Property GmbH, 40789 Monheim (DE)

(72) GÄRTNER, Felix

JACOB, Andreas
 SUNDERMEYER, Jörg
 KLEIN, Stephan
 WERSHOFEN, Stefan

(74) Schläfer László, DANUBIA Szabadalmi és Jogi Iroda Kft., 1051 Budapest, (HU)

(54) Eljárás uretánok előállítására

(51) B01J 31/22 (2006.01)

C07C263/00 (2006.01)

(13) T2

(30) 102010039250 2010.08.12. DE

(11) E023804

(21) E 04 761809

(96) EP 20040761809 2004.09.08.

(97) EP 1691929 A1 2005.03.17.

EP 1691929 B1 2014.07.23.

(73) House of Metals Company Limited, Toronto, Ontario M4G 1Z3 (CA)

(72) BITTON, Daniel, R.

LOBEL, Thomas, E.

(74) dr. Gödölle István, Gödölle, Kékes, Mészáros & Szabó Szabadalmi és Védjegy Iroda, 1024 Budapest, (HU)

(54) Eljárás alumíniumötvözet kerekek újrahasznosítására

(51) B02C 23/08 (2006.01)

C22B 7/00 (2006.01)

C22B 21/00 (2006.01)

(13) T2

(30) 657706 2003.09.09. US

(11) E023827

(21) E 13 001392

(96) EP 20130001392 2008.02.26.

(97) EP 2617495 A2 2013.07.24.

EP 2617495 B1 2014.07.30.

(73) Ruda, Martin, 73760 Ostfildern (DE)

(72) Ruda, Martin

(74) Ivánka Gábor, ARINOVA Szabadalmi és Védjegy Iroda, 1122 Budapest, (HU)

(54) Festékszóró pisztoly, amely rendelkezik egy alaptesttel és egy cserélhető festékvezető berendezéssel

(51) B05B 7/02 (2006.01)

B05B 7/24 (2006.01)

B05B 9/01 (2006.01)

(13) T2

(30) 102007009926 2007.02.27. DE

102007053855 2007.11.09. DE

(11) E023592

(21) E 12 001302

(96) EP 20120001302 2008.02.26.

(97) EP 2486985 A2 2012.08.15.

EP 2486985 B1 2014.06.18.

(73) Ruda, Martin, 73760 Ostfildern (DE)

- (72) Ruda, Martin
 (74) Ivánka Gábor, ARINOVA Szabadalmi és Védjegy Iroda, 1122 Budapest, (HU)
(54) Festékszóró pisztoly, amely rendelkezik egy alaptesttel és egy cserélhető festékvezető berendezéssel
 (51) **B05B 7/24** (2006.01)
 B05B 7/02 (2006.01)
 B05B 9/01 (2006.01)
 (13) **T2**
 (30) 102007009926 2007.02.27. DE
 102007053855 2007.11.09. DE

- (11) **E023783**
 (21) **E 08 010865**
 (96) **EP 20080010865** 2008.06.16.
 (97) **EP 2006034 A2** 2008.12.24.
 EP 2006034 B1 2014.10.08.
 (73) CESARO MAC.IMPORT S.r.l., 30020 Eraclea (VE) (IT)
 (72) Toninelli, Giuliano
 (74) ADVOPATENT Szabadalmi és Védjegy Iroda, 1011 Budapest, (HU)
(54) Berendezés újrafelhasználásra alkalmas szerves hulladékanyag kiválogatására
 (51) **B07B 1/20** (2006.01)
 B01D 29/11 (2006.01)
 B02C 13/14 (2006.01)
 B02C 19/22 (2006.01)
 B02C 23/16 (2006.01)
 B03B 9/06 (2006.01)
 B09B 3/00 (2006.01)
 B30B 9/12 (2006.01)
 (13) **T2**
 (30) MI20071233 2007.06.20. IT

- (11) **E023686**
 (21) **E 12 185223**
 (96) **EP 20120185223** 2012.09.20.
 (97) **EP 2711107 A1** 2014.03.26.
 EP 2711107 B1 2014.10.08.
 (73) Refractory Intellectual Property GmbH & Co. KG, 1100 Wien (AT)
 (72) Pellegrino, Michael
 Trummer, Bernd DDr.
 Mohr, Gehard
 Süß, Jennifer
 Bender, Andreas
 (74) Mészáros Katalin, BUDAPATENT Szabadalmi és Védjegy Iroda Kft., 1023 Budapest, (HU)
(54) Tűzálló kerámia gázáteresztő dugó és eljárás a gázáteresztő dugó előállítására
 (51) **B22D 1/00** (2006.01)
 C21C 5/35 (2006.01)
 C21C 5/48 (2006.01)
 F27D 3/16 (2006.01)
 (13) **T2**

-
- (11) **E023684**
 (21) **E 10 730085**
 (96) **EP 20100730085** 2010.06.30.
 (97) **EP 2448700 A1** 2011.01.06.
 EP 2448700 B1 2014.11.05.
 (73) Stopinc Aktiengesellschaft, 6311 Hünenberg (CH)
 Refractory Intellectual Property GmbH & Co. KG, 1100 Wien (AT)
 (72) COUSIN, Jean-Daniel
 KELLER, Werner
 Steiner, Benno
 (74) Farkas Tamás, DANUBIA Szabadalmi és Jogi Iroda Kft., 1051 Budapest, (HU)
 (54) **Öntöcső cserélő eszköz metallurgiai üst öntőnyílásához**
 (51) **B22D 41/56** (2006.01)
 (13) **T2**
 (30) 09008614 2009.07.01. EP
-
- (11) **E023586**
 (21) **E 09 828281**
 (96) **EP 20090828281** 2009.11.20.
 (97) **EP 2370219 A2** 2010.05.27.
 EP 2370219 B1 2014.06.25.
 (73) Henkel US IP LLC, Rocky Hill, CT 06067 (US)
 Henkel IP & Holding GmbH, 40589 Düsseldorf (DE)
 (72) LIU, Puwei
 OLSEN, Blake
 HOLLOWAY, Matthew, James
 (74) Szentpéteri Zsolt, SBGK Szabadalmi Ügyvivői Iroda, 1062 Budapest, (HU)
 (54) **Hőre bomló polimerrel bevont fémporok**
 (51) **B22F 1/02** (2006.01)
 B23K 35/36 (2006.01)
 C08L 33/20 (2006.01)
 (13) **T2**
 (30) 116812 P 2008.11.21. US
-
- (11) **E023734**
 (21) **E 09 752184**
 (96) **EP 20090752184** 2009.11.16.
 (97) **EP 2364236 A1** 2010.06.10.
 EP 2364236 B1 2014.08.13.
 (73) WISCO Tailored Blanks GmbH, 47259 Duisburg (DE)
 (72) VOGT, Hans-Peter
 KRÜGER-EPPSTEIN, Albrecht
 (74) dr. Jakabné Molnár Judit, SBGK Szabadalmi Ügyvivői Iroda, 1062 Budapest, (HU)
 (54) **Eljárás és berendezés méretrevágott fém lemezszalagok**
 (51) **B23K 26/08** (2006.01)
 B23K 26/26 (2006.01)
 B23K 26/32 (2006.01)
 (13) **T2**
 (30) 102008060467 2008.12.05. DE
-

- (11) **E023604**
(21) **E 12 700835**
(96) **EP 20120700835** 2012.01.20.
(97) **EP 2665582 A1** 2012.07.26.
EP 2665582 B1 2014.11.05.
(73) MAG IAS GmbH, 73033 Göppingen (DE)
(72) MEIDAR, Moshe Israel
LANG, Heiner
HORN, Wolfgang
HAUS, Waldemar
(74) Faber Enikő, ADVOPATENT Szabadalmi és Védjegy Iroda, 1011 Budapest, (HU)
(54) **Szerszámrevolver munkadarabok megmunkálásához, és megmunkálórendszer ilyen szerszámrevolverrel**
(51) **B23Q 11/10** (2006.01)
(13) **T2**
(30) 102011003005 2011.01.21. DE
-

- (11) **E023456**
(21) **E 11 794771**
(96) **EP 20110794771** 2011.12.14.
(97) **EP 2651612 A1** 2012.06.21.
EP 2651612 B1 2014.09.17.
(73) BASF SE, 67056 Ludwigshafen (DE)
(72) KÄSMAYR, Daniel
ROSCHMANN, Konrad
SCHMIDT, Michael
FINKENAUER, Michael
Kalbe, Michael
WEINKÖTZ, Stephan
(74) dr. Bódizs Árpád, SBGK Szabadalmi Ügyvivői Iroda, 1062 Budapest, (HU)
(54) **Többbrétegű lignocellulóz-tartalmú formatestek alacsony formaldehid-kibocsátással**
(51) **B27N 1/00** (2006.01)
B27N 3/02 (2006.01)
B32B 21/08 (2006.01)
(13) **T2**
(30) 10195648 2010.12.17. EP
-

- (11) **E023690**
(21) **E 11 161718**
(96) **EP 20110161718** 2011.04.08.
(97) **EP 2508316 A1** 2012.10.10.
EP 2508316 B1 2014.10.08.
(73) Saint-Gobain Placo SAS, 92150 Suresnes (FR)
(72) Jaffel, Hamouda
(74) dr. Svingor Ádám, DANUBIA Szabadalmi és Jogi Iroda Kft., 1051 Budapest, (HU)
(54) **Eljárás gipsztermékek előállítására**
(51) **B28C 5/38** (2006.01)
C04B 28/14 (2006.01)
C04B 38/10 (2006.01)
-

(13) T2

(11) E023331**(21) E 08 838865****(96) EP 20080838865** 2008.10.16.**(97) EP 2200802 A1** 2009.04.23.**EP 2200802 B1** 2014.06.11.

(73) Netstal-Maschinen AG, 8752 Näfels (CH)

(72) NOTZ, Markus

(74) Erdély Péter - DANUBIA Szabadalmi és Jogi Iroda Kft., 1051 Budapest, (HU)

(54) Eljárás és berendezés lineárisan mozgatott tengely vezérlésére**(51) B29C 45/82** (2006.01)**B29C 45/50** (2006.01)**(13) T2**(30) 16372007 2007.10.19. CH

(11) E023798**(21) E 09 840260****(96) EP 20090840260** 2009.07.10.**(97) EP 2399741 A1** 2011.12.28.**EP 2399741 B1** 2014.12.24.

(73) Taghleef Industries S.L., 23680 Alcalá La Real-Jaén (ES)

(72) DEL BARRIO PÉREZ, Javier

LOPEZ QUESADA, Manuel

(74) Derzsi Katalin, SBGK Szabadalmi Ügyvivői Iroda, 1062 Budapest, (HU)

(54) Film alkalmazása nyomott anyagok laminálására, és ilyen filmek előállítási eljárása**(51) B32B 27/40** (2006.01)**C08J 7/04** (2006.01)**C09D175/04** (2006.01)**D21H 19/82** (2006.01)**(13) T2**(30) 200900469 2009.02.19. ES

(11) E023480**(21) E 03 732633****(96) EP 20030732633** 2003.04.30.**(97) EP 1499499 A1** 2003.11.13.**EP 1499499 B1** 2014.09.17.

(73) DEK Vectorguard Limited, Kilmarnock, Ayrshire,KA1 2DJ (GB)

(72) Hall, James Graham

Shaw, Fraser

(74) dr. Köteles Zoltán, SBGK Szabadalmi Ügyvivői Iroda, 1062 Budapest, (HU)

(54) Szitanyomó egységek**(51) B41F 15/36** (2006.01)**B41F 27/12** (2006.01)**H05K 3/12** (2006.01)**(13) T2**

(30) 0210102 2002.05.02. GB

0225130 2002.10.29. GB

- (11) **E023451**
(21) **E 10 735239**
(96) **EP 20100735239** 2010.07.14.
(97) **EP 2454099 A1** 2011.01.20.
EP 2454099 B1 2014.09.10.
(73) Felix Böttcher GmbH & Co. KG, 50933 Köln (DE)
(72) PFEIL, Thorsten
(74) dr. Jakabné Molnár Judit, SBGK Szabadalmi Ügyvivői Iroda, 1062 Budapest, (HU)
(54) **Nedvesítőegység**
(51) **B41N 7/04** (2006.01)
(13) **T2**
(30) 09165365 2009.07.14. EP
-

- (11) **E023800**
(21) **E 12 156891**
(96) **EP 20120156891** 2012.02.24.
(97) **EP 2492108 A1** 2012.08.29.
EP 2492108 B1 2014.10.15.
(73) OPUS Spolka z ograniczona odpowiedzialnoscia, 44-122 Gliwice (PL)
(72) Macha, Aleksander
Nawrat, Krystian
Shier, Michael
(74) dr. Harangozó Gábor, DANUBIA Szabadalmi és Jogi Iroda Kft., 1051 Budapest, (HU)
(54) **Eljárás bevonatok létrehozására**
(51) **B42D 3/02** (2006.01)
B42F 13/00 (2006.01)
(13) **T2**
(30) 39405711 2011.02.28. PL
-

- (11) **E023861**
(21) **E 11 153523**
(96) **EP 20110153523** 2011.02.07.
(97) **EP 2484455 A1** 2012.08.08.
EP 2484455 B1 2014.12.24.
(73) SICPA HOLDING SA, 1008 Prilly (CH)
(72) Degott, Pierre
DESPLAND, Claude-Alain
SCHMID, Mathieu
Amerasinghe, Cédric
(74) Szabó Zsolt, DANUBIA Szabadalmi és Jogi Iroda Kft., 1051 Budapest, (HU)
(54) **Eszköz dinamikus vizuális mozgási effektussal és eljárás annak előállítására**
(51) **B42D 15/00** (2006.01)
B05D 3/14 (2006.01)
B41M 3/14 (2006.01)
B42D 25/00 (2014.01)
(13) **T2**
-

- (11) **E023715**
-

(21) E 04 800019

(96) EP 20040800019 2004.11.04.

(97) EP 1691999 A1 2005.06.02.

EP 1691999 B1 2014.12.31.

(73) Woory Industrial Company Ltd., Kyonki-do 449-908 (KR)

(72) LEE, Sung-Young

(74) dr. Harangozó Gábor, DANUBIA Szabadalmi és Jogi Iroda Kft., 1051 Budapest, (HU)

(54) **PTC elemes modul és ilyet tartalmazó előmelegített berendezés járművekhez**

(51) B60H 1/08 (2006.01)

B60H 1/22 (2006.01)

F24H 3/04 (2006.01)

F24H 9/18 (2006.01)

H05B 3/14 (2006.01)

H05B 3/50 (2006.01)

(13) T2

(30) 2003081465 2003.11.18. KR

(11) E023717

(21) E 11 151076

(96) EP 20110151076 2011.01.17.

(97) EP 2353904 A1 2011.08.10.

EP 2353904 B1 2015.01.07.

(73) TSE Trailer-System-Engineering GmbH & Co. KG, 72365 Ratshausen (DE)

(72) Seifritz, Harald

(74) Földi Julianna, Danubia Szabadalmi és Jogi Iroda Kft., 1051 Budapest, (HU)

(54) **Haszongépjármű-felépítmény oldalt eltolható ponyvával**

(51) B60J 5/06 (2006.01)

B62D 33/02 (2006.01)

B62D 33/033 (2006.01)

B62D 33/037 (2006.01)

(13) T2

(30) 102010000114 2010.01.19. DE

(11) E023855

(21) E 11 001355

(96) EP 20110001355 2011.02.18.

(97) EP 2368738 A2 2011.09.28.

EP 2368738 B1 2014.12.10.

(73) ThyssenKrupp System Engineering GmbH, 74076 Heilbronn (DE)

(72) Maier, Michael

HAUPENTHAL, Horst-Günter

(74) Mészárosné Dónusz Katalin, SBGK Szabadalmi Ügyvivői Iroda, 1062 Budapest, (HU)

(54) **Eljárás, készülék és mozgatható applikációs fej tömítés szerelésére gépjármű-karosszérián vagy egy applikációs lapon**

(51) B60J 10/00 (2006.01)

B23P 19/04 (2006.01)

(13) T2

(30) 102010011976 2010.03.19. DE

-
- (11) **E023357**
(21) **E 11 761043**
(96) **EP 20110761043** 2011.09.16.
(97) **EP 2616871 A2** 2012.03.22.
EP 2616871 B1 2014.05.21.
(73) Johnson Controls GmbH, 51399 Burscheid (DE)
(72) KUNZE, Norbert
RUMPF, Horst
(74) dr. Jakabné Molnár Judit, SBGK Szabadalmi Ügyvivői Iroda, 1062 Budapest, (HU)
(54) **Elrendezés head-up display megjelenítőjét tartó keret rögzítésére**
(51) **B60K 35/00** (2006.01)
B60R 11/00 (2006.01)
B60R 11/02 (2006.01)
G02B 27/01 (2006.01)
G03B 21/54 (2006.01)
(13) **T2**
(30) 102010045861 2010.09.17. DE
-

- (11) **E023896**
(21) **E 10 013876**
(96) **EP 20100013876** 2010.10.22.
(97) **EP 2332779 A1** 2011.06.15.
EP 2332779 B1 2014.12.03.
(73) KAMEI automotive GmbH, 38448 Wolfsburg (DE)
(72) Schulze, Dirk
(74) dr. Kovári György, ADVOPATENT Szabadalmi és Védjegy Iroda, 1011 Budapest, (HU)
(54) **Gépjárműben rögzíthető fegyverszekrény**
(51) **B60R 7/14** (2006.01)
A47B 81/00 (2006.01)
F41A 23/26 (2006.01)
F41C 33/06 (2006.01)
(13) **T2**
(30) 102009057793 2009.12.11. DE
-

- (11) **E023274**
(21) **E 11 703442**
(96) **EP 20110703442** 2011.02.10.
(97) **EP 2534013 A1** 2011.08.18.
EP 2534013 B1 2014.05.14.
(73) Continental Automotive GmbH, 30165 Hannover (DE)
(72) STÄHLIN, Ulrich
RIETH, Peter E.
DIEBOLD, Jürgen
MENZEL, Marc
SCHIRLING, Andreas
FESER, Michael
(74) Mák András, SBGK Szabadalmi Ügyvivői Iroda, 1062 Budapest, (HU)
(54) **Eljárás és berendezés vész hívás indítására légszákkal felszerelt gépjárműben**
(51) **B60R 21/01** (2006.01)
-

H04M 11/04 (2006.01)

(13) T2

(30) 102010007607 2010.02.11. DE

(11) E023858

(21) E 09 011063

(96) EP 20090011063 2009.08.28.

(97) EP 2161166 A2 2010.03.10.

EP 2161166 B1 2014.11.19.

(73) HS Products Engineering GmbH, 82239 Alling (DE)

(72) Heckmayr, Thomas

(74) Sipos József, DANUBIA Szabadalmi és Jogi Iroda Kft., 1051 Budapest, (HU)

(54) Mozgatórendszer

(51) B60R 22/20 (2006.01)

(13) T2

(30) 102008044980 2008.08.29. DE

(11) E023702

(21) E 10 754413

(96) EP 20100754413 2010.08.20.

(97) EP 2467282 A2 2011.03.03.

EP 2467282 B1 2014.08.13.

(73) Adolf Föhl GmbH + Co. KG, 73635 Rudersberg (DE)

(72) WIER, Franz

WIER, Isabel

(74) dr. Jakabné Molnár Judit, SBGK Szabadalmi Ügyvivői Iroda, 1062 Budapest, (HU)

(54) Övfeltekereslő biztonsági övekhez

(51) B60R 22/34 (2006.01)

(13) T2

(30) 102009038577 2009.08.22. DE

102009038578 2009.08.22. DE

(11) E023768

(21) E 08 872304

(96) EP 20080872304 2008.11.12.

(97) EP 2252486 A1 2009.08.20.

EP 2252486 B1 2014.08.20.

(73) Robert Bosch GmbH, 70442 Stuttgart (DE)

(72) TISCH, Florian

(74) Mák András, SBGK Szabadalmi Ügyvivői Iroda, 1062 Budapest, (HU)

(54) Elektronikus reteszelés ablaktörlő berendezéshez

(51) B60S 1/08 (2006.01)

(13) T2

(30) 102008000298 2008.02.14. DE

(11) E023852

(21) E 08 842729

(96) EP 20080842729 2008.10.02.

(97) EP 2209676 A1 2009.04.30.

EP 2209676 B1 2015.01.21.

(73) Valeo Systèmes d'Essuyage, 78321 La Verrière (FR)

(72) BOUSSET, Xavier

(74) Mészárosné Dónusz Katalin, SBGK Szabadalmi Ügyvivői Iroda, 1062 Budapest, (HU)

(54) Végtoldat ablaktörlő lapáthoz

(51) B60S 1/38 (2006.01)

(13) T2

(30) 0707363 2007.10.22. FR

(11) E023551

(21) E 12 163639

(96) EP 20120163639 2012.04.10.

(97) EP 2514649 A2 2012.10.24.

EP 2514649 B1 2014.11.19.

(73) Haldex Brake Products GmbH, 69123 Heidelberg (DE)

(72) Sulzyc, Georg

(74) Mészárosné Dónusz Katalin, SBGK Szabadalmi Ügyvivői Iroda, 1062 Budapest, (HU)

(54) Tengelykapcsolófej szűrőelemmel

(51) B60T 17/04 (2006.01)

(13) T2

(30) 102011002129 2011.04.18. DE

(11) E023588

(21) E 09 783059

(96) EP 20090783059 2009.09.15.

(97) EP 2334533 A1 2010.03.18.

EP 2334533 B1 2014.06.18.

(73) Voith Patent GmbH, 89522 Heidenheim (DE)

(72) HEINISCH, Andreas

Krause, Reiner

BEIKA, Uwe

ENDE, Sascha

(74) dr. Jakabné Molnár Judit, SBGK Szabadalmi Ügyvivői Iroda, 1062 Budapest, (HU)

(54) Vasúti jármű elülső részére felszerelhető járműorr

(51) B61D 15/06 (2006.01)

(13) T2

(30) 08164337 2008.09.15. EP

(11) E023577

(21) E 07 747740

(96) EP 20070747740 2007.05.28.

(97) EP 2029425 A2 2007.12.06.

EP 2029425 B1 2014.11.19.

(73) Latacz, Michal, 42-200 Czestochowa (PL)

(72) Latacz, Michal

(74) Ivánka Gábor, ARINOVA Szabadalmi és Védjegy Iroda, 1122 Budapest, (HU)

(54) Vízi járművek hullámmeghajtásának módja

(51) B63H 1/37 (2006.01)

(13) T2

(30) 37979606 2006.05.29. PL

(11) **E023619**

(21) **E 11 774119**

(96) **EP 20110774119** 2011.09.15.

(97) **EP 2616343 A1** 2012.03.22.

EP 2616343 B1 2014.06.11.

(73) International Tobacco Machinery Poland Sp. z o.o., 26-600 Radom (PL)

(72) SIEREDZINSKI, Marek

 CHMIELEWSKI, Robert

(74) dr. Kereszty Marcell, Gödölle, Kékes, Mészáros & Szabó Szabadalmi és Védjegy Iroda, 1024 Budapest, (HU)

(54) **Eljárás és rendszer cigaretta csomagok elrendezésére**

(51) **B65B 19/28** (2006.01)

B07C 5/34 (2006.01)

B65G 47/82 (2006.01)

G01N 21/88 (2006.01)

(13) **T2**

(30) 39241310 2010.09.16. PL

(11) **E023762**

(21) **E 11 009271**

(96) **EP 20110009271** 2011.11.22.

(97) **EP 2597045 A1** 2013.05.29.

EP 2597045 B1 2014.08.13.

(73) D.W. Plastics NV, 3740 Bilzen (BE)

(72) Isenborghs, Francis

(74) dr. Jakabné Molnár Judit, SBGK Szabadalmi Ügyvivői Iroda, 1062 Budapest, (HU)

(54) **Palacktartó láda mozgatható alsó lemezzel**

(51) **B65D 1/24** (2006.01)

B65D 85/30 (2006.01)

(13) **T2**

(11) **E023864**

(21) **E 04 759436**

(96) **EP 20040759436** 2004.04.12.

(97) **EP 1620321 A1** 2004.10.28.

EP 1620321 B1 2014.08.20.

(73) The Hudson-Sharp Machine Company, Green Bay, WI 54304 (US)

(72) YEAGER, James, W.

(74) dr. Jakabné Molnár Judit, SBGK Szabadalmi Ügyvivői Iroda, 1062 Budapest, (HU)

(54) **Visszazárható kifolyónyílással ellátott csomagolás és annak előállítási eljárása**

(51) **B65D 33/25** (2006.01)

B31B 19/36 (2006.01)

B65D 30/20 (2006.01)

B65D 75/58 (2006.01)

(13) **T2**

(30) 413806 2003.04.15. US

(11) **E023244**

-
- (21) **E 10 007352**
- (96) **EP 20100007352** 2005.05.26.
- (97) **EP 2243716 A1** 2010.10.27.
EP 2243716 B1 2014.05.07.
- (73) Sonoco Development, Inc., Hartsville, South Carolina 29550 (US)
- (72) Hebert, Robert Charles
Huffer, Scott William
Reese, Barry Roland
Prizzi, John A.
- (74) Mészárosné Dónusz Katalin, SBGK Szabadalmi Ügyvivői Iroda, 1062 Budapest, (HU)
- (54) **Eljárás beépített nyitó és visszazáró jellemzővel rendelkező, hajlékony csomagoló laminátum előállítására**
- (51) **B65D 75/58** (2006.01)
B32B 27/08 (2006.01)
B65D 77/20 (2006.01)
- (13) **T2**
- (30) 578984 P 2004.06.11. US
98872 2005.04.05. US
-

- (11) **E023306**
- (21) **E 10 831207**
- (96) **EP 20100831207** 2010.11.19.
- (97) **EP 2501625 A1** 2011.05.26.
EP 2501625 B1 2014.07.16.
- (73) Xemec OY, 90620 Oulu (FI)
- (72) AIRAKSINEN, Pentti
- (74) Mészárosné Dónusz Katalin, SBGK Szabadalmi Ügyvivői Iroda, 1062 Budapest, (HU)
- (54) **Rendszer festékes dobozok bedugaszolására**
- (51) **B65D 77/20** (2006.01)
B01F 15/02 (2006.01)
B21D 51/26 (2006.01)
B44D 3/00 (2006.01)
B65B 7/16 (2006.01)
B65B 7/28 (2006.01)
B67B 3/22 (2006.01)
B67B 3/28 (2006.01)
- (13) **T2**
- (30) 20096208 2009.11.20. FI
-

- (11) **E023697**
- (21) **E 12 170908**
- (96) **EP 20120170908** 2007.01.30.
- (97) **EP 2520514 A1** 2012.11.07.
EP 2520514 B1 2014.07.16.
- (73) The Fountainhead Group, Inc., New York Mills, New York 13417 (US)
- (72) ARCURI, Joseph F.
Cushman, Marl I.
MITCHELL, George A.
Restive, Mario J.
- (74) dr. Harangozó Gábor, DANUBIA Szabadalmi és Jogi Iroda Kft., 1051 Budapest, (HU)
-

(54) Folyadékadagoló rendszer

- (51) **B65D 83/00** (2006.01)
B05B 1/30 (2006.01)
B05B 9/08 (2006.01)
B05B 12/00 (2006.01)
B65D 83/22 (2006.01)
F16L 55/10 (2006.01)

(13) T2

- (30) 342918 2006.01.30. US

(11) E023695**(21) E 12 170911**

- (96) **EP 20120170911** 2007.01.30.

- (97) **EP 2520515 A1** 2012.11.07.

- EP 2520515 B1** 2014.07.16.

- (73) The Fountainhead Group, Inc., New York Mills, New York 13417 (US)

- (72) ARCURI, Joseph F.

CUSHMAN, Mark I.

MITCHELL, George A.

Restive, Mario J.

- (74) dr. Harangozó Gábor, DANUBIA Szabadalmi és Jogi Iroda Kft., 1051 Budapest, (HU)

(54) Folyadékadagoló rendszer

- (51) **B65D 83/00** (2006.01)
B05B 9/08 (2006.01)
F16L 55/10 (2006.01)

(13) T2

- (30) 342918 2006.01.30. US

(11) E023576**(21) E 07 788916**

- (96) **EP 20070788916** 2007.06.22.

- (97) **EP 2041002 A2** 2008.01.10.

- EP 2041002 B1** 2014.06.18.

- (73) BONGRAIN S.A., 78220 Viroflay (FR)

- (72) BONNIN, Yves

BOYER, Jacky

PORTE, Joël

GENTON, Florian

- (74) dr. Harangozó Gábor, DANUBIA Szabadalmi és Jogi Iroda Kft., 1051 Budapest, (HU)

(54) Eszköz élelmiszertermék, például sajt csomagolására, valamint eljárás annak előállítására

- (51) **B65D 85/76** (2006.01)
B65B 3/02 (2006.01)
B65D 77/24 (2006.01)

(13) T2

- (30) 0606116 2006.07.05. FR

(11) E023797**(21) E 11 793342**

- (96) **EP 20110793342** 2011.12.08.

(97) EP 2658800 A1 2012.07.05.

EP 2658800 B1 2014.11.19.

(73) Philip Morris Products S.A., 2000 Neuchâtel (CH)

(72) FERRAZZIN, Diego

PAGNONI, Michele

RISSO, Luca

(74) Mészárosné Dónusz Katalin, SBGK Szabadalmi Ügyvivői Iroda, 1062 Budapest, (HU)

(54) Adagolókészülék irányítottság nélküli tárgyak részére

(51) B65G 47/14 (2006.01)

(13) T2

(30) 10016174 2010.12.29. EP

(11) E023257

(21) E 11 710759

(96) EP 20110710759 2011.03.23.

(97) EP 2550225 A1 2011.09.29.

EP 2550225 B1 2014.05.07.

(73) Wobben Properties GmbH, 26605 Aurich (DE)

(72) LÜLKER, Frank

(74) Szabó Zsolt, DANUBIA Szabadalmi és Jogi Iroda Kft., 1051 Budapest, (HU)

(54) Emelőegység szélturbina rotorjának emeléséhez

(51) B66C 1/08 (2006.01)

B66C 1/10 (2006.01)

B66C 1/12 (2006.01)

F03D 1/00 (2006.01)

(13) T2

(30) 202010004093 U 2010.03.23. DE

(11) E023295

(21) E 11 730867

(96) EP 20110730867 2011.04.20.

(97) EP 2563709 A1 2011.11.03.

EP 2563709 B1 2014.05.21.

(73) Waagner-Biro Austria Stage Systems AG, 1220 Wien (AT)

(72) SCHOISSWOHL, Markus

MÄDER, Hans-Friedrich

(74) dr. Kereszty Marcell, Gödölle, Kékes, Mészáros & Szabó Szabadalmi és Védjegy Iroda, 1024 Budapest, (HU)

(54) Eljárás és rendszer erők, illetve nyomatékok kiegyenlítésére ponthúzó berendezésben vagy díszlethúzó berendezésben

(51) B66D 1/26 (2006.01)

A63J 1/02 (2006.01)

B66D 1/48 (2006.01)

(13) T2

(30) 6952010 2010.04.27. AT

(11) E023759

(21) E 07 790151

(96) EP 20070790151 2007.06.13.

(97) EP 2035697 A1 2008.01.10.

EP 2035697 B1 2014.08.13.

(73) Kite Gen Research S.R.L., 10023 Chieri (TO) (IT)

(72) Ippolito, Massimo

Taddei, Franco

(74) Ivánka Gábor, ARINOVA Szabadalmi és Védjegy Iroda, 1122 Budapest, (HU)

(54) Szélergia rendszer energia konvertálására egy függőleges tengelyű turbina révén, amely sárkányok által van működtetve

(51) **B66D 1/39** (2006.01)

F03D 3/06 (2006.01)

F03D 5/00 (2006.01)

F03D 9/02 (2006.01)

(13) **T2**

(30) TO20060491 2006.07.04. IT

(11) **E023278**

(21) **E 07 758280**

(96) **EP 20070758280** 2007.03.09.

(97) **EP 2013135 A2** 2007.09.27.

EP 2013135 B1 2014.05.14.

(73) Cat Tech International Ltd., Scunthorpe DN17 2BY (GB)

(72) BRENNOM, Stephen

(74) Szabó Zsolt, DANUBIA Szabadalmi és Jogi Iroda Kft., 1051 Budapest, (HU)

(54) Eljárás és berendezés katalizátorbetöltéshez

(51) **B67C 3/26** (2006.01)

B65G 1/00 (2006.01)

(13) **T2**

(30) 377798 2006.03.16. US

(11) **E023946**

(21) **E 11 703460**

(96) **EP 20110703460** 2011.02.15.

(97) **EP 2536658 A1** 2011.08.18.

EP 2536658 B1 2014.12.03.

(73) Université d'Aix-Marseille, 13007 Marseille (FR)

Centre National de la Recherche Scientifique (CNRS), 75016 Paris (FR)

(72) BRUNEL, Jean-Michel

(74) dr. Fehérvári Flóra, DANUBIA Szabadalmi és Jogi Iroda Kft., 1051 Budapest, (HU)

(54) Foszfín-oxiddal katalizált eljárás hidrogén előállítására szililezett származékokból mint hidrogén-hordozóból

(51) **C01B 3/06** (2006.01)

(13) **T2**

(30) 304595 P 2010.02.15. US

(11) **E023965**

(21) **E 12 706771**

(96) **EP 20120706771** 2012.02.14.

(97) **EP 2678270 A1** 2012.08.30.

EP 2678270 B1 2014.11.26.

(73) ThyssenKrupp Industrial Solutions AG, 45143 Essen (DE)

- (72) SCHWEFER, Meinhard
SIEFERT, Rolf
FUCHS, Jürgen
RUTHARDT, Klaus
GROVES, Michael
- (74) dr. Bódizs Árpád, SBGK Szabadalmi Ügyvivői Iroda, 1062 Budapest, (HU)
- (54) Eljárás N2O és NOx eltávolítására a salétromsav előállítási eljárásból, valamint erre alkalmas berendezés**
- (51) C01B 21/26** (2006.01)
B01D 53/86 (2006.01)
C01B 21/38 (2006.01)
- (13) T2**
- (30) 102011011881 2011.02.21. DE

- (11) E023763**
- (21) E 12 718386**
- (96) EP 20120718386** 2012.04.06.
(97) EP 2694441 A1 2012.10.11.
EP 2694441 B1 2015.01.28.
- (73) Enel Produzione S.p.A., 00198 Roma RM (IT)
- (72) CENCI, Vincenzo
MOSTI, Claudio
- (74) Szabó Zsolt, DANUBIA Szabadalmi és Jogi Iroda Kft., 1051 Budapest, (HU)
- (54) Eljárás erőművekben lejátszódó ZLD folyamat kémiaiájának monitorozására és szabályozására**
- (51) C02F 1/00** (2006.01)
C02F 1/04 (2006.01)
C02F 1/52 (2006.01)
C02F 5/00 (2006.01)
C02F103/18 (2006.01)
- (13) T2**
- (30) FI20110063 2011.04.08. IT

- (11) E023767**
- (21) E 10 000655**
- (96) EP 20100000655** 2010.01.22.
(97) EP 2230217 A1 2010.09.22.
EP 2230217 B1 2014.08.06.
- (73) GPS GLASPRODUKTIONS-SERVICE GMBH, 45329 Essen (DE)
- (72) Diekämper, Lars
- (74) dr. Jakabné Molnár Judit, SBGK Szabadalmi Ügyvivői Iroda, 1062 Budapest, (HU)
- (54) IS-rendszerű üveggyártó gép előformázó munkahelye**
- (51) C03B 9/353** (2006.01)
C03B 9/38 (2006.01)
- (13) T2**
- (30) 102009014168 2009.03.20. DE

- (11) E023458**
- (21) E 09 786072**
- (96) EP 20090786072** 2009.07.28.
(97) EP 2310336 A2 2010.02.11.

EP 2310336 B1 2014.09.10.

(73) Holcim Technology Ltd., 8645 Rapperswil-Jona (CH)

(72) ADLER, Michael

KO, Suz-Chung

(74) dr. Jakabné Molnár Judit, SBGK Szabadalmi Ügyvivői Iroda, 1062 Budapest, (HU)

(54) Hidraulikus kötőanyag

(51) C04B 28/08 (2006.01)

C04B 28/02 (2006.01)

C04B 28/14 (2006.01)

(13) T2

(30) 12312008 2008.08.07. AT

(11) E023360

(21) E 10 747292

(96) EP 20100747292 2010.08.04.

(97) EP 2462081 A2 2011.02.10.

EP 2462081 B1 2014.10.08.

(73) Saint-Gobain Centre de Recherches et d'Etudes Européen, 92400 Courbevoie (FR)

(72) MARLIN, Samuel

LANGOHR, David

PETIGNY, Sylvain

(74) Schläfer László, DANUBIA Szabadalmi és Jogi Iroda Kft., 1051 Budapest, (HU)

(54) Olvasztott alumínium-oxid/cirkónium-oxid szemcsék

(51) C04B 35/119 (2006.01)

C04B 35/653 (2006.01)

(13) T2

(30) 0955513 2009.08.05. FR

(11) E023794

(21) E 05 794143

(96) EP 20050794143 2005.09.23.

(97) EP 1794111 A1 2006.03.30.

EP 1794111 B1 2014.07.16.

(73) BASF SE, 67056 Ludwigshafen (DE)

(72) TELES, Joaquim

RÖSSLER, Beatrice

GENGER, Thomas

GLASS, Andreas

(74) Ráthonyi Zoltán, SBGK Szabadalmi Ügyvivői Iroda, 1062 Budapest, (HU)

(54) Eljárás ciklopentanon előállítására

(51) C07C 45/28 (2006.01)

C07C 49/395 (2006.01)

(13) T2

(30) 102004046171 2004.09.23. DE

(11) E023746

(21) E 13 177681

(96) EP 20130177681 2008.09.25.

(97) EP 2657219 A1 2013.10.30.

EP 2657219 B1 2014.12.10.

(73) Daiichi Sankyo Company, Limited, Tokyo 103-8426 (JP)

(72) SHIMADA, Kousei
KAWAMURA, Asuka
ARAKAWA, Naohisa
DOMON, Yuki

(74) Mester Tamás, SWORKS Nemzetközi Szabadalmi Ügyvivői Iroda Kft ., 1011 Budapest, (HU)

(54) Közttermék biciklikus y-aminosav származék előállításához

(51) **C07C 49/627** (2006.01)
C07C229/32 (2006.01)
C07C323/58 (2006.01)

(13) **T2**

(30) 2007255430 2007.09.28. JP

(11) **E023448**

(21) **E 12 162626**

(96) **EP 20120162626** 2003.12.04.

(97) **EP 2505578 A2** 2012.10.03.

EP 2505578 B1 2014.09.24.

(73) AstraZeneca AB, 151 85 Södertälje (SE)

(72) VU, Truc, Chi
FOX, Rita
HANSON, Ronald, L.
MAZZULLO, John, A., Jr.
WANG, Jianji
YU, Jurong
MAGNIN, David, R.
HAMANN, Lawrence, G.
BRZOZOWSKI, David, B.
GODFREY, Jollie, Duaine, Jr.
KOLOTUCHIN, Sergei, V.
PATEL, Ramesh, N.
WONG, Kwok
ZHU, Jason
AUGERI, David, J.

(74) Ráthonyi Zoltán, SBGK Szabadalmi Ügyvivői Iroda, 1062 Budapest, (HU)

(54) Eljárások és vegyületek dipeptidil peptidáz IV inhibitorok és intermediereik előállítására

(51) **C07C 62/06** (2006.01)
C07C 69/635 (2006.01)
C07C 69/675 (2006.01)
C07C 69/757 (2006.01)
C07C229/28 (2006.01)
C07C271/22 (2006.01)
C07D207/22 (2006.01)
C07D209/52 (2006.01)

(13) **T2**

(30) 431814 P 2002.12.09. US

(11) **E023812**

-
- (21) **E 09 719041**
- (96) **EP 20090719041** 2009.03.13.
- (97) **EP 2268607 A2** 2009.09.17.
- EP 2268607 B1** 2015.02.18.
- (73) Cti Bio, Seoul 135-964 (KR)
- (72) CHUNG Shin
LEE Jong-Ook
KIM Heui-Yeon
PARK Hyun-Jin
KIM Mi-Ran
- (74) Ivánka Gábor, ARINOVA Szabadalmi és Védjegy Iroda, 1122 Budapest, (HU)
- (54) **Peptid-nukleinsav-származékok jó sejtpenetrációval és erős affinitással a nukleinsavat illetően**
- (51) **C07C237/10** (2006.01)
C07K 5/06 (2006.01)
C07K 14/00 (2006.01)
- (13) **T2**
- (30) 20080023658 2008.03.14. KR
20080111459 2008.11.11. KR
-
- (11) **E023815**
- (21) **E 07 859033**
- (96) **EP 20070859033** 2007.12.03.
- (97) **EP 2091910 A1** 2008.06.12.
- EP 2091910 B1** 2014.08.20.
- (73) Conatus Pharmaceuticals, Inc., San Diego, CA 92127 (US)
- (72) DIMOCK, Stuart
HAGEN, Eric
HANKO, Jason
- (74) Szentpéteri Zsolt, SBGK Szabadalmi és Ügyvédi Irodák, 1062 Budapest, (HU)
- (54) **A (3S)-3-[N-(N'-(2-terc-butil-fenil)-oxamil)-alanini]-amino-5-(2',3',5',6'-tetrafluor-fenoxi)-4-oxo-pentánsav kristálymódosulata**
- (51) **C07C237/22** (2006.01)
A61K 31/197 (2006.01)
A61P 1/16 (2006.01)
- (13) **T2**
- (30) 868748 P 2006.12.06. US
-
- (11) **E023505**
- (21) **E 07 008910**
- (96) **EP 20070008910** 2007.05.03.
- (97) **EP 1854783 A2** 2007.11.14.
- EP 1854783 B1** 2014.11.19.
- (73) Bayer MaterialScience AG, 51368 Leverkusen (DE)
- (72) Keggenhoff, Berthold, Dr.
Lokum, Heinrich
Böhm, Matthias
- (74) Molnár Imre, DANUBIA Szabadalmi és Jogi Iroda Kft., 1051 Budapest, (HU)
- (54) **Eljárás izocianátok előállítására**
- (51) **C07C263/10** (2006.01)
-

	C07C265/14	(2006.01)	
(13) T2			
(30)	102006022448	2006.05.13.	DE

(11) E023774			
(21) E 09 763939			
(96)	EP 20090763939	2009.11.30.	
(97)	EP 2373616 A1	2010.06.10.	
	EP 2373616 B1	2014.10.22.	
(73)	BASF SE, 67056 Ludwigshafen (DE)		
(72)	KNÖSCHE, Carsten MATTKE, Torsten MÜLLER, Patric		
(74)	dr. Láng Tivadarné, SBGK Szabadalmi Ügyvivői Iroda, 1062 Budapest, (HU)		
(54) Eljárás izocianátok előállítására			
(51)	C07C263/10	(2006.01)	
(13) T2			
(30)	08170576	2008.12.03.	EP

(11) E023765			
(21) E 07 700526			
(96)	EP 20070700526	2007.01.15.	
(97)	EP 1979310 A1	2007.07.26.	
	EP 1979310 B1	2015.03.04.	
(73)	Syngenta Participations AG, 4058 Basel (CH)		
(72)	BINDER, Arthur		
(74)	Lezsák Gábor, Danubia Szabadalmi és Jogi Iroda Kft., 1051 Budapest, (HU)		
(54) Eljárás mezotrión kristályosítására			
(51)	C07C315/06	(2006.01)	
	C07C317/24	(2006.01)	
(13) T2			
(30)	759707 P	2006.01.18.	US

(11) E023938			
(21) E 04 727557			
(96)	EP 20040727557	2004.04.15.	
(97)	EP 1620396 A1	2004.10.28.	
	EP 1620396 B1	2014.12.03.	
(73)	Novartis AG, 4056 Basel (CH)		
(72)	SCHÄFER, Frank SEDELMEIER, Gottfried		
(74)	ifj. Szentpéteri Ádám, SBGK Szabadalmi Ügyvivői Iroda, 1062 Budapest, (HU)		
(54) Eljárás N-szubsztituált 2-ciano-pirrolidinek előállítására			
(51)	C07D207/16	(2006.01)	
	A61K 31/401	(2006.01)	
	A61P 3/10	(2006.01)	
(13) T2			
(30)	0308854	2003.04.16.	GB
	0311836	2003.05.22.	GB

- (11) **E023599**
(21) **E 12 162558**
(96) **EP 20120162558** 2010.01.25.
(97) **EP 2479166 A1** 2012.07.25.
EP 2479166 B1 2014.08.20.
(73) Cadila Healthcare Limited, Ahmedabad 380 015, Gujarat (IN)
(72) Pandey, Bipin
Dave, Mayank Ghanshyambhai
Shah, Mitesh
(74) PINTZ ÉS TÁRSAI Szabadalmi, Védjegy és Jogi Iroda Kft., 1539 Budapest, (HU)
(54) **Folyamat az etorikoxib előállítására**
(51) **C07D207/20** (2006.01)
C07D211/70 (2006.01)
C07D213/61 (2006.01)
(13) **T2**
(30) MU04412009 2009.02.27. IN
-

- (11) **E023618**
(21) **E 04 722121**
(96) **EP 20040722121** 2004.03.19.
(97) **EP 1619182 A1** 2004.10.21.
EP 1619182 B1 2014.07.23.
(73) Akhapkina, Valentina Ivanovna, 105264 Moscow (RU)
(72) Akhapkina, Valentina Ivanovna
AKHAPKIN, Roman Vitalievich
ALEKSANDROVSKY, Yury Anatolievich
AVEDISOVA, Alla Sergeevna
VORONINA, Tatyana Aleksandrovna
NESTERUK, Vladimir Viktorovich
(74) dr. Török Ferenc, DANUBIA Szabadalmi és Jogi Iroda Kft., 1051 Budapest, (HU)
(54) **Antidepresszáns hatású anyag**
(51) **C07D207/26** (2006.01)
A61K 31/4015 (2006.01)
A61P 25/24 (2006.01)
A61P 25/28 (2006.01)
(13) **T2**
(30) 2003110288 2003.04.10. RU
-

- (11) **E023806**
(21) **E 09 849272**
(96) **EP 20090849272** 2009.10.21.
(97) **EP 2475649 A1** 2011.03.17.
EP 2475649 B1 2014.08.13.
(73) Korea Research Institute Of Chemical Technology, Daejeon 305-343 (KR)
(72) HEO, Jung Nyoun
BAE, Myung-Ae
KIM, Nack Jeong
CHANG, Sung Youn
-

KANG, Namsook

YOO, Sung Eun

HWANG, Eun Sook

(74) Faber Miklós, ADVOPATENT Szabadalmi és Védjegy Iroda, 1011 Budapest, (HU)

(54) Indenonszármozék és az ezt tartalmazó gyógyászati készítmény

(51) **C07D213/50** (2006.01)

A61K 31/44 (2006.01)

A61P 19/08 (2006.01)

C07D213/89 (2006.01)

C07D239/26 (2006.01)

C07D241/12 (2006.01)

C07D295/088 (2006.01)

C07D333/22 (2006.01)

(13) **T2**

(30) 20090085954 2009.09.11. KR

(11) **E023749**

(21) **E 11 705048**

(96) **EP 20110705048** 2011.01.28.

(97) **EP 2528897 A1** 2011.08.04.

EP 2528897 B1 2014.10.15.

(73) Otsuka Pharmaceutical Co., Ltd., Tokyo 101-8535 (JP)

(72) TAKASU, Hideki

FUJITA, Shigekazu

OHTSUKA, Shinya

HIROSE, Toshiyuki

SATO, Yosuke

YAMADA, Satoshi

MIYAJIMA, Keisuke

SAKAI, Koji

KOJIMA, Yutaka

SEKIGUCHI, Kazuo

YANAGIHARA, Yasuo

SUZUKI, Takashi

TANAKA, Hideo

SUGIYAMA, Kazuhisa

OKUNO, Mitsuhiro

SUMIDA, Takumi

(74) dr. Fehérvári Flóra, DANUBIA Szabadalmi és Jogi Iroda Kft., 1051 Budapest, (HU)

(54) Diszubsztituált piridin-szármozékok mint rákellenes szerek

(51) **C07D213/69** (2006.01)

A61K 31/44 (2006.01)

A61K 31/443 (2006.01)

A61K 31/4439 (2006.01)

A61K 31/4545 (2006.01)

A61K 31/4725 (2006.01)

A61K 31/496 (2006.01)

A61P 35/00 (2006.01)

C07D401/12 (2006.01)
C07D405/12 (2006.01)
C07D413/12 (2006.01)
C07D417/12 (2006.01)

(13) T2

(30) 359729 P 2010.06.29. US
 299631 P 2010.01.29. US

(11) E023620**(21) E 04 754512****(96) EP 20040754512** 2004.06.04.**(97) EP 1633712 A2** 2005.01.06.**EP 1633712 B1** 2014.06.25.

(73) Chen, Guoqing Paul, Thousand Oaks, CA 91360 (US)

(72) Chen, Guoqing Paul

(74) dr. Gál Melinda, SBGK Szabadalmi Ügyvivői Iroda, 1062 Budapest, (HU)

(54) Angiogenezis gátló hattagú amino-amid-származékok**(51) C07D213/74** (2006.01)**A61K 31/4439** (2006.01)**A61P 35/00** (2006.01)**C07D213/82** (2006.01)**C07D401/12** (2006.01)**C07D401/14** (2006.01)**(13) T2**

(30) 478937 P 2003.06.16. US
 859733 2004.06.02. US

(11) E023743**(21) E 10 718088****(96) EP 20100718088** 2010.05.05.**(97) EP 2435408 A1** 2010.12.02.**EP 2435408 B1** 2015.01.07.

(73) Corden Pharma International GmbH, 68723 Plankstadt (DE)

(72) JAS, Gerhard

FREIFELD, Ilia

(74) Kovári György, ADVOPATENT Szabadalmi és Védjegy Iroda, 1011 Budapest, (HU)

(54) Eljárás flupirtin előállítására**(51) C07D213/75** (2006.01)**(13) T2**

(30) 102009023162 2009.05.29. DE

(11) E023731**(21) E 10 720165****(96) EP 20100720165** 2010.05.26.**(97) EP 2435409 A1** 2010.12.02.**EP 2435409 B1** 2014.08.13.

(73) Novartis AG, 4056 Basel (CH)

(72) COPPOLA, Gary Mark

IWAKI, Yuki

KARKI, Rajeshri Ganesh
 KAWANAMI, Toshio
 KSANDER, Gary Michael
 MOGI, Muneto
 SUN, Robert

(74) Szentpéteri Zsolt, SBGK Szabadalmi Ügyvivői Iroda, 1062 Budapest, (HU)

(54) Neprilizin-inhibitor szubsztituált aminopropion-származékok

(51) C07D213/82 (2006.01)
A61K 31/21 (2006.01)
A61K 31/435 (2006.01)
C07C233/47 (2006.01)
C07D239/36 (2006.01)
C07D261/18 (2006.01)
C07D271/06 (2006.01)

(13) T2

(30) 181756 P 2009.05.28. US
 263145 P 2009.11.20. US
 324943 P 2010.04.16. US

(11) E023447

(21) E 11 701220

(96) EP 20110701220 2011.01.17.
(97) EP 2523938 A1 2011.07.21.
EP 2523938 B1 2014.09.03.

(73) Hybrigenics S.A., 75014 Paris (FR)

(72) LOPEZ, Roman
 COLLAND, Frédéric

(74) dr. Kompagne Hajnalka, DANUBIA Szabadalmi és Jogi Iroda Kft., 1051 Budapest, (HU)

(54) Ubikvitin-specifikus proteáz 7 szelektív inhibitoraként alkalmazható amidoakridin-származékok

(51) C07D219/04 (2006.01)
A61K 31/473 (2006.01)
A61P 35/00 (2006.01)
C07D219/06 (2006.01)
C07D401/14 (2006.01)

(13) T2

(30) 885983 2010.08.13. US
 10172844 2010.08.13. EP
 295399 P 2010.01.15. US

(11) E023554

(21) E 09 725177

(96) EP 20090725177 2009.03.26.
(97) EP 2271626 A1 2009.10.01.
EP 2271626 B1 2014.11.26.

(73) Janssen Pharmaceutica, N.V., 2340 Beerse (BE)

(72) ANGIBAUD, Patrick René
 MEVELLEC, Laurence, Anne
 ROUX, Bruno
 STORCK, Pierre-Henri

MEYER, Christophe

VIALARD, Jorge Eduardo

(74) dr. Molnár István, DANUBIA Szabadalmi és Jogi Iroda Kft., 1051 Budapest, (HU)

(54) Tetrahidrofenantridionok és tetrahidrociklopentakinolinonok PARP és tubulin polimerizációs inhibitorokként

(51) **C07D221/12** (2006.01)

A61K 31/473 (2006.01)

A61P 35/00 (2006.01)

C07D401/06 (2006.01)

(13) **T2**

(30) 08153432 2008.03.27. EP

(11) **E023352**

(21) **E 11 702415**

(96) **EP 20110702415** 2011.01.27.

(97) **EP 2528900 A1** 2011.08.04.

EP 2528900 B1 2014.06.11.

(73) AbbVie Bahamas Ltd., New Providence, Nassau (BS)

(72) LOEVEZIJN, VAN, Arnold

LANGE, Josephus, H., M.

BARF, Gerrit, A.

DEN HARTOG, Arnold, P.

(74) Ivánka Gábor, ARINOVA Szabadalmi és Védjegy Iroda, 1122 Budapest, (HU)

(54) Szubsztituált pirazolin-karboxamidin-származékok szintézise

(51) **C07D231/06** (2006.01)

C07D231/54 (2006.01)

C07D409/04 (2006.01)

C07D409/12 (2006.01)

C07D491/107 (2006.01)

C07D513/10 (2006.01)

(13) **T2**

(30) 299363 P 2010.01.29. US

10152097 2010.01.29. EP

(11) **E023468**

(21) **E 10 736729**

(96) **EP 20100736729** 2010.07.27.

(97) **EP 2459538 A2** 2011.02.03.

EP 2459538 B1 2014.10.15.

(73) Syngenta Participations AG, 4058 Basel (CH)

(72) WANG, Linhua

EBERT, Jefferson Thomas

(74) Schläfer László, DANUBIA Szabadalmi és Jogi Iroda Kft., 1051 Budapest, (HU)

(54) Eljárás pirazolok alkilezésére

(51) **C07D231/14** (2006.01)

(13) **T2**

(30) 230134 P 2009.07.31. US

361570 P 2010.07.06. US

- (11) **E023733**
- (21) **E 11 714550**
- (96) **EP 20110714550** 2011.04.14.
- (97) **EP 2560959 A1** 2011.10.27.
EP 2560959 B1 2014.08.20.
- (73) Syngenta Participations AG, 4058 Basel (CH)
- (72) DUMEUNIER, Raphael
SCHLETH, Florian
VETTIGER, Thomas
ROMMEL, Michael
TRAH, Stephan
- (74) Szentpéteri Zsolt, SBGK Szabadalmi Ügyvivői Iroda, 1062 Budapest, (HU)
- (54) **Eljárás pirazol-karbonsavamidok előállítására**
- (51) **C07D231/14** (2006.01)
C07C 25/24 (2006.01)
C07C 35/52 (2006.01)
C07D303/17 (2006.01)
- (13) **T2**
- (30) 10160438 2010.04.20. EP

- (11) **E023700**
- (21) **E 11 701123**
- (96) **EP 20110701123** 2011.01.26.
- (97) **EP 2528902 A1** 2011.08.04.
EP 2528902 B1 2014.11.12.
- (73) SANOFI, 75008 Paris (FR)
- (72) RUF, Sven
PERNERSTORFER, Josef
SADOWSKI, Thorsten
HORSTICK, Georg
SCHREUDER, Herman
BUNING, Christian
OLPP, Thomas
SCHEIPER, Bodo
WIRTH, Klaus
- (74) Schläfer László, DANUBIA Szabadalmi és Jogi Iroda Kft., 1051 Budapest, (HU)
- (54) **Oxigénnel szubsztituált 3-heteroaróilamino-propionsav-származékok és ezek gyógyszerként történő alkalmazása**
- (51) **C07D231/20** (2006.01)
A61K 31/415 (2006.01)
A61P 9/00 (2006.01)
A61P 11/00 (2006.01)
A61P 13/12 (2006.01)
A61P 25/28 (2006.01)
A61P 29/00 (2006.01)
A61P 37/00 (2006.01)
C07D231/22 (2006.01)
C07D401/04 (2006.01)

C07D401/12	(2006.01)
C07D403/12	(2006.01)
C07D405/12	(2006.01)
C07D413/12	(2006.01)
C07D417/12	(2006.01)
(13) T2	
(30) 309119 P	2010.03.01. US
10305080	2010.01.26. EP

(11) E023461	
(21) E 10 798835	
(96) EP 20100798835	2010.12.07.
(97) EP 2509958 A1	2011.06.16.
EP 2509958 B1	2014.09.17.
(73) Kureha Corporation, Chuo-ku, Tokyo 103-8552 (JP)	
(72) ARAKI, Nobuyuki	
YAMAZAKI, Toru	
KUSANO, Nobuyuki	
IMAI, Eiyu	
KANNO, Hisashi	
MORI, Masaru	
MIYAKE, Taiji	
(74) Frankné dr. Machytka Daisy, Gödölle, Kékes, Mészáros & Szabó Szabadalmi és Védjegy Iroda, 1024 Budapest, (HU)	
(54) Azolszármaszerek, ezek előállításának módszerei, intermedierei és mezőgazdasági-kertészeti hatóanyagok	
(51) C07D233/60	(2006.01)
A01N 43/50	(2006.01)
A01N 43/707	(2006.01)
C07D249/08	(2006.01)
C07D405/06	(2006.01)
(13) T2	
(30) 2009278593	2009.12.08. JP

(11) E023758	
(21) E 10 705453	
(96) EP 20100705453	2010.02.04.
(97) EP 2396307 A1	2010.08.19.
EP 2396307 B1	2014.10.15.
(73) Merck Patent GmbH, 64293 Darmstadt (DE)	
(72) SUTTON, Amanda E.	
RICHARDSON, Thomas E.	
HUCK, Bayard R.	
KARRA, Srinivasa R.	
CHEN, Xiaoling	
XIAO, Yufang	
GOUTOPOULOS, Andreas	
LAN, Ruoxi	
PERREY, David	
VANDEVEER, Harold, George	

LIU-BUJALSKI, Lesley

STIEBER, Frank

HODOUS, Brian L.

QIU, Hui

JONES, Reinaldo C.

HEASLEY, Brian

(74) dr. Fehérvári Flóra, DANUBIA Szabadalmi és Jogi Iroda Kft., 1051 Budapest, (HU)

(54) Új amino-azaheterociklusos karboxamidok**(51) C07D239/94** (2006.01)**A61K 31/517** (2006.01)**A61P 35/00** (2006.01)**C07D401/04** (2006.01)**C07D401/12** (2006.01)**C07D403/12** (2006.01)**C07D405/12** (2006.01)**C07D409/04** (2006.01)**C07D409/12** (2006.01)**C07D413/04** (2006.01)**(13) T2**

(30) 207354 P 2009.02.11. US

(11) E023379**(21) E 11 757572****(96) EP 20110757572** 2011.08.29.**(97) EP 2611785 A1** 2012.03.08.**EP 2611785 B1** 2014.06.04.

(73) Bayer Intellectual Property GmbH, 40789 Monheim am Rhein (DE)

(72) BRAUN, Ralf

KÖHN, Arnim

VAN ALMSICK, Andreas

AHRENS, Hartmut

DÖRNER-RIEPING, Simon

WILLMS, Lothar

HÄUSER-HAHN, Isolde

HEINEMANN, Ines

GATZWEILER, Elmar

ROSINGER, Christopher, Hugh

(74) Molnár Imre, DANUBIA Szabadalmi és Jogi Iroda Kft., 1051 Budapest, (HU)

(54) N-(tetrazol-5-il)- és N-(tirazol-5-il)-arilkarbonsavamidok és alkalmazásuk herbicidként**(51) C07D249/14** (2006.01)**A01N 43/40** (2006.01)**A01N 43/653** (2006.01)**A01N 43/713** (2006.01)**C07D257/06** (2006.01)**C07D401/12** (2006.01)**(13) T2**

(30) 10174893 2010.09.01. EP

(11) E023745

-
- (21) **E 06 778214**
- (96) **EP 20060778214** 2006.08.10.
- (97) **EP 1917253 A1** 2007.02.22.
EP 1917253 B1 2015.01.07.
- (73) BOEHRINGER INGELHEIM INTERNATIONAL GMBH, 55216 Ingelheim (DE)
- (72) KRUEGER, Thomas
RIES, Uwe
SCHNAUBELT, Juergen
RALL, Werner
LEUTER, Zeno A.
DURAN, Adil
SOYKA, Rainer
- (74) Kovári György, Advopatent Szabadalmi és Védjegy Iroda, 1255 Budapest, (HU)
- (54) **Eljárás bétamimetikumok előállítására**
- (51) **C07D265/36** (2006.01)
C07C205/45 (2006.01)
C07C211/45 (2006.01)
C07C233/13 (2006.01)
C07C233/18 (2006.01)
- (13) **T2**
- (30) 05107470 2005.08.15. EP
-

- (11) **E023679**
- (21) **E 08 791776**
- (96) **EP 20080791776** 2008.07.29.
- (97) **EP 2184279 A1** 2010.05.12.
EP 2184279 B1 2014.11.12.
- (73) Shionogi & Co., Ltd., Osaka 541-0045 (JP)
- (72) TAKAYAMA, Masami
KUROSE, Noriyuki
- (74) Schläfer László, DANUBIA Szabadalmi és Jogi Iroda Kft., 1051 Budapest, (HU)
- (54) **Gyógyszerkészítmény, amely trombopoietin receptor agonista hatással rendelkező optikailag aktív vegyületet tartalmaz, és annak intermedierje**
- (51) **C07D277/20** (2006.01)
A61K 31/426 (2006.01)
A61P 1/18 (2006.01)
A61P 7/00 (2006.01)
A61P 7/06 (2006.01)
A61P 43/00 (2006.01)
C07D277/46 (2006.01)
- (13) **T2**
- (30) 2007198590 2007.07.31. JP
-

- (11) **E023616**
- (21) **E 10 804397**
- (96) **EP 20100804397** 2010.07.27.
- (97) **EP 2460801 A1** 2011.02.03.
EP 2460801 B1 2014.06.25.
- (73) ONO Pharmaceutical Co., Ltd., Osaka-shi, Osaka 541-8526 (JP)
-

-
- (72) KAMBE, Tohru
MARUYAMA, Toru
YAMANE, Shinsaku
NAKAYAMA, Satoshi
TANI, Kousuke
- (74) Somlai Mária, SBGK Szabadalmi Ügyvivői Iroda, 1062 Budapest, (HU)
- (54) Biciklusos vegyületek és ezek gyógyászati alkalmazása**
- (51) C07D313/06** (2006.01)
A61K 31/4427 (2006.01)
A61K 31/558 (2006.01)
A61P 27/02 (2006.01)
A61P 27/06 (2006.01)
A61P 27/10 (2006.01)
A61P 27/12 (2006.01)
A61P 43/00 (2006.01)
C07D401/06 (2006.01)
C07D417/04 (2006.01)
- (13) T2**
- (30) 2009175246 2009.07.28. JP
-
- (11) E023241**
- (21) E 09 744418**
- (96) EP 20090744418** 2009.11.04.
(97) EP 2352728 A1 2010.05.14.
EP 2352728 B1 2014.05.21.
- (73) Galderma Research & Development, 06410 Biot (FR)
- (72) BOUIX-PETER, Claire
SUZUKI, Itaru
PELISSON, Isabelle
COLLETTE, Pascal
TABET, Samuel
LAFITTE, Guillaume
- (74) dr. Fehérvári Flóra, DANUBIA Szabadalmi és Jogi Iroda Kft., 1051 Budapest, (HU)
- (54) Melanokortin receptor modulátorok, eljárás előállításukra és alkalmazásuk a humán gyógyászatban és kozmetikában**
- (51) C07D401/12** (2006.01)
C07D403/12 (2006.01)
- (13) T2**
- (30) 111169 P 2008.11.04. US
0857498 2008.11.04. FR
-
- (11) E023527**
- (21) E 13 160373**
- (96) EP 20130160373** 2006.02.16.
(97) EP 2607362 A1 2013.06.26.
EP 2607362 B1 2014.12.31.
- (73) Astellas Pharma Inc., Tokyo 103-8411 (JP)
- (72) Ishii, Takahiro
Sugane, Takashi
-

Maeda, Jun
 Narazaki, Fumie
 Kakefuda, Akio
 Sato, Kentaro
 Takahashi, Tatsuhisa
 Kanayama, Takatoshi
 Saitoh, Chikashi
 Suzuki, Jotaro
 Kanai, Chisato

(74) dr. Svingor Ádám, DANUBIA Szabadalmi és Jogi Iroda Kft., 1051 Budapest, (HU)

(54) FAAH-inhibitor piperidin- és piperazin-karboxilátok

(51) C07D401/12 (2006.01)
A61K 31/44 (2006.01)
A61K 31/4545 (2006.01)
A61K 31/4709 (2006.01)

(13) T2

(30) 2005040197 2005.02.17. JP
 2005303065 2005.10.18. JP

(11) E023760

(21) E 11 708374

(96) EP 20110708374 2011.03.04.
(97) EP 2556064 A2 2011.09.09.
EP 2556064 B1 2014.10.15.

(73) SANOFI, 75008 Paris (FR)

(72) ELENBAAS, Steven
 FARR, Robert Allan
 KANE, John Michael

(74) dr. Molnár István, DANUBIA Szabadalmi és Jogi Iroda Kft., 1051 Budapest, (HU)

(54) Eljárás

2-(ciklohexilmetil)-N-{2-[(2S)-1-metilpirrolidin-2-il]etil}-1,2,3,4-tetrahidro-izokinolin-7-szulfonamid előállítására

(51) C07D401/12 (2006.01)

(13) T2

(30) 1059750 2010.11.25. FR
 311069 P 2010.03.05. US

(11) E023776

(21) E 10 717194

(96) EP 20100717194 2010.04.16.
(97) EP 2419422 A1 2010.10.21.
EP 2419422 B1 2014.10.15.

(73) IPSEN PHARMA S.A.S., 92100 Boulogne-Billancourt (FR)

(72) BIGG, Dennis
 AUVIN, Serge
 LANCO, Christophe
 PREVOST, Grégoire

(74) Schläfer László, DANUBIA Szabadalmi és Jogi Iroda Kft., 1051 Budapest, (HU)

(54) Imidazolin-2,4-dion-származékok és ezek gyógyszerként történő alkalmazása

-
- (51) **C07D403/06** (2006.01)
A61K 31/4166 (2006.01)
A61P 35/00 (2006.01)
C07D403/12 (2006.01)

(13) **T2**

- (30) 0901864 2009.04.17. FR
-

(11) **E023674**

(21) **E 12 700695**

(96) **EP 20120700695** 2012.01.20.

(97) **EP 2668181 A1** 2012.08.02.

EP 2668181 B1 2014.11.05.

(73) Boehringer Ingelheim International GmbH, 55216 Ingelheim (DE)

(72) Anderskewitz, Ralf

MARTYRES, Domnic

OOST, Thorsten

RIST, Wolfgang

SEITHER, Peter

(74) Kovári György, ADVOPATENT Szabadalmi és Védjegy Iroda, 1011 Budapest, (HU)

(54) **Pirazolvegyületek mint CRTH2 antagonisták**

(51) **C07D403/12** (2006.01)

A61K 31/4155 (2006.01)

A61P 29/00 (2006.01)

C07D407/12 (2006.01)

C07D409/12 (2006.01)

(13) **T2**

- (30) 11151876 2011.01.24. EP
-

(11) **E023597**

(21) **E 10 769711**

(96) **EP 20100769711** 2010.04.27.

(97) **EP 2426126 A1** 2012.03.07.

EP 2426126 B1 2014.11.19.

(73) Daiichi Sankyo Company, Limited, Tokyo 103-8426 (JP)

(72) YANAGIHARA, Shigeo

(74) Mester Tamás, SWORKS Nemzetközi Szabadalmi Ügyvivői Iroda Kft ., 1011 Budapest, (HU)

(54) **Eljárás olmesartan medoxomil előállítására**

(51) **C07D405/14** (2006.01)

A61K 31/4178 (2006.01)

A61P 9/12 (2006.01)

A61P 43/00 (2006.01)

(13) **T2**

- (30) 2009109159 2009.04.28. JP
-

(11) **E023614**

(21) **E 10 726052**

(96) **EP 20100726052** 2010.06.11.

(97) **EP 2445906 A1** 2010.12.29.

EP 2445906 B1 2014.07.23.

-
- (73) Syngenta Participations AG, 4058 Basel (CH)
Syngenta Limited, Guildford Surrey GU2 7YH (GB)
- (72) RENOLD, Peter
CASSAYRE, Jérôme Yves
EL QACEMI, Myriem
PABBA, Jagadish
PITTERNA, Thomas
- (74) dr. Gál Melinda, SBGK Szabadalmi Ügyvivői Iroda, 1062 Budapest, (HU)
- (54) Inszekticid vegyületek**
- (51) C07D413/12** (2006.01)
A01N 43/36 (2006.01)
A01N 43/40 (2006.01)
A01N 43/80 (2006.01)
C07D207/20 (2006.01)
C07D401/04 (2006.01)
C07D403/04 (2006.01)
C07D409/12 (2006.01)
C07D409/14 (2006.01)
C07D413/14 (2006.01)
C07D417/14 (2006.01)
- (13) T2**
- (30) 0910768 2009.06.22. GB
0910767 2009.06.22. GB
PCT/EP2009/059563 2009.07.24. WO
10153810 2010.02.17. EP
-
- (11) E023682**
- (21) E 10 701307**
- (96) EP 20100701307** 2010.01.25.
(97) EP 2389378 A1 2010.07.29.
EP 2389378 B1 2014.06.25.
- (73) Targacept, Inc., 100 North Main Street Suite 1510 Winston-Salem, NC 2 (US)
- (72) BENCHERIF, Merouane
FEDOROV, Nikolai
HAUSER, Terry
JORDAN, Kristen
LETCHWORTH, Sharon, Rae
MAZUROV, Anatoly
MUNOZ, Julio, A.
SPEAKE, Jason
YOHANNES, Daniel
- (74) Horváthné Faber Enikő, ADVOPATENT Szabadalmi és Védjegy Iroda, 1011 Budapest, (HU)
- (54) (2S,3R)-N-2-[(3-piridinil-metil)-1-azabicyklo[2.2.2]okt-3-il]-3,5-difluor-benzamid előállítás és terápiás alkalmazásai**
- (51) C07D453/02** (2006.01)
A61K 31/439 (2006.01)
A61P 3/00 (2006.01)
A61P 25/02 (2006.01)
-

-
- A61P 25/04** (2006.01)
A61P 25/06 (2006.01)
A61P 25/28 (2006.01)
A61P 29/00 (2006.01)
- (13) T2**
(30) 147260 P 2009.01.26. US
-
- (11) E023362**
(21) E 10 798683
(96) EP 20100798683 2010.12.20.
(97) EP 2516433 A1 2011.06.30.
EP 2516433 B1 2014.05.21.
- (73) Array Biopharma, Inc., Boulder, CO 80301 (US)
(72) BOYS, Mark Laurence
BRADLEY, Michael F.
DELISLE, Robert Kirk
HENNING, D. David
KENNEDY, April L.
MARMSATER, Fredrik P.
MEDINA, Matthew David
MUNSON, Mark C.
RAST, Bryson
RIZZI, James P.
RODRIGUEZ, Martha E.
TOPALOV, George T.
ZHAO, Qian
- (74) dr. Molnár István, DANUBIA Szabadalmi és Jogi Iroda Kft., 1051 Budapest, (HU)
- (54) Helyettesített N-(1H-indazol-4-il)-imidazo[1,2-A]piridin-3-karboxamid vegyületek, mint CFMS inhibitorok**
- (51) C07D471/04** (2006.01)
A61K 31/437 (2006.01)
A61K 31/4985 (2006.01)
A61P 9/00 (2006.01)
A61P 19/08 (2006.01)
A61P 29/00 (2006.01)
A61P 35/00 (2006.01)
C07D519/00 (2006.01)
- (13) T2**
(30) 288729 P 2009.12.21. US
-
- (11) E023729**
(21) E 13 728918
(96) EP 20130728918 2013.01.17.
(97) EP 2657233 A1 2013.07.25.
EP 2657233 B1 2014.08.27.
- (73) Taiho Pharmaceutical Co., Ltd., Chiyoda-ku, Tokyo 101-8444 (JP)
(72) SAGARA, Takeshi
ITO, Satoru
-

OTSUKI, Sachie

SOOTOME, Hiroshi

(74) Szentpéteri Zsolt, SBGK Szabadalmi Ügyvivői Iroda, 1062 Budapest, (HU)

(54) 3,5-diszubsztituált alkilbenzol vegyületek és sóik**(51) C07D471/04** (2006.01)**A61K 31/437** (2006.01)**A61K 31/519** (2006.01)**A61K 31/5377** (2006.01)**A61P 35/00** (2006.01)**A61P 35/02** (2006.01)**A61P 43/00** (2006.01)**C07D487/04** (2006.01)**(13) T2**

(30) 2012009467 2012.01.19. JP

(11) E023821**(21) E 10 771159****(96) EP 20100771159** 2010.09.17.**(97) EP 2477990 A1** 2011.03.24.**EP 2477990 B1** 2014.08.20.

(73) SANOFI, 75008 Paris (FR)

(72) AUGER, Florian

DE PERETTI, Danielle

EVEN, Luc

(74) dr. Fehérvári Flóra, DANUBIA Szabadalmi és Jogi Iroda Kft., 1051 Budapest, (HU)

(54) 5-fenil-pirazolopiridin-származékok, ezek előállításuk és terápiás alkalmazása**(51) C07D471/06** (2006.01)**A61K 31/437** (2006.01)**(13) T2**

(30) 0956444 2009.09.18. FR

(11) E023836**(21) E 08 836001****(96) EP 20080836001** 2008.10.03.**(97) EP 2203451 A2** 2009.04.09.**EP 2203451 B1** 2014.07.30.

(73) Univerzita palackeho V Olomouci, 77147 Olomouc (CZ)

Freie Universität Berlin, 14195 Berlin (DE)

(72) SPICHAL, Lukas

POPA, Igor

VOLLER, Jiri

DOLEZAL, Karel

STRNAD, Miroslav

WERNER, Tomas

SCHMULLING, Thomas

(74) ifj. Szentpéteri Ádám, SBGK Szabadalmi Ügyvivői Iroda, 1062 Budapest, (HU)

(54) Szubsztituált 6-(alkilbenzilamino)-purin-származékok citokinin receptor antagonistaként történő alkalmazásra, valamint az ezeket a származékokat tartalmazó készítmények**(51) C07D473/34** (2006.01)

-
- A01N 43/00** (2006.01)
A61K 31/52 (2006.01)
- (13) **T2**
(30) 20070691 2007.10.05. CZ
-
- (11) **E023288**
(21) **E 10 742013**
(96) **EP 20100742013** 2010.07.01.
(97) **EP 2448940 A2** 2011.01.06.
EP 2448940 B1 2014.05.21.
(73) SANOFI, 75008 Paris (FR)
(72) BACQUE, Eric
BROLLO, Maurice
CLAUSS, Annie
EL AHMAD, Youssef
FILOCHE-ROMMÉ, Bruno
HALLEY, Frank
KARLSSON, Karl Andreas
MARCINIAK, Gilbert
RONAN, Baptiste
SCHIO, Laurent
VIVET, Bertrand
VIVIANI, Fabrice
ZIMMERMANN, André
(74) dr. Molnár István, DANUBIA Szabadalmi és Jogi Iroda Kft., 1051 Budapest, (HU)
- (54) **6,7,8,9-tetrahidro-pirimido{1,2-a}pirimidin-4-on származékok, előállításuk és gyógyászati alkalmazásuk**
- (51) **C07D487/04** (2006.01)
A61K 31/519 (2006.01)
A61P 35/00 (2006.01)
C07D239/06 (2006.01)
C07D239/42 (2006.01)
- (13) **T2**
(30) 0903237 2009.07.02. FR
241098 P 2009.09.10. US
0957069 2009.10.09. FR
-
- (11) **E023829**
(21) **E 10 817669**
(96) **EP 20100817669** 2010.09.02.
(97) **EP 2477628 A1** 2011.03.24.
EP 2477628 B1 2014.08.20.
(73) Merck Sharp & Dohme Corp., Rahway NJ 07065-0907 (US)
(72) PETROVA, Rositza
SIROTA, Eric
WENSLOW, Robert
(74) Mester Tamás, SWORKS Nemzetközi Szabadalmi Ügyvivői Iroda Kft., 1011 Budapest, (HU)
- (54) **Dihidropirazolopirimidinon kristályos félhidrát alakjainak előállítása**
- (51) **C07D487/04** (2006.01)
A61K 31/497 (2006.01)
-

	A61K 31/675	(2006.01)
	A61K 31/70	(2006.01)
(13) T2		
(30)	242428 P	2009.09.15. US
	323045 P	2010.04.12. US

(11) E023751		
(21) E 08 708517		
(96) EP 20080708517		2008.01.31.
(97) EP 2109614 A1		2008.08.07.
	EP 2109614 B1	2014.08.06.
(73)	Intervet International B.V., 5831 AN Boxmeer (NL)	
(72)	Almena-Perea, Juan Jose	
	Brink, Monika	
	Geiss, Gerhard	
	Kadyrov, Renat	
	MEYER, Thorsten	
(74)	Mester Tamás, SWORKS Nemzetközi Szabadalmi Ügyvivői Iroda Kft ., 1011 Budapest, (HU)	
(54) 6-amino-7-hidroxi-4, 5, 6, 7-tetrahidroimidazo-4, 5, 1-JK][1]-benzazepin-2-[1H]-on és zilpaterol enantioszelektív szintézise		
(51) C07D487/06		(2006.01)
	A61K 31/55	(2006.01)
	A61P 43/00	(2006.01)
(13) T2		
(30)	899336 P	2007.02.01. US

(11) E023591		
(21) E 03 753571		
(96) EP 20030753571		2003.05.16.
(97) EP 1567529 A1		2003.12.24.
	EP 1567529 B1	2014.06.18.
(73)	Janssen R&D Ireland, Co Cork (IE)	
(72)	VERMEERSCH, Hans, Wim, Pieter	
	THONÉ, Daniel, Joseph, Christiaan	
	JANSSENS, Luc, Donné, Marie-Louise	
	Wigerinck, Piet Bert Paul	
(74)	Szentpéteri Zsolt, SBGK Szabadalmi Ügyvivői Iroda, 1062 Budapest, (HU)	
(54) HIV proteáz inhibitorok pszeudopolimorf formái		
(51) C07D493/04		(2006.01)
	C07D307/06	(2006.01)
(13) T2		
(30)	02076929	2002.05.16. EP

(11) E023696		
(21) E 06 124851		
(96) EP 20060124851		2004.09.09.
(97) EP 1772456 A1		2007.04.11.
	EP 1772456 B1	2014.10.29.
(73)	Generics (UK) Limited, Potters Bar, Hertfordshire EN6 1AG (GB)	

-
- (72) Arul, Ramakrishnan
 Rawat, Ajay Singh
 Gadakar, Maheshkumar
 Rao, Rajesh
 Pise, Abhinay
 Gray, Jason
- (74) Szentpéteri Zsolt, SBGK Szabadalmi Ügyvivői Iroda, 1062 Budapest, (HU)
- (54) A clopidogrel új kristályos polimorfjai**
- (51) **C07D495/04** (2006.01)
A61K 31/4365 (2006.01)
A61P 7/02 (2006.01)
- (13) **T2**
- (30) 0321256 2003.09.11. GB
-
- (11) **E023571**
- (21) **E 11 761206**
- (96) **EP 20110761206** 2011.09.13.
 (97) **EP 2616471 A1** 2012.03.22.
EP 2616471 B1 2014.12.31.
- (73) Lexicon Pharmaceuticals, Inc., The Woodlands, TX 77381 (US)
- (72) BARBOSA, Joseph
 CARSON, Kenneth Gordon
 GARDYAN, Michael Walter
 HE, Wei
 LOMBARDO, Victoria
 PABBA, Praveen
 TARVER, James Jr.
- (74) Frankné dr. Machytka Daisy, Gödölle, Kékes, Mészáros & Szabó Szabadalmi és Védjegy Iroda, 1024 Budapest, (HU)
- (54) Notum pektinacetil-észteráz inhibitorai és eljárások alkalmazásukra**
- (51) **C07D495/04** (2006.01)
- (13) **T2**
- (30) 382526 P 2010.09.14. US
-
- (11) **E023596**
- (21) **E 11 151008**
- (96) **EP 20110151008** 2009.02.19.
 (97) **EP 2308885 A2** 2011.04.13.
EP 2308885 B1 2014.11.19.
- (73) Gilead Sciences, Inc., Foster City, CA 94404 (US)
- (72) Birkus, Gabriel
 Ray, Adrian S.
 Tumas, Daniel
 Watkins, William J.
- (74) Mester Tamás, SWORKS Nemzetközi Szabadalmi Ügyvivői Iroda Kft ., 1011 Budapest, (HU)
- (54) Új vegyületek és eljárások terápiára**
- (51) **C07F 9/6561** (2006.01)
A61K 31/675 (2006.01)
A61P 35/00 (2006.01)
-

(13) T2(30) 30148 P 2008.02.20. US

(11) E023692**(21) E 11 176861****(96) EP 20110176861** 2011.08.08.**(97) EP 2557085 A1** 2013.02.13.**EP 2557085 B1** 2014.10.22.(73) EMPA Eidgenössische Materialprüfungs- und Forschungsanstalt, 8600 Dübendorf (CH)
Fritz Nauer AG, 8633 Wolfhausen (CH)

(72) Mispreve, Henri

Näscher, Reinold

Gaan, Sabyasachi

Neisius, Matthias

Mercoli, Primo

Liang, Shuyu

(74) dr. Láng Tivadarné, SBGK Szabadalmi Ügyvivői Iroda, 1062 Budapest, (HU)

(54) Új foszfonamidátok - szintézis és égésgátló alkalmazások**(51) C07F 9/6571** (2006.01)**C09K 21/12** (2006.01)**(13) T2**

(11) E023479**(21) E 08 873364****(96) EP 20080873364** 2008.03.17.**(97) EP 2265625 A1** 2009.09.24.**EP 2265625 B1** 2014.11.12.

(73) Bio Tech Ltd, Shumen 9700 (BG)

(72) CHERNYAVSKAYA, Nina Andreevna

(74) Ivánka Gábor, ARINOVA Szabadalmi és Védjegy Iroda, 1122 Budapest, (HU)

(54) Eljárás cellulózt tartalmazó anyagok folyamatos savas hidrolízisére**(51) C07H 3/02** (2006.01)**C07G 1/00** (2006.01)**C07G 3/00** (2006.01)**C07H 1/08** (2006.01)**(13) T2**

(11) E023582**(21) E 05 806393****(96) EP 20050806393** 2005.09.08.**(97) EP 1786830 A2** 2006.03.23.**EP 1786830 B1** 2014.11.12.

(73) Genentech, Inc., South San Francisco CA 94080-4990 (US)

Novartis AG, 4056 Basel (CH)

(72) WINTER, Charles, Matthew

(74) dr. Kereszty Marcell, Gödölle, Kékes, Mészáros & Szabó Szabadalmi és Védjegy Iroda, 1024 Budapest, (HU)

(54) Eljárás antitestek koncentráálására és azokat tartalmazó terápiás termékek**(51) C07K 1/34** (2006.01)**(13) T2**

(30) 609092 P 2004.09.09. US
 220362 2005.09.06. US

(11) E023899**(21) E 12 716538****(96) EP 20120716538** 2012.03.29.**(97) EP 2691412 A1** 2012.10.04.**EP 2691412 B1** 2014.12.24.

(73) Neurovive Pharmaceutical AB, 223 81 Lund (SE)

(72) MOSS, Steven James

GREGORY, Matthew Alan

WILKINSON, Barrie

(74) ifj. Szentpéteri Ádám, SBGK Szabadalmi és Jogi Iroda Kft., 1062 Budapest, (HU)

(54) Makrociklusos vegyület és eljárás annak előállítására**(51) C07K 5/06** (2006.01)**A61P 31/12** (2006.01)**A61P 31/14** (2006.01)**A61P 31/18** (2006.01)**C07D231/54** (2006.01)**C07D498/04** (2006.01)**C07D498/06** (2006.01)**C07K 5/065** (2006.01)**(13) T2**

(30) 201105293 2011.03.29. GB

201113629 2011.08.08. GB

201202060 2012.02.07. GB

(11) E023901**(21) E 12 716539****(96) EP 20120716539** 2012.03.29.**(97) EP 2691413 A1** 2012.10.04.**EP 2691413 B1** 2014.12.24.

(73) Neurovive Pharmaceutical AB, 223 81 Lund (SE)

(72) MOSS, Steven James

GREGORY, Matthew Alan

WILKINSON, Barrie

(74) ifj. Szentpéteri Ádám, SBGK Szabadalmi és Jogi Iroda Kft., 1062 Budapest, (HU)

(54) Makrociklusos vegyületek és eljárás azok előállítására**(51) C07K 5/06** (2006.01)**A61P 31/12** (2006.01)**A61P 31/14** (2006.01)**A61P 31/18** (2006.01)**C07D231/54** (2006.01)**C07D498/04** (2006.01)**C07D498/06** (2006.01)**C07K 5/065** (2006.01)**(13) T2**

(30) 201105293 2011.03.29. GB

201113629 2011.08.08. GB

201202060 2012.02.07. GB

- (11) **E023742**
 (21) **E 10 737601**
 (96) **EP 20100737601** 2010.06.08.
 (97) **EP 2459586 A2** 2010.12.16.
 EP 2459586 B1 2014.08.13.
 (73) Diaxonhit, 75013 Paris (FR)
 (72) CYN-CYNATUS, Camille
 ROGE, Julie
 THOMAS, Damien
 NUYTTENS, Héléne
 (74) dr. Svingor Ádám, DANUBIA Szabadalmi és Jogi Iroda Kft., 1051 Budapest, (HU)
 (54) **Protein antigének staphylococcus aureus-fertőzés szerodiagnosztikájára, különösen oszteoartikuláris protéziseken**
 (51) **C07K 14/31** (2006.01)
 G01N 33/569 (2006.01)
 (13) **T2**
 (30) 213452 P 2009.06.10. US

- (11) **E023644**
 (21) **E 10 712365**
 (96) **EP 20100712365** 2010.04.01.
 (97) **EP 2417156 A1** 2010.10.14.
 EP 2417156 B1 2015.02.11.
 (73) Roche Glycart AG, 8952 Schlieren-Zuerich (CH)
 (72) BRINKMANN, Ulrich
 CROASDALE, Rebecca
 HOFFMANN, Eike
 KLEIN, Christian
 MOESSNER, Ekkehard
 SCHANZER, Juergen Michael
 UMANA, Pablo
 SUSTMANN, Claudio
 (74) dr. Miskolczi Mária, 1111 Budapest, (HU)
 (54) **Háromértékű bispecifikus antitestek**
 (51) **C07K 16/00** (2006.01)
 A61K 39/395 (2006.01)
 C07K 14/71 (2006.01)
 C07K 16/28 (2006.01)
 C07K 16/32 (2006.01)
 C07K 16/46 (2006.01)
 (13) **T2**
 (30) 09005108 2009.04.07. EP

- (11) **E023578**
 (21) **E 07 752018**
 (96) **EP 20070752018** 2007.03.02.
 (97) **EP 1988882 A2** 2007.09.13.

EP 1988882 B1 2014.12.17.

(73) ALEXION PHARMACEUTICALS, INC., Cheshire, CT 06410 (US)

(72) ROTHER, Russell P.

WANG, Hao

ZHONG, Zhen

(74) Lengyel Zsolt, DANUBIA Szabadalmi és Jogi Iroda Kft., 1051 Budapest, (HU)

(54) Allograft túlélésének meghosszabítása a komplement-aktivitás gátlásával

(51) C07K 16/18 (2006.01)

A61K 31/16 (2006.01)

A61K 31/365 (2006.01)

A61K 31/573 (2006.01)

A61K 38/13 (2006.01)

A61K 39/00 (2006.01)

A61P 37/06 (2006.01)

(13) T2

(30) 778859 P 2006.03.02. US

(11) E023677

(21) E 06 742970

(96) EP 20060742970 2006.05.17.

(97) EP 1888643 A2 2006.11.23.

EP 1888643 B1 2014.10.29.

(73) MorphoSys AG, 82152 Martinsried/München (DE)

(72) STEIDL, Stefan

THOMASSEN-WOLF, Elisabeth

(74) dr. Láng Tivadarné, SBGK Szabadalmi Ügyvivői Iroda, 1062 Budapest, (HU)

(54) Anti-GM-CSF antitestek és alkalmazásaik

(51) C07K 16/24 (2006.01)

(13) T2

(30) 682009 P 2005.05.18. US

(11) E023529

(21) E 08 869976

(96) EP 20080869976 2008.12.30.

(97) EP 2231707 A1 2009.07.16.

EP 2231707 B1 2014.12.24.

(73) Baxter International Inc., Deerfield, IL 60015 (US)

Baxter Healthcare S.A., 8152 Glattpark (Opfikon) (CH)

Dyax Corporation, Cambridge, MA 02139 (US)

(72) KERSCHBAUMER, Randolph

SCHEIFLINGER, Friedrich

RIEGER, Manfred

THIELE, Michael

MUDDE, C. Geert

MUELLBERG, Juergen

HOET, Rene

(74) dr. Kompagne Hajnalka, DANUBIA Szabadalmi és Jogi Iroda Kft., 1051 Budapest, (HU)

(54) Anti-MIF ellenanyagok

(51) C07K 16/24 (2006.01)

A61K 39/395	(2006.01)
A61P 1/00	(2006.01)
A61P 13/12	(2006.01)
A61P 35/00	(2006.01)
C12N 15/13	(2006.01)
(13) T2	
(30) 18988 P	2008.01.04. US
94685 P	2008.09.05. US

(11) E023865	
(21) E 09 794822	
(96) EP 20090794822	2009.07.08.
(97) EP 2307459 A2	2010.01.14.
EP 2307459 B1	2015.01.07.
(73)	OncoMed Pharmaceuticals, Inc., Redwood City, CA 94063 (US)
(72)	GURNEY, Austin, L. HOEY, Timothy, Charles BRUHNS, Maureen, Fitch AXELROD, Fumiko, Takada
(74)	dr. Svingor Ádám, DANUBIA Szabadalmi és Jogi Iroda Kft., 1051 Budapest, (HU)
(54) NOTCH-1-receptorkötő ágensek és eljárások alkalmazásaikra	
(51) C07K 16/28	(2006.01)
A61K 39/395	(2006.01)
(13) T2	
(30) 112699 P	2008.11.07. US
112701 P	2008.11.07. US
79095 P	2008.07.08. US

(11) E023761	
(21) E 10 012760	
(96) EP 20100012760	2003.12.01.
(97) EP 2386576 A1	2011.11.16.
EP 2386576 B1	2014.08.13.
(73)	Glycotope GmbH, 13125 Berlin (DE)
(72)	Goletz, Steffen DANIELCZYK, Antje Stahn, Renate KARSTEN, Uwe Ravn, Peter Astrup Christensen, Peter
(74)	dr. Láng Tivadarné, SBGK Szabadalmi Ügyvivői Iroda, 1062 Budapest, (HU)
(54) Tumor-specifikus felismerő molekulák	
(51) C07K 16/30	(2006.01)
A61K 39/00	(2006.01)
A61K 47/48	(2006.01)
A61K 51/10	(2006.01)
C12N 5/00	(2006.01)
(13) T2	
(30) 10256900	2002.11.29. DE

(11) E023849**(21) E 04 714520****(96) EP 20040714520** 2004.02.25.**(97) EP 1599504 A1** 2004.09.10.**EP 1599504 B1** 2014.12.03.

(73) Vaccibody AS, N-0349 Oslo (NO)

(72) BOGEN, Bjarne

FREDRIKSEN, Agnete, Brunsvik

SANDLIE, Inger

(74) dr. Kompagne Hajnalka, DANUBIA Szabadalmi és Jogi Iroda Kft., 1051 Budapest, (HU)

(54) Módosított ellenanyag**(51) C07K 16/46** (2006.01)**C07K 19/00** (2006.01)**(13) T2**

(30) 450134 P 2003.02.25. US

786907 2004.02.25. US

(11) E023818**(21) E 04 798045****(96) EP 20040798045** 2004.11.22.**(97) EP 1689790 A2** 2005.06.16.**EP 1689790 B1** 2014.08.20.

(73) Ciba Specialty Chemicals Water Treatments Limited, Bradford, West Yorkshire BD12 0JZ (GB)

(72) GREENHALGH, Stuart

SYMES, Kenneth Charles

ARMITAGE, Yvonne

HUGHES, Jonathan

RICHARDSON, Gary

(74) dr. Bódizs Árpád, SBGK Szabadalmi Ügyvivői Iroda, 1062 Budapest, (HU)

(54) Eljárás polimerek előállítására**(51) C08F 2/00** (2006.01)**(13) T2**(30) 0327901 2003.12.02. GB

(11) E023664**(21) E 10 771068****(96) EP 20100771068** 2010.10.13.**(97) EP 2627684 A1** 2012.04.19.**EP 2627684 B1** 2014.07.16.

(73) Evonik Röhm GmbH, 64293 Darmstadt (DE)

(72) MEIER, Christian

WEBER, Andreas

VORHOLZ, Johannes

KÜKSAL, Alpertunga

KLOSENDORF, Andreas

BÖHMANN, Pamela

DENGER, Marcus

HOFFMANN, Norbert

PAPADOPOULOS, Nikolaos

(74) ifj. Szentpéteri Ádám, SBGK Szabadalmi Ügyvivői Iroda, 1062 Budapest, (HU)

(54) Eljárás tercier ammoniumcsoportokat tartalmazó (met)akrilát kopolimer előállítására oldószerben végzett szabadgyökös polimerizációval**(51) C08F220/34** (2006.01)**C08F220/12** (2006.01)**(13) T2****(11) E023866****(21) E 11 738670****(96) EP 20110738670** 2011.07.11.**(97) EP 2593492 A1** 2012.01.19.**EP 2593492 B1** 2014.08.20.

(73) Bayer Intellectual Property GmbH, 40789 Monheim (DE)

(72) PIRKL, Hans-Georg

SCHMIDT, Manfred

VIELER, Robert

TRACHT, Ursula

WEUTA, Peter

BUCHHOLZ, Sigurd

(74) Schläfer László, DANUBIA Szabadalmi és Jogi Iroda Kft., 1051 Budapest, (HU)

(54) Eljárás izocianátcsoportokat tartalmazó poliuretán prepolimerek előállítására**(51) C08G 18/10** (2006.01)**B29B 7/76** (2006.01)**C07C263/16** (2006.01)**C08G 18/08** (2006.01)**(13) T2**

(30) 102010027052 2010.07.13. DE

(11) E023378**(21) E 07 818351****(96) EP 20070818351** 2007.09.22.**(97) EP 2081982 A1** 2008.04.10.**EP 2081982 B1** 2014.05.07.

(73) Treofan Germany GmbH & Co.KG, 66539 Neunkirchen (DE)

(72) BUSCH, Detlef

SCHMITZ, Bertram

(74) Horváthné Faber Enikő, ADVOPATENT Szabadalmi és Védjegy Iroda, 1011 Budapest, (HU)

(54) Egyidejűleg nyújtott PLA-fólia javított mechanikai tulajdonságokkal**(51) C08J 5/00** (2006.01)**C08J 5/18** (2006.01)**C08L 67/04** (2006.01)**(13) T2**

(30) 102006047059 2006.10.05. DE

(11) E023795**(21) E 08 787039****(96) EP 20080787039** 2008.08.08.

-
- (97) **EP 2178953 A1** 2009.02.12.
EP 2178953 B1 2014.07.23.
- (73) BASF SE, 67056 Ludwigshafen (DE)
- (72) KELLER, Andreas
 KRIHA, Olaf
 HUSEMANN, Wolfram
 HAHN, Klaus
 SCHMIED, Bernhard
 RIETHUES, Michael
- (74) Ráthonyi Zoltán, SBGK Szabadalmi Ügyvivői Iroda, 1062 Budapest, (HU)
- (54) **Bevonó kompozíció expandálható sztirolpolimerizátum részecskékhez**
- (51) **C08J 9/224** (2006.01)
- (13) **T2**
- (30) 07114072 2007.08.09. EP
-

- (11) **E023537**
- (21) **E 11 727475**
- (96) **EP 20110727475** 2011.06.27.
- (97) **EP 2585517 A1** 2012.01.05.
EP 2585517 B1 2014.12.24.
- (73) DSM IP Assets B.V., 6411 TE Heerlen (NL)
- (72) JANSSEN, Robert Hendrik Catharina
 DIJK, VAN, Hans Klaas
 FEIJTS, Pascal Jozef Maria
 WENNEKES, Johannes Albertus
- (74) dr. Molnár István, DANUBIA Szabadalmi és Jogi Iroda Kft., 1051 Budapest, (HU)
- (54) **Hővezető polimer készítmény**
- (51) **C08K 3/00** (2006.01)
C08K 3/04 (2006.01)
H01B 3/00 (2006.01)
- (13) **T2**
- (30) 10167465 2010.06.28. EP
-

- (11) **E023587**
- (21) **E 09 722883**
- (96) **EP 20090722883** 2009.03.17.
- (97) **EP 2254940 A1** 2009.09.24.
EP 2254940 B1 2014.06.25.
- (73) DSM IP Assets B.V., 6411 TE Heerlen (NL)
- (72) JANSSEN, Robert Hendrik Catharina
 VEHMENDAHL VAN, Franciscus
- (74) dr. Jakabné Molnár Judit, SBGK Szabadalmi Ügyvivői Iroda, 1062 Budapest, (HU)
- (54) **Hővezető műanyagból készült hűtőborda**
- (51) **C08K 3/04** (2006.01)
H01L 21/48 (2006.01)
- (13) **T2**
- (30) 08005318 2008.03.20. EP
-

- (11) **E023968**
-

-
- (21) **E 09 780402**
- (96) **EP 20090780402** 2009.07.10.
- (97) **EP 2315801 A1** 2010.02.25.
EP 2315801 B1 2014.11.26.
- (73) Evonik Röhm GmbH, 64293 Darmstadt (DE)
- (72) GOLCHERT, Ursula
SCHULTES, Klaus
NAU, Stefan
BECKER, Ernst
KAISER, Manuel
GRÖNEN, Jürgen
CLEFF, Daniel
ROSNER, Viola
BENDZKO, Norbert
- (74) Lezsák Gábor, Danubia Szabadalmi és Jogi Iroda Kft., 1051 Budapest, (HU)
- (54) **Poli(met)akrilát vízbázisú folyadék festékekkel történő színezési eljárása és vízbázisú folyadék festékek**
- (51) **C08K 5/00** (2006.01)
C08L 33/04 (2006.01)
- (13) **T2**
- (30) 102008041338 2008.08.19. DE
-

- (11) **E023854**
- (21) **E 06 801151**
- (96) **EP 20060801151** 2006.08.09.
- (97) **EP 1913075 A1** 2007.02.15.
EP 1913075 B1 2014.12.17.
- (73) ARIZONA CHEMICAL COMPANY, Jacksonville, FL 32246-8225 (US)
- (72) PILLE-WOLF, Wolfgang
- (74) Derzsi Katalin, SBGK Szabadalmi Ügyvivői Iroda, 1062 Budapest, (HU)
- (54) **Javított tapadást fokozó anyagot tartalmazó kaucsuk kompozíciók**
- (51) **C08L 21/00** (2006.01)
B60C 1/00 (2006.01)
- (13) **T2**
- (30) 706861 P 2005.08.09. US
-

- (11) **E023478**
- (21) **E 06 726789**
- (96) **EP 20060726789** 2006.04.18.
- (97) **EP 1877486 A1** 2006.11.02.
EP 1877486 B1 2014.11.05.
- (73) Lucite International UK Limited, Hampshire SO15 2BG (GB)
- (72) FRASER, Ian
ROBINSON, Ian
- (74) dr. Fehérvári Flóra, DANUBIA Szabadalmi és Jogi Iroda Kft., 1051 Budapest, (HU)
- (54) **Akril blendek**
- (51) **C08L 33/04** (2006.01)
- (13) **T2**
- (30) 0508255 2005.04.25. GB
-

- (11) **E023801**
(21) **E 11 716414**
(96) **EP 20110716414** 2011.04.28.
(97) **EP 2580291 A1** 2011.12.15.
EP 2580291 B1 2014.08.13.
(73) Evonik Degussa GmbH, 45128 Essen (DE)
(72) LINDNER, Gottlieb
MEIER, Karl
SCHILLING, Christof
CHRISTIAN, Hans Dieter
(74) dr. Gál Melinda, SBGK Szabadalmi Ügyvivői Iroda, 1062 Budapest, (HU)
(54) **Új fénytelenítő szerek UV-felülnyomó lakkokhoz**
(51) **C09D 11/00** (2006.01)
(13) **T2**
(30) 102010029945 2010.06.10. DE
-

- (11) **E023748**
(21) **E 09 769249**
(96) **EP 20090769249** 2009.06.23.
(97) **EP 2297256 A1** 2009.12.30.
EP 2297256 B1 2014.12.17.
(73) SICPA HOLDING SA, 1008 Prilly (CH)
(72) GROSSET, Anne
LEFÉBVRE, Olivier
SCHALLER, Christophe
MAGNIN, Patrick
VEYA, Patrick
TRACHSEL, Nicolas
(74) Szentpéteri Zsolt, SBGK Szabadalmi Ügyvivői Iroda, 1062 Budapest, (HU)
(54) **Dendrimereket tartalmazó mélynyomásos tinta**
(51) **C09D 11/10** (2006.01)
(13) **T2**
(30) PCT/IB2008/001635 2008.06.23. WO
-

- (11) **E023663**
(21) **E 09 738219**
(96) **EP 20090738219** 2009.04.30.
(97) **EP 2274390 A1** 2009.11.05.
EP 2274390 B1 2014.07.30.
(73) TESA SE, 20253 Hamburg (DE)
(72) MÜSSIG, Bernhard
SEITZER, Dennis
KÜLPER, Klaus
BEHRENS, Nicole
(74) PINTZ ÉS TÁRSAI Szabadalmi, Védjegy és Jogi Iroda Kft., 1539 Budapest, (HU)
(54) **Ragasztószalag**
(51) **C09J 7/00** (2006.01)
(13) **T2**
(30) 102008021739 2008.04.30. DE
-

Európai szabadalmak szövege fordításának benyújtása

102008021742	2008.04.30.	DE
102008021744	2008.04.30.	DE
102008021743	2008.04.30.	DE
102008021741	2008.04.30.	DE
102008025979	2008.05.30.	DE
102008025984	2008.05.30.	DE
102008025980	2008.05.30.	DE
102008025982	2008.05.30.	DE

(11) E023608**(21) E 12 004020****(96) EP 20120004020** 2012.05.23.**(97) EP 2666626 A1** 2013.11.27.**EP 2666626 B1** 2014.12.31.

(73) Sekisui Alveo AG, 6003 Luzern (CH)

(72) Claessen, Ton

Willemse, Remco

Sigrist, André

Scholbe, Ulrich

Eberl, Joachim

(74) Derzsi Katalin, SBGK Szabadalmi Ügyvivői Iroda, 1062 Budapest, (HU)

(54) Égésálló poliolefin hab és annak előállítása**(51) C09K 21/12** (2006.01)**B32B 5/00** (2006.01)**B32B 27/18** (2006.01)**C08J 9/04** (2006.01)**(13) T2****(11) E023897****(21) E 11 785430****(96) EP 20110785430** 2011.11.22.**(97) EP 2643432 A1** 2012.05.31.**EP 2643432 B1** 2014.11.26.

(73) Comet Traitements SA, 6200 Chatelet (BE)

(72) MONIOTTE, Philippe, Gerard

BAREEL, Pierre-François, Etienne, Rose-Marie

COLLIGNON, François, Jean, Emilien, Pierre

GROSJEAN, Philippe, Alfred

(74) dr. Gál Melinda, SBGK Szabadalmi Ügyvivői Iroda, 1062 Budapest, (HU)

(54) Eljárás folyékony szerves fázisból sziloxán alapú származékok eltávolítására**(51) C10G 19/00** (2006.01)**C10G 19/02** (2006.01)**(13) T2**

(30) 201000697 2010.11.22. BE

(11) E023511**(21) E 11 181102****(96) EP 20110181102** 2011.09.13.**(97) EP 2570474 A1** 2013.03.20.

EP 2570474 B1 2014.11.19.

(73) The Procter & Gamble Company, Cincinnati, Ohio 45202 (US)

(72) Fernandez-Prieto, Susana

Guimet, Isabelle

Labeque, Regine

Broeckx, Walter August Maria

Smets, Johan

(74) Dr. Török Ferenc, DANUBIA Szabadalmi és Jogi Iroda Kft., 1051 Budapest, (HU)

(54) Stabil vízoldható, egységkiszerezésű termék

(51) C11D 3/32 (2006.01)

C11D 17/00 (2006.01)

C11D 17/04 (2006.01)

(13) T2

(11) E023941

(21) E 10 765430

(96) EP 20100765430 2010.10.12.

(97) EP 2491105 A1 2011.04.28.

EP 2491105 B1 2014.12.03.

(73) Unilever N.V., 3013 AL Rotterdam (NL)

(72) BATCHELOR, Stephen, Norman

BIRD, Jayne, Michelle

CHEN, Honggang

MENG, Sheng

TAO, Qingsheng

WANG, Jinfang

(74) dr. Török Ferenc, DANUBIA Szabadalmi és Jogi Iroda Kft., 1051 Budapest, (HU)

(54) Színezékpolicimerek

(51) C11D 3/40 (2006.01)

C11D 3/37 (2006.01)

(13) T2

(30) PCT/CN2009/0011802009.10.23. WO

(11) E023583

(21) E 08 760390

(96) EP 20080760390 2008.06.03.

(97) EP 2155851 A1 2008.12.11.

EP 2155851 B1 2014.06.25.

(73) BASF SE, 67056 Ludwigshafen (DE)

(72) SCHMID, Nikolaj

SPIKA, Gero

JARON, Milan

(74) Ráthonyi Zoltán, SBGK Szabadalmi Ügyvivői Iroda, 1062 Budapest, (HU)

(54) Egy N-vinil-imidazol-polimerizátum alkalmazása biológiailag fermentált oldatok érték meghatározó tulajdonságainak javítására

(51) C12H 1/04 (2006.01)

B01J 20/26 (2006.01)

C12H 1/056 (2006.01)

(13) T2

(30) 07109731 2007.06.06. EP

(11) **E023830**

(21) **E 07 863106**

(96) **EP 20070863106** 2007.12.17.

(97) **EP 2099899 A1** 2008.07.17.

EP 2099899 B1 2014.08.20.

(73) Danisco US Inc., Palo Alto, California 94304 (US)

(72) BODIE, Elizabeth A.

ENGLAND, George

(74) Mester Tamás, SWORKS Nemzetközi Szabadalmi Ügyvivői Iroda Kft ., 1011 Budapest, (HU)

(54) **Biomassza kondicionálása mikrobiális növekedéshez**

(51) **C12N 1/22** (2006.01)

C12N 9/02 (2006.01)

C12N 9/42 (2006.01)

C12P 21/00 (2006.01)

C12R 1/885 (2006.01)

(13) **T2**

(30) 878616 P 2007.01.03. US

(11) **E023732**

(21) **E 06 802407**

(96) **EP 20060802407** 2006.08.25.

(97) **EP 1924685 A2** 2007.03.01.

EP 1924685 B1 2014.08.27.

(73) The Arizona Board of Regents on behalf of the University of Arizona, Tucson AZ 85721-0158 (US)

(72) HARRIS, David, T.

TSANG, Tom, C.

HE, Xianghui

PIPES, Brian, L.

MEADE-TOLLIN, Linda, C.

(74) Ráthonyi Zoltán, SBGK Szabadalmi Ügyvivői Iroda, 1062 Budapest, (HU)

(54) **Karcinogenezis összejt-fúziós modellje**

(51) **C12N 5/095** (2010.01)

(13) **T2**

(30) 711249 P 2005.08.25. US

(11) **E023594**

(21) **E 12 164776**

(96) **EP 20120164776** 2008.04.08.

(97) **EP 2479264 A1** 2012.07.25.

EP 2479264 B1 2014.06.18.

(73) Danisco US Inc., Palo Alto, CA 94304 (US)

(72) Aehle, Wolfgang

Bott, Richard R.

Nikolaev, Igor

Scheffers, Martijn

Van Solingen, Piet

Vroemen, Casper

(74) Mester Tamás, SWORKS Nemzetközi Szabadalmi Ügyvivői Iroda Kft., 1011 Budapest, (HU)

(54) Megváltoztatott tulajdonságú glukoamiláz variánsok

- (51) **C12N 9/24** (2006.01)
C07K 14/37 (2006.01)
C12N 9/34 (2006.01)
C12N 15/31 (2006.01)
C12N 15/56 (2006.01)
C12N 15/62 (2006.01)
C12R 1/885 (2006.01)

(13) T2**(30) PCT/US2007/021683 2007.10.09. WO**

(11) E023567**(21) E 12 169318****(96) EP 20120169318** 2008.04.08.**(97) EP 2514818 A1** 2012.10.24.**EP 2514818 B1** 2014.06.18.**(73) Danisco US Inc., Palo Alto, CA 94304-1013 (US)****(72) Aehle, Wolfgang**

Bott, Richard. R.

Nikolaev, Igor

Scheffers Martijn

Van Sollingen, Piet

Vroemen, Casper

(74) Mester Tamás, SWORKS Nemzetközi Szabadalmi Ügyvivői Iroda Kft., 1011 Budapest, (HU)**(54) Glukoamiláz variánsok**

- (51) **C12N 9/34** (2006.01)
C12N 15/56 (2006.01)

(13) T2**(30) PCT/US2007/021683 2007.10.09. WO**

(11) E023509**(21) E 09 786052****(96) EP 20090786052** 2009.06.09.**(97) EP 2440575 A1** 2010.12.16.**EP 2440575 B1** 2014.11.05.**(73) Vaxon Biotech, 75749 Paris Cedex 15 (FR)****(72) KOSMATOPOULOS, Kostantinos (Kostas)**

MENEZ-JAMET, Jeanne

(74) dr. Kompagne Hajnalka, DANUBIA Szabadalmi és Jogi Iroda Kft., 1051 Budapest, (HU)**(54) Közös HLA-B*0702 epitópok azonosítása, optimalizálása és alkalmazása immunterápiára**

- (51) **C12N 15/10** (2006.01)
C07K 14/47 (2006.01)
G01N 33/68 (2006.01)

(13) T2

(11) E023853**(21) E 12 178529****(96) EP 20120178529** 2012.07.30.

-
- (97) **EP 2692865 A1** 2014.02.05.
EP 2692865 B1 2014.12.10.
- (73) NBE-Therapeutics LLC, 4057 Basel (CH)
- (72) Grawunder, Ulf
- (74) Lengyel Zsolt, DANUBIA Szabadalmi és Jogi Iroda Kft., 1051 Budapest, (HU)
- (54) **Specifikus kötő- vagy funkcionális fehérjék transzpozon-közvetített azonosítása**
- (51) **C12N 15/10** (2006.01)
C12N 15/90 (2006.01)
- (13) **T2**
-
- (11) **E023646**
- (21) **E 10 180710**
- (96) **EP 20100180710** 2004.07.09.
- (97) **EP 2272873 A2** 2011.01.12.
EP 2272873 B1 2015.01.28.
- (73) F. Hoffmann-La Roche AG, 4070 Basel (CH)
- (72) Graus, Yvo
Kopetzki, Erhard
Kuenkele, Klaus-Peter
MUNDIGL, Olaf
Parren, Paul
Rebers, Frank
Schumacher, Ralf
van de Winkel, Jan
Van Vugt, Martine
- (74) dr. Miskolczi Mária, 1111 Budapest, (HU)
- (54) **Antitestek humán inzulinszerű növekedési faktor-I receptor ellen és alkalmazásuk**
- (51) **C12N 15/13** (2006.01)
A61K 39/00 (2006.01)
A61K 39/395 (2006.01)
C07K 16/28 (2006.01)
C12N 5/16 (2006.01)
- (13) **T2**
- (30) 03015526 2003.07.10. EP
-
- (11) **E023617**
- (21) **E 06 848864**
- (96) **EP 20060848864** 2006.12.21.
- (97) **EP 1969127 A2** 2007.07.05.
EP 1969127 B1 2014.06.18.
- (73) CNJ HOLDINGS, INC, Winnipeg, MB R3T 5Y3 (CA)
University of North Carolina at Chapel Hill, Chapel Hill, NC 27599 (US)
- (72) DROHAN, William, N.
GRIFFITH, Michael, J.
TAYLOR, John, R.
STAFFORD, Darrel, W.
- (74) Lengyel Zsolt, DANUBIA Szabadalmi és Jogi Iroda Kft., 1051 Budapest, (HU)
- (54) **Biológiailag aktív K-vitamin függő proteinek előállításának módszere rekombináns technikákkal**
- (51) **C12N 15/57** (2006.01)
-

-
- C12P 21/02** (2006.01)
(13) T2
(30) 752642 P 2005.12.21. US
-
- (11) E023678**
(21) E 11 745701
(96) EP 20110745701 2011.08.12.
(97) EP 2603590 A1 2012.02.16.
EP 2603590 B1 2014.09.10.
(73) Curevac GmbH, 72076 Tübingen (DE)
(72) THESS, Andreas
SCHLAKE, Thomas
PROBST, Jochen
(74) dr. Láng Tivadarné, SBGK Szabadalmi Ügyvivői Iroda, 1062 Budapest, (HU)
(54) Nukleinsav, amely tartalmaz vagy kódol egy hiszton törzs-hurkot és egy poli(A)-szekvenciát vagy egy poliadenilező szignált egy kódolt fehérje expressziójának fokozásához
(51) C12N 15/67 (2006.01)
(13) T2
(30) PCT/EP2010/004998 2010.08.13. WO
-
- (11) E023673**
(21) E 07 732165
(96) EP 20070732165 2007.03.28.
(97) EP 2007895 A2 2007.10.04.
EP 2007895 B1 2014.11.26.
(73) Imperial Innovations Ltd, Exhibition Road London SW7 2PG (GB)
(72) HYDE, Stephen
GILL, Deborah
(74) ADVOPATENT Szabadalmi és Védjegy Iroda, 1255 Budapest, (HU)
(54) Kompozíciók és módszerek cisztás fibrózis kezelésére
(51) C12N 15/85 (2006.01)
A61K 48/00 (2006.01)
(13) T2
(30) 0606190 2006.03.28. GB
-
- (11) E023739**
(21) E 08 839475
(96) EP 20080839475 2008.10.15.
(97) EP 2217709 A2 2009.04.23.
EP 2217709 B1 2014.11.05.
(73) Orbán, Tamás, 1119 Budapest (HU)
Izsvák, Zsuzsanna, 3200 Gyöngyös (HU)
Német, Katalin, 1119 Budapest (HU)
Apáti, Ágota, 1213 Budapest (HU)
Sarkadi, Balázs, 1121 Budapest (HU)
(72) Orbán, Tamás
Izsvák, Zsuzsanna
Német, Katalin
-

 Apáti, Ágota

Sarkadi, Balázs

(74) dr. Svingor Ádám, Danubia Szabadalmi és Jogi Iroda Kft., 1051 Budapest, (HU)

(54) Genetikailag módosított őssejtek és az azokból differenciálódott szövetek azonosítására szolgáló eljárás**(51) C12N 15/85** (2006.01)**(13) T2**

(30) 0700675 2007.10.15. HU

(11) E023867**(21) E 08 708980****(96) EP 20080708980** 2008.02.14.**(97) EP 2129786 A1** 2008.09.12.**EP 2129786 B1** 2014.08.20.

(73) Evonik Degussa GmbH, 45128 Essen (DE)

(72) RIEPING, Mechthild

THIERBACH, Georg

Kreutzer, Caroline

(74) dr. Láng Tivadarné, SBGK Szabadalmi Ügyvivői Iroda, 1062 Budapest, (HU)

(54) Eljárás L-aminosavak előállítására Enterobacteriaceae család törzseinek alkalmazásával**(51) C12P 13/04** (2006.01)**C12N 15/00** (2006.01)**C12R 1/01** (2006.01)**(13) T2**

(30) 102007010519 2007.03.05. DE

102007051024 2007.10.25. DE

(11) E023452**(21) E 10 818101****(96) EP 20100818101** 2010.12.30.**(97) EP 2658987 A1** 2012.07.05.**EP 2658987 B1** 2014.12.10.

(73) Metabolic Explorer, 63360 Saint Beuzire (FR)

(72) FIGGE, Rainer

DISCHERT, Wanda

(74) dr. Pethő Árpád, DANUBIA Szabadalmi és Jogi Iroda Kft., 1051 Budapest, (HU)

(54) Metionin hidroxianalógjának (MHA) fermentatív előállítására**(51) C12P 13/12** (2006.01)**(13) T2**

(11) E023252**(21) E 05 857448****(96) EP 20050857448** 2005.06.07.**(97) EP 1766098 A1** 2006.08.17.**EP 1766098 B1** 2014.05.07.

(73) Grifols Worldwide Operations Limited, Dublin 4 (IE)

(72) CHIEN, David Ying, c/o Chiron Corporation

FONG, Yiu-lian, c/o Chiron Corporation

TABRIZI, Azita, c/o Chiron Corporation

TODD, Heather, c/o Chiron Corporation

VANCLEVE, Mark David, c/o Chiron Corporation

(74) SBGK Szabadalmi Ügyvivői Iroda, 1062 Budapest, (HU)

(54) Nyúleredetű monoklonális antitestek a hepatitis-B felületi antigénjei ellen, és eljárások ezek alkalmazására

(51) C12P 21/08 (2006.01)

C07K 16/08 (2006.01)

G01N 33/576 (2006.01)

(13) T2

(30) 577561 P 2004.06.07. US

583734 P 2004.06.28. US

(11) E023275

(21) E 10 747157

(96) EP 20100747157 2010.07.20.

(97) EP 2456880 A2 2011.01.27.

EP 2456880 B1 2014.05.14.

(73) Betatec Hopfenprodukte GmbH, 90482 Nürnberg (DE)

(72) BACZYNSKI, Lilith

BEDDIE, David

SMALLMAN, Matthew

(74) Schläfer László, DANUBIA Szabadalmi és Jogi Iroda Kft., 1051 Budapest, (HU)

(54) Fermentációs segédanyag komló alapján és fermentációs eljárás

(51) C12P 23/00 (2006.01)

C12C 11/00 (2006.01)

(13) T2

(30) 102009034465 2009.07.22. DE

(11) E023902

(21) E 11 000894

(96) EP 20110000894 2011.02.04.

(97) EP 2354257 A1 2011.08.10.

EP 2354257 B1 2014.11.26.

(73) SAB S.ár.l., 6776 Grevenmacher (LU)

(72) Kratz, Mario

Schweich, Robert

Wener, Marcel

(74) dr. Harangozó Gábor, DANUBIA Szabadalmi és Jogi Iroda Kft., 1051 Budapest, (HU)

(54) Fűvókaszerelvény

(51) C21B 7/16 (2006.01)

C21B 7/06 (2006.01)

F27B 1/14 (2006.01)

F27B 1/16 (2006.01)

F27D 1/00 (2006.01)

F27D 3/16 (2006.01)

(13) T2

(30) 102010007122 2010.02.05. DE

(11) E023966

(21) E 13 168275

-
- (96) **EP 20130168275** 2013.05.17.
 (97) **EP 2666878 A1** 2013.11.27.
 EP 2666878 B1 2014.12.17.
 (73) SEB S.A., 69130 Ecully (FR)
 (72) Giraud, Camille
 Mandica, Franck
 (74) Mészárosné Dónusz Katalin, SBGK Szabadalmi Ügyvivői Iroda, 1062 Budapest, (HU)
(54) Önkenő nyírókés és ennek gyártási eljárása
 (51) **C22C 1/04** (2006.01)
 B22C 1/16 (2006.01)
 B22F 1/00 (2006.01)
 B22F 3/00 (2006.01)
 B22F 3/22 (2006.01)
 B22F 5/00 (2006.01)
 B23P 15/28 (2006.01)
 B23P 15/40 (2006.01)
 B26B 19/04 (2006.01)
 C22C 1/05 (2006.01)
 C22C 1/10 (2006.01)
 (13) **T2**
 (30) 1254872 2012.05.25. FR
-

- (11) **E023844**
 (21) **E 08 721940**
 (96) **EP 20080721940** 2008.03.12.
 (97) **EP 2133580 A1** 2009.12.16.
 EP 2133580 B1 2014.09.10.
 (73) Taiho Kogyo Co., Ltd, Aichi 471-0853 (JP)
 (72) SUGA, Shigeyuki
 WADA, Hitoshi
 TOMIKAWA, Takashi
 (74) Erdély Péter, DANUBIA Szabadalmi és Jogi Iroda Kft., 1051 Budapest, (HU)
(54) Siklócsapágy
 (51) **C22C 9/00** (2006.01)
 C22C 9/02 (2006.01)
 C22C 13/00 (2006.01)
 C22C 13/02 (2006.01)
 F16C 33/12 (2006.01)
 (13) **T2**
 (30) 2007062592 2007.03.12. JP
-

- (11) **E023904**
 (21) **E 10 818067**
 (96) **EP 20100818067** 2010.10.12.
 (97) **EP 2488674 A2** 2011.04.21.
 EP 2488674 B1 2015.01.14.
 (73) Gränges Sweden AB, 612 81 Finspang (SE)
 (72) EKSTRÖM, Hans-Erik
 OSKARSSON, Anders
-

(74) dr. Bódizs Árpád, SBGK Szabadalmi Ügyvivői Iroda, 1062 Budapest, (HU)

(54) Magas hőmérsékleten nagy szilárdságot felmutató réteges anyag hőcserélőkbeli vékony lemezcsíkokhoz

(51) **C22C 21/00** (2006.01)

B23K 35/02 (2006.01)

B23K 35/28 (2006.01)

B32B 15/01 (2006.01)

C22C 21/02 (2006.01)

(13) **T2**

(30) 0950756 2009.10.13. SE

(11) **E023714**

(21) **E 09 800475**

(96) **EP 20090800475** 2009.07.22.

(97) **EP 2309013 A1** 2011.04.13.

EP 2309013 B1 2015.02.25.

(73) JFE Steel Corporation, Tokyo 100-0011 (JP)

(72) KIZU, Taro

FUJITA, Koichiro

YASUHARA, Eiko

HANAZAWA, Kazuhiro

KUMAGAI, Masatoshi

TAHARA, Kenji

KOGA, Hideharu

(74) Farkas Tamás, DANUBIA Szabadalmi és Jogi Iroda Kft., 1051 Budapest, (HU)

(54) Hidegen hengerelt acéllemez, eljárás ennek előállítására és háttérfény alaplemez

(51) **C22C 38/00** (2006.01)

C21D 9/46 (2006.01)

C22C 38/12 (2006.01)

(13) **T2**

(30) 2008188889 2008.07.22. JP

2009154060 2009.06.29. JP

(11) **E023541**

(21) **E 11 789394**

(96) **EP 20110789394** 2011.05.16.

(97) **EP 2578722 A1** 2013.04.10.

EP 2578722 B1 2014.12.17.

(73) Kabushiki Kaisha Kobe Seiko Sho, Hyogo 651-8585 (JP)

(72) GOTO, Naoyuki

NOMURA, Homare

ADACHI, Shigeto

FUJIOKA, Koumei

(74) Szabó Zsolt, DANUBIA Szabadalmi és Jogi Iroda Kft., 1051 Budapest, (HU)

(54) Eszköz ionbombázás foganatosítására, valamint eljárás hordozóanyag felületének megtisztítására az eszközt használva

(51) **C23C 14/02** (2006.01)

C23C 14/32 (2006.01)

H01J 37/32 (2006.01)

(13) **T2**

(30) 2010125830 2010.06.01. JP

(11) **E023737**

(21) **E 06 795456**

(96) **EP 20060795456** 2006.06.16.

(97) **EP 1893788 A1** 2007.06.28.

EP 1893788 B1 2014.12.24.

(73) Innovative Systems & Technologies, 22300 Lannion (FR)

(72) BELDI, Nasser
CHOLLET, Patrick

(74) Derzsi Katalin, SBGK Szabadalmi Ügyvivői Iroda, 1062 Budapest, (HU)

(54) **Legalább egyik oldalán vékony, plazmából kialakított bevonattal ellátott polimer tárgy**

(51) **C23C 28/04** (2006.01)

(13) **T2**

(30) PCT/FR2005/007063 2005.06.16. WO

(11) **E023433**

(21) **E 12 708080**

(96) **EP 20120708080** 2012.02.11.

(97) **EP 2606169 A2** 2012.08.16.

EP 2606169 B1 2014.09.10.

(73) Gessner AG, 8820 Wädenswill (CH)

(72) BAUMELER, Alfred

(54) **Textilréteg víz- és vízgőzelvezető tulajdonsággal**

(51) **D03D 15/00** (2006.01)

A47C 31/11 (2006.01)

B60N 2/58 (2006.01)

D04B 1/00 (2006.01)

(13) **T2**

(30) 11405209 2011.02.10. EP

(11) **E023575**

(21) **E 11 192496**

(96) **EP 20110192496** 2011.12.07.

(97) **EP 2602370 A1** 2013.06.12.

EP 2602370 B1 2014.12.03.

(73) SO.LA.IS SOCIETA' LAVORAZIONE ISOLANTI S.r.l. a socio unico, Refrontolo (TV) (IT)

(72) Bowie, Martin

(74) dr. Harsányi Zita, 1054 Budapest, (HU)

(54) **Eljárás és gép hangcsillapító-betét előállítására belső égésű motor kipufogógáz-elvezető rendszerében lévő hangtompítóhoz**

(51) **D04H 1/48** (2006.01)

D04H 3/105 (2012.01)

D04H 18/00 (2006.01)

D04H 18/02 (2012.01)

E04B 1/84 (2006.01)

F01N 1/24 (2006.01)

(13) **T2**

-
- (11) **E023839**
 (21) **E 11 743819**
 (96) **EP 20110743819** 2011.08.10.
 (97) **EP 2603626 A1** 2012.02.16.
 EP 2603626 B1 2014.11.26.
 (73) BOMA ENGINEERING SRL, 20123 Milano (MI) (IT)
 (72) Boscolo, Galliano
 (74) Szabó Zsolt, DANUBIA Szabadalmi és Jogi Iroda Kft., 1051 Budapest, (HU)
 (54) **Eljárás és berendezés szálképzésre, továbbá különösen rostos anyagot tartalmazó nemszött kelme előállítására**
 (51) **D04H 1/56** (2006.01)
 D01D 4/02 (2006.01)
 D01D 5/098 (2006.01)
 (13) **T2**
 (30) 201161468118 P 2011.03.28. US
 10172606 2010.08.12. EP
-
- (11) **E023771**
 (21) **E 11 706857**
 (96) **EP 20110706857** 2011.01.19.
 (97) **EP 2539505 A1** 2011.09.01.
 EP 2539505 B1 2014.10.15.
 (73) Munksjö Oyj, 00130 Helsinki (FI)
 (72) DUFOUR, Menno
 FANTINI, Diego
 GAUTHIER, Gilles
 (74) dr. Molnár István, DANUBIA Szabadalmi és Jogi Iroda Kft., 1051 Budapest, (HU)
 (54) **Módosított PVA réteget tartalmazó cellulózrost alapú támasztóréteg és eljárás annak előállítására és alkalmazása**
 (51) **D21H 19/20** (2006.01)
 D21H 19/32 (2006.01)
 D21H 21/16 (2006.01)
 D21H 27/00 (2006.01)
 D21H 27/06 (2006.01)
 G09F 3/10 (2006.01)
 (13) **T2**
 (30) 1051283 2010.02.23. FR
-
- (11) **E023969**
 (21) **E 09 170014**
 (96) **EP 20090170014** 2009.09.11.
 (97) **EP 2172591 A1** 2010.04.07.
 EP 2172591 B1 2014.11.19.
 (73) Messer Austria GmbH, 2352 Gumpoldskirchen (AT)
 Messer Schweiz AG, 5600 Lenzburg (CH)
 (72) Gutenberger, Helmut
 Rohovec, Joachim
 Schlatter, Robert
 (74) Sipos József, DANUBIA Szabadalmi és Jogi Iroda Kft., 1051 Budapest, (HU)
-

(54) Létesítmény és eljárás papírgyártásra

- (51) **D21H 21/02** (2006.01)
D21C 5/02 (2006.01)
D21C 9/08 (2006.01)
D21H 17/70 (2006.01)

(13) T2

(30) 102008049334 2008.09.29. DE

(11) E023900**(21) E 05 738863****(96) EP 20050738863** 2005.04.29.**(97) EP 1740768 A1** 2005.11.10.**EP 1740768 B1** 2014.12.03.

(73) De La Rue International Limited, Basingstoke, Hampshire RG22 4BS (GB)

(72) ISHERWOOD, Roland 1 Pauls Heath Cottage

REID, Duncan, Hamilton

(74) Mészárosné Dónusz Katalin, SBGK Szabadalmi Ügyvivői Iroda, 1062 Budapest, (HU)

(54) Újítások biztonsági eszközöket magukban foglaló hordozókban**(51) D21H 21/44** (2006.01)**B42D 15/00** (2006.01)**(13) T2**

(30) 0409747 2004.04.30. GB

(11) E023803**(21) E 05 816456****(96) EP 20050816456** 2005.12.02.**(97) EP 1831468 A1** 2006.06.15.**EP 1831468 B1** 2014.07.16.

(73) voestalpine Weichensysteme GmbH, 8740 Zeltweg (AT)

voestalpine VAE GmbH, 1010 Wien (AT)

(72) STOCKER, Erik

OSSBERGER, Heinz

(74) Szabó Zsolt, DANUBIA Szabadalmi és Jogi Iroda Kft., 1051 Budapest, (HU)

(54) Dörzshegesztő eljárás**(51) E01B 11/44** (2006.01)**B23K 20/12** (2006.01)**B23K101/26** (2006.01)**E01B 7/00** (2006.01)**(13) T2**

(30) 20852004 2004.12.10. AT

(11) E023951**(21) E 11 807978****(96) EP 20110807978** 2011.10.16.**(97) EP 2627825 A2** 2012.04.19.**EP 2627825 B1** 2014.12.10.

(73) Wright, James, Flamstead Near St Albans, Hertfordshire AL3 8HD (GB)

(72) Wright, James

(74) Földi Julianna, Danubia Szabadalmi és Jogi Iroda Kft., 1051 Budapest, (HU)

(54) Termikus torpedó helyreállító anyagok készítéséhez**(51) E01C 19/08** (2006.01)**E01C 19/46** (2006.01)**(13) T2**

(30) 2011900806 2011.03.07. AU

2010904627 2010.10.16. AU

(11) E023506**(21) E 08 807136****(96) EP 20080807136** 2008.09.23.**(97) EP 2203606 A2** 2009.04.02.**EP 2203606 B1** 2014.11.05.

(73) ASSALONI . COM. S.P.A., 40042 Lizzano in Belvedere (BO) (IT)

(72) GANDOLFI, Fabio

(74) dr. Harsányi Zita, 1054 Budapest, (HU)

(54) Változtatható méretű hóéke**(51) E01H 5/06** (2006.01)**(13) T2**

(30) BO20070654 2007.09.25. IT

(11) E023838**(21) E 12 700146****(96) EP 20120700146** 2012.01.04.**(97) EP 2665866 A1** 2012.07.26.**EP 2665866 B1** 2014.11.26.

(73) Robel Bahnbaumaschinen GmbH, 83395 Freilassing (DE)

(72) WIDLROITHER, Otto

(74) Sipos József, DANUBIA Szabadalmi és Jogi Iroda Kft., 1051 Budapest, (HU)

(54) Kézi aláverő gép vágányágyazat tömörítésére**(51) E02D 3/074** (2006.01)**E01B 27/14** (2006.01)**E01B 27/20** (2006.01)**(13) T2**

(30) 102011008835 2011.01.19. DE

(11) E023822**(21) E 08 405116****(96) EP 20080405116** 2008.04.23.**(97) EP 2105540 A2** 2009.09.30.**EP 2105540 B1** 2014.07.30.

(73) Geberit International AG, 8645 Jona (CH)

(72) Kuster, Rolf

(74) Mészárosné Dónusz Katalin, SBGK Szabadalmi Ügyvivői Iroda, 1062 Budapest, (HU)

(54) Szervovezérelt vízszelep**(51) E03D 3/00** (2006.01)**E03B 7/07** (2006.01)**E03C 1/02** (2006.01)**F16K 31/385** (2006.01)**(13) T2**

(30) 08405088 2008.03.26. EP

(11) **E023441**

(21) **E 11 705802**

(96) **EP 20110705802** 2011.02.15.

(97) **EP 2536891 A1** 2011.08.25.

EP 2536891 B1 2014.10.15.

(73) WYW Block AG, 9494 Schaan (LI)

(72) ANTAL, István

(74) Kereszty Marcell, Gödölle, Kékes, Mészáros & Szabó Szabadalmi és Védjegy Iroda, 1024 Budapest, (HU)

(54) **Energia- és súlyhatékony építőelem, valamint előállítási és alkalmazási eljárás ahhoz**

(51) **E04B 2/16** (2006.01)

(13) **T2**

(30) 1000094 2010.02.17. HU

(11) **E023703**

(21) **E 12 159560**

(96) **EP 20120159560** 2012.03.15.

(97) **EP 2500488 A2** 2012.09.19.

EP 2500488 B1 2014.11.05.

(73) AG Plastics NV, 8530 Harelbeke (BE)

(72) Glorieux, Rik

(74) Farkas Tamás, DANUBIA Szabadalmi és Jogi Iroda Kft., 1051 Budapest, (HU)

(54) **Kupolás tetőablak**

(51) **E04D 13/035** (2006.01)

E04D 15/04 (2006.01)

E05F 11/06 (2006.01)

E05F 15/12 (2006.01)

(13) **T2**

(30) 201100171 2011.03.18. BE

(11) **E023536**

(21) **E 12 721510**

(96) **EP 20120721510** 2012.05.14.

(97) **EP 2718516 A1** 2012.12.13.

EP 2718516 B1 2014.12.31.

(73) Fritz Egger GmbH & Co. OG, 3105 Unterradlberg (AT)

(72) STÖCKL, Paul

(74) Mészárosné Dónusz Katalin, SBGK Szabadalmi Ügyvivői Iroda, 1062 Budapest, (HU)

(54) **Padlópanel záróretesz oldalélel, valamint eljárás ilyen padlópanelek összeillesztésére**

(51) **E04F 15/02** (2006.01)

E04F 15/10 (2006.01)

(13) **T2**

(30) 102011104718 2011.06.06. DE

(11) **E023533**

(21) **E 08 169693**

(96) **EP 20080169693** 2008.11.21.

(97) **EP 2189592 A1** 2010.05.26.

EP 2189592 B1 2014.12.24.

- (73) HAKI Aktiebolag, 289 72 SIBBHULT (SE)
 (72) Oskarsson, Ulf Peter
 (74) Farkas Tamás, DANUBIA Szabadalmi és Jogi Iroda Kft., 1051 Budapest, (HU)

(54) Záróelem modulrendszerű állványzathoz

- (51) E04G 1/15** (2006.01)
E04G 7/28 (2006.01)

(13) T2

(11) E023539

(21) E 11 716593

(96) EP 20110716593 2011.05.03.

(97) EP 2593623 A1 2011.11.17.

EP 2593623 B1 2014.12.31.

(73) U-Shin France SAS, 94046 Créteil Cedex (FR)

(72) DURIEZ, Laurent

DEBROUCKE, François

(74) Sipos József, DANUBIA Szabadalmi és Jogi Iroda Kft., 1051 Budapest, (HU)

(54) Forgó zárcsap és reteszelőszerkezet gépjárműajtóhoz

(51) E05B 77/40 (2014.01)

E05B 85/24 (2014.01)

(13) T2

(30) 1002035 2010.05.12. FR

(11) E023828

(21) E 10 167123

(96) EP 20100167123 2005.06.30.

(97) EP 2230370 A1 2010.09.22.

EP 2230370 B1 2014.08.20.

(73) VKR Holding A/S, 2970 Horsholm (DK)

(72) Borresen, Bjarne

(74) dr. Góz Orsolya, Csákay és Társai Ügyvédi Iroda, 1011 Budapest, (HU)

(54) Zsanérszerelvény középső taggal, zsanérszerelvényt tartalmazó ablak és a zsanérszerelvény használata

(51) E05D 7/08 (2006.01)

E05D 7/082 (2006.01)

E05D 9/00 (2006.01)

(13) T2

(30) 200401053 2004.07.02. DK

(11) E023600

(21) E 07 720322

(96) EP 20070720322 2007.03.05.

(97) EP 1932985 A1 2008.06.18.

EP 1932985 B1 2014.12.17.

(73) Nanjing Kangni Mechanical & Electrical Co., Ltd., Nanjing Jiangsu 210093 (CN)

(72) SHI, Xiang

GU, Yu

LIU, Wenping

XU, Guannan

CHEN, Baogang

NI, Bangrong

(74) PINTZ ÉS TÁRSAI Szabadalmi, Védjegy és Jogi Iroda Kft., 1539 Budapest, (HU)

(54) Motor nélküli spirális záróberendezés ajtóhoz**(51) E05F 15/14** (2006.01)**E05F 15/12** (2006.01)**(13) T2**

(30) 200610096818 2006.10.18. CN

(11) E023545**(21) E 08 773321****(96) EP 20080773321** 2008.07.31.**(97) EP 2188477 A1** 2009.02.12.**EP 2188477 B1** 2014.11.05.

(73) VKR Holding A/S, 2970 Horsholm (DK)

(72) SONDERKAER, Peter

NIELSEN, Kristian Ornsvig

KRISTENSEN, Lars

(74) Csákay és Társai Ügyvédi Iroda, 1011 Budapest, (HU)

(54) Többrétegű üvegezésű ablak profilozott határoló elemmel és az üveg ablaktokhoz való kapcsolódásának módozata**(51) E06B 3/54** (2006.01)**E04D 13/03** (2006.01)**E06B 3/66** (2006.01)**(13) T2**

(30) 200701122 2007.08.03. DK

(11) E023752**(21) E 11 790286****(96) EP 20110790286** 2011.05.31.**(97) EP 2576999 A1** 2011.12.08.**EP 2576999 B1** 2014.09.03.

(73) Rookstool, Craig, Missouri 64063 (US)

(72) Rookstool, Craig

(74) Ivánka Gábor, ARINOVA Szabadalmi és Védjegy Iroda, 1122 Budapest, (HU)

(54) Kompresszorház bélése**(51) F01D 25/24** (2006.01)**F01D 11/12** (2006.01)**(13) T2**

(30) 201161464856 P 2011.03.10. US

349939 P 2010.05.31. US

(11) E023770**(21) E 13 157699****(96) EP 20130157699** 2013.03.04.**(97) EP 2634380 A1** 2013.09.04.**EP 2634380 B1** 2014.10.29.

(73) Ansaldo Energia S.p.A., Genova (IT)

(72) Dotta, Claudio

Fazio, Gian Paolo

Galella, Rocco

(74) dr. Harsányi Zita, 1054 Budapest, (HU)

(54) Tüzelőanyag-betápláló rendszer gázturbina égőjéhez**(51) F01D 25/28** (2006.01)**F02C 7/22** (2006.01)**F02C 9/40** (2006.01)**F16L 11/20** (2006.01)**(13) T2**

(30) TO20120190 2012.03.02. IT

(11) E023450**(21) E 12 733618****(96) EP 20120733618** 2012.06.15.**(97) EP 2724354 A1** 2012.12.27.**EP 2724354 B1** 2014.09.24.

(73) Eto Magnetic GmbH, 78333 Stockach (DE)

(72) GOLZ, Thomas

(74) Erdély Péter, DANUBIA Szabadalmi és Jogi Iroda Kft., 1051 Budapest, (HU)

(54) Elektromágneses állító szerkezet**(51) F01L 13/00** (2006.01)**F01L 1/34** (2006.01)**H01F 7/16** (2006.01)**(13) T2**

(30) 102011051268 2011.06.22. DE

(11) E023462**(21) E 13 171054****(96) EP 20130171054** 2008.08.05.**(97) EP 2636860 A1** 2013.09.11.**EP 2636860 B1** 2014.12.17.

(73) ETO MAGNETIC GMBH, 78333 Stockach (DE)

(72) Schiepp, Thomas

GOLZ, Thomas

JANISCH, Werner

(74) Erdély Péter, DANUBIA Szabadalmi és Jogi Iroda Kft., 1051 Budapest, (HU)

(54) Berendezés belső égésű motor vezérműtengely-állításához**(51) F01L 13/00** (2006.01)**F01L 1/053** (2006.01)**(13) T2**

(30) 102007037232 2007.08.07. DE

(11) E023683**(21) E 11 714464****(96) EP 20110714464** 2011.03.31.**(97) EP 2553229 A1** 2011.10.06.**EP 2553229 B1** 2014.12.17.

(73) Ohio University, Athens, OH 45701-2979 (US)

(72) BOTTE, Gerardine, G.

(74) dr. Bódizs Árpád, SBGK Szabadalmi Ügyvivői Iroda, 1062 Budapest, (HU)

(54) Szelektív katalitikus redukció karbamid elektrolízise útján**(51) F01N 3/20** (2006.01)**C25B 1/00** (2006.01)**(13) T2**

(30) 320447 P 2010.04.02. US

(11) E023607**(21) E 08 867324****(96) EP 20080867324** 2008.12.19.**(97) EP 2245294 A1** 2009.07.09.**EP 2245294 B1** 2014.06.11.

(73) Wobben Properties GmbH, 26605 Aurich (DE)

(72) Wobbeb, Aloys

(74) Szabó Zsolt, DANUBIA Szabadalmi és Jogi Iroda Kft., 1051 Budapest, (HU)

(54) Eljárás belső égésű motor kipufogógáza károsanyagtartalmának megszüntetésére és/vagy csökkentésére**(51) F02M 27/04** (2006.01)**(13) T2**

(30) 102007063064 2007.12.21. DE

(11) E023884**(21) E 11 009813****(96) EP 20110009813** 2011.12.14.**(97) EP 2466116 A2** 2012.06.20.**EP 2466116 B1** 2014.07.30.

(73) KW -Technologie GmbH & Co. KG, 88400 Biberach/Riss (DE)

(72) Wanner, Stephan

Handtmann, Arthur

Franz, Sebastian

Schneider, Stefan

Durst, Franz, Prof. Dr. Dr. h.c.

(74) PINTZ ÉS TÁRSAI Szabadalmi, Védjegy és Jogi Iroda Kft., 1539 Budapest, (HU)

(54) Pulzálás csillapító**(51) F02M 61/16** (2006.01)**F02M 55/04** (2006.01)**(13) T2**

(30) 102010054675 2010.12.15. DE

102010054674 2010.12.15. DE

102011116274 2011.10.19. DE

(11) E023534**(21) E 11 189234****(96) EP 20110189234** 2008.08.07.**(97) EP 2436911 A1** 2012.04.04.**EP 2436911 B1** 2015.02.25.

(73) Delphi International Operations Luxembourg S.á.r.l., 4940 Bascharage (LU)

(72) Dingle, Philip

(74) Mészárosné Dónusz Katalin, SBGK Szabadalmi Ügyvivői Iroda, 1062 Budapest, (HU)

(54) Üzemanyag-befecskendező rendszer

-
- (51) **F02M 61/16** (2006.01)
F02M 63/00 (2006.01)
(13) **T2**
(30) 890737 2007.08.07. US
-

- (11) **E023863**
(21) **E 11 706143**
(96) **EP 20110706143** 2011.01.05.
(97) **EP 2521855 A2** 2011.07.14.
EP 2521855 B1 2014.06.25.
(73) Drews, Hartmuth, 25421 Pinneberg (DE)
(72) Drews, Hartmuth
(74) dr. Harangozó Gábor, DANUBIA Szabadalmi és Jogi Iroda Kft., 1051 Budapest, (HU)
(54) **Vízkerék energia előállításához**
(51) **F03B 7/00** (2006.01)
F03B 17/06 (2006.01)
(13) **T2**
(30) 102010004157 2010.01.08. DE
-

- (11) **E023369**
(21) **E 09 737382**
(96) **EP 20090737382** 2009.09.29.
(97) **EP 2351191 A2** 2010.04.15.
EP 2351191 B1 2014.05.21.
(73) Wobben Properties GmbH, 26605 Aurich (DE)
(72) GUDEWER, Wilko
(74) Szabó Zsolt, DANUBIA Szabadalmi és Jogi Iroda Kft., 1051 Budapest, (HU)
(54) **Gyűrűgenerátor**
(51) **F04D 29/58** (2006.01)
F03D 9/00 (2006.01)
H02K 5/20 (2006.01)
H02K 7/18 (2006.01)
H02K 9/04 (2006.01)
(13) **T2**
(30) 102008050848 2008.10.08. DE
-

- (11) **E023247**
(21) **E 08 784781**
(96) **EP 20080784781** 2008.07.15.
(97) **EP 2271849 A1** 2009.11.05.
EP 2271849 B1 2014.05.07.
(73) 3M Innovative Properties Company, 55133-3427 Saint Paul, Minnesota (US)
(72) BERGER, Franz
BURTSCHKE, Daniel
MEYER, Jürgen
SCHREINER, Sven
(74) DANUBIA Szabadalmi és Jogi Iroda Kft., 1051 Budapest, (HU)
(54) **Eljárás összekötőelem munkadarabhoz erősítésére, valamint hozzáerősített összekötőelemet tartalmazó munkadarab képezte alkatrész**
-

-
- (51) **F16B 2/00** (2006.01)
B23K 26/00 (2006.01)
B23K 26/22 (2006.01)
(13) **T2**
(30) 102008021636 2008.04.30. DE
-

- (11) **E023271**
(21) **E 10 702816**
(96) **EP 20100702816** 2010.01.05.
(97) **EP 2389522 A1** 2010.07.29.
EP 2389522 B1 2014.05.14.
(73) Hackforth GmbH, 44653 Herne (DE)
(72) FLINTROP, Joachim
TRÖSTER, Oliver
(74) Sipos József, DANUBIA Szabadalmi és Jogi Iroda Kft., 1051 Budapest, (HU)
(54) **Rugalmas tengelykapcsoló**
(51) **F16D 3/76** (2006.01)
(13) **T2**
(30) 102009006104 2009.01.26. DE
-

- (11) **E023531**
(21) **E 12 002428**
(96) **EP 20120002428** 2012.04.03.
(97) **EP 2647892 A1** 2013.10.09.
EP 2647892 B1 2014.12.31.
(73) Phönix Armaturen-Werke Bregel GmbH, 34471 Volkmarsen (DE)
(72) Schubert, Matthias
Wodara, Gunter
Kellermann, Hannes
(74) Sipos József, DANUBIA Szabadalmi és Jogi Iroda Kft., 1051 Budapest, (HU)
(54) **Tolózárházzal rendelkező tolózár**
(51) **F16K 3/12** (2006.01)
F16K 31/50 (2006.01)
(13) **T2**
-

- (11) **E023261**
(21) **E 12 157384**
(96) **EP 20120157384** 2012.02.28.
(97) **EP 2634463 A1** 2013.09.04.
EP 2634463 B1 2014.05.14.
(73) Flühs Drehtechnik GmbH, 58515 Lüdenscheid (DE)
(72) Lange, Lutz
(74) dr. Jakabné Molnár Judit, SBGK Szabadalmi Ügyvivői Iroda, 1062 Budapest, (HU)
(54) **Egykezes karos keverőpatron**
(51) **F16K 11/078** (2006.01)
F16K 27/04 (2006.01)
(13) **T2**
-

- (11) **E023819**
-

(21) E 10 005121

(96) EP 20100005121 2010.05.17.

(97) EP 2261541 A1 2010.12.15.

EP 2261541 B1 2014.07.02.

(73) TRUPLAST KUNSTSTOFFTECHNIK GMBH, 35428 Langgöns (DE)

(72) Linhart, Georg Peter

Linhart, Christian Norbert, Dr.

(74) dr. Kereszty Marcell, Gödölle, Kékes, Mészáros & Szabó Szabadalmi és Védjegy Iroda, 1024 Budapest, (HU)

(54) **Hajlékony szennyvíztömlő felfüggesztő szerkezettel**

(51) F16L 3/127 (2006.01)

F16L 3/00 (2006.01)

G09F 3/20 (2006.01)

(13) T2

(30) 202009007617 U 2009.05.28. DE

(11) E023589

(21) E 08 760467

(96) EP 20080760467 2008.06.04.

(97) EP 2193303 A1 2009.02.05.

EP 2193303 B1 2014.06.25.

(73) Uponor Innovation AB, 73061 Virsbo (SE)

(72) BOHL, Marcus

KAUFMANN, Bernd

KERN-EMMERICH, Thomas

(74) dr. Jakabné Molnár Judit, SBGK Szabadalmi Ügyvivői Iroda, 1062 Budapest, (HU)

(54) **Nyomásos csatlakozó csövek, különösen műanyagcsövek vagy műanyag-fém kompozitcsövek összekötésére**

(51) F16L 33/207 (2006.01)

F16L 13/14 (2006.01)

(13) T2

(30) 102007035933 2007.07.31. DE

(11) E023837

(21) E 07 802214

(96) EP 20070802214 2007.09.07.

(97) EP 2059717 A1 2008.03.13.

EP 2059717 B1 2014.11.19.

(73) Kinetura Concept nv, 8340 Damme (BE)

(72) Claerhout, Xaveer

Van Biervliet, Barbara

(74) Mák András, SBGK Szabadalmi Ügyvivői Iroda, 1062 Budapest, (HU)

(54) **Világító eszköz**

(51) F21Y103/00 (2006.01)

F21S 6/00 (2006.01)

F21V 17/02 (2006.01)

(13) T2

(30) 200600460 2006.09.08. BE

(11) E023526

- (21) **E 05 773263**
(96) **EP 20050773263** 2005.05.25.
(97) **EP 1754005 A1** 2005.12.15.
EP 1754005 B1 2014.11.19.
(73) MAPSEC, 93100 Montreuil (FR)
(72) DELPECH, Patrick
(74) Sipos József, DANUBIA Szabadalmi és Jogi Iroda Kft., 1051 Budapest, (HU)
(54) **Eljárás radiátorok hidraulikus kiegyenlítésére egy fűtőrendszerben**
(51) **F24D 19/10** (2006.01)
(13) **T2**
(30) 0405687 2004.05.26. FR
-

- (11) **E023525**
(21) **E 07 733998**
(96) **EP 20070733998** 2007.03.16.
(97) **EP 2010828 A2** 2007.09.20.
EP 2010828 B1 2014.11.12.
(73) Evergreen Tecno Plants S.R.L., 16121 Genova (GE) (IT)
(72) BUCCHERI, Antonio
(74) Sipos József, DANUBIA Szabadalmi és Jogi Iroda Kft., 1051 Budapest, (HU)
(54) **Készülék levegő tisztítására és zárt terek mikrobiológiai biztonságára**
(51) **F24F 3/16** (2006.01)
A61L 9/015 (2006.01)
F24F 1/00 (2006.01)
(13) **T2**
(30) MO20060084 2006.03.16. IT
-

- (11) **E023805**
(21) **E 06 000982**
(96) **EP 20060000982** 2006.01.18.
(97) **EP 1701108 A2** 2006.09.13.
EP 1701108 B1 2014.07.23.
(73) Eidmann, Jürgen, 61348 Bad Homburg (DE)
(72) Eidmann, Jürgen
(74) Erdély Péter, DANUBIA Szabadalmi és Jogi Iroda Kft., 1051 Budapest, (HU)
(54) **Szabályozó billenőlemez szerkezet**
(51) **F24F 13/14** (2006.01)
(13) **T2**
(30) 102005011791 2005.03.11. DE
-

- (11) **E023667**
(21) **E 08 737500**
(96) **EP 20080737500** 2008.04.21.
(97) **EP 2140209 A2** 2008.11.06.
EP 2140209 B1 2014.08.13.
(73) ARISTON THERMO S.P.A., 60044 Fabriano (AN) (IT)
(72) MANCINI, Angelo
MORECI, Renato
SAMPAOLESI, Roberto
-

STOPPONI, Alessandro

XHONNEUX, Alain

(74) Földi Julianna, Danubia Szabadalmi és Jogi Iroda Kft., 1051 Budapest, (HU)

(54) Optimalizáló eljárás vízhőmérséklet szabályzására egy melegvítárolóban és az eljárás vezérlése**(51) F24H 9/20** (2006.01)**(13) T2**

(30) AN20070026 2007.04.27. IT

(11) E023773**(21) E 09 161571****(96) EP 20090161571** 2009.05.29.**(97) EP 2131134 A2** 2009.12.09.**EP 2131134 B1** 2014.10.22.

(73) Lolli, Valter, 40033 Casalecchio di Reno (Bologna) (IT)

(72) Lolli, Valter

(74) Mészárosné Dónusz Katalin, SBGK Szabadalmi Ügyvivői Iroda, 1062 Budapest, (HU)

(54) Eljárás zárólemez csőszerű elem végéhez történő rögzítésére**(51) F28F 9/26** (2006.01)**F28F 9/02** (2006.01)**(13) T2**

(30) BO20080357 2008.06.06. IT

(11) E023470**(21) E 07 726810****(96) EP 20070726810** 2007.03.12.**(97) EP 1996899 A1** 2007.09.20.**EP 1996899 B1** 2014.09.17.

(73) Continental Teves AG & Co. oHG, 60488 Frankfurt (DE)

(72) GÜNTNER, Stefan

HARTMANN, Bernhard

(74) Mészárosné Dónusz Katalin, SBGK Szabadalmi Ügyvivői Iroda, 1062 Budapest, (HU)

(54) Elfordulás érzékelő csatolórúddal**(51) G01C 19/56** (2006.01)**G01C 19/5712** (2012.01)**G01C 19/574** (2012.01)**G01P 15/08** (2006.01)**(13) T2**

(30) 102006011572 2006.03.10. DE

102007012163 2007.03.12. DE

(11) E023602**(21) E 10 152753****(96) EP 20100152753** 2010.02.05.**(97) EP 2224217 A1** 2010.09.01.**EP 2224217 B1** 2014.06.11.

(73) Technische Universität Dresden, 01069 Dresden (DE)

(72) Schöffel, Martin

Bether, Carsten

(74) dr. Harangozó Gábor, DANUBIA Szabadalmi és Jogi Iroda Kft., 1051 Budapest, (HU)

(54) Eljárás és rendszer egy erőforrást létrehozó és/vagy felhasználó készülék és egy központi vezérlőegység közötti kommunikációhoz**(51) G01D 4/00** (2006.01)**H04L 29/08** (2006.01)**(13) T2**

(30) 102009010762 2009.02.27. DE

102009049771 2009.10.16. DE

(11) E023272**(21) E 08 848822****(96) EP 20080848822** 2008.11.11.**(97) EP 2210078 A2** 2009.05.22.**EP 2210078 B1** 2014.05.21.

(73) Ventech Systems GmbH, 86663 Asbach-Bäumenheim (DE)

(72) PINGEL, Ulrich

(74) Horváthné Faber Enikő, ADVOPATENT Szabadalmi és Védjegy Iroda, 1011 Budapest, (HU)

(54) Eljárás pneumatikus járműabroncs nyomásának és profilmélységének megállapítására**(51) G01L 17/00** (2006.01)**G01B 21/18** (2006.01)**(13) T2**(30) 102007054156 2007.11.12. DE

(11) E023454**(21) E 10 801578****(96) EP 20100801578** 2010.12.21.**(97) EP 2515756 A1** 2011.06.30.**EP 2515756 B1** 2014.12.10.

(73) Humedics GmbH, 10625 Berlin (DE)

(72) HEYNE, Karsten

RUBIN, Tom

(74) dr. Gödölle István, Gödölle, Kékes, Mészáros & Szabó Szabadalmi és Védjegy Iroda, 1024 Budapest, (HU)

(54) Mérőberendezés és eljárás mintagáz infravörös abszorpciós spektroszkópia útján történő vizsgálatára**(51) G01N 21/39** (2006.01)**A61B 5/083** (2006.01)**G01N 21/3504** (2014.01)**(13) T2**(30) 102009055320 2009.12.24. DE

(11) E023606**(21) E 11 758243****(96) EP 20110758243** 2011.09.22.**(97) EP 2619582 A1** 2012.03.29.**EP 2619582 B1** 2015.01.07.

(73) IMBA-Institut für Molekulare Biotechnologie GmbH, 1030 Wien (AT)

(72) PENNINGER, Josef

SCHRAMEK, Daniel

SCHETT, Georg

WIDSCHWENDTER, Martin

JACOBS, Ian J.

MENON, Usha

(74) Szentpéteri Zsolt, SBGK Szabadalmi Ügyvivői Iroda, 1062 Budapest, (HU)

(54) Mellrák diagnosztikumok**(51) G01N 33/566** (2006.01)**C12Q 1/68** (2006.01)**G01N 33/574** (2006.01)**G01N 33/68** (2006.01)**G01N 33/74** (2006.01)**(13) T2**

(30) 10178345 2010.09.22. EP

(11) E023908**(21) E 12 002502****(96) EP 20120002502** 2008.10.15.**(97) EP 2503338 A2** 2012.09.26.**EP 2503338 B1** 2014.12.24.

(73) Faron Pharmaceuticals OY, 20520 Turku (FI)

(72) Jalkanen, Sirpa

Salmi, Marko

Jalkanen, Markku

(74) Szentpéteri Zsolt, SBGK Szabadalmi Ügyvivői Iroda, 1062 Budapest, (HU)

(54) CD73, mint biomarker betegségek kifejlődésének ellenőrzésére és terápiák hatékonyságának meghatározására**(51) G01N 33/573** (2006.01)**C07K 14/705** (2006.01)**C12N 9/16** (2006.01)**G01N 33/574** (2006.01)**(13) T2**

(30) 20070795 2007.10.24. FI

(11) E023497**(21) E 11 794755****(96) EP 20110794755** 2011.12.14.**(97) EP 2652504 A1** 2012.06.21.**EP 2652504 B1** 2014.11.12.

(73) Aposcience AG, 1010 Wien (AT)

(72) ANKERSMIT, Hendrik Jan

(74) Horváthné Faber Enikő, ADVOPATENT Szabadalmi és Védjegy Iroda, 1011 Budapest, (HU)

(54) Eljárás korai és előrehaladott stádiumú tüdőcarcinóma megkülönböztetésére**(51) G01N 33/574** (2006.01)**(13) T2**

(30) 10194916 2010.12.14. EP

(11) E023961**(21) E 12 196714****(96) EP 20120196714** 2008.12.12.**(97) EP 2573568 A1** 2013.03.27.**EP 2573568 B1** 2015.01.14.

- (73) F. Hoffmann-La Roche AG, 4070 Basel (CH)
 (72) STUBENRAUCH, Kay-Gunnar
 ZADAK, Markus
 (74) dr. Miskolczi Mária, Dr. Jalsovszky Györgyné, 1111 Budapest, (HU)

(54) Megkülönböztető vizsgálat

- (51) **G01N 33/576** (2006.01)
G01N 33/68 (2006.01)
G01N 33/94 (2006.01)

(13) T2

- (30) 07024353 2007.12.15. EP
 08002450 2008.02.11. EP

(11) E023942**(21) E 10 186331**

- (96) **EP 20100186331** 2004.09.27.
 (97) **EP 2317324 A1** 2011.05.04.
EP 2317324 B1 2014.11.12.

(73) Maastricht University, 6211 LK Maastricht (NL)

(72) Pinto, Yigal, M

(74) Lengyel Zsolt, DANUBIA Szabadalmi és Jogi Iroda Kft., 1051 Budapest, (HU)

(54) Eljárás szívelégtelenség kialakulása kockázatának kitett alany azonosítására a galektin-3 vagy trombospondin-2 szintjének meghatározásával

- (51) **G01N 33/68** (2006.01)
G01N 33/94 (2006.01)

(13) T2

- (30) 03078161 2003.10.09. EP

(11) E023796**(21) E 08 105463**

- (96) **EP 20080105463** 2008.09.30.
 (97) **EP 2060923 A2** 2009.05.20.
EP 2060923 B1 2014.11.12.

(73) ROBERT BOSCH GMBH, 70442 Stuttgart (DE)

(72) Bremmer, Marcus

Wetzel, Gabriel

(74) Mák András, SBGK Szabadalmi Ügyvivői Iroda, 1062 Budapest, (HU)

(54) Elrendezés villamos áram mérésére

- (51) **G01R 15/20** (2006.01)
G01R 31/00 (2006.01)

(13) T2

- (30) 102007054395 2007.11.14. DE

(11) E023547**(21) E 07 843526**

- (96) **EP 20070843526** 2007.09.28.
 (97) **EP 2067066 A2** 2008.04.10.
EP 2067066 B1 2014.11.05.

(73) RealD Inc., Beverly Hills, CA 90210 (US)

(72) SCHUCK, Miller H.

 ROBINSON, Michael G.

SHARP, Gary D.

(74) Szabó Zsolt, DANUBIA Szabadalmi és Jogi Iroda Kft., 1051 Budapest, (HU)

(54) Polarizációkonvertáló rendszerek sztereoszkópikus vetítéshez**(51) G02B 27/26** (2006.01)**H04N 13/00** (2006.01)**(13) T2**

(30) 827657 P 2006.09.29. US

911043 P 2007.04.10. US

950652 P 2007.07.19. US

(11) E023309**(21) E 11 180248****(96) EP 20110180248** 2008.07.24.**(97) EP 2397914 A2** 2011.12.21.**EP 2397914 B1** 2014.06.04.

(73) Samsung Electronics Co., Ltd., Suwon-si, Gyeonggi-do, 443-742 (KR)

(72) Kim, Young Min

(74) dr. Köteles Zoltán, SBGK Szabadalmi Ügyvivői Iroda, 1062 Budapest, (HU)

(54) Előhívó eszköz és képalkotó készülék**(51) G03G 15/00** (2006.01)**G03G 15/08** (2006.01)**(13) T2**

(30) 20070091999 2007.09.11. KR

20080018969 2008.02.29. KR

(11) E023570**(21) E 12 001368****(96) EP 20120001368** 2012.03.01.**(97) EP 2500790 A1** 2012.09.19.**EP 2500790 B1** 2014.11.12.

(73) Eisenmann AG, 71032 Böblingen (DE)

(72) Plewa, Bernd

(74) dr. Gödölle István, Gödölle, Kékes, Mészáros & Szabó Szabadalmi és Védjegy Iroda, 1024 Budapest, (HU)

(54) Eljárás több, időben korrelált szállítóláncot tartalmazó rendszer működtetésére**(51) G05B 19/418** (2006.01)**B65G 43/08** (2006.01)**(13) T2**

(30) 102011013748 2011.03.12. DE

(11) E023786**(21) E 11 863253****(96) EP 20110863253** 2011.06.29.**(97) EP 2561103 A1** 2013.01.03.**EP 2561103 B1** 2014.08.27.

(73) BGI Diagnosis Co., Ltd., Guangdong 518083 (CN)

(72) JIANG, Fuman

CHEN, Huifei

CHAI, Xianghua

YUAN, Yuying

ZHANG, Xiuqing

CHEN, Fang

(74) Ivánka Gábor, ARINOVA Szabadalmi és Védjegy Iroda, 1122 Budapest, (HU)

(54) Magzati genetikai rendellenesség noninvazív kimutatása**(51) G06F 19/18** (2011.01)**C12Q 1/68** (2006.01)**G06F 19/22** (2011.01)**(13) T2****(11) E023950****(21) E 10 765602****(96) EP 20100765602** 2010.09.28.**(97) EP 2588996 A1** 2012.01.05.**EP 2588996 B1** 2015.01.28.

(73) Fedrigoni S.p.A., 37135 Verona (IT)

(72) LAZZERINI, Maurizio

MESSA, Gianluca

(74) dr. Kocsomba Nelli, Dr. Kocsomba Nelli Ügyvédi Iroda, 1143 Budapest, (HU)

(54) Legalább kétféle, eltérő koercitív erejű mágneses tintával előállított, legalább részben egymást fedő mágneses területek felhordásával előállított mágneses kódoló rendszer**(51) G06K 19/06** (2006.01)**B42D 15/00** (2006.01)**G06K 19/12** (2006.01)**(13) T2**

(30) TO20100568 2010.07.01. IT

(11) E023548**(21) E 05 804369****(96) EP 20050804369** 2005.10.05.**(97) EP 1800278 A2** 2006.04.13.**EP 1800278 B1** 2014.12.03.

(73) L'Hôtel, François, 75016 Paris (FR)

(72) L'Hôtel, François

(74) Mészárosné Dónusz Katalin, SBGK Szabadalmi Ügyvivői Iroda, 1062 Budapest, (HU)

(54) Információs bemutatóállvány**(51) G09F 1/06** (2006.01)**(13) T2**

(30) 0410519 2004.10.06. FR

0509255 2005.09.12. FR

(11) E023882**(21) E 11 712206****(96) EP 20110712206** 2011.03.22.**(97) EP 2550649 A1** 2011.09.29.**EP 2550649 B1** 2014.04.30.

(73) Siemens Aktiengesellschaft, 80333 München (DE)

(72) BEIER, Axel

FRANKE, Martin

 NERRETER, Stefan

TÜRCK, Volker

(74) Mák András, SBGK Szabadalmi Ügyvivői Iroda, 1062 Budapest, (HU)

(54) Optikai kijelzőelem, valamint kijelzőberendezés**(51) G09F 9/33** (2006.01)**G09F 7/18** (2006.01)**G09F 13/04** (2006.01)**(13) T2**

(30) 102010012971 2010.03.24. DE

(11) E023595**(21) E 11 764200****(96) EP 20110764200** 2011.10.04.**(97) EP 2625691 A1** 2012.04.12.**EP 2625691 B1** 2014.11.19.

(73) Commissariat à l'Énergie Atomique et aux Énergies Alternatives, 75015 Paris (FR)

(72) MAZAUDIER, Fabrice

(74) Mester Tamás, SWORKS Nemzetközi Szabadalmi Ügyvivői Iroda Kft ., 1011 Budapest, (HU)

(54) Nukleáris fém üzemanyagelem rúd szilíciumkarbid szálú és rostú burkolattal**(51) G21C 3/07** (2006.01)**G21C 3/60** (2006.01)**(13) T2**

(30) 1058149 2010.10.07. FR

(11) E023605**(21) E 10 705004****(96) EP 20100705004** 2010.02.11.**(97) EP 2409302 A2** 2010.08.26.**EP 2409302 B1** 2014.04.23.

(73) The South African Nuclear Energy Corporation Limited, 0250 District Brits (ZA)

(72) BOTHA, Johannes, Samuel, Frederik

(74) Szabó Zsolt, DANUBIA Szabadalmi és Jogi Iroda Kft., 1051 Budapest, (HU)

(54) Összeállítás radioaktív anyag kezeléséhez és eljárás annak üzemeltetésére**(51) G21F 7/06** (2006.01)**B25J 21/00** (2006.01)**G21F 5/12** (2006.01)**G21F 7/03** (2006.01)**(13) T2**

(30) 200901230 2009.02.20. ZA

(11) E023736**(21) E 09 783565****(96) EP 20090783565** 2009.09.29.**(97) EP 2443632 A1** 2010.12.16.**EP 2443632 B1** 2014.09.03.

(73) ABB Technology AG, 8050 Zürich (CH)

(72) HYRENBACH, Maik

GRANHAUG, Ole

CLAESSENS, Max-Steffen

SKARBY, Per

(74) dr. Köteles Zoltán, SBGK Szabadalmi Ügyvivői Iroda, 1062 Budapest, (HU)

(54) Tokozott kapcsolómű

(51) H01B 3/56 (2006.01)

H02B 13/055 (2006.01)

(13) T2

(30) PCT/EP2009/057294 2009.06.12. WO

(11) E023707

(21) E 12 706219

(96) EP 20120706219 2012.02.09.

(97) EP 2673788 A1 2012.08.16.

EP 2673788 B1 2014.12.31.

(73) Eto Magnetic GmbH, 78333 Stockach (DE)

(72) BECHLER, Matthias

(74) Sipos József, DANUBIA Szabadalmi és Jogi Iroda Kft., 1051 Budapest, (HU)

(54) Tekeresszerkezet, valamint eljárás annak előállítására

(51) H01F 5/04 (2006.01)

B23K 35/00 (2006.01)

H01F 41/10 (2006.01)

(13) T2

(30) 102011010777 2011.02.09. DE

(11) E023621

(21) E 13 186100

(96) EP 20130186100 2013.09.26.

(97) EP 2713419 A1 2014.04.02.

EP 2713419 B1 2014.11.12.

(73) Biasin SRL, 36045 Madonna di Lonigo (VI) (IT)

(72) BIASIN, Renato

(74) Mester Tamás, SWORKS Nemzetközi Szabadalmi Ügyvivői Iroda Kft ., 1011 Budapest, (HU)

(54) Fedél elektromos akkumulátorok számára

(51) H01M 2/12 (2006.01)

(13) T2

(30) VI20120238 2012.09.26. IT

(11) E023569

(21) E 12 181064

(96) EP 20120181064 2005.12.22.

(97) EP 2528141 A2 2012.11.28.

EP 2528141 B1 2014.08.13.

(73) LG Chem, Ltd., Youngdungpo-gu, Seoul 150-721 (KR)

(72) Lee, Sang-young

Kim, Seok-koo

Suk, Jung-don

Yong, Hyun-hang

Hong, Jang-hyuk

Ahn, Soon-ho

-
- (74) PINTZ ÉS TÁRSAI Szabadalmi, Védjegy és Jogi Iroda Kft., 1539 Budapest, (HU)
- (54) **Szerves/szervetlen kompozit mikropórusos membrán, és ennek segítségével készített elektrokémiai készülék**
- (51) **H01M 2/16** (2006.01)
H01M 2/14 (2006.01)
H01M 10/0525 (2010.01)
- (13) **T2**
- (30) 20040110402 2004.12.22. KR
20040110400 2004.12.22. KR
-

- (11) **E023572**
- (21) **E 07 858001**
- (96) **EP 20070858001** 2007.12.20.
(97) **EP 2102935 A1** 2008.07.03.
EP 2102935 B1 2014.07.09.
- (73) Recylex S.A., 75008 Paris (FR)
- (72) HUCHARD, Jean-François
- (74) Erdély Péter, DANUBIA Szabadalmi és Jogi Iroda Kft., 1051 Budapest, (HU)
- (54) **Berendezés és eljárás aprítatlan ólomakkumulátorok feldolgozására**
- (51) **H01M 10/54** (2006.01)
B02C 23/10 (2006.01)
B03B 9/06 (2006.01)
H01M 6/52 (2006.01)
- (13) **T2**
- (30) 0611311 2006.12.22. FR
-

- (11) **E023793**
- (21) **E 11 705211**
- (96) **EP 20110705211** 2011.02.23.
(97) **EP 2543118 A1** 2011.09.09.
EP 2543118 B1 2014.10.29.
- (73) Robert Bosch GmbH, 70442 Stuttgart (DE)
- (72) BAYER, Michael
SCHICK, Matthias
- (74) Mák András, SBGK Szabadalmi Ügyvivői Iroda, 1062 Budapest, (HU)
- (54) **Eljárás szénkefe előállítására kommutátorhoz**
- (51) **H01R 39/26** (2006.01)
H01R 43/12 (2006.01)
- (13) **T2**
- (30) 102010002536 2010.03.03. DE
-

- (11) **E023727**
- (21) **E 12 164968**
- (96) **EP 20120164968** 2012.04.20.
(97) **EP 2654141 A1** 2013.10.23.
EP 2654141 B1 2014.10.08.
- (73) Schleuniger Holding AG, 3608 Thun (CH)
- (72) PETERMANN, Manfred
MESSINA, Camelo
-

KNUCHEL, Walter

(74) dr. Markó József, 1014 Budapest, (HU)

(54) Eljárás és berendezés dugaszolós csatlakozó gyártására

(51) **H01R 43/16** (2006.01)

H01R 43/20 (2006.01)

(13) **T2**

(11) **E023960**

(21) **E 11 833879**

(96) **EP 20110833879** 2011.06.20.

(97) **EP 2659559 A2** 2012.04.26.

EP 2659559 B1 2014.11.26.

(73) Harting Electric GmbH & Co. KG, 32339 Espelkamp (DE)

(72) Schmidt, Martin

SPILKER, Nicole

(74) Sipos József, DANUBIA Szabadalmi és Jogi Iroda Kft., 1051 Budapest, (HU)

(54) Reteszelő szerkezet dugócsatlakozó-házhoz

(51) **H02G 3/08** (2006.01)

H01R 13/627 (2006.01)

(13) **T2**

(30) 102010038266 2010.10.19. DE

(11) **E023584**

(21) **E 08 165523**

(96) **EP 20080165523** 2008.09.30.

(97) **EP 2169805 A1** 2010.03.31.

EP 2169805 B1 2014.07.02.

(73) ABB Research Ltd., 8050 Zürich (CH)

(72) Magnussen, Freddy

Johansson, Erik

Kylander, Gunnar

(74) Mák András, SBGK Szabadalmi Ügyvivői Iroda, 1062 Budapest, (HU)

(54) Forgórész elrendezés szinkron reluktancia motorokhoz

(51) **H02K 1/24** (2006.01)

H02K 15/02 (2006.01)

(13) **T2**

(11) **E023603**

(21) **E 09 151601**

(96) **EP 20090151601** 2009.01.29.

(97) **EP 2214293 A1** 2010.08.04.

EP 2214293 B1 2014.12.17.

(73) ebm-papst Mulfingen GmbH & Co. KG, 74673 Mulfingen (DE)

(72) Best, Dieter

Maschke, Matthias

(74) Faber Miklós, ADVOPATENT Szabadalmi és Védjegy Iroda, 1011 Budapest, (HU)

(54) Állórészegység nedvességzáró tömítéssel

(51) **H02K 5/10** (2006.01)

H02K 3/52 (2006.01)

H02K 7/14	(2006.01)
H02K 21/22	(2006.01)
(13) T2	

(11) E023823	
(21) E 06 009212	
(96) EP 20060009212	2006.05.04.
(97) EP 1722465 A2	2006.11.15.
EP 1722465 B1	2014.08.13.
(73)	ATOP S.p.A., 50021 Barberino Val d'Elsa (Firenze) (IT)
(72)	Ponzio, Massimo Stratico, Gianfranco Migliorini, Andrea Mugelli, Maurizio
(74)	Ivánka Gábor, ARINOVA Szabadalmi és Védjegy Iroda, 1122 Budapest, (HU)
(54)	Rendszerek tekeresek tekereselésére és beillesztésére dinamoelektromos gépek komponenseibe
(51) H02K 15/04	(2006.01)
(13) T2	
(30)	PI20050048 2005.05.10. IT

(11) E023523	
(21) E 10 795083	
(96) EP 20100795083	2010.11.22.
(97) EP 2504934 A2	2011.06.03.
EP 2504934 B1	2015.01.07.
(73)	Telefonaktiebolaget LM Ericsson (publ), 164 83 Stockholm (SE)
(72)	JÖNGREN, George HAMMARWALL, David
(74)	dr. Köteles Zoltán, SBGK Szabadalmi Ügyvivői Iroda, 1062 Budapest, (HU)
(54)	Eljárás és berendezés szorzott előkódolással
(51) H04B 7/06	(2006.01)
H04B 7/04	(2006.01)
H04L 25/03	(2006.01)
H04L 25/49	(2006.01)
(13) T2	
(30)	264495 P 2009.11.25. US

(11) E023502	
(21) E 11 768128	
(96) EP 20110768128	2011.09.07.
(97) EP 2614605 A1	2012.03.15.
EP 2614605 B1	2014.11.05.
(73)	Interlemo Holding S.A., 1024 Ecublens (CH)
(72)	WORDSWORTH, Gary JENKINS, Keith LONGHURST, Philip HAMBLIN, Christopher FOSTER, Gareth
(74)	Mester Tamás, SWORKS Nemzetközi Szabadalmi Ügyvivői Iroda Kft ., 1011 Budapest, (HU)

(54) Berendezés elektromos jelek vezetésére egy első triaxiális kábel és egy második triaxiális kábel között**(51) H04B 10/40** (2013.01)**H04B 10/2575** (2013.01)**H04N 5/232** (2006.01)**(13) T2**

(30) 10175822 2010.09.08. EP

(11) E023430**(21) E 13 155814****(96) EP 20130155814** 2013.02.19.**(97) EP 2629444 A1** 2013.08.21.**EP 2629444 B1** 2014.11.05.

(73) LG Electronics, Inc., Seoul, 150-721 (KR)

(72) Ko, Woosuk

Moon, Sangchul

(74) dr. Köteles Zoltán, SBGK Szabadalmi Ügyvivői Iroda, 1062 Budapest, (HU)

(54) Eljárás és berendezés műsorszóró jelek adására és vételére**(51) H04L 1/00** (2006.01)**H04L 27/26** (2006.01)**(13) T2**

(30) 201261601012 P 2012.02.20. US

201261620958 P 2012.04.05. US

201261637824 P 2012.04.24. US

(11) E023573**(21) E 08 735634****(96) EP 20080735634** 2008.04.01.**(97) EP 2260619 A1** 2009.10.08.**EP 2260619 B1** 2014.07.09.

(73) Siemens Aktiengesellschaft, 80333 München (DE)

(72) KUSSYK, Jaroslaw

(74) Mák András, SBGK Szabadalmi Ügyvivői Iroda, 1062 Budapest, (HU)

(54) Eljárás és berendezés adategység átvitelére és ilyen berendezést tartalmazó rendszer**(51) H04L 12/721** (2013.01)**H04L 29/06** (2006.01)**H04L 29/08** (2006.01)**(13) T2****(11) E023779****(21) E 07 102805****(96) EP 20070102805** 2007.02.21.**(97) EP 1833211 A2** 2007.09.12.**EP 1833211 B1** 2014.08.13.

(73) Huawei Technologies Co., Ltd., Shenzhen, Guangdong Province 518129 (CN)

(72) Huang, Kaitao Huawei Administration Building

Li, Jia Huawei Administration Building

Xiong, Hua Huawei Administration Building

(74) dr. Köteles Zoltán, SBGK Szabadalmi Ügyvivői Iroda, 1062 Budapest, (HU)

(54) Eljárás és rendszer adatátviteli sebesség vezérlésére

-
- (51) **H04L 12/825** (2013.01)
(13) **T2**
(30) 200610024031 2006.02.21. CN
200610024172 2006.02.27. CN
-
- (11) **E023826**
(21) **E 11 786124**
(96) **EP 20110786124** 2011.06.03.
(97) **EP 2592809 A1** 2011.12.01.
EP 2592809 B1 2014.09.10.
(73) Huawei Technologies Co., Ltd., Shenzhen, Guangdong 518129 (CN)
(72) YUE, Peiyu
YUAN, Weizhong
SHI, Teng
LIU, Guangyuan
ZHANG, Yuanyuan
TIAN, Yonghui
ZHANG, Renzhou
WU, Lingyan
ZHANG, Chuxiong
(74) Sipos József, DANUBIA Szabadalmi és Jogi Iroda Kft., 1051 Budapest, (HU)
(54) **Eljárás és berendezés időeltolt megtekintés támogatására dinamikus hipertext átviteli protokoll szerinti streaming megoldásban**
(51) **H04L 29/06** (2006.01)
(13) **T2**
(30) 201010255566 2010.08.17. CN
-
- (11) **E023263**
(21) **E 10 190259**
(96) **EP 20100190259** 2010.11.05.
(97) **EP 2451135 A1** 2012.05.09.
EP 2451135 B1 2014.06.18.
(73) Deutsche Telekom AG, 53113 Bonn (DE)
(72) Ren, Zhiyun
Heuer, Jörg
Yin, Ming
Zhou, Jianshen
Hofmann, Klaus-Peter
(74) Mák András, SBGK Szabadalmi Ügyvivői Iroda, 1062 Budapest, (HU)
(54) **Eljárás és rendszer alkalmazások elhelyezésére mobiltelefon SIM-kártyáján**
(51) **H04L 29/08** (2006.01)
H04W 8/18 (2009.01)
(13) **T2**
-
- (11) **E023831**
(21) **E 05 021832**
(96) **EP 20050021832** 2003.01.07.
(97) **EP 1635577 A2** 2006.03.15.
EP 1635577 B1 2014.09.03.
-

- (73) LG Electronics, Inc., Seoul 150-010 (KR)
 (72) Jeon, Byeong Moon, Hyundae 5cha Apt. 504-401
 (74) Kovári György, ADVOPATENT Szabadalmi és Védjegy Iroda, 1011 Budapest, (HU)

(54) Eljárás közvetlen módú mozgásvektorok meghatározására B képből

- (51) **H04N 19/583** (2014.01)
H04N 5/14 (2006.01)
H04N 19/103 (2014.01)
H04N 19/105 (2014.01)
H04N 19/114 (2014.01)
H04N 19/142 (2014.01)
H04N 19/159 (2014.01)
H04N 19/17 (2014.01)
H04N 19/172 (2014.01)
H04N 19/176 (2014.01)
H04N 19/179 (2014.01)
H04N 19/503 (2014.01)
H04N 19/51 (2014.01)
H04N 19/56 (2014.01)
H04N 19/577 (2014.01)
H04N 19/61 (2014.01)
H04N 19/87 (2014.01)

(13) T2

(30) 2002024470 2002.05.03. KR

(11) E023944**(21) E 10 727513****(96) EP 20100727513** 2010.05.27.**(97) EP 2436197 A1** 2010.12.02.**EP 2436197 B1** 2014.11.26.

(73) Unified Messaging Systems AS, 0501 Oslo (NO)

(72) HEEN, Kjell-Harald

(74) dr. Harangozó Gábor, DANUBIA Szabadalmi és Jogi Iroda Kft., 1051 Budapest, (HU)

(54) Vezérelt hálózati terhelésű riasztási rendszer

- (51) **H04W 4/02** (2009.01)
G08B 27/00 (2006.01)
H04W 4/22 (2009.01)

(13) T2

(30) 20092069 2009.05.27. NO

(11) E023756**(21) E 10 775863****(96) EP 20100775863** 2010.09.22.**(97) EP 2481227 A2** 2011.03.31.**EP 2481227 B1** 2014.08.06.

(73) Truphone Limited, London EC2Y 9SS (GB)

(72) TAGG, James Peter

GUY, III, Edward Thomas

EVANS, Timothy Paul

SNIJDER, Robert

BORISOGLEBSKI, Igor

CAMPBELL, Alistair James

SEQUEIRA, Cláudio Miguel Canário

(74) Ivánka Gábor, ARINOVA Szabadalmi és Védjegy Iroda, 1122 Budapest, (HU)

(54) Előfizetői azonosítást kezelő ügynök fix/mobil hálózatok számára**(51) H04W 8/18** (2009.01)**H04W 8/24** (2009.01)**H04W 60/00** (2009.01)**H04W 60/06** (2009.01)**(13) T2**

(30) 0916582 2009.09.22. GB

(11) E023817**(21) E 10 009983****(96) EP 20100009983** 2003.06.20.**(97) EP 2257095 A1** 2010.12.01.**EP 2257095 B1** 2014.09.24.

(73) Qualcomm Incorporated, San Diego, CA 92121-1714 (US)

(72) Hsu, Eaymond T.

(74) Sipos József, DANUBIA Szabadalmi és Jogi Iroda Kft., 1051 Budapest, (HU)

(54) Együttműködési funkció egy terminál hitelesítésére egy vezeték nélküli helyi hálózatban**(51) H04W 12/06** (2009.01)**H04L 29/06** (2006.01)**H04W 92/02** (2009.01)**(13) T2**

(30) 176562 2002.06.20. US

(11) E023273**(21) E 07 727412****(96) EP 20070727412** 2007.03.27.**(97) EP 2008488 A1** 2007.10.04.**EP 2008488 B1** 2014.05.21.

(73) Afirma Consulting & Technologies, S.L., 28029 Madrid (ES)

(72) PÉREZ LAFUENTE, Carlos, Alberto

(74) dr. Harangozó Gábor, DANUBIA Szabadalmi és Jogi Iroda Kft., 1051 Budapest, (HU)

(54) Eljárás és rendszer egy mobil állomás jelenlétének figyelésére egy speciális területen**(51) H04W 24/00** (2009.01)**H04W 28/18** (2009.01)**H04W 48/08** (2009.01)**H04W 48/16** (2009.01)**H04W 64/00** (2009.01)**(13) T2**

(30) 06111804 2006.03.28. EP

(11) E023585**(21) E 09 708983****(96) EP 20090708983** 2009.01.26.**(97) EP 2242305 A1** 2009.08.13.**EP 2242305 B1** 2014.07.09.

-
- (73) Huawei Technologies Co., Ltd., Shenzhen 518129 (CN)
 (72) UEMURA, Katsunari/o SHARP KABUSHIKI KAISHA
 TSUBOI, Hidekazuo/o SHARP KABUSHIKI KAISHA
 (74) dr. Köteles Zoltán, SBGK Szabadalmi Ügyvivői Iroda, 1062 Budapest, (HU)
(54) Mobil kommunikációs rendszer, bázisállomás eszköz, mobil állomás eszköz és mobil kommunikációs eljárás
 (51) **H04W 36/00** (2009.01)
 (13) **T2**
 (30) 2008024400 2008.02.04. JP
-

- (11) **E023963**
 (21) **E 12 180458**
 (96) **EP 20120180458** 2009.06.18.
 (97) **EP 2528381 A1** 2012.11.28.
EP 2528381 B1 2014.12.03.
 (73) Huawei Technologies Co., Ltd., Longgang District, Shenzhen Guangdong 518129 (CN)
 (72) Guo, Xiaolong
 (74) Sipos József, DANUBIA Szabadalmi és Jogi Iroda Kft., 1051 Budapest, (HU)
(54) Eljárás és berendezés felhasználói készülék szövegkörnyezet hozzáférése, megszerzésére
 (51) **H04W 36/00** (2009.01)
 (13) **T2**
 (30) 200810039358 2008.06.18. CN
 200810175964 2008.11.03. CN
 200910003541 2009.01.05. CN
-

- (11) **E023747**
 (21) **E 12 783372**
 (96) **EP 20120783372** 2012.09.21.
 (97) **EP 2745574 A1** 2013.03.28.
EP 2745574 B1 2014.12.10.
 (73) Telefonaktiebolaget L M Ericsson (publ), 164 83 Stockholm (SE)
 (72) BERGSTRÖM, Andreas
 MOLANDER, Anders
 SCHLIWA-BERTLING, Paul
 (74) Mester Tamás, SWORKS Nemzetközi Szabadalmi Ügyvivői Iroda Kft ., 1011 Budapest, (HU)
(54) Berendezés és eljárás az információhoz PLMN ID-re vonatkozóan
 (51) **H04W 48/18** (2009.01)
 (13) **T2**
 (30) 201161538216 P 2011.09.23. US
-

- (11) **E023311**
 (21) **E 11 192582**
 (96) **EP 20110192582** 2008.10.10.
 (97) **EP 2472967 A1** 2012.07.04.
EP 2472967 B1 2014.06.04.
 (73) Huawei Technologies Co., Ltd., Longgang District, Shenzhen Guangdong 518129 (CN)
 (72) Berggren, Fredrik
 Popovic, Branislav
 (74) Mák András, SBGK Szabadalmi Ügyvivői Iroda, 1062 Budapest, (HU)
-

(54) Kódolási eljárás és berendezés keret szinkronizált jelhez**(51) H04W 56/00** (2009.01)**H04J 11/00** (2006.01)**(13) T2****(30)** 200710163128 2007.10.10. CN**(11) E023847****(21) E 08 867134****(96) EP 20080867134** 2008.12.16.**(97) EP 2234443 A1** 2010.09.29.**EP 2234443 B1** 2015.02.18.**(73)** ZTE Corporation, Shenzhen, Guangdong 518057 (CN)**(72)** WU, Chuanxi**(74)** dr. Harangozó Gábor, DANUBIA Szabadalmi és Jogi Iroda Kft., 1051 Budapest, (HU)**(54) Eljárás CDMA mobil állomás trónkszolgáltatásának hívási részének meghatározására****(51) H04W 68/02** (2009.01)**H04W 76/00** (2009.01)**H04W 84/08** (2009.01)**(13) T2****(30)** 200710302077 2007.12.21. CN**(11) E023948****(21) E 08 870327****(96) EP 20080870327** 2008.12.30.**(97) EP 2245899 A1** 2009.07.16.**EP 2245899 B1** 2014.12.03.**(73)** QUALCOMM Incorporated, San Diego, California 92121 (US)**(72)** SAMBHWANI, Sharad Deepak

MONTJO, Juan

ZENG, Wei

(74) Mák András, SBGK Szabadalmi Ügyvivői Iroda, 1062 Budapest, (HU)**(54) Erőforrás hozzárendelés fejlett uplink esetén akvizíció indikátor csatorna használatával****(51) H04W 74/08** (2009.01)**(13) T2****(30)** 19191 2008.01.04. US

21857 2008.01.17. US

345140 2008.12.29. US

(11) E023568**(21) E 11 799205****(96) EP 20110799205** 2011.09.28.**(97) EP 2622928 A1** 2012.04.05.**EP 2622928 B1** 2014.11.12.**(73)** Telefonaktiebolaget L M Ericsson (publ), 164 83 Stockholm (SE)**(72)** PRADAS, Jose Luis

ALSENMYR, Gertie

MANZANO, Francisco

SUNELL, Kai-Erik

PEISA, Janne

(74) Mester Tamás, SWORKS Nemzetközi Szabadalmi Ügyvivői Iroda Kft ., 1011 Budapest, (HU)

(54) Mobil végkészülék, bázisállomás és eljárások erre

(51) H04W 74/08 (2009.01)

(13) T2

(30) 388914 P 2010.10.01. US

A rovat 353 darab közlést tartalmaz.

Felszólalási eljárásban módosított európai szabadalom szövege fordításának benyújtása

(11) **E009511**

(21) **E 03 769286**

(96) **EP 20030769286** 2003.09.18.

(97) **EP 1545253 A1** 2004.04.08.

EP 1545253 B1 2010.08.11.

(73) Geox S.p.A., 31044 Montebelluna Località Biadene (Treviso) (IT)

(72) POLEGATO MORETTI, Mario

(74) Sári Tamás Gusztáv, DANUBIA Szabadalmi és Jogi Iroda Kft., 1051 Budapest, (HU)

(54) **Vízálló és lélegző talp cipőkhöz, valamint ilyen talppal gyártott cipő**

(51) **A43B 7/12** (2006.01)

A43B 13/16 (2006.01)

(13) **T5**

(30) PD20020246 2002.09.24. IT

(11) **E010869**

(21) **E 06 776333**

(96) **EP 20060776333** 2006.07.20.

(97) **EP 1904029 A2** 2007.01.25.

EP 1904029 B1 2011.01.26.

(73) Hexal AG, 83607 Holzkirchen (DE)

(72) OBERMEIER, Petra

KOHR, Thomas

KRAMER, Kai-Thomas

KLOKKERS, Karin

(74) Kovári György, ADVOPATENT Szabadalmi és Védjegy Iroda, 1011 Budapest, (HU)

(54) **Olanzapint tartalmazó, nem-kiköphető, orális, gyorsan széteső film**

(51) **A61K 9/00** (2006.01)

A61K 9/70 (2006.01)

A61K 31/551 (2006.01)

A61P 25/18 (2006.01)

(13) **T5**

(30) 102005033943 2005.07.20. DE

(11) **E008158**

(21) **E 05 746205**

(96) **EP 20050746205** 2005.05.27.

(97) **EP 1755706 A1** 2005.12.08.

EP 1755706 B1 2010.03.17.

(73) Cilag GmbH International, 6300 Zug (CH)

(72) HABESHAW, Rosie

BARROW-WILLIAMS, Tim

BRADY, Matthew

HARRISON, Nigel

(74) Farkas Tamás, DANUBIA Szabadalmi és Jogi Iroda Kft, 1051 Budapest, (HU)

(54) **Fecskendő**

(51) **A61M 5/20** (2006.01)

A61M 5/32 (2006.01)

(13) T5

(30) 0412051 2004.05.28. GB

(11) E003576

(21) E 05 779780

(96) EP 20050779780 2005.08.08.

(97) EP 1778406 A2 2006.02.16.

EP 1778406 B1 2008.03.19.

(73) Eurosider S.a.S. di Milli Ottavio & C., 58100 Grosseto (GR) (IT)

(72) MILLI, Ottavio

(74) Sipos József, DANUBIA Szabadalmi és Jogi Iroda Kft., 1051 Budapest, (HU)

(54) Készülék hordozóközeg előmelegítésére festékszóráshoz

(51) B05B 7/16 (2006.01)

(13) T5

(30) BO20040518 2004.08.09. IT

(11) E008384

(21) E 05 768519

(96) EP 20050768519 2005.05.25.

(97) EP 1756197 A1 2005.12.15.

EP 1756197 B1 2010.04.21.

(73) BASF SE, 67056 Ludwigshafen (DE)

(72) BRUCHMANN, Bernd

STUMBE, Jean-Francois

SCHÄFER, Harald

BEDAT, Joelle

(74) Ráthonyi Zoltán, S.B.G. & K. Szabadalmi Ügyvivői Iroda, 1062 Budapest, (HU)

(54) Sokfunkciós, magas- vagy hiper-elágazottságú poliészterek, valamint előállításuk és alkalmazásuk

(51) C08G 63/91 (2006.01)

C08G 63/20 (2006.01)

C09D167/00 (2006.01)

C09D167/07 (2006.01)

C09J167/00 (2006.01)

C09J167/07 (2006.01)

(13) T5

(30) 102004026904 2004.06.01. DE

(11) E011551

(21) E 06 113694

(96) EP 20060113694 2006.05.09.

(97) EP 1854869 A1 2007.11.14.

EP 1854869 B1 2011.03.23.

(73) The Procter and Gamble Company, Cincinnati, OH 45202 (US)

(72) De Buzzaccarini, Francesco

Coosemans, Steven Jozef Louis

Gualco, Lorenzo Matteo Pierre

(74) dr. Török Ferenc, DANUBIA Szabadalmi és Jogi Iroda Kft., 1051 Budapest, (HU)

(54) Folyékony készítményt tartalmazó vízdoldható tasak

- (51) **C11D 17/04** (2006.01)
C11D 3/20 (2006.01)
C11D 3/36 (2006.01)
(13) **T5**
-

A rovat 6 darab közlést tartalmaz.

Korlátozási eljárásban módosított európai szabadalom szövege fordításának benyújtása

- (11) **E007691**
- (21) **E 06 793374**
- (96) **EP 20060793374** 2006.09.08.
- (97) **EP 1931215 A1** 2007.04.19.
EP 1931215 B1 2009.11.04.
- (73) Evonik Degussa GmbH, 45128 Essen (DE)
- (72) LOTTER, Hermann
BECKER, Ulrich
DÜBNER, Frank
KAEPPKE, Friederike
POHLISCH, Joachim
KELLE, Ralf
SANDER, Cory M.
FOSDICK, Lawrence Edward
- (74) Szentpéteri Zsolt, S.B.G. & K. Szabadalmi Ügyvivői Iroda, 1062 Budapest, (HU)
- (54) **L-lizint tartalmazó állati takarmány-adalékanyag**
- (51) **A23K 1/16** (2006.01)
A23K 1/00 (2006.01)
A23K 1/165 (2006.01)
C07C229/26 (2006.01)
C12N 1/20 (2006.01)
C12P 13/08 (2006.01)
- (13) **T6**
- (30) 102005048315 2005.10.08. DE
102006016158 2006.04.06. DE
-
- (11) **E013806**
- (21) **E 08 782263**
- (96) **EP 20080782263** 2008.07.23.
- (97) **EP 2170617 A2** 2009.02.05.
EP 2170617 B1 2012.02.08.
- (73) Hewlett-Packard Company (a Delaware Corporation), 94304 Palo Alto, California (US)
- (72) BAUMAN, Joseph, H.
- (74) DANUBIA Szabadalmi és Jogi Iroda Kft., 1051 Budapest, (HU)
- (54) **Nem felejtő memória adatépségének érvényesítése**
- (51) **B41J 29/393** (2006.01)
B41J 2/175 (2006.01)
- (13) **T6**
- (30) 881543 2007.07.27. US
-
- (11) **E012949**
- (21) **E 05 014262**
- (96) **EP 20050014262** 2005.06.30.
- (97) **EP 1615308 A1** 2006.01.11.
EP 1615308 B1 2011.09.21.
- (73) Hager Electro GmbH, 66131 Saarbrücken (DE)
-

- (72) Dissel, Klaus
Zimmermann, Manfred
Theuer, Markus
- (74) Kovári György, ADVOPATENT Szabadalmi Iroda, 1011 Budapest, (HU)
- (54) Elektromos elosztó**
- (51) H02B 1/42 (2006.01)
- (13) T6
- (30) 102004032864 2004.07.06. DE
-

A rovat 3 darab közlést tartalmaz.

Vegyes európai szabadalmi közlemények

Jogutódlás

- (11) E000300
(21) E 03 405643
(73) Gemalto AG, Aarau (CH)
(74) SBGK Szabadalmi Ügyvivői Iroda, 1062 Budapest, (HU)
-
- (11) E001544
(21) E 03 768598
(73) Solenis Technologies Cayman, L.P., Schaffhausen (CH)
(74) SBGK Ügyvédi Iroda, 1062 Budapest, (HU)
-
- (11) E002167
(21) E 03 789465
(73) INDUSTRIEL FRANCE, Saint-Denis (FR)
(74) DANUBIA Szabadalmi és Jogi Iroda Kft., 1051 Budapest, (HU)
-
- (11) E002168
(21) E 03 789464
(73) INDUSTRIEL FRANCE, Saint-Denis (FR)
(74) DANUBIA Szabadalmi és Jogi Iroda Kft., 1051 Budapest, (HU)
-
- (11) E002291
(21) E 04 723912
(73) Rhenoflex GmbH, Ludwigshafen (DE)
-
- (11) E003941
(21) E 05 798733
(73) Hitachi Zosen Inova AG, Zürich (CH)
(74) ADVOPATENT Szabadalmi és Védjegy Iroda, 1011 Budapest, (HU)
-
- (11) E004183
(21) E 05 715940
(73) Bayer Intellectual Property GmbH, Monheim am Rhein (DE)
(74) DANUBIA Szabadalmi és Jogi Iroda Kft., 1051 Budapest, (HU)
-
- (11) E006784
(21) E 07 723825
(73) Bayer Intellectual Property GmbH, Monheim am Rhein (DE)
(74) DANUBIA Szabadalmi és Jogi Iroda Kft., 1051 Budapest, (HU)
-
- (11) E007641
(21) E 08 017547
(73) Schaeffler Technologies AG & Co. KG, Herzogenaurach (DE)
(74) SBGK Szabadalmi Ügyvivői Iroda, 1062 Budapest, (HU)
-

(11) E007762
(21) E 06 818223
(73) Schaeffler Technologies AG & Co. KG, Herzogenaurach (DE)
(74) SBGK Szabadalmi Ügyvivői Iroda, 1062 Budapest, (HU)

(11) E009222
(21) E 05 821911
(73) Bayer Intellectual Property GmbH, Monheim am Rhein (DE)
(74) DANUBIA Szabadalmi és Jogi Iroda Kft., 1051 Budapest, (HU)

(11) E010420
(21) E 06 795011
(73) Anglo Platinum Marketing Limited, London SW1Y 5AN (GB)
(74) SBGK Szabadalmi és Ügyvédi Irodák, 1062 Budapest, (HU)

(11) E010584
(21) E 06 831855
(73) Novartis Influenza Vaccines Marburg GmbH, Marburg (DE)

(11) E011363
(21) E 05 786673
(73) Foresee Pharmaceuticals Co., Ltd., Taipei City 115 (TW)
(74) DANUBIA Szabadalmi és Jogi Iroda Kft., 1051 Budapest, (HU)

(11) E013606
(21) E 04 797943
(73) KME Germany GmbH & Co. KG, Osnabrück (DE)
(74) SBGK Szabadalmi Ügyvivői Iroda, 1062 Budapest, (HU)

(11) E014639
(21) E 08 760137
(73) Schaeffler Technologies AG & Co. KG, Herzogenaurach (DE)
(74) SBGK Szabadalmi Ügyvivői Iroda, 1062 Budapest, (HU)

(11) E014770
(21) E 09 780889
(73) Schaeffler Technologies AG & Co. KG, Herzogenaurach (DE)
(74) SBGK Szabadalmi Ügyvivői Iroda, 1062 Budapest, (HU)

(11) E014944
(21) E 08 150140
(73) Schaeffler Technologies AG & Co. KG, Herzogenaurach (DE)
(74) SBGK Szabadalmi Ügyvivői Iroda, 1062 Budapest, (HU)

(11) E015048
(21) E 09 178278
(73) Schaeffler Technologies AG & Co. KG, Herzogenaurach (DE)
(74) SBGK Szabadalmi Ügyvivői Iroda, 1062 Budapest, (HU)

(11) E015117

- (21) E 09 704198
(73) Schaeffler Technologies AG & Co. KG, Herzogenaurach (DE)
(74) SBGK Szabadalmi Ügyvivői Iroda, 1062 Budapest, (HU)
-

- (11) E015156
(21) E 08 708809
(73) Schaeffler Technologies AG & Co. KG, Herzogenaurach (DE)
(74) SBGK Szabadalmi Ügyvivői Iroda, 1062 Budapest, (HU)
-

- (11) E016424
(21) E 06 700075
(73) Red Bull Air Race GmbH, Fuschl am See (AT)
(74) DANUBIA Szabadalmi és Jogi Iroda Kft., 1051 Budapest, (HU)
-

- (11) E016726
(21) E 05 824885
(73) Solenis Technologies Cayman, L.P., Schaffhausen (CH)
(74) SBGK Ügyvédi Iroda, 1062 Budapest, (HU)
-

- (11) E017168
(21) E 05 802053
(73) Schaeffler Technologies AG & Co. KG, Herzogenaurach (DE)
(74) SBGK Szabadalmi Ügyvivői Iroda, 1062 Budapest, (HU)
-

- (11) E017204
(21) E 07 718050
(73) Foresee Pharmaceuticals Co., Ltd., Taipei City 115 (TW)
(74) DANUBIA Szabadalmi és Jogi Iroda Kft., 1051 Budapest, (HU)
-

- (11) E017206
(21) E 09 760512
(73) Schaeffler Technologies AG & Co. KG, Herzogenaurach (DE)
(74) SBGK Szabadalmi Ügyvivői Iroda, 1062 Budapest, (HU)
-

- (11) E017344
(21) E 05 022199
(73) Schaeffler Technologies AG & Co. KG, Herzogenaurach (DE)
(74) SBGK Szabadalmi Ügyvivői Iroda, 1062 Budapest, (HU)
-

- (11) E017936
(21) E 09 172454
(73) Schaeffler Technologies AG & Co. KG, Herzogenaurach (DE)
(74) SBGK Szabadalmi Ügyvivői Iroda, 1062 Budapest, (HU)
-

- (11) E018099
(21) E 05 807447
(73) Schaeffler Technologies AG & Co. KG, Herzogenaurach (DE)
(74) SBGK Szabadalmi Ügyvivői Iroda, 1062 Budapest, (HU)
-

- (11) E019110
-

(21) E 05 773339

(73) Evoqua Water Technologies LLC, Alpharetta (US)

(11) E021221

(21) E 11 703209

(73) Schaeffler Technologies AG & Co. KG, Herzogenaurach (DE)

(74) SBGK Szabadalmi Ügyvivői Iroda, 1062 Budapest, (HU)

(11) E021339

(21) E 10 405192

(73) Gemalto AG, Aarau (CH)

(74) SBGK Szabadalmi Ügyvivői Iroda, 1062 Budapest, (HU)

(11) E021508

(21) E 03 742336

(73) Banner Life Sciences LLC, High Point, NC (US)

(11) E021977

(21) E 05 715787

(73) DPx Holdings B.V., Amsterdam (NL)

(74) Dr. Kocsomba Nelli Ügyvédi Iroda, 1143 Budapest, (HU)

(11) E023562

(21) E 12 706239

(73) Lonza Ltd 1/2, 3930 Visp (CH) Lonza Guangzhou Nansha Ltd. 1/2, Guangzhou (CN)

(74) PINTZ ÉS TÁRSAI Szabadalmi, Védjegy és Jogi Iroda Kft., 1539 Budapest, (HU)

(11) E023712

(21) E 10 752901

(73) Zoetis Services LLC, New Jersey (US)

(74) Dr. Kocsomba Nelli Ügyvédi Iroda, 1143 Budapest, (HU)

A rovat 36 darab közlést tartalmaz.

Képviseleti megbízás

(21) E 03 405643

(73) Gemalto AG, Aarau (CH)

(74) SBGK Szabadalmi Ügyvivői Iroda, 1062 Budapest, (HU)

(21) E 03 768598

(73) Solenis Technologies Cayman, L.P., Schaffhausen (CH)

(74) SBGK Ügyvédi Iroda, 1062 Budapest, (HU)

(21) E 03 789465

(73) INDUSTRIEL FRANCE, Saint-Denis (FR)

(74) DANUBIA Szabadalmi és Jogi Iroda Kft., 1051 Budapest, (HU)

(21) E 03 789464

Vegyes európai szabadalmi közlemények

-
- (73) INDUSTEEL FRANCE, Saint-Denis (FR)
(74) DANUBIA Szabadalmi és Jogi Iroda Kft., 1051 Budapest, (HU)
-

- (21) E 04 723912
(73) Rhenoflex GmbH, Ludwigshafen (DE)
-

- (21) E 05 798733
(73) Hitachi Zosen Inova AG, Zürich (CH)
(74) ADVOPATENT Szabadalmi és Védjegy Iroda, 1011 Budapest, (HU)
-

- (21) E 05 715940
(73) Bayer Intellectual Property GmbH, Monheim am Rhein (DE)
(74) DANUBIA Szabadalmi és Jogi Iroda Kft., 1051 Budapest, (HU)
-

- (21) E 07 723825
(73) Bayer Intellectual Property GmbH, Monheim am Rhein (DE)
(74) DANUBIA Szabadalmi és Jogi Iroda Kft., 1051 Budapest, (HU)
-

- (21) E 08 017547
(73) Schaeffler Technologies AG & Co. KG, Herzogenaurach (DE)
(74) SBGK Szabadalmi Ügyvivői Iroda, 1062 Budapest, (HU)
-

- (21) E 06 818223
(73) Schaeffler Technologies AG & Co. KG, Herzogenaurach (DE)
(74) SBGK Szabadalmi Ügyvivői Iroda, 1062 Budapest, (HU)
-

- (21) E 05 821911
(73) Bayer Intellectual Property GmbH, Monheim am Rhein (DE)
(74) DANUBIA Szabadalmi és Jogi Iroda Kft., 1051 Budapest, (HU)
-

- (21) E 06 795011
(73) Anglo Platinum Marketing Limited, London SW1Y 5AN (GB)
(74) SBGK Szabadalmi és Ügyvédi Irodák, 1062 Budapest, (HU)
-

- (21) E 06 831855
(73) Novartis Influenza Vaccines Marburg GmbH, Marburg (DE)
-

- (21) E 05 786673
(73) Foresee Pharmaceuticals Co., Ltd., Taipei City 115 (TW)
(74) DANUBIA Szabadalmi és Jogi Iroda Kft., 1051 Budapest, (HU)
-

- (21) E 04 797943
(73) KME Germany GmbH & Co. KG, Osnabrück (DE)
(74) SBGK Szabadalmi Ügyvivői Iroda, 1062 Budapest, (HU)
-

- (21) E 08 760137
(73) Schaeffler Technologies AG & Co. KG, Herzogenaurach (DE)
(74) SBGK Szabadalmi Ügyvivői Iroda, 1062 Budapest, (HU)
-

- (21) E 09 780889
(73) Schaeffler Technologies AG & Co. KG, Herzogenaurach (DE)
-

(74) SBGK Szabadalmi Ügyvivői Iroda, 1062 Budapest, (HU)

(21) E 08 150140

(73) Schaeffler Technologies AG & Co. KG, Herzogenaurach (DE)

(74) SBGK Szabadalmi Ügyvivői Iroda, 1062 Budapest, (HU)

(21) E 09 178278

(73) Schaeffler Technologies AG & Co. KG, Herzogenaurach (DE)

(74) SBGK Szabadalmi Ügyvivői Iroda, 1062 Budapest, (HU)

(21) E 09 704198

(73) Schaeffler Technologies AG & Co. KG, Herzogenaurach (DE)

(74) SBGK Szabadalmi Ügyvivői Iroda, 1062 Budapest, (HU)

(21) E 08 708809

(73) Schaeffler Technologies AG & Co. KG, Herzogenaurach (DE)

(74) SBGK Szabadalmi Ügyvivői Iroda, 1062 Budapest, (HU)

(21) E 06 700075

(73) Red Bull Air Race GmbH, Fuschl am See (AT)

(74) DANUBIA Szabadalmi és Jogi Iroda Kft., 1051 Budapest, (HU)

(21) E 05 824885

(73) Solenis Technologies Cayman, L.P., Schaffhausen (CH)

(74) SBGK Ügyvédi Iroda, 1062 Budapest, (HU)

(21) E 05 802053

(73) Schaeffler Technologies AG & Co. KG, Herzogenaurach (DE)

(74) SBGK Szabadalmi Ügyvivői Iroda, 1062 Budapest, (HU)

(21) E 07 718050

(73) Foresee Pharmaceuticals Co., Ltd., Taipei City 115 (TW)

(74) DANUBIA Szabadalmi és Jogi Iroda Kft., 1051 Budapest, (HU)

(21) E 09 760512

(73) Schaeffler Technologies AG & Co. KG, Herzogenaurach (DE)

(74) SBGK Szabadalmi Ügyvivői Iroda, 1062 Budapest, (HU)

(21) E 05 022199

(73) Schaeffler Technologies AG & Co. KG, Herzogenaurach (DE)

(74) SBGK Szabadalmi Ügyvivői Iroda, 1062 Budapest, (HU)

(21) E 09 172454

(73) Schaeffler Technologies AG & Co. KG, Herzogenaurach (DE)

(74) SBGK Szabadalmi Ügyvivői Iroda, 1062 Budapest, (HU)

(21) E 05 807447

(73) Schaeffler Technologies AG & Co. KG, Herzogenaurach (DE)

(74) SBGK Szabadalmi Ügyvivői Iroda, 1062 Budapest, (HU)

(21) E 05 773339

Vegyes európai szabadalmi közlemények

(73) Evoqua Water Technologies LLC, Alpharetta (US)

(21) E 11 703209

(73) Schaeffler Technologies AG & Co. KG, Herzogenaurach (DE)

(74) SBGK Szabadalmi Ügyvivői Iroda, 1062 Budapest, (HU)

(21) E 10 405192

(73) Gemalto AG, Aarau (CH)

(74) SBGK Szabadalmi Ügyvivői Iroda, 1062 Budapest, (HU)

(21) E 03 742336

(73) Banner Life Sciences LLC, High Point, NC (US)

(21) E 05 715787

(73) DPx Holdings B.V., Amsterdam (NL)

(74) Dr. Kocsomba Nelli Ügyvédi Iroda, 1143 Budapest, (HU)

(21) E 12 706239

(73) Lonza Ltd 1/2, 3930 Visp (CH) Lonza Guangzhou Nansha Ltd. 1/2, Guangzhou (CN)

(74) PINTZ ÉS TÁRSAI Szabadalmi, Védjegy és Jogi Iroda Kft., 1539 Budapest, (HU)

(21) E 10 752901

(73) Zoetis Services LLC, New Jersey (US)

(74) Dr. Kocsomba Nelli Ügyvédi Iroda, 1143 Budapest, (HU)

A rovat 36 darab közlést tartalmaz.

Név-, illetve címváltozás

(11) E003655

(21) E 04 764790

(54) Fumársav származékok alkalmazása szívelégtelenség és asztma kezelésére

(73) Biogen International GmbH, Zug (CH)

(11) E004133

(21) E 05 801457

(54) Kapacitív közelítés- és vagy érintéskapcsoló

(73) BSH Hausgeräte GmbH, 81739 München (DE)

(11) E008453

(21) E 06 777784

(54) Villanymotoros konyhaeszköz elektromos vagy elektronikus szabályozással

(73) BSH Hausgeräte GmbH, 81739 München (DE)

(11) E011447

(21) E 08 701469

(54) Húzóelemes hajtómű háztartási gépéhez

(73) BSH Hausgeräte GmbH, 81739 München (DE)

- (11) E013696
(21) E 09 781184
(54) Készülék feldolgozandó anyag aprítására, főleg élelmiszer kockázásra, és konyhagép
(73) BSH Hausgeräte GmbH, 81739 München (DE)
-

- (11) E015667
(21) E 07 730154
(54) Konyhakészülék-készlet
(73) BSH Hausgeräte GmbH, 81739 München (DE)
-

- (11) E015669
(21) E 05 825303
(54) Fűtőszerkezet indukciós fűtőkészülékhez
(73) BSH Hausgeräte GmbH, München 81739 (DE)
-

- (11) E015885
(21) E 09 772472
(54) Keverőszerszám konyhagéphez
(73) BSH Hausgeräte GmbH, 81739 München (DE)
-

- (11) E015931
(21) E 09 780935
(54) Mérlegszerkezetes konyhagép és eljárás konyhagép üzemeltetésére
(73) BSH Hausgeräte GmbH, 81739 München (DE)
-

- (11) E017070
(21) E 09 781175
(54) Konyhagép motorfordulatszám kijelzéssel
(73) BSH Hausgeräte GmbH, 81739 München (DE)
-

- (11) E017207
(21) E 09 781182
(54) Motorral hajtott konyhagép két nyomógommbal a motor változó fordulatszámú üzemeltetéséhez
(73) BSH Hausgeräte GmbH, 81739 München (DE)
-

- (11) E018079
(21) E 03 754116
(54) Szabályozott felszabadulású készítmény
(73) Takeda Pharmaceutical Company Limited, Osaka-shi, Osaka 541-0045 (JP)
-

- (11) E019383
(21) E 09 765830
(54) Konyhagép, főleg tészta gyúrására
(73) BSH Hausgeräte GmbH, 81739 München (DE)
-

- (11) E020487
(21) E 10 718931
(54) Szerszámosfiókkal ellátott konyhakészülék
(73) BSH Hausgeräte GmbH, 81739 München (DE)
-

- (11) E020887
(21) E 11 180897
(54) Villamos motorral hajtott kézi konyhakészülék, különösen botmixer vagy kézi keverő
(73) BSH Hausgeräte GmbH, 81739 München (DE)
-

- (11) E020973
(21) E 10 718933
(54) Biztonsági szerkezettel ellátott konyhakészülék
(73) BSH Hausgeräte GmbH, 81739 München (DE)
-

- (11) E021358
(21) E 10 717125
(54) Összekapcsoló szerkezet konyhakészülékhez
(73) BSH Hausgeräte GmbH, 81739 München (DE)
-

- (11) E021572
(21) E 09 781183
(54) Tartószerelvénnyel ellátott elektromosan üzemeltethető kisgép
(73) BSH Hausgeräte GmbH, 81739 München (DE)
-

- (11) E021801
(21) E 12 177001
(54) Kézikeverő
(73) BSH Hausgeräte GmbH, 81739 München (DE)
-

- (11) E022153
(21) E 11 741243
(54) Szerkezeti elrendezés csökkentett tapadási és csúszó súrlódással
(73) BSH Hausgeräte GmbH, 81739 München (DE)
-

- (11) E022514
(21) E 11 169526
(54) Kézi konyhakészülék védő borítással
(73) BSH Hausgeräte GmbH, 81739 München (DE)
-

- (11) E023180
(21) E 10 779501
(54) Feldolgozóedénnyel rendelkező konyhakészülék
(73) BSH Hausgeräte GmbH, 81739 München (DE)
-

- (11) E023277
(21) E 12 176395
(54) Kézi keverő
(73) BSH Hausgeräte GmbH, 81739 München (DE)
-

- (11) E023581
(21) E 09 781186
(54) Szerszám és konyhakészülék, főleg botmixer
(73) BSH Hausgeräte GmbH, 81739 München (DE)
-

A rovat 24 darab közlést tartalmaz.

KIEGÉSZÍTŐ OLTALMI TANÚSÍTVÁNYRA VONATKOZÓ KÖZLEMÉNYEK

Tájékoztatás kiegészítő oltalmi tanúsítványra vonatkozó bejelentésekről

(21) S 15 00030

(22) 2015.06.16.

(71) Hormos Medical Ltd., 20520 Turku, Itäinen Pitkäkatu 4B (FI)

(95) **Ospemifen**

Termék típusa: Gyógyszer

(68) HU E003551

(54) Eljárás az ospemifene biohasznosulásának javítására

(92) EU/1/14/978 2015.01.15

Engedélyezett termék neve: Senshio - ospemifen

(74) Lengyel Zsolt, DANUBIA Szabadalmi és Jogi Iroda Kft., 1051 Budapest, Bajcsy-Zs. út 16. (HU)

(21) S 15 00034

(22) 2015.06.30.

(71) Boehringer Ingelheim International Gmbh, D-55216 Ingelheim am Rhein, (DE)

(95) **Nintedanib, vagy tautomerje, ezek keverékei, vagy ezek sója, különösen a nintedanib eszilát**

Termék típusa: Gyógyszer

(68) HU E017594

(54) Indolidon-származékok fibrózisos betegségek kezelésére vagy megelőzésére

(92) EU/1/14/979 2015.01.15

Engedélyezett termék neve: OFEV-NINTEDANIB

(74) Kovári György, ADVOPATENT Szabadalmi és Védjegy Iroda, 1011 Budapest, Fő u. 19. (HU)

(21) S 15 00035

(22) 2015.07.02.

(71) Vertex Pharmaceuticals Inc., MA 022210 Boston, 50 Northern Avenue (US)

(95) **N-(5-hidroxi-2,4-diterc-butil-fenil)-4-oxo-1H-kinolin-3-karboxamid vagy gyógyászatilag elfogadható sója**

Termék típusa: Gyógyszer

(68) HU E024178

(54) ATP-kötő kazetta transzporterek modulátorai

(92) EU/1/12/782 2012.07.23

Engedélyezett termék neve: Kalydeco - ivakaftor

(74) Lengyel Zsolt, DANUBIA Szabadalmi és Védjegy Iroda Kft., 1368 Budapest 5, Pf.:198. (HU)

(21) S 15 00036

(22) 2015.07.02.

(71) Merck Sharp & Dohme Corp., 07065 Rahway, New Jersey, 126 East Lincoln Avenue (US)

(95) **Vorapaxar**

Termék típusa: Gyógyszer

(68) HU E002857

(54) Triciklusos trombin-receptor antagonisták

(92) EU/1/14/976 2015.01.19

Engedélyezett termék neve: Zontivity - vorapaxar

(74) Lengyel Zsolt, DANUBIA Szabadalmi és Jogi Iroda Kft., 1051 Budapest, Bajcsy-Zs. út 16. (HU)

(21) S 15 00037

(22) 2015.07.09.

(71) NOVARTIS AG, 4056 Basle, Lichtstrasse 35 (CH)

(95) Secukinumab**Termék típusa: Gyógyszer**

(68) HU E012396

(54) IL-17 antagonisták antitestek

(92) EU/1/14/980/004-EU/1/14/980/006 2015.01.19

Engedélyezett termék neve: Cosentyx-Secukinumab

(74) Szentpéteri Zsolt, SBGK Szabadalmi Ügyvivői Iroda, 1062 Budapest, Andrásy út 113. (HU)

(21) S 15 00038

(22) 2015.07.10.

(71) Ishihara Sangyo Kaisha Ltd., 550-0002 Osaka, 3-15, Edobori, 1-chome, Nishi-ku (JP)

(95) Piriófenon**Termék típusa: Növényvédő szer**

(68) HU 230070

(54) Benzoil-piridin-származékok vagy sóik, ezeket hatóanyagként tartalmazó fungicidek, eljárás a hatóanyagok előállítására, és köztes termékek ezek előállításához

(92) 04.2/1949-1/2015 2015.03.02

Engedélyezett termék neve: Kusabi

(93) GB MAPP 15661 2012.03.08

Engedélyezett termék neve: Property 180 SC

(74) Kovári György, ADVOPATENT Szabadalmi és Védjegy Iroda, 1011 Budapest, Fő u. 19. (HU)

(21) S 15 00039

(22) 2015.07.14.

(71) Celgene Corporation, 07901 Summit, New Jersey, 86 Morris Avenue (US)

(95) Apremilaszt**Termék típusa: Gyógyszer**

(68) HU E023068

(54) (+)-2-[1-(3-etoxi-4-metoxifenil)-2-metilszulfoniletil]-4-acetilaminoizoidolin-1,3-diont tartalmazó szilárd formák, azok készítményei és alkalmazásuk

(92) EU/1/14/981 2015.01.15

Engedélyezett termék neve: Otezla-apremilast

(74) ifj. Szentpéteri Ádám, SBGK Szabadalmi Ügyvivői Iroda, 1062 Budapest, Andrásy út 113. (HU)

(21) S 15 00040

(22) 2015.07.14.

(71) GlaxoSmithKline Biologicals S.A., 1330 Rixensart, Rue de l'Institut 89 (BE)

(95) Számos pneumokoccus poliszacharid-antigén konjugátumot tartalmazó vakcina, amelyek a Haemophilus influenza-ból származó protein-D-hez konjugált pneumokoccus poliszacharid antigénekből állnak**Termék típusa: Gyógyszer**

(68) HU 229968

(54) Sztreptokokoccus oltóanyag

(92) EU/1/09/508 2009.03.30

Engedélyezett termék neve: Synflorix-Pneumococcus poliszacharid konjugált vakcina (adszorbeált)

(74) Lengyel Zsolt, DANUBIA Szabadalmi és Jogi Iroda Kft., 1051 Budapest, Bajcsy-Zsilinszky út 16. (HU)

(21) S 15 00041

(22) 2015.07.15.

(71) Genentech, Inc., 94080-4990 South San Francisco, California, 1 DNA Way (US)

(95) **Szekukinumab**

Termék típusa: Gyógyszer

(68) HU E019316

(54) IL-17 A/F heterológ polipeptidek és terápiás alkalmazásai

(92) EU/1/14/980 2015.01.15

Engedélyezett termék neve: Cosentyx-secukinumab

(74) Frankné dr. Machytka Daisy, Gödölle, Kékes, Mészáros & Szabó Szabadalmi és Védjegy Iroda, 1024 Budapest, Keleti Károly u. 13/b (HU)

A rovat 9 darab közlést tartalmaz.

HASZNÁLATI MINTA KÖZLEMÉNYEK**Megadott használati mintaoltalmak****A. SZEKCIÓ - KÖZSZÜKSÉGLETI CIKKEK**

- (51) **A47J 27/00** (2006.01)
 (11) **0004571** 2015.07.15.
 (21) **U 14 00224**
 (22) **2014.10.07.**

- (73) Kovács Károly, Kiskunfélegyháza (HU)
 (72) Kovács Károly, Kiskunfélegyháza, (HU)

(54) Szabadtéri főzőeszköz

- (57) Szabadtéri főzőeszköz azzal jellemezve, hogy a forgástest alakú üst (1) aljához rögzített láb (2) alsó része egy a láb (2) tengelye körüli elfordulását megengedő csapágyazáson (3) keresztül, oldható kötésekkel kapcsolódik a talphoz (4), valamint a főzőeszköz hőellátását biztosító égőfej (8) a talphoz (4) egy emelőszerkezet (7) közvetítésével rögzített.

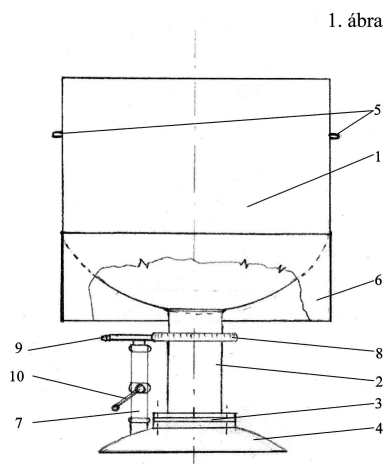
**B. SZEKCIÓ - IPARI MŰVELETEK ÁLTALÁBAN ÉS SZÁLLÍTÁS**

- (51) **B60L 11/00** (2006.01)
 (11) **0004567** 2015.07.09.
 (21) **U 15 00071**
 (22) **2015.05.06.**

- (73) Farkas Attila, Mezőkövesd (HU)
 (72) Farkas Attila, Mezőkövesd, (HU)

(54) Villamos hajtással ellátott jármű

- (74) Rónaszéki Tibor, PATINORG Kft., Budapest

- (57) Villamos hajtással ellátott jármű, amelynek vázszerkezete (10), a vázszerkezethez (10) csatlakoztatott futóműve (20), valamint a futóművel (20) összeköttetésben álló hajtóinúve (30) van, ahol a hajtóműnek (30) legalább egy darab akkumulátorról (40) táplált villamos hajtómotorja (31) van, míg a futóműnek (20) a villamos hajtómotorral (31) nyomtécátadó kapcsolatban álló hajtott tengelye (21) és a hajtott tengelyhez (21) csatlakoztatott kereke (22) van, azzal jellemezve, hogy a villamos hajtómotorral (31) nyomtécátadó kapcsolatban álló hajtott tengelyhez

Megadott használati mintaoltalmak

(21) mozgás-átalakító egység (50) van hozzárendelve, és a mozgás-átalakító egység (50) villamos energiatermelő egységgel (60) van összeköttetésben, a mozgás-átalakító egységnek (50) a hajtott tengelyhez (21) erősített forgóeleme (51), valamint a forgóelemmel (51) excentrikusan összekapcsolt irányváltó szerkezete (52) és az irányváltó szerkezethez (52) csatlakozó alternáló tagja (53) van, míg a villamos energiatermelő egységnek (60) háza (61), a házban (61) elcsúsztathatóan elhelyezett, és a mozgás-átalakító egység (50) alternáló tagjával (53) összeköttetésben álló mozgótagja (63), továbbá a villamos energiatermelő egység (60) házához (61) erősített állótagja (62) van, ahol az állótag (62) és a mozgótag (63) közti az egyik villamosan vezető anyagból készült tekercs (64), míg a másik mágneses anyagú pálca (65), a villamosan vezető anyagból készült tekercs (64) pedig szabályozó részegység (41) közbeiktatásával, töltővezeték (42) útján van az akkumulátorral (40) töltésátadó kapcsolatban.

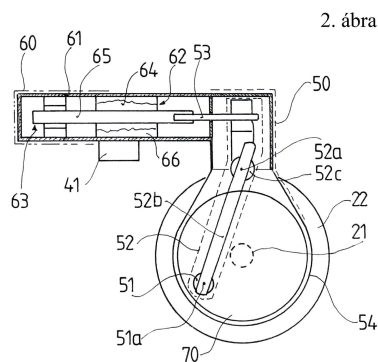

- (51) B62B 13/00 (2006.01)
 B62B 13/08 (2006.01)
 B62B 13/16 (2006.01)
 (11) 0004569 2015.07.09.

(21) U 14 00040

(22) 2014.02.14.

(73) LIGNUMART Kft., Budapest (HU)

(72) Bodó Lukács Attila, Budapest, (HU)

(54) Téríthető, fékezhető szánkó

(74) Bodó Lukács Attila, Budapest

(57)

Téríthető-fékezhető szánkó, melynek szántalpai, fékezőszerkezete (17), ülőrésze(4), irányítórésze(2) és az ülőrészt(4) és irányítórészt (2) összekötő eleme (1) van, azzal jellemezve, hogy az irányítórésznek (2) merev első vázon (15) rögzített első szántalpa (3) és talptámasza (12) van, az ülőrésznek (4) merev hátsó vázon (16) rögzített hátsó szántalpa (5), ülőfelülete (14), és a fékezőszerkezetnek (17) a vázhoz változtatható állásban rögzített kezelőegysége van, ahol az összekötő elem (1) az ülőrészhez (4) mereven van rögzítve, az irányítórészhez (2) pedig vízszintes elfordulást lehetővé tévő kötéssel (11).

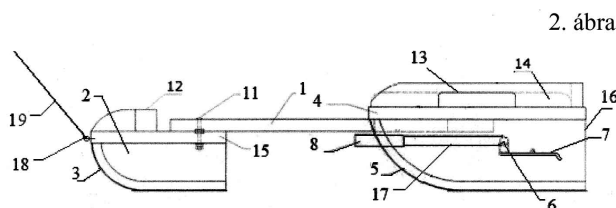

- (51) F03D 3/00 (2006.01)
 (11) 0004568 2015.07.09.
 (21) U 15 00043
 (22) 2015.03.13.
 (73) Gáspár Tamás, Öskü (HU)
 (72) Gáspár Tamás, Öskü, (HU)
 (54) **Függőleges tengelyű szélmotor**
 (74) dr. Berényi Krisztina, Dr. Berényi Krisztina Ügyvédi Iroda, Budapest

(57)

Legalább hat darab ívelt lapátfejjel (1) felszerelt függőleges tengelyű szélmotor, aminek tartószerkezete (12) rotorja (4), generátora (10), invertere (21), akkumulátora (20), vezérlő egysége (19), legalább egy egyenirányítója (17) van, a lapátfejek (1) végei a lapátfejek (1) tengelyére merőleges zárólapokkal (2) van befedve, a lapátfejeket (1) a rotorhoz (4) a tartószerkezet (12) kapcsolja össze, a rotorhoz (4) kapcsolódik a generátor (10) forgórésze, a generátor (10) tekercsei (7) egyenirányítókon (17, 18) keresztül az inverterhez (21) és/vagy az akkumulátorokhoz (20) és a vezérlő egységhez (19) kapcsolódnak, a lapátfejek (1) tengelye párhuzamos a rotor tengellyel (5), és a lapátfejek (1) profilja a hosszuk mentén állandó, azzal jellemezve, hogy lapátfej (1) rotor tengelyhez (5) közelebb eső éléhez érintő helyzetű faroklap (3) csatlakozik, a faroklapot (3) és a lapátfejet (1) merevítők (11) kötik össze, a faroklap (3) és a lapátfej (1) együttes lapáthossza (49) a lapátfejnek (1) a rotor tengelytől (5) mért legkülső részére illeszkedő, és a rotor tengelyre (5) merőleges síkban fekvő és rotor tengely (5) középpontú csúcskör (28) kerületének a 1/12-ed része, a rotor tengelyére (5) merőleges síkban a faroklap (3) a lapátfej középpontját (47) a rotor tengelyével (5) összekötő sugárvonallal 80-102 fokot, legelőnyösebben 89 fokot zár be, a lapátfejnek (1) rotor tengelytől (5) jövő sugár irányában mért szélessége a rotor tengelyére merőleges síkban (5) fekvő csúcskör (28) átmérőjének a 10-20%-a, legelőnyösebben 15%-a, a rotor tengely (5) a berendezés talpazatára (13) van rögzítve, a rotor tengelyhez (5) csapágyakkal (15, 16) kapcsolódik a rotor (4), a rotorhoz (4) kettő vízszintes mágnes tárcsa (8, 27) csatlakozik, a mágnes tárcsákon (8, 27) a rotor tengelytől (5) mért azonos sugár távolságra mágnesek (6) vannak egyenletesen elosztva váltakozó polaritással, a mágnes tárcsákon (8, 27) egymással szemben, azonos osztásban állnak a mágnesek (6), a szemben fekvő mágnesek (6) mágnespárokat alkotnak, a mágnes tárcsákon (8, 27) a szomszédos mágnesek (6) közötti távolság a mágnesek (6) átmérőjének (vagy szélességének) a fele, a mágnesek (6) közé eső térben mindenhol legalább 0,2 Tesla, de még előnyösebben 0,4 Tesla mágneses indukció van, a mágnes tárcsák (8, 27) között vízszintes állógyűrű (9) van, ami a rotor tengelyhez (5), vagy a talpazathoz (13) van rögzítve és a függőleges tengelyű nem vasmagos tekercseket (7) foglalja magába, a tekercsek (7) átmérője előnyösen kétszerese a mágnesek (6) átmérőjének, a tekercsek (7) a rotor tengelytől azonos sugár távolságra vannak a kerület mentén egyenletesen elosztva, egy tekercs (7) menetszámát a

$$\frac{U_{\text{kapocs}}}{0,75 \times A_{\text{össz}} \times N_{\text{tek}}} = N$$

adja meg, ahol U_{kapocs} a kívánt kapocsfeszültség, $A_{\text{össz}}$ a mágnespárok (6) vízszintes összfelülete, N_{tek} a tekercsek (7) száma, a generátor (10) tekercsei (7) egymással sorba, vagy párhuzamosan vannak kapcsolva, a generátorhoz (10) legalább egy fékellenállás (23) kapcsolódik.

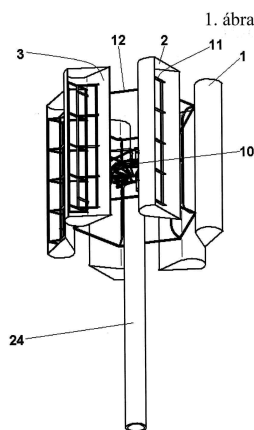

- (51) **F23G 7/00** (2006.01)
 (11) **0004566** 2015.07.09.
 (21) **U 15 00080**
 (22) **2015.05.20.**
 (73) dr. Garamszegi Gábor, Budapest (HU)
 (72) dr. Garamszegi Gábor 68%, Budapest, (HU)
 dr. Szűcs István 5%, Miskolc, (HU)
 Grób János 5%, Budapest, (HU)
 Tóth József 5%, Budapest, (HU)
 Cseresznyés Gyula 5%, Biatorbágy, (HU)
 Danada János 3%, Tardona, (HU)
 dr. Lezsovits Ferenc 2%, Budapest, (HU)
 Búza Barna 2%, Budapest, (HU)
 Hites György 5%, Budapest, (HU)

(54) **Berendezés magas nedvességtartalmú szerves anyagok égetésére**

- (74) Várnai Anikó, INTERINNO Szabadalmi Iroda, Budapest
 (57)

Berendezés magas nedvességtartalmú szerves anyagok égetésére, melynek primer tüztér és szekunder tüztér tartalmazó előégető kamrája van, ahol a primer tüztér és a szekunder tüztér között hővisszaverő, terelő boltozat van elhelyezve és az előégető kamrához tüzelőanyag adagoló garat és tüzelőanyag adagoló csiga kapcsolódik, valamint a primer tüztérben rostélymozgató rendszerrel ellátott többsebességű lépcsős rostélyrendszere, primer levegő befűvő csonkja és alsó hamukihordó rendszere van, továbbá terelőlemezeket tartalmazó utóégetője van és mind az előégető kamra mind az utóégető égőkkel van ellátva, azzal jellemezve, hogy a tüzelőanyag adagoló csiga (3) alatt az előégető kamra (1) falához tüzelőanyag szétosztó csúszda (7) kapcsolódik, az előégető kamra (1) hővisszaverő, terelő boltozatába (14) felmelegített levegő átáramlását biztosító levegő csatorna (13) van beépítve, a hővisszaverő, terelő boltozat (14) egyik végéhez kapcsolódik egy hűtőventillátorral (10) ellátott hűtött palástú hamukihordó csiga (12), amelynek hamukihordó levegő vezetéke (11) a levegő csatornába (13) történő meleg levegő bevezetését szolgálja, továbbá a primer tüztérben (I) - az utóégetővel (19) is összeköttetésben lévő - átömlő csatorna (16) van kialakítva, amelynek átömlési keresztmetszete - a szekunder tüztér (II) hőmérsékletétől függően - vezérlő rendszerrel szabályozott szabályzó lappal (16a) van beállítva, továbbá a szekunder tüztér (II) csatorna elemekből összeépített katalizátorral (22) van adott esetben ellátva és szekunder tüztérében (II) előmelegített szekunder levegőt befűvő nyílások (15) vannak beépítve, valamint utóégetőjének (19) csatorna elemekből összeépített katalizátora (22), ennek tisztítására szolgáló sűrített levegő tartálya (20) és ehhez kapcsolódó mágnes szeleppel ellátott sűrített levegő vezetéke (21) van.

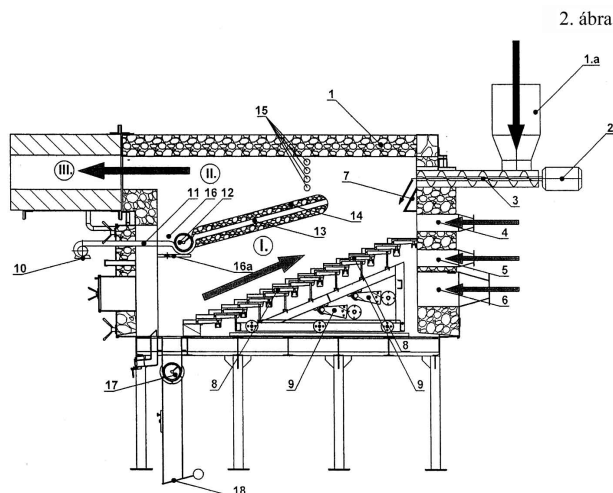

H. SZEKCIÓ - VILLAMOSSÁG, ELEKTROMOSSÁG

(51) **H02K 21/00** (2006.01)

(11) **0004570** 2015.07.09.

(21) **U 13 00221**

(22) **2013.11.27.**

(73) KDS Kft., Budapest (HU)

(72) Kincses István Dipl.-Ing., Budapest, (HU)

dr. Varga József Dipl.-Ing., Kecskemét, (HU)

(54) **Reluktancia szabályzású permanens mágneses forgórészű szinkron generátor**

(57)

Reluktancia szabályzású, egy vagy háromfázisú permanens mágneses forgórészű szinkron generátor (RPG), azzal jellemezve, hogy állórészén egy vagy három főtekeres (FT), és az állórész koszorúra csévélt, egy torus-gyűrűs kivitelű szabályzó tekeres (ST) van.

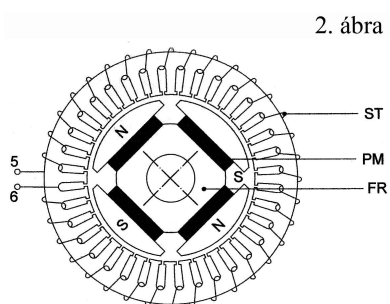

A rovat 6 darab közlést tartalmaz.

Használati mintaoltalom megszűnése és újra érvénybe helyezése

Használati mintaoltalom megszűnése díjfizetés hiányában

- (11) 003448
 - (21) U 07 00208
 - (54) Szerkezeti elrendezés nagyvárosok távolsági, elővárosi, helyi érdekű és helyi forgalmát lebonyolító járművek, főleg sinjárművek hálózatainak összehangolására
-

- (11) 003628
 - (21) U 08 00220
 - (54) Fűtésszabályozó eszköz
-

- (11) 003772
 - (21) U 09 00214
 - (54) Csokoládéval bevont, marshmallow-val töltött élelmiszertermék
-

- (11) 003793
 - (21) U 09 00213
 - (54) Műanyag tokozású RFID azonosító termék műanyag tokozású elektronikus áruvédelmi (EAS) címkékhez
-

- (11) 004124
 - (21) U 11 00247
 - (54) Járművek rádiófrekvenciás azonosításán alapuló jelzőegység forgalomirányító berendezéshez kapcsolva
-

- (11) 004465
 - (21) U 14 00152
 - (54) Mikroszaporító berendezés
-

A rovat 6 darab közlést tartalmaz.

Használati mintaoltalom újra érvénybe helyezése

- (11) 003974
 - (21) U 10 00179
 - (54) Drótháló
-

A rovat 1 darab közlést tartalmaz.

Vegyes használati mintaoltalmi közlemények

Jogutódlás

- (11) 004398
(21) U 14 00025
(73) SWENSON LTD., Belize City, Belize (BZ)
-

- (11) 004399
(21) U 14 00028
(73) SWENSON LTD., Belize City, Belize (BZ)
-

- (11) 004412
(21) U 14 00027
(73) SWENSON LTD., Belize City, Belize (BZ)
-

A rovat 3 darab közlést tartalmaz.

Képviselőt megszüntetése

- (11) 004555
(21) U 15 00025
(73) Miskolci Egyetem, Miskolc (HU)
(74) Rónaszéki Tibor, PATINORG Kft., Budapest, (HU)
-

A rovat 1 darab közlést tartalmaz.

Név-, illetve címváltozás

- (11) 004364
(21) U 13 00026
(54) Állandómágnes tartású mágneskapcsoló
(73) Hima Ernő, Budapest (HU)
-

A rovat 1 darab közlést tartalmaz.

FORMATERVEZÉSI MINTAOLTALMI KÖZLEMÉNYEK

Megadott formatervezési mintaoltalmak

06. OSZTÁLY - BÚTORZATOK

(11) 0092271 2015.05.14

(21) **D 15 00015**

(22) **2015.01.30.**

(72) Kovács Balázs, 8756 Kistréce, Petőfi u. 6. (HU)

Felső Péter, 8726 Iharos, Béke u. 21. (HU)

(73) FABAK Kft., 8800 Nagykanizsa, Sörgyár u. 5. (HU)

(74) Benkőné Csillag Lucia, 1111 Budapest, Bartók Béla út 50. (HU)

(54) Sarokülő kanapé fejtámlával (ülőbútor)

(55)



1/1. ábra



1/2. ábra



1/3. ábra

(51) 06-01

(11) 0092270 2015.05.14

(21) **D 15 00016**

(22) **2015.01.30.**

(72) Kovács Balázs, 8756 Kistréce, Petőfi u. 6. (HU)

Felső Péter, 8726 Iharos, Béke u. 21. (HU)

(73) FABAK Kft., 8800 Nagykanizsa, Sörgyár u. 5. (HU)

(74) Benkőné Csillag Lucia, 1111 Budapest, Bartók Béla út 50. (HU)

(54) Kanapé lábtartóval és felhajtható fejtámlával (ülőbútor)

(55)



1/1. ábra



1/2. ábra



1/3. ábra



1/4. ábra

(51) 06-01

(11) 0092273 2015.05.14

(21) **D 15 00017**

(22) **2015.01.30.**

(72) Kovács Balázs, 8756 Kistréce, Petőfi u. 6. (HU)

Felső Péter, 8726 Iharos, Béke u. 21. (HU)

(73) FABAK Kft., 8800 Nagykanizsa, Sörgyár u. 5. (HU)

(74) Benkóné Csillag Lucia, 1111 Budapest, Bartók Béla út 50. (HU)

(54) Ülőbútor

(55)



1/1. ábra



1/2. ábra



1/3. ábra



1/4. ábra



1/5. ábra



2/1. ábra



2/2. ábra



2/3. ábra



2/4. ábra

(51) 06-01

(11) 0092283 2015.06.05

(21) **D 15 00005**

(22) **2015.01.19.**

(72) Plattner Tibor, 6000 Kecskemét, Talfája 21/a (HU)

(73) Plattner Tibor, 6000 Kecskemét, Talfája 21/a (HU)

(54) Bútorajtó

(55)



1/1. ábra

(51) 06-01

(11) 0092250 2015.04.16

(21) **D 14 00056**

(22) **2014.03.21.**

(72) Takács Károly, 6900 Makó, Ószegedi u. 32. (HU)

(73) ASS Berendezési Rendszerek Ipari Bt., 6900 Makó, Rákosi út 4. (HU)

(54) Matrac kialakítás könnyített ágytálasához

(55)

VÁLTOZTATÓ NYILATKOZAT
 01/000001
 A képletem 0092250-124 kiadásában bemutatott a változtatás alapján a 1. mellékletben látható a
 képletem szerinti új formatervezési mintákhoz, melyek a képletem szerinti minták
 egyike.

0/NaN. ábra



1/3. ábra



1/1. ábra



1/2. ábra



1/4. ábra

(51) 06-09

07. OSZTÁLY - HÁZTARTÁSI CIKKEK, AMELYEK NEM TARTOZNAK MÁS OSZTÁLYOKBA

(11) 0092287 2015.06.05

(21) **D 14 00197**

(22) **2014.12.05.**

(72) Rigó Róbert, 6400 Kiskunhalas, Széchenyi u. 10. fsz. 4. (HU)

(73) Rigó Róbert, 6400 Kiskunhalas, Széchenyi u. 10. fsz. 4. (HU)

(54) Bogrács és grillrács tartó

(55)



1/1. ábra



1/2. ábra



1/3. ábra



1/4. ábra



2/1. ábra



2/2. ábra

(51) 07-02

(11) 0092285 2015.06.05

(21) **D 15 00019**

(22) **2015.02.03.**

(72) Troskó László, 1089 Budapest, Kálvária u. 25-27. 5/504. (HU)

(73) Troskó László, 1089 Budapest, Kálvária u. 25-27. 5/504. (HU)

(54) Kenőkés

(55)



1/1. ábra

(51) 07-03

(11) 0092282 2015.06.05

(21) **D 15 00051**

(22) **2015.03.25.**

(72) Troskó László, 1089 Budapest, Kálvária u. 25-27. 5/504. (HU)

(73) Troskó László, 1089 Budapest, Kálvária u. 25-27. 5/504. (HU)

(54) Szögletes vizes vajtartó

(55)



1/1. ábra



1/2. ábra



1/3. ábra

(51) 07-06

09. OSZTÁLY - CSOMAGOLÓESZKÖZÖK ÉS TARTÁLYOK ÁRUSZÁLLÍTÁS ÉS ÁRUKÉZELÉS CÉLJÁRA

(11) 0092276 2015.06.05

(21) **D 15 00040**

(22) **2015.03.09.**

(72) Hudák Bálint József, 6500 Baja, Viza utca 9. (HU)

(73) Hudák Bálint József, 6500 Baja, Viza utca 9. (HU)

(54) Logó csomagolóanyagra

(55)



1/1. ábra



2/1. ábra

(51) 09-03

(11) 0092262 2015.05.14

(21) D 15 00010

(22) 2015.01.23.

(72) Királyné Bagi Judit, 4225 Debrecen-Józsa, Sillye G. u. 244. (HU)

(73) Királyné Bagi Judit, 4225 Debrecen-Józsa, Sillye G. u. 244. (HU)

(54) Csomagoló tasak

(55)

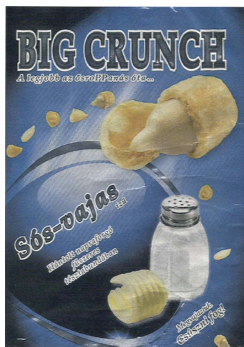

1/1. ábra



2/1. ábra

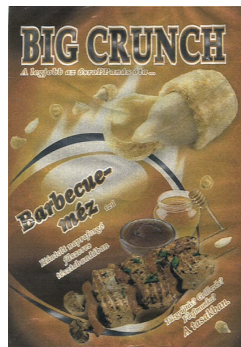

3/1. ábra



4/1. ábra

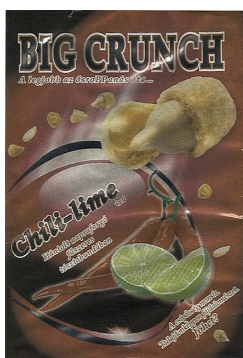

5/1. ábra



6/1. ábra



7/1. ábra



8/1. ábra

(51) 09-03

(11) 0092280 2015.06.05

(21) D 15 00029

(22) 2015.02.18.

(72) Kiss Krisztina, 5556 Örménykút, Dózsa György u. 44. (HU)

(73) Kiss Krisztina, 5556 Örménykút, Dózsa György u. 44. (HU)

(54) Desszertes doboz

(55)



1/1. ábra



2/1. ábra



3/1. ábra

Megadott formatervezési mintaoltalmak



4/1. ábra



5/1. ábra

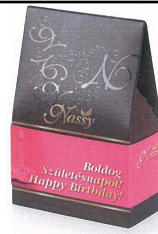

6/1. ábra



7/1. ábra



8/1. ábra

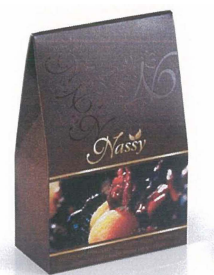

9/1. ábra



9/2. ábra



9/3. ábra

(51) 09-03

(11) 0092267 2015.05.14

(21) D 15 00020

(22) 2015.02.05.

(72) Vasadi Ildikó 100%, 4002 Debrecen, Gergely Kert 28/B. (HU)

(73) Vasadi Ildikó 100%, 4002 Debrecen, Gergely Kert 28/B. (HU)

(54) Szőlőfürt formájú csokoládé csomagolás

(55)



1/1. ábra

(51) 09-03

10. OSZTÁLY - ÓRÁK, TOVÁBBÁ EGYÉB MÉRŐ, ELLENŐRZŐ- ÉS JELZŐBERENDEZÉSEK

(11) 0092263 2015.05.14

(21) D 15 00023

(22) 2015.02.13.

Megadott formatervezési mintaoltalmak

(72) Lichter Tamás, 1222 Budapest, Pannónia u. 52. (HU)

(73) Lichter Tamás, 1222 Budapest, Pannónia u. 52. (HU)

(54) Digitális órajelző

(55)

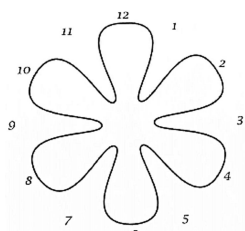

1/1. ábra

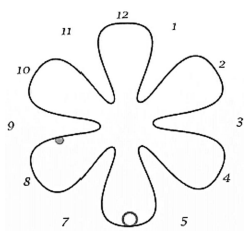

1/2. ábra

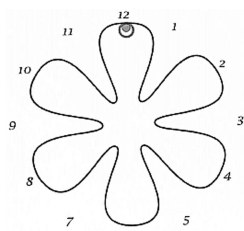

1/3. ábra

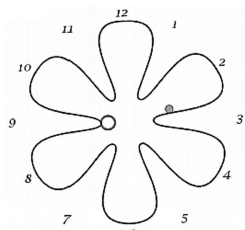

1/4. ábra

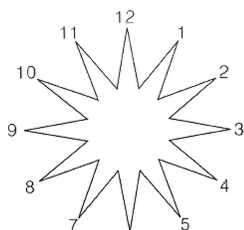

2/1. ábra

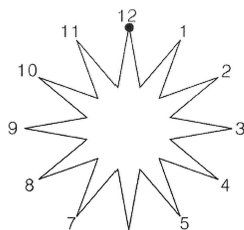

2/2. ábra

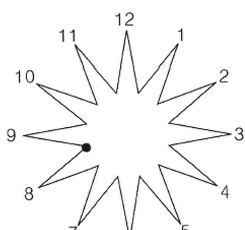

2/3. ábra

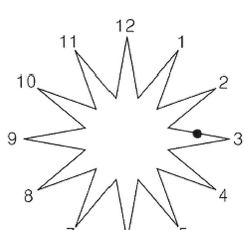

2/4. ábra

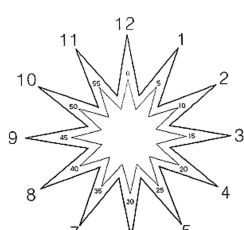

3/1. ábra

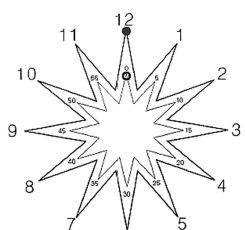

3/2. ábra

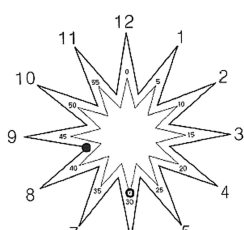

3/3. ábra

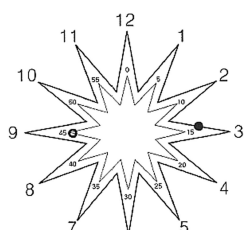

3/4. ábra

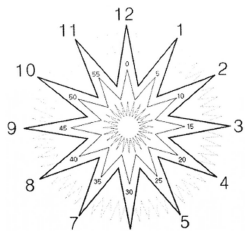

4/1. ábra

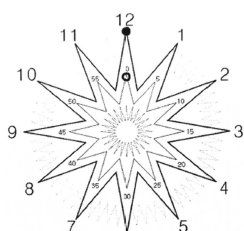

4/2. ábra

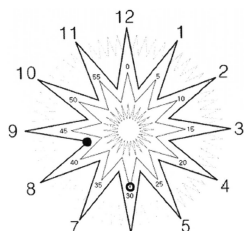

4/3. ábra

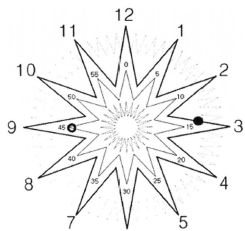

4/4. ábra

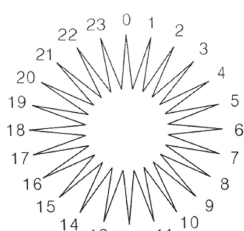

5/1. ábra

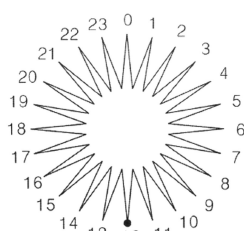

5/2. ábra

Megadott formatervezési mintaoltalmak

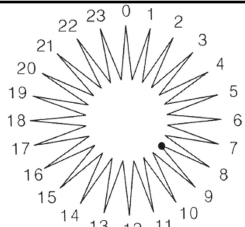

5/3. ábra

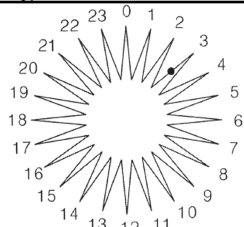

5/4. ábra

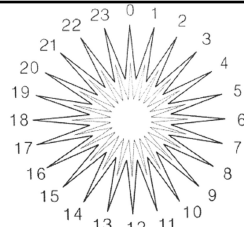

6/1. ábra

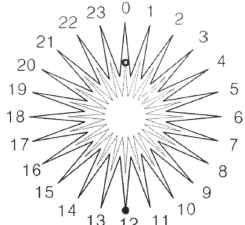

6/2. ábra

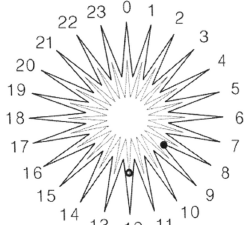

6/3. ábra

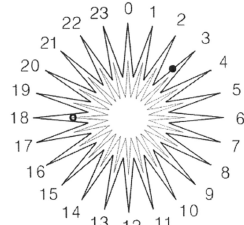

6/4. ábra

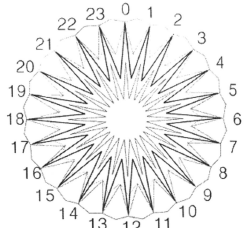

7/1. ábra

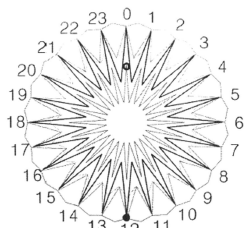

7/2. ábra

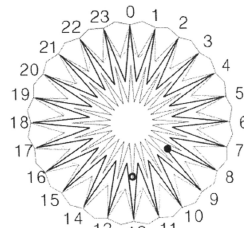

7/3. ábra

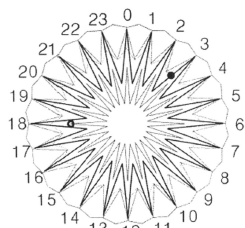

7/4. ábra

(51) 10-07

11. OSZTÁLY - DÍSZTÁRGYAK

(11) 0092269 2015.05.14

(21) **D 15 00027**

(22) **2015.02.17.**

(72) Dezső Renáta, 1063 Budapest, Szív u. 16. fsz.9/b. (HU)

(73) Dezső Renáta, 1063 Budapest, Szív u. 16. fsz.9/b. (HU)

(54) Gyűrű

(55)



1/1. ábra

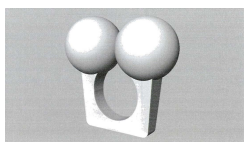

2/1. ábra

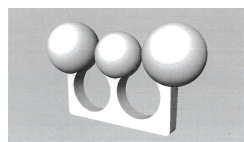

3/1. ábra

(51) 11-01

(11) 0092305 2015.06.05

(21) **D 14 00212**

(22) 2014.12.29.

(72) Németh Krisztina Mária, 2800 Tatabánya, Ságvári Endre út 3a 11ph 1/5 (HU)

(73) Németh Krisztina Mária, 2800 Tatabánya, Ságvári Endre út 3a 11ph 1/5 (HU)

(54) Ékszer

(55)



1/1. ábra



2/1. ábra



3/1. ábra



4/1. ábra



5/1. ábra



6/1. ábra

(51) 11-01

(11) 0092306 2015.06.05

(21) D 14 00213

(22) 2014.12.29.

(72) Németh Krisztina Mária, 2800 Tatabánya, Ságvári Endre út 3a 11ph 1/5 (HU)

(73) Németh Krisztina Mária, 2800 Tatabánya, Ságvári Endre út 3a 11ph 1/5 (HU)

(54) Karkötő

(55)



1/1. ábra



2/1. ábra



2/2. ábra



3/1. ábra



4/1. ábra



5/1. ábra



6/1. ábra



7/1. ábra



8/1. ábra



9/1. ábra



10/1. ábra



11/1. ábra

Megadott formatervezési mintaoltalmak



12/1. ábra



13/1. ábra



14/1. ábra

(51) 11-01

(11) 0092260 2015.05.14

(21) D 14 00159

(22) 2014.09.24.

(72) Aszódi Krisztina, 1037 Budapest, Gölöncsér u. 72. (HU)

Kanakaridisz Nikosz, 1037 Budapest, Gölöncsér u. 72. (HU)

(73) Aszódi Krisztina, 1037 Budapest, Gölöncsér u. 72. (HU)

Kanakaridisz Nikosz, 1037 Budapest, Gölöncsér u. 72. (HU)

(54) Kegyeleti emléktárgy

(55)

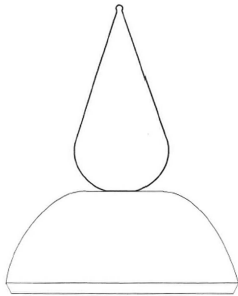

1/1. ábra

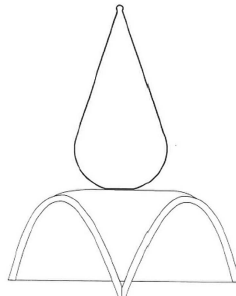

1/2. ábra

(51) 11-02

18. OSZTÁLY - NYOMDAIPARI ÉS IRODAI GÉPEK

(11) 0092292 2015.05.18

(21) D 14 00030

(22) 2014.02.28.

(72) Bukovics Zoltán, 1104 Budapest, Harmat u. 73./F (HU)

Göbel András, 1122 Budapest, Városmajor u. 8 (HU)

(73) BKK Budapesti Közlekedési Központ Zrt., 1075 Budapest, Rumbach S. u. 19-21. (HU)

(54) Tájékoztató felület/fólia

(55)



1/1. ábra



2/1. ábra



3/1. ábra

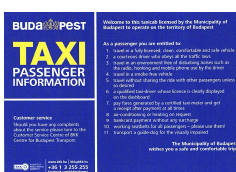

4/1. ábra

- (51) 18-03
19-08

19. OSZTÁLY - ÍRÓSZEREK, IRODAI FELSZERELÉSEK, MŰVÉSZETI ÉS OKTATÁSI KELLÉKEK

- (11) 0092268 2015.05.14

(21) **D 15 00022**

(22) **2015.02.10.**

(72) Nagy Kálmán, 9500 Celldömölk, Bartók u. 21. (HU)

(73) Nagy Kálmán, 9500 Celldömölk, Bartók u. 21. (HU)

(54) Boros üveg címke

(55)



1/1. ábra

- (51) 19-08

20. OSZTÁLY - ÁRUSÍTÁS ÉS REKLÁMOZÁS CÉLJÁRA SZOLGÁLÓ ESZKÖZÖK, TÁBLÁK

- (11) 0092288 2015.05.18

(21) **D 13 00249**

(22) **2013.12.19.**

(72) Nagy József Attila, 5510 Dévaványa, Kossuth utca 2. (HU)

(73) Nagy József Attila, 5510 Dévaványa, Kossuth utca 2. (HU)

(54) Hirdető cédula, hirdető tábla

(55)



1/1. ábra



1/2. ábra



2/1. ábra

- (51) 20-03

- (11) 0092259 2015.05.14

(21) **D 14 00158**

(22) **2014.09.23.**

(72) Radosza Sándor, 2234 Maglód, Tompa M. u. 87. A (HU)

(73) Radosza Sándor, 2234 Maglód, Tompa M. u. 87. A (HU)

(54) Reklámhordozó

(55)

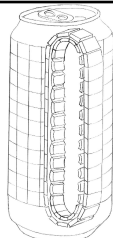

1/1. ábra

- (51) 20-03
19-07
21-01

25. OSZTÁLY - ÉPÜLETSZERKEZETEK, ÉPÍTÉSZETI ELEMEEK

- (11) 0092258 2015.05.14

(21) **D 14 00112**

(22) **2014.06.04.**

(72) Dr. Rákosa Győző, 8945 Bak, Tánicsics u. 39. (HU)

(73) Dr. Rákosa Győző, 8945 Bak, Tánicsics u. 39. (HU)

(54) Termálvízhez használható téglá

(55)



1/1. ábra

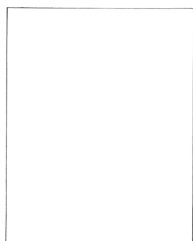

1/2. ábra

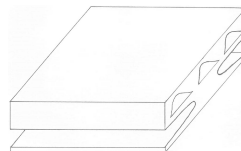

1/3. ábra

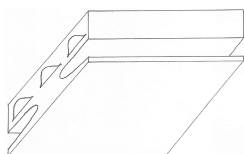

1/4. ábra

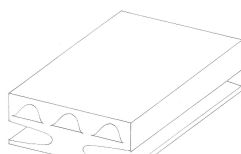

1/5. ábra

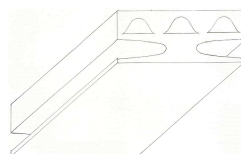

1/6. ábra

- (51) 25-01

- (11) 0092279 2015.06.05

(21) **D 15 00006**

(22) **2015.01.19.**

(72) Plattner Tibor, 6000 Kecskemét, Talfája 21/a (HU)

(73) Plattner Tibor, 6000 Kecskemét, Talfája 21/a (HU)

(54) Parketta

(55)

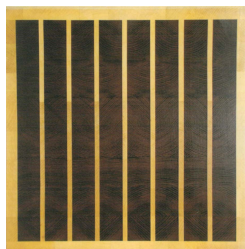

1/1. ábra

(51) 25-02

26. OSZTÁLY - VILÁGÍTÓESZKÖZÖK, FÉNYFORRÁSOK

(11) 0092307 2015.06.05

(21) **D 14 00116**

(22) **2014.06.10.**

(72) Neve nem feltüntethető

Varga Péter István 10%, 1024 Budapest, Baka u. 5. (HU)

(73) Bardóczi Sándor 90%, 1114 Budapest, Kanizsai u. 3/A IV/18. (HU)

Varga Péter István 10%, 1024 Budapest, Baka u. 5. (HU)

(74) Varga Péter István, 1024 Budapest, Baka u. 5. (HU)

(54) Lámpa

(55)

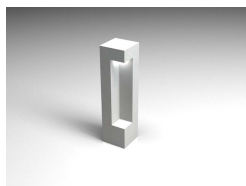

1/1. ábra

(51) 26-03

(11) 0092290 2015.05.18

(21) **D 14 00211**

(22) **2014.12.23.**

(72) Berta Barna, 8200 Veszprém, Pipacs u. 43. (HU)

(73) Berta Barna, 8200 Veszprém, Pipacs u. 43. (HU)

(74) Rónaszéki Tibor, PATINORG Kft., 1132 Budapest, Victor Hugo u. 6-8. (HU)

(54) Világítótest közterület megvilágítására

(55)



1/1. ábra

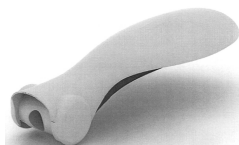

1/2. ábra



1/4. ábra

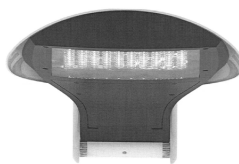

1/5. ábra

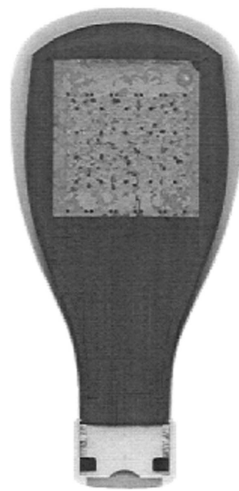

1/3. ábra



1/6. ábra



1/7. ábra

(51) 26-03

(11) 0092291 2015.05.18

(21) D 14 00162

(22) 2014.09.30.

(72) Kátai Tamás, 1238 Budapest, Csibuk u. 19. (HU)

(73) E-Sports Management Kft., 1238 Budapest, Csibuk u. 19. (HU)

(74) Lantos Mihály, DANUBIA Szabadalmi és Jogi Iroda Kft., 1051 Budapest, Bajcsy-Zsilinszky út 16. (HU)

(54) Gyepvilágító szerkezet

(55)

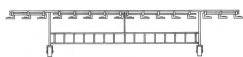

1/1. ábra

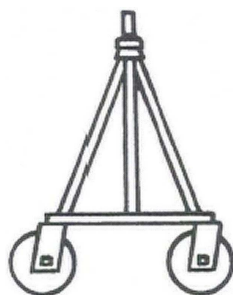

1/2. ábra



1/3. ábra

(51) 26-03

(11) 0092255 2015.05.14

(21) D 14 00034

(22) 2014.03.03.

(72) Görgényi Emese Kinga, 1119 Budapest, Hengermalom út 12/1 (HU)

Zalavári József, 2030 Érd, Burkoló u. 11. (HU)

(73) GE Hungary Kft., 1044 Budapest, Váci út 77. (HU)

(54) Egykarú városi dekoratív lámpatest

(55)

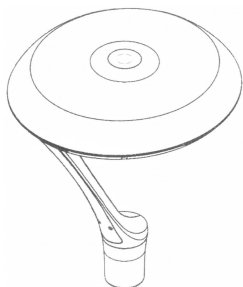

1/1. ábra

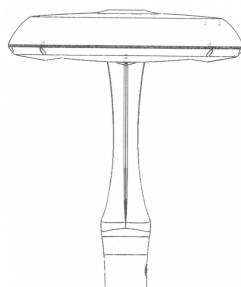

1/2. ábra



1/3. ábra

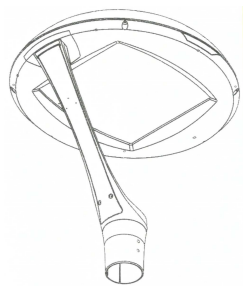

1/4. ábra

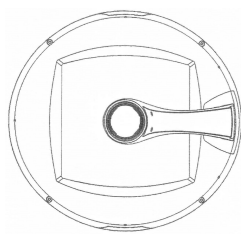

1/5. ábra

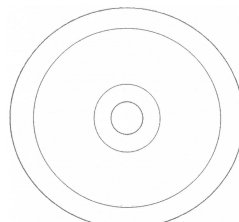

1/6. ábra

(51) 26-05

26-03

(11) 0092261 2015.05.14

(21) D 14 00179

(22) 2014.11.12.

(72) Álmosdi Péter, 1144 Budapest, Gvadányi u. 15. (HU)

Görgényi Emese Kinga, 1119 Budapest, Hengermalom út 12/1. (HU)

Győre Péter Pál, 2120 Dunakeszi, Hárs köz 2. (HU)

(73) GE Hungary Kft., 1044 Budapest, Váci út 77. (HU)

(54) Bordázott felületű kültéri lámpatest

(55)

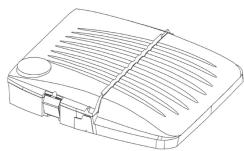

1/1. ábra

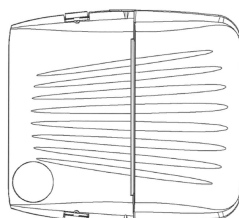

1/2. ábra



1/3. ábra

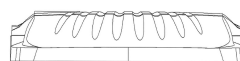

1/6. ábra

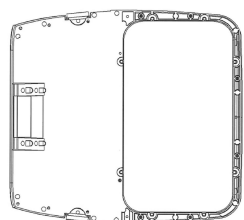

1/4. ábra

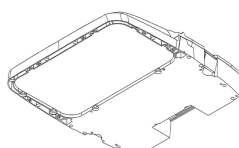

1/5. ábra

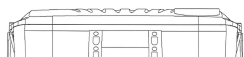

1/7. ábra

(51) 26-05

26-03

(11) 0092256 2015.05.14

(21) D 14 00035

(22) 2014.03.03.

(72) Görgényi Emese Kinga, 1119 Budapest, Hengermalom út 12/1 (HU)

Zalavári József, 2030 Érd, Burkoló u. 11. (HU)

(73) GE Hungary Kft., 1044 Budapest, Váci út 77. (HU)

(54) Városi dekoratív fali lámpatest

(55)

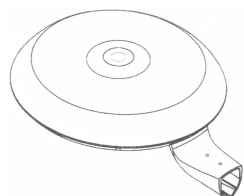

1/1. ábra

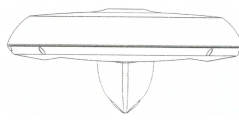

1/2. ábra

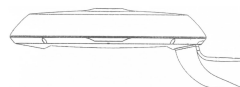

1/3. ábra

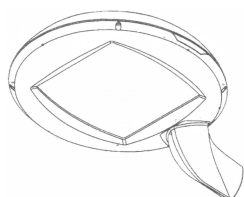

1/4. ábra

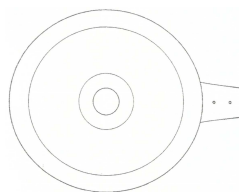

1/5. ábra

(51) 26-05

26-03

(11) 0092257 2015.05.14

(21) D 14 00036

(22) 2014.03.03.

(72) Fejes Gábor, 7227 Gyulaj, Dózsa György út 35. (HU)

Zalavári József, 2030 Érd, Burkoló u. 11. (HU)

(73) GE Hungary Kft., 1044 Budapest, Váci út 77. (HU)

(54) Kétkarú városi dekoratív lámpatest

(55)

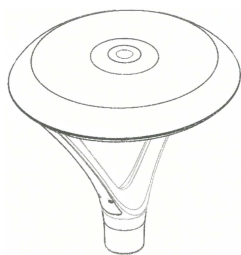

1/1. ábra

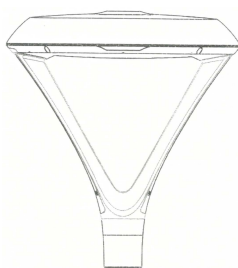

1/2. ábra

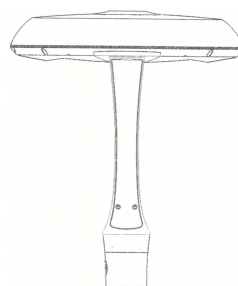

1/3. ábra

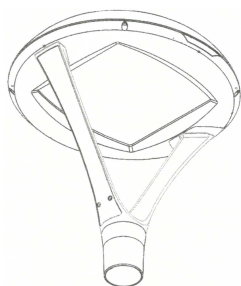

1/4. ábra

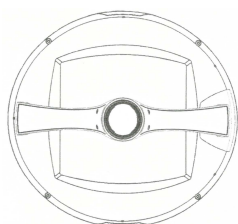

1/5. ábra

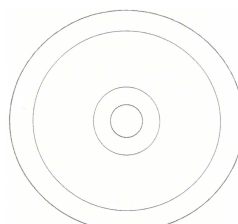

1/6. ábra

(51) 26-05

26-03

(11) 0092289 2015.04.16

(21) D 14 00199

(22) 2014.12.10.

(72) Nagy Attila, 2131 Göd, Kosztolányi D. u. 14. (HU)

(73) Nagy Attila, 2131 Göd, Kosztolányi D. u. 14. (HU)

(54) Csillárok...

(55)

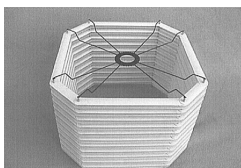

1/1. ábra

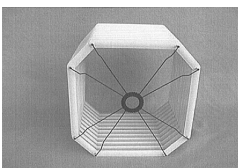

1/2. ábra

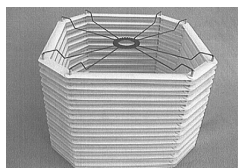

1/3. ábra

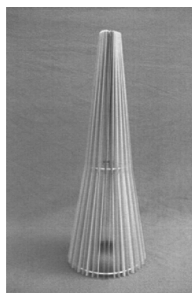

2/1. ábra

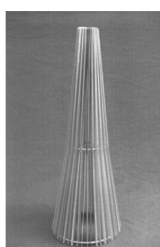

2/2. ábra



2/3. ábra



3/1. ábra

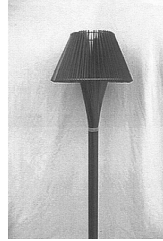

3/2. ábra

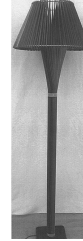

3/3. ábra

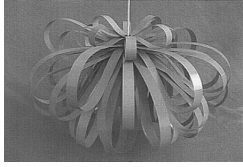

4/1. ábra

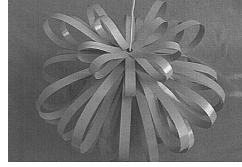

4/2. ábra

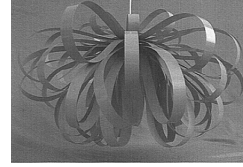

4/3. ábra

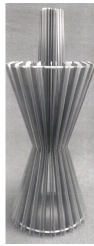

5/1. ábra

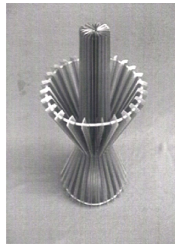

5/2. ábra

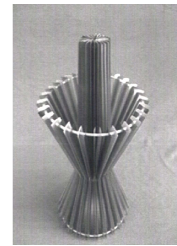

5/3. ábra

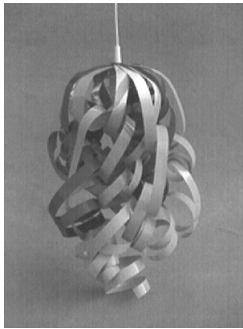

6/1. ábra

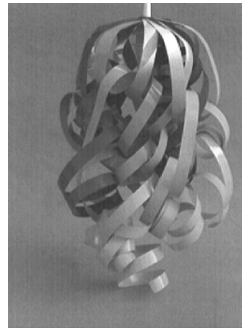

6/2. ábra



6/3. ábra

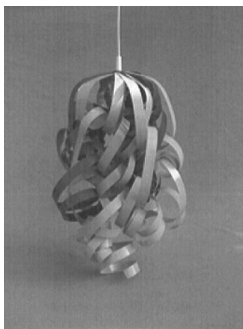

6/4. ábra

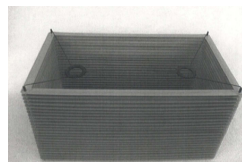

7/1. ábra

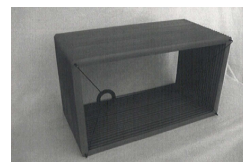

7/2. ábra

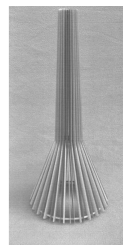

8/1. ábra

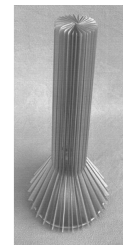

8/2. ábra



7/3. ábra

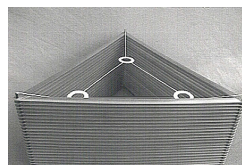

9/2. ábra

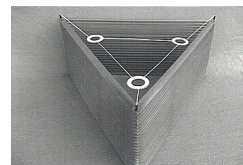

9/3. ábra

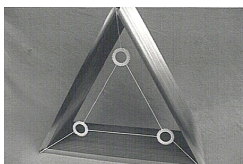

9/1. ábra

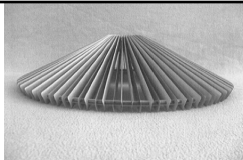

10/1. ábra

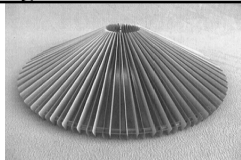

10/2. ábra

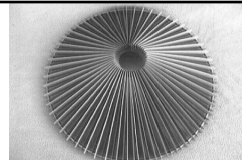

10/3. ábra

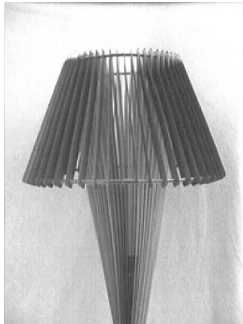

11/1. ábra

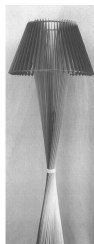

11/2. ábra

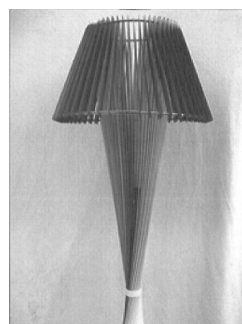

11/3. ábra

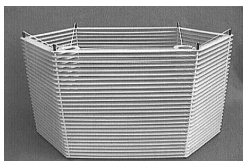

12/1. ábra

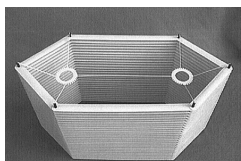

12/2. ábra

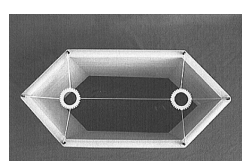

12/3. ábra

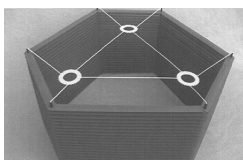

13/1. ábra

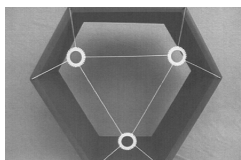

13/2. ábra

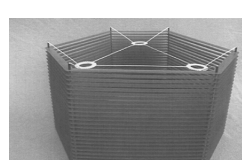

13/3. ábra

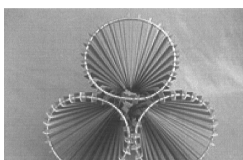

14/1. ábra

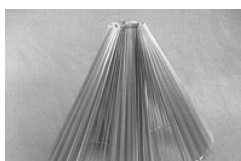

14/2. ábra

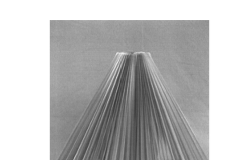

14/3. ábra

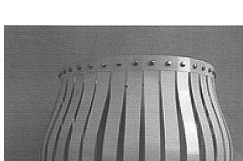

15/1. ábra

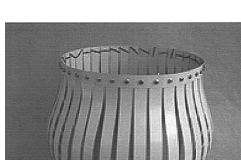

15/2. ábra

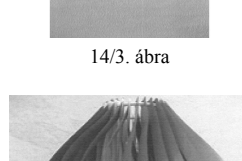

16/1. ábra

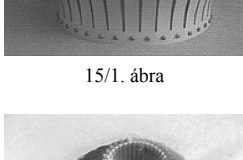

16/2. ábra

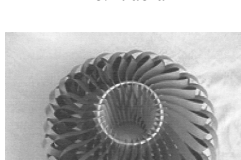

16/3. ábra

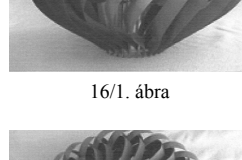

16/4. ábra

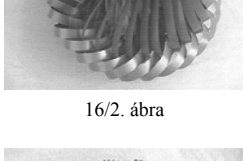

17/2. ábra

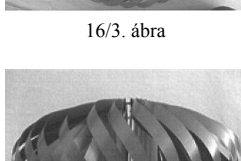

17/2. ábra

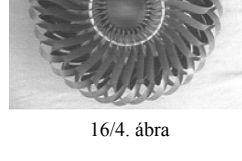

17/2. ábra

Megadott formatervezési mintaalkalmak

17/1. ábra

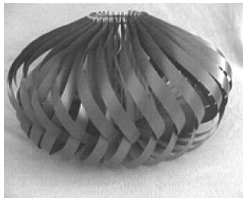

17/4. ábra

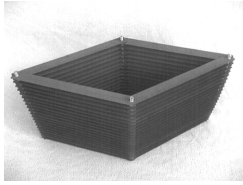

19/1. ábra

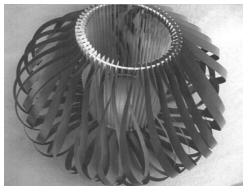

20/2. ábra

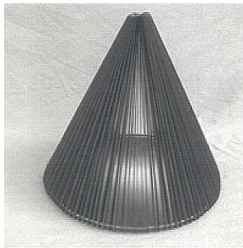

22/1. ábra

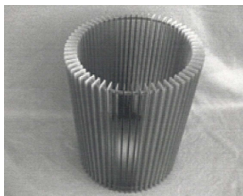

23/2. ábra

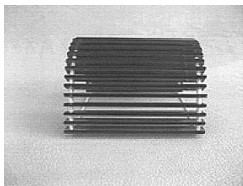

24/2. ábra

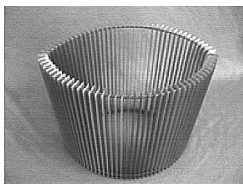

25/2. ábra

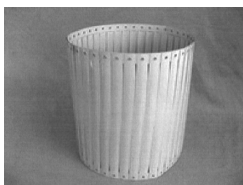

26/2. ábra



18/1. ábra

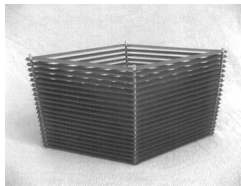

19/2. ábra

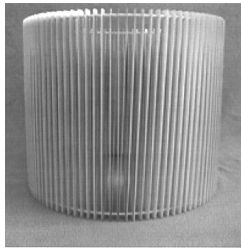

21/1. ábra

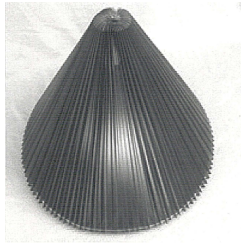

22/2. ábra

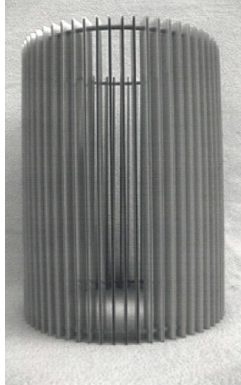

23/3. ábra

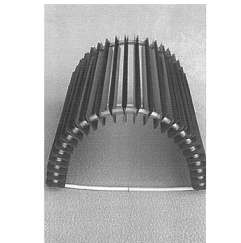

24/3. ábra

17/3. ábra

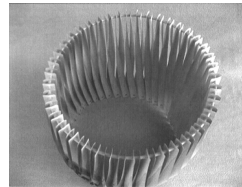

18/2. ábra

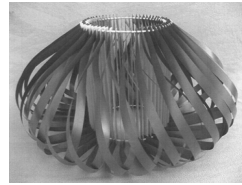

20/1. ábra

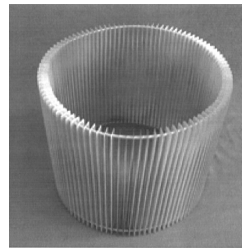

21/2. ábra

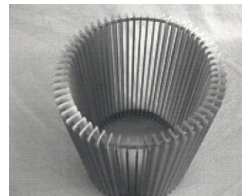

23/1. ábra

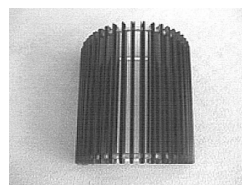

24/1. ábra

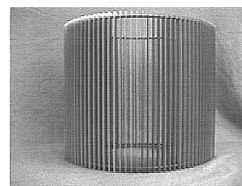

25/1. ábra

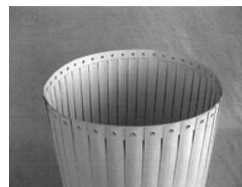

26/1. ábra

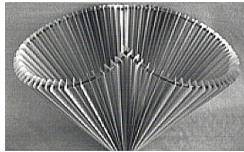

27/2. ábra

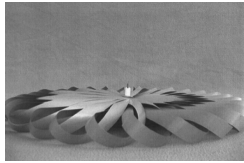

28/2. ábra

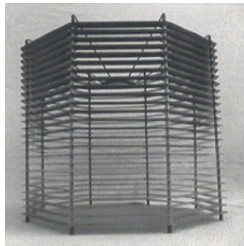

29/3. ábra

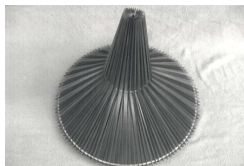

30/2. ábra

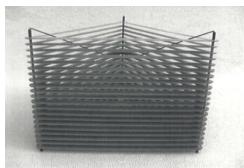

31/3. ábra

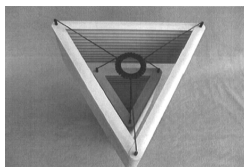

32/3. ábra

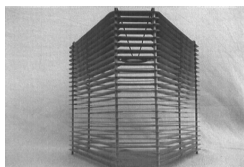

33/3. ábra

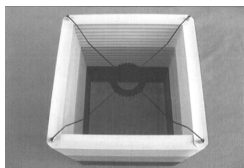

34/3. ábra

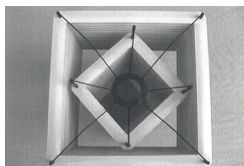

35/3. ábra

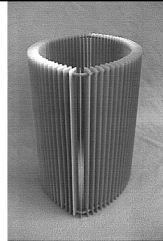

25/3. ábra

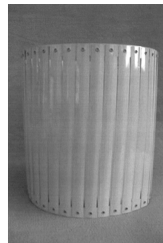

26/3. ábra

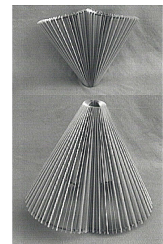

27/3. ábra

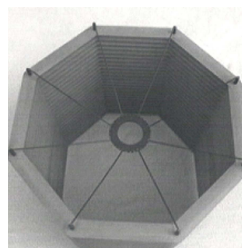

29/1. ábra

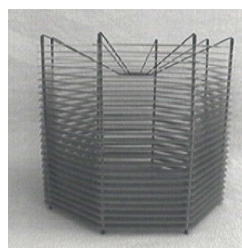

29/4. ábra

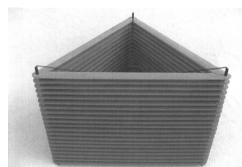

31/1. ábra

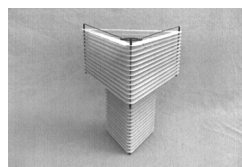

32/1. ábra

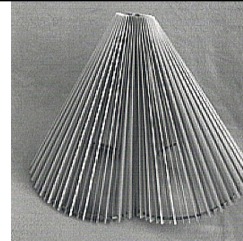

27/1. ábra

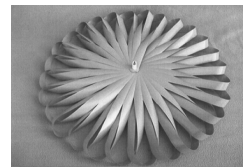

28/1. ábra

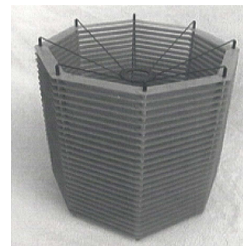

29/2. ábra

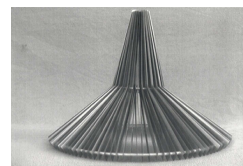

30/1. ábra

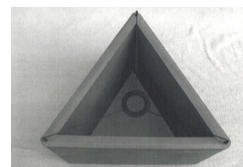

31/2. ábra

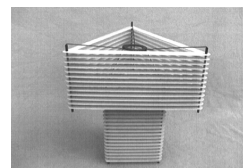

32/2. ábra

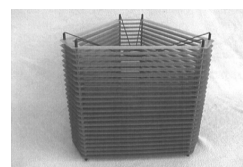

33/2. ábra

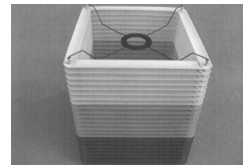

34/2. ábra

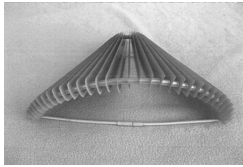

36/3. ábra

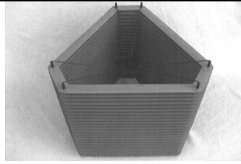

33/1. ábra

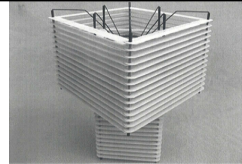

35/2. ábra

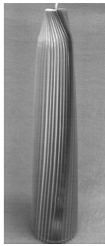

38/1. ábra

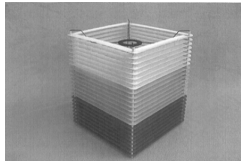

34/1. ábra

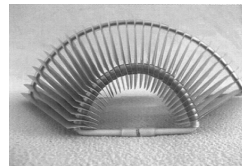

36/2. ábra

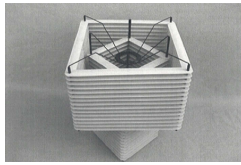

35/1. ábra

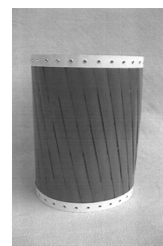

37/2. ábra

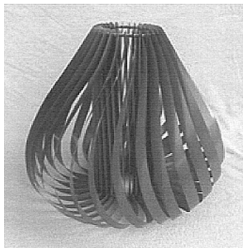

39/1. ábra

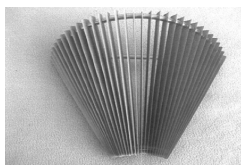

36/1. ábra

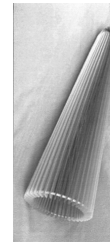

38/3. ábra

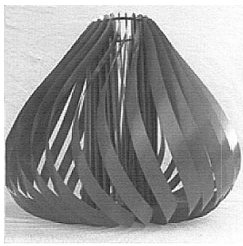

39/4. ábra



37/1. ábra

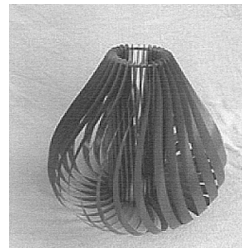

39/3. ábra

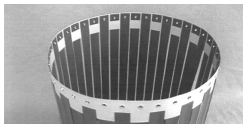

40/3. ábra

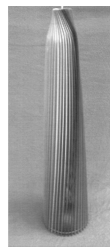

38/2. ábra

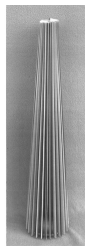

41/3. ábra

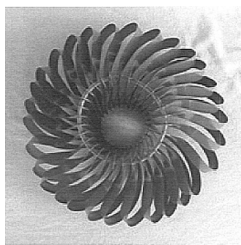

39/2. ábra

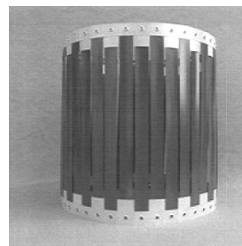

40/2. ábra

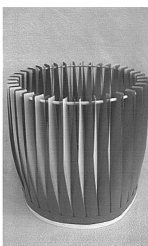

42/3. ábra

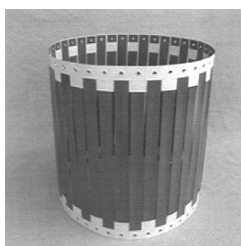

40/1. ábra

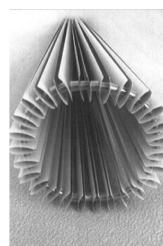

41/2. ábra

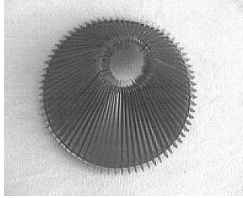

43/3. ábra

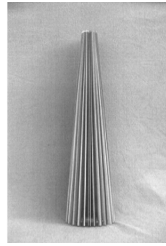

41/1. ábra

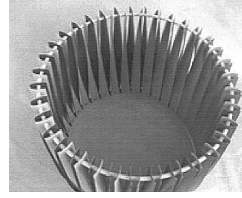

42/2. ábra

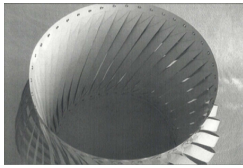

44/2. ábra

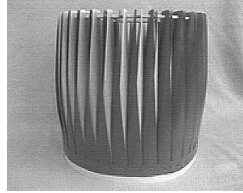

42/1. ábra

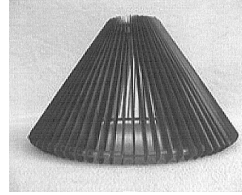

43/2. ábra

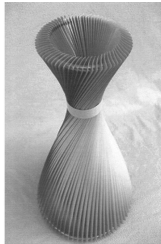

45/2. ábra

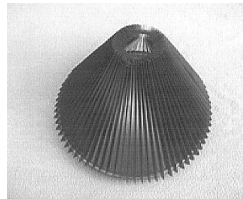

43/1. ábra

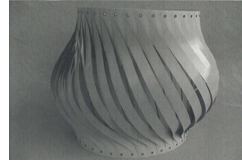

44/1. ábra

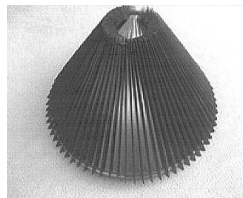

43/4. ábra



45/1. ábra

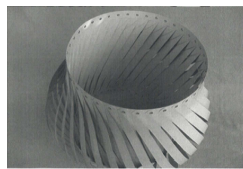

44/3. ábra

(51) 26-05

31. OSZTÁLY - GÉPEK ÉS BERENDEZÉSEK ÉTEL VAGY ITAL ELŐÁLLÍTÁSRA, AMELYEK MÁSHOL NEM SZEREPELNEK

(11) 0092264 2015.05.14

(21) D 15 00054

(22) 2015.03.30.

(72) Kovács András, 3508 Miskolc, Futó út 77. (HU)

(73) Kovács András, 3508 Miskolc, Futó út 77. (HU)

(74) Tóth Szabó István, 1138 Budapest, Párkány u. 30. IX/56. (HU)

(54) Kis, egyedényes alkohollejáró berendezés

(55)

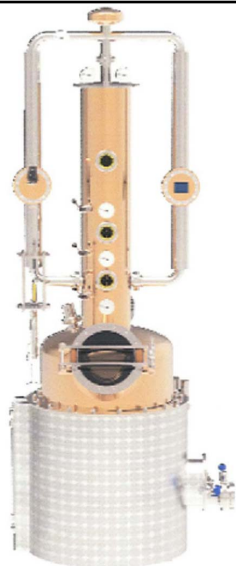

1/1. ábra

(51) 31-00

(11) 0092278 2015.06.05

(21) D 15 00055

(22) 2015.03.30.

(72) Kovács András, 3508 Miskolc, Futó út 77. (HU)

(73) Kovács András, 3508 Miskolc, Futó út 77. (HU)

(74) Tóth Szabó István, 1138 Budapest, Párkány u. 30. IX/56. (HU)

(54) Hármastagozódású alkohollepárló berendezés

(55)



1/1. ábra

(51) 31-00

(11) 0092266 2015.05.14

(21) D 15 00056

(22) 2015.03.30.

(72) Kovács András, 3508 Miskolc, Futó út 77. (HU)

(73) Kovács András, 3508 Miskolc, Futó út 77. (HU)

(74) Tóth Szabó István, 1138 Budapest, Párkány u. 30. IX/56. (HU)

(54) Négyestagozódású alkohollepárló berendezés

(55)



1/1. ábra

(51) 31-00

A rovat 34 darab közlést tartalmaz.

Formatervezési mintaoltalom megújítása

(11) **0088673**
(21) **D 00 00402**
(22) **2000.07.13.**
(54) Pumpás adagoló

(11) **0088741**
(21) **D 00 00368**
(22) **2000.06.26.**
(54) Keverő

(11) **0088744**
(21) **D 00 00397**
(22) **2000.07.06.**
(54) Palack

(11) **0088748**
(21) **D 00 00471**
(22) **2000.08.15.**
(54) Fogkefenyél

(11) **0089011**
(21) **D 00 00441**
(22) **2000.08.02.**
(54) Keverő

(11) **0090806**
(21) **D 05 00121**
(22) **2005.06.24.**
(54) 5db Tetraéderből álló tudományos segédeszköz - kutatási modell

(11) **0091486**
(21) **D 09 00209**
(22) **2009.11.04.**
(54) Medencefedés ajtó

(11) **0091518**
(21) **D 09 00213**
(22) **2009.11.13.**
(54) Pipa formájú kandalló

(11) **0091708**
(21) **D 10 00140**
(22) **2010.10.06.**
(54) Tárolótartály

A rovat 9 darab közlést tartalmaz.

NEMZETI VÉDJEGYKÖZLEMÉNYEK

Védjegybejelentések meghirdetése

(210) M 14 03047

(220) 2014.10.03.

(731) Kancsár Tamás Ferenc, Szeged (HU)

(740) dr. Pető Zsófia Csenge, Budapest

(541) MAGMA TRADE

(511) 6 Nem nemesfémek és ezek ötvözetei; fém építőanyagok; hordozható fémszerkezetek; fémanyagok vasúti vágányokhoz; nem elektromos fémkábelek és fémvezetékek; lakatosipari termékek, fém tömegcikkek; fémcsővek és csővezetékek; páncélszekrények; egyéb fémtermékek, amelyek nem tartoznak más osztályokba; ércek (az osztály betűrend szerinti jegyzékében szereplő valamennyi áru).

7 Mezőgazdasági tevékenységben használatos gépek és szerszámok; motorok (a szárazföldi járműmotorok kivételével); tengelykapcsolók és erőátviteli elemek (a szárazföldi járművek céljára készültek kivételével); nem kézi működtetésű mezőgazdasági eszközök, keltetőgépek; árusító automaták.

8 Kéziszerszámok és kézzel működtetett eszközök; evőeszközök; vágó- és szűrőfegyverek; borotvák (az osztály betűrend szerinti jegyzékében szereplő valamennyi áru).

(210) M 14 03166

(220) 2014.10.17.

(731) Adamaski Antal, Budapest (HU)

(740) dr. Berényi Krisztina, Dr. Berényi Krisztina Ügyvédi Iroda, Budapest

(554)



(511) 1 Fékfolyadékok; folyadékok hidraulikus hálózatokhoz; folyadékok sebességváltóműbe; hűtőanyagok járműmotorokhoz; vegyi adalékok motorüzemanyagokhoz és olajokhoz.

4 Ipari olajok; benzinek; motorolaj; gázolaj; dízelolaj; üzemanyag (folyékony-); kenőolaj; tüzelőolaj.

39 Szállítás; áruk csomagolása és raktározása.

(210) M 14 03167

(220) 2014.10.17.

(731) Adamaski Antal, Budapest (HU)

(740) dr. Berényi Krisztina, Dr. Berényi Krisztina Ügyvédi Iroda, Budapest

(554)



(511) 1 Fékfolyadékok; folyadékok hidraulikus hálózatokhoz; folyadékok sebességváltóműbe; hűtőanyagok járműmotorokhoz; vegyi adalékok motorüzemanyagokhoz és olajokhoz.

4 Ipari olajok; benzinek; motorolaj; gázolaj; dízelolaj; üzemanyag (folyékony-); kenőolaj; tüzelőolaj.

39 Szállítás; áruk csomagolása és raktározása.

(210) M 14 03475

(220) 2014.11.18.

(731) Polgár Csaba, Siófok (HU)

(740) Dr. Miskolczi Mária, Budapest

(541) VITAMIN BOTTLE

(511) 5 Étrend kiegészítő, táplálék kiegészítő.

(210) M 14 03597

(220) 2014.11.26.

(731) Toptik Kereskedelmi és Szolgáltató Betéti Társaság, Budapest (HU)

(740) Zalai Ügyvédi Iroda, Budapest

(546) vintage frames

(511) 9 Szemüvegek [optika], szemüvegkeretek, szemüveglencse üvegei, szemüvegtokok, szemüvegzsínórok, napszemüvegek, sportszemüvegek, optikai cikkek, optikai készülékek és eszközök.

24 Textilanyagok, üvegtörlők, törlőkendők.

(210) M 14 03938

(220) 2015.01.26.

(731) Waller Furnér Kft., Olaszfalu (HU)

(740) Waller István, Olaszfalu

(546) **WALLERS**
EVERWOOD

(511) 19 Faanyag építéshez; fa burkolatokhoz; faburkolatok.

(210) M 15 00031

(220) 2015.01.10.

(731) Ludos Potest Kft., Nagykovácsi (HU)

(740) dr. Zombori Zoltán, Zombori Ügyvédi Iroda, Budapest

(541) randijegy

(511) 41 Szórakoztatás; sport- és kulturális tevékenységek.

42 Tudományos és műszaki szolgáltatások.

(210) M 15 00053

(220) 2015.01.14.

(731) Csbandee-stand Kft., Telki (HU)

(541) Poénkondom

(511) 10 Óvszer.

(210) M 15 00183

(220) 2015.01.22.

(731) Bach Flower Remedies Limited, Wimbledon, London (GB)

(740) Dr. Sóvári Miklós, DANUBIA Szabadalmi és Jogi Iroda Kft., Budapest

(541) RESCUE REMEDY

(511) 5 Gyógyszerészeti, orvosi, állatorvosi, homeopátiás, allopátiás, gyógyászati, táplálkozási és egészségügyi készítmények és anyagok; vitaminok és tápanyagok; táplálék kiegészítők; ásványi anyag kiegészítők; gyógyszeres italok; cukorkák; zselés kapszulák; rágógumik, pasztillák és élelmiszerek; gyógyszeres balzsamok; fertőtlenítőszeres; fertőzésgátló szerek; gyógyfűvek és virágok orvosi célokra; virágesszenciát tartalmazó orvosi italok; növényekből és virágokból készült táplálkozás kiegészítők; virágesszenciát tartalmazó fokozott tápértékű élelmiszerek; diagnosztikai készítmények orvosi célokra; virágokból készült gyógyszerek és gyógyszer jellegű

virág esszenciák; táplálék kiegészítő jellegű virágesszenciák; növényekből és virágokból származó készítmények és anyagok érzelmi és pszichológiai rendellenességek és állapotok kezelésére; növényekből és virágokból származó orvosi és gyógyászati készítmények; gyógyfüvek; szárított és tartósított gyógynövények.

29 Tejtermékek; tejből készült italok; tej alapú italok.

30 Teák, herbateák; források; nem gyógyhatású italok és főzetek; aroma készítmények források és nem gyógyszeres főzetek készítéséhez; szárított és tartósított gyógyfüvek; gabonakészítmények; csokoládé; pasztillák (cukrászati); pasztillák (nem gyógyászati használatra); édességek; rágógumik, cukorkák, snack ételek; élelmiszer esszenciák; készítmények növényekből, virágokból és egyéb természetes alapanyagokból teák, kávék készítéséhez.

31 Magok, élelmiszerek és italok állatok és háziállatok részére, amelyek nem tartoznak más osztályokba; mindazok a fenti áruból állatok részére készített ételek, amelyek nem tartoznak más áruosztályokba; élelmiszer adalékanyagok és kiegészítők állatok és háziállatok részére az összes fenti árura vonatkozóan, amelyek nem tartoznak más áruosztályokba.

32 Ásványvizek, forrásvizek, szódák és levegővel dúsított vizek, alkoholmentes italok; energia és tonik italok, gyümölcs italok és gyümölcslevek, források, gyógynövény italok; növény, virág és gyógynövény forrásokból készült nem alkoholos italok; szirupok és egyéb készítmények italok készítéséhez; készítmények növényekből, virágokból és egyéb természetes alapanyagokból italok gyümölcs-, zöldségitalok, energia italok, limonádék, gyömbérsörök, gyümölcs-, vagy zöldséglevek, gyümölcs vagy zöldség nektárok, szódavizek, ásvány és forrásvizek készítéséhez; természetes eredetű készítmények italok készítéséhez; hozzávalók, ízesítők és adalékanyagok italokhoz.

33 Virágesszenciákkal, növényekkel, virágokkal és gyógynövényekkel átitatott, vagy azokat tartalmazó alkoholos italok; növény, virág és gyógynövény forrásokból, vagy kivonatokból készült alkoholos italok.

(210) M 15 00184

(220) 2015.01.22.

(731) Bach Flower Remedies Limited, Wimbledon, London (GB)

(740) Dr. Sóvári Miklós, DANUBIA Szabadalmi és Jogi Iroda Kft., Budapest

(541) RESCUE

(511) 3 Nem gyógyhatású pipere készítmények és anyagok; pipere készítmények és anyagok; kozmetikumok; smink; ajakrúzsok és ajakfények; fogkrémek; illatszerek, illatok és parfümök; kölnivizek; illóolajok; masszázsolajok; aromaterápiás termékek; dezodorok személyes használatra; izzadásgátlók; napbarnító és napszűrő készítmények és anyagok; szőrtelenítő készítmények és anyagok; púdere, krémek és folyadékok; körömlakkok; körömlakk lemosók; szappanok és samponok; borotválkozási és borotválkozás utáni készítmények; bőr-, test, arc-, szem-, haj-, fog-, ajak és köröm kondicionáló és ápoló készítmények és anyagok; zuhanyozási és fürdő készítmények; fürdőolajok és fürdősók; hintőporok; hidratálók; pot pourrik; füstölők; füstölő pálcák; szoba- és bútor illatosítók, készítmények és anyagok szobák és bútorok illatosításához; nem gyógyhatású babaolajok és babakrémek; nem gyógyhatású törlőkendők és kozmetikai termékekkel átitatott törlőkendők; vatta kozmetikai célokra.

5 Gyógyszerészeti, orvosi, állatorvosi, homeopátiás, allopatias, gyógyászati, táplálkozási és egészségügyi készítmények és anyagok; vitaminok és tápanyagok; táplálék kiegészítők; ásványi anyag kiegészítők; gyógyszeres italok; cukorkák; zselés kapszulák; rágógumik, pasztillák és élelmiszerek; gyógyszeres balsamok; fertőtlenítők; fertőzésgátlók; gyógyfüvek és virágok orvosi célokra; virágokból készült gyógyszereket tartalmazó orvosi italok; növényekből és virágokból készült táplálkozás kiegészítők; virágokból készült gyógyszereket tartalmazó fokozott tápértékű élelmiszerek; diagnosztikai készítmények orvosi célokra; virágokból készült gyógyszerek és gyógyszer jellegű virág esszenciák; táplálék kiegészítő jellegű virág esszenciák; növényekből és virágokból származó készítmények és anyagok érzelmi és pszichológiai rendellenességek és állapotok kezelésére; növényekből és virágokból származó orvosi és gyógyászati készítmények; gyógyfüvek; szárított és tartósított gyógynövények.

- 29 Tejtermékek; tejből készült italok; tej alapú italok.
- 30 Teák, herbateák; források; gyógynövény italok és források; nem gyógyhatású források; aroma készítmények források és nem gyógyhatású főzetek készítéséhez; gabona készítmények; csokoládé; pasztillák (cukrászati); pasztillák (nem gyógyászati használatra); édességek; rágógumik, cukorkák, snack ételek; élelmiszer esszenciák; készítmények növényekből, virágokból és egyéb természetes alapanyagokból teák, kávék készítéséhez.
- 31 Magok, élelmiszerek és italok állatok részére, amelyek nem tartoznak más áruosztályokba; élelmiszer adalékanyagok és kiegészítők állatok és háziállatok részére az összes fenti árura vonatkozóan, amelyek nem tartoznak más áruosztályba.
- 32 Ásványvizek, forrásvizek és levegővel dúsított vizek, alkoholmentes italok; energia és tonik italok, gyümölcs italok és gyümölcslevek, források, gyógynövény italok; növény, virág és gyógynövény forrásokból készült nem alkoholos italok; szirupok és egyéb készítmények italok készítéséhez; készítmények növényekből, virágokból és egyéb természetes alapanyagokból italok gyümölcs-, zöldségitalok, energia italok, limonádék, gyömbérsörök, gyümölcs-, vagy zöldséglevek, gyümölcs vagy zöldség nektárok, szódavizek, ásvány és forrásvizek készítéséhez; természetes eredetű készítmények italok készítéséhez; hozzávalók, ízesítők és adalékanyagok italokhoz.
- 33 Virágesszenciával, növényekkel, virágokkal és gyógynövényekkel átitatott, vagy azokat tartalmazó alkoholos italok; növény, virág és gyógynövény forrásokból, vagy kivonatokból készült alkoholos italok.

(210) M 15 00185

(220) 2015.01.22.

(731) Bach Flower Remedies Limited, Wimbledon, London (GB)

(740) dr. Sóvári Miklós, DANUBIA Szabadalmi és Jogi Iroda Kft., Budapest

(546)



- (511) 3 Nem gyógyhatású pipere készítmények és anyagok; pipere készítmények és anyagok; kozmetikumok; illóolajok; masszázsolajok; aromaterápiás termékek; dezodorok személyes használatra; izzadásgátlók; napbarnító és napszűrő készítmények és anyagok; szőrtelenítő készítmények és anyagok; púdereket, krémeket és folyadékokat; szappanokat és samponokat; borotválkozási és borotválkozás utáni készítmények, bőr-, test-, arc-, szem-, haj-, fog-, ajak és köröm kondicionáló és ápoló készítmények és anyagok; ajak balzsamok; zuhanyozási és fürdő készítmények; fürdőolajok és fürdősók; hintőporok; hidratálók; nem gyógyhatású babaolajok és babakrémek; nem gyógyhatású törlőkendők és kozmetikai termékekkel átitatott törlőkendők.
- 5 Gyógyszerészeti, orvosi, állatorvosi, homeopátiás, allopátiás, gyógyászati, táplálkozási és egészségügyi készítmények és anyagok; vitaminok és tápanyagok; táplálék kiegészítők; ásványi anyag kiegészítők; gyógyszeres italok; cukorkák; zselés kapszulák; rágógumik, pasztillák és élelmiszerek; gyógyszeres balzsamok; fertőtlenítő szerek és fertőzésgátló szerek; orvosi italok; táplálkozás kiegészítők; diagnosztikai készítmények orvosi célokra; italok gyógyászati használatra; gyógyfűvek; szárított és tartósított gyógyfűvek.
- 29 Tejtermékek; tejes italok; tej alapú italok.
- 30 Teák, herbateák; források; nem gyógyhatású italok és főzetek; aromatiszt készítmények források és nem gyógyszeres főzetek készítéséhez; gabonakészítmények; csokoládék; pasztillák (cukrászati); pasztillák (nem gyógyászati használatra); édességek; rágógumik, cukorkák, snack ételek; élelmiszer esszenciák; készítmények teák, kávék készítéséhez.
- 31 Magok; élelmiszerek és italok állatok részére, amelyek nem tartoznak más áruosztályokba; élelmiszer adalékanyagok és kiegészítők állatok és háziállatok részére; mindazok a fenti áruból állatok részére készített ételek, amelyek nem tartoznak más áruosztályokba; élelmiszer adalékanyagok és kiegészítők állatok és háziállatok részére az összes fenti árura vonatkozóan.
- 32 Ásványvizek és levegővel dúsított vizek, alkoholmentes italok; szirupok és egyéb készítmények italok készítéséhez; természetes eredetű készítmények italok készítéséhez; hozzávalók, ízesítők és adalékok italokhoz;

az összes fenti, virágokból készült áru.

33 Növényekkel, virágokkal és gyógynövényekkel átitatott alkoholos italok cseppenkénti fogyasztásra minimális adagokban és virágokból készítve; az összes fenti áru a borok kivételével.

(210) M 15 00225

(220) 2015.01.27.

(731) HIR-MÉDIA Kereskedelmi és Szolgáltató Kft., Budapest (HU)

(740) dr. Nemes Ákos, Dr. Nemes Ákos Ügyvédi Iroda, Budapest

(541) Gyulai Mélyvíz

(511) 29 Magyarország területéről származó zselék, lekvárok (dzsemek), kompótok.

33 Magyarország területéről származó alkoholtartalmú italok (a sörök kivételével).

35 Reklámozás.

43 Vendéglátás (élelmezés); időleges szállásadás.

(210) M 15 00297

(220) 2015.02.03.

(731) T-TRUCK Gépjárműalkatrész Forgalmazó Kft., Szombathely (HU)

(740) dr. Rátky Miklós, dr. Rátky és Társa Ügyvédi Iroda, Budapest

(546)



(511) 12 Teherautók, kamionok; vontatók; visszapillantó tükrök; motorok szárazföldi járművekhez; furgonok; gépkocsik; gépkocsi gumiabroncsok; gépkocsi alvázak; gépkocsi lengéscsillapítók; gépkocsi lökhárítók; hajtómotorok szárazföldi járművekhez; hajtóláncok szárazföldi járművekhez; járműajtók; járműablakok; fékek járművekhez; díztárcsák; elektromos járművek.

(210) M 15 00354

(220) 2015.02.10.

(731) EMT Első Magyar Tanúsító Zrt., Budaörs (HU)

(740) dr. Huszár Zita, Huszár Ügyvédi Iroda, Budapest

(546) TANÚSÍTVÁ



(511) 35 Üzleti hatékonyság, szakértői szolgáltatások; üzleti elemzés.

41 Oktatás.

42 Műszaki szakértői tevékenység; tanúsítás [minőségellenőrzés]; műszaki vizsgálat, tesztelési szolgáltatások; műszaki vizsgálati szolgáltatások.

(210) M 15 00448

(220) 2015.02.17.

(731) 3C Távközlési Kft., Budapest (HU)

(546)



(511) 9 Füstgázelemző készülék; teljesítményt szabályozó berendezések; mérőműszerek; elektronikus mérőműszerek.

11 Szerelvények füstcsövekhez, füstcsatornákhöz.

35 Műszaki készülékek, berendezések, mérőműszerek, füstgázelemző készülékek kereskedelme.

(210) M 15 00516

(220) 2015.02.25.

(731) Bride Love Kft., Budapest (HU)

(740) Hackl Krisztián, Budapest

(546) 

MAKÁNY MÁRTA

(511) 25 Alsósoknyák; bélések készruhákhöz (ruházat részei); cipők; dzsekik; dzsömper ruhák; dzsörzék (ruházat); elasztikus (sztreccs) nadrágok; fátlyak (ruházat); fejfedők (kalapárúk); fejszalagok (ruházat); felsőkabátok, felöltők; felsőruházat; fűzők (ruházat); gallérok (ruházat); hosszúnadrágok; kabátok; készruhák; kesztyűk (ruházat); kosztümök; levehető gallérok; mantillák (csipke fejkendők); női ruhák; nyaksálak (sálak); övek (ruházat); ruházat, ruhaneműk; szoknyák; térdszalagok, harisnyakötő szalagok; fejszalagok (ruházat).

(210) M 15 00530

(220) 2015.02.25.

(731) Hyundai Corporation, Seoul (KR)

(740) Dr. Sóvári Miklós, DANUBIA Szabadalmi és Jogi Iroda Kft., Budapest

(546) **HYUNDAI**

(511) 7 Hulladék zúzógépek, hulladéktömörítő gépek, húsológép, húsaprítók (gépek), bőrvágó gépek, dagasztógépek (gyúrógépek), fagyaltos édesség készítő gépek, kenyérszeletelő gépek, sütőgépek ipari célokra, elektromechanikus élelmiszerelőállító gépek, elektromos élelmiszer feldolgozó gépek (nem háztartási célokra), cukrászsütemény-készítő gépek, tésztakészítő gépek, malomipari gépek, készülék víz szénsavval való dúsításához, készülék italok szénsavval való dúsításához, élelmiszer és italfeldolgozó gépek ipari célokra, varrógépek háztartási célokra, varrógépek, vákumos csomagológépek, mosogatógépek ipari célokra, textil mosógépek ipari célokra, porszívók ipari célokra, mosógépek ipari célokra, elektromos mosógépek ipari célokra, mosó berendezések, mosógépek, mosógépek (mosodába), ruhacsavaró, ruhafacsaró gépek mosodákba, elektromos tisztító gépek és berendezések, gőzzel tisztító készülékek, csónak motorok, őrlőgépek háztartási célokra, (nem kézi), elektromos keverőgépek háztartási célokra, elektromos habverők háztartási célokra, elektromos gyümölcsprések háztartási célokra, elektronikus konyhai darálók háztartási célokra, elektromos keverőgépek háztartási célokra, kávédarálók háztartási célokra (nem kézi), elektromos konzervnyitók, elektromos mosógépek háztartási célokra, mosogatógépek, centrifugák háztartási célokra (nem fűtött), automata mosogatógépek, elektromos mosógépek, elektromos tisztítókháztartási célokra, porszívók, porszívózsákok, porszívó csövek, védőlapok, védőpajzsok [géppalkatrészek], elektromos szeletelők háztartási célokra, darálók, tésztakészítő gépek, elektromos tálalóedények, elektromos kukoricalepény (arepa) készítő, elektromos tésztadagasztó gépek, elektromos száraztésztagyártó gépek, elektromos gofrisütők, dörzsölő termékek, daraboló fűrészek, szalagfűrészek, vágógépek, fűrők, darálók, köszörű és vágó korongok, elektromos kalapács, kalapácsfűrő, elektromos hő/ragasztó pisztolyok, emelők, ütve fűrők, fűrészek, gérfűrész, elektromos gyaluk, polírozók, lengőfűrészek, rotációs szerszámok, alakmarógépek, elektromos élezők, csavarhúzó, asztali fűrészek, tűzőgépek, csempevágók, univerzális fűrész, csavarhúzó, forrasztógépek, szalagfűrészek, fafűrészek, hasogató gépek, csiszolók, gyaluk, fűrészállványok, hidraulikus rögzítő eszközök, hidraulikus vágó eszközök, többfunkciós szerszámok, ragasztó [kötő] gépek, porhajtású szerszámok, gáz meghajtású szerszámok, ipari ventilátorok, ipari porszívók, mezőgazdasági permetezők, (árammal működő fűvók), tisztítófűrészek, láncfűrészek, fűnyírók, sövény-nyírók, légpárnás fűnyírók, fűnyíró gépek, fűgereblye, magas nyomású mosóberendezések, aprítógépek,

elektromos bozótnyírók, hősórók, talajművelő gépek, motorok, generátorok, vízpumpák, pneumatikus szerszámok, pneumatikus fűrók, légkalapácsok, festékszórók színes festékhez, porzókészülék (sűrített levegővel portalanító berendezés); pneumatikus fogó/csavarkulcs; légfúvó puska, levegővel működő tűzógép, levegővel működő szögelő gép, levegővel működő szegecselő, levegővel működő csavarhúzó, levegőszóró, sűrített levegős gépek, döngölők, sulykolók, tömörítő gépek, forgódob/tekerceselhenger, esztrich, vakolókanalak, talajlazítók, betonvibrátorok, padlócsiszolók, téglavágók, betonfűrészek, betonkeverők, megszakítók, talajfűrók.

11 Gázzal működő grillek, nem elektromos víztisztítók háztartási célokra, edényfertőtlenítő berendezések háztartási használatra, víztisztítók háztartási célokra, grillek (főző berendezések), ivóvíz szűrők, pecsenyesütő készülékek, jégművelők, gáztűzhelyek, gázégők, gázsütők háztartási célokra, sütők háztartási célokra, ipari sütők, égők, égőfejek (nem laboratóriumi célokra), kenyérsütő gépek, kenyérsütő gépek, mikrohullámú sütők ipari célokra, sütők, sütők pékségek részére, konyhai sütők, kávépörkölők, bidék, zuhanyok, gázbojlerek, boilerok háztartási célokra, radiátorok (fűtéshez), fűtő boilerok (nem gépjárművekhez), boilerok (nem gépalkatrészek), elektromos boilerok, gázzal működő vízmelegítők, fűtő berendezések, vízmelegítők (berendezések), hőszivattyúk, hőpumpák, helyiségfűtő berendezések, vízmelegítők, forrólevegős készülékek, elektromos fűtőberendezések, elektromos radiátorok, napenergiával működő vízmelegítők, gázkályhák, gázzal működő tűzhelyek, elektromos hőszigetelő háztartási célokra, kandallók, ágyemelegítők, olajkályhák, fürdőszobai melegítők, hűtőkészülékek és berendezések, fagyasztók, hűtőkészülékek és berendezések (nem járművek részére), helyiségűtők, légkondicionálók, konyhai elszívóbúrák (elszívóbúrák) háztartási célokra, konyhai elszívóbúrák háztartási célokra, ventilátor búrák, ventilátorok, ventilátorlapátok, ventilátor berendezések és szerelvények, légtisztítók háztartási célokra, légszárítók, levegősterilizálók, levegő szagtalanító berendezések, sterilizálók, vízionizálók háztartási célokra, vízsterilizálók, vízszűrő berendezések, csapvíz tisztító berendezések, ivóvíz szűrő berendezések, víztisztítóberendezések, jégkészítő gépek, elektromos hűtőberendezések háztartási célokra, elektromos takarók háztartási célokra, elektromos ventilátorok egyéni célokra, elektromos takarók (nem orvosi célokra), elektromos ventilátorok, elektromos kályhák, párasítók, elektromos párasítók, elektromos párátlanítók háztartási célokra, elektromos ruhaszárítók, elektromos víztelenítő berendezések, elektromos főzőedények háztartási célokra, elektromos kannák háztartási célokra, elektromos kávéfőzők háztartási célokra, elektromos pirító háztartási célokra, elektromos főzőkályhák háztartási használatra, elektromos kemencék háztartási célokra, elektromágneses indukciós tűzhelyek háztartási célokra, mikrohullámú sütők (főző berendezések), elektromos tűzhelyek, elektromos nyeles gyorsfőző serpenyők, gyorsfőző edények (elektromos kukták), elektromos ostyakészítők, elektromos főző eszközök, elektromos kannák, elektromos kávéfőzők, elektromos kávészűrők, olajsütő gépek, berendezések, elektronikus kávéskannák, elektromos tűzhelyek, elektromos pirítók, mikrohullámú sütők, elektromos fagyasztók háztartási célokra, elektromos hűtőszekrények háztartási célokra, elektromos edény fertőtlenítő berendezések háztartási célokra, elektromos víztisztítók háztartási célokra, hűtőszekrények, elektromos hűtőszekrények, elektromos hűtőpultok, hajszárítók, főző készülékek és berendezések, tűzhelyek, fűtő és légkondicionáló berendezések, ventilátor és légkondicionáló berendezések, fűtő/ventilátor és légkondicionáló berendezések, gázmelegítők, olajkályhák (térmelegítők háztartási használatra), hűtőszekrény kompresszor, elektromos hideg- és melegvíz adagolók, elektromos borhűtők, elektromos espresso kávégépek háztartási célokra, elektromos ételgőzölők, elektromos olajsütők, fritőzök, elektromos kézsárítók, elektromos serpenyők, elektromos kukorica pattogtatók, elektromos rizsfőzők, elektromos szendvics-készítők, elektromos párolófazekak, asztali lámpák, elemilámpák, fénycsövek világításra, halogén lámpák, magas nyomású higany lámpák, magas nyomású sodium lámpák, villanykörték, LED világítások, világító készülékek, halogén lámpák, indító és ballasztok lámpákhoz, elektromos lámpák, utcai lámpák, biztonsági lámpák, neon lámpák, világító lámpások, kisüléssel izzók és tartozékaik, UV lámpák (nem orvosi célokra), csillárok, vízfelszíni lámpák, akváriumi világítótestek, ívlámpák, infravörös lámpák, spotlámpák, mennyezetvilágítások, mennyezeti lámpák, spotlámpák, szolár lámpák, gázűtők, elektromos kukorica-pattogtató gépek, elektromos szendvics készítő, indító világító berendezésekhez, mennyezetvilágítások, mennyezeti lámpák, fényérzékelők, fényszenzorok, beltéri és kültéri világító berendezések.

(210) M 15 00569**(220) 2015.02.27.**

(731) Pécsi Sörfőzde Zrt., Pécs (HU)

(546)

(511) 32 Magyarországról származó sör, világos-vagy porter-, alkoholmentes és malátasörök.

(210) M 15 00574**(220) 2015.03.02.**

(731) Kiss Katalin Noémi, Budapest (HU)

Pusztai Ákos, Budapest (HU)

(740) Parti Gabriella Katalin, Budapest

(546)

(511) 30 Péksütemény, pékáru, péksütemények, sütőipari alapanyag, speciális maglisztek, adalékanyagmentes termékek, glutén és laktózmentes termékek.

35 Pékáru kereskedelem, pékáru forgalmazása, sütőipari alapanyagok, adalékanyagmentes glutén-laktóz mentes péksütemények forgalmazása.

43 Vendéglátás, étkezdék, önkiszolgáló éttermek, paleo étterem, paleo kávézó.

(210) M 15 00577**(220) 2015.03.02.**

(731) FremantleMedia Limited, London W1T 1AL (GB)

Simco Limited, London W8 5 HY (GB)

(740) dr. Sóvári Miklós, DANUBIA Szabadalmi és Jogi Iroda Kft., Budapest

(541) HUNGARY'S GOT TALENT

(511) 35 Reklámozás, kereskedelmi ügyletek, kereskedelmi adminisztráció, irodai munkák (A Nizzai Osztályozás ezen osztályában, abc-sorrendben szereplő összes szolgáltatás).

38 Műsorszórás, televíziós műsorszórás, rádiós műsorszórás, műholdas televíziós műsorszórás, kábeltelevíziós műsorszórás, telefonos kommunikáció, interaktív telefon szolgáltatások, telefonos üzenetküldő szolgáltatások, kommunikációs (távközlési) szolgáltatások, rádió, telefon, Internet, globális hálózat, kábel, szatellit, mikrohullámú és/vagy elektromos rendszer összeköttetés útján.

41 Televízióval, filmekkel, rádióval és/vagy színházzal kapcsolatos oktató és szórakoztató szolgáltatások; rádió- és televízióprogramok, filmek és showműsorok gyártása (produkció) és előadása; oktatás televízió és rádió segítségével és televíziós és rádiós oktatás; szórakoztatás televízió és rádió segítségével, versenyek szervezése (oktatási vagy szórakoztatási célra); interaktív telefonos versenyek; kiadói szolgáltatás; mozifilmek, show-k, rádió és/vagy televízió programok gyártása; oktatás és szórakoztatás rádió, televízió, kábel, telefon, Internet összeköttetés segítségével; show-k szervezése; hanglemezek, előre rögzített show-k, rádió és/vagy televízió programok kölcsönzése; műsoros videofelvétel és hangfelvétel gyártása; szórakoztatóműsorok gyártása; szórakoztató televíziós műsorok gyártása; filmgyártás; színházi produkciók készítése; játékok szervezése; televíziós szórakoztató műsorok gyártása a nézők telefonos közreműködésével; mobiltelefonos interaktív szórakoztató show-k; internetes játékok szervezése.

(210) M 15 00695

(220) 2015.03.10.

(731) Normbenz Magyarország Kft., Budapest (HU)

(740) dr. Aradszky Zsolt, Aradszky és Képes Ügyvédi Iroda, Budapest

(541) N-GO

(511) 4 Ipari olajok és zsírok; kenőanyagok; porfelszívó, portalanító és porlekötő termékek; tüzelőanyagok (beleértve a motorbenzineket) és világítóanyagok; viaszgyertyák, gyertyabelek (az osztály betűrend szerinti jegyzékében szereplő valamennyi áru).

35 Reklámozás; kereskedelmi ügyletek; kereskedelmi adminisztráció; irodai munkák (az osztály betűrend szerinti jegyzékében szereplő valamennyi szolgáltatás).

(210) M 15 00717**(220) 2015.03.11.**

(731) Hajdúszoboszlói Turisztikai Nonprofit Kft., Hajdúszoboszló (HU)

(740) Kabály Zsolt, Hajdúszoboszló

(546)

(511) 39 Szállítás; áruk csomagolása és raktározása; utazásszervezés (az osztály betűrend szerinti jegyzékében szereplő valamennyi szolgáltatás).

41 Nevelés; szakmai képzés; szórakoztatás; sport- és kulturális tevékenységek (az osztály betűrend szerinti jegyzékében szereplő valamennyi szolgáltatás).

43 Vendéglátás (élelmezés); időleges szállásadás (az osztály betűrend szerinti jegyzékében szereplő valamennyi szolgáltatás).

(210) M 15 00742**(220) 2015.03.13.**

(731) VECTRA-LINE Kft., Budapest (HU)

(546) OLYMPIA

(511) 16 Papír, karton és ezen anyagokból készült termékek, amelyek nem tartoznak más osztályokba; nyomdaipari termékek; könyvkötészeti anyagok; fényképek; papíripari cikkek; papíripari vagy háztartási ragasztóanyagok; anyagok művészek részére; esetek; írógépek és irodai cikkek (bútorok kivételével); tanítási és oktatási anyagok (készülékek kivételével); csomagolásra szolgáló műanyagok (amelyek nem tartoznak más osztályokba); nyomdabetűk; klisék (az osztály betűrend szerinti jegyzékében szereplő valamennyi áru).

(210) M 15 00743**(220) 2015.03.13.**

(731) VECTRA-LINE Kft., Budapest (HU)

(546)

(511) 16 Papír, karton és ezen anyagokból készült termékek, amelyek nem tartoznak más osztályokba; nyomdaipari termékek; könyvkötészeti anyagok; fényképek; papíripari cikkek; papíripari vagy háztartási ragasztóanyagok; anyagok művészek részére; esetek; írógépek és irodai cikkek (bútorok kivételével); tanítási és oktatási anyagok (készülékek kivételével); csomagolásra szolgáló műanyagok (amelyek nem tartoznak más osztályokba); nyomdabetűk; klisék (az osztály betűrend szerinti jegyzékében szereplő valamennyi áru).

(210) M 15 00744**(220) 2015.03.13.**

(731) VECTRA-LINE Kft., Budapest (HU)

(546) 

(511) 16 Papír, karton és ezen anyagokból készült termékek, amelyek nem tartoznak más osztályokba; nyomdaipari termékek; könyvkötészeti anyagok; fényképek; papíripari cikkek; papíripari vagy háztartási ragasztóanyagok; anyagok művészek részére; ecsetek; írógépek és irodai cikkek (bútorok kivételével); tanítási és oktatási anyagok (készülékek kivételével); csomagolásra szolgáló műanyagok (amelyek nem tartoznak más osztályokba); nyomdabetűk; klisék (az osztály betűrend szerinti jegyzékében szereplő valamennyi áru).

(210) M 15 00748**(220) 2015.03.13.**

(731) Dagent Kereskedelmi és Szolgáltató Kft., Budapest (HU)

(740) dr. Miskolczi Mária, Budapest

(546) 

(511) 29 Erdély területéről származó szárított és főzött gyümölcsök; lekvárok (dzsemek); tartósított gomba; tartósított gyümölcsök; párolt gyümölcs; gyümölcspép; kandírozott [cukrozott] gyümölcsök; padlizsánkrém; gyümölcs alapú snack ételek.

30 Erdély területéről származó péksütemények és cukrászsütemények; méz; sütemények, cukorkák, csokoládé és desszertek; aprósütemények; teasütemények; bonbonok [cukorkák]; cukorból készült tortadíszek; cukorkaáruk; cukormáz süteményekhez; cukrászkészítmények karácsonyfa díszítésére; csokoládé-bevonatú diófélék; csokoládéból készült tortadíszek; gyümölcsös sütemények/torták; kandiscukor; kekszek; konyhasó; mézeskalács; müzli; müzliszeletek; piskóták; sós kekszek; sütemények; töltött cukorkák, fondan, [cukrászáru].

32 Erdély területéről származó gyümölcsitalok és gyümölcslevek; szörpök; alkoholmentes gyümölcsitalok; alkoholmentes gyümölcs kivonatok; gyümölcslevek; alkoholmentes gyümölcsnektárok; méz alapú alkoholmentes italok; szörpök italokhoz; szörpök limonádékhoz; zöldséglevek [italok].

35 Erdély területéről származó élelmiszeripari termékekkel, így szárított és főzött gyümölcsökkel; lekvárokkal (dzsemekkel); péksüteményekkel és cukrászsüteményekkel; mézzel; süteményekkel, cukorkákkal, csokoládékkal és desszertekkel; gyümölcsitalokkal és gyümölcslevekkel; szörpökkel kapcsolatos eladás ösztönzés; kiskereskedelmi és nagykereskedelmi tevékenység; franchise rendszerben történő értékesítés; világhálón történő online értékesítés.

(210) M 15 00756**(220) 2015.03.16.**

(731) Reál Hungária Élelmiszer Kft., Budapest (HU)

(740) dr. Terényi Attila, Oppenheim Ügyvédi Iroda, Budapest

(541) TALÁLKOZZUNK VASÁRNAP IS!

(511) 35 Reklámozás; kereskedelmi ügyletek; kereskedelmi adminisztráció; irodai munkák (az osztály betűrend szerinti jegyzékében szereplő valamennyi szolgáltatás).

39 Szállítás; áruk csomagolása és raktározása; utazásszervezés (az osztály betűrend szerinti jegyzékében szereplő valamennyi szolgáltatás).

(210) M 15 00762

(220) 2015.03.16.

(731) Szélien Holding Befektető és Tanácsadó Korlátolt Felelősségű Társaság, Budapest (HU)

(740) dr. Mészáros Izabella, Dr. Mészáros Izabella Ügyvédi Iroda, Budapest

(546)



(511) 35 Reklámozás; kereskedelmi ügyletek; kereskedelmi adminisztráció; irodai munkák (az osztály betűrend szerinti jegyzékében szereplő valamennyi szolgáltatás).

36 Biztosítás; pénzügyi ügyletek; valutaügyletek; ingatlanügyletek (az osztály betűrend szerinti jegyzékében szereplő valamennyi szolgáltatás).

45 Jogi szolgáltatások; biztonsági szolgáltatások személyek és vagyontárgyak védelmére; mások által egyéni igényeknek megfelelően nyújtott személyes és társadalmi jellegű szolgáltatások (az osztály betűrend szerinti jegyzékében szereplő valamennyi szolgáltatás).

(210) M 15 00778

(220) 2015.03.17.

(731) Szántó Emil, Budapest (HU)

Ásványi Tibor, Kimle (HU)

(740) Várnai Anikó, INTERINNO Szabadalmi Iroda, Budapest

(541) O-3

(511) 3 Tisztító-, fényszerítő-, súroló-, és csiszolószerek; szappanok; illatszerek, illóolajok, kozmetikai cikkek, hajmosó szerek; fogkrémek.

5 Gyógyszerészeti készítmények; egészségügyi készítmények gyógyászati használatra; diétás élelmiszerek gyógyászati használatra; bébiételek, fertőtlenítőszer, krémek, balzsamok gyógyászati célra, gyógynövények; gyógynövény kivonatok, gyógyteák, gyógycukor, étrend kiegészítők emberek számára orvosi célokra; gyógyhatású termékek, léghfrissítők, nyomelem készítmények emberi és állati fogyasztásra, tapaszok, termálvizek, vitaminkészítmények, molyirtó szerek.

30 Teák, kakaó, kávé, kávépótló szerek; gabonakészítmények; élelmiszer adalékok; fűszerek; mártások; méz; ecet.

(210) M 15 00798

(220) 2015.03.18.

(731) Pecznyik Viktor, Kiskőrös (HU)

(546)



(511) 33 Tokaj eredetmegjelölés termék leírásának megfelelő borok, pezsgők.

(210) M 15 00828

(220) 2015.03.23.

(731) Nemak Győr Alumíniumöntöde Kft., Győr (HU)

(740) dr. Ormai Gabriella, Ormai és Társai CMS Cameron McKenna LLP Ügyvédi Iroda, Budapest

(541) Öntsd formába a jövőd

(511) 1 Fémfeldolgozással kapcsolatos ipari, tudományos termékek; fémek edzésére és hegesztésére szolgáló készítmények.

6 Nem nemesfémek és ezek ötvözetei; alumínium; öntödei formák; öntőformák.

7 Fémfeldolgozó gépek; öntödei gépek; öntőformák.

12 Járművek, szárazföldi, légi vagy vízi közlekedési eszközök alkatrészei.

35 Reklámozás, kereskedelmi ügyletek; marketing.

40 Fémfeldolgozás; fémöntés.

42 Tudományos és műszaki szolgáltatások, valamint az idetartozó tervezői és kutatói tevékenység; ipari elemző és kutató szolgáltatások.

(210) M 15 00853

(220) 2015.03.24.

(731) Tauber László, Sopron (HU)

(740) Török Antal, Győr

(546) 

(511) 3 Fehérítőkészítmények tisztító-, fertőtlenítő szerek; szappanok; illóolajok, kozmetikai cikkek, hajmosó szerek emberek és állatok számára.

5 Étrend-kiegészítők emberek és állatok számára; tapaszok, kötszeranyagok; fertőtlenítőszer.

29 Tartósított, szárított növények; zselék, lekvárok (dzsemek); étkezési olajok, növényi kivonatok.

(210) M 15 00869

(220) 2015.03.25.

(731) Kiss Kálmán, Felcsút (HU)

(546) 

(511) 20 Bútorok, polcok.

35 Bútorok tervezése, belsőépítészet, bútorok kivitelezése, bútorokkal és belsőépítéssel kapcsolatos tanácsadás.

42 Bútorok-, polcok-, belsőépítészeti termékek kiskereskedelmi értékesítése.

(210) M 15 00870

(220) 2015.03.26.

(731) PetMedia Kiadói és Kereskedelmi Bt., Budapest (HU)

(740) dr. Kéri Marianna ügyvéd, dr.Kéri-dr.Hazai Ügyvédi Iroda, Budapest

(546) 

(511) 16 Papír, karton és ezen anyagokból készült termékek, amelyek nem tartoznak más osztályokba; nyomdaipari termékek; könyvkötészeti anyagok; fényképek; papíripari cikkek; papíripari vagy háztartási ragasztóanyagok; anyagok művészek részére; esetek; írógépek és irodai cikkek (bútorok kivételével); tanítási és oktatási anyagok (készülékek kivételével); csomagolásra szolgáló műanyagok (amelyek nem tartoznak más osztályokba); nyomdabetűk; klisék (az osztály betűrend szerinti jegyzékében szereplő valamennyi áru).

35 Reklámozás; kereskedelmi ügyletek; kereskedelmi adminisztráció; irodai munkák (az osztály betűrend szerinti jegyzékében szereplő valamennyi szolgáltatás).

42 Tudományos és műszaki szolgáltatások, valamint az idetartozó tervezői és kutatói tevékenység; ipari elemző

és kutató szolgáltatások; számítástechnikai hardver és szoftver tervezés és fejlesztés (az osztály betűrend szerinti jegyzékében szereplő valamennyi szolgáltatás).

(210) M 15 00912

(220) 2015.03.30.

(731) Bolkovics László, Pécs (HU)

(541) BOLKO

(511) 16 Albumok; asztalterítők papírból; bélyegzők [pecsétek]; bélyegzők, pecsétek; bélyegzőpárnák; bélyegző (pecsét)tartó állványok; bélyegző (pecsét)tartó dobozok; bélyegzőtartók; betűk acélból; blokkok [papíráruk]; borítékok [papíráruk]; broszúrák, vékony fűzött könyvek; cégtáblák papírból vagy kartonból; ceruzák; címbélyegzők, címbélyegek; címerpajzsok [pecsétek papírból]; címkék, nem szövetből; címkéző készülékek; címkéző készülékek, kézi; címtáblák címezőgépekhez; cserélhető betétlapos [iratokra ráhúzható] fedőlapok; csipeszes írotáblák; csomagolóanyag keményítőből; csomagolóanyagok papírból vagy kartonból [párnázó-, töltőanyagok]; csomagolópapír; dobozok kartonból vagy papírból; dossziék [papíráruk]; előkék csecsemőknek papírból; előrajzoló körző; enyvezett vásznak papíripari célokra; építészeti makettek; értesítések [papíráruk]; érvénytelenítő bélyegzők; fedelek, kötések, borítók [papíráruk]; fényképek [nyomatott]; fényképtartók; festékező asztalok [tintatartályok]; festékező szalagok; festékező vásznak íratmásoló gépekhez; festékező vásznak másológépekhez; festékkészletek [iskolai használatra]; festékkeverő csészék művészek részére; festékpárnák; festékszalagok számítógép-nyomatókhoz; festéktálcák; fóliatasak kasírozók, laminálok [irodai cikkek]; folyóiratok; formanyomtatványok, űrlapok; füzetek; grafikai nyomatok; grafikai reprodukciók; grafikus ábrázolások; gumírozott szalagok [papíráruk]; gyűjthető kártyák, nem játékokhoz; hajtogatókartonok [irodai cikkek]; halenyv papíripari vagy háztartási használatra; hímzőminták; hirdetőtáblák papírból vagy kartonból; hírlevelek; hordozható nyomdakészletek [irodai cikkek]; indigópapír; írásminták; iratgyűjtők, dossziék; irattartók [irodai cikkek]; irattartók [papíráru]; irodagépek borítékok lezárására; irodai bélyegzőgépek; irodai felszerelések, a bútorok kivételével; íromappák; írószerek; írotollak; írotollak aranyból; iskolaszerek [papíráruk]; itatópapírok; ívek [papíráruk]; jegyek; jelölőkréta; jelölőtűk rajzoláshoz, rajztűk; kalapdobozok kartonból; karakterek [számok és betűk]; karcolótűk; karkötők íróeszközök rögzítésére; karton; kartoncsövek, papírlemez csövek; kartotékkartonok [papíráruk]; kártyák; katalógusok; keményítőenyv papíripari vagy háztartási célokra; képek; képregények; kézikönyvek; klisék, nyomódúcok; könyvecskék, füzetek; könyvek; könyvjelzők; könyvkötések; könyvkötészeti cikkek; könyvkötő felszerelések és gépek [irodai eszközök]; könyvkötő fonalak; könyvkötő szövetek; könyvlaprögzítők; könyvtámaszok; kroinolitográfiai; leffentyük [könyvkötészet]; lemezek metszetek készítéséhez; levelezőlapok; levélkosarak; levélpapír; levélzáró pecsétostyák; litografált mütárgyak; litográfiai; lyukkártyák Jacquard-szövöskékekhez; magazinok, revűk [időszaki lapok]; márványozófésűk; másológépek, duplikátorok; másolópapír [papíráru]; matricák, lehúzóképek; metszetek műanyag buboréklemeszalagokhoz vagy kiszereléshez; műanyagfóliák csomagolásra; műanyagok modellezéshez; naplófőkönyvek, főkönyvek; naptárak; noteszok; nyomatok [metszetek]; nyomdai betűk; nyomtatott órarendek, menetrendek; nyomtatott publikációk; nyomtatványok; ofset-nyomókendők, nem textilből; oktatási eszközök, a készülékek kivételével; öntapadó címkék [papíráruk]; öntapadó szalagok papíripari vagy háztartási használatra; palackalátétek papírból; palackcsomagoló anyagok kartonból vagy papírból; palackokhoz csomagolóanyagok kartonból vagy papírból; pantográfok [rajzeszközök]; papír; papíráruk; papírcsíkok fiókokba, illatosítva vagy anélkül; papírcsokrok [papíráru]; papírmásé; papírszalagok; papírszalagok vagy lyukkártyák; számítógépprogramok rögzítéséhez; papírtartó dobozok [irodai cikkek]; papírvágó kések [irodai cikkek]; pauszmásolatok; pauszpapír; pecsétbélyegek; pecsételő anyagok papíripari használatra; pecsétviasz; pénzcsipeszek; pergamenpapír; plakátok, falragaszok papírból vagy kartonból; portrék, arcképek; postabélyegek; poszterek; prospektusok; ragasztóanyagok [enyvek] papíripari vagy háztartási használatra; ragasztó [enyv] papíripari vagy háztartási használatra; ragasztók [enyvek] papíripari vagy háztartási használatra; ragasztók papíripari vagy háztartási használatra; ragasztószalag-adagolók [irodai cikkek]; ragasztószalagok irodai vagy háztartási célokra; ragasztószalagok papíripari vagy háztartási használatra; rajzeszközök; rajzfelszerelések;

rajztömbök, rajzblokkok; regenerált cellulózlapok csomagoláshoz; sablonok [papíráruk]; sablonok törléshez; sokszorosító készülékek és gépek; sokszorosító papírok; söröskorsó alátétek; stencilek; szabásminták; szalvéták, papírból; számok [nyomdai karakterek]; szedőhajók [nyomdászati]; szedőregálok [nyomdai felszerelések]; szórólapok; szövegkiemelők[filctollak]; szűrőanyagok [papír]; szűrőpapír; tárgymutatók, repertóriumok; tervrajzok; tinták; tintatartók; tollak [irodai cikkek]; toll- és ceruzatartók, asztali, tolltartók; tolltörlők; töltőanyagok papírból vagy kartonból; töltőtollak; transzparensok [papíráruk]; üdvözlőlapok/kártyák; vászon könyvkötéshez; vászonpauz; xuan papír [kínai festményekhez és kalligráfiákhoz]; zacskók csomagolásra papírból vagy műanyagból; zászlók papírból; zenélő üdvözlőlapok.

26 Csipkék és hímzések, szalagok és zsinórok; gombok, ruhakapsok és füzölyukak, gombostűk és tűk; művirágok; aranyhímzés; díszmúáruk, hímzések; ezüsthímzés; hőre tapadó foltok textilcikkék díszítésére [rövidáru]; rátétes hímzések [rövidáru].

35 Adatgyűjtés kereskedelmi ügyletekről; adatkutatás számítógép fájlokban mások számára; adatok frissítése és karbantartása számítógépes adatbázisokban; árösszevetési szolgáltatások; árubemutató; áruk bemutatása kommunikációs médiában, kiskereskedelmi célokból; áruminták terjesztése; beszerzői szolgáltatások (árak illetve szolgáltatások beszerzése) mások számára; eladási propaganda mások számára; fénymásolási szolgáltatások; fénymásológépek kölcsönzése; gazdasági előrejelzések; hirdetések levélben megrendelve; hirdetői hely kölcsönzése; hirdetőtáblák bérbeadása [reklámtáblák]; honlapforgalom optimalizálása; import-export ügynökségek; információ és tanácsadás fogyasztóknak [fogyasztói tanácsadás]; információknak számítógépes adatbázisokba való szerkesztése; információk számítógépes adatbázisokba való rendezése; iratmásolás; irodagépek és készülékek kölcsönzése; kereskedelmi és üzleti kapcsolattartási adatok biztosítása; kereskedelmi információs ügynökségek; kereskedelmi közvetítői szolgáltatások; kereskedelmi tranzakciók tárgyalása és megállapodások kötése harmadik fél számára; kereskedelmi vagy reklámcélú kiállítások szervezése; kereskedelmi vagy reklámcélú vásárok szervezése; keresőmotor optimalizálása; kiszervezett vállalatirányítás; kommunikáció átírása [irodai funkciók]; konzultáció személyzeti kérdésekben; közvéleménykutatás; kutatások ügyletekkel kapcsolatban; marketing; mások áru és szolgáltatásai engedélyezésének kereskedelmi adminisztrációja; on-line hirdetői tevékenység számítógépes hálózaton; online piactér biztosítása áruk és szolgáltatások eladói és vásárlói részére; outsourcing szolgáltatások [üzleti segítségnyújtás]; önköltség-elemzés; pay Per Click (PPC) hirdetés; piaci tanulmányok; piackutatás; rádiós reklámozás; reklámanyag naprakész állapotba hozása; reklámanyagok kölcsönzése; reklámanyagok [röplapok, prospektusok, nyomtatványok, áruminták] terjesztése; reklámanyagok terjesztése; reklámeszközök tervezése és formatervezése; reklámfilmek előállítás; reklámidő bérlete távközlési médiumban; reklámozás; reklámszövegek publikálása; reklámszövegek szerkesztése; reklámügynökségek, hirdető ügynökségek; sajtófigyelés; segítségnyújtás kereskedelmi vagy iparvállalatok irányításában; segítségnyújtás üzletvezetéshez; statisztikák összeállítása; szabadtéri hirdetés; szakmai konzultációk üzleti ügyekben; szakmai önéletrajz írása mások számára; számítógépes nyilvántartások kezelése; számlakivonatok összeállítása; számlázás; szövegfeldolgozás; szponzorok felkutatása; telefonos üzenetközvetítés [telefonon el nem érhető személyeknek]; telemarketingsszolgáltatások; televíziós reklámozás; titkársági szolgáltatások; tördelési szolgáltatások hirdetői célokból; újságelőfizetések intézése mások számára; üzleti felvilágosítás, tájékoztatás; üzleti hatékonyság szakértői szolgáltatások; üzleti információk; üzleti információk nyújtása weboldalon keresztül; üzleti menedzselés előadóművészek részére; üzleti projektmenedzsment szolgáltatások építőipari projektekhez; üzletszervezési és üzletvezetési tanácsadás; üzletszervezési tanácsadás; üzletvezetési konzultáció; üzletvezetési tanácsadó szolgálatok; üzletvitel sportolók számára; üzletvitel szabadúszó szolgáltatók részére; vásárlási megrendelések ügyintézése; visszatérítési programok üzleti irányítása harmadik felek számára.

(210) M 15 00926

(220) 2015.03.31.

(731) Villa Lipót Kft., Budapest (HU)

(546)  Proposition

(511) 9 Számítógépes szoftveralkalmazások, letölthető; számítógépprogramok, rögzített; számítógép programok

(letölthető); szoftverek, rögzített; munkavégzési hatékonyságot növelő szoftver.

42 Számítástechnikai szoftver tervezés és fejlesztés.

(210) M 15 00947

(220) 2015.04.01.

(731) AZR Termékpromóciós Kft., Budapest (HU)

(740) Benkőné Csillag Lucia, Budapest

(546)  Termékpromóciós Kft.

(511) 35 Promóciós szolgáltatás, marketing, web-áruház szolgáltatás.

(210) M 15 00951

(220) 2015.03.31.

(731) Magyar Autóklub 100%, Budapest (HU)

(740) Gyulainé Tóth Zsuzsa Ügyvédi Iroda, Budapest

(541) Autóklub

(511) 12 Járművek; szárazföldi, légi vagy vízi közlekedési eszközök (az osztály betűrend szerinti jegyzékében szereplő valamennyi áru).

37 Építkezés; javítás; szerelési szolgáltatások (az osztály betűrend szerinti jegyzékében szereplő valamennyi áru).

39 Szállítás; áruk csomagolása és raktározása; utazásszervezés (az osztály betűrend szerinti jegyzékében szereplő valamennyi áru).

(210) M 15 00955

(220) 2015.04.02.

(731) Csongor Győző, Szászvár (HU)

(740) Byrdy Wanda, Budapest

(546)  INDEPENDENT[®]

(511) 7 Műanyagfeldolgozó gépek; nyomógépek; nyomóhengerek gépekhez; nyomólemezek; öntődei gépek; öntőformák [géprészek]; őrlőgépek; szerszámgépek; szerszámok [géprészek]; zúzógépek, aprítógépek ipari használatra; zúzógépek, aprítógépek, törőgépek; összekötő rudak, hajtórudak gépekhez vagy motorokhoz; vegyipari gépek (elektromechanikus-).

37 Javítás, szerelési szolgáltatások; javítási tárgyú információk; elhasznált vagy részben megsemmisült gépek felújítása; gépek üzembe helyezése, karbantartása és javítása.

42 Tudományos és műszaki szolgáltatások, valamint az idetartozó tervezői és kutatói tevékenység; ipari elemző és kutató szolgáltatások; technológiai szaktanácsadás; szakvélemények adása memóriai munkákkal kapcsolatban; tudományos kutatás; tudományos laboratóriumi szolgáltatások; új termékek kutatása és fejlesztése mások számára; mechanikai kutatás; mértékhitelítés [mérésügy]; minőségellenőrzés; vegyelemzés, kémiai analízis; vegyszeti kutatás; vegyszeti szolgáltatások.

(210) M 15 00964

(220) 2015.04.02.

(731) Szabó László, Maklár (HU)

(740) dr. Török Tamás, Eger

(541) DbyD

(511) 3 Fehéritőkészítmények és egyéb, mosásra szolgáló anyagok; tisztító-, fényszerítő-, súroló-, és csiszológépek; szappanok; illatszerek, illóolajok, kozmetikai cikkek, hajmosó szerek; fogkrémek (az osztály betűrend szerinti jegyzékében szereplő valamennyi áru).

5 Gyógyszerészeti és állatgyógyászati készítmények; egészségügyi készítmények gyógyászati használatra; gyógyászati vagy állatgyógyászati használatához adaptált diétás élelmiszerek és anyagok; bébiételek; étrend-kiegészítők emberek és állatok számára; tapaszok, kötszeranyagok; fogtömő anyagok és fogászati mintázóanyagok; fertőtlenítőszeres; kártékony állatok irtására szolgáló készítmények; gombaölő szerek (fungicidek), gyomirtó szerek (herbicidek) (az osztály betűrend szerinti jegyzékében szereplő valamennyi áru).

32 Sörök; ásványvizek és szénsavas vizek és egyéb alkoholmentes italok; gyümölcsitalok és gyümölcslevek; szörpök és más készítmények italokhoz (az osztály betűrend szerinti jegyzékében szereplő valamennyi áru).

(210) M 15 00966**(220) 2015.04.03.**

(731) Aszklépiosz Szentélye Kft., Komló (HU)

(546) 

(511) 29 Hús, hal-, baromfi- és vadhús; húskivonatok; tartósított, szárított és főzött gyümölcsök és zöldségek; zselék, lekvárok (dzsemek), kompótok; tojások; tej és tejtermékek; étkezési olajok és zsírok (az osztály betűrend szerinti jegyzékében szereplő valamennyi áru).

30 Kávé, tea, kakaó és kávépótló szerek; rizs; tápióka és szágó; lisztek és más gabonakészítmények; kenyér, péksütemények és cukrászsütemények; fagylaltok; cukor, méz, melaszszirup; élesztő, sütőporok; só; mustár; ecet, fűszeres mártások; fűszerek; jég (az osztály betűrend szerinti jegyzékében szereplő valamennyi áru).

35 Reklámozás; kereskedelmi ügyletek; kereskedelmi adminisztráció; irodai munkák (az osztály betűrend szerinti jegyzékében szereplő valamennyi szolgáltatás).

(210) M 15 00994**(220) 2015.04.07.**

(731) ATV Első Magyar Magán televíziós Zrt., Budapest (HU)

(740) Kovács Tamás, Budapest

(546) 

(511) 9 Tudományos célra szolgáló, ellenőrző (felügyeleti), oktatóberendezések és felszerelések; hangok vagy képek rögzítésére, továbbítására, másolására szolgáló készülékek; mágneses adathordozók; hanglemezek; automata elárúsító berendezések és szerkezetek érmebedobással működő készülékekhez; regiszteres pénztárgépek; számológépek, adatfeldolgozó berendezések, számítógépek; tűzoltó készülékek.

38 Távközlés (az osztály betűrend szerinti jegyzékében szereplő valamennyi szolgáltatás).

41 Nevelés; szakmai képzés; szórakoztatás; sport- és kulturális tevékenységek (az osztály betűrend szerinti jegyzékében szereplő valamennyi szolgáltatás).

(210) M 15 01003**(220) 2015.04.02.**

(731) SOCIÉTÉ DES PRODUITS NESTLÉ S.A., Vevey (CH)

(740) dr. Orbán Zsombor, Orbán Ügyvédi Iroda, Budapest

(541) lefőzhetetlen páros

(511) 29 Zöldségek és burgonya tartósított, szárított vagy főtt formában; gyümölcsök tartósított, szárított vagy főtt formában; gombák tartósított, szárított vagy főtt formában; hús, baromfi, vadhús, hal és tengeri ételek, mindezen termékek kivonat formájában is; levesek, zselék, tészták, konzervek, készételek, fagyasztott vagy szárított formában; lekvárok; tojások; szója alapú készítmények; étkezési olajok és zsírok; kolbászok; hentesáruk;

Nemzeti védjegybejelentések meghirdetése

amerikai mogoróvaj; levesek, leves koncentrátumok, leves készítmények, húskeverék, erőleves, és mindezek levestáblák, tabletták vagy granulátum formájában.

30 Liszt vagy gabona alapú élelmiszerek; kenyér; élesztő; cukrászsütemények; rizs; tésztafélék; metélt tészta; rizs, liszt vagy gabona alapú élelmiszerek készítmények formájában is; pizzák; szendvicsek; étkezési tésztakeverék és konyhakész kenyértészta; sütemény porok; szószok; szószok készítésére szolgáló készítmények; szója szósz; ketchup; aromázáló vagy fűszerező készítmények ételekhez, ehető fűszerek, ízesítők, salátaöntetek, majonéz; mustár; ecet.

(210) M 15 01004

(220) 2015.04.07.

(731) Chef Market Zrt. 100%, Budapest (HU)

(740) dr. Sziklai Péter ügyvéd, Sziklai & Andrejszki Ügyvédi Iroda, Budapest

(546)

Sokat hozunk
konyhájára!



(511) 29 Hús, hal-, baromfi- és vadhús; húskivonatok; tartósított, szárított és főzött gyümölcsök és zöldségek; zselék, lekvárok (dzsemek), kompótok; tojások; tej és tejtermékek; étkezési olajok és zsírok (az osztály betűrend szerinti jegyzékében szereplő valamennyi áru).

30 Kávé, tea, kakaó és kávépótló szerek; rizs; tápióka és szágó; lisztek és más gabonakészítmények; kenyér, péksütemények és cukrászsütemények; fagylaltok; cukor, méz, melaszszirup; élesztő, sütőporok; só; mustár; ecet, fűszeres mártások; fűszerek; jég (az osztály betűrend szerinti jegyzékében szereplő valamennyi áru).

31 Gabonamagvak, mezőgazdasági, kertészeti, erdészeti termékek és magok, amelyek nem tartoznak más osztályokba; élő állatok; friss gyümölcsök és zöldségek; vetőmagok, élő növények és virágok; tápanyagok állatok számára; maláta (az osztály betűrend szerinti jegyzékében szereplő valamennyi áru).

39 Szállítás; áruk csomagolása és raktározása; utazásszervezés (az osztály betűrend szerinti jegyzékében szereplő valamennyi szolgáltatás).

(210) M 15 01005

(220) 2015.04.07.

(731) Földes Gábor 50%, Budapest (HU)

Gáti Gergely Ádám 50%, Budapest (HU)

(740) Sándor Szegedi Szent-Ivány Komáromi Eversheds Ügyvédi Iroda, Budapest

(541) Majorka

(511) 43 Vendéglátás (élelmezés); időleges szállásadás (az osztály betűrend szerinti jegyzékében szereplő valamennyi szolgáltatás).

(210) M 15 01006

(220) 2015.04.07.

(731) Földes Gábor 50%, Budapest (HU)

Gáti Gergely Ádám 50%, Budapest (HU)

(740) Sándor Szegedi Szent-Ivány Komáromi Eversheds Ügyvédi Iroda, Budapest

(541) Fióka

(511) 43 Vendéglátás (élelmezés); időleges szállásadás (az osztály betűrend szerinti jegyzékében szereplő valamennyi szolgáltatás).

(210) M 15 01014

(220) 2015.04.08.

(731) Lipódi Roland, Nagykanizsa (HU)

(546)

**RIOLAH**

Újvilág

- (511) 9 Letölthető elektronikus kiadványok, számítógépes hordozókon rögzített elektronikus kiadványok.
 16 Papír, karton amelyek nem tartoznak más osztályokba, nyomdaipari termékek, fényképek, papíripari cikkek, tanítási és oktatási anyagok (készülékek kivételével).
 41 Nevelés, szakmai képzés, szórakoztatás és kulturális tevékenységek.

(210) M 15 01034**(220) 2014.11.11.**

(731) dr. Deák György András, Budapest (HU)

(740) dr. Kussinszky Péter, Kussinszky és Juhász Ügyvédi Iroda, Budapest

(541) DENTI IMPLANT CENTER

- (511) 35 Reklámozás; kereskedelmi ügyletek; kereskedelmi adminisztráció; irodai munkák (az osztály betűrend szerinti jegyzékében szereplő valamennyi szolgáltatás).
 41 Szakmai képzés.
 44 Orvosi szolgáltatások; fogászat; fogszabályozási szolgáltatások.

(210) M 15 01065**(220) 2015.04.14.**

(731) Enterprise Communications Magyarország Kft., Budapest (HU)

(740) dr. Magyarfalvi Botond, Tiber Ügyvédi Iroda, Budapest

(546)

- (511) 9 Tudományos célra szolgáló, tengerészeti, földmérő, fényképezési, mozgóképi, optikai, súlymérő, egyéb mérő-, jelző-, ellenőrző (felügyeleti), életmentő és oktatóberendezések és felszerelések; elektromos energia vezetésére, kapcsolására, átalakítására, tárolására, szabályozására vagy ellenőrzésére szolgáló készülékek és berendezések; hangok vagy képek rögzítésére, továbbítására, másolására szolgáló készülékek; mágneses adathordozók; hanglemezek; CD-k (kompakt lemezek), DVD-k és egyéb, digitális rögzítésű média; szerkezetek érmebedobással működő készülékekhez; regisztrációs pénztárgépek; számológépek, adatfeldolgozó berendezések, számítógépek; számítógépes szoftverek; tűzoltó készülékek (az osztály betűrend szerinti jegyzékében szereplő valamennyi áru).
 42 Tudományos és műszaki szolgáltatások, valamint az idetartozó tervezői és kutatói tevékenység; ipari elemző és kutató szolgáltatások; számítástechnikai hardver és szoftver tervezés és fejlesztés (az osztály betűrend szerinti jegyzékében szereplő valamennyi szolgáltatás).
 44 Orvosi szolgáltatások; állatgyógyászati szolgáltatások; higiéniai és szépségápolási szolgáltatások emberek és állatok részére; mezőgazdasági, kertészeti és erdészeti szolgáltatások (az osztály betűrend szerinti jegyzékében szereplő valamennyi szolgáltatás).

(210) M 15 01066**(220) 2015.04.14.**

(731) Enterprise Communications Magyarország Kft., Budapest (HU)

(740) dr. Magyarfalvi Botond, Tiber Ügyvédi Iroda, Budapest

(541) EMMA Enterprise Multi Medikai Alkalmazás

(511) 9 Tudományos célra szolgáló, tengerészeti, földmérő, fényképészeti, mozgóképi, optikai, súlymérő, egyéb mérő-, jelző-, ellenőrző (felügyeleti), életmentő és oktatóberendezések és felszerelések; elektromos energia vezetésére, kapcsolására, átalakítására, tárolására, szabályozására vagy ellenőrzésére szolgáló készülékek és berendezések; hangok vagy képek rögzítésére, továbbítására, másolására szolgáló készülékek; mágneses adathordozók; hanglemezek; CD-k (kompakt lemezek), DVD-k és egyéb, digitális rögzítésű média; szerkezetek érmebedobással működő készülékekhez; regiszteres pénztárgépek; számológépek, adatfeldolgozó berendezések, számítógépek; számítógépes szoftverek; tűzoltó készülékek (az osztály betűrend szerinti jegyzékében szereplő valamennyi áru).

42 Tudományos és műszaki szolgáltatások, valamint az idetartozó tervezői és kutatói tevékenység; ipari elemző és kutató szolgáltatások; számítástechnikai hardver és szoftver tervezés és fejlesztés (az osztály betűrend szerinti jegyzékében szereplő valamennyi szolgáltatás).

44 Orvosi szolgáltatások; állatgyógyászati szolgáltatások; higiéniai és szépségápolási szolgáltatások emberek és állatok részére; mezőgazdasági, kertészeti és erdészeti szolgáltatások (az osztály betűrend szerinti jegyzékében szereplő valamennyi szolgáltatás).

(210) M 15 01068

(220) 2015.04.15.

(731) Dr. Havas Jenő, Budapest (HU)

(740) Frey Julianna, Budapest

(541) GOLDIRIS

(511) 10 Méhbe helyezhető fogamzásgátló eszközök.

(210) M 15 01074

(220) 2015.04.16.

(731) Biczó Zoltán, Győr (HU)

(740) Török Antal, Győr

(546)  **ViziZene**
Klasszikusok varázsa a vízben

(511) 39 Utazásszervezés.

41 Szórakoztatás; sport- és kulturális tevékenységek, előadóművészek szolgáltatásai, bálók szervezése, hangversenyek szervezése és lebonyolítása, show-műsorok, zenei produkciók.

43 Vendéglátás (élelmezés); időleges szállásadás (az osztály betűrend szerinti jegyzékében szereplő valamennyi szolgáltatás).

(210) M 15 01077

(220) 2015.04.16.

(731) T&T Mérnökiroda, Környezetvédelmi és Gazdasági Tanácsadó Kft., Budapest (HU)

(740) dr. Csetneki Attila, Csetneki Ügyvédi Iroda, Budapest

(541) safe and sound mentoring

(511) 41 Nevelés; szakmai képzés; szórakoztatás; sport- és kulturális tevékenységek (az osztály betűrend szerinti jegyzékében szereplő valamennyi szolgáltatás).

43 Vendéglátás (élelmezés); időleges szállásadás (az osztály betűrend szerinti jegyzékében szereplő valamennyi szolgáltatás).

45 Jogi szolgáltatások; biztonsági szolgáltatások személyek és vagyontárgyak védelmére; mások által egyéni igényeknek megfelelően nyújtott személyes és társadalmi jellegű szolgáltatások (az osztály betűrend szerinti jegyzékében szereplő valamennyi szolgáltatás).

(210) M 15 01088

(220) 2015.04.17.

(731) Alex Tamás, Budapest (HU)

Alex Ágnes Kornélia, Pécs (HU)

(740) dr. Ternovszky Anna, Nyírbátor

(541) GAIA Kegyeleti Park

(511) 45 Temetkezési vállalkozás; temetkezési szolgáltatás; hamvasztással kapcsolatos temetkezési szolgáltatás; urnás temetés; gyászszertartások; temetés.

(210) M 15 01092

(220) 2015.04.17.

(731) Arany Generáció Kft. 100%, Budapest (HU)

(546)



(511) 44 Orvosi szolgáltatások; higiéniai és szépségápolási szolgáltatások emberek részére.

(210) M 15 01098

(220) 2015.04.20.

(731) Austrotherm Kft., Győr (HU)

(740) Kruchina Sándor, Budapest

(541) Repülj rá a minőségre!

(511) 17 Szigetelő anyagok.

19 Nem fém építőanyagok.

35 Reklámozás.

37 Építkezés.

(210) M 15 01149

(220) 2015.04.26.

(731) Merin Services Kft. 100%, Szeged (HU)

(541) Testakadémia

(511) 41 Nevelés; szakmai képzés; szórakoztatás; sport- és kulturális tevékenységek (az osztály betűrend szerinti jegyzékében szereplő valamennyi szolgáltatás).

(210) M 15 01171

(220) 2015.04.28.

(731) Vandemoortele Lipids "naamloze vennootschap" (A joint stock company duly organized and existing under the laws of Belgium), Gent (BE)

(740) Dr. Sóvári Miklós, DANUBIA Szabadalmi és Jogi Iroda, Budapest

(546)

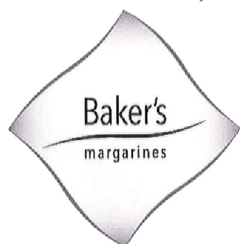

(511) 29 Étkezési olajok és zsírok.

30 Tésztakeverékek.

(210) M 15 01172

(220) 2015.04.28.

(731) GLC-mentes Kft., Budapest (HU)

(740) dr. Csvila István, Juhász, Császár, Csvila Ügyvédi Iroda, Szeged

(541) Love diet

(511) 5 Vitaminkészítmények; étrend-kiegészítő enzimek; protein étrend-kiegészítők; emberi fogyasztásra szánt étrend-kiegészítők, táplálék-kiegészítők, tápanyagadalékok és vitaminkészítmények.

29 Hús, hal-, baromfi- és vadhús; húskivonatok; tartósított, szárított és főzött gyümölcsök és zöldségek; zselék, lekvárok (dzsemek), kompótok; tojások; tej és tejtermékek; étkezési olajok és zsírok (az osztály betűrend szerinti jegyzékében szereplő valamennyi áru) valamint tej és tejtermékek; tejsavó és egyéb tejtermékek; szójalecitin; lenmagolaj; fehérje-, kreatin-, karnitin- és/vagy aminosav tartalmú tejalapú italok.

32 Alkoholmentes gyümölcsitalok; alkoholmentes italok; ásványvizek; ásványvizek [italok]; izotóniás italok.

(210) M 15 01173

(220) 2015.04.28.

(731) Völgyesné Sárközy Erika, Budapest (HU)

Vincze Máté, Brüsszel (BE)

(740) dr. Mayer Erika, Mayer & Társai Ügyvédi Iroda, Budapest

(541) CÉDRUS-NET

(511) 35 Reklámozás; kereskedelmi ügyletek; kereskedelmi adminisztráció; irodai munkák (az osztály betűrend szerinti jegyzékében szereplő valamennyi szolgáltatás).

41 Nevelés; szakmai képzés; szórakoztatás; sport- és kulturális tevékenységek (az osztály betűrend szerinti jegyzékében szereplő valamennyi szolgáltatás).

(210) M 15 01180

(220) 2015.04.29.

(731) ZEN STÚDIÓ Kft., Budapest (HU)

(740) dr. Bárdos Gergely, Dr. Bárdos Gergely Ügyvédi Iroda, Budapest

(541) PINBALL FX

(511) 41 On-line számítógépes szoftveralkalmazás (letölthető); on-line számítógépes szoftveralkalmazás (nem letölthető).

(210) M 15 01181

(220) 2015.04.29.

(731) ZEN STÚDIÓ Kft., Budapest (HU)

(740) dr. Bárdos Gergely, Dr. Bárdos Gergely Ügyvédi Iroda, Budapest

(541) CASTLESTORM

(511) 41 On-line számítógépes szoftveralkalmazás (letölthető); on-line számítógépes szoftveralkalmazás (nem letölthető).

(210) M 15 01183

(220) 2015.04.29.

(731) ZEN STÚDIÓ Kft., Budapest (HU)

(740) dr. Bárdos Gergely, Dr. Bárdos Gergely Ügyvédi Iroda, Budapest

(541) ZEN PINBALL

(511) 41 On-line számítógépes szoftveralkalmazás (letölthető); on-line számítógépes szoftveralkalmazás (nem letölthető).

(210) M 15 01186

(220) 2015.04.30.

(731) Nádas Patrik Nándor, Budapest (HU)

(546)

(511) 41 Nevelés; szakmai képzés; szórakoztatás; sport- és kulturális tevékenységek (az osztály betűrend szerinti jegyzékében szereplő valamennyi szolgáltatás).

43 Vendéglátás (élelmezés); időleges szállásadás (az osztály betűrend szerinti jegyzékében szereplő valamennyi szolgáltatás).

(210) M 15 01187**(220) 2015.04.30.**

(731) Nádas Patrik Nándor, Budapest (HU)

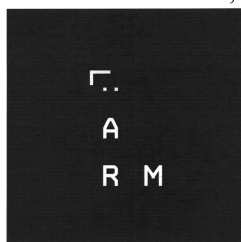
(546)

(511) 41 Nevelés; szakmai képzés; szórakoztatás; sport- és kulturális tevékenységek (az osztály betűrend szerinti jegyzékében szereplő valamennyi szolgáltatás).

43 Vendéglátás (élelmezés); időleges szállásadás (az osztály betűrend szerinti jegyzékében szereplő valamennyi szolgáltatás).

(210) M 15 01189**(220) 2015.04.30.**

(731) Bisothka Zoltán Viktor, Budapest (HU)

(546)

(511) 32 Gyümölcsitalok és gyümölcslevek; szörpök, gyümölcs szirupok és más készítmények italokhoz.

(210) M 15 01196**(220) 2015.04.30.**

(731) Dr. Móré Viktória, Debrecen (HU)

(541) AUGUSZTA KÁVÉZÓ

(511) 30 Kávé, tea, kakaó és kávépótló szerek; kenyér, péksütemények és cukrászsütemények; fagyaltok; cukor, méz, melaszszirup; só; mustár; jég.

32 Ásványvizek és szénsavas vizek és egyéb alkoholmentes italok; gyümölcsitalok és gyümölcslevek; szörpök és más készítmények italokhoz.

43 Vendéglátás (élelmezés).

(210) M 15 01197**(220) 2015.04.30.**

(731) Safe and Sound Mentoring Szolgáltató Nonprofit Kft., Budapest (HU)

(740) dr. Csetneki Attila, Csetneki Ügyvédi Iroda, Budapest

(546)  **SAFE AND SOUND**

- (511) 41 Nevelés; szakmai képzés; szórakoztatás; sport- és kulturális tevékenységek (az osztály betűrend szerinti jegyzékében szereplő valamennyi szolgáltatás).
- 43 Vendéglátás (élelmezés); időleges szállásadás (az osztály betűrend szerinti jegyzékében szereplő valamennyi szolgáltatás).
- 45 Jogi szolgáltatások; biztonsági szolgáltatások személyek és vagyontárgyak védelmére; mások által egyéni igényeknek megfelelően nyújtott személyes és társadalmi jellegű szolgáltatások (az osztály betűrend szerinti jegyzékében szereplő valamennyi szolgáltatás).

(210) M 15 01207**(220) 2015.04.30.**

(731) JT International SA, Geneva 26 (CH)

(740) dr. Sóvári Miklós, DANUBIA Szabadalmi és Jogi Iroda Kft., Budapest

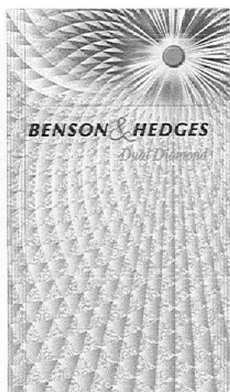
(546)

- (511) 34 Dohány, mind feldolgozott, mind feldolgozatlan formában; dohány dohányzás céljára, pipadohány, kézzel sodorható cigarettadohány, bagó, nedves por-alakú dohány; cigaretták, elektromos cigaretták; szivarok, szivarkák; szubsztanciák dohányzáshoz, külön vagy dohánnyal kevert formában, nem orvosi vagy gyógyászati célú használatra; tubák; dohányzási cikkek, amennyiben a 34. áruosztályba tartoznak; cigarettapapírok, cigarettacsövek/szipkák és gyufák.

(210) M 15 01221**(220) 2015.05.05.**

(731) PszichoFészek Egészségügyi Szolgáltató Kft., Budapest (HU)

(740) Balogh-Pap Kornélia, Budapest

(541) PszichoFészek

- (511) 36 Biztosítás; pénzügyi ügyletek; valutaügyletek; ingatlanügyletek (az osztály betűrend szerinti jegyzékében szereplő valamennyi szolgáltatás).
- 41 Nevelés; szakmai képzés; szórakoztatás; sport- és kulturális tevékenységek (az osztály betűrend szerinti jegyzékében szereplő valamennyi szolgáltatás).
- 44 Orvosi szolgáltatások; állatgyógyászati szolgáltatások; higiéniai és szépségápolási szolgáltatások emberek és állatok részére; mezőgazdasági, kertészeti és erdészeti szolgáltatások (az osztály betűrend szerinti jegyzékében szereplő valamennyi szolgáltatás).

(210) M 15 01223**(220) 2015.05.05.**

(731) GABA International Holding GmbH, Therwil (CH)

(740) Dr. Sóvári Miklós, DANUBIA Szabadalmi és Jogi Iroda, Budapest

(546)  **elmex**
CARIES PROTECTION

- (511) 3 Fogkrémek.

(210) M 15 01226

(220) 2015.05.05.

(731) Aréna Drink Kft., Budapest (HU)

(740) Török Antal, Győr

(546)

Zafir



(511) 33 Alkoholtartalmú italok (a sörök kivételével) (az osztály betűrend szerinti jegyzékében szereplő valamennyi áru).

35 Szeszes italok nagykereskedelme.

(210) M 15 01232

(220) 2015.05.06.

(731) Magyar Vasúttörténeti Alapítvány, Budapest (HU)

(740) dr. Szabó László, Szabó & Dénes Ügyvédi Iroda, Budapest

(541) Téalapó Express

(511) 41 Nevelés; szakmai képzés; szórakoztatás; sport- és kulturális tevékenységek (az osztály betűrend szerinti jegyzékében szereplő valamennyi szolgáltatás).

(210) M 15 01233

(220) 2015.05.06.

(731) Magyar Vasúttörténeti Alapítvány, Budapest (HU)

(740) dr. Szabó László, Szabó & Dénes Ügyvédi Iroda, Budapest

(541) Nyuszi Express

(511) 41 Nevelés; szakmai képzés; szórakoztatás; sport- és kulturális tevékenységek (az osztály betűrend szerinti jegyzékében szereplő valamennyi szolgáltatás).

(210) M 15 01236

(220) 2015.05.06.

(731) BUSZESZ Élelmiszeripari Zrt., Budapest (HU)

(740) dr. Hegyesi Miklós, Hegyesi & Társa Ügyvédi Iroda, Budapest

(546)

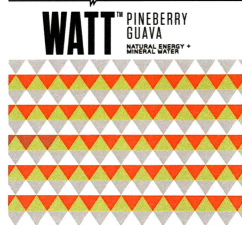

(511) 32 Energiaitalok.

(210) M 15 01237

(220) 2015.05.06.

(731) BUSZESZ Élelmiszeripari Zrt., Budapest (HU)

(740) dr. Hegyesi Miklós, Hegyesi & Társa Ügyvédi Iroda, Budapest

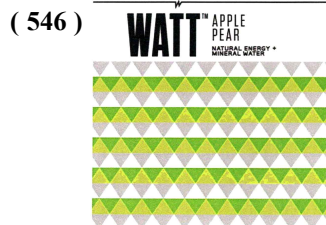

(511) 32 Energiaitalok.

(210) M 15 01238

(220) 2015.05.06.

(731) BUSZESZ Élelmiszeripari Zrt., Budapest (HU)

(740) dr. Hegyesi Miklós, Hegyesi & Társa Ügyvédi Iroda, Budapest

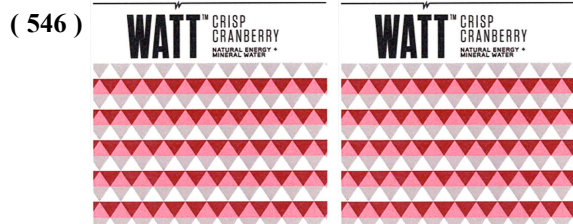

(511) 32 Energiaitalok.

(210) M 15 01239

(220) 2015.05.06.

(731) BUSZESZ Élelmiszeripari Zrt., Budapest (HU)

(740) dr. Hegyesi Miklós, Hegyesi & Társa Ügyvédi Iroda, Budapest

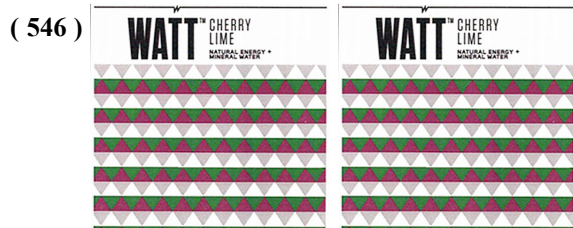

(511) 32 Energiaitalok.

(210) M 15 01243

(220) 2015.05.06.

(731) Szabó-Varga János, Ostoros (HU)

(541) FLAVICUM

(511) 5 Gyógyitalok, tápanyagadalékok, gyógyászati célokra, növényi élelmiszer-kiegészítők, erősítőszeres, biológiai készítmények humángyógyászati célra, pasztillák, gyógyszerészeti használatra, pirulák gyógyszerészeti használatra, gyógycukor, cukrászati gyogytermékek.

32 Sörök, alkoholmentes gyümölcsitalok, alkoholmentes gyümölcs kivonatok, alkoholmentes gyümölcsnektárok, gyümölcslevek, alkoholmentes italok, izoláns italok, készítmények italok elkészítéséhez, pasztillák szénsavas italokhoz, termékek ásványvizek előállításához, termékek szénsavas vizek előállításához, ásványvizek.

33 Alkoholmentes italok (sörök kivételével).

(210) M 15 01247

(220) 2015.05.06.

(731) Valeant Spółka z ograniczoną odpowiedzialnością Spółka jawna, Rzeszów (PL)

(740) dr. Burger László, Sütő és Burger Ügyvédi Iroda, Budapest

(541) SupraDerm

(511) 3 Kosmetikai cikkek.

5 Gyógyszerészeti készítmények; egészségügyi készítmények gyógyászati használatra; dermatológiai gyógyszerek; balzsamok; ápoló tejek; krémek; zselék.

(210) M 15 01271**(220) 2015.05.08.**

(731) Goodmills Magyarország Zrt, Komárom (HU)

(740) dr. Muraközi Gergely, Dr. Bakos - Dr. Smied - Dr. Muraközi Ügyvédi Iroda, Győr

(546)

(511) 30 Kávé, tea, kakaó és kávépótló szerek; rizs; lisztek és más gabonakészítmények; kenyér, péksütemények és cukrászsütemények; fagylaltok; cukor, méz, melaszszirup; élesztő, sütőporok.

(210) M 15 01275**(220) 2015.05.11.**

(731) Szekszárd Borvidék Nonprofit Kft., Szekszárd (HU)

(740) Dr. Ruppert Ildikó, Szekszárd

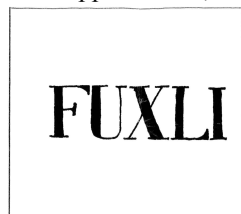
(546)

(511) 33 Borok.

(210) M 15 01276**(220) 2015.05.11.**

(731) Bristol Holding Kft., Budapest (HU)

(740) dr. Rákosfalvy Zoltán, Győr

(541) biostar

(511) 5 Gyógyszerészeti és állatgyógyászati készítmények; egészségügyi készítmények gyógyászati használatra; gyógyászati vagy állatgyógyászati használatához adaptált diétás élelmiszerek és anyagok; bébiételek; étrend-kiegészítők emberek és állatok számára; tapaszok, kötszeranyagok; fogtömő anyagok és fogászati mintázóanyagok; fertőtlenítőszeres; kártékony állatok irtására szolgáló készítmények; gombaölő szerek (fungicidek), gyomirtó szerek (herbicidek) (az osztály betűrend szerinti jegyzékében szereplő valamennyi áru).

(210) M 15 01281**(220) 2015.05.12.**

(731) Budapest Retina Associates Egészségügyi Szolgáltató és Kereskedelmi Kft., Budapest (HU)

(740) dr. Seres András István, Budapest

(541) Budapest Retina Estek

(511) 41 Szakmai képzés.

42 Tudományos és műszaki szolgáltatások, valamint az idetartozó tervezői és kutatói tevékenység.

44 Orvosi szolgáltatások.

(210) M 15 01288**(220) 2015.05.13.**

(731) EXTRUDERTECHNIKA Korlátolt Felelősségű Társaság, Dunakeszi (HU)

(740) dr. Percz Tamás, Jánosi és Társa Ügyvédi Iroda, Budapest

(546)



(511) 39 Étel házhozszállítás.

43 Partiszervíz, vendéglátóipari szolgáltatások, hideg-meleg konyhai szolgáltatások, étkezés.

(210) M 15 01304

(220) 2015.05.14.

(731) DONGYANG PC, INC., Yeongdeungpo-gu, Seoul (KR)

(740) Dr. Sóvári Miklós, DANUBIA Szabadalmi és Jogi Iroda Kft., Budapest

(546)



(511) 7 Vertikális rotációs parkoló rendszerek.

(210) M 15 01311

(220) 2015.05.13.

(731) Group42 Hungary Korlátolt Felelősségű Társaság, Budapest (HU)

(740) dr. Gecser Szilvia, Budapest

(546)



(511) 9 Tudományos célra szolgáló, tengerészeti, földmérő, fényképészeti, mozgóképi, optikai, súlymérő, egyéb mérő-, jelző-, ellenőrző (felügyeleti), életmentő és oktatóberendezések és felszerelések; elektromos energia vezetésére, kapcsolására, átalakítására, tárolására, szabályozására vagy ellenőrzésére szolgáló készülékek és berendezések; hangok vagy képek rögzítésére, továbbítására, másolására szolgáló készülékek; mágneses adathordozók; hanglemezek; CD-k (kompakt lemezek), DVD-k és egyéb, digitális rögzítésű média; szerkezetek érmebedobással működő készülékekhez; regiszteres pénztárgépek; számológépek, adatfeldolgozó berendezések, számítógépek; számítógépes szoftverek; tűzoltó készülékek (az osztály betűrend szerinti jegyzékében szereplő valamennyi áru).

12 Járművek; szárazföldi, légi vagy vízi közlekedési eszközök (az osztály betűrend szerinti jegyzékében szereplő valamennyi áru).

35 Reklámozás; kereskedelmi ügyletek; kereskedelmi adminisztráció; irodai munkák (az osztály betűrend szerinti jegyzékében szereplő valamennyi szolgáltatás); audio-, videoberendezés kiskereskedelme; elektronikus háztartási cikk nagykereskedelme; elektronikus, híradás-technikai berendezés és alkatrészei nagykereskedelme; telekommunikációs termék kiskereskedelme.

41 Nevelés; szakmai képzés; szórakoztatás; sport- és kulturális tevékenységek (az osztály betűrend szerinti jegyzékében szereplő valamennyi szolgáltatás).

42 Tudományos és műszaki szolgáltatások, valamint az idetartozó tervezői és kutatói tevékenység; ipari elemző és kutató szolgáltatások; számítástechnikai hardver és szoftver tervezés és fejlesztés (az osztály betűrend szerinti jegyzékében szereplő valamennyi szolgáltatás).

43 Vendéglátás (élelmezés); időleges szállásadás (az osztály betűrend szerinti jegyzékében szereplő valamennyi szolgáltatás).

(210) M 15 01316

(220) 2015.05.15.

(731) Burger & Beer Kft., Budapest (HU)

(740) Csánki Helga, Budapest

(541) BESTIA

(511) 43 Vendéglátás (élelmezés).

(210) M 15 01346

(220) 2015.05.19.

(731) Berecz Gábor, Kaposvár (HU)

(740) Patender Nemzetközi Iparjogvédelmi Képviseleti Kft, Budapest

(546)



(511) 14 Nemesfémek és ötvözeik, valamint az ilyen anyagokból készült, vagy ezekkel bevont termékek, amelyek nem tartoznak más osztályokba; ékszerek, drágakövek; órák és más időmérő eszközök (az osztály betűrend szerinti jegyzékében szereplő valamennyi áru).

16 Papír, karton és ezen anyagokból készült termékek, amelyek nem tartoznak más osztályokba; nyomdaipari termékek; könyvkötészeti anyagok; fényképek; papíripari cikkek; papíripari vagy háztartási ragasztóanyagok; anyagok művészek részére; ecsetek; írógépek és irodai cikkek (bútorok kivételével); tanítási és oktatási anyagok (készülékek kivételével); csomagolásra szolgáló műanyagok (amelyek nem tartoznak más osztályokba); nyomdabetűk; klisék (az osztály betűrend szerinti jegyzékében szereplő valamennyi áru).

18 Bőr és bőrutánzatok, ezen anyagokból készült olyan termékek, amelyek nem tartoznak más osztályokba; állatbőrök és irhák; utazótáskák és bőröndök; esernyők és napernyők; sétatálcák; ostorok, hámok, nyergek és lószerszámok (az osztály betűrend szerinti jegyzékében szereplő valamennyi áru).

24 Ruházati cikkek, cipők, kalapárak (az osztály betűrend szerinti jegyzékében szereplő valamennyi áru).

25 Textíliák és textilárak, amelyek nem tartoznak más osztályokba; ágyneműk, asztalneműk (az osztály betűrend szerinti jegyzékében szereplő valamennyi áru).

45 Jogi szolgáltatások; biztonsági szolgáltatások személyek és vagyontárgyak védelmére; mások által egyéni igényeknek megfelelően nyújtott személyes és társadalmi jellegű szolgáltatások (az osztály betűrend szerinti jegyzékében szereplő valamennyi szolgáltatás).

(210) M 15 01347

(220) 2015.05.19.

(731) BBQ Expedition Kft., Budapest (HU)

(740) PINTZ ÉS TÁRSAI Szabadalmi, Védjegy és Jogi Iroda Kft., Budapest

(546)

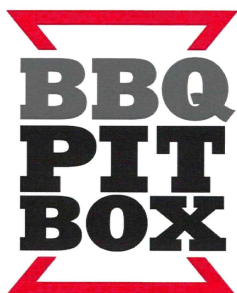

(511) 11 Barbecue (grill) begyújtó kémény; faszenes grillek; főző berendezések; grillek, rostélyok (sütőeszközök); grillezővel felszerelt tűzhelyek; grillezők, barbecue-k; grillezők, grillsütők; grillkészülékek, barbecue-k (sütéshez); grilltálcák, grill tepsi; hibachik (faszennel működő japán grillezők); rácsok, rostélyok, grillek (sütőkészülékek); rostok(sütőkészülékek), grillsütők.

(210) M 15 01352

(220) 2015.05.19.

(731) WIDEX-H Kft., Budapest (HU)

(740) dr. Csvila István, Juhász, Császár, Csvila Ügyvédi Iroda, Szeged

(541) WIDEX - A természetes hallás

(511) 10 Hallókészülékek.

(210) M 15 01354

(220) 2015.05.19.

(731) DUAL Video -Film és Szolgáltató Kft., Budapest (HU)

(740) Steiner János, Budapest

(546)



europress

(511) 9 Tudományos célra szolgáló, tengerészeti, földmérő, fényképezési, mozgóképi, optikai, súlymérő, egyéb mérő-, jelző-, ellenőrző (felügyeleti), életmentő és oktatóberendezések és felszerelések; elektromos energia vezetésére, kapcsolására, átalakítására, tárolására, szabályozására vagy ellenőrzésére szolgáló készülékek és berendezések; hangok vagy képek rögzítésére, továbbítására, másolására szolgáló készülékek; mágneses adathordozók; hanglemezek; CD-k (kompakt lemezek), DVD-k és egyéb, digitális rögzítésű média; szerkezetek érmebedobással működő készülékekhez; regiszteres pénztárgépek; számológépek, adatfeldolgozó berendezések, számítógépek; számítógépes szoftverek; tűzoltó készülékek (az osztály betűrend szerinti jegyzékében szereplő valamennyi áru).

35 Reklámozás; kereskedelmi ügyletek; kereskedelmi adminisztráció; irodai munkák (az osztály betűrend szerinti jegyzékében szereplő valamennyi szolgáltatás).

38 Távközlés (az osztály betűrend szerinti jegyzékében szereplő valamennyi szolgáltatás).

41 Nevelés; szakmai képzés; szórakoztatás; sport- és kulturális tevékenységek (az osztály betűrend szerinti jegyzékében szereplő valamennyi szolgáltatás).

(210) M 15 01359

(220) 2015.05.19.

(731) Philip Morris Products S.A., Neuchâtel (CH)

(740) dr. Gödölle Tamás, Bogsch és Társai Ügyvédi Iroda, Budapest

(546)

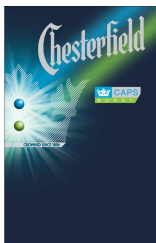

(511) 34 Nyers vagy feldolgozott dohány; dohánytermékek; szivarok, cigaretták, szivarkák, dohány saját maga által saját részre sodort cigarettához, pipadohány, bagó, tubák/burnót, kretek; snus (snüsz); dohánypótlók és -helyettesítők (nem orvosi célra); elektromos cigaretták; dohánytermékek hevítés céljára; elektronikus készülékek és azok alkatrészei cigaretta vagy dohány hevítéséhez, nikotintartalmú aeroszol belégzésre való kibocsátásához; dohányzási cikkek, cigarettapapírok, cigaretacsövek, cigaretta-filterek, dohánydobozok, cigarettatárcák, hamutartók, pipák, zsebkészlet cigarettasodráshoz, öngyújtók; gyufák.

(210) M 15 01379**(220) 2015.05.22.**

(731) LFP Center Kereskedelmi és Szolgáltató Kft., Budapest (HU)

(740) dr. Hágen András, Budapest

(541) LFP center

(511) 35 Reklámozás; kereskedelmi ügyletek; kereskedelmi adminisztráció; irodai munkák (az osztály betűrend szerinti jegyzékében szereplő valamennyi szolgáltatás).

(210) M 15 01388**(220) 2015.05.22.**

(731) Dr. Kim & Peresztegi Hungagu Biogyógyászat, Dunajská Streda (SK)

(740) dr. Bujáky Éva, Pápa

(546)

(511) 44 Alternatív orvosi szolgáltatások; aromaterápiás szolgáltatások; beszédterápiás szolgáltatások; betegápolási szolgáltatások; egészségügyi szolgáltatások; egészségügyi tanácsadás; fizi(k)oterápia; gyógyhelyek szolgáltatásai; gyógyszerészek szolgáltatásai (receptek elkészítése); hátgerinc masszázssal gyógyítás; masszázs; orvosi rendelők; orvosi szolgáltatások; orvosi tanácsadás fogyatékkal élők számára; terápiás szolgáltatás.

(210) M 15 01401**(220) 2015.05.21.**

(731) RAMEXA Ipari Termékelőállító és Kereskedelmi Zártkörűen Működő Részvénytársaság, Budapest (HU)

(740) dr. Nagy Róbert, Budapest

(541) Hotel Akadémia

(511) 43 Vendéglátás (élelmezés); időleges szállásadás (az osztály betűrend szerinti jegyzékében szereplő valamennyi szolgáltatás).

(210) M 15 01402**(220) 2015.05.21.**

(731) RAMEXA Ipari Termékelőállító és Kereskedelmi Zártkörűen Működő Részvénytársaság, Budapest (HU)

(740) dr. Nagy Róbert, Budapest

(541) Hotel Grand Basilica

(511) 43 Vendéglátás (élelmezés); időleges szállásadás (az osztály betűrend szerinti jegyzékében szereplő valamennyi szolgáltatás).

(210) M 15 01403**(220) 2015.05.21.**

(731) RAMEXA Ipari Termékelőállító és Kereskedelmi Zártkörűen Működő Részvénytársaság, Budapest (HU)

(740) dr. Nagy Róbert, Budapest

(541) Hotel Liszt

(511) 43 Vendéglátás (élelmezés); időleges szállásadás (az osztály betűrend szerinti jegyzékében szereplő valamennyi szolgáltatás).

(210) M 15 01414

(220) 2015.05.22.

(731) FremantleMedia Limited, London W1T 1AL (GB)

(740) dr. Sóvári Miklós, DANUBIA Szabadalmi és Jogi Iroda Kft., Budapest

(541) Vigyél el!

(511) 35 Reklámozás; kereskedelmi ügyletek; kereskedelmi adminisztráció; irodai munkák (az osztály betűrend szerinti jegyzékében szereplő valamennyi szolgáltatás).

38 Műsorszórás, televíziós műsorszórás, rádiós műsorszórás, műholdas televíziós műsorszórás, kábeltelevíziós műsorszórás, telefonos kommunikáció, interaktív telefon szolgáltatások, telefonos üzenetküldő szolgáltatások, kommunikációs (távközlési) szolgáltatások, rádió, telefon, internet, globális hálózat, kábel, szatellit, mikrohullámú és/vagy elektromos rendszer összeköttetés útján.

41 Televízióval, filmekkel, rádióval és/vagy színházzal kapcsolatos oktató és szórakoztató szolgáltatások; rádió- és televízióprogramok, filmek és showműsorok gyártása (produkció) és előadása; oktatás televízió és rádió segítségével és televíziós és rádiós oktatás; szórakoztatás televízió és rádió segítségével, versenyek szervezése (oktatási vagy szórakoztatási célra); interaktív telefonos versenyek; kiadói szolgáltatás; mozifilmek, show-k, rádió és/vagy televízió programok gyártása; oktatás és szórakoztatás rádió, televízió, kábel, telefon, internet összeköttetés segítségével; show-k szervezése; hanglemezek, előre rögzített show-k, rádió és/vagy televízió programok kölcsönzése; műsoros videofelvételek és hangfelvételek gyártása; szórakoztatóműsorok gyártása; szórakoztató televíziós műsorok gyártása; filmgyártás; színházi produkciók készítése; játékok szervezése; televíziós szórakoztató műsorok gyártása a nézők telefonos közreműködésével; mobiltelefonos interaktív szórakoztató show-k; internetes játékok szervezése.

(210) M 15 01431**(220) 2015.05.27.**

(731) NEMZET Lap- és Könyvkiadó Kft., Budapest (HU)

(740) dr. Nagy Ajtony Csaba, Nagy Ajtony Ügyvédi Iroda, Budapest

(541) MAGYAR NEMZET

(511) 16 Papír, karton és ezen anyagokból készült termékek, amelyek nem tartoznak más osztályokba; nyomdaipari termékek; könyvkötészeti anyagok; fényképek; papíripari cikkek; papíripari vagy háztartási ragasztóanyagok; anyagok művészek részére; ecsetek; írógépek és irodai cikkek (bútorok kivételével); tanítási és oktatási anyagok (készülékek kivételével); csomagolásra szolgáló műanyagok (amelyek nem tartoznak más osztályokba); nyomdabetűk; klisék (az osztály betűrend szerinti jegyzékében szereplő valamennyi áru).

(210) M 15 01432**(220) 2015.05.27.**

(731) NEMZET Lap- és Könyvkiadó Kft., Budapest (HU)

(740) dr. Nagy Ajtony Csaba, Nagy Ajtony Ügyvédi Iroda, Budapest

(541) NAPI NEMZET

(511) 16 Papír, karton és ezen anyagokból készült termékek, amelyek nem tartoznak más osztályokba; nyomdaipari termékek; könyvkötészeti anyagok; fényképek; papíripari cikkek; papíripari vagy háztartási ragasztóanyagok; anyagok művészek részére; ecsetek; írógépek és irodai cikkek (bútorok kivételével); tanítási és oktatási anyagok (készülékek kivételével); csomagolásra szolgáló műanyagok (amelyek nem tartoznak más osztályokba); nyomdabetűk; klisék (az osztály betűrend szerinti jegyzékében szereplő valamennyi áru).

(210) M 15 01433**(220) 2015.05.28.**

(731) SCHWEPES INTERNATIONAL LIMITED, London (GB)

(740) Dr. Kocsomba Nelli, Dr. Kocsomba Nelli Ügyvédi Iroda, Budapest

(541) Napjaink feltalálóinak

(511) 32 Sörök; ásványvizek és szénsavas vizek és egyéb alkoholmentes italok; gyümölcsitalok és gyümölcslevek;

szörpök és más készítmények italokhoz.

33 Alkoholtartalmú italok (kivéve sörök).

(210) M 15 01447

(220) 2015.05.29.

(731) Humbák Művek Kft., Budapest (HU)

(546) 

(511) 33 Alkoholtartalmú italok (a sörök kivételével) (az osztály betűrend szerinti jegyzékében szereplő valamennyi áru).

35 Reklámozás; kereskedelmi ügyletek; kereskedelmi adminisztráció; irodai munkák (az osztály betűrend szerinti jegyzékében szereplő valamennyi szolgáltatás).

43 Vendéglátás (élelmezés); időleges szállásadás (az osztály betűrend szerinti jegyzékében szereplő valamennyi szolgáltatás).

(210) M 15 01448

(220) 2015.05.29.

(731) Humbák Művek Kft., Budapest (HU)

(546) 

(511) 33 Alkoholtartalmú italok (a sörök kivételével) (az osztály betűrend szerinti jegyzékében szereplő valamennyi áru).

35 Reklámozás; kereskedelmi ügyletek; kereskedelmi adminisztráció; irodai munkák (az osztály betűrend szerinti jegyzékében szereplő valamennyi szolgáltatás).

43 Vendéglátás (élelmezés); időleges szállásadás (az osztály betűrend szerinti jegyzékében szereplő valamennyi szolgáltatás).

(210) M 15 01463

(220) 2015.06.01.

(731) Baár János 70%, Budapest (HU)

dr. Giró Szász János 30%, Budapest (HU)

(740) dr. Giró Szász János, Giró Szász és Társa Ügyvédi Iroda, Budapest

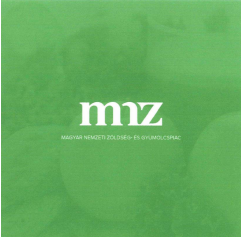
(546) 

(511) 29 Hús, hal-, baromfi- és vadhús; húskivonatok; tartósított, szárított és főzött gyümölcsök és zöldségek; zselék, lekvárok (dzsemek), kompótok; tojások; tej és tejtermékek; étkezési olajok és zsírok (az osztály betűrend szerinti jegyzékében szereplő valamennyi áru).

30 Kávé, tea, kakaó és kávépótló szerek; rizs; tápióka és szágó; lisztek és más gabonakészítmények; kenyér, péksütemények és cukrászsütemények; fagylaltok; cukor, méz, melaszszirup; élesztő, sütőporok; só; mustár; ecet, fűszeres mártások; fűszerek; jég (az osztály betűrend szerinti jegyzékében szereplő valamennyi áru).

31 Gabonamagvak, mezőgazdasági, kertészeti, erdészeti termékek és magok, amelyek nem tartoznak más

osztályokba; élő állatok; friss gyümölcsök és zöldségek; vetőmagok, élő növények és virágok; tápanyagok állatok számára; maláta (az osztály betűrend szerinti jegyzékében szereplő valamennyi áru).

(210) M 15 01466

(220) 2015.06.01.

(731) Kéri Pharma Hungary Kft., Debrecen (HU)

(740) dr. Kelem Kinga, Kelemen Kinga Ügyvédi Iroda, Budapest

(546)  Algorapid 500

(511) 5 Gyógyszerkészítmények humán használatra.

(210) M 15 01479

(220) 2015.06.01.

(731) Szabóné Horváth Karola, Budapest (HU)

(740) dr. Pozsgay Péter, Budapest

(541) SenioGuard - Health Maintenance System - Idősek őre, egészség karbantartó rendszer

(511) 5 Étrend-kiegészítők emberek számára.

(210) M 15 01490

(220) 2015.06.03.

(731) Hajnóczy Soma, Budapest (HU)

(740) PINTZ ÉS TÁRSAI Szabadalmi, Védjegy és Jogi Iroda Kft., Budapest

(546)



**ILLÚZIÓ
MESTEREI**

(511) 41 Kulturális tevékenységek; nevelés, sporttevékenységek; szakmai képzés, szórakoztatás; cirkuszok; digitális képfelvételezés; élő előadások bemutatása; helyfoglalás show-műsorokra; on-line elérhető elektronikus publikációk [nem letölthetők]; rádió- és televíziókészülékek kölcsönzése; rádió- és televízióprogramok készítése; show-műsorok; show-műsorok szervezése (impresszárió szolgáltatásai); szabadidős szolgáltatások nyújtása; szemináriumok rendezése és vezetése; szemináriumok rendezése és vezetése; színházi produkciók; szórakoztatási tárgyú információk; szórakoztatás; televíziós szórakoztatás; zenés kabarék; varieték.

(210) M 15 01531

(220) 2015.06.08.

(731) STADA Arzneimittel AG, Bad Vilbel (DE)

(740) dr. Szamosi Katalin, SBGK Ügyvédi Iroda, Budapest

(541) SupraDerm

(511) 3 Szappanok; illatszer készítmények; esszenciális olajok, kozmetikai szerek; hajápoló folyadékok; fogkrémek.

5 Gyógyszerészeti és állatgyógyászati készítmények; egészségügyi készítmények gyógyászati használatra; gyógyászati vagy állatgyógyászati használathoz adaptált diétás élelmiszerek és anyagok; bébiételek; étrend-kiegészítők emberek és állatok számára; tapaszok, kötszeranyagok; fogtömő anyagok és fogászati

mintázóanyagok; fertőtlenítőszeres; kártékony állatok irtására szolgáló készítmények; gombaölő szerek (fungicidek), gyomirtó szerek (herbicidek) (az osztály betűrend szerinti jegyzékében szereplő valamennyi áru).

(210) M 15 01534

(220) 2015.06.09.

(731) Astron Informatikai Fejlesztő és Tanácsadó Kft., Budapest (HU)

(740) dr. Dulin György, Budapest

(546) 

(511) 9 Szoftverek, rögzített.

42 Felhőalapú számítástechnika; hosting szolgáltatások weboldalakhoz; információtechnológiai (IT) tanácsadási szolgáltatások; műszaki kutatás; műszaki szakértői tevékenység; számítógépes rendszerek távfelügyelete (monitoring); számítógép-programozás; számítógép-szoftver fenntartása; számítógép szoftver szaktanácsadás; technológiai szaktanácsadás.

(210) M 15 01535

(220) 2015.06.09.

(731) Novala Net Kft., Budapest (HU)

(740) dr. Szenyán István, Szenyán és Rozgonyi Ügyvédi Iroda, Budapest

(546) 

(511) 7 Gépek és szerszámgépek; motorok (a szárazföldi járműmotorok kivételével); tengelykapcsolók és erőátviteli elemek (a szárazföldi járművek céljára készültek kivételével); nem kézi működtetésű mezőgazdasági eszközök, keltetőgépek; árusító automaták (az osztály betűrend szerinti jegyzékében szereplő valamennyi áru).

8 Kéziszerszámok és kézzel működtetett eszközök; evőeszközök; vágó- és szűrőfegyverek; borotvák (az osztály betűrend szerinti jegyzékében szereplő valamennyi áru).

9 Tudományos célra szolgáló, tengerészeti, földmérő, fényképészeti, mozgóképi, optikai, súlymérő, egyéb mérő-, jelző-, ellenőrző (felügyeleti), életmentő és oktatóberendezések és felszerelések; elektromos energia vezetésére, kapcsolására, átalakítására, tárolására, szabályozására vagy ellenőrzésére szolgáló készülékek és berendezések; hangok vagy képek rögzítésére, továbbítására, másolására szolgáló készülékek; mágneses adathordozók; hanglemezek; CD-k (kompakt lemezek), DVD-k és egyéb, digitális rögzítésű média; szerkezetek érmebedobással működő készülékekhez; regiszteres pénztárgépek; számológépek, adatfeldolgozó berendezések, számítógépek; számítógépes szoftverek; tűzoltó készülékek (az osztály betűrend szerinti jegyzékében szereplő valamennyi áru).

11 Világító-, fűtő-, gőzfejlesztő, főző-, hűtő-, szárító-, szellőztető-, vízszolgáltató és egészségügyi berendezések (az osztály betűrend szerinti jegyzékében szereplő valamennyi áru).

(210) M 15 01536

(220) 2015.06.09.

(731) Novala Net Kft., Budapest (HU)

(740) dr. Szenyán István, Szenyán és Rozgonyi Ügyvédi Iroda, Budapest

(541) eport.hu

(511) 7 Gépek és szerszámgépek; motorok (a szárazföldi járműmotorok kivételével); tengelykapcsolók és erőátviteli elemek (a szárazföldi járművek céljára készültek kivételével); nem kézi működtetésű mezőgazdasági eszközök, keltetőgépek; árusító automaták (az osztály betűrend szerinti jegyzékében szereplő valamennyi áru).

8 Kéziszerszámok és kézzel működtetett eszközök; evőeszközök; vágó- és szűrőfegyverek; borotvák (az osztály betűrend szerinti jegyzékében szereplő valamennyi áru).

9 Tudományos célra szolgáló, tengerészeti, földmérő, fényképészeti, mozgóképi, optikai, súlymérő, egyéb

Nemzeti védjegybejelentések meghirdetése

mérő-, jelző-, ellenőrző (felügyeleti), életmentő és oktatóberendezések és felszerelések; elektromos energia vezetésére, kapcsolására, átalakítására, tárolására, szabályozására vagy ellenőrzésére szolgáló készülékek és berendezések; hangok vagy képek rögzítésére, továbbítására, másolására szolgáló készülékek; mágneses adathordozók; hanglemezek; CD-k (kompakt lemezek), DVD-k és egyéb, digitális rögzítésű média; szerkezetek érmebedobással működő készülékekhez; regiszteres pénztárgépek; számológépek, adatfeldolgozó berendezések, számítógépek; számítógépes szoftverek; tűzoltó készülékek (az osztály betűrend szerinti jegyzékében szereplő valamennyi áru).

11 Világító-, fűtő-, gőzfejlesztő, főző-, hűtő-, szárító-, szellőztető-, vízszolgáltató és egészségügyi berendezések (az osztály betűrend szerinti jegyzékében szereplő valamennyi áru).

(210) M 15 01560

(220) 2015.06.10.

(731) Pillár Anita, Szentés (HU)

Pillár József, Szentés (HU)

ifj. Pillár József, Szentés (HU)

Pillár Józsefné, Szentés (HU)



(511) 31 Mezőgazdasági, kertészeti, élő növények, virágok, díszsaláták, díszkáposzták, friss fűszernövények, díszpaprikák, díszparadicsom, ehető virágok.

(210) M 15 01576

(220) 2015.06.11.

(731) Beer Board Korlátolt Felelősségű Társaság, Érd (HU)

(740) dr. Geiszt Éva, dr. Geiszt Ügyvédi Iroda, Veszprém

(541) Beer Board

(511) 32 Sörök; ásványvizek és szénsavas vizek és egyéb alkoholmentes italok; gyümölcsitalok és gyümölcslevek; szörpök és más készítmények italokhoz (az osztály betűrend szerinti jegyzékében szereplő valamennyi áru).

(210) M 15 01577

(220) 2015.06.11.

(731) Beer Board Korlátolt Felelősségű Társaság, Érd (HU)

(740) dr. Geiszt Éva, dr. Geiszt Ügyvédi Iroda, Veszprém



(511) 32 Sörök; ásványvizek és szénsavas vizek és egyéb alkoholmentes italok; gyümölcsitalok és gyümölcslevek; szörpök és más készítmények italokhoz (az osztály betűrend szerinti jegyzékében szereplő valamennyi áru).

(210) M 15 01588

(220) 2015.06.11.

(731) Országos Rendőr-Főkapitányság, Budapest (HU)



(511) 16 Újságok, folyóiratok és könyvek.

(210) M 15 01601

(220) 2015.06.12.

(731) Dante International S.A., Bucharest (RO)

(740) dr. Szamosi Katalin, SBGK Ügyvédi Iroda, Budapest

(541) **Online mindig könyvebb**

(511) 35 Reklámozás; kereskedelmi ügyletek; kereskedelmi adminisztráció; irodai munkák (az osztály betűrend szerinti jegyzékében szereplő valamennyi szolgáltatás).

(210) M 15 01612

(220) 2015.06.15.

(731) Farkas Zsófia, Budapest (HU)

(546)



Kürtőskalács Kuckó

(511) 30 Kürtőskalács, péksütemények, cukrászsütemények.

43 Vendéglátás, ételmezés.

(210) M 15 01662

(220) 2015.06.22.

(731) Pro gyno-med Egészségügyi Szolgáltató Kft., Budapest (HU)

(740) dr. Cseri Zsuzsanna, Cseri és Társai Ügyvédi Iroda, Budapest

(541) **Villa Medicina**

(511) 44 Orvosi szolgáltatások; alternatív orvosi szolgáltatások; egészségügyi szolgáltatások; orvosi klinikák szolgáltatásai; orvosi rendelők; pszichológus szolgáltatásai.

(210) M 15 01663

(220) 2015.06.22.

(731) Pro gyno-med Egészségügyi Szolgáltató Kft., Budapest (HU)

(740) dr. Cseri Zsuzsanna, Cseri és Társai Ügyvédi Iroda, Budapest

(546)



(511) 44 Orvosi szolgáltatások; alternatív orvosi szolgáltatások; egészségügyi szolgáltatások; orvosi klinikák szolgáltatásai; orvosi rendelők; pszichológus szolgáltatásai.

(210) M 15 01664

(220) 2015.06.22.

(731) Hofer Kommanditgesellschaft, Sattledt (AT)

(740) dr. Fakó Beatrix, Zimányi és Fakó Ügyvédi Iroda, Budapest

(546)

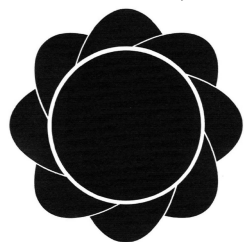

(511) 1 Ipari, tudományos, fényképezési, mezőgazdasági, kertészeti, erdészeti vegyi termékek; feldolgozatlan műgyanták, műanyagok; trágyák; vegyi tűzoltó szerek; fémek edzésére és hegesztésére szolgáló készítmények; élelmiszerek tartósítására szolgáló vegyi anyagok; cserzőanyagok; ipari rendeltetésű ragasztóanyagok (az osztály

betűrend szerinti jegyzékében szereplő valamennyi áru).

2 Festékek, kencék, lakkok; rozsdagátló és fakonzerváló szerek; festőanyagok; maróanyagok; nyers természetes gyanták; fémleapok és fémporok festők, dekorátorok, nyomdászok és képzőművészek részére (az osztály betűrend szerinti jegyzékében szereplő valamennyi áru).

3 Fehérítőkészítmények és egyéb, mosásra szolgáló anyagok; tisztító-, fényesítő-, súroló-, és csiszolószerek; szappanok; illatszerek, illóolajok, kozmetikai cikkek, hajmosó szerek; fogkrémek (az osztály betűrend szerinti jegyzékében szereplő valamennyi áru).

4 Ipari olajok és zsírok; kenőanyagok; porfelszívó, portalanító és porlekötő termékek; tüzelőanyagok (beleértve a motorbenzint) és világítóanyagok; viaszgyertyák, gyertyabelek (az osztály betűrend szerinti jegyzékében szereplő valamennyi áru).

5 Gyógyszerészeti és állatgyógyászati készítmények; egészségügyi készítmények gyógyászati használatra; gyógyászati vagy állatgyógyászati használatához adaptált diétás élelmiszerek és anyagok; bébiételek; étrend-kiegészítők emberek és állatok számára; tapaszok, kötszeranyagok; fogtömő anyagok és fogászati mintázóanyagok; fertőtlenítőszeres; kártékony állatok irtására szolgáló készítmények; gombaölő szerek (fungicidek), gyomirtó szerek (herbicidek) (az osztály betűrend szerinti jegyzékében szereplő valamennyi áru).

6 Nem nemesfémek és ezek ötvözetei; fém építőanyagok; hordozható fémszerkezetek; fémanyagok vasúti vágányokhoz; nem elektromos fémkábelek és fémvezetékek; lakatosipari termékek, fém tömegcikkek; fémcsővek és csővezetékek; páncélszekrények; egyéb fémtermékek, amelyek nem tartoznak más osztályokba; ércek (az osztály betűrend szerinti jegyzékében szereplő valamennyi áru).

7 Gépek és szerszámgépek; motorok (a szárazföldi járműmotorok kivételével); tengelykapcsolók és erőátviteli elemek (a szárazföldi járművek céljára készültek kivételével); nem kézi működtetésű mezőgazdasági eszközök, keltetőgépek; árusító automaták (az osztály betűrend szerinti jegyzékében szereplő valamennyi áru).

8 Kéziszerszámok és kézzel működtetett eszközök; evőeszközök; vágó- és szűrőfegyverek; borotvák (az osztály betűrend szerinti jegyzékében szereplő valamennyi áru).

9 Tudományos célra szolgáló, tengerészeti, földmérő, fényképészeti, mozgóképi, optikai, súlymérő, egyéb mérő-, jelző-, ellenőrző (felügyeleti), életmentő és oktatóberendezések és felszerelések; elektromos energia vezetésére, kapcsolására, átalakítására, tárolására, szabályozására vagy ellenőrzésére szolgáló készülékek és berendezések; hangok vagy képek rögzítésére, továbbítására, másolására szolgáló készülékek; mágneses adathordozók; hanglemezek; CD-k (kompakt lemezek), DVD-k és egyéb, digitális rögzítésű média; szerkezetek érmebedobással működő készülékekhez; regiszteres pénztárgépek; számológépek, adatfeldolgozó berendezések, számítógépek; számítógépes szoftverek; tűzoltó készülékek (az osztály betűrend szerinti jegyzékében szereplő valamennyi áru).

10 Sebészeti, orvosi, fogorvosi és állatgyógyászati készülékek és műszerek, művétagok, műszemek és műfogak; ortopédiai cikkek; sebészeti varratanyagok (az osztály betűrend szerinti jegyzékében szereplő valamennyi áru).

11 Világító-, fűtő-, gőzfejlesztő, főző-, hűtő-, szárító-, szellőztető-, vízszolgáltató és egészségügyi berendezések (az osztály betűrend szerinti jegyzékében szereplő valamennyi áru).

12 Járművek; szárazföldi, légi vagy vízi közlekedési eszközök (az osztály betűrend szerinti jegyzékében szereplő valamennyi áru).

13 Lőfegyverek; lőszeres és lövedékek; robbanóanyagok; tűzijátékszerek (az osztály betűrend szerinti jegyzékében szereplő valamennyi áru).

14 Nemesfémek és ötvözetek, valamint az ilyen anyagokból készült, vagy ezekkel bevont termékek, amelyek nem tartoznak más osztályokba; ékszerek, drágakövek; órák és más időmérő eszközök (az osztály betűrend szerinti jegyzékében szereplő valamennyi áru).

15 Hangszerek (az osztály betűrend szerinti jegyzékében szereplő valamennyi áru).

16 Papír, karton és ezen anyagokból készült termékek, amelyek nem tartoznak más osztályokba; nyomdaipari termékek; könyvkötészeti anyagok; fényképek; papíripari cikkek; papíripari vagy háztartási ragasztóanyagok; anyagok művészek részére; ecsetek; írógépek és irodai cikkek (bútorok kivételével); tanítási és oktatási anyagok

(készülékek kivételével); csomagolásra szolgáló műanyagok (amelyek nem tartoznak más osztályokba); nyomdabetűk; klisék (az osztály betűrend szerinti jegyzékében szereplő valamennyi áru).

17 Kaucsuk, guttapercha, gumi, azbeszt, csillám és ezek pótanyagai, továbbá az ezen anyagokból készült termékek, amelyek nem tartoznak más osztályokba; sajtolt műanyag ipari célra; tömítő-, kitömő- és szigetelőanyagok; nem fémből készült rugalmas csövek (az osztály betűrend szerinti jegyzékében szereplő valamennyi áru).

18 Bőr és bőrutánzatok, ezen anyagokból készült olyan termékek, amelyek nem tartoznak más osztályokba; állatbőrök és irhák; utazótáskák és bőröndök; esernyők és napernyők; sétatálcák; ostorok, hámok, nyerges és lószerszámok (az osztály betűrend szerinti jegyzékében szereplő valamennyi áru).

19 Nem fém építőanyagok; nem fémből készült merev építési csövek; aszfalt, szurok és bitumen; nem fémből készült hordozható szerkezetek; emlékművek nem fémből (az osztály betűrend szerinti jegyzékében szereplő valamennyi áru).

20 Bútorok, tükrök, keretek; fából, parafából, nádból, gyékényből, fűzfavesszőből, szaruból, csontból, elefántcsontból, halcsontból, kagylóhéjból, ámbrából, gyöngyházból, tajtékból, és mindezek pótanyagaiból, vagy műanyagokból készült termékek, amelyek nem tartoznak más osztályokba (az osztály betűrend szerinti jegyzékében szereplő valamennyi áru).

21 Eszközök, edények és tartályok háztartási és konyhai célokra; fésűk és szivacsok; kefék (az ecsetek kivételével); kefégyártáshoz használt anyagok; takarító eszközök; vasforgács; nyers vagy félig megmunkált üveg (kivéve az építéshez használt üveget); üveg-, porcelán- és fajanszárak, amelyek nem tartoznak más osztályokba (az osztály betűrend szerinti jegyzékében szereplő valamennyi áru).

22 Kötelek, zsinegek, hálók, sátrak, ponyvák, vitorlavásznak, vitorlák, zsákok és táskák (amelyek nem tartoznak más osztályokba); párnázó és tömőanyagok (gumi és műanyagok kivételével); nyers textilrostok (az osztály betűrend szerinti jegyzékében szereplő valamennyi áru).

23 Fonalak és cérnák textilipari felhasználásra (az osztály betűrend szerinti jegyzékében szereplő valamennyi áru).

24 Textilíák és textilárak, amelyek nem tartoznak más osztályokba; ágyneműk, asztalneműk (az osztály betűrend szerinti jegyzékében szereplő valamennyi áru).

25 Ruházati cikkek, cipők, kalapárak (az osztály betűrend szerinti jegyzékében szereplő valamennyi áru).

26 Csipkék és hímzések, szalagok és zsinórok; gombok, ruhakapcsok és fűzőlyukak, gombostűk és tűk; művirágok (az osztály betűrend szerinti jegyzékében szereplő valamennyi áru).

27 Szőnyegek, lábtörlők (szalmából), gyékények és nádfonatok, linóleum és más padlóburkolatok; nem textil falikárpitok (az osztály betűrend szerinti jegyzékében szereplő valamennyi áru).

28 Játékok, játékszerek; testnevelési és sportcikkek, amelyek nem tartoznak más osztályokba; karácsonyfadíszek (az osztály betűrend szerinti jegyzékében szereplő valamennyi áru).

29 Hús, hal-, baromfi- és vadhús; húskivonatok; tartósított, szárított és főzött gyümölcsök és zöldségek; zselék, lekvárok (dzsemek), kompótok; tojások; tej és tejtermékek; étkezési olajok és zsírok (az osztály betűrend szerinti jegyzékében szereplő valamennyi áru).

30 Kávé, tea, kakaó és kávépótló szerek; rizs; tápióka és szágó; lisztek és más gabonakészítmények; kenyér, péksütemények és cukrászsütemények; fagylaltok; cukor, méz, melaszszirup; élesztő, sütőporok; só; mustár; ecet, fűszeres mártások; fűszerek; jég (az osztály betűrend szerinti jegyzékében szereplő valamennyi áru).

31 Gabonamagvak, mezőgazdasági, kertészeti, erdészeti termékek és magok, amelyek nem tartoznak más osztályokba; élő állatok; friss gyümölcsök és zöldségek; vetőmagok, élő növények és virágok; tápanyagok állatok számára; maláta (az osztály betűrend szerinti jegyzékében szereplő valamennyi áru).

32 Sörök; ásványvizek és szénsavas vizek és egyéb alkoholmentes italok; gyümölcsitalok és gyümölcslevek; szörpök és más készítmények italokhoz (az osztály betűrend szerinti jegyzékében szereplő valamennyi áru).

33 Alkoholmentes italok (a sörök kivételével) (az osztály betűrend szerinti jegyzékében szereplő valamennyi áru).

34 Dohány; dohányzási cikkek; gyufák (az osztály betűrend szerinti jegyzékében szereplő valamennyi áru).

Nemzeti védjegybejelentések meghirdetése

- 35 Reklámozás; kereskedelmi ügyletek; kereskedelmi adminisztráció; irodai munkák (az osztály betűrend szerinti jegyzékében szereplő valamennyi szolgáltatás).
- 36 Biztosítás; pénzügyi ügyletek; valutaügyletek; ingatlanügyletek (az osztály betűrend szerinti jegyzékében szereplő valamennyi szolgáltatás).
- 37 Építkezés; javítás; szerelési szolgáltatások (az osztály betűrend szerinti jegyzékében szereplő valamennyi szolgáltatás).
- 38 Távközlés (az osztály betűrend szerinti jegyzékében szereplő valamennyi szolgáltatás).
- 39 Szállítás; áruk csomagolása és raktározása; utazásszervezés (az osztály betűrend szerinti jegyzékében szereplő valamennyi szolgáltatás).
- 40 Anyagmegmunkálás (az osztály betűrend szerinti jegyzékében szereplő valamennyi szolgáltatás).
- 41 Nevelés; szakmai képzés; szórakoztatás; sport- és kulturális tevékenységek (az osztály betűrend szerinti jegyzékében szereplő valamennyi szolgáltatás).
- 42 Tudományos és műszaki szolgáltatások, valamint az idetartozó tervezői és kutatói tevékenység; ipari elemző és kutató szolgáltatások; számítástechnikai hardver és szoftver tervezés és fejlesztés (az osztály betűrend szerinti jegyzékében szereplő valamennyi szolgáltatás).
- 43 Vendéglátás (élelmezés); időleges szállásadás (az osztály betűrend szerinti jegyzékében szereplő valamennyi szolgáltatás).
- 44 Orvosi szolgáltatások; állatgyógyászati szolgáltatások; higiéniai és szépségápolási szolgáltatások emberek és állatok részére; mezőgazdasági, kertészeti és erdészeti szolgáltatások (az osztály betűrend szerinti jegyzékében szereplő valamennyi szolgáltatás).
- 45 Jogi szolgáltatások; biztonsági szolgáltatások személyek és vagyontárgyak védelmére; mások által egyéni igényeknek megfelelően nyújtott személyes és társadalmi jellegű szolgáltatások (az osztály betűrend szerinti jegyzékében szereplő valamennyi szolgáltatás).
-

(210) M 15 01674

(220) 2015.06.22.

(731) dr. August Oetker Nahrungsmittel KG, Bielefeld (DE)

(740) dr. Szamosi Katalin, SBGK Ügyvédi Iroda, Budapest

(541) FELHŐCSKE

(511) 29 Alkoholmentes tejes italok, túró, habosított túros ételek, joghurt, az előbbieket mindegyike gyümölcskészítménnyel is; tej alapú desszertek, tej alapú krémek, tejből és/vagy tejkészítményekből állományjavítók és gyümölcskészítmények, valamint ízfokozók és aromaanyagok hozzáadásával.

30 Kész pudingok, grízpépek, ínycsikszítmények.

(210) M 15 01680

(220) 2015.06.22.

(731) INCOM TECHNOLOGIES Kft., Budapest (HU)

(740) Csótai Gergely, Miskolc

(546)  Smartwifi®

(511) 35 Marketing.

38 Távközlési kapcsolat létesítése számítógépes világhálóval.

(210) M 15 01691

(220) 2015.06.23.

(731) Simoniz USA, Inc., Bolton (US)

(740) dr. Sasvári Gabriella, SBGK Ügyvédi Iroda, Budapest

(546)



- (511) 2 Autófesték szigetelő bevonatok.
 3 Polírozó szerek, tisztítószeres és viaszok.
 7 Autómosó felszerelések.
 37 Autójavítás; teljes körű tisztítás és fényezés.

(210) M 15 01692

(220) 2015.06.23.

(731) Simoniz USA, Inc., Bolton (US)

(740) dr. Sasvári Gabriella, SBGK Ügyvédi Iroda, Budapest

(541) SIMONIZ

- (511) 2 Autófesték szigetelő bevonatok.
 3 Polírozó szerek, tisztítószeres és viaszok.
 7 Autómosó felszerelések.
 37 Autójavítás; teljes körű tisztítás és fényezés.

(210) M 15 01711

(220) 2015.06.24.

(731) Nagy András, Encs (HU)

(740) dr. Borbás Máté, SBGK Ügyvédi Iroda, Budapest

(546)



- (511) 33 Alkoholtartalmú italok (a sörök kivételével) (az osztály betűrend szerinti jegyzékében szereplő valamennyi áru).
 35 Reklámozás; kereskedelmi ügyletek; kereskedelmi adminisztráció; irodai munkák (az osztály betűrend szerinti jegyzékében szereplő valamennyi szolgáltatás).
 43 Vendéglátás (ételmezés); időleges szállásadás (az osztály betűrend szerinti jegyzékében szereplő valamennyi szolgáltatás).

(210) M 15 01715

(220) 2015.06.25.

(731) Élelmiszervállalkozók Versenyképességéért Egyesület, Budapest (HU)

(546)



- (511) 29 Hús, hal-, baromfi- és vadhús; húskivonatok; tartósított, szárított és főzött gyümölcsök és zöldségek; zselék, lekvárok (dzsemek), kompótok; tojások; tej és tejtermékek; étkezési olajok és zsírok (az osztály betűrend szerinti jegyzékében szereplő valamennyi áru).
 30 Kávé, tea, kakaó és kávépótló szerek; rizs; tápióka és szágó; lisztek és más gabonakészítmények; kenyér, péksütemények és cukrászsütemények; fagylaltok; cukor, méz, melaszszirup; élesztő, sütőporok; só; mustár; ecet,

fűszeres mártások; fűszerek; jég (az osztály betűrend szerinti jegyzékében szereplő valamennyi áru).

32 Sörök; ásványvizek és szénsavas vizek és egyéb alkoholmentes italok; gyümölcsitalok és gyümölcslevek; szörpök és más készítmények italokhoz (az osztály betűrend szerinti jegyzékében szereplő valamennyi áru).

(210) M 15 01744

(220) 2015.06.29.

(731) Szabó Erika, Budapest (HU)

(541) Hajnali láz

(511) 9 Tudományos célra szolgáló, tengerészeti, földmérő, fényképezési, mozgóképi, optikai, súlymérő, egyéb mérő-, jelző-, ellenőrző (felügyeleti), életmentő és oktatóberendezések és felszerelések; elektromos energia vezetésére, kapcsolására, átalakítására, tárolására, szabályozására vagy ellenőrzésére szolgáló készülékek és berendezések; hangok vagy képek rögzítésére, továbbítására, másolására szolgáló készülékek; mágneses adathordozók; hanglemezek; CD-k (kompakt lemezek), DVD-k és egyéb, digitális rögzítésű média; szerkezetek érmebedobással működő készülékekhez; regisztrációs pénztárgépek; számológépek, adatfeldolgozó berendezések, számítógépek; számítógépes szoftverek; tűzoltó készülékek (az osztály betűrend szerinti jegyzékében szereplő valamennyi áru).

16 Papír, karton és ezen anyagokból készült termékek, amelyek nem tartoznak más osztályokba; nyomdaipari termékek; könyvkötészeti anyagok; fényképek; papíripari cikkek; papíripari vagy háztartási ragasztóanyagok; anyagok művészek részére; esetek; írógépek és irodai cikkek (bútorok kivételével); tanítási és oktatási anyagok (készülékek kivételével); csomagolásra szolgáló műanyagok (amelyek nem tartoznak más osztályokba); nyomdabetűk; klisék (az osztály betűrend szerinti jegyzékében szereplő valamennyi áru).

41 Nevelés; szakmai képzés; szórakoztatás; sport- és kulturális tevékenységek (az osztály betűrend szerinti jegyzékében szereplő valamennyi szolgáltatás).

(210) M 15 01749

(220) 2015.06.29.

(731) Dante International S.A., Bukarest (RO)

(740) dr. Szamosi Katalin, SBGK Ügyvédi Iroda, Budapest

(546)

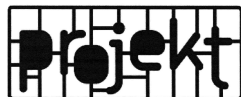

(511) 7 Gépek és szerszámok; motorok (a szárazföldi járműmotorok kivételével); tengelykapcsolók és erőátviteli elemek (a szárazföldi járművek céljára készültek kivételével); nem kézi működtetésű mezőgazdasági eszközök, keltetőgépek; árusító automaták (az osztály betűrend szerinti jegyzékében szereplő valamennyi áru).

8 Kéziszerszámok és kézzel működtetett eszközök; evőeszközök; vágó- és szűrőfegyverek; borotvák (az osztály betűrend szerinti jegyzékében szereplő valamennyi áru).

(210) M 15 01789

(220) 2015.07.03.

(731) CEVA-PHILAXIA Oltóanyagtermelő Rt., Budapest (HU)

(740) Lantos Mihály, DANUBIA Szabadalmi és Jogi Iroda Kft., Budapest

(541) DERZSY-DÍJ

(511) 41 Konferenciák, kongresszusok szervezése és lebonyolítása, szakmai továbbképzés az állatgyógyászat területén ezen belül szakmai díjak odaítélése és kiadása.

A rovat 130 darab közlést tartalmaz.

Védjegybejelentés módosítása

Meghirdetett védjegybejelentés árujegyzéke korlátozásának tudomásul vétele

(210) M 15 00413

(220) 2015.02.12.

(731) Richter Gedeon Nyrt., Budapest (HU)

(541) ZILETA

(511) 5 Gyógyszerkészítmények, kivéve az onkológiai és az osteoporosis kezelésére használt
gyógyszerkészítmények.

A rovat 1 darab közlést tartalmaz.

Lajstromozott védjegyek**(111) 215.904**

(151) 2015.06.15.

(210) M 14 02635

(220) 2014.08.28.

(732) Assist-Trend Kft., Lábatlan (HU)**(541) Septofoam**

(511) 3 Fehéritőkészítmények; tisztítószeres; lefolyócsövek eldugulása elleni készítmények; zsírtalanító szerek, nem gyártás során való használata.

5 Gombaölő szerek (fungicidek).

(111) 216.389

(151) 2015.08.08.

(210) M 15 00657

(220) 2015.03.04.

(732) Minus Sport Kft., Budapest (HU)

(740) dr. Kereszty Marcell, Gödölle, Kékes, Mészáros & Szabó Szabadalmi és Védjegy Iroda, Budapest

(546)

(511) 3 Kosmetikai cikkek, kozmetikai szerek, izzadás elleni spray-k, frissítő spray-k, sportolási célú izzadás elleni spray-k, sportolási célú frissítő spray-k, hűtőspray-k, sportolási célú hűtőspray-k, mellkas és végtag hűtőspray-k; mindezekhez való tokok és tartótokok, valamint ezek tartozékai és alkatrészei.

5 Egészségügyi termékek, hűtőspray-k gyógyászati használatra, izzadás elleni szerek és készítmények, lemosószeres egészségügyi használatra; mindezekhez való tokok és tartótokok, valamint ezek tartozékai és alkatrészei.

9 Informatikai alkalmazások, szoftverek, multimédiás programok, letölthető számítógépes szoftveralkalmazások, rögzített számítógépes szoftveralkalmazások, letölthető számítógép programok, rögzített számítógép programok, sportcélú és egészségügyi számítógépes szoftvertermékek és alkalmazások; ilyen szoftvereket és alkalmazásokat tartalmazó adattárolók, hordozható számítógépes eszközök, mobiltelefonok.

41 Szórakoztatás; sport- és kulturális tevékenységek; multimédiás anyagok készítése; oktatás, tanácsadás, coaching, edzéstervezés a sport területén; edzői szolgáltatások; egészségvédő és szabadidős tevékenységek és szolgáltatások, on-line elérhető elektronikus publikációk, sportversenyek és sportesemények rendezése, testnevelési szolgáltatások.

(111) 216.390

(151) 2015.08.08.

(210) M 14 03012

(220) 2014.10.01.

(732) Fehérvár Infó Reklám Lap és Könyvkiadó Kft., Székesfehérvár (HU)

(740) dr. Kálmán Márton, Budapest

(546)

(511) 16 Papír, karton, nyomdaipari termékek, könyvkötészeti anyagok, fényképek, papíripari cikkek, nyomdabetűk,

klisék.

35 Reklámozás; kereskedelmi ügyletek; kereskedelmi adminisztráció.

41 Könyvkiadás.

(111) 216.391

(151) 2015.08.08.

(210) M 14 03255

(220) 2014.10.28.

(732) Duomax Kft., Budapest (HU)

(740) Várnai Anikó, INTERINNO Szabadalmi Iroda, Budapest

(541) VAPOREX

(511) 1 Ipari, tudományos, fényképezési, mezőgazdasági, kertészeti, erdészeti vegyi termékek; feldolgozatlan műgyanták, feldolgozatlan műanyagok; trágyák; vegyi tűzoltó szerek; fémek edzésére és hegesztésére szolgáló készítmények; ipari rendeltetésű ragasztóanyagok.

19 Nem fém építőanyagok; nem fémből készült merev építési csövek; aszfalt, szurok és bitumen; nem fémből készült hordozható szerkezetek.

(111) 216.392

(151) 2015.08.08.

(210) M 14 03260

(220) 2014.10.29.

(732) Jobb Veled a Világ Alapítvány, Budapest (HU)

(740) PINTZ ÉS TÁRSAI Szabadalmi, Védjegy és Jogi Iroda Kft., Budapest

**(546)  Jobb Veled a Világ
BOLDOGSÁGPROGRAM**

(511) 35 Kereskedelmi ügyletek élelmiszerekkel, illatszerekkel, és háztartási cikkekkel kapcsolatban.

41 Oktatás; levelező oktatás, távoktatás; önismereti tanfolyamok [oktatás]; oktatási anyagok terjesztése; oktatási kézikönyvek fejlesztése; oktatási anyagok kiadása; könyvkiadás; mágneses vagy optikai adathordozón tárolt anyagok kiadása; elektronikus könyvek és folyóiratok online kiadása, publikálása (nem letölthető); CD kiadás.

45 Személyes és társadalmi jellegű szolgáltatások lelki tanácsadással kapcsolatban; társadalmi jellegű szolgáltatások személyiségfejlesztéssel kapcsolatban.

(111) 216.393

(151) 2015.08.08.

(210) M 14 03611

(220) 2014.11.27.

(732) Artifex Kiadó Kft., Budapest (HU)

(740) dr. Gödölle Tamás, Bogsch és Társai Ügyvédi Iroda, Budapest

(541) METSZET

(511) 16 Folyóiratok; magazinok; könyvek, könyvkötészeti anyagok; nyomdaipari termékek; újságok; tanítási és oktatási anyagok (készülékek kivételével).

41 Folyóiratok és könyvek elektronikus online kiadása, publikálása; nevelés; szakmai képzés, építészeti szakmai képzés; szórakoztatás; sport és kulturális tevékenységek.

42 Tudományos és műszaki szolgáltatások.

(111) 216.394

(151) 2015.08.08.

(210) M 14 03612

(220) 2014.11.27.

(732) **Continent Kft., Budapest (HU)**

(541) **TEMSTER**

(511) 25 Ruházati termékek.

(111) **216.395**

(151) 2015.08.08.

(210) M 14 03614

(220) 2014.11.27.

(732) **MI Foundation Limited, Grand Kayman (KY)**

(740) Jutasi & Társai Ügyvédi Iroda, Budapest

(546)



(511) 16 Újság.

38 Távközlés.

41 Nevelés; szakmai képzés; szórakoztatás; sport- és kulturális tevékenységek.

(111) **216.396**

(151) 2015.08.08.

(210) M 14 03615

(220) 2014.11.27.

(732) **MI Foundation Limited, Grand Kayman (KY)**

(740) Jutasi & Társai Ügyvédi Iroda, Budapest

(546)

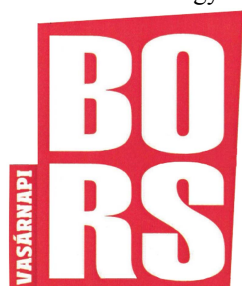

(511) 16 Újság.

38 Távközlés.

41 Nevelés; szakmai képzés; szórakoztatás; sport- és kulturális tevékenységek.

(111) **216.397**

(151) 2015.08.08.

(210) M 14 03618

(220) 2014.11.27.

(732) **Spitzer Gyöngyi, Budakalász (HU)**

(541) **MAMAGÉSA**

(511) 35 Ajándéktárgyak forgalmazása.

41 Előadóművészek szolgáltatásai, nevelés.

43 Vendéglátás, étterem, önkiszolgáló, szociális étkeztetés.

(111) 216.399

(151) 2015.08.08.

(210) M 15 00275

(220) 2015.01.30.

(732) Columbus Értékesítő Kft., Nagytarcsa (HU)

(740) PINTZ ÉS TÁRSAI Szabadalmi, Védjegy és Jogi Iroda Kft., Budapest

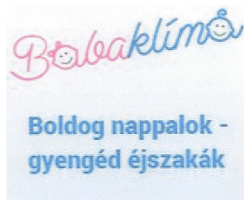
(546)

(511) 11 Légkondicionálók; klímaberendezések; klímatechnikai berendezések; klímaszekrények; hőszivattyúk; napkollektorok [fűtés].

(111) 216.400

(151) 2015.08.08.

(210) M 15 00276

(220) 2015.01.30.

(732) Columbus Értékesítő Kft., Nagytarcsa (HU)

(740) PINTZ ÉS TÁRSAI Szabadalmi, Védjegy és Jogi Iroda Kft., Budapest

(546)

(511) 11 Légkondicionálók; klímaberendezések; klímatechnikai berendezések; klímaszekrények; hőszivattyúk; napkollektorok [fűtés].

(111) 216.401

(151) 2015.08.10.

(210) M 14 03387

(220) 2014.11.11.

(732) MTDM Management Üzletviteli Szolgáltató Kft., Budapest (HU)

(740) Ujj Ágnes Enikő, Dunakeszi

(546)

- (511) 35 Reklámozás; kereskedelmi ügyletek; kereskedelmi adminisztráció; irodai munkák (az osztály betűrend szerinti jegyzékében szereplő valamennyi szolgáltatás).
- 36 Biztosítás; pénzügyi ügyletek; valutaügyletek; ingatlanügyletek (az osztály betűrend szerinti jegyzékében szereplő valamennyi szolgáltatás).
- 37 Építkezés; javítás; szerelési szolgáltatások (az osztály betűrend szerinti jegyzékében szereplő valamennyi szolgáltatás).
- 43 Vendéglátás (élelmezés); időleges szállásadás (az osztály betűrend szerinti jegyzékében szereplő valamennyi szolgáltatás).

(111) 216.402

(151) 2015.08.10.

(210) M 14 03888

(220) 2014.12.22.

(732) **FMB Service Kft., Budapest (HU)**

(546)  **FMB**
Service Kft

(511) 37 Építkezés; javítás; szerelési szolgáltatások (az osztály betűrend szerinti jegyzékében szereplő valamennyi szolgáltatás).

42 Tudományos és műszaki szolgáltatások, valamint az idetartozó tervezői és kutatói tevékenység; ipari elemző és kutató szolgáltatások; számítástechnikai hardver és szoftver tervezés és fejlesztés (az osztály betűrend szerinti jegyzékében szereplő valamennyi szolgáltatás).

(111) **216.403**

(151) 2015.08.10.

(210) M 14 03904

(220) 2014.12.23.

(732) **TRIPTARA HUNGÁRIA KFT., Budapest (HU)**

(740) Dr. Szamosi Katalin, SBGK Ügyvédi Iroda, Budapest

(541) **UNIC**

(511) 43 Vendéglátás (élelmezés); időleges szállásadás (az osztály betűrend szerinti jegyzékében szereplő valamennyi szolgáltatás).

(111) **216.404**

(151) 2015.08.10.

(210) M 15 00408

(220) 2015.02.12.

(732) **Richter Gedeon Nyrt., Budapest (HU)**

(541) **TELEXER**

(511) 5 Gyógyszerkészítmények.

(111) **216.405**

(151) 2015.08.10.

(210) M 15 00409

(220) 2015.02.12.

(732) **Richter Gedeon Nyrt., Budapest (HU)**

(541) **TEMIVAN**

(511) 5 Gyógyszerkészítmények.

(111) **216.406**

(151) 2015.08.10.

(210) M 15 00410

(220) 2015.02.12.

(732) **Richter Gedeon Nyrt., Budapest (HU)**

(541) **VADIZOL**

(511) 5 Gyógyszerkészítmények.

(111) **216.407**

(151) 2015.08.10.

(210) M 15 00412

(220) 2015.02.12.

(732) **Richter Gedeon Nyrt., Budapest (HU)**

(541) **ZENZYLLE**

(511) 5 Gyógyszerkészítmények.

(111) 216.408

(151) 2015.08.10.

(210) M 14 03624

(220) 2014.11.28.

(732) Lendér-Király Zoltán, Budapest (HU)

(740) dr. Balczó Gábor, Budapest

(541) infotudatos

(511) 35 Reklámozás; kereskedelmi ügyletek; kereskedelmi adminisztráció; irodai munkák (az osztály betűrend szerinti jegyzékében szereplő valamennyi szolgáltatás).

36 Biztosítás; pénzügyi ügyletek; valutaügyletek; ingatlanügyletek (az osztály betűrend szerinti jegyzékében szereplő valamennyi szolgáltatás).

42 Tudományos és műszaki szolgáltatások, valamint az idetartozó tervezői és kutatói tevékenység; ipari elemző és kutató szolgáltatások; számítástechnikai hardver és szoftver tervezés és fejlesztés (az osztály betűrend szerinti jegyzékében szereplő valamennyi szolgáltatás).

(111) 216.409

(151) 2015.08.10.

(210) M 14 00088

(220) 2014.01.13.

(732) Szerencsejáték Zrt., Budapest (HU)

(740) dr. Lakatos Etta, Budapest

(541) Kabala

(511) 16 Papír, karton és ezen anyagokból készült termékek, nyomdaipari termékek, fényképek, grafikai ábrázolások, poszterek, papíripari cikkek, brosúrák, vékony fűzött könyvek, prospektusok, kártyák, irodai cikkek (bútorok kivételével).

35 Szerencsejátékokkal kapcsolatos reklámozás, hirdetés, hirdető ügynökségek, rádiós reklámozás, reklámanyagok terjesztése, szabadtéri hirdetés.

41 Filmgyártás, szabadidős szolgáltatások, szórakoztatás, televíziós szórakoztatás, show-műsorok, sorsjátékok lebonyolítása, rádiós szórakoztatás, rádió- és televízió-programok készítése, versenyek szervezése, rendezése.

(111) 216.412

(151) 2015.08.12.

(210) M 11 03788

(220) 2011.11.29.

(732) Szallas.hu Kft., Miskolc (HU)

(740) dr. Árva Katalin, Árva Ügyvédi Iroda, Budapest

(541) SZALLAS.HU

(511) 35 Hirdetési hely kölcsönzése, hirdetési oldalak készítése, információ és tanácsadás fogyasztóknak (fogyasztói tanácsadás), információk számítógépes adatbázisokba való rendezése, információk számítógépes adatbázisokba való szerkesztése, on-line hirdetőtevékenység számítógépes hálózaton, rádiós reklámozás, állasközvetítő irodák, reklámozás, reklámügynökségek, hirdető ügynökségek, szállodai üzletvezetés.

39 Utazások szervezése, látogatások tervezése turistáknak.

43 Átmeneti szállások bérlete, helyfoglalás panziókban, helyfoglalás szállodákban, szálláshely lefoglalása (időleges), szállásügynökségek (szállodák, panziók), szállodai szolgáltatások.

(111) 216.414

(151) 2015.08.13.

(210) M 14 03509

(220) 2014.11.20.

(732) Ramazan Timzan, Istanbul, Aksemsettin (TR)

(740) dr. Berényi Krisztina, Dr. Berényi Krisztina Ügyvédi Iroda, Budapest

(546)  Isztambul Transzfer

(511) 35 Reklámozás; kereskedelmi ügyletek; kereskedelmi adminisztráció; irodai munkák (az osztály betűrend szerinti jegyzékében szereplő valamennyi szolgáltatás).

39 Reptéri transzfer, személyszállítás, utasszállítás.

A rovat 23 darab közlést tartalmaz.

Védjegyoltalom megszűnése

Védjegyoltalom megszűnése megújítás nélküli lejárat miatt

(111) 116.366

(210) M 74 00482

(180) 2014.12.23.

(111) 116.849

(210) M 74 01321

(180) 2014.12.23.

(111) 116.863

(210) M 74 01629

(180) 2014.12.18.

(111) 116.889

(210) M 74 01722

(180) 2014.12.10.

(111) 116.890

(210) M 74 01712

(180) 2014.12.10.

(111) 116.891

(210) M 74 01713

(180) 2014.12.10.

(111) 116.893

(210) M 74 01716

(180) 2014.12.10.

(111) 117.182

(210) M 74 02148

(180) 2014.12.10.

(111) 117.399

(210) M 74 02045

(180) 2014.12.04.

(111) 117.400

(210) M 74 02046

(180) 2014.12.04.

(111) 117.401

(210) M 74 02047

(180) 2014.12.04.

(111) 117.487

(210) M 74 02087

(180) 2014.12.16.

(111) 117.488

(210) M 74 02088

(180) 2014.12.16.

(111) 117.489

(210) M 74 02090

(180) 2014.12.16.

(111) 124.858

(210) M 84 01965

(180) 2014.12.29.

(111) 124.859

(210) M 84 01966

(180) 2014.12.29.

(111) 124.860

(210) M 84 01967

(180) 2014.12.29.

(111) 124.874

(210) M 84 01834

(180) 2014.12.05.

(111) 124.876

(210) M 84 01866

(180) 2014.12.10.

(111) 124.879

(210) M 84 01869

(180) 2014.12.12.

(111) 124.880

(210) M 84 01870

(180) 2014.12.12.

(111) 124.889

(210) M 84 01963

(180) 2014.12.28.

(111) 124.890

(210) M 84 01964

(180) 2014.12.28.

(111) 139.644

(210) M 94 04475

(180) 2014.12.23.

(111) 139.645

(210) M 94 04476

(180) 2014.12.23.

(111) 139.892

(210) M 94 04370

(180) 2014.12.13.

(111) 141.656

(210) M 94 04310

(180) 2014.12.06.

(111) 141.662

(210) M 94 04385

(180) 2014.12.14.

(111) 141.979

(210) M 94 04346

(180) 2014.12.09.

(111) 142.047

(210) M 94 04298

(180) 2014.12.06.

(111) 142.363

(210) M 94 04293

(180) 2014.12.06.

(111) 142.364

(210) M 94 04332

(180) 2014.12.08.

(111) 142.365

(210) M 94 04351

(180) 2014.12.12.

(111) 142.408

(210) M 94 04270

(180) 2014.12.02.

(111) 142.414

(210) M 94 04521

(180) 2014.12.30.

(111) 142.415

(210) M 94 04522

(180) 2014.12.30.

(111) 142.448

(210) M 94 04404

(180) 2014.12.16.

(111) 142.465

(210) M 94 04288

(180) 2014.12.02.

(111) 142.556

(210) M 94 04384

(180) 2014.12.14.

(111) 142.858

(210) M 94 04497

(180) 2014.12.28.

(111) 142.862

(210) M 94 04319

(180) 2014.12.07.

(111) 143.176

(210) M 94 04467

(180) 2014.12.22.

(111) 143.178

(210) M 94 04463

(180) 2014.12.22.

(111) 143.181

(210) M 94 04469

(180) 2014.12.22.

(111) 143.182

(210) M 94 04470

(180) 2014.12.22.

(111) 143.311

(210) M 94 04495

(180) 2014.12.27.

(111) 143.394

(210) M 94 04406

(180) 2014.12.16.

(111) 144.088

(210) M 94 04481

(180) 2014.12.23.

(111) 144.235

(210) M 94 04523

(180) 2014.12.30.

(111) 144.411

(210) M 94 04261

(180) 2014.12.01.

(111) 144.412

(210) M 94 04290

(180) 2014.12.05.

(111) 144.415

(210) M 94 04357

(180) 2014.12.12.

(111) 144.456

(210) M 94 04359

(180) 2014.12.12.

(111) 144.578

(210) M 94 04449

(180) 2014.12.21.

(111) 144.734

(210) M 94 04452

(180) 2014.12.21.

(111) 144.884

(210) M 94 04334

(180) 2014.12.08.

(111) 145.019

(210) M 94 04264

(180) 2014.12.01.

(111) 145.025

(210) M 94 04280

(180) 2014.12.02.

(111) 145.178

(210) M 94 04420

(180) 2014.12.19.

(111) 145.311

(210) M 94 04257

(180) 2014.12.01.

(111) 145.373

(210) M 94 04451

(180) 2014.12.21.

(111) 145.669

(210) M 94 04360

(180) 2014.12.12.

(111) 145.763(210) M 94 04331

(180) 2014.12.07.

(111) 146.026

(210) M 94 04455

(180) 2014.12.21.

(111) 146.274

(210) M 94 04409

(180) 2014.12.16.

(111) 146.485

(210) M 94 04480

(180) 2014.12.23.

(111) 152.320

(210) M 94 04262

(180) 2014.12.01.

(111) 152.348

(210) M 94 04347

(180) 2014.12.09.

(111) 181.349

(210) M 04 04831

(180) 2014.12.02.

(111) 181.470

(210) M 04 05033

(180) 2014.12.20.

(111) 181.472

(210) M 04 05036

(180) 2014.12.20.

(111) 181.473

(210) M 04 05034

(180) 2014.12.20.

(111) 181.474

(210) M 04 05035

(180) 2014.12.20.

(111) 182.160

(210) M 04 05138

(180) 2014.12.31.

(111) 184.655

(210) M 04 04909

(180) 2014.12.09.

(111) 184.663

(210) M 04 04906

(180) 2014.12.09.

(111) 184.665

(210) M 04 04907

(180) 2014.12.09.

(111) 184.911

(210) M 04 04904

(180) 2014.12.09.

(111) 184.924

(210) M 04 04905

(180) 2014.12.09.

(111) 184.954

(210) M 04 04916

(180) 2014.12.09.

(111) 184.979

(210) M 04 05120

(180) 2014.12.28.

(111) 184.982

(210) M 04 04989

(180) 2014.12.15.

(111) 184.984

(210) M 04 04988

(180) 2014.12.15.

(111) 184.985

(210) M 04 04987

(180) 2014.12.15.

(111) 184.987

(210) M 04 04984

(180) 2014.12.15.

(111) 184.991

(210) M 04 04834

(180) 2014.12.02.

(111) 184.993

(210) M 04 04830

(180) 2014.12.02.

(111) 184.995

(210) M 04 04829

(180) 2014.12.02.

Nemzeti védjegyoltalom megszűnése

(111) 184.998

(210) M 04 04827

(180) 2014.12.02.

(111) 185.043

(210) M 04 05060

(180) 2014.12.21.

(111) 185.044

(210) M 04 05071

(180) 2014.12.21.

(111) 185.058

(210) M 04 04876

(180) 2014.12.07.

(111) 185.062

(210) M 04 05065

(180) 2014.12.21.

(111) 185.063

(210) M 04 04880

(180) 2014.12.07.

(111) 185.065

(210) M 04 04872

(180) 2014.12.07.

(111) 185.067

(210) M 04 04881

(180) 2014.12.07.

(111) 185.068

(210) M 04 05026

(180) 2014.12.18.

(111) 185.069

(210) M 04 05070

(180) 2014.12.21.

(111) 185.073

(210) M 04 04879

(180) 2014.12.07.

(111) 185.074

(210) M 04 05027

(180) 2014.12.18.

A rovat 100 darab közlést tartalmaz.

Védjegyoltalom megszűnése lemondás miatt

(111) 213.386

(732) Araczký Balázs, Budapest (HU)

(740) dr. Szamosi Katalin, SBGK Ügyvédi Iroda, Budapest

A rovat 1 darab közlést tartalmaz.

Védjegyoltalom törlése

(111) 212.460

(732) Mirage-Plussz Bt., Budapest (HU)

A rovat 1 darab közlést tartalmaz.

Védjegyzéskészítő

(111) 117.697

(732) Metro-Goldwyn-Mayer Lion Corp., Santa Monica, California (US)

(111) 117.702

(732) Alberto-Culver International, Inc.(Delaware állam törvényei szerint bejegyzett cég), Englewood Cliffs, New Jersey (US)

(111) 118.491

(732) Teijin Limited, Chuo-ku, Osaka (JP)

(111) 125.272

(732) Bernard Matthews P.L.C., Norwich, Norfolk (GB)

(111) 125.429

(732) Daiichi Sankyo Company, Limited, Tokyo (JP)

(111) 146.342

(732) Wolters Kluwer Kft., Budapest (HU)

(111) 147.259

(732) UNILEVER N.V., Rotterdam (NL)

(111) 148.120

(732) WURZBURG Holding S.A., L-1840 Luxembourg (LU)

(111) 148.137

(732) OFFICE DEPOT, INC. (Delaware állam törvényei szerint működő vállalat), Boca Raton (US)

(111) 148.322

(732) KODO, Inc., St. Helena, (US)

(111) 149.966

(732) 4Life Trademarks, LLC, Sandy, Utah (US)

(111) 150.229

(732) Estée Lauder Cosmetics Ltd. (Canada törvényei szerint működő vállalat), Agincourt, Ontario (CA)

(111) 150.486

(732) HSBC GROUP MANAGEMENT SERVICES LIMITED, London (GB)

(111) 152.655

(732) IDEXX Laboratories, Inc., Westbrook, Maine (US)

(111) 153.248

(732) Clinique Laboratories, LLC. (Delaware állam törvényei szerint működő vállalat), New York, New York (US)

(111) 183.668

(732) Magyar Országos Közjegyzői Kamara, Budapest (HU)

(111) 183.669

(732) Magyar Országos Közjegyzői Kamara, Budapest (HU)

(111) 183.670

(732) Magyar Országos Közjegyzői Kamara, Budapest (HU)

(111) 185.267

(732) VízTEC Víztechnológiai Segédanyagokat Forgalmazó Zártkörűen Működő Részvénytársaság, Balatonfüzfő (HU)

(111) 186.026

(732) Zsindelyes Pálinka Zrt., Érpatak (HU)

(111) 186.274

(732) Central Médiasoport Zártkörűen Működő Részvénytársaság, Budapest (HU)

(111) 186.609

(732) Gu Zhong Yao, Budapest (HU)
Szarka László, Budapest (HU)

(111) 186.873

(732) Central Médiasoport Zártkörűen Működő Részvénytársaság, Budapest (HU)

(111) 187.008

(732) MacDermid Agricultural Solutions, Inc., Waterbury, Connecticut (US)

(111) 187.403

(732) Educatio Társadalmi Szolgáltató Nonprofit Korlátolt Felelősségű Társaság, Budapest (HU)

(111) 187.404

(732) Educatio Társadalmi Szolgáltató Nonprofit Korlátolt Felelősségű Társaság, Budapest (HU)

(111) 187.405

(732) Educatio Társadalmi Szolgáltató Nonprofit Korlátolt Felelősségű Társaság, Budapest (HU)

(111) 187.573

(732) BUSZESZ Élelmiszeripari Zrt., Budapest (HU)

(111) 187.692

(732) Dreher Sörgyárak Zrt., Budapest (HU)

(111) 187.878

(732) Ssangyong Motor Company, Pyungtaek-si, Kyungki-do (KR)

(111) 188.123

(732) SEAWING Fejlesztő és Szolgáltató Kft., Székesfehérvár (HU)

(111) 188.510

(732) B.GY.FAMÍVES Kft., Tata (HU)

(111) 188.587

Nemzeti védjegyoltalom megújítása

(732) Hungaria Pezsgőpincészet Kft., Budapest (HU)

(111) **188.667**

(732) Magyar Kémikusok Egyesülete, Budapest (HU)

(111) **188.962**

(732) Magyar Kémikusok Egyesülete, Budapest (HU)

(111) **193.375**

(732) Central Médiasoport Zártkörűen Működő Részvénytársaság, Budapest (HU)

(111) **195.433**

(732) Central Médiasoport Zártkörűen Működő Részvénytársaság, Budapest (HU)

(111) **197.693**

(732) Arkon Zrt., Budapest (HU)

A rovat 38 darab közlést tartalmaz.

Vegyes védjegyközlemények - Lajstromozott védjegyeket érintő közlemények

Jogutódlás

(111) 114.604

(732) Indofil Industries (Netherlands) B.V., Amsterdam (NL)

(111) 121.313

(732) Sumitomo Heavy Industries, Ltd., Tokyo (JP)

(111) 121.333

(732) Indofil Industries (Netherlands) B.V., Amsterdam (NL)

(111) 125.429

(732) Daiichi Sankyo Company, Limited, Tokyo (JP)

(111) 132.567

(732) SANTEN PHARMACEUTICAL CO., LTD., Osaka-fu (JP)

(111) 134.422

(732) Easton Baseball / Softball Inc., Van Nuys, California (US)

(111) 136.672

(732) Novartis Tiergesundheits AG, Basel (CH)

(111) 140.485

(732) Central Média csoport Zártkörűen Működő Részvénytársaság, Budapest (HU)

(111) 143.830

(732) HSBC GROUP MANAGEMENT SERVICES LIMITED, London (GB)

(111) 146.398

(732) Novartis AG, Basel (CH)

(111) 147.379

(732) Novartis AG, Basel (CH)

(111) 148.025

(732) HSBC GROUP MANAGEMENT SERVICES LIMITED, London (GB)

(111) 150.486

(732) HSBC GROUP MANAGEMENT SERVICES LIMITED, London (GB)

(111) 151.499

(732) MAG IAS GmbH, Eislingen (DE)

(111) 153.356

(732) HSBC GROUP MANAGEMENT SERVICES LIMITED, London (GB)

(111) 156.094

(732) Central Média csoport Zártkörűen Működő Részvénytársaság, Budapest (HU)

(111) 157.925

(732) Central Média csoport Zártkörűen Működő Részvénytársaság, Budapest (HU)

(111) 158.453

(732) Central Média csoport Zártkörűen Működő Részvénytársaság, Budapest (HU)

(111) 158.669

(732) R.R. Donnelley & Sons Company, Chicago, IL 60601 (US)

(111) 158.963

(732) Central Média csoport Zártkörűen Működő Részvénytársaság, Budapest (HU)

(111) 160.425

(732) Central Média csoport Zártkörűen Működő Részvénytársaság, Budapest (HU)

(111) 163.460

(732) Central Média csoport Zártkörűen Működő Részvénytársaság, Budapest (HU)

(111) 163.461

(732) Central Média csoport Zártkörűen Működő Részvénytársaság, Budapest (HU)

(111) 163.462

(732) Central Média csoport Zártkörűen Működő Részvénytársaság, Budapest (HU)

(111) 163.880

(732) Central Média csoport Zártkörűen Működő Részvénytársaság, Budapest (HU)

(111) 164.219

(732) Central Média csoport Zártkörűen Működő Részvénytársaság, Budapest (HU)

(111) 165.072

(732) Pfizer Ireland Pharmaceuticals, Ringaskiddy, County Cork (IE)

(111) 165.499

(732) Central Digitális Média Kft., Budapest (HU)

(111) 166.730

(732) Centrál Digitális Média Kft., Budapest (HU)

(111) 166.973

(732) Central Média csoport Zártkörűen Működő Részvénytársaság, Budapest (HU)

(111) 167.150

(732) Central Média csoport Zártkörűen Működő Részvénytársaság, Budapest (HU)

(111) 168.311

(732) Central Média csoport Zártkörűen Működő Részvénytársaság, Budapest (HU)

(111) 169.946

(732) Central Digitális Média Kft., Budapest (HU)

(111) 171.024

(732) Central Digitális Média Kft., Budapest (HU)

(111) 171.094

(732) Central Média csoport Zártkörűen Működő Részvénytársaság, Budapest (HU)

(111) 171.567

(732) Central Média csoport Zártkörűen Működő Részvénytársaság, Budapest (HU)

(111) 171.568

(732) Central Digitális Média Kft., Budapest (HU)

(111) 172.225

(732) MacDermid Agricultural Solutions, Inc., Waterbury, Connecticut (US)

(111) 172.853

(732) Central Digitális Média Kft., Budapest (HU)

(111) 173.274

(732) Central Média csoport Zártkörűen Működő Részvénytársaság, Budapest (HU)

(111) 173.487

(732) Novartis Vaccines Influenza S.R.L., Siena (SI) (IT)

(111) 173.975

(732) Central Média csoport Zártkörűen Működő Részvénytársaság, Budapest (HU)

(111) 175.190

(732) Central Digitális Média Kft., Budapest (HU)

(111) 175.579

(732) Central Média csoport Zártkörűen Működő Részvénytársaság, Budapest (HU)

(111) 177.063

(732) Central Média csoport Zártkörűen Működő Részvénytársaság, Budapest (HU)

(111) 177.794

(732) Central Digitális Média Kft., Budapest (HU)

(111) 180.162

(732) Central Digitális Média Kft., Budapest (HU)

(111) 181.593

(732) ASSA ABLOY Branding S.á.r.l., Luxembourg (LU)

(111) 182.656

(732) profession.hu Kft., Budapest (HU)

(111) 183.356

(732) Central Digitális Média Kft., Budapest (HU)

(111) 185.019

(732) Central Digitális Média Kft., Budapest (HU)

(111) 185.020

(732) Central Digitális Média Kft., Budapest (HU)

(111) 185.233

(732) Central Digitális Média Kft., Budapest (HU)

(111) 185.267

(732) VizTEC Víztechnológiai Segédanyagokat Forgalmazó Zártkörűen Működő Részvénytársaság, Balatonfüzfő (HU)

(111) 186.274

(732) Central Média csoport Zártkörűen Működő Részvénytársaság, Budapest (HU)

(111) 186.421

(732) Alfa Wassermann S.p.A., Alanno (PE) (IT)

(111) 186.873

(732) Central Média csoport Zártkörűen Működő Részvénytársaság, Budapest (HU)

(111) 186.913

(732) Central Digitális Média Kft., Budapest (HU)

(111) 187.008

(732) MacDermid Agricultural Solutions, Inc., Waterbury, Connecticut (US)

(111) 187.067

(732) Alfa Wassermann S.p.A., Alanno (PE) (IT)

(111) 187.403

(732) Educatio Társadalmi Szolgáltató Nonprofit Korlátolt Felelősségű Társaság, Budapest (HU)

(111) 187.404

(732) Educatio Társadalmi Szolgáltató Nonprofit Korlátolt Felelősségű Társaság, Budapest (HU)

(111) 187.405

(732) Educatio Társadalmi Szolgáltató Nonprofit Korlátolt Felelősségű Társaság, Budapest (HU)

(111) 187.433

(732) Central Digitális Média Kft., Budapest (HU)

(111) 188.081

(732) Norbi Update Lowcarb Nyrt., Budapest (HU)

(111) 188.082

(732) Norbi Update Lowcarb Nyrt., Budapest (HU)

(111) 188.094

(732) Norbi Update Lowcarb Nyrt., Budapest (HU)

(111) 188.194

(732) Central Média csoport Zártkörűen Működő Részvénytársaság, Budapest (HU)

(111) 188.383

(732) Novartis Tiergesundheit AG, Basel (CH)

(111) 188.575

(732) Easton Baseball / Softball Inc., Van Nuys, California (US)

(111) 188.775

(732) Central Média csoport Zártkörűen Működő Részvénytársaság, Budapest (HU)

(111) 188.791

(732) Central Média csoport Zrt., Budapest (HU)

(111) 189.227

(732) Alfa Wassermann S.p.A., Alanno (PE) (IT)

(111) 189.313

(732) Central Média csoport Zártkörűen Működő Részvénytársaság, Budapest (HU)

(111) 189.345

(732) Central Média csoport Zártkörűen Működő Részvénytársaság, Budapest (HU)

(111) 189.520

(732) Central Média csoport Zártkörűen Működő Részvénytársaság, Budapest (HU)

(111) 189.701

(732) Central Média csoport Zártkörűen Működő Részvénytársaság, Budapest (HU)

(111) 190.540

(732) Central Digitális Média Kft., Budapest (HU)

(111) 190.595

(732) Central Digitális Média Kft., Budapest (HU)

(111) 191.473

(732) Central Digitális Média Kft., Budapest (HU)

(111) 191.663

(732) Central Digitális Média Kft., Budapest (HU)

(111) 191.977

(732) Central Média csoport Zártkörűen Működő Részvénytársaság, Budapest (HU)

(111) 192.169

(732) Central Média csoport Zártkörűen Működő Részvénytársaság, Budapest (HU)

(111) 192.427

(732) Central Digitális Média Kft., Budapest (HU)

(111) 192.777

(732) Central Média csoport Zártkörűen Működő Részvénytársaság, Budapest (HU)

(111) 193.369

(732) BELFRIT MASTER HUNGARY KFT, Budapest (HU)

(111) 193.375

(732) Central Média csoport Zártkörűen Működő Részvénytársaság, Budapest (HU)

(111) 193.442

(732) HSBC GROUP MANAGEMENT SERVICES LIMITED, London (GB)

(111) 193.459

(732) HSBC GROUP MANAGEMENT SERVICES LIMITED, London (GB)

(111) 193.620

(732) Central Digitális Média Kft., Budapest (HU)

(111) 193.683

(732) Central Digitális Média Kft., Budapest (HU)

(111) 193.802

(732) Alfa Wassermann S.p.A., Alanno (PE) (IT)

(111) 193.804

(732) Alfa Wassermann S.p.A., Alanno (PE) (IT)

(111) 193.805

(732) Alfa Wassermann S.p.A., Alanno (PE) (IT)

(111) 193.808

(732) Alfa Wassermann S.p.A., Alanno (PE) (IT)

(111) 193.810

(732) Alfa Wassermann S.p.A., Alanno (PE) (IT)

(111) 193.814

(732) Alfa Wassermann S.p.A., Alanno (PE) (IT)

(111) 193.817

(732) Alfa Wassermann S.p.A., Alanno (PE) (IT)

(111) 193.818

(732) Alfa Wassermann S.p.A., Alanno (PE) (IT)

(111) 193.822

(732) Alfa Wassermann S.p.A., Alanno (PE) (IT)

(111) 193.823

(732) Alfa Wassermann S.p.A., Alanno (PE) (IT)

(111) 193.826

(732) Alfa Wassermann S.p.A., Alanno (PE) (IT)

(111) 193.828

(732) Alfa Wassermann S.p.A., Alanno (PE) (IT)

(111) 193.830

(732) Alfa Wassermann S.p.A., Alanno (PE) (IT)

(111) 193.835

(732) Alfa Wassermann S.p.A., Alanno (PE) (IT)

(111) 193.836

(732) Alfa Wassermann S.p.A., Alanno (PE) (IT)

(111) 193.840

(732) Alfa Wassermann S.p.A., Alanno (PE) (IT)

(111) 193.841

(732) Alfa Wassermann S.p.A., Alanno (PE) (IT)

(111) 193.847

(732) Alfa Wassermann S.p.A., Alanno (PE) (IT)

(111) 193.848

(732) Alfa Wassermann S.p.A., Alanno (PE) (IT)

(111) 193.850

(732) Alfa Wassermann S.p.A., Alanno (PE) (IT)

(111) 193.964

(732) Central Digitális Média Kft., Budapest (HU)

(111) 194.431

(732) Central Média csoport Zártkörűen Működő Részvénytársaság, Budapest (HU)

(111) 194.453

(732) Central Média csoport Zártkörűen Működő Részvénytársaság, Budapest (HU)

(111) 194.455

(732) Central Média csoport Zártkörűen Működő Részvénytársaság, Budapest (HU)

(111) 194.456

(732) Central Média csoport Zártkörűen Működő Részvénytársaság, Budapest (HU)

(111) 194.695

(732) Central Digitális Média Kft., Budapest (HU)

(111) 194.696

(732) Central Digitális Média Kft., Budapest (HU)

(111) 194.896

(732) Central Média csoport Zártkörűen Működő Részvénytársaság, Budapest (HU)

(111) 195.006

(732) Central Média csoport Zártkörűen Működő Részvénytársaság, Budapest (HU)

(111) 195.010

(732) Central Média csoport Zártkörűen Működő Részvénytársaság, Budapest (HU)

(111) 195.139

(732) Central Digitális Média Kft., Budapest (HU)

(111) 195.265

(732) MacDermid Agricultural Solutions, Inc., Waterbury, Connecticut (US)

(111) 195.266

(732) Alfa Wassermann S.p.A., Alanno (PE) (IT)

(111) 195.273

(732) MacDermid Agricultural Solutions, Inc., Waterbury, Connecticut (US)

(111) 195.433

(732) Central Média csoport Zártkörűen Működő Részvénytársaság, Budapest (HU)

(111) 195.442

(732) Central Digitális Média Kft., Budapest (HU)

(111) 195.450

(732) Central Digitális Média Kft., Budapest (HU)

(111) 195.626

(732) Central Média csoport Zártkörűen Működő Részvénytársaság, Budapest (HU)

(111) 195.743

(732) Central Média csoport Zártkörűen Működő Részvénytársaság, Budapest (HU)

(111) 195.758

(732) HSBC GROUP MANAGEMENT SERVICES LIMITED, London (GB)

(111) 196.185

(732) Central Digitális Média Kft., Budapest (HU)

(111) 196.490

(732) Major Tamás, Budapest (HU)

(111) 196.797

(732) Central Média csoport Zártkörűen Működő Részvénytársaság, Budapest (HU)

(111) 196.875

(732) Norbi Update Lowcarb Nyrt., Budapest (HU)

(111) 197.046

(732) Central Digitális Média Kft., Budapest (HU)

(111) 197.047

(732) Central Digitális Média Kft., Budapest (HU)

(111) 197.188

(732) Central Digitális Média Kft., Budapest (HU)

(111) 197.481

(732) Central Média csoport Zártkörűen Működő Részvénytársaság, Budapest (HU)

(111) 197.499

(732) Central Digitális Média Kft., Budapest (HU)

(111) 197.693

(732) Arkon Zrt., Budapest (HU)

(111) 197.890

(732) Central Digitális Média Kft., Budapest (HU)

(111) 198.560

(732) Alfa Wassermann S.p.A., Alanno (PE) (IT)

(111) 198.561

(732) Alfa Wassermann S.p.A., Alanno (PE) (IT)

(111) 198.731

(732) MacDermid Agricultural Solutions, Inc., Waterbury, Connecticut (US)

(111) 198.773

(732) Central Média csoport Zártkörűen Működő Részvénytársaság, Budapest (HU)

(111) 198.775

(732) Central Média csoport Zártkörűen Működő Részvénytársaság, Budapest (HU)

(111) 198.835

(732) Central Digitális Média Kft., Budapest (HU)

(111) 198.895

(732) Alfa Wassermann S.p.A., Alanno (PE) (IT)

(111) 199.002

(732) Alfa Wassermann S.p.A., Alanno (PE) (IT)

(111) 199.152

(732) Central Digitális Média Kft., Budapest (HU)

(111) 199.448

(732) Valeant Spółka z ograniczona odpowiedzialnoscia Spolka jawna, Rzeszów (PL)

(111) 199.549

(732) Central Digitális Média Kft., Budapest (HU)

(111) 199.587

(732) Central Digitális Média Kft., Budapest (HU)

(111) 199.895

(732) Alfa Wassermann S.p.A., Alanno (PE) (IT)

(111) 199.905

(732) Alfa Wassermann S.p.A., Alanno (PE) (IT)

(111) 199.948

(732) Alfa Wassermann S.p.A., Alanno (PE) (IT)

(111) 200.574

(732) Norbi Update Lowcarb Nyrt., Budapest (HU)

(111) 200.575

(732) Norbi Update Lowcarb Nyrt., Budapest (HU)

(111) 200.799

(732) Central Digitális Média Kft., Budapest (HU)

(111) 200.898

(732) Norbi Update Lowcarb Nyrt., Budapest (HU)

(111) 201.052

(732) Norbi Update Lowcarb Nyrt., Budapest (HU)

(111) 201.362

(732) Central Digitális Média Kft., Budapest (HU)

(111) 201.546

(732) Central Digitális Média Kft., Budapest (HU)

(111) 202.094

(732) Central Digitális Média Kft., Budapest (HU)

(111) 202.307

(732) Central Média csoport Zártkörűen Működő Részvénytársaság, Budapest (HU)

(111) 202.358

(732) Central Média csoport Zártkörűen Működő Részvénytársaság, Budapest (HU)

(111) 202.616

(732) Central Digitális Média Kft., Budapest (HU)

(111) 202.863

(732) N.D. ONLINE KFT, Budapest (HU)

(111) 203.637

(732) Central Digitális Média Kft., Budapest (HU)

(111) 203.904

(732) Central Digitális Média Kft., Budapest (HU)

(111) 204.245

(732) CHN GOLD Kft., Budapest (HU)

(111) 204.481

(732) Central Digitális Média Kft., Budapest (HU)

(111) 205.436

(732) Alfa Wassermann S.p.A., Alanno (PE) (IT)

(111) 205.472

(732) Central Digitális Média Kft., Budapest (HU)

(111) 205.537

(732) Central Média csoport Zártkörűen Működő Részvénytársaság, Budapest (HU)

(111) 206.017

(732) Alfa Wassermann S.p.A., Alanno (PE) (IT)

(111) 206.018

(732) Central Digitális Média Kft., Budapest (HU)

(111) 206.073

(732) Central Média csoport Zártkörűen Működő Részvénytársaság, Budapest (HU)

(111) 206.491

(732) Central Digitális Média Kft., Budapest (HU)

(111) 206.492

(732) Central Digitális Média Kft., Budapest (HU)

(111) 207.427

(732) Central Digitális Média Kft., Budapest (HU)

(111) 207.471

(732) Norbi Update Lowcarb Nyrt., Budapest (HU)

(111) 207.472

(732) Norbi Update Lowcarb Nyrt., Budapest (HU)

(111) 207.848

(732) Central Digitális Média Kft., Budapest (HU)

(111) 207.849

(732) Central Digitális Média Kft., Budapest (HU)

(111) 207.850

(732) Central Digitális Média Kft., Budapest (HU)

(111) 207.928

(732) Alfa Wassermann S.p.A., Alanno (PE) (IT)

(111) 207.991

(732) Alfa Wassermann S.p.A., Alanno (PE) (IT)

(111) 208.651

(732) Alfa Wassermann S.p.A., Alanno (PE) (IT)

(111) 208.958

(732) Alfa Wassermann S.p.A., Alanno (PE) (IT)

(111) 209.002

(732) Central Digitális Média Kft., Budapest (HU)

(111) 209.050

(732) Central Digitális Média Kft., Budapest (HU)

(111) 209.051

(732) Central Digitális Média Kft., Budapest (HU)

(111) 209.178

(732) Central Média csoport Zártkörűen Működő Részvénytársaság, Budapest (HU)

(111) 209.785

(732) Alfa Wassermann S.p.A., Alanno (PE) (IT)

(111) 209.786

(732) Alfa Wassermann S.p.A., Alanno (PE) (IT)

(111) 209.787

(732) Alfa Wassermann S.p.A., Alanno (PE) (IT)

(111) 213.315

(732) Nagy Magyar Taxi Korlátolt Felelősségű Társaság, Budapest (HU)

(111) 214.447

(732) NOVOSEC SECURITY Vagyonvédelmi, Kereskedelmi és Szolgáltató Korlátolt Felelősségű Társaság, Szeged (HU)

(111) 214.631

(732) Central Digitális Média Kft., Budapest (HU)

A rovat 201 darab közlést tartalmaz.

Képviselési megbízás

(111) 117.702

(732) Alberto-Culver International, Inc.(Delaware állam törvényei szerint bejegyzett cég), Englewood Cliffs, New Jersey (US)

(740) SBGK Ügyvédi Iroda, Budapest

(111) 150.486

(732) HSBC GROUP MANAGEMENT SERVICES LIMITED, London (GB)

(740) Kajtár Takács Hegyemi-Barakonyi Baker & McKenzie Ügyvédi Iroda, Budapest

(111) 171.623

(732) Leveleki Miklós, Baja (HU)

(740) Dr. Krajnyák & Társa Ügyvédi Iroda, Budapest

A rovat 3 darab közlést tartalmaz.

Képviselet megszűnése

(111) 117.702

(732) Alberto-Culver International, Inc.(Delaware állam törvényei szerint bejegyzett cég), Englewood Cliffs, New Jersey (US)

A rovat 1 darab közlést tartalmaz.

Név-, illetve címváltozás

(111) 117.697

(732) Metro-Goldwyn-Mayer Lion Corp., Santa Monica, California (US)

(111) 117.702

(732) Alberto-Culver International, Inc.(Delaware állam törvényei szerint bejegyzett cég), Englewood Cliffs, New Jersey (US)

(111) 146.342

(732) Wolters Kluwer Kft., Budapest (HU)

(111) 148.137

(732) OFFICE DEPOT, INC. (Delaware állam törvényei szerint működő vállalat), Boca Raton (US)

(111) 154.499

(732) SAVENCIA SA, Viroflay (FR)

(111) 187.692

(732) Dreher Sörgyárak Zrt., Budapest (HU)

A rovat 6 darab közlést tartalmaz.

Használati szerződés

(111) 194.332

(732) Click Rádió Reklám és Marketing Szolgáltató Kft., Budapest (HU)

(740) Somók Győző, Budapest

A rovat 1 darab közlést tartalmaz.

Vegyes védjegyközlemények - Védjegybejelentéseket érintő közlemények

Képviselő változás

(210) M 15 01483

(731) BARBERA CAFFE'S.P.A., Napoli (IT)

(740) Dr. Kocsomba Nelli Ügyvédi Iroda, Dr. Kocsomba Nelli ügyvéd, Budapest

A rovat 1 darab közlést tartalmaz.

Név-, illetve címváltozás

(210) M 15 00557

(731) Groupama Biztosító Zrt., Budapest (HU)

(210) M 15 00558

(731) Groupama Biztosító Zrt., Budapest (HU)

A rovat 2 darab közlést tartalmaz.

Jelzálogjog alapítás/megszűnés

(210) M 03 04294

(731) Partner in Pet Food Hungária Kft., Budaörs (HU)

(210) M 03 04295

(731) Partner in Pet Food Hungária Kft., Budaörs (HU)

(210) M 04 02345

(731) Partner in Pet Food Hungária Kft., Budaörs (HU)

(210) M 04 02346

(731) Partner in Pet Food Hungária Kft., Budaörs (HU)

(210) M 09 00308

(731) Partner in Pet Food Hungária Kft., Budaörs (HU)

(210) M 09 00307

(731) Partner in Pet Food Hungária Kft., Budaörs (HU)

(210) M 11 03647

(731) PARTNER IN PET FOOD HUNGÁRIA KFT., Budaörs (HU)

(210) M 12 02801

(731) Partner in Pet Food Hungária Kft., Budaörs (HU)

(210) M 12 00191

(731) PARTNER IN PET FOOD HUNGÁRIA KFT., Budaörs (HU)

(210) M 12 01168

(731) Partner in Pet Food Hungária Kft., Budaörs (HU)

(210) M 12 01170

(731) Partner in Pet Food Hungária Kft., Budaörs (HU)

(210) M 13 02709

(731) PARTNER IN PET FOOD HUNGÁRIA KFT., Budaörs (HU)

(740) Kedves Ferenc, Budapest

(210) M 13 02707

(731) PARTNER IN PET FOOD HUNGÁRIA KFT., Budaörs (HU)

(740) Kedves Ferenc, Budapest

(210) M 13 02708

(731) PARTNER IN PET FOOD HUNGÁRIA KFT., Budaörs (HU)

(740) Kedves Ferenc, Budapest

(210) M 13 03130

(731) Partner in Pet Food Hungária Kft., Budaörs (HU)

(210) M 13 02710

(731) PARTNER IN PET FOOD HUNGÁRIA KFT., Budaörs (HU)

(740) Kedves Ferenc, Budapest

(210) M 13 02706

(731) PARTNER IN PET FOOD HUNGÁRIA KFT., Budaörs (HU)

(740) Kedves Ferenc, Budapest

(210) M 13 02894

(731) Partner in Pet Food Hungária Kft., Budaörs (HU)

A rovat 18 darab közlést tartalmaz.

NEMZETKÖZI VÉDJEGYKÖZLEMÉNYEK

Védjegybejelentések meghirdetése

(111) 787.130

(546)



(511) 30

(580) 2015.05.21.

(450) GAZ 19/2015

(111) 933.392

(541) Berning

(511) 5, 29-30

(580) 2015.05.21.

(450) GAZ 19/2015

(111) 1.169.288

(546)



(511) 11

(580) 2015.05.21.

(450) GAZ 19/2015

(111) 1.202.905

(541) CONTRE MOI

(511) 3

(580) 2015.05.21.

(450) GAZ 19/2015

(111) 1.241.792

(541) COLLAGE

(511) 30

(580) 2015.05.21.

(450) GAZ 19/2015

(111) 1.246.326

(541) ROSVADEN

(511) 5

(580) 2015.05.28.

(450) GAZ 20/2015

(111) 1.246.981

(541) DETRASTOP

(511) 3, 5, 10, 25

(580) 2015.05.21.

(450) GAZ 19/2015

(111) 1.246.982

(541) DETRAFORTE

(511) 3, 5, 10, 25
(580) 2015.05.21.
(450) GAZ 19/2015

(111) 1.246.983

(541) DETRASTAR

(511) 3, 5, 10, 25
(580) 2015.05.21.
(450) GAZ 19/2015

(111) 1.246.984

(541) DETRAFLEX

(511) 3, 5, 10, 25
(580) 2015.05.21.
(450) GAZ 19/2015

(111) 1.246.990

(546)



(511) 25
(580) 2015.05.21.
(450) GAZ 19/2015

(111) 1.247.074

(541) CENTELLON

(511) 3, 5
(580) 2015.05.21.
(450) GAZ 19/2015

(111) 1.247.088

(546)



Kang Er Jie

(511) 12
(580) 2015.05.21.
(450) GAZ 19/2015

(111) 1.247.193

(541) ETRE ET JOUR

(511) 3, 5, 35
(580) 2015.05.21.
(450) GAZ 19/2015

(111) 1.247.194

(541) DNN

(511) 9, 14, 18, 24-25, 35

(580) 2015.05.21.

(450) GAZ 19/2015

(111) 1.247.199

(546)

hjul

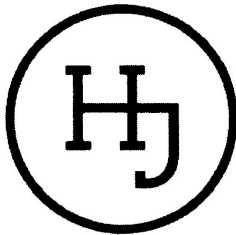

(511) 18, 25

(580) 2015.05.21.

(450) GAZ 19/2015

(111) 1.247.206

(541) CARDIOFORM

(511) 10

(580) 2015.05.21.

(450) GAZ 19/2015

(111) 1.247.275

(541) VASOVIT

(511) 3, 5

(580) 2015.05.21.

(450) GAZ 19/2015

(111) 1.247.290

(546) AUDEMARS PIGUET

(511) 14

(580) 2015.05.21.

(450) GAZ 19/2015

(111) 1.247.373

(541) CADORO

(511) 2, 17

(580) 2015.05.21.

(450) GAZ 19/2015

(111) 1.247.378

(546) UNIGLOVES

(511) 10

(580) 2015.05.21.

(450) GAZ 19/2015

(111) 1.247.387

(546) The logo for PiYO features the word "PiYO" in a bold, sans-serif font. The letter "O" is replaced by a stylized gear or cogwheel.

(511) 9

(580) 2015.05.21.

(450) GAZ 19/2015

(111) 1.247.429

(546) The logo for "ushastyy nyany" features a stylized blue rabbit head with large ears. Below the rabbit are three small, smiling faces. The text "ушастый нянь" is written in a blue, rounded font below the faces.

(511) 3, 5

(580) 2015.05.21.

(450) GAZ 19/2015

(111) 1.247.446

(546) The logo for iMagazin features the lowercase letters "in" in a white, sans-serif font on a dark grey square background. To the right of the square, the word "iMagazin" is written in a white, sans-serif font.

(511) 9, 16, 37

(580) 2015.05.21.

(450) GAZ 19/2015

(111) 1.247.525

(541) VIRIREC

(511) 5

(580) 2015.05.21.

(450) GAZ 19/2015

(111) 1.247.559

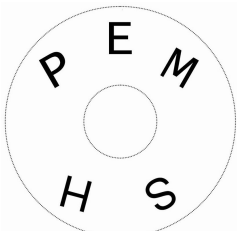
(546) The logo for PEMHS features the letters P, E, M, H, and S arranged in a circle around a central white circle. The letters are in a bold, sans-serif font.

(511) 6

(580) 2015.05.21.

(450) GAZ 19/2015

(111) 1.247.562

(546) The logo for SMIGHT features a stylized "S" made of three curved lines in yellow and orange, followed by the word "SMIGHT" in a bold, sans-serif font.

(511) 9, 11, 38, 42

(580) 2015.05.21.

(450) GAZ 19/2015

(111) 1.247.569

(541) Intentus

(511) 35-36, 45

(580) 2015.05.21.

(450) GAZ 19/2015

(111) 1.247.715

(541) DETRA-ACUTE

(511) 3, 5, 10, 25

(580) 2015.05.21.

(450) GAZ 19/2015

(111) 1.247.752

(546)



(511) 3

(580) 2015.05.21.

(450) GAZ 19/2015

(111) 1.247.802

(546) UTOO

(511) 9

(580) 2015.05.21.

(450) GAZ 19/2015

(111) 1.247.851

(546)



(511) 36

(580) 2015.05.21.

(450) GAZ 19/2015

(111) 1.247.879

(546) Goplay

(511) 5

(580) 2015.05.21.

(450) GAZ 19/2015

(111) 1.247.880

(546)



(511) 25

(580) 2015.05.21.

(450) GAZ 19/2015

(111) 1.247.905

(546)



(511) 30

(580) 2015.05.21.

(450) GAZ 19/2015

(111) 1.247.972

(541) INXITU

(511) 5, 10

(580) 2015.05.28.

(450) GAZ 20/2015

(111) 1.248.052

(546) **NISOTEC**

(511) 1-4, 11, 16, 35, 37, 42

(580) 2015.05.28.

(450) GAZ 20/2015

(111) 1.248.053

(546) **NISOTEC**

(511) 1-4, 11, 16, 35, 37, 42

(580) 2015.05.28.

(450) GAZ 20/2015

(111) 1.248.065

(541) PEM SH

(511) 6

(580) 2015.05.28.

(450) GAZ 20/2015

(111) 1.248.066

(541) PEM VM

(511) 6

(580) 2015.05.28.

(450) GAZ 20/2015

(111) 1.248.079

(546)



(511) 8, 11, 21, 30
(580) 2015.05.28.
(450) GAZ 20/2015

(111) 1.248.082

(541) DERMASERIES SPA

(511) 3
(580) 2015.05.28.
(450) GAZ 20/2015

(111) 1.248.108

(546)

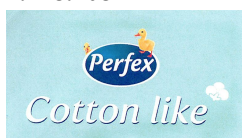

(511) 16
(580) 2015.05.28.
(450) GAZ 20/2015

(111) 1.248.109

(546)



(511) 5, 16, 25
(580) 2015.05.28.
(450) GAZ 20/2015

(111) 1.248.133

(541) WSSP

(511) 12
(580) 2015.05.28.
(450) GAZ 20/2015

(111) 1.248.158

(546)



(511) 16
(580) 2015.05.28.
(450) GAZ 20/2015

(111) 1.248.170

(541) DUOSAN

(511) 1, 16

(580) 2015.05.28.

(450) GAZ 20/2015

(111) 1.248.225

(546)



(511) 21, 32-33

(580) 2015.05.28.

(450) GAZ 20/2015

(111) 1.248.231

(546)

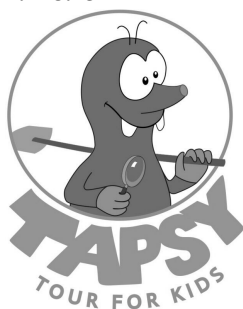

(511) 39, 41, 43

(580) 2015.05.28.

(450) GAZ 20/2015

(111) 1.248.258

(546)



(511) 21, 32-33

(580) 2015.05.28.

(450) GAZ 20/2015

(111) 1.248.463

(546)



(511) 25

(580) 2015.05.28.

(450) GAZ 20/2015

(111) 1.248.526

(546)



(511) 5, 44

(580) 2015.05.28.

(450) GAZ 20/2015

(111) 1.248.619

(541) ITALIAN HILLS

(511) 33

(580) 2015.05.28.

(450) GAZ 20/2015

(111) 1.248.668

(541) PREMIERE ROCK

(511) 14

(580) 2015.05.28.

(450) GAZ 20/2015

(111) 1.248.721

(541) JUST FOR MEN

(511) 3

(580) 2015.05.28.

(450) GAZ 20/2015

(111) 1.248.801

(546)



(511) 6, 9

(580) 2015.05.28.

(450) GAZ 20/2015

(111) 1.248.814

(546) РАЙСКИЕ ОБЛАКА

(511) 30

(580) 2015.05.28.

(450) GAZ 20/2015

(111) 1.248.840

(546)



(511) 16, 30, 35

(580) 2015.05.28.

(450) GAZ 20/2015

(111) 1.248.899

(546)



(511) 9

(580) 2015.05.28.

(450) GAZ 20/2015

(111) 1.248.946

(546)



(511) 32

(580) 2015.05.28.

(450) GAZ 20/2015

(111) 1.249.004

(546)



(511) 30

(580) 2015.05.28.

(450) GAZ 20/2015

(111) 1.249.052

(541) ferru

(511) 7

(580) 2015.05.28.

(450) GAZ 20/2015

A rovat 62 darab közlést tartalmaz.

Bejegyzések a kiegészítő lajstromba
Védjegybejelentések magyarországi oltalmának elismerése

(111) 536.662

(151) 2015.08.10.

(111) 994.879

(151) 2015.08.08.

(111) 1.230.572

(151) 2015.08.08.

(111) 1.230.598

(151) 2015.08.08.

(111) 1.230.656

(151) 2015.08.08.

(111) 1.230.733

(151) 2015.08.08.

(111) 1.230.767

(151) 2015.08.08.

(111) 1.230.769

(151) 2015.08.08.

(111) 1.230.805

(151) 2015.08.08.

(111) 1.230.826

(151) 2015.08.08.

(111) 1.230.855

(151) 2015.08.08.

(111) 1.231.047

(151) 2015.08.08.

(111) 1.231.654

(151) 2015.08.10.

(111) 1.231.681

(151) 2015.08.10.

(111) 1.231.722

(151) 2015.08.10.

(111) 1.231.764

(151) 2015.08.10.

(111) 1.231.801

(151) 2015.08.10.

(111) 1.231.840

(151) 2015.08.10.

A rovat 18 darab közlést tartalmaz.

INTÉZMÉNYI KÖZLEMÉNYEK**Hirdetményi úton történő kézbesítés**

A döntés ügyszáma és az intézkedés száma:	A 12 18244 / 7
A döntés tárgya:	Nemzetközi védjegybejelentés elutasítása
A címzett(ek) neve(i) és utolsó ismert címe:	TRAKYA CAM SANAYI A.S., Istanbul, Is Kuleleri Kule 3 4.Levent Besiktas (TR)

A döntés ügyszáma és az intézkedés száma:	A 12 18247 / 7
A döntés tárgya:	Nemzetközi védjegybejelentés elutasítása
A címzett(ek) neve(i) és utolsó ismert címe:	ECKES-GRANINI GROUP GMBH, Nieder-Olm, 55268 Ludwig-Eckes-Platz 1 (DE)

A döntés ügyszáma és az intézkedés száma:	A 12 19193 / 6
A döntés tárgya:	Nemzetközi védjegybejelentés oltalmának részleges elismerése
A címzett(ek) neve(i) és utolsó ismert címe:	Bowral Investments Limited, Tortola, p.o.box 3175,Road Town (VG)

A döntés ügyszáma és az intézkedés száma:	A 12 24293 / 7
A döntés tárgya:	Nemzetközi védjegybejelentés elutasítása
A címzett(ek) neve(i) és utolsó ismert címe:	Eichetti Confect Spezialitäten A. Eichelmann GmbH & Co KG, 97440 Werneck, Mittlerer Weg 23 (DE)

A döntés ügyszáma és az intézkedés száma:	A 88 5211 / 8
A döntés tárgya:	Nemzetközi védjegybejelentés elutasítása
A címzett(ek) neve(i) és utolsó ismert címe:	Anna Stoyanova TSANKOVA, BG-1124 SOFIA, j.k. ~Yavorov~, bloc 4, vhold 1 (BG)

A döntés ügyszáma és az intézkedés száma:	A 98 4591 / 16
A döntés tárgya:	Avis sur audience
A címzett(ek) neve(i) és utolsó ismert címe:	LIAO YONG, Guangdong, Room 2602, No.2 Huanyue Street,Haizhu District,Guangzhou (CN)

A döntés ügyszáma és az intézkedés száma:	M 09 02492 / 22
A döntés tárgya:	Jogutódlás tudomásulvétele
A címzett(ek) neve(i) és utolsó ismert címe:	SHV Holding Befektető és Vagyonkezelő Zártkörűen Működő Részvénytársaság "felszámolás alatt", Budapest, 1116 Barázda u. 42. (HU)

A döntés ügyszáma és az intézkedés száma:	M 15 00679 / 6
A döntés tárgya:	Határidő-hosszabbítás
A címzett(ek) neve(i) és utolsó ismert címe:	Németh László, Budapest, 1138 Madarász Viktor u. 47-49. (HU)

A döntés ügyszáma és az intézkedés száma:	M 15 00680 / 6
A döntés tárgya:	Határidő-hosszabbítás
A címzett(ek) neve(i) és utolsó ismert címe:	Németh László, Budapest, 1138 Madarász Viktor u. 47-49. (HU)

A döntés ügyszáma és az intézkedés száma:	M 15 00954 / 4
A döntés tárgya:	Védjegybejelentés visszavontnak tekintése

Hirdetményi úton történő kézbesítés

A címzett(ek) neve(i) és utolsó ismert címe:	Tyirityán Zsolt, Gyula, 5700 Honvéd ltp. 1. (HU)
A döntés ügyszáma és az intézkedés száma:	M 15 01104 / 4
A döntés tárgya:	Védjegybejelentés visszavontnak tekintése
A címzett(ek) neve(i) és utolsó ismert címe:	Opauszki Zsolt, Budapest, 1066 Jókai u. 38. (HU)
A döntés ügyszáma és az intézkedés száma:	M 15 01114 / 4
A döntés tárgya:	Védjegybejelentés visszavontnak tekintése
A címzett(ek) neve(i) és utolsó ismert címe:	Dóczi Péter, Budapest, 1136 Pannónia u. 24. (HU)
A döntés ügyszáma és az intézkedés száma:	M 15 01141 / 4
A döntés tárgya:	Védjegybejelentés visszavontnak tekintése
A címzett(ek) neve(i) és utolsó ismert címe:	Medveczki Mihály, Budapest, 1046 Attila u. 156-158. (HU)
A döntés ügyszáma és az intézkedés száma:	M 15 01142 / 4
A döntés tárgya:	Védjegybejelentés visszavontnak tekintése
A címzett(ek) neve(i) és utolsó ismert címe:	Medveczki Mihály, Budapest, 1046 Attila u. 156-158. (HU)
A döntés ügyszáma és az intézkedés száma:	M 15 01143 / 4
A döntés tárgya:	Védjegybejelentés visszavontnak tekintése
A címzett(ek) neve(i) és utolsó ismert címe:	Medveczki Mihály, Budapest, 1046 Attila u. 156-158. (HU)
A döntés ügyszáma és az intézkedés száma:	M 15 01144 / 4
A döntés tárgya:	Védjegybejelentés visszavontnak tekintése
A címzett(ek) neve(i) és utolsó ismert címe:	Medveczki Mihály, Budapest, 1046 Attila u. 156-158. (HU)
A döntés ügyszáma és az intézkedés száma:	M 15 01195 / 4
A döntés tárgya:	Védjegybejelentés visszavontnak tekintése
A címzett(ek) neve(i) és utolsó ismert címe:	Magiszter Menedzser Oktatási, Kutatási és Közvetítő Kft., Budapest, 1064 Izabella u. A Fsz 3. (HU)
A döntés ügyszáma és az intézkedés száma:	M 15 01220 / 6
A döntés tárgya:	Felhívás nyilatkozattételre
A címzett(ek) neve(i) és utolsó ismert címe:	Polony István, Budapest, 1015 Ilonka u. 26. (HU)
A döntés ügyszáma és az intézkedés száma:	P 08 00642 / 62
A döntés tárgya:	A szabadalmas/feltaláló beadványának megküldése a kérelmező részére, felhívás nyilatkozattételre illetve határidő megjelölése megsemmisítési eljárásban
A címzett(ek) neve(i) és utolsó ismert címe:	Fülöp Tibor, Budapest, 1511 Pf. 32. (HU)
A döntés ügyszáma és az intézkedés száma:	P 09 00141 / 18
A döntés tárgya:	Lemondásnak tekintés ideiglenes szabadalmi oltalomról
A címzett(ek) neve(i) és utolsó ismert címe:	Bencze Gyula, Budapest, 1186 Margó Tivadar u. 274-276. (HU)
A döntés ügyszáma és az intézkedés száma:	P 12 00098 / 21
A döntés tárgya:	Felhívás nyilatkozattételre és a megadási díj megfizetésére
A címzett(ek) neve(i) és utolsó ismert címe:	Korom Csaba, Budapest, 1039 Bálint György u. 6. V/14. (HU)
A döntés ügyszáma és az intézkedés száma:	P 14 00276 / 8

Hirdetményi úton történő kézbesítés

A döntés tárgya:	WHO címváltozásának tudomásulvétele
A címzett(ek) neve(i) és utolsó ismert címe:	Vajda István, Budapest, 1116 Bükköny u. 28. (HU)

A döntés ügyszáma és az intézkedés száma:	P 14 00605 / 10
A döntés tárgya:	Képviselési megbízás tudomásulvétele
A címzett(ek) neve(i) és utolsó ismert címe:	NyME Technológia Transzfer Iroda, Sopron, 9400 Lenkei u. 3. (HU)

A döntés ügyszáma és az intézkedés száma:	U 07 00147 / 53
A döntés tárgya:	Felhívás hiánypótlásra
A címzett(ek) neve(i) és utolsó ismert címe:	EPS NEO ÉPÍTŐELEMGYÁRTÓ ZRT, BUDAPEST, 1146 HERMINA ÚT 17. (HU)

A döntés ügyszáma és az intézkedés száma:	U 13 00051 / 10
A döntés tárgya:	Képviselés megszűnésének tudomásulvétele
A címzett(ek) neve(i) és utolsó ismert címe:	Foris Gavriła, Somogyaszaló, 7452 Pipacs u. 3. (HU)

A döntés ügyszáma és az intézkedés száma:	X 15 00001 / 42
A döntés tárgya:	Pénzbefizetés rendeltetése
A címzett(ek) neve(i) és utolsó ismert címe:	Dolcetta Kft., Budapest, 1123 Nagytétényi út 190. (HU)
A döntés ügyszáma és az intézkedés száma:	X 15 00001 / 44
A döntés tárgya:	Pénzbefizetés rendeltetése
A címzett(ek) neve(i) és utolsó ismert címe:	Hong Fan Kft., Budapest, 1024 Somfa köz 8. VIII/25 (HU)

A rovat 27 darab közlést tartalmaz.

SZABADALMI KÖZLÖNY ÉS VÉDJEGYÉRTESÍTŐ

a Szellemi Tulajdon Nemzeti Hivatalának hivatalos lapja

Webcím: <http://www.sztnh.gov.hu/kiadv/szkv/>

Felelős kiadó: dr. Bendzsel Miklós

Szerkesztőség: Szellemi Tulajdon Nemzeti Hivatala
1054 Budapest, Garibaldi u. 2.

Telefon: (1) 312 4400

Levélcím: Pf. 552, 1374

E-mail: sztnh@hipo.gov.hu

<http://www.sztnh.gov.hu>

Felelős vezető: Szabó Richárd

Telefon: (1) 474 5761

HU ISSN 1588–0974
