

# SZABADALMI KÖZLÖNY ÉS VÉDJEGYÉRTESÍTŐ

A SZELLEMI TULAJDON NEMZETI HIVATALÁNAK  
HIVATALOS LAPJA

119. ÉVFOLYAM 22. SZÁM

2014. NOVEMBER 28.

## TARTALOM

A hatósági közlemények rovataiban alkalmazott kódok és rendezési elvek . . . . .	91
Nemzetközi tájékoztatás . . . . .	94
Szabadalmi közlemények . . . . .	P593–P646
Európai szabadalmi közlemények . . . . .	E1116–E1221
Kiegészítő oltalmi tanúsítványra vonatkozó közlemények . . . . .	S34–S37
Növényfajta-oltalmi közlemények. . . . .	F31–F40
Használati minta közlemények . . . . .	U100–U111
Formatervezési minta közlemények . . . . .	D162–D207
Nemzeti védjegyközlemények . . . . .	M2330–M2434
Nemzetközi védjegyközlemények . . . . .	W316–W328
Intézményi közlemények . . . . .	H34–H36

## A hatósági közlemények rovataiban alkalmazott kódok és rendezési elvek

<b>Az iparjogvédelmi dokumentumokat kibocsátó egyes országokat és egyes nemzetközi szervezeteket azonosító kódok (a WIPO 3. szabványa szerint)</b>					
AD	Andorra	DJ	Dzsibuti	JM	Jamaica
AE	Egyesült Arab Emírátsok	DK	Dánia	JO	Jordánia
AF	Afganisztán	DM	Dominikai Közösség	JP	Japán
AG	Antigua és Barbuda	DO	Dominikai Köztársaság	KE	Kenya
AI	Anguilla	DZ	Algéria	KG	Kirgizisztán
AL	Albánia	EA	Eurázsiai Szabadalmi Szervezet (EAPO)	KH	Kambodzsa
AM	Örményország	EC	Ecuador	KI	Kiribati
AN	Holland Antillák	EE	Észtország	KM	Comore-szigetek
AO	Angola	EG	Egyiptom	KN	Saint Christopher és Nevis
AP	Afrikai Országok Iparjogvédelmi Szervezete (ARIPO)	EH	Nyugat-Szahara	KP	Koreai Népi Demokratikus Köztársaság
AR	Argentína	EM	Belső Piaci Harmonizációs Hivatal (védjegy és ipari minta) (OHIM)	KR	Koreai Köztársaság
AT	Ausztria	EP	Európai Szabadalmi Hivatal (EPO)	KW	Kuvait
AU	Ausztrália	ER	Eritrea	KY	Kajmán-szigetek
AW	Aruba	ES	Spanyolország	KZ	Kazahsztán
AZ	Azerbajdzsán	ET	Etiópia	LA	Laoszi Népi Demokratikus Köztársaság
BA	Bosznia-Hercegovina	FI	Finnország	LB	Libanon
BB	Barbados	FJ	Fidzsi-szigetek	LC	Saint Lucia
BD	Banglades	FK	Falkland-szigetek (Malvin-szigetek)	LI	Liechtenstein
BE	Belgium	FO	Faröer-szigetek	LK	Srí Lanka
BF	Burkina Faso	FR	Franciaország	LR	Libéria
BG	Bulgária	GA	Gabon	LS	Lesotho
BH	Bahrein	GB	Nagy-Britannia	LT	Litvánia
BI	Burundi	GC	Az Öböl menti Arab Államok Együttműködési Tanácsának Szabadalmi Hivatala (GCC)	LU	Luxemburg
BJ	Benin	GD	Grenada	LV	Lettország
BM	Bermuda	GE	Grúzia	LY	Líbia
BN	Brunei	GG	Guernsey	MA	Marokkó
BO	Bolívia	GH	Ghána	MC	Monaco
BR	Brazília	GI	Gibraltár	MD	Moldovai Köztársaság
BS	Bahama-szigetek	GL	Grönland	ME	Montenegró
BT	Bhután	GM	Gambia	MG	Madagaszkár
BV	Bouvet-sziget	GN	Guinea	MK	Macedón Köztársaság
BW	Botswana	GQ	Egyenlítői-Guinea	ML	Mali
BX	Benelux Szellemi Tulajdonvédelmi Hivatal (BOIP)	GR	Görögország	MM	Mianmar
BY	Belorusszia	GS	Dél-Georgia és a Dél-Sandwich-szigetek	MN	Mongólia
BZ	Belize	GT	Guatemala	MO	Makao
CA	Kanada	GW	Bissau-Guinea	MP	Észak-Marina-szigetek
CD	Kongói Demokratikus Köztársaság	GY	Guyana	MR	Mauritánia
CF	Közép-afrikai Köztársaság	HK	Hongkongi Különleges Igazgatású Terület	MS	Montserrat
CG	Kongó	HN	Honduras	MT	Málta
CH	Svájc	HR	Horvátország	MU	Mauritius
CI	Elefántcsontpart	HT	Haiti	MV	Maldív-szigetek
CK	Cook-szigetek	HU	Magyarország	MW	Malawi
CL	Chile	IB	A Szellemi Tulajdon Világszervezetének (WIPO) Nemzetközi Irodája	MX	Mexikó
CM	Kamerun	ID	Indonézia	MY	Malajzia
CN	Kína	IE	Írország	MZ	Mozambik
CO	Kolumbia	IL	Izrael	NA	Namíbia
CR	Costa Rica	IM	Man-sziget	NE	Niger
CU	Kuba	IN	India	NG	Nigéria
CV	Zöld-foki Köztársaság	IQ	Irak	NI	Nicaragua
CY	Ciprus	IR	Iráni Iszlám Köztársaság	NL	Hollandia
CZ	Cseh Köztársaság	IS	Izland	NO	Norvégia
DE	Németország	IT	Olaszország	NP	Nepál
		JE	Jersey	NR	Nauru
				NZ	Új-Zéland
				OA	Szellemi Tulajdon Afrikai Szervezete (OAPI)
				OM	Omán
				PA	Panama

PE	Peru			(67)	származtatást megalapozó irat adatai
PG	Pápua Új-Guinea			(68)	az alapszabadalom lajstromszáma
PH	Fülöp-szigetek			(70)	A jogosult, a feltaláló és a képviselő adatai
PK	Pakisztán			(71)	bejelentő
PL	Lengyelország			(72)	feltaláló, szerző, nemesítő
PT	Portugália			(73)	szabadalmas, jogosult
PW	Palau			(74)	képviselő
PY	Paraguay	(10)	Lajstromozási és közzétételi adatok	(80)	A Budapesti Szerződés és a Szabadalmi Együttműködési Szerződés szerinti adatok
QA	Katar	(11)	a dokumentum száma: szabadalmi és növényfajta-oltalmi rovatokban közzétételi szám vagy lajstromszám; használati minta és formatervezési minta rovatokban lajstromszám; a megadott szabadalmak, a megadott növényfajta-oltalmak, a megadott használati minta oltalmak és a megadott formatervezési mintaoltalmak rovatokban a lajstromszámhoz kapcsolt dátum a megadó határozat kelte	(83)	a mikroorganizmus törzs (biológiai anyag) letétbe helyezésének adatai
QZ	Közösségi Fajtaoltalmi Hivatal (CPVO)	(13)	a publikáció fajtája a WIPO 16. szabványa szerint	(84)	szekvencialista, illetve táblázat
RO	Románia	(20)	Bejelentési adatok	(86)	a nemzetközi (PCT) bejelentés száma
RS	Szerbia	(21)	a bejelentés ügyszáma	(87)	a nemzetközi (PCT) bejelentés közzétételi száma
RU	Oroszországi Föderáció	(22)	a bejelentés napja	(90)	Az Európai Szabadalmi Egyezmény szerinti adatok, valamint a kiegészítő oltalmi tanúsítványra vonatkozó adatok
RW	Ruanda	(23)	a kiállítási elsőbbség vagy kedvezmény, illetve a módosítási elsőbbség napja	(92)	a termék első magyarországi forgalomba hozatali engedélyének száma és kelte, valamint az engedélyezett termék neve
SA	Szaúd-Arábia	(24)	a tanúsítvány oltalmi idejének kezdete	(93)	a termék első közösségi forgalomba hozatali engedélyének száma és kelte
SB	Salamon-szigetek	(30)	Unió elsőbbség adatai, illetve UPOV Egyezmény szerinti elsőbbség adatai	(94)	a tanúsítvány oltalmi idejének lejártja
SC	Seychelle-szigetek	(40)	A közzététel napja	(95)	a kiegészítő oltalmi tanúsítvány címe (a termék megnevezése) és a termék típusa
SD	Szudán	(50)	Műszaki adatok	(96)	az európai (EP) bejelentés adatai
SE	Svédország	(51)	Nemzetközi Szabadalmi Osztályozás (szabadalmi, illetve használati minta rovatokban); Locarnói Megállapodás szerinti osztályozás (formatervezési minta rovatokban)	(97)	az európai (EP) bejelentés közzétételi adatai; az európai szabadalom megadásának az Európai Szabadalmi Közlönyben történt meghirdetési adatai
SG	Szingapúr	(53)	növényfajta fajtaneve		
SH	Szent Ilona	(54)	a találmány, illetve a szabadalom címe, a növényfajta fajneve, latin neve, a használati minta címe, a formatervezési minta megnevezése		
SI	Szlovénia	(55)	a növényfajta fényképe, illetve a formatervezési minta fényképe vagy rajza	A	1996. január 1-je előtti bejelentési nappal rendelkező szabadalmi bejelentések közzététele, illetve közzététel nélkül megadott szabadalmak meghirdetése
SK	Szlovákia	(57)	szabadalmi rovatokban a kivonat, használati minta rovatokban a főigénypont (a jellemző ábrával)	A1	1996. január 1-je utáni bejelentési nappal rendelkező szabadalmi bejelentések közzététele és tájékoztatás az elvégzett újdonságkutatásról
SL	Sierra Leone	(60)	Összefüggő bejelentések, szabadalmak, kiegészítő oltalmi tanúsítványok, növényfajta-oltalmak, használati minták adatai	A2	1996. január 1-je utáni bejelentési nappal rendelkező szabadalmi bejelentések, növényfajta-oltalmak közzététele
SM	San Marino	(62)	megosztás esetén a korábbi szabadalmi, növényfajta-oltalmi, illetve használati minta bejelentés ügyszáma	A3	Külön tájékoztatás az 1996. január 1-je utáni bejelentési nappal rendelkező szabadalmi bejelentésekben a közzétételt követően elvégzett újdonságkutatásokról
SN	Szenegál	(65)	közzétételi szám (megadott szabadalmakkal kapcsolatban)	B1	Megadott szabadalmak, növényfajta-oltalmak
SO	Szomália	(66)	belső elsőbbség napja	B2	Korlátozott szabadalmak
SR	Suriname			B8	Helyreigazítás a szabadalmi leírások bibliográfiai adataiban
ST	São Tomé és Príncipe				
SV	Salvador				
SY	Szíriai Arab Köztársaság				
SZ	Szvázföld				
TC	Turks- és Caicos-szigetek				
TD	Csád				
TG	Togo				
TH	Thaiföld				
TJ	Tádzsikisztán				
TL	Kelet-Timor				
TM	Türkmenisztán				
TN	Tunézia				
TO	Tonga				
TR	Törökország				
TT	Trinidad és Tobago				
TV	Tuvalu				
TW	Tajvan (Kínai Köztársaság)				
TZ	Tanzániai Egyesült Köztársaság				
UA	Ukrajna				
UG	Uganda				
US	Amerikai Egyesült Államok				
UY	Uruguay				
UZ	Üzbegisztán				
VA	Vatikán				
VC	Saint Vincent és Grenadine				
VE	Venezuela				
VG	Brit Virgin-szigetek				
VN	Vietnam				
VU	Vanuatu				
WO	Szellemi Tulajdon Világszervezete (WIPO) Nemzetközi Irodája				
WS	Szamoa				
XN	Északi Szabadalmi Intézet (NPI)				
YE	Jemen				
ZA	Dél-afrikai Köztársaság				
ZM	Zambia				
ZW	Zimbabwe				

B9	Helyreigazítás a szabadalmi leírásokban	(141) a lajstromozási eljárás és az oltalom megszűnésének napja	(732) védjegyjogosult, a nemzetközi lajstrom szerinti jogosult vagy a lajstromozási eljárásban résztvevő bejelentő
T1	Európai szabadalmi bejelentések igénypont fordításának közzététele	(151) a lajstromozás napja	
T2	Tájékoztató európai szabadalmak szövege fordításának benyújtásáról	(156) a megújítás napja (180) a lejárati napja	(740) képviselő (791) engedélyes
T3	Európai szabadalmi bejelentések igénypontjai fordítás-kijavításának közzététele	(200) Bejelentési adatok (210) a bejelentés ügyszám (220) a bejelentés napja (230) a kiállítási elsőbbség adatai	
T4	Európai szabadalmak szövege fordítás-kijavításának közzététele	(300) Uniós elsőbbség adatai	
T5	Tájékoztató az Európai Szabadalmi Egyezmény szerinti felszólalási eljárásban módosítással fenntartott európai szabadalmak szövege fordításának benyújtásáról	(400) A Nemzetközi Iroda részéről történő közzététel adatai (450) a Nemzetközi Irodánál a közzétételt tartalmazó lap száma (500) Egyéb adatok	
T6	Tájékoztató az Európai Szabadalmi Egyezmény szerinti korlátozási eljárásban módosítással fenntartott európai szabadalmak szövege fordításának benyújtásáról	(511) az árujegyzék vagy a termékjegyzék a Nizzai Megállapodás szerint, adatközlésnél csak az osztályok száma szerepel (540) a földrajzi árujelző megnevezése (541) a megjelölés közönséges írásmóddal (546) a megjelölés ábrával, illetve a közönségestől eltérő írásmóddal (551) együttes vagy tanúsító védjegy (554) térbeli megjelölés (555) hologrammegjelölés (556) hangmegjelölés (580) a Nemzetközi Iroda hivatalos lapjában történő közzététel napja (591) szín- vagy színes megjelölés	A szabadalmi és a használati mintaoltalmi bejelentések, illetve a megadott szabadalmak és használati mintaoltalmak adatai NSZO-szekciónként, a formatervezési mintaoltalmi bejelentések, illetve a megadott formatervezési mintaoltalmak adatai a Locarnói Megállapodás szerinti osztályonként csoportosítva, az első helyen szereplő bejelentők nevének betűrendjében, a növényfajta-oltalmi bejelentések ügyszám szerinti sorrendben jelennek meg.
T7	Korlátozott európai szabadalom		
T8	Helyreigazítás európai szabadalmak szövege fordításának bibliográfiai adataiban		
T9	Helyreigazítás európai szabadalmak szövege fordításában		
T10	Európai szabadalom igénypontokon kívüli szövegének magyar nyelvű fordítása		
U8	Helyreigazítás a használati mintaoltalmi leírások bibliográfiai adataiban		
U9	Helyreigazítás a használati mintaoltalmi leírásokban	(600) Összefüggő bejelentések, védjegyek adatai (641) megosztás esetén a korábbi bejelentés ügyszám (646) megosztás esetén a korábbi védjegy lajstromszám (660) a belső elsőbbség adatai	
<b>Védjegy és földrajzi árujelző adatok azonosítói (INID-kódok a WIPO 60. szabványa szerint)</b>			
(100)	Lajstromozási és megújítási adatok	(700) A jogosult, a képviselő és az engedélyes adatai (731) bejelentő	Az egyes rovatcímek mellett feltüntetett négyjegyű kódok az adott rovatok tartalmára utalnak a WIPO 17. szabványa szerint.
(111)	lajstromszám		A szabadalmi bejelentések közzététele című rovatban a T betűvel kezdődő dokumentumszám az 1996. január 1-je előtti bejelentési nappal rendelkező teljes vizsgálatú, a H betűvel kezdődő dokumentumszám halasztott vizsgálatú szabadalmi bejelentésre utal.
			Kiegészítő oltalmi tanúsítvány iránti bejelentések az ügyszám, a megadott kiegészítő oltalmi tanúsítványok a lajstromszám szerinti sorrendben jelennek meg.
			A védjegy és földrajzi árujelző bejelentések a bejelentők nevének betűrendjében, a lajstromozások lajstromszám szerinti sorrendben jelennek meg.

**A rovatok rendezési elvei**

## NEMZETKÖZI TÁJÉKOZTATÁS

---

### BUDAPESTI SZERZŐDÉS A MIKROORGANIZMUSOK SZABADALMI ELJÁRÁS CÉLJÁBÓL TÖRTÉNŐ LETÉTBÉ HELYEZÉSÉNEK NEMZETKÖZI ELISMERÉSÉRŐL

Az Európai Szabadalmi Hivatal közleménye a Leibniz-Institut DSMZ-Deutsche Sammlung von Mikroorganismen und Zellkulturen GmbH (DSMZ) díjtáblázatában és a DSMZ által letétként elfogadott mikroorganizmus fajták listájában történt változások vonatkozásában

A Szellemi Tulajdon Világszervezetének (WIPO) főigazgatójához 2014. szeptember 3-án közlemény érkezett az Európai Szabadalmi Hivaltól, amelyben a Leibniz-Institut DSMZ-Deutsche Sammlung von Mikroorganismen und Zellkulturen GmbH (DSMZ), a mikroorganizmusok szabadalmi eljárás céljából történő letétbe helyezése nemzetközi elismeréséről szóló, 1977. április 28-án Budapesten aláírt és 1980. szeptember 26-án módosított Budapesti Szerződés szerinti letéteményes szerv díjtáblázatában és a DSMZ által letétként elfogadott mikroorganizmus fajták listájában történt változásokról tájékoztatják.

A Budapesti Szerződés Végrehajtási Szabályzata 12.2(a) Szabályának megfelelően a fenti közleményben említett új díjtáblázat 2015. január 1-én lép hatályba.

A közlemény megjelent a WIPO honlapján (<http://www.wipo.int/budapest>).

#### KÖZLEMÉNY

Ezúton tájékoztatom a Leibniz-Institut DSMZ-Deutsche Sammlung von Mikroorganismen und Zellkulturen GmbH, mint a Budapesti Szerződés szerinti nemzetközi letéteményes szerv díjtáblázatában történt változásokról. Az új díjtáblázat 2015. január 1-től alkalmazandó. Tájékoztatom továbbá, hogy a DSMZ letétként mikoplazmát is elfogad.

#### Letétként elfogadható mikroorganizmus fajták

Baktériumok (ideértve a mikoplazmákat is) és archeák (ideértve azokat is, amelyek plazmidokat tartalmaznak), gombák (ideértve az élesztőket is), bakteriofágok, plazma DNS-ek, növényi vírusok, növényi sejt kultúrák (differenciálatlan növényi sejt kultúrák, embriogén növényi sejt kultúrák és szövetek, in-vitro hajtás kultúrák), emberi és állati sejt kultúrák (ideértve a hibridomákat is).

A DSMZ csak olyan mikroorganizmusokat fogad el letétként, a munkájuk során biológiai anyagokkal kapcsolatos kockázatoknak kitett munkavállalók védelméről szóló 2000/54/EK Irányelvnek, illetve a vonatkozó német jogszabályoknak megfelelően, amelyek az 1. vagy 2. kockázati csoportba tartoznak.

A genetikailag módosított organizmusoknak és az elkülönített DNS-nek feldolgozhatónak kell lenniük a géntechnológiával módosított mikroorganizmusok zárt rendszerben történő felhasználásáról szóló 98/81/EK Irányelv 1. vagy 2. osztályának vagy a géntechnológiát szabályozó német törvény S1 vagy S2 biztonsági szintjének megfelelően.

A fent jelzett biológiai anyag nem fogadható el, ha idegen organizmusokkal fertőzött.

A több mint két komponensből álló mikrobiális kultúra keverékek nem fogadhatóak el. A két komponensből álló keverékek csak akkor fogadhatóak el, ha ezek a) tiszta kultúrákként nem tenyészthetők külön, b) könnyen megkülönböztethetőek makroszkopikusan és/vagy mikroszkopikusan.

Az olyan növényi vírusok, amelyeket mechanikus növényi fertőzéssel nem lehet sokszorozni, nem fogadhatóak el letétként.

A DSMZ fenntartja a jogot, hogy ne fogadjon el letétként olyan anyagot, amely megítélése szerint elfogadhatatlan veszélyt jelent, vagy amelyet nem lehet feldolgozni.

**Díjtáblázat**

	EUR
I.1	
a) A Budapesti Szerződés Végrehajtási Szabályzatának 12.1 (a)(i) Szabálya szerinti tárolás (tartalmazza a kezdeti életképességi ellenőrzést, a biológiai anyag megőrzését és a tárolását)	
– archeák, baktériumok, gombák, plazmidok, bakteriofágok és növényi vírusok	800
– növényi sejt kultúrák, emberi és állati sejt kultúrák	1400
b) Nem a Budapesti Szerződés szerint készült letét Budapesti Szerződés szerinti letété történő átalakítása	
– archeák, baktériumok, gombák, plazmidok, bakteriofágok és növényi vírusok	800
– növényi sejt kultúrák, emberi és állati sejt kultúrák	1400
c) A Budapesti Szerződés Végrehajtási Szabályzata 9. Szabályában meghatározott tárolási idő meghosszabbítása, évenként	
– archeák, baktériumok, gombák, plazmidok, bakteriofágok és növényi vírusok	30
– növényi sejt kultúrák, emberi és állati sejt kultúrák	50
I.2 A Budapesti Szerződés Végrehajtási Szabályzatának 12.1 (a)(iii) Szabálya szerinti életképességi bizonylat kiállítása	
a) ha életképességi vizsgálatot kérnek	120
b) a legfrissebb életképességi vizsgálat alapján	50
I.3 A Budapesti Szerződés Végrehajtási Szabályzatának 12.1 (a)(iv) Szabálya szerinti minta kiadás (plusz szállítási költség)	120
I.4 A Budapesti Szerződés Végrehajtási Szabályzatának 7.6 Szabálya szerinti tájékoztatás adása	50
I.5 A Budapesti Szerződés Végrehajtási Szabályzatának 8.2 Szabályában hivatkozott tanúsítvány	50

A németországi ügyfelek esetében a fenti díjakhoz áfa is adódik, ez jelenleg 7%. A forgalmi adót, szintén 7%, olyan, az EU-ból származó megrendelésekhez kell hozzáadni, amelyek nem rendelkeznek áfa regisztrációs számmal.

Valamennyi számlánál fizetendő 5-30 euró kezelési és banki költség.

**AZ IRODALMI ÉS A MŰVÉSZETI MŰVEK VÉDELMEÉRŐL SZÓLÓ BERNI EGYZEMÉNY****A Kubai Köztársaság nyilatkozata**

Hivatkozással az 1886. szeptember 9-én aláírt, 1971. július 24-én Párizsban felülvizsgált, az irodalmi és művészeti művek védelméről szóló Berni Egyezmény vonatkozásában a Kubai Köztársaság Kormánya által 1996. november 20-án letétbe helyezett csatlakozási okmányra, a Kubai Köztársaság Kormánya 2014. szeptember 3-án nyilatkozatot helyezett letétbe, amely szerint az 1886. szeptember 9-én aláírt, 1971. július 24-én Párizsban felülvizsgált, az irodalmi és művészeti művek védelméről szóló Berni Egyezmény párizsi szövege Függelékének I. cikke alapján a Kubai Köztársaság továbbra is alkalmazni kívánja az említett Függelék II. és III. cikkében meghatározott kedvezményeket.

A fenti nyilatkozat a Kubai Köztársaság területe tekintetében 2014. december 3-án lép hatályba.

## **A VAKOK, LÁTÁSKÁROSULTAK ÉS LÁTÁSI KÉPESSÉGEIKBEN EGYÉB OKBÓL KORLÁTOZOTT SZEMÉLYEK NYOMTATOTT MŰVEKHEZ VALÓ HOZZÁFÉRÉSÉT ELŐSEGÍTŐ MARRAKESHI SZERZŐDÉS**

### **Megerősítés a Salvadori Köztársaság részéről**

A Salvadori Köztársaság Kormánya 2014. október 1-én letétbe helyezte megerősítő okiratát a 2013. június 27-én Marrakeshben elfogadott, a vakok, látáskárosultak és látási képességeikben egyéb okból korlátozott személyek nyomtatott művekhez való hozzáférését elősegítő Marrakeshi Szerződés vonatkozásában.

A fenti Szerződés hatálybalépéséről a WIPO akkor küld értesítést, amikor a megerősítések, illetve a csatlakozások a Szerződés 18. cikkével összhangban elérik a megfelelő számot.

### **Az Egyesült Arab Emírátságok csatlakozása**

Az Egyesült Arab Emírátságok Kormánya 2014. október 15-én letétbe helyezte csatlakozási okiratát a 2013. június 27-én Marrakeshben elfogadott, a vakok, látáskárosultak és látási képességeikben egyéb okból korlátozott személyek nyomtatott művekhez való hozzáférését elősegítő Marrakeshi Szerződés vonatkozásában.

A fenti Szerződés hatálybalépéséről a WIPO akkor küld értesítést, amikor a megerősítések, illetve a csatlakozások a Szerződés 18. cikkével összhangban elérik a megfelelő számot.

## **AZ AUDIOVIZUÁLIS ELŐADÁSOKRÓL SZÓLÓ PEKINGI SZERZŐDÉS**

### **Az Egyesült Arab Emírátságok csatlakozása**

Az Egyesült Arab Emírátságok Kormánya 2014. október 15-én letétbe helyezte csatlakozási okmányát a Pekingben 2012. június 24-én aláírt, az Audiovizuális Előadásokról szóló Pekingi Szerződés vonatkozásában.

A fenti Szerződés hatálybalépéséről a WIPO akkor küld értesítést, amikor a megerősítések, illetve a csatlakozások a Szerződés 26. cikkével összhangban elérik a megfelelő számot.

**SZABADALMI KÖZLEMÉNYEK****Szabadalmi bejelentések közzététele****A. SEKCIÓ - KÖZSZÜKSÉGLETI CIKKEK****( 51 ) A01K 97/02** (2006.01)**( 13 ) A1****( 21 ) P 13 00237**

( 22 ) 2013.04.18.

( 71 ) Kovács János, 6721 Szeged, Csongrádi sgt. 3. 1/5. (HU)

( 72 ) Kovács János, 6721 Szeged, Csongrádi sgt. 3. 1/5. (HU)

**( 54 ) Belső gubancgátlócsöves drótfeeder etetőkosár**

( 57 )

Belső gubancgátlócsöves drótfeeder etetőkosár, amely az etetőkosárból (1), és a benne vertikálisan elhelyezkedő gubancgátlócsőből (6) áll. A találmány lényege, hogy a gubancgátlócső (6) a drótból készült etetőkosár belsején halad át és az eddig különálló részek, mint a gubancgátlócső (6) és a kosár (1) merev, flexibilis, vagy fix módon egygyé válnak. Az eltérő igényű dobótávolságok elérése érdekében az etetőkosár (1), különböző súlyú nehezékekkel (2) és kiviteli formában készülhet. A gubancgátlócsövek (6) horog felőli végére a csalogató hatás további fokozása érdekében, egy aromaszivacsot is rögzítenek.

1. ábra

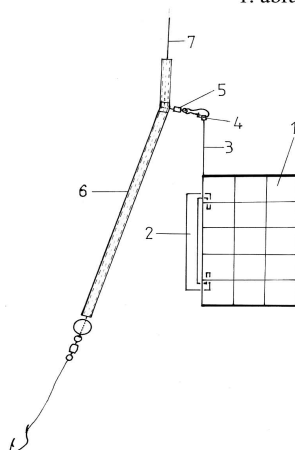

2. ábra

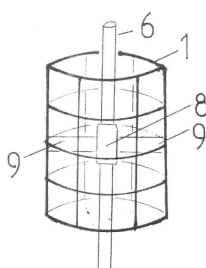
**( 51 ) A21D 13/08** (2006.01)**A23L 1/307** (2006.01)**A23L 1/308** (2006.01)**( 13 ) A1****( 21 ) P 13 00321**



( 22 ) 2013.05.21.

( 71 ) Bangó Attila, 8900 Zalaegerszeg, Göcseji u. 55/c. II/1. (HU)

( 72 ) Bangó Attila, 8900 Zalaegerszeg, Göcseji u. 55/c. II/1. (HU)

**( 54 ) Megnövelt természetes rosttartalmú és/vagy csökkentett energiatartalmú kürtőskalács, és eljárás annak előállítására**

( 57 )

Megnövelt természetes rosttartalmú és/vagy csökkentett energiatartalmú kürtőskalács, ahol az ismert hozzávalókon kívül a liszt össztömegére számítva 0,5-100 tömeg% természetes rostot tartalmazó liszt, és/vagy a cukor, össztömegére számítva legfeljebb 1-50 tömeg% természetes cukorhelyettesítő édesítőszeret tartalmaz. Kívánt esetben a tészta össztömegére vonatkozó 2-9 tömeg% íz gazdagító természetes rost és csökkentett nedvességtartalmú töltő anyagot tartalmaz és/vagy a sütést követően kívánt esetben szikkasztás, darabolás, újrásütés után a termék nedvességtartalma legfeljebb 15 tömeg%.

Találmányhoz tartozik az eljárás a kürtőskalács előállítására is, amely során az ismert összetevőkön kívül a liszt össztömegére számítva 0,5-100 tömeg% természetes rostot tartalmazó lisztet kevernek és/vagy a cukor össztömegére számítva legfeljebb 1-50 tömeg% természetes cukorhelyettesítő édesítőszeret adagolnak. Majd ismert módon dagasztják, kelesztik, a kinyújtott tésztát csíkokra vágják és formatestre tekerik, vagy a kinyújtott tésztába a tészta össztömegére vonatkoztatott 2-9 tömeg% aszalt gyümölcsdarabokat, és/vagy ízesítőanyagokat töltenek. A tésztát csíkokra vágják és a csíkokat formatestre tekerik, a formatestre tekert tésztacsíkot vagy a töltött tésztacsíkot ízesítő anyagba forgatják, szükség esetén utókelesztik és sugárzó hővel ismert módon a külső máz kialakításáig készre sütik, a formatestről levett készterméket csomagolják, vagy kívánt esetben 12-36 óráig szikkasztják, karikára, vagy ívekre szeletelik és 100-180 °C-on 8-40 percig újrásütik, majd a kétszersültet kihűtik és csomagolják.

( 51 ) **A21D 13/08** (2006.01)

**A23L 1/307** (2006.01)

**A23L 1/308** (2006.01)

**A23P 1/10** (2006.01)

( 13 ) **A1**

( 21 ) **P 13 00322**

( 22 ) 2013.05.21.

( 71 ) Bangó Attila, 8900 Zalaegerszeg, Göcseji u. 55/c. II/1. (HU)

( 72 ) Bangó Attila, 8900 Zalaegerszeg, Göcseji u. 55/c. II/1. (HU)

**( 54 ) Gyorsfagyasztott félkész kürtőskalács és eljárás annak előállítására**

( 57 )

A találmány szerinti gyorsfagyasztott félkész kürtőskalács lisztet, zsiradékot, cukrot, élesztőt, vizet és kívánt esetben íz kialakító anyagokat tartalmaz, és a dagasztott, kelesztett, kinyújtott tésztacsík az élelmiszeripari felhasználásra engedélyezett, alacsony hőmérsékleten is nyomástűrő, rugalmas szivacs jellegű hengeres formájú formatestre van feltekerve és a felülete kristálycukorba van forgatva. A dagasztott, kelesztett, kinyújtott és csíkokra vágott tészta kívánt esetben megnövelt természetes rost tartalmú és/vagy természetes cukorhelyettesítő tartalmú, ahol a feltekert tésztacsík a sokkoló fagyasztást követően, fagyasztva tárolható.

Eljárás során a tészta csíkot élelmiszeripari felhasználásra engedélyezett, alacsony hőmérsékleten is rugalmas, szivacs jellegű formatestre tekerik. A formatestre tekert tésztacsíkot vagy az ízesített tésztacsíkot kristálycukorba forgatják és legfeljebb 2 óráig sokkoló fagyasztóba helyezik, majd a rugalmas formatestet összenyomják és a fagyott kürtőskalácsot lehúzzák. Az így eltávolított gyorsfagyasztott kürtőskalácsot felhasználásig hűtve tárolják.

( 51 ) **A23B 9/18** (2006.01)

**A01M 13/00** (2006.01)

( 13 ) **A1**

( 21 ) **P 13 00241**

( 22 ) 2013.04.22.

- ( 71 ) Brunner Rita, 9781 Egyházashollós, Rákóczi tér 45. (HU)  
Koltay Péter, 9700 Szombathely, Rohonci u. 46. III/20. (HU)
- ( 72 ) Brunner Rita, 9781 Egyházashollós, Rákóczi tér 45. (HU)  
Koltay Péter, 9700 Szombathely, Rohonci u. 46. III/20. (HU)
- ( 54 ) Eljárás és berendezés főleg silótárolókban tárolt szemestermények tárolásközbeni fertőtlenítésére ózonnal dúsított levegővel**

- ( 57 ) A találmány tárgyául szolgáló megoldás kifejezetten silótárolókban tárolt szemestermények tárolásközbeni fertőtlenítésére szolgáló eljárás és berendezés ózonnal dúsított levegővel.
- A találmány szerint a silótárolóba betárolt szemestermény halomba a silótároló perforált padozatán keresztül nyomott üzemben alulról felfelé mutató irányban célszerűen meghatározott határértékeken belül változtatható frekvenciával vibráló nyomású, ózon-levegő fertőtlenítő gázkeveréket bocsát, amelynek a szemestermény halom teljes keresztmetszetében és teljes rétegvastagságában történő hatékony átáramlását a silótároló kupoláján előnyösen szimmetrikus térbeli elosztásban elhelyezett változtatható fordulatszámú kupolaventilátorok szívóhatásának felhasználásával biztosítja. Az alulról befűvott ózon-levegő gázkeverék nyomásának célszerűen meghatározott határértékeken belül változtatható frekvenciával történő vibrációjával biztosítja a gázkeverék optimálisan homogén eloszlását a fertőtlenített szemestermény halom teljes keresztmetszetében, biztosítja a folyamatosan befűvott gázkeverék utánpótlás előnyös nagyságú energiaszintjét, valamint biztosítja a szemestermény egyes elemi szemeiről a fertőtlenítés addigi folyamatában elpusztult kórokozó maradványok folyamatos eltávolítását, így megnöveli a fertőtlenítés hatékonyságát, ill. csökkenti a kezelés időszükségletét. A silótároló kupoláján körszimmetrikus térbeli elosztásban elhelyezett változtatható fordulatszámú 3-6 db kupolaventilátor szívóhatásának felhasználásával, ill. a szívóhatás időben változó mértékű szabályozásával elősegíti a fertőtlenítő gázkeverék optimális elosztását a halom teljes keresztmetszetében és rétegvastagságában. A találmány szerinti berendezésnek vezérelhető légszárító egysége (1) a vezérelhető légszárító egységhez (1) légszűrőn és befűvési légkamrán keresztül csatlakoztatott változtatható fordulatszámú befűvő ventilátor egysége (6) a változtatható fordulatszámú befűvő ventilátor egységhez (6) csatlakoztatott vezérelhető ózongenerátor egység (8) a vezérelhető ózongenerátor egységhez (8) csatlakozó vezérelhető vibrációs gázrezonátor egysége (9) a vezérelhető vibrációs gázrezonátor egységhez (9) csatlakozó cserélhető gázkifűvő adaptere (10) és a cserélhető gázkifűvő adapterhez (10) csatlakozó cserélhető befűvési összekötő csőve van.

1. ábra

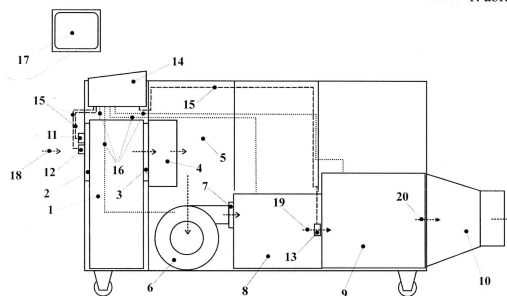

2. ábra

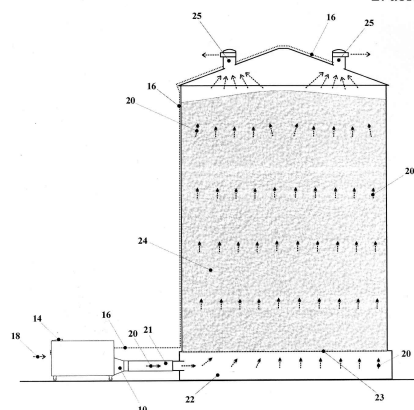

- ( 51 ) **A23K 1/00** (2006.01)  
**A23K 1/12** (2006.01)
- ( 13 ) **A1**
- ( 21 ) **P 13 00308**
- ( 22 ) 2013.05.13.
- ( 71 ) Dr. Bata ZRT, 2364 Ócsa, Bajcsy Zs. út 139. (HU)
- ( 72 ) dr. Bata Árpád, 2364 Ócsa, Bajcsy-Zsilinszky u. 139. (HU)  
 dr. Kutasi József, 2132 Göd, Margit u. 16. (HU)  
 dr. Lőrincz Zsanett, 4700 Mátészalka, Széchenyi u. 112. (HU)
- ( 54 ) **Takarmányadalék monogasztrikus állatok elsősorban sertés és brojlercsirke valamint kérődzők számára, amely az emésztőrendszerben hatékony DDGS, WDGS és repcepogácsa(ROP) feltáró enzimeket tartalmaz és alkalmas hordozóanyagra felszabadíthatóan felvitt formában van jelen**
- ( 74 ) Lengyel Zsolt, DANUBIA Szabadalmi és Jogi Iroda Kft., 1051 Budapest, Bajcsy-Zs. út 16. (HU)
- ( 57 ) Takarmányadalék monogasztrikus állatok elsősorban sertés és brojlercsirke valamint kérődzők számára, amely az emésztőrendszerben hatékony DDGS, WDGS és repcepogácsa(ROP) feltáró enzimeket tartalmaz és alkalmas hordozóanyagra felszabadíthatóan felvitt formában van jelen.

- ( 51 ) **A23L 1/304** (2006.01)
- ( 13 ) **A1**
- ( 21 ) **P 13 00294**
- ( 22 ) 2013.05.03.
- ( 71 ) Beliczay István, 6422 Tompa, Kossuth u. 23/A. (HU)
- ( 72 ) Beliczay István, 6422 Tompa, Kossuth u. 23/A. (HU)
- ( 54 ) **Magasabb jódtartalmú élelmiszer előállítása a termőközeg jódtartalmának növelésével**
- ( 57 ) Magasabb jódtartalmú élelmiszer előállítása a termőközeg jódtartalmának növelésével.  
 Termőtalaj jódtartalmát zöldtrágyázással emelik, amelyre a magas jódtartalmú csicsóka lombját használják, illetve jódtartalmú takarmányozással keletkezett szervesztrágyát.  
 Légáter jódkészletét emeljük a diófa levélzetén, kéregrepedésén keresztül történő jódkibocsátással.  
 Közjóléti fásításokat - ahol lehetséges - diófával kell végezni, növelve a diófaültetvények telepítését.  
 A dió fogyasztását emelni kell.  
 A csicsókát nagyobb mértékben kell beépíteni mindennapi ételmezésünkbe.  
 Takarmánynövényeink jódtartalmát növeljük a termőközegen keresztül, esetleg jódos takarmány-kiegészítőt használnak.  
 Jódtartalmú ásványvizet, gyógyvizet a lakosság szolgálatába kell állítani.  
 A lakosság megfelelő jódelátásával jódhiány-betegségek mérsékelhetők, megelőzhetők.  
 A pajzsmirigy állandó telítettsége inaktív jóddal azt eredményezi, hogy egy esetleges reaktorbaleset következtében kiszabadult radioaktív jód által okozott károsodás mérsékeltebben terhelődik az érintett lakosságra.  
 Utódlásnál az anya pajzsmirigye folyamatos telítettségével tartalmazza az agysejtek kialakulásához szükséges jódmennyiséget, ami későbbiekben a szellemi teljesítőképességre döntően hat.  
 Felelősek vagyunk azért, hogy utódaink a nemzetek szellemi, fizikai, sport versenyében az élvonalban küzdenek-e vagy sereghajtóként.

- ( 51 ) **A45C 13/00** (2006.01)
- ( 13 ) **A1**
- ( 21 ) **P 13 00284**
- ( 22 ) 2013.05.05.
- ( 71 ) Dr. Magyar László 100%, 4032 Debrecen, Károli Gáspár utca 388. (HU)

( 72 ) Dr. Magyar László 100%, 4032 Debrecen, Károli Gáspár utca 388. (HU)

**( 54 ) Feliratozható huzat bőröndök számára, állítási lehetőséggel**

( 57 )

A találmány feliratozható huzat bőröndök számára, állítási lehetőséggel, amelynek a bőrönd alakjához való optimálisabb igazodás és a jobb feliratozhatóság érdekében többféle rugalmasságú és anyagösszetételű alkotóeleme van. A találmány lényege, hogy az egyes alkotóelemek, mint az I-es zóna (2), II-es zóna (3), III-as zóna (5) és IV-es zóna (6), az eltérő funkcióknak megfelelően más-más anyagtulajdonsággal bírnak. Ennek megfelelően az I-es zóna (2), mint nyomat hordozó felszín, kevésbé rugalmas anyagszerkezetű, így a hagyományos, pólófeliratozásnál használt technikákkal is tartós nyomatot lehet felvinni rá. A II-es zóna (3) rugalmasabb volta révén biztosítja az I-es zóna (2) megfelelő pozícióját, ill. igazodik a bőrönd alakjához. A III-as zóna (5) központi stabilizáló szerepet tölt be, ami történhet rugalmas anyagból történő kialakítása révén, vagy a rajta rögzített pertlik és pántok által.

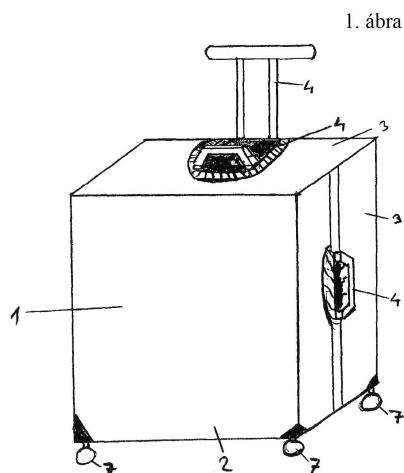

( 51 ) A45D 1/08 (2006.01)

( 13 ) A1

( 21 ) P 13 00295

( 22 ) 2013.05.08.

( 71 ) Palotai Olivér, 1145 Budapest, Bácskai u. 1/C. (HU)

( 72 ) Palotai Olivér, 1145 Budapest, Bácskai u. 1/C. (HU)

**( 54 ) Hajformázó készülék, hajban és szőrzetben való minta elhelyezésére, és eljárás annak alkalmazására**

( 74 ) PINTZ ÉS TÁRSAI Szabadalmi, Védjegy és Jogi Iroda Kft., 1539 Budapest, Pf. 590. (HU)

( 57 )

A találmány tárgya hajformázó készülék, hajban és szőrzetben való minta elhelyezésére, amely házzal, fűtőegységgel, villanymotorral és legalább két darab forgó hengerrel rendelkezik. A találmánynak tárgya az eljárás is a készülék alkalmazására.

A találmány jellegzetessége, hogy a villanymotor (3) meghajtó elem (10) és kapcsolódó elem (9) útján szekunder hengerrel (2) van mechanikai kényszerkapcsolatban, továbbá a hengerek (1, 2) ismétlődő minta elhelyezésére vagy raszta kialakítására alkalmas burkolattal (16a, 16b, 16c, 17a, 17b, 17c) vannak ellátva.

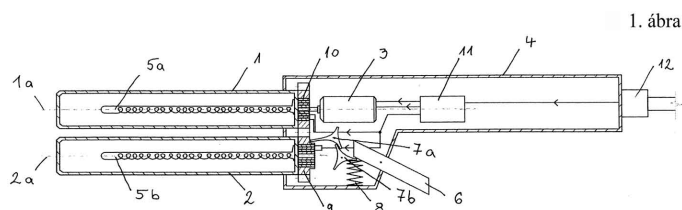

- ( 51 ) **A61B 17/02** (2006.01)  
**A61B 17/28** (2006.01)

( 13 ) **A1**

( 21 ) **P 13 00327**

( 22 ) 2013.05.23.

( 71 ) Insperger János, 6800 Hódmezővásárhely, Jókai u. 62/A (HU)

( 72 ) Insperger János, 6800 Hódmezővásárhely, Jókai u. 62/A (HU)

( 54 ) **Többtengelyű fogó**

( 57 )

A találmány tárgya olyan fogó, amelynek szárai egymáshoz képest több irányba is elfordulhatnak, elmozdulhatnak. A fogó szárai (1) közötti csukló (2) egység egynél több tengely (5) mentén való elfordulást, elmozdulást tesz lehetővé. A csukló (2) egység valós tengelyeken felül tartalmazhat nem látható, de létező úgynevezett virtuális tengelyeket (5). Ilyen egység lehet gömbcsukló, vagy elasztikus elem, amely lehet a fogó száraiból (1) kialakított rész, de képezhet különálló egységet is.

A 5. ábrán látható csukló (2) elem kettő virtuális tengely (5) körül engedi elfordulni a fogó kettő szárát (1) egymáshoz képest.

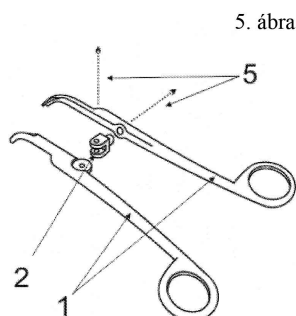

- ( 51 ) **A61B 17/16** (2006.01)

( 13 ) **A1**

( 21 ) **P 13 00270**

( 22 ) 2013.04.29.

( 71 ) Medical Tools Kft., 8000 Székesfehérvár, Tátrai út 61 (HU)

( 72 ) dr. Zsuppán István, 1026 Budapest, Rügy u. 11. (HU)

Harald Bösch, A-6850 Dornbirn, Schulgasse 7/7 (AT)

Nagy Imre, 1161 Budapest, Budapesti út 20B (HU)

( 54 ) **Csontmegmunkáló eszköz, különösen koponyafűrő**

( 74 ) dr. Jakab Judit, SBGK Szabadalmi Ügyvivői Iroda, 1062 Budapest, Andrássy út 113. (HU)

( 57 )

A találmány tárgya csontmegmunkáló eszköz, különösen koponyafűrő, amelynek van háza (9), amely forgástest alakú, belül üreges kialakítású, és amely meghajtó motort fogad be,

- számfogadó teste (5), amely a házba (9) van behelyezve, és amely forgástest alakú, belül üreges kialakítású, és amelyben meghajtó motorral hajtott hajtótengely (6) van csapágyazva (8), és ahol a hajtótengely (6) végén motor felőli tengelykapcsoló fél (7) van rögzítve,

- számtartója (2), amelynek számháza (2a), száma és bepattanó eszköze (19) van, ahol a

- számház (2a) forgástest alakú, belül üreges kialakítású, és a számfogadó test (5) végéhez van csatlakoztatva, és amelynek tengelye (11) a számfogadó test (5) tengelyével (10) egy egyenesbe esik, a számfogadó tengelye (1) a számházban (2a) van csapágyazva (3), és egyik végén számféjet hordoz, a másik végére számfelüli tengelykapcsoló fél (4) van rögzítve.

A találmány lényege, hogy

- a ház (9) a dőlésszögű metszősikkel első házrészre (9a) és második házrészre (9b) van elvágva, ahol a metszősík a motor és a hajtótengely (6) között elhelyezett kúpkerékekből kialakított tengelykapcsoló (23) középpontján halad át, és azok tengelyével a szöveget zár be,

## Szabadalmi bejelentések közzététele

- a szerszámfogadó test (5) és az első házrész (9a) között, a szerszámfogadó test (5) külső felületén elcsúsztatható, biztonsági záró hüvely (12) van elhelyezve, ahol a biztonsági záró hüvely (12) rugóval (14) van előfeszítve,
- a szerszámház (2a) a szerszámfogadó test (5) felé néző vége környezetében perem (20) van kialakítva, amely peremen (20) bepattanó eszköz (19) van felfektetve,
- a bepattanó eszköz (19) legalább két részből álló, rögzítő- elemmel (13) a szerszámház (2a) pereméhez (20) és a szerszámház (2a) külső felületén felfekvő támasztó elemhez (15) szorított bepattanó elemmel (19a) rendelkezik, amelyeknek a szerszámfogadó test (5) felé néző vége rögzítő fülben (17) végződik, és
- a szerszámháznak (2a) a szerszámfogadó testbe (5) betolásával a rögzítő fülek (17) a szerszámfogadó testen (5) felülkötve a szerszámházat (2a) rögzítik, és a biztonsági záró hüvely (12) betolással ellentétes irányú meghúzásával, valamint a bepattanó elem (19a) végének tengelyre merőleges irányú megnyomásával a szerszámházat (2a) oldják.

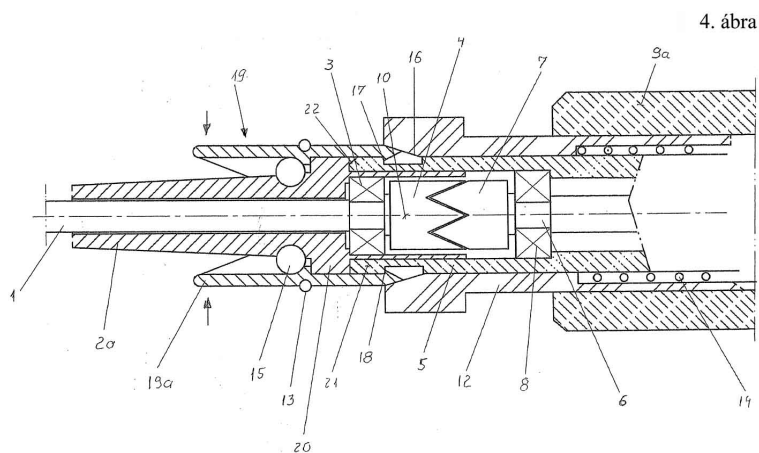

- ( 51 ) **A61K 31/57** (2006.01)
- A61P 5/34** (2006.01)
- A61P 5/36** (2006.01)
- A61P 15/00** (2006.01)

( 13 ) **A1**

( 21 ) **P 13 00211**

( 22 ) 2013.04.10.

( 71 ) PregLem SA, Geneva, 3 chemin du Pré-Fleuri, 1228 Plan-les-Ouates (CH)

( 72 ) BESTEL, Elke 25%, F-74160 Saint-Julien-en-Genevois, 2 Chemin de Cret Millet (FR)

OSTERLOH, Ian 25%, CT4 5AU Bridge Kent, Beechen House, Beech Hill (GB)

LOUMAYE, Ernest 25%, CH-1223 Cologny (GE), 29, chemin de Planta (CH)

DACQUIN, Annie 12.5%, 74380Cranves Sales, 129 vert village (FR)

JEAN, Florence 12.5%, 01210 Ferney Voltaire, 3 Chemin Pré Similien (FR)

( 54 ) **Progeszteron receptor modulátorok méh mióma kezelésére**

( 74 ) Richter Gedeon Nyrt., 1103 Budapest, Gyömrői út 19-21. (HU)

( 57 )

A jelen találmány tárgya eljárás méh mióma szabályos időközönként ismétlődő kezelési lépéseket magába foglaló hatékony, hosszútávú kezelésére. A jelen találmány tárgya továbbá kombinált kezelési eljárás a jelenleg alkalmazott méh mióma-kezelések javítására.

- ( 51 ) **A61L 27/04** (2006.01)

( 13 ) **A1**

( 21 ) **P 13 00343**

( 22 ) 2013.05.27.

- ( 71 ) Bay Zoltán Közhasznú Nonprofit Kft., 1116 Budapest, Fehérvári út 130. (HU)
- ( 72 ) Lakatosné dr. Varsányi Magdolna 50%, 1121 Budapest, Mese köz 6. II. 9. (HU)  
Pozman Tamás 25%, 1041 Budapest, Szigeti József u. 19. I. 5. (HU)  
Furkó Mónika 25%, 4183 Kaba, Thököly u. 7. (HU)

**( 54 ) Eljárás antimikrobiális tulajdonságú és biokompatibilis fémimplantátum előállítására, valamint ilyen fémimplantátum**

- ( 74 ) Szabó Zsolt, DANUBIA Szabadalmi és Jogi Iroda Kft., 1051 Budapest, Bajcsy-Zsilinszky út 16. (HU)

- ( 57 ) A jelen találmány tárgya egyrészt eljárás orvosi célú, antimikrobiális tulajdonságú és biokompatibilis fémimplantátum előállítására, másrészt az ilyen fémimplantátum maga.  
Az eljárás keretében a fémimplantátum fém hordozójára antimikrobiális bevonatot visznek fel oly módon, hogy a hordozót a bevonat kialakításához leválasztani szándékozott fém legalább egy sóját tartalmazó elektrolitoldatban helyezik el ellenelektroddal szemben katódként kapcsolt elrendezésben, és a hordozó felületére az elektrolitoldatból a bevonatot elektrolízissel leválasztják. Az eljárás lényege, hogy az elektrolízist közvetlenül a hordozóra irányulón hajtják végre, és az elektrolízis során impulzusszekvenciás elektrokémiai leválasztást alkalmazva a bevonatot nanoszerkezetű nemfolytonos bevonatként képezik ki.  
Az orvosi célú fémimplantátum lényege, hogy az antimikrobiális bevonat nanoszerkezetű mikroklaszterek sokaságaként közvetlenül a hordozó felületére van rögzítve, továbbá a mikroklaszterek a hordozón elektrolittal érintkezve lokális galvánelemek képezőn helyezkednek el.

- ( 51 ) **A61M 5/32** (2006.01)  
**A61B 19/02** (2006.01)  
**B65D 81/00** (2006.01)

( 13 ) **A1**

( 21 ) **P 13 00299**

( 22 ) 2013.05.09.

( 71 ) Imre Tibor, 2038 Sóskút, Wesselényi u. 8. (HU)

( 72 ) Imre Tibor, 2038 Sóskút, Wesselényi u. 8. (HU)

**( 54 ) Tároló edény egészségügyi hulladék tárolására**

( 74 ) Király György, JUREX Iparjogvédelmi Iroda, 1171 Budapest, Nemesbük u. 49. (HU)

- ( 57 ) A találmány tárgya tároló edény nagyobb mennyiségű, helyhez kötött vagy mobil egészségügyi beavatkozás, ellátás során keletkező egészségügyi hulladék, lényegében használt fecskendő, injekciós tű és ezek használatakor keletkező egyéb hulladékok tárolására. A tároló edény (1) tartályból (2), tetőből (3) és a tetőn (3) kiképzett nyílás(ok)ból (4), valamint a nyílás(ok) (4) - ideiglenes vagy végleges - lezárását biztosító fedőből (5) áll. A nyílás(ok) a hulladékok befogadására kiképzett, és a hulladékok behelyezését és biztonságos tárolását biztosító takarólappal (6) van ellátva. A takarólap (6) cikkelyekből (7) van kiképezve. A tetőben (3), a hulladék behelyezését biztosító hulladék befogadására kialakított hulladék fogadó nyílás (9), és formázott elemet (8) befogadó formázott nyílás (10) van kialakítva. A nyílások lezárására szolgáló fedő (5) külön-külön kiképzett fogadó nyílás fedőből (11) és formázott nyílás fedőből (12) áll, amelyek kapcsolóelemmel (13) vannak egymáshoz kapcsolva. A fedők (11, 12), egymástól olyan távolságra vannak kialakítva, amely megegyezik a hulladék fogadó nyílás (9) és a formázott nyílás (10) távolságával.

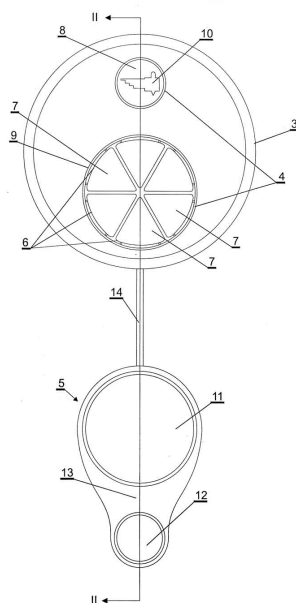

- ( 51 ) A61N 5/06 (2006.01)  
 A61F 7/00 (2006.01)  
 A61H 39/06 (2006.01)

( 13 ) A1

( 21 ) P 13 00281

( 22 ) 2013.05.03.

( 71 ) Soltész-Nagy Attila 95%, 1066 Budapest, Zichy Jenő u. 11. 5/23.A (HU)

Polyák László 5%, 3529 Miskolc, Aulich L. u. 30. (HU)

( 72 ) Soltész-Nagy Attila 95%, 1066 Budapest, Zichy Jenő u. 11. 5/23.A (HU)

Polyák László 5%, 3529 Miskolc, Aulich L. u. 30. (HU)

( 54 ) **Elrendezés UV fényforrások fénysűrűségének és intenzitás egyenletességének javítására**

( 57 )

A találmány tárgya elrendezés UV fényforrások fénysűrűségének és intenzitás egyenletességének javítására napozóágyak vagy fototerápiás berendezések besugárzási felületén. Az elrendezésnek a besugárzási felület (5) felé irányított, egymástól távközzel (a) elrendezett, legalább két fénycsőve (1) van, ahol a fényforrások (1) első fényvisszaverő felülettel (2) vannak ellátva, amely első fényvisszaverő felület (2) a fényforrásból (1) kilépő fénysugarakat 140-180° kúpszögű (a) elsődleges szórásréson (3) belül a besugárzási felület (5) felé irányítja. A találmány lényege, hogy a fényforrások tengelyére (4) szimmetrikusan, az elsődleges szórásréson (3) kúpszögét (a) csökkentő, a fénysugarak számára végleges szórásréson (7) képező, második fényvisszaverő felületek (6) vannak elrendezve úgy, hogy a második fényvisszaverő felületeknek (6) a fényforráshoz (1) közelebbi éle (8) az elsődleges szórásréson (3) érinti. A második fényvisszaverő felületek (6) fényforrástól (1) távolabbi éle (9) a besugárzási felülettől (5) olyan távolságban (I) van, és a második fényvisszaverő felületek (6) a fényforrás (1) tengelyéhez (4) képest úgy vannak beállítva, hogy a végleges szórásréson (7) átfedik egymást, és a besugárzási felületen (5) a fényintenzitás minimum és maximum értéke közötti különbség kevesebb mint 30%.



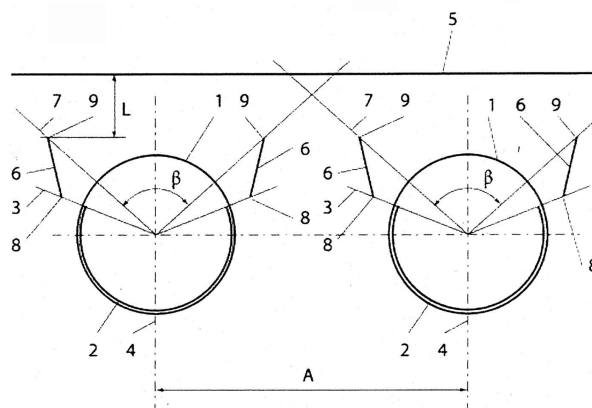

( 51 ) A61N 5/06 (2006.01)

( 13 ) A1

( 21 ) P 14 00223

( 22 ) 2014.04.30.

( 71 ) Kokos, Frantisek, SK-050 01 Revúca, M. Bodického 1517/14 (SK)

( 72 ) Kokos, Frantisek, SK-050 01 Revúca, M. Bodického 1517/14 (SK)

( 54 ) **Berendezés az agy körkörösén vagy elliptikusan polarizált lézertényel történő stimulálására**

( 30 ) PÚV 76-2013 2013.05.03. SK

( 74 ) dr. Gödölle István, Gödölle, Kékes, Mészáros & Szabó Szabadalmi és Védjegy Iroda, 1024 Budapest, Keleti Károly u. 13/b. (HU)

( 57 )

Berendezés az agy körkörösén vagy elliptikusan polarizált lézertényel történő stimulálására, amely tartalmaz fő egységet (1), amelynek elülső részén nyomógombok (3) és megjelenítő egység (2) van kialakítva, és amelyből legalább egy lézertényel (16, 17, 18, 19) van elektromosan megtáplálva. A fő egység (1) felső részén vagy legalább egy orr aplikátor (8, 9, 10, 11) van csatlakoztatva legalább egy optikai szállal (4, 5, 6, 7), vagy lézertényelakkal (40, 41) ellátott orr aplikátorok (38, 39) vannak csatlakoztatva elektromos csatlakozó kábelekkel (36, 37). Mindegyik orr aplikátor (8, 9, 10, 11, 38, 39) tartalmaz középső részén egy közbenső elemet (110) és kimeneti részén el van látva legalább egy cserélhető orr adapterrel (12, 13, 14, 15, 42, 43), oldalán pedig orr csipetítővel (21). A legalább egy orr aplikátor (8, 9, 10, 11, 38, 39), előnyösen a legalább egy orr adapter (12, 13, 14, 15, 42, 43), a kimeneti részen tartalmaz polarizátort (47) és/vagy negyedhullámú lemezt (48) és/vagy körkörösén polarizáló fóliát (99) és/vagy ragasztóréteget (98) és/vagy üveget (46, 49). A fő egység (1) alsó részén meg van táplálva vagy fel van töltve egy csatlakozón (33) keresztül egy kábellel (30) a hálózatról vagy egy adatterről (32). A berendezés tartalmaz továbbá programozható egységet (51) beépített akkumulátorral (56) és önálló processzorral (57), amely programozható egység (51) elülső részén el van látva nyomógombbal (58) és csatlakoztatható számítógéphez (50) vagy mobiltelefonhoz (60).

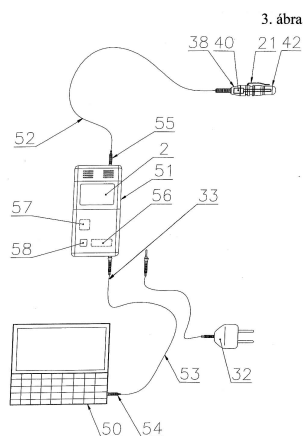

( 51 ) A63B 23/12 (2006.01)

A63B 21/00 (2006.01)

( 13 ) A1

( 21 ) P 13 00280

( 22 ) 2013.05.03.

( 71 ) Kürthy István, 1173 Budapest, Pesti út 290. (HU)

Kürthy István, 1183 Budapest, Haladás u. 8. (HU)

( 72 ) Kürthy István, 1173 Budapest, Pesti út 290. (HU)

Kürthy István, 1183 Budapest, Haladás u. 8. (HU)

( 54 ) Berendezés karizom erősítésére

( 74 ) Sándor József, 1124 Budapest, Németvölgyi út 73/b (HU)

( 57 )

A berendezésnek lábakkal rendelkező váza (12), azon asztallapja (15), az asztallapon (15) könyökpárnája (18) és tuspárnája (19) van, továbbá vízszintes nyomatékátadó tengelye (20), ahhoz síkcuklós kötéssel kapcsolódó változtatható hosszúságú karja (50) és a kar (50) másik végéhez elfordíthatóan kapcsolódó fogantyúja (52) van. A vízszintes nyomatékátadó tengely (20) a könyökpárna (18) felé mutat, és az attól távolabbi végére van a kar (50) rögzítve. A berendezésnek továbbá függőleges nyomatékátadó tengelye (30), valamint a vázhoz (12) állíthatóan rögzített hordozólappal (25) kialakított forgatónyomaték átadó egysége van, ahol a tengelyek (20, 30) egyrészt a forgatónyomaték átadó egység hordozólapjához (15) vannak megfelelő ágyazással rögzítve, másrészt a két tengely (20, 30) az egység útján forgatónyomatékot átadó csúszásmentes kényszerkapcsolattal kapcsolódik egymáshoz. A függőleges nyomatékátadó tengelyre (30) az asztallap (15) alatt hornyolt kerék (60) van rögzítve, a kerék (60) hornyába (62) huzal (80) van fektetve, amely huzal (80) egyik vége a kerék (60) kerületén egy ponthoz van rögzítve. A kereken (60) elfordulását határoló ütköző (65) és a vázon (12) az ütközővel (65) együttműködő ütközés-csillapító (67) van. A horonyból (62) kivezetett huzal (80) a hornyolt kerék (60) szélé mellett a vázhoz (12) rögzített iránymódosító eszközön átvezetve függőleges irányba van fordítva, és másik végére oldható kötéssel ellensúly (100) van rögzítve, amely a huzalt (80) feszítve tartja és a kereket (60) az ütköztetett helyzetbe fordítani feszíti.

2. ábra

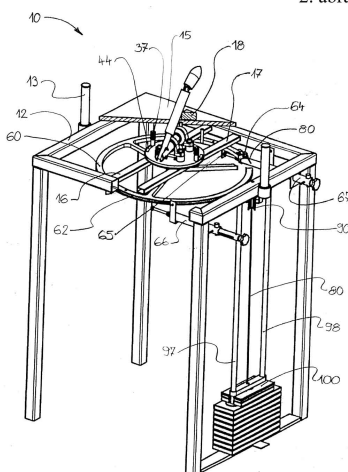

( 51 ) A63G 21/18 (2006.01)

A63C 19/10 (2006.01)

E01C 13/10 (2006.01)

( 13 ) A1

( 21 ) P 13 00278

( 22 ) 2013.05.02.

- ( 71 ) Pálfy Gábor, 8230 Balatonfüred, Bajcsy Zs. út 20. (HU)  
 ( 72 ) Pálfy Gábor, 8230 Balatonfüred, Bajcsy Zs. út 20. (HU)  
**( 54 ) Gumitócsa sípálya**  
 ( 57 ) A gumitócsa sípálya lejtős terepre fektetett vizes gumipálya, amin síelni lehet.

## B. SEKCIÓ - IPARI MŰVELETEK ÁLTALÁBAN ÉS SZÁLLÍTÁS

- ( 51 ) **B21J 5/02** (2006.01)  
 ( 13 ) **A1**  
 ( 21 ) **P 14 00159**  
 ( 22 ) 2014.03.20.  
 ( 71 ) Musashi Seimitsu Industry Co., Ltd., 441-8560 Toyohashi-shi, Aichi, 39-5, Aza Daizein, Ueta-cho (JP)  
 ( 72 ) Shinichi MURATA, c/o Musashi Seimitsu Industry Co., Ltd., Toyohashi-shi, Aichi, 39-5, Aza Daizen, Ueta-cho (JP)  
**( 54 ) Eljárás kovácsolt alkatrész kialakítására és kovácsoló szerszám**  
 ( 30 ) 2013-060085 2013.03.22. JP  
 2014-007685 2014.01.20. JP  
 ( 74 ) Földi Julianna, Danubia Szabadalmi és Jogi Iroda Kft., 1051 Budapest, Bajcsy-Zsilinszky út 16. (HU)  
 ( 57 ) Egy első súllyeszték (23) első nyomófelülete (26) legalább egy meghatározott csúszófelület (27) felé terjed egy olyan helyzetben, amely a meghatározott csúszófelülethez (27) képest dőlt az anyag első szerszámba való belépési irányával ellentétes irányba.  
 Másként fogalmazva, az első nyomófelület (26) abban a ferde helyzetben van, amelyben az első nyomófelület (26) egyik, a meghatározott csúszófelülethez (27) közeli oldala közelebb van egy felső bélyeghez és a szemközti, az első súllyeszték (23) közepéhez közeli oldala távolabb van a felső bélyegtől. A ferde első nyomófelületnek (26) egy, például 15 fokos szöge van, amelyet az első nyomófelület (26) és az anyag belépési irányára merőleges sík zár be.

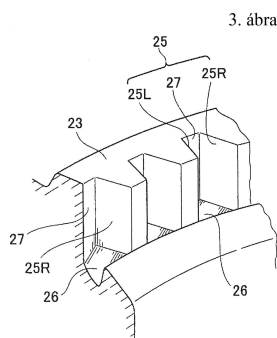

- ( 51 ) **B22C 7/00** (2006.01)  
**F02M 1/00** (2006.01)  
 ( 13 ) **A1**  
 ( 21 ) **P 14 00037**  
 ( 22 ) 2014.01.29.  
 ( 71 ) Lechler GmbH, v Metzingen 72555, Ulmer strasse 128. (DE)  
 ( 72 ) Juergen Speier, 72768 Reutlingen, Rheinstrasse 39. (DE)  
**( 54 ) Forma, formakészlet, minta és eljárás porlasztófej előállítására**

( 30 ) 102013201758.5 2013.02.04. DE

( 74 ) Farkas Tamás, DANUBIA Szabadalmi és Jogi Iroda Kft, 1051 Budapest, Bajcsy-Zsilinszky út 16. (HU)

( 57 )

A találmány formát, formakészletet, magszekrényt, valamint eljárást ismertet porlasztófejek (12) előállítására, ahol a formának legalább egy áramlási kamrája (26) és legalább egy, az utóbbihoz csatlakoztatott szájrész (28) van, továbbá a szájrésznek (28) a porlasztandó folyadék kilépésére szolgáló szűkebb keresztmetszete van, mint az áramlási kamrának (26), ahol a forma (10) több részből áll, továbbá ürege van, amely negatív módon megfelel a porlasztófej (12) belső és külső méreteinek, és folyadékkal vagy tixotróp anyaggal van feltöltve, amely ezt követően megszilárdul, ahol a formának (10) legalább egy áramlási kamra magja (32) van, amely az áramlási kamra (26) belső falát határozza meg, továbbá legalább egy szájrész magja (34), amely a szájrész (28) belső falát határozza meg, és a szájrész mag (34) a szájrész (28) belső falát legalább a szájrész (28) és az áramlási kamra (26) közötti átmenet (42) tartományában határozza meg, továbbá egységes kialakítású, valamint az áramlási kamra magnak (32) lényegében sima felülete és folyamatos kontúrjai vannak az átmenet (42) tartományában az áramlási kamrától (26) a szájrészig (28), továbbá a szájrész mag (34) az áramlási kamra maghoz (32) az áramlási kamra (26) és a szájrész (28) közötti átmenetnél (42) van illesztve.

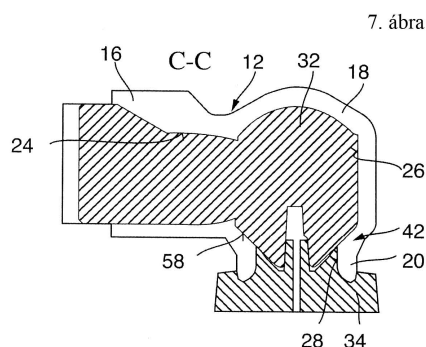
( 51 ) **B32B 3/12** (2006.01)**B32B 1/06** (2006.01)**B32B 5/16** (2006.01)**B32B 7/12** (2006.01)**E04B 1/82** (2006.01)**E04B 1/86** (2006.01)**E04C 2/24** (2006.01)**E04C 2/284** (2006.01)( 13 ) **A1**( 21 ) **P 13 00302**

( 22 ) 2013.05.10.

( 71 ) Hang és Tűz Gyártó és Szolgáltató Kft., 8174 Balatonkenese, Táncsics u. 16. (HU)

( 72 ) Böczi Ervin György, 8174 Balatonkenese, Táncsics M. u. 16. (HU)

Michael Wolf, D 91580 Petersaurach, Frohnhof str. 9. (DE)

( 54 ) **Hangszigetelő rendszer**

( 74 ) Király György, JUREX Iparjogvédelmi Iroda, 1171 Budapest, Nemesbük u. 49. (HU)

( 57 )

A találmány tárgya hangszigetelő rendszer (1), főleg építmények hangszigetelésére, amely belső rétegből (3) és külső burkolat(ok)ból (4) áll. A belső réteg (3) töltelék anyag (5), vagy a belső réteg (3) a külső burkolatok (4) között elrendezett cellákból (2) álló betételemből (12), és a betételemben (12) töltött, belső réteget (3) képező töltelék anyagból (5) áll. A belső réteg (3) a külső burkolatok (4) közé van terítve, és a belső réteget (3) a töltelék anyag (5) alkotja, vagy a betételelem (12) celláinak (2) nyílásai (6) a külső burkolattal/burkolatokkal (4) van(nak) lezárva, és a cellák (2) nyílásaival (6) határolt csatornák (11) a külső burkolat(ok)ra (4) lényegében merőlegesen

## Szabadalmi bejelentések közzététele

vannak elrendezve. A belső réteget (3) képező töltelék anyag (5) legalább két összetevőből van összeállítva. A töltelék anyag (5) legalább egyfajta szemcsés anyagból (7), és ragasztó anyagból (8) áll. A töltelék anyagot (5) alkotó összetevők bármelyikének mennyisége a töltelék anyagban (5) legalább 10 térfogat%.

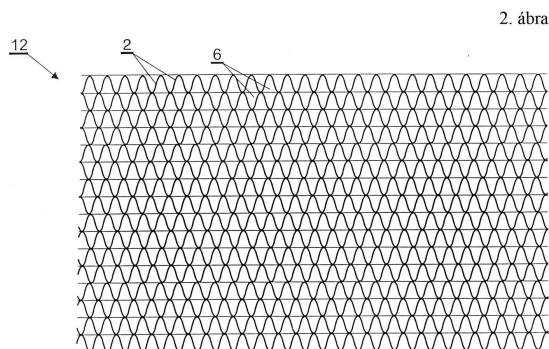

( 51 ) B67D 1/04 (2006.01)

( 13 ) A1

( 21 ) P 13 00310

( 22 ) 2013.05.14.

( 71 ) Schlotthauer László, 1184 Budapest, Teleki u. 90. (HU)

( 72 ) Schlotthauer László, 1184 Budapest, Teleki u. 90. (HU)

( 54 ) **Egyutas eldobható szódáspalack**

( 57 )

A találmány tárgya egyutas eldobható szódáspalack, amely a szénsavas italok, valamint az egyéb hajtógázzal töltött italok, egyszerű és olcsó kitöltésére szolgál.

A találmány szerinti szódáspalack folyadék tárolására szolgáló tartályból, a tartályhoz csatlakozó fejből és a tartályba benyúló és fejhez csatlakozó felvezető csőből, és a fejből kinyúló kitöltő csőből áll. Jellemzője, hogy a fejben (2) levő felvezető cső (3) egyben rugóként is működik, és a kitöltés nyitása/zárása ennek a rugóerejével, illetve ennek ellenében, történik, továbbá a fej (2) belső részében a dugattyú házban (9) az előnyösen peremmel (21) ellátott dugattyú fészek (10), és innen kiágazó módon a kiömlőnyílással (31) és peremmel (19) ellátott kitöltő cső (4) van kialakítva, továbbá a fej (2) felső részén ütközővel (22) és a megvezető nyílással (23) kialakított fejcsúcs (11) van kialakítva, és a dugattyú fészek (10) előnyösen oly módon van kialakítva, hogy annak alsó része, a peremig (21) D1 átmérővel, míg e fölötti része a fejcsúcsba (11) eső része D2 átmérővel rendelkezik, ahol  $D1 > D2$ .

2. ábra

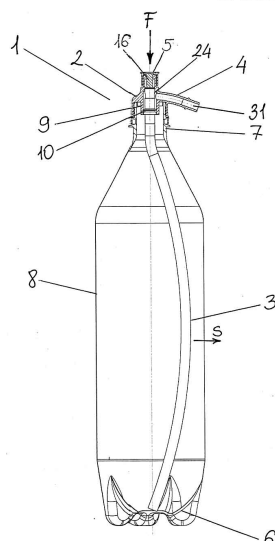

## C. SEKCIÓ - VEGYÉSZET ÉS KOHÁSZAT

- ( 51 ) C01G 23/047 (2006.01)  
 B82Y 40/00 (2011.01)  
 C01G 23/04 (2006.01)  
 C01G 23/08 (2006.01)

( 13 ) A1

( 21 ) P 13 00268

( 22 ) 2013.04.29.

( 71 ) Auro-Science Consulting Kft., 1031 Budapest, Drótos u. 1. (HU)

( 72 ) dr. Soós Miklós, 2000 Szentendre, Tilinkó u. 8/b. (HU)

Ormay Tamás, 6728 Szeged, Alma u. 20. (HU)

( 54 ) **Eljárás és berendezés titánát nanoszerkezetek előállítására**

( 74 ) dr. Molnár István, DANUBIA Szabadalmi és Jogi Iroda Kft., 1051 Budapest, Bajcsy-Zsilinszky út 16. (HU)

( 57 )

A találmány tárgya eljárás és berendezés titánát nanoszerkezetek, elsősorban nanocsövek és nanoszálak gazdaságos ipari léptékű előállítására.

2. ábra

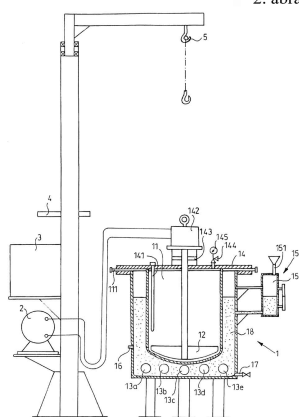

- ( 51 ) C02F 3/00 (2006.01)  
 B09B 5/00 (2006.01)  
 C02F 9/00 (2006.01)  
 C02F 11/00 (2006.01)

( 13 ) A1

( 21 ) P 13 00309

( 22 ) 2013.05.14.

( 71 ) UTB Envirotec Zrt., 1139 Budapest, Lomb u. 28. (HU)

( 72 ) Bhasin Charandeep Singh, 1025 Budapest, Vérhalom u. 28. (HU)

( 54 ) **Eljárás oldott szerves anyagok és tápanyagok visszanyerésére szerves hulladékból**

( 74 ) dr. Somfai Éva, Somfai és Társai Iparjogi Kft., 1137 Budapest, Pozsonyi út 38. II. V. (HU)

( 57 )

A jelen találmány tárgya oldható szövet és tápanyagokat tartalmazó folyékony szerves hulladék elválasztására hidrolízis és acidogenezis, vagy anaerob rothasztás után nyert szerves hulladékokból oly módon, hogy az eljárásban van

i. egy lépés a folyékony szerves hulladék pH-értékének beállítására sav adagolásával 1,8 és 2,5 közé,

ii. egy lépés a pH-beállított folyékony szerves hulladék desztillálására

## Szabadalmi bejelentések közzététele

- párlatra, amely tartalmaz (kondenzált vízben) legalább 85-88 m/m% oldható szenet, amely főként illó zsírsavakat tartalmaz, továbbá kevesebb, mint 3 m/m% tápanyagot, amely ammónium nitrogént és foszfátot tartalmaz, és
- üledékre, amely tartalmazza a visszamaradó oldható szenet, ásványi sókat és tápanyagokat, mimellett biztosított a párlat: üledék 85:15 v/v% és 95:5 v/v% közötti térfogataránya.

( 51 ) C07C291/10 (2006.01)

( 13 ) A1

( 21 ) P 13 00316

( 22 ) 2013.05.16.

( 71 ) Debreceni Egyetem, 4032 Debrecen, Egyetem tér 1. (HU)

( 72 ) Dr. Zsuga Miklós, 4034 Debrecen, Repce u. 21. (HU)

Dr. Nagy Miklós, 4080 Hajdúnánás, Báthori u. 47/a (HU)

Rácz Dávid, 4030 Debrecen, Komáromi u. 11. (HU)

dr. Deák György, 4031 Debrecen, Góhér u. 13. (HU)

dr. Kéki Sándor, 4225 Debrecen, Jósa Miklós u. 3. (HU)

( 54 ) Új izocianonaftalin alapú fluoroforok

( 74 ) dr. Svingor Ádám, Danubia Szabadalmi és Jogi Iroda Kft., 1051 Budapest, Bajcsy-Zsilinszky út 16. (HU)

( 57 )

A találmány tárgyát új aminos-izocianonaftalin vegyületek képezik, amelyek szolvatokróm fluoroforok. Egyensúlyi, illetve időfüggő eljárások alkalmazásával részletesen megvizsgálták a vegyületek fluoreszcencia tulajdonságait.

( 51 ) C07D239/94 (2006.01)

A61K 31/517 (2006.01)

A61P 35/04 (2006.01)

( 13 ) A1

( 21 ) P 13 00332

( 22 ) 2013.05.24.

( 71 ) EGIS Gyógyszergyár Nyilvánosan Működő Részvénytársaság, 1106 Budapest, Keresztúri út 30-38. (HU)

( 72 ) dr. Márványos Ede 28%, 1114 Budapest, Ulászló u. 38. (HU)

Héder János Levente 15%, 2527 Máriahalom, Béke utca 15. (HU)

dr. Volk Balázs 12%, 1106 Budapest, Pilisi u. 54. (HU)

dr. Gregor Tamás 12%, 2141 Csömör, Vágóhíd u. 7. (HU)

Tóthné Lauritz Mária 9%, 1042 Budapest, Venetiánér u. 4/a (HU)

Palotai László 6%, 1239 Budapest, Csendes u. 67. (HU)

dr. Lukács Gyula 6%, 1163 Budapest, Bronz u. 5. (HU)

dr. Pongó László 6%, 2144 Kerepes, Hold u. 31. (HU)

Varga Zoltán 3%, 1171 Budapest, Tanár u. 188. (HU)

dr. Dancsó András 3%, 1183 Budapest, Tartsay V. u. 7. (HU)

( 54 ) Lapatinib sók

( 57 )

Új lapatinib sókat és polimorf alakjaikat és előállításukra szolgáló eljárásokat ismertetnek. Részletezve, új lapatinib sókat ismertetnek, nevezetesen naftalin-1,5-diszulfonsavval, (1S)-(+)-kámforszulfonsavval, 2,5-dihidroxi-benzoészavval (gentizinsavval), malonsavval, salétomsavval, citromsavval, hidrogén-bromiddal, naftalin-2-szulfonsavval és sósavval képzett lapatinib sókat ismertetnek.

- ( 51 ) **C21C 7/06** (2006.01)  
**C21C 7/064** (2006.01)  
**C22C 38/60** (2006.01)
- ( 13 ) **A1**
- ( 21 ) **P 13 00336**
- ( 22 ) 2013.05.27.
- ( 71 ) ASTRA MINING Hungary Kft., 1062 Budapest, Aradi u. 16. 2/2. (HU)
- ( 72 ) dr. Kiss László, 2143 Kistarcsa, Jókai út 7. (HU)  
dr. Grega Oszkár, 3519 Miskolc, Vadgalamb út 12. (HU)
- ( 54 ) **Eljárás szuper nagytisztaságú kén mikroötvözésű acélok előállításához, az újraképezési metallurgiai folyamatok befolyásolásával**
- ( 74 ) Tóth-Szabó István, 1138 Budapest, Párkány u. 30. IX/56. (HU)
- ( 57 )  
A találmány olyan eljárás nagy tisztaságú kén mikroötvözésű acélok előállításához, az újraképezési metallurgiai folyamatok befolyásolásával, amelynek során primer olvasztó-berendezésben acéolvadékokat készítenek, salakmentes csapolás után, salakkorrekciót és dezoxidálást alkalmaznak, szekunder acélfinomító kezeléssel az acéolvadék és salak oxigéntartalmát redukálják, és semleges gáz befúvatásával illetve vákuumozással csökkentik a folyékony acél zárvány- és gáztartalmát. A találmány szerint hatékony dezoxidációt követően az acél kén-tartalmát először  $S < 0.005\%$  alá redukálják, ezután a tiszta acélba porbeles kénhuzallal bejuttatják az előírt koncentrációnak megfelelő kén-tartalmat.

## E. SZEKCIÓ - HELYHEZ KÖTÖTT LÉTESÍTMÉNYEK

- ( 51 ) **E04B 1/74** (2006.01)  
**C04B 18/26** (2006.01)  
**C04B 28/26** (2006.01)  
**E04B 1/84** (2006.01)  
**E04B 1/86** (2006.01)  
**E04C 2/04** (2006.01)  
**E04C 2/288** (2006.01)
- ( 13 ) **A1**
- ( 21 ) **P 13 00324**
- ( 22 ) 2013.05.22.
- ( 71 ) Kovács László, 6238 Imrehegy, Széchenyi u. 2. (HU)  
Sendula Zsolt, 6238 Imrehegy, Széchenyi u. 2. (HU)
- ( 72 ) Kovács László, 6238 Imrehegy, Széchenyi u. 2. (HU)  
Sendula Zsolt, 6238 Imrehegy, Széchenyi u. 2. (HU)
- ( 54 ) **Eljárás hangszigetelő anyag előállítására, valamint előre gyártott hangszigetelő lap**
- ( 74 ) Horváthné Faber Enikő, ADVOPATENT Szabadalmi és Védjegy Iroda, 1011 Budapest, Fő u. 19. (HU)
- ( 57 )  
A találmány tárgya eljárás hangszigetelő anyag előállítására, amelynek során terek hanggátló elválasztására szolgáló, homokot tartalmazó, célszerűen több rétegű felületet hoznak létre kötőanyag(ok) és töltőanyag(ok) felhasználásával. Az eljárás lényege abban áll, hogy kötőanyagként vízüveget alkalmaznak és 5-25 térfogat% - előnyösen 8-14 térfogat% - kötőanyaghoz 95-75 térfogat% - előnyösen 92-86 térfogat% - töltőanyagot kevernek, és töltőanyagként legalább 70-100 térfogat% kvarchomokot, továbbá 30-0 térfogat% súlycsökkentő anyagot, előnyösen fűrészport alkalmaznak, a kötőanyag-töltőanyag elegyét a felhasználásnak megfelelő formában illetve formára tömörítjük, szükség esetén a kötőanyag-töltőanyag elegy megkötését szárítással elősegítik.  
A találmányhoz tartozik továbbá az eljárás foganatosítására szolgáló előre gyártott hangszigetelő lap terek hanggátló elválasztására, amelynek több rétege van és a rétegek közül legalább egy réteg kvarchomokot is



## Szabadalmi bejelentések közzététele

tartalmaz. Jellegzetessége, hogy legalább 4-12 mm vastag, vízüveg és kvarchomok megszilárdult elegyével rendelkező rétege (3) van, amely önálló állékonyságú táblaként van kiszerezve, és amelynek mindkét oldala fedőréteggel van ellátva.

( 51 ) **E04D 13/03** (2006.01)

**E04D 1/04** (2006.01)

( 13 ) **A1**

( 21 ) **P 13 00276**

( 22 ) 2013.05.02.

( 71 ) Pálfy Gábor, 8230 Balatonfüred, Bajcsy Zs. út 20. (HU)

( 72 ) Pálfy Gábor, 8230 Balatonfüred, Bajcsy Zs. út 20. (HU)

( 54 ) **Tornyos zártudvar**

( 57 )

A tornyos zártudvar című szabadalmi bejelentés szerint függőfolyosós, és egyéb más épületekkel körbeépített udvarok fölé fém tartószerkezettel gyamolított, üveglapokkal fedett, nyitható felső résszel ellátott torony készülne. A nyitható felső résszel ellátott toronyban meleg levegő keletkezik és ez a levegő télen hasznosítható nyáron pedig a zártudvar szellőzését biztosítja.

( 51 ) **E04D 13/03** (2006.01)

**E04B 1/342** (2006.01)

**E04B 1/343** (2006.01)

**E04B 7/14** (2006.01)

**E04D 5/06** (2006.01)

**E04H 15/00** (2006.01)

( 13 ) **A1**

( 21 ) **P 13 00334**

( 22 ) 2013.05.24.

( 71 ) Pálfy Gábor, 8230 Balatonfüred, Bajcsy Zs. út 20. (HU)

( 72 ) Pálfy Gábor, 8230 Balatonfüred, Bajcsy Zs. út 20. (HU)

( 54 ) **Belső udvarok lefedése átlátszó fóliával**

( 57 )

A belső udvarok lefedése átlátszó fóliával című szabadalmi bejelentés szerint fűtött lakásokkal körülhatárolt belső udvarokat energiatakarékosági megfontolásból fóliafedéssel látnák el.

( 51 ) **E06B 3/663** (2006.01)

**B32B 17/06** (2006.01)

**B60J 3/04** (2006.01)

**E06B 9/24** (2006.01)

**G02B 6/036** (2006.01)

**G02B 26/02** (2006.01)

( 13 ) **A1**

( 21 ) **P 13 00297**

( 22 ) 2013.05.09.

( 71 ) Vida Ottó, 2120 Dunakeszi, Barátság útja 10/b (HU)

Hollósi Károly, 2120 Dunakeszi, Állomás sétány 7. (HU)

( 72 ) Vida Ottó, 2120 Dunakeszi, Barátság útja 10/b (HU)

Hollósi Károly, 2120 Dunakeszi, Állomás sétány 7. (HU)

**( 54 ) Eljárás és szerkezet állítható fényáteresztést és/vagy átláthatóságot biztosító ablak kialakítására**

( 57 )

A találmány egy ablakkeretbe beépített szabályozható fényárnyékoló eszköz. A fényárnyékolás befolyásolását fényáteresztő lapok (1), (2) között kialakított üreg (28) és a belehelyezett rugalmas mintázat (26) vastagságának és a mintázat (26) felszínének mechanikus eszközök segítségével történő alakításával valósítja meg.

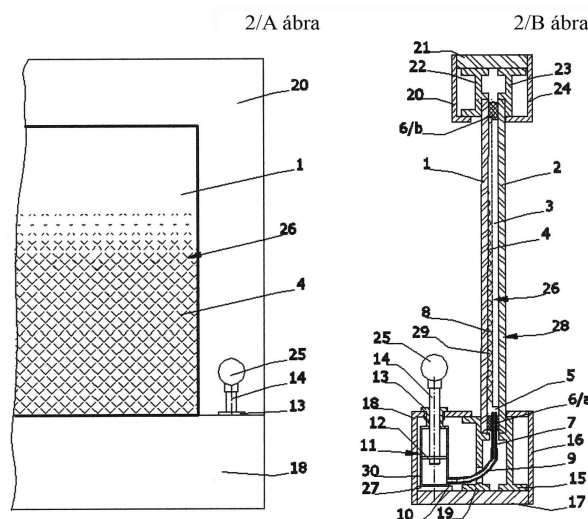
**F. SZEKCIÓ - MECHANIKA, VILÁGÍTÁS, FŰTÉS**( 51 ) **F01C 1/344** (2006.01)**F04B 25/00** (2006.01)**F04C 11/00** (2006.01)**F04C 23/00** (2006.01)( 13 ) **A1**( 21 ) **P 13 00290**

( 22 ) 2013.05.07.

( 71 ) Zanati Géza 75%, 1174 Budapest, Bajza u. 32. (HU)

dr. Gedeon Sándor 25%, 1055 Budapest, Kossuth L. tér 13-15. (HU)

( 72 ) Zanati Géza 75%, 1174 Budapest, Bajza u. 32. (HU)

dr. Gedeon Sándor 25%, 1055 Budapest, Kossuth L. tér 13-15. (HU)

**( 54 ) Univerzális palástoldali beömlésű szivattyú**

( 74 ) dr. Gedeon Sándor, Pintz és Társai Szabadalmi, Védjegy és Jogi Iroda Kft., 1. sz. aliroda, 1055 Budapest, Kossuth Lajos tér 13-15. III. 3. (HU)

( 57 )

A találmány tárgya univerzális palástoldali beömlésű szivattyú, amelynek

- házban oldható rögzítéssel elrendezett palástoldali beömlő nyílással és a palást másik oldalán kivezető nyílással rendelkező szivattyúelem(ek) van(nak), és

- a ház felső részén a szivattyú kivezetéseit magában foglaló dőmfedél (5) van elhelyezve,

- a dőmfedélben (5) lévő kivezetéseket a szivattyúelem és a ház között kialakított, vagy a ház belső hengerfelületébe mélyített hornyok (12, 16) kötik össze a szivattyúelem oldalán lévő nyílásokkal (13, 14),

A találmánynak az a lényege, hogy

- az egy (vagy több)fokozatú, (fokozatonként egy vagy többlépcsős) univerzális szivattyúnak olyan szivattyúegysége(i) vannak, amely

- szivattyúegység(ek) dőmfedelének(einek) (5) belsejében lévő tér a szivattyú tengelyén átmenő vertikális középsikkal  $45^\circ \pm a$  vagy  $0^\circ$  szöveget, bezáró közfalal (7) két, előnyösen egyenlő nagyságú térrészre (8, 9) van

osztva, ahol

- a térrészeknek (8, 9) a szivattyú forgástengelyére (6) merőleges homloklapfelületeire torkolló átömlő nyílásai vannak, továbbá
- a térrészeknek (8, 9) a dőmfedél (5) alján levő nyílásai a ház (2) belső hengerfelületébe mélyített hornyokkal (12, 16) csatlakoznak a szivattyúelem beömlő nyílásá(i)ra (13), illetve kivezető nyílásá(i)ra (14) és
- a dőmfedél (5) tetején a térrészek (8 és/vagy 9) legalább egyikén, előnyösen mindkét térrészen (8, 9) szivárgásmentesen lezárható egy vagy két kivezetés (18) van, míg
- a szivattyúegység (vagy a két szélső szivattyúegység) forgástengelyre (6) merőleges külső homloklapfelületei pajzssal vannak lezárva, míg
- a szomszédos szivattyúelemek szivárgásmentesen vannak egymástól elválasztva.

1. ábra

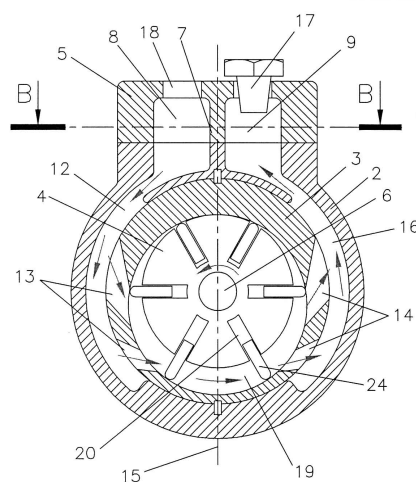

( 51 ) **F02C 3/20** (2006.01)  
**F02C 9/40** (2006.01)

( 13 ) **A1**

( 21 ) **P 13 00267**

( 22 ) 2013.04.29.

( 71 ) Int-Energia Kft., 1135 Budapest, Hun u. 13. (HU)

( 72 ) Belopotatov Oleg 19%, 140082 Lytkarino, 5. mkr 1/20/20 (RU)

Potashnik Evgeni 19%, RU 140082 Lytkarino, 5 mkr 1/7/163 (RU)

Potashnik Lázár 24%, 1135 Budapest, Hun u. 13/B I ép. 6/1. (HU)

Potashnik Mihail 19%, 390021 Ryazan, régió Solotcha 22a (RU)

Sulimov Daniil 19%, 614007 Perm, Sibirszkaja u. 48/2/41 (RU)

( 54 ) **Szerkezeti elrendezés és eljárás villamos- és hőenergia termelésére algából**

( 74 ) Kormos Ágnes, 1132 Budapest, Váci út 66. (HU)

( 57 )

A találmány tárgya szerkezeti elrendezés és eljárás villamos- és hőenergia termelésére algából. A szerkezeti elrendezésnek első kimenettel, második kimenettel, harmadik kimenettel rendelkező algabiodízel és algabiomassza termelő egysége (36), első bemenettel, első kimenettel, második kimenettel, harmadik kimenettel, negyedik kimenettel rendelkező gőz-gázturbinás egysége (37), valamint az elrendezés többi egységével kétirányú kapcsolatban lévő bemenettel rendelkező folyamatirányító- és ellenőrző egysége (38) van. Az algabiodízel és algabiomassza termelő egység (36) első kimenete egyben az elrendezés piacképes algabiomassza termékek kimenetét (A), második kimenete pedig egyben az elrendezés piacképes algaolaj termékek kimenetét (B) képezi, harmadik kimenete a gőzgázturbinás egység (37) első bemenetére van csatlakoztatva, a gőz-gázturbinás egység (37) első kimenete egyben az elrendezés külső villamos energia fogyasztók első csatlakozási kimenetét (19A), második kimenete egyben az elrendezés külső villamosenergia fogyasztók második csatlakozási kimenetét (19B), harmadik kimenete pedig egyben az elrendezés külső hőenergia fogyasztók harmadik csatlakozási kimenetét (21) képezi. A gőz-gázturbinás egység (37) negyedik kimenete a folyamatirányító- és ellenőrző egység (38)

## Szabadalmi bejelentések közzététele

bemenetére van kapcsolva. A szerkezeti elrendezésre jellemző, hogy szén-dioxid kinyerő egysége (39) van, amelynek bemenete a gőz-gázturbinás egység (37) ötödik kimenetére, első kimenete a gőzgázturbinás egység (37) harmadik bemenetére, második kimenete az algabiodízel és algabiomassza termelő egység (36) első bemenetére van csatlakoztatva, harmadik kimenete pedig egyben az elrendezés piacképes szén-dioxid termékek kimenetét (C) képezi. Az algabiodízel és algabiomassza termelő egység (36) második bemenete a gőz-gázturbinás egység (37) hetedik kimenetére, harmadik bemenete a gőz-gázturbinás egység (37) hatodik kimenetére, negyedik kimenete pedig a gőz-gázturbinás egység (37) második bemenetére van csatlakoztatva.

A találmány tárgyát képezi továbbá a szerkezeti elrendezéssel megvalósított eljárás is.

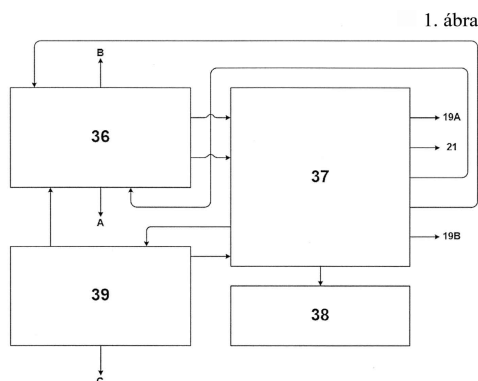

( 51 ) **F02M 25/025** (2006.01)  
**F02B 47/02** (2006.01)

( 13 ) **A1**

( 21 ) **P 13 00335**

( 22 ) 2013.05.27.

( 71 ) Reznicek Károly Béla, 8380 Hévíz, Kölcsey Ferenc u. 4. 2. em. 205 (HU)

( 72 ) Reznicek Károly Béla, 8380 Hévíz, Kölcsey Ferenc u. 4. 2. em. 205 (HU)

( 54 ) **A víz mint tüzelőanyag felhasználása háztartási és egyéb fűtőrendszerekben és diesel motorokban**

( 57 )

A találmány a kazántechnika, és a hőerőművek technikai berendezései tekintetében oldja meg azt a feladatot, hogy a fosszilis energiahordozók égésénél az energiahatékonyság javulása mellett a széndioxid és szénmonoxid kibocsátást drasztikusan csökkentse.

Új tüzelőanyagot hozok létre hidrogén, oxigén és szénhidrogének fúziójából, ami abban is különbözik az eddigi megoldásoktól, hogy a víz termikus bontásával keletkezett hidrogén, tárolás nélkül, azonnal, aktuálisan felhasználható.

( 51 ) **F02N 15/02** (2006.01)  
**F16D 41/07** (2006.01)

( 13 ) **A1**

( 21 ) **P 14 00181**

( 22 ) 2014.03.31.

( 71 ) ROBERT BOSCH GMBH, D-70442 Stuttgart, Postfach 30 02 20 (DE)

( 72 ) Siegfried Kraessig, DE-77871 Renchen-Erlach, Zusenhofer Str. 3/A. (DE)

Oliver Capek, DE-70195 Stuttgart, Furtwaeglerstrasse 9a. (DE)

( 54 ) **Szabadonfutó önindítóhoz és eljárás**

( 30 ) 102013205972.8 2013.04.04. DE

( 74 ) dr. Jakabné Molnár Judit, SBGK Szabadalmi Ügyvivői Iroda, 1062 Budapest, Andrásy út 113. (HU)

( 57 )

A találmány tárgya szabadonfutó szerkezet (1), főleg belső égésű motor indítószerkezetéhez, amely szabadonfutó

## Szabadalmi bejelentések közzététele

szerkezetnek része egy belső futógyűrű (3) és egy külső futógyűrű (4), amik között több, befogadóterekben áthelyezhető befeszülő görgő (5) van elhelyezve, és amely szabadonfutó szerkezetnél a belső futógyűrű (3) tengelyirányban a külső futógyűrű (4) felfekvő válla (8) és a külső futógyűrűnél (4) rögzíthető felfekvő tárcsa (10) között van tartva, és amely szabadonfutó szerkezetnek része egy legalábbis lényegében hüvely formájú zárósapka (12), ami tengelyirányban legalábbis tartományonként mögé fog egyik végénél a külső futógyűrűnek (4), másik végénél pedig egy szögletszakasz (13) sugárirányban befelé álló sugárirányú szakaszával (15) a felfekvő tárcsának (10), hogy azt a külső futógyűrűnél (4) rögzítse. A találmány szerint a szögletszakasz (13) egy tartományban a felfekvő tárcsától (10) sugárirányban és tengelyirányban távköze helyezkedik el.

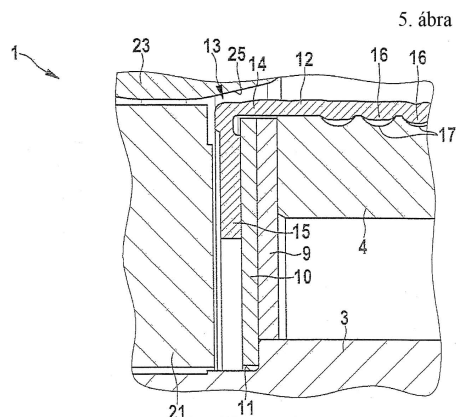

( 51 ) F23J 3/02 (2006.01)

E04G 23/02 (2006.01)

( 13 ) A1

( 21 ) P 13 00303

( 22 ) 2013.05.10.

( 71 ) Hankóczy György Zoltán, 8200 Veszprém, Bajcsy-Zsilinszky u. 12. (HU)

( 72 ) Hankóczy György Zoltán, 8200 Veszprém, Bajcsy-Zsilinszky u. 12. (HU)

( 54 ) Berendezés kémény keresztmetszetének növelésére

( 74 ) Király György, JUREX Iparjogvédelmi Iroda, 1171 Budapest, Nemesbük u. 49. (HU)

( 57 )

A találmány tárgya berendezés (1) kémény (2) keresztmetszetének növelésére, a kéménykürtő falának kimarására, tisztítására. A berendezés hajtómotort (5) és egy erről meghajtott, a kémény (2) szerkezeti falanyagának lemarására alkalmas marószerszámot (6) továbbá erőforrást (7) a hajtómotor (5) számára, valamint az erőforrást (7) a hajtómotorral (5) összekapcsoló energia közvetítő vezeték (8) és a hajtómotor (5) felfelé és/vagy lefelé való mozgatására alkalmas elemet tartalmaz. A hajtómotor (5) felfelé és/vagy lefelé való mozgatására alkalmas elem csavaró erőhatásoknak ellenálló, hajlékony mozgó cső (9), amely a hajtómotornak (5) a működtető energia becsatlakoztatása felőli végéhez (10) van erősítve. A mozgó cső (9) az energia közvetítő vezeték (8) függetlenül vagy az energia közvetítő vezeték (8) magában foglalóan van kialakítva, vagy a mozgó cső (9) egyúttal az energia közvetítő vezeték (8).

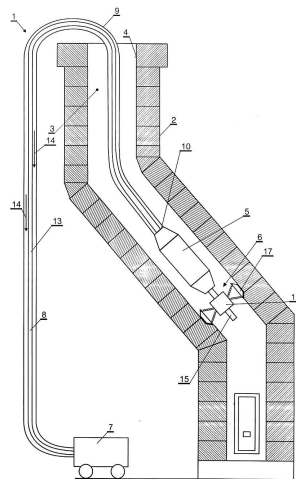

- ( 51 ) **F24J 2/00** (2006.01)  
**F16L 13/00** (2006.01)  
**F24J 2/04** (2006.01)

( 13 ) **A1**

( 21 ) **P 13 00304**

( 22 ) 2013.05.10.

( 71 ) Hochmut, Peter, d-91757 Treuchtlingen, Weißenburger Str. 19. (DE)

Kun Csaba, 7761 Kozármisleny, Ibolya u. 1. (HU)

Strausz János, 7634 Pécs, Cseralja u. 7. (HU)

( 72 ) Hochmut, Peter, d-91757 Treuchtlingen, Weißenburger Str. 19. (DE)

Kun Csaba, 7761 Kozármisleny, Ibolya u. 1. (HU)

Strausz János, 7634 Pécs, Cseralja u. 7. (HU)

( 54 ) **Napenergiával működtetett vízmelegítő eszköz és kialakítás és csatlakozó szerelvény a napenergiával működtetett vízmelegítő eszközhöz**

( 74 ) Tóth-Szabó István, 1138 Budapest, Párkány u. 30. IX/56. (HU)

( 57 )

A találmány olyan napenergiát hasznosító vízmelegítő eszközre vonatkozik, amely két flexibilis elasztomer anyagú fóliarétegből áll, a két fóliarétegnek egymástól állandó távolságban lévő rögzítési vonalak menti összerögzítésével vízvezető járatok vannak kialakítva, a járatoknak a víz áramlását tekintve két legtávolabbi pontjánál a víz be- és elvezetésére szolgáló csatlakozó elem van. A találmány szerint a szomszédos járatokból (6) kötegek (7) vannak kialakítva, egy-egy köteg (7) három-nyolc járatot (6) tartalmaz, a szomszédos kötegek (7) járatainak a végei egy vagy párhuzamosan elrendezett több összekötő járat (8) segítségével össze vannak kötve egymással oly módon, hogy egy adott köteg (7) járatai (6) az egyik végükön az adott köteg (7) egyik oldalán lévő szomszédos köteg (7) járatainak (6) végével, a másik végükön az adott köteg (7) másik oldalán lévő szomszédos köteg (7) járatainak (6) végével vannak összekötve.

A találmány vonatkozik olyan kialakításra és csatlakozó szerelvényre is napenergiával működtetett vízmelegítő eszközhöz, amely két flexibilis elasztomer anyagú fóliaréteg között, a fóliarétegek vonalak menti összerögzítésével kialakított vízvezető járatokat tartalmaz, és a járatoknak a víz áramlását tekintve két legtávolabbi pontjánál a víz be- és elvezetésére szolgáló csatlakozó nyílása van. A találmány szerint a csatlakozó nyílás (11) köré kívülről egy olyan támasztóelem (26) van helyezve, amelynek az eszköznek (1) a csatlakozó nyílás (11) körüli anyagát magába fogadó, az eszköz (1) belső tere felé szűkülő kúppal kialakított fészke (31) van, a csatlakozó nyílásba (11) egy csatlakozó hüvely (25) van illesztve, amelynek a külső palástfelülete legalább egy szakaszon olyan kúpfelület (28), amelynek a kúpszöge megegyezik a fészek (31) kúpszögével.

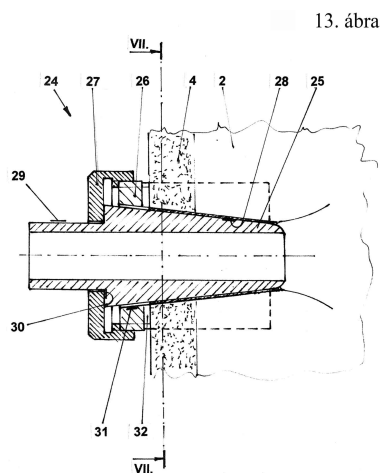
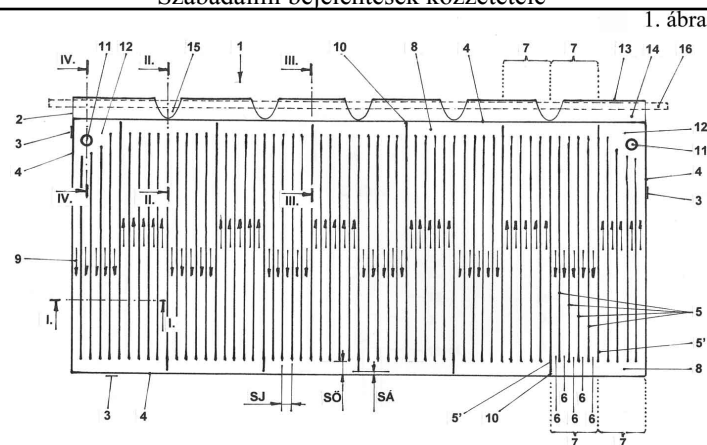

## G. SEKCIÓ - FIZIKA

( 51 ) G01M 3/02 (2006.01)

( 13 ) A1

( 21 ) P 13 00271

( 22 ) 2013.04.29.

( 71 ) Novexim Kft., 2045 Törökbálint, Hosszúrét u. 1. (HU)

( 72 ) Gubicza László, 1118 Budapest, Kelenhegyi u. 34. (HU)

( 54 ) **Mérő állomás, szabályzó rendszerek szelepeinek bemérésére, tesztelésére**

( 74 ) Király György, JUREX Iparjogvédelmi Iroda, 1171 Budapest, Nemesbük u. 49. (HU)

( 57 )

Mérő állomás, szabályzó rendszerek szelepeinek bemérésére, tesztelésére, amely fogadó egységből és szelep bemérő egységből áll. A fogadó egység vázszerkezetből, központi egységhez csatlakoztatott, a vázszerkezetben elrendezett pneumatikus mérőkörökből, vezérlő elemekből, légtartályokból, mérőnyomás előállító egységből, működtető egységből és pneumatikus csatlakozókból áll. A szelep bemérő egység, kalibráló egységből, mérőegységből és pneumatikus csatlakozókból áll. A szelep bemérő egység (30) mérőasztal (26), valamint a fogadó egység (29) befogadó fülkével (31) van ellátva, amelybe a mérőasztal (26) eltávolíthatóan van iktatva. A mérőasztalra (26) olyan univerzális ülék (16) van rögzítve, amelynek rögzítő egységei, nevezetesen bemeneti rögzítő egysége (18) és kimeneti rögzítő egysége (22), mérőegységei, nevezetesen bemeneti mérőegysége (19) és kimeneti mérőegysége (23), kalibráló egységei, nevezetesen bemeneti kalibráló egysége (20) és kimeneti kalibráló egysége (24) és pneumatikus csatlakozói, nevezetesen bemeneti csatlakozója (21) és kimeneti

## Szabadalmi bejelentések közzététele

csatlakozója (25) van. A rögzítő egységek (18, 22) a fogadó egység (29) rögzítési és pozicionáló kör működtető egységéhez (10), a bemeneti mérőegység (19) a fogadó egység (29) kimeneti mérőköréhez (3), a kimeneti mérőegység (23) a fogadó egység (29) bemeneti mérőköréhez (1), a bemeneti kalibráló egység (20) és a pneumatikus bemeneti csatlakozó (21) a fogadó egység (29) kimeneti csatlakozó és kalibráló egységéhez (8), a kimeneti kalibráló egység (24) és a pneumatikus kimeneti csatlakozó (25) a fogadó egység (29) bemeneti csatlakozó és kalibráló egységéhez (7) vannak csatlakoztatva. Az univerzális ülék (16) többféle kialakítású szelep befogadására alkalmasan van kialakítva, és el van látva a különféle szelepek azonosítására alkalmas kód jeladóval (17), amely a fogadó egység kódolvasójához (14) van csatlakoztatva.

7. ábra

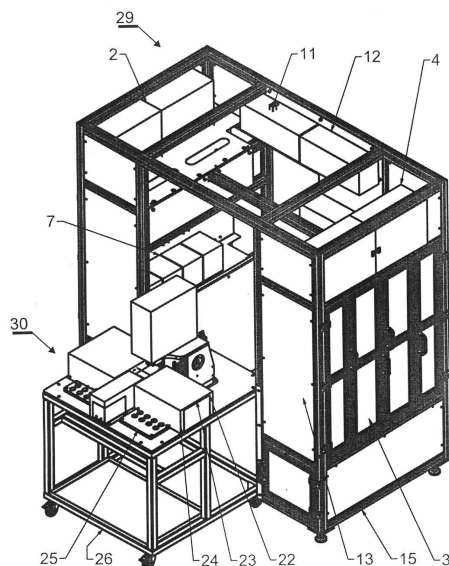

( 51 ) G07F 19/00 (2006.01)

( 13 ) A1

( 21 ) P 13 00292

( 22 ) 2013.05.07.

( 71 ) ATM Point Kft., 1112 Budapest, Hermánd u. 29/B. Fsz. 1. (HU)

( 72 ) Fok Péter, 1082 Budapest, Kisfaludy u. 40. (HU)

( 54 ) **Pénzkiadó automata (ATM) rendszer**

( 74 ) Lantos Mihály, DANUBIA Szabadalmi és Jogi Iroda Kft., 1051 Budapest, Bajcsy-Zsilinszky út 16. (HU)

( 57 )

Pénzkiadó automata (ATM) rendszer, amelynek ATM gépe (10) egy felső egységből (11) és egy pénzkiadó egységből áll, melyben a felső egység (11) egy kétirányú kapcsolattal (17) a kártyát (16) kibocsátó bankhoz (19) kapcsolódik a felhasználó azonosítására, és a felhasználó által kezdeményezett tranzakció sikeres ellenőrzését és engedélyezését követően az említett kapcsolaton (17) keresztül a bank (19) egy engedélyezési jelet ad ki a felső egység (11) felé a kért felvételi vagy befizetési összegre; a pénzkiadó egység tartalmaz egy tanúsított bankjegy visszaforgatót (12), ami ellenőrzi a behelyezett bankjegyek eredetiségét és forgalomképességét, és a rendszer tartalmaz a kétirányú kapcsolatba iktatott extra visszacsatoló hurkot (17) és az engedélyezési jel kibocsátását egy a visszacsatoló hurok (17) által igényelt másik engedélyező jel generálása előzi meg, és a rendszerben van egy elszámoló egység (25), amely ehhez a visszacsatoló hurokhoz (17) van kötve, és az elszámoló egységnek (25) van egy elszámolási számlálójára (26), amely az elszámolási számla aktuális egyenlegét (Sa) mutatja, és a bankjegy visszaforgató (12) tartalmaz egy készpénz számlálót (23), ami követi a készpénz kazettákban (22) lévő pénz aktuális értékét; az ATM rendszer egy kereskedői létesítménynél van telepítve, és a bankjegy visszaforgató (12) és a felső egység (11) előre be van programozva, hogy felismerje a kereskedőnél indított műveletet és engedélyezi készpénz betöltését a bankjegy visszaforgatóba (12), és a készpénz számláló (23) számlálja az ekkor behelyezett készpénzt, továbbá bármely ügyfél által kezdeményezett tranzakciónál először a jóváhagyott és igényelt összeg hozzáadódik vagy levonódik az elszámolási egység (25) elszámolási számlálójához (26) és levonásra vagy hozzáadásra kerül a készpénz számlálóhoz (23), és a hozzáadási vagy levonási művelet után a



visszacsatoló hurok (17) zár és szabad utat enged az engedélyezési jelnek, hogy az ügyfél által kezdeményezett tranzakció végrehajtásra kerüljön.

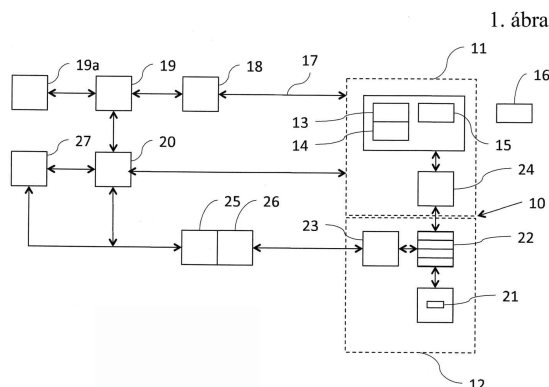

( 51 ) G09B 25/02 (2006.01)

( 13 ) A1

( 21 ) P 13 00246

( 22 ) 2013.04.23.

( 71 ) Kovács András, 3518 Miskolc, Tapolcai u. 30 (HU)

( 72 ) Kovács András, 3518 Miskolc, Tapolcai u. 30 (HU)

( 54 ) **Kialakítás és eljárás lepárló berendezés és finomító oszlop működési elvének bemutatásához**

( 74 ) Tóth-Szabó István, 1138 Budapest, Párkány u. 30. IX/56. (HU)

( 57 )

A találmány kialakítás lepárló berendezés finomító oszlopa működési elvének bemutatásához, amelynek a technológiai tere a lepárló berendezésbe épített állapotban alul a lepárló üsttel folyadék- és gőzszállító kapcsolatban, felül a párahűtő készülékkel (14) gőzszállító kapcsolatban áll, és legalább egy rektifikáló tornyot (2) tartalmaz. A találmány szerint a finomító oszlop (1) technológiai tere alul, össze van kötve egy demonstrációs gáz forrással (DGbe) és egy demonstrációs folyadék elvezetéssel (DFki), felül össze van kötve egy demonstrációs folyadék forrással (DFbe) és egy demonstrációs gáz elvezetéssel (DGki), továbbá a rektifikáló torony (2) palástja legalább egy ablakkal (7) van ellátva.

A találmány alkohol lepárló berendezés finomító oszlopa működési elvének a bemutatásához alkalmazható eljárásra is vonatkozik.

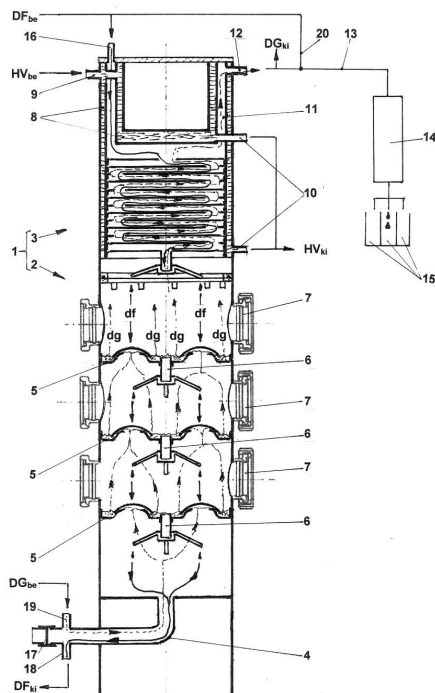

## H. SZEKCIÓ - VILLAGOSSÁG, ELEKTROMOSSÁG

( 51 ) H01L 21/673 (2006.01)

( 13 ) A1

( 21 ) P 14 00149

( 22 ) 2012.07.06.

( 71 ) Curamik Electronics GmbH, 92676 Eschenbach, Am Stadtwald 2. (DE)

( 72 ) Ernstberger, Erich, 92670 Windischeschenbach, Angerpointstrasse 13. (DE)

Schweiger, Heiko, 95519 Oberbibrach, Speinsharter Str. 20. (DE)

BLOCK, Tomas, 02943 Boxberg OL, Mittelweg 1b (DE)

( 54 ) Csomagolás szubsztrátokhoz, valamint ilyen csomagolásokat tartalmazó csomagolási egység

( 30 ) 102011108834.6 2011.07.29. DE

102011113650.2 2011.09.19. DE

( 86 ) DE1210205

( 87 ) 2013017124

( 74 ) dr. Antalfy-Zsiros András, DANUBIA Szabadalmi és Jogi Iroda Kft., 1051 Budapest, Bajcsy-Zsilinszky út 16.

(HU)

( 57 )

Csomagolás szubsztrátokhoz, különösen fém-kerámia szubsztrátokhoz egy lapos anyagból, például lapos műanyagból mélyhúzással előállított tálcaszerű csomagolás; részel (11), legalább egy, a csomagolásrész egy felső aljszakaszában (13) egy mélyedés (17) által kialakított szubsztráttartóval több, legalább egy szubsztrát rakattá vagy részrakattá összefogott szubsztrát számára. A mélyedés (17) a szubsztrátoknak felületükkel az aljszakasz (13) egy első síkjára (XY sík) merőleges vagy lényegében merőleges elrendezéséhez van kialakítva, és ehhez legalább két oldalsó támaszt tartalmaz a szubsztrát rakatban vagy részrakatban kívül fekvő szubsztrát számára, továbbá a támaszok egy első tengelyirányban (Y tengely) egymástól távol helyezkednek el, és a legalább egy mélyedés (17) aljával a szubsztrátok legalább egy peremtartománya számára egy támaszt alkot, amely az első síkkal (XY sík) egy 90°-nál kisebb szöget zár be.

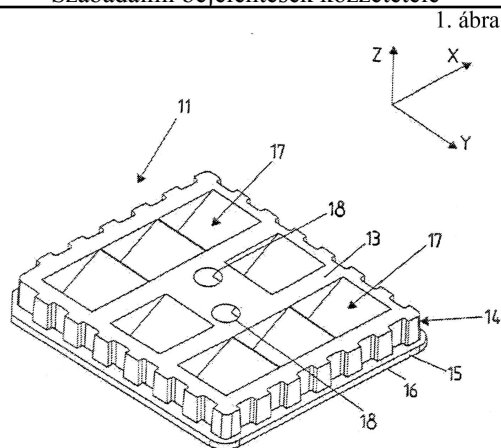

- ( 51 ) **H01M 8/00** (2006.01)  
**C25B 9/00** (2006.01)  
**H01M 8/02** (2006.01)

( 13 ) **A1**

( 21 ) **P 13 00234**

( 22 ) 2013.04.18.

( 71 ) Kriston Ákos, 1024 Budapest, Ezredes u. 5/D. (HU)  
 dr. Karl Dobos, D-44267 Dortmund, Ruhfusstr. 14. (DE)  
 prof. dr. Inzelt György, 1013 Budapest, Attila u. 39. (HU)

( 72 ) Kriston Ákos, 1024 Budapest, Ezredes u. 5/D. (HU)  
 dr. Karl Dobos, D-44267 Dortmund, Ruhfusstr. 14. (DE)  
 prof. dr. Inzelt György, 1013 Budapest, Attila u. 39. (HU)

( 54 ) **Berendezés nagynyomású elektrokémiai membrán mikroreaktor kivitelezésére kiváltképpen regeneratív tüzelőanyag-cella rendszerekhez**

( 57 ) A találmány alacsony vagy magas nyomású, alacsony vagy magas hőmérsékletű vagy ezek kombinálásával kialakított monopoláris, vagy bipoláris elektrokémiai mikroreaktor jellemzően tüzelőanyag-cella, elektrolizáló, vagy regeneratív tüzelőanyag-cella működésére ad ipari méretű optimális megoldást azáltal, hogy az anód és vagy katód szigetelő lényegesen vastagabb, jellemzően 2-3-szor vastagabb mint az anód vagy katód gázdiffúziós elektród, jellemzően 0.5-1 mm és a szigetelés követi a bipoláris lap síkját és a kialakított áramlási csatornákat a technika állása szerinti módon és a membrán oldali részen különböző mintázatok találhatók rajta, míg a bipoláris lap oldalán egyenletes. A találmányi gondolat alapja, hogy egy olyan ipari körülmények között olcsón és egyszerűen használható bipoláris lap, tömítő rendszert mutatnak be, amely hatékonyan és stabilan működik és kevésbé érzékeny az összeszerelés folyamatára.



6. ábra

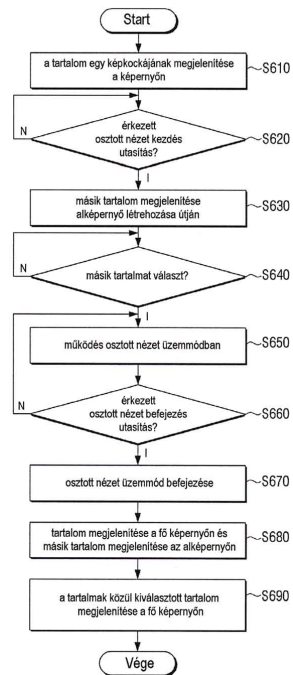

A rovat 42 darab közlést tartalmaz.

**Külön tájékoztatás újdonságkutatásról**

---

**H. SZEKCIÓ - VILLAMOSSÁG, ELEKTROMOSSÁG**

---

( 51 ) **H04R 1/24** (2006.01)

( 13 ) **A3**

( 21 ) **P 12 00534**

( 71 ) NOVINEX Innováció- és Kutatás-hasznosító Iroda Kft. 75%, 1117 Budapest, Budafoki út 91-93. C. ép. 7. em.  
(HU)

Papp Gergely 20%, 6768 Baks, Köztársaság u. 9. (HU)

Magyar Innovációs Szövetség 5%, 1036 Budapest, Lajos u. 103. (HU)

( 54 ) **Koaxiális hangszóró elrendezés**

---

A rovat 1 darab közlést tartalmaz.

---

**Megadott szabadalmak**

---



---

**A. SEKCIÓ - KÖZSZÜKSÉGLETI CIKKEK**

---

- ( 51 ) **A01N 43/80** (2006.01)  
**A01N 43/78** (2006.01)
- ( 13 ) **B1**
- ( 11 ) **229.891** 2014.10.14.
- ( 21 ) **P 02 00251**  
( 22 ) 2000.02.28.  
( 40 ) 2002.07.29  
( 73 ) BASF Aktiengesellschaft, Ludwigshafen/Rhein, (DE)  
( 72 ) Bratz, Matthias, Limburgerhof, (DE)  
Berghaus, Rainer, Speyer, (DE)  
Otten, Martina, Ludwigshafen/Rhein, (DE)  
Sievernich, Bernd, Böhl-Iggelheim, (DE)  
Kibler, Elmar, Hassloch, (DE)  
Vantieghem, Herve, Stutensee, (DE)
- ( 54 ) **Egy 3-heterocikil-szubsztituált-benzoil-származékot és egy adjuvánst tartalmazó herbicid keverékek**  
( 30 ) 199 09 833.6 1999.03.05 DE  
( 86 ) EP0001641  
( 87 ) 0053014  
( 74 ) Beliczay László, S.B.G. & K. Budapesti Nemzetközi Szabadalmi Iroda, 1062 Budapest, Andrásy út 113. (HU)
- 
- ( 51 ) **A01N 47/02** (2006.01)  
**A01N 43/56** (2006.01)
- ( 13 ) **B1**
- ( 11 ) **229.890** 2014.10.14.
- ( 21 ) **P 99 00713**  
( 22 ) 1997.03.26.  
( 40 ) 1999.06.28  
( 73 ) Merial, Lyon, (FR)  
( 72 ) Jeannin, Philippe, Tournefeuille, (FR)
- ( 54 ) **Emlősökön, különösen kutyákon és macskákon bolhák és kullancsok ellen alkalmazható inszekticid kombináció**  
( 30 ) 96/04208 1996.03.29 FR  
08/692,113 1996.08.05 US  
( 86 ) FR9700541  
( 87 ) 9736485  
( 74 ) dr. Valyonné T. Elvira, DANUBIA Szabadalmi és Védjegy Iroda Kft., 1051 Budapest, Bajcsy-Zs. út 16. (HU)
- 
- ( 51 ) **A01N 55/00** (2006.01)
- ( 13 ) **B1**
- ( 11 ) **229.876** 2014.10.06.
- ( 21 ) **P 04 00950**  
( 22 ) 2001.12.20.  
( 40 ) 2004.09.28
-

## Megadott szabadalmak

- 
- ( 73 ) MONSANTO Technology, LLC, St. Louis, Missouri, (US)
- ( 72 ) de Billot, Maurice R., Royston, Bedfordshire, (GB)  
van Wyk, Schalk, Kockspark, (ZA)  
Odendaal, T. E. M., Kockspark, (ZA)  
Phillion, Dennis Paul, St. Charles, Missouri, (US)  
Coultas, Jeffrey S., Northfield, Minnesota, (US)  
Sanders, Ernest F., St. Louis, Missouri, (US)  
Penner, Greg A., Winnipeg, Manitoba, (CA)  
Asrar, Jawed, Chesterfield, Missouri, (US)  
Stern, Michael K., Clayton, Missouri, (US)
- ( 54 ) Eljárás növények hozamának és termőképességének növelésére**
- ( 30 ) 60/257,502 2000.12.22 US  
10/026,301 2001.12.19 US
- ( 86 ) US0150484
- ( 87 ) 02051246
- ( 74 ) ifj. Szentpéteri Ádám, S.B.G. & K. Szabadalmi Ügyvivői Iroda, 1062 Budapest, Andrassy út 113. (HU)
- 
- ( 51 ) **A21D 13/00** (2006.01)  
**A21D 13/08** (2006.01)  
**A23G 3/00** (2006.01)
- ( 13 ) **B1**
- ( 11 ) **229.883** 2014.10.10.
- ( 21 ) **P 00 02400**
- ( 22 ) 2000.06.23.
- ( 40 ) 2001.07.30
- ( 73 ) SOREMARTEC S.A., L-2632 Findel, Findel Business Center, Complexe B, Rue De Treves (LU)
- ( 72 ) Giachino, Giuseppe, Sommariva Perno (Cuneo), (IT)
- ( 54 ) Élelmiszer termék, továbbá eljárás annak előállítására**
- ( 30 ) 99830394.5 1999.06.24 EP
- ( 74 ) dr. Harangozó Gábor, DANUBIA Szabadalmi és Jogi Iroda Kft., 1051 Budapest, Bajcsy-Zsilinszky út 16. (HU)
- 
- ( 51 ) **A23C 11/04** (2006.01)  
**A23C 11/08** (2006.01)  
**A23F 5/40** (2006.01)
- ( 13 ) **B1**
- ( 11 ) **229.885** 2014.10.06.
- ( 21 ) **P 01 05447**
- ( 22 ) 1999.12.30.
- ( 40 ) 2002.05.28
- ( 73 ) SOCIETE DES PRODUITS NESTLÉ S.A., Vevey, (CH)
- ( 72 ) Chmiel, Oliver, Orbe, (CH)  
Furrer, Marc, Blonay, (CH)  
Maier, Hanspeter, Mörfelden-Walldorf, (DE)  
Wyss, Heinz, Oberdiessbach, (CH)
- ( 54 ) Oldódó zamatosított krémesítő porok**
- ( 30 ) 99200241.0 1999.01.28 EP
- ( 86 ) EP9910492
- ( 87 ) 0044238
- ( 74 ) dr. Palágyi Tivadar, DANUBIA Szabadalmi és Védjegy Iroda Kft., 1051 Budapest, Bajcsy-Zs. út 16. (HU)
-



- 
- ( 51 ) **A61B 5/087** (2006.01)  
 ( 13 ) **B1**  
 ( 11 ) **229.884** 2014.10.06.  
 ( 21 ) **P 08 00685**  
 ( 22 ) 2008.11.17.  
 ( 40 ) 2010.10.28  
 ( 73 ) Piston Kft., 1033 Budapest, Szőlőkert u. 4/b (HU)  
 ( 72 ) Csatár László, 1021 Budapest, Budakeszi út 47/a (HU)  
 Nagy Kornél, 2051 Biatorbágy, Meggyfa u. 22. (HU)  
 ( 54 ) **Légzésdiagnosztikai áramlásmérő eszköz**  
 ( 74 ) Szabó Zsolt, DANUBIA Szabadalmi és Jogi Iroda Kft., 1051 Budapest, Bajcsy-Zs. út 16. (HU)
- 
- ( 51 ) **A61K 8/92** (2006.01)  
**A61K 8/90** (2006.01)  
**A61Q 5/06** (2006.01)  
 ( 13 ) **B1**  
 ( 11 ) **229.894** 2014.10.14.  
 ( 21 ) **P 02 03784**  
 ( 22 ) 2000.12.01.  
 ( 40 ) 2003.04.28  
 ( 73 ) UNILEVER N.V., Rotterdam, (NL)  
 ( 72 ) Baker, Colin J., Nottingham, Nottinghamshire, (GB)  
 ( 54 ) **Vizes hajformáló kompozíciók**  
 ( 30 ) 9930104.6 1999.12.20 GB  
 ( 86 ) GB0004605  
 ( 87 ) 0145651  
 ( 74 ) dr. Gárdonyi Zoltánné, DANUBIA Szabadalmi és Védjegy Iroda Kft., 1051 Budapest, Bajcsy-Zs. út 16. (HU)
- 
- ( 51 ) **A61K 9/20** (2006.01)  
**A61K 9/14** (2006.01)  
**A61K 9/22** (2006.01)  
 ( 13 ) **B1**  
 ( 11 ) **229.892** 2014.10.14.  
 ( 21 ) **P 02 01877**  
 ( 22 ) 2000.04.07.  
 ( 40 ) 2002.11.28  
 ( 73 ) Cardinal Health 409, Inc., 33716 St. Petersburg, Florida, 2725 Scherer Drive North, (US)  
 ( 72 ) Murray, Owen, Swindon, Wiltshire, (GB)  
 Hall, Michael, Swindon, Wiltshire, (GB)  
 Green, Richard, Canterbury, Kent, (GB)  
 Kearney, Patrick, Swindon, Wiltshire, (GB)  
 ( 54 ) **Hal zselatint tartalmazó, gyorsan diszpergálódó dózis formák**  
 ( 30 ) 9908014.5 1999.04.08 GB  
 ( 86 ) US0009278  
 ( 87 ) 0061117  
 ( 74 ) Olchváry Gézőné, DANUBIA Szabadalmi és Védjegy Iroda Kft., 1051 Budapest, Bajcsy-Zs. út 16. (HU)
- 
- ( 51 ) **A61K 31/00** (2006.01)
-

## Megadott szabadalmak

---

<b>A61K 31/495</b>	(2006.01)
<b>A61K 31/7048</b>	(2006.01)
<b>A61K 47/02</b>	(2006.01)
<b>A61K 47/10</b>	(2006.01)
<b>A61K 47/26</b>	(2006.01)
<b>A61K 47/44</b>	(2006.01)
<b>A61P 33/10</b>	(2006.01)
<b>( 13 ) B1</b>	
<b>( 11 ) 229.880</b>	2014.10.10.
<b>( 21 ) P 02 02864</b>	
( 22 )	2002.08.26.
( 40 )	2003.05.28
( 73 )	Zoetis W LLC, 07932 Florham Park, New Jersey, 100 Campus Drive (US)
( 72 )	Sabnis, Shobhan Shashikant, Pennington, New Jersey, (US) Hayes, Jon Charles, East Brunswick, New Jersey, (US) Zupan, Jacob Allen, Yardley, Pennsylvania, (US)
<b>( 54 ) Endoparazitairtó gélkészítmény ennek alkalmazása és előállítás</b>	
( 30 )	60/315,104 2001.08.27 US
( 74 )	DANUBIA Szabadalmi és Jogi Iroda Kft., 1051 Budapest, Bajcsy-Zs. út 16. (HU)

---

<b>( 51 ) A61K 31/44</b>	(2006.01)
<b>( 13 ) B1</b>	
<b>( 11 ) 229.871</b>	2014.10.01.
<b>( 21 ) P 97 01905</b>	
( 22 )	1995.12.11.
( 65 )	T/77 315
( 40 )	1998.03.30
( 73 )	SEPRACOR Inc., Marlborough, Massachusetts, (US)
( 72 )	McCullough, John R., Worcester, Massachusetts, (US) Smith, Emil R., Shrewsbury, Massachusetts, (US) Aberg, A.K. Gunnar, Westborough, Massachusetts, (US)
<b>( 54 ) Loratidinszermazék allergiás rhinitis kezelésében való alkalmazásra</b>	
( 30 )	08/366,651 1994.12.30 US
( 86 )	US9515995
( 87 )	9620708
( 74 )	Derzsi Katalin, S.B.G. & K. Szabadalmi Ügyvivői Iroda, 1062 Budapest, Andrássy út 113. (HU)

---

<b>( 51 ) A61K 47/48</b>	(2006.01)
<b>( 13 ) B1</b>	
<b>( 11 ) 229.888</b>	2014.10.13.
<b>( 21 ) P 02 00444</b>	
( 22 )	1999.10.15.
( 40 )	2002.06.28
( 73 )	Biogen Idec MA Inc., 02142 Cambridge, Massachusetts, 14 Cambridge Center (US)
( 72 )	Pepinsky, Blake, Arlington, Massachusetts, (US) Runkel, Laura, Cambridge, Massachusetts, (US) Brickelmaier, Margot, Boxford, Massachusetts, (US) Whitty, Adrian, Hopkinton, Massachusetts, (US) Hochman, Paula, Newton, Massachusetts, (US)

---

**( 54 ) Béta-interferon-1A polimerkonjugátumai és alkalmazásai**

( 30 ) 60/104,572 1998.10.16 US

60/120,161 1999.02.16 US

( 86 ) US9924201

( 87 ) 0023114

( 74 ) dr. Láng Tivadarné szabadalmi ügyvivő, S.B.G. &amp; K. Szabadalmi Ügyvivői Iroda, 1062 Budapest, Andrassy út 113. (HU)

**( 51 ) A61M 5/00** (2006.01)**A61F 9/00** (2006.01)**( 13 ) B1****( 11 ) 229.895** 2014.10.14.**( 21 ) P 01 04901**

( 22 ) 2000.01.14.

( 40 ) 2002.05.28

( 73 ) Nexmed Holdings, Inc., Robbinsville, New Jersey, (US)

( 72 ) Yeager, James L., Deerfield, Illinois, (US)

Mo, Joseph Y., Princeton, New Jersey, (US)

**( 54 ) Gyógyszeradagoló**

( 30 ) 09/232,360 1999.01.15 US

( 86 ) US0001033

( 87 ) 0041748

( 74 ) Kovári György, ADVOPATENT Szabadalmi és Védjegy Iroda, 1011 Budapest, Fő u. 19. (HU)

**B. SZEKCIÓ - IPARI MŰVELETEK ÁLTALÁBAN ÉS SZÁLLÍTÁS****( 51 ) B67D 1/04** (2006.01)**B67D 1/06** (2006.01)**B67D 1/07** (2006.01)**B67D 1/08** (2006.01)**B67D 1/14** (2006.01)**( 13 ) B1****( 11 ) 229.872** 2014.10.01.**( 21 ) P 03 02354**

( 22 ) 2001.05.31.

( 40 ) 2003.10.28

( 73 ) Heineken Technical Services B.V., Amszterdam, (NL)

( 72 ) van der Klaauw, Guido Petrus Johannes, Zoeterwoude, (NL)

Bax, Bart Jan, Hága, (NL)

van Duuren, Marius Corstiaan, Poortugaal, (NL)

**( 54 ) Italadagoló szerelvény, valamint tartály**

( 30 ) 1015368 2000.05.31 NL

( 86 ) NL0100423

( 87 ) 0192142A1

( 74 ) dr. Antalfy-Zsiros András, DANUBIA Szabadalmi és Védjegy Iroda Kft., 1051 Budapest, Bajcsy-Zs. út 16. (HU)

## C. SZEKCIÓ - VEGYÉSZET ÉS KOHÁSZAT

- ( 51 ) **C07C209/10** (2006.01)  
**C07C211/52** (2006.01)  
**C07C213/08** (2006.01)  
**C07C215/52** (2006.01)  
**C07C217/84** (2006.01)  
**C07C233/15** (2006.01)  
**C07C271/14** (2006.01)  
**C07C323/36** (2006.01)  
**C07C323/41** (2006.01)  
**C07D209/08** (2006.01)
- ( 13 ) **B1**
- ( 11 ) **229.889** 2014.10.13.
- ( 21 ) **P 99 04445**
- ( 22 ) 1999.11.30.
- ( 40 ) 2001.02.28
- ( 73 ) Nihon Nohyaku Co., Ltd., Tokió, (JP)
- ( 72 ) Kohno, Eiji, Habikino-shi, (JP)  
Onishi, Masanobu, Tondabayashi-shi, (JP)  
Tsubata, Kenji, Kawachinagano-shi, (JP)  
Yoshiura, Akihiko, Tondabayashi-shi, (JP)
- ( 54 ) **Anilin-származékok és eljárás előállításukra**
- ( 30 ) 10-340354 1998.11.30 JP  
10-361844 1998.12.04 JP  
11-229304 1999.08.13 JP
- ( 74 ) dr. Fehérvári Flóra, DANUBIA Szabadalmi és Védjegy Iroda Kft., 1051 Budapest, Bajcsy-Zs. út 16. (HU)
- 
- ( 51 ) **C07C309/23** (2006.01)  
**A01N 43/90** (2006.01)  
**C07D487/04** (2006.01)
- ( 13 ) **B1**
- ( 11 ) **229.886** 2014.10.08.
- ( 21 ) **P 12 00420**
- ( 22 ) 1997.09.23.
- ( 40 ) 2000.10.30
- ( 73 ) Dow Agrosciences LLC, 46268-1054 Indianapolis, Indiana, Zionsville Road (US)
- ( 72 ) ASH Mary L., Zionsville, Indiana, (US)  
JOHNSON Timothy C., Indianapolis, Indiana, (US)  
MARTIN Timothy, P., Indianapolis, Indiana, (US)  
JOHNSTON Richard, D., Greenfield, Indiana, (US)  
MANN Richard, K., Franklin, Indiana, (US)  
KLESCHICK William A., Indianapolis, Indiana, (US)  
Pobanz Mark A., Indianapolis, Indiana, (US)  
EHR Robert, J, Indianapolis, Indiana, (US)  
VAN HEERTUM John, C., Indianapolis, Indiana, (US)
- ( 54 ) **Herbicid hatású N-([1,2,4]-triazoloazinil)-benzol-szulfonamid vegyületek előállításánál alkalmazható benzolszulfonil-klorid származékok**
- ( 62 ) P0002072 1997.09.23. HU

- 
- ( 30 ) 60/026556 1996.09.24 US  
 ( 74 ) dr. Török Ferenc, DANUBIA Szabadalmi és Jogi Iroda Kft., 1051 Budapest, Bajcsy-Zsilinszky út 16. (HU)
- 

- ( 51 ) **C07D231/10** (2006.01)  
**C07C255/65** (2006.01)  
**C07C317/44** (2006.01)  
**C07C317/48** (2006.01)  
**C07D231/38** (2006.01)  
**C07D231/44** (2006.01)

( 13 ) **B1**

( 11 ) **229.879** 2014.10.06.

( 21 ) **P 00 02931**

( 22 ) 1998.03.05.

( 40 ) 2000.12.28

( 73 ) Merial Limited, Duluth, 30096 Georgia, 3239 Satellite Blvd. (US)

( 72 ) Newsome, Peter Wyatt, Chapel Hill, North Carolina, (US)

( 54 ) **Eljárás pirazolszármazékok előállítására**

( 30 ) 08/815,848 1997.03.12 US

( 86 ) EP9801226

( 87 ) 9840358

( 74 ) Dr. Bódizs Árpád S.B.G. & K. Szabadalmi Ügyvivői Iroda, 1062 Budapest, Andrásy út 113. (HU)

---

- ( 51 ) **C07D231/38** (2006.01)  
**C07C243/28** (2006.01)  
**C07C251/76** (2006.01)  
**C07C255/61** (2006.01)

( 13 ) **B1**

( 11 ) **229.893** 2014.10.14.

( 21 ) **P 02 00144**

( 22 ) 2000.02.01.

( 40 ) 2002.05.28

( 73 ) Aventis CropScience S.A., Lyon, (FR)

( 72 ) Ancel, Jean-Erick, Saint-Genis-Laval, (FR)

( 54 ) **Új eljárás peszticid köztitermékek előállítására**

( 30 ) 99/01469 1999.02.04 FR

( 86 ) EP0001101

( 87 ) 0046210

( 74 ) dr. Kiss Ildikó, DANUBIA Szabadalmi és Védjegy Iroda Kft., 1051 Budapest, Bajcsy-Zs. út 16. (HU)

---

- ( 51 ) **C07D239/88** (2006.01)  
**A01N 43/00** (2006.01)  
**C07D239/80** (2006.01)  
**C07D401/12** (2006.01)  
**C07D401/14** (2006.01)  
**C07D403/12** (2006.01)  
**C07D405/12** (2006.01)  
**C07D409/12** (2006.01)  
**C07D417/12** (2006.01)

( 13 ) **B1**

---

- 
- ( 11 ) **229.882** 2014.10.06.  
 ( 21 ) **P 00 04212**  
 ( 22 ) 2000.10.31.  
 ( 40 ) 2001.11.28  
 ( 73 ) Nihon Nohyaku Co., Ltd., Tokió, (JP)  
 ( 72 ) Uehara, Masahiro, Joroku, Sakai-shi, (JP)  
 Watanabe, Masamitsu, Nishinoyamacho, Kawachinagano-shi, (JP)  
 Kimura, Masayuki, Midorigaokaminamimachi, Kawachinagano-shi, (JP)  
 Morimoto, Masayuki, Nishinoyamacho, Kawachinagano-shi, (JP)  
 Yoshida, Masanori, Koyodai-2-chome, Hashimoto-shi, (JP)  
 ( 54 ) **Szubsztituált aminokinazolinon(tion)-származékok és ezek sói, ezek intermedierjei valamint inszekticid készítmények és ezek alkalmazása**  
 ( 30 ) 11-312297 1999.11.02 JP  
 00-094493 2000.03.30 JP  
 ( 74 ) Schläfer László, DANUBIA Szabadalmi és Védjegy Iroda Kft., 1051 Budapest, Bajcsy-Zs. út 16. (HU)
- 

- ( 51 ) **C07D249/12** (2006.01)  
 ( 13 ) **B1**  
 ( 11 ) **229.877** 2014.10.06.  
 ( 21 ) **P 00 05004**  
 ( 22 ) 2000.12.22.  
 ( 40 ) 2001.11.28  
 ( 73 ) BAYER Corporation, Pittsburgh, Pennsylvania, (US)  
 ( 72 ) Prasad, Vidyanatha A., Leawood, Kansas, (US)  
 Kulkarni, Shekher V., Shawnee, Kansas, (US)  
 dr. Rivadeneira, Eric, Overland Park, Kansas, (US)  
 Desai, Vijay C., Shawnee, Kansas, (US)  
 dr. Jelich, Klaus, Wuppertal, (DE)  
 ( 54 ) **Eljárás szulfonilaminokarbonil-triazolinon-vegyületek sóinak előállítására**  
 ( 30 ) 09/472,335 1999.12.27 US  
 09/472,672 1999.12.27 US  
 ( 74 ) Olchvály Gézáne, DANUBIA Szabadalmi és Védjegy Iroda Kft., 1051 Budapest, Bajcsy-Zs. út 16. (HU)
- 

- ( 51 ) **C07D249/12** (2006.01)  
 ( 13 ) **B1**  
 ( 11 ) **229.881** 2014.10.06.  
 ( 21 ) **P 00 05009**  
 ( 22 ) 2000.12.27.  
 ( 40 ) 2001.11.28  
 ( 73 ) Bayer Corporation, Pittsburgh, Pennsylvania, (US)  
 ( 72 ) Kulkarni, Shekhar V., Shawnee, Kansas, (US)  
 Desai, Vijay C., Shawnee, Kansas, (US)  
 Prasad, Vidyanatha A., Leawood, Kansas, (US)  
 dr. Rivadeneira, Eric, Overland Park, Kansas, (US)  
 dr. Jelich, Klaus, Wuppertal, (DE)  
 ( 54 ) **Eljárás szubsztituált triazolinonok előállítására**  
 ( 30 ) 09/472,482 1999.12.27 US  
 ( 74 ) dr. Kiss Ildikó, DANUBIA Szabadalmi és Védjegy Iroda Kft., 1051 Budapest, Bajcsy-Zs. út 16. (HU)
-

## Megadott szabadalmak

- 
- ( 51 ) **C07D471/06** (2006.01)  
**A61K 31/4375** (2006.01)  
**A61K 31/55** (2006.01)  
**A61K 31/551** (2006.01)  
**A61P 35/00** (2006.01)  
**C07D487/06** (2006.01)  
**C07D519/00** (2006.01)
- ( 13 ) **B1**
- ( 11 ) **229.875** 2014.10.06.
- ( 21 ) **P 01 05414**
- ( 22 ) 2000.01.10.  
( 40 ) 2002.05.28
- ( 73 ) Agouron Pharmaceuticals, Inc., La Jolla, Kalifornia, (US)  
Cancer Research Technology Ltd., London, (GB)
- ( 72 ) Webber, Stephen Evan, San Diego, Kalifornia, (US)  
Canan-Koch, Stacie S., LA Jolla, Kalifornia, (US)  
Tikhe, Jayashree, San Diego, Kalifornia, (US)  
Thoresen, Lars Henrik, College Station, Texas, (US)
- ( 54 ) **Poli(ADP-ribóz)-polimerázok triciklusos inhibitorai**
- ( 30 ) 60/115,431 1999.01.11 US  
( 86 ) US0000411  
( 87 ) 0042040  
( 74 ) dr. Palágyi Tivadar, DANUBIA Szabadalmi és Védjegy Iroda Kft., 1051 Budapest, Bajcsy-Zs. út 16. (HU)
- 

- ( 51 ) **C07H 5/06** (2006.01)
- ( 13 ) **B1**
- ( 11 ) **229.878** 2014.10.06.
- ( 21 ) **P 06 00454**
- ( 22 ) 2002.12.02.  
( 40 ) 2007.01.29
- ( 73 ) Aziende Chimiche Riunite Angelini Francesco A.C.R.A.F. S.p.A., 00181 Roma, Viale Amelia, 70 (IT)
- ( 72 ) Pinza, Mario, Corsico, (IT)  
Segnalini, Franca, Latina, (IT)  
Marchetti, Marcello, Roma, (IT)  
Iacoangeli, Tommaso, Roma, (IT)  
De Vita, Francesco, Aprilia, (IT)
- ( 54 ) **Eljárás glükózaminvegyület előállítására és az előállított vegyület**
- ( 30 ) MI2001A002818 2001.12.28 IT  
( 86 ) EP0213570  
( 87 ) 03055897  
( 74 ) Derzsi Katalin, S.B.G. & K. Szabadalmi Ügyvivői Iroda, 1062 Budapest, Andrásy út 113. (HU)
- 

## E. SZEKCIÓ - HELYHEZ KÖTÖTT LÉTESÍTMÉNYEK

- 
- ( 51 ) **E04B 1/02** (2006.01)  
**E03C 1/02** (2006.01)  
**E03C 1/12** (2006.01)  
**E04B 1/14** (2006.01)
-

## Megadott szabadalmak

---

<b>E04B 2/02</b>	(2006.01)
<b>E04C 2/04</b>	(2006.01)
<b>F16L 59/00</b>	(2006.01)
<b>F24D 3/10</b>	(2006.01)
<b>F28F 1/00</b>	(2006.01)
<b>( 13 ) B1</b>	
<b>( 11 ) 229.873</b>	2014.10.01.
<b>( 21 ) P 09 00649</b>	
( 22 )	2009.10.12.
( 40 )	2011.05.30
( 73 )	Kovács házy Gergely, 2000 Szentendre, Aradi utca 9. (HU)
( 72 )	Kovács házy Gergely, 2000 Szentendre, Aradi utca 9. (HU)
<b>( 54 ) Masszív kész ház rendszer</b>	

---

<b>( 51 ) E21B 7/14</b>	(2006.01)
<b>( 13 ) B1</b>	
<b>( 11 ) 229.887</b>	2014.10.08.
<b>( 21 ) P 11 00665</b>	
( 22 )	2011.12.01.
( 40 )	2013.04.29
( 73 )	SLD Enhanced Recovery, Inc, TX 77069 Houston, 4606 FM 1960 West Suite 400 (US)
( 72 )	Bozsó Róbert 50%, 6034 Helvécia, Óvoda u. 22. (HU) Bozsó Tamás 50%, 6000 Kecskemét, Halasi út 11. II. em. 25. (HU)
<b>( 54 ) Berendezés lézeres fúráshoz, továbbá fúrófej vezető berendezés lézeres fúróberendezéshez, valamint eljárás lézeres fúróberendezés fúrófejének irányítására egy fúrólyukban</b>	
( 74 )	dr. Bajcsi Péter, Bajcsi Ügyvédi Iroda, 6000 Kecskemét, Kiszalud u. 3. (HU)

---

## F. SZEKCIÓ - MECHANIKA, VILÁGÍTÁS, FŰTÉS

---

<b>( 51 ) F04C 11/00</b>	(2006.01)
<b>( 13 ) B1</b>	
<b>( 11 ) 229.874</b>	2014.10.01.
<b>( 21 ) P 03 00324</b>	
( 22 )	2003.02.07.
( 40 )	2004.03.29
( 73 )	Sanden Corporation, Isesaki-shi, Gunma, (JP)
( 72 )	Higashiyama, Akiyoshi, Isesaki-shi, Gunma, (JP) Matsumura, Hideki, Isesaki-shi, Gunma, (JP) Okazawa, Suguru, Isesaki-shi, Gunma, (JP)
<b>( 54 ) Hibrid kompresszor</b>	
( 30 )	2002-33188 2002.02.08 JP
	2002-33189 2002.02.08 JP
	2002-33190 2002.02.08 JP
	2002-71683 2002.03.15 JP
( 74 )	Mészárosné Dónusz Katalin, S.B.G. & K. Szabadalmi és Ügyvédi Iroda, 1062 Budapest, Andrássy út 113. (HU)

---

A rovat 25 darab közlést tartalmaz.





**Megtekinthetővé vált szabadalmi leírások**

---

( 11 ) 229.810

( 54 ) Mobil pihenőszék széndioxid gáz felhasználásával, az emberi szervezet fizikai, szellemi és mentális állapotának javítására, valamint eljárás annak alkalmazására

---

( 11 ) 229.826

( 54 ) Hőenergetikai rendszer épületek vagy épületrészek belső terének fűtéséhez és/vagy hőegyensúlyának fenntartásához

---

( 11 ) 229.827

( 54 ) Berendezés és eljárás napelem telep tisztítására

---

( 11 ) 229.829

( 54 ) CD40 ellenanyagok

---

( 11 ) 229.830

( 54 ) Zárószerkezet tartályhoz

---

( 11 ) 229.832

( 54 ) Helyettesített fenilszulfonilkarbamidokat tartalmazó herbicid készítmények rizsültetvényben levő gyomok irtására

---

( 11 ) 229.833

( 54 ) A találmány D epotilonra, ennek előállítására és azt tartalmazó gyógyászati készítményekre vonatkozik

---

( 11 ) 229.834

( 54 ) Eljárás L-lizin termelésére

---

( 11 ) 229.841

( 54 ) OBM elleni antitestek

---

( 11 ) 229.844

( 54 ) Eljárás és berendezés alapjáratú üzemanyag-mennyiség szabályozására

---

( 11 ) 229.845

( 54 ) Összecsukható kerékpár vázszerkezet

---

( 11 ) 229.846

( 54 ) Szétszedhető kerékpár kerék

---

( 11 ) 229.850

( 54 ) Keringőlapátos közeget továbbító egység egyenletes közegszállítás megvalósítására

---

( 11 ) 229.853

( 54 ) Gördülő keretes talajlazító szerkezet

---

( 11 ) 229.854

( 54 ) Nedves elkenődéssel szemben megnövelt ellenállóképességet mutató nyomtatórendszer, továbbá eljárás nedves

---

elkenődéssel szemben megnövelt ellenálóképességű nyomtatott kép előállítására

---

( 11 ) 229.855

( 54 ) Dübel

---

( 11 ) 229.856

( 54 ) Eljárás és berendezés talajszint alatti fúrásra

---

A rovat 17 darab közlést tartalmaz.

### Szabadalmi oltalom megszűnése és újra érvénybe helyezése

---

#### Ideiglenes szabadalmi oltalom megszűnése díjfizetés hiányában

---

( 21 ) P 00 00741

( 54 ) Eredetiséget igazoló lezárás szállítótartály részére

---

( 21 ) P 02 00077

( 54 ) III- vagy alfa-anhidrit alapú hidraulikus kötőanyag és eljárás előállítására

---

( 21 ) P 03 00423

( 54 ) Emberi interleukin-18-at megkötni képes antitestek és ezek előállítására és alkalmazására szolgáló eljárások

---

( 21 ) P 09 00107

( 54 ) Aftershave balzsam gyógynövényekből kókuszillattal

---

( 21 ) P 11 00068

( 54 ) Műanyag hulladék újrafeldolgozásával nyert vízhatlan termék, ilyen termékből készült koporsó, és eljárás készítésére

---

( 21 ) P 12 00264

( 54 ) GPS helyzetjelzővel ellátott futballabda

---

( 21 ) P 12 00427

( 54 ) Szolgáltató rendszer és eljárás szolgáltatás nyújtására

---

( 21 ) P 12 00471

( 54 ) Berendezés és eljárás galvánbevonatok gyártására

---

( 21 ) P 12 00483

( 54 ) Eljárás és berendezés dokumentumok visszakereshető tárolására

---

( 21 ) P 13 00239

( 54 ) Működtető egység csúszócsapos rendszerekhez

---

A rovat 10 darab közlést tartalmaz.

---

#### Ideiglenes szabadalmi oltalom megszűnése lemondás vagy lemondottnak tekintés miatt

---

( 21 ) P 00 01382

( 54 ) Eritromicinszármazékokat tartalmazó, ezek késleltetett felszabadulását biztosító készítmények

---

( 21 ) P 01 01333

( 54 ) Diazepánszármazékok és sóik, ezeket tartalmazó gyógyászati készítmények

---

( 21 ) P 01 01902

( 54 ) Kvaterner ammóniumvegyületet tartalmazó stabil kompozíció, eljárás előállításukra és ezt tartalmazó

---

## készítmények

- 
- ( 21 ) P 02 00278  
( 54 ) Szinergetikus hatású rovarirtó hatóanyag-keverék és alkalmazása
- 
- ( 21 ) P 02 01900  
( 54 ) Kinazolinszármazékok, ezeket tartalmazó gyógyszerkészítmények, alkalmazásuk és eljárások az előállításukra
- 
- ( 21 ) P 03 01295  
( 54 ) Ásványgyapotokhoz való kötőanyag
- 
- ( 21 ) P 03 03501  
( 54 ) Csapolószerű, valamint hordó, továbbá eljárás csapolószerű ellátott hordó alkalmazására
- 
- ( 21 ) P 09 00431  
( 54 ) Mintaleképező rendszer, valamint eljárás tenyésztőtérben elhelyezkedő sejtek vagy szövetek képének adatfeldolgozó eszköz felé való továbbítására
- 
- ( 21 ) P 10 00561  
( 54 ) Villanyautók akkumulátortelepjeinek mozgás közben történő feltöltés bővítésének módja
- 
- ( 21 ) P 11 00051  
( 54 ) Eljárás és rendszer a gerincoszlop többdimenziós megjelenítésére csigolyavektorok, sacrum vektorok és medencevektorok segítségével
- 
- ( 21 ) P 11 00157  
( 54 ) Dugattyús villanymotor
- 
- ( 21 ) P 11 00455  
( 54 ) Alfa-részecske mikroszkóp az atomok geometriai formájának, szerkezetének és az atomhalmazokban lévő kapcsolódási módjaik láthatóvá tételére
- 
- ( 21 ) P 12 00257  
( 54 ) Eljárás molekula teljes interaktomikai profiljának meghatározására
- 
- ( 21 ) P 12 00303  
( 54 ) Eljárás magnéziumsalak hasznosítására
- 
- ( 21 ) P 12 00468  
( 54 ) Motorkerékpár üzemanyag tartályára szerelhető több funkció nagy teherbírású gyorsrögző rendszer
- 
- ( 21 ) P 12 00476  
( 54 ) Légkamrás vezérelt légáramlatú modulrendszerű szélterelő épületekre vagy szabadban telepítve két vagy több belépőnyílással
- 
- ( 21 ) P 12 00485  
( 54 ) Keringőlapátos közegtovábbító egység légnemű közegek szállítására
- 
- ( 21 ) P 12 00492  
( 54 ) Hajtómű az energia bifurkációjával és szinkron erővel működtetve
-

( 21 ) P 99 01105

( 54 ) Gyomorkapszula kérődzők elektronikus azonosításához, valamint eljárás annak gyártására

---

A rovat 19 darab közlést tartalmaz.

---

### Végleges szabadalmi oltalom megszűnése díjfizetés hiányában

---

( 11 ) 216.915

( 21 ) P 96 02298

( 54 ) Analizálóküvetta, eljárás és diagnosztikai tesztkészlet teljes vérből történő analízishez

---

( 11 ) 217.872

( 21 ) P 96 02312

( 54 ) Polipeptid alkalmazása vérlemezketermelődést elősegítő gyógyszer előállítására

---

( 11 ) 218.489

( 21 ) P 98 01016

( 54 ) Vérlemezke-termelődést elősegítő polipeptidek

---

( 11 ) 219.060

( 21 ) P 97 00441

( 54 ) Eljárás (3-alkoxi-fenil)-magnézium-kloridok előállítására és felhasználására

---

( 11 ) 219.623

( 21 ) P 97 00400

( 54 ) PHJ 89 fajtanévű, beltenyésztett kukoricavonal (*Zea mays* L.)

---

( 11 ) 219.625

( 21 ) P 97 00362

( 54 ) PHRD 6 fajtanévű, beltenyésztett kukoricavonal (*Zea mays* L.)

---

( 11 ) 219.698

( 21 ) P 99 02442

( 54 ) Adatátviteli rendszer és eljárás

---

( 11 ) 219.828

( 21 ) P 95 00594

( 54 ) Eljárás K-vitamin-függő proteinek izolálására és tisztítására

---

( 11 ) 220.645

( 21 ) P 98 00190

( 54 ) Melltartó

---

( 11 ) 220.802

( 21 ) P 99 00260

( 54 ) Kombinált eljárás és berendezés sűrített levegő és legalább egy levegőből származó gáz termelésére

---

( 11 ) 220.817

( 21 ) P 97 00519

---

Szabadalmi oltalom megszűnése és újra érvénybe helyezése

---

( 54 ) Csúszóelemes kapcsoló, különösen gépjármű belső terének világítási rendszeréhez

---

( 11 ) 220.910

( 21 ) P 99 01015

( 54 ) Készülék és eljárás szivónyílás jégtelenítésére

---

( 11 ) 220.957

( 21 ) P 99 01013

( 54 ) Eljárás és készülék keletkező tüzek észlelésére

---

( 11 ) 221.944

( 21 ) P 99 00267

( 54 ) Elektród ráhelyezett tekerccsel, lámpa, valamint eljárás az elektród előállítására

---

( 11 ) 222.270

( 21 ) P 98 00349

( 54 ) Alsószentiváni kései fajtanévű diófajta (*Juglans regia* L.)

---

( 11 ) 222.271

( 21 ) P 98 00328

( 54 ) Milotai kései fajtanévű diófajta (*Juglans regia* L.)

---

( 11 ) 222.281

( 21 ) P 98 00360

( 54 ) Bonifác fajtanévű diófajta (*Juglans regia* L.)

---

( 11 ) 222.455

( 21 ) P 00 00753

( 54 ) Fém-halogenid-lámpa

---

( 11 ) 222.663

( 21 ) P 97 00410

( 54 ) Neuropeptid Y-receptor antagonist és alfa2-antagonista kombinációját tartalmazó kozmetikai fogyasztó készítmény

---

( 11 ) 222.991

( 21 ) P 98 00635

( 54 ) In vivo exogén transzfekcióra és expresszióra használható gyógyászati kombináció

---

( 11 ) 223.170

( 21 ) P 00 01450

( 54 ) Állítható mágneses kapcsolószerkezet

---

( 11 ) 223.217

( 21 ) P 99 00476

( 54 ) Falazókő száraz építésű fal előállítására

---

( 11 ) 223.869

( 21 ) P 98 00415

( 54 ) Automatizált berendezés minták egy vagy több kiválasztott vizsgálati eljárásnak történő alávetésére vizsgáló állomásoknál

---

- 
- ( 11 ) 224.413  
( 21 ) P 01 05422  
( 54 ) Eljárás járműbelső rész felületi bevonására, valamint az eljárás szerint előállított járműbelső rész
- 
- ( 11 ) 225.130  
( 21 ) P 00 02253  
( 54 ) Levegő nitrogéntartalmának megkötésére, foszforvegyületek oldhatóságának növelésére és élelmiszer-ipari olajüledékek elbontására alkalmas mikroorganizmuskeverék és eljárás az előállítására
- 
- ( 11 ) 225.694  
( 21 ) P 97 00380  
( 54 ) Eljárás 4-oxo-imidazólium-sók előállítására
- 
- ( 11 ) 225.789  
( 21 ) P 01 05483  
( 54 ) Eljárás lakkokhoz való tömörített alapanyag gyártására
- 
- ( 11 ) 225.851  
( 21 ) P 01 00855  
( 54 ) Fermentációs eljárás epothilone-citosztatikumok előállítására
- 
- ( 11 ) 225.960  
( 21 ) P 00 02476  
( 54 ) Aminvegyületek, előállításuk és alkalmazásuk
- 
- ( 11 ) 226.643  
( 21 ) P 96 02603  
( 54 ) Hipokoleszterolémiás, és hipotrigliceridémiás hatású pirido-benzazepin-származékok felhasználása gyógyszerkészítmények előállítására
- 
- ( 11 ) 226.714  
( 21 ) P 99 02897  
( 54 ) Mikrokapszulázott fluorozott gázok leképezőszerként történő alkalmazásra
- 
- ( 11 ) 226.850  
( 21 ) P 03 02870  
( 54 ) Nyers 1,3-butadién kinyerése extraktív desztillációval egy C4-frakcióból
- 
- ( 11 ) 226.899  
( 21 ) P 03 03275  
( 54 ) Polimer kompozit habok
- 
- ( 11 ) 227.469  
( 21 ) P 05 00192  
( 54 ) Szilikon szívpozicionáló betét dobogó szíven végzett koszorúér műtétekhez és eljárás annak előállítására
- 
- ( 11 ) 227.637  
( 21 ) P 03 00023  
( 54 ) Látószögtől függő színeltolást mutató pigmentek, eljárás a pigmentek előállítására, a pigmentek alkalmazása biztonsági dokumentumon, a pigmentet tartalmazó bevonat-összetétel és érzékelőegység
-



- 
- ( 11 ) 227.642  
( 21 ) P 01 05138  
( 54 ) 3-Hidroxi-3-metil-glutaril-koenzim a-reduktáz inhibitorok felhasználása diabeteszes neuropathia kezelésére alkalmas gyógyszerkészítmények előállítására
- 
- ( 11 ) 227.792  
( 21 ) P 06 00041  
( 54 ) Eljárás és berendezés femtoszekundumos lézerek szabadtéri optikai adatátviteli alkalmazására
- 
- ( 11 ) 227.807  
( 21 ) P 00 00886  
( 54 ) Oxkarbazepin filmtabletták, eljárás előállításukra
- 
- ( 11 ) 228.083  
( 21 ) P 03 03221  
( 54 ) Berendezés, fűvókarendszer és eljárás mikron és szubmikron méretű szemcsék formálására
- 
- ( 11 ) 228.147  
( 21 ) P 96 02380  
( 54 ) Pezsgőrendszert és aktív gyógyászati anyagot tartalmazó granulált termék vagy tablettá, valamint eljárás előállítására
- 
- ( 11 ) 228.290  
( 21 ) P 01 02045  
( 54 ) Eljárás egyenfeszültség-átalakítók vezérelt párhuzamos működtetéséhez
- 
- ( 11 ) 228.356  
( 21 ) P 99 01199  
( 54 ) Neurotranszmitter újrafelvételt gátló tropánszármazékok és eljárás előállításukra, e vegyületeket tartalmazó gyógyászati készítmények, valamint e vegyületek alkalmazása
- 
- ( 11 ) 228.509  
( 21 ) P 00 01111  
( 54 ) Arilszulfonamidok és analógjaik, valamint alkalmazásuk neurovegetatív megbetegedések kezelésére
- 
- ( 11 ) 228.878  
( 21 ) P 99 02044  
( 54 ) Eljárás nemszőtt szálanyag és hőre lágyuló fólia textilszerű, mikropórusos laminátumának az előállítására, amely levegő- és nedvesség-áteresztő és folyadékzáró tulajdonságokkal rendelkezik
- 
- ( 11 ) 228.929  
( 21 ) P 00 01438  
( 54 ) Új 2-(iminometil)aminofenil-származékok, előállításuk, alkalmazásuk gyógyászati készítmények előállítására, valamint az ezeket tartalmazó gyógyászati készítmények
- 
- ( 11 ) 229.015  
( 21 ) P 01 00843  
( 54 ) Háromállású villamos kapcsolókészülék tengelyirányban mozgatható kapcsolóelemmel
- 
- ( 11 ) 229.112
-

Szabadalmi oltalom megszűnése és újra érvénybe helyezése

---

( 21 ) P 03 00372

( 54 ) Menetmaró-szerszám

---

( 11 ) 229.212

( 21 ) P 98 01365

( 54 ) Készítmény fogak fehéritésére vagy bőrpanaszok és nyálkahártya-membrán rendellenességek kezelésére

---

( 11 ) 229.431

( 21 ) P 03 03272

( 54 ) Metabolikus modulátorként alkalmazható melonil-CoA dekarboxiláz inhibitor azol-származékok

---

( 11 ) 229.457

( 21 ) P 01 05098

( 54 ) Fungicid hatású N2-fenil-amidin származékok, intermedierjeik és alkalmazásuk

---

( 11 ) 229.520

( 21 ) P 02 00128

( 54 ) Eljárás tumorok és áttételek kezelésére anti-angiogén terápiás szer és immunterápiás szer kombinációját alkalmazva

---

A rovat 51 darab közlést tartalmaz.

---

**Szabadalmi oltalom újra érvénybe helyezése**

---

( 11 ) 227.665

( 21 ) P 09 00222

( 54 ) Kolloidbontó eljárás és berendezés emulziók elektrokémiai bontására

---

( 21 ) P 14 00034

( 54 ) Biotin vagy biotin származékok és antitrombotikus hatású poliszacharidok között legalább egy kovalens kötést tartalmazó vegyületek által kiváltott vérzések kezelése

---

A rovat 2 darab közlést tartalmaz.

---

**Vegyes szabadalmi közlemények**

---

---

**Jogutódlás**

---

- ( 11 ) 227.584  
( 21 ) P 06 00109  
( 73 ) Signode International IP Holdings LLC, Glenview, Illinois (US)  
( 74 ) DANUBIA Szabadalmi és Jogi Iroda Kft., 1051 Budapest, Bajcsy-Zsilinszky út 16. (HU)

- 
- ( 11 ) 229.322  
( 21 ) P 08 00532  
( 73 ) Bay Zoltán Közhasznú Nonprofit Kft., Budapest (HU)

- 
- ( 21 ) P 04 01291  
( 71 ) Riboscience LLC, California (US)  
( 74 ) dr. Miskolczi Mária ügyvéd, 1111 Budapest, Egry József u.40. Fsz.1. (HU)

- 
- ( 21 ) P 12 00534  
( 71 ) NOVINEX Innováció- és Kutatás-hasznosító Iroda Kft. 75%, Budapest (HU)  
Papp Gergely 20%, Baks (HU)  
Magyar Innovációs Szövetség 5%, Budapest (HU)  
( 74 ) Mák András, SBGK Szabadalmi Ügyvivői Iroda, 1062 Budapest, Andrassy út 113. (HU)

- 
- ( 21 ) P 13 00222  
( 71 ) Schaeffler Technologies GmbH & Co. KG, Herzogenaurach (DE)  
( 74 ) Erdély Péter - DANUBIA Szabadalmi és Jogi Iroda Kft., 1051 Budapest, Bajcsy-Zsilinszky út 16. (HU)

- 
- ( 21 ) P 13 00223  
( 71 ) Schaeffler Technologies GmbH & Co. KG, Herzogenaurach (DE)  
( 74 ) Erdély Péter - DANUBIA Szabadalmi és Jogi Iroda Kft., 1051 Budapest, Bajcsy-Zsilinszky út 16. (HU)

---

A rovat 6 darab közlést tartalmaz.

---

**Képviselési megbízás**

---

- ( 21 ) P 11 00435  
( 71 ) HYD Rákkutató és Gyógyszerfejlesztő Kft., Budapest (HU)  
( 74 ) DANUBIA Szabadalmi és Jogi Iroda Kft. Dr. Török Ferenc szabadalmi ügyvivő, 1051 Budapest, 1051,  
Bajcsy-Zsilinszky út 16. (HU)

- 
- ( 21 ) P 12 00614  
( 71 ) Gyarmati Béla 47%, Hódmezővásárhely (HU)  
Antal Ferenc 7%, Hódmezővásárhely (HU)  
Antal Gábor 7%, Hódmezővásárhely (HU)  
ifj. Gyarmati Béla 14%, Hódmezővásárhely (HU)  
Dobó Zsolt 9%, Vel'ké Trakany (SK)
-

Vegyes szabadalmi közlemények

---

dr. Palotás Árpád Bence 8%, Miskolc (HU)

dr Szűcs István 8%, Miskolc (HU)

( 74 ) Rónaszéki Tibor, 1132 Budapest, Victor Hugo u. 6-8 (HU)

Rónaszéki Tibor, 1132 Budapest, Victor Hugo u. 6-8 (HU)

---

( 21 ) P 13 00222

( 71 ) Schaeffler Technologies GmbH & Co. KG, Herzogenaurach (DE)

( 74 ) Erdély Péter - DANUBIA Szabadalmi és Jogi Iroda Kft., 1051 Budapest, Bajcsy-Zsilinszky út 16. (HU)

---

( 21 ) P 13 00223

( 71 ) Schaeffler Technologies GmbH & Co. KG, Herzogenaurach (DE)

( 74 ) Erdély Péter - DANUBIA Szabadalmi és Jogi Iroda Kft., 1051 Budapest, Bajcsy-Zsilinszky út 16. (HU)

---

A rovat 4 darab közlést tartalmaz.

---

**Képviselő megszűnése**

---

( 21 ) P 04 02692

( 73 ) Fekete Zsuzsanna, Budapest (HU)

( 74 ) Sári Tamás Gusztáv, DANUBIA Szabadalmi és Védjegy Iroda Kft., 1051 Budapest, Bajcsy-Zs. út 16. (HU)

---

( 21 ) P 13 00222

( 71 ) Schaeffler Technologies GmbH & Co. KG, Herzogenaurach (DE)

( 74 ) Mészárosné Dónusz Katalin szabadalmi ügyvivő, S.B.G. & K. Szabadalmi Ügyvivői Iroda, 1062 Budapest, Andrássy út 113. (HU)

---

( 21 ) P 13 00223

( 71 ) Schaeffler Technologies GmbH & Co. KG, Herzogenaurach (DE)

( 74 ) Mészárosné Dónusz Katalin szabadalmi ügyvivő, S.B.G. & K. Szabadalmi Ügyvivői Iroda, 1062 Budapest, Andrássy út 113. (HU)

---

A rovat 3 darab közlést tartalmaz.

---

**Név-, illetve címváltozás**

---

( 21 ) P 01 04554

( 54 ) Porított, természetes kalcium-karbonát típusú új reológia-szabályozók, adott esetben egy zsírsavval vagy sójával kezelve, és alkalmazásuk polimer készítményekben

( 71 ) OMYA INTERNATIONAL AG 100%, Oftringen (CH)

---

( 21 ) P 01 04826

( 54 ) Új töltőanyag-, pigment- vagy ásványanyag-kezelés papírhoz, többek között természetes kalcium-karbonátot tartalmazó pigmenté, ezek előállításához, az ezeket tartalmazó készítmények és felhasználásuk

( 71 ) OMYA INTERNATIONAL AG 100%, Oftringen (CH)

---

( 21 ) P 02 04265

( 54 ) Igen nagy fluiditású izotaktikus polipropilének alkalmazása olefines típusú, hőre lágyuló anyagokban használható töltőanyag-koncentrátumok, előállításához, a töltőanyag-koncentrátumok, és az így előállított hőre lágyuló

---

anyagok

( 71 ) OMYA INTERNATIONAL AG 100%, Oftringen (CH)

---

( 21 ) P 03 02649

( 54 ) Eljárás ásványi töltőanyagok kezelésére polidialkil-sziloxánnal és zsírsavval, az így előállított hidrofób töltőanyagok, és ezek alkalmazása polimerekben, "lélegző" fóliákhoz

( 71 ) OMYA INTERNATIONAL AG, Oftringen (CH)

---

( 21 ) P 04 00768

( 54 ) Fibrinogént, trombint és alkoholt tartalmazó szuszpenzió, eljárás ilyen szuszpenzió előállítására, eljárás hordozó bevonására ilyen szuszpenzióval, eljárás hordozó bevonatának szárítására, valamint bevonattal ellátott kollagén szivacs

( 71 ) Takeda Nycomed AS, Asker (NO)

---

A rovat 5 darab közlést tartalmaz.

**EURÓPAI SZABADALMI KÖZLEMÉNYEK****Európai szabadalmak szövege fordításának benyújtása**

- 
- ( 11 ) **E020948**  
( 21 ) **E 05 792743**  
( 96 ) **EP 20050792743** 2005.08.26.  
( 97 ) **EP 1786261 A2** 2006.03.09.  
**EP 1786261 B1** 2014.04.30.  
( 73 ) Monsanto Technology, LLC, St. Louis, MO 63167 (US)  
( 72 ) DEPPERMAN, Kevin, L.  
ZHANG, Qiang  
HINCHEY, Terri, B.  
( 74 ) Mészárosné Dónusz Katalin, SBGK Szabadalmi Ügyvivői Iroda, 1062 Budapest, (HU)  
( 54 ) **Automatizált mag mintavevő készülék, és eljárás magok mintavételére, tesztelésére és tárolására**  
( 51 ) **A01C 1/00** (2006.01)  
( 13 ) **T2**  
( 30 ) 604604 P 2004.08.26. US  
691100 P 2005.06.15. US
- 

- ( 11 ) **E020765**  
( 21 ) **E 09 742442**  
( 96 ) **EP 20090742442** 2009.05.08.  
( 97 ) **EP 2288250 A1** 2009.11.12.  
**EP 2288250 B1** 2013.10.23.  
( 73 ) AGCO CORPORATION, Duluth, GA 30096 (US)  
( 72 ) SAUERWEIN, Christopher  
( 74 ) Földi Julianna, Danubia Szabadalmi és Jogi Iroda Kft., 1051 Budapest, (HU)  
( 54 ) **Vágóasztalmagasság-szabályozó rendszer több potenciométer bemenettel**  
( 51 ) **A01D 41/14** (2006.01)  
( 13 ) **T2**  
( 30 ) 118440 2008.05.09. US
- 

- ( 11 ) **E020970**  
( 21 ) **E 11 450153**  
( 96 ) **EP 20110450153** 2011.12.19.  
( 97 ) **EP 2532225 A1** 2012.12.12.  
**EP 2532225 B1** 2014.02.12.  
( 73 ) Witasek, Peter, 9560 Feldkirchen (AT)  
( 72 ) Witasek, Peter  
( 74 ) Mészárosné Dónusz Katalin, SBGK Szabadalmi Ügyvivői Iroda, 1062 Budapest, (HU)  
( 54 ) **Növényvédőburok**  
( 51 ) **A01G 13/00** (2006.01)  
( 13 ) **T2**  
( 30 ) 39911 U 2011.07.14. AT
- 

- ( 11 ) **E020992**  
( 21 ) **E 05 768907**  
( 96 ) **EP 20050768907** 2005.08.05.
-

- 
- ( 97 ) EP 1774853 A1 2006.02.09.  
EP 1774853 B1 2014.07.23.
- ( 73 ) NIPPON SODA CO., LTD., Tokyo 100-8165 (JP)
- ( 72 ) MAEKAWA, Yuichi,c/o Nippon Soda Co., Ltd.,  
ENDO, Yoshihisa,c/o Nippon Soda Co., Ltd.,  
ENOMOTO, Yoshihiro,c/o Nippon Soda Co., Ltd.,
- ( 74 ) dr. Török Ferenc, DANUBIA Szabadalmi és Jogi Iroda Kft., 1051 Budapest, (HU)
- ( 54 ) **Kontrollált felszabadulású mezőgazdasági vegyszer készítmény**
- ( 51 ) A01N 25/00 (2006.01)  
A01N 25/08 (2006.01)  
A01N 25/10 (2006.01)  
A01N 25/12 (2006.01)  
A01N 43/50 (2006.01)  
A01N 47/30 (2006.01)  
A01N 47/44 (2006.01)  
A01P 7/04 (2006.01)
- ( 13 ) T2
- ( 30 ) 2004231403 2004.08.06. JP  
2005050857 2005.02.25. JP
- 
- ( 11 ) E020821
- ( 21 ) E 07 832840
- ( 96 ) EP 20070832840 2007.11.30.
- ( 97 ) EP 2103214 A1 2009.09.23.  
EP 2103214 B1 2013.10.23.
- ( 73 ) Mitsui Chemicals Agro, Inc., Minato-ku Tokyo 105-7117 (JP)
- ( 72 ) ITO, Hiroyuki  
TAMAGAWA, Yasushi  
TANAKA, Harukazu  
OHARA, Toshiaki
- ( 74 ) ifj. Szentpéteri Ádám, SBGK Szabadalmi Ügyvivői Iroda, 1062 Budapest, (HU)
- ( 54 ) **Kinolinvegyületek és sóik alkalmazása talaj- vagy magkezelő szerek hatóanyagaként és eljárás növényi betegségek kezelésére**
- ( 51 ) A01N 43/42 (2006.01)  
A01N 43/90 (2006.01)  
A01P 3/00 (2006.01)
- ( 13 ) T2
- ( 30 ) 2006325344 2006.12.01. JP
- 
- ( 11 ) E020951
- ( 21 ) E 09 807658
- ( 96 ) EP 20090807658 2009.07.31.
- ( 97 ) EP 2317851 A2 2010.04.29.  
EP 2317851 B1 2014.01.15.
- ( 73 ) Dow AgroSciences LLC, Indianapolis IN 46268-1054 (US)
- ( 72 ) BENKO, Zoltan  
BRYAN, Kristy  
DAVIS, George  
EPP, Jeffrey
-

LORSBACH, Beth  
 MEYER, Kevin  
 OWEN, W.  
 SULLENBERGER, Michael  
 WEBSTER, Jeffery  
 YOUNG, David  
 YAO, Chenglin

( 74 ) dr. Pethő Árpád, DANUBIA Szabadalmi és Jogi Iroda Kft., 1051 Budapest, (HU)

**( 54 ) 5-fluorocitozin alkalmazása gombaölő szerként**

**( 51 ) A01N 43/54** (2006.01)  
**A01P 3/00** (2006.01)  
**A01P 7/04** (2006.01)

**( 13 ) T2**

( 30 ) 137736 P 2008.08.01. US

**( 11 ) E021068**

**( 21 ) E 10 745267**

**( 96 ) EP 20100745267** 2010.08.26.

**( 97 ) EP 2470017 A2** 2011.03.03.

**EP 2470017 B1** 2013.12.11.

( 73 ) BASF SE, 67056 Ludwigshafen (DE)

( 72 ) KRAPP, Michael

GREGORI, Wolfgang

ADAM, Sven

KOLB, Klaus

JAKOB, Jürgen

SIEVERNICH, Bernd

STEUERWALD, Jörg

BOWE, Steven

ZAWIERUCHA, Joseph

LIEBL, Rex

( 74 ) dr. Láng Tivadarné, SBGK Szabadalmi Ügyvivői Iroda, 1062 Budapest, (HU)

**( 54 ) Saflufenacil és glifozátot tartalmazó vizes koncentrált készítmények**

**( 51 ) A01N 43/54** (2006.01)  
**A01N 25/04** (2006.01)  
**A01N 25/30** (2006.01)  
**A01N 57/20** (2006.01)  
**A01P 13/00** (2006.01)

**( 13 ) T2**

( 30 ) 237404 P 2009.08.27. US

**( 11 ) E020889**

**( 21 ) E 08 708821**

**( 96 ) EP 20080708821** 2008.02.08.

**( 97 ) EP 2124571 A2** 2008.08.28.

**EP 2124571 B1** 2014.04.09.

( 73 ) BASF SE, 67056 Ludwigshafen (DE)

( 72 ) ROSE, Simon Alexander Hanson

HEY, Susan Margaret



EARLY, Johanna Elizabeth

( 74 ) Ráthonyi Zoltán, SBGK Szabadalmi Ügyvivői Iroda, 1062 Budapest, (HU)

**( 54 ) Eljárás egy peszticid vagy herbicid előállítására és alkalmazására permetezhető formában****( 51 ) A01N 57/20** (2006.01)**A01N 25/02** (2006.01)**A01N 25/10** (2006.01)**A01P 13/00** (2006.01)**( 13 ) T2**

( 30 ) 0703394 2007.02.22. GB

**( 11 ) E020822****( 21 ) E 10 015003****( 96 ) EP 20100015003** 2007.07.06.**( 97 ) EP 2283731 A2** 2011.02.16.**EP 2283731 B1** 2013.11.13.

( 73 ) Kuhne Anlagenbau GmbH, 53757 St. Augustin/Menden (DE)

( 72 ) SCHIFFMANN, Jürgen

( 74 ) Schläfer László, DANUBIA Szabadalmi és Jogi Iroda Kft., 1051 Budapest, (HU)

**( 54 ) Többrétegű, sík vagy tömlő formájú élelmiszer burkolat vagy fólia****( 51 ) A22C 13/00** (2006.01)**B32B 27/08** (2006.01)**B32B 27/32** (2006.01)**( 13 ) T2**

( 30 ) 102006046483 2006.09.29. DE

**( 11 ) E021035****( 21 ) E 08 801419****( 96 ) EP 20080801419** 2008.10.02.**( 97 ) EP 2207428 A1** 2009.04.09.**EP 2207428 B1** 2014.02.12.

( 73 ) Arla Foods Amba, 8260 Viby J (DK)

( 72 ) HOLST, Hans Henrik

LAURITZEN, Karsten

( 74 ) ifj. Szentpéteri Ádám, SBGK Szabadalmi Ügyvivői Iroda, 1062 Budapest, (HU)

**( 54 ) Eljárás laktózmentes tej előállítására****( 51 ) A23C 9/123** (2006.01)**A23C 9/12** (2006.01)**A23C 9/142** (2006.01)**A23C 19/032** (2006.01)**A23C 19/076** (2006.01)**( 13 ) T2**

( 30 ) 200701423 2007.10.03. DK

960543 P 2007.10.03. US

**( 11 ) E020895****( 21 ) E 11 722092****( 96 ) EP 20110722092** 2011.05.31.**( 97 ) EP 2584907 A1** 2011.12.29.**EP 2584907 B1** 2014.04.23.

- 
- ( 73 ) Unilever NV, 3013 AL Rotterdam (NL)  
 ( 72 ) FLÖTER, Eckhard  
 DE MAN, Teunis  
 STELLEMA, Cornelis Sjouke  
 ( 74 ) dr. Pethő Árpád, DANUBIA Szabadalmi és Jogi Iroda Kft., 1051 Budapest, (HU)  
**( 54 ) Ehető zsiradékporok**  
 ( 51 ) **A23D 7/00** (2006.01)  
**A23D 7/02** (2006.01)  
**A23D 7/05** (2006.01)  
**A23D 9/04** (2006.01)  
**A23D 9/05** (2006.01)  
 ( 13 ) **T2**  
 ( 30 ) 10166774 2010.06.22. EP
- 

- ( 11 ) **E021001**  
 ( 21 ) **E 10 715182**  
 ( 96 ) **EP 20100715182** 2010.04.07.  
 ( 97 ) **EP 2418966 A1** 2010.10.21.  
**EP 2418966 B1** 2013.12.18.  
 ( 73 ) Nestec S.A., 1800 Vevey (CH)  
 ( 72 ) BATTAINI, Giuseppe  
 ( 74 ) dr. Molnár István, DANUBIA Szabadalmi és Jogi Iroda Kft, 1051 Budapest, (HU)  
**( 54 ) Teljes kiőrlésű instant tészta**  
 ( 51 ) **A23L 1/00** (2006.01)  
**A23L 1/16** (2006.01)  
**A23L 1/162** (2006.01)  
**A23L 1/39** (2006.01)  
 ( 13 ) **T2**  
 ( 30 ) 09158132 2009.04.17. EP
- 

- ( 11 ) **E020957**  
 ( 21 ) **E 08 709317**  
 ( 96 ) **EP 20080709317** 2008.02.07.  
 ( 97 ) **EP 2120604 A1** 2008.08.14.  
**EP 2120604 B1** 2013.11.06.  
 ( 73 ) Valtion Teknillinen Tutkimuskeskus, 02150 Espoo (FI)  
 ( 72 ) KAUKOVIRTA-NORJA, Anu  
 MYLLYMÄKI, Olavi  
 ARO, Heikki  
 HIETANIEMI, Veli  
 PIHLAVA, Juha-Matti  
 ( 74 ) Derzsi Katalin, SBGK Szabadalmi Ügyvivői Iroda, 1062 Budapest, (HU)  
**( 54 ) Eljárás zab frakcionálására, az így kapott termékek, és azok alkalmazása**  
 ( 51 ) **A23L 1/10** (2006.01)  
**A23J 1/12** (2006.01)  
**A23L 1/308** (2006.01)  
 ( 13 ) **T2**  
 ( 30 ) 20075090 2007.02.08. FI
-

- 
- ( 11 ) **E020961**
- ( 21 ) **E 05 737679**
- ( 96 ) **EP 20050737679** 2005.04.08.
- ( 97 ) **EP 1737304 A1** 2005.10.20.  
**EP 1737304 B1** 2014.05.07.
- ( 73 ) N.V. Nutricia, 2712 HM Zoetermeer (NL)
- ( 72 ) MOLENAAR, Marike, Joanne, Bernadette
- ( 74 ) Derzsi Katalin, SBGK Szabadalmi Ügyvivői Iroda, 1062 Budapest, (HU)
- ( 54 ) **Folyékony koncentrált készítmény**
- ( 51 ) **A23L 1/29** (2006.01)
- ( 13 ) **T2**
- ( 30 ) 04076132 2004.04.09. EP
- 
- ( 11 ) **E020900**
- ( 21 ) **E 12 169201**
- ( 96 ) **EP 20120169201** 2009.03.06.
- ( 97 ) **EP 2491798 A1** 2012.08.29.  
**EP 2491798 B1** 2014.04.23.
- ( 73 ) Bayer CropScience AG, 40789 Monheim am Rhein (DE)
- ( 72 ) FROHBERG, Claus  
PILLING, Jens
- ( 74 ) Lengyel Zsolt, DANUBIA Szabadalmi és Jogi Iroda Kft., 1051 Budapest, (HU)
- ( 54 ) **Alternán alkalmazása emulgeálószerként élelmiszerekben és kozmetikumokban**
- ( 51 ) **A23L 1/307** (2006.01)  
**A21D 2/18** (2006.01)  
**A23C 9/13** (2006.01)  
**A23C 9/137** (2006.01)  
**A23C 9/15** (2006.01)  
**A23D 7/005** (2006.01)  
**A23G 1/40** (2006.01)  
**A23G 3/42** (2006.01)  
**A23G 9/34** (2006.01)  
**A23L 1/054** (2006.01)  
**A23L 1/24** (2006.01)  
**A23L 1/308** (2006.01)  
**A61K 8/73** (2006.01)  
**A61Q 19/00** (2006.01)
- ( 13 ) **T2**
- ( 30 ) 68894 P 2008.03.11. US  
08102410 2008.03.07. EP
- 
- ( 11 ) **E020816**
- ( 21 ) **E 05 101260**
- ( 96 ) **EP 20050101260** 2005.02.18.
- ( 97 ) **EP 1602289 A1** 2005.12.07.  
**EP 1602289 B1** 2013.12.04.
- ( 73 ) Nestec S.A., 1800 Vevey (CH)
- ( 72 ) Labrunie, Thierry  
Mayer, Christel
-

---

Mooser, Oswaldo

Zuercher, Ulrich

( 74 ) Molnár Imre, DANUBIA Szabadalmi és Jogi Iroda Kft., 1051 Budapest, (HU)

**( 54 ) Pépes kompozíció szószokhoz és hasonlókhoz**

**( 51 ) A23L 1/39** (2006.01)

**A23L 1/0522** (2006.01)

**A23L 1/09** (2006.01)

**A23L 1/227** (2006.01)

**A23L 1/40** (2006.01)

**( 13 ) T2**

( 30 ) 04013143 2004.06.03. EP

---

**( 11 ) E021015**

**( 21 ) E 11 163102**

**( 96 ) EP 20110163102** 2007.02.15.

**( 97 ) EP 2363030 A2** 2011.09.07.

**EP 2363030 B1** 2013.10.23.

( 73 ) British American Tobacco (Germany) GmbH, 20354 Hamburg (DE)

( 72 ) Dittrich, Andreas

Ogihara, Tsuyoshi

Küpper, Michael

Albers, Ragnhild

Schlag, Alexander

( 74 ) dr. Kereszty Marcell, Gödölle, Kékes, Mészáros & Szabó Szabadalmi és Védjegy Iroda, 1024 Budapest, (HU)

**( 54 ) Berendezés élelmiszer ömleszthető élelmiszer vagy élvezeti szer adagolására**

**( 51 ) A24C 5/42** (2006.01)

**( 13 ) T2**

( 30 ) 102006007237 2006.02.15. DE

---

**( 11 ) E020932**

**( 21 ) E 12 007244**

**( 96 ) EP 20120007244** 2011.03.30.

**( 97 ) EP 2548460 A1** 2013.01.23.

**EP 2548460 B1** 2014.01.08.

( 73 ) Chunga UG (Haftungsbeschränkt), 55120 Mainz (DE)

( 72 ) JÄNTSCH, André

( 74 ) dr. Gál Melinda, SBGK Szabadalmi Ügyvivői Iroda, 1062 Budapest, (HU)

**( 54 ) Aeroszol-képző anyag vízpipához**

**( 51 ) A24F 1/32** (2006.01)

**( 13 ) T2**

( 30 ) 202010004671 U 2010.04.01. DE

---

**( 11 ) E020845**

**( 21 ) E 11 181570**

**( 96 ) EP 20110181570** 2003.08.08.

**( 97 ) EP 2409597 A1** 2012.01.25.

**EP 2409597 B1** 2013.11.13.

( 73 ) Colgate-Palmolive Company, New York NY 10022-7499 (US)

( 72 ) Moskovich, Robert

---

STORZ, Joachim

Langgner, Tanja

KUCHLER, Thomas

( 74 ) Szabó Zsolt, DANUBIA Szabadalmi és Jogi Iroda Kft., 1051 Budapest, (HU)

**( 54 ) Fogkefe**( 51 ) **A46B 9/04** (2006.01)**A46B 3/00** (2006.01)**A46D 3/00** (2006.01)**( 13 ) T2**

( 30 ) 402165 P 2002.08.09. US

**( 11 ) E020764****( 21 ) E 06 789969**( 96 ) **EP 20060789969** 2006.08.24.( 97 ) **EP 1924169 A1** 2007.03.01.**EP 1924169 B1** 2013.10.23.

( 73 ) Colgate-Palmolive Company, New York NY 10022-7499 (US)

( 72 ) RUSSELL, Bruce, M.

CANADY, Van

SORREL, Steven, M.

RANCEL, Candi

CAI, Heng

HOHLBEIN, Douglas, J.

JIMENEZ, Eduardo, J.

( 74 ) Földi Julianna, Danubia Szabadalmi és Jogi Iroda Kft., 1051 Budapest, (HU)

**( 54 ) Szájpoló szert tartalmazó szájpoló eszköz**( 51 ) **A46B 11/00** (2006.01)**( 13 ) T2**

( 30 ) 711557 P 2005.08.26. US

**( 11 ) E020906****( 21 ) E 08 741662**( 96 ) **EP 20080741662** 2008.04.24.( 97 ) **EP 2144544 A1** 2008.10.30.**EP 2144544 B1** 2014.01.22.

( 73 ) N.V. Nutricia, 2712 HM Zoetermeer (NL)

( 72 ) VAN PUIJENBROEK, Alexander Josephus Maricus

HAGEMAN, Robert Johan Joseph

( 74 ) Szabó Zsolt, DANUBIA Szabadalmi és Jogi Iroda Kft., 1051 Budapest, (HU)

**( 54 ) Berendezés és eljárás folyékony késztermék előállítására**( 51 ) **A47J 31/06** (2006.01)**( 13 ) T2**

( 30 ) PCT/NL2007/050178 2007.04.24. WO

**( 11 ) E020646****( 21 ) E 10 194739**( 96 ) **EP 20100194739** 2010.12.13.( 97 ) **EP 2462850 A1** 2012.06.13.**EP 2462850 B1** 2013.09.25.

- 
- ( 73 ) Nestec S.A., 1800 Vevey (CH)  
( 72 ) Vestreli, Anders, Bror  
Talon, Christian  
( 74 ) Szabó Zsolt, DANUBIA Szabadalmi és Jogi Iroda Kft., 1051 Budapest, (HU)

**( 54 ) Italkészítő gép****( 51 ) A47J 31/56** (2006.01)**( 13 ) T2**

---

**( 11 ) E020973****( 21 ) E 10 718933****( 96 ) EP 20100718933** 2010.04.26.**( 97 ) EP 2429362 A1** 2010.11.18.**EP 2429362 B1** 2014.03.05.

( 73 ) BSH Bosch und Siemens Hausgeräte GmbH, 81739 München (DE)

( 72 ) BRECKO, Ales  
KOVACIC, Peter  
PESEC, Jurij  
RUDEZ, Darko

( 74 ) dr. Jakabné Molnár Judit, SBGK Szabadalmi Ügyvivői Iroda, 1062 Budapest, (HU)

**( 54 ) Biztonsági szerkezettel ellátott konyhakészülék****( 51 ) A47J 43/07** (2006.01)**( 13 ) T2****( 30 ) 102009003118** 2009.05.14. DE

---

**( 11 ) E020887****( 21 ) E 11 180897****( 96 ) EP 20110180897** 2011.09.12.**( 97 ) EP 2433532 A1** 2012.03.28.**EP 2433532 B1** 2014.04.23.

( 73 ) BSH Bosch und Siemens Hausgeräte GmbH, 81739 München (DE)

( 72 ) Fuchs, Ralf

( 74 ) Mák András, SBGK Szabadalmi Ügyvivői Iroda, 1062 Budapest, (HU)

**( 54 ) Villamos motorral hajtott kézi konyhakészülék, különösen botmixer vagy kézi keverő****( 51 ) A47J 43/07** (2006.01)**A47J 43/08** (2006.01)**H01H 35/02** (2006.01)**( 13 ) T2****( 30 ) 102010041219** 2010.09.22. DE

---

**( 11 ) E020413****( 21 ) E 05 715716****( 96 ) EP 20050715716** 2005.03.04.**( 97 ) EP 1722670 A2** 2005.09.15.**EP 1722670 B1** 2013.09.25.

( 73 ) F.Hoffmann-La Roche AG, 4070 Basel (CH)

( 72 ) CALASSO, Irio  
GRISS, Patrick  
JÄGGI, Rainer  
SAROFIM, Emad

---

( 74 ) Mészárosné Dónusz Katalin, SBGK Szabadalmi Ügyvivői Iroda, 1062 Budapest, (HU)

**( 54 ) Készülék minta vételére testfolyadékából****( 51 ) A61B 5/00** (2006.01)**( 13 ) T2**

( 30 ) 04005385 2004.03.06. EP

---

**( 11 ) E020698****( 21 ) E 10 709410****( 96 ) EP 20100709410** 2010.03.10.**( 97 ) EP 2410922 A1** 2010.09.16.**EP 2410922 B1** 2013.10.02.

( 73 ) Lares Technologies Limited, Stratford upon Avon, Warwickshire CV37 6JG (GB)

( 72 ) McENEANEY, David

( 74 ) Ivánka Gábor, ARINOVA Szabadalmi és Védjegy Iroda, 1122 Budapest, (HU)

**( 54 ) Berendezés diagnosztikai és/vagy terápiás eljárások teljesítése céljából****( 51 ) A61B 8/12** (2006.01)**( 13 ) T2**

( 30 ) 0904194 2009.03.11. GB

---

**( 11 ) E020938****( 21 ) E 10 380044****( 96 ) EP 20100380044** 2010.03.26.**( 97 ) EP 2260771 A1** 2010.12.15.**EP 2260771 B1** 2014.01.22.

( 73 ) Grifols, S.A., 08022 Barcelona (ES)

( 72 ) Manzano Riera, Jorge Maria

( 74 ) dr. Kereszty Marcell, Gödölle, Kékes, Mészáros &amp; Szabó Szabadalmi és Védjegy Iroda, 1024 Budapest, (HU)

**( 54 ) Eszköz fibrin ragasztó alkalmazására****( 51 ) A61B 17/00** (2006.01)**A61M 5/19** (2006.01)**A61M 5/315** (2006.01)**( 13 ) T2**

( 30 ) 200930290 2009.06.09. ES

---

**( 11 ) E020847****( 21 ) E 07 800645****( 96 ) EP 20070800645** 2007.09.17.**( 97 ) EP 2187818 A1** 2009.03.26.**EP 2187818 B1** 2013.11.06.

( 73 ) Synergy Biosurgical AG, 6301 Zug (CH)

( 72 ) BÄHRE, Wolf-Friedrich

RUFFIEUX, Kurt

( 74 ) dr. Kereszty Marcell, Gödölle, Kékes, Mészáros &amp; Szabó Szabadalmi és Védjegy Iroda, 1024 Budapest, (HU)

**( 54 ) Orvosi implantátum****( 51 ) A61B 17/04** (2006.01)**A61B 17/064** (2006.01)**A61B 17/12** (2006.01)**A61B 17/74** (2006.01)**A61B 17/86** (2006.01)

**A61B 17/88** (2006.01)  
**A61C 8/00** (2006.01)  
**A61L 24/00** (2006.01)  
**A61L 27/00** (2006.01)  
**A61L 27/50** (2006.01)

( 13 ) T2

( 11 ) E020982

( 21 ) E 10 191050

( 96 ) EP 20100191050 2010.11.12.

( 97 ) EP 2364668 A1 2011.09.14.

EP 2364668 B1 2013.11.20.

( 73 ) Dricot, Roland, 1703 Schepdaal (BE)

( 72 ) Dricot, Roland

( 74 ) PINTZ ÉS TÁRSAI Szabadalmi, Védjegy és Jogi Iroda Kft., 1539 Budapest, (HU)

( 54 ) **Szerszám perforáció vagy üreg kialakítására melléküreg hártáival kapcsolatos csontszerkezetben**

( 51 ) A61C 8/00 (2006.01)

( 13 ) T2

( 30 ) 706209 2010.02.16. US

( 11 ) E020842

( 21 ) E 11 173672

( 96 ) EP 20110173672 2008.02.19.

( 97 ) EP 2389910 A1 2011.11.30.

EP 2389910 B1 2013.11.13.

( 73 ) The Procter & Gamble Company, Cincinnati, OH 45202 (US)

( 72 ) Oetjen, David Christopher

Ueminami, Atsushi

Weisman, Paul Thomas

( 74 ) Farkas Tamás, DANUBIA Szabadalmi és Jogi Iroda Kft., 1051 Budapest, (HU)

( 54 ) **Eldobható nedvszívó termék**

( 51 ) A61F 13/15 (2006.01)

( 13 ) T2

( 30 ) 710214 2007.02.23. US

710215 2007.02.23. US

710367 2007.02.23. US

( 11 ) E021055

( 21 ) E 09 786382

( 96 ) EP 20090786382 2009.05.07.

( 97 ) EP 2427166 A1 2010.11.11.

EP 2427166 B1 2013.10.16.

( 73 ) Gea Pharma Systems Limited, Eastleigh, Hampshire S053 4ZD (GB)

( 72 ) PAGE, Trevor Gordon

WALDRON, Michel Simon

BOECKX, Jurgen

( 74 ) Mák András, SBGK Szabadalmi Ügyvivői Iroda, 1062 Budapest, (HU)

( 54 ) **Tabletta gyártó modul és eljárás tabletták folytonos gyártására**

( 51 ) A61J 3/10 (2006.01)



**( 13 ) T2****( 11 ) E020348****( 21 ) E 10 750332****( 96 ) EP 20100750332** 2010.02.25.**( 97 ) EP 2440171 A1** 2010.09.16.**EP 2440171 B1** 2013.11.06.

( 73 ) Swift Sino Limited, Hong Kong (CN)

( 72 ) LO, Fu Man Herman

( 74 ) PINTZ ÉS TÁRSAI Szabadalmi, Védjegy és Jogi Iroda Kft., 1539 Budapest, (HU)

**( 54 ) Csecsemő etető berendezés****( 51 ) A61J 9/00** (2006.01)**A61J 9/08** (2006.01)**A61J 11/00** (2006.01)**A61J 11/04** (2006.01)**( 13 ) T2**

( 30 ) 200920135477 U 2009.03.10. CN

200920306690 U 2009.07.22. CN

200920314008 U 2009.11.04. CN

**( 11 ) E020899****( 21 ) E 09 706419****( 96 ) EP 20090706419** 2009.01.21.**( 97 ) EP 2240154 A1** 2009.08.06.**EP 2240154 B1** 2014.04.23.

( 73 ) Aziende Chimiche Riunite Angelini Francesco A.C.R.A.F. S.p.A., 00181 Roma (IT)

( 72 ) MARCHITTO, Leonardo

RAGNI, Lorella

MARIOTTI, Francesca

( 74 ) Derzsi Katalin, SBGK Szabadalmi Ügyvivői Iroda, 1062 Budapest, (HU)

**( 54 ) Glikogén tartalmú, bársonyos hatású kozmetikai készítmény, a bőrön való alkalmazásra****( 51 ) A61K 8/73** (2006.01)**A61Q 19/00** (2006.01)**( 13 ) T2**

( 30 ) 08425060 2008.02.01. EP

**( 11 ) E021029****( 21 ) E 08 803301****( 96 ) EP 20080803301** 2008.08.28.**( 97 ) EP 2182988 A2** 2009.03.05.**EP 2182988 B1** 2014.04.16.

( 73 ) GE Healthcare Limited, Buckinghamshire HP7 9NA (GB)

( 72 ) ROED, Line

PETERSON, Sarah, Elizabeth

( 74 ) Ráthonyi Zoltán, SBGK Szabadalmi Ügyvivői Iroda, 1062 Budapest, (HU)

**( 54 ) Radiológyszerészeti kompozíció****( 51 ) A61K 9/00** (2006.01)**A61K 47/10** (2006.01)**A61K 47/26** (2006.01)

---

	<b>A61K 51/04</b>	(2006.01)
<b>( 13 ) T2</b>		
( 30 )	968904 P	2007.08.30. US

---

<b>( 11 ) E020859</b>		
<b>( 21 ) E 11 727707</b>		
<b>( 96 ) EP 20110727707</b>		2011.06.28.
<b>( 97 ) EP 2588078 A1</b>		2012.01.05.
	<b>EP 2588078 B1</b>	2014.05.14.
( 73 )	Laboratoires Théa, 63100 Clermont Ferrand (FR)	
( 72 )	MERCIER, Fabrice	
( 74 )	dr. Gál Melinda, SBGK Szabadalmi Ügyvivői Iroda, 1062 Budapest, (HU)	
<b>( 54 ) Polimer szállító rendszer konzerváló szer nélküli nem viszkózus prosztaglandin alapú oldat számára</b>		
<b>( 51 ) A61K 9/00</b>		(2006.01)
	<b>A61K 31/557</b>	(2006.01)
	<b>A61K 47/14</b>	(2006.01)
	<b>A61K 49/00</b>	(2006.01)
<b>( 13 ) T2</b>		
( 30 )	359699 P	2010.06.29. US
	1055236	2010.06.29. FR

---

<b>( 11 ) E020998</b>		
<b>( 21 ) E 06 820561</b>		
<b>( 96 ) EP 20060820561</b>		2006.12.18.
<b>( 97 ) EP 1988877 A1</b>		2007.06.21.
	<b>EP 1988877 B1</b>	2014.02.12.
( 73 )	LEO LABORATORIES LIMITED, Dublin 2 (IE)	
( 72 )	BROWN, Marc, Barry CROTHERS, Michael, Edward, Donald NAZIR, Tahir	
( 74 )	Ivánka Gábor, ARINOVA Szabadalmi és Védjegy Iroda, 1122 Budapest, (HU)	
<b>( 54 ) Ingenol-3-angelátot tartalmazó terápiás vegyületek</b>		
<b>( 51 ) A61K 9/06</b>		(2006.01)
	<b>A61K 9/107</b>	(2006.01)
	<b>A61K 47/10</b>	(2006.01)
	<b>A61P 35/00</b>	(2006.01)
<b>( 13 ) T2</b>		
( 30 )	0525680	2005.12.16. GB

---

<b>( 11 ) E021019</b>		
<b>( 21 ) E 07 733860</b>		
<b>( 96 ) EP 20070733860</b>		2007.05.18.
<b>( 97 ) EP 2023903 A1</b>		2007.11.29.
	<b>EP 2023903 B1</b>	2014.04.23.
( 73 )	EGIS Gyógyszergyár Zrt., 1106 Budapest (HU)	
( 72 )	FARAGO, Gábor FAZEKAS, Patrik GÜNTHER, Gábor	

---

---

 KOCSIS, László

PATAKI, Károly

( 74 ) Kovári György, ADVOPATENT Szabadalmi és Védjegy Iroda, 1011 Budapest, (HU)

**( 54 ) Eljárás pelletek előállítására és a felületek bevonására****( 51 ) A61K 9/16** (2006.01)**( 13 ) T2**

( 30 ) 0600424 2006.05.19. HU

0700343 2007.05.15. HU

---

**( 11 ) E019257****( 21 ) E 10 805414****( 96 ) EP 20100805414** 2010.08.23.**( 97 ) EP 2470166 A2** 2011.03.03.**EP 2470166 B1** 2013.08.14.

( 73 ) H. Lundbeck A/S, 2500 Valby (DK)

( 72 ) HOJER, Astrid-Maria

DREWES, Pernille, Gundorf

KATEB, Jens

( 74 ) Somlai Mária, SBGK Szabadalmi Ügyvivői Iroda, 1062 Budapest, (HU)

**( 54 ) 1-[2(2,4-dimetil-fenil-szulfanil)-fenil]piperazint tartalmazó új készítmény****( 51 ) A61K 9/16** (2006.01)**A61K 9/20** (2006.01)**A61K 9/28** (2006.01)**A61K 9/50** (2006.01)**( 13 ) T2**

( 30 ) 200900950 2009.08.24. DK

236223 P 2009.08.24. US

---

**( 11 ) E020926****( 21 ) E 11 764090****( 96 ) EP 20110764090** 2011.09.01.**( 97 ) EP 2611426 A1** 2012.03.08.**EP 2611426 B1** 2014.06.25.

( 73 ) Grüenthal GmbH, 52078 Aachen (DE)

( 72 ) BARNSCHEID, Lutz

( 74 ) Dr. Miskolczi Mária, Dr. Jalsovszky Györgyné, 1111 Budapest, (HU)

**( 54 ) Visszaéléssel szemben ellenálló adagolási forma, amely szervesen sót tartalmaz****( 51 ) A61K 9/16** (2006.01)**A61K 9/20** (2006.01)**A61K 47/02** (2006.01)**( 13 ) T2**

( 30 ) 379513 P 2010.09.02. US

10009121 2010.09.02. EP

---

**( 11 ) E021066****( 21 ) E 06 827689****( 96 ) EP 20060827689** 2006.11.08.**( 97 ) EP 1948158 A1** 2007.05.18.**EP 1948158 B1** 2014.01.29.

- ( 73 ) Novartis AG, 4056 Basel (CH)
- ( 72 ) FENG, Lili  
 GODTFREDSSEN, Sven, Erik  
 KARPINSKI, Piotr  
 SUTTON, Paul, Allen  
 PRASHAD, Mahavir  
 GIRGIS, Michael, J.  
 HU, Bin  
 LIU, Yugang  
 BLACKLOCK, Thomas, J.
- ( 74 ) ifj. Szentpéteri Ádám, SBGK Szabadalmi Ügyvivői Iroda, 1062 Budapest, (HU)
- ( 54 ) Egy angiotenzin receptor antagonistát és egy NEP inhibitorot tartalmazó gyógyászati kombinációk**
- ( 51 ) A61K 31/216** (2006.01)  
**A61K 31/41** (2006.01)  
**A61P 3/10** (2006.01)  
**A61P 9/00** (2006.01)  
**A61P 9/10** (2006.01)
- ( 13 ) T2**
- ( 30 ) 735093 P 2005.11.09. US  
 735541 P 2005.11.10. US  
 789332 P 2006.04.04. US  
 822086 P 2006.08.11. US

- ( 11 ) E020814**
- ( 21 ) E 09 803229**
- ( 96 ) EP 20090803229** 2009.07.17.  
**( 97 ) EP 2320888 A1** 2010.02.04.  
**EP 2320888 B1** 2013.11.20.
- ( 73 ) Zoetis Products LLC, Florham Park, NJ 07932 (US)
- ( 72 ) HOLMES, Steve  
 CACACE, Janice, L.
- ( 74 ) dr. Molnár István, DANUBIA Szabadalmi és Jogi Iroda Kft, 1051 Budapest, (HU)
- ( 54 ) Laidlomycin-készítmények és eljárások**
- ( 51 ) A61K 31/35** (2006.01)
- ( 13 ) T2**
- ( 30 ) 84016 P 2008.07.28. US

- ( 11 ) E020766**
- ( 21 ) E 07 798915**
- ( 96 ) EP 20070798915** 2007.06.22.  
**( 97 ) EP 2037922 A2** 2007.12.27.  
**EP 2037922 B1** 2014.01.22.
- ( 73 ) GlaxoSmithKline LLC, Wilmington, Delaware 19808 (US)
- ( 72 ) DUFFY, Kevin, J.  
 FITCH, Duke, M.  
 JIN, Jian  
 LIU, Ronggang  
 SHAW, Antony, N.  
 WIGGALL, Kenneth

---

( 74 ) dr. Fehérvári Flóra, DANUBIA Szabadalmi és Jogi Iroda Kft., 1051 Budapest, (HU)

**( 54 ) Prolil-hidroxiláz inhibitorok**

- ( 51 ) **A61K 31/47** (2006.01)  
**A61K 31/495** (2006.01)  
**A61K 31/513** (2006.01)  
**A61K 31/5377** (2006.01)  
**A61P 7/06** (2006.01)  
**C07D487/08** (2006.01)

**( 13 ) T2****( 30 )** 805602 P 2006.06.23. US**( 11 ) E020888****( 21 ) E 09 720520****( 96 ) EP 20090720520** 2009.03.10.**( 97 ) EP 2262506 A1** 2009.09.17.**EP 2262506 B1** 2014.05.07.**( 73 )** Alcon Research, Ltd., Fort Worth TX 76134 (US)**( 72 )** KABRA, Bhagwati, P.

SARKAR, Ruma

**( 74 )** Ráthonyi Zoltán, SBGK Szabadalmi Ügyvivői Iroda, 1062 Budapest, (HU)**( 54 ) Alacsony viszkozitású, nagymértékben flokkulált triamnicolon acetamid szuszpenziók intravitrealis injekcióhoz**

- ( 51 ) **A61K 31/58** (2006.01)  
**A61K 9/10** (2006.01)  
**A61K 47/34** (2006.01)  
**A61P 27/02** (2006.01)

**( 13 ) T2****( 30 )** 35459 P 2008.03.11. US**( 11 ) E020846****( 21 ) E 09 718009****( 96 ) EP 20090718009** 2009.03.04.**( 97 ) EP 2251014 A1** 2010.11.17.**EP 2251014 B1** 2013.11.20.**( 73 )** Otsuka Pharmaceutical Co., Ltd., Tokyo 101-8535 (JP)

National University Corporation Gunma University, Maebashi-shi Gunma 371-8510 (JP)

**( 72 )** YAZAWA, Shin

NISHIMURA, Toyo

ASAO, Takayuki

**( 74 )** dr. Pethő Árpád, DANUBIA Szabadalmi és Jogi Iroda Kft., 1051 Budapest, (HU)**( 54 ) Rákellenes hatóanyag és koleszتانolszármazék kombinációi**

- ( 51 ) **A61K 31/704** (2006.01)  
**A61K 31/282** (2006.01)  
**A61K 31/337** (2006.01)  
**A61K 31/7072** (2006.01)  
**A61K 33/24** (2006.01)  
**A61K 45/06** (2006.01)  
**A61P 35/00** (2006.01)  
**A61P 43/00** (2006.01)
-

---

	<b>C07J 9/00</b>	(2006.01)
<b>( 13 ) T2</b>		
( 30 )	2008055284	2008.03.05. JP

---

<b>( 11 ) E020786</b>		
<b>( 21 ) E 10 182219</b>		
<b>( 96 ) EP 20100182219</b>		2003.04.28.
<b>( 97 ) EP 2292244 A2</b>		2011.03.09.
<b>EP 2292244 B1</b>		2013.10.09.
( 73 )	BRAINTREE LABORATORIES, INC., Braintree, MA 02185 (US)	
( 72 )	Cleveland, Mark	
	FORDTRAN, John S.	
( 74 )	dr. Láng Tivadarné, SBGK Szabadalmi Ügyvivői Iroda, 1062 Budapest, (HU)	
<b>( 54 ) Sóoldat vastagbél-tisztításhoz</b>		
<b>( 51 ) A61K 33/42</b>		(2006.01)
<b>A61K 31/765</b>		(2006.01)
<b>A61K 33/04</b>		(2006.01)
<b>A61K 33/06</b>		(2006.01)
<b>A61K 33/14</b>		(2006.01)
<b>A61P 1/10</b>		(2006.01)
<b>( 13 ) T2</b>		
( 30 )	135857	2002.04.30. US

---

<b>( 11 ) E020637</b>		
<b>( 21 ) E 08 865199</b>		
<b>( 96 ) EP 20080865199</b>		2008.12.23.
<b>( 97 ) EP 2222320 A2</b>		2009.07.02.
<b>EP 2222320 B1</b>		2013.09.18.
( 73 )	Euromed SA, 08100 Mollet del Vallés (ES)	
( 72 )	NAGELL, Astrid	
	AGUIRRE, Jaime Xiol	
	PROUS, Santiago Rull	
( 74 )	dr. Bódizs Árpád, SBGK Szabadalmi Ügyvivői Iroda, 1062 Budapest, (HU)	
<b>( 54 ) Új máriatövis-kivonat, eljárás előállítására és alkalmazása</b>		
<b>( 51 ) A61K 36/28</b>		(2006.01)
<b>A61P 1/16</b>		(2006.01)
<b>( 13 ) T2</b>		
( 30 )	102007063115	2007.12.23. DE
	102008039271	2008.08.23. DE

---

<b>( 11 ) E020969</b>		
<b>( 21 ) E 07 016361</b>		
<b>( 96 ) EP 20070016361</b>		2003.06.09.
<b>( 97 ) EP 1911458 A2</b>		2008.04.16.
<b>EP 1911458 B1</b>		2014.03.19.
( 73 )	Xigen Inflammation Ltd., 3030 Limassol (CY)	
( 72 )	Bonny, Christophe	
( 74 )	Szentpéteri Zsolt, SBGK Szabadalmi Ügyvivői Iroda, 1062 Budapest, (HU)	
<b>( 54 ) A JNK-jel transzdukció sejt-permeábilis peptid inhibitorai</b>		

---

- 
- ( 51 ) **A61K 38/17** (2006.01)  
**A61P 1/18** (2006.01)  
**A61P 9/10** (2006.01)  
**A61P 27/10** (2006.01)  
**A61P 27/16** (2006.01)  
**A61P 37/06** (2006.01)  
**C07K 14/47** (2006.01)

**( 13 ) T2**

- ( 30 ) 165250 2002.06.07. US
- 

**( 11 ) E020077****( 21 ) E 06 793581**

- ( 96 ) **EP 20060793581** 2006.09.18.

- ( 97 ) **EP 1940447 A1** 2007.04.12.

- EP 1940447 B1** 2013.11.27.

- ( 73 ) F.HOFFMANN-LA ROCHE AG, 4070 Basel (CH)

- ( 72 ) HASELBECK, Anton

HERTING, Frank

HUWYLER, Joerg

JARSCH, Michael

- ( 74 ) Dr. Miskolczi Mária, Dr. Jalsovszky Györgyné, 1111 Budapest, (HU)

**( 54 ) Neurodegeneratív rendellenességek kezelése**

- ( 51 ) **A61K 38/18** (2006.01)

- A61K 47/48** (2006.01)

- A61P 25/16** (2006.01)

- A61P 25/18** (2006.01)

- A61P 25/28** (2006.01)

**( 13 ) T2**

- ( 30 ) 05108946 2005.09.28. EP
- 

**( 11 ) E020863****( 21 ) E 12 001094**

- ( 96 ) **EP 20120001094** 2004.07.16.

- ( 97 ) **EP 2457582 A1** 2012.05.30.

- EP 2457582 B1** 2014.04.30.

- ( 73 ) Hatchtech Pty Ltd, Camberwell VIC (AU)

- ( 72 ) Bowles, Vernon Morrison

- ( 74 ) Derzsi Katalin, SBGK Szabadalmi Ügyvivői Iroda, 1062 Budapest, (HU)

**( 54 ) Eljárás és készítmény ektoparaziták irtására**

- ( 51 ) **A61K 38/55** (2006.01)

- A61K 31/4015** (2006.01)

- A61K 31/444** (2006.01)

- A61K 38/04** (2006.01)

- A61P 33/14** (2006.01)

**( 13 ) T2**

- ( 30 ) 487717 P 2003.07.16. US

- 2003903686 2003.07.16. AU
- 

**( 11 ) E021065**

- 
- ( 21 ) **E 10 742993**
- ( 96 ) **EP 20100742993** 2010.08.10.
- ( 97 ) **EP 2470202 A1** 2011.03.10.  
**EP 2470202 B1** 2013.12.18.
- ( 73 ) Allergan, Inc., Irvine, CA 92612 (US)
- ( 72 ) GAXIOLA, Gustavo M.  
AGUILAR, Ivan E.  
PAZ, Gilberto P.
- ( 74 ) dr. Pethő Árpád, DANUBIA Szabadalmi és Jogi Iroda Kft., 1051 Budapest, (HU)
- ( 54 ) **A korai magömlés kezelésére használható clostridiális toxinok**
- ( 51 ) **A61K 39/08** (2006.01)  
**A61P 15/00** (2006.01)  
**A61P 15/10** (2006.01)
- ( 13 ) **T2**
- ( 30 ) 548073 2009.08.26. US
- 

- ( 11 ) **E020901**
- ( 21 ) **E 08 104327**
- ( 96 ) **EP 20080104327** 2003.04.09.
- ( 97 ) **EP 1997512 A2** 2008.12.03.  
**EP 1997512 B1** 2013.12.04.
- ( 73 ) Biogen Idec MA Inc., Cambridge, MA 02142 (US)
- ( 72 ) Burkly, Linda  
Jakubowski, Aniela  
Zheng, Timothy  
Hahm, Kyungmin
- ( 74 ) Lengyel Zsolt, DANUBIA Szabadalmi és Jogi Iroda Kft., 1051 Budapest, (HU)
- ( 54 ) **Eljárások tweak-kal kapcsolatos állapotok kezelésére**
- ( 51 ) **A61K 39/395** (2006.01)  
**A01K 67/00** (2006.01)  
**A61K 39/00** (2006.01)  
**C12N 15/64** (2006.01)  
**C12P 21/00** (2006.01)  
**G01N 33/53** (2006.01)
- ( 13 ) **T2**
- ( 30 ) 371611 P 2002.04.09. US
- 

- ( 11 ) **E020724**
- ( 21 ) **E 03 751344**
- ( 96 ) **EP 20030751344** 2003.10.06.
- ( 97 ) **EP 1561472 A1** 2004.04.15.  
**EP 1561472 B1** 2013.10.02.
- ( 73 ) Takeda Pharmaceutical Company Limited, Osaka 541-0045 (JP)
- ( 72 ) KOIKE, Masahiko  
KOYAMA, Hiroyoshi  
HAMAGUCHI, Naoru
- ( 74 ) dr. Molnár István, DANUBIA Szabadalmi és Jogi Iroda Kft., 1051 Budapest, (HU)
- ( 54 ) **Szilárd készítmény**
- ( 51 ) **A61K 45/06** (2006.01)
-



---

	<b>A61K 31/13</b>	(2006.01)
	<b>A61K 31/41</b>	(2006.01)
<b>( 13 ) T2</b>		
<b>( 30 )</b>	2002294045	2002.10.07. JP

---

<b>( 11 ) E020964</b>		
<b>( 21 ) E 05 739196</b>		
<b>( 96 ) EP 20050739196</b>	2005.05.13.	
<b>( 97 ) EP 1752164 A1</b>	2005.11.24.	
	<b>EP 1752164 B1</b>	2014.05.07.
<b>( 73 )</b>	HISAMITSU PHARMACEUTICAL CO., INC., Saga 841-0017 (JP)	
<b>( 72 )</b>	HASHIMOTO, Yoshiaki TAKADA, Yasunori SHINMURA, Miyuki TSURUDA, Kiyomi	
<b>( 74 )</b>	dr. Bódizs Árpád, SBGK Szabadalmi Ügyvivői Iroda, 1062 Budapest, (HU)	
<b>( 54 )</b>	<b>Nem szteroid gyulladásgátló analgetikumot tartalmazó perkután gyógyszerkészítmény külsőleges alkalmazásra</b>	
<b>( 51 )</b>	<b>A61K 47/08</b>	(2006.01)
	<b>A61K 9/70</b>	(2006.01)
	<b>A61K 31/192</b>	(2006.01)
	<b>A61K 45/08</b>	(2006.01)
	<b>A61K 47/14</b>	(2006.01)
	<b>A61K 47/16</b>	(2006.01)
<b>( 13 ) T2</b>		
<b>( 30 )</b>	2004143945	2004.05.13. JP

---

<b>( 11 ) E021067</b>		
<b>( 21 ) E 04 765740</b>		
<b>( 96 ) EP 20040765740</b>	2004.10.01.	
<b>( 97 ) EP 1682186 A2</b>	2005.04.21.	
	<b>EP 1682186 B1</b>	2013.12.11.
<b>( 73 )</b>	Ascendis Pharma GmbH, 69120 Heidelberg (DE)	
<b>( 72 )</b>	VETTER, Dirk HERSEL, Ulrich RAU, Harald SCHNEPF, Robert WEGGE, Thomas	
<b>( 74 )</b>	dr. Láng Tivadarné, SBGK Szabadalmi Ügyvivői Iroda, 1062 Budapest, (HU)	
<b>( 54 )</b>	<b>Nem-enzimetikusan hasítható linkerén keresztül kapcsolt hiperelágazó polimer konjugátumok</b>	
<b>( 51 )</b>	<b>A61K 47/48</b>	(2006.01)
	<b>A61K 47/30</b>	(2006.01)
<b>( 13 ) T2</b>		
<b>( 30 )</b>	03022097	2003.10.02. EP

---

<b>( 11 ) E020949</b>		
<b>( 21 ) E 04 814802</b>		
<b>( 96 ) EP 20040814802</b>	2004.12.16.	
<b>( 97 ) EP 1694363 A2</b>	2005.06.30.	

---

---

**EP 1694363 B1** 2014.01.22.

( 73 ) Nektar Therapeutics, San Francisco CA 94158 (US)

( 72 ) BENTLEY, Michael, D.

VIEGAS, Tacey, X.

GOODIN, Richard, R.

CHENG, Lin

ZHAO, Xuan

( 74 ) Szentpéteri Zsolt, SBGK Szabadalmi Ügyvivői Iroda, 1062 Budapest, (HU)

**( 54 ) Monodiszperz pegilezett naloxol készítmények**

( 51 ) **A61K 47/48** (2006.01)

**A61P 25/36** (2006.01)

**C08G 65/08** (2006.01)

**( 13 ) T2**

( 30 ) 530122 P 2003.12.16. US

---

**( 11 ) E020653**

**( 21 ) E 09 171503**

( 96 ) **EP 20090171503** 2003.05.06.

( 97 ) **EP 2151250 A1** 2010.02.10.

**EP 2151250 B1** 2013.10.02.

( 73 ) Endocyte, Inc., West Lafayette, IN 47906 (US)

( 72 ) Parker, Matthew A

Leamon, Christopher Paul

( 74 ) dr. Svingor Ádám, DANUBIA Szabadalmi és Jogi Iroda Kft., 1051 Budapest, (HU)

**( 54 ) Vitamint célzó, képkalkotási eljárásban alkalmazható ágensek**

( 51 ) **A61K 51/04** (2006.01)

**A61K 47/48** (2006.01)

**A61K 51/08** (2006.01)

**( 13 ) T2**

( 30 ) 378571 P 2002.05.06. US

---

**( 11 ) E020762**

**( 21 ) E 04 013513**

( 96 ) **EP 20040013513** 2004.06.08.

( 97 ) **EP 1604690 A1** 2005.12.14.

**EP 1604690 B1** 2014.03.05.

( 73 ) THE PROCTER & GAMBLE COMPANY, Cincinnati, OH 45202 (US)

( 72 ) Corzani, Italo

MacBeath, Calum

Mariani, Manuel

( 74 ) dr. Török Ferenc, DANUBIA Szabadalmi és Jogi Iroda Kft., 1051 Budapest, (HU)

**( 54 ) Polimer ömledékragasztó készítmény illékony anyagok elnyújtott leadására**

( 51 ) **A61L 9/012** (2006.01)

**A01M 1/20** (2006.01)

**A01N 25/10** (2006.01)

**A61K 9/10** (2006.01)

**A61L 9/04** (2006.01)

**A61L 9/12** (2006.01)

**( 13 ) T2**

---

---

**( 11 ) E020752****( 21 ) E 08 828696****( 96 ) EP 20080828696** 2008.08.22.**( 97 ) EP 2190497 A1** 2009.03.05.**EP 2190497 B1** 2013.12.25.

( 73 ) Beckersmith Medical, Inc., Los Angeles, CA 90046 (US)

( 72 ) ECKERMANN, Jan

( 74 ) Mester Tamás, SWORKS Nemzetközi Szabadalmi Ügyvivői Iroda Kft., 1011 Budapest, (HU)

**( 54 ) Berendezés testfolyadékok elvezetésének automatizált vezérlésére****( 51 ) A61M 1/00** (2006.01)**A61M 27/00** (2006.01)**( 13 ) T2**

( 30 ) 966132 P 2007.08.25. US

---

**( 11 ) E020690****( 21 ) E 10 779350****( 96 ) EP 20100779350** 2010.11.02.**( 97 ) EP 2496291 A1** 2011.05.12.**EP 2496291 B1** 2013.08.14.

( 73 ) Fishman Corporation, Hopkinton, MA 01748 (US)

( 72 ) BEEBE, W., Scott

( 74 ) Mészárosné Dónusz Katalin, SBGK Szabadalmi Ügyvivői Iroda, 1062 Budapest, (HU)

**( 54 ) Védőhüvely fecskendőhöz****( 51 ) A61M 5/315** (2006.01)**( 13 ) T2**

( 30 ) 612914 2009.11.05. US

---

**( 11 ) E020936****( 21 ) E 04 754583****( 96 ) EP 20040754583** 2004.06.03.**( 97 ) EP 1750788 A1** 2005.12.22.**EP 1750788 B1** 2014.01.08.

( 73 ) Alexza Pharmaceuticals, Inc., Mountain View, CA 94043 (US)

( 72 ) CROSS, Steven, D.

HERBETTE, Matthieu

KELLY, Andrew, J., G.

MYERS, Daniel, J.

SHEN, William, W.

TIMMONS, Ryan, D.

TOM, Curtis

VIRGILI, Justin, M.

WENSLEY, Martin, J.

( 74 ) Frankné dr. Machytka Daisy, Gödölle, Kékes, Mészáros &amp; Szabó Szabadalmi és Védjegy Iroda, 1024 Budapest, (HU)

**( 54 ) Többszöri dózisképzésre alkalmas kondenzátum-aeroszol kiadó eszközök, valamint eljárások kondenzátum-aeroszlok képzésére****( 51 ) A61M 11/04** (2006.01)**A61M 15/00** (2006.01)

**( 13 ) T2****( 11 ) E020837****( 21 ) E 04 717367****( 96 ) EP 20040717367** 2004.03.04.**( 97 ) EP 1599243 A2** 2004.09.16.**EP 1599243 B1** 2013.12.25.

( 73 ) NORTON HEALTHCARE LIMITED, London NW6 3RZ (GB)

( 72 ) BARNEY, Brian

( 74 ) Mészárosné Dónusz Katalin, SBGK Szabadalmi Ügyvivői Iroda, 1062 Budapest, (HU)

**( 54 ) Gyógyszeradagoló berendezés a belső gyógyszertároló állapotát mutató kijelzővel****( 51 ) A61M 15/00** (2006.01)**( 13 ) T2**

( 30 ) 0304905 2003.03.04. GB

452260 P 2003.03.05. US

0401649 2004.01.26. GB

**( 11 ) E021033****( 21 ) E 08 786221****( 96 ) EP 20080786221** 2008.07.17.**( 97 ) EP 2178589 A1** 2009.01.29.**EP 2178589 B1** 2014.02.26.

( 73 ) Boehringer Ingelheim International GmbH, 55216 Ingelheim am Rhein (DE)

( 72 ) KUHN, Rolf

METZGER, Burkhard Peter

KUEHN, Torsten

KLADDERS, Heinrich

SCHULZ, Joern-Eric

( 74 ) dr. Kovári György, ADVOPATENT Szabadalmi és Védjegy Iroda, 1011 Budapest, (HU)

**( 54 ) Por-inhalátor****( 51 ) A61M 15/00** (2006.01)**( 13 ) T2**

( 30 ) 102007033861 2007.07.20. DE

102007036411 2007.08.02. DE

**( 11 ) E020902****( 21 ) E 09 726235****( 96 ) EP 20090726235** 2009.03.30.**( 97 ) EP 2277582 A1** 2011.01.26.**EP 2277582 B1** 2014.05.28.

( 73 ) Vitalmex Internacional, S.A. de C.V., Mexico D.F. (MX)

( 72 ) DUEÑAS FIGUEROA, Benjamin

( 74 ) Sipos József, DANUBIA Szabadalmi és Jogi Iroda Kft., 1051 Budapest, (HU)

**( 54 ) Eszköz és eljárás vérpumpa csatlakoztatására légbuborékok befogása nélkül****( 51 ) A61M 39/00** (2006.01)**( 13 ) T2**

( 30 ) 40612 P 2008.03.28. US

413377 2009.03.27. US

- 
- ( 11 ) **E020757**  
 ( 21 ) **E 12 001535**  
 ( 96 ) **EP 20120001535** 2007.06.15.  
 ( 97 ) **EP 2462990 A1** 2012.06.13.  
       **EP 2462990 B1** 2014.01.01.  
 ( 73 ) UCB Pharma GmbH, 40789 Monheim (DE)  
 ( 72 ) Stöhr, Thomas  
 ( 74 ) Derzsi Katalin, SBGK Szabadalmi Ügyvivői Iroda, 1062 Budapest, (HU)  
 ( 54 ) **Lakozamidot és levetiracetámot tartalmazó, szinergikus antikoaguláns hatású gyógyszerkészítmény**  
 ( 51 ) **A61P 25/08** (2006.01)  
       **A61K 31/165** (2006.01)  
       **A61K 31/4015** (2006.01)  
       **A61K 38/05** (2006.01)  
 ( 13 ) **T2**  
 ( 30 ) 813967 P 2006.06.15. US  
       06021469 2006.10.12. EP  
       06021470 2006.10.12. EP  
       06024241 2006.11.22. EP
- 

- ( 11 ) **E020979**  
 ( 21 ) **E 07 121228**  
 ( 96 ) **EP 20070121228** 2007.11.21.  
 ( 97 ) **EP 1925341 A1** 2008.05.28.  
       **EP 1925341 B1** 2014.03.12.  
 ( 73 ) Technogym S.p.A., 47035 Gambettola (Forli' Cesena) (IT)  
 ( 72 ) Roman, Maurizio  
 ( 74 ) dr. Jakabné Molnár Judit, SBGK Szabadalmi Ügyvivői Iroda, 1062 Budapest, (HU)  
 ( 54 ) **Testedző gép**  
 ( 51 ) **A63B 24/00** (2006.01)  
       **A63B 22/02** (2006.01)  
       **A63B 22/08** (2006.01)  
 ( 13 ) **T2**  
 ( 30 ) BO20060789 2006.11.21. IT
- 

- ( 11 ) **E020878**  
 ( 21 ) **E 10 169792**  
 ( 96 ) **EP 20100169792** 2010.07.16.  
 ( 97 ) **EP 2283904 A1** 2011.02.16.  
       **EP 2283904 B1** 2014.06.11.  
 ( 73 ) Bruder Spielwaren GmbH + Co. KG, 90768 Fürth (DE)  
 ( 72 ) Bruder, Paul Heinz  
 ( 74 ) dr. Jakabné Molnár Judit, SBGK Szabadalmi Ügyvivői Iroda, 1062 Budapest, (HU)  
 ( 54 ) **Építőelem rendszer**  
 ( 51 ) **A63H 33/10** (2006.01)  
 ( 13 ) **T2**  
 ( 30 ) 102009037059 2009.08.13. DE
- 

- ( 11 ) **E020944**  
 ( 21 ) **E 09 769357**
-

- 
- ( 96 ) **EP 20090769357** 2009.06.26.  
 ( 97 ) **EP 2310106 A1** 2009.12.30.  
       **EP 2310106 B1** 2014.03.05.  
 ( 73 ) Brita GmbH, 65232 Taunusstein (DE)  
 ( 72 ) FREYSTEDT, Bernd  
       NAMUR, Marc  
 ( 74 ) dr. Jakabné Molnár Judit, SBGK Szabadalmi Ügyvivői Iroda, 1062 Budapest, (HU)  
 ( 54 ) **Vízkezelő eszköz, előnyösen szűrőberendezés és kazetta**  
 ( 51 ) **B01D 35/147** (2006.01)  
       **B01D 35/153** (2006.01)  
 ( 13 ) **T2**  
 ( 30 ) 102008002727 2008.06.27. DE
- 

- ( 11 ) **E020734**  
 ( 21 ) **E 10 749645**  
 ( 96 ) **EP 20100749645** 2010.09.02.  
 ( 97 ) **EP 2473259 A1** 2011.03.10.  
       **EP 2473259 B1** 2014.02.26.  
 ( 73 ) Vlaamse Instelling voor Technologisch Onderzoek NV (VITO NV), 2400 Mol (BE)  
 ( 72 ) VERHOEVEN, Walter  
       AGA, Guy  
 ( 74 ) Varannai Csaba, ADVOPATENT Szabadalmi és Védjegy Iroda, 1011 Budapest, (HU)  
 ( 54 ) **Tartókerettel ellátott szűrőmembrán és eljárás ennek előállítására**  
 ( 51 ) **B01D 65/00** (2006.01)  
       **B01D 63/08** (2006.01)  
 ( 13 ) **T2**  
 ( 30 ) 09169388 2009.09.03. EP  
       240245 P 2009.09.07. US
- 

- ( 11 ) **E020706**  
 ( 21 ) **E 10 177470**  
 ( 96 ) **EP 20100177470** 2010.09.17.  
 ( 97 ) **EP 2431096 A1** 2012.03.21.  
       **EP 2431096 B1** 2013.12.25.  
 ( 73 ) Alstom Technology Ltd, 5400 Baden (CH)  
 ( 72 ) Gauville, Pierre  
       Semedard, Jean-Claude  
       Mylchreest, George Doncan  
 ( 74 ) Mészárosné Dónusz Katalin, SBGK Szabadalmi Ügyvivői Iroda, 1062 Budapest, (HU)  
 ( 54 ) **Ciklonszeparátor**  
 ( 51 ) **B04C 5/04** (2006.01)  
       **B04C 5/081** (2006.01)  
       **B04C 5/13** (2006.01)  
 ( 13 ) **T2**
- 

- ( 11 ) **E020647**  
 ( 21 ) **E 11 009899**  
 ( 96 ) **EP 20110009899** 2006.08.14.  
 ( 97 ) **EP 2436453 A1** 2012.04.04.
-

---

**EP 2436453 B1** 2013.10.02.

( 73 ) BOEHRINGER INGELHEIM INTERNATIONAL GMBH, 55216 Ingelheim (DE)

( 72 ) THOEMMES, Ralf

Westmeier, Birgit

Metzger, Burkhard P.

GESER, Johannes

( 74 ) Kovári György, ADVOPATENT Szabadalmi és Védjegy Iroda, 1011 Budapest, (HU)

**( 54 ) Porlasztó, amelynek számlálószerkezete, valamint egy, az üzemeltetést a végén reteszelő szerkezete van**

( 51 ) **B05B 11/00** (2006.01)

**A61M 15/00** (2006.01)

**G06M 3/02** (2006.01)

( 13 ) **T2**

( 30 ) 102005039921 2005.08.24. DE

---

( 11 ) **E021013**

( 21 ) **E 06 005516**

( 96 ) **EP 20060005516** 2006.03.17.

( 97 ) **EP 1704926 A2** 2006.09.27.

**EP 1704926 B1** 2014.04.30.

( 73 ) Dürr Systems GmbH, 74321 Bietigheim-Bissingen (DE)

( 72 ) Wieland, Dietmar

Tobisch, Wolfgang

Rundel, Klaus

Rajtschan, Alexander

( 74 ) Szabó Zsolt, DANUBIA Szabadalmi és Jogi Iroda Kft., 1051 Budapest, (HU)

**( 54 ) Szerkezet nedveslakk-túlszórás leválasztására**

( 51 ) **B05B 15/12** (2006.01)

( 13 ) **T2**

( 30 ) 102005013708 2005.03.24. DE

---

( 11 ) **E020987**

( 21 ) **E 11 157700**

( 96 ) **EP 20110157700** 2011.03.10.

( 97 ) **EP 2497577 A1** 2012.09.12.

**EP 2497577 B1** 2013.10.30.

( 73 ) Ubbink Garden B.V., 1822 BN Alkmaar (NL)

( 72 ) Klaus, Hartmut

( 74 ) Szabó Zsolt, DANUBIA Szabadalmi és Jogi Iroda Kft., 1051 Budapest, (HU)

**( 54 ) Víztorozót, úgymint úszómedencét vagy mesterséges tavat tartalmazó összeállítás**

( 51 ) **B05B 17/08** (2006.01)

( 13 ) **T2**

---

( 11 ) **E020729**

( 21 ) **E 11 008000**

( 96 ) **EP 20110008000** 2009.06.04.

( 97 ) **EP 2407252 A1** 2012.01.18.

**EP 2407252 B1** 2013.10.02.

( 73 ) Grumbach GmbH & Co. KG, 33428 Harsewinkel (DE)

( 72 ) Grumbach, Udo

---

---

( 74 ) Sipos József, DANUBIA Szabadalmi és Jogi Iroda Kft., 1051 Budapest, (HU)

**( 54 ) Berendezés kartonpapír részek kiválogatására****( 51 ) B07B 1/15** (2006.01)**B07B 1/52** (2006.01)**B07B 13/00** (2006.01)**B07B 13/16** (2006.01)**D21B 1/02** (2006.01)**( 13 ) T2**

---

**( 11 ) E020864****( 21 ) E 11 700196****( 96 ) EP 20110700196** 2011.01.17.**( 97 ) EP 2523761 A1** 2011.07.21.**EP 2523761 B1** 2013.11.20.

( 73 ) Elwema Automotive GmbH, 73479 Ellwangen (DE)

( 72 ) ALVAREZ, Antonio

( 74 ) Farkas Tamás, DANUBIA Szabadalmi és Jogi Iroda Kft, 1051 Budapest, (HU)

**( 54 ) Eljárás nagynyomású folyadéksugaras sorjamentesítésre és ezzel összefüggő ipari alkalmazás****( 51 ) B08B 3/02** (2006.01)**B23D 79/02** (2006.01)**( 13 ) T2**

( 30 ) 10150834 2010.01.15. EP

---

**( 11 ) E020292****( 21 ) E 10 787263****( 96 ) EP 20100787263** 2010.11.26.**( 97 ) EP 2506996 A1** 2011.06.03.**EP 2506996 B1** 2014.01.01.

( 73 ) Hatebur Umformmaschinen AG, 4153 Reinach (CH)

( 72 ) BÜRGIN, Christian

CHRISTOFFEL, Thomas

MATT, Andreas

STEMMELIN, Patrick

VULCAN, Mihai

( 74 ) dr. Somfai Éva, Somfai és Társai Iparjogi Kft., 1137 Budapest, (HU)

**( 54 ) Eljárás és berendezés átmenő lyukkal készült munkadarab előállítására****( 51 ) B21K 1/04** (2006.01)**B21K 1/76** (2006.01)**B23D 23/04** (2006.01)**( 13 ) T2**

( 30 ) 18312009 2009.11.30. CH

---

**( 11 ) E020456****( 21 ) E 09 759721****( 96 ) EP 20090759721** 2009.11.23.**( 97 ) EP 2352608 A1** 2010.05.27.**EP 2352608 B1** 2013.09.11.

( 73 ) Nemak Dillingen GmbH, 66763 Dillingen (DE)

( 72 ) SMETAN, Herbert



LELLIG, Klaus

( 74 ) dr. Bódizs Árpád, SBGK Szabadalmi Ügyvivői Iroda, 1062 Budapest, (HU)

**( 54 ) Eljárás öntvény öntésére fémolvadékból**( 51 ) **B22D 23/00** (2006.01)**B22D 27/08** (2006.01)( 13 ) **T2**

( 30 ) 102008058742 2008.11.24. DE

**( 11 ) E020625**( 21 ) **E 12 154914**( 96 ) **EP 20120154914** 2012.02.10.( 97 ) **EP 2495061 A1** 2012.09.05.**EP 2495061 B1** 2013.09.18.

( 73 ) AKE Knebel GmbH &amp; Co. KG, 72336 Balingen (DE)

( 72 ) Knebel, Alexander

( 74 ) Mester Tamás, SWORKS Nemzetközi Szabadalmi Ügyvivői Iroda Kft., 1011 Budapest, (HU)

**( 54 ) Fűrészlap**( 51 ) **B23D 61/02** (2006.01)**B23D 65/00** (2006.01)( 13 ) **T2**

( 30 ) 102011012690 2011.03.01. DE

**( 11 ) E020838**( 21 ) **E 03 728450**( 96 ) **EP 20030728450** 2003.04.21.( 97 ) **EP 1497068 A2** 2003.10.30.**EP 1497068 B1** 2013.11.20.

( 73 ) Alcoa Inc., Pittsburgh, PA 15212-5858 (US)

( 72 ) SCOTT, Darwin, H. DI

KILMER, Raymond J.,c/o Alcoa Mill Products, Inc.

DOUGHERTY, Joseph R.,c/o American Inks and Coat. Corp

ANTHONY, Robert P.,c/o American Inks and Coat. Corp

( 74 ) dr. Jakabné Molnár Judit, SBGK Szabadalmi Ügyvivői Iroda, 1062 Budapest, (HU)

**( 54 ) Folyasztószer keményforrasztáshoz**( 51 ) **B23K 35/36** (2006.01)**B23K 35/02** (2006.01)**B23K 35/28** (2006.01)**B23K 35/365** (2006.01)( 13 ) **T2**

( 30 ) 374398 P 2002.04.22. US

**( 11 ) E020636**( 21 ) **E 10 787301**( 96 ) **EP 20100787301** 2010.11.29.( 97 ) **EP 2516106 A1** 2011.06.30.**EP 2516106 B1** 2013.09.18.

( 73 ) Volkswagen Aktiengesellschaft, 38440 Wolfsburg (DE)

( 72 ) SCHMECKENBECHER, Klaus

HINKEL, Michael

---

 HELBIG, Matthias

SCHNEIDER, Sebastian

WINKLER, Marko

( 74 ) Mészárosné Dónusz Katalin, SBGK Szabadalmi Ügyvivői Iroda, 1062 Budapest, (HU)

**( 54 ) Szerelőkészülék tengely-fedél modul szereléséhez****( 51 ) B23P 11/02** (2006.01)**F01L 1/047** (2006.01)**F16H 53/02** (2006.01)**( 13 ) T2**

( 30 ) 102009060348 2009.12.24. DE

---

**( 11 ) E020705****( 21 ) E 05 821573****( 96 ) EP 20050821573** 2005.12.08.**( 97 ) EP 1827785 A1** 2006.07.06.**EP 1827785 B1** 2013.09.25.

( 73 ) ProTec Polymer Processing GmbH, 64625 Bensheim (DE)

( 72 ) ZLOTOS, Michael

HILLER, Hans Georg

BECKER, Achim

( 74 ) Szabó Zsolt, DANUBIA Szabadalmi és Jogi Iroda Kft., 1051 Budapest, (HU)

**( 54 ) Eljárás műanyag granulátum szárítására****( 51 ) B29B 13/06** (2006.01)**( 13 ) T2**

( 30 ) 102004063379 2004.12.23. DE

102005004533 2005.01.31. DE

---

**( 11 ) E020418****( 21 ) E 11 162581****( 96 ) EP 20110162581** 2011.04.15.**( 97 ) EP 2511075 A1** 2012.10.17.**EP 2511075 B1** 2013.09.18.

( 73 ) UHLMANN PAC-SYSTEME GmbH &amp; Co. KG, 88471 Laupheim (DE)

( 72 ) Engelhardt, Ulrich

( 74 ) dr. Gödölle István, Gödölle, Kékes, Mészáros &amp; Szabó Szabadalmi és Védjegy Iroda, 1024 Budapest, (HU)

**( 54 ) Formázó berendezés fóliában gyógyászati vagy gyógyszerészeti termékekhez való bemélyedések hidegformázására****( 51 ) B29C 67/00** (2006.01)**( 13 ) T2**

---

**( 11 ) E020959****( 21 ) E 10 701997****( 96 ) EP 20100701997** 2010.01.28.**( 97 ) EP 2391504 A1** 2010.08.05.**EP 2391504 B1** 2014.04.02.

( 73 ) Georgia-Pacific Consumer Products LP, Atlanta, GA 30303 (US)

( 72 ) SUPER, Guy H.

RUTHVEN, Paul J.

MCCULLOUGH, Stephen J.

SZE, Daniel H.

WENDT, Greg A.

MILLER, Joseph H.

( 74 ) dr. Jakabné Molnár Judit, SBGK Szabadalmi Ügyvivői Iroda, 1062 Budapest, (HU)

**( 54 ) Szalagkrepelt, változtatható lokális rizsmasúlyú, szívóképes lap, perforált polimer szalaggal előállítva**

( 51 ) **B31F 1/07** (2006.01)

**B31F 1/12** (2006.01)

**B31F 1/16** (2006.01)

**B31F 1/18** (2006.01)

**D21F 1/00** (2006.01)

**D21F 2/00** (2006.01)

**D21F 3/00** (2006.01)

**D21F 11/14** (2006.01)

**D21H 27/02** (2006.01)

( 13 ) **T2**

( 30 ) 206146 P 2009.01.28. US

694650 2010.01.27. US

( 11 ) **E021039**

( 21 ) **E 06 739068**

( 96 ) **EP 20060739068** 2006.03.21.

( 97 ) **EP 1879736 A2** 2006.10.26.

**EP 1879736 B1** 2014.05.07.

( 73 ) Georgia-Pacific Consumer Products LP, Atlanta GA 30303 (US)

( 72 ) SUPER, Guy H.

EDWARDS, Steven L.

MCCULLOUGH, Stephen J.

MURRAY, Frank C.

( 74 ) dr. Jakabné Molnár Judit, SBGK Szabadalmi Ügyvivői Iroda, 1062 Budapest, (HU)

**( 54 ) Szövetrel krepeltő-húzó eljárás abszorbens lap előállítására**

( 51 ) **B31F 1/12** (2006.01)

**D21F 11/00** (2006.01)

**D21H 21/20** (2006.01)

**D21H 25/00** (2006.01)

**D21H 27/00** (2006.01)

**D21H 27/02** (2006.01)

**D21H 27/40** (2006.01)

( 13 ) **T2**

( 30 ) 108375 2005.04.18. US

( 11 ) **E020717**

( 21 ) **E 08 100655**

( 96 ) **EP 20080100655** 2008.01.18.

( 97 ) **EP 2090425 A1** 2009.08.19.

**EP 2090425 B1** 2013.10.02.

( 73 ) Hydro Aluminium Rolled Products GmbH, 41515 Grevenbroich (DE)

( 72 ) Mrotzek, Manfred

Sicking, Raimund

( 74 ) dr. Bódizs Árpád, SBGK Szabadalmi Ügyvivői Iroda, 1062 Budapest, (HU)

**( 54 ) Kompozit anyag korrózióellenes védőréteggel és eljárás előállítására**

- ( 51 ) **B32B 15/01** (2006.01)  
**B22D 1/00** (2006.01)  
**C22C 21/00** (2006.01)  
**C23C 4/04** (2006.01)  
**F28D 1/00** (2006.01)

**( 13 ) T2****( 11 ) E020914****( 21 ) E 07 724385****( 96 ) EP 20070724385** 2007.04.19.**( 97 ) EP 2015934 A1** 2007.11.15.**EP 2015934 B1** 2014.04.16.

( 73 ) Aleris Aluminum Duffel BVBA, 2570 Duffel (BE)

( 72 ) DE SMET, Peter  
DE HAAS, Marc-Jan

( 74 ) Gödölle, Kékes, Mészáros &amp; Szabó Szabadalmi és Védjegy Iroda, 1024 Budapest, (HU)

**( 54 ) Alumínium kompozit lemezanyag**

- ( 51 ) **B32B 15/20** (2006.01)  
**B32B 15/01** (2006.01)  
**C22C 21/06** (2006.01)  
**C22C 21/10** (2006.01)  
**C22C 21/12** (2006.01)

**( 13 ) T2**

( 30 ) 06009012 2006.05.02. EP

**( 11 ) E020947****( 21 ) E 10 722143****( 96 ) EP 20100722143** 2010.06.11.**( 97 ) EP 2440407 A1** 2010.12.16.**EP 2440407 B1** 2014.01.15.

( 73 ) M&amp;G USA Corporation, Apple Grove, WV 25502 (US)

( 72 ) KNUDSEN, Ricardo  
BLACK, Jeffrey D.

( 74 ) dr. Molnár István, DANUBIA Szabadalmi és Jogi Iroda Kft., 1051 Budapest, (HU)

**( 54 ) Jobb oxigén-reaktivitású poliamid-polidién keverékek**

- ( 51 ) **B32B 27/36** (2006.01)  
**B65D 81/26** (2006.01)  
**C08K 5/42** (2006.01)

**( 13 ) T2**

( 30 ) 186271 P 2009.06.11. US

**( 11 ) E020638****( 21 ) E 11 162502****( 96 ) EP 20110162502** 2011.04.14.**( 97 ) EP 2511096 A1** 2012.10.17.**EP 2511096 B1** 2014.01.01.

( 73 ) Mondi Szada Kft., 2111 Szada (HU)

( 72 ) Peter, Rolf

- 
- ( 74 ) Szabó Zsolt, DANUBIA Szabadalmi és Jogi Iroda Kft., 1051 Budapest, (HU)
- ( 54 ) Eljárás főlianyomásra szolgáló nyomóberendezés beállítására, valamint tisztítóberendezés az eljárás foganatosítására**
- ( 51 ) **B41F 23/00** (2006.01)  
**B41F 35/00** (2006.01)
- ( 13 ) **T2**
- 
- ( 11 ) **E021071**
- ( 21 ) **E 12 181781**
- ( 96 ) **EP 20120181781** 2008.01.17.
- ( 97 ) **EP 2527154 A1** 2012.11.28.  
**EP 2527154 B1** 2014.01.15.
- ( 73 ) Hewlett-Packard Development Company, L.P., Houston, TX 77070 (US)
- ( 72 ) Gonzales, Curt
- ( 74 ) dr. Köteles Zoltán, SBGK Szabadalmi Ügyvivői Iroda, 1062 Budapest, (HU)
- ( 54 ) Kombinált tintacsalád illesztés tintapatronhoz**
- ( 51 ) **B41J 2/175** (2006.01)
- ( 13 ) **T2**
- ( 30 ) 699869 2007.01.30. US
- 
- ( 11 ) **E020826**
- ( 21 ) **E 10 790686**
- ( 96 ) **EP 20100790686** 2010.11.10.
- ( 97 ) **EP 2498631 A1** 2011.05.19.  
**EP 2498631 B1** 2013.10.09.
- ( 73 ) Grotto S.P.A., 36010 Chiuppano (VI) (IT)
- ( 72 ) GROTTTO Roberto
- ( 74 ) Mészárosné Dónusz Katalin, SBGK Szabadalmi Ügyvivői Iroda, 1062 Budapest, (HU)
- ( 54 ) Eljárás ruhadarab előállítására**
- ( 51 ) **B41M 1/00** (2006.01)  
**A41D 1/02** (2006.01)  
**A41D 3/00** (2006.01)  
**B41F 16/02** (2006.01)  
**B41M 5/00** (2006.01)  
**D06P 5/00** (2006.01)
- ( 13 ) **T2**
- ( 30 ) VI20090273 2009.11.11. IT
- 
- ( 11 ) **E020669**
- ( 21 ) **E 09 746196**
- ( 96 ) **EP 20090746196** 2009.05.05.
- ( 97 ) **EP 2300192 A1** 2009.11.19.  
**EP 2300192 B1** 2014.03.12.
- ( 73 ) KBA-NotaSys SA, 1000 Lausanne 22 (CH)
- ( 72 ) PERRIER, Jacques
- ( 74 ) Mészárosné Dónusz Katalin, SBGK Szabadalmi Ügyvivői Iroda, 1062 Budapest, (HU)
- ( 54 ) Eljárás és rendszer biztonsági papírok gyártásához használt mélynyomó lemezek előállítására**
- ( 51 ) **B41N 3/00** (2006.01)
- ( 13 ) **T2**
-

---

( 30 ) 08156392            2008.05.16.   EP

---

( 11 ) **E020818**

( 21 ) **E 07 106127**

( 96 ) **EP 20070106127**    2007.04.13.

( 97 ) **EP 1925461 A2**      2008.05.28.

**EP 1925461 B1**      2013.11.06.

( 73 ) Spanolux N.V. Div. Balterio, 8710 Sint-Baafs-Vijve (BE)

( 72 ) Vermeulen, Bruno Paul Louis

( 74 ) Mészárosné Dónusz Katalin, SBGK Szabadalmi Ügyvivői Iroda, 1062 Budapest, (HU)

( 54 ) **Eljárás nagyfelületű panel előállítására és nagyfelületű panel**

( 51 ) **B44B 5/00**            (2006.01)

**B41M 3/06**            (2006.01)

**B44C 1/24**            (2006.01)

**B44C 5/04**            (2006.01)

**B44F 9/02**            (2006.01)

**E04F 13/18**          (2006.01)

**E04F 15/02**          (2006.01)

( 13 ) **T2**

( 30 ) 06121829            2006.10.05.   EP

---

( 11 ) **E020635**

( 21 ) **E 08 701171**

( 96 ) **EP 20080701171**    2008.01.22.

( 97 ) **EP 2125404 A1**      2008.07.31.

**EP 2125404 B1**      2013.10.09.

( 73 ) Valeo Klimasysteme GmbH, 96476 Rodach (DE)

( 72 ) VOGERL, Christian

      FREUND, Andreas

( 74 ) dr. Jakabné Molnár Judit, SBGK Szabadalmi Ügyvivői Iroda, 1062 Budapest, (HU)

( 54 ) **Fűtőflízből kialakított légáramos melegítőszerkezet**

( 51 ) **B60H 1/22**            (2006.01)

**F24H 3/04**            (2006.01)

**F24H 9/18**            (2006.01)

**H05B 3/34**            (2006.01)

**H05B 3/50**            (2006.01)

( 13 ) **T2**

( 30 ) 102007003549        2007.01.24.   DE

---

( 11 ) **E020645**

( 21 ) **E 10 709511**

( 96 ) **EP 20100709511**    2010.03.18.

( 97 ) **EP 2429868 A1**      2010.11.18.

**EP 2429868 B1**      2013.09.18.

( 73 ) Robert Bosch GmbH, 70442 Stuttgart (DE)

( 72 ) VIX, Patrick

      RAPP, Juergen

      ENZMANN, Oliver

( 74 ) dr. Jakabné Molnár Judit, SBGK Szabadalmi Ügyvivői Iroda, 1062 Budapest, (HU)

---

---

**( 54 ) Felerősítőelrendezés****( 51 ) B60S 1/04** (2006.01)**( 13 ) T2****( 30 )** 102009003067 2009.05.13. DE

---

**( 11 ) E020939****( 21 ) E 09 782315****( 96 ) EP 20090782315** 2009.08.28.**( 97 ) EP 2470401 A1** 2011.03.03.**EP 2470401 B1** 2014.01.29.**( 73 )** Federal-Mogul S.A., 6790 Aubange (BE)**( 72 )** BOLAND, Xavier**( 74 )** dr. Harangozó Gábor, DANUBIA Szabadalmi és Jogi Iroda Kft., 1051 Budapest, (HU)**( 54 ) Szélvédőtörlő eszköz****( 51 ) B60S 1/38** (2006.01)**( 13 ) T2**

---

**( 11 ) E021036****( 21 ) E 09 797430****( 96 ) EP 20090797430** 2009.07.15.**( 97 ) EP 2300283 A1** 2010.01.21.**EP 2300283 B1** 2014.03.05.**( 73 )** Valeo Systèmes d'Essuyage, 78321 La Verrière (FR)**( 72 )** CAILLOT, Gérald

JARASSON, Jean-Michel

Izabel, Vincent

**( 74 )** Mészárosné Dónusz Katalin, SBGK Szabadalmi Ügyvivői Iroda, 1062 Budapest, (HU)**( 54 ) Hidraulikus csatlakozó, különösen gépjármű ablaktörlő rendszeréhez****( 51 ) B60S 1/38** (2006.01)**B60S 1/40** (2006.01)**B60S 1/52** (2006.01)**( 13 ) T2****( 30 )** 0804033 2008.07.15. FR

---

**( 11 ) E021040****( 21 ) E 07 803073****( 96 ) EP 20070803073** 2007.08.30.**( 97 ) EP 2084047 A1** 2008.05.02.**EP 2084047 B1** 2013.10.30.**( 73 )** Siemens Aktiengesellschaft, 80333 München (DE)**( 72 )** VEMMER, Friedrich**( 74 )** Mák András, SBGK Szabadalmi Ügyvivői Iroda, 1062 Budapest, (HU)**( 54 ) Berendezés járművek mechanikus összekapcsolására****( 51 ) B61D 3/10** (2006.01)**B61G 5/02** (2006.01)**( 13 ) T2****( 30 )** 102006049868 2006.10.23. DE

---

**( 11 ) E020758**

---

- 
- ( 21 ) **E 10 305126**  
( 96 ) **EP 20100305126** 2010.02.08.  
( 97 ) **EP 2218622 A1** 2010.08.18.  
**EP 2218622 B1** 2013.10.23.  
( 73 ) ALSTOM Transport Technologies, 92300 Levallois-Perret (FR)  
( 72 ) Bernahrd, Georges  
Geoffroy, Pascal  
( 74 ) Sipos József, DANUBIA Szabadalmi és Jogi Iroda Kft., 1051 Budapest, (HU)  
( 54 ) **Személyszállító sínjármű kocsiszekrényének oldalfala**  
( 51 ) **B61D 17/04** (2006.01)  
**B61D 17/08** (2006.01)  
**B61D 19/02** (2006.01)  
( 13 ) **T2**  
( 30 ) 0950812 2009.02.10. FR
- 

- ( 11 ) **E020775**  
( 21 ) **E 08 849349**  
( 96 ) **EP 20080849349** 2008.11.12.  
( 97 ) **EP 2209696 A1** 2009.05.22.  
**EP 2209696 B1** 2014.01.08.  
( 73 ) Gestamp HardTech AB, 971 25 Luleå (SE)  
( 72 ) BODIN, Hans  
BERGLUND, Daniel  
( 74 ) Mészárosné Dónusz Katalin, SBGK Szabadalmi Ügyvivői Iroda, 1062 Budapest, (HU)  
( 54 ) **B-oszlop járművek számára**  
( 51 ) **B62D 25/04** (2006.01)  
**B62D 29/00** (2006.01)  
( 13 ) **T2**  
( 30 ) 0702513 2007.11.15. SE
- 

- ( 11 ) **E020753**  
( 21 ) **E 06 751825**  
( 96 ) **EP 20060751825** 2006.04.29.  
( 97 ) **EP 1874617 A2** 2006.11.09.  
**EP 1874617 B1** 2013.12.25.  
( 73 ) Huber, Hartmut, Lantana, FL 33462 (US)  
( 72 ) Huber, Hartmut  
( 74 ) Mészárosné Dónusz Katalin, SBGK Szabadalmi Ügyvivői Iroda, 1062 Budapest, (HU)  
( 54 ) **Gyorsan szétszedhető tartószerkezet kerek járműhöz**  
( 51 ) **B62D 61/06** (2006.01)  
**B62K 5/02** (2006.01)  
**B62K 15/00** (2006.01)  
( 13 ) **T2**  
( 30 ) 908155 2005.04.29. US
- 

- ( 11 ) **E020628**  
( 21 ) **E 12 158748**  
( 96 ) **EP 20120158748** 2012.03.09.  
( 97 ) **EP 2502809 A1** 2012.09.26.
-



---

**EP 2502809 B1** 2013.09.11.

( 73 ) BPW Bergische Achsen KG, 51674 Wiehl (DE)

( 72 ) Gmeiner, Swen

MICHELS, Manfred

Schwarz, Michael

Luckau, Bianca

Neumann, Arthur

( 74 ) dr. Jakabné Molnár Judit, SBGK Szabadalmi Ügyvivői Iroda, 1062 Budapest, (HU)

**( 54 ) Megemelőszerkezet tengelyvezető karhoz, valamint tengelyvezető kar**

**( 51 ) B62D 61/12** (2006.01)

**( 13 ) T2**

( 30 ) 102011001437 2011.03.21. DE

---

**( 11 ) E021052**

**( 21 ) E 06 116166**

**( 96 ) EP 20060116166** 2006.06.27.

**( 97 ) EP 1739002 A2** 2007.01.03.

**EP 1739002 B1** 2013.10.23.

( 73 ) MOTION WATER SPORTS, INC., Redmond WA 98073 (US)

( 72 ) Crumrine, Scott

( 74 ) Szabó Zsolt, DANUBIA Szabadalmi és Jogi Iroda Kft., 1051 Budapest, (HU)

**( 54 ) Wakeboard-kötés és eljárás annak létrehozására**

**( 51 ) B63B 35/81** (2006.01)

**( 13 ) T2**

( 30 ) 693791 P 2005.06.27. US

---

**( 11 ) E020843**

**( 21 ) E 10 798201**

**( 96 ) EP 20100798201** 2010.11.25.

**( 97 ) EP 2504224 A1** 2011.06.23.

**EP 2504224 B1** 2013.11.13.

( 73 ) Rolls-Royce Marine AS, 6065 Ulsteinvik (NO)

( 72 ) MARHOLM, Ole, Arnt

JOHNSEN, Gunnar

BRANDAL, Dag

( 74 ) Farkas Tamás, DANUBIA Szabadalmi és Jogi Iroda Kft, 1051 Budapest, (HU)

**( 54 ) Vízi jármű tolómű egységgel és eljárás tolómű egység telepítésére**

**( 51 ) B63H 5/14** (2006.01)

**B63H 25/42** (2006.01)

**( 13 ) T2**

( 30 ) 20093413 2009.11.25. NO

---

**( 11 ) E020714**

**( 21 ) E 12 164147**

**( 96 ) EP 20120164147** 2012.04.13.

**( 97 ) EP 2578502 A1** 2013.04.10.

**EP 2578502 B1** 2013.12.04.

( 73 ) Pong, David Teng, No. 1 Po Shan Road Hong Kong SAR (CN)

( 72 ) Pong, David Teng

---

---

( 74 ) dr. Jakabné Molnár Judit, SBGK Szabadalmi Ügyvivői Iroda, 1062 Budapest, (HU)

**( 54 ) Eljárás és berendezés hossz méretre darabolt rudak acélhengerműben történő előállítására**

**( 51 ) B65B 27/10** (2006.01)

**B21B 15/00** (2006.01)

**B23D 36/00** (2006.01)

**B65B 65/00** (2006.01)

**( 13 ) T2**

( 30 ) 201117354 2011.10.07. GB

---

**( 11 ) E020909**

**( 21 ) E 10 763062**

**( 96 ) EP 20100763062** 2010.09.29.

**( 97 ) EP 2483181 A1** 2011.04.07.

**EP 2483181 B1** 2014.05.28.

( 73 ) Sluis Cigar Machinery B.V., 8261 AB Kampen (NL)

( 72 ) VAN DER VLIET, Albert

SLOBBE, Jeroen Aart Jan

SLURINK, Oscar

( 74 ) Mészárosné Dónusz Katalin, SBGK Szabadalmi Ügyvivői Iroda, 1062 Budapest, (HU)

**( 54 ) Szállító készülék egy tárgy szállítására**

**( 51 ) B65G 23/20** (2006.01)

**B65G 47/08** (2006.01)

**B65G 47/84** (2006.01)

**( 13 ) T2**

( 30 ) 2003570 2009.09.29. NL

2004278 2010.02.22. NL

---

**( 11 ) E020872**

**( 21 ) E 11 180432**

**( 96 ) EP 20110180432** 2011.09.07.

**( 97 ) EP 2567916 A1** 2013.03.13.

**EP 2567916 B1** 2014.04.02.

( 73 ) Taubken Bau GmbH, 26901 Lorup (DE)

Wilhelm Husen, Stahlbau GmbH & Co. KG, 26903 Surwold (DE)

( 72 ) Taubken, Gerhard

( 74 ) Szabó Zsolt, DANUBIA Szabadalmi és Jogi Iroda Kft., 1051 Budapest, (HU)

**( 54 ) Rakodóhid tehergépkocsikra való fel- és lerakodáshoz, valamint eljárás a rakodóhid előállítására**

**( 51 ) B65G 69/28** (2006.01)

**( 13 ) T2**

---

**( 11 ) E020722**

**( 21 ) E 08 787776**

**( 96 ) EP 20080787776** 2008.03.12.

**( 97 ) EP 2134639 A2** 2008.11.06.

**EP 2134639 B1** 2013.10.16.

( 73 ) Société Lorraine de Capsules Metalliques-Manufacture de Bouchage, 88140 Contrexeville (FR)

( 72 ) BARANGE, Jacques

COLLARD, Jérôme

GONZALEZ, Christian

---

---

HAINON, Laurent

LEDUC, Nicolas

CHRISTOPHE, Philippe

( 74 ) dr. Jakabné Molnár Judit, SBGK Szabadalmi Ügyvivői Iroda, 1062 Budapest, (HU)

**( 54 ) Kupakleemelő zárókupakhoz, valamint kupakot és nevezett kupakleemelőt magában foglaló záróelrendezés**

**( 51 ) B67B 7/16** (2006.01)

**B65D 51/24** (2006.01)

**( 13 ) T2**

( 30 ) 0753785 2007.03.13. FR

949941 2007.12.04. US

---

**( 11 ) E020897**

**( 21 ) E 07 868988**

**( 96 ) EP 20070868988** 2007.12.04.

**( 97 ) EP 2109584 A2** 2008.06.19.

**EP 2109584 B1** 2013.11.20.

( 73 ) Bilak, Roman, Calgary AB T3K3Z6 (CA)

Bruno, Michael S., Monrovia, CA 91016 (US)

Rothenburg, Leo, Waterloo ON N2L 2T3 (CA)

Dusseault, Maurice B., White Rock, BC V4B 5J6 (CA)

( 72 ) Bilak, Roman

Bruno, Michael S.

Rothenburg, Leo

Dusseault, Maurice B.

( 74 ) dr. Jakabné Molnár Judit, SBGK Szabadalmi Ügyvivői Iroda, 1062 Budapest, (HU)

**( 54 ) Eljárás üvegházhatású gázok légköri kibocsátásának csökkentésére**

**( 51 ) C01B 31/20** (2006.01)

**B01D 53/14** (2006.01)

**B65G 5/00** (2006.01)

**E21B 41/00** (2006.01)

**E21B 43/16** (2006.01)

**( 13 ) T2**

( 30 ) 869103 P 2006.12.07. US

---

**( 11 ) E020880**

**( 21 ) E 12 702531**

**( 96 ) EP 20120702531** 2012.02.03.

**( 97 ) EP 2569263 A1** 2012.08.09.

**EP 2569263 B1** 2013.11.13.

( 73 ) Vironova Thionation AB, 113 30 Stockholm (SE)

( 72 ) PETTERSSON, Birgitta

HASIMBEGOVIC, Vedran

SVENSSON, Per, H.

BERGMAN, Jan

( 74 ) dr. Török Ferenc, DANUBIA Szabadalmi és Jogi Iroda Kft., 1051 Budapest, (HU)

**( 54 ) Tionálási eljárás és tionálószer**

**( 51 ) C07B 45/00** (2006.01)

**C01B 25/14** (2006.01)

---

**C07C325/02** (2006.01)  
**C07C327/44** (2006.01)  
**C07D207/24** (2006.01)  
**C07D209/30** (2006.01)  
**C07D211/72** (2006.01)  
**C07D211/84** (2006.01)  
**C07D213/06** (2006.01)  
**C07D213/63** (2006.01)  
**C07D239/93** (2006.01)  
**C07D241/06** (2006.01)

**( 13 ) T2**

( 30 ) 11153421 2011.02.04. EP  
 201161439522 P 2011.02.04. US

**( 11 ) E020719****( 21 ) E 09 014387**

**( 96 ) EP 20090014387** 2009.11.18.

**( 97 ) EP 2192102 A1** 2010.06.02.

**EP 2192102 B1** 2013.12.25.

( 73 ) Bayer Intellectual Property GmbH, 40789 Monheim (DE)

( 72 ) Müller, Heinz-Herbert, Dr.

Ehlers, Stephan, Dr.

Schlemenat, Andreas, Dr.

Werner, Arnulf, Dr.

Schiffhauer, Martin

( 74 ) dr. Fehérvári Flóra, DANUBIA Szabadalmi és Jogi Iroda Kft., 1051 Budapest, (HU)

**( 54 ) Eljárás vizes formaldehid-oldatok előállítására**

**( 51 ) C07C 45/29** (2006.01)

**( 13 ) T2**

( 30 ) 102008059701 2008.11.29. DE

**( 11 ) E020760****( 21 ) E 10 742083**

**( 96 ) EP 20100742083** 2010.07.22.

**( 97 ) EP 2462098 A2** 2011.02.10.

**EP 2462098 B1** 2013.10.23.

( 73 ) Chiesi Farmaceutici S.p.A., 43100 Parma (IT)

( 72 ) PIVETTI, Fausto

FORNARETTO, Maria Gioia

RE, Marco

( 74 ) Dr. Török Ferenc, DANUBIA Szabadalmi és Jogi Iroda Kft., 1051 Budapest, (HU)

**( 54 ) Eljárás 1-(2-halobifenil-4-il)-ciklopropánkarbonsav származékainak előállítására**

**( 51 ) C07C 51/09** (2006.01)

**C07C 61/40** (2006.01)

**C07C253/14** (2006.01)

**C07C253/30** (2006.01)

**C07C255/35** (2006.01)

**C07C255/46** (2006.01)

**( 13 ) T2**

---

( 30 ) 09167206      2009.08.04.   EP

---

( 11 ) **E020905**

( 21 ) **E 09 178841**

( 96 ) **EP 20090178841**    2009.12.11.

( 97 ) **EP 2277853 A1**    2011.01.26.

**EP 2277853 B1**    2014.06.25.

( 73 ) GE Healthcare AS, 0401 Oslo (NO)

( 72 ) Johnsen, Hanne Jorunn

Holmaas, Lars Terje

Homestad, Ole Magne

( 74 ) dr. Gál Melinda, SBGK Szabadalmi Ügyvivői Iroda, 1062 Budapest, (HU)

( 54 ) **Jódixanol szintézise metanolban**

( 51 ) **C07C231/12**      (2006.01)

**C07C237/46**      (2006.01)

( 13 ) **T2**

( 30 ) 227095 P      2009.07.21.   US

---

( 11 ) **E020823**

( 21 ) **E 09 760763**

( 96 ) **EP 20090760763**    2009.11.26.

( 97 ) **EP 2373615 A1**    2010.06.10.

**EP 2373615 B1**    2013.11.06.

( 73 ) Bayer Intellectual Property GmbH, 40789 Monheim (DE)

( 72 ) RICHTER, Frank

HALPAAP, Reinhard

( 74 ) Molnár Imre, DANUBIA Szabadalmi és Jogi Iroda Kft., 1051 Budapest, (HU)

( 54 ) **Eljárás diizocianátok modifikálására**

( 51 ) **C07C263/00**      (2006.01)

**C07C263/10**      (2006.01)

**C07C263/16**      (2006.01)

**C07C267/00**      (2006.01)

( 13 ) **T2**

( 30 ) 08170623      2008.12.03.   EP

---

( 11 ) **E020928**

( 21 ) **E 11 192425**

( 96 ) **EP 20110192425**    2011.12.07.

( 97 ) **EP 2602247 A1**    2013.06.12.

**EP 2602247 B1**    2014.05.14.

( 73 ) BASF SE, 67056 Ludwigshafen (DE)

( 72 ) PINKOS, Rolf

Vogler, Thomas

OTT, Karl

( 74 ) dr. Bódizs Árpád, SBGK Szabadalmi Ügyvivői Iroda, 1062 Budapest, (HU)

( 54 ) **Eljárás N-alkil-szubsztituált pirrolidonok tisztítására hidrogénezéssel**

( 51 ) **C07D207/267**      (2006.01)

( 13 ) **T2**

---

**( 11 ) E021028****( 21 ) E 09 802171****( 96 ) EP 20090802171** 2009.12.15.**( 97 ) EP 2379501 A1** 2010.07.08.**EP 2379501 B1** 2014.01.22.

( 73 ) SANOFI, 75008 Paris (FR)

( 72 ) BIGOT, Antony

( 74 ) dr. Svingor Ádám, DANUBIA Szabadalmi és Jogi Iroda Kft., 1051 Budapest, (HU)

**( 54 ) Eljárás aktivált-észterek előállítására****( 51 ) C07D207/46** (2006.01)**C07D213/71** (2006.01)**C07D401/12** (2006.01)**( 13 ) T2**

( 30 ) 0807090 2008.12.17. FR

**( 11 ) E021024****( 21 ) E 07 867938****( 96 ) EP 20070867938** 2007.12.21.**( 97 ) EP 2109602 A2** 2008.07.03.**EP 2109602 B1** 2014.02.12.

( 73 ) Paratek Pharmaceuticals, Inc., Boston, MA 02111 (US)

( 72 ) ABATO, Paul

ASSEFA, Haregewein

BERNIAC, Joel

BHATIA, Beena

BOWSER, Todd

GRIER, Mark

HONEYMAN, Laura

ISMAIL, Mohamed

KIM, Oak K.

NELSON, Mark

PAN, Jingwen

VERMA, Atul

( 74 ) Molnár Imre, DANUBIA Szabadalmi és Jogi Iroda Kft., 1051 Budapest, (HU)

**( 54 ) Tetraciklin-származékok bakteriális, virális és paraziták által okozott fertőzések kezelésére****( 51 ) C07D207/50** (2006.01)**A61K 31/65** (2006.01)**A61P 31/04** (2006.01)**A61P 33/06** (2006.01)**C07C237/26** (2006.01)**C07D231/12** (2006.01)**C07D239/20** (2006.01)**C07D241/12** (2006.01)**C07D261/02** (2006.01)**C07D261/04** (2006.01)**C07D263/32** (2006.01)**C07D265/02** (2006.01)**( 13 ) T2**

( 30 ) 876313 P      2006.12.21.    US  
 943003 P      2007.06.08.    US

**( 11 ) E020978****( 21 ) E 05 748048****( 96 ) EP 20050748048**    2005.05.10.**( 97 ) EP 1753720 A1**    2005.12.01.**EP 1753720 B1**    2014.05.07.

( 73 ) Les Laboratoires Servier S.A., 92284 Suresnes Cedex (FR)

( 72 ) MERSLAVIC, Marjo

SMID, Janja

TOMSIC, Zdenka

( 74 ) dr. Gál Melinda, SBGK Szabadalmi Ügyvivői Iroda, 1062 Budapest, (HU)

**( 54 ) Eljárás perindopril és sói előállítására****( 51 ) C07D209/42**      (2006.01)**A61P 9/12**      (2006.01)**( 13 ) T2**

( 30 ) 200400143      2004.05.14.    SI

200400235      2004.08.05.    SI

**( 11 ) E020759****( 21 ) E 06 831515****( 96 ) EP 20060831515**    2006.12.18.**( 97 ) EP 1966136 A2**    2007.06.28.**EP 1966136 B1**    2014.02.26.

( 73 ) Richter Gedeon Nyrt., 1103 Budapest (HU)

( 72 ) NEU, József

GREINER, István

CSABAI, János

GARADNAY, Sándor

**( 54 ) Eljárás nagytisztaságú I-es kristályformájú Donepezil hidroklorid előállítására****( 51 ) C07D211/02**      (2006.01)**C07D211/32**      (2006.01)**( 13 ) T2**

( 30 ) 0501167      2005.12.20.    HU

**( 11 ) E020968****( 21 ) E 08 741904****( 96 ) EP 20080741904**    2008.04.11.**( 97 ) EP 2146961 A1**    2008.10.23.**EP 2146961 B1**    2014.01.29.

( 73 ) IVAX International GmbH, 8640 Rapperswil (CH)

( 72 ) WIKSTRÖM, Håkan, V.

( 74 ) Szentpéteri Zsolt, SBGK Szabadalmi és Ügyvédi Irodák, 1062 Budapest, (HU)

**( 54 ) Javított cardiovascularis mellékhatás profilt mutató dopamin receptor stabilizátorok/modulátorok N-oxid és/vagy di-N-oxid származékai****( 51 ) C07D211/94**      (2006.01)**A61K 31/451**      (2006.01)**A61P 25/06**      (2006.01)

**A61P 25/14** (2006.01)  
**A61P 25/18** (2006.01)  
**A61P 25/22** (2006.01)  
**A61P 25/24** (2006.01)  
**A61P 25/28** (2006.01)  
**A61P 25/30** (2006.01)

( 13 ) **T2**

( 30 ) 0700893 2007.04.12. SE

( 11 ) **E020707**

( 21 ) **E 08 751105**

( 96 ) **EP 20080751105** 2008.04.25.

( 97 ) **EP 2152670 A1** 2008.11.06.

**EP 2152670 B1** 2013.12.25.

( 73 ) Actelion Pharmaceuticals Ltd., 4123 Allschwil (CH)

( 72 ) HILPERT, Kurt

HUBLER, Francis

RENNEBERG, Dorte

( 74 ) dr. Fehérvári Flóra, DANUBIA Szabadalmi és Jogi Iroda Kft., 1051 Budapest, (HU)

( 54 ) **Áthidalt hattagú gyűrűs vegyületek**

( 51 ) **C07D213/36** (2006.01)

**A61P 9/00** (2006.01)

**C07C215/42** (2006.01)

**C07C219/24** (2006.01)

**C07D215/12** (2006.01)

**C07D217/14** (2006.01)

**C07D233/64** (2006.01)

**C07D235/14** (2006.01)

**C07D401/12** (2006.01)

**C07D409/12** (2006.01)

**C07D413/12** (2006.01)

**C07D417/12** (2006.01)

**C07D453/06** (2006.01)

**C07D491/04** (2006.01)

( 13 ) **T2**

( 30 ) PCT/IB2007/051581 2007.04.27. WO

( 11 ) **E020871**

( 21 ) **E 09 706750**

( 96 ) **EP 20090706750** 2009.01.28.

( 97 ) **EP 2252593 A1** 2009.08.06.

**EP 2252593 B1** 2014.04.23.

( 73 ) Cephalon, Inc., PA 19355 Frazer (US)

( 72 ) HUDKINS, Robert, L.

KNUTSEN, Lars, J.S.

PROUTY, Catherine, P.

SUNDAR, Babu, G.

WELLS-KNECHT, Kevin, J.

( 74 ) ifj. Szentpéteri Ádám, SBGK Szabadalmi Ügyvivői Iroda, 1062 Budapest, (HU)



**( 54 ) Hisztamin H3 antagonistá hatással rendelkező helyettesített piridazin származékok**

- ( 51 ) **C07D237/08** (2006.01)  
**A61K 31/50** (2006.01)  
**A61K 31/501** (2006.01)  
**A61K 31/502** (2006.01)  
**A61P 25/00** (2006.01)  
**C07D237/12** (2006.01)  
**C07D237/14** (2006.01)  
**C07D237/18** (2006.01)  
**C07D237/20** (2006.01)  
**C07D401/12** (2006.01)  
**C07D403/04** (2006.01)  
**C07D405/04** (2006.01)  
**C07D409/04** (2006.01)

**( 13 ) T2**

- ( 30 ) 62908 P 2008.01.30. US

**( 11 ) E020853****( 21 ) E 06 796833**

- ( 96 ) **EP 20060796833** 2006.08.22.

- ( 97 ) **EP 1932835 A1** 2008.06.18.

- EP 1932835 B1** 2013.12.25.

- ( 73 ) Sumitomo Chemical Company, Limited, Tokyo 104-8260 (JP)

- ( 72 ) SASAKI, Kazuaki

- ( 74 ) Schläfer László, DANUBIA Szabadalmi és Jogi Iroda Kft., 1051 Budapest, (HU)

**( 54 ) Eljárás 2,3-dihidropiridazin vegyület előállítására**

- ( 51 ) **C07D237/20** (2006.01)

**( 13 ) T2**

- ( 30 ) 2005248844 2005.08.30. JP

**( 11 ) E020780****( 21 ) E 07 710597**

- ( 96 ) **EP 20070710597** 2007.02.01.

- ( 97 ) **EP 2118074 A1** 2008.08.07.

- EP 2118074 B1** 2014.01.22.

- ( 73 ) RESVERLOGIX CORP., Calgary, Alberta T2X 1M2 (CA)

- ( 72 ) HANSEN, Henrik

- ( 74 ) dr. Pethő Árpád, DANUBIA Szabadalmi és Jogi Iroda Kft., 1051 Budapest, (HU)

**( 54 ) Kardiovaszkuláris betegségek megelőzésére és kezelésére szolgáló vegyületek**

- ( 51 ) **C07D239/91** (2006.01)

- A61K 31/4375** (2006.01)

- A61K 31/472** (2006.01)

- A61K 31/496** (2006.01)

- A61K 31/517** (2006.01)

- A61K 31/519** (2006.01)

- A61K 31/5377** (2006.01)

- A61P 3/06** (2006.01)

- A61P 9/00** (2006.01)

- C07D217/24** (2006.01)

---

<b>C07D401/04</b>	(2006.01)
<b>C07D401/12</b>	(2006.01)
<b>C07D403/10</b>	(2006.01)
<b>C07D405/04</b>	(2006.01)
<b>C07D413/06</b>	(2006.01)
<b>C07D471/04</b>	(2006.01)
<b>( 13 ) T2</b>	

---

<b>( 11 ) E020910</b>	
<b>( 21 ) E 09 824879</b>	
<b>( 96 ) EP 20090824879</b>	2009.11.09.
<b>( 97 ) EP 2374802 A1</b>	2011.10.12.
<b>EP 2374802 B1</b>	2014.04.23.
<b>( 73 )</b>	Kyowa Hakko Kirin Co., Ltd., Tokyo 100-8185 (JP)
<b>( 72 )</b>	AMISHIRO, Nobuyoshi FUKUDA, Yuichi KIMPARA, Keisuke MIE, Motoya TAGAYA, Hisashi TAKAHASHI, Takeshi
<b>( 74 )</b>	Ráthonyi Zoltán, SBGK Szabadalmi Ügyvivői Iroda, 1062 Budapest, (HU)
<b>( 54 ) Kinurenin-termelés inhibitor</b>	
<b>( 51 ) C07D241/20</b>	(2006.01)
<b>A61K 31/4965</b>	(2006.01)
<b>A61K 31/498</b>	(2006.01)
<b>A61P 35/00</b>	(2006.01)
<b>C07D241/22</b>	(2006.01)
<b>C07D241/44</b>	(2006.01)
<b>( 13 ) T2</b>	
<b>( 30 )</b>	2008287256 2008.11.10. JP

---

<b>( 11 ) E021023</b>	
<b>( 21 ) E 11 168642</b>	
<b>( 96 ) EP 20110168642</b>	2008.11.07.
<b>( 97 ) EP 2368887 A1</b>	2011.09.28.
<b>EP 2368887 B1</b>	2014.02.26.
<b>( 73 )</b>	GlaxoSmithKline LLC, Wilmington, Delaware 19808 (US)
<b>( 72 )</b>	Bouillot, Anne, Marie, Jeanne Laroze, Alain Trottet, Lionel
<b>( 74 )</b>	Derzsi Katalin, SBGK Szabadalmi Ügyvivői Iroda, 1062 Budapest, (HU)
<b>( 54 ) 1,2,3-Triazol-származékok, sztearoil-CoA deszaturáz inhibitorokként való alkalmazásra</b>	
<b>( 51 ) C07D249/04</b>	(2006.01)
<b>A61K 31/4192</b>	(2006.01)
<b>A61P 3/06</b>	(2006.01)
<b>C07D413/12</b>	(2006.01)
<b>( 13 ) T2</b>	
<b>( 30 )</b>	0722077 2007.11.09. GB

---

- 
- ( 11 ) **E020848**  
 ( 21 ) **E 06 714385**  
 ( 96 ) **EP 20060714385** 2006.02.23.  
 ( 97 ) **EP 1852426 A1** 2007.11.07.  
       **EP 1852426 B1** 2013.11.13.  
 ( 73 ) Kowa Company, Ltd., Naka-ku Nagoya-shi, Aichi-ken 460-8625 (JP)  
 ( 72 ) YAMAZAKI, Yukiyoshi  
       ARAKI, Takaaki  
       KOURA, Minoru  
       SHIBUYA, Kimiyuki  
 ( 74 ) dr. Fehérvári Flóra, DANUBIA Szabadalmi és Jogi Iroda Kft., 1051 Budapest, (HU)  
 ( 54 ) **Eljárás optikailag aktív PPAR-aktiváló vegyület, valamint ennek köztiterméke előállítására**  
 ( 51 ) **C07D263/58** (2006.01)  
       **A61K 31/423** (2006.01)  
       **A61P 3/06** (2006.01)  
       **A61P 3/10** (2006.01)  
       **A61P 9/00** (2006.01)  
       **A61P 9/10** (2006.01)  
       **A61P 29/00** (2006.01)  
 ( 13 ) **T2**  
 ( 30 ) 2005047476 2005.02.23. JP
- 

- ( 11 ) **E020854**  
 ( 21 ) **E 10 010620**  
 ( 96 ) **EP 20100010620** 2005.08.23.  
 ( 97 ) **EP 2275415 A2** 2011.01.19.  
       **EP 2275415 B1** 2013.11.27.  
 ( 73 ) Zeria Pharmaceutical Co., Ltd., Tokyo 103-8351 (JP)  
 ( 72 ) Nagasawa, Masaaki  
       Asami, Kazuyasu  
       Nakao, Ryu  
       Tanaka, Nobuyuki  
       Aida, Yoshiyuki  
 ( 74 ) dr. Török Ferenc, DANUBIA Szabadalmi és Jogi Iroda Kft., 1051 Budapest, (HU)  
 ( 54 ) **Eljárás aminotiazol származék és köztitermék gyártására**  
 ( 51 ) **C07D277/56** (2006.01)  
       **C07C 51/377** (2006.01)  
 ( 13 ) **T2**  
 ( 30 ) 2004242759 2004.08.23. JP
- 

- ( 11 ) **E020769**  
 ( 21 ) **E 09 764118**  
 ( 96 ) **EP 20090764118** 2009.11.11.  
 ( 97 ) **EP 2350046 A1** 2010.05.20.  
       **EP 2350046 B1** 2014.01.01.  
 ( 73 ) E. I. du Pont de Nemours and Company, Wilmington, DE 19898 (US)  
 ( 72 ) OBERHOLZER, Matthew, Richard  
 ( 74 ) Mester Tamás, SWORKS Nemzetközi Szabadalmi Ügyvivői Iroda Kft., 1011 Budapest, (HU)  
 ( 54 ) **Eljárás nem hidratálható kristályalak előállítására**
-

---

( 51 ) **C07D401/04** (2006.01)

( 13 ) **T2**

( 30 ) 114629 P 2008.11.14. US

---

( 11 ) **E020881**

( 21 ) **E 10 707950**

( 96 ) **EP 20100707950** 2010.03.01.

( 97 ) **EP 2403845 A2** 2010.09.10.

**EP 2403845 B1** 2014.04.30.

( 73 ) Generics [UK] Limited, EN6 1AG Potters Bar Hertfordshire (GB)

( 72 ) GORE, Vinayak Govind

SHUKLA, Vinay Kumar

BHANDARI, Shreyas Shrikant

HASBE, Suresh

( 74 ) Szentpéteri Zsolt, SBGK Szabadalmi Ügyvivői Iroda, 1062 Budapest, (HU)

( 54 ) **Javitott eljárás**

( 51 ) **C07D401/04** (2006.01)

**A61K 31/45** (2006.01)

( 13 ) **T2**

( 30 ) KO03832009 2009.03.02. IN

KO04632009 2009.03.16. IN

---

( 11 ) **E020890**

( 21 ) **E 09 805789**

( 96 ) **EP 20090805789** 2009.12.24.

( 97 ) **EP 2382205 A2** 2010.07.08.

**EP 2382205 B1** 2014.04.23.

( 73 ) SANOFI, 75008 Paris (FR)

( 72 ) ALTENBURGER, Jean-Michel

FOSSEY, Valérie

ILLIANO, Stéphane

MANETTE, Géraldine

( 74 ) dr. Molnár István, DANUBIA Szabadalmi és Jogi Iroda Kft., 1051 Budapest, (HU)

( 54 ) **2-piridin-2-il-pirazol-3(2H)-on származékok, előállításuk, és gyógyászati alkalmazásuk HIF aktivátorként**

( 51 ) **C07D401/14** (2006.01)

**A61K 31/4439** (2006.01)

**C07D401/04** (2006.01)

**C07D409/14** (2006.01)

**G01N 33/68** (2006.01)

( 13 ) **T2**

( 30 ) 0807474 2008.12.29. FR

0904092 2009.08.28. FR

---

( 11 ) **E021070**

( 21 ) **E 10 774282**

( 96 ) **EP 20100774282** 2010.10.20.

( 97 ) **EP 2493876 A1** 2011.05.05.

**EP 2493876 B1** 2014.02.12.

( 73 ) Pfizer Inc, New York, NY 10017 (US)

---

( 72 ) SUBRAMANYAM, Chakrapani  
WAGER, Travis T.

( 74 ) Molnár Imre, DANUBIA Szabadalmi és Jogi Iroda Kft., 1051 Budapest, (HU)

**( 54 ) Imidazol-származékok mint kazein-kináz gátlók**

( 51 ) C07D401/14 (2006.01)  
A61K 31/506 (2006.01)  
A61P 25/00 (2006.01)  
A61P 25/24 (2006.01)  
C07D403/14 (2006.01)  
C07D413/14 (2006.01)  
C07D417/14 (2006.01)  
C07D471/04 (2006.01)  
C07D487/04 (2006.01)

( 13 ) T2

( 30 ) 255506 P 2009.10.28. US

( 11 ) E020648

( 21 ) E 10 724627

( 96 ) EP 20100724627 2010.06.02.

( 97 ) EP 2438060 A1 2010.12.09.

EP 2438060 B1 2013.10.02.

( 73 ) Merck Sharp & Dohme Corp., Rahway NJ 07065-0907 (US)

( 72 ) PENNER, Natalia, A.

VORONIN, Kimberly, Nguyen

( 74 ) Mester Tamás, SWORKS Nemzetközi Szabadalmi Ügyvivői Iroda Kft., 1011 Budapest, (HU)

**( 54 ) Thrombinreceptor antagonisták aktív metabolitja**

( 51 ) C07D405/06 (2006.01)  
A61K 31/443 (2006.01)  
A61P 9/00 (2006.01)  
A61P 25/00 (2006.01)

( 13 ) T2

( 30 ) 184147 P 2009.06.04. US

( 11 ) E020862

( 21 ) E 10 713994

( 96 ) EP 20100713994 2010.04.20.

( 97 ) EP 2421858 A1 2010.10.28.

EP 2421858 B1 2014.04.30.

( 73 ) BKG Pharma ApS, 2920 Charlottenlund (DK)

( 72 ) GIWERCMAN, Birgit, Kjældgaard

( 74 ) dr. Gál Melinda, SBGK Szabadalmi Ügyvivői Iroda, 1062 Budapest, (HU)

**( 54 ) Tioxanténszármazékok fertőző betegségek kezelésére**

( 51 ) C07D409/06 (2006.01)  
A61K 31/5415 (2006.01)  
A61P 31/00 (2006.01)

( 13 ) T2

( 30 ) 09158229 2009.04.20. EP

202918 P 2009.04.20. US

- 
- ( 11 ) **E020850**  
( 21 ) **E 10 700981**  
( 96 ) **EP 20100700981** 2010.01.12.  
( 97 ) **EP 2376486 A1** 2010.07.15.  
**EP 2376486 B1** 2013.11.06.  
( 73 ) ADDEX Pharma S.A., 1228 Geneva (CH)  
( 72 ) BOLEA, Christelle  
( 74 ) dr. Fehérvári Flóra, DANUBIA Szabadalmi és Jogi Iroda Kft., 1051 Budapest, (HU)  
( 54 ) **Új tiazol-származékok és alkalmazásuk metabotrób glutamát receptorok pozitív alloszterikus modulátoraiként**  
( 51 ) **C07D417/12** (2006.01)  
**A61K 31/427** (2006.01)  
**A61P 25/16** (2006.01)  
**C07D417/14** (2006.01)  
( 13 ) **T2**  
( 30 ) 0900388 2009.01.12. GB
- 

- ( 11 ) **E020896**  
( 21 ) **E 07 864681**  
( 96 ) **EP 20070864681** 2007.11.20.  
( 97 ) **EP 2086972 A2** 2008.05.29.  
**EP 2086972 B1** 2013.11.20.  
( 73 ) PLEXXIKON INC., Berkeley, CA 94710 (US)  
( 72 ) ZHANG, Chao  
ZHANG, Jiazhong  
IBRAHIM, Prabha N.  
ARTIS, Dean R.  
BREMER, Ryan  
WU, Guoxian  
ZHU, Hongyao  
NESPI, Marika  
( 74 ) ifj. Szentpéteri Ádám, SBGK Budapesti Nemzetközi Szabadalmi Iroda, 1062 Budapest, (HU)  
( 54 ) **C-fms és/vagy C-kit aktivitást moduláló vegyületek és alkalmazásuk**  
( 51 ) **C07D471/04** (2006.01)  
**A61K 31/437** (2006.01)  
( 13 ) **T2**  
( 30 ) 860749 P 2006.11.22. US
- 

- ( 11 ) **E020856**  
( 21 ) **E 08 830930**  
( 96 ) **EP 20080830930** 2008.09.15.  
( 97 ) **EP 2201010 A1** 2009.03.19.  
**EP 2201010 B1** 2013.11.06.  
( 73 ) Vertex Pharmaceuticals Incorporated, Boston, MA 02210 (US)  
( 72 ) BINCH, Hayley  
GROOTENHUIS, Peter, D.J.  
HADIDA RUAH, Sara, S.  
ZHOU, Jinglan
-

HAZLEWOOD, Anna

FANNING, Lev, T.D.

( 74 ) Szentpéteri Zsolt, SBGK Szabadalmi Ügyvivői Iroda, 1062 Budapest, (HU)

**( 54 ) Hólyag fibrózis transzmembrán vezetés regulátor szabályozók****( 51 ) C07D471/04** (2006.01)**A61K 31/4375** (2006.01)**A61P 3/00** (2006.01)**( 13 ) T2**

( 30 ) 972599 P 2007.09.14. US

**( 11 ) E020644****( 21 ) E 10 721696****( 96 ) EP 20100721696** 2010.05.11.**( 97 ) EP 2430022 A1** 2010.11.18.**EP 2430022 B1** 2013.11.20.

( 73 ) Janssen Pharmaceuticals, Inc., Titusville, NJ 08560 (US)

Addex Pharma SA, 1228 Plan-les-Ouates (CH)

( 72 ) CID-NÚÑEZ, José, María

OEHLRICH, Daniel

TRABANCO-SUÁREZ, Andrés, Avelino

TRESADERN, Gary, John

VEGA RAMIRO, Juan, Antonio

MACDONALD, Gregor, James

( 74 ) dr. Bódizs Árpád, SBGK Szabadalmi Ügyvivői Iroda, 1062 Budapest, (HU)

**( 54 ) 1,2,4-Triazolo[4,3-a]piridin-származékok és alkalmazásuk neurológiai és pszichiátriai rendellenességek kezelésére vagy megelőzésére****( 51 ) C07D471/04** (2006.01)**A61K 31/437** (2006.01)**A61P 25/28** (2006.01)**C07D519/00** (2006.01)**( 13 ) T2**

( 30 ) 09160059 2009.05.12. EP

**( 11 ) E020771****( 21 ) E 09 820579****( 96 ) EP 20090820579** 2009.10.13.**( 97 ) EP 2336132 A1** 2011.06.22.**EP 2336132 B1** 2014.01.01.

( 73 ) Daiichi Sankyo Company, Limited, Tokyo 103-8426 (JP)

( 72 ) NAKAYAMA, Kiyoshi

SETOBUCHI, Masaki

TOMINAGA, Yuichi

SAITOU, Masanori

ODAGIRI, Takashi

SUGITA, Kazuyuki

( 74 ) Mester Tamás, SWORKS Nemzetközi Szabadalmi Ügyvivői Iroda Kft., 1011 Budapest, (HU)

**( 54 ) Morfolinopurin származék****( 51 ) C07D473/34** (2006.01)**A61K 31/5377** (2006.01)

---

	<b>A61P 35/00</b>	(2006.01)
	<b>A61P 43/00</b>	(2006.01)
<b>( 13 ) T2</b>		
( 30 )	2008264797	2008.10.14. JP
	2009121690	2009.05.20. JP

---

<b>( 11 ) E020840</b>		
<b>( 21 ) E 06 820743</b>		
<b>( 96 ) EP 20060820743</b>		2006.09.01.
<b>( 97 ) EP 1926732 A2</b>		2007.03.15.
	<b>EP 1926732 B1</b>	2013.11.06.
( 73 )	Ranbaxy Laboratories Limited, New Delhi 110019DEL (IN)	
( 72 )	TEWARI, Neera	
	GEORGE, Vinod	
	MANE, Avinash, Sheshrao	
	MEERAN, Hashim, Nizar, Poovanathil, Nagoor	
	PRASAD, Mohan	
( 74 )	Dr. Török Ferenc, DANUBIA Szabadalmi és Jogi Iroda Kft., 1051 Budapest, (HU)	
<b>( 54 ) Eljárás karbapenem vegyületek előállítására</b>		
<b>( 51 ) C07D477/20</b>		(2006.01)
<b>( 13 ) T2</b>		
( 30 )	DE23702005	2005.09.05. IN

---

<b>( 11 ) E020975</b>		
<b>( 21 ) E 07 753768</b>		
<b>( 96 ) EP 20070753768</b>		2007.03.21.
<b>( 97 ) EP 2024368 A2</b>		2007.09.27.
	<b>EP 2024368 B1</b>	2014.04.30.
( 73 )	Janssen Pharmaceutica N.V., 2340 Beerse (BE)	
( 72 )	ALLISON, Brett, D.	
	BRANSTETTER, Bryan, James	
	BREITENBUCHER, James, Guy	
	HACK, Michael, D.	
	HAWRYLUK, Natalie, A.	
	LEBSACK, Alec, D.	
	MCCLURE, Kelly, J.	
	MERIT, Jeffrey, E.	
( 74 )	dr. Fehérvári Flóra, DANUBIA Szabadalmi és Jogi Iroda Kft., 1051 Budapest, (HU)	
<b>( 54 ) Fájdalom kezelésére alkalmas 6,7,8,9-tetrahidro-5H-pirimido[4,5-d]azepin-4-il-amin-származékok mint a TRPV1 modulátorai</b>		
<b>( 51 ) C07D487/04</b>		(2006.01)
	<b>A61K 31/519</b>	(2006.01)
	<b>A61K 31/55</b>	(2006.01)
	<b>A61P 1/00</b>	(2006.01)
	<b>A61P 11/06</b>	(2006.01)
	<b>A61P 11/14</b>	(2006.01)
	<b>A61P 17/00</b>	(2006.01)
	<b>A61P 25/04</b>	(2006.01)
<b>( 13 ) T2</b>		

---



---

( 30 ) 785415 P            2006.03.21.    US

---

( 11 ) **E020885**

( 21 ) **E 10 768153**

( 96 ) **EP 20100768153**    2010.10.12.

( 97 ) **EP 2488523 A1**    2011.04.21.

**EP 2488523 B1**    2013.11.20.

( 73 ) Bristol-Myers Squibb Company, Princeton, NJ 05843-4000 (US)

( 72 ) CARTER, Percy H.

CHERNEY, Robert J.

ROSSO, Victor W.

LI, Jun

( 74 ) Mester Tamás, SWORKS Nemzetközi Szabadalmi Ügyvivői Iroda Kft., 1011 Budapest, (HU)

( 54 ) **N-((1R,2S,5R)-5-(terc-butilamino)-2-((S9-3-(7-terc-butilpirazolo[1,5-A][1,3,5]triazin-4-ilamino)-2-oxopirrolidin-1-il)ciklohexil)acetamid, chemokín receptor aktivitás duális modulátora, kristályos alakok és eljárások**

( 51 ) **C07D487/04**            (2006.01)

**A61K 31/53**            (2006.01)

**A61P 37/00**            (2006.01)

( 13 ) **T2**

( 30 ) 250978 P            2009.10.13.    US

---

( 11 ) **E020875**

( 21 ) **E 11 718244**

( 96 ) **EP 20110718244**    2011.03.15.

( 97 ) **EP 2547683 A1**    2011.09.22.

**EP 2547683 B1**    2014.02.19.

( 73 ) Zentiva, K.S., 102 37 Praha 10 (CZ)

( 72 ) RICHTER, Jindrich

JIRMAN, Josef

( 74 ) dr. Somfai Éva, Somfai és Társai Iparjogi Kft., 1137 Budapest, (HU)

( 54 ) **Eljárás sitagliptin előállítására**

( 51 ) **C07D487/04**            (2006.01)

( 13 ) **T2**

( 30 ) 20100198            2010.03.16.    CZ

---

( 11 ) **E021026**

( 21 ) **E 09 805360**

( 96 ) **EP 20090805360**    2009.07.27.

( 97 ) **EP 2326650 A2**    2010.02.11.

**EP 2326650 B1**    2014.02.26.

( 73 ) BioMarin Pharmaceutical Inc., Novato, CA 94949 (US)

( 72 ) WANG, Bing

CHU, Daniel

( 74 ) Somlai Mária, SBGK Szabadalmi Ügyvivői Iroda, 1062 Budapest, (HU)

( 54 ) **Poli(ADP-ribóz)polimeráz (PARP) dihidro-pirido-ftalazinon inhibitorai**

( 51 ) **C07D487/14**            (2006.01)

**A61K 31/495**            (2006.01)

**A61K 31/50**            (2006.01)

---

---

<b>A61K 31/5025</b>	(2006.01)
<b>A61P 3/10</b>	(2006.01)
<b>A61P 9/02</b>	(2006.01)
<b>A61P 29/00</b>	(2006.01)
<b>C07D471/06</b>	(2006.01)
<b>C07D487/12</b>	(2006.01)
<b>( 13 ) T2</b>	
( 30 ) 86687 P	2008.08.06. US
151036 P	2009.02.09. US
173088 P	2009.04.27. US

---

<b>( 11 ) E020776</b>	
<b>( 21 ) E 10 793255</b>	
<b>( 96 ) EP 20100793255</b>	2010.12.17.
<b>( 97 ) EP 2513115 A1</b>	2011.06.23.
<b>EP 2513115 B1</b>	2013.10.09.
( 73 )	Basilea Pharmaceutica AG, 4005 Basel (CH)
( 72 )	GAUCHER, Béangére DANEL, Franck, Hubert TANG, XiaoHu XIE, Tong XU, Lin
( 74 )	Dr. Miskolczi Mária, Dr. Jalsovszky Györgyné, 1111 Budapest, (HU)
<b>( 54 ) Triciklusos antibiotikumok</b>	
<b>( 51 ) C07D491/04</b>	(2006.01)
<b>A61K 31/4741</b>	(2006.01)
<b>A61K 31/4743</b>	(2006.01)
<b>A61P 31/04</b>	(2006.01)
<b>C07D495/04</b>	(2006.01)
<b>( 13 ) T2</b>	
( 30 ) 09179956	2009.12.18. EP

---

<b>( 11 ) E020974</b>	
<b>( 21 ) E 06 708892</b>	
<b>( 96 ) EP 20060708892</b>	2006.02.06.
<b>( 97 ) EP 1928883 A2</b>	2006.08.17.
<b>EP 1928883 B1</b>	2013.10.30.
( 73 )	Fermion Oy, FI-02200 Espoo (FI)
( 72 )	LAITINEN, Ilpo NIKANDER, Hannele
( 74 )	Szentpéteri Zsolt, SBGK Szabadalmi Ügyvivői Iroda, 1062 Budapest, (HU)
<b>( 54 ) Eljárás irinotecan hidroklorid előállítására</b>	
<b>( 51 ) C07D491/22</b>	(2006.01)
<b>( 13 ) T2</b>	
( 30 ) 650523 P	2005.02.08. US

---

<b>( 11 ) E020990</b>	
<b>( 21 ) E 10 012043</b>	
<b>( 96 ) EP 20100012043</b>	2006.05.17.

---

- 
- ( 97 ) **EP 2292625 A1** 2011.03.09.  
**EP 2292625 B1** 2013.12.25.
- ( 73 ) Grünenthal GmbH, 52078 Aachen (DE)
- ( 72 ) Schick, Hans, Prof. Dr.  
Frank, Robert, Dr.  
Reich, Melanie, Dr.  
Jostock, Ruth, Dr.  
Bahrenberg, Gregor, Dr.  
Theil, Fritz, Dr.  
Henkel, Brigitta, Dr.
- ( 74 ) Dr. Miskolczi Mária, 1111 Budapest, (HU)
- ( 54 ) **Helyettesített spiro-vegyületek és alkalmazásuk fájdalomcsillapító gyógyszerek előállítására**
- ( 51 ) **C07D498/10** (2006.01)  
**A61K 31/438** (2006.01)  
**A61P 29/00** (2006.01)
- ( 13 ) **T2**
- ( 30 ) 102005023784 2005.05.19. DE
- 
- ( 11 ) **E020997**
- ( 21 ) **E 03 761744**
- ( 96 ) **EP 20030761744** 2003.06.27.
- ( 97 ) **EP 1523489 A2** 2004.01.08.  
**EP 1523489 B1** 2014.03.12.
- ( 73 ) IDENIX Pharmaceuticals, Inc., Cambridge, MA 02141 (US)  
CENTRE NATIONAL DE LA RECHERCHE SCIENTIFIQUE (CNRS), 75794 Paris Cedex 16 (FR)  
UNIVERSITA DEGLI STUDI DI CAGLIARI, 09042 Monserrato (IT)  
L'Université Montpellier II, 34095 Montpellier Cedex 5 (FR)
- ( 72 ) SOMMADOSSI, Jean-Pierre  
LA COLLA, Poalo  
STORER, Richard  
GOSELIN, Gilles
- ( 74 ) Szentpéteri Zsolt, SBGK Szabadalmi Ügyvivői Iroda, 1062 Budapest, (HU)
- ( 54 ) **Módosított 2'- és 3'-nukleozid prodrugok Flaviridae fertőzések kezelésére**
- ( 51 ) **C07H 19/06** (2006.01)  
**A61K 31/7056** (2006.01)  
**A61K 31/706** (2006.01)  
**A61K 31/7064** (2006.01)  
**A61P 31/14** (2006.01)  
**C07H 19/04** (2006.01)  
**C07H 19/044** (2006.01)  
**C07H 19/048** (2006.01)  
**C07H 19/052** (2006.01)  
**C07H 19/056** (2006.01)  
**C07H 19/10** (2006.01)  
**C07H 19/12** (2006.01)  
**C07H 19/14** (2006.01)  
**C07H 19/16** (2006.01)  
**C07H 19/20** (2006.01)
-

---

	<b>C07H 19/22</b>	(2006.01)
	<b>C07H 19/23</b>	(2006.01)
<b>( 13 ) T2</b>		
( 30 )	392350 P	2002.06.28. US
	392351 P	2002.06.28. US
	466194 P	2003.04.28. US
	470949 P	2003.05.14. US

---

<b>( 11 ) E020903</b>		
<b>( 21 ) E 04 703805</b>		
<b>( 96 ) EP 20040703805</b>	2004.01.21.	
<b>( 97 ) EP 1602662 A1</b>	2004.08.05.	
	<b>EP 1602662 B1</b>	2014.04.23.
( 73 )	Crystal Pharma S.A.U, 47151 Boecillo (ES)	
( 72 )	SILVA GUIASOLA, Luis Octavio GUTIERREZ FUENTES, Luis Gerardo ROSON NINO, Carlos	
( 74 )	Lezsák Gábor, Danubia Szabadalmi és Jogi Iroda Kft., 1051 Budapest, (HU)	
<b>( 54 ) Eljárás 17alfa-acetoxi-11béta-(4-N,-N-dimetilaminofenil)-19-norpregna-4,9-dién-3,20-dion kinyerésére</b>		
<b>( 51 ) C07J 41/00</b>	(2006.01)	
	<b>C07J 7/00</b>	(2006.01)
	<b>C07J 21/00</b>	(2006.01)
<b>( 13 ) T2</b>		
( 30 )	200300162	2003.01.22. ES

---

<b>( 11 ) E020508</b>		
<b>( 21 ) E 06 764266</b>		
<b>( 96 ) EP 20060764266</b>	2006.07.28.	
<b>( 97 ) EP 1913015 A1</b>	2007.02.08.	
	<b>EP 1913015 B1</b>	2013.12.11.
( 73 )	Janssen R&D Ireland, Eastgate Little Island, Co Cork (IE)	
( 72 )	RABOISSON, Pierre, Jean-Marie, Bernard DE KOCK, Herman, Augustinus VAN DE VREKEN, Wim SURLERAUX, Dominique, Louis, Nestor, Ghislain SIMMEN, Kenneth, Alan	
( 74 )	ifj. Szentpéteri Ádám, SBGK Szabadalmi Ügyvivői Iroda, 1062 Budapest, (HU)	
<b>( 54 ) Hepatitis C vírus makrociklusos inhibitorai</b>		
<b>( 51 ) C07K 5/078</b>	(2006.01)	
	<b>A61K 31/41</b>	(2006.01)
	<b>A61K 38/05</b>	(2006.01)
	<b>A61P 31/14</b>	(2006.01)
	<b>C07D403/04</b>	(2006.01)
<b>( 13 ) T2</b>		
( 30 )	05107072	2005.07.29. EP

---

<b>( 11 ) E020820</b>		
<b>( 21 ) E 08 782809</b>		
<b>( 96 ) EP 20080782809</b>	2008.08.08.	

---

- 
- ( 97 ) **EP 2190451 A1** 2009.02.19.  
**EP 2190451 B1** 2013.10.16.
- ( 73 ) Affiris AG, 1030 Wien (AT)
- ( 72 ) BRUNNER, Sylvia  
LÜHRS, Petra  
MATTNER, Frank  
SCHMIDT, Walter  
WITTMANN, Barbara
- ( 74 ) Szentpéteri Ádám, SBGK Szabadalmi Ügyvivői Iroda, 1062 Budapest, (HU)
- ( 54 ) **Érelmeszesedés kezelése**
- ( 51 ) **C07K 7/08** (2006.01)  
**A61K 38/04** (2006.01)  
**A61P 9/10** (2006.01)
- ( 13 ) **T2**
- ( 30 ) 12582007 2007.08.10. AT
- 

- ( 11 ) **E020955**
- ( 21 ) **E 08 855772**
- ( 96 ) **EP 20080855772** 2008.12.03.
- ( 97 ) **EP 2227488 A1** 2009.06.11.  
**EP 2227488 B1** 2014.01.22.
- ( 73 ) Apitope International NV, 3590 Diepenbeek (BE)
- ( 72 ) WRAITH, David
- ( 74 ) Szentpéteri Zsolt, SBGK Szabadalmi Ügyvivői Iroda, 1062 Budapest, (HU)
- ( 54 ) **FVIII peptidek és azok alkalmazása haemophiliások tolerálásában**
- ( 51 ) **C07K 14/755** (2006.01)  
**A61K 38/37** (2006.01)
- ( 13 ) **T2**
- ( 30 ) 0723712 2007.12.04. GB
- 

- ( 11 ) **E020721**
- ( 21 ) **E 05 746285**
- ( 96 ) **EP 20050746285** 2005.06.07.
- ( 97 ) **EP 1765866 A2** 2005.12.22.  
**EP 1765866 B1** 2014.01.08.
- ( 73 ) Therapure Biopharma Inc., Mississauga ON L5N 8H9 (CA)
- ( 72 ) LIHME, Allan, Otto, Fog
- ( 74 ) Ivánka Gábor, ARINOVA Szabadalmi és Védjegy Iroda, 1122 Budapest, (HU)
- ( 54 ) **Plazma vagy szérum fehérjék izolálása**
- ( 51 ) **C07K 14/81** (2006.01)  
**C07K 14/47** (2006.01)  
**C07K 14/75** (2006.01)  
**C07K 14/755** (2006.01)  
**C07K 14/76** (2006.01)
- ( 13 ) **T2**
- ( 30 ) 200400891 2004.06.07. DK  
200401062 2004.07.05. DK
- 

- ( 11 ) **E020857**
-

- ( 21 ) **E 09 711869**
- ( 96 ) **EP 20090711869** 2009.02.20.
- ( 97 ) **EP 2252632 A1** 2009.08.27.  
**EP 2252632 B1** 2014.01.15.
- ( 73 ) AMGEN INC., Thousand Oaks, CA 91320 (US)
- ( 72 ) BOONE, Thomas, C.  
OLINER, Jonathan, D.  
LEE, Eunkyung
- ( 74 ) Lengyel Zsolt, DANUBIA Szabadalmi és Jogi Iroda Kft., 1051 Budapest, (HU)
- ( 54 ) **Angiopoietin-1 és angiopoietin-2 elleni ellenanyagok és azok alkalmazása**
- ( 51 ) **C07K 16/22** (2006.01)  
**A61K 39/395** (2006.01)  
**A61P 35/00** (2006.01)  
**C07K 14/00** (2006.01)  
**C07K 19/00** (2006.01)
- ( 13 ) **T2**
- ( 30 ) 66632 P 2008.02.20. US  
61943 P 2008.06.16. US  
139361 P 2008.12.19. US

- ( 11 ) **E020763**
- ( 21 ) **E 07 701821**
- ( 96 ) **EP 20070701821** 2007.02.23.
- ( 97 ) **EP 1989233 A1** 2007.09.07.  
**EP 1989233 B1** 2013.11.06.
- ( 73 ) F. Hoffmann-La Roche AG, 4070 Basel (CH)
- ( 72 ) YOUNG, David, S., F.  
FINDLAY, Helen, P.  
HAHN, Susan, E.  
CECHETTO, Lisa, M.  
MCCONKEY, Fortunata
- ( 74 ) Dr. Miskolczi Mária, Dr. Jalsovszky Györgyné, 1111 Budapest, (HU)
- ( 54 ) **CD44 Felületi expresszióját mutató sejtek citotoxicitás-közvetítése**
- ( 51 ) **C07K 16/28** (2006.01)  
**A61K 39/395** (2006.01)  
**A61P 35/00** (2006.01)
- ( 13 ) **T2**
- ( 30 ) 364013 2006.02.28. US

- ( 11 ) **E020952**
- ( 21 ) **E 09 793543**
- ( 96 ) **EP 20090793543** 2009.12.18.
- ( 97 ) **EP 2379600 A1** 2010.07.01.  
**EP 2379600 B1** 2014.01.22.
- ( 73 ) Novo Nordisk A/S, 2880 Bagsvaerd (DK)
- ( 72 ) HILDEN, Ida  
KROGH, Berit Olsen  
CLAUSEN, Jes Thorn  
OLSEN, Ole Hvilsted

BREINHOLT, Jens

LAURITZEN, Brian

SORENSEN, Brit Binow

( 74 ) Szentpéteri Zsolt, SBGK Szabadalmi Ügyvivői Iroda, 1062 Budapest, (HU)

**( 54 ) Szöveti faktor bioszintézis út elleni ellenanyagok****( 51 ) C07K 16/38** (2006.01)**A61K 39/395** (2006.01)**A61P 7/04** (2006.01)**( 13 ) T2**

( 30 ) 08172520 2008.12.22. EP

**( 11 ) E020876****( 21 ) E 11 176123****( 96 ) EP 20110176123** 2011.08.01.**( 97 ) EP 2415795 A1** 2012.02.08.**EP 2415795 B1** 2013.11.13.

( 73 ) Bayer Intellectual Property GmbH, 40789 Monheim (DE)

( 72 ) RICHTER, Frank

Brahm, Martin

( 74 ) Schläfer László, DANUBIA Szabadalmi és Jogi Iroda Kft., 1051 Budapest, (HU)

**( 54 ) Eljárás poliizocianátok előállítására és ezek alkalmazása****( 51 ) C08G 18/02** (2006.01)**C07C263/16** (2006.01)**C07C269/02** (2006.01)**C07C271/02** (2006.01)**C07C273/18** (2006.01)**C07C275/60** (2006.01)**C07C275/62** (2006.01)**C07F 9/54** (2006.01)**C08G 18/16** (2006.01)**( 13 ) T2**

( 30 ) 102010038845 2010.08.03. DE

**( 11 ) E020817****( 21 ) E 10 001192****( 96 ) EP 20100001192** 2010.02.05.**( 97 ) EP 2218740 A1** 2010.08.18.**EP 2218740 B1** 2013.11.06.

( 73 ) Bayer MaterialScience LLC, Pittsburgh, PA 15205 (US)

( 72 ) Allen, Kathy J.

Eastman, Jeanette J.

Best, Kurt E.

( 74 ) dr. Török Ferenc, DANUBIA Szabadalmi és Jogi Iroda Kft., 1051 Budapest, (HU)

**( 54 ) Tisztítható vízbázisú poliuretán bevonatok****( 51 ) C08G 18/08** (2006.01)**C08G 18/62** (2006.01)**C08G 18/79** (2006.01)**C08G 18/80** (2006.01)**C09D175/04** (2006.01)

**( 13 ) T2**

( 30 ) 152397 P 2009.02.13. US

**( 11 ) E020699****( 21 ) E 09 708990**

( 96 ) EP 20090708990 2009.02.06.

( 97 ) EP 2241587 A1 2010.10.20.

EP 2241587 B1 2013.09.25.

( 73 ) CooperVision International Holding Company, LP, St. Michael (BB)

( 72 ) UEYAMA, Hiroyuki

IKAWA, Seiichiro

IWATA, Junichi

( 74 ) Frankné dr. Machytka Daisy, Gödölle, Kékes, Mészáros &amp; Szabó Szabadalmi és Védjegy Iroda, 1024 Budapest, (HU)

**( 54 ) Hidrofil polisziloxán monomer, előállítási eljárása és alkalmazása**

( 51 ) C08G 77/38 (2006.01)

C08F 8/42 (2006.01)

C08F283/12 (2006.01)

C08F290/06 (2006.01)

C08F299/08 (2006.01)

C08G 77/06 (2006.01)

C08G 77/20 (2006.01)

C08G 77/46 (2006.01)

C08G 77/50 (2006.01)

G02B 1/04 (2006.01)

G02C 7/04 (2006.01)

**( 13 ) T2**

( 30 ) 2008028642 2008.02.08. JP

**( 11 ) E020827****( 21 ) E 09 767588**

( 96 ) EP 20090767588 2009.06.16.

( 97 ) EP 2288625 A1 2009.12.23.

EP 2288625 B1 2013.10.23.

( 73 ) Vanderbilt Chemicals, LLC, Norwalk, CT 06856 (US)

( 72 ) DEMASSA, John

( 74 ) ifj. Szentpéteri Ádám, SBGK Szabadalmi Ügyvivői Iroda, 1062 Budapest, (HU)

**( 54 ) Rendszerek és készítmények polimer színstabilizálására**

( 51 ) C08K 5/00 (2006.01)

C08K 5/13 (2006.01)

C08K 5/36 (2006.01)

C08L 23/10 (2006.01)

**( 13 ) T2**

( 30 ) 354902 2009.01.16. US

73262 2008.06.17. US

**( 11 ) E021016****( 21 ) E 11 177565**

( 96 ) EP 20110177565 2011.08.15.



- 
- ( 97 ) **EP 2559726 A1** 2013.02.20.  
**EP 2559726 B1** 2014.02.19.
- ( 73 ) Holland Colours N. V., 7323 RW Apeldoorn (NL)
- ( 72 ) Hurenkamp, Johannes Henricus  
Roelofs, Caspar Jules Albert Anton  
Marissen, Jeroen
- ( 74 ) Ivánka Gábor, ARINOVA Szabadalmi és Védjegy Iroda, 1122 Budapest, (HU)

( 54 ) **Adalék koncentrátum és annak alkalmazása**

- ( 51 ) **C08K 5/00** (2006.01)  
**C08J 3/22** (2006.01)

( 13 ) **T2**

---

( 11 ) **E020870**

( 21 ) **E 11 160838**

( 96 ) **EP 20110160838** 2011.04.01.

( 97 ) **EP 2508559 A1** 2012.10.10.

**EP 2508559 B1** 2013.11.13.

( 73 ) Evonik Degussa GmbH, 45128 Essen (DE)

( 72 ) Blume, Anke, Dr.  
Klockmann, Oliver, Dr.  
Kellerhof, Dörte

( 74 ) ifj. Szentpéteri Ádám, SBGK Szabadalmi Ügyvivői Iroda, 1062 Budapest, (HU)

( 54 ) **Gumikeverékek**

( 51 ) **C08K 5/5455** (2006.01)

( 13 ) **T2**

---

( 11 ) **E020630**

( 21 ) **E 08 736003**

( 96 ) **EP 20080736003** 2008.04.09.

( 97 ) **EP 2150582 A1** 2008.12.11.

**EP 2150582 B1** 2013.09.04.

( 73 ) Evonik Röhm GmbH, 64293 Darmstadt (DE)

( 72 ) SCHULTES, Klaus  
HÖSS, Werner  
MEHLER, Nils

( 74 ) Szentpéteri Zsolt, SBGK Szabadalmi Ügyvivői Iroda, 1062 Budapest, (HU)

( 54 ) **Feszültségi repedéssel szemben megnövelt ellenállással rendelkező kompozíciók**

( 51 ) **C08L 33/08** (2006.01)

**C08L 25/12** (2006.01)

**C08L 33/10** (2006.01)

( 13 ) **T2**

( 30 ) 102007026200 2007.06.04. DE

---

( 11 ) **E020733**

( 21 ) **E 07 856140**

( 96 ) **EP 20070856140** 2007.12.20.

( 97 ) **EP 2121845 A1** 2008.07.03.

**EP 2121845 B1** 2013.10.02.

( 73 ) Mankiewicz Gebr. & Co. GmbH & Co KG, 21107 Hamburg (DE)

---

- 
- ( 72 ) BAUER, Monika  
KARL, Hans-Jürgen  
WURZEL, Rajko
- ( 74 ) Frankné dr. Machytka Daisy, Gödölle, Kékes, Mészáros & Szabó Szabadalmi és Védjegy Iroda, 1024 Budapest, (HU)
- ( 54 ) Polimerfilm szál-műanyag kompozit anyagok felület-bevonására**
- ( 51 ) **C08L 79/04** (2006.01)  
**B32B 27/08** (2006.01)  
**B32B 27/12** (2006.01)  
**B32B 27/18** (2006.01)  
**B32B 27/20** (2006.01)  
**C08G 73/06** (2006.01)  
**C09D179/04** (2006.01)  
**C09J 7/04** (2006.01)
- ( 13 ) **T2**
- ( 30 ) 102006062248 2006.12.22. DE  
102007004901 2007.01.31. DE
- 
- ( 11 ) **E020971**
- ( 21 ) **E 06 747249**
- ( 96 ) **EP 20060747249** 2006.06.02.
- ( 97 ) **EP 1893692 A2** 2006.12.07.  
**EP 1893692 B1** 2014.05.07.
- ( 73 ) Dow Corning Toray Co., Ltd., Tokyo, 100-0004 (JP)
- ( 72 ) TASAKI, Tomoko,c/o Dow Corning Toray Co., Ltd.  
TAKUMAN, Osamu,c/o Dow Corning Toray Co., Ltd.
- ( 74 ) dr. Láng Tivadarné, SBGK Szabadalmi Ügyvivői Iroda, 1062 Budapest, (HU)
- ( 54 ) Szilikongumi keverék**
- ( 51 ) **C08L 83/04** (2006.01)  
**C08K 3/00** (2006.01)  
**C08K 3/26** (2006.01)
- ( 13 ) **T2**
- ( 30 ) 2005162076 2005.06.02. JP
- 
- ( 11 ) **E020988**
- ( 21 ) **E 11 725031**
- ( 96 ) **EP 20110725031** 2011.05.31.
- ( 97 ) **EP 2576705 A1** 2011.12.15.  
**EP 2576705 B1** 2014.05.14.
- ( 73 ) Omya International AG, 4665 Oftringen (CH)
- ( 72 ) BURI, Matthias  
RENTSCH, Samuel  
Gane, Patrick A.C.
- ( 74 ) Somlai Mária, SBGK Szabadalmi Ügyvivői Iroda, 1062 Budapest, (HU)
- ( 54 ) 2-amino-etanol alkalmazása adalékanyagként kálium-karbonát tartalmú anyagokat tartalmazó vizes szuszpenziókban**
- ( 51 ) **C09C 1/02** (2006.01)  
**D21H 17/67** (2006.01)
- ( 13 ) **T2**
-

( 30 ) 398176 P            2010.06.22. US  
 10165053            2010.06.07. EP

**( 11 ) E021034****( 21 ) E 07 823244****( 96 ) EP 20070823244**    2007.11.13.**( 97 ) EP 2092043 A1**    2008.05.22.**EP 2092043 B1**    2014.02.12.

( 73 ) CCM-Power Oy, 90460 Oulunsalo (FI)

( 72 ) Ruokamo, Leo

( 74 ) Farkas Tamás, DANUBIA Szabadalmi és Jogi Iroda Kft, 1051 Budapest, (HU)

**( 54 ) Eljárás fűtőanyag elgázosítására és gázgenerátor****( 51 ) C10J 3/72**            (2006.01)**C10B 1/04**            (2006.01)**C10B 49/04**            (2006.01)**C10J 3/66**            (2006.01)**( 13 ) T2**

( 30 ) 20065733            2006.11.17. FI

**( 11 ) E020935****( 21 ) E 11 722841****( 96 ) EP 20110722841**    2011.04.22.**( 97 ) EP 2561047 A1**    2011.10.27.**EP 2561047 B1**    2014.01.15.

( 73 ) Zeta, 06600 Antibes (FR)

( 72 ) FRANK, Etienne

( 74 ) dr. Gál Melinda, SBGK Szabadalmi Ügyvivői Iroda, 1062 Budapest, (HU)

**( 54 ) Eljárás pelleték előállítására****( 51 ) C10L 5/44**            (2006.01)**( 13 ) T2**

( 30 ) 1001739            2010.04.23. FR

**( 11 ) E020985****( 21 ) E 09 806111****( 96 ) EP 20090806111**    2009.12.28.**( 97 ) EP 2373772 A1**    2010.07.08.**EP 2373772 B1**    2013.12.18.

( 73 ) Arkema France, 92705 Colombes (FR)

( 72 ) DUBOIS, Jean-Luc

MAGNE, Julien

BARBIER, Jacques

PICCIRILLI, Antoine

( 74 ) dr. Svingor Ádám, Danubia Szabadalmi és Jogi Iroda Kft., 1051 Budapest, (HU)

**( 54 ) Eljárás ricinusmagvak reaktív aprítására****( 51 ) C11C 3/04**            (2006.01)**A23K 1/14**            (2006.01)**C10L 1/02**            (2006.01)**C11B 1/04**            (2006.01)**( 13 ) T2**

---

( 30 ) 0950009            2009.01.05.    FR

---

( 11 ) **E021089**

( 21 ) **E 10 706702**

( 96 ) **EP 20100706702**    2010.01.13.

( 97 ) **EP 2379688 A1**    2010.07.29.

**EP 2379688 B1**    2014.03.05.

( 73 ) Arkema France, 92700 Colombes (FR)

( 72 ) DUBOIS, Jean-Luc

      PICCIRILLI, Antoine

      BARBIER, Jacques

      MAGNE, Julien

( 74 ) dr. Svingor Ádám Danubia Szabadalmi és Jogi Iroda Kft., 1051 Budapest, (HU)

( 54 ) **Eljárás funkcionizált zsírsavészterekkel dúsított frakció előállítására olajnövények magjából**

( 51 ) **C11C 3/04**            (2006.01)

**C10L 1/02**            (2006.01)

**C11C 1/00**            (2006.01)

**C11C 1/08**            (2006.01)

( 13 ) **T2**

---

( 30 ) 0950330            2009.01.20.    FR

---

( 11 ) **E020958**

( 21 ) **E 07 747442**

( 96 ) **EP 20070747442**    2007.05.16.

( 97 ) **EP 2024484 A1**    2007.11.29.

**EP 2024484 B1**    2014.05.14.

( 73 ) Heineken Supply Chain B.V., 2382 PH Zoeterwoude (NL)

( 72 ) MULDER, Hendrikus

      SNIP, Onno Cornelis

      BANKS, Douglas John

      BLOEMEN, Herman Hendrik Jan

( 74 ) ifj. Szentpéteri Ádám, SBGK Szabadalmi Ügyvivői Iroda, 1062 Budapest, (HU)

( 54 ) **Folyamatos eljárás élesztő-fermentált ital előállítására**

( 51 ) **C12C 7/00**            (2006.01)

**C12C 7/20**            (2006.01)

**C12C 11/07**            (2006.01)

( 13 ) **T2**

( 30 ) 06114256            2006.05.19.    EP

      06114261            2006.05.19.    EP

      06114264            2006.05.19.    EP

      06114275            2006.05.19.    EP

      06114250            2006.05.19.    EP

      06114246            2006.05.19.    EP

---

( 11 ) **E020984**

( 21 ) **E 07 110401**

( 96 ) **EP 20070110401**    2007.06.15.

( 97 ) **EP 2006367 A1**    2008.12.24.

**EP 2006367 B1**    2014.04.30.

---

- ( 73 ) Mondo Minerals B.V., 1041 AR Amsterdam (NL)
- ( 72 ) Schoelkopf, Joachim  
Gane, Patrick A.C.  
Wenk, Armelle
- ( 74 ) dr. Molnár István, DANUBIA Szabadalmi és Jogi Iroda Kft., 1051 Budapest, (HU)
- ( 54 ) Szűrést és/vagy flokkulálást elősegítő szerek folyékony élelmiszerek tisztítására**
- ( 51 ) **C12H 1/02** (2006.01)  
**B01D 37/02** (2006.01)  
**B01D 37/03** (2006.01)  
**B01J 20/10** (2006.01)  
**B01J 20/12** (2006.01)  
**B01J 20/28** (2006.01)  
**B01J 20/32** (2006.01)  
**C02F 1/52** (2006.01)
- ( 13 ) **T2**

- ( 11 ) **E020767**
- ( 21 ) **E 07 768453**
- ( 96 ) **EP 20070768453** 2007.07.12.
- ( 97 ) **EP 2046949 A2** 2008.01.24.  
**EP 2046949 B1** 2014.01.15.
- ( 73 ) Ajinomoto Co., Inc., Tokyo 104-8315 (JP)
- ( 72 ) PTITSYN, Leonid Romanovich  
ALTMAN, Irina Borisovna  
KOTLIAROVA, Veronika Aleksandrovna  
MOKHOVA, Olga, Nikolaevna  
YAMPOLSKAYA, Tatyana Abramovna  
KOZLOV, Yury Ivanovich  
TERASHITA, Masaru  
USUDA, Yoshihiro  
MATSUI, Kazuhiko
- ( 74 ) dr. Svingor Ádám, DANUBIA Szabadalmi és Jogi Iroda Kft., 1051 Budapest, (HU)
- ( 54 ) Eljárás L-aminosav előállítására enterobacteriaceae-családba tartozó baktérium alkalmazásával**
- ( 51 ) **C12N 9/04** (2006.01)
- ( 13 ) **T2**
- ( 30 ) 2006125964 2006.07.19. RU  
885671 P 2007.01.19. US

- ( 11 ) **E020963**
- ( 21 ) **E 10 010439**
- ( 96 ) **EP 20100010439** 2006.02.17.
- ( 97 ) **EP 2325306 A1** 2011.05.25.  
**EP 2325306 B1** 2014.02.12.
- ( 73 ) Oncotherapy Science, Inc., Kanagawa 213-0012 (JP)
- ( 72 ) Tsunoda, Takuya  
Tahara, Hideaki  
Nakatsuru, Shuichi  
Daigo, Yataro  
Nakamura, Yusuke

---

( 74 ) Ráthonyi Zoltán, SBGK Szabadalmi Ügyvivői Iroda, 1062 Budapest, (HU)

**( 54 ) Peptid-vakcinák TTK, URLC10 vagy KOC1 polipeptideket kifejező tüdőrákokra**

( 51 ) C12N 9/12 (2006.01)

C12Q 1/68 (2006.01)

( 13 ) T2

( 30 ) 656857 P 2005.02.25. US

---

( 11 ) E020886

( 21 ) E 09 162040

( 96 ) EP 20090162040 2009.06.05.

( 97 ) EP 2133420 A1 2009.12.16.

EP 2133420 B1 2014.04.23.

( 73 ) Evonik Degussa GmbH, 45128 Essen (DE)

( 72 ) Rieping, Mechthild Dr.

Jerrentrup, Silke

Wiegräbe, Iris

Kreutzer, Caroline

( 74 ) Szentpéteri Zsolt, SBGK Szabadalmi Ügyvivői Iroda, 1062 Budapest, (HU)

**( 54 ) Eljárás L-aminosavak előállítására, az Enterobacteriaceae család javított törzseinek alkalmazásával**

( 51 ) C12N 9/88 (2006.01)

C12N 15/60 (2006.01)

C12P 13/04 (2006.01)

C12P 13/06 (2006.01)

C12P 13/08 (2006.01)

C12P 13/22 (2006.01)

( 13 ) T2

( 30 ) 102008002309 2008.06.09. DE

---

( 11 ) E021069

( 21 ) E 10 183942

( 96 ) EP 20100183942 2003.10.30.

( 97 ) EP 2348124 A2 2011.07.27.

EP 2348124 B1 2013.12.11.

( 73 ) Nuevolution A/S, 2100 Copenhagen (DK)

( 72 ) Freskgard, Per-Ola

Franch, Thomas

Gouliaev, Alex Haahr

Lundorf, Mikkel Dybro

Felding, Jakob

Olsen, Eva Kampmann

Holtmann, Anette

Jakobsen, Soren Nyboe

Sams, Christian

Glad, Sanne Schröder

Jensen, Kim Birkebék

Pedersen, Henrik

( 74 ) Ráthonyi Zoltán, SBGK Szabadalmi Ügyvivői és Ügyvédi Irodák, 1062 Budapest, (HU)

**( 54 ) Bifunkcionális komplex szintézise**

( 51 ) C12N 15/10 (2006.01)

---

---

<b>C07B 61/00</b>	(2006.01)
<b>C12P 19/34</b>	(2006.01)
<b>C40B 40/06</b>	(2006.01)
<b>( 13 ) T2</b>	
( 30 ) 200201652	2002.10.30. DK
422167 P	2002.10.30. US
200201955	2002.12.19. DK
434425 P	2002.12.19. US
200301064	2003.07.11. DK
486199 P	2003.07.11. US

---

<b>( 11 ) E020898</b>	
<b>( 21 ) E 11 168429</b>	
<b>( 96 ) EP 20110168429</b>	2006.03.03.
<b>( 97 ) EP 2365078 A1</b>	2011.09.14.
<b>EP 2365078 B1</b>	2013.11.20.
( 73 ) Seegene, Inc., Seoul 138-050 (KR)	
( 72 ) CHUN, Jong-Yoon	
( 74 ) Szentpéteri Zsolt, SBGK Szabadalmi Ügyvivői Iroda, 1062 Budapest, (HU)	
<b>( 54 ) Kettős specifikású oligonukleotidot használó eljárások és kettős specifikású oligonukleotidok</b>	
<b>( 51 ) C12N 15/11</b>	(2006.01)
<b>C12Q 1/68</b>	(2006.01)
<b>( 13 ) T2</b>	
( 30 ) 20050018419	2005.03.05. KR
PCT/KR2005/001206	2005.04.26. WO

---

<b>( 11 ) E020867</b>	
<b>( 21 ) E 11 171994</b>	
<b>( 96 ) EP 20110171994</b>	2007.02.01.
<b>( 97 ) EP 2386642 A2</b>	2011.11.16.
<b>EP 2386642 B1</b>	2013.11.13.
( 73 ) FUJIFILM DIOSYNTH BIOTECHNOLOGIES UK LIMITED, Billingham TS23 1LH (GB)	
( 72 ) Hodgson, Ian John	
Lennon, Christopher David John	
Kara, Bhupendra Vallabh	
( 74 ) Szentpéteri Zsolt, SBGK Szabadalmi Ügyvivői Iroda, 1062 Budapest, (HU)	
<b>( 54 ) Expressziós rendszer</b>	
<b>( 51 ) C12N 15/70</b>	(2006.01)
<b>C12N 1/21</b>	(2006.01)
<b>C12N 15/72</b>	(2006.01)
<b>C12P 21/02</b>	(2006.01)
<b>( 13 ) T2</b>	
( 30 ) 0602173	2006.02.03. GB

---

<b>( 11 ) E020613</b>	
<b>( 21 ) E 07 123783</b>	
<b>( 96 ) EP 20070123783</b>	2004.12.15.
<b>( 97 ) EP 1921150 A1</b>	2008.05.14.
<b>EP 1921150 B1</b>	2013.09.18.

---

( 73 ) BASF SE, 67056 Ludwigshafen (DE)

( 72 ) Kröger, Burkhard

ZELDER, Oskar

KLOPPROGGE, Corinna

Schröder, Hartwig

Haefner, Stefan

( 74 ) dr. Láng Tivadarné, SBGK Szabadalmi Ügyvivői Iroda, 1062 Budapest, (HU)

**( 54 ) Pgro expressziós egységek**

( 51 ) C12N 15/77 (2006.01)

C07K 14/34 (2006.01)

( 13 ) T2

( 30 ) 10359595 2003.12.18. DE

( 11 ) E021054

( 21 ) E 07 860889

( 96 ) EP 20070860889 2007.12.21.

( 97 ) EP 2235187 A1 2009.07.02.

EP 2235187 B1 2013.12.11.

( 73 ) KEYGENE N.V., 6700 AE Wageningen (NL)

( 72 ) BUNDOCK, Paul

DE BOTH, Michiel, Theodoor, Jan

LHUISSIER, Franck

( 74 ) dr. Láng Tivadarné, SBGK Szabadalmi Ügyvivői Iroda, 1062 Budapest, (HU)

**( 54 ) Javitott mutagenézis eljárás mutagén nukleobázisok polietilénlikol- közvetített bevezetésével növényi protoplasztokba**

( 51 ) C12N 15/82 (2006.01)

( 13 ) T2

( 11 ) E020930

( 21 ) E 04 757890

( 96 ) EP 20040757890 2004.03.19.

( 97 ) EP 1608762 A2 2004.10.07.

EP 1608762 B1 2014.01.08.

( 73 ) Alphavax, Inc., Research Triangle Park, NC 27709-0307 (US)

( 72 ) SMITH, Jonathan, F.

KAMRUD, Kurt

RAYNER, Jon, O.

( 74 ) Ivánka Gábor, ARINOVA Szabadalmi és Védjegy Iroda, 1122 Budapest, (HU)

**( 54 ) Tökéletesített alfavírus replikon és helper konstrukciók**

( 51 ) C12N 15/86 (2006.01)

A61K 35/76 (2006.01)

C07K 14/18 (2006.01)

( 13 ) T2

( 30 ) 456196 P 2003.03.20. US

( 11 ) E020861

( 21 ) E 09 756520

( 96 ) EP 20090756520 2009.11.25.

( 97 ) EP 2370590 A1 2010.06.03.



---

**EP 2370590 B1** 2014.03.12.

( 73 ) Intervet International B.V., NL-5831 AN Boxmeer (NL)

( 72 ) SLAGMAN, Simen-Jan

SMITS, Christian, Theodoor, Gerardus

BULUT, Bayram

( 74 ) Mester Tamás, SWORKS Nemzetközi Szabadalmi Ügyvivői Iroda Kft., 1011 Budapest, (HU)

**( 54 ) Eljárás actinobacillus pleuropneumoniae toxin apxi előállítására kalcium-boroglukonátot tartalmazó tenyésztőközeg alkalmazásával**

( 51 ) **C12P 21/02** (2006.01)

( 13 ) **T2**

( 30 ) 08105881 2008.11.27. EP

118770 P 2008.12.01. US

---

( 11 ) **E021030**

( 21 ) **E 07 006603**

( 96 ) **EP 20070006603** 2007.03.29.

( 97 ) **EP 1842931 A1** 2007.10.10.

**EP 1842931 B1** 2014.02.19.

( 73 ) Linde AG, 80331 München (DE)

( 72 ) Mahlo, Thomas

Waning, Gerd

( 74 ) dr. Jakabné Molnár Judit, SBGK Szabadalmi Ügyvivői Iroda, 1062 Budapest, (HU)

**( 54 ) Hőkezelési eljárás**

( 51 ) **C21D 1/767** (2006.01)

**C21D 9/00** (2006.01)

**F27B 9/30** (2006.01)

**F27D 7/02** (2006.01)

( 13 ) **T2**

( 30 ) 102006015739 2006.04.04. DE

06015702 2006.07.27. EP

---

( 11 ) **E021009**

( 21 ) **E 06 782398**

( 96 ) **EP 20060782398** 2006.07.31.

( 97 ) **EP 1980638 A1** 2007.08.02.

**EP 1980638 B1** 2013.10.23.

( 73 ) Nippon Steel & Sumitomo Metal Corporation, Tokyo 100-8071 (JP)

( 72 ) HONDA, Kazuhiko

NISHIYAMA, Tetsuo

SUEMUNE, Yoshihiro

ITOH, Takeo

TANAKA, Koki

IKEMATSU, Yoichi

( 74 ) Farkas Tamás, DANUBIA Szabadalmi és Jogi Iroda Kft, 1051 Budapest, (HU)

**( 54 ) Nagy szilárdságú, tűzihorganyzott acéllemez kiváló alakíthatósággal és bevonhatósággal, nagy szilárdságú ötvözött tűzihorganyzott acéllemez, továbbá eljárások és berendezések előállítására**

( 51 ) **C23C 2/06** (2006.01)

**C21D 9/46** (2006.01)

**C22C 18/00** (2006.01)

---

---

<b>C22C 18/04</b>	(2006.01)
<b>C22C 38/00</b>	(2006.01)
<b>C22C 38/06</b>	(2006.01)
<b>C23C 2/02</b>	(2006.01)
<b>C23C 2/28</b>	(2006.01)
<b>( 13 ) T2</b>	
( 30 ) 2006021426	2006.01.30. JP
2006181747	2006.06.30. JP
2006190555	2006.07.11. JP

---

<b>( 11 ) E020977</b>	
<b>( 21 ) E 10 726150</b>	
<b>( 96 ) EP 20100726150</b>	2010.05.11.
<b>( 97 ) EP 2430208 A1</b>	2010.11.18.
<b>EP 2430208 B1</b>	2013.10.30.
( 73 ) Arcelormittal Investigación y Desarrollo SL, 48910 Sestao, Bizkaia (ES)	
( 72 ) DIEZ, Luc	
MATAIGNE, Jean-Michel	
ORSAL, Bertrand	
SAINT RAYMOND, Hubert	
( 74 ) Sipos József, DANUBIA Szabadalmi és Jogi Iroda Kft., 1051 Budapest, (HU)	
<b>( 54 ) Eljárás javított megjelenésű fémszalag előállítására</b>	
<b>( 51 ) C23C 2/06</b>	(2006.01)
<b>C23C 2/16</b>	(2006.01)
<b>C23C 2/20</b>	(2006.01)
<b>( 13 ) T2</b>	
( 30 ) PCT/FR2009/000562	2009.05.14. WO

---

<b>( 11 ) E020986</b>	
<b>( 21 ) E 11 305604</b>	
<b>( 96 ) EP 20110305604</b>	2011.05.18.
<b>( 97 ) EP 2524974 A1</b>	2012.11.21.
<b>EP 2524974 B1</b>	2014.05.07.
( 73 ) Riber, 95870 Bezons (FR)	
( 72 ) Guyaux, Jean-Louis	
Stemmelen, Franck	
De Oliveira, Christophe	
( 74 ) Szabó Zsolt, DANUBIA Szabadalmi és Jogi Iroda Kft., 1051 Budapest, (HU)	
<b>( 54 ) Injektor vákuumos gőzfázisú leválasztó összeállításhoz</b>	
<b>( 51 ) C23C 14/24</b>	(2006.01)
<b>( 13 ) T2</b>	

---

<b>( 11 ) E020855</b>	
<b>( 21 ) E 06 709422</b>	
<b>( 96 ) EP 20060709422</b>	2006.01.23.
<b>( 97 ) EP 1844179 A1</b>	2006.07.27.
<b>EP 1844179 B1</b>	2013.11.06.
( 73 ) HERAKLES, 33185 Le Haillan (FR)	
( 72 ) THEBAULT, Jacques	

---

---

 BERTRAND, Sébastien

ROBIN-BROSSE, Christian

BERNARD, Bruno

DOMBLIDES, Jean-Luc

( 74 ) Sipos József, DANUBIA Szabadalmi és Jogi Iroda Kft., 1051 Budapest, (HU)

**( 54 ) Eljárás porózus szubsztrátumok pirolitikus szénrel való tömörítésére gázfázisban zajló kémiai infiltráció alkalmazásával****( 51 ) C23C 16/455** (2006.01)**C23C 16/04** (2006.01)**C23C 16/26** (2006.01)**( 13 ) T2**

( 30 ) 0500696 2005.01.24. FR

---

**( 11 ) E020904****( 21 ) E 09 740523****( 96 ) EP 20090740523** 2009.10.09.**( 97 ) EP 2344689 A1** 2010.04.22.**EP 2344689 B1** 2014.04.23.

( 73 ) SAPPI Netherlands Services B.V., 6211 AA Maastricht (NL)

( 72 ) TURNER, Philip

HERNANDEZ, Zurine

HILL, Callum

( 74 ) dr. Gál Melinda, SBGK Szabadalmi Ügyvivői Iroda, 1062 Budapest, (HU)

**( 54 ) Eljárás cellulóz alapú szálak előállítására és az így kapott szálak****( 51 ) D01D 5/12** (2006.01)**D01F 2/00** (2006.01)**( 13 ) T2**

( 30 ) 0818763 2008.10.14. GB

0903378 2009.02.27. GB

---

**( 11 ) E020761****( 21 ) E 10 774400****( 96 ) EP 20100774400** 2010.11.01.**( 97 ) EP 2496738 A1** 2011.05.05.**EP 2496738 B1** 2014.03.19.

( 73 ) The Procter and Gamble Company, Cincinnati, Ohio 45202 (US)

( 72 ) BARNHOLTZ, Steven, Lee

TROKHAN, Paul, Dennis

( 74 ) dr. Török Ferenc, DANUBIA Szabadalmi és Jogi Iroda Kft., 1051 Budapest, (HU)

**( 54 ) Polipropilén szálak elemek és eljárás gyártásukra****( 51 ) D01F 6/06** (2006.01)**D01F 6/46** (2006.01)**D01F 8/06** (2006.01)**( 13 ) T2**

( 30 ) 257269 P 2009.11.02. US

---

**( 11 ) E020819****( 21 ) E 11 752465****( 96 ) EP 20110752465** 2011.08.05.

- 
- ( 97 ) **EP 2501847 A2** 2012.02.16.  
**EP 2501847 B1** 2013.11.13.
- ( 73 ) UVEX SAFETY Gloves GmbH & Co. KG, 21337 Lüneberg (DE)
- ( 72 ) BECKER, Marielies  
 KESTING, Wolfgang  
 HORNBERGER, Wolfgang
- ( 74 ) Mészárosné Dónusz Katalin, SBGK Szabadalmi Ügyvivői Iroda, 1062 Budapest, (HU)
- ( 54 ) **Védőkesztyű**
- ( 51 ) **D04B 1/28** (2006.01)
- ( 13 ) **T2**
- ( 30 ) 202010011380 U 2010.08.13. DE
- 
- ( 11 ) **E020778**
- ( 21 ) **E 06 773606**
- ( 96 ) **EP 20060773606** 2006.06.19.
- ( 97 ) **EP 1924731 A2** 2007.01.04.  
**EP 1924731 B1** 2014.01.08.
- ( 73 ) Greenearth Cleaning, LLC, Kansas City, MO 64145 (US)
- ( 72 ) DOUGLAS, James, E.  
 BERNDT, Wolf-dieter, R.
- ( 74 ) Dr. Gödölle István, Gödölle, Kékes, Mészáros & Szabó Szabadalmi és Védjegy Iroda, 1024 Budapest, (HU)
- ( 54 ) **Rendszer és eljárás tárgyak száraztisztítására**
- ( 51 ) **D06F 43/00** (2006.01)  
**D06F 43/08** (2006.01)  
**D06L 1/02** (2006.01)
- ( 13 ) **T2**
- ( 30 ) 692692 P 2005.06.20. US
- 
- ( 11 ) **E020965**
- ( 21 ) **E 11 716943**
- ( 96 ) **EP 20110716943** 2011.05.02.
- ( 97 ) **EP 2567019 A1** 2011.11.10.  
**EP 2567019 B1** 2014.03.05.
- ( 73 ) Bayer Intellectual Property GmbH, 40789 Monheim (DE)
- ( 72 ) IRNICH, Rolf  
 ZHAO, Xuehui
- ( 74 ) dr. Török Ferenc, DANUBIA Szabadalmi és Jogi Iroda Kft., 1051 Budapest, (HU)
- ( 54 ) **Textil bevonására szolgáló eljárás**
- ( 51 ) **D06M 15/05** (2006.01)  
**D06M 15/09** (2006.01)  
**D06M 15/564** (2006.01)  
**D06N 3/14** (2006.01)
- ( 13 ) **T2**
- ( 30 ) 10177050 2010.09.16. EP  
 PCT/CN2010/000641 2010.05.07. WO
- 
- ( 11 ) **E021032**
- ( 21 ) **E 09 006873**
- ( 96 ) **EP 20090006873** 2009.05.22.
-

- ( 97 ) **EP 2130973 A2** 2009.12.09.  
**EP 2130973 B1** 2014.02.12.
- ( 73 ) Zürcher, Ralf, 77974 Meissenheim (DE)
- ( 72 ) Zürcher, Ralf
- ( 74 ) Mészárosné Dónusz Katalin, SBGK Szabadalmi Ügyvivői Iroda, 1062 Budapest, (HU)
- ( 54 ) **Munkavonat egy pályaszakasz vágányának és sínaléptményének a karbantartásához**
- ( 51 ) **E01B 27/00** (2006.01)  
**E01B 27/10** (2006.01)  
**E01B 29/05** (2006.01)
- ( 13 ) **T2**
- ( 30 ) 102008026873 2008.06.05. DE

- ( 11 ) **E020933**
- ( 21 ) **E 07 785087**
- ( 96 ) **EP 20070785087** 2007.08.10.
- ( 97 ) **EP 2054552 A1** 2008.02.28.  
**EP 2054552 B1** 2014.01.08.
- ( 73 ) Sersa Maschineller Gleisbau AG, 8307 Effretikon (CH)
- ( 72 ) JÄGER, Heinz
- ( 74 ) dr. Jakabné Molnár Judit, SBGK Szabadalmi Ügyvivői Iroda, 1062 Budapest, (HU)
- ( 54 ) **Eljárás és berendezés vasúti pálya kavicságyának felújítására**
- ( 51 ) **E01B 27/08** (2006.01)
- ( 13 ) **T2**
- ( 30 ) 13602006 2006.08.25. CH

- ( 11 ) **E020458**
- ( 21 ) **E 07 111964**
- ( 96 ) **EP 20070111964** 2007.07.06.
- ( 97 ) **EP 1878833 A1** 2008.01.16.  
**EP 1878833 B1** 2013.09.04.
- ( 73 ) Soletanche Freyssinet, 92500 Rueil Malmaison (FR)
- ( 72 ) Marchand, Alain  
Renoud-Lias, Bruno  
Chagnot, Philippe  
Perpezat, Daniel
- ( 74 ) Erdély Péter - DANUBIA Szabadalmi és Jogi Iroda Kft., 1051 Budapest, (HU)
- ( 54 ) **Keverő berendezés egy talajrész megmunkálására**
- ( 51 ) **E02D 3/12** (2006.01)  
**E02D 5/44** (2006.01)
- ( 13 ) **T2**
- ( 30 ) 0652937 2006.07.12. FR

- ( 11 ) **E020693**
- ( 21 ) **E 05 826699**
- ( 96 ) **EP 20050826699** 2005.12.16.
- ( 97 ) **EP 1854925 A2** 2007.11.14.  
**EP 1854925 B1** 2013.12.11.
- ( 73 ) Fominaya, S.A., 46117 Betera (ES)
- ( 72 ) GONZALEZ SALMERON, Mercedes

- 
- ( 74 ) Ivánka Gábor, ARINOVA Szabadalmi és Védjegy Iroda, 1122 Budapest, (HU)
- ( 54 ) Ürítőszerkezet ciszternákhoz vagy tartályokhoz, amelyek egy ürítőszeleppel vannak felszerelve**
- ( 51 ) **E03D 1/00** (2006.01)
- ( 13 ) **T2**
- ( 30 ) 200500234 2004.12.17. ES
- 
- ( 11 ) **E020956**
- ( 21 ) **E 10 718250**
- ( 96 ) **EP 20100718250** 2010.04.07.
- ( 97 ) **EP 2417308 A1** 2010.10.14.  
**EP 2417308 B1** 2014.02.12.
- ( 73 ) The Beattie Passive Build System Ltd, Chedgrave, Norfolk NR14 6BH (GB)
- ( 72 ) BEATTIE, Ronald, Peter
- ( 74 ) Ivánka Gábor, ARINOVA Szabadalmi és Védjegy Iroda, 1122 Budapest, (HU)
- ( 54 ) Épület és eljárás épület építésére**
- ( 51 ) **E04B 1/76** (2006.01)  
**E04F 21/08** (2006.01)
- ( 13 ) **T2**
- ( 30 ) 0906278 2009.04.09. GB
- 
- ( 11 ) **E020940**
- ( 21 ) **E 09 757165**
- ( 96 ) **EP 20090757165** 2009.05.15.
- ( 97 ) **EP 2304146 A1** 2009.12.10.  
**EP 2304146 B1** 2014.01.22.
- ( 73 ) ROTO FRANK AG, 70771 Leinfelden-Echterdingen (DE)
- ( 72 ) STAPF, Peter  
Beyer, Holger
- ( 74 ) Mester Tamás, SWORKS Nemzetközi Szabadalmi Ügyvivői Iroda Kft., 1011 Budapest, (HU)
- ( 54 ) Kitámasztó eszköz ablak, ajtó vagy hasonló számára**
- ( 51 ) **E05D 7/00** (2006.01)  
**E05D 15/30** (2006.01)  
**E05D 15/52** (2006.01)
- ( 13 ) **T2**
- ( 30 ) 102008027153 2008.06.06. DE
- 
- ( 11 ) **E021063**
- ( 21 ) **E 06 804343**
- ( 96 ) **EP 20060804343** 2006.10.10.
- ( 97 ) **EP 1934423 A1** 2007.04.19.  
**EP 1934423 B1** 2013.12.18.
- ( 73 ) Julius Blum GmbH, 6973 Höchst (AT)
- ( 72 ) DUBACH, Fredi  
BRUNNMAYR, Harald
- ( 74 ) Sipos József, DANUBIA Szabadalmi és Jogi Iroda Kft., 1051 Budapest, (HU)
- ( 54 ) Kivetőpánt**
- ( 51 ) **E05D 15/40** (2006.01)
- ( 13 ) **T2**
- ( 30 ) 16592005 2005.10.12. AT
-

( 11 ) **E020454**

( 21 ) **E 04 010630**

( 96 ) **EP 20040010630** 2004.05.05.

( 97 ) **EP 1507059 A2** 2005.02.16.

**EP 1507059 B1** 2013.09.11.

( 73 ) Gretsch-Unitas GmbH Baubeschläge, 71254 Ditzingen (DE)

( 72 ) Gründler, Daniel

Dieners, Udo

Singer, Lothar, Dipl.-Ing. (FH)

( 74 ) dr. Jakabné Molnár Judit, SBGK Szabadalmi Ügyvivői Iroda, 1062 Budapest, (HU)

( 54 ) **Emelő-toló vasalás**

( 51 ) **E05D 15/56** (2006.01)

**E05F 15/14** (2006.01)

( 13 ) **T2**

( 30 ) 20312683 U 2003.08.11. DE

---

( 11 ) **E021027**

( 21 ) **E 10 005078**

( 96 ) **EP 20100005078** 2010.05.14.

( 97 ) **EP 2270300 A1** 2011.01.05.

**EP 2270300 B1** 2014.02.12.

( 73 ) GUMMI-WELZ GmbH u. Co. KG GUMMI-KUNSTSTOFFTECHNIK-SCHAUMSTOFFE, 89231 Neu-Ulm (DE)

( 72 ) Grein, Horst

( 74 ) Sipos József, DANUBIA Szabadalmi és Jogi Iroda Kft., 1051 Budapest, (HU)

( 54 ) **Profilléc be- és ráformázott csatornákkal**

( 51 ) **E05F 15/00** (2006.01)

**B60J 10/08** (2006.01)

( 13 ) **T2**

( 30 ) 202009008973 U 2009.06.30. DE

---

( 11 ) **E020934**

( 21 ) **E 10 735311**

( 96 ) **EP 20100735311** 2010.05.27.

( 97 ) **EP 2435656 A2** 2010.12.02.

**EP 2435656 B1** 2014.01.08.

( 73 ) Meta Downhole Limited, Aberdeen AB23 8GD (GB)

( 72 ) WOOD, Peter

LOUDEN, Fraser

BERRY, Stuart

GORRARA, Andrew John

TRINDER, Duncan James

( 74 ) Ivánka Gábor, ARINOVA Szabadalmi és Védjegy Iroda, 1122 Budapest, (HU)

( 54 ) **Aktív külső béléscső tömitő (ECP) rétegrepezstő műveletekhez olaj- és gázkútakban**

( 51 ) **E21B 33/124** (2006.01)

**E21B 33/12** (2006.01)

**E21B 43/26** (2006.01)

( 13 ) **T2**

---

---

( 30 ) 0909086 2009.05.27. GB

---

( 11 ) **E021048**

( 21 ) **E 11 152135**

( 96 ) **EP 20110152135** 2011.01.25.

( 97 ) **EP 2479376 A1** 2012.07.25.

**EP 2479376 B1** 2013.12.25.

( 73 ) Welltec A/S, 3450 Allerød (DK)

( 72 ) Hallundbék, Jörgen

Hazel, Poul

Stéhr, Lars

( 74 ) Farkas Tamás, DANUBIA Szabadalmi és Jogi Iroda Kft, 1051 Budapest, (HU)

( 54 ) **Gyűrűs gátelelem rekeszfalal**

( 51 ) **E21B 33/127** (2006.01)

( 13 ) **T2**

---

( 11 ) **E020967**

( 21 ) **E 10 771142**

( 96 ) **EP 20100771142** 2010.10.29.

( 97 ) **EP 2516803 A1** 2011.05.05.

**EP 2516803 B1** 2014.01.29.

( 73 ) Welltec A/S, 3450 Allerød (DK)

( 72 ) HALLUNDBAEK, Jorgen

ROBENHAGEN, Ulrik

KJAERGAARD-RASMUSSEN, Jimmy

( 74 ) dr. Harangozó Gábor, DANUBIA Szabadalmi és Jogi Iroda Kft., 1051 Budapest, (HU)

( 54 ) **Buborékérzékelő eszköz**

( 51 ) **E21B 47/00** (2006.01)

**E21B 47/10** (2006.01)

**G01F 1/708** (2006.01)

**G01F 1/74** (2006.01)

**G01N 21/53** (2006.01)

**G01N 21/85** (2006.01)

**G01P 5/20** (2006.01)

( 13 ) **T2**

( 30 ) 09180570 2009.12.23. EP

---

( 11 ) **E021037**

( 21 ) **E 08 866937**

( 96 ) **EP 20080866937** 2008.12.22.

( 97 ) **EP 2238318 A2** 2009.07.09.

**EP 2238318 B1** 2014.03.05.

( 73 ) Loidl, Walter, 1150 Wien (AT)

( 72 ) Loidl, Walter

( 74 ) dr. Jakabné Molnár Judit, SBGK Szabadalmi Ügyvivői Iroda, 1062 Budapest, (HU)

( 54 ) **Hőerőgép**

( 51 ) **F01K 25/02** (2006.01)

**F01B 21/02** (2006.01)

**F01B 25/00** (2006.01)

---



---

	<b>F01B 29/10</b>	(2006.01)
	<b>F01K 27/00</b>	(2006.01)
<b>( 13 )</b>	<b>T2</b>	
( 30 )	72008	2008.01.03. AT

---

<b>( 11 )</b>	<b>E020824</b>	
<b>( 21 )</b>	<b>E 11 002655</b>	
<b>( 96 )</b>	<b>EP 20110002655</b>	2011.03.31.
<b>( 97 )</b>	<b>EP 2390491 A1</b>	2011.11.30.
	<b>EP 2390491 B1</b>	2013.10.09.
( 73 )	KW -Technologie GmbH & Co. KG, 88400 Biberach/Riss (DE)	
( 72 )	Handtmann, Arthur	
( 74 )	Sipos József, DANUBIA Szabadalmi és Jogi Iroda Kft., 1051 Budapest, (HU)	
<b>( 54 )</b>	<b>Szerkezet tüzelőanyag égésterbe való befecskendezésére</b>	
<b>( 51 )</b>	<b>F02M 61/18</b>	(2006.01)
<b>( 13 )</b>	<b>T2</b>	
( 30 )	102010021873	2010.05.28. DE

---

<b>( 11 )</b>	<b>E020825</b>	
<b>( 21 )</b>	<b>E 11 707847</b>	
<b>( 96 )</b>	<b>EP 20110707847</b>	2011.03.09.
<b>( 97 )</b>	<b>EP 2545274 A2</b>	2011.09.15.
	<b>EP 2545274 B1</b>	2013.10.02.
( 73 )	Wobben Properties GmbH, 26605 Aurich (DE)	
( 72 )	JAQUEMOTTE, Klaus-Peter	
( 74 )	Szabó Zsolt, DANUBIA Szabadalmi és Jogi Iroda Kft., 1051 Budapest, (HU)	
<b>( 54 )</b>	<b>Szél turbina-rotorlapát</b>	
<b>( 51 )</b>	<b>F03D 1/06</b>	(2006.01)
<b>( 13 )</b>	<b>T2</b>	
( 30 )	102010002720	2010.03.10. DE

---

<b>( 11 )</b>	<b>E020882</b>	
<b>( 21 )</b>	<b>E 10 190903</b>	
<b>( 96 )</b>	<b>EP 20100190903</b>	2010.11.11.
<b>( 97 )</b>	<b>EP 2338581 A1</b>	2011.06.29.
	<b>EP 2338581 B1</b>	2013.12.25.
( 73 )	ebm-papst Mulfingen GmbH & Co. KG, 74673 Mulfingen (DE)	
( 72 )	Heli, Thomas, Dipl.-Ing. Günther, Jörg, Dipl.-Design. Hofmann, Walter, Dipl.-Ing.	
( 74 )	Faber Miklós, ADVOPATENT Szabadalmi és Védjegy Iroda, 1011 Budapest, (HU)	
<b>( 54 )</b>	<b>Szellőztetőegység szűrős szellőztetőkhöz</b>	
<b>( 51 )</b>	<b>F04D 25/08</b>	(2006.01)
	<b>B01D 46/00</b>	(2006.01)
	<b>F04D 29/52</b>	(2006.01)
	<b>F04D 29/64</b>	(2006.01)
	<b>F04D 29/70</b>	(2006.01)
	<b>H02B 1/56</b>	(2006.01)
	<b>H05K 7/20</b>	(2006.01)

---

---

**( 13 ) T2**( 30 ) 202009017511 U 2009.12.22. DE

---

**( 11 ) E020782****( 21 ) E 07 848142****( 96 ) EP 20070848142** 2007.11.13.**( 97 ) EP 2094974 A1** 2008.05.22.**EP 2094974 B1** 2014.01.08.

( 73 ) Polarteknik Pmc Oy AB, 32700 Huittinen (FI)

( 72 ) ROPPONEN, Vesa

( 74 ) Mészárosné Dónusz Katalin, SBGK Szabadalmi Ügyvivői Iroda, 1062 Budapest, (HU)

**( 54 ) Készülék oszcillációs henger vezérlésére****( 51 ) F15B 15/04** (2006.01)**F15B 11/15** (2006.01)**F15B 21/12** (2006.01)**( 13 ) T2**( 30 ) 20060991 2006.11.13. FI

---

**( 11 ) E020650****( 21 ) E 09 704925****( 96 ) EP 20090704925** 2009.01.20.**( 97 ) EP 2232089 A1** 2009.07.30.**EP 2232089 B1** 2013.11.27.

( 73 ) Ruia Global Fasteners AG, 41462 Neuss (DE)

( 72 ) SCHRAER, Thorsten

( 74 ) dr. Jakabné Molnár Judit, SBGK Szabadalmi Ügyvivői Iroda, 1062 Budapest, (HU)

**( 54 ) Menetes betét és járműalkatrész****( 51 ) F16B 37/12** (2006.01)**F16B 39/282** (2006.01)**( 13 ) T2**( 30 ) 202008000982 U 2008.01.24. DE

---

**( 11 ) E020891****( 21 ) E 09 801516****( 96 ) EP 20090801516** 2009.12.09.**( 97 ) EP 2373905 A1** 2010.07.15.**EP 2373905 B1** 2014.06.25.

( 73 ) Valeo Embrayages, 80009 Amiens (FR)

( 72 ) FAFET, Olivier

FENIOUX, Daniel

GRATON, Michel

RENIER, Lionel

( 74 ) Mészárosné Dónusz Katalin, SBGK Szabadalmi Ügyvivői Iroda, 1062 Budapest, (HU)

**( 54 ) Kettőstömegű csillapító lendkerék kettős csillapítóeszközzel, különösen gépjárművekhez****( 51 ) F16F 15/123** (2006.01)**F16F 15/134** (2006.01)**( 13 ) T2**( 30 ) 0950077 2009.01.08. FR

---

( 11 ) **E020868**

( 21 ) **E 07 840097**

( 96 ) **EP 20070840097** 2007.11.27.

( 97 ) **EP 2097662 A2** 2008.06.05.

**EP 2097662 B1** 2014.04.23.

( 73 ) A.W. Chesterton Company, Woburn MA 01801 (US)

( 72 ) GRIMANIS, Michael P.

( 74 ) Mészárosné Dónusz Katalin, SBGK Szabadalmi Ügyvivői Iroda, 1062 Budapest, (HU)

( 54 ) **Sugárirányú tömítő szerelvény**

( 51 ) **F16L 21/04** (2006.01)

**F16J 15/32** (2006.01)

**F16J 15/40** (2006.01)

**H02G 15/013** (2006.01)

**H02G 15/04** (2006.01)

( 13 ) **T2**

( 30 ) 604518 2006.11.27. US

---

( 11 ) **E021090**

( 21 ) **E 11 720343**

( 96 ) **EP 20110720343** 2011.05.04.

( 97 ) **EP 2567137 A1** 2011.11.10.

**EP 2567137 B1** 2014.04.09.

( 73 ) Van Der Valk, Andries, 2026 ZC Haarlem (NL)

( 72 ) Van Der Valk, Andries

( 74 ) dr. Jakabné Molnár Judit, SBGK Szabadalmi Ügyvivői Iroda, 1062 Budapest, (HU)

( 54 ) **Kapcsolóeszköz, vezeték szakasz és vezeték végszakasz**

( 51 ) **F16L 37/20** (2006.01)

**F16L 37/18** (2006.01)

**F16L 37/248** (2006.01)

**F16L 55/115** (2006.01)

( 13 ) **T2**

( 30 ) 2004665 2010.05.04. NL

---

( 11 ) **E020892**

( 21 ) **E 12 167396**

( 96 ) **EP 20120167396** 2012.05.09.

( 97 ) **EP 2525128 A1** 2012.11.21.

**EP 2525128 B1** 2014.01.01.

( 73 ) Özpolat, Ilgaz, 64385 Reichelsheim / Odw. (DE)

( 72 ) Özpolat, Ilgaz

( 74 ) Kovári György, ADVOPATENT Szabadalmi és Védjegy Iroda, 1011 Budapest, (HU)

( 54 ) **Átmeneti tag**

( 51 ) **F16L 43/00** (2006.01)

( 13 ) **T2**

( 30 ) 202011100879 U 2011.05.18. DE

---

( 11 ) **E020962**

( 21 ) **E 12 002195**

( 96 ) **EP 20120002195** 2012.03.27.

---

- 
- ( 97 ) **EP 2645036 A1** 2013.10.02.  
**EP 2645036 B1** 2014.01.29.
- ( 73 ) Linde Aktiengesellschaft, 80331 München (DE)
- ( 72 ) Eichler, Rudiger  
Ekman, Tomas
- ( 74 ) Mészárosné Dónusz Katalin, SBGK Szabadalmi Ügyvivői Iroda, 1062 Budapest, (HU)
- ( 54 ) **Eljárás fémlemez hevítésére**
- ( 51 ) **F27B 9/36** (2006.01)  
**F27B 9/22** (2006.01)  
**F27B 9/28** (2006.01)  
**F27D 3/02** (2006.01)
- ( 13 ) **T2**
- 
- ( 11 ) **E020931**
- ( 21 ) **E 10 809327**
- ( 96 ) **EP 20100809327** 2010.12.02.
- ( 97 ) **EP 2507482 A2** 2011.06.09.  
**EP 2507482 B1** 2013.10.09.
- ( 73 ) GEA EGI Energiagazdálkodási ZRT., 1117 Budapest (HU)
- ( 72 ) LUDVIG, László  
SOÓS, Beatrix
- ( 74 ) dr. Kereszty Marcell, Gödölle, Kékes, Mészáros & Szabó Szabadalmi és Védjegy Iroda, 1024 Budapest, (HU)
- ( 54 ) **Erőművi hűtőrendszer és eljárás annak üzemeltetésére**
- ( 51 ) **F28B 3/04** (2006.01)  
**F01K 9/00** (2006.01)  
**F28B 9/06** (2006.01)
- ( 13 ) **T2**
- ( 30 ) P0900749 2009.12.03. HU
- 
- ( 11 ) **E020735**
- ( 21 ) **E 08 012290**
- ( 96 ) **EP 20080012290** 2008.07.08.
- ( 97 ) **EP 2017566 A2** 2009.01.21.  
**EP 2017566 B1** 2013.12.04.
- ( 73 ) BENELLI ARMI S.p.A., I-61029 Urbino(Pesaro) (IT)
- ( 72 ) Moretti, Luigi
- ( 74 ) Mészárosné Dónusz Katalin, SBGK Szabadalmi Ügyvivői Iroda, 1062 Budapest, (HU)
- ( 54 ) **Gyorskapcsoló, különösen hordozható fegyver tölténytárához**
- ( 51 ) **F41A 3/66** (2006.01)  
**F41A 23/20** (2006.01)  
**F41C 23/10** (2006.01)  
**F41C 23/14** (2006.01)
- ( 13 ) **T2**
- ( 30 ) MI20071472 2007.07.20. IT
- 
- ( 11 ) **E021022**
- ( 21 ) **E 09 177174**
- ( 96 ) **EP 20090177174** 2009.11.26.
- ( 97 ) **EP 2192375 A2** 2010.06.02.
-

---

**EP 2192375 B1** 2014.02.26.

( 73 ) LÖWEN ENTERTAINMENT GmbH, 55411 Bingen am Rhein (DE)

( 72 ) Faul, Thomas

Lunkenheimer, Bernd

( 74 ) Sipos József, DANUBIA Szabadalmi és Jogi Iroda Kft., 1051 Budapest, (HU)

**( 54 ) Játék céltábla háttérvilágítással**

( 51 ) **F41J 5/052** (2006.01)

( 13 ) **T2**

( 30 ) 102008044077 2008.11.26. DE

---

**( 11 ) E020907**

**( 21 ) E 08 805386**

( 96 ) **EP 20080805386** 2008.07.15.

( 97 ) **EP 2182318 A2** 2010.05.05.

**EP 2182318 B1** 2014.05.14.

( 73 ) Gamo Outdoor, SL, 08830 Sant Boi de Llobregat (ES)

( 72 ) CASAS SALVA, Francisco

( 74 ) Dr. Gödölle István, Gödölle, Kékes, Mészáros & Szabó Szabadalmi és Védjegy Iroda, 1024 Budapest, (HU)

**( 54 ) Sűrített gázzal vagy levegővel működő sportpuska**

( 51 ) **F42B 6/10** (2006.01)

**F41A 9/54** (2006.01)

**F42B 7/04** (2006.01)

( 13 ) **T2**

( 30 ) 840049 2007.08.16. US

---

**( 11 ) E021061**

**( 21 ) E 10 787307**

( 96 ) **EP 20100787307** 2010.12.01.

( 97 ) **EP 2516958 A1** 2011.07.21.

**EP 2516958 B1** 2014.03.12.

( 73 ) Diehl BGT Defence GmbH & Co.KG, 88662 Überlingen (DE)

( 72 ) SIBUM, Klaus

( 74 ) dr. Jakabné Molnár Judit, SBGK Szabadalmi Ügyvivői Iroda, 1062 Budapest, (HU)

**( 54 ) Kézigránátgyújtó**

( 51 ) **F42C 9/10** (2006.01)

**F42C 14/02** (2006.01)

**F42C 15/184** (2006.01)

**F42C 15/188** (2006.01)

**F42C 15/34** (2006.01)

( 13 ) **T2**

( 30 ) 102009059951 2009.12.22. DE

---

**( 11 ) E020732**

**( 21 ) E 10 744690**

( 96 ) **EP 20100744690** 2010.08.16.

( 97 ) **EP 2473839 A1** 2011.03.03.

**EP 2473839 B1** 2014.03.26.

( 73 ) Fraunhofer-Gesellschaft zur Förderung der angewandten Forschung e.V., 80686 München (DE)

Albert-Ludwigs-Universität Freiburg, 79098 Freiburg (DE)

---

- ( 72 ) HAUNSCHILD, Jonas  
 REIN, Stefan  
 GLATTHAAR, Markus
- ( 74 ) Szabó Zsolt, DANUBIA Szabadalmi és Jogi Iroda Kft., 1051 Budapest, (HU)
- ( 54 ) Eljárás félvezető szerkezet, különösen napelem vagy napelem-előtermék mérésére**
- ( 51 ) **G01N 21/64** (2006.01)  
**G01N 21/66** (2006.01)  
**G01R 31/26** (2006.01)  
**H01L 21/66** (2006.01)
- ( 13 ) **T2**
- ( 30 ) 102009039399 2009.08.31. DE

- ( 11 ) **E021017**
- ( 21 ) **E 06 794953**
- ( 96 ) **EP 20060794953** 2006.10.31.  
 ( 97 ) **EP 1955066 A1** 2007.05.10.  
**EP 1955066 B1** 2014.04.16.
- ( 73 ) Axis-Shield ASA, 0504 Oslo (NO)
- ( 72 ) HOLTLUND, Jostein  
 CAMPBELL, Andrew  
 BORCH, Morten
- ( 74 ) Ráthonyi Zoltán, SBGK Szabadalmi Ügyvivői Iroda, 1062 Budapest, (HU)
- ( 54 ) Membrán-teszt eljárás**
- ( 51 ) **G01N 33/50** (2006.01)
- ( 13 ) **T2**
- ( 30 ) 0522193 2005.10.31. GB

- ( 11 ) **E020623**
- ( 21 ) **E 10 709360**
- ( 96 ) **EP 20100709360** 2010.03.12.  
 ( 97 ) **EP 2406629 A1** 2010.09.16.  
**EP 2406629 B1** 2013.09.18.
- ( 73 ) Allergan, Inc., Irvine, CA 92612 (US)
- ( 72 ) WANG, Joanne  
 ZHU, Hong  
 HODGES, D., Diane  
 FERNANDEZ-SALAS, Ester
- ( 74 ) dr. Svingor Ádám, Danubia Szabadalmi és Jogi Iroda Kft., 1051 Budapest, (HU)
- ( 54 ) Retargetált endopeptidáz aktivitás immunalapú vizsgálata**
- ( 51 ) **G01N 33/50** (2006.01)  
**C12Q 1/37** (2006.01)
- ( 13 ) **T2**
- ( 30 ) 160217 P 2009.03.13. US

- ( 11 ) **E020839**
- ( 21 ) **E 10 805669**
- ( 96 ) **EP 20100805669** 2010.12.22.  
 ( 97 ) **EP 2517009 A1** 2011.06.30.  
**EP 2517009 B1** 2013.11.06.

- 
- ( 73 ) Colgate-Palmolive Company, New York NY 10022 (US)  
( 72 ) MORTILLO, Susan  
KOZUBAL, Cheryl  
JOGUN, Suzanne  
( 74 ) Dr. Török Ferenc, DANUBIA Szabadalmi és Jogi Iroda Kft., 1051 Budapest, (HU)  
**( 54 ) Eljárás izzadásgátló termék vízzel szembeni ellenállásának értékelésére**  
( 51 ) **G01N 33/50** (2006.01)  
( 13 ) **T2**  
( 30 ) 289665 P 2009.12.23. US
- 

- ( 11 ) **E021021**  
( 21 ) **E 07 020473**  
( 96 ) **EP 20070020473** 2003.12.05.  
( 97 ) **EP 1949901 A2** 2008.07.30.  
**EP 1949901 B1** 2014.02.12.  
( 73 ) The Feinstein Institute for Medical Research, Manhasset, NY 11030 (US)  
( 72 ) Tracey, Kevin, J.  
Wang, Hong  
( 74 ) Lengyel Zsolt, DANUBIA Szabadalmi és Jogi Iroda Kft., 1051 Budapest, (HU)  
**( 54 ) Eljárás alfa 7 nikotin receptorra szelektív kolinerg agonista meghatározására**  
( 51 ) **G01N 33/566** (2006.01)  
( 13 ) **T2**  
( 30 ) 431650 P 2002.12.06. US
- 

- ( 11 ) **E020912**  
( 21 ) **E 07 795667**  
( 96 ) **EP 20070795667** 2007.06.01.  
( 97 ) **EP 2033076 A2** 2007.12.13.  
**EP 2033076 B1** 2014.02.26.  
( 73 ) Compound Photonics Limited, London, SE1 OBL (GB)  
( 72 ) SACHS, Jonathan, A.  
SANFORD, James, L.  
GOETZ, Howard, V.  
( 74 ) Szabó Zsolt, DANUBIA Szabadalmi és Jogi Iroda Kft., 1051 Budapest, (HU)  
**( 54 ) Több impulzust alkalmazó impulzusszélesség-vezérlő eljárás**  
( 51 ) **G06F 3/038** (2006.01)  
( 13 ) **T2**  
( 30 ) 803752 P 2006.06.02. US
- 

- ( 11 ) **E020860**  
( 21 ) **E 12 716322**  
( 96 ) **EP 20120716322** 2012.04.11.  
( 97 ) **EP 2593878 A1** 2013.01.03.  
**EP 2593878 B1** 2014.01.29.  
( 73 ) International Business Machines Corporation, Armonk, NY 10504 (US)  
( 72 ) HATHORN, Roger  
FLANAGAN, John  
RICCI, Louis, William  
CARLSON, Scott
-

---

KALOS, Matthew, Joseph

YUDENFRIEND, Harry

RIEDY, Dale

CASPER, Daniel, Francis

( 74 ) dr. Köteles Zoltán, SBGK Szabadalmi Ügyvivői Iroda, 1062 Budapest, (HU)

( 54 ) **Átvitel módú beviteli/kiviteli műveletek csatornaalrendszer és beviteli kiviteli eszközök között**

( 51 ) **G06F 13/42** (2006.01)

( 13 ) **T2**

( 30 ) 201113173772 2011.06.30. US

---

( 11 ) **E021031**

( 21 ) **E 05 111554**

( 96 ) **EP 20050111554** 2005.12.01.

( 97 ) **EP 1677214 A1** 2006.07.05.

**EP 1677214 B1** 2014.05.07.

( 73 ) MICROSOFT CORPORATION, Redmond, WA 98052 (US)

( 72 ) Zbikowski, Mark J.

Thind, Ravinder S.

Pudipeddi, Ravisankar V.

Havewala, Sarosh C.

Ghotge, Vishal V.

( 74 ) dr. Harangozó Gábor, DANUBIA Szabadalmi és Jogi Iroda Kft., 1051 Budapest, (HU)

( 54 ) **Bővíthető fájlrendszer**

( 51 ) **G06F 17/30** (2006.01)

( 13 ) **T2**

( 30 ) 637407 2004.12.17. US

229485 2005.09.16. US

---

( 11 ) **E021041**

( 21 ) **E 08 717373**

( 96 ) **EP 20080717373** 2008.03.04.

( 97 ) **EP 2140406 A1** 2008.09.25.

**EP 2140406 B1** 2014.05.14.

( 73 ) Nagravision S.A., 1033 Cheseaux-sur-Lausanne (CH)

( 72 ) DROZ, François

( 74 ) dr. Kovári Zoltán, Kovári és Társai Szabadalmi és Védjegy Iroda kft., 1012 Budapest, (HU)

( 54 ) **Kártya digitális kijelzővel**

( 51 ) **G06K 19/077** (2006.01)

( 13 ) **T2**

( 30 ) 07104420 2007.03.19. EP

---

( 11 ) **E020695**

( 21 ) **E 09 775978**

( 96 ) **EP 20090775978** 2009.07.20.

( 97 ) **EP 2338133 A1** 2010.04.29.

**EP 2338133 B1** 2013.09.25.

( 73 ) Bundesdruckerei GmbH, 10958 Berlin (DE)

Bayer MaterialScience AG, 51373 Leverkusen (DE)

( 72 ) LÖWE, Reinhard

---



KRÜGER, Per  
 KNEBEL, Michael  
 EHREKE, Jens  
 PUDLEINER, Heinz  
 YESILDAG, Cengiz  
 Meyer, Klaus  
 POPHUSEN, Dirk  
 BÜCHNER, Jörg

( 74 ) dr. Kereszty Marcell, Gödölle, Kékes, Mészáros & Szabó Szabadalmi és Védjegy Iroda, 1024 Budapest, (HU)

**( 54 ) Látens-reaktív ragasztású TPU/PC-réteganyagok**

**( 51 ) G06K 19/077** (2006.01)

**( 13 ) T2**

( 30 ) 102008052572 2008.10.21. DE

**( 11 ) E020622**

**( 21 ) E 05 103348**

**( 96 ) EP 20050103348** 2005.04.25.

**( 97 ) EP 1591953 A1** 2005.11.02.

**EP 1591953 B1** 2013.10.16.

( 73 ) Graphic Security Systems Corporation, Lake Worth, FL 33467 (US)

( 72 ) Alasia, Alfred V.

Alasia, Alfred J.

Alasia, Thomas C.

Cvetkovic, Slobodan

( 74 ) Ivánka Gábor, ARINOVA Szabadalmi és Védjegy Iroda, 1122 Budapest, (HU)

**( 54 ) Rendszer és eljárás kódolt digitális képek dekódolására**

**( 51 ) G06T 1/00** (2006.01)

**( 13 ) T2**

( 30 ) 565300 P 2004.04.26. US

68350 2005.02.28. US

**( 11 ) E021038**

**( 21 ) E 09 807657**

**( 96 ) EP 20090807657** 2009.12.07.

**( 97 ) EP 2510512 A1** 2011.06.16.

**EP 2510512 B1** 2014.05.07.

( 73 ) M.T. Reklam Anonim Sirketi, 41400 Çayirova - Gebze/Kocaeli (TR)

( 72 ) Topcuoglu, Ali

( 74 ) Mák András, SBGK Szabadalmi Ügyvivői Iroda, 1062 Budapest, (HU)

**( 54 ) Összekötőelem szabadon álló hordozható kijelző táblához**

**( 51 ) G09F 7/22** (2006.01)

**G09F 15/00** (2006.01)

**( 13 ) T2**

**( 11 ) E020768**

**( 21 ) E 05 710869**

**( 96 ) EP 20050710869** 2005.03.03.

**( 97 ) EP 1726013 A1** 2005.09.22.

**EP 1726013 B1** 2014.01.01.

- 
- ( 73 ) LG Electronics Inc., Seoul 150-721 (KR)  
 ( 72 ) PARK, Yong Cheol  
 ( 74 ) dr. Harangozó Gábor, DANUBIA Szabadalmi és Jogi Iroda Kft., 1051 Budapest, (HU)  
**( 54 ) Adathordozó közeg azon elhelyezett szegmensinformációval, valamint berendezés és eljárás az adathordozó közeg előállítására, azon való adatrögzítésre és az adatok reprodukálására**  
 ( 51 ) **G11B 20/10** (2006.01)  
           **G06F 12/00** (2006.01)  
           **G11B 20/12** (2006.01)  
 ( 13 ) **T2**  
 ( 30 ) 555409 P 2004.03.23. US  
           2004039143 2004.05.31. KR  
           553960 P 2004.03.18. US
- 

- ( 11 ) E020849**  
**( 21 ) E 11 743978**  
 ( 96 ) **EP 20110743978** 2011.06.29.  
 ( 97 ) **EP 2589052 A1** 2012.01.05.  
           **EP 2589052 B1** 2013.11.20.  
 ( 73 ) Eto Magnetic GmbH, 78333 Stockach (DE)  
 ( 72 ) GOLZ, Thomas  
 ( 74 ) dr. Harangozó Gábor, DANUBIA Szabadalmi és Jogi Iroda Kft., 1051 Budapest, (HU)  
**( 54 ) Beállítókészülék**  
 ( 51 ) **H01F 5/04** (2006.01)  
           **H01F 7/06** (2006.01)  
 ( 13 ) **T2**  
 ( 30 ) 202010009713 U 2010.06.30. DE
- 

- ( 11 ) E020869**  
**( 21 ) E 10 787765**  
 ( 96 ) **EP 20100787765** 2010.12.07.  
 ( 97 ) **EP 2510530 A1** 2011.06.16.  
           **EP 2510530 B1** 2014.04.16.  
 ( 73 ) Alstom Technology Ltd., 5400 Baden (CH)  
 ( 72 ) PENACHE, Dan Lucius  
           PERRET, Michel  
           BERARD, David  
 ( 74 ) Mák András, SBGK Szabadalmi Ügyvivői Iroda, 1062 Budapest, (HU)  
**( 54 ) Nagyfeszültségű megszakító elmozdítható árnyékolással a mezőgradiens javításához**  
 ( 51 ) **H01H 33/24** (2006.01)  
           **H01H 3/46** (2006.01)  
 ( 13 ) **T2**  
 ( 30 ) 0958771 2009.12.09. FR
- 

- ( 11 ) E020911**  
**( 21 ) E 10 768183**  
 ( 96 ) **EP 20100768183** 2010.10.05.  
 ( 97 ) **EP 2502255 A1** 2011.05.26.  
           **EP 2502255 B1** 2014.04.23.  
 ( 73 ) Oerlikon Trading AG, Trübbach, 9477 Trübbach (CH)
-

- ( 72 ) KRASSNITZER, Siegfried  
 ( 74 ) Szabó Zsolt, DANUBIA Szabadalmi és Jogi Iroda Kft., 1051 Budapest, (HU)  
**( 54 ) Tekeresszelvény-elrendezés vákuumberendezések körtekerceinek szimulálására**  
 ( 51 ) **H01J 37/32** (2006.01)  
       **H01L 21/00** (2006.01)  
 ( 13 ) **T2**  
 ( 30 ) 262965 P 2009.11.20. US

- ( 11 ) **E020966**  
 ( 21 ) **E 06 707507**  
 ( 96 ) **EP 20060707507** 2006.03.09.  
 ( 97 ) **EP 1866242 A2** 2006.10.12.  
       **EP 1866242 B1** 2014.04.30.  
 ( 73 ) Süd-Chemie IP GmbH & Co. KG, 80333 München (DE)  
 ( 72 ) SCHALL, Norbert  
       NUSPL, Gerhard  
       VOGLER, Christian  
       WIMMER, Lucia  
       EISGRUBER, Max  
 ( 74 ) dr. Svingor Ádám, Danubia Szabadalmi és Jogi Iroda Kft., 1051 Budapest, (HU)  
**( 54 ) Kristályos, ionvezető nanoanyag és előállítására szolgáló eljárás**  
 ( 51 ) **H01M 4/485** (2010.01)  
       **H01M 4/505** (2010.01)  
       **H01M 4/525** (2010.01)  
       **H01M 10/0525** (2010.01)  
 ( 13 ) **T2**  
 ( 30 ) 102005015613 2005.04.05. DE

- ( 11 ) **E020785**  
 ( 21 ) **E 07 788723**  
 ( 96 ) **EP 20070788723** 2007.06.27.  
 ( 97 ) **EP 2041840 A1** 2008.01.03.  
       **EP 2041840 B1** 2013.11.13.  
 ( 73 ) Nokia Corporation, 02150 Espoo (FI)  
 ( 72 ) OLLIKAINEN, Jani  
       LEHTOLA, Antero  
       KROGERUS, Joonas  
       RAHOLA, Jussi  
 ( 74 ) Mák András, SBGK Szabadalmi Ügyvivői Iroda, 1062 Budapest, (HU)  
**( 54 ) Többsávós antenna elrendezés**  
 ( 51 ) **H01Q 5/00** (2006.01)  
       **H01Q 1/24** (2006.01)  
       **H01Q 9/02** (2006.01)  
       **H01Q 9/04** (2006.01)  
       **H01Q 9/28** (2006.01)  
       **H01Q 19/00** (2006.01)  
       **H01Q 21/28** (2006.01)  
       **H01Q 21/30** (2006.01)  
 ( 13 ) **T2**

---

( 30 ) 479651 2006.06.30. US

---

( 11 ) **E021064**

( 21 ) **E 06 013296**

( 96 ) **EP 20060013296** 2006.06.28.

( 97 ) **EP 1742299 A2** 2007.01.10.

**EP 1742299 B1** 2013.12.11.

( 73 ) Harting Electric GmbH & Co. KG, 32339 Espelkamp (DE)

( 72 ) Ferderer, Albert

( 74 ) Sipos József, DANUBIA Szabadalmi és Jogi Iroda Kft., 1051 Budapest, (HU)

( 54 ) **Csatlakozószerkezet lítzevezetőkhoz**

( 51 ) **H01R 4/50** (2006.01)

( 13 ) **T2**

( 30 ) 102005031281 2005.07.05. DE

---

( 11 ) **E020755**

( 21 ) **E 10 192944**

( 96 ) **EP 20100192944** 2010.11.29.

( 97 ) **EP 2328241 A1** 2011.06.01.

**EP 2328241 B1** 2014.01.08.

( 73 ) Huawei Device Co., Ltd., Shenzhen, Guangdong 518129 (CN)

( 72 ) Gao, Chunyu

Zhao, Menglong

( 74 ) dr. Köteles Zoltán, SBGK Szabadalmi Ügyvivői Iroda, 1062 Budapest, (HU)

( 54 ) **Forgatható csatlakoztató adatkártyához**

( 51 ) **H01R 13/66** (2006.01)

**H01R 35/04** (2006.01)

( 13 ) **T2**

( 30 ) 200920272020 U 2009.11.30. CN

---

( 11 ) **E020894**

( 21 ) **E 11 194804**

( 96 ) **EP 20110194804** 2011.12.21.

( 97 ) **EP 2608338 A1** 2013.06.26.

**EP 2608338 B1** 2013.11.13.

( 73 ) 3M Innovative Properties Company, Saint Paul, MN 55133-3427 (US)

( 72 ) Bolcato, Giuliano

Weichold, Jens

Zanoli, Pasquale

Gravermann, Mark

Stalder, Michael

Kurzhals, Holger

Eggert, Sebastian

Weinmann, Christian

( 74 ) Mák András, SBGK Szabadalmi Ügyvivői Iroda, 1062 Budapest, (HU)

( 54 ) **Végcsatlakozás erősáramú kábelhez**

( 51 ) **H02G 15/184** (2006.01)

**G01R 15/06** (2006.01)

**G01R 15/14** (2006.01)

---

**G01R 15/16** (2006.01)  
**G01R 15/18** (2006.01)  
**G01R 19/00** (2006.01)

( 13 ) T2

( 11 ) E020783

( 21 ) E 08 004354

( 96 ) EP 20080004354 2003.11.10.

( 97 ) EP 1936772 A2 2008.06.25.

EP 1936772 B1 2013.10.16.

( 73 ) Eaton Electric Limited, Worsley, Manchester M28 3ET (GB)

( 72 ) Williams, Andrew

Jackson, Jonathan Keith

( 74 ) dr. Köteles Zoltán, SBGK Szabadalmi Ügyvivői Iroda, 1062 Budapest, (HU)

( 54 ) Maradékáram-eszközök

( 51 ) H02H 3/33 (2006.01)

( 13 ) T2

( 30 ) 0226111 2002.11.08. GB

( 11 ) E020844

( 21 ) E 10 015306

( 96 ) EP 20100015306 2007.01.18.

( 97 ) EP 2320092 A2 2011.05.11.

EP 2320092 B1 2013.11.13.

( 73 ) Grundfos Management A/S, 8850 Bjerringbro (DK)

( 72 ) Andersen, Lars Kannegaard

Mikkelsen, Steen

Poulsen, Brian Lundsted

( 74 ) Sipos József, DANUBIA Szabadalmi és Jogi Iroda Kft., 1051 Budapest, (HU)

( 54 ) Szivattyú egység

( 51 ) H02K 11/00 (2006.01)

F04D 29/42 (2006.01)

F04D 29/62 (2006.01)

H02K 5/22 (2006.01)

( 13 ) T2

( 11 ) E020981

( 21 ) E 10 782328

( 96 ) EP 20100782328 2010.12.01.

( 97 ) EP 2510610 A2 2011.06.16.

EP 2510610 B1 2014.04.30.

( 73 ) Robert Bosch GmbH, 70442 Stuttgart (DE)

( 72 ) LURK, Volker

HABERL, Nikolas

FISCHER, Frank

PODDEY, Christian

STIEFEL, Tobias

KOERNER, Michael

( 74 ) Mák András, SBGK Szabadalmi Ügyvivői Iroda, 1062 Budapest, (HU)

---

**( 54 ) Villamos motor impulzusszélesség modulátorral****( 51 ) H02P 7/29** (2006.01)**( 13 ) T2****( 30 )** 102009047645 2009.12.08. DE

---

**( 11 ) E021072****( 21 ) E 12 154883****( 96 ) EP 20120154883** 2006.07.28.**( 97 ) EP 2458758 A1** 2012.05.30.**EP 2458758 B1** 2014.01.01.**( 73 )** Huawei Technologies Co., Ltd., Longgang District, Shenzhen Guangdong 518129 (CN)**( 72 )** Qu, Bingyu

Wang, Junwei

Ding, Yingzhe

**( 74 )** dr. Köteles Zoltán, SBGK Szabadalmi Ügyvivői Iroda, 1062 Budapest, (HU)**( 54 ) Eljárás és eszköz másorszóró szolgáltatási csatorna és nem másorszóró szolgáltatási csatorna multiplexelésére****( 51 ) H04J 11/00** (2006.01)**H04L 5/02** (2006.01)**H04W 4/06** (2009.01)**H04W 28/06** (2009.01)**H04W 28/26** (2009.01)**( 13 ) T2****( 30 )** 200510108124 2005.09.29. CN

---

**( 11 ) E021025****( 21 ) E 12 162147****( 96 ) EP 20120162147** 2008.03.18.**( 97 ) EP 2472759 A2** 2012.07.04.**EP 2472759 B1** 2014.02.12.**( 73 )** Godo Kaisha IP Bridge 1, Chiyoda-ku, Tokyo 101-0051 (JP)**( 72 )** Imamura, Daichi

Iwai, Takashi

Inogai, Kazunori

Futagi, Sadaki

Matsumoto, Atsushi

**( 74 )** dr. Antalfy-Zsiros András, DANUBIA Szabadalmi és Jogi Iroda Kft., 1051 Budapest, (HU)**( 54 ) Szekvencia jelentő eljárás és szekvencia jelentő készülék****( 51 ) H04J 13/22** (2011.01)**H04J 13/00** (2006.01)**( 13 ) T2****( 30 )** 2007071194 2007.03.19. JP

---

**( 11 ) E020946****( 21 ) E 09 155573****( 96 ) EP 20090155573** 2009.03.03.**( 97 ) EP 2101430 A2** 2009.09.16.**EP 2101430 B1** 2014.01.15.**( 73 )** Samsung Electronics Co., Ltd., Suwon-si, Gyeonggi-do, 443-742 (KR)

- ( 72 ) Myung, Seho  
 Jeong, Hong-Sil  
 Lee, Hak-Ju  
 Yun Sung-Ryul  
 Lim Yeon-Ju  
 Kim, Jae-Yoel  
 Kwon, Hwan-Joon
- ( 74 ) dr. Antalffy-Zsíros András, DANUBIA Szabadalmi és Jogi Iroda Kft., 1051 Budapest, (HU)
- ( 54 ) Eljárás és berendezés vezérlő információ átvitelére vezeték nélküli kommunikációs rendszerben**
- ( 51 ) H04L 1/00** (2006.01)  
**H04L 27/26** (2006.01)
- ( 13 ) T2**
- ( 30 ) 20080019650 2008.03.03. KR  
 20080023575 2008.03.13. KR  
 20080111170 2008.11.10. KR  
 20090013635 2009.02.18. KR

- ( 11 ) E020883**
- ( 21 ) E 11 153572**
- ( 96 ) EP 20110153572** 2003.10.24.  
**( 97 ) EP 2363970 A2** 2011.09.07.  
**EP 2363970 B1** 2013.11.20.
- ( 73 ) QUALCOMM Incorporated, San Diego, CA 92121-1714 (US)
- ( 72 ) Ketchum, John W.  
 Wallace, Mark  
 Walton, Rodney J.  
 Howard, Steven J.
- ( 74 ) Varannai Csaba, ADVOPATENT Szabadalmi és Védjegy Iroda, 1011 Budapest, (HU)
- ( 54 ) Pilotjelek mimo kommunikációs rendszerekhez**
- ( 51 ) H04L 1/06** (2006.01)  
**H04L 25/02** (2006.01)
- ( 13 ) T2**
- ( 30 ) 421309 P 2002.10.25. US  
 421462 P 2002.10.25. US  
 421428 P 2002.10.25. US  
 432617 P 2002.12.10. US  
 438601 P 2003.01.07. US  
 610446 2003.06.30. US

- ( 11 ) E021012**
- ( 21 ) E 11 160235**
- ( 96 ) EP 20110160235** 2011.03.29.  
**( 97 ) EP 2375607 A1** 2011.10.12.  
**EP 2375607 B1** 2014.04.30.
- ( 73 ) Samsung Electronics Co., Ltd., Suwon-si, Gyeonggi-do, 443-742 (KR)
- ( 72 ) Han, Jin-Kyu  
 Kim, Youn-Sun  
 Yeon, Myung-Hoon  
 Yu, Han-Il

( 74 ) dr. Harangozó Gábor, DANUBIA Szabadalmi és Jogi Iroda Kft., 1051 Budapest, (HU)

**( 54 ) Eljárás és berendezés újraadás vezérlésére felfelé irányuló adatátvitelnél MIMO-t támogató vezeték nélküli kommunikációs rendszerben**

( 51 ) **H04L 1/06** (2006.01)

**H04B 7/06** (2006.01)

**H04L 1/18** (2006.01)

( 13 ) **T2**

( 30 ) 20100028207 2010.03.29. KR

20100036134 2010.04.19. KR

( 11 ) **E020773**

( 21 ) **E 08 253335**

( 96 ) **EP 20080253335** 2008.10.15.

( 97 ) **EP 2056463 A2** 2009.05.06.

**EP 2056463 B1** 2013.12.04.

( 73 ) Sony Corporation, Tokyo 108-0075 (JP)

( 72 ) Taylor, Matthew Paul Athol

Atungsiri, Samuel Asanbeng

Wilson, John Nicholas

( 74 ) dr. Köteles Zoltán, SBGK Szabadalmi Ügyvivői Iroda, 1062 Budapest, (HU)

**( 54 ) Adatfeldolgozó berendezés és eljárás**

( 51 ) **H04L 5/00** (2006.01)

**H03M 13/27** (2006.01)

**H04L 1/00** (2006.01)

**H04L 27/26** (2006.01)

( 13 ) **T2**

( 30 ) 0721269 2007.10.30. GB

0721271 2007.10.30. GB

0722645 2007.11.19. GB

0722728 2007.11.20. GB

( 11 ) **E020893**

( 21 ) **E 08 150558**

( 96 ) **EP 20080150558** 2008.01.23.

( 97 ) **EP 2083532 A1** 2009.07.29.

**EP 2083532 B1** 2013.12.25.

( 73 ) Comptel Corporation, 00180 Helsinki (FI)

( 72 ) Lassila, Jussi

Tanttu, Mika

( 74 ) dr. Köteles Zoltán, SBGK Szabadalmi Ügyvivői Iroda, 1062 Budapest, (HU)

**( 54 ) Konvergens közvetítési rendszer javított adatátvitellel**

( 51 ) **H04L 12/14** (2006.01)

**H04M 15/00** (2006.01)

( 13 ) **T2**

( 11 ) **E021020**

( 21 ) **E 08 150563**

( 96 ) **EP 20080150563** 2008.01.23.

( 97 ) **EP 2083533 A1** 2009.07.29.



---

**EP 2083533 B1** 2013.10.16.

( 73 ) Comptel Corporation, 00180 Helsinki (FI)

( 72 ) Tanttu, Mika

Lassila, Jussi

( 74 ) dr. Köteles Zoltán, SBGK Szabadalmi Ügyvivői Iroda, 1062 Budapest, (HU)

**( 54 ) Konvergens közvetítői rendszer dedikált online adatfolyamokkal**

**( 51 ) H04L 12/14** (2006.01)

**H04M 15/00** (2006.01)

**( 13 ) T2**

---

**( 11 ) E020995**

**( 21 ) E 08 757648**

**( 96 ) EP 20080757648** 2008.06.06.

**( 97 ) EP 2107728 A1** 2009.10.07.

**EP 2107728 B1** 2014.05.28.

( 73 ) Huawei Technologies Co., Ltd., Shenzhen Guangdong 518129 (CN)

( 72 ) WEI, Weihua

WANG, Xinfu

CHEN, Cheng

TAN, Shiyong

LI, Yan

HUANG, Shibi

ZHAO, Peng

MAO, Yuxin

( 74 ) dr. Köteles Zoltán, SBGK Szabadalmi Ügyvivői Iroda, 1062 Budapest, (HU)

**( 54 ) Eljárás, rendszer és egység irányvonal vezérlés megvalósítására**

**( 51 ) H04L 12/70** (2013.01)

**( 13 ) T2**

( 30 ) 200710111366 2007.06.15. CN

---

**( 11 ) E020908**

**( 21 ) E 09 153765**

**( 96 ) EP 20090153765** 2009.02.26.

**( 97 ) EP 2096761 A1** 2009.09.02.

**EP 2096761 B1** 2013.09.11.

( 73 ) Samsung Electronics Co., Ltd., Suwon-si, Gyeonggi-do, 443-742 (KR)

Postech Academy-Industry Foundation, Pohang-si, Gyeongsangbuk-do (KR)

( 72 ) Myung, Seho

Kwon, Hwan-Joon

Kim, Kyung-Joong

Ahn, Seok-Ki

Yang, Kyeong-Cheol

Kim, Jae-Yoel

Lee, Hak-Ju

( 74 ) dr. Antalfy-Zsiros András, DANUBIA Szabadalmi és Jogi Iroda Kft., 1051 Budapest, (HU)

**( 54 ) Kis sűrűségű paritásellenőrző (LDPC) kód bitelhagyás a modulációs séma függvényében**

**( 51 ) H04L 27/34** (2006.01)

**H03M 13/11** (2006.01)

**H03M 13/25** (2006.01)

---

---

	<b>H04L 1/00</b>	(2006.01)	
	<b>H04L 27/36</b>	(2006.01)	
<b>( 13 )</b>	<b>T2</b>		
( 30 )	20080017280	2008.02.26.	KR
	20080022472	2008.03.11.	KR
	20080025143	2008.03.18.	KR

---

<b>( 11 )</b>	<b>E020929</b>		
<b>( 21 )</b>	<b>E 10 015660</b>		
<b>( 96 )</b>	<b>EP 20100015660</b>	2010.12.10.	
<b>( 97 )</b>	<b>EP 2334113 A1</b>	2011.06.15.	
	<b>EP 2334113 B1</b>	2014.03.19.	
( 73 )	Deutsche Telekom AG, 53113 Bonn (DE)		
( 72 )	LEHSER, Frank		
( 74 )	Ivánka Gábor, ARINOVA Szabadalmi és Védjegy Iroda, 1122 Budapest, (HU)		
<b>( 54 )</b>	<b>Eljárás, antenna-kezelő rendszer és program egy antenna sugárzási karakterisztikáinak optimalizálására és eljárás egy antenna fizikai paramétereinek meghatározására</b>		
<b>( 51 )</b>	<b>H04W 24/02</b>	(2009.01)	
	<b>H04W 24/08</b>	(2009.01)	
	<b>H04W 88/08</b>	(2009.01)	
<b>( 13 )</b>	<b>T2</b>		
( 30 )	09015348	2009.12.11.	EP
	285717 P	2009.12.11.	US

---

<b>( 11 )</b>	<b>E020866</b>		
<b>( 21 )</b>	<b>E 07 711476</b>		
<b>( 96 )</b>	<b>EP 20070711476</b>	2007.02.09.	
<b>( 97 )</b>	<b>EP 1982553 A1</b>	2007.08.16.	
	<b>EP 1982553 B1</b>	2014.01.22.	
( 73 )	Deutsche Telekom AG, 53113 Bonn (DE)		
( 72 )	JACOBSOHN, Dieter NENNER, Karl-Heinz		
( 74 )	Mák András, SBGK Szabadalmi Ügyvivői Iroda, 1062 Budapest, (HU)		
<b>( 54 )</b>	<b>Eljárás paging végrehajtására cellás mobil kommunikáció rendszerben</b>		
<b>( 51 )</b>	<b>H04W 68/00</b>	(2009.01)	
	<b>H04W 52/02</b>	(2009.01)	
<b>( 13 )</b>	<b>T2</b>		
( 30 )	102006006485	2006.02.10.	DE

---

<b>( 11 )</b>	<b>E020702</b>		
<b>( 21 )</b>	<b>E 11 159991</b>		
<b>( 96 )</b>	<b>EP 20110159991</b>	2007.08.22.	
<b>( 97 )</b>	<b>EP 2373103 A1</b>	2011.10.05.	
	<b>EP 2373103 B1</b>	2013.10.09.	
( 73 )	Telefonaktiebolaget L M Ericsson (publ), 164 83 Stockholm (SE)		
( 72 )	KAZMI, Muhammad BALDEMAIR, Robert Lindström, Magnus		
( 74 )	Mester Tamás, SWORKS Nemzetközi Szabadalmi Ügyvivői Iroda Kft ., 1011 Budapest, (HU)		

---

**( 54 ) Eljárás és elrendezés személyhívásra E-UTRAN-ban****( 51 ) H04W 68/02** (2009.01)**( 13 ) T2****( 30 )** 0601716 2006.08.22. SE**( 11 ) E021018****( 21 ) E 07 745201****( 96 ) EP 20070745201** 2007.06.13.**( 97 ) EP 2034758 A1** 2009.03.11.**EP 2034758 B1** 2014.04.23.**( 73 )** NTT DOCOMO, INC., Tokyo 100-6150 (JP)**( 72 )** TANNO, Motohiro

HIGUCHI, Kenichi

SAWAHASHI, Mamoru

ISHII, Minami

**( 74 )** dr. Antalfy-Zsiros András, DANUBIA Szabadalmi és Jogi Iroda Kft., 1051 Budapest, (HU)**( 54 ) Bázisállomás, mobil állomás és kommunikációs eljárás****( 51 ) H04W 72/04** (2009.01)**H04L 5/00** (2006.01)**( 13 ) T2****( 30 )** 2006169444 2006.06.19. JP**( 11 ) E020877****( 21 ) E 11 159666****( 96 ) EP 20110159666** 2009.06.23.**( 97 ) EP 2360985 A1** 2011.08.24.**EP 2360985 B1** 2013.11.27.**( 73 )** QUALCOMM Incorporated, San Diego, CA 92121 (US)**( 72 )** GHOLMIEH, Aziz

Mohanty, Bibhu P.

ZHANG, Danlu

**( 74 )** dr. Antalfy-Zsiros András, DANUBIA Szabadalmi és Jogi Iroda Kft., 1051 Budapest, (HU)**( 54 ) Felhasználói készülék működésének kezelése többvívós kommunikációs rendszerben****( 51 ) H04W 72/12** (2009.01)**H04W 76/04** (2009.01)**( 13 ) T2****( 30 )** 74962 P 2008.06.23. US

488792 2009.06.22. US

**( 11 ) E020858****( 21 ) E 12 181672****( 96 ) EP 20120181672** 2009.12.15.**( 97 ) EP 2528402 A1** 2012.11.28.**EP 2528402 B1** 2014.01.29.**( 73 )** Thomson Licensing, 92130 Issy-les-Moulineaux (FR)**( 72 )** Fontaine, Patrick

Baron, Francois

Chambelin, Philippe

**( 74 )** dr. Köteles Zoltán, SBGK Szabadalmi Ügyvivői Iroda, 1062 Budapest, (HU)

**( 54 ) Vezeték nélküli hálózati hozzáférés versengéssel kettős sávú hálózatban**

- ( 51 ) **H04W 74/08** (2009.01)  
**H04L 1/00** (2006.01)  
**H04L 1/16** (2006.01)  
**H04L 1/18** (2006.01)  
**H04L 1/20** (2006.01)  
**H04W 28/04** (2009.01)  
**H04W 88/06** (2009.01)

**( 13 ) T2**

- ( 30 ) 0858948 2008.12.22. FR

**( 11 ) E020632****( 21 ) E 10 784500**

- ( 96 ) **EP 20100784500** 2010.11.23.  
( 97 ) **EP 2505041 A1** 2011.06.03.  
**EP 2505041 B1** 2013.09.18.

( 73 ) AGC Glass Europe, 1348 Louvain-la Neuve (BE)

( 72 ) LECLERCQ, Joseph

MICHEL, Eric

TIXHON, Eric

( 74 ) Mák András, SBGK Szabadalmi Ügyvivői Iroda, 1062 Budapest, (HU)

**( 54 ) Eljárás és berendezés DBD elektróda polarizálására**

- ( 51 ) **H05H 1/24** (2006.01)

**( 13 ) T2**

- ( 30 ) 09176940 2009.11.24. EP  
10153448 2010.02.12. EP

**( 11 ) E020841****( 21 ) E 10 719447**

- ( 96 ) **EP 20100719447** 2010.04.16.  
( 97 ) **EP 2428103 A1** 2010.11.11.  
**EP 2428103 B1** 2013.12.04.

( 73 ) General Electric Company, Schenectady, NY 12345 (US)

( 72 ) NORLING, Janas

ERIKSSON, Tomas

( 74 ) dr. Köteles Zoltán, SBGK Szabadalmi Ügyvivői Iroda, 1062 Budapest, (HU)

**( 54 ) Izotópgyártási rendszer és mágnesjárommal rendelkező ciklotron szivattyúfogadó üreggel**

- ( 51 ) **H05H 13/00** (2006.01)

**( 13 ) T2**

- ( 30 ) 435949 2009.05.05. US

A rovat 260 darab közlést tartalmaz.

**Felszólalási eljárásban módosított európai szabadalom szövege fordításának benyújtása**

---

- ( 11 ) **E004708**  
( 21 ) **E 05 107975**  
( 96 ) **EP 20050107975** 2005.08.31.  
( 97 ) **EP 1759591 A1** 2007.03.07.  
**EP 1759591 B1** 2008.09.24.  
( 73 ) Nestec S.A., 1800 Vevey (CH)  
( 72 ) Rey, Brigitte  
Rossi-Vauthey, Patricia  
Rousset, Philippe  
Sandoz, Laurence  
Schafer, Olivier  
Schmitt, Christophe Joseph Etienne  
( 74 ) Molnár Imre, DANUBIA Szabadalmi és Jogi Iroda Kft., 1051 Budapest, (HU)  
( 54 ) **Alacsony zsírtartalmú édesipari termék**  
( 51 ) **A23G 3/00** (2006.01)  
**A23G 1/00** (2006.01)  
**A23L 1/307** (2006.01)  
( 13 ) **T5**
- 
- ( 11 ) **E011593**  
( 21 ) **E 09 171296**  
( 96 ) **EP 20090171296** 2009.09.25.  
( 97 ) **EP 2177252 A1** 2010.04.21.  
**EP 2177252 B1** 2011.06.15.  
( 73 ) Unilever N.V., 3013 AL Rotterdam (NL)  
( 72 ) Dave, Parthiv, Ripudaman  
Mukherjee, Debasis  
Srivastava, Madalasa  
( 74 ) dr. Fehérvári Flóra, DANUBIA Szabadalmi és Jogi Iroda Kft., 1051 Budapest, (HU)  
( 54 ) **Szén blokkszűrő**  
( 51 ) **B01D 39/20** (2006.01)  
( 13 ) **T5**  
( 30 ) MU22332008 2008.10.17. IN
- 
- ( 11 ) **E004285**  
( 21 ) **E 05 090214**  
( 96 ) **EP 20050090214** 2005.07.21.  
( 97 ) **EP 1746101 A1** 2007.01.24.  
**EP 1746101 B1** 2008.08.06.  
( 73 ) Bayer Pharma Aktiengesellschaft, 13353 Berlin (DE)  
( 72 ) Seilz, Carsten  
Seba, Hartmut  
( 74 ) Danubia Szabadalmi és Jogi Iroda Kft., 1051 Budapest, (HU)  
( 54 ) **Eljárás 3-oxo-pregn-4-én-21,17-karbolaktonok előállítására**  
**17-(3-hidroxi-propil)-3,17-dihidroxiandrosztánok fémmentes oxidálásával**  
( 51 ) **C07J 53/00** (2006.01)
-

**( 13 ) T5**

---

A rovat 3 darab közlést tartalmaz.

## Vegyes európai szabadalmi közlemények

---

### Jogutódlás

---

( 11 ) E002056  
( 21 ) E 05 011276  
( 73 ) Schaeffler Technologies GmbH & Co. KG, Herzogenaurach (DE)  
( 74 ) SBGK Szabadalmi Ügyvivői Iroda, 1062 Budapest, (HU)

---

( 11 ) E005107  
( 21 ) E 05 739591  
( 73 ) Schaeffler Technologies GmbH & Co. KG, Herzogenaurach (DE)  
( 74 ) SBGK Szabadalmi Ügyvivői Iroda, 1062 Budapest, (HU)

---

( 11 ) E007585  
( 21 ) E 06 118986  
( 73 ) Schaeffler Technologies GmbH & Co. KG, Herzogenaurach (DE)  
( 74 ) SBGK Szabadalmi Ügyvivői Iroda, 1062 Budapest, (HU)

---

( 11 ) E007586  
( 21 ) E 08 017532  
( 73 ) Schaeffler Technologies GmbH & Co. KG, Herzogenaurach (DE)  
( 74 ) SBGK Szabadalmi Ügyvivői Iroda, 1062 Budapest, (HU)

---

( 11 ) E008246  
( 21 ) E 04 761539  
( 73 ) MONSANTO DO BRASIL LTDA., Brooklin, Sao Paulo (BR)  
( 74 ) Danubia Szabadalmi és Jogi Iroda Kft., 1051 Budapest, (HU)

---

( 11 ) E008779  
( 21 ) E 05 747772  
( 73 ) BioNTech AG, 55131 Mainz (DE)  
( 74 ) DANUBIA Szabadalmi és Jogi Iroda Kft., 1051 Budapest, (HU)

---

( 11 ) E009710  
( 21 ) E 04 805051  
( 73 ) TAUFIN S.p.A., 00186 Rome (IT)  
( 74 ) SBGK Szabadalmi Ügyvivői Iroda, 1062 Budapest, (HU)

---

( 11 ) E012821  
( 21 ) E 08 760135  
( 73 ) Schaeffler Technologies GmbH & Co. KG, Herzogenaurach (DE)  
( 74 ) SBGK Szabadalmi Ügyvivői Iroda, 1062 Budapest, (HU)

---

( 11 ) E012842  
( 21 ) E 03 773099  
( 73 ) Luoxis Diagnostics, Inc, Greenwood Village, CO (US)

---

---

( 11 ) E013088  
( 21 ) E 03 019324  
( 73 ) Schaeffler Technologies GmbH & Co. KG, Herzogenaurach (DE)  
( 74 ) SBGK Szabadalmi Ügyvivői Iroda, 1062 Budapest, (HU)

---

( 11 ) E013167  
( 21 ) E 09 781129  
( 73 ) Schaeffler Technologies GmbH & Co. KG, Herzogenaurach (DE)  
( 74 ) SBGK Szabadalmi Ügyvivői Iroda, 1062 Budapest, (HU)

---

( 11 ) E013623  
( 21 ) E 05 771821  
( 73 ) Schaeffler Technologies GmbH & Co. KG, Herzogenaurach (DE)  
( 74 ) SBGK Szabadalmi Ügyvivői Iroda, 1062 Budapest, (HU)

---

( 11 ) E013773  
( 21 ) E 09 779653  
( 73 ) Schaeffler Technologies GmbH & Co. KG, Herzogenaurach (DE)  
( 74 ) SBGK Szabadalmi Ügyvivői Iroda, 1062 Budapest, (HU)

---

( 11 ) E014069  
( 21 ) E 07 857921  
( 73 ) Schaeffler Technologies GmbH & Co. KG, Herzogenaurach (DE)  
( 74 ) SBGK Szabadalmi Ügyvivői Iroda, 1062 Budapest, (HU)

---

( 11 ) E014230  
( 21 ) E 08 840633  
( 73 ) Otsuka Pharmaceutical Co., Ltd., Tokyo 101- 8535 (JP)  
( 74 ) DANUBIA Szabadalmi és Jogi Iroda Kft., 1051 Budapest, (HU)

---

( 11 ) E014639  
( 21 ) E 08 760137  
( 73 ) Schaeffler Technologies GmbH & Co. KG, Herzogenaurach (DE)  
( 74 ) Mészárosné Dónusz Katalin, SBGK Szabadalmi Ügyvivői Iroda, 1062 Budapest, (HU)

---

( 11 ) E014675  
( 21 ) E 07 722143  
( 73 ) Schaeffler Technologies GmbH & Co. KG, Herzogenaurach (DE)  
( 74 ) Mészárosné Dónusz Katalin, SBGK Szabadalmi Ügyvivői Iroda, 1062 Budapest, (HU)

---

( 11 ) E014770  
( 21 ) E 09 780889  
( 73 ) Schaeffler Technologies GmbH & Co. KG, Herzogenaurach (DE)  
( 74 ) Mészárosné Dónusz Katalin, SBGK Szabadalmi Ügyvivői Iroda, 1062 Budapest, (HU)

---

( 11 ) E014944  
( 21 ) E 08 150140  
( 73 ) Schaeffler Technologies GmbH & Co. KG, Herzogenaurach (DE)  
( 74 ) Mészárosné Dónusz Katalin, SBGK Szabadalmi Ügyvivői Iroda, 1062 Budapest, (HU)

---



( 11 ) E015048  
( 21 ) E 09 178278  
( 73 ) Schaeffler Technologies GmbH & Co. KG, Herzogenaurach (DE)  
( 74 ) Mészárosné Dónusz Katalin, SBGK Szabadalmi Ügyvivői Iroda, 1062 Budapest, (HU)

---

( 11 ) E015117  
( 21 ) E 09 704198  
( 73 ) Schaeffler Technologies GmbH & Co. KG, Herzogenaurach (DE)  
( 74 ) Mészárosné Dónusz Katalin, SBGK Szabadalmi Ügyvivői Iroda, 1062 Budapest, (HU)

---

( 11 ) E015156  
( 21 ) E 08 708809  
( 73 ) Schaeffler Technologies GmbH & Co. KG, Herzogenaurach (DE)  
( 74 ) Mészárosné Dónusz Katalin, SBGK Szabadalmi Ügyvivői Iroda, 1062 Budapest, (HU)

---

( 11 ) E016282  
( 21 ) E 10 179088  
( 73 ) XOMA (US) LLC, Berkeley, CA 94710 (US)  
( 74 ) Frankné dr. Machytka Daisy, Gödölle, Kékes, Mészáros & Szabó Szabadalmi és Védjegy Iroda, 1024 Budapest, (HU)

---

( 11 ) E017050  
( 21 ) E 04 254592  
( 73 ) ZOETIS W LLC, New Jersey 07932 (US)  
( 74 ) SBGK Szabadalmi Ügyvivői Iroda, 1062 Budapest, (HU)

---

( 11 ) E017090  
( 21 ) E 10 153866  
( 73 ) Schaeffler Technologies GmbH & Co. KG, Herzogenaurach (DE)  
( 74 ) SBGK Szabadalmi Ügyvivői Iroda, 1062 Budapest, (HU)

---

( 11 ) E017168  
( 21 ) E 05 802053  
( 73 ) Schaeffler Technologies GmbH & Co. KG, Herzogenaurach (DE)  
( 74 ) Mészárosné Dónusz Katalin, SBGK Szabadalmi Ügyvivői Iroda, 1062 Budapest, (HU)

---

( 11 ) E017206  
( 21 ) E 09 760512  
( 73 ) Schaeffler Technologies GmbH & Co. KG, Herzogenaurach (DE)  
( 74 ) Mészárosné Dónusz Katalin, SBGK Szabadalmi Ügyvivői Iroda, 1062 Budapest, (HU)

---

( 11 ) E017344  
( 21 ) E 05 022199  
( 73 ) Schaeffler Technologies GmbH & Co. KG, Herzogenaurach (DE)  
( 74 ) Mészárosné Dónusz Katalin, SBGK Szabadalmi Ügyvivői Iroda, 1062 Budapest, (HU)

---

( 11 ) E017936  
( 21 ) E 09 172454  
( 73 ) Schaeffler Technologies GmbH & Co. KG, Herzogenaurach (DE)  
( 74 ) Mészárosné Dónusz Katalin, SBGK Szabadalmi Ügyvivői Iroda, 1062 Budapest, (HU)

---

- ( 11 ) E018099  
( 21 ) E 05 807447  
( 73 ) Schaeffler Technologies GmbH & Co. KG, Herzogenaurach (DE)  
( 74 ) Mészárosné Dónusz Katalin, SBGK Szabadalmi Ügyvivői Iroda, 1062 Budapest, (HU)
- 

- ( 11 ) E020135  
( 21 ) E 08 773244  
( 73 ) Syngenta Participations AG, Basel (CH)
- 

- ( 11 ) E020620  
( 21 ) E 10 737829  
( 73 ) AGAR DESARROLLOS INNOVADORES EN BIOTECHNOLOGIA, S.L, 28029 Madrid (ES)  
( 74 ) PINTZ ÉS TÁRSAI Szabadalmi, Védjegy és Jogi Iroda Kft., 1539 Budapest, (HU)
- 

A rovat 32 darab közlést tartalmaz.

---

### Képviseleti megbízás

---

- ( 21 ) E 05 011276  
( 73 ) Schaeffler Technologies GmbH & Co. KG, Herzogenaurach (DE)  
( 74 ) SBGK Szabadalmi Ügyvivői Iroda, 1062 Budapest, (HU)
- 

- ( 21 ) E 05 739591  
( 73 ) Schaeffler Technologies GmbH & Co. KG, Herzogenaurach (DE)  
( 74 ) SBGK Szabadalmi Ügyvivői Iroda, 1062 Budapest, (HU)
- 

- ( 21 ) E 06 118986  
( 73 ) Schaeffler Technologies GmbH & Co. KG, Herzogenaurach (DE)  
( 74 ) SBGK Szabadalmi Ügyvivői Iroda, 1062 Budapest, (HU)
- 

- ( 21 ) E 08 017532  
( 73 ) Schaeffler Technologies GmbH & Co. KG, Herzogenaurach (DE)  
( 74 ) SBGK Szabadalmi Ügyvivői Iroda, 1062 Budapest, (HU)
- 

- ( 21 ) E 04 761539  
( 73 ) MONSANTO DO BRASIL LTDA., Brooklin, Sao Paulo (BR)  
( 74 ) Danubia Szabadalmi és Jogi Iroda Kft., 1051 Budapest, (HU)
- 

- ( 21 ) E 05 747772  
( 73 ) BioNTech AG, 55131 Mainz (DE)  
( 74 ) DANUBIA Szabadalmi és Jogi Iroda Kft., 1051 Budapest, (HU)
- 

- ( 21 ) E 04 805051  
( 73 ) TAUFIN S.p.A., 00186 Rome (IT)  
( 74 ) SBGK Szabadalmi Ügyvivői Iroda, 1062 Budapest, (HU)
- 

- ( 21 ) E 08 760135  
( 73 ) Schaeffler Technologies GmbH & Co. KG, Herzogenaurach (DE)  
( 74 ) SBGK Szabadalmi Ügyvivői Iroda, 1062 Budapest, (HU)
-

( 21 ) E 03 773099

( 73 ) Luoxis Diagnostics, Inc, Greenwood Village, CO (US)

---

( 21 ) E 03 019324

( 73 ) Schaeffler Technologies GmbH & Co. KG, Herzogenaurach (DE)

( 74 ) SBGK Szabadalmi Ügyvivői Iroda, 1062 Budapest, (HU)

---

( 21 ) E 09 781129

( 73 ) Schaeffler Technologies GmbH & Co. KG, Herzogenaurach (DE)

( 74 ) SBGK Szabadalmi Ügyvivői Iroda, 1062 Budapest, (HU)

---

( 21 ) E 05 771821

( 73 ) Schaeffler Technologies GmbH & Co. KG, Herzogenaurach (DE)

( 74 ) SBGK Szabadalmi Ügyvivői Iroda, 1062 Budapest, (HU)

---

( 21 ) E 09 779653

( 73 ) Schaeffler Technologies GmbH & Co. KG, Herzogenaurach (DE)

( 74 ) SBGK Szabadalmi Ügyvivői Iroda, 1062 Budapest, (HU)

---

( 21 ) E 07 857921

( 73 ) Schaeffler Technologies GmbH & Co. KG, Herzogenaurach (DE)

( 74 ) SBGK Szabadalmi Ügyvivői Iroda, 1062 Budapest, (HU)

---

( 21 ) E 08 840633

( 73 ) Otsuka Pharmaceutical Co., Ltd., Tokyo 101- 8535 (JP)

( 74 ) DANUBIA Szabadalmi és Jogi Iroda Kft., 1051 Budapest, (HU)

---

( 21 ) E 08 760137

( 73 ) Schaeffler Technologies GmbH & Co. KG, Herzogenaurach (DE)

( 74 ) Mészárosné Dónusz Katalin, SBGK Szabadalmi Ügyvivői Iroda, 1062 Budapest, (HU)

---

( 21 ) E 07 722143

( 73 ) Schaeffler Technologies GmbH & Co. KG, Herzogenaurach (DE)

( 74 ) Mészárosné Dónusz Katalin, SBGK Szabadalmi Ügyvivői Iroda, 1062 Budapest, (HU)

---

( 21 ) E 09 780889

( 73 ) Schaeffler Technologies GmbH & Co. KG, Herzogenaurach (DE)

( 74 ) Mészárosné Dónusz Katalin, SBGK Szabadalmi Ügyvivői Iroda, 1062 Budapest, (HU)

---

( 21 ) E 08 150140

( 73 ) Schaeffler Technologies GmbH & Co. KG, Herzogenaurach (DE)

( 74 ) Mészárosné Dónusz Katalin, SBGK Szabadalmi Ügyvivői Iroda, 1062 Budapest, (HU)

---

( 21 ) E 09 178278

( 73 ) Schaeffler Technologies GmbH & Co. KG, Herzogenaurach (DE)

( 74 ) Mészárosné Dónusz Katalin, SBGK Szabadalmi Ügyvivői Iroda, 1062 Budapest, (HU)

---

( 21 ) E 09 704198

( 73 ) Schaeffler Technologies GmbH & Co. KG, Herzogenaurach (DE)

( 74 ) Mészárosné Dónusz Katalin, SBGK Szabadalmi Ügyvivői Iroda, 1062 Budapest, (HU)

---

( 21 ) E 08 708809

( 73 ) Schaeffler Technologies GmbH & Co. KG, Herzogenaurach (DE)

( 74 ) Mészárosné Dónusz Katalin, SBGK Szabadalmi Ügyvivői Iroda, 1062 Budapest, (HU)

---

( 21 ) E 10 179088

( 73 ) XOMA (US) LLC, Berkeley, CA 94710 (US)

( 74 ) Frankné dr. Machytka Daisy, Gödölle, Kékes, Mészáros & Szabó Szabadalmi és Védjegy Iroda, 1024 Budapest, (HU)

---

( 21 ) E 04 254592

( 73 ) ZOETIS W LLC, New Jersey 07932 (US)

( 74 ) SBGK Szabadalmi Ügyvivői Iroda, 1062 Budapest, (HU)

---

( 21 ) E 10 153866

( 73 ) Schaeffler Technologies GmbH & Co. KG, Herzogenaurach (DE)

( 74 ) SBGK Szabadalmi Ügyvivői Iroda, 1062 Budapest, (HU)

---

( 21 ) E 05 802053

( 73 ) Schaeffler Technologies GmbH & Co. KG, Herzogenaurach (DE)

( 74 ) Mészárosné Dónusz Katalin, SBGK Szabadalmi Ügyvivői Iroda, 1062 Budapest, (HU)

---

( 21 ) E 09 760512

( 73 ) Schaeffler Technologies GmbH & Co. KG, Herzogenaurach (DE)

( 74 ) Mészárosné Dónusz Katalin, SBGK Szabadalmi Ügyvivői Iroda, 1062 Budapest, (HU)

---

( 21 ) E 05 022199

( 73 ) Schaeffler Technologies GmbH & Co. KG, Herzogenaurach (DE)

( 74 ) Mészárosné Dónusz Katalin, SBGK Szabadalmi Ügyvivői Iroda, 1062 Budapest, (HU)

---

( 21 ) E 09 172454

( 73 ) Schaeffler Technologies GmbH & Co. KG, Herzogenaurach (DE)

( 74 ) Mészárosné Dónusz Katalin, SBGK Szabadalmi Ügyvivői Iroda, 1062 Budapest, (HU)

---

( 21 ) E 05 807447

( 73 ) Schaeffler Technologies GmbH & Co. KG, Herzogenaurach (DE)

( 74 ) Mészárosné Dónusz Katalin, SBGK Szabadalmi Ügyvivői Iroda, 1062 Budapest, (HU)

---

( 21 ) E 08 773244

( 73 ) Syngenta Participations AG, Basel (CH)

---

( 21 ) E 10 737829

( 73 ) AGAR DESARROLLOS INNOVADORES EN BIOTECHNOLOGIA, S.L, 28029 Madrid (ES)

( 74 ) PINTZ ÉS TÁRSAI Szabadalmi, Védjegy és Jogi Iroda Kft., 1539 Budapest, (HU)

---

A rovat 32 darab közlést tartalmaz.

---

### Név-, illetve címváltozás

---

( 11 ) E000411

---

( 21 ) E 03 797177

( 54 ) Távközlési rendszer és eljárás átadási folyamat végrehajtásához a távközlési rendszerben csomagkapcsolt átvitelnél

( 73 ) Nokia Solutions and Networks GmbH & Co. KG, München (DE)

---

( 11 ) E003778

( 21 ) E 05 801336

( 54 ) Elrendezés legalább egy adóegység felkapcsolására egy adó-vevőantennára

( 73 ) Nokia Solutions and Networks GmbH & Co. KG, 81541 München (DE)

---

( 11 ) E004616

( 21 ) E 05 019784

( 54 ) Rövid szöveges üzenet továbbítás terminálokhoz, amelyek GSM és VoIP rendszerek között barangolnak

( 73 ) Nokia Solutions and Networks GmbH & Co. KG, 81541 München (DE)

---

( 11 ) E005664

( 21 ) E 03 727109

( 54 ) Eljárás gravírozott lemez gyártására

( 73 ) KBA-NotaSys SA, 100 Lausanne 22 (CH)

---

( 11 ) E006942

( 21 ) E 06 793448

( 54 ) Eljárás adatoknak közvetlenül beszélőváltás utáni, folyamatban lévő csoporthívás legalább egy hallgató előfizetőjéhez való átvitelére

( 73 ) Nokia Solutions and Networks GmbH & Co. KG, 81541 München (DE)

---

( 11 ) E007171

( 21 ) E 06 008986

( 54 ) Eljárás ereszcatornához használt csatornatartó előállítására és csatornatartó

( 73 ) Fricke GmbH, 48268 Greven (DE)

---

( 11 ) E008145

( 21 ) E 07 114269

( 54 ) Média orientált egyeztető eljárások gyorsításának támogatása osztott architektúrában

( 73 ) Nokia Solutions and Networks Oy, 02610 Espoo (FI)

---

( 11 ) E008433

( 21 ) E 07 107227

( 54 ) Hálózati irányelv vezérlés

( 73 ) Nokia Solutions and Networks Oy, 02610 Espoo (FI)

---

( 11 ) E009607

( 21 ) E 08 105936

( 54 ) Eljárás előfizetői adatok ön-provizionálásához az IP multimédia alrendszerben (IMS)

( 73 ) Nokia Solutions and Networks GmbH & Co. KG, 81541 München (DE)

---

( 11 ) E009830

( 21 ) E 07 727326

( 54 ) Eljárás végkészülékek kommunikációjához csomagkapcsolt mobilhálózatokon keresztül

( 73 ) Nokia Solutions and Networks GmbH & Co. KG, München (DE)

---

- ( 11 ) E010870  
( 21 ) E 08 802105  
( 54 ) 1',3'-diszubsztituált-4-fenil-3,4,5,6-tetrahidro-2H,1'H[1,4']bipiridinil-2'-on vegyületek  
( 73 ) ADDEX Pharma S.A., 1228 Plan-lés-Ouates (Geneva) (CH) Janssen Pharmaceuticals Inc., Titusville, NJ 08560 (US)
- 

- ( 11 ) E011141  
( 21 ) E 07 017871  
( 54 ) Szolgáltatások nyújtása egy kommunikációs rendszerben hívásátírányítás esetén  
( 73 ) Nokia Solutions and Networks Oy, 02610 Espoo (FI)
- 

- ( 11 ) E011361  
( 21 ) E 07 023184  
( 54 ) Rádiós cella teljesítményének ellenőrzése és/vagy vezérlése felhasználói készülék helyzeti adatai és rádió minőségi paraméterek alapján  
( 73 ) Nokia Solutions and Networks Oy, 02610 Espoo (FI)
- 

- ( 11 ) E011498  
( 21 ) E 08 803131  
( 54 ) Felhasználói készülék átadás a felhasználói készülék konfiguráció továbbításával és újrahasználatával  
( 73 ) Nokia Solutions and Networks Oy, 02610 Espoo (FI)
- 

- ( 11 ) E011642  
( 21 ) E 08 749648  
( 54 ) Modulátor kommunikációs berendezéshez  
( 73 ) Nokia Solutions and Networks Oy, 02610 Espoo (FI)
- 

- ( 11 ) E012152  
( 21 ) E 07 822446  
( 54 ) Megvezető elrendezés egy gépjármű mozgatható ablaküvegéhez  
( 73 ) Cooper Standard GmbH, 88131 Lindau/Bodensee (DE)
- 

- ( 11 ) E012640  
( 21 ) E 10 160518  
( 54 ) c-Met modulátorok és alkalmazási eljárások  
( 73 ) Exelixis, Inc ., South San Francisco, CA 94080 (US)
- 

- ( 11 ) E013288  
( 21 ) E 08 788811  
( 54 ) Takarmány-kiegészítő keverék alkalmazása sertések és baromfi húsmínőségének javítására  
( 73 ) Pro-Feed Kft., Csomád (HU)
- 

- ( 11 ) E016596  
( 21 ) E 09 738156  
( 54 ) Burkolat és rögzítő szerelvény antennához  
( 73 ) Nokia Solutions and Networks Oy, 02610 Espoo (FI)
- 

- ( 11 ) E017050  
( 21 ) E 04 254592  
( 54 ) Eljárás moxidektin kristályosítással történő tisztítására
-

( 73 ) ZOETIS W LLC, New Jersey 07932 (US)

---

( 11 ) E018658

( 21 ) E 06 746900

( 54 ) Lurazidont tartalmazó gyógyászati készítmény

( 73 ) Sumitomo Dainippon Pharma Co., Ltd., Osaka 541-8524 (JP)

---

( 11 ) E019596

( 21 ) E 03 816866

( 54 ) Berendezés és eljárás foszfin gáz gyors és folyamatos generálására

( 73 ) UPL LIMITED, Mumbai 400 052 (IN)

---

A rovat 22 darab közlést tartalmaz.

---

### Határozat kijavítása, kicserélése

---

( 11 ) E012819

( 21 ) E 09 172796

( 73 ) Midas Safety Innovations Limited, JE 3QA St Helier, Jersey (GB)

( 74 ) SBGK Szabadalmi Ügyvivői Iroda, 1062 Budapest, (HU)

---

( 11 ) E020680

( 21 ) E 08 872337

( 73 ) Permotors GmbH, 2345 Brunn am Gebirge (AT)

( 74 ) SBGK Szabadalmi Ügyvivői Iroda, 1062 Budapest, (HU)

---

A rovat 2 darab közlést tartalmaz.

## KIEGÉSZÍTŐ OLTALMI TANÚSÍTVÁNYRA VONATKOZÓ KÖZLEMÉNYEK

### Tájékoztató kiegészítő oltalmi tanúsítványra vonatkozó bejelentésekről

- 
- ( 21 ) **S 14 00050**  
( 22 ) 2014.10.17.  
( 71 ) MERCK SHARP & DOHME CORP., 07065 Rahway, New Jersey, 126 East Lincoln Avenue (US)  
( 95 ) **Ezetimib és atorvasztatin vagy gyógyászati lag elfogadható sója, beleértve az atorvasztatint atorvasztatin-kalcium-trihidrátként**  
**Termék típusa: Gyógyszer**  
( 68 ) HU 221185  
( 54 ) Hipokoleszterinémias hatású hidroxí-szubsztituált azetidínonvegyületek, ezeket tartalmazó gyógyszerkészítmények, és előállításuk  
( 92 ) OGYI-T-22732/01-04 2014.10.06  
Engedélyezett termék neve: LIPTRUZET  
( 93 ) FR NL 43910-43913 2014.09.12  
Engedélyezett termék neve: LIPTRUZET  
( 74 ) Lengyel Zsolt, DANUBIA Szabadalmi és Jogi Iroda Kft., 1051 Budapest, Bajcsy-Zs. út 16. (HU)
- 
- ( 21 ) **S 14 00053**  
( 22 ) 2014.09.26.  
( 71 ) GLAXO GROUP LIMITED, Brentford, Middlesex TW8 9GS, 980 Great West Road, (GB)  
( 95 ) **Umeklidínium-bromid**  
**Termék típusa: Gyógyszer**  
( 68 ) HU E018528  
( 54 ) Muszkarín acetilkolin receptor antagonisták  
( 92 ) EU/1/14/922 2014.04.28  
Engedélyezett termék neve: Incruse - umeklidínium-bromid  
( 74 ) Lengyel Zsolt, DANUBIA Szabadalmi és Jogi Iroda Kft., 1051 Budapest, Bajcsy-Zs. út 16. (HU)
- 
- ( 21 ) **S 14 00054**  
( 22 ) 2014.10.07.  
( 71 ) JANSSEN R&D IRELAND, Little Island, Co Cork, Eastgate Village, Eastgate (IE)  
MEDIVIR AB, SE-111 48 Stockholm, Blasieholmogatan 2. (SE)  
( 95 ) **Simeprevir, vagy sója, beleértve simeprevir-nátrium**  
**Termék típusa: Gyógyszer**  
( 68 ) HU E010804  
( 54 ) Hepatitisz C-vírus makrociklusos inhibitorai  
( 92 ) EU/1/14/924 2014.05.14  
Engedélyezett termék neve: OLYSIO - simeprevir  
( 74 ) Lengyel Zsolt, DANUBIA Szabadalmi és Jogi Iroda Kft., 1051 Budapest, Bajcsy-Zs. út 16. (HU)
- 
- ( 21 ) **S 14 00055**  
( 22 ) 2014.10.14.  
( 71 ) Japan Tobacco, Inc., 105-8422 Tokyo, 2-1, Toranomon, 2-chome, Minato-ku (JP)  
( 95 ) **Trametinib, adott esetben gyógyászati lag elfogadható sója, hidrátja vagy szolvátja formájában**  
**Termék típusa: Gyógyszer**  
( 68 ) HU E003153
-



- ( 54 ) Rák kezelésére alkalmas 5-amino-2,4,7-trioxo-3,4,7,8-tetrahidro-2H-pirido[2,3-d]pirimidin-származékok és rokon vegyületek
- ( 92 ) EU/1/14/931 2014.06.30  
Engedélyezett termék neve: Mekinist - trametinib
- ( 74 ) Lengyel Zsolt, DANUBIA Szabadalmi és Jogi Iroda Kft., 1051 Budapest, Bajcsy-Zs. út 16. (HU)
- 

A rovat 4 darab közlést tartalmaz.

**Megadott kiegészítő oltalmi tanúsítványok**

- 
- ( 11 ) **S000167**  
( 21 ) **S 13 00003**  
( 22 ) 2013.01.24.  
( 73 ) Incyte Corporation, 19880 Wilmington, Delaware (US)  
( 95 ) **Ruxolitinib, vagy gyógyászatilag elfogadható sója, az alapszabadalom által biztosított oltalom keretein belüli bármely formában**  
**Termék típusa: Gyógyszer**  
( 68 ) HU E013235  
( 54 ) Heteroarilsoporttal szubsztituált pirrolo[2,3-b]piridinek és pirrolo[2,3-b]pirimidinek, mint janus kináz inhibitorok  
( 92 ) EU/1/12/773/001-003 2012.08.23  
Engedélyezett termék neve: Jakavi-ruxolitinib  
( 24 ) 2026.12.12  
( 94 ) 2027.08.24  
( 74 ) Lengyel Zsolt, DANUBIA Szabadalmi és Jogi Iroda Kft., 1051 Budapest, Bajcsy-Zsilinszky út 16. (HU)
- 

- ( 11 ) **S000168**  
( 21 ) **S 12 00027**  
( 22 ) 2012.10.26.  
( 73 ) Centocor, Inc., 19355 Malvern, Pennsylvania (US)  
( 95 ) **Usztekinumab**  
**Termék típusa: Gyógyszer**  
( 68 ) HU 228009  
( 54 ) Anti-IL-12 ellenanyagok, készítmények, eljárások és alkalmazások  
( 92 ) EU/1/08/494/001-002 2009.01.16  
Engedélyezett termék neve: STELARA - usztekinumab  
( 24 ) 2021.08.07  
( 94 ) 2024.01.17  
( 74 ) DANUBIA Szabadalmi és Jogi Iroda Kft., 1051 Budapest, Bajcsy-Zs. út 16. (HU)
- 

- ( 11 ) **S000169**  
( 21 ) **S 10 00020**  
( 22 ) 2010.11.03.  
( 73 ) Merck Sharp & Dohme B.V., 2031 BN Haarlem (NL)  
( 95 ) **Korifollitropin alfa (Elonva)**  
**Termék típusa: Gyógyszer**  
( 68 ) HU 227154  
( 54 ) Gonadotropint tartalmazó folyékony készítmények  
( 92 ) EU/1/09/609/001-002 2010.01.25  
Engedélyezett termék neve: Elonva-korifollitropin alfa  
( 24 ) 2018.01.14  
( 94 ) 2023.01.14  
( 74 ) Danubia Szabadalmi és Jogi Iroda Kft., 1051 Budapest, Bajcsy-Zsilinszky út 16. (HU)
- 

- ( 11 ) **S000170**  
( 21 ) **S 08 00008**  
( 22 ) 2008.07.21.
-

( 73 ) Boehringer Ingelheim Pharma GmbH & Co. KG, 55218 Ingelheim am Rhein (DE)

**( 95 ) Dabigatrán-etexilát és sói, különösen a dabigatrán-etexilát-mezilát**

**Termék típusa: Gyógyszer**

( 68 ) HU 223754

( 54 ) Diszubsztituált biciklusos, heterociklusos vegyületek, ezeket tartalmazó gyógyszerkészítmények, és eljárás előállításukra

( 92 ) EU/1/08/442/001-008 2008.03.18

Engedélyezett termék neve: Dabigatran-etexilát

( 24 ) 2018.02.16

( 94 ) 2023.02.16

( 74 ) Ráthonyi Zoltán, S.B.G. & K. Szabadalmi Ügyvivői Iroda, 1062 Budapest, Andrásy út 113. (HU)

---

**( 11 ) S000171**

**( 21 ) S 10 00010**

( 22 ) 2010.05.19.

( 73 ) Novo Nordisk A/S, DK-2880 Bagsvaerd (DK)

**( 95 ) Liraglutid**

**Termék típusa: Gyógyszer**

( 68 ) HU 227021

( 54 ) GLP-1-származékok

( 92 ) EU/1/09/529/001-005 2009.06.30

Engedélyezett termék neve: Liraglutid

( 24 ) 2017.08.22

( 94 ) 2022.08.22

( 74 ) DANUBIA Szabadalmi és Jogi Iroda Kft., 1051 Budapest, Bajcsy-Zs. út 16. (HU)

---

**( 11 ) S000172**

**( 21 ) S 10 00012**

( 22 ) 2010.05.25.

( 73 ) NOVARTIS AG, Bazel (CH)

**( 95 ) Indakaterol**

**Termék típusa: Gyógyszer**

( 68 ) HU 227034

( 54 ) Béta2-adrenoreceptor-agonisták

( 92 ) EU/1/09/593/001-EU/1/09/593/010 2009.11.30

Engedélyezett termék neve: ONBREZ BREEZHALER

( 24 ) 2020.06.02

( 94 ) 2024.11.30

( 74 ) Szentpéteri Zsolt, SBGK Szabadalmi Ügyvivői Iroda, 1062 Budapest, Andrásy út 113. (HU)

---

A rovat 6 darab közlést tartalmaz.

## NÖVÉNYFAJTA-OLTALMI KÖZLEMÉNYEK

### Növényfajta-oltalmi bejelentések közzététele

( 21 ) F 13 00007

( 22 ) 2013.05.08.

( 13 ) A2

( 71 ) MTA ATK, Mezőgazdasági Intézet, 2462 Martonvásár, Brunszvik út 2. (HU)

( 72 ) dr. Hadi Géza 34%, 2462 Martonvásár, Bercsényi köz 5. (HU)

dr. Marton L. Csaba 34%, 2462 Martonvásár, Malom u. 5/b. (HU)

dr. Pintér János 18%, 1012 Budapest, Logodi u. 19/A. I/4. (HU)

dr. Berzy Tamás 5%, 2462 Martonvásár, Jókai út 68. (HU)

Spitkó Tamás 3%, 1119 Budapest, Csurgói u. 22-32. D ép. 1 lth. 2. em. 26/a (HU)

Szőke Csaba 3%, 2462 Martonvásár, Malom u. 7. (HU)

Tóthné dr. Zsuzsanna 3%, 2462 Martonvásár, Vörösmarty u. 1. (HU)

( 53 ) HMv 5162

( 54 ) Kukorica, *Zea mays* L.

( 55 )



1. ábra

( 21 ) F 13 00008

( 22 ) 2013.05.08.

( 13 ) A2

( 71 ) MTA ATK, Mezőgazdasági Intézet, 2462 Martonvásár, Brunszvik út 2. (HU)

( 72 ) dr. Hadi Géza 38%, 2462 Martonvásár, Bercsényi köz 5. (HU)

dr. Marton L. Csaba 38%, 2462 Martonvásár, Malom u. 5/b. (HU)

dr. Pintér János 19%, 1012 Budapest, Logodi u. 19/A. I/4. (HU)

dr. Berzy Tamás 5%, 2462 Martonvásár, Jókai út 68. (HU)

( 53 ) HMv 5163

( 54 ) Kukorica, *Zea mays* L.

( 55 )



1. ábra

( 21 ) F 13 00009

( 22 ) 2013.05.08.

( 13 ) A2

( 71 ) MTA ATK, Mezőgazdasági Intézet, 2462 Martonvásár, Brunszvik út 2. (HU)

( 72 ) dr. Hadi Géza 38%, 2462 Martonvásár, Bercsényi köz 5. (HU)

dr. Marton L. Csaba 38%, 2462 Martonvásár, Malom u. 5/b. (HU)

dr. Berzy Tamás 5%, 2462 Martonvásár, Jókai út 68. (HU)

dr. Pintér János 19%, 1012 Budapest, Logodi u. 19/A. I/4. (HU)

( 53 ) HMv 5351

( 54 ) Kukorica, *Zea mays* L.

( 55 )



1. ábra

( 21 ) F 13 00010

( 22 ) 2013.05.08.

( 13 ) A2

( 71 ) MTA ATK, Mezőgazdasági Intézet, 2462 Martonvásár, Brunszvik út 2. (HU)

( 72 ) dr. Marton L. Csaba 38%, 2462 Martonvásár, Malom u. 5/b. (HU)

dr. Hadi Géza 38%, 2462 Martonvásár, Bercsényi köz 5. (HU)

dr. Pintér János 19%, 1012 Budapest, Logodi u. 19/A. I/4. (HU)

dr. Berzy Tamás 5%, 2462 Martonvásár, Jókai út 68. (HU)

( 53 ) HMv 5359

( 54 ) Kukorica, *Zea mays* L.

( 55 )



1. ábra

( 21 ) F 13 00011

( 22 ) 2013.05.08.

( 13 ) A2

( 71 ) MTA ATK, Mezőgazdasági Intézet, 2462 Martonvásár, Brunszvik út 2. (HU)

( 72 ) dr. Hadi Géza 38%, 2462 Martonvásár, Bercsényi köz 5. (HU)

dr. Marton L. Csaba 38%, 2462 Martonvásár, Malom u. 5/b. (HU)

dr. Pintér János 19%, 1012 Budapest, Logodi u. 19/A. I/4. (HU)

dr. Berzy Tamás 5%, 2462 Martonvásár, Jókai út 68. (HU)

( 53 ) HMv 5382

( 54 ) **Kukorica, *Zea mays* L.**

( 55 )

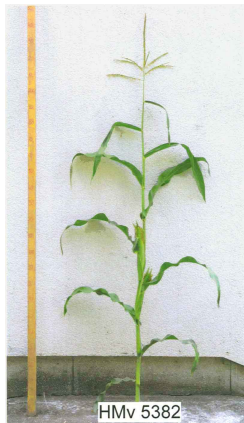

1. ábra

---

( 21 ) **F 13 00012**

( 22 ) **2013.05.08.**

( 13 ) **A2**

( 71 ) MTA ATK, Mezőgazdasági Intézet, 2462 Martonvásár, Brunszvik út 2. (HU)

( 72 ) dr. Marton L. Csaba 38%, 2462 Martonvásár, Malom u. 5/b. (HU)

dr. Hadi Géza 38%, 2462 Martonvásár, Bercsényi köz 5. (HU)

dr. Pintér János 19%, 1012 Budapest, Logodi u. 19/A. I/4. (HU)

dr. Berzy Tamás 5%, 2462 Martonvásár, Jókai út 68. (HU)

( 53 ) **HMV 5390**

( 54 ) **Kukorica, *Zea mays* L.**

( 55 )



1. ábra

---

( 21 ) **F 13 00013**

( 22 ) **2013.05.08.**

( 13 ) **A2**

( 71 ) MTA ATK, Mezőgazdasági Intézet, 2462 Martonvásár, Brunszvik út 2. (HU)

( 72 ) dr. Marton L. Csaba 38%, 2462 Martonvásár, Malom u. 5/b. (HU)

dr. Hadi Géza 38%, 2462 Martonvásár, Bercsényi köz 5. (HU)

dr. Pintér János 19%, 1012 Budapest, Logodi u. 19/A. I/4. (HU)

dr. Berzy Tamás 5%, 2462 Martonvásár, Jókai út 68. (HU)

( 53 ) **HMv 5377**

( 54 ) **Kukorica, *Zea mays* L.**

( 55 )



1. ábra

---

( 21 ) **F 13 00014**

( 22 ) **2013.05.08.**

( 13 ) **A2**

( 71 ) MTA ATK, Mezőgazdasági Intézet, 2462 Martonvásár, Brunszvik út 2. (HU)

( 72 ) dr. Marton L. Csaba 36%, 2462 Martonvásár, Malom u. 5/b. (HU)

dr. Hadi Géza 36%, 2462 Martonvásár, Bercsényi köz 5. (HU)

dr. Pintér János 19%, 1012 Budapest, Logodi u. 19/A. I/4. (HU)

dr. Berzy Tamás 5%, 2462 Martonvásár, Jókai út 68. (HU)

Pók István 2%, 2462 Martonvásár, Béke u. 22. (HU)

Halmos Gábor 2%, 8000 Székesfehérvár, Hadiárva u. 1. (HU)

( 53 ) **HMv 5391**

( 54 ) **Kukorica, Zea mays L.**

( 55 )



1. ábra

---

( 21 ) **F 13 00015**

( 22 ) **2013.05.08.**

( 13 ) **A2**

( 71 ) MTA ATK, Mezőgazdasági Intézet, 2462 Martonvásár, Brunszvik út 2. (HU)

( 72 ) dr. Marton L. Csaba 38%, 2462 Martonvásár, Malom u. 5/b. (HU)

dr. Hadi Géza 38%, 2462 Martonvásár, Bercsényi köz 5. (HU)

dr. Pintér János 19%, 1012 Budapest, Logodi u. 19/A. I/4. (HU)

dr. Berzy Tamás 5%, 2462 Martonvásár, Jókai út 68. (HU)

( 53 ) **HMv 5439**

( 54 ) **Kukorica, Zea mays L.**

( 55 )



1. ábra

( 21 ) **F 13 00016**

( 22 ) **2013.05.08.**

( 13 ) **A2**

( 71 ) MTA ATK, Mezőgazdasági Intézet, 2462 Martonvásár, Brunszvik út 2. (HU)

( 72 ) dr. Pintér János 31%, 1012 Budapest, Logodi u. 19/A. I/4. (HU)

dr. Hadi Géza 30%, 2462 Martonvásár, Bercsényi köz 5. (HU)

dr. Marton L. Csaba 30%, 2462 Martonvásár, Malom u. 5/b. (HU)

dr. Berzy Tamás 5%, 2462 Martonvásár, Jókai út 68. (HU)

Pók István 2%, 2462 Martonvásár, Béke u. 22. (HU)

Halmos Gábor 2%, 8000 Székesfehérvár, Hadiárva u. 1. (HU)

( 53 ) **HMv 5448**

( 54 ) **Kukorica, Zea mays L.**

( 55 )



1. ábra

( 21 ) **F 13 00017**

( 22 ) **2013.05.08.**

( 13 ) **A2**

( 71 ) MTA ATK, Mezőgazdasági Intézet, 2462 Martonvásár, Brunszvik út 2. (HU)

( 72 ) dr. Marton L. Csaba 36%, 2462 Martonvásár, Malom u. 5/b (HU)

dr. Hadi Géza 36%, 2462 Martonvásár, Bercsényi köz 5. (HU)

dr. Pintér János 19%, 1012 Budapest, Logodi u. 19/A. I/4. (HU)

dr. Berzy Tamás 5%, 2462 Martonvásár, Jókai út 68. (HU)

Pók István 2%, 2462 Martonvásár, Béke u. 22. (HU)

Halmos Gábor 2%, 8000 Székesfehérvár, Hadiárva u. 1. (HU)

( 53 ) **HMv 5394**

( 54 ) **Kukorica, Zea mays L.**

( 55 )





1. ábra

**( 21 ) F 13 00018****( 22 ) 2013.05.08.****( 13 ) A2****( 71 )** MTA ATK, Mezőgazdasági Intézet, 2462 Martonvásár, Brunszvik út 2. (HU)**( 72 )** dr. Hadi Géza 34%, 2462 Martonvásár, Bercsényi köz 5. (HU)

dr. Marton L. Csaba 34%, 2462 Martonvásár, Malom u. 5/b (HU)

dr. Pintér János 18%, 1012 Budapest, Logodi u. 19/A. I/4. (HU)

dr. Berzy Tamás 5%, 2462 Martonvásár, Jókai út 68. (HU)

Sptikó Tamás 3%, 1119 Budapest, Csurgói u. 22-32. D ép. 1 lth. 2 em. 26/a (HU)

Szőke Csaba 3%, 2462 Martonvásár, Malom u. 7. (HU)

Tóthné dr. Zsubori Zsuzsanna 3%, 2462 Martonvásár, Vörösmarty u. 1. (HU)

**( 53 ) HMv 5505****( 54 ) Kukorica, *Zea mays* L.****( 55 )**

1. ábra

**( 21 ) F 13 00019****( 22 ) 2013.05.08.****( 13 ) A2****( 71 )** MTA ATK, Mezőgazdasági Intézet, 2462 Martonvásár, Brunszvik út 2. (HU)**( 72 )** dr. Hadi Géza 34%, 2462 Martonvásár, Bercsényi köz 5. (HU)

dr. Marton L. Csaba 34%, 2462 Martonvásár, Malom u. 5/b (HU)

dr. Pintér János 18%, 1012 Budapest, Logodi u. 19/A. I/4. (HU)

dr. Berzy Tamás 5%, 2462 Martonvásár, Jókai út 68. (HU)

Sptikó Tamás 3%, 1119 Budapest, Csurgói u. 22-32. D ép. 1 lth. 2 em. 26/a (HU)

Szőke Csaba 3%, 2462 Martonvásár, Malom u. 7. (HU)

Tóthné dr. Zsubori Zsuzsanna 3%, 2462 Martonvásár, Vörösmarty u. 1. (HU)

**( 53 ) HMv 5506****( 54 ) Kukorica, *Zea mays* L.****( 55 )**



1. ábra

( 21 ) **F 13 00020**

( 22 ) **2013.05.08.**

( 13 ) **A2**

( 71 ) MTA ATK, Mezőgazdasági Intézet, 2462 Martonvásár, Brunszvik út 2. (HU)

( 72 ) dr. Hadi Géza 34%, 2462 Martonvásár, Bercsényi köz 5. (HU)

dr. Marton L. Csaba 34%, 2462 Martonvásár, Malom u. 5/b (HU)

dr. Pintér János 18%, 1012 Budapest, Logodi u. 19/A. I/4. (HU)

dr. Berzy Tamás 5%, 2462 Martonvásár, Jókai út 68. (HU)

Sptikó Tamás 3%, 1119 Budapest, Csurgói u. 22-32. D ép. 1 lth. 2 em. 26/a (HU)

Szőke Csaba 3%, 2462 Martonvásár, Malom u. 7. (HU)

Tóthné dr. Zsuzsanna 3%, 2462 Martonvásár, Vörösmarty u. 1. (HU)

( 53 ) **HMv 5509**

( 54 ) **Kukorica, Zea mays L.**

( 55 )

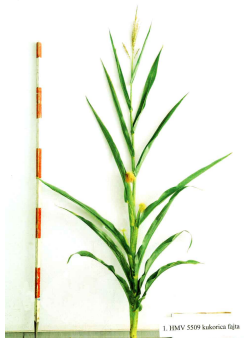

1. ábra

( 21 ) **F 13 00021**

( 22 ) **2013.05.08.**

( 13 ) **A2**

( 71 ) MTA Agrártudományi Kutatóközpont, 2462 Martonvásár, Brunszvik u. 2. (HU)

( 72 ) dr. Bedő Zoltán 26%, 8000 Székesfehérvár, Rózsashegyi u. 22. (HU)

dr. Láng László 26%, 2462 Martonvásár, Széchenyi u. 51. (HU)

dr. Veisz Ottó 14%, 2462 Martonvásár, Malom u. 5. (HU)

dr. Vida Gyula 13%, 2484 Agárd, Iskola u. 19. (HU)

dr. Karsai Ildikó 3%, 2462 Martonvásár, Bercsényi köz 3. (HU)

dr. Rakszegi Mariann 9%, 2344 Dömsöd, Dabi krt. 28. (HU)

dr. Mészáros Klára 9%, 8000 Székesfehérvár, Katona J. u. 12. (HU)

( 53 ) **Mv Kokárda**

( 54 ) **Búza, Triticum aestivum L.**

( 55 )



1. MV KOKÁRDA őszi búza fajta kalásza

1. ábra

**( 21 ) F 13 00022****( 22 ) 2013.05.08.****( 13 ) A2**

( 71 ) MTA Agrártudományi Kutatóközpont, 2462 Martonvásár, Brunszvik u. 2. (HU)

( 72 ) dr. Bedő Zoltán 26%, 8000 Székesfehérvár, Rózsahegy u. 22. (HU)

dr. Láng László 26%, 2462 Martonvásár, Széchenyi u. 51. (HU)

dr. Veisz Ottó 14%, 2462 Martonvásár, Malom u. 5. (HU)

dr. Vida Gyula 13%, 2484 Agárd, Iskola u. 19. (HU)

dr. Karsai Ildikó 3%, 2462 Martonvásár, Bercsényi köz 3. (HU)

dr. Rakszegi Mariann 9%, 2344 Dömsöd, Dabi krt. 28. (HU)

dr. Mészáros Klára 9%, 8000 Székesfehérvár, Katona J. u. 12. (HU)

**( 53 ) Mv Nádor****( 54 ) Búza, *Triticum aestivum* L.****( 55 )**

1. MV NÁDOR őszi búza fajta kalásza

1. ábra

**( 21 ) F 13 00023****( 22 ) 2013.05.08.****( 13 ) A2**

( 71 ) MTA Agrártudományi Kutatóközpont, 2462 Martonvásár, Brunszvik u. 2. (HU)

( 72 ) dr. Bedő Zoltán 26%, 8000 Székesfehérvár, Rózsahegy u. 22. (HU)

dr. Láng László 26%, 2462 Martonvásár, Széchenyi u. 51. (HU)

dr. Veisz Ottó 14%, 2462 Martonvásár, Malom u. 5. (HU)

dr. Vida Gyula 13%, 2484 Agárd, Iskola u. 19. (HU)

dr. Karsai Ildikó 3%, 2462 Martonvásár, Bercsényi köz 3. (HU)

dr. Rakszegi Mariann 9%, 2344 Dömsöd, Dabi krt. 28. (HU)

dr. Mészáros Klára 9%, 8000 Székesfehérvár, Katona J. u. 12. (HU)

**( 53 ) Mv Pántlika****( 54 ) Búza, *Triticum aestivum* L.****( 55 )**



1. MV PÁNTLIKA őszi búza fajta kalásza

1. ábra

**( 21 ) F 13 00024****( 22 ) 2013.05.08.****( 13 ) A2**

( 71 ) MTA Agrártudományi Kutatóközpont, 2462 Martonvásár, Brunszvik u. 2. (HU)

( 72 ) dr. Bedő Zoltán 26%, 8000 Székesfehérvár, Rózsashegyi u. 22. (HU)

dr. Láng László 26%, 2462 Martonvásár, Széchenyi u. 51. (HU)

dr. Veisz Ottó 14%, 2462 Martonvásár, Malom u. 5. (HU)

dr. Vida Gyula 13%, 2484 Agárd, Iskola u. 19. (HU)

dr. Karsai Ildikó 3%, 2462 Martonvásár, Bercsényi köz 3. (HU)

dr. Rakszegi Mariann 9%, 2344 Dömsöd, Dabi krt. 28. (HU)

dr. Mészáros Klára 9%, 8000 Székesfehérvár, Katona J. u. 12. (HU)

**( 53 ) Mv Pengő****( 54 ) Búza, *Triticum aestivum* L.****( 55 )**

1. MV PENGŐ őszi búza fajta kalásza

1. ábra

**( 21 ) F 13 00025****( 22 ) 2013.05.08.****( 13 ) A2**

( 71 ) MTA Agrártudományi Kutatóközpont, 2462 Martonvásár, Brunszvik u. 2. (HU)

( 72 ) dr. Bedő Zoltán 29%, 8000 Székesfehérvár, Rózsashegyi u. 22. (HU)

dr. Láng László 29%, 2462 Martonvásár, Széchenyi u. 51. (HU)

dr. Veisz Ottó 14%, 2462 Martonvásár, Malom u. 5. (HU)

dr. Vida Gyula 14%, 2484 Agárd, Iskola u. 19. (HU)

Bognár Zoltán 14%, 2465 Ráckeresztúr, Szegefű u. 13. (HU)

**( 53 ) Mv Sámán****( 54 ) Tritikálé, x *Triticosecale* Wittm.****( 55 )**



1. MV SÁMÁN tritikálé fajta kalásza

1. ábra

---

A rovat 19 darab közlést tartalmaz.

**HASZNÁLATI MINTA KÖZLEMÉNYEK****Megadott használati mintaoltalmak****A. SEKCIÓ - KÖZSZÜKSÉGLETI CIKKEK****( 51 ) A01K 27/00** (2006.01)**( 11 ) 0004450** 2014.10.07.**( 21 ) U 14 00160****( 22 ) 2014.07.23.****( 73 )** Sebő Gyula, Szigetszentmiklós (HU)**( 72 )** Sebő Gyula, Szigetszentmiklós, (HU)**( 54 ) Foszforeszkáló kutyahám****( 57 )**

Foszforeszkáló kutyahám, melynek tépőzárral nyitható/állítható mellöve, azt keresztvező mellkas alatti öve, a mellkas alatti öv folytatásában háthevedere, azon rögzített karikája és fogantyúja, továbbá a háthevedert legalább részben bélelő, szivaccsal bélelt nyeregrésze van, mely nyeregrész fényvisszaverő csíkot tartalmazó szegőszalaggal van legalább részben körbevarrva, azzal jellemezve, hogy a szivaccsal bélelt nyeregrész (8) szegőszalagjában (9), a szegőszalag (9) alapanyagával megegyező alapanyagú, foszforeszkáló pigmentet tartalmazó szálak (17) vannak láncfonalként, folytonos és összefüggő foszforeszkáló sávriszt (11) alkotóan rögzítve.

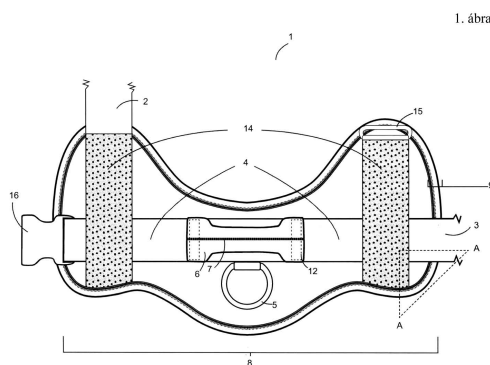
**( 51 ) A01K 85/00** (2006.01)**( 11 ) 0004447** 2014.10.07.**( 21 ) U 13 00108****( 22 ) 2013.06.06.****( 73 )** Bálint István, Budapest (HU)**( 72 )** Bálint István, Budapest, (HU)**( 54 ) Önsúlyos, zsinórvezetős, merev cső szárú hal csali lebegtető eszköz aromatóroló szivaccsal****( 57 )**

Önsúlyos, zsinórvezetős, merev cső szárú hal csali lebegtető eszköz aromatóroló szivaccsal, amelynek horgászbothoz csatlakozó zsinórja van, azzal jellemezve, hogy merev cső szára (7) a merev cső száron (7) aromatóroló szivacs (6) a merev cső szárba (7) önsúly (8) csatlakozik és a merev cső szár (7) végén van a zárókupak átvezető furattal (1) és a zárókupak átvezető furatán (1) keresztül a zsinórvezető szál (2) azon keresztül a főzsinór (3) van átvezetve a főzsinór (3) végéhez forgó kapocs (4) van kötve és a forgó kapocsra (4) az előke zsinór horoggal (5) van kötve.

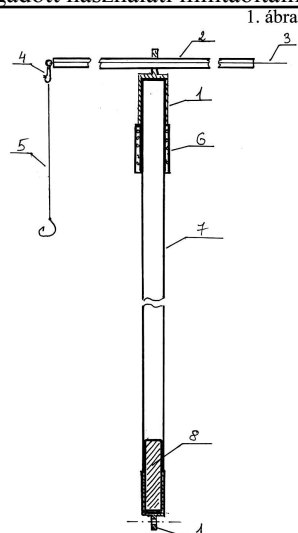

( 51 ) **A61N 1/00** (2006.01)

**H01G 5/00** (2006.01)

( 11 ) **0004443** 2014.10.07.

( 21 ) **U 13 00211**

( 22 ) **2013.11.19.**

( 73 ) Juhászné Molnár Marianna, Miskolctapolca (HU)

Juhász János, Miskolctapolca (HU)

( 72 ) Juhászné Molnár Marianna, Miskolctapolca, (HU)

Juhász János, Miskolctapolca, (HU)

( 54 ) **Energia-átalakító berendezés**

( 74 ) Rónaszéki Tibor, Budapest

( 57 )

Energia-átalakító berendezés, amely környezeti energia befogására alkalmas egy vagy több gyűjtőegységet (10), valamint a gyűjtőegységgel (10) kábel (20) segítségével villamosan vezető összeköttetésben álló átalakító egységet (30) tartalmaz, legalább az egyik gyűjtőegységet (10) fémanyagú csőtagok (11) együttese alkotja, míg az átalakító egység (30) burkolatban (31) elhelyezett, egymástól távközzel (T) elválasztott fémanyagú fegyverzet-lemezekből (32a, 32a') álló kondenzátor részegységgel (32), valamint a kondenzátor részegységgel (32) együttműködő frekvenciabeállító részegységgel (33) rendelkezik, ahol a frekvencia-beállító részegységnek (33) a kondenzátor részegység (32) környezetében, az átalakító egység (30) burkolatán (31) belül elhelyezett és határoló héjjal (34) körülzárt fogadótere (35), valamint a fogadótérben (35) elhelyezkedő töltete (40) van, a töltet (40) pedig hordozóközegben (36) eloszlalt szerves összetevőt és szervesetlen összetevőt tartalmaz, azzal jellemezve, hogy gyűjtőegységet (10) és az átalakító egységet (30) egymással összekötő kábel (20) legfeljebb 0,7 tömeg% arany, legfeljebb 0,7 tömeg% ezüst, 2-8 tömeg% közötti vas és legalább 90 tömeg% bronz összetevőt tartalmazó fémötvözetből van elkészítve, és a kábel (20) legalább két darab hajlítási zónával (23) rendelkezik, ahol a kábelnek (20) a hajlítási zónába (23) érkező belépő szakaszához (21) tartozó normálisa (21a) és a kábelnek (20) a hajlítási zónából (23) távozó kilépő szakaszához (22) tartozó normálisa (22a) legalább 10°-os szöget (a) zár be egymással, a töltet (40) szerves összetevője legfeljebb 50 térfogat% regeneráló típusú mikroorganizmus csoportot, míg a töltet (40) szervesetlen összetevője legalább 5 térfogat% arany-bronz porkeveréket tartalmaz, a kondenzátor részegység (32) földelő-vezetékkel (50) van kapcsolatba, és a berendezés használati helyzetében a kondenzátor részegység (32) egyik fegyverzet-lemeze (32a) az energia-átalakító berendezés használati helyzetében a földvezeték (50) útján a környezethez tartozó villamosan vezető testhez (1) van hozzákapcsolva, a kondenzátor részegység (32) másik fegyverzetlemeze (32a') pedig a kábel (20) mellett a töltettel (40) van villamosan vezető összeköttetésben.

1. ábra

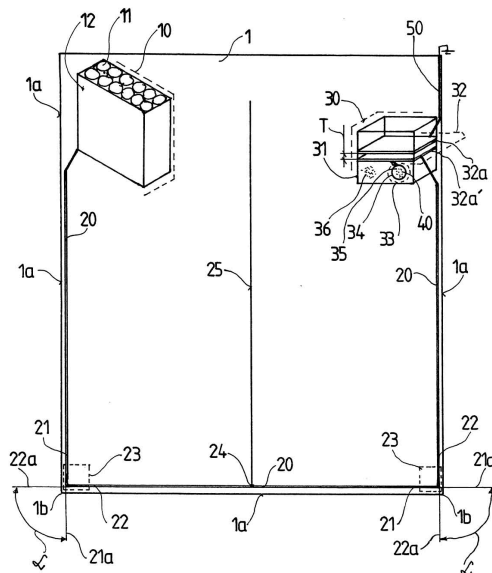

## B. SEKCIÓ - IPARI MŰVELETEK ÁLTALÁBAN ÉS SZÁLLÍTÁS

( 11 ) 0004446 2014.10.07.

( 21 ) U 14 00165

( 22 ) 2014.07.30.

( 73 ) Elek Csongor, Budapest (HU)

( 72 ) Elek Csongor, Budapest, (HU)

( 54 ) **Berendezés burkolattal ellátott tekercselhető anyagok, főleg szigetelt csövek előállítására**

( 74 ) Horváthné Faber Enikő, ADVOPATENT Szabadalmi és Védjegy Iroda, Budapest

( 57 )

Berendezés burkolattal ellátott tekercselhető anyagok, főleg szigetelt csövek előállítására, amelynek bevonandó anyaga, előnyösen szigetelésre váró csöve, továbbá a bevonandó anyagot folytonos hengerpaláستtal körülvevő, rugalmas burkoló anyaga, előnyösen csóhéj-szigetelése van, valamint továbbító és feltekercselő egységgel van ellátva, azzal jellemezve, hogy a bevonandó anyag (1) és a burkoló anyag (2) tekercsekben (10, 20) van kiserelve, a tekercsek (10, 20) tengelyek (11, 21) körül vannak elrendezve, a bevonandó anyag (1) közvetlenül, a burkoló anyag (2) pedig vágógépen (4) keresztül, meghajtó motorral (14) hajtott továbbító egységbe (5) van vezetve, a továbbító egység (5) mellett burkolóragasztó gép (6), továbbá a burkoló anyaggal (2) ellátott bevonandó anyagot (1) további védőburkolattal (7) ellátó kasírozó gép (8) van elhelyezve, a feltekercselő egység (9) és a továbbító egység (5) közé pedig vágószerző (12) van beiktatva.

2. ábra

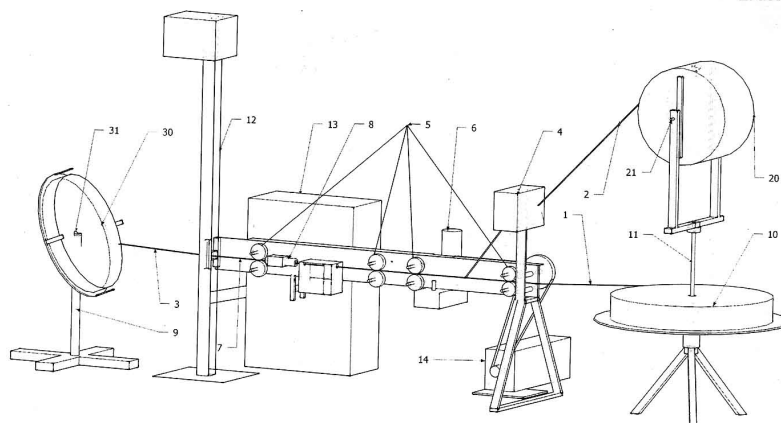



- ( 51 ) **B65D 35/00** (2006.01)  
 ( 11 ) **0004452** 2014.10.07.  
 ( 21 ) **U 14 00121**  
 ( 22 ) **2014.05.29.**  
 ( 73 ) Murinai Mónika, Budapest (HU)  
 ( 72 ) Murinai Mónika, Budapest, (HU)

**( 54 ) Kupakos tasak**

( 57 )

Kupakos tasak darabos, ömlesztett, vagy folyékony anyagok légzáró, visszazárható csomagolására, azzal jellemezve, hogy tasak fala (9) műanyag fólia, és a tasaknak van egy peremes szája (8), a fólia vastagsága célszerűen állandó és 8-200 mikron közötti, a peremes száj (8) az egyik tasak falhoz (9) résmentesen csatlakozik, a peremes száj (8) egy szoknyából (10) és ahhoz csatlakozó, a szoknyával koncentrikus csőcsonkból (2) áll, a szoknya (10) a csőcsonkra (2) merőleges körgyűrű lap, vagy egy kúp héj, vagy ívelt metszetű forgástest héj, a csőcsonkhoz (2) visszazárható záróelem csatlakozik.

1. ábra

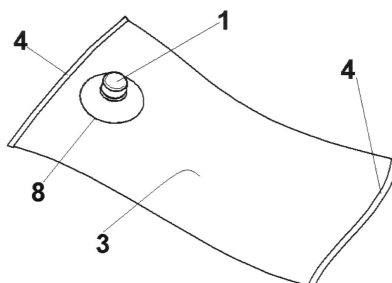
**E. SZEKCIÓ - HELYHEZ KÖTÖTT LÉTESÍTMÉNYEK**

- ( 51 ) **E01C 5/06** (2006.01)  
**E01C 15/00** (2006.01)  
 ( 11 ) **0004449** 2014.10.07.  
 ( 21 ) **U 14 00195**  
 ( 22 ) **2014.08.21.**  
 ( 73 ) Barabás Árpád, Veszprém (HU)  
 ( 72 ) Barabás Árpád, Veszprém, (HU)  
 ( 54 ) **Térburkoló elem**  
 ( 74 ) Farkas Tamás, DANUBIA Szabadalmi és Jogi Iroda Kft., Budapest

( 57 )

Térburkoló elem (1), amelynek járőfelülete (2), ezzel párhuzamos alapfelülete (3), valamint legalább négy oldalfelülete (4, 5, 6, 7) van, és legalább két oldalfelületén (4, 5, 6, 7) távtartó elem (8, 9) van elrendezve, azzal jellemezve, hogy járőfelületében (2) két oldalfelületét (4, 5, 6, 7) összekötő, és a távtartó szélességével (St) azonos szélességű (Sh) horony (10) van kialakítva.

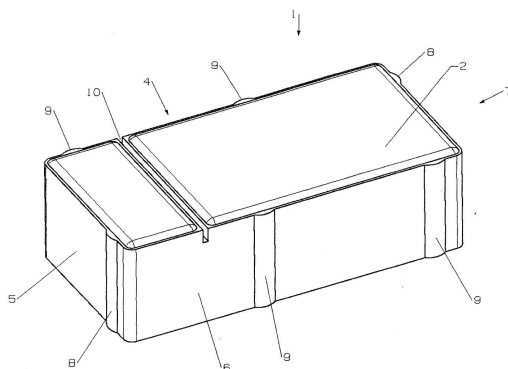

- ( 51 ) **E01F 8/00** (2006.01)  
**E04B 1/84** (2006.01)  
 ( 11 ) **0004444** 2014.10.07.

( 21 ) **U 14 00164**

( 22 ) **2013.11.19.**

( 67 ) P1300665 2013.11.19. HU

( 73 ) Michael Leier KG, Horitschon (AT)

( 72 ) Josef Fleischhacker, Apetion, (AT)

( 54 ) **Peronszegély elem, kötőtpályás közlekedés állomásaihoz**

( 74 ) Mészárosné Dónusz Katalin, SBGK Szabadalmi Ügyvivői Iroda, Budapest

( 57 )

Peronszegély elem kötőtpályás közlekedés, elsősorban vasúti közlekedés állomásaihoz, amely a talajra felfekvő vízszintes szárból (2) és ezen szárra (2) merőleges szárból (3) álló előre gyártott beton elem, ahol a merőleges szár (3) külső, a vízszintes szárral (2) ellentétes oldalán a szárral (3) egy darabot képező zajárnyékoló eleme (4) van, azzal jellemezve, hogy a függőleges szárának (3) felső végein a vízszintes szárral (2) párhuzamos, a zajárnyékoló elemet (4) felülről határoló része (5) van és zajárnyékoló eleme (4) fabetonból van kialakítva.

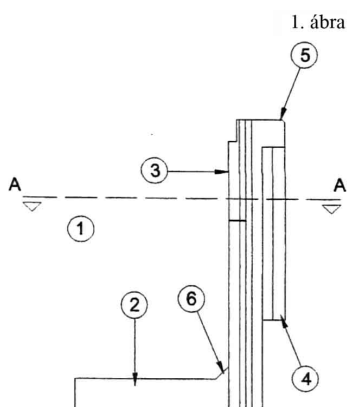

- ( 51 ) **E03B 3/00** (2006.01)  
 ( 11 ) **0004441** 2014.10.07.

( 21 ) **U 14 00124**

( 22 ) **2014.05.29.**

( 73 ) Fővárosi Vízművek Zrt., Budapest (HU)

( 72 ) Simon Elek 60%, Sződliget, (HU)

Bozóki László 40%, Szigetmonostor, (HU)

**( 54 ) Szintkapcsoló szerkezeti elrendezés csápos kút vízgyűjtő csápjának kútaknabeli vízszint által szabályozott zárására és nyitására**

( 74 ) Benkőné Csillag Lucia, Budapest

( 57 )

Szintkapcsoló szerkezeti elrendezés csápos kút vízgyűjtő csápjának (2) kútaknabeli vízszint (3) által szabályozott lezárására és megnyitására, amely a kútaknában nyitódó/záródó zárószervezetből (7), ahhoz csatolt erőátviteli elemből (8) áll, azzal jellemezve, hogy az erőátviteli elemhez (8) a víznél könnyebb úszótest (9) csatlakozik, a zárószervezet (7) a csápbemenetre van rögzítve, és excenteres, vízszintes forgástengelyű (12) tömítetlen záró billenő nyelve (13) van, amely a vele csatolt, az erőátviteli elemhez (8) csatlakozó emelőkarral (14) van nyitó-záró kapcsolatban, ahol az erőátviteli elem (8) rövidebb, mint a víznyerő szint (22) és földémszint (25) távolsága.

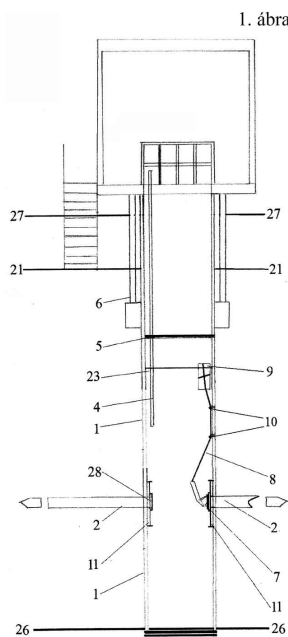
( 51 ) **E04B 1/00** (2006.01)**E04B 2/00** (2006.01)( 11 ) **0004448** 2014.10.07.( 21 ) **U 14 00065**( 22 ) **2014.03.17.**

( 73 ) Szántó Róbert Zsolt, Szigethalom (HU)

( 72 ) Szántó Róbert Zsolt, Szigethalom, (HU)

**( 54 ) Üreges építőelem**

( 74 ) Kocsis Péter Elemér, JUREX Iparjogvédelmi Iroda, Budapest

( 57 )

Üreges építőelem, amelynek az alsó és felső oldalán az egymásra rakott elemeket pozicionáló illeszkedő felületek vannak kialakítva, az illeszkedő felületek egymással a vízszintes síkon legalább egy irányban alakzáró kötést képeznek, azzal jellemezve, hogy az építőelem (1) alsó és felső illeszkedő felületei a vízszintes síkból kiálló illetve bemélyedő, egymásba illeszkedő domború alakzatokat (5) és homorú alakzatokat (6, 7) meghatározó felületrészekkel vannak határolva, és az építőelem (1) belsejében több egymással párhuzamos folytonos csatornát képező üreg (8) van kialakítva.

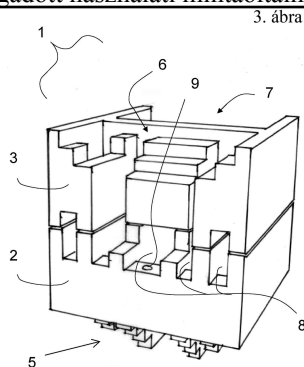

- ( 51 ) E04C 1/00 (2006.01)  
 ( 11 ) 0004451 2014.10.07.  
 ( 21 ) U 14 00162  
 ( 22 ) 2014.07.24.  
 ( 73 ) Kristóf László Béla 20%, Nyíregyháza (HU)  
 ifj. Kristóf László 40%, Nyíregyháza (HU)  
 Budainé Kristóf Gizella Etelka 40%, Nyíregyháza (HU)  
 ( 72 ) Kristóf László Béla, Nyíregyháza, (HU)  
 ( 54 ) Falazóelem  
 ( 74 ) Farkas Tamás, DANUBIA Szabadalmi és Jogi Iroda Kft., Budapest  
 ( 57 )

Falazóelem (1), amelynek páronként egymással szemközti homlokoldal (4) párja és illesztőoldal (5) párja, valamint a homlokoldalra (4) és az illesztőoldalra (5) egyaránt merőleges alsó és felső határfelülete (Ha, Hf) van, és szerelvény befogadására alkalmas üreggel van ellátva, azzal jellemezve, hogy a szerelvény befogadására alkalmas üreg legalább egy, mindkét határfelületre (Ha, Hf) nyitott kábelcsatorna (3a, 3b), amely a falazóelem (1) legalább egy homlokoldala (4) mögött van kiképezve.

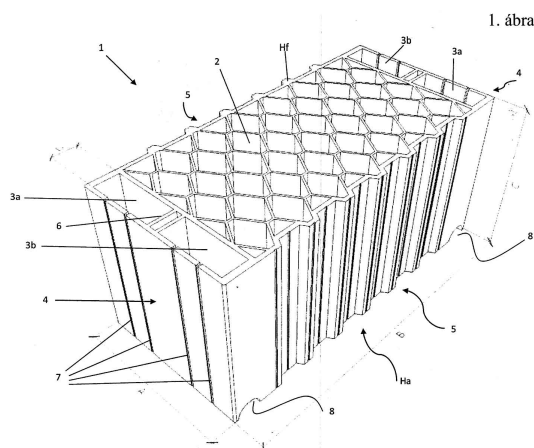

## G. SZEKCIÓ - FIZIKA

- ( 51 ) G01F 1/075 (2006.01)  
 G01F 1/115 (2006.01)  
 G01F 15/00 (2006.01)  
 G01F 15/06 (2006.01)

( 11 ) 0004453 2014.10.08.

( 21 ) U 14 00049

( 22 ) 2014.02.26.

( 73 ) DDr. Helmut Gradischnik, Villach (AT)

Christian Gradischnik, Hallwang (AT)

( 72 ) DDr. Helmut Gradischnik, Villach, (AT)

Christian Gradischnik, Hallwang, (AT)

( 54 ) **Vízóra adapter**

( 30 ) 202013001851.8 2013.02.27. DE

202013001852.6 2013.02.27. DE

( 74 ) dr. Jakabné Molnár Judit, SBGK Szabadalmi Ügyvivői Iroda, Budapest

( 57 )

Vízóra adapter (1) ház-fedélrészsel (4), ház-alsórészsel (3) rendelkező házzal (2), és fő áramköri lappal (7), előnyösen kiértékelő-elektronikával, továbbá legalább egy, átfolyási adatok átvitelét érzékelő kommunikációs szerkezettel, azzal jellemezve, hogy a fő áramköri lap (7) a vízóra adapterrel (1) összekapcsolt vízóra (1a) részlegesen fémborítással ellátott jeladó tárcsája (1a.3) mozgásának érzékelésére legalább egy érzékelőtekerccsel (7.9) rendelkezik.

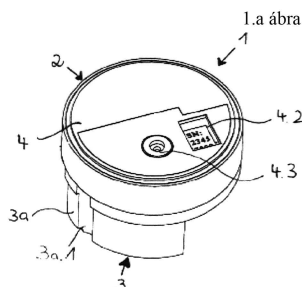

( 51 ) G01L 1/14 (2006.01)

( 11 ) 0004442 2014.10.07.

( 21 ) U 14 00188

( 22 ) 2014.08.11.

( 73 ) UVATERV Út, Vasútervező Zrt., Budapest (HU)

( 72 ) dr. Kovács Tamás, Budaörs, (HU)

dr. Balázs L. György, Budapest, (HU)

( 54 ) **Mérési elrendezés előfeszített könnyűbeton elemek tartóvég vizsgálatára**

( 57 )

Mérési elrendezés előfeszített könnyűbeton elemek tartóvég vizsgálatára, amely mérési elrendezés terhelő berendezés felső egységéhez rögzített keretszerkezetből és a keretszerkezetre rögzített megtámasztó lemezen elhelyezett próbatestben rögzített indukzív adóval ellátott acélbetétén keresztül a terhelő berendezés alsó egységéhez rögzített, azzal jellemezve, hogy a keretszerkezet (1) páronként elhelyezett U profil kialakítású rögzítő elemei (2) között megvezetett négy darab menetes szárak (5) alsó túlnyúló részei a rögzítő elemek (2) alsó felületén csavaranyák (7) és alátét lemezekkel (6) vannak rögzítve, és a menetes szárak (5) felső részei páronként elhelyezett, U profil- kialakítású megtámasztó elemekre (3) merőlegesen, páronként elhelyezett U profil kialakítású rögzítő elemek (4) között vannak megvezetve, és a rögzítő elemek (4) felső felületén csavaranyák (7) és alátét lemezekkel (6) vannak rögzítve, és a megtámasztó elemek (3) között elhelyezett függesztő rúd (10) alsó vége a megtámasztó elemek (3) alsó felületén csavaranyája (7) és alátét lemezzel (6) van rögzítve, felső vége a terhelő berendezés felső egységéhez (11) van rögzítve, továbbá a rögzítő elemek (2) felső síkján elhelyezett megtámasztó lemeze (9) helyezett próbatestben (14) rögzített acélbetét (15) felső terheletlen végére és alsó terhelt végére rögzítő elemek (17) segítségével, tapintó érzékelőkkel (20) ellátott két-két indukzív adó (16) van rögzítve, és az acél betét (15) alsó vége a terhelő berendezés alsó egységéhez (12) van rögzítve.

2. ábra

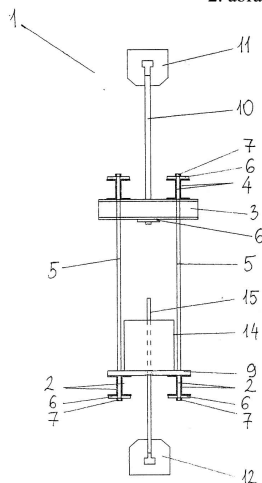

( 51 ) G01N 13/04 (2006.01)

( 11 ) 0004445 2014.10.07.

( 21 ) U 14 00202

( 22 ) 2014.08.29.

( 73 ) Miskolci Egyetem, Miskolc-Egyetemváros (HU)

( 72 ) dr. Czinkota Imre 20%, Fót, (HU)

Dr. Kovács Balázs 5%, Miskolc, (HU)

Érsok Bence 25%, Mályi, (HU)

dr. Lakatos János 5%, Miskolc, (HU)

dr. Madarász Tamás 20%, Miskolc, (HU)

Székely István 25%, Tiszadada, (HU)

( 54 ) **Eszköz minták effektív diffúziós tényezőjének meghatározására**

( 74 ) Rónaszéki Tibor, PATINORG Kft., Budapest

( 57 )

Eszköz minták effektív diffúziós tényezőjének meghatározására, amely vizsgálóteret (11) körülzáró tartóegységet (10), valamint a tartóegység (10) vizsgálóterével (11) kapcsolatban álló mérő részegységet (20), továbbá a vizsgálóteret (11) összeköttetésben álló legalább két darab közegátvezető-járatot (30) tartalmaz, a tartóegység (10) pedig palásttaggal (12) és a palásttagot (12) lezáró egyik alaptaggal (13) és másik alaptaggal (14) rendelkezik, azzal jellemezve, hogy a tartóegység (10) a vizsgálóteretben (11) elhelyezett minta (1) külső felületének (1a) legalább egy részét körülzáró közegáteresztő mintatartóval (40) van társítva, ahol a mintatartó (40) a tartóegység (10) vizsgálóterét (11) egyik térrészre (11a) és másik térrészre (11b) osztja, és így a minta (1) az effektív diffúziós tényező meghatározásakor az egyik alaptagtól (13) és a másik alaptagtól (14) távközzel (T) elválasztva van a tartóegység (10) vizsgálóterében (11) elhelyezve, továbbá a közegátvezető-járatok (30, 31) közül az egyik közegátvezető-járat (30) a vizsgálóteret (11) egyik térrészével (11a), míg a másik közegátvezető-járat (31) a vizsgálóteret (11) másik térrészével (11b) van összeköttetésben, és az egyik közegátvezető-járat (30), valamint a másik közegátvezető-járat (31) közegáramlás gátlására alkalmas szeleppel (50) van kiegészítve, a mérő részegységnek (20) legalább két darab elektródapárja van (21, 22), az egyik elektródapár (21) a tartóegység (10) vizsgálóterének (11) egyik térrészében (11a), az egyik alaptag (13) közelében, a másik elektródapár (22) pedig a tartóegység (10) vizsgálóterének (11) másik térrészében (11b), a másik alaptag (14) közelében van a tartóegységhez (10) hozzákapcsolva.

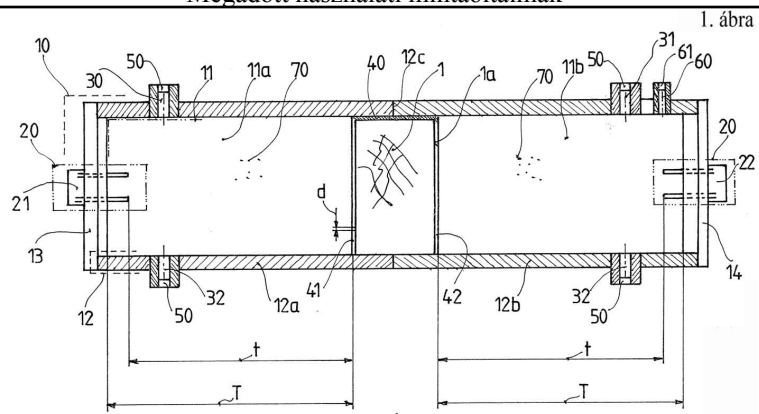

A rovat 13 darab közlést tartalmaz.

**Használati mintaoltalom megszűnése és újra érvénybe helyezése**

---

**Használati mintaoltalom megszűnése díjfizetés hiányában**

---

( 11 ) 003640

( 21 ) U 09 00025

( 54 ) Előregyártható fal és mennyezetfűtő-hűtő panel helyiségek fűtéséhez, hűtéséhez

---

( 11 ) 004289

( 21 ) U 11 00187

( 54 ) Folyamatos erőforráskiosztási jelzést elemző készülék

---

A rovat 2 darab közlést tartalmaz.



## Vegyes használati mintaoltalmi közlemények

---

### Jogutódlás

---

- ( 11 ) 003843
  - ( 21 ) U 10 00061
  - ( 73 ) Illés Béla, Budapest (HU)
- 

A rovat 1 darab közlést tartalmaz.

---

### Képviselési megbízás

---

- ( 11 ) 002930
  - ( 21 ) U 04 00275
  - ( 73 ) MÁV-START Vasúti Személyszállító Zrt., Budapest (HU)
  - ( 74 ) SBGK Szabadalmi Ügyvivői Iroda, Budapest, (HU)
- 

- ( 11 ) 003042
  - ( 21 ) U 05 00158
  - ( 73 ) MÁV-START Vasúti Személyszállító Zrt., Budapest (HU)
  - ( 74 ) SBGK Szabadalmi Ügyvivői Iroda, Budapest, (HU)
- 

A rovat 2 darab közlést tartalmaz.

---

### Képviselés megszűnése

---

- ( 11 ) 004151
  - ( 21 ) U 12 00112
  - ( 73 ) Boros Béla, Budapest (HU)
  - ( 74 ) Rónaszéki Tibor, Budapest, (HU)
- 

A rovat 1 darab közlést tartalmaz.

---

### Hasznosítási szerződés

---

- ( 11 ) 004169
  - ( 21 ) U 12 00081
- 
- ( 11 ) 004286
  - ( 21 ) U 13 00038
- 

A rovat 2 darab közlést tartalmaz.

## FORMATERVEZÉSI MINTAOLTALMI KÖZLEMÉNYEK

### Megadott formatervezési mintaoltalmak

#### 02. OSZTÁLY - RUHÁZATI CIKKEK ÉS RÖVIDÁRUK

( 11 ) 0092139 2014.07.09

( 21 ) D 14 00064

( 22 ) 2014.03.27.

( 72 ) Nemesdaróczi Rita, 1051 Budapest, Október 6. u. 8. (HU)

( 73 ) Nemesdaróczi Rita, 1051 Budapest, Október 6. u. 8. (HU)

( 74 ) dr. Árva Katalin, ÁRVA Ügyvédi Iroda, 1126 Budapest, Istenhegyi út 4/D. (HU)

( 54 ) Papucs, szandál

( 55 )



1/1. ábra



2/1. ábra



3/1. ábra



4/1. ábra



5/1. ábra



6/1. ábra



7/1. ábra



8/1. ábra



9/1. ábra



10/1. ábra



11/1. ábra

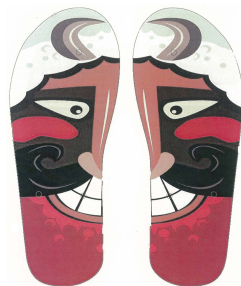

12/1. ábra



14/1. ábra



13/1. ábra



16/1. ábra



19/1. ábra



17/1. ábra



20/1. ábra

15/1. ábra



18/1. ábra



21/1. ábra

( 51 ) 02-04

## 06. OSZTÁLY - BÚTORZATOK

( 11 ) 0092138 2014.08.21

( 21 ) **D 14 00093**

( 22 ) **2014.05.07.**

( 72 ) Varga Péter István 90%, 1024 Budapest, Baka u. 5. (HU)

Paunoch Renáta 10%, 1024 Budapest, Baka u. 5. (HU)

( 73 ) Varga Péter István 90%, 1024 Budapest, Baka u. 5. (HU)

Paunoch Renáta 10%, 1024 Budapest, Baka u. 5. (HU)

( 54 ) Ülőke

( 55 )

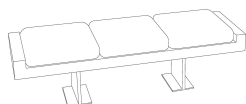

1/1. ábra

( 51 ) 06-01

( 11 ) 0092136 2014.08.21

( 21 ) **D 14 00047**

( 22 ) **2014.03.14.**

( 72 ) Jónis Márk György, 9023 Győr, Buda u. 11. (HU)

( 73 ) Jónis Márk György, 9023 Győr, Buda u. 11. (HU)

( 54 ) Sakk asztal

( 55 )



1/1. ábra



2/1. ábra

( 51 ) 06-03

09. OSZTÁLY - CSOMAGOLÓESZKÖZÖK ÉS TARTÁLYOK ÁRUSZÁLLÍTÁS ÉS ÁRUKÉZELÉS  
CÉLJÁRA

( 11 ) 0092117 2014.08.08

( 21 ) D 13 00105

( 22 ) 2013.05.17.

( 72 ) Kakuszi András, 6200 Kiskőrös, Rákóczi út 90. (HU)

( 73 ) Kakuszi András, 6200 Kiskőrös, Rákóczi út 90. (HU)

( 54 ) Vízadagoló automata és ehhez tartozó palack

( 55 )

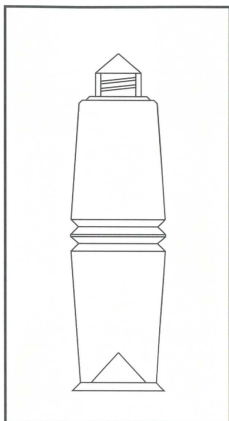

1/1. ábra

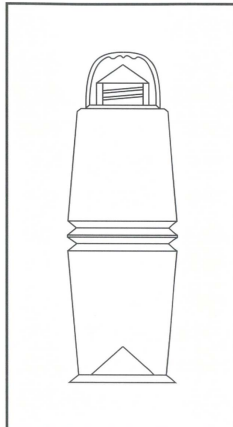

2/1. ábra

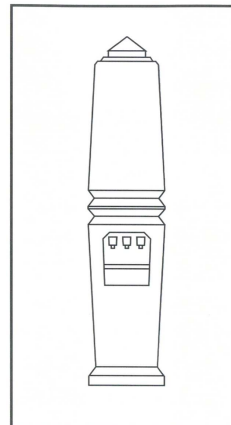

3/1. ábra

( 51 ) 09-01

20-01

20-02

( 11 ) 0092118 2014.08.08

( 21 ) D 13 00163

( 22 ) 2013.08.30.

( 72 ) Soltész-Nagy Attila, 1066 Budapest, Zichy Jenő u. 11. (HU)

( 73 ) Soltész-Nagy Attila, 1066 Budapest, Zichy Jenő u. 11. (HU)

( 54 ) Díszcsomagolás

( 55 )

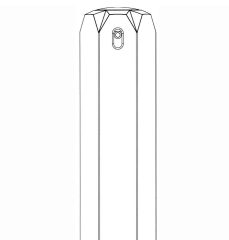

1/1. ábra

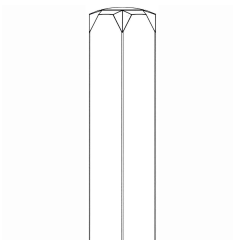

1/2. ábra

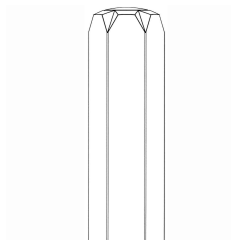

1/3. ábra

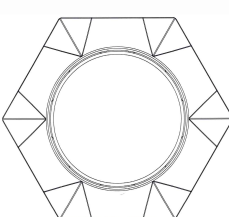

1/4. ábra



1/5. ábra

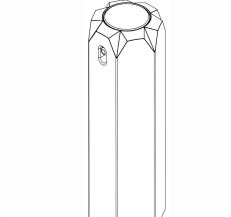

1/6. ábra

Megadott formatervezési mintaoltalmak



1/7. ábra

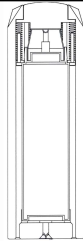

1/8. ábra



2/1. ábra

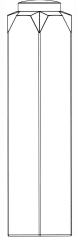

2/2. ábra

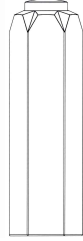

2/3. ábra

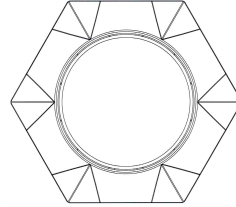

2/4. ábra

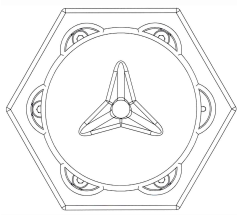

2/5. ábra



2/6. ábra



2/7. ábra

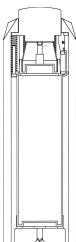

2/8. ábra



3/1. ábra



3/2. ábra

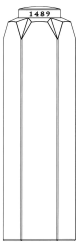

3/3. ábra

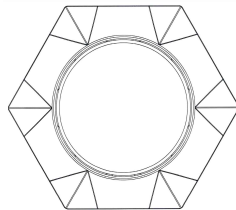

3/4. ábra

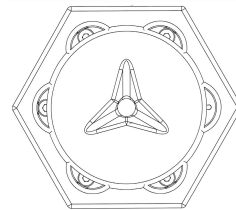

3/5. ábra

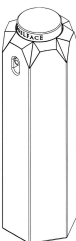

3/6. ábra



3/7. ábra



3/8. ábra

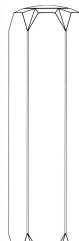
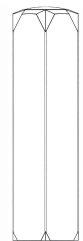

Megadott formatervezési mintaoltalmak

4/1. ábra

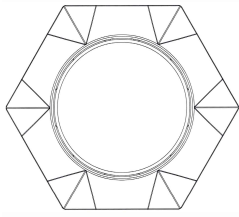

4/4. ábra

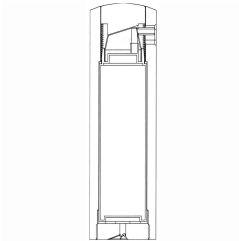

4/7. ábra

4/2. ábra

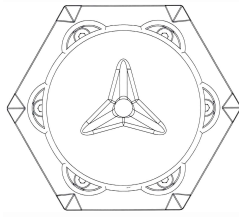

4/5. ábra

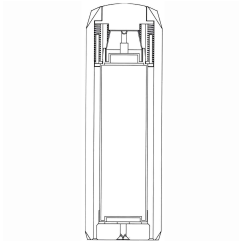

4/8. ábra

4/3. ábra



4/6. ábra

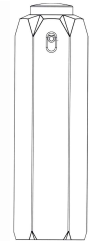

5/1. ábra

5/2. ábra

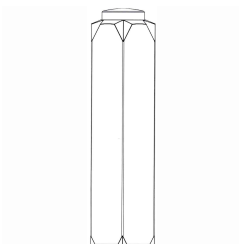

5/5. ábra

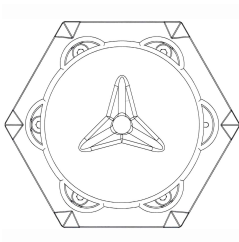

5/8. ábra

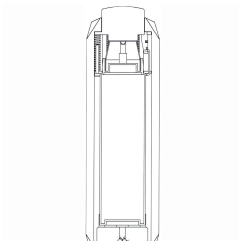

6/1. ábra

5/3. ábra

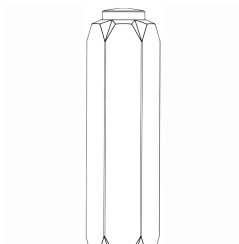

5/6. ábra

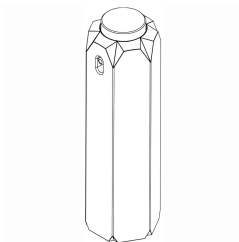

6/2. ábra

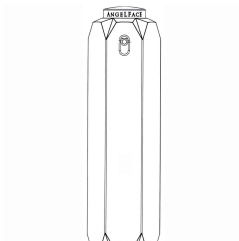

6/3. ábra

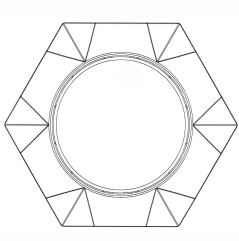

6/4. ábra

5/4. ábra

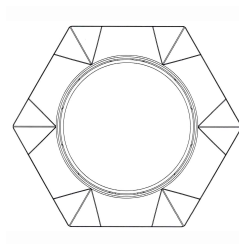

6/5. ábra

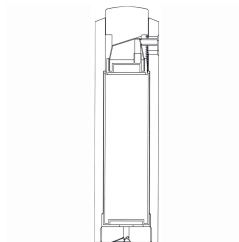

6/5. ábra

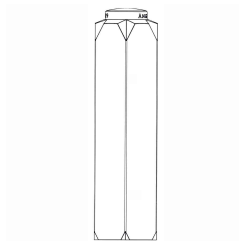

6/5. ábra

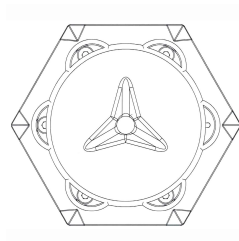

6/5. ábra



6/6. ábra

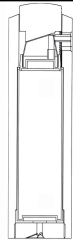

6/7. ábra

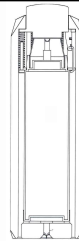

6/8. ábra

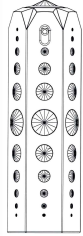

7/1. ábra

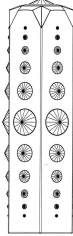

7/2. ábra

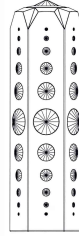

7/3. ábra

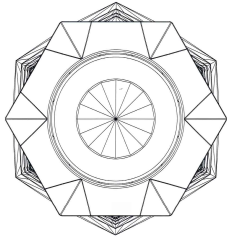

7/4. ábra

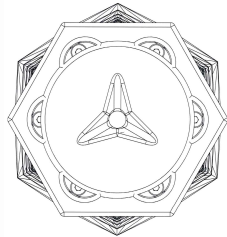

7/5. ábra

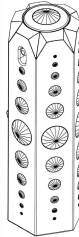

7/6. ábra

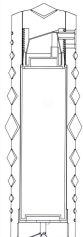

7/7. ábra



7/8. ábra

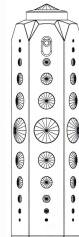

8/1. ábra

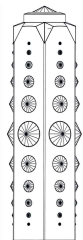

8/2. ábra



8/3. ábra

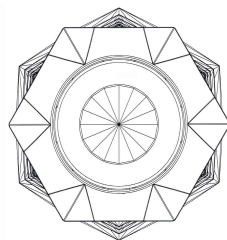

8/4. ábra

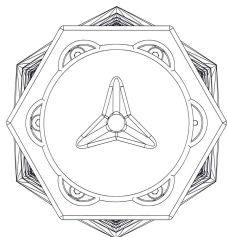

8/5. ábra

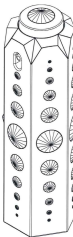

8/6. ábra

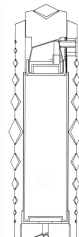

8/7. ábra

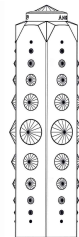
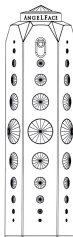
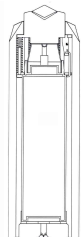

Megadott formatervezési mintaoltalmak

8/8. ábra

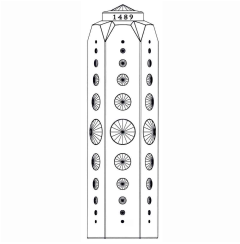

9/3. ábra

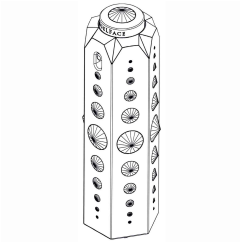

9/6. ábra

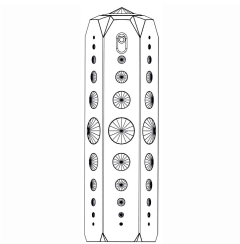

10/1. ábra

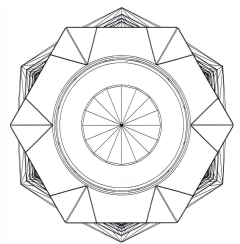

10/4. ábra

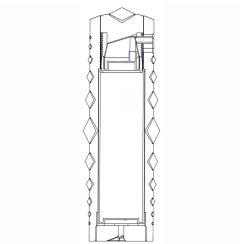

10/7. ábra

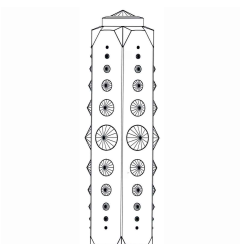

11/2. ábra

9/1. ábra

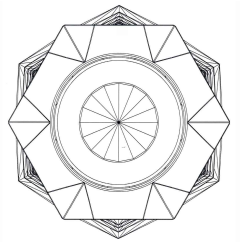

9/4. ábra

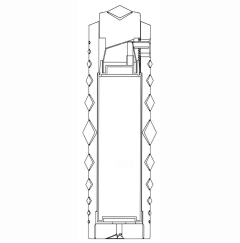

9/7. ábra

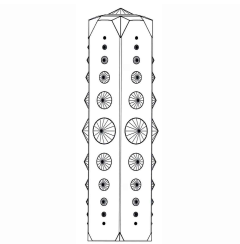

10/2. ábra

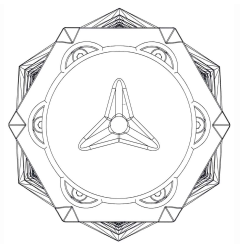

10/5. ábra

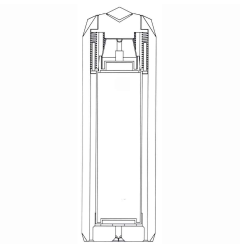

10/8. ábra

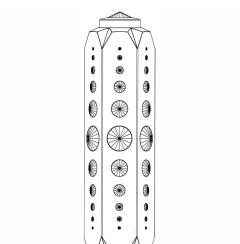

11/3. ábra

9/2. ábra

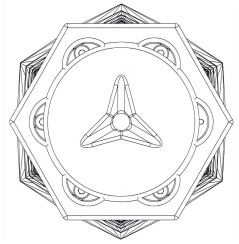

9/5. ábra

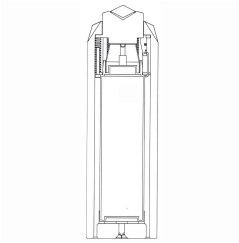

9/8. ábra

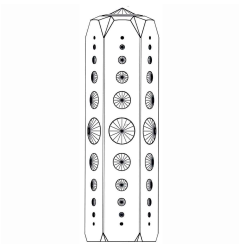

10/3. ábra

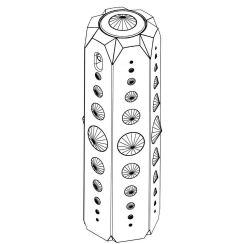

10/6. ábra

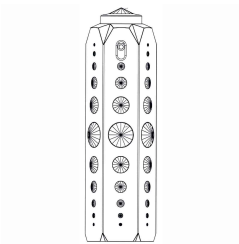

11/1. ábra

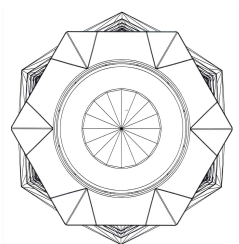

11/4. ábra



Megadott formatervezési mintaoltalmak

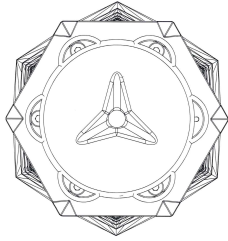

11/5. ábra

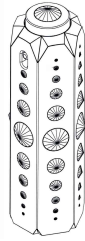

11/6. ábra

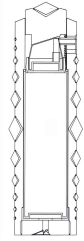

11/7. ábra

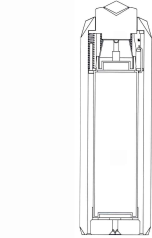

11/8. ábra

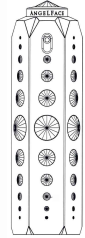

12/1. ábra

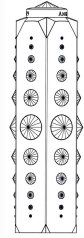

12/2. ábra

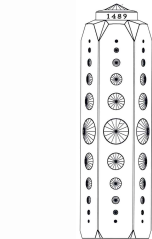

12/3. ábra

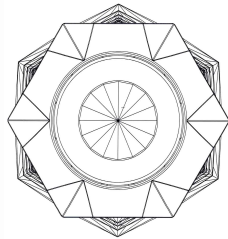

12/4. ábra

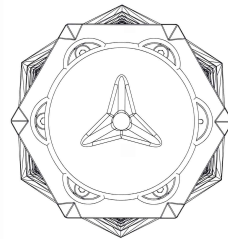

12/5. ábra

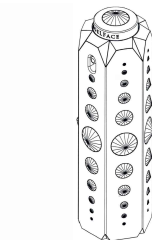

12/6. ábra



12/7. ábra

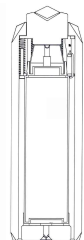

12/8. ábra

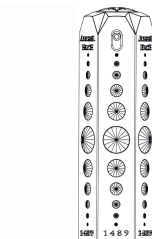

13/1. ábra

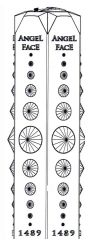

13/2. ábra

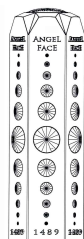

13/3. ábra



13/4. ábra

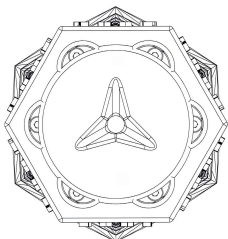

13/5. ábra

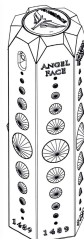

13/6. ábra

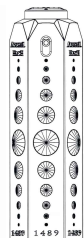
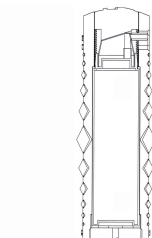

Megadott formatervezési mintaoltalmak

13/7. ábra

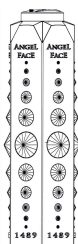

14/2. ábra



14/5. ábra

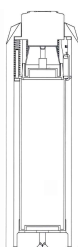

14/8. ábra

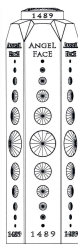

15/3. ábra



15/6. ábra

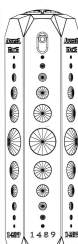

16/1. ábra

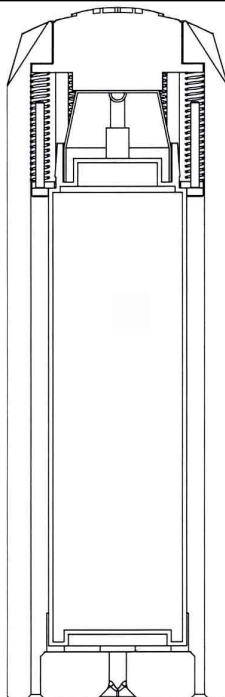

13/8. ábra



14/3. ábra

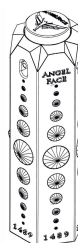

14/6. ábra

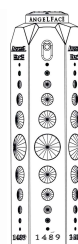

15/1. ábra



15/4. ábra

14/1. ábra



14/4. ábra

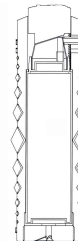

14/7. ábra



15/2. ábra

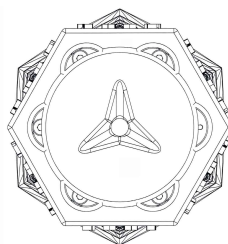

15/5. ábra



15/8. ábra

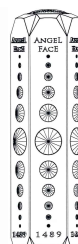

16/3. ábra

Megadott formatervezési mintaoltalmak



16/4. ábra



15/7. ábra

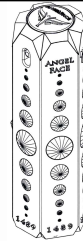

16/6. ábra



16/7. ábra

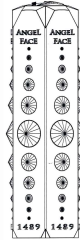

16/2. ábra

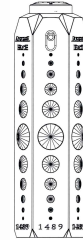

17/1. ábra

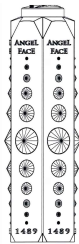

17/2. ábra

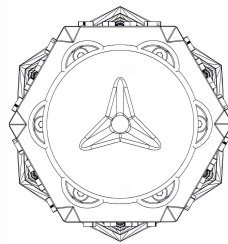

16/5. ábra



17/4. ábra

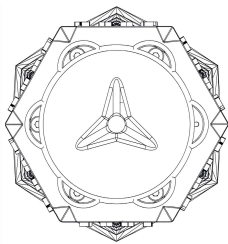

17/5. ábra

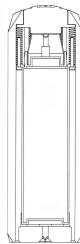

16/8. ábra



17/7. ábra



17/8. ábra

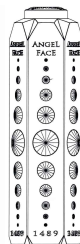

17/3. ábra



18/2. ábra



18/3. ábra

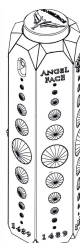

17/6. ábra

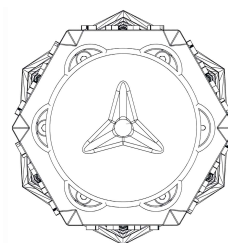

18/5. ábra

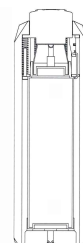
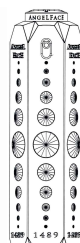

Megadott formatervezési mintaoltalmak

18/6. ábra

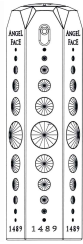

18/1. ábra



18/8. ábra

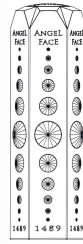

19/1. ábra



18/4. ábra



19/3. ábra

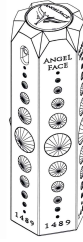

19/4. ábra

18/7. ábra

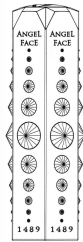
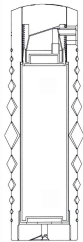

19/6. ábra

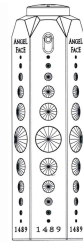

19/7. ábra

19/2. ábra

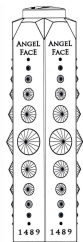

20/1. ábra

20/2. ábra



19/5. ábra

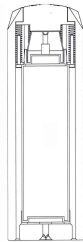

20/4. ábra

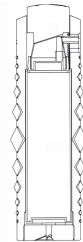

20/5. ábra

19/8. ábra

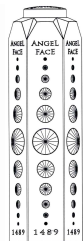

20/7. ábra



20/8. ábra

20/3. ábra

21/2. ábra

Megadott formatervezési mintaoltalmak

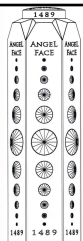

21/3. ábra

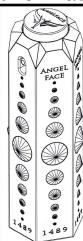

20/6. ábra

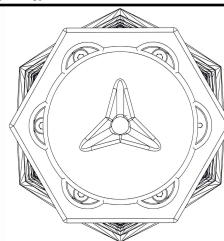

21/5. ábra

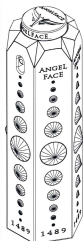

21/6. ábra

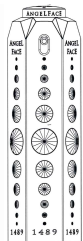

21/1. ábra



21/8. ábra

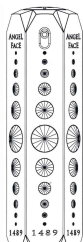

22/1. ábra



21/4. ábra

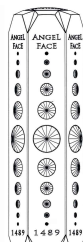

22/3. ábra



22/4. ábra

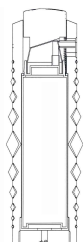

21/7. ábra



22/6. ábra



22/7. ábra

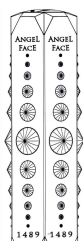

22/2. ábra

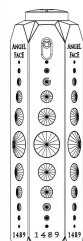

23/1. ábra



23/2. ábra

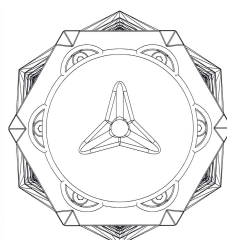

22/5. ábra



23/4. ábra

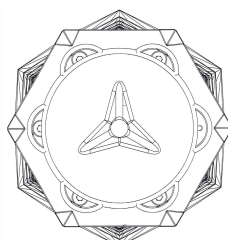

Megadott formatervezési mintaoltalmak

23/5. ábra

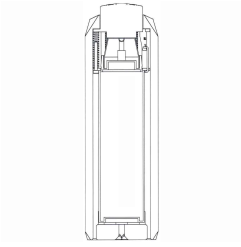

23/8. ábra

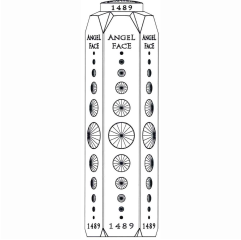

24/3. ábra

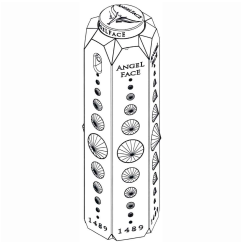

24/6. ábra

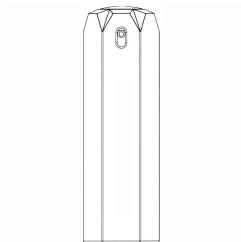

25/1. ábra

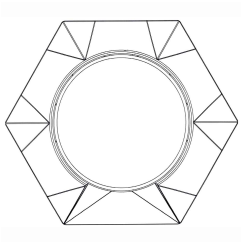

25/4. ábra

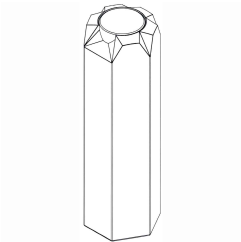

25/7. ábra

22/8. ábra

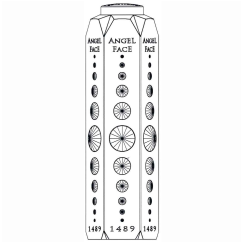

23/3. ábra

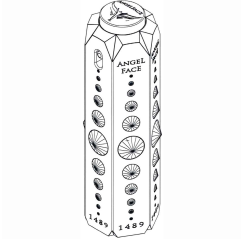

23/6. ábra

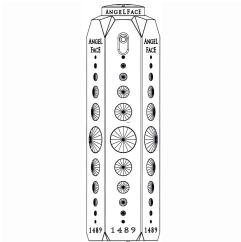

24/1. ábra



24/4. ábra

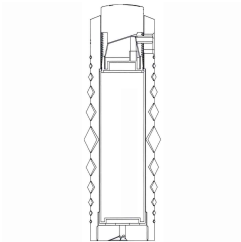

24/7. ábra

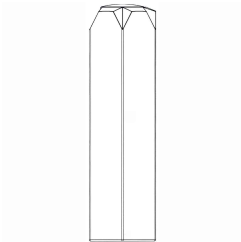

25/2. ábra

23/7. ábra

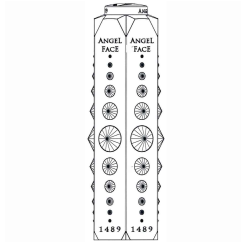

24/2. ábra

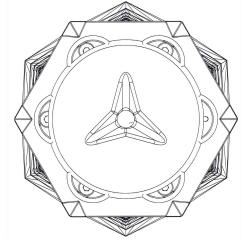

24/5. ábra

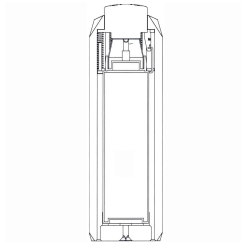

24/8. ábra

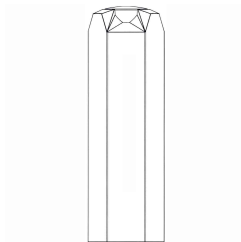

25/3. ábra



25/6. ábra

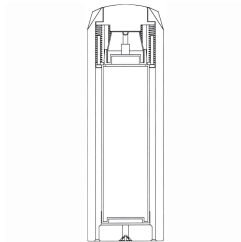

25/9. ábra

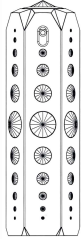

26/1. ábra

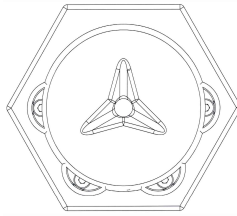

25/5. ábra

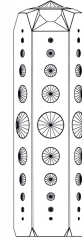

26/3. ábra

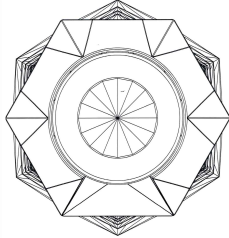

26/4. ábra

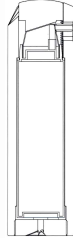

25/8. ábra

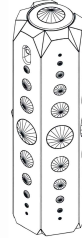

26/6. ábra



26/7. ábra

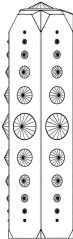

26/2. ábra



26/9. ábra

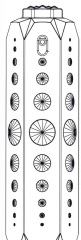

27/1. ábra

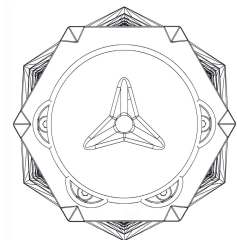

26/5. ábra



27/3. ábra

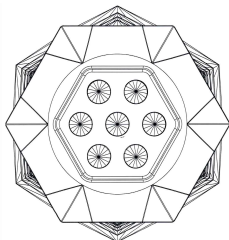

27/4. ábra

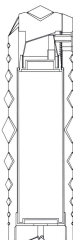

26/8. ábra

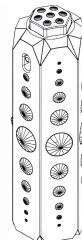

27/6. ábra

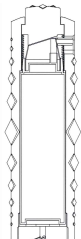

27/7. ábra

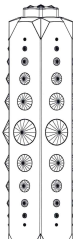

27/2. ábra



28/1. ábra



Megadott formatervezési mintaoltalmak

28/2. ábra



28/5. ábra



28/8. ábra



28/11. ábra



28/14. ábra

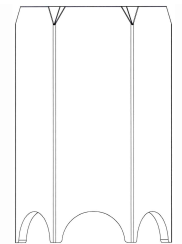

29/3. ábra

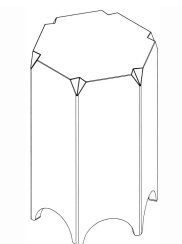

29/6. ábra

27/5. ábra

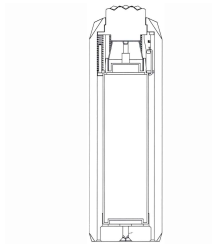

27/8. ábra



28/3. ábra



28/6. ábra



28/9. ábra



28/12. ábra

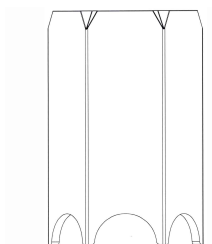

29/1. ábra

28/4. ábra



28/7. ábra



28/10. ábra



28/13. ábra

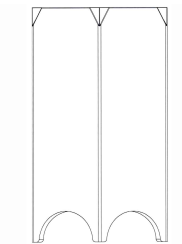

29/2. ábra

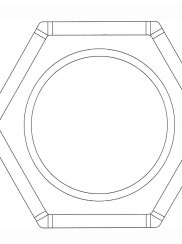

29/5. ábra

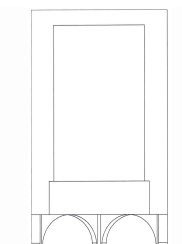

29/8. ábra



Megadott formatervezési mintaoltalmak

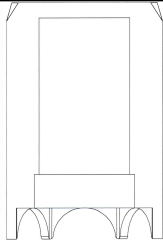

29/9. ábra

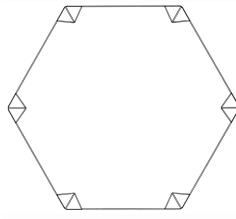

29/4. ábra



30/2. ábra

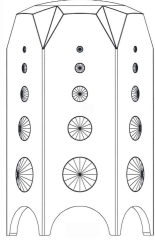

30/3. ábra

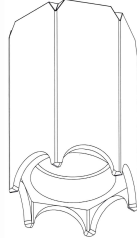

29/7. ábra

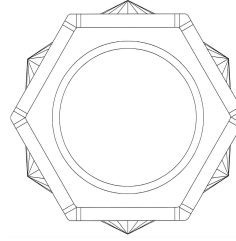

30/5. ábra

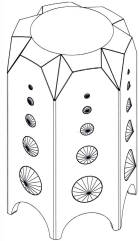

30/6. ábra

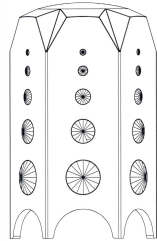

30/1. ábra

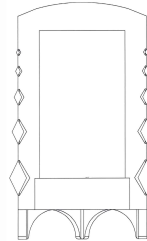

30/8. ábra

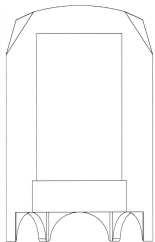

30/9. ábra

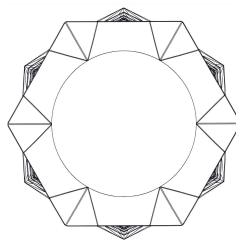

30/4. ábra

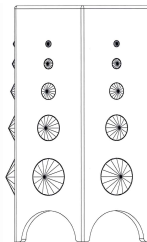

31/2. ábra

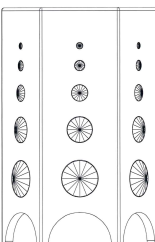

31/3. ábra

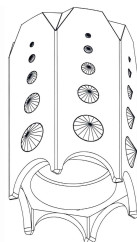

30/7. ábra

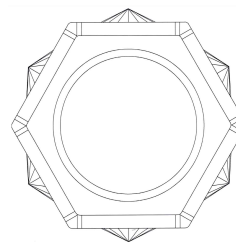

31/5. ábra

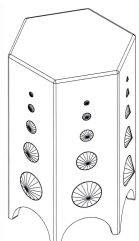

31/6. ábra

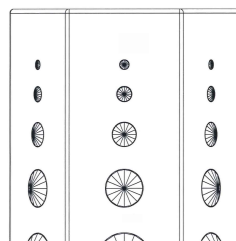

31/1. ábra

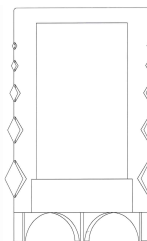

31/8. ábra

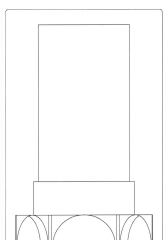

Megadott formatervezési mintaoltalmak

31/9. ábra

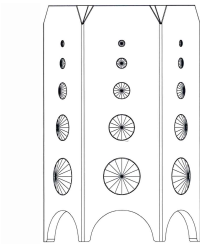

32/3. ábra

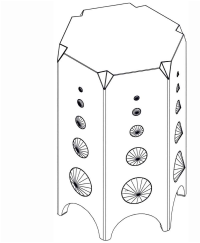

32/6. ábra

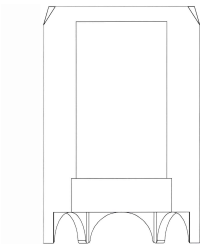

32/9. ábra

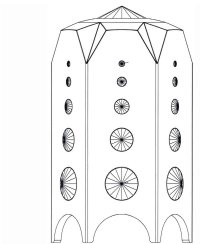

33/3. ábra

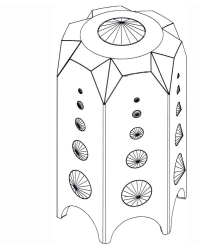

33/6. ábra

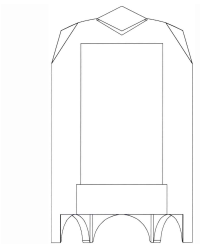

33/9. ábra

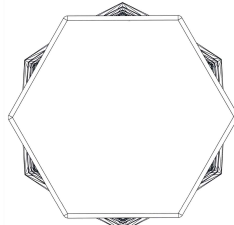

31/4. ábra

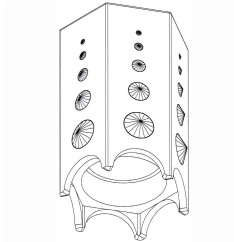

31/7. ábra

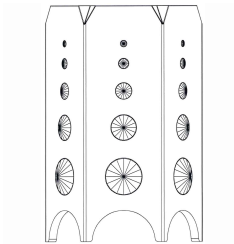

32/1. ábra

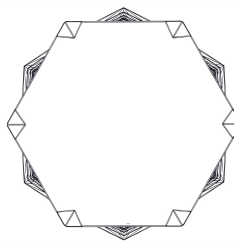

32/4. ábra

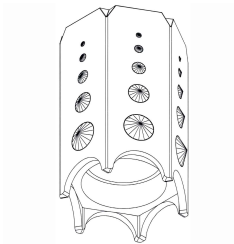

32/7. ábra

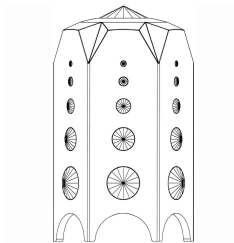

33/1. ábra

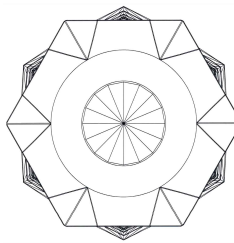

32/2. ábra

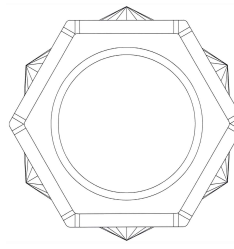

32/5. ábra

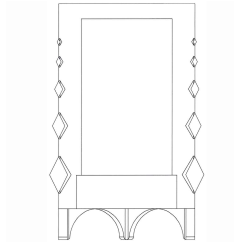

32/8. ábra

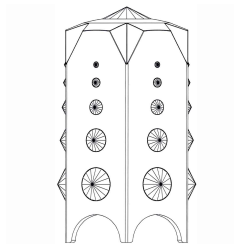

33/2. ábra

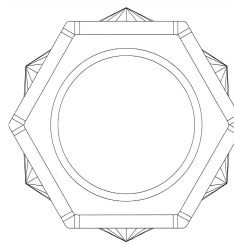

33/5. ábra

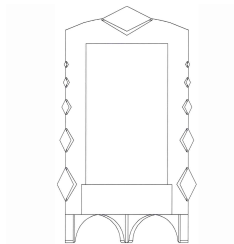

33/8. ábra

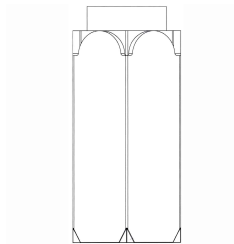

34/2. ábra

Megadott formatervezési mintaoltalmak

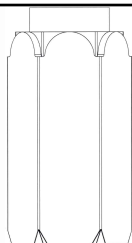

34/3. ábra

33/4. ábra

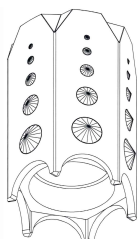

33/7. ábra

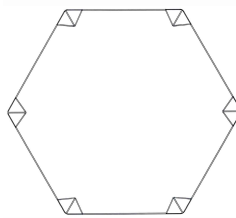

34/5. ábra



34/6. ábra

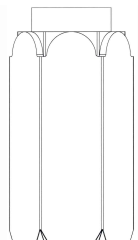

34/1. ábra

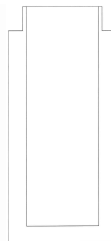

34/8. ábra

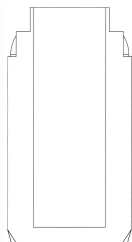

34/9. ábra

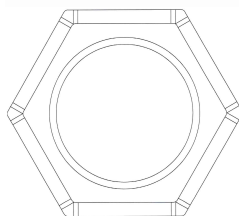

34/4. ábra

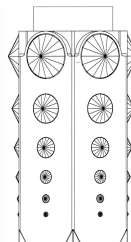

35/2. ábra

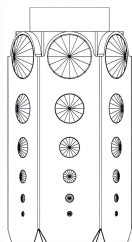

35/3. ábra

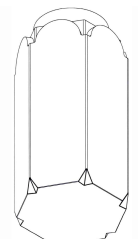

34/7. ábra

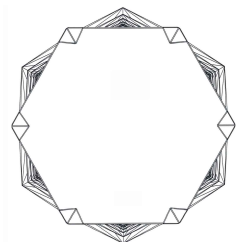

35/5. ábra

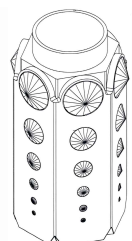

35/6. ábra

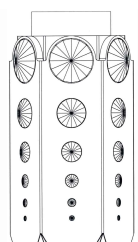

35/1. ábra

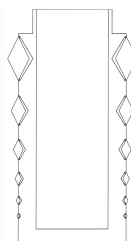

35/8. ábra

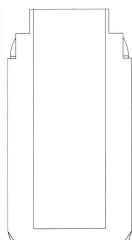

35/9. ábra

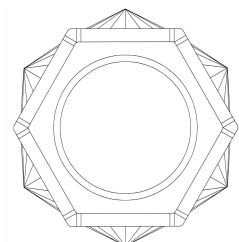

35/4. ábra

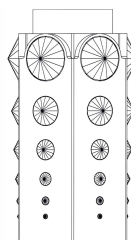

36/2. ábra

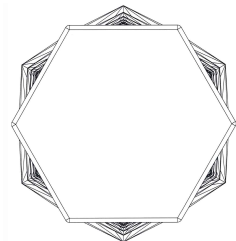
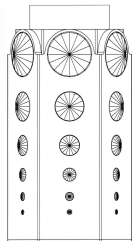

Megadott formatervezési mintaoltalmak

36/3. ábra

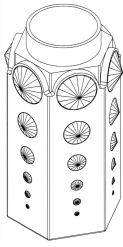

36/6. ábra

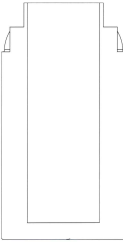

36/9. ábra

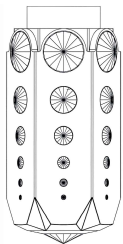

37/3. ábra

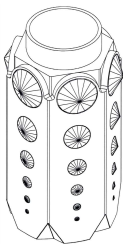

37/6. ábra

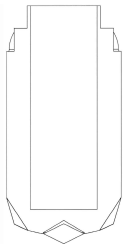

37/9. ábra

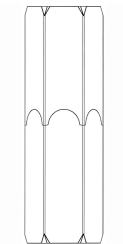

38/3. ábra

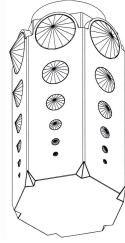

35/7. ábra

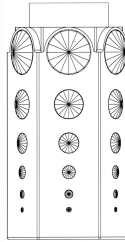

36/1. ábra

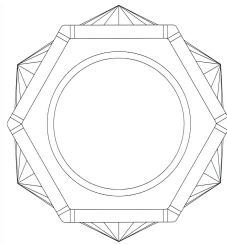

36/4. ábra

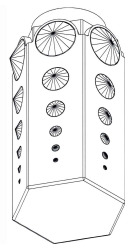

36/7. ábra

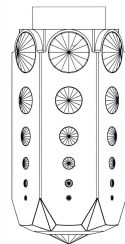

37/1. ábra

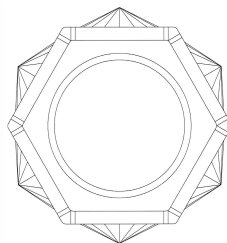

37/4. ábra

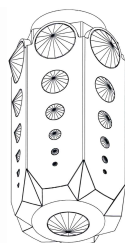

36/5. ábra

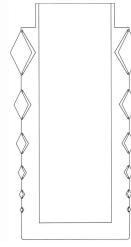

36/8. ábra



37/2. ábra

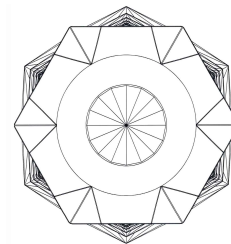

37/5. ábra

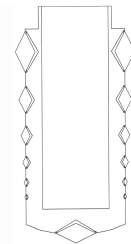

37/8. ábra

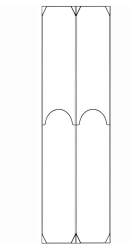

38/2. ábra

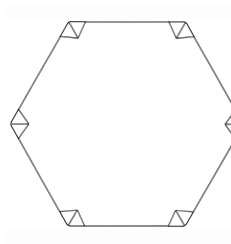

38/5. ábra

Megadott formatervezési mintaoltalmak

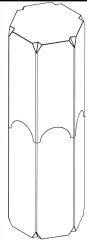

38/6. ábra

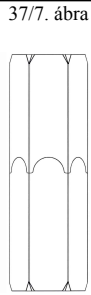

37/7. ábra

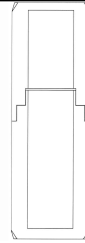

38/8. ábra

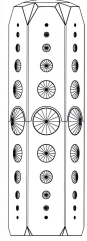

39/1. ábra

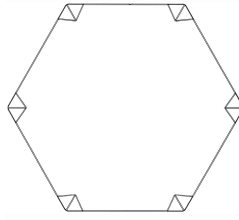

38/1. ábra

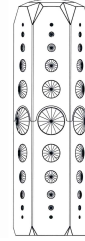

39/3. ábra

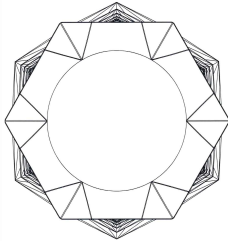

39/4. ábra

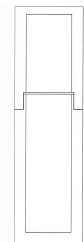

38/4. ábra



39/6. ábra

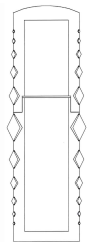

39/7. ábra

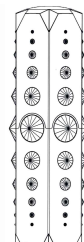

38/7. ábra

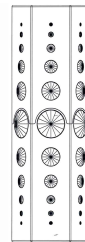

40/1. ábra

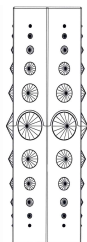

40/2. ábra

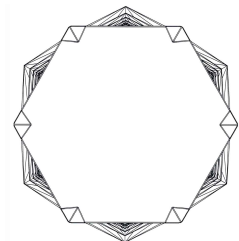

39/2. ábra

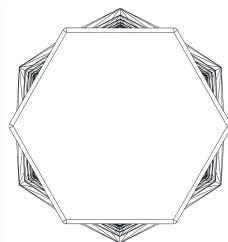

40/4. ábra

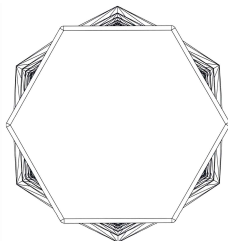

40/5. ábra

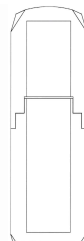

39/5. ábra



40/7. ábra

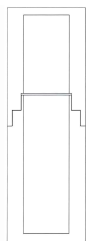

39/8. ábra

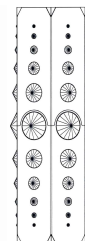

Megadott formatervezési mintaoltalmak

40/8. ábra

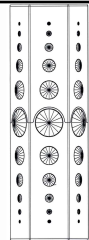
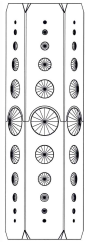

40/3. ábra

41/2. ábra

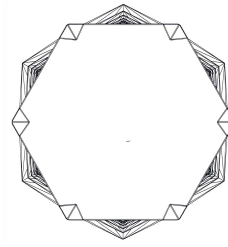

41/3. ábra

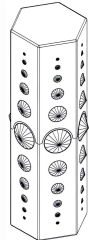
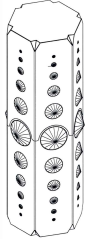

40/6. ábra

41/5. ábra

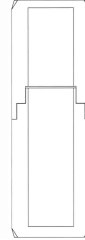

41/8. ábra

41/6. ábra

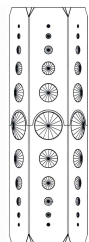
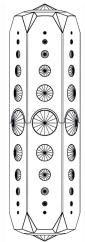

41/1. ábra

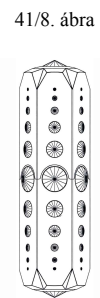

42/3. ábra

42/1. ábra

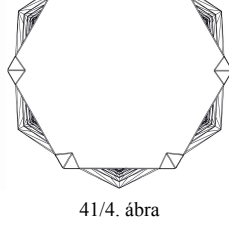

41/4. ábra

42/4. ábra

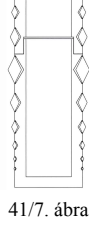
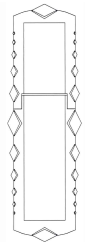

41/7. ábra

42/7. ábra

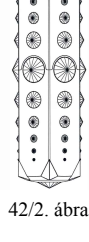

42/2. ábra

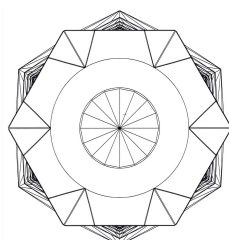

42/5. ábra

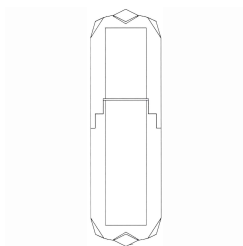

42/8. ábra

42/6. ábra

- ( 51 ) 09-01
- 09-03
- 11-02
- 28-02

( 11 ) 0092113 2014.07.08

( 21 ) **D 13 00194**

( 22 ) **2013.10.21.**

( 72 ) Soltész-Nagy Attila, 1066 Budapest, Zichy Jenő u. 11. 5/23.A (HU)

( 73 ) Soltész-Nagy Attila, 1066 Budapest, Zichy Jenő u. 11. 5/23.A (HU)

( 54 ) Díszcsomagolás

( 55 )



1/1. ábra



1/2. ábra

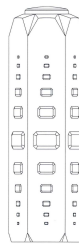

1/3. ábra

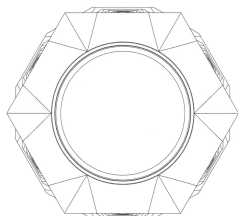

1/4. ábra

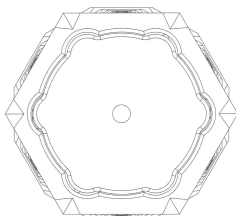

1/5. ábra



1/6. ábra

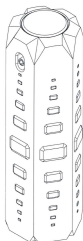

1/7. ábra

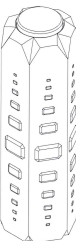

1/8. ábra

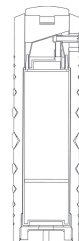

1/9. ábra



1/10. ábra

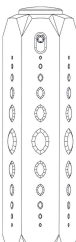

2/1. ábra

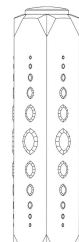

2/2. ábra

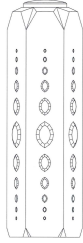

2/3. ábra

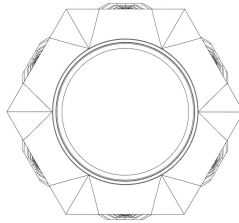

2/4. ábra

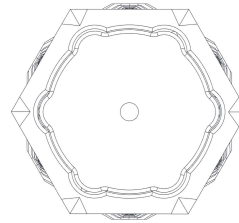

2/5. ábra

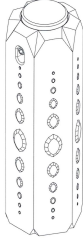

2/6. ábra

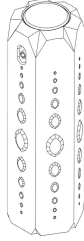

2/7. ábra



2/8. ábra

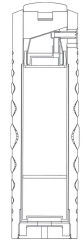

2/9. ábra



2/10. ábra



3/1. ábra

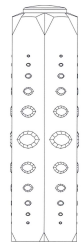

3/2. ábra

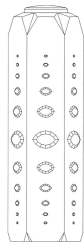

3/3. ábra

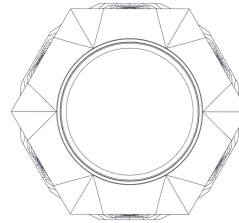

3/4. ábra

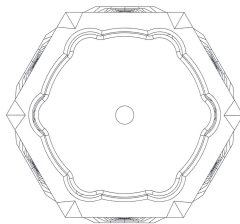

3/5. ábra



3/6. ábra



3/7. ábra



3/8. ábra

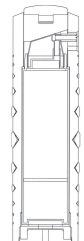

3/9. ábra



3/10. ábra

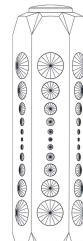
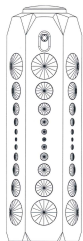



Megadott formatervezési mintaoltalmak

4/1. ábra

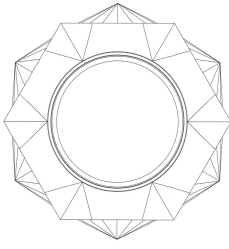

4/2. ábra

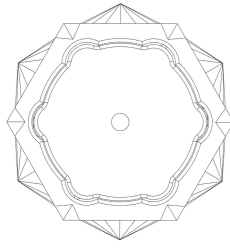

4/3. ábra

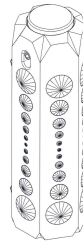

4/4. ábra

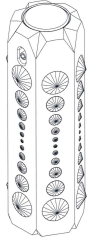

4/5. ábra

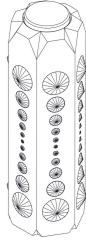

4/6. ábra

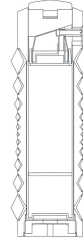

4/7. ábra

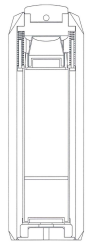

4/8. ábra

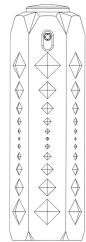

4/9. ábra



4/10. ábra

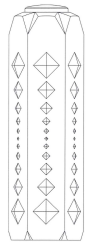

5/1. ábra

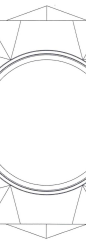

5/2. ábra



5/3. ábra

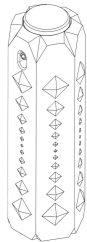

5/4. ábra

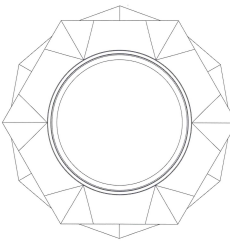

5/5. ábra

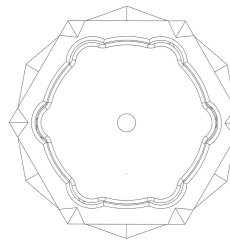

5/6. ábra

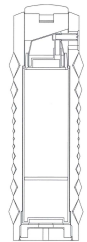

5/7. ábra



5/8. ábra



5/9. ábra



5/10. ábra



6/1. ábra



Megadott formatervezési mintaalkalmak



6/2. ábra



6/3. ábra

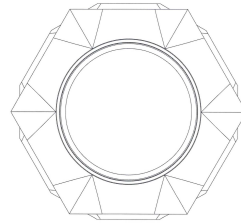

6/4. ábra

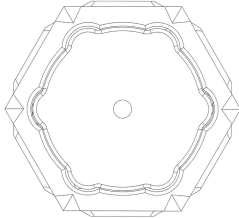

6/5. ábra

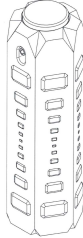

6/6. ábra



6/7. ábra

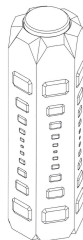

6/8. ábra

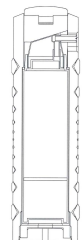

6/9. ábra

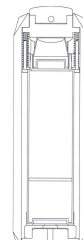

6/10. ábra

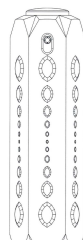

7/1. ábra

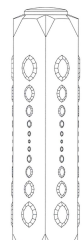

7/2. ábra

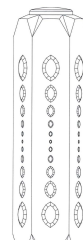

7/3. ábra

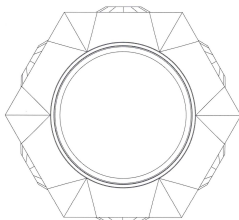

7/4. ábra

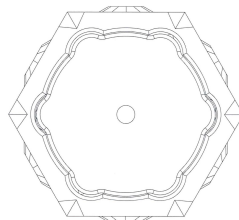

7/5. ábra



7/6. ábra

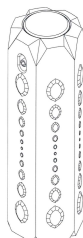

7/7. ábra

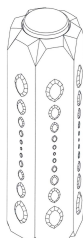

7/8. ábra

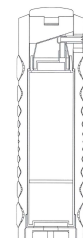

7/9. ábra

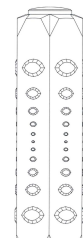
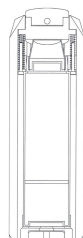

Megadott formatervezési mintaoltalmak

7/10. ábra



8/3. ábra



8/6. ábra

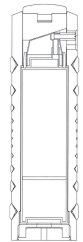

8/9. ábra

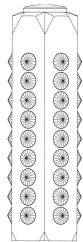

9/2. ábra

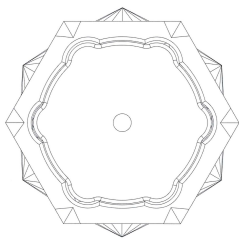

9/5. ábra

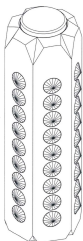

9/8. ábra

8/1. ábra

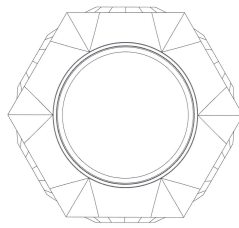

8/4. ábra



8/7. ábra



8/10. ábra

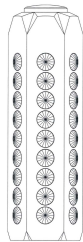

9/3. ábra

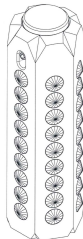

9/6. ábra

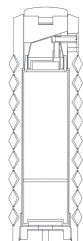

9/9. ábra

8/2. ábra

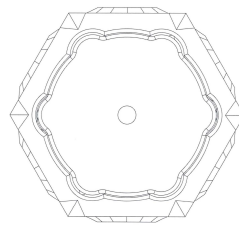

8/5. ábra



8/8. ábra

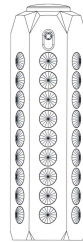

9/1. ábra

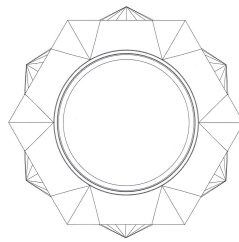

9/4. ábra

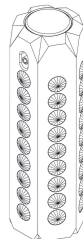

9/7. ábra

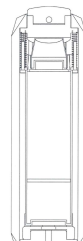

9/10. ábra

Megadott formatervezési mintaoltalmak

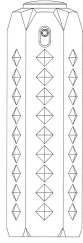

10/1. ábra

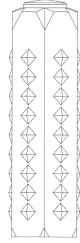

10/2. ábra



10/3. ábra

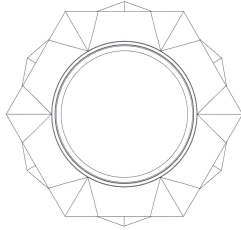

10/4. ábra

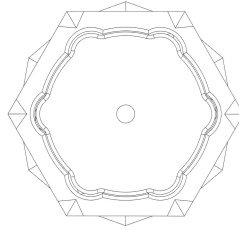

10/5. ábra

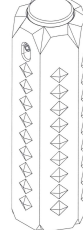

10/6. ábra

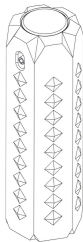

10/7. ábra



10/8. ábra



10/9. ábra



10/10. ábra

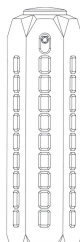

11/1. ábra

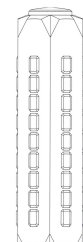

11/2. ábra

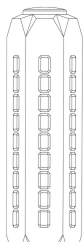

11/3. ábra

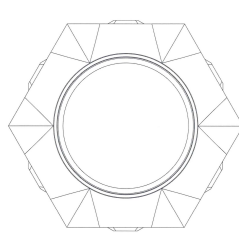

11/4. ábra

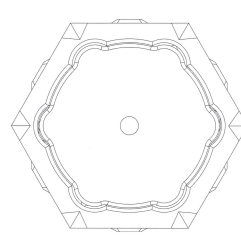

11/5. ábra

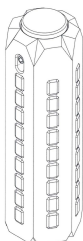

11/6. ábra

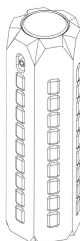

11/7. ábra

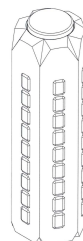

11/8. ábra

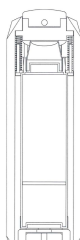
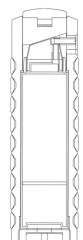

Megadott formatervezési mintaoltalmak

11/9. ábra

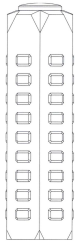

11/10. ábra



12/1. ábra

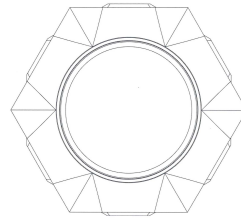

12/2. ábra

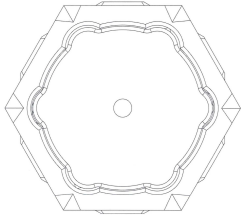

12/3. ábra

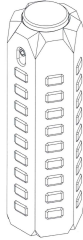

12/4. ábra

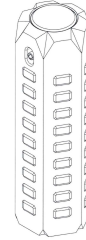

12/5. ábra

12/6. ábra

12/7. ábra

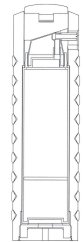
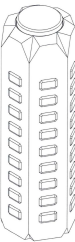

12/8. ábra

12/9. ábra

12/10. ábra

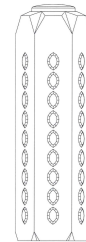
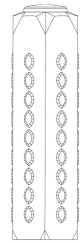
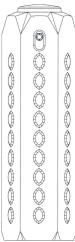

13/1. ábra

13/2. ábra

13/3. ábra

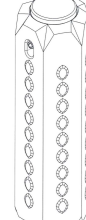
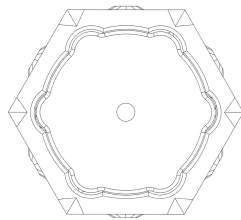
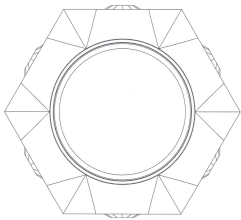

13/4. ábra

13/5. ábra

13/6. ábra

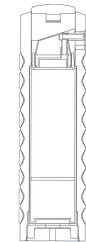
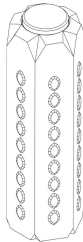

13/7. ábra

13/8. ábra

13/9. ábra

Megadott formatervezési mintaoltalmak

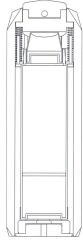

13/10. ábra

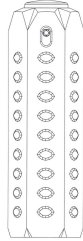

14/1. ábra

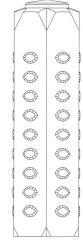

14/2. ábra

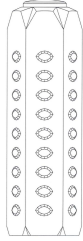

14/3. ábra

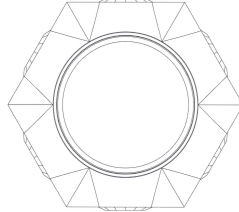

14/4. ábra

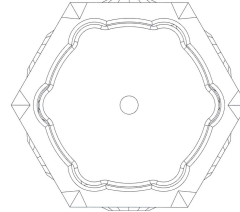

14/5. ábra

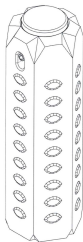

14/6. ábra



14/7. ábra



14/8. ábra

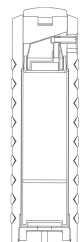

14/9. ábra

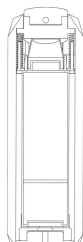

14/10. ábra

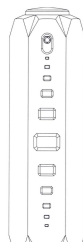

15/1. ábra

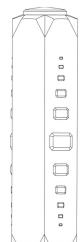

15/2. ábra

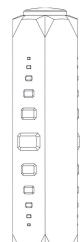

15/3. ábra

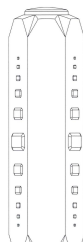

15/4. ábra

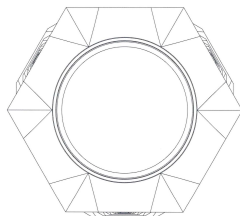

15/5. ábra

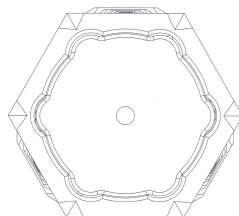

15/6. ábra



15/7. ábra

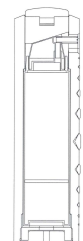
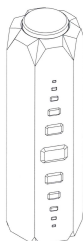
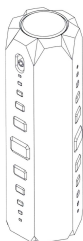

Megadott formatervezési mintaoltalmak

15/8. ábra



15/9. ábra

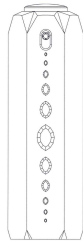

15/10. ábra

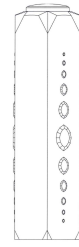

15/11. ábra

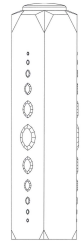

16/1. ábra

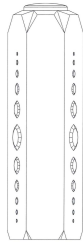

16/2. ábra

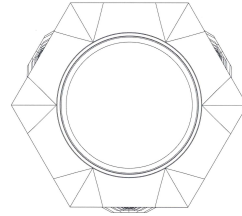

16/3. ábra



16/4. ábra

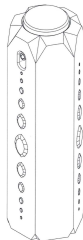

16/5. ábra

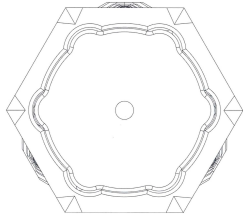

16/7. ábra

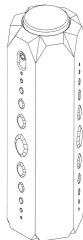

16/8. ábra



16/6. ábra

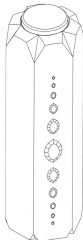

16/10. ábra

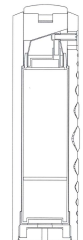

16/11. ábra



16/9. ábra

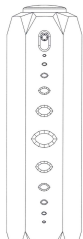

17/2. ábra

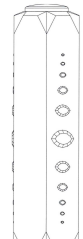

17/3. ábra

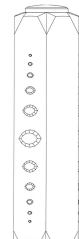

17/1. ábra

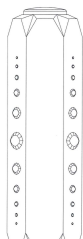

17/5. ábra

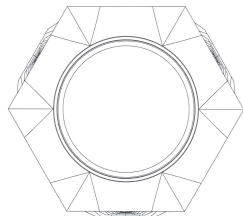

17/6. ábra

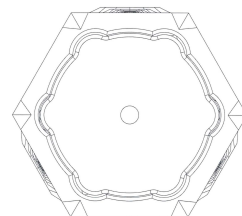

17/4. ábra

Megadott formatervezési mintaoltalmak

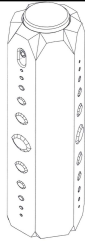

17/7. ábra

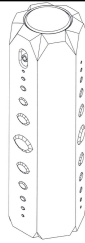

17/8. ábra

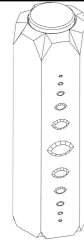

17/9. ábra



17/10. ábra

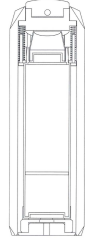

17/11. ábra

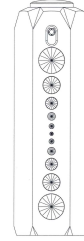

18/1. ábra

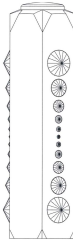

18/2. ábra

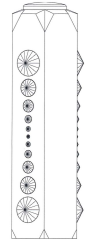

18/3. ábra

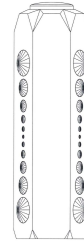

18/4. ábra

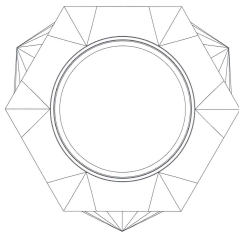

18/5. ábra

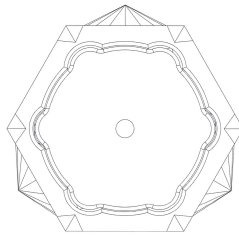

18/6. ábra



18/7. ábra

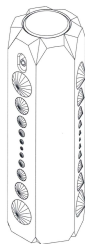

18/8. ábra

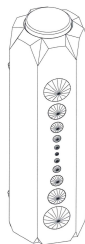

18/9. ábra



18/10. ábra



18/11. ábra

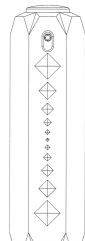

19/1. ábra

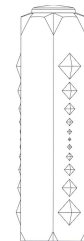

19/2. ábra

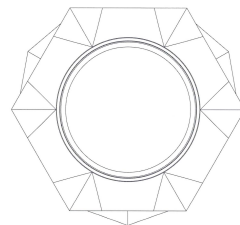



Megadott formatervezési mintaoltalmak

19/3. ábra

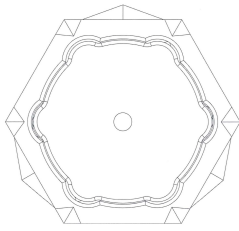

19/4. ábra



19/5. ábra



19/6. ábra

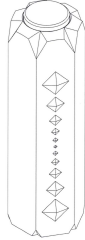

19/7. ábra

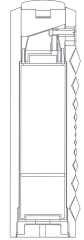

19/8. ábra

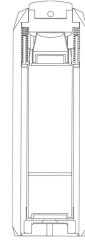

19/9. ábra



19/10. ábra

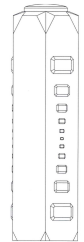

19/11. ábra



20/1. ábra



20/2. ábra



20/3. ábra



20/4. ábra

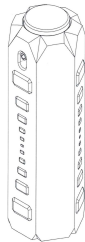

20/5. ábra

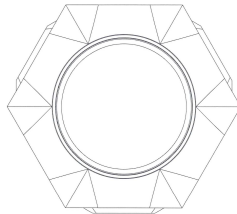

20/6. ábra

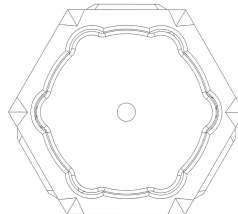

20/7. ábra

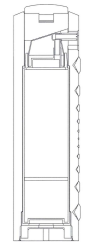

20/8. ábra



20/9. ábra

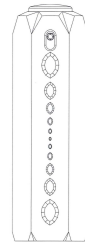

20/10. ábra



20/11. ábra



21/1. ábra



Megadott formatervezési mintaoltalmak



21/2. ábra



21/3. ábra



21/4. ábra

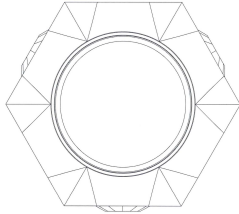

21/5. ábra

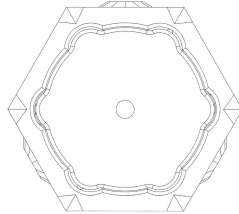

21/6. ábra

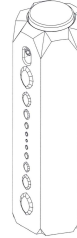

21/7. ábra



21/8. ábra

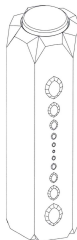

21/9. ábra

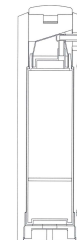

21/10. ábra



21/11. ábra

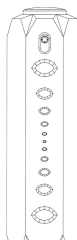

22/1. ábra



22/2. ábra



22/3. ábra



22/4. ábra

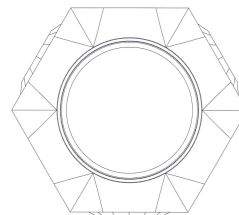

22/5. ábra

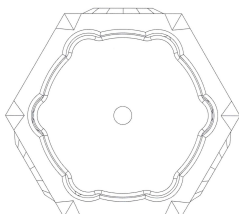

22/6. ábra



22/7. ábra

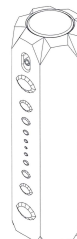

22/8. ábra



22/11. ábra

Megadott formatervezési mintaoltalmak

22/9. ábra

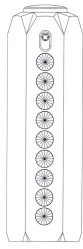

23/1. ábra

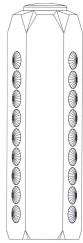

23/4. ábra

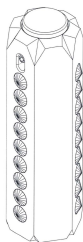

23/7. ábra

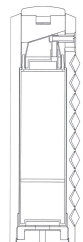

23/10. ábra

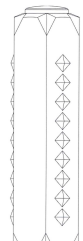

24/2. ábra

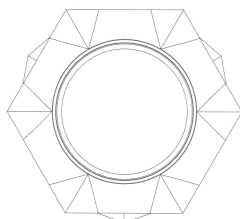

24/5. ábra

22/10. ábra

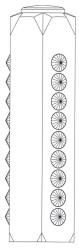

23/2. ábra

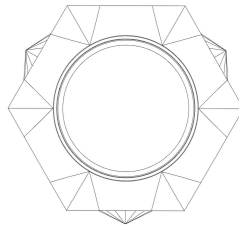

23/5. ábra

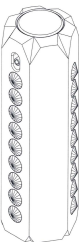

23/8. ábra



23/11. ábra

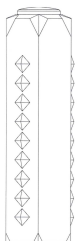

24/3. ábra

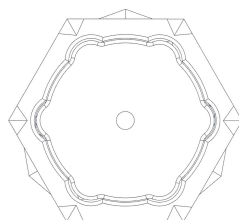

24/6. ábra

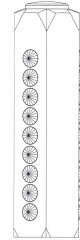

23/3. ábra

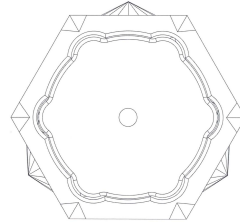

23/6. ábra

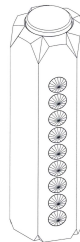

23/9. ábra

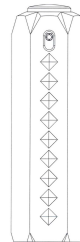

24/1. ábra



24/4. ábra



24/7. ábra

Megadott formatervezési mintaoltalmak

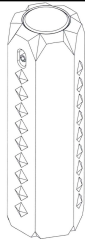

24/8. ábra

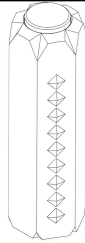

24/9. ábra

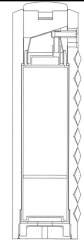

24/10. ábra



24/11. ábra

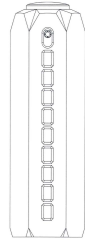

25/1. ábra

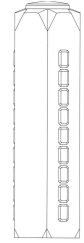

25/2. ábra

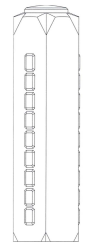

25/3. ábra

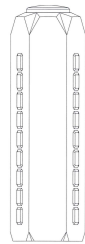

25/4. ábra

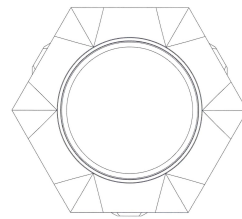

25/5. ábra

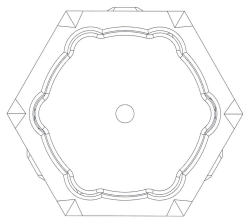

25/6. ábra

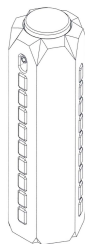

25/7. ábra

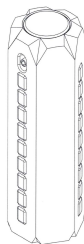

25/8. ábra

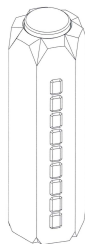

25/9. ábra

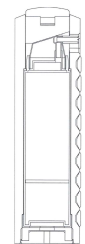

25/10. ábra



25/11. ábra



26/1. ábra

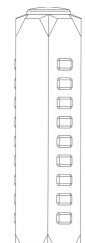

26/2. ábra

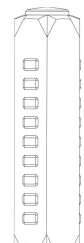

26/3. ábra

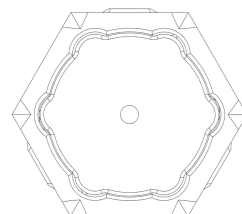
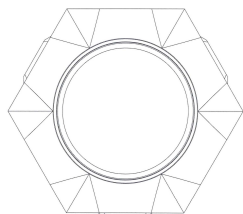
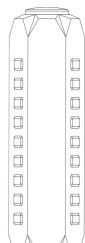

Megadott formatervezési mintaoltalmak

26/4. ábra

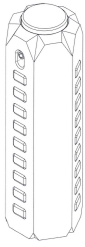

26/5. ábra

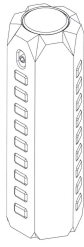

26/6. ábra

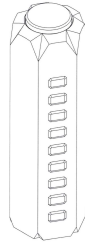

26/7. ábra

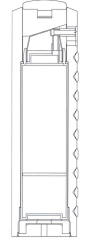

26/8. ábra



26/9. ábra

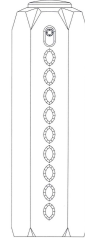

26/10. ábra

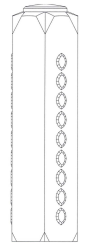

26/11. ábra

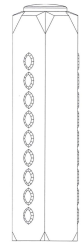

27/1. ábra

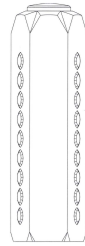

27/2. ábra



27/3. ábra



27/4. ábra

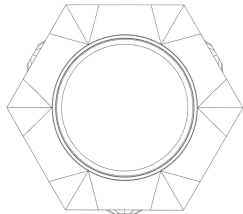

27/5. ábra

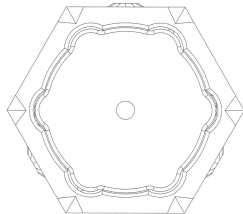

27/6. ábra



27/7. ábra

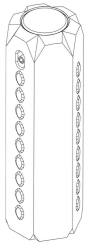

27/8. ábra

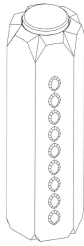

27/9. ábra

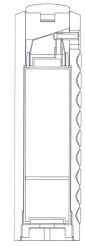

27/10. ábra

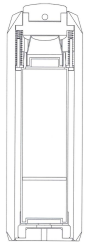

27/11. ábra

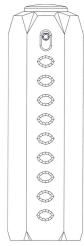

28/1. ábra

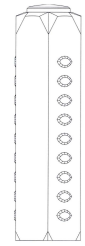

28/2. ábra

Megadott formatervezési mintaoltalmak

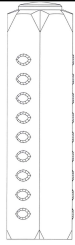

28/3. ábra

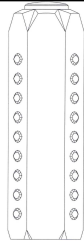

28/4. ábra

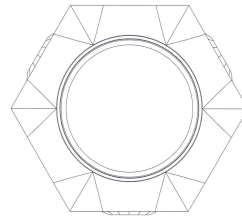

28/5. ábra

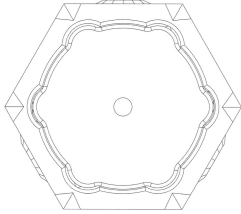

28/6. ábra

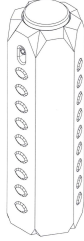

28/7. ábra



28/8. ábra



28/9. ábra

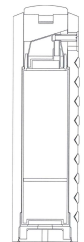

28/10. ábra



28/11. ábra

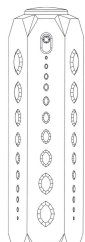

29/1. ábra

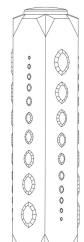

29/2. ábra

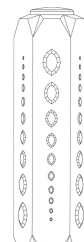

29/3. ábra

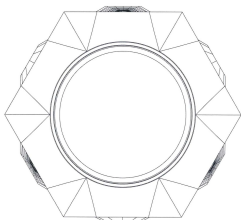

29/4. ábra

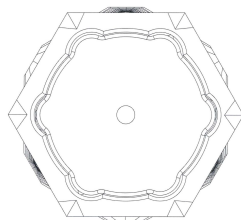

29/5. ábra



29/6. ábra



29/7. ábra

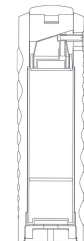
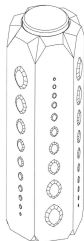

- ( 51 ) 09-01  
09-03  
11-02  
28-02

( 11 ) 0092108 2014.07.08

( 21 ) **D 13 00073**

( 22 ) **2013.04.29.**

( 72 ) Cibián Ferenc, 2484 Agárd, Iskola u. 17/B (HU)

( 73 ) Cibián Ferenc, 2484 Agárd, Iskola u. 17/B (HU)

( 54 ) Záróeszköz palackhoz

( 55 )



1/1. ábra

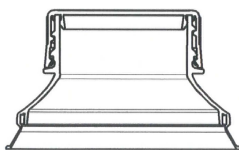

1/2. ábra



2/1. ábra

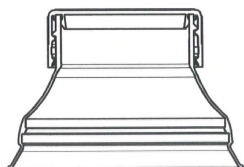

2/2. ábra

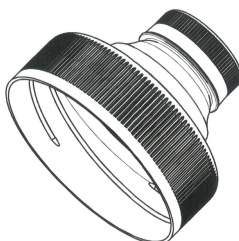

3/1. ábra

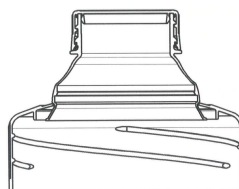

3/2. ábra

( 51 ) 09-07

## 11. OSZTÁLY - DÍSZTÁRGYAK

( 11 ) 0092124 2014.09.05

( 21 ) **D 13 00069**

( 22 ) **2013.04.17.**

( 72 ) Aszódi Krisztina, 1037 Budapest, Gölöncsér u. 72. (HU)

Karakanidisz Nikosz, 1037 Budapest, Gölöncsér u. 72. (HU)

( 73 ) Aszódi Krisztina, 1037 Budapest, Gölöncsér u. 72. (HU)

Karakanidisz Nikosz, 1037 Budapest, Gölöncsér u. 72. (HU)

( 54 ) Kegyeleti emléktágy

( 55 )



2/1. ábra



2/2. ábra

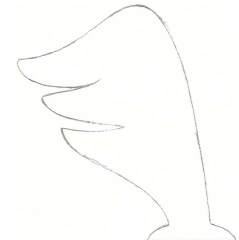

2/3. ábra



3/1. ábra

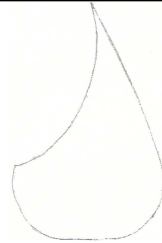

3/2. ábra



3/3. ábra

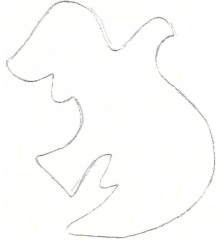

4/1. ábra



4/2. ábra



4/3. ábra

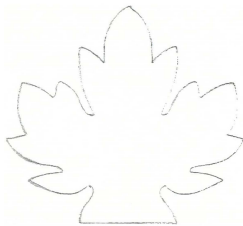

5/1. ábra

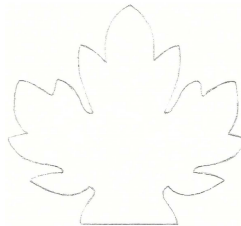

5/2. ábra



5/3. ábra

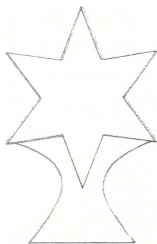

6/1. ábra

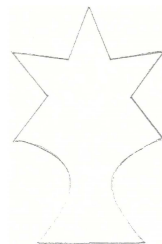

6/2. ábra



6/3. ábra

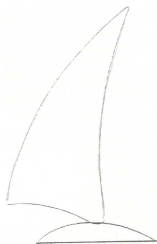

7/1. ábra



7/2. ábra



7/3. ábra

( 51 ) 11-01  
11-02

( 11 ) 0092137 2014.08.21

( 21 ) **D 14 00082**

( 22 ) **2014.04.16.**

( 72 ) Makai Zsolt István, 6527 Nagybaracska, Szabadság tér 32. (HU)

( 73 ) Makai Zsolt István, 6527 Nagybaracska, Szabadság tér 32. (HU)

( 54 ) Kültéri dísznövény tartó

( 55 )



Megadott formatervezési mintaoltalmak



1/1. ábra



1/2. ábra



1/3. ábra



1/4. ábra

( 51 ) 11-02

22. OSZTÁLY - FEGYVEREK, PIROTECHNIKAI CIKKEK, VADÁSZATI, HALÁSZATI, VALAMINT KÁRTÉKONY ÁLLATOK IRTÁSÁRA SZOLGÁLÓ TERMÉKEK

( 11 ) 0092115 2014.08.08

( 21 ) **D 13 00200**

( 22 ) **2013.10.29.**

( 72 ) Merencsics Angéla, 8200 Veszprém, Óváros tér 16. (HU)

( 73 ) Merencsics Angéla, 8200 Veszprém, Óváros tér 16. (HU)

( 54 ) Elasztikus derékvöv

( 55 )



1/1. ábra



1/2. ábra



1/3. ábra



1/4. ábra

( 51 ) 22-07

26. OSZTÁLY - VILÁGÍTÓESZKÖZÖK, FÉNYFORRÁSOK

( 11 ) 0092109 2014.07.08

( 21 ) **D 13 00068**

( 22 ) **2013.04.16.**

( 72 ) Hajnal Emil Szilárd, 8308 Zalahaláp, Tavasz u. 12. (HU)

( 73 ) Hajnal Emil Szilárd, 8308 Zalahaláp, Tavasz u. 12. (HU)

( 54 ) Lámpatest

( 55 )



1/1. ábra



1/3. ábra



1/4. ábra

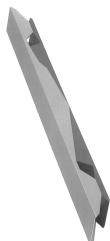

1/5. ábra



1/6. ábra

( 51 ) 26-04  
26-05

27. OSZTÁLY - DOHÁNYÁRUK ÉS CIKKEK DOHÁNYOSOK SZÁMÁRA

( 11 ) 0092116 2014.08.08

( 21 ) **D 13 00133**

( 22 ) **2013.07.03.**

( 72 ) Varga Klaudia, 1149 Budapest, Nagy Lajos Király útja 187. fsz.1. (HU)

( 73 ) Varga Klaudia, 1149 Budapest, Nagy Lajos Király útja 187. fsz.1. (HU)

( 54 ) Sodró dohány tárca cigaretta filter tartó és cigaretta papír rekesszel

( 55 )



1/1. ábra

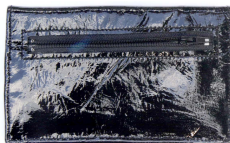

1/2. ábra

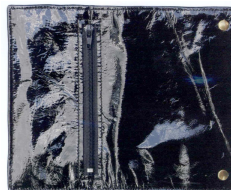

1/3. ábra



1/4. ábra



1/5. ábra

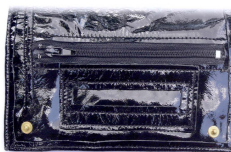

1/6. ábra



1/7. ábra

( 51 ) 27-02

31. OSZTÁLY - GÉPEK ÉS BERENDEZÉSEK ÉTEL VAGY ITAL ELŐÁLLÍTÁSRA, AMELYEK MÁSHOL NEM SZEREPELNEK

( 11 ) 0092119 2014.08.08

( 21 ) **D 12 00123**

( 22 ) **2012.08.27.**

( 72 ) Mei Lin, 60062 Northbrook, Illinois, 2089 Post Road (US)

( 73 ) Republic Tobacco L.P., 60025 Glenview, Illinois, 2301 Ravine Way (US)

( 30 ) 29/414,360 2012.02.28. US

( 74 ) Farkas Tamás, DANUBIA Szabadalmi és Jogi Iroda Kft, 1051 Budapest, Bajcsy-Zsilinszky út 16. (HU)

( 54 ) Félautomatikus cigarettasodró berendezés

( 55 )

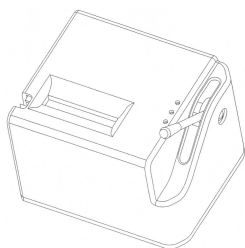

1/1. ábra

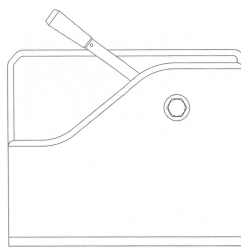

1/2. ábra

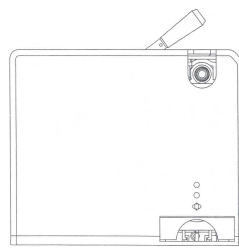

1/3. ábra

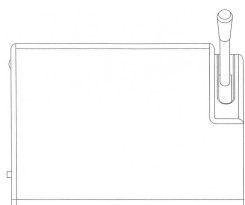

1/4. ábra

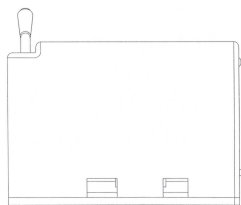

1/5. ábra

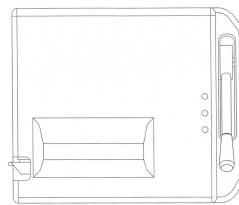

1/6. ábra



1/7. ábra

( 51 ) 31-00

A rovat 13 darab közlést tartalmaz.

**Formatervezési mintaoltalom megszűnése**

---

( 11 ) 0092081

( 21 ) D 13 00189

( 22 ) 2013.10.21.

( 54 ) Díszcsomagolás

---

( 11 ) 0092084

( 21 ) D 13 00188

( 22 ) 2013.10.21.

( 54 ) Díszcsomagolás

---

( 11 ) 0092086

( 21 ) D 13 00190

( 22 ) 2013.10.21.

( 54 ) Díszcsomagolás

---

A rovat 3 darab közlést tartalmaz.

**Formatervezési mintaoltalom megújítása**

---

( 11 ) 0086147

( 21 ) D 94 00318

( 22 ) 1994.10.04.

( 54 ) Flakon

---

( 11 ) 0086227

( 21 ) D 94 00337

( 22 ) 1994.10.25.

( 54 ) Palack

---

( 11 ) 0086228

( 21 ) D 94 00336

( 22 ) 1994.10.25.

( 54 ) Palack

---

( 11 ) 0086229

( 21 ) D 94 00325

( 22 ) 1994.10.17.

( 54 ) Tömítőgyűrű

---

( 11 ) 0086749

( 21 ) D 94 00317

( 22 ) 1994.10.03.

( 54 ) Hatóanyag helyi alkalmazására szolgáló készítmény

---

( 11 ) 0086811

( 21 ) D 94 00284

( 22 ) 1994.09.01.

( 54 ) Tubus

---

( 11 ) 0087000

( 21 ) D 97 00262

( 22 ) 1994.10.03.

( 54 ) Hatóanyag helyi alkalmazására szolgáló készítményt befogadó eszköz

---

( 11 ) 0087001

( 21 ) D 97 00261

( 22 ) 1994.10.03.

( 54 ) Hatóanyag helyi alkalmazására szolgáló készítmény befogadó eszköz

---

( 11 ) 0088336

( 21 ) D 99 00663

( 22 ) 1999.10.28.

( 54 ) Fogkefe

---

( 11 ) 0088352

( 21 ) D 99 00662

---

( 22 ) 1999.10.28.

( 54 ) Útifogkefe-burok

---

( 11 ) 0088417

( 21 ) D 99 00659

( 22 ) 1999.10.27.

( 54 ) Gyermek evőeszköz

---

( 11 ) 0088479

( 21 ) D 99 00550

( 22 ) 1999.08.24.

( 54 ) 1 literes műanyag flakon

---

( 11 ) 0090279

( 21 ) D 04 00138

( 22 ) 2004.04.09.

( 54 ) Óramutató és óra

---

( 11 ) 0090341

( 21 ) D 04 00369

( 22 ) 2004.12.23.

( 54 ) Jégkaparós aeroszolakupak

---

( 11 ) 0091459

( 21 ) D 09 00176

( 22 ) 2009.09.11.

( 54 ) Használt elem gyűjtőedény

---

( 11 ) 0091471

( 21 ) D 09 00200

( 22 ) 2009.10.15.

( 54 ) Tabletta

---

( 11 ) 0091474

( 21 ) D 09 00175

( 22 ) 2009.09.08.

( 54 ) Fénydiódás fényforrás

---

A rovat 17 darab közlést tartalmaz.

**Vegyes formatervezési mintaoltalmi közlemények**

---

**Név-, illetve címváltozás**

---

- ( 11 ) 0091471
  - ( 21 ) D 09 00200
  - ( 54 ) Tabletta
  - ( 73 ) EGIS Gyógyszergyár Zrt., Budapest (HU)
- 

- ( 11 ) 0092125
  - ( 21 ) D 13 00184
  - ( 54 ) Trófea alátét
  - ( 73 ) Kis Béla, Sárszentágota-Felsőkörtvélyes (HU)
- 

A rovat 2 darab közlést tartalmaz.

## NEMZETI VÉDJEGYKÖZLEMÉNYEK

### Védjegybejelentések meghirdetése

( 210 ) M 12 04201

( 220 ) 2012.11.14.

( 731 ) Benő Éva 1/3, Budapest (HU)

Kozma Simon 1/3, Budapest (HU)

Zékány Tímea 1/3, Budapest (HU)

( 740 ) PATENDER Nemzetközi Iparjogvédelmi Képviseleti Kft. Bándy Tamásné szabadalmi ügyvivő, Budapest

( 541 ) **Noches de Hungria Tango Marathon**

( 511 ) 41 Szórakoztatás; sport- és kulturális tevékenységek; zenés-táncos produkciók, show-műsorok és események szervezése, rendezése és bonyolítása, maratoni tánc, tangó versenyek és események szervezése, rendezése és bonyolítása.

( 210 ) M 14 00668

( 220 ) 2014.03.05.

( 731 ) TV2 Média Csoport Korlátolt Felelősségű Társaság, Budapest (HU)

( 740 ) dr. Gedey Gábor, Budapest

( 546 ) **MAGÁNNYŰMÖZŐK**

( 511 ) 35 Marketing; rádiós reklámozás; reklámanyagok terjesztése; reklámfilmek előállítása; reklámozás, reklámszövegek publikálása; reklámszövegek szerkesztése; reklámügynökségek, hirdető ügynökségek; szabadtéri hirdetés; telemarketing szolgáltatások; televíziós reklámozás.

41 Élő előadások bemutatása; előadások díszleteinek kölcsönzése; előadóművészek szolgáltatásai; feliratozás (filmek-); fényképészet; filmek gyártása, kivéve a reklámfilmeket; könyvkiadás; kulturális vagy nevelési célú kiállítások szervezése; on-line elérhető elektronikus publikációs, nemletölthető; rádió- és televízió programok készítése; riporter szolgáltatások; show-műsorok; show-műsorok szervezése (impreszáriók szolgáltatásai); szépségversenyek szervezése; szinkronizálás; szórakoztatás; szórakoz(ta)tási tárgyú információk; szövegek kiadása (nem reklámcélú-); televíziós szórakoztatás; videofilmzés; videofilmgyártás; zene összeállítása; zenei produkciók.

42 Elektronikus adattárolás; felhőalapú számítástechnika; grafikai szolgáltatások; honlap dizájn tanácsadás; hosting szolgáltatások web oldalakhoz; információadás; információtechnológiai (IT) tanácsadási szolgáltatások; számítógépprogramok kidolgozása; számítógépprogramok korszerűsítése; számítógép-programozás; számítógép-szoftver fenntartása; számítógép-szoftver tanácsadás; szoftverek, mint szolgáltatások.

( 210 ) M 14 00692

( 220 ) 2014.03.07.

( 731 ) Mátra Centrum Kft., Pálosvörösmart (HU)

( 740 ) dr. Varga Antal, Budapest

( 541 ) **RádióM**

( 511 ) 35 Reklámozás; kereskedelmi ügyletek; kereskedelmi adminisztráció; irodai munkák; marketing; rádiós reklámozás; reklámidő bérlete távközlési médiumban; reklámozás; reklámügynökségek.

38 Távközlés; hirdető ügynökségek; hírügynökségek; internetes fórumok biztosítása; rádióadás; rádióadás [műsorszórás].

41 Nevelés; szakmai képzés; szórakoztatás; sport- és kulturális tevékenységek; digitális zene szolgáltatása az interneten [nem letölthető]; rádió- és televízió programok készítése; rádiós szórakoztatás; riporter szolgáltatások; show-műsorok; szórakoztatás; zenei produkciók.

( 210 ) M 14 00990



**( 220 ) 2014.03.31.**

( 731 ) Magyar RTL Televízió Zártkörűen Működő Részvénytársaság, Budapest (HU)

( 740 ) dr. Szepesi István, Szepesi és Társai Ügyvédi Iroda, Budapest

**( 541 ) Négyen Négy Ellen**

( 511 ) 35 Reklámozás; kereskedelmi ügyletek; kereskedelmi adminisztráció; irodai munkák (az osztály betűrend szerinti jegyzékében szereplő valamennyi szolgáltatás).

38 Távközlés (az osztály betűrend szerinti jegyzékében szereplő valamennyi szolgáltatás).

41 Online, nem letölthető videók biztosítása; rádió- és televízióprogramok készítése; show-műsorok; televíziós szórakoztatás; versenyek szervezése (oktatás vagy szórakoztatás).

**( 210 ) M 14 01180****( 220 ) 2014.04.16.**

( 731 ) Szarka Szilvia, Budapest (HU)

**( 546 )**   
THIRTY THREE

( 511 ) 18 Bőrszíjak, vállszíjak bőrből, utazótáskák, bőröndök, kezításkák (bőrárúk), laptoptáskák, oldaltáskák, valamint textilárúkból készült táskák, kiegészítők.

35 Reklámozás; a 18. osztályban felsorolt termékek kereskedelme, webáruházban való értékesítése.

42 Divattervezés (táskák).

**( 210 ) M 14 01202****( 220 ) 2014.04.17.**

( 731 ) Z-Liveria Kft., Budapest (HU)

( 740 ) Brand Way &amp; Compass Tanácsadó, Márkavédelmi, Marketing és Szolgáltató Kft., Budapest

**( 541 ) GRF JEANS & JACKET**

( 511 ) 24 Textíliák és textilárúk ruházati termékekhez.

25 Farmer és dzseki ruházati termékek; farmercipők; farmer szabadidő ruházat.

35 Kereskedelmi ügyletek bonyolítása; reklámozás és marketing tevékenység; kereskedelmi bolthálózatok üzemeltetése és ezzel összefüggő reklámok, nevezetesen farmer és dzseki ruházati termékek, farmercipők tekintetében.

**( 210 ) M 14 01206****( 220 ) 2014.04.17.**

( 731 ) EDGE Communications Kft., Budapest (HU)

( 740 ) dr. Árva Katalin, ÁRVA Ügyvédi Iroda, Budapest

**( 546 )**   
ART  
PHOTO  
BUDAPEST

( 511 ) 16 Papír, karton és ezen anyagokból készült termékek, amelyek nem tartoznak más osztályokba; nyomdaipari termékek; könyvkötészeti anyagok; fényképek; papíripari cikkek; papíripari vagy háztartási ragasztóanyagok; anyagok művészek részére; ecsetek; írógépek és irodai cikkek (bútorok kivételével); tanítási és oktatási anyagok (készülékek kivételével); csomagolásra szolgáló műanyagok (amelyek nem tartoznak más osztályokba); nyomdabetűk; klisék (az osztály betűrend szerinti jegyzékében szereplő valamennyi áru).

35 Reklámozás; kereskedelmi ügyletek; kereskedelmi adminisztráció; irodai munkák (az osztály betűrend szerinti jegyzékében szereplő valamennyi szolgáltatás).

41 Nevelés; szakmai képzés; szórakoztatás; sport- és kulturális tevékenységek; kulturális tárgyú kiállítások, művészeti vásárok szervezése és lebonyolítása; kulturális tárgyú konferenciák szervezése és lebonyolítása (az osztály betűrend szerinti jegyzékében szereplő valamennyi szolgáltatás).

**( 210 ) M 14 01290****( 220 ) 2014.04.28.**

( 731 ) Hozol Holding Kft., Nyíregyháza (HU)

( 740 ) Kormány András, Nyíregyháza

**( 541 ) Fáraó Bútor**

( 511 ) 10 Ágyak, speciális kikészítésűek gyógyászati célokra; bútorok speciális kikészítésű gyógyászati használatra.

20 Bútorok, tükrök, keretek; ablakszerelvények nem fémből; ágyak, ágykeretek; ágylábak görgői nem fémből; árubemutató állványok; asztallapok; asztalok; asztalok fémből; beltéri sztórok ablakokba; bútorajtók; bútorok; bútorpolcok; bútorszerelvények, nem fémből; élelmiszertartó szekrények, nem fémből; faszervezetek bútorokhoz; fa- vagy műanyag létrák; fejtámaszok (bútorok); felfújható bútorok; fiókok; fogasok (bútorok); folyóirattartók; fonott kosarak; fotelek, kar(os) székek; iratgyűjtő polcok (bútorok); íróasztalok; irodabútorok; írópolcok; iskolabútorok; kartotéktartók (bútorok); padok (bútorok); paravánok (bútorok); polcok (bútorok); szekrények; vállfák, ruhaakasztók.

24 Bútorhuzatok műanyagból; bútorhuzatok textilből; bútorszövetek, kárpitok; bútorvédőhuzatok.

**( 210 ) M 14 01412****( 220 ) 2014.05.05.**

( 731 ) Swissgear Sàrl, Baar (CH)

( 740 ) PINTZ ÉS TÁRSAI Szabadalmi, Védjegy és Jogi Iroda Kft., Budapest

**( 546 ) DigitalSHIELD**  
BY SWISSGEAR SARL

( 511 ) 9 Svájcból származó adatkommunikációs kábelek, akkumulátor- és elemtöltők; akkumulátorok, autóban használatos akkumulátortöltők, baroszkópok, bőrből készült mobil telefon és táblagép tokok, dugók, csatlakozó aljzatok és más kapcsolások (elektromos csatlakozások); elektromos akkumulátortöltők, elektromos fehértáblák; elektromos mérőkészülékek; elektronikus pulzusszám regisztráló berendezések [nem orvosi használatra]; fejhallgatók, fejhallgatók; fényceruzák vizuális kijelzőkhöz, fényceruzák vizuális kijelzőkhöz; fülhallgatók, hangrögzítő, hangfelvevő készülékek; háromdimenziós szemüvegek; hordozható hangszóró; hordozható médialejátszók; internet kommunikációs berendezések; jegyzet azonosító; okoskarkötők (információtechnológia és audiovizuális berendezések); karkötők (személyes digitális asszisztenssel, számítógéppel, egyéb elektronikus hálózattal kommunikáló); képernyő védőfólia; kihangosító kiegészítők, légnyomásmutatók; lépésmérők; lépésszámlálók; lopásgátló berendezések, elektromos; magasságmérők (altiméterek), napelemek, szolár akkumulátorok; napszemüvegek; okos telefonok; sebességmérők; számítógép hordozó tokok, táskák; szoftverek (felvétel, szervezés, továbbítás, manipulálás és a szöveg felülvizsgálata, hangfájlok, videofájlok és számítógépes játékprogramok televízióhoz és számítógéphez, zenelejátszókhöz, videó lejátszókhöz, média lejátszókhöz, mobil telefonokhoz); táblagépek; távolságmérők; telefon és táblagép tartozékok, tűzoltókészülék; USB flash meghajtók (üres); védőeszközök személyek balesetvédelmére; védősisakok sportoláshoz; vevőkészülékek (fitness adatok rögzítéséhez); vezeték nélküli számítógép perifériák.

14 Svájcból származó bűvárórák; elektronikus órák, karórák; ellenőrző órák; GPS funkciók órák; időmérők; karperecek, karkötők; kronográfok [időmérő készülékek]; mandzsettagombok; nyakkendőűtők; órák (fitness adatok figyelésére); órák (személyes digitális asszisztenssel, számítógéppel, egyéb elektronikus hálózattal kommunikáló); órák és karórák; órák magasságmérővel, légnyomásmérővel és iránytűvel ellátva; óraszerkezetek részei; óraszíj kapcsok; óraszíjak (személyes digitális asszisztenssel, számítógéppel, egyéb elektronikus hálózattal kommunikáló); sport órák; stopperórák; szíjak órákhoz.

18 Svájcból származó bőr szerszámtáskák; bőrszíjak; ernyők, esernyők; hátizsákok, hátitáskák; hitelkártyatartók; irattáskák, aktatáskák; kezitáskák; levéltárcák, pénztárcák; lószerszámok; nyeregtakarók lovaknak; oldaltáskák könyveknek; piperetáskák (üresen), neszesszerek (üres); poggyász; ruhák állatoknak; ruhatáskák utazáshoz; sporttáskák, tornaszákok; táskák, hátizsákok táborozóknak; uzsonnás dobozok.

**( 210 ) M 14 01531**

**( 220 ) 2014.05.14.**

( 731 ) Budapesti Elektromos Művek Nyrt., Budapest (HU)

( 740 ) Soósné dr. Endrész Etelka, Budapest

**( 546 )**  Az ELMŰ - ÉMÁSZ szakértelmével

( 511 ) 35 Reklámozás, marketing, kereskedelmi ügyletek.

37 Ablakok és ajtók beszerelése; elektromos berendezések felszerelése és javítása; elektromos berendezések zavarmentesítése; építés; fűtőberendezések felszerelése és javítása; gépek üzembe helyezése, karbantartása és javítása; hűtőberendezések üzembe helyezése és javítása; kútúrás; légkondicionáló berendezések felszerelése és javítása; szegecselés; szigetelési szolgáltatások (építés); vízvezeték-szerelés.

42 Ügyfélszolgálati tevékenység.

**( 210 ) M 14 01536****( 220 ) 2014.05.14.**

( 731 ) Ökrös Gábor, Karcag (HU)

( 740 ) dr. Szabó Miklós, Karcag

**( 546 )**  **FAGYI**

( 511 ) 30 Kukoricából készült fagyalttölcsérek.

**( 210 ) M 14 01541****( 220 ) 2014.05.14.**

( 731 ) Rendszerváltás Történetét Kutató Intézet és Archívum, Budapest (HU)

( 740 ) Horváth Péter, Budapest

**( 546 )**  RENDSZERVÁLTÁS TÖRTÉNETÉT  
KUTATÓ INTÉZET ÉS ARCHÍVUM

( 511 ) 16 Albumok; almanachok; folyóiratok; földrajzi térképek; füzetek; grafikai nyomatok; grafikai reprodukciók; grafikus ábrázolások; gyűjthető kártyák, nem játékokhoz; hírlevelek; katalógusok; kézikönyvek; könyvecskék, füzetek; könyvek; könyvjelzők; levelezőlapok; levélkosarak; levélpapír; litografált műtárgyak; litográfiák; magazinok, revük [időszaki lapok]; naptárak; noteszok; nyomtatott publikációk; nyomtatványok; újságok.

41 Alkotóműhelyek szervezése és lebonyolítása; elektronikus desktop kiadói tevékenység; elektronikus könyvek és folyóiratok on-line kiadása; eszmecserek, kollokviumok szervezése és lebonyolítása; feliratozása (filmek-); fényképészet; filmek gyártása, kivéve a reklámfilmeket; fogadások tervezése [szórakoztatás]; hangfelvételek kölcsönzése; iskolai szolgáltatások [képzés]; kollégiumok, internátusok; konferenciák szervezése és lebonyolítása; kongresszusok szervezése és lebonyolítása; könyvkiadás; könyvtári kölcsönzés; kulturális vagy nevelési célú kiállítások szervezése; mozifilmek kölcsönzése; múzeumi szolgáltatások [bemutatók, kiállítások]; szimpóziumok szervezése és lebonyolítása; szövegek kiadása, (nem reklámcélú-); levéltári kutatások és szolgáltatások.

42 Adatok vagy dokumentumok átalakítása fizikai médiumból elektronikus médiumba; dokumentumok digitalizálása [szkennelés]; elektronikus adattárolás; műszaki kutatás; műszaki szakértői tevékenység műszaki

Nemzeti védjegybejelentések meghirdetése

tervtanulmányok készítése; tudományos kutatás; filozófiai-,és történeti kutatás; társadalomtudományi fejlesztés.

45 Alternatív vitarendezési szolgáltatások; genealógiai kutatás; jogi kutatás.

( 210 ) M 14 01582

( 220 ) 2014.05.16.

( 731 ) TEVA Gyógyszergyár zRT., Debrecen (HU)

( 541 ) CALSANTAS

( 511 ) 5 Humán gyógyszerészeti készítmények; egészségügyi készítmények gyógyászati használatra; vegyi készítmények gyógyászati használatra; gyógyászati használatához adaptált diétás élelmiszerek és anyagok; étrend kiegészítők emberek számára; gyógyhatású adalékanyagok; tápanyag adalékok.

( 210 ) M 14 01587

( 220 ) 2014.05.19.

( 731 ) Magyar Polgár Kft., Budapest (HU)

( 546 )



( 511 ) 30 Kávé, tea, sütemények.

41 Szórakoztatás, rendezvények, kulturális tevékenység.

43 Étterem, büfé, kávézó, étkezde.

( 210 ) M 14 01616

( 220 ) 2014.05.20.

( 731 ) NOVOMED Limited, Nicosia (CY)

( 740 ) Dr. Moldován András, Moldován és Társai Ügyvédi Iroda, Budapest

( 541 ) Euromedic Direct

( 511 ) 5 Gyógyszerészeti készítmények, egészségügyi készítmények gyógyászati használatra, gyógyászati használatához adaptált diétás élelmiszerek és anyagok; étrend-kiegészítők emberek számára; tapaszok, kötszeranyagok, fertőtlenítőszeres, vegyi készítmények gyógyászati használatra; gyógyszerek humángyógyászati használatra; gyógyszervegyészeti készítmények; orális gyógyszerek humángyógyászati használatra; parenterális gyógyszerek humángyógyászati használatra; lokális gyógyszerek humángyógyászati használatra; kúpok, gyógyszeres infúziók.

10 Sebészeti, orvosi, fogorvosi készülékek és műszerek, ortopédiai cikkek; sebészeti varratanyagok; diagnosztikai készülékek; gyógyszeradagolók; fecskendők gyógyászati használatra; fizioterápiás készülékek.

35 Kereskedelmi ügyletek; beszerzői szolgáltatások; áruk bemutatása; kiállítások szervezése; vásárlási megrendelések ügyintézése; piackutatás, marketing.

39 Áruk csomagolása; áruk raktározása; áruszállítás.

44 Egészségügyi berendezések kölcsönzése; gyógyászati berendezések bérbeadása; gyógyszerészeti tanácsadás.

( 210 ) M 14 01676

( 220 ) 2014.05.26.

( 731 ) Pilis'91 Kft., Piliscsév (HU)

( 541 ) INVICTUS

( 511 ) 33 Alkoholtartalmú italok kivéve: sörök.

( 210 ) M 14 01677

( 220 ) 2014.05.26.

( 731 ) Pilis'91 Kft., Piliscsév (HU)

( 740 ) dr. Silling Ákos, Piliscsév

( 541 ) **DARK SECRET**

( 511 ) 33 Alkoholmentés italok, kivéve sörök.

( 210 ) **M 14 01838**

( 220 ) **2014.06.13.**

( 731 ) Sárközi Éva, Dunaharaszti (HU)

Racsmány Ferenc, Dunaharaszti (HU)

( 546 )



( 511 ) 29 Dió feldolgozott; dzsemek; gyümölcskocsonya, zselé; gyümölcskonzervek; joghurt; kandírozott (cukrozott) gyümölcsök; lekvár; mandula, darált; mazsola; milk shake-ek (tejalapú frappé italok); snack ételek (gyümölcsalapú); tejes italok, főként tejet tartalmazó; tejtermékek.

30 Amerikai palacsinták; aprósütemények; bonbonok (cukorkák); cukor; cukorkaáruk; cukrászsütemények; csokoládé; csokoládé alapú italok; csokoládés mousse-ok (habok); csokoládés tej (ital); desszert mousse-ok (cukrászárú); édesítőszer (természetes); fagyasztott joghurt (cukrászati jég); fagylalt, jégkrém; gyümölcsös sütemények, torták; halva (édességféle); jeges tea; jégkrémpor; kakaó; kakaó alapú italok; kakaó tejesital; kakaós termékek; karamellák, cukorkák; kávé; kávé alapú italok; kávé tejjel; kekszek; marcipán; méhpempő; méz; palacsinták; pattogatott kukorica; pralinék; pudingok; tea; tea alapú italok.

32 Alkoholmentés gyümölcsitalok; alkoholmentés italok; gyümölcslevek; ásványvizek (italok); limonádék; méz alapú alkoholmentés italok; smoothie-k (gyümölcs- vagy zöldségitalok); sörbetek (italok); szénsavas italok; szörpök italokhoz; szörpök limonádékhoz; vizek (italok); zöldséglevek (italok).

( 210 ) **M 14 01920**

( 220 ) **2014.06.19.**

( 731 ) Brayer Ildikó Hajnalka, Budapest (HU)

( 740 ) Szilágyi Ildikó szabadalmi ügyvivő, Budapest

( 546 )



( 511 ) 14 Apró díszítő tárgyak, bizsuk, ékszerek, órák.

18 Táskák, pénztárca, szatyor.

25 Alsóneműk, alsószojnya, bikini, blúz, bugyi, bermuda nadrág, blúz, bodyk, bőrruházat, cipők, csizma, dzseki, farmerruházat, fejfedők, fejszalagok, felsőruházat, fülvédők, fürdőruha, fűzők, garbó, harisnyanadrágok, harisnyatartók, hálóing, ing, kabát, kalap, kendő, kesztyű, készruhákat, kombiné, kosztümök, köntös, kötöttárúkat, kötött ruházati termékek, lábbelik, legings, maxiruha, mellény, melltartó, nadrág, női ruhák, nyaksálak, overál, övek, papucs, pelerinek, pénztartó övek, pizsama, pólók, pulóverek, poncsó, pulóver, ruházat, ruházati cikkek, sapkák, sálak, strandruhákat, sort, szandál, szoknya, szőrmék, topok, tunika, zakó, zokni, zsebkendő, vállkendő, tankini.

35 Kereskedelmi tevékenység; interneten történő kereskedelem; alsó és felsőruházati cikkek kereskedelme; apró díszítő tárgyak, bizsuk, ékszerek, órák kereskedelme.

( 210 ) **M 14 01922**

( 220 ) **2014.06.19.**

( 731 ) Aczél Tamás, Budapest (HU)

( 546 )



( 511 ) 35 Kereskedelmi vagy reklámcélú on-line hirdetői tevékenység számítógépes hálózaton; rádiós, televíziós reklámozás; üzleti menedzselés előadóművészek részére.

36 Gyűjtések szervezése, jótékonyági célú gyűjtések.

41 Előadóművészek szolgáltatásai; élő zenei előadások bemutatása; konferenciák, non-profit kiállítások, zenei fesztiválok szervezése és lebonyolítása; zene összeállítása; zenészek, zenekarok szolgáltatásai.

( 210 ) M 14 01952

( 220 ) 2014.06.20.

( 731 ) Richter Gedeon Nyrt., Budapest (HU)

( 541 ) TINAN

( 511 ) 5 Gyógyszerkészítmények.

( 210 ) M 14 01976

( 220 ) 2014.06.24.

( 731 ) VILLANYÁSZ Kft., Cegléd (HU)

( 546 ) 

( 511 ) 9 Elektromos energia vezetésére, kapcsolására, átalakítására, tárolására, szabályozására vagy ellenőrzésére szolgáló készülékek és berendezések.

11 Világító-, fűtő-, gőzfejlesztő, főző-, hűtő-, szárító-, szellőztető-, vízszolgáltató és egészségügyi berendezések (az osztály betűrend szerinti jegyzékében szereplő valamennyi áru).

37 Építkezés; javítás; szerelési szolgáltatások (az osztály betűrend szerinti jegyzékében szereplő valamennyi szolgáltatás).

( 210 ) M 14 01978

( 220 ) 2014.06.24.

( 731 ) X-Presso Coffee Kft., Tahitótfalu (HU)

( 546 )



( 511 ) 30 Olaszországból származó kávék, kávépótló szerek.

32 Olaszországból származó ásványvizek és szénsavas vizek és egyéb alkoholmentes italok; gyümölcsitalok és gyümölcslevek; szörpök és más készítmények italokhoz.

43 Kávéház.

( 210 ) M 14 01994

( 220 ) 2014.06.25.

( 731 ) Deng Ye, Budapest (HU)

( 740 ) dr. Pátzay Péter Pál, NAGY-KOZÁK és PÁTZAY Ügyvédi Iroda, Budapest

( 546 ) 

( 511 ) 2 Festékek, színezékek, pigmentek és tinták; festékkazetták, tonerek; tonerek fénymásolókhhoz, nyomtatáshoz; ofszet nyomdafestékek.

3 Tisztítószer; tisztító és illatosító készítmények, tisztítószer háztartási használatra, mosó- és tisztítószer; tisztítószer; tisztító és illatosító készítmények, tisztítószer háztartási használatra, mosó- és tisztítószer;

alkoholos oldószerek, melyek tisztítószerek.

9 Információtechnológia és audiovizuális berendezések és tartozékaik, kiegészítők, alkatrészeik; kommunikációs berendezések és tartozékaik, kiegészítők, alkatrészeik; adatfeldolgozó berendezések és tartozékaik, kiegészítők, alkatrészeik; számítógépek és tartozékaik, kiegészítők, alkatrészeik, számítógépes hardverek; elektromos áram vezetésére szolgáló berendezések, készülékek és kábelek; elektromos áram tárolására szolgáló készülékek és berendezések; rögzített tartalmak; média tartalmak; mobiltelefon, notebook, tablet berendezések és tartozékaik, kiegészítők, alkatrészeik; kihangosítók; headsetek.

( 210 ) M 14 02011

( 220 ) 2014.06.26.

( 731 ) ZTE FC Zrt., Zalaegerszeg (HU)

( 546 )



( 511 ) 16 Papír, karton és ezen anyagokból készült termékek, amelyek nem tartoznak más osztályokba; nyomdaipari termékek; könyvkötészeti anyagok; fényképek; papíripari cikkek; papíripari vagy háztartási ragasztóanyagok; anyagok művészek részére; ecsetek; írógépek és irodai cikkek (bútorok kivételével); tanítási és oktatási anyagok (készülékek kivételével); csomagolásra szolgáló műanyagok (amelyek nem tartoznak más osztályokba); nyomdabetűk; klisék (az osztály betűrend szerinti jegyzékében szereplő valamennyi áru).

24 Textíliák és textilárúk, amelyek nem tartoznak más osztályokba; ágyneműk, asztalneműk (az osztály betűrend szerinti jegyzékében szereplő valamennyi áru).

25 Ruházati cikkek, cipők, kalapárúk (az osztály betűrend szerinti jegyzékében szereplő valamennyi áru).

28 Játékok, játékszerek; testnevelési és sportcikkek, amelyek nem tartoznak más osztályokba; karácsonyfadíszek (az osztály betűrend szerinti jegyzékében szereplő valamennyi áru).

35 Reklámozás; kereskedelmi ügyletek; kereskedelmi adminisztráció; irodai munkák (az osztály betűrend szerinti jegyzékében szereplő valamennyi áru).

( 210 ) M 14 02049

( 220 ) 2014.06.28.

( 731 ) Dr. Villányi Judit 100%, Budapest (HU)

( 740 ) Nagy Norbert, Budapest

( 546 ) **U-NICH**  
egyedi füzetek

( 511 ) 16 Dossziék [papírárúk]; füzetek; iratgyűjtők, dossziék; íromappák; iskolaszerek [papírárúk]; könyvecskek, füzetek; naptárak; noteszok; papírárúk.

35 Áruminták terjesztése; eladási propaganda mások számára; hirdetési oldalak készítése; reklámanyagok [röplapok, prospektusok, nyomtatványok, áruminták] terjesztése; reklámanyagok terjesztése; reklámozás; reklámszövegek publikálása; reklámszövegek szerkesztése.

( 210 ) M 14 02057

( 220 ) 2014.06.30.

( 731 ) Drávanet Zrt., Pécs (HU)

( 546 )  DRÄVANET

( 511 ) 9 Szoftverek.

38 Távközlési szolgáltatás, telefonösszeköttetések, távközlési kapcsolat létrehozása számítógépes világhálóval (Internet), bérlet adatátviteli vonal szolgáltatása, adattárolás és szolgáltatás külső szolgáltató adatbázisából.

42 Informatikai és infokommunikációs szolgáltatások, számítógépes szoftver fejlesztés; informatikai szoftverek fejlesztése.

( 210 ) M 14 02060

( 220 ) 2014.06.30.

( 731 ) Kempinski Hotel Budapest Zrt., Budapest (HU)

( 740 ) Dr. Sóvári Miklós, DANUBIA Szabadalmi és Jogi Iroda Kft., Budapest

( 591 ) **GASTRONOMIC  
QUARTER  
DOWNTOWN  
BUDAPEST**

( 511 ) 43 Vendéglátási és éttermi szolgáltatások; beleértve a kávéházak, bárók, kávéházak, büfék, étkezdék, gyorséttermek üzemeltetését; Catering szolgáltatás: külső helyszínen éttermi szolgáltatás nyújtása; szállodai szolgáltatások (szállodák, panziók, motelek, üdülőtáborok), szállásügynökségek, rendezvényhez termek kölcsönzése, szálláshely lefoglalása.

( 210 ) M 14 02063

( 220 ) 2014.06.30.

( 731 ) POLI-FARBE Vegyipari Kft., Bócsa (HU)

( 740 ) dr. Kereszty Marcell, Gödölle, Kékes, Mészáros & Szabó Szabadalmi és Védjegy Iroda, Budapest

( 541 ) **POZITÍV SZAVAK FALA**

( 511 ) 35 Marketing szolgáltatások, reklámozás, reklámanyagok terjesztése, szabadtéri hirdetés, üzleti információk nyújtása, promóciók szervezése.

41 Kulturális és művészeti célú kiállítások és rendezvények szervezése; kulturális tevékenységek és szolgáltatások; alkotóműhelyek, eszmecserek, konferenciák, kongresszusok, szimpóziumok szervezése és lebonyolítása; elektronikus és nem elektronikus könyvek és kiadványok kiadása, szórakoztatás, közösségi játékok szervezése.

( 210 ) M 14 02064

( 220 ) 2014.06.30.

( 731 ) POLI-FARBE Vegyipari Kft., Bócsa (HU)

( 740 ) dr. Kereszty Marcell, Gödölle, Kékes, Mészáros & Szabó Szabadalmi és Védjegy Iroda, Budapest

( 541 ) **POLI-FARBE SZÍNES EMBER**

( 511 ) 35 Marketing szolgáltatások, reklámozás, reklámanyagok terjesztése, szabadtéri hirdetés, üzleti információk nyújtása, promóciók szervezése.

41 Kulturális és művészeti célú kiállítások és rendezvények szervezése; kulturális tevékenységek és szolgáltatások; alkotóműhelyek, eszmecserek, konferenciák, kongresszusok, szimpóziumok szervezése és lebonyolítása; elektronikus és nem elektronikus könyvek és kiadványok kiadása, szórakoztatás, közösségi játékok szervezése.

( 210 ) M 14 02066

( 220 ) 2014.06.30.

( 731 ) Árklub Kft., Budapest (HU)



( 740 ) Király György, JUREX Iparjogvédelmi Iroda, Budapest

( 546 ) **CherryBon**

( 511 ) 16 Táskák, szatyrok papírból.

30 Édességek, csokoládék, csokoládés áruk, nugát, rágógumi, cukor- és csokoládés draszté, lisztes áruk, kekszek, ostyák, teasütemények, töltött teasütemények, linzerek, kakaópor, szaloncukor, üreges csokoládéfigurák, bonbonok [cukorkák], cukorkaárúk, csokoládéalapú italok, kakaós termékek, karamellák [cukorkák], marcipán, piskóták, pralinék, töltött cukorkák, konyakmeggy.

39 Áruk csomagolása, termékek csomagolása.

( 210 ) M 14 02069

( 220 ) 2014.06.30.

( 731 ) Citigroup Inc., New York, New York (US)

( 740 ) Dr. Sóvári Miklós, DANUBIA Szabadalmi és Jogi Iroda Kft., Budapest

( 541 ) CITI SIMPLICITY

( 511 ) 35 Hirdetési és marketing szolgáltatások, ügyfélhűségi és jutalom programok hitelkártyákkal és banki szolgáltatásokkal kapcsolatosan.

36 Hitelkártya és banki szolgáltatások.

( 210 ) M 14 02160

( 220 ) 2014.07.02.

( 731 ) Cuborum Praetorium Fejlesztő Kft., Budapest (HU)

( 740 ) dr. Végvári Györgyi, Dr. Végvári Györgyi Ügyvédi Iroda, Budapest

( 546 )

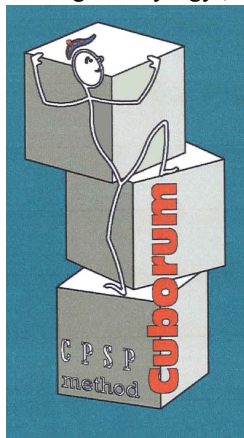

( 511 ) 9 Oktatóberendezések és felszerelések; számítógépes program és szoftver; oktató szoftverek; fordító szoftverek.

41 Szakmai képzés, iskolai szolgáltatások (képzés) oktatás, idegen nyelv szoftver alapú oktatása; nyelvi tolmács szolgáltatások.

42 Hardver és szoftver tervezés és fejlesztés; szoftverek mint szolgáltatások.

( 210 ) M 14 02166

( 220 ) 2014.07.04.

( 731 ) Bognár-Vin Kft., Akasztó (HU)

( 541 ) AGENDUM

( 511 ) 33 Borok.

( 210 ) M 14 02172

( 220 ) 2014.07.07.

( 731 ) CLT-UFA S.A., Luxembourg (LU)

( 740 ) dr. Szepesi István, Szepesi & Társai Ügyvédi Iroda., Budapest

( 546 ) 

- ( 511 ) 35 Reklámozás; kereskedelmi ügyletek; kereskedelmi adminisztráció; irodai munkák.  
 38 Távközlés.  
 41 Nevelés; szakmai képzés; szórakoztatás; sport- és kulturális tevékenységek.  
 42 Tudományos és műszaki szolgáltatások, valamint az idetartozó tervezői és kutatói tevékenység; ipari elemző és kutató szolgáltatások; számítástechnikai hardver és szoftver tervezés és fejlesztés.  
 45 Jogi szolgáltatások; biztonsági szolgáltatások személyek és vagyontárgyak védelmére.

( 210 ) M 14 02227

( 220 ) 2014.07.10.

( 731 ) Tóth Gábor, Budapest (HU)

( 740 ) Orosz Noémi, Budapest

( 546 ) 

- ( 511 ) 16 Fényképek; folyóiratok; grafikai reprodukciók, grafikus ábrázolások; hírlevelek; prospektusok.  
 35 Reklámozás; kereskedelmi ügyletek; kereskedelmi adminisztráció; irodai munkák (az osztály betűrend szerinti jegyzékében szereplő valamennyi szolgáltatás).  
 41 Nevelés; szakmai képzés; szórakoztatás; sport- és kulturális tevékenységek (az osztály betűrend szerinti jegyzékében szereplő valamennyi szolgáltatás).

( 210 ) M 14 02228

( 220 ) 2014.07.11.

( 731 ) LOGATEC Média Szolgáltató és Kereskedelmi Betéti Társaság, Budapest (HU)

( 546 ) 

- ( 511 ) 16 Nyomdaipari termékek; könyvkötészeti anyagok; fényképek; papíripari cikkek; papíripari vagy háztartási ragasztóanyagok; anyagok művészek részére; ecsetek; írógépek és irodai cikkek (bútorok kivételével); tanítási és oktatási anyagok (készülékek kivételével); csomagolásra szolgáló műanyagok (amelyek nem tartoznak más osztályokba); nyomdabetűk; klisék; brosúrák, vékony fűzött könyvek; folyóiratok; grafikai nyomatok; grafikai reprodukciók; grafikus ábrázolások; hírlevelek; képek; magazinok, revük [időszaki lapok]; nyomtatott publikációk; nyomtatványok; prospektusok; újságok; szórólapok.  
 35 Reklámozás; kereskedelmi ügyletek; kereskedelmi adminisztráció; irodai munkák; áruk bemutatása kommunikációs médiában, kiskereskedelmi célokból; eladási propaganda mások számára; hirdetések levélben megrendelve; információknak számítógépes adatbázisokba való szerkesztése; információk számítógépes adatbázisokba való rendezése; kereskedelmi információs ügynökségek; kereskedelmi közvetítői szolgáltatások; marketing; on-line hirdetői tevékenység számítógépes hálózaton; pay Per Click (PPC) hirdetés; reklámanyag naprakész állapotba hozása; reklámanyagok [röplapok, prospektusok, nyomtatványok, áruminták] terjesztése; reklámanyagok terjesztése; reklámfilmek előállítása; reklámozás; reklámszövegek publikálása; reklámszövegek szerkesztése; reklámügynökségek, hirdető ügynökségek; sajtófigyelés; szövegfeldolgozás; tördelési szolgáltatások hirdetési célokból; üzleti információk; üzleti információk nyújtása weboldalon keresztül.  
 41 Nevelés; szakmai képzés; szórakoztatás; sport- és kulturális tevékenységek; elektronikus desktop kiadói tevékenység alapszám; elektronikus könyvek és folyóiratok on-line kiadása alapszám; fotóriportok készítése; on-line elérhető elektronikus publikációk, nem letölthetők; szövegek kiadása, (nem reklámcélú); szövegek leírása, nem reklámcélú szövegekkel kapcsolatban; tördelési szolgáltatások, nem hirdetési célokra.

( 210 ) M 14 02229

( 220 ) 2014.07.11.

( 731 ) Vadon György, Budapest (HU)

( 740 ) dr. Rácz Iván, Dr. Rácz Iván Ügyvédi Iroda, Budapest

( 546 )  **vadosport**

( 511 ) 12 Járművek; szárazföldi, légi vagy vízi közlekedési eszközök (az osztály betűrend szerinti jegyzékében szereplő valamennyi áru).

28 Játékok, játékszerek; testnevelési és sportcikk, amelyek nem tartoznak más osztályokba; karácsonyfadíszek (az osztály betűrend szerinti jegyzékében szereplő valamennyi áru).

35 Reklámozás; kereskedelmi ügyletek; kereskedelmi adminisztráció; irodai munkák (az osztály betűrend szerinti jegyzékében szereplő valamennyi szolgáltatás).

---

( 210 ) M 14 02232

( 220 ) 2014.07.11.

( 731 ) SPORT MOVE Kft., Budapest (HU)

( 740 ) dr. Prónay Zsuzsanna, Dr. Prónay Zsuzsanna Ügyvédi Iroda, Budapest

( 541 ) MANMAKER

( 511 ) 25 Ruházati cikkek, cipők, kalapárúk (az osztály betűrend szerinti jegyzékében szereplő valamennyi áru).

28 Játékok, játékszerek; testnevelési és sportcikk, amelyek nem tartoznak más osztályokba; karácsonyfadíszek (az osztály betűrend szerinti jegyzékében szereplő valamennyi áru).

41 Nevelés; szakmai képzés; szórakoztatás; sport- és kulturális tevékenységek (az osztály betűrend szerinti jegyzékében szereplő valamennyi szolgáltatás).

---

( 210 ) M 14 02239

( 220 ) 2014.07.14.

( 731 ) Fundamenta-Lakáskassza Zrt., Budapest (HU)

( 740 ) dr. Somogyi Áron Mátyás, Budapest

( 546 )  **Otthonok  
& Megoldások**  
OTTTHONTEREMTŐ MAGAZIN

( 511 ) 16 Papír, karton és ezen anyagokból készült termékek, amelyek nem tartoznak más osztályokba; nyomdaipari termékek; könyvkötészeti anyagok; fényképek; papíripari cikkek; papíripari vagy háztartási ragasztóanyagok; anyagok művészek részére; ecsetek; írógépek és irodai cikkek (bútorok kivételével); tanítási és oktatási anyagok (készülékek kivételével); csomagolásra szolgáló műanyagok (amelyek nem tartoznak más osztályokba); nyomdabetűk; klisék (az osztály betűrend szerinti jegyzékében szereplő valamennyi áru).

35 Reklámozás; kereskedelmi ügyletek; kereskedelmi adminisztráció; irodai munkák (az osztály betűrend szerinti jegyzékében szereplő valamennyi szolgáltatás).

36 Biztosítás; pénzügyi ügyletek; valutaügyletek; ingatlanügyletek (az osztály betűrend szerinti jegyzékében szereplő valamennyi szolgáltatás).

---

( 210 ) M 14 02243

( 220 ) 2014.07.14.

( 731 ) Barta László, Gyomaendrőd (HU)

( 740 ) dr. Kereszty Marcell, Gödölle, Kékes, Mészáros & Szabó Szabadalmi és Védjegy Iroda, Budapest

( 541 ) KABALA

( 511 ) 9 Számítógépes programok és szoftverek, szerencsejátékokra vonatkozó számítógépes programok és szoftver termékek.

16 Nyomdaipari termékek, fényképek, grafikai ábrázolások, posztterek, papíripari cikkek, brosúrák, vékony fűzött könyvek, prospektusok, kártyák, irodai cikkek (bútorok kivételével); jegyek, nyomtatott sorsjegyek (a játékok kivételével); nyomtatott szerencse szelvények, szerencsejegyek és szerencsekártyák; papír alapú

---

Nemzeti védjegybejelentések meghirdetése

---

nyomatott fizetési és promóciós kártyák, papír alapú nyomtatott kaparós sorsjegyek; papír alapú nyomtatott reklámanyagok, szórólapok és kiállítási bemutatók szerencsejátékokhoz és promóciós játékokhoz.

28 Játékautomaták, szerencsejátékokhoz való automaták.

35 Szerencsejátékokkal kapcsolatos reklámozás, hirdetés, hirdetőügynökségek, rádiós reklámozás, reklámanyagok terjesztése, szabadtéri hirdetés.

41 Szerencsejátékok szervezése, lebonyolítása, szerencsejátékok szervezésével és lebonyolításával kapcsolatos szolgáltatások, szabadidős szolgáltatások, szórakoztatás, televíziós szórakoztatás, show-műsorok, sorsjátékok lebonyolítása, rádiós szórakoztatás, versenyek szervezése, rendezése.

---

( 210 ) M 14 02258

( 220 ) 2014.07.15.

( 731 ) Lantos Judit, Budapest (HU)

( 541 ) **Kispesti Golyósok**

( 511 ) 41 Nevelés; szakmai képzés; szórakoztatás; sport- és kulturális tevékenységek (az osztály betűrend szerinti jegyzékében szereplő valamennyi szolgáltatás).

---

( 210 ) M 14 02260

( 220 ) 2014.07.15.

( 731 ) Boldis Zsolt Tibor, Budapest (HU)

( 740 ) dr. Reinhardt Roland, Reinhardt Ügyvédi iroda, Budapest

( 546 )



*Tulipe Noire*

( 511 ) 25 Ruházati cikkek, cipők, kalapárúk (az osztály betűrend szerinti jegyzékében szereplő valamennyi áru).

---

( 210 ) M 14 02263

( 220 ) 2014.07.16.

( 731 ) CloudCasting Kft., Budapest (HU)

( 740 ) Holló & Társai Ügyvédi Iroda, Budapest

( 546 )



( 511 ) 9 Mozgóképi, optikai berendezések és felszerelések; hangok vagy képek rögzítésére, továbbítására, másolására szolgáló készülékek.

20 Tükör.

35 Reklámozás; kereskedelmi ügyletek.

---

( 210 ) M 14 02264

( 220 ) 2014.07.16.

( 731 ) CloudCasting Kft., Budapest (HU)

( 740 ) Holló & Társai Ügyvédi Iroda, Budapest

( 541 ) **iFACE DIGITAL MIRROR**

( 511 ) 9 Mozgóképi, optikai berendezések és felszerelések; hangok vagy képek rögzítésére, továbbítására, másolására szolgáló készülékek.

---

- 20 Tükör.  
35 Reklámozás; kereskedelmi ügyletek.

**( 210 ) M 14 02266****( 220 ) 2014.07.16.**

( 731 ) Gerstmayer Krisztina, Visegrád (HU)

**( 541 ) SZANDMICCSI**

- ( 511 ) 29 Hús, hal-, baromfi- és vadhús; húskivonatok; tartósított, szárított és főzött gyümölcsök és zöldségek; zselék, lekvárok (dzsemek), kompótok; tojások; tej és tejtermékek; étkezési olajok és zsírok (az osztály betűrend szerinti jegyzékében szereplő valamennyi áru).  
30 Kávé, tea, kakaó és kávépótló szerek; rizs; tápióka és szágó; lisztek és más gabonakészítmények; kenyér, péksütemények és cukrászsütemények; fagylaltok; cukor, méz, melaszszirup; élesztő, sütőporok; só; mustár; ecet, fűszeres mártások; fűszerek; jég (az osztály betűrend szerinti jegyzékében szereplő valamennyi áru).  
32 Sörök; ásványvizek és szénsavas vizek és egyéb alkoholmentes italok; gyümölcsitalok és gyümölcslevek; szörpök és más készítmények italokhoz (az osztály betűrend szerinti jegyzékében szereplő valamennyi áru).

**( 210 ) M 14 02270****( 220 ) 2014.07.17.**

( 731 ) Vona Tibor, Budakeszi (HU)

( 740 ) dr. Körmendi Csaba Tamás, Komáromi és Körmendi Ügyvédi Iroda, Budapest



- ( 511 ) 16 Brosúrák, vékony fűzött könyvek; jegyek; katalógusok; könyvecskék, füzetek; plakátok, falragaszok papírból vagy kartonból, prospektusok.  
35 Közönségszolgálat; manöken/modell-szolgálatok reklám vagy kereskedelmi célból; munkaerő-toborzás; on-line hirdetői tevékenység számítógépes hálózaton; rádiós reklámozás; reklámanyag naprakész állapotba hozása; reklámanyagok [röplapok, prospektusok, nyomtatványok, áruminták] terjesztése; reklámanyagok terjesztése; reklámozás; reklámszövegek publikálása; reklámszövegek szerkesztése; reklámügynökségek, hirdető ügynökségek; szabadtéri hirdetés; szponzorok felkutatása; televíziós reklámozás; üzleti menedzselés előadóművészek részére.  
41 Előadóművészek szolgáltatásai; helyfoglalás show-műsorokra; jegyirodai szolgáltatások [szórakoztatás]; show-műsorok; show-műsorok szervezése [impresszáriók szolgáltatásai]; színházi produkciók; szórakoztatás; világitóberendezések kölcsönzése színházak vagy filmstúdiók részére.  
43 Rendezvényhez termék kölcsönzése.

**( 210 ) M 14 02275****( 220 ) 2014.07.17.**

( 731 ) Gerstmayer Krisztina, Visegrád (HU)

**( 541 ) HOTMICCSI**

- ( 511 ) 29 Hús, hal-, baromfi- és vadhús; húskivonatok; tartósított, szárított és főzött gyümölcsök és zöldségek; zselék, lekvárok (dzsemek), kompótok; tojások; tej és tejtermékek; étkezési olajok és zsírok (az osztály betűrend szerinti jegyzékében szereplő valamennyi áru).  
30 Kávé, tea, kakaó és kávépótló szerek; rizs; tápióka és szágó; lisztek és más gabonakészítmények; kenyér, péksütemények és cukrászsütemények; fagylaltok; cukor, méz, melaszszirup; élesztő, sütőporok; só; mustár; ecet, fűszeres mártások; fűszerek; jég (az osztály betűrend szerinti jegyzékében szereplő valamennyi áru).  
32 Sörök; ásványvizek és szénsavas vizek és egyéb alkoholmentes italok; gyümölcsitalok és gyümölcslevek; szörpök és más készítmények italokhoz (az osztály betűrend szerinti jegyzékében szereplő valamennyi áru).

---

( 210 ) M 14 02277

( 220 ) 2014.07.17.

( 731 ) Gerstmayer Krisztina, Visegrád (HU)

( 541 ) MEDEX

( 511 ) 3 Szájöblögetők, szájvizetek, fogkrémek.

---

( 210 ) M 14 02278

( 220 ) 2014.07.17.

( 731 ) Gerstmayer Krisztina, Visegrád (HU)

( 541 ) MEDIPURE

( 511 ) 3 Hajöblítők, samponok, kondicionálók, hajápoló készítmények, hajápoló anyagok, folyadékok.

---

( 210 ) M 14 02287

( 220 ) 2014.07.17.

( 731 ) Szeder István 100%, Fót (HU)

( 740 ) dr. Arnóczki Marianna ügyvéd, Seszták és Társa Ügyvédi Iroda, Kisvárd

( 546 )  IRAT-BANK

( 511 ) 36 Széftétét szolgáltatások; értékek letétbe helyezése.

39 Raktározás, tárolás; raktárbérlés.

45 Székek bérbeadása.

---

( 210 ) M 14 02298

( 220 ) 2014.07.18.

( 731 ) Sztancsu Zsolt, Budapest (HU)

Tóth István, Budapest (HU)

Tóth Gábor, Battonya (HU)

( 546 )  HOME  
XPRESS

( 511 ) 36 Brókeri tevékenység; pénzügyi szolgáltatások; ingatlanközvetítés; ingatlanügynökségek; ingatlankezelés; értékbecslés; ingatlanok bérbeadása; ingatlan eladás; ingatlan forgalmazás; hitelügyintézés; biztosítás.

37 Épületek kivitelezése, építése, tervezése; ingatlanok felújítása, ingatlankezelés.

45 Ügyvédi szolgáltatások; szerződéskötések, tanácsadás.

---

( 210 ) M 14 02302

( 220 ) 2014.07.18.

( 731 ) ZTE-SPORTSZOLG Kft., Zalaegerszeg (HU)

( 541 ) Zete

( 511 ) 16 Papír, karton és ezen anyagokból készült termékek, amelyek nem tartoznak más osztályokba; nyomdaipari termékek; könyvkötészeti anyagok; fényképek; papíripari cikkek; papíripari vagy háztartási ragasztóanyagok; anyagok művészek részére; ecsetek; írógépek és irodai cikkek (bútorok kivételével); tanítási és oktatási anyagok (készülékek kivételével); csomagolásra szolgáló műanyagok (amelyek nem tartoznak más osztályokba); nyomdabetűk; klisék (az osztály betűrend szerinti jegyzékében szereplő valamennyi áru).

24 Textiliák és textilárúk, amelyek nem tartoznak más osztályokba; ágyneműk, asztalneműk (az osztály betűrend szerinti jegyzékében szereplő valamennyi áru).

25 Ruházati cikkek, cipők, kalapárúk (az osztály betűrend szerinti jegyzékében szereplő valamennyi áru).

28 Játékok, játékszerek; testnevelési és sportcikkek, amelyek nem tartoznak más osztályokba;

---

karácsonyfadászek (az osztály betűrend szerinti jegyzékében szereplő valamennyi áru).

35 Reklámozás; kereskedelmi ügyletek; kereskedelmi adminisztráció; irodai munkák (az osztály betűrend szerinti jegyzékében szereplő valamennyi szolgáltatás)

( 210 ) M 14 02307

( 220 ) 2014.07.21.

( 731 ) Dr. Mészáros Fanni Tamara, Budapest (HU)

( 740 ) Dr. Bitskey Hajnalka, Farnadi és Társa Ügyvédi Iroda, Budapest

( 546 )

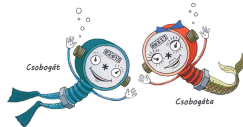

( 511 ) 9 Tudományos célra szolgáló, tengerészeti, földmérő, fényképészeti, mozgóképi, optikai, súlymérő, egyéb mérő-, jelző-, ellenőrző (felügyeleti), életmentő és oktatóberendezések és felszerelések; elektromos energia vezetésére, kapcsolására, átalakítására, tárolására, szabályozására vagy ellenőrzésére szolgáló készülékek és berendezések; hangok vagy képek rögzítésére, továbbítására, másolására szolgáló készülékek; mágneses adathordozók; hanglemezek; CD-k (kompakt lemezek), DVD-k és egyéb, digitális rögzítésű média; szerkezetek érmebedobással működő készülékekhez; regiszteres pénztárgépek; számológépek, adatfeldolgozó berendezések, számítógépek; számítógépes szoftverek; tűzoltó készülékek (az osztály betűrend szerinti jegyzékében szereplő valamennyi áru).

11 Világító-, fűtő-, gőzfejlesztő, főző-, hűtő-, szárító-, szellőztető-, vízszolgáltató és egészségügyi berendezések (az osztály betűrend szerinti jegyzékében szereplő valamennyi áru).

35 Reklámozás; kereskedelmi ügyletek; kereskedelmi adminisztráció; irodai munkák (az osztály betűrend szerinti jegyzékében szereplő valamennyi szolgáltatás).

( 210 ) M 14 02313

( 220 ) 2014.07.21.

( 731 ) Médiaszolgáltatás-támogató és Vagyonkezelő Alap, Budapest (HU)

( 740 ) dr. Nagy Csilla, Budapest

( 546 )



TELETÉKA

( 511 ) 35 Reklámozás; kereskedelmi ügyletek; kereskedelmi adminisztráció; irodai munkák (az osztály betűrend szerinti jegyzékében szereplő valamennyi szolgáltatás).

38 Távközlés (az osztály betűrend szerinti jegyzékében szereplő valamennyi szolgáltatás).

41 Nevelés; szakmai képzés; szórakoztatás; sport- és kulturális tevékenységek (az osztály betűrend szerinti jegyzékében szereplő valamennyi szolgáltatás).

( 210 ) M 14 02315

( 220 ) 2014.07.21.

( 731 ) Balogh Tésztá Zrt., Jászkarajenő (HU)

( 740 ) Rónaszéki Tibor, Budapest

( 546 )



*Régimódi*

( 511 ) 30 Tésztafélék; száraztészták; boglyas cérna; cérnametélt; szélesmetélt; hosszúmetélt; fodros nagykocka tészta; kiskocka tészta; hullámos kocka tészta; eperlevél; szarvacska; kis szarvacska; kagyló tészta; kis kagyló tészta; gépi tarhonya; lencse tarhonya; tarhonya; copfocská tészta; spagetti; spagetti vég; rizsszem tészta; rövid csőtészta;

Nemzeti védjegybejelentések meghirdetése

bordás csőtészta; orsó tészta; olasz csavart tészta; makaróni; metélt tészta, vermicelli, nudli, galuska; farfalle; penne; rigattoni; ravioli; pesto; taco; tortilla; nachos; metélttészta-alapú készételek; lisztartalmú ételek; snack ételek (gabona alapú); tésztában sült pástétom; süteményekhez való tészta; süteménytészta; sütemények; aprósütemény; teasütemény; amerikai palacsinták; palacsinták; briós; chips [gabonakészítmény]; cukrászsütemények; gyümölcsös sütemények/torták; lepények (gyümölcsös); kekszek; sós kekszek; kenyér; malomipari termékek; lisztek; gabonakészítmények; gríz, kuskusz, búzadara; ételízesítő [fűszer]; fűszerek; ízesítők; fűszerkeverék; ízesítőszer; quiche [tésztában sült sós sodó]; szászok [ízesítőszer, fűszeres mártások]; tésztaöntetek.

( 210 ) M 14 02335

( 220 ) 2014.07.22.

( 731 ) Rajda Gábor, Szeged (HU)

( 546 )



( 511 ) 41 Nevelés; szakmai képzés; szórakoztatás; sport- és kulturális tevékenységek (az osztály betűrend szerinti jegyzékében szereplő valamennyi szolgáltatás).

( 210 ) M 14 02338

( 220 ) 2014.07.22.

( 731 ) Gyermelyi Élelmiszeripari Zártkörűen Működő Részvénytársaság, Gyermely (HU)

( 541 ) DiVita

( 511 ) 30 Tésztafélék.

( 210 ) M 14 02348

( 220 ) 2014.07.22.

( 731 ) Gyermelyi Élelmiszeripari Zártkörűen Működő Részvénytársaság, Gyermely (HU)

( 541 ) Geremi

( 511 ) 30 Tésztafélék.

( 210 ) M 14 02378

( 220 ) 2014.07.24.

( 731 ) Halász András, Budapest (HU)

( 740 ) Hannelné Dr. Komor Ildikó, Sár és Társai Ügyvédi Iroda, Budapest

( 546 )



( 511 ) 35 Étel- és italellátással kapcsolatos üzleti segítségnyújtás.

43 Vendéglátás; étel- és italellátás.

( 210 ) M 14 02379

( 220 ) 2014.07.24.

( 731 ) Detki Kéksz Kft., Halmajugra (HU)

( 740 ) dr. Halmos R. Péter, HALMOS R. Ügyvédi Iroda, Eger



( 546 )



( 511 ) 30 Kekszek, édesipari készítmények, gabona készítmények.

---

( 210 ) M 14 02380

( 220 ) 2014.07.24.

( 731 ) Detki Keksz Kft., Halmajugra (HU)

( 740 ) dr. Halmos R. Péter, Halmos R. Ügyvédi Iroda, Eger

( 546 )



( 511 ) 30 Kekszek, édesipari készítmények, gabona készítmények.

---

( 210 ) M 14 02394

( 220 ) 2014.07.28.

( 731 ) Webox Hungary Kft., Székesfehérvár (HU)

( 740 ) Szuchy Andrea, Budapest

( 546 )



( 511 ) 35 Adatgyűjtés kereskedelmi ügyletekről; kereskedelmi információs ügynökség, reklámozás.

38 Digitális fájlok továbbítása, elektronikus levelezés, e-mail, faxok továbbítása, üzenetek és képek továbbítása számítógépek segítségével, üzenetek küldése.

39 Szállítás; áruk csomagolása; áruk raktározása; utazásszervezés; áruk csomagolása, áruk raktározása, tárolása, áruszállítás, szállítmányozás, futárszolgálat áruk továbbítására, gépkocsival történő szállítás, csomagküldemények elosztása, csomagátadó automaták üzemeltetése, információ szállítással, tárolással kapcsolatban; szállítási logisztikai szolgáltatások, ügynökség szállítmányozással kapcsolatban, csomagautomata bérbeadása.

---

( 210 ) M 14 02397

( 220 ) 2014.07.28.

( 731 ) Pintér Zsolt, Vecsés (HU)

( 740 ) Huszák Tibor, Budapest

---

( 546 )



- ( 511 ) 31 Gabonamagvak, mezőgazdasági, kertészeti, erdészeti termékek és magok, amelyek nem tartoznak más osztályokba; élő állatok; friss gyümölcsök és zöldségek; vetőmagok, élő növények és virágok; tápanyagok állatok számára; maláta (az osztály betűrend szerinti jegyzékében szereplő valamennyi áru).
- 35 Reklámozás; kereskedelmi ügyletek; kereskedelmi adminisztráció; irodai munkák (az osztály betűrend szerinti jegyzékében szereplő valamennyi szolgáltatás).

( 210 ) M 14 02405

( 220 ) 2014.07.29.

( 731 ) Méri Edina, Sopron (HU)

( 546 )



- ( 511 ) 28 Játékok, játékszerek.
- 41 Nevelés; szakmai képzés; oktatási tárgyú információk; kulturális tevékenységek.
- 42 Tudományos szolgáltatások, valamint idetartozó kutatási tevékenység, ezekkel kapcsolatos tanácsadás.

( 210 ) M 14 02407

( 220 ) 2014.07.29.

( 731 ) CIB Bank Zrt., Budapest (HU)

( 740 ) dr. Ékes Edvárd, Ékes Ügyvédi Iroda, Budapest

( 541 ) Cib Bank. Valódi lehetőségek.

( 511 ) 36 Bankügyletek; hitelkártya-szolgáltatások.

( 210 ) M 14 02408

( 220 ) 2014.07.29.

( 731 ) Papp Csilla, Veresegyház (HU)

( 740 ) dr. Kilián Tibor, Kilián Ügyvédi Iroda, Budapest

( 546 )



- ( 511 ) 3 Fehéritőkészítmények és egyéb, mosásra szolgáló anyagok; tisztító-, fényszerítő-, súroló-, és csiszolószerek; szappanok; illatszerek, illóolajok, kozmetikai cikkek, hajmosó szerek; fogkrémek (az osztály betűrend szerinti jegyzékében szereplő valamennyi áru).
- 5 Gyógyszerészeti és állatgyógyászati készítmények; egészségügyi készítmények gyógyászati használatra; gyógyászati vagy állatgyógyászati használathoz adaptált diétás élelmiszerek és anyagok; bébiételek; étrend-kiegészítők emberek és állatok számára; tapaszok, kötszeranyagok; fogtömő anyagok és fogászati mintázóanyagok; fertőtlenítőszeres; kártékony állatok irtására szolgáló készítmények; gombaölő szerek (fungicidek), gyomirtó szerek (herbicidek) (az osztály betűrend szerinti jegyzékében szereplő valamennyi áru).

11 Világító-, fűtő-, gőzfejlesztő, főző-, hűtő-, szárító-, szellőztető-, vízszolgáltató és egészségügyi berendezések (az osztály betűrend szerinti jegyzékében szereplő valamennyi áru).

**( 210 ) M 14 02410**

**( 220 ) 2014.07.29.**

( 731 ) Professor Ip Kft., Budapest (HU)

( 740 ) dr. Kilián Tibor, Kilián Ügyvédi Iroda, Budapest

**( 541 ) log4ensics**

( 511 ) 9 Tudományos célra szolgáló, tengerészeti, földmérő, fényképezési, mozgóképi, optikai, súlymérő, egyéb mérő-, jelző-, ellenőrző (felügyeleti), életmentő és oktatóberendezések és felszerelések; elektromos energia vezetésére, kapcsolására, átalakítására, tárolására, szabályozására vagy ellenőrzésére szolgáló készülékek és berendezések; hangok vagy képek rögzítésére, továbbítására, másolására szolgáló készülékek; mágneses adathordozók; hanglemezek; CD-k (kompakt lemezek), DVD-k és egyéb, digitális rögzítésű média; szerkezetek érmebedobással működő készülékekhez; regiszteres pénztárgépek; számológépek, adatfeldolgozó berendezések, számítógépek; számítógépes szoftverek; tűzoltó készülékek (az osztály betűrend szerinti jegyzékében szereplő valamennyi áru).

35 Reklámozás; kereskedelmi ügyletek; kereskedelmi adminisztráció; irodai munkák (az osztály betűrend szerinti jegyzékében szereplő valamennyi szolgáltatás).

42 Tudományos és műszaki szolgáltatások, valamint az idetartozó tervezői és kutatói tevékenység; ipari elemző és kutató szolgáltatások; számítástechnikai hardver és szoftver tervezés és fejlesztés (az osztály betűrend szerinti jegyzékében szereplő valamennyi szolgáltatás).

**( 210 ) M 14 02414**

**( 220 ) 2014.07.29.**

( 731 ) TI-GER HUNGARY KFT., Jászberény (HU)

**( 541 ) PERLE**

( 511 ) 3 Antisztatikus termékek háztartási használatra, ammóniák [tisztítószer], fehérítő sók, fehérítő szóda, fényszerítő szerek bútorokhoz és padlóhoz, folttisztító szerek, folyadékok padlóhoz (csúszásgátló), keményítő [appretúra], kékítőszerek, mosószerek, fehérítőszerek, mosószerezrel impregnált ruhák tisztításra, parkettviasz, polírozó készítmények, szárítószerek mosogatógépekbe, tisztítószerek, vegytisztító készítmények, zsírtalanító szerek, nem gyártás során való használatra.

**( 210 ) M 14 02416**

**( 220 ) 2014.07.29.**

( 731 ) Libri-Shoptline Kereskedelmi Nyilvánosan Működő Rt., Budapest (HU)

( 740 ) Dr. Szabó Levente, Dr. Szabó Levente Ügyvédi Iroda, Budapest

**( 546 )**  Libri Shoptline

( 511 ) 3 Mosóporok, tisztító-, fényszerítő-, súroló-, és csiszolószerek, szappanok, illatszerek, illóolajok, kozmetikai cikkek, hajmosó szerek, fogkrémek.

9 Tudományos célra szolgáló, tengerészeti, földmérő, fényképezési, mozgóképi, optikai, súlymérő, egyéb mérő-, jelző-, ellenőrző (felügyeleti), életmentő és oktató berendezések és felszerelések, elektromos áram vezetésére, kapcsolására, átalakítására, tárolására, szabályozására vagy ellenőrzésére szolgáló készülékek és berendezések, hangok vagy képek rögzítésére, továbbítására, másolására szolgáló készülékek, mágneses adathordozók, hanglemezek, CD-k (kompakt lemezek), DVDk és egyéb digitálisan rögzített média, szerkezetek érmebedobással működő készülékekhez, regiszteres pénztárgépek, számológépek, adatfeldolgozó berendezések, számítógépek, számítógépes szoftverek, tűzoltó készülékek (az osztály betűrend szerinti jegyzékében szereplő valamennyi áru).

- 16 Könyvek, nyomdaipari termékek, papíripari cikkek, irodai, tanítási és oktatási anyagok (készülékek kivételével).
- 20 Bútorok, tükrök, keretek; fából, parafából, nádból, gyékényből, fűzfavesszőből, szaruból, csontból, elefántcsontból, halcsontból, kagylóhéjból, ámbraólgyöngyházból, tajtékából, és mindezek pótanyagaiból, vagy műanyagokból készülttermékek, amelyek nem tartoznak más osztályokba (az osztály betűrend szerinti jegyzékében szereplő valamennyi áru).
- 24 Ruházati cikkek, cipők, kalapárúk (az osztály betűrend szerinti jegyzékében szereplő valamennyi áru).
- 28 Játékok, játékszerek, testnevelési és sportcikkek, amelyek nem tartoznak másosztályokba, karácsonyfadíszek (az osztály betűrend szerinti jegyzékében szereplő valamennyi áru).
- 30 Kávé, tea, kakaó és kávépótló szerek; rizs; tápióka, szágó; lisztek és más gabonakészítmények; kenyér, péksütemények és cukrászsütemények; fagylaltok; cukor, méz, melaszszirup; élesztő, sütőporok; só; mustár; ecet, fűszeres mártások; fűszerek; jég (az osztály betűrend szerinti jegyzékében szereplő valamennyi áru).
- 35 Reklámozás; kereskedelmi ügyletek; kereskedelmi adminisztráció; irodai munkák (az osztály betűrend szerinti jegyzékében szereplő valamennyi szolgáltatás).
- 39 Szállítás; áruk csomagolása és raktározása; utazásszervezés (az osztály betűrend szerinti jegyzékében szereplő valamennyi szolgáltatás).
- 41 Nevelés; szakmai képzés; szórakoztatás; sport- és kulturális tevékenységek (az osztály betűrend szerinti jegyzékében szereplő valamennyi szolgáltatás).
- 42 Tudományos és műszaki szolgáltatások, valamint az idetartozó tervezői és kutatói tevékenység; ipari elemző és kutató szolgáltatások; számítástechnikai hardver és szoftver tervezés és fejlesztés (az osztály betűrend szerinti jegyzékében szereplő valamennyi szolgáltatás).

**( 210 ) M 14 02418****( 220 ) 2014.07.29.**

( 731 ) MOL Magyar Olaj- és Gázipari Nyilvánosan Működő Részvénytársaság, Budapest (HU)

( 740 ) Mészárosné Dónusz Katalin, SBGK Szabadalmi Ügyvivői Iroda, Budapest

**( 541 ) MOL ESSENCE**

( 511 ) 4 Ipari olajok és zsírok; kenőanyagok; porfelszívó, portalanító és porlekötő termékek; tüzelőanyagok (beleértve a motorbenzineket) és világítóanyagok; viaszgyertyák, gyertyabelek.

**( 210 ) M 14 02419****( 220 ) 2014.07.29.**

( 731 ) Actavis Group PTC ehf., Hafnarfjordur (IS)

( 740 ) dr. Sasvári Gabriella, SBGK Ügyvédi Iroda, Budapest

**( 541 ) ANOZILAD**

( 511 ) 5 Gyógyszerészeti készítmények és anyagok.

**( 210 ) M 14 02431****( 220 ) 2014.07.30.**

( 731 ) FEEL FLUX Kft., Óbudavár (HU)

( 740 ) dr. Csikós Kinga, Budapest

**( 546 )**

( 511 ) 28 Játékszerek; trükkös játékok; bűvészkellékek; mágneses játék; örvényáramú mágneses ügyességi játék.

( 210 ) M 14 02432

( 220 ) 2014.07.30.

( 731 ) Calessino Kft., Budapest (HU)

( 740 ) dr. Biczó András, Budapest

( 546 )



( 511 ) 35 Reklámozás.

39 Utazásszervezés.

41 Kulturális tevékenység.

---

( 210 ) M 14 02434

( 220 ) 2014.07.30.

( 731 ) PATIKA MANAGEMENT Korlátolt Felelősségű Társaság 100%, Budapest (HU)

( 740 ) Dr. Szabó László Ügyvédi Iroda, Budapest

( 546 )



( 511 ) 5 Gyógyszerészeti készítmények; egészségügyi készítmények gyógyászati használatra; diétás anyagok gyógyászati használatra, bébiételek; tapaszok, kötszeranyagok; fogtömő anyagok és fogászati mintázóanyagok; fertőtlenítőszer.

35 Reklámozás; kereskedelmi ügyletek; kereskedelmi adminisztráció; irodai munkák.

44 Orvosi szolgáltatások; állatgyógyászati szolgáltatások; higiéniai és szépségápolási szolgáltatások emberek és állatok részére; mezőgazdasági, kertészeti és erdészeti szolgáltatások.

---

( 210 ) M 14 02435

( 220 ) 2014.07.30.

( 731 ) PATIKA MANAGEMENT Korlátolt Felelősségű Társaság 100%, Budapest (HU)

( 740 ) Dr. Szabó László Ügyvédi Iroda, Budapest

( 546 )

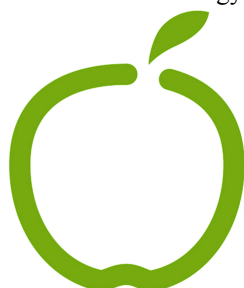

( 511 ) 5 Gyógyszerészeti készítmények; egészségügyi készítmények gyógyászati használatra; diétás anyagok gyógyászati használatra, bébiételek; tapaszok, kötszeranyagok; fogtömő anyagok és fogászati mintázóanyagok; fertőtlenítőszer.

35 Reklámozás; kereskedelmi ügyletek; kereskedelmi adminisztráció; irodai munkák.

44 Orvosi szolgáltatások; állatgyógyászati szolgáltatások; higiéniai és szépségápolási szolgáltatások emberek és állatok részére; mezőgazdasági, kertészeti és erdészeti szolgáltatások.

---

**( 210 ) M 14 02441****( 220 ) 2014.07.31.**

( 731 ) AON Magyarország Biztosítási Alkusz Kft., Budapest (HU)

( 740 ) dr. Bócz Andrea, Novák és Társai Ügyvédi Iroda, Budapest

**( 546 )**

( 511 ) 38 Weboldalakhoz való hozzáférés biztosítása; online fórumok biztosítása; online weboldal tréningekhez és fejlesztési folyamatok támogatásához; online szociális közösség; online applikáció tanuláshoz; inspiráló ping üzenetek külső hivatkozással; hírküldés.

41 Tréning és fejlesztési folyamatok; gamefication; készség és vezetésfejlesztés; elkötelezettségmérés utánkövetése; applikáció tanuláshoz; e-learning; elkötelező vezetésfejlesztés.

**( 210 ) M 14 02445****( 220 ) 2014.07.31.**

( 731 ) Olajgép-Tec Kft., Tótkomlós (HU)

( 740 ) dr. Kacsuk Zsófia, KACSUKPATENT Kft., Budapest

**( 546 )**

( 511 ) 37 Építkezés; javítás; szerelési szolgáltatások (az osztály betűrend szerinti jegyzékében szereplő valamennyi szolgáltatás).

40 Anyagmegmunkálás (az osztály betűrend szerinti jegyzékében szereplő valamennyi szolgáltatás).

42 Tudományos és műszaki szolgáltatások, valamint az idetartozó tervezői és kutatói tevékenység; ipari elemző és kutató szolgáltatások; számítástechnikai hardver és szoftver tervezés és fejlesztés (az osztály betűrend szerinti jegyzékében szereplő valamennyi szolgáltatás).

**( 210 ) M 14 02448****( 220 ) 2014.07.31.**

( 731 ) Varga Bálint, Budapest (HU)

Zubán István, Medgyesegyháza (HU)

**( 546 )**

( 511 ) 9 Jegyautomaták; szünetmentes áramforrások; számítógépes utastájékoztató rendszerek; távoli adatforrásból adatot felhasználó szoftverek; segélyhívó készülékek; akkumulátoros készülékek elektromos töltői.

11 Fényemittáló diódák [LED-ek]; készenléti és biztonsági megvilágítás.

**( 210 ) M 14 02449****( 220 ) 2014.07.31.**

( 731 ) Keresztény Norbert, Budapest (HU)

**( 546 )**

- ( 511 ) 9 Szobabicikli gyakorlatokkal összeállított kondicionáló és fitness tréninget tartalmazó CD-k, DVD-filmek.  
 25 Ruházati cikkek, mez.  
 41 Szakmai képzés; sport- és kulturális tevékenységek.

( 210 ) M 14 02460

( 220 ) 2014.08.01.

( 731 ) Olajág Otthonok, Budapest (HU)

( 541 ) **Legyen a mi otthonunk az Ön otthona!**

- ( 511 ) 41 Nevelés; szakmai képzés; szórakoztatás; sport- és kulturális tevékenységek (az osztály betűrend szerinti jegyzékében szereplő valamennyi szolgáltatás).  
 43 Vendéglátás (élelmezés); időleges szállásadás (az osztály betűrend szerinti jegyzékében szereplő valamennyi szolgáltatás).  
 44 Idősek otthonához kapcsolódó orvosi szolgáltatások, alternatív orvosi szolgáltatások, betegápolási szolgáltatások, egészségügyi szolgáltatások és egészségügyi tanácsadás.

( 210 ) M 14 02463

( 220 ) 2014.08.01.

( 731 ) Szentandrási-Szabó Emese, Budapest (HU)

( 740 ) dr. Berki Dávid, Berki Ügyvédi Iroda, Budapest

( 541 ) **Csokolóka**

- ( 511 ) 30 Kávé, tea, kakaó és kávépótló szerek; rizs; tápióka és szágó; lisztek és más gabonakészítmények; kenyér, péksütemények és cukrászsütemények; fagylaltok; cukor, méz, melaszszirup; élesztő, sütőporok; só; mustár; ecet, fűszeres mártások; fűszerek; jég (az osztály betűrend szerinti jegyzékében szereplő valamennyi áru).  
 35 Reklámozás; kereskedelmi ügyletek; kereskedelmi adminisztráció; irodai munkák (az osztály betűrend szerinti jegyzékében szereplő valamennyi szolgáltatás).  
 43 Vendéglátás (élelmezés); időleges szállásadás (az osztály betűrend szerinti jegyzékében szereplő valamennyi szolgáltatás).

( 210 ) M 14 02473

( 220 ) 2014.08.05.

( 731 ) KONICA MINOLTA Magyarország Üzleti Megoldások Kft., Budapest (HU)

( 740 ) dr. Szűcs Ernő Péter, Szűcs Ügyvédi Iroda, Budapest



- ( 511 ) 2 Tinták (tonerek) fénymásoló gépekhez; tonerek [tinták] fénymásoló gépekhez; tonerpatronok [töltve] nyomtatókhoz és fénymásolókhhoz.  
 9 Fax -berendezések; fénymásológépek; fényképezőgépek; nyomtatók számítógépekhez; scannerek, optikai letapogatók; számítógép programok; számítógépp perifériák; szoftverek.  
 37 Irodagépek felszerelése, karbantartása és javítása.

( 210 ) M 14 02503

( 220 ) 2014.08.06.

( 731 ) CLT-UFA S.A., Luxembourg (LU)

( 740 ) dr. Fényes Orsolya, Szepesi és Társai Ügyvédi Iroda, Budapest

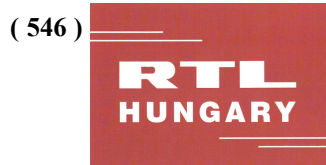

Nemzeti védjegybejelentések meghirdetése

---

- ( 511 ) 35 Reklámozás; kereskedelmi ügyletek; kereskedelmi adminisztráció; irodai munkák.  
38 Távközlés.  
41 Nevelés; szakmai képzés; szórakoztatás; sport- és kulturális tevékenységek.  
42 Tudományos és műszaki szolgáltatások, valamint az idetartozó tervezői és kutatói tevékenység; ipari elemző és kutató szolgáltatások; számítástechnikai hardver és szoftver tervezés és fejlesztés.  
45 Jogi szolgáltatások; biztonsági szolgáltatások személyek és vagyontárgyak védelmére.
- 

( 210 ) M 14 02507

( 220 ) 2014.08.07.

( 731 ) Szabó Sándor, Budapest (HU)

( 546 )



( 511 ) 16 Nyomdaipari termékek (havi rendszerességgel megjelenő magazin).

41 Kulturális tevékenység.

---

( 210 ) M 14 02508

( 220 ) 2014.08.07.

( 731 ) Mixtura Kft., Veszprém (HU)

( 740 ) Várnai Anikó, Interinno Szabadalmi Iroda, Budapest

( 541 ) MIXTON

( 511 ) 1 Szintetikus gyanták.

19 Nem fém építőanyagok; burkolatok (nem fémből); bevonatok (építőanyagok); padlók; sírkövek, sírkő tartozékok; kö; útburkoló anyagok.

37 Építés; építkezések felügyelete; útburkolás.

---

( 210 ) M 14 02509

( 220 ) 2014.08.06.

( 731 ) dr. Fachet József, Budapest (HU)

( 740 ) dr. Szücs László, Dr. Szücs Ügyvédi Iroda, Szolnok

( 546 )



( 511 ) 5 Biológiai készítmények humángyógyászati célra.

---

( 210 ) M 14 02515

( 220 ) 2014.08.08.

( 731 ) Szabó Gergely, Pécs (HU)

( 546 )



( 511 ) 35 Reklámozás; kereskedelmi ügyletek.

36 Ingatlanügyletek.

42 Számítástechnikai hardver és szoftver tervezés és fejlesztés.

---

( 210 ) M 14 02576

( 220 ) 2014.08.22.

---



( 731 ) Avantgarde Design Kft., Budapest (HU)

( 546 ) **AVANTGARDE**  
*design*  
MADE FOR QUALITY

- ( 511 ) 35 Reklámozás; kereskedelmi ügyletek; kereskedelmi adminisztráció; irodai munkák (az osztály betürend szerinti jegyzékében szereplő valamennyi szolgáltatás).
- 37 Építkezés; javítás; szerelési szolgáltatások (az osztály betürend szerinti jegyzékében szereplő valamennyi szolgáltatás).
- 42 Tudományos és műszaki szolgáltatások, valamint az idetartozó tervezői és kutatói tevékenység; ipari elemző és kutató szolgáltatások; számítástechnikai hardver és szoftver tervezés és fejlesztés (az osztály betürend szerinti jegyzékében szereplő valamennyi szolgáltatás).

( 210 ) M 14 02589

( 220 ) 2014.08.25.

( 731 ) Horváth Gábor 5%, Pécs (HU)

Kormos István Péter 10%, Érd (HU)

Love all, Help all! Foundation 50%, Liverpool, Merseyside (GB)

Tóth József 10%, Göd (HU)

Kiss Csaba 10%, Budapest (HU)

Pátkai András 10%, Kerepes (HU)

Kormos Erik 5%, Érd (HU)

( 740 ) dr. Tarczay Áron, Budapest

( 546 )



- ( 511 ) 35 Internetes árvezetés; internetes reklámozási szolgáltatások; internetes aukciók szervezése; interneten használható reklámok összeállítása; online internetes árverési szolgáltatások; internetes hirdetési felület bérbeadása; reklámterjesztési szolgáltatások az interneten keresztül; internetes weboldalakként használható reklámok összeállítása; internetes weboldalakként használt reklámanyagok összeállítása; interneten közzétett címjegyzékek, telefonkönyvek összeállítása; interneten keresztül biztosított hirdetési szolgáltatások; interneten keresztül nyújtott reklámozási szolgáltatások; hirdetés elektronikus médián, főként interneten keresztül; reklámterjesztési szolgáltatások internetes online kommunikációs hálózaton keresztül; interneten keresztüli vásárlásokhoz kapcsolódó, vevőszolgálatokra, termékkezelésre és árakra vonatkozó tanácsadás és tájékoztatás internetes oldalakon; internetes hirdetési felületek rendelkezésre bocsátása és bérbeadása; online kereskedelmi információkat tartalmazó jegyzékek biztosítása az interneten; üzleti információs szolgáltatások online biztosítása számítógépes adatbázisokból vagy az internetről; üzleti információk nyújtása az interneten, kábelhálózaton vagy más adatátviteli formán keresztül; globális számítógépes hálózatról vagy az internetről nyújtott online üzleti információs szolgáltatások; címjegyzékek, telefonkönyvek összeállítása globális számítógépes hálózaton vagy az interneten történő közzététel céljából; más online eladók áruit és szolgáltatásait bemutató kereshető onlinehirdetési útmutató rendelkezésre bocsátása az interneten; reklámszolgáltatás; reklámok készítése; reklámozás bannerekkel; online reklámozás; reklámanyag frissítése; reklámanyag készítése; reklámozási szolgáltatások; reklámanyagok megjelentetése.
- 38 Elektronikus üzenetküldés.
- 42 Internetes oldalak szolgáltatása; internetes keresőmotorok biztosítása; internetes keresők működtetése; internetes walled garden szolgáltatások [regisztrációt igénylő, félig nyilvános fórumok] Internetes walled garden szolgáltatások [regisztrációt igénylő, félig nyilvános fórumok].

**( 210 ) M 14 02599****( 220 ) 2014.08.26.**

( 731 ) Hudi István, Nyíregyháza (HU)

( 740 ) Horváthné Faber Enikő, ADVOPATENT Szabadalmi és Védjegy Iroda, Budapest

**( 546 )  MesterBaizsam**

( 511 ) 3 Természetes alapanyagú kozmetikumok; illatszerek; kozmetikai cikkek; gyógyszappanok; kozmetikai bőrápoló szerek; masszázs gélek nem gyógyászati célokra; olajok kozmetikai célokra.

5 Gyógynövény alapú gyógyászati készítmények; gyógyhatású kozmetikai készítmények; gyógyhatású illóolajok; balzsamok és balzsamkészítmények gyógyászati használatra.

**( 210 ) M 14 02641****( 220 ) 2014.08.28.**

( 731 ) UNILEVER Magyarország Kft., Budapest (HU)

( 740 ) dr. Lukácsi Péter, SBGK Ügyvédi Iroda, Budapest

**( 541 ) GLOBUS**

( 511 ) 29 Étkezési olajok; étkezési zsírok; csontlevesek, húslevesek; szószok; gyümölcslevek; paradicsomlevek főzéshez; paradicsompürék; zöldséges, fűszeres szószok (piccalillik); zöldséglevek főzéshez; kerti gyógynövények, konzervek, alapok, ételalapok.

30 Mustárok; öntetek [ízesítőszer, csípős öntetek]; öntetek (kivéve fejes salátához); tejszínes salátaöntetek; tartármártások; fűszerek; ízesítőszer; ételízesítők; valamennyi fűszer és ízesítőszer; majonézek; ketchupszószok; mustárlisztek; szószok (zöldségszószok); hússzószok; sajtszószok és salsák; paradicsomszószok; salátaöntetek.

**( 210 ) M 14 02642****( 220 ) 2014.08.28.**

( 731 ) UNILEVER Magyarország Kft., Budapest (HU)

( 740 ) dr. Lukácsi Péter, SBGK Ügyvédi Iroda, Budapest

**( 546 ) **

( 511 ) 29 Étkezési olajok; étkezési zsírok; csontlevesek, húslevesek; szószok; gyümölcslevek; paradicsomlevek főzéshez; paradicsompürék; zöldséges, fűszeres szószok (piccalillik); zöldséglevek főzéshez; kerti gyógynövények, konzervek, alapok, ételalapok.

30 Mustárok; öntetek [ízesítőszer, csípős öntetek]; öntetek (kivéve fejes salátához); tejszínes salátaöntetek; tartármártások; fűszerek; ízesítőszer; ételízesítők; valamennyi fűszer és ízesítőszer; majonézek; ketchupszószok; mustárlisztek; szószok (zöldségszószok); hússzószok; sajtszószok és salsák; paradicsomszószok; salátaöntetek.

**( 210 ) M 14 02707****( 220 ) 2014.09.05.**

( 731 ) UNILEVER N. V., Rotterdam (NL)

( 740 ) dr. Lukácsi Péter, SBGK Ügyvédi Iroda, Budapest

**( 541 ) AMODENT FOGAT MENT**

( 511 ) 3 Fogkrémek, nem gyógyhatású szájöblítők és szájvizek, fogpolírozók, fogporok.

**( 210 ) M 14 02716****( 220 ) 2014.09.08.**

( 731 ) Nagy Géza, Budapest (HU)

( 740 ) Kormos Ágnes, Budapest

( 546 )



( 511 ) 31 Állateledel.

41 Állatok nevelése, idomítása, sport- és kulturális tevékenység.

43 Panzió, ideiglenes szállásadás állatok részére.

( 210 ) M 14 02843

( 220 ) 2014.09.17.

( 731 ) Kiszél Dávid, Pécel (HU)

( 740 ) dr. Kleszó Mariann, Kleszó Ügyvédi Iroda, Budapest

( 541 ) KisCipő Zenekar

( 511 ) 9 Hangok vagy képek rögzítésére, továbbítására, másolására szolgáló készülékek; mágneses adathordozók; hanglemezek; CD-k (kompakt lemezek), DVD-k és egyéb, digitális rögzítésű média.

41 Szórakoztatás.

( 210 ) M 14 02872

( 220 ) 2014.09.18.

( 731 ) Kürti Zoltán 30%, Szolnok (HU)

Hegedűs Gábor 70%, Budapest (HU)

( 546 )



( 511 ) 36 Biztosítás; pénzügyi ügyletek; valutaügyletek; ingatlanügyletek (az osztály betűrend szerinti jegyzékében szereplő valamennyi szolgáltatás).

( 210 ) M 14 02893

( 220 ) 2014.09.19.

( 731 ) Actavis Group PTC ehf., 220 Hafnarfjordur (IS)

( 740 ) dr. Sasvári Gabriella, SBGK Ügyvédi Iroda, Budapest

( 541 ) REJUVITA

( 511 ) 5 Gyógyszerészeti készítmények és anyagok.

( 210 ) M 14 02896

( 220 ) 2014.09.22.

( 731 ) Ragoncza Anna, Budapest (HU)

( 541 ) MAona:a Teljesség Tánca

( 511 ) 9 Tánc témájú DVD, CD, elektronikus hordozó.

16 Táncal kapcsolatos kiadványok: könyvek, jegyzetek.

41 Nevelés; szakmai képzés; kulturális tevékenység, táncoktatás, önismereti tanfolyamok, foglalkozások, személyiségfejlesztő.

( 210 ) M 14 03141

( 220 ) 2014.10.16.

( 731 ) Egis Gyógyszergyár Zrt., Budapest (HU)

( 541 ) BROTUBIL

( 511 ) 5 Humán gyógyszerészeti készítmények; egészségügyi készítmények gyógyászati használatra.

---

**( 210 ) M 14 03142**

**( 220 ) 2014.10.16.**

( 731 ) Egis Gyógyszergyár Zrt., Budapest (HU)

**( 541 ) DARGIDAL**

( 511 ) 5 Humán gyógyszerészeti készítmények; egészségügyi készítmények gyógyászati használatra.

---

**( 210 ) M 14 03143**

**( 220 ) 2014.10.16.**

( 731 ) Egis Gyógyszergyár Zrt., Budapest (HU)

**( 541 ) ELANEST**

( 511 ) 5 Humán gyógyszerészeti készítmények; egészségügyi készítmények gyógyászati használatra.

---

**( 210 ) M 14 03144**

**( 220 ) 2014.10.16.**

( 731 ) Egis Gyógyszergyár Zrt., Budapest (HU)

**( 541 ) LAYALEN**

( 511 ) 5 Humán gyógyszerészeti készítmények; egészségügyi készítmények gyógyászati használatra.

---

**( 210 ) M 14 03145**

**( 220 ) 2014.10.16.**

( 731 ) Egis Gyógyszergyár Zrt., Budapest (HU)

**( 541 ) MYLAMPIN**

( 511 ) 5 Humán gyógyszerészeti készítmények; egészségügyi készítmények gyógyászati használatra.

---

**( 210 ) M 14 03146**

**( 220 ) 2014.10.16.**

( 731 ) Egis Gyógyszergyár Zrt., Budapest (HU)

**( 541 ) RAYARIN**

( 511 ) 5 Humán gyógyszerészeti készítmények; egészségügyi készítmények gyógyászati használatra.

---

**( 210 ) M 14 03147**

**( 220 ) 2014.10.16.**

( 731 ) Egis Gyógyszergyár Zrt., Budapest (HU)

**( 541 ) TULLEX**

( 511 ) 5 Humán gyógyszerészeti készítmények; egészségügyi készítmények gyógyászati használatra.

---

**( 210 ) M 14 03148**

**( 220 ) 2014.10.16.**

( 731 ) Egis Gyógyszergyár Zrt., Budapest (HU)

**( 541 ) WUDOTAL**

( 511 ) 5 Humán gyógyszerészeti készítmények; egészségügyi készítmények gyógyászati használatra.

---

A rovat 107 darab közlést tartalmaz.

**Védjegybejelentés meghirdetése és a védjegy lajstromozása különleges gyorsított eljárásban****( 111 ) 214.258**

( 151 ) 2014.11.28.

( 210 ) M 14 02718

( 220 ) 2014.09.08.

**( 732 ) BUDACONSUM Kereskedelmi és Szolgáltató Kft., Budapest (HU)**

( 740 ) dr. Ruszthy Hunor, Budapest

**( 546 )**

( 511 ) 16 Abszorbens papír- vagy műanyaglemezek élelmiszerek csomagolásához; bélyegzők, pecsétek; blokkok [papíráruk]; borítékok [papíráruk]; broszúrák, vékony fűzött könyvek; cégtáblák papírból vagy kartonból; címbélyegzők, címbélyegek; csipeszes íróasztal; csomagolópapír; dobozok kartonból vagy papírból; dossziék [papíráruk]; értesítések [papíráruk]; fedelek, kötések, borítók [papíráruk]; folyóiratok; gyűjthető kártyák, nem játékokhoz; hajtogató kartonok [irodai cikkek]; hirdetőtáblák papírból vagy kartonból; hírlevelek; irattartók [irodai cikkek]; irattartók [papíráru]; irodai felszerelések, a bútorok kivételével; íróeszközök; írószerek; író tollak; karton; kártyák; katalógusok; könyvecskék, füzetek; könyvek; levélpapír; másolópapír [papíráru]; matricák, lehúzó képek; műanyag fóliák csomagolásra; naptárak; noteszok; öntapadó címkék [papíráruk]; palackalátétek papírból; palackcsomagoló anyagok kartonból vagy papírból; palackokhoz csomagolóanyagok kartonból vagy papírból; papíráruk; papírszalagok; papírszalagok vagy lyukkártyák számítógépprogramok rögzítéséhez; papírtartó dobozok [irodai cikkek]; papír- vagy műanyaglapok nedvesség ellenőrzésére élelmiszerek csomagolásánál; plakátok, falragaszok papírból vagy kartonból; poszterek; sablonok [papíráruk]; szórólapok; tollak [irodai cikkek]; töltőtollak; újságok; zacskók csomagolásra papírból vagy műanyagból.

35 Reklámozás; kereskedelmi ügyletek; kereskedelmi adminisztráció; irodai munkák (az osztály betűrend szerinti jegyzékében szereplő valamennyi szolgáltatás).

39 Áruk csomagolása és raktározása.

**( 111 ) 214.287**

( 151 ) 2014.11.28.

( 210 ) M 14 02669

( 220 ) 2014.09.02.

**( 732 ) CBA Kereskedelmi Kft., Alsónémedi (HU)****( 546 )**

( 511 ) 16 Abszorbens papír- vagy műanyaglemezek élelmiszerek csomagolásához; bélyegzők, pecsétek; blokkok [papíráruk]; borítékok [papíráruk]; broszúrák, vékony fűzött könyvek; cégtáblák papírból vagy kartonból; címbélyegzők, címbélyegek; csipeszes íróasztal; csomagolópapír; dobozok kartonból vagy papírból; dossziék [papíráruk]; értesítések [papíráruk]; fedelek, kötések, borítók [papíráruk]; folyóiratok; gyűjthető kártyák, nem játékokhoz; hajtogatókartonok [irodai cikkek]; hirdetőtáblák papírból vagy kartonból; hírlevelek; irattartók [irodai cikkek]; irattartók [papíráru]; irodai felszerelések, a bútorok kivételével; íróeszközök; írószerek; író tollak; karton; kártyák; katalógusok; könyvecskék, füzetek; könyvek; levélpapír; másolópapír [papíráru]; matricák, lehúzóképek;

Nemzeti védjegybejelentés meghirdetése és a védjegy lajstromozása különleges gyorsított eljárásban

---

műanyagfóliák csomagolásra; naptárak; noteszok; öntapadó címkék [papíráruk]; palackalátétek papírból; palackcsomagoló anyagok kartonból vagy papírból; palackokhoz csomagolóanyagok kartonból vagy papírból; papíráruk; papírszalagok; papírszalagok vagy lyukkártyák számítógépprogramok rögzítéséhez; papírtartó dobozok [irodai cikkek]; papír- vagy műanyaglapok nedvesség ellenőrzésére élelmiszerek csomagolásánál; plakátok, falragaszok papírból vagy kartonból; posztterek; sablonok [papíráruk]; szórólapok; tollak [irodai cikkek]; töltőtollak; újságok; zacskók csomagolásra papírból vagy műanyagból.

35 Reklámozás; kereskedelmi ügyletek; kereskedelmi adminisztráció; irodai munkák (az osztály betűrend szerinti jegyzékében szereplő valamennyi szolgáltatás).

39 Szállítás; áruk csomagolása és raktározása.

---

A rovat 2 darab közlést tartalmaz.

## Védjegybejelentés módosítása

### Meghirdetett védjegybejelentés árujegyzéke korlátozásának tudomásul vétele

( 210 ) M 14 00462

( 220 ) 2014.02.14.

( 731 ) Havran György, Budapest (HU)

( 740 ) Meticsné Pap Beáta, Budapest

( 546 )



( 511 ) 9 Tudományos célra szolgáló, tengerészeti, földmérő, fényképészeti, mozgóképi, optikai, súlymérő, egyéb mérő-, jelző-, ellenőrző (felügyeleti), életmentő és oktatóberendezések és felszerelések; elektromos energia vezetésére, kapcsolására, átalakítására, tárolására, szabályozására vagy ellenőrzésére szolgáló készülékek és berendezések; hangok vagy képek rögzítésére, továbbítására, másolására szolgáló készülékek; mágneses adathordozók; hanglemezek; CD-k (kompakt lemezek), DVD-k és egyéb, digitálisrögzítésű média; szerkezetek érmebedobással működő készülékekhez; regiszteres pénztárgépek; számológépek, adatfeldolgozó berendezések, számítógépek; tűzoltó készülékek.

35 Reklámozás; kereskedelmi ügyletek; kereskedelmi adminisztráció; irodai munkák (az osztály betűrend szerinti jegyzékében szereplő valamennyi szolgáltatás).

37 Építkezés; javítás; szerelési szolgáltatások (az osztály betűrend szerinti jegyzékében szereplő valamennyi szolgáltatás).

40 Fénymásoló gépek kölcsönzése; laminálás, nyomdai szolgáltatás, fényszedési szolgáltatás, fényképnymás, lézeres bekarcolás, minta nyomás, ofszet nyomás.

( 210 ) M 14 00679

( 220 ) 2014.03.06.

( 731 ) BUDALAKK INNOVA Kft., Budapest (HU)

( 740 ) Várnai Anikó, INTERINNO Szabadalmi Iroda, Budapest

( 541 ) ADHEZOR

( 511 ) 2 Festékek, lakkok, amelyek nem tartalmaznak természetes gyantát (masztixot).

( 210 ) M 14 00887

( 220 ) 2014.03.24.

( 731 ) ALPHA-VET Kft., Budapest (HU)

( 740 ) dr. Fülöp Balázs, Székesfehérvár

( 541 ) Soluselén

( 511 ) 5 Gyógyszerészeti és állatgyógyászati készítmények; egészségügyi készítmények gyógyászati használatra; gyógyászati vagy állatgyógyászati használathoz adaptált diétás élelmiszerek és anyagok; bébiételek; étrend-kiegészítők emberek és állatok számára; tapaszok, kötszeranyagok; fogtömő anyagok és fogászati mintázóanyagok; fertőtlenítőszeres; kártékony állatok irtására szolgáló készítmények; gombaölő szerek (fungicidek), gyomirtó szerek (herbicidek).

( 210 ) M 14 02349

( 220 ) 2014.07.22.

( 731 ) Gyermelyi Élelmiszeripari Zártkörűen Működő Részvénytársaság, Gyermely (HU)

( 541 ) Germi

( 511 ) 30 Tésztafélék.

A rovat 4 darab közlést tartalmaz.



**Lajstromozott védjegyek**

---

**( 111 ) 206.681**

( 151 ) 2012.07.09.

( 210 ) M 11 02567

( 220 ) 2011.08.11.

**( 732 ) PREMED PHARMA Kft., Budapest (HU)**

( 740 ) Bándy Tamásné, PATENDER Nemzetközi Iparjogvédelmi Képviselői Kft., Budapest

**( 541 ) Supracor - Lézeres látásjavítás, ami visszaforgatja az idő kerekét**

( 511 ) 16 Papír, karton és ezen anyagokból készült termékek, amelyek nem tartoznak más osztályokba; nyomdaipari termékek; könyvkötészeti anyagok; fényképek; papíripari cikkek, papíripari vagy háztartási ragasztóanyagok; anyagok művészek részére; ecsetek; írógépek és irodai cikkek (bútorok kivételével); tanítási és oktatási anyagok (készülékek kivételével); csomagolásra szolgáló műanyagok (amelyek nem tartoznak más osztályokba); nyomdabetűk; klisék, orvosi, szemészeti optikai és egészségügyi szolgáltatásokkal kapcsolatban.

35 Reklámozás; kereskedelmi ügyletek; kereskedelmi adminisztráció; irodai munkák orvosi, szemészeti optikai és egészségügyi szolgáltatásokkal kapcsolatban.

44 Orvosi szolgáltatások; orvosi és egészségügyi szolgáltatások; állatgyógyászati szolgáltatások, szemészeti szolgáltatások, optikus szolgáltatások, optikai és szemészeti konzultáció; optikai és szemészeti megbetegedésekkel kapcsolatos betegellátás, higiéniai és szépségápolási szolgáltatások emberek és állatok részére.

---

**( 111 ) 206.682**

( 151 ) 2012.07.09.

( 210 ) M 11 02568

( 220 ) 2011.08.11.

**( 732 ) PREMED PHARMA Kft., Budapest (HU)**

( 740 ) Bándy Tamásné, PATENDER Nemzetközi Iparjogvédelmi Képviselői Kft., Budapest

**( 541 ) Supracor - Lézeres Látásjavítás szülőknek és nagyszülőknek**

( 511 ) 16 Papír, karton és ezen anyagokból készült termékek, amelyek nem tartoznak más osztályokba; nyomdaipari termékek; könyvkötészeti anyagok; fényképek; papíripari cikkek, papíripari vagy háztartási ragasztóanyagok; anyagok művészek részére; ecsetek; írógépek és irodai cikkek (bútorok kivételével); tanítási és oktatási anyagok (készülékek kivételével); csomagolásra szolgáló műanyagok (amelyek nem tartoznak más osztályokba); nyomdabetűk; klisék.

35 Reklámozás; kereskedelmi ügyletek; kereskedelmi adminisztráció; irodai munkák.

44 Orvosi szolgáltatások; orvosi és egészségügyi szolgáltatások; állatgyógyászati szolgáltatások, szemészeti szolgáltatások, optikus szolgáltatások, optikai és szemészeti konzultáció; optikai és szemészeti megbetegedésekkel kapcsolatos betegellátás, higiéniai és szépségápolási szolgáltatások emberek és állatok részére.

---

**( 111 ) 206.918**

( 151 ) 2012.08.06.

( 210 ) M 11 01653

( 220 ) 2011.05.26.

**( 732 ) Vuelta Kft., Budapest (HU)**

---

( 546 )



( 511 ) 41 Nevelés; szakmai képzés; szórakoztatás; sport- és kulturális tevékenységek; bálók szervezése; szórakoztatás; időmérés sporteseményeken; konferenciák szervezése; sportversenyek szervezése; vidámparkok.

( 111 ) 207.258

( 151 ) 2012.09.11.

( 210 ) M 11 03059

( 220 ) 2011.09.28.

( 732 ) Consigna Controlling Kft., Budapest (HU)

( 541 ) Blife életprogram

( 511 ) 35 Reklámozás; kereskedelmi ügyletek; kereskedelmi adminisztráció; irodai munkák.

36 Biztosítás; pénzügyi ügyletek; valutaügyletek; ingatlanügyletek.

41 Nevelés; szakmai képzés; szórakoztatás; sport- és kulturális tevékenységek.

( 111 ) 208.944

( 151 ) 2013.02.21.

( 210 ) M 04 04267

( 220 ) 2004.10.19.

( 732 ) Nádasi Sándor, Szentendre (HU)

( 546 )



( 511 ) 25 Farmer felsőruházati termékek.

( 111 ) 210.392

( 151 ) 2013.07.29.

( 210 ) M 10 03227

( 220 ) 2010.11.02.

( 732 ) MTM-SBS Zrt., Budapest (HU)

( 740 ) dr. Bérczes László, Bérczes Ügyvédi Iroda, Budapest

( 546 )



( 511 ) 35 Reklámozás; kereskedelmi ügyletek; kereskedelmi adminisztráció; irodai munkák.

41 Nevelés; szakmai képzés; szórakoztatás; sport- és kulturális tevékenységek.

42 Tudományos és műszaki szolgáltatások, valamint az idetartozó tervezői és kutatói tevékenység; ipari elemző és kutató szolgáltatások; számítástechnikai hardver és szoftver tervezés és fejlesztés.

**( 111 ) 210.393**

( 151 ) 2013.07.29.

( 210 ) M 10 03228

( 220 ) 2010.11.02.

**( 732 ) MTM-SBS Zrt., Budapest (HU)**

( 740 ) dr. Bérczes László, Bérczes Ügyvédi Iroda, Budapest

**( 541 ) PRO 4**

( 511 ) 9 Tudományos célra szolgáló, tengerészeti, földmérő, villamos, fényképezeti, mozgóképi, optikai, súlymérő, egyéb mérő-, jelző-, ellenőrző (felügyeleti), életmentő és oktatóberendezések és felszerelések; hangok vagy képek rögzítésére, továbbítására, másolására szolgáló készülékek; mágneses adathordozók, hanglemezek; automata áruelosztó berendezések és szerkezetek érmebedobással működő készülékekhez; regiszteres pénztárgépek, számológépek, adatfeldolgozó berendezések és számítógépek; tűzoltó készülékek.

16 Papír, karton és ezen anyagokból készült termékek, amelyek nem tartoznak más osztályokba; nyomdaipari termékek; könyvkötészeti anyagok; fényképek; papíripari cikkek, papíripari vagy háztartási ragasztóanyagok; anyagok művészek részére; ecsetek; írógépek és irodai cikkek (bútorok kivételével); tanítási és oktatási anyagok (készülékek kivételével); csomagolásra szolgáló műanyagok (amelyek nem tartoznak más osztályokba); nyomdabetűk; klisék.

21 Eszközök, edények és tartályok háztartási és konyhai célokra; fésűk és szivacsok; kefék (az ecsetek kivételével); kefégyártáshoz használt anyagok; takarító eszközök; vasforgács; nyers vagy félig megmunkált üveg (kivéve az építéshez használt üveget); üveg-, porcelán- és fajanszárak, amelyek nem tartoznak más osztályokba.

25 Ruházati cikkek, cipők, kalapárak.

28 Játékok, játékszerek; testnevelési és sportcikkek, amelyek nem tartoznak más osztályokba; karácsonyfadíszek.

35 Reklámozás; kereskedelmi ügyletek; kereskedelmi adminisztráció; irodai munkák.

38 Távközlés.

41 Nevelés; szakmai képzés; szórakoztatás; sport- és kulturális tevékenységek.

42 Tudományos és műszaki szolgáltatások, valamint az idetartozó tervezői és kutatói tevékenység; ipari elemző és kutató szolgáltatások; számítástechnikai hardver és szoftver tervezés és fejlesztés.

**( 111 ) 211.313**

( 151 ) 2013.11.14.

( 210 ) M 12 02925

( 220 ) 2012.08.14.

**( 732 ) evopro SSC Zártkörűen Működő Részvénytársaság, Budapest (HU)**

( 740 ) dr. Tapolczai Nóra, Tapolczai Ügyvédi Iroda, Budapest

**( 541 ) evo group**

( 511 ) 9 Tudományos célra szolgáló, tengerészeti, földmérő, fényképezeti, mozgóképi, optikai, súlymérő, egyéb mérő-, jelző-, ellenőrző (felügyeleti), életmentő és oktatóberendezések és felszerelések; elektromos energia vezetésére, kapcsolására, átalakítására, tárolására, szabályozására vagy ellenőrzésére szolgáló készülékek és berendezések; hangok vagy képek rögzítésére, továbbítására, másolására szolgáló készülékek; mágneses adathordozók; hanglemezek; CD-k (kompakt lemezek), DVD-k és egyéb, digitális rögzítésű média; szerkezetek érmebedobással működő készülékekhez; regiszteres pénztárgépek; számológépek, adatfeldolgozó berendezések, számítógépek; számítógépes szoftverek; tűzoltó készülékek; (az osztály betűrend szerinti jegyzékében szereplő valamennyi áru).

12 Járművek; szárazföldi, légi vagy vízi közlekedési eszközök; (az osztály betűrend szerinti jegyzékében szereplő valamennyi áru).

42 Tudományos és műszaki szolgáltatások, valamint az idetartozó tervezői és kutatói tevékenység; ipari elemző

és kutató szolgáltatások; számítástechnikai hardver és szoftver tervezés és fejlesztés; (az osztály betűrend szerinti jegyzékében szereplő valamennyi szolgáltatás).

( 111 ) 213.665

( 151 ) 2014.09.08.

( 210 ) M 13 01546

( 220 ) 2013.05.31.

( 732 ) Fazekas Zoltán, Érd (HU)

( 546 )



( 511 ) 14 Nemesfémek és ötvözeik, valamint az ilyen anyagokból készült, vagy ezekkel bevont termékek, amelyek nem tartoznak más osztályokba; ékszerek, drágakövek; órák és más időmérő eszközök (az osztály betűrend szerinti jegyzékében szereplő valamennyi áru).

( 111 ) 213.667

( 151 ) 2014.09.09.

( 210 ) M 13 03825

( 220 ) 2013.12.19.

( 732 ) ZFW Hortiservice Kft., Kecskemét (HU)

( 740 ) Várnai Anikó, INTERINNO Szabadalmi Iroda, Budapest

( 541 ) AMINORET

( 511 ) 44 Növények terméshozamának növelésére és kondicionálására szolgáló komplex technológiai szolgáltatások.

( 111 ) 213.668

( 151 ) 2014.09.09.

( 210 ) M 13 03086

( 220 ) 2013.10.25.

( 732 ) Schóbert Ferenc Norbert, Szentendre (HU)

( 740 ) dr. Horváth György ügyvéd, dr. Horváth- dr. Jakab Ügyvédi Iroda, Göd

( 546 ) *Dr. Schwarz*



( 511 ) 32 Sörök; ásványvizek és szénsavas vizek, egyéb alkoholmentes italok; gyümölcitalok és gyümölcslevek; szörpök és más készítmények italokhoz (az osztály betűrend szerinti jegyzékében szereplő valamennyi áru).

33 Alkoholmentes italok (a sörök kivételével) (az osztály betűrend szerinti jegyzékében szereplő valamennyi áru).

35 Reklámozás; kereskedelmi ügyletek; kereskedelmi adminisztráció; irodai munkák (az osztály betűrend szerinti jegyzékében szereplő valamennyi szolgáltatás).

43 Vendéglátás (ételmezés); időleges szállásadás (az osztály betűrend szerinti jegyzékében szereplő valamennyi szolgáltatás).

( 111 ) 213.728

( 151 ) 2014.09.11.

( 210 ) M 13 02698

( 220 ) 2013.09.18.

**( 732 ) Magyar Telekom Nyrt. 100%, Budapest (HU)**

( 740 ) dr. Török Éva, Budapest

**( 541 ) Next Business 600**

( 511 ) 35 Reklámozás; kereskedelmi ügyletek; kereskedelmi adminisztráció; irodai munkák (az osztály betűrend szerinti jegyzékében szereplő valamennyi szolgáltatás).

36 Adósságrendezési szolgáltatások; adóval kapcsolatos becslések; alkuszi/ügynöki tevékenység; balesetbiztosítás; bankügyletek; bélyegek értékbecslése; bérházak kezelése; betegségbiztosítás; biztosítási statisztikai szolgáltatások; biztosítási tanácsadás; biztosítási ügynöki tevékenység; biztosítások; csekkek hitelességének ellenőrzése; ékszerek értékbecslése; életbiztosítás; elszámolóházak; értékek letétbe helyezése; faktorálási szolgáltatások; felszámoló szolgáltatások, pénzügyi; finanszírozási szolgáltatások; gondoskodási alap szolgáltatások; gyapjúanyagok értékbecslése; gyűjtések szervezése; hajókárbiztosítás; hitelirodák; hitelkártyák kibocsátása; hitelkártya-szolgáltatások; információk nyújtása biztosítási ügyekben; ingatlankezelés; ingatlanlízing; ingatlanok értékbecslése; ingatlanügynökségek; irodák [ingatlanok} bérlete; javítási költségbecslés [pénzügyi becslés]; jelzalog-hitelezés; jótékonyági célú gyűjtések; kölcsön [finanszírozás]; kölcsön nyújtása kezességvállalás mellett; környezetszennyezési kvótával kapcsolatos ügynöki tevékenység; követelésbehajtási ügynökségek; lábon álló fa értékbecslése; lakásbérlet; lakásügynökségek; lakbérbehajtás; mezőgazdasági ingatlanok bérlete; műtárgyak értékbecslése; numizmatikai értékbecslés; nyugdíjfolyósítási szolgáltatások; online banki szolgáltatások; óvadék, kezesség; pénzügyek intézése építőipari projektekhez; pénzügyi elemzések; pénzügyi értékbecslés [biztosítás, bankügyletek, ingatlan]; pénzügyi információk nyújtása weboldalon keresztül; pénzügyi menedzsment; pénzügyi szponzorálás, támogatás; pénzügyi tanácsadás; pénzváltás; régiségek értékbecslése; részletfizetéses hitelyújtás; szállásügynökségek [apartmanok]; széfletét szolgáltatások; takarékpénztárak szolgáltatásai; terhelőkártya-szolgáltatások; tulajdon-fenntartásos részletvétel hitelezése; tűzkár elleni biztosítás; utazási csekkek kibocsátása; vagyonkezelés; vámügynöki tevékenység; zálogkölcsönzés.

38 Távközlés (az osztály betűrend szerinti jegyzékében szereplő valamennyi szolgáltatás).

**( 111 ) 213.735**

( 151 ) 2014.09.15.

( 210 ) M 13 02113

( 220 ) 2013.07.23.

**( 732 ) Schmidt Tamásné, Győr-Ménfőcsanak (HU)**

**Schmidt Balázs, Győr-Ménfőcsanak (HU)**

**( 591 )**

The logo for 'Silky' is written in a stylized, purple, sans-serif font. The letters are bold and have a slight shadow effect, giving it a three-dimensional appearance. The 'i' in 'Silky' has a dot that is slightly offset to the right.

( 511 ) 3 Fehéritőképzőanyagok és egyéb mosásra szolgáló anyagok, tisztító-, fényszerítő-, súroló-, és csiszolószerek, fogkrémek.

**( 111 ) 214.200**

( 151 ) 2014.10.30.

( 210 ) M 14 00889

( 220 ) 2014.03.24.

**( 732 ) Alpha-Vet Kft., Budapest (HU)**

( 740 ) dr. Fülöp Balázs, Székesfehérvár

**( 541 ) Tylacol**

( 511 ) 5 Gyógyszerészeti és állatgyógyászati készítmények; egészségügyi készítmények gyógyászati használatra; gyógyászati vagy állatgyógyászati használatra adaptált diétás élelmiszerek és anyagok; bébiételek; étrend-kiegészítők emberek és állatok számára; tapaszok, kötszerek; fogtömő anyagok és fogászati

mintázóanyagok; fertőtlenítőszeres; kártékony állatok irtására szolgáló készítmények; gombaölő szerek (fungicidek), gyomirtó szerek (herbicidek).

31 Gabonamagvak, mezőgazdasági, kertészeti, erdészeti termékek és magok; élő állatok; friss gyümölcsök és zöldségek; vetőmagok, élő növények és virágok; tápanyagok állatok számára; maláta.

---

**( 111 ) 214.201**

( 151 ) 2014.10.30.

( 210 ) M 14 01139

( 220 ) 2014.04.11.

**( 732 ) Szikora István, Budapest (HU)**

**( 541 ) Eszem-Iszom, Dínom-Dánom**

( 511 ) 35 Reklámozás; kereskedelmi ügyletek; kereskedelmi adminisztráció; irodai munkák (az osztály betűrend szerinti jegyzékében szereplő valamennyi szolgáltatás).

41 Nevelés; szakmai képzés; szórakoztatás; sport- és kulturális tevékenységek (az osztály betűrend szerinti jegyzékében szereplő valamennyi szolgáltatás).

---

**( 111 ) 214.202**

( 151 ) 2014.10.30.

( 210 ) M 14 00893

( 220 ) 2014.03.23.

**( 732 ) Horváth László, Sásd (HU)**

( 740 ) dr. Mendlik György, Tahi

**( 541 ) ADVANTECH**

( 511 ) 35 Reklámozás; kereskedelmi ügyletek; kereskedelmi adminisztráció; irodai munkák (az osztály betűrend szerinti jegyzékében szereplő valamennyi szolgáltatás).

42 Tudományos és műszaki szolgáltatások, valamint az idetartozó tervezői és kutatói tevékenység; ipari elemző és kutató szolgáltatások; számítástechnikai hardver és szoftver tervezés és fejlesztés (az osztály betűrend szerinti jegyzékében szereplő valamennyi szolgáltatás).

---

**( 111 ) 214.203**

( 151 ) 2014.10.30.

( 210 ) M 14 00888

( 220 ) 2014.03.24.

**( 732 ) Alpha-Vet Kft., Budapest (HU)**

( 740 ) dr. Fülöp Balázs, Székesfehérvár

**( 541 ) Trierra**

( 511 ) 5 Gyógyszerészeti és állatgyógyászati készítmények; egészségügyi készítmények gyógyászati használatra; gyógyászati vagy állatgyógyászati használathoz adaptált diétás élelmiszerek és anyagok; bébiételek; étrend-kiegészítők emberek és állatok számára; tapaszok, kötszeranyagok; fogtömő anyagok és fogászati mintázóanyagok; fertőtlenítőszeres; kártékony állatok irtására szolgáló készítmények; gombaölő szerek (fungicidek), gyomirtó szerek (herbicidek).

31 Gabonamagvak, mezőgazdasági, kertészeti, erdészeti termékek és magok; élő állatok; friss gyümölcsök és zöldségek; vetőmagok, élő növények és virágok; tápanyagok állatok számára; maláta.

---

**( 111 ) 214.204**

( 151 ) 2014.10.30.

( 210 ) M 14 01259

( 220 ) 2014.04.24.

**( 732 ) Stafford-Miller (Ireland) Limited, Dungarvan, Co. Waterford (IR)**

---

( 740 ) dr. Sasvári Gabriella, SBGK Ügyvédi Iroda, Budapest

**( 541 ) A savanyú igazság**

( 511 ) 3 Fogkrémek, szájöblítők és leheletfrissítők; fogszelék, fogfehérítő készítmények, fogfényesítő készítmények, fogfehérítő szerek és fehérítést gyorsítók, kozmetikai felteltárolító készítmények fogakra.

5 Gyógyászati fogkrémek, gyógyászati célú fogfehérítő készítmények, gyógyászati fogfehérítő szerek, gyógyászati fehérítőszeres, szájöblítők gyógyászati célokra, rágógumi gyógyászati célokra és cukorkák dentálhigiéniai célokra.

10 Fogászati tálcák fehérítő készítményekhez.

21 Fogkefék, fogpiszkálók, fogselyem.

**( 111 ) 214.205**

( 151 ) 2014.10.31.

( 210 ) M 12 02536

( 220 ) 2012.07.16.

**( 732 ) E-Business Group Kft., Sopron (HU)**

( 740 ) dr. Csoba Sándor, Dr. Csoba Ügyvédi Iroda, Sopron

( 546 )



( 511 ) 35 Adatgyűjtés kereskedelmi ügyletekről; árubemutató; áruk bemutatása kommunikációs médiában, kiskereskedelmi célokból; beszerzői szolgáltatások [árúk illetve szolgáltatások beszerzése] mások számára; eladási propaganda mások számára; információ és tanácsadás fogyasztóknak [fogyasztói tanácsadás]; információk számítógépes adatbázisokba való rendezése; információknak számítógépes adatbázisokba való szerkesztése; kereskedelmi vagy reklámcélú kiállítások szervezése; kereskedelmi vagy reklámcélú vásárok szervezése; szállodai üzletvezetés; számítógépes nyilvántartások kezelése; vásárlási megrendelések ügyintézése.

**( 111 ) 214.206**

( 151 ) 2014.10.31.

( 210 ) M 12 03516

( 220 ) 2012.11.07.

**( 732 ) ILLIA Kereskedelmi Kft., Dombóvár (HU)**

( 546 )



( 511 ) 20 Ablakszerelvények, nem fémből; ágyak; ágykeretek; ágylábak görgői, nem fémből; ágyneműk, a vászonhuzatok kivételével; ágyszerelvények, nem fémből; ajtókilincsek, nem fémből; ajtókopogtatók, nem fémből; ajtóreteszek, nem fémből; ajtószelvények, nem fémből; anyacsavarok, csavaranyák, nem fémből; árubemutató állványok; asztallapok; asztalok; asztalok fémből; bambuszfüggönyök; bambusznád; beltéri ablaksötétítők textilből; beltéri sztórak ablakokba [bútorok]; borostyánkő; bölcsök; bútorajtók; bútorgörgők nem fémből; bútorok; bútorpolcok; bútorszerelvények, nem fémből; cégtáblák, cégerek fából vagy műanyagból; csapok, ékek, nem fémből; csavarok, nem fémből; csavaros kupakok üvegekhez, nem fémből; csévék, nem fémből, nem mechanikus, hajlékony csövekhez; csomagolótartályok műanyagból; csörlők, nem fémből, nem mechanikus, hajlékony csövekhez; díványok, kerevetek; dobozok fából vagy műanyagból; dobozok játékokhoz; dugók; dugók [csapok], nem fémből; dugók, nem fémből; edényszárítók [rácsok, állványok]; élelmiszertartó szekrények, nem fémből; esernyőtartók; ételdíszek műanyagból; ezüstözött üveg [tükrök]; fahordók bor lefejtéséhez; falra szerelt pelenkázó matracok; faorsók fonálhoz, selyemhez, paszományhoz; faszervezetek bútorokhoz; fa- vagy műanyag hirdetőmennyek, plakátok; fa- vagy műanyag létrák; fejes csavarok, nem fémből; fejtámaszok [bútorok]; fellépők, nem fémből; fémbútorok; fiókok; fogasok [bútorok]; folyóirattartók; fonott

kosarak; fotelek, kar(os)székek; függönyakasztók; függönyakasztók [összefogók]; függönygörgők, gurigurik; függönykarikák; függönyök szövettel borított fából [bútorzat]; függönyrudak; függönysínek; függőnytartók nem textilanyagokból; fűrészasztalok [bútorok]; fűrészbakok; gombkilincsek, nem fémből; gyermekjárókák; gyógyszeres szekrények; gyöngyfüggönyök, díszítés céljára; házszaámok, nem fémből, nem világító; hordók, nem fémből; kábelsaruk, nem fémből; kampók, fogasok, nem fémből; kanapék; íróasztalok; karosszékek, sezlonok; képkeretek; képkeretekhez díszítőlécsek; képkeretpántok; kerevetek, pamlagok; kilincsek, kallantyúk, nem fémből; kis íróasztalok, szekreterek; kis létrák, nem fémből; komódok, fiókos szekrények; konténerek, nem fémből, [tároláshoz, szállításhoz]; kosarak, nem fémből; könyvespolcok; könyvtartók [bútorzat]; kulcstartó táblák; ládák, dobozok, nem fémből; lécek, rudak képkeretekhez; lefolyókhoz eltávolítható burkolatok; lépcsőszőnyegekhez rögzítőrudak; levélládák, nem fémből, és/vagy falazatból; magas székek gyermekeknek; malteros/vakoló ládák, nem fémből; munkaasztalok, satupadok, nem fémből; munkapadok, munkaasztalok; műanyag bútorszegélyek; műanyag görgők ablakzsalkukhoz; műasztalosipari termékek [bútorok]; nagy kosarak; nyugágyak; öltözőasztalok; padok [bútorok]; palackállványok; paravánok [bútorok]; párnák, fejpárnák; pohárszékek, ebédlőszekrények; polcok [bútorok]; pultok [asztalok]; rakodólapok, nem fémből; rögzítőkapcsok műanyagból kábelekhez vagy csövekhez; rudak, póznák, nem fémből; ruhafogasok, nem fémből; seprűnyelek, nem fémből; szabadon álló válaszfalak [bútor]; szagelzáró szifonok műanyagból; számítógéptartó-kocsik [bútorzat]; szegecsek, nittek, nem fémből; székek fémből; székek [ülések]; szekrények; szelepek, nem fémből, nem géprészek; törülközőszekrények [bútorok]; tükörcsempék; tükrök; újságtartó állványok; üvegszekrények, vitrinek [bútorzat]; vállfák, ruhaakasztók; vánkösok, párnák; vesszőfonatok; virágcsereptartó talapzatok; virágtartók, virágállványok [bútorok]; vízvezeték szelepek műanyagból; záruk, lakatok járművekhez, nem fémből; záruk, nem elektromos, nem fémből; zárókupakok, nem fémből; zászlórudak; zsámolyok; zsanérok, csuklóspántok, nem fémből; zsúrkocsik [bútorok].

40 Famegmunkálás.

**( 111 ) 214.207**

( 151 ) 2014.10.31.

( 210 ) M 13 03617

( 220 ) 2013.12.02.

**( 732 ) KBOSS Kft., Szentendre (HU)**

( 740 ) dr. Ormós Zoltán, Ormós Ügyvédi Iroda, Budapest

**( 541 ) SZÁMLÁZZ.HU**

( 511 ) 35 Számlázási szolgáltatások.

42 Nem letölthető számítógépes szoftverek ideiglenes használatának lehetővé tétele számlák készítéséhez számítógépes hálózatokon intraneteken és az interneten.

**( 111 ) 214.208**

( 151 ) 2014.10.31.

( 210 ) M 14 01331

( 220 ) 2014.04.29.

**( 732 ) Fortuna Ponyva Kft., Dunaharaszti (HU)**

( 740 ) dr. Ormós Zoltán, Ormós Ügyvédi Iroda, Budapest

**( 541 ) Fortuna Ponyva**

( 511 ) 22 Kötelek, zsinegek, hálók, sátrak, ponyvák, vitorlavásznak, vitorlák, zsákok és táskák (amelyek nem tartoznak más osztályokba); párnázó és tömőanyagok (gumi és műanyagok kivételével); nyers textilrostok (az osztály betűrend szerinti jegyzékében szereplő valamennyi áru).

37 Építkezés; javítás; szerelési szolgáltatások (az osztály betűrend szerinti jegyzékében szereplő valamennyi szolgáltatás).

39 Szállítás; áruk csomagolása és raktározása; utazásszervezés (az osztály betűrend szerinti jegyzékében szereplő valamennyi szolgáltatás).



**( 111 ) 214.209**

( 151 ) 2014.10.31.

( 210 ) M 14 01454

( 220 ) 2014.05.08.

**( 732 ) Richter Gedeon Nyrt., Budapest (HU)**

**( 541 ) SYMVENU**

( 511 ) 5 Gyógyszerkészítmények.

---

**( 111 ) 214.210**

( 151 ) 2014.10.31.

( 210 ) M 14 00479

( 220 ) 2014.02.18.

**( 732 ) Nagy Gyula, Téglás (HU)**

**( 546 )**



( 511 ) 32 Ásványvizek és szénsavas vizek, izotóniás italok, szénsavas italok, szódavíz, szódavizek.

39 Szállítás, áruk csomagolása és raktározása, palackozási szolgáltatások.

---

**( 111 ) 214.211**

( 151 ) 2014.10.31.

( 210 ) M 14 01211

( 220 ) 2014.04.17.

**( 732 ) Ovi-Foci Közhasznú Alapítvány, Budapest (HU)**

( 740 ) dr. Ary Petronella, Debrecen

**( 546 )**



( 511 ) 28 Játékok, játékszerek; testnevelési és sportcikk, amelyek nem tartoznak más osztályokba.

37 Építkezés.

41 Nevelés; szakmai képzés; szórakoztatás; sport- és kulturális tevékenységek (az osztály betűrend szerinti jegyzékében szereplő valamennyi szolgáltatás).

---

**( 111 ) 214.212**

( 151 ) 2014.10.31.

( 210 ) M 14 01332

( 220 ) 2014.04.29.

**( 732 ) Civil Kollégium Alapítvány, Kunszentmiklós (HU)**

**( 546 )**



( 511 ) 41 Nevelés; szakmai képzés.

---

**( 111 ) 214.213**

( 151 ) 2014.10.31.

( 210 ) M 14 01451

( 220 ) 2014.05.08.

**( 732 ) BADALIANVERY GAYANE, Budapest (HU)**

( 740 ) dr. Bereczky Dániel, Hajdu és Menyhei Ügyvédi Iroda, Budapest

**( 546 )**

( 511 ) 35 Reklámozás; kereskedelmi ügyletek; kereskedelmi adminisztráció; irodai munkák (az osztály betűrend szerinti jegyzékében szereplő valamennyi szolgáltatás); eladási propaganda mások számára; elosztó-, adagolóautomaták kölcsönzése; gyógyszerészeti, állatgyógyászati és higiéniai készítmények valamint gyógyászati eszközök kis és nagykereskedelme; információ és tanácsadás fogyasztóknak [fogyasztói tanácsadás]; információknak számítógépes adatbázisokba való szerkesztése; konzultáció személyzeti kérdésekben; pay Per Click (PP C) hirdetés; piaci tanulmányok; piackutatás; rádiós reklámozás; reklámanyagok kölcsönzése; reklámanyagok [röplapok, prospektusok, nyomtatványok, áruminták] terjesztése; reklámozás; statisztikák összeállítása; szabadtéri hirdetés; számítógépes nyilvántartások kezelése; szponzorok felkutatása; telemarketing szolgáltatások; televíziós reklámozás.

42 Tudományos és műszaki szolgáltatások, valamint az idetartozó tervezői és kutatói tevékenység; ipari elemző és kutató szolgáltatások (az osztály betűrend szerinti jegyzékében szereplő valamennyi szolgáltatás); anyagpróba; bakteriológiai kutatás; biológiai kutatás; dokumentumok digitalizálása [szkennelés]; klinikai próbák; szerverbérlés; tudományos kutatás; tudományos laboratóriumi szolgáltatások.

**( 111 ) 214.215**

( 151 ) 2014.11.03.

( 210 ) M 14 00740

( 220 ) 2014.03.12.

**( 732 ) prof. Dr. Szabolcsi Róbert, Budapest (HU)****( 541 ) Unmanned Aerial System Cluster (UAS\_C)**

( 511 ) 37 Repülőgépek karbantartása és javítása.

41 Alkotóműhelyek szervezése és lebonyolítása; elektronikus könyvek és folyóiratok on-line kiadása; eszmecsere, kollokviumok szervezése és lebonyolítása; konferenciák szervezése és lebonyolítása; kongresszusok szervezése és lebonyolítása; könyvkiadás; kulturális vagy nevelési célú kiállítások szervezése; oktatás; oktatási tárgyú információk; on-line elérhető elektronikus publikációk, nemletölthetők; szemináriumok rendezése és lebonyolítása.

42 Kutatás és fejlesztés mások részére; mechanikai kutatás; műszaki kutatás; műszaki szakértői tevékenység; műszaki tervtanulmányok készítése; web oldal alkotása és fenntartása saját célra.

**( 111 ) 214.216**

( 151 ) 2014.11.03.

( 210 ) M 14 01702

( 220 ) 2014.05.29.

**( 732 ) Egis Gyógyszergyár Zrt., Budapest (HU)****( 541 ) TICOTROMB**

( 511 ) 5 Humán gyógyszerészeti készítmények.

( 111 ) 214.217

( 151 ) 2014.11.03.

( 210 ) M 14 01652

( 220 ) 2014.05.22.

( 732 ) EGIS Gyógyszergyár Zrt., Budapest (HU)

( 541 ) SENFIN

( 511 ) 5 Humán gyógyszerészeti készítmények.

( 111 ) 214.218

( 151 ) 2014.11.03.

( 210 ) M 14 01653

( 220 ) 2014.05.22.

( 732 ) EGIS Gyógyszergyár Zrt., Budapest (HU)

( 541 ) VEFIN

( 511 ) 5 Humán gyógyszerészeti készítmények.

( 111 ) 214.219

( 151 ) 2014.11.03.

( 210 ) M 14 00861

( 220 ) 2014.03.24.

( 732 ) Kapu-ker Kft., Ságvár (HU)

( 740 ) PINTZ ÉS TÁRSAI Szabadalmi, Védjegy és Jogi Iroda Kft., Budapest

( 546 )



( 511 ) 6 Nem nemesfémek és ezek ötvözetei; fém építőanyagok; hordozható fémszerkezetek; nem elektromos fémkábelek és fémvezetékek; lakatosipari termékek, fémből készült ajtók, kapuk, ablakok és árnyékolók; garázkapuk fémből; garázkapu keretek, fémből; fém alkatrészek garázsajtókhoz; fém alkatrészek garázsajtókhoz; vasalatok garázkapukhoz; görgők garázkapukhoz; fémből készült sínek; acélból készült sínek; ütközők fémből.

37 Nyílászárók javítása, nyílászárók szerelése; nyílászárók beszerzése.

( 111 ) 214.220

( 151 ) 2014.11.03.

( 210 ) M 14 00853

( 220 ) 2014.03.21.

( 732 ) Aldi Magyarország Élelmiszer Bt., Biatorbágy (HU)

( 740 ) dr. Fakó Beatrix, Zimányi és Fakó Ügyvédi Iroda, Budapest

( 546 )



( 511 ) 29 Hús, hal-, baromfi- és vadhús; húskivonatok; tartósított, szárított és főzött gyümölcsök és zöldségek; zselék,

---

lekvárok (dzsemek), kompótok; tojások; tej és tejtermékek; étkezési olajok és zsírok (az osztály betűrend szerinti jegyzékében szereplő valamennyi áru).

---

**( 111 ) 214.221**

( 151 ) 2014.11.03.

( 210 ) M 14 00246

( 220 ) 2014.01.28.

**( 732 ) EURO-MOTORS Kft., Budapest (HU)**

**( 541 ) EURO-MOTORS**

( 511 ) 35 Reklámozás; kereskedelmi ügyletek; kereskedelmi adminisztráció; irodai munkák (az osztály betűrend szerinti jegyzékében szereplő valamennyi szolgáltatás).

37 Építkezés; javítás; szerelési szolgáltatások (az osztály betűrend szerinti jegyzékében szereplő valamennyi szolgáltatás).

39 Szállítás; áruk csomagolása és raktározása; utazásszervezés (az osztály betűrend szerinti jegyzékében szereplő valamennyi szolgáltatás).

---

**( 111 ) 214.222**

( 151 ) 2014.11.03.

( 210 ) M 14 01358

( 220 ) 2014.04.30.

**( 732 ) Zhou Quan, Budapest (HU)**

( 740 ) Wanshida Kft., Eczet Mária, Budapest

**( 546 )**  ERZSÉBET

( 511 ) 3 Fehéritőkészítmények és egyéb, mosásra szolgáló anyagok; tisztító-, fényszerítő-, súroló-, és csiszológépek; szappanok; illatszerek, illóolajok, kozmetikai cikkek, hajmosó szerek; fogkrémek (az osztály betűrend szerinti jegyzékében szereplő valamennyi áru).

25 Ruházati cikkek, cipők, kalapárak (az osztály betűrend szerinti jegyzékében szereplő valamennyi áru).

44 Orvosi szolgáltatások; állatgyógyászati szolgáltatások; higiéniai és szépségápolási szolgáltatások emberek és állatok részére; mezőgazdasági, kertészeti és erdészeti szolgáltatások (az osztály betűrend szerinti jegyzékében szereplő valamennyi szolgáltatás).

---

**( 111 ) 214.223**

( 151 ) 2014.11.03.

( 210 ) M 14 01239

( 220 ) 2014.04.23.

**( 732 ) Websas.hu Kft., Tagyon (HU)**

( 740 ) dr. Halász Bence György, Pilisvörösvár

**( 541 ) WEBSAS**

( 511 ) 35 Reklámozás; kereskedelmi ügyletek; kereskedelmi adminisztráció; irodai munkák (az osztály betűrend szerinti jegyzékében szereplő valamennyi szolgáltatás).

42 Tudományos és műszaki szolgáltatások, valamint az ide tartozó tervezői és kutatói tevékenység; ipari elemző és kutató szolgáltatások; számítástechnikai hardver és szoftver tervezés és fejlesztés (az osztály betűrend szerinti jegyzékében szereplő valamennyi szolgáltatás).

---

**( 111 ) 214.224**

( 151 ) 2014.11.03.

( 210 ) M 14 01238

( 220 ) 2014.04.23.

---

**( 732 ) Websas.hu Kft., Tagyon (HU)**

( 740 ) dr. Halász Bence György, Pilisvörösvár

**( 541 ) BABILON**

( 511 ) 35 Reklámozás; kereskedelmi ügyletek; kereskedelmi adminisztráció; irodai munkák (az osztály betűrend szerinti jegyzékében szereplő valamennyi szolgáltatás).

42 Tudományos és műszaki szolgáltatások, valamint az idetartozó tervezői és kutatói tevékenység; ipari elemző és kutató szolgáltatások; számítástechnikai hardver és szoftver tervezés és fejlesztés (az osztály betűrend szerinti jegyzékében szereplő valamennyi szolgáltatás).

**( 111 ) 214.225**

( 151 ) 2014.11.03.

( 210 ) M 14 00854

( 220 ) 2014.03.21.

**( 732 ) Róth Serfőző Kft., Nagykovácsi (HU)****( 546 )**

( 511 ) 32 Sörök; ásványvizek és szénsavas vizek és egyéb alkoholmentes italok; gyümölcsitalok és gyümölcslevek.

**( 111 ) 214.226**

( 151 ) 2014.11.03.

( 210 ) M 14 00747

( 220 ) 2014.03.12.

**( 732 ) COFIDIS Magyarországi Fióktelepe, Budapest (HU)****( 546 )**

( 511 ) 36 Alkuszi/ügynöki tevékenység; bankügyletek; biztosítási tanácsadás; biztosítási ügynöki tevékenység; hitelirodák; hitelkártya-szolgáltatások; hitelkártyák kibocsátása; információk nyújtása biztosítási ügyekben; jelzálog-hitelezés; kölcsön [finanszírozás]; kölcsön nyújtása kezességvállalás mellett; pénzügyi információk nyújtása; pénzügyi menedzsment; pénzügyi szponzorálás, támogatás; pénzügyi tanácsadás; részletfizetéses hitelnyújtás; telebank szolgáltatások; tőkekihelyezés, tőkeberuházás; tulajdon-fenntartásos részletvétel hitelezése; zálogkölcsönzés.

**( 111 ) 214.227**

( 151 ) 2014.11.03.

( 210 ) M 14 00987

( 220 ) 2014.03.31.

**( 732 ) Expressz Zálog Zrt., Szekszárd (HU)**

( 740 ) dr. Tatár Jeromos, Dr. Tatár Jeromos Ügyvédi Iroda, Budapest

( 546 )



( 511 ) 36 Biztosítás; pénzügyi ügyletek; valutaügyletek; ingatlanügyletek (az osztály betűrend szerinti jegyzékében szereplő valamennyi szolgáltatás).

( 111 ) 214.228

( 151 ) 2014.11.03.

( 210 ) M 14 01700

( 220 ) 2014.05.29.

( 732 ) Egis Gyógyszergyár Zrt., Budapest (HU)

( 541 ) GENERVIN

( 511 ) 5 Humán gyógyszerészeti készítmények.

( 111 ) 214.229

( 151 ) 2014.11.03.

( 210 ) M 14 01231

( 220 ) 2014.04.18.

( 732 ) Tóth-Pördi Zoltán E.V. 100%, Kozármisleny (HU)

( 546 ) *Start'em Up*

( 511 ) 35 Reklámozás; kereskedelmi ügyletek; kereskedelmi adminisztráció; irodai munkák (az osztály betűrend szerinti jegyzékében szereplő valamennyi szolgáltatás).

41 Nevelés; szakmai képzés; szórakoztatás; sport- és kulturális tevékenységek (az osztály betűrend szerinti jegyzékében szereplő valamennyi szolgáltatás).

45 Jogi szolgáltatások; biztonsági szolgáltatások személyek és vagyontárgyak védelmére; mások által egyéni igényeknek megfelelően nyújtott személyes és társadalmi jellegű szolgáltatások (az osztály betűrend szerinti jegyzékében szereplő valamennyi szolgáltatás).

( 111 ) 214.230

( 151 ) 2014.11.03.

( 210 ) M 14 00982

( 220 ) 2014.03.31.

( 732 ) Mama Kiddies Hungária Kft., Edelény (HU)

( 541 ) Mama Kiddies

( 511 ) 12 Babakocsik; biztonsági gyermekülések járművekbe.

20 Magas székek gyermekeknek.

( 111 ) 214.231

( 151 ) 2014.11.03.

( 210 ) M 14 01470

( 220 ) 2014.05.09.

( 732 ) REKARD HELIOSZ Szolgáltató Bt., Győr (HU)

( 740 ) dr. Kungli Zoltán, Győr

( 546 ) beach funsport

---

( 511 ) 41 Vízi élménypark.

---

**( 111 ) 214.232**

( 151 ) 2014.11.03.

( 210 ) M 14 01342

( 220 ) 2014.04.29.

**( 732 ) ACTAVIS GROUP PTC ehf, 220 Hafnarfjordur (IS)**

( 740 ) dr. Sasvári Gabriella, SBGK Ügyvédi Iroda, Budapest

**( 541 ) DOLUXIO**

( 511 ) 5 Gyógyszerészeti készítmények és anyagok.

---

**( 111 ) 214.233**

( 151 ) 2014.11.03.

( 210 ) M 14 00625

( 220 ) 2014.02.28.

**( 732 ) Sonkoly Zsófia, Budakalász (HU)**

**Sonkoly Brigitta, Budakalász (HU)**

**( 541 ) Kicsicake**

( 511 ) 30 Kávé, tea, kakaó és kávépótló szerek; rizs; tápióka és szágó; lisztek és más gabonakészítmények; kenyér, péksütemények és cukrászsütemények; fagylaltok; cukor, méz, melaszszirup; élesztő, sütőporok; só; mustár; ecet, fűszeres mártások; fűszerek; jég.

---

**( 111 ) 214.234**

( 151 ) 2014.11.03.

( 210 ) M 14 00864

( 220 ) 2014.03.24.

**( 732 ) Valio-Plastics Kft., Dunakeszi (HU)**

( 740 ) PINTZ ÉS TÁRSAI Szabadalmi, Védjegy és Jogi Iroda Kft., Budapest

**( 546 )**



( 511 ) 17 Sajtolt műanyag ipari célra; félig feldolgozott műanyagok lemezek vagy rudak formájában.

35 Kereskedelmi ügyletek; kis- és nagykereskedelmi szolgáltatások félig feldolgozott műanyag árukkal, műanyag lemezekkel kapcsolatban.

40 Anyagok összeállítása mások megrendelése szerint; műanyagok méretre vágása.

---

**( 111 ) 214.235**

( 151 ) 2014.11.03.

( 210 ) M 14 01341

( 220 ) 2014.04.29.

**( 732 ) ACTAVIS GROUP PTC ehf, 220 Hafnarfjordur (IS)**

( 740 ) dr. Sasvári Gabriella, SBGK Ügyvédi Iroda, Budapest

**( 541 ) BROXIO**

( 511 ) 5 Gyógyszerészeti készítmények és anyagok.

---

**( 111 ) 214.236**

( 151 ) 2014.11.03.

( 210 ) M 14 00128

---

( 220 ) 2014.01.16.

( 732 ) **Prémium Kert Kft., Zsombó (HU)**

( 546 )



( 511 ) 31 Paradicsom (friss).

( 111 ) 214.237

( 151 ) 2014.11.03.

( 210 ) M 14 01475

( 220 ) 2014.05.09.

( 732 ) **Magyar Helsinki Bizottság, Budapest (HU)**

( 740 ) dr. Lendvai András, Lendvai és Szörényi Ügyvédi Iroda, Budapest

( 546 )

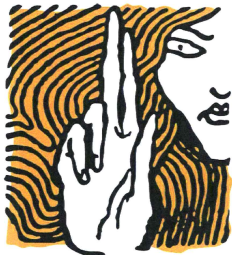

Magyar Helsinki Bizottság

( 511 ) 35 Reklámanyagok [röplapok, prospektusok, nyomtatványok, áruminták] terjesztése; reklámozás; statisztikák összeállítása.

41 Akadémiák (oktatás), coaching (tréning), elektronikus könyvek és folyóiratok on-line kiadása, élő előadások bemutatása, eszmecsere, kollokviumok szervezése és lebonyolítása, fordítói szolgáltatások, fotóriportok készítése, konferenciák szervezése és lebonyolítása, kongresszusok szervezés és lebonyolítása, könyvkiadás, kulturális vagy nevelési célú kiállítások szervezése, nyelvi tolmács szolgáltatások, oktatás, oktatás tárgyú információk, on-line elérhető elektronikus publikációk, szakmai újraképzés, szimpóziumok szervezése és lebonyolítása, szövegek kiadása (nem reklámcéllú).

45 Alternatív vitarendezési szolgáltatások, jogi kutatás, képviselői jogvitákban (jogi szolgáltatások).

( 111 ) 214.238

( 151 ) 2014.11.03.

( 210 ) M 14 01237

( 220 ) 2014.04.23.

( 732 ) **Websas.hu Kft., Tagyon (HU)**

( 740 ) dr. Halász Bence György, Pilisvörösvár

( 541 ) **NETEAGLE**

( 511 ) 35 Reklámozás; kereskedelmi ügyletek; kereskedelmi adminisztráció; irodai munkák (az osztály betűrend szerinti jegyzékében szereplő valamennyi szolgáltatás).

42 Tudományos és műszaki szolgáltatások, valamint az idetartozó tervezői és kutatói tevékenység; ipari elemző és kutató szolgáltatások; számítástechnikai hardver és szoftver tervezés és fejlesztés (az osztály betűrend szerinti jegyzékében szereplő valamennyi szolgáltatás).



**( 111 ) 214.239**

( 151 ) 2014.11.03.

( 210 ) M 14 01113

( 220 ) 2014.04.09.

**( 732 ) BERABYTE Oktatási és Szolgáltató Kft., Debrecen (HU)**

( 740 ) dr. Tihanyi Péter, Dr. Tihanyi Ügyvédi Iroda, Debrecen

**( 541 ) Gombolyda**

( 511 ) 23 Fonalak és cérnák textilipari felhasználásra (az osztály betűrend szerinti jegyzékében szereplő valamennyi áru).

35 Reklámozás; kereskedelmi ügyletek; kereskedelmi adminisztráció; irodai munkák (az osztály betűrend szerinti jegyzékében szereplő valamennyi szolgáltatás).

41 Nevelés; szakmai képzés; szórakoztatás; sport- és kulturális tevékenységek (az osztály betűrend szerinti jegyzékében szereplő valamennyi szolgáltatás).

**( 111 ) 214.240**

( 151 ) 2014.11.03.

( 210 ) M 14 00977

( 220 ) 2014.03.31.

**( 732 ) Bhaktivedanta Hittudományi Főiskola, Budapest (HU)**

( 740 ) dr. Sándor Róbert, Dr. Sándor Róbert Ügyvédi Iroda, Budapest

**( 541 ) Vrindavana - Gangótri jogarendszer**

( 511 ) 41 Vallásoktatás.

**( 111 ) 214.254**

( 151 ) 2014.11.04.

( 210 ) M 14 01108

( 220 ) 2014.04.09.

**( 732 ) Müller Tibor, Eisenstadt (AT)**

**( 546 )**



( 511 ) 5 Táplálékkiegészítők és diétás készítmények.

32 Alkoholmentes italok; készítmények italokhoz; gyümölcslevek; vizek; ízesített szénsavas italok; energiatalok; izotóniás italok; sportitalok.

39 Szállítás; áruk csomagolása és tárolása.

**( 111 ) 214.255**

( 151 ) 2014.11.06.

( 210 ) M 13 03797

( 220 ) 2013.12.18.

**( 732 ) Fellowes Hungary Kft., Budapest (HU)**

( 740 ) dr. Adámi Csaba, Kállay és Társa Ügyvédi Iroda, Budapest

**( 546 )**



( 511 ) 16 Irodai felszerelések (a bútorok kivételével).

35 Irodagépek és készülékek kölcsönzése; kereskedelmi vagy reklámcélú kiállítások szervezése; kereskedelmi vagy reklámcélú vásárok szervezése; marketing; piackutatás; üzleti felvilágosítás, tájékoztatás; üzleti hatékonyság

szakértői szolgáltatások; üzleti információk; üzleti információk nyújtása weboldalon keresztül; üzleti könyvvizsgálat; üzleti menedzselés előadóművészek részére; üzleti projektmenedzsment szolgáltatások építőipari projektekhez; üzletszervezési és üzletvezetési tanácsadás; üzletszervezési tanácsadás; üzletvezetési konzultáció; üzletvezetési tanácsadó szolgáltatások.

40 Hulladék- és szeméttégetés; hulladék- és szemétmegsemmisítés; hulladék- és szemét újra feldolgozása/hasznosítása; hulladékkezelés [átalakítás]; hulladékok és újrahasznosítható anyagok osztályozása; információ anyagkezelésről.

---

**( 111 ) 214.261**

( 151 ) 2014.11.12.

( 210 ) M 14 01741

( 220 ) 2014.06.03.

**( 732 ) EGIS Gyógyszergyár Zrt., Budapest (HU)**

**( 541 ) NEUTICOL**

( 511 ) 5 Humán gyógyszerészeti készítmények.

---

**( 111 ) 214.262**

( 151 ) 2014.11.12.

( 210 ) M 14 00386

( 220 ) 2014.02.07.

**( 732 ) Natural Pharmaceuticals Kft., Budapest (HU)**

( 740 ) Szecskay Ügyvédi Iroda, dr. Kerpel Dávid, Budapest

**( 546 ) OmegaMarine FORTE +**

( 511 ) 5 Gyógyszerészeti készítmények, egészségügyi készítmények gyógyászati használatra, étrend-kiegészítők, galenikus készítményként, így különösen por, kapszula, tablettá, draszté vagy folyékony formában.

35 Reklámozás; kereskedelmi ügyletek; kereskedelmi adminisztráció; irodai munkák (az osztály betűrend szerinti jegyzékében szereplő valamennyi szolgáltatás).

---

**( 111 ) 214.263**

( 151 ) 2014.11.12.

( 210 ) M 14 00385

( 220 ) 2014.02.07.

**( 732 ) Natural Pharmaceuticals Kft., Budapest (HU)**

( 740 ) Szecskay Ügyvédi Iroda, dr. Kerpel Dávid, Budapest

**( 541 ) OmegaMarine Forte +**

( 511 ) 5 Gyógyszerészeti készítmények, egészségügyi készítmények gyógyászati használatra, étrend-kiegészítők galenikus készítményként, így különösen por, kapszula, tablettá, draszté vagy folyékony formában.

35 Reklámozás; kereskedelmi ügyletek; kereskedelmi adminisztráció; irodai munkák (az osztály betűrend szerinti jegyzékében szereplő valamennyi szolgáltatás).

---

**( 111 ) 214.264**

( 151 ) 2014.11.12.

( 210 ) M 14 00383

( 220 ) 2014.02.07.

**( 732 ) SZOBI ITALGYÁRTÓ Kereskedelmi és Szolgáltató Kft., Nyárlőrinc (HU)**

( 740 ) dr. Nagy Mária, Kecskemét

**( 541 ) SZOBI - egy íz ami velünk marad.**

( 511 ) 29 Hús, hal-, baromfi- és vadhús; húskivonatok; tartósított, szárított és főzött gyümölcsök és zöldségek; zselék, lekvárok (dzsemek), kompótok; tojások; tej és tejtermékek; étkezési olajok és zsírok (az osztály betűrend szerinti

jegyzékében szereplő valamennyi áru).

30 Kávé, tea, kakaó, cukor, rizs; tápióka, szágó, kávépótló szerek, lisztek és más gabonakészítmények; kenyér, péksütemények és cukrászsütemények; fagylaltok; méz, melaszszirup; élesztő, sütőporok; só; mustár; ecet, fűszeres mártások; fűszerek; jég (az osztály betűrend szerinti jegyzékében szereplő valamennyi áru).

31 Mezőgazdasági, kertészeti, erdészeti termékek és magok, élő állatok, friss gyümölcsök és zöldségek, vetőmagok, élő növények és virágok, tápanyagok állatok számára; maláta.

32 Sörök; ásványvizek és szénsavas vizek és egyéb alkoholmentes italok; gyümölcsitalok és gyümölcslevek; szörpök és más készítmények italokhoz (az osztály betűrend szerinti jegyzékében szereplő valamennyi áru).

33 Alkoholmentes italok (a sörök kivételével) (az osztály betűrend szerinti jegyzékében szereplő valamennyi áru).

**( 111 ) 214.265**

( 151 ) 2014.11.12.

( 210 ) M 14 00271

( 220 ) 2014.01.30.

**( 732 ) Tancsa Zoltán, Szekszárd (HU)**



( 511 ) 36 Biztosítás; pénzügyi ügyletek; valutaügyletek; ingatlanügyletek (az osztály betűrend szerinti jegyzékében szereplő valamennyi szolgáltatás).

**( 111 ) 214.266**

( 151 ) 2014.11.12.

( 210 ) M 14 01249

( 220 ) 2014.04.23.

**( 732 ) Honeywell International Inc., Morristown, New Jersey, Delaware (US)**

( 740 ) Lantos Mihály, DANUBIA Szabadalmi és Jogi Iroda Kft., Budapest

**( 541 ) AFTERMARKET**

( 511 ) 37 Fűtési, szellőztető és légkondicionáló rendszerek felszerelési, létesítési és szervizelési szolgáltatásai.

**( 111 ) 214.267**

( 151 ) 2014.11.12.

( 210 ) M 14 00883

( 220 ) 2014.03.24.

**( 732 ) ALPHA-VET Kft., Budapest (HU)**

( 740 ) dr. Fülöp Balázs, Székesfehérvár

**( 541 ) Doxyphyl**

( 511 ) 5 Gyógyszerészeti és állatgyógyászati készítmények; egészségügyi készítmények gyógyászati használatra; gyógyászati vagy állatgyógyászati használathoz adaptált diétás élelmiszerek és anyagok; bébiételek; étrend-kiegészítők emberek és állatok számára; tapaszok, kötszeranyagok; fogtömő anyagok és fogászati mintázóanyagok; fertőtlenítőszeres; kártékony állatok irtására szolgáló készítmények; gombaölő szerek (fungicidek), gyomirtó szerek (herbicidek).

31 Gabonamagvak, mezőgazdasági, kertészeti, erdészeti termékek és magok; élő állatok; friss gyümölcsök és zöldségek; vetőmagok, élő növények és virágok; tápanyagok állatok számára; maláta.

**( 111 ) 214.268**

( 151 ) 2014.11.12.

( 210 ) M 14 00750

( 220 ) 2014.03.12.

**( 732 ) Innovatív Munkaerő Fejlesztő Szociális Szövetkezet, Báránd (HU)**

( 740 ) Boros Beáta Judit, Berettyóújfalú

**( 541 ) BÁRÁNDIKUM**

( 511 ) 29 Aszalt gyümölcsök.

30 Tésztafélék.

33 Alkoholtartalmú italok (a sörök kivételével) (az osztály betűrend szerinti jegyzékében szereplő valamennyi áru).

**( 111 ) 214.269**

( 151 ) 2014.11.12.

( 210 ) M 14 01241

( 220 ) 2014.04.23.

**( 732 ) Castrum Officium Kft., Budapest (HU)****( 546 )**

仁爱医院

( 511 ) 25 Ruházati cikkek, cipők, kalapárúk (az osztály betűrend szerinti jegyzékében szereplő valamennyi áru).

35 Reklámozás; kereskedelmi ügyletek; kereskedelmi adminisztráció; irodai munkák (az osztály betűrend szerinti jegyzékében szereplő valamennyi szolgáltatás).

44 Orvosi szolgáltatások; állatgyógyászati szolgáltatások; higiéniai és szépségápolási szolgáltatások emberek és állatok részére; mezőgazdasági, kertészeti és erdészeti szolgáltatások (az osztály betűrend szerinti jegyzékében szereplő valamennyi szolgáltatás).

**( 111 ) 214.270**

( 151 ) 2014.11.12.

( 210 ) M 14 01172

( 220 ) 2012.06.13.

**( 732 ) Sports et Loisirs, Altorf (FR)**

( 740 ) Danubia Szabadalmi és Jogi Iroda Kft., Budapest

**( 541 ) GES**

( 511 ) 25 Ruházat, ruhaneműk, nevezetesen dzsekik, sportos kabátok, sport-egyenruhafelsők, vízhatlan ruházat, sporttrikók és térdnadrágok sporthoz, sportlábbelik.

28 Torna- és sportcikkek (kivéve ruházat, lábbeli és lábtörlők); atlétikai készülékek és felszerelések, többek között futóversenyekhez, úgymint startblokkok, váltóbotok, kereplők; készülékek és felszerelések akadályugráshoz, magasugráshoz és rúdugráshoz, többek között akadályok, rudak, szőnyegek és fogadó területek; gumi ugróasztalok; ugrókötelek, ugrórudak, teleszkópos mércék magasugráshoz, jelződeszkák és tálcák; Judo szőnyegek, tatamik, ökölvívó ring; készülékek és felszerelések súlylökéshez, gerelyhajításhoz, diszkoszvetéshez és kalapácsvetéshez, többek között súlyok, gerelyek, diszkoszok, kalapácsok; készülékek és felszerelések testépítéshez; bordásfalak, svédpadok, táncrudak; készülékek és felszerelések csapatsportokhoz, többek között kézilabdához, röplabdához, kosárlabdához, futballhoz, rögbihez, különösen labdák kézilabdához, röplabdához, kosárlabdához, futballhoz, rögbihez, állítható és levehető kosárlabda kosarak, karikák, hálók és palánkok, röplabda hálók, strandröplabda hálók; székek bírónak; készülékek és felszerelések teniszhez és tollaslabdához, többek között teniszütők, tollaslabdaütők, tollaslabda labdák, teniszlabdák; készülékek és felszerelések

bokszoláshoz, többek között bokszzsákok, habszivacs szőnyegek, ringvásznak, kötelek és sarokpárnák; készülékek és felszerelések atlétikához és tornához, többek között kötelek, tornaszerek.

**( 111 ) 214.271**

( 151 ) 2014.11.12.

( 210 ) M 14 01130

( 220 ) 2014.04.09.

**( 732 ) Michael Irsay, Passau (DE)**

( 740 ) dr. Császár Gábor, Budapest

**( 541 ) PRO-SHAKE.COM THE TECHNOLOGY**

( 511 ) 5 Protein étrend-kiegészítők; diétás italok gyógyászati használatra.

29 Milk-shake-ek; tejes italok, főként tejet tartalmazó.

32 Eszenciák italok előállításához; izotóniás italok; készítmények italok előállításához; tejsavó alapitalok.

**( 111 ) 214.272**

( 151 ) 2014.11.12.

( 210 ) M 14 01129

( 220 ) 2014.04.09.

**( 732 ) Michael Irsay, Passau (DE)**

( 740 ) dr. Császár Gábor, Budapest

**( 541 ) VALDOCAFE ADVANCED ESPRESSO TECHNOLOGY**

( 511 ) 30 Kávé; kávéalapú italok; kávé, pörköletlen; kávé tejjel.

43 Kávéházak.

**( 111 ) 214.273**

( 151 ) 2014.11.12.

( 210 ) M 13 02889

( 220 ) 2013.10.03.

**( 732 ) Mészáros Ferenc, Piliscsév (HU)****( 546 ) GREENION**

( 511 ) 9 Tudományos célra szolgáló, tengerészeti, földmérő, fényképezési, mozgóképi, optikai, súlymérő, egyéb mérő-, jelző-, ellenőrző (felügyeleti), életmentő és oktatóberendezések és felszerelések; elektromos energia vezetésére, kapcsolására, átalakítására, tárolására, szabályozására vagy ellenőrzésére szolgáló készülékek és berendezések; hangok vagy képek rögzítésére, továbbítására, másolására szolgáló készülékek; mágneses adathordozók; hanglemezek; CD-k (kompakt lemezek), DVD-k és egyéb, digitális rögzítésű média; szerkezetek érmebedobással működő készülékekhez; regisztrációs pénztárgépek; számológépek, adatfeldolgozó berendezések, számítógépek; számítógépes szoftverek; tűzoltó készülékek, adatbázis kezelő szoftverek.

11 Világító-, fűtő-, gőzfejlesztő, főző-, hűtő-, szárító-, szellőztető-, vízszolgáltató és egészségügyi berendezések, környezetvédelemmel kapcsolatos készülékek és berendezések, széndioxid kezelésére és redukációjára szolgáló készülékek és berendezések.

35 Reklámozás; kereskedelmi ügyletek; kereskedelmi adminisztráció; irodai munkák, marketing és médiakommunikációval kapcsolatos adminisztráció.

38 Távközlés, szerverparkok üzemeltetése, adatbázisok fenntartása, hozzáférés biztosítása.

42 Tudományos és műszaki szolgáltatások, valamint az idetartozó tervezői és kutatói tevékenység; ipari elemző és kutató szolgáltatások; számítástechnikai hardver és szoftver tervezés és fejlesztés, műszaki fejlesztés, online fizetési megoldások fejlesztése, karbantartása.

45 Szellemi tulajdonnal kapcsolatos jogok értékesítése, licencia adás, licencia transzfer.

**( 111 ) 214.274**

( 151 ) 2014.11.12.

( 210 ) M 13 03860

( 220 ) 2013.12.21.

( 732 ) **Hobbyművész Korlátolt Felelősségű Társaság, Budapest (HU)**

( 740 ) dr. Érdi Katalin, Vass és Társai Ügyvédi Iroda, Budapest

( 546 )



( 511 ) 2 Festékek, kencék, lakkok; rozsdagátló és fakonzerváló szerek; festőanyagok; maróanyagok; nyers természetes gyanták; fémlapok és fémporok festők, dekorátorok, nyomdászok és képzőművészek részére (az osztály betűrend szerinti jegyzékében szereplő valamennyi áru).

16 Papír, karton és ezen anyagokból készült termékek, amelyek nem tartoznak más osztályokba; nyomdaipari termékek; könyvkötészeti anyagok; fényképek; papíripari cikkek; papíripari vagy háztartási ragasztóanyagok; anyagok művészek részére; ecsetek; írógépek és irodai cikkek (bútorok kivételével); tanítási és oktatási anyagok (készülékek kivételével); csomagolásra szolgáló műanyagok (amelyek nem tartoznak más osztályokba); nyomdabetűk; klisék (az osztály betűrend szerinti jegyzékében szereplő valamennyi áru).

35 Reklámozás; kereskedelmi ügyletek; kereskedelmi adminisztráció; irodai munkák, (az osztály betűrend szerinti jegyzékében szereplő valamennyi szolgáltatás); nagykereskedelem és bolti kiskereskedelem (festők, dekorátorok, nyomdászok és képzőművészek által használt festékek, kencék, lakkok; rozsdagátló és fakonzerváló szerek; festőanyagok; maróanyagok; nyers természetes gyanták; papírok, kartonok és ezen anyagokból készült termékek; nyomdaipari termékek; könyvkötészeti anyagok; fényképek; papíripari cikkek; papíripari vagy háztartási ragasztóanyagok; anyagok művészek részére; ecsetek; tanítási és oktatási anyagok; csomagolásra szolgáló műanyagok; nyomdabetűk; klisék) továbbá kereskedelmi bolthálózat működtetése.

( 111 ) 214.275

( 151 ) 2014.11.12.

( 210 ) M 13 02888

( 220 ) 2013.10.03.

( 732 ) **Mészáros Ferenc, Piliscsév (HU)**

( 546 )



( 511 ) 9 Tudományos célra szolgáló, tengerészeti, földmérő, fényképészeti, mozgóképi, optikai, súlymérő, egyéb mérő-, jelző-, ellenőrző (felügyeleti), életmentő és oktatóberendezések és felszerelések; elektromos energia vezetésére, kapcsolására, átalakítására, tárolására, szabályozására vagy ellenőrzésére szolgáló készülékek és berendezések; hangok vagy képek rögzítésére, továbbítására, másolására szolgáló készülékek; mágneses adathordozók; hanglemezek; CD-k (kompakt lemezek), DVD-k és egyéb, digitális rögzítésű média; szerkezetek érmebedobással működő készülékekhez; regiszteres pénztárgépek; számológépek, adatfeldolgozó berendezések, számítógépek; számítógépes szoftverek; tűzoltó készülékek, adatbázis kezelő szoftverek.

11 Világító-, fűtő-, gőzfejlesztő, főző-, hűtő-, szárító-, szellőztető-, vízszolgáltató és egészségügyi berendezések, környezetvédelemmel kapcsolatos készülékek és berendezések, széndioxid kezelésére és redukciójára szolgáló készülékek és berendezések.

35 Reklámozás; kereskedelmi ügyletek; kereskedelmi adminisztráció; irodai munkák, marketing és médiakommunikációval kapcsolatos adminisztráció.

38 Távközlés, szerverparkok üzemeltetése, adatbázisok fenntartása, hozzáférés biztosítása.

42 Tudományos és műszaki szolgáltatások, valamint az idetartozó tervezői és kutatói tevékenység; ipari elemző és kutató szolgáltatások; számítástechnikai hardver és szoftver tervezés és fejlesztés, műszaki fejlesztés, online

---

fizetési megoldások fejlesztése, karbantartása.

45 Szellemi tulajdonnal kapcsolatos jogok értékesítése, licencia adás, licencia transzfer.

---

**( 111 ) 214.276**

( 151 ) 2014.11.12.

( 210 ) M 14 00884

( 220 ) 2014.03.24.

**( 732 ) ALPHA-VET Kft., Budapest (HU)**

( 740 ) dr. Fülöp Balázs, Székesfehérvár

**( 541 ) Coliphyl**

( 511 ) 5 Gyógyszerészeti és állatgyógyászati készítmények; egészségügyi készítmények gyógyászati használatra; gyógyászati vagy állatgyógyászati használatához adaptált diétás élelmiszerek és anyagok; bébiételek; étrend-kiegészítők emberek és állatok számára; tapaszok, kötszeranyagok; fogtömő anyagok és fogászati mintázóanyagok; fertőtlenítőszeres; kártékony állatok irtására szolgáló készítmények; gombaölő szerek (fungicidek), gyomirtó szerek (herbicidek).

31 Gabonamagvak, mezőgazdasági, kertészeti, erdészeti termékek és magok; élő állatok; friss gyümölcsök és zöldségek; vetőmagok, élő növények és virágok; tápanyagok állatok számára; maláta.

---

**( 111 ) 214.277**

( 151 ) 2014.11.12.

( 210 ) M 14 00882

( 220 ) 2014.03.24.

**( 732 ) ALPHA-VET Kft., Budapest (HU)**

( 740 ) dr. Fülöp Balázs, Székesfehérvár

**( 541 ) Lincophyl**

( 511 ) 5 Gyógyszerészeti és állatgyógyászati készítmények; egészségügyi készítmények gyógyászati használatra; gyógyászati vagy állatgyógyászati használatához adaptált diétás élelmiszerek és anyagok; bébiételek; étrend-kiegészítők emberek és állatok számára; tapaszok, kötszeranyagok; fogtömő anyagok és fogászati mintázóanyagok; fertőtlenítőszeres; kártékony állatok irtására szolgáló készítmények; gombaölő szerek (fungicidek), gyomirtó szerek (herbicidek).

31 Gabonamagvak, mezőgazdasági, kertészeti, erdészeti termékek és magok; élő állatok; friss gyümölcsök és zöldségek; vetőmagok, élő növények és virágok; tápanyagok állatok számára; maláta.

---

**( 111 ) 214.278**

( 151 ) 2014.11.12.

( 210 ) M 14 00881

( 220 ) 2014.03.24.

**( 732 ) ALPHA-VET Kft., Budapest (HU)**

( 740 ) dr. Fülöp Balázs, Székesfehérvár

**( 541 ) Erra-60**

( 511 ) 5 Gyógyszerészeti és állatgyógyászati készítmények; egészségügyi készítmények gyógyászati használatra; gyógyászati vagy állatgyógyászati használatához adaptált diétás élelmiszerek és anyagok; bébiételek; étrend-kiegészítők emberek és állatok számára; tapaszok, kötszeranyagok; fogtömő anyagok és fogászati mintázóanyagok; fertőtlenítőszeres; kártékony állatok irtására szolgáló készítmények; gombaölő szerek (fungicidek), gyomirtó szerek (herbicidek).

31 Gabonamagvak, mezőgazdasági, kertészeti, erdészeti termékek és magok; élő állatok; friss gyümölcsök és zöldségek; vetőmagok, élő növények és virágok; tápanyagok állatok számára; maláta.

---

**( 111 ) 214.279**

---

---

( 151 ) 2014.11.12.

( 210 ) M 14 00762

( 220 ) 2014.03.13.

( 732 ) **BKK Budapesti Közlekedési Központ Zrt., Budapest (HU)**

( 546 )



( 511 ) 35 Reklámozás; kereskedelmi ügyletek; kereskedelmi adminisztráció; irodai munkák (az osztály betűrend szerinti jegyzékében szereplő valamennyi szolgáltatás).

39 Szállítás; áruk csomagolása és raktározása; utazásszervezés (az osztály betűrend szerinti jegyzékében szereplő valamennyi szolgáltatás).

---

( 111 ) **214.280**

( 151 ) 2014.11.12.

( 210 ) M 14 00757

( 220 ) 2014.03.13.

( 732 ) **ComInnex Zrt., Budapest (HU)**

( 541 ) **SMARTDIVERSITY**

( 511 ) 1 Ipari, tudományos vegyi termékek (vegyi reagensek, nem humán vagy állatgyógyászati használatra; vegyi termékek tudományos használatra (nem humán vagy állatgyógyászati használatra)).

5 Gyógyszerészeti és állatgyógyászati készítmények (gyógyszervegyészeti készítmények, gyógyszerészeti készítmények, vegyi készítmények gyógyászati használatra, vegyi termékek gyógyszerészeti használatra, vegyi reagensek humán vagy állatgyógyászati használatra).

---

( 111 ) **214.281**

( 151 ) 2014.11.12.

( 210 ) M 14 00760

( 220 ) 2014.03.13.

( 732 ) **Mogyorósi Gergely, Kópháza-Koljnof (HU)**

( 740 ) dr. Markó József, Budapest

( 541 ) **ŠTRABANCI**

( 511 ) 9 Zenei hangfelvételek; zenei kazetták; zenei videofelvételek szalagon; zene tárolására szolgáló lézerlemezek és zenei felvételek lemezek formájában.

35 Reklámozási és promóciós szolgáltatások; koncertek promóciója [reklámozása].

41 Zeneoktatás; zeneszerzés; zene rögzítése; zene komponálása; zenei felvételek készítése; zenei előadás; zenei produkciók, zenés koncertek, zenekarok szolgáltatásai; zeneszerzési szolgáltatások; zenei együttesek élő fellépései, előadásai és koncertek szervezése.

---

( 111 ) **214.282**

( 151 ) 2014.11.12.

( 210 ) M 14 00637

( 220 ) 2014.03.03.

( 732 ) **SunStar Co., Ltd./(Gajwa-Dong), Incheon (KR)**

( 740 ) Horváthné Faber Enikő, ADVOPATENT Szabadalmi és Védjegy Iroda, Budapest

( 591 )

---



( 511 ) 7 Hímzőgép; hímzőkeret hímzőgépek számára; háztartási varrógépek; ipari varrógépek; robotok; varró robotok; motorok (nem szárazföldi járművekhez); melegen illesztő (hotfix) tűzőgép ruházathoz; tűzőgép flitter mintához; ékszer illesztő tűzőgép ruházathoz.

**( 111 ) 214.283**

( 151 ) 2014.11.12.

( 210 ) M 14 00636

( 220 ) 2014.03.04.

**( 732 ) Prolansys Kft., Baja (HU)****( 541 ) EnergiaHumin**

( 511 ) 1 Ipari, tudományos, fényképeszeti, mezőgazdasági, kertészeti, erdészeti vegyi termékek; feldolgozatlan műgyanták, műanyagok; trágyák; vegyi tűzoltó szerek; fémek edzésére és hegesztésére szolgáló készítmények; élelmiszerek tartósítására szolgáló vegyi anyagok; cserzőanyagok; ipari rendeltetésű ragasztóanyagok (az osztály betűrend szerinti jegyzékében szereplő valamennyi áru).

35 Reklámozás; kereskedelmi ügyletek; kereskedelmi adminisztráció; irodai munkák (az osztály betűrend szerinti jegyzékében szereplő valamennyi szolgáltatás).

39 Szállítás; áruk csomagolása és raktározása; utazásszervezés (az osztály betűrend szerinti jegyzékében szereplő valamennyi szolgáltatás).

**( 111 ) 214.284**

( 151 ) 2014.11.12.

( 210 ) M 14 00886

( 220 ) 2014.03.24.

**( 732 ) ALPHA-VET Kft., Budapest (HU)**

( 740 ) dr. Fülöp Balázs, Székesfehérvár

**( 541 ) Phylamox**

( 511 ) 5 Gyógyszerészeti és állatgyógyászati készítmények; egészségügyi készítmények gyógyászati használatra; gyógyászati vagy állatgyógyászati használathoz adaptált diétás élelmiszerek és anyagok; bébiételek; étrend-kiegészítők emberek és állatok számára; tapaszok, kötszeranyagok; fogtömő anyagok és fogászati mintázóanyagok; fertőtlenítőszeres; kártékony állatok irtására szolgáló készítmények; gombaölő szerek (fungicidek), gyomirtó szerek (herbicidek).

31 Gabonamagvak, mezőgazdasági, kertészeti, erdészeti termékek és magok; élő állatok; friss gyümölcsök és zöldségek; vetőmagok, élő növények és virágok; tápanyagok állatok számára; maláta.

**( 111 ) 214.285**

( 151 ) 2014.11.12.

( 210 ) M 14 00885

( 220 ) 2014.03.24.

**( 732 ) ALPHA-VET Kft., Budapest (HU)**

( 740 ) dr. Fülöp Balázs, Székesfehérvár

**( 541 ) Erra-6**

( 511 ) 5 Gyógyszerészeti és állatgyógyászati készítmények; egészségügyi készítmények gyógyászati használatra; gyógyászati vagy állatgyógyászati használathoz adaptált diétás élelmiszerek és anyagok; bébiételek; étrend-kiegészítők emberek és állatok számára; tapaszok, kötszeranyagok; fogtömő anyagok és fogászati mintázóanyagok; fertőtlenítőszeres; kártékony állatok irtására szolgáló készítmények; gombaölő szerek (fungicidek), gyomirtó szerek (herbicidek).

31 Gabonamagvak, mezőgazdasági, kertészeti, erdészeti termékek és magok; élő állatok; friss gyümölcsök és zöldségek; vetőmagok, élő növények és virágok; tápanyagok állatok számára; maláta.

**( 111 ) 214.286**

( 151 ) 2014.11.12.

( 210 ) M 14 01423

( 220 ) 2014.05.06.

**( 732 ) UFA Magyarország Kft., Budapest (HU)**

( 740 ) Dr. Kelemen Kinga ügyvéd; Csabai és Társai Ügyvédi Iroda, Budapest

**( 546 )**

( 511 ) 29 Tej és tejtermékek; valamint tej, tejpör, zselésített, ízesített és habosított tej; tejtermékek, nevezetesen; tejes desszertek, joghurtok, joghurtitalok, joghurtból, tejből vagy tejtermékből készült natúr vagy ízesített italok, gyümölcsös tejes italok; natúr vagy ízesített erjesztett tejes termékek.

30 Fagylaltok; cukor, méz, melaszszirup; jég, jégkrémek, gyümölcsfalatok, édességek, mélyhűtött édességek, mélyhűtött desszertek, készítmények, kávé, tea, kakaó és kávépótló szerek; rizs; lisztek és más gabonakészítmények; kenyér, péksütemények és cukrászsütemények.

38 Telekommunikáció, különösen teletext szolgáltatás, TV-, rádió- és kábeltelevíziós, valamint on-line műsorok sugárzása; on-line számítógépes szolgáltatások, különösen üzenetek gyűjtése, nyújtása és továbbítása számítógép útján is; képek továbbítása számítógép segítségével; e-mail adatszolgáltatás, mobiltelefonálással kapcsolatos szolgáltatások, SMS szolgáltatások, WAP szolgáltatások, MMS szolgáltatás.

41 Oktatási szolgáltatások; szórakoztatás, különösen rádiós és televíziós szórakoztatóműsorok; filmgyártás és sokszorosítás, filmek bemutatása és kölcsönzése, hang és képfelvétel, egyéb, hang és/vagy képrögzítő készülékeken történő gyártása, sokszorosítása, ezen hang és/vagy kép felvevőhordozók bemutatása és kölcsönzése; rádiós és televíziós, különösen szórakoztató jellegű műsorok tervezése és elkészítése; stúdiószolgáltatások és stúdiók bérlése, ideértve a film, a rádió és televíziós műsorok elkészítéséhez szükséges felszereléseket, berendezéseket; rádiós és televíziós felvevőkészülékek kölcsönzése; szabadidő és szórakoztató központok; nyilvános szórakoztatás, cirkuszi előadások, állatbemutatók; színházi előadások, musical-ek; koncertek, turnék, színházi, táncos és/vagy zenés előadások és divatbemutatók szervezése és lebonyolítása; sport és kulturális tevékenységek, valamint versenyek szervezése és lebonyolítása; újságok és folyóiratok kiadása, folyóiratok kölcsönzése; kereskedelmi vásárok, oktatási és kulturális célú kiállítások és vásárok szervezése és lebonyolítása.

**( 111 ) 214.317**

( 151 ) 2014.11.18.

( 210 ) M 14 01090

( 220 ) 2014.04.08.

**( 732 ) Scherer András, Harta (HU)**

( 740 ) dr. Kathy Szilvia, Dr. Kathy Ügyvédi Iroda, Debrecen

**( 541 ) KÉK PARTNER**

( 511 ) 6 Nem nemesfémek és ezek ötvözetei; fém építőanyagok; hordozható fémszerkezetek; fémanyagok vasúti vágányokhoz; nem elektromos fémkábelek és fémvezetékek; lakatosipari termékek, fém tömegcikkek; fémcsővek és csővezetékek; páncélszekrények; egyéb fémtermékek, amelyek nem tartoznak más osztályokba; ércek (az osztály betűrend szerinti jegyzékében szereplő valamennyi áru).

37 Építkezés; javítás; szerelési szolgáltatás (az osztály betűrend szerinti jegyzékében szereplő valamennyi szolgáltatás).

39 Szállítás; áruk csomagolása és raktározása; utazásszervezés (az osztály betűrend szerinti jegyzékében szereplő valamennyi szolgáltatás).

---

A rovat 82 darab közlést tartalmaz.

**Védjegyoltalom megszűnése**

---

**Védjegyoltalom megszűnése megújítás nélküli lejárat miatt**

---

**( 111 ) 116.332**

( 210 ) M 74 00292

( 180 ) 2014.03.09.

---

**( 111 ) 116.354**

( 210 ) M 74 00356

( 180 ) 2014.03.16.

---

**( 111 ) 116.479**

( 210 ) M 74 00281

( 180 ) 2014.03.06.

---

**( 111 ) 116.756**

( 210 ) M 74 00415

( 180 ) 2014.03.25.

---

**( 111 ) 117.476**

( 210 ) M 74 00465

( 180 ) 2014.03.29.

---

**( 111 ) 117.964**

( 210 ) M 74 00410

( 180 ) 2014.03.25.

---

**( 111 ) 124.410**

( 210 ) M 84 00460

( 180 ) 2014.03.05.

---

**( 111 ) 124.413**

( 210 ) M 84 00463

( 180 ) 2014.03.05.

---

**( 111 ) 124.425**

( 210 ) M 84 00549

( 180 ) 2014.03.26.

---

**( 111 ) 124.481**

( 210 ) M 84 00478

( 180 ) 2014.03.06.

---

**( 111 ) 124.484**

( 210 ) M 84 00508

( 180 ) 2014.03.16.

---

**( 111 ) 124.487**

( 210 ) M 84 00539

---

( 180 ) 2014.03.23.

---

**( 111 ) 124.492**

( 210 ) M 84 00585

( 180 ) 2014.03.30.

---

**( 111 ) 124.957**

( 210 ) M 84 00479

( 180 ) 2014.03.09.

---

**( 111 ) 125.003**

( 210 ) M 84 00506

( 180 ) 2014.03.16.

---

**( 111 ) 139.684**

( 210 ) M 94 01731

( 180 ) 2014.03.31.

---

**( 111 ) 139.895**

( 210 ) M 94 01625

( 180 ) 2014.03.25.

---

**( 111 ) 139.896**

( 210 ) M 94 01626

( 180 ) 2014.03.25.

---

**( 111 ) 139.897**

( 210 ) M 94 01627

( 180 ) 2014.03.25.

---

**( 111 ) 141.849**

( 210 ) M 94 01577

( 180 ) 2014.03.23.

---

**( 111 ) 142.274**

( 210 ) M 94 01346

( 180 ) 2014.03.09.

---

**( 111 ) 142.489**

( 210 ) M 94 01396

( 180 ) 2014.03.10.

---

**( 111 ) 142.490**

( 210 ) M 94 01395

( 180 ) 2014.03.10.

---

**( 111 ) 142.491**

( 210 ) M 94 01394

( 180 ) 2014.03.10.

---

**( 111 ) 142.492**

---

( 210 ) M 94 01392

( 180 ) 2014.03.10.

---

**( 111 ) 142.493**

( 210 ) M 94 01393

( 180 ) 2014.03.10.

---

**( 111 ) 142.497**

( 210 ) M 94 01409

( 180 ) 2014.03.10.

---

**( 111 ) 142.498**

( 210 ) M 94 01407

( 180 ) 2014.03.10.

---

**( 111 ) 142.499**

( 210 ) M 94 01405

( 180 ) 2014.03.10.

---

**( 111 ) 142.501**

( 210 ) M 94 01401

( 180 ) 2014.03.10.

---

**( 111 ) 142.503**

( 210 ) M 94 01397

( 180 ) 2014.03.10.

---

**( 111 ) 142.519**

( 210 ) M 94 01229

( 180 ) 2014.03.02.

---

**( 111 ) 142.593**

( 210 ) M 94 01365

( 180 ) 2014.03.09.

---

**( 111 ) 142.610**

( 210 ) M 94 01386

( 180 ) 2014.03.10.

---

**( 111 ) 142.639**

( 210 ) M 94 01309

( 180 ) 2014.03.08.

---

**( 111 ) 142.831**

( 210 ) M 94 01656

( 180 ) 2014.03.28.

---

**( 111 ) 142.940**

( 210 ) M 94 01345

( 180 ) 2014.03.09.

---

**( 111 ) 142.942**

( 210 ) M 94 01412

( 180 ) 2014.03.10.

---

**( 111 ) 142.943**

( 210 ) M 94 01413

( 180 ) 2014.03.10.

---

**( 111 ) 142.944**

( 210 ) M 94 01414

( 180 ) 2014.03.10.

---

**( 111 ) 142.946**

( 210 ) M 94 01416

( 180 ) 2014.03.10.

---

**( 111 ) 142.947**

( 210 ) M 94 01417

( 180 ) 2014.03.10.

---

**( 111 ) 142.948**

( 210 ) M 94 01419

( 180 ) 2014.03.10.

---

**( 111 ) 142.950**

( 210 ) M 94 01423

( 180 ) 2014.03.10.

---

**( 111 ) 142.952**

( 210 ) M 94 01531

( 180 ) 2014.03.21.

---

**( 111 ) 142.958**

( 210 ) M 94 01427

( 180 ) 2014.03.10.

---

**( 111 ) 142.964**

( 210 ) M 94 01675

( 180 ) 2014.03.29.

---

**( 111 ) 143.102**

( 210 ) M 94 01564

( 180 ) 2014.03.22.

---

**( 111 ) 143.165**

( 210 ) M 94 01535

( 180 ) 2014.03.21.

---

**( 111 ) 143.625**

( 210 ) M 94 01402

( 180 ) 2014.03.10.

---

**( 111 ) 143.626**

( 210 ) M 94 01398

( 180 ) 2014.03.10.

---

**( 111 ) 143.628**

( 210 ) M 94 01399

( 180 ) 2014.03.10.

---

**( 111 ) 143.631**

( 210 ) M 94 01403

( 180 ) 2014.03.10.

---

**( 111 ) 143.663**

( 210 ) M 94 01740

( 180 ) 2014.03.31.

---

**( 111 ) 143.897**

( 210 ) M 94 01231

( 180 ) 2014.03.02.

---

**( 111 ) 143.915**

( 210 ) M 94 01267

( 180 ) 2014.03.04.

---

**( 111 ) 143.934**

( 210 ) M 94 01261

( 180 ) 2014.03.04.

---

**( 111 ) 143.950**

( 210 ) M 94 01640

( 180 ) 2014.03.25.

---

**( 111 ) 143.995**

( 210 ) M 94 01566

( 180 ) 2014.03.22.

---

**( 111 ) 144.114**

( 210 ) M 94 01589

( 180 ) 2014.03.23.

---

**( 111 ) 144.115**

( 210 ) M 94 01587

( 180 ) 2014.03.23.

---

**( 111 ) 144.123**

( 210 ) M 94 01704

( 180 ) 2014.03.30.

---

**( 111 ) 144.127**( 210 ) M 94 01623

---



( 180 ) 2014.03.24.

---

**( 111 ) 144.180**

( 210 ) M 94 01647

( 180 ) 2014.03.28.

---

**( 111 ) 144.238**

( 210 ) M 94 01454

( 180 ) 2014.03.11.

---

**( 111 ) 144.242**

( 210 ) M 94 01461

( 180 ) 2014.03.11.

---

**( 111 ) 144.246**

( 210 ) M 94 01499

( 180 ) 2014.03.17.

---

**( 111 ) 144.247**

( 210 ) M 94 01500

( 180 ) 2014.03.17.

---

**( 111 ) 144.256**

( 210 ) M 94 01569

( 180 ) 2014.03.22.

---

**( 111 ) 144.259**

( 210 ) M 94 01570

( 180 ) 2014.03.22.

---

**( 111 ) 144.262**

( 210 ) M 94 01575

( 180 ) 2014.03.22.

---

**( 111 ) 144.270**

( 210 ) M 94 01738

( 180 ) 2014.03.31.

---

**( 111 ) 144.305**

( 210 ) M 94 01320

( 180 ) 2014.03.08.

---

**( 111 ) 144.308**

( 210 ) M 94 01325

( 180 ) 2014.03.08.

---

**( 111 ) 144.309**

( 210 ) M 94 01326

( 180 ) 2014.03.08.

---

**( 111 ) 144.316**

---

( 210 ) M 94 01357

( 180 ) 2014.03.09.

---

**( 111 ) 144.317**

( 210 ) M 94 01431

( 180 ) 2014.03.10.

---

**( 111 ) 144.318**

( 210 ) M 94 01437

( 180 ) 2014.03.10.

---

**( 111 ) 144.329**

( 210 ) M 94 01571

( 180 ) 2014.03.22.

---

**( 111 ) 144.330**

( 210 ) M 94 01572

( 180 ) 2014.03.22.

---

**( 111 ) 144.340**

( 210 ) M 94 01639

( 180 ) 2014.03.25.

---

**( 111 ) 144.345**

( 210 ) M 94 01714

( 180 ) 2014.03.30.

---

**( 111 ) 144.346**

( 210 ) M 94 01719

( 180 ) 2014.03.31.

---

**( 111 ) 144.545**

( 210 ) M 94 01289

( 180 ) 2014.03.07.

---

**( 111 ) 144.583**

( 210 ) M 94 01448

( 180 ) 2014.03.11.

---

**( 111 ) 144.585**

( 210 ) M 94 01501

( 180 ) 2014.03.17.

---

**( 111 ) 144.588**

( 210 ) M 94 01603

( 180 ) 2014.03.23.

---

**( 111 ) 144.591**

( 210 ) M 94 01608

( 180 ) 2014.03.23.

---

**( 111 ) 144.593**

( 210 ) M 94 01612

( 180 ) 2014.03.23.

---

**( 111 ) 144.595**

( 210 ) M 94 01614

( 180 ) 2014.03.23.

---

**( 111 ) 144.602**

( 210 ) M 94 01430

( 180 ) 2014.03.10.

---

**( 111 ) 144.675**

( 210 ) M 94 01634

( 180 ) 2014.03.25.

---

**( 111 ) 145.166**

( 210 ) M 94 01276

( 180 ) 2014.03.07.

---

**( 111 ) 145.192**

( 210 ) M 94 01601

( 180 ) 2014.03.23.

---

**( 111 ) 145.209**

( 210 ) M 94 01387

( 180 ) 2014.03.10.

---

**( 111 ) 145.482**

( 210 ) M 94 01249

( 180 ) 2014.03.03.

---

**( 111 ) 145.553**

( 210 ) M 94 01243

( 180 ) 2014.03.03.

---

**( 111 ) 145.975**

( 210 ) M 94 01426

( 180 ) 2014.03.10.

---

**( 111 ) 146.001**

( 210 ) M 94 01382

( 180 ) 2014.03.10.

---

**( 111 ) 146.042**

( 210 ) M 94 01379

( 180 ) 2014.03.10.

---

**( 111 ) 146.048**

( 210 ) M 94 01372

( 180 ) 2014.03.10.

---

**( 111 ) 146.118**

( 210 ) M 94 01359

( 180 ) 2014.03.09.

---

**( 111 ) 146.289**

( 210 ) M 94 01636

( 180 ) 2014.03.25.

---

**( 111 ) 146.487**

( 210 ) M 94 01721

( 180 ) 2014.03.31.

---

**( 111 ) 147.625**

( 210 ) M 94 01678

( 180 ) 2014.03.29.

---

**( 111 ) 147.652**

( 210 ) M 94 01327

( 180 ) 2014.03.08.

---

**( 111 ) 147.710**

( 210 ) M 94 01565

( 180 ) 2014.03.22.

---

**( 111 ) 147.768**

( 210 ) M 94 01441

( 180 ) 2014.03.11.

---

**( 111 ) 147.983**

( 210 ) M 94 01538

( 180 ) 2014.03.21.

---

**( 111 ) 148.691**

( 210 ) M 94 01378

( 180 ) 2014.03.10.

---

**( 111 ) 148.696**

( 210 ) M 94 01227

( 180 ) 2014.03.01.

---

**( 111 ) 148.787**

( 210 ) M 94 01380

( 180 ) 2014.03.10.

---

**( 111 ) 148.788**

( 210 ) M 94 01420

( 180 ) 2014.03.10.

---

**( 111 ) 148.806**( 210 ) M 94 01373

---

( 180 ) 2014.03.10.

---

**( 111 ) 153.530**

( 210 ) M 94 01255

( 180 ) 2014.03.04.

---

**( 111 ) 153.792**

( 210 ) M 94 01304

( 180 ) 2014.03.08.

---

**( 111 ) 154.916**

( 210 ) M 94 01442

( 180 ) 2014.03.11.

---

**( 111 ) 157.009**

( 210 ) M 94 01598

( 180 ) 2014.03.23.

---

**( 111 ) 179.708**

( 210 ) M 04 01397

( 180 ) 2014.03.26.

---

**( 111 ) 181.519**

( 210 ) M 04 01233

( 180 ) 2014.03.18.

---

**( 111 ) 182.313**

( 210 ) M 04 01041

( 180 ) 2014.03.08.

---

**( 111 ) 182.452**

( 210 ) M 04 01267

( 180 ) 2014.03.22.

---

**( 111 ) 182.455**

( 210 ) M 04 01074

( 180 ) 2014.03.10.

---

**( 111 ) 182.456**

( 210 ) M 04 01257

( 180 ) 2014.03.22.

---

**( 111 ) 182.459**

( 210 ) M 04 01258

( 180 ) 2014.03.22.

---

**( 111 ) 182.460**

( 210 ) M 04 01084

( 180 ) 2014.03.10.

---

**( 111 ) 182.461**

---

( 210 ) M 04 01085

( 180 ) 2014.03.10.

---

**( 111 ) 182.464**

( 210 ) M 04 01259

( 180 ) 2014.03.22.

---

**( 111 ) 182.467**

( 210 ) M 04 01069

( 180 ) 2014.03.10.

---

**( 111 ) 182.468**

( 210 ) M 04 01068

( 180 ) 2014.03.10.

---

**( 111 ) 182.473**

( 210 ) M 04 00919

( 180 ) 2014.03.01.

---

**( 111 ) 182.474**

( 210 ) M 04 00928

( 180 ) 2014.03.01.

---

**( 111 ) 182.476**

( 210 ) M 04 01079

( 180 ) 2014.03.10.

---

**( 111 ) 182.478**

( 210 ) M 04 00925

( 180 ) 2014.03.01.

---

**( 111 ) 182.480**

( 210 ) M 04 01065

( 180 ) 2014.03.10.

---

**( 111 ) 182.481**

( 210 ) M 04 01080

( 180 ) 2014.03.10.

---

**( 111 ) 182.508**

( 210 ) M 04 01352

( 180 ) 2014.03.24.

---

**( 111 ) 182.509**

( 210 ) M 04 01340

( 180 ) 2014.03.24.

---

**( 111 ) 182.510**

( 210 ) M 04 01344

( 180 ) 2014.03.24.

---

**( 111 ) 182.528**

( 210 ) M 04 01278

( 180 ) 2014.03.23.

---

**( 111 ) 182.529**

( 210 ) M 04 01281

( 180 ) 2014.03.23.

---

**( 111 ) 182.535**

( 210 ) M 04 01126

( 180 ) 2014.03.11.

---

**( 111 ) 182.543**

( 210 ) M 04 01316

( 180 ) 2014.03.23.

---

**( 111 ) 182.546**

( 210 ) M 04 01125

( 180 ) 2014.03.11.

---

**( 111 ) 182.547**

( 210 ) M 04 01098

( 180 ) 2014.03.11.

---

**( 111 ) 182.551**

( 210 ) M 04 01116

( 180 ) 2014.03.11.

---

**( 111 ) 182.631**

( 210 ) M 04 00944

( 180 ) 2014.03.02.

---

**( 111 ) 182.635**

( 210 ) M 04 00931

( 180 ) 2014.03.02.

---

**( 111 ) 182.637**

( 210 ) M 04 00938

( 180 ) 2014.03.02.

---

**( 111 ) 182.638**

( 210 ) M 04 00929

( 180 ) 2014.03.02.

---

**( 111 ) 182.640**

( 210 ) M 04 00934

( 180 ) 2014.03.02.

---

**( 111 ) 182.642**

( 210 ) M 04 00930

( 180 ) 2014.03.02.

---

**( 111 ) 182.647**

( 210 ) M 04 01105

( 180 ) 2014.03.11.

---

**( 111 ) 182.648**

( 210 ) M 04 01285

( 180 ) 2014.03.23.

---

**( 111 ) 182.649**

( 210 ) M 04 01099

( 180 ) 2014.03.11.

---

**( 111 ) 182.650**

( 210 ) M 04 01110

( 180 ) 2014.03.11.

---

**( 111 ) 182.652**

( 210 ) M 04 00948

( 180 ) 2014.03.02.

---

**( 111 ) 182.702**

( 210 ) M 04 01025

( 180 ) 2014.03.08.

---

**( 111 ) 182.703**

( 210 ) M 04 01040

( 180 ) 2014.03.08.

---

**( 111 ) 182.704**

( 210 ) M 04 01031

( 180 ) 2014.03.08.

---

**( 111 ) 182.705**

( 210 ) M 04 01032

( 180 ) 2014.03.08.

---

**( 111 ) 182.709**

( 210 ) M 04 01223

( 180 ) 2014.03.18.

---

**( 111 ) 182.710**

( 210 ) M 04 01225

( 180 ) 2014.03.18.

---

**( 111 ) 182.711**

( 210 ) M 04 01226

( 180 ) 2014.03.18.

---

**( 111 ) 182.712**

( 210 ) M 04 01438

---



( 180 ) 2014.03.30.

---

**( 111 ) 182.713**

( 210 ) M 04 01441

( 180 ) 2014.03.30.

---

**( 111 ) 182.720**

( 210 ) M 04 01450

( 180 ) 2014.03.30.

---

**( 111 ) 182.778**

( 210 ) M 04 01454

( 180 ) 2014.03.30.

---

**( 111 ) 182.780**

( 210 ) M 04 01208

( 180 ) 2014.03.18.

---

**( 111 ) 182.790**

( 210 ) M 04 01222

( 180 ) 2014.03.18.

---

**( 111 ) 182.797**

( 210 ) M 04 01262

( 180 ) 2014.03.22.

---

**( 111 ) 182.803**

( 210 ) M 04 01328

( 180 ) 2014.03.24.

---

**( 111 ) 182.812**

( 210 ) M 04 01327

( 180 ) 2014.03.24.

---

**( 111 ) 182.813**

( 210 ) M 04 01326

( 180 ) 2014.03.24.

---

**( 111 ) 182.821**

( 210 ) M 04 01325

( 180 ) 2014.03.24.

---

**( 111 ) 182.824**

( 210 ) M 04 01455

( 180 ) 2014.03.30.

---

**( 111 ) 182.840**

( 210 ) M 04 01122

( 180 ) 2014.03.11.

---

**( 111 ) 182.841**

---

( 210 ) M 04 01203

( 180 ) 2014.03.17.

---

**( 111 ) 182.847**

( 210 ) M 04 01149

( 180 ) 2014.03.16.

---

**( 111 ) 182.867**

( 210 ) M 04 01417

( 180 ) 2014.03.29.

---

**( 111 ) 182.869**

( 210 ) M 04 01181

( 180 ) 2014.03.17.

---

**( 111 ) 182.877**

( 210 ) M 04 01307

( 180 ) 2014.03.23.

---

**( 111 ) 182.891**

( 210 ) M 04 01305

( 180 ) 2014.03.23.

---

**( 111 ) 182.912**

( 210 ) M 04 00990

( 180 ) 2014.03.04.

---

**( 111 ) 182.913**

( 210 ) M 04 00992

( 180 ) 2014.03.04.

---

**( 111 ) 182.914**

( 210 ) M 04 00991

( 180 ) 2014.03.04.

---

**( 111 ) 182.920**

( 210 ) M 04 00964

( 180 ) 2014.03.03.

---

**( 111 ) 182.921**

( 210 ) M 04 00966

( 180 ) 2014.03.03.

---

**( 111 ) 182.922**

( 210 ) M 04 00967

( 180 ) 2014.03.03.

---

**( 111 ) 182.923**

( 210 ) M 04 01133

( 180 ) 2014.03.12.

---

**( 111 ) 182.924**

( 210 ) M 04 00969

( 180 ) 2014.03.03.

---

**( 111 ) 182.925**

( 210 ) M 04 00957

( 180 ) 2014.03.03.

---

**( 111 ) 182.928**

( 210 ) M 04 01339

( 180 ) 2014.03.24.

---

**( 111 ) 182.929**

( 210 ) M 04 00959

( 180 ) 2014.03.03.

---

**( 111 ) 182.930**

( 210 ) M 04 00958

( 180 ) 2014.03.03.

---

**( 111 ) 182.931**

( 210 ) M 04 01392

( 180 ) 2014.03.26.

---

**( 111 ) 182.942**

( 210 ) M 04 00950

( 180 ) 2014.03.03.

---

**( 111 ) 182.943**

( 210 ) M 04 01349

( 180 ) 2014.03.24.

---

**( 111 ) 182.945**

( 210 ) M 04 01383

( 180 ) 2014.03.26.

---

**( 111 ) 182.947**

( 210 ) M 04 01402

( 180 ) 2014.03.26.

---

**( 111 ) 182.948**

( 210 ) M 04 01401

( 180 ) 2014.03.26.

---

**( 111 ) 182.949**

( 210 ) M 04 01400

( 180 ) 2014.03.26.

---

**( 111 ) 182.950**

( 210 ) M 04 01399

( 180 ) 2014.03.26.

---

**( 111 ) 182.954**

( 210 ) M 04 01334

( 180 ) 2014.03.24.

---

**( 111 ) 182.955**

( 210 ) M 04 01408

( 180 ) 2014.03.26.

---

**( 111 ) 182.957**

( 210 ) M 04 01377

( 180 ) 2014.03.26.

---

**( 111 ) 182.959**

( 210 ) M 04 00986

( 180 ) 2014.03.04.

---

**( 111 ) 182.960**

( 210 ) M 04 01152

( 180 ) 2014.03.16.

---

**( 111 ) 182.961**

( 210 ) M 04 01151

( 180 ) 2014.03.16.

---

**( 111 ) 182.963**

( 210 ) M 04 01174

( 180 ) 2014.03.16.

---

**( 111 ) 182.964**

( 210 ) M 04 01150

( 180 ) 2014.03.16.

---

**( 111 ) 182.967**

( 210 ) M 04 00987

( 180 ) 2014.03.04.

---

**( 111 ) 182.981**

( 210 ) M 04 01046

( 180 ) 2014.03.09.

---

**( 111 ) 182.985**

( 210 ) M 04 01130

( 180 ) 2014.03.12.

---

**( 111 ) 182.993**

( 210 ) M 04 01061

( 180 ) 2014.03.09.

---

**( 111 ) 182.999**

( 210 ) M 04 01465

---

( 180 ) 2014.03.31.

---

**( 111 ) 183.002**

( 210 ) M 04 01250

( 180 ) 2014.03.19.

---

**( 111 ) 183.007**

( 210 ) M 04 01247

( 180 ) 2014.03.19.

---

**( 111 ) 183.009**

( 210 ) M 04 01469

( 180 ) 2014.03.31.

---

**( 111 ) 183.012**

( 210 ) M 04 01059

( 180 ) 2014.03.09.

---

**( 111 ) 183.013**

( 210 ) M 04 01053

( 180 ) 2014.03.09.

---

**( 111 ) 183.024**

( 210 ) M 04 01260

( 180 ) 2014.03.22.

---

**( 111 ) 183.025**

( 210 ) M 04 01238

( 180 ) 2014.03.19.

---

**( 111 ) 183.026**

( 210 ) M 04 01447

( 180 ) 2014.03.30.

---

**( 111 ) 183.031**

( 210 ) M 04 01462

( 180 ) 2014.03.30.

---

**( 111 ) 183.034**

( 210 ) M 04 01453

( 180 ) 2014.03.30.

---

**( 111 ) 183.042**

( 210 ) M 04 01035

( 180 ) 2014.03.08.

---

**( 111 ) 183.122**

( 210 ) M 04 01064

( 180 ) 2014.03.10.

---

**( 111 ) 183.128**

---

( 210 ) M 04 01264

( 180 ) 2014.03.22.

---

**( 111 ) 183.129**

( 210 ) M 04 01263

( 180 ) 2014.03.22.

---

**( 111 ) 183.135**

( 210 ) M 04 01265

( 180 ) 2014.03.22.

---

**( 111 ) 183.136**

( 210 ) M 04 01091

( 180 ) 2014.03.10.

---

**( 111 ) 183.137**

( 210 ) M 04 01090

( 180 ) 2014.03.10.

---

**( 111 ) 183.138**

( 210 ) M 04 01266

( 180 ) 2014.03.22.

---

**( 111 ) 183.140**

( 210 ) M 04 01329

( 180 ) 2014.03.24.

---

**( 111 ) 183.142**

( 210 ) M 04 01256

( 180 ) 2014.03.22.

---

**( 111 ) 183.158**

( 210 ) M 04 01189

( 180 ) 2014.03.17.

---

**( 111 ) 183.159**

( 210 ) M 04 00998

( 180 ) 2014.03.05.

---

**( 111 ) 183.167**

( 210 ) M 04 01180

( 180 ) 2014.03.17.

---

**( 111 ) 183.169**

( 210 ) M 04 01188

( 180 ) 2014.03.17.

---

**( 111 ) 183.172**

( 210 ) M 04 01380

( 180 ) 2014.03.26.

---

**( 111 ) 183.174**

( 210 ) M 04 00988

( 180 ) 2014.03.04.

---

**( 111 ) 183.185**

( 210 ) M 04 01398

( 180 ) 2014.03.26.

---

**( 111 ) 183.249**

( 210 ) M 04 00972

( 180 ) 2014.03.04.

---

**( 111 ) 183.256**

( 210 ) M 04 00778

( 180 ) 2014.03.25.

---

**( 111 ) 183.258**

( 210 ) M 04 00906

( 180 ) 2014.03.01.

---

**( 111 ) 183.259**

( 210 ) M 04 00907

( 180 ) 2014.03.01.

---

**( 111 ) 183.261**

( 210 ) M 04 00913

( 180 ) 2014.03.01.

---

**( 111 ) 183.273**

( 210 ) M 04 01482

( 180 ) 2014.03.31.

---

**( 111 ) 183.280**

( 210 ) M 04 01477

( 180 ) 2014.03.31.

---

**( 111 ) 183.281**

( 210 ) M 04 00983

( 180 ) 2014.03.04.

---

**( 111 ) 183.285**

( 210 ) M 04 01128

( 180 ) 2014.03.11.

---

**( 111 ) 183.286**

( 210 ) M 04 01127

( 180 ) 2014.03.11.

---

**( 111 ) 183.296**

( 210 ) M 04 01418

( 180 ) 2014.03.29.

---

**( 111 ) 183.330**

( 210 ) M 04 01369

( 180 ) 2014.03.25.

---

**( 111 ) 183.348**

( 210 ) M 04 01087

( 180 ) 2014.03.10.

---

**( 111 ) 183.392**

( 210 ) M 04 01034

( 180 ) 2014.03.08.

---

**( 111 ) 183.394**

( 210 ) M 04 01457

( 180 ) 2014.03.30.

---

**( 111 ) 183.417**

( 210 ) M 04 01471

( 180 ) 2014.03.31.

---

**( 111 ) 183.418**

( 210 ) M 04 01452

( 180 ) 2014.03.30.

---

**( 111 ) 183.425**

( 210 ) M 04 01460

( 180 ) 2014.03.30.

---

**( 111 ) 183.428**

( 210 ) M 04 01237

( 180 ) 2014.03.19.

---

**( 111 ) 183.432**

( 210 ) M 04 01385

( 180 ) 2014.03.26.

---

**( 111 ) 183.440**

( 210 ) M 04 01420

( 180 ) 2014.03.29.

---

**( 111 ) 183.454**

( 210 ) M 04 00926

( 180 ) 2014.03.01.

---

**( 111 ) 183.456**

( 210 ) M 04 00920

( 180 ) 2014.03.01.

---

**( 111 ) 183.494**

( 210 ) M 04 01391

---



( 180 ) 2014.03.26.

---

**( 111 ) 183.523**

( 210 ) M 04 01431

( 180 ) 2014.03.29.

---

**( 111 ) 183.530**

( 210 ) M 04 01240

( 180 ) 2014.03.19.

---

**( 111 ) 183.534**

( 210 ) M 04 01361

( 180 ) 2014.03.25.

---

**( 111 ) 183.535**

( 210 ) M 04 01461

( 180 ) 2014.03.30.

---

**( 111 ) 183.559**

( 210 ) M 04 01001

( 180 ) 2014.03.08.

---

**( 111 ) 183.607**

( 210 ) M 04 01373

( 180 ) 2014.03.25.

---

**( 111 ) 183.608**

( 210 ) M 04 01370

( 180 ) 2014.03.25.

---

**( 111 ) 183.610**

( 210 ) M 04 01364

( 180 ) 2014.03.25.

---

**( 111 ) 183.611**

( 210 ) M 04 01363

( 180 ) 2014.03.25.

---

**( 111 ) 183.636**

( 210 ) M 04 01274

( 180 ) 2014.03.22.

---

**( 111 ) 183.639**

( 210 ) M 04 01201

( 180 ) 2014.03.17.

---

**( 111 ) 183.647**

( 210 ) M 04 01394

( 180 ) 2014.03.26.

---

**( 111 ) 183.648**

---

( 210 ) M 04 01386

( 180 ) 2014.03.26.

---

**( 111 ) 183.649**

( 210 ) M 04 01403

( 180 ) 2014.03.26.

---

**( 111 ) 183.650**

( 210 ) M 04 00989

( 180 ) 2014.03.04.

---

**( 111 ) 183.652**

( 210 ) M 04 01168

( 180 ) 2014.03.16.

---

**( 111 ) 183.653**

( 210 ) M 04 01182

( 180 ) 2014.03.17.

---

**( 111 ) 183.818**

( 210 ) M 04 01313

( 180 ) 2014.03.23.

---

**( 111 ) 183.823**

( 210 ) M 04 00943

( 180 ) 2014.03.02.

---

**( 111 ) 183.827**

( 210 ) M 04 00993

( 180 ) 2014.03.04.

---

**( 111 ) 183.843**

( 210 ) M 04 00542

( 180 ) 2014.03.10.

---

**( 111 ) 183.846**

( 210 ) M 04 01037

( 180 ) 2014.03.08.

---

**( 111 ) 183.848**

( 210 ) M 04 01357

( 180 ) 2014.03.25.

---

**( 111 ) 184.186**

( 210 ) M 04 00921

( 180 ) 2014.03.01.

---

**( 111 ) 184.196**

( 210 ) M 04 01216

( 180 ) 2014.03.18.

---

**( 111 ) 184.214**

( 210 ) M 04 00994

( 180 ) 2014.03.04.

---

**( 111 ) 184.222**

( 210 ) M 04 01410

( 180 ) 2014.03.29.

---

**( 111 ) 184.274**

( 210 ) M 04 01338

( 180 ) 2014.03.24.

---

**( 111 ) 184.285**

( 210 ) M 04 00915

( 180 ) 2014.03.01.

---

**( 111 ) 184.614**

( 210 ) M 04 01146

( 180 ) 2014.03.16.

---

**( 111 ) 184.618**

( 210 ) M 04 01185

( 180 ) 2014.03.17.

---

**( 111 ) 185.743**

( 210 ) M 04 01375

( 180 ) 2014.03.25.

---

**( 111 ) 185.755**

( 210 ) M 04 01475

( 180 ) 2014.03.31.

---

**( 111 ) 186.292**

( 210 ) M 04 01049

( 180 ) 2014.03.09.

---

**( 111 ) 186.293**

( 210 ) M 04 01050

( 180 ) 2014.03.09.

---

**( 111 ) 186.299**

( 210 ) M 04 00974

( 180 ) 2014.03.04.

---

**( 111 ) 186.301**

( 210 ) M 04 00914

( 180 ) 2014.03.01.

---

**( 111 ) 186.320**

( 210 ) M 04 01348

( 180 ) 2014.03.24.

---

**( 111 ) 186.322**

( 210 ) M 04 01165

( 180 ) 2014.03.16.

---

**( 111 ) 186.323**

( 210 ) M 04 01167

( 180 ) 2014.03.16.

---

**( 111 ) 186.324**

( 210 ) M 04 01166

( 180 ) 2014.03.16.

---

**( 111 ) 186.520**

( 210 ) M 04 00975

( 180 ) 2014.03.04.

---

**( 111 ) 186.759**

( 210 ) M 04 01464

( 180 ) 2014.03.30.

---

**( 111 ) 186.782**

( 210 ) M 04 01145

( 180 ) 2014.03.16.

---

**( 111 ) 187.287**

( 210 ) M 04 00909

( 180 ) 2014.03.01.

---

**( 111 ) 187.288**

( 210 ) M 04 01479

( 180 ) 2014.03.31.

---

**( 111 ) 188.305**

( 210 ) M 04 01063

( 180 ) 2014.03.09.

---

**( 111 ) 188.722**

( 210 ) M 04 01196

( 180 ) 2014.03.17.

---

**( 111 ) 188.723**

( 210 ) M 04 01193

( 180 ) 2014.03.17.

---

**( 111 ) 188.726**

( 210 ) M 04 01205

( 180 ) 2014.03.17.

---

**( 111 ) 189.019**

( 210 ) M 04 01030

---

( 180 ) 2014.03.08.

---

**( 111 ) 189.641**

( 210 ) M 04 00984

( 180 ) 2014.03.04.

---

**( 111 ) 189.976**

( 210 ) M 04 01342

( 180 ) 2014.03.24.

---

**( 111 ) 190.332**

( 210 ) M 04 01144

( 180 ) 2014.03.16.

---

**( 111 ) 190.368**

( 210 ) M 04 01341

( 180 ) 2014.03.24.

---

**( 111 ) 193.941**

( 210 ) M 04 01118

( 180 ) 2014.03.11.

---

**( 111 ) 194.213**

( 210 ) M 04 00371

( 180 ) 2014.03.22.

---

**( 111 ) 194.468**

( 210 ) M 07 01840

( 180 ) 2014.03.11.

---

**( 111 ) 195.393**

( 210 ) M 04 01220

( 180 ) 2014.03.18.

---

A rovat 326 darab közlést tartalmaz.

**Védjegyoltalom részleges megszűnése**

---

**Védjegyoltalom megszűnése lemondás miatt**

---

**( 111 ) 213.446**

( 732 ) Andrásy 52 Bar Kft., Budapest (HU)

( 740 ) dr. Papp Katalin, Dávid László és Társai Ügyvédi Iroda, Budapest

---

A rovat 1 darab közlést tartalmaz.

---

**Árujegyzék korlátozása**

---

**( 111 ) 206.436**

( 732 ) Szegi Gabriella Brigitta, Szeged (HU)

( 740 ) dr. Szalma Renáta, Szeged

---

A rovat 1 darab közlést tartalmaz.

**Védjegyoltalom megújítása**

---

**( 111 ) 116.195**

( 732 ) Carreras Ltd., London WC2R 2PG (GB)

---

**( 111 ) 116.858**

( 732 ) GLOBUS Konzervipari Zártkörűen Működő Részvénytársaság, Debrecen (HU)

---

**( 111 ) 119.627**

( 732 ) Merck Sharp & Dohme Corp., New Jersey (US)

---

**( 111 ) 131.418**

( 732 ) GYŐRLAKK Zrt., Győr (HU)

---

**( 111 ) 139.496**

( 732 ) Danubius Szálloda és Gyógyüdülő Nyrt., Budapest (HU)

---

**( 111 ) 139.731**

( 732 ) Nagy László, Békéscsaba (HU)

---

**( 111 ) 141.802**

( 732 ) Rolls-Royce Plc, London (GB)

---

**( 111 ) 142.138**

( 732 ) SZILASFOOD Élelmiszeripari, Kereskedelmi Korlátolt Felelősségű Társaság, Kistarcsa (HU)

---

**( 111 ) 142.293**

( 732 ) INTEREX-WAGA Kft, Székesfehérvár (HU)

---

**( 111 ) 142.559**

( 732 ) FOREST-PAPÍR Ipari és Kereskedelmi Korlátolt Felelősségű Társaság, Lábatlan (HU)

---

**( 111 ) 142.561**

( 732 ) FOREST-PAPÍR Ipari és Kereskedelmi Korlátolt Felelősségű Társaság, Lábatlan (HU)

---

**( 111 ) 142.562**

( 732 ) FOREST-PAPÍR Ipari és Kereskedelmi Korlátolt Felelősségű Társaság, Lábatlan (HU)

---

**( 111 ) 143.455**

( 732 ) Fruit Shippers Limited (Bahama törvényei szerint működő cég), Nassau (BS)

---

**( 111 ) 144.105**

( 732 ) MIP METRO Group Intellectual Property GmbH & Co. KG, Düsseldorf (DE)

---

**( 111 ) 144.643**

( 732 ) CSIM Pte. Ltd., Szingapúri Köztársaság (SG)

---

**( 111 ) 144.644**

( 732 ) CSIM Pte. Ltd., Szingapúri Köztársaság (SG)

---

**( 111 ) 144.646**

---

---

( 732 ) CSIM Pte. Ltd., Szingapúri Köztársaság (SG)

---

( 111 ) **144.647**

( 732 ) CSIM Pte. Ltd., Szingapúri Köztársaság (SG)

---

( 111 ) **145.022**

( 732 ) MIP METRO Group Intellectual Property GmbH & Co. KG, Düsseldorf (DE)

---

( 111 ) **146.398**

( 732 ) Novartis International Pharmaceutical Ltd., HAMILTON HM LX (BM)

---

( 111 ) **147.346**

( 732 ) The Rockport Company, LLC (Delaware államban bejegyzett cég), Canton, Massachusetts (US)

---

( 111 ) **147.356**

( 732 ) Shiseido Company, Ltd., Tokió (JP)

---

( 111 ) **147.379**

( 732 ) Novartis International Pharmaceutical Ltd., HAMILTON HM LX (BM)

---

( 111 ) **147.562**

( 732 ) Reebok International Limited, London (GB)

---

( 111 ) **147.572**

( 732 ) SZINERGIA Projekt-, Működés- és Változásmenedzsment Kft., Budapest (HU)

---

( 111 ) **148.071**

( 732 ) Fruit Shippers Limited (Bahama törvényei szerint működő cég), Nassau (BS)

---

( 111 ) **153.757**

( 732 ) Oracle America, Inc., Redwood Shores, California (US)

---

( 111 ) **180.999**

( 732 ) EGIS Gyógyszergyár Zrt., Budapest (HU)

---

( 111 ) **182.908**

( 732 ) BRETTON Építőipari és Beruházó Zrt., Székesfehérvár (HU)

---

( 111 ) **182.918**

( 732 ) Szegedi Paprika Fűszer- és Konzervgyártó Zrt., Szeged (HU)

---

( 111 ) **183.442**

( 732 ) ENERGOTEL Mérnöki Iroda és Szolgáltató Kft., Budapest (HU)

---

( 111 ) **183.478**

( 732 ) Fischl András, Budapest (HU)

---

( 111 ) **183.538**

( 732 ) Mediaworks Kiadó és Nyomda Kft., Budapest (HU)

---

( 111 ) **183.605**

( 732 ) Pinkvin Fagylaltgyártó Kft., Környe (HU)

---



**( 111 ) 183.866**

( 732 ) ZAO "TechnoNICOL", Moszkva, Oroszország (RU)

---

**( 111 ) 184.044**

( 732 ) CSIM Pte. Ltd., Szingapúri Köztársaság (SG)

---

**( 111 ) 184.402**

( 732 ) Synlab Hungary Korlátolt Felelősségű Társaság, Budapest (HU)

---

**( 111 ) 184.885**

( 732 ) TÍMÁR-TÁNCAKADÉMIA Kft., Budapest (HU)

---

**( 111 ) 185.040**

( 732 ) Su Junfeng, Budapest (HU)

---

**( 111 ) 185.086**

( 732 ) POLICHEM S.A., Luxembourg (LU)

---

**( 111 ) 185.242**

( 732 ) S.C. INTERMARK SRL-STEI, Oradea/Nagyvárad (RO)

---

**( 111 ) 186.415**

( 732 ) "IBUSZ" Idegenforgalmi, Beszerzési, Utazási és Szállítási Zártkörűen Működő Részvénytársaság, Budapest (HU)

---

**( 111 ) 186.564**

( 732 ) Iron & Smith Vagyonkezelő Kft., Szada (HU)

---

**( 111 ) 188.875**

( 732 ) Online Zrt., Budapest (HU)

---

**( 111 ) 189.554**

( 732 ) Novartis AG, Basel (CH)

---

**( 111 ) 199.481**

( 732 ) MUSTANG Bekleidungswerke GmbH. + Co.KG, Künzelsau (AT)

---

**( 111 ) 201.983**

( 732 ) Magyar Telecom Nyrt., Budapest (HU)

---

A rovat 47 darab közlést tartalmaz.

**Vegyes védjegyközlemények - Lajstromozott védjegyeket érintő közlemények**

---

**Jogutódlás**

---

**( 111 ) 118.446**

( 732 ) Thales UK Limited, Addlestone, Weybridge, Surrey (GB)

---

**( 111 ) 118.621**

( 732 ) Varley Ingatlan Korlátolt Felelősségű Társaság, Budapest (HU)

---

**( 111 ) 124.776**

( 732 ) Varley Ingatlan Korlátolt Felelősségű Társaság, Budapest (HU)

---

**( 111 ) 131.250**

( 732 ) FUNKE Programmzeitschriften GmbH, Essen (DE)

---

**( 111 ) 131.418**

( 732 ) GYŐRLAKK Zrt., Győr (HU)

---

**( 111 ) 133.485**

( 732 ) Varley Ingatlan Korlátolt Felelősségű Társaság, Budapest (HU)

---

**( 111 ) 133.487**

( 732 ) Varley Ingatlan Korlátolt Felelősségű Társaság, Budapest (HU)

---

**( 111 ) 133.489**

( 732 ) Varley Ingatlan Korlátolt Felelősségű Társaság, Budapest (HU)

---

**( 111 ) 133.492**

( 732 ) Varley Ingatlan Korlátolt Felelősségű Társaság, Budapest (HU)

---

**( 111 ) 133.496**

( 732 ) Varley Ingatlan Korlátolt Felelősségű Társaság, Budapest (HU)

---

**( 111 ) 133.497**

( 732 ) Varley Ingatlan Korlátolt Felelősségű Társaság, Budapest (HU)

---

**( 111 ) 134.317**

( 732 ) Verbis ETA sp. z o.o. S.K.A., Warszawa (PL)

---

**( 111 ) 144.748**

( 732 ) Varley Ingatlan Korlátolt Felelősségű Társaság, Budapest (HU)

---

**( 111 ) 150.792**

( 732 ) Top Shop/Top Man Limited, London (GB)

---

**( 111 ) 158.249**

( 732 ) ICQ LLC, Wilmington (US)

---

**( 111 ) 159.504**

( 732 ) Varley Ingatlan Korlátolt Felelősségű Társaság, Budapest (HU)

---

**( 111 ) 159.795**

( 732 ) Varley Ingatlan Korlátolt Felelősségű Társaság, Budapest (HU)

---

**( 111 ) 159.797**

( 732 ) Varley Ingatlan Korlátolt Felelősségű Társaság, Budapest (HU)

---

**( 111 ) 159.799**

( 732 ) Varley Ingatlan Korlátolt Felelősségű Társaság, Budapest (HU)

---

**( 111 ) 159.800**

( 732 ) Varley Ingatlan Korlátolt Felelősségű Társaság, Budapest (HU)

---

**( 111 ) 160.275**

( 732 ) Varley Ingatlan Korlátolt Felelősségű Társaság, Budapest (HU)

---

**( 111 ) 183.538**

( 732 ) Mediaworks Kiadó és Nyomda Kft., Budapest (HU)

---

**( 111 ) 184.402**

( 732 ) Synlab Hungary Korlátolt Felelősségű Társaság, Budapest (HU)

---

**( 111 ) 185.316**

( 732 ) A1 Ingatlan Kft., Budapest (HU)

---

**( 111 ) 186.640**

( 732 ) Azimut Consulting Kft., Hatvan (HU)

---

**( 111 ) 186.721**

( 732 ) F.Á.N. Trade Kereskedelmi és Szolgáltató Kft., Szeged (HU)

---

**( 111 ) 187.046**

( 732 ) Varley Ingatlan Korlátolt Felelősségű Társaság, Budapest (HU)

---

**( 111 ) 187.047**

( 732 ) Varley Ingatlan Korlátolt Felelősségű Társaság, Budapest (HU)

---

**( 111 ) 187.098**

( 732 ) F.Á.N. Trade Kereskedelmi és Szolgáltató Kft., Szeged (HU)

---

**( 111 ) 187.101**

( 732 ) F.Á.N. Trade Kereskedelmi és Szolgáltató Kft., Szeged (HU)

---

**( 111 ) 187.216**

( 732 ) F.Á.N. Trade Kereskedelmi és Szolgáltató Kft., Szeged (HU)

---

**( 111 ) 189.832**

( 732 ) Varley Ingatlan Korlátolt Felelősségű Társaság, Budapest (HU)

---

**( 111 ) 191.141**

( 732 ) Varley Ingatlan Korlátolt Felelősségű Társaság, Budapest (HU)

---

**( 111 ) 191.519**

( 732 ) AZIMUT Consulting Tanácsadó Kft., Hatvan (HU)

---

**( 111 ) 191.521**

( 732 ) Azimut Consulting Kft., Hatvan (HU)

---

**( 111 ) 191.961**

( 732 ) Varley Ingatlan Korlátolt Felelősségű Társaság, Budapest (HU)

---

**( 111 ) 193.398**

( 732 ) Azimut Consulting Kft., Hatvan (HU)

---

**( 111 ) 193.466**

( 732 ) Varley Ingatlan Korlátolt Felelősségű Társaság, Budapest (HU)

---

**( 111 ) 194.123**

( 732 ) MONTONELLI Fashion Group Kereskedelmi és Szolgáltató Zrt., Gyöngyös (HU)

---

**( 111 ) 194.709**

( 732 ) Varley Ingatlan Korlátolt Felelősségű Társaság, Budapest (HU)

---

**( 111 ) 194.713**

( 732 ) Varley Ingatlan Korlátolt Felelősségű Társaság, Budapest (HU)

---

**( 111 ) 195.733**

( 732 ) Varley Ingatlan Korlátolt Felelősségű Társaság, Budapest (HU)

---

**( 111 ) 196.353**

( 732 ) Varley Ingatlan Korlátolt Felelősségű Társaság, Budapest (HU)

---

**( 111 ) 196.828**

( 732 ) Varley Ingatlan Korlátolt Felelősségű Társaság, Budapest (HU)

---

**( 111 ) 197.223**

( 732 ) Varley Ingatlan Korlátolt Felelősségű Társaság, Budapest (HU)

---

**( 111 ) 198.854**

( 732 ) Varley Ingatlan Korlátolt Felelősségű Társaság, Budapest (HU)

---

**( 111 ) 200.679**

( 732 ) Grinko Kereskedelmi és Szolgáltató Kft., Debrecen (HU)

---

**( 111 ) 200.887**

( 732 ) Virág és Juhász Kft., Budapest (HU)

---

**( 111 ) 202.483**

( 732 ) Ye Zhanbin, Budapest (HU)

---

**( 111 ) 202.953**

( 732 ) TGY INVEST Kft., Budapest (HU)

---

**( 111 ) 203.154**

---

( 732 ) Varley Ingatlan Korlátolt Felelősségű Társaság, Budapest (HU)

---

**( 111 ) 204.325**

( 732 ) Varley Ingatlan Korlátolt Felelősségű Társaság, Budapest (HU)

---

**( 111 ) 206.796**

( 732 ) Via Varia Szolgáltató és Kereskedelmi Kft., Nagymaros (HU)

---

**( 111 ) 207.612**

( 732 ) Z-Liveria Kft., Budapest (HU)

---

**( 111 ) 207.657**

( 732 ) Z-Liveria Kft., Budapest (HU)

---

**( 111 ) 207.658**

( 732 ) Z-Liveria Kft., Budapest (HU)

---

**( 111 ) 210.759**

( 732 ) Bercsényi Zoltán, Budapest (HU)

---

**( 111 ) 211.088**

( 732 ) Multus Sportegyesület, Budaörs (HU)

---

**( 111 ) 211.973**

( 732 ) Via Varia Szolgáltató és Kereskedelmi Kft., Nagymaros (HU)

---

**( 111 ) 212.425**

( 732 ) F.Á.N. Trade Kereskedelmi és Szolgáltató Kft., Szeged (HU)

---

**( 111 ) 212.427**

( 732 ) F.Á.N. Trade Kereskedelmi és Szolgáltató Kft., Szeged (HU)

---

A rovat 61 darab közlést tartalmaz.

---

### Képviseleti megbízás

---

**( 111 ) 116.858**

( 732 ) GLOBUS Konzervipari Zártkörűen Működő Részvénytársaság, Debrecen (HU)

( 740 ) DANUBIA Szabadalmi és Jogi Iroda Kft., Budapest

---

**( 111 ) 141.118**

( 732 ) MTT Media Korlátolt Felelősségű Társaság, Budaörs (HU)

( 740 ) Dr. Miskolczi Mária, Budapest

---

**( 111 ) 145.658**

( 732 ) MTT Media Korlátolt Felelősségű Társaság, Budaörs (HU)

( 740 ) Dr. Miskolczi Mária, Budapest

---

**( 111 ) 162.868**

( 732 ) AGILENT TECHNOLOGIES, INC., Santa Clara, California (US)

---

( 740 ) Oppenheim Ügyvédi Iroda, Budapest

---

**( 111 ) 164.410**

( 732 ) MTT Media Korlátolt Felelősségű Társaság, Budaörs (HU)

( 740 ) Dr. Miskolczi Mária, Budapest

---

**( 111 ) 165.041**

( 732 ) MTT Media Korlátolt Felelősségű Társaság, Budaörs (HU)

( 740 ) Dr. Miskolczi Mária, Budapest

---

**( 111 ) 165.042**

( 732 ) MTT Media Korlátolt Felelősségű Társaság, Budaörs (HU)

( 740 ) Dr. Miskolczi Mária, Budapest

---

**( 111 ) 165.043**

( 732 ) MTT Media Korlátolt Felelősségű Társaság, Budaörs (HU)

( 740 ) Dr. Miskolczi Mária, Budapest

---

**( 111 ) 165.044**

( 732 ) MTT Media Korlátolt Felelősségű Társaság, Budaörs (HU)

( 740 ) Dr. Miskolczi Mária, Budapest

---

**( 111 ) 165.045**

( 732 ) MTT Media Korlátolt Felelősségű Társaság, Budaörs (HU)

( 740 ) Dr. Miskolczi Mária, Budapest

---

**( 111 ) 165.046**

( 732 ) MTT Media Korlátolt Felelősségű Társaság, Budaörs (HU)

( 740 ) Dr. Miskolczi Mária, Budapest

---

**( 111 ) 165.047**

( 732 ) MTT Media Korlátolt Felelősségű Társaság, Budaörs (HU)

( 740 ) Dr. Miskolczi Mária, Budapest

---

**( 111 ) 165.048**

( 732 ) MTT Media Korlátolt Felelősségű Társaság, Budaörs (HU)

( 740 ) Dr. Miskolczi Mária, Budapest

---

**( 111 ) 165.063**

( 732 ) MTT Media Korlátolt Felelősségű Társaság, Budaörs (HU)

( 740 ) Dr. Miskolczi Mária, Budapest

---

**( 111 ) 165.064**

( 732 ) MTT Media Korlátolt Felelősségű Társaság, Budaörs (HU)

( 740 ) Dr. Miskolczi Mária, Budapest

---

**( 111 ) 165.065**

( 732 ) MTT Media Korlátolt Felelősségű Társaság, Budaörs (HU)

( 740 ) Dr. Miskolczi Mária, Budapest

---

**( 111 ) 165.091**

---

( 732 ) MTT Media Korlátolt Felelősségű Társaság, Budaörs (HU)

( 740 ) Dr. Miskolczi Mária, Budapest

---

**( 111 ) 167.881**

( 732 ) MTT Media Korlátolt Felelősségű Társaság, Budaörs (HU)

( 740 ) Dr. Miskolczi Mária, Budapest

---

**( 111 ) 168.565**

( 732 ) Agilent Technologies, Inc.,, Santa Clara, California (US)

( 740 ) Oppenheim Ügyvédi Iroda, Budapest

---

**( 111 ) 168.566**

( 732 ) Agilent Technologies, Inc.,, Santa Clara, California (US)

( 740 ) Oppenheim Ügyvédi Iroda, Budapest

---

**( 111 ) 168.980**

( 732 ) MTT Media Korlátolt Felelősségű Társaság, Budaörs (HU)

( 740 ) Dr. Miskolczi Mária, Budapest

---

**( 111 ) 169.324**

( 732 ) MTT Media Korlátolt Felelősségű Társaság, Budaörs (HU)

( 740 ) Dr. Miskolczi Mária, Budapest

---

**( 111 ) 170.289**

( 732 ) TOTAL HUNGARIA KFT., Budaörs (HU)

( 740 ) Bogsch és Társai Ügyvédi Iroda, Budapest

---

**( 111 ) 183.605**

( 732 ) Pinkvin Fagylaltgyártó Kft., Környe (HU)

( 740 ) Pintz és Társai Szabadalmi, Védjegy és Jogi Iroda Kft., Budapest

---

**( 111 ) 183.866**

( 732 ) ZAO "TechnoNICOL", Moszkva, Oroszország (RU)

( 740 ) Oppenheim Ügyvédi Iroda, Budapest

---

**( 111 ) 185.193**

( 732 ) MTT Media Korlátolt Felelősségű Társaság, Budaörs (HU)

( 740 ) Dr. Miskolczi Mária, Budapest

---

**( 111 ) 186.583**

( 732 ) MTT Media Korlátolt Felelősségű Társaság, Budaörs (HU)

( 740 ) Dr. Miskolczi Mária, Budapest

---

**( 111 ) 188.298**

( 732 ) Pivovar STEIGER a.s., Vyhne (SK)

( 740 ) Kormos Ágnes, Budapest

---

**( 111 ) 197.977**

( 732 ) MTT Media Korlátolt Felelősségű Társaság, Budaörs (HU)

( 740 ) Dr. Miskolczi Mária, Budapest

---

**( 111 ) 197.978**

( 732 ) MTT Media Korlátolt Felelősségű Társaság, Budaörs (HU)

( 740 ) Dr. Miskolczi Mária, Budapest

---

**( 111 ) 197.979**

( 732 ) MTT Media Korlátolt Felelősségű Társaság, Budaörs (HU)

( 740 ) Dr. Miskolczi Mária, Budapest

---

**( 111 ) 198.039**

( 732 ) MASTERPLAST Nyrt., Sárszentmihály (HU)

( 740 ) Oppenheim Ügyvédi Iroda, Budapest

---

**( 111 ) 198.724**

( 732 ) BNI Enterprises, Inc., Upland, California (US)

( 740 ) Danubia Szabadalmi és Jogi Iroda Kft., Budapest

Sár és Társai Ügyvédi Iroda, Budapest

---

**( 111 ) 199.307**

( 732 ) Sun System Kft., Budapest (HU)

( 740 ) Oppenheim Ügyvédi Iroda, Budapest

---

**( 111 ) 201.301**

( 732 ) Kárpáti Zoltán, Pomáz (HU)

( 740 ) SBGK Szabadalmi Ügyvivői Iroda, Budapest

---

**( 111 ) 202.068**

( 732 ) MTT Media Korlátolt Felelősségű Társaság, Budaörs (HU)

( 740 ) Dr. Miskolczi Mária, Budapest

---

**( 111 ) 202.671**

( 732 ) MTT Media Korlátolt Felelősségű Társaság, Budaörs (HU)

( 740 ) Dr. Miskolczi Mária, Budapest

---

**( 111 ) 207.173**

( 732 ) MTT Media Korlátolt Felelősségű Társaság, Budaörs (HU)

( 740 ) Dr. Miskolczi Mária, Budapest

---

**( 111 ) 209.108**

( 732 ) PA-COMP Kft., Újfehértó (HU)

( 740 ) Oppenheim Ügyvédi Iroda, Budapest

---

**( 111 ) 210.676**

( 732 ) PA-COMP Kft., Újfehértó (HU)

( 740 ) Oppenheim Ügyvédi Iroda, Budapest

---

**( 111 ) 210.727**

( 732 ) PA-COMP Kft., Újfehértó (HU)

( 740 ) Oppenheim Ügyvédi Iroda, Budapest

---

**( 111 ) 210.921**

( 732 ) English Garden Kft., Budapest (HU)

---



( 740 ) Oppenheim Ügyvédi Iroda, Budapest

---

**( 111 ) 210.933**

( 732 ) Sun System Kft., Budapest (HU)

( 740 ) Oppenheim Ügyvédi Iroda, Budapest

---

A rovat 43 darab közlést tartalmaz.

---

### Képviselő megszűnése

---

**( 111 ) 116.858**

( 732 ) GLOBUS Konzervipari Zártkörűen Működő Részvénytársaság, Debrecen (HU)

---

**( 111 ) 162.868**

( 732 ) AGILENT TECHNOLOGIES, INC., Santa Clara, California (US)

---

**( 111 ) 168.565**

( 732 ) Agilent Technologies, Inc., Santa Clara, California (US)

---

**( 111 ) 168.566**

( 732 ) Agilent Technologies, Inc., Santa Clara, California (US)

---

**( 111 ) 170.289**

( 732 ) TOTAL HUNGARIA KFT., Budaörs (HU)

---

**( 111 ) 183.866**

( 732 ) ZAO "TechnoNICOL", Moszkva, Oroszország (RU)

---

**( 111 ) 185.002**

( 732 ) Carlofon Chemie Kft., Budapest (HU)

---

**( 111 ) 198.039**

( 732 ) MASTERPLAST Nyrt., Sárszentmihály (HU)

---

**( 111 ) 199.307**

( 732 ) Sun System Kft., Budapest (HU)

---

**( 111 ) 209.108**

( 732 ) PA-COMP Kft., Újfehértó (HU)

---

**( 111 ) 210.676**

( 732 ) PA-COMP Kft., Újfehértó (HU)

---

**( 111 ) 210.727**

( 732 ) PA-COMP Kft., Újfehértó (HU)

---

**( 111 ) 210.921**

( 732 ) English Garden Kft., Budapest (HU)

---

**( 111 ) 210.933**

( 732 ) Sun System Kft., Budapest (HU)

---

A rovat 14 darab közlést tartalmaz.

---

**Név-, illetve címváltozás**

---

**( 111 ) 138.328**

( 732 ) Central Média csoport Zártkörűen Működő Részvénytársaság, Budapest (HU)

---

**( 111 ) 142.559**

( 732 ) FOREST-PAPÍR Ipari és Kereskedelmi Korlátolt Felelősségű Társaság, Látatlan (HU)

---

**( 111 ) 142.561**

( 732 ) FOREST-PAPÍR Ipari és Kereskedelmi Korlátolt Felelősségű Társaság, Látatlan (HU)

---

**( 111 ) 142.562**

( 732 ) FOREST-PAPÍR Ipari és Kereskedelmi Korlátolt Felelősségű Társaság, Látatlan (HU)

---

**( 111 ) 143.511**

( 732 ) Central Média csoport Zártkörűen Működő Részvénytársaság, Budapest (HU)

---

**( 111 ) 143.554**

( 732 ) Central Média csoport Zártkörűen Működő Részvénytársaság, Budapest (HU)

---

**( 111 ) 144.929**

( 732 ) Central Média csoport Zártkörűen Működő Részvénytársaság, Budapest (HU)

---

**( 111 ) 158.249**

( 732 ) ICQ LLC, Wilmington (US)

---

**( 111 ) 158.963**

( 732 ) Central Média csoport Zártkörűen Működő Részvénytársaság, Budapest (HU)

---

**( 111 ) 160.425**

( 732 ) Central Média csoport Zártkörűen Működő Részvénytársaság, Budapest (HU)

---

**( 111 ) 161.849**

( 732 ) Central Média csoport Zártkörűen Működő Részvénytársaság, Budapest (HU)

---

**( 111 ) 162.439**

( 732 ) Central Média csoport Zártkörűen Működő Részvénytársaság, Budapest (HU)

---

**( 111 ) 162.527**

( 732 ) Central Média csoport Zártkörűen Működő Részvénytársaság, Budapest (HU)

---

**( 111 ) 163.458**

( 732 ) Central Média csoport Zártkörűen Működő Részvénytársaság, Budapest (HU)

---

**( 111 ) 164.219**

( 732 ) Central Média csoport Zártkörűen Működő Részvénytársaság, Budapest (HU)

---

**( 111 ) 166.730**

---

( 732 ) Central Média csoport Zártkörűen Működő Részvénytársaság, Budapest (HU)

---

( 111 ) 170.289

( 732 ) TOTAL HUNGARIA KFT., Budaörs (HU)

---

( 111 ) 171.567

( 732 ) Central Média csoport Zártkörűen Működő Részvénytársaság, Budapest (HU)

---

( 111 ) 172.853

( 732 ) Central Média csoport Zártkörűen Működő Részvénytársaság, Budapest (HU)

---

( 111 ) 173.274

( 732 ) Central Média csoport Zártkörűen Működő Részvénytársaság, Budapest (HU)

---

( 111 ) 175.190

( 732 ) Central Média csoport Zártkörűen Működő Részvénytársaság, Budapest (HU)

---

( 111 ) 176.901

( 732 ) Central Média csoport Zártkörűen Működő Részvénytársaság, Budapest (HU)

---

( 111 ) 177.794

( 732 ) Central Média csoport Zártkörűen Működő Részvénytársaság, Budapest (HU)

---

( 111 ) 178.131

( 732 ) Central Média csoport Zártkörűen Működő Részvénytársaság, Budapest (HU)

---

( 111 ) 178.298

( 732 ) Central Média csoport Zártkörűen Működő Részvénytársaság, Budapest (HU)

---

( 111 ) 180.999

( 732 ) EGIS Gyógyszergyár Zrt., Budapest (HU)

---

( 111 ) 182.908

( 732 ) BRETTON Építőipari és Beruházó Zrt., Székesfehérvár (HU)

---

( 111 ) 183.478

( 732 ) Fischl András, Budapest (HU)

---

( 111 ) 183.538

( 732 ) Mediaworks Kiadó és Nyomda Kft., Budapest (HU)

---

( 111 ) 183.605

( 732 ) Pinkvin Fagylaltgyártó Kft., Környe (HU)

---

( 111 ) 185.181

( 732 ) Hügli Food Kft., Budapest (HU)

---

( 111 ) 185.182

( 732 ) Hügli Food Kft., Budapest (HU)

---

( 111 ) 185.198

( 732 ) Hügli Food Kft., Budapest (HU)

---

**( 111 ) 187.433**

( 732 ) Central Média csoport Zártkörűen Működő Részvénytársaság, Budapest (HU)

---

**( 111 ) 187.440**

( 732 ) Central Média csoport Zártkörűen Működő Részvénytársaság, Budapest (HU)

---

**( 111 ) 188.194**

( 732 ) Central Média csoport Zártkörűen Működő Részvénytársaság, Budapest (HU)

---

**( 111 ) 188.764**

( 732 ) Central Média csoport Zártkörűen Működő Részvénytársaság, Budapest (HU)

---

**( 111 ) 189.313**

( 732 ) Central Média csoport Zártkörűen Működő Részvénytársaság, Budapest (HU)

---

**( 111 ) 190.595**

( 732 ) Central Média csoport Zártkörűen Működő Részvénytársaság, Budapest (HU)

---

**( 111 ) 191.663**

( 732 ) Central Média csoport Zártkörűen Működő Részvénytársaság, Budapest (HU)

---

**( 111 ) 191.977**

( 732 ) Central Média csoport Zártkörűen Működő Részvénytársaság, Budapest (HU)

---

**( 111 ) 193.375**

( 732 ) Central Média csoport Zártkörűen Működő Részvénytársaság, Budapest (HU)

---

**( 111 ) 193.620**

( 732 ) Central Média csoport Zártkörűen Működő Részvénytársaság, Budapest (HU)

---

**( 111 ) 193.683**

( 732 ) Central Média csoport Zártkörűen Működő Részvénytársaság, Budapest (HU)

---

**( 111 ) 193.686**

( 732 ) Central Média csoport Zártkörűen Működő Részvénytársaság, Budapest (HU)

---

**( 111 ) 195.006**

( 732 ) Central Média csoport Zártkörűen Működő Részvénytársaság, Budapest (HU)

---

**( 111 ) 195.010**

( 732 ) Central Média csoport Zártkörűen Működő Részvénytársaság, Budapest (HU)

---

**( 111 ) 195.433**

( 732 ) Central Média csoport Zártkörűen Működő Részvénytársaság, Budapest (HU)

---

**( 111 ) 195.450**

( 732 ) Central Média csoport Zártkörűen Működő Részvénytársaság, Budapest (HU)

---

**( 111 ) 195.626**

( 732 ) Central Média csoport Zártkörűen Működő Részvénytársaság, Budapest (HU)

---

**( 111 ) 196.185**

( 732 ) Central Média csoport Zártkörűen Működő Részvénytársaság, Budapest (HU)

---

**( 111 ) 197.859**

( 732 ) TRASSET International S.p.A., Milano (IT)

---

**( 111 ) 199.935**

( 732 ) Fournier Industrie et Santé S.A.S., 92150 Suresnes (FR)

---

**( 111 ) 201.362**

( 732 ) Central Média csoport Zártkörűen Működő Részvénytársaság, Budapest (HU)

---

**( 111 ) 201.546**

( 732 ) Central Média csoport Zártkörűen Működő Részvénytársaság, Budapest (HU)

---

**( 111 ) 202.031**

( 732 ) Central Média csoport Zártkörűen Működő Részvénytársaság, Budapest (HU)

---

**( 111 ) 202.094**

( 732 ) Central Média csoport Zártkörűen Működő Részvénytársaság, Budapest (HU)

---

**( 111 ) 202.307**

( 732 ) Central Média csoport Zártkörűen Működő Részvénytársaság, Budapest (HU)

---

**( 111 ) 202.616**

( 732 ) Central Média csoport Zártkörűen Működő Részvénytársaság, Budapest (HU)

---

**( 111 ) 203.904**

( 732 ) Central Média csoport Zártkörűen Működő Részvénytársaság, Budapest (HU)

---

**( 111 ) 204.409**

( 732 ) "IBUSZ" Idegenforgalmi, Beszerzési, Utazási és Szállítási Zártkörűen Működő Részvénytársaság, Budapest (HU)

---

**( 111 ) 204.481**

( 732 ) Central Média csoport Zártkörűen Működő Részvénytársaság, Budapest (HU)

---

**( 111 ) 205.472**

( 732 ) Central Média csoport Zártkörűen Működő Részvénytársaság, Budapest (HU)

---

**( 111 ) 206.082**

( 732 ) Central Média csoport Zártkörűen Működő Részvénytársaság, Budapest (HU)

---

**( 111 ) 206.372**

( 732 ) Central Média csoport Zártkörűen Működő Részvénytársaság, Budapest (HU)

---

**( 111 ) 206.491**

( 732 ) Central Média csoport Zártkörűen Működő Részvénytársaság, Budapest (HU)

---

**( 111 ) 207.848**

( 732 ) Central Média csoport Zártkörűen Működő Részvénytársaság, Budapest (HU)

---

**( 111 ) 207.849**

( 732 ) Central Média csoport Zártkörűen Működő Részvénytársaság, Budapest (HU)

---

**( 111 ) 207.850**

( 732 ) Central Média csoport Zártkörűen Működő Részvénytársaság, Budapest (HU)

---

**( 111 ) 209.002**

( 732 ) Central Média csoport Zártkörűen Működő Részvénytársaság, Budapest (HU)

---

**( 111 ) 209.051**

( 732 ) Central Média csoport Zártkörűen Működő Részvénytársaság, Budapest (HU)

---

**( 111 ) 209.178**

( 732 ) Central Média csoport Zártkörűen Működő Részvénytársaság, Budapest (HU)

---

**( 111 ) 211.668**

( 732 ) Central Média csoport Zártkörűen Működő Részvénytársaság, Budapest (HU)

---

**( 111 ) 214.065**

( 732 ) Ganz Technológiák Kft., Budapest (HU)

---

A rovat 74 darab közlést tartalmaz.

---

#### **Használati szerződés**

---

**( 111 ) 118.388**

( 732 ) Bukkyo Dendo Kyokai, Tokió (JP)

( 740 ) DANUBIA Szabadalmi és Védjegy Iroda Kft., Budapest

---

**( 111 ) 125.698**

( 732 ) Bukkyo Dendo Kyokai, Tokió (JP)

( 740 ) DANUBIA Szabadalmi és Védjegy Iroda Kft., Budapest

---

**( 111 ) 145.102**

( 732 ) Bukkyo Dendo Kyokai, Minato-ku, Tokyo (JP)

( 740 ) DANUBIA Szabadalmi és Védjegy Iroda Kft., Budapest

---

A rovat 3 darab közlést tartalmaz.

---

## Vegyes védjegyközlemények - Védjegybejelentéseket érintő közlemények

---

### Képviselet megszűnése

---

**( 210 ) M 13 03386**

( 731 ) Delton Bt., Budapest (HU)

---

A rovat 1 darab közlést tartalmaz.

---

### Képviselet változás

---

**( 210 ) M 03 03480**

( 731 ) Budweiser Budvar, National Corporation, Ceské Budejovice (CZ)

( 740 ) Sár és Társai Ügyvédi Iroda Hennelné dr. Komor Ildikó, Budapest

---

**( 210 ) M 14 01423**

( 731 ) UFA Magyarország Kft., Budapest (HU)

( 740 ) Dr. Kelemen Kinga ügyvéd; Csabai és Társai Ügyvédi Iroda, Budapest

---

A rovat 2 darab közlést tartalmaz.

---

### Név-, illetve címváltozás

---

**( 210 ) M 14 01985**

( 731 ) Click On Hungary Kft., Budapest (HU)

---

A rovat 1 darab közlést tartalmaz.

---

### Jelzalogjog alapítás/megszűnés

---

**( 210 ) M 02 02113**

( 731 ) Théma Lapkiadó Kft., Budapest (HU)

---

**( 210 ) M 01 05542**

( 731 ) Gulliver Kft., Budapest (HU)

( 740 ) Kormos Ágnes egyéni szabadalmi ügyvivő, Budapest

---

**( 210 ) M 04 03948**

( 731 ) Théma Lapkiadó Kft., Budapest (HU)

---

**( 210 ) M 04 04834**

( 731 ) Théma Lapkiadó Kft., Budapest (HU)

---

**( 210 ) M 07 03440**

( 731 ) Théma Lapkiadó Kft., Budapest (HU)

---

**( 210 ) M 10 01494**

( 731 ) Central Média csoport Zártkörűen Működő Részvénytársaság, Budapest (HU)

---

( 740 ) dr. Árva Katalin, Árva Ügyvédi Iroda, Budapest

---

**( 210 ) M 12 04374**

( 731 ) Théma Lapkiadó Kereskedelmi és Szolgáltatási Korlátolt Felelősségű Társaság, Budapest (HU)

( 740 ) Dr. Cseszlai János, Dr. Cseszlai János ügyvéd, Budapest

---

**( 210 ) M 12 04375**

( 731 ) Théma Lapkiadó Kereskedelmi és Szolgáltatási Korlátolt Felelősségű Társaság, Budapest (HU)

( 740 ) Dr. Cseszlai János, Dr. Cseszlai János ügyvéd, Budapest

---

**( 210 ) M 14 02226**

( 731 ) Hungarotex Külkereskedelmi Korlátolt Felelősségű Társaság, Solymár (HU)

( 740 ) dr. Erdős Anett ügyvéd, Erdős és Társai Ügyvédi Iroda, Budapest

---

A rovat 9 darab közlést tartalmaz.



---

## NEMZETKÖZI VÉDJEGYKÖZLEMÉNYEK

### Védjegybejelentések meghirdetése

---

( 111 ) 657.062

( 541 ) SWISSOPAR

( 511 ) 3

( 580 ) 2014.08.28.

( 450 ) GAZ 33/2014

---

( 111 ) 783.635

( 541 ) KONRAD

( 511 ) 32

( 580 ) 2014.08.21.

( 450 ) GAZ 32/2014

---

( 111 ) 788.114

( 541 ) GranFruttato

( 511 ) 29-30

( 580 ) 2014.08.28.

( 450 ) GAZ 33/2014

---

( 111 ) 922.459

( 546 )



( 511 ) 25

( 580 ) 2014.08.28.

( 450 ) GAZ 33/2014

---

( 111 ) 925.789

( 546 )



( 511 ) 25

( 580 ) 2014.08.28.

( 450 ) GAZ 33/2014

---

( 111 ) 993.186

( 546 )



( 511 ) 33

( 580 ) 2014.08.21.

( 450 ) GAZ 32/2014

---

( 111 ) 1.006.713

( 541 ) GLYDEA

( 511 ) 7

( 580 ) 2014.08.28.

( 450 ) GAZ 33/2014

---

( 111 ) 1.007.645

( 546 ) 

( 511 ) 25, 35

( 580 ) 2014.08.28.

( 450 ) GAZ 33/2014

---

( 111 ) 1.014.615

( 541 ) FEM

( 511 ) 3, 9, 14, 16, 18, 20, 24-25, 28, 35, 38, 41-42, 44-45

( 580 ) 2014.08.21.

( 450 ) GAZ 32/2014

---

( 111 ) 1.072.530

( 541 ) MULTIBOARD

( 511 ) 1

( 580 ) 2014.08.21.

( 450 ) GAZ 32/2014

---

( 111 ) 1.086.415

( 541 ) Nordgold

( 511 ) 33

( 580 ) 2014.08.28.

( 450 ) GAZ 33/2014

---

( 111 ) 1.134.064

( 546 ) **Printight**

( 511 ) 1

( 580 ) 2014.08.28.

( 450 ) GAZ 33/2014

---

( 111 ) 1.134.065

( 546 ) **Cosmolight**

( 511 ) 1

( 580 ) 2014.08.28.

( 450 ) GAZ 33/2014

---

( 111 ) 1.146.207

( 546 )  **NOVOGAS**

( 511 ) 6-7, 9, 11-12, 17, 35, 37, 39-40

( 580 ) 2014.08.21.

( 450 ) GAZ 32/2014

---

( 111 ) 1.156.345

( 541 ) Porextherm

( 511 ) 17

( 580 ) 2014.08.21.

( 450 ) GAZ 32/2014

---

( 111 ) 1.183.808

( 541 ) TWIN COOLING PLUS

( 511 ) 11

( 580 ) 2014.08.28.

( 450 ) GAZ 33/2014

---

( 111 ) 1.184.912

( 541 ) EASY-R

( 511 ) 12

( 580 ) 2014.08.28.

( 450 ) GAZ 33/2014

---

( 111 ) 1.213.025

( 546 ) 圓通

( 511 ) 39

( 580 ) 2014.08.21.

( 450 ) GAZ 32/2014

---

( 111 ) 1.213.111

( 546 ) The logo for 'Tex' features the word 'Tex' in a bold, red, sans-serif font. The letters are slightly slanted and set against a blue, stylized background that resembles a globe or a dynamic shape with a white swoosh underneath.

( 511 ) 3

( 580 ) 2014.08.21.

( 450 ) GAZ 32/2014

---

( 111 ) 1.213.112

( 546 ) The logo for 'Religion Records A&C' features a circular arrangement of colorful, stylized human figures holding hands. Below the circle, the words 'RELIGION RECORDS' are written in a serif font, with 'A&C' in a smaller font underneath, flanked by horizontal lines.  
RELIGION  
RECORDS  
— A&C —

( 511 ) 9, 35, 41

( 580 ) 2014.08.21.

( 450 ) GAZ 32/2014

---

( 111 ) 1.213.155

( 546 )  **PROMAN**  
agences pour l'emploi

( 511 ) 35-45

( 580 ) 2014.08.21.

( 450 ) GAZ 32/2014

---

( 111 ) 1.213.198

( 546 )  **tic tac**  
Brazil Menta

( 511 ) 30

( 580 ) 2014.08.21.

( 450 ) GAZ 32/2014

---

( 111 ) 1.213.220

( 546 ) **Kinder**  
*Crokao*

( 511 ) 30

( 580 ) 2014.08.21.

( 450 ) GAZ 32/2014

---

( 111 ) 1.213.361

( 546 )  **ENKOR**

( 511 ) 9

( 580 ) 2014.08.21.

( 450 ) GAZ 32/2014

---

( 111 ) 1.213.375

( 541 ) **AuroMax**

( 511 ) 9

( 580 ) 2014.08.21.

( 450 ) GAZ 32/2014

---

( 111 ) 1.213.413

( 546 )  **Knoppers**

( 511 ) 30  
( 580 ) 2014.08.21.  
( 450 ) GAZ 32/2014

---

( 111 ) 1.213.445  
( 541 ) KINARA  
( 511 ) 1, 5  
( 580 ) 2014.08.21.  
( 450 ) GAZ 32/2014

---

( 111 ) 1.213.494  
( 546 )   
( 511 ) 28, 41  
( 580 ) 2014.08.21.  
( 450 ) GAZ 32/2014

---

( 111 ) 1.213.511  
( 546 )   
( 511 ) 24  
( 580 ) 2014.08.21.  
( 450 ) GAZ 32/2014

---

( 111 ) 1.213.522  
( 541 ) SOLONA  
( 511 ) 5  
( 580 ) 2014.08.21.  
( 450 ) GAZ 32/2014

---

( 111 ) 1.213.551  
( 541 ) MARCHÉ MÖVENPICK  
( 511 ) 43  
( 580 ) 2014.08.21.  
( 450 ) GAZ 32/2014

---

( 111 ) 1.213.556  
( 546 )   
( 511 ) 9  
( 580 ) 2014.08.21.  
( 450 ) GAZ 32/2014

---

( 111 ) 1.213.560

---

( 546 )



( 511 ) 7

( 580 ) 2014.08.21.

( 450 ) GAZ 32/2014

---

( 111 ) 1.213.719

( 546 )



( 511 ) 30

( 580 ) 2014.08.21.

( 450 ) GAZ 32/2014

---

( 111 ) 1.213.726

( 541 ) COMPASS

( 511 ) 3

( 580 ) 2014.08.21.

( 450 ) GAZ 32/2014

---

( 111 ) 1.213.761

( 546 )



( 511 ) 19

( 580 ) 2014.08.21.

( 450 ) GAZ 32/2014

---

( 111 ) 1.213.785

( 541 ) Tokheim ProGauge

( 511 ) 7, 9

( 580 ) 2014.08.21.

( 450 ) GAZ 32/2014

---

( 111 ) 1.213.817

( 541 ) FUSIAN

( 511 ) 29-30

( 580 ) 2014.08.21.

( 450 ) GAZ 32/2014

---

( 111 ) 1.213.894

---

( 541 ) J12 365

( 511 ) 14

( 580 ) 2014.08.21.

( 450 ) GAZ 32/2014

---

( 111 ) 1.213.947

( 541 ) Workflow For Everyone

( 511 ) 9, 42

( 580 ) 2014.08.21.

( 450 ) GAZ 32/2014

---

( 111 ) 1.214.071

( 546 )



( 511 ) 30, 32-33, 35

( 580 ) 2014.08.28.

( 450 ) GAZ 33/2014

---

( 111 ) 1.214.096

( 546 )



CHOCOLISSIMO

( 511 ) 30, 35, 39

( 580 ) 2014.08.28.

( 450 ) GAZ 33/2014

---

( 111 ) 1.214.117

( 546 )



( 511 ) 5, 29-30, 32

( 580 ) 2014.08.28.

( 450 ) GAZ 33/2014

---

( 111 ) 1.214.129

( 546 ) ЗАГРАНИЦАТЪ

( 511 ) 35, 38, 41

( 580 ) 2014.08.28.

( 450 ) GAZ 33/2014

---

( 111 ) 1.214.130

( 541 ) ZAGRANITSA

( 511 ) 35, 38, 41

( 580 ) 2014.08.28.

( 450 ) GAZ 33/2014

---

( 111 ) 1.214.164

( 546 )



( 511 ) 29-30

( 580 ) 2014.08.28.

( 450 ) GAZ 33/2014

---

( 111 ) 1.214.241

( 546 )



( 511 ) 12

( 580 ) 2014.08.28.

( 450 ) GAZ 33/2014

---

( 111 ) 1.214.242

( 546 )  Euphoria

( 511 ) 12

( 580 ) 2014.08.28.

( 450 ) GAZ 33/2014

---

( 111 ) 1.214.283

( 546 )



( 511 ) 35

( 580 ) 2014.08.28.

( 450 ) GAZ 33/2014

---

( 111 ) 1.214.333

( 541 ) SMART-FLOAT

( 511 ) 12, 19, 35

( 580 ) 2014.08.28.

( 450 ) GAZ 33/2014

---

( 111 ) 1.214.351

( 546 )  **DUOTEC**  
Technologie für Oberflächenschutz

( 511 ) 3, 5, 37

( 580 ) 2014.08.28.

---



( 450 ) GAZ 33/2014

---

( 111 ) 1.214.355

( 541 ) IAE LYON

( 511 ) 41

( 580 ) 2014.08.28.

( 450 ) GAZ 33/2014

---

( 111 ) 1.214.389

( 546 )



( 511 ) 3, 14, 18, 25

( 580 ) 2014.08.28.

( 450 ) GAZ 33/2014

---

( 111 ) 1.214.428

( 546 ) **ПОДРУЖКА**

( 511 ) 35

( 580 ) 2014.08.28.

( 450 ) GAZ 33/2014

---

( 111 ) 1.214.432

( 541 ) TESON

( 511 ) 1, 5

( 580 ) 2014.08.28.

( 450 ) GAZ 33/2014

---

( 111 ) 1.214.450

( 546 ) **Neptum**  
SANITARY WARES

( 511 ) 11

( 580 ) 2014.08.28.

( 450 ) GAZ 33/2014

---

( 111 ) 1.214.487

( 541 ) descon

( 511 ) 11, 35

( 580 ) 2014.08.28.

( 450 ) GAZ 33/2014

---

( 111 ) 1.214.494

( 546 ) **环球市场**  
GlobalMarket.com

( 511 ) 35

( 580 ) 2014.08.28.

( 450 ) GAZ 33/2014

---

( 111 ) 1.214.530

( 546 ) **SGS ACADEMY**

( 511 ) 41

( 580 ) 2014.08.28.

( 450 ) GAZ 33/2014

---

( 111 ) 1.214.535

( 546 ) **albus JR**

( 511 ) 39, 43

( 580 ) 2014.08.28.

( 450 ) GAZ 33/2014

---

( 111 ) 1.214.625

( 541 ) **TANKI ONLINE**

( 511 ) 9, 28, 35, 38, 41-42

( 580 ) 2014.08.28.

( 450 ) GAZ 33/2014

---

( 111 ) 1.214.644

( 546 ) **DEPPON**

( 511 ) 9, 12, 39

( 580 ) 2014.08.28.

( 450 ) GAZ 33/2014

---

( 111 ) 1.214.657

( 541 ) **xDirect**

( 511 ) 9, 36, 42

( 580 ) 2014.08.28.

( 450 ) GAZ 33/2014

---

( 111 ) 1.214.658

( 546 ) **Keman**

( 511 ) 7

( 580 ) 2014.08.28.

( 450 ) GAZ 33/2014

---

( 111 ) 1.214.673

( 546 ) 

( 511 ) 25

( 580 ) 2014.08.28.

( 450 ) GAZ 33/2014

---

( 111 ) 1.214.730

( 541 ) **GIULIA RICCHINI**

( 511 ) 18, 25

---

( 580 ) 2014.08.28.

( 450 ) GAZ 33/2014

---

( 111 ) 1.214.745

( 541 ) BoughtStuff

( 511 ) 9

( 580 ) 2014.08.28.

( 450 ) GAZ 33/2014

---

( 111 ) 1.214.767

( 546 ) **Dr. Richard** 

( 511 ) 39, 43

( 580 ) 2014.08.28.

( 450 ) GAZ 33/2014

---

( 111 ) 1.214.790

( 541 ) HED

( 511 ) 9

( 580 ) 2014.08.28.

( 450 ) GAZ 33/2014

---

( 111 ) 1.214.814

( 541 ) GRAFFITI

( 511 ) 5

( 580 ) 2014.08.28.

( 450 ) GAZ 33/2014

---

A rovat 70 darab közlést tartalmaz.

**Bejegyzések a kiegészítő lajstromba**  
**Védjegybejelentések magyarországi oltalmának elismerése**

---

**( 111 ) 1.054.299**

( 151 ) 2014.11.12.

---

**( 111 ) 1.097.179**

( 151 ) 2014.11.17.

---

**( 111 ) 1.145.085**

( 151 ) 2014.11.12.

---

**( 111 ) 1.192.837**

( 151 ) 2014.11.12.

---

**( 111 ) 1.197.558**

( 151 ) 2014.11.18.

---

**( 111 ) 1.197.560**

( 151 ) 2014.11.18.

---

**( 111 ) 1.197.570**

( 151 ) 2014.11.18.

---

**( 111 ) 1.197.616**

( 151 ) 2014.11.18.

---

**( 111 ) 1.197.617**

( 151 ) 2014.11.18.

---

**( 111 ) 1.197.664**

( 151 ) 2014.11.18.

---

**( 111 ) 1.197.668**

( 151 ) 2014.11.18.

---

**( 111 ) 1.197.721**

( 151 ) 2014.11.18.

---

**( 111 ) 1.197.789**

( 151 ) 2014.11.12.

---

**( 111 ) 1.197.891**

( 151 ) 2014.11.12.

---

**( 111 ) 1.197.943**

( 151 ) 2014.11.12.

---

**( 111 ) 1.197.970**

( 151 ) 2014.11.12.

---

**( 111 ) 1.198.004**

( 151 ) 2014.11.12.

---

**( 111 ) 1.198.035**

( 151 ) 2014.11.12.

---

**( 111 ) 1.198.149**

( 151 ) 2014.11.12.

---

**( 111 ) 1.198.267**

( 151 ) 2014.11.12.

---

**( 111 ) 1.198.316**

( 151 ) 2014.11.12.

---

**( 111 ) 1.198.330**

( 151 ) 2014.11.12.

---

**( 111 ) 1.198.377**

( 151 ) 2014.11.12.

---

**( 111 ) 1.198.434**

( 151 ) 2014.11.12.

---

**( 111 ) 1.198.436**

( 151 ) 2014.11.12.

---

**( 111 ) 1.198.474**

( 151 ) 2014.11.12.

---

**( 111 ) 1.198.490**

( 151 ) 2014.11.12.

---

**( 111 ) 1.198.492**

( 151 ) 2014.11.12.

---

**( 111 ) 1.198.588**

( 151 ) 2014.11.12.

---

**( 111 ) 1.198.590**

( 151 ) 2014.11.12.

---

A rovat 30 darab közlést tartalmaz.

**INTÉZMÉNYI KÖZLEMÉNYEK****Hirdetményi úton történő kézbesítés**

---

A döntés ügyszáma és az intézkedés száma:	<b>A 11 92792 / 7</b>
A döntés tárgya:	Nemzetközi védjegybejelentés elutasítása
A címzett(ek) neve(i) és utolsó ismert címe:	TSN Brands LTD, Road Town, Tortola, Geneva Place, Waterfront Drive, P.O. Box 3469 (VG)

---

A döntés ügyszáma és az intézkedés száma:	<b>A 11 96377 / 8</b>
A döntés tárgya:	Nemzetközi védjegybejelentés elutasítása
A címzett(ek) neve(i) és utolsó ismert címe:	Hofer Kommanditgesellschaft, Sattledt, A-4642 Hofer Straße 1 (AT)

---

A döntés ügyszáma és az intézkedés száma:	<b>D 13 00053 / 4</b>
A döntés tárgya:	Felhívás nyilatkozattételre
A címzett(ek) neve(i) és utolsó ismert címe:	Bárdi Farkas János, Herend, 8440 Dózsa György u. 8. (HU)

---

A döntés ügyszáma és az intézkedés száma:	<b>M 03 03687 / 6</b>
A döntés tárgya:	Megújítási kérelem visszavontnak tekintése
A címzett(ek) neve(i) és utolsó ismert címe:	KRETEK Hungary Dohányforgalmazó Korlátolt Felelősségű Társaság, Budapest, 1092 Ráday u. 9. (HU)

---

A döntés ügyszáma és az intézkedés száma:	<b>M 04 03472 / 30</b>
A döntés tárgya:	Jogutódlás tudomásulvétele
A címzett(ek) neve(i) és utolsó ismert címe:	Éless Tamás, Oppenheim és Társai Freshfields Bruckhaus Deringer Ügyvédi Iroda, Budapest, 1053 Károlyi Mihály u. 12. (HU)

---

A döntés ügyszáma és az intézkedés száma:	<b>M 04 03808 / 14</b>
A döntés tárgya:	Képviselőt megszűnésének tudomásulvétele
A címzett(ek) neve(i) és utolsó ismert címe:	Guangdong Winpard Industry Co., Ltd., Guangdong, Silian Industrial Area, Xiashan, Chaonan District, Shantou City (CN)

---

A döntés ügyszáma és az intézkedés száma:	<b>M 04 04571 / 10</b>
A döntés tárgya:	Képviselőváltás tudomásulvétele
A címzett(ek) neve(i) és utolsó ismert címe:	Polgár Iván, DeveloPat Szabadalmi és Védjegy Iroda, Budapest, 1400 Pf. 21. (HU)

---

A döntés ügyszáma és az intézkedés száma:	<b>M 05 03219 / 8</b>
A döntés tárgya:	Jogutódlás tudomásulvétele
A címzett(ek) neve(i) és utolsó ismert címe:	Jambrik Gergely, Rein és Társai Freshfields Bruckhaus Deringer Ügyvédi Iroda, Budapest, 1053 Károlyi Mihály u. 12. (HU)

---

A döntés ügyszáma és az intézkedés száma:	<b>M 09 00331 / 17</b>
A döntés tárgya:	Határozat törlési eljárásban
A címzett(ek) neve(i) és utolsó ismert címe:	KLF Foods Hungary Kft., Tompaládony, 9662 Hunyadi u. 65. (HU)

---

A döntés ügyszáma és az intézkedés száma:	<b>M 09 00332 / 16</b>
A döntés tárgya:	Határozat törlési eljárásban
A címzett(ek) neve(i) és utolsó ismert címe:	KLF Foods Hungary Kft., Tompaládony, 9662 Hunyadi u. 65. (HU)

---

---

A döntés ügyszáma és az intézkedés száma:	<b>M 13 02430 / 15</b>
A döntés tárgya:	Képviselő címváltozásának tudomásulvétele
A címzett(ek) neve(i) és utolsó ismert címe:	Fónagy Kitti, Budapest, 1061 Paulay Ede u. 5. (HU)

---

A döntés ügyszáma és az intézkedés száma:	<b>M 13 02434 / 17</b>
A döntés tárgya:	Képviselő címváltozásának tudomásulvétele
A címzett(ek) neve(i) és utolsó ismert címe:	Fónagy Kitti, Budapest, 1061 Paulay Ede u. 5. (HU)

---

A döntés ügyszáma és az intézkedés száma:	<b>M 13 03295 / 17</b>
A döntés tárgya:	Képviselő címváltozásának tudomásulvétele
A címzett(ek) neve(i) és utolsó ismert címe:	Fónagy Kitti, Budapest, 1061 Paulay Ede u. 5. (HU)

---

A döntés ügyszáma és az intézkedés száma:	<b>M 14 00558 / 6</b>
A döntés tárgya:	Védjegy lajstromozása
A címzett(ek) neve(i) és utolsó ismert címe:	Csisztai-Molnár Péter, Dr. Csisztai-Molnár Péter Ügyvédi Iroda, Budapest, 1191 Széchenyi utca 14. I. em. 4. (HU)

---

A döntés ügyszáma és az intézkedés száma:	<b>M 14 00927 / 7</b>
A döntés tárgya:	Védjegy lajstromozása
A címzett(ek) neve(i) és utolsó ismert címe:	Home-Reality Kft., Budapest, 1135 Petneházy u. 55. 1. em. 105. (HU)

---

A döntés ügyszáma és az intézkedés száma:	<b>M 14 01152 / 6</b>
A döntés tárgya:	Védjegy lajstromozása
A címzett(ek) neve(i) és utolsó ismert címe:	Tamás Károly, Budapest, 1146 Hungária krt. 140-144. (HU)

---

A döntés ügyszáma és az intézkedés száma:	<b>M 14 01215 / 6</b>
A döntés tárgya:	Védjegy lajstromozása
A címzett(ek) neve(i) és utolsó ismert címe:	Dobson Tibor, Budapest, 1105 Martinovics tér 2. (HU)

---

A döntés ügyszáma és az intézkedés száma:	<b>M 14 02246 / 5</b>
A döntés tárgya:	Védjegybejelentés visszavontnak tekintése
A címzett(ek) neve(i) és utolsó ismert címe:	Valérie Perrichon, Paris, F-75010 109 boulevard Haussmann (FR)

---

A döntés ügyszáma és az intézkedés száma:	<b>M 14 02325 / 4</b>
A döntés tárgya:	Felhívás nyilatkozattételre
A címzett(ek) neve(i) és utolsó ismert címe:	Samu Tünde, Budaörs, 2040 Sport u. 2-4. (HU)

---

A döntés ügyszáma és az intézkedés száma:	<b>M 14 02333 / 4</b>
A döntés tárgya:	Védjegybejelentés visszavontnak tekintése
A címzett(ek) neve(i) és utolsó ismert címe:	Szlify Péter, Budapest, 1165 Újszász u. 45/B (HU)

---

A döntés ügyszáma és az intézkedés száma:	<b>M 14 02544 / 4</b>
A döntés tárgya:	Védjegybejelentés visszavontnak tekintése
A címzett(ek) neve(i) és utolsó ismert címe:	Samu Tünde, Budaörs, 2040 Sport u. 2-4. (HU)

---

A döntés ügyszáma és az intézkedés száma:	<b>M 94 02999 / 9</b>
A döntés tárgya:	Képviselőkiváltás tudomásulvétele
A címzett(ek) neve(i) és utolsó ismert címe:	Bárd, Cseri és Társai Ügyvédi Iroda, Budapest, 1056 Belgrád rkp.

---

13-15. (HU)

---

A döntés ügyszáma és az intézkedés száma:	<b>P 04 00490 / 30</b>
A döntés tárgya:	Végleges szabadalmi oltalom megszűnése díjfizetés elmulasztása miatt
A címzett(ek) neve(i) és utolsó ismert címe:	Bereznai József, Budapest, 1184 Lenkei u. 17-19. (HU)

---

A döntés ügyszáma és az intézkedés száma:	<b>P 08 00642 / 58</b>
A döntés tárgya:	A kérelmező beadványának megküldése a szabadalmas részére és felhívás nyilatkozattételre megsemmisítési eljárásban
A címzett(ek) neve(i) és utolsó ismert címe:	POWER-ENERGY Tervező, Kivitelező, Beruházó és Energetikai Szolgáltató Korlátolt Felelősségű Társaság "felszámolás alatt", Solt, 6320 Kecskeméti út 8. (HU)

---

A döntés ügyszáma és az intézkedés száma:	<b>P 10 00138 / 27</b>
A döntés tárgya:	Ideiglenes szabadalmi oltalom megszűnése díjfizetés elmulasztása miatt
A címzett(ek) neve(i) és utolsó ismert címe:	Machos Gábor, Törökbálint, 2045 Honfoglalás u. 1/b (HU)

---

A döntés ügyszáma és az intézkedés száma:	<b>P 10 00388 / 28</b>
A döntés tárgya:	Lemondásnak tekintés ideiglenes szabadalmi oltalomról
A címzett(ek) neve(i) és utolsó ismert címe:	Dénes Zsolt, Oroszlány, 2840 Zichy M. u. 15. (HU)

---

A döntés ügyszáma és az intézkedés száma:	<b>U 05 00049 / 11</b>
A döntés tárgya:	Használati mintaoltalom megszűnése díjfizetés elmulasztása miatt
A címzett(ek) neve(i) és utolsó ismert címe:	Debreczeni István, Tata, 2890 Őz u. 34. (HU)

---

A döntés ügyszáma és az intézkedés száma:	<b>U 12 00184 / 17</b>
A döntés tárgya:	Képviselő megszűnésének tudomásulvétele
A címzett(ek) neve(i) és utolsó ismert címe:	Nonn Zsuzsanna, Budapest, 1077 Wesselényi u. 6. II. em. 1/a. (HU)

---

A döntés ügyszáma és az intézkedés száma:	<b>U 13 00021 / 4</b>
A döntés tárgya:	Felhívás hiánypótlásra és nyilatkozattételre
A címzett(ek) neve(i) és utolsó ismert címe:	Kiss Tibor, Budapest, 1188 Dózsa György út 104. (HU)

---

A döntés ügyszáma és az intézkedés száma:	<b>U 14 00096 / 9</b>
A döntés tárgya:	Képviselő megszűnésének tudomásulvétele
A címzett(ek) neve(i) és utolsó ismert címe:	Zubán István, Medgyesegyháza, 5666 Damjanich u. 2. (HU)

---

A rovat 30 darab közlést tartalmaz.



---

SZABADALMI KÖZLÖNY ÉS VÉDJEGYÉRTESÍTŐ

a Szellemi Tulajdon Nemzeti Hivatalának hivatalos lapja

---

Webcím: <http://www.sztnh.gov.hu/kiadv/szkv/>

Felelős kiadó: dr. Bendzsel Miklós

Szerkesztőség: Szellemi Tulajdon Nemzeti Hivatala  
1054 Budapest, Garibaldi u. 2.

Telefon: (1) 312 4400

Levélcím: Pf. 552, 1374

E-mail: [sztnh@hipo.gov.hu](mailto:sztnh@hipo.gov.hu)

<http://www.sztnh.gov.hu>

Felelős vezető: Szabó Richárd

Telefon: (1) 474 5761

---

HU ISSN 1588–0974

---