

SZABADALMI KÖZLÖNY ÉS VÉDJEGYÉRTESÍTŐ

A SZELLEMI TULAJDON NEMZETI HIVATALÁNAK
HIVATALOS LAPJA

119. ÉVFOLYAM 20. SZÁM

2014. OKTÓBER 28.

TARTALOM

A hatósági közlemények rovataiban alkalmazott kódok és rendezési elvek	80
Az Iparjogvédelmi Szakértői Testület Ügyrendje	83
Szabadalmi közlemények	P541–P592
Európai szabadalmi közlemények	E1016–E1115
Kiegészítő oltalmi tanúsítványra vonatkozó közlemények	S32–S33
Növényfajta-oltalmi közlemények.	F27–F30
Használati minta közlemények	U92–U99
Formatervezési minta közlemények	D157–D161
Nemzeti védjegyközlemények	M2073–M2251
Nemzetközi védjegyközlemények	W289–W299
Intézményi közlemények	H31–H33

A hatósági közlemények rovataiban alkalmazott kódok és rendezési elvek

Az iparjogvédelmi dokumentumokat kibocsátó egyes országokat és egyes nemzetközi szervezeteket azonosító kódok (a WIPO 3. szabványa szerint)			
AD	Andorra	DJ	Dzsibuti
AE	Egyesült Arab Emirátusok	DK	Dánia
AF	Afganisztán	DM	Dominikai Közösség
AG	Antigua és Barbuda	DO	Dominikai Köztársaság
AI	Anguilla	DZ	Algéria
AL	Albánia	EA	Eurázsiai Szabadalmi Szervezet (EAPO)
AM	Örményország	EC	Ecuador
AN	Holland Antillák	EE	Észtország
AO	Angola	EG	Egyiptom
AP	Afrikai Országok Iparjogvédelmi Szervezete (ARIPO)	EH	Nyugat-Szahara
AR	Argentína	EM	Belső Piaci Harmonizációs Hivatal (védjegy és ipari minta) (OHIM)
AT	Ausztria	EP	Európai Szabadalmi Hivatal (EPO)
AU	Ausztrália	ER	Eritrea
AW	Aruba	ES	Spanyolország
AZ	Azerbajdzsán	ET	Etiópia
BA	Bosznia-Hercegovina	FI	Finnország
BB	Barbados	FJ	Fidzsi-szigetek
BD	Banglades	FK	Falkland-szigetek (Malvin-szigetek)
BE	Belgium	FO	Faröer-szigetek
BF	Burkina Faso	FR	Franciaország
BG	Bulgária	GA	Gabon
BH	Bahrein	GB	Nagy-Britannia
BI	Burundi	GC	Az Öböl menti Arab Államok Együttműködési Tanácsának Szabadalmi Hivatala (GCC)
BJ	Benin	GD	Grenada
BM	Bermuda	GE	Grúzia
BN	Brunei	GG	Guernsey
BO	Bolívia	GH	Ghána
BR	Brazília	GI	Gibraltár
BS	Bahama-szigetek	GL	Grönland
BT	Bhután	GM	Gambia
BV	Bouvet-sziget	GN	Guinea
BW	Botswana	GQ	Egyenlítői-Guinea
BX	Benelux Szellemi Tulajdonvédelmi Hivatal (BOIP)	GR	Görögország
BY	Belorusszia	GS	Dél-Georgia és a Dél-Sandwich-szigetek
BZ	Belize	GT	Guatemala
CA	Kanada	GW	Bissau-Guinea
CD	Kongói Demokratikus Köztársaság	GY	Guyana
CF	Közép-afrikai Köztársaság	HK	Hongkongi Különleges Igazgatású Terület
CG	Kongó	HN	Honduras
CH	Svájc	HR	Horvátország
CI	Elefántcsontpart	HT	Haiti
CK	Cook-szigetek	HU	Magyarország
CL	Chile	IB	A Szellemi Tulajdon Világszervezetének (WIPO) Nemzetközi Irodája
CM	Kamerun	ID	Indonézia
CN	Kína	IE	Írország
CO	Kolumbia	IL	Izrael
CR	Costa Rica	IM	Man-sziget
CU	Kuba	IN	India
CV	Zöld-foki Köztársaság	IQ	Irak
CY	Ciprus	IR	Iráni Iszlám Köztársaság
CZ	Cseh Köztársaság	IS	Izland
DE	Németország	IT	Olaszország
		JE	Jersey
		JM	Jamaica
		JO	Jordánia
		JP	Japán
		KE	Kenya
		KG	Kirgizisztán
		KH	Kambodzsa
		KI	Kiribati
		KM	Comore-szigetek
		KN	Saint Christopher és Nevis
		KP	Koreai Népi Demokratikus Köztársaság
		KR	Koreai Köztársaság
		KW	Kuvait
		KY	Kajmán-szigetek
		KZ	Kazahsztán
		LA	Laoszi Népi Demokratikus Köztársaság
		LB	Libanon
		LC	Saint Lucia
		LI	Liechtenstein
		LK	Srí Lanka
		LR	Libéria
		LS	Lesotho
		LT	Litvánia
		LU	Luxemburg
		LV	Lettország
		LY	Líbia
		MA	Marokkó
		MC	Monaco
		MD	Moldovai Köztársaság
		ME	Montenegró
		MG	Madagaszkár
		MK	Macedón Köztársaság
		ML	Mali
		MM	Mianmar
		MN	Mongólia
		MO	Makao
		MP	Észak-Marina-szigetek
		MR	Mauritánia
		MS	Montserrat
		MT	Málta
		MU	Mauritius
		MV	Maldív-szigetek
		MW	Malawi
		MX	Mexikó
		MY	Malajzia
		MZ	Mozambik
		NA	Namíbia
		NE	Niger
		NG	Nigéria
		NI	Nicaragua
		NL	Hollandia
		NO	Norvégia
		NP	Nepál
		NR	Nauru
		NZ	Új-Zéland
		OA	Szellemi Tulajdon Afrikai Szervezete (OAPI)
		OM	Omán
		PA	Panama

PE	Peru			(67)	származtatást megalapozó irat adatai
PG	Pápua Új-Guinea			(68)	az alapszabadalom lajstromszáma
PH	Fülöp-szigetek			(70)	A jogosult, a feltaláló és a képviselő adatai
PK	Pakisztán			(71)	bejelentő
PL	Lengyelország			(72)	feltaláló, szerző, nemesítő
PT	Portugália			(73)	szabadalmas, jogosult
PW	Palau			(74)	képviselő
PY	Paraguay	(10)	Lajstromozási és közzétételi adatok	(80)	A Budapesti Szerződés és a Szabadalmi Együttműködési Szerződés szerinti adatok
QA	Katar	(11)	a dokumentum száma: szabadalmi és növényfajta-oltalmi rovatokban közzétételi szám vagy lajstromszám; használati minta és formatervezési minta rovatokban lajstromszám; a megadott szabadalmak, a megadott növényfajta-oltalmak, a megadott használati minta oltalmak és a megadott formatervezési mintaoltalmak rovatokban a lajstromszámhoz kapcsolódó dátum a megadó határozat kelte	(83)	a mikroorganizmus törzs (biológiai anyag) letétbe helyezésének adatai
QZ	Közösségi Fajtaoltalmi Hivatal (CPVO)	(13)	a publikáció fajtája a WIPO 16. szabványa szerint	(84)	szekvencialista, illetve táblázat
RO	Románia	(20)	Bejelentési adatok	(86)	a nemzetközi (PCT) bejelentés száma
RS	Szerbia	(21)	a bejelentés ügyszáma	(87)	a nemzetközi (PCT) bejelentés közzétételi száma
RU	Oroszországi Föderáció	(22)	a bejelentés napja	(90)	Az Európai Szabadalmi Egyezmény szerinti adatok, valamint a kiegészítő oltalmi tanúsítványra vonatkozó adatok
RW	Ruanda	(23)	a kiállítási elsőbbség vagy kedvezmény, illetve a módosítási elsőbbség napja	(92)	a termék első magyarországi forgalomba hozatali engedélyének száma és kelte, valamint az engedélyezett termék neve
SA	Szaúd-Arábia	(24)	a tanúsítvány oltalmi idejének kezdete	(93)	a termék első közösségi forgalomba hozatali engedélyének száma és kelte
SB	Salamon-szigetek	(30)	Unió elsőbbség adatai, illetve UPOV Egyezmény szerinti elsőbbség adatai	(94)	a tanúsítvány oltalmi idejének lejártja
SC	Seychelle-szigetek	(40)	A közzététel napja	(95)	a kiegészítő oltalmi tanúsítvány címe (a termék megnevezése) és a termék típusa
SD	Szudán	(50)	Műszaki adatok	(96)	az európai (EP) bejelentés adatai
SE	Svédország	(51)	Nemzetközi Szabadalmi Osztályozás (szabadalmi, illetve használati minta rovatokban); Locarnói Megállapodás szerinti osztályozás (formatervezési minta rovatokban)	(97)	az európai (EP) bejelentés közzétételi adatai; az európai szabadalom megadásának az Európai Szabadalmi Közlönyben történt meghirdetési adatai
SG	Szingapúr	(53)	növényfajta fajtaneve		
SH	Szent Ilona	(54)	a találmány, illetve a szabadalom címe, a növényfajta fajneve, latin neve, a használati minta címe, a formatervezési minta megnevezése		
SI	Szlovénia	(55)	a növényfajta fényképe, illetve a formatervezési minta fényképe vagy rajza	A	1996. január 1-je előtti bejelentési nappal rendelkező szabadalmi bejelentések közzététele, illetve közzététel nélkül megadott szabadalmak meghirdetése
SK	Szlovákia	(57)	szabadalmi rovatokban a kivonat, használati minta rovatokban a főigénypont (a jellemző ábrával)	A1	1996. január 1-je utáni bejelentési nappal rendelkező szabadalmi bejelentések közzététele és tájékoztatás az elvégzett újdonságkutatásról
SL	Sierra Leone	(60)	Összefüggő bejelentések, szabadalmak, kiegészítő oltalmi tanúsítványok, növényfajta-oltalmak, használati minták adatai	A2	1996. január 1-je utáni bejelentési nappal rendelkező szabadalmi bejelentések, növényfajta-oltalmak közzététele
SM	San Marino	(62)	megosztás esetén a korábbi szabadalmi, növényfajta-oltalmi, illetve használati minta bejelentés ügyszáma	A3	Külön tájékoztatás az 1996. január 1-je utáni bejelentési nappal rendelkező szabadalmi bejelentésekben a közzétételt követően elvégzett újdonságkutatásokról
SN	Szenegál	(65)	közzétételi szám (megadott szabadalmakkal kapcsolatban)	B1	Megadott szabadalmak, növényfajta-oltalmak
SO	Szomália	(66)	belső elsőbbség napja	B2	Korlátozott szabadalmak
SR	Suriname			B8	Helyreigazítás a szabadalmi leírások bibliográfiai adataiban
ST	São Tomé és Príncipe				
SV	Salvador				
SY	Szíriai Arab Köztársaság				
SZ	Szvázföld				
TC	Turks- és Caicos-szigetek				
TD	Csád				
TG	Togo				
TH	Thaiföld				
TJ	Tádzsikisztán				
TL	Kelet-Timor				
TM	Türkmenisztán				
TN	Tunézia				
TO	Tonga				
TR	Törökország				
TT	Trinidad és Tobago				
TV	Tuvalu				
TW	Tajvan (Kínai Köztársaság)				
TZ	Tanzániai Egyesült Köztársaság				
UA	Ukrajna				
UG	Uganda				
US	Amerikai Egyesült Államok				
UY	Uruguay				
UZ	Üzbegisztán				
VA	Vatikán				
VC	Saint Vincent és Grenadine				
VE	Venezuela				
VG	Brit Virgin-szigetek				
VN	Vietnam				
VU	Vanuatu				
WO	Szellemi Tulajdon Világszervezete (WIPO) Nemzetközi Irodája				
WS	Szamoa				
XN	Északi Szabadalmi Intézet (NPI)				
YE	Jemen				
ZA	Dél-afrikai Köztársaság				
ZM	Zambia				
ZW	Zimbabwe				

B9	Helyreigazítás a szabadalmi leírásokban	(141) a lajstromozási eljárás és az oltalom megszűnésének napja	(732) védjegyjogosult, a nemzetközi lajstrom szerinti jogosult vagy a lajstromozási eljárásban résztvevő bejelentő
T1	Európai szabadalmi bejelentések igénypont fordításának közzététele	(151) a lajstromozás napja	
T2	Tájékoztatás európai szabadalmak szövege fordításának benyújtásáról	(156) a megújítás napja (180) a lejárati napja	(740) képviselő (791) engedélyes
T3	Európai szabadalmi bejelentések igénypontjai fordítás-kijavításának közzététele	(200) Bejelentési adatok (210) a bejelentés ügyszáma (220) a bejelentés napja (230) a kiállítási elsőbbség adatai	
T4	Európai szabadalmak szövege fordítás-kijavításának közzététele	(300) Uniós elsőbbség adatai	
T5	Tájékoztatás az Európai Szabadalmi Egyezmény szerinti felszólalási eljárásban módosítással fenntartott európai szabadalmak szövege fordításának benyújtásáról	(400) A Nemzetközi Iroda részéről történő közzététel adatai (450) a Nemzetközi Irodánál a közzétételt tartalmazó lap száma (500) Egyéb adatok	A szabadalmi és a használati mintaoltalmi bejelentések, illetve a megadott szabadalmak és használati mintaoltalmak adatai NSZO-szekciónként, a formatervezési mintaoltalmi bejelentések, illetve a megadott formatervezési mintaoltalmak adatai a Locarnói Megállapodás szerinti osztályonként csoportosítva, az első helyen szereplő bejelentők nevének betűrendjében, a növényfajta-oltalmi bejelentések ügyszám szerinti sorrendben jelennek meg.
T6	Tájékoztatás az Európai Szabadalmi Egyezmény szerinti korlátozási eljárásban módosítással fenntartott európai szabadalmak szövege fordításának benyújtásáról	(511) az árujegyzék vagy a termékjegyzék a Nizzai Megállapodás szerint, adatközlésnél csak az osztályok száma szerepel (540) a földrajzi árujelző megnevezése (541) a megjelölés közönséges írásmóddal (546) a megjelölés ábrával, illetve a közönségestől eltérő írásmóddal (551) együttes vagy tanúsító védjegy (554) térbeli megjelölés (555) hologrammegjelölés (556) hangmegjelölés (580) a Nemzetközi Iroda hivatalos lapjában történő közzététel napja (591) szín- vagy színes megjelölés	
T7	Korlátozott európai szabadalom		
T8	Helyreigazítás európai szabadalmak szövege fordításának bibliográfiai adataiban	(546) a megjelölés ábrával, illetve a közönségestől eltérő írásmóddal	
T9	Helyreigazítás európai szabadalmak szövege fordításában	(551) együttes vagy tanúsító védjegy (554) térbeli megjelölés (555) hologrammegjelölés (556) hangmegjelölés (580) a Nemzetközi Iroda hivatalos lapjában történő közzététel napja (591) szín- vagy színes megjelölés	
T10	Európai szabadalom igénypontokon kívüli szövegének magyar nyelvű fordítása	(551) együttes vagy tanúsító védjegy (554) térbeli megjelölés (555) hologrammegjelölés (556) hangmegjelölés (580) a Nemzetközi Iroda hivatalos lapjában történő közzététel napja (591) szín- vagy színes megjelölés	
U8	Helyreigazítás a használati mintaoltalmi leírások bibliográfiai adataiban	(591) szín- vagy színes megjelölés	
U9	Helyreigazítás a használati mintaoltalmi leírásokban	(600) Összefüggő bejelentések, védjegyek adatai (641) megosztás esetén a korábbi bejelentés ügyszáma (646) megosztás esetén a korábbi védjegy lajstromszáma (660) a belső elsőbbség adatai	
Védjegy és földrajzi árujelző adatok azonosítói (INID-kódok a WIPO 60. szabványa szerint)			
(100)	Lajstromozási és megújítási adatok	(700) A jogosult, a képviselő és az engedélyes adatai (731) bejelentő	A védjegy és földrajzi árujelző bejelentések a bejelentők nevének betűrendjében, a lajstromozások lajstromszám szerinti sorrendben jelennek meg.
(111)	lajstromszám		

A rovatok rendezési elvei

A szabadalmi és a használati mintaoltalmi bejelentések, illetve a megadott szabadalmak és használati mintaoltalmak adatai NSZO-szekciónként, a formatervezési mintaoltalmi bejelentések, illetve a megadott formatervezési mintaoltalmak adatai a Locarnói Megállapodás szerinti osztályonként csoportosítva, az első helyen szereplő bejelentők nevének betűrendjében, a növényfajta-oltalmi bejelentések ügyszám szerinti sorrendben jelennek meg.

Az egyes rovatcímek mellett feltüntetett négyjegyű kódok az adott rovatok tartalmára utalnak a WIPO 17. szabványa szerint.

A szabadalmi bejelentések közzététele című rovatban a T betűvel kezdődő dokumentumszám az 1996. január 1-je előtti bejelentési nappal rendelkező teljes vizsgálatú, a H betűvel kezdődő dokumentumszám halasztott vizsgálatú szabadalmi bejelentésre utal.

Kiegészítő oltalmi tanúsítvány iránti bejelentések az ügyszám, a megadott kiegészítő oltalmi tanúsítványok a lajstromszám szerinti sorrendben jelennek meg.

A védjegy és földrajzi árujelző bejelentések a bejelentők nevének betűrendjében, a lajstromozások lajstromszám szerinti sorrendben jelennek meg.

AZ IPARJOGVÉDELMI SZAKÉRTŐI TESTÜLET ÜGYRENDJE

Az Iparjogvédelmi Szakértői Testület (a továbbiakban: a Szakértői Testület) szervezetéről és működéséről szóló 270/2002. (XII. 20.) Korm. rendelet (a továbbiakban: R.) 5. §-ának (1) bekezdése alapján a Szakértői Testület elnöksége a Szakértői Testület ügyrendjét az alábbiak szerint állapítja meg:

A Szakértői Testület

1.

- (1) A Szakértői Testület székhelye: Budapest
- (2) A Szakértői Testület címe és postacíme: 1054 Budapest, Garibaldi utca 2.; 1370 Budapest 5, Pf. 552.
- (3) A Szakértői Testület pecsétje: Magyarország címere „Iparjogvédelmi Szakértői Testület” körirattal.
- (4) A Szakértői Testület az R. 1. §-ában meghatározott feladatokat látja el.

A Szakértői Testület tisztségviselői

2.

A Szakértői Testület tisztségviselői: az elnök, az elnökség és a titkár.

A Szakértői Testület elnöke

3.

- (1) A Szakértői Testület elnöke (a továbbiakban: elnök) irányítja és képviseli a Szakértői Testületet, hivatalból tagja az elnökségnek.
- (2) A Szakértői Testület működése során az elnök
 - a) elfogadja és visszaigazolja a megkereséseket, illetve megbízásokat;
 - b) kijelöli az eljáró tanács tagjait;
 - c) biztosítja, hogy kizárt szakértő ne vegyen részt a szakértői vélemény kialakításában;
 - d) a szakértői véleményt és a rendelkezésére bocsátott iratokat megküldi a megkereső bíróságnak vagy hatóságnak, illetve a megbízónak.
- (3) Az elnök összehívja – évente legalább egy alkalommal – az elnökség üléseit, ahol tájékoztatja az elnökséget a Szakértői Testület munkájáról és az elvi jelentőségű vagy különösen fontos ügyekről.
- (4) Az elnök évente beszámolót készít – az elnökség jóváhagyásával és a Szellemi Tulajdon Nemzeti Hivatala (a továbbiakban: Hivatal) elnökével egyetértésben – a Szakértői Testület tevékenységéről az igazságügyért felelős miniszternek, amelyet tájékoztatásul megküld a Hivatal felett a Kormány nevében felügyeletet gyakorló miniszternek is.
- (5) Az elnök gondoskodik a Szakértői Testület tagjai névsorának, ügyrendjének, éves beszámolójának, valamint a jogalkalmazói gyakorlat alakulását jelentős mértékben befolyásoló szakértői véleményeknek a közzétételéről.
- (6) Az elnököt távolléte vagy akadályoztatása esetén az általa kijelölt elnökhelyettes helyettesíti.
- (7) Az elnök javaslatot tesz a Hivatal elnökének a Szakértői Testület titkárát megillető díjazás mértékére vonatkozóan.

A Szakértői Testület elnöksége

4.

- (1) A Szakértői Testület elnöksége (a továbbiakban: elnökség) figyelemmel kíséri és értékeli a Szakértői Testület működését, és gondoskodik az eljáró tanácsok állásfoglalásainak összehangolásáról.
- (2) Az elnökség megállapítja – a Hivatal elnökének jóváhagyásával – a Szakértői Testület ügyrendjét, valamint elfogadja a Szakértői Testület költségvetését.
- (3) Ha a Szakértői Testület elnökének aggálya merül fel az eljáró tanács szakértői véleményével szemben, az elnökség elterjesztheti az ügyet, amely azt mellőzheti és az ügyet az elnök által kijelölt másik tanácsnak adja át.
- (4) Az elnökség javaslatot tesz a Hivatal elnökének a Szakértői Testület elnökét megillető díj összegére.

- (5) Az elnökség határozatképességéhez legalább négy tagjának jelenléte szükséges; a tagok nyílt szavazással és szótöbbséggel szavaznak; szavazategyenlőség esetén az elnök szavazata dönt.

A Szakértői Testület titkára

5.

- (1) A Szakértői Testület titkára (a továbbiakban: titkár) ellátja a Szakértői Testület ügyvitelével összefüggő feladatokat, így különösen
- nyilvántartást vezet a megkeresésekről, illetve megbízásokról;
 - előkészíti a Szakértői Testület elnöke számára az iratokat;
 - intézkedik az eljáró tanács tagjainak az iratok és a megbízási szerződés megküldéséről;
 - értesíti az eljáró tanácsot az ülés időpontjáról;
 - gondoskodik az ülések megtartásához szükséges személyi és tárgyi feltételekről;
 - elvégzi a Szakértői Testület és az eljáró tanácsok működésével kapcsolatos egyéb adminisztrációs feladatokat.
- (2) A titkár előkészíti a Szakértői Testület elnökségének üléseit és az elnökség üléséről emlékeztetőt készít.
- (3) A titkár nyilvántartást vezet – az adatvédelmi szabályoknak megfelelően – a Szakértői Testület tagjairól.

A Szakértői Testület eljáró tanácsainak kijelölése

6.

- (1) A Szakértői Testülethez érkező bírósági vagy hatósági megkereséseket, illetve megbízásokat a titkár az iktatókönyvbe vezeti, amely az alábbiakat tartalmazza:
- az ügyszámot;
 - a megkeresés, illetve a megbízás iktatásának napját;
 - a megkereső bíróság vagy más hatóság, illetve a megbízó nevét;
 - a megkeresés tárgyának megjelölését;
 - a felek megnevezését;
 - az eljáró tanács elnökének, előadó tagjának, valamint szavazó tagjának, illetve tagjainak a nevét és a kijelölés napját.
- (2) Az iktatást követően a titkár
- megküldi az ügy iratait a Szakértői Testület elnökének, aki haladéktalanul dönt a megkeresés, illetve a megbízás elfogadásáról, és ezt visszaigazolja a szakértői vélemény díjösszegének megjelölésével és a szakértői díj számlájának megküldésével, a megkereső bíróságnak vagy más hatóságnak, illetve a megbízónak;
 - értesíti a Szakértői Testület elnökét a visszaigazolásban foglalt feltételek elfogadásáról szóló nyilatkozat beérkezéséről, és egyben másolatban megküldi azt a Hivatal Pénzügyi és Számviteli Osztályának;
 - értesíti a Szakértői Testület elnökét – a Hivatal Pénzügyi és Számviteli Osztályának közlése alapján – a szakértői díj megfizetéséről.
- (3) A bírósági vagy hatósági megkeresés visszaigazolásában a díj összegének megjelölése mellett utalni kell arra, hogy amennyiben az ügyben egynél több tanácsülés tartása válik szükségessé, további ülésenként az R. 7. §-ának (2) bekezdése szerinti pótdíj számítható fel.
- (4) Ha a szakértői vélemény kialakításához a Szakértői Testület az R. 6. §-ának (2) bekezdése alapján külső szakértőt vesz igénybe, erre a megkeresés, illetve a megbízás elfogadásáról szóló visszaigazolásban utalni kell, megjelölve a külső szakértő közreműködésének az R. 7. §-ának (2) bekezdése szerinti díját is.
- (5) A Szakértői Testület elnöke kijelöli az eljáró tanács elnökét, az ügy előadóját és a szavazó tanácstagot; szükség esetén – tanácskozási joggal – külső szakértőt is felkér a közreműködésre.
- (6) A titkár előkészíti a Hivatal elnöke számára az eljáró tanács tagjainak – szükség esetén a külső szakértőnek – a megbízási szerződését, amelyet aláírás után az ügy irataival együtt megküld az eljáró tanács tagjainak, és egyben közli a Szakértői Testület elnöke által a szakértői vélemény elkészítésére megszabott határidőt.
- (7) Az eljáró tanács tagjai haladéktalanul kötelesek közölni a Szakértői Testület elnökével minden olyan tényt és körülményt, ha velük szemben a Pp. 178. §-ában meghatározott kizáró ok áll fenn, vagy amely egyébként kétségeket ébreszthet pártatlanságuk tekintetében.

- (8) A Szakértői Testület elnöke, ha az eljáró tanács tagjával szemben kizáró ok áll fenn, új tagot jelöl ki a tanácsba, a továbbiakban a (6) bekezdés szerint kell eljárni.

A Szakértői Testület tanácsainak eljárása

7.

- (1) Az eljáró tanács a visszaigazolásban foglalt feltételek elfogadásáról szóló nyilatkozat beérkezésétől, és megbízás esetén a szakértői díj megfizetésétől számított hatvan napon belül készíti el a szakértői véleményt.
- (2) Bíróság vagy más hatóság megkeresése esetén az eljáró tanács a szakértői véleményt a bíróság, illetve más hatóság által megjelölt határidőn belül köteles megadni.
- (3) Az eljáró tanács a benyújtott iratok alapján alakítja ki a szakértői véleményt, de szükség esetén további adatok szolgáltatását kérheti a megkereső bíróságtól vagy hatóságtól, illetve a megbízótól.
- (4) Az eljáró tanács a szakértői véleményt zárt ülésen alakítja ki, amelyen a külső szakértő, illetve, ha nem tagja az eljáró tanácsnak, a Szakértői Testület elnöke tanácskozási joggal vehet részt.
- (5) Az ülés időpontját a 6. pont (6) bekezdésének figyelembevételével az eljáró tanács elnöke tűzi ki, az ülés összehívásáról a titkár gondoskodik.
- (6) Az eljáró tanács előadó tagja a szakértői vélemény tervezetét – a tanács tagjainak számától függően – az ülés időpontja előtt legalább nyolc nappal elkészíti és a titkár közreműködésével eljuttatja az eljáró tanács elnökének és szavazó tagjának, illetve tagjainak.
- (7) Az ülésen az eljáró tanács határozatképességéhez az elnök és a tagok jelenléte szükséges.
- (8) Az ülésen az előadó tanács tag ismerteti az ügy előzményét és ismerteti a szakértői vélemény tervezetét, amelyről a tanács tagjai érdemben nyilatkoznak; véleménykülönbség esetén különvéleményüket írásban rögzítik, és az ülésen vitára bocsátják.
- (9) Az eljáró tanács a vitát követően a szakértői vélemény elfogadásáról szavazással, szótöbbséggel dönt.
- (10) Az ülésről jegyzőkönyvet kell készíteni, amely a következőket tartalmazza:
 - a) az ülés helyét, idejét;
 - b) az eljáró tanács elnökének, előadó tagjának és szavazó tagjának, illetve tagjainak, valamint a jegyzőkönyvvezetőnek a nevét;
 - c) külső szakértő meghallgatása esetén ennek tényét;
 - d) az ügyszámot és az iktatószámot;
 - e) a megkeresésben felvetett kérdéseket és az előadó tanács tag szakértői vélemény tervezetének összefoglalását;
 - f) az eljáró tanács szavazásának eredményét, az esetleges különvéleményekkel együtt;
 - g) az eljáró tanács elnöke és a jegyzőkönyvvezető aláírását.

A szakértői vélemény

8.

- (1) Az eljáró tanács által elfogadott szakértői véleményt az előadó tanács tag foglalja írásba.
- (2) A szakértői véleménynek az alábbiakat kell tartalmaznia:
 - a) az ügyszám;
 - b) a felek megnevezése;
 - c) a megkeresés vagy megbízás tárgya;
 - d) a tényállás összefoglalása;
 - e) a megkereső vagy a megbízó által feltett kérdések;
 - f) az irányadó jogszabályok;
 - g) a Szakértői Testület részletes véleménye, továbbá annak rövid összefoglalása;
 - h) dátum, az eljáró tanács tagjainak neve és aláírása.
- (3) Az írásba foglalást követően az eljáró tanács elnöke a szakértői véleményt átadja a titkárnak, aki azt felterjeszti a Szakértői Testület elnökének.
- (4) A Szakértői Testület elnöke a szakértői véleményt és a rendelkezésre bocsátott iratokat megküldi a megkereső bíróságnak vagy hatóságnak, illetve a megbízónak.

- (5) A Szakértői Testületnek adott egyéb megbízás esetén a szakértői vélemény megküldésével egyidejűleg a megbízót tájékoztatni kell az anonimizált szakértői vélemény közzétételének az R. 5. §-ának (4) bekezdésében foglalt lehetőségéről. A tájékoztatásban fel kell hívni a megbízó figyelmét arra, hogy kérheti a közzététel mellőzését.

A szakértői vélemény közzététele

9.

- (1) A jogalkalmazói gyakorlat alakulását jelentős mértékben befolyásoló szakértői véleményt – az eljáró tanács elnökének javaslatára, az elnökség jóváhagyásával és a Hivatal elnökének egyetértésével – közzé kell tenni.
- (2) A szakértői vélemény nem hozható nyilvánosságra, ha
- a bíróság vagy a hatóság eljárására a nyilvánosság kizárása mellett kerül sor,
 - a megbízó kéri a közzététel mellőzését.
- (3) A szakértői vélemény közzététele során biztosítani kell, hogy a nyilvánosságra hozatalra anonim módon kerüljön sor. Megkeresésre adott szakértői vélemény közzétételekor utalni kell arra, hogy a szakértői vélemény bírósági vagy hatósági megkeresés alapján, folyamatban lévő ügyben született.

Díjazás

10.

- (1) Bíróság vagy hatóság megkeresése esetén a Szakértői Testület eljárásáért fizetendő díj mértékét – az R. mellékletében meghatározott díjak alapján – a Szakértői Testület elnöke állapítja meg.
- (2) A Szakértői Testület elnöke, ha az ügy bonyolultsága indokolja, az R. mellékletében meghatározott díjnál legfeljebb 50 %-kal magasabb, illetve közérdekből vagy más nyomós ok alapján – az elnökség jóváhagyásával – alacsonyabb összegű díjat is megállapíthat.
- (3) A szakértői díj alapdíjból és – amennyiben az ügyben egynél több tanácsülés tartása szükséges – pótdíjból áll.
- (4) A Szakértői Testületnek adott egyéb megbízás esetén fizetendő szakértői díj mértékét az ügy bonyolultságára és az eset összes körülményeire tekintettel a Szakértői Testület elnöke állapítja meg.
- (5) A díjakat a Szellemi Tulajdon Nemzeti Hivatala 10032000-01731842-00000000 számlaszámra kell befizetni. Az átutalási megbízás megjegyzés rovatában az alábbi szövegrészt kell feltüntetni: „ISZT szakértői díja, KTK 312”.
- (6) Az (1) bekezdés szerint befolyó díjból az eljáró tanács elnökét és tagjait díjazás illeti meg, amelynek mértéke a következő:

háromtagú tanács esetén a 180 000 Ft-os alapdíjból

a tanács elnökének díja az alapdíj 35 %-a, azaz 63 000 Ft;

az előadó tanácsstag díja az alapdíj 35 %-a, azaz 63 000 Ft;

a szavazó tanácsstag díja az alapdíj 30 %-a, azaz 54 000 Ft;

öttagú tanács esetén a 285 000 Ft-os alapdíjból

a tanács elnökének díja az alapdíj 26 %-a, azaz 74 100 Ft;

az előadó tanácsstag díja az alapdíj 26 %-a, azaz 74 100 Ft;

a szavazó tanácsstagok díja – tagonként – az alapdíj 16 %-a, azaz 45 600 Ft.

- (7) A (2) bekezdés alapján meghatározott díj, a (3) bekezdés szerint felszámítható pótdíj, valamint az egyéb megbízás esetén fizetendő szakértői díj esetén az eljáró tanács elnökét és tagjait megillető díjazás kiszámítására a (6) bekezdésben megállapított százalékos arányok az irányadók.
- (8) A szakértői véleménynek a 8. pont (4) bekezdése szerinti megküldését követően a titkár teljesítési igazolást állít ki, amelyet a megbízási szerződéssel együtt megküld a Hivatal Pénzügyi és Számviteli Osztályának.

Az Iparjogvédelmi Szakértői Testület Ügyrendje

- (9) A díjakat a Hivatal Pénzügyi és Számviteli Osztálya utalja át a megbízottnak, a titkár által kiállított teljesítési igazolás alapján. A megbízási szerződés alapján megállapított díjakat abban az esetben is ki kell fizetni, ha a bíróság vagy más hatóság a szakértői díjat a szakértői vélemény megküldését követően fizeti meg.

Ez az ügyrend 2014. október 1-jén lép hatályba.

Budapest, 2014. szeptember 29.

a Szakértői Testület elnöksége

Az ügyrendet jóváhagyom:

Dr. Bendzsel Miklós s. k.,
a Szellemi Tulajdon Nemzeti Hivatala elnöke

SZABADALMI KÖZLEMÉNYEK**Szabadalmi bejelentések közzététele****A. SZEKCIÓ - KÖZSZÜKSÉGLETI CIKKEK****(51) A01B 49/00** (2006.01)**(13) A1****(21) P 13 00191**

(22) 2013.04.03.

(71) Balázs Péter, 5600 Békéscsaba, Felső körös sor 6. (HU)

(72) Balázs Péter, 5600 Békéscsaba, Felső körös sor 6. (HU)

(54) Tárcsás talajművelő eszköz kukorica tarlón egy menetben történő magágy készítésére

(57)

A találmány tárgya tárcsás talajművelő eszköz kukorica tarlón egy menetben történő magágy készítésére, amelyben egybe van építve egy sekélyművelésű rövid tárcsa, egy mélyművelésű rövid tárcsa és rögtörő, normalizáló henger.

Jellegzetessége, hogy elöl két sor rugózott tárcsás elem (16) van felszerelve sűrű osztású kisebb méretű csipkézett tárcsalapokkal (1), (2), melyek egyenként csapágyazottak (6), mögötte két sor rugózott tárcsás elem (16) van felszerelve ritkább osztással nagyobb méretű csipkézett tárcsalapokkal (4), (5), melyek szintén egyenként csapágyazottak (6). A tárcsaszorok mögött egy rögtörő és normalizáló henger (8) van kialakítva. A négy tárcsaszor között első talajjegyvető fésű (3) és a rögtörő és normalizáló henger (8) előtt egy második talajjegyvető fésű (7) van felszerelve.

A tárcsás talajművelő eszköz munkaszélességétől függően készülhet függesztett, vagy vontatott kivitelben.

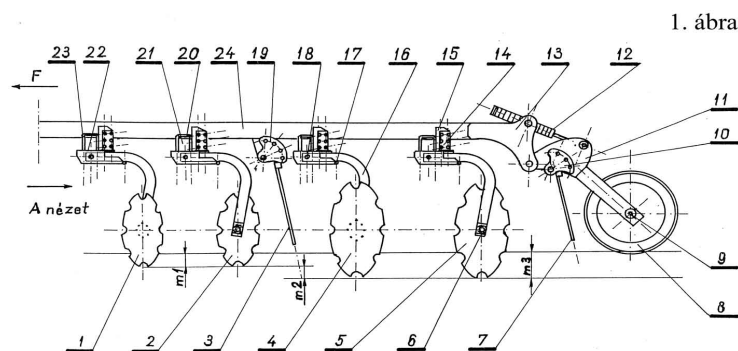
**(51) A23G 4/20** (2006.01)**A23G 4/06** (2006.01)**(13) A1****(21) P 13 00168**

(22) 2013.03.22.

(71) Kutassy Richárd, 2040 Budaörs, Patkó u. 7. (HU)

(72) Kutassy Richárd, 2040 Budaörs, Patkó u. 7. (HU)

(54) Gyógyhatású rágógumi készítmény és eljárás ennek előállítására

(74) Várnai Anikó, INTERINNO Szabadalmi Iroda, 1024 Budapest, Margit körút 73. (HU)

(57)

A találmány tárgya gyógyhatású, szokásos összetételű külső héjat és belső tölthető üreget tartalmazó rágógumi készítmény.

A rágógumi készítményt az jellemzi, hogy a külső héj és a belső üregebe tölthető töltelék tömegaránya 70-90 tömegrész 30-10 tömegrész közötti és a töltelék UV-besugárzással kezelt massa, amely 98-70 tömegrész

Szabadalmi bejelentések közzététele

élelmiszeriparban alkalmazható gélt, 2-30 tömegrész szokásos adalékot, előnyösen édesítőszer és/vagy aroma anyagot, továbbá az ízesített gélhordozóra felvitt olyan ezüst- és/vagy arany- vagy rézkolloid oldatot tartalmaz, melynek mikroeloszlású fém tartalma 0,0002-0,005 tömegrész közötti.

A találmány tárgya továbbá az eljárás a fenti rágógumi készítmény előállítására.

(51) **A61B 5/11** (2006.01)
G01P 15/08 (2006.01)

(13) **A1**

(21) **P 13 00022**

(22) 2013.01.16.

(71) Debreceni Egyetem, 4032 Debrecen, Egyetem tér 1. (HU)

(72) Szima Gábor 50%, 4031 Debrecen, Vargakert utca 1-3. 4/64. (HU)

dr. Csiba László 40%, 4028 Debrecen, Apafi utca 13. (HU)

Vér Csilla 5%, 2702 Nyársapát, Nagykőrösi út 1/a. (HU)

dr. Hofgárt Gergely 5%, 4032 Debrecen, Dóczy József utca 20. (HU)

(54) **Eljárás és készülék végtagi mozgásaktivitás mérésére**

(74) Kovács Ivánné, DANUBIA Szabadalmi és Jogi Iroda Kft., 1051 Budapest, Bajcsy-Zs. út 16. (HU)

(57)

A találmány tárgya eljárás gyorsulás és idő adatait továbbító triaxiális gyorsulásmérőt, mint mozgásérzékelőt tartalmazó mérőeszköz jelének feldolgozására oly módon, hogy a gyorsulás-idő függvény segítségével egy mozgásmennyiséget határoznak meg úgy, hogy gyorsulás-idő függvényt deriválják, és létrehozzák a gyorsulás változását az idő függvényében, majd megvizsgálják, hogy ez a változás egy előre megadott, a gyorsulásmérő érzékenységre vonatkozó, küszöbértéket túllépett-e, ha igen akkor ezt a függvényt tetszőleges időtartamokra az idő függvényében integrálják, azaz meghatározzák a függvény alatti területet, ezt az értéket tárolják, és ebből kiszámítják az időegységre vonatkozó mozgásmennyiséget, amelyet további feldolgozáshoz továbbítanak, majd ezt követően előre megadott várakozási idő, amely 10...1000 ms lehet, eltelte után a mérést ismételt elvégzik. A találmány tárgya továbbá készülék az eljárás megvalósítására, amely készülék triaxiális gyorsulásmérőt (2) és ennek a jelét az eljárás szerint feldolgozó jelfeldolgozó egységet magában foglaló mérőeszközt tartalmaz.

1c ábra

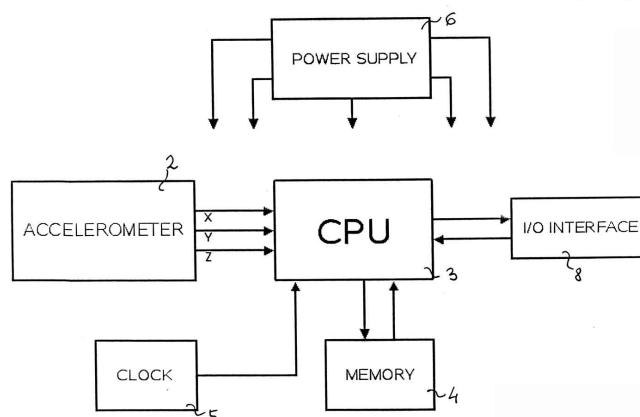

(51) **A61B 17/80** (2006.01)
A61B 17/58 (2006.01)
A61B 17/86 (2006.01)

(13) **A1**

(21) **P 13 00263**

(22) 2013.04.26.

(71) Sanatmetal Kft., 3300 Eger, Faiskola u. 5. (HU)

- (72) Farkas József 50%, 3300 Eger, Zöldfa út 23. (HU)
Smuczer Tibor 50%, 3300 Eger, Honfoglalás u. 14. (HU)

(54) Eszközkészlet csontdarabok összeerősítésére

- (74) Rónaszéki Tibor, 1132 Budapest, Victor Hugo u. 6-8. (HU)

- (57) A találmány tárgya eszközkészlet csontdarabok összeerősítésére, amelynek a csontdarabokhoz (1, 2) kapcsolható lemezszerű alaptagja (10), valamint az alaptaggal (10) együttműködő, a csontdarabokba (1, 2) becsavarható menetes szárral (21) és a szár (21) folytatásába eső fejjel (22) rendelkező kötőelemei (20) vannak, ahol az alaptagban (10) a kötőelemek (20) fogadására szolgáló nyílások (11) vannak elrendezve, az alaptag (10) nyílásainak (11) legalább egy része az alaptag (10) homlokfelületébe (12) és/vagy az alaptag (10) hátfelületébe (13) bemélyített fészkekkel (14, 15) van társítva, továbbá a nyílások (11) legalább egy részében bordázat (16) van elhelyezve, a nyílás (11) határoló felületének legalább egy része egyenes körhengerpalást alakú, a nyílásban (11) elhelyezkedő bordázatot (16) pedig egy vagy több spirálisan futó menetszakasz (16a) alkotja. A találmány jellegzetessége, hogy a kötőelem (20) fejének (22) legalább egy része szferoid alakú, pl. gömbhéj-darab alakú csatlakozó zónával (23) rendelkezik, és a fej (22) csatlakozó zónájában (23) a csatlakozó zóna (23) felületének alakját követő spirálisan futó rögzítő-menet (24) van, az alaptag (10) nyílásában (11) elhelyezkedő menetszakasz (16a) profilja és/vagy emelkedése és a kötőelem (20) fejének (22) csatlakozó zónájában (23) elhelyezkedő rögzítő-menet (24) profilja és/vagy emelkedése pedig egymástól eltérő.

3. ábra

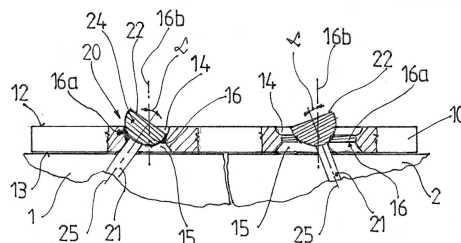

- (51) **A61K 31/485** (2006.01)
A61K 51/00 (2006.01)
C07D489/08 (2006.01)

(13) A1**(21) P 13 00221**

(22) 2013.04.15.

- (71) Szegedi Tudományegyetem, 6720 Szeged, Dugonics tér 13. (HU)

- (72) dr. Fülöp Ferenc 60%, 6725 Szeged, Petőfi sugárút 7. (HU)

dr. Mándity István 40%, 6726 Szeged, Alsó-kikötősor 7/A. (HU)

(54) Izotóptartalmú morfin származékok

- (74) dr. Gál Melinda, SBGK Szabadalmi Ügyvivői Iroda, 1062 Budapest, Andrássy út 113. (HU)

- (57) A találmány a morfingyűrű 7,8-as helyzetében deuterált új morfinszármazékokra, továbbá ezek előállítására szolgáló eljárásra és az ezeket tartalmazó gyógyszerkészítményekre vonatkozik. Az új deuterált morfin származékok erős és szelektív μ -opioid receptor kötődési tulajdonságot mutatnak, amely kisebb dózisok alkalmazásánál előnyösen erősebb fájdalomcsillapító hatást eredményez, ezáltal csökkenthetők a mellékhatások a hidrogénezett származékokkal ellentétben. A találmány szerinti vegyületek alkalmazhatók például a fájdalom kezelésére vagy köhögés ellenes szerként a kábítószerrel való visszaélés kisebb kockázata mellett.

- (51) **A61N 5/06** (2006.01)

(13) A1

(21) P 13 00204

(22) 2013.04.08.

(71) Magyar István, 2000 Szentendre, Szobrász u. 22. (HU)

(72) Magyar István, 2000 Szentendre, Szobrász u. 22. (HU)

(54) Polarizált fényt kibocsátó készülék elsősorban műtéti hegek kezelésére

(74) dr. Krajnyák András, Dr. Krajnyák és Társa Ügyvédi Iroda, 1535 Budapest, Pf. 901. (HU)

(57)

Polarizált fényt kibocsátó kézi készülék elsősorban műtéti hegek kezelésére, amely egy házat (1) tartalmaz, amelynek fényáteresztő tartománya legalább 1:4 arányban elnyújtott téglalap, lekerekített, vagy levágott sarkú téglalap, vagy elliptikus alakú, továbbá a házban (1) rögzítetten elrendezett legalább egy látható fényt kibocsátó elektromos fényforrása van, amely jellemzően 572 nm hullámhosszon, legalább 60°-os sugárzási szögű, zöld fényt kibocsátó fényemittáló diódákból (7) (LED) van kialakítva, amelyek két sorban egymás mellett, de egymástól távközzel elválasztottan vannak elrendezve, és két- két fényemittáló dióda (7) közötti távköz mind az egy sorban egymással szomszédosan, mind az egymással szomszédosan, de két sorban rögzített fényemittáló diódák (7) esetében azonosra van megválasztva, és a fényforrás által kibocsátott fényt lineárisan polarizáló polarizátort tartalmaz, ahol a polarizátor a ház (1) egy fényáteresztő tartománya szomszédságában van elrendezve, továbbá a fényforrás által fejlesztett hőt a háztól eltávolító legalább két szellőzőrése (4) van, amelyek a házban (1) keletkező hőt a házból (1) kijuttató természetes légáramlást biztosítóan vannak a házon (1) pozicionálva.

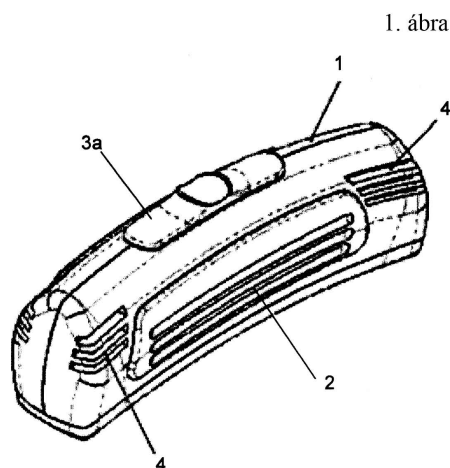
**B. SEKCIÓ - IPARI MŰVELETEK ÁLTALÁBAN ÉS SZÁLLÍTÁS****(51) B01J 27/00** (2006.01)**B09B 3/00** (2006.01)**B09C 1/00** (2006.01)**C01G 1/00** (2006.01)**C01G 49/00** (2006.01)**C02F 1/62** (2006.01)**(13) A1****(21) P 13 00265**

(22) 2013.04.26.

(71) Auro-Science Consulting Kft., 1031 Budapest, Drótos u. 1. (HU)

(72) dr. Soós Miklós, 2000 Szentendre, Tilinkó u. 8/b. (HU)

Ormay Tamás, 6728 Szeged, Alma u. 20. (HU)

(54) Nanovas-szuspenzió, eljárás előállítására, alkalmazása és berendezés nanovas-szuspenzió gyártására

(74) dr. Molnár István, DANUBIA Szabadalmi és Jogi Iroda Kft., 1051 Budapest, Bajcsy-Zs. út 16. (HU)

(57)

A találmány tárgya egy nanométeres tartományban levő méretű, szilárd vas részecskéket tartalmazó, vizes vas-szuszpenzió, amelyet a következőkből állítanak elő: vas-szulfát (FeSO_4); réz-szulfát (CuSO_4), egy redukálószer, és/vagy nátrium-borohidrid (NaBH_4); nátriumhidroxid (NaOH); is adott esetben. A találmány tárgya továbbá eljárás a találmány szerinti vas-szuszpenzió előállítására, amely szerint a következő lépéseket hajtják végre: a) vizes vasszulfát (FeSO_4) vagy kristályvizes vas-szulfát ($\text{FeSO}_4 \cdot x\text{H}_2\text{O}$); nátrium-ditionit ($\text{Na}_2\text{S}_2\text{O}_4$); nátrium-borohidrid (NaBH_4); nátrium-hidroxid (NaOH) és kristályvizes réz-szulfát ($\text{CuSO}_4 \cdot x\text{H}_2\text{O}$) kiindulási anyagokat tartalmazó vizes oldatot állítanak elő; b) az a) lépés szerinti reakcióelegyet 0,1-10, reagáltatják; és c) a zagyszerű terméket kinyerik. A találmány tárgya továbbá a találmány szerinti vas-szuszpenzió alkalmazása szennyezőktől való mentesítésre, előnyösen talaj, víz, szennyvíz vagy gázelegyek tisztítására. A találmány tárgya továbbá berendezés a találmány szerinti vas-szuszpenzió előállítására.

1. ábra

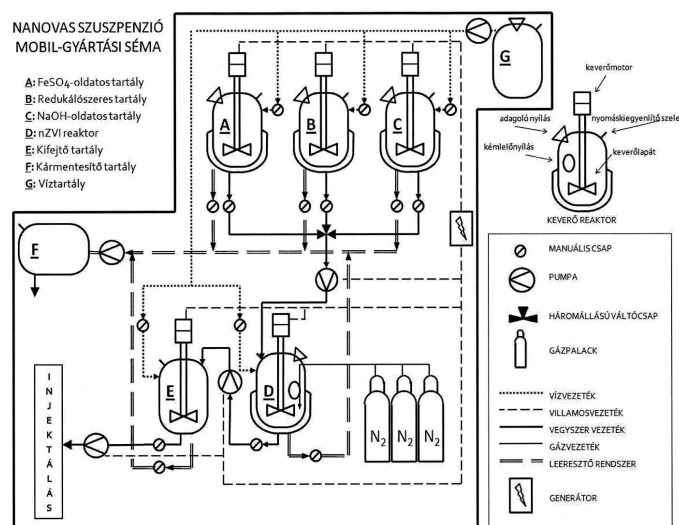

(51) **B05D 1/00** (2006.01)

B41M 1/34 (2006.01)

C09D 5/00 (2006.01)

(13) **A1**

(21) **P 13 00249**

(22) 2013.04.24.

(71) dr. Kocsis Albert 60%, 1173 Budapest, 532. utca 7. (HU)

Flórián Gusztáv 30%, 2120 Dunakeszi, Kálmán utca 96. (HU)

Kocsis Péter 10%, 1051 Budapest, Október 6. u. 5. I/6. (HU)

(72) dr. Kocsis Albert 60%, 1173 Budapest, 532. utca 7. (HU)

Flórián Gusztáv 30%, 2120 Dunakeszi, Kálmán utca 96. (HU)

Kocsis Péter 10%, 1051 Budapest, Október 6. u. 5. I/6. (HU)

(54) **Eljárás digitális nyomtatású dekorációs bevonat készítésére szilárd felületeken**

(57)

Eljárás digitális nyomtatású dekorációs bevonat készítésére szilárd felületeken, amely szerint a felületre (1) szilárd pigment színezéket (2) juttatnak, és a bevonat tapadását és megkötését/kikeményedését eredményező kezelést alkalmaznak, és az eljárás lényege, hogy először a száraz felületet (1) száraz pigment színezékkel (2) legalább a bevonattal ellátandó felületrészen egyenletesen bevonják, utána a száraz pigment színezékkel (2) bevont felületre (1) folyadékkal nyomtatnak, ezáltal a nyomtatott felületrészekben a szilárd pigment színezéket (2) ideiglenesen rögzítik, majd a bevonat tapadását és megkötését/kikeményedését eredményező kezelést megelőzően a nem rögzített szilárd pigment színezéket (2) a felületről (1) eltávolítják.

1. ábra

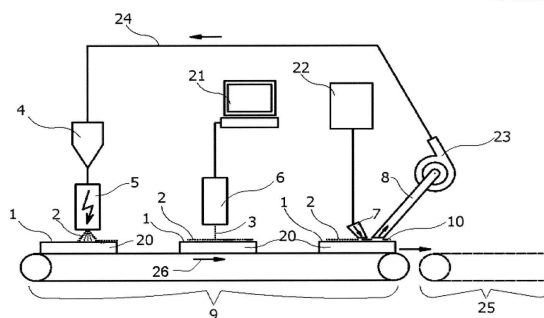

- (51) **B21D 22/20** (2006.01)
B21D 22/26 (2006.01)
B29C 51/08 (2006.01)

(13) **A2**

(21) **P 14 00213**

(22) 2014.04.25.

(71) AUDI AG., 85045 Ingolstadt, Ettinger Strasse Tor 10 (DE)

(72) HORVATH, Alexander, 74626 Bretzfeld, Neckerstraße 12 (DE)

BAUER, Gerhard, 74906 Bad Rappenau, Schronnenackerstr. 12. (DE)

(54) **Eljárás és szerszám lemezalkatrészen készített szegély kialakításához**

(30) 102013007352.9 2013.04.27. DE

(74) PINTZ ÉS TÁRSAI Szabadalmi, Védjegy és Jogi Iroda Kft., 1539 Budapest, Pf. 590. (HU)

(57)

A találmány tárgya eljárás lehetőleg kis rádiuszú szegély (4) kialakításához gépkocsi karosszéria lemezalkatrészen, vagy más, megfelelően vékonyfalú, előnyösen kevesebb, mint 1,25 mm lemez vastagságú lemezalkatrészen (3), ahol a lemezalkatrészt (3) a kiképezendő szegély (4) mentén egy matrica (2) - amely a kiképezendő szegély alakját és vonalát határozza meg - és egy bélyeg (1) között mélyhúzási folyamatban alakítják ki.

A találmány jellemzője, hogy a mélyhúzási folyamatnál a lemezalkatrésznek (3) a kiképezendő szegéllyel (4) szemben fekvő oldalán, egy a szegély (4) futását követő hornyot (7) sajtolnak be olyan sajtoló rádiusszal, amely nagyobb, mint a kiképezendő szegély (4) rádiusza.

A találmány további tárgya szerszám meghatározott szegély (4) kialakításához vékonyfalú lemezalkatrészen.

2. ábra

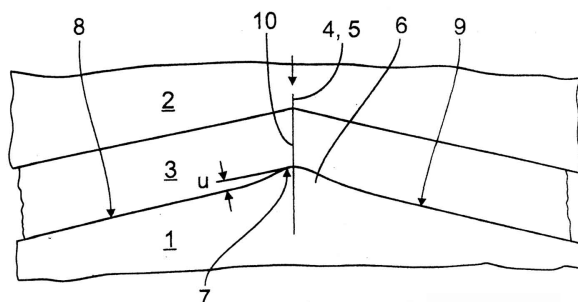

- (51) **B60R 25/00** (2006.01)
G08B 13/00 (2006.01)

(13) **A2**

(21) **P 12 00606**

(22) 2012.10.19.

(71) Szalay Ákos 40%, 1193 Budapest, Villany u. 15. (HU)

Tavaszi Zoltán 30%, 2071 Páty, Völy u. 24/b (HU)

Horváth Balázs 30%, 2000 Szentendre, Nap u. 52/9. (HU)

(72) Szalay Ákos 40%, 1193 Budapest, Villany u. 15. (HU)

Tavaszi Zoltán 30%, 2071 Páty, Völy u. 24/b (HU)

Horváth Balázs 30%, 2000 Szentendre, Nap u. 52/9. (HU)

(54) **Biztonsági rendszer gépjárművet vagy egyéb objektumot érő, nem szokványos fizikai hatások esetére**

(74) Tóth-Szabó István, 1138 Budapest, Párkány u. 30. IX/56. (HU)

(57)

A találmány biztonsági rendszer gépjárművet vagy egyéb objektumot érő, nem szokványos fizikai hatások (feltörés, lopás, ütközés álló vagy mozgó élőlényvel vagy tárggyal) esetére. A találmány szerint az objektum el van látva egy vagy több kamerával (4), amelyeknek az együttes látóterük legalább az objektum külső környezetét - vagy annak egy részét - tartalmazza, a kamera(ák) (4) egy központi egység (2) bemenetére van(nak) kapcsolva, a központi egységhez (2) hozzá van kapcsolva egy, a kamera(ák) (4) jeleit folyamatosan tároló memóriaegység (5), a központi egység (2) el van látva egy, a memória egységben (5) tárolt adatok hozzáférésére szolgáló adat kimenettel (8) és/vagy össze van kapcsolva egy, a memória egységben (5) tárolt adatok megjelenítésére szolgáló kijelző egységgel (6).

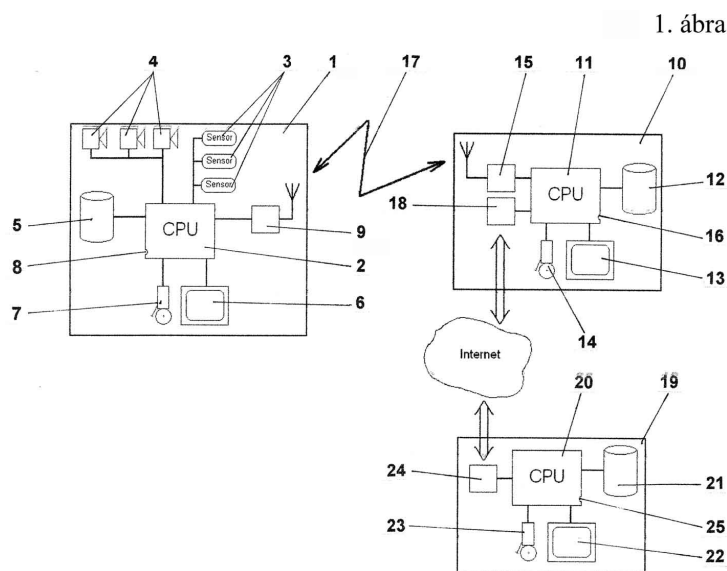
(51) **B62M 1/26** (2013.01)**F16H 29/02** (2006.01)(13) **A1**(21) **P 13 00199**

(22) 2013.04.04.

(71) Stringdrive Technologies Kft., 5000 Szolnok, Nagysándor József u. 31. (HU)

(72) Kohlhéb Róbert, 2013 Pomáz, Liliom u. 5. (HU)

Kálazi Zoltán, 1116 Budapest, Sztregova u. 22-28. III. em. 12. (HU)

(54) **Taposós alternáló hajtás legalább részben emberi erővel működtetett járművekhez**

(74) Lantos Mihály, DANUBIA Szabadalmi és Jogi Iroda Kft., 1051 Budapest, Bajcsy-Zsilinszky út 16. (HU)

(57)

Taposós alternáló hajtás legalább részben emberi erővel működtetett járművekhez, amelyben a a vázrúd (1) két oldalán egy-egy csapágyazott kar helyezkedik el, és a karok egyik irányú elfordítása egy-egy hozzájuk kapcsolódó kötelet (25, 26) húz, a hajtott kerékagyrészén kétoldalt rugalmasan előfeszített kötélidobok (22r, 22I) helyezkednek el és a kötelek (25, 26) a kötélidobokon (22r, 22I) vannak átvezetve és rögzítve, ahol a karokat hajtókarok (3r, 3I) képezik, amelyekhez pedálok (5r, 5I) vannak rögzítve, a vázrúddal (1) a tengellyel (2)

Szabadalmi bejelentések közzététele

párhuzamos másik tengely (4) van rögzítve, amelyen két segédkar (Rr, RI) egyik végei vannak elfordulásra csapágyazva, a segédkarok (R1, R2) egymással mereven össze vannak kapcsolva és egymással tompaszöget zárnak be, külső végeiknél egy-egy csukló helyezkedik el; továbbá mindkét hajtókar (3r, 3I) egy közbeső pontján (Pr, PI) egy-egy csukló (Pr, PI) van kialakítva, ahol a pedáltengelyt (2) a csuklókkal (Pr, PI) összekötő szakaszoknak (Kr, KI) a hossza egymással lényegében azonos és a hajtókarok (3r, 3I) hosszánál lényegesen kisebb, és az összekötő szakaszok (Kr, KI) végein lévő csuklókat (Pr, PI) és a segédkarok (R1, R2) végén lévő csuklókat oldalanként egy-egy összekötő rúd (Lr, LI) kapcsolja össze, és a hajtókarok (3r, 3I) a mindkét végükön csuklósan rögzített összekötő rudakon (Lr, LI) és a szintén elfordíthatóan rögzített segédkarokon (Rr, RI) keresztül úgy vannak egymással összekapcsolva, hogy mindig egymással ellentétes irányban, de lényegében azonos mértékben tudnak a tengely (2) körül elfordulni.

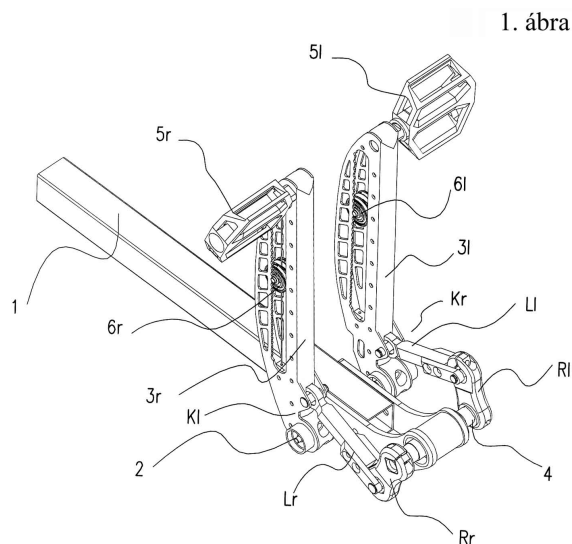

(51) B62M 15/00 (2006.01)
B62M 1/00 (2006.01)

(13) A1

(21) P 13 00214

(22) 2013.04.12.

(71) Buzás András, 6800 Hódmezővásárhely, Szent László u. 10/A. (HU)

(72) Buzás András, 6800 Hódmezővásárhely, Szent László u. 10/A. (HU)

(54) TVR (toló-vonó rudas) kerékpár hajtómű

(57)

A toló-vonórudas kerékpár hajtómű a gépgyártás műszaki területéhez tartozik, ahol kerékpárokat használnak. Láncajtás kiváltását szolgálja kerékpáron. A toló-vonórudas kerékpár hajtómű áll egy zárt hajtómű házból (1), jobb (3) és baloldali (4) behajtó tengely egységből, toló-vonórudas hajtásból (2), -2.5-szörös gyorsítást 4 fogaskerékkel megvalósító baloldalon lévő kihajtó egységből (6), jobb oldalal kitámasztással (5), ahol a forgó alkatrészek csapágyazottak. A toló-vonórudas kerékpár hajtómű a felhasználó által kifejtett forgó mozgást és az energiát viszi át a behajtó tengely egységekről (3, 4) a kerékpár hátsó kerékagyára (7). Elrendezése követi a láncajtásos megoldásokat.

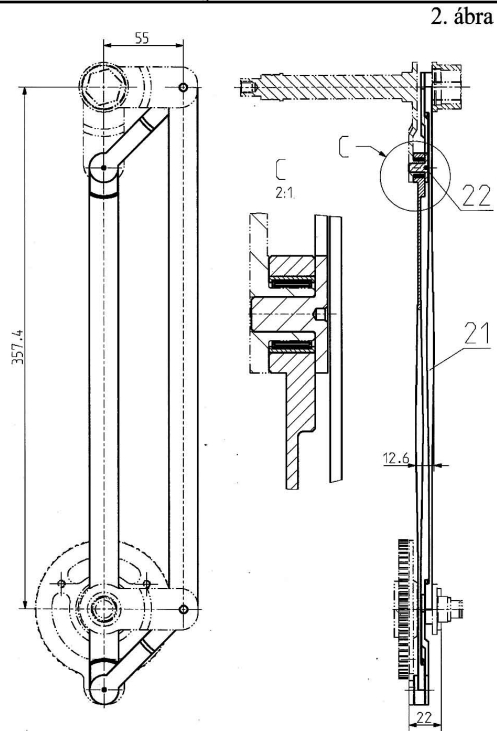

(51) B65D 51/20 (2006.01)

B65D 17/00 (2006.01)

(13) A1

(21) P 13 00203

(22) 2013.04.05.

(71) Cibián Ferenc, 2484 Agárd, Iskola u. 17/B (HU)

(72) Cibián Ferenc, 2484 Agárd, Iskola u. 17/B (HU)

(54) Nyitható zárófedél felnyitott italos dobozok visszazárására

(74) Kormos Ágnes Egyéni Szabadalmi Ügyvivő, 1132 Budapest, Váci út 66. fsz.3. (HU)

(57)

A találmány tárgya nyitható zárófedél felnyitott italos dobozok visszazárására, amelynek kupakhordozó lezárója és ahhoz kapcsolódó kupakja van. A lezáró a nyitható felsőrésszel rendelkező előnyösen alumínium italos doboz doboztestének külső részére legalább egy illesztőegységgel csatlakozik. A nyitható zárófedélre jellemző, hogy a lezáró rész egy fedéltest (1), amely hézagmentes tömítés megvalósítására egy külső központosító illesztő elemmel (11) és adott esetben egy belső központosító illesztőelemmel (12) van az italos doboz felső részének peremére csatlakoztatva. A külső központosító illesztőelemnek (11) továbbá biztos rögzítésre szolgáló kapaszkodó füle (111) van, a fedéltesthez (1) pedig legalább egy tömítéssel rendelkező zárókupak (2) oldható módon kapcsolódik.

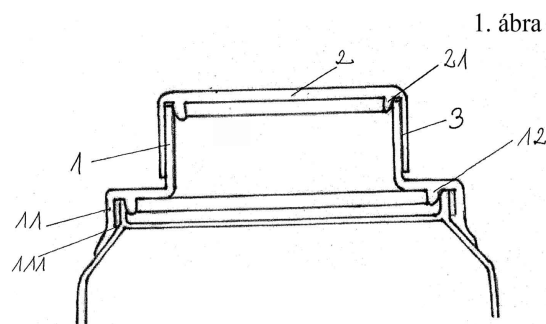

C. SZEKCIÓ - VEGYÉSZET ÉS KOHÁSZAT

(51) C07C209/16 (2006.01)

(13) A2

(21) P 14 00341

(22) 2012.11.21.

(71) Zentiva, k.s., 102 37 Dolny Mecholupy, Praha 10, U Kabelovny 130 (CZ)

(72) Vlasáková, Ruzena, 289 11 Pecky, Dobrichov 308 (CZ)

Hájíček, Josef, 250 81 Nehvizdy, Do Nehvizdek 588 (CZ)

(54) **Módszer cinacalcet előállítására**

(30) PV2011-770 2011.11.25. CZ

(86) CZ1200119

(87) 13075679

(74) dr. Somfai Éva, Somfai és Társai Iparjogi Kft., 1137 Budapest, Pozsonyi út 38. II. V. (HU)

(57)

Új hatékony módszer az (I) képletű cinacalcet és annak gyógyszerészetileg elfogadható sói előállítására, amelyben (III) képletű (R)-(1-naftil)-etilamint közvetlenül alkilezik (II) képletű 3[3-(trifluor-metil)-fenil]-propanollal katalizátor jelenlétében iners szerves oldószerben, majd sóvá alakítják.

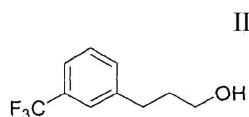
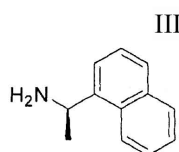
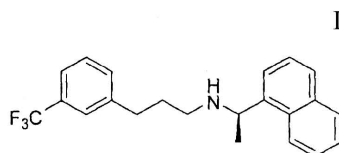

(51) C07D487/04 (2006.01)

A61K 31/53 (2006.01)

A61P 15/10 (2006.01)

(13) A2

(21) P 14 00334

(22) 2012.11.26.

(71) Zentiva, k.s., 102 37 Dolny Mecholupy, Praha 10, U Kabelovny 130 (CZ)

(72) Halama Ales, Pardubice, (CZ)

Sterelec Ivo, Praha, (CZ)

Dammer Ondrej, Dobriv, (CZ)

(54) **Eljárás vardenafil savakkal alkotott sóinak előállítására és izolálására**

(30) PV2011-767 2011.11.24. CZ

(86) CZ1200120

(74) dr. Somfai Éva, Somfai és Társai Iparjogi Kft., 1137 Budapest, Pozsonyi út 38. II. V. (HU)

Szabadalmi bejelentések közzététele

- (57) A jelen találmány tárgya eljárást biztosít vízben oldhatatlan vagy részlegesen oldható (1) képletű vardenafil sóinak, különösen savakkal 1:1 arányban alkotott (2a) általános képletű - ahol HA jelentése bármilyen sav - és ezek kristályos hidrátjainak előállítására és izolálására. Ezeket a szilárd formákat, különösen a (4) képletű kristályos vardenafil-hidroklorid-trihidrátot további tisztítás nélkül, közvetlenül használhatók gyógyszer előállítására a merevedési zavarok kezelésében. A megoldás alapja, hogy megfelelő közegként vizet használnak mind a vízoldható formájú vardenafil extraktumok előállítására és a szilárd, vízben oldhatatlan vagy részlegesen oldható savakkal alkotott vardenafil sók (1:1) izolálására és ezt követő kristályosítására. Az izolált sók kristályosítása a vizes oldatok pH beállítását követően történik, amelyet bázisok vagy savak vizes oldataival végeznek, ahol nem szükséges szerves oldószer vagy ezek vizes elegye a kristályosításhoz.

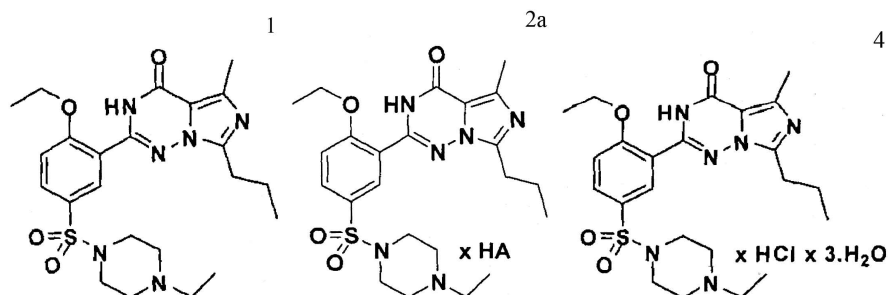

- (51) C09D 9/00 (2006.01)
 C09D 9/04 (2006.01)
 C11D 1/00 (2006.01)
 C11D 1/72 (2006.01)
 C11D 3/20 (2006.01)
 C11D 3/43 (2006.01)

(13) A1

(21) P 13 00197

(22) 2013.04.04.

(71) Ing. Nick Balthazar, 3100 St. Pölten, Jahnstrasse 27. (AT)

(72) Ing. Nick Balthazar, 3100 St. Pölten, Jahnstrasse 27. (AT)

(54) Kompozíció nyomdaipari raszterhengerek tisztítására

(74) Balthazar Zsolt, 1023 Budapest, Lajos u. 16. (HU)

(57)

A találmány tárgya kompozíció nyomdaipari raszterhengerek festékmaredekoktól történő tisztítására, mely kompozíció legalább egy, a nyomdafesték feloldására alkalmas oldószert, utóbbi hatását fokozó felületaktív anyagokat és a megfelelő kémhatású kezeget (pH-t) biztosító adalékokat tartalmaz.

- (51) C12G 1/06 (2006.01)

(13) A1

(21) P 13 00272

(22) 2013.04.30.

(71) Vasuta Gábor László, 1014 Budapest, Úri u. 10 (HU)

(72) Vasuta Gábor László, 1014 Budapest, Úri u. 10 (HU)

(54) Eljárás palackozott italkeverék előállítására

(74) dr. Berényi Krisztina, Dr. Berényi Krisztina Ügyvédi Iroda, 1137 Budapest, Szent István krt. 28. fszt. 3. (HU)

(57)

A találmány szerinti eljárás segítségével már eleve 2 g/l CO₂ tartalmú szőlőborból, ivóvízből és széndioxidból

Szabadalmi bejelentések közzététele

egyéb adalékanyagok nélkül állítanak elő palackozott italkeveréket. A 8 C fokra lehűtött szaturált ivóvizet és bort vagy az ivóvíz-szőlőbor keveréket szaturálás és pihentetés után töltik a palackokba, a folyadék megnyugvásáig nyomás alatt tartják, végül flesztelenítik és lezárják.

(51) C12N 1/16 (2006.01)

(13) A1

(21) P 13 00186

(22) 2013.03.29.

(71) Szegedi Tudományegyetem, 6720 Szeged, Dugonics tér 13. (HU)

SOLVO Biotechnológiai ZRt., 6726 Szeged, Közép fasor 52. (HU)

(72) prof. Dr. Vágvölgyi Csaba 45%, 6726 Szeged, Közép fasor 52. (HU)

Dr. Pfeiffer Iona 45%, 6726 Szeged, Közép fasor 52. (HU)

Dr. Márky-Zay János 10%, 6726 Szeged, Közép fasor 52. (HU)

(54) **Szelektív kromogén táptalaj**

(74) dr. Svingor Ádám, DANUBIA Szabadalmi és Jogi Iroda Kft., 1051 Budapest, Bajcsy-Zs. út 16. (HU)

(57)

A találmány tárgyát képezik kromogén tápközegek, amelyek alkalmasak egy vagy több kiválasztott élesztőfaj szelektív szaporítására és kimutatására.

A találmány tárgya előnyösen a Brettanomyces/Dekkera és a Zygosaccharomyces élesztők kimutatására és sejtszámuk meghatározására alkalmas eljárás. A találmány tárgyát képezi továbbá az eljárás borászati és/vagy élelmiszeripari célból történő alkalmazása, valamint a vizsgálat elvégzésére szolgáló készletek is.

(51) C12N 5/00 (2006.01)

A61K 35/12 (2006.01)

A61K 35/44 (2006.01)

C12N 5/02 (2006.01)

C12N 5/0735 (2010.01)

C12N 5/0775 (2010.01)

(13) A1

(21) P 13 00188

(22) 2013.04.02.

(71) KRIO Intézet Sejt- és Szövetbank Zártkörűen Működő Rt., 1026 Budapest, Kelemen László utca 12. (HU)

(72) Tomasz Oldak, 00-131 Varsó, Grzybowska ul. 2/41. (PL)

(54) **Terápiás felhasználásra szánt Wharton kocsonya eredetű mesenchymális őssejtek (WJ-MS) enzim előkezelés nélküli izolálása**

(74) Füzessyné dr. Maglics Tímea, 1025 Budapest, Mandula u. 12. (HU)

(57)

A találmány köldökzsínór eredetű mesenchymális őssejt (WJ-MS) izolálási eljárás, amely a köldökzsínór ereinek eltávolításával, de az amnionmembrán megtartásával és így az éretlenebb sejtformák megőrzésével, morfológiájukban és funkciójukban sértetlen, terápiás alkalmazásra megfelelő minőségű és mennyiségű sejtet eredményez.

A találmány tárgya olyan enzim előkezelést nem igénylő WJ-MS izolálási technika, amelyre jellemző, hogy az amnionmembrán megtartásával, a köldökzsínór ereinek eltávolításával morfológiájukban és funkciójukban sértetlen, terápiás alkalmazásra megfelelő minőségű és mennyiségű sejtek kerüljenek izolálásra és fagyasztva tárolásra.

(51) C23C 18/31 (2006.01)

- C22C 49/06** (2006.01)
H01B 1/02 (2006.01)
H01B 1/04 (2006.01)
- (13) **A1**
(21) **P 13 00181**
(22) 2013.03.27.
(71) Bay Zoltán Alkalmazott Kutatási Közhasznú Nonprofit Kft. Logisztikai és Gyártástechnikai Intézet, 3519 Miskolc, Iglói u. 2. (HU)
(72) dr. Budai István 5%, 4225 Debrecen, Józsa Perem u. 7. (HU)
dr. Kaptay György 30%, 3525 Miskolc, Forrásvölgy út 24/a (HU)
Juhász Koppány Levente 5%, 3533 Miskolc, Vörösbérc u. 20. (HU)
Mekler Csaba 30%, 3521 Miskolc, Berekkert u. 60. (HU)
Stomp Dávid 15%, 9300 Csorna, Erzsébet Királyné u. 20. (HU)
Szabó Dávid 5%, 3531 Miskolc, Győri kapu 43. 2/a (HU)
dr. Baumli Péter 5%, 3526 Miskolc, Katowice út 25. IV/2. (HU)
Szabó József 5%, 4242 Hajdúhadház, Dr. Madai Gy. u. 18. (HU)

(54) **Eljárás és berendezés karbon szálakkal erősített alumínium mátrixú kompozit huzalok előállítására**

- (74) dr. Emri Józsefné, EMRI-PATENT Iparjogvédelmi Kft., 4032 Debrecen, Kartács u. 36. (HU)

- (57) A találmány tárgya eljárás karbon szálakkal erősített alumínium mátrixú kompozit huzalok előállítására karbon szálak áthúzásával só olvadékon és alumínium olvadékon, oly módon, hogy az alumínium olvadékot és a só olvadékot térben elválasztják és a karbon szálakat először a só olvadékon, majd a tőle elválasztott alumínium olvadékon húzzák keresztül. A találmány tárgya továbbá az eljárás kivitelezésére alkalmas berendezés.

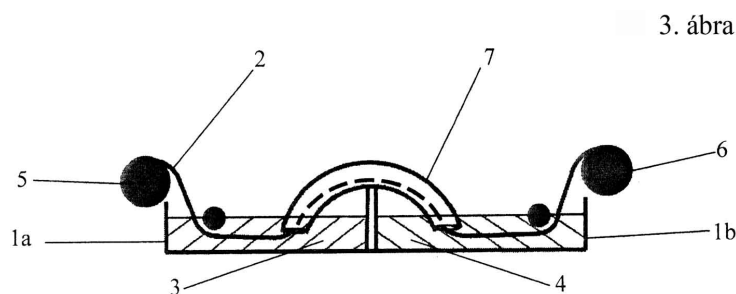

E. SZEKCIÓ - HELYHEZ KÖTÖTT LÉTESÍTMÉNYEK

- (51) **E01C 23/03** (2006.01)
E01C 5/12 (2006.01)

(13) **A1**

(21) **P 13 00248**

(22) 2013.04.23.

(71) Sándorffy Ferenc, 2700 Cegléd, Berényi út Menté dűlő 418. (HU)

(72) Sándorffy Ferenc, 2700 Cegléd, Berényi út Menté dűlő 418. (HU)

(54) **Úthibák kijavítása előre gyártott aszfaltelemekkel**

- (57) A találmány célja aszfaltburkolatú utak hibáinak a kátyúk kijavítása gyorsan, kiváló minőségben előre gyártott aszfaltelemek felhasználásával. Az úthiba helyén a találmány szerinti előnyös alakú fészket készítenek, (2, 3, 4,

7).

Az elkészült fészekbe megfelelő mennyiségű folyékony kötőanyagot öntenek, majd behelyezik az előre gyártott (9) jelzésű elemet. A kötőanyag kitölti a köztes részt és szilárdan rögzíti a fix behelyezett elemet. A kátyú eltűnt.

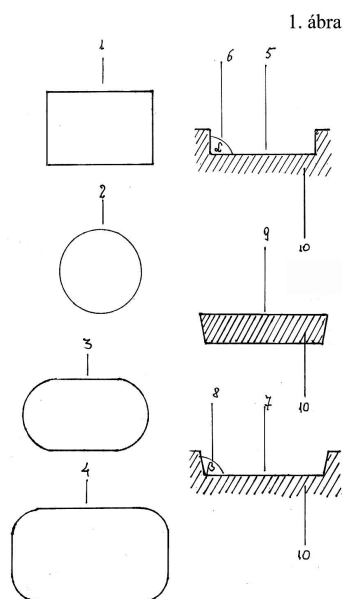

(51) E02B 3/00 (2006.01)

(13) A1

(21) P 13 00190

(22) 2013.04.03.

(71) Sinkó Tibor, 3443 Mezőnagymihály, Nagycsér tanya (HU)

(72) Sinkó Tibor, 3443 Mezőnagymihály, Nagycsér tanya (HU)

(54) Gyors telepíthetőségű, újrafelhasználható ballon gátrendszer

(57)

A találmány gyors telepíthetőségű, vékonyfalú flexibilis anyagból készült, többször felhasználható és környezetkímélő technológiájú gátrendszer; amely gyorsan kiszállítható, építhető, lebontható és egyszerűen tárolható. A találmány lényege, hogy az üres tömlőkbe töltött folyadék vagy víz felhasználásával készíthető gátrendszer, olcsón és rövid időn belül telepíthető; majd gyorsan elbontható, és visszamaradó környeztkárosítás nélkül elszállítható a környezetből.

1. ábra

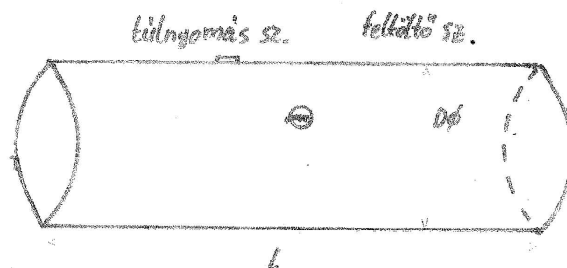

(51) E04F 13/00 (2006.01)

E04F 21/06 (2006.01)

E04F 21/08 (2006.01)

E04F 21/20 (2006.01)

(13) A1

(21) P 13 00258

(22) 2013.04.25.

(71) Pálfy Gábor, 8230 Balatonfüred, Bajcsy Zs. út 20. (HU)

(72) Pálfy Gábor, 8230 Balatonfüred, Bajcsy Zs. út 20. (HU)

(54) **Csemperakó bot**

(57)

A csemperakó bot építőipari padlóburkoló lapok lefektetésére alkalmazható eszköz lehetővé teszi a munkavégzést olyanképpen, hogy a dolgozónak nem kell lehajolnia, vagy letérdelnie, az eszközön levő kijelző mutatja a csempe pillanatnyi helyzetét, a felület vízszintestől való eltérését.

(51) E06B 9/00 (2006.01)

E06B 9/08 (2006.01)

E06B 9/17 (2006.01)

E06B 9/322 (2006.01)

E06B 9/42 (2006.01)

E06B 9/56 (2006.01)

(13) A1

(21) P 13 00226

(22) 2013.04.16.

(71) NAVARRO H. Daniell D., 1143 Budapest, Gizella út 18/A. (HU)

(72) NAVARRO H. Daniell D., 1143 Budapest, Gizella út 18/A. (HU)

(54) **Többcélú térhatároló eszköz**

(74) Rónaszéki Tibor, 1132 Budapest, Victor Hugo u. 6-8 (HU)

(57)

A találmány tárgya többcélú térhatároló eszköz, amelynek egyik határoló testtel (11) és másik határoló testtel (12), valamint az egyik határoló testet (11) és a másik határoló testet (12) egymással összekötő távtartó tagokkal (13) rendelkező alapeleme (10) van, ahol legalább az egyik határoló test (11) és/vagy a másik határoló testet (12) fény számára átjárható anyagból van elkészítve, továbbá az egymással szomszédos távtartó tagok (13), valamint az egyik határoló test (11) és a másik határoló test (12) között fogadócsatornák (14) vannak elrendezve, a fogadócsatornák (14) legalább egy része pedig a külső környezettel van kapcsolatban.

A megoldás jellegzetessége, hogy az alapelem (10) tartószerkezettel (20) van összekapcsolva, ahol a tartószerkezet (20) egymástól hasításokkal (32) elválasztott betétidomokból (31) összeállított árnyékolás-változtató héjjal (30) van ellátva, az árnyékolás-változtató héj (30) betétidomainak (31) legalább egy része pedig az alapelem (10) fogadócsatornáinak (14) legalább egy részébe van, a fogadócsatorna (14) hosszirányba (14a) mentén elmozdíthatóan bevezetve.

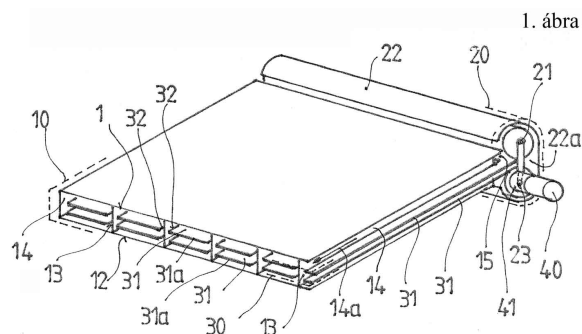

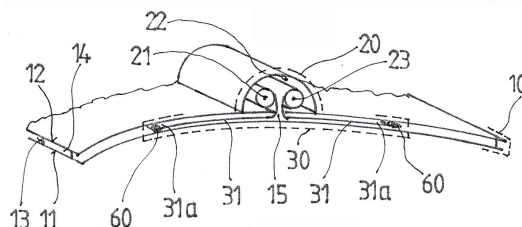

F. SZEKCIÓ - MECHANIKA, VILÁGÍTÁS, FŰTÉS

(51) F17D 5/02 (2006.01)

G01N 5/02 (2006.01)

(13) A2

(21) P 13 00076

(22) 2013.02.06.

(71) Petrák Péter, 1121 Budapest, Mártonhegyi út 15/d (HU)

Bärnkopf Rudolf, 1025 Budapest, Turista út 50. (HU)

(72) Petrák Péter, 1121 Budapest, Mártonhegyi út 15/d (HU)

Bärnkopf Rudolf, 1025 Budapest, Turista út 50. (HU)

(54) Berendezés csőhálózatoknál fellépő szivárgások ellenőrzésére és kiküszöbölésére

(74) Kovács Ivánné, DANUBIA Szabadalmi és Jogi Iroda Kft., 1051 Budapest, Bajcsy-Zs. út 16. (HU)

(57)

A találmány tárgya berendezés csőhálózatoknál fellépő szivárgások kiküszöbölésére, amely berendezés tartalmaz egy digitális kimenő jellel rendelkező áramlásmérőt, ennek kimenetére csatlakoztatott mikroprocesszoros vezérlő egységet, és a vezérlő egység kimenetére csatlakoztatott beavatkozó elemet.

A találmány lényege abban van, a vezérlő egység (3) tartalmaz egy, egyik bemenetével az áramlásmérő (1) kimenetére, másik bemenetével, egy adott alsó fogyasztási küszöbértéknek (Q_{min}) megfelelő jelre csatlakoztatott mintavevő és értékelő egységet (3.1), amelynek kimenete egy időmérő és értékelő egység (3.2) egyik bemenetére van, áramlás érzékelése esetében azt elindítóan csatlakoztatva, az időmérő és értékelő egység (3.2) másik bemenete az impulzussorozat maximális időtartamára beállított jelre van csatlakoztatva, kimenete pedig szivárgás érzékelése esetén, amikor a bejövő impulzussorozat időtartama nagyobb, mint a beállított maximális időtartam egy riasztó jelzést létrehozó egység (3.3) bemenetére van csatlakoztatva, amelynek kimenete egy riasztó jelzést adó riasztó egységre (3.4) van csatlakoztatva.

3. ábra

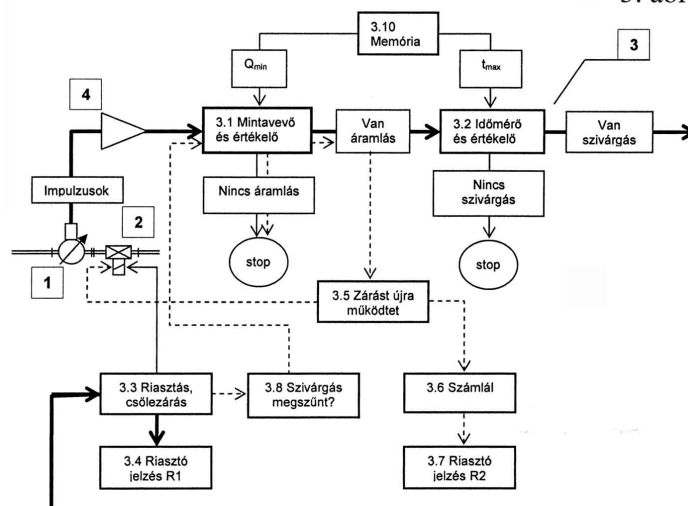

- (51) **F24J 2/36** (2006.01)
E06B 7/02 (2006.01)
E06B 9/171 (2006.01)
E06B 9/24 (2006.01)
F24F 13/18 (2006.01)

(13) **A1**

(21) **P 13 00245**

(22) 2013.04.23.

(71) Tolnai Zoltán, 6453 Bácsbokod, Rákóczi u. 25/c (HU)

(72) Tolnai Zoltán, 6453 Bácsbokod, Rákóczi u. 25/c (HU)

(54) **Meglévő üvegfelületekhez telepíthető rolós kialakítású levegős napkollektor**

(57)

Meglévő üvegfelületekhez telepíthető rolós kialakítású levegős napkollektor hálós szerkezetű feltekerhető abszorberrel (3) és feltekerhető hátlappal (4) helyiségek fűtési energiaigényének rásegítő jellegű ellátására, azzal jellemezve, hogy a feltekerhető hálós szerkezetű abszorber (3) jó fényelnyelő és megfelelő mértékben légáteresztő és a felcsavarható hátlap (4) megfelelő mértékben fényvisszaverő és szigetelő tulajdonságú. Fontos része még a rolós szerkezetnek a légtérrelő oldallemez (7, 8), amely a napenergia hatékonyabb csapdázását és a meleg levegő hatékonyabb feláramlását elősegítve (légcserét fokozva) egyfajta terelő funkciót lát el. Ezen kívül a rolós kollektor kialakítását tekintve ventilátor csatlakoztatási (9) lehetőséggel is rendelkezik, amihez csatlakoztatott, az üvegfelület mértékétől függően megfelelően méretezett ventilátorral a rolós kollektor hatásfoka fokozható.

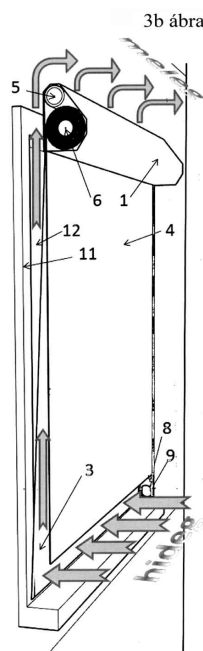

- (51) **F26B 21/08** (2006.01)
F24F 5/00 (2006.01)

(13) **A1**

(21) **P 13 00194**

(22) 2013.04.04.

(71) Stirling Hungary Kft., 3508 Miskolc, Haladás utca 1/a (HU)

(72) Jakab György Sándor, 3532 Miskolc, Özugró út 26. (HU)

(54) **Megújuló energiával működtetett zárt légáramlási rendszerű kondenzációs szárítóberendezés, növelt jószágfokú hűtőberendezéssel, hidegenergia tárolóval és minőségbiztosítási rendszerrel**

- (57) A megújuló energia hasznosítással működtetett szárítóberendezés zárt légáramlási rendszerű szárítóterének (5) levegőjéből, talajhő hasznosítással megvalósított hűtéssel kondenzáltatják a szárítólevegő páratartalmának egy részét, a kondenzátumot külön áramba vezetik, az alacsony páratartalmú levegőt visszaáramoltatják a szárítóterbe (5). A szárítóter (5) fűtését napenergia hasznosítással vagy biomassza eltüzeléséből származó hőmennyiséggel valósítják meg. Továbbá hűtőkörfolyamat jóságfokának növelésére szolgáló eljárás, amelyben a hűtőberendezést egy talajhőszondához (17) kapcsolják, amely a leírásban ismertetett működési elvű szárítóberendezéshez vagy bármely egyéb hűtési célhoz alkalmazható. Valamint hűtőberendezéshez kapcsolt a talajhőszonda (17) hidegenergia tárolóként történő alkalmazására szolgáló eljárás.

2. ábra

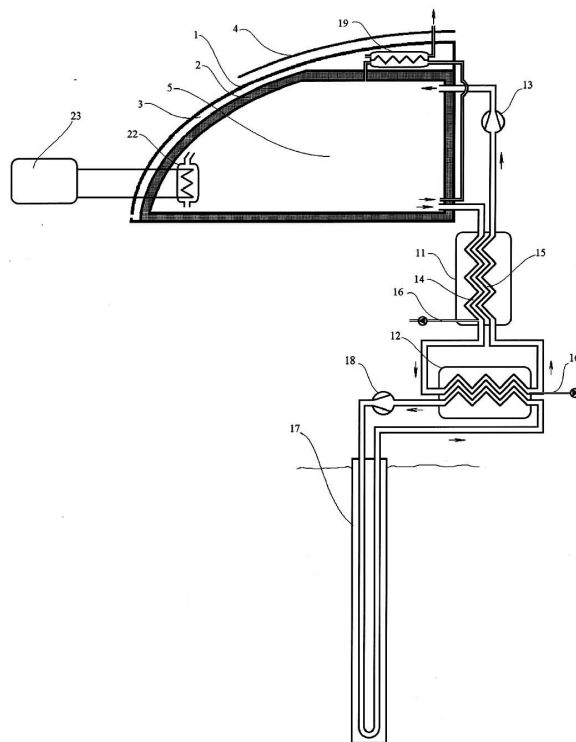

G. SEKCIÓ - FIZIKA

- (51) G01N 1/28 (2006.01)
 (13) A2
 (21) P 13 00074
 (22) 2013.02.05.
 (71) NORMA Instruments Zártkörűen Működő Részvénytársaság, 3530 Miskolc, Arany János u. 11-13. (HU)
 (72) Csikós Jenő, 8341 Mihályfa, Kossuth u. 76. (HU)
 Orbán László, 4171 Sárrétudvari, Petőfi u. 13. (HU)
 Kovács Dániel, 1123 Budapest, Táltos u. 8. (HU)
 Süle László, 1055 Budapest, Nyugati tér 9. 1/5. (HU)
 Kovács Péter, 2000 Szentendre, Fulco deák u. 14/a. (HU)
 Tóth-Miklós Péter, 1118 Budapest, Csíki-hegyek u. 14. (HU)
 Mendele Bálint Tibor, 1038 Budapest, Kőrös u. 25 (HU)
 Tremmel Attila Zsolt, 8600 Siófok, Petőfi Sándor u. 53. (HU)
 Várnagy Gábor, 1142 Budapest, Nezsider park 1. (HU)
 (54) Mérőegység folyadékot tartalmazó minták fizikai jellemzőinek meghatározásához
 (74) Rónaszéki Tibor, PATINORG KFT., 1132 Budapest, Victor Hugo u. 6-8. (HU)

- (57) A találmány tárgya mérőegység folyadékot tartalmazó minták fizikai jellemzőinek meghatározásához, különösen vérben lévő sejtek és sejtalkotók térfogatának megállapításához, amelynek áramlási teret (20) körülzáró, felsőbb felületet (11a), alsóbb felületet (11b), valamint a felsőbb felület (11a) és az alsóbb felület (11b) által közrefogott oldalsó felületeket (11c, 11d) magában foglaló határoló héjjal (11) rendelkező alapteste (10) van, az áramlási térnek (20) a mérendő minta bevezetésére szolgáló belépő járata és a mért minta kivezetésére szolgáló kilépő járata van, az áramlási tér (20) belépő járata és kilépő járata között mérőkapu van kialakítva, az áramlási tér (20) határoló héjának (11) belső oldalán, a mérőkapu környezetében pedig legalább két darab, egymástól térközrel elválasztott mérőelektróda van elrendezve.

A megoldás jellegzetessége, hogy az egyik szélső mérőelektróda és a másik szélső mérőelektróda közé közbenső mérőelektróda van beillesztve, ahol az egyik szélső mérőelektróda és a közbenső mérőelektróda között mért távolság, valamint a közbenső mérőelektróda a másik szélső mérőelektróda között mért távolság aránya 0,95-1,05 között van, továbbá az egyik szélső mérőelektróda, a közbenső mérőelektróda és a másik szélső mérőelektróda villamos mérőegységgel (70) van összekapcsolva, ahol a villamos mérőegységnek (70) egyik jelgenerátora, másik jelgenerátora, valamint az egyik jelgenerátorral és a másik jelgenerátorral összeköttetésben álló generátorvezérlő részegysége, továbbá a generátorvezérlő részegységhez csatlakoztatott mérőtagja van, az egyik jelgenerátor egyik sarka az egyik szélső mérő-elektrodával, a másik jelgenerátor egyik sarka a másik szélső mérőelektródával közbenső mérőelektróda pedig a mérőtaggal van kapcsolatban.

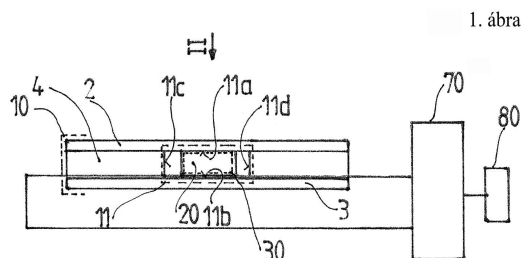

(51) G01N 27/00 (2006.01)

(13) A1

(21) P 13 00213

(22) 2013.04.12.

(71) LAMBDA-ELAN Elektroanalitikai Kft., 1023 Budapest, Ürömi u. 25-29. (HU)

(72) Erdélyi János, 1134 Budapest, Szabolcs u. 26-28. B. ép. III. em. 420. (HU)

(54) **Hasonló felépítésű, azonos ionra szelektív elektródpáron alapuló direkt potenciometriás iker-mérőcella folyamatosan ellenőrzött vonatkozási elektród potenciállal**

- (57) A találmány tárgya egy hasonló felépítésű, azonos ionra szelektív elektródpáron alapuló direkt potenciometriás iker-mérőcella azzal jellemezve, hogy a differenciál méréshez szükséges segédelektrod (6) nem a megszokott módon a mintaoldatba (10) merül, hanem a ion-szelektív (3) vonatkozási elektródnak a mintaoldattal (10) tetszőleges ismert diafragma (9) kialakításon keresztül diffúziós kapcsolatban lévő külső referencia/standard (5) oldatába, valamint azzal jellemezve, hogy a segéd elektród (6) és a ion-szelektív (3) vonatkozási elektród között mérhető U_c potenciál-különbséget a mérőcellához kapcsolódó mérőelektronika a vonatkozási elektród potenciál-változások kimutatása céljából folyamatosan méri, illetve ellenőrzi, detektálva ezzel a külső referencia/standard (5) oldatnak a diafragmán (9) keresztüli diffúzió, vagy a töltőnyíláson keresztüli párolgás miatti bekonzentrálódás eredményeként - a mérés szempontjából hiba jel forrásként fellépő - összetétel változásait.

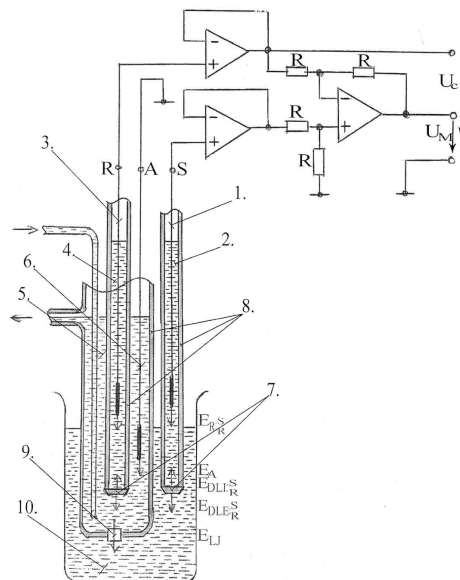

(51) G02F 1/03 (2006.01)

(13) A2

(21) P 12 00601

(22) 2012.10.17.

(71) Envi-Tech Kft. 80%, 1121 Budapest, Konkoly-Thege út 29-33. (HU)

Biofotonika Kutató és Fejlesztő Kft. 20%, 6720 Szeged, Dózsa u. 7. (HU)

(72) Czitrovsky Aladár 20%, 1026 Budapest, Lotz Károly u. 1. I. em. 2. (HU)

Bodnár Károly 20%, 1028 Budapest, Úrbéres u. 9/B. (HU)

Illés Árpád 20%, 1022 Budapest, Hankóczy Jenő u. 13/c. II. em. 2. (HU)

Nagy Attila 20%, 2040 Budaörs, Clementis J. u. 19. (HU)

Garab Győző 10%, 6720 Szeged, Dózsa György u. 7. (HU)

Steinbach Gábor 10%, 1025 Budapest, Sarolta u. 8. (HU)

(54) **Eljárás és elrendezés fotoelasztikus fénymodulátor üzemi frekvenciájának növelésére**

(74) Mák András, SBGK Szabadalmi Ügyvivői Iroda, 1062 Budapest, Andrassy út 113. (HU)

(57)

Fotoelasztikus fénymodulátor elrendezés, amelynek egy piezoelektromos kristályból (2) és egy ahhoz akusztikusan csatolt amorf kvarcból (1) álló összetett rezonátora van. A piezoelektromos kristály (2) egymással szemközi felületeihez vezérlő elektromos jelet bevezető elektród lemezek csatlakoznak, amelyek a vezérlő elektromos jelet előállító egységhez vannak kötve. Az összetett rezonátor a működés közben minimális elmozdulással jellemezhető nodális pontokban pontszerű alátámasztással van rögzítve. A találmány szerinti eljárás során a fénymodulátor rezonancia frekvenciájának megfelelő vezérlő jelet állítanak elő és azt a fénymodulátort alkotó piezoelektromos kristályból és egy ahhoz akusztikusan csatolt amorf kristályból álló összetett rezonátor piezoelektromos kristályára vezetik. A piezoelektromos kristály gerjesztésére négyszögjelet használnak, amely a piezoelektromos kristály rezonancia frekvenciájára hangolt alapharmonikusból és annak nagyszámú felharmonikusából áll.

Szabadalmi bejelentések közzététele

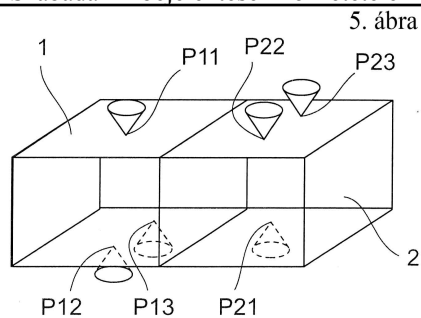

(51) G05B 23/02 (2006.01)

(13) A2

(21) P 13 00057

(22) 2013.01.31.

(71) Miskolci Egyetem, 3515 Miskolc, Egyetemváros (HU)

(72) Bíró Zoltán 20%, 3400 Mezőkövesd, Barack u. 14. (HU)

dr. Illés Béla 20%, 3515 Miskolc, Egyetemváros (HU)

Kolozsi-Tóth Máté 20%, 3535 Miskolc, Árpád u. 78. (HU)

dr. Sárközi György 20%, 3527 Miskolc, József A. u. 70. (HU)

Trohák Attila 20%, 3580 Tiszaújváros, Mátyás k. u. 26. (HU)

(54) **Távdiagnosztikai rendszer járművek műszaki állapotának ellenőrzésére**

(74) Pap Béla, 3529 Miskolc, Mikes K. u. 21. (HU)

(57)

A találmány tárgya távdiagnosztikai rendszer járművek állapotának ellenőrzésére, amely az alábbi elemek egymáshoz kapcsolásával van összerendezve:

a jármű belső kommunikációs hálózatához (106) van csatlakoztatva egy programozható egységet tartalmazó járműoldali berendezés (105), amelyhez a közvetítő kommunikációs rendszer (104) van kapcsolva, erre van csatlakoztatva a távol oldali berendezés (103), ehhez a gyári diagnosztikai interfész (102), ez utóbbihoz pedig a gyári diagnosztikai szoftvert futtató számítógép (101) van kapcsolva.

1. ábra

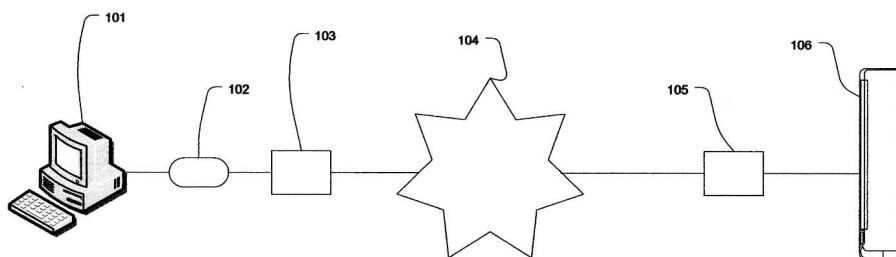

(51) G06K 9/80 (2006.01)

(13) A2

(21) P 13 00219

(22) 2013.04.15.

(71) Matakovics György, 1124 Budapest, Meredek u. 29. (HU)

(72) Matakovics György, 1124 Budapest, Meredek u. 29. (HU)

(54) **Eljárás rajzolatok, különösen fodorszalakat tartalmazó dermatoglifiai szerkezetek összehasonlításának és kiértékelésének megkönnyítésére**

(74) Rónaszéki Tibor, 1132 Budapest, Victor Hugo u. 6-8. (HU)

(57)

Szabadalmi bejelentések közzététele

A találmány tárgya eljárás rajzolatok, különösen fodorszalakat tartalmazó dermatoglifiai szerkezetek összehasonlításának és kiértékelésének megkönnyítésére, amelynek során személyekhez tartozó mesterrajzolatok (1) információhordozó elemeiről, pl. minucia pontjairól képdigitalizáló készülék (10) segítségével összehasonlító eszköz (20) számára kezelhető alap-jelcsoportokat hoznak létre, az alap-jelcsoportokat az összehasonlító eszköz (20) bemenetére továbbítják, majd az alap-jelcsoportokat az összehasonlító eszközzel (20) szám-struktúrává alakítják át, a kapott számstruktúrának a mesterrajzolat (1) információhordozó elemeit pl. minucia pontjait képviselő tagjaihoz pozíció és irányjellemzőket rendelnek hozzá és az egyes alap-jelcsoportok együtteséből viszonyítási halmazt (3) állítanak elő, majd vizsgálandó rajzolatoknak (2) a mesterrajzolatok (1) információhordozó elemeihez igazodó információhordozó részleteiből (2a, 2b, 2c) összehasonlító eszköz (20) számára kezelhető kutató-jelcsoportokat hoznak létre, és a kutató-jelcsoportokat is az összehasonlító eszköz (20) bemenetére továbbítják, a kiértékeléshez pedig a viszonyítási halmazból (3) elemzési csoportot (4) alakítanak ki. A megoldás jellegzetessége, hogy az elemzési csoport (4) létrehozását követően a vizsgálandó rajzolat (2) minden egyes információhordozó elemét lépésenként az elemzési csoport (4) minden egyes tagjának (4a, 4b, 4c), minden egyes információhordozó eleméhez lassítják, és ennek során meghatározzák, hogy a vizsgálandó rajzolat (2) éppen középpontnak tekintett adott információhordozó elemével éppen társított, az elemzési csoport (4) adott tagjához (4a) tartozó adott információhordozó elem, mint viszonyítási középpont adott méretű környezetében elhelyezkedő, az elemzési csoport (4) adott tagjához (4a) tartozó további információhordozó elemek közül melyek kerülnek a vizsgálandó rajzolat (2) éppen középpontnak tekintett adott információhordozó eleméhez viszonyított környezetben belül található további információhordozó elemek, meghatározott körzetébe ezen összehasonlítás eredményeként hasonlósági értéket képeznek, és az összes összehasonlítást elvégezve hasonlósági mátrixot alakítanak ki, ezt követően a hasonlósági mátrix szélső értékeit kiválasztva meghatározzák, hogy a vizsgálandó rajzolat (2) adott információhordozó elemének az elemzési csoport (4) adott tagjához (4a) tartozó információhordozó elemek közül melyik feleltethető meg, és ezzel az elemzési csoport (4) egy-egy tagja (4a) és a vizsgálandó rajzolat (2) között az adott tag (4a) információhordozó elemeit és a vizsgálandó rajzolat (2) információhordozó elemeit egymásnak egy-egy értelműen megfeleltetik, és így az összehasonlító eszköz (20) számára értelmezhető megfelelési mátrixot hoznak létre, a kiértékelés során az összehasonlító eszköz (20) kijelzőjén (21) a vizsgálandó rajzolat (2) információhordozó elemeit, valamint az elemzési csoportból (4) éppen kiválasztott tag (4a) információhordozó elemeit (1a, 1b, 1c) megjelenítik, a megfelelési mátrix felhasználásával pedig az összehasonlító eszköz (20) kijelzőjén (21) éppen megjelenített vizsgálandó rajzolat (2) kiválasztott információhordozó eleméhez elemzési csoportból (4) éppen vizsgált tag (4a) információhordozó elemeiből a vizsgálandó rajzolat (2) éppen megjelölt információhordozó elemének megfelelő, és az adott taghoz (4a) tartozó információhordozó elemet (1a) az összehasonlító eszköz (20) útján megjelölve legalább vizuális hozzárendelést létesítenek.

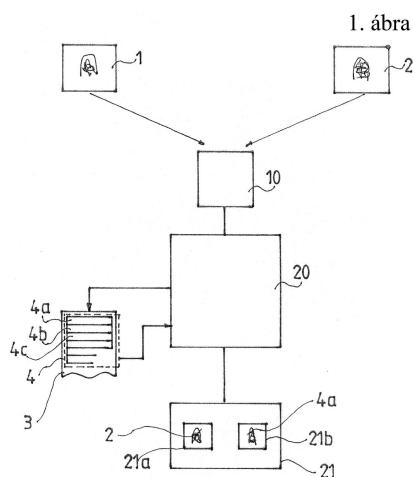

(51) G06Q 30/02 (2012.01)

(13) A2

(21) P 13 00233

(22) 2013.04.17.

(71) E-Group ICT Software Zrt., 1062 Budapest, Váci út 1-3., Westend Office Building, "C" torony (HU)

(72) Garami Gábor, 1212 Budapest, Szabadkai u. 21. (HU)

Tihanyi Péter, 2092 Budakeszi, Füredi u. 2. (HU)

(54) Eljárás értéknövelt streaming adatfolyam előállítására, valamint eljárás annak lejátszására

(74) dr. Harangozó Gábor, DANUBIA Szabadalmi és Jogi Iroda Kft., 1051 Budapest, Bajcsy-Zsilinszky út 16. (HU)

(57)

A találmány szerinti, audio és video sávokat tartalmazó, értéknövelt streaming adatfolyam (110) előállítására szolgáló eljárás során streaming adatfolyamhoz (110) definiálnak egy meta sávot; a tartalomszolgáltatónál (100) a meta sávban a streaming tartalomhoz társított meta információt helyeznek el kódolva, amely meta információ interaktív eszközök és az internet segítségével azonnali tranzakció kezdeményezéséhez és adott esetben annak teljes végrehajtásához szükséges információt hordoz; és továbbítják a felhasználó számára a meta információval ellátott streaming adatfolyamot (150).

A találmány szerinti, értéknövelt streaming adatfolyam lejátszására szolgáló eljárás során egy felhasználói végberendezéssel az interneten, vagy digitális televíziós hálózaton keresztül fogadják audio és video sávokat, valamint meta információt tartalmazó streaming adatfolyamot, ahol a meta információ egy meta sávban elhelyezett, a streaming tartalomhoz társított kódolt információ; egy megjelentő eszközzel megjelenítik a streaming adatfolyam tartalmát a felhasználó számára; és a streaming adattartalom megjelenítése közben, valós időben dekódozzák és interaktív eszközzel megjelenítik a streaming adatfolyam meta sávjában továbbított meta információ által meghatározott tranzakciót.

1. ábra

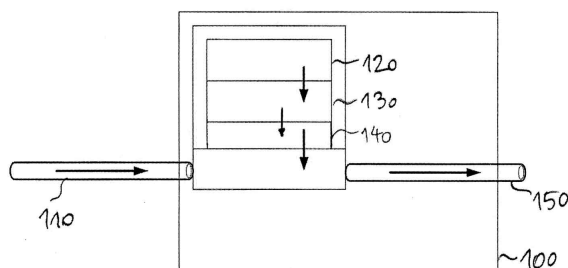
**H. SZEKCIÓ - VILLAMOSSÁG, ELEKTROMOSSÁG**(51) **H01L 21/66** (2006.01)**G01N 21/95** (2006.01)**G06T 7/00** (2006.01)(13) **A1**(21) **P 14 00302**

(22) 2012.06.15.

(71) Fraunhofer Gesellschaft zur Förderung der angewandten Forschung e.V., 80686 München, Hansastraße 27c (DE)

Albert-Ludwigs-Universität Freiburg, 79098 Freiburg, (DE)

(72) DEMANT, Matthias, 79104 Freiburg, Meisenbergweg 4 (DE)

REIN, Stefan, 79211 Denzlingen, Rainer-Maria-Rilke-Straße 5 (DE)

KRISCH, Jonas, 79115 Freiburg, Haslacher Strasse 61 (DE)

(54) Eljárás repedésdetektálásra szolgáló prediktív modell létrehozására, valamint eljárás félvezetőszerkezeten történő repedésdetektálásra

(30) 102011105182.5 2011.06.17. DE

(86) EP1261496

(87) 12172073

(74) Szabó Zsolt, DANUBIA Szabadalmi és Jogi Iroda Kft., 1051 Budapest, Bajcsy-Zsilinszky út 16. (HU)

(57)

A találmány tárgya egy eljárás félvezetőszerkezeten való repedésdetektálásra szolgáló prediktív modell

Szabadalmi bejelentések közzététele

létrehozására, ahol a félvezetőszerkezetet egy fényelektromos napelem, gyártásfolyamatbeli fényelektromos napelem-előtermék, különösen napelem gyártására szolgáló félvezető anyag képezi. Az eljárás keretében A eljárási lépésben legalább egy repedést tartalmazó referencia félvezetőszerkezetet hoznak létre; B eljárási lépésben a legalább egy repedéshez repedésadatokat állítanak elő, ahol a repedésadatokat a repedés referencia félvezetőszerkezeten tekintett elhelyezkedésére vonatkozó geometriai helyadatokat foglalnak magukban; C eljárási lépésben a referencia félvezetőszerkezetet a félvezetőszerkezetben gerjesztett fotolumineszcens sugárzás és/vagy a félvezetőszerkezet infravörös abszorpciójának több lokális mérési ponton való térben feloldott mérése útján térben feloldott pásztázásnak vetik alá, továbbá D eljárási lépésben a C eljárási lépésben meghatározott térben feloldott mérési adatok és a B eljárási lépésben előállított repedésadatok segítségével tanított tanuló algoritmussal prediktív modellt állítanak elő, ahol a tanuló algoritmus tanítása során D1 eljárási lépésben legalább egy lokális leíróponthoz legalább egy leírót állítanak elő, eközben a leíróponthoz ellenőrzőtartományt rögzítenek vagy határoznak meg és az ellenőrzőtartományon belül a mérési adatok alapján állítják elő a leírót, amit egy jellegzetességvektor és/vagy egy jellegzetesség-eloszlás és/vagy egy jellegzetesség-hisztogram képez, továbbá D2 eljárási lépésben a tanuló algoritmust a leíró és a repedésadatok segítségével tanítják.

4. ábra

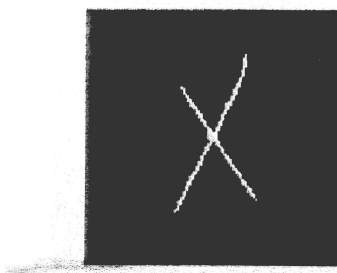

(51) H01Q 1/02 (2006.01)

(13) A1

(21) P 13 00215

(22) 2013.04.12.

(71) Vásárhelyi Gábor, 1113 Budapest, Tarcali u. 9. (HU)

(72) Vásárhelyi Gábor, 1113 Budapest, Tarcali u. 9. (HU)

(54) **Rendszer távolság és sebesség érzékelő berendezés érzékelő egysége zavartalan működésének biztosítására**

(74) Mészárosné Dónusz Katalin, SBGK Szabadalmi Ügyvivői Iroda, 1062 Budapest, Andrassy út 113. (HU)

(57)

A találmány tárgya rendszer távolság és sebességtartó berendezés érzékelő egységének zavartalan működésére, amely az érzékelő egység radar berendezésének (4) védőlemezével (5) van összekötve.

A találmány szerinti rendszert az jellemzi, hogy a védőlemez (5) eljégesedését megakadályozó kézi működtetésű vagy a gépjármű vezérlő elektronikája (9) által működtetett fűtőegysége van.

1. ábra

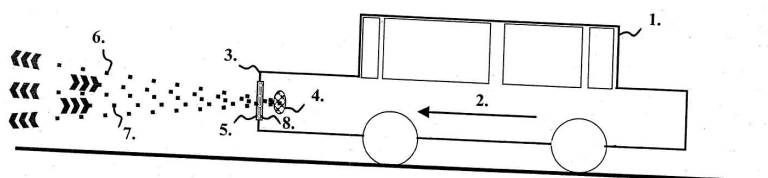

(51) H01Q 21/24 (2006.01)

(13) A2

(21) P 12 00693

(22) 2012.11.29.

- (71) MTA Számítástechnikai és Automatizálási Kutató Intézet, 1111 Budapest, Kende u. 13-17. (HU)
- (72) dr. Földesy Péter, 2120 Dunakeszi, Damjanich u. 8. (HU)
- (54) **Eszköz és eljárás interferencia-mintázat érzékelésére**
- (74) Kereszty Marcell, Gödölle, Kékes, Mészáros & Szabó Szabadalmi és Védjegy Iroda, 1024 Budapest, Keleti Károly u. 13/b (HU)

- (57) A találmány egyrészt eszköz interferencia-mintázat - különösen tárgyhullám és referenciahullám interferencia-mintázata - érzékelésére, amely eszköz tartalmaz polarizációs elemi érzékelőket tartalmazó blokkokból (18) álló elrendezést (19), amely egyes blokkok (18) egymástól eltérő polarizációjú és/vagy egymástól eltérő polarizációs irányú polarizációs elemi érzékelőket tartalmaznak, a polarizációs elemi érzékelők tartalmaznak antennát (10, 40, 50), és ahhoz csatlakoztatott, az antennán (10, 40, 50) megjelenő villamos jel érzékelésére szolgáló detektorelemet, továbbá az egyes blokkok (18) legalább egy lineáris polarizációjú antennával (10, 40) rendelkező polarizációs elemi érzékelőt és legalább egy cirkuláris polarizációjú antennával (50) rendelkező polarizációs elemi érzékelőt tartalmaznak. A találmány továbbá eljárás interferencia-mintázat érzékelésére.

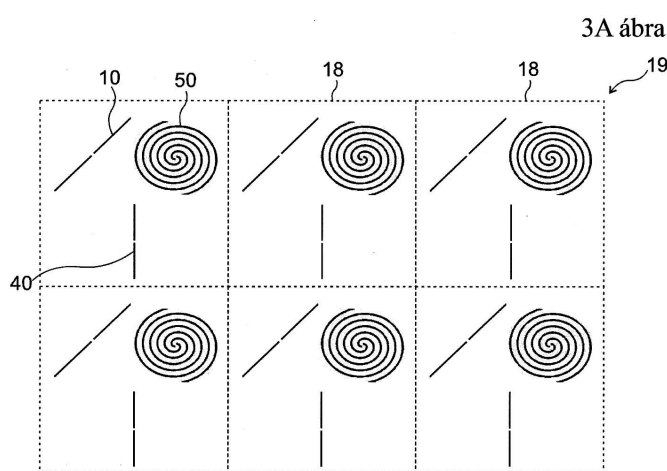

- (51) **H04L 9/12** (2006.01)
H04L 9/28 (2006.01)
H04L 9/32 (2006.01)

(13) **A1**

(21) **P 13 00260**

(22) 2013.04.25.

- (71) Compeera Technológia Kft., 1118 Budapest, Tűzkő u. 8. fszt. 4. (HU)
- (72) Borján Gábor, 1118 Budapest, Torbágy u. 7. (HU)

(54) **Eljárás adatkommunikáció titkosítására**

- (74) dr. Krajnyák András, Dr. Krajnyák & Társa Ügyvédi Iroda, 1012 Budapest, Logodi u. 5-7. (HU)

- (57) Eljárás adatkommunikáció titkosítására, amelynek során kapcsolatot hoznak létre az adatot küldő fél és az adatot fogadó fél között; a küldő félnél és a fogadó félnél meghatározzák az alkalmazásra kerülő titkosítást; a küldendő adatot a küldő félnél a meghatározott titkosításnak megfelelően kódolják; a kódolt adatot a fogadó félhez eljuttatják; a fogadó félnél a vett titkosított adatot a meghatározott titkosításnak megfelelően dekódolják; a dekódolt adatot a fogadó félnél tovább feldolgozzák úgy, hogy az adatot küldő fél és legalább egy, az adatot fogadó fél között kiszolgáló nélküli közvetlen kapcsolatot hoznak létre; az adatot küldő fél és a legalább egy, az adatot fogadó fél közötti közvetlen kapcsolat létrehozását követően a küldő felet és a fogadó felet kölcsönös autentikáció útján párosítják; és a kódolt adatok fogadó félhez történő eljuttatása során a küldő félnél és a fogadó félnél alkalmazott titkosítást periódikusan változtatják.

1. ábra

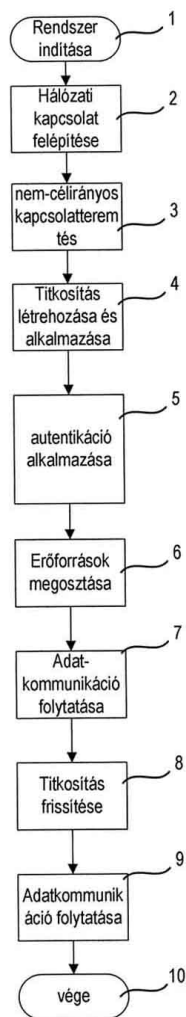

- (51) H04N 7/12 (2006.01)
 H04L 12/58 (2006.01)
 H04W 8/00 (2009.01)

(13) A1

(21) P 13 00216

(22) 2013.04.15.

(71) Halász Attila, 2083 Solymár, Pipacs u. 13. (HU)

(72) Halász Attila, 2083 Solymár, Pipacs u. 13. (HU)

(54) **Eljárás és berendezés video és audio adatok legalább egyikének továbbítására egy hálózatban**

(57)

Egy hálózatban video és audio adatok legalább egyikének továbbítására alkalmas eljárás során egy jelforrástól származó adatokból jelfolyamot állítanak elő, a jelfolyamot a MPEG-4 jelű szabványnak megfelelően egy jelfeldolgozó egységben tömörítik, a tömörített jelfolyamot a jelfeldolgozó egységtől egy adóegységhez vezetik, a jelfolyamot az adóegységtől vezeték nélküli kapcsolaton keresztül legalább egy felhasználói vevőegységhez továbbítják, a vevőegységtől a vett jelfolyamot felhasználói jelfeldolgozó egységhez vezetik, a felhasználói jelfeldolgozó egységben a tömörített jelfolyamot kibontják és az eredeti video, illetve audio adatokat visszaállítják. Előre meghatározott felbontások közül kiválasztanak egy felbontást; kiválasztják a MPEG-4 szabványon belüli tömörítési metódust (EVBR); beállítják az egy-egy felbontáshoz meghatározott tömörítési minőséget és maximális megengedett sávszélességet, valamint a továbbítandó jelfolyam képkocka sebességét és kulcskocka távolságát, majd az összetartozó paraméterekből, tartalmazó profilokat hoznak létre; a létrehozott profilokat az adatok továbbítása során a legalább időszakonként mért legalább egy paraméter függvényében

Szabadalmi bejelentések közzététele

váltogatják, amelyet egy a vezeték nélküli hálózatra felcsatlakozáskor lekérdezett aktuális elérhető hálózati szabványt (EDGE, 3G/UMTS, HSPA/LTE), a meglévő kapcsolat sávszélességét, késleltetését (ms), a jármű sebességét magában foglaló csoportból választják ki.

4. ábra

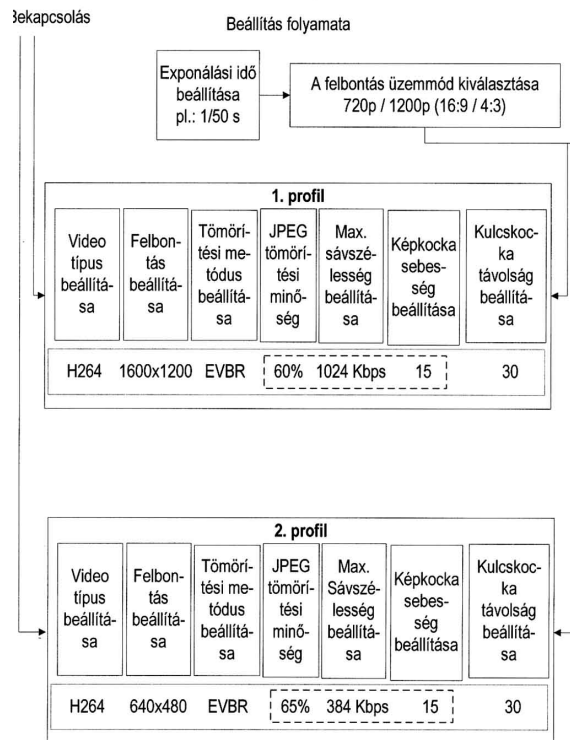

(51) H04R 1/24 (2006.01)

(13) A2

(21) P 12 00534

(22) 2012.09.17.

(71) Magyar Innovációs Szövetség, 1036 Budapest, Lajos u. 103. (HU)

Papp Gergely, 6768 Baks, Köztársaság u. 9. (HU)

(72) Papp Gergely, 6768 Baks, Köztársaság u. 9. (HU)

(54) **Koaxiális hangszóró elrendezés**

(74) Mák András, SBGK Szabadalmi Ügyvivői Iroda, 1062 Budapest, Andrassy út 113. (HU)

(57)

A találmány tárgya koaxiális hangszóró elrendezés, amelynek egy közös hangszóró kosárban (10) koaxiálisan elrendezett alacsony frekvenciatartományban rezgő külső membránja (21), magasabb frekvenciatartományban rezgő belső membránja (23), a külső membránhoz (21) csatlakozó külső lengőtekerce (22), a belső membránhoz (23) csatlakozó belső lengőtekerce (24), két koaxiálisan elrendezett mágnes (31, 32), és a mágnesekhez csatlakozó vasmagjai (41, 42, 43), vannak, ahol a lengőtekercek (22, 24) a vasmagok közötti légrésebe (51, 52) nyúlnak, és a membránok rugalmas összekötő elem (11-16) keresztül csatlakoznak a hangszóró kosárhoz (10). A koaxiális hangszórónál egy külső mágnes (31) és egy belső mágnes (32) között belső légréssel (52) elválasztott belső mag (41) és külső mag (42) található, a külső mágnes (31) egyik vasmagja (43a) külső légréssel (51) el van választva a két mágnes között elhelyezett külső magtól (42), ahol a külső membrán (21) lengőtekerce (22) a külső légrésebe (51) nyúlik és a belső membrán (23) lengőtekerce (24) a belső légrésebe (52) nyúlik.

I. ábra

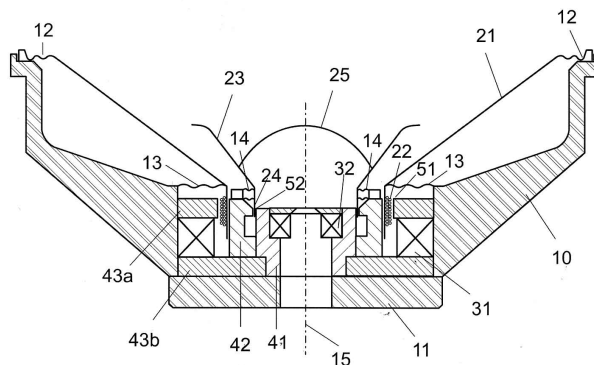

(51) H05B 37/02 (2006.01)
H01H 43/00 (2006.01)

(13) A1

(21) P 13 00224

(22) 2013.04.16.

(71) DIM Tech Kft., 1087 Budapest, Hungária krt. 32/a I. em. 13. (HU)

(72) Babály László 66%, 1108 Budapest, Tavasz u. 3/A I. em. 2. (HU)
Tánczos Gergő 34%, 1162 Budapest, Szénás u. 40. (HU)

(54) Eljárás világítási rendszer működtetésére, valamint energiatakarékos világítási rendszer

(74) JUREX Iparjogvédelmi Iroda, 1171 Budapest, Nemesbük u. 49. (HU)

(57)

Eljárás világítási rendszer működtetésére, amely szerint egy központi vezérlőegységgel (1) időzített be- és kikapcsolást, valamint fényerő- és fogyasztásvezérlést valósítanak meg, és a központi vezérlőegység (1) valamint a szabályozható elektronikus előtéttel szerelt lámpatestek (3) között rádiófrekvencián keresztüli adatátvitelt alkalmaznak. A találmány tárgya továbbá az eljárást megvalósító világítási rendszer.

I. ábra

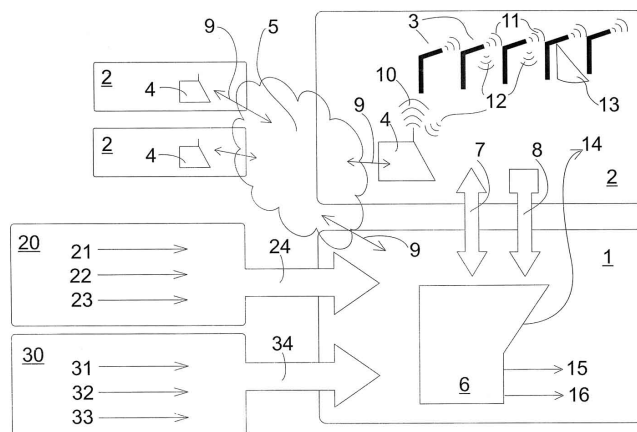

A rovat 40 darab közlést tartalmaz.

Megadott szabadalmak

A. SEKCIÓ - KÖZSZÜKSÉGLETI CIKKEK

- (51) **A01B 11/00** (2006.01)
- (13) **B1**
- (11) **229.853** 2014.09.08.
- (21) **P 09 00326**
- (22) 2009.05.27.
- (40) 2011.01.28
- (73) Hangai Sándor, 2040 Budaörs, Naphegy u. 35/1. (HU)
- (72) Hangai Sándor, 2040 Budaörs, Naphegy u. 35/1. (HU)
- (54) **Gördülő keretes talajlazító szerkezet**
-
- (51) **A61K 31/495** (2006.01)
- (13) **B1**
- (11) **229.866** 2014.09.25.
- (21) **P 02 01187**
- (22) 2000.05.15.
- (40) 2002.09.30
- (73) Pharma Mar, S.A., E-28770 Madrid, Poligono Industrial La Mina Avda. de los Reyes, 1 Colmenar Viejo (ES)
- (72) Bowman, Angela, Edinburgh, Skócia, (GB)
 Cvitkovic, Esteban, Le Kremlin-Bicetre, (FR)
 Demetri, George Daniel, Boston, Massachusetts, (US)
 Guzman, Cecilia, Madrid, (ES)
 Jimeno, José, Madrid, (ES)
 López Lázaro, Luis, Madrid, (ES)
 Misset, Jean Louis, Villejuif Cedex, (FR)
 Twelves, C., Glasgow, Skócia, (GB)
 Von Hoff, Daniel D., Tucson, Arizona, (US)
- (54) **ET743 alkalmazása kombinációs terápiában dexametazollal rákbetegség kezelésére**
- (30) 9911183.3 1999.05.13 GB
 9911346.6 1999.05.14 GB
 9918534.0 1999.08.05 GB
 9927005.0 1999.11.15 GB
 9927106.6 1999.11.16 GB
 0007637.2 2000.03.29 GB
- (86) GB0001857
- (87) 0069441
- (74) Kmethy Boglárka, DANUBIA Szabadalmi és Védjegy Iroda Kft., 1051 Budapest, Bajcsy-Zs. út 16. (HU)
-
- (51) **A61K 31/495** (2006.01)
A61P 27/00 (2006.01)
A61P 29/00 (2006.01)
C07D471/08 (2006.01)
- (13) **B1**
- (11) **229.867** 2014.09.25.
-

-
- (21) **P 03 04088**
 (22) 2002.04.26.
 (40) 2004.04.28
 (73) Pfizer Products Inc., Groton, Connecticut, (US)
 (72) Bogle, David Everett, Groton, Connecticut, (US)
 Rose, Peter Robert, Groton, Connecticut, (US)
 Williams, Glenn Robert, Groton, Connecticut, (US)
- (54) **5,8,14-Triaza-tetraciklo[10.3.1.02,11.04,9]-hexadeka-2(11),3,5,7,9-pentaén tartarásói és a vegyületeket tartalmazó gyógyszerkészítmények**
 (30) 60/290,861 2001.05.14 US
 (86) IB0201437
 (87) 02092089
 (74) Kerény Judit, DANUBIA Szabadalmi és Védjegy Iroda Kft., 1051 Budapest, Bajcsy-Zs. út 16. (HU)
-
- (51) **A61K 38/27** (2006.01)
A61K 47/18 (2006.01)
A61P 5/02 (2006.01)
- (13) **B1**
 (11) **229.868** 2014.09.29.
- (21) **P 99 02476**
 (22) 1997.04.24.
 (40) 2000.11.28
 (73) Novo Nordisk Health Care AG, CH-8050 Zürich, Andreasstrasse 15 (CH)
 (72) Bjorn, Soren, Lyngby, (DK)
 Sorensen, Hans Holmegaard, Virum, (DK)
 Langballe, Peter, Charlottenlund, (DK)
 Larsen, Silke Moller, Charlottenlund, (DK)
 Ebbehoj, Kirsten, Naerum, (DK)
 Hansen, Birthe Lykkegaard, Vaerloose, (DK)
- (54) **Növekedési hormont, aminosavat és nemionos detergenst tartalmazó gyógyászati kiszerelés előállítási eljárása**
 (30) 0490/96 1996.04.24 DK
 (86) DK9700184
 (87) 9739768
 (74) ifj. Szentpéteri Ádám szabadalmi ügyvivő S.B.G.& K. Szabadalmi Ügyvivői Iroda, 1062 Budapest, Andrássy út 113. (HU)
-
- (51) **A61K 45/00** (2006.01)
A61K 31/16 (2006.01)
A61K 31/165 (2006.01)
A61K 31/195 (2006.01)
A61K 31/44 (2006.01)
A61K 31/445 (2006.01)
A61K 31/495 (2006.01)
A61K 31/50 (2006.01)
A61K 49/00 (2006.01)
C07D211/78 (2006.01)
C07D213/81 (2006.01)
C07D401/12 (2006.01)
-

Megadott szabadalmak

-
- C07D401/14** (2006.01)
C07D405/14 (2006.01)
C07D409/14 (2006.01)
- (13) B1**
(11) 229.864 2014.09.25.
(21) P 99 03694
(22) 1997.08.08.
(40) 2000.03.28
(73) Mitsubishi Tanabe Pharma Corporation, 541-8505 Osaka-shi, Osaka, 2-10, Dosho-machi 3-chome, Chuo-ku (JP)
(72) Kawahara, Toshio, Fukuoka, (JP)
Ono, Takashi, Saitama, (JP)
Satoh, Hiroyuki, Fukuoka, (JP)
Uehata, Masayoshi, Saitama, (JP)
Yamagami, Keiji, Saitama, (JP)
- (54) Amid-vegyületek alkalmazása gyógyszerkészítmények előállításában**
(30) 8/212409 1996.08.12 JP
(86) JP9702793
(87) 9806433
(74) Somlai Mária, S.B.G. & K. Szabadalmi Ügyvivői Iroda, 1062 Budapest, Andrásy út 113. (HU)
-
- (51) A62D 5/00** (2006.01)
(13) B1
(11) 229.860 2014.09.23.
(21) P 02 03857
(22) 2000.12.12.
(40) 2003.07.28
(73) Gore Enterprise Holdings, Inc., Newark, Delaware, (US)
(72) Maples, Allen B., Elkton, Maryland, (US)
- (54) Vegyvédő huzat**
(30) 09/460,168 1999.12.13 US
(86) US0033519
(87) 0141877
(74) Frankné dr. Machytka Daisy, Gödölle, Kékes, Mészáros & Szabó Szabadalmi és Védjegy Iroda, 1024 Budapest, Keleti Károly u. 13/b. (HU)
-

B. SZEKCIÓ - IPARI MŰVELETEK ÁLTALÁBAN ÉS SZÁLLÍTÁS

-
- (51) B08B 9/032** (2006.01)
B08B 9/04 (2006.01)
(13) B1
(11) 229.851 2014.09.08.
(21) P 13 00228
(22) 2013.04.16.
(40) 2014.02.28
(73) Duna-Kút Kft. 40%, 2151 Fót, József Attila u. 54. (HU)
Fővárosi Vízművek Zrt. 60%, 1134 Budapest, Váci út 23-27. (HU)
(72) Csóka Gyula, 1155 Budapest, Óda u. 8. (HU)
Bíró Zoltán, 2151 Fót, Puskin u. 14. (HU)
-

(54) Eljárás és berendezés csövezetékek, elsősorban ivóvíz vezetékek belső felületének tisztítására

(74) dr. Jakab Judit, SBGK Szabadalmi Ügyvivői Iroda, 1062 Budapest, Andrásy út 113. (HU)

(51) **B23B 5/00** (2006.01)**B23G 1/00** (2006.01)(13) **B1**(11) **229.847** 2014.09.08.(21) **P 06 00772**

(22) 2006.10.11.

(40) 2007.06.28

(73) Denso Corporation, 448-8661 Kariya-City, Aichi, 1-1 Showa-Cho (JP)

(72) Yosio, Nagai, Kariya-City, Aichi, (JP)

Yukimasa, Fukumoto, Kariya-City, Aichi, (JP)

Takashi, Yamamoto, Kariya-City, Aichi, (JP)

(54) Menetvágó szerszám, menetkészítő berendezés és eljárás menet kialakítására

(30) 2005-298027 2005.10.12 JP

(74) Farkas Tamás, DANUBIA Szabadalmi és Védjegy Iroda Kft., 1051 Budapest, Bajcsy-Zs. út 16. (HU)

(51) **B29C 33/10** (2006.01)(13) **B1**(11) **229.849** 2014.09.08.(21) **P 10 00171**

(22) 2010.03.31.

(40) 2012.01.30

(73) Kvantex Kft., 2220 Vecsés, Széchenyi út 100. (HU)

(72) Gyarmati József, 1181 Budapest, Barcsay út 20. (HU)

Zacsek Gábor, 1035 Budapest, Veder u. 2. (HU)

(54) Gumiabroncs vulkanizáló forma, valamint eljárás gáz elvezetésére gumiabroncs vulkanizáló forma futófelületéről

(74) Bándy Tamásné szabadalmi ügyvivő, PATENDER KFT., 1113 Budapest, Badacsonyi u. 2/b (HU)

Farkas Tamás, DANUBIA Szabadalmi és Jogi Iroda Kft, 1051 Budapest, Bajcsy-Zsilinszky út 16. (HU)

(51) **B60B 25/02** (2006.01)**B62K 15/00** (2006.01)(13) **B1**(11) **229.846** 2014.09.08.(21) **P 11 00513**

(22) 2011.09.15.

(40) 2013.04.29

(73) Nagy Róbert, 4033 Debrecen, Perzse u. 12. (HU)

(72) Nagy Róbert, 4033 Debrecen, Perzse u. 12. (HU)

(54) Szétszedhető kerékpár kerék(51) **B62K 15/00** (2006.01)(13) **B1**(11) **229.845** 2014.09.08.(21) **P 11 00515**

(22) 2011.09.15.

(40) 2013.04.29

Megadott szabadalmak

- (73) Nagy Róbert, 4033 Debrecen, Perzse u. 12. (HU)
 (72) Nagy Róbert, 4033 Debrecen, Perzse u. 12. (HU)
(54) Összecsukható kerékpár
-
- (51) **B65D 33/00** (2006.01)
B29C 69/02 (2006.01)
(13) B1
(11) 229.859 2014.09.23.
(21) P 05 00435
 (22) 2005.05.03.
 (40) 2006.10.30
 (73) id. Mandzsu József, 1118 Budapest, Radvány u. 19. (HU)
 ifj. Mandzsu József, 2151 Fót, Nyírfá u. 17. (HU)
 Mandzsu Zoltán, 1112 Budapest, Bod Péter lejtő 4. (HU)
 (72) id. Mandzsu József, 1118 Budapest, Radvány u. 19. (HU)
 ifj. Mandzsu József, 2151 Fót, Nyírfá u. 17. (HU)
 Mandzsu Zoltán, 1112 Budapest, Bod Péter lejtő 4. (HU)
(54) Csomagolási eljárások és műanyag fóliát tartalmazó csomagolóanyagok finom porok számára
 (74) Derzsi Katalin szabadalmi ügyvivő, S.B.G. & K. Szabadalmi Ügyvivői Iroda, 1062 Budapest, Andrásy út 113. (HU)
-

C. SZEKCIÓ - VEGYÉSZET ÉS KOHÁSZAT

- (51) **C03C 25/02** (____.____)
(13) B1
(11) 229.857 2014.09.17.
(21) P 98 01245
 (22) 1996.02.20.
 (40) 1998.08.28
 (73) Rockwool B.V., 6045 Roermond, Industrieweg 15, (NL)
 (72) Cuypers, Jean Marie Wilhelmus, Hunsel, (NL)
 Huijs, Mathijs Johannus Anthonius Maria, Kessel, (NL)
 Husemoen, Thor, Roskilde, (DK)
(54) Eljárás ásványgyapottermékek előállítására
 (30) 95200424.0 1995.02.21 EP
 (86) EP9600718
 (87) 9626164
 (74) DANUBIA Szabadalmi és Védjegy Iroda Kft., 1051 Budapest, Bajcsy-Zs. út 16. (HU)
-

- (51) **C07C227/04** (2006.01)
C07C227/16 (2006.01)
C07C227/18 (2006.01)
C07C229/46 (2006.01)
(13) B1
(11) 229.858 2014.09.17.
(21) P 08 00762
 (22) 2008.12.17.
 (40) 2010.11.29
-

Megadott szabadalmak

- (73) Richter Gedeon Nyrt., 1103 Budapest, Gyömrői út 19/21. (HU)
 (72) Márkos Dénes 10%, 2509 Esztergom-kertváros, Dobó I. u. 10. (HU)
 néhai dr. Máthé Tibor 35%, 1022 Budapest, Ribáry u. 3. (HU)
 dr. Hegedüs László 15%, 1035 Budapest, Szentendrei út 34. (HU)
 dr. Czibula László 16%, 1103 Budapest, Gergely u. 48. IV/39. (HU)
 Juhász Bálint 14%, 2045 Törökbálint, Dr. Léber Lajos u. 8/a (HU)
 Nagyné Bagdy Judit 10%, 1119 Budapest, Pajkos u. 23/a. (HU)

(54) Eljárás transz-4-amino-ciklohexilecetsav-etilészter HCl előállítására

- (51) **C07C233/11** (2006.01)
A01N 37/10 (2006.01)
A01N 37/18 (2006.01)
A01N 43/10 (2006.01)
A01N 47/02 (2006.01)
A01N 47/12 (2006.01)
C07C317/40 (2006.01)
C07C323/42 (2006.01)
C07D213/70 (2006.01)
C07D239/26 (2006.01)
C07D277/36 (2006.01)
C07D277/76 (2006.01)
C07D285/12 (2006.01)
C07D333/48 (2006.01)
C07D335/02 (2006.01)

(13) B1

- (11) **229.863** 2014.09.25.
 (21) **P 99 04444**
 (22) 1999.11.30.
 (40) 2001.11.28
 (73) Nihon Nohyaku Co., Ltd., Tokió, (JP)
 (72) Fujioka, Shinsuke, Kawachinagano-shi, (JP)
 Furuya, Takashi, Izumisano-shi, (JP)
 Kanno, Hideo, Ibaraki-shi, (JP)
 Kohno, Eiji, Habikino-shi, (JP)
 Nakao, Hayami, Kawachinagano-shi, (JP)
 Nishida, Tateki, Tondabayashi-shi, (JP)
 Sakata, Kazuyuki, Kawachinagano-shi, (JP)
 Seo, Akira, Hashimoto-shi, (JP)
 Shimizu, Toshiaki, Kawachinagano-shi, (JP)
 Tohnishi, Masanori, Sakai-shi, (JP)

(54) Ftálsavamidszármazékok sóik, ezeket tartalmazó mezőgazdasági és kertészeti inszekticid készítmények és ezek alkalmazása

- (30) 10-340379 1998.11.30 JP
 11-234329 1999.08.20 JP
 (74) dr. Valyon Józsefné, DANUBIA Szabadalmi és Védjegy Iroda Kft., 1051 Budapest, Bajcsy Zs. út 16. (HU)

- (51) **C07C233/60** (2006.01)
A61K 31/185 (2006.01)
A61P 31/12 (2006.01)

Megadott szabadalmak

-
- A61P 35/00** (2006.01)
C07C233/58 (2006.01)
C07C255/60 (2006.01)
C07C317/32 (2006.01)
C07D307/30 (2006.01)
C07D333/38 (2006.01)
C07D335/12 (2006.01)
- (13) B1**
(11) 229.869 2014.09.25.
(21) P 04 00998
 (22) 2002.07.09.
 (40) 2004.09.28
 (73) 4 SC AG, Planegg/ Martinsried, (DE)
 (72) Kramer, Bernd, Aachen, (DE)
 Leban, Johann, München, (DE)
 Garcia, Gabriel, München, (DE)
 Saeb, Wael, Planegg-Martinsried, (DE)
- (54) Új gyulladásgátló, immunmodulátor és antiproliferatív hatású vegyületek, eljárás az előállításukra és ezeket tartalmazó gyógyszerkészítmények**
 (30) PCT/EP0107948 2001.07.10 EP
 (86) EP0207655
 (87) 03006425
 (74) dr. Fehérvári Flóra, DANUBIA Szabadalmi és Védjegy Iroda Kft., 1051 Budapest, Bajcsy-Zs. út 16. (HU)
-
- (51) C07D473/18** (2006.01)
A61K 31/52 (2006.01)
C07D473/00 (2006.01)
C07D473/32 (2006.01)
- (13) B1**
(11) 229.865 2014.09.30.
(21) P 99 00680
 (22) 1997.02.14.
 (40) 1999.06.28
 (73) Medivir AB, Huddinge, (SE)
 (72) Engelhardt, Per, Stockholm, (SE)
 Högberg, Marita, Tullinge, (SE)
 Johansson, Nils Gunnar, Enhörna, (SE)
 Lindborg, Björn, Björnlunda, (SE)
 Zhou, Xiao-Xiong, Huddinge, (SE)
- (54) Nyílt szénláncú nukleozid származékok**
 (30) 9600613-5 1996.02.16 SE
 9600614-3 1996.02.16 SE
 (86) SE9700241
 (87) 9730051
 (74) ifj. Szentpéteri Ádám, S.B.G. & K. Budapesti Nemzetközi Szabadalmi Iroda, 1062 Budapest, Andrassy út 113. (HU)
-
- (51) C07K 7/23** (2006.01)
A61K 31/70 (2006.01)
-

Megadott szabadalmak

-
- A61K 47/48** (2006.01)
C07H 15/252 (2006.01)
- (13) B1**
(11) 229.870 2014.09.25.
(21) P 99 03771
(22) 1996.11.14.
(40) 2000.02.28
(73) Administrators of the Tulane Educational Fund, New Orleans, Louisiana, (US)
(72) Cai, Ren-Zhi, New Orleans, Louisiana, (US)
Nagy, Attila A., New Orleans, Louisiana, (US)
Schally, Andrew V., New Orleans, Louisiana, (US)
- (54) Célzottan citotoxikus antraciklin származékok**
(30) 08/562,652 1995.11.27 US
(86) EP9605029
(87) 9719954
(74) Szentpéteri Zsolt, SBGK Szabadalmi Ügyvivői Iroda, 1062 Budapest, Andrásy út 113. (HU)
-
- (51) C08F 14/06** (2006.01)
C08F 4/32 (2006.01)
C08F 4/38 (2006.01)
- (13) B1**
(11) 229.861 2014.09.23.
(21) P 04 02518
(22) 2002.12.18.
(40) 2005.03.29
(73) Akzo Nobel N.V., Arnhem, (NL)
(72) Westmijze, Hans, Bathmen, (NL)
van Swieten, Andreas Petrus, Velp, (NL)
Meulenbrugge, Lambertus, Westervoort, (NL)
Vanduffel, Koen Antoon Kornelis, Deventer, (NL)
- (54) Eljárás vinil-klorid polimerizációjára nagyon gyors iniciátorok folyamatos adagolásával és a kapott vinil-klorid (ko)polimer**
(30) 60/342,434 2001.12.21 US
(86) EP0214518
(87) 03054040
(74) Ravadits Imre, DANUBIA Szabadalmi és Védjegy Iroda Kft., 1051 Budapest, Bajcsy-Zs. út 16. (HU)
-
- (51) C08K 3/22** (2006.01)
C08L101/04 (2006.01)
- (13) B1**
(11) 229.862 2014.09.23.
(21) P 02 01461
(22) 2000.06.02.
(40) 2002.08.28
(73) LUCITE INTERNATIONAL UK LIMITED, SO14 3BP Southampton, Hampshire, Queens Gate, 15-17 Queens Terrace (GB)
(72) Eustace, Paul, Stockton-on-Tees, Cleveland, (GB)
McCathy, Neil Andrew, Middlesbrough, Cleveland, (GB)
Marston, Nicholas John, Middlesbrough, Cleveland, (GB)
-

(54) Polimer anyag, eljárás ennek előállítására, ezt tartalmazó időjárásálló komponens és alkalmazása az építőiparban

(30) 9912974.4 1999.06.04 GB
 9922485.9 1999.09.23 GB

(86) GB0002142

(87) 0075222

(74) Ravadits Imre, DANUBIA Szabadalmi és Védjegy Iroda Kft., 1051 Budapest, Bajcsy-Zs. út 16. (HU)

(51) **C09D 11/00** (2006.01)

(13) **B1**

(11) **229.854** 2014.09.08.

(21) **P 07 00320**

(22) 2005.08.31.

(40) 2009.04.28

(73) Hewlett-Packard Development Company, L.P., 77070 Houston, Texas, 20555 S.H. 249 (US)

(72) Sarkisian, George M., San Diego, California, (US)

Chen, Xiaohe, San Diego, California, (US)

Prasad, Keshava A., San Diego, California, (US)

(54) Nedves elkendőzéssel szemben megnövelt ellenállóképességet mutató nyomtatórendszer, továbbá eljárás nedves elkendőzéssel szemben megnövelt ellenállóképességű nyomtatott kép előállítására

(30) 60/615,129 2004.10.01 US

11/070,897 2005.03.02 US

(86) US0530971

(87) 06039034

(74) PINTZ György Pintz és Társai Szabadalmi és Védjegy Iroda, 1539 Budapest, Pf.590. (HU)

E. SZEKCIÓ - HELYHEZ KÖTÖTT LÉTESÍTMÉNYEK

(51) **E21B 7/14** (2006.01)

B23K 26/06 (2006.01)

(13) **B1**

(11) **229.856** 2014.09.08.

(21) **P 10 00600**

(22) 2010.11.08.

(40) 2012.10.29

(73) SLD Enhanced Recovery, Inc, Houston, TX 77069, 4606 FM 1960 West Suite 400 (US)

(72) Bozsó Róbert 50%, 6034 Helvécia, Óvoda u. 22. (HU)

Bozsó Tamás 50%, 6000 Kecskemét, Halasi út 11. II. em. 25. (HU)

(54) Eljárás és berendezés talajszint alatti fúrásra

(74) Bajcsi Ügyvédi Iroda, 6000 Kecskemét, Kisfaludy u. 3. (HU)

F. SZEKCIÓ - MECHANIKA, VILÁGÍTÁS, FŰTÉS

(51) **F02D 41/16** (2006.01)

(13) **B1**

(11) **229.844** 2014.09.08.

(21) **P 03 02250**

-
- (22) 2001.12.11.
 (40) 2005.12.28
 (73) Toyota Jidosha Kabushiki Kaisha, Aichi, (JP)
 Kabushiki Kaisha Toyota Jidoshokki, Aichi, (JP)
 (72) Ito, Yoshiyasu, Aichi, (JP)
 Narita, Yuji, Aichi, (JP)
(54) Eljárás és berendezés alpjáratí üzemanyag-mennyiség szabályozására
 (30) 2001-074577 2001.03.15 JP
 (86) JP0110823
 (87) 02077431
 (74) Szuhai Elemér, DANUBIA Szabadalmi és Védjegy Iroda Kft., 1051 Budapest, Bajcsy-Zs. út 16. (HU)
-

- (51) **F04C 2/12** (2006.01)
 (13) **B1**
 (11) **229.850** 2014.09.08.
 (21) **P 09 00340**
 (22) 2009.06.05.
 (40) 2011.03.28
 (73) dr. Nádás Béla, 1137 Budapest, Budai Nagy Antal u. 6. (HU)
 (72) dr. Nádás Béla, 1137 Budapest, Budai Nagy Antal u. 6. (HU)
(54) Keringőlapátos közegtovábbító egység egyenletes közegszállítás megvalósítására
-

- (51) **F16B 13/06** (2006.01)
 (13) **B1**
 (11) **229.855** 2014.09.08.
 (21) **P 06 00207**
 (22) 2006.03.16.
 (40) 2008.03.28
 (73) Austrotherm GmbH, 7423 Pinkafeld, Am Kreuzweg 42 (AT)
 (72) Jandl, Johann, Tullnerbach, (AT)
(54) Dűbel
 (30) 462/2005 2005.03.18 AT
 (74) Karácsonyi Béla, ADVOPATENT Szabadalmi és Védjegy Iroda, 1011 Budapest, Fő u. 19. (HU)
-

- (51) **F16H 25/22** (2006.01)
H02K 7/06 (2006.01)
 (13) **B1**
 (11) **229.852** 2014.09.08.
 (21) **P 12 00478**
 (22) 2012.08.15.
 (40) 2013.06.28
 (73) Hibar Systems Ltd., Richmond Hill, Ontario, 35 Pollard Street (CA)
 (72) Iain, McColl, L3P 5Y4 Markham, Ontario, 4 Hallam Road (CA)
 Reschke, Bill, L4E 0J8 Richmon Hill, Ontario, 8 Bowkett Drive (CA)
(54) Elektronikusán vezérelt, lineáris szivattyút hajtó aktuátor
 (74) Lantos Mihály, DANUBIA Szabadalmi és Jogi Iroda Kft., 1051 Budapest, Bajcsy-Zsilinszky út 16. (HU)
-

- (51) H01L 23/12 (2006.01)
(13) B1
(11) 229.848 2014.09.08.
(21) P 05 01142
(22) 2005.12.08.
(40) 2006.08.28
(73) dr. Dutkay György, 8000 Székesfehérvár, Vörösmarty tér 10. (HU)
(72) dr. Dutkay György, 8000 Székesfehérvár, Vörösmarty tér 10. (HU)
(54) **Eljárás felületek között villamosan nem vezető anyaggal oldhatatlan mechanikai kötés létrehozására**
-

A rovat 27 darab közlést tartalmaz.

Megtekinthetővé vált szabadalmi leírások

(11) 229.807

(54) Kiegészítő lap futópadhoz

(11) 229.808

(54) Eljárás és berendezés poliklórozott szénhidrogéneket tartalmazó veszélyes hulladékok megsemmisítésére

(11) 229.809

(54) Eljárás idomgörgőzött gyártmányok előállítására

(11) 229.811

(54) Napkollektor

(11) 229.812

(54) Nyílászárók tetejére építhető hőszigetelt redőnydoboz kifelé gördülő rendszerrel

(11) 229.813

(54) Eljárás használt, esztétikailag elavult, különböző típusú, ital és darabáru automaták egységes szerkezeti profilú üzem- és vandálbiztos átalakítására

(11) 229.814

(54) Szinergetikus hatású herbicid keverékek

(11) 229.815

(54) Eljárás szennyfogó felület működtetésére, valamint szennyfogó felületegység és azokból összeállított szennyfogó felület

(11) 229.816

(54) Eljárás átlátszó anyagból lévő tárgy előállítására

(11) 229.817

(54) Oldható bepattanó kötés

(11) 229.818

(54) Konkáv menetprofilú spiróid csigahajtópár és eljárás annak köszörüléssel történő előállítására

(11) 229.819

(54) Nagynyomású gáz előállító rendszer

(11) 229.820

(54) Eljárás és készülék információhordozóra történő rögzítéshez, valamint ilyen információhordozó

(11) 229.821

(54) Kényszerpályás mozgásforma átalakító szerkezet

(11) 229.822

(54) Szinergetikus hatóanyag-kombináció gyomirtásra

(11) 229.823

(54) Középen elágazó szénláncú felületaktív anyagok

(11) 229.824

(54) Biciklopirazolok mint kináz inhibitorok, előállítási eljárásuk és a vegyületeket tartalmazó gyógyszerkészítmények

(11) 229.825

(54) Készülék és eljárás emberi testben anatómiai üreg lokalizálására

(11) 229.828

(54) Biztonságos hidrogéntermelő- tároló berendezés és eljárás

(11) 229.831

(54) Teletégérzetet kiváltó élelmiszeripari termék

(11) 229.835

(54) Eljárás (E)-{6-[2-[4-(4-fluor-fenil)-6-izopropil-2-(metil-/metilszulfonil/-amino)-pirimidin-5-il]-vinil]-
(4R,6S)-2,2-dimetil[1,3]dioxan-4-il}-ecetsav-terc-butil-észter előállítására

(11) 229.836

(54) Programozott katódtömörítéssel és áramvezérléssel működő berendezés forrasztási ónhulladék elektrolitos
raffinálására és eljárás ennek megvalósítására

(11) 229.837

(54) Léghűtő rendszer hűtőtoronyhoz

(11) 229.838

(54) Rugalmas csatolószerkezet

(11) 229.839

(54) Eljárás szénszál prekursor akril fonal előállítására

(11) 229.840

(54) Szulfamoil-vegyületek és mezőgazdasági és kertészeti fungicid készítmények

(11) 229.842

(54) Fúziós kontrolller, valamint ezt alkalmazó megjelenítő rendszer és eljárás

(11) 229.843

(54) Hormonpótló terápiára alkalmazható ösztradiolt és nomegesztrol-acetátot tartalmazó gyógyászati készítmények

A rovat 28 darab közlést tartalmaz.

Szabadalmi oltalom megszűnése és újra érvénybe helyezése

Ideiglenes szabadalmi oltalom megszűnése díjfizetés hiányában

(21) P 01 00448

(54) Eljárás 3,3-dimetil-2-formil-ciklopropánkarbonsav-észterek előállítására

(21) P 01 00858

(54) Eljárás és berendezés mobilállomás által segített szinkronizáció megvalósítására CDMA kommunikációs rendszerben

(21) P 03 02764

(54) Javított eljárás karbapenemszármazékok szintézisére

(21) P 03 02876

(54) Gyógyszerészeti kiszerelés

(21) P 03 03020

(54) Androgén 7-szubsztituált 11-halogénezett szteroidok, eljárás az előállításukra, alkalmazásuk és ezeket tartalmazó gyógyszerkészítmények

(21) P 04 01290

(54) Alacsony lipoxigenáz-1-tartalmú árpa

(21) P 09 00018

(54) Mikroszaporító eljárás és berendezés

(21) P 09 00027

(54) Fény- és hővisszaverő járműtakaró ponyva

(21) P 10 00039

(54) Kombinált alakfelismerő kamera és tápellátás a kamerához

(21) P 10 00694

(54) Össejtből származtatott kardiomiocita tesztrendszerek

(21) P 11 00666

(54) Eljárás és feldolgozó vonal olajos magvak olajszegényített présmaradékaiból összetétel-módosított frakciók előállítására

(21) P 11 00669

(54) Növényi csírákat vagy az ezekből előállított készítményt tartalmazó sajtok, illetve egyéb élelmiszerek

(21) P 12 00004

(54) Kapcsolási elrendezés és eljárás áramlopás érzékelésére és jelzésére

(21) P 12 00279

(54) Szinergikus gyógynövénykeverék- és kivonat az immunrendszer erősítésére

(21) P 12 00390

(54) Többjártatú szelepkonstrukció fluidikai csatornarendszerhez

(21) P 12 00397

(54) Megújuló energiaforrásokat hasznosító elektromos-energia termelő berendezés

(21) P 12 00416

(54) Lábbal hajtott kerekes hobbi- és/vagy sporteszköz

(21) P 12 00447

(54) Megnövelt tapadású felületi szerkezet sportcipőkhöz és eljárás a szerkezet létesítésére

A rovat 18 darab közlést tartalmaz.

Ideiglenes szabadalmi oltalom megszűnése lemondás vagy lemondottnak tekintés miatt

(21) P 01 01820

(54) Emberi táplálék veseelégtelenségben szenvedő betegek számára

(21) P 01 01910

(54) Kvaterner ammóniumvegyületeket tartalmazó, stabilizált készítmények

(21) P 01 03021

(54) Eljárás szimvasztatinszármazékok előállítására

(21) P 02 01995

(54) Konjugátumok és eljárások előállításukra, valamint alkalmazásuk molekulák biológiai membránon keresztül való transzportjára

(21) P 03 01192

(54) Topiramátot tartalmazó gyógyászati készítmény és eljárás az előállítására

(21) P 04 01292

(54) Pirazolo[1,5-a]piridinek, ezeket tartalmazó kortikotropin felszabadító faktor receptor antagonistáz hatású gyógyszerkészítmények és eljárás ezek előállítására

(21) P 05 00298

(54) Reflektorlámpa

(21) P 09 00216

(54) Kardáncsukló rendszerű szivattyú-kompresszor folyadékok és gázok továbbítására

(21) P 09 00679

(54) Eljárás anyageltávolítás szimulációjára, eljárás ilyen szimuláció képi megjelenítésére, számítógépes rendszer ilyen eljárások végrehajtására és számítógépi programtermék

(21) P 10 00353

(54) Mobil kemence

(21) P 12 00140

Szabadalmi oltalom megszűnése és újra érvénybe helyezése

(54) Többterű flakon anyagok tárolására és flakonon belüli egyesítésére

(21) P 12 00229

(54) Eljárás többretegű, kerámiabélésű égéstermék elvezető csőrendszer (kémény) előállítására

(21) P 12 00305

(54) Berendezés használt gumibroncsok futófelületének lefejtésére ultra nagynyomású folyadéksugárral

(21) P 12 00313

(54) Folyamatirányítási eljárás és villamos folyamatirányító berendezés takarmányok folyékony tartósítószerrel történő tartósításához

(21) P 12 00358

(54) Talajoltóanyag

(21) P 12 00409

(54) Biztonsági szelep túlnyomásos közeget tartalmazó tárolótartályhoz

(21) P 12 00410

(54) Eljárás belső szabad térfogatú műtárgy közegetömör bélelésére, valamint bélelésem

(21) P 12 00418

(54) Univerzális szerelő panel

(21) P 12 00424

(54) Vízesések gravitációs energiájának erőművi hasznosítása

(21) P 12 00425

(54) Mágneses csigahajtás (sajtó)

(21) P 12 00433

(54) Szálerősítésű hidraulikusan keményedő kötőanyag, beton vagy habarcs, és eljárás annak használatára

(21) P 12 00442

(54) Lokális, alacsony egyenfeszültségű/integrált elektromos fogyasztói hálózatok kialakítása elektromos fogyasztók, elsősorban napelemekkel előállított energiára alapozott, közvetlen egyenfeszültségű tápellátására

A rovat 22 darab közlést tartalmaz.

Végleges szabadalmi oltalom megszűnése díjfizetés hiányában

(11) 214.194

(21) P 94 03302

(54) Eljárás N-diklór-acetil-1-oxa-4-aza-spiro[4,5]dekán előállítására

(11) 215.579

(21) P 95 01506

(54) Eljárás kolin-klorid-por előállítására növényi eredetű hordozóanyagon

(11) 216.961

(21) P 95 00286

(54) Inhalálókészülék és eljárás por alakú gyógyszer szolgáltatására inhalálás útján

(11) 217.887

(21) P 95 03886

(54) ÖKO-10 fajtanévű tönkölybúza (*Triticum spelta* L.)

(11) 219.105

(21) P 95 03924

(54) Segédszerkezet feszített vasbeton hidak betolással történő építéséhez

(11) 219.690

(21) P 98 00061

(54) Kompakt, kisnyomású kisülőlámpa

(11) 220.163

(21) P 97 00243

(54) Evelina fajtanévű, kétvonalas hibrid kukorica (*Zea mays* L.)

(11) 220.273

(21) P 98 00088

(54) Járműlámpa

(11) 220.733

(21) P 96 02611

(54) Csapódó fegyverzettel ellátott mágneses működtetőszervezet villamos kapcsolókészülékekhez és eljárás ennek előszerelésére

(11) 221.973

(21) P 94 03144

(54) Gyomor- és bélrendszeri panaszok kezelésére alkalmas, almahéj kivonatot is tartalmazó, vízes-alkoholos oldat

(11) 222.034

(21) P 01 00248

(54) Alumínium-oxid-cirkónium-oxid-szilícium-oxid-alapú, javított mikroszerkezetű termékek

(11) 222.331

(21) P 00 00618

(54) Villamos izzólámpa fényvisszaverő réteggel

(11) 222.982

(21) P 96 02084

(54) Heterológ proteinek kifejezése attenuált baktériumokban htrA-promoter alkalmazásával

(11) 222.994

(21) P 95 03141

(54) Hidroxil-amin-származékok és azok alkalmazása sejtek molekuláris chaperon-termelésének fokozására alkalmas gyógyszerkészítmények előállítására

(11) 223.012

(21) P 01 00454

(54) Környezetkímélő útjavító keverék és hideg úton történő, környezetkímélő útjavító eljárás

(11) 223.067

(21) P 97 00141

(54) Eljárás tramadol racemáthasítására

(11) 223.239

(21) P 00 00469

(54) Villamos izzólámpa fényvisszaverő réteggel

(11) 223.328

(21) P 02 00060

(54) Eljárás és berendezés illékony izesítőanyagot tartalmazó dohánytermékek csomagolására

(11) 223.352

(21) P 98 01437

(54) Eljárás (2R,3S)-[4,10-diacetoxi-2alfa-(benzoil-oxi)-5béta,20-epoxi-1,7béta-dihidroxi-9-oxo-11-taxen-13alfa-il]-3-(benzoil-amino)-2-hidroxi-3-fenil-propionát-trihidrát előállítására

(11) 223.543

(21) P 98 00060

(54) Villamos érintkezőszerelvény

(11) 223.646

(21) P 03 01064

(54) Forgácsolószerszám és vágószerszámbetét

(11) 223.661

(21) P 97 00140

(54) Eljárás O-demetil-tramadol enantiomerek előállítására

(11) 224.017

(21) P 01 05112

(54) Készülék injekciózható termék kijuttatására

(11) 224.123

(21) P 01 05005

(54) Berendezés injektálható anyag adagolásához

(11) 224.257

(21) P 00 04239

(54) Eljárás foszfo-diészterek előállítására

(11) 224.831

(21) P 99 01640

(54) Foszfolipázaktivitású fehérje

(11) 224.867

(21) P 99 01552

(54) Eljárás 2-(szubsztituált benzoil)-1,3-ciklohexándionok előállítására

-
- (11) 224.868
(21) P 99 01416
(54) Eljárás 2-(szubsztituált benzoil)-1,3-ciklohexándionok előállítására
-
- (11) 225.155
(21) P 02 04297
(54) (-)-cisz-2-(2-Klór-fenil)-5,7-dihidroxi-8-[4R-(3S-hidroxi-1-metil)-piperidinil]-4H-1-benzopirán-4-on-hidroklorid etanolos szolvátja, eljárás előállítására és ezt tartalmazó gyógyszerkészítmények
-
- (11) 225.261
(21) P 00 01265
(54) Szilícium-dioxid-adszorbens mágneses szubsztráton
-
- (11) 225.898
(21) P 01 04849
(54) Többfunkciós modul kristálynövesztő berendezés
-
- (11) 226.111
(21) P 02 00007
(54) Készülék egy munkadarab meghatározott helyzetben való felfogásához egy megmunkálógép műveleti tartományában
-
- (11) 226.203
(21) P 99 02618
(54) HIV-pozitív betegek kemoterápiájának meghatározására szolgáló módszer humán HIV-törzsek fenotípusos gyógyszerérzékenységére alapozva
-
- (11) 226.554
(21) P 00 02386
(54) Humán MP52 csontmorfogenetikus faktort tartalmazó liofilizált készítmény
-
- (11) 226.786
(21) P 02 03998
(54) Mikrobiológiai eljárás keratintartalmú hulladékok lebontására, az eljárással előállított biomassza, és a biomassza alkalmazása mikroorganizmusok tápközegeként
-
- (11) 226.839
(21) P 02 00885
(54) Eljárás árambevezető huzal és villamos lámpa érintkezőlemezeinek összekötésére
-
- (11) 226.988
(21) P 01 04742
(54) Berendezés fák vagy más száras növények kivágására és aprítására
-
- (11) 227.137
(21) P 03 04112
(54) Eljárás konjugált linolsav előállítására
-
- (11) 227.213
(21) P 07 00087
-

Szabadalmi oltalom megszűnése és újra érvénybe helyezése

(54) Eljárás légtechnikai rendszerek illesztő idomainak előállítására, illesztő idom és légtechnikai rendszer

(11) 227.259

(21) P 07 00052

(54) Eljárás monolit vasbeton építmény, főleg támfal, sávalap és hasonlók építésére

(11) 227.267

(21) P 07 00015

(54) Futómű

(11) 227.648

(21) P 01 02551

(54) Szűrás- és golyóálló védőöltözék

(11) 228.224

(21) P 99 02570

(54) Kartondoboz dohányáruhoz, valamint nyomtatási elrendezés a kartondobozhoz

(11) 228.247

(21) P 09 00767

(54) Eljárás és berendezés utószilárduló anyag, különösen repedezett vagy/és pórusos kőzet- és/vagy betontömeg szilárdságának és/vagy vízzáróságának növelésére szolgáló injektáló anyag előállítására

(11) 228.670

(21) P 02 01280

(54) Piridazino[4,5-b]indol-1-acetamid-származékok alkalmazása a perifériás típusú benzodiazepin receptorok diszfunkciójával kapcsolatos betegségek kezelésére alkalmas gyógyszerek előállítására

(11) 228.725

(21) P 04 01158

(54) Berendezés mozgatható sínrészek állítására és reteszelésére

(11) 228.784

(21) P 01 00474

(54) Berendezés frissen formázott üvegpalackok ellenőrzésére, valamint eljárás frissen formázott üvegpalackok csoportjában lévő üvegpalackok rendellenes elhelyezkedésének érzékelésére

(11) 228.886

(21) P 01 00432

(54) Vírusellenes hatású vegyületeket, ezeket tartalmazó gyógyászati készítmények és eljárás a vegyületek előállítására

(11) 229.122

(21) P 02 00518

(54) Interleukin-17-tel rokon emlős citokinek, ezeket kódoló polinukleotidok és alkalmazásuk

(11) 229.219

(21) P 96 03014

(54) Savas közegben bomlékony benzimidazol-származékot tartalmazó új, stabilizált galenusi gyógyszerkészítmények és előállításuk

Szabadalmi oltalom megszűnése és újra érvénybe helyezése

(11) 229.226

(21) P 02 04405

(54) Azol-vegyületek vízdoldható prodrugjai

(11) 229.263

(21) P 02 00804

(54) 4-H-1-benzopirán-4-on-származékok alkalmazása simaizomsejt proliferáció gátlására

(11) 229.283

(21) P 04 01111

(54) Mikrobiológiai eljárás amidok előállítására

(11) 229.460

(21) P 00 03263

(54) Kábelszorító szerkezet elektromos kimenetekhez vagy csatlakozódugókhoz

(11) 229.595

(21) P 09 00001

(54) Energiaátalakító berendezés

A rovat 55 darab közlést tartalmaz.

Szabadalmi oltalom újra érvénybe helyezése

(11) 226.309

(21) P 06 00078

(54) Eljárás partfal építésére folyómederben

(21) P 10 00553

(54) Zéró emissziós klíma- és környezetbarát erőmű, és eljárás az erőművel zöld energia előállítására

A rovat 2 darab közlést tartalmaz.

Vegyes szabadalmi közlemények

Jogutódlás

- (11) 224.510
(21) P 99 01327
(73) RADIUS SYSTEMS LIMITED, South Normanton, Alfreton, Derbyshire (GB)
(74) DANUBIA Szabadalmi és Jogi Iroda Kft., 1051 Budapest, Bajcsy-Zsilinszky út 16. (HU)
-
- (11) 226.889
(21) P 03 02943
(73) Astra Zeneca Holding France, Rueil Malmaison (FR)
-
- (11) 228.793
(21) P 03 00766
(73) BASF SE, Ludwigshafen/Rhein (DE)
(74) SBGK Szabadalmi Ügyvivői Iroda, 1062 Budapest, Andrásy út 113. (HU)
-
- (21) P 00 00583
(71) Merial Limited, Duluth, Duluth; Georgia (US)
(74) Dr. Bódizs Árpád S.B.G. & K. Szabadalmi Ügyvivői Iroda, 1062 Budapest, Andrásy út 113. (HU)
-
- (21) P 13 00222
(71) Schaeffler Technologies GmbH & Co. KG, Herzogenaurach (DE)
(74) SBGK Szabadalmi Ügyvivői Iroda (Mészárosné Dónusz Katalin), 1062 Budapest, Andrásy út 113. (HU)
-
- (21) P 13 00223
(71) Schaeffler Technologies GmbH & Co. KG, Herzogenaurach (DE)
(74) SBGK Szabadalmi Ügyvivői Iroda (Mészárosné Dónusz Katalin), 1062 Budapest, Andrásy út 113. (HU)
-
- (21) P 99 02612
(71) Swedish Orphan Biovitrum AB (publ) 100%, Stockholm (SE)
(74) ifj. Szentpéteri Ádám szabadalmi ügyvivő S.B.G.& K. Szabadalmi Ügyvivői Iroda, 1062 Budapest, Andrásy út 113. (HU)
-

A rovat 7 darab közlést tartalmaz.

Képviseleti megbízás

- (21) P 03 00245
(73) Fumakilla Ltd., Tokió (JP)
(74) dr. Harsányi Zita ügyvéd, 1054 Budapest, Alkotmány u. 10. I/8. (HU)
-
- (21) P 07 00730
(73) Crealta Pharmaceuticals LLC, Lake Forest, Illinois (US)
(74) Advopatent Szabadalmi és Védjegy Iroda, 1011 Budapest, Fő u. 19. (HU)
-

Vegyes szabadalmi közlemények

- (21) P 07 00729
 (73) Crealta Pharmaceuticals LLC, Lake Forest, Illinois (US)
 (74) Advopatent Szabadalmi és Védjegy Iroda, 1011 Budapest, Fő u. 19. (HU)

- (21) P 03 01002
 (71) AbbVie Inc., North Chicago, Illinois (US)
 (74) Dr. Pethő Árpád, Danubia Szabadalmi és Jogi Iroda Kft., 1051 Budapest, Bajcsy-Zsilinszky út 16. (HU)

- (21) P 12 00124
 (71) SLD Enhanced Recovery, Inc, Houston, TX 77069 (US)
 (74) Bajcsi Ügyvédi Iroda, 6000 Kecskemét, Kisfaludy u. 3. (HU)

A rovat 5 darab közlést tartalmaz.

Képviselő megszűnése

- (21) P 03 00245
 (73) Fumakilla Ltd., Tokió (JP)
 (74) dr Kovári Zoltán, Kovári és Társai Szabadalmi és Védjegy Iroda Kft., 1012 Budapest, Attila út 125. (HU)

- (21) P 03 01002
 (71) AbbVie Inc., North Chicago, Illinois (US)
 (74) dr. Pethő Árpád, DANUBIA Szabadalmi és Védjegy Iroda Kft., 1051 Budapest, Bajcsy-Zs. út 16. (HU)

A rovat 2 darab közlést tartalmaz.

Név-, illetve címváltozás

- (11) 226.016
 (21) P 02 00856
 (54) Fibrinogént, trombint, transz-glutaminázt és proteinázgátlót tartalmazó lokális gyógyszerkészítmény
 (73) Bio & Bio Licensing S.A., Luxembourg (LU)

- (11) 227.728
 (21) P 08 00642
 (54) Eljárás és berendezés műanyag, gumi és egyéb szerves széntartalmú hulladékból energiatermelésre alkalmas olaj előállítására, az előállított olaj
 (73) POWER-ENERGY Tervező, Kivitelező, Beruházó és Energetikai Szolgáltató Korlátolt Felelősségű Társaság "felszámolás alatt", Solt (HU)

- (21) P 13 00156
 (54) Vízkiramlási végpontokon alkalmazható szűrő
 (71) MedCare Gyógyszer és Gyógyászati Kft., Budapest (HU)

- (21) P 13 00194
 (54) Megújuló energiával működtetett zárt légáramlási rendszerű kondenzációs szárítóberendezés, növelt jóságfokú hűtőberendezéssel, hidegenergia tárolóval és minőségbiztosítási rendszerrel
 (71) Stirling Hungary Kft., Miskolc (HU)

A rovat 4 darab közlést tartalmaz.

Helyreigazítás

- (11) 229.568
 - (21) P 02 02062
 - (13) B8
 - (54) Eljárás maszkírozott ízű és azonnali hatóanyag-leadású bevont szemcsék előállítására
-

- (11) 229.682
 - (21) P 05 00174
 - (13) B8
 - (54) Új szerkezetű abrazív tárgyak és csiszolási eljárások
-

- (11) 229.704
 - (21) P 02 04232
 - (13) B8
 - (54) Az N-[4-[2-(2-amino-4,7-dihidro-4-oxo-3H-pirrol[2,3-d]pirimidin-5-il)etil]benzoi]-L-glutaminsav új, kristályos formája és előállítása
-

- (11) 229.734
 - (21) P 13 00029
 - (13) B8
 - (54) Zearalenon lebontására alkalmas mikroorganizmus keverék, az ezt tartalmazó készítmény és a készítmény felhasználása
-

- (11) 229.756
 - (21) P 12 00538
 - (13) B8
 - (54) Eljárások korom előállítására előmelegített nyersanyagot és berendezést használva
-

- (11) 229.759
 - (21) P 02 04074
 - (13) B8
 - (54) Abéta peptidet kiválasztó humanizált ellenanyagok
-

A rovat 6 darab közlést tartalmaz.

EURÓPAI SZABADALMI KÖZLEMÉNYEK**Európai szabadalmak szövege fordításának benyújtása**

-
- (11) **E020715**
(21) **E 08 156823**
(96) **EP 20080156823** 2008.05.23.
(97) **EP 2123143 A1** 2009.11.25.
EP 2123143 B1 2013.11.06.
(73) Redexim Handel-en Exploitatie Maatschappij B.V., 3702 AC Zeist (NL)
(72) de Bree, Cornelius, Hermanus, Maria
(74) Kovári György, ADVOPATENT Szabadalmi és Védjegy Iroda, 1011 Budapest, (HU)
(54) **Talajlevegőztető berendezés és eljárás bahatolási szerszámok talajba nyomására**
(51) **A01B 45/02** (2006.01)
(13) **T2**

-
- (11) **E020042**
(21) **E 11 004135**
(96) **EP 20110004135** 2011.05.19.
(97) **EP 2377383 A1** 2011.10.19.
EP 2377383 B1 2013.08.07.
(73) Deere & Company, Moline, IL 61265-8098 (US)
(72) Graham, William Douglas
Barfels, Aaron L.
(74) Mészárosné Dónusz Katalin, SBGK Szabadalmi Ügyvivői Iroda, 1062 Budapest, (HU)
(54) **Munkagép hidraulikus rendszere**
(51) **A01B 63/10** (2006.01)
(13) **T2**
(30) 762611 2010.04.19. US

-
- (11) **E020043**
(21) **E 11 188616**
(96) **EP 20110188616** 2011.11.10.
(97) **EP 2494862 A1** 2012.09.05.
EP 2494862 B1 2013.08.28.
(73) Kverneland AS, 4355 Kverneland (NO)
(72) Budde, Michael
(74) dr. Jakab Judit, SBGK Szabadalmi Ügyvivői Iroda, 1062 Budapest, (HU)
(54) **Vetőcsoroszlya**
(51) **A01C 5/06** (2006.01)
A01C 7/20 (2006.01)
(13) **T2**
(30) 102011013000 2011.03.04. DE

-
- (11) **E019911**
(21) **E 11 008202**
(96) **EP 20110008202** 2010.01.27.
(97) **EP 2412229 A2** 2012.02.01.
EP 2412229 B1 2013.09.11.
-

-
- (73) Alois Pöttinger Maschinenfabrik Ges.mbH, 4710 Grieskirchen (AT)
 (72) Pöttinger, Klaus
 Schremmer, Wolfgang
 Baldinger, Markus
 (74) Földi Julianna, Danubia Szabadalmi és Jogi Iroda Kft., 1051 Budapest, (HU)
(54) Mezőgazdasági munkagép
 (51) **A01D 69/02** (2006.01)
 (13) **T2**
 (30) 102009009628 2009.02.19. DE
-

- (11) **E020629**
 (21) **E 11 180879**
 (96) **EP 20110180879** 2011.09.12.
 (97) **EP 2430906 A1** 2012.03.21.
 EP 2430906 B1 2013.10.02.
 (73) Comer Industries S.p.A., 20145 Milano (IT)
 (72) Tenca, Gianni
 Brunazzi, Achille
 (74) Farkas Tamás, DANUBIA Szabadalmi és Jogi Iroda Kft, 1051 Budapest, (HU)
(54) Bálásajtoló
 (51) **A01F 15/08** (2006.01)
 F16H 1/22 (2006.01)
 (13) **T2**
 (30) MO20100262 2010.09.21. IT
-

- (11) **E020798**
 (21) **E 09 760507**
 (96) **EP 20090760507** 2009.11.12.
 (97) **EP 2355648 A1** 2010.05.20.
 EP 2355648 B1 2013.10.23.
 (73) Rönneke, Peter, 429 43 Särö (SE)
 (72) Rönneke, Peter
 (74) Mészárosné Dónusz Katalin, SBGK Szabadalmi Ügyvivői Iroda, 1062 Budapest, (HU)
(54) Cső növényműveléshez a gyökerek csavarodásának megakadályozására
 (51) **A01G 13/00** (2006.01)
 (13) **T2**
 (30) 291585 2008.11.12. US
-

- (11) **E020789**
 (21) **E 10 730191**
 (96) **EP 20100730191** 2010.07.13.
 (97) **EP 2453739 A2** 2011.01.20.
 EP 2453739 B1 2013.09.11.
 (73) BASF SE, 67056 Ludwigshafen (DE)
 (72) FINCH, Charles, W.
 (74) dr. Bódizs Árpád, SBGK Szabadalmi Ügyvivői Iroda, 1062 Budapest, (HU)
(54) Eljárás egy szerves peszticid vegyület vizes szuszpenzójának előállítására
 (51) **A01N 25/04** (2006.01)
 A01N 43/56 (2006.01)
-

	A01N 43/653	(2006.01)
	A01N 47/24	(2006.01)
(13) T2		
(30)	225380 P	2009.07.14. US

(11) E020618		
(21) E 09 761099		
(96) EP 20090761099		2009.11.18.
(97) EP 2361013 A2		2010.05.27.
	EP 2361013 B1	2013.10.02.
(73)	Dow AgroSciences LLC, Indianapolis, IN 46268-1054 (US)	
(72)	SATCHIVI, Norbert SCHMITZER, Paul	
(74)	dr. Molnár István, DANUBIA Szabadalmi és Jogi Iroda Kft., 1051 Budapest, (HU)	
(54)	Védőszerkészítmény 6-(triszubsztituált fenil)-4-amino-2-piridin-karboxilát alapú gyomirtókból és klovintocet-mexilből gabonanövényekhez	
(51) A01N 25/32		(2006.01)
	A01P 13/00	(2006.01)
(13) T2		
(30)	117330 P	2008.11.24. US

(11) E020740		
(21) E 06 819257		
(96) EP 20060819257		2006.11.06.
(97) EP 1947937 A2		2007.05.18.
	EP 1947937 B1	2013.10.30.
(73)	BASF SE, 67056 Ludwigshafen (DE)	
(72)	YPEMA, Hendrik HOPF, Andreas FROESE, Nathan STIERL, Reinhard	
(74)	dr. Bódizs Árpád, SBGK Szabadalmi Ügyvivői Iroda, 1062 Budapest, (HU)	
(54)	Fungicid keverékek	
(51) A01N 37/46		(2006.01)
	A01N 43/653	(2006.01)
	A01N 47/24	(2006.01)
	A01P 3/00	(2006.01)
(13) T2		
(30)	735194 P	2005.11.10. US

(11) E020743		
(21) E 07 869628		
(96) EP 20070869628		2007.12.20.
(97) EP 2120579 A1		2008.07.10.
	EP 2120579 B1	2013.11.13.
(73)	AbbVie Inc., North Chicago, IL 60064 (US)	
(72)	GANDHI, Viraj B. GIRANDA, Vincent L. GONG, Jianchun	

 PENNING, Thomas D.

ZHU, Gui-Dong

(74) Schläfer László, DANUBIA Szabadalmi és Jogi Iroda Kft., 1051 Budapest, (HU)

(54) Poli(ADP-ribóz)polimeráz inhibitorok**(51) A01N 43/58** (2006.01)**A61K 31/495** (2006.01)**A61K 31/50** (2006.01)**C07D237/32** (2006.01)**C07D403/10** (2006.01)**C07D403/12** (2006.01)**C07D403/14** (2006.01)**(13) T2**

(30) 882317 P 2006.12.28. US

(11) E020036**(21) E 09 826915****(96) EP 20090826915** 2009.11.16.**(97) EP 2365753 A1** 2010.05.20.**EP 2365753 B1** 2013.07.17.

(73) Anadys Pharmaceuticals, Inc., San Diego, California 92121 (US)

(72) HALEY, Gregory, J.

(74) Szentpéteri Zsolt, SBGK Szabadalmi Ügyvivői Iroda, 1062 Budapest, (HU)

(54) Eljárás dezoxiribofuranóz-vegyületek előállítására**(51) A01N 43/90** (2006.01)**C07D307/20** (2006.01)**(13) T2**

(30) 115134 P 2008.11.17. US

(11) E020681**(21) E 05 077567****(96) EP 20050077567** 2005.11.09.**(97) EP 1787516 A1** 2007.05.23.**EP 1787516 B1** 2013.10.23.

(73) Agrichem B.V., 4906 CV Oosterhout (NL)

(72) Voorbraak, Petrus Johannes Gerardus Maria

(74) dr. Fehérvári Flóra, DANUBIA Szabadalmi és Jogi Iroda Kft., 1051 Budapest, (HU)

(54) Csíragátló oldat**(51) A01N 47/02** (2006.01)**A01N 25/02** (2006.01)**(13) T2****(11) E020640****(21) E 11 162725****(96) EP 20110162725** 2009.03.24.**(97) EP 2386204 A2** 2011.11.16.**EP 2386204 B1** 2013.10.30.

(73) Sumitomo Chemical Co., Ltd, Chuo-ku, Tokyo 104-8260 (JP)

(72) Soma, Masato

Takaishi, Masanao

(74) dr. Fehérvári Flóra, DANUBIA Szabadalmi és Jogi Iroda Kft., 1051 Budapest, (HU)

(54) Növénybetegség leküzdésére alkalmas készítmény és eljárás növénybetegség leküzdésére

(51) **A01N 47/16** (2006.01)

A01N 37/18 (2006.01)

A01P 3/00 (2006.01)

(13) **T2**

(30) 2008086238 2008.03.28. JP

(11) **E019914**

(21) **E 11 723868**

(96) **EP 20110723868** 2011.04.27.

(97) **EP 2467026 A1** 2011.11.03.

EP 2467026 B1 2013.10.23.

(73) Tchibo GmbH, 22297 Hamburg (DE)

(72) BYTOF, Gerhard

LANTZ, Ingo

STIEBITZ, Herbert

MARKO, Doris

BÖTTLER, Ute

SOMOZA, Veronika

KOTYCZKA, Christine

RUBACH, Malte

EISENBRAND, Gerhard

BARKURADZE, Tamara

HOFMANN, Thomas

WAHL, Anika

LANG, Roman

EGGERS, Rudolf

(74) Somlai Mária, SBGK Szabadalmi Ügyvivői Iroda, 1062 Budapest, (HU)

(54) Egészséges kávé és eljárás ennek előállítására

(51) **A23F 5/04** (2006.01)

A23F 5/02 (2006.01)

A23F 5/20 (2006.01)

(13) **T2**

(30) 10004602 2010.04.30. EP

(11) **E020703**

(21) **E 09 748799**

(96) **EP 20090748799** 2009.11.11.

(97) **EP 2358214 A2** 2010.05.27.

EP 2358214 B1 2013.10.02.

(73) DSM IP Assets B.V., 6411 TE Heerlen (NL)

(72) HERNANDEZ, Jose-Maria

WEBER, Gilbert

(74) ifj. Szentpéteri Ádám, SBGK Szabadalmi Ügyvivői Iroda, 1062 Budapest, (HU)

(54) Cantaxanthin és/vagy 25-OH-D3 alkalmazása szárnyasok kikölthetőségének javítására

(51) **A23K 1/16** (2006.01)

A23K 1/18 (2006.01)

(13) **T2**

(30) 08020153 2008.11.19. EP

(11) **E020639**

(21) **E 09 732064**

(96) **EP 20090732064** 2009.04.08.

(97) **EP 2296495 A2** 2009.10.22.

EP 2296495 B1 2013.10.02.

(73) DuPont Nutrition Biosciences ApS, 1001 Copenhagen K. (DK)

(72) CHRISTIANSEN, Liv, Spangner

 SÖE, Jörn, Borch

 KAMPP, Jesper

(74) Dr. Török Ferenc, DANUBIA Szabadalmi és Jogi Iroda Kft., 1051 Budapest, (HU)

(54) **Módszer egy húsalapú élelmiszertermék koleszterinszintjének a csökkentésére és/vagy állagának javítására és/vagy súlyvesztésének csökkentésére és/vagy zsírstabilitásának növelésére**

(51) **A23L 1/29** (2006.01)

A23K 1/18 (2006.01)

A23L 1/305 (2006.01)

A23L 1/314 (2006.01)

A23L 1/317 (2006.01)

C12N 9/10 (2006.01)

(13) **T2**

(30) 0807161 2008.04.18. GB

(11) **E020144**

(21) **E 11 831817**

(96) **EP 20110831817** 2011.12.20.

(97) **EP 2512270 A1** 2012.07.12.

EP 2512270 B1 2013.11.13.

(73) Coy, Johannes, 64853 Otzberg (DE)

(72) Coy, Johannes

(74) Schläfer László, DANUBIA Szabadalmi és Jogi Iroda Kft., 1051 Budapest, (HU)

(54) **Üdítőital**

(51) **A23L 2/52** (2006.01)

A23L 2/60 (2006.01)

A23L 2/68 (2006.01)

(13) **T2**

(30) 102011008017 2011.01.06. DE

(11) **E020013**

(21) **E 08 807184**

(96) **EP 20080807184** 2008.06.06.

(97) **EP 2162023 A2** 2008.12.18.

EP 2162023 B1 2013.07.31.

(73) Philip Morris Products S.A., 2000 Neuchâtel (CH)

(72) KARLES, Georgios, D.

 NEPOMUCENO, Jose

 ZHUANG, Shuzhong

 ALLEN, Jeff

 JUPE, Richard

(74) Mészárosné Dónusz Katalin, SBGK Szabadalmi Ügyvivői Iroda, 1062 Budapest, (HU)

(54) Ellenőrzött aroma kibocsátó dohányzási cikk**(51) A24C 5/56** (2006.01)**A24D 1/00** (2006.01)**A24D 1/02** (2006.01)**A24D 3/06** (2006.01)**(13) T2**

(30) 929010 P 2007.06.08. US

(11) E020290**(21) E 09 737837****(96) EP 20090737837** 2009.04.22.**(97) EP 2282649 A1** 2009.11.05.**EP 2282649 B1** 2014.01.08.

(73) Philip Morris Products S.A., 2000 Neuchâtel (CH)

(72) THORENS, Michel

Flick, Jean-Marc

COCHAND, Olivier, Yves

(74) Mészárosné Dónusz Katalin, SBGK Szabadalmi Ügyvivői Iroda, 1062 Budapest, (HU)

(54) Villamos fűtésű dohányzó rendszer folyadéktároló résszel**(51) A24F 47/00** (2006.01)**(13) T2**

(30) 08251579 2008.04.30. EP

(11) E020626**(21) E 10 738229****(96) EP 20100738229** 2010.02.08.**(97) EP 2394528 A1** 2011.12.14.**EP 2394528 B1** 2013.10.16.

(73) Albaladejo Jimenez, Carlos José, 28224 Pozuelo de Alarcon (Madrid) (ES)

(72) Albaladejo Jimenez, Carlos José

(74) dr. Köteles Zoltán, SBGK Szabadalmi Ügyvivői Iroda, 1062 Budapest, (HU)

(54) Ultraibolya fényű tetűfésű**(51) A45D 24/10** (2006.01)**A01M 3/00** (2006.01)**A45D 24/30** (2006.01)**F21L 4/02** (2006.01)**F21V 8/00** (2006.01)**F21V 33/00** (2006.01)**(13) T2**

(30) 200900213 U 2009.02.09. ES

(11) E020829**(21) E 07 761987****(96) EP 20070761987** 2007.05.08.**(97) EP 2015650 A1** 2007.11.22.**EP 2015650 B1** 2013.10.23.

(73) Colgate-Palmolive Company, New York NY 10022-7499 (US)

(72) MOSKOVICH, Robert

WAGUESPACK, Kenneth

RUSSELL, Bruce, M.

(74) Szabó Zsolt, DANUBIA Szabadalmi és Jogi Iroda Kft., 1051 Budapest, (HU)

(54) Szájápolási kellék

(51) A46B 7/06 (2006.01)

(13) T2

(30) 429677 2006.05.08. US

(11) E020109

(21) E 12 450029

(96) EP 20120450029 2012.05.11.

(97) EP 2526832 A1 2012.11.28.

EP 2526832 B1 2013.11.27.

(73) Moldovan, Adrian, 1230 Wien (AT)

(72) Moldovan, Adrian

(74) Mészárosné Dónusz Katalin, SBGK Szabadalmi Ügyvivői Iroda, 1062 Budapest, (HU)

(54) Ülő, illetve fekvő bútor

(51) A47C 17/13 (2006.01)

(13) T2

(30) 7622011 2011.05.25. AT

(11) E020828

(21) E 10 748090

(96) EP 20100748090 2010.09.01.

(97) EP 2473084 A1 2011.03.10.

EP 2473084 B1 2013.10.23.

(73) Nestec S.A., 1800 Vevey (CH)

(72) YOAKIM, Alfred

AGON, Fabien Ludovic

(74) Szabó Zsolt, DANUBIA Szabadalmi és Jogi Iroda Kft., 1051 Budapest, (HU)

(54) Hálózati italkészítő berendezés

(51) A47J 31/52 (2006.01)

(13) T2

(30) 09169211 2009.09.02. EP

(11) E020261

(21) E 10 401047

(96) EP 20100401047 2010.04.06.

(97) EP 2374391 A1 2011.10.12.

EP 2374391 B1 2014.01.22.

(73) Miele & Cie. KG, 33332 Gütersloh (DE)

(72) Massanés, Dirk

Mersmann, Udo

Chwolka, Cornelia

(74) Dr. Kocsomba Nelli, Dr. Kocsomba Nelli Ügyvédi Iroda, 1143 Budapest, (HU)

(54) Porszívó többrészes készülékkel és kábeldobbal

(51) A47L 9/00 (2006.01)

A47L 9/26 (2006.01)

(13) T2

(11) **E020098**

(21) **E 09 737824**

(96) **EP 20090737824** 2009.04.17.

(97) **EP 2282662 A1** 2009.11.05.

EP 2282662 B1 2013.10.09.

(73) Miele & Cie. KG, 33332 Gütersloh (DE)

(72) Dyck, Sandra

Sauerland, Arne

Thamm, Markus

(74) dr. Kocsomba Nelli, Dr. Kocsomba Nelli Ügyvédi Iroda, 1143 Budapest, (HU)

(54) **Fedőlappal zárható portartállyal és elfordítható porzsáktartállyal ellátott porszívó**

(51) **A47L 9/14** (2006.01)

(13) **T2**

(30) 102008021789 2008.04.30. DE

(11) **E020746**

(21) **E 09 780770**

(96) **EP 20090780770** 2009.07.17.

(97) **EP 2307612 A1** 2010.01.28.

EP 2307612 B1 2013.10.16.

(73) BASF SE, 67056 Ludwigshafen (DE)

(72) KÄSMAYR, Daniel

PERETOLCHIN, Maxim

PFEIFFER, Matthias

WEINKÖTZ, Stephan

(74) Ráthonyi Zoltán, SBGK Szabadalmi Ügyvivői Iroda, 1062 Budapest, (HU)

(54) **Hajlékony sík alapréteg dörzsölő felülettel**

(51) **A47L 13/02** (2006.01)

A47L 13/00 (2006.01)

A47L 13/16 (2006.01)

B01D 1/28 (2006.01)

B01D 5/00 (2006.01)

B01D 35/16 (2006.01)

B24D 3/28 (2006.01)

D21H 19/16 (2006.01)

D21H 19/26 (2006.01)

(13) **T2**

(30) 08161065 2008.07.24. EP

09165664 2009.07.16. EP

(11) **E020293**

(21) **E 04 739300**

(96) **EP 20040739300** 2004.05.22.

(97) **EP 1635698 A1** 2004.12.16.

EP 1635698 B1 2013.08.28.

(73) Sanofi-Aventis Deutschland GmbH, 65929 Frankfurt am Main (DE)

Uhlmann Visio Tec GmbH, 88471 Laupheim (DE)

(72) PLOSS, Hans-Joachim

Mertens, Richard

Prinz, Heino

CHRISTIANSEN, Christian-Peter

(74) dr. Svingor Ádám, DANUBIA Szabadalmi és Jogi Iroda Kft., 1051 Budapest, (HU)

(54) Eljárás oldatok és diszperziók kvantitatív elemzésére közeli infravörös spektroszkópia alkalmazásával**(51) A61B 5/00** (2006.01)**B07C 5/342** (2006.01)**G01N 21/35** (2006.01)**G01N 21/90** (2006.01)**(13) T2**

(30) 10326152 2003.06.06. DE

(11) E020122**(21) E 10 005827****(96) EP 20100005827** 2010.06.05.**(97) EP 2392292 A1** 2011.12.07.**EP 2392292 B1** 2013.07.24.

(73) Schröder, Ludger, 57462 Olpe Allemagne (DE)

Martin, Tobias, 57462 Olpe (DE)

(72) Christine Schröder

(74) Mészárosné Dónusz Katalin, SBGK Szabadalmi Ügyvivői Iroda, 1062 Budapest, (HU)

(54) Készülék fogak közötti terek tisztítására**(51) A61C 15/04** (2006.01)**(13) T2****(11) E020604****(21) E 03 785938****(96) EP 20030785938** 2003.12.23.**(97) EP 1737538 A1** 2005.07.14.**EP 1737538 B1** 2013.10.09.

(73) CLR-Chemisches Laboratorium Dr. Kurt Richter GmbH, 12159 Berlin (DE)

(72) JOHN, S.;C/O CLR Chemisches Laboratorium

(74) Derzsi Katalin, SBGK Szabadalmi Ügyvivői Iroda, 1062 Budapest, (HU)

(54) Bellis perennis kivonatot tartalmazó, helyileg alkalmazható depigmentáló készítmény**(51) A61K 8/97** (2006.01)**A61K 36/28** (2006.01)**A61Q 19/02** (2006.01)**(13) T2****(11) E020165****(21) E 05 855034****(96) EP 20050855034** 2005.12.20.**(97) EP 1835923 A2** 2006.07.13.**EP 1835923 B1** 2013.10.09.

(73) GENZYME CORPORATION, Cambridge, MA 02142 (US)

(72) BAILLEUL, Francois

(74) Horváthné Faber Enikő, ADVOPATENT Szabadalmi és Védjegy Iroda, 1011 Budapest, (HU)

(54) Intraartikuláris viszkosupplementációs sémák**(51) A61K 9/00** (2006.01)

	A61K 31/728	(2006.01)
	A61P 19/02	(2006.01)
(13) T2		
(30)	640749 P	2004.12.30. US

(11) E020608		
(21) E 09 722142		
(96) EP 20090722142		2009.03.03.
(97) EP 2254549 A2		2009.09.24.
	EP 2254549 B1	2013.11.06.
(73)	Alcon Research, Ltd., Fort Worth, TX 76134-2099 (US)	
(72)	KABRA, Bhagwati P. JANI, Rajni	
(74)	Somlai Mária, SBGK Szabadalmi Ügyvivői Iroda, 1062 Budapest, (HU)	
(54) Borát-poliol komplexeket tartalmazó vizes gyógyszerkészítmény		
(51) A61K 9/00		(2006.01)
	A61K 31/045	(2006.01)
	A61K 31/14	(2006.01)
	A61K 31/215	(2006.01)
	A61K 31/535	(2006.01)
	A61K 31/5575	(2006.01)
	A61K 31/785	(2006.01)
	A61K 47/02	(2006.01)
	A61K 47/10	(2006.01)
(13) T2		
(30)	37137 P	2008.03.17. US

(11) E020655		
(21) E 08 845547		
(96) EP 20080845547		2008.10.31.
(97) EP 2214643 A1		2009.05.07.
	EP 2214643 B1	2014.04.02.
(73)	Acrux DDS Pty Ltd, West Melbourne, Victoria 3003 (AU)	
(72)	SETIAWAN, Kerrie WATKINSON, Adam	
(74)	dr. Láng Tivadarné, SBGK Szabadalmi Ügyvivői Iroda, 1062 Budapest, (HU)	
(54) Transzdermális beviteli rendszer hormonokhoz és szteroidokhoz		
(51) A61K 9/00		(2006.01)
	A61K 9/12	(2006.01)
	A61K 31/56	(2006.01)
	A61K 31/57	(2006.01)
	A61K 47/10	(2006.01)
	A61K 47/14	(2006.01)
	A61K 47/32	(2006.01)
(13) T2		
(30)	984787 P	2007.11.02. US

(11) E020060		
(21) E 10 735130		

-
- (96) **EP 20100735130** 2010.07.15.
 (97) **EP 2453872 A2** 2011.01.20.
 EP 2453872 B1 2013.08.21.
 (73) Alcon Research, Ltd., Fort Worth, TX 76134-2099 (US)
 (72) WALL, Michael, G.
 (74) Ráthonyi Zoltán, SBGK Szabadalmi Ügyvivői Iroda, 1062 Budapest, (HU)
(54) Olopatadin orrspray kezelés gyermekeknek
 (51) **A61K 9/00** (2006.01)
 A61K 31/335 (2006.01)
(13) T2
 (30) 226469 P 2009.07.17. US
-

- (11) E020591**
(21) E 11 194783
 (96) **EP 20110194783** 2011.12.21.
 (97) **EP 2468256 A1** 2012.06.27.
 EP 2468256 B1 2013.08.21.
 (73) Sanovel Ilaç Sanayi Ve Ticaret Anonim Sirketi, 34460 Sariyer/Istanbul (TR)
 (72) Cifter, Ümit
 Türkyilmaz, Ali
 Karaköy, Basak Acar
 Saydam, Mehtap
 Ergenekon, Ercan
 (74) Szentpéteri Zsolt, SBGK Szabadalmi Ügyvivői Iroda, 1062 Budapest, (HU)
(54) Vildagliptin és glimepirid kombinációi
 (51) **A61K 9/00** (2006.01)
 A61K 9/20 (2006.01)
 A61K 31/33 (2006.01)
 A61P 3/10 (2006.01)
(13) T2
 (30) 201010683 2010.12.21. TR
 201101809 2011.02.24. TR
-

- (11) E020012**
(21) E 09 760395
 (96) **EP 20090760395** 2009.11.18.
 (97) **EP 2358355 A1** 2010.05.27.
 EP 2358355 B1 2013.11.06.
 (73) Boehringer Ingelheim International GmbH, 55216 Ingelheim (DE)
 (72) CHEN, Feng-Jing
 GEL, Juan Francisco
 VILLAGRA, Maria Fernanda
 (74) Kovári György, ADVOPATENT Szabadalmi és Védjegy Iroda, 1011 Budapest, (HU)
(54) Egy hatásos HCV gátló orális adagolásra alkalmas gyógyászati készítménye
 (51) **A61K 9/08** (2006.01)
 A61K 9/10 (2006.01)
 A61K 31/44 (2006.01)
 A61K 47/10 (2006.01)
 A61K 47/14 (2006.01)
-

(13) T2

(30) 116789 P 2008.11.21. US

(11) E020319**(21) E 09 803657**

(96) EP 20090803657 2009.07.31.

(97) EP 2313111 A1 2010.02.04.

EP 2313111 B1 2013.09.04.

(73) VentiRx Pharmaceuticals, Inc., Seattle, WA 98101 (US)

(72) HOWBERT, J., Jeffrey

DUVVURI, Muralikrishna

HERSHBERG, Rob

DIETSCH, Greg

(74) dr. Gál Melinda, SBGK Szabadalmi Ügyvivői Iroda, 1062 Budapest, (HU)

(54) Toll-szerű receptor (TLR) agonista formulációk és alkalmazásuk

(51) A61K 9/08 (2006.01)

A61K 9/00 (2006.01)

A61K 9/19 (2006.01)

A61K 31/395 (2006.01)

A61K 31/724 (2006.01)

A61K 47/00 (2006.01)

A61K 47/48 (2006.01)

A61P 31/12 (2006.01)

A61P 35/00 (2006.01)

(13) T2

(30) 137694 P 2008.08.01. US

(11) E020678**(21) E 10 772956**

(96) EP 20100772956 2010.10.25.

(97) EP 2490671 A2 2011.04.28.

EP 2490671 B1 2014.03.05.

(73) Bio-Bedst APS, 7100 Vejle (DK)

(72) MADSEN, Mogens Winkel

PETERSEN, Sune Allan

VIKBJERG, Anders Falk

(74) PINTZ ÉS TÁRSAI Szabadalmi, Védjegy és Jogi Iroda Kft., 1539 Budapest, (HU)

(54) SPLA2 hidrolizálható liposzómák javított tárolási stabilitással

(51) A61K 9/127 (2006.01)

(13) T2

(30) 200901150 2009.10.23. DK

(11) E020770**(21) E 06 022985**

(96) EP 20060022985 2006.11.04.

(97) EP 1795186 A2 2007.06.13.

EP 1795186 B1 2013.10.23.

(73) TEVA GmbH, 89079 Ulm (DE)

(72) Terhaag, Bernd

Wolf, Joachim

Qadan, Asal

Faustmann, Barbara

(74) dr. Svingor Ádám, Danubia Szabadalmi és Jogi Iroda Kft., 1051 Budapest, (HU)

(54) Flupirtint tartalmazó gyógyszerkészítmény szabályozott hatóanyag-felszabadulással**(51) A61K 9/16** (2006.01)**A61K 9/20** (2006.01)**A61K 9/50** (2006.01)**(13) T2**

(30) 102005054610 2005.11.08. DE

(11) E020692**(21) E 07 838274****(96) EP 20070838274** 2007.09.14.**(97) EP 2073795 A1** 2008.03.20.**EP 2073795 B1** 2013.12.18.

(73) CIMA LABS INC., Brooklyn Park, MN 55428 (US)

(72) HABIB, Walid

HAMED, Ehab

HILLMAN, Lisa

KRALING, Carrie

MOE, Derek

(74) dr. Molnár István, DANUBIA Szabadalmi és Jogi Iroda Kft., 1051 Budapest, (HU)

(54) Drog abusus-sal szemben biztonságos gyógyszer-formuláció**(51) A61K 9/16** (2006.01)**A61K 9/20** (2006.01)**A61K 31/485** (2006.01)**(13) T2**

(30) 845151 P 2006.09.15. US

845128 P 2006.09.15. US

845126 P 2006.09.15. US

845127 P 2006.09.15. US

850456 P 2006.10.10. US

900851 2007.09.13. US

(11) E020055**(21) E 09 760560****(96) EP 20090760560** 2009.11.27.**(97) EP 2373293 A2** 2010.06.03.**EP 2373293 B1** 2013.07.31.

(73) Circassia Limited, Oxford OX4 4GA (GB)

(72) HAFNER, Roderick, Peter

LAIDLER, Paul

(74) dr. Láng Tivadarné, SBGK Szabadalmi Ügyvivői Iroda, 1062 Budapest, (HU)

(54) Kompozíciók csökkentett dimer-képződéssel**(51) A61K 9/19** (2006.01)**A61K 39/35** (2006.01)**A61K 47/10** (2006.01)**A61K 47/26** (2006.01)

(13) T2

(30) 0821806 2008.11.28. GB

(11) E020003**(21) E 06 789964****(96) EP 20060789964** 2006.08.24.**(97) EP 1931315 A2** 2007.03.01.**EP 1931315 B1** 2013.10.16.

(73) Endo Pharmaceuticals Inc., 19355 Malvern, PA (US)

(72) BAICHWAL, Anand, R.

GOLIBER, Philip, A.

CARPANZANO, Anthony, E.

SCIASCIA, Thomas

DIEHL, Donald, II

VOGLER, Brian

(74) ifj. Szentpéteri Ádám, SBGK Szabadalmi Ügyvivői Iroda, 1062 Budapest, (HU)

(54) Nyújtott hatóanyagleadású nalbufin készítmények**(51) A61K 9/20** (2006.01)**A61K 9/24** (2006.01)**A61K 31/485** (2006.01)**(13) T2**

(30) 710772 P 2005.08.24. US

772466 P 2006.02.10. US

(11) E020812**(21) E 09 173898****(96) EP 20090173898** 2004.12.10.**(97) EP 2138169 A2** 2009.12.30.**EP 2138169 B1** 2013.11.06.

(73) Bayer Intellectual Property GmbH, 40789 Monheim (DE)

(72) Langguth, Thomas

Dittgen, Michael

BRACHT, Stefan

Huber, Petra

Schenk, Dirk

(74) Lengyel Zsolt, DANUBIA Szabadalmi és Jogi Iroda Kft., 1051 Budapest, (HU)

(54) Hormonok penetrációs enhanszerek nélküli transzdermális bejuttató rendszere**(51) A61K 9/70** (2006.01)**A61K 31/565** (2006.01)**(13) T2**

(30) 03078881 2003.12.12. EP

(11) E020741**(21) E 03 718003****(96) EP 20030718003** 2003.03.20.**(97) EP 1529058 A2** 2003.10.02.**EP 1529058 B1** 2013.11.06.

(73) University of Maryland Baltimore, 620 West Lexington Street4th FloorBaltimore, MD 21 (US)

THE UNITED STATES OF AMERICA, AS REPRESENTED BY THE DEPARTMENT OF VETERANS

 AFFAIRS, Washington, D.C. 20420 (US)

(72) SIMARD, J., Marc

CHEN, Mingkui

(74) Ráthonyi Zoltán, SBGK Szabadalmi Ügyvivői Iroda, 1062 Budapest, (HU)

(54) Nem-szelektív kationcsatorna idegsejtekben és SUR1 antagonisták agyduzzanat kezelésére**(51) A61K 31/00** (2006.01)**A61K 31/175** (2006.01)**A61K 31/426** (2006.01)**A61K 31/4439** (2006.01)**A61K 31/64** (2006.01)**A61P 7/10** (2006.01)**(13) T2**

(30) 365933 P 2002.03.20. US

(11) E020032**(21) E 08 799307****(96) EP 20080799307** 2008.09.08.**(97) EP 2203160 A1** 2009.04.02.**EP 2203160 B1** 2013.07.17.

(73) Bausch & Lomb Incorporated, Rochester, NY 14604-2701 (US)

(72) BARTELS, Stephen, P.

(74) Frankné dr. Machytka Daisy, Gödölle, Kékes, Mészáros & Szabó Szabadalmi és Védjegy Iroda, 1024 Budapest, (HU)

(54) Glaucoma filtrációs műtéthez társuló farmakológiai kiegészítő-kezelés**(51) A61K 31/00** (2006.01)**A61K 31/47** (2006.01)**A61K 31/472** (2006.01)**A61P 27/06** (2006.01)**(13) T2**

(30) 975620 P 2007.09.27. US

(11) E020162**(21) E 05 773576****(96) EP 20050773576** 2005.06.20.**(97) EP 1765322 A2** 2006.01.05.**EP 1765322 B1** 2013.11.06.

(73) University of Washington, Seattle, WA 98105-4608 (US)

(72) PALCZEWSKI, Krzysztof

BATTEN, Matthew

(74) Szentpéteri Zsolt, SBGK Szabadalmi Ügyvivői Iroda, 1062 Budapest, (HU)

(54) Retina-származékok és eljárások azok alkalmazására látási rendellenességek kezelésére**(51) A61K 31/22** (2006.01)**A61K 31/225** (2006.01)**C07C 69/52** (2006.01)**C07C403/12** (2006.01)**(13) T2**

(30) 580889 2004.06.18. US

(11) E020187

-
- (21) **E 09 756311**
- (96) **EP 20090756311** 2009.11.23.
- (97) **EP 2370070 A1** 2010.06.03.
- EP 2370070 B1** 2013.09.04.
- (73) Boehringer Ingelheim Vetmedica GmbH, 55216 Ingelheim am Rhein (DE)
- (72) DAEMMGEN, Juergen
JOENS, Olaf
- (74) Kovári György, ADVOPATENT Szabadalmi és Védjegy Iroda, 1011 Budapest, (HU)
- (54) **Pimobendán macskákban hipertrófiás kardiomiopátia kezelésében történő alkalmazásra**
- (51) **A61K 31/341** (2006.01)
- (13) **T2**
- (30) 08169897 2008.11.25. EP
-
- (11) **E020295**
- (21) **E 11 163948**
- (96) **EP 20110163948** 2007.03.27.
- (97) **EP 2368550 A1** 2011.09.28.
- EP 2368550 B1** 2013.09.04.
- (73) The Regents of the University of California, Oakland, CA 94607-5200 (US)
- (72) Jung, Michael E
Sawyers, Charles L
Ouk, Samedy
Tran, Chris
Wongvipat, John
- (74) ifj. Szentpéteri Ádám, SBGK Szabadalmi Ügyvivői Iroda, 1062 Budapest, (HU)
- (54) **Androgén receptor modulátorok a prosztaták és androgén receptorral összefüggő betegségek kezelésére**
- (51) **A61K 31/4166** (2006.01)
- A61K 31/4178** (2006.01)
- A61K 31/4439** (2006.01)
- C07D233/86** (2006.01)
- C07D401/04** (2006.01)
- (13) **T2**
- (30) 785978 P 2006.03.27. US
- 833790 P 2006.07.28. US
-
- (11) **E020658**
- (21) **E 10 195498**
- (96) **EP 20100195498** 2004.07.05.
- (97) **EP 2305250 A1** 2011.04.06.
- EP 2305250 B1** 2014.03.26.
- (73) Astex Therapeutics Limited, Cambridgeshire CB4 0QA (GB)
- (72) Berdini, Valerio
O'Brien, Michael Alistair
Carr, Maria Grazia
Early, Theresa Rachel
Navarro, Eva Figueroa
Gill, Adrian Liam
Howard, Steven
Trewartha, Gary
-

Woolford, Alison Jo-Ann

Woodhead, Andrew James

Wyatt, Paul Graham

(74) Ivánka Gábor, ARINOVA Szabadalmi és Védjegy Iroda, 1122 Budapest, (HU)

(54) Benzimidazol származékok és ezek használata protein tirozin kináz inhibitorokként

(51) A61K 31/4184 (2006.01)

A61P 31/10 (2006.01)

A61P 35/00 (2006.01)

C07D403/04 (2006.01)

(13) T2

(30) 0315657 2003.07.03. GB

484685 P 2003.07.03. US

514374 P 2003.10.24. US

0324919 2003.10.24. GB

(11) E020203

(21) E 09 724784

(96) EP 20090724784 2009.03.23.

(97) EP 2276486 A2 2009.10.01.

EP 2276486 B1 2013.08.28.

(73) 4SC Discovery GmbH, 82152 Planegg-Martinsried (DE)

(72) GEKELER, Volker

MAIER, Thomas

ZIMMERMANN, Astrid

HOFMANN, Hans-Peter

KULKARNI, Sanjeev A.

JAGTAP, Anil P.

CHAURE, Ganesh S.

(74) dr. Svingor Ádám, DANUBIA Szabadalmi és Jogi Iroda Kft., 1051 Budapest, (HU)

(54) Új szubsztituált imidazokinolinok

(51) A61K 31/4353 (2006.01)

A61P 31/00 (2006.01)

A61P 35/00 (2006.01)

C07D471/04 (2006.01)

C07D471/14 (2006.01)

(13) T2

(30) MU06142008 2008.03.24. IN

(11) E019947

(21) E 11 165825

(96) EP 20110165825 2007.12.27.

(97) EP 2368551 A2 2011.09.28.

EP 2368551 B1 2013.09.18.

(73) Infinity Discovery, Inc., Cambridge, MA 02139 (US)

The Johns Hopkins University, Baltimore, MD 21218 (US)

(72) Matsui, William

Tremblay, Martin R.

CASTRO, Alfredo C.

GROGAN, Michael J.

McGovern, Karen J.

(74) Schläfer László, DANUBIA Szabadalmi és Jogi Iroda Kft., 1051 Budapest, (HU)

(54) Eljárás ciklopamin analógok alkalmazására**(51) A61K 31/4355** (2006.01)**A61K 31/58** (2006.01)**A61P 35/00** (2006.01)**A61P 35/02** (2006.01)**C07D491/04** (2006.01)**C07D491/10** (2006.01)**C07J 69/00** (2006.01)**(13) T2**

(30) 878018 P 2006.12.28. US

941596 P 2007.06.01. US

(11) E020078**(21) E 09 744245****(96) EP 20090744245** 2009.06.17.**(97) EP 2310011 A2** 2010.01.21.**EP 2310011 B1** 2013.07.24.

(73) Wyeth LLC, Madison, NJ 07940 (US)

(72) ZACHARCHUK, Charles

(74) Szentpéteri Ádám, SBGK Szabadalmi Ügyvivői Iroda, 1062 Budapest, (HU)

(54) HKI-272-t és vinorelbint tartalmazó antineoplasztikus kompozíciók**(51) A61K 31/437** (2006.01)**A61P 35/00** (2006.01)**(13) T2**

(30) 73330 P 2008.06.17. US

(11) E020186**(21) E 04 729366****(96) EP 20040729366** 2004.04.24.**(97) EP 1622619 A2** 2004.11.11.**EP 1622619 B1** 2013.09.04.

(73) Boehringer Ingelheim International GmbH, 55216 Ingelheim am Rhein (DE)

(72) HILBERG, Frank

SOLCA, Flavio

STEFANIC, Martin Friedrich

BAUM, Anke

MUNZERT, Gerd

VAN MEEL, Jacobus, C.A.

(74) Kovári György, ADVOPATENT Szabadalmi és Védjegy Iroda, 1011 Budapest, (HU)

(54) Kombinációk sejtproliferációt, mielómasejtek migrációját vagy apoptózisát magában foglaló betegségek vagy angiogenezis kezelésére**(51) A61K 31/496** (2006.01)**A61K 31/404** (2006.01)**A61K 31/517** (2006.01)**A61P 35/00** (2006.01)**(13) T2**

(30) 03009587 2003.04.29. EP
 04000508 2004.01.13. EP
 04001171 2004.01.21. EP

(11) **E020585**

(21) **E 10 727317**

(96) **EP 20100727317** 2010.06.17.

(97) **EP 2442790 A1** 2010.12.23.

EP 2442790 B1 2014.03.26.

(73) Alcon Research, Ltd., Fort Worth, TX 76134-2099 (US)

(72) KABRA, Bhagwati P.

(74) Somlai Mária, SBGK Szabadalmi Ügyvivői Iroda, 1062 Budapest, (HU)

(54) **Borát-poliol komplexeket tartalmazó vizes gyógyszerkészítmények**

(51) **A61K 31/498** (2006.01)

A61K 9/00 (2006.01)

A61K 31/335 (2006.01)

A61K 31/52 (2006.01)

A61K 31/542 (2006.01)

A61K 47/02 (2006.01)

A61K 47/10 (2006.01)

A61K 47/18 (2006.01)

A61K 47/32 (2006.01)

A61P 27/02 (2006.01)

A61P 27/06 (2006.01)

(13) **T2**

(30) 218472 P 2009.06.19. US

(11) **E020777**

(21) **E 07 826167**

(96) **EP 20070826167** 2007.08.28.

(97) **EP 2059246 A2** 2008.03.06.

EP 2059246 B1 2013.10.16.

(73) Actelion Pharmaceuticals Ltd., 4123 Allschwil (CH)

(72) CLOZEL, Martine

(74) dr. Pethő Árpád, DANUBIA Szabadalmi és Jogi Iroda Kft., 1051 Budapest, (HU)

(54) **Specifikus endotelin receptor antagonistát és PDE5-inhibítort tartalmazó terápiás készítmények**

(51) **A61K 31/4985** (2006.01)

A61K 31/506 (2006.01)

A61K 31/519 (2006.01)

A61K 31/53 (2006.01)

A61K 45/06 (2006.01)

A61P 9/00 (2006.01)

(13) **T2**

(30) PCT/IB2006/052999 2006.08.29. WO

 PCT/IB2006/053857 2006.10.19. WO

(11) **E020584**

(21) **E 09 075101**

(96) **EP 20090075101** 2003.06.13.

- (97) **EP 2072051 A1** 2009.06.24.
EP 2072051 B1 2014.01.29.
- (73) Cipla Ltd., Mumbai 400 008 (IN)
- (72) Lulla, Amar
MALHOTRA, Geena
- (74) PINTZ ÉS TÁRSAI Szabadalmi, Védjegy és Jogi Iroda Kft., 1539 Budapest, (HU)
- (54) Azelasztin és mometazon kombinációja**
- (51) **A61K 31/55** (2006.01)
A61K 9/00 (2006.01)
A61K 31/56 (2006.01)
A61K 31/57 (2006.01)
A61K 31/58 (2006.01)
A61P 11/06 (2006.01)
A61P 27/14 (2006.01)
A61P 37/08 (2006.01)
- (13) T2**
- (30) 0213739 2002.06.14. GB

- (11) E020656**
- (21) E 05 735924**
- (96) **EP 20050735924** 2005.04.08.
- (97) **EP 1755616 A2** 2005.10.27.
EP 1755616 B1 2013.08.14.
- (73) Eye Co Pty Ltd., Bywong NSW 2621 (AU)
- (72) PENFOLD, Philip Leslie
PEYMAN, Gholam Ali
SANDERS, Donald Robert
- (74) ifj. Szentpéteri Ádám, SBGK Szabadalmi Ügyvivői Iroda, 1062 Budapest, (HU)
- (54) Exsudatív retinopathia kezelése mineralkortikoidokkal**
- (51) **A61K 31/573** (2006.01)
A61K 31/56 (2006.01)
A61P 27/02 (2006.01)
- (13) T2**
- (30) 2004901916 2004.04.08. AU
2004905034 2004.09.03. AU
2004905035 2004.09.03. AU

- (11) E020830**
- (21) E 11 190532**
- (96) **EP 20110190532** 2011.11.24.
- (97) **EP 2596796 A1** 2013.05.29.
EP 2596796 B1 2013.11.13.
- (73) Quimera Ingenieria Biomedica, S.L., 08028 Barcelona (ES)
- (72) Agut Sanchez, Julian
Fernández Navarro, Carlos
Cos Trullas, Joan
Ocaña Safont, Laura
- (74) Somlai Mária, SBGK Szabadalmi Ügyvivői Iroda, 1062 Budapest, (HU)
- (54) Hialuronsav vagy ennek sója és kondroitin-szulfát elegyítésével nyert komplex**

-
- (51) **A61K 31/728** (2006.01)
A61K 9/00 (2006.01)
A61K 9/14 (2006.01)
A61K 31/737 (2006.01)
A61K 47/00 (2006.01)
A61P 19/00 (2006.01)

(13) T2**(11) E020774****(21) E 06 751023****(96) EP 20060751023** 2006.04.20.**(97) EP 1879599 A2** 2006.10.26.**EP 1879599 B1** 2013.10.16.

(73) Fred Hutchinson Cancer Research Center, Seattle, WA 98109-1024 (US)

(72) ROTH, Mark, B.

MORRISON, Mike

MILLER, Dana

BLACKSTONE, Eric

(74) dr. Török Ferenc, DANUBIA Szabadalmi és Jogi Iroda Kft., 1051 Budapest, (HU)

(54) Alkalmazások és készítmények sejtek, szövetek, szervek, organizmusok túlélési képességének növelésére**(51) A61K 33/04** (2006.01)**A01N 1/00** (2006.01)**C12N 5/00** (2006.01)**(13) T2**

(30) 673037 P 2005.04.20. US

673295 P 2005.04.20. US

713073 P 2005.08.31. US

731549 P 2005.10.28. US

762462 P 2006.01.26. US

(11) E019974**(21) E 07 825666****(96) EP 20070825666** 2007.06.20.**(97) EP 2040725 A2** 2008.01.31.**EP 2040725 B1** 2014.01.15.

(73) EnGeneIC Molecular Delivery Pty Ltd., Sydney NSW 2066 (AU)

(72) Brahmhatt, Himanshu

MACDIARMID, Jennifer

(74) Ráthonyi Zoltán, SBGK Szabadalmi Ügyvivői Iroda, 1062 Budapest, (HU)

(54) Hatóanyagok, terápiás nukleinsavak és funkcionális nukleinsavak célzott beadása emlős sejtekbe előlt intakt bakteriális sejtek segítségével**(51) A61K 35/74** (2006.01)**A61K 31/7088** (2006.01)**A61K 31/7105** (2006.01)**A61K 31/711** (2006.01)**A61K 31/713** (2006.01)**A61P 35/00** (2006.01)**(13) T2**

(30) 815883 P 2006.06.23. US

909078 P 2007.03.30. US

(11) E020808**(21) E 11 166835****(96) EP 20110166835** 2006.06.29.**(97) EP 2380584 A1** 2011.10.26.**EP 2380584 B1** 2013.10.16.

(73) Index Pharmaceuticals AB, 171 77 Stockholm (SE)

(72) Löfberg, Robert

Von Stein, Oliver

Zargari, Arezou

(74) Ráthonyi Zoltán, SBGK Szabadalmi Ügyvivői Iroda, 1062 Budapest, (HU)

(54) Immunstimuláló eljárás**(51) A61K 38/00** (2006.01)**A61K 31/56** (2006.01)**A61K 31/7088** (2006.01)**A61K 39/39** (2006.01)**A61K 45/06** (2006.01)**A61P 29/00** (2006.01)**(13) T2**

(30) 696173 P 2005.07.01. US

(11) E020792**(21) E 09 007549****(96) EP 20090007549** 2006.02.17.**(97) EP 2095822 A1** 2009.09.02.**EP 2095822 B1** 2013.10.16.

(73) Oncotherapy Science, Inc., Kawasaki-shi Kanagawa 213-0012 (JP)

(72) Tahara, Hideaki

Tsunoda, Takuya

Shibuya, Masabumi

Nakatsuru, Shuichi

(74) Ráthonyi Zoltán, SBGK Szabadalmi Ügyvivői Iroda, 1062 Budapest, (HU)

(54) Vaszkuláris endoteliális növekedési faktor receptor 1-ből származó építő peptidek és ezeket a peptideket tartalmazó vakcinák**(51) A61K 38/17** (2006.01)**C07K 14/71** (2006.01)**(13) T2**

(30) 657527 P 2005.02.28. US

(11) E020600**(21) E 09 075103****(96) EP 20090075103** 2006.06.19.**(97) EP 2100614 A2** 2009.09.16.**EP 2100614 B1** 2013.10.09.

(73) ImClone LLC, New York, NY 10016 (US)

(72) Loizos, Nick

Huber, Jim

(74) Szentpéteri Zsolt, SBGK Szabadalmi Ügyvivői Iroda, 1062 Budapest, (HU)

(54) PDGFR-alfa elleni antitest és alkalmazása tumorok kezelésénél**(51) A61K 38/17** (2006.01)**A61K 39/395** (2006.01)**A61P 35/00** (2006.01)**C07K 16/28** (2006.01)**(13) T2****(30)** 691920 P 2005.06.17. US**(11) E020589****(21) E 10 177960****(96) EP 20100177960** 2006.02.17.**(97) EP 2289533 A1** 2011.03.02.**EP 2289533 B1** 2013.09.18.**(73)** Oncotherapy Science, Inc., Kawasaki-shi Kanagawa 213-0012 (JP)**(72)** Tahara, Hideaki

Tsunoda, Takuya

Shibuya, Masabumi

Nakatsuru, Shuichi

(74) Ráthonyi Zoltán, SBGK Szabadalmi Ügyvivői Iroda, 1062 Budapest, (HU)**(54) Vaszkuláris endoteliális növekedési faktor receptor 1-ből származó építő peptidek és ezeket a peptideket tartalmazó vakcinák****(51) A61K 38/17** (2006.01)**C07K 14/71** (2006.01)**(13) T2****(30)** 657527 P 2005.02.28. US**(11) E020624****(21) E 12 000665****(96) EP 20120000665** 2009.06.02.**(97) EP 2491942 A1** 2012.08.29.**EP 2491942 B1** 2013.10.23.**(73)** Xigen Inflammation Ltd., 3030 Limassol (CY)**(72)** Bonny, Christophe**(74)** ifj. Szentpéteri Ádám, SBGK Szabadalmi Ügyvivői Iroda, 1062 Budapest, (HU)**(54) A JNK jelátviteli bioszintézis út sejt-permeábilis peptid-inhibitorainak alkalmazása különböző kardiovaszkuláris betegségek kezelésében****(51) A61K 38/28** (2006.01)**A61P 9/00** (2006.01)**C07K 14/47** (2006.01)**C07K 14/81** (2006.01)**(13) T2****(30)** PCT/EP2008/004341 2008.05.30. WO**(11) E020750****(21) E 10 010686****(96) EP 20100010686** 2005.07.06.**(97) EP 2269631 A2** 2011.01.05.**EP 2269631 B1** 2013.10.09.**(73)** Ipsen Biopharm Limited, Wrexham LL13 9UF (GB)

-
- (72) Webb, Paul
White, Mary
Partington, Julie
- (74) Dr. Török Ferenc, DANUBIA Szabadalmi és Jogi Iroda Kft., 1051 Budapest, (HU)
- (54) Botulinum neurotoxint tartalmazó gyógyszerészeti készítmény gyógyászatban és kozmetikában történő alkalmazásra**
- (51) **A61K 38/48** (2006.01)
A61K 9/00 (2006.01)
A61K 9/19 (2006.01)
A61K 47/26 (2006.01)
A61K 47/30 (2006.01)
- (13) **T2**
- (30) 0415491 2004.07.12. GB
-
- (11) **E020149**
- (21) **E 08 075547**
- (96) **EP 20080075547** 2006.09.01.
- (97) **EP 1967204 A1** 2008.09.10.
EP 1967204 B1 2013.10.30.
- (73) Novartis Vaccines and Diagnostics GmbH, 35041 Marburg (DE)
- (72) Borkowski, Astrid
- (74) dr. Svingor Ádám, DANUBIA Szabadalmi és Jogi Iroda Kft., 1051 Budapest, (HU)
- (54) C-szerocsoportú meningococcust tartalmazó összetett oltás**
- (51) **A61K 39/09** (2006.01)
A61K 39/095 (2006.01)
A61K 39/13 (2006.01)
A61K 39/29 (2006.01)
A61K 39/295 (2006.01)
- (13) **T2**
- (30) 713801 P 2005.09.01. US
750894 P 2005.12.16. US
-
- (11) **E020642**
- (21) **E 03 780528**
- (96) **EP 20030780528** 2003.11.21.
- (97) **EP 1562983 A2** 2004.06.10.
EP 1562983 B1 2013.10.02.
- (73) Novartis Vaccines and Diagnostics S.r.l., 53100 Siena (SI) (IT)
- (72) COMANDUCCI, Maurizio, Chiron Srl
PIZZA, Mariagrazia, Chiron Srl
- (74) dr. Svingor Ádám, Danubia Szabadalmi és Jogi Iroda Kft., 1051 Budapest, (HU)
- (54) Az NMB1870 meningokokkális fehérje többszörös variánsai**
- (51) **A61K 39/095** (2006.01)
- (13) **T2**
- (30) 0227346 2002.11.22. GB
-
- (11) **E020804**
- (21) **E 10 766332**
- (96) **EP 20100766332** 2010.09.01.
-

-
- (97) **EP 2459216 A2** 2011.03.10.
EP 2459216 B1 2013.10.30.
- (73) Novartis AG, 4056 Basel (CH)
- (72) SINGH, Manmohan
 SKIBINSKI, David
 CIANETTI, Simona
 DORO, Francesco
 JAIN, Siddhartha
 O'HAGAN, Derek, Thomas
- (74) dr. Fehérvári Flóra, DANUBIA Szabadalmi és Jogi Iroda Kft., 1051 Budapest, (HU)
- (54) **TLR aktivitás modulátorokat tartalmazó immunogén készítmények**
- (51) **A61K 39/095** (2006.01)
A61K 31/4375 (2006.01)
A61K 31/66 (2006.01)
A61K 33/08 (2006.01)
A61K 33/42 (2006.01)
A61K 39/39 (2006.01)
A61K 45/06 (2006.01)
- (13) **T2**
- (30) 239156 P 2009.09.02. US
-

- (11) **E020700**
- (21) **E 08 736491**
- (96) **EP 20080736491** 2008.04.23.
- (97) **EP 2150275 A1** 2008.10.30.
EP 2150275 B1 2013.11.13.
- (73) Valneva, 69007 Lyon (FR)
- (72) GUEHENNEUX, Fabienne
 MOREAU, Karine
 ESNAULT, Magali
 MEHTALI, Majid
- (74) dr. Láng Tivadarné, SBGK Szabadalmi Ügyvivői Iroda, 1062 Budapest, (HU)
- (54) **Kacsá embrió-eredetű őssejtvonalak vírusvakcinák termelésére**
- (51) **A61K 39/145** (2006.01)
- (13) **T2**
- (30) 07300979 2007.04.24. EP
-

- (11) **E020008**
- (21) **E 03 784195**
- (96) **EP 20030784195** 2003.08.05.
- (97) **EP 1526868 A2** 2004.02.19.
EP 1526868 B1 2013.10.23.
- (73) Glaxo Group Limited, Brentford, Middlesex TW8 9GS (GB)
- (72) ELLIS, Jonathan Henry, GlaxoSmithKline
 GERMASCHEWSKI, Volker, GlaxoSmithKline
- (74) dr. Svingor Ádám, DANUBIA Szabadalmi és Jogi Iroda Kft., 1051 Budapest, (HU)
- (54) **Humanizált anti-MAG antitestek és alkalmazásuk agyi érkatasztrófa ("stroke") kezelésére**
- (51) **A61K 39/395** (2006.01)
A61P 25/00 (2006.01)
-

C07K 16/28	(2006.01)
(13) T2	
(30) 0218230	2002.08.06. GB
0218232	2002.08.06. GB
0218234	2002.08.06. GB
0218229	2002.08.06. GB

(11) E020720	
(21) E 09 748174	
(96) EP 20090748174	2009.10.14.
(97) EP 2349341 A2	2010.04.22.
EP 2349341 B1	2013.10.09.
(73) Baxter Healthcare SA, 8152 Glattpark (Opfikon) (CH)	
Baxter International Inc, Deerfield, IL 60015 (US)	
(72) MITTERER, Artur	
GRANINGER, Michael	
HASSLACHER, Meinhard	
(74) Kovári György, ADVOPATENT Szabadalmi és Védjegy Iroda, 1011 Budapest, (HU)	
(54) Rekombináns vér koagulációs faktorok pegilálása kötött antitestek jelenlétében	
(51) A61K 47/48	(2006.01)
(13) T2	
(30) 105548 P	2008.10.15. US

(11) E020112	
(21) E 10 178474	
(96) EP 20100178474	2003.06.19.
(97) EP 2332582 A1	2011.06.15.
EP 2332582 B1	2013.10.30.
(73) Apeiron Biologics AG, 1030 Wien (AT)	
(72) Penninger, Josef	
Crackower, Michael, A.	
(74) Lengyel Zsolt, DANUBIA Szabadalmi és Jogi Iroda Kft., 1051 Budapest, (HU)	
(54) ACE2 aktiválás szív-, tüdő- és vesebetegségek, valamint hipertónia kezelésére	
(51) A61K 48/00	(2006.01)
A61K 38/48	(2006.01)
C12N 9/64	(2006.01)
(13) T2	
(30) 389709 P	2002.06.19. US

(11) E020289	
(21) E 06 780854	
(96) EP 20060780854	2006.06.30.
(97) EP 1898961 A1	2007.01.11.
EP 1898961 B1	2014.02.26.
(73) Otsuka America Pharmaceutical, Inc., Rockville, MD 20850 (US)	
(72) MODAK, Anil, S.	
KUROGI, Yasuhisa	
(74) dr. Láng Tivadarné, SBGK Szabadalmi Ügyvivői Iroda, 1062 Budapest, (HU)	
(54) Eljárás levodopa/karbidopa terápia individualizálására légzési teszt alkalmazásával	

- (51) **A61K 51/00** (2006.01)
A61K 31/198 (2006.01)
 (13) **T2**
 (30) 695503 P 2005.06.30. US

-
- (11) **E020725**
 (21) **E 10 796087**
 (96) **EP 20100796087** 2010.12.29.
 (97) **EP 2521571 A1** 2011.07.14.
EP 2521571 B1 2013.10.23.
 (73) C.M.S. S.p.A., 41054 Marano Sul Panaro, Modena (IT)
 (72) SALDA, Luciano
 CAPPI, Angelo
 LEONELLI, Cristina
 VERONESI, Paolo
 (74) Farkas Tamás, DANUBIA Szabadalmi és Jogi Iroda Kft, 1051 Budapest, (HU)
(54) Berendezés kórházi vagy más speciális hulladék baktériumtartalmának semlegesítésére
 (51) **A61L 2/12** (2006.01)
A61L 2/24 (2006.01)
A61L 11/00 (2006.01)
B09B 3/00 (2006.01)
H05B 6/80 (2006.01)
 (13) **T2**
 (30) BO20100003 2010.01.07. IT

-
- (11) **E020282**
 (21) **E 08 873683**
 (96) **EP 20080873683** 2008.06.09.
 (97) **EP 2293821 A1** 2009.12.17.
EP 2293821 B1 2013.08.28.
 (73) Becton Dickinson France, 38800 Le Pont de Claix (FR)
 (72) MERMET, Emeric
 (74) Szabó Zsolt, DANUBIA Szabadalmi és Jogi Iroda Kft., 1051 Budapest, (HU)
(54) Steril csomagolás és csomagolást használó sterilizáló eljárás
 (51) **A61L 2/26** (2006.01)
A61L 2/07 (2006.01)
B65B 55/18 (2006.01)
 (13) **T2**

-
- (11) **E020114**
 (21) **E 09 775699**
 (96) **EP 20090775699** 2009.07.16.
 (97) **EP 2453939 A1** 2011.01.20.
EP 2453939 B1 2013.10.23.
 (73) Dosta, Anatoli D., Minsk 220034 (BY)
 (72) Dosta, Anatoli D.
 (74) dr. Bódizs Árpád, SBGK Szabadalmi Ügyvivői Iroda, 1062 Budapest, (HU)
(54) Csontimplantátumok
 (51) **A61L 31/04** (2006.01)

A61B 17/80 (2006.01)

(13) T2

(11) E020147

(21) E 12 157660

(96) EP 20120157660 2006.04.03.

(97) EP 2460549 A1 2012.06.06.

EP 2460549 B1 2013.10.30.

(73) Cilag GmbH International, 6300 Zug (CH)

(72) JENNINGS, Douglas Ivan

(74) Szabó Zsolt, DANUBIA Szabadalmi és Jogi Iroda Kft., 1051 Budapest, (HU)

(54) Befecskendező eszköz

(51) A61M 5/20 (2006.01)

A61M 5/32 (2006.01)

(13) T2

(30) 0507001 2005.04.06. GB

(11) E020601

(21) E 09 152685

(96) EP 20090152685 2009.02.12.

(97) EP 2090326 A1 2009.08.19.

EP 2090326 B1 2013.09.18.

(73) ARTSANA S.p.A., 22070 Grandate (Como) (IT)

(72) De Zolt, Dario

(74) Mészárosné Dónusz Katalin, SBGK Szabadalmi Ügyvivői Iroda, 1062 Budapest, (HU)

(54) Biztonsági tolltű kanülvédő elemmel

(51) A61M 5/32 (2006.01)

(13) T2

(30) MI20080218 2008.02.13. IT

(11) E020294

(21) E 10 744881

(96) EP 20100744881 2010.07.28.

(97) EP 2459258 A1 2011.02.03.

EP 2459258 B1 2014.01.08.

(73) Ivax International B.v., 3542 DR Utrecht (NL)

(72) KAAR, Simon, G.

KARG, Jeffrey, A.

JOHNSON, Timothy, Norman

USCHOLD, Robert, Charles

(74) Mészárosné Dónusz Katalin, SBGK Szabadalmi Ügyvivői Iroda, 1062 Budapest, (HU)

(54) Adagszámláló mért adagú inhalátorhoz

(51) A61M 15/00 (2006.01)

(13) T2

(30) 229830 P 2009.07.30. US

(11) E020676

(21) E 05 803391

(96) EP 20050803391 2005.10.12.

-
- (97) **EP 1814562 A2** 2006.05.11.
EP 1814562 B1 2014.01.08.
- (73) ND Partners, LLC., Boston, MA 02108 (US)
- (72) PROSL, Frank, R.
- (74) PINTZ ÉS TÁRSAI Szabadalmi, Védjegy és Jogi Iroda Kft., 1539 Budapest, (HU)
- (54) **Mikrobaellenes "lezáró" oldatok, amelyek taurinamid származékokat, valamint biológiailag elfogadható sókat és savakat tartalmaznak, kis koncentrációban heparin hozzáadásával**
- (51) **A61M 25/00** (2006.01)
A61K 31/18 (2006.01)
A61K 31/185 (2006.01)
A61K 31/727 (2006.01)
- (13) **T2**
- (30) 979547 2004.11.02. US
-
- (11) **E020108**
- (21) **E 09 796044**
- (96) **EP 20090796044** 2009.12.15.
- (97) **EP 2373373 A2** 2010.06.24.
EP 2373373 B1 2013.12.04.
- (73) ProFibrix BV, 2333 CK Leiden (NL)
- (72) GREENHALGH, Paul
GRIMBERGEN, Joseph Maria
HARVEY, Oliver
- (74) Mészárosné Dónusz Katalin, SBGK Szabadalmi Ügyvivői Iroda, 1062 Budapest, (HU)
- (54) **Poradagoló eszköz**
- (51) **A61M 35/00** (2006.01)
A61M 13/00 (2006.01)
- (13) **T2**
- (30) 0822759 2008.12.15. GB
0822770 2008.12.15. GB
-
- (11) **E020305**
- (21) **E 06 847032**
- (96) **EP 20060847032** 2006.12.19.
- (97) **EP 1962862 A2** 2007.06.28.
EP 1962862 B1 2013.09.04.
- (73) AEterna Zentaris GmbH, 60314 Frankfurt am Main (DE)
- (72) PERRISSOUD, Daniel
PIETRAS, Mathias
ENGEL, Jürgen
- (74) dr. Bódizs Árpád, SBGK Szabadalmi Ügyvivői Iroda, 1062 Budapest, (HU)
- (54) **Csökkentett citotoxicitású alkil-fosfolipid-származékok és alkalmazásuk**
- (51) **A61P 31/10** (2006.01)
A61K 31/661 (2006.01)
- (13) **T2**
- (30) 751438 P 2005.12.19. US
05027823 2005.12.20. EP
-
- (11) **E020634**
-

-
- (21) **E 10 723283**
 (96) **EP 20100723283** 2010.05.05.
 (97) **EP 2566591 A1** 2011.11.10.
 EP 2566591 B1 2014.03.12.
 (73) ART & SMART EGG KFT., 1056 Budapest (HU)
 (72) ZAGYVAI, Andras
 (74) Farkas Tamás, DANUBIA Szabadalmi és Jogi Iroda Kft., 1051 Budapest, (HU)
 (54) **Térbeli logikai és készségfejlesztő játék, különösen labirintusjáték**
 (51) **A63F 9/00** (2006.01)
 A63F 9/08 (2006.01)
 A63F 9/12 (2006.01)
 (13) **T2**
-

- (11) **E020014**
 (21) **E 05 746273**
 (96) **EP 20050746273** 2005.06.01.
 (97) **EP 1804956 A1** 2006.04.13.
 EP 1804956 B1 2013.11.20.
 (73) Union Engineering A/S, 7000 Fredericia (DK)
 (72) FIND, Rasmus
 (74) Derzsi Katalin, SBGK Szabadalmi Ügyvivői Iroda, 1062 Budapest, (HU)
 (54) **Eljárás széndioxid kinyerésére egy gázból**
 (51) **B01D 53/00** (2006.01)
 B01D 53/14 (2006.01)
 F25J 3/02 (2006.01)
 (13) **T2**
 (30) 200401543 2004.10.08. DK
 PCT/DK2005/0000062005.01.07. WO
-

- (11) **E020011**
 (21) **E 10 757557**
 (96) **EP 20100757557** 2010.08.10.
 (97) **EP 2464443 A1** 2011.02.17.
 EP 2464443 B1 2013.07.17.
 (73) ATLAS COPCO AIRPOWER, naamloze vennootschap, 2610 Wilrijk (NL)
 (72) VANDERSTRAETEN, Bart Etienne Agnes
 (74) Mészárosné Dónusz Katalin, SBGK Szabadalmi Ügyvivői Iroda, 1062 Budapest, (HU)
 (54) **Gázzárító készülék**
 (51) **B01D 53/06** (2006.01)
 B01D 53/26 (2006.01)
 F24F 3/14 (2006.01)
 (13) **T2**
 (30) 200900483 2009.08.11. BE
-

- (11) **E020392**
 (21) **E 05 722725**
 (96) **EP 20050722725** 2005.01.26.
 (97) **EP 1776181 A1** 2005.08.11.
 EP 1776181 B1 2013.09.11.
-

- (73) President and Fellows of Harvard College, Cambridge, MA 02138 (US)
 (72) SIA, Samuel, K.
 LINDER, Vincent, A. Linder
 WHITESIDES, George, M.
 (74) Szentpéteri Zsolt, SBGK Szabadalmi Ügyvivői Iroda, 1062 Budapest, (HU)

(54) Fluidum-bejuttató rendszer és eljárás

- (51) **B01J 4/02** (2006.01)
B01L 3/02 (2006.01)
B82Y 30/00 (2011.01)
G01N 35/10 (2006.01)
 (13) **T2**
 (30) 539358 P 2004.01.26. US
 539416 P 2004.01.26. US
 565866 P 2004.04.26. US

(11) E020303**(21) E 11 702492**

- (96) **EP 20110702492** 2011.01.04.
 (97) **EP 2521618 A1** 2011.07.07.
EP 2521618 B1 2013.08.28.

(73) Johnson Matthey PLC, London EC4A 4AB (GB)

- (72) CHANDLER, Guy Richard
 FLANAGAN, Keith Anthony
 PHILLIPS, Paul Richard
 SCHOFIELD, Paul
 SPENCER, Michael Leonard William
 STRUTT, Hedley Michael

(74) Szentpéteri Zsolt, SBGK Szabadalmi Ügyvivői Iroda, 1062 Budapest, (HU)

(54) Eljárás monolit szubsztrát katalizátor komponenssel történő bevonására

- (51) **B01J 37/02** (2006.01)
B01J 37/04 (2006.01)
B05D 7/22 (2006.01)
B28B 11/04 (2006.01)
F01N 3/20 (2006.01)
 (13) **T2**
 (30) 201000019 2010.01.04. GB

(11) E020633**(21) E 05 779763**

- (96) **EP 20050779763** 2005.05.19.
 (97) **EP 1773978 A2** 2005.12.29.
EP 1773978 B1 2014.04.02.

(73) MASSACHUSETTS INSTITUTE OF TECHNOLOGY, Cambridge, MA 02139 (US)

University of Pittsburgh - Of The Commonwealth System of Higher Education, Pittsburgh, PA 15260 (US)

- (72) DOMANSKY, Karel
 GRIFFITH, Linda, G.
 TANNENBAUM, Steven, R.
 WELLS, Alan
 INMAN, Samuel Walker

(74) Lengyel Zsolt, DANUBIA Szabadalmi és Jogi Iroda Kft., 1051 Budapest, (HU)

(54) Perfundált háromdimenziós sejt/szövet betegségmodellek**(51) B01L 3/00** (2006.01)**(13) T2**

(30) 572583 P 2004.05.19. US

(11) E020781**(21) E 09 014044****(96) EP 20090014044** 2004.05.14.**(97) EP 2153905 A1** 2010.02.17.**EP 2153905 B1** 2013.10.09.

(73) Methven Limited, Avondale, Auckland, 1007 (NZ)

(72) Bolus, Robert Nicholas Edward

Wheat, Roger Alan

Crail, Malcolm Shaun

Brownlie, Susan Myrtle

Faragher, Neil

Brooking, Greg Nigel

Morris, Steven Peter

(74) Erdély Péter, DANUBIA Szabadalmi és Jogi Iroda Kft., 1051 Budapest, (HU)

(54) Eljárás és berendezés cseppfelhő kialakítására**(51) B05B 1/18** (2006.01)**B05B 1/26** (2006.01)**B05B 1/34** (2006.01)**(13) T2**

(30) 52588003 2003.05.14. NZ

52657303 2003.06.18. NZ

53061204 2004.01.14. NZ

(11) E020599**(21) E 08 837773****(96) EP 20080837773** 2008.10.03.**(97) EP 2205769 A1** 2009.04.16.**EP 2205769 B1** 2013.10.02.

(73) FOSECO INTERNATIONAL LIMITED, Central Park Barlborough Links Derbyshire S43 4XA (GB)

(72) ZACHARIAS, Donald

MORRIS, John

NITZL, Gerald

(74) Mészárosné Dónusz Katalin, SBGK Szabadalmi Ügyvivői Iroda, 1062 Budapest, (HU)

(54) Kohászati ütközőtömb**(51) B22D 41/00** (2006.01)**(13) T2**

(30) 07253972 2007.10.08. EP

(11) E020671**(21) E 11 009971****(96) EP 20110009971** 2011.12.19.**(97) EP 2478997 A1** 2012.07.25.**EP 2478997 B1** 2014.02.26.

-
- (73) Dr. Ing. h.c. F. Porsche AG, 70435 Stuttgart (DE)
(72) Grünberger, Joachim
(74) dr. Jakabné Molnár Judit, SBGK Szabadalmi Ügyvivői Iroda, 1062 Budapest, (HU)
(54) **Eljárás csúszóbütykös vezérműtengelyen elhelyezkedő bütyök bütyökprofiljának köszörülésére és berendezés az eljárás megvalósítására**
(51) **B24B 5/42** (2006.01)
B24B 19/12 (2006.01)
B24B 41/06 (2006.01)
(13) **T2**
(30) 102011000248 2011.01.21. DE
-
- (11) **E020651**
(21) **E 11 725169**
(96) **EP 20110725169** 2011.05.13.
(97) **EP 2569129 A1** 2011.11.17.
EP 2569129 B1 2014.04.02.
(73) Staubli Faverges, 74210 Faverges (FR)
(72) PERTIN, François
BONNET DES TUVES, Jean Michel
JOLY, Luc
VOGT, Gérald
(74) dr. Harangozó Gábor, DANUBIA Szabadalmi és Jogi Iroda Kft., 1051 Budapest, (HU)
(54) **Eljárás automatizált munkacella vezérlésére**
(51) **B25J 9/16** (2006.01)
G05B 19/408 (2006.01)
(13) **T2**
(30) 1053771 2010.05.14. FR
-
- (11) **E020586**
(21) **E 04 799446**
(96) **EP 20040799446** 2004.11.01.
(97) **EP 1683615 A1** 2005.05.19.
EP 1683615 B1 2014.01.29.
(73) Bridgestone Corporation, Tokyo 104-8340 (JP)
(72) SUDA, Nobuyuki,c/o BRIDGESTONE CORPORATION
(74) Mester Tamás, SWORKS Nemzetközi Szabadalmi Ügyvivői Iroda Kft., 1011 Budapest, (HU)
(54) **Átszűrőberendezés**
(51) **B26F 1/24** (2006.01)
B26F 1/08 (2006.01)
(13) **T2**
(30) 2003381097 2003.11.11. JP
-
- (11) **E020712**
(21) **E 12 002010**
(96) **EP 20120002010** 2012.03.22.
(97) **EP 2508315 A1** 2012.10.10.
EP 2508315 B1 2013.09.18.
(73) Gedore-Werkzeugfabrik GmbH & Co. KG, 42899 Remscheid (DE)
(72) Tasillo, Claudia
-

(74) dr. Jakabné Molnár Judit, SBGK Szabadalmi Ügyvivői Iroda, 1062 Budapest, (HU)

(54) Hasítóék

(51) B27L 7/06 (2006.01)

(13) T2

(30) 202011004990 U 2011.04.07. DE

202011004991 U 2011.04.07. DE

(11) E020674

(21) E 07 820865

(96) EP 20070820865 2007.10.02.

(97) EP 2081743 A2 2008.04.10.

EP 2081743 B1 2013.12.11.

(73) Georg-August-Universität Göttingen Stiftung öffentlichen Rechts (ohne Bereich Humanmedizin), 37073 Göttingen (DE)

(72) KHARAZIPOUR, Alireza

BOHN, Christian

(74) Szabó Zsolt, DANUBIA Szabadalmi és Jogi Iroda Kft., 1051 Budapest, (HU)

(54) Pattogatott kukorica tartalmú forgácslap és/vagy farostlemez, valamint ilyen gyártási eljárása

(51) B27N 3/00 (2006.01)

(13) T2

(30) 102006047279 2006.10.04. DE

(11) E020654

(21) E 11 740703

(96) EP 20110740703 2011.06.13.

(97) EP 2598319 A1 2012.02.02.

EP 2598319 B1 2014.04.02.

(73) CooperVision International Holding Company, LP, St. Michael (BB)

(72) GOODENOUGH, Neil

MORSLEY, David, Robert

BRUCE, Ian

BIALEK, Edyta

NORRIS, Lee, Darren

(74) Frankné dr. Machytka Daisy, Gödölle, Kékes, Mészáros & Szabó Szabadalmi és Védjegy Iroda, 1024 Budapest, (HU)

(54) Nagy részben amorf vinil-alkohol polimerből készült öntőformák szemészeti eszközhöz, azokban formázott szemészeti eszközök, és vonatkozó eljárások

(51) B29D 11/00 (2006.01)

B29C 33/38 (2006.01)

B29C 33/40 (2006.01)

B65B 25/00 (2006.01)

G02B 1/04 (2006.01)

G02C 7/04 (2006.01)

(13) T2

(30) 369116 P 2010.07.30. US

(11) E019950

(21) E 07 019778

(96) EP 20070019778 2007.10.10.

-
- (97) **EP 2047985 A1** 2009.04.15.
EP 2047985 B1 2013.09.18.
- (73) Duo-Plast AG, 36341 Lauterbach (DE)
- (72) Jäger, Norbert
- (74) dr. Gödölle István, Gödölle, Kékes, Mészáros & Szabó Szabadalmi és Védjegy Iroda, 1024 Budapest, (HU)
- (54) **Fóliák erősített szélekkel és élekkel**
- (51) **B32B 37/00** (2006.01)
B29C 55/00 (2006.01)
- (13) **T2**
-
- (11) **E020710**
- (21) **E 08 763819**
- (96) **EP 20080763819** 2008.04.18.
- (97) **EP 2276632 A1** 2009.10.22.
EP 2276632 B1 2013.09.25.
- (73) SICPA HOLDING SA, 1008 Prilly (CH)
- (72) CIAMPINI, Davide
GIORDANO, Norma
GINO, Luigina
COMINETTI, Fulvio
- (74) Mák András, SBGK Szabadalmi Ügyvivői Iroda, 1062 Budapest, (HU)
- (54) **Eljárás időben javított tapadású tintasugaras nyomtatófej gyártására és annak alkalmazása savas anyagot tartalmazó vizes bázisú tintával**
- (51) **B41J 2/16** (2006.01)
- (13) **T2**
-
- (11) **E020083**
- (21) **E 10 177371**
- (96) **EP 20100177371** 2004.12.22.
- (97) **EP 2266802 A1** 2010.12.29.
EP 2266802 B1 2013.08.14.
- (73) Canon Kabushiki Kaisha, Tokyo 146-8501 (JP)
- (72) Matsumoto, Haruyuki
Watanabe, Kenjiro
- (74) Mészárosné Dónusz Katalin, SBGK Szabadalmi Ügyvivői Iroda, 1062 Budapest, (HU)
- (54) **Folyadéktartály és folyadéktápláló rendszer**
- (51) **B41J 2/175** (2006.01)
- (13) **T2**
- (30) 2003435942 2003.12.26. JP
-
- (11) **E020091**
- (21) **E 11 150832**
- (96) **EP 20110150832** 2004.12.22.
- (97) **EP 2319694 A1** 2011.05.11.
EP 2319694 B1 2013.08.28.
- (73) Canon Kabushiki Kaisha, Tokyo 146-8501 (JP)
- (72) Hayasaki, Kimiyuki
Matsumoto, Haruyuki
Watanabe, Kenjiro
-

Hatasa, Nobuyuki

Takenouchi, Masanori

(74) dr. Jakab Judit, SBGK Szabadalmi Ügyvivői Iroda, 1062 Budapest, (HU)

(54) Folyadéktartály, folyadékellátó rendszer, gyártási eljárás és nyomtatott áramköri lap ezekhez, továbbá folyadéktartó patron

(51) **B41J 2/175** (2006.01)

(13) **T2**

(30) 2003435942 2003.12.26. JP

2004319751 2004.11.02. JP

(11) **E020301**

(21) **E 09 737110**

(96) **EP 20090737110** 2009.10.06.

(97) **EP 2342085 A1** 2010.04.15.

EP 2342085 B1 2013.08.28.

(73) D.W. Spinks (Embossing) Limited, London WC1V 6AY (GB)

(72) SPINKS, Gary, Donald

(74) Frankné dr. Machytka Daisy, Gödölle, Kékes, Mészáros & Szabó Szabadalmi és Védjegy Iroda, 1024 Budapest, (HU)

(54) Biztonsági szálak

(51) **B41M 3/14** (2006.01)

B42D 15/00 (2006.01)

B42D 15/10 (2006.01)

D21H 13/00 (2006.01)

D21H 13/10 (2006.01)

D21H 21/14 (2006.01)

D21H 21/40 (2006.01)

D21H 21/42 (2006.01)

D21H 21/44 (2006.01)

D21H 21/48 (2006.01)

(13) **T2**

(30) 0818265 2008.10.06. GB

(11) **E020168**

(21) **E 10 703522**

(96) **EP 20100703522** 2010.02.03.

(97) **EP 2393671 A2** 2010.08.12.

EP 2393671 B1 2013.11.13.

(73) ARJOWIGGINS SECURITY, 92100 Boulogne Billancourt (FR)

(72) CAMUS, Michel

(74) dr. Harangozó Gábor, DANUBIA Szabadalmi és Jogi Iroda Kft., 1051 Budapest, (HU)

(54) Két egymás fölé helyezett, eltérő mintázatú biztonsági elem, ilyet tartalmazó biztonsági dokumentum és ezekkel kapcsolatos eljárások

(51) **B44F 1/10** (2006.01)

(13) **T2**

(30) 0950668 2009.02.03. FR

(11) **E020143**

(21) **E 10 795953**

(96) EP 20100795953 2010.12.20.

(97) EP 2516474 A1 2011.07.07.

EP 2516474 B1 2013.11.06.

(73) Styron Europe GmbH, 8810 Horgen (CH)

(72) THIELE, Sven
RULHOFF, Sascha

(74) dr. Pethő Árpád, DANUBIA Szabadalmi és Jogi Iroda Kft., 1051 Budapest, (HU)

(54) Módosított polimerkészítmények

(51) B60C 1/00 (2006.01)

C08C 19/44 (2006.01)

C08F 4/48 (2006.01)

C08F 36/04 (2006.01)

C08F236/10 (2006.01)

C08L 15/00 (2006.01)

(13) T2

(30) 288519 P 2009.12.21. US

(11) E020605

(21) E 09 774665

(96) EP 20090774665 2009.12.09.

(97) EP 2384288 A1 2010.07.08.

EP 2384288 B1 2013.10.02.

(73) Schmitz Cargobull Gotha GmbH, 99867 Gotha (DE)

(72) VOLZ, Siegfried

(74) Mészárosné Dónusz Katalin, SBGK Szabadalmi Ügyvivői Iroda, 1062 Budapest, (HU)

(54) Jármű billenőteknő elrendezése és az ehhez tartozó gyártási eljárás

(51) B60P 1/28 (2006.01)

(13) T2

(30) 102008063419 2008.12.31. DE

(11) E020161

(21) E 09 158011

(96) EP 20090158011 2009.04.16.

(97) EP 2241484 A1 2010.10.20.

EP 2241484 B1 2013.11.06.

(73) Federal-Mogul S.A., 6790 Aubange (BE)

(72) Boland, Xavier

(74) dr. Harangozó Gábor, DANUBIA Szabadalmi és Jogi Iroda Kft., 1051 Budapest, (HU)

(54) Szélvédőtörlő eszköz

(51) B60S 1/38 (2006.01)

(13) T2

(11) E020089

(21) E 10 760297

(96) EP 20100760297 2010.09.21.

(97) EP 2501591 A1 2011.05.26.

EP 2501591 B1 2013.08.14.

(73) Robert Bosch GmbH, 70442 Stuttgart (DE)

(72) DEPONDT, Helmut

-
- (74) Mészárosné Dónusz Katalin, SBGK Szabadalmi Ügyvivői Iroda, 1062 Budapest, (HU)
- (54) Adapter ablaktörlő kar végén lévő összekötő elem összekötésére egy ablaktörlő lapáttal, különösen laposrudas felépítésű ablaktörlő lapáttal**
- (51) **B60S 1/40** (2006.01)
B60S 1/38 (2006.01)
- (13) **T2**
- (30) 102009046788 2009.11.17. DE
102010041152 2010.09.21. DE
-
- (11) **E020051**
- (21) **E 06 824562**
- (96) **EP 20060824562** 2006.11.20.
- (97) **EP 1948501 A1** 2007.05.24.
EP 1948501 B1 2013.07.17.
- (73) CONSENSUM AS, 3503 Honefoss (NO)
- (72) STÖÖD, Jan
TELBY, Ola
VAN OOSTRUM, Christian
ERDTMAN, Thomas
- (74) dr. Jakab Judit, SBGK Szabadalmi Ügyvivői Iroda, 1062 Budapest, (HU)
- (54) Biztonsági eszköz, búváfelszerelés és biztonsági eljárás könnyűbúvarkodáshoz**
- (51) **B63C 11/08** (2006.01)
B63C 11/22 (2006.01)
- (13) **T2**
- (30) 0502557 2005.11.18. SE
-
- (11) **E020675**
- (21) **E 12 154647**
- (96) **EP 20120154647** 2004.10.29.
- (97) **EP 2463201 A1** 2012.06.13.
EP 2463201 B1 2014.02.12.
- (73) Teva Medical Ltd., 77100 Ashdod (IL)
- (72) Kraus, Menachem
Shemesh, Eli
- (74) PINTZ ÉS TÁRSAI Szabadalmi, Védjegy és Jogi Iroda Kft., 1539 Budapest, (HU)
- (54) Biztonsági gyógyszerkezelő készülék**
- (51) **B65B 1/04** (2006.01)
A61J 1/10 (2006.01)
A61J 1/14 (2006.01)
A61J 1/20 (2006.01)
A61M 5/162 (2006.01)
A61M 39/02 (2006.01)
A61M 39/22 (2006.01)
- (13) **T2**
- (30) 516613 P 2003.10.30. US
-
- (11) **E020730**
- (21) **E 09 778773**
- (96) **EP 20090778773** 2009.09.29.
-

-
- (97) **EP 2331414 A1** 2010.04.08.
EP 2331414 B1 2013.11.27.
- (73) Philip Morris Products S.A., 2000 Neuchâtel (CH)
- (72) BOURGOIN, Philippe
BENKÖ, Peter
NÜTZI, Roger
SAMULEWICZ, Aleksandra
- (74) Mészárosné Dónusz Katalin, SBGK Szabadalmi Ügyvivői Iroda, 1062 Budapest, (HU)
- (54) **Kétrekeszes, héjból és csúszórészből álló doboz**
- (51) **B65D 5/38** (2006.01)
B65D 5/72 (2006.01)
- (13) **T2**
- (30) 08253191 2008.09.30. EP
-

- (11) **E020288**
- (21) **E 10 190123**
- (96) **EP 20100190123** 2010.11.05.
- (97) **EP 2322441 A1** 2011.05.18.
EP 2322441 B1 2013.10.23.
- (73) BITO-Lagertechnik Bittmann GmbH, 55590 Meisenheim (DE)
- (72) Pick, Rolf
- (74) Mészárosné Dónusz Katalin, SBGK Szabadalmi Ügyvivői Iroda, 1062 Budapest, (HU)
- (54) **Egymásra halmozható szállító- és tárolótartályok**
- (51) **B65D 21/02** (2006.01)
- (13) **T2**
- (30) 102009046693 2009.11.13. DE
-

- (11) **E020683**
- (21) **E 10 168085**
- (96) **EP 20100168085** 2010.07.01.
- (97) **EP 2399837 A1** 2011.12.28.
EP 2399837 B1 2013.11.06.
- (73) Sacchettificio Nazionale G. Corazza S.p.a., 35020 Ponte San Nicolo' (PD) (IT)
- (72) Selmin, Benito
- (74) dr. Jakabné Molnár Judit, SBGK Szabadalmi Ügyvivői Iroda, 1062 Budapest, (HU)
- (54) **Fogantyús zsák**
- (51) **B65D 33/10** (2006.01)
B65D 75/56 (2006.01)
- (13) **T2**
- (30) PD20100197 2010.06.23. IT
-

- (11) **E020688**
- (21) **E 08 762420**
- (96) **EP 20080762420** 2008.06.19.
- (97) **EP 2160330 A1** 2008.12.24.
EP 2160330 B1 2013.12.18.
- (73) Portola Packaging Limited, Doncaster, South Yorkshire DN4 5NT (GB)
- (72) Mavin, Gerry
STEPHENSON, Timothy
-

(74) dr. Jakabné Molnár Judit, SBGK Szabadalmi Ügyvivői Iroda, 1062 Budapest, (HU)

(54) Zárórendszer és eljárás annak előállítására**(51) B65D 41/47** (2006.01)**(13) T2**

(30) 0711838 2007.06.19. GB

(11) E020582**(21) E 06 846981****(96) EP 20060846981** 2006.12.05.**(97) EP 1986928 A1** 2007.08.09.**EP 1986928 B1** 2014.03.12.

(73) Mauser-Werke GmbH, 50321 Brühl (DE)

(72) SCHMIDT, Klaus-Peter

WEYRAUCH, Detlev

PRZYTULLA, Dietmar

WURZER, Ernst

(74) Mészárosné Dónusz Katalin, SBGK Szabadalmi Ügyvivői Iroda, 1062 Budapest, (HU)

(54) Paletta**(51) B65D 77/04** (2006.01)**(13) T2**

(30) 202006001222 U 2006.01.24. DE

(11) E020129**(21) E 05 773288****(96) EP 20050773288** 2005.07.15.**(97) EP 1768918 A1** 2006.02.23.**EP 1768918 B1** 2013.09.11.

(73) Colgate-Palmolive Company, New York NY 10022-7499 (US)

(72) SORRENTINO, Alan

MOSKOVICH, Robert

(74) Mészárosné Dónusz Katalin, SBGK Szabadalmi Ügyvivői Iroda, 1062 Budapest, (HU)

(54) Könnyen nyitható csomagolóeszköz**(51) B65D 77/26** (2006.01)**B65D 73/00** (2006.01)**B65D 75/32** (2006.01)**B65D 75/58** (2006.01)**B65D 77/38** (2006.01)**(13) T2**

(30) 894837 2004.07.20. US

(11) E020615**(21) E 08 105965****(96) EP 20080105965** 2008.12.10.**(97) EP 2196407 A1** 2010.06.16.**EP 2196407 B1** 2013.09.18.

(73) Delica AG, 4127 Birsfelden (CH)

(72) DEUBER, Louis

(74) Szabó Zsolt, DANUBIA Szabadalmi és Jogi Iroda Kft., 1051 Budapest, (HU)

(54) Kapszula és berendezés ital készítéséhez

(51) **B65D 85/804** (2006.01)
A47J 31/36 (2006.01)

(13) **T2**

(11) **E020148**

(21) **E 09 796126**

(96) **EP 20090796126** 2009.12.30.

(97) **EP 2310301 A1** 2010.12.02.

EP 2310301 B1 2013.10.30.

(73) Koninklijke Douwe Egberts B.V., 3532 AD Utrecht (NL)

(72) KAMERBEEK, Ralf

FLAMAND, John Henri

POST VAN LOON, Angenita Dorothea

KOELING, Hendrik Cornelis

(74) Ivánka Gábor, ARINOVA Szabadalmi és Védjegy Iroda, 1122 Budapest, (HU)

(54) **Rendszer, eljárás és kapszula ital készítése**

(51) **B65D 85/804** (2006.01)

A47J 31/06 (2006.01)

(13) **T2**

(30) 09162927 2009.06.17. EP

09162941 2009.06.17. EP

09162917 2009.06.17. EP

09162984 2009.06.17. EP

(11) **E020684**

(21) **E 10 763052**

(96) **EP 20100763052** 2010.09.24.

(97) **EP 2480490 A1** 2011.03.31.

EP 2480490 B1 2013.09.18.

(73) Koninklijke Douwe Egberts B.V., 3532 AD Utrecht (NL)

(72) BIEWENGA, Tjasse Willem

(74) Földi Julianna, Danubia Szabadalmi és Jogi Iroda Kft., 1051 Budapest, (HU)

(54) **Italpatron**

(51) **B67D 1/00** (2006.01)

A47J 31/36 (2006.01)

(13) **T2**

(30) 09171273 2009.09.24. EP

(11) **E020800**

(21) **E 09 808234**

(96) **EP 20090808234** 2009.08.07.

(97) **EP 2319803 A1** 2011.05.11.

EP 2319803 B1 2013.10.09.

(73) KYOWA CHEMICAL INDUSTRY CO., LTD., Kagawa-ken 761-0113 (JP)

(72) SUZUKI Takafumi

TAMAGAWA Shinjiro

(74) Somlai Mária, SBGK Szabadalmi Ügyvivői Iroda, 1062 Budapest, (HU)

(54) **Alumínium-hidroxid gél részecskék és eljárás azok előállítására**

(51) **C01F 7/34** (2006.01)

	A61K 33/08	(2006.01)	
	C01F 7/02	(2006.01)	
(13)	T2		
(30)	2008210844	2008.08.19.	JP

(11)	E020784		
(21)	E 09 799166		
(96)	EP 20090799166	2009.12.17.	
(97)	EP 2367773 A1	2010.07.01.	
	EP 2367773 B1	2013.10.23.	
(73)	Saint-Gobain Centre De Recherches Et D'etudes Europeen, 92400 Courbevoie (FR)		
(72)	ALASIA, Micaela		
(74)	Erdély Péter, DANUBIA Szabadalmi és Jogi Iroda Kft., 1051 Budapest, (HU)		
(54)	Tűzálló blokk üvegolvasztó kemencékhez		
(51)	C03B 5/43	(2006.01)	
	C04B 35/107	(2006.01)	
	C04B 35/109	(2006.01)	
	C04B 35/48	(2006.01)	
	C04B 35/657	(2006.01)	
	F27D 1/00	(2006.01)	
(13)	T2		
(30)	0858914	2008.12.22.	FR

(11)	E020073		
(21)	E 07 820990		
(96)	EP 20070820990	2007.10.05.	
(97)	EP 2086908 A1	2008.04.10.	
	EP 2086908 B1	2013.07.24.	
(73)	OxiMa Tec GmbH Material Technologies, 73269 Hochdorf (DE)		
(72)	BURGER, Wolfgang LEONHARDT, Wolfgang THIEL, Norbert STEPHAN, Marc		
(74)	Szentpéteri Zsolt, S.B.G.K. Szabadalmi Ügyvivői Iroda, 1062 Budapest, (HU)		
(54)	Stabilizált cirkónium-oxidot, alumínium-oxidot és ritkaföldfémaluminát-lemezkéket tartalmazó szinterezett anyag, eljárás annak előállítására, valamint alkalmazása		
(51)	C04B 35/488	(2006.01)	
(13)	T2		
(30)	06121793	2006.10.05.	EP
	849467 P	2006.10.05.	US

(11)	E020779		
(21)	E 07 814205		
(96)	EP 20070814205	2007.08.17.	
(97)	EP 2137118 A1	2008.09.25.	
	EP 2137118 B1	2013.12.25.	
(73)	Albemarle Corporation, Baton Rouge, LA 70801-1765 (US)		
(72)	MCKINNIE, Bonnie, Gary		
(74)	dr. Fehérvári Flóra, DANUBIA Szabadalmi és Jogi Iroda Kft., 1051 Budapest, (HU)		

(54) Nagy tisztaságú dekabrómdifeniletán előállítása és rendelkezésre bocsátása**(51) C07C 17/12** (2006.01)**C07C 25/18** (2006.01)**(13) T2****(30)** 895376 P 2007.03.16. US**(11) E020049****(21) E 10 153437****(96) EP 20100153437** 2010.02.12.**(97) EP 2360137 A1** 2011.08.24.**EP 2360137 B1** 2013.08.07.**(73)** PURAC Biochem BV, 4206 AC Gorinchem (NL)**(72)** Groot, Willem Jacob**(74)** Somlai Mária, SBGK Szabadalmi Ügyvivői Iroda, 1062 Budapest, (HU)**(54) Eljárás borostyánkóssav előállítására****(51) C07C 51/02** (2006.01)**C07C 29/149** (2006.01)**C07C 51/41** (2006.01)**C07C 51/43** (2006.01)**C07C 55/10** (2006.01)**C12P 7/46** (2006.01)**(13) T2****(11) E020649****(21) E 07 730296****(96) EP 20070730296** 2007.06.21.**(97) EP 2046715 A1** 2007.12.27.**EP 2046715 B1** 2014.04.16.**(73)** Genfit, 59120 Loos (FR)**(72)** DELHOMEL, Jean-François

HANF, Rémy

CAUMONT-BERTRAND, Karine

(74) dr. Láng Tivadarné, SBGK Szabadalmi Ügyvivői Iroda, 1062 Budapest, (HU)**(54) Szubsztituált 1,3-difenil-propán-származékok, ezek előállítása és alkalmazása****(51) C07C 59/84** (2006.01)**A61K 31/192** (2006.01)**A61P 3/04** (2006.01)**A61P 3/06** (2006.01)**A61P 3/10** (2006.01)**C07C 59/68** (2006.01)**C07C 59/76** (2006.01)**C07C 59/88** (2006.01)**C07C 59/90** (2006.01)**C07C 69/734** (2006.01)**C07C251/48** (2006.01)**C07C323/22** (2006.01)**C07C323/62** (2006.01)**C07D335/06** (2006.01)**(13) T2**

(30) 0605540 2006.06.21. FR

(11) **E020679**

(21) **E 10 765586**

(96) **EP 20100765586** 2010.10.14.

(97) **EP 2488497 A1** 2011.04.21.

EP 2488497 B1 2014.03.12.

(73) Almirall S.A., 08022 Barcelona (ES)

(72) BOIX BERNARDINI, Maria, Carmen

(74) PINTZ ÉS TÁRSAI Szabadalmi, Védjegy és Jogi Iroda Kft., 1539 Budapest, (HU)

(54) **Folyamat a 2-[(3,5-difluor-3'-metoxi-1,1'-bifenil-4-il)amino]nikotinsav előállítására**

(51) **C07C217/80** (2006.01)

(13) **T2**

(30) 09382212 2009.10.16. EP

(11) **E020592**

(21) **E 08 872952**

(96) **EP 20080872952** 2008.12.16.

(97) **EP 2234966 A2** 2009.09.03.

EP 2234966 B1 2013.09.11.

(73) SANOFI, 75008 Paris (FR)

(72) SABUCO, Jean-François

(74) Schläfer László, DANUBIA Szabadalmi és Jogi Iroda Kft., 1051 Budapest, (HU)

(54) **Azetidin-származékok, ezek előállítása és ezek terápiás alkalmazása**

(51) **C07D205/04** (2006.01)

A61K 31/397 (2006.01)

A61P 1/00 (2006.01)

A61P 3/00 (2006.01)

A61P 9/00 (2006.01)

A61P 29/00 (2006.01)

A61P 35/00 (2006.01)

C07D413/12 (2006.01)

(13) **T2**

(30) 0708830 2007.12.18. FR

 0802492 2008.05.06. FR

(11) **E020038**

(21) **E 09 793413**

(96) **EP 20090793413** 2009.12.16.

(97) **EP 2379497 A1** 2010.07.15.

EP 2379497 B1 2013.08.21.

(73) Novartis AG, 4056 Basel (CH)

(72) CISZEWSKI, Lech

 DE LA CRUZ, Marilyn

 KARPINSKI, Piotr H.

 MUTZ, Michael

 RIEGERT, Christian

 VOGEL, Caspar

 SCHNEEBERGER, Ricardo

-
- (74) dr. Gál Melinda, SBGK Szabadalmi Ügyvivői Iroda, 1062 Budapest, (HU)
- (54) **Az 1-(4-{1-[(E)-4-ciklohexil-3-trifluor-metil-benzil-oxi-imino]-etil}-2-etil-benzil)-azetidin-3-karbonsav hemifumarát-sója**
- (51) **C07D205/04** (2006.01)
A61K 31/397 (2006.01)
A61P 35/00 (2006.01)
A61P 37/00 (2006.01)
- (13) **T2**
- (30) 203053 P 2008.12.18. US
-
- (11) **E020006**
- (21) **E 04 781806**
- (96) **EP 20040781806** 2004.08.20.
- (97) **EP 1656345 A1** 2005.03.10.
EP 1656345 B1 2013.10.16.
- (73) Bristol-Myers Squibb Company, Princeton NJ 08543-4000 (US)
- (72) CARTER, Percy, H.
CHERNEY, Robert, J.
BATT, Douglas, G.
DUNCIA, John, V.
GARDNER, Daniel, S.
KO, Soo, S.
SRIVASTAVA, Anurag, S.
YANG, Michael, G.
- (74) Mester Tamás, SWORKS Nemzetközi Szabadalmi Ügyvivői Iroda Kft., 1011 Budapest, (HU)
- (54) **Ciklikus származékok, mint chemokin receptor aktivitás modulátorok**
- (51) **C07D207/26** (2006.01)
A61K 31/4015 (2006.01)
- (13) **T2**
- (30) 496947 P 2003.08.21. US
923619 2004.08.19. US
-
- (11) **E020673**
- (21) **E 05 745589**
- (96) **EP 20050745589** 2005.05.06.
- (97) **EP 1751095 A1** 2005.11.24.
EP 1751095 B1 2014.06.18.
- (73) Grünenthal GmbH, 52078 Aachen (DE)
- (72) HINZE, Claudia
SUNDERMANN, Bernd
SCHICK, Hans
- (74) dr. Jalsovszky Györgyné dr. Miskolczi Mária, 1111 Budapest, (HU)
- (54) **Helyettesített ciklohexilkarbonsav-származékok**
- (51) **C07D209/18** (2006.01)
C07C237/24 (2006.01)
- (13) **T2**
- (30) 102004023632 2004.05.10. DE
-
- (11) **E020689**
-

- (21) **E 11 002389**
- (96) **EP 20110002389** 2006.01.13.
- (97) **EP 2354126 A1** 2011.08.10.
EP 2354126 B1 2013.09.25.
- (73) ChemoCentryx, Inc., Mountain View California 94043 (US)
- (72) Ungashe, Solomon
Wright, John Jessen
Zeng, Yibin
Badak, Arindrajit
Charvat, Trevor T.
Dairaghi, Daniel
Hansen, Derek
Jin, Jeff
Moore, Jimmie
Pennell, Andrew M.K.
Punna, Sreenivas
Wei, Zheng
- (74) Dr. Török Ferenc, DANUBIA Szabadalmi és Jogi Iroda Kft., 1051 Budapest, (HU)
- (54) **Heteroaril-szulfonamidok és CCR2**
- (51) **C07D213/02** (2006.01)
A61K 31/44 (2006.01)
C07D401/02 (2006.01)
- (13) **T2**
- (30) 644103 P 2005.01.14. US
742821 P 2005.12.06. US
750985 P 2005.12.16. US

- (11) **E020157**
- (21) **E 09 728176**
- (96) **EP 20090728176** 2009.03.25.
- (97) **EP 2271621 A1** 2009.10.08.
EP 2271621 B1 2013.11.20.
- (73) Vertex Pharmaceuticals Inc., Boston, MA 02210 (US)
- (72) HADIDA-RUAH, Sara
MILLER, Mark
ZHOU, Jinglan
BEAR, Brian
GROOTENHUIS, Peter
- (74) Derzsi Katalin, SBGK Szabadalmi Ügyvivői Iroda, 1062 Budapest, (HU)
- (54) **CFTR modulátor hatású piridilszármazékok**
- (51) **C07D213/75** (2006.01)
A61K 31/44 (2006.01)
A61K 31/4427 (2006.01)
A61P 43/00 (2006.01)
C07D405/12 (2006.01)
C07D405/14 (2006.01)
C07D413/14 (2006.01)
- (13) **T2**

(30) 40776 P 2008.03.31. US

(11) **E020113**

(21) **E 10 798128**

(96) **EP 20100798128** 2010.12.28.

(97) **EP 2519503 A1** 2011.07.07.

EP 2519503 B1 2013.10.23.

(73) POLICHEM S.A., 1526 Luxembourg (LU)

(72) GAGLIARDI, Stefania

DEL SORDO, Simone

MAILLAND, Federico

LEGORA, Michela

(74) Derzsi Katalin, SBGK Szabadalmi Ügyvivői Iroda, 1062 Budapest, (HU)

(54) **Gombaellenes szerként való alkalmazásra szolgáló szekunder 8-hidroxi-kinolin-7-karboxamid származékok**

(51) **C07D215/48** (2006.01)

A61K 31/4709 (2006.01)

A61P 31/10 (2006.01)

C07D401/12 (2006.01)

C07D407/12 (2006.01)

C07D409/12 (2006.01)

C07D413/12 (2006.01)

C07D417/12 (2006.01)

(13) **T2**

(30) 09180899 2009.12.29. EP

(11) **E020728**

(21) **E 08 849725**

(96) **EP 20080849725** 2008.11.13.

(97) **EP 2221298 A1** 2010.08.25.

EP 2221298 B1 2013.11.06.

(73) TAISHO PHARMACEUTICAL CO., LTD, Tokyo 170-8633 (JP)

(72) NAKAMURA, Toshio

TATSUZUKI, Makoto

NOZAWA, Dai

TAMITA, Tomoko

MASUDA, Seiji

OHTA, Hiroshi

KASHIWA, Shuhei

FUJINO, Aya

CHAKI, Shigeyuki

SHIMAZAKI, Toshiharu

(74) dr. Svingor Ádám, Danubia Szabadalmi és Jogi Iroda Kft., 1051 Budapest, (HU)

(54) **Fenilpirazol-származékok**

(51) **C07D231/14** (2006.01)

A61K 31/415 (2006.01)

A61K 31/4155 (2006.01)

A61K 31/422 (2006.01)

A61K 31/4439 (2006.01)

A61K 31/454	(2006.01)
A61K 31/5377	(2006.01)
C07D231/40	(2006.01)
C07D401/04	(2006.01)
C07D401/14	(2006.01)
C07D403/04	(2006.01)
C07D403/06	(2006.01)
C07D403/12	(2006.01)
C07D403/14	(2006.01)
C07D413/04	(2006.01)
C07D413/14	(2006.01)
(13) T2	
(30) 2008153736	2008.06.12. JP
2007294040	2007.11.13. JP

(11) E020372	
(21) E 06 755299	
(96) EP 20060755299	2006.05.24.
(97) EP 1888537 A1	2006.11.30.
EP 1888537 B1	2013.09.11.
(73) Janssen R&D Ireland, Eastgate, Little Island, County Cork (IE)	
(72) SCHILS, Didier, Philippe, Robert	
STAPPERS, Alfred, Elisabeth	
(74) Szentpéteri Ádám, SBGK Szabadalmi Ügyvivői Iroda, 1062 Budapest, (HU)	
(54) Eljárás 4-[(1,6-dihidro-6-oxo-2-pirimidinil)-amino-benzonitril előállítására	
(51) C07D239/46	(2006.01)
(13) T2	
(30) 05104531	2005.05.26. EP
685993 P	2005.05.31. US

(11) E020158	
(21) E 08 784557	
(96) EP 20080784557	2008.06.26.
(97) EP 2173727 A1	2008.12.31.
EP 2173727 B1	2013.11.06.
(73) Syngenta Limited, Guildford, Surrey GU2 7YH (GB)	
(72) JEANMART, Stéphane, André, Marie	
MATHEWS, Christopher, John	
SMITH, Steven, Christopher	
TAYLOR, John, Benjamin	
GOVENKAR, Mangala	
(74) Szentpéteri Zsolt, SBGK Szabadalmi Ügyvivői Iroda, 1062 Budapest, (HU)	
(54) Új herbicidek	
(51) C07D263/32	(2006.01)
A01N 43/76	(2006.01)
A01N 43/78	(2006.01)
C07D277/24	(2006.01)
C07D293/06	(2006.01)
C07D333/10	(2006.01)

C07D403/04 (2006.01)
C07D409/04 (2006.01)
C07D417/04 (2006.01)

(13) **T2**

(30) 0712653 2007.06.28. GB

(11) **E020593**

(21) **E 09 766076**

(96) **EP 20090766076** 2009.06.16.

(97) **EP 2313384 A1** 2009.12.23.

EP 2313384 B1 2013.09.18.

(73) SANOFI, 75008 Paris (FR)

(72) BARONI, Marco

RITZELER, Olaf

ZANCHET, Marco

(74) Schläfer László, DANUBIA Szabadalmi és Jogi Iroda Kft., 1051 Budapest, (HU)

(54) **Fenil-alkil-piperazinok TNF-moduláló hatással**

(51) **C07D295/073** (2006.01)

A61K 31/495 (2006.01)

A61P 19/02 (2006.01)

A61P 29/00 (2006.01)

A61P 37/00 (2006.01)

(13) **T2**

(30) 0803337 2008.06.16. FR

0807361 2008.12.23. FR

(11) **E020718**

(21) **E 10 768356**

(96) **EP 20100768356** 2010.10.19.

(97) **EP 2491028 A1** 2011.04.28.

EP 2491028 B1 2013.12.11.

(73) Boehringer Ingelheim International GmbH, 55216 Ingelheim (DE)

(72) COOK, Brian Nicholas

KUZMICH, Daniel

MAO, Can

RAZAVI, Hossein

(74) Kovári György, Advopatent Szabadalmi és Védjegy Iroda, 1255 Budapest, (HU)

(54) **Indazol és pirazolopiridin vegyületek mint CCR1 receptor antagonisták**

(51) **C07D401/12** (2006.01)

A61K 31/437 (2006.01)

A61K 31/4439 (2006.01)

C07D471/04 (2006.01)

(13) **T2**

(30) 253590 P 2009.10.21. US

(11) **E020182**

(21) **E 10 741334**

(96) **EP 20100741334** 2010.02.15.

(97) **EP 2397480 A1** 2011.12.21.

EP 2397480 B1 2013.08.14.

(73) Nippon Chemiphar Co., Ltd., Tokyo 101-0032 (JP)

(72) SAKUMA, Shogo

TAKAHASHI, Toshihiro

USHIODA, Masatoshi

IMAI, Toshiyasu

INOUE, Kazuhide

(74) Horváthné Faber Enikő, ADVOPATENT Szabadalmi és Védjegy Iroda, 1011 Budapest, (HU)

(54) Diazepindion származék

(51) C07D403/10 (2006.01)

A61K 31/5513 (2006.01)

A61P 25/04 (2006.01)

A61P 43/00 (2006.01)

C07D413/10 (2006.01)

C07D417/10 (2006.01)

(13) T2

(30) 2009032705 2009.02.16. JP

(11) E019952

(21) E 07 778258

(96) EP 20070778258 2007.02.16.

(97) EP 1984357 A2 2007.10.25.

EP 1984357 B1 2013.10.02.

(73) Rigel Pharmaceuticals, Inc., South San Francisco, CA 94080 (US)

(72) CLOUGH, Jeffrey Wayne

BHAMIDIPATI, Somasekhar

SINGH, Rajinder

MASUDA, Esteban

ZHAO, Haoran

(74) Szentpéteri Zsolt, SBGK Szabadalmi Ügyvivői Iroda, 1062 Budapest, (HU)

(54) Autoimmun betegségek kezelésére vagy megelőzésére alkalmas 2,4-pirimidin-diaminok

(51) C07D403/12 (2006.01)

A61K 31/506 (2006.01)

A61P 29/00 (2006.01)

C07D413/12 (2006.01)

C07D413/14 (2006.01)

C07D417/12 (2006.01)

C07D498/04 (2006.01)

(13) T2

(30) 774761 P 2006.02.17. US

(11) E020697

(21) E 06 837028

(96) EP 20060837028 2006.11.08.

(97) EP 1945632 A1 2007.05.18.

EP 1945632 B1 2013.09.18.

(73) VERTEX PHARMACEUTICALS INCORPORATED, Cambridge, MA 02139-4242 (US)

(72) HADIDA RUAH, Sara

HAMILTON, Matthew

MILLER, Mark

GROOTENHUIS, Peter, D., J.

BEAR, Brian

MCCARTHY, Jason

ZHOU, Jinglan

(74) Ráthonyi Zoltán, SBGK Szabadalmi Ügyvivői Iroda, 1062 Budapest, (HU)

(54) ATP-kötő kazettatranszporterek heterociklusos modulátorai**(51) C07D405/12** (2006.01)**A61K 31/4418** (2006.01)**A61K 31/5585** (2006.01)**A61P 11/00** (2006.01)**C07D213/75** (2006.01)**C07D405/14** (2006.01)**(13) T2**

(30) 734506 P 2005.11.08. US

754086 P 2005.12.27. US

802458 P 2006.05.22. US

(11) E020748**(21) E 10 705594****(96) EP 20100705594** 2010.02.24.**(97) EP 2401270 A1** 2010.09.02.**EP 2401270 B1** 2013.10.16.

(73) Glaxo Group Limited, Brentford, Middlesex TW8 9GS (GB)

(72) HOBBS, Heather

HODGSON, Simon, Teanby

LACROIX, Yannick, Maurice

NEEDHAM, Deborah

PARR, Nigel, James

PROCOPIOU, Panayiotis, Alexandrou

RITCHIE, Timothy, John

WOODROW, Michael, David

(74) Schläfer László, DANUBIA Szabadalmi és Jogi Iroda Kft., 1051 Budapest, (HU)

(54) CCR4 receptor antagonistaként alkalmazott pirazol-származékok**(51) C07D409/12** (2006.01)**A61K 31/416** (2006.01)**A61K 31/5377** (2006.01)**A61P 11/06** (2006.01)**A61P 11/08** (2006.01)**A61P 29/00** (2006.01)**A61P 37/08** (2006.01)**C07D409/14** (2006.01)**C07D413/14** (2006.01)**(13) T2**

(30) 155702 2009.02.26. US

(11) E020749**(21) E 10 742897****(96) EP 20100742897** 2010.07.15.

-
- (97) **EP 2454255 A1** 2011.01.20.
EP 2454255 B1 2013.11.06.
- (73) Actelion Pharmaceuticals Ltd., 4123 Allschwil (CH)
- (72) BOLLI, Martin
 LESCOP, Cyrille
 MATHYS, Boris
 MORRISON, Keith
 MUELLER, Claus
 NAYLER, Oliver
 STEINER, Beat
- (74) Molnár Imre, DANUBIA Szabadalmi és Jogi Iroda Kft., 1051 Budapest, (HU)
- (54) **Piridin-4-il-származékok mint S1P1/EDG1 agonisták**
- (51) **C07D413/04** (2006.01)
A61K 31/4439 (2006.01)
A61P 37/00 (2006.01)
- (13) **T2**
- (30) PCT/IB2009/053089 2009.07.16. WO
-
- (11) **E020701**
- (21) **E 08 017944**
- (96) **EP 20080017944** 2006.06.29.
- (97) **EP 2020410 A1** 2009.02.04.
EP 2020410 B1 2013.12.18.
- (73) SANOFI, 75008 Paris (FR)
- (72) Bourrie, Bernard
 Casellas, Pierre
 Jegham, Samir
 Muneaux, Claude
 Perreaut, Pierre
- (74) dr. Fehérvári Flóra, DANUBIA Szabadalmi és Jogi Iroda Kft., 1051 Budapest, (HU)
- (54) **Pirido[2,3-d]pirimidin-származékok, eljárás előállításukra és terápiás alkalmazásuk**
- (51) **C07D471/04** (2006.01)
A61K 31/519 (2006.01)
A61P 35/00 (2006.01)
- (13) **T2**
- (30) 0507032 2005.07.01. FR
-
- (11) **E020594**
- (21) **E 09 783085**
- (96) **EP 20090783085** 2009.09.16.
- (97) **EP 2334672 A1** 2010.03.25.
EP 2334672 B1 2013.11.20.
- (73) Proximagen Limited, London EC1M 3LN (GB)
- (72) OLIVER, Kathryn
 SAVORY, Edward
 HIGGINBOTTOM, Michael
 HORGAN, Anne Viet-Anh
- (74) Ráthonyi Zoltán, SBGK Szabadalmi Ügyvivői Iroda, 1062 Budapest, (HU)
- (54) **4,5,6,7-Tetrahydroimidazo[[4,5-c]piridin vegyületek mint SSAO inhibitorok**
-

-
- (51) **C07D471/04** (2006.01)
A61K 31/4355 (2006.01)
A61K 31/444 (2006.01)
A61K 31/4995 (2006.01)
A61P 29/00 (2006.01)
- (13) **T2**
- (30) 0801979 2008.09.16. SE
106734 P 2008.10.20. US
-

- (11) **E020742**
- (21) **E 10 797991**
- (96) **EP 20100797991** 2010.12.15.
(97) **EP 2513106 A1** 2011.06.23.
EP 2513106 B1 2013.11.06.
- (73) H. Lundbeck A/S, 2500 Valby (DK)
- (72) PÜSCHL, Ask
NIELSEN, Jacob
KEHLER, Jan
KILBURN, John, Paul
MARIGO, Mauro
LANGGARD, Morten
- (74) Szentpéteri Zsolt, SBGK Szabadalmi Ügyvivői Iroda, 1062 Budapest, (HU)
- (54) **PDE10A enzim inhibitor heteroaromás aril-triazol származékok**
- (51) **C07D471/04** (2006.01)
A61K 31/4196 (2006.01)
A61K 31/437 (2006.01)
A61P 25/18 (2006.01)
A61P 25/28 (2006.01)
- (13) **T2**
- (30) 200901340 2009.12.17. DK
287321 P 2009.12.17. US
-

- (11) **E020799**
- (21) **E 09 791625**
- (96) **EP 20090791625** 2009.08.18.
(97) **EP 2334677 A1** 2010.02.25.
EP 2334677 B1 2013.10.09.
- (73) Array Biopharma, Inc., Boulder, CO 80301 (US)
- (72) ALLEN, Shelley
CELESTE, Laura L.
DAVIS, T. Gregg
DELISLE, Robert Kirk
GRESCHUK, Julie Marie
GROSS, Stefan, D.
HICKEN, Erik, James
JACKSON, Leila, J.
LYSSIKATOS, Joseph, P.
KALLAN, Nicholas C.
MARMSATER, Fredrik, P.
-

MUNSON, Mark, C.

PHENEGER, Jed

RAST, Bryson

ROBINSON, John, E.

SCHLACHTER, Stephen T.

TOPALOV, George T.

WRIGHT, A. Dale

ZHAO, Qian

(74) dr. Molnár István, DANUBIA Szabadalmi és Jogi Iroda Kft., 1051 Budapest, (HU)

(54) Triazolo-piridin vegyületek mint PIM kináz inhibitorok**(51) C07D471/04** (2006.01)**A61K 31/47** (2006.01)**(13) T2**

(30) 89952 P 2008.08.19. US

175277 P 2009.05.04. US

(11) E020542**(21) E 09 804973****(96) EP 20090804973** 2009.08.04.**(97) EP 2308877 A1** 2011.04.13.**EP 2308877 B1** 2014.01.22.

(73) Daiichi Sankyo Company, Limited, Tokyo 103-8426 (JP)

(72) OHTSUKA, Masami

HAGINOYA, Noriyasu

ICHIKAWA, Masanori

MATSUNAGA, Hironori

SAITO, Hironao

SHIBATA, Yoshihiro

TSUNEMI, Tomoyuki

(74) Mester Tamás, SWORKS Nemzetközi Szabadalmi Ügyvivői Iroda Kft., 1011 Budapest, (HU)

(54) Imidazopiridin-2-on származékok**(51) C07D471/04** (2006.01)**A61K 31/437** (2006.01)**A61K 31/4709** (2006.01)**A61K 31/4725** (2006.01)**A61P 35/00** (2006.01)**A61P 35/02** (2006.01)**A61P 43/00** (2006.01)**C07D519/00** (2006.01)**(13) T2**

(30) 2008201670 2008.08.05. JP

2009078540 2009.03.27. JP

(11) E020135**(21) E 08 773244****(96) EP 20080773244** 2008.07.02.**(97) EP 2173173 A2** 2009.01.08.**EP 2173173 B1** 2013.07.24.

(73) Syngenta Participations AG, CH-4058 Basel (CH)

- (72) SPICHAL, Lukas
 GEMROTOVA, Marketa
 ZATLOUKAL, Marek
 FREBORTOVA, Jitka
 GALUSZKA, Petr
 WERNER, Tomas
 SCHMULLING, Thomas
 DOLEZAL, Karel
 STRNAD, Miroslav
- (54) **Szubsztituált 3-anilinopurin származékok, mint a citokinin oxidáz/dehidrogenáz inhibitorai, valamint az ezeket tartalmazó készítmények**
- (51) **C07D473/16** (2006.01)
A01N 43/713 (2006.01)
A01N 43/90 (2006.01)
A61K 31/52 (2006.01)
C07D473/34 (2006.01)
- (13) **T2**
- (30) 20070453 2007.07.04. CZ

- (11) **E020018**
- (21) **E 09 752380**
- (96) **EP 20090752380** 2009.11.18.
 (97) **EP 2370441 A1** 2010.06.03.
EP 2370441 B1 2013.09.11.
- (73) F. Hoffmann-La Roche AG, 4070 Basel (CH)
- (72) SCHNIDER, Patrick
- (74) dr. Miskolczi Mária, Dr. Jalsovszky Györgyné, 1111 Budapest, (HU)
- (54) **Dihidrotetraazabenzozulének arilciklohexil-étereinek vazopresszin v1a receptor antagonistákként történő alkalmazására**
- (51) **C07D487/04** (2006.01)
A61K 31/5517 (2006.01)
A61P 5/24 (2006.01)
- (13) **T2**
- (30) 08170188 2008.11.28. EP

- (11) **E020691**
- (21) **E 12 290077**
- (96) **EP 20120290077** 2012.03.07.
 (97) **EP 2497774 A1** 2012.09.12.
EP 2497774 B1 2013.10.16.
- (73) Les Laboratoires Servier, 92284 Suresnes Cedex (FR)
 EGIS Gyógyszergyár Nyrt, 1106 Budapest (HU)
- (72) Ling, István
 Barkóczy, József
 Antoni, Ferenc
 Gacsályi, István
 Lévay, György
 Spedding, Michael
 Hársing, László

-
- (74) dr. Fehérvári Flóra, DANUBIA Szabadalmi és Jogi Iroda Kft., 1051 Budapest, (HU)
- (54) Dihidro-oxazolobenzodiazepinon-származékok, eljárások ezek előállítására és ezeket a vegyületeket tartalmazó gyógyszerkészítmények**
- (51) **C07D498/04** (2006.01)
A61K 31/551 (2006.01)
- (13) **T2**
- (30) 1100682 2011.03.08. FR
-
- (11) **E020241**
- (21) **E 07 792066**
- (96) **EP 20070792066** 2007.08.07.
- (97) **EP 2058317 A1** 2009.05.13.
EP 2058317 B1 2013.10.16.
- (73) Kyorin Pharmaceutical Co., Ltd., Tokyo 101-8311 (JP)
- (72) KOHNO, Yasushi
FUJII, Kiyoshi
SAITO, Tatsuhiko
- (74) Molnár Imre, DANUBIA Szabadalmi és Jogi Iroda Kft., 1051 Budapest, (HU)
- (54) Aminofoszforsavészter-származék és ezt hatóanyagként tartalmazó S1P receptor modulátor**
- (51) **C07F 9/09** (2006.01)
A61K 31/661 (2006.01)
A61P 1/04 (2006.01)
A61P 1/16 (2006.01)
A61P 3/10 (2006.01)
A61P 7/02 (2006.01)
A61P 9/04 (2006.01)
A61P 9/10 (2006.01)
A61P 11/00 (2006.01)
A61P 11/02 (2006.01)
A61P 11/06 (2006.01)
A61P 13/12 (2006.01)
A61P 17/00 (2006.01)
A61P 17/02 (2006.01)
A61P 21/04 (2006.01)
A61P 25/00 (2006.01)
A61P 27/14 (2006.01)
A61P 29/00 (2006.01)
A61P 31/04 (2006.01)
A61P 35/00 (2006.01)
A61P 37/02 (2006.01)
- (13) **T2**
- (30) 2006215280 2006.08.08. JP
-
- (11) **E020611**
- (21) **E 09 805656**
- (96) **EP 20090805656** 2009.08.10.
- (97) **EP 2318423 A1** 2010.02.11.
EP 2318423 B1 2014.05.07.
- (73) ScinoPharm Taiwan Ltd., Tainan County 74144 (TW)
-

- (72) HENSCHKE, Julian, Paul
 ZHANG, Xiaoheng
 WANG, Lunghu
 CHEN, Yung, Fa
- (74) PINTZ ÉS TÁRSAI Szabadalmi, Védjegy és Jogi Iroda Kft., 1539 Budapest, (HU)
- (54) Eljárás 5-azacitozin nukleozidok és származékaik előállítására**
- (51) C07H 13/04** (2006.01)
C07H 1/00 (2006.01)
C07H 13/08 (2006.01)
C07H 19/12 (2006.01)
- (13) T2**
- (30) 188431 P 2008.08.08. US

- (11) E020190**
- (21) E 06 737166**
- (96) EP 20060737166** 2006.03.06.
(97) EP 1863833 A2 2006.09.14.
EP 1863833 B1 2013.09.18.
- (73) Boehringer Ingelheim International GmbH, 55216 Ingelheim (DE)
- (72) BUSACCA, Carl
 GALLOU, Fabrice
 HADDAD, Nizar
 HOSSAIN, Azad
 KAPADIA, Suresh, R.
 LIU, Jianxiu
 SENANAYAKE, Chris, Hugh
 WEI, Xudong
 YEE, Nathan K.
- (74) Kovári György, ADVOPATENT Szabadalmi és Védjegy Iroda, 1011 Budapest, (HU)
- (54) Eljárás makrociklusos vegyületek előállítására**
- (51) C07K 5/08** (2006.01)
C07D401/04 (2006.01)
C07D417/04 (2006.01)
- (13) T2**
- (30) 659696 P 2005.03.08. US

- (11) E020312**
- (21) E 04 811198**
- (96) EP 20040811198** 2004.11.05.
(97) EP 1680443 A2 2005.05.19.
EP 1680443 B1 2013.09.04.
- (73) Dana-Farber Cancer Institute, Inc., Boston, MA 02215 (US)
 President and Fellows of Harvard College, Cambridge, MA 02138-3876 (US)
- (72) WALENSKY, Loren, D.
 KORSMEYER, Stanley, J.
 VERDINE, Gregory, c/o Harvard University
- (74) Frankné dr. Machytka Daisy, Gödölle, Kékes, Mészáros & Szabó Szabadalmi és Védjegy Iroda, 1024 Budapest, (HU)
- (54) Stabilizált alfa-hélikus peptidok és alkalmazásaik**

(51) **C07K 14/00** (2006.01)
C07K 14/47 (2006.01)

(13) **T2**

(30) 517848 P 2003.11.05. US
 591548 P 2004.07.27. US

(11) **E020146**

(21) **E 11 182716**

(96) **EP 20110182716** 2008.10.24.

(97) **EP 2465869 A1** 2012.06.20.

EP 2465869 B1 2013.10.23.

(73) Evonik Degussa GmbH, 45128 Essen (DE)

(72) Rieping, Mechthild

Hermann, Thomas

(74) dr. Láng Tivadarné, SBGK Szabadalmi Ügyvivői Iroda, 1062 Budapest, (HU)

(54) **Eljárás L-aminosavak előállítására Enterobacteriaceae családba tartozó javított törzsekkel**

(51) **C07K 14/24** (2006.01)

C07K 14/245 (2006.01)

C07K 14/255 (2006.01)

C12P 13/04 (2006.01)

C12P 13/06 (2006.01)

C12P 13/08 (2006.01)

C12P 13/10 (2006.01)

C12P 13/12 (2006.01)

C12P 13/14 (2006.01)

C12P 13/20 (2006.01)

C12P 13/22 (2006.01)

C12P 13/24 (2006.01)

C12R 1/19 (2006.01)

(13) **T2**

(30) 102007052270 2007.11.02. DE

(11) **E020694**

(21) **E 05 818352**

(96) **EP 20050818352** 2005.12.01.

(97) **EP 1874807 A2** 2006.06.08.

EP 1874807 B1 2013.09.25.

(73) Syntaxin Limited, Abingdon Oxfordshire OX14 3YS (GB)

(72) FOSTER, Keith Health Protection Agency

CHADDOCK, John Health Protection Agency

MARKS, Philip Health Protection Agency

STANCOMBE, Patrick Health Protection Agency

DUROSE, Lyndsey Interdisciplinary Biomedical Research Centre

(74) dr. Svingor Ádám, DANUBIA Szabadalmi és Jogi Iroda Kft., 1051 Budapest, (HU)

(54) **Nem citotoxikus proteázt, célzócsoportot, proteázhasítási helyet és transzlokációs domént magukba foglaló fúziós fehérjék**

(51) **C07K 14/33** (2006.01)

(13) **T2**

(30) 0426397 2004.12.01. GB

- (11) **E020747**
 (21) **E 09 785502**
 (96) **EP 20090785502** 2009.08.19.
 (97) **EP 2326665 A1** 2010.02.25.
 EP 2326665 B1 2013.10.09.
 (73) Syntaxin Limited, Abingdon Oxfordshire OX14 3YS (GB)
 (72) COSSINS, Aimee
 BIRCH-MACHIN, Ian
 STANCOMBE, Patrick
 CHADDOCK, John/o Syntaxin LTD
 BEARD, Matthew/o Syntaxin LTD
 (74) dr. Pethő Árpád, DANUBIA Szabadalmi és Jogi Iroda Kft., 1051 Budapest, (HU)
 (54) **EGF-muteineket tartalmazó, nem-citotoxikus fúziós fehérjék**
 (51) **C07K 14/485** (2006.01)
 A61K 38/16 (2006.01)
 C07K 14/33 (2006.01)
 C12N 15/12 (2006.01)
 C12N 15/62 (2006.01)
 (13) **T2**
 (30) 0815264 2008.08.21. GB

- (11) **E020797**
 (21) **E 06 809207**
 (96) **EP 20060809207** 2006.11.02.
 (97) **EP 1957106 A2** 2007.05.18.
 EP 1957106 B1 2013.10.16.
 (73) Labrys Biologics Inc., San Francisco, CA 94158 (US)
 (72) ZELLER, Joerg
 POULSEN, Kristian Todd
 ABDICHE, Yasmina Noubia
 PONS, Jaume
 COLLIER, Sierra Jones
 ROSENTHAL, Arnon
 (74) dr. Láng Tivadarné, SBGK Szabadalmi Ügyvivői Iroda, 1062 Budapest, (HU)
 (54) **Kalcitonin gén-rokon peptidek elleni antagonistá antitestek és ezeket alkalmazó eljárások**
 (51) **C07K 16/26** (2006.01)
 A61P 25/00 (2006.01)
 (13) **T2**
 (30) 736623 P 2005.11.14. US

- (11) **E020297**
 (21) **E 06 758551**
 (96) **EP 20060758551** 2006.04.19.
 (97) **EP 1871804 A2** 2006.11.02.
 EP 1871804 B1 2013.08.28.
 (73) ChemoCentryx, Inc., Mountain View California 94043 (US)
 (72) HOWARD, Maureen
 SCHALL, Thomas

(74) Frankné dr. Machytka Daisy, Gödölle, Kékes, Mészáros & Szabó Szabadalmi és Védjegy Iroda, 1024 Budapest, (HU)

(54) Antitestek, amelyek kötik a CCX-CKR2-t

(51) **C07K 16/28** (2006.01)

A61K 39/395 (2006.01)

C07H 21/04 (2006.01)

C07K 17/00 (2006.01)

C12P 21/06 (2006.01)

G01N 33/68 (2006.01)

(13) T2

(30) 674140 P 2005.04.21. US

(11) E020738

(21) E 10 172151

(96) **EP 20100172151** 2007.08.24.

(97) **EP 2292663 A2** 2011.03.09.

EP 2292663 B1 2013.10.02.

(73) Kyowa Hakko Kirin Co., Ltd., Tokyo 100-8185 (JP)

La Jolla Institute for Allergy and Immunology, La Jolla, CA 92037 (US)

(72) Granger, Steven W.

Kato, Shinichiro

Ware, Carl F.

(74) dr. Láng Tivadarné, SBGK Szabadalmi Ügyvivői Iroda, 1062 Budapest, (HU)

(54) Antagonisztikus humán monoklonális antitestek, melyek specifikusak a humán LIGHT-re

(51) **C07K 16/28** (2006.01)

A61K 39/395 (2006.01)

A61P 31/04 (2006.01)

A61P 31/12 (2006.01)

A61P 37/06 (2006.01)

C12N 15/13 (2006.01)

G01N 33/53 (2006.01)

(13) T2

(30) 840774 P 2006.08.28. US

897875 P 2007.01.25. US

(11) E020169

(21) E 07 814191

(96) **EP 20070814191** 2007.08.17.

(97) **EP 2059535 A2** 2008.02.21.

EP 2059535 B1 2013.11.06.

(73) Novartis AG, 4056 Basel (CH)

XOMA Technology Ltd., Berkeley CA 94701 (US)

(72) BEDINGER, Daniel

DAMIANO, Jason

LUQMAN, Mohammad

MASAT, Linda

MIRZA, Amer M.

NONET, Genevieve

(74) dr. Svngor Ádám, DANUBIA Szabadalmi és Jogi Iroda Kft., 1051 Budapest, (HU)

(54) PRLR-specifikus ellenanyag és alkalmazásai**(51) C07K 16/28** (2006.01)**(13) T2**

(30) 838648 P 2006.08.18. US

946360 P 2007.06.26. US

(11) E020672**(21) E 08 787525****(96) EP 20080787525** 2008.08.27.**(97) EP 2197919 A1** 2009.03.05.**EP 2197919 B1** 2014.04.09.

(73) ratiopharm GmbH, 89079 Ulm (DE)

(72) HINDERER, Walter

SCHECKERMANN, Christian

(74) Ráthonyi Zoltán, SBGK Szabadalmi Ügyvivői Iroda, 1062 Budapest, (HU)

(54) G-CSF konjugátum folyékony készítménye**(51) C07K 17/08** (2006.01)**A61K 47/48** (2006.01)**A61P 7/06** (2006.01)**A61P 25/00** (2006.01)**(13) T2**

(30) 07115047 2007.08.27. EP

(11) E020588**(21) E 09 754559****(96) EP 20090754559** 2009.05.12.**(97) EP 2281847 A1** 2011.02.09.**EP 2281847 B1** 2013.10.02.

(73) Mitsubishi Rayon Co., Ltd., Tokyo (JP)

(72) HIROTA Norifumi

SINMEN Yuusuke

MATSUYAMA Naomasa

NII Takeshi

SHIBATANI Harumi

(74) Frankné dr. Machytka Daisy, Gödölle, Kékes, Mészáros & Szabó Szabadalmi és Védjegy Iroda, 1024 Budapest, (HU)

(54) Akrlitril kopolimer és előállítási eljárása, és akrilnitril kopolimer oldat valamint poliakrlitril prekursorzsal szénszálhoz és előállítási eljárása**(51) C08F220/44** (2006.01)**C08F 4/40** (2006.01)**D01F 6/18** (2006.01)**(13) T2**

(30) 2008142446 2008.05.30. JP

(11) E020685**(21) E 09 753863****(96) EP 20090753863** 2009.05.26.**(97) EP 2285857 A1** 2009.12.03.**EP 2285857 B1** 2014.01.01.

- (73) BASF SE, 67056 Ludwigshafen (DE)
- (72) MANIVANNAN, Ramanujachary
THEVIGHA, S.
FECHTENKÖTTER, Andreas
- (74) dr. Gál Melinda, SBGK Szabadalmi Ügyvivői Iroda, 1062 Budapest, (HU)
- (54) Antimikrobiális szereket poliuretán-szilícium-dioxid interpenetráló hálózathoz kovalens kötésben tartalmazó antimikrobiális kompozíció**
- (51) **C08G 18/32** (2006.01)
A01N 33/12 (2006.01)
A01N 55/00 (2006.01)
C08G 18/38 (2006.01)
C08G 18/73 (2006.01)
C08G 18/75 (2006.01)
C08G 18/80 (2006.01)
C09D175/04 (2006.01)
C09D175/08 (2006.01)
- (13) **T2**
- (30) 08157184 2008.05.29. EP

- (11) **E020017**
- (21) **E 09 761408**
- (96) **EP 20090761408** 2009.06.02.
- (97) **EP 2288643 A1** 2009.12.17.
EP 2288643 B1 2013.10.30.
- (73) 3A Technology & Management Ltd., 8212 Neuhausen am Rheinfall (CH)
- (72) RÜGER, Heinrich
GISLER, Michael
VILLIGER, Linus
MÜNGER, Cédric
- (74) Schläfer László, DANUBIA Szabadalmi és Jogi Iroda Kft., 1051 Budapest, (HU)
- (54) Habosított poliészter és eljárás annak előállítására**
- (51) **C08J 3/22** (2006.01)
C08J 9/00 (2006.01)
C08K 5/092 (2006.01)
- (13) **T2**
- (30) 892082008 2008.06.12. CH
19432008 2008.12.11. CH

- (11) **E020603**
- (21) **E 04 735975**
- (96) **EP 20040735975** 2004.06.03.
- (97) **EP 1629035 A1** 2004.12.16.
EP 1629035 B1 2013.11.20.
- (73) Showa Denko K.K., Tokyo 105-8518 (JP)
- (72) TAKAHASHI, Yukihikoc/o Showa Denko K.K.,
YAMADA, Tomiharuc/o Showa Denko K.K.,
- (74) Derzsi Katalin, SBGK Szabadalmi Ügyvivői Iroda, 1062 Budapest, (HU)
- (54) Korund gyanta töltőanyagként és gyanta összetétel**
- (51) **C08K 3/22** (2006.01)

(13) T2

(30) 2003158802 2003.06.04. JP
477958 P 2003.06.13. US

(11) E020596**(21) E 08 014503**

(96) EP 20080014503 2008.08.14.

(97) EP 2025714 A2 2009.02.18.

EP 2025714 B1 2013.10.09.

(73) Cheil Industries Inc., Gyeongsangbuk-do 730-030 (KR)

(72) Lee, Bong Jae

Kim, Tae Uk

Lee, Young Jun

(74) Derzsi Katalin, SBGK Szabadalmi Ügyvivői Iroda, 1062 Budapest, (HU)

(54) Kiváló ütésállósággal és folyóképességgel rendelkező üvegszál erősítésű polikarbonát gyanta, és eljárás annak előállítására

(51) C08L 69/00 (2006.01)

(13) T2

(30) 20070082712 2007.08.17. KR
20080065273 2008.07.07. KR

(11) E020111**(21) E 11 162054**

(96) EP 20110162054 2011.04.12.

(97) EP 2511355 A1 2012.10.17.

EP 2511355 B1 2013.10.23.

(73) Henkel Ireland Ltd., 40789 Monheim (DE)

(72) Kelly, Ruth

Lambert, Robert J.

McDonagh, Lisa

Phelan, Marisa

Duffy, Cormac

Fay, Nigel

(74) ifj. Szentpéteri Ádám, SBGK Szabadalmi Ügyvivői Iroda, 1062 Budapest, (HU)

(54) Javított vízzel szembeni ellenállóságú cianoakrilát ragasztók

(51) C09J 4/00 (2006.01)

(13) T2**(11) E020597****(21) E 09 172381**

(96) EP 20090172381 2009.10.06.

(97) EP 2308941 A1 2011.04.13.

EP 2308941 B1 2013.09.25.

(73) Honeywell International Inc., Morristown, NJ 07962 (US)

(72) Spatz, Mark W.

(74) Szentpéteri Zsolt, SBGK Szabadalmi Ügyvivői Iroda, 1062 Budapest, (HU)

(54) Hűtő készítmények és alacsony hőmérsékletű hűtőrendszerekben történő alkalmazásuk

(51) C09K 5/04 (2006.01)

(13) T2

-
- (11) **E020708**
- (21) **E 09 768172**
- (96) **EP 20090768172** 2009.11.10.
- (97) **EP 2344615 A1** 2010.05.14.
EP 2344615 B1 2013.10.02.
- (73) Arkema France, 92700 Colombes (FR)
- (72) DEVAUX, Jean-François
MARTINO-GAUCHI, Georges
BALOUIN, Jean-Yves
IAFRATE, Patrice
- (74) Lengyel Zsolt, DANUBIA Szabadalmi és Jogi Iroda Kft., 1051 Budapest, (HU)
- (54) **Eljárás hidroxilezett olajok tranészterifikálására**
- (51) **C11C 3/04** (2006.01)
C10L 1/02 (2006.01)
C10L 1/19 (2006.01)
- (13) **T2**
- (30) 0857611 2008.11.10. FR
-
- (11) **E020811**
- (21) **E 06 110285**
- (96) **EP 20060110285** 2006.02.22.
- (97) **EP 1712610 A1** 2006.10.18.
EP 1712610 B1 2013.11.06.
- (73) The Procter & Gamble Company, Cincinnati, Ohio 45202 (US)
- (72) Lant, Neil Joseph
Patterson, Steven George
- (74) Dr. Török Ferenc, DANUBIA Szabadalmi és Jogi Iroda Kft., 1051 Budapest, (HU)
- (54) **Mosószerkészítmények**
- (51) **C11D 3/386** (2006.01)
C11D 3/06 (2006.01)
C11D 3/12 (2006.01)
- (13) **T2**
- (30) 05250998 2005.02.22. EP
-
- (11) **E020686**
- (21) **E 09 772349**
- (96) **EP 20090772349** 2009.06.23.
- (97) **EP 2304021 A1** 2010.01.07.
EP 2304021 B1 2013.12.18.
- (73) Stichting Dienst Landbouwkundig Onderzoek, 6708 PB Wageningen (NL)
- (72) CLAASSEN, Pietermel
BUDDE, Miriam
DE VRIJE, Geertruida
MARS, Astrid
- (74) dr. Svingor Ádám, Danubia Szabadalmi és Jogi Iroda Kft., 1051 Budapest, (HU)
- (54) **Eljárás butanol és hidrogén kombinált előállítására**
- (51) **C12N 1/20** (2006.01)
C12P 3/00 (2006.01)
-

	C12P 7/16	(2006.01)
(13) T2		
(30)	1035651	2008.07.02. NL
	1035905	2008.09.08. NL

(11) E020696		
(21) E 10 793649		
(96) EP 20100793649		2010.07.01.
(97) EP 2450436 A1		2012.05.09.
	EP 2450436 B1	2013.10.02.
(73)	Consejo Superior de Investigaciones Científicas (CSIC), 28006 Madrid (ES)	
(72)	SALAS FALGUERAS, Margarita DE VEGA JOSÉ, Miguel LAZARO BOLOS, José M? BLANCO DAVILA, Luis MENCIA CABALLERO, Mario	
(74)	Szentpéteri Zsolt, SBGK Szabadalmi Ügyvivői Iroda, 1062 Budapest, (HU)	
(54) PHI 29 fág DNS polimeráz kiméra		
(51) C12N 9/12		(2006.01)
	C12Q 1/68	(2006.01)
(13) T2		
(30)	200930413	2009.07.02. ES

(11) E020745		
(21) E 08 013482		
(96) EP 20080013482		2005.06.20.
(97) EP 2031063 A2		2009.03.04.
	EP 2031063 B1	2013.11.06.
(73)	Duke University, Durham, NC 27710 (US)	
(72)	Matsunami, Hiroaki Matsunami, Momoka Saito, Harumi Zhuang, Hanyi	
(74)	dr. Láng Tivadarné, SBGK Szabadalmi Ügyvivői Iroda, 1062 Budapest, (HU)	
(54) Szaglóreceptorok modulátorai		
(51) C12N 15/12		(2006.01)
	C12N 15/62	(2006.01)
	C12Q 1/68	(2006.01)
	G01N 33/567	(2006.01)
(13) T2		
(30)	581087 P	2004.06.18. US
	582011 P	2004.06.22. US

(11) E020022		
(21) E 10 180000		
(96) EP 20100180000		2003.12.16.
(97) EP 2258850 A1		2010.12.08.
	EP 2258850 B1	2013.07.17.
(73)	Crucell Holland B.V., 2333 CN Leiden (NL)	

-
- (72) Pau, Maria Grazia
 Holterman, Lennart
 Kaspers, Jorn
 Stegmann, Antonius Johannes Hendrikus
- (74) ifj. Szentpéteri Ádám, SBGK Szabadalmi Ügyvivői Iroda, 1062 Budapest, (HU)
- (54) Rekombináns vírus-alapú vakcinák**
- (51) **C12N 15/30** (2006.01)
A01N 65/00 (2006.01)
A61K 39/015 (2006.01)
C07K 14/445 (2006.01)
C12N 15/861 (2006.01)
- (13) **T2**
- (30) 02102781 2002.12.17. EP
 PCT/EP03/50222 2003.06.12. WO
-
- (11) **E020794**
- (21) **E 06 112225**
- (96) **EP 20060112225** 2006.04.05.
 (97) **EP 1715055 A2** 2006.10.25.
EP 1715055 B1 2013.10.16.
- (73) Evonik Degussa GmbH, 45128 Essen (DE)
- (72) Rieping, Mechthild, Dr.
- (74) dr. Láng Tivadarné, SBGK Szabadalmi Ügyvivői Iroda, 1062 Budapest, (HU)
- (54) Eljárás L-aminosavak előállítására az Enterobacteriaceae család javított törzseinek felhasználásával**
- (51) **C12P 13/04** (2006.01)
C07K 14/24 (2006.01)
C12N 9/12 (2006.01)
- (13) **T2**
- (30) 102005018835 2005.04.22. DE
-
- (11) **E020716**
- (21) **E 10 188070**
- (96) **EP 20100188070** 2006.08.02.
 (97) **EP 2327792 A1** 2011.06.01.
EP 2327792 B1 2013.10.02.
- (73) Genentech, Inc., South San Francisco CA 94080-4990 (US)
- (72) Abbas, Alexander
- (74) Frankné dr. Machytka Daisy, Gödölle, Kékes, Mészáros & Szabó Szabadalmi és Védjegy Iroda, 1024 Budapest, (HU)
- (54) Eljárások és készítmények autoimmun betegségek detektálására**
- (51) **C12Q 1/68** (2006.01)
G06F 19/00 (2006.01)
- (13) **T2**
- (30) 706205 P 2005.08.05. US
-
- (11) **E020298**
- (21) **E 07 850766**
- (96) **EP 20070850766** 2007.12.18.
 (97) **EP 2103702 A1** 2009.09.23.
-

EP 2103702 B1 2013.08.28.

- (73) Kabushiki Kaisha Kobe Seiko Sho, Chuo-ku Kobe-shi Hyogo 651-8585 (JP)
 (72) UEDA, Toshiki
 TSURUNO, Akihiro
 KOSHIGOE, Fumihiko
 OKAZAKI, Keiichi
 NAGAYA, Takahiko
 NEGURA, Kenji
 (74) dr. Török Ferenc, DANUBIA Szabadalmi és Jogi Iroda Kft., 1051 Budapest, (HU)

(54) Keményforrasz-lemez alumíniumötvözetből hőcserélőhöz

- (51) **C22C 21/10** (2006.01)
B23K 35/02 (2006.01)
B23K 35/22 (2006.01)
B23K 35/28 (2006.01)
B23K 35/40 (2006.01)
B32B 15/01 (2006.01)
C22C 21/00 (2006.01)
C22C 21/02 (2006.01)
C22C 21/14 (2006.01)
C22F 1/053 (2006.01)
F28F 19/06 (2006.01)
F28F 21/08 (2006.01)

(13) T2

- (30) 2006351228 2006.12.27. JP
-

(11) E020110

(21) E 08 828246

(96) EP 20080828246 2008.08.29.

(97) EP 2184372 A1 2010.05.12.

EP 2184372 B1 2013.10.16.

(73) Kabushiki Kaisha Toyota Jidoshokki, Kariya-shi, Aichi 448-8671 (JP)
 Mie Prefecture, Mie 514-0006 (JP)

(72) SUGIYAMA, Tomohei

ISHIKAWA, Manabu

ISOMURA, Hiroyuki

KOJIMA, Mamoru

YAMAMOTO, Naoki

KINOSHITA, Kyoichi

FUJIKAWA, Takao

(74) dr. Török Ferenc, DANUBIA Szabadalmi és Jogi Iroda Kft., 1051 Budapest, (HU)

(54) Ausztenites öntöttvas és eljárás gyártására, ausztenites öntöttvas öntvények és kipufogórendszer alkatrészek

(51) **C22C 37/04** (2006.01)

B22D 27/20 (2006.01)

C21C 1/10 (2006.01)

(13) T2

(30) 2007226851 2007.08.31. JP

2008008180 2008.01.17. JP

2008116431 2008.04.25. JP

- (11) **E020010**
 (21) **E 09 741019**
 (96) **EP 20090741019** 2009.09.25.
 (97) **EP 2350384 A1** 2010.04.01.
 EP 2350384 B1 2013.12.11.
 (73) Arjowiggins Security B.V., 7339 GJ Ugchelen (NL)
 (72) KRUL, Johannes
 VAN DE KAMP, Hendrik
 VAN DOKKUM, Jan Marius
 (74) Mák András, SBGK Szabadalmi Ügyvivői Iroda, 1062 Budapest, (HU)
 (54) **Eljárás vízjel elem előállítására, vízjel elem, valamint annak alkalmazása**
 (51) **D21F 1/44** (2006.01)
 D21H 21/40 (2006.01)
 (13) **T2**
 (30) 2002021 2008.09.26. NL
 2002436 2009.01.21. NL

- (11) **E020756**
 (21) **E 08 805868**
 (96) **EP 20080805868** 2008.05.28.
 (97) **EP 2148954 A2** 2008.12.18.
 EP 2148954 B1 2013.10.23.
 (73) ARJOWIGGINS SECURITY, 92100 Boulogne Billancourt (FR)
 (72) ROSSET, Henri
 (74) Sipos József, DANUBIA Szabadalmi és Jogi Iroda Kft., 1051 Budapest, (HU)
 (54) **Gyűrésálló biztonsági lap, ennek gyártási eljárása, valamint ilyen biztonsági lapot tartalmazó biztonsági dokumentum**
 (51) **D21H 17/42** (2006.01)
 D21H 17/43 (2006.01)
 D21H 17/44 (2006.01)
 D21H 21/18 (2006.01)
 D21H 21/20 (2006.01)
 D21H 21/40 (2006.01)
 (13) **T2**
 (30) 0755382 2007.05.31. FR

- (11) **E020835**
 (21) **E 07 705243**
 (96) **EP 20070705243** 2007.02.21.
 (97) **EP 1987200 A1** 2007.08.30.
 EP 1987200 B1 2013.11.27.
 (73) PANDROL LIMITED, Addlestone, Surrey KT15 2AR (GB)
 (72) COX, Stephen, John
 PORRILL, John, Phillip
 (74) dr. Harangozó Gábor, DANUBIA Szabadalmi és Jogi Iroda Kft., 1051 Budapest, (HU)
 (54) **Tömítőlemez vasúti sínkapocsrögzítő eszközhöz és eljárás keresztalj gyártására**
 (51) **E01B 9/30** (2006.01)

E01B 3/28	(2006.01)
(13) T2	
(30) 0603434	2006.02.21. GB

(11) E020807	
(21) E 11 177385	
(96) EP 20110177385	2011.08.12.
(97) EP 2420628 A1	2012.02.22.
EP 2420628 B1	2013.10.09.
(73) Hansgrohe SE, 77761 Schiltach (DE)	
(72) Kalmbach, Marc Echtle, Klaus	
(74) Erdély Péter, DANUBIA Szabadalmi és Jogi Iroda Kft., 1051 Budapest, (HU)	
(54) Tömlővég csatlakozó	
(51) E03C 1/02	(2006.01)
F16L 33/24	(2006.01)
(13) T2	
(30) 102010039541	2010.08.19. DE

(11) E020197	
(21) E 10 008167	
(96) EP 20100008167	2010.08.05.
(97) EP 2283938 A2	2011.02.16.
EP 2283938 B1	2013.08.28.
(73) Wiedemann, Karl, 86465 Welden (DE)	
(72) Wiedemann, Karl	
(74) dr. Kereszty Marcell, Gödölle, Kékes, Mészáros & Szabó Szabadalmi és Védjegy Iroda, 1024 Budapest, (HU)	
(54) Berendezés csatorna tisztítására	
(51) E03F 7/10	(2006.01)
B08B 9/049	(2006.01)
E03F 9/00	(2006.01)
F04B 17/05	(2006.01)
F16H 7/08	(2006.01)
F16H 9/04	(2006.01)
(13) T2	
(30) 102009036317	2009.08.06. DE
102010010940	2010.03.11. DE

(11) E020082	
(21) E 09 723232	
(96) EP 20090723232	2009.03.09.
(97) EP 2168129 A1	2009.09.24.
EP 2168129 B1	2013.07.24.
(73) AREVA GmbH, 91052 Erlangen (DE)	
(72) KRÄMER, Georg MEIER-HYNEK, Konrad	
(74) Mészárosné Dónusz Katalin, SBGK Szabadalmi Ügyvivői Iroda, 1062 Budapest, (HU)	
(54) Készülék tartály vagy medence víz alatti falrészében lévő hibás hely javítására	
(51) E04G 23/02	(2006.01)

G21C 19/02	(2006.01)
G21C 19/07	(2006.01)
G21C 19/20	(2006.01)
(13) T2	
(30) 102008014544	2008.03.15. DE

(11) E020160	
(21) E 06 701508	
(96) EP 20060701508	2006.01.17.
(97) EP 1838941 A1	2006.07.20.
EP 1838941 B1	2013.12.11.
(73) HOPPE AG, I-39010 St. Martin i.P. (IT)	
(72) ENGEL, Heinz-Eckhard	
PEDROSS, Simon	
SCHUBERTH, Oliver, Erich, Rudolf	
ZEUS, Christian, Josef, Stephan	
(74) dr. Jakabné Molnár Judit, SBGK Szabadalmi Ügyvivői Iroda, 1062 Budapest, (HU)	
(54) Szerkezet működtetőfogantyú és/vagy ablakszárny, ajtólap vagy hasonló elem pozíciójának érzékelésére	
(51) E05B 45/00	(2006.01)
(13) T2	
(30) 202005000784 U	2005.01.17. DE

(11) E020619	
(21) E 08 011187	
(96) EP 20080011187	2008.06.19.
(97) EP 2011946 A2	2009.01.07.
EP 2011946 B1	2013.09.11.
(73) Grotefeld, Hans Dieter, 32549 Bad Oeynhausen (DE)	
(72) Grotefeld, Hans Dieter	
(74) dr. Kereszty Marcell, Gödölle, Kékes, Mészáros & Szabó Szabadalmi és Védjegy Iroda, 1024 Budapest, (HU)	
(54) Szerszám üreges ablak- és ajtó-profilokhoz való sarokösszekötők megfeszítésére	
(51) E06B 3/972	(2006.01)
E06B 3/96	(2006.01)
(13) T2	
(30) 102007030615	2007.07.02. DE

(11) E020005	
(21) E 10 720449	
(96) EP 20100720449	2010.06.01.
(97) EP 2438261 A1	2010.12.09.
EP 2438261 B1	2013.08.07.
(73) Krause-Werk Gmbh & Co. KG, 36304 Alsfeld (DE)	
(72) KRAUSE, Günther	
(74) Földi Julianna, Danubia Szabadalmi és Jogi Iroda Kft., 1051 Budapest, (HU)	
(54) Állólétra	
(51) E06C 7/14	(2006.01)
(13) T2	
(30) 202009004879 U	2009.06.03. DE

- (11) **E020711**
(21) **E 09 779288**
(96) **EP 20090779288** 2009.04.10.
(97) **EP 2321505 A1** 2010.02.11.
EP 2321505 B1 2013.09.11.
(73) **Pirelli & C. Ambiente S.r.l.**, 20126 Milano (IT)
(72) **ACCORRA'**, Matteo
ARRIGONI, Gabriele
FEDELI, Davide
(74) **Szabó Zsolt**, DANUBIA Szabadalmi és Jogi Iroda Kft., 1051 Budapest, (HU)
(54) **Részecskeszűrő-regenerálás szabályozása**
(51) **F01N 3/027** (2006.01)
F01N 9/00 (2006.01)
F01N 11/00 (2006.01)
(13) **T2**
(30) **PCT/IT2008/000541** 2008.08.08. WO
-

- (11) **E020670**
(21) **E 08 101850**
(96) **EP 20080101850** 2008.02.21.
(97) **EP 2093410 A1** 2009.08.26.
EP 2093410 B1 2014.04.09.
(73) **Delphi International Operations Luxembourg S.á.r.l.**, 4940 Bascharage (LU)
(72) **Lecluse**, Eric
Enters, Richard
Charleux, Eric
(74) **Mészárosné Dónusz Katalin**, SBGK Szabadalmi Ügyvivői Iroda, 1062 Budapest, (HU)
(54) **Üzemanyag porlasztó tökéletesített szelepvezérlési elrendezéssel**
(51) **F02M 47/02** (2006.01)
F02M 63/00 (2006.01)
(13) **T2**
-

- (11) **E020062**
(21) **E 10 700433**
(96) **EP 20100700433** 2010.01.19.
(97) **EP 2409015 A1** 2010.09.23.
EP 2409015 B1 2013.07.24.
(73) **Robert Bosch GmbH**, 70442 Stuttgart (DE)
(72) **Langenbach**, Christian
(74) **dr. Jakab Judit**, SBGK Szabadalmi Ügyvivői Iroda, 1062 Budapest, (HU)
(54) **Nagynyomású szivattyú**
(51) **F02M 59/46** (2006.01)
F02M 63/00 (2006.01)
F04B 1/04 (2006.01)
F04B 53/10 (2006.01)
(13) **T2**
(30) **102009001563** 2009.03.16. DE
-

- (11) **E020432**
-

-
- (21) **E 09 785312**
- (96) **EP 20090785312** 2009.07.13.
- (97) **EP 2326825 A1** 2010.01.21.
EP 2326825 B1 2013.10.16.
- (73) Delphi International Operations Luxembourg S.á.r.l., L-4940 Bascharage (LU)
- (72) CHERON, Antonin
BUCKLEY, Paul
CALVO, Miguel
- (54) **Javítások üzemanyag-szivattyún**
- (51) **F02M 59/48** (2006.01)
F04B 1/04 (2006.01)
F04B 53/10 (2006.01)
F04B 53/16 (2006.01)
- (13) **T2**
- (30) 0812888 2008.07.15. GB
-
- (11) **E020002**
- (21) **E 10 779795**
- (96) **EP 20100779795** 2010.11.17.
- (97) **EP 2504563 A1** 2011.05.26.
EP 2504563 B1 2013.11.06.
- (73) Robert Bosch GmbH, 70442 Stuttgart (DE)
- (72) DORNHOEFER, Gerd
- (74) dr. Jakabné Molnár Judit, SBGK Szabadalmi Ügyvivői Iroda, 1062 Budapest, (HU)
- (54) **Zajra optimalizált indítószerkezet**
- (51) **F02N 15/06** (2006.01)
F16N 15/02 (2006.01)
- (13) **T2**
- (30) 102009046988 2009.11.23. DE
-
- (11) **E020754**
- (21) **E 10 713644**
- (96) **EP 20100713644** 2010.04.13.
- (97) **EP 2422077 A2** 2010.10.28.
EP 2422077 B1 2013.10.09.
- (73) Wobben Properties GmbH, 26605 Aurich (DE)
- (72) MUSCHKE, Sven
LINK, Torsten
- (74) Szabó Zsolt, DANUBIA Szabadalmi és Jogi Iroda Kft., 1051 Budapest, (HU)
- (54) **Eljárás rotorlapátelem javítására**
- (51) **F03D 1/06** (2006.01)
B29C 70/44 (2006.01)
- (13) **T2**
- (30) 102009002501 2009.04.20. DE
-
- (11) **E020739**
- (21) **E 10 810841**
- (96) **EP 20100810841** 2010.12.27.
- (97) **EP 2529116 A2** 2011.07.28.
-

EP 2529116 B1 2013.11.06.

- (73) Atlas Copco Airpower, Naamloze Vennootschap, 2610 Wilrijk (BE)
 (72) JANSSENS, Stijn Jozef Rita Johanna
 (74) Mészárosné Dónusz Katalin, SBGK Szabadalmi Ügyvivői Iroda, 1062 Budapest, (HU)

(54) Energia visszanyerése kompresszorral sűrített gáz sűrítésekor

- (51) **F04B 39/06** (2006.01)
F04C 29/04 (2006.01)
F04D 29/58 (2006.01)
F24J 3/00 (2006.01)
F28D 21/00 (2006.01)

(13) T2

- (30) 201000038 2010.01.25. BE
-

(11) E020723

(21) E 11 175071

(96) **EP 20110175071** 2011.07.22.

(97) **EP 2549116 A1** 2013.01.23.

EP 2549116 B1 2013.10.16.

(73) ebm-papst Mulfingen GmbH & Co. KG, 74673 Mulfingen (DE)

(72) Haaf, Oliver
 Haag, Christian
 Walter, Sven

(74) Faber Miklós, ADVOPATENT Szabadalmi és Védjegy Iroda, 1011 Budapest, (HU)

(54) Axiális szellőztetőventilátor kiegészítő áramlási csatornával

- (51) **F04D 25/08** (2006.01)
F04D 29/58 (2006.01)

(13) T2

(11) E020595

(21) E 09 783475

(96) **EP 20090783475** 2009.09.28.

(97) **EP 2337961 A1** 2010.04.08.

EP 2337961 B1 2013.09.18.

(73) Robert Bosch GmbH, 70442 Stuttgart (DE)

(72) EINBOCK, Stefan
 RIOU, Vincent
 SCHROTH, Ruediger

(74) Mák András, SBGK Szabadalmi Ügyvivői Iroda, 1062 Budapest, (HU)

(54) Tartólap csapágyhoz

- (51) **F16C 35/067** (2006.01)
H02K 5/173 (2006.01)

(13) T2

- (30) 102008042552 2008.10.02. DE
-

(11) E020680

(21) E 08 872337

(96) **EP 20080872337** 2008.10.02.

(97) **EP 2241785 A1** 2010.10.20.

EP 2241785 B1 2012.12.26.

-
- (73) Permotors GmbH, 2345 Brunn am Gebirge (AT)
 (72) LINEVICH, Edvid Ivanovich
 (74) SBGK Szabadalmi Ügyvivői Iroda, 1062 Budapest, (HU)
(54) Eljárás forgó szervomotor működtetésére és hajtómű az eljárás végrehajtására
(51) F16H 33/20 (2006.01)
F03G 3/00 (2006.01)
(13) T2
 (30) 2008105388 2008.02.12. RU
-
- (11) E020145**
(21) E 05 729114
(96) EP 20050729114 2005.03.18.
(97) EP 1770316 A1 2006.01.26.
EP 1770316 B1 2013.10.30.
 (73) Wenzhou Runxin Manufacturing Machine Co. Ltd., Wenzhou, Zhejiang 325021 (CN)
 (72) Yang, Runde
 Wu, Xiaorong
 Ding, Fengyang
 (74) Mészárosné Dónusz Katalin, SBGK Szabadalmi Ügyvivői Iroda, 1062 Budapest, (HU)
(54) Többfunkciós áramlásszabályozó szelep és szűrőelem kombinációja vízkezelő rendszerhez
(51) F16K 11/074 (2006.01)
F16K 11/085 (2006.01)
F16K 27/04 (2006.01)
(13) T2
 (30) 200420062895 2004.07.17. CN
 200420078956 2004.08.21. CN
-
- (11) E020744**
(21) E 08 425523
(96) EP 20080425523 2008.07.30.
(97) EP 2149731 A1 2010.02.03.
EP 2149731 B1 2013.11.06.
 (73) F.I.P. Formatura Iniezione Polimeri S.p.A, 16015 Casella (Genova) (IT)
 (72) Mazzacano, Corrado
 Bisio, Andrea
 (74) Erdély Péter, DANUBIA Szabadalmi és Jogi Iroda Kft., 1051 Budapest, (HU)
(54) Folyadéktovábbító és/vagy elosztó szerkezet gyűrűnyás csatlakozóvéggel
(51) F16K 27/06 (2006.01)
F16L 29/00 (2006.01)
(13) T2
-
- (11) E020242**
(21) E 09 780255
(96) EP 20090780255 2009.07.07.
(97) EP 2304301 A1 2010.01.14.
EP 2304301 B1 2013.08.28.
 (73) Viega GmbH & Co. KG, 57439 Attendorn (DE)
 (72) Michels, Mathias
 HÜTTE, Andreas
-

Sinoplu, Sudi

(74) dr. Jakabné Molnár Judit, SBGK Szabadalmi Ügyvivői Iroda, 1062 Budapest, (HU)

(54) Illesztőidomot, erőátadó elemet és csúszóhüvelyt magában foglaló elrendezés, valamint eljárás oldhatalan munkadarab-összekapcsolás előállítására**(51) F16L 33/22** (2006.01)**F16L 13/14** (2006.01)**F16L 33/207** (2006.01)**F16L 37/138** (2006.01)**(13) T2**

(30) 102008031554 2008.07.07. DE

102008039446 2008.08.25. DE

(11) E020641**(21) E 08 000540****(96) EP 20080000540** 2008.01.14.**(97) EP 1947400 A2** 2008.07.23.**EP 1947400 B1** 2013.10.02.

(73) Schako Klima Luft Ferdinand Schad KG, 78600 Kolbingen (DE)

(72) Müller, Rainer, Dr.

(74) Sipos József, DANUBIA Szabadalmi és Jogi Iroda Kft., 1051 Budapest, (HU)

(54) Eljárás és berendezés egy helyiség levegővel való ellátására és/vagy kiszellőztetésére**(51) F24F 11/00** (2006.01)**F24F 11/02** (2006.01)**F24F 11/04** (2006.01)**(13) T2**

(30) 102007003356 2007.01.17. DE

102007006418 2007.02.05. DE

(11) E020590**(21) E 10 810878****(96) EP 20100810878** 2010.12.20.**(97) EP 2519765 A1** 2011.07.07.**EP 2519765 B1** 2013.10.09.

(73) Aktarus Group S.r.l., 24121 Bergamo (IT)

(72) Spinelli, Paolo

Stellato, Michaela

Sala, Alessandro

Sala, Riccardo

(74) dr. Köteles Zoltán, SBGK Szabadalmi Ügyvivői Iroda, 1062 Budapest, (HU)

(54) Napelemes panelcső**(51) F24J 2/51** (2006.01)**F16L 11/22** (2006.01)**F16L 59/14** (2006.01)**F16L 59/153** (2006.01)**F24J 2/46** (2006.01)**(13) T2**

(30) BG20090069 2009.12.30. IT

(11) E020128

-
- (21) **E 06 008751**
 (96) **EP 20060008751** 2006.04.27.
 (97) **EP 1717533 A2** 2006.11.02.
 EP 1717533 B1 2013.07.24.
 (73) HOF Sonderanlagenbau GmbH, 35102 Lohra (DE)
 (72) Wagner, Alexander
 Battenberg, Ralf
 (74) DANUBIA Szabadalmi és Jogi Iroda Kft., 1051 Budapest, (HU)
 (54) **Eljárás adott számú ampulla vezérelt kivételére egy liofilizáló berendezésből, és hozzá való berendezés**
 (51) **F26B 5/06** (2006.01)
 F26B 25/00 (2006.01)
 (13) **T2**
 (30) 102005019985 2005.04.27. DE
-

- (11) **E020709**
 (21) **E 10 743161**
 (96) **EP 20100743161** 2010.08.19.
 (97) **EP 2470848 A1** 2011.03.03.
 EP 2470848 B1 2013.10.02.
 (73) Siemens VAI Metals Technologies GmbH, 4031 Linz (AT)
 (72) AUBERGER, Heinrich
 FEHRINGER, Edmund
 FRITZL, Gerhard
 HATTINGER, Stephan
 (74) Mák András, SBGK Szabadalmi Ügyvivői Iroda, 1062 Budapest, (HU)
 (54) **Adagolósurrantó szinteranyaghoz**
 (51) **F27B 21/00** (2006.01)
 F27B 15/00 (2006.01)
 F27D 3/00 (2006.01)
 F27D 3/10 (2006.01)
 F27D 9/00 (2006.01)
 F27D 15/00 (2006.01)
 F27D 15/02 (2006.01)
 (13) **T2**
 (30) 13432009 2009.08.26. AT
-

- (11) **E020185**
 (21) **E 10 771009**
 (96) **EP 20100771009** 2010.10.14.
 (97) **EP 2491331 A1** 2011.04.28.
 EP 2491331 B1 2013.08.28.
 (73) NIEBLING technische Bürsten GmbH, 91593 Burgbernheim (DE)
 (72) NIEBLING, Hans
 (74) Dr. Gödölle István, Gödölle, Kékes, Mészáros & Szabó Szabadalmi és Védjegy Iroda, 1024 Budapest, (HU)
 (54) **Berendezés tűzfegyver csöve belső oldalának tisztítására**
 (51) **F41A 29/02** (2006.01)
 (13) **T2**
 (30) 202009014279 U 2009.10.21. DE
-

-
- (11) **E020004**
(21) **E 05 756834**
(96) **EP 20050756834** 2005.07.05.
(97) **EP 1771706 A1** 2006.02.02.
EP 1771706 B1 2013.05.29.
(73) Endress+Hauser GmbH+Co. KG, 79689 Maulburg (DE)
(72) PFEIFFER, Helmut
(74) Szabó Zsolt, DANUBIA Szabadalmi és Jogi Iroda Kft., 1051 Budapest, (HU)
(54) **Készülék legalább egy folyamatváltozó meghatározására és/vagy monitorozására**
(51) **G01F 23/296** (2006.01)
(13) **T2**
(30) 102004036018 2004.07.23. DE
-

- (11) **E019956**
(21) **E 06 820731**
(96) **EP 20060820731** 2006.08.04.
(97) **EP 1924839 A2** 2007.02.15.
EP 1924839 B1 2013.11.13.
(73) Alma Mater Studiorum -Universita' di Bologna, 40126 Bologna (IT)
(72) COSTA, Guglielmo
NOFERINI, Massimo
FIORI, Giovanni
(74) dr. Köteles Zoltán, SBGK Szabadalmi Ügyvivői Iroda, 1062 Budapest, (HU)
(54) **Eljárás és készülék gyümölcs és zöldség termékek minőségének meghatározására**
(51) **G01N 21/31** (2006.01)
G01N 21/47 (2006.01)
G01N 33/02 (2006.01)
(13) **T2**
(30) MO20050211 2005.08.10. IT
-

- (11) **E020258**
(21) **E 10 731456**
(96) **EP 20100731456** 2010.05.03.
(97) **EP 2425237 A1** 2010.11.04.
EP 2425237 B1 2013.11.20.
(73) Linak A/S, 6430 Nordborg (DK)
(72) KRISTIANSEN, Kjeld
MADSEN, Allan, H.
(74) Szabó Zsolt, DANUBIA Szabadalmi és Jogi Iroda Kft., 1051 Budapest, (HU)
(54) **Elektródelrendezés ágy monitorozására**
(51) **G01N 27/02** (2006.01)
A61F 13/42 (2006.01)
G01N 27/12 (2006.01)
G01N 27/22 (2006.01)
G08B 21/20 (2006.01)
(13) **T2**
(30) 200900567 2009.05.01. DK
-

- (11) **E020587**
-

-
- (21) **E 08 708197**
- (96) **EP 20080708197** 2008.01.25.
- (97) **EP 2115451 A1** 2008.08.14.
EP 2115451 B1 2013.09.11.
- (73) Electricité de France, 75008 Paris (FR)
Centre National de la Recherche Scientifique (CNRS), 75016 Paris (FR)
Université Montpellier 2 Sciences et Techniques, 34000 Montpellier (FR)
- (72) BARON, Daniel
FERRANDIS, Jean-Yves
LEVEQUE, Gérard
LAUX, Didier
ROSENKRANTZ, Eric
- (74) dr. Harangozó Gábor, DANUBIA Szabadalmi és Jogi Iroda Kft., 1051 Budapest, (HU)
- (54) **Eljárás zárt térrészben lévő gáz nyomásának és/vagy molekulatömegének mérésére, valamint ehhez való mérési elrendezés**
- (51) **G01N 29/036** (2006.01)
G01L 11/06 (2006.01)
G01N 29/28 (2006.01)
G21C 17/10 (2006.01)
- (13) **T2**
- (30) 0752922 2007.01.26. FR
-
- (11) **E019980**
- (21) **E 10 731483**
- (96) **EP 20100731483** 2010.05.04.
- (97) **EP 2427759 A1** 2010.11.11.
EP 2427759 B1 2013.08.07.
- (73) AVL Tippelmann GmbH, 74196 Neuenstadt (DE)
- (72) STOERMER, Ulrich
- (74) Mester Tamás, SWORKS Nemzetközi Szabadalmi Ügyvivői Iroda Kft., 1011 Budapest, (HU)
- (54) **Eljárás üreges test vizsgálatához**
- (51) **G01N 29/34** (2006.01)
- (13) **T2**
- (30) 6782009 2009.05.04. AT
-
- (11) **E020801**
- (21) **E 10 153338**
- (96) **EP 20100153338** 2007.01.08.
- (97) **EP 2177621 A2** 2010.04.21.
EP 2177621 B1 2013.10.09.
- (73) Colgate-Palmolive Company, New York NY 10022-7499 (US)
- (72) SREENIVASAN, Prem
- (74) dr. Svingor Ádám, DANUBIA Szabadalmi és Jogi Iroda Kft., 1051 Budapest, (HU)
- (54) **Sejtfelszíni receptorok modulálására szolgáló eljárás gyulladás megelőzésére vagy csökkentésére**
- (51) **G01N 33/569** (2006.01)
C12Q 1/04 (2006.01)
G01N 33/50 (2006.01)
G01N 33/68 (2006.01)
- (13) **T2**
-

(30) 757751 P 2006.01.10. US

(11) **E020131**

(21) **E 10 712854**

(96) **EP 20100712854** 2010.04.01.

(97) **EP 2414838 A1** 2010.10.07.

EP 2414838 B1 2013.08.28.

(73) Colgate-Palmolive Company, New York, NY 10022 (US)

(72) BARNES, Virginia

 TRIVEDI, Harsh M.

 WANG, Wei

 XU, Tao

 SHIMIZU, Emi

 PARTRIDGE, Nicola C.

(74) ifj. Szentpéteri Ádám, SBGK Szabadalmi Ügyvivői Iroda, 1062 Budapest, (HU)

(54) **Egy orális készítmény csontvesztés és kötődés-vesztés ellenes hatásai**

(51) **G01N 33/569** (2006.01)

(13) **T2**

(30) 165685 P 2009.04.01. US

(11) **E020163**

(21) **E 07 848631**

(96) **EP 20070848631** 2007.12.19.

(97) **EP 2115472 A1** 2008.06.26.

EP 2115472 B1 2013.11.06.

(73) The University of Surrey, Guildford Surrey GU2 7XH (GB)

(72) PANDHA, Hardev

 MORGAN, Richard George Leonard

(74) ifj. Szentpéteri Ádám, SBGK Szabadalmi Ügyvivői Iroda, 1062 Budapest, (HU)

(54) **Rák biomarkerek**

(51) **G01N 33/574** (2006.01)

G01N 33/96 (2006.01)

(13) **T2**

(30) 0625321 2006.12.19. GB

 0719792 2007.10.10. GB

(11) **E020020**

(21) **E 08 806315**

(96) **EP 20080806315** 2008.09.18.

(97) **EP 2176664 A2** 2009.03.26.

EP 2176664 B1 2013.11.06.

(73) Cancer Research Technology Limited, London EC1V 4AD (GB)

(72) BALKWILL, Frances

 SLETTENAAR, Violet

 WILSON, Julia

 WANG, Yaohe

 SCHIOPPA, Tiziana

(74) Ráthonyi Zoltán, SBGK Szabadalmi Ügyvivői és Ügyvédi Irodák, 1062 Budapest, (HU)

(54) **CCR4 mint rákmarker**

-
- (51) **G01N 33/574** (2006.01)
 (13) **T2**
 (30) 0718167 2007.09.18. GB
-
- (11) **E020643**
 (21) **E 06 846727**
 (96) **EP 20060846727** 2006.12.20.
 (97) **EP 1977252 A1** 2007.07.05.
EP 1977252 B1 2012.12.05.
 (73) Baxter International Inc. 1/3, Deerfield, IL 60015 (US)
 Baxter Healthcare S.A. 1/3, 8152 Glattpark (Opfikon) (CH)
 The Secretary of State for Health 1/3, London SW1A 2NS (GB)
 (72) POOLE, Stephen
 PATEL, Mehul
 (74) ADVOPATENT Szabadalmi és Védjegy Iroda, 1011 Budapest, (HU)
 (54) **Javitott monocita-aktiválási teszt, amellyel gyógyászati termékekben jobban detektálhatók a nem endotoxin-jellegű pirogén szennyezések**
 (51) **G01N 33/68** (2006.01)
G01N 33/50 (2006.01)
 (13) **T2**
 (30) 752970 P 2005.12.22. US
-
- (11) **E020227**
 (21) **E 09 013883**
 (96) **EP 20090013883** 2005.03.08.
 (97) **EP 2146223 A2** 2010.01.20.
EP 2146223 B1 2013.08.21.
 (73) Raytheon Systems Limited, Harlow Essex CM19 5BB (GB)
 (72) Stevens, Martin
 Jones, Quenton
 (74) dr. Köteles Zoltán, SBGK Szabadalmi Ügyvivői Iroda, 1062 Budapest, (HU)
 (54) **Másodlagos radarüzenet-dekódolás**
 (51) **G01S 13/78** (2006.01)
 (13) **T2**
 (30) 0405175 2004.03.08. GB
-
- (11) **E020806**
 (21) **E 11 706424**
 (96) **EP 20110706424** 2011.02.18.
 (97) **EP 2537051 A2** 2011.08.25.
EP 2537051 B1 2013.12.18.
 (73) Baker Hughes Incorporated, Houston, TX 77019 (US)
 (72) BRANNON, Harold, Dean
 (74) dr. Köteles Zoltán, SBGK Szabadalmi Ügyvivői Iroda, 1062 Budapest, (HU)
 (54) **Berendezés és eljárások egy vagy több tenger alatti változóról szóló információ biztosítására**
 (51) **G01V 1/40** (2006.01)
E21B 43/267 (2006.01)
E21B 47/01 (2006.01)
E21B 49/00 (2006.01)
-

G01V 3/18	(2006.01)
(13) T2	
(30) 306478 P	2010.02.20. US

(11) E019949	
(21) E 12 152216	
(96) EP 20120152216	2012.01.24.
(97) EP 2482153 A1	2012.08.01.
EP 2482153 B1	2013.11.27.
(73) Niko NV, 9100 Sint-Niklaas (BE)	
(72) Van Overloop, Isabelle	
(74) Ivánka Gábor, ARINOVA Szabadalmi és Védjegy Iroda, 1122 Budapest, (HU)	
(54) Eljárás és számítógépes program egy automatizálási rendszer konfigurálására	
(51) G05B 15/02	(2006.01)
(13) T2	
(30) 201100064	2011.02.01. BE

(11) E020631	
(21) E 12 152104	
(96) EP 20120152104	2012.01.23.
(97) EP 2482150 A1	2012.08.01.
EP 2482150 B1	2014.03.26.
(73) Niko NV, 9100 Sint-Niklaas (BE)	
(72) Veldeman, Pol	
Van Overloop, Isabelle	
Hillegeer, Sylvana	
Melis, Stijn Omer Marguerite	
(74) Ivánka Gábor, ARINOVA Szabadalmi és Védjegy Iroda, 1122 Budapest, (HU)	
(54) Eljárás és készülék elektromos berendezések egyszerűsítésére	
(51) G05B 19/042	(2006.01)
G05B 15/02	(2006.01)
(13) T2	
(30) 201100051	2011.01.28. BE

(11) E020001	
(21) E 04 750223	
(96) EP 20040750223	2004.04.16.
(97) EP 1618452 A2	2004.11.25.
EP 1618452 B1	2013.10.02.
(73) Lightning Source, Inc., La Vergne, TN 37086 (US)	
(72) CLARK, G. Phil	
CRAWFORD, Jeffrey W.	
MCDONALD, Kenneth M.	
(74) dr. Antalfy-Zsíros András, DANUBIA Szabadalmi és Jogi Iroda Kft., 1051 Budapest, (HU)	
(54) N-up nyomtatás	
(51) G06F 3/12	(2006.01)
(13) T2	
(30) 464677 P	2003.04.22. US
818881	2004.04.05. US

- (11) **E019954**
(21) **E 06 794305**
(96) **EP 20060794305** 2006.08.03.
(97) **EP 2047414 A2** 2008.02.07.
EP 2047414 B1 2013.10.02.
(73) Smart Packaging Solutions (SPS), 13106 Rousset (FR)
(72) BRUNET, Olivier
ARTIGUE, Olivier
BOCCIA, Henri
PATRICE, Philippe
PEYTAVIN, Ivan
(74) Mák András, SBGK Szabadalmi Ügyvivői Iroda, 1062 Budapest, (HU)
(54) **Biztonsági dokumentum, különösen fokozott biztonságú elektronikus útlevel**
(51) **G06K 19/077** (2006.01)
(13) **T2**
-

- (11) **E020796**
(21) **E 10 450129**
(96) **EP 20100450129** 2010.08.06.
(97) **EP 2423885 A1** 2012.02.29.
EP 2423885 B1 2013.10.16.
(73) Kapsch TrafficCom AG, 1120 Wien (AT)
(72) Tijink, Jasja
Nagy, Oliver
Kersten, Jan
(74) Mák András, SBGK Szabadalmi Ügyvivői Iroda, 1062 Budapest, (HU)
(54) **Berendezés és eljárás úthasználati díjelszámoló rendszer működésének felügyeletére**
(51) **G07B 15/06** (2011.01)
(13) **T2**
-

- (11) **E020621**
(21) **E 08 776896**
(96) **EP 20080776896** 2008.07.25.
(97) **EP 2172928 A1** 2010.04.07.
EP 2172928 B1 2013.09.11.
(73) Panasonic Corporation, Osaka 571-8501 (JP)
(72) MORII, Toshiyuki
(74) dr. Harangozó Gábor, DANUBIA Szabadalmi és Jogi Iroda Kft., 1051 Budapest, (HU)
(54) **Audio kódoló eszköz és audio kódolási eljárás**
(51) **G10L 19/107** (2013.01)
(13) **T2**
(30) 2007196782 2007.07.27. JP
2007260426 2007.10.03. JP
2008007418 2008.01.16. JP
-

- (11) **E020657**
(21) **E 11 711686**
(96) **EP 20110711686** 2011.03.10.
-

- (97) **EP 2545560 A1** 2011.09.15.
EP 2545560 B1 2014.01.22.
- (73) The South African Nuclear Energy Corporation Limited, 0250 Brits (ZA)
Technische Universiteit Delft, 2629 JB Delft (NL)
- (72) JANSEN, David, Randall
KRIJGER, Geert, Cornelis
KOLAR, Zvonimir, Ivica
ZEEVAART, Jan, Rijn
- (74) Schläfer László, DANUBIA Szabadalmi és Jogi Iroda Kft., 1051 Budapest, (HU)
- (54) **Eljárás radionuklidok előállítására**
- (51) **G21G 1/06** (2006.01)
- (13) **T2**
- (30) 201001726 2010.03.10. ZA

- (11) **E020080**
- (21) **E 10 790894**
- (96) **EP 20100790894** 2010.12.02.
- (97) **EP 2507816 A1** 2011.06.09.
EP 2507816 B1 2013.10.02.
- (73) Heraeus Noblelight GmbH, 63450 Hanau (DE)
- (72) BERGER, Ulrich
- (74) PINTZ ÉS TÁRSAI Szabadalmi, Védjegy és Jogi Iroda Kft., 1539 Budapest, (HU)
- (54) **Villamos nagynyomású kisülési cső kozmetikai bőrkezelés céljaira**
- (51) **H01J 61/30** (2006.01)
A61N 5/06 (2006.01)
H01J 61/82 (2006.01)
- (13) **T2**
- (30) 102009056753 2009.12.04. DE

- (11) **E020302**
- (21) **E 11 706520**
- (96) **EP 20110706520** 2011.02.23.
- (97) **EP 2510537 A1** 2011.09.15.
EP 2510537 B1 2013.10.30.
- (73) OSRAM GmbH, 80807 München (DE)
- (72) HELBIG, Peter
Behr, Gerhard
SEICHTER, Christian
- (74) Mák András, SBGK Szabadalmi Ügyvivői Iroda, 1062 Budapest, (HU)
- (54) **Halogén izzólámpa gépjármű fényszóróhoz**
- (51) **H01K 1/46** (2006.01)
- (13) **T2**
- (30) 102010002650 2010.03.08. DE

- (11) **E020727**
- (21) **E 11 162176**
- (96) **EP 20110162176** 2011.04.13.
- (97) **EP 2390914 A1** 2011.11.30.
EP 2390914 B1 2013.11.20.

-
- (73) SEMIKRON Elektronik GmbH & Co. KG, 90431 Nürnberg (DE)
(72) Sagebaum, Ulrich
Großmann, Jörn
(74) Erdély Péter, DANUBIA Szabadalmi és Jogi Iroda Kft., 1051 Budapest, (HU)
(54) Eljárás egy első és egy második elem összekötésével létrejövő elrendezés előállítására
(51) **H01L 23/482** (2006.01)
H05K 3/32 (2006.01)
(13) **T2**
(30) 102010021765 2010.05.27. DE
-

- (11) **E020772**
(21) **E 11 703914**
(96) **EP 20110703914** 2011.01.10.
(97) **EP 2524397 A2** 2011.07.21.
EP 2524397 B1 2013.12.11.
(73) Arnaud, Thierry, 74330 Poisy (FR)
Wellig, Armin, 1242 Satigny (CH)
Pozsgay, Andras, 74130 Contamine Sur Arve (FR)
(72) POZSGAY, Andras
(74) dr. Harangozó Gábor, DANUBIA Szabadalmi és Jogi Iroda Kft., 1051 Budapest, (HU)
(54) Rendszer fényelektromos panelek kezelésére és vezérlésére
(51) **H01L 31/042** (2006.01)
H01L 31/02 (2006.01)
(13) **T2**
(30) 1000108 2010.01.12. FR
-

- (11) **E020115**
(21) **E 09 781582**
(96) **EP 20090781582** 2009.08.06.
(97) **EP 2319165 A1** 2010.03.04.
EP 2319165 B1 2013.10.23.
(73) Flextronics International Kft., Tab 8660 (HU)
(72) PETRIDIS, Georgios
(74) Mák András, SBGK Szabadalmi és Ügyvédi Irodák, 1062 Budapest, (HU)
(54) Tápegység töltésszivattyú kapcsolással
(51) **H02M 3/07** (2006.01)
(13) **T2**
(30) 102008046324 2008.08.29. DE
-

- (11) **E020751**
(21) **E 11 159955**
(96) **EP 20110159955** 2008.10.24.
(97) **EP 2333965 A2** 2011.06.15.
EP 2333965 B1 2013.12.04.
(73) Sony Corporation, Minato-ku Tokyo 108-0075 (JP)
(72) Taylor, Matthew Paul Athol
Atungsiri, Samuel
Wilson, John
(74) Mák András, SBGK Szabadalmi Ügyvivői Iroda, 1062 Budapest, (HU)
-

(54) Adatfeldolgozó berendezés és eljárás

- (51) **H03M 13/27** (2006.01)
H04L 1/00 (2006.01)
H04L 5/00 (2006.01)
H04L 27/00 (2006.01)
H04L 27/26 (2006.01)

(13) T2

- (30) 0721269 2007.10.30. GB
0722645 2007.11.19. GB
0722728 2007.11.20. GB

(11) E020652**(21) E 08 749703**

- (96) **EP 20080749703** 2008.04.24.
(97) **EP 2269321 A1** 2009.10.29.
EP 2269321 B1 2014.04.02.

(73) Siemens Aktiengesellschaft, 80333 München (DE)

(72) HOCHLEITNER, Kurt

KUSSYK, Jaroslaw

LICHTNEKERT, Johann

SEILER, Andreas

(74) Mák András, SBGK Szabadalmi Ügyvivői Iroda, 1062 Budapest, (HU)

(54) Eljárás és berendezés adatfeldolgozásra, valamint berendezést tartalmazó rendszer

- (51) **H04B 3/54** (2006.01)
H04L 12/721 (2013.01)
H04L 12/803 (2013.01)

(13) T2**(11) E020677****(21) E 05 706054**

- (96) **EP 20050706054** 2005.01.24.
(97) **EP 1709750 A1** 2005.08.11.
EP 1709750 B1 2014.04.30.

(73) Altivera L.L.C., Kensington, MD 20895 (US)

(72) PEETERS, John P.

(74) PINTZ ÉS TÁRSAI Szabadalmi, Védjegy és Jogi Iroda Kft., 1539 Budapest, (HU)

(54) Diagnosztikai rádiófrekvenciás azonosító szenzorok és alkalmazásaik

- (51) **H04B 7/00** (2006.01)
C12M 3/00 (2006.01)
C12Q 1/00 (2006.01)
G08B 1/08 (2006.01)
G08B 21/00 (2006.01)
G08B 23/00 (2006.01)
G08C 15/00 (2006.01)

(13) T2

- (30) 539419 P 2004.01.27. US

(11) E020087**(21) E 11 174472**

-
- (96) EP 20110174472 2006.09.15.
 (97) EP 2381590 A1 2011.10.26.
 EP 2381590 B1 2013.07.17.
 (73) Qualcomm Incorporated, San Diego, CA 92121-1714 (US)
 (72) Laroia, Rajiv
 Anigstein, Pablo
 Das, Arnab
 Rangan, Sundeep
 (74) dr. Antalffy-Zsiros András, DANUBIA Szabadalmi és Jogi Iroda Kft., 1051 Budapest, (HU)
 (54) **Többmódusú bázisállomás eljárás és berendezés egy vezeték nélküli kommunikációs rendszerben való használatra**
 (51) H04B 7/26 (2006.01)
 H04W 52/02 (2009.01)
 (13) T2
 (30) 229847 2005.09.19. US
-

- (11) E020809
 (21) E 12 172468
 (96) EP 20120172468 2009.06.03.
 (97) EP 2503724 A1 2012.09.26.
 EP 2503724 B1 2013.10.23.
 (73) LG Electronics Inc., Yeongdeungpo-gu Seoul 150-721 (KR)
 (72) Ko, Woo Suk
 Moon, Sang Chul
 (74) dr. Köteles Zoltán, SBGK Szabadalmi Ügyvivői Iroda, 1062 Budapest, (HU)
 (54) **Berendezés és eljárás műsorszóró jel adására és vételére**
 (51) H04L 1/00 (2006.01)
 H04L 27/26 (2006.01)
 (13) T2
 (30) 151519 P 2009.02.11. US
-

- (11) E020813
 (21) E 09 724890
 (96) EP 20090724890 2009.03.26.
 (97) EP 2258067 A2 2009.10.01.
 EP 2258067 B1 2013.10.30.
 (73) QUALCOMM Incorporated, San Diego, California 92121 (US)
 (72) MONTOJO, Juan
 GAAL, Peter
 (74) dr. Antalffy-Zsiros András, DANUBIA Szabadalmi és Jogi Iroda Kft., 1051 Budapest, (HU)
 (54) **Konstellációs mérettel korlátozott moduláció ACK/NAK átvitelekhez**
 (51) H04L 1/16 (2006.01)
 (13) T2
 (30) 39724 P 2008.03.26. US
 411322 2009.03.25. US
-

- (11) E020731
 (21) E 08 171321
 (96) EP 20080171321 2008.12.11.
-

-
- (97) **EP 2161893 A1** 2010.03.10.
EP 2161893 B1 2013.11.20.
- (73) Sony Corporation, Tokyo 108-0075 (JP)
- (72) Stadelmeier, Lothar
Schill, Dietmar
Robert, Jörg
- (74) Mák András, SBGK Szabadalmi Ügyvivői Iroda, 1062 Budapest, (HU)
- (54) **Új keret és adatminta szerkezet többvívós rendszerhez**
- (51) **H04L 27/26** (2006.01)
H04L 5/00 (2006.01)
- (13) **T2**
- (30) 08163903 2008.09.08. EP
-

- (11) **E020598**
- (21) **E 08 162763**
- (96) **EP 20080162763** 2004.03.24.
- (97) **EP 1988685 A2** 2008.11.05.
EP 1988685 B1 2013.10.23.
- (73) Nokia Corporation, 02150 Espoo (FI)
- (72) Westman, Ilkka
BAJKO, Gabor
Huotari, Seppo
Kiss, Krisztian
Pulkkinen, Olli M.
TAMMI, Kalle
Tuohino, Markku
- (74) Mák András, SBGK Szabadalmi Ügyvivői Iroda, 1062 Budapest, (HU)
- (54) **Szolgáltatás biztosítás kommunikációs rendszerben**
- (51) **H04L 29/06** (2006.01)
- (13) **T2**
- (30) 0306863 2003.03.25. GB
615420 2003.07.09. US
-

- (11) **E020704**
- (21) **E 10 813296**
- (96) **EP 20100813296** 2010.06.29.
- (97) **EP 2464139 A1** 2012.06.13.
EP 2464139 B1 2014.02.26.
- (73) ZTE Corporation, Shenzhen, Guangdong 518057 (CN)
- (72) FENG, Wei
WANG, Zhihong
- (74) dr. Köteles Zoltán, SBGK Szabadalmi Ügyvivői Iroda, 1062 Budapest, (HU)
- (54) **Útvonal-meghatározási eljárás és eszköz**
- (51) **H04Q 11/00** (2006.01)
H04Q 3/66 (2006.01)
- (13) **T2**
- (30) 200910161960 2009.09.07. CN
-

- (11) **E020831**
-

- (21) **E 04 809080**
- (96) **EP 20040809080** 2004.12.15.
- (97) **EP 1639580 A1** 2005.06.30.
EP 1639580 B1 2013.10.23.
- (73) Telefonaktiebolaget LM Ericsson (publ), 164 83 Stockholm (SE)
- (72) BRUHN, Stefan
JOHANSSON, Ingemar
TALEB, Anisse
SANDGREN, Patrik
- (74) Mák András, SBGK Szabadalmi és Ügyvédi Irodák, 1062 Budapest, (HU)
- (54) **Többcsatornás jelek kódolása**
- (51) **H04S 5/02** (2006.01)
G10L 19/008 (2013.01)
- (13) **T2**
- (30) 0303499 2003.12.19. SE
0400415 2004.02.20. SE

- (11) **E020306**
- (21) **E 04 738180**
- (96) **EP 20040738180** 2004.05.28.
- (97) **EP 1648183 A1** 2004.12.09.
EP 1648183 B1 2013.09.25.
- (73) ZTE Corporation, 518057 Shenzhen City, Guangdong Province (CN)
- (72) WANG, Qian, ZTE Corporation, ZTE Plaza
DONG, Jia, ZTE Corporation, ZTE Plaza
ZHU, Fusheng, ZTE Corporation, ZTE Plaza
- (74) dr. Köteles Zoltán, SBGK Szabadalmi Ügyvivői Iroda, 1062 Budapest, (HU)
- (54) **Eljárás adási ablak beállítására a rádiókapcsolati vezérlő rétegben**
- (51) **H04W 28/06** (2009.01)
H04L 1/18 (2006.01)
- (13) **T2**
- (30) 03126746 2003.05.30. CN

- (11) **E020296**
- (21) **E 09 772051**
- (96) **EP 20090772051** 2009.05.18.
- (97) **EP 2298002 A1** 2010.01.07.
EP 2298002 B1 2013.08.28.
- (73) Deutsche Telekom AG, 53113 Bonn (DE)
- (72) KURZ, Michael
ZARRI, Michele
- (74) dr. Antalfy-Zsiros András, DANUBIA Szabadalmi és Jogi Iroda Kft., 1051 Budapest, (HU)
- (54) **Eljárás egy tartomány meghatározására zárt előfizetői csoport azonosítóhoz, nyílt hálózati hozzáférés céljára**
- (51) **H04W 48/02** (2009.01)
- (13) **T2**
- (30) 102008031211 2008.07.03. DE

- (11) **E020790**

- (21) **E 10 723879**
- (96) **EP 20100723879** 2010.05.28.
- (97) **EP 2436135 A1** 2010.12.02.
EP 2436135 B1 2013.11.20.
- (73) QUALCOMM Incorporated, San Diego, California 92121 (US)
- (72) KHANDEKAR, Aamod Dinkar
PALANKI, Ravi
JI, Tingfang
TENNY, Nathan Edward
- (74) dr. Antalffy-Zsiros András, DANUBIA Szabadalmi és Jogi Iroda Kft., 1051 Budapest, (HU)
- (54) **Dinamikus alkeret formátum választás vezeték nélküli hálózatban**
- (51) **H04W 99/00** (2009.01)
H04W 28/18 (2009.01)
H04W 88/08 (2009.01)
- (13) **T2**
- (30) 182007 P 2009.05.28. US
786972 2010.05.25. US
-

A rovat 242 darab közlést tartalmaz.

Felszólalási eljárásban módosított európai szabadalom szövege fordításának benyújtása

- (11) **E007816**
(21) **E 04 804142**
(96) **EP 20040804142** 2004.12.21.
(97) **EP 1699474 A2** 2005.07.14.
EP 1699474 B1 2009.12.30.
(73) Ferrosan A/S, 2860 Soeborg (DK)
(72) HENRIKSEN, Kristian, Lund
MORTENSEN, Helene, Mathilda
WINNING, Marianne
(74) dr. Kiss Ildikó, DANUBIA Szabadalmi és Jogi Iroda Kft., 1051 Budapest, (HU)
(54) **Probiotikus tabletták készítmények**
(51) **A61K 35/74** (2006.01)
A23L 1/302 (2006.01)
A23L 1/304 (2006.01)
A61K 9/20 (2006.01)
(13) **T5**
(30) 0330009 2003.12.24. GB
-

- (11) **E008761**
(21) **E 05 791249**
(96) **EP 20050791249** 2005.09.30.
(97) **EP 1802457 A1** 2006.04.27.
EP 1802457 B1 2010.06.16.
(73) Aleris Aluminum Koblenz GmbH, 56070 Koblenz (DE)
(72) HALLER, Scott, W.
LALIBERTE, Guy
BÜRGER, Achim
(74) dr. Török Ferenc, DANUBIA Szabadalmi és Jogi Iroda Kft., 1051 Budapest, (HU)
(54) **Eljárás alumíniumötvözet keményforrasztó lemez előállítására és könnyű keményforrasztott hőcserélő szerelvények**
(51) **B23K 35/00** (2006.01)
C22C 21/00 (2006.01)
C22C 21/02 (2006.01)
C22C 21/12 (2006.01)
F28F 21/08 (2006.01)
(13) **T5**
(30) 619774 P 2004.10.19. US
04078107 2004.11.11. EP
-

- (11) **E009814**
(21) **E 03 789262**
(96) **EP 20030789262** 2003.12.13.
(97) **EP 1575904 A1** 2004.07.08.
EP 1575904 B1 2010.10.13.
(73) BASF SE, 67056 Ludwigshafen (DE)
(72) SOHN, Martin
-

STROEFER, Eckhard

NEVEJANS, Filip

PENZEL, Ulrich

PALLASCH, Hans-Jürgen

LEUTHOLD, Rene

BRODHAGEN, Andreas

WÖLFERT, Andreas

MACKENROTH, Wolfgang

MAURER, Markus

(74) Ráthonyi Zoltán, S.B.G. & K. Szabadalmi Ügyvivői Iroda, 1062 Budapest, (HU)

(54) Eljárás izocianátok folyamatos előállítására**(51) C07C263/10** (2006.01)**C07C265/14** (2006.01)**(13) T5**

(30) 10260082 2002.12.19. DE

(11) E004148**(21) E 04 804099****(96) EP 20040804099** 2004.12.20.**(97) EP 1709044 A1** 2005.06.30.**EP 1709044 B1** 2008.07.16.

(73) Morphochem Aktiengesellschaft Für Kombinatorische Chemie, 81379 München (DE)

(72) HUBSCHWERLEN, Christian

SPECKLIN, J. L.

BAESCHLIN, Daniel, Kaspar

SCHMITT, Christine

MÜLLER, Stefan

CAPPI, Michael

(74) Derzsi Katalin, S.B.G. & K. Szabadalmi Ügyvivői Iroda, 1062 Budapest, (HU)

(54) Oxazolidinon-kinolon hibrid antibiotikumok**(51) C07D471/04** (2006.01)**(13) T5**

(30) 530822 P 2003.12.18. US

04001506 2004.01.23. EP

(11) E010513**(21) E 07 747965****(96) EP 20070747965** 2007.03.23.**(97) EP 2004688 A1** 2007.09.27.**EP 2004688 B1** 2010.12.22.

(73) BioArctic Neuroscience AB, 112 51 Stockholm (SE)

(72) GELLERFORS, Pär

LANNFELT, Lars

SEHLIN, Dag

EKHOLM PETERSSON, Frida

ENGLUND, Hillevi

(74) Ráthonyi Zoltán, SBGK Szabadalmi Ügyvivői Iroda, 1062 Budapest, (HU)

(54) Javított protofibril szelektív antitestek és alkalmazásuk**(51) C07K 16/18** (2006.01)

-
- A61K 39/395** (2006.01)
A61P 25/28 (2006.01)
G01N 33/68 (2006.01)
- (13) T5**
(30) 0600662 2006.03.23. SE
0602591 2006.11.30. SE
-
- (11) E001354**
(21) E 03 768843
(96) EP 20030768843 2003.11.12.
(97) EP 1560905 A2 2004.05.27.
EP 1560905 B1 2006.12.27.
- (73) Colgate-Palmolive Company, 10022 New York, New York (US)
(72) Crutzen, Andre
(74) dr. Valyon Józsefné, DANUBIA Szabadalmi és Védjegy Iroda Kft., 1051 Budapest, (HU)
- (54) Textilágító-készítmény, amely jellegzetes észter-elosztású észterkvatot és komplexképző szert tartalmaz**
- (51) C11D 3/00** (2006.01)
C11D 1/62 (2006.01)
C11D 1/645 (2006.01)
- (13) T5**
(30) 20020294816 2002.11.14. US
-
- (11) E007399**
(21) E 03 724940
(96) EP 20030724940 2003.04.01.
(97) EP 1492863 A1 2003.10.16.
EP 1492863 B1 2009.11.11.
- (73) Henkel AG & Co. KGaA, 40589 Düsseldorf (DE)
(72) NICKEL, Dieter
MAYER, Konstanze
VÖLKEL, Theodor
LANGEN, Evelyn
BLOCK, Christian
SCHRECK, Berthold
- (74) Szentpéteri Zsolt, S.B.G. & K. Szabadalmi Ügyvivői Iroda, 1062 Budapest, (HU)
- (54) Textilkímélő textiltisztító szer**
- (51) C11D 3/00** (2006.01)
C11D 3/22 (2006.01)
C11D 3/37 (2006.01)
C11D 17/00 (2006.01)
- (13) T5**
(30) 10215602 2002.04.10. DE
-

A rovat 7 darab közlést tartalmaz.

Korlátozási eljárásban módosított európai szabadalom szövege fordításának benyújtása

- (11) **E000359**
(21) **E 03 795675**
(96) **EP 20030795675** 2003.09.09.
(97) **EP 1536685 A1** 2004.03.25.
EP 1536685 B1 2006.04.12.
(73) E.I.Du Pont de Nemours and Company, 19898 Wilmington, Delaware (US)
(72) Keenan, Joseph J.
Pugh, Luann M.
Roche, Robert T.
(74) Kerény Judit, DANUBIA Szabadalmi és Védjegy Iroda Kft., 1051 Budapest, (HU)
(54) **Eljárás pasztaextrudált szulfonamid kompozíciók előállítására**
(51) **A01N 47/36** (2006.01)
(13) **T6**
(30) 410197 2002.09.12. US
468706 2003.05.07. US
-

- (11) **E000997**
(21) **E 04 011799**
(96) **EP 20040011799** 2004.05.18.
(97) **EP 1508436 A1** 2005.02.23.
EP 1508436 B1 2006.08.02.
(73) Silu Verwaltung AG, 6045 Meggen (CH)
(72) Sieber, Marco
Sieber, Reto
(74) Földi Julianna, Danubia Szabadalmi és Jogi Iroda Kft., 1051 Budapest, (HU)
(54) **Szerelőszalag szakaszonként takarófóliával**
(51) **B32B 3/02** (2006.01)
B65H 35/00 (2006.01)
C09J 7/04 (2006.01)
E04F 13/04 (2006.01)
(13) **T6**
(30) 20031037878 2003.08.18. DE
-

A rovat 2 darab közlést tartalmaz.

Vegyes európai szabadalmi közlemények

Jogutódlás

(11) E002963
(21) E 03 811651
(73) BeyondSpring Pharmaceuticals, Inc., New York (US)
(74) Gödölle, Kékes, Mészáros & Szabó Szabadalmi és Védjegy Iroda, 1024 Budapest, (HU)

(11) E008492
(21) E 06 706302
(73) Otolanum AG, Zug (CH)
(74) SBGK Szabadalmi Ügyvivői Iroda, 1062 Budapest, (HU)

(11) E008879
(21) E 08 004276
(73) GILEAD Sciences, Inc., Foster City, California (US)
(74) ADVOPATENT Szabadalmi Iroda, 1011 Budapest, (HU)

(11) E010367
(21) E 03 743087
(73) Myelo Therapeutics GmbH, Berlin (DE)
(74) Advopatent Szabadalmi és Védjegy Iroda, 1011 Budapest, (HU)

(11) E010653
(21) E 07 821562
(73) SoFine Foods BV, 6374 AG Landgraaf (NL)
(74) Gödölle, Kékes, Mészáros & Szabó Szabadalmi és Védjegy Iroda, 1024 Budapest, (HU)

(11) E010834
(21) E 03 758486
(73) NOVARTIS AG, Basel (CH)
(74) DANUBIA Szabadalmi és Jogi Iroda Kft., 1051 Budapest, (HU)

(11) E012668
(21) E 05 798809
(73) Axpo Kompogas Engineering AG, Glattbrugg (CH)

(11) E012819
(21) E 09 172796
(73) Midas Safety Innovations Limited, St Helier, Jersey (US)

(11) E013356
(21) E 06 773456
(73) Henkel US IP LLC, Rocky Hill, CT 06067 (US)

(11) E016996

- (21) E 07 804199
(73) Volution Immuno Pharmaceuticals SA, Geneva 3 (CH)
(74) Danubia Szabadalmi és Jogi Iroda Kft., 1051 Budapest, (HU)
-

- (11) E018018
(21) E 06 827946
(73) Welspun India Limited, Mumbai 400013 (IN)
(74) Frankné dr. Machytka Daisy, Gödölle, Kékes, Mészáros & Szabó Szabadalmi és Védjegy Iroda, 1024 Budapest, (HU)
-

- (11) E019648
(21) E 11 168452
(73) Henkel US IP LLC, Rocky Hill, CT 06067 (US)
-

- (11) E020205
(21) E 12 153094
(73) Nihon Nohyaku Co., Ltd., Tokyo (JP)
(74) Danubia Szabadalmi és Jogi Iroda Kft., 1051 Budapest, (HU)
-

- (11) E020206
(21) E 12 153106
(73) Nihon Nohyaku Co., Ltd., Tokyo (JP)
(74) Danubia Szabadalmi és Jogi Iroda Kft., 1051 Budapest, (HU)
-

- (11) E020466
(21) E 12 153074
(73) Nihon Nohyaku Co., Ltd., Tokyo (JP)
(74) Danubia Szabadalmi és Jogi Iroda Kft., 1051 Budapest, (HU)
-

- (11) E021044
(21) E 12 153084
(73) Nihon Nohyaku Co., Ltd., Tokyo (JP)
(74) Danubia Szabadalmi és Jogi Iroda Kft., 1051 Budapest, (HU)
-

- (11) E021220
(21) E 09 704340
(73) Henkel US IP LLC, Rocky Hill, CT 06067 (US)
-

A rovat 17 darab közlést tartalmaz.

Képviselési megbízás

- (21) E 03 811651
(73) BeyondSpring Pharmaceuticals, Inc., New York (US)
(74) Gödölle, Kékes, Mészáros & Szabó Szabadalmi és Védjegy Iroda, 1024 Budapest, (HU)
-

- (21) E 06 706302
(73) Otolanum AG, Zug (CH)
(74) SBGK Szabadalmi Ügyvivői Iroda, 1062 Budapest, (HU)
-
-

(21) E 08 004276

(73) GILEAD Sciences, Inc., Foster City, California (US)

(74) ADVOPATENT Szabadalmi Iroda, 1011 Budapest, (HU)

(21) E 03 743087

(73) Myelo Therapeutics GmbH, Berlin (DE)

(74) Advopatent Szabadalmi és Védjegy Iroda, 1011 Budapest, (HU)

(21) E 07 821562

(73) SoFine Foods BV, 6374 AG Landgraaf (NL)

(74) Gödölle, Kékes, Mészáros & Szabó Szabadalmi és Védjegy Iroda, 1024 Budapest, (HU)

(21) E 03 758486

(73) NOVARTIS AG, Basel (CH)

(74) DANUBIA Szabadalmi és Jogi Iroda Kft., 1051 Budapest, (HU)

(21) E 05 798809

(73) Axpo Kompogas Engineering AG, Glattbrugg (CH)

(21) E 09 172796

(73) Midas Safety Innovations Limited, St Helier, Jersey (US)

(21) E 06 773456

(73) Henkel US IP LLC, Rocky Hill, CT 06067 (US)

(21) E 07 804199

(73) Volution Immuno Pharmaceuticals SA, Geneva 3 (CH)

(74) Danubia Szabadalmi és Jogi Iroda Kft., 1051 Budapest, (HU)

(21) E 06 827946

(73) Welspun India Limited, Mumbai 400013 (IN)

(74) Frankné dr. Machytka Daisy, Gödölle, Kékes, Mészáros & Szabó Szabadalmi és Védjegy Iroda, 1024 Budapest, (HU)

(21) E 11 168452

(73) Henkel US IP LLC, Rocky Hill, CT 06067 (US)

(21) E 12 153094

(73) Nihon Nohyaku Co., Ltd., Tokyo (JP)

(74) Danubia Szabadalmi és Jogi Iroda Kft., 1051 Budapest, (HU)

(21) E 12 153106

(73) Nihon Nohyaku Co., Ltd., Tokyo (JP)

(74) Danubia Szabadalmi és Jogi Iroda Kft., 1051 Budapest, (HU)

(21) E 12 153074

(73) Nihon Nohyaku Co., Ltd., Tokyo (JP)

(74) Danubia Szabadalmi és Jogi Iroda Kft., 1051 Budapest, (HU)

(21) E 12 153084

(73) Nihon Nohyaku Co., Ltd., Tokyo (JP)

Vegyes európai szabadalmi közlemények

(74) Danubia Szabadalmi és Jogi Iroda Kft., 1051 Budapest, (HU)

(21) E 09 704340

(73) Henkel US IP LLC, Rocky Hill, CT 06067 (US)

A rovat 17 darab közlést tartalmaz.

Név-, illetve címváltozás

(11) E006470

(21) E 03 770983

(54) Trombin generálására alkalmas vagy trombint tartalmazó gyógyszerészeti hatóanyag összetétel és gyógyszerkészítmények

(73) Bio & Bio Licensing SA, Luxembourg (LU)

(11) E009912

(21) E 08 100601

(54) Eljárás hosszirányban elnyúló tömítés előállítására, különösen gépjármű számára

(73) Cooper Standard GmbH, 88131 Lindau (DE)

(11) E010621

(21) E 08 735491

(54) Eljárás tömítéselrendezés előállítására, különösen gépjárművek számára, valamint egy ilyen tömítéselrendezés

(73) Cooper Standard GmbH, 88131 Lindau (DE)

(11) E012315

(21) E 06 122369

(54) Gőzgenerátor égéskamrájának válaszfallal való biztonsági elrekesztése

(73) MH Power Systems Europe Service GmbH, Duisburg (DE)

(11) E012972

(21) E 08 718241

(54) Eljárás tömítőelemet és egy hordozóelemet tartalmazó tömítő elrendezés előállítására, különösen gépjárművekhez, továbbá ilyen tömítő elrendezés

(73) Cooper Standard GmbH, 88131 Lindau (DE)

(11) E016547

(21) E 11 731338

(54) Eljárás profil szálak felszerelésére

(73) Cooper Standard GmbH, 88131 Lindau (DE)

(11) E016863

(21) E 10 193974

(54) Nyomatatófej-modul ejtett sorral és nyomtatóvezérlő egység a modul adatokkal való ellátására

(73) Memjet Technology Limited, Dublin 2 (IE)

(11) E016864

(21) E 04 802091

(54) Tintasugaras nyomtatóegység nagy sebességű nyomtatószerkezettel

(73) Memjet Technology Limited, Dublin 2 (IE)

(11) E021150

(21) E 09 007437

(54) Lánggátló elasztikus habanyag

(73) Armacell Enterprise GmbH & Co. KG, 12529 Schönefeld OT Waltersdorf (DE)

(11) E021254

(21) E 10 771878

(54) Felületvédő bevonat és alkalmazására szolgáló eljárások

(73) Momentive Performance Materials Inc., Waterford, NY 12188 (US)

(11) E021318

(21) E 07 852098

(54) Eljárás és berendezés szintézisgáz előállítására biomasszából

(73) Cortus AB, 164 40 Kista (SE)

A rovat 11 darab közlést tartalmaz.

Határozat kijavítása, kicserélése

(11) E012691

(21) E 08 163012

(73) Omya International AG, . 4665 Oftringen (CH)

(74) Frankné dr. Machytka Daisy, Gödölle, Kékes, Mészáros & Szabó Szabadalmi és Védjegy Iroda, 1024 Budapest, (HU)

(11) E013201

(21) E 08 172445

(73) Omya International AG, . 4665 Oftringen (CH)

(74) Frankné dr. Machytka Daisy, Gödölle, Kékes, Mészáros & Szabó Szabadalmi és Védjegy Iroda, 1024 Budapest, (HU)

(11) E015213

(21) E 07 729888

(73) Omya International AG, . 4665 Oftringen (CH)

(74) Frankné dr. Machytka Daisy, Gödölle, Kékes, Mészáros & Szabó Szabadalmi és Védjegy Iroda, 1024 Budapest, (HU)

(11) E017444

(21) E 10 170110

(73) Omya International AG, . 4665 Oftringen (CH)

(74) Frankné dr. Machytka Daisy, Gödölle, Kékes, Mészáros & Szabó Szabadalmi és Védjegy Iroda, 1024 Budapest, (HU)

(11) E017466

(21) E 10 159511

(73) Omya International AG, . 4665 Oftringen (CH)

(74) Frankné dr. Machytka Daisy, Gödölle, Kékes, Mészáros & Szabó Szabadalmi és Védjegy Iroda, 1024 Budapest,

(HU)

A rovat 5 darab közlést tartalmaz.

Helyreigazítás

- (11) E013452
 - (21) E 08 252334
 - (13) T9
 - (54) Eljárás élelmiszer termék sterilizálására
-

- (11) E013857
 - (21) E 07 823247
 - (13) T9
 - (54) A 12-es kromoszóma rendellenességeivel összefüggő eljárások és alkalmazások
-

- (11) E014654
 - (21) E 04 701752
 - (13) T9
 - (54) Aminosav-fenoxi-éterek, előállításuk és alkalmazásaik
-

A rovat 3 darab közlést tartalmaz.

KIEGÉSZÍTŐ OLTALMI TANÚSÍTVÁNYRA VONATKOZÓ KÖZLEMÉNYEK

Tájékoztatás kiegészítő oltalmi tanúsítványra vonatkozó bejelentésekről

(21) S 14 00048

(22) 2014.09.02.

(71) Bayer CropScience AG, 40789 Monheim, Alfred-Nobel-Strasse 50. (DE)

(95) **Jódszulfuron és 2,4-D kombinációja**

Termék típusa: Növényvédő szer

(68) HU 226268

(54) 4-Jód-2-[3-(4-metoxi-6-metil-1,3,5-triazin-2-il)-karbamido-szulfonil]-benzoesav-észtert tartalmazó szinergetikus hatású gyomirtó szer, eljárás előállítására és nem kívánt növények irtására

(92) 04.2/1437-1/2014 2014.03.04

Engedélyezett termék neve: Huszár Aktív

(93) EU 0344H/08 2008.02.20

Engedélyezett termék neve: Hussar Activ OD

(74) Lengyel Zsolt, DANUBIA Szabadalmi és Jogi Iroda Kft., 1051 Budapest, Bajcsy-Zs. út 16. (HU)

(21) S 14 00049

(22) 2014.09.11.

(71) Merck Sharp & Dohme Corp., Rahway, New Jersey 07065, 126 East Lincoln Avenue (US)

(95) **Ezetimib és rozuvasztatin vagy gyógyászatilag elfogadható sója, beleértve rozuvasztatint cink só formájában**

Termék típusa: Gyógyszer

(68) HU 221185

(54) Hipokoleszterinemiás hatású hidroxí-szubsztituált azetidionvegyületek, ezeket tartalmazó gyógyszerkészítmények, és előállításuk

(92) OGYI-T-22700/01-09 2014.07.29

Engedélyezett termék neve: Viazet

(93) NO 13-9663, 13-9664, 13-9665 2014.07.24

Engedélyezett termék neve: Viazet

(74) Lengyel Zsolt, DANUBIA Szabadalmi és Jogi Iroda Kft., 1051 Budapest, Bajcsy-Zs. út 16. (HU)

(21) S 14 00051

(22) 2014.09.15.

(71) Sumitomo Dainippon Pharma Co., Ltd., 541-8524 Osaka, 6-8, Dosho-machi 2-chome Chuo-ku Osaka-shi (JP)

(95) **Lurazidon, szabad bázis vagy gyógyászatilag elfogadható sója formájában**

Termék típusa: Gyógyszer

(68) HU E018658

(54) Lurazidont tartalmazó gyógyászati készítmény

(92) EI/1/14/913 2014.03.21

Engedélyezett termék neve: Latuda - lurazidon

(74) Lengyel Zsolt, DANUBIA Szabadalmi és Jogi Iroda Kft., 1051 Budapest, Bajcsy-Zs. út 16. (HU)

(21) S 14 00052

(22) 2014.09.16.

(71) Exelixis, Inc., 94080 South San Francisco, 210 East Grand Avenue (US)

(95) **Kabozantinib és bármely terápiásan ekvivalens formája, az alapszabadalom által biztosított oltalom keretein**

belül, beleértve a gyógyászatilag elfogadható sókat

Termék típusa: Gyógyszer

(68) HU E012640

(54) c-Met modulátorok és alkalmazási eljárások

(92) EU/1/13/890 2014.03.21

Engedélyezett termék neve: Cometriq - kabozantinib

(74) Lengyel Zsolt, DANUBIA Szabadalmi és Jogi Iroda Kft., 1051 Budapest, Bajcsy-Zs. út 16. (HU)

A rovat 4 darab közlést tartalmaz.

NÖVÉNYFAJTA-OLTALMI KÖZLEMÉNYEK

Adatközlés növényfajta-oltalmi bejelentésekről

(21) **F 14 00015**

(22) 2014.08.26.

(71) Gabonakutató Nonprofit Kft., 6726 Szeged, Alsókikötő sor 9. (HU)

(53) **GKT 211**

(54) **Kukorica, Zea mays L.**

(74) dr. Lele István, 6726 Szeged, Alsó kikötő sor 9. (HU)

(21) **F 14 00016**

(22) 2014.08.26.

(71) Gabonakutató Nonprofit Kft., 6726 Szeged, Alsókikötő sor 9. (HU)

(53) **GKT 270**

(54) **Kukorica, Zea mays L.**

(74) dr. Lele István, 6726 Szeged, Alsó kikötő sor 9. (HU)

(21) **F 14 00017**

(22) 2014.08.26.

(71) Gabonakutató Nonprofit Kft., 6726 Szeged, Alsókikötő sor 9. (HU)

(53) **Salonta**

(54) **Kukorica, Zea mays L.**

(74) dr. Lele István, 6726 Szeged, Alsó kikötő sor 9. (HU)

(21) **F 14 00018**

(22) 2014.08.26.

(71) Gabonakutató Nonprofit Közhasznú Korlátolt Felelősségű Társaság, 6726 Szeged, Alsó kikötő sor 9. (HU)

(53) **GKT 372**

(54) **Kukorica, Zea mays L.**

(74) dr. Lele István, 6726 Szeged, Alsó kikötő sor 9. (HU)

(21) **F 14 00019**

(22) 2014.08.26.

(71) Gabonakutató Nonprofit Kft., 6726 Szeged, Alsókikötő sor 9. (HU)

(53) **GKT 376**

(54) **Kukorica, Zea mays L.**

(74) dr. Lele István, 6726 Szeged, Alsó kikötő sor 9. (HU)

(21) **F 14 00020**

(22) 2014.08.26.

(71) Gabonakutató Nonprofit Kft., 6726 Szeged, Alsókikötő sor 9. (HU)

(53) **GKT413**

(54) **Kukorica, Zea mays L.**

(74) dr. Lele István, 6726 Szeged, Alsó kikötő sor 9. (HU)

(21) **F 14 00021**

(22) 2014.08.26.

(71) Gabonakutató Nonprofit Kft., 6726 Szeged, Alsókikötő sor 9. (HU)

(53) **GKT 414**

(54) **Kukorica, Zea mays L.**

(74) dr. Lele István, 6726 Szeged, Alsó kikötő sor 9. (HU)

A rovat 7 darab közlést tartalmaz.

Növényfajta-oltalmi bejelentések közzététele

(21) **F 14 00002**

(22) **2014.02.18.**

(13) **A2**

(71) Gabonakutató Nonprofit Közhasznú Korlátolt Felelősségű Társaság, 6726 Szeged, Alsó kikötő sor 9. (HU)

(72) Ács Péterné dr. 5%, 6726 Szeged, Tambura u. 5. (HU)

Papp Mária 32%, 6726 Szeged, Alsó-kikötő sor 10/A. (HU)

Berki László 5%, 6726 Szeged, Vércse u. 16. (HU)

dr. Cseuz László 13%, 6726 Szeged, Alsó Kikötő sor 9. (HU)

dr. Beke Béla 12%, 6726 Szeged, Fő fasor 182. (HU)

Szabó Csilla 12%, 6723 Szeged, Hont F. u. 7. (HU)

Fónad Péter 6%, 6726 Szeged, Lövölde út 215. (HU)

dr. Kertész Zoltán 5%, 6726 Szeged, Héja u. 1. (HU)

Csőszi Lászlóné dr. 5%, 6723 Szeged, Hont Ferenc u. 24/B. III/8. (HU)

dr. Mesterházy Ákos 5%, 6726 Szeged, Hargitai u. 50/A (HU)

(53) **GK PILIS**

(54) **Búza, *Triticum aestivum* L.**

(74) dr. Lele István, 6726 Szeged, Alsó kikötő sor 9. (HU)

(55)



1. ábra

(21) **F 14 00004**

(22) **2014.03.04.**

(13) **A2**

(71) Gabonakutató Nonprofit Közhasznú Korlátolt Felelősségű Társaság, 6726 Szeged, Alsó kikötő sor 9. (HU)

(72) Rajki Erzsébet 80%, 6726 Szeged, Anna u. 4. (HU)

Pál Mihály 20%, 6723 Szeged, Hajós u. 5. IV. em. 5. (HU)

(53) **GK ÁRON**

(54) **Cirok, *Sorghum bicolor* (L.) Moench**

(74) dr. Lele István, Gabonakutató Nonprofit Közhasznú Kft., 6726 Szeged, Alsó Kikötő sor 9. (HU)

(55)



1. ábra

A rovat 2 darab közlést tartalmaz.

HASZNÁLATI MINTA KÖZLEMÉNYEK**Megadott használati mintaoltalmak****A. SEKCIÓ - KÖZSZÜKSÉGLETI CIKKEK****(51) A23L 1/00** (2006.01)**A23L 1/22** (2006.01)**(11) 0004436** 2014.09.08.**(21) U 14 00089****(22) 2014.04.11.****(73)** Vékony Ferenc, Vecsés (HU)

Bittner József, Vecsés (HU)

(72) Bittner József, Vecsés, (HU)**(54) Vízben oldódó ízesítő eszköz****(74)** PINTZ ÉS TÁRSAI Szabadalmi, Védjegy és Jogi Iroda Kft., Budapest**(57)**

Vízben oldódó ízesítő eszköz, elsősorban humán ételek mérték szerinti ízesítésére, amely sókristályokat tartalmaz azzal jellemezve, hogy több, egymással legalább megközelítőleg azonos tömegű ízesítő egységet (1) foglal magában, az ízesítő egységek (1) legalább egy oldalukkal a szomszédos ízesítő egységgel (1) homogén módon, például kristályos kötással érintkeznek, az ízesítő egységek (1) között pedig szétválasztást könnyítő vájat (2, 5) helyezkedik el.

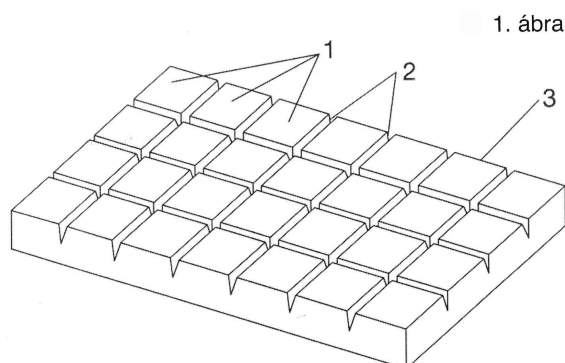
**(51) A47C 4/02** (2006.01)**(11) 0004435** 2014.09.08.**(21) U 13 00059****(22) 2013.03.27.****(73)** Dobra Marius Felician, Örbottyán (HU)**(72)** Dobra Marius Felician, Örbottyán, (HU)**(54) Bútor - ülőgarnitúra****(30)** 202012101373.8 2012.04.13. DE**(74)** SOMFAI és TÁRSAI Iparjogi Kft., Budapest**(57)**

Elemes szerkezetű ülőbútor, legalább háromféle egymással oldható kötással összekötött következő elemmel: egy hátelem (B), egy karelem (A) és egy ülőelem (C), azzal jellemezve, hogy az ülőelem (C) négyzet alakú ülőfelülettel és vele tartósan összekötött frontfelülettel rendelkezik, a négyzet alakú ülőfelület legalább egy hátelemmel (B) és legalább egy karelemmel (A) és/vagy egy további ülőelemmel (C) van összekötve.

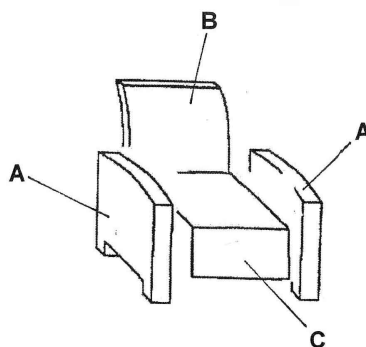

(51) **A61H 7/00** (2006.01)

(11) **0004438** 2014.09.09.

(21) **U 13 00253**

(22) **2013.12.20.**

(73) Kavalkó János 25%, Bölcse (HU)

Böhm Jánosné 25%, Paks (HU)

Harangvölgyi Anna Mária 50%, Budapest (HU)

(72) Kavalkó János 25%, Bölcse, (HU)

Böhm Jánosné 25%, Paks, (HU)

Harangvölgyi Anna Mária 50%, Budapest, (HU)

(54) **Kristályos arc és test kezelő szerkezet**

(57)

Kristályos arc és test kezelő szerkezet, masszírozó fejjel (3), és masszírozó szárral (1), azzal jellemezve, hogy a masszírozó szárban (1) kristálytartó üreg (8) van kiképezve, a masszírozó szár (1) záró fedélben (2) végződik, a záró fedélben (2) nemesfém bevonatú sugárirányító rúd (5) van rögzítve, a sugárirányító rúd (5) a kristálytartó üregbe (8) nyúlik, és a masszírozó fejen (3) arra illeszkedő erősítő kristálymodul (4) van.

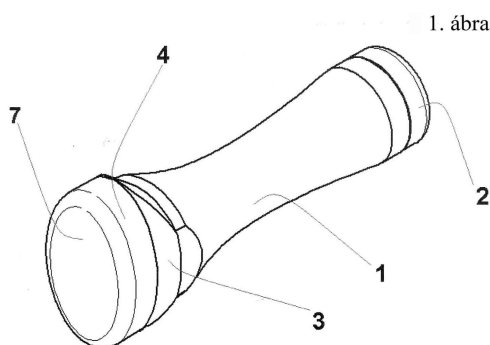

B. SZEKCIÓ - IPARI MŰVELETEK ÁLTALÁBAN ÉS SZÁLLÍTÁS

(51) **B41M 3/00** (2006.01)

B44F 1/00 (2006.01)

(11) **0004439** 2014.09.23.

(21) **U 13 00230**

(22) **2013.12.04.**

(73) MÁV-START Zrt., Budapest (HU)

(72) Varga Gyula, Budapest, (HU)

(54) Biztonsági jegyalap szalag menetjegyek vagy bérletek előállítására

(74) dr. Kereszty Marcell, Gödölle, Kékes, Mészáros & Szabó Szabadalmi és Védjegy Iroda, Budapest

(57)

Biztonsági jegyalap szalag menetjegyek vagy bérletek előállítására, amelynek papír anyagú hordozórétteg (13), azon elhelyezkedő alapozórétteg (14) és az alapozóréttegen (14) elhelyezkedő hőérzékeny jelölőréteggel (15) rendelkező hordozószalagja (10) van, és a hordozószalagnak (10) a hordozórétteg (13) külső felülete által képezett első megjelenítő felülete (11) és a hőérzékeny jelölőréteg (15) külső felülete által képezett második megjelenítő felülete (12) van, azzal jellemezve, hogy a második megjelenítő felületen (12) festékrétegből lévő vízjel-imitáló elemek (20) vannak kialakítva.

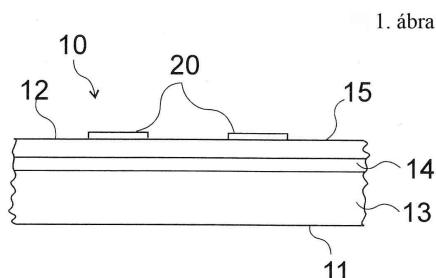
(51) **B41M 3/00** (2006.01)**B44F 1/00** (2006.01)(11) **0004440** 2014.09.23.(21) **U 13 00231**(22) **2013.12.04.**

(73) MÁV-START Zrt., Budapest (HU)

(72) Varga Gyula, Budapest, (HU)

(54) Biztonsági alappapír szalag menetjegyek vagy bérletek előállítására

(74) dr. Kereszty Marcell, Gödölle, Kékes, Mészáros & Szabó Szabadalmi és Védjegy Iroda, Budapest

(57)

Biztonsági alappapír szalag menetjegyek vagy bérletek előállítására, amelynek téglalap alakú, folyamatosan ismétlődő jegy egységei vannak, és amelynek papírhordozója (10) előlappal (11) rendelkezik, amelynek felületén hőérzékeny réteg van, és az előlap (11) szabályosan ismétlődő, festékrétegből kialakított alampintázattal (13) van ellátva a felületének legfeljebb 95%-ában, az előlapon (11) a szalag futási irányával párhuzamosan a szalag egy első pereme (20) mentén perem-sáv (22) van kialakítva, amelyben festékrétegből kiképzett perem karakter jel elemek (23) vannak elhelyezve, a perem-sávnak (22) az első peremmel (20) ellentétes oldalához illeszkedően biztonsági sáv (24) van kialakítva, amelyben a szalag hossza mentén folyamatosan végighúzódnó, festékrétegből kialakított jel elemek vannak, az alampintázat (13) legalább egy egységében festékrétegből kialakított mikroírás jel elem (28) van elhelyezve, továbbá az alampintázaton (13) UV fényre reagáló területek (14) vannak kialakítva, azzal jellemezve, hogy jegy egységenként az előlapon (11), a szalagnak az első peremmel (20) ellentétes második pereménél (21), a jegy egység futásirányra keresztirányú kiterjedésének a második peremtől (21) mért legfeljebb 25%-áig és a jegy egység futásirányú kiterjedésének legfeljebb a középső 50%-áig kiterjedő első felülettartományán (30) belül - festékrétegből kialakított - sorszám karakter jel elemek (31) vannak.

1. ábra

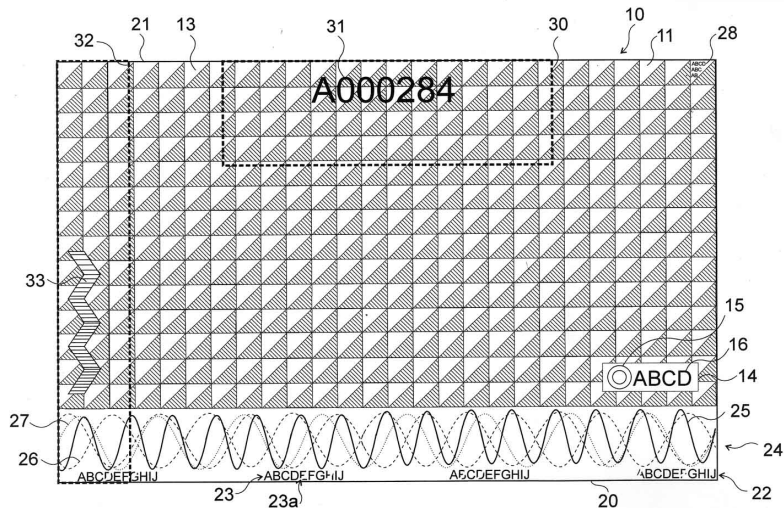

F. SZEKCIÓ - MECHANIKA, VILÁGÍTÁS, FŰTÉS

- (51) F03D 3/04 (2006.01)
 (11) 0004437 2014.09.09.
 (21) U 14 00083
 (22) 2014.04.04.
 (73) Sall István, Budapest (HU)
 (72) Sall István, Budapest, (HU)
 (54) Termik generátor
 (57)

Termik generátor, ami legalább egy sík, vagy görbült alakú lemezből (1) és tartószerkezetből (3) áll, azzal jellemezve, hogy a tartó szerkezet (3) le van horgonyozva a talajba, és a lemezeket (1) a földfelszín felett 0,5-1,5 m magasságban vízszintesen tartja, a lemezek (1) külső élei kör- vagy sokszög alakot formáznak, a lemezek (1) összfelülete célszerűen legalább 300 m², a lemezek (1) anyaga legalább 2 mm-es acéllemez, a lemezeken (1), vagy a lemezek (1) között legalább egy áramlási rés (2) van kialakítva és a lemezek (1) felülete hőelnyelő.

9. ábra

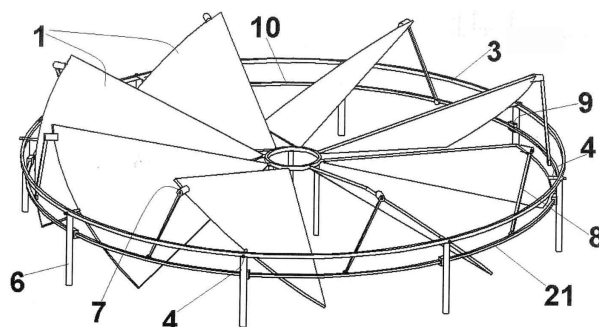

H. SZEKCIÓ - VILLAMOSSÁG, ELEKTROMOSSÁG

- (51) H02H 9/00 (2006.01)
 (11) 0004434 2014.09.04.

(21) U 14 00163

(22) 2014.07.25.

(73) JET-VILL Korlátolt Felelősségű Társaság, Budapest (HU)

(72) Marosán István, Budapest, (HU)

(54) Műtárgy villamos berendezések védelmére

(74) Rónaszéki Tibor, PATINORG KFT., Budapest

(57)

Műtárgy villamos berendezések védelmére, amely fogadóteret (18) körülzáró házat (10), továbbá a ház (10) fogadóterében (18) elhelyezett és a villamos berendezések (1) fogadására alkalmas billenthető szekrény szerkezetet (20) tartalmaz, a billenthető szekrény szerkezet (20) és a ház (10) közé a billenthető szekrény szerkezet (20) elfordítását megkönnyítő mozgatást-segítő részegység (30) van beiktatva, ahol a mozgatást-segítő részegységnek (30) forgástengelye (31) és a forgástengellyel (31) együttműködő tengelytartója (32) van, azzal jellemezve, hogy a mozgatást-segítő részegység (30) ellensúllyal (40) van társítva, ahol az ellensúly (40) a szekrény szerkezettel (20) van összekötöttesben, továbbá a mozgatást-segítő részegység (30) tengelytartója (32) és forgástengelye (31) közül az egyik a házhoz (10), míg a másik a szekrény szerkezethez (20) csatlakoztatva.

1. ábra

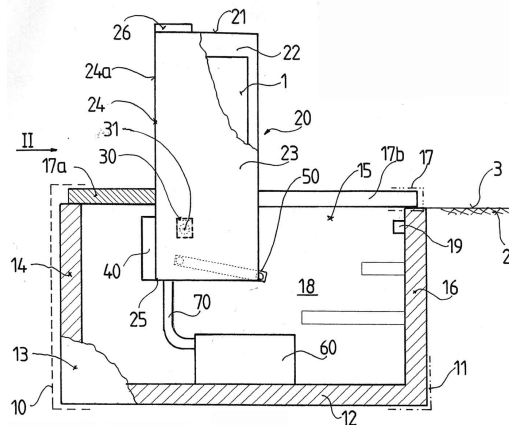

A rovat 7 darab közlést tartalmaz.

Használati mintaoltalom megszűnése és újra érvénybe helyezése

Használati mintaoltalom megszűnése díjfizetés hiányában

(11) 003030

(21) U 05 00012

(54) Személyszállító sínjármű, főként regionális, elővárosi és hivatás forgalom ellátására

(11) 004019

(21) U 11 00019

(54) Vizeletmaradéktároló zacskó

(11) 004024

(21) U 11 00018

(54) Nedvszívó hónaljbetét

(11) 004358

(21) U 13 00156

(54) Mobil védőtakaró, főleg gépjárműhöz

A rovat 4 darab közlést tartalmaz.

Használati mintaoltalom újra érvénybe helyezése

(11) 004103

(21) U 12 00007

(54) Tartószerkezet

A rovat 1 darab közlést tartalmaz.

Vegyes használati mintaoltalmi közlemények

Jogutódlás

- (11) 004338
 - (21) U 13 00032
 - (73) VSZKP Top Innovation Company Kft., Nagykanizsa (HU)
-

A rovat 1 darab közlést tartalmaz.

Képviselő megszűnése

- (11) 004170
 - (21) U 12 00133
 - (73) Kormos Béla, Diósd (HU) Tárnok Péter, Érd (HU)
 - (74) dr. Horváth Zoltán Levente, Budapest, (HU)
-

- (11) 004195
 - (21) U 12 00184
 - (73) Nonn Zsuzsanna, Budapest (HU)
 - (74) dr. Horváth Zoltán Levente, Budapest, (HU)
-

- (11) 004260
 - (21) U 12 00185
 - (73) Nonn György, Budapest (HU)
 - (74) Dr.Horváth Zoltán Levente, Budapest, (HU)
-

- (11) 004346
 - (21) U 13 00164
 - (73) Murinai Mónika, Budapest (HU)
 - (74) dr. Medgyesi Mónika, Budapest, (HU)
-

- (11) 004415
 - (21) U 14 00096
 - (73) Zubán István, Medgyesegyháza (HU) Varga Bálint, Budapest (HU)
 - (74) Bretz László, Kacsukpatent Európai Szabadalmi és Védjegy Iroda Kft., Budapest, (HU)
-

A rovat 5 darab közlést tartalmaz.

Név-, illetve címváltozás

- (11) 003946
 - (21) U 11 00046
 - (54) Épületszerkezeti elem építmények aktív hőszigetelésére
 - (73) Bárkányi Tamás, Nyíregyháza (HU)
-

(11) 004343

(21) U 13 00081

(54) Bejáró állványrendszerben függesztett terhek helytakarékos tárolását biztosító függesztő tartószerkezet

(73) Gyurcsánszky László, Hévíz (HU)

A rovat 2 darab közlést tartalmaz.

FORMATERVEZÉSI MINTAOLTALMI KÖZLEMÉNYEK

Megadott formatervezési mintaoltalmak

07. OSZTÁLY - HÁZTARTÁSI CIKKEK, AMELYEK NEM TARTOZNAK MÁS OSZTÁLYOKBA

(11) 0092107 2014.07.08

(21) **D 13 00237**

(22) **2013.12.06.**

(72) Serfőző István, 6771 Szeged, Iskola u. 6. (HU)

(73) Serfőző István, 6771 Szeged, Iskola u. 6. (HU)

(54) Dupla funkciós tálaló edény

(55)

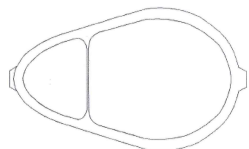

1/1. ábra

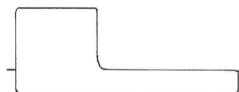

1/2. ábra

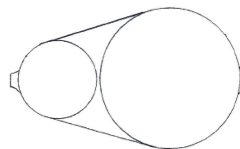

2/1. ábra



2/2. ábra

(51) 07-01

(11) 0092112 2014.07.08

(21) **D 13 00151**

(22) **2013.08.06.**

(72) Tokár Ferencné, 5700 Gyula, Munkácsy u. 13. a (HU)

(73) Tokár Ferencné, 5700 Gyula, Munkácsy u. 13. a (HU)

(54) Masszírozó eszköz tartó

(55)

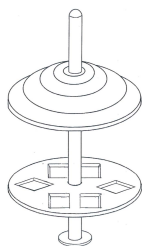

1/1. ábra

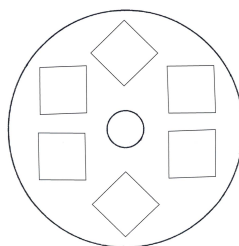

1/2. ábra

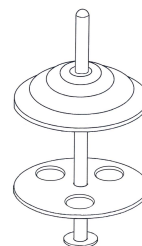

2/1. ábra

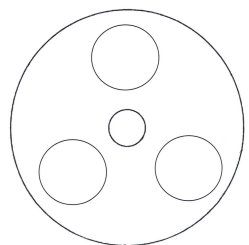

2/2. ábra

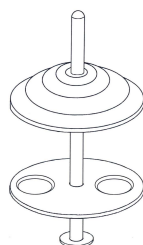

3/1. ábra

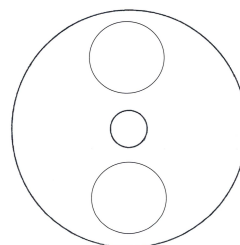

3/2. ábra

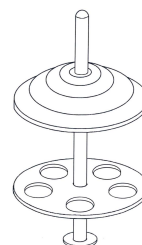
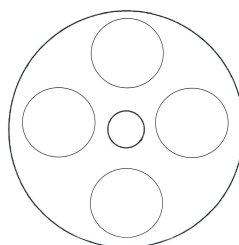
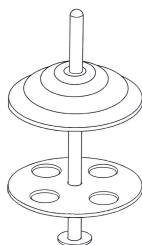

Megadott formatervezési mintaoltalmak

4/1. ábra

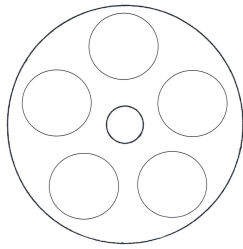

5/2. ábra

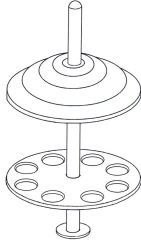

7/1. ábra

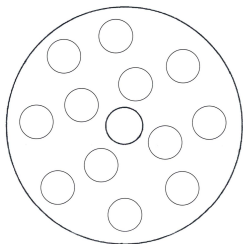

8/2. ábra

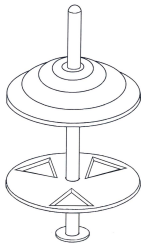

10/1. ábra

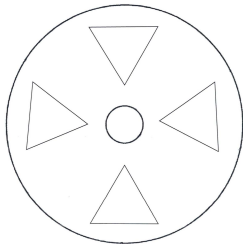

11/2. ábra

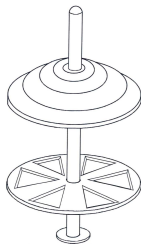

13/1. ábra

4/2. ábra

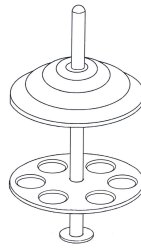

6/1. ábra

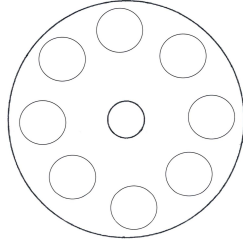

7/2. ábra

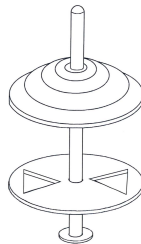

9/1. ábra

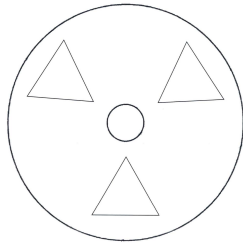

10/2. ábra

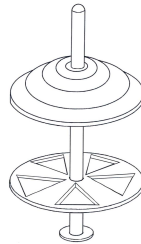

12/1. ábra

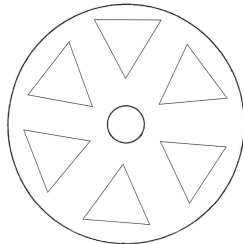

13/2. ábra

5/1. ábra

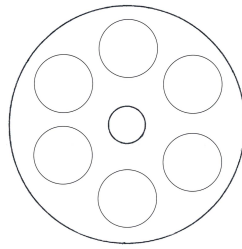

6/2. ábra

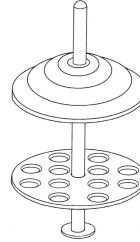

8/1. ábra

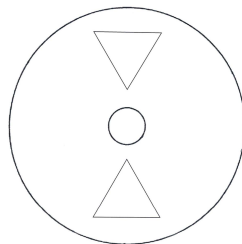

9/2. ábra

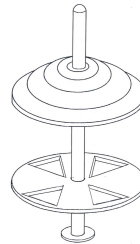

11/1. ábra

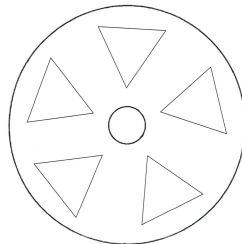

12/2. ábra

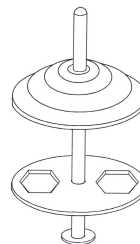

14/1. ábra

Megadott formatervezési mintaalkalmak

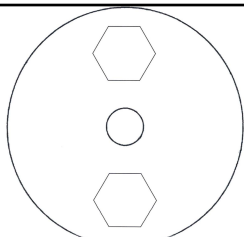

14/2. ábra

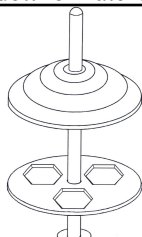

15/1. ábra

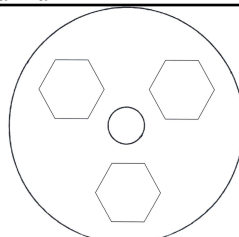

15/2. ábra

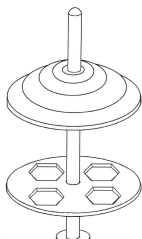

16/1. ábra

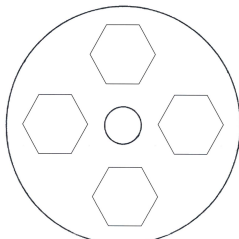

16/2. ábra

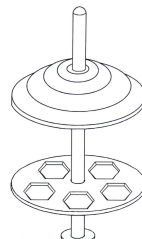

17/1. ábra

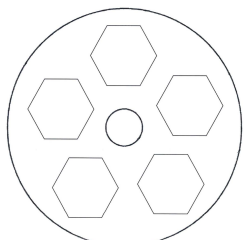

17/2. ábra

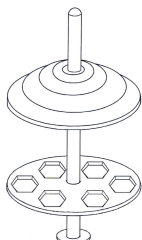

18/1. ábra

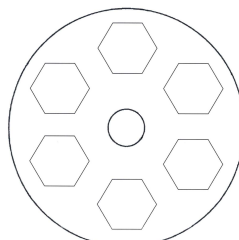

18/2. ábra

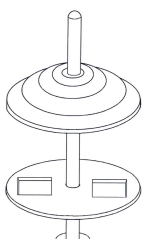

19/1. ábra

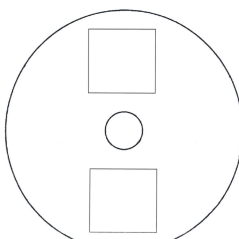

19/2. ábra

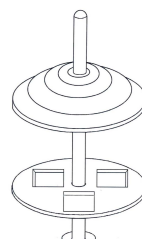

20/1. ábra

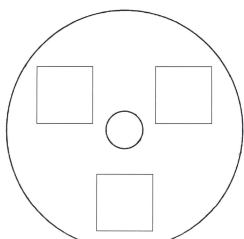

20/2. ábra

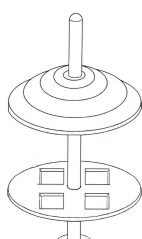

21/1. ábra

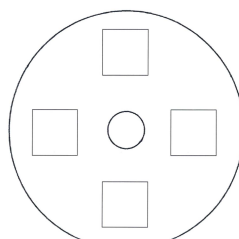

21/2. ábra

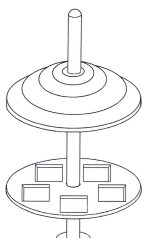

22/1. ábra

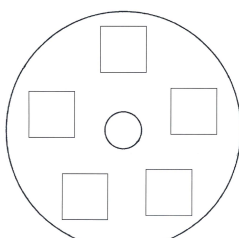

22/2. ábra

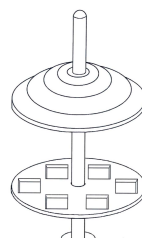

23/1. ábra

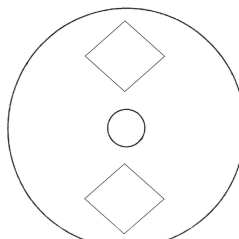
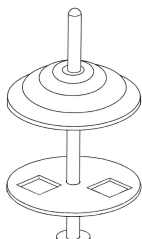
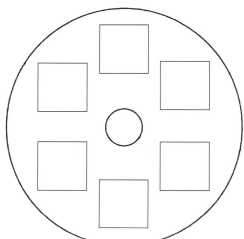

Megadott formatervezési mintaoltalmak

23/2. ábra

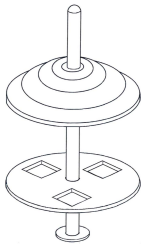

24/1. ábra

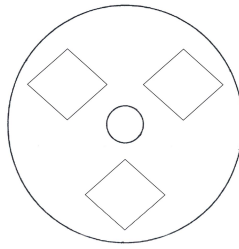

24/2. ábra

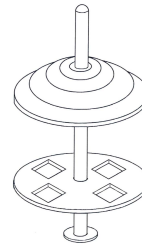

25/1. ábra

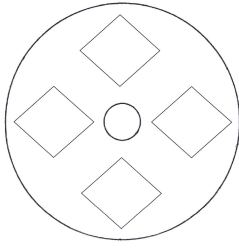

25/2. ábra

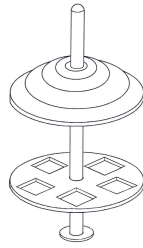

26/1. ábra

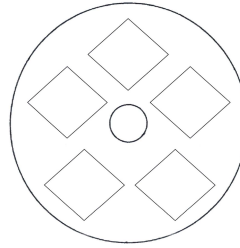

26/2. ábra

27/1. ábra

27/2. ábra

(51) 07-06
28-03

20. OSZTÁLY - ÁRUSÍTÁS ÉS REKLÁMOZÁS CÉLJÁRA SZOLGÁLÓ ESZKÖZÖK, TÁBLÁK

(11) 0092105 2014.07.08

(21) **D 13 00132**

(22) **2013.07.02.**

(72) Szabó Márton 100%, 1125 Budapest, Városkúti út 14/3 (HU)

(73) Szabó Márton 100%, 1125 Budapest, Városkúti út 14/3 (HU)

(54) Csöves kukorica formájú, csöves és morzsolt kukorica adagoló/árusító automata

(55)

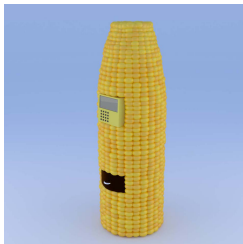

1/1. ábra

(51) 20-02

A rovat 3 darab közlést tartalmaz.

Vegyes formatervezési mintaoltalmi közlemények

Jogutódlás

(21) D 12 00081

(71) Barabás Árpád, Veszprém (HU)

(74) dr. Gödölle István, Gödölle, Kékes, Mészáros & Szabó Szabadalmi és Védjegy Iroda, Budapest

(21) D 12 00082

(71) Barabás Árpád, Veszprém (HU)

(74) dr. Gödölle István, Gödölle, Kékes, Mészáros & Szabó Szabadalmi és Védjegy Iroda, Budapest

A rovat 2 darab közlést tartalmaz.

NEMZETI VÉDJEGYKÖZLEMÉNYEK

Védjegybejelentések meghirdetése

(210) M 13 03796

(220) 2013.12.16.

(731) Internet Reklámiroda Korlátolt Felelősségű Társaság, Budapest (HU)

(740) dr. Kovács Róbert Pál, Budai és Kovács Ügyvédi Iroda, Budapest

(541) **MESZETU Megyeszékhelyek Tudakozójának Online Adatbázisa**

(511) 35 Online hirdetői tevékenység; üzleti információk.

43 Szállásügynökségek (szállodák, panziók); szálláshely lefoglalása (időleges-); helyfoglalás panziókban; helyfoglalás szállodákban.

(210) M 14 00145

(220) 2014.01.17.

(731) Beliczay András 100%, Balatonfüred (HU)

(541) **opennetworks**

(511) 37 Számítógépek üzembe helyezése, karbantartása és javítása; távbeszélő készülékek üzembe helyezése és javítása.

38 Digitális fájlok továbbítása; elektronikus levelezés, e-mail; faxok továbbítása; felhasználói hozzáférés biztosítása számítógépes világhálózathoz; hangposta szolgáltatások; hozzáférés biztosítása adatbázisokhoz; hozzáférési idő bérlése világméretű számítógépes hálózatokhoz; internetes fórumok biztosítása; információszolgáltatás távközlési ügyekben; internetes beszélgetőszobák biztosítása; közlések üvegszál hálózatok útján; modemek kölcsönzése; számítógép terminálok közötti összeköttetések; távkonferencia szolgáltatások; távközlési berendezések kölcsönzése; távközlési beszélgetésterelő és összeköttetési szolgáltatások; távközlési csatornák biztosítása távvásárláshoz; távközlési kapcsolat létesítése számítógépes világhálózattal; telefonok kölcsönzése; telefon-összeköttetések; telefon-szolgáltatások; üzenetek és képek továbbítása számítógép segítségével; üzenetek küldése; üzenetküldő készülékek bérlete; videokonferencia szolgáltatások.

42 Elektronikus adattárolás; felhőalapú számítástechnika; hálózati kiszolgálók (web szerverek) bérlete; honlap dizájn tanácsadás; hosting szolgáltatások web oldalakhoz; információadás, tanácsadás és konzultáció a szénvesztesség ellentételezéséről; információtechnológiai (IT) tanácsadási szolgáltatások; nem helyszíni biztonsági mentés; számítástechnikával és programozással kapcsolatos információk nyújtása weboldalon keresztül; számítógépek kölcsönzése; számítógépes adatok helyreállítása; számítógépes rendszerek elemzése; számítógépes rendszerek távfelügyelete (monitoring); számítógépes rendszerek tervezése; számítógéphardver tervezésével és fejlesztésével kapcsolatos tanácsadás; számítógép programok adatainak és adatoknak az átalakítása; számítógép programok installációja; számítógépprogramok kidolgozása; számítógépprogramok korszerűsítése; számítógépprogramok kölcsönzése; számítógépprogramok sokszorosítása; számítógép-programozás; számítógép-szoftver fenntartása; számítógép szoftver tanácsadás; számítógép vírusvédelmi szolgáltatások; szerverbérlet; szoftverek, mint szolgáltatások (SaaS); web oldalak alkotása és fenntartása mások számára.

(210) M 14 00149

(220) 2014.01.20.

(731) Tóbiás Béla Mátyás, Budapest (HU)

(740) Dr. Dunai József, Dr. Dunai Ügyvédi Iroda, Budapest

(546) 

(511) 41 Nevelés; szakmai képzés; szórakoztatás; sport- és kulturális tevékenységek; gyakorlati képzés, szemléltetés; kulturális szolgáltatások (szórakoztatás vagy oktatás).

(210) M 14 00299

(220) 2014.01.30.

(731) Sárközi Éva 1/3, Dunaharaszti (HU)

Racsmány Ferenc 1/3, Dunaharaszti (HU)

Kirilla Zoltán Róbert 1/3, Érd (HU)

(546)



(511) 6 Fém építőanyagok; fémszerkezetek.

19 Nem fém építőanyagok; előregyártott házak (nem fémből).

37 Építkezés; javítás; szerelési szolgáltatások (az osztály betűrend szerinti jegyzékében szereplő valamennyi szolgáltatás).

(210) M 14 00402

(220) 2014.02.10.

(731) Keserű Zsolt 33.4%, Ispánk (HU)

Rezsek Attila 33.3%, Nagykanizsa (HU)

Ónodi Tamás 33.3%, Baja (HU)

(546)



(511) 1 Algák.

35 Reklámozás; kereskedelmi ügyletek; kereskedelmi adminisztráció; irodai munkák (az osztály betűrend szerinti jegyzékében szereplő valamennyi áru).

39 Szállítás; áruk csomagolása és raktározása.

(210) M 14 00547

(220) 2014.02.24.

(731) Szimita-Trade Kft., Újfehértó (HU)

(546)



(511) 30 Kávé, tea, kakaó és kávépótló szerek; rizs; tápióka és szágó; lisztek és más gabonakészítmények; kenyér, péksütemények és cukrászsütemények; fagylaltok; cukor, méz, melaszszirup; élesztő, sütőporok; só; mustár; ecet, fűszeres mártások; fűszerek; jég (az osztály betűrend szerinti jegyzékében szereplő valamennyi áru); gabonából puffasztással előállított élelmiszer; gabonából puffasztással előállított élelmiszer, ízesítve is; lisztből, darából, durva őrleményből előállított élelmiszer készítmény; zöldségből készült élelmiszer; zöldségből készült tartósított élelmiszer; snack gabonából, zöldségből, burgonyából olajban sütvé és más módon tartósítva; félkész élelmiszer készítmény gabonából, zöldségből vagy burgonyából; olajos magvak natúr, olajos magvak szóva.

(210) M 14 00776

(220) 2014.03.14.

(731) Profonte Management és Sales Akadémia Oktatási és Tanácsadó Kft., Budapest (HU)

(740) dr. Németh Gabriella, Dr. Németh & Dr. Haraszti Ügyvédi Iroda, Budapest

(541) sales akadémia

(511) 16 Papír, karton és ezen anyagokból készült termékek, amelyek nem tartoznak más osztályokba; nyomdaipari termékek; könyvkötészeti anyagok; fényképek; papíripari cikkek; papíripari vagy háztartási ragasztóanyagok; anyagok művészek részére; ecsetek; írógépek és irodai cikkek (bútorok kivételével); tanítási és oktatási anyagok (készülékek kivételével); csomagolásra szolgáló műanyagok (amelyek nem tartoznak más osztályokba); nyomdabetűk; klisék (az osztály betűrend szerinti jegyzékében szereplő valamennyi áru).

35 Reklámozás; kereskedelmi ügyletek; kereskedelmi adminisztráció; irodai munkák (az osztály betűrend szerinti jegyzékében szereplő valamennyi szolgáltatás).

41 Nevelés; szakmai képzés; szórakoztatás; sport- és kulturális tevékenységek (az osztály betűrend szerinti jegyzékében szereplő valamennyi szolgáltatás).

(210) M 14 00806**(220) 2014.03.18.**

(731) Lidl Holding Kft., Budapest (HU)

(740) dr. Kovács Nikolett, Dr. Krajnyák & Társa Ügyvédi Iroda, Budapest

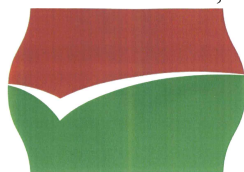
(546)

(511) 1 Magyarországról származó mesterséges édesítő készítmények.

5 Magyarországról származó diétás ételek gyógyászati és gyógyszerészeti célokra; pelenkák; táplálék kiegészítők; étrend-kiegészítő italok, étrend- és táplálék kiegészítők.

29 Magyarországról származó hús, hal-, baromfi- és vadhús, ezen áruk tartósított, fagyasztott, szárított és/vagy főtt formában is; hústermékek, haltermékek, baromfi termékek, vadhús termékek, kolbász és kolbásztermékek; húskivonatok, puhatestűek és rákok, keménytestűek, ezen áruk tartósított, fagyasztott, szárított és/vagy főtt formában is; tartósított, fagyasztott, szárított és/vagy főtt gyümölcsök és zöldségek, ezen áruk édesített és/vagy savanyított formában; hüvelyesek; feldolgozott diófélék és mandulák.; zselék, dzsemek, lekvárok, gyümölcsbefőttek, lekvárok (citrusfélékből), gyümölcspürék, krémekek; tojások, a 29. osztályba tartozó tej és tejtermékek; vaj, sajt, friss tej, pasztőrözött tej, író, kefir, tejszín, joghurt, aludttej, tejpör étkezési célokra; joghurtból készült desszertek, aludttej és/vagy tejszín; feldolgozott mogyorófélék; étkezési olajok és zsírok; margarin; sós krémekek, mogyoróvaj, fűszerkrémekek, olíva krém, paradicsomkrém, vegetáriánus krémekek; készételek és a 29. osztályba tartozó fagyasztott termékek; diétáskészítmények és a 29. osztályba tartozó nem gyógyászati célra szolgáló élelmiszerek; gyümölcs és zöldség alapú snackek, burgonya rudak; a 29. osztályba tartozó rágcsálnivalók; mindenfajta a 29. osztályba tartozó péksütemény; olyan készételek, amelyek túlnyomórészt a fenti élelmiszerekből állnak.

30 Magyarországról származó kávé, tea, kakaó, cukor, természetes édesítőszer, édes bevonatok és töltetek, méhészeti termékek, rizs, tapióka, szágó, pótkávé; liszt és gabonakészítmények, gabonapelyhek, müzli; teljes kiőrlésű lisztből készült termékek; lisztből készült tészta, ízesítőszer/ aromák italokhoz; kávé, tea, kakaó és csokoládé italok; kávé, tea vagy kakaó készítmények alkoholos vagy nem alkoholos italok készítéséhez; élelmiszerek ízesítők; kenyér; süteménytészta és sütemény, cukrászáru, édesség csokoládé és csokoládéból készült áruk, desszertek; édes krémekek; cukorkák, édességek, étkezési célú jég, fagyaltok és jégkrémekek; jég; fagyasztott joghurt, sörbetek, szorbék (fagyaltok); puding; a 30. osztályba tartozó desszertek; méz, szirupok és melasz; élesztő, sütőpor, keményítő; sütőkeverékek süteménykészítéshez, lepények, panír, tészta vagy péksütemények; a 30. osztályba tartozó sütési alapanyagok; só, mustár; majonéz; ketchup; ecet, szószok, ízesítőszer, fűszeres mártások; salátaöntetek; fűszerek; fűszerkivonatok, szárított fűszerek; a 30. osztályba tartozó készételek és fagyasztott ételek; diétás készítmények és a 30. osztályba tartozó nem gyógyászati célra szolgáló élelmiszerek; gabonából készült snackek; sós snackek; készételek és sós snackek, kukorica, gabona liszt és szezám alapú snackek; kekszek, rágcsálnivalók és krékekek; gombócok, galuskák, palacsinták, tészta, rizs és

gabona, pástétomok és piték, valamint liszttartalmú ételek, szendvicsek és pizza, tavaszi tekercs és tengeri alga tekercs, gőzölt kenyér tekercs, tortilla-ételek; olyan készételek, amelyek túlnyomórészt a fenti élelmiszerekből állnak.

31 Magyarországról származó gabonamagvak, mezőgazdasági, kertészeti, erdészeti termékek és magok; friss gyümölcsök és zöldségek; friss fűszernövények; diófélék; vetőmagok, élő növények és virágok; szárított növények; tápanyagok és élelmiszer adalékok állatok számára; táplálékok és takarmányok állatoknak; fekhelyek és almok állatoknak; maláta, élő állatok.

32 Magyarországról származó sörök; alkoholmentes sörök; diétás sörök; malátasörök; ásványvizek és szénsavas vizek; egyéb alkoholmentes italok; gyümölcsitalok és gyümölcslevek; szörpök és más készítmények italokhoz.

33 Magyarországról származó alkoholtartalmú italok (a sörök kivételével) borok, habzóbor, pezsgő, szeszes italok és likőrök, alkoholtartalmú tej mix italok, szeszes ital és/vagy bor alapú koktélok és aperitifek; bort tartalmazó italok; alkoholos készítmények alkoholos italok készítéséhez.

35 Magyarországról származó reklám; marketing; eladási, értékesítési promóciók; élelmiszerekkel, luxus élelmiszerekkel kapcsolatos kiskereskedelmi szolgáltatások.

(210) M 14 00851

(220) 2014.03.20.

(731) Indivizo Munkaerő Kiválasztási Szolgáltató Korlátolt Felelősségű Társaság, Budapest (HU)

(740) dr. Engelbrecht Annamária, Nyitrai és Engelbrecht Ügyvédi Iroda, Budapest

(546)

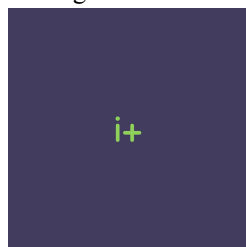

(511) 35 Állásközvetítő irodák; hirdetési hely kölcsönzése; információknak számítógépes adatbázisokba való szerkesztése; információk számítógépes adatbázisokba való rendezés; outsourcing szolgáltatások [üzleti segítségnyújtás]; segítségnyújtás üzletvezetéshez; statisztikák összeállítása; üzletszervezési és üzletvezetési tanácsadás; üzletszervezési tanácsadás; üzletvezetési konzultáció; üzletvezetési tanácsadó szolgálatok.

38 Elektronikus levelezés, e-mail; számítógép terminálok közötti összeköttetések; üzenetek és képek továbbítása számítógépek segítségével; üzenetek küldése; videokonferencia szolgáltatások.

42 Elektronikus adattárolás; információtechnológiai [IT] tanácsadási szolgáltatások; számítógép programok adatainak és adatoknak az átalakítása; számítógép programok installációja; számítógép szoftver tanácsadás; szoftverek, mint szolgáltatások [SaaS]; web oldalak alkotása és fenntartása mások számára.

(210) M 14 00867

(220) 2014.03.24.

(731) Hajdúhadház Város Önkormányzata, Hajdúhadház (HU)

(546)



(511) 29 Hús, hal-, baromfi- és vadhús; húskivonatok; tartósított, szárított és főzött gyümölcsök és zöldségek; zselék, lekvárok (dzsemek), kompótok; tojások; tej és tejtermékek; étkezési olajok és zsírok; bab, tartósított; csemegeuborka; dió, feldolgozott; disznóhús; gyümölcskonzervek; gyümölcszeletpék, apró; hentesáruk; hús; joghurt; kefir; kolbász; lekvár; paradicsomlé főzéshez; paradicsompüré; sajtok; savanyú káposzta; savanyúságok; sonka; szalonna; szárított zöldségek; tej; tejtermékek; tojások; vaj; vajkrém; véreshurka [hentesáru];

zöldségkonzervek; zöldséglevek főzéshez.

30 Fűszerek, ízesítők; fűszerkeverék; méhpempő; méz; paprika, őrölt [ételízesítő]; tésztafélék.

31 Gabonamagvak, mezőgazdasági, kertészeti, erdészeti termékek és magok, amelyek nem tartoznak más osztályokba; élő állatok; friss gyümölcsök és zöldségek; vetőmagok, élő növények és virágok; tápanyagok állatok számára; maláta; bab, friss; baromfiszárnyas, élő; borsó, friss; burgonya, friss; dió; gomba, friss; gyökérszöldségek [táplálék]; gyümölcsök, friss; halak élő; halikra; mogyoró; póréahagyma, friss; rebarbara; szőlő, friss; virághagymák; virágok, élő; zöldségek, friss.

32 Sörök; ásványvizek és szénsavas vizek és egyéb alkoholmentes italok; gyümölcsitalok és gyümölcslevek; szörpök és más készítmények italokhoz; alkoholmentes gyümölcsitalok; gyümölcslevek; paradicsomlevek [italok]; szőlőmust; szörpök italokhoz; zöldséglevek [italok].

33 Alkoholmentes italok (a sörök kivételével); almaborok; borok; cseresznyepálinka; likőrök; pálinkák, brandyk.

(210) M 14 00873

(220) 2014.03.24.

(731) The Coca-Cola Company (a company incorporated under the laws of the state Delaware), Atlanta, Georgia (US)

(740) DANUBIA Szabadalmi és Jogi Iroda Kft., Dr. Sóvári Miklós szabadalmi ügyvivő, Budapest

(541) FUNIVERSITY

(511) 32 Természetes ásvány és levegővel dúsított vizek és egyéb alkoholmentes italok; palackozott vizek; alkoholmentes ízesített ivóvíz, ideértve a forrásvizet és az ízesített ivóvizet; alapanyagok a fenti italok elkészítéséhez; víz gyümölcs ízesítővel; gyümölcs italok és gyümölcslevek; szénsavas italok; energia és izotóniás italok; alkoholmentes italok teával ízesítve; szirupok és egyéb készítmények italok készítéséhez.

33 Alkoholos italok (sörök kivételével).

35 Speciális marketing program elhivatott diák márka menedzserekkel/nagykövetekkel rendelkező egyetemek részére a kampány és márka üzeneteknek közvetlen bejuttatáshoz az egyetemi csatornába; reklámozás; üzleti menedzsment; üzleti adminisztráció; irodai funkciók.

41 Oktatás; tréningek biztosítása; sport- és kulturális tevékenységek különleges, egyetemek részére készült marketing programokkal kapcsolatosan.

42 Számítógépes hardver és szoftver tervezés és fejlesztése; tanácsadói szolgáltatások számítógépes rendszerekkel, számítógép hardverekkel, számítógép szoftverekkel, számítógépes hálózatokkal és adatbázisokkal kapcsolatban; hosting szolgáltatások számítógépes szoftverekkel és adatbázisokkal kapcsolatban; számítógépes rendszerekkel kapcsolatos fenntartói és támogatói szolgáltatások.

(210) M 14 00900

(220) 2014.03.25.

(731) Lachman István, Csopak (HU)

Lachmann Renáta, Győr (HU)

(740) dr. Tóth Gábor, Győr

(546)

—Gessner—

(511) 25 Ruházati cikkek, cipők, kalapárúk (az osztály betűrend szerinti jegyzékében szereplő valamennyi áru).

40 Anyagmegmunkálás (az osztály betűrend szerinti jegyzékében szereplő valamennyi szolgáltatás).

(210) M 14 00913

(220) 2014.03.26.

(731) Szabó József, Budapest (HU)

(740) dr. Fircz László ügyvéd, Budapest



(511) 29 Kolbász.

(210) M 14 00959

(220) 2014.03.28.

(731) Li Qiang, Budapest (HU)

(740) Kiss-Meggyesi Zita, Budapest

(546)

Z
ZEAL

(511) 25 Ruházat, lábbeli, kalapárúk.

(210) M 14 00975

(220) 2014.03.28.

(731) LEHETŐSÉGAUTÓ Kft., Budapest (HU)

(740) dr. Seenger Pál, Dr. SEENGER Ügyvédi Iroda, Budapest

(546)

**EGYENLŐ
ESÉLYEL
AZ UTAKON!**

(511) 35 Reklámozás; kereskedelmi ügyletek; kereskedelmi adminisztráció; irodai munkák; eladási propaganda mások számára; kereskedelmi közvetítői szolgáltatások; könyvelés; közvéleménykutatás; marketing; on-line hirdetői tevékenység számítógépes hálózaton; piackutatás; rádiós reklámozás; reklámanyag naprakész állapotba hozása; reklámanyagok [röplapok, prospektusok, nyomtatványok, áruminták] terjesztése; reklámanyagok terjesztése; reklámozás; statisztikák összeállítása; szabadtéri hirdetés; szakmai konzultációk üzleti ügyekben; televíziós reklámozás; vásárlási megrendelések ügyintézése.

37 Gépkocsik karbantartása és javítása; járművek karbantartása és javítása.

39 Autóbérlés; járművek kölcsönzése.

(210) M 14 00979

(220) 2014.03.31.

(731) Funside Events Kft., Budapest (HU)

(546)

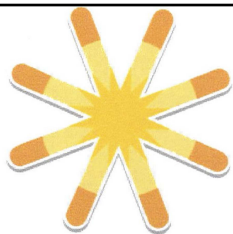
FUNSIDE

(511) 9 Telefontok.

18 Táskák.

25 Ruházati cikkek, cipők, kalapárúk (az osztály betűrend szerinti jegyzékében szereplő valamennyi áru).

41 Nevelés; szakmai képzés; szórakoztatás; sport- és kulturális tevékenységek (az osztály betűrend szerinti jegyzékében szereplő valamennyi szolgáltatás); gyermekrendezvények, zenés rendezvények; oktató előadások.

(210) M 14 00997

(220) 2014.04.01.

(731) Xu Yingying, Budapest (HU)

(546) **XINLINLED**

(511) 11 Világító-, fűtő-, gőzfejlesztő, főző-, hűtő-, szárító-, szellőztető-, vízszolgáltató és egészségügyi berendezések (az osztály betűrend szerinti jegyzékében szereplő valamennyi áru).

21 Eszközök, edények és tartályok háztartási és konyhai célokra; fűsűk és szivacsok; kefék (az ecsetek kivételével); kefégyártáshoz használt anyagok; takarítóeszközök; vasforgács; nyers vagy félig megmunkált üveg (kivéve az építéshez használt üveget); üveg-, porcelán- és fajanszárúk, amelyek nem tartoznak más osztályokba (az osztály betűrend szerinti jegyzékében szereplő valamennyi áru).

35 Reklámozás; kereskedelmi ügyletek; kereskedelmi adminisztráció; irodai munkák (az osztály betűrend szerinti jegyzékében szereplő valamennyi szolgáltatás).

(210) M 14 01005

(220) 2014.04.01.

(731) Rapport Tamás, Hviezdoslavova 2900/19 (SK)

(740) dr. Ormós Zoltán, Ormós Ügyvédi Iroda, Budapest

(546) **JOLA**
kívül | belül otthon

(511) 6 Ablakgörgők; ablakkeretek, ablaktokok fémből; ablakkeret-rögzítők; ablakkilincsek fémből; ablakredőnyök, zsaluk fémből; ablakszárny-rögzítők fémből; ablakszerelvények fémből; ablakvasalások; ablakzárók, nem elektromos; acélredőnyök; ajtókeretek fémből; ajtókilincsek fémből; ajtónyitó szerkezetek, nem elektromos; ajtóreteszek fémből; ajtószelvények fémből; ajtóvasalások; ajtózárak fémből; alumínium; biztonsági fémláncok; borítólemezek fémből (építés); burkolólapok fémből; burkolólapok fémből, épületekhez; bútorszerelvények fémből; csapok, cövekek fémből; csapszegek, csavarok fémből; csatlakozók fémből; csatok fémből; csavaralátétek, alátétgyűrűk fémből; csévélők fémből flexibilis csövekhez, nem mechanikusak; csőbilincsek, konzolok építményekhez; csőhálózat fémből; csőtoldatok fémből; csővezetékek fémből szellőző és légkondicionáló berendezésekhez; csuklópántok fémből; drótkötelek; drótkötelek, sodronykötelek; elosztóvezetékek fémből csővezetékekhez; előre gyártott padozatok, peronok fémből; építőanyagok fémből; építőelemek fémből; ereszcatornák fémből; erősítőanyagok, vázanyagok fémből, gépszíjakhoz; erősítő, merevítőanyagok fémből, betonhoz; erősítő, merevítőanyagok, fémből, csövekhez; fák fém védőszerkezetei; falburkolatok fémből; falicsatlakozók fémből; falicsempék fémből; fejgerendák, áthidaló elem fémből; fém ablakkeretek; fém ablaknyitó eszközök (nem elektromos); fémablakok; fémajtók; fém ajtókeretek; fémállványzatok; fém bélésgyűrűk; fém burkolatok építményekhez; fém burkolólapok építkezéshez; fém

burkolólemezek; fémcsavarok; fémcsövek; fémcsövek központi fűtőberendezésekhez; fémgyűrűk, szorítópántok; fémgyűrűk, szorítópántok nyelekhez; fémhevederek tehermozgatáshoz; fémhuzalok; fémkábelek nem elektromos célra; fémkapcsok; fém kapucsengők, nem elektromos; fémkapuk; fémkerámiák; fémkeretek építményekhez; fémpadlók; fémántok kötözési célokra; fémparkányok, fémereszek; fémszalagfeszítő elemek; fémszerelvények építményekhez; forgó kéménytoldalék fémből; földemek, mennyezetek fémből; földemgerendák fémből; fürdőkabinok fémből; gombkilincsek, gombfogantyúk fémből; gyűrűs(fejú) csavarok; házsámok fémből, nem világítóak; járólapok fémből; kábelcsatlakozók fémből, nem elektromos; kábelsaruk/kábeliszorítók fémből; kádak, medencék fémből; kémények fémből; keményforrasztó ötvözetek; keményforrasztó; kéményoszlopok, kéménytestek fémből; kéménysisakok, kéménytoldatok fémből; kerítések fémből; kerítésoszlopok fémből; koszorúgerendák, tartógerendák fémből; könyökcsovek fémből; külső zsaluk, ablaktáblák fémből; küszöbök fémből; lambériák, falburkolatok fémből; lécek fémből; lefolyócsövek fémből; lefolyók, vízlevezető csatornák fémből; lemezbugák, brammák vasból; lépcsőpofák, lépcsőoldalfalak fémből; merevítőlemezek; nyomócsövek fémből; orsók fémből flexibilis csövekhez, nem mechanikusak; padlóburkolatok fémből; padlóburkolólapok fémből; parkánydíszek fémből; reteszek, kallantyúk fémből; sarokpántok fémből; sarokvasak, szögvasak; sínek fémből; sínhevederek, csatlakozólemezek; szegecsesek, fémből; szellőztető ablakok, csapóablakok fémből; tetőfedések fémből; tolózárak; tűzálló építőanyagok fémből; vasszerkezetek, fémállványzatok épületekhez; védőtetők fémből (épületekhez); zárok fémből, nem elektromos; zárólemezek, csőburkolatok építményekhez; záróreteszek, zárócsapszegek; zsalugáterek fémből; zsaluzatok fémből, betonhoz.

17 Csapószelepek, légszelepek gumiból; csőcsatlakozások, nem fémből; dielektrikumok (szigetelők); dilatációs hézagkitöltők; dugók gumiból; ebonit (keménygumi); erősítő anyagok csövekhez, nem fémből; fakéreg hangszigeteléshez; folyékony gumi; gumigyűrűk; hangszigetelő anyagok; hőszigetelő anyagok; hőszigetelő anyagok; kőgyapot (szigetelőanyag); műanyag fóliák nem csomagolási célokra; nedvesség elleni szigetelőanyagok épületekhez; szigetelőanyagok; szigetelőanyagok kábelekhez; szigetelőanyagok nyílászárókhoz; szigetelő fémfóliák; szigetelő festékek; szigetelők; szigetelőpapír, kátránypapír; szűrőanyagok (félleg megmunkált műanyagok vagy habok); üvegyapot szigetelési célra; vízhatlan tömitések.

19 Nem fém építőanyagok; nem fémből készült merev építési csövek; aszfalt, szurok és bitumen; nem fémből készült hordozható szerkezetek; emlékművek nem fémből (az osztály betűrend szerinti jegyzékében szereplő valamennyi áru).

(210) M 14 01045

(220) 2014.04.03.

(731) Gyöngyösi és Társai Kereskedelmi, Szolgáltató Termelő Betéti Társaság, Fülöpjakab (HU)

(740) dr. Deák Tibor, Dr. Deák Tibor Ügyvédi Iroda, Kecskemét

(546)



(511) 3 Magyarországról származó gomba vagy gombakivonat hozzáadásával készített, szappanok; illatszerek, illóolajok, kozmetikai cikkek, hajmosó szerek; fogkrémek.

5 Magyarországról származó gomba felhasználásával vagy hozzáadásával készített gyógyszerészeti és állatgyógyászati készítmények; gyógyszernek nem minősülő gyógyhatású termékek; gyógyászati vagy állatgyógyászati használathoz adaptált diétás élelmiszerek és anyagok; étrend- kiegészítők emberek és állatok számára.

29 Magyarországról származó gomba felhasználásával vagy hozzáadásával készített szárított és főzött gyümölcsök és zöldségek; zselék, lekvárok (dzsemek), kompótok.

30 Magyarországról származó gomba felhasználásával vagy hozzáadásával készített kávé, tea és kávépótló szerek; péksütemények; fűszerek.

31 Magyarországról származó friss gomba, őrölt gomba, gombaőrlemény, gombakivonat.

32 Magyarországról származó gomba felhasználásával vagy hozzáadásával készített sörök; ásványvizek és

szénsavas vizek és egyéb alkoholmentes italok; gyümölcsitalok és gyümölcslevek; szörpök és más készítmények italokhoz.

33 Magyarországról származó gomba felhasználásával vagy hozzáadásával készített alkoholtartalmú italok (a sörök kivételével).

41 A gombák élettani hatásaival, széleskörű felhasználásával kapcsolatos, egészségtudatos életmódra nevelő előadások, szakmai képzések.

44 Gomba felhasználásával vagy hozzáadásával készített gyógyszernek nem minősülő gyógyhatású termékek használatához kapcsolódó orvosi szolgáltatások, tanácsadás; állatgyógyászati szolgáltatások; higiéniai és szépségápolási tanácsadás.

(210) M 14 01070

(220) 2014.04.04.

(731) Szövetség az Életen Át Tartó Tanulásért, Budapest (HU)

(740) Balázs Ákos Péter, Budapest

(546)  Nyitott Tanulási Központ hálózat

(511) 35 Reklámozás; kereskedelmi ügyletek; kereskedelmi adminisztráció; irodai munkák (az osztály betűrend szerinti jegyzékében szereplő valamennyi szolgáltatás).

41 Nevelés; szakmai képzés; szórakoztatás; sport- és kulturális tevékenységek (az osztály betűrend szerinti jegyzékében szereplő valamennyi szolgáltatás).

42 Tudományos és műszaki szolgáltatások, valamint az idetartozó tervezői és kutatói tevékenység; ipari elemző és kutató szolgáltatások; számítástechnikai hardver és szoftver tervezés és fejlesztés (az osztály betűrend szerinti jegyzékében szereplő valamennyi szolgáltatás).

(210) M 14 01125

(220) 2014.04.10.

(731) Kovács Tibor Csaba, Budapest (HU)

(546)  FullTec Emperon

(511) 9 Tudományos célra szolgáló, tengerészeti, földmérő, fényképezeti, mozgóképi, optikai, súlymérő, egyéb mérő-, jelző-, ellenőrző (felügyeleti), életmentő és oktatóberendezések és felszerelések; elektromos energia vezetésére, kapcsolására, átalakítására, tárolására, szabályozására vagy ellenőrzésére szolgáló készülékek és berendezések; hangok vagy képek rögzítésére, továbbítására, másolására szolgáló készülékek; mágneses adathordozók; hanglemezek; CD-k (kompakt lemezek), DVD-k és egyéb, digitális rögzítésű média; szerkezetek érmebedobással működő készülékekhez; regiszteres pénztárgépek; számológépek, adatfeldolgozó berendezések, számítógépek; számítógépes szoftverek; tűzoltó készülékek (az osztály betűrend szerinti jegyzékében szereplő valamennyi áru).

16 Noteszok, prospektusok, ragasztószalagok irodai vagy háztartási célokra, toll- és ceruzatartók, asztali, tolltartók, zacskók csomagolásra papírból vagy műanyagból.

18 Bőröndök, kezításkák, dobozok bőrből vagy műbőrből, ernyők, esernyők, erszények, pénztárcák, hátizsákok, hitelkártyatartó (levéltárcák), irattáskák, aktatáskák, kezításkák, kofferek (kis utazóládák), levéltárcák, napernyők, sporttáskák, strandtáskák, táskák, táskák (zacskók, tasakok) csomagolásra, bőrből.

(210) M 14 01132

(220) 2014.04.10.

(731) Enterprise Communications Magyarország Kft, Budapest (HU)

(740) dr. Magyarfalvi Botond, Tiber Ügyvédi Iroda, Budapest

(541) EMMA Smart Kliens

(511) 9 Tudományos célra szolgáló, fényképezeti, mozgóképi, optikai, súlymérő, egyéb mérő-, jelző-, ellenőrző

Nemzeti védjegybejelentések meghirdetése

(felügyeleti), életmentő és oktató berendezések és felszerelések; elektromos energia vezetésére, kapcsolására, átalakítására, tárolására, szabályozására vagy ellenőrzésére szolgáló készülékek és berendezések; hangok vagy képek rögzítésére, továbbítására, másolására szolgáló készülékek; mágneses adathordozók; hanglemezek; CD-k (kompakt lemezek), DVD-k és egyéb, digitális rögzítésű média; adatfeldolgozó berendezések, számítógépek; számítógépes szoftverek.

35 Reklámozás; kereskedelmi ügyletek; kereskedelmi adminisztráció; irodai munkák.

42 Tudományos és műszaki szolgáltatások, valamint az idetartozó tervezői és kutatói tevékenység; ipari elemző és kutató szolgáltatások; számítástechnikai hardver és szoftver tervezés és fejlesztés.

44 Orvosi szolgáltatások; higiéniai és szépségápolási szolgáltatások emberek és állatok részére.

(210) M 14 01146

(220) 2014.04.11.

(731) Kiss és Társai Kft., Pánd (HU)

(740) dr. Csvila István, Juhász, Császár, Csvila Ügyvédi Iroda, Szeged

(541) BABY WINE

(511) 33 Borok.

(210) M 14 01149

(220) 2014.04.11.

(731) FremantleMedia Operations B.V., Hilversum (NL)

(740) Dr. Sóvári Miklós, DANUBIA Szabadalmi és Jogi Iroda Kft., Budapest

(541) 4N4LN

(511) 9 Tudományos célra szolgáló, tengerészeti, földmérő, fényképezési, mozgóképi, optikai, súlymérő, egyéb mérő-, jelző-, ellenőrző (felügyeleti), életmentő és oktatóberendezések és felszerelések; elektromos energia vezetésére, kapcsolására, átalakítására, tárolására, szabályozására vagy ellenőrzésére szolgáló készülékek és berendezések; hangok vagy képek rögzítésére, továbbítására, másolására szolgáló készülékek; mágneses adathordozók; hanglemezek; CD-k (kompakt lemezek), DVD-k és egyéb, digitális rögzítésű média; szerkezetek érmebedobással működő készülékekhez; regiszteres pénztárgépek; számológépek, adatfeldolgozó berendezések, számítógépek; számítógépes szoftverek; tűzoltó készülékek (az osztály betűrend szerinti jegyzékében szereplő valamennyi áru).

28 Társasjátékok, játékok, játékszerek; táblajátékok; elektronikus játékok; számítógépes játékokhoz berendezések és eszközök; elektromos és elektronikus játékok; automata és érmével működő elektronikus szórakoztató berendezések, pénzbedobással működő gépek és játékeszközök; kézi számítógépes játékok; szórakoztató berendezések videojátékokhoz; televíziós vevőkészülékekkel való használatra adaptált interaktív játékok; elektromos és videós szórakoztató berendezések és eszközök; televíziós vevőkészülékekkel való használatra adaptált szórakoztató berendezések; alkatrészek, szerelvények és tartozékok valamennyi fenti áruhoz.

38 Közvetítés; televíziós közvetítés; rádiós közvetítés; műholdas televíziós közvetítés; kábel televíziós közvetítés; telefonos kommunikáció; interaktív telefonos szolgáltatások; telefonos üzenetszolgáltatások; kommunikációs szolgáltatások rádióhullámokon, telefonokon, az interneten, a világhálón, kábelen, műholdon, mikrohullámú és elektromos akkumulátoron keresztül.

41 Televízióval, mozival, rádióval és színházzal kapcsolatos szórakoztató és oktatási szolgáltatások; rádió- és televízió programok, filmek és bemutatók gyártása és bemutatása; oktatás biztosítása televízió és rádióon keresztül, vagy rádióhoz és televízióhoz kapcsolódó oktatás; szórakoztatás biztosítása televízió és rádióon keresztül; versenyek szervezése (oktatás és szórakoztatás céljából); interaktív telefonos versenyek; publikáció; mozifilmek, show műsorok, rádió programok és televízió programok gyártása, oktatás és szórakoztatás biztosítása rádió, televízió, műhold, kábel, telefon a világháló és az internet segítségével; show műsorok szervezése; hangfelvételek és korábban felvett show műsorok, filmek, rádió és televízió előadások bérbeadása; video szalagok és video lemezek gyártása; rádiós szórakoztatás; televíziós szórakoztatás; mozifilmek gyártása; színházi előadások produkciója; játék showműsorok szervezése; televíziós szórakoztató szolgáltatások, ideértve a

közönség telefonon történő bevonásával kapcsolatos szolgáltatásokat; interaktív szórakoztatás mobiltelefonos használatra; internet alapú játékok szervezése.

(210) M 14 01171

(220) 2014.04.15.

(731) Event for You Kft., Budapest (HU)

(541) NOVILEX

(511) 41 Szakmai képzés.

45 Jogi szolgáltatások; jogi kutatás.

(210) M 14 01182

(220) 2014.04.16.

(731) Korkut Ziya 40%, Szigetszentmiklós (HU)

Bakir Mehmet Selim 30%, Budapest (HU)

Ertunc Erdal 30%, Budapest (HU)

(546)  ISTANBUL KEBAB

(511) 25 Ruházati cikkek, cipők, kalapárúk (az osztály betűrend szerinti jegyzékében szereplő valamennyi áru).

35 Reklámozás; kereskedelmi ügyletek; kereskedelmi adminisztráció; irodai munkák (az osztály betűrend szerinti jegyzékében szereplő valamennyi szolgáltatás).

43 Török jellegű vendéglátás.

(210) M 14 01184

(220) 2014.04.15.

(731) Stuparu-Tóth Márta, Budapest (HU)

(740) dr. Szűcs Viktor, Szűcs és Társai Ügyvédi Iroda, Budapest

(541) Lineo Coaching

(511) 35 Üzletszervezési és üzletvezetési tanácsadás; szakmai konzultációk üzleti ügyekben; konzultáció személyzeti kérdésekben.

41 Coaching [tréning]; oktatás; szakmai újraképzés; szemináriumok rendezése és vezetése.

45 Közvetítés [személyek közötti vitákban].

(210) M 14 01247

(220) 2014.04.23.

(731) Ventus Commerce Kft., Budapest (HU)

(546)



(511) 16 Albumok; asztalneműk papírból; asztalterítők papírból; kézikönyvek; könyvek; naptárak; palackalátétek papírból; papíráruk; tálalátétek, tányéralátétek papírból; tányéralátétek papírból.

(210) M 14 01252

(220) 2014.04.24.

(731) Varga Ferenc 1/3, Debrecen (HU)

Gencsi Zoltán 2/3, Debrecen (HU)

(740) Dr. Kodela Viktor, Kodela Ügyvédi Iroda, Budapest

(546)



(511) 3 Magyarországról származó fehérítőkészítmények és egyéb, mosásra szolgáló anyagok; tisztító-, fényszerelő-, súroló-, és csiszológépek; szappanok; illatszerek, illóolajok, kozmetikai cikkek, hajmosó szerek; fogkrémek (az osztály betűrend szerinti jegyzékében szereplő valamennyi áru).

21 Magyarországról származó eszközök, edények és tartályok háztartási és konyhai célokra; fésűk és szivacsok; kefék (az ecsetek kivételével); kefégyártáshoz használt anyagok; takarító eszközök; vasforgács; nyers vagy félig megmunkált üveg (kivéve az építéshez használt üveget); üveg-, porcelán- és fajanszárak, amelyek nem tartoznak más osztályokba (az osztály betűrend szerinti jegyzékében szereplő valamennyi áru).

29 Magyarországról származó hús, hal-, baromfi- és vadhús; húskivonatok; tartósított, szárított és főzött gyümölcsök és zöldségek; zselék, lekvárok (dzsemek), kompótok; tojások; tej és tejtermékek; étkezési olajok és zsírok (az osztály betűrend szerinti jegyzékében szereplő valamennyi áru).

30 Magyarországról származó kávé, tea, kakaó és kávépótló szerek; rizs; tápióka és szágó; lisztek és más gabonakészítmények; kenyér, péksütemények és cukrászsütemények; fagylaltok; cukor, méz, melaszszirup; élesztő, sütőporok; só; mustár; ecet, fűszeres mártások; fűszerek; jég (az osztály betűrend szerinti jegyzékében szereplő valamennyi áru).

31 Magyarországról származó gabonamagok, mezőgazdasági, kertészeti, erdészeti termékek és magok, amelyek nem tartoznak más osztályokba; élő állatok; friss gyümölcsök és zöldségek; vetőmagok, élő növények és virágok; tápanyagok állatok számára; maláta (az osztály betűrend szerinti jegyzékében szereplő valamennyi áru).

32 Magyarországról származó sörök; ásványvizek és szénsavas vizek és egyéb alkoholmentes italok; gyümölcsitalok és gyümölcslevek; szörpök és más készítmények italokhoz (az osztály betűrend szerinti jegyzékében szereplő valamennyi áru).

33 Magyarországról származó alkoholtartalmú italok (a sörök kivételével) (az osztály betűrend szerinti jegyzékében szereplő valamennyi áru).

(210) M 14 01253

(220) 2014.04.24.

(731) Gencsi Zoltán 2/3, Debrecen (HU)

Varga Ferenc 1/3, Debrecen (HU)

(740) Dr. Kodela Viktor, Kodela Ügyvédi Iroda, Budapest

(546)



(511) 3 Magyarországról származó fehérítőkészítmények és egyéb, mosásra szolgáló anyagok; tisztító-, fényszerelő-, súroló-, és csiszológépek; szappanok; illatszerek, illóolajok, kozmetikai cikkek, hajmosó szerek; fogkrémek (az osztály betűrend szerinti jegyzékében szereplő valamennyi áru).

21 Magyarországról származó eszközök, edények és tartályok háztartási és konyhai célokra; fésűk és szivacsok; kefék (az ecsetek kivételével); kefégyártáshoz használt anyagok; takarító eszközök; vasforgács; nyers vagy félig megmunkált üveg (kivéve az építéshez használt üveget); üveg-, porcelán- és fajanszárak, amelyek nem tartoznak más osztályokba (az osztály betűrend szerinti jegyzékében szereplő valamennyi áru).

29 Magyarországról származó hús, hal-, baromfi- és vadhús; húskivonatok; tartósított, szárított és főzött gyümölcsök és zöldségek; zselék, lekvárok (dzsemek), kompótok; tojások; tej és tejtermékek; étkezési olajok és zsírok (az osztály betűrend szerinti jegyzékében szereplő valamennyi áru).

30 Magyarországról származó kávé, tea, kakaó és kávépótló szerek; rizs; tápióka és szágó; lisztek és más gabonakészítmények; kenyér, péksütemények és cukrászsütemények; fagylaltok; cukor, méz, melaszszirup; élesztő, sütőporok; só; mustár; ecet, fűszeres mártások; fűszerek; jég (az osztály betűrend szerinti jegyzékében szereplő valamennyi áru).

- 31 Magyarországról származó gabonamagok, mezőgazdasági, kertészeti, erdészeti termékek és magok, amelyek nem tartoznak más osztályokba; élő állatok; friss gyümölcsök és zöldségek; vetőmagok, élő növények és virágok; tápanyagok állatok számára; maláta (az osztály betűrend szerinti jegyzékében szereplő valamennyi áru).
- 32 Magyarországról származó sörök; ásványvizek és szénsavas vizek és egyéb alkoholmentes italok; gyümölcsitalok és gyümölcslevek; szörpök és más készítmények italokhoz (az osztály betűrend szerinti jegyzékében szereplő valamennyi áru).
- 33 Magyarországról származó alkoholtartalmú italok (a sörök kivételével) (az osztály betűrend szerinti jegyzékében szereplő valamennyi áru).

(210) M 14 01270

(220) 2014.04.25.

(731) Díjbeszedő Holding Zártkörűen Működő Rt., Budapest (HU)

(740) dr. Kovács B. Gábor, Kovács B. Gábor Ügyvédi Iroda, Budapest

(546)

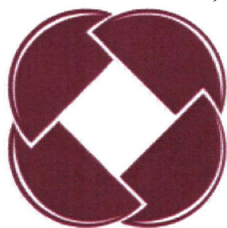

D Í J B E S Z E D Ő

- (511) 16 Almanachok; bankkártyaolvasók, nem elektromos; bélyegzők [pecsétek]; bélyegzők, pecsétek; bélyegzőpárnák; bélyegző(pecsét)tartó állványok; bélyegző(pecsét)tartó dobozok; bélyegzőtartók; blokkok [papíráruk]; borítékok [papíráruk]; broszúrák, vékony fűzött könyvek; cégtáblák papírból vagy kartonból; címbélyegzők, címbélyegek; címerpajzsok [pecsétek papírból]; címkék, nem szövettől; csekkfüzetartók; csipeszes írotáblák; dobozok kartonból vagy papírból; dossziék [papíráruk]; enyvezett vásznak papíripari célokra; értesítések [papíráruk]; fapép karton [papíráru]; fatartalmú papír; fedelek, kötések, borítók [papíráruk]; fényképek beragasztására szolgáló készülékek; fóliatasak kasírozók, laminálók [irodai cikkek]; folyóiratok; formanyomtatványok, űrlapok; füzetek; golyók golyóstollakhoz; grafikai reprodukciók; grafikus ábrázolások; gumírozott szalagok [papíráruk]; gyűjthető kártyák, nem játékokhoz; hirdetőtáblák papírból vagy kartonból; hírlevelek; hordozható nyomdakészletek [irodai cikkek]; indigópapír; írásminták; iratgyűjtők, dossziék; iratkapcsok, gemkapcsok; iratkapcsok, iratfűzők; irattartók [irodai cikkek]; irattartók [papíráru]; irodagépek borítékok lezárására; irodai bélyegzőgépek; irodai felszerelések, a bútorok kivételével; irodai gumiszalagok; íróeszközök; írófelszerelések; írókészletek; írókészletek [papíráruk]; írómappák; írószerek; ívek [papíráruk]; jegyek; karakterek [számok és betűk]; karton; kartonkötések; kartotékkartonok [papíráruk]; kártyák; katalógusok; képek; kézikönyvek; könyvecskék, füzetek; könyvek; könyvjelzők; könyvkötések; könyvkötészeti cikkek; könyvkötő felszerelések és gépek [irodai eszközök]; lemezek metszetek készítéséhez; levelezőlapok; levélpapír; magazinok, revük [időszaki lapok]; másolópapír [papíráru]; matricák, lehúzóképek; naptárak; noteszok; nyomatok [metszetek]; nyomdai betűk; nyomtatott órarendek, menetrendek; nyomtatott publikációk; nyomtatványok; oktatási eszközök, a készülékek kivételével; öntapadó címkék [papíráruk]; papír; papíráruk; plakátok, falragaszok papírból vagy kartonból; portrék, arcképek; postabélyegek; poszterek; prospektusok; radírgumik; ragasztó [enyv] papíripari vagy háztartási használatra; ragasztóanyagok [enyvek] papíripari vagy háztartási használatra; ragasztók [enyvek] papíripari vagy háztartási használatra; rajzeszközök; rajzfelszerelések; sablonok [papíráruk]; sokszorosító papírok; szórólapok; tollak [irodai cikkek]; toll- és ceruzatartók, asztali; tolltartók; töltőtollak; transzparensok [papíráruk]; tűzőgépek [irodai cikkek]; újságok; üdvözlőlapok/kártyák; zacskók csomagolásra papírból vagy műanyagból.
- 35 Reklámozás; kereskedelmi ügyletek; kereskedelmi adminisztráció; irodai munkák (az osztály betűrend szerinti jegyzékében szereplő valamennyi szolgáltatás).
- 36 Biztosítás; pénzügyi ügyletek; valutaügyletek; ingatlanügyletek (az osztály betűrend szerinti jegyzékében szereplő valamennyi szolgáltatás).

42 Dokumentumok digitalizálása [szkennelés]; elektronikus adattárolás; energia audit; felhőalapú számítástechnika; információtechnológiai [IT] tanácsadási szolgáltatások; számítógépes rendszerek tervezése; számítógéphardver tervezésével és fejlesztésével kapcsolatos tanácsadás; számítógép programok adatainak és adatoknak az átalakítása; számítógép programok installációja; számítógépprogramok kidolgozása; számítógépprogramok korszerűsítése; számítógépprogramok kölcsönzése; számítógép programok sokszorosítása; számítógép-programozás; számítógép-szoftver fenntartása; számítógép-szoftver tanácsadás; számítógép vírusvédelmi szolgáltatások; szerverbérlet; szoftverek, mint szolgáltatások [SaaS]; web oldalak alkotása és fenntartása mások számára.

(210) M 14 01271

(220) 2014.04.25.

(731) Díjnet Zártkörűen Működő Részvénytársaság, Budapest (HU)

(740) dr. Kovács B. Gábor, Kovács B. Gábor Ügyvédi Iroda, Budapest

(546)  iCsekk

(511) 16 Hírlevelek; kártyák; öntapadó címkék [papíráruk].

35 Reklámozás; kereskedelmi ügyletek; kereskedelmi adminisztráció; irodai munkák (az osztály betűrend szerinti jegyzékében szereplő valamennyi szolgáltatás).

36 Biztosítás; pénzügyi ügyletek; valutaügyletek; ingatlanügyletek (az osztály betűrend szerinti jegyzékében szereplő valamennyi szolgáltatás).

42 Adatok vagy dokumentumok átalakítása fizikai médiumból elektronikus médiumba; dokumentumok digitalizálása [szkennelés]; elektronikus adattárolás; felhőalapú számítástechnika; hálózati kiszolgálók [web szerverek] bérlete; honlap dizájn tanácsadás; hosting szolgáltatások web oldalakhoz; információtechnológiai [IT] tanácsadási szolgáltatások; kutatómotorok biztosítása az internethez; számítástechnikával és programozással kapcsolatos információk nyújtása weboldalon keresztül; számítógépek kölcsönzése; számítógépes adatok helyreállítása; számítógépes rendszerek elemzése; számítógépes rendszerek távfelügyelete [monitoring]; számítógépes rendszerek tervezése; számítógéphardver tervezésével és fejlesztésével kapcsolatos tanácsadás; számítógép programok adatainak és adatoknak az átalakítása; számítógép programok installációja; számítógépprogramok kidolgozása; számítógépprogramok korszerűsítése; számítógépprogramok kölcsönzése; számítógép programok sokszorosítása; számítógép-programozás; számítógép-szoftver fenntartása; számítógép-szoftver tanácsadás; számítógép vírusvédelmi szolgáltatások; szerverbérlet; szoftverek, mint szolgáltatások [SaaS]; web oldalak alkotása és fenntartása mások számára.

(210) M 14 01273

(220) 2014.04.25.

(731) Zengő Zoltán, Budapest (HU)

(740) dr. Rábai Zsolt, dr. Rábai Zsolt Ügyvédi Iroda, Budapest

(546)  **+36 1 2000 000**

(511) 35 Reklámozás; kereskedelmi ügyletek; kereskedelmi adminisztráció; irodai munkák (az osztály betűrend szerinti jegyzékében szereplő valamennyi szolgáltatás).

39 Szállítás; áruk csomagolása és raktározása; utazásszervezés (az osztály betűrend szerinti jegyzékében szereplő valamennyi szolgáltatás).

(210) M 14 01281

(220) 2014.04.25.

(731) Baumit Építőanyaggyártó és Kereskedelmi Kft., Dorog (HU)

(740) dr. Bán Dániel, Perényi és Bán Ügyvédi Iroda, Budapest

(541) **Baumit GreyFit**

(511) 17 Kaucsuk, guttapercha, gumi, azbeszt, csillám és ezek pótanyagai, továbbá az ezen anyagokból készült termékek, amelyek nem tartoznak más osztályokba; sajtolt műanyag ipari célra; tömítő-, kitömő- és szigetelőanyagok; nem fémből készült rugalmas csövek (az osztály betűrend szerinti jegyzékében szereplő valamennyi áru).

19 Nem fém építőanyagok; nem fémből készült merev építési csövek; aszfalt, szurok és bitumen; nem fémből készült hordozható szerkezetek; emlékművek nem fémből (az osztály betűrend szerinti jegyzékében szereplő valamennyi áru).

37 Építkezés; javítás; szerelési szolgáltatások (az osztály betűrend szerinti jegyzékében szereplő valamennyi szolgáltatás).

(210) M 14 01320

(220) 2014.04.29.

(731) Büdi Károly, Alsódobsza (HU)

(541) **AgriDron**

(511) 12 Repülőgépek.

42 Geológiai felderítés; geológiai kutatás; energiatakarékossági tanácsadás; környezetvédelmi kutatás; műszaki kutatás; számítógépes programozás; számítógépes szoftver fenntartása; térképészet; tudományos kutatás.

44 Gyomirtás; kertművelés.

(210) M 14 01381

(220) 2014.04.30.

(731) Filmbuilding Korlátolt Felelősségű Társaság, Biatorbágy (HU)

(740) dr. Illich Éva (Illich Ügyvédi Iroda), Budapest

(541) **Filmbuilding**

(511) 9 CD-ROM (kompakt) lemezek; filmkamerák; filmvágó készülékek; memóriakártyák, intelligens mikrokártyák; mozifilmek, exponált; szoftverek, rögzített.

35 Reklámozás; kereskedelmi ügyletek; kereskedelmi adminisztráció; irodai munkák (az osztály betűrend szerinti jegyzékében szereplő valamennyi szolgáltatás).

41 Filmek gyártása, kivéve a reklámfilmeket; filmstúdiók; filmszínházi előadások; konferenciák szervezése és lebonyolítása; kongresszusok szervezése és lebonyolítása; show-műsorok; szórakoztatás; szórakoz(tat)ási tárgyú információk; televíziós szórakoztatás; vidámparkok.

(210) M 14 01382

(220) 2014.04.30.

(731) Aramis Pharma Kft., Budapest (HU)

(740) Dr. Kelemen Kinga ügyvéd, Csabai és Társai Ügyvédi Iroda, Budapest

(546)

Finestra 1

(511) 5 Gyógyszerkészítmények humán használatra.

(210) M 14 01419

(220) 2014.05.06.

(731) "Menta '94" Patika Bt., Debrecen (HU)

(546)



 Az egészség értéke

- (511) 3 Szappanok; illatszerek, kozmetikai cikkek, hajmosó szerek; fogkrémek.
- 5 Gyógyszerészeti és állatgyógyászati készítmények; egészségügyi készítmények gyógyászati használatra; gyógyászati vagy állatgyógyászati használatához adaptált diétás élelmiszerek és anyagok; bébiételek; étrend-kiegészítők emberek és állatok számára; tapaszok, kötszeranyagok; fogtömő anyagok és fogászati mintázóanyagok; fertőtlenítőszer.
- 35 Reklámozás; kereskedelmi ügyletek; kereskedelmi adminisztráció; irodai munkák.
- 44 Betegápolási szolgáltatások, egészségügyi berendezések kölcsönzése, egészségügyi szolgáltatások, gyógyszerészeti tanácsadás.
-

(210) M 14 01458

(220) 2014.05.08.

(731) Luxury Romance Agency Kft., Budapest (HU)

(740) dr. Biczai Tamás, Biczai és Tuzson Ügyvédi Iroda, Budapest

(541) LUXURY ROMANCE AGENCY

(511) 45 Házasságközvetítés.

(210) M 14 01466

(220) 2014.05.09.

(731) Ipari Elektronikai Kft., Budapest (HU)

(740) dr. Berényi Krisztina, Dr. Berényi Krisztina Ügyvédi Iroda, Budapest

(546)



PANNON POWER UPS

- (511) 9 Elektromos energia vezetésére, kapcsolására, átalakítására, tárolására, szabályozására vagy ellenőrzésére szolgáló készülékek és berendezések.
-

(210) M 14 01481

(220) 2014.05.09.

(731) SIÓMENTE KERESKEDŐHÁZ Zrt., Siófok (HU)

(740) dr. Bercsényi Erika, Győr

(546)



(511) 33 Pálinkák.

(210) M 14 01490

(220) 2014.05.10.

(731) Marton Sándor, Dunakeszi (HU)

(546) 

(511) 9 Mágneses adathordozók; hanglemezek; CD-k, DVD-k.

25 Ruházati cikkek, kalapárak.

41 Szórakoztatás; kulturális tevékenységek; előadóművészek szolgáltatásai; élő előadások bemutatása; szövegek kiadása; videofilmzés; zenei produkciók; zenekarok szolgáltatásai; zene összeállítása.

(210) M 14 01501

(220) 2014.05.12.

(731) Kwizda Agro Hungary Kereskedelmi Kft., Budapest (HU)

(740) Dr. Gödölle István, Gödölle, Kékes, Mészáros & Szabó Szabadalmi és Védjegy Iroda, Budapest

(541) PS Eco

(511) 1 Műtrágyázó készítmények; mezőgazdasági, kertészeti és erdészeti vegyi termékek.

(210) M 14 01502

(220) 2014.05.12.

(731) Kwizda Agro Hungary Kereskedelmi Kft., Budapest (HU)

(740) Dr. Gödölle István, Gödölle, Kékes, Mészáros & Szabó Szabadalmi és Védjegy Iroda, Budapest

(541) PS Organo

(511) 1 Műtrágyázó készítmények; mezőgazdasági, kertészeti és erdészeti vegyi termékek.

(210) M 14 01503

(220) 2014.05.12.

(731) Kwizda Agro Hungary Kereskedelmi Kft., Budapest (HU)

(740) Dr. Gödölle István, Gödölle, Kékes, Mészáros & Szabó Szabadalmi és Védjegy Iroda, Budapest

(541) PS Energy

(511) 1 Műtrágyázó készítmények; mezőgazdasági, kertészeti és erdészeti vegyi termékek.

(210) M 14 01504

(220) 2014.05.12.

(731) Kwizda Agro Hungary Kereskedelmi Kft., Budapest (HU)

(740) Dr. Gödölle István, Gödölle, Kékes, Mészáros & Szabó Szabadalmi és Védjegy Iroda, Budapest

(541) PS Perfect

(511) 1 Mikroorganizmus kultúrák, nem humán vagy állatgyógyászati használatra; műtrágyázó készítmények; mezőgazdasági, kertészeti és erdészeti vegyi termékek.

5 Kártékony állatok és növények irtására szolgáló készítmények; gombaölő szerek (fungicidek), gyomirtó szerek (herbicidek).

(210) M 14 01505

(220) 2014.05.12.

(731) Kwizda Agro Hungary Kereskedelmi Kft., Budapest (HU)

(740) Dr. Gödölle István, Gödölle, Kékes, Mészáros & Szabó Szabadalmi és Védjegy Iroda, Budapest

(541) PS Power

(511) 1 Mikroorganizmus kultúrák, nem humán vagy állatgyógyászati használatra; műtrágyázó készítmények; mezőgazdasági, kertészeti és erdészeti vegyi termékek.

5 Kártékony állatok és növények irtására szolgáló készítmények; gombaölő szerek (fungicidek), gyomirtó szerek (herbicidek).

(210) M 14 01506

(220) 2014.05.12.

(731) Eszterháza Kulturális Kutató- és Fesztivál Központ, Fertőd (HU)

(546)

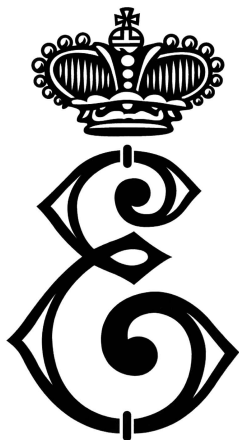

(511) 35 Reklámozás; kereskedelmi ügyletek; kereskedelmi adminisztráció; irodai munkák (az osztály betűrend szerinti jegyzékében szereplő valamennyi szolgáltatás).

41 Nevelés; szakmai képzés; szórakoztatás; sport- és kulturális tevékenységek (az osztály betűrend szerinti jegyzékében szereplő valamennyi szolgáltatás).

42 Tudományos és műszaki szolgáltatások, valamint az idetartozó tervezői és kutatói tevékenység; ipari elemző és kutató szolgáltatások; számítástechnikai hardver és szoftver tervezés és fejlesztés (az osztály betűrend szerinti jegyzékében szereplő valamennyi szolgáltatás).

43 Vendéglátás (élelmezés); időleges szállásadás (az osztály betűrend szerinti jegyzékében szereplő valamennyi szolgáltatás).

(210) M 14 01508

(220) 2014.05.13.

(731) Biró László, Gödölle (HU)

(740) Dr. Princz Kornél, Princz Kornél Ügyvédi Iroda, Budapest

(546)



(511) 35 Reklámozás; kereskedelmi ügyletek; kereskedelmi adminisztráció; irodai munkák (az osztály betűrend szerinti jegyzékében szereplő valamennyi szolgáltatás).

41 Szórakoztatás; sport- és kulturális tevékenységek.

45 Eltűnt személyek felkutatása; esküvői szertartások tervezése és szervezése; estélyi ruha kölcsönzése; házasságközvetítő irodák; horoszkóp elkészítése; online közösségi hálózatok szolgáltatásai; ruhakölcsönzés; személyes háttéradatak vizsgálata; társas kíséret; társskereső klubok.

(210) M 14 01524

(220) 2014.05.14.

(731) AGROVA Kft., Nyíregyháza (HU)

(740) Várnai Anikó, INTERINNO Szabadalmi Iroda, Budapest

(541) LIVE POWER

(511) 1 Műtrágyák; lombtrágyák; termésmnövelő készítmények.

(210) M 14 01525

(220) 2014.05.14.

(731) Lenka Gallová, Trencin (SK)

(740) Várnai Anikó, INTERINNO Szabadalmi Iroda, Budapest

(541) Galleko

(511) 1 Trágyázó készítmények; mezőgazdasági műtrágyák; növényi növekedésszabályzó készítmények; növényi növekedés szabályzó készítmények stimulálására és anti-stressz hatására szolgáló segédanyag készítmények; talajkondicionáló készítmények; növényi növekedés szabályzó készítményekhez alkalmazott ökológiai segédanyag készítmények.

35 Kiskereskedelmi és nagykereskedelmi tevékenység - trágyázó készítmények; mezőgazdasági műtrágyák; növényi növekedés szabályzó készítmények; növényi növekedés szabályzó készítmények stimulálására és anti-stressz hatására szolgáló segédanyag készítmények, talajkondicionáló készítmények; növényi növekedés szabályzó készítményekhez alkalmazott ökológiai segédanyag készítmények - termékekre vonatkozóan.

42 Tudományos és műszaki szolgáltatások a vegyészet területén; kémiai kutatás; kémiai analitikus tevékenység; biológiai kutatás; ügyfelek részére végzett mezőgazdasági kutatási és fejlesztési tevékenység új termékek kidolgozására.

(210) M 14 01560

(220) 2014.05.15.

(731) Liberty Global Europe Holding B.V., Schiphol-Rijk (NL)

(300) 63781/2013 2013.11.15. CH

(740) Dr. Szigeti Éva, DANUBIA Szabadalmi és Jogi Iroda Kft., Budapest

(541) UPC Wi-Free

(511) 9 Vezetékes és/vagy vezeték nélküli készülékek és eszközök hangok, képek vagy adatok rögzítésére, másolására, tárolására, kódolására és dekódolására, átalakítására és feldolgozására; vezetékes és/vagy vezeték nélküli kommunikációs és telekommunikációs berendezések kábeles, web-alapú és egyéni tartalmú támogatására és integrálására; vezetékes és/vagy vezeték nélküli modemek, dekóderek, titkosító eszközök vezetékes és/vagy vezeték nélküli használatra; hozzáférési eszközök (berendezések) és hozzáférés ellenőrző eszközök adatfeldolgozó berendezésekhez vezetékes és/vagy vezeték nélküli használatra; hitelesítő berendezés távközlési hálózatokhoz vezetékes és/vagy vezeték nélküli használatra; készülékek jelek titkosítására és titkosításának feloldására és újra továbbítására; digitális terminálok; számítógép szoftverek főleg adatátvitel támogatására vezetékes és/vagy vezeték nélküli használatra; letölthető mozifilmek és egyéb audio- és audiovizuális programok.

38 Távközlési szolgáltatások, ideértve a mobil- és vezeték nélküli telekommunikációt; telefonos szolgáltatások; rádió- és televízióközvetítések; videoanyagok továbbítása megrendelésre; internet szolgáltatások (telekommunikáció); távközlési hálózatokhoz (ideértve az internet) való hozzáférés biztosítása vezetéken és/vagy vezeték nélkül; telekommunikációs berendezések kölcsönzése; információ nyújtása a telekommunikáció területén, többek között televízió, internet, vagy egyéb (új) médian keresztül; üzenetek és közlések elektronikus cseréje és átadása vezetékes és/vagy vezeték nélkül; interaktív kommunikációs szolgáltatások az interneten, kábel televízióhálózatokon, vagy más adatátviteli formán keresztül, vezetékes és/vagy vezeték nélkül; kábel televíziós közvetítések; adat, hang és képek átvitele rádió-, televízió-, műholdas csatornán, kábelen, az éteren keresztül és elektronikus eszközökkel; telekommunikációs infrastruktúra biztosítása és kölcsönzése mások részére ideértve a (mobil)telefonálást; tájékoztatás és tanácsadás a telekommunikáció területén (ideértve az interaktív telekommunikációt); távközlési hálózatokhoz való hozzáférési idő lízingje; hozzáférés videojátékok, digitális adatok, kommunikációk (közvetítések) letöltéséhez nyílt számítógéphálózaton (az interneten) keresztül, vagy zárt globális számítógépes hálózaton (intranet) keresztül, vezetékes és/vagy vezeték nélkül; műsorok közvetítése és

televíziós csatornák kiválasztása; számítógéphálózatokhoz való hozzáférés biztosítása; telekommunikációs kapcsolatok biztosítása az internethez és adatbázisokhoz; mindezek a szolgáltatások vezeték nélküli úton is.

41 Mozifilmek és egyéb audio- és audiovizuális programok kölcsönzése.

(210) M 14 01561

(220) 2014.05.15.

(731) Liberty Global Europe Holding B.V., Schiphol-Rijk (NL)

(300) 63784/2013 2013.11.15. CH

(740) Dr. Szigeti Éva, DANUBIA Szabadalmi és Jogi Iroda Kft., Budapest

(541) Horizon Wi-Free

(511) 9 Vezetékes és/vagy vezeték nélküli készülékek és eszközök hangok, képek vagy adatok rögzítésére, másolására, tárolására, kódolására és dekódolására, átalakítására és feldolgozására; vezetékes és/vagy vezeték nélküli kommunikációs és telekommunikációs berendezések kábeles, web-alapú és egyéni tartalmú támogatására és integrálására; vezetékes és/vagy vezeték nélküli modemek, dekóderek, titkosító eszközök vezetékes és/vagy vezeték nélküli használatra; hozzáférési eszközök (berendezések) és hozzáférés ellenőrző eszközök adatfeldolgozó berendezésekhez vezetékes és/vagy vezeték nélküli használatra; hitelesítő berendezés távközlési hálózatokhoz vezetékes és/vagy vezeték nélküli használatra; készülékek jelek titkosítására és titkosításának feloldására és újra továbbítására; digitális terminálok; számítógép szoftverek főleg adatátvitel támogatására vezetékes és/vagy vezeték nélküli használatra; letölthető mozifilmek és egyéb audio- és audiovizuális programok.

38 Távközlési szolgáltatások, ideértve a mobil- és vezeték nélküli telekommunikációt; telefonos szolgáltatások; rádió- és televízióközvetítések; videoanyagok továbbítása megrendelésre; internet szolgáltatások (telekommunikáció); távközlési hálózatokhoz (ideértve az internet) való hozzáférés biztosítása vezetéken és/vagy vezeték nélkül; telekommunikációs berendezések kölcsönzése; információ nyújtása a telekommunikáció területén, többek között televízió, internet, vagy egyéb (új) médian keresztül; üzenetek és közlések elektronikus cseréje és átadása vezetékes és/vagy vezeték nélkül; interaktív kommunikációs szolgáltatások az interneten, kábel televízióhálózatokon, vagy más adatátviteli formán keresztül, vezetékes és/vagy vezeték nélkül; kábel televíziós közvetítések; adat, hang és képek átvitele rádió-, televízió-, műholdas csatornán, kábelen, az éteren keresztül és elektronikus eszközökkel; telekommunikációs infrastruktúra biztosítása és kölcsönzése mások részére ideértve a (mobil)telefonálást; tájékoztatás és tanácsadás a telekommunikáció területén (ideértve az interaktív telekommunikációt); távközlési hálózatokhoz való hozzáférési idő lízingje; hozzáférés videojátékok, digitális adatok, kommunikációk (közvetítések) letöltéséhez nyílt számítógéphálózaton (az interneten) keresztül, vagy zárt globális számítógépes hálózaton (intranet) keresztül, vezetékes és/vagy vezeték nélkül; műsorok közvetítése és televíziós csatornák kiválasztása; számítógéphálózatokhoz való hozzáférés biztosítása; telekommunikációs kapcsolatok biztosítása az internethez és adatbázisokhoz; mindezek a szolgáltatások vezeték nélküli úton is.

41 Mozifilmek és egyéb audio- és audiovizuális programok kölcsönzése.

(210) M 14 01576

(220) 2014.05.13.

(731) HBL PRODUKCIÓ Kft., Dorog (HU)

(740) dr. Sándor Bernadette, Dr. Sándor Bernadette Ügyvédi Iroda, Dorog

(541) FalForgatók

(511) 9 Mágneses adathordozók; hanglemezek; CD-k (kompakt lemezek), DVD-k és letölthető képfájlok.

16 Papír, karton és ezen anyagokból készült termékek, nyomdaipari termékek; könyvkötészeti anyagok; fényképek; papíripari cikkek; papíripari vagy háztartási ragasztóanyagok; anyagok művészek részére; tanítási és oktatási anyagok (készülékek kivételével).

41 Nevelés; szakmai képzés; szórakoztatás; sport- és kulturális tevékenységek (az osztály betűrend szerinti jegyzékében szereplő valamennyi szolgáltatás).

(210) M 14 01592**(220) 2014.05.19.**

(731) BONGRAIN S.A. (société anonyme), Viroflay (FR)

(300) Z-427754 2014.04.22. PL

(740) dr. Szigeti Éva, DANUBIA Szabadalmi és Jogi Iroda Kft., Budapest

(546)

(511) 29 Tej, sajt és tejtermékek, amelyek kizárólag Franciaországból származnak.

(210) M 14 01596**(220) 2014.05.19.**

(731) FŐKEFE Rehabilitációs Foglalkoztató Ipari Közhasznú Nonprofit Korlátolt Felelősségű Társaság, Budapest (HU)

(740) Pozderka Gábor, Budapest

(541) KosHerb

(511) 29 Tartósított, szárított és főzött gyümölcsök és zöldségek; zselék, lekvárok (dzsemek), kompótok.

31 Gabonamagvak, mezőgazdasági, kertészeti, erdészeti termékek és magok, amelyek nem tartoznak más osztályokba; friss gyümölcsök és zöldségek; vetőmagok, élő növények és virágok.

35 Reklámozás; kereskedelmi ügyletek; kereskedelmi adminisztráció; irodai munkák (az osztály betűrend szerinti jegyzékében szereplő valamennyi szolgáltatás).

(210) M 14 01627**(220) 2014.05.21.**

(731) Első Magyar Kárrendező Zrt., Budapest (HU)

(740) Dr. Gál Enikő, Dr. Gál Enikő Ügyvédi Iroda, Budapest

(546)

(511) 36 Biztosítás; pénzügyi ügyletek; valutaügyletek; ingatlanügyletek (az osztály betűrend szerinti jegyzékében szereplő valamennyi szolgáltatás).

41 Akadémiák [oktatás]; alkotóműhelyek szervezése és lebonyolítása; bálók szervezése; coaching [tréning]; egészségvédő klubok szolgáltatásai [egészségügyi és fitnesz tréning]; elektronikus desktop kiadói tevékenység; elektronikus könyvek és folyóiratok on-line kiadása; élő előadások bemutatása; eszmeccserék, kollokviumok szervezése és lebonyolítása; fényképészet; filmek gyártása, kivéve a reklámfilmeket; fogadások tervezése [szórakoztatás]; fordítói szolgáltatások; fotóriportok készítése; gyakorlati képzés [szemléltetés]; helyfoglalás show-műsorokra; iskolai szolgáltatások [képzés]; jelbeszéd értelmezése; klubszolgáltatások [szórakoztatás vagy oktatás]; konferenciák szervezése és lebonyolítása; kongresszusok szervezése és lebonyolítása; könyvkiadás; kulturális vagy nevelési célú kiállítások szervezése; leíró szolgálat; mentorálás; múzeumi szolgáltatások [bemutatók, kiállítások]; nyelvi tolmács szolgáltatások; oktatás; oktatási tárgyú információk; oktatási vizsgáztatás; on-line elérhető elektronikus publikációk, nem letölthetők; online, nem letölthető videók biztosítása; rádió -és televízióprogramok készítése; riporter szolgáltatások; sportversenyek rendezése; stadionok bérlete; szabadidős létesítmények rendelkezésre bocsátása; szakmai újraképzés; szemináriumok rendezése és vezetése; szépségversenyek szervezése; szimpóziumok szervezése és lebonyolítása; szórakoztatási tárgyú információk; szövegek kiadása (nem reklámcélú-); szövegek leírása, nem reklámcélú

szövegekkel kapcsolatban; televíziós szórakoztatás; testnevelés; tördelési szolgáltatások, nem hirdetési célokra; üdülési tárgyú információ; üdülőtáborok szolgáltatásai [szórakoztatás]; versenyek szervezése [oktatás vagy szórakoztatás]; videofilmzés; zenei produkciók; zene összeállítása.

45 Alternatív vitarendezési szolgáltatások; detektív ügynökségek; eltűnt személyek felkutatása; iparjogvédelmi tanácsadás; jogi kutatás; képviselő jogvitákban [jogi szolgáltatások]; közvetítés [személyek közötti vitákban]; lakásfelügyelet [helyben]; online közösségi hálózatok szolgáltatásai; szaktanácsadás biztonsági kérdésekben; számítógépes szoftver engedélyezése [jogi szolgáltatások]; személyes háttéradatak vizsgálata.

(210) M 14 01635

(220) 2014.05.21.

(731) KT & G Corporation, Daedeok-gu, Daejeon (KR)

(740) Danubia Szabadalmi és Jogi Iroda Kft., Budapest

(541) BOHEM CIGAR MINI

(511) 34 Dohány; cigaretták; szivarok; tubák; cigaretta papírok; pipák dohányzási célra, nem nemesfémről; cigaretta filterek; cigarettás dobozok, nem nemesfémről; dohányzacskók; öngyújtók nem nemesfémről; gyufák; pipatisztítók; hamutartók dohányzók részére nem nemesfémről; szivarvágók.

(210) M 14 01657

(220) 2014.05.22.

(731) HEMORAT SOL Kereskedelmi és Szolgáltató Kft., Budapest (HU)

(740) Dr. Gergely Tamás, Gergely és Társai Ügyvédi Iroda, Budapest

(546)



(511) 29 Hús, hal-, baromfi- és vadhús; húskivonatok; tartósított, szárított és főzött gyümölcsök és zöldségek; zselék, lekvárok (dzsemek), kompótok; tojások; tej és tejtermékek; étkezési olajok és zsírok; ajvár [tartósított paprika]; alkoholban tartósított gyümölcsök; amerikai mogyoróvaj; áloé vera emberi fogyasztásra elkészítve; burgonyaszírom; csemegeuborka; csontolaj, étkezési; datolya; dió, feldolgozott; erjesztett tejes italok étkezési célokra; faggyú, étkezési; fagyasztott gyümölcsök; feldolgozott fokhagyma; feldolgozott halikra; fésűkagylók, nem élő; garnéla rákok, nem élő; gomba, tartósított; gyümölcskocsonya, zselé; gyümölcskonzervek; gyümölcsök, főtt; gyümölcsök, tartósított; gyümölcspép; gyümölessaláták; gyümölesszeletkék, apró; hagyma, tartósított; hal mousse-ok; hal, nem élő; hal, tartósított; halból készített ételek; halfilé; halkonzervek; halliszt emberi fogyasztásra; heringek; kagylók, (ehető-), nem élő; kagylók, nem élő; kakaóvaj; kandírozott [cukrozott] gyümölcsök; kaviár; kimchi [erjesztett zöldségelemek]; kókuszolaj; kókuszvaj; kókuszszír; kukoricaolaj; kumisz [tejes ital]; lazac; lecitin étkezési célokra; lekvár; lencse, tartósított; lenmagolaj kulináris célokra; leves készítmények; levesek; magvak, feldolgozott; mandula, darált; margarin; mazsola; májpástétom; milk shake-ek [tejalapú frappé italok]; napraforgó magvak, feldolgozott; napraforgóolaj, étkezési; olajbogyó, tartósított; olajok, étkezési; olívaolaj, étkezési; osztriga, nem élő; paradicsomlé főzéshez; paradicsompüré; pálmamag olaj, táplálkozási használatra; pálmaolaj táplálkozási használatra; rákfélék, keménytestű, nem élő; rákok, folyami, nem élő; repceolaj, étkezési; sajtok; savanyú káposzta; savanyúságok; sonka; sózott hal; sózott hús; sültburgonya, chips.

30 Kávé, tea, kakaó és kávépótló szerek; rizs; tápióka és szágó; lisztek és más gabonakészítmények; kenyér, péksütemények és cukrászsütemények; fagylaltok; cukor, méz, melaszszirup; élesztő, sütőporok; só; mustár; ecet, fűszeres mártások; fűszerek; jég (az osztály betűrend szerinti jegyzékében szereplő valamennyi áru).

33 Alkoholtartalmú italok (a sörök kivételével) (az osztály betűrend szerinti jegyzékében szereplő valamennyi áru).

(210) M 14 01667

(220) 2014.05.26.

(731) Nagy Roland, Sukoró (HU)

(546)

(511) 43 Vendéglátás (élelmezés).

(210) M 14 01679**(220) 2014.05.27.**

(731) Palotás János 60%, Budapest (HU)

Dominium Vini Kft. 40%, Budapest (HU)

(740) Brand Way & Compass Tanácsadó, Márkavédelmi, Marketing és Szolgáltató Kft., Budapest

(546)

(511) 35 Reklám- és marketingtevékenységek a bortermeléssel, borkészítéssel, borfogyasztással, pezsgőkészítéssel, illetőleg pálinka előállításával kapcsolatosan; termékbemutatók; kereskedelmi ügyletek bonyolítása.

41 Nevelés és oktatás, borismeretek, pezsgőkészítési ismeretek és pálinkakészítés ismeretek tekintetében; sommelier képzések.

43 Vendéglátás borok, pálinkák és pezsgők vonatkozásában.

(210) M 14 01680**(220) 2014.05.27.**

(731) IIS Group Kft., Kistarcsa (HU)

(740) dr. Bajusz Krisztina Ilona, Budapest

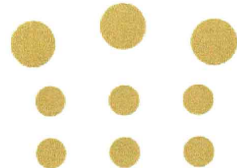
(546)

(511) 35 Árumbemutatók, áruk bemutatása kommunikációs médiában, kiskereskedelmi célokból, áruminták terjesztése, divatbemutatók szervezése promóciós célokból, gazdasági előrejelzések, gyógyszerészeti, kozmetikai, állatgyógyászati és higiéniai készítmények, valamint gyógyászati eszközök kis- és nagykereskedelme, kereskedelmi tranzakciók tárgyalása és megállapodások kötése harmadik fél számára, kereskedelmi vagy reklámcélú kiállítások szervezése, kereskedelmi vagy reklámcélú vásárok szervezése, marketing, mások áruai és szolgáltatásai engedélyezésének kereskedelmi adminisztrációja, on-line hirdetői tevékenység számítógépes hálózaton, piaci tanulmányok, piacutatók, szakmai konzultációk üzleti ügyekben, üzleti felvilágosítás, tájékoztatás, üzleti hatékonyság szakértői szolgáltatások, üzletvezetési tanácsadó szolgálatok.

39 Áruk csomagolása, áruk raktározása, áruszállítás, autóbérlés, fuvarozás, információnyújtás tárolással kapcsolatban, információ szállítással kapcsolatban, járművek kölcsönzése, termékek csomagolása.

41 Coaching [tréning], fogadások tervezése [szórakoztatás], konferenciák szervezése és lebonyolítása.

44 Higiéniai és szépségápolási szolgáltatások emberek és állatok részére; kozmetikai tanácsadás, orvos-, gyógyszerészeti látogatás.

(210) M 14 01687**(220) 2014.05.28.**

(731) Közép Európai Média és Kiadó Zrt., Budapest (HU)

(546) 

(511) 35 Reklámozás; kereskedelmi ügyletek; kereskedelmi adminisztráció; irodai munkák (az osztály betűrend szerinti jegyzékében szereplő valamennyi szolgáltatás).

38 Távközlés (az osztály betűrend szerinti jegyzékében szereplő valamennyi szolgáltatás).

41 Nevelés; szakmai képzés; szórakoztatás; sport- és kulturális tevékenységek (az osztály betűrend szerinti jegyzékében szereplő valamennyi szolgáltatás).

(210) M 14 01688**(220) 2014.05.28.**

(731) UNIVILL Kereskedelmi és Szolgáltató Kft., Budapest (HU)

(740) Keserű István, Budapest

(546) 

(511) 5 Vitaminkészítmények; gyógyszerészeti és állatgyógyászati készítmények; egészségügyi készítmények gyógyászati használatra; gyógyászati vagy állatgyógyászati használathoz adaptált diétás élelmiszerek és anyagok; étrend-kiegészítők, amelyek célja a normális étkezés, vagy amelynek egészségügyi előnyei vannak.

10 Gyógyászati készülékek; orvosi, állatgyógyászati készülékek és műszerek.

44 Egészségügyi szolgáltatások; alternatív gyógyászati szolgáltatások; információ és tanácsadás fogyasztóknak, kereskedőknek; kereskedelmi ügyletek; kereskedelmi adminisztráció.

(210) M 14 01690**(220) 2014.05.28.**

(731) Procargo Kereskedelmi és Szolgáltató Kft., Budapest (HU)

(740) dr. Medve Zsuzsa, Budapest

(541) PROCARGO

(511) 35 Becslés kereskedelmi ügyletekben; beszerzői szolgáltatások [árúk illetve szolgáltatások beszerzése] mások számára; eladási propaganda mások számára; hirdetési hely kölcsönzése; import-export ügynökségek; információ és tanácsadás fogyasztóknak [fogyasztói tanácsadás]; információk számítógépes adatbázisokba való rendezése; kereskedelmi információs ügynökségek; kereskedelmi közvetítői szolgáltatások; költöztető szolgálat vállalkozások számára; marketing; mások áruai és szolgáltatásai engedélyezésének kereskedelmi adminisztrációja; on-line hirdetői tevékenység számítógépes hálózaton; outsourcing szolgáltatások [üzleti segítségnyújtás]; piaci tanulmányok; piackutatás; gépjármű kereskedelem; gépjármű alkatrész kereskedelem.

37 Elhasznált vagy megsemmisült motorok felújítása; gépek üzembe helyezése, karbantartása és javítása; gépkocsik karbantartása és javítása; járművek karbantartása.

39 Autóbusz-közlekedés; autóbuszok bérbeadása; áruk csomagolása; áruk raktározása; áruszállítás; csomagküldemények elosztása; folyami szállítás; futárszolgálat [üzenetek vagy áruk továbbítására]; fuvarozás uszályal; gépkocsikölcsönzés; gépkocsival történő szállítás; hajórakodás; helyfoglalás szállítással kapcsolatban; hulladékok szállítása és tárolása; információ szállítással kapcsolatban; információnyújtás tárolással kapcsolatban; járművek kölcsönzése; járművezetői szolgáltatás; kamionos szállítás; komphajón történő szállítás; költöztetés; levélben megrendelt áruk szállítása; mentési (szolgáltatások); szállítmányozás.

(210) M 14 01692**(220) 2014.05.28.**

(731) Jó barátok Kft., Mezőberény (HU)

(740) PINTZ ÉS TÁRSAI Szabadalmi, Védjegy és Jogi Iroda Kft., Budapest

(546)



(511) 32 Ásványvizek; ásványvizek (italok); szódavíz; szódavizek; vizek (italok).

(210) M 14 01696

(220) 2014.05.28.

(731) OKKER Oktatási, Kiadói és Kereskedelmi Zrt., Budapest (HU)

(541) OKAIM OKKER Adaptív Intézmény (Intézményfenntartói) Minőségbiztosítás

(511) 42 Minőség-ellenőrzés.

(210) M 14 01726

(220) 2014.06.02.

(731) Interfood Kft., Szigetszentmiklós (HU)

(740) PINTZ ÉS TÁRSAI Szabadalmi, Védjegy és Jogi Iroda Kft., Budapest

(541) INTERFOOD

(511) 43 Étél házhoz szállítása; parti-szerviz; vendéglátóipari szolgáltatások; hideg-meleg konyhai szolgáltatások; étkeztetés.

(210) M 14 01731

(220) 2014.06.02.

(731) HVG Kiadó Zrt., Budapest (HU)

(740) dr. Hámori Sándor, Hámori Ügyvédi Iroda, Budapest

(591) joblinepro.hu

(511) 16 Albumok, almanachok, aritmetikai, számtani táblázatok, bélyegzők, pecsétek, blokkok (papíráruk), borítékok (papíráruk), brosrák, vékony fűzött könyvek, cégtáblák papírból vagy kartonból, címbélyegzők, címbélyegek, címerpajzsok (pecsétek papírból), címkék, nem szövetből, csekkfüzettel, cserélhető betétlapok (iratokra ráhúzható) fedőlapok, csipesz írótablek, diagramok, dobozok kartonból vagy papírból, dossziék (papíráruk), értesítések (papíráruk), fényképek (nyomtatott), fóliatasak kasírozók, laminálók (irodai cikkek), folyóiratok, formanyomtatványok, űrlapok, füzetek, grafikai nyomatok, grafikus ábrázolások, gyűjthető kártyák, nem játékokhoz, hirdetőtablek papírból vagy kartonból, hírlevelek, írásminták, iratgyűjtők, dossziék, irattartók (irodai cikkek), irattartók (papíráru), írókészletek (papíráruk), íromappák, katalógusok, képek, kézikönyvek, könyvecskék, füzetek, könyvek, könyvjelzők, levelezőlapok, levélpapír, levélzáró pecsétostyák, magazinok, revük (időszaki lapok), másolópapír (papíráru, matricák, lehúzóképek, naptárak, noteszok, nyomatok (metszetek), nyomtatott publikációk, nyomtatványok, oktatási eszközök, a készülékek kivételével, öntapadó címkék (papíráruk), palackalátétek papírból, papírszalagok vagy lyukkártyák számítógépprogramok rögzítéséhez, papírtartó dobozok (irodai cikkek), plakátok, falragaszok papírból vagy kartonból, poszterek, prospektusok, sablonok (papíráruk), söröskorsó alátétek, stencilek, szórólapok, tálalátétek, tányeralátétek papírból, tervrajzok, tollak (irodai cikkek), toll- és ceruzatartók, asztali, töltőtollak, transzparenszek (papíráruk), újságok, üdvözlőlapok/kártyák, zászlók papírból.

35 Reklámozás; kereskedelmi ügyletek; kereskedelmi adminisztráció; irodai munkák.

41 Nevelés; szakmai képzés; szórakoztatás; sport- és kulturális tevékenységek.

(210) M 14 01736

(220) 2014.06.02.

(731) Hi!Fly Music Kft., Budapest (HU)

(541) Hi!Fly

(511) 35 Reklámozás; kereskedelmi ügyletek; kereskedelmi adminisztráció; irodai munkák (az osztály betűrend szerinti jegyzékében szereplő valamennyi szolgáltatás).

41 Nevelés; szakmai képzés; szórakoztatás; sport- és kulturális tevékenységek (az osztály betűrend szerinti jegyzékében szereplő valamennyi szolgáltatás) hangfelvétel kiadás, zeneműkiadói tevékenység, rendezvények szervezése, előadóművészek ügynökségi képviselője.

(210) M 14 01745

(220) 2014.06.03.

(731) NEXIUS Informatikai Zrt., Budapest (HU)

(740) Dr. Mezey D. Róbert, Dr. Mezey D. Róbert Ügyvédi Iroda, Budapest

(546) The logo for www.webjogsi.hu features the text 'www.webjogsi.hu' in a stylized font. 'www.' is in black, 'web' is in orange, 'jogsi' is in black, and '.hu' is in orange.

(511) 9 CD-k (kompakt lemezek), DVD-k és egyéb, digitális rögzítésű média; számítógépes szoftverek.

35 Reklámozás.

41 Nevelés; szakmai képzés.

42 Tudományos és műszaki szolgáltatások, valamint az ide tartozó tervezői és kutatói tevékenység; számítástechnikai hardver és szoftver tervezés és fejlesztés.

(210) M 14 01751

(220) 2014.06.03.

(731) FABRICAS DE CALZADO ANDREA S.A. DE C.V., GUANAJUATO (MX)

(740) Dr. Szigeti Éva, DANUBIA Szabadalmi és Jogi Iroda Kft., Budapest

(546) The logo for 'andrea' features a stylized red 'A' symbol above the word 'andrea' in a red, lowercase, sans-serif font. Below it, the tagline 'NEVÉBEN A FORMATERVEZÉS' is written in a smaller, red, uppercase font.

(511) 25 Ruházati cikkek, cipők, kalapárúk.

(210) M 14 01781

(220) 2014.06.05.

(731) Béres Gyógyszergyár Zrt., Budapest (HU)

(740) Kovári György, ADVOPATENT Szabadalmi és Védjegy Iroda, Budapest

(541) BÉRES VITA-D

(511) 5 Gyógyszerészeti és állatgyógyászati készítmények; egészségügyi készítmények gyógyászati használatra; gyógyászati vagy állatgyógyászati használathoz adaptált diétás élelmiszerek és anyagok; bébiételek; étrend-kiegészítők emberek és állatok számára.

(210) M 14 01786

(220) 2014.06.05.

(731) Diósgyőr FC Kft., Miskolc (HU)

(740) dr. Bérczes László, Bérczes Ügyvédi Iroda, Taliándörögd

(546)



- (511) 18 Bőr és bőrutánzatok; állatbőrök és irhák; utazótáskák és bőröndök; esernyők és napernyők; sétapálcák; ostorok, hámok, nyerges és lószerszámok.
- 21 Eszközök, edények és tartályok háztartási és konyhai célokra; fésűk és szivacsok; kefék (az ecsetek kivételével); kefégyártáshoz használt anyagok; takarító eszközök; vasforgács; nyers vagy félig megmunkált üveg (kivéve az építéshez használt üveget); üveg-, porcelán- és fajanszárak.
- 24 Textíliák és textilárak; ág- és asztalneműk.
- 25 Ruházati cikkek, cipők, kalapárak (az osztály betűrend szerinti jegyzékében szereplő valamennyi áru).
- 28 Játékok, játékszerek; testnevelési és sportcikk; karácsonyfadíszek.

(210) M 14 01789

(220) 2014.06.05.

(731) Orbánné Bernáth Mónika, Gyöngyös (HU)

(740) dr. Ferencz Domonkos, Gyöngyös

(546)



- (511) 30 Bonbonok [cukorkák]; csokoládé.

(210) M 14 01797

(220) 2014.06.05.

(731) Forever Life Products Kft., Budapest (HU)

(740) Lantos Mihály, DANUBIA Szabadalmi és Jogi Iroda Kft., Budapest

(546)



- (511) 4 Ipari olajok és zsírok; kenőanyagok; porelnyelő, nedvesítő és kötőanyagok; gépjármű és ipari kenő- és adalékanyagok.

(210) M 14 01798

(220) 2014.06.05.

(731) HEBROS Kft., Budapest (HU)

(740) dr. Szamosi Katalin, SBGK Ügyvédi Iroda, Budapest

(546)



- (511) 41 Nevelés; szakmai képzés; szórakoztatás; sport- és kulturális tevékenységek (az osztály betűrend szerinti jegyzékében szereplő valamennyi szolgáltatás).
- 44 Egészségügyi szolgáltatások; fizioterápia; fizioterápia; terápiás szolgáltatások; gyógytorna; egészségügyi tanácsadás.

(210) M 14 01799

(220) 2014.06.05.

(731) Takeda GmbH, Konstanz (DE)

(740) Dr. Szamosi Katalin, SBGK Ügyvédi Iroda, Budapest

(541) RIOSAN

(511) 5 Gastrointestinalis készítmények, diétás anyagok gyógyászati célokra, a fenti áruk mindegyike humán gyógyászati használatra; probiotikus táplálék kiegészítők, nevezetesen probiotikus baktériumtenyészetek.

(210) M 14 01800**(220) 2014.06.05.**

(731) dr. Wittmann-né dr. Tarján Emőke 100%, Pécs (HU)

(740) Dr. Bertalan Tamás, dr. Bertalan Tamás egyéni ügyvéd, Mosonmagyaróvár

(546)

(511) 35 Hirdetési hely kölcsönzése, kereskedelmi és üzleti kapcsolattartási adatok biztosítása, kereskedelmi közvetítői szolgáltatások, kommunikáció átírása [irodai funkciók], konzultáció személyzeti kérdésekben, marketing on-line hirdetői tevékenység számítógépes hálózaton, üzletszervezési tanácsadás, üzletvezetési konzultáció, üzletvezetési tanácsadó szolgálatok.

41 Akadémiák [oktatás], eszmecserék, kollokviumok szervezése és lebonyolítása, gyakorlati képzés [szemléltetés], iskolai szolgáltatások [képzés], könyvkiadás, kulturális vagy nevelési célú kiállítások szervezése, oktatás, szemináriumok rendezése és vezetése, szövegek kiadása, (nem reklámcélú), szövegek leírása, nem reklámcélú szövegekkel kapcsolatban, on-line elérhető elektronikus publikációk, nem letölthetők.

44 Beszédterápiás szolgáltatások, egészségügyi szolgáltatások, egészségügyi tanácsadás, pszichológus szolgáltatásai, terápiás szolgáltatások.

(210) M 14 01802**(220) 2014.06.06.**

(731) A Kedvenc Kereskedésem Kft., Tinnye (HU)

(546)

(511) 12 Járművek; szárazföldi közlekedési eszközök.

37 Autójavítás; autószerelési szolgáltatások, autómosás; autoápolás.

39 Autóbérlés; autók bérbeadása.

(210) M 14 01814**(220) 2014.06.10.**

(731) ZTE FC Zrt., Zalaegerszeg (HU)

(740) Devecz Miklós, Zalaegerszeg

(546)

(511) 16 Papír, karton és ezen anyagokból készült termékek, amelyek nem tartoznak más osztályokba; nyomdaipari

Nemzeti védjegybejelentések meghirdetése

termékek; könyvkötészeti anyagok; fényképek; papíripari cikkek; papíripari vagy háztartási ragasztóanyagok; anyagok művészek részére; esetek; írógépek és irodai cikkek (bútorok kivételével); tanítási és oktatási anyagok (készülékek kivételével); csomagolásra szolgáló műanyagok (amelyek nem tartoznak más osztályokba); nyomdabetűk; klisék (az osztály betűrend szerinti jegyzékében szereplő valamennyi áru).

24 Textíliák és textilárúk, amelyek nem tartoznak más osztályokba; ágyneműk, asztalneműk (az osztály betűrend szerinti jegyzékében szereplő valamennyi áru).

25 Ruházati cikkek, cipők, kalapárúk (az osztály betűrend szerinti jegyzékében szereplő valamennyi áru).

28 Játékok, játékszerek; testnevelési és sportcikkek, amelyek nem tartoznak más osztályokba; karácsonyfadíszek (az osztály betűrend szerinti jegyzékében szereplő valamennyi áru).

35 Reklámozás; kereskedelmi ügyletek; kereskedelmi adminisztráció; irodai munkák (az osztály betűrend szerinti jegyzékében szereplő valamennyi szolgáltatás).

(210) M 14 01816

(220) 2014.06.11.

(731) Hügli Food Kft., Budapest (HU)

(740) dr. Klinger Dóra, Klinger Ügyvédi Iroda, Budapest

(541) HELLA

(511) 29 Hús, hal-, baromfi- és vadhús; húskivonatok; tartósított, szárított és főzött gyümölcsök és zöldségek; zselék, lekvárok (dzsemek), kompótok; tojások; tej és tejtermékek; étkezési olajok és zsírok (az osztály betűrend szerinti jegyzékében szereplő valamennyi áru).

(210) M 14 01821

(220) 2014.06.11.

(731) Go! Store Europe LTD., Brighton & Hove (GB)

(740) Sipos Ádám, Debrecen

(541) Go! Store

(511) 35 Hirdetési hely kölcsönzése, reklámozás, különösen ügyfélkártya forgalomba hozatala az eladásösztönzés és az ügyfelek megtartása céljából; kereskedelmi ügyletek közvetítése, kereskedelmi közvetítői szolgáltatások; hűségprogramok, ösztönző és bónusz program szolgáltatások, közönségszolgálati [PR] szolgáltatások, információknak számítógépes adatbázisokba való szerkesztése, adatok frissítése és karbantartása számítógépes adatbázisokban.

36 Pénzügyi ügyletek, valutaügyletek, szolgáltatások a pénzügy területén; készpénznélküli fizetőeszközök és ügyfélkártyák forgalmazása, közvetítése.

42 Számítógépek és számítógépprogramok kölcsönzése, számítógépes rendszerek távfelügyelete [monitoring], elektronikus adattárolás.

(210) M 14 01829

(220) 2014.06.13.

(731) Micro Model Software Kft., Debrecen (HU)

(541) SoulWell

(511) 28 Játékok, játékszerek; testnevelési és sportcikkek, amelyek nem tartoznak más osztályokba; karácsonyfadíszek (az osztály betűrend szerinti jegyzékében szereplő valamennyi áru).

41 Nevelés; szakmai képzés; szórakoztatás; sport- és kulturális tevékenységek (az osztály betűrend szerinti jegyzékében szereplő valamennyi szolgáltatás).

42 Tudományos és műszaki szolgáltatások, valamint az idetartozó tervezői és kutatói tevékenység; ipari elemző és kutató szolgáltatások; számítástechnikai hardver és szoftver tervezés és fejlesztés (az osztály betűrend szerinti jegyzékében szereplő valamennyi szolgáltatás).

(210) M 14 01833

(220) 2014.06.13.

(731) PEBA-CHEM Kereskedelmi, Gyártó és Szolgáltató Kft., Budapest (HU)

(740) Zsédely Péter Emil, Salgótarján

(541) Def

(511) 3 Tisztítószer.

(210) M 14 01837

(220) 2014.06.16.

(731) Ranyák György, Budapest (HU)

(740) dr. Mikófalvi Gábor, Budapest

(541) DR. HANKY

(511) 7 Kompresszorok [gépek]; pumpák [gépek vagy motorok részei]; szivattyúk.

10 Gyógyászati készülékek és eszközök; meleg levegővel működő gyógyászati készülékek; pumpák gyógyászati használatra; orrüreg tisztítására szolgáló készülékek; orrváladék eltávolító eszközök.

35 Reklámozás; kereskedelmi ügyletek; kereskedelmi adminisztráció; irodai munkák (az osztály betűrend szerinti jegyzékében szereplő valamennyi szolgáltatás).

(210) M 14 01841

(220) 2014.06.16.

(731) Carpathia Nemzeti Kreatív Gazdaságfejlesztő és Innovációs Kft., Budapest (HU)

(740) dr. Szép József, Budapest

(546)



(511) 5 Gyógyszerészeti és állatgyógyászati készítmények; egészségügyi készítmények gyógyászati használatra; gyógyászati vagy állatgyógyászati használatához adaptált diétás élelmiszerek és anyagok; bébiételek; étrend-kiegészítők emberek és állatok számára; tapaszok, kötszeranyagok; fogtömő anyagok és fogászati mintázóanyagok; fertőtlenítőszeres; kártékony állatok irtására szolgáló készítmények; gombaölő szerek (fungicidek), gyomirtó szerek (herbicidek).

41 Nevelés; szakmai képzés; szórakoztatás; sport- és kulturális tevékenységek.

42 Tudományos és műszaki szolgáltatások, valamint az ide tartozó tervezői és kutatói tevékenység; ipari elemző és kutató szolgáltatások; számítástechnikai hardver és szoftver tervezés és fejlesztés.

(210) M 14 01842

(220) 2014.06.16.

(731) Budapesti Szimfonikus Zenekari Egyesület, Budapest (HU)

(740) Popa Péter, Budapest

(541) Budapest Symphony Orchestra

(511) 41 Előadóművészek szolgáltatásai; élő előadások bemutatása; filmek gyártása; hangstúdiók szolgáltatásai; hangfelvételek kölcsönzése; hangversenyek szervezése és lebonyolítása; digitális zene szolgáltatása interneten; alkotóműhelyek szervezése, lebonyolítása.

(210) M 14 01847

(220) 2014.06.16.

(731) Rosmarin Zrt., Mártély (HU)

(740) dr. Horváth László, Dr. Horváth Ügyvédi Iroda, Hódmezővásárhely

(541) Murmel

(511) 25 Ruházati cikkek, lábbelik, kalapárúk.

(210) M 14 01854**(220) 2014.06.17.**

(731) Magyar Ízek Kereskedelmi Szövetség Zrt., Kecskemét (HU)

(740) dr. Sulyok Róbert, Szeged

(546)

(511) 29 Hús, hal-, baromfi- és vadhús; húskivonatok; tartósított, szárított és főzött gyümölcsök és zöldségek; zselék, lekvárok (dzsemek), kompótok; tojások; tej és tejtermékek; étkezési olajok és zsírok (az osztály betűrend szerinti jegyzékében szereplő valamennyi áru).

30 Kávé, tea, kakaó és kávépótló szerek; rizs; tápióka és szágó; lisztek és más gabonakészítmények; kenyér, péksütemények és cukrászsütemények; fagylaltok; cukor, méz, melaszszirup; élesztő, sütőporok; só; mustár; ecet, fűszeres mártások; fűszerek; jég (az osztály betűrend szerinti jegyzékében szereplő valamennyi áru).

31 Gabonamagvak, mezőgazdasági, kertészeti, erdészeti termékek és magok, amelyek nem tartoznak más osztályokba; élő állatok; friss gyümölcsök és zöldségek; vetőmagok, élő növények és virágok; tápanyagok állatok számára; maláta (az osztály betűrend szerinti jegyzékében szereplő valamennyi áru).

32 Sörök; ásványvizek és szénsavas vizek és egyéb alkoholmentes italok; gyümölcsitalok és gyümölcslevek; szörpök és más készítmények italokhoz (az osztály betűrend szerinti jegyzékében szereplő valamennyi áru).

33 Alkoholmentes italok (a sörök kivételével) (az osztály betűrend szerinti jegyzékében szereplő valamennyi áru).

35 Reklámozás; kereskedelmi ügyletek; kereskedelmi adminisztráció; irodai munkák (az osztály betűrend szerinti jegyzékében szereplő valamennyi szolgáltatás).

(210) M 14 01855**(220) 2014.06.17.**

(731) Magyar Ízek Kereskedelmi Szövetség Zrt., Kecskemét (HU)

(740) dr. Sulyok Róbert, Szeged

(546)

(511) 30 Kávé, tea, kakaó és kávépótló szerek; rizs; tápióka és szágó; lisztek és más gabonakészítmények; kenyér, péksütemények és cukrászsütemények; fagylaltok; cukor, méz, melaszszirup; élesztő, sütőporok; só; mustár; ecet, fűszeres mártások; fűszerek; jég (az osztály betűrend szerinti jegyzékében szereplő valamennyi áru).

33 Alkoholmentes italok (a sörök kivételével) (az osztály betűrend szerinti jegyzékében szereplő valamennyi áru).

35 Reklámozás; kereskedelmi ügyletek; kereskedelmi adminisztráció; irodai munkák (az osztály betűrend szerinti jegyzékében szereplő valamennyi szolgáltatás).

(210) M 14 01862**(220) 2014.06.17.**

(731) TEVA Gyógyszergyár zRT., Debrecen (HU)

(740) Ágni Zsolt, Debrecen

(541) MILLANDJOY

(511) 5 Humán gyógyszerészeti készítmények; egészségügyi készítmények gyógyászati használatra; vegyi készítmények gyógyászati használatra; gyógyászati használatához adaptált diétás élelmiszerek és anyagok; étrend-kiegészítők emberek számára; gyógyhatású adalékanyagok; tápanyag adalékok, tápszerek.

(210) M 14 01865

(220) 2014.06.17.

(731) TEVA Gyógyszergyár zRT., Debrecen (HU)

(740) Ágni Zsolt, Debrecen

(541) EUROVIT NUTRILONG

(511) 5 Humán gyógyszerészeti készítmények; egészségügyi készítmények gyógyászati használatra; vegyi készítmények gyógyászati használatra; gyógyászati használatához adaptált diétás élelmiszerek és anyagok; étrend-kiegészítők emberek számára; gyógyhatású adalékanyagok; tápanyag adalékok, tápszerek, vitaminkészítmények, ásványi élelmiszer-kiegészítők.

(210) M 14 01866

(220) 2014.06.17.

(731) TEVA Gyógyszergyár zRT., Debrecen (HU)

(740) Ágni Zsolt, Debrecen

(541) EUROVIT MULTILONG

(511) 5 Humán gyógyszerészeti készítmények; egészségügyi készítmények gyógyászati használatra; vegyi készítmények gyógyászati használatra; gyógyászati használatához adaptált diétás élelmiszerek és anyagok; étrend-kiegészítők emberek számára; gyógyhatású adalékanyagok; tápanyag adalékok, tápszerek, vitaminkészítmények, ásványi élelmiszer-kiegészítők.

(210) M 14 01883

(220) 2014.06.18.

(731) Concorde Alapkezelő Zrt., Budapest (HU)

(740) Dávid Alexandra, Concorde Alapkezelő Zrt., Budapest

(541) Concorde Portfóliókezelő

(511) 16 Albumok, almanachok, borítékok, blokkok, brosúrák, vékony fűzött könyvek, cégtáblák papírból vagy kartonból, ceruzák, cserélhető betétlapos fedőlapok, dobozok kartonból vagy papírból, dossziék, értesítések (papíráruk), fedelek, kötések, borítók (papíráruk), folyóiratok, füzetek, grafikai nyomatok, grafikus ábrázolások, hirdetőtáblák papírból vagy kartonból, hírlevelek, iratgyűjtők, dossziék, irattartók, íróeszközök, írószerek, írómappák, ívek, katalógusok, kézikönyvek, könyvecskék, füzetek, könyvek, könyvjelzők, könyvkötészeti cikkek, levelezőlapok, levélpapír, magazinok, revűk (időszaki lapok), matricák, lehúzóképek, naptárak, noteszok, nyomtatott publikációk, nyomtatványok, oktatási eszközök (a készülékek kivételével), öntapadó címkék, papíráruk, pénzcsipeszek, plakátok, falragaszok papírból vagy kartonból, poszterek, prospektusok, szivargyűrűk, szórólapok, szövegkiemelők (filctollak), tálcák pénzérmék rendezésére és számlálására, tollak (irodai cikkek), toll- és ceruzatartók (asztali), tolltartók, töltőtollak, újságok, üdvözlőlapok/kártyák, zacskók csomagolásra papírból vagy műanyagból, zászlók papírból, zenélő üdvözlőlapok.

35 Reklámozás; kereskedelmi ügyletek; kereskedelmi adminisztráció; irodai munkák (az osztály betűrend szerinti jegyzékében szereplő valamennyi szolgáltatás).

36 Biztosítás; pénzügyi ügyletek; valutaügyletek; ingatlanügyletek (az osztály betűrend szerinti jegyzékében szereplő valamennyi szolgáltatás).

41 Befektetési szolgáltatásokhoz kapcsolódó szakmai képzés.

(210) M 14 01884

(220) 2014.06.18.

(731) Concorde Alapkezelő Zrt., Budapest (HU)

(740) Dávid Alexandra, Concorde Alapkezelő Zrt., Budapest

(541) Concorde alapok

(511) 16 Albumok, almanachok, borítékok, blokkok, brosrák, vékony fűzött könyvek, cégtáblák papírból vagy kartonból, ceruzák, cserélhető betétlapos fedőlapok, dobozok kartonból vagy papírból, dossziék, értesítések (papírárúk), fedelek, kötések, borítók (papírárúk), folyóiratok, füzetek, grafikai nyomatok, grafikus ábrázolások, hirdetőtáblák papírból vagy kartonból, hírlevelek, iratgyűjtők, dossziék, irattartók, íróeszközök, írószerek, írómappák, ívek, katalógusok, kézikönyvek, könyvecskék, füzetek, könyvek, könyvjelzők, könyvkötészeti cikkek, levelezőlapok, levélpapír, magazinok, revük (időszaki lapok), matricák, lehúzóképek, naptárak, noteszok, nyomtatott publikációk, nyomtatványok, oktatási eszközök (a készülékek kivételével), öntapadó címkék, papírárúk, pénzcspeszek, plakátok, falragaszok papírból vagy kartonból, posztterek, prospektusok, szivargyűrűk, szórólapok, szövegkiemelők (filctollak), tálcák pénzermék rendezésére és számlálására, tollak (irodai cikkek), toll- és ceruzatartók (asztali), tolltartók, töltőtollak, újságok, üdvözlőlapok/kártyák, zacskók csomagolásra papírból vagy műanyagból, zászlók papírból, zenélő üdvözlőlapok.

35 Reklámozás; kereskedelmi ügyletek; kereskedelmi adminisztráció; irodai munkák (az osztály betűrend szerinti jegyzékében szereplő valamennyi szolgáltatás).

36 Biztosítás; pénzügyi ügyletek; valutaügyletek; ingatlanügyletek (az osztály betűrend szerinti jegyzékében szereplő valamennyi szolgáltatás).

41 Befektetési szolgáltatásokhoz kapcsolódó szakmai képzés.

(210) M 14 01893

(220) 2014.06.18.

(731) Actavis Group PTC ehf., Hafnarfjordur (IS)

(740) dr. Sasvári Gabriella, SBGK Ügyvédi Iroda, Budapest

(541) LYXIO

(511) 5 Gyógyszerészeti készítmények és anyagok.

(210) M 14 01898

(220) 2014.06.19.

(731) Marvorino Magyarország Kft., Tolcsva (HU)

(546)

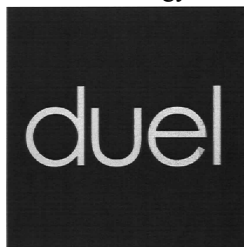

(511) 29 Hús, hal-, baromfi- és vadhús; húskivonatok; tartósított, szárított és főzött gyümölcsök és zöldségek; zselék, lekvárok (dzsemek), kompótok; tojások; tej és tejtermékek; étkezési olajok és zsírok (az osztály betűrend szerinti jegyzékében szereplő valamennyi áru).

30 Kávé, tea, kakaó és kávépótló szerek; rizs; tápióka és szágó; lisztek és más gabonakészítmények; kenyér, péksütemények és cukrászsütemények; fagylaltok; cukor, méz, melaszszirup; élesztő, sütőporok; só; mustár; ecet, fűszeres mártások; fűszerek; jég (az osztály betűrend szerinti jegyzékében szereplő valamennyi áru).

32 Sörök; ásványvizek és szénsavas vizek és egyéb alkoholmentes italok; gyümölcsitalok és gyümölcslevek; szörpök és más készítmények italokhoz (az osztály betűrend szerinti jegyzékében szereplő valamennyi áru).

(210) M 14 01902

(220) 2014.06.19.

(731) Qiu Sheng Yang, Budapest (HU)

(740) dr. Csapó Gábor, Csapó és Császár Ügyvédi Iroda, Budapest

(546)



(511) 25 Ruházati cikkek, cipők, kalapárúk (az osztály betűrend szerinti jegyzékében szereplő valamennyi áru).

(210) M 14 01916

(220) 2014.06.19.

(731) Zwack Unicum Nyrt., Budapest (HU)

(546)

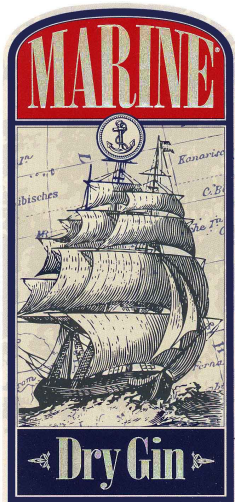

(511) 33 Gin.

(210) M 14 01917

(220) 2014.06.19.

(731) Opticar '99 Kft., Szigetszentmiklós (HU)

(740) dr. Barán-Kalász László, dr. Barán-Kalász Ügyvédi Iroda, Budapest

(546)



(511) 35 Reklámozás; kereskedelmi ügyletek; kereskedelmi adminisztráció; irodai munkák (az osztály betűrend szerinti jegyzékében szereplő valamennyi szolgáltatás).

41 Nevelés; szakmai képzés; szórakoztatás; sport- és kulturális tevékenységek (az osztály betűrend szerinti jegyzékében szereplő valamennyi szolgáltatás).

42 Tudományos és műszaki szolgáltatások, valamint az idetartozó tervezői és kutatói tevékenység; ipari elemző és kutató szolgáltatások; számítástechnikai hardver és szoftver tervezés és fejlesztés (az osztály betűrend szerinti jegyzékében szereplő valamennyi szolgáltatás).

(210) M 14 01923

(220) 2014.06.19.

(731) PLAYBOY ENTERPRISES INTERNATIONAL, INC, Beverly Hills, California (US)

(300) 86162500 2014.01.10. US

(740) DANUBIA Szabadalmi és Jogi Iroda Kft., Budapest

(546) **PLAYBOY** 



ICE BREAKER

(511) 3 Illatszer készítmények, nevezetesen illatszerek, illatszer készítmények, kölnivíz [eau de toilette], kölnivíz [eau de cologne], esszenciális olajok egyéni használatra; testápoló készítmények, úgymint szappanok, dezodorok, azaz dezodorok és izzadásgátlók személyes használatra; testápolók, testkrémek, testpermetek, testlemosók; hintőporok; samponok, fürdőzselék, tusolózselék, fürdőolajok.

(210) **M 14 01926**

(220) **2014.06.20.**

(731) Richter Gedeon Nyrt., Budapest (HU)

(541) **DIODOLL**

(511) 5 Gyógyszerkészítmények.

(210) **M 14 01927**

(220) **2014.06.20.**

(731) Richter Gedeon Nyrt., Budapest (HU)

(541) **DALMID**

(511) 5 Gyógyszerkészítmények.

(210) **M 14 01928**

(220) **2014.06.20.**

(731) Richter Gedeon Nyrt., Budapest (HU)

(541) **ADRINA**

(511) 5 Gyógyszerkészítmények.

(210) **M 14 01929**

(220) **2014.06.20.**

(731) Richter Gedeon Nyrt., Budapest (HU)

(541) **ANKITTA**

(511) 5 Gyógyszerkészítmények.

(210) **M 14 01930**

(220) **2014.06.20.**

(731) Richter Gedeon Nyrt., Budapest (HU)

(541) **ASSIMIL**

(511) 5 Gyógyszerkészítmények.

(210) **M 14 01931**

(220) **2014.06.20.**

(731) Richter Gedeon Nyrt., Budapest (HU)

(541) **BELLAMON**

(511) 5 Gyógyszerkészítmények.

(210) **M 14 01932**

(220) **2014.06.20.**

(731) Richter Gedeon Nyrt., Budapest (HU)

(541) BONTON

(511) 5 Gyógyszerkészítmények.

(210) M 14 01933

(220) 2014.06.20.

(731) Richter Gedeon Nyrt., Budapest (HU)

(541) BONIDAL

(511) 5 Gyógyszerkészítmények.

(210) M 14 01934

(220) 2014.06.20.

(731) Richter Gedeon Nyrt., Budapest (HU)

(541) BRENITA

(511) 5 Gyógyszerkészítmények.

(210) M 14 01935

(220) 2014.06.20.

(731) Richter Gedeon Nyrt., Budapest (HU)

(541) CINEXON

(511) 5 Gyógyszerkészítmények.

(210) M 14 01936

(220) 2014.06.20.

(731) Richter Gedeon Nyrt., Budapest (HU)

(541) GINIZIL

(511) 5 Gyógyszerkészítmények.

(210) M 14 01937

(220) 2014.06.20.

(731) Richter Gedeon Nyrt., Budapest (HU)

(541) COZIM

(511) 5 Gyógyszerkészítmények.

(210) M 14 01963

(220) 2014.06.20.

(731) Bárkányi Ágota, Budakeszi (HU)

Kocsis Tamás, Budakeszi (HU)

Rónai-Czentár Katalin, Sződliget (HU)

(541) AD LIBITUM

(511) 41 Nevelés; szakmai képzés; szórakoztatás; sport- és kulturális tevékenységek (az osztály betűrend szerinti jegyzékében szereplő valamennyi szolgáltatás).

(210) M 14 01964

(220) 2014.06.20.

(731) Lesti Zoltán, Maglód (HU)

(740) dr. Lékó László, Lékó és Társa Ügyvédi Iroda, Budapest

(546)



- (511) 28 Álló edzőkerékpárok, diszkoszok sportcélokra, eszközök testgyakorláshoz, expanderek, labdák labdajátékokhoz, ökölvívó kesztyűk, boxkesztyűk, súlyzók, testépítő felszerelések, tornafelszerelések.
- 35 Reklámozás; kereskedelmi ügyletek; kereskedelmi adminisztráció; irodai munkák (az osztály betűrend szerinti jegyzékében szereplő valamennyi szolgáltatás).
- 41 Nevelés; szakmai képzés; szórakoztatás; sport- és kulturális tevékenységek (az osztály betűrend szerinti jegyzékében szereplő valamennyi szolgáltatás).

(210) M 14 01969

(220) 2014.06.20.

(731) HAVITU Bt. 100%, Baja (HU)

(740) Dr. Honti Bence, Dr. Honti Bence Ügyvédi Iroda, Budapest

(546)



- (511) 20 Ágyak; ágykeretek; ágylábak görgői, nem fémből; ágyneműk, a vászonhuzatok kivételével; ágyszerelvények, nem fémből; bútorok; bútorpolcok; bútorszerelvények, nem fémből; matracok; párnák, fejpárnák; díványok, kerevetek; faszerkezetek bútorokhoz; fémbútorok; kanapék; műasztalosipari termékek [bútorok]; ruganyos matracok ágyba; matracok elhelyezésére, rögzítésére, alátámasztására szolgáló bútorok és bútorelemek, így különösen heverők.
- 24 Ágynemű; ágyneműk; ágytakarók; ágysterítők; lepedők; matrachuzatok; matraccvászak; bútorhuzatok műanyagból; bútorhuzatok textilből; bútorszövetek, kárpitok; bútorvédőhuzatok; párnahuzatok; párnahuzatok vászomból, ciha; pehelypaplan.
- 35 Reklámozás; kereskedelmi ügyletek; kereskedelmi adminisztráció; irodai munkák (az osztály betűrend szerinti jegyzékében szereplő valamennyi szolgáltatás).

(210) M 14 01974

(220) 2014.06.23.

(731) Fővárosi Állat- és Növénykert, Budapest (HU)

(740) dr. Győri Erzsébet, 224. sz. Ügyvédi Iroda, Budapest

(541) Állatkerti Játsszóház

- (511) 16 Papír, karton és ezen anyagokból készült termékek, amelyek nem tartoznak más osztályokba; nyomdaipari termékek.
- 21 Eszközök, edények és tartályok háztartási és konyhai célokra; üveg-, porcelánárak, amelyek nem tartoznak más osztályokba.
- 22 Textiltáskák (amelyek nem tartoznak más osztályokba).
- 25 Ruházati cikkek.
- 28 Játékok, játékszerek.
- 41 Állatidomítás, állatkertek szolgáltatásai, cirkuszok, élő előadások bemutatása, filmszínházi előadások, fogadások tervezése (szórakoztatás), hangversenyek szervezése és lebonyolítása, klubszolgáltatások [szórakoztatás vagy oktatás], kulturális vagy nevelési célú kiállítások szervezése, múzeumi szolgáltatások [bemutatók, kiállítások], oktatás, on-line játékok szolgáltatása számítógépes hálózathoz, show-műsorok, színházi produkciók, üdülőtáborok szolgáltatásai [szórakoztatás], versenyek szervezése [oktatás vagy szórakoztatás],

vidámparkok, zenei produkciók.

43 Étkezdék, éttermek, gyorséttermek, kintinok, büfék, étkezdék, kávéházak, önkiszolgáló éttermek, rendezvényhez termek kölcsönzése.

44 Állatgyógyászati szolgáltatások, terápiás szolgáltatások.

(210) M 14 01977

(220) 2014.06.24.

(731) Drum Up Kft., Sopron (HU)

(546) 

(511) 16 Papír, karton és ezen anyagokból készült termékek, amelyek nem tartoznak más osztályokba; nyomdaipari termékek; könyvkötészeti anyagok; fényképek; papíripari cikkek; papíripari vagy háztartási ragasztóanyagok; anyagok művészek részére; ecsetek; írógépek és irodai cikkek (bútorok kivételével); tanítási és oktatási anyagok (készülékek kivételével); csomagolásra szolgáló műanyagok (amelyek nem tartoznak más osztályokba); nyomdabetűk; klisék (az osztály betűrend szerinti jegyzékében szereplő valamennyi áru).

30 Desszertek.

35 Növényekkel való kereskedelem, növényekkel való importtevékenység, reklámozás.

(210) M 14 01979

(220) 2014.06.24.

(731) LIDL Stiftung & Co. KG, Neckarsulm (DE)

(740) dr. Kovács Nikolett, Dr. Krajnyák & Társa Ügyvédi Iroda, budapest

(546)

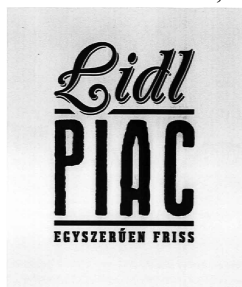

(511) 29 Tartósított, fagyasztott, mirelit, szárított, elkészített és/vagy főzött gyümölcsök és zöldségek; elkészített saláták és a felsorolt árukat tartalmazó készételek.

31 Friss gyümölcsök és zöldségek, saláták, a felsorolt árukat tartalmazó készételek.

35 Kiskereskedelmi szolgáltatások a 29. és 31. osztályba tartozó, felsorolt áruk vonatkozásában.

(210) M 14 01989

(220) 2014.06.25.

(731) Aqua Szolgáltató Kft., Mosonmagyaróvár (HU)

(740) Török Antal, Győr

(554)



(511) 32 Ásványvizek, szénsavas és szénsavmentes vizek, ásványvíz-, szénsavas és szénsavmentes víz alapú alkoholmentes italok.

(210) M 14 01999**(220) 2014.06.23.**

(731) Szilágyi György 100%, Nagykőrös (HU)

(740) Sándor Szegedi Szent-Ivány Komáromi Eversheds Ügyvédi Iroda, Budapest

(541) Góliát Nagy Gombóc

(511) 29 Hús, hal-, baromfi- és vadhús; húskivonatok; tartósított, szárított és főzött gyümölcsök és zöldségek; zselék, lekvárok (dzsemek), kompótok; tojások; tej és tejtermékek; étkezési olajok és zsírok (az osztály betűrend szerinti jegyzékében szereplő valamennyi szolgáltatás).

30 Kávé, tea, kakaó és kávépótló szerek; rizs; tápióka és szágó; lisztek és más gabonakészítmények; kenyér, péksütemények és cukrászsütemények; fagylaltok; cukor, méz, melaszszirup; élesztő, sütőporok; só; mustár; ecet, fűszeres mártások; fűszerek; jég (az osztály betűrend szerinti jegyzékében szereplő valamennyi szolgáltatás).

43 Vendéglátás (élelmezés); időleges szállásadás (az osztály betűrend szerinti jegyzékében szereplő valamennyi szolgáltatás).

(210) M 14 02001**(220) 2014.06.23.**

(731) Szilágyi György 100%, Nagykőrös (HU)

(740) Sándor Szegedi Szent-Ivány Komáromi Eversheds Ügyvédi Iroda, Budapest

(541) Gombóc Góliát

(511) 29 Hús, hal-, baromfi- és vadhús; húskivonatok; tartósított, szárított és főzött gyümölcsök és zöldségek; zselék, lekvárok (dzsemek), kompótok; tojások; tej és tejtermékek; étkezési olajok és zsírok (az osztály betűrend szerinti jegyzékében szereplő valamennyi áru).

30 Kávé, tea, kakaó és kávépótló szerek; rizs; tápióka és szágó; lisztek és más gabonakészítmények; kenyér, péksütemények és cukrászsütemények; fagylaltok; cukor, méz, melaszszirup; élesztő, sütőporok; só; mustár; ecet, fűszeres mártások; fűszerek; jég (az osztály betűrend szerinti jegyzékében szereplő valamennyi áru).

43 Vendéglátás (élelmezés); időleges szállásadás (az osztály betűrend szerinti jegyzékében szereplő valamennyi szolgáltatás).

(210) M 14 02003**(220) 2014.06.23.**

(731) Süth Miklós 100%, Budapest (HU)

(740) Sándor Szegedi Szent-Ivány Komáromi Eversheds Ügyvédi Iroda, Budapest

(541) FÉLT

(511) 29 Hús, hal-, baromfi- és vadhús; húskivonatok; tartósított, szárított és főzött gyümölcsök és zöldségek; zselék, lekvárok (dzsemek), kompótok; tojások; tej és tejtermékek; étkezési olajok és zsírok (az osztály betűrend szerinti jegyzékében szereplő valamennyi áru).

30 Kávé, tea, kakaó és kávépótló szerek; rizs; tápióka és szágó; lisztek és más gabonakészítmények; kenyér, péksütemények és cukrászsütemények; fagylaltok; cukor, méz, melaszszirup; élesztő, sütőporok; só; mustár; ecet, fűszeres mártások; fűszerek; jég (az osztály betűrend szerinti jegyzékében szereplő valamennyi áru).

43 Vendéglátás (élelmezés); időleges szállásadás (az osztály betűrend szerinti jegyzékében szereplő valamennyi áru).

(210) M 14 02004**(220) 2014.06.23.**

(731) C.ELECTRICBAU Zrt. 100%, Budaörs (HU)

(740) Dr. Pozsgay Gábor ügyvéd, Dr. Pozsgay Gábor Ügyvédi Iroda, Budapest

(546)  **ELECTRICBAU**

(511) 1 Ipari, tudományos, fényképezési, mezőgazdasági, kertészeti, erdészeti vegyi termékek; feldolgozatlan műgyanták, műanyagok; trágyák; vegyi tűzoltó szerek; fémek edzésére és hegesztésére szolgáló készítmények; élelmiszerek tartósítására szolgáló vegyi anyagok; cserzőanyagok; ipari rendeltetésű ragasztóanyagok (az osztály betűrend szerinti jegyzékében szereplő valamennyi áru) intelligens épületfelügyeleti rendszer épületgépészeti automatikai elemekkel, távoli hozzáféréssel.

37 Építkezés; javítás; szerelési szolgáltatások (az osztály betűrend szerinti jegyzékében szereplő valamennyi szolgáltatás).

42 Tudományos és műszaki szolgáltatások, valamint az idetartozó tervezői és kutatói tevékenység; ipari elemző és kutató szolgáltatások; számítástechnikai hardver és szoftver tervezés és fejlesztés (az osztály betűrend szerinti jegyzékében szereplő valamennyi szolgáltatás).

(210) M 14 02010**(220) 2014.06.26.**

(731) Kohl Róbert, Budapest (HU)

(546)

(511) 30 Pékáru, péksütemények, lisztkeverékek, alapanyagok, alapanyagkeverékek, diabetikus adalékok, diabetikus sütemények, diabetikus késztermékek, gluténmentes termékek, más funkcionális élelmiszerek táplálkozási betegségekkel kapcsolatban.

35 Pékáru-kereskedelem.

(210) M 14 02021**(220) 2014.06.27.**

(731) Szabó Pálné, Mátészalka (HU)

(546)

(511) 30 Kávé, tea, cukrászsütemények; fagylaltok; jég; jégkása.

32 Ásványvizek és szénsavas vizek és egyéb alkoholmentes italok; gyümölcsitalok és gyümölcslevek; szörpök és más készítmények italokhoz.

43 Fagylaltozó.

(210) M 14 02022**(220) 2014.06.27.**

(731) SOCIÉTÉ DES PRODUITS NESTLÉ S.A., Vevey (CH)

(740) dr. Tompa Gábor, Tompa Ügyvédi Iroda, Budapest

(541) LIFE TASTES GREAT

(511) 30 Kávé, kávékivonatok, kávé alapú készítmények és italok; jeges kávé; pótkávék, pótkávé kivonatok, pótkávé alapú készítmények és italok; cikória; tea, teakivonatok, tea alapú készítmények és italok; jeges tea; maláta alapú készítmények; kakaó és kakaó alapú készítmények és italok; csokoládé, csokoládés termékek, csokoládéalapú készítmények és italok.

32 Enyhén szénsavas víz, szénsavas víz, kezelt víz, forrásvíz, ásványvíz, ízesített víz; gyümölcs ízesítésű és gyümölcs alapú italok; gyümölcs- és zöldséglevek, nektárok, limonádék, szódák és más alkoholmentes italok;

szörpök, kivonatok, esszenciák és más készítmények alkoholmentes italok készítéséhez (kivéve az illóolajokat); szójaalapú italok; maláta alapú italok; izotóniás italok.

(210) M 14 02024

(220) 2014.06.27.

(731) BSX Gyártó és Kereskedelmi Kft., Komló (HU)

(740) dr. Demeter István, Miskolc

(546)



(511) 9 Tudományos célra szolgáló, tengerészeti, földmérő, fényképészeti, mozgóképi, optikai, súlymérő, egyéb mérő-, jelző-, ellenőrző (felügyeleti), életmentő és oktatóberendezések és felszerelések; elektromos energia vezetésére, kapcsolására, átalakítására, tárolására, szabályozására vagy ellenőrzésére szolgáló készülékek és berendezések; hangok vagy képek rögzítésére, továbbítására, másolására szolgáló készülékek; mágneses adathordozók; hanglemezek; CD-k (kompakt lemezek), DVD-k és egyéb, digitális rögzítésű média; szerkezetek érmebedobással működő készülékekhez; regisztrációs pénztárgépek; számológépek, adatfeldolgozó berendezések, számítógépek; számítógépes szoftverek; tüzőtöltő készülékek (az osztály betűrend szerinti jegyzékében szereplő valamennyi áru).

11 Hőszivattyúk.

37 Gépek üzembe helyezése, karbantartása és javítása.

(210) M 14 02025

(220) 2014.06.27.

(731) POLI-FARBE Vegyipari Kft., Bócsa (HU)

(740) dr. Kereszty Marcell, Gödölle, Kékes, Mészáros & Szabó Szabadalmi és Védjegy Iroda, Budapest

(541) POLI-FARBE CORSO

(511) 19 Nem fém építőanyagok.

(210) M 14 02026

(220) 2014.06.27.

(731) POLI-FARBE Vegyipari Kft., Bócsa (HU)

(740) dr. Kereszty Marcell, Gödölle, Kékes, Mészáros & Szabó Szabadalmi és Védjegy Iroda, Budapest

(541) POLI-KUTYA

(511) 2 Festékek, kencék, lakkok.

(210) M 14 02028

(220) 2014.06.27.

(731) ENERGO OPTIMA Szolgáltató és Kereskedelmi Kft., Nyíregyháza (HU)

(740) dr. Ary Petronella, Debrecen

(541) prEO-steel

(511) 2 Festékek, kencék, lakkok; rozsdagátló és fakonzerváló szerek; festőanyagok; maróanyagok; nyers természetes gyanták; fémlapok és fémporok festők, dekorátorok, nyomdászok és képzőművészek részére (az osztály betűrend szerinti jegyzékében szereplő valamennyi áru).

6 Nem nemesfémek és ezek ötvözetei; fém építőanyagok; hordozható fémszerkezetek; nem elektromos fémkábelek és fémvezetékek; lakatosipari termékek, fém tömegcikkek; fémcsővek és csővezetékek.

37 Építkezés; javítás; szerelési szolgáltatások (az osztály betűrend szerinti jegyzékében szereplő valamennyi szolgáltatás).

(210) M 14 02052

(220) 2014.06.30.

(731) MTM-SBS Televízió Zártkörűen Működő Rt., Budapest (HU)

(740) dr. Gedey Gábor, Budapest

(546)



(511) 35 Reklámozás; kereskedelmi ügyletek; kereskedelmi adminisztráció; irodai munkák (az osztály betűrend szerinti jegyzékében szereplő valamennyi szolgáltatás).

41 Nevelés; szakmai képzés; szórakoztatás; sport- és kulturális tevékenységek (az osztály betűrend szerinti jegyzékében szereplő valamennyi szolgáltatás).

42 Tudományos és műszaki szolgáltatások, valamint az idetartozó tervezői és kutatói tevékenység; ipari elemző és kutató szolgáltatások; számítástechnikai hardver és szoftver tervezés és fejlesztés (az osztály betűrend szerinti jegyzékében szereplő valamennyi szolgáltatás).

(210) M 14 02058

(220) 2014.06.30.

(731) Advanced Network Technologies Műszaki, Szolgáltató, Termelési, Kereskedelmi és Fejlesztési Kft., Budapest (HU)

(546)



(511) 9 Szoftverek, számítógépes szoftver alkalmazások, okostelefonos alkalmazások, vezetékes és vezeték nélküli helymeghatározó egység.

35 Közvélemény-kutatás, piackutatás, hely alapú piackutatás mobil applikáció segítségével, kérdőíves kutatás, naplós kutatás, etnográfiai kutatás, adatok frissítése és karbantartása számítógépes adatbázisokban, információknak számítógépes adatbázisokba való szerkesztése, információk számítógépes adatbázisokba való rendezése, kereskedelmi és üzleti kapcsolattartási adatok biztosítása, keresőmotor optimalizálása, statisztikák összeállítása, adatbázisok létrehozása piackutatási célra, adatbázisok kezelése, adatbázisok karbantartása.

42 Informatikai és infokommunikációs szolgáltatások; számítógépes szoftverfejlesztés; informatikai szoftverek fejlesztése; személyek mobil applikáció segítségével történő nyomon követése és helymeghatározása.

(210) M 14 02074

(220) 2014.06.30.

(731) PannonPharma Zrt. 100%, Pécsvárad (HU)

(541) Varixpress

(511) 5 Gyógyszerészeti és állatgyógyászati készítmények; egészségügyi készítmények gyógyászati használatra; gyógyászati vagy állatgyógyászati használathoz adaptált diétás élelmiszerek és anyagok; bébiételek; étrend-kiegészítők emberek és állatok számára; ;tapaszok, kötszeranyagok; fogtömő anyagok és fogászati mintázóanyagok; fertőtlenítőszeres; kártékony állatok irtására szolgáló készítmények; gombaölő szerek (fungicidek), gyomirtó szerek (herbicidek) (az osztály betűrend szerinti jegyzékében szereplő valamennyi áru).

(210) M 14 02076

(220) 2014.07.01.

(731) Kőszegi László, Tamási (HU)

(740) Oppenheim Ügyvédi Iroda, Budapest

(546)



(511) 1 Műtrágyák.

5 Kártékony állatok irtására szolgáló készítmények; gombaölő szerek (fungicidek), gyomirtó szerek (herbicidek).

31 Vetőmagok; feldolgozatlan mezőgazdasági termények.

35 Műtrágyák, kártékony állatok irtására szolgáló készítmények, gombaölő szerek (fungicidek), gyomirtó szerek (herbicidek), vetőmagok, feldolgozatlan mezőgazdasági termények kereskedelme; mezőgazdasági gépek kereskedelme.

39 Áruk raktározása.

(210) M 14 02077

(220) 2014.06.30.

(731) PannonPharma Zrt. 100%, Pécsvárad (HU)

(541) Anxival Duo

(511) 5 Gyógyszerészeti és állatgyógyászati készítmények; egészségügyi készítmények gyógyászati használatra; gyógyászati vagy állatgyógyászati használathoz adaptált diétás élelmiszerek és anyagok; bébiételek; étrend-kiegészítők emberek és állatok számára; ;tapaszok, kötszeranyagok; fogtömő anyagok és fogászati mintázóanyagok; fertőtlenítőszeres; kártékony állatok irtására szolgáló készítmények; gombaölő szerek (fungicidek), gyomirtó szerek (herbicidek) (az osztály betűrend szerinti jegyzékében szereplő valamennyi áru).

(210) M 14 02078

(220) 2014.06.30.

(731) PannonPharma Zrt. 100%, Pécsvárad (HU)

(541) Carvasculini

(511) 5 Gyógyszerészeti és állatgyógyászati készítmények; egészségügyi készítmények gyógyászati használatra; gyógyászati vagy állatgyógyászati használathoz adaptált diétás élelmiszerek és anyagok; bébiételek; étrend-kiegészítők emberek és állatok számára; ;tapaszok, kötszeranyagok; fogtömő anyagok és fogászati mintázóanyagok; fertőtlenítőszeres; kártékony állatok irtására szolgáló készítmények; gombaölő szerek (fungicidek), gyomirtó szerek (herbicidek) (az osztály betűrend szerinti jegyzékében szereplő valamennyi áru).

(210) M 14 02079

(220) 2014.06.30.

(731) PannonPharma Zrt. 100%, Pécsvárad (HU)

(541) Cimifemine

(511) 5 Gyógyszerészeti és állatgyógyászati készítmények; egészségügyi készítmények gyógyászati használatra; gyógyászati vagy állatgyógyászati használathoz adaptált diétás élelmiszerek és anyagok; bébiételek; étrend-kiegészítők emberek és állatok számára; ;tapaszok, kötszeranyagok; fogtömő anyagok és fogászati mintázóanyagok; fertőtlenítőszeres; kártékony állatok irtására szolgáló készítmények; gombaölő szerek (fungicidek), gyomirtó szerek (herbicidek) (az osztály betűrend szerinti jegyzékében szereplő valamennyi áru).

(210) M 14 02080

(220) 2014.06.30.

(731) PannonPharma Zrt. 100%, Pécsvárad (HU)

(541) EGSSH!!!

(511) 3 Fehérítőkészítmények és egyéb, mosásra szolgáló anyagok; tisztító-, fényesítő-, súroló-, és csiszolószerek; szappanok; illatszerek, illóolajok, kozmetikai cikkek, hajmosó szerek; fogkrémek (az osztály betűrend szerinti jegyzékében szereplő valamennyi áru).

5 Gyógyszerészeti és állatgyógyászati készítmények; egészségügyi készítmények gyógyászati használatra; gyógyászati vagy állatgyógyászati használathoz adaptált diétás élelmiszerek és anyagok; bébiételek; étrend-kiegészítők emberek és állatok számára; ;tapaszok, kötszeranyagok; fogtömő anyagok és fogászati mintázóanyagok; fertőtlenítőszeres; kártékony állatok irtására szolgáló készítmények; gombaölő szerek (fungicidek), gyomirtó szerek (herbicidek) (az osztály betűrend szerinti jegyzékében szereplő valamennyi áru).

35 Reklámozás; kereskedelmi ügyletek; kereskedelmi adminisztráció; irodai munkák (az osztály betűrend szerinti jegyzékében szereplő valamennyi szolgáltatás).

44 Egészségügyi szolgáltatások, egészségügyi tanácsadás, gyógyszerészeti tanácsadás, orvosi szolgáltatások; állatgyógyászati szolgáltatások; higiéniai és szépségápolási szolgáltatások emberek és állatok részére; mezőgazdasági, kertészeti és erdészeti szolgáltatások (az osztály betűrend szerinti jegyzékében szereplő valamennyi szolgáltatás).

(210) M 14 02081

(220) 2014.06.30.

(731) PannonPharma Zrt. 100%, Pécsvárad (HU)

(541) Harpagodyn

(511) 5 Gyógyszerészeti és állatgyógyászati készítmények; egészségügyi készítmények gyógyászati használatra; gyógyászati vagy állatgyógyászati használathoz adaptált diétás élelmiszerek és anyagok; bébiételek; étrend-kiegészítők emberek és állatok számára; ;tapaszok, kötszeranyagok; fogtömő anyagok és fogászati mintázóanyagok; fertőtlenítőszeres; kártékony állatok irtására szolgáló készítmények; gombaölő szerek (fungicidek), gyomirtó szerek (herbicidek) (az osztály betűrend szerinti jegyzékében szereplő valamennyi áru).

(210) M 14 02082

(220) 2014.06.30.

(731) PannonPharma Zrt. 100%, Pécsvárad (HU)

(541) Mevapass

(511) 5 Gyógyszerészeti és állatgyógyászati készítmények; egészségügyi készítmények gyógyászati használatra; gyógyászati vagy állatgyógyászati használathoz adaptált diétás élelmiszerek és anyagok; bébiételek; étrend-kiegészítők emberek és állatok számára; ;tapaszok, kötszeranyagok; fogtömő anyagok és fogászati mintázóanyagok; fertőtlenítőszeres; kártékony állatok irtására szolgáló készítmények; gombaölő szerek (fungicidek), gyomirtó szerek (herbicidek) (az osztály betűrend szerinti jegyzékében szereplő valamennyi áru).

(210) M 14 02083

(220) 2014.06.30.

(731) PannonPharma Zrt. 100%, Pécsvárad (HU)

(541) Sedacomp

(511) 5 Gyógyszerészeti és állatgyógyászati készítmények; egészségügyi készítmények gyógyászati használatra; gyógyászati vagy állatgyógyászati használathoz adaptált diétás élelmiszerek és anyagok; bébiételek; étrend-kiegészítők emberek és állatok számára; ;tapaszok, kötszeranyagok; fogtömő anyagok és fogászati mintázóanyagok; fertőtlenítőszeres; kártékony állatok irtására szolgáló készítmények; gombaölő szerek (fungicidek), gyomirtó szerek (herbicidek) (az osztály betűrend szerinti jegyzékében szereplő valamennyi áru).

(210) M 14 02085

(220) 2014.06.30.

(731) Palásti József, Kunszállás (HU)

(740) dr. Sándor Péter, Sándor Szegedi Szent-Iványi Komáromi Eversheds Ügyvédi Iroda, Budapest

(546)

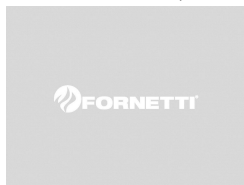

(511) 30 Kávé, tea, kakaó és kávépótló szerek; rizs; tápióka és szágó; lisztek és más gabonakészítmények; kenyér, péksütemények és cukrászsütemények; fagylaltok; cukor, méz, melaszszirup; élesztő, sütőporok; só; mustár; ecet, fűszeres mártások; fűszerek; jég (az osztály betűrend szerinti jegyzékében szereplő valamennyi áru).

(210) M 14 02086

(220) 2014.06.30.

(731) Palásti József, Kunszállás (HU)

(740) dr. Sándor Péter, Sándor Szegedi Szent-Iványi Komáromi Eversheds Ügyvédi Iroda, Budapest

(546)

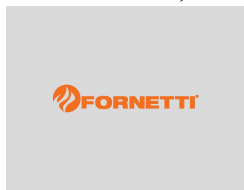

(511) 30 Kávé, tea, kakaó és kávépótló szerek; rizs; tápióka és szágó; lisztek és más gabonakészítmények; kenyér, péksütemények és cukrászsütemények; fagylaltok; cukor, méz, melaszszirup; élesztő, sütőporok; só; mustár; ecet, fűszeres mártások; fűszerek; jég (az osztály betűrend szerinti jegyzékében szereplő valamennyi áru).

(210) M 14 02087

(220) 2014.06.30.

(731) Palásti József, Kunszállás (HU)

(740) dr. Sándor Péter, Sándor Szegedi Szent-Iványi Komáromi Eversheds Ügyvédi Iroda, Budapest

(546)



(511) 30 Kávé, tea, kakaó és kávépótló szerek; rizs; tápióka és szágó; lisztek és más gabonakészítmények; kenyér, péksütemények és cukrászsütemények; fagylaltok; cukor, méz, melaszszirup; élesztő, sütőporok; só; mustár; ecet, fűszeres mártások; fűszerek; jég (az osztály betűrend szerinti jegyzékében szereplő valamennyi áru).

(210) M 14 02088

(220) 2014.06.30.

(731) Palásti József, Kunszállás (HU)

(740) dr. Sándor Péter, Sándor Szegedi Szent-Iványi Komáromi Eversheds Ügyvédi Iroda, Budapest

(546)

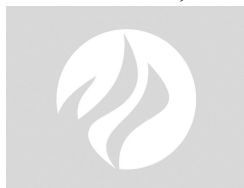

(511) 30 Kávé, tea, kakaó és kávépótló szerek; rizs; tápióka és szágó; lisztek és más gabonakészítmények; kenyér, péksütemények és cukrászsütemények; fagylaltok; cukor, méz, melaszszirup; élesztő, sütőporok; só; mustár; ecet, fűszeres mártások; fűszerek; jég (az osztály betűrend szerinti jegyzékében szereplő valamennyi áru).

(210) M 14 02120**(220) 2014.07.02.**

(731) Glória Kft., Debrecen (HU)

(546)

- (511) 3 Szappanok; illatszerek, illóolajok, kozmetikai cikkek, hajmosó szerek; fogkrémek.
- 5 Egészségügyi készítmények gyógyászati használatra; gyógyászati vagy állatgyógyászati használathoz alkalmazott diétás élelmiszerek és anyagok; bébiételek; étrend-kiegészítők emberek számára.
- 29 Hús, hal-, baromfi- és vadhús; húskivonatok; tartósított, szárított és főzött gyümölcsök és zöldségek; zselék, lekvárok (dzsemek), kompótok; tojások; tej és tejtermékek; étkezési olajok és zsírok.
- 30 Kávé, tea, kakaó és kávépótló szerek; rizs; lisztek és más gabonakészítmények; kenyér, péksütemények és cukrászsütemények; fagylaltok; cukor, méz, melaszszirup; fűszeres mártások; fűszerek.
- 31 Friss gyümölcsök és zöldségek; vetőmagok, élő növények és virágok.
- 32 Ásványvizek és szénsavas vizek és egyéb alkoholmentes italok; gyümölcsitalok és gyümölcslevek; szörpök és más készítmények italokhoz.
- 41 Szakmai képzés; sport- és kulturális tevékenységek.
- 44 Orvosi szolgáltatások; higiéniai és szépségápolási szolgáltatások emberek és állatok részére.

(210) M 14 02121**(220) 2014.07.02.**

(731) Fullmonitor Kft., Budapest (HU)

(546)

- (511) 9 Informatikai, távközlési, videó- és hangtechnikai berendezések.
- 35 Reklámozás; kereskedelmi ügyletek; kereskedelmi adminisztráció; irodai munkák (az osztály betűrend szerinti jegyzékében szereplő valamennyi szolgáltatás).
- 42 Tudományos és műszaki szolgáltatások, valamint az idetartozó tervezői és kutatói tevékenység; ipari elemző és kutató szolgáltatások; számítástechnikai hardver és szoftver tervezés és fejlesztés; tudományos és műszaki szolgáltatások, mérnöki tevékenység és tanácsadás, szakértői tevékenység (az osztály betűrend szerinti jegyzékében szereplő valamennyi szolgáltatás).

(210) M 14 02127**(220) 2014.07.02.**

(731) Czibor Zita, Budapest (HU)

(546) ALLORA by Z|A

- (511) 25 Ruházati cikkek, cipők, kalapárúk (az osztály betűrend szerinti jegyzékében szereplő valamennyi áru).
- 35 Reklámozás; kereskedelmi ügyletek; kereskedelmi adminisztráció; irodai munkák (az osztály betűrend szerinti jegyzékében szereplő valamennyi szolgáltatás).
- 42 Divattervezés.

(210) M 14 02128**(220) 2014.07.02.**

(731) Czibor Zita, Budapest (HU)

(546)

(511) 25 Ruházati cikkek, cipők, kalapárúk (az osztály betűrend szerinti jegyzékében szereplő valamennyi áru).

35 Reklámozás; kereskedelmi ügyletek; kereskedelmi adminisztráció; irodai munkák (az osztály betűrend szerinti jegyzékében szereplő valamennyi szolgáltatás).

42 Divattervezés.

(210) M 14 02130**(220) 2014.07.03.**

(731) PHILIP MORRIS BRANDS SÁRL, Neuchâtel (CH)

(300) 53213/2014 2014.03.17. CH

(740) dr. Gödölle Tamás, Bogsch & Partners Ügyvédi Iroda, Budapest

(546)**3-LAYER FRESH**

(511) 34 Nyers vagy feldolgozott dohány; dohánytermékek, ideértve szivarok, cigaretták, szivarkák, dohány saját maga által saját részre sodort cigarettához, pipadohány, bagó, tubák/burnót, kretek; snus (snüsz), dohánypótlék és -helyettesítők (nem orvosi célra); dohányzási cikkek, ideértve cigarettapapírok és -csövek, cigaretta-filterek, dohánydobozok, cigarettatárcák és hamutartók, pipák, zsebkészlet cigarettasodráshoz, öngyújtók; gyufák.

(210) M 14 02135**(220) 2014.07.03.**

(731) SAMOPTIC Kereskedelmi és Szolgáltató Kft., Esztergom (HU)

(740) dr. Péter Csaba, Péter Ügyvédi Iroda, Budapest

(546)

(511) 9 Tudományos célra szolgáló, tengerészeti, földmérő, fényképészeti, mozgóképi, optikai, súlymérő, egyéb mérő-, jelző-, ellenőrző (felügyeleti), életmentő és oktatóberendezések és felszerelések; elektromos energia vezetésére, kapcsolására, átalakítására, tárolására, szabályozására vagy ellenőrzésére szolgáló készülékek és berendezések; hangok vagy képek rögzítésére, továbbítására, másolására szolgáló készülékek; mágneses adathordozók; hanglemezek; CD-k (kompakt lemezek), DVD-k és egyéb, digitális rögzítésű média; szerkezetek érmebedobással működő készülékekhez; regisztrációs pénztárgépek; számológépek, adatfeldolgozó berendezések, számítógépek; számítógépes szoftverek; tüzőtő készülékek (az osztály betűrend szerinti jegyzékében szereplő valamennyi áru).

(210) M 14 02141**(220) 2014.07.03.**

(731) Nyakas Erik, Zalaegerszeg (HU)

(740) dr. Rafay Krisztina, Rafay Ügyvédi Iroda, Budapest

(546)

(511) 35 Reklámozás; kereskedelmi ügyletek; kereskedelmi adminisztráció; irodai munkák (az osztály betűrend szerinti jegyzékében szereplő valamennyi szolgáltatás).

41 Nevelés; szakmai képzés; szórakoztatás; sport- és kulturális tevékenységek (az osztály betűrend szerinti jegyzékében szereplő valamennyi szolgáltatás).

(210) M 14 02144

(220) 2014.07.03.

(731) Rácz Éva, Kálmánháza (HU)

(541) HERBADOCTOR

(511) 3 Kosmetikumok, krémek, szappanok, balzsamok, testpermetek, dezodorok, tusfürdők, pakolások, tapaszok.

5 Táplálékkiegészítők, étrendkiegészítők.

(210) M 14 02146

(220) 2014.07.03.

(731) KOBOX MO Kft., Veszprém (HU)

(546) 

(511) 19 Beton építőelem, talajt megtámasztó építmény részére.

(210) M 14 02150

(220) 2014.07.02.

(731) Sled Dogs Kereskedelmi és Szolgáltató Korlátolt Felelősségű Társaság, Debrecen (HU)

(740) dr. Szőke Viktor, Dr. Szőke Viktor Ügyvédi Iroda, Debrecen

(546) 

(511) 25 Sibakancsok, sícipők, sportlábbelik.

28 Korsolyák.

(210) M 14 02151

(220) 2014.07.02.

(731) Tematik Kabel Kft., Budapest (HU)

(740) dr. Gombár Zsolt ügyvéd, Dr. Gombár Zsolt Ügyvédi Iroda, Budapest

(541) Vulkán a jégen

(511) 35 Reklámozás; kereskedelmi ügyletek; kereskedelmi adminisztráció; irodai munkák (az osztály betűrend szerinti jegyzékében szereplő valamennyi szolgáltatás).

38 Távközlés (az osztály betűrend szerinti jegyzékében szereplő valamennyi szolgáltatás).

41 Nevelés; szakmai képzés; szórakoztatás; sport- és kulturális tevékenységek (az osztály betűrend szerinti jegyzékében szereplő valamennyi szolgáltatás).

(210) M 14 02154

(220) 2014.07.03.

(731) Dobránszky Zoltán, Pomáz (HU)

(546)



(511) 37 Autómosás, autókozmetika, autoápolás.

(210) M 14 02156

(220) 2014.07.03.

(731) MediFood GmbH (DR. Cseh Gellért), Fribourg (CH)

(546)  **MediDrink**
Plus

(511) 5 Albumintartalmú élelmiszerek gyógyászati alkalmazásra; aminosavak humángyógyászati használatra; diétás anyagok gyógyászati használatra; diétás élelmiszerek gyógyászati használatra; diétás italok gyógyászati használatra; étrend-kiegészítő enzimek; kazein étrend-kiegészítők; olajok gyógyászati használatra; protein étrend-kiegészítők; rágógumi gyógyászati használatra; szőlőcukor gyógyászati használatra; tejcukor [laktóz] gyógyszerészeti használatra; zsírok gyógyászati használatra.

(210) M 14 02158

(220) 2014.07.03.

(731) Royal Borház Európa Kft., Szarvas (HU)

(740) dr. Mészáros János József, Mészáros Ügyvédi Iroda, Miskolc

(541) Anna Bora

(511) 33 Borok.

(210) M 14 02170

(220) 2014.07.04.

(731) Universitas-Győr Nonprofit Kft., Győr (HU)

(740) dr. Szegedi András, Szegedi Ügyvédi Iroda, Győr

(546)  **HUNline**
Hungarian Online University

(511) 9 Tudományos célra szolgáló, tengerészeti, földmérő, fényképezési, mozgóképi, optikai, súlymérő, egyéb mérő-, jelző-, ellenőrző (felügyeleti), életmentő és oktatóberendezések és felszerelések; elektromos energia vezetésére, kapcsolására, átalakítására, tárolására, szabályozására vagy ellenőrzésére szolgáló készülékek és berendezések; hangok vagy képek rögzítésére, továbbítására, másolására szolgáló készülékek; mágneses adathordozók; hanglemezek; CD-k (kompakt lemezek), DVD-k és egyéb, digitális rögzítésű média; szerkezetek érmebedobással működő készülékekhez; regiszteres pénztárgépek; számológépek, adatfeldolgozó berendezések, számítógépek; számítógépes szoftverek; tűzoltó készülékek (az osztály betűrend szerinti jegyzékében szereplő valamennyi áru).

41 Nevelés; szakmai képzés; szórakoztatás; sport- és kulturális tevékenységek (az osztály betűrend szerinti jegyzékében szereplő valamennyi szolgáltatás).

42 Tudományos és műszaki szolgáltatások, valamint az idetartozó tervezői és kutatói tevékenység; ipari elemző és kutató szolgáltatások; számítástechnikai hardver és szoftver tervezés és fejlesztés (az osztály betűrend szerinti jegyzékében szereplő valamennyi szolgáltatás).

(210) M 14 02173

(220) 2014.07.07.

(731) Klaszter Managment Kft., Zamárdi (HU)

(740) Ács Károly, Budapest

(546)  **ELSŐ MAGYAR BÉRLAKÁSEPÍTŐ KLASZTER**
VEDJEGY | TRADEMARK

(511) 37 Ingatlan építés; ingatlan fejlesztési szolgáltatás; építési projekt menedzsment szolgáltatás.

42 Ingatlanokhoz kapcsolódó tervezési szolgáltatások, tesztelés hitelesítés és minőség ellenőrzés.

(210) M 14 02176

(220) 2014.07.06.

(731) Szakács Attila, Fót (HU)

(546)



(511) 20 Bútorok, tükrök, keretek; fából, parafából, nádból, gyékényből, fűzfavesszőből, szaruból, csontból, elefántcsontból, halcsontból, kagylóhéjból, ámbrából, gyöngyházból, tajtékából, és mindezek pótanyagaiból, vagy műanyagokból készült termékek, amelyek nem tartoznak más osztályokba (az osztály betűrend szerinti jegyzékében szereplő valamennyi áru).

35 Reklámozás; kereskedelmi ügyletek; kereskedelmi adminisztráció; irodai munkák (az osztály betűrend szerinti jegyzékében szereplő valamennyi szolgáltatás).

(210) M 14 02177

(220) 2014.07.07.

(731) DO-Q-MENT Digitális Irat-archiváló, Adatszolgáltató és Irattározó Korlátolt Felelősségű Társaság, Budapest (HU)

(740) dr. Sütő László, dr. Sütő László Ügyvédi Iroda, Budapest

(546)



DO-Q-MENT
GREEN ARCHIVE

(511) 35 Reklámozás; kereskedelmi ügyletek; kereskedelmi adminisztráció; irodai munkák (az osztály betűrend szerinti jegyzékében szereplő valamennyi szolgáltatás).

38 Távközlés (az osztály betűrend szerinti jegyzékében szereplő valamennyi szolgáltatás).

42 Tudományos és műszaki szolgáltatások, valamint az idetartozó tervezői és kutatói tevékenység; ipari elemző és kutató szolgáltatások; számítástechnikai hardver és szoftver tervezés és fejlesztés (az osztály betűrend szerinti jegyzékében szereplő valamennyi szolgáltatás).

(210) M 14 02178

(220) 2014.07.08.

(731) Showtime Event Kft., Budapest (HU)

(546)



(511) 41 Nevelés; szakmai képzés; szórakoztatás; sport- és kulturális tevékenységek (az osztály betűrend szerinti jegyzékében szereplő valamennyi szolgáltatás).

(210) M 14 02196

(220) 2014.07.09.

(731) Hansa-Kontakt Kereskedelmi és Szolgáltató Kft., Szeged (HU)

(541) VIPER

(511) 32 Magyarországról származó sörök; ásványvizek és szénsavas vizek, egyéb alkoholmentes italok; gyümölcsitalok és gyümölcslevek; szörpök és más készítmények italokhoz.

(210) M 14 02199

(220) 2014.07.09.

(731) Rábalux Kft., Győr (HU)

(740) Török Antal, Győr

(541) RÁBALUX

(511) 11 Világító berendezések és tartozékaik, akváriumi világítótestek, biztonsági lámpák, búvárlámpák, csillárok, égőfejek lámpákhoz, égők, fénycsövek, fénycsövek világításra, gázégők, gázlámpák, gyújtószerkezetek, haranglámpák, gömb alakú lámpaburák, ívlámpák, izzószálak elektromos izzókba, izzószálas égők, karok gázégőkhöz, kerékpár-fényszórók, kerékpárlámpák, keresőlámpák, zseblámpák, elektromos kisülési csövek világításra, laboratóriumi égők, laboratóriumi lámpák, lámpaernyők, lámpaernyőtartók, elektromos lámpák csőfoglalatai, elektromos lámpák, elektromos lámpák karácsonyfákhoz, lámpák világításra, lámpások világításra, lámpaüvegek, lampionok, LED-diódás világítóberendezések, magnézium izzószálak világításra, mennyezetvilágítások, olajégők, olajlámpák, reflektorok, spirituszégők, ultraibolya sugárzók, UV-lámpák nem gyógyászati használatra, világító berendezések és készülékek, világító hárszámok, világítótestek járművekhez, villanykörték, elektromos villanykörték, elektromos zseblámpák.

(210) M 14 02202**(220) 2014.07.09.**

(731) Sár és Társai Ügyvédi Iroda, Budapest (HU)

(546)

(511) 45 Jogi szolgáltatások; ügyvédi szolgáltatások; jogi tanácsadás; jogi információs szolgáltatások; szellemi tulajdonnal kapcsolatos szolgáltatások; szellemi tulajdonjogokkal kapcsolatos jogi szolgáltatások; szellemi tulajdonjogokkal kapcsolatos tanácsadási szolgáltatások; szellemi tulajdonjogok figyelemmel kísérése jogi tanácsadás céljából; szellemi tulajdon megszerzésével kapcsolatos jogi szolgáltatások; szellemi tulajdon védelme; szellemi tulajdon védelmével kapcsolatos tanácsadási szolgáltatások; szellemi tulajdonjogok érvényesítése; szellemi tulajdonnal kapcsolatos vizsgálatok, kutatások; szellemi tulajdonnal kapcsolatos figyelő szolgáltatások; szellemi tulajdonnal kapcsolatos konzultáció; védjegyfigyelési szolgáltatások; védjegyekhez fűződő jogok érvényesítése; szabadalmi ügyvédi szolgáltatások; szabadalmakkal kapcsolatos tanácsadási szolgáltatások; szellemi tulajdon használatának engedélyezése; szellemi tulajdon kezelése; szellemi tulajdon licenzelésével, engedélyezésével kapcsolatos tanácsadási szolgáltatások; copyright management; szerzői joggal kapcsolatos tanácsadási szolgáltatások; szerzői jog megsértésével kapcsolatos szaktanácsadási szolgáltatások; szerzői jog licenzelésével kapcsolatos szaktanácsadási szolgáltatások; szerzői jogok kezelése; szerzői jogok védelme; szoftverlicenz; tanácsadás peres ügyekben; technológia licenzelése; franchise tevékenység jogi kérdéseivel kapcsolatos konzultációs szolgáltatások; számítógépes szoftverek licenzelése; domain nevek lajstromozása, regisztrálása; domain nevekkel kapcsolatos tanácsadási szolgáltatások; alternatív vitarendezési szolgáltatások.

(210) M 14 02204**(220) 2014.07.09.**

(731) Hajdu Zsolt 45%, Budapest (HU)

Pásztor Beatrix 20%, Budapest (HU)

Gábor Bence Balázs 35%, Oroszlány (HU)

(546)

(511) 3 Szappanok; illatszerek, illóolajok, kozmetikai cikkek, hajmosó szerek; fogkrémek.

5 Egészségügyi készítmények gyógyászati használatra; étrend-kiegészítők emberek számára.

(210) M 14 02222**(220) 2014.07.11.**

(731) EBK-Drinks Kft., Balatonboglár (HU)

(740) Bónizs Viktor, Máty

(541) DON JACINTO

(511) 33 Alkoholtartalmú italok (a sörök kivételével) (az osztály betűrend szerinti jegyzékében szereplő valamennyi áru).

(210) M 14 02223**(220) 2014.07.11.**

(731) EBK-Drinks Kft., Balatonboglár (HU)

(740) Bónizs Viktor, Máty

(541) EARL BROWN

(511) 33 Alkoholtartalmú italok (a sörök kivételével) (az osztály betűrend szerinti jegyzékében szereplő valamennyi áru).

(210) M 14 02224**(220) 2014.07.11.**

(731) EBK-Drinks Kft., Balatonboglár (HU)

(740) Bónizs Viktor, Máty

(541) CABO BAY

(511) 33 Alkoholtartalmú italok (a sörök kivételével) (az osztály betűrend szerinti jegyzékében szereplő valamennyi áru).

(210) M 14 02225**(220) 2014.07.11.**

(731) Lekrinszki Tivadar, Kiskunhalas (HU)

(546)

(511) 5 Nem gyógyhatású táplálék kiegészítők, nem gyógyhatású táplálék kiegészítők húsipari termékekből.

29 Húsipari készítmények; húsipari késztermékek; marhahúsból, szürke marhahúsból, sertéshúsból, vadhúsból készült hústermékek; marha snack; szürke marha snack; sertés snack; vadhús snack; energia szelet húsipari termékekből; szárított húсок; valamint ezen termékekkel kevert szárított gyümölcsök, szárított zöldségek, aszalt gyümölcsök, aszalt gyümölcskeverékek, aszalt szilva, aszalt meggy, aszalt áfonya.

35 Húsipari készítmények, húsipari késztermékek, húsipari snack készítmények kereskedelme.

(210) M 14 02230**(220) 2014.07.11.**

(731) Praktiker Építési- és Barkácsiak Magyarország Kft., Budapest (HU)

(740) dr. Pusztai Borbála, Budapest

(541) Praktiker webshop

(511) 7 Gépek és szerszámgépek; motorok (a szárazföldi járműmotorok kivételével); tengelykapcsolók és erőátviteli elemek (a szárazföldi járművek céljára készültek kivételével); nem kézi működtetésű mezőgazdasági eszközök, keltetőgépek; árusító automaták (az osztály betűrend szerinti jegyzékében szereplő valamennyi áru).

9 Tudományos célra szolgáló, tengerészeti, földmérő, fényképezeti, mozgóképi, optikai, súlymérő, egyéb mérő-, jelző-, ellenőrző (felügyeleti), életmentő és oktatóberendezések és felszerelések; elektromos energia vezetésére, kapcsolására, átalakítására, tárolására, szabályozására vagy ellenőrzésére szolgáló készülékek és

berendezések; hangok vagy képek rögzítésére, továbbítására, másolására szolgáló készülékek; mágneses adathordozók; hanglemezek; CD-k (kompakt lemezek), DVD-k és egyéb, digitális rögzítésű média; szerkezetek érmebedobással működő készülékekhez; regiszteres pénztárgépek; számológépek, adatfeldolgozó berendezések, számítógépek; számítógépes szoftverek; tűzoltó készülékek (az osztály betűrend szerinti jegyzékében szereplő valamennyi áru).

11 Világító-, fűtő-, gőzfejlesztő, főző-, hűtő-, szárító-, szellőztető-, vízszolgáltató és egészségügyi berendezések (az osztály betűrend szerinti jegyzékében szereplő valamennyi áru).

12 Járművek; szárazföldi, légi vagy vízi közlekedési eszközök (az osztály betűrend szerinti jegyzékében szereplő valamennyi áru).

17 Kaucsuk, guttapercha, gumi, azbeszt, csillám és ezek pótanyagai, továbbá az ezen anyagokból készült termékek, amelyek nem tartoznak más osztályokba; sajtolt műanyag ipari célra; tömítő-, kitömő- és szigetelőanyagok; nem fémből készült rugalmas csövek (az osztály betűrend szerinti jegyzékében szereplő valamennyi áru).

20 Bútorok, tükrök, keretek; fából, parafából, nádból, gyékényből, fűzfavesszőből, szaruból, csontból, elefántcsontból, halcsontból, kagylóhéjból, ámborból, gyöngyházból, tajtékból, és mindezek pótanyagaiból, vagy műanyagokból készült termékek, amelyek nem tartoznak más osztályokba (az osztály betűrend szerinti jegyzékében szereplő valamennyi áru).

21 Eszközök, edények és tartályok háztartási és konyhai célokra; fésűk és szivacsok; kefék (az ecsetek kivételével); kefégyártáshoz használt anyagok; takarító eszközök; vasforgács; nyers vagy félig megmunkált üveg (kivéve az építéshez használt üveget); üveg-, porcelán- és fajanszárak, amelyek nem tartoznak más osztályokba (az osztály betűrend szerinti jegyzékében szereplő valamennyi áru).

22 Kötelek, zsinegek, hálók, sátrak, ponyvák, vitorlavásznak, vitorlák, zsákok és táskák (amelyek nem tartoznak más osztályokba); párnázó és tömőanyagok (gumi és műanyagok kivételével); nyers textilrostok (az osztály betűrend szerinti jegyzékében szereplő valamennyi áru).

24 Textíliák és textilárak, amelyek nem tartoznak más osztályokba; ágyneműk, asztalneműk (az osztály betűrend szerinti jegyzékében szereplő valamennyi áru).

31 Gabonamagvak, mezőgazdasági, kertészeti, erdészeti termékek és magok, amelyek nem tartoznak más osztályokba; élő állatok; friss gyümölcsök és zöldségek; vetőmagok, élő növények és virágok; tápanyagok állatok számára; maláta (az osztály betűrend szerinti jegyzékében szereplő valamennyi áru).

(210) M 14 02233

(220) 2014.07.14.

(731) GDD Ingatlan Kft., Budapest (HU)

(740) Guy Dymshiz, Budapest

**(546) SMART
INGATLAN**

(511) 36 Biztosítás; pénzügyi ügyletek; valutaügyletek; ingatlanügyletek (az osztály betűrend szerinti jegyzékében szereplő valamennyi szolgáltatás).

(210) M 14 02241

(220) 2014.07.14.

(731) Erdei Zsolt, Fót (HU)

(740) dr. Molnár Miklós Viktor, Dr. Molnár Miklós Viktor Ügyvédi Iroda, Budapest

(541) Madárfészek Ökolívó Akadémia

(511) 41 Nevelés; szakmai képzés; szórakoztatás; sport- és kulturális tevékenységek (az osztály betűrend szerinti jegyzékében szereplő valamennyi szolgáltatás).

(210) M 14 02249

(220) 2014.07.15.

(731) Róth Lajos, Budapest (HU)

(740) dr. Tóth Henriette Enikő, Budapest



(511) 35 Reklámozás; marketing.

40 Fogtechnikusi szolgáltatások.

44 Fogászat; fogszabályozási szolgáltatások.

(210) M 14 02250**(220) 2014.07.15.**

(731) ERLO-Interkontakt Bt., Kaposvár (HU)

(740) dr. Berényi Krisztina, Dr. Berényi Krisztina Ügyvédi Iroda, Budapest



(511) 35 Reklámozás; kereskedelmi ügyletek; kereskedelmi adminisztráció; irodai munkák (az osztály betűrend szerinti jegyzékében szereplő valamennyi szolgáltatás).

41 Nevelés; szakmai képzés; szórakoztatás; sport- és kulturális tevékenységek (az osztály betűrend szerinti jegyzékében szereplő valamennyi szolgáltatás).

(210) M 14 02251**(220) 2014.07.15.**

(731) Marits István, Kaposvár (HU)

(740) dr. Berényi Krisztina, Dr. Berényi Krisztina Ügyvédi Iroda, Budapest



(511) 9 Tudományos célra szolgáló, tengerészeti, földmérő, fényképészeti, mozgóképi, optikai, súlymérő, egyéb mérő-, jelző-, ellenőrző (felügyeleti), életmentő és oktatóberendezések és felszerelések; elektromos energia vezetésére, kapcsolására, átalakítására, tárolására, szabályozására vagy ellenőrzésére szolgáló készülékek és berendezések; hangok vagy képek rögzítésére, továbbítására, másolására szolgáló készülékek; mágneses adathordozók; hanglemezek; CD-k (kompakt lemezek), DVD-k és egyéb, digitális rögzítésű média; szerkezetek érmebedobással működő készülékekhez; regiszteres pénztárgépek; számológépek, adatfeldolgozó berendezések, számítógépek; számítógépes szoftverek; tűzoltó készülékek (az osztály betűrend szerinti jegyzékében szereplő valamennyi áru).

35 Reklámozás; kereskedelmi ügyletek; kereskedelmi adminisztráció; irodai munkák (az osztály betűrend szerinti jegyzékében szereplő valamennyi szolgáltatás).

42 Tudományos és műszaki szolgáltatások, valamint az idetartozó tervezői és kutatói tevékenység; ipari elemző és kutató szolgáltatások; számítástechnikai hardver és szoftver tervezés és fejlesztés (az osztály betűrend szerinti jegyzékében szereplő valamennyi szolgáltatás).

(210) M 14 02254**(220) 2014.07.15.**

(731) Nissan Chemical Industries, Ltd., Chiyoda-ku, Tokyo (JP)

(740) dr. Szigeti Éva, DANUBIA Szabadalmi és Jogi Iroda Kft., Budapest

(541) GRAMIN

(511) 5 Herbicidek, rovarirtó szerek, fungicidek, gyomirtásra szolgáló készítmények, fűregirtók.

(210) M 14 02262

(220) 2014.07.16.

(731) Humán Start Kft., Rétság (HU)

(541) **Fűtőház Sörfőzde**

(511) 32 Sörök.

35 Sörökkel kapcsolatos kereskedelmi tevékenység.

(210) M 14 02273

(220) 2014.07.17.

(731) CIB Bank Zrt., Budapest (HU)

(740) dr. Ékes Edvárd, Ékes Ügyvédi Iroda, Budapest

(541) **CIB Díjkontroll Számlacsomag**

(511) 36 Bankügyletek; hitelkártya-szolgáltatások; biztosítások.

(210) M 14 02274

(220) 2014.07.17.

(731) KLÍMA ÁRUHÁZ Épületgépészeti Kft., Budapest (HU)

(740) dr. Boross Ildikó, Holczer, Jákó & Boross Ügyvédi Iroda, Budapest

(546) 

(511) 11 Világító-, fűtő-, gőzfejlesztő, főző-, hűtő-, szárító-, szellőztető-, vízszolgáltató és egészségügyi berendezések (az osztály betűrend szerinti jegyzékében szereplő valamennyi áru).

37 Építkezés; javítás; szerelési szolgáltatások (az osztály betűrend szerinti jegyzékében szereplő valamennyi szolgáltatás).

39 Szállítás; áruk csomagolása és raktározása; utazásszervezés (az osztály betűrend szerinti jegyzékében szereplő valamennyi szolgáltatás).

(210) M 14 02283

(220) 2014.07.17.

(731) FIDELIO MEDIA Szolgáltató és Kereskedelmi Kft., Budapest (HU)

(740) Dr. Szabó Levente, Dr. Szabó Levente Ügyvédi Iroda, Budapest

(546) 

(511) 16 Könyvek, papíripari cikkek, nyomtatványok, újságok és folyóiratok, tanítási és oktatási anyagok (készülékek kivételével).

35 Reklámozás; kereskedelmi ügyletek; kereskedelmi adminisztráció; irodai munkák (az osztály betűrend szerinti jegyzékében szereplő valamennyi szolgáltatás).

41 Nevelés; szakmai képzés; szórakoztatás; sport- és kulturális tevékenységek (az osztály betűrend szerinti jegyzékében szereplő valamennyi szolgáltatás).

(210) M 14 02284

(220) 2014.07.17.

(731) LS Media Network Kft., Budapest (HU)

(740) dr. Szabó Levente, Dr. Szabó Levente Ügyvédi Iroda, Budapest

(546) 

(511) 9 Hangok vagy képek rögzítésére, továbbítására, másolására szolgáló készülékek; mágneses adathordozók;

Nemzeti védjegybejelentések meghirdetése

hanglemezek; CD, DVD; számológépek, adatfeldolgozó berendezések, számítógépek; számítógépes szoftverek.

16 Könyvek, papíripari cikkek, irodai, tanítási és oktatási anyagok (készülékek kivételével).

35 Reklámozás; kereskedelmi ügyletek; kereskedelmi adminisztráció; irodai munkák (az osztály betűrend szerinti jegyzékében szereplő valamennyi szolgáltatás).

41 Nevelés; szakmai képzés; szórakoztatás; sport- és kulturális tevékenységek (az osztály betűrend szerinti jegyzékében szereplő valamennyi szolgáltatás).

(210) M 14 02288

(220) 2014.07.17.

(731) Hankook Tire Co., Ltd., Seoul (KR)

(740) Dr. Hatházi Vera, Dr. Hatházi Vera Ügyvédi Iroda, Budapest

(546) **SEALGUARD**

(511) 12 Gépjármű kerekek; kerékpár kerekek; gumibroncsok tokjai; porvédők abroncsokhoz; motorkerékpár kerekek; öntapadó gumifoltok belső gumi javításához; belső gumik kerékpárokhoz; belső gumik motorkerékpárokhoz; belső gumik gumibroncsokhoz; belső gumik járművek kerekeihez; belső gumik járműkerekekhez; poggyásztartó hálók járművekhez; gumibroncsok; javítókészlet belső gumikhoz; abroncs karimák gépjármű kerekekhez; kerékpárülés-huzatok; motorkerékpár-üléshuzatok; biztonsági övek járműülésekhez; fékfogasívek járművekhez; felfüggesztéses lengéscsillapítók járművekhez; sálcaptartók gépkocsikhoz; abroncsszegek; csapszegek abroncsokhoz; abroncsok járműkerekekhez; tömör abroncsok járműkerekekhez; gumibroncsok futófelületek újrafutózáshoz; futófelületek járművekhez (láncfalpas); futófelületek járművekhez (traktor típusú); tömlő nélküli kerekek kerékpárokhoz; tömlő nélküli kerekek motorkerékpárokhoz; szelepek gépjármű gumibroncsokhoz; jármű gumibroncsok.

(210) M 14 02293

(220) 2014.07.18.

(731) Közösségi Termelői Program Nonprofit Szolgáltató Kft., Kiskunmajsza (HU)

(740) dr. Bagi János Zoltán, Kálóczy, Bagi és Wittner Ügyvédi Iroda, Budapest

(546) 



(511) 29 Hús, hal-, baromfi- és vadhús; húskivonatok; tartósított, szárított és főzött gyümölcsök és zöldségek; zselék, lekvárok (dzsemek), kompótok; tojások; tej és tejtermékek; étkezési olajok és zsírok (az osztály betűrend szerinti jegyzékében szereplő valamennyi áru).

31 Gabonamagvak, mezőgazdasági, kertészeti, erdészeti termékek és magok, amelyek nem tartoznak más osztályokba; élő állatok; friss gyümölcsök és zöldségek (az osztály betűrend szerinti jegyzékében szereplő valamennyi áru).

35 Reklámozás; kereskedelmi ügyletek; kereskedelmi adminisztráció; irodai munkák (az osztály betűrend szerinti jegyzékében szereplő valamennyi szolgáltatás).

(210) M 14 02299

(220) 2014.07.18.

(731) PrintSoft-Hungary Kereskedelmi- és Szolgáltató Kft., Budapest (HU)

(546)  **INNODOX**

(511) 9 Valamennyi számítógép program és szoftver, tekintet nélkül ezek rögzítésének eszközére vagy ezek terjesztésére, azaz arra, vajon a szoftver mágneses médiumon van-e rögzítve vagy letölthető egy távoli

számítógép hálózatról.

42 Számítástechnikai hardver és szoftver tervezés és fejlesztés; számítógépes szoftver tanácsadás, számítógépes programok installációja.

(210) M 14 02301

(220) 2014.07.18.

(731) AXA Biztosító Zrt., Budapest (HU)

(740) dr. Lendvai András, Lendvai és Szörényi Ügyvédi Iroda, Budapest

(541) Helló élet!

(511) 36 Biztosítások; biztosítási statisztikai szolgáltatások; biztosítási tanácsadás; biztosítási ügynöki tevékenység.

(210) M 14 02305

(220) 2014.07.18.

(731) Hankook Tire Worldwide Co., Ltd, Seoul (KR)

(740) Dr. Hatházi Vera, Dr. Hatházi Vera Ügyvédi Iroda, Budapest

(546) Hankook  **und absorber**

(511) 12 Gépjármű kerekek; kerékpár kerekek; gumibroncsok tokjai; porvédők abroncsokhoz; motorkerékpár kerekek; öntapadó gumifoltok belső gumi javításához; belső gumik kerékpárokhoz; belső gumik motorkerékpárokhoz; belső gumik gumibroncsokhoz; belső gumik járművek kerekeihez; belső gumik járműkerekekhez; poggyásztartó hálók járművekhez; gumibroncsok; javítókészlet belső gumikhoz; abroncs karimák gépjármű kerekekhez; kerékpárülés-huzatok; motorkerékpár-üléshuzatok; biztonsági övek járműülésekhez; fékfogasívek járművekhez; felfüggesztéses lengéscsillapítók járművekhez; sálcetartók gépkocsikhoz; abroncsszegek; csapszegek abroncsokhoz; abroncsok járműkerekekhez; tömör abroncsok járműkerekekhez; gumibroncsok futófelületek újrafutózáshoz; futófelületek járművekhez (láncfalpas); futófelületek járművekhez (traktor típusú); tömlő nélküli kerekek kerékpárokhoz; tömlő nélküli kerekek motorkerékpárokhoz; szelepek gépjármű gumibroncsokhoz; jármű gumibroncsok.

(210) M 14 02308

(220) 2014.07.21.

(731) Kolor Projekt Kft., Budapest (HU)

(740) Dr. Kerényi Géza, Dr. Kerényi Géza Ügyvédi Iroda, Budapest

(591) 

(511) 35 Reklámozás; kereskedelmi ügyletek; kereskedelmi adminisztráció; irodai munkák (az osztály betűrend szerinti jegyzékében szereplő valamennyi szolgáltatás).

41 Nevelés; szakmai képzés; szórakoztatás; sport- és kulturális tevékenységek (az osztály betűrend szerinti jegyzékében szereplő valamennyi szolgáltatás).

43 Vendéglátás (élelmezés); időleges szállásadás (az osztály betűrend szerinti jegyzékében szereplő valamennyi szolgáltatás).

(210) M 14 02309

(220) 2014.07.21.

(731) Kolor Projekt Kft., Budapest (HU)

(740) Dr. Kerényi Géza, Dr. Kerényi Géza Ügyvédi Iroda, Budapest

(541) Virus Est

(511) 35 Reklámozás; kereskedelmi ügyletek; kereskedelmi adminisztráció; irodai munkák (az osztály betűrend szerinti jegyzékében szereplő valamennyi szolgáltatás).

41 Nevelés; szakmai képzés; szórakoztatás; sport- és kulturális tevékenységek (az osztály betűrend szerinti jegyzékében szereplő valamennyi szolgáltatás).

43 Vendéglátás (élelmezés); időleges szállásadás (az osztály betűrend szerinti jegyzékében szereplő valamennyi szolgáltatás).

(210) M 14 02310

(220) 2014.07.21.

(731) Kolor Projekt Kft., Budapest (HU)

(740) Dr. Kerényi Géza, Dr. Kerényi Géza Ügyvédi Iroda, Budapest

(541) Kolor

(511) 35 Reklámozás; kereskedelmi ügyletek; kereskedelmi adminisztráció; irodai munkák (az osztály betűrend szerinti jegyzékében szereplő valamennyi szolgáltatás).

41 Nevelés; szakmai képzés; szórakoztatás; sport- és kulturális tevékenységek (az osztály betűrend szerinti jegyzékében szereplő valamennyi szolgáltatás).

43 Vendéglátás (élelmezés); időleges szállásadás (az osztály betűrend szerinti jegyzékében szereplő valamennyi szolgáltatás).

(210) M 14 02311

(220) 2014.07.21.

(731) Kolor Projekt Kft., Budapest (HU)

(740) Dr. Kerényi Géza, Dr. Kerényi Géza Ügyvédi Iroda, Budapest

(541) Kinema

(511) 35 Reklámozás; kereskedelmi ügyletek; kereskedelmi adminisztráció; irodai munkák (az osztály betűrend szerinti jegyzékében szereplő valamennyi szolgáltatás).

41 Nevelés; szakmai képzés; szórakoztatás; sport- és kulturális tevékenységek (az osztály betűrend szerinti jegyzékében szereplő valamennyi szolgáltatás).

43 Vendéglátás (élelmezés); időleges szállásadás (az osztály betűrend szerinti jegyzékében szereplő valamennyi szolgáltatás).

(210) M 14 02326

(220) 2014.07.22.

(731) Szerencsejáték Zártkörűen Működő Részvénytársaság, Budapest (HU)

(740) dr. Horváth Edina Mária, Budapest

(541) Minden számnak megvan a saját története

(511) 16 Papír, karton és ezen anyagokból készült termékek, nyomdaipari termékek, fényképek, grafikai ábrázolások, poszterek, papíripari cikkek, broszúrák, vékony fűzött könyvek, prospektusok, kártyák, irodai cikkek (bútorok kivételével).

35 Reklámozás, hirdetés, hirdetői ügynökségek, reklámújság, rádiós reklámozás, televíziós reklámozás, reklámanyagok terjesztése, szabadtéri hirdetés.

41 Filmgyártás, szabadidős szolgáltatások, szórakoztatás, televíziós szórakoztatás, show-műsorok, sorsjátékok lebonyolítása, rádiós szórakoztatás, rádió- és televízióprogramok készítése, versenyek szervezése, rendezése.

(210) M 14 02327

(220) 2014.07.22.

(731) Szerencsejáték Zártkörűen Működő Részvénytársaság, Budapest (HU)

(740) dr. Horváth Edina Mária, Budapest

(541) Ötöslottó-mindenkinek van 5 száma!

(511) 16 Papír, karton és ezen anyagokból készült termékek, nyomdaipari termékek, fényképek, grafikai ábrázolások, poszterek, papíripari cikkek, broszúrák, vékony fűzött könyvek, prospektusok, kártyák, irodai cikkek (bútorok kivételével).

35 Reklámozás, hirdetés, hirdetői ügynökségek, reklámújság, rádiós reklámozás, televíziós reklámozás,

reklámanyagok terjesztése, szabadtéri hirdetés.

41 Filmgyártás, szabadidős szolgáltatások, szórakoztatás, televíziós szórakoztatás, show-műsorok, sorsjátékok lebonyolítása, rádiós szórakoztatás, rádió- és televízióprogramok készítése, versenyek szervezése, rendezése.

(210) M 14 02332

(220) 2014.07.22.

(731) Szent Imre Pincészet Kft., Soltszentimre (HU)

(541) FELICITA

(511) 33 Borok; almaborok; gyümölcsstartalmú alkoholos italok.

(210) M 14 02359

(220) 2014.07.22.

(731) NOVARTIS AG, Basel (CH)

(740) Dr. Hatházi Vera, Dr. Hatházi Vera Ügyvédi Iroda, Budapest

(541) GUTBALANS

(511) 5 Gyógyszerészeti készítmények emberi felhasználásra, melyek lactobacillus acidophilus-t tartalmaznak.

(210) M 14 02363

(220) 2014.07.23.

(731) COMBIT Számítástechnikai Zrt., Budapest (HU)

(541) lystra

(511) 9 Számítógépes szoftverek.

41 Nevelés; szakmai képzés; szórakoztatás.

42 Tudományos és műszaki szolgáltatások, valamint az idetartozó tervezői és kutatói tevékenység; ipari elemző és kutató szolgáltatások; számítástechnikai hardver és szoftver tervezés és fejlesztés.

(210) M 14 02365

(220) 2014.07.23.

(731) MART Építőipari Kereskedelmi Kft., Dunakeszi (HU)

(740) dr. Zala László, Csányi, Rátkai & Zala Ügyvédi Iroda, Budapest

(546) MAHLMART®

(511) 2 Festékek, kencék, lakkok; rozsdagátló és fakonzerváló szerek; festőanyagok; maróanyagok; nyers természetes gyanták; fémlapok és fémporok festők, dekorátorok, nyomdászok és képzőművészek részére (az osztály betűrend szerinti jegyzékében szereplő valamennyi áru).

17 Kaucsuk, guttapercha, gumi, azbeszt, csillám és ezek pótanyagai, továbbá az ezen anyagokból készült termékek, amelyek nem tartoznak más osztályokba; sajtolt műanyag ipari célra; tömítő-, kítőmő- és szigetelőanyagok; nem fémből készült rugalmas csövek (az osztály betűrend szerinti jegyzékében szereplő valamennyi áru).

(210) M 14 02366

(220) 2014.07.23.

(731) Medimpex Kereskedelmi Zrt., Budapest (HU)

(740) Belec Katalin, Kovári és Társai Szabadalmi és Védjegy Iroda Kft., Budapest

(541) MEDIMPEX

(511) 1 Élelmiszerek tartósítására szolgáló vegyi anyagok.

3 Kosmetikai cikkek; hajmosó szerek.

5 Gyógyszerészeti és állatgyógyászati készítmények; egészségügyi készítmények gyógyászati használatra; gyógyászati vagy állatgyógyászati használatához adaptált diétás élelmiszerek és anyagok; bébiételek; étrend-kiegészítők emberek és állatok számára; tapaszok, kötszeranyagok; fogtömő anyagok és fogászati

mintázóanyagok; fertőtlenítőszeres; kártékony állatok irtására szolgáló készítmények; gombaölő szerek (fungicidek), gyomirtó szerek (herbicidek) (az osztály betűrend szerinti jegyzékében szereplő valamennyi áru).

39 Szállítás; áruk csomagolása és raktározása; utazásszervezés.

(210) M 14 02367

(220) 2014.07.23.

(731) Medimpex Kereskedelmi Zrt., Budapest (HU)

(740) Belec Katalin, Kovári és Társai Szabadalmi és Védjegy Iroda Kft., Budapest

(546)



(511) 1 Élelmiszerek tartósítására szolgáló vegyi anyagok.

3 Kosmetikai cikkek; hajmosó szerek.

5 Gyógyszerészeti és állatgyógyászati készítmények; egészségügyi készítmények gyógyászati használatra; gyógyászati vagy állatgyógyászati használathoz adaptált diétás élelmiszerek és anyagok; bébiételek; étrend-kiegészítők emberek és állatok számára; tapaszok, kötszeranyagok; fogtömő anyagok és fogászati mintázóanyagok; fertőtlenítőszeres; kártékony állatok irtására szolgáló készítmények; gombaölő szerek (fungicidek), gyomirtó szerek (herbicidek) (az osztály betűrend szerinti jegyzékében szereplő valamennyi áru).
39 Szállítás; áruk csomagolása és raktározása; utazásszervezés.

(210) M 14 02368

(220) 2014.07.23.

(731) dr. Buda László, Piliscsaba (HU)

(546)



szomatodráma

(511) 41 Akadémiák (oktatás); alkotóműhelyek szervezése és lebonyolítása; coaching/ tréning; egészségvédő klubok szolgáltatásai (egészségügyi és fitness tréning); elektronikus könyvek és folyóiratok online kiadása; előadóművészek szolgáltatásai; élő előadások bemutatása; eszmecserek, kollokviumok szervezése és lebonyolítása; filmszínházi előadások; fogadások tervezése [szórakoztatás]; fotóriportok készítése; gyakorlati képzés [szemléltetés]; klubszolgáltatások [szórakoztatás vagy oktatás]; konferenciák szervezése és lebonyolítása; kongresszusok szervezése és lebonyolítása; jegyirodai szolgáltatások [szórakoztatás]; kulturális vagy nevelési célú kiállítások szervezése; leíró szolgálat; levelező tanfolyamok; mentorálás; oktatás; oktatási tárgyú információk; oktatási vizsgáztatás; on-line elérhető elektronikus publikációk, nem letölthetők; online, nem letölthető videók biztosítása; pályaválasztási tanácsadás; szakmai újraképzés; szemináriumok rendezése és vezetése; szimpóziumok szervezése és lebonyolítása; színházi produkciók; szórakoztatás; szórakoz(tat)ási tárgyú információk; szövegek kiadása, (nem reklámcélú -); szövegek leírása, nem reklámcélú szövegekkel kapcsolatban.

42 Új termékek kutatása és fejlesztése mások számára.

43 Rendezvényhez termék kölcsönzése.

44 Egészségügyi szolgáltatások; egészségügyi tanácsadás.

(210) M 14 02370

(220) 2014.07.23.

(731) H&H Vagyonkezelő Kft. 100%, Balatonlelle (HU)

(740) dr. Járαι Gábor ügyvéd, dr. Járαι Gábor ügyvéd, Dr. Járαι Gábor Ügyvédi Iroda, Budapest

(546)

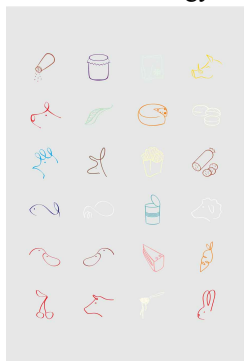

(511) 29 Hús, hal-, baromfi- és vadhús; húskivonatok; tartósított, szárított és főzött gyümölcsök és zöldségek; zselék, lekvárok (dzsemek), kompótok; tojások; tej és tejtermékek; étkezési olajok és zsírok (az osztály betűrend szerinti jegyzékében szereplő valamennyi áru).

35 Reklámozás; kereskedelmi ügyletek; kereskedelmi adminisztráció; irodai munkák (az osztály betűrend szerinti jegyzékében szereplő valamennyi szolgáltatás).

40 Anyagmegmunkálás (az osztály betűrend szerinti jegyzékében szereplő valamennyi szolgáltatás).

(210) M 14 02385

(220) 2014.07.25.

(731) Cellux Pack Csomagolótechnikai Kft., Budapest (HU)

(740) dr. Bacsek György, Dr. Bacsek György Ügyvédi Iroda, Budapest

(546)



(511) 1 Dextrin ragasztó; gumik [ragasztók], nem papíripari vagy háztartási használatra; ipari ragasztószerek; ragasztóanyag gumiabroncsokhoz; ragasztóanyagok törött tárgyak javításához; ragasztók falicsempéhez; ragasztók plakátokhoz; ragasztószerek [appretúrák]; ragasztószerek (ipari-).

16 Ragasztóanyagok [enyvek] papíripari vagy háztartási használatra; ragasztó [enyv] papíripari vagy háztartási használatra; ragasztók [enyvek] papíripari vagy háztartási használatra; ragasztók papíripari vagy háztartási használatra; ragasztószalagok irodai vagy háztartási célokra; ragasztószalagok papíripari vagy háztartási használatra.

17 Ragasztószalagok, orvosi, papíripari vagy háztartási használatól eltérő használatra.

(210) M 14 02388

(220) 2014.07.25.

(731) Tóth András, Budapest (HU)

(546) **Tt-coin**

(511) 6 Elektromos és mechanikai érmével működő zárszerkezetek.

35 Elektromos és mechanikai érmével működő zárszerkezetek forgalmazása.

(210) M 14 02402

(220) 2014.07.28.

(731) Takeda GmbH, Konstanz (DE)

(740) Dr. Szamosi Katalin, SBGK Ügyvédi Iroda, Budapest

(546) **Controloc Magna**

(511) 5 Gyomor-bélrendszeri megbetegedések kezelésére szolgáló gyógyszerek.

(210) M 14 02411**(220) 2014.07.29.**

(731) Pulyka-Java Baromfifeldolgozó, Kereskedelmi és Szolgáltató Kft., Kecskemét (HU)

(740) dr. Illés Levente, dr. Illés Levente Ügyvédi Iroda, Budapest



(511) 29 Hús, hal-, baromfi-, és vadhús; húskivonatok.

(210) M 14 02420**(220) 2012.11.22.**

(731) ADAMED Sp. z.o.o., Czosnów k/Warszawy (PL)

(740) Mészárosné Dónusz Katalin, SBGK Szabadalmi Ügyvivői Iroda, Budapest

(541) CILOZEK

(511) 5 Gyógyszerészeti készítmények szív- és érrendszeri megbetegedések kezelésében történő alkalmazásra, cilostazol tartalmazó gyógyszerkészítmények.

(210) M 14 02433**(220) 2014.07.31.**

(731) WILLIAM'S GUSTO KFT., Budapest (HU)

(740) dr. Petó Zsófia Csenge, Budapest

(541) GUSTORIUM

(511) 30 Aprósütemény; aprósütemény, teasütemény; curry; csillagánizs; csokoládé; csokoládé hab; csokoládé ital; desszert hab; ecet; fahéj; fűszerek; fűszerek, ízesítők; fűszerkeverék; gabonakészítmények; gyömbér; ízesítőszer; gyümölcsös sütemények, torták; jég (ehető); kakaó; kávé; kávé, pörköletlen; keksz; kenyér; kenyér kovász nélkül; tea; pizza; mandulás készítmények; méz; müzli; müzliszeletek; sós kekszek; szusi; tea alapú italok; tésztafélék; zsemlék.

32 Smoothie; non-alcoholic aperitif; non-alcoholic gyümölcslevek; non-alcoholic gyümölcskivonat; non-alcoholic italok; gyümölcslevek; zöldséglevek; gyümölcsnektár; limonádé.

34 Bár szolgáltatások; étkezdék; étterem; gyorsétterem; kávéház; vendéglátóipar.

(210) M 14 02439**(220) 2014.07.31.**

(731) Planet-Gép Kereskedelmi Kft., Vác (HU)

(546) 

(511) 7 Gépek és szerszámgépek; motorok (a szárazföldi járműmotorok kivételével); tengelykapcsolók és erőátviteli elemek (a szárazföldi járművek céljára készültek kivételével); nem kézi működtetésű mezőgazdasági eszközök, keltetőgépek; árusító automaták (az osztály betűrend szerinti jegyzékében szereplő valamennyi áru).

35 Árubemutató; áruk bemutatása kommunikációs médiában, kiskereskedelmi célokból; áruminták terjesztése; import-export ügynökségek.

40 Famegmunkálás; fémmegmunkálás.

(210) M 14 02442**(220) 2014.07.31.**

(731) CBA Kereskedelmi Kft., Alsónémedi (HU)

(546) **Öregapánk
kedvence**

(511) 33 Alkoholtartalmú italok (a sörök kivételével) (az osztály betűrend szerinti jegyzékében szereplő valamennyi áru).

35 Reklámozás; kereskedelmi ügyletek; kereskedelmi adminisztráció; irodai munkák (az osztály betűrend szerinti jegyzékében szereplő valamennyi szolgáltatás).

(210) M 14 02443

(220) 2014.07.31.

(731) CBA Kereskedelmi Kft., Alsónémedi (HU)

(546)



(511) 29 Tartósított, szárított és főzött gyümölcsök és zöldségek; zselék, lekvárok (dzsemek), kompótok.

35 Reklámozás; kereskedelmi ügyletek; kereskedelmi adminisztráció; irodai munkák (az osztály betűrend szerinti jegyzékében szereplő valamennyi szolgáltatás).

(210) M 14 02451

(220) 2014.07.31.

(731) KLEPIERRE CORVIN Vagyonkezelő Kft., Budapest (HU)

(740) dr. Romhányi Krisztina, Budapest

(541) Corvin Pass

(511) 35 Reklámozás; kereskedelmi ügyletek; kereskedelmi adminisztráció; irodai munkák (az osztály betűrend szerinti jegyzékében szereplő valamennyi szolgáltatás).

41 Nevelés; szakmai képzés; szórakoztatás; sport- és kulturális tevékenységek (az osztály betűrend szerinti jegyzékében szereplő valamennyi szolgáltatás).

42 Tudományos és műszaki szolgáltatások, valamint az idetartozó tervezői és kutatói tevékenység; ipari elemző és kutató szolgáltatások; számítástechnikai hardver és szoftver tervezés és fejlesztés (az osztály betűrend szerinti jegyzékében szereplő valamennyi szolgáltatás).

(210) M 14 02452

(220) 2014.07.31.

(731) FORTEVIT Kft., Százhalombatta (HU)

(541) FORTEVIT

(511) 31 Gabonamagvak, mezőgazdasági, kertészeti, erdészeti termékek és magok, amelyek nem tartoznak más osztályokba; élő állatok; friss gyümölcsök és zöldségek; vetőmagok, élő növények és virágok; tápanyagok állatok számára; maláta (az osztály betűrend szerinti jegyzékében szereplő valamennyi áru).

(210) M 14 02453

(220) 2014.07.31.

(731) FORTEVIT Kft., Százhalombatta (HU)

(541) TIK-TAK

(511) 5 Gyógyszerészeti és állatgyógyászati készítmények; egészségügyi készítmények gyógyászati használatra; gyógyászati vagy állatgyógyászati használathoz adaptált diétás élelmiszerek és anyagok; bébiételek; étrend-kiegészítők emberek és állatok számára; tapaszok, kötszeranyagok; fogtömő anyagok és fogászati mintázóanyagok; fertőtlenítőszeres; kártékony állatok irtására szolgáló készítmények; gombaölő szerek (fungicidek), gyomirtó szerek (herbicidek) (az osztály betűrend szerinti jegyzékében szereplő valamennyi áru).

(210) M 14 02470

(220) 2014.08.04.

(731) Weisz György, Budapest (HU)

(740) dr. László Áron Márk, Oppenheim Ügyvédi Iroda, Budapest

(546)



(511) 16 Papír, karton és ezen anyagokból készült termékek, amelyek nem tartoznak más osztályokba; nyomdaipari termékek; könyvkötészeti anyagok; fényképek; papíripari cikkek; papíripari vagy háztartási ragasztóanyagok; anyagok művészek részére; ecsetek; írógépek és irodai cikkek (bútorok kivételével); tanítási és oktatási anyagok (készülékek kivételével); csomagolásra szolgáló műanyagok (amelyek nem tartoznak más osztályokba); nyomdabetűk; klisék (az osztály betűrend szerinti jegyzékében szereplő valamennyi áru).

18 Bőr és bőrutánzatok, ezen anyagokból készült olyan termékek, amelyek nem tartoznak más osztályokba; állatbőrök és irhák; utazótáskák és bőröndök; esernyők és napernyők; sétapálcák; ostorok, hámok, nyergek és lószerszámok (az osztály betűrend szerinti jegyzékében szereplő valamennyi áru).

25 Ruházati cikkek, cipők, kalapárúk (az osztály betűrend szerinti jegyzékében szereplő valamennyi áru).

35 Reklámozás; kereskedelmi ügyletek; kereskedelmi adminisztráció; irodai munkák (az osztály betűrend szerinti jegyzékében szereplő valamennyi szolgáltatás).

(210) M 14 02471

(220) 2014.08.04.

(731) Weisz György, Budapest (HU)

(740) dr. László Áron Márk, Oppenheim Ügyvédi Iroda, Budapest

(546)



(511) 16 Papír, karton és ezen anyagokból készült termékek, amelyek nem tartoznak más osztályokba; nyomdaipari termékek; könyvkötészeti anyagok; fényképek; papíripari cikkek; papíripari vagy háztartási ragasztóanyagok; anyagok művészek részére; ecsetek; írógépek és irodai cikkek (bútorok kivételével); tanítási és oktatási anyagok (készülékek kivételével); csomagolásra szolgáló műanyagok (amelyek nem tartoznak más osztályokba); nyomdabetűk; klisék (az osztály betűrend szerinti jegyzékében szereplő valamennyi áru).

18 Bőr és bőrutánzatok, ezen anyagokból készült olyan termékek, amelyek nem tartoznak más osztályokba; állatbőrök és irhák; utazótáskák és bőröndök; esernyők és napernyők; sétapálcák; ostorok, hámok, nyergek és lószerszámok (az osztály betűrend szerinti jegyzékében szereplő valamennyi áru).

25 Ruházati cikkek, cipők, kalapárúk (az osztály betűrend szerinti jegyzékében szereplő valamennyi áru).

35 Reklámozás; kereskedelmi ügyletek; kereskedelmi adminisztráció; irodai munkák (az osztály betűrend szerinti jegyzékében szereplő valamennyi szolgáltatás).

(210) M 14 02475

(220) 2014.08.05.

(731) Car-Spa Kft., Budapest (HU)

(740) PINTZ ÉS TÁRSAI Szabadalmi, Védjegy és Jogi Iroda Kft., Budapest



(511) 37 Autómosás; járműmosás; járművek tisztítása; fényezés (tisztítás); felszerelés, tisztítás, javítás és karbantartás.

(210) M 14 02484

(220) 2014.08.05.

(731) DAGENT Kereskedelmi és Szolgáltató Korlátolt Felelősségű Társaság 100%, Budapest (HU)

(740) Dr.Miskolczi Mária, Budapest



(511) 29 Erdély területéről származó hús, hal-, baromfi- és vadhús; húskivonatok; tartósított, szárított és főzött gyümölcsök és zöldségek; zselék, lekvárok (dzsemek), kompótok; tojások; tej és tejtermékek; étkezési olajok és zsírok (az osztály betűrend szerinti jegyzékében szereplő valamennyi áru).

30 Erdély területéről származó kávé, tea, kakaó és kávépótló szerek; rizs; tapióka és szágó; lisztek és más gabonakészítmények; kenyér, péksütemények és cukrászsütemények; fagyaltok; cukor, méz, melaszszirup; élesztő, sütőporok; só; mustár; ecet, fűszeres mártások; fűszerek; jég (az osztály betűrend szerinti jegyzékében szereplő valamennyi áru).

31 Erdély területéről származó gabonamagvak, mezőgazdasági, kertészeti, erdészeti termékek és magok, amelyek nem tartoznak más osztályokba; élő állatok; friss gyümölcsök és zöldségek; vetőmagok, élő növények és virágok; tápanyagok állatok számára; maláta (az osztály betűrend szerinti jegyzékében szereplő valamennyi áru).

32 Erdély területéről származó sörök; ásványvizek és szénsavas vizek és egyéb alkoholmentes italok; gyümölcsitalok és gyümölcslevek; szörpök és más készítmények italokhoz (az osztály betűrend szerinti jegyzékében szereplő valamennyi áru).

33 Erdély területéről származó alkoholtartalmú italok (a sörök kivételével) (az osztály betűrend szerinti jegyzékében szereplő valamennyi áru).

35 Erdély területéről származó élelmiszeripari termékekkel, így különösen hússal, halakkal, tejtermékekkel, tojásokkal, méhészeti termékekkel, mezőgazdasági, vízgazdasági terményekkel, kertészeti és erdészeti termékekkel, sörökkel, alkoholmentes italokkal, alkoholos italokkal kapcsolatos eladás ösztönzés; kiskereskedelmi és nagykereskedelmi tevékenység; franchise rendszerben történő értékesítés; világhálón történő online értékesítés.

(210) M 14 02485

(220) 2014.08.05.

(731) DAGENT Kereskedelmi és Szolgáltató Korlátolt Felelősségű Társaság 100%, Budapest (HU)

(740) Dr.Miskolczi Mária, Budapest

(546) 

(511) 29 Erdély területéről származó hús, hal-, baromfi- és vadhús; húskivonatok; tartósított, szárított és főzött gyümölcsök és zöldségek; zselék, lekvárok (dzsemek), kompótok; tojások; tej és tejtermékek; étkezési olajok és zsírok (az osztály betűrend szerinti jegyzékében szereplő valamennyi áru).

30 Erdély területéről származó kávé, tea, kakaó és kávépótló szerek; rizs; tápióka és szágó; lisztek és más gabonakészítmények; kenyér, péksütemények és cukrászsütemények; fagylaltok; cukor, méz, melaszszirup; élesztő, sütőporok; só; mustár; ecet, fűszeres mártások; fűszerek; jég (az osztály betűrend szerinti jegyzékében szereplő valamennyi áru).

31 Erdély területéről származó gabonamagvak, mezőgazdasági, kertészeti, erdészeti termékek és magok, amelyek nem tartoznak más osztályokba; élő állatok; friss gyümölcsök és zöldségek; vetőmagok, élő növények és virágok; tápanyagok állatok számára; maláta (az osztály betűrend szerinti jegyzékében szereplő valamennyi áru).

32 Erdély területéről származó sörök; ásványvizek és szénsavas vizek és egyéb alkoholmentes italok; gyümölcsitalok és gyümölcslevek; szörpök és más készítmények italokhoz (az osztály betűrend szerinti jegyzékében szereplő valamennyi áru).

33 Erdély területéről származó alkoholtartalmú italok (a sörök kivételével) (az osztály betűrend szerinti jegyzékében szereplő valamennyi áru).

35 Erdély területéről származó élelmiszeripari termékekkel, így különösen hússal, halakkal, tejtermékekkel, tojásokkal, méhészeti termékekkel, mezőgazdasági, vízgazdasági terményekkel, kertészeti és erdészeti termékekkel, sörökkel, alkoholmentes italokkal, alkoholos italokkal kapcsolatos eladás ösztönzés; kiskereskedelmi és nagykereskedelmi tevékenység; franchise rendszerben történő értékesítés; világhálón történő online értékesítés.

(210) M 14 02495

(220) 2014.08.06.

(731) Agronauta Kft., Sóskút (HU)

(541) Dikotex

(511) 1 Mezőgazdasági, kertészeti, erdészeti vegyi termékek.

5 Kártékony állatok irtására szolgáló készítmények; gombaölő szerek (fungicidek), gyomirtó szerek (herbicidek).

(210) M 14 02522

(220) 2014.08.11.

(731) Csendes köz 1. Ingatlanfejlesztő és Hasznosító Kft., Budapest (HU)

(546) 

(511) 30 Fagylalt, jégkrém; szörbet [fagylalt]; kötőanyagok fagylaltnak, jégkrémekhez; jégkrémpor; fagyasztott joghurt [cukrászati jég].

(210) M 14 02523

(220) 2014.08.11.

(731) DÉLI GRUPPO IL TRENO Vendéglátóipari, Kereskedelmi és Szolgáltató Kft., Budapest (HU)

(740) dr. Walde Zsolt, Walde, Fest és Társai Ügyvédi Iroda, Budapest

(546) 

(511) 30 Pizza, spagetti, ravioli, tortellini, gnocchi.

39 Gépkocsival történő szállítás.

43 Étterem, pizzéria, kávézó, fagyizó, vendéglátási szolgáltatások.

(210) M 14 02524**(220) 2014.08.11.**

(731) CECZ Közép-európai Kft., Budapest (HU)

(740) Dr. Füzi Tamás, Budapest

(546) 

(511) 11 Világító-, fűtő-, gőzfejlesztő, főző-, hűtő-, szárító-, szellőztető-, vízszolgáltató és egészségügyi berendezések (az osztály betűrend szerinti jegyzékében szereplő valamennyi áru).

35 Reklámozás; kereskedelmi ügyletek; kereskedelmi adminisztráció; irodai munkák (az osztály betűrend szerinti jegyzékében szereplő valamennyi szolgáltatás).

39 Szállítás; áruk csomagolása és raktározása; utazásszervezés (az osztály betűrend szerinti jegyzékében szereplő valamennyi szolgáltatás).

(210) M 14 02525**(220) 2014.08.11.**

(731) UNILEVER N.V., Rotterdam (NL)

(740) dr. Lukácsi Péter, SBGK Ügyvédi Iroda, Budapest

(541) ATTAX

(511) 3 Mosó- és tisztítószeres; készítmények és szerek mosáshoz és mosodai használatra; szövetkondicionáló készítmények; fehérítő készítmények; tisztító-, fényszerítő-, súroló-, és csiszolószerek; készítmények mosogatás céljára; tisztító és fényszerítőszeresekkel átitatott kendők.

(210) M 14 02526**(220) 2014.08.11.**

(731) UNILEVER N.V., Rotterdam (NL)

(740) dr. Lukácsi Péter, SBGK Ügyvédi Iroda, Budapest

(546) 

(511) 3 Mosó- és tisztítószeres; készítmények és szerek mosáshoz és mosodai használatra; szövetkondicionáló készítmények; fehérítő készítmények; tisztító-, fényszerítő-, súroló-, és csiszolószerek; készítmények mosogatás céljára; tisztító és fényszerítőszeresekkel átitatott kendők.

5 Fertőtlenítőszeres; fertőtlenítőszeres higiéniai vagy egészségügyi célokra; higiéniai készítmények; férgek, rovarok és kártékony állatok irtására szolgáló készítmények; gombaölő szerek (fungicidek); csiraölő (fertőtlenítő) szerek (germicidek); baktériumölő szerek; parazitaölő szerek; algaölő szerek (algicidek); rovarirtó szerek (inszekticidek); gyomirtó szerek; dezodorok (nem személyes használatra); léghűsítő készítmények; rovarriasztók.

(210) M 14 02527**(220) 2014.08.12.**

(731) Helvécia Protein Trade Kft., Szeghalom (HU)

(740) PINTZ ÉS TÁRSAI Szabadalmi, Védjegy és Jogi Iroda Kft., Budapest

(546) 

(511) 31 Tápanyagok állatok számára; takarmány; adalékanyagok, nem gyógyászati használatra, állati takarmányokhoz; állateledel, keveréktakarmány kérődző állatok, szarvasmarhák, juhok, kecskék, tevék általi fogyasztásra; takarmány-kiegészítők.

(210) M 14 02528**(220) 2014.08.12.**

(731) Zilai Sándor Zoltán, Újfehértó (HU)

(546)



(511) 36 Követelésbehajtási ügynökségek.

37 Épületek takarítása; biztonsági záruk javítása; biztonsági berendezések üzembe-helyezése, szerelése; villanszerelés.

42 Biztonsági berendezések szoftvereinek telepítése; biztonsági rendszer szolgáltatás.

45 Detektív ügynökségek; eltűnt személyek felkutatása; nyomozás; személy- és vagyonvédelem, biztonsági szolgáltatások személyek és vagyontárgyak védelmére; szaktanácsadás biztonsági kérdésekben; testőrszolgálat; éjjeli őrszolgálat; széfek bérbeadása.

(210) M 14 02533

(220) 2014.08.13.

(731) Béres Egészségtár Kereskedelmi és Szolgáltató Kft., Budapest (HU)

(740) dr. Dányi Roland, Dr. Dányi Roland Ügyvédi Iroda, Budapest

(546)

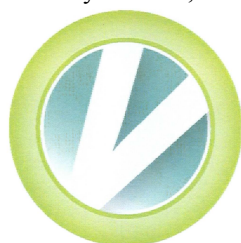

VITALITÁSPONT

(511) 3 Fehéritőkészítmények és egyéb, mosásra szolgáló anyagok; tisztító-, fényszerelő-, súroló-, és csiszolószerek; szappanok; illatszerek, illóolajok, kozmetikai cikkek, hajmosó szerek; fogkrémek (az osztály betűrend szerinti jegyzékében szereplő valamennyi áru).

5 Gyógyszerészeti és állatgyógyászati készítmények; egészségügyi készítmények gyógyászati használatra; gyógyászati vagy állatgyógyászati használatához adaptált diétás élelmiszerek és anyagok; bébiételek; étrend-kiegészítők emberek és állatok számára; tapaszok, kötszeranyagok; fogtömő anyagok és fogászati mintázóanyagok; fertőtlenítőszeres; kártékony állatok irtására szolgáló készítmények; gombaölő szerek (fungicidek), gyomirtó szerek (herbicidek) (az osztály betűrend szerinti jegyzékében szereplő valamennyi áru).

35 Reklámozás; kereskedelmi ügyletek; kereskedelmi adminisztráció; irodai munkák (az osztály betűrend szerinti jegyzékében szereplő valamennyi szolgáltatás).

(210) M 14 02557

(220) 2014.08.19.

(731) Euromedic International B.V., JB Amsterdam (NL)

(300) 013117882 2014.07.28. EU

(740) Dr. Szamosi Katalin, SBGK Ügyvédi Iroda, Budapest

(541) AFFIDEA

(511) 44 Emberi egészségügyi szolgáltatások.

(210) M 14 02565

(220) 2014.08.19.

(731) Lapcom Zrt., Győr (HU)

(546)



KISALFÖLDI cégregiszter

(511) 16 Nyomdaipari termékek.

(210) M 14 02566

(220) 2014.08.19.

(731) Agronauta Kft., Sóskút (HU)

(541) **Fertisild**

(511) 1 Mezőgazdasági, kertészeti, erdészeti vegyi termékek.

5 Kártékony állatok irtására szolgáló készítmények, gombaölő szerek (fungicidek), gyomirtó szerek (herbicidek).

(210) M 14 02567

(220) 2014.08.19.

(731) Agronauta Kft., Sóskút (HU)

(541) **MagMa**

(511) 1 Mezőgazdasági, kertészeti, erdészeti vegyi termékek.

5 Kártékony állatok irtására szolgáló készítmények, gombaölő szerek (fungicidek), gyomirtó szerek (herbicidek).

(210) M 14 02620

(220) 2014.08.27.

(731) UNILEVER N.V., Rotterdam (NL)

(740) dr. Lukácsi Péter, SBGK Ügyvédi Iroda, Budapest

(546)

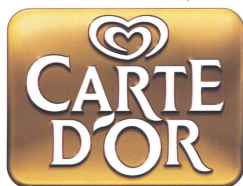

(511) 30 Jégkrémek, fagylaltok, fagyasztott édességek, fagyasztott joghurtok, étkezési jég, desszertek, desszertalpok és desszertöntetek, valamint ezen áruk elkészítéséhez szükséges készítmények.

(210) M 14 02777

(220) 2014.09.11.

(731) EGIS Gyógyszergyár Zrt., Budapest (HU)

(541) **TOPROZIS**

(511) 5 Humán gyógyszerészeti készítmények; egészségügyi készítmények gyógyászati használatra.

(210) M 14 02924

(220) 2014.09.25.

(731) Egis Gyógyszergyár Zrt., Budapest (HU)

(541) **DIDAMBIN**

(511) 5 Humán gyógyszerészeti készítmények; diétás anyagok gyógyászati használatra; vitaminkészítmények, ásványi élelmiszer-kiegészítők; étrend-kiegészítők; egészségügyi készítmények gyógyászati használatra.

A rovat 238 darab közlést tartalmaz.

Védjegybejelentés meghirdetése és a védjegy lajstromozása különleges gyorsított eljárásban

(111) 214.065

(151) 2014.10.28.

(210) M 14 02607

(220) 2014.08.26.

(732) Ganz Egál - Mindegy Korlátolt Felelősségű Társaság, Budapest (HU)

(740) dr. Erdős Anett, Erdős és Társai Ügyvédi Iroda, Budapest

(546) 

(511) 6 Nem nemesfémek és ezek ötvözetei; fém építőanyagok; hordozható fémszerkezetek; fémanyagok vasúti vágányokhoz; nem elektromos fémkábelek és fémvezetékek; lakatosipari termékek, fém tömegcikkék; fémcsövek és csővezetékek; páncélszekrények; egyébfémtermékek, amelyek nem tartoznak más osztályokba; ércék (az osztály betűrend szerinti jegyzékében szereplő valamennyi áru).

7 Gépek és szerszámgépek; motorok (a szárazföldi járműmotorok kivételével); tengelykapcsolók és erőátviteli elemek (a szárazföldi járművek céljára készültek kivételével); nem kézi működtetésű mezőgazdasági eszközök, keltetőgépek; árusító automaták (az osztály betűrend szerinti jegyzékében szereplő valamennyi áru).

11 Világító-, fűtő-, gőzfejlesztő, főző-, hűtő-, szárító-, szellőztető-, vízszolgáltató és egészségügyi berendezések (az osztály betűrend szerinti jegyzékében szereplő valamennyi áru).

(111) 214.066

(151) 2014.10.28.

(210) M 14 02855

(220) 2014.09.17.

(732) Árklub Kft., Budapest (HU)

(740) Király György, JUREX Iparjogvédelmi Iroda, Budapest

(546)



(511) 30 Szaloncukrok.

39 Áruk csomagolása, termékek csomagolása.

(111) 214.112

(151) 2014.10.28.

(210) M 14 02668

(220) 2014.09.02.

(732) CBA Kereskedelmi Kft., Alsónémedi (HU)

(546) 

(511) 16 Abszorbens papír- vagy műanyaglemezek élelmiszerek csomagolásához; bélyegzők, pecsétek; blokkok [papíráruk]; borítékok [papíráruk]; brosrák, vékony fűzött könyvek; cégtáblák papírból vagy kartonból; címbélyegzők, címbélyegek; csipeszes írotáblák; csomagolópapír; dobozok kartonból vagy papírból; dossziék

Nemzeti védjegybejelentés meghirdetése és a védjegy lajstromozása különleges gyorsított eljárásban

[papíráruk]; értesítések [papíráruk]; fedelek, kötések, borítók [papíráruk]; folyóiratok; gyűjthető kártyák, nem játékokhoz; hajtogató kartonok [irodai cikkek]; hirdetőtáblák papírból vagy kartonból; hírlevelek; irattartók [irodai cikkek]; irattartók [papíráru]; irodai felszerelések, a bútorok kivételével; íróeszközök; írószerek; író tollak; karton; kártyák; katalógusok; könyvecskék, füzetek, könyvek; levélpapír; másolópapír [papíráru]; matricák, lehúzóképek; műanyagfóliák csomagolásra; naptárak; noteszok; öntapadó címkék [papíráruk]; palackalátétek papírból; palackcsomagoló anyagok kartonból vagy papírból; palackokhoz csomagolóanyagok kartonból vagy papírból; papíráruk; papírszalagok; papírszalagok vagy lyukkártyák számítógépprogramok rögzítéséhez; papírtartó dobozok [irodai cikkek]; papír- vagy műanyaglapok nedvesség ellenőrzésére élelmiszerek csomagolásánál; plakátok, falragaszok papírból vagy kartonból; poszterek; sablonok [papíráruk]; szórólapok; tollak [irodai cikkek]; töltőtollak; újságok; zacskók csomagolásra papírból vagy műanyagból.

35 Reklámozás; kereskedelmi ügyletek; kereskedelmi adminisztráció; irodai munkák (az osztály betűrend szerinti jegyzékében szereplő valamennyi szolgáltatás).

39 Szállítás; áruk csomagolása és raktározása.

(111) 214.144

(151) 2014.10.28.

(210) M 14 02568

(220) 2014.08.20.

(732) Deli Krisztina 50%, Kisgyőr (HU)

Riz Bertalan 50%, Kisgyőr (HU)

(546) **Froyo Like**
Premium frozen joghurt

(511) 30 Fagyasztott joghurtok (fagylaltok, jégkrémek), fagyasztott joghurtos édességek, fagylaltporok (joghurtfagylaltpor).

35 Reklámozás; kereskedelmi ügyletek; kereskedelmi adminisztráció; irodai munkák (az osztály betűrend szerinti jegyzékében szereplő valamennyi áru).

43 Vendéglátás, fagylaltozók, fagylaltozói szolgáltatások.

(111) 214.145

(151) 2014.10.28.

(210) M 14 02938

(220) 2014.09.26.

(732) CBA Kereskedelmi Kft., Alsónémedi (HU)

(546) **RE
MIS
SIO**

(511) 33 Alkoholtartalmú italok (a sörök kivételével) (az osztály betűrend szerinti jegyzékében szereplő valamennyi áru).

(111) 214.146

(151) 2014.10.28.

(210) M 14 02939

(220) 2014.09.26.

(732) CBA Kereskedelmi Kft., Alsónémedi (HU)

(740) Baldauf László és Gyelán Zsolt, Alsónémedi

(541) Remissio

(511) 33 Alkoholtartalmú italok (a sörök kivételével) (az osztály betűrend szerinti jegyzékében szereplő valamennyi áru).

A rovat 6 darab közlést tartalmaz.

Védjegybejelentés módosítása

Meghirdetett védjegybejelentés árujegyzéke korlátozásának tudomásul vétele

(210) M 14 00385

(220) 2014.02.07.

(731) Natural Pharmaceuticals Kft., Budapest (HU)

(740) Szecskay Ügyvédi Iroda, dr. Kerpel Dávid, Budapest

(541) OmegaMarine Forte +

(511) 5 Gyógyszerészeti készítmények, egészségügyi készítmények gyógyászati használatra, étrend-kiegészítők galenikus készítményként, így különösen por, kapszula, tableta, drazsé vagy folyékony formában.

35 Reklámozás; kereskedelmi ügyletek; kereskedelmi adminisztráció; irodai munkák (az osztály betűrend szerinti jegyzékében szereplő valamennyi szolgáltatás).

(210) M 14 00386

(220) 2014.02.07.

(731) Natural Pharmaceuticals Kft., Budapest (HU)

(740) Szecskay Ügyvédi Iroda, dr. Kerpel Dávid, Budapest

(546) *OmegaMarine FORTE +*

(511) 5 Gyógyszerészeti készítmények, egészségügyi készítmények gyógyászati használatra, étrend-kiegészítők, galenikus készítményként, így különösen por, kapszula, tableta, drazsé vagy folyékony formában.

35 Reklámozás; kereskedelmi ügyletek; kereskedelmi adminisztráció; irodai munkák (az osztály betűrend szerinti jegyzékében szereplő valamennyi szolgáltatás).

A rovat 2 darab közlést tartalmaz.

Lajstromozott védjegyek**(111) 213.661**

(151) 2014.09.08.

(210) M 13 02388

(220) 2013.08.23.

(732) D. Tóth Béla, Budapest (HU)**(541) Blue Ribbon**

(511) 25 Ruházati cikkek, cipők, kalapárúk (az osztály betűrend szerinti jegyzékében szereplő valamennyi áru).

28 Testnevelési és sportcikkek.

(111) 213.855

(151) 2014.09.26.

(210) M 14 00501

(220) 2014.02.17.

(732) Dr. Vidovszky Norbert, Budapest (HU)**(541) ICE SMART**

(511) 9 Tudományos célra szolgáló, tengerészeti, földmérő, fényképezési, mozgóképi, optikai, súlymérő, egyéb mérő-, jelző-, ellenőrző (felügyeleti), életmentő és oktatóberendezések és felszerelések; elektromos energia vezetésére, kapcsolására, átalakítására, tárolására, szabályozására vagy ellenőrzésére szolgáló készülékek és berendezések; hangok vagy képek rögzítésére, továbbítására, másolására szolgáló készülékek; mágneses adathordozók; hanglemezek; CD-k (kompakt lemezek), DVD-k és egyéb, digitális rögzítésű média; szerkezetek érmebedobással működő készülékekhez; regiszteres pénztárgépek; számológépek, adatfeldolgozó berendezések, számítógépek; számítógépes szoftverek; tűzoltó készülékek (az osztály betűrend szerinti jegyzékében szereplő valamennyi áru) számítógépek, számítástechnikai perifériák, terminálok; hardverek; számítógépes játékgépek, mikroprocesszorok, memóriakártyák, monitorok, képernyők, billentyűzetek, kábelek, modemek, nyomtatók, lemezmeghajtók, adapterek, adapter kártyák, csatlakozók és kezelők; üres számítástechnikai adattárolók, mágneses adathordozók; szoftverek és mikroszoftverek, nevezetesen operációs rendszerek, adatszinkronizáló programok és személyi számítógépekhez, valamint laptopokhoz alkalmazásfejlesztő eszközökkel ellátott programok; előre rögzített, személyes adatok kezelésére szolgáló programok, adatbáziskezelő szoftverek, karakterfelismerő szoftverek, telefonkezelő szoftverek, számítógépes levelezőprogram, szelektív személyhívó szoftverek, mobiltelefon szoftverek; adatbázis szinkronizáló szoftverek, hozzáférést biztosító, böngésző és online adatbázis kereső programok, számítástechnikai berendezések és szoftverek kombinált telefonos kommunikáció eléréshez világméretű, informatizált telematikus hálózatok segítségével; MP3 és egyéb digitális formátumokhoz használt audio lejátszók; laptopok, tabletek (számítógépek), digitális személyi asszisztensek, palmtopok, elektronikus jegyzetfüzetek, GPS helymeghatározó rendszer, telefonok; telefonhívások, faxok, elektronikus levelek és egyéb digitális adatok küldésére és fogadására alkalmas, hordozható digitális elektronikus eszközök; vezeték nélküli telefonok, mobiltelefonok; mobiltelefon alkatrészek; fax berendezések, üzenetrögzítők, fényképezőgépek, videotelefonok, telefonon alapuló, információgyűjtésre szolgáló szoftverek és felszerelés; hordozható elektronikus eszközök adatok és üzenetek vezeték nélküli fogadásához, tárolásához és/vagy továbbításához, valamint olyan elektronikus eszközök, amelyek segítségével a felhasználók személyes adatokat tárolhatnak vagy kezelhetnek; elektronikus kommunikációs berendezések és eszközök; távközlési eszközök és készülékek; üzenetek, internetes elektronikus levél és/vagy egyéb adatok egy személyi számítógépen vagy szerveren rögzített vagy ahhoz hozzárendelt adatbázis alapján egy vagy több, hordozható elektronikus eszközre történő átirányítására szolgáló szoftverek; távoli számítógép vagy eszköz és messze levő vagy fix számítógép vagy eszköz között adatszinkronizálásra szolgáló szoftverek; rögzített adatok formájában fontkészlet, betűtípusok és szimbólumok; ezek rögzítésére szolgáló számítógépes programokat vagy szoftvereket tartalmazó chipek, lemezek és szalagok; közvetlen hozzáférésű memóriák, csak olvasható memóriák; félvezető memóriák;

számítógépes és elektronikus játékok (szoftverek); fent említett termékek valamennyi alkatrésze, csatlakozó eleme és tesztkészülék; fent említett termékek használatához szükséges és azokkal együtt értékesített felhasználói kézikönyv elektronikusan olvasható formátumban, írógépen vagy számítógépen szerkesztve; adattároló eszközök; merevlemezek; mini adattárolók merevlemez olvasóhoz; előre rögzített hanglemezek, audio kazetták, audiovizuális szalagok, audiovizuális kazetták, előre rögzített audiovizuális lemezek, audio szalagok (valamennyi könyvecskével együtt); CD-ROM-ok; digitális sokoldalú lemezek (DVD); egérpadok; elemek és elektronikus akkumulátorok; újratölthető elemek; töltők; elektronikus akkumulátorok feltöltésére szolgáló eszközök; fülhallgatók; sztereó fülhallgatók; fülbe dugható fülhallgatók; sztereó hangszórók; hangszórók; hangszórók otthoni használatra; monitor hangszórók; számítógép-hangszórók; hangszórók egyéni sztereó eszközökhöz; rádiókészülékek, erősítők, hang rögzítésére és visszaadására szolgáló eszközök, elektromos fonográfok, lemezjátszók, hi-fi tornyok, mágnesszalagok rögzítésére és visszaadására szolgáló eszközök, hangszórók, több hangszóróból álló rendszerek, mikrofonok; digitális audio és video eszközök; audio kazetta felvevők és lejátszók, videokazetta lejátszók és felvevők, kompaktlemez lejátszók, digitális sokoldalú lemez felvevők és lejátszók, digitális audio szalag felvevők és lejátszók; digitális audio és/vagy video lejátszók; rádiókészülékek; videokamerák; audio, video és digitális keverők; rádióadók; autóban használható audio eszközök; fent említett termékekhez tartozó valamennyi alkatrész; fényképezőgépek és/vagy videokamerák tárolására szolgáló táskák és tartók; mobiltelefon tartók; bőrből készült vagy bőrutánzatú mobiltelefon tartók; szövetből vagy textilből készült mobiltelefon tartók; MP3 lejátszók, laptopok, tabletek (számítógép), digitális személyi asszisztensek, GPS helymeghatározó rendszer, palmtopok és elektronikus jegyzetfüzetek tárolására szolgáló táskák és tartók.

14 Nemesfémek és ötvözeteik, valamint az ilyen anyagokból készült, vagy ezekkel bevont termékek, amelyek nem tartoznak más osztályokba; ékszerek, drágakövek; órák és más időmérő eszközök (az osztály betűrend szerinti jegyzékében szereplő valamennyi áru) karórák; szíjak órákhoz; óraláncok; óratokok; díszdobozok és tokok óragyártáshoz; órák; ébresztőórák; stopperórák; kronográfok; díszek [ékszerek]; ékszerfityegők, medálok, medalionok, jelvények és amulettek; gyűrűk; fülbevalók; karkötők és brossok; láncok és nyakláncok; gyöngyök [ékszerek]; szobrok nemesféméből; mandzsettagombok; nyakkendőtűk; kalaptűk, kalapdíszek; cipődíszek; divatkulcstartók.

28 Játékok, játékszerek; testnevelési és sportcikk, amelyek nem tartoznak más osztályokba; karácsonyfadíszek (az osztály betűrend szerinti jegyzékében szereplő valamennyi áru) játékkártyák; hordozható játékgépek; zenélő játékok és játékszerek; zenelejátszók játékszerek); zenélő dobozok játékszerek); hangszerek játékszerek); cd-és kazetta lejátszók játékszerek); zenélő játékok; elemes játékok; elektronikus játékok; kizárólag televízióval használható számítógépes játékokon kívüli egyéb számítógépes játékok; szórakoztató elektronikai és elektromos eszközök (automata, pénzérmével j zsetonnal működő); automata, pénzérmével vagy zsetonnal működő elektronikus játékok (kizárólag televízióval használható játékokon kívüli egyéb játékok); hordozható elektronikus eszközök és játékok (kizárólag televízióval használható játékokon és eszközökön kívüli egyéb eszközök és játékok); kizárólag televízióval használható videojátékokon kívüli egyéb videojátékok; automata és pénzérmével működő játékgépek; pénzérmével vagy televízióval használható játszóeszközökön kívüli, számítógépen használt játszóeszközök; video tartalmat megjelenítő játszóeszközök és játékok; elektronikus játékszerek; számítógéppel használható interaktív játékok és játékszerek; zenélő játékok és játékszerek; saját képernyővel rendelkező videojáték gépek; hordozható elektronikus eszközök játékok); játék számítógépek (nem működő); játék mobiltelefonok (nem működő); fent említett termékek valamennyi alkatrésze és alkotóeleme.

35 Reklámozás; kereskedelmi ügyletek; kereskedelmi adminisztráció; irodai munkák (az osztály betűrend szerinti jegyzékében szereplő valamennyi szolgáltatás) segítségnyújtás üzletvezetéshez; üzletszervezési és üzletvezetési tanácsadás; szakmai konzultációk üzleti ügyekben; szakvéleményadás gazdasági ügyekben; adatgyűjtés kereskedelmi ügyletekről; piackutatás; konzultációk gazdasági közügyekben; vállalatok, szakmai szervezetek és megyei önkormányzatok részére végzett, kereskedelmi célú lobbitevékenység a döntésmeghozatali folyamatban való részvétel céljából, valamint ebben a témakörben tanácsadás és stratégiák kialakítása; politikai, üzleti és gazdasági környezetre vonatkozó piacelemzések; üzletszervezési audit; adatállományok kezelése; kereskedelmi vagy reklám-célú kiállítások szervezése; reklámanyagok terjesztése (röplapok, prospektusok,

nyomtatványok, áruminták), online hirdetői tevékenység számítógépes hálózaton; reklámidő bérlete távközlési médiumban; reklámszövegek publikálása; közönségszolgálat és ezzel kapcsolatos, valamint a közügyek terén stratégiai kommunikációra vonatkozó tanácsadás.

38 Távközlés (az osztály betűrend szerinti jegyzékében szereplő valamennyi szolgáltatás)kommunikációs és távközlési szolgáltatások; távközlési hozzáférési szolgáltatások; számítógépes kommunikáció; számítógépek közti kommunikáció; interneten vagy egyéb adatbázison keresztül adatok és dokumentáció elektronikus továbbítása; adatok és hírek biztosítása elektronikus továbbítás útján; távközlési hozzáférés biztosítása információt és adatok letöltését lehetővé tevő weboldalakhoz és elektronikus hírek online szolgáltatásaihoz; távközlési hozzáférés biztosítása internetes weboldalakhoz; digitális zenéhez való hozzáférés távközlési eszközök segítségével; elektronikus kommunikációs hálózatokon keresztül vezeték nélküli távközlés biztosítása; vezeték nélküli elektronikus levelezés, szelektív személyhívó és elektronikus levelezés szolgáltatások, beleértve azon szolgáltatásokat is, amelyek a felhasználó számára vezeték nélküli adathálózaton keresztül üzenetek küldését és/vagy fogadását teszik lehetővé; egy-és kétirányú szelektív személyhívó szolgáltatások; számítógépes kommunikáció, számítógépek közti kommunikáció; telex, távirat és telefon szolgáltatások; televíziós vagy rádiós műsorszórás; kommunikációs berendezések használati idejének megosztásával kapcsolatos szolgáltatások; távközlési hozzáférés és kapcsolat biztosítása számítástechnikai adatbázisokhoz és az internethez; audio és video fájlok folyamatos elektronikus továbbítása és letöltésének biztosítása számítógépen és egyéb kommunikációs hálózatokon keresztül; interneten információk terjesztésére (továbbítására) vonatkozó szolgáltatások; üzenetek elektronikus továbbítására vonatkozó szolgáltatások; elektronikus kommunikációs hálózatokhoz történő kapcsolódás és hozzáférés biztosítása audio, video vagy multimédia tartalom továbbítása vagy fogadása céljából; távközlési eszközök elektronikus kommunikációs hálózatokhoz történő csatlakozásának biztosítása audio, video vagy multimédia tartalom továbbítása vagy fogadása céljából; távközlési hozzáférés biztosítása internetes, digitális zenét tartalmazó weboldalakhoz; távközlési hozzáférés biztosítása internetes, MP3 tartalommal rendelkező weboldalakhoz; távközlési eszközökön keresztül digitális zenéhez való hozzáférés biztosítása; távközlési eszközök internethez vagy számítástechnikai adatbázisokhoz történő csatlakozásának biztosítása; e-mailre vonatkozó szolgáltatások; információs távközlés (beleértve a weboldalakat is); videofelvétel terjesztése, zenei és szórakoztató jellegű, televízióműsorokat, mozifilmeket, híreket, sportközvetítéseket, játékokat, kulturális rendezvényeket, valamint különböző szórakozással kapcsolatos programokat tartalmazó, előre rögzített videofelvétel terjesztése világméretű számítógépes hálózaton keresztül; video tartalom folyamatos terjesztése világméretű számítógépes hálózaton keresztül; világméretű számítógépes hálózaton keresztül történő audio műsorszórásra vonatkozó előfizetés; audio műsorszórás; szövegek, zene, koncertek, rádiós műsorok audio műsorszórása, zenei és szórakoztató jellegű, televízióműsorokat, mozifilmeket, híreket, sportközvetítéseket, játékokat, kulturális rendezvényeket, valamint különböző, szórakozással kapcsolatos programokat tartalmazó, előre rögzített videofelvétel terjesztése számítógépen és egyéb kommunikációs hálózatokon keresztül; audio tartalom folyamatos terjesztése világméretű számítógépes hálózaton keresztül; audió és video fájlok elektronikus továbbítása kommunikációs hálózatokon keresztül; kommunikációs szolgáltatások, nevezetesen P2P fájlmegosztó szolgáltatások (zene, video és audio felvételek elektronikus továbbítása kommunikációs hálózatokon keresztül); online hirdetőtáblák biztosítása számítógép használók közötti üzenetek továbbítására szórakozás, zene, koncertek, videofelvétel, rádióműsorok, televízióműsorok, mozifilmek, hírek, sportközvetítések, játékok és kulturális rendezvények területén; közlési berendezések és elektronikus postafiókok bérlése; elektronikus hírekkel kapcsolatos szolgáltatások (hírügynökség (hírek)); faxok és üzenetek továbbításával kapcsolatos szolgáltatások; adatok és információ továbbítása elektronikus úton, számítógép, kábel, rádió, táviró, hangposta, e-mail, fax berendezés, televízió, mikrohullám, lézernyaláb, kommunikációs műhold vagy elektronikus kommunikációs eszközök segítségével; audiovizuális eszközök segítségével adatok továbbítása, amelyet adatfeldolgozó készülékek vagy számítógépek ellenőriznek; tájékoztató, tanácsadási és konzultációs szolgáltatások távközlési szolgáltatásokkal kapcsolatban; távközlési eszköz segítségével hozzáférési idő biztosítása multimédiás dokumentumokat tartalmazó weboldalakhoz; távközlési eszköz segítségével hozzáférés biztosítása adatbázisokhoz és telefonkönyvekhez, kommunikációs hálózatokon keresztül, zenével, video-

felvételekkel, mozi filmekkel, televíziós műsorokkal, játékokkal és sportközvetítésekkel kapcsolatos adatokhoz való hozzájutás érdekében; felhasználók számára távközlési hozzáférési idő biztosítása elektronikus kommunikációs hálózatokhoz, harmadik fél szervereihez, processzorokhoz és számítógép használókhoz mutató adatok és linkek azonosítására, lokalizálására, csoportosítására, szétosztására és kezelésére szolgáló eszközökkel.

42 Tudományos és műszaki szolgáltatások, valamint az idetartozó tervezői és kutatói tevékenység; ipari elemző és kutató szolgáltatások; számítástechnikai hardver és szoftver tervezés és fejlesztés (az osztály betűrend szerinti jegyzékében szereplő valamennyi szolgáltatás) tudományos és műszaki téren mérnökök által végzett becslések, szakvélemények és kutatói tevékenység; kutatás és fejlesztés mások részére; számítástechnikai berendezések és eszközök tervezése és fejlesztése; számítógépekkel, számítástechnikai berendezésekkel, eszközökkel és szoftverekkel kapcsolatos tanácsadás; multimédia és audiovizuális szoftverekkel, programozással kapcsolatos tanácsadási szolgáltatások; informatikai rendszerek, adatbázisok és számítástechnikai alkalmazásokkal kapcsolatos tanácsadási szolgáltatások; grafikai tervezés internetes weboldalak gépi kódra történő fordításához; online tájékoztatás számítógépekkel, számítástechnikai berendezésekkel és eszközökkel, szoftverekkel kapcsolatban, világméretű számítógépes hálózaton vagy interneten keresztül; honlapok készítése és karbantartása; mások weboldalainak tárhely biztosítása; adatok eléréséhez böngészők biztosítása kommunikációs hálózatokon keresztül; alkalmazás-szolgáltatói szolgáltatások (ASP), nevezetesen tárhely biztosítása olyan számítástechnikai alkalmazásoknak, amelyek segítségével a felhasználók online zenét tölthetnek le vagy oszthatnak meg, illetve tárhely biztosítása olyan számítástechnikai alkalmazásoknak, amelyek segítségével a felhasználók zenét, szórakoztató jellegű audio, video, szöveges és multimédia tartalmat olvashatnak és programozhatnak, valamint olyan számítástechnikai alkalmazásokat, amelyek zenei felvételeket, szórakoztató jellegű audio, video, szöveges és multimédia tartalmat tartalmaznak, ideiglenes internet hozzáférés biztosításával kapcsolatos szolgáltatások, nem letölthető szoftverek használatához, lehetővé téve ezáltal a felhasználóknak, hogy audio, video, szöveges és egyéb multimédiás tartalmat programozzanak, beleértve zenét, koncerteket, videofelvételeket, rádiós és televíziós tartalmat, híreket, sportközvetítéseket, játékokat, kulturális rendezvényeket és szórakoztató jellegű programokat; világméretű számítógépes hálózaton adatok eléréséhez böngészők biztosítása; tájékoztatói, tanácsadási és konzultációs szolgáltatások informatikai, kutatás-fejlesztési, tudományos és műszaki szolgáltatásokkal, valamint honlapok készítésével, karbantartásával és tárhelyével kapcsolatban; böngészők biztosítása; informatikai konzultációs szolgáltatások információk CD-re írásával kapcsolatban; informatikai szolgáltatások, nevezetesen mások számára adatbázisok és számítógépes hálózatokon elérhető honlapok létrehozása (tervezése); felhasználók számára (szolgáltatók) internetes hozzáférés biztosítása; informatikai szolgáltatások, nevezetesen erőforrások online tárolása világméretű számítógépes hálózaton keresztül, lehetővé téve a felhasználók számára audio, video és szöveges, valamint multimédia tartalmak futtatásának programozását, beleértve zenét, koncerteket, videofelvételeket, rádióadásokat, televízióműsorokat, híreket, sporteseményeket, játékokat, kulturális rendezvényeket és szórakoztató jellegű programokat, úgy, ahogy azok majd sugárzásra kerülnek.

(111) 213.957

(151) 2014.10.01.

(210) M 13 02724

(220) 2013.09.19.

(732) Verebélyi János, Nyíregyháza (HU)

(546)  WoodEx

(511) 16 Papír, karton.

20 Bútorok, tükrök, keretek, fából, parafából.

(111) 213.958

(151) 2014.10.01.

(210) M 14 00002

(220) 2014.01.02.

(732) Magyar Kábelkommunikációs Szövetség, Budapest (HU)

(740) dr. Nagy Nóra, Miskolc

(541) MediaPlatform

(511) 35 Árubemutató; eladási propaganda mások számára; hirdetési hely kölcsönzése; hirdetési oldalak készítése; kereskedelmi vagy reklámcélú kiállítások szervezése; kereskedelmi vagy reklámcélú vásárok szervezése.

41 Konferenciák szervezése és lebonyolítása; kongresszusok szervezése és lebonyolítása.

(111) 213.959

(151) 2014.10.01.

(210) M 14 01261

(220) 2014.04.24.

(732) CHONGQING Changan Automobile Co., Ltd., Jiangbei District, Chongqing (CN)

(740) dr. Sasvári Gabriella, SBGK Ügyvédi Iroda, Budapest

(546) CHANA

(511) 12 Autóbuszok; vagonok; gépkocsik; gépjárművek; lengéscsillapítók gépjárművekhez; hajtómotorok szárazföldi járművekhez; járműkerekek; tengelykapcsolók szárazföldi járművekhez; motorkerékpárok; gépkocsi karosszériák.

(111) 213.960

(151) 2014.10.01.

(210) M 14 00016

(220) 2014.01.03.

(732) Beville Limited, Nicosia (CY)

(740) dr. Puja János Attila, Dr. Puja Ügyvédi Iroda, Budapest

(541) Spártai vitamin

(511) 5 Vitaminkészítmények.

(111) 213.961

(151) 2014.10.01.

(210) M 14 00529

(220) 2014.02.21.

(732) Csabai Réka Katalin, Székesfehérvár (HU)**(546)**

(511) 29 Hús, hal-, baromfi- és vadhús; húskivonatok; tartósított, szárított és főzött gyümölcsök és zöldségek; zselék, lekvárok (dzsemek), kompótok; tojások; tej és tejtermékek; étkezési olajok és zsírok (az osztály betűrend szerinti jegyzékében szereplő valamennyi áru).

30 Kávé, tea, kakaó és kávépótló szerek; rizs; tápióka és szágó; lisztek és más gabonakészítmények; kenyér, péksütemények és cukrászsütemények; fagylaltok; cukor, méz, melaszszirup; élesztő, sütőporok; só; mustár; ecet, fűszeres mártások; fűszerek; jég (az osztály betűrend szerinti jegyzékében szereplő valamennyi áru).

41 Nevelés; szakmai képzés; szórakoztatás; sport- és kulturális tevékenységek (az osztály betűrend szerinti jegyzékében szereplő valamennyi szolgáltatás).

(111) 213.962

(151) 2014.10.01.

(210) M 14 00777

(220) 2014.03.14.

(732) Budapest Airport Zrt., Budapest (HU)

- (511) 35 Reklámozás; kereskedelmi ügyletek; kereskedelmi adminisztráció; irodai munkák (az osztály betűrend szerinti jegyzékében szereplő valamennyi szolgáltatás).
- 36 Biztosítás; pénzügyi ügyletek; valutaügyletek; ingatlanügyletek (az osztály betűrend szerinti jegyzékében szereplő valamennyi szolgáltatás).
- 39 Szállítás; áruk csomagolása és raktározása; utazásszervezés (az osztály betűrend szerinti jegyzékében szereplő valamennyi szolgáltatás).
- 43 Vendéglátás (ételmezés); időleges szállásadás (az osztály betűrend szerinti jegyzékében szereplő valamennyi szolgáltatás).

(111) 213.963

(151) 2014.10.01.

(210) M 14 01023

(220) 2014.04.03.

(732) Dani Zsolt, Budapest (HU)

(740) dr. Erős Petra, Erős Petra Ügyvédi Iroda, Budapest



- (511) 42 Tudományos és műszaki szolgáltatások, valamint az idetartozó tervezői és kutatói tevékenység; ipari elemző és kutató szolgáltatások; számítástechnikai hardver és szoftver tervezés és fejlesztés; információtechnológiai [IT] tanácsadási szolgáltatások; számítógép-szoftver fenntartása; számítástechnikával és programozással kapcsolatos információk nyújtása weboldalon keresztül.

(111) 213.964

(151) 2014.10.01.

(210) M 14 01267

(220) 2014.04.25.

(732) B & L ESTATES Ingatlanfejlesztő és Ingatlanforgalmazó Kft., Budapest (HU)

(740) dr. Gödölle Tamás, Bogsch & Partners Ügyvédi Iroda, Budapest

(541) ECODOME

- (511) 35 Irodai [adminisztrációs] szolgáltatások; irodai munkák; üzleti fejlesztés; üzleti irodák ügyvitele.
- 36 Épületkezelés; ingatlankezelés; ingatlanmenedzsment; ingatlan tanácsadás; ingatlanirodai tevékenység; ingatlantulajdon-kezelés; ingatlankezelési szolgáltatások; ingatlanl kapcsolatos szolgáltatások; irodák [ingatlanok] bérbeadása; ingatlanl kapcsolatos ügyletek és szolgáltatások; ingatlan adminisztráció; irodahelyiségek bérbeadása; épületek lízingelése vagy bérbeadása.
- 37 Irodák, irodaházak építése; felszerelés, tisztítás, javítás és karbantartás; épületfejlesztés; építési telkek kialakítása, hasznosítása; ingatlanok karbantartása; épületek állagmegóvása; épület karbantartás és javítás; épületek berendezéseinek karbantartása és javítása.

(111) 213.965

(151) 2014.10.01.

(210) M 14 00655

(220) 2014.03.05.

(732) Anda Kft., Barcs (HU)

(740) Lárhen Tanácsadó, Iparjogvédelmi, Menedzser Kereskedelmi és Szolgáltató Kft., Budapest

(546) **HUNOR**

(511) 2 Festékek, kencék, lakkok; rozsdagátlók és fakonzerváló szerek; festőanyagok; festék bevonó anyagok; színezőanyagok.

17 Szigetelőanyagok és tömítőanyagok épületek homlokzatához és nyílászárókhoz.

35 Építőipari és festékipari termékek kereskedelmi ügyleteinek bonyolítása, reklámozása és marketing tevékenységek.

(111) 213.966

(151) 2014.10.01.

(210) M 14 00787

(220) 2014.03.17.

(732) **RONIX Kft., Budapest (HU)**

(740) dr. Rehák József, Budapest

(546) **RONIX**

(511) 5 Kártékony állatok irtására szolgáló készítmények.

(111) 213.967

(151) 2014.10.01.

(210) M 14 00907

(220) 2014.03.25.

(732) **Havas Media Hungary Hirdetési Korlátolt Felelősségű Társaság, Budapest (HU)**

(740) dr. Sándor Tamás Zoltán, Pacsay & Sándor Ügyvédi Iroda, Budapest

(546)



(511) 35 Reklámozás; kereskedelmi ügyletek; kereskedelmi adminisztráció; irodai munkák (az osztály betűrend szerinti jegyzékében szereplő valamennyi szolgáltatás).

38 Távközlés (az osztály betűrend szerinti jegyzékében szereplő valamennyi szolgáltatás).

41 Nevelés; szakmai képzés; szórakoztatás; sport- és kulturális tevékenységek (az osztály betűrend szerinti jegyzékében szereplő valamennyi szolgáltatás).

(111) 213.968

(151) 2014.10.01.

(210) M 14 00908

(220) 2014.03.25.

(732) **Havas Media Hungary Hirdetési Korlátolt Felelősségű Társaság, Budapest (HU)**

(740) dr. Sándor Tamás Zoltán, Pacsay & Sándor Ügyvédi Iroda, Budapest

(546)



(511) 35 Reklámozás; kereskedelmi ügyletek; kereskedelmi adminisztráció; irodai munkák (az osztály betűrend szerinti jegyzékében szereplő valamennyi szolgáltatás).

38 Távközlés (az osztály betűrend szerinti jegyzékében szereplő valamennyi szolgáltatás).

41 Nevelés; szakmai képzés; szórakoztatás; sport- és kulturális tevékenységek (az osztály betűrend szerinti jegyzékében szereplő valamennyi szolgáltatás).

(111) 213.969

(151) 2014.10.01.

(210) M 14 01152

(220) 2014.04.14.

(732) Élményközpont Kft., Budapest (HU)

(740) dr. Tamás Károly, Budapest

(541) APRÓpolisz Szerepjátsszínház és Gyermekvígjáték Játsszók azt...

(511) 41 Nevelés; szakmai képzés; szórakoztatás; sport- és kulturális tevékenységek (az osztály betűrend szerinti jegyzékében szereplő valamennyi szolgáltatás).

43 Vendéglátás (élelmezés); időleges szállásadás (az osztály betűrend szerinti jegyzékében szereplő valamennyi szolgáltatás).

45 Jogi szolgáltatások; biztonsági szolgáltatások személyek és vagyontárgyak védelmére; mások által egyéni igényeknek megfelelően nyújtott személyes és társadalmi jellegű szolgáltatások (az osztály betűrend szerinti jegyzékében szereplő valamennyi szolgáltatás).

(111) 213.970

(151) 2014.10.01.

(210) M 14 00528

(220) 2014.02.21.

(732) BestOn-Otthon Kft., Budapest (HU)

(740) dr. Bacsek György, Dr. Bacsek György Ügyvédi Iroda, Budapest

(546)

Az Otthona első számú partnere.

(511) 6 Nem nemesfémek és ezek ötvözetei; fém építőanyagok; hordozható fémszerkezetek; fémanyagok vasúti vágányokhoz; nem elektromos fémkábelek és fémvezetékek; lakatosipari termékek, fém tömegcikkok; fémcsővek és csővezetékek; páncélszekrények; egyéb fémtermékek, amelyek nem tartoznak más osztályokba; ércek (az osztály betűrend szerinti jegyzékében szereplő valamennyi áru).

7 Gépek és szerszámgépek; motorok (a szárazföldi járműmotorok kivételével); tengelykapcsolók és erőátviteli elemek (a szárazföldi járművek céljára készültek kivételével); nem kézi működtetésű mezőgazdasági eszközök, keltetőgépek; árusító automaták (az osztály betűrend szerinti jegyzékében szereplő valamennyi áru).

8 Kéziszerszámok és kézzel működtetett eszközök; evőeszközök; vágó- és szűrőfegyverek; borotvák (az osztály betűrend szerinti jegyzékében szereplő valamennyi áru).

11 Világító-, fűtő-, gőzfejlesztő, főző-, hűtő-, szárító-, szellőztető-, vízszolgáltató és egészségügyi berendezések (az osztály betűrend szerinti jegyzékében szereplő valamennyi áru).

21 Eszközök, edények és tartályok háztartási és konyhai célokra; fűsük és szivacsok; kefék (az ecsetek kivételével); kefégyártáshoz használt anyagok; takarító eszközök; vasforgács; nyers vagy félig megmunkált üveg (kivéve az építéshez használt üveget); üveg-, porcelán- és fajanszárak, amelyek nem tartoznak más osztályokba (az osztály betűrend szerinti jegyzékében szereplő valamennyi áru).

35 Reklámozás; kereskedelmi ügyletek; kereskedelmi adminisztráció; irodai munkák (az osztály betűrend szerinti jegyzékében szereplő valamennyi szolgáltatás).

(111) 213.971

(151) 2014.10.01.

(210) M 14 00667

(220) 2014.03.05.

(732) MTM-SBS Televízió Zrt., Budapest (HU)

(740) dr. Gedey Gábor, Budapest

(546)

(511) 35 Reklámozás; kereskedelmi ügyletek; kereskedelmi adminisztráció; irodai munkák (az osztály betűrend szerinti jegyzékében szereplő valamennyi szolgáltatás).

41 Nevelés; szakmai képzés; szórakoztatás; sport- és kulturális tevékenységek (az osztály betűrend szerinti jegyzékében szereplő valamennyi szolgáltatás).

42 Tudományos és műszaki szolgáltatások, valamint az idetartozó tervezői és kutatói tevékenység; ipari elemző és kutató szolgáltatások; számítástechnikai hardver és szoftver tervezés és fejlesztés (az osztály betűrend szerinti jegyzékében szereplő valamennyi szolgáltatás).

(111) 213.972

(151) 2014.10.01.

(210) M 13 03712

(220) 2013.12.10.

(732) INNOSMART Informatikai Szolgáltató Kft., Budapest (HU)

(740) Balogh Orsolya, Budapest

(546)

(511) 9 Számítógépes szoftverek.

35 Adatgyűjtés kereskedelmi ügyletekről; adatkutatás számítógép fájlokban mások számára; adóbevallások elkészítése; árszervezési szolgáltatások; áruk bemutatása kommunikációs médiában, kiskereskedelmi célokból; becslés kereskedelmi ügyletekben; beszerzői szolgáltatások [árúk illetve szolgáltatások beszerzése] mások számára; bérszámfejtés; eladási propaganda mások számára; elosztó-, adagolóautomaták kölcsönzése; előfizetések intézése távközlési szolgáltatásokhoz mások számára; gazdasági előrejelzések; hirdetési oldalak készítése; információ és tanácsadás fogyasztóknak [fogyasztói tanácsadás]; információk számítógépes adatbázisokba való rendezése; információknak számítógépes adatbázisokba való szerkesztése; iratmásolás; irodagépek és készülékek kölcsönzése*; kereskedelmi információs ügynökségek; kereskedelmi vagy reklámcélú kiállítások szervezése; kereskedelmi vagy reklámcélú vásárok szervezése; konzultáció személyzeti kérdésekben; könyvelés; könyvvizsgálat; közvéleménykutatás; kutatások ügyletekkel kapcsolatban; marketing; mások áruai és szolgáltatásai engedélyezésének kereskedelmi adminisztrációja; on-line hirdetői tevékenység számítógépes hálózaton; outsourcing szolgáltatások [üzleti segítségnyújtás]; önköltség-elemzés; piaci tanulmányok; piackutatás; segítségnyújtás kereskedelmi vagy iparvállalatok irányításában; segítségnyújtás üzletvezetéshez; statisztikák összeállítása; szakmai konzultációk üzleti ügyekben; szakvéleményadás gazdasági ügyekben; számítógépes nyilvántartások kezelése; számlakivonatok összeállítása; számlázás; személyzet kiválasztása pszichológiai eljárásokkal; szövegfeldolgozás; telefonos üzenetközvetítés [telefonon el nem érhető személyeknek]; telemarketing szolgáltatások; titkársági szolgáltatások; üzleti felvilágosítás, tájékoztatás; üzleti információk; üzleti menedzselés előadóművészek részére; üzletszervezési és üzletvezetési tanácsadás; üzletszervezési tanácsadás; üzletvezetési konzultáció; üzletvezetési tanácsadó szolgálatok.

42 Adatok vagy dokumentumok átalakítása fizikai médiumból elektronikus médiumba; dokumentumok digitalizálása [szkennelés]; hálózati kiszolgálók [web szerverek] bérlete; hosting szolgáltatások web oldalakhoz; kutatás és fejlesztés mások részére; kutatómotorok biztosítása az internethez; minőség-ellenőrzés; műszaki kutatás; műszaki szakértői tevékenység; műszaki tervtanulmányok készítése; szakvélemények adása mérnöki munkákkal kapcsolatban; számítógép programok adatainak és adatoknak az átalakítása; számítógép programok

installációja; számítógép programok sokszorosítása; számítógép szoftver tanácsadás; számítógép vírusvédelmi szolgáltatások; számítógépek kölcsönzése; számítógépes adatok helyreállítása; számítógépes rendszerek elemzése; számítógépes rendszerek távfelügyelete [monitoring]; számítógépes rendszerek tervezése; számítógéphardver tervezésével és fejlesztésével kapcsolatos tanácsadás; számítógépprogramok kidolgozása; számítógépprogramok korszerűsítése; számítógépprogramok kölcsönzése; számítógép-programozás; számítógép-szoftver fenntartása; web oldalak alkotása és fenntartása mások számára.

(111) 213.973

(151) 2014.10.01.

(210) M 14 00541

(220) 2014.02.24.

(732) SONY CORPORATION, Tokyo (JP)

(740) PINTZ ÉS TÁRSAI Szabadalmi, Védjegy és Jogi Iroda Kft., Budapest

(546) **SONY**

(511) 1 Ipari, tudományos, fényképeszeti, mezőgazdasági, kertészeti, erdészeti vegyi termékek; feldolgozatlan műgyanták, műanyagok; trágyák; vegyi tűzoltó szerek; fémek edzésére és hegesztésére szolgáló készítmények; élelmiszerek tartósítására szolgáló vegyi anyagok; cserzőanyagok; ipari rendeltetésű ragasztóanyagok (az osztály betűrend szerinti jegyzékében szereplő valamennyi áru).

12 Járművek; szárazföldi, légi vagy vízi közlekedési eszközök (az osztály betűrend szerinti jegyzékében szereplő valamennyi áru).

(111) 213.974

(151) 2014.10.01.

(210) M 14 00897

(220) 2014.03.25.

(732) Innovelle Pharma Kft., Budapest (HU)

(541) K2 PLUS

(511) 5 Étrend-kiegészítők, gyógyhatású készítmények, nyomelemkészítmények emberi fogyasztásra, ásványi élelmiszer-kiegészítők, gyógyszerek humángyógyászati használatra, gyógynövények, humán gyógyszerészeti készítmények, vitamin készítmények, speciális gyógyászati tápszerek.

(111) 213.975

(151) 2014.10.01.

(210) M 14 00782

(220) 2014.03.14.

(732) VIASAT Hungária Műsorszolgáltató Zrt., Budapest (HU)

(740) dr. Bálint Andrea, Budapest

(546)



(511) 35 Árubemutató; on-line hirdetői tevékenység számítógépes hálózaton; reklámanyag naprakész állapotba hozása; reklámanyagok kölcsönzése; reklámanyagok (rölapok, prospektusok, nyomtatványok, áruminták) terjesztése; reklámanyagok terjesztése; reklámfilmek előállítás; reklámozás; reklámszövegek publikálása; reklámszövegek szerkesztése; reklámügynökségek, hirdető ügynökségek; szabadtéri hirdetés; szponzorok felkutatása; telemarketing szolgáltatások; televíziós reklámozás.

38 Elektronikus hirdetőtábla szolgáltatás (távközlési szolgáltatás); elektronikus levelezés, e-mail; fórumok biztosítása az interneten; hangposta szolgáltatások; kábeltelevíziós műsorszórás; műholdas átvitel; számítógépes terminálok közötti összeköttetések; távközlési csatornák biztosítása távadásárláshoz; televíziós műsorszórás;

telexszolgáltatások; üdvözlőkártyák továbbítása online; üzenetek és képek továbbítása számítógépek segítségével; üzenetek küldése.

41 Alkotóműhelyek szervezése és lebonyolítása; diszkók szolgáltatásai; divatbemutatók szervezése szórakoztatási célokból; egészségvédő klubok szolgáltatásai (egészségügyi és fitnesz tréning); elektronikus könyvek és folyóiratok on-line kiadása; előadóművészek szolgáltatásai; feliratozása-filmek; filmszínházi előadások; fogadások tervezése (szórakoztatás); fotóriportok készítése; helyfoglalás show műsorra; játékfelszerelések bérbeadása; játékkaszinók szolgáltatásai; játékkölcsönzés; jegyirodai szolgáltatások (szórakoztatás); karaoke szolgáltatások nyújtása; klubszolgáltatások (szórakoztatás vagy oktatás); konferenciák szervezése és lebonyolítása; kongresszusok szervezése és lebonyolítása; könyvkiadás; könyvtári kölcsönzés; kulturális vagy nevelési célú kiállítások szervezése; lemezlovasok szolgáltatásai; mozifilmek kölcsönzése; oktatás; on-line elérhető elektronikus publikációk, nem letölthetők; on-line játékok szolgáltatása számítógépes hálózattól; rádió-és televíziókészülékek kölcsönzése; rádió- és televízió programok készítése; riporter szolgáltatások; show műsorok; show-műsorok szervezése (impresszáriók szolgáltatásai); sportjátékok lebonyolítása; szerencsejátékok; szinkronizálás; szórakoztatás; szórakoz(tat)ási tárgyú információk; szövegek kiadása (nem reklámcélú); televíziós szórakoztatás; versenyek szervezése (oktatás vagy szórakoztatás); videofilmzés; videofilmgyártás; videokamerák kölcsönzése; zene összeállítása.

(111) 213.976

(151) 2014.10.01.

(210) M 14 00545

(220) 2014.02.21.

(732) **Garami Zsolt, Budapest (HU)**

(740) dr. Harsányi Zita, Budapest

(546)



(511) 28 Térdre, combra, bokára rögzíthető, gumikötél ellenállását felhasználó, robbanékonyt, dinamikát és gyorsaságot fejlesztő sporteszköz valamint az arra felcsatolható ellenállások, kézi eszközök, és azok tartozékait magába foglaló felszerelések.

32 Energiaitalok, izotóniás és sport italok, limonádék, szénsavas italok, vizek, ásványvizek, alkoholmentes italok, alkoholmentes gyümölcsitalok, gyümölcslevek, zöldséglevek; szörpök, pasztillák, porok italokhoz, eszenciák italok előállításához, tejsavó alapú italok.

41 Sportoktatás, sport edzőtábori szolgáltatások, egészségvédő klubok szolgáltatásai (egészségügyi és fitnesz tréning), sportversenyek szervezése, rendezése, tanfolyamok vezetése, személyes edzői szolgáltatások (fitness), szemináriumok rendezése, vezetése, mentorálás.

(111) 213.979

(151) 2014.10.06.

(210) M 13 03788

(220) 2013.12.17.

(732) **Kapacitásbörze Kereskedelmi és Szolgáltató Kft., Pilisborosjenő (HU)**

(740) dr. Hazai Kinga, Dr. Kéri - Dr. Hazai Ügyvédi Iroda, Budapest

(546)



- (511) 10 Ortopédiai cikkek.
27 Padlóburkolatok.

(111) 213.980

- (151) 2014.10.06.
(210) M 14 00077
(220) 2014.01.10.

(732) Kia Motors Corporation, Seoul (KR)

- (740) dr. Hatházi Vera, Dr. Hatházi Vera Ügyvédi Iroda, Budapest

(546)

- (511) 35 Tördelési szolgáltatások hirdetési célokból, reklám terjesztése, reklámozás, reklámfilmek előállítása, vállalati reklámozás és promóció, kereskedelmi vagy reklámcélú kiállítások szervezése, áruminták terjesztése, árubemutatók, eladási propaganda mások számára, reklámanyagok terjesztése mások számára az interneten keresztül, üzletszervezési és üzletvezetési tanácsadás, üzleti információk, kutatások ügyletekkel kapcsolatban, kereskedelmi információs ügynökségek, fogyasztói kutatás, piacelemzés, információknak számítógépes adatbázisokba való szerkesztése, számítógépes fájlkezelés, import-export ügynökségek, reklámozás feliratokon, rádiós reklámozás, reklámügynökségek, reklámanyagok elkészítése, reklámanyagok előállítása és frissítése, reklámanyagok terjesztése, televíziós reklámozás, on-line hirdetői tevékenység számítógépes hálózaton, reklámidő bérlete távközlési médiumban, reklámozás újságokban, reklámanyag naprakész állapotba hozása, reklámfilmek előállítása, reklámozás, marketing tanácsadás, piaci tanulmányok; nagy- és kiskereskedelmi szolgáltatások a következő termékek tekintetében: könyvek, irodaszerek, naptárak, naplók, noteszek, ruhák, cipők, fejfedők, játékok, járművek, járművek alkatrészei és tartozékai, táskák, pénztárcák, esernyők és kulcstartók.

(111) 213.981

- (151) 2014.10.06.
(210) M 14 00082
(220) 2014.01.10.

(732) GIL-TRADE Kereskedelmi és Szolgáltató Korlátolt Felelősségű Társaság, Budapest (HU)

- (740) dr. Horváth Péter Pál ügyvéd, Horváth Péter Pál Ügyvédi Iroda, Budapest

(546)

- (511) 6 Ablakgörgők; ablakkeretek, ablaktokok fémről; ablakkeret-rögzítők; ablakkilincsek fémről; ablakredőnyök, zsaluk fémről; ablakszárny-rögzítők fémről; ablakszerelvények fémről; ablakvasalások; ablakzárók, nem elektromos; ajtóbetétek fémről; ajtócsukó készülékek, nem elektromos; ajtókeretek fémről; ajtókilincsek fémről; ajtónyitó szerkezetek, nem elektromos; ajtóreteszek fémről; ajtószelvények fémről; ajtóvasalások; ajtózárok fémről; építőanyagok fémről; építőelemek fémről; fém ablakkeretek; fém ablaknyitó eszközök (nem elektromos); fémablakok; fémajtók; fém ajtókeretek; kulcsok; külső zsaluk, ablaktáblák fémről; szellőztető ablakok, csapóablakok fémről; vezetősínek fémről tolóajtókhoz; vezetősínek, terelősínek.
- 19 Ablakkeretek, nem fémről; ablakok, nem fémről; ablaktokok, nem fémről; ablaküveg, járműablakok kivételével; ablaküveg építési célokra; ajtókeretek, nem fémről; ajtók, nem fémről; ajtóablak, kapubéletek nem fémről; ajtótokok, nem fémről; biztonsági üveg; csapóajtók, nem fémről; építőanyagok, nem fémről; forgóajtók, nem fémről; párkányok, nem fémről; redőnyök, nem fémről; szárnyasablakok, nem fémről; színes üveglakok; táblaüveg, síküveg építkezési célokra; zsaluk, spaletták, nem fémről.

37 Ablakok és ajtók beszerelése; építés; építési tárgyú információk; építkezések felügyelete (irányítás); nyílászárók beszerelése; szigetelési szolgáltatások (építés).

(111) 213.982

(151) 2014.10.06.

(210) M 14 00084

(220) 2014.01.13.

(732) **Dér Gábor, Pálosvörösmart (HU)**

Dérné Csesznok Erika, Pálosvörösmart (HU)

(740) dr. Antal Árpád, Antal Ügyvédi Iroda, Gyöngyös

(546)  **dieseldr**

(511) 7 Tengelykapcsolók és erőátviteli elemek; mindenféle motor- és hajtógép-alkatrészek.

12 Földi járművek motorjai és hajtógépei; földi járművek tengelykapcsolói és erőátviteli alkatrészei.

(111) 213.983

(151) 2014.10.06.

(210) M 14 00085

(220) 2014.01.13.

(732) **Dér Gábor, Pálosvörösmart (HU)**

Dérné Csesznok Erika, Pálosvörösmart (HU)

(740) dr. Antal Árpád, Antal Ügyvédi Iroda, Gyöngyös

(546)  **dieseldr**

(511) 7 Tengelykapcsolók és erőátviteli elemek; mindenféle motor- és hajtógép-alkatrészek.

12 Földi járművek motorjai és hajtógépei; földi járművek tengelykapcsolói és erőátviteli alkatrészei.

(111) 213.984

(151) 2014.10.06.

(210) M 14 00087

(220) 2014.01.13.

(732) **GRAMEX 2000 Kft., Budapest (HU)**

(740) Kereskedelmi és Hitelbank Zrt., Budapest

Nakina Finance S.á.r.l., Luxembourg

(546)



(511) 32 Alkoholmentes gyümölcsitalok; izotóniás italok; szénsavas italok; szörpök italokhoz.

(111) 213.985

(151) 2014.10.06.

(210) M 14 00089

(220) 2014.01.13.

(732) **Olimpet Hungária Kft., Hajdúböszörmény (HU)**

(740) dr. Batai Zsolt, Dr. Batai Ügyvédi Iroda, Debrecen

(541) **LAJKA**

(511) 29 Hús, hal-, baromfi- és vadhús; húskivonatok; tartósított, szárított és főzött gyümölcsök és zöldségek; zselék, lekvárok (dzsemek), kompótok; tojások; tej és tejtermékek; étkezési olajok és zsírok (az osztály betűrend szerinti jegyzékében szereplő valamennyi áru).

31 Gabonamagvak, mezőgazdasági, kertészeti, erdészeti termékek és magok, amelyek nem tartoznak más osztályokba; élő állatok; friss gyümölcsök és zöldségek; vetőmagok, élő növények és virágok; tápanyagok állatok számára; maláta (az osztály betűrend szerinti jegyzékében szereplő valamennyi áru).

(111) 213.986

(151) 2014.10.06.

(210) M 14 00210

(220) 2014.01.24.

(732) Seres Jonatán, Soltvadkert (HU)

(546)  777print
Az online nyomda

(511) 16 Papír, karton és ezen anyagokból készült termékek, amelyek nem tartoznak más osztályokba; nyomdaipari termékek; könyvkötészeti anyagok; fényképek; papíripari cikkek; papíripari vagy háztartási ragasztóanyagok; anyagok művészek részére; ecsetek; írógépek és irodai cikkek (bútorok kivételével); tanítási és oktatási anyagok (készülékek kivételével); csomagolásra szolgáló műanyagok (amelyek nem tartoznak más osztályokba); nyomdabetűk; klisék (az osztály betűrend szerinti jegyzékében szereplő valamennyi áru).

35 Reklámozás; kereskedelmi ügyletek; kereskedelmi adminisztráció; irodai munkák (az osztály betűrend szerinti jegyzékében szereplő valamennyi szolgáltatás).

42 Tudományos és műszaki szolgáltatások, valamint az idetartozó tervezői és kutatói tevékenység; ipari elemző és kutató szolgáltatások; számítástechnikai hardver és szoftver tervezés és fejlesztés (az osztály betűrend szerinti jegyzékében szereplő valamennyi szolgáltatás).

(111) 213.987

(151) 2014.10.06.

(210) M 14 00347

(220) 2014.02.04.

(732) SCB TRADE Kereskedelmi és Szolgáltató Korlátolt Felelősségű Társaság, Budapest (HU)

(740) dr. Hatházi Vera, Dr. Hatházi Vera Ügyvédi Iroda, Budapest

(546)  FATBLOCK
ACTI BALL

(511) 5 Gyógyszerészeti és állatgyógyászati készítmények; egészségügyi készítmények gyógyászati használatra; gyógyászati vagy állatgyógyászati használatához adaptált diétás élelmiszerek és anyagok; bébiételek; étrend-kiegészítők emberek és állatok számára; tapaszok, kötszeranyagok; fogtömő anyagok és fogászati mintázóanyagok; fertőtlenítőszeres; kártékony állatok irtására szolgáló készítmények; gombaölő szerek (fungicidek), gyomirtó szerek (herbicidek) (az osztály betűrend szerinti jegyzékében szereplő valamennyi áru).

(111) 213.988

(151) 2014.10.06.

(210) M 13 02802

(220) 2013.09.26.

(732) Schiszler Péter 50%, Budapest (HU)

Zsombos-Drink Kft. 50%, Soltvadkert (HU)

(740) Nagy Róbert Gábor Ügyvédi Iroda, Budapest

(541) Az Alföld gyümölcseinek legjava

(511) 33 Alkoholtartalmú italok (a sörök kivételével) (az osztály betűrend szerinti jegyzékében szereplő valamennyi áru).

(111) 213.989

(151) 2014.10.06.

(210) M 14 00349

(220) 2014.02.05.

(732) **Prohászka Attila István, Siófok (HU)**

(546) *Tour de Pélso*



- (511) 25 Ruházati cikkek, cipők, kalapárúk (az osztály betűrend szerinti jegyzékében szereplő valamennyi termék).
 35 Reklámozás; kereskedelmi ügyletek; kereskedelmi adminisztráció; irodai munkák (az osztály betűrend szerinti jegyzékében szereplő valamennyi szolgáltatás).
 41 Nevelés; szakmai képzés; szórakoztatás; sport- és kulturális tevékenységek (az osztály betűrend szerinti jegyzékében szereplő valamennyi szolgáltatás).

(111) **213.990**

(151) 2014.10.06.

(210) M 14 00459

(220) 2014.02.12.

(732) **Kaczúr Áron, Budapest (HU)**

(541) **SHARETIST**

- (511) 35 Manöken/modell-szolgálatok reklám vagy kereskedelmi célból, marketing, on-line hirdetői tevékenység számítógépes hálózaton, kereskedelmi vagy reklámcélu kiállítások szervezése, fénymásolási szolgáltatások, árverés, állásközvetítő szolgáltatás, áruminták terjesztése, munkaerő közvetítés, hirdetési oldalak készítése és szolgáltatása, információ és tanácsadás fogyasztóknak.
 38 Internetes fórumok biztosítása, üzenetek küldése, on-line megosztó felületek szolgáltatása.
 41 Elektronikus desktop kiadói tevékenység, fényképészet, on-line elérhető elektronikus publikációk, képszerkesztési szolgáltatás, on-line képmegosztó felület biztosítása mobil applikációként, on-line közösségi felület szolgáltatása.

(111) **213.991**

(151) 2014.10.06.

(210) M 14 00470

(220) 2014.02.17.

(732) **NEONGROUP Kft., Budapest (HU)**

(740) dr. Kamarás Géza, Kamarás, Simonka & Szabó Ügyvédi Iroda, Budapest

(546)

TESLA

- (511) 41 Alkotóműhelyek szervezése és lebonyolítása; bálók szervezése; diszkók szolgáltatásai; divatbemutatók szervezése szórakoztatási célokból, éjszakai klubok; előadások díszleteinek kölcsönzése; előadóművészek szolgáltatásai; élő előadások bemutatása; eszmececerék, kollokviumok szervezése és lebonyolítása; feliratozása (filmek -); fényképészet; filmek gyártása, kivéve a reklámfilmeket; filmszínházi előadások; fitnesztanfolyamok vezetése; fogadások tervezése [szórakoztatás; fotóriportok készítése; gyakorlati képzés [szemléltetés]]; hangfelvételek kölcsönzése; hangstúdiók szolgáltatásai; hangversenyek szervezés és lebonyolítása; helyfoglalás show-műsorokra; iskolai szolgáltatások (képzés); játékkaszinók szolgáltatásai; játéktermi szolgáltatások nyújtása; jegyirodai szolgáltatások [szórakoztatás]; karaoke szolgáltatások nyújtása; klubszolgáltatások [szórakoztatás vagy oktatás]; konferenciák szervezése és lebonyolítása; kongresszusok szervezése és lebonyolítása; kulturális vagy nevelési célú kiállítások szervezése; lemezlovasok szolgáltatásai; múzeumi szolgáltatások [bemutatók, kiállítások]; rádió- és televízióprogramok készítése; rádiós szórakoztatás; show-műsorok; show-műsorok

Nemzeti lajstromozott védjegyek

szervezése [impresszáriók szolgáltatásai]; sportlétesítmények üzemeltetése; sportpályák bérbeadása; sportversenyek rendezése; stadionok bérlete; szabadidős létesítmények rendelkezésre bocsátása; szakmai újraképzés; szemináriumok rendezése és vezetése; szépségversenyek szervezése; szimpóziumok szervezése és lebonyolítása; színházi produkciók; szórakoztatás; szórakoz(tat)ási tárgyú információk; televíziós szórakoztatás; tenispályák kölcsönzése; versenyek szervezése [oktatás vagy szórakoztatás]; videofilmzés; zenei produkciók; zene összeállítása; zenés kabarék, varieték.

43 Bár szolgáltatások; ételszobrászat; étkezdék; éttermek; gyorséttermek; kintinok, büfék, étkezdék; kávéházak; motelek; önkiszolgáló éttermek; panziók; rendezvényhez termek kölcsönzése; sátrak kölcsönzése; székek, asztalok, asztalterítők, üvegáruk kölcsönzése; vendéglátóipar; szállásügynökségek [szállodák, panziók]; szállodai szolgáltatások; világítóberendezések bérbeadása, nem színházi vagy televízióstúdiós használatra.

(111) 213.992

(151) 2014.10.07.

(210) M 14 00115

(220) 2014.01.15.

(732) GRAMEX 2000 Kft., Budapest (HU)

(740) Kereskedelmi és Hitelbank Zrt., Budapest

Nakina Finance S.á.r.l., Luxembourg

(541) SCONTO SZÖRPÖK ÉS ÜDÍTŐITALOK

(511) 32 Alkoholmentes gyümölcsitalok, izotóniás italok, szénsavas italok, szörpök italokhoz.

(111) 213.993

(151) 2014.10.07.

(210) M 14 00358

(220) 2014.02.05.

(732) Holéczy Péter, Balatonfüred (HU)

(740) Török Antal, Győr

(546)



(511) 41 Szabadidős, sport és szórakoztatási célú rendezvények szervezése.

43 Éttermi, vendéglátóipari szolgáltatások.

(111) 213.994

(151) 2014.10.07.

(210) M 14 00481

(220) 2014.02.18.

(732) MAGIC TOOLS Munkavédelmi Szolgáltató és Kereskedelmi Kft., Budapest (HU)

(740) dr. Hajdan Teofil Miklós, Hajdan Ügyvédi Iroda, Budapest

(546)



(511) 25 Ruházati cikkek, cipők, kalapárak (az osztály betűrend szerinti jegyzékében szereplő valamennyi áru).

(111) 213.995

(151) 2014.10.07.

(210) M 14 00974

(220) 2014.03.28.

(732) LEHETŐSÉGAUTÓ Kft., Budapest (HU)

(740) dr. Seenger Pál, Dr. SEENGER Ügyvédi Iroda, Budapest

(546)  **Lehetőségautó**

- (511) 35 Reklámozás; kereskedelmi ügyletek; kereskedelmi adminisztráció; irodai munkák; eladási propaganda mások számára; kereskedelmi közvetítői szolgáltatások; könyvelés; közvéleménykutatás; marketing; on-line hirdetői tevékenység számítógépes hálózaton; piackutatás; rádiós reklámozás; reklámanyag naprakész állapotba hozása; reklámanyagok [röplapok, prospektusok, nyomtatványok, áruminták] terjesztése; reklámanyagok terjesztése; reklámozás; statisztikák összeállítása; szabadtéri hirdetés; szakmai konzultációk üzleti ügyekben; televíziós reklámozás; vásárlási megrendelések ügyintézése.
- 37 Gépkocsik karbantartása és javítása; járművek karbantartása és javítása.
- 39 Autóbérlés; járművek kölcsönzése.

(111) 213.996

(151) 2014.10.07.

(210) M 14 01098

(220) 2014.04.09.

(732) **Foltin Globe Kereskedelmi Kft., Nagytarcsa (HU)**

(740) dr. Kovács Ildikó, Kovács Ildikó Ügyvédi Iroda, Budapest

(541) **FORTUNA**

(511) 29 Vaj; vajkrém; tejszín (tejtermék); tejtermékek.

(111) 213.997

(151) 2014.10.07.

(210) M 14 01100

(220) 2014.04.09.

(732) **Chen Xia Ke, Budapest (HU)**

(740) Wanshida Kft., Eczet Mária, Budapest

(546) 

WANGDI

(511) 25 Ruházati cikkek, cipők, kalapárúk (az osztály betűrend szerinti jegyzékében szereplő valamennyi áru).

(111) 213.998

(151) 2014.10.07.

(210) M 14 01339

(220) 2014.04.29.

(732) **ACTAVIS GROUP PTC ehf, 220 Hafnarfjordur (IS)**

(740) dr. Sasvári Gabriella, SBGK Ügyvédi Iroda, Budapest

(541) **PROFEXIO**

(511) 5 Gyógyszerészeti készítmények és anyagok.

(111) 213.999

(151) 2014.10.07.

(210) M 14 01340

(220) 2014.04.29.

(732) **ACTAVIS GROUP PTC ehf, 220 Hafnarfjordur (IS)**

(740) dr. Sasvári Gabriella, SBGK Ügyvédi Iroda, Budapest

(541) **SPROXIO**

(511) 5 Gyógyszerészeti készítmények és anyagok.

(111) 214.000

(151) 2014.10.07.

(210) M 14 00030

(220) 2014.01.06.

(732) OLX B.V., Hoofddorp (NL)

(740) dr. Sasvári Gabriella, SBGK Ügyvédi Iroda, Budapest

(541) OLX

(511) 9 Fényképezési-, filmfelvevő- és optikai készülékek és eszközök; készülékek és eszközök hangok, képek és adatok felvételére, továbbítására, sugárzására, fogadására, tárolására, megjelenítésére vagy reprodukálására; számítógépek, számítógép programok, számítógép szoftver, számítógépes chipek, készülékek és eszközök elektronikus jelek dekódolására és kódolására; távirányító készülékek; chipkártyák; kódolt kártyák; antennák; parabola antennák; kábelek; optikai szálak; kapcsolók; adapterek; elektromos csatlások; dugók; csatlakozó aljzatok és konnektorok; csatlakozódobozok; adat-, hang- vagy képhordozó szalagok, diszkek és kazetták, vagy szalagok, diszkek és kazetták adatok, hangok vagy képek felvételére; bemutatóra készített mozifilmek; audio- és/vagy videofelvétel; multimédiás kommunikációra, felvételre, továbbításra, műsorsugárzásra, tárolásra, bemutatásra, adatfogadásra és reprodukálásra alkalmas eszközök, adatfeldolgozó berendezés; számítógép szoftver-, berendezés és készülékek internettel kapcsolatos felhasználásra; elektronikus kiadványok; az előbb felsorolt árukhoz alkatrészek (és tartozékok).

35 Mások javára, különböző áruk összeállítása (kivéve ezek szállítását), amely lehetővé teszi a vásárlók számára, hogy megfelelően megtekinthessék és megvásárolhassák ezeket az árukat, amely szolgáltatás történhet kiskereskedelmi üzletek, nagykereskedelmi outlet által katalógusból történő postai rendelés és/vagy elektronikus média útján, beleértve a weboldalakat és/vagy televíziós shopping programokat; reklám-, promóciós és ügynöki szolgáltatások; hirdetési felület bérbéradása; apóhirdetés; üzletvezetési szolgáltatások; könyvviteli szolgáltatások, tanácsadás; üzletre és üzletvezetésre vonatkozó tanácsadói és információs szolgáltatások; piackutatási szolgáltatások; számlázási szolgáltatások; reklám és marketing szolgáltatások; előfizetési és előfizetői tanácsadás, információ, tanácsadói és ügyviteli szolgáltatások; kereskedelmi bemutatók és kiállítások szervezése és rendezése; reklám- és promóciós anyagok terjesztése; információ terjesztés nyújtása a fenti szolgáltatásokra vonatkozóan; reklámozási, promóciós és ügynöki szolgáltatások; könyvelési szolgáltatások, tanácsadás, konzultáció és tájékoztatás üzleti és üzletvezetési ügyekben; piackutatási szolgáltatások; számlázási szolgáltatások; reklámozási és marketing szolgáltatások; előfizetési és előfizetői tanácsadás, információ, konzultáció és üzletvezetési szolgáltatások; kiállítások előkészítése és levezetése; reklám- és promóciós anyagok terjesztése; információ biztosítása és terjesztése az előbb felsorolt valamennyi szolgáltatásokra vonatkozóan.

36 Biztosítás; pénzügyi ügyletek; valutaügyletek; ingatlanügyletek (az osztály betűrend szerinti jegyzékében szereplő valamennyi szolgáltatás).

38 Hang-, adat- és kép-kommunikációs szolgáltatások; multimédiás kommunikációs szolgáltatások; telekommunikációs szolgáltatások; rádió-, televízió-, parabola- és kábel-műsorszórás; hírügynökségi szolgáltatások; számítógépes adatbankban tárolt információk továbbítása, biztosítása és bemutatása üzleti vagy otthoni használatra; kommunikációs eszközök és berendezések kölcsönzése, bérbéradása és lízingelése; előfizetés televízió és internet műsorszóró szolgáltatásra; honlapok biztosítása; számítógépes adatbázisokhoz hozzáférés biztosítása és hozzáférési idő bérlése; információ biztosítása és terjesztése az előbb felsorolt valamennyi szolgáltatással kapcsolatban.

42 Számítógép bérlése; számítógép szoftver installálása és karbantartása; számítógép programozás és számítógépes tervező szolgáltatások; valamennyi, az ebbe az osztályba tartozó szolgáltatás számítógépekre, számítástechnikai eszközökre és berendezésekre, számítógép programozásra és számítógépes tervezésre vonatkozóan; interneten weblapok összeállítására vonatkozó tervezési, rajzoló és írási szolgáltatások; weboldalak készítése és karbantartása; web hosting szolgáltatás mások számára; az ebbe az osztályba tartozó információs szolgáltatások.

(111) 214.001

(151) 2014.10.07.

(210) M 14 00029

(220) 2014.01.06.

(732) **OLX B.V., Hoofddorp (NL)**

(740) dr. Sasvári Gabriella, SBGK Ügyvédi Iroda, Budapest

(546)



(511) 9 Fényképezési-, filmfelvevő- és optikai készülékek és eszközök; készülékek és eszközök hangok, képek és adatok felvételére, továbbítására, sugárzására, fogadására, tárolására, megjelenítésére vagy reprodukálására; számítógépek, számítógép programok, számítógép szoftver, számítógépes chipek, készülékek és eszközök elektronikus jelek dekódolására és kódolására; távirányító készülékek; chipkártyák; kódolt kártyák; antennák; parabola antennák; kábelek; optikai szálak; kapcsolók; adapterek; elektromos csatlósok; dugók; csatlakozó aljzatok és konnektorok; csatlakozódobozok; adat-, hang- vagy képhordozó szalagok, diszkek és kazetták, vagy szalagok, diszkek és kazetták adatok, hangok vagy képek felvételére; bemutatóra készített mozifilmek; audio- és/vagy videofelvevételek; multimédiás kommunikációra, felvételre, továbbításra, műsorsugárzásra, tárolásra, bemutatásra, adatfogadásra és reprodukálásra alkalmas eszközök, adatfeldolgozó berendezés; számítógép szoftver-, berendezés és készülékek internettel kapcsolatos felhasználásra; elektronikus kiadványok; az előbb felsorolt árukhoz alkatrészek (és tartozékok).

35 Mások javára, különböző áruk összeállítása (kivéve ezek szállítását), amely lehetővé teszi a vásárlók számára, hogy megfelelően megtekinthessék és megvásárolhassák ezeket az árukat, amely szolgáltatás történhet kiskereskedelmi üzletek, nagykereskedelmi outlet által katalógusból történő postai rendelés és/vagy elektronikus média útján, beleértve a weboldalakat és/vagy televíziós shopping programokat; reklám-, promóciós és ügynöki szolgáltatások; hirdetési felület bérbéradása; apóhirdetés; üzletvezetési szolgáltatások; könyvviteli szolgáltatások, tanácsadás; üzletre és üzletvezetésre vonatkozó tanácsadói és információs szolgáltatások; piackutatási szolgáltatások; számlázási szolgáltatások; reklám és marketing szolgáltatások; előfizetési és előfizetői tanácsadás, információ, tanácsadási és ügyviteli szolgáltatások; kereskedelmi bemutatók és kiállítások szervezése és rendezése; reklám- és promóciós anyagok terjesztése; információ terjesztés nyújtása a fenti szolgáltatásokra vonatkozóan; reklámozási, promóciós és ügynöki szolgáltatások; könyvelési szolgáltatások, tanácsadás, konzultáció és tájékoztatás üzleti és üzletvezetési ügyekben; piackutatási szolgáltatások; számlázási szolgáltatások; reklámozási és marketing szolgáltatások; előfizetési és előfizetői tanácsadás, információ, konzultáció és üzletvezetési szolgáltatások; kiállítások előkészítése és levezetése; reklám- és promóciós anyagok terjesztése; információ biztosítása és terjesztése az előbb felsorolt valamennyi szolgáltatásokra vonatkozóan.

36 Biztosítás; pénzügyi ügyletek; valutaügyletek; ingatlanügyletek (az osztály betűrend szerinti jegyzékében szereplő valamennyi szolgáltatás).

38 Hang-, adat- és kép-kommunikációs szolgáltatások; multimédiás kommunikációs szolgáltatások; telekommunikációs szolgáltatások; rádió-, televízió-, parabola- és kábel-műsorszórás; hírügynökségi szolgáltatások; számítógépes adatbankban tárolt információk továbbítása, biztosítása és bemutatása üzleti vagy otthoni használatra; kommunikációs eszközök és berendezések kölcsönzése, bérbéradása és lízingelése; előfizetés televízió és internet műsorszóró szolgáltatásra; honlapok biztosítása; számítógépes adatbázisokhoz hozzáférés biztosítása és hozzáférési idő bérlése; információ biztosítása és terjesztése az előbb felsorolt valamennyi szolgáltatással kapcsolatban.

42 Számítógép bérlése; számítógép szoftver installálása és karbantartása; számítógép programozás és számítógépes tervező szolgáltatások; valamennyi, az ebbe az osztályba tartozó szolgáltatás számítógépekre, számítástechnikai eszközökre és berendezésekre, számítógép programozásra és számítógépes tervezésre vonatkozóan; interneten weblapok összeállítására vonatkozó tervezési, rajzoló és írási szolgáltatások; weboldalak készítése és karbantartása; web hosting szolgáltatás mások számára; az ebbe az osztályba tartozó információs szolgáltatások.

(111) 214.002

(151) 2014.10.07.

(210) M 14 00426

(220) 2014.02.11.

(732) Molnár Patrik, Veszprém (HU)**(541) LUBEN**

- (511) 1 Ipari, tudományos, fényképészeti, mezőgazdasági, kertészeti, erdészeti vegyi termékek; feldolgozatlan műgyanták, műanyagok; trágyák; vegyi tűzoltó szerek; fémek edzésére és hegesztésére szolgáló készítmények; élelmiszerek tartósítására szolgáló vegyi anyagok; cserzőanyagok; ipari rendeltetésű ragasztóanyagok (az osztály betűrend szerinti jegyzékében szereplő valamennyi áru).
- 2 Festékek, kencék, lakkok; rozsdagátló és fakonzerváló szerek; festőanyagok; maróanyagok; nyers természetes gyanták; fémlapok és fémporok festők, dekorátorok, nyomdászok és képzőművészek részére (az osztály betűrend szerinti jegyzékében szereplő valamennyi áru).
- 3 Fehéritőkészítmények és egyéb, mosásra szolgáló anyagok; tisztító-, fényesítő-, súroló-, és csiszolószerek; szappanok; illatszerek, illóolajok, kozmetikai cikkek, hajmosó szerek; fogkrémek (az osztály betűrend szerinti jegyzékében szereplő valamennyi áru).
- 4 Ipari olajok és zsírok; kenőanyagok; porfelszívó, portalanító és porlekötő termékek; tüzelőanyagok (beleértve a motorbenzineket) és világítóanyagok; viaszgyertyák, gyertyabelek (az osztály betűrend szerinti jegyzékében szereplő valamennyi áru).
- 7 Gépek és szerszámgépek; motorok (a szárazföldi járműmotorok kivételével); tengelykapcsolók és erőátviteli elemek (a szárazföldi járművek céljára készültek kivételével); nem kézi működtetésű mezőgazdasági eszközök, keltetőgépek; árusító automaták (az osztály betűrend szerinti jegyzékében szereplő valamennyi áru).

(111) 214.005

(151) 2014.10.08.

(210) M 14 01648

(220) 2014.05.22.

(732) EGIS Gyógyszergyár Zrt., Budapest (HU)**(541) ILLANOR**

- (511) 5 Humán gyógyszerészeti készítmények nőgyógyászati használatra, fogamzásgátlók; az urogenitális rendszer megbetegedéseinek kezelésére szolgáló gyógyszerkészítmények.

(111) 214.006

(151) 2014.10.10.

(210) M 14 00626

(220) 2014.02.28.

(732) Palcsó László János, Kazincbarcika (HU)

(740) Török Antal, Győr

(546) MINERVA

- (511) 32 Vizek (italok), ásványvizek, forrásvizek, ásványvíz alapú italok, gyümölcs- és zöldséglevek, alkoholmentes italok, alkoholmentes gyümölcsitalok és koktélok, limonádék, alkoholmentes gyümölcsnektárok, izotóniás italok, szódavizek és szénsavas italok, dúsított, ízesített, dúsított és ízesített víz termékek.
- 35 Vizek (italok), ásványvizek, forrásvizek, ásványvíz alapú italok, gyümölcs- és zöldséglevek, alkoholmentes italok, alkoholmentes gyümölcsitalok és koktélok, limonádék, alkoholmentes gyümölcsnektárok, izotóniás italok, szódavizek és szénsavas italok, dúsított, ízesített, dúsított és ízesített víz termékek kis- és nagykereskedelme.

(111) 214.007

(151) 2014.10.10.

(210) M 14 00627

(220) 2014.03.03.

(732) "Öcsi Hús" Húsipari, Termelő és Kereskedelmi Zrt., Mátészalka (HU)

(740) dr. Borsy János Mátyás, Borsy Ügyvédi Iroda, Debrecen

(546)



(511) 29 Magyarországáról származó hús, hal-, baromfi- és vadhús; húskivonatok; tartósított, szárított és főzött gyümölcsök és zöldségek; zselék, lekvárok (dzsemek), kompótok; tojások; tej és tejtermékek; étkezési olajok és zsírok (az osztály betűrend szerinti jegyzékében szereplő valamennyi áru).

(111) 214.008

(151) 2014.10.10.

(210) M 14 00985

(220) 2014.03.31.

(732) Szilágyi József, Tolna (HU)

(740) dr. Pálos Miklós, Tolna

(546)



(511) 29 A chili fűszernövényből sajtolt erőspaprika olaj.

(111) 214.009

(151) 2014.10.10.

(210) M 14 00983

(220) 2014.03.31.

(732) Kaiser Food Kft., Szolnok (HU)

(740) dr. Ary Petronella, Debrecen

(541) Thököly szalámi

(511) 29 Húskészítmények, ezen belül szalámi termékek és vörös áruk.

(111) 214.010

(151) 2014.10.10.

(210) M 14 01104

(220) 2014.04.09.

(732) Sikabonyi Péter Balázs, Szekszárd (HU)

Földi Zsolt, Szekszárd (HU)

(740) PINTZ ÉS TÁRSAI Szabadalmi, Védjegy és Jogi Iroda Kft., Budapest

(546)



(511) 36 Adósságrendezési szolgáltatások; követelésbehajtási ügynökségek.

37 Biztonsági rendszerek felszerelése; biztonsági rendszerek üzembe helyezése; biztonsági rendszerek karbantartásával kapcsolatos információs szolgáltatások; biztonsági rendszerek üzembe helyezésével kapcsolatos információs szolgáltatások.

45 Betörés elleni és biztonsági riasztás figyelése; biztonsági ellenőrző szolgáltatások, biztonsági ór szolgálat, biztonsági szolgáltatások nyilvános rendezvényekhez; biztonsági szolgáltatások épületekhez; biztonsági

Nemzeti lajstromozott védjegyek

szolgáltatások személyek és vagyontárgyak védelmére; biztonsági szolgáltatások; bűnügyi nyomozások; egyének védelméhez kapcsolódó biztonsági szolgáltatások; biztonsági rendszerek felügyelete; detektív ügynökségek; éjjeli őrszolgálat; éjjeliőr szolgáltatások; felderítő és figyelő-ellenőrzőszolgáltatások; magánnyomozás; magánnyomozói szolgáltatások; nyomozói szolgáltatások; polgári védelem; polgári védelmi szolgáltatások; személyi testőrszolgálat; testőrszolgálat; üzemek biztonsági felügyelete.

(111) 214.011

(151) 2014.10.10.

(210) M 14 00863

(220) 2014.03.24.

(732) Simon Nándor, Székesfehérvár (HU)

(740) PINTZ ÉS TÁRSAI Szabadalmi, Védjegy és Jogi Iroda Kft., Budapest

(546)  SIMONSOFT

(511) 42 Tudományos és műszaki szolgáltatások, valamint az idetartozó tervezői és kutatói tevékenység; számítástechnikai hardver és szoftver tervezés és fejlesztés; számítógép programok adatainak és adatoknak az átalakítása; számítógép-programozás; számítógép-szoftver fenntartása; számítógépes rendszerek tervezése; számítógépes rendszerelemzés; számítógéphardverrel kapcsolatos tanácsadás; számítógépprogramok kidolgozása; számítógépprogramok kölcsönzése; számítógépprogramok korszerűsítése; web oldalak alkotása és fenntartása mások számára.

(111) 214.012

(151) 2014.10.10.

(210) M 14 00745

(220) 2014.03.12.

(732) Reál Hungária Élelmiszer Kft., Budapest (HU)

(740) Dr. Terényi Attila, Oppenheim Ügyvédi Iroda, Budapest

(546)



(511) 16 Papír, karton és ezen anyagokból készült termékek, amelyek nem tartoznak más osztályokba; nyomdaipari termékek; könyvkötészeti anyagok; fényképek; papíripari cikkek; papíripari vagy háztartási ragasztóanyagok; anyagok művészek részére; ecsetek; írógépek és irodai cikkek (bútorok kivételével); tanítási és oktatási anyagok (készülékek kivételével); csomagolásra szolgáló műanyagok (amelyek nem tartoznak más osztályokba); nyomdabetűk; klisék (az osztály betűrend szerinti jegyzékében szereplő valamennyi áru).

35 Reklámozás; kereskedelmi ügyletek; kereskedelmi adminisztráció; irodai munkák (az osztály betűrend szerinti jegyzékében szereplő valamennyi szolgáltatás).

39 Szállítás; áruk csomagolása és raktározása; utazásszervezés (az osztály betűrend szerinti jegyzékében szereplő valamennyi szolgáltatás).

(111) 214.013

(151) 2014.10.10.

(210) M 14 00623

(220) 2014.02.28.

(732) Unikén-Trade Kft., Debrecen (HU)

(740) Rónaszéki Tibor, Budapest

(546)

**KONYHAINAS**

(511) 29 Alkoholban tartósított gyümölcsök, dzsemek, lekvárok, gyümölcskonzervek, tartósított gyümölcsök, húsleves koncentrátumok, leves készítmények, levesek, zöldségleves készítmények, étkezési olajok, étkezési napraforgóolaj, étkezési repceolaj, étkezési olívaolajok, pálmaolaj, paradicsomlé főzéshez, paradicsompüré, savanyúságok, sültburgonya, chips, szárított zöldségek, tartósított zöldségek, zöldségkonzervek, étkezési zselatin.

30 Aromák, az illóolajok kivételével; aromák italokhoz, az illóolajok kivételével; aromák süteményekhez, az illóolajok kivételével; eszenciák élelmiszerekhez, kivéve az ételeszenciákat és az illóolajokat; malomipari termékek; étkezési lisztek; árpaliszt; babliszt; búzaliszt; kukoricaliszt; búzadara; kukoricapehely; rizs; hántolt/tisztított zab; gríz, kuskusz; chips (gabonakészítmény); kakaó; tea; kávé; kávé alapú italok; kávéaromák; pótkávé; cikória; növényi készítmények pótkávéként való használatra; só élelmiszerek tartósításához; konyhasó; cukor; természetes édesítőszer; élesztő; élesztő ételekhez; élesztők, erjesztő anyagok tésztákhoz; élesztő pirula alakjában, nem gyógyászati használatra; ecet; bors; őrölt paprika (ételízesítő); fűszerek; ízesítők; ízesítőszer; fűszerkeverékek; ételízesítő (fűszer); fahéj (fűszer); vadonélő fűszernövények; gyümölcskocsonya, zselé (cukrászati); pudingok; süteményporok; cukrászkészítmények karácsonyfa díszítésére; húslé, mártás, saft; ketchup; majonéz; mustár; salátaöntetek; szószok (ízesítőszer, fűszeres mártások); méz; keményítőtartalmú termékek étkezéshez; sütésre szolgáló anyagok élelmiszerek sütéséhez, főzéséhez.

32 Ásványvizek; ásványvizek (italok); gyümölcslevek; gyümölcsnektárok (alkoholmentes); mustok; szőlőmust; zöldséglevek; paradicsomlevek (italok); porok szénsavas italokhoz; szörpök italokhoz; szörpök limonádékhoz.

(111) 214.014

(151) 2014.10.10.

(210) M 14 00497

(220) 2014.02.18.

(732) OXYGEN WELLNESS KFT, Budapest (HU)

(740) dr. Seszták Miklós, Kisvárdá

(546)

LOCATORE

(511) 29 Hús, hal-, baromfi- és vadhús; húskivonatok; tartósított, szárított és főzött gyümölcsök és zöldségek; zselék, lekvárok (dzsemek), kompótok; tojások; tej és tejtermékek; étkezési olajok és zsírok (az osztály betűrend szerinti jegyzékében szereplő valamennyi áru).

30 Kávé, tea, kakaó és kávépótló szerek; rizs; tápióka és szágó; lisztek és más gabonakészítmények; kenyér, péksütemények és cukrászsütemények; fagylaltok; cukor, méz, melaszszirup; élesztő, sütőporok; só; mustár; ecet, fűszeres mártások; fűszerek; jég (az osztály betűrend szerinti jegyzékében szereplő valamennyi áru).

32 Sörök; ásványvizek és szénsavas vizek és egyéb alkoholmentes italok; gyümölcsitalok és gyümölcslevek; szörpök és más készítmények italokhoz (az osztály betűrend szerinti jegyzékében szereplő valamennyi áru).

33 Alkoholtartalmú italok (a sörök kivételével) (az osztály betűrend szerinti jegyzékében szereplő valamennyi áru).

43 Vendéglátás (élelmezés); időleges szállásadás (az osztály betűrend szerinti jegyzékében szereplő valamennyi szolgáltatás).

(111) 214.015

(151) 2014.10.10.

(210) M 14 01107

(220) 2014.04.09.

(732) **Fitness Vision Hungary Kft., Pécs (HU)**

(740) dr. Nagy Andrea, Dr. Nagy Andrea Ügyvédi Iroda, Budapest

(546)  LIFE1

(511) 41 Nevelés; szakmai képzés; szórakoztatás; sport- és kulturális tevékenységek (az osztály betűrend szerinti jegyzékében szereplő valamennyi szolgáltatás).

43 Kantinok, büfék, étkezdék.

44 Orvosi szolgáltatások, higiéniai és szépségápolási szolgáltatások emberek részére.

(111) **214.016**

(151) 2014.10.10.

(210) M 14 01101

(220) 2014.04.09.

(732) **Sikabonyi Péter Balázs, Szekszárd (HU)**

Fődi Zsolt, Szekszárd (HU)

(740) PINTZ ÉS TÁRSAI Szabadalmi, Védjegy és Jogi Iroda Kft., Budapest

(546)  SOLID DEFENCE

(511) 36 Adósságrendezési szolgáltatások; követelésbehajtási ügynökségek.

42 Információtechnológiai szaktanácsadás; számítógép programok installációja; számítógép programok sokszorosítása; számítógép szoftver tanácsadás; számítógép vírusvédelmi szolgáltatások; számítógépek kölcsönzése; számítógépekkel kapcsolatos szaktanácsadás; számítógépes adatok helyreállítása; számítógépes biztonsággal kapcsolatos szaktanácsadás; számítógépes rendszerek elemzése; számítógépes rendszerek távfelügyelete [monitoring]; számítógépes rendszerek tervezése; számítógépes szoftverekkel és hardverrel kapcsolatos szaktanácsadás; számítógépes szolgáltatások; számítógépprogramok korszerűsítése; számítógépprogramok kölcsönzése; számítógép-programozás; számítógép-szoftver fenntartása; technológiához kapcsolódó szaktanácsadás.

45 Betörés elleni és biztonsági riasztás figyelése; biztonsági ellenőrző szolgáltatások, biztonsági őrszolgálat, biztonsági szolgáltatások nyilvános rendezvényekhez; biztonsági szolgáltatások épületekhez; biztonsági szolgáltatások személyek és vagyontárgyak védelmére; biztonsági szolgáltatások; bűnügyi nyomozások; egyének védelméhez kapcsolódó biztonsági szolgáltatások; biztonsági rendszerek felügyelete; detektív ügynökségek; éjjeli őrszolgálat; éjjeliőri szolgáltatások; felderítő és figyelő-ellenőrzőszolgáltatások; magánnyomozás; magánnyomozói szolgáltatások; nyomozói szolgáltatások; polgári védelmi szolgáltatások; személyi testőrszolgálat; testőrszolgálat; üzemek biztonsági felügyelete.

(111) **214.017**

(151) 2014.10.10.

(210) M 14 01103

(220) 2014.04.09.

(732) **Sikabonyi Péter Balázs, Szekszárd (HU)**

Fődi Zsolt, Szekszárd (HU)

(740) PINTZ ÉS TÁRSAI Szabadalmi, Védjegy és Jogi Iroda Kft., Budapest

(546)  ProfitCrew
INVESTMENT KFT.

(511) 35 Hatékonysági szaktanácsadás; marketing tanácsadás; marketingstratégiai vizsgálatok; marketingtervek elkészítése; piacértékelési szaktanácsadás; piaci jelentési szaktanácsadás; telefonos üdvözlő- és recepciók

Nemzeti lajstromozott védjegyek

szolgáltatások megszervezése; üzleti szaktanácsadás cégek számára; üzleti szaktanácsadás; üzleti ügyekhez kapcsolódó szaktanácsadás; üzletszerzési szaktanácsadás; üzletvezetési [menedzsment] szaktanácsadás; vállalatokkal kapcsolatos szaktanácsadás.

37 Belső terek takarítása; épület karbantartás és javítás; épületek [belső] tisztítása, takarítása; épületek ipari takarítása; épületközművek karbantartása és javítása; felszerelés, tisztítás, javítás és karbantartás; ingatlanok karbantartása; karbantartási szolgáltatások; takarítási szolgáltatások; épületek, irodaházak és társasházak üzemeltetése.

39 Gépjármű kölcsönzés.

45 Szellemi tulajdon licenzelése; szellemi tulajdonnal kapcsolatos licenz szolgáltatások.

(111) 214.018

(151) 2014.10.10.

(210) M 14 00733

(220) 2014.03.10.

(732) Magyar Telekom Nyrt., Budapest (HU)

(740) Magyar Telekom Nyrt., Dr. Török Éva, Budapest

(541) Next Business S

(511) 35 Reklámozás; kereskedelmi ügyletek; kereskedelmi adminisztráció; irodai munkák (az osztály betűrend szerinti jegyzékében szereplő valamennyi szolgáltatás).

36 Adósságrendezési szolgáltatások; adóval kapcsolatos becslések; alkuszi/ügynöki tevékenység; balesetbiztosítás; bankügyletek; bélyegek értékbecslése; bérházak kezelése; betegségbiztosítás; biztosítási statisztikai szolgáltatások; biztosítási tanácsadás; biztosítási ügynöki tevékenység; biztosítások; csekkek hitelességénekellenőrzése; ékszerek értékbecslése; életbiztosítás; elszámolóházak; értékek letétbe helyezése; faktorálási szolgáltatások; felszámoló szolgáltatások, pénzügyi; finanszírozási szolgáltatások; gondoskodási alap szolgáltatások; gyapjúanyagok értékbecslése; gyűjtések szervezése; hajókárbiztosítás; hitelirodák; hitelkártyák kibocsátása; hitelkártya-szolgáltatások; információk nyújtása biztosítási ügyekben; ingatlankezelés; ingatlanlízing; ingatlanok értékbecslése; ingatlanügynökségek; irodák (ingatlanok) bérlete; javítási költségbecslés (pénzügyi becslés); jelzálog-hitelezés; jótékonyági célú gyűjtések; kölcsön (finanszírozás); kölcsön nyújtása kezességvállalás mellett; környezetszennyezési kvótával kapcsolatos ügynöki tevékenység; követelésbehajtási ügynökségek; lábon álló fa értékbecslése; lakásbérlet; lakásügynökségek; lakbérbehajtás; mezőgazdasági ingatlanok bérlete; műtárgyak értékbecslése; numizmatikai értékbecslés; nyugdíjfolyósítási szolgáltatások; online banki szolgáltatások; óvadék, kezesség; pénzügyek intézése építőipari projektekhez; pénzügyi elemzések; pénzügyi értékbecslés (biztosítás, bankügyletek, ingatlan); pénzügyi információk nyújtása weboldalon keresztül; pénzügyi menedzsment; pénzügyi szponzorálás, támogatás; pénzügyi tanácsadás; pénzváltás; régiségek értékbecslése; részletfizetéses hitelnújtás; szállásügynökségek (apartmanok); széfletét szolgáltatások; takarékpénztárak szolgáltatásai; terhelőkártya-szolgáltatások; tulajdon-fenntartásos részvétel hitelezése; tűzkár elleni biztosítás; utazási csekkek kibocsátása; vagyonkezelés; vámügynöki tevékenység; zálogkölcsönzés.

38 Távközlés (az osztály betűrend szerinti jegyzékében szereplő valamennyi szolgáltatás).

(111) 214.019

(151) 2014.10.10.

(210) M 14 00132

(220) 2014.01.16.

(732) Benedek és Társa Kft., Budapest (HU)**(541) KISPIPA VENDÉGLŐ**

(511) 43 Vendéglátás (élelmezés); időleges szállásadás (az osztály betűrend szerinti jegyzékében szereplő valamennyi szolgáltatás).

(111) 214.020

(151) 2014.10.10.

(210) M 14 00464

(220) 2014.02.14.

(732) **Barsi Judit Adrienn, Miskolc (HU)**

(740) Török Antal, Győr

(546)



(511) 35 Reklámozás, hirdetés, adatgyűjtés kereskedelmi ügyletekről, információknak számítógépes adatbázisokba való rendezése, szerkesztése, online hirdetői tevékenység számítógépes hálózaton, piaci tanulmányok, piackutatás, üzleti felvilágosítás, tájékoztatás.

36 Ingatlanügynökség, ingatlanközvetítés, ingatlankezelés, hiteltanácsadás, hitelközvetítés, hitel és biztosítási ügynöki tevékenységek.

42 Lakberendezési tanácsadás.

(111) **214.021**

(151) 2014.10.10.

(210) M 14 00585

(220) 2014.02.25.

(732) **Juhászné Molnár Marianna, Miskolc (HU)**

(740) Rónaszéki Tibor, Budapest

(541) **SHS**

(511) 9 Elektromágneses sugárzás elleni védőeszközök; elektromágneses sugárzás elleni védőfelszerelések; röntgensugárzás elleni védőeszközök nem orvosi célra; védőeszközök személyek balesetvédelmére; hordozható védőeszközök elektromágneses sugárzás hatásának mérséklésére.

11 Anyagok elektromos vezetékekhez; huzalok fémötvözetekből; elektromos kábelek; elektromos vezetékek; elektromos vezetők; csatlakozó dobozok; elágazó dobozok; elosztódobozok; elosztótáblák; kapcsolótáblák; kapcsolódobozok; csatlakozók; elektromos csatlakozások, elektromos kötések; detektorok; mérőberendezések; mérőműszerek; mérőkészülékek; precíziós mérőműszerek; sugárzásmérők; diagnosztikai készülékek, nem gyógyászati használatra; elektromos kondenzátorok; kondenzátorokat tartalmazó frekvencia szabályozó eszközök; nagyfrekvenciás készülékek; berendezések elektromágneses sugárzás összegyűjtésére; berendezések elektromágneses sugárzás átalakítására; csőrezonátorok elektromágneses sugárzás befogására; tekercsek; transzformátorok; variométerek, változtatható induktivitású tekercsek; elektromágneses árnyékoló eszközök.

37 Elektromos berendezések felszerelése és javítása; elektromágneses sugárzás elleni védelemre szolgáló berendezések felszerelése, karbantartása és javítása; elektromágneses sugárzás befogására szolgáló berendezések felszerelése, karbantartása és javítása; elektromágneses sugárzás átalakítására szolgáló berendezések felszerelése, karbantartása és javítása; építkezések felügyelete, építési tárgyú információk, villamos vezetékek építése, szerelése.

42 Építési tervekészítés; építészeti konzultáció; belsőépítészet; környezetvédelmi tanácsadás; kutatás és fejlesztés mások részére; fizikai kutatások; mechanikai kutatások; műszaki kutatások; műszaki szakértői tevékenység; műszaki tervtanulmányok készítése; műszakirajz-készítés; szakvélemények adása mérnöki munkákkal kapcsolatban; szakértői tanácsadás elektromágneses sugárzás elleni védelem megvalósítására; ipari formatervezés.

(111) 214.022

(151) 2014.10.10.

(210) M 14 00590

(220) 2014.02.26.

(732) Illés Csók és Társa Kft., Budapest (HU)

(740) dr. Kovács Nikolett, Dr. Krajnyák & Társa Ügyvédi Iroda, budapest

(541) Baby Zsepi

(511) 10 Meleg levegővel működő gyógyászati készülékek; pumpák gyógyászati használatra; testüregek tisztítására szolgáló készülékek; orrváladék eltávolító eszközök.

16 Csomagolásra szolgáló anyagok (amelyek nem tartoznak más osztályokba).

35 Reklámozás; kereskedelmi ügyletek; kereskedelmi adminisztráció; irodai munkák (az osztály betűrend szerinti jegyzékében szereplő valamennyi szolgáltatás).

(111) 214.023

(151) 2014.10.10.

(210) M 14 00698

(220) 2014.03.07.

(732) Kladiva Livia, Vác (HU)**(541) LIVIDD**

(511) 32 Alkoholmentes italok, gyümölcslevek, essenciák italok előállításához, izotóniás italok, készítmények italok előállításához, szénsavas italok, szörpök italokhoz, szörpök limonádékhoz vizek(italok), méz alapú alkoholmentes italok.

35 Árübemutató, áruk bemutatása kommunikációs médiában, kiskereskedelmi célokból; beszerzői szolgáltatások [árúk illetve szolgáltatások beszerzése] mások számára, kereskedelmi közvetítői szolgáltatások.

43 Éttermek, gyorséttermek, kávéházak, vendéglátóipar.

(111) 214.024

(151) 2014.10.10.

(210) M 14 00700

(220) 2014.03.07.

(732) WALMARK, a.s., Třinec (CZ)

(740) dr. Sasvári Gabriella, SBGK Ügyvédi Iroda, Budapest

(541) WALBENOSEN

(511) 5 Gyógyszerészeti és gyógyszernek nem minősülő gyógyhatású készítmények, vitaminok, ásványi anyagok és nyomelemek, diétás és tápanyagkészítmények és gyógyszerek, gyógyhatású szirupok, gyógynövénykivonatok, vitaminokat, ásványi anyagokat, nyomelemeket és növénykivonatokot tartalmazó kombinált készítmények, vitaminnal, ásványi anyagokkal vagy nyomelemekkel dúsított táplálék kiegészítők, vitaminkészítmények, vitaminok és multivitamin készítmények, ásványi anyagok és többféle ásványi anyagot tartalmazó készítmények, herbateák gyógyászati használatra, gyógyhatású növények, gyógyhatású anyagot tartalmazó édességek, cukorkák, tabletták, kapszulák vagy rágógumik, diétás anyagok gyógyászati használatra, ásványvizek és diétás italok gyógyászati használatra, diétás élelmiszerkészítmények gyógyászati célra, élelmiszer adalékanyagok gyógyászati célra, albumintartalmú készítmények vagy élelmiszerek gyógyászati használatra, balzsamok, krémek és kenőcsök gyógyászati használatra, vegyi termékek gyógyászati célra, gyógyhatású olajok, olajok gyógyászati célra, zsírok gyógyászati célra, gyógyhatású sók, gyógyászati célú tinktúrák, növényi kivonatok vagy szirupok, vitamin és ásványi élelmiszerek koncentrált formában, fehérjekoncentrátum mint élelmiszer adalékanyag, élesztő gyógyszerészeti célra; gyógyhatású táplálék kiegészítők, gyógyászati célú, főleg tejporból vagy állati vagy növényi fehérjéből álló, hozzáadott vitamint, ásványi anyagot, nyomelemet vagy cukrot tartalmazó tápanyag vagy diétás készítmények mint napi étrend kiegészítők azonnal fogyasztható étel vagy külön keverék formájában; speciális élelmiszerek sportolók, illetve nagy energiatartalmú emberek részére, étkezési zselatin termékek és

készítmények, napi étrend kiegészítőként szolgáló, főleg tejporból, állati vagy növényi fehérjékből álló, hozzáadott vitamint, ásványi anyagot, nyomelemet vagy cukrot tartalmazó tápanyag vagy diétás készítmények; nem gyógyászati célú, állati eredetű anyagokat tartalmazó étrend kiegészítők, amelyek ebbe az osztályba tartoznak; nem gyógyászati célú, növényi eredetű anyagokat tartalmazó étrend kiegészítők, amelyek ebbe az osztályba tartoznak.

(111) 214.025

(151) 2014.10.10.

(210) M 14 00703

(220) 2014.03.07.

(732) Bodnár Zsolt 100%, Fehérgyarmat (HU)

(541) ARANYKÖRTE

(511) 33 Alkoholtartalmú italok (a sörök kivételével) (az osztály betűrend szerinti jegyzékében szereplő valamennyi áru).

(111) 214.026

(151) 2014.10.10.

(210) M 14 00704

(220) 2014.03.07.

(732) Bodnár Zsolt 100%, Fehérgyarmat (HU)

(546)



(511) 33 Alkoholtartalmú italok (a sörök kivételével) (az osztály betűrend szerinti jegyzékében szereplő valamennyi áru).

(111) 214.027

(151) 2014.10.10.

(210) M 14 00827

(220) 2014.03.19.

(732) Aréna Drink Kft., Budapest (HU)

(740) Török Antal, Győr

(541) PAJZS

(511) 33 Alkoholtartalmú italok (a sörök kivételével).

35 Szeszes italok nagykereskedelme.

(111) 214.028

(151) 2014.10.10.

(210) M 14 00830

(220) 2014.03.19.

(732) Aréna Drink Kft., Budapest (HU)

(740) Török Antal, Győr

(541) DÁRDA

- (511) 33 Alkoholtartalmú italok (a sörök kivételével).
35 Szeszes italok nagykereskedelme.

(111) 214.029

- (151) 2014.10.10.
(210) M 14 00832
(220) 2014.03.19.

(732) Greenman Kft., Veszprém (HU)**(546)**

- (511) 1 Ipari, tudományos, fényképszeti, mezőgazdasági, kertészeti, erdészeti vegyi termékek; feldolgozatlan műgyanták, műanyagok; trágyák; vegyi tűzoltó szerek; fémek edzésére és hegesztésére szolgáló készítmények; élelmiszerek tartósítására szolgáló vegyi anyagok; cserzőanyagok; ipari rendeltetésű ragasztóanyagok (az osztály betűrend szerinti jegyzékében szereplő valamennyi áru).
- 3 Fehéritőkészítmények és egyéb, mosásra szolgáló anyagok; tisztító-, fénycsisztó-, súroló-, és csiszológépek; szappanok; illatszerek, illóolajok, kozmetikai cikkek, hajmosó szerek; fogkrémek (az osztály betűrend szerinti jegyzékében szereplő valamennyi áru).
- 5 Gyógyszerészeti és állatgyógyászati készítmények; egészségügyi készítmények gyógyászati használatra; gyógyászati vagy állatgyógyászati használatához adaptált diétás élelmiszerek és anyagok; bébiételek; étrend-kiegészítők emberek és állatok számára; tapaszok, kötszeranyagok; fogtömő anyagok és fogászati mintázóanyagok; fertőtlenítőszeres; kártékony állatok irtására szolgáló készítmények; gombaölő szerek (fungicidek), gyomirtó szerek (herbicidek) (az osztály betűrend szerinti jegyzékében szereplő valamennyi áru).

(111) 214.030

- (151) 2014.10.10.
(210) M 14 00837
(220) 2014.03.20.

(732) Farkas András Norbert, Érd (HU)**(546)**

- (511) 35 Árübemutató; áruk bemutatása kommunikációs médiában, kiskereskedelmi célokból; eladási propaganda mások számára; hirdetési hely kölcsönzése; import-export ügynökségek; információknak számítógépes adatbázisokba való szerkesztése; kereskedelmi közvetítői szolgáltatások; kereskedelmi tranzakciók tárgyalása és megállapodások kötése harmadik fél számára; marketing; on-line hirdetői tevékenység számítógépes hálózaton; Pay Per Click (PPC) hirdetés; reklámozás; számítógépes nyilvántartások kezelése.
- 37 Építés; építési tárgyú információk; építések felügyelete; szigetelési szolgáltatások.
- 42 Energia audit; energiatakarékossági tanácsadás; építészeti konzultáció; műszaki kutatás; műszaki szakértői tevékenység; szakvélemények adása mémöki munkákkal kapcsolatban.

(111) 214.031

- (151) 2014.10.10.
(210) M 14 01088
(220) 2014.04.08.

(732) Ye Xiaorong, Szigetszentmiklós (HU)**(740) Kiss-Meggyesi Zita, Budapest**

(541) MAIKLY

(511) 19 Nem fém építőanyagok; nem fémből készült merev építési csövek; aszfalt, szurok és bitumen; nem fémből készült hordozható szerkezetek; emlékművek nem fémből (az osztály betűrend szerinti jegyzékében szereplő valamennyi áru).

25 Ruházati cikkek, cipők, kalapárúk (az osztály betűrend szerinti jegyzékében szereplő valamennyi áru).

37 Építkezés; javítás; szerelési szolgáltatások (az osztály betűrend szerinti jegyzékében szereplő valamennyi szolgáltatás).

(111) 214.032

(151) 2014.10.10.

(210) M 14 00594

(220) 2014.02.26.

(732) GASTRO-HÚS Szolgáltató és Kereskedelmi Kft., Debrecen (HU)

(740) dr. Nagy Zsolt, Farkas és Nagy Ügyvédi Iroda, Debrecen



(511) 43 Étkezdék; gyorséttermek; önkiszolgáló éttermek; vendéglátóipar.

(111) 214.033

(151) 2014.10.10.

(210) M 14 00595

(220) 2014.02.26.

(732) GASTRO-HÚS Szolgáltató és Kereskedelmi Kft., Debrecen (HU)

(740) dr. Nagy Zsolt, Farkas és Nagy Ügyvédi Iroda, Debrecen



(511) 43 Étkezdék; gyorséttermek; önkiszolgáló éttermek; vendéglátóipar.

(111) 214.034

(151) 2014.10.10.

(210) M 14 00702

(220) 2014.03.06.

(732) Michael Leier KG, Horitschon (HU)

(740) dr. László Áron Márk, Oppenheim Ügyvédi Iroda, Budapest

(541) Leier, egy életre szól.

(511) 6 Nem nemesfémek és ezek ötvözetei; fém építőanyagok; hordozható fémszerkezetek; fémanyagok vasúti vágányokhoz; nem elektromos fémkábelek és fémvezetékek; lakatosipari termékek, fém tömegcikkek; fémcsövek és csővezetékek; páncélszekrények; egyéb fémtermékek, amelyek nem tartoznak más osztályokba; ércek (az osztály betűrend szerinti jegyzékében szereplő valamennyi áru).

7 Gépek és szerszámgépek; motorok (a szárazföldi járműmotorok kivételével); tengelykapcsolók és erőátviteli

Nemzeti lajstromozott védjegyek

elemek (a szárazföldi járművek céljára készültek kivételével); nem kézi működtetésű mezőgazdasági eszközök, kelletőgépek; árusító automaták (az osztály betűrend szerinti jegyzékében szereplő valamennyi áru).

19 Nem fém építőanyagok; nem fémből készült merev építési csövek; aszfalt, szurok és bitumen; nem fémből készült hordozható szerkezetek; emlékművek nem fémből (az osztály betűrend szerinti jegyzékében szereplő valamennyi áru).

36 Biztosítás; pénzügyi ügyletek; valutaügyletek; ingatlanügyletek (az osztály betűrend szerinti jegyzékében szereplő valamennyi szolgáltatás).

37 Építkezés; javítás; szerelési szolgáltatások (az osztály betűrend szerinti jegyzékében szereplő valamennyi szolgáltatás).

43 Vendéglátás (élelmezés); időleges szállásadás (az osztály betűrend szerinti jegyzékében szereplő valamennyi szolgáltatás).

(111) 214.035

(151) 2014.10.10.

(210) M 14 00708

(220) 2014.03.06.

(732) PHILIP MORRIS BRANDS SÁRL, Neuchâtel (CH)

(740) dr. Gödölle Tamás, Bogsch és Társai Ügyvédi Iroda, Budapest

(546) The logo for 'FLIP SOFT PACK' features the word 'FLIP' in a large, bold, black, sans-serif font. Below it, the words 'SOFT PACK' are written in a smaller, bold, black, sans-serif font. The text is centered and has a slight shadow effect.

(511) 34 Nyers vagy feldolgozott dohány; dohánytermékek, ideértve szivarok, cigaretták, szivarkák, dohány saját maga által saját részre sodort cigarettához, pipadohány, bagó, tubák/burnót, kretek; snus (snüsz), dohánypótlók és -helyettesítők (nem orvosi célra); dohányzási cikkek, ideértve cigarettapapírok és -csövek, cigaretta-filterek, dohánydobozok, cigarettatárcák és hamutartók, pipák, zsebkészlet cigarettasodráshoz, öngyújtók; gyufák.

(111) 214.036

(151) 2014.10.10.

(210) M 14 00710

(220) 2014.03.06.

(732) Danubius Zrt. 100%, Budapest (HU)

(546) The logo for 'Danubius Bubbles Club' features a colorful illustration of three cartoonish dragon-like creatures in green, blue, and red, surrounded by colorful bubbles. Below the illustration, the text 'Danubius Bubbles Club' is written in a playful, rounded font.

(511) 28 Játékok, játékszerek; testnevelési és sportcikkek, amelyek nem tartoznak más osztályokba; karácsonyfadíszek.

41 Nevelés; szakmai képzés; szórakoztatás; sport- és kulturális tevékenységek.

43 Vendéglátás (élelmezés); időleges szállásadás.

(111) 214.037

(151) 2014.10.10.

(210) M 14 00825

(220) 2014.03.19.

(732) Takács Károly, Budakeszi (HU)

(740) dr. Sasvári Gabriella, SBGK Ügyvédi Iroda, Budapest

(546)



(511) 32 Szénsavas üdítőitalok, gyümölcstartalmú szénsavas üdítőitalok; energiatalok.

(111) 214.038

(151) 2014.10.10.

(210) M 14 00831

(220) 2014.03.19.

(732) Aréna Drink Kft., Budapest (HU)

(740) Török Antal, Győr

(546)



(511) 33 Alkoholtartalmú italok (a sörök kivételével).

35 Szeszes italok nagykereskedelme.

(111) 214.040

(151) 2014.10.10.

(210) M 14 01082

(220) 2014.04.07.

(732) Gulyás István, Kecskemét (HU)

(740) Dr. Boytháné Dr. Füzesséry Éva, Budapest

(546)



(511) 30 Kenyér, péksütemények és cukrászsütemények.

(111) 214.041

(151) 2014.10.10.

(210) M 14 01559

(220) 2014.05.15.

(732) SANOFI, Paris (FR)

(740) Dr. Szigeti Éva, DANUBIA Szabadalmi és Jogi Iroda Kft., Budapest

(546) **Allenasal**

(511) 5 Gyógyszerészeti készítmények, antihisztamin készítmények, allergia elleni készítmények, orrdugulás elleni szerek, orrspray-k.

(111) 214.042

(151) 2014.10.10.

(210) M 14 01649

(220) 2014.05.22.

(732) EGIS Gyógyszergyár Zrt., Budapest (HU)

(541) EMODRIN

(511) 5 Humán gyógyszerészeti készítmények.

(111) 214.043

(151) 2014.10.10.

(210) M 14 01647

(220) 2014.05.22.

(732) EGIS Gyógyszergyár Zrt., Budapest (HU)

(541) FELLICITA

(511) 5 Humán gyógyszerészeti készítmények.

(111) 214.044

(151) 2014.10.10.

(210) M 14 01650

(220) 2014.05.22.

(732) EGIS Gyógyszergyár Zrt., Budapest (HU)

(541) ALARMIL

(511) 5 Humán gyógyszerészeti készítmények.

(111) 214.045

(151) 2014.10.10.

(210) M 14 01445

(220) 2014.05.08.

(732) Egis Gyógyszergyár Zrt., Budapest (HU)

(541) AMMORRO

(511) 5 Humán gyógyszerészeti készítmények.

(111) 214.046

(151) 2014.10.10.

(210) M 14 01446

(220) 2014.05.08.

(732) Egis Gyógyszergyár Zrt., Budapest (HU)

(541) DIURAMI

(511) 5 Humán gyógyszerészeti készítmények.

(111) 214.047

(151) 2014.10.10.

(210) M 14 01447

(220) 2014.05.08.

(732) Egis Gyógyszergyár Zrt., Budapest (HU)

(541) LONAMO

(511) 5 Humán gyógyszerészeti készítmények.

(111) 214.048

(151) 2014.10.10.

(210) M 14 01448

(220) 2014.05.08.

(732) **Egis Gyógyszergyár Zrt., Budapest (HU)**

(541) **MOFETRA**

(511) 5 Humán gyógyszerészeti készítmények.

(111) **214.049**

(151) 2014.10.10.

(210) M 14 01449

(220) 2014.05.08.

(732) **Egis Gyógyszergyár Zrt., Budapest (HU)**

(541) **MYLOGRAF**

(511) 5 Humán gyógyszerészeti készítmények.

(111) **214.050**

(151) 2014.10.10.

(210) M 14 01551

(220) 2014.05.15.

(732) **Egis Gyógyszergyár Zrt., Budapest (HU)**

(541) **LADITENS**

(511) 5 Humán gyógyszerészeti készítmények.

(111) **214.051**

(151) 2014.10.10.

(210) M 14 01552

(220) 2014.05.15.

(732) **Egis Gyógyszergyár Zrt., Budapest (HU)**

(541) **PILADIN**

(511) 5 Humán gyógyszerészeti készítmények.

(111) **214.052**

(151) 2014.10.10.

(210) M 14 01651

(220) 2014.05.22.

(732) **EGIS Gyógyszergyár Zrt., Budapest (HU)**

(541) **FINMODA**

(511) 5 Humán gyógyszerészeti készítmények.

(111) **214.053**

(151) 2014.10.13.

(210) M 14 00506

(220) 2014.02.19.

(732) **BioTech Nutrition Inc., Road Town, Tortola (VG)**

(740) Mészáros Katalin, BUDAPATENT Szabadalmi és Védjegy Iroda Kft., Budapest

(546) **BioTechUSA™**

(511) 5 Táplálék kiegészítők sportolók részére gyógyászati célokra, táplálék kiegészítők sportolók részére nem gyógyászati célokra.

(111) 214.054

(151) 2014.10.13.

(210) M 14 01463

(220) 2014.05.08.

(732) SANOFI, Paris (FR)

(740) Dr. Szigeti Éva, DANUBIA Szabadalmi és Jogi Iroda Kft., Budapest

(541) ALLENASAL

(511) 5 Gyógyszerészeti készítmények, antihisztamin készítmények, allergia elleni készítmények, orrdugulás elleni szerek, orrspray-k.

(111) 214.061

(151) 2014.10.14.

(210) M 13 03291

(220) 2013.11.11.

(732) Chello Central Europe Műsorszolgáltató Kft., Budapest (HU)

(740) dr. Potecz Judit, Chello Central Europe Zrt., Budapest

(541) Brutális fizika

(511) 16 Papír, karton; nyomdaipari termékek.

35 Reklámozás; kereskedelmi ügyletek.

38 Távközlés (az osztály betűrend szerinti jegyzékében szereplő valamennyi szolgáltatás).

41 Szórakoztatás; sport- és kulturális tevékenységek.

(111) 214.062

(151) 2014.10.14.

(210) M 13 03289

(220) 2013.11.11.

(732) Chello Central Europe Műsorszolgáltató Kft., Budapest (HU)

(740) dr. Potecz Judit, Chello Central Europe Zrt., Budapest

(541) Brutális kémia

(511) 16 Papír, karton; nyomdaipari termékek.

35 Reklámozás; kereskedelmi ügyletek.

38 Távközlés (az osztály betűrend szerinti jegyzékében szereplő valamennyi szolgáltatás).

41 Szórakoztatás; sport- és kulturális tevékenységek.

(111) 214.063

(151) 2014.10.14.

(210) M 13 03288

(220) 2013.11.11.

(732) Chello Central Europe Műsorszolgáltató Kft., Budapest (HU)

(740) dr. Potecz Judit, Chello Central Europe Zrt., Budapest

(541) Brutális biológia

(511) 16 Papír, karton; nyomdaipari termékek.

35 Reklámozás; kereskedelmi ügyletek.

38 Távközlés (az osztály betűrend szerinti jegyzékében szereplő valamennyi szolgáltatás).

41 Szórakoztatás; sport- és kulturális tevékenységek.

(111) 214.064

(151) 2014.10.14.

(210) M 13 03290

(220) 2013.11.11.

(732) Chello Central Europe Műsorszolgáltató Kft., Budapest (HU)

(740) dr. Potecz Judit, Chello Central Europe Zrt., Budapest

(541) Brutális történelem

(511) 16 Papír, karton; nyomdaipari termékek.

35 Reklámozás; kereskedelmi ügyletek.

38 Távközlés (az osztály betűrend szerinti jegyzékében szereplő valamennyi szolgáltatás).

41 Szórakoztatás; sport- és kulturális tevékenységek.

(111) 214.067

(151) 2014.10.14.

(210) M 14 00970

(220) 2014.03.28.

(732) Médiaszolgáltatás - támogató és Vagyonkezelő Alap, Budapest (HU)

(546)



(511) 35 Reklámozás; kereskedelmi ügyletek; kereskedelmi adminisztráció; irodai munkák (az osztály betűrend szerinti jegyzékében szereplő valamennyi szolgáltatás).

38 Távközlés (az osztály betűrend szerinti jegyzékében szereplő valamennyi szolgáltatás).

41 Nevelés; szakmai képzés; szórakoztatás; sport- és kulturális tevékenységek (az osztály betűrend szerinti jegyzékében szereplő valamennyi szolgáltatás).

(111) 214.068

(151) 2014.10.15.

(210) M 14 01215

(220) 2014.04.17.

(732) Magyar Tűzoltó Szövetség, Budapest (HU)

(740) Dobson Tibor, Budapest

(541) Borraloltó

(511) 33 Borok, beleértve a habzó borokat is.

(111) 214.069

(151) 2014.10.15.

(210) M 14 01335

(220) 2014.04.29.

(732) 3M Company, St. Paul (US)

(740) dr. Hegyemegi-Barakonyi Zoltán, Kajtár Takács Hegyemegi-Barakonyi Baker & McKenzie Ügyvédi Iroda,
Budapest

(541) COBAN

(511) 5 Rugalmas öntapadós orvosi kötöző szalag.

10 Ortopédiai megtámasztó és nyomókötések burkolatai.

(111) 214.070

(151) 2014.10.15.

(210) M 14 01092

(220) 2014.04.08.

(732) MKAD ONLINE TRADE KFT., Budapest (HU)



(511) 35 Reklámozás; kereskedelmi ügyletek; kereskedelmi adminisztráció; irodai munkák.

(111) 214.071

(151) 2014.10.15.

(210) M 14 01388

(220) 2014.04.30.

(732) R.e.g.ő. Szolgáltató és Kereskedelmi Kft., Budapest (HU)

(740) Dr. Csóka László, Dr. Csóka László Ügyvédi Iroda, Budapest



(511) 35 Reklámozás; kereskedelmi ügyletek; kereskedelmi adminisztráció; irodai munkák (az osztály betűrend szerinti jegyzékében szereplő valamennyi szolgáltatás).

38 Távközlés (az osztály betűrend szerinti jegyzékében szereplő valamennyi szolgáltatás).

41 Nevelés; szakmai képzés; szórakoztatás; sport- és kulturális tevékenységek (az osztály betűrend szerinti jegyzékében szereplő valamennyi szolgáltatás).

(111) 214.072

(151) 2014.10.15.

(210) M 14 01703

(220) 2014.05.29.

(732) Egis Gyógyszergyár Zrt., Budapest (HU)

(541) TIGITRAX

(511) 5 Humán gyógyszerészeti készítmények.

(111) 214.073

(151) 2014.10.15.

(210) M 14 01645

(220) 2014.05.22.

(732) EGIS Gyógyszergyár Zrt., Budapest (HU)

(541) SKINELIN

(511) 5 Receptköteles humán gyógyszerészeti készítmények bőrgyógyászati és központi idegrendszeri betegségek kezelésére.

(111) 214.074

(151) 2014.10.15.

(210) M 14 00538

(220) 2014.02.21.

(732) Sarkadi-Nagy Balázs, Győr (HU)



(511) 35 Reklámozás; kereskedelmi ügyletek; kereskedelmi adminisztráció; irodai munkák (az osztály betűrend szerinti jegyzékében szereplő valamennyi szolgáltatás).

37 Építkezés; javítás; szerelési szolgáltatások (az osztály betűrend szerinti jegyzékében szereplő valamennyi szolgáltatás).

42 Tudományos és műszaki szolgáltatások, valamint az idetartozó tervezői és kutatói tevékenység; ipari elemző

és kutató szolgáltatások; számítástechnikai hardver és szoftver tervezés és fejlesztés (az osztály betűrend szerinti jegyzékében szereplő valamennyi szolgáltatás).

(111) 214.075

(151) 2014.10.15.

(210) M 14 00168

(220) 2014.01.21.

(732) Dr. Sággy Andrea Ügyvédi Iroda, Budapest (HU)

(740) dr. Sággy Andrea, Dr. Sággy Andrea Ügyvédi Iroda, Budapest

(546)



(511) 35 Reklámozás; kereskedelmi ügyletek; kereskedelmi adminisztráció; irodai munkák (az osztály betűrend szerinti jegyzékében szereplő valamennyi szolgáltatás).

38 Távközlés (az osztály betűrend szerinti jegyzékében szereplő valamennyi szolgáltatás).

42 Tudományos és műszaki szolgáltatások, valamint az idetartozó tervezői és kutatói tevékenység; ipari elemző és kutató szolgáltatások; számítástechnikai hardver és szoftver tervezés és fejlesztés (az osztály betűrend szerinti jegyzékében szereplő valamennyi szolgáltatás).

(111) 214.076

(151) 2014.10.15.

(210) M 14 01384

(220) 2014.04.30.

(732) Aramis Pharma Kft., Budapest (HU)

(740) dr. Kelemen Kinga, SBGK Ügyvédi Iroda, Budapest

(546)



(511) 5 Gyógyszerkészítmények humán használatra.

(111) 214.077

(151) 2014.10.15.

(210) M 14 00540

(220) 2014.02.21.

(732) VÁRDA-DRINK Szeszipari Zrt. 100%, Kisvárda (HU)

(740) Dessewffy és Dávid valamint Társaik Ügyvédi Iroda, Budapest

(554)



(511) 33 Szatmár eredetmegjelölés termékleírásának megfelelő szilvapálinka.

35 Reklámozás; kereskedelmi ügyletek; kereskedelmi adminisztráció; irodai munkák (az osztály betűrend szerinti jegyzékében szereplő valamennyi szolgáltatás).

(111) 214.078

(151) 2014.10.15.

(210) M 14 00008

(220) 2014.01.02.

(732) GLAXO GROUP LIMITED, Brentford, Middlesex TW8 9GS (GB)

(300) 012455267 2013.12.20. EU

(740) dr. Szigeti Éva, DANUBIA Szabadalmi és Jogi Iroda Kft., Budapest

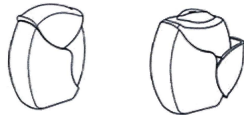
(554)

(511) 10 Száraz por inhalálók.

(111) 214.079

(151) 2014.10.15.

(210) M 14 01644

(220) 2014.05.22.

(732) EGIS Gyógyszergyár Zrt., Budapest (HU)**(541) CONTRILA**

(511) 5 Humán gyógyszerészeti készítmények.

(111) 214.080

(151) 2014.10.15.

(210) M 14 00424

(220) 2014.02.11.

(732) Németh Ádám, Csanytelek (HU)**(541) adamo HAMMOCK**

(511) 28 Játékok, játékszerek; testnevelési és sportcikk, amelyek nem tartoznak más osztályokba; karácsonyfadíszek; hinták; játékszerek.

(111) 214.081

(151) 2014.10.15.

(210) M 14 00166

(220) 2014.01.21.

(732) Katolikus Karitás- Caritas Hungarica, Budapest (HU)

(740) dr. Gödölle István, Gödölle, Kékes, Mészáros & Szabó Szabadalmi és Védjegy Iroda, Budapest

(546)

(511) 5 Gyógyszerek; gyógynövény teák gyógyászati használatra; gyógynövénytartalmú készítmények gyógyászati használatra; gyógyitalok; diétás készítmények.

6 Kegytárgyak, szobrocskák és ajándéktárgyak fémről.

10 Gyógyászati eszközök és készülékek.

16 Könyvek, újságok, folyóiratok, hírlevelek, tájékoztatók, prospektusok, poszterek, naptárak, levelezőlapok,

szentképek és egyéb kiadványok; fényképek; oktatási anyagok (készülékek kivételével); kegytárgyak, szobrocskák és ajándéktárgyak papírmaséból és kartonból.

20 Kegytárgyak, szobrocskák és ajándéktárgyak fából, gipszből, viaszból és műanyagból.

25 Használt és új ruházati cikkek, lábbelik és fejfedők.

28 Játékok és játékszerek; játékkártyák; sportcikkek; karácsonyfadíszek.

29 Hús-, hal-, baromfi és vadhús; húskivonatok; tartósított, szárított és főzött gyümölcsök és zöldségek; konzervek; készételek; zselék, lekvárok (dzsemek), kompótok; tojások, tej és tejtermékek; étkezési olajok és zsírok.

30 Kávé, tea, kakaó, cukor, rizs, pótkávé; gyógynövény teák; lisztek és egyéb gabonakészítmények; száraztészták; kenyér, péksütemények és cukrászsütemények; csokoládé, cukorkák; fagyaltok; méz, melaszszirup; élesztő, sütőporok; só, mustár, ecet, fűszeres mártások; fűszerek.

35 Gyógynövény teák és egyéb gyógynövény tartalmú készítmények, ajándék-, dísz- és kegytárgyak, dekorációs termékek, újságok, folyóiratok és egyéb kiadványok, könyvek, CD-k, bőrből készült tárgyak és bőrárak, háztartási eszközök, konyhafelszerelések, használt és új ruházati cikkek, lábbelik és fejfedők, játékok, sporteszközök, konzervek, lekvárok, édességek, fűszerek kiskereskedelme; reklámozás.

36 Jótékonyági célú gyűjtés; adománygyűjtések szervezése.

39 Mentőszolgálat; betegek és fogyatékosok szállítása; zárandokutak szervezése, vezetése és lebonyolítása; segélyszállítmányok továbbítása és elosztása.

41 Oktatás, különösen fogyatékos és hátrányos helyzetű személyek oktatása; szakképzés, különösen egészségügyi, pszichoterápiás és szociális gondozó szakképzés; óvodák; tanfolyamok szervezése és tartása; ifjúsági táborok; konferenciák, szimpóziumok, szemináriumok szervezése és tartása; kiadói tevékenység.

43 Nyugdíjas otthonok, szeretetotthonok; bölcsődék; ingyenkonyhák.

44 Egészségügyi és betegápolási szolgáltatások; otthonápolás és házigondozás; lelki segély szolgáltatások; szenvedélybetegeket segítő, gyógyító szolgáltatások; fogyatékosokat segítő szolgáltatások.

45 Segélyezési, jótékonyági és szociális szolgáltatások nyújtása és szervezése; szociális tanácsadás; természetbeni adományok gyűjtése és átvétele; családsegítő szolgáltatások; gyermekvédelmi és ifjúsági prevenció programok; anyasegítő szolgáltatások; időseket segítő szolgáltatások; vasúti szociális szolgáltatások; természeti katasztrófa által sújtottak segítése; menekültek segélyezése és ellátása; eltűnt személyek felkutatása; jótékonyági célú egyesületi és közösségi szolgáltatások; jótékonyági célú rendezvények, kiállítások és vásárok szervezése és tartása.

(111) 214.082

(151) 2014.10.15.

(210) M 14 01643

(220) 2014.05.22.

(732) EGIS Gyógyszergyár Zrt., Budapest (HU)

(541) IRSAMLA

(511) 5 Humán gyógyszerészeti készítmények.

(111) 214.083

(151) 2014.10.15.

(210) M 14 00785

(220) 2014.03.14.

(732) BudaPay Solutions Kft., Budapest (HU)

(740) Dr. Kovács Nóra, Dr. Kovács Nóra Ügyvédi Iroda, Budapest

(546)



(511) 36 Biztosítás; pénzügyi ügyletek; valutaügyletek; ingatlanügyletek (az osztály betűrend szerinti jegyzékében)

szereplő valamennyi szolgáltatás).

42 Hosting szolgáltatások web oldalakhoz; számítógép programok adatainak és adatoknak az átalakítása; számítógép programok installációja; számítógép programok sokszorosítása; számítógép szoftver tanácsadás; számítógép vírusvédelmi szolgáltatások; számítógépek kölcsönzése; számítógépes adatok helyreállítása; számítógépes rendszerek elemzése; számítógépes rendszerek távfelügyelete [monitoring]; számítógépes rendszerek tervezése; számítógéphardver tervezésével és fejlesztésével kapcsolatos tanácsadás; számítógépprogramok kidolgozása; számítógépprogramok korszerűsítése; számítógépprogramok kölcsönzése; számítógép-programozás; számítógép-szoftver fenntartása; szoftverek, mint szolgáltatások [SaaS]; szerverbérlés; web oldalak alkotása és fenntartása mások számára.

(111) 214.084

(151) 2014.10.15.

(210) M 14 00611

(220) 2011.09.26.

(732) Opel Special Vehicles GmbH, Rüsselsheim (DE)

(740) SBGK Ügyvédi Iroda, Budapest

(541) ADAM

(511) 9 Egérpárnák; adathordozók (üres); navigációs berendezések járművekhez (fedélzeti számítógépek); navigációs eszközök; kiegészítők navigációs készülékekhez, nevezetesen navigációs CD-k és navigációs programok.

25 Ruházati cikkek; lábbelik; fejfedők; sálak; kesztyűk; fejpántok; övek.

(111) 214.085

(151) 2014.10.15.

(210) M 14 01277

(220) 2014.04.25.

(732) Viale Kft., Budapest (HU)

(740) PINTZ ÉS TÁRSAI Szabadalmi, Védjegy és Jogi Iroda Kft., Budapest

(546)



(511) 14 Arany- és ezüsttárgyak, kivéve az evőeszközöket, a villákat és a kanalakat; ékszerek.

(111) 214.086

(151) 2014.10.15.

(210) M 14 00010

(220) 2014.01.02.

(732) GLAXO GROUP LIMITED, Brentford, Middlesex TW8 9GS (GB)

(300) 012455127 2013.12.20. EU

(740) dr. Szigeti Éva, DANUBIA Szabadalmi és Jogi Iroda Kft., Budapest

(554)

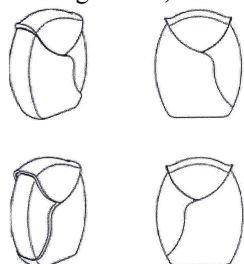

(511) 10 Száraz por inhalálók.

(111) 214.087

(151) 2014.10.15.

(210) M 14 00009

(220) 2014.01.02.

(732) GLAXO GROUP LIMITED, Brentford, Middlesex TW8 9GS (GB)

(300) 012454963 2013.12.20. EU

(740) dr. Szigeti Éva, DANUBIA Szabadalmi és Jogi Iroda Kft., Budapest

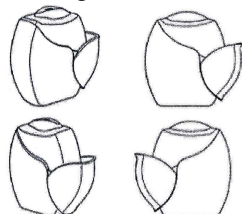
(554)

(511) 10 Száraz por inhalálók.

(111) 214.088

(151) 2014.10.15.

(210) M 12 03049

(220) 2012.08.23.

(732) Sörmarketing Reklámügynöki Korlátolt Felelősségű Társaság, Budapest (HU)

(740) Dr. Csabai Virginia ügyvéd, Budapest

(546)

(511) 35 Áruk bemutatása kommunikációs médiában, kiskereskedelmi célokból; eladási propaganda mások számára; import-export ügynökségek; kereskedelmi információs ügynökségek; kereskedelmi vagy reklámcélú kiállítások szervezése; kereskedelmi vagy reklámcélú vásárok szervezése; marketing; on-line hirdetői tevékenység számítógépes hálózaton.

41 Elektronikus könyvek és folyóiratok on-line kiadása; eszmecserek, kollokviumok szervezése és lebonyolítása; éjszakai klubok; konferenciák szervezése és lebonyolítása; kongresszusok szervezése és lebonyolítása.

(111) 214.089

(151) 2014.10.15.

(210) M 14 01646

(220) 2014.05.22.

(732) EGIS Gyógyszergyár Zrt., Budapest (HU)**(541) EVILIN**

(511) 5 Humán gyógyszerészeti készítmények.

(111) 214.090

(151) 2014.10.15.

(210) M 14 00769

(220) 2014.03.14.

(732) Szabó Éva, Gyömrő (HU)**Kérdy Zsófia, Budapest (HU)**

(546)

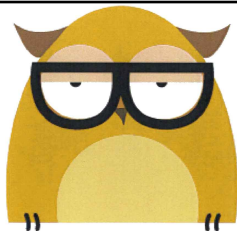

(511) 6 Nem nemesfémek és ezek ötvözetei.

16 Nyomdaipari termékek.

25 Ruházati cikkek.

(111) 214.091

(151) 2014.10.15.

(210) M 14 00388

(220) 2014.02.07.

(732) Natural Pharmaceuticals Kft., Budapest (HU)

(740) Szecskay Ügyvédi Iroda, dr. Kerpel Dávid, Budapest

(546)  natural
pharmaceuticals

(511) 5 Gyógyszerészeti készítmények, egészségügyi készítmények gyógyászati használatra, étrend-kiegészítők.

35 Reklámozás; kereskedelmi ügyletek; kereskedelmi adminisztráció; irodai munkák (az osztály betűrend szerinti jegyzékében szereplő valamennyi szolgáltatás).

(111) 214.092

(151) 2014.10.15.

(210) M 14 01014

(220) 2014.04.01.

(732) Autóteszt.com Korlátolt Felelősségű Társaság, Budaörs (HU)

(740) dr. Szénássy Mónika ügyvéd, Kocsis és Szénássy Ügyvédi Iroda, Budapest

(541) DRIVE BLUE!

(511) 16 Papír, karton és ezen anyagokból készült termékek, amelyek nem tartoznak más osztályokba; nyomdaipari termékek; könyvkötészeti anyagok; fényképek; papíripari cikkek; papíripari vagy háztartási ragasztóanyagok; anyagok művészek részére; esetek; írógépek és irodai cikkek (bútorok kivételével); tanítási és oktatási anyagok (készülékek kivételével); csomagolásra szolgáló műanyagok (amelyek nem tartoznak más osztályokba); nyomdabetűk; klisék (az osztály betűrend szerinti jegyzékében szereplő valamennyi áru).

35 Reklámozás; kereskedelmi ügyletek; kereskedelmi adminisztráció; irodai munkák (az osztály betűrend szerinti jegyzékében szereplő valamennyi szolgáltatás).

41 Nevelés; szakmai képzés; szórakoztatás; sport- és kulturális tevékenységek (az osztály betűrend szerinti jegyzékében szereplő valamennyi szolgáltatás).

(111) 214.093

(151) 2014.10.15.

(210) M 14 01009

(220) 2014.04.01.

(732) dr. Csizmadia Ferencné, Orosháza (HU)

(541) evervit

(511) 29 Tartósított, szárított és főzött gyümölcsök és zöldségek; zselék, lekvárok (dzsemek), kompótok.

30 Lisztek és más gabonakészítmények; kenyér, péksütemények és cukrászsütemények; fűszeres mártások.

31 Gabonamagok, mezőgazdasági, kertészeti, erdészeti termékek és magok, friss gyümölcsök és zöldségek; vetőmagok.

(111) 214.094

(151) 2014.10.15.

(210) M 14 00520

(220) 2014.02.20.

(732) Solymosi Kristóf János, Juta (HU)**(541) ILNATALENT**

(511) 41 Oktatás; oktatási tárgyú információk; on-line elérhető elektronikus publikációk, nem letölthetők.

(111) 214.095

(151) 2014.10.15.

(210) M 14 00632

(220) 2014.02.28.

(732) Dr. Tulok László István 50%, Veresegyház (HU)**Tulok Péter 50%, Veresegyház (HU)****(541) Cisztergin**

(511) 5 Gyógyszerészeti és állatgyógyászati készítmények; egészségügyi készítmények gyógyászati használatra; gyógyászati vagy állatgyógyászati használathoz adaptált diétás élelmiszerek és anyagok; bébiételek; étrend-kiegészítők emberek és állatok számára; tapaszok, kötszeranyagok; fogtömő anyagok és fogászati mintázóanyagok; fertőtlenítőszeres; kártékony állatok irtására szolgáló készítmények; gombaölő szerek (fungicidek), gyomirtó szerek (herbicidek).

(111) 214.096

(151) 2014.10.15.

(210) M 14 01126

(220) 2014.04.10.

(732) ARMEL PRODUKCIÓ ÉS SAJTÓIRODA Közhasznú Nonprofit Kft., Budapest (HU)

(740) dr. Hingl Viktória, Dr. HINGL ÜGYVÉDI IRODA, Budapest

(546) ^{Hungarian}
Sinfonietta

(511) 15 Hangszerek (az osztály betűrend szerinti jegyzékében szereplő valamennyi áru).

35 Reklámozás; kereskedelmi ügyletek; kereskedelmi adminisztráció.

41 Szakmai képzés; szórakoztatás és kulturális tevékenységek.

(111) 214.097

(151) 2014.10.15.

(210) M 14 00146

(220) 2014.01.20.

(732) Tancsa Zoltán József, Szekszárd (HU)**(546)**

(511) 3 Fehéritőkészítmények és egyéb, mosásra szolgáló anyagok; tisztító-, fényszerítő-, súroló-, és csiszolószerek; szappanok; illatszerek, illóolajok, kozmetikai cikkek, hajmosó szerek; fogkrémek (az osztály betűrend szerinti jegyzékében szereplő valamennyi áru).

16 Papír, karton és ezen anyagokból készült termékek, amelyek nem tartoznak más osztályokba; nyomdaipari termékek; könyvkötészeti anyagok; fényképek; papíripari cikkek; papíripari vagy háztartási ragasztóanyagok; anyagok művészek részére; ecsetek; írógépek és irodai cikkek (bútorok kivételével); tanítási és oktatási anyagok

(készülékek kivételével); csomagolásra szolgáló műanyagok (amelyek nem tartoznak más osztályokba); nyomdabetűk; klisék (az osztály betűrend szerinti jegyzékében szereplő valamennyi áru).

39 Szállítás; áruk csomagolása és raktározása; utazásszervezés.

(111) 214.098

(151) 2014.10.15.

(210) M 13 03669

(220) 2013.12.04.

(732) DIGI Távközlési és Szolgáltató Kft., Budapest (HU)

(740) dr. Krzyzewsky Beáta, Krzyzewsky Ügyvédi Iroda, Budapest

(541) DIGI MOBILNET

(511) 9 Hangok vagy képek rögzítésére, továbbítására, másolására szolgáló készülékek; digitális rögzítésű média; számítógépes programok, szoftverek, szoftveralkalmazások.

16 Távközléshez kapcsolódó nyomdaipari termékek.

35 Távközlési szolgáltatásokhoz kapcsolódó kereskedelmi ügyletek; távközlési szolgáltatásokhoz kapcsolódó kereskedelmi adminisztráció; előfizetések intézése távközlési szolgáltatásokhoz mások számára; számlázás; reklámozás.

38 Távközlés.

39 Elektronikus úton rögzített adatok vagy dokumentumok fizikai tárolása; postaküldemények továbbítása; raktározás, tárolás.

41 On-line elérhető elektronikus publikációk; rádió- és televízióprogramok készítése.

42 Adatok vagy dokumentumok átalakítása fizikai médiumból elektronikus médiumba; elektronikus adattárolás; szoftverek, mint szolgáltatások; számítógép-szoftver fenntartása; számítástechnikával és programozással kapcsolatos információk nyújtása weboldalon keresztül; hosting szolgáltatások web oldalakhoz; számítógépes rendszerek tervezése; számítógépprogramok kidolgozása, installációja.

(111) 214.099

(151) 2014.10.15.

(210) M 14 01010

(220) 2014.04.01.

(732) dr. Csizmadia Ferencné, Orosháza (HU)

(546)



evervit

(511) 29 Tartósított, szárított és főzött gyümölcsök és zöldségek; zselék, lekvárok (dzsemek), kompótok.

30 Lisztek és más gabonakészítmények; kenyér, péksütemények és cukrászsütemények; fűszeres mártások.

31 Gabonamagok, mezőgazdasági, kertészeti, erdészeti termékek és magok, friss gyümölcsök és zöldségek; vetőmagok.

(111) 214.100

(151) 2014.10.15.

(210) M 14 01008

(220) 2014.04.01.

(732) X Kommunikációs Központ Nonprofit Kft., Budapest (HU)

(541) Hello 90

(511) 38 Hírügynökségek.

41 Rádió- és televízióprogramok készítése; on-line elérhető elektronikus publikációk, nem letölthetők.

(111) 214.101

(151) 2014.10.15.

(210) M 13 03668

(220) 2013.12.04.

(732) DIGI Távközlési és Szolgáltató Kft., Budapest (HU)

(740) dr. Krzyzewsky Beáta, Krzyzewsky Ügyvédi Iroda, Budapest

(541) DIGI NET MOBIL

(511) 9 Hangok vagy képek rögzítésére, továbbítására, másolására szolgáló készülékek; digitális rögzítésű média; számítógépes programok, szoftverek, szoftveralkalmazások.

16 Távközléshez kapcsolódó nyomdaipari termékek.

35 Távközlési szolgáltatásokhoz kapcsolódó kereskedelmi ügyletek; távközlési szolgáltatásokhoz kapcsolódó kereskedelmi adminisztráció; előfizetések intézése távközlési szolgáltatásokhoz mások számára; számlázás; reklámozás.

38 Távközlés.

39 Elektronikus úton rögzített adatok vagy dokumentumok fizikai tárolása; postaküldemények továbbítása; raktározás, tárolás.

41 On-line elérhető elektronikus publikációk; rádió- és televízióprogramok készítése.

42 Adatok vagy dokumentumok átalakítása fizikai médiumból elektronikus médiumba; elektronikus adattárolás; szoftverek, mint szolgáltatások; számítógép-szoftver fenntartása; számítástechnikával és programozással kapcsolatos információk nyújtása weboldalon keresztül; hosting szolgáltatások web oldalakhoz; számítógépes rendszerek tervezése; számítógépprogramok kidolgozása, installációja.

(111) 214.102

(151) 2014.10.15.

(210) M 13 03864

(220) 2013.12.21.

(732) Univer Szövetkezeti Zrt., Kecskemét (HU)

(546) The logo for 'Univer Kénni Jó' features the word 'Univer' in a stylized, rounded font with a horizontal line through it, and 'Kénni Jó' in a larger, more decorative script font below it.

(511) 29 Hús, hal-, baromfi- és vadhús; húskivonatok; tartósított, szárított és főzött gyümölcsök és zöldségek; zselék, lekvárok (dzsemek), kompótok; tojások; tej és tejtermékek; étkezési olajok és zsírok (az osztály betűrend szerinti jegyzékében szereplő valamennyi szolgáltatás).

30 Kávé, tea, kakaó, cukor, rizs, tápióka, szágó, kávépótló szerek; és más gabonakészítmények, kenyér, péksütemények és cukrászsütemények; fagylaltok; méz, melaszszirup; élesztő, só; mustár; ecet, fűszeres mártások; fűszerek termékekre.

(111) 214.103

(151) 2014.10.15.

(210) M 13 03677

(220) 2013.12.06.

(732) Nagy László, Füzesabony (HU)

(546)



(511) 29 Magyarországól származó sajtok.

(111) 214.104

(151) 2014.10.15.

(210) M 14 01135

(220) 2014.04.11.

(732) dr. Stefan Turay, Usti Nad Orlici (CZ)

(740) dr. Juhász Balázs, Volsik és Juhász Ügyvédi Iroda, Székesfehérvár

(541) EXCALIBUR ARMY

(511) 35 Fegyver kereskedelem, lőszeres és egyéb fegyverrel kapcsolatos áruk exportja és importja.

(111) 214.105

(151) 2014.10.15.

(210) M 14 01134

(220) 2014.04.09.

(732) Keresztény Norbert, Budapest (HU)

(546)



VIDEOCYCLING

(511) 9 Szobabicikli gyakorlatokkal összekötött kondíciótartó és fitness tréningeket tartalmazó audiokazetták, CD-k, videokazetták.

25 Ruházati cikkek, kalapárak.

41 Szakmai képzés; szórakoztatás; sport- és kulturális tevékenységek.

(111) 214.106

(151) 2014.10.15.

(210) M 14 01128

(220) 2014.04.04.

(732) Siófoki Kórház-Rendelőintézet, Siófok (HU)

(740) dr. Karádi Ferenc, Siófok

(546)



(511) 44 Orvosi szolgáltatások.

(111) 214.107

(151) 2014.10.15.

(210) M 14 00749

(220) 2014.03.12.

(732) BudaPay Solutions Kft., Budapest (HU)

(740) Dr. Kovács Nóra, Dr. Kovács Nóra Ügyvédi Iroda, Budapest

(541) BudaPay Solutions

(511) 36 Biztosítás; pénzügyi ügyletek; valutaügyletek; ingatlanügyletek (az osztály betűrend szerinti jegyzékében szereplő valamennyi szolgáltatás).

42 Hosting szolgáltatások web oldalakhoz; számítógép programok adatainak és adatoknak az átalakítása; számítógép programok installációja; számítógép programok sokszorosítása; számítógép szoftver tanácsadás; számítógép vírusvédelmi szolgáltatások; számítógépek kölcsönzése; számítógépes adatok helyreállítása; számítógépes rendszerek elemzése; számítógépes rendszerek távfelügyelete (monitoring); számítógépes rendszerek tervezése; számítógéphardver tervezésével és fejlesztésével kapcsolatos tanácsadás; számítógépprogramok kidolgozása; számítógépprogramok korszerűsítése; számítógépprogramok kölcsönzése; számítógép-programozás; számítógép-szoftver fenntartása; szoftverek, mint szolgáltatások (SaaS); szerverbérlet; web oldalak alkotása és fenntartása mások számára.

(111) 214.108

(151) 2014.10.15.

(210) M 14 00512

(220) 2014.02.19.

(732) Filmharmónia Magyarország Koncert és Fesztiválszervező Nonprofit Kft., Budapest (HU)

(740) dr. Monori Gábor, Monori Ügyvédi Iroda, Pécs

(541) Régi Zenei Napok

(511) 41 Kulturális tevékenységek, hangversenyek szervezése és lebonyolítása, mesterkurzus szervezése és lebonyolítása, elektronikus és nyomtatott könyvek, folyóiratok kiadása, kulturális célú kiállítások szervezése, múzeumi szolgáltatások, oktatás, oktatási tárgyú információk, on-line elérhető elektronikus publikációk, rádiós szórakoztatás, show-műsorok, show-műsorok szervezése, színházi produkciók, szórakoztatás, szórakoztatási tárgyú információk, szövegek kiadása, televíziós szórakoztatás, zene összeállítása, zenei produkciók, zenekarok szolgáltatásai, zenés kabarék, varieték, fesztivál és szeminárium szervezése és lebonyolítása.

(111) 214.109

(151) 2014.10.15.

(210) M 14 00511

(220) 2014.02.19.

(732) Filmharmónia Magyarország Koncert és Fesztiválszervező Nonprofit Kft., Budapest (HU)

(740) dr. Monori Gábor, Monori Ügyvédi Iroda, Pécs

(541) Nemzetközi Bartók Szeminárium és Fesztivál

(511) 41 Kulturális tevékenységek, hangversenyek szervezése és lebonyolítása, mesterkurzus szervezése és lebonyolítása, elektronikus és nyomtatott könyvek, folyóiratok kiadása, kulturális célú kiállítások szervezése, múzeumi szolgáltatások, oktatás, oktatási tárgyú információk, on-line elérhető elektronikus publikációk, rádiós szórakoztatás, show-műsorok, show-műsorok szervezése, színházi produkciók, szórakoztatás, szórakoztatási tárgyú információk, szövegek kiadása, televíziós szórakoztatás, zene összeállítása, zenei produkciók, zenekarok szolgáltatásai, zenés kabarék, varieték, fesztivál és szeminárium szervezése és lebonyolítása.

(111) 214.110

(151) 2014.10.15.

(210) M 14 01011

(220) 2014.04.01.

(732) GST-Max Kft., Budapest (HU)

(546) click&flow
Egyszerűsítse üzletét!

(511) 9 Elektronikus közlemények [letölthető]; interfészek [informatika]; letölthető képfájlok; számítógépes szoftverek; szoftverek, rögzített.

35 Adatgyűjtés kereskedelmi ügyletekről; adatkutatás számítógép fájlokban mások számára.

42 Adatok vagy dokumentumok átalakítása fizikai médiumból elektronikus médiumba; dokumentumok digitalizálása [szkenelés]; számítógép programok installációja; számítógép programok sokszorosítása; számítógép szoftver tanácsadás; számítógép adatok helyreállítása; számítógépes rendszerek elemzése; számítógépes rendszerek távfelügyelete [monitoring]; számítógépes rendszerek tervezése; számítógéphardver tervezésével és fejlesztésével kapcsolatos tanácsadás; számítógépprogramok kidolgozása; számítógépprogramok korszerűsítése; számítógépprogramok kölcsönzése; számítógép-programozás; számítógép-szoftver fenntartása.

(111) 214.111

(151) 2014.10.15.

(210) M 14 00640

(220) 2014.02.28.

(732) Palcsó László János, Kazincbarcika (HU)

(740) Török Antal, Győr

(541) MINERVA

(511) 32 Vizek (italok), ásványvizek, forrásvizek, ásványvíz alapú italok, gyümölcs- és zöldséglevek, alkoholmentes italok, alkoholmentes gyümölcsitalok és koktélok, limonádék, alkoholmentes gyümölcsnektárok, izotóniás italok, szódavizek és szénsavas italok, dúsított, ízesített, dúsított és ízesített víz termékek.

35 Vizek (italok), ásványvizek, forrásvizek, ásványvíz alapú italok, gyümölcs- és zöldséglevek, alkoholmentes italok, alkoholmentes gyümölcsitalok és koktélok, limonádék, alkoholmentes gyümölcsnektárok, izotóniás italok, szódavizek és szénsavas italok, dúsított, ízesített, dúsított és ízesített víz termékek kis- és nagykereskedelme.

(111) 214.113

(151) 2014.10.16.

(210) M 14 00834

(220) 2014.03.19.

(732) PHILIP MORRIS BRANDS SÁRL, Neuchâtel (CH)

(740) Bogsch és Társai Ügyvédi Iroda, Budapest

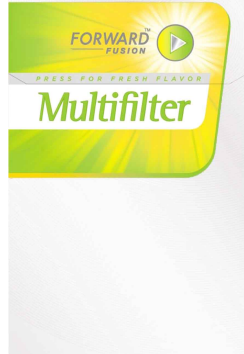
(546)

(511) 34 Nyers vagy feldolgozott dohány; dohánytermékek, ideértve szivarok, cigaretták, szivarkák, dohány saját maga által saját részre sodort cigarettához, pipadohány, bagó, tubák/burnót, kretek; snus (snüsz), dohánypótlók és -helyettesítők (nem orvosi célra); dohányzási cikkek, ideértve cigarettapapírok és -csövek, cigaretta-filterek, dohánydobozok, cigarettatárcák és hamutartók, pipák, zsebkészlet cigarettasodráshoz, öngyújtók; gyufák.

(111) 214.114

(151) 2014.10.16.

(210) M 14 01742

(220) 2014.06.03.

(732) **EGIS Gyógyszergyár Zrt., Budapest (HU)**

(541) **TORIXOR**

(511) 5 Humán gyógyszerészeti készítmények.

(111) **214.115**

(151) 2014.10.16.

(210) M 14 01743

(220) 2014.06.03.

(732) **EGIS Gyógyszergyár Zrt., Budapest (HU)**

(541) **PLATEGRA**

(511) 5 Szívre és vérkeringésre ható receptköteles humán gyógyszerek.

(111) **214.116**

(151) 2014.10.16.

(210) M 14 00562

(220) 2014.02.24.

(732) **CSIM Pte. Ltd., Szingapúri Köztársaság (SG)**

(740) dr. Szücs Ernő Péter, Szücs Ügyvédi Iroda, Budapest

(546)



(511) 29 Tej és tejtermékek.

(111) **214.117**

(151) 2014.10.16.

(210) M 14 00569

(220) 2014.02.25.

(732) **GORDENHILL CORP., Ajeltake Island, Majuro (MH)**

(740) Szilágyi Ildikó, Budapest

(546)



(511) 9 Fényemittáló diódák (LED).

11 Világítástechnikai eszközök, világító berendezések és készülékek, gyertya LED-ek, gömb LED-ek, lámpák világításra, égők, égőfejek lámpákhoz.

35 Világítástechnikai eszközök és lámpák kereskedelme és Web áruházon keresztül történő kereskedelme.

(111) **214.118**

(151) 2014.10.16.

(210) M 14 01064

(220) 2014.04.04.

(732) **S. C. SCANDIA Romana S.A., Sibiu (RO)**

(740) dr. Sasvári Gabriella, SBGK Ügyvédi Iroda, Budapest

(546)



(511) 29 Hús, hal-, baromfi- és vadhús; húskivonatok; tartósított, szárított és főzött gyümölcsök és zöldségek; zselék,

Nemzeti lajstromozott védjegyek

lekvárok (dzsemek), kompótok; tojások; tej és tejtermékek; étkezési olajok és zsírok (az osztály betűrend szerinti jegyzékében szereplő valamennyi áru).

30 Kávé, tea, kakaó és kávépótló szerek; rizs; tápióka és szágó; lisztek és más gabonakészítmények; kenyér, péksütemények és cukrászsütemények; fagylaltok; cukor, méz, melaszszirup; élesztő, sütőporok; só; mustár; ecet, fűszeres mártások; fűszerek; jég (az osztály betűrend szerinti jegyzékében szereplő valamennyi áru).

(111) 214.119

(151) 2014.10.16.

(210) M 14 00558

(220) 2014.02.24.

(732) Feldmár Intézet Nonprofit Kft., Budapest (HU)

(740) dr. Csisztai-Molnár Péter, Dr. Csisztai-Molnár Péter Ügyvédi Iroda, Budapest

(546)  feldmár intézet

(511) 16 Papír, karton és ezen anyagokból készült termékek, amelyek nem tartoznak más osztályokba; nyomdaipari termékek; könyvkötészeti anyagok; fényképek; papíripari cikkek; papíripari vagy háztartási ragasztóanyagok; anyagok művészek részére; ecsetek; írógépek és irodai cikkek (bútorok kivételével); tanítási és oktatási anyagok (készülékek kivételével); csomagolásra szolgáló műanyagok (amelyek nem tartoznak más osztályokba); nyomdabetűk; klisék (az osztály betűrend szerinti jegyzékében szereplő valamennyi áru).

35 Reklámozás; kereskedelmi ügyletek; kereskedelmi adminisztráció; irodai munkák (az osztály betűrend szerinti jegyzékében szereplő valamennyi szolgáltatás).

41 Nevelés; szakmai képzés; szórakoztatás; sport- és kulturális tevékenységek (az osztály betűrend szerinti jegyzékében szereplő valamennyi szolgáltatás).

(111) 214.120

(151) 2014.10.16.

(210) M 14 00694

(220) 2014.03.07.

(732) The-PiEri Kft., Pécs (HU)**(546)** 

(511) 12 Járművek; szárazföldi, légi vagy vízi közlekedési eszközök autóbuszok; babakocsik; biztonsági gyermekülések járművekbe; biztonsági hevederek járműülésekhez; biztonsági övek járműülésekhez; elektromos járművek; furgonok [járművek]; gépkocsik; hajók; háromkerekű kisautók, motortriciklik; járműülések; lakókocsik; motoros lakókocsik; oldalkocsik; sportkocsik; távolsági autóbuszok; teherautók, kamionok; vasúti kocsik; vízi járművek.

16 Papír, karton és ezen anyagokból készült termékek, amelyek nem tartoznak más osztályokba; nyomdaipari termékek; könyvkötészeti anyagok; fényképek; papíripari cikkek; papíripari vagy háztartási ragasztóanyagok; anyagok művészek részére; ecsetek; írógépek és irodai cikkek (bútorok kivételével); tanítási és oktatási anyagok (készülékek kivételével); csomagolásra szolgáló műanyagok (amelyek nem tartoznak más osztályokba); nyomdabetűk; klisék (az osztály betűrend szerinti jegyzékében szereplő valamennyi áru).

35 Reklámozás; kereskedelmi ügyletek; kereskedelmi adminisztráció; irodai munkák .

(111) 214.121

(151) 2014.10.16.

(210) M 14 00199

(220) 2014.01.23.

(732) Matécsa Kft., Kecel (HU)

(740) Kormos Ágnes, Budapest



- (511) 1 Mezőgazdasági, kertészeti, erdészeti vegyi termékek; feldolgozatlan műgyanták, műanyagok; trágyák.
 31 Gabonamagvak, mezőgazdasági, kertészeti, erdészeti termékek és magok; élő állatok; friss gyümölcsök és zöldségek; vetőmagok, élő növények és virágok.
 35 Kereskedelmi tevékenység az 1. és 31. áruosztály megjelölt termékeire.

(111) 214.122

(151) 2014.10.16.

(210) M 14 00680

(220) 2014.03.06.

(732) Kiss Tamás, Budapest (HU)

(740) ifj. Gábor László, Bárándy és Társai Ügyvédi Iroda, Budapest

(546)



- (511) 41 Nevelés; szakmai képzés; szórakoztatás; sport- és kulturális tevékenységek (az osztály betűrend szerinti jegyzékében szereplő valamennyi szolgáltatás).

(111) 214.123

(151) 2014.10.16.

(210) M 14 01052

(220) 2014.04.04.

(732) Éltető Balaton-felvidékért Egyesület, Sümeg (HU)

(546)



- (511) 35 Reklámozás; kereskedelmi ügyletek; kereskedelmi adminisztráció; irodai munkák (az osztály betűrend szerinti jegyzékében szereplő valamennyi szolgáltatás).
 39 Szállítás; áruk csomagolása és raktározása; utazásszervezés (az osztály betűrend szerinti jegyzékében szereplő valamennyi szolgáltatás).
 43 Vendéglátás (élelmezés); időleges szállásadás (az osztály betűrend szerinti jegyzékében szereplő valamennyi szolgáltatás).

(111) 214.124

(151) 2014.10.16.

(210) M 14 01054

(220) 2014.04.04.

(732) Éltető Balaton-felvidékért Egyesület, Sümeg (HU)

(546)



(511) 3 Fehéritőkészítmények és egyéb, mosásra szolgáló anyagok; tisztító-, fényszerítő-, súroló-, és csiszológyszerek; szappanok; illatszerek, illóolajok, kozmetikai cikkek, hajmosó szerek; fogkrémek (az osztály betűrend szerinti jegyzékében szereplő valamennyi áru).

20 Bútorok, tükrök, keretek; fából, parafából, nádból, gyékényből, fűzfavesszőből, szaruból, csontból, elefántcsontból, halcsontból, kagylóhéjból, ábrából, gyöngyházból, tajtékból, és mindezek pótanyagaiból, vagy műanyagokból készült termékek, amelyek nem tartoznak más osztályokba (az osztály betűrend szerinti jegyzékében szereplő valamennyi áru).

21 Eszközök, edények és tartályok háztartási és konyhai célokra; fésűk és szivacsok; kefék (az ecsetek kivételével); kefégyártáshoz használt anyagok; takarító eszközök; vasforgács; nyers vagy félig megmunkált üveg (kivéve az építéshez használt üveget); üveg-, porcelán- és fajanszárak, amelyek nem tartoznak más osztályokba (az osztály betűrend szerinti jegyzékében szereplő valamennyi áru).

(111) 214.125

(151) 2014.10.16.

(210) M 14 01050

(220) 2014.04.04.

(732) **Famíliatészta Kft., Mezőberény (HU)**

(546)



(511) 30 Lisztek és gabonakészítmények, magyar alapanyagokból készült tésztafélék.

39 Magyar alapanyagokból készült termékek gyártása, szállítása, csomagolása és raktározása.

(111) 214.126

(151) 2014.10.16.

(210) M 14 00942

(220) 2014.03.27.

(732) **Szívbeteg Gyermekéért Alapítvány, Pécs (HU)**

(740) dr. Masszi György, Pécs

(546)



PÉCS book

(511) 16 Albumok; brosúrák, vékony fűzött könyvek; folyóiratok; hírlevelek; kártyák; képek; könyvek; kézikönyvek; naptárak; nyomatok [metszetek].

(111) 214.127

(151) 2014.10.16.

(210) M 14 01183

(220) 2014.04.16.

(732) **Chen Fan Fang, Budapest (HU)**

(546)



(511) 6 Nem nemesfémek és ezek ötvözetei; fém építőanyagok; hordozható fémszerkezetek; fémanyagok vasúti vágányokhoz; nem elektromos fémkábelek és fémvezetékek; lakatosipari termékek, fém tömegcikkek; fémsövek és csővezetékek; páncélszekrények; egyéb fémtermékek, amelyek nem tartoznak más osztályokba; ércek (az osztály betűrend szerinti jegyzékében szereplő valamennyi áru).

18 Bőr és bőrutánzatok, ezen anyagokból készült olyan termékek, amelyek nem tartoznak más osztályokba;

állatbőrök és irhák; utazótáskák és bőröndök; esernyők és napernyők; sétapálcák; ostorok, hámok, nyerges és lószerszámok (az osztály betűrend szerinti jegyzékében szereplő valamennyi áru).

25 Ruházati cikkek, cipők, kalapárak (az osztály betűrend szerinti jegyzékében szereplő valamennyi áru).

(111) 214.128

(151) 2014.10.16.

(210) M 14 00564

(220) 2014.02.24.

(732) CSIM Pte. Ltd., Szingapúri Köztársaság (SG)

(740) dr. Szűcs Ernő Péter, Szűcs Ügyvédi Iroda, Budapest

(546) The logo for 'Mizo' features the word 'Mizo' in a bold, blue, sans-serif font with a white outline and a slight shadow effect.

(511) 29 Tej és tejtermékek.

(111) 214.129

(151) 2014.10.16.

(210) M 14 00563

(220) 2014.02.24.

(732) CSIM Pte. Ltd., Szingapúri Köztársaság (SG)

(740) dr. Szűcs Ernő Péter, Szűcs Ügyvédi Iroda, Budapest

(546) The logo for 'Mizo Persely' features the word 'Mizo' in a bold, blue, sans-serif font with a white outline and a slight shadow effect, and the word 'Persely' in a smaller, red, sans-serif font below it.

(511) 29 Tej és tejtermékek.

(111) 214.130

(151) 2014.10.16.

(210) M 14 00198

(220) 2014.01.23.

(732) Matécsa Kft., Kecel (HU)

(740) Kormos Ágnes, Budapest

(546) The logo for 'Premi Vit' features the word 'Premi' in a bold, white, sans-serif font above the word 'Vit' in a smaller, white, sans-serif font, both set against a dark green, rounded rectangular background with a white border.

(511) 1 Mezőgazdasági, kertészeti, erdészeti vegyi termékek; feldolgozatlan műgyanták, műanyagok; trágyák.

31 Gabonamagvak, mezőgazdasági, kertészeti, erdészeti termékek és magok; élő állatok; friss gyümölcsök és zöldségek; vetőmagok, élő növények és virágok.

35 Kereskedelmi tevékenység az 1. és 31. áruosztály megjelölt termékeire.

(111) 214.132

(151) 2014.10.17.

(210) M 14 01047

(220) 2014.04.03.

(732) Nemzetközi Bankárképző Központ Zártkörűen Működő Rt., Budapest (HU)

(541) FinSim

(511) 35 Reklámozás; kereskedelmi ügyletek; kereskedelmi adminisztráció; irodai munkák (az osztály betűrend szerinti jegyzékében szereplő valamennyi szolgáltatás).

36 Biztosítás; pénzügyi ügyletek; valutaügyletek; ingatlanügyletek (az osztály betűrend szerinti jegyzékében

szereplő valamennyi szolgáltatás).

41 Nevelés; szakmai képzés; szórakoztatás; sport- és kulturális tevékenységek (az osztály betűrend szerinti jegyzékében szereplő valamennyi szolgáltatás).

(111) 214.133

(151) 2014.10.17.

(210) M 14 01049

(220) 2014.04.02.

(732) Ach Impex Kft., Vecsés (HU)

(541) WSW azaz "wsw"

(511) 21 Eszközök, edények és tartályok háztartási és konyhai célokra; fésűk és szivacsok; kefék (az ecsetek kivételével); kefégyártáshoz használt anyagok; takarító eszközök; vasforgács; nyers vagy félig megmunkált üveg (kivéve az építéshez használt üveget); üveg-, porcelán- és fajanszárúk, amelyek nem tartoznak más osztályokba (az osztály betűrend szerinti jegyzékében szereplő valamennyi áru).

(111) 214.134

(151) 2014.10.17.

(210) M 14 01048

(220) 2014.04.02.

(732) Ach Impex Kft., Vecsés (HU)

(541) ACH

(511) 21 Eszközök, edények és tartályok háztartási és konyhai célokra; fésűk és szivacsok; kefék (az ecsetek kivételével); kefégyártáshoz használt anyagok; takarító eszközök; vasforgács; nyers vagy félig megmunkált üveg (kivéve az építéshez használt üveget); üveg-, porcelán- és fajanszárúk, amelyek nem tartoznak más osztályokba (az osztály betűrend szerinti jegyzékében szereplő valamennyi áru).

(111) 214.135

(151) 2014.10.18.

(210) M 13 03893

(220) 2013.12.21.

(732) Femas Metal Sanayi Ve Ticaret Anonim Sirketi, Melikgazi-Kayseri (TR)

(740) dr. Szigeti Éva, DANUBIA Szabadalmi és Jogi Iroda Kft., Budapest

(546)  yücel

(511) 11 Készülékek világítási, fűtési, gőz generálási, főzési, hűtési, szárítási, szellőztetési, vízszolgáltatási és egészségügyi célokra; elektromos árammal és gázzal működő készülékek, főzéshez és forraláshoz használt gépek és berendezések, grillsütők, sütők, kályhák, főzőlapok, autoklávok; légkondicionáló szerelvények és készülékek, konyhai páraelszívók.

(111) 214.136

(151) 2014.10.18.

(210) M 14 01260

(220) 2014.04.24.

(732) CHONGQING Changan Automobile Co., Ltd., Jiangbei District, Chongqing (CN)

(740) dr. Sasvári Gabriella, SBGK Ügyvédi Iroda, Budapest

(546)



(511) 12 Autóbuszok; vagonok; gépkocsik; gépjárművek; lengéscsillapítók gépjárművekhez; hajtómotorok szárazföldi járművekhez; járműkerekek; tengelykapcsolók szárazföldi járművekhez; motorkerékpárok; gépkocsi karosszériák.

(111) 214.137

(151) 2014.10.18.

(210) M 14 01017

(220) 2014.04.02.

(732) Magyar RTL Televízió Zrt., Budapest (HU)

(740) dr. Szepesi István, Szepesi & Társai Ügyvédi Iroda, Budapest

(546)



(511) 35 Reklámozás; kereskedelmi ügyletek; kereskedelmi adminisztráció; irodai munkák (az osztály betűrend szerinti jegyzékében szereplő valamennyi szolgáltatás).

38 Távközlés (az osztály betűrend szerinti jegyzékében szereplő valamennyi szolgáltatás).

41 Nevelés; szakmai képzés; szórakoztatás; sport- és kulturális tevékenységek (az osztály betűrend szerinti jegyzékében szereplő valamennyi szolgáltatás).

(111) 214.138

(151) 2014.10.18.

(210) M 14 01258

(220) 2014.04.24.

(732) MOL Magyar Olaj- és Gázipari Nyilvánosan Működő Részvénytársaság, Budapest (HU)

(740) Mészárosné Dónusz Katalin, SBGK Szabadalmi Ügyvivői Iroda, Budapest

(546)



(511) 4 Ipari olajok és zsírok; kenőanyagok; porfelszívó, portalanító és porlekötő termékek; tüzelőanyagok (beleértve a motorbenzineket) és világítóanyagok; viaszgyertyák, gyertyabelek.

(111) 214.139

(151) 2014.10.18.

(210) M 14 00764

(220) 2014.03.13.

(732) BKK Budapesti Közlekedési Központ Zrt., Budapest (HU)

(546)

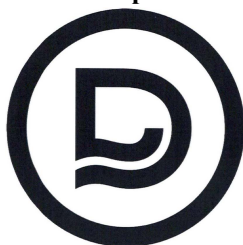

(511) 35 Reklámozás; kereskedelmi ügyletek; kereskedelmi adminisztráció; irodai munkák (az osztály betűrend szerinti jegyzékében szereplő valamennyi szolgáltatás).

39 Szállítás; áruk csomagolása és raktározása; utazásszervezés (az osztály betűrend szerinti jegyzékében szereplő valamennyi szolgáltatás).

(111) 214.140

(151) 2014.10.18.

(210) M 14 01136

(220) 2014.04.11.

(732) **dr. Stefan Turay, Usti nad Orlicí (CZ)**

(740) dr. Juhász Balázs, Volsik és Juhász Ügyvédi Iroda, Székesfehérvár

(546)



(511) 35 Fegyver kereskedelem, lőszer és egyéb fegyverrel kapcsolatos áruk exportja és importja.

(111) **214.141**

(151) 2014.10.18.

(210) M 13 03891

(220) 2013.12.31.

(732) **Tomas Moreno Rico, Guadarrama-Madrid (ES)**

(740) dr. Molnárné dr. Szandtner Krisztina, Budapest

(546)



(511) 43 Spanyol ételekkel, illetve spanyol receptek szerint készült ételekkel kapcsolatos étterem, bár szolgáltatás.

(111) **214.142**

(151) 2014.10.18.

(210) M 14 00644

(220) 2014.03.04.

(732) **ATC Aircom Kft., Budapest (HU)**

(740) Kormos Ágnes, Budapest

(546) **FISCAL**

Online

(511) 9 Pénztárgépek, elektronikus pénztárgépek, automatikus pénztárgépek, online pénztárgépek, számítógép alapú pénztárgépek, elektronikus naplóval rendelkező pénztárgépek.

(111) **214.143**

(151) 2014.10.18.

(210) M 14 00763

(220) 2014.03.13.

(732) **BKK Budapesti Közlekedési Központ Zrt., Budapest (HU)**

(546)



(511) 35 Reklámozás; kereskedelmi ügyletek; kereskedelmi adminisztráció; irodai munkák (az osztály betűrend szerinti jegyzékében szereplő valamennyi szolgáltatás).

39 Szállítás; áruk csomagolása és raktározása; utazásszervezés (az osztály betűrend szerinti jegyzékében szereplő valamennyi szolgáltatás).

A rovat 174 darab közlést tartalmaz.

Megszüntetett lajstromozási eljárások

Védjegybejelentés visszavonása

(210) M 11 03520

(220) 2011.11.08.

(731) ROLLEXCO Tűzvédelmi és Biztonságtechnikai Zártkörűen Működő Részvénytársaság, Debrecen (HU)

(541) ROLL-X

(511) 1 Vegyi tűzoltó szerek.

9 Tűzoltó készülékek.

A rovat 1 darab közlést tartalmaz.

Védjegyoltalom megszűnése

Védjegyoltalom megszűnése megújítás nélküli lejárat miatt

(111) 113.955

(210) M 71 00930

(180) 2014.02.07.

(111) 116.048

(210) M 73 01523

(180) 2014.02.26.

(111) 116.218

(210) M 74 00159

(180) 2014.02.03.

(111) 116.313

(210) M 74 00163

(180) 2014.02.27.

(111) 116.642

(210) M 74 00148

(180) 2014.02.04.

(111) 124.315

(210) M 84 00315

(180) 2014.02.15.

(111) 124.326

(210) M 84 00317

(180) 2014.02.15.

(111) 124.327

(210) M 84 00348

(180) 2014.02.20.

(111) 124.479

(210) M 84 00349

(180) 2014.02.20.

(111) 138.863

(210) M 94 00821

(180) 2014.02.08.

(111) 138.864

(210) M 94 00822

(180) 2014.02.08.

(111) 139.390

(210) M 94 00808

(180) 2014.02.08.

(111) 142.392

(210) M 94 01188

(180) 2014.02.25.

(111) 142.396

(210) M 94 01181

(180) 2014.02.25.

(111) 142.397

(210) M 94 01180

(180) 2014.02.25.

(111) 142.399

(210) M 94 01186

(180) 2014.02.25.

(111) 142.507

(210) M 94 00745

(180) 2014.02.03.

(111) 142.510

(210) M 94 00909

(180) 2014.02.11.

(111) 142.512

(210) M 94 00911

(180) 2014.02.11.

(111) 142.515

(210) M 94 00919

(180) 2014.02.11.

(111) 142.543

(210) M 94 00905

(180) 2014.02.10.

(111) 142.591

(210) M 94 00647

(180) 2014.02.01.

(111) 142.592

(210) M 94 00912

(180) 2014.02.11.

(111) 142.604

(210) M 94 00770

(180) 2014.02.04.

(111) 142.686

(210) M 94 01062

(180) 2014.02.21.

(111) 142.697

(210) M 94 01133

(180) 2014.02.22.

(111) 142.886

(210) M 94 00819

(180) 2014.02.08.

(111) 142.927

(210) M 94 00674

(180) 2014.02.01.

(111) 142.933

(210) M 94 00717

(180) 2014.02.02.

(111) 143.001

(210) M 94 00844

(180) 2014.02.09.

(111) 143.074

(210) M 94 00746

(180) 2014.02.03.

(111) 143.350

(210) M 94 00845

(180) 2014.02.09.

(111) 143.468

(210) M 94 01182

(180) 2014.02.25.

(111) 143.623

(210) M 94 01060

(180) 2014.02.18.

(111) 143.630

(210) M 94 01177

(180) 2014.02.25.

(111) 143.809

(210) M 94 01176

(180) 2014.02.25.

(111) 143.810

(210) M 94 00829

(180) 2014.02.08.

(111) 143.811

(210) M 94 01178

(180) 2014.02.25.

(111) 143.893

(210) M 94 01142

(180) 2014.02.23.

(111) 143.906

(210) M 94 00979

(180) 2014.02.15.

(111) 143.922

(210) M 94 00984

(180) 2014.02.16.

(111) 144.556

(210) M 94 00773

(180) 2014.02.04.

(111) 144.557

(210) M 94 00772

(180) 2014.02.04.

(111) 144.558

(210) M 94 00775

(180) 2014.02.04.

(111) 145.008

(210) M 94 00895

(180) 2014.02.10.

(111) 145.243

(210) M 94 00728

(180) 2014.02.03.

(111) 145.303

(210) M 94 00653

(180) 2014.02.01.

(111) 145.613

(210) M 94 00926

(180) 2014.02.14.

(111) 145.620

(210) M 94 00999

(180) 2014.02.16.

(111) 145.634

(210) M 94 01053

(180) 2014.02.18.

(111) 145.995

(210) M 94 00811

(180) 2014.02.08.

(111) 145.998

(210) M 94 00810

(180) 2014.02.08.

(111) 145.999

(210) M 94 00809

(180) 2014.02.08.

(111) 146.047

(210) M 94 00977

(180) 2014.02.15.

(111) 146.215

(210) M 94 00713

(180) 2014.02.02.

(111) 146.441

(210) M 94 01031

(180) 2014.02.17.

(111) 148.679

(210) M 94 01117

(180) 2014.02.22.

(111) 178.860

(210) M 04 00472

(180) 2014.02.04.

(111) 178.998

(210) M 04 00713

(180) 2014.02.19.

(111) 178.999

(210) M 04 00711

(180) 2014.02.19.

(111) 179.001

(210) M 04 00714

(180) 2014.02.19.

(111) 179.002

(210) M 04 00712

(180) 2014.02.19.

(111) 179.003

(210) M 04 00710

(180) 2014.02.19.

(111) 179.446

(210) M 04 00480

(180) 2014.02.04.

(111) 179.841

(210) M 03 03687

(180) 2013.09.03.

(111) 180.061

(210) M 04 00413

(180) 2014.02.02.

(111) 180.378

(210) M 04 00831

(180) 2014.02.25.

(111) 182.323

(210) M 04 00699

(180) 2014.02.18.

(111) 182.361

(210) M 04 00492

(180) 2014.02.05.

(111) 182.363

(210) M 04 00500

(180) 2014.02.05.

(111) 182.397

(210) M 04 00649

(180) 2014.02.16.

(111) 182.398

(210) M 04 00648

(180) 2014.02.16.

(111) 182.399

(210) M 04 00650

(180) 2014.02.16.

(111) 182.400

(210) M 04 00657

(180) 2014.02.16.

(111) 182.401

(210) M 04 00656

(180) 2014.02.16.

(111) 182.402

(210) M 04 00643

(180) 2014.02.16.

(111) 182.403

(210) M 04 00644

(180) 2014.02.16.

(111) 182.404

(210) M 04 00652

(180) 2014.02.16.

(111) 182.405

(210) M 04 00653

(180) 2014.02.16.

(111) 182.406

(210) M 04 00633

(180) 2014.02.16.

(111) 182.408

(210) M 04 00662

(180) 2014.02.16.

(111) 182.410

(210) M 04 00641

(180) 2014.02.16.

(111) 182.411

(210) M 04 00645

(180) 2014.02.16.

(111) 182.412

(210) M 04 00655

(180) 2014.02.16.

(111) 182.413

(210) M 04 00634

(180) 2014.02.16.

(111) 182.477

(210) M 04 00557

(180) 2014.02.10.

(111) 182.484

(210) M 04 00488

(180) 2014.02.04.

(111) 182.485

(210) M 04 00489

(180) 2014.02.04.

(111) 182.580

(210) M 04 00559

(180) 2014.02.10.

(111) 182.581

(210) M 04 00560

(180) 2014.02.10.

(111) 182.582

(210) M 04 00561

(180) 2014.02.10.

(111) 182.586

(210) M 04 00707

(180) 2014.02.19.

(111) 182.589

(210) M 04 00716

(180) 2014.02.19.

(111) 182.599

(210) M 04 00753

(180) 2014.02.20.

(111) 182.607

(210) M 04 00744

(180) 2014.02.20.

(111) 182.609

(210) M 04 00599

(180) 2014.02.11.

(111) 182.610

(210) M 04 00749

(180) 2014.02.20.

(111) 182.613

(210) M 04 00743

(180) 2014.02.20.

(111) 182.614

(210) M 04 00601

(180) 2014.02.11.

(111) 182.616

(210) M 04 00738

(180) 2014.02.20.

(111) 182.639

(210) M 04 00598

(180) 2014.02.11.

(111) 182.651

(210) M 04 00754

(180) 2014.02.20.

(111) 182.667

(210) M 04 00493

(180) 2014.02.05.

(111) 182.689

(210) M 04 00511

(180) 2014.02.06.

(111) 182.690

(210) M 04 00512

(180) 2014.02.06.

(111) 182.693

(210) M 04 00516

(180) 2014.02.06.

(111) 182.694

(210) M 04 00860

(180) 2014.02.26.

(111) 182.695

(210) M 04 00861

(180) 2014.02.26.

(111) 182.696

(210) M 04 00862

(180) 2014.02.26.

(111) 182.697

(210) M 04 00865

(180) 2014.02.26.

(111) 182.698

(210) M 04 00866

(180) 2014.02.26.

(111) 182.699

(210) M 04 00867

(180) 2014.02.26.

(111) 182.700

(210) M 04 00873

(180) 2014.02.26.

(111) 182.855

(210) M 04 00821

(180) 2014.02.25.

(111) 182.857

(210) M 04 00838

(180) 2014.02.25.

(111) 182.858

(210) M 04 00837

(180) 2014.02.25.

(111) 182.862

(210) M 04 00833

(180) 2014.02.25.

(111) 182.865

(210) M 04 00820

(180) 2014.02.25.

(111) 182.866

(210) M 04 00819

(180) 2014.02.25.

(111) 182.873

(210) M 04 00642

(180) 2014.02.16.

(111) 182.889

(210) M 04 00739

(180) 2014.02.20.

(111) 182.899

(210) M 04 00742

(180) 2014.02.20.

(111) 182.998

(210) M 04 00551

(180) 2014.02.09.

(111) 183.006

(210) M 04 00548

(180) 2014.02.09.

(111) 183.010

(210) M 04 00688

(180) 2014.02.18.

(111) 183.040

(210) M 04 00879

(180) 2014.02.26.

(111) 183.041

(210) M 04 00877

(180) 2014.02.26.

(111) 183.045

(210) M 04 00514

(180) 2014.02.06.

(111) 183.059

(210) M 04 00406

(180) 2014.02.02.

(111) 183.061

(210) M 04 00408

(180) 2014.02.02.

(111) 183.062

(210) M 04 00410

(180) 2014.02.02.

(111) 183.063

(210) M 04 00415

(180) 2014.02.02.

(111) 183.064

(210) M 04 00418

(180) 2014.02.02.

(111) 183.065

(210) M 04 00427

(180) 2014.02.02.

(111) 183.066

(210) M 04 00428

(180) 2014.02.02.

(111) 183.068

(210) M 04 00448

(180) 2014.02.03.

(111) 183.069

(210) M 04 00456

(180) 2014.02.03.

(111) 183.070

(210) M 04 00458

(180) 2014.02.03.

(111) 183.075

(210) M 04 00435

(180) 2014.02.02.

(111) 183.076

(210) M 04 00508

(180) 2014.02.05.

(111) 183.077

(210) M 04 00510

(180) 2014.02.05.

(111) 183.078

(210) M 04 00522

(180) 2014.02.06.

(111) 183.079

(210) M 04 00523

(180) 2014.02.06.

(111) 183.080

(210) M 04 00565

(180) 2014.02.10.

(111) 183.081

(210) M 04 00577

(180) 2014.02.11.

(111) 183.082

(210) M 04 00578

(180) 2014.02.11.

(111) 183.084

(210) M 04 00580

(180) 2014.02.11.

(111) 183.085

(210) M 04 00582

(180) 2014.02.11.

(111) 183.086

(210) M 04 00583

(180) 2014.02.11.

(111) 183.087

(210) M 04 00584

(180) 2014.02.11.

(111) 183.089

(210) M 04 00722

(180) 2014.02.19.

(111) 183.090

(210) M 04 00723

(180) 2014.02.19.

(111) 183.148

(210) M 04 00868

(180) 2014.02.26.

(111) 183.149

(210) M 04 00870

(180) 2014.02.26.

(111) 183.205

(210) M 04 00407

(180) 2014.02.02.

(111) 183.206

(210) M 04 00426

(180) 2014.02.02.

(111) 183.208

(210) M 04 00524

(180) 2014.02.06.

(111) 183.210

(210) M 04 00525

(180) 2014.02.06.

(111) 183.211

(210) M 04 00526

(180) 2014.02.06.

(111) 183.216

(210) M 04 00575

(180) 2014.02.11.

(111) 183.217

(210) M 04 00588

(180) 2014.02.11.

(111) 183.219

(210) M 04 00590

(180) 2014.02.11.

(111) 183.220

(210) M 04 00592

(180) 2014.02.11.

(111) 183.222

(210) M 04 00607

(180) 2014.02.12.

(111) 183.223

(210) M 04 00613

(180) 2014.02.12.

(111) 183.224

(210) M 04 00614

(180) 2014.02.12.

(111) 183.225

(210) M 04 00615

(180) 2014.02.12.

(111) 183.226

(210) M 04 00617

(180) 2014.02.12.

(111) 183.227

(210) M 04 00625

(180) 2014.02.13.

(111) 183.228

(210) M 04 00626

(180) 2014.02.13.

(111) 183.231

(210) M 04 00674

(180) 2014.02.17.

(111) 183.232

(210) M 04 00675

(180) 2014.02.17.

(111) 183.234

(210) M 04 00683

(180) 2014.02.17.

(111) 183.237

(210) M 04 00718

(180) 2014.02.19.

(111) 183.238

(210) M 04 00727

(180) 2014.02.19.

(111) 183.239

(210) M 04 00762

(180) 2014.02.23.

(111) 183.240

(210) M 04 00851

(180) 2014.02.26.

(111) 183.241

(210) M 04 00852

(180) 2014.02.26.

(111) 183.242

(210) M 04 00853

(180) 2014.02.26.

(111) 183.243

(210) M 04 00854

(180) 2014.02.26.

(111) 183.244

(210) M 04 00855

(180) 2014.02.26.

(111) 183.245

(210) M 04 00856

(180) 2014.02.26.

(111) 183.246

(210) M 04 00857

(180) 2014.02.26.

(111) 183.247

(210) M 04 00858

(180) 2014.02.26.

(111) 183.248

(210) M 04 00859

(180) 2014.02.26.

(111) 183.250

(210) M 04 00574

(180) 2014.02.11.

(111) 183.251

(210) M 04 00724

(180) 2014.02.19.

(111) 183.252

(210) M 04 00726

(180) 2014.02.19.

(111) 183.253

(210) M 04 00728

(180) 2014.02.19.

(111) 183.254

(210) M 04 00734

(180) 2014.02.19.

(111) 183.255

(210) M 04 00735

(180) 2014.02.19.

(111) 183.257

(210) M 04 00839

(180) 2014.02.26.

(111) 183.263

(210) M 04 00490

(180) 2014.02.05.

(111) 183.264

(210) M 04 00491

(180) 2014.02.05.

(111) 183.267

(210) M 04 00889

(180) 2014.02.27.

(111) 183.274

(210) M 04 00781

(180) 2014.02.23.

(111) 183.275

(210) M 04 00800

(180) 2014.02.23.

(111) 183.278

(210) M 04 00904

(180) 2014.02.27.

(111) 183.282

(210) M 04 00799

(180) 2014.02.23.

(111) 183.283

(210) M 04 00792

(180) 2014.02.23.

(111) 183.290

(210) M 04 00751

(180) 2014.02.20.

(111) 183.320

(210) M 04 00450

(180) 2014.02.03.

(111) 183.327

(210) M 04 00770

(180) 2014.02.23.

(111) 183.328

(210) M 04 00771

(180) 2014.02.23.

(111) 183.329

(210) M 04 00773

(180) 2014.02.23.

(111) 183.335

(210) M 04 00769

(180) 2014.02.23.

(111) 183.350

(210) M 04 00568

(180) 2014.02.10.

(111) 183.351

(210) M 04 00518

(180) 2014.02.06.

(111) 183.352

(210) M 04 00536

(180) 2014.02.09.

(111) 183.372

(210) M 04 00474

(180) 2014.02.04.

(111) 183.376

(210) M 04 00804

(180) 2014.02.24.

(111) 183.377

(210) M 04 00801

(180) 2014.02.24.

(111) 183.383

(210) M 04 00476

(180) 2014.02.04.

(111) 183.387

(210) M 04 00810

(180) 2014.02.24.

(111) 183.395

(210) M 04 00545

(180) 2014.02.09.

(111) 183.396

(210) M 04 00544

(180) 2014.02.09.

(111) 183.398

(210) M 04 00703

(180) 2014.02.18.

(111) 183.401

(210) M 04 00541

(180) 2014.02.09.

(111) 183.404

(210) M 04 00814

(180) 2014.02.24.

(111) 183.405

(210) M 04 00802

(180) 2014.02.24.

(111) 183.406

(210) M 04 00483

(180) 2014.02.04.

(111) 183.413

(210) M 04 00553

(180) 2014.02.09.

(111) 183.414

(210) M 04 00691

(180) 2014.02.18.

(111) 183.416

(210) M 04 00864

(180) 2014.02.26.

(111) 183.421

(210) M 04 00687

(180) 2014.02.18.

(111) 183.430

(210) M 04 00698

(180) 2014.02.18.

(111) 183.437

(210) M 04 00647

(180) 2014.02.16.

(111) 183.441

(210) M 04 00640

(180) 2014.02.16.

(111) 183.468

(210) M 04 00825

(180) 2014.02.25.

(111) 183.473

(210) M 04 00832

(180) 2014.02.25.

(111) 183.536

(210) M 04 00690

(180) 2014.02.18.

(111) 183.578

(210) M 04 00725

(180) 2014.02.19.

(111) 183.579

(210) M 04 00729

(180) 2014.02.19.

(111) 183.603

(210) M 04 00462

(180) 2014.02.03.

(111) 183.632

(210) M 04 00636

(180) 2014.02.16.

(111) 183.659

(210) M 04 00900

(180) 2014.02.27.

(111) 183.666

(210) M 04 00603

(180) 2014.02.12.

(111) 183.667

(210) M 04 00604

(180) 2014.02.12.

(111) 183.673

(210) M 04 00796

(180) 2014.02.23.

(111) 183.686

(210) M 04 00414

(180) 2014.02.02.

(111) 183.820

(210) M 04 00275

(180) 2014.02.17.

(111) 183.845

(210) M 04 00543

(180) 2014.02.09.

A rovat 242 darab közlést tartalmaz.

Védjegyoltalom részleges megszűnése

Árujegyzék korlátozása

(111) 198.592

(732) KLF Foods Hungary Kft., Tompaládony (HU)

A rovat 1 darab közlést tartalmaz.

Védjegyoltalom megújítása

(111) 117.105

(732) Cadbury UK Limited, Bournville, Birmingham (GB)

(111) 117.213

(732) Propex Operating Company LLC, Chattanooga, TN (US)

(111) 117.257

(732) Tennant Company(Minnesota állam törvényei szerint működő vállalat), Minneapolis,Minnesota (US)

(111) 117.301

(732) Varian Medical Systems, Inc., Palo Alto, CA (US)

(111) 117.366

(732) Propex Operating Company LLC, Chattanooga, TN (US)

(111) 117.368

(732) The Procter & Gamble Company, Cincinnati, Ohio (US)

(111) 117.394

(732) AKZO NOBEL COATINGS INTERNATIONAL B.V., ARNHEM (NL)

(111) 117.437

(732) Komatsu Seisakusho Kabushiki Kaisha, Tokió (JP)

(111) 120.123

(732) Tioxide Europe Limited, London (GB)

(111) 124.448

(732) Kalória Hőtechnikai Kft., Budapest (HU)

(111) 124.657

(732) Császármorzsa Kft., Nagykovácsi (HU)

(111) 124.719

(732) The Morgan Crucible Co. Plc., Windsor, Berkshire (GB)

(111) 124.799

(732) SABIC Global Technologies B.V., Bergen op Zoom (NL)

(111) 124.823

(732) FMC Corporation, Philadelphia, Pennsylvania (US)

(111) 125.076

(732) KORG INC., Tokió (JP)

(111) 125.599

(732) The Procter & Gamble Company, Cincinnati, Ohio (US)

(111) 138.862

Nemzeti védjegyoltalom megújítása

(732) BUSZESZ Élelmiszeripari Zrt., Budapest (HU)

(111) **139.414**

(732) Festékipari Kutató-Fejlesztő és Vállalkozó Kft., Budapest (HU)

(111) **140.891**

(732) DELTA VISION KFT., Budapest (HU)

(111) **140.938**

(732) DELTA VISION KFT., Budapest (HU)

(111) **141.155**

(732) DELTA VISION KFT., Budapest (HU)

(111) **141.156**

(732) DELTA VISION KFT., Budapest (HU)

(111) **141.165**

(732) DELTA VISION KFT., Budapest (HU)

(111) **141.945**

(732) DELTA VISION KFT., Budapest (HU)

(111) **142.017**

(732) Variplast Kft., Budapest (HU)

(111) **142.045**

(732) COLGATE-PALMOLIVE COMPANY (Delaware állam törvényei szerint működő cég), New York, New York (US)

(111) **142.600**

(732) TRILAK Festékgyártó Kft., Budapest (HU)

(111) **142.692**

(732) Aktiebolaget Bakels Aromatic, Göteborg (SE)

(111) **142.767**

(732) 3M Company (Delaware államban működő cég), St. Paul Minnesota (US)

(111) **142.770**

(732) 3M Company (Delaware államban működő cég), St. Paul Minnesota (US)

(111) **142.777**

(732) Avalon Natural Products, Inc. (Kalifornia államban bejegyzett cég), Petaluma (US)

(111) **142.816**

(732) The Whitaker LLC, Wilmington, Delaware (US)

(111) **142.889**

(732) Multi Service Corporation (Missouri állam törvényei szerint működő cég), Kansas City, Missouri (US)

(111) **143.148**

Nemzeti védjegyvoltalom megújítása

(732) Kraft Foods Schweiz Holding GmbH, Zug (CH)

(111) 143.180

(732) CHEVRON PHILLIPS CHEMICAL COMPANY LP (Delaware állam törvényei szerint működő vállalat),
Houston, Texas 77010 (US)

(111) 143.357

(732) TRILAK Festékgyártó Kft., Budapest (HU)

(111) 143.576

(732) TRILAK Festékgyártó Kft., Budapest (HU)

(111) 143.634

(732) PZ Cussons Polska S.A., Warsaw (PL)

(111) 143.957

(732) 3M Company (Delaware államban működő cég), St. Paul Minnesota (US)

(111) 144.210

(732) Harris Holdings, Inc., City of Stone Mountain, Georgia (US)

(111) 144.211

(732) Harris Holdings, Inc., City of Stone Mountain, Georgia (US)

(111) 144.446

(732) GS Yuasa Corporation, Kyoto (JP)

(111) 144.515

(732) Best Theratronics Ltd., Ottawa, Ontario (CA)

(111) 144.698

(732) Make-Up Art Cosmetics Inc. (Delaware állam törvényei szerint működő cég), Wilmington, Newcastle, Delaware
(US)

(111) 144.732

(732) COLGATE-PALMOLIVE COMPANY (Delaware állam törvényei szerint működő cég), New York, New York
(US)

(111) 144.764

(732) Bahlsen GmbH & Co KG, Hannover (DE)

(111) 144.778

(732) Western Union Holdings, Inc. (Georgia állam törvényei szerint működő vállalat), Englewood, Colorado (US)

(111) 144.795

(732) Karen E. Burke, New York, New York (US)

(111) 145.263

(732) The Gillette Company (Delaware állam törvényei szerint működő vállalat), Boston, Massachusetts (US)

(111) 145.264

Nemzeti védjegyvoltalom megújítása

(732) The Gillette Company (Delaware állam törvényei szerint működő vállalat), Boston, Massachusetts (US)

(111) 145.549

(732) TRILAK Festékgyártó Kft., Budapest (HU)

(111) 145.625

(732) Merck Sharp & Dohme Corp., New Jersey (US)

(111) 146.474

(732) Dunhill Tobacco of London Limited, London (GB)

(111) 146.580

(732) BUNGE FINLAND OY, RAISIO (FI)

(111) 146.835

(732) Xypex Chemical Corporation, Richmond, British Columbia (CA)

(111) 147.170

(732) EMERSON ELECTRIC CO. (Missouri állam törvényei szerint működő vállalat), St. Louis, Missouri (US)

(111) 147.194

(732) NBA Properties, Inc., New York, New York (US)

(111) 147.367

(732) Estée Lauder Cosmetics Ltd., (Kanada törvényei szerint működő vállalat), Agincourt, Ontario (CA)

(111) 147.437

(732) NBA Properties, Inc., New York, New York (US)

(111) 147.610

(732) Diamond Foods, Inc. (a Delaware corporation), Stockton, California (US)

(111) 148.009

(732) Jenei Imre, Szeged (HU)

(111) 148.059

(732) SYBASE INC. (Delaware állam törvényei szerint működő vállalat), Dublin, California (US)

(111) 148.237

(732) Fruit of the Loom Inc., Bowling Green, Kentucky (US)

(111) 148.554

(732) Estée Lauder Cosmetics Ltd., (Kanadai vállalat), Agincourt, Ontario (CA)

(111) 148.789

(732) GAP (ITM) INC. (California államban bejegyzett cég), San Francisco, California (US)

(111) 149.026

(732) Classic FM Limited, London (GB)

(111) 150.014

(732) Dunhill Tobacco of London Limited, London (GB)

(111) 155.433

(732) Schweizerische Eidgenossenschaft Vertreten durch Departement für Verteidigung, Bevölkerungsschutz und Sport, Armasuisse, Bern (CH)

(111) 181.730

(732) Tokaj Hotel-Invest Ingatlankezelő Kft., Székesfehérvár (HU)

(111) 182.085

(732) APIS LOGISTIC Szolgáltató Kft., Budapest (HU)

(111) 182.087

(732) APIS LOGISTIC Szolgáltató Kft., Budapest (HU)

(111) 182.724

(732) Axel Springer-Budapest Kiadói Kft., Budapest (HU)

(111) 183.311

(732) TV2 Média Csoport Korlátolt Felelősségű Társaság, Budapest (HU)

(111) 183.522

(732) CSIM Pte. Ltd., Szingapúri Köztársaság (SG)

(111) 183.542

(732) Iron & Smith Kft., Szada (HU)

(111) 183.697

(732) Dreher Sörgyárak Zrt., Budapest (HU)

(111) 183.711

(732) Budapest Bortársaság Kereskedelmi és Szolgáltató Korlátolt Felelősségű Társaság, Budapest (HU)

(111) 183.716

(732) BTL News Kft., Budapest (HU)

(111) 183.812

(732) Paulai Alex, Budapest (HU)
MEDCOM Információs és Kereskedelmi Kft., Pécs (HU)

(111) 183.828

(732) MARKINFO Monitoring Szolgáltató Kft., Budapest (HU)

(111) 184.016

(732) Arval Magyarország Kft., Budapest (HU)

(111) 184.049

(732) Dreher Sörgyárak Zrt., Budapest (HU)

(111) 184.067

(732) BETA 2006 Kereskedelmi és Szolgáltató Kft., Göd I. (HU)

(111) 184.104

(732) Európa Rendezvényiroda Kft., Budapest (HU)

(111) **184.334**

(732) Nyúl Tamás András, Soltvadkert (HU)

(111) **184.361**

(732) ITEC Betéti Társaság, Budapest (HU)

(111) **184.454**

(732) Győri Likörgyár Zrt, Győr (HU)

(111) **184.456**

(732) Budapest Bortársaság Kereskedelmi és Szolgáltató Korlátolt Felelősségű Társaság, Budapest (HU)

(111) **184.671**

(732) InduComp Kft., Tata (HU)

(111) **184.758**

(732) RIPCA Magyarország Kft., Budapest (HU)

(111) **184.769**

(732) Magyarországi Olasz Kereskedelmi Kamara, Budapest (HU)

(111) **184.825**

(732) Dreher Sörgyárak Zrt., Budapest (HU)

(111) **184.827**

(732) Dreher Sörgyárak Zrt., Budapest (HU)

(111) **185.148**

(732) Georgia-Pacific Consumer Products LP, Atlanta, Georgia (US)

(111) **185.175**

(732) KLOTILD IGATLANHASZNOSÍTÓ KFT., Budapest (HU)

(111) **185.285**

(732) Arima Holding Corp., Providenciales, Turks & Caicos Island (GB)

(111) **185.453**

(732) Evonik Degussa GmbH, Essen (DE)

(111) **185.593**

(732) OY VERMAN AB, Järvenpää (FI)

(111) **185.747**

(732) Daiichi Sankyo Company, Limited, Tokyo (JP)

(111) **185.759**

(732) S.C. Intermark S.R.L., Stei (RO)

(111) **185.863**

(732) POLI-FARBE Vegyipari Kft., Bócsa (HU)

(111) 186.137

(732) M.C.I. Nemzetközi Gépkereskedelmi Központ Kft., Vértesszőlős (HU)

(111) 186.184

(732) The Procter & Gamble Company (Ohio állam törvényei szerint működő vállalat), Cincinnati, Ohio állam (US)

(111) 186.300

(732) Benei László 25%, Budapest (HU)

Benei Lászlóné 25%, Budapest (HU)

Benei és Társa Vagyonkezelő Ingatlan és Ingó Vagyonkezelő Kft. 50%, Budapest (HU)

(111) 186.562

(732) Shandong Yimoo Women Necessities Co., Ltd., Yiyuan County Shandong Province (CN)

(111) 186.779

(732) Boldizsár András, Kerekegyháza (HU)

(111) 188.600

(732) Szarka Gyula, Trstice (SK)

Szarka Tamás, Galanta (SK)

(111) 188.929

(732) Magyar Rádió nonprofit Zrt., Budapest (HU)

(111) 198.957

(732) S.C. European Drinks S.A., Oradea (Nagyvárad) (RO)

(111) 199.313

(732) PUNCH INDUSTRIES, Little Island, County Cork (IE)

(111) 201.726

(732) FrieslandCampina Hungária zRt., Debrecen (HU)

(111) 201.727

(732) FrieslandCampina Hungária zRt., Debrecen (HU)

A rovat 112 darab közlést tartalmaz.

Vegyes védjegyközlemények - Lajstromozott védjegyeket érintő közlemények

Jogutódlás

(111) 117.213

(732) Propex Operating Company LLC, Chattanooga, TN (US)

(111) 117.235

(732) Syntron Material Handling, LLC, Saltillo, Mississippi (US)

(111) 117.366

(732) Propex Operating Company LLC, Chattanooga, TN (US)

(111) 140.891

(732) DELTA VISION KFT., Budapest (HU)

(111) 140.938

(732) DELTA VISION KFT., Budapest (HU)

(111) 141.155

(732) DELTA VISION KFT., Budapest (HU)

(111) 141.156

(732) DELTA VISION KFT., Budapest (HU)

(111) 141.165

(732) DELTA VISION KFT., Budapest (HU)

(111) 141.945

(732) DELTA VISION KFT., Budapest (HU)

(111) 142.692

(732) Aktiebolaget Bakels Aromatic, Göteborg (SE)

(111) 144.515

(732) Best Theratronics Ltd., Ottawa,Ontario (CA)

(111) 147.052

(732) MBE WORLDWIDE S.P.A., Milano (IT)

(111) 147.610

(732) Diamond Foods, Inc. (a Delaware corporation), Stockton,California (US)

(111) 149.026

(732) Classic FM Limited, London (GB)

(111) 181.764

(732) TV2 Média Csoport Korlátolt Felelősségű Társaság, Budapest (HU)

(111) 182.085

(732) APIS LOGISTIC Szolgáltató Kft., Budapest (HU)

(111) 182.087

(732) APIS LOGISTIC Szolgáltató Kft., Budapest (HU)

(111) 183.311

(732) TV2 Média Csoport Korlátolt Felelősségű Társaság, Budapest (HU)

(111) 183.542

(732) Iron & Smith Kft., Szada (HU)

(111) 185.353

(732) Ciráda Kft., Üllő (HU)

(111) 185.549

(732) TV2 Média Csoport Korlátolt Felelősségű Társaság, Budapest (HU)

(111) 185.768

(732) APIS LOGISTIC Szolgáltató Kft., Budapest (HU)

(111) 185.770

(732) APIS LOGISTIC Szolgáltató Kft., Budapest (HU)

(111) 188.606

(732) TV2 Média Csoport Korlátolt Felelősségű Társaság, Budapest (HU)

(111) 190.129

(732) TV2 Média Csoport Korlátolt Felelősségű Társaság, Budapest (HU)

(111) 197.065

(732) TV2 Média Csoport Korlátolt Felelősségű Társaság, Budapest (HU)

(111) 200.177

(732) BUSZESZ Ecet Ecetgyártó Zrt., Budapest (HU)

(111) 201.717

(732) Torony Ingatlan Befektetési Alap, Budapest (HU)

(111) 203.950

(732) APIS LOGISTIC Szolgáltató Kft., Budapest (HU)

(111) 203.965

(732) GALERIA Kaufhof GmbH, Köln (DE)

(111) 205.870

(732) TV2 Média Csoport Korlátolt Felelősségű Társaság, Budapest (HU)

(111) 206.053

(732) özv Cseke Sándorné, Szentendre (HU)

(111) 206.701

(732) Valeant Sp. z o. o. Sp. j., Rzeszów (PL)

(111) 206.994

(732) özv Cseke Sándorné, Szentendre (HU)

(111) 208.729

(732) Fekete Gábor, Gödöllő (HU)

(111) 211.899

(732) Valeant Sp. z o. o. Sp. j., Rzeszów (PL)

(111) 212.774

(732) TV2 Média Csoport Korlátolt Felelősségű Társaság, Budapest (HU)

A rovat 37 darab közlést tartalmaz.

Képviseleti megbízás

(111) 115.687

(732) General Electric Company, Schenectady, New York (US)

(740) Kajtár Takács Hegyemei-Barakonyi Baker&McKenzie Ügyvédi Iroda, Budapest

(111) 120.578

(732) Dresser, Inc., Addison, Texas (US)

(740) Kajtár Takács Hegyemei-Barakonyi Baker&McKenzie Ügyvédi Iroda, Budapest

(111) 138.056

(732) FUJI Jukogyo Kabushiki Kaisha, Tokyo (JP)

(740) SBGK Ügyvédi Iroda, Budapest

(111) 138.057

(732) FUJI Jukogyo Kabushiki Kaisha, Tokyo (JP)

(740) SBGK Ügyvédi Iroda, Budapest

(111) 138.058

(732) FUJI Jukogyo Kabushiki Kaisha, Tokyo (JP)

(740) SBGK Ügyvédi Iroda, Budapest

(111) 138.059

(732) FUJI Jukogyo Kabushiki Kaisha, Tokyo (JP)

(740) SBGK Ügyvédi Iroda, Budapest

(111) 138.060

(732) FUJI Jukogyo Kabushiki Kaisha, Tokyo (JP)

(740) SBGK Ügyvédi Iroda, Budapest

(111) 138.062

(732) FUJI Jukogyo Kabushiki Kaisha, Tokyo (JP)

(740) SBGK Ügyvédi Iroda, Budapest

(111) 141.482

(732) FUJI JUKOGYO KABUSHIKI KAISHA, Tokyo (JP)

(740) SBGK Ügyvédi Iroda, Budapest

(111) 141.747

(732) FUJI JUKOGYO KABUSHIKI KAISHA, Tokyo (JP)

(740) SBGK Ügyvédi Iroda, Budapest

(111) 141.748

(732) FUJI JUKOGYO KABUSHIKI KAISHA, Tokyo (JP)

(740) SBGK Ügyvédi Iroda, Budapest

(111) 142.767

(732) 3M Company (Delaware államban működő cég), St. Paul Minnesota (US)

(740) Kajtár Takács Hegymegi-Barakonyi Baker&McKenzie Ügyvédi Iroda, Budapest

(111) 142.770

(732) 3M Company (Delaware államban működő cég), St. Paul Minnesota (US)

(740) Kajtár Takács Hegymegi-Barakonyi Baker&McKenzie Ügyvédi Iroda, Budapest

(111) 143.957

(732) 3M Company (Delaware államban működő cég), St. Paul Minnesota (US)

(740) Kajtár Takács Hegymegi-Barakonyi Baker&McKenzie Ügyvédi Iroda, Budapest

(111) 144.719

(732) Tyco Fire & Security GmbH, Neuhausen am Rheinfall (CH)

(740) SBGK Ügyvédi Iroda, Budapest

(111) 144.738

(732) Tyco Fire & Security GmbH, Neuhausen am Rheinfall (CH)

(740) SBGK Ügyvédi Iroda, Budapest

(111) 144.764

(732) Bahlsen GmbH & Co KG, Hannover (DE)

(740) DANUBIA Szabadalmi és Jogi Iroda Kft., Budapest, 1051

(111) 146.580

(732) BUNGE FINLAND OY, RAISIO (FI)

(740) SBGK Ügyvédi Iroda, Budapest

(111) 147.340

(732) Fuji Jukogyo Kabushiki Kaisha (Fuji Heavy Industries Ltd.), Tokyo (JP)

(740) SBGK Ügyvédi Iroda, Budapest

(111) 147.341

(732) Fuji Jukogyo Kabushiki Kaisha (Fuji Heavy Industries Ltd.), Tokyo (JP)

(740) SBGK Ügyvédi Iroda, Budapest

(111) 148.059

(732) SYBASE INC. (Delaware állam törvényei szerint működő vállalat), Dublin, California (US)

(740) Kajtár Takács Hegymegi-Barakonyi Baker&McKenzie Ügyvédi Iroda, Budapest

(111) 150.109

(732) General Electric Company, Schenectady, New York (US)

(740) Kajtár Takács Hegyemegi-Barakonyi Baker&McKenzie Ügyvédi Iroda, Budapest

(111) 156.053

(732) GE Water & Process Technologies Canada, Mississauga, Ontario (CA)

(740) Kajtár Takács Hegyemegi-Barakonyi Baker&McKenzie Ügyvédi Iroda, Budapest

(111) 157.040

(732) UFA Magyarország Korlátolt Felelősségű Társaság, Budapest (HU)

(740) Csabai és Társai Ügyvédi Iroda, Budapest

(111) 158.626

(732) GE Industrial Belgium, Gent (BE)

(740) Kajtár Takács Hegyemegi-Barakonyi Baker&McKenzie Ügyvédi Iroda, Budapest

(111) 159.136

(732) UFA Magyarország Korlátolt Felelősségű Társaság, Budapest (HU)

(740) Csabai és Társai Ügyvédi Iroda, Budapest

(111) 160.572

(732) General Electric Company (New York állam törvényei szerint működő vállalat), Schenectady, New York (US)

(740) Kajtár Takács Hegyemegi-Barakonyi Baker&McKenzie Ügyvédi Iroda, Budapest

(111) 161.112

(732) General Electric Company (New York állam törvényei szerint működő vállalat), Schenectady, New York (US)

(740) Kajtár Takács Hegyemegi-Barakonyi Baker&McKenzie Ügyvédi Iroda, Budapest

(111) 161.884

(732) General Electric Company (New York állam törvényei szerint létesült vállalat), Schenectady, New York (US)

(740) Kajtár Takács Hegyemegi-Barakonyi Baker&McKenzie Ügyvédi Iroda, Budapest

(111) 162.482

(732) UFA Magyarország Korlátolt Felelősségű Társaság, Budapest (HU)

(740) Csabai és Társai Ügyvédi Iroda, Budapest

(111) 168.269

(732) UFA Magyarország Korlátolt Felelősségű Társaság, Budapest (HU)

(740) Csabai és Társai Ügyvédi Iroda, Budapest

(111) 168.418

(732) UFA Magyarország Korlátolt Felelősségű Társaság, Budapest (HU)

(740) Csabai és Társai Ügyvédi Iroda, Budapest

(111) 171.355

(732) UFA Magyarország Korlátolt Felelősségű Társaság, Budapest (HU)

(740) Csabai és Társai Ügyvédi Iroda, Budapest

(111) 172.114

(732) UFA Magyarország Korlátolt Felelősségű Társaság, Budapest (HU)

(740) Csabai és Társai Ügyvédi Iroda, Budapest

(111) 173.536

(732) UFA Magyarország Korlátolt Felelősségű Társaság, Budapest (HU)

(740) Csabai és Társai Ügyvédi Iroda, Budapest

(111) 181.313

(732) UFA Magyarország Korlátolt Felelősségű Társaság, Budapest (HU)

(740) Csabai és Társai Ügyvédi Iroda, Budapest

(111) 181.424

(732) UFA Magyarország Korlátolt Felelősségű Társaság, Budapest (HU)

(740) Csabai és Társai Ügyvédi Iroda, Budapest

(111) 183.697

(732) Dreher Sörgyárak Zrt., Budapest (HU)

(740) Aradszky és Képes Ügyvédi Iroda, Budapest

(111) 184.049

(732) Dreher Sörgyárak Zrt., Budapest (HU)

(740) Aradszky és Képes Ügyvédi Iroda, Budapest

(111) 184.825

(732) Dreher Sörgyárak Zrt., Budapest (HU)

(740) Aradszky és Képes Ügyvédi Iroda, Budapest

(111) 184.827

(732) Dreher Sörgyárak Zrt., Budapest (HU)

(740) Aradszky és Képes Ügyvédi Iroda, Budapest

(111) 185.886

(732) Entrepreneur Media Inc., Irvine, California (US)

(740) DANUBIA Szabadalmi és Jogi Iroda Kft., Budapest, 1051

(111) 186.203

(732) General Electric Company (New York állam törvényei szerint működő vállalat), Schenectady, New York (US)

(740) Kajtár Takács Hegyemei-Barakonyi Baker&McKenzie Ügyvédi Iroda, Budapest

(111) 187.589

(732) MASTERPLAST Nyrt., Sárszentmihály (HU)

(740) Oppenheim Ügyvédi Iroda, Budapest

(111) 193.718

(732) Dakine, Inc., Hood River, Oregon (US)

(740) ADVOPATENT Szabadalmi és Védjegy Iroda, Budapest

(111) 198.461

(732) UFA Magyarország Korlátolt Felelősségű Társaság, Budapest (HU)

(740) Csabai és Társai Ügyvédi Iroda, Budapest

(111) 201.437

(732) MASTERPLAST Nyrt., Sárszentmihály (HU)

(740) Oppenheim Ügyvédi Iroda, Budapest

(111) 201.726

(732) FrieslandCampina Hungária zRt., Debrecen (HU)
(740) DANUBIA Szabadalmi és Jogi Iroda Kft., Budapest, 1051
Sár és Társai Ügyvédi Iroda, Budapest

(111) 201.727

(732) FrieslandCampina Hungária zRt., Debrecen (HU)
(740) DANUBIA Szabadalmi és Jogi Iroda Kft., Budapest, 1051
Sár és Társai Ügyvédi Iroda, Budapest

(111) 203.804

(732) Bolyhos László, Újszilvás (HU)
(740) SBGK Ügyvédi Iroda, Budapest

(111) 204.758

(732) UFA Magyarország Korlátolt Felelősségű Társaság, Budapest (HU)
(740) Csabai és Társai Ügyvédi Iroda, Budapest

(111) 210.302

(732) SIWAN 2006 Kft., Nagykovácsi (HU)
(740) Dr. Kecán Márk Pál ügyvéd, Budapest

(111) 213.225

(732) TV2 Média Csoport Korlátolt Felelősségű Társaság, Budapest (HU)
(740) dr. Péntek Zoltán ügyvéd, Budapest
ProSiebenSat.1 Media AG, Unterföhring

(111) 213.226

(732) TV2 Média Csoport Korlátolt Felelősségű Társaság, Budapest (HU)
(740) dr. Péntek Zoltán ügyvéd, Budapest
ProSiebenSat.1 Media AG, Unterföhring

A rovat 54 darab közlést tartalmaz.

Képviselőlet megszűnése

(111) 115.687

(732) General Electric Company, Schenectady, New York (US)

(111) 120.578

(732) Dresser, Inc., Addison, Texas (US)

(111) 138.056

(732) FUJI Jukogyo Kabushiki Kaisha, Tokyo (JP)

(111) 138.057

(732) FUJI Jukogyo Kabushiki Kaisha, Tokyo (JP)

(111) 138.058

(732) FUJI Jukogyo Kabushiki Kaisha, Tokyo (JP)

(111) **138.059**

(732) FUJI Jukogyo Kabushiki Kaisha, Tokyo (JP)

(111) **138.060**

(732) FUJI Jukogyo Kabushiki Kaisha, Tokyo (JP)

(111) **138.062**

(732) FUJI Jukogyo Kabushiki Kaisha, Tokyo (JP)

(111) **139.414**

(732) Festékipari Kutató-Fejlesztő és Vállalkozó Kft., Budapest (HU)

(111) **141.482**

(732) FUJI JUKOGYO KABUSHIKI KAISHA, Tokyo (JP)

(111) **141.747**

(732) FUJI JUKOGYO KABUSHIKI KAISHA, Tokyo (JP)

(111) **141.748**

(732) FUJI JUKOGYO KABUSHIKI KAISHA, Tokyo (JP)

(111) **142.767**

(732) 3M Company (Delaware államban működő cég), St. Paul Minnesota (US)

(111) **142.770**

(732) 3M Company (Delaware államban működő cég), St. Paul Minnesota (US)

(111) **143.957**

(732) 3M Company (Delaware államban működő cég), St. Paul Minnesota (US)

(111) **144.764**

(732) Bahlsen GmbH & Co KG, Hannover (DE)

(111) **146.580**

(732) BUNGE FINLAND OY, RAISIO (FI)

(111) **147.340**

(732) Fuji Jukogyo Kabushiki Kaisha (Fuji Heavy Industries Ltd.), Tokyo (JP)

(111) **147.341**

(732) Fuji Jukogyo Kabushiki Kaisha (Fuji Heavy Industries Ltd.), Tokyo (JP)

(111) **148.059**

(732) SYBASE INC. (Delaware állam törvényei szerint működő vállalat), Dublin, California (US)

(111) **150.109**

(732) General Electric Company, Schenectady, New York (US)

(111) **156.053**

(732) GE Water & Process Technologies Canada, Mississauga, Ontario (CA)

(111) 157.040

(732) UFA Magyarország Korlátolt Felelősségű Társaság, Budapest (HU)

(111) 158.626

(732) GE Industrial Belgium, Gent (BE)

(111) 159.136

(732) UFA Magyarország Korlátolt Felelősségű Társaság, Budapest (HU)

(111) 160.572

(732) General Electric Company (New York állam törvényei szerint működő vállalat), Schenectady, New York (US)

(111) 161.112

(732) General Electric Company (New York állam törvényei szerint működő vállalat), Schenectady, New York (US)

(111) 161.884

(732) General Electric Company (New York állam törvényei szerint létesült vállalat), Schenectady, New York (US)

(111) 162.482

(732) UFA Magyarország Korlátolt Felelősségű Társaság, Budapest (HU)

(111) 168.269

(732) UFA Magyarország Korlátolt Felelősségű Társaság, Budapest (HU)

(111) 168.418

(732) UFA Magyarország Korlátolt Felelősségű Társaság, Budapest (HU)

(111) 171.355

(732) UFA Magyarország Korlátolt Felelősségű Társaság, Budapest (HU)

(111) 172.114

(732) UFA Magyarország Korlátolt Felelősségű Társaság, Budapest (HU)

(111) 173.536

(732) UFA Magyarország Korlátolt Felelősségű Társaság, Budapest (HU)

(111) 181.313

(732) UFA Magyarország Korlátolt Felelősségű Társaság, Budapest (HU)

(111) 181.424

(732) UFA Magyarország Korlátolt Felelősségű Társaság, Budapest (HU)

(111) 184.174

(732) SOLITAIDA Ingatlanforgalmazó és Befektetési Korlátolt Felelősségű Társaság, Budapest (HU)

(111) 184.175

(732) SOLITAIDA Ingatlanforgalmazó és Befektetési Korlátolt Felelősségű Társaság, Budapest (HU)

(111) 185.886

(732) Entrepreneur Media Inc., Irvine, California (US)

(111) 186.203

(732) General Electric Company (New York állam törvényei szerint működő vállalat), Schenectady, New York (US)

(111) 187.589

(732) MASTERPLAST Nyrt., Sárszentmihály (HU)

(111) 198.461

(732) UFA Magyarország Korlátolt Felelősségű Társaság, Budapest (HU)

(111) 201.437

(732) MASTERPLAST Nyrt., Sárszentmihály (HU)

(111) 201.726

(732) FrieslandCampina Hungária zRt., Debrecen (HU)

(111) 201.727

(732) FrieslandCampina Hungária zRt., Debrecen (HU)

(111) 203.804

(732) Bolyhos László, Újszilvás (HU)

(111) 204.758

(732) UFA Magyarország Korlátolt Felelősségű Társaság, Budapest (HU)

(111) 212.949

(732) Müllner Csaba Kft., Budapest (HU)

(111) 213.225

(732) TV2 Média Csoport Korlátolt Felelősségű Társaság, Budapest (HU)

(111) 213.226

(732) TV2 Média Csoport Korlátolt Felelősségű Társaság, Budapest (HU)

(111) 213.401

(732) Kovács Tibor Csaba 40%, Budapest (HU)
Maléth Zsolt 60%, Csongrád (HU)

A rovat 51 darab közlést tartalmaz.

Név-, illetve címváltozás

(111) 124.799

(732) SABIC Global Technologies B.V., Bergen op Zoom (NL)

(111) 138.056

(732) FUJI Jukogyo Kabushiki Kaisha, Tokyo (JP)

(111) 138.057

(732) FUJI Jukogyo Kabushiki Kaisha, Tokyo (JP)

(111) 138.058

(732) FUJI Jukogyo Kabushiki Kaisha, Tokyo (JP)

(111) **138.059**

(732) FUJI Jukogyo Kabushiki Kaisha, Tokyo (JP)

(111) **138.060**

(732) FUJI Jukogyo Kabushiki Kaisha, Tokyo (JP)

(111) **138.062**

(732) FUJI Jukogyo Kabushiki Kaisha, Tokyo (JP)

(111) **138.862**

(732) BUSZESZ Élelmiszeripari Zrt., Budapest (HU)

(111) **141.397**

(732) Callaway Golf Company (Kalifornia állam törvényei szerint működő cég), Carlsbad, California (US)

(111) **141.482**

(732) FUJI JUKOGYO KABUSHIKI KAISHA, Tokyo (JP)

(111) **141.747**

(732) FUJI JUKOGYO KABUSHIKI KAISHA, Tokyo (JP)

(111) **141.748**

(732) FUJI JUKOGYO KABUSHIKI KAISHA, Tokyo (JP)

(111) **143.634**

(732) PZ Cussons Polska S.A., Warsaw (PL)

(111) **144.778**

(732) Western Union Holdings, Inc. (Georgia állam törvényei szerint működő vállalat), Englewood, Colorado (US)

(111) **146.474**

(732) Dunhill Tobacco of London Limited, London (GB)

(111) **147.340**

(732) Fuji Jukogyo Kabushiki Kaisha (Fuji Heavy Industries Ltd.), Tokyo (JP)

(111) **147.341**

(732) Fuji Jukogyo Kabushiki Kaisha (Fuji Heavy Industries Ltd.), Tokyo (JP)

(111) **148.009**

(732) Jenei Imre, Szeged (HU)

(111) **150.014**

(732) Dunhill Tobacco of London Limited, London (GB)

(111) **151.296**

(732) Glaxo Group Limited, Brentford, Middlesex (GB)

(111) **152.333**

(732) RUSSMEDIA Lapkiadó, Információs és Kulturális Korlátolt Felelősségű Társaság, Debrecen (HU)

(111) 163.459

(732) Central Média csoport Zártkörűen Működő Részvénytársaság, Budapest (HU)

(111) 163.461

(732) Central Média csoport Zártkörűen Működő Részvénytársaság, Budapest (HU)

(111) 163.462

(732) Central Média csoport Zártkörűen Működő Részvénytársaság, Budapest (HU)

(111) 163.534

(732) Central Média csoport Zártkörűen Működő Részvénytársaság, Budapest (HU)

(111) 163.880

(732) Central Média csoport Zártkörűen Működő Részvénytársaság, Budapest (HU)

(111) 165.942

(732) RUSSMEDIA Lapkiadó, Információs és Kulturális Korlátolt Felelősségű Társaság, Debrecen (HU)

(111) 165.946

(732) RUSSMEDIA Lapkiadó, Információs és Kulturális Korlátolt Felelősségű Társaság, Debrecen (HU)

(111) 165.947

(732) RUSSMEDIA Lapkiadó, Információs és Kulturális Korlátolt Felelősségű Társaság, Debrecen (HU)

(111) 165.948

(732) RUSSMEDIA Lapkiadó, Információs és Kulturális Korlátolt Felelősségű Társaság, Debrecen (HU)

(111) 165.949

(732) RUSSMEDIA Lapkiadó, Információs és Kulturális Korlátolt Felelősségű Társaság, Debrecen (HU)

(111) 165.950

(732) RUSSMEDIA Lapkiadó, Információs és Kulturális Korlátolt Felelősségű Társaság, Debrecen (HU)

(111) 165.951

(732) RUSSMEDIA Lapkiadó, Információs és Kulturális Korlátolt Felelősségű Társaság, Debrecen (HU)

(111) 165.952

(732) RUSSMEDIA Lapkiadó, Információs és Kulturális Korlátolt Felelősségű Társaság, Debrecen (HU)

(111) 165.953

(732) RUSSMEDIA Lapkiadó, Információs és Kulturális Korlátolt Felelősségű Társaság, Debrecen (HU)

(111) 165.974

(732) RUSSMEDIA Lapkiadó, Információs és Kulturális Korlátolt Felelősségű Társaság, Debrecen (HU)

(111) 165.977

(732) RUSSMEDIA Lapkiadó, Információs és Kulturális Korlátolt Felelősségű Társaság, Debrecen (HU)

(111) 165.978

(732) RUSSMEDIA Lapkiadó, Információs és Kulturális Korlátolt Felelősségű Társaság, Debrecen (HU)

(111) 165.981

(732) RUSSMEDIA Lapkiadó, Információs és Kulturális Korlátolt Felelősségű Társaság, Debrecen (HU)

(111) 165.983

(732) RUSSMEDIA Lapkiadó, Információs és Kulturális Korlátolt Felelősségű Társaság, Debrecen (HU)

(111) 169.946

(732) Central Média csoport Zártkörűen Működő Részvénytársaság, Budapest (HU)

(111) 173.975

(732) Central Média csoport Zártkörűen Működő Részvénytársaság, Budapest (HU)

(111) 181.730

(732) Tokaj Hotel-Invest Ingatlankezelő Kft., Székesfehérvár (HU)

(111) 181.789

(732) Kanizsa Kárpit Kft., Nagykanizsa (HU)

(111) 183.697

(732) Dreher Sörgyárak Zrt., Budapest (HU)

(111) 183.711

(732) Budapest Bortársaság Kereskedelmi és Szolgáltató Korlátolt Felelősségű Társaság, Budapest (HU)

(111) 183.716

(732) BTL News Kft., Budapest (HU)

(111) 183.812

(732) Paulai Alex, Budapest (HU)

MEDCOM Információs és Kereskedelmi Kft., Pécs (HU)

(111) 184.049

(732) Dreher Sörgyárak Zrt., Budapest (HU)

(111) 184.454

(732) Győri Likörgyár Zrt., Győr (HU)

(111) 184.456

(732) Budapest Bortársaság Kereskedelmi és Szolgáltató Korlátolt Felelősségű Társaság, Budapest (HU)

(111) 184.676

(732) Wienerberger Téglaipari Zártkörűen Működő Részvénytársaság, Budapest (HU)

(111) 184.825

(732) Dreher Sörgyárak Zrt., Budapest (HU)

(111) 184.827

(732) Dreher Sörgyárak Zrt., Budapest (HU)

(111) 185.019

(732) Central Média csoport Zártkörűen Működő Részvénytársaság, Budapest (HU)

(111) 185.020

(732) Central Média csoport Zártkörűen Működő Részvénytársaság, Budapest (HU)

(111) 185.285

(732) Arima Holding Corp., Providenciales, Turks & Caicos Island (GB)

(111) 185.479

(732) Holládi-Horváth Attila, Budapest (HU)

(111) 187.589

(732) MASTERPLAST Nyrt., Sárszentmihály (HU)

(111) 188.600

(732) Szarka Gyula, Trstice (SK)
Szarka Tamás, Galanta (SK)

(111) 192.688

(732) RUSSMEDIA Lapkiadó, Információs és Kulturális Korlátolt Felelősségű Társaság, Debrecen (HU)

(111) 192.690

(732) RUSSMEDIA Lapkiadó, Információs és Kulturális Korlátolt Felelősségű Társaság, Debrecen (HU)

(111) 192.696

(732) RUSSMEDIA Lapkiadó, Információs és Kulturális Korlátolt Felelősségű Társaság, Debrecen (HU)

(111) 192.697

(732) RUSSMEDIA Lapkiadó, Információs és Kulturális Korlátolt Felelősségű Társaság, Debrecen (HU)

(111) 192.705

(732) RUSSMEDIA Lapkiadó, Információs és Kulturális Korlátolt Felelősségű Társaság, Debrecen (HU)

(111) 192.706

(732) RUSSMEDIA Lapkiadó, Információs és Kulturális Korlátolt Felelősségű Társaság, Debrecen (HU)

(111) 192.707

(732) RUSSMEDIA Lapkiadó, Információs és Kulturális Korlátolt Felelősségű Társaság, Debrecen (HU)

(111) 193.269

(732) RUSSMEDIA Lapkiadó, Információs és Kulturális Korlátolt Felelősségű Társaság, Debrecen (HU)

(111) 194.455

(732) Central Média csoport Zártkörűen Működő Részvénytársaság, Budapest (HU)

(111) 194.456

(732) Central Média csoport Zártkörűen Működő Részvénytársaság, Budapest (HU)

(111) 197.591

(732) Central Média csoport Zártkörűen Működő Részvénytársaság, Budapest (HU)

(111) 197.594

(732) Central Média csoport Zártkörűen Működő Részvénytársaság, Budapest (HU)

(111) 197.595

(732) Central Média csoport Zártkörűen Működő Részvénytársaság, Budapest (HU)

(111) 198.650

(732) Central Média csoport Zártkörűen Működő Részvénytársaság, Budapest (HU)

(111) 199.606

(732) RUSSMEDIA Lapkiadó, Információs és Kulturális Korlátolt Felelősségű Társaság, Debrecen (HU)

(111) 199.607

(732) RUSSMEDIA Lapkiadó, Információs és Kulturális Korlátolt Felelősségű Társaság, Debrecen (HU)

(111) 199.608

(732) RUSSMEDIA Lapkiadó, Információs és Kulturális Korlátolt Felelősségű Társaság, Debrecen (HU)

(111) 199.609

(732) RUSSMEDIA Lapkiadó, Információs és Kulturális Korlátolt Felelősségű Társaság, Debrecen (HU)

(111) 199.610

(732) RUSSMEDIA Lapkiadó, Információs és Kulturális Korlátolt Felelősségű Társaság, Debrecen (HU)

(111) 199.611

(732) RUSSMEDIA Lapkiadó, Információs és Kulturális Korlátolt Felelősségű Társaság, Debrecen (HU)

(111) 199.613

(732) RUSSMEDIA Lapkiadó, Információs és Kulturális Korlátolt Felelősségű Társaság, Debrecen (HU)

(111) 199.729

(732) RUSSMEDIA Lapkiadó, Információs és Kulturális Korlátolt Felelősségű Társaság, Debrecen (HU)

(111) 199.730

(732) RUSSMEDIA Lapkiadó, Információs és Kulturális Korlátolt Felelősségű Társaság, Debrecen (HU)

(111) 199.734

(732) RUSSMEDIA Lapkiadó, Információs és Kulturális Korlátolt Felelősségű Társaság, Debrecen (HU)

(111) 200.221

(732) "Schoco Bon Édesség Nagykereskedés" Kereskedelmi és Szolgáltató Kft., Pápa (HU)

(111) 200.799

(732) Central Média csoport Zártkörűen Működő Részvénytársaság, Budapest (HU)

(111) 201.267

(732) Central Média csoport Zártkörűen Működő Részvénytársaság, Budapest (HU)

(111) 201.971

(732) Central Média csoport Zártkörűen Működő Részvénytársaság, Budapest (HU)

(111) 202.434

(732) Central Média csoport Zártkörűen Működő Részvénytársaság, Budapest (HU)

(111) 206.049

(732) Central Média csoport Zártkörűen Működő Részvénytársaság, Budapest (HU)

(111) **207.427**

(732) Central Média csoport Zártkörűen Működő Részvénytársaság, Budapest (HU)

(111) **209.050**

(732) Central Média csoport Zártkörűen Működő Részvénytársaság, Budapest (HU)

(111) **211.350**

(732) Central Média csoport Zártkörűen Működő Részvénytársaság, Budapest (HU)

(111) **211.358**

(732) Central Média csoport Zártkörűen Működő Részvénytársaság, Budapest (HU)

(111) **213.780**

(732) Mechanikai Művek Gépgyár Korlátolt Felelősségű Társaság, Budapest (HU)

(111) **213.781**

(732) BRG Rádiótechnikai Gépgyár Korlátolt Felelősségű Társaság, Budapest (HU)

A rovat 96 darab közlést tartalmaz.

Használati szerződés

(111) **191.598**

(732) SUPER 4 Szolgáltató és Kereskedelmi Korlátolt Felelősségű Társaság, Budapest (HU)

A rovat 1 darab közlést tartalmaz.

Vegyes védjegyközlemények - Védjegybejelentéseket érintő közlemények

Jogutódlás

(210) M 13 03291

(731) Chello Central Europe Műsorszolgáltató Kft., Budapest (HU)

(210) M 13 03290

(731) Chello Central Europe Műsorszolgáltató Kft., Budapest (HU)

A rovat 2 darab közlést tartalmaz.

Képviselet változás

(210) M 14 00385

(731) Natural Pharmaceuticals Kft., Budapest (HU)

(740) Szecskay Ügyvédi Iroda, dr. Kerpel Dávid, Budapest

(210) M 14 01044

(731) UFA Film und Fernseh GmbH, Köln (DE)

(740) Csabai és Társai Ügyvédi Iroda, Budapest

(210) M 13 01971

(731) Katus Zoltán 12.5%, Komló (HU)

Magyar Zoltán 12.5%, Komló (HU)

Lakatos László 25%, Szolnok (HU)

Kamonné Majer Andrea 12.5%, Tapolca (HU)

Kamon Róbert 12.5%, Tapolca (HU)

Huszár Nóra 12.5%, Zalaegerszeg (HU)

Huszár Eszter 12.5%, Zalaegerszeg (HU)

(740) Dr. Fröhlich Krisztián ügyvéd, FRÖHLICH Ügyvédi Iroda, Veszprém

(210) M 14 00583

(731) Checkers Kft., Budapest (HU)

(740) Dr. Szamosi Katalin, S.B.G. & K. Budapesti Nemzetközi Szabadalmi Iroda, Budapest

A rovat 4 darab közlést tartalmaz.

Név-, illetve címváltozás

(210) M 14 00946

(731) AMC Networks Central Europe Korlátolt Felelősségű Társaság, Budapest (HU)

A rovat 1 darab közlést tartalmaz.

Jelzalogjog alapítás/megszűnés

(210) M 99 05805

(731) Central Média csoport Zártkörűen Működő Részvénytársaság, Budapest (HU)

(740) ÁRVA Ügyvédi Iroda, Budapest

(210) M 99 05809

(731) Central Média csoport Zártkörűen Működő Részvénytársaság, Budapest (HU)

(740) ÁRVA Ügyvédi Iroda, Budapest

(210) M 99 05811

(731) Central Média csoport Zártkörűen Működő Részvénytársaság, Budapest (HU)

(740) ÁRVA Ügyvédi Iroda, Budapest

(210) M 99 05803

(731) Central Média csoport Zártkörűen Működő Részvénytársaság, Budapest (HU)

(740) ÁRVA Ügyvédi Iroda, Budapest

(210) M 99 04703

(731) Central Média csoport Zártkörűen Működő Részvénytársaság, Budapest (HU)

(740) ÁRVA Ügyvédi Iroda, Budapest

(210) M 01 04225

(731) Central Média csoport Zártkörűen Működő Részvénytársaság, Budapest (HU)

(740) ÁRVA Ügyvédi Iroda, Budapest

(210) M 02 01936

(731) Central Média csoport Zártkörűen Működő Részvénytársaság, Budapest (HU)

(740) ÁRVA Ügyvédi Iroda, Budapest

(210) M 04 04065

(731) Central Média csoport Zártkörűen Működő Részvénytársaság, Budapest (HU)

(740) dr. Árva Katalin, Árva Ügyvédi Iroda, Budapest

(210) M 04 04064

(731) Central Média csoport Zártkörűen Működő Részvénytársaság, Budapest (HU)

(740) Dr. Árva Katalin ügyvéd, ÁRVA Ügyvédi Iroda, Budapest

(210) M 08 00764

(731) Central Média csoport Zártkörűen Működő Részvénytársaság, Budapest (HU)

(740) dr. Árva Katalin, Árva Ügyvédi Iroda, Budapest

(210) M 08 00765

(731) Central Média csoport Zártkörűen Működő Részvénytársaság, Budapest (HU)

(740) dr. Árva Katalin, Árva Ügyvédi Iroda, Budapest

(210) M 08 01174

(731) Central Média csoport Zártkörűen Működő Részvénytársaság, Budapest (HU)

(740) dr. Árva Katalin, Árva Ügyvédi Iroda, Budapest

(210) M 08 00763

(731) Central Média csoport Zártkörűen Működő Részvénytársaság, Budapest (HU)

(740) dr. Árva Katalin, Árva Ügyvédi Iroda, Budapest

(210) M 08 00766

(731) Central Médiacsoport Zártkörűen Működő Részvénytársaság, Budapest (HU)

(740) dr. Árva Katalin, Árva Ügyvédi Iroda, Budapest

(210) M 07 03675

(731) Central Médiacsoport Zártkörűen Működő Részvénytársaság, Budapest (HU)

(740) ÁRVA Ügyvédi Iroda, Budapest

(210) M 09 02725

(731) Central Médiacsoport Zártkörűen Működő Részvénytársaság, Budapest (HU)

(740) dr. Árva Katalin, ÁRVA Ügyvédi Iroda, Budapest

(210) M 10 00140

(731) Central Médiacsoport Zártkörűen Működő Részvénytársaság, Budapest (HU)

(740) dr. Árva Katalin, ÁRVA Ügyvédi Iroda, Budapest

(210) M 10 01286

(731) Central Médiacsoport Zártkörűen Működő Részvénytársaság, Budapest (HU)

(740) dr. Árva Katalin, Árva Ügyvédi Iroda, Budapest

(210) M 11 02103

(731) Central Médiacsoport Zártkörűen Működő Részvénytársaság, Budapest (HU)

(740) dr. Árva Katalin, ÁRVA Ügyvédi Iroda, Budapest

(210) M 09 02726

(731) Central Médiacsoport Zártkörűen Működő Részvénytársaság, Budapest (HU)

(740) dr. Árva Katalin, ÁRVA Ügyvédi Iroda, Budapest

(210) M 12 02438

(731) Central Médiacsoport Zártkörűen Működő Részvénytársaság, Budapest (HU)

(740) dr. Árva Katalin, Árva Ügyvédi Iroda, Budapest

(210) M 13 00946

(731) Central Médiacsoport Zártkörűen Működő Részvénytársaság, Budapest (HU)

(740) dr. Árva Katalin, ÁRVA Ügyvédi Iroda, Budapest

(210) M 13 00945

(731) Central Médiacsoport Zártkörűen Működő Részvénytársaság, Budapest (HU)

(740) dr. Árva Katalin, ÁRVA Ügyvédi Iroda, Budapest

A rovat 23 darab közlést tartalmaz.

NEMZETKÖZI VÉDJEGYKÖZLEMÉNYEK

Védjegybejelentések meghirdetése

(111) 717.141

(541) DUKA

(511) 3-4, 8, 11, 16, 21, 24, 30

(580) 2014.07.17.

(450) GAZ 27/2014

(111) 908.144

(546) 

(511) 12

(580) 2014.07.17.

(450) GAZ 27/2014

(111) 908.950

(546) 

(511) 12

(580) 2014.07.24.

(450) GAZ 28/2014

(111) 1.208.887

(546) 

(511) 12

(580) 2014.07.17.

(450) GAZ 27/2014

(111) 1.208.948

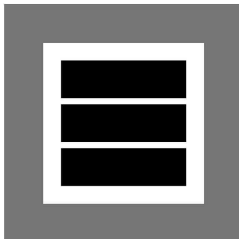
(546) 

(511) 9, 16, 38, 42

(580) 2014.07.17.

(450) GAZ 27/2014

(111) 1.208.958



(511) 8

(580) 2014.07.17.

(450) GAZ 27/2014

(111) 1.209.012



(511) 43

(580) 2014.07.17.

(450) GAZ 27/2014

(111) 1.209.019

(541) FIMA

(511) 3, 8, 21

(580) 2014.07.17.

(450) GAZ 27/2014

(111) 1.209.025



(511) 9

(580) 2014.07.17.

(450) GAZ 27/2014

(111) 1.209.036

(546) LEVRICTOR

(511) 25

(580) 2014.07.17.

(450) GAZ 27/2014

(111) 1.209.049

(541) Teasi

(511) 9

(580) 2014.07.17.

(450) GAZ 27/2014

(111) 1.209.050



(511) 35-36, 41

(580) 2014.07.17.

(450) GAZ 27/2014

(111) 1.209.059

(541) Pimp your team

(511) 25, 35, 38

(580) 2014.07.17.

(450) GAZ 27/2014

(111) 1.209.063

(541) PROTIEXPRES

(511) 5, 35

(580) 2014.07.17.

(450) GAZ 27/2014

(111) 1.209.065

(546)



(511) 7, 9, 11

(580) 2014.07.17.

(450) GAZ 27/2014

(111) 1.209.072

(546)



(511) 12

(580) 2014.07.17.

(450) GAZ 27/2014

(111) 1.209.102

(541) ALARA

(511) 8, 21, 35

(580) 2014.07.17.

(450) GAZ 27/2014

(111) 1.209.104

(541) PIPEDREAM

(511) 3, 5, 10, 28

(580) 2014.07.17.

(450) GAZ 27/2014

(111) 1.209.116

(541) PINK PANDA

(511) 3, 14, 25, 35

(580) 2014.07.17.

(450) GAZ 27/2014

(111) 1.209.173

(546)  **Protamino**
Figgi

(511) 31

(580) 2014.07.17.

(450) GAZ 27/2014

(111) 1.209.236

(541) **IPS E.MAX CAD FOR ZENOTEC**

(511) 5, 7, 9

(580) 2014.07.17.

(450) GAZ 27/2014

(111) 1.209.272

(546)  **BK**

(511) 9

(580) 2014.07.17.

(450) GAZ 27/2014

(111) 1.209.388

(541) **LAXAFRUIT**

(511) 5

(580) 2014.07.17.

(450) GAZ 27/2014

(111) 1.209.476

(541) **SOFTFIT**

(511) 10

(580) 2014.07.17.

(450) GAZ 27/2014

(111) 1.209.490

(546)  **dalap**

(511) 11, 35, 37

(580) 2014.07.17.

(450) GAZ 27/2014

(111) 1.209.518

(546)  **EUROBIMBI**

(511) 18, 25, 28

(580) 2014.07.17.

(450) GAZ 27/2014

(111) 1.209.547

(546) 

(511) 9, 11

(580) 2014.07.17.

(450) GAZ 27/2014

(111) 1.209.587

(546)



(511) 30

(580) 2014.07.17.

(450) GAZ 27/2014

(111) 1.209.652

(546)

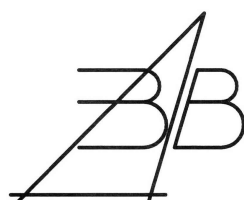

(511) 7

(580) 2014.07.17.

(450) GAZ 27/2014

(111) 1.209.676

(541) LA SPA VIENTA

(511) 18, 25, 35

(580) 2014.07.17.

(450) GAZ 27/2014

(111) 1.209.685

(541) LE COIFFAGE COUTURE

(511) 3

(580) 2014.07.17.

(450) GAZ 27/2014

(111) 1.209.702

(546) **YATOUR**

(511) 9

(580) 2014.07.17.

(450) GAZ 27/2014

(111) 1.209.721

(546) **Actipro**

(511) 5

(580) 2014.07.17.

(450) GAZ 27/2014

(111) 1.209.732

(546)



(511) 9, 22

(580) 2014.07.17.

(450) GAZ 27/2014

(111) 1.209.755

(541) AMINOVA

(511) 5

(580) 2014.07.17.

(450) GAZ 27/2014

(111) 1.209.757

(541) KINDER MINI MINI

(511) 30

(580) 2014.07.17.

(450) GAZ 27/2014

(111) 1.209.805

(546)



(511) 1, 4, 12, 16, 35, 37, 39-40, 43

(580) 2014.07.24.

(450) GAZ 28/2014

(111) 1.209.813

(546)



(511) 12

(580) 2014.07.24.

(450) GAZ 28/2014

(111) 1.209.848

(546)



(511) 5, 9-10, 16, 20, 35, 41-45

(580) 2014.07.24.

(450) GAZ 28/2014

(111) 1.209.865

(546) The logo for Wiko, featuring the word "Wiko" in a bold, black, sans-serif font. The letter "W" is significantly larger and more stylized than the other letters.

(511) 9, 38

(580) 2014.07.24.

(450) GAZ 28/2014

(111) 1.209.913

(546) The logo for INTEREL, featuring the word "INTEREL" in a bold, black, sans-serif font. The letters "I" and "E" are underlined.

(511) 9, 11, 42

(580) 2014.07.24.

(450) GAZ 28/2014

(111) 1.209.929

(546) A square logo with an orange background. Inside the square, there is a white and yellow stylized graphic that resembles a checkered flag or a speed symbol.

(511) 1, 4, 12, 16, 35, 37, 39-40, 43

(580) 2014.07.24.

(450) GAZ 28/2014

(111) 1.209.975

(546) The logo for YTO EXPRESS, featuring the letters "YTO" in a stylized font with a circular graphic element, followed by the Chinese characters "圓通速遞" and the word "EXPRESS" below it.

(511) 39

(580) 2014.07.24.

(450) GAZ 28/2014

(111) 1.210.009

(546) The logo for Signal, featuring the word "Signal" in a bold, blue, sans-serif font. A red and white graphic element resembling a signal or a stylized "S" is positioned above the letter "i".

(511) 3, 21

(580) 2014.07.24.

(450) GAZ 28/2014

(111) 1.210.023

(541) Olinalli

(511) 29

(580) 2014.07.24.

(450) GAZ 28/2014

(111) 1.210.033

(546)



STEELGUARD

(511) 6

(580) 2014.07.24.

(450) GAZ 28/2014

(111) 1.210.066

(546) «ГРАФ ОРЛОВ»

(511) 32

(580) 2014.07.24.

(450) GAZ 28/2014

(111) 1.210.119

(546) **TEXET**

(511) 9, 38

(580) 2014.07.24.

(450) GAZ 28/2014

(111) 1.210.153

(546)  **GS
GROUP**

(511) 1, 6, 9, 16-17, 19, 35, 37-39, 41-42, 45

(580) 2014.07.24.

(450) GAZ 28/2014

(111) 1.210.219

(541) **Fashion One**

(511) 32-33

(580) 2014.07.24.

(450) GAZ 28/2014

(111) 1.210.272

(541) **Wieladent**

(511) 5, 9-10, 42

(580) 2014.07.24.

(450) GAZ 28/2014

(111) 1.210.389

(541) **SkimProt**

(511) 9, 16

(580) 2014.07.24.

(450) GAZ 28/2014

A rovat 52 darab közlést tartalmaz.

Bejegyzések a kiegészítő lajstromba
Védjegybejelentések magyarországi oltalmának elismerése

(111) 751.738

(151) 2014.10.15.

(111) 996.528

(151) 2014.10.15.

(111) 1.139.283

(151) 2014.10.15.

(111) 1.167.728

(151) 2014.10.15.

(111) 1.178.512

(151) 2014.10.15.

(111) 1.187.500

(151) 2014.08.25.

(111) 1.193.865

(151) 2014.10.15.

(111) 1.193.922

(151) 2014.10.15.

(111) 1.193.923

(151) 2014.10.15.

(111) 1.193.941

(151) 2014.10.15.

(111) 1.193.944

(151) 2014.10.15.

(111) 1.193.966

(151) 2014.10.15.

(111) 1.193.979

(151) 2014.10.15.

(111) 1.194.051

(151) 2014.10.15.

(111) 1.194.056

(151) 2014.10.15.

(111) 1.194.120

(151) 2014.10.15.

(111) 1.194.125

(151) 2014.10.15.

(111) 1.194.145

(151) 2014.10.15.

(111) 1.194.148

(151) 2014.10.15.

(111) 1.194.298

(151) 2014.10.15.

(111) 1.194.398

(151) 2014.10.15.

(111) 1.194.436

(151) 2014.10.15.

(111) 1.194.452

(151) 2014.10.15.

(111) 1.194.456

(151) 2014.10.15.

(111) 1.194.480

(151) 2014.10.15.

(111) 1.194.645

(151) 2014.10.15.

(111) 1.194.654

(151) 2014.10.15.

(111) 1.194.703

(151) 2014.10.15.

(111) 1.194.727

(151) 2014.10.15.

(111) 1.194.742

(151) 2014.10.15.

(111) 1.194.743

(151) 2014.10.15.

(111) 1.194.755

(151) 2014.10.15.

(111) 1.194.759

(151) 2014.10.15.

(111) 1.194.777

(151) 2014.10.15.

(111) 1.194.787

(151) 2014.10.15.

(111) 1.194.881

(151) 2014.10.15.

(111) 1.194.974

(151) 2014.10.15.

(111) 1.194.987

(151) 2014.10.15.

(111) 1.194.991

(151) 2014.10.15.

(111) 1.195.010

(151) 2014.10.15.

(111) 1.195.019

(151) 2014.10.15.

(111) 1.195.022

(151) 2014.10.15.

(111) 1.195.097

(151) 2014.10.15.

(111) 1.195.162

(151) 2014.10.15.

(111) 1.195.170

(151) 2014.10.15.

(111) 1.195.171

(151) 2014.10.15.

A rovat 46 darab közlést tartalmaz.

INTÉZMÉNYI KÖZLEMÉNYEK**Hirdetményi úton történő kézbesítés**

A döntés ügyszáma és az intézkedés száma:	A 11 61410 / 12
A döntés tárgya:	Nemzetközi védjegybejelentés elutasítása felszólalás esetén
A címzett(ek) neve(i) és utolsó ismert címe:	Cong Ty CO Phan Thuc Pham Saga (Saga Food Corporation), Ho Chi Minh City, No. 47, Road 45, Ward 6, District 4 (VN)

A döntés ügyszáma és az intézkedés száma:	A 11 74307 / 8
A döntés tárgya:	Nemzetközi védjegybejelentés elutasítása
A címzett(ek) neve(i) és utolsó ismert címe:	Xiangxing(fujian) bag & luggage group, Fujian province, 350300 Longjiang Road, Fuqing city No. 336 (CN)

A döntés ügyszáma és az intézkedés száma:	A 57 4108 / 37
A döntés tárgya:	Ügygondnok kirendelése
A címzett(ek) neve(i) és utolsó ismert címe:	Helga M. Ender, Kisslegg, 88353 Rossinistrasse 3 (DE)

A döntés ügyszáma és az intézkedés száma:	A 88 0219 / 24
A címzett(ek) neve(i) és utolsó ismert címe:	Xuxa Ltd., Larnaca,Dhekelia Road, Kermia-Dasaki Beach,Flat 25 (CY)
A döntés ügyszáma és az intézkedés száma:	A 88 0219 / 25
A döntés tárgya:	Határozat használat hiánya miatti megszűnés megállapítása iránti eljárásban
A címzett(ek) neve(i) és utolsó ismert címe:	Xuxa Ltd., Larnaca,Dhekelia Road, Kermia-Dasaki Beach,Flat 25 (CY)
A döntés ügyszáma és az intézkedés száma:	A 88 0219 / 28
A döntés tárgya:	Decision au sujet d'une requete en annulation pour cause de non usage d'une marque internationale
A címzett(ek) neve(i) és utolsó ismert címe:	Xuxa Ltd., Larnaca,Dhekelia Road, Kermia-Dasaki Beach,Flat 25 (CY)

A döntés ügyszáma és az intézkedés száma:	D 14 00111 / 4
A döntés tárgya:	Formatervezési mintaoltalmi bejelentés visszavontnak tekintése
A címzett(ek) neve(i) és utolsó ismert címe:	Becze József, Budapest, 1121 Zugligeti út 9. (HU)

A döntés ügyszáma és az intézkedés száma:	F 03 00011 / 31
A döntés tárgya:	Jogutódlás tudomásulvétele
A címzett(ek) neve(i) és utolsó ismert címe:	Kalmár Gergely, Szeged, 6727 Irinyi János u. 19 (HU)

A döntés ügyszáma és az intézkedés száma:	M 04 02951 / 17
A döntés tárgya:	Védjegyoltalom részleges megszűnésének megállapítása és megújítása
A címzett(ek) neve(i) és utolsó ismert címe:	Hortobágyiné Kunos Ildikó, Budapest, 1135 Szent László út 27. (HU)

A döntés ügyszáma és az intézkedés száma:	M 05 01493 / 8
A döntés tárgya:	Jogutódlás tudomásulvétele
A címzett(ek) neve(i) és utolsó ismert címe:	Dux Veronika, Dux Ügyvédi Iroda, Budapest, 1077 Wesselényi u. 16/a (HU)

A döntés ügyszáma és az intézkedés száma: **M 09 01254 / 9**
 A döntés tárgya: Névváltozás tudomásulvétele
 A címzett(ek) neve(i) és utolsó ismert címe: SHV Holding Befektető és Vagyonkezelő Zártkörűen Működő
 Részvénytársaság "felszámolás alatt", Budapest, 1116 Barázda u. 42.
 (HU)

A döntés ügyszáma és az intézkedés száma: **M 09 02492 / 10**
 A döntés tárgya: Névváltozás tudomásulvétele
 A címzett(ek) neve(i) és utolsó ismert címe: SHV Holding Befektető és Vagyonkezelő Zártkörűen Működő
 Részvénytársaság "felszámolás alatt", Budapest, 1116 Barázda u. 42.
 (HU)

A döntés ügyszáma és az intézkedés száma: **M 14 00098 / 7**
 A döntés tárgya: Védjegy lajstromozása
 A címzett(ek) neve(i) és utolsó ismert címe: Lindoweb, LDA, PORTO, 4100-175 RUA 5 de Outubro N° 151, 3°
 (PT)

A döntés ügyszáma és az intézkedés száma: **M 14 01541 / 9**
 A döntés tárgya: Védjegyeljárás felfüggesztése
 A címzett(ek) neve(i) és utolsó ismert címe: Horváth Péter, Budapest, 1062 Andrásy út 100. (HU)
 A döntés ügyszáma és az intézkedés száma: **M 14 01541 / 11**
 A döntés tárgya: Védjegy lajstromozása iránti eljárás folytatása
 A címzett(ek) neve(i) és utolsó ismert címe: Horváth Péter, Budapest, 1062 Andrásy út 100. (HU)

A döntés ügyszáma és az intézkedés száma: **M 14 01851 / 7**
 A döntés tárgya: Felhívás hiánypótlásra
 A címzett(ek) neve(i) és utolsó ismert címe: Beke Sándor László, Debrecen, 4032 Komlóssy u. 47. (HU)

A döntés ügyszáma és az intézkedés száma: **M 14 01913 / 4**
 A döntés tárgya: Védjegybejelentés visszavontnak tekintése
 A címzett(ek) neve(i) és utolsó ismert címe: Szegedi Ferenc, Budapest, 1142 Szőnyi út 2. (HU)

A döntés ügyszáma és az intézkedés száma: **M 14 01987 / 4**
 A döntés tárgya: Védjegybejelentés visszavontnak tekintése
 A címzett(ek) neve(i) és utolsó ismert címe: G & G Reality Kereskedelmi és Szolgáltató Kft., Budapest, 1137
 Szent István krt. 18. (HU)

A döntés ügyszáma és az intézkedés száma: **M 14 02386 / 8**
 A döntés tárgya: Védjegybejelentés visszavontnak tekintése
 A címzett(ek) neve(i) és utolsó ismert címe: Szabó Ildikó, Békéscsaba, 5600 Mednyánszky u. 2. (HU)

A döntés ügyszáma és az intézkedés száma: **P 06 00078 / 36**
 A döntés tárgya: Végleges szabadalmi oltalom megszűnése díjfizetés elmulasztása
 miatt
 A címzett(ek) neve(i) és utolsó ismert címe: Dóra Tibor, Budapest, 1121 Mártonhegyi út 10/c (HU)

A döntés ügyszáma és az intézkedés száma: **P 10 00388 / 28**
 A döntés tárgya: Lemondásnak tekintés ideiglenes szabadalmi oltalomról
 A címzett(ek) neve(i) és utolsó ismert címe: Tombor Antal, Csobánka, 2014 Panoráma u. 33. (HU)

A döntés ügyszáma és az intézkedés száma:	P 12 00100 / 13
A döntés tárgya:	Felhívás hiánypótlásra és nyilatkozattételre
A címzett(ek) neve(i) és utolsó ismert címe:	Losonczy Ferenc, Budapest, 1033 Kaszásdűlő u. 17. (HU)

A döntés ügyszáma és az intézkedés száma:	P 13 00194 / 7
A döntés tárgya:	Értesítés a szabadalmi bejelentés közzétételéről és az újdonságkutatás elvégzéséről (A1)
A címzett(ek) neve(i) és utolsó ismert címe:	Stirling Hungary Kft., Miskolc, 3532 Avar út 28. (HU)

A döntés ügyszáma és az intézkedés száma:	P 13 00213 / 8
A döntés tárgya:	Értesítés a szabadalmi bejelentés közzétételéről és az újdonságkutatás elvégzéséről (A1)
A címzett(ek) neve(i) és utolsó ismert címe:	LAMBDA-ELAN Elektroanalitikai Kft., Budapest, 1023 Ürömi u. 25-29. (HU)

A döntés ügyszáma és az intézkedés száma:	P 13 00758 / 9
A döntés tárgya:	Szabadalmi bejelentés elutasítása
A címzett(ek) neve(i) és utolsó ismert címe:	Adolf Staubert, Rakova, 1658 Cadca 022 01 (SK)

A döntés ügyszáma és az intézkedés száma:	U 10 00048 / 9
A döntés tárgya:	Használati mintaoltalom megszűnése díjfizetés elmulasztása miatt
A címzett(ek) neve(i) és utolsó ismert címe:	Horváth Zoltán, Budapest, 1212 Erdőalja u. 16/a (HU)

A rovat 26 darab közlést tartalmaz.

SZABADALMI KÖZLÖNY ÉS VÉDJEGYÉRTESÍTŐ

a Szellemi Tulajdon Nemzeti Hivatalának hivatalos lapja

Webcím: <http://www.sztnh.gov.hu/kiadv/szkv/>

Felelős kiadó: dr. Bendzsel Miklós

Szerkesztőség: Szellemi Tulajdon Nemzeti Hivatala
1054 Budapest, Garibaldi u. 2.

Telefon: (1) 312 4400

Levélcím: Pf. 552, 1374

E-mail: sztnh@hipo.gov.hu

<http://www.sztnh.gov.hu>

Felelős vezető: Szabó Richárd

Telefon: (1) 474 5761

HU ISSN 1588–0974
