

SZABADALMI KÖZLÖNY ÉS VÉDJEGYÉRTESÍTŐ

A SZELLEMI TULAJDON NEMZETI HIVATALÁNAK
HIVATALOS LAPJA

119. ÉVFOLYAM 14. SZÁM

2014. JÚLIUS 28.

TARTALOM

A hatósági közlemények rovataiban alkalmazott kódok és rendezési elvek	48
Nemzetközi tájékoztatás	51
Szabadalmi közlemények	P385–P430
Európai szabadalmi közlemények	E637–E789
Kiegészítő oltalmi tanúsítványra vonatkozó közlemények	S19
Növényfajta-oltalmi közlemények	F22
Használati minta közlemények	U54–U68
Formatervezési minta közlemények	D106–D140
Nemzeti védjegyközlemények	M1407–M1494
Nemzetközi védjegyközlemények	W205–W222
Intézményi közlemények	H21–H23

A hatósági közlemények rovataiban alkalmazott kódok és rendezési elvek

Az iparjogvédelmi dokumentumokat kibocsátó egyes országokat és egyes nemzetközi szervezeteket azonosító kódok (a WIPO 3. szabványa szerint)			
AD	Andorra	DJ	Dzsibuti
AE	Egyesült Arab Emírátsok	DK	Dánia
AF	Afganisztán	DM	Dominikai Közösség
AG	Antigua és Barbuda	DO	Dominikai Köztársaság
AI	Anguilla	DZ	Algéria
AL	Albánia	EA	Eurázsiai Szabadalmi Szervezet (EAPO)
AM	Örményország	EC	Ecuador
AN	Holland Antillák	EE	Észtország
AO	Angola	EG	Egyiptom
AP	Afrikai Országok Iparjogvédelmi Szervezete (ARIPO)	EH	Nyugat-Szahara
AR	Argentína	EM	Belső Piaci Harmonizációs Hivatal (védjegy és ipari minta) (OHIM)
AT	Ausztria	EP	Európai Szabadalmi Hivatal (EPO)
AU	Ausztrália	ER	Eritrea
AW	Aruba	ES	Spanyolország
AZ	Azerbajdzsán	ET	Etiópia
BA	Bosznia-Hercegovina	FI	Finnország
BB	Barbados	FJ	Fidzsi-szigetek
BD	Banglades	FK	Falkland-szigetek (Malvin-szigetek)
BE	Belgium	FO	Faröer-szigetek
BF	Burkina Faso	FR	Franciaország
BG	Bulgária	GA	Gabon
BH	Bahrein	GB	Nagy-Britannia
BI	Burundi	GC	Az Öböl menti Arab Államok Együttműködési Tanácsának Szabadalmi Hivatala (GCC)
BJ	Benin	GD	Grenada
BM	Bermuda	GE	Grúzia
BN	Brunei	GG	Guernsey
BO	Bolívia	GH	Ghána
BR	Brazília	GI	Gibraltár
BS	Bahama-szigetek	GL	Grönland
BT	Bhután	GM	Gambia
BV	Bouvet-sziget	GN	Guinea
BW	Botswana	GQ	Egyenlítői-Guinea
BX	Benelux Szellemi Tulajdonvédelmi Hivatal (BOIP)	GR	Görögország
BY	Belorusszia	GS	Dél-Georgia és a Dél-Sandwich-szigetek
BZ	Belize	GT	Guatemala
CA	Kanada	GW	Bissau-Guinea
CD	Kongói Demokratikus Köztársaság	GY	Guyana
CF	Közép-afrikai Köztársaság	HK	Hongkongi Különleges Igazgatású Terület
CG	Kongó	HN	Honduras
CH	Svájc	HR	Horvátország
CI	Elefántcsontpart	HT	Haiti
CK	Cook-szigetek	HU	Magyarország
CL	Chile	IB	A Szellemi Tulajdon Világszervezetének (WIPO) Nemzetközi Irodája
CM	Kamerun	ID	Indonézia
CN	Kína	IE	Írország
CO	Kolumbia	IL	Izrael
CR	Costa Rica	IM	Man-sziget
CU	Kuba	IN	India
CV	Zöld-foki Köztársaság	IQ	Irak
CY	Ciprus	IR	Iráni Iszlám Köztársaság
CZ	Cseh Köztársaság	IS	Izland
DE	Németország	IT	Olaszország
		JE	Jersey
		JM	Jamaica
		JO	Jordánia
		JP	Japán
		KE	Kenya
		KG	Kirgizisztán
		KH	Kambodzsa
		KI	Kiribati
		KM	Comore-szigetek
		KN	Saint Christopher és Nevis
		KP	Koreai Népi Demokratikus Köztársaság
		KR	Koreai Köztársaság
		KW	Kuvait
		KY	Kajmán-szigetek
		KZ	Kazahsztán
		LA	Laoszi Népi Demokratikus Köztársaság
		LB	Libanon
		LC	Saint Lucia
		LI	Liechtenstein
		LK	Srí Lanka
		LR	Libéria
		LS	Lesotho
		LT	Litvánia
		LU	Luxemburg
		LV	Lettország
		LY	Líbia
		MA	Marokkó
		MC	Monaco
		MD	Moldovai Köztársaság
		ME	Montenegró
		MG	Madagaszkár
		MK	Macedón Köztársaság
		ML	Mali
		MM	Mianmar
		MN	Mongólia
		MO	Makao
		MP	Észak-Marina-szigetek
		MR	Mauritánia
		MS	Montserrat
		MT	Málta
		MU	Mauritius
		MV	Maldív-szigetek
		MW	Malawi
		MX	Mexikó
		MY	Malajzia
		MZ	Mozambik
		NA	Namíbia
		NE	Niger
		NG	Nigéria
		NI	Nicaragua
		NL	Hollandia
		NO	Norvégia
		NP	Nepál
		NR	Nauru
		NZ	Új-Zéland
		OA	Szellemi Tulajdon Afrikai Szervezete (OAPI)
		OM	Omán
		PA	Panama

PE	Peru			(67)	származtatást megalapozó irat adatai
PG	Pápua Új-Guinea			(68)	az alapszabadalom lajstromszáma
PH	Fülöp-szigetek			(70)	A jogosult, a feltaláló és a képviselő adatai
PK	Pakisztán			(71)	bejelentő
PL	Lengyelország			(72)	feltaláló, szerző, nemesítő
PT	Portugália			(73)	szabadalmas, jogosult
PW	Palau			(74)	képviselő
PY	Paraguay	(10)	Lajstromozási és közzétételi adatok	(80)	A Budapesti Szerződés és a Szabadalmi Együttműködési Szerződés szerinti adatok
QA	Katar	(11)	a dokumentum száma: szabadalmi és növényfajta-oltalmi rovatokban közzétételi szám vagy lajstromszám; használati minta és formatervezési minta rovatokban lajstromszám; a megadott szabadalmak, a megadott növényfajta-oltalmak, a megadott használati minta oltalmak és a megadott formatervezési mintaoltalmak rovatokban a lajstromszámhoz kapcsolt dátum a megadó határozat kelte	(83)	a mikroorganizmus törzs (biológiai anyag) letétbe helyezésének adatai
QZ	Közösségi Fajtaoltalmi Hivatal (CPVO)	(13)	a publikáció fajtája a WIPO 16. szabványa szerint	(84)	szekvencialista, illetve táblázat
RO	Románia	(20)	Bejelentési adatok	(86)	a nemzetközi (PCT) bejelentés száma
RS	Szerbia	(21)	a bejelentés ügyszáma	(87)	a nemzetközi (PCT) bejelentés közzétételi száma
RU	Oroszországi Föderáció	(22)	a bejelentés napja	(90)	Az Európai Szabadalmi Egyezmény szerinti adatok, valamint a kiegészítő oltalmi tanúsítványra vonatkozó adatok
RW	Ruanda	(23)	a kiállítási elsőbbség vagy kedvezmény, illetve a módosítási elsőbbség napja	(92)	a termék első magyarországi forgalomba hozatali engedélyének száma és kelte, valamint az engedélyezett termék neve
SA	Szaúd-Arábia	(24)	a tanúsítvány oltalmi idejének kezdete	(93)	a termék első közösségi forgalomba hozatali engedélyének száma és kelte
SB	Salamon-szigetek	(30)	Unió elsőbbség adatai, illetve UPOV Egyezmény szerinti elsőbbség adatai	(94)	a tanúsítvány oltalmi idejének lejártja
SC	Seychelle-szigetek	(40)	A közzététel napja	(95)	a kiegészítő oltalmi tanúsítvány címe (a termék megnevezése) és a termék típusa
SD	Szudán	(50)	Műszaki adatok	(96)	az európai (EP) bejelentés adatai
SE	Svédország	(51)	Nemzetközi Szabadalmi Osztályozás (szabadalmi, illetve használati minta rovatokban); Locarnói Megállapodás szerinti osztályozás (formatervezési minta rovatokban)	(97)	az európai (EP) bejelentés közzétételi adatai; az európai szabadalom megadásának az Európai Szabadalmi Közlönyben történt meghirdetési adatai
SG	Szingapúr	(53)	növényfajta fajtaneve		
SH	Szent Ilona	(54)	a találmány, illetve a szabadalom címe, a növényfajta fajneve, latin neve, a használati minta címe, a formatervezési minta megnevezése		
SI	Szlovénia	(55)	a növényfajta fényképe, illetve a formatervezési minta fényképe vagy rajza	A	1996. január 1-je előtti bejelentési nappal rendelkező szabadalmi bejelentések közzététele, illetve közzététel nélkül megadott szabadalmak meghirdetése
SK	Szlovákia	(57)	szabadalmi rovatokban a kivonat, használati minta rovatokban a főigénypont (a jellemző ábrával)	A1	1996. január 1-je utáni bejelentési nappal rendelkező szabadalmi bejelentések közzététele és tájékoztatás az elvégzett újdonságkutatásról
SL	Sierra Leone	(60)	Összefüggő bejelentések, szabadalmak, kiegészítő oltalmi tanúsítványok, növényfajta-oltalmak, használati minták adatai	A2	1996. január 1-je utáni bejelentési nappal rendelkező szabadalmi bejelentések, növényfajta-oltalmak közzététele
SM	San Marino	(62)	megosztás esetén a korábbi szabadalmi, növényfajta-oltalmi, illetve használati minta bejelentés ügyszáma	A3	Külön tájékoztatás az 1996. január 1-je utáni bejelentési nappal rendelkező szabadalmi bejelentésekben a közzétételt követően elvégzett újdonságkutatásokról
SN	Szenegál	(65)	közzétételi szám (megadott szabadalmakkal kapcsolatban)	B1	Megadott szabadalmak, növényfajta-oltalmak
SO	Szomália	(66)	belső elsőbbség napja	B2	Korlátozott szabadalmak
SR	Suriname			B8	Helyreigazítás a szabadalmi leírások bibliográfiai adataiban
ST	São Tomé és Príncipe				
SV	Salvador				
SY	Szíriai Arab Köztársaság				
SZ	Szvázföld				
TC	Turks- és Caicos-szigetek				
TD	Csád				
TG	Togo				
TH	Thaiföld				
TJ	Tádzsikisztán				
TL	Kelet-Timor				
TM	Türkmenisztán				
TN	Tunézia				
TO	Tonga				
TR	Törökország				
TT	Trinidad és Tobago				
TV	Tuvalu				
TW	Tajvan (Kínai Köztársaság)				
TZ	Tanzániai Egyesült Köztársaság				
UA	Ukrajna				
UG	Uganda				
US	Amerikai Egyesült Államok				
UY	Uruguay				
UZ	Üzbegisztán				
VA	Vatikán				
VC	Saint Vincent és Grenadine				
VE	Venezuela				
VG	Brit Virgin-szigetek				
VN	Vietnam				
VU	Vanuatu				
WO	Szellemi Tulajdon Világszervezete (WIPO) Nemzetközi Irodája				
WS	Szamoa				
XN	Északi Szabadalmi Intézet (NPI)				
YE	Jemen				
ZA	Dél-afrikai Köztársaság				
ZM	Zambia				
ZW	Zimbabwe				

B9	Helyreigazítás a szabadalmi leírásokban	(141) a lajstromozási eljárás és az oltalom megszűnésének napja	(732) védjegyjogosult, a nemzetközi lajstrom szerinti jogosult vagy a lajstromozási eljárásban résztvevő bejelentő
T1	Európai szabadalmi bejelentések igénypont fordításának közzététele	(151) a lajstromozás napja	
T2	Tájékoztató európai szabadalmak szövege fordításának benyújtásáról	(156) a megújítás napja (180) a lejárati napja	(740) képviselő (791) engedélyes
T3	Európai szabadalmi bejelentések igénypontjai fordítás-kijavításának közzététele	(200) Bejelentési adatok (210) a bejelentés ügyszám (220) a bejelentés napja (230) a kiállítási elsőbbség adatai	
T4	Európai szabadalmak szövege fordítás-kijavításának közzététele	(300) Uniós elsőbbség adatai	
T5	Tájékoztató az Európai Szabadalmi Egyezmény szerinti felszólalási eljárásban módosítással fenntartott európai szabadalmak szövege fordításának benyújtásáról	(400) A Nemzetközi Iroda részéről történő közzététel adatai (450) a Nemzetközi Irodánál a közzétételt tartalmazó lap száma (500) Egyéb adatok	A szabadalmi és a használati mintaoltalmi bejelentések, illetve a megadott szabadalmak és használati mintaoltalmak adatai NSZO-szekciónként, a formatervezési mintaoltalmi bejelentések, illetve a megadott formatervezési mintaoltalmak adatai a Locarnói Megállapodás szerinti osztályonként csoportosítva, az első helyen szereplő bejelentők nevének betűrendjében, a növényfajta-oltalmi bejelentések ügyszám szerinti sorrendben jelennek meg.
T6	Tájékoztató az Európai Szabadalmi Egyezmény szerinti korlátozási eljárásban módosítással fenntartott európai szabadalmak szövege fordításának benyújtásáról	(511) az árujegyzék vagy a termékjegyzék a Nizzai Megállapodás szerint, adatközlésnél csak az osztályok száma szerepel (540) a földrajzi árujelző megnevezése (541) a megjelölés közönséges írásmóddal	
T7	Korlátozott európai szabadalom	(546) a megjelölés ábrával, illetve a közönségestől eltérő írásmóddal	
T8	Helyreigazítás európai szabadalmak szövege fordításának bibliográfiai adataiban	(551) együttes vagy tanúsító védjegy (554) térbeli megjelölés (555) hologrammegjelölés (556) hangmegjelölés (580) a Nemzetközi Iroda hivatalos lapjában történő közzététel napja (591) szín- vagy színes megjelölés	
T9	Helyreigazítás európai szabadalmak szövege fordításában	(600) Összefüggő bejelentések, védjegyek adatai (641) megosztás esetén a korábbi bejelentés ügyszám (646) megosztás esetén a korábbi védjegy lajstromszám (660) a belső elsőbbség adatai	
T10	Európai szabadalom igénypontokon kívüli szövegének magyar nyelvű fordítása	(700) A jogosult, a képviselő és az engedélyes adatai (731) bejelentő	
U8	Helyreigazítás a használati mintaoltalmi leírások bibliográfiai adataiban		
U9	Helyreigazítás a használati mintaoltalmi leírásokban		
<p>Védjegy és földrajzi árujelző adatok azonosítói (INID-kódok a WIPO 60. szabványa szerint)</p>			
(100)	Lajstromozási és megújítási adatok (111) lajstromszám		

A rovatok rendezési elvei

A szabadalmi és a használati mintaoltalmi bejelentések, illetve a megadott szabadalmak és használati mintaoltalmak adatai NSZO-szekciónként, a formatervezési mintaoltalmi bejelentések, illetve a megadott formatervezési mintaoltalmak adatai a Locarnói Megállapodás szerinti osztályonként csoportosítva, az első helyen szereplő bejelentők nevének betűrendjében, a növényfajta-oltalmi bejelentések ügyszám szerinti sorrendben jelennek meg.

Az egyes rovatcímek mellett feltüntetett négyjegyű kódok az adott rovatok tartalmára utalnak a WIPO 17. szabványa szerint.

A szabadalmi bejelentések közzététele című rovatban a T betűvel kezdődő dokumentumszám az 1996. január 1-je előtti bejelentési nappal rendelkező teljes vizsgálatú, a H betűvel kezdődő dokumentumszám halasztott vizsgálatú szabadalmi bejelentésre utal.

Kiegészítő oltalmi tanúsítvány iránti bejelentések az ügyszám, a megadott kiegészítő oltalmi tanúsítványok a lajstromszám szerinti sorrendben jelennek meg.

A védjegy és földrajzi árujelző bejelentések a bejelentők nevének betűrendjében, a lajstromozások lajstromszám szerinti sorrendben jelennek meg.

NEMZETKÖZI TÁJÉKOZTATÁS

BUDAPESTI SZERZŐDÉS A MIKROORGANIZMUSOK SZABADALMI ELJÁRÁS CÉLJÁBÓL TÖRTÉNŐ LETÉTBÉ HELYEZÉSÉNEK NEMZETKÖZI ELISMERÉSÉRŐL

**A Belga Királyság közleménye a Belgian Coordinated Collections of Microorganisms (BCCM) címében,
a letétre elfogadott mikroorganizmus fajtákra vonatkozó szövegben és a díjtáblázatában
történt változások vonatkozásában**

A Szellemi Tulajdon Világszervezetének (WIPO) főigazgatójához 2014. május 7-én közlemény érkezett a Belga Királyság Kormányától, amelyben a Belgian Coordinated Collections of Microorganisms (BCCM), a mikroorganizmusok szabadalmi eljárás céljából történő letétre helyezése nemzetközi elismeréséről szóló, 1977. április 28-án Budapesten aláírt és 1980. szeptember 26-án módosított Budapesti Szerződés szerinti letéteményes szerv címében, a letétre elfogadott mikroorganizmus fajtákra vonatkozó szövegben és a díjtáblázatában történt változások vonatkozásában tájékoztatják.

A Budapesti Szerződés Végrehajtási Szabályzatának 12.2 szabálya (c) pontjával összhangban a fenti nyilatkozatban megjelölt díjak, az arbuszkuláris mikorhizzagombákra vonatkozók kivételével, 2014. július 18-án lépnek hatályba, vagyis a változásoknak a Nemzetközi Iroda által történt közzétételét követő harmincadik napon.

A közlemény elérhető a WIPO honlapján (<http://www.wipo.int/budapest>).

KÖZLEMÉNY

A Belgian Coordinated Collections of Microorganisms (BCCM) konzorcium egy nemzetközi letéteményes szerv, amely a belga államnak a Budapesti Szerződés 6. cikke (2) bekezdésében leírt szükséges garanciáival rendelkezik.

Hivatkozással a WIPO és a BCCM munkatársai közötti egyeztetésekre, a BCCM konzorcium frissítette és tisztázta a szabadalmi letétekre vonatkozó eljárásait és árait.

Ezek a változások a mellékelt közleményben szerepelnek és a következőkre vonatkoznak:

- címek,
- a letétre elfogadott mikroorganizmusok fajtái,
- díjtáblázat.

A belga kormány továbbra is garantálja, hogy a BCCM konzorcium optimális feltételek mellett működik mint nemzetközi letéteményes szerv.

MELLÉKLET

BELGIAN COORDINATED COLLECTIONS OF MICROORGANISMS (BCCM™)

A BCCM™ kiegészítő szolgáltatásokat nyújtó gyűjtemények konzorciuma. A székhely és gyűjtemények, amelyek a Budapesti Szerződés szerinti letéteket fogadnak el, az alábbi listában szerepelnek. Valamennyi kérelmet és/vagy letétet közvetlenül a megfelelő BCCM™ gyűjteménynek kell címezni.

A BCCM™ konzorcium minőségirányítási rendszerét az ISO 9001 szabvány szerint, többek között, a következő tevékenységekre hitelesítették:

„Biológiai anyagok és vonatkozó információk beszerzése, ellenőrzése, megőrzése, tárolása és kiadása nyilvános letétek, biztonsági letétek és a Budapesti Szerződés szerinti szabadalmi letétek keretében.”

BCCM Coordination Cell
Federal Public Planning Service Science Policy
231, avenue Louise
1050 Brussels

Telephone: (32-2) 238 36 07
Facsimile: (32-2) 230 59 12
E-mail: bccm.coordination@belspo.be
Internet: <http://bccm.belspo.be/index.php>

GYŰJTEMÉNYEK

BCCM/IHEM Biomedikus gombák és élesztőgombák gyűjteménye
Scientific Institute of Public Health
Service Mycology and Aerobiology
Rue J. Wytsmanstraat, 14
1050 Brussels

Telephone: (32-2) 642 55 18
Facsimile: (32-2) 642 55 19
E-mail: bccm.ihem@wiv-isp.be

BCCM/LMBP Plazmid és DNS Könyvtár gyűjtemény
Universiteit Gent
Vakgroep Biomedische Moleculaire Biologie
Technologiepark, 927
9052 Zwijnaarde

Telephone: (32-9) 331 38 43
Facsimile: (32-9) 331 35 04
E-mail: bccm.lmbp@dmb.rugent.be

BCCM/LMG Baktérium gyűjtemény
Universiteit Gent
Laboratorium voor Microbiologie
K.L. Ledeganckstraat, 35
9000 Gent

Telephone: (32-9) 264 51 08
Facsimile: (32-9) 264 53 46
E-mail: bccm.lmg@UGent.be

BCCM/MUCL Mezőgazdasági és ipari gombák, élesztőgombák és arbuszkuláris mikorrhizagombák gyűjteménye
Mycotheque de l'Université catholique de Louvain
Croix du Sud, 3 – box L7.05.06
1348 Louvain-La-Neuve

Telephone: (32-10) 47 37 42
Facsimile: (32-10) 45 15 01
E-mail: bccm.mucl@uclouvain.be

LETÉTBE HELYEZHETŐ MIKROORGANIZMUS FAJTÁK

BCCM/IHEM: szálas gombák és élesztőgombák, ideértve azokat a kórokozó gombákat és élesztőgombákat, amelyek az emberben és állatokban gombafertőzést okoznak, valamint sugárgombák.

BCCM/LMBP: baktériumgazdában vagy izolált anyagként klónozott (pl. plazmidok) rekombináns vagy nem rekombináns genetikai anyag; természetes vagy genetikusan módosított emberi és állati sejt vonalak, beleértve a hibridómákat is. A genetikailag módosított mikroorganizmusok letétjei nem haladhatják meg a 2009/41/EK EU irányelvben, illetve annak a genetikailag módosított organizmusok zárt rendszerben való felhasználására vonatkozó módosításaiban meghatározott 2. elszigetelési szintet.

BCCM/LMG: baktériumok, ideértve a sugárgombákat is, de kivéve a 2000/54/EC irányelv és annak módosításai szerinti 2. kockázati csoportnál magasabb veszélyességi csoporthoz tartozó kórokozókat.

BCCM/MUCL: szálas gombák, élesztőgombák és arbuszkuláris mikorrhizagombák, ideértve a növényi kórokozókat is, de kivéve a 2000/54/EC EU irányelvben és annak módosításaiban meghatározott 2. kockázati csoportnál magasabb veszélyességi csoporthoz tartozó, emberben és állatokban gombás fertőzést okozó kórokozó gombákat.

Általános szabályként a BCCMTM gyűjtemények csak olyan törzseket fogadnak el, amelyek tenyésztése és megőrzése az adott gyűjtemény által biztosított feltételek között technikailag megoldható, és amelyeket a folyamatos vegetatív tevékenységet mellőzve lehet konzerválni a jellemzőikben történő jelentős változás előidézése nélkül.

Kivételes esetben, a különböző BCCMTM gyűjtemények elfogadhatnak olyan mikroorganizmus letéteket, amelyek csak aktív kultúrák által konzerválhatók. Az ilyen letét elfogadása és költsége az esetleges letéteménnyel esetleg kerül meg tárgyalásra. Kivételes esetben és az ugyanilyen eseti tárgyalási eljárást követve, elfogadhatnak mikroorganizmusok keverékéből álló letéteket is.

A BCCMTM gyűjtemények fenntartják a jogot, hogy megtagadják olyan biológiai anyagok letétjének átvételét, amelyek kezelése vagy konzerválása túlzott mértékűnek tekintett kockázatot rejt, vagy ha az anyagot rossz állapotban kapják meg.

DÍJTÁBLÁZAT	EUR
1. Baktérium, élesztőgomba, szálas gomba kultúrák, ideértve a sugárgomba kultúrákat is	
(a) Tárolás	655
(b) Életképességi nyilatkozat kiállítása:	
– Ha életképességi teszt készült	60
– Ha a legutóbbi életképességi teszt alapján készült	25
(c) Minta kiadása	
– Gombák és élesztőgombák	120
– Baktériumok	90
(d) Információ közlése	25
(e) Tanúsítvány kiállítása	25
(f) Az első adag liofilizált minták elkészítése hosszú tárolásra (20 minta)	300
2. Arbuskuláris mikorrhizagombák	
(a) Tárolás	1300
(b) Életképességi nyilatkozat kiállítása:	
– Ha életképességi teszt készült	500
– Ha a legutóbbi életképességi teszt alapján készült	25
(c) Minta kiadása	120
(d) Információ közlése	25
(e) Tanúsítvány kiállítása	25
(f) Az első adag mélyhűtött minták elkészítése hosszú tárolásra (20 minta)	600
3. Plazmidok	
(a) Tárolás ¹	665
(b) Életképességi nyilatkozat kiállítása:	
– Ha életképességi teszt készült	60
– Ha a legutóbbi életképességi teszt alapján készült	25
(c) Minta kiadása	105
(d) Információ közlése	25
(e) Tanúsítvány kiállítása	25

¹ Amennyiben a javasolt gazda törzs nem áll rendelkezésre a BCCM/LMBP-nél, a letevőnek azt javasoljuk, hogy plazmidot hordozó kultúrát helyezzen letétbe. Ha ez nem lehetséges, és a gazdatestet a letevőnek kell hoznia, egy egyszeri 160 EUR-s összeg kerül felszámolásra ezért a gazda törzsért a letétkor elvégzett minőség ellenőrzési tesztek (tisztaság, életképesség), preparátumok, a mélyhűtés, -80 C-on történő min. 30 évre szóló megőrzés, adminisztráció díjaként.

4. Emberi sejtek, állati sejtek és hibridomák	
(a) Tárolás	1300
(b) Életképességi nyilatkozat kiállítása:	
– Ha életképességi teszt készült	60
– Ha a legutóbbi életképességi teszt alapján készült	25
(c) Minta kiadása	110
(d) Információ közlése	25
(e) Tanúsítvány kiállítása	25
5. Egyéb genetikus anyagok	Árajánlat kérésre a BCCM/LMBP-től

A díjak nem tartalmazzák a forgalmi adót, a szállítási költséget, illetve a bank költségeket.

A Lett Köztársaság közleménye a Lettországi Mikrobiális Törzs Gyűjtemény (Microbial Strain Collection of Latvia, MSCL) díjtáblázatában euróban számolt díjakban történt változások vonatkozásában

A Szellemi Tulajdon Világszervezetének (WIPO) főigazgatójához 2014. május 19-én közlemény érkezett a Lett Köztársaság Kormányától, amelyben a Lettországi Mikrobiális Törzs Gyűjtemény (Microbial Strain Collection of Latvia, MSCL), a mikroorganizmusok szabadalmi eljárás céljából történő letétbe helyezése nemzetközi elismeréséről szóló, 1977. április 28-án Budapesten aláírt és 1980. szeptember 26-án módosított Budapesti Szerződés szerinti letéteményes szerv díjtáblázatában euróban számolt díjakban történt változások vonatkozásában tájékoztatják.

A közlemény elérhető a WIPO honlapján (<http://www.wipo.int/budapest>).

KÖZLEMÉNY

Az MSCL díjtáblázatában euróban számolt díjak:	Euró
(a) Tárolás	426,86
(b) Életképességi nyilatkozat kiállítása	42,69
(c) Minta kiadása (plusz szállítási költségek)	42,69

A díjakhoz 21% forgalmi adó kerül hozzáadásra

**AZ IPARI MINTÁK NEMZETKÖZI OSZTÁLYOZÁSÁNAK LÉTESÍTÉSÉRŐL SZÓLÓ
LOCARNÓI MEGÁLLAPODÁS**

Japán csatlakozása

Japán Kormánya 2014. június 24-én letétbe helyezte az 1968. október 8-án aláírt és 1979. szeptember 28-án módosított, az ipari minták nemzetközi osztályozásának létesítéséről szóló Locarnói Megállapodásra vonatkozó csatlakozási okmányát.

A Locarnói Megállapodás Japán tekintetében 2014. szeptember 24-én lép hatályba.

AZ IRODALMI ÉS A MŰVÉSZETI MŰVEK VÉDELMEÉRŐL SZÓLÓ BERNI EGYZEMÉNY**A Jemeni Köztársaság nyilatkozata
a Párizsi Szöveg (1971) Függelékének II. és III. cikkére vonatkozóan**

Hivatkozással a Jemeni Köztársaság Kormánya által 2008. április 14-én letétbe helyezett nyilatkozatra, amely szerint a Jemeni Köztársaság alkalmazni kívánja az 1886. szeptember 9-én aláírt, 1971. július 24-én Párizsban felülvizsgált, az irodalmi és művészeti művek védelméről szóló Berni Egyezmény Függelékének II. és III. cikkében meghatározott kedvezményeket, a Jemeni Köztársaság kormánya 2014. július 7-én letétbe helyezte a fenti nyilatkozat 2014. október 10-i hatállyal történő, tízéves időszakra szóló megújításáról szóló hivatalos közlést, összhangban a Párizsi Szöveg Függelékének I. cikkének 2(a) bekezdésével.

**Az Egyesült Arab Emirátusok nyilatkozata
a Párizsi Szöveg (1971) Függelékének II. és III. cikkére vonatkozóan**

Hivatkozással az Egyesült Arab Emirátusok Kormánya által 2004. április 14-én letétbe helyezett nyilatkozatra, amely szerint az Egyesült Arab Emirátusok alkalmazni kívánja az 1886. szeptember 9-én aláírt, 1971. július 24-én Párizsban felülvizsgált, az irodalmi és művészeti művek védelméről szóló Berni Egyezmény Függelékének II. és III. cikkében meghatározott kedvezményeket, az Egyesült Arab Emirátusok kormánya 2014. július 11-én letétbe helyezte a fenti nyilatkozat 2014. október 10-i hatállyal történő, tízéves időszakra szóló megújításáról szóló hivatalos közlést, összhangban a Párizsi Szöveg Függelékének I. cikkének 2(a) bekezdésével.

**A Thaiföldi Királyság nyilatkozata
a Párizsi Szöveg (1971) Függelékének II. cikkére vonatkozóan**

Hivatkozással a Thaiföldi Királyság Kormánya által 2004. július 8-án letétbe helyezett nyilatkozatra, amely szerint a Thaiföldi Királyság alkalmazni kívánja az 1886. szeptember 9-én aláírt, 1971. július 24-én Párizsban felülvizsgált, az irodalmi és művészeti művek védelméről szóló Berni Egyezmény Függelékének II. cikkében meghatározott kedvezményt, a Thaiföldi Királyság Kormánya 2014. július 9-én letétbe helyezte a fenti nyilatkozat 2014. október 10-i hatállyal történő, tízéves időszakra szóló megújításáról szóló hivatalos közlést, összhangban a Párizsi Szöveg Függelékének I. cikkének 2(a) bekezdésével.

**A Vietnámi Szocialista Köztársaság nyilatkozata
a Párizsi Szöveg (1971) Függelékének II. és III. cikkére vonatkozóan**

Hivatkozással a Vietnámi Szocialista Köztársaság Kormánya által 2004. július 26-án letétbe helyezett nyilatkozatra, amely szerint a Vietnámi Szocialista Köztársaság alkalmazni kívánja az 1886. szeptember 9-én aláírt, 1971. július 24-én Párizsban felülvizsgált, az irodalmi és művészeti művek védelméről szóló Berni Egyezmény Függelékének II. és III. cikkében meghatározott kedvezményeket, a Vietnámi Szocialista Köztársaság kormánya 2014. július 10-én letétbe helyezte a fenti nyilatkozat 2014. október 10-i hatállyal történő, tízéves időszakra szóló megújításáról szóló hivatalos közlést, összhangban a Párizsi Szöveg Függelékének I. cikkének 2(a) bekezdésével.

**A VAKOK, LÁTÁSKÁROSULTAK ÉS LÁTÁSI KÉPESSÉGEIKBEN EGYÉB OKBÓL
KORLÁTOZOTT SZEMÉLYEK NYOMTATOTT MŰVEKHEZ VALÓ HOZZÁFÉRÉSÉT ELŐSEGÍTŐ
MARRAKESHI SZERZŐDÉS****Megerősítés az Indiai Köztársaság részéről**

Az Indiai Köztársaság Kormánya 2014. június 24-én letétbe helyezte megerősítési okiratát a 2013. június 27-én Marrakeshben elfogadott, a vakok, látáskárosultak és látási képességeikben egyéb okból korlátozott személyek nyomtatott művekhez való hozzáférését elősegítő Marrakeshi Szerződés vonatkozásában.

A fenti Szerződés hatálybalépéséről akkor készül értesítés, amikor a megerősítések, illetve a csatlakozások a Szerződés 18. cikkével összhangban eléri a megfelelő számot.

AZ AUDIOVIZUÁLIS ELŐADÁSOKRÓL SZÓLÓ PEKINGI SZERZŐDÉS

Japán csatlakozása

Japán Kormánya 2014. június 10-én letétbe helyezte csatlakozási okmányát a Pekingben 2012. június 24-én aláírt, az Audiovizuális Előadásokról szóló Pekingi Szerződés vonatkozásában.

A fenti csatlakozási okmány a következő nyilatkozatokat tartalmazza:

– „Összhangban a Szerződés 11. cikkének (2) bekezdésével, Japán kormánya a méltányos díjazásra tart igényt a Szerződés 11. cikkének (1) bekezdésében leírt engedélyezési jog helyett a japán szerzői jogi törvény 94. cikkével összhangban készült előadásnak az alábbiak által történő sugárzásáért:

- a) műsorsugárzó szervezet, amely olyan audiovizuális rögzítést használ fel, amelyet a sugárzásra az előadás sugárzására jogosult személy engedélyével készített, összhangban a japán szerzői jogi törvény 93. cikkének (1) bekezdésével;
- b) olyan személy, akinek az a) pontban hivatkozott műsorsugárzó szervezet az a) pontban hivatkozott audiovizuális rögzítéseket biztosította és azokat az audiovizuális rögzítéseket használja; vagy
- c) olyan személy, akinek az a) pontban hivatkozott műsorsugárzó szervezet egyéb módon biztosította az a) pontban hivatkozott engedélyre vonatkozó műsorsugárzási programot, és azt a műsorsugárzási programot használja.”

– „Összhangban a Szerződés 11. cikkének (2) bekezdésével, Japán Kormánya a méltányos díjazásra tart igényt a Szerződés 11. cikkének (1) bekezdésében leírt engedélyezési jog helyett a sugárzott előadás egyidejű vezetéken át történő sugárzásáért és a „rögzítetlen információ nyilvánosságához való átviteléért”, amelyet azért készítettek, hogy a sugárzott előadást az eredeti műsorsugárzással egyidejűleg kizárólag az eredeti műsorsugárzáshoz kapcsolódó műsorsugárzó szolgáltatás területén lehessen fogni (ahogyan az a japán szerzői jogi törvény 34. cikkének (1) bekezdésében szerepel.”

Ebben nyilatkozatban a „rögzítetlen információ nyilvánosságához való átvitele” olyan, az információnak egy, a nyilvános használatra szánt telekommunikációs vonalhoz kapcsolt automatikus nyilvános átviteli szerverbe kerülő átvitelét jelenti (amint az a japán szerzői jogi törvény 2. cikke (1) bekezdésének (9) pontja alatti (i) alpontban szerepel), amely automatikusan történik válaszul a nyilvánosságtól érkező kérésre és amelyiket a nyilvánosság általi közvetlen vételre szántak.

– „Összhangban a Szerződés 11. cikkének (3) bekezdésével, Japán kormánya nem fogja alkalmazni a Szerződés 11. cikke (1) és (2) bekezdéseinek rendelkezéseit olyan előadásoknak a nyilvánosság részére történő közvetítése esetén, amelyeket nem vezetéken át történő sugárzással vagy „rögzítetlen információ nyilvánosságához való átvitelével” történt audiovizuális rögzítéssel rögzítettek”.

A fenti Szerződés hatálybalépéséről akkor készül értesítés, amikor a megerősítések, illetve a csatlakozások a Szerződés 26. cikkével összhangban eléri a megfelelő számot.

SZABADALMI KÖZLEMÉNYEK**Szabadalmi bejelentések közzététele****A. SZEKCIÓ - KÖZSZÜKSÉGLETI CIKKEK**

(51) **A01C 21/00** (2006.01)

(13) **A1**

(21) **P 12 00721**

(22) 2012.12.10.

(71) Debreceni Egyetem (AGTC), 4032 Debrecen, Egyetem tér 1. (HU)

(72) Henzsel István 80%, 4400 Nyíregyháza, Mátyás bokor 13. (HU)

Hadházy Ágnes 20%, 4400 Nyíregyháza, Tompa M. u. 9. II/2. (HU)

(54) **Eljárás a talajhasználati módok komplex értékelésére**

(74) Dr. Bene Tamás, 4032 Debrecen, Kard u. 92 (HU)

(57)

A találmány tárgya eljárás a talajhasználati módok komplex értékelésére alkalmas szén- és tápanyagforgalomra alapozott szempontrendszer segítségével történő parametrizálás a gazdálkodási eredmények és input felhasználás figyelembevételével, mely során súlyozottan szereplő tápanyag-ellátottsági, szerves anyaggazdálkodási, illetve talajművelési értékek alapján történik az adott növénytermesztési rendszer számszerű értékelése, mely segítségével a különböző input felhasználású rendszerek objektív értékelése termőhelytől függetlenül megtehető. Az eljárás folyamán a kidolgozott értékelő táblázatok felhasználásával minősítésre kerülnek a termékenységet leginkább befolyásoló beavatkozások, a talajtermékenység és a beavatkozások környezeti hatásai. A vizsgált paraméterekhez rendelt értékszámok összegezésre kerülnek, és a kapott pontszám alapján egy 50 pontos rendszerben történik a talajhasználati módok értékelése.

(51) **A21D 2/36** (2006.01)

A23L 1/29 (2006.01)

(13) **A1**

(21) **P 13 00040**

(22) 2013.01.25.

(71) Debreceni Egyetem, 4032 Debrecen, Egyetem tér 1. (HU)

(72) Dr. Blaskó Lajos 25%, 5300 Karcag, Kalász út 5. (HU)

Dr. Ábrahám Éva Babett 10%, 6726 Szeged, Alsó kikötősor 10/C (HU)

Dr. Zsigrai György 10%, 5300 Karcag, Szent István sgt. 40. (HU)

Puskás Árpád 10%, 2463 Tordas, Szabadság u. 54. (HU)

Adorján Róza 10%, 5300 Karcag, Varró u.32. (HU)

Nagy Tünde 10%, 5300 Karcag, Erkel Ferenc u. 6. (HU)

Budai Júlia 10%, 5300 Karcag, Kisújszállási út 69 (HU)

Éri László 5%, 5300 Karcag, Nefelejcs u. 6. (HU)

Dr. Antal Károly 10%, 5300 Karcag, Bethlen G. u. 9. (HU)

(54) **Gluténmentes lisztkeverék**

(74) Schläfer László, DANUBIA Szabadalmi és Jogi Iroda Kft., 1051 Budapest, Bajcsy-Zsilinszky út 16. (HU)

(57)

A találmány tárgya gluténmentes lisztkeverék, amely köles (*Panicum miliaceum* L.), szemes cirok (*Sorghum bicolor* (L.) Moench) és/vagy szegletes lednek (*Lathyrus sativus* L) magjaiból készített lisztek keveréke.

- (51) **A41D 25/00** (2006.01)
A44B 6/00 (2006.01)
A44C 15/00 (2006.01)
- (13) **A1**
- (21) **P 13 00018**
- (22) 2013.01.11.
- (71) Péntek Márton, 1117 Budapest, Október Huszonharmadika u. 25. III. em. 1 ajtó (HU)
- (72) Péntek Márton, 1117 Budapest, Október Huszonharmadika u. 25. III. em. 1 ajtó (HU)
- (54) **Fém, ötvözet, műanyag vagy ezekkel egyenértékű, kellő merevségű anyagból készült nyakkendő mozgó alkatrészekkel és szalag általi megkötéssel**

- (57) A találmány egy mozgó részekből álló, többnyire fém ötvözet, műanyag vagy ezekkel egyenértékű, kellő merevségű anyagból készült nyakkendő. A nyakkendőlemez (1) egy szabad mozgást biztosító gömbcsuklós kapcsolattal (4) csatlakozik a nyakkendőcsomót formázó, előlapból (2) és hátlapból (3) álló részhez. Ebben a csomó alakját utánzó házban egy spirálrugóval (11) összekapcsolt orsó (7) van. Az orsó tengelyének forgását a ház két oldalán levő gombok (13) kialakítása gátolja az orsó (7) tengelyén lévő fogaskerek (8) szorítása által. A gombokat (13) rugó (14) feszíti egymáshoz. Benyomásukkor elengedik a fogaskereket (8) és az orsó (7) a spirálrugó (11) segítségével becsévéli a nyak körül futó szalagot (5), ezáltal állítható a nyakkendő szorossága. A szalagot csapágyakon (16) forgó, íves kiképzésű, üreges alkatrészek vezeték ki a nyakkendőcsomót formázó házból. A nyakkendő elől- és oldalnézetét az 1. és 2. ábrák mutatják, a nyakkendőcsomót formázó elem nyakkendőlemeze (1) merőleges függőleges metszete a 6. ábrán látható.

1. ábra

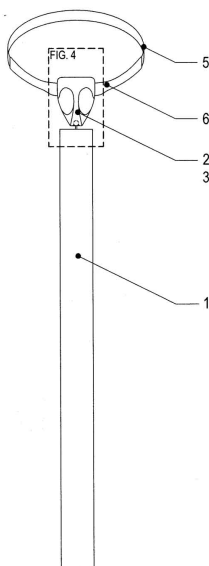

- (51) **A45C 9/00** (2006.01)
A45F 4/02 (2006.01)
A47B 3/08 (2006.01)
A47B 3/10 (2006.01)
- (13) **A1**
- (21) **P 13 00041**
- (22) 2013.01.25.
- (71) Domokos Tamás Ferenc, 4243 Téglás, Dohányos u. 32. (HU)
- (72) Domokos Tamás Ferenc, 4243 Téglás, Dohányos u. 32. (HU)
- (54) **Tartószerkezet, főként hátitáskával, laptop táskával kombinálva**
- (74) Kiss Sára, EMRI-PATENT Iparjogvédelmi Kft., 4032 Debrecen, Kartács u. 36. (HU)

- (57) A találmány tárgya tartószerkezet, főként hátitáskával, laptop táskával kombinálva vagy hátitáskához, laptop táskához illesztve, amely zárt helyzetben teljesen belesimul a hátitáskába, laptop táskába, nyitott helyzetben, pedig ülőalkalmatossággént vagy asztalként funkcionál.
A megoldás lényege, hogy a tartószerkezet tartósík felületéhez csatlakozó lábak zárt helyzetben a tartósík felület alatt, nyitott helyzetben a tartósíkra merőlegesen helyezkednek el, és a lábak mind zárt, mind nyitott helyzetben stabilan, biztonságosan rögzíthetők.

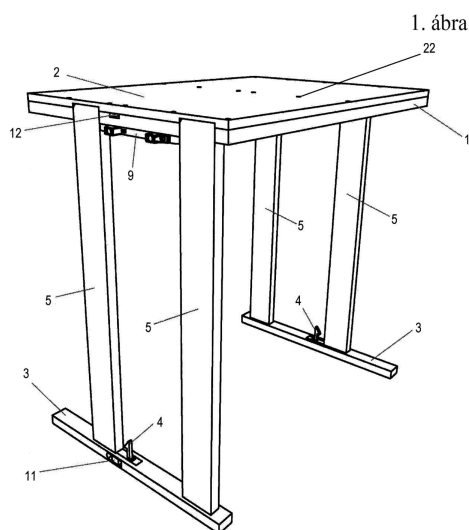

(51) **A61C 8/00** (2006.01)

(13) **A1**

(21) **P 13 00140**

(22) 2013.03.07.

(71) Elsner Edvin, 2310 Szigetszentmiklós, Rekettye u. 26. (HU)

(72) Elsner Edvin, 2310 Szigetszentmiklós, Rekettye u. 26. (HU)

(54) **Implantátumba rugalmasan rögzített fogmú rögzítő szerelvény, illetve implantátumba rögzített folyamatosan állítható szögállású fogmú rögzítő szerelvény**

(74) Király György, JUREX Iparjogvédelmi Iroda, 1171 Budapest, Nemesbük u. 49. (HU)

(57)

A találmány tárgya fogágyba építhető implantátumba, adott esetben rugalmasan rögzített, illetve folyamatosan állítható szögállású, fogmú rögzítő szerelvény (3), amely az implantátumból (2) kiemelkedő körkörösön dönthető menetes szárból (4) és a menetes szár (4) implantátumhoz (2) rögzítésére való rögzítő elemből (5) áll. A rögzítő elem (5) betételemből (6) és a betételem (6) implantátumhoz (2) rögzítésére való, a menetes szár (4) kivezetésére szolgáló, furattal (14) ellátott közdarabból (7) van kiképezve. A betételem (6) vége (9) és a menetes szár (4) belső vége (8) egymáson elfordulni képes módon van egymáshoz illesztve. A furaton (14) átvezetett menetes szár (4) belső vége (8) a betételem (6) vége (9) és a közdarab (7) kilépő vége (13) közé van helyezve.

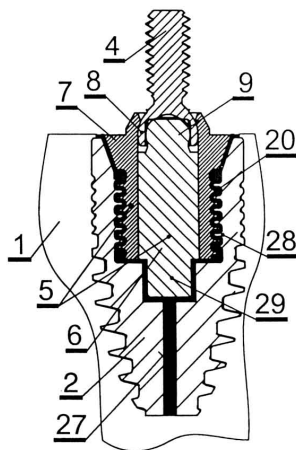

- (51) **A61K 8/30** (2006.01)
A61K 8/33 (2006.01)
A61K 8/40 (2006.01)
A61K 8/67 (2006.01)
A61K 8/72 (2006.01)
A61Q 17/04 (2006.01)
A61Q 19/00 (2006.01)

(13) **A1**

(21) **P 13 00025**

(22) 2013.01.17.

(71) GlobalDerm Kozmetológiai Kft., 6721 Szeged, Vadász u. 5. (HU)

(72) prof. dr. Kemény Lajos 50%, 6721 Szeged, Vadász u. 5. (HU)

prof. dr. Révész Piroska 25%, 6726 Szeged, Fő fasor 190. (HU)

dr. Csányi Erzsébet 25%, 6771 Szeged, Gyár u. 3/a. (HU)

(54) **Készítmény az UVB-fényterápia hatékonyságának fokozására, eljárás annak előállítására és alkalmazása**

(74) dr. Molnár István, DANUBIA Szabadalmi és Jogi Iroda Kft, 1051 Budapest, Bajcsy-Zs. út 16. (HU)

(57)

A találmány tárgyat olyan fényterápiás készítmény képezi, amely képes megváltoztatni a bőr optikai tulajdonságait, ezáltal megnövelni az ultraibolya-B fényterápia hatékonyságát. A találmány szerinti készítmény tartalmaz egy vagy több olyan anyagot, amely beállítja az átengedett fény hullámhosszának a minimum értékét, egy vagy több olyan anyagot, amely alkalmas az előző összetevővel beállított hullámhossz-érték módosítására és a bőr transzmittanciájának növelésére egy meghatározott hullámhossz-tartományban, és tartalmaz adott esetben segédanyagot. A találmány tárgyat képező készítmény az ultraibolya sugárzást 280-300 nm-ig terjedő hullámhossz tartományban blokkolja, és az ultraibolya sugárzás bőrbe való bejuttatását 310-320 nm-ig terjedő hullámhossz tartományban elősegíti.

(51) **A61K 9/14** (2006.01)

A61K 31/41 (2006.01)

(13) **A1**

(21) **P 12 00707**

(22) 2012.12.05.

(71) NanGenex Nanotechnológiai Zrt., 1031 Budapest, Záhony u. 7. (HU)

(72) dr. Filipcsei Genovéva 35%, 1135 Budapest, Petneházy u. 66. I/103. (HU)

dr. Ötvös Zsolt 35%, 6640 Csongrád, Raisio u. 4. I/2. (HU)

Angi Réka 9%, 2094 Nagykovácsi, Pók u. 2. (HU)

dr. Darvas Ferenc 15%, 1016 Budapest, Lisznyai u. 15. (HU)

Heltovics Gábor 6%, 1122 Budapest, Bíró u. 12. fsz. 3. (HU)

(54) Candesartan Cilexetil nanorészecskéket tartalmazó készítmény

(57)

A találmány Candesartan Cilexetil nanorészecskéket tartalmazó kompozíciót, eljárást előállításukra és azok fülcseppként gyógyászati célra történő felhasználásra alkalmas kompozícióját írja le.

A találmány szerinti Candesartan Cilexetil nanorészecskék átlagos mérete 500 nm-nél kisebb. A Candesartan Cilexetil egy prodrug, mely a gasztroenterális abszorpció során hidrolízis útján alakul Candesartanná. A Candesartan szelektív AT1 szubtípusú angiotenzin II receptor antagonistá gyógyszer.

B. SZEKCIÓ - IPARI MŰVELETEK ÁLTALÁBAN ÉS SZÁLLÍTÁS

(51) **B01J 20/02** (2006.01)

B01J 20/08 (2006.01)

C02F 1/28 (2006.01)

C02F 3/00 (2006.01)

(13) **A1**

(21) **P 12 00789**

(22) 2012.12.28.

(71) BRUNNEN Hőtechnika Kft., 6800 Hódmezővásárhely, Szegfü u. 14. (HU)

UNICHEM Kft, 6760 Kistelek, 491 (HU)

(72) Almási Gábor 20%, , (HU)

Ábrahám Imre 30%, , (HU)

Majer Marcell 30%, , (HU)

Medvegy Tímea 20%, , (HU)

(54) Aktivált, víztisztító kompozit, eljárás előállítására és alkalmazása

(74) dr. Molnár István, DANUBIA Szabadalmi és Jogi Iroda Kft, 1051 Budapest, Bajcsy-Zsilinszky út 16. (HU)

(57)

A találmány tárgyát képezi egy aktivált, víztisztító kompozit, amely tartalmazza a következőket: a) alumínium-oxid-hidroxid; b) egy organofilizáló szer, előnyösen egy anionos tenzid, előnyösen nátrium-dodecil-szulfát; c) adott esetben további segédanyag, előnyösen nátrium-klorid és/vagy nátrium-lauril-szulfát; d) adott esetben a szükséghez képest víz. A találmány tárgyát képezi továbbá eljárás a találmány szerinti kompozit előállítására, továbbá a kompozit alkalmazása víztisztításra, vízben szerves anyagok, előnyösen szerves szennyezők, különösen fenol megkötésére, előnyösebben termásvíz szerves szennyezőktől való mentesítésére.

(51) **B23B 51/00** (2006.01)

B23B 27/16 (2006.01)

B23C 5/20 (2006.01)

(13) **A1**

(21) **P 13 00024**

(22) 2013.01.17.

(71) Kis- Benedek Gyula, 3200 Gyöngyös, Menház u. 34. (HU)

(72) Kis- Benedek Gyula, 3200 Gyöngyös, Menház u. 34. (HU)

(54) Cserélhető fejű önközpontosító, fúró- süllyesztő szerszám

(74) Kormos Ágnes, 1132 Budapest, Váci út 66. (HU)

- (57) A találmány tárgya cserélhető fejű, önközpontosító, fűrő-süllyesztő szerszám, amelynek forgács eltávolítására szolgáló hornyokkal (11) rendelkező alapteste (1) van. Az alaptest (1) egyik vége (12) működtető szerszám által történő befogásra alkalmas módon van kialakítva, az alaptest (1) hosszanti irányában lényegében végighaladó legalább egy magasnyomású hűtőfolyadék vezető csatornája (13), valamint fűrő-süllyesztő megmunkálási feladatok ellátására szolgáló cserélhető feje (2) van. A találmány szerinti szerszámra jellemző, hogy az alaptest (1) másik vége (14) kúpos illesztő felületként van kialakítva, amelyre a cserélhető fej (2) kúpos ürege abszolút felfekvést biztosító módon csatlakozik. A szerszámnak továbbá az alaptest (1) másik végének (14) kúpos illesztő felületébe integrált, a cserélhető fej (2) meghajtására és/vagy pozicionálásra szolgáló meghajtó tuskéje (15) van, amely a cserélhető fejen (2) kialakított kivágásba (21) csatlakozik, a másik vég (14) kúpos illesztő felületén, valamint a cserélhető fejen (2) a magasnyomású hűtőfolyadék kivezetésére szolgáló legalább egy kivezető furata (14) van, valamint a cserélhető fej (2) a másik vég (14) kúpos illesztő felületére van rögzítve.

1. ábra

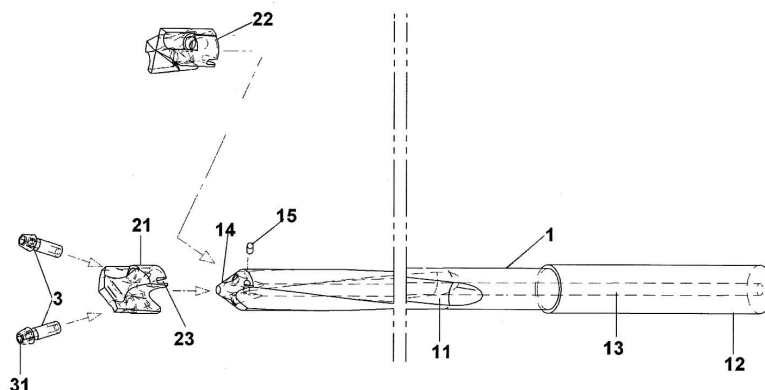

- (51) **B65G 39/00** (2006.01)
B21K 1/00 (2006.01)
B29C 37/00 (2006.01)

(13) **A1**

(21) **P 13 00038**

(22) 2013.01.25.

(71) Sólyomi Zoltán, 5100 Jászberény, Mészáros Lázár u. 2. (HU)

(72) Roman Gyula László, 2735 Dánszentmiklós, Nyáregyházi út 0179/33 hrsz (HU)

(54) **Görgő és berendezés görgő előállítására**

(74) dr. Kereszty Marcell, Gödölle, Kékes, Mészáros & Szabó Szabadalmi és Védjegy Iroda, 1024 Budapest, Keleti Károly u. 13/b (HU)

- (57) A találmány egyrészt görgő, különösen szállítószalaghoz, amely tartalmaz legalább két, egymással megegyező forgástengelyű, tengelyre (10) rögzíthető radiális csapágyat (12), a radiális csapágyak (12) külső gyűrűjéhez (15) csatlakozó henger alakú görgőtestet, a görgő belső terének szennyeződését akadályozó legalább egy tömítőelemet (14, 16, 20, 27), továbbá a görgőtest tartalmaz műanyagból lévő hengeres görgőpalástot (25), és a görgőpalástot (25) belülről megtámasztó csőelemet (22), és a csőelem (22) a görgőtestet merevítően, a görgőtest forgástengelye mentén, a radiális csapágyakon (12) mindkét irányban túlnyomóan van kialakítva. A találmány másrészt berendezés a görgő előállítására, amely tartalmaz préselő egységet, amely tartalmaz görgőpalást belső átmérőjénél nagyobb külső átmérővel rendelkező csőelemnek a görgőpalástba való préselésére alkalmas, préselő eszközzel mozgatható préselemet.

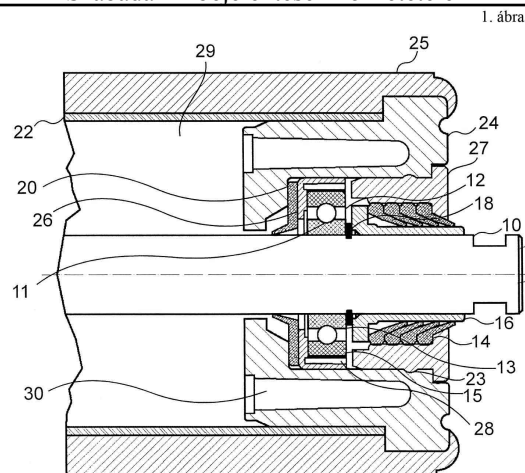

C. SEKCIÓ - VEGYÉSZET ÉS KOHÁSZAT

- (51) **C07C 49/237** (2006.01)
A61K 31/33 (2006.01)
C07D495/04 (2006.01)
- (13) **A1**
- (21) **P 13 00033**
- (22) 2013.01.24.
- (71) Egis Gyógyszergyár Nyilvánosan Működő Részvénytársaság, 1106 Budapest, Keresztúri út 30-38. (HU)
- (72) Nyulasi Bálint 32%, 1173 Budapest, 513. u. 14. (HU)
 Kovács Edina 27%, 2173 Kartal, Kun u. 18. (HU)
 dr. Szabó Éva 8%, 1162 Budapest, Menyhért u. 14. (HU)
 Pákainé Varga Gabriella 7%, 1163 Budapest, Sasvár u. 24. (HU)
 Porcs-Makkay Márta 7%, 2013 Pomáz, Bem József u. 21. (HU)
 dr. Volk Balázs 7%, 1106 Budapest, Pilisi u. 54. (HU)
 dr. Lukács Gyula 6%, 1163 Budapest, Bronz u. 5. (HU)
 Várady Kárlyné 3%, 1104 Budapest, Harmat u. 72. (HU)
 Ruzsics György 3%, 1083 Budapest, Bókay János u. 56. (HU)
- (54) **Javított eljárás gyógyszeripari hatóanyag és intermedier előállítására**
- (86) US7373838
- (87) 201327282
- (57) A találmány tárgya ipari méretben előnyösen kivitelezhető eljárás az

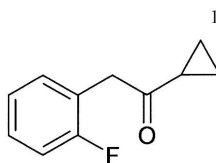

képletű 1-ciklopropil-2-(2-fluorfenil)-etanon előállítására, és felhasználása prasugrel előállítására.

B60Q 1/26 (2006.01)**G09F 13/20** (2006.01)

(13) A1

(21) P 13 00043

(22) 2013.01.28.

(71) Bódy Kornél, 8200 Veszprém, Veszprémvölgyi u. 22. (HU)

(72) Bódy Kornél, 8200 Veszprém, Veszprémvölgyi u. 22. (HU)

(54) **Foszforeszkáló műanyag alkalmazása kül- és beltéri pozíció- és irányjelzésre**

(57)

A jelen találmány tárgyát a foszforeszkáló műanyagok új alkalmazása képezi. Közelebbről, a találmány tárgya foszforeszkáló műanyag alkalmazása kül- és beltéri pozíció- és irányjelzésre. Szintén a találmány tárgyát képezi, a találmány szerinti alkalmazással előállított műanyag elem. A találmány szerinti elem fénykibocsajtó tulajdonságánál fogva alkalmas az építőelemek pozíciójának jelzésére, és azok elrendezésétől függően, különböző határok (pl. lépcsőszegély, járdaszegély, autóparkoló) sötétben történő aktív jelzésére. Az elemek rendeltetési helyükön egyszerűen és gyorsan elhelyezhetők, így például, a lágy betonba könnyen belenyomhatók, karbantartást nem igényelnek, a biztonságot növelik, és esztétikai elemként is használhatók.

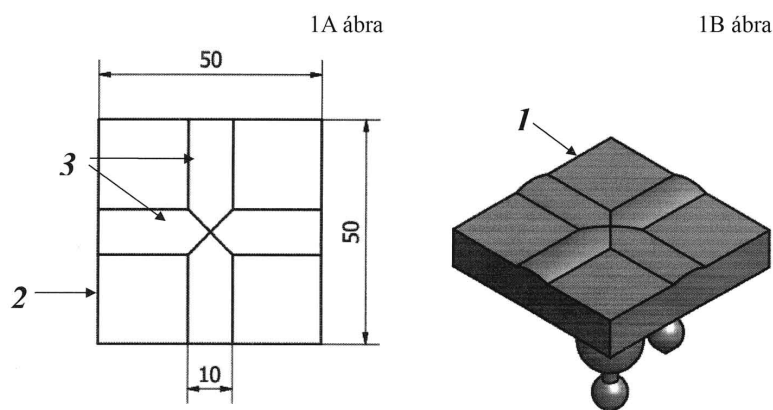

E. SZEKCIÓ - HELYHEZ KÖTÖTT LÉTESÍTMÉNYEK

(51) **E04B 1/00** (2006.01)**E04B 1/76** (2006.01)**E04C 5/00** (2006.01)

(13) A1

(21) P 14 00150

(22) 2012.05.30.

(71) DYCZKOWSKI, Antoni, PL-32-400 Myślenice, ul. Sikorskiego 4. (PL)

(72) DYCZKOWSKI, Antoni, PL-32-400 Myślenice, ul. Sikorskiego 4. (PL)

(54) **Építési szigetelő alkatrész**

(30) P-395172 2011.06.08. PL

(86) PL1200028

(87) 2012169912

(74) Varga és Társa Szabadalmi és Védjegy Iroda Kft., 1111 Budapest, Bertalan L. u. 20. fsz. 3/A. (HU)

(57)

A találmány egy építési szigetelő alkatrészre vonatkozik, amely egy épület mennyezete és egy konzol elem - adott esetben egy erkély - között helyezkedik el, amely tartalmaz egy szigetelő testet, a szigetelő testen átmenő beépített erősítő rudakat és egy nyomott elemet. Ez a találmány vonatkozik az építési szigetelő alkatrész egy nyomott elemére is, amely egy épület és annak egy kiálló külső része - adott esetben egy erkély - között

helyezkedik el.

Az építési hőszigetelő alkatrész jellemzője, hogy a nyomott elemnek (1) fémlemez (2) alakja van, amely a szigetelő test (3) keresztmetszetének körvonalán belül helyezkedik el a felső erősítő fémrudak (4) és az alsó erősítő fémrudak (5) között, ahol a fémlemez (2) függőleges élei a szigetelő test (3) külső falainak (6) oldalsó síkjain helyezkednek el, és a fémlemez (2) elválaszthatatlanul csatlakozik az erősítő rudakhoz (5, 6).

1. ábra

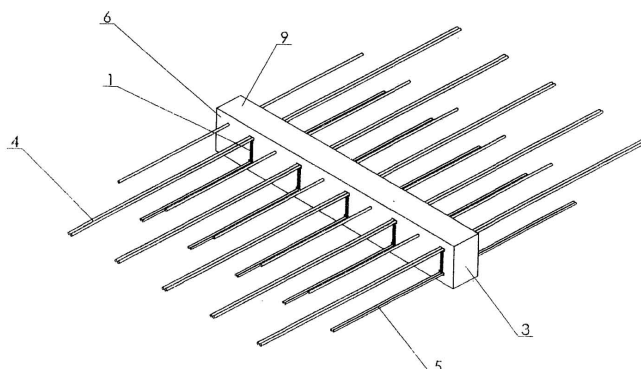

2. ábra

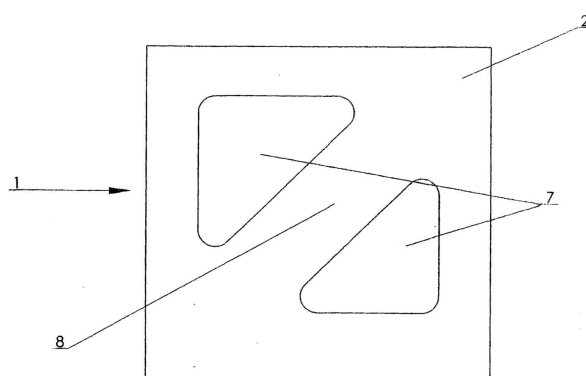

- (51) **E04B 1/38** (2006.01)
E04B 1/34 (2006.01)
E04C 3/34 (2006.01)

(13) **A1**

(21) **P 13 00020**

(22) 2013.01.14.

(71) ASA Építőipari Korlátolt Felelősségű társaság 100%, 1036 Budapest, Lajos utca 160-162 (HU)

(72) Polgár László 57%, 1147 Budapest, Kerékgyártó utca 19/a. (HU)

Gémes Krisztina 10%, 6723 Szeged, Tó utca 16. (HU)

Kötelesné Kupcsik Mária 10%, 6635 Szegvár, Mindszenti utca 82. (HU)

Oláh Péter 23%, 6800 Hódmezővásárhely, Szőlő utca 25. (HU)

(54) **Vasbeton tartóegység és eljárás annak előállítására**

(74) Dr.Zamostny Zsolt Várnai és Zamostny Ügyvédi Iroda, 1037 Budapest, Montevideo utca 10. (HU)

(57)

A találmány tárgya vasbeton tartóegység gerendák, födémelek vagy hasonló tartására, amely tartóegységnek vasbeton fogadórése és a fogadóréshöz csatlakoztatott vasbeton konzolja van. A megoldás lényege, hogy a konzol (1) és a fogadóréshöz (2) különböző szilárdságú betonból készül, a fővasalású (3), előre gyártott vasbeton konzol (1) betonjának szilárdsága nagyobb, mint a fogadóréshöz (2) betonjának szilárdsága.

A vasbeton tartóegység előállításának eljárása során a vasbeton konzolt (1) a fővasalású (3) kizsaluzzák és előre legyártják, majd a felhasználás helyén a konzolhoz zsaluzzák a fogadórést és hozzábetonozzák.

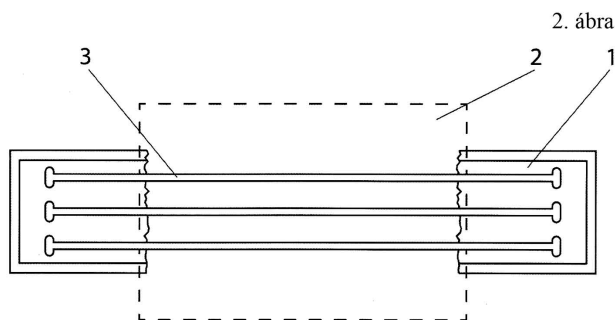

- (51) E04C 2/42 (2006.01)
 B26D 3/08 (2006.01)
 B27M 3/00 (2006.01)
 E04C 2/10 (2006.01)
 E04C 2/12 (2006.01)

(13) A1

(21) P 13 00019

(22) 2013.01.12.

(71) COMPWOOD Products Kft., 2367 Újhartyán, Szobor u. 2/a. (HU)

(72) Eckardt Győző László, 1078 Budapest, Hernád u. 40. (HU)

(54) **Térhatároló idom**

(74) dr. Krajnyák András, Dr. Krajnyák & Társa Ügyvédi Iroda, 1012 Budapest, Logodi u. 5-7. (HU)

(57)

Tömörített fából készült térhatároló idom (1), amely egyik kiterjedési irányában teljes vastagságában átmenő szakaszos átvágásokat (2) tartalmaz, utóbbiak a térhatároló idom (1) adott kiterjedési irányában a térhatároló idom (1) teljes hosszában egy vonal mentén kiképezve egy átvágás-sort (3) alkotnak. A térhatároló idomban (1) több átvágás-sor (3) van egymással párhuzamosan és egymáshoz képest eltoltan kiképezve oly módon, hogy az egyik átvágás sorban (3) lévő kivágások (2) a szomszédos átvágás-sor (3) két szomszédos átvágása (2) közötti összekötőszakasszal szemben helyezkednek el. A szomszédos átvágás-sorok (3) közötti távköz a térhatároló idom (1) vastagsági méretével összemérhetően van megválasztva, az egymással kétdimenziósan kapcsolódó rugalmas elemeket a térhatároló idom (1) átvágás-sorok (3) közötti anyaga alkotja; és a térhatároló idom (1) üzemi kiterjedését a rá az átvágás-sorokra (3) merőleges irányban kifejtett húzóerő és az elemek rugalmassága következtében szétnyíló átvágások (2) révén kialakuló belső nyílások határozzák meg.

3. ábra

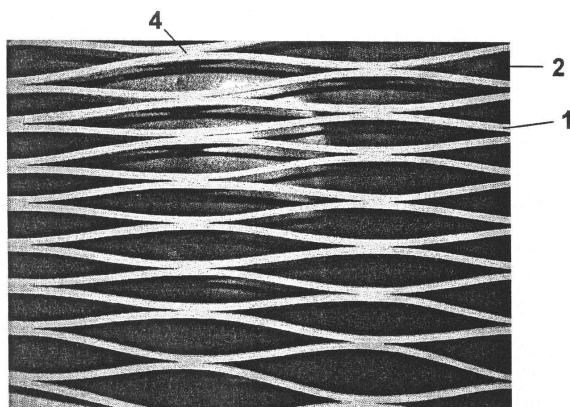

- (51) E21B 7/14 (2006.01)
 E21B 7/04 (2006.01)

(13) A1

(21) P 13 00017

(22) 2013.01.10.

(71) Bozsó Tamás, 6000 Kecskemét, Halasi út 11. II. em. 25. (HU)

Bozsó Róbert, 6034 Helvécia, Óvoda u. 22. (HU)

Czinkotai Imre, 2151 Fót, Hegyalja u. 13. (HU)

Molnár Gábor, 6000 Kecskemét, Budai hegy 210. (HU)

(72) Bozsó Tamás, 6000 Kecskemét, Halasi út 11. II. em. 25. (HU)

Bozsó Róbert, 6034 Helvécia, Óvoda u. 22. (HU)

Czinkotai Imre, 2151 Fót, Hegyalja u. 13. (HU)

Molnár Gábor, 6000 Kecskemét, Budai hegy 210. (HU)

(54) **Eljárás és berendezés lézeres kőzetfúrás során kitermelt törmelék szállítására**

(74) Bajcsi Ügyvédi Iroda dr.Bajcsi Péter, 6000 Kecskemét, Kisfaludy u. 3. (HU)

(57)

Az eljárás lényege, hogy gázfázisban csak a feltétlen szükséges távolságra juttatják el szilárd törmelék (12) szemcséket, majd egy leválasztóegység (2) tartályba juttatják, melynek alján folyadék (14) található. Az áramlás irányának megfelelő kiképzésével az öblítőgáz (15) áramot a folyadék felületére irányítják, ahol a viszonylag nagyméretű részecskék a folyadékba csapódnak, abban diszpergálódnak, a kivezetett gázáramban csak a biztosan elszállítható méretű törmelék részecskék maradnak. A folyadékban diszpergált szemcséket a folyadékkal együtt szivattyúzzák ki a leválasztóegységből.

A berendezésnek a furatban (7) a lézerfej (1) mögött leválasztóegysége (2) van, amely folyadékot (14) tartalmaz. A lézerfejből (1) kivezetett öblítőgáz (15) a törmelék (12) magával ragadja és egy részét belediszpergálja a folyadékba (14), és azt a részt a keringetett öblítő folyadékkal (15) együtt üríti a leválasztóegységből (2). A működéshez szükséges nyomásértékeket a leválasztóegységbe (2) vezetett öblítőgáz (15) térfogattal szabályozzák.

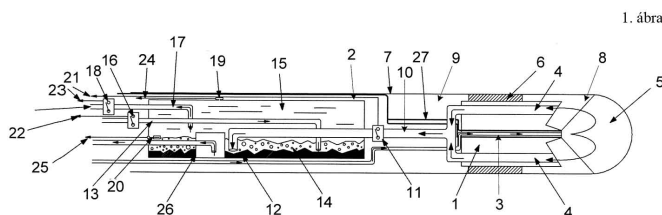

F. SZEKCIÓ - MECHANIKA, VILÁGÍTÁS, FŰTÉS

(51) F16H 27/06 (2006.01)

(13) A1

(21) P 13 00013

(22) 2013.01.09.

(71) dr. Nádas Béla, 1137 Budapest, Budai Nagy Antal u. 6. (HU)

(72) dr. Nádas Béla, 1137 Budapest, Budai Nagy Antal u. 6. (HU)

(54) **Áthajtómű különösen behajtás nyomatékirányával azonos nyomatékirányú kihajtás megvalósítására**

(57)

A találmány tárgya áthajtómű különösen behajtás nyomatékirányával azonos nyomatékirányú kihajtás megvalósítására, amelynek háza (10), a házban (10) elforgathatóan elhelyezett hajtóeleme (11), valamint ugyancsak a házban (10) elforgathatóan elhelyezett legalább egy darab hajtott eleme (12) van, ahol a hajtóelem (11) hossz tengelye (11a) és a hajtott elem (12) hossz tengelye (12a) koaxialistól eltérő helyzetű, a hajtóelem (11) és a hajtott elem (12) pedig kapcsoló részegység (20) útján van egymással nyomatékátadást megvalósító kapcsolatban.

A megoldás jellegzetessége, hogy a kapcsoló részegységnek (20) legalább egy darab egyenes vezetópályájával

Szabadalmi bejelentések közzététele

(22) rendelkező forgóteste (21), valamint legalább egy darab áthidaló idommal (24) rendelkező vezetőteste (23) van, ahol a forgóttest (21) a hajtóelem (11) és a hajtott elem (12) egyikéhez, míg a vezetőtest (23) a hajtóelem (11) és a hajtott elem (12) közül a másikhoz van hozzákapcsolva, a forgóttest (21) vezetőpályája (22) a forgóttest (21) forgástengelyét (21a) metszi, míg a vezetőtesthez (23) hozzárendelt egy vagy több áthidaló idom (24) a forgóttest (21) egy vagy több vezetőpályájába (22) van elmozdulást megengedően beillesztve, az adott vezetőtesthez (23) hozzárendelt áthidaló idom (24) által bejárt pálya (24a) és a forgo- test (21) forgástengelye (21a) pedig egy pontban metszik egymást.

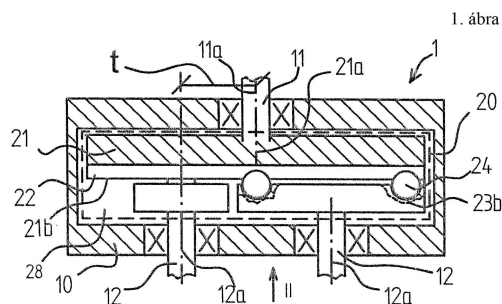
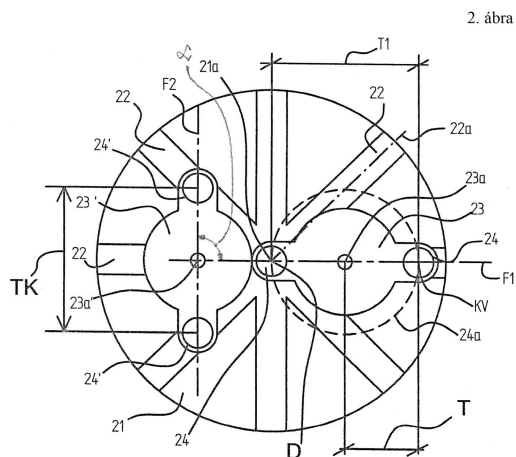

(51) F16K 47/10 (2006.01)

(13) A1

(21) P 13 00021

(22) 2013.01.15.

(71) Katona Zoltán, 1025 Budapest, Zöldlomb u. 13/b. (HU)

(72) Katona Zoltán, 1025 Budapest, Zöldlomb u. 13/b. (HU)

(54) **Eszköz közegek vezetékben történő egyirányú áramlásának elősegítésére**

(74) Rónaszéki Tibor, 1132 Budapest, Victor Hugo u. 6-8. (HU)

(57)

A találmány tárgya eszköz közegek vezetékben történő egyirányú áramlásának elősegítésére, különösen többfázisú közegek munkatérből történő egyirányú elvezetésére és a visszaáramlás megakadályozására, amely a vezeték (1) belső áramlási csatornájába (1a) benyúló betéttestet (20) tartalmaz.

A megoldás jellegzetessége, hogy az eszköznek (10) a vezeték (1) áramlási csatornájának (1a) keresztmetszetét (1b) meghaladó szabályzó keresztmetszetű (13) szabályzóteret (12) körülzáró hordozópalástja (11) van, a betéttestet (20) pedig (10) a hordozópalásthöz (11) erősített és a vezeték (1) főirányával (1c), az áramlási irányából (2) nézve hegyesszöglet bezáró hajlásszögű (a) legalább két darab, egymástól távközzel (T) elválasztott önmagába visszatérő, és áteresztő nyílással (21a, 22a) rendelkező palástdarab (21, 22) alkotja.

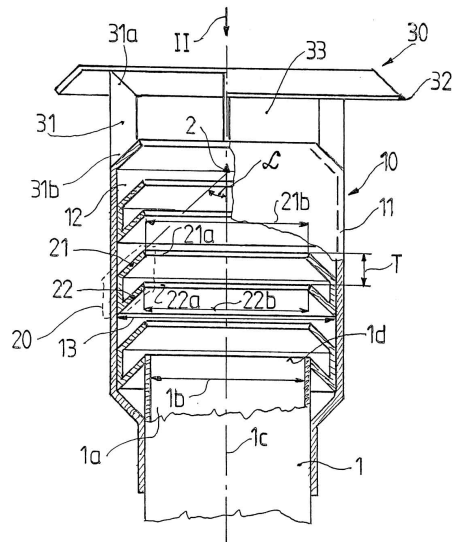

(51) F24J 3/00 (2006.01)

B09B 3/00 (2006.01)

(13) A1

(21) P 13 00001

(22) 2012.12.28.

(71) Szamek Zsolt 100%, 1239 Budapest, Tájkép utca 26. (HU)

(72) Szamek Zsolt 100%, 1239 Budapest, Tájkép utca 26. (HU)

(54) **Hulladéklerakókból kinyerhető hő hasznosítása**

(57)

A találmány tárgya hulladéklerakókból történő energiakinyerés lehetőségének biztosítása. A hulladéklerakókból kinyerhető hő hasznosítási eljárása alkalmazható meglévő és újonnan épített hulladék lerakók esetében, valamint egyéb új építésű tereptárgyak létesítésekor.

A hulladéklerakókban kezelt települési szilárd hulladékok biológiailag lebomló alkotói a lerakást követően bomlásnak indulnak. A folyamat során hő képződik. A lerakók belsejében a hőmérséklet a felülettől befelé haladva folyamatosan emelkedik és a felhalmozott hulladéktömeg fizikai kiterjedésének függvényében akár a 70 °C-ot is elérheti.

Egy átlagos dombépítéssel üzemeltetett hulladéklerakó alakja a csonka gúlához hasonlít, de készülhetnek a feltöltések alacsony rézsűszöggel is enyhe emelkedést formálva. Ilyenkor a lerakó egy dombhoz hasonlítható. Ismertek még a völgy feltöltéssel üzemeltetett lerakók. Ez esetben, mint a technológia elnevezése is mutatja, a lerakót egy völgykatlanban alakítják ki. Az üzemelésre (hulladéklerakásra) kész lerakó feltöltése minden esetben a hulladékok folyamatos beszállításával, lerakásával és tömörítésével - esetleg a lerakás előtti előkezeléssel kombinálva - történik. A találmány tárgyi szerinti eljárás lényege, hogy a megépített lerakókba a hulladékbeszállítás megkezdése előtt beépítik az áramlási csatornarendszert.

A hőképződés beindulása után az áramlási csatornát, munkaközeggel töltik fel és szivattyú vagy más áramlást biztosító berendezés segítségével áramoltatják. A hulladéklerakó testben a hőmérséklet függvényében az áramló közeg átveszi a lerakó belsejében lévő hőt és az így felmelegített közegből egy a lerakó testen kívüli hőcserélő vagy külső égésű (Stirling motor) vagy termovoltikus elem vagy Peltier-modul segítségével hasznosítható energiát nyerhetnek. Az áramlást beépített szelepek segítségével szabályozhatják.

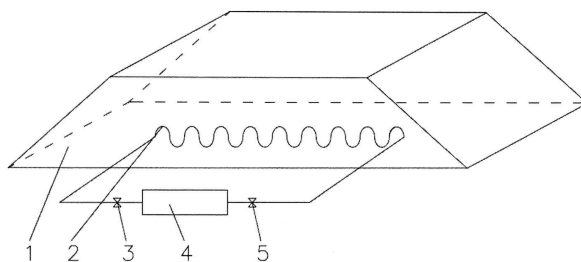

- (51) **F26B 21/02** (2006.01)
F26B 3/04 (2006.01)
F26B 9/06 (2006.01)
F26B 23/10 (2006.01)

(13) **A1**

(21) **P 12 00711**

(22) 2012.12.05.

(71) Demeter Gábor, 1025 Budapest, Nagybányai út 66/b. (HU)

(72) Demeter Gábor, 1025 Budapest, Nagybányai út 66/b. (HU)

(54) **Környezetfüggetlen szárítóberendezés**

(57)

A találmány szerinti berendezésben a szárítás zárt rendszerben és zárt térben (9) történik. A szárítást a berendezésben keringő légnemű közeg végzi, amelynek relatív nedvességtartalmát egy hőszivattyú hőcserelője (1) melegítéssel csökkenti, a közeg a szárítandó anyagból (2) nedvességet vesz fel, majd nedvességtartalmát a hőszivattyú hideg oldalához csatlakozó hőcserelő (3) hűtéssel távolítja el. A közeg visszakering. A keletkezett csapadék (4) kivezethető vagy tárolható. A berendezésből a többlet hőmennyiséget a zárt téren kívüli hőcserelő (7) eltávolítja. Az eltávolítandó hőmennyiség változtatásával a szárítóberendezésben a hőmérséklet szabályozható. A szárítás levegővel vagy más gázzal végezhető.

1. ábra

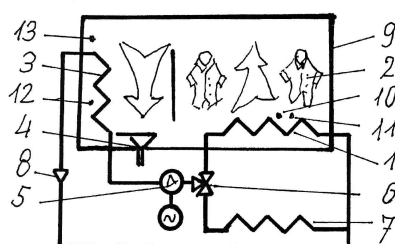

G. SZEKCIÓ - FIZIKA

(51) **G01S 19/17** (2010.01)

(13) **A1**

(21) **P 12 00516**

(22) 2012.09.10.

(71) Quali-Top Kft., 3508 Miskolc, Haladás u. 1/a (HU)

(72) Rinyu Ferenc, 3519 Miskolc, Kis Kőköthő u. 20 (HU)

(54) **Eljárás a katasztrófa elhárításban tevékenykedő mentőcsapatok tagjainak, járműveinek és erőforrásainak nyilvántartására, követésére**

Szabadalmi bejelentések közzététele

- (57) A találmány tárgya olyan eljárás, amely lehetővé teszi a katasztrófahelyzetben tevékenykedő mentőcsapatok mozgásának követését, irányítását akkor is, ha valamennyi földi kommunikációs csatorna megsérül a katasztrófa következtében.

(51) **G02C 7/16** (2006.01)

A61H 5/00 (2006.01)

(13) **A1**

(21) **P 13 00298**

(22) 2013.05.09.

(71) Magyar István 1/1, 2000 Szentendre, Szobrász u. 22. (HU)

(72) Magyar István, 2000 Szentendre, Szobrász u. 22. (HU)

Nagy Zoltán, 4220 Hajdúböszörmény, Hét vezér 66/a (HU)

(54) **Eljárás és szemüveg szem látóképességének regenerálására és javítására**

(74) Dr. Krajnyák & Társa Ügyvédi Iroda, 1012 Budapest, Logodi u. 5-7. (HU)

(57)

Eljárás szem látóképességének regenerálására és javítására, amelynek során a két szem közül meghatározzák a gyengébb, javítandó vagy regenerálandó szemet, a két szemhez hozzárendelnek egy-egy a beeső fény továbbhaladását befolyásoló optikai elemet, a szembe jutó fény útját periódikusan megszakítják, és ezzel a szemet többlet fókuszálási tevékenységre készítik oly módon, hogy a kiválasztott szemhez hozzárendelt optikai elem fényáteresztő tulajdonságát változatlanul hagyják, és a másik szemhez hozzárendelt optikai elem fényáteresztő tulajdonságát változtatják úgy, hogy az optikai elemmel a másik szembe beeső fény továbbhaladását 0,2-0,8 Hz tartományba eső frekvenciával blokkolják, majd teszik szabaddá.

Szemüveg szem látóképességének regenerálására és javítására, amely a szemüveg fejen való megtartására és pozicionálására kiképzett szemüvegkeretet; abban rögzített két, a ráeső fény továbbhaladását befolyásoló optikai elemet, annak optikai tulajdonságait időben vezérlő vezérlőegységet, az optikai elem és a vezérlőegység legalább egyikét villamos energiával ellátó tápegységet tartalmaz, ahol a ráeső fény továbbhaladását befolyásoló optikai elem vezérelhető fényzárként van megvalósítva, a legalább egy optikai elem villamos kapcsolatban áll a vezérlőegységgel, utóbbi a legalább egy optikai elem fényáteresztő állapotát előre meghatározott vezérlőjel alapján befolyásoló és az optikai elemeket aszimmetrikusan és 0,2-0,8 Hz tartományba eső frekvenciával működtető vezérlőegységként van kialakítva.

1. ábra

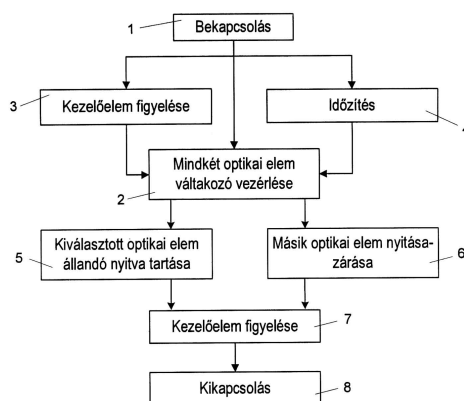

(51) **G06K 19/067** (2006.01)

B65F 1/00 (2006.01)

(13) **A1**

(21) **P 12 00602**

(22) 2012.10.16.

(71) Csontos Gergely 100%, 8220 Balatonalmádi, Kodály Zoltán u. 18. (HU)

(72) Csontos Gergely 100%, 8220 Balatonalmádi, Kodály Zoltán u. 18. (HU)

(54) Automatizált méréstechnológiájú hulladékkezelési rendszer

(57)

Jellemző ábra az 1-es ábra szerint működő rendszer. Használatával a begyűjtött kommunális hulladék mennyisége mérhetővé válik a begyűjtő autó jelentős átalakítása nélkül. Érvényesül az annyit fizet amennyi hulladékot termel elv. A találmány használata során az adatok emberi beavatkozás nélkül, szokásos hulladékbegyűjtési rend szerint történik. Az adatok végül a szolgáltatóhoz kerülnek kiértékelésre. Megfelelő számlázó programhoz igazítása esetén a számlázás is automatikusan történik.

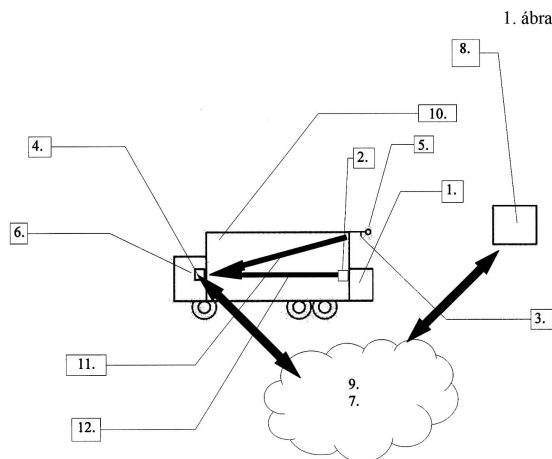

(51) **G06T 7/40** (2006.01)

C22C 21/00 (2006.01)

C22C 21/04 (2006.01)

(13) **A1**

(21) **P 13 00003**

(22) 2013.01.04.

(71) Miskolci Egyetem, 3515 Miskolc, Egyetemváros (HU)

(72) dr. Gácsi Zoltán 40%, 3434 Mályi, Liliom u. 24. (HU)

dr. Gergely Gréta 60%, 3533 Miskolc, Báthory sor 90. (HU)









(54) Eljárás stronciummal módosított öntészeti Al-Si ötvözetek szövetszerkezetének kvantitatív jellemzésére

(74) Pap Béla, 3529 Miskolc, Mikes K. u. 21. (HU)

(57)

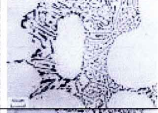
A találmány tárgya eljárás stronciummal módosított öntészeti Al-Si ötvözetek szövetszerkezetének kvantitatív jellemzésére.

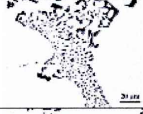
A találmány szerinti eljárás azon a felismerésen alapul, hogy a stronciummal módosított öntészeti Al-Si ötvözet szövetszerkezetének morfológiáját egyértelműen jellemzi a szilíciumszemcsék területének és kerületének aránya, ami az 1-es keplet szerint adja meg a körszerűséget (R). Ezt az értéket behelyettesítve az 1. ábrán látható táblázatba egyértelműen meghatározható az öntvény módosítottság.

<i>Szövetkép [AFS]</i>	<i>Szövetkép [Djurdjevic et al.]</i>	<i>Módosítás kategóriája /mértéke/</i>	<i>Körszerűség, R (-)</i>
		Lemezes	>4,2
		Tűs	4,1-2,9
		Szálás	2,8-2,4
		Részben szálás	2,3-2,0
		Finom szemcsés	1,9-1,0

A rovat 24 darab közlést tartalmaz.

Külön tájékoztatás újdonságkutatásról

H. SZEKCIÓ - VILLAMOSSÁG, ELEKTROMOSSÁG

- (51) H04L 12/70 (2013.01)
H04L 12/64 (2006.01)
- (13) A3
- (21) P 07 00567
- (71) Telefonaktiebolaget LM Ericsson (publ.), 126 25 Stockholm, (SE)
- (54) **Eljárás kommunikációs rendszerbeli adatcsomag-folyam feldolgozásra, készülék a kommunikációs rendszerhez, és számítógépes program az eljárás megvalósítására**
-

A rovat 1 darab közlést tartalmaz.

Megadott szabadalmak

A. SEKCIÓ - KÖZSZÜKSÉGLETI CIKKEK

- (51) **A01K 67/027** (2006.01)
A61K 39/395 (2006.01)
A61K 45/00 (2006.01)
A61P 1/04 (2006.01)
A61P 17/06 (2006.01)
A61P 19/02 (2006.01)
A61P 29/00 (2006.01)
A61P 31/00 (2006.01)
A61P 35/00 (2006.01)
A61P 37/02 (2006.01)
A61P 37/06 (2006.01)
C07K 16/24 (2006.01)
C12N 1/15 (2006.01)
C12N 1/19 (2006.01)
C12N 1/21 (2006.01)
C12N 5/10 (2006.01)
C12N 5/18 (2006.01)
C12N 15/09 (2006.01)
C12N 15/12 (2006.01)
C12P 21/08 (2006.01)
G01N 33/53 (2006.01)
G01N 33/543 (2006.01)
- (13) **B1**
- (11) **229.776** 2014.06.04.
- (21) **P 04 02653**
- (22) 2002.08.23.
- (40) 2005.03.29
- (73) GENMAB A/S, Koppenhága, (DK)
- (72) van de Winkel, Jan G. J., Zeist, (NL)
van Dijk, Marcus Antonius, Bilthoven, (NL)
Suurman, Janine, Amszterdam, (NL)
Gerritsen, Arnout F., Bunnik, (NL)
Baadsgaard, Ole, Malmö, (SE)
- (54) **Interleukin 15-re (IL-15-re) specifikus emberi antitestek**
- (30) 60/314,731 2001.08.23 US
- (86) US0226769
- (87) 03017935
- (74) dr. Svingor Ádám, DANUBIA Szabadalmi és Védjegy Iroda Kft., 1051 Budapest, Bajcsy-Zs. út 16. (HU)
-
- (51) **A01N 47/36** (2006.01)
(13) **B1**
(11) **229.791** 2014.06.27.
(21) **P 14 00013**

- (22) 1996.09.12.
 (40) 1999.04.28
 (73) BASF SE, 67056 Ludwigshafen, (DE)
 (72) Dr. Landes Max, 93291 Visalia, 5450 West-Oakridge Ave (CA)
 Sievernich, Bernd, 67454 Hassloch, Bertolt-Brecht-Str. 18a (DE)
 Dr. Kibler, Elmar, 67454 Hassloch, Im Wachtelschlag 13 (DE)
 Dr. Nuyken, Wessel, 67166 Otterstadt, Keltenstrasse 1 (DE)
 Dr. Walter, Helmut, 67283 Obrigheim, Grünstadter Strasse 82 (DE)
 Dr. Westphalen, Karl-Otto, 67346 Speyer, Zum Pfautentum 17 (DE)
 Dr. Mayer, Horst, 67069 Ludwigshafen, Faselwiese 19 (DE)
 Dr. Haden, Egon, 67259 Kleinniedesheim, Römerstrasse 1 (DE)
 Dr. Mulder, Christiaan, 1200 Nelspruit, Kortstr. 7 (ZA)
 Dr. Schönhammer, Alfons, 67271 Mertesheim, Bahnhofstrasse 71a (DE)
 Dr. HAMPRECHT, Gerhard, 69469 Weinheim, Rote-Turm-Strasse 28 (DE)
(54) Egy szulfonil-karbamid származékát és Dicamba-t tartalmazó szinergetikus herbicid keverékek
 (62) P9900173 1996.09.12. HU
 (30) 19534910.5 1995.09.20 DE
 (74) Ráthonyi Zoltán, SBGK Szabadalmi Ügyvivői Iroda, 1062 Budapest, Andrásy út 113. (HU)

- (51) **A61K 9/00** (2006.01)
 (13) **B1**
 (11) **229.793** 2014.06.27.
 (21) **P 01 01427**
 (22) 1999.03.20.
 (40) 2001.08.28
 (73) MEDA Pharma GmbH & Co. KG, 61352 Bad Homburg, Benzstrasse 1 (DE)
 (72) Tritthart, Wolfram, Wolfsberg, (AT)
 Piskering, Maria André, St. Stefan, (AT)
 Kölbl, Gottfried, Völkermarkt, (AT)
(54) Pezsgő készítmények
 (30) 198 14 257.9 1998.03.31 DE
 (86) DE9900798
 (87) 9949842
 (74) S.B.G. & K. Szabadalmi Ügyvivői Iroda, 1062 Budapest, Andrásy út 113. (HU)

- (51) **A61K 9/12** (2006.01)
A61K 47/12 (2006.01)
 (13) **B1**
 (11) **229.798** 2014.07.02.
 (21) **P 04 01250**
 (22) 2002.03.11.
 (40) 2004.11.29
 (73) JAGOTEC AG, Muttenz, (CH)
 (72) Müller-Walz, Rudi, . Schopfheim, . (DE)
 Niederländer, Carsten, Riehen, (CH)
(54) Aeroszol formájú gyógyászati készítmények és eljárás az előállításukra
 (30) 601/01 2001.03.30 CH
 1527/01 2001.08.20 CH
 (86) CH0200145

(87) 02078671

(74) Dr. Jalsovszky Györgyné és Dr. Miskolczi Mária, 1111 Budapest, Egry József u. 40. fszt.1. (HU)

(51) **A61K 9/20** (2006.01)

A61K 31/495 (2006.01)

(13) **B1**

(11) **229.803** 2014.06.30.

(21) **P 04 00386**

(22) 2002.06.10.

(40) 2004.08.30

(73) UCB Farchim S.A., Bulle, (CH)

(72) Fanara, Domenico, Wanze, (BE)

Guichaux, Anthony, Kraainem, (BE)

Berwaer, Monique, Ham-Sur-Heure-Nalinnes, (BE)

Deleers, Michel, Linkebeek, (BE)

(54) **Cetirizint és pszeudoefedrint tartalmazó tableta**

(30) 01115807.8 2001.06.28 EP

60/301,250 2001.06.28 US

(86) EP0206342

(87) 03002098

(74) Olchváry Gézané, DANUBIA Szabadalmi és Védjegy Iroda Kft., 1051 Budapest, Bajcsy-Zs. út 16. (HU)

(51) **A61K 9/48** (2006.01)

A61K 47/10 (2006.01)

A61K 47/12 (2006.01)

A61P 31/18 (2006.01)

(13) **B1**

(11) **229.778** 2014.06.04.

(21) **P 03 02070**

(22) 2000.12.01.

(40) 2003.09.29

(73) AbbVie Inc., 60064 North Chicago, Illinois, 1 North Waukegan Road (US)

(72) Alani, Laman, Morris Plains, New Jersey, (US)

Ghosh, Soumojeet, Lindenhurst, Illinois, (US)

(54) **Javított gyógyszerkészítmények**

(30) 09/487,739 2000.01.19 US

(86) US0032771

(87) 0152821

(74) Baranyi Éva, DANUBIA Szabadalmi és Védjegy Iroda Kft., 1051 Budapest, Bajcsy-Zs. út 16. (HU)

(51) **A61K 9/72** (2006.01)

A61K 9/14 (2006.01)

(13) **B1**

(11) **229.797** 2014.06.30.

(21) **P 03 00593**

(22) 2001.04.17.

(40) 2003.09.29

(73) Chiesi Farmaceutici S.p.A., Párma, (IT)

(72) Staniforth, John Nicholas, Párma, (IT)

Vodden Morton, David Alexander, Párma, (IT)

Gill, Rajbir, Párma, (IT)

Brambilla, Gaetano, Párma, (IT)

Musa, Rossella, Párma, (IT)

Ferrarini, Lorenzo, Párma, (IT)

(54) Kemény pelletként kialakított gyógyászati készítmény száraz porral működő inhalátorhoz

(30) 0009469.8 2000.04.17 GB

00113608.4 2000.06.27 EP

(86) EP0104338

(87) 0178693

(74) Molnár Imre, DANUBIA Szabadalmi és Védjegy Iroda Kft., 1051 Budapest, Bajcsy-Zs. út 16. (HU)

(51) A61K 31/13 (2006.01)

A61K 31/44 (2006.01)

A61K 31/4418 (2006.01)

A61P 25/16 (2006.01)

C07C225/20 (2006.01)

C07D209/60 (2006.01)

C07D209/62 (2006.01)

C07D221/06 (2006.01)

C07D227/06 (2006.01)

(13) B1

(11) 229.794 2014.07.02.

(21) P 03 00543

(22) 2001.04.17.

(40) 2003.07.28

(73) H. Lundbeck A/S, Valby/Koppenhága, (DK)

(72) Wikström, Hakan, Groningen, (NL)

Dijkstra, Durk, Bedum, (NL)

Venhuis, Bastiaan Johan, Groningen, (NL)

(54) Katekolamin prodrug fenil-etil-aminok és kondenzált gyűrűs származékaik, valamint ezek alkalmazása és ezeket tartalmazó gyógyszerkészítmények

(30) 0001438-1 2000.04.18 SE

(86) SE0100840

(87) 0178713

(74) Somlai Mária, S.B.G. & K. Szabadalmi Ügyvivői Iroda, 1062 Budapest, Andrásy út 113. (HU)

(51) A61K 31/495 (2006.01)

A61K 9/24 (2006.01)

(13) B1

(11) 229.806 2014.06.30.

(21) P 03 00953

(22) 2001.06.13.

(40) 2003.08.28

(73) Bayer Intellectual Property GmbH, 40789 Monheim, Alfred-Nobel-Strasse 10 (DE)

(72) Kanikanti, Venkata-Rangarao, Leverkusen, (DE)

Rupp, Roland, Bergisch Gladbach, (DE)

Weber, Wolfgang, Köln, (DE)

Deuringer, Peter, Köln, (DE)

Henck, Jan-Olav, Willich, (DE)
 Stass, Heino, Köln, (DE)
 Nishioka, Takaaki, Mie, (JP)
 Katakawa, Yoshifumi, Shiga, (JP)
 Taniguchi, Chika, Hyogo, (JP)
 Ichihashi, Hitoshi, Osaka, (JP)

(54) Kinolon antibiotikum tartalmú, késleltetett kioldású, orálisan alkalmazható készítmény és eljárás ennek előállítására

(30) 100 31 043.5 2000.06.26 DE
 (86) EP0106695
 (87) 0200219
 (74) DANUBIA Szabadalmi és Jogi Iroda Kft., 1051 Budapest, Bajcsy-Zs. út 16. (HU)

(51) A61K 31/535 (2006.01)
A61K 9/20 (2006.01)

(13) B1

(11) 229.799 2014.06.30.

(21) P 03 00607

(22) 2001.02.22.

(40) 2003.08.28

(73) Therabel Pharmaceuticals Limited, Loughrea, C.Galway, (IE)

(72) Geczy, Jozsef-Michel, Brüsszel, (BE)

(54) A molsidomin tartalmú nyújtott hatóanyag leadású, új galenusi készítmény orális beadás céljából

(30) 00/02307 2000.02.24 FR
 (86) EP0102055
 (87) 0162256
 (74) dr. Molnár István, DANUBIA Szabadalmi és Védjegy Iroda Kft., 1051 Budapest, Bajcsy-Zs. út 16. (HU)

(51) A61K 31/565 (2006.01)

A61K 9/10 (2006.01)

A61K 31/57 (2006.01)

A61K 47/18 (2006.01)

A61P 15/18 (2006.01)

(13) B1

(11) 229.800 2014.06.30.

(21) P 03 02021

(22) 2001.04.25.

(40) 2003.09.29

(73) Pfizer Italia S.r.l., I-00188 Roma, Via Valbondine 113. (IT)

(72) Colombo, Giuseppe, Seregno (Milánó), (IT)

Martini, Alessandro, Milánó, (IT)

Fox, Lloyd E., Richland, Michigan, (US)

(54) Szteroid tartalmú stabilizált vizes szuszpenziók parenterális használathoz

(30) 09/571,395 2000.05.15 US
 (86) EP0104643
 (87) 0187266
 (74) Derzsi Katalin, S.B.G. & K. Szabadalmi Ügyvivői Iroda, 1062 Budapest, Andrássy út 113. (HU)

B. SZEKCIÓ - IPARI MŰVELETEK ÁLTALÁBAN ÉS SZÁLLÍTÁS

- (51) **B60Q 1/00** (2006.01)
B60R 21/00 (2006.01)
G09F 9/00 (2006.01)
- (13) **B1**
- (11) **229.790** 2014.06.25.
- (21) **P 07 00652**
- (22) 2007.10.05.
- (40) 2009.05.28
- (73) . Budapesti Műszaki és Gazdaságtudományi Egyetem, 1521 Budapest, Műegyetem rkp. 3. (HU)
- (72) dr. Ábrahám György 90%, 1121 Budapest, Pipiske u. 1-5. (HU)
Fekete Róbert Tamás 10%, 1201 Budapest, Wesselényi u. 113. (HU)
- (54) **Berendezés járművek mozgásállapotának fényjelek útján történő külső kijelzésére**
- (74) Mák András, S.B.G. & K. Szabadalmi Ügyvivői Iroda, 1062 Budapest, Andrassy út 113. (HU)

- (51) **B65D 1/02** (2006.01)
B65B 55/02 (2006.01)
- (13) **B1**
- (11) **229.781** 2014.06.10.
- (21) **P 02 01399**
- (22) 2000.05.26.
- (40) 2002.08.28
- (73) Novartis AG., 4002 Bazel, Lichtstrasse 35 (CH)
- (72) dr. Kis, György Lajos, Triboltingen, (CH)
Kräutler, Eckhard, Dinhard, (CH)
- (54) **Csomagolás gyógyászati termékhez és módszer a csomagolás sterilizálására**
- (30) 99110355.7 1999.05.28 EP
- (86) EP0004828
- (87) 0073156
- (74) S.B.G. & K. Szabadalmi Ügyvivői Iroda, 1062 Budapest, Andrassy út 113. (HU)

- (51) **B65D 1/02** (2006.01)
B65B 55/02 (2006.01)
- (13) **B1**
- (11) **229.782** 2014.06.10.
- (21) **P 13 00087**
- (22) 2000.05.26.
- (40) 2002.08.28
- (73) NOVARTIS AG, 4002 Bazel, Lichtstrasse 35 (CH)
- (72) dr. Kis, György, Triboltingen, (CH)
Kräutler, Eckhard, Dinhard, (CH)
- (54) **Eljárás sterilizált összenyomható csomagolás előállítására gyógyászati termékhez**
- (62) P0201399 2000.05.26. HU
- (30) 99110355.7 1999.05.28 EP
- (74) ifj. Szentpéteri Ádám, SBGK Szabadalmi Ügyvivői Iroda, 1062 Budapest, Andrassy út 113. (HU)

C. SZEKCIÓ - VEGYÉSZET ÉS KOHÁSZAT

-
- (51) **C02F 1/00** (2006.01)
B01D 15/00 (2006.01)
B01J 20/00 (2006.01)
C02F 1/28 (2006.01)
- (13) **B1**
- (11) **229.789** 2014.06.13.
- (21) **P 08 00248**
(22) 2008.04.15.
(40) 2010.01.28
- (73) HM Elektronikai, Logisztikai és Vagyonkezelő Zártkörűen Működő Részvénytársaság, 1101 Budapest, Salgótarjáni út 20. (HU)
- (72) Schremmer István 50%, 1118 Budapest, Torbágy u. 10. XI/42. (HU)
dr. Kis-Benedek József 25%, 1205 Budapest, Honvéd u. 3. (HU)
dr. Ébert László 25%, 2040 Budaörs, Felsőhatár u. 19. (HU)
- (54) **Eljárás és berendezés szorbens előállítására, elsősorban ivóvíz arzénmentesítéséhez**
- (74) Gonda Márta, 4400 Nyíregyháza, Leffler Sémuel u. 33 (HU)
dr. Jakab Judit, S.B.G.& K. Szabadalmi Ügyvivői Iroda, 1062 Budapest, Andrássy út 113. (HU)
-

- (51) **C07C271/18** (2006.01)
C07C269/06 (2006.01)
- (13) **B1**
- (11) **229.795** 2014.06.30.
- (21) **P 03 02344**
(22) 2001.07.20.
(40) 2003.10.28
- (73) Bristol-Myers Squibb Holdings Ireland, 6340 Baar, Switzerland, Neuuhofstrasse 6 (CH)
- (72) Kronenthal, David, Yardley, Pennsylvania, (US)
Schwinden, Mark D., Newton, Pennsylvania, (US)
- (54) **Eljárás alfa-(N-acil)-alfa'-klór-ke-tonok előállítására**
- (30) 60/225,711 2000.08.16 US
(86) US0123114
(87) 0214256
- (74) ADVOPATENT Szabadalmi és Védjegy Iroda, 1255 Budapest, Pf.80. (HU)
-

- (51) **C07D211/42** (2006.01)
A61K 31/445 (2006.01)
A61P 25/28 (2006.01)
C07F 9/59 (2006.01)
- (13) **B1**
- (11) **229.802** 2014.07.02.
- (21) **P 03 01548**
(22) 2001.08.20.
(40) 2003.08.28
- (73) Evotec International GmbH, D-22419 Hamburg, Essener Bogen 7 (DE)
- (72) Alanine, Alexander, Schlierbach, (FR)
Büttelmann, Bernd, Schopfheim, (DE)
Fischer, Holger, Grellingen, (DE)
Heitz Neidhart, Marie-Paule, Hagenthal-le-Bas, (FR)
-

Huwylar, Jörg, Brug, (CH)
 Jaeschke, Georg, Bazel, (CH)
 Pinard, Emmanuel, Linsdorf, (FR)
 Wyler, Rene, Zürich, (CH)

(54) NMDA receptor ligandok előgyógyszerei, eljárás az előállításukra és alkalmazásuk gyógyszerkészítmények előállítására

(30) 00117918.3 2000.08.21 EP
 (86) EP0109561
 (87) 0216321
 (74) dr. Miskolci Mária ügyvéd, 1111 Budapest, Egry József u. 40. fszt. 1. (HU)

(51) **C07D295/02** (2006.01)
A61K 31/16 (2006.01)
A61K 31/36 (2006.01)
A61K 31/4045 (2006.01)
A61P 35/00 (2006.01)
C07C259/06 (2006.01)
C07D209/16 (2006.01)
C07D403/12 (2006.01)
C07D417/12 (2006.01)
C07D471/04 (2006.01)

(13) **B1**

(11) **229.796** 2014.06.30.

(21) **P 03 00880**

(22) 2001.08.30.

(40) 2003.08.28

(73) NOVARTIS AG., Bazel, (CH)

(72) Bair, Kenneth Walter, Mountain Lakes, New Jersey, (US)

Green, Michael A., Easton, Pennsylvania, (US)

Perez, Lawrence B., Hackettstown, New Jersey, (US)

Remiszewski, Stacy W., Washington Township, New Jersey, (US)

Sambucetti, Lidia, Pacifica, Kalifornia, (US)

Versace, Richard William, Wanaque, New Jersey, (US)

Sharma, Sushil Kumar, West Orange, New Jersey, (US)

(54) Dezacetiláz inhibitor hatású hidroxamát származékok és ezeket tartalmazó gyógyszerkészítmények

(30) 60/229,943 2000.09.01 US

60/292,232 2001.05.18 US

(86) EP0110037

(87) 02022577

(74) Somlai Mária, S.B.G. & K. Szabadalmi Ügyvivői Iroda, 1062 Budapest, Andrassy út 113. (HU)

(51) **C07D317/28** (2006.01)
A61K 31/495 (2006.01)
A61P 11/00 (2006.01)

(13) **B1**

(11) **229.801** 2014.07.09.

(21) **P 03 01473**

(22) 2001.07.18.

(40) 2003.08.28

Megadott szabadalmak

-
- (73) Dompé pha.r.ma s.p.a., I-67100 L'Aquila, Via Campo di Pile (IT)
- (72) Allegretti, Marcello, L'Aquila, (IT)
Cesta, Maria Candida, L'Aquila, (IT)
Curti, Roberto, L'Aquila, (IT)
Nicolini, Luca, L'Aquila, (IT)
- (54) Köhögés elleni hatású 2,2-diszubsztituált 1,3-dioxolán-származékok**
- (30) MI2000A 2000.07.28 IT
001735
- (86) EP0108305
- (87) 0210150
- (74) Molnár Imre, DANUBIA Szabadalmi és Védjegy Iroda Kft., 1051 Budapest, Bajcsy-Zs. út 16. (HU)
-
- (51) **C07D453/02** (2006.01)
A61K 31/40 (2006.01)
A61K 31/435 (2006.01)
A61K 31/445 (2006.01)
A61P 31/04 (2006.01)
C07D207/08 (2006.01)
C07D211/62 (2006.01)
C07D451/02 (2006.01)
C07D471/08 (2006.01)
C07D487/08 (2006.01)
- (13) **B1**
- (11) **229.792** 2014.06.27.
- (21) **P 00 04040**
- (22) 1998.10.27.
- (40) 2001.05.28
- (73) SmithKline Beecham p.l.c., Brentford, Middlesex, (GB)
SmithKline Beecham Corporation, Philadelphia, Pennsylvania, (US)
- (72) Berry, Valerie, Collegeville, Pennsylvania, (US)
Dabbs, Steven, Harlow, Essex, (GB)
dr. Frydrych, Colin Henry, Harlow, Essex, (GB)
dr. Hunt, Eric, Harlow, Essex, (GB)
dr. Sanderson, Francis Dominic, Harlow, Essex, (GB)
Woodnutt, Gary, Harlow, Essex, (US)
- (54) Antimikrobiális hatású pleuromutilinszármazékok**
- (30) 9722817.5 1997.10.29 GB
9813689.8 1998.06.25 GB
- (86) GB9803211
- (87) 9921855
- (74) Derzsi Katalin, S.B.G. & K. Budapesti Nemzetközi Szabadalmi Iroda, 1062 Budapest, Andrassy út 113. (HU)
-
- (51) **C07D515/22** (2006.01)
A61K 31/4995 (2006.01)
A61P 35/00 (2006.01)
- (13) **B1**
- (11) **229.779** 2014.06.04.
- (21) **P 04 01174**
- (22) 2002.08.06.
-

-
- (40) 2005.09.28
 (73) Pharma Mar, S.A., E-28770 Madrid, Poligono Industrial La Mina Avda. de los Reyes, 1 Colmenar Viejo (ES)
 (72) Martinez, Valentin, Madrid, (ES)
 Gallego, Pilar, Madrid, (ES)
 Cuevas, Carmen, Madrid, (ES)
 Munt, Simon, Madrid, (ES)
 Manzanares, Ignacio, Madrid, (ES)
(54) Ekteinaszcidin-analógok, alkalmazásuk rák kezelésére alkalmas gyógyszerkészítmények előállítására és a vegyületeket tartalmazó gyógyszerkészítmények
 (30) 0119243.4 2001.08.07 GB
 (86) GB0203592
 (87) 03014127
 (74) Schläfer László, DANUBIA Szabadalmi és Védjegy Iroda Kft., 1051 Budapest, Bajcsy-Zs. út 16. (HU)
-

- (51) **C07K 7/56** (2006.01)
C07K 1/107 (2006.01)
(13) B1
(11) 229.780 2014.06.04.
(21) P 99 01085
 (22) 1996.02.06.
 (40) 1999.09.28
 (73) MERCK SHARP & DOHME CORP., 07065 Rahway, New Jersey, 126 East Lincoln Avenue (US)
 (72) Belyk, Kevin M., Rahway, New Jersey, (US)
 Bender, Dean R., Rahway, New Jersey, (US)
 Black, Regina M., Rahway, New Jersey, (US)
 Hughes, David L., Rahway, New Jersey, (US)
 Leonard, William, Rahway, New Jersey, (US)
(54) Eljárás aza-ciklohexapeptid-származékok előállítására
 (30) 08/386,618 1995.02.10 US
 (86) US9601523
 (87) 9624613
 (74) DANUBIA Szabadalmi és Jogi Iroda Kft., 1051 Budapest, Bajcsy-Zsilinszky út 16. (HU)
-

- (51) **C08L 17/00** (2006.01)
C04B 18/00 (2006.01)
C04B 18/22 (2006.01)
C08L 7/00 (2006.01)
(13) B1
(11) 229.788 2014.06.13.
(21) P 11 00177
 (22) 2011.03.31.
 (40) 2012.10.29
 (73) Carbon Black Kft., 4400 Nyíregyháza, Toldi u. 57 (HU)
 (72) Bodnar Valerij V. 25%, Leningrad, Viborg, Skraszniszokol (RU)
 Bodnar Dimitry V. 25%, Leningrad, Viborg, Leningradszkoje 49/b 63 (RU)
 Zarogatszkij Leonyid 12.5%, Szentpétervár, Uglovoy 5., 21. (RU)
 Vasiljev Viktor 12.5%, Gatsina, Rosinszkaja 19., 30. (RU)
 Szmetanina Natalia Sz. 12.5%, Szlanci, Lenin u. 216., 43. (HU)
 Yacsenko Larissza A. 12.5%, Szentpétervár, Krasznoj Kurszant 28 (RU)
-

(54) Reciklizáló kompozíció használt gumiabroncs őrlemények regenerált alapanyagként való újrahasznosításához, eljárás a reciklizáló kompozíció alkalmazására regenerált gumi vulkanizátum előállítására, reciklizáló kompozícióval regenerált gumihulladék-őrleményből készült vulkanizált regenerált-gumi

(74) Gmirja Polina, 1139 Budapest, Pap Károly u.12-3-83 (HU)

(51) C12N 15/00 (2006.01)

A61K 38/54 (2006.01)

C07H 21/04 (2006.01)

(13) B1

(11) 229.774 2014.06.04.

(21) P 01 03205

(22) 1999.08.05.

(40) 2001.12.28

(73) Duke University, Durham, North Carolina, (US)

(72) Hershfield, Michael, Durham, North Carolina, (US)

Kelly, Susan J., Chapel Hill, North Carolina, (US)

(54) Urát oxidáz

(30) 60/095,489 1998.08.06 US

(86) US9917678

(87) 0008196

(74) ifj. Szentpéteri Ádám, S.B.G. & K. Budapesti Nemzetközi Szabadalmi Iroda, 1062 Budapest, Andrássy út 113. (HU)

(51) C12N 15/01 (2006.01)

C12N 15/02 (2006.01)

C12N 15/08 (2006.01)

(13) B1

(11) 229.775 2014.06.04.

(21) P 01 04681

(22) 1999.12.08.

(40) 2002.04.29

(73) Bayer Corporation, Berkeley, CA 94701, 800 Dwight Way, P.O. BOX 1986 (US)

(72) Cho, Myung-Sam, Pinole, Kalifornia, (US)

(54) Humán hibrid-gazdasejt emlősgének expresszálására

(30) 09/209,920 1998.12.10 US

(86) US9929332

(87) 0034462

(74) DANUBIA Szabadalmi és Védjegy Iroda Kft., 1051 Budapest, Bajcsy-Zs. út 16. (HU)

(51) C12N 15/82 (2006.01)

A01H 5/00 (2006.01)

C07K 14/415 (2006.01)

C07K 16/16 (2006.01)

C12N 5/10 (2006.01)

C12N 15/11 (2006.01)

(13) B1

(11) 229.777 2014.06.04.

(21) P 99 00510

- (22) 1996.09.19.
 (40) 1999.05.28
 (73) Bayer CropScience Aktiengesellschaft, 40789 Monheim am Rhein, Alfred-Nobel-Strasse 50 (DE)
 (72) Kossmann, Jens, Golm, (DE)
 Lorberth, Ruth, Berlin, (DE)
(54) Módosított keményítőt szintetizáló növények, azok előállítására szolgáló eljárás és a módosított keményítő
 (30) 195 34 759.5 1995.09.19 DE
 195 47 733.2 1995.12.20 DE
 (86) EP9604109
 (87) 9711188
 (74) Szentpéteri Zsolt, SBGK Szabadalmi és Ügyvédi Irodák, 1062 Budapest, Andrásy út, 113 (HU)

- (51) C12N 15/87** (2006.01)
A61K 31/00 (2006.01)
A61K 39/00 (2006.01)
A61K 48/00 (2006.01)
A61P 35/00 (2006.01)
(13) B1
(11) 229.805 2014.06.30.
(21) P 04 02260
 (22) 2001.11.29.
 (40) 2005.02.28
 (73) PCI Biotech AS, Oslo, (NO)
 (72) Berg, Kristian, Heggedal, (NO)
 Prasmickaite, Lina, Oslo, (NO)
 Hogset, Anders, Oslo, (NO)
 Selbo, Pal Kristian, Oslo, (NO)
(54) Citoszolba irányuló molekula-bevitelre szolgáló fotokémiai internalizáció és eljárás
 (30) 0029134.4 2000.11.29 GB
 0029404.1 2000.12.01 GB
 0114695.0 2001.06.15 GB
 (86) GB0105299
 (87) 0244396
 (74) dr. Svingor Ádám, DANUBIA Szabadalmi és Védjegy Iroda Kft., 1051 Budapest, Bajcsy-Zs. út 16. (HU)

- (51) C12P 17/08** (2006.01)
C12R 1/04 (2006.01)
(13) B1
(11) 229.804 2014.06.30.
(21) P 09 00678
 (22) 2009.10.29.
 (40) 2012.03.28
 (73) Pannonpharma Gyógyszergyártó Kft., 7720 Pécsvárad, Pannonpharma út 1. (HU)
 (72) dr. Juhász Ákos 15%, 6000 Kecskemét, Eper u. 14. (HU)
 Péntes Ágota 10%, 9552 Vásárosmiske, Kossuth Lajos u. 106. (HU)
 Péteri Zsanett Adrienn 10%, 2243 Kóka, Homok u. 38. (HU)
 Pallos József Péter 5%, 1221 Budapest, Lomnici u. 33. (HU)
 Seffer Dénes 5%, 7720 Pécsvárad, Rákóczi u. 39. (HU)
 Feiszt Péter 5%, 7626 Pécs, Felsővárház u. 51. I. em. 3. (HU)

Megadott szabadalmak

Pesti Miklós Péter 20%, 7624 Pécs, Alkotmány u. 42. (HU)
 Fekete Csaba 20%, 7624 Pécs, Alkotmány u. 42. (HU)
 dr. Vágvölgyi Csaba 2%, 6771 Szőreg, Magyar u. 181. (HU)
 Gazdag Zoltán 4%, 7632 Pécs, Dóra u. 8. (HU)
 Papp Gábor 4%, 7200 Dombóvár, Garay út 4. (HU)

- (54) **Eljárás primycin, primycin komponensek, és/vagy primycin prekursorainak és metabolitjainak fermentációs úton történő előállítására Saccharomonospora azurea baktérium faj alkalmazásával**
 (74) DANUBIA Szabadalmi és Jogi Iroda Kft., 1051 Budapest, Bajcsy-Zs. út. 16. (HU)

F. SZEKCIÓ - MECHANIKA, VILÁGÍTÁS, FŰTÉS

- (51) **F01L 1/344** (2006.01)
 (13) **B1**
 (11) **229.786** 2014.06.13.
 (21) **P 07 00824**
 (22) 2006.05.12.
 (40) 2008.05.28
 (73) Schaeffler KG, 91074 Herzogenaurach, Industriestrasse 1-3 (DE)
 (72) Boese, Olaf, Nürnberg, (DE)
 Scheidig, Gerhard, Nürnberg, (DE)
 Strauss, Andreas, Forchheim, (DE)
 Tersbach, Rainer, Aurachtal, (DE)
 (54) **Szerkezet a vezérlési idők változtatható beállításához belső égésű motor gázcsereelő szelepeinél**
 (30) 10 2005 024 2005.05.23 DE
 241
 (86) EP06004479
 (87) 06125536
 (74) Sipos József, DANUBIA Szabadalmi és Jogi Iroda Kft., 1051 Budapest, Bajcsy-Zs. út 16. (HU)

- (51) **F16B 13/06** (2006.01)
 (13) **B1**
 (11) **229.785** 2014.06.13.
 (21) **P 10 00673**
 (22) 2010.12.17.
 (40) 2012.08.28
 (73) Fazakas Gábor 32%, 1114 Budapest, Bartók Béla út 61. I/6. (HU)
 Györfi László 32%, 1165 Budapest, Becő u. 42 (HU)
 Piriti László 32%, 1142 Budapest, Szatmár u. 65 (HU)
 Fazakas Zsolt 4%, 2045 Törökbálint, Katona J. u. 47. (HU)
 (72) Fazakas Gábor 45%, 1114 Budapest, Bartók Béla út 61. I/6. (HU)
 Györfi László 45%, 1213 Budapest, Bordás u. 24. 3/13. sz. (HU)
 Fazakas Zsolt 10%, 2045 Törökbálint, Katona J. u. 47. (HU)
 (54) **Érdesített húzószáras gömbcsuklós rögzítőtárcsa tetszőleges fokozatú rögzítőekkel hőszigetelés szereléséhez**

- (51) **F16C 43/02** (2006.01)
F16C 9/04 (2006.01)
 (13) **B1**

Megadott szabadalmak

-
- (11) **229.783** 2014.06.13.
 (21) **P 09 00545**
 (22) 2009.09.04.
 (40) 2010.06.28
 (73) Audi Hungária Motor Kft., 9027 Győr, Kardán út 1. (HU)
 (72) Csizmadia László, 9011 Győr, Napos u. I/c (HU)
 (54) **Eljárás csapágy előállítására és/vagy szerelésére, továbbá csapágy**
 (30) 102008045993.3 2008.09.05 DE
 (74) Pintz és Társai Szabadalmi, Védjegy és Jogi Iroda, 1539 Budapest, Pf.590 (HU)
-

G. SZEKCIÓ - FIZIKA

-
- (51) **G01G 19/04** (2006.01)
G01G 3/00 (2006.01)
 (13) **B1**
 (11) **229.787** 2014.06.13.
 (21) **P 09 00280**
 (22) 2008.03.20.
 (40) 2009.11.30
 (73) Petőházi Jenő 20%, 1196 Budapest, Áchim A. u. 1. (HU)
 Szűcs Balázs 60%, 1162 Budapest, Sarkad u. 12. (HU)
 Wohlfart Richard 20%, 1116 Budapest, Fegyvernek u. 56. 1. kapu (HU)
 (72) Petőházi Jenő 20%, 1196 Budapest, Áchim A. u. 1. (HU)
 Szűcs Balázs 60%, 1162 Budapest, Sarkad u. 12. (HU)
 Wohlfart Richard 20%, 1116 Budapest, Fegyvernek u. 56. 1. kapu (HU)
 (54) **Hordozható vasúti mérleg**
 (74) Préda Gábor, SWORKS Nemzetközi Szabadalmi Ügyvivői Iroda Kft., 1015 Budapest, Donáti u. 61. (HU)
-
- (51) **G02B 21/26** (2006.01)
G02B 21/34 (2006.01)
 (13) **B1**
 (11) **229.784** 2014.06.13.
 (21) **P 09 00783**
 (22) 2009.12.15.
 (40) 2011.11.28
 (73) Alphaglobe LLP., WC1N3XX London, 27 Old GlouCester Street (GB)
 (72) Damian James Calderbank, 2804 Dubai, Al Murekhi Tower, Sheikh Zayed Road (AE)
 (54) **Mikroszkóp-tárgylemez kialakítása petesejt mesterséges megtermékenyítésénél alkalmazott ICSI**
(intracytoplazmatikus spermium injekciós) eljáráshoz
 (74) Tóth-Szabó István, 1138 Budapest, Párkány u. 30. IX/56. (HU)
-

A rovat 33 darab közlést tartalmaz.

Megtekinthetővé vált szabadalmi leírások

(11) 229.692

(54) Berendezés vezeték nélküli terminál hívására vezeték nélküli távközlési rendszerben

(11) 229.693

(54) Eljárás és berendezés rövid üzenetek útvonal-meghatározására

(11) 229.694

(54) Feltételes hozzáférési rendszer

(11) 229.695

(54) Úthasználati díjszámoló rendszer, valamint gépjárműoldali díjbeszedő egység és gépjárművön kívüli elszámoló központ a díjszámoló rendszerhez

(11) 229.696

(54) Eljárás és készülék rögzített programok szerkesztésére

(11) 229.697

(54) Kétfokozatú áramtranszformáló áramkör

(11) 229.698

(54) Digitális irányítású, interaktív térbeli kirakó játék

(11) 229.699

(54) Pinhole kamerát alkalmazó, leképző optikai vizsgálóberendezés (reflektométer, polariméter, ellipszométer)

(11) 229.700

(54) (3S)-Tetrahidro-3-furil-(1S,2R)-3-[[4-aminofenil]-szulfonil]-(izobutil)-amino]-1-benzil-2-(foszfonooxi)-propil-karbamat-kalciumsó, valamint e vegyületet tartalmazó gyógyászati készítmény és eljárás e vegyület előállítására

(11) 229.701

(54) Eljárás Trp aminosavat tartalmazó peptid szintézisére

(11) 229.702

(54) Eljárás mezőgazdasági készítmények hordozóanyagának előállítására és szabályozott hatású talajfertőtlenítő és talajkondicionáló készítmények

(11) 229.703

(54) Eljárások HLTF aktivitás felhasználására

(11) 229.704

(54) Az N-[4-[2-(2-amino-4,7-dihidro-4-oxo-3H-pirrolo[2,3-d]pirimidin-5-il)etil]benzoiil]-L-glutaminsav új, kristályos formája és előállítása

(11) 229.705

(54) Orális opioid készítmények, amelyekkel megelőzhető a visszaélések

-
- (11) 229.706
(54) Gőzsterilizálási indikátor
-
- (11) 229.707
(54) Szilárd mikrokapszulas készítmény
-
- (11) 229.708
(54) Oxitocin antagonistákként alkalmazható szubsztituált diketo-piperazinok
-
- (11) 229.709
(54) Piperazinilpiperidin-származékok, mint kemokin-receptor antagonisták
-
- (11) 229.710
(54) Fungicid keverékek
-
- (11) 229.711
(54) Szíjfestítő szerkezet és eljárás szíjfestítő szerkezet gépjármű szíjas hajtórendszerébe történő beszerelésére
-
- (11) 229.712
(54) Szaniter szerelvényblokk
-
- (11) 229.713
(54) Eljárás és berendezés mezőgazdasági keverékek készítéséhez
-
- (11) 229.714
(54) Eljárás kettősfalú tartályok tömörségvizsgálatára, valamint szivárgási hely meghatározására
-
- (11) 229.715
(54) Eljárás hulladék-hőt termelő forrás egységet és épületgépészeti egységeket, így legalább egy darab levegőellátó egységet tartalmazó építmények energiafogyasztásának mérséklésére
-
- (11) 229.716
(54) Eljárás és berendezés digitális információs jel rögzítéséhez
-
- (11) 229.717
(54) Eljárás kommunikációs rendszerbeli valós idejű adatforgalmat megvalósító adatsomag-folyam feldolgozására, számítógépes program az eljárás megvalósítására, és a kommunikációs rendszer hálózati csomópontja
-
- (11) 229.718
(54) Eljárás humán vagy nem-humán állati test mágneses rezonancia-vizsgálatára szolgáló nagy T1 értékű anyag hiperpolarizált állapotú oldatának készítésére, továbbá beadható készítmény
-
- (11) 229.719
(54) Kopolimer-1-rokon polipeptidek alkalmazása molekulatömeg kalibráló standardként és gyógyászati anyagként
-
- (11) 229.720
(54) Kopolimer-1-rokon polipeptidek alkalmazása molekulatömeg kalibráló standardként és gyógyászati anyagként
-

A rovat 29 darab közlést tartalmaz.

Közzétételt megelőzően megszüntetett szabadalom-engedélyezési eljárások

(21) P 10 00147

(54) Eljárás üvegházhatású gázok, különös tekintettel a CO₂ energiává történő átalakítására

A rovat 1 darab közlést tartalmaz.

Szabadalmi oltalom megszűnése és újra érvénybe helyezése

Ideiglenes szabadalmi oltalom megszűnése díjfizetés hiányában

- (21) P 01 04564
(54) Szénttartalmú adalékanyag élelmiszer-fermentációhoz és ezt tartalmazó élelmiszer-készítmények
-
- (21) P 02 03232
(54) Eljárás fekélyellenes gyógyászati hatóanyag előállítására
-
- (21) P 02 03430
(54) Kinazolinonszármazékok és alkalmazásuk
-
- (21) P 02 03484
(54) Galantamint és édesítőszerrel tartalmazó orális oldat és eljárás az előállítására
-
- (21) P 02 04190
(54) Eljárás zsírsav-alkilészterek előállítására
-
- (21) P 03 00642
(54) Antidiabetikus készítmény és alkalmazása
-
- (21) P 03 03566
(54) Fenofibrát és koenzim Q10 kombinációját tartalmazó gyógyszerkészítmény és alkalmazása endothelium működészavarának kezelésére
-
- (21) P 03 03902
(54) Interleukin-18-indukáló anyag
-
- (21) P 04 01638
(54) Daganatellenes hatású tiofén- és tiazolszulfonamid származékok, valamint ezeket tartalmazó gyógyászati készítmények
-
- (21) P 04 01773
(54) [(2-Amino-3,4-dioxo-1-ciklobutén-1-il)-amino]-alkánsav-származékok alkalmazása fájdalom kezelésére alkalmas gyógyszerkészítmények előállítására
-
- (21) P 04 01780
(54) Eljárás faalapú anyagok ragasztására
-
- (21) P 04 01917
(54) Eljárás fémhordozók korrózióálló bevonatának a felhordására plazmapolimerizációval
-
- (21) P 04 02501
(54) Esszenciális olajokat vagy azok származékait tartalmazó mikrobaölő készítmények és alkalmazásuk
-
- (21) P 05 00872
(54) Eljárás, berendezés és rendszer biometrikus azonosításhoz kötött digitális aláírás létrehozására
-

-
- (21) P 06 00235
(54) Szelektív ciklooxigenáz-2 inhibitor tartalmú kombinációk
-
- (21) P 08 00390
(54) Égéskamra gázturbinához, valamint eljárás gázturbina égéskamrában fellépő nyomásesés csökkentésére
-
- (21) P 08 00625
(54) Módosított MoRu-magas hőmérsékletű forrasz olvadáspontjának csökkentésére
-
- (21) P 09 00572
(54) Eszköz és eljárás ápolási céllal felügyelt személy testhelyzetének monitorozására
-
- (21) P 09 00583
(54) LED alapú közvilágítási lámpa modul és moduláris közvilágítási lámpatest elrendezés
-
- (21) P 09 00667
(54) Eljárás személyek biztonsági felügyeletére
-
- (21) P 09 00683
(54) Alacsonynyomású folyadékadagoló-készülék és eljárás folyadék kis nyomással történő steril kiadagolására
-
- (21) P 10 00468
(54) Eljárás kationcserélő kapacitással rendelkező, környezetbarát repce-citrát előállítására szilárd fázisú észterezési reakció segítségével
-
- (21) P 10 00522
(54) Sírgödör zsalu
-
- (21) P 10 00553
(54) Zéró emissziós klíma- és környezetbarát erőmű, és eljárás az erőművel zöld energia előállítására
-
- (21) P 12 00124
(54) Eljárás és berendezés lézeres furatkészítésre magas széntartalmú kőzetben
-
- (21) P 12 00139
(54) Zárókupak flakon oldható lezárására, anyagok tárolására és egyesítésére
-
- (21) P 12 00159
(54) Hang és/vagy videó alapú valós idejű fordító rendszer audiovizuális eszközökhöz
-
- (21) P 12 00193
(54) Eljárás és szaporítóanyag fässzárúak dugványozásához
-
- (21) P 12 00208
(54) Rendszer és eljárás valós objektumok mozgására virtuális térben végrehajtott műveletekkel
-
- (21) P 12 00215
(54) Szélessávú irányított hangoszlop megvalósítása
-
- (21) P 12 00233
(54) Járműbalesetek modellezésére szolgáló ütőmű
-

(21) P 13 00405

(54) Kerámia átvezetés nagynyomású kisülőlámpához

(21) P 97 01777

(54) Raloxifene alkalmazása mellrák megelőzésére alkalmas gyógyszerkészítmények előállítására

A rovat 33 darab közlést tartalmaz.

Ideiglenes szabadalmi oltalom megszűnése lemondás vagy lemondottnak tekintés miatt

(21) P 03 02751

(54) Kombinált 5-HT1A receptor agonista és szerotonin újrafelvételt gátló hatású vegyületek új alkalmazásai

(21) P 04 00814

(54) Berendezés és eljárás tisztított metán elválasztására

(21) P 04 01572

(54) L-karnitin alfa-ketoglutarátjai és ezeket tartalmazó gyógyászati készítmények

(21) P 07 00541

(54) Cipő

(21) P 08 00645

(54) Eljárás főként megújuló forrásokból nyert kis fűtőértékű tüzelőanyag, mint elsődleges tüzelőanyag hasznosítására kompressziógyújtású dugattyús belső égésű motorban

(21) P 10 00218

(54) Bordás cső, bordás cső gyártására szolgáló berendezés, bordás cső gyártási eljárása és bordás csövet használó bordás típusú hőcserélő

(21) P 10 00397

(54) Térben lebegő vetített kép előállítására alkalmas vetítő berendezés és eljárás 360 fokos látószögtartományban látható térben lebegő vetített kép előállítására

(21) P 11 00341

(54) Irdalt panel, illetve a panelből kialakított építési szerkezetek, valamint eljárás és berendezés az ilyen panel gyártására

(21) P 11 00429

(54) Eljárás és berendezés egy vagy több fázisú munkaközeggel történő elasztikus anyagú, mikroporózusos szemcsék előállítására

(21) P 11 00582

(54) Buborék csapdás hőcserélő berendezés

(21) P 11 00653

(54) Berendezés és eljárás biogáz termelésére szennyvíziszapból

(21) P 11 00675

(54) Tartószerkezet italos palackok számára

(21) P 12 00005

(54) Karakterenkénti, szavankénti, mondatonkénti, fejezetenkénti szövegmozgást támogató egycellás mechatronikus Braille kijelző

(21) P 12 00119

(54) Elektrosztatikus eljárás és berendezés részecskék nano- és mikroszerkezetű funkcionális bevonatának előállítására

(21) P 12 00199

(54) Kettősmozgású teleszkóporsós emelő berendezés

(21) P 12 00200

(54) Folyadékűtésű teleszkóporsós emelő alsócsigás meghajtással

(21) P 12 00201

(54) Orsós emelőberendezés szegmensanyával

(21) P 12 00202

(54) Pentamer teleszkóporsóval működő emelő berendezés

(21) P 12 00214

(54) Változtatható hengerűrtartalmú és sűrítési arányú dugattyús motor

(21) P 12 00222

(54) Többterű italtároló doboz anyagok tárolására és egyesítésére

(21) P 12 00238

(54) Bolygódugattyús hőlégmotor

(21) P 12 00260

(54) Tűzálló, hő- és hangszigetelő termék

(21) P 13 00206

(54) Működtető szerkezet csúszócsap rendszer állítására

(21) P 96 03601

(54) Alacsony alumíniummegkötő képességű terápiás humán albumin

(21) P 98 01497

(54) Eljárás szolgáltatások jelzésére telefonhálózatokban, valamint távközlési végkészülék

A rovat 25 darab közlést tartalmaz.

Végleges szabadalmi oltalom megszűnése díjfizetés hiányában

(11) 213.499

(21) P 94 02924

(54) Védőszerkezet falba süllyesztett szerelvények számára, valamint építési egység és eljárás annak beépítésére

(11) 216.287

-
- (21) P 97 01516
(54) Fenolt oxidáló enzimrendszert, hidrogén-peroxid-forrást és a hatást fokozó szert alkalmazó fakító eljárás
-
- (11) 216.869
(21) P 96 02713
(54) Bordói lé, eljárás előállítására és réztartalmú fungicid készítmények, valamint ezek alkalmazása
-
- (11) 216.874
(21) P 95 02275
(54) Eljárás 11alfa-hidroxi-gonán-vegyületek előállítására mikrobiológiai úton
-
- (11) 216.901
(21) P 96 03016
(54) Poliuretánalapú kötőanyag-keverék öntőformák és -magok készítéséhez használt formatestkeverékekhez
-
- (11) 218.401
(21) P 97 01600
(54) Kis teljesítményű, nagynyomású nátrium-kisülőlámpa
-
- (11) 218.553
(21) P 96 01779
(54) Sínelrendezés
-
- (11) 219.655
(21) P 97 01436
(54) Eljárás és berendezés ivóvízhálózat csővezetékeinek a tisztítására
-
- (11) 220.054
(21) P 98 02513
(54) Hajtóműves vasalat
-
- (11) 220.798
(21) P 96 00904
(54) A butiro-betain/krotono-betain-L-karnitin-anyagsere géneit kódoló DNS-molekulák és alkalmazásuk L-karnitin mikrobiológiai előállítására
-
- (11) 221.057
(21) P 98 02495
(54) Eljárás formil-imidazol-származékok előállítására
-
- (11) 221.453
(21) P 00 03503
(54) Mezőgazdasági gép
-
- (11) 221.801
(21) P 99 02652
(54) Deformált hajtásszélekkel és nyújtási zónákkal rendelkező abszorbens cikkek
-
- (11) 221.934
(21) P 99 02024
(54) Sínjármű
-

(11) 222.201

(21) P 97 01526

(54) Huzaltoló egység

(11) 222.360

(21) P 00 00349

(54) Berendezés két- vagy többkamrás tubusok előállítására

(11) 222.946

(21) P 00 02385

(54) Nehezékúszóval vezérelt szelepszervezet

(11) 223.031

(21) P 98 02244

(54) Sűrítettlevegő-kezelő egység

(11) 223.175

(21) P 00 01276

(54) Világítótest úszómedencékhez és hasonlókhöz

(11) 223.433

(21) P 00 04171

(54) Eljárás és berendezés víztömeg által vitt úszó szennyezők elválasztására

(11) 224.050

(21) P 98 02356

(54) Foggondozó táplálék hobbiállatoknak, valamint ennek alkalmazása hobbiállat-élelem előállítására

(11) 224.342

(21) P 04 00632

(54) Csomagolóeszköz palack szállítására

(11) 224.594

(21) P 02 03344

(54) Eljárás és berendezés személyszállító berendezéshez, különösen mozgólépcsőhöz vagy mozgójárdához alkalmazható lánc megfordításakor fellépő poligonhatás csökkentésére

(11) 224.787

(21) P 01 04250

(54) Együttműködő cache szerverek terhelés kiegyenlítése

(11) 224.861

(21) P 99 03802

(54) Kartonból kialakított tárolórendszer

(11) 224.866

(21) P 00 00354

(54) Eljárás nitrálásra

(11) 225.392

-
- (21) P 97 01900
(54) Interleukin-6 receptorral szembeni antitest alkalmazása il-6-termelődés által okozott anémia és leromlás kezelésére alkalmas gyógyászati készítmény előállítására
-
- (11) 225.435
(21) P 02 02694
(54) Berendezés jelek megjelenítésére
-
- (11) 225.742
(21) P 99 01659
(54) Flupirtin alkalmazása a hematopoetikus sejtszisztéma károsodásával kapcsolatos megbetegedések megelőzésére és kezelésére alkalmas gyógyszerkészítmény előállítására
-
- (11) 225.864
(21) P 02 00604
(54) Teljesítmény-félvezető modul
-
- (11) 225.984
(21) P 98 02578
(54) Fenil-ecetsav-származékok, eljárás és intermedierek előállításukhoz, a vegyületeket hatóanyagként tartalmazó fungicid, inszekticid, arachnicid és nematocid készítmények és alkalmazásuk
-
- (11) 226.538
(21) P 03 02043
(54) Villamos üvegolvasztó kemence
-
- (11) 226.594
(21) P 98 03000
(54) Ciklopeptidszármazékok, e vegyületeket tartalmazó gyógyszerkészítmények és eljárás előállításukra
-
- (11) 226.629
(21) P 03 01436
(54) Modultartó elektromos/elektronikus alkatrészekhez
-
- (11) 226.722
(21) P 03 03098
(54) Elrendezés redőnyelemek összekapcsolására
-
- (11) 226.752
(21) P 99 03520
(54) Eljárás pirimidinszármazékok előállítására
-
- (11) 226.870
(21) P 99 01895
(54) Eljárás és berendezés polimerfilm és nemszövött vagy szövött hálók szalagban történő laminálására, és laminált termék
-
- (11) 227.133
(21) P 01 04387
(54) Eljárás reflexiós transzfertermék előállítására, az eljárással előállított reflexiós transzfertermék, valamint reflexiós
-

transzfer termékkel ellátott szubsztrátum.

(11) 227.506

(21) P 05 00898

(54) Elemkészlet variálható mintázatú és/vagy alakú felületek kirakására

(11) 227.542

(21) P 97 01606

(54) Szulbutiamin alkalmazása bizonyos pszichomotoros és pszichointellektuális rendellenességek kezelésére használható gyógyszerkészítmények előállítására

(11) 227.559

(21) P 01 04045

(54) Eljárás 4-[(2',5'-diamino-6'-halogén-pirimidin-4'-il)-amino]-ciklopent-2-enilmetanol-származékok előállítására

(11) 227.685

(21) P 02 03556

(54) Oxkarbazepin alkalmazása gyógyszerkészítmény előállítására

(11) 227.688

(21) P 08 00567

(54) Szennyvíz-kezelő berendezés

(11) 227.708

(21) P 03 04064

(54) Interleukin-6 receptorral szembeni MR16-1 és PM-1 antitest és származékaik alkalmazása IL-6 termelés által okozott betegségek kezelésére alkalmas gyógyászati készítmények előállítására

(11) 227.756

(21) P 04 00298

(54) Fotoszenzibilizátor, valamint eljárás annak előállítására

(11) 228.014

(21) P 99 00508

(54) 2-Amino-4-(4-fluor-benzil-amino)-1-(etoxi-karbonil-amino)-benzol alkalmazása agyi vérellátási zavarok, valamint neurodegeneratív megbetegedések következményeinek megelőzésére és kezelésére alkalmas gyógyszerkészítmények előállítására

(11) 228.041

(21) P 04 01852

(54) Szigetelő üveges egység és eljárás annak előállítására

(11) 228.300

(21) P 99 04667

(54) Növényi extraktumokat (Krameria triandra vagy Mesua ferrea) tartalmazó gyógyászati és kozmetikai akneellenes készítmények

(11) 228.365

(21) P 00 04826

(54) Eljárás alkaloid-, olaj- és fehérjetartalmú csillagfürtmagok kezelésére és feldolgozására

Szabadalmi oltalom megszűnése és újra érvénybe helyezése

- (11) 228.692
 - (21) P 04 02098
 - (54) Baromfibetegségeket okozó új baktérium és ebből származó vakcina
-

- (11) 229.392
 - (21) P 01 04120
 - (54) Eljárás alfa-arilalkánsav-származékok előállítására
-

- (11) 229.558
 - (21) P 10 00555
 - (54) Tűzálló égetési segédeszköz
-

A rovat 52 darab közlést tartalmaz.

Szabadalom korlátozása

- (11) 218.362
 - (21) P 95 00318
 - (13) B2
 - (54) Házi gáznyomás-szabályozó állomás talpzata
-

- (11) 224.943
 - (21) P 02 04383
 - (13) B2
 - (54) Eljárás kötelezett és jogosult között termékek és/vagy szolgáltatások megvásárlásához kapcsolódó fizetési kötelezettségek egyoldalú szándékkal történő teljesítésére vagy egyoldalú szándékon alapuló fizetések előkészítésére és rendezésére
-

A rovat 2 darab közlést tartalmaz.

Szabadalmi oltalom újra érvénybe helyezése

- (21) P 01 03162
 - (54) Gömbcsukló
-

- (21) P 12 00140
 - (54) Többterű flakon anyagok tárolására és flakonon belüli egyesítésére
-

A rovat 2 darab közlést tartalmaz.

Vegyes szabadalmi közlemények

Jogutódlás

(11) 221.539
(21) P 96 02836
(73) SOREMARTEC S.A., Findel (LU)

(11) 221.904
(21) P 99 03640
(73) SOREMARTEC S.A., Findel (LU)

(11) 226.218
(21) P 01 03962
(73) Akzo Nobel Coatings International B.V., Arnhem (NL)
(74) Danubia Szabadalmi és Jogi Iroda Kft., 1051 Budapest, Bajcsy-Zsilinszky út 16. (HU)

(11) 228.110
(21) P 03 02792
(73) AstraZeneca AB, Södertälje (SE)

(11) 228.169
(21) P 00 01597
(73) SOREMARTEC S.A., Findel (LU)

(11) 228.258
(21) P 97 01154
(73) SOREMARTEC S.A., Findel (LU)

A rovat 6 darab közlést tartalmaz.

Képviseleti megbízás

(21) P 02 01900
(71) Boehringer Ingelheim Pharma GmbH & Co. KG, Ingelheim/Rhein (DE)
(74) Ráthonyi Zoltán, SBGK Szabadalmi Ügyvivői Iroda, 1062 Budapest, Andrásy út 113. (HU)

(21) P 10 00419
(71) MetálTec 2001 Kft., Ósi (HU)
(74) Varga és Társa Szabadalmi és Védjegyiroda Kft., 1111 Budapest, Bertalan Lajos u. 20. Fsz.3/A. (HU)

(21) P 12 00683
(71) Antares Hungary Kft., Szatymaz (HU)
(74) Lantos Mihály, DANUBIA Szabadalmi és Jogi Iroda Kft., 1051 Budapest, Bajcsy-Zsilinszky út 16. (HU)

A rovat 3 darab közlést tartalmaz.

Képviselet megszűnése

- (21) P 02 01900
(71) Boehringer Ingelheim Pharma GmbH & Co. KG, Ingelheim/Rhein (DE)
(74) Beliczay László, S.B.G. & K. Szabadalmi Ügyvivői Iroda, 1062 Budapest, Andrássy út 113. (HU)
-

- (21) P 12 00603
(71) Péter László, Dabas (HU)
(74) Várnai Anikó, INTERINNO Szabadalmi Iroda, 1024 Budapest, Margit krt. 73. (HU)
-

A rovat 2 darab közlést tartalmaz.

Név-, illetve címváltozás

- (11) 221.984
(21) P 99 01874
(54) Humán TNFalfát kötő antitestek, ezeket tartalmazó gyógyszerkészítmények és alkalmazásuk
(73) AbbVie Biotechnology Ltd, Hamilton (BM)
-

- (11) 225.886
(21) P 99 02593
(54) Pinavérium-bromid alkalmazása a máj és emésztőrendszer sejtjeinek burjánzása okozta betegségek megelőzésére és kezelésére szolgáló gyógyszerkészítmények előállítására
(73) ABBOTT PRODUCTS SAS, Suresnes (FR)
-

- (11) 227.147
(21) P 05 00697
(54) Eljárás műanyag biztonsági azonosító kártya előállítására és biztonsági azonosító kártya
(73) ANY Biztonsági Nyomda Nyilvánosan Működő Részvénytársaság, Budapest (HU)
-

- (21) P 03 03551
(54) Biotin vagy biotinszármazékok és antitrombotikus hatású poliszacharidok között legalább egy kovalens kötést tartalmazó vegyületek és ezeket tartalmazó gyógyszerkészítmények
(71) Akzo Nobel N.V., Arnhem (NL)
SANOFI, Párizs (FR)
-

A rovat 4 darab közlést tartalmaz.

EURÓPAI SZABADALMI KÖZLEMÉNYEK**Európai szabadalmak szövege fordításának benyújtása**

-
- (11) **E019886**
(21) **E 10 007711**
(96) **EP 20100007711** 2010.07.24.
(97) **EP 2314141 A1** 2011.04.27.
EP 2314141 B1 2013.10.02.
(73) Lemken GmbH & Co. KG, 46519 Alpen (DE)
(72) Maas, Ludger
Karsten, Sebastian
Happe, Christoph
Achten, Georg
Paschek, Wilhelm
(74) Földi Julianna, Danubia Szabadalmi és Jogi Iroda Kft., 1051 Budapest, (HU)
(54) **Talajművelő eszköz két boronafog-sorral**
(51) **A01B 35/26** (2006.01)
(13) **T2**
(30) 102009036651 2009.08.07. DE
-
- (11) **E019715**
(21) **E 11 181180**
(96) **EP 20110181180** 2011.09.14.
(97) **EP 2430896 A1** 2012.03.21.
EP 2430896 B1 2013.07.03.
(73) KUHN S.A., 67700 Saverne (FR)
(72) Audigié, Jean-Charles
(74) Sipos József, DANUBIA Szabadalmi és Jogi Iroda Kft., 1051 Budapest, (HU)
(54) **Szemenkénti vetőgép javított kapcsolókerettel**
(51) **A01B 73/00** (2006.01)
A01C 7/20 (2006.01)
(13) **T2**
(30) 1057389 2010.09.16. FR
-
- (11) **E019553**
(21) **E 09 753031**
(96) **EP 20090753031** 2009.11.05.
(97) **EP 2341765 A1** 2010.05.14.
EP 2341765 B1 2013.08.28.
(73) Kverneland AS, 4355 Kverneland (NO)
(72) BEIER, Carsten
(74) dr. Jakabné Molnár Judit, SBGK Szabadalmi Ügyvivői Iroda, 1062 Budapest, (HU)
(54) **Vetőszív szemenkéti vetőgéphez**
(51) **A01C 7/04** (2006.01)
A01B 79/00 (2006.01)
(13) **T2**
(30) 102008056526 2008.11.08. DE
-

(11) E019588**(21) E 12 165759****(96) EP 20120165759** 2009.02.11.**(97) EP 2520149 A1** 2012.11.07.**EP 2520149 B1** 2013.12.04.

(73) Lely Patent N.V., 3147 PA Maassluis (NL)

(72) Koorn, Maarten

(74) dr. Harangozó Gábor, DANUBIA Szabadalmi és Jogi Iroda Kft., 1051 Budapest, (HU)

(54) Kaszálógép**(51) A01D 34/73** (2006.01)**A01D 34/82** (2006.01)**(13) T2****(30) 1035035** 2008.02.18. NL**(11) E019904****(21) E 09 742452****(96) EP 20090742452** 2009.05.08.**(97) EP 2285206 A1** 2009.11.12.**EP 2285206 B1** 2013.08.28.

(73) AGCO CORPORATION, Duluth, GA 30096 (US)

(72) SAUERWEIN, Christopher

LOHRENTZ, Randy

(74) Földi Julianna, Danubia Szabadalmi és Jogi Iroda Kft., 1051 Budapest, (HU)

(54) Hajlékony szállítószalag és vágógerenda vágógerenda-hajtáshoz billenőkarral**(51) A01D 41/14** (2006.01)**A01D 57/20** (2006.01)**(13) T2****(30) 118488** 2008.05.09. US**(11) E019230****(21) E 10 159696****(96) EP 20100159696** 2010.04.13.**(97) EP 2255610 A1** 2010.12.01.**EP 2255610 B1** 2013.06.05.

(73) CLAAS Selbstfahrende Erntemaschinen GmbH, 33428 Harsewinkel (DE)

(72) Lütke-Harmann, Tim

Fögeling, Walter

Aerdker, Bernhard

(74) Sipos József, DANUBIA Szabadalmi és Jogi Iroda Kft., 1051 Budapest, (HU)

(54) Adapter száras növények betakarításához**(51) A01D 45/02** (2006.01)**(13) T2****(30) 102009022970** 2009.05.28. DE**(11) E019672****(21) E 09 742439****(96) EP 20090742439** 2009.05.08.**(97) EP 2288251 A1** 2009.11.12.**EP 2288251 B1** 2013.07.10.

-
- (73) AGCO CORPORATION, Duluth, GA 30096 (US)
 (72) SAUERWEIN, Christoper
 SETHI, Gagan
 LOHRENTZ, Randy
 SCHMIDT, James
 (74) Földi Julianna, Danubia Szabadalmi és Jogi Iroda Kft., 1051 Budapest, (HU)
(54) Egymásba kapcsolódó szállítózsalag-védő szerkezetek szállítózsalagos vágóasztalhoz
(51) A01D 57/20 (2006.01)
A01D 41/14 (2006.01)
A01D 61/00 (2006.01)
(13) T2
 (30) 118444 2008.05.09. US
-

- (11) E019684**
(21) E 05 103316
(96) EP 20050103316 2005.04.25.
(97) EP 1597965 A1 2005.11.23.
EP 1597965 B1 2013.06.12.
 (73) Seminis Vegetable Seeds, Inc., Oxnard, CA 93030-7967 (US)
 (72) van den Bosch, Franciscus G.J.M.
 Boon, Meinardus P.
 (74) dr. Svingor Ádám, Danubia Szabadalmi és Jogi Iroda Kft., 1051 Budapest, (HU)
(54) Könnyű betakaríthatóságra adaptált brokkolitípus
(51) A01H 5/00 (2006.01)
(13) T2
 (30) 850077 2004.05.19. US
-

- (11) E019798**
(21) E 07 252552
(96) EP 20070252552 2007.06.22.
(97) EP 2005819 A1 2008.12.24.
EP 2005819 B1 2013.09.18.
 (73) DeLaval Holding AB, 147 21 Tumba (SE)
 (72) Manneke, Peter
 (74) Mészárosné Dónusz Katalin, SBGK Szabadalmi Ügyvivői Iroda, 1062 Budapest, (HU)
(54) Berendezés állat hűtésére
(51) A01K 1/00 (2006.01)
(13) T2
-

- (11) E019689**
(21) E 07 725966
(96) EP 20070725966 2007.06.12.
(97) EP 2034824 A1 2007.12.27.
EP 2034824 B1 2013.06.12.
 (73) Bayer CropScience AG, 40789 Monheim (DE)
 (72) Baur, Peter
 AULER, Thomas
 DECKWER, Roland
 GIESSLER, Stephanie
-

(74) dr. Török Ferenc, DANUBIA Szabadalmi és Jogi Iroda Kft., 1051 Budapest, (HU)

(54) Fékezett habzású készítmények növényvédelemre

(51) **A01N 25/02** (2006.01)

A01N 25/04 (2006.01)

A01N 25/30 (2006.01)

A01N 57/20 (2006.01)

A01P 13/00 (2006.01)

(13) **T2**

(30) 06012771 2006.06.21. EP

(11) **E019675**

(21) **E 09 810685**

(96) **EP 20090810685** 2009.08.28.

(97) **EP 2328414 A1** 2010.03.04.

EP 2328414 B1 2013.12.11.

(73) Concert Pharmaceuticals Inc., Lexington, MA 02421 (US)

(72) HARBESON, Scott

(74) dr. Bódizs Árpád, SBGK Szabadalmi Ügyvivői Iroda, 1062 Budapest, (HU)

(54) Szubsztituált triazolo-piridazin-származékok

(51) **A01N 43/64** (2006.01)

A61K 31/41 (2006.01)

A61P 25/00 (2006.01)

C07B 59/00 (2006.01)

(13) **T2**

(30) 93293 P 2008.08.29. US

(11) **E019748**

(21) **E 08 169837**

(96) **EP 20080169837** 2008.11.25.

(97) **EP 2189062 A1** 2010.05.26.

EP 2189062 B1 2013.07.17.

(73) Indena S.p.A., 20139 Milano (IT)

(72) Mairel, Francois

(74) dr. Török Ferenc, DANUBIA Szabadalmi és Jogi Iroda Kft., 1051 Budapest, (HU)

(54) Növényi kivonatok fitokemikáliaként való használatra

(51) **A01N 65/00** (2006.01)

(13) **T2**

(11) **E019832**

(21) **E 10 015938**

(96) **EP 20100015938** 2010.12.22.

(97) **EP 2294925 A1** 2011.03.16.

EP 2294925 B1 2013.10.16.

(73) Zweifel Pomy-Chips AG, 8957 Spreitenbach (CH)

(72) Blumenthal, Marco

(74) Schläfer László, DANUBIA Szabadalmi és Jogi Iroda Kft., 1051 Budapest, (HU)

(54) Csipsz keverék

(51) **A23B 7/02** (2006.01)

A23B 4/03 (2006.01)

A23B 7/03 (2006.01)
A23L 1/212 (2006.01)
A23L 1/216 (2006.01)
A23L 1/217 (2006.01)
A23L 1/31 (2006.01)
A23L 1/325 (2006.01)
(13) T2
(30) 10000072 2010.01.07. EP

(11) E019734
(21) E 11 163536
(96) EP 20110163536 2009.06.30.
(97) EP 2387889 A1 2011.11.23.
EP 2387889 B1 2013.08.28.
(73) Crisp Sensation Holding SA, 1208 Geneva (CH)
(72) Pickford, Keith, Graham
(74) Dr. Kocsomba Nelli, Dr. Kocsomba Nelli Ügyvédi Iroda, 1143 Budapest, (HU)
(54) Morzsabevonat élelmiszer-ipari termékekhez
(51) A23L 1/176 (2006.01)
A23P 1/12 (2006.01)
A23P 1/14 (2006.01)
(13) T2
(30) 0811970 2008.07.01. GB

(11) E019592
(21) E 08 862916
(96) EP 20080862916 2008.12.05.
(97) EP 2229062 A1 2009.06.25.
EP 2229062 B1 2013.12.04.
(73) Nestec S.A., 1800 Vevey (CH)
(72) LIM, Bee Gim
(74) dr. Pethő Árpád, DANUBIA Szabadalmi és Jogi Iroda Kft., 1051 Budapest, (HU)
(54) Hidrolizátum előállítására szolgáló eljárás
(51) A23L 1/23 (2006.01)
A23L 1/238 (2006.01)
A23L 1/325 (2006.01)
(13) T2
(30) PCT/EP2007/063980 2007.12.14. WO

(11) E019756
(21) E 06 829612
(96) EP 20060829612 2006.12.07.
(97) EP 1962620 A2 2007.06.21.
EP 1962620 B1 2013.07.10.
(73) Unilever N.V., 3013 AL Rotterdam (NL)
(72) ACHTERKAMP, Georg
 ACKERMANN, Dieter, Kurt, Karl
 INOUE, Chiharu

 KOHLUS, Reinhard

Kuhn, Matthias

(74) dr. Svingor Ádám, Danubia Szabadalmi és Jogi Iroda Kft., 1051 Budapest, (HU)

(54) Csomagolt koncentrátum erőleves, leves, szósz, mártás előállítására vagy ízesítőszerként történő alkalmazásra, amely koncentrátum xantánt és szentjánoskenyér-lisztet tartalmaz(51) **A23L 1/40** (2006.01)**A23L 1/00** (2006.01)(13) **T2**

(30) 05077842 2005.12.12. EP

06115093 2006.06.07. EP

(11) E019900**(21) E 10 776259****(96) EP 20100776259** 2010.09.29.**(97) EP 2503910 A1** 2011.04.07.**EP 2503910 B1** 2013.09.18.

(73) Tannpapier GmbH, 4050 Traun (AT)

(72) GRIESMAYR, Günter

(74) dr. Kereszty Marcell, Gödölle, Kékes, Mészáros & Szabó Szabadalmi és Védjegy Iroda, 1024 Budapest, (HU)

(54) Eljárás cigaretta szájrész-burkolatának előállítására(51) **A24D 1/02** (2006.01)**A24D 3/04** (2006.01)(13) **T2**

(30) 15452009 2009.09.30. AT

(11) E019691**(21) E 09 754141****(96) EP 20090754141** 2009.05.27.**(97) EP 2328431 A1** 2009.12.03.**EP 2328431 B1** 2013.05.22.

(73) British American Tobacco (Investments) Limited, London WC2R 3LA (GB)

(72) FIEBELKORN, Richard

(74) dr. Kereszty Marcell, Gödölle, Kékes, Mészáros & Szabó Szabadalmi és Védjegy Iroda, 1024 Budapest, (HU)

(54) Szűrő elszívható árucikkhez(51) **A24D 3/04** (2006.01)(13) **T2**

(30) 0809865 2008.05.30. GB

(11) E019616**(21) E 03 710997****(96) EP 20030710997** 2003.02.13.**(97) EP 1489931 A1** 2003.08.28.**EP 1489931 B1** 2013.08.28.

(73) Philip Morris Products S.A., 2000 Neuchâtel (CH)

(72) FOURNIER, Jay, A.

PAINE, John, B., III

(74) Mészárosné Dónusz Katalin, SBGK Szabadalmi Ügyvivői Iroda, 1062 Budapest, (HU)

(54) Villamos dohányzó rendszer és eljárás(51) **A24F 1/22** (2006.01)

(13) T2

(30) 76101 2002.02.15. US

(11) E019892**(21) E 08 827508**

(96) EP 20080827508 2008.08.08.

(97) EP 2173204 A2 2009.02.19.

EP 2173204 B1 2013.10.02.

(73) Philip Morris Products S.A., 2000 Neuchâtel (CH)

(72) MAEDER, Serge

PIADÉ, Jean-Jacques

POGET, Laurent, Edouard

ZUBER, Jacques, Armand

(74) Mészárosné Dónusz Katalin, SBGK Szabadalmi Ügyvivői Iroda, 1062 Budapest, (HU)

(54) Desztillációs alapú dohányzási cikk

(51) A24F 47/00 (2006.01)

(13) T2

(30) 07253142 2007.08.10. EP

(11) E019732**(21) E 12 176196**

(96) EP 20120176196 2003.08.08.

(97) EP 2510830 A1 2012.10.17.

EP 2510830 B1 2013.12.25.

(73) Colgate-Palmolive Company, New York NY 10022-7499 (US)

(72) Moskovich, Robert

STORZ, Joachim

Langgner, Tanja

KUCHLER, Thomas

(74) Földi Julianna, Danubia Szabadalmi és Jogi Iroda Kft., 1051 Budapest, (HU)

(54) Eljárás fogkefe kialakítására

(51) A46B 9/04 (2006.01)

A46B 3/00 (2006.01)

A46D 3/00 (2006.01)

(13) T2

(30) 402165 P 2002.08.09. US

(11) E019873**(21) E 10 702062**

(96) EP 20100702062 2010.01.29.

(97) EP 2395879 A1 2010.08.19.

EP 2395879 B1 2013.09.25.

(73) Comodo Italia S.R.L., 70022 Altamura (Bari) (IT)

(72) BALDASSARRA, Dionisio

(74) Erdély Péter, DANUBIA Szabadalmi és Jogi Iroda Kft., 1051 Budapest, (HU)

(54) Vázszerkezet átalakítható karosszékhez vagy kanapéhoz

(51) A47C 17/22 (2006.01)

(13) T2

(30) MI20090189 2009.02.13. IT

- (11) **E019816**
 (21) **E 07 835127**
 (96) **EP 20070835127** 2007.10.19.
 (97) **EP 2077739 A1** 2008.04.24.
 EP 2077739 B1 2013.08.07.
 (73) EasyFill AB, 840 60 Bräcke (SE)
 (72) Andersen, John
 SJÖLANDER, Hakan
 (74) Mészárosné Dónusz Katalin, SBGK Szabadalmi Ügyvivői Iroda, 1062 Budapest, (HU)
 (54) **Polcszerelvény, amely egy bemutató és egy feltöltő helyzet között elforgatható**
 (51) **A47F 1/12** (2006.01)
 A47F 5/12 (2006.01)
 (13) **T2**
 (30) 0602242 2006.10.20. SE

- (11) **E019746**
 (21) **E 10 008402**
 (96) **EP 20100008402** 2010.08.12.
 (97) **EP 2324739 A1** 2011.05.25.
 EP 2324739 B1 2013.10.02.
 (73) Harecker, Armin, 84424 Isen (DE)
 (72) Harecker, Armin
 (74) Erdély Péter, DANUBIA Szabadalmi és Jogi Iroda Kft., 1051 Budapest, (HU)
 (54) **Főzőedény feltét folyadékok túlforrálásának megakadályozására**
 (51) **A47J 27/58** (2006.01)
 (13) **T2**
 (30) 102009041866 2009.09.17. DE

- (11) **E019784**
 (21) **E 09 768441**
 (96) **EP 20090768441** 2009.12.03.
 (97) **EP 2369962 A2** 2010.06.10.
 EP 2369962 B1 2013.08.14.
 (73) Koninklijke Douwe Egberts B.V., 3532 AD Utrecht (NL)
 (72) VAN OS, Ivo
 VAN CAMP, Philippe Jacques
 TANJA, Age Willem
 DE GRAAFF, Gerbrand Kristiaan
 (74) Farkas Tamás, DANUBIA Szabadalmi és Jogi Iroda Kft, 1051 Budapest, (HU)
 (54) **Rendszer, csomagolás, berendezés és eljárás kávébab adagolására**
 (51) **A47J 31/42** (2006.01)
 (13) **T2**
 (30) 2002284 2008.12.03. NL
 2002723 2009.04.06. NL

- (11) **E019870**
 (21) **E 10 730477**
 (96) **EP 20100730477** 2010.07.12.

-
- (97) **EP 2464265 A1** 2011.01.20.
EP 2464265 B1 2013.09.11.
- (73) Mom's A/S, 5000 Odense C (DK)
- (72) IVERSEN, Per Heindorf
- (74) Farkas Tamás, DANUBIA Szabadalmi és Jogi Iroda Kft, 1051 Budapest, (HU)
- (54) **Kemence élelmiszerek hőkezeléséhez**
- (51) **A47J 37/04** (2006.01)
- (13) **T2**
- (30) 09165806 2009.07.17. EP
-
- (11) **E019850**
- (21) **E 09 157473**
- (96) **EP 20090157473** 2009.04.07.
- (97) **EP 2108296 A2** 2009.10.14.
EP 2108296 B1 2013.08.28.
- (73) Hüppe GmbH, 26160 Bad Zwischenahn (DE)
- (72) Krzewina, Jörg
Völkers, Detlef
Paracikli, Tezcan
- (74) dr. Kereszty Marcell, Gödölle, Kékes, Mészáros & Szabó Szabadalmi és Védjegy Iroda, 1024 Budapest, (HU)
- (54) **Tolóajtó, különösen zuhanyelválasztásokhoz**
- (51) **A47K 3/34** (2006.01)
E05D 15/06 (2006.01)
- (13) **T2**
- (30) 202008004731 U 2008.04.07. DE
-
- (11) **E019604**
- (21) **E 10 779733**
- (96) **EP 20100779733** 2010.10.27.
- (97) **EP 2496122 A2** 2011.05.05.
EP 2496122 B1 2013.07.24.
- (73) Senur Elektrik Motorlari San. Ve Tic. A.S., 34310 Istanbul (TR)
- (72) AKIN, Hasan
- (74) dr. Kereszty Marcell, Gödölle, Kékes, Mészáros & Szabó Szabadalmi és Védjegy Iroda, 1024 Budapest, (HU)
- (54) **Porszívó víztartállyal, amelyek között nincs rögzítőeszköz**
- (51) **A47L 9/00** (2006.01)
A47L 9/18 (2006.01)
A47L 9/22 (2006.01)
- (13) **T2**
- (30) 200908122 2009.10.27. TR
-
- (11) **E019877**
- (21) **E 11 754911**
- (96) **EP 20110754911** 2011.08.26.
- (97) **EP 2464285 A1** 2012.03.01.
EP 2464285 B1 2013.09.25.
- (73) NeuroPro Limited, Road Town, Tortola (VG)
- (72) Juffali, Walid
El-Imad, Jamil
-

(74) Mák András, SBGK Szabadalmi Ügyvivői Iroda, 1062 Budapest, (HU)

(54) Monitorozó vagy előrejelző rendszer és eljárás

(51) A61B 5/0476 (2006.01)

A61N 1/00 (2006.01)

G06F 19/00 (2006.01)

(13) T2

(30) 201014333 2010.08.27. GB

(11) E019871

(21) E 10 725394

(96) EP 20100725394 2010.06.12.

(97) EP 2451354 A2 2011.01.13.

EP 2451354 B1 2013.09.18.

(73) F.HOFFMANN-LA ROCHE AG, 4070 Basel (CH)

(72) HÖRAUF, Christian

(74) dr. Jakabné Molnár Judit, SBGK Szabadalmi Ügyvivői Iroda, 1062 Budapest, (HU)

(54) Lancetta

(51) A61B 5/151 (2006.01)

(13) T2

(30) 09009000 2009.07.10. EP

(11) E019534

(21) E 10 726198

(96) EP 20100726198 2010.04.21.

(97) EP 2421448 A2 2010.10.28.

EP 2421448 B1 2013.08.07.

(73) Ranier Limited, Cambridge CB5 8AA (GB)

(72) LAWSON, Jonathan

JOHNSON, Scott

SNELL, Robert, A.

(74) dr. Jakab Judit, SBGK Szabadalmi Ügyvivői Iroda, 1062 Budapest, (HU)

(54) Csigolyafelület előkészítő eszköz

(51) A61B 17/16 (2006.01)

(13) T2

(30) 428801 2009.04.23. US

(11) E019483

(21) E 12 002514

(96) EP 20120002514 2008.12.11.

(97) EP 2476386 A1 2012.07.18.

EP 2476386 B1 2013.06.12.

(73) Synthes GmbH, 4436 Oberdorf (CH)

(72) Appenzeller, Andreas

FRIGG, Robert

LECHMANN, Beat

Voisard, Cyril

Zurschmiede, Silas

Hulliger, Urs

(74) dr. Kereszty Marcell, Gödölle, Kékes, Mészáros & Szabó Szabadalmi és Védjegy Iroda, 1024 Budapest, (HU)

(54) Dinamikus csontörögztítő elem

- (51) **A61B 17/68** (2006.01)
A61B 17/00 (2006.01)
A61B 17/80 (2006.01)
A61B 17/86 (2006.01)
A61B 17/88 (2006.01)

(13) T2

- (30) 14308 P 2007.12.17. US
41824 P 2008.04.02. US
75396 P 2008.06.25. US

(11) E019493**(21) E 05 760236**

- (96) **EP 20050760236** 2005.06.09.
(97) **EP 1773708 A2** 2005.12.29.
EP 1773708 B1 2013.06.12.

(73) GlaxoSmithKline LLC, Philadelphia, PA 19102 (US)

(72) CLARKE, Allan, J.

DOUGHTY, David, George

FIESSER, Frederick, H.

RUDD, David, R.

TAINSH, David, A.

WAGNER, David, S.

(74) Derzsi Katalin, SBGK Szabadalmi Ügyvivői Iroda, 1062 Budapest, (HU)

(54) Berendezés gyógyszerészeti termékek előállítására

- (51) **A61J 3/00** (2006.01)
A61J 3/10 (2006.01)
B05C 11/10 (2006.01)
G01N 21/35 (2006.01)
G01N 21/64 (2006.01)
G01N 21/93 (2006.01)
G01N 21/95 (2006.01)

(13) T2

- (30) 578245 P 2004.06.09. US
621992 P 2004.10.25. US

(11) E019590**(21) E 10 790768**

- (96) **EP 20100790768** 2010.12.10.
(97) **EP 2509569 A1** 2011.06.16.
EP 2509569 B1 2013.12.04.

(73) Galderma Research & Development, 06410 Biot (FR)

(72) BOUIX-PETER, Claire

PASCAL, Jean-Claude

RODEVILLE, Nicolas

(74) dr. Molnár István, DANUBIA Szabadalmi és Jogi Iroda Kft., 1051 Budapest, (HU)

(54) Új peroxidok származékai, eljárás előállításukra, valamint humán gyógyászatban és kozmetikumokban való alkalmazásuk akne kezelésére vagy megelőzésére

- (51) **A61K 8/38** (2006.01)

A61K 8/42	(2006.01)
A61Q 19/00	(2006.01)
C07C409/34	(2006.01)
C07C409/40	(2006.01)
(13) T2	
(30) 0958847	2009.12.10. FR

(11) E019751	
(21) E 06 733149	
(96) EP 20060733149	2006.03.29.
(97) EP 1863899 A1	2006.10.05.
EP 1863899 B1	2013.07.10.
(73) Blis Technologies Limited, Dunedin (NZ)	
(72) TAGG, John Robert CHILCOTT, Christopher, Norman ALQUMBER, Mohammed, Abdullah, Ali	
(74) Szentpéteri Zsolt, SBGK Szabadalmi Ügyvivői Iroda, 1062 Budapest, (HU)	
(54) Bőrkezelő készítmények	
(51) A61K 8/99	(2006.01)
A61K 35/74	(2006.01)
A61P 31/04	(2006.01)
A61Q 15/00	(2006.01)
A61Q 19/00	(2006.01)
C12N 1/00	(2006.01)
C12R 1/265	(2006.01)
(13) T2	
(30) 53907605	2005.03.29. NZ

(11) E019651	
(21) E 03 745781	
(96) EP 20030745781	2003.04.02.
(97) EP 1496858 A1	2003.10.16.
EP 1496858 B1	2013.08.14.
(73) Boehringer Ingelheim Pharma GmbH & Co.KG, 55216 Ingelheim am Rhein (DE)	
(72) ZIERENBERG, Bernd	
(74) Kovári György, ADVOPATENT Szabadalmi és Védjegy Iroda, 1011 Budapest, (HU)	
(54) Inhalációs készlet, amely inhalálható tiotropium tartalmú port tartalmaz	
(51) A61K 9/00	(2006.01)
A61K 31/46	(2006.01)
A61M 15/00	(2006.01)
(13) T2	
(30) 02007868	2002.04.09. EP

(11) E019860	
(21) E 04 701381	
(96) EP 20040701381	2004.01.12.
(97) EP 1635783 A2	2004.07.29.
EP 1635783 B1	2013.09.18.
(73) Archimedes Development Limited, Nottingham, Nottinghamshire NG7 2TN (GB)	

-
- (72) CASTILE,Jonathan, DavidArchimedes Dev.Ltd
 WATTS, Peter, JamesArchimedes Dev.Ltd
 LAFFERTY, William Columbus Ian
 SMITH, AlanArchimedes Dev.Ltd
- (74) Kovári György, ADVOPATENT Szabadalmi és Védjegy Iroda, 1011 Budapest, (HU)
- (54) Fentanilt tartalmazó gyógyászati kompozíció intranazális adagolásra**
- (51) **A61K 9/00** (2006.01)
A61K 31/4468 (2006.01)
A61P 25/04 (2006.01)
- (13) **T2**
- (30) 0300531 2003.01.10. GB
-

- (11) **E019612**
- (21) **E 06 291236**
- (96) **EP 20060291236** 2006.07.28.
 (97) **EP 1891939 A1** 2008.02.27.
EP 1891939 B1 2013.09.11.
- (73) Novagali Pharma S.A., 91000 Evry (FR)
- (72) Rabinovich-Guilatt, Laura
 Lambert, Grégory
 Lallemand, Frédéric
 Philips, Betty
- (74) Ivánka Gábor, ARINOVA Szabadalmi és Védjegy Iroda, 1122 Budapest, (HU)
- (54) Négyseresen szubsztituált ammónium származékokat tartalmazó vegyületek**
- (51) **A61K 9/00** (2006.01)
- (13) **T2**
-

- (11) **E019912**
- (21) **E 06 846683**
- (96) **EP 20060846683** 2006.12.19.
 (97) **EP 1962886 A2** 2007.07.05.
EP 1962886 B1 2013.10.16.
- (73) Bristol-Myers Squibb Company, Princeton NJ 08543-4000 (US)
- (72) DALI, Manisha, M.
 DAHLHEIM, Charles, E.
 BORSADIA, Sunita
 NARINGREKAR, Vijay H.
 GANDHI, Rajesh B.
 NERURKAR, Manoj
- (74) Mester Tamás, SWORKS Nemzetközi Szabadalmi Ügyvivői Iroda Kft ., 1011 Budapest, (HU)
- (54) Stabil protein formulációk**
- (51) **A61K 9/00** (2006.01)
A61K 38/00 (2006.01)
A61K 47/26 (2006.01)
C07K 14/705 (2006.01)
- (13) **T2**
- (30) 752150 P 2005.12.20. US
-

- (11) **E019857**
-

-
- (21) **E 11 191683**
- (96) **EP 20110191683** 2011.12.02.
- (97) **EP 2460514 A1** 2012.06.06.
EP 2460514 B1 2013.08.28.
- (73) Sanovel Ilaç Sanayi Ve Ticaret Anonim Sirketi, 34460 Sariyer/Istanbul (TR)
- (72) Cifter, Ümit
Türkyilmaz, Ali
AKALIN, M Nur Pehlivan
ZENGINER, M Sibel
ÖNER, Levent
- (74) Szentpéteri Ádám, SBGK Szabadalmi Ügyvivői Iroda, 1062 Budapest, (HU)
- (54) **Flurbiprofent, glükóزامint és kondroitint tartalmazó topikális gyógyászati gél készítmények**
- (51) **A61K 9/06** (2006.01)
A61K 31/00 (2006.01)
A61K 31/726 (2006.01)
A61K 47/00 (2006.01)
- (13) **T2**
- (30) 201010074 2010.12.03. TR
-
- (11) **E019907**
- (21) **E 07 824784**
- (96) **EP 20070824784** 2007.12.03.
- (97) **EP 2101740 A1** 2008.06.12.
EP 2101740 B1 2013.11.06.
- (73) Orexo AB, 751 05 Uppsala (SE)
- (72) PETTERSSON, Anders
- (74) Kovári György, ADVOPATENT Szabadalmi és Védjegy Iroda, 1011 Budapest, (HU)
- (54) **Új, visszaélással szemben biztosított, opioidokat tartalmazó gyógyászati készítmény**
- (51) **A61K 9/16** (2006.01)
A61K 9/26 (2006.01)
A61K 9/50 (2006.01)
- (13) **T2**
- (30) 872496 P 2006.12.04. US
-
- (11) **E019755**
- (21) **E 07 870524**
- (96) **EP 20070870524** 2007.11.16.
- (97) **EP 2097068 A2** 2008.05.29.
EP 2097068 B1 2013.09.04.
- (73) Cadila Healthcare Limited, Ahmedabad 380 015, Gujarat (IN)
- (72) BANDYOPADHYAY, Sanjay
NATARAJAN, Venkatesan
MENDIRATTA, Sanjeev Kumar
PATEL, Pankaj Ramanbhai
- (74) Ivánka Gábor, ARINOVA Szabadalmi és Védjegy Iroda, 1122 Budapest, (HU)
- (54) **PEG-interferon alfa konjugátumok formulálása**
- (51) **A61K 9/19** (2006.01)
A61K 38/21 (2006.01)
A61K 47/12 (2006.01)
-

(13) T2

(30) MU19362006 2006.11.24. IN

(11) E019902**(21) E 05 810652**

(96) EP 20050810652 2005.10.29.

(97) EP 1814527 A1 2006.05.11.

EP 1814527 B1 2013.12.18.

(73) Boehringer Ingelheim International GmbH, 55216 Ingelheim (DE)

(72) EISENREICH, Wolfram

(74) Kovári György, ADVOPATENT Szabadalmi és Védjegy Iroda, 1011 Budapest, (HU)

(54) Telmizartánt és amlodipint tartalmazó kétrétegű tableta

(51) A61K 9/20 (2006.01)

A61K 31/4184 (2006.01)

A61K 31/4422 (2006.01)

A61P 3/10 (2006.01)

A61P 9/00 (2006.01)

A61P 9/04 (2006.01)

A61P 9/08 (2006.01)

A61P 9/10 (2006.01)

A61P 9/12 (2006.01)

A61P 25/28 (2006.01)

(13) T2

(30) 04026234 2004.11.05. EP

(11) E019915**(21) E 05 750712**

(96) EP 20050750712 2005.05.27.

(97) EP 1755562 A1 2005.12.08.

EP 1755562 B1 2013.10.09.

(73) Richter Gedeon Nyrt., 1103 Budapest (HU)

(72) SCHRAMM, Georg

PÂQUES, Eric-Paul

(54) Folsavtartalmú fogamzásgátló

(51) A61K 9/36 (2006.01)

A61K 31/565 (2006.01)

(13) T2

(30) 102004026671 2004.05.28. DE

102004026670 2004.05.28. DE

(11) E019758**(21) E 04 731709**

(96) EP 20040731709 2004.05.07.

(97) EP 1621188 A1 2004.11.18.

EP 1621188 B1 2013.07.10.

(73) Hisamitsu Pharmaceutical Co., Inc., Tosu-shi Saga 841-0017 (JP)

(72) HASHIMOTO, Yoshiaki, HISAMITSU PHARMAC. CO., INC.

TAKADA, Yasunori, HISAMITSU PHARMAC. CO., INC.

TSURUDA, Kiyomi, HISAMITSU PHARMAC. CO., INC

(74) dr. Pethő Árpád, DANUBIA Szabadalmi és Jogi Iroda Kft., 1051 Budapest, (HU)

(54) Ultraibolya sugárzást árnyékoló típusú tapasz

(51) **A61K 9/70** (2006.01)

A61K 31/192 (2006.01)

A61K 45/00 (2006.01)

A61K 47/22 (2006.01)

A61K 47/32 (2006.01)

A61P 29/00 (2006.01)

(13) **T2**

(30) 2003128934 2003.05.07. JP

(11) **E019657**

(21) **E 08 726714**

(96) **EP 20080726714** 2008.03.11.

(97) **EP 2136795 A2** 2008.09.25.

EP 2136795 B1 2013.09.04.

(73) MYLAN TECHNOLOGIES, INC., St. Albans, VT 05478 (US)

(72) TANG, Jiansheng

DEVERICH, Joseph, M.

MILLER, Kenneth, J., II.

BESTE, Russell, D.

(74) Dr. Török Ferenc, DANUBIA Szabadalmi és Jogi Iroda Kft., 1051 Budapest, (HU)

(54) Amorf gyógyszer transzdermális rendszere, gyártási eljárás és stabilizáció

(51) **A61K 9/70** (2006.01)

(13) **T2**

(30) 725159 2007.03.16. US

(11) **E019659**

(21) **E 08 783745**

(96) **EP 20080783745** 2008.07.25.

(97) **EP 2193789 A1** 2010.06.09.

EP 2193789 B1 2013.02.20.

(73) Kunming Institute Of Botany, Chinese Academy Of Sciences, Kunming Yunnan 650204 (CN)

Kunming Institute of Zoology, Chinese Academy of Sciences, Kunming Yunnan 650223 (CN)

Kunming Jingbiao Biosciences R&d Co., Ltd., Kunming Yunnan 650224 (CN)

(72) CHEN, Jijun

XU, Lin

ZHOU, Jun

LU, Jun

MAO, Rongrong

TIAN, Meng

ZHOU, Qixin

ZHANG, Xuemei

SHEN, Yong

JIANG, Zhiyong

ZUO, Aixue

(74) Ivánka Gábor, ARINOVA Szabadalmi és Védjegy Iroda, 1122 Budapest, (HU)

(54) 5-metil-1,3-benzéndiol vagy származékainak alkalmazása depresszió kezelésében vagy megelőzésében alkalmazott gyógyszerkészítmények vagy funkcionális élelmek előállításában

-
- (51) **A61K 31/05** (2006.01)
A23L 1/30 (2006.01)
A61K 31/085 (2006.01)
A61K 31/222 (2006.01)
A61K 31/7032 (2006.01)
A61K 31/7034 (2006.01)
A61P 25/24 (2006.01)
- (13) **T2**
- (30) 200710066088 2007.08.03. CN
-

- (11) **E019211**
- (21) **E 05 814069**
- (96) **EP 20050814069** 2005.12.09.
- (97) **EP 1827412 A1** 2006.06.15.
EP 1827412 B1 2013.11.20.
- (73) BTG International Limited, London EC4M 7RD (GB)
- (72) HEAL, David John
MARTIN, Keith Frank, Ketocytomyx Inc.
- (74) Ráthonyi Zoltán, SBGK Szabadalmi Ügyvivői Iroda, 1062 Budapest, (HU)
- (54) **Kompozíciók sebészetben való alkalmazásra**
- (51) **A61K 31/19** (2006.01)
A61P 25/00 (2006.01)
- (13) **T2**
- (30) 0427145 2004.12.10. GB
-

- (11) **E019890**
- (21) **E 10 787363**
- (96) **EP 20100787363** 2010.11.26.
- (97) **EP 2504005 A1** 2011.06.03.
EP 2504005 B1 2013.11.06.
- (73) Genfit, 59120 Loos (FR)
- (72) DARTEIL, Raphaël
HANF, Rémy
HUM, Dean
DUFOUR, Ingrid
- (74) dr. Láng Tivadarné, SBGK Szabadalmi Ügyvivői Iroda, 1062 Budapest, (HU)
- (54) **1,3-difenil-prop-2-en-1-on származékok máj-betegségek kezelésére**
- (51) **A61K 31/192** (2006.01)
A61K 31/216 (2006.01)
A61P 1/16 (2006.01)
- (13) **T2**
- (30) 09306146 2009.11.26. EP
-

- (11) **E019538**
- (21) **E 09 735250**
- (96) **EP 20090735250** 2009.04.20.
- (97) **EP 2266557 A1** 2010.12.29.
EP 2266557 B1 2013.08.14.
- (73) Toyama Chemical Co., Ltd., Shinjuku-ku Tokyo 160-0023 (JP)
-

- (72) AIKAWA, Yukihiko
SHIOZAWA, Shunichi
- (74) dr. Gál Melinda, SBGK Szabadalmi Ügyvivői Iroda, 1062 Budapest, (HU)
- (54) **Benzofenonszármazék vagy sója és immunszuppresszív szer kombinációja, és az ezeket az összetevőket tartalmazó gyógyszerkészítmény**
- (51) **A61K 31/194** (2006.01)
A61K 31/42 (2006.01)
A61K 31/423 (2006.01)
A61K 31/519 (2006.01)
A61K 31/5377 (2006.01)
A61K 31/573 (2006.01)
A61K 45/06 (2006.01)
A61P 29/00 (2006.01)
A61P 37/06 (2006.01)
A61P 43/00 (2006.01)
- (13) **T2**
- (30) 2008111295 2008.04.22. JP

- (11) **E019885**
- (21) **E 10 764570**
- (96) **EP 20100764570** 2010.04.16.
- (97) **EP 2419097 A1** 2010.10.21.
EP 2419097 B1 2013.09.25.
- (73) Taisho Pharmaceutical Co., Ltd., Tokyo 170-8633 (JP)
- (72) TAKAHASHI, Teisuke
UCHIDA, Saeko
- (74) dr. Török Ferenc, DANUBIA Szabadalmi és Jogi Iroda Kft., 1051 Budapest, (HU)
- (54) **(1S)-1,5-anhidro-1-[5-(4-etoxibenzil)-2-metoxi-4-metilfenil]-1-tio-D-glücitolt és metformint tartalmazó gyógyászati készítmény, valamint alkalmazása diabétesz kezelésében**
- (51) **A61K 31/382** (2006.01)
A61K 31/155 (2006.01)
A61K 31/4439 (2006.01)
A61K 31/64 (2006.01)
A61K 45/00 (2006.01)
A61P 3/10 (2006.01)
A61P 5/50 (2006.01)
A61P 9/10 (2006.01)
A61P 9/14 (2006.01)
A61P 13/12 (2006.01)
A61P 25/00 (2006.01)
A61P 27/02 (2006.01)
A61P 43/00 (2006.01)
C07D335/02 (2006.01)
- (13) **T2**
- (30) 2009100210 2009.04.16. JP

- (11) **E019673**
- (21) **E 04 813947**
- (96) **EP 20040813947** 2004.12.13.

-
- (97) **EP 1699455 A1** 2005.06.30.
EP 1699455 B1 2013.05.08.
- (73) Merck Sharp & Dohme Corp., Rahway NJ 07065-0907 (US)
Pharmacopeia, LLC, San Diego, CA 92121 (US)
- (72) ZHU, Zhaoning
MCKITTRICK, Brian
SUN, Zhong-Yue
Ye, Yuanzan, C.
STRICKLAND, Corey
SMITH, Elizabeth, M.
STAMFORD, Andrew
GREENLEE, William, J.
Wu, Yusheng
Iserloh, Ulrich
MAZZOLA, Robert
CALDWELL, John
Cumming, Jared
WANG, Lingyan
GUO, Tao
Le, Thuy, X. H.
SAIONZ, Kurt, W.
BABU, Suresh, D.
VOIGT, Johannes H.
HUNTER, Rachael C.
- (74) Mester Tamás, SWORKS Nemzetközi Szabadalmi Ügyvivői Iroda Kft., 1011 Budapest, (HU)
- (54) **Heterociklikus aszpartil proteáz inhibitorok**
- (51) **A61K 31/4168** (2006.01)
A61K 31/4178 (2006.01)
C07D233/88 (2006.01)
C07D239/22 (2006.01)
C07D271/06 (2006.01)
C07D401/04 (2006.01)
C07D401/10 (2006.01)
C07D401/12 (2006.01)
C07D401/14 (2006.01)
C07D403/06 (2006.01)
C07D403/10 (2006.01)
C07D403/14 (2006.01)
C07D405/06 (2006.01)
C07D405/14 (2006.01)
C07D407/14 (2006.01)
- (13) **T2**
- (30) 529535 P 2003.12.15. US
-
- (11) **E019614**
(21) **E 04 777564**
(96) **EP 20040777564** 2004.07.01.
(97) **EP 1641436 A1** 2005.01.27.
-

EP 1641436 B1 2013.09.04.

(73) Gilead Sciences, Inc., Foster City, CA 94404 (US)

(72) MONTGOMERY, Alan, Bruce

LINTZ, Frank-Christophe

KELLER, Manfred

(74) Somlai Mária, SBGK Szabadalmi Ügyvivői Iroda, 1062 Budapest, (HU)

(54) Inhalációs aztreonam-lizinát készítmény tüdő bakteriális fertőzésének kezelésére és megelőzésére

(51) A61K 31/427 (2006.01)

A61K 9/12 (2006.01)

A61K 9/14 (2006.01)

A61K 9/19 (2006.01)

A61K 9/72 (2006.01)

(13) T2

(30) 613639 2003.07.03. US

882985 2004.06.30. US

(11) E019845

(21) E 03 771959

(96) EP 20030771959 2003.07.25.

(97) EP 1536792 A1 2004.02.05.

EP 1536792 B1 2013.09.18.

(73) Pharmacia LLC, Peapack NJ 07977 (US)

(72) LEE, Ernest, J.

BREDAEL, Gerard, M.

BALDWIN, John, R.

COX, Steven, R.

HEINTZ, Mark, J.

(74) dr. Molnár István, DANUBIA Szabadalmi és Jogi Iroda Kft., 1051 Budapest, (HU)

(54) Pramipexol napi egyszeri beadású dózisformája

(51) A61K 31/428 (2006.01)

A61K 9/20 (2006.01)

A61K 9/28 (2006.01)

(13) T2

(30) 398427 P 2002.07.25. US

398447 P 2002.07.25. US

479514 P 2003.06.18. US

(11) E019527

(21) E 09 787268

(96) EP 20090787268 2009.09.22.

(97) EP 2349261 A2 2010.04.01.

EP 2349261 B1 2013.08.14.

(73) GenKyoTex SA, 1228 Plan-les-Ouates (CH)

(72) PAGE, Patrick

ORCHARD, Mike

LALEU, Benoît

GAGGINI, Francesca

(74) Kovári György, ADVOPATENT Szabadalmi és Védjegy Iroda, 1011 Budapest, (HU)

(54) Pirazolopiridin-származékok mint NADPH oxidáz gátlók

-
- (51) **A61K 31/437** (2006.01)
A61P 3/00 (2006.01)
C07D471/04 (2006.01)
- (13) **T2**
- (30) 08164853 2008.09.23. EP
-

- (11) **E019757**
- (21) **E 11 168764**
- (96) **EP 20110168764** 2006.04.12.
- (97) **EP 2366393 A2** 2011.09.21.
EP 2366393 B1 2013.08.07.
- (73) Takeda GmbH, 78467 Konstanz (DE)
- (72) Beume, Rolf
HATZELMANN, Armin
MARX, Degenhard
Schudt, Christian
Tenor, Hermann
Eddahibi, Saadia
Adnot, Serge
- (74) dr. Miskolczi Mária, 1111 Budapest, (HU)
- (54) **Roflumilaszt tüdő magas-vérnyomás kezelésére**
- (51) **A61K 31/44** (2006.01)
A61K 31/4412 (2006.01)
A61K 31/4985 (2006.01)
A61K 31/5025 (2006.01)
A61K 31/506 (2006.01)
A61K 31/519 (2006.01)
A61K 31/53 (2006.01)
A61P 9/12 (2006.01)
- (13) **T2**
- (30) 05103147 2005.04.19. EP
-

- (11) **E019597**
- (21) **E 03 754653**
- (96) **EP 20030754653** 2003.09.18.
- (97) **EP 1539157 A2** 2004.04.01.
EP 1539157 B1 2013.08.21.
- (73) TRUSTEES OF THE UNIVERSITY OF PENNSYLVANIA, Philadelphia, PA 19104-3147 (US)
- (72) LATIES, Alan
WEN, Rong
LOU, Zhijun
- (74) Ivánka Gábor, ARINOVA Szabadalmi és Védjegy Iroda, 1122 Budapest, (HU)
- (54) **Rapamicin használata érhártya neovaszkularizációjának meggátolására vagy megelőzésére**
- (51) **A61K 31/445** (2006.01)
A61K 31/436 (2006.01)
A61P 27/02 (2006.01)
- (13) **T2**
- (30) 412088 P 2002.09.18. US
-

-
- (11) **E019593**
 (21) **E 08 797177**
 (96) **EP 20080797177** 2008.08.05.
 (97) **EP 2190431 A2** 2009.02.19.
 EP 2190431 B1 2013.07.03.
 (73) Bausch & Lomb Incorporated, Rochester, NY 14604-2701 (US)
 (72) WARD, Keith, Wayne
 BUCOLO, Claudio
 (74) Frankné dr. Machytka Daisy, Gödölle, Kékes, Mészáros & Szabó Szabadalmi és Védjegy Iroda, 1024 Budapest, (HU)
 (54) **Disszociált glükokortikoid receptor agonistát tartalmazó kompozíciók anterior szegmens gyulladás kezelésére vagy kontrollálására**
 (51) **A61K 31/47** (2006.01)
 A61K 45/06 (2006.01)
 A61P 29/00 (2006.01)
 (13) **T2**
 (30) 955044 P 2007.08.10. US
-

- (11) **E019817**
 (21) **E 08 786055**
 (96) **EP 20080786055** 2008.07.11.
 (97) **EP 2175857 A2** 2009.01.15.
 EP 2175857 B1 2013.09.11.
 (73) Janssen R&D Ireland, Eastgate Little Island, County Cork (IE)
 (72) STOKBROEKX, Sigrid, Carl, Maria
 LEYS, Carina
 THEUNISSEN, Elisabeth Maria Héléne Egide Ghislaine
 BAERT, Lieven Elvire Colette
 (74) Szentpéteri Zsolt, SBGK Szabadalmi Ügyvivői Iroda, 1062 Budapest, (HU)
 (54) **Az (E) 4-[[4-[[4-(2-cianoetenil)-2,6-dimetilfenil]amino]2-pirimidinil] amino]benzonitril kristályos formája**
 (51) **A61K 31/505** (2006.01)
 A61P 31/18 (2006.01)
 C07D239/48 (2006.01)
 (13) **T2**
 (30) 07112392 2007.07.12. EP
-

- (11) **E019879**
 (21) **E 10 011119**
 (96) **EP 20100011119** 2003.01.31.
 (97) **EP 2281563 A1** 2011.02.09.
 EP 2281563 B1 2013.09.18.
 (73) Rigel Pharmaceuticals, Inc., South San Francisco, CA 94080 (US)
 (72) Singh, Rajinder
 Argade, Ankush
 Payan, Donald G.
 Molineaux, Susan
 Holland, Sacha J.
 Clough, Jeffrey
 Keim, Holger
-

Bhamidipati, Somasekhar

Sylvain, Catherine

LI, Hui

Rossi, Alexander B.

(74) dr. Gál Melinda, SBGK Szabadalmi Ügyvivői Iroda, 1062 Budapest, (HU)

(54) 2,4-Pirimidin-diamin vegyületek és alkalmazásuk**(51) A61K 31/505** (2006.01)**A61P 37/08** (2006.01)**C07D239/28** (2006.01)**(13) T2**

(30) 353333 P 2002.02.01. US

353267 P 2002.02.01. US

399673 P 2002.07.29. US

434277 P 2002.12.17. US

(11) E019645**(21) E 05 762145****(96) EP 20050762145** 2005.07.18.**(97) EP 1778239 A1** 2006.02.02.**EP 1778239 B1** 2013.08.21.

(73) Can-Fite Biopharma Ltd., 49170 Petach Tikva (IL)

(72) FISHMAN, Prina

LORBER, Ilana

COHN, Ilan

REITBLAT, Tatiana

(74) Mester Tamás, SWORKS Nemzetközi Szabadalmi Ügyvivői Iroda Kft., 1011 Budapest, (HU)

(54) Adenozin A3 receptor agonsiták száraz szem szindróma kezelésére beleértve a Sjögren szindrómát**(51) A61K 31/52** (2006.01)**A61K 31/7076** (2006.01)**A61P 27/02** (2006.01)**(13) T2**

(30) 591628 P 2004.07.28. US

(11) E019706**(21) E 05 745467****(96) EP 20050745467** 2005.05.11.**(97) EP 1750766 A2** 2005.11.17.**EP 1750766 B1** 2013.07.03.

(73) Emotional Brain B.V., 1311 RL Almere (NL)

(72) TUITEN, Jan Johan Adriaan

(74) Lengyel Zsolt, DANUBIA Szabadalmi és Jogi Iroda Kft., 1051 Budapest, (HU)

(54) Gyógyászati készítmények és alkalmazásuk női szexuális zavar kezelésére**(51) A61K 31/53** (2006.01)**A61K 31/568** (2006.01)**A61K 31/724** (2006.01)**A61K 45/06** (2006.01)**A61P 15/00** (2006.01)**(13) T2**

(30) 04076402 2004.05.11. EP

Európai szabadalmak szövege fordításának benyújtása

04078033	2004.11.04.	EP
04078380	2004.12.13.	EP
04078381	2004.12.13.	EP
04078455	2004.12.21.	EP

(11) E019839**(21) E 08 847113****(96) EP 20080847113** 2008.11.07.**(97) EP 2205244 A1** 2009.05.14.**EP 2205244 B1** 2013.08.21.

(73) Ambit Biosciences Corporation, San Diego, CA 92121 (US)

(72) JAMES, Joyce, K.

EICHELBERGER, Shawn R.

SAVALL, Traci L.

(74) Szentpéteri Ádám, SBGK Szabadalmi Ügyvivői Iroda, 1062 Budapest, (HU)

(54) Eljárások**N-(5-terc-butil-izoxazol-3-il)-N'-{4-[7-(2-morfolin-4-IL-etoxi)-imidazo-[2,1-B]-[1,3]-benzotiazol-2-IL]-fenil}-karbamid adagolására proliferatív betegség kezelésére****(51) A61K 31/5377** (2006.01)**A61P 35/00** (2006.01)**A61P 35/02** (2006.01)**(13) T2**

(30) 2583 P 2007.11.08. US

5803 P 2007.12.07. US

98676 P 2008.09.19. US

112060 P 2008.11.06. US

(11) E019872**(21) E 10 177382****(96) EP 20100177382** 2006.06.01.**(97) EP 2319517 A1** 2011.05.11.**EP 2319517 B1** 2013.09.11.

(73) Santen SAS, 91000 Evry (FR)

(72) Rabinovich-Guilatt, Laura

Lambert, Grégory

(74) Ivánka Gábor, ARINOVA Szabadalmi és Védjegy Iroda, 1122 Budapest, (HU)

(54) Gyógyszer elő-molekulák használata üvegtüstben való alkalmazásra**(51) A61K 31/573** (2006.01)**A61K 47/48** (2006.01)**A61P 27/00** (2006.01)**(13) T2**

(30) 06290902 2006.06.01. EP

(11) E019776**(21) E 09 167538****(96) EP 20090167538** 2006.06.30.**(97) EP 2179737 A2** 2010.04.28.**EP 2179737 B1** 2013.08.14.

(73) Index Pharmaceuticals AB, 171 77 Stockholm (SE)

-
- (72) Spiik, Ann-Kristin
Löfberg, Robert
Bandholtz, Lisa Charlotta
Von Stein, Oliver
Zargari, Arezou
- (74) ifj. Szentpéteri Ádám, SBGK Szabadalmi Ügyvivői Iroda, 1062 Budapest, (HU)
- (54) Sztteroidokra adott válasz módosítása**
- (51) A61K 31/7088** (2006.01)
A61K 31/712 (2006.01)
A61K 31/7125 (2006.01)
A61K 45/06 (2006.01)
A61P 29/00 (2006.01)
C12N 15/117 (2010.01)
- (13) T2**
- (30) 696050 P 2005.07.01. US
-
- (11) E019882**
- (21) E 07 827185**
- (96) EP 20070827185** 2007.10.07.
(97) EP 2068891 A2 2008.04.10.
EP 2068891 B1 2013.09.25.
- (73) Ben Gurion University of The Negev Research and Development Authority, 84105 Beer-Sheva (IL)
Ben, Yossi, 86830 D.n. Arava (IL)
- (72) BEN, Yossi
SAGI, Amir
- (74) ifj. Szentpéteri Zsolt, SBGK Szabadalmi Ügyvivői Iroda, 1062 Budapest, (HU)
- (54) Rák gyomorkő komponenseket, kalcium-karbonátot tartalmazó készítmény, valamint annak alkalmazása**
- (51) A61K 31/722** (2006.01)
A61K 33/10 (2006.01)
A61K 35/60 (2006.01)
A61K 45/06 (2006.01)
A61P 3/00 (2006.01)
A61P 9/00 (2006.01)
A61P 11/00 (2006.01)
A61P 15/00 (2006.01)
A61P 19/00 (2006.01)
A61P 21/00 (2006.01)
A61P 29/00 (2006.01)
A61P 35/00 (2006.01)
A61P 37/00 (2006.01)
C07K 14/435 (2006.01)
- (13) T2**
- (30) 17849506 2006.10.05. IL
-
- (11) E019662**
- (21) E 06 777076**
- (96) EP 20060777076** 2006.08.25.
(97) EP 1919979 A1 2007.03.01.
EP 1919979 B1 2014.01.15.
-

-
- (73) Creabilis Therapeutics S.P.A., 10010 Colletterto Giacosa (IT)
- (72) TRAVERSA, Silvio
 BAGNOD, Raffaella
 BARONE, Domenico
 BERTARIONE RAVA ROSSA, Luisa
 FUMERO, Silvano
 MAINERO, Valentina
 MARCONI, Alessandra
 ODERDA, Cecilia
 PINCELLI, Carlo
 LORENZETTO, Chiara
 BECCARIA, Luca
- (74) Molnár Imre, DANUBIA Szabadalmi és Jogi Iroda Kft., 1051 Budapest, (HU)
- (54) **K-252a polimer konjugátjai és ezek származékai**
- (51) **A61K 31/765** (2006.01)
A61K 47/48 (2006.01)
A61P 17/00 (2006.01)
A61P 19/00 (2006.01)
A61P 25/00 (2006.01)
A61P 35/00 (2006.01)
C08G 61/12 (2006.01)
C08G 73/06 (2006.01)
- (13) **T2**
- (30) 710890 P 2005.08.25. US
 720454 P 2005.09.27. US
 811469 P 2006.06.07. US
-

- (11) **E019658**
- (21) **E 09 763835**
- (96) **EP 20090763835** 2009.11.17.
- (97) **EP 2358374 A1** 2010.05.20.
EP 2358374 B1 2013.09.18.
- (73) Takeda Nycomed AS, 1372 Asker (NO)
- (72) OLSEN, Peder Mohr
 BERTELSEN, Poul Egon
 THISTED, Thomas
 AAGE, Henrik Ravn
- (74) Molnár Imre, DANUBIA Szabadalmi és Jogi Iroda Kft., 1051 Budapest, (HU)
- (54) **Javított feloldódási stabilitás kalciumkarbonátot tartalmazó tablettáknál**
- (51) **A61K 33/06** (2006.01)
A61K 9/20 (2006.01)
- (13) **T2**
- (30) 08169264 2008.11.17. EP
-

- (11) **E019747**
- (21) **E 04 731307**
- (96) **EP 20040731307** 2004.05.06.
- (97) **EP 1622629 A2** 2004.11.18.
EP 1622629 B1 2013.07.10.
-

(73) Osteologix A/S, 2100 Copenhagen (DK)

(72) HANSEN, Christian

NILSSON, Henrik

ANDERSEN, Jens, E., T.

CHRISTGAU, Stephan

(74) dr. Molnár István, DANUBIA Szabadalmi és Jogi Iroda Kft., 1051 Budapest, (HU)

(54) Stronciumsót tartalmazó szabályozott hatóanyag-leadású készítmény

(51) **A61K 33/24** (2006.01)

A61K 9/20 (2006.01)

A61K 9/26 (2006.01)

A61K 9/28 (2006.01)

A61P 19/08 (2006.01)

(13) T2

(30) 200300691 2003.05.07. DK

200301043 2003.07.08. DK

200301821 2003.12.09. DK

528409 P 2003.12.09. US

(11) E019917

(21) E 09 795769

(96) EP 20090795769 2009.12.18.

(97) EP 2379085 A1 2010.07.15.

EP 2379085 B1 2013.07.10.

(73) Aposcience AG, 1010 Wien (AT)

(72) ANKERSMIT, Hendrik, Jan

(74) Horváthné Faber Enikő, ADVOPATENT Szabadalmi és Védjegy Iroda, 1011 Budapest, (HU)

(54) Vér mononukleáris sejtjeinek tenyészteti felülúszóját tartalmazó gyógyászati készítmény

(51) **A61K 35/14** (2006.01)

A61K 35/16 (2006.01)

(13) T2

(30) 08450198 2008.12.18. EP

(11) E019600

(21) E 04 801601

(96) EP 20040801601 2004.12.09.

(97) EP 1701730 A2 2005.06.23.

EP 1701730 B1 2013.08.21.

(73) YEDA RESEARCH AND DEVELOPMENT CO., LTD., 76100 Rehovot (IL)

(72) EISENBACH-SCHWARTZ, Michal

KIPNIS, Jonathan

(74) dr. Láng Tivadarné, SBGK Szabadalmi Ügyvivői Iroda, 1062 Budapest, (HU)

(54) Eljárás és kopolimer 1-et tartalmazó vakcina pszichiátriai rendellenességek kezelésére

(51) **A61K 38/00** (2006.01)

A61K 35/12 (2006.01)

A61K 39/00 (2006.01)

A61P 25/18 (2006.01)

A61P 25/24 (2006.01)

C12N 5/02 (2006.01)

(13) T2

(30) 527763 P 2003.12.09. US

(11) **E019769**

(21) **E 05 847549**

(96) **EP 20050847549** 2005.12.15.

(97) **EP 1827476 A2** 2006.06.22.

EP 1827476 B1 2013.08.14.

(73) CRISTÁLIA PRODUTOS QUÍMICOS E FARMACÉUTICOS Ltda., Cidade de Itapira SP (BR)

(72) SCHWARTSMANN, Gilberto

ROESLER, Rafael

DAL PIZZOL, Felipe

QUEVEDO, Joao Luciano

KAPCZINSKI, Flavio

(74) Somlai Mária, SBGK Szabadalmi Ügyvivői Iroda, 1062 Budapest, (HU)

(54) **Bombesin/gastrin felszabadító peptid antagonisták alkalmazása sepsis, septikus sokk, akut tüdő sérülés vagy reumatikus arthritis kezelésére**

(51) **A61K 38/04** (2006.01)

A61P 1/00 (2006.01)

A61P 7/00 (2006.01)

A61P 11/00 (2006.01)

A61P 19/02 (2006.01)

A61P 25/18 (2006.01)

A61P 25/24 (2006.01)

A61P 29/00 (2006.01)

(13) **T2**

(30) 636525 P 2004.12.17. US

748178 P 2005.12.08. US

(11) **E019702**

(21) **E 07 759833**

(96) **EP 20070759833** 2007.03.30.

(97) **EP 2001518 A2** 2007.10.11.

EP 2001518 B1 2013.07.10.

(73) Palatin Technologies, Inc., Cranbury, NJ 08512 (US)

(72) SHARAMA, Shubh, D.

BASTOS, Margarita

YANG, Wei

CAI, Hui-zhi

(74) Somlai Mária, SBGK Szabadalmi Ügyvivői Iroda, 1062 Budapest, (HU)

(54) **Ciklikus nátriuretikus peptid konstrukciók**

(51) **A61K 38/10** (2006.01)

(13) **T2**

(30) 743960 P 2006.03.30. US

743961 P 2006.03.30. US

(11) **E019644**

(21) **E 06 848052**

(96) **EP 20060848052** 2006.12.19.

(97) **EP 1969007 A2** 2007.07.05.

EP 1969007 B1 2013.08.28.

(73) Bristol-Myers Squibb Company, Princeton NJ 08543-4000 (US)

(72) LEISTER, Kirk, J.

SCHAEFER, Eugene, J.

BATES, Ronald

BRAMHALL, Elizabeth, A.

DIDIO, David, M.

DONALDSON, Robert

FLESHER, Alan, R.

HAGGERTY, Helen, G.

KIRKLEY, David, H.

TABOR, John, M.

TAY, Lee, K.

THAMMANA, Pallaiah

VELAYUDHAN, Ajoy

SMOLIN, David, E.

RUSSELL, Reb, J.

VANDEN BOOM, Thomas

SCHRIMSHER, Jeffrey

WHITEHEAD, Joyce

BROWNELL, Dean

(74) Mester Tamás, SWORKS Nemzetközi Szabadalmi Ügyvivői Iroda Kft., 1011 Budapest, (HU)

(54) Kompozíciók és eljárások kompozíció előállítására

(51) A61K 38/17 (2006.01)

C07K 14/705 (2006.01)

C07K 16/28 (2006.01)

(13) T2

(30) 752267 P 2005.12.20. US

752150 P 2005.12.20. US

849543 P 2006.10.05. US

(11) E019905

(21) E 10 153282

(96) EP 20100153282 2006.12.19.

(97) EP 2253644 A1 2010.11.24.

EP 2253644 B1 2013.10.16.

(73) Bristol-Myers Squibb Company, Princeton NJ 08543-4000 (US)

(72) Leister, Kirk

Schaefer, Eugene J.

Bates, Ronald

Bramhall, Elizabeth A.

Didio, David M.

Donaldson, Robert

Flesher, Alan R.

Haggerty, Helen G.

Kirkley, David H.

Tabor, John M.

Tay, Lee K.

Thammana, Pallaiiah
 VELAYUDHAN, Ajoy
 Smolin, David E.
 Russell, Reb J.
 Vanden Boom, Thomas
 Schrimsher, Jeffrey
 Whitehead, Joyce
 Brownell, Dean

(74) Mester Tamás, SWORKS Nemzetközi Szabadalmi Ügyvivői Iroda Kft ., 1011 Budapest, (HU)

(54) Kompozíciók és eljárások kompozíció előállítására

(51) **A61K 38/17** (2006.01)
C07K 14/705 (2006.01)
C07K 16/28 (2006.01)

(13) T2

(30) 752267 P 2005.12.20. US
 752150 P 2005.12.20. US
 849543 P 2006.10.05. US

(11) E019888

(21) E 07 752089

(96) **EP 20070752089** 2007.02.27.

(97) **EP 1993589 A2** 2007.09.07.

EP 1993589 B1 2013.09.25.

(73) Biogen Idec MA Inc., Cambridge, MA 02142 (US)

Arizona Board of Regents on Behalf of the University of Arizona, Tuscon, AZ 85701 (US)

(72) ROSSOMANDO, Anthony

PORRECA, Frank

SAH, Dinah, W.

(74) ifj. Szentpéteri Ádám, SBGK Szabadalmi Ügyvivői Iroda, 1062 Budapest, (HU)

(54) Idegrendszeri betegségek kezelése

(51) **A61K 38/18** (2006.01)

(13) T2

(30) 777493 P 2006.02.27. US
 863852 P 2006.11.01. US

(11) E019741

(21) E 08 380301

(96) **EP 20080380301** 2008.10.22.

(97) **EP 2111868 A1** 2009.10.28.

EP 2111868 B1 2013.08.21.

(73) Grifols, S.A., 08022 Barcelona (ES)

(72) Grifols Roura, Victor

(74) Frankné dr. Machytka Daisy, Gödölle, Kékes, Mészáros & Szabó Szabadalmi és Védjegy Iroda, 1024 Budapest, (HU)

(54) Terápiás humán albumin alkalmazása kognitív zavarokban szenvedő betegek kezelésére alkalmas gyógyszer előállítására

(51) **A61K 38/38** (2006.01)

(13) T2

(30) 200702831 2007.10.26. ES

- (11) **E019637**
 (21) **E 11 006057**
 (96) **EP 20110006057** 2011.07.23.
 (97) **EP 2550973 A1** 2013.01.30.
 EP 2550973 B1 2013.08.28.
 (73) SastoMed GmbH, 49124 Georgsmarienhütte (DE)
 (72) Pöttschke, Harald
 Sander, Michael
 (74) Frankné dr. Machytka Daisy, Gödölle, Kékes, Mészáros & Szabó Szabadalmi és Védjegy Iroda, 1024 Budapest, (HU)
 (54) **Spray sebekhez**
 (51) **A61K 38/42** (2006.01)
 A61K 33/00 (2006.01)
 A61P 17/02 (2006.01)
 (13) **T2**

- (11) **E019705**
 (21) **E 08 771428**
 (96) **EP 20080771428** 2008.06.19.
 (97) **EP 2164510 A1** 2008.12.24.
 EP 2164510 B1 2013.07.17.
 (73) Zoetis W LLC, Florham Park NJ 07932 (US)
 (72) LUTZ, David Leon
 RODENBERG, Jeffrey Harold
 DIEHL, Evan James
 KUMAR, Mahesh
 (74) dr. Svingor Ádám, DANUBIA Szabadalmi és Jogi Iroda Kft., 1051 Budapest, (HU)
 (54) **A vizes fázisban antigént és adjuvánst tartalmazó emulziós oltóanyag-készítmények**
 (51) **A61K 39/00** (2006.01)
 A61K 39/145 (2006.01)
 (13) **T2**
 (30) 936571 P 2007.06.20. US

- (11) **E019834**
 (21) **E 11 168827**
 (96) **EP 20110168827** 2006.12.12.
 (97) **EP 2364724 A1** 2011.09.14.
 EP 2364724 B1 2013.09.18.
 (73) GlaxoSmithKline Biologicals S.A., 1330 Rixensart (BE)
 (72) Vandepapeliere, Pierre
 (74) dr. Svingor Ádám, DANUBIA Szabadalmi és Jogi Iroda Kft., 1051 Budapest, (HU)
 (54) **Szaponin adjuvánst tartalmazó oltóanyag-készítmény**
 (51) **A61K 39/00** (2006.01)
 A61K 39/12 (2006.01)
 A61K 39/145 (2006.01)
 (13) **T2**
 (30) 0525321 2005.12.13. GB
 0609902 2006.05.18. GB

0620336 2006.10.12. GB
0620337 2006.10.12. GB

(11) E019494**(21) E 05 856627****(96) EP 20050856627** 2005.04.20.**(97) EP 1773387 A1** 2006.07.13.**EP 1773387 B1** 2013.06.12.

(73) Merial Ltd., Duluth, GA 30096 (US)

(72) NORDGREN, Robert

LOOSMORE, Sheena, May

AUDONNETT, Jean-Christophe, Francis

GRUBMAN, Marvin, J.

(74) dr. Svingor Ádám, Danubia Szabadalmi és Jogi Iroda Kft., 1051 Budapest, (HU)

(54) Száj- és körömfájás vírus géneket expresszáló avipox-rekombinánsok**(51) A61K 39/135** (2006.01)**A61K 39/12** (2006.01)**C12N 7/00** (2006.01)**(13) T2**

(30) 563786 P 2004.06.25. US

(11) E019754**(21) E 12 193096****(96) EP 20120193096** 2005.09.09.**(97) EP 2578229 A1** 2013.04.10.**EP 2578229 B1** 2013.07.10.

(73) Novartis Vaccines and Diagnostics GmbH, 35041 Marburg (DE)

(72) Gregersen, Jens Peter

(74) dr. Svingor Ádám, Danubia Szabadalmi és Jogi Iroda Kft., 1051 Budapest, (HU)

(54) Oltóanyag-antigénekkal összefüggő, lehetséges iatrogén kockázatok csökkentése**(51) A61K 39/145** (2006.01)**C12Q 1/70** (2006.01)**(13) T2**

(30) 04255471 2004.09.09. EP

(11) E019838**(21) E 08 725722****(96) EP 20080725722** 2008.02.15.**(97) EP 2129396 A2** 2008.08.21.**EP 2129396 B1** 2013.08.21.

(73) Merrimack Pharmaceuticals, Inc., Cambridge, MA 02139 (US)

(72) SCHOEBERL, Birgit

NIELSEN, Ulrik

FELDHAUS, Michael

BUCKLER, David

MURUGANANDAM, Arumugam

(74) ifj. Szentpéteri Ádám, SBGK Szabadalmi Ügyvivői Iroda, 1062 Budapest, (HU)

(54) ErbikB3 elleni ellenanyagok és alkalmazásuk**(51) A61K 39/395** (2006.01)

	A61P 35/00	(2006.01)
(13) T2		
(30)	901904 P	2007.02.16. US
	9796	2008.01.02. US

(11) E019584		
(21) E 08 751979		
(96) EP 20080751979		2008.04.23.
(97) EP 2143445 A1		2010.01.13.
	EP 2143445 B1	2013.09.04.
(73)	Hisamitsu Pharmaceutical Co., Inc., Tosu-shi Saga 841-0017 (JP)	
(72)	SUZUKI, Shigeo KOZUMA, Miyuki TSURUDA, Kiyomi	
(74)	PINTZ ÉS TÁRSAI Szabadalmi, Védjegy és Jogi Iroda Kft., 1539 Budapest, (HU)	
(54) Gyógyanyaggal ellátott tapasz		
(51) A61K 47/14		(2006.01)
	A61K 9/70	(2006.01)
	A61K 31/192	(2006.01)
	A61K 47/08	(2006.01)
	A61K 47/30	(2006.01)
	A61P 29/00	(2006.01)
(13) T2		
(30)	2007113200	2007.04.23. JP

(11) E019628		
(21) E 06 747305		
(96) EP 20060747305		2006.06.09.
(97) EP 1897558 A1		2008.03.12.
	EP 1897558 B1	2013.09.04.
(73)	Norgine BV, 1101 CA Amsterdam Zuid-Oost (NL)	
(72)	SUZUKI, H.,c/o TAKEDA PHARMACEUTICAL COMPANY LTD EBISAWA, Y.,c/o TAKEDA PHARMACEUTICAL COMPANY LTD YOSHINARI, T.,TAKEDA PHARMACEUTICAL COMPANY LTD	
(74)	Derzsi Katalin, SBGK Szabadalmi Ügyvivői Iroda, 1062 Budapest, (HU)	
(54) 2-Hexadeciloxi-6-metil-4H-3,1-benzoxazin-4-ont tartalmazó szilárd készítmény		
(51) A61K 47/38		(2006.01)
	A61K 9/14	(2006.01)
	A61K 9/20	(2006.01)
	A61K 9/36	(2006.01)
	A61K 31/536	(2006.01)
	A61K 45/00	(2006.01)
	A61K 47/10	(2006.01)
	A61K 47/26	(2006.01)
	A61P 1/00	(2006.01)
	A61P 3/04	(2006.01)
	A61P 3/06	(2006.01)
	A61P 3/10	(2006.01)
	A61P 9/00	(2006.01)

A61P 9/10 (2006.01)
A61P 9/12 (2006.01)
A61P 43/00 (2006.01)
(13) T2
(30) 2005170172 2005.06.09. JP

(11) E019617
(21) E 05 761917
(96) EP 20050761917 2005.07.05.
(97) EP 1767221 A2 2006.01.12.
EP 1767221 B1 2013.08.21.
(73) INSTITUTO NACIONAL DE PSIQUIATRÍA RAMÓN DE LA FUENTE MUÑIZ, C.P. 14370 México, D.F. (MX)
(72) ANTÓN PALMA, Benito
LEFF GELMAN, Philippe
(74) Lengyel Zsolt, DANUBIA Szabadalmi és Jogi Iroda Kft., 1051 Budapest, (HU)
(54) Morfin-heroin addikció elleni bivalens vakcina előállítására és alkalmazása
(51) A61K 47/48 (2006.01)
A61P 25/36 (2006.01)
(13) T2
(30) PA04006617 2004.07.07. MX

(11) E019736
(21) E 11 716146
(96) EP 20110716146 2011.04.15.
(97) EP 2528625 A1 2011.10.20.
EP 2528625 B1 2013.07.10.
(73) Spirogen Sàrl, St-Légier-La Chiésaz (CH)
(72) HOWARD, Philip, Wilson
MASTERSON, Luke
TIBERGHIE, Arnaud
FLYGARE, John, A.
GUNZNER, Janet, L.
POLAKIS, Paul
POLSON, Andrew
RAAB, Helga, E.
SPENCER, Susan, D.
(74) Frankné dr. Machytka Daisy, Gödölle, Kékes, Mészáros & Szabó Szabadalmi és Védjegy Iroda, 1024 Budapest, (HU)
(54) Pirrolobenzodiazepinek és ezek konjugátumai
(51) A61K 47/48 (2006.01)
A61P 35/00 (2006.01)
C07D487/04 (2006.01)
(13) T2
(30) 201016802 2010.10.06. GB
201006341 2010.04.15. GB

(11) E019607
(21) E 05 855442

-
- (96) **EP 20050855442** 2005.12.23.
 (97) **EP 1835938 A2** 2006.07.06.
 EP 1835938 B1 2013.08.07.
- (73) Baxter International Inc., Deerfield, IL 60015 (US)
 Baxter Healthcare S.A., 8152 Glattpark (Opfikon) (CH)
- (72) SCHEIFLINGER, Friedrich
 TURECEK, Peter
 SIEKMANN, Juergen
- (74) Faber Miklós, Advopatent Szabadalmi és Védjegy Iroda, 1011 Budapest, (HU)
- (54) Polimer-von Willebrand faktor konjugátumok**
- (51) **A61K 47/48** (2006.01)
 A61P 7/00 (2006.01)
- (13) T2**
- (30) 639244 P 2004.12.27. US
 668378 P 2005.04.04. US
 671901 P 2005.04.15. US
 685086 P 2005.05.26. US
-
- (11) E019543**
- (21) E 09 803068**
- (96) **EP 20090803068** 2009.07.29.
 (97) **EP 2281576 A1** 2010.02.04.
 EP 2281576 B1 2013.07.24.
- (73) NanoCarrier Co., Ltd., Kashiwa-shi, Chiba 277-0882 (JP)
- (72) KATO Yasuki
 HARADA Mitsunori
 SAITO Hiroyuki
 HAYASHI Tatsuyuki
- (74) Ráthonyi Zoltán, SBGK Szabadalmi Ügyvivői és Ügyvédi Irodák, 1062 Budapest, (HU)
- (54) Hatóanyagot magába zárva hordozó, célbajuttató típusú polimer micella és gyógyászati kompozíció**
- (51) **A61K 47/48** (2006.01)
 A61K 9/107 (2006.01)
 A61P 35/00 (2006.01)
 A61P 43/00 (2006.01)
 B82Y 5/00 (2011.01)
 C07K 14/00 (2006.01)
 C07K 16/00 (2006.01)
- (13) T2**
- (30) 2008194825 2008.07.29. JP
-
- (11) E019531**
- (21) E 10 771120**
- (96) **EP 20100771120** 2010.10.28.
 (97) **EP 2493511 A1** 2011.05.05.
 EP 2493511 B1 2013.10.16.
- (73) GE Healthcare AS, 0401 Oslo (NO)
- (72) WISTRAND, Lars-Göran
 THANING, Mikkel
 NEWTON, Ben
-

-
- (74) dr. Bódizs Árpád, SBGK Szabadalmi Ügyvivői Iroda, 1062 Budapest, (HU)
- (54) Javított biztonsági profillal rendelkező, plazma kationokat tartalmazó diagnosztikai készítmény**
- (51) **A61K 49/04** (2006.01)
- (13) **T2**
- (30) 09174413 2009.10.29. EP
-
- (11) **E019599**
- (21) **E 06 721434**
- (96) **EP 20060721434** 2006.04.28.
- (97) **EP 1877105 A1** 2006.11.09.
EP 1877105 B1 2013.08.14.
- (73) THE AUSTRALIAN NATIONAL UNIVERSITY, Acton, ACT 0200 (AU)
- (72) BROWITT, Rodney, James
BURCH, William, Martin
SENDEN, Timothy, John
STEPHENS, Ross, Wentworth
- (74) dr. Pethő Árpád, DANUBIA Szabadalmi és Jogi Iroda Kft., 1051 Budapest, (HU)
- (54) Eljárás injektálható radioaktív készítmény kialakítására szénbe kapszulázott radioaktív részecskékből**
- (51) **A61K 51/12** (2006.01)
A61K 51/02 (2006.01)
A61K103/10 (2006.01)
- (13) **T2**
- (30) 2005902180 2005.04.29. AU
-
- (11) **E019613**
- (21) **E 03 765494**
- (96) **EP 20030765494** 2003.07.02.
- (97) **EP 1523343 A1** 2004.01.29.
EP 1523343 B1 2013.08.21.
- (73) Abbott Cardiovascular Systems Inc., Santa Clara, CA 95054 (US)
- (72) DING, Ni
ROORDA, Wouter, E.
- (74) dr. Bódizs Árpád, SBGK Szabadalmi Ügyvivői Iroda, 1062 Budapest, (HU)
- (54) Tisztított polimerek beültethető orvosi eszközök bevonatai számára**
- (51) **A61L 31/14** (2006.01)
- (13) **T2**
- (30) 198912 2002.07.19. US
-
- (11) **E019711**
- (21) **E 04 701912**
- (96) **EP 20040701912** 2004.01.14.
- (97) **EP 1585564 A1** 2004.08.05.
EP 1585564 B1 2013.06.12.
- (73) Fresenius Medical Care Deutschland GmbH, 61352 Bad Homburg v.d.H. (DE)
- (72) REMKES, Gerard
WIESEN, Gerhard
- (74) Kovács Ivánné, DANUBIA Szabadalmi és Jogi Iroda Kft., 1051 Budapest, (HU)
- (54) Eljárás és berendezés dializáló berendezés dializáló folyadékkal történő ellátására**
- (51) **A61M 1/16** (2006.01)
-

(13) T2

(30) 10302691 2003.01.24. DE

(11) E019793**(21) E 09 744218****(96) EP 20090744218** 2009.04.02.**(97) EP 2285439 A2** 2010.01.21.**EP 2285439 B1** 2013.12.18.

(73) Nektar Therapeutics, San Francisco CA 94158 (US)

(72) FINK, James, B.

KADRICHU, Nani

(74) Mészárosné Dónusz Katalin, SBGK Szabadalmi Ügyvivői Iroda, 1062 Budapest, (HU)

(54) Aeroszolizáló/aeroszol-előállító készülék**(51) A61M 11/00** (2006.01)**A61M 15/00** (2006.01)**(13) T2**

(30) 123133 P 2008.04.04. US

(11) E019686**(21) E 03 779200****(96) EP 20030779200** 2003.10.23.**(97) EP 1558319 A2** 2004.05.13.**EP 1558319 B1** 2013.07.03.

(73) Philip Morris Products S.A., CH-2000 Neuchatel (CH)

(72) SPRINKEL, F., Murphy, Jr.

(74) SBGK Szabadalmi Ügyvivői Iroda, 1062 Budapest, (HU)

(54) Koncentrikus közegepárolgató készülék szabályozott hőmérsékletprofillal**(51) A61M 15/00** (2006.01)**A61M 11/04** (2006.01)**B05B 7/16** (2006.01)**(13) T2**

(30) 279816 2002.10.25. US

(11) E019807**(21) E 09 782237****(96) EP 20090782237** 2009.08.26.**(97) EP 2318079 A1** 2010.03.04.**EP 2318079 B1** 2013.05.29.

(73) Boehringer Ingelheim International GmbH, 55216 Ingelheim am Rhein (DE)

(72) HOCHRÄINER, Dieter

(74) Kovári György, ADVOPATENT Szabadalmi és Védjegy Iroda, 1011 Budapest, (HU)

(54) Hajtószerkezet dózisszámlálóhoz**(51) A61M 15/00** (2006.01)**G06M 1/04** (2006.01)**(13) T2**

(30) 102008044770 2008.08.28. DE

(11) E019713**(21) E 07 711576**

-
- (96) **EP 20070711576** 2007.02.19.
 (97) **EP 2010258 A1** 2007.09.07.
 EP 2010258 B1 2013.07.31.
 (73) Emphasys Importadora Exportadora e Distribuidora Ltda., 18540-000 Porto Feliz SP (BR)
 (72) ESTEVE, Viktor
 KREIM, Achim
 (74) Mészárosné Dónusz Katalin, SBGK Szabadalmi Ügyvivői Iroda, 1062 Budapest, (HU)
(54) Szárazporos inhaláló készülék
 (51) **A61M 15/00** (2006.01)
(13) T2
 (30) 102006010089 2006.02.24. DE
-

- (11) E019782**
(21) E 08 852601
 (96) **EP 20080852601** 2008.10.29.
 (97) **EP 2214760 A1** 2009.05.28.
 EP 2214760 B1 2013.08.14.
 (73) Sanofi SA, 1214 Vernier (CH)
 (72) von Schuckmann, Alfred
 KAMLAG, Yorick
 MAYER, Stefan
 SANDELL, Dennis
 (74) Sipos József, DANUBIA Szabadalmi és Jogi Iroda Kft., 1051 Budapest, (HU)
(54) Adagolószervezet por alakú anyag inhalálásához
 (51) **A61M 15/00** (2006.01)
(13) T2
 (30) 102007056263 2007.11.22. DE
-

- (11) E019502**
(21) E 03 773879
 (96) **EP 20030773879** 2003.11.05.
 (97) **EP 1569722 A1** 2004.05.21.
 EP 1569722 B1 2013.04.17.
 (73) Nashwan, Khaled Awad Saleh, 1118 Budapest (HU)
 (72) Nashwan, Khaled Awad Saleh
 (74) Szabó Zsolt szabadalmi ügyvivő, DANUBIA Szabadalmi és Jogi Iroda Kft., 1051 Budapest, (HU)
(54) Készülék érbetegek infra-, hallható- és ultrahang hullámokkal való kezelésére
 (51) **A61N 7/00** (2006.01)
 A61F 7/02 (2006.01)
 A61H 23/02 (2006.01)
 A61N 5/06 (2006.01)
(13) T2
 (30) 0203794 2002.11.05. HU
-

- (11) E019729**
(21) E 09 013613
 (96) **EP 20090013613** 2005.11.28.
 (97) **EP 2153870 A1** 2010.02.17.
 EP 2153870 B1 2013.12.25.
-

- (73) UCL Business PLC, London W1T 4TP (GB)
 (72) JALAN, Rajiv
 JALAN, Kamal, Nayan
 (74) ifj. Szentpéteri Ádám, SBGK Szabadalmi Ügyvivői Iroda, 1062 Budapest, (HU)
(54) Ornitint és fenilacetátot vagy fenilbutirátot tartalmazó készítmények hepatikus encephalopathia kezelésére

- (51) **A61P 1/16** (2006.01)
A61K 31/192 (2006.01)
A61K 31/198 (2006.01)

(13) T2

- (30) 0426141 2004.11.26. GB
 0426142 2004.11.26. GB

(11) E019661**(21) E 10 803276**

- (96) **EP 20100803276** 2010.09.21.
 (97) **EP 2480204 A2** 2011.04.07.
EP 2480204 B1 2013.11.06.

- (73) Vlife Sciences Technologies Pvt Ltd., Pune 411 045, Maharashtra (IN)
 (72) DESHPANDE, Supreet, K.
 KULKARNI, Sudhir, A.
 GOLLAPUDY, Reena
 (74) Ivánka Gábor, ARINOVA Szabadalmi és Védjegy Iroda, 1122 Budapest, (HU)

(54) Topikális formulálás diabetikus lábfekélyekben

- (51) **A61P 17/02** (2006.01)
A61K 9/06 (2006.01)
A61K 31/24 (2006.01)

(13) T2

- (30) MU14762009 2009.09.22. IN

(11) E019679**(21) E 06 787393**

- (96) **EP 20060787393** 2006.07.12.
 (97) **EP 1919290 A2** 2007.01.18.
EP 1919290 B1 2014.01.22.

- (73) Ampio Pharmaceuticals, Inc., Greenwood Village, CO 80111 (US)
 (72) BAR-OR, David
 (74) Molnár Imre, DANUBIA Szabadalmi és Jogi Iroda Kft., 1051 Budapest, (HU)

(54) Betegségek kezelésére szolgáló módszerek és termékek

- (51) **A61P 27/02** (2006.01)
A61K 31/56 (2006.01)
A61K 31/58 (2006.01)
A61L 27/54 (2006.01)

(13) T2

- (30) 698723 P 2005.07.12. US
 711157 P 2005.08.24. US
 711158 P 2005.08.24. US

(11) E019855

-
- (21) **E 07 117081**
- (96) **EP 20070117081** 2007.09.24.
- (97) **EP 1961452 A1** 2008.08.27.
- EP 1961452 B1** 2013.10.23.
- (73) The Procter and Gamble Company, Cincinnati, Ohio 45202 (US)
- (72) Strand, Ross
de la Harpe, Shane Michael
Gunenc, Pelin
- (74) dr. Török Ferenc, DANUBIA Szabadalmi és Jogi Iroda Kft., 1051 Budapest, (HU)
- (54) **Polifoszfát tartalmú fogápoló készítmény**
- (51) **A61Q 11/00** (2006.01)
A61K 8/02 (2006.01)
A61K 8/24 (2006.01)
- (13) **T2**
- (30) 07102987 2007.02.23. EP
-

- (11) **E019723**
- (21) **E 09 832336**
- (96) **EP 20090832336** 2009.11.24.
- (97) **EP 2349191 A1** 2010.06.17.
- EP 2349191 B1** 2013.06.19.
- (73) The Procter and Gamble Company, Cincinnati, Ohio 45202 (US)
- (72) DECKNER, George, Endel
BAIG, Arif, Ali
HUGHES, Iain, Allan
- (74) dr. Török Ferenc, DANUBIA Szabadalmi és Jogi Iroda Kft., 1051 Budapest, (HU)
- (54) **Gömb alakú szilícium-dioxid részecskéket tartalmazó szájpoló készítmény**
- (51) **A61Q 11/00** (2006.01)
A61K 8/02 (2006.01)
A61K 8/25 (2006.01)
- (13) **T2**
- (30) 117856 P 2008.11.25. US
-

- (11) **E019802**
- (21) **E 09 832333**
- (96) **EP 20090832333** 2009.11.24.
- (97) **EP 2349190 A1** 2010.06.17.
- EP 2349190 B1** 2013.11.06.
- (73) The Procter & Gamble Company, Cincinnati, Ohio 45202 (US)
- (72) HUGHES, Iain, Allan
HAUGHT, John, Christian
COLON, Ellen, Louise
BAIG, Arif, Ali
DECKNER, George, Endel
- (74) Dr. Török Ferenc, DANUBIA Szabadalmi és Jogi Iroda Kft., 1051 Budapest, (HU)
- (54) **Ömlesztett szilícium-dioxidot és ízesítőszeret tartalmazó szájpoló készítmény**
- (51) **A61Q 11/00** (2006.01)
A61K 8/25 (2006.01)
A61K 8/92 (2006.01)
-

(13) T2

(30) 117856 P 2008.11.25. US

(11) E019820

(21) E 10 194584

(96) EP 20100194584 2010.12.10.

(97) EP 2462994 A1 2012.06.13.

EP 2462994 B1 2013.09.04.

(73) Amrona AG, 6302 Zug (CH)

(72) Eberlein, Anselm

Kersten, Peter Uwe

(74) Sipos József, DANUBIA Szabadalmi és Jogi Iroda Kft., 1051 Budapest, (HU)

(54) **Inertizálási eljárás tűzvész elhárítására és/vagy tűz oltására és inertizáló berendezés az eljárás megvalósítására**

(51) A62C 99/00 (2010.01)

(13) T2

(11) E019858

(21) E 10 788235

(96) EP 20100788235 2010.11.17.

(97) EP 2501448 A1 2011.05.26.

EP 2501448 B1 2013.08.28.

(73) Mack Rides GmbH & Co. KG, 79183 Waldkirch (DE)

(72) Burger, Günter

(74) Sipos József, DANUBIA Szabadalmi és Jogi Iroda Kft., 1051 Budapest, (HU)

(54) **Forgó vízi vidámparki játék**

(51) A63G 3/00 (2006.01)

(13) T2

(30) 102009053439 2009.11.17. DE

(11) E019725

(21) E 12 163857

(96) EP 20120163857 2010.09.24.

(97) EP 2484418 A1 2012.08.08.

EP 2484418 B1 2014.01.29.

(73) Innovation First, Inc., Greenville, TX 75402 (US)

(72) Norman, David Anthony

Mimlitch, III, Robert H.

Galletti, Douglas Michael

Carter, Joel Reagan

(74) Mészárosné Dónusz Katalin, SBGK Szabadalmi Ügyvivői Iroda, 1062 Budapest, (HU)

(54) **Jármű, különösen játékrobot vibrációs hajtóművel**

(51) A63H 11/02 (2006.01)

A63H 17/26 (2006.01)

A63H 29/22 (2006.01)

(13) T2

(30) 246023 P 2009.09.25. US

(11) E019846

- (21) **E 08 717179**
 (96) **EP 20080717179** 2008.02.27.
 (97) **EP 2125134 A1** 2008.09.12.
 EP 2125134 B1 2013.09.11.
 (73) Vencorex France, 69800 Saint-Priest (FR)
 (72) MARION, Philippe
 (74) dr. Svingor Ádám, DANUBIA Szabadalmi és Jogi Iroda Kft., 1051 Budapest, (HU)
 (54) **Eljárás aromás aminovegyületeket tartalmazó szennyvíz kezelésére**
 (51) **B01D 3/14** (2006.01)
 C02F 1/04 (2006.01)
 C02F101/38 (2006.01)
 (13) **T2**
 (30) 0701489 2007.03.01. FR

- (11) **E019575**
 (21) **E 08 762562**
 (96) **EP 20080762562** 2008.06.17.
 (97) **EP 2160225 A1** 2008.12.24.
 EP 2160225 B1 2013.07.31.
 (73) Prosonix Limited, Oxford Science Park Oxford Oxfordshire OX4 4GA (GB)
 (72) RUECROFT, Graham
 ROBINSON, James
 PARIKH, Dipesh
 (74) dr. Török Ferenc, DANUBIA Szabadalmi és Jogi Iroda Kft., 1051 Budapest, (HU)
 (54) **Eljárás kristályok előállítására**
 (51) **B01D 9/00** (2006.01)
 A61K 9/16 (2006.01)
 B01J 2/02 (2006.01)
 B01J 2/18 (2006.01)
 (13) **T2**
 (30) 0711680 2007.06.18. GB

- (11) **E019718**
 (21) **E 07 785744**
 (96) **EP 20070785744** 2007.08.20.
 (97) **EP 2056953 A1** 2008.02.28.
 EP 2056953 B1 2013.06.05.
 (73) Simatek A/S, 4270 Höng (DK)
 (72) JENSEN, Ame, Gronbaek
 ANDERSEN, Christian, Dan
 (74) Földi Julianna, Danubia Szabadalmi és Jogi Iroda Kft., 1051 Budapest, (HU)
 (54) **Szűrőbeömlőnyílás**
 (51) **B01D 46/24** (2006.01)
 (13) **T2**
 (30) 200601088 2006.08.21. DK
 200601284 2006.10.04. DK

- (11) **E019865**
 (21) **E 10 757554**

-
- (96) **EP 20100757554** 2010.07.29.
 (97) **EP 2464441 A1** 2011.02.17.
 EP 2464441 B1 2013.09.04.
 (73) Atlas Copco Airpower, Naamloze Vennootschap, 2610 Wilrijk (BE)
 (72) VERMEER, Constantijn Friso
 (74) Mészárosné Dónusz Katalin, SBGK Szabadalmi Ügyvivői Iroda, 1062 Budapest, (HU)
(54) Eljárás sűrített gáz szárítására és szárítóval ellátott kompresszorrendezés
 (51) **B01D 53/06** (2006.01)
 B01D 53/26 (2006.01)
 F24F 3/14 (2006.01)
 (13) **T2**
 (30) 200900484 2009.08.11. BE
-

- (11) **E019864**
 (21) **E 08 000447**
 (96) **EP 20080000447** 2008.01.11.
 (97) **EP 2078555 A1** 2009.07.15.
 EP 2078555 B1 2013.08.28.
 (73) Hitachi Zosen Inova AG, 8005 Zürich (CH)
 (72) Morf, Philipp Oliver
 (74) Szabó Zsolt, DANUBIA Szabadalmi és Jogi Iroda Kft., 1051 Budapest, (HU)
(54) Eljárás és berendezés kilépőgázok tisztítására
 (51) **B01D 53/10** (2006.01)
 B01D 53/12 (2006.01)
 B01D 53/40 (2006.01)
 B01D 53/83 (2006.01)
 B01J 8/26 (2006.01)
 F23J 15/00 (2006.01)
 (13) **T2**
-

- (11) **E019536**
 (21) **E 10 701558**
 (96) **EP 20100701558** 2010.02.01.
 (97) **EP 2391435 A1** 2010.08.05.
 EP 2391435 B1 2013.12.04.
 (73) BASF SE, 67056 Ludwigshafen (DE)
 (72) GARCIA ANDARCIA, Hugo, Rafael
 LICHTFERS, Ute
 SIEDER, Georg
 SPUHL, Oliver
 BRUGHMANS, Steven
 (74) dr. Bódizs Árpád, SBGK Szabadalmi Ügyvivői Iroda, 1062 Budapest, (HU)
(54) Ciklikus aminokat tartalmazó abszorpciós készítmény savanyú gázok eltávolítására
 (51) **B01D 53/14** (2006.01)
 (13) **T2**
 (30) 09151885 2009.02.02. EP
 09159104 2009.04.29. EP
-

- (11) **E019627**
-

(21) E 08 865714

(96) EP 20080865714 2008.12.18.

(97) EP 2231307 A1 2009.07.02.

EP 2231307 B1 2013.09.04.

(73) Airpack Holding B.v., 4301 RN Zierikzee (NL)

(72) WARNAR, Jan Piet

(74) Szabó Zsolt, DANUBIA Szabadalmi és Jogi Iroda Kft., 1051 Budapest, (HU)

(54) Eljárás savanyúgáz szétválasztására

(51) B01D 53/52 (2006.01)

B01D 53/96 (2006.01)

(13) T2

(30) 2001111 2007.12.21. NL

(11) E019682

(21) E 05 735524

(96) EP 20050735524 2005.04.12.

(97) EP 1781400 A1 2006.03.02.

EP 1781400 B1 2013.07.03.

(73) ALSTOM Technology Ltd, 5400 Baden (CH)

(72) Gal,Eli

(74) Mészárosné Dónusz Katalin, SBGK Szabadalmi Ügyvivői Iroda, 1062 Budapest, (HU)

(54) Égési gáz tisztítása és ennek folyamán szén-dioxid eltávolítása

(51) B01D 53/62 (2006.01)

B01D 53/14 (2006.01)

B01D 53/75 (2006.01)

B01D 53/78 (2006.01)

F23J 15/00 (2006.01)

F23J 15/06 (2006.01)

(13) T2

(30) 599228 P 2004.08.06. US

617779 P 2004.10.13. US

(11) E019610

(21) E 08 831010

(96) EP 20080831010 2008.09.12.

(97) EP 2205343 A2 2009.03.19.

EP 2205343 B1 2013.07.17.

(73) Danisco US Inc., Palo Alto, CA 94304 (US)

(72) BECKER, Nathaniel T.

BRAUN, Ryszard

CHRISTENSEN, Robert I.

EKBOM, Stefan

FONG, Robin

SCHULER, Alexandra

(74) Mester Tamás, SWORKS Nemzetközi Szabadalmi Ügyvivői Iroda Kft., 1011 Budapest, (HU)

(54) Szűrés belső foulingkontrollal

(51) B01D 61/14 (2006.01)

B01D 63/10 (2006.01)

B01D 65/02 (2006.01)

	B01D 65/08	(2006.01)
(13) T2		
(30)	971769 P	2007.09.12. US

(11) E019822		
(21) E 10 727799		
(96) EP 20100727799		2010.06.21.
(97) EP 2445618 A2		2010.12.29.
	EP 2445618 B1	2013.07.31.
(73)	Hydroventuri Limited, Newport, South Wales, NP19 4PT (GB)	
(72)	WEST, Harvey Samuel	
(74)	dr. Jakab Judit, SBGK Szabadalmi Ügyvivői Iroda, 1062 Budapest, (HU)	
(54) Berendezés és eljárás gáz bevezetéséhez folyadékba		
(51) B01F 3/04		(2006.01)
	B01F 5/04	(2006.01)
(13) T2		
(30)	0910756	2009.06.22. GB

(11) E019697		
(21) E 05 003520		
(96) EP 20050003520		2005.02.18.
(97) EP 1588759 A2		2005.10.26.
	EP 1588759 B1	2013.01.23.
(73)	S & B Industrial Minerals GmbH, 46049 Oberhausen (DE)	
(72)	Krause, Annette Gassmann, Franz Josef Koch, Dietrich, Dr.	
(74)	Szabó Zsolt, DANUBIA Szabadalmi és Jogi Iroda Kft., 1051 Budapest, (HU)	
(54) Eljárás háziállat alom előállítására		
(51) B01J 2/00		(2006.01)
	A01K 1/015	(2006.01)
	B01J 20/12	(2006.01)
(13) T2		
(30)	102004008019	2004.02.19. DE

(11) E019730		
(21) E 07 810448		
(96) EP 20070810448		2007.07.13.
(97) EP 2049258 A1		2008.02.07.
	EP 2049258 B1	2013.05.29.
(73)	GRUPO PETROTEMEX, S.A. DE C.V., San Pedro Garza Garcia, Nuevo Leon 66265 (MX)	
(72)	WHITE, Alan Wayne	
(74)	Dr. Török Ferenc, DANUBIA Szabadalmi és Jogi Iroda Kft., 1051 Budapest, (HU)	
(54) Szerves hidroxisavakkal készített nem lecsapódó alkálifém/alkáliföldfém		
(51) B01J 31/04		(2006.01)
	B01J 31/14	(2006.01)
(13) T2		
(30)	834116 P	2006.07.28. US
	511719	2006.08.29. US

- (11) **E019295**
(21) **E 10 793147**
(96) **EP 20100793147** 2010.11.22.
(97) **EP 2445638 A1** 2011.12.29.
EP 2445638 B1 2013.06.05.
(73) Loesche GmbH, 40549 Düsseldorf (DE)
(72) AUTHENRIETH, Matthias
BARCZUS, Christian
BETTENWORTH, Jörg
HENDY, Nigel
KULAGIN, Wilhelm
WULFERT, Holger
(74) Sipos József, DANUBIA Szabadalmi és Jogi Iroda Kft., 1051 Budapest, (HU)
(54) **Szállítható görgős malom és szállítható őrlőberendezés**
(51) **B02C 15/00** (2006.01)
B02C 15/02 (2006.01)
B02C 15/04 (2006.01)
B02C 21/02 (2006.01)
B02C 23/08 (2006.01)
(13) **T2**
-

- (11) **E019656**
(21) **E 07 711127**
(96) **EP 20070711127** 2007.01.08.
(97) **EP 1979099 A2** 2007.08.02.
EP 1979099 B1 2013.09.11.
(73) HERBOLD MECKESHEIM GMBH, 74909 Meckesheim (DE)
(72) WATZELT, Holger
HERBOLD, Karlheinz
(74) Sipos József, DANUBIA Szabadalmi és Jogi Iroda Kft., 1051 Budapest, (HU)
(54) **Berendezés tetszőleges típusú elemek aprításához**
(51) **B02C 18/22** (2006.01)
B02C 23/02 (2006.01)
(13) **T2**
(30) 102006003529 2006.01.24. DE
-

- (11) **E019533**
(21) **E 11 761498**
(96) **EP 20110761498** 2011.08.23.
(97) **EP 2542346 A1** 2012.03.08.
EP 2542346 B1 2013.12.04.
(73) Loesche GmbH, 40549 Düsseldorf (DE)
(72) SCHLEGEL, Silke
SALEWSKI, Gerhard
WÖLK, Jürgen
(74) Földi Julianna, Danubia Szabadalmi és Jogi Iroda Kft., 1051 Budapest, (HU)
(54) **Eljárás és létesítmény szén semleges vagy nem semleges üzemű őrlésére**
(51) **B02C 23/08** (2006.01)
-

-
- B02C 23/34** (2006.01)
(13) T2
 (30) 102010036176 2010.09.02. DE
-
- (11) E019779**
(21) E 05 772465
(96) EP 20050772465 2005.06.17.
(97) EP 1758692 A1 2005.12.29.
EP 1758692 B1 2014.01.01.
 (73) Sorain Cecchini Ambiente SCA S.p.A., 00144 Rome (IT)
 (72) CERRONI, Manlio
 (74) Frankné dr. Machytka Daisy, Gödölle, Kékes, Mészáros & Szabó Szabadalmi és Védjegy Iroda, 1024 Budapest, (HU)
- (54) Eljárás és rendszer szilárd kommunális hulladékok újrahasznosítására és a szilárd hulladékanyagból kinyert fűtőanyag hasznosítására**
- (51) B03B 9/06** (2006.01)
B09B 3/00 (2006.01)
C10J 3/08 (2006.01)
C10J 3/10 (2006.01)
C10J 3/30 (2006.01)
C10L 3/08 (2006.01)
C10L 5/46 (2006.01)
F23G 5/02 (2006.01)
- (13) T2**
 (30) RM20040297 2004.06.17. IT
-
- (11) E019847**
(21) E 10 015549
(96) EP 20100015549 2010.12.11.
(97) EP 2361690 A1 2011.08.31.
EP 2361690 B1 2013.10.16.
 (73) Dr. Ing. h.c. F. Porsche AG, 70435 Stuttgart (DE)
 (72) Zietemann, Joerg
 Gerstung, Roland
 Hess, Axel
 (74) dr. Jakabné Molnár Judit, SBGK Szabadalmi Ügyvivői Iroda, 1062 Budapest, (HU)
- (54) Vizsgálóberendezés és eljárás bevonóanyag felvitelére szolgáló porlasztóeszköz működőképességének vizsgálatához**
- (51) B05B 5/04** (2006.01)
G01M 99/00 (2011.01)
- (13) T2**
 (30) 102010000470 2010.02.19. DE
-
- (11) E019636**
(21) E 09 714077
(96) EP 20090714077 2009.02.18.
(97) EP 2244839 A1 2009.09.03.
EP 2244839 B1 2013.08.28.
 (73) Dürr Systems GmbH, 74321 Bietigheim-Bissingen (DE)
-

- (72) KLENGE, Thomas
WIELAND, Dietmar
- (74) Szabó Zsolt, DANUBIA Szabadalmi és Jogi Iroda Kft., 1051 Budapest, (HU)
- (54) Fényezőmű**
- (51) B05B 15/12** (2006.01)
B05D 1/02 (2006.01)
B05D 3/04 (2006.01)
B05D 7/14 (2006.01)
- (13) T2**
- (30) 102008013713 2008.02.29. DE

- (11) E019909**
- (21) E 09 177912**
- (96) EP 20090177912** 2003.07.01.
- (97) EP 2165774 A1** 2010.03.24.
EP 2165774 B1 2013.08.07.
- (73) JDS Uniphase Corporation, Milpitas, CA 95035 (US)
- (72) Raksha, Vladimir P.
Coombs, Paul G.
Markantes, Charles T.
Chu, Dishuan
Holman, Jay M.
- (74) Ivánka Gábor, ARINOVA Szabadalmi és Védjegy Iroda, 1122 Budapest, (HU)
- (54) Eljárás mágneses pelyhek orientálására**
- (51) B05D 5/06** (2006.01)
B05D 3/14 (2006.01)
B42D 15/00 (2006.01)
B42D 15/10 (2006.01)
- (13) T2**
- (30) 396210 P 2002.07.15. US
410546 P 2002.09.13. US
410547 P 2002.09.13. US
293817 2002.11.13. US
386894 2003.03.11. US

- (11) E019688**
- (21) E 08 869502**
- (96) EP 20080869502** 2008.11.06.
- (97) EP 2205379 A2** 2009.07.16.
EP 2205379 B1 2013.10.09.
- (73) Pem Management, Inc., Wilmington, DE 19803 (US)
- (72) PATTON, Roger, B.
- (74) Mészárosné Dónusz Katalin, SBGK Szabadalmi Ügyvivői Iroda, 1062 Budapest, (HU)
- (54) Eljárás rögzítő prés optimális beillesztési erejének meghatározására**
- (51) B21J 15/28** (2006.01)
B27F 7/17 (2006.01)

(13) T2

(11) E019638

(21) E 10 753441

(96) EP 20100753441 2010.03.10.

(97) EP 2409797 A1 2012.01.25.

EP 2409797 B1 2013.08.28.

(73) IHI Corporation, Tokyo 135-8710 (JP)

(72) KANKAWA, Yoshimitsu

NAKAGAWA, Katsunori

(74) dr. Molnár István, DANUBIA Szabadalmi és Jogi Iroda Kft., 1051 Budapest, (HU)

(54) **Fröccsöntő készítmény**

(51) B22F 3/02 (2006.01)

B22F 1/00 (2006.01)

B22F 3/10 (2006.01)

C08K 5/00 (2006.01)

C08L 23/10 (2006.01)

C08L 59/00 (2006.01)

C08L 59/02 (2006.01)

C08L 67/04 (2006.01)

C08L101/00 (2006.01)

(13) T2

(30) 2009062670 2009.03.16. JP

(11) E019750

(21) E 08 158173

(96) EP 20080158173 2008.06.12.

(97) EP 2020269 A2 2009.02.04.

EP 2020269 B1 2013.07.31.

(73) DALLAN S.P.A., 31033 Castelfranco Veneto (IT)

(72) Dallan, Sergio

(74) Farkas Tamás, DANUBIA Szabadalmi és Jogi Iroda Kft, 1051 Budapest, (HU)

(54) **Marógép elrendezés redőnyök léceihez**

(51) B23C 3/34 (2006.01)

E06B 9/15 (2006.01)

E06B 9/266 (2006.01)

(13) T2

(30) VE20070051 2007.07.30. IT

(11) E019842

(21) E 08 717172

(96) EP 20080717172 2008.02.27.

(97) EP 2131994 A1 2008.09.04.

EP 2131994 B1 2013.08.28.

(73) CeramTec GmbH, 73207 Plochingen (DE)

(72) KLUGE, Claus Peter

DOHN, Alexander

HEMERLE, Michael

(74) dr. Harangozó Gábor, DANUBIA Szabadalmi és Jogi Iroda Kft., 1051 Budapest, (HU)

(54) **Eljárás alkatrész előállítására az elválasztó- vagy előre meghatározott törési vonal mentén történő aszimmetrikus energiabevitelrel**

(51) B23K 26/40 (2006.01)

C03B 33/09 (2006.01)

H01L 21/48 (2006.01)

(13) **T2**

(30) 102007010126 2007.02.28. DE

(11) **E019781**

(21) **E 09 713367**

(96) **EP 20090713367** 2009.01.30.

(97) **EP 2265415 A1** 2009.08.27.

EP 2265415 B1 2013.08.28.

(73) Viega GmbH & Co. KG, 57439 Attendorn (DE)

(72) Hofmann, Frank

Sinoplu, Sudi

HÜTTE, Andreas

(74) dr. Jakabné Molnár Judit, SBGK Szabadalmi Ügyvivői Iroda, 1062 Budapest, (HU)

(54) **Eljárás munkadarabok oldhatatlan összekapcsolására**

(51) **B25B 27/10** (2006.01)

(13) **T2**

(30) 102008010083 2008.02.19. DE

(11) **E019727**

(21) **E 13 158294**

(96) **EP 20130158294** 2009.01.30.

(97) **EP 2602062 A1** 2013.06.12.

EP 2602062 B1 2013.12.25.

(73) VIEGA GmbH & Co. KG, 57439 Attendorn (DE)

(72) Hofmann, Frank

Sinoplu, Sudi

HÜTTE, Andreas

(74) dr. Jakabné Molnár Judit, SBGK Szabadalmi Ügyvivői Iroda, 1062 Budapest, (HU)

(54) **Sajtólószerszám, valamint rátét sajtólószerszámhoz**

(51) **B25B 27/10** (2006.01)

(13) **T2**

(30) 102008010083 2008.02.19. DE

(11) **E019749**

(21) **E 07 800500**

(96) **EP 20070800500** 2007.08.28.

(97) **EP 2056996 A1** 2008.03.06.

EP 2056996 B1 2013.07.17.

(73) Ontario Die International Inc, Kitchener, Ontario N2N 2C9 (CA)

(72) LEVENE, Gary S.

(74) Farkas Tamás, DANUBIA Szabadalmi és Jogi Iroda Kft, 1051 Budapest, (HU)

(54) **Rendszer és eljárás követőszerszám használatára**

(51) **B26D 7/27** (2006.01)

B26D 5/00 (2006.01)

B26F 1/40 (2006.01)

B26F 1/44 (2006.01)

B26F 1/46 (2006.01)

-
- C14B 5/02** (2006.01)
G05B 19/12 (2006.01)
G06Q 10/00 (2006.01)
- (13) **T2**
- (30) 840718 P 2006.08.29. US
846330 P 2006.09.22. US
-

- (11) **E019775**
- (21) **E 07 819782**
- (96) **EP 20070819782** 2007.11.13.
- (97) **EP 2219837 A1** 2009.05.22.
EP 2219837 B1 2013.08.14.
- (73) Pirelli Tyre S.P.A., 20126 Milan (IT)
- (72) BOTTOMLEY, Alan
TESTI, Stefano
KUHLMANN, Udo
MANCINI, Gianni
- (74) Farkas Tamás, DANUBIA Szabadalmi és Jogi Iroda Kft, 1051 Budapest, (HU)
- (54) **Eljárás és berendezés elasztomer keverék előállítására**
- (51) **B29B 7/74** (2006.01)
B29B 7/18 (2006.01)
B29B 7/48 (2006.01)
B29B 7/90 (2006.01)

(13) **T2**

- (11) **E019629**
- (21) **E 06 733211**
- (96) **EP 20060733211** 2006.02.15.
- (97) **EP 1857242 A1** 2006.08.24.
EP 1857242 B1 2013.08.28.
- (73) Sulzer Chemtech AG, 8404 Winterthur (CH)
- (72) GINZBURG, Leonid Isaakovich
TARKOVA, Eugenia Michailova
ROGOV, Maxim Nikolaevich
RAHIMOV, Halyl Halafovichul. Mostova, 26
ISHMIJAROV, Marat Hafisovich
MJACHIN, Sergei Ivanovich
PROKOPENKO, Alexej Vladimirovich
KRASHENINNIKOV, Alexandr Alexeevich
MJASITSHEVA, Irina Vladimirovna
- (74) Schläfer László, DANUBIA Szabadalmi és Jogi Iroda Kft., 1051 Budapest, (HU)
- (54) **Eljárás expandálható sztírol műanyag granulátum előállítására**
- (51) **B29B 9/06** (2006.01)
B29C 44/34 (2006.01)
B29C 67/20 (2006.01)
- (13) **T2**
- (30) 2005105495 2005.02.21. RU
-

(11) **E019580**

-
- (21) **E 09 750253**
- (96) **EP 20090750253** 2009.05.21.
- (97) **EP 2296858 A1** 2009.11.26.
EP 2296858 B1 2013.07.03.
- (73) REPLAN GLOBAL SAGL, 6900 Lugano (CH)
- (72) LECCE, Roberto
 CERUTTI, Silvano
- (74) Frankné dr. Machytka Daisy, Gödölle, Kékes, Mészáros & Szabó Szabadalmi és Védjegy Iroda, 1024 Budapest, (HU)
- (54) **Eljárás kompozit anyag újrahasznosítására**
- (51) **B29B 17/02** (2006.01)
D21B 1/02 (2006.01)
- (13) **T2**
- (30) 08425361 2008.05.21. EP
-
- (11) **E019647**
- (21) **E 04 745567**
- (96) **EP 20040745567** 2004.06.03.
- (97) **EP 1640143 A1** 2004.12.16.
EP 1640143 B1 2013.08.14.
- (73) Bridgestone Corporation, Tokyo 104-8340 (JP)
- (72) KOBAYASHI, Hiroto, BRIDGESTONE CORP., TechncalCenter
- (74) Mester Tamás, SWORKS Nemzetközi Szabadalmi Ügyvivői Iroda Kft., 1011 Budapest, (HU)
- (54) **Összekötő berendezés gumiabroncs felépítő dob számára**
- (51) **B29D 30/26** (2006.01)
F16D 1/00 (2006.01)
F16D 1/112 (2006.01)
- (13) **T2**
- (30) 2003157657 2003.06.03. JP
-
- (11) **E019671**
- (21) **E 08 155621**
- (96) **EP 20080155621** 2008.05.05.
- (97) **EP 1990185 A2** 2008.11.12.
EP 1990185 B1 2013.12.11.
- (73) SITMA MACHINERY S.p.A., 41057 Spilamberto (MO) (IT)
- (72) Ballestrazzi, Aris
 Tassi, Lamberto
- (74) Mészárosné Dónusz Katalin, SBGK Szabadalmi Ügyvivői Iroda, 1062 Budapest, (HU)
- (54) **Továbbfejlesztett elrendezés cseppfolyós viselkedésű anyagnak, különösen zárócsíkkal rendelkező levélborítékokra történő felvitelére**
- (51) **B31B 19/62** (2006.01)
B31B 21/00 (2006.01)
- (13) **T2**
- (30) MI20070929 2007.05.08. IT
-
- (11) **E019743**
- (21) **E 10 009013**
- (96) **EP 20100009013** 2010.08.30.
-

-
- (97) **EP 2319690 A2** 2011.05.11.
EP 2319690 B1 2013.07.17.
- (73) Optipack GmbH, 01454 Leppersdorf (DE)
- (72) Pahlitzsch, Günther
Dengler, Thomas
Wiesenbauer, Klaus
Erdogan, Cengiz
- (74) dr. Gödölle István, Gödölle, Kékes, Mészáros & Szabó Szabadalmi és Védjegy Iroda, 1024 Budapest, (HU)
- (54) **Berendezés és eljárás bevonó massa átvitelére**
- (51) **B41F 17/00** (2006.01)
B41F 17/22 (2006.01)
B41F 17/28 (2006.01)
B41N 10/04 (2006.01)
- (13) **T2**
- (30) 102009043332 2009.09.28. DE
-

- (11) **E019674**
- (21) **E 08 769326**
- (96) **EP 20080769326** 2008.05.08.
- (97) **EP 2271498 A1** 2009.11.12.
EP 2271498 B1 2014.02.12.
- (73) Hewlett-Packard Development Company, L.P., Houston, TX 77070 (US)
- (72) FOSTER, Ernest
GOODALE, Michael E.
- (74) dr. Köteles Zoltán, SBGK Szabadalmi Ügyvivői Iroda, 1062 Budapest, (HU)
- (54) **Hóvel kitűzött szellőztető tömítőelemes tintapatronok**
- (51) **B41J 2/175** (2006.01)
- (13) **T2**
-

- (11) **E019683**
- (21) **E 09 179890**
- (96) **EP 20090179890** 2008.02.28.
- (97) **EP 2161134 A2** 2010.03.10.
EP 2161134 B1 2013.09.11.
- (73) Brother Kogyo Kabushiki Kaisha, Nagoya-shi, Aichi 467-8561 (JP)
- (72) Hattori, Shingo
Nakamura, Hirotake
- (74) dr. Köteles Zoltán, SBGK Szabadalmi Ügyvivői Iroda, 1062 Budapest, (HU)
- (54) **Tintapatron, tintapatron-készlet és tintapatron-meghatározó rendszer**
- (51) **B41J 2/175** (2006.01)
- (13) **T2**
-

- (11) **E019530**
- (21) **E 09 804075**
- (96) **EP 20090804075** 2009.12.22.
- (97) **EP 2370265 A1** 2010.07.01.
EP 2370265 B1 2013.08.07.
- (73) Brother Kogyo Kabushiki Kaisha, Nagoya-shi, Aichi 467-8561 (JP)
- (72) Yamaguchi, Koshiro
-

NAGAE, Tsuyoshi
 IMAMAKI, Teruo
 KATO, Masato
 HORIUCHI, Takashi
 SAGO, Akira
 IRIYAMA, Yasuhiro
 SHIBATA, Yasuhiro

(74) Földi Julianna, Danubia Szabadalmi és Jogi Iroda Kft., 1051 Budapest, (HU)

(54) Szalagos kazetta és szalagíró

(51) B41J 11/00 (2006.01)

B41J 15/04 (2006.01)

(13) T2

(30) 2008331634 2008.12.25. JP
 2008331635 2008.12.25. JP
 2008331638 2008.12.25. JP
 2008331639 2008.12.25. JP
 2008331641 2008.12.25. JP
 2008331642 2008.12.25. JP
 2008331643 2008.12.25. JP
 2009088440 2009.03.31. JP
 2009088441 2009.03.31. JP
 2009088456 2009.03.31. JP
 2009088460 2009.03.31. JP
 2009088468 2009.03.31. JP

(11) E019813

(21) E 11 190995

(96) EP 20110190995 2011.11.28.

(97) EP 2460668 A1 2012.06.06.

EP 2460668 B1 2013.07.31.

(73) Bayer Intellectual Property GmbH, 40789 Monheim (DE)

(72) PETZOLDT, Joachim

YESILDAG, Mehmet-Cengiz

TZIOVARAS, Georgios

(74) dr. Molnár István, DANUBIA Szabadalmi és Jogi Iroda Kft., 1051 Budapest, (HU)

(54) Eljárás TAFIA-inhibitorként alkalmazható vegyületek előállítására

(51) B42D 15/00 (2006.01)

C08F220/20 (2006.01)

(13) T2

(30) 10193719 2010.12.03. EP

(11) E019766

(21) E 11 005944

(96) EP 20110005944 2011.07.20.

(97) EP 2463148 A1 2012.06.13.

EP 2463148 B1 2014.01.08.

(73) Hymer AG, 88339 Bad Waldsee (DE)

(72) Wiest, Hansi

(74) Erdély Péter, DANUBIA Szabadalmi és Jogi Iroda Kft., 1051 Budapest, (HU)

(54) Tárolótér bővítés kemping járműveknél**(51) B60P 3/36** (2006.01)**B60P 3/38** (2006.01)**(13) T2**

(30) 102010053705 2010.12.07. DE

(11) E019853**(21) E 09 834478****(96) EP 20090834478** 2009.12.24.**(97) EP 2371679 A1** 2011.10.05.**EP 2371679 B1** 2013.11.20.

(73) Nitto Denko Corporation, Osaka 567-8680 (JP)

(72) TACHIBANA, Katsuhiko

KADOTA, Masayuki

MUTO, Shinji

KOBAYASHI, Kenji

MORITA, Hideaki

(74) Mészárosné Dónusz Katalin, SBGK Szabadalmi Ügyvivői Iroda, 1062 Budapest, (HU)

(54) Védőlap és a védőlappal ellátott járműszerkezet**(51) B62D 25/08** (2006.01)**B62D 29/00** (2006.01)**(13) T2**

(30) 2008333304 2008.12.26. JP

2009290142 2009.12.22. JP

(11) E019803**(21) E 08 767143****(96) EP 20080767143** 2008.05.08.**(97) EP 2148809 A1** 2008.11.27.**EP 2148809 B1** 2013.09.04.

(73) Consensum As, 3503 Hönefoss (NO)

(72) STÖÖD, Jan

TELBY, Ola

(74) Mészárosné Dónusz Katalin, SBGK Szabadalmi Ügyvivői Iroda, 1062 Budapest, (HU)

(54) Biztonsági készülék és eljárás scuba merüléshez**(51) B63C 11/30** (2006.01)**B63C 11/22** (2006.01)**(13) T2**

(30) 0701214 2007.05.18. SE

(11) E019876**(21) E 10 732479****(96) EP 20100732479** 2010.05.12.**(97) EP 2432683 A2** 2010.11.25.**EP 2432683 B1** 2013.09.18.

(73) Rolls-Royce Marine AS, 6065 Ulsteinvik (NO)

(72) JOHNSEN, Gunnar

(74) Farkas Tamás, DANUBIA Szabadalmi és Jogi Iroda Kft, 1051 Budapest, (HU)

(54) Támasz hajó propelleregységéhez

(51) **B63H 1/14** (2006.01)

(13) **T2**

(30) 20091964 2009.05.20. NO

(11) **E019760**

(21) **E 08 019224**

(96) **EP 20080019224** 2003.08.25.

(97) **EP 2196396 A1** 2010.06.16.

EP 2196396 B1 2013.10.16.

(73) Devlin, Fred G., III, Hillsborough, NJ 08844 (US)

Proniewski, Robert, Hillsborough, NJ 08844 (US)

(72) Devlin, Fred G., III

Proniewski, Robert

(74) Mészárosné Dónusz Katalin, SBGK Szabadalmi Ügyvivői Iroda, 1062 Budapest, (HU)

(54) **Eljárás egyedi abroncs újrafeldolgozására**

(51) **B65B 27/06** (2006.01)

B29B 17/00 (2006.01)

(13) **T2**

(30) 229791 2002.08.28. US

(11) **E019765**

(21) **E 11 708244**

(96) **EP 20110708244** 2011.03.14.

(97) **EP 2555982 A1** 2011.10.06.

EP 2555982 B1 2014.03.12.

(73) I.M.A. Industria Macchine Automatiche S.p.A., 40064 Ozzano dell'Emilia (BO) (IT)

(72) BARONCINI, Ivano

(74) Földi Julianna, Danubia Szabadalmi és Jogi Iroda Kft., 1051 Budapest, (HU)

(54) **Továbbfejlesztett elosztó egység**

(51) **B65B 35/12** (2006.01)

B65B 5/10 (2006.01)

B65B 9/04 (2006.01)

B65B 59/04 (2006.01)

(13) **T2**

(30) MI20100552 2010.03.31. IT

(11) **E019232**

(21) **E 10 171551**

(96) **EP 20100171551** 2010.08.02.

(97) **EP 2284083 A1** 2011.02.16.

EP 2284083 B1 2013.06.05.

(73) Langhammer GmbH, 67304 Eisenberg (DE)

(72) Schmitt, Georg

Stollhof, Karlheinz

(74) Mák András, SBGK Szabadalmi Ügyvivői Iroda, 1062 Budapest, (HU)

(54) **Eljárás és berendezés termékek kötegelésére**

(51) **B65B 35/50** (2006.01)

B65B 25/14 (2006.01)

B65G 57/112 (2006.01)

(13) T2(30) 102009035890 2009.08.03. DE

(11) E019669**(21) E 10 008012****(96) EP 20100008012** 2007.09.26.**(97) EP 2253551 A1** 2010.11.24.**EP 2253551 B1** 2013.06.05.

(73) SEDA S.p.A., 80022 Artano Napoli (IT)

(72) D'Amato, Gianfranco

(74) Mester Tamás, SWORKS Nemzetközi Szabadalmi Ügyvivői Iroda Kft., 1011 Budapest, (HU)

(54) Tartály**(51) B65D 3/28** (2006.01)**B65D 25/20** (2006.01)**B65D 81/38** (2006.01)**(13) T2**(30) 202006018406 U 2006.12.05. DE

(11) E019620**(21) E 04 742593****(96) EP 20040742593** 2004.04.28.**(97) EP 1618042 A2** 2004.11.18.**EP 1618042 B1** 2013.08.21.

(73) BONGRAIN S.A., 78220 Viroflay (FR)

(72) BONNIN, Yves

(74) Sipos József, DANUBIA Szabadalmi és Jogi Iroda Kft., 1051 Budapest, (HU)

(54) Kínáló csomagolás**(51) B65D 5/50** (2006.01)**B65D 5/02** (2006.01)**(13) T2**(30) 0305347 2003.04.30. FR

(11) E019486**(21) E 08 873679****(96) EP 20080873679** 2008.11.04.**(97) EP 2259974 A1** 2009.10.01.**EP 2259974 B1** 2013.05.15.

(73) Suda, László, 2092 Budakeszi (HU)

(72) Suda, László

(74) Rónaszéki Tibor, 1132 Budapest, (HU)

(54) Papír anyagú raklap áruk mozgatására**(51) B65D 19/00** (2006.01)**(13) T2**(30) 0800059 U 2008.03.28. HU

(11) E019666**(21) E 12 160581****(96) EP 20120160581** 2010.05.19.**(97) EP 2468658 A1** 2012.06.27.

EP 2468658 B1 2013.07.10.

(73) Deutsche SiSi-Werke Betriebs GmbH, 69214 Eppelheim/Heidelberg (DE)

(72) Schwartz, Erhard
Schmitt, Christopher

(74) dr. Antalffy-Zsiros András, DANUBIA Szabadalmi és Jogi Iroda Kft., 1051 Budapest, (HU)

(54) Lenyelésbiztos zárósapka tartályokhoz, különösen élelmiszertartályokhoz és különösen italos zacskókhoz

(51) **B65D 51/24** (2006.01)

B65D 81/36 (2006.01)

(13) **T2**

(30) 202009007163 U 2009.05.19. DE

(11) **E019548**

(21) **E 07 851874**

(96) **EP 20070851874** 2007.12.03.

(97) **EP 2091844 A1** 2008.07.03.

EP 2091844 B1 2014.02.26.

(73) Friesland Brands B.V., 7943 PE Meppel (NL)

(72) BONGERS, Cornelis Margaretha Theodorus Maria
VAN DRUTEN, Wiebe Nicolaas

(74) Mészárosné Dónusz Katalin, SBGK Szabadalmi Ügyvivői Iroda, 1062 Budapest, (HU)

(54) Sűrítményt tartalmazó patron és eljárás folyékony termék elkészítéséhez

(51) **B65D 85/804** (2006.01)

(13) **T2**

(30) 2000400 2006.12.22. NL

(11) **E019903**

(21) **E 10 000630**

(96) **EP 20100000630** 2010.01.22.

(97) **EP 2210829 A2** 2010.07.28.

EP 2210829 B1 2013.07.10.

(73) VHV Anlagenbau GmbH, 48477 Hörstel (DE)

(72) Verlage, Bernhard

(74) dr. Jakab Judit, SBGK Szabadalmi Ügyvivői Iroda, 1062 Budapest, (HU)

(54) Döntött szalagos szállítómű

(51) **B65G 15/14** (2006.01)

B65G 15/18 (2006.01)

(13) **T2**

(30) 102009006136 2009.01.26. DE

(11) **E019878**

(21) **E 10 000631**

(96) **EP 20100000631** 2010.01.22.

(97) **EP 2210830 A2** 2010.07.28.

EP 2210830 B1 2013.09.18.

(73) VHV Anlagenbau GmbH, 48477 Hörstel (DE)

(72) Verlage, Bernhard

(74) dr. Jakabné Molnár Judit, SBGK Szabadalmi Ügyvivői Iroda, 1062 Budapest, (HU)

(54) Döntött szalagos szállítómű

(51) **B65G 15/14** (2006.01)

-
- B65G 15/18** (2006.01)
(13) T2
(30) 102009006135 2009.01.26. DE
-
- (11) E019854**
(21) E 10 405110
(96) EP 20100405110 2010.05.28.
(97) EP 2390205 A1 2011.11.30.
EP 2390205 B1 2013.08.28.
(73) Güdel Automation GmbH, 86720 Nördlingen (DE)
(72) Gumbert, Martin
Vierkorn, Werner
Brand, Claus
(74) Erdély Péter, DANUBIA Szabadalmi és Jogi Iroda Kft., 1051 Budapest, (HU)
(54) Moduláris szállítóberendezés
(51) B65G 17/00 (2006.01)
B23Q 7/14 (2006.01)
B65G 35/06 (2006.01)
(13) T2
-
- (11) E019699**
(21) E 05 811818
(96) EP 20050811818 2005.12.01.
(97) EP 1836115 A1 2006.06.29.
EP 1836115 B1 2010.01.06.
(73) Peter Lisec Privatstiftung, 1060 Bécs (AT)
(72) Lisec, Peter
(74) Dr. Jalsovszky Györgyné és Dr. Miskolczi Mária, 1111 Budapest, (HU)
(54) Berendezés tábla alakú tárgyak, különösen üvegtáblák szállítására és megtámasztására
(51) B65G 49/06 (2006.01)
(13) T2
(30) 21632004 2004.12.23. AT
-
- (11) E019572**
(21) E 10 704944
(96) EP 20100704944 2010.02.24.
(97) EP 2401221 A1 2010.09.02.
EP 2401221 B1 2013.07.31.
(73) Inventio AG, 6052 Hergiswil (CH)
(72) SONNENMOSER, Astrid
MICHEL, David
HESS, Martin
(74) Mák András, SBGK Szabadalmi Ügyvivői Iroda, 1062 Budapest, (HU)
(54) Felvonó felügyeleti rendszerrel
(51) B66B 13/22 (2006.01)
(13) T2
(30) 09153654 2009.02.25. EP
-
- (11) E019869**
-

-
- (21) **E 10 711995**
- (96) **EP 20100711995** 2010.02.23.
- (97) **EP 2401229 A2** 2010.09.02.
EP 2401229 B1 2013.09.18.
- (73) Süd-Chemie IP GmbH & Co. KG, 80333 München (DE)
- (72) FISCHER, Josef
HARTEL, Johannes
- (74) Dr. Török Ferenc, DANUBIA Szabadalmi és Jogi Iroda Kft., 1051 Budapest, (HU)
- (54) **Eljárás lítiumtartalmú hulladékvizek tisztítására lítium-átmenetifém-foszfátok folyamatos-előállításában**
- (51) **C01B 25/37** (2006.01)
B01D 61/44 (2006.01)
B01D 61/58 (2006.01)
C01B 25/45 (2006.01)
C02F 1/469 (2006.01)
- (13) **T2**
- (30) 102009010264 2009.02.24. DE
-
- (11) **E019696**
- (21) **E 09 160969**
- (96) **EP 20090160969** 2009.05.25.
- (97) **EP 2130800 A1** 2009.12.09.
EP 2130800 B1 2013.07.10.
- (73) kolb Cleaning Technology GmbH, 47877 Willich (DE)
- (72) Pollmann, Georg
Linker, Christian
- (74) Somlai Mária, SBGK Szabadalmi Ügyvivői Iroda, 1062 Budapest, (HU)
- (54) **Eljárás alkalikus öblítővíz kezelésére**
- (51) **C02F 1/42** (2006.01)
C02F 1/52 (2006.01)
C02F 1/66 (2006.01)
- (13) **T2**
- (30) 102008026745 2008.06.04. DE
-
- (11) **E019703**
- (21) **E 06 847765**
- (96) **EP 20060847765** 2006.12.19.
- (97) **EP 1976805 A2** 2007.07.05.
EP 1976805 B1 2013.07.17.
- (73) Kemira Oyj, 00180 Helsinki (FI)
- (72) MORTIMER, David A.
JACKSON, Robert J.
HUANG, Sun-Yi
- (74) dr. Bódizs Árpád, SBGK Szabadalmi Ügyvivői Iroda, 1062 Budapest, (HU)
- (54) **Kazánkőoldó készítmények javított biológiai lebonthatósága**
- (51) **C02F 5/10** (2006.01)
C09K 8/528 (2006.01)
C11D 3/00 (2006.01)
C23F 14/02 (2006.01)
-

(13) T2

(30) 753901 P 2005.12.22. US

(11) E019537

(21) E 08 834164

(96) EP 20080834164 2008.09.25.

(97) EP 2190794 A1 2009.04.02.

EP 2190794 B1 2013.09.25.

(73) Owens-Brockway Glass Container INC., Perrysburg, OH 43551 (US)

(72) MONDEN, Stefan

(74) Erdély Péter, DANUBIA Szabadalmi és Jogi Iroda Kft., 1051 Budapest, (HU)

(54) Eljárás keskeny nyakú, belső mintázattal ellátott üveg tartályok gyártására

(51) C03B 9/193 (2006.01)

C03B 9/197 (2006.01)

C03B 9/31 (2006.01)

C03B 9/32 (2006.01)

C03B 9/325 (2006.01)

C03B 9/347 (2006.01)

(13) T2

(30) 904437 2007.09.27. US

(11) E019804

(21) E 03 776632

(96) EP 20030776632 2003.11.06.

(97) EP 1680370 A1 2005.05.19.

EP 1680370 B1 2011.07.27.

(73) Peter Lisec Privatstiftung, 1060 Bécs (AT)

(72) Lisec, Peter

(74) Dr.Jaloszsky Györgyné és Dr.Miskolczi Mária, 1111 Budapest, (HU)

(54) Eljárás és berendezés bekarcolt üvegtáblák törésére

(51) C03B 33/033 (2006.01)

(13) T2

(11) E019532

(21) E 09 305573

(96) EP 20090305573 2009.06.19.

(97) EP 2135851 A1 2009.12.23.

EP 2135851 B1 2013.07.24.

(73) COLAS, 92100 Boulogne-Billancourt (FR)

(72) Deneuillers, Christine

(74) Lengyel Zsolt, DANUBIA Szabadalmi és Jogi Iroda Kft., 1051 Budapest, (HU)

(54) Biopolimer alapú kötőanyag alkalmazása útmenti és építőipari alkalmazásokban

(51) C04B 28/02 (2006.01)

C09D167/04 (2006.01)

(13) T2

(30) 0854109 2008.06.20. FR

(11) E019780

(21) E 10 754358

-
- (96) **EP 20100754358** 2010.07.27.
 (97) **EP 2459498 A1** 2011.02.10.
 EP 2459498 B1 2014.01.08.
 (73) Saint-Gobain Centre De Recherches Et D'etudes Europeen, 92400 Courbevoie (FR)
 (72) RAFFY, Stéphane
 (74) Molnár Imre, DANUBIA Szabadalmi és Jogi Iroda Kft., 1051 Budapest, (HU)
 (54) **Ömlesztett oxidszemcsék alumínium- és titántartalommal, valamint ilyen szemcséket tartalmazó kerámiaanyagok**
 (51) **C04B 35/478** (2006.01)
 C04B 35/653 (2006.01)
 C04B 38/00 (2006.01)
 F01N 3/022 (2006.01)
 (13) **T2**
 (30) 0955282 2009.07.28. FR
-

- (11) **E019218**
 (21) **E 05 380062**
 (96) **EP 20050380062** 2005.04.05.
 (97) **EP 1612200 A2** 2006.01.04.
 EP 1612200 B1 2013.06.19.
 (73) Timac Agro España, S.A., 31160 Orcoyen, Navarra (ES)
 (72) Garcia-Mina Freire, Jose Maria
 (74) dr. Gál Melinda, SBGK Szabadalmi Ügyvivői Iroda, 1062 Budapest, (HU)
 (54) **Trágyakészítmény**
 (51) **C05D 3/00** (2006.01)
 C05D 5/00 (2006.01)
 C05D 9/02 (2006.01)
 C05G 3/08 (2006.01)
 (13) **T2**
 (30) 200401565 2004.06.28. ES
-

- (11) **E019546**
 (21) **E 06 755605**
 (96) **EP 20060755605** 2006.06.23.
 (97) **EP 1896400 A1** 2006.12.28.
 EP 1896400 B1 2013.10.16.
 (73) Hammersmith Imanet, Ltd, London W12 0NN (GB)
 (72) ROBINS, Edward George Hammersmith Imanet Limited
 ARSTAD, Erik Hammersmith Imanet Limited
 (74) Ráthonyi Zoltán, SBGK Szabadalmi Ügyvivői Iroda, 1062 Budapest, (HU)
 (54) **18F-vagy 11C-jelölt (alkil-tio)-fenil-guanidinek alkalmazása orvosi leképezésben**
 (51) **C07B 59/00** (2006.01)
 C07C323/44 (2006.01)
 (13) **T2**
 (30) 0512770 2005.06.23. GB
-

- (11) **E019539**
 (21) **E 10 716196**
 (96) **EP 20100716196** 2010.04.22.
-

-
- (97) **EP 2421808 A1** 2010.10.28.
EP 2421808 B1 2013.07.31.
- (73) Concert Pharmaceuticals Inc., Lexington, MA 02421 (US)
- (72) TUNG, Roger, D.
- (74) Szentpéteri Zsolt, SBGK Szabadalmi Ügyvivői Iroda, 1062 Budapest, (HU)
- (54) **4-hidroxi-vajsav analógok**
- (51) **C07B 59/00** (2006.01)
C07C 59/01 (2006.01)
- (13) **T2**
- (30) 214382 P 2009.04.23. US
287561 P 2009.12.17. US
-
- (11) **E019591**
- (21) **E 09 723165**
- (96) **EP 20090723165** 2009.03.19.
- (97) **EP 2279159 A2** 2009.09.24.
EP 2279159 B1 2013.12.04.
- (73) LEK Pharmaceuticals d.d., 1526 Ljubljana (SI)
- (72) COPAR, Anton
CASAR, Zdenko
PREMRL, Andrej
- (74) Somlai Mária, SBGK Szabadalmi Ügyvivői Iroda, 1062 Budapest, (HU)
- (54) **"2'-halogen-bifenil-4-il intermedierek angiotenzin II antagonisták szintézisében**
- (51) **C07C 17/26** (2006.01)
C07C 25/18 (2006.01)
C07D235/18 (2006.01)
- (13) **T2**
- (30) 08153084 2008.03.20. EP
08153085 2008.03.20. EP
-
- (11) **E019516**
- (21) **E 10 189687**
- (96) **EP 20100189687** 2005.02.04.
- (97) **EP 2275396 A2** 2011.01.19.
EP 2275396 B1 2013.07.31.
- (73) Halocarbon Products Corporation, River Edge, New Jersey 07661 (US)
- (72) MAZZELL, Paul, Jr.
SWINSON, Joel
JONES, Barry
GRAHAM, Daniel
- (74) Somlai Mária, SBGK Budapesti Nemzetközi Szabadalmi Iroda, 1062 Budapest, (HU)
- (54) **1,1,1,3,3,3-hexafluor-izopropanol tisztítása**
- (51) **C07C 31/34** (2006.01)
C07C 29/145 (2006.01)
C07C 29/76 (2006.01)
C07C 29/80 (2006.01)
- (13) **T2**
- (30) 541818 P 2004.02.04. US
-

-
- (11) **E019786**
 (21) **E 08 764426**
 (96) **EP 20080764426** 2008.05.14.
 (97) **EP 2154123 A1** 2010.02.17.
 EP 2154123 B1 2013.10.23.
 (73) Sumitomo Chemical Company, Limited, Tokyo 104-8260 (JP)
 (72) NAKAZAWA, Koichi
 (74) Kovári György, ADVOPATENT Szabadalmi és Védjegy Iroda, 1011 Budapest, (HU)
 (54) **Eljárás benzaldehid-vegyület előállítására**
 (51) **C07C 47/575** (2006.01)
 C07C 45/30 (2006.01)
 (13) **T2**
 (30) 2007135065 2007.05.22. JP
-
- (11) **E019582**
 (21) **E 08 714807**
 (96) **EP 20080714807** 2008.01.31.
 (97) **EP 2221291 A1** 2010.08.25.
 EP 2221291 B1 2013.08.07.
 (73) Golden Biotechnology Corporation, Taiwan (CN)
 (72) LIU, Sheng-Yung
 WEN, Wu-Che
 KUO, Mao-Tien
 (74) Kovári György, ADVOPATENT Szabadalmi és Védjegy Iroda, 1011 Budapest, (HU)
 (54) **Ciklohexenon vegyületek antrodia champhorata-ból és ezeket tartalmazó gyógyászati készítmények, amelyek autoimmun betegségek kezelésére használhatók**
 (51) **C07C 49/743** (2006.01)
 A61K 31/12 (2006.01)
 A61K 31/122 (2006.01)
 A61P 37/00 (2006.01)
 A61P 37/06 (2006.01)
 C07C 45/78 (2006.01)
 C07C 49/587 (2006.01)
 C07C 49/703 (2006.01)
 C07C403/02 (2006.01)
 (13) **T2**
 (30) 200710129871 2007.07.30. CN
-
- (11) **E019654**
 (21) **E 09 165616**
 (96) **EP 20090165616** 2009.07.16.
 (97) **EP 2275399 A1** 2011.01.19.
 EP 2275399 B1 2013.09.11.
 (73) PURAC Biochem BV, 4206 AC Gorinchem (NL)
 (72) Van Breugel, Jan
 (74) Somlai Mária, SBGK Szabadalmi Ügyvivői Iroda, 1062 Budapest, (HU)
 (54) **Folyékony tejsav készítmény és eljárás ennek előállítására**
 (51) **C07C 51/44** (2006.01)
 C07C 59/08 (2006.01)
-

(13) T2

(11) E019808**(21) E 08 701190****(96) EP 20080701190** 2008.01.02.**(97) EP 2108011 A1** 2008.07.17.**EP 2108011 B1** 2013.08.28.

(73) BASF SE, 67056 Ludwigshafen (DE)

(72) WLOKA, Veronika

MATTKE, Torsten

BREUNINGER, Daniel

SIEGERT, Markus

(74) dr. Gál Melinda, SBGK Szabadalmi Ügyvivői Iroda, 1062 Budapest, (HU)

(54) Eljárás difenil-metán-diamin előállítására**(51) C07C209/78** (2006.01)**C07C209/84** (2006.01)**C07C211/50** (2006.01)**(13) T2**(30) 07100242 2007.01.08. EP

(11) E019519**(21) E 08 762102****(96) EP 20080762102** 2008.02.15.**(97) EP 2121577 A2** 2008.09.04.**EP 2121577 B1** 2013.07.31.

(73) ARKEMA FRANCE, 92700 Colombes (FR)

(72) DUBOIS, Jean-Luc

(74) dr. Török Ferenc, DANUBIA Szabadalmi és Jogi Iroda Kft., 1051 Budapest, (HU)

(54) Eljárás omega-amino-alkánsav szintetizálására**(51) C07C227/04** (2006.01)**C07C229/08** (2006.01)**(13) T2**(30) 0753285 2007.02.15. FR

(11) E019823**(21) E 09 768202****(96) EP 20090768202** 2009.11.17.**(97) EP 2361241 A1** 2010.05.20.**EP 2361241 B1** 2013.09.18.

(73) Arkema France, 92700 Colombes (FR)

(72) DUBOIS, Jean-Luc

(74) dr. Fehérvári Flóra, DANUBIA Szabadalmi és Jogi Iroda Kft., 1051 Budapest, (HU)

(54) Eljárás omega-aminosav vagy észtere előállítására egy egyszeresen telítetlen zsírsavból vagy észterből kiindulva**(51) C07C229/08** (2006.01)**C07C227/04** (2006.01)**(13) T2**(30) 0857780 2008.11.17. FR

- (11) **E019818**
- (21) **E 09 790560**
- (96) **EP 20090790560** 2009.07.17.
- (97) **EP 2310356 A1** 2010.01.28.
EP 2310356 B1 2013.08.14.
- (73) H. Lundbeck A/S, 2500 Valby-Copenhagen (DK)
- (72) JIMENEZ, Hermogenes, N.
LI, Guiying
DOLLER, Dario
GRENON, Michel
WHITE, Andrew, D.
GUO, Maojun
MA, Gil
- (74) Somlai Mária, SBGK Szabadalmi Ügyvivői Iroda, 1062 Budapest, (HU)
- (54) **Adamantil-diamid-származékok és ezek alkalmazása**
- (51) **C07C233/79** (2006.01)
A61K 31/4412 (2006.01)
A61K 31/444 (2006.01)
A61P 25/00 (2006.01)
C07C233/00 (2006.01)
C07D213/81 (2006.01)
C07D215/48 (2006.01)
C07D231/14 (2006.01)
C07D241/44 (2006.01)
C07D333/38 (2006.01)
C07D401/12 (2006.01)
C07D401/14 (2006.01)
C07D403/12 (2006.01)
C07D405/12 (2006.01)
C07D405/14 (2006.01)
- (13) **T2**
- (30) 83563 P 2008.07.25. US
160804 P 2009.03.17. US

- (11) **E019581**
- (21) **E 09 791290**
- (96) **EP 20090791290** 2009.08.07.
- (97) **EP 2323972 A1** 2010.02.11.
EP 2323972 B1 2013.07.03.
- (73) Tetrphase Pharmaceuticals, Inc., Watertown, MA 02472 (US)
- (72) ZHOU, Jingye
XIAO, Xiao-Yi
PLAMONDON, Louis
HUNT, Diana, Katharine
CLARK, Roger, B.
ZAhLER, Robert, B.
- (74) Horváthné Faber Enikő, ADVOPATENT Szabadalmi és Védjegy Iroda, 1011 Budapest, (HU)
- (54) **C7-fluorral helyettesített tetraciklin vegyületek**

-
- (51) **C07C237/26** (2006.01)
C07C239/20 (2006.01)
C07C275/16 (2006.01)
C07C275/42 (2006.01)
C07C311/08 (2006.01)
C07C311/21 (2006.01)
C07D205/04 (2006.01)
C07D207/08 (2006.01)
C07D207/10 (2006.01)
C07D207/12 (2006.01)
C07D207/14 (2006.01)
C07D207/16 (2006.01)
C07D207/34 (2006.01)
C07D209/44 (2006.01)
C07D209/52 (2006.01)

(13) T2

- (30) 188307 P 2008.08.08. US
-

(11) E019835**(21) E 07 754134**

- (96) **EP 20070754134** 2007.03.29.

- (97) **EP 1999133 A2** 2007.11.08.

EP 1999133 B1 2013.08.21.

- (73) GILEAD SCIENCES, INC., Foster City CA 94404 (US)

- (72) CRAWFORD, Kenneth, R.

DOWDY, Eric, D.

GUTIERREZ, Arnold

POLNIASZEK, Richard, P.

YU, Richard, Hung Chiu

- (74) Szentpéteri Ádám, SBGK Szabadalmi Ügyvivői Iroda, 1062 Budapest, (HU)

(54) Eljárás HIV proteáz inhibitorok előállítására

- (51) **C07C253/30** (2006.01)

C07C303/38 (2006.01)

C07C303/40 (2006.01)

C07C311/29 (2006.01)

C07C327/42 (2006.01)

C07D493/04 (2006.01)

C07F 9/02 (2006.01)

C07F 9/40 (2006.01)

C07F 9/6561 (2006.01)

(13) T2

- (30) 787126 P 2006.03.29. US
-

(11) E019525**(21) E 10 712320**

- (96) **EP 20100712320** 2010.03.11.

- (97) **EP 2408739 A1** 2010.09.23.

EP 2408739 B1 2013.08.14.

- (73) EOS Ethical Oncology Science S.p.A. in abbreviated form EOS S.p.A., 20121 Milano (IT)
-

- (72) SPINELLI, Silvano
LIVI, Valeriac/o EOS Ethical Oncology Science S.p.A.
- (74) dr. Fehérvári Flóra, DANUBIA Szabadalmi és Jogi Iroda Kft., 1051 Budapest, (HU)
- (54) Eljárás 6-(7-((1-aminociklopropil)metoxi)-6-metoxikinolin-4-iloxi)-N-metil-1-naftamid és ennek szintetikus köztitermékei előállítására**
- (51) **C07C271/24** (2006.01)
C07D215/22 (2006.01)
- (13) **T2**
- (30) MI20090397 2009.03.16. IT

- (11) **E019783**
- (21) **E 08 702359**
- (96) **EP 20080702359** 2008.01.29.
- (97) **EP 2118055 A1** 2008.08.14.
EP 2118055 B1 2013.08.21.
- (73) Zoetis UK Limited, London EC4A 3AE (GB)
- (72) COMLAY, Stuart, Nicholas
HANNAM, Joanne, Clare
HOWSON, William
LAURET, Christelle
SABNIS, Yogesh, Anil
- (74) dr. Fehérvári Flóra, DANUBIA Szabadalmi és Jogi Iroda Kft., 1051 Budapest, (HU)
- (54) Parazitaellenes szerek**
- (51) **C07C381/00** (2006.01)
A01N 41/12 (2006.01)
- (13) **T2**
- (30) 889041 P 2007.02.09. US
946820 P 2007.06.28. US

- (11) **E019787**
- (21) **E 07 796466**
- (96) **EP 20070796466** 2007.06.26.
- (97) **EP 2041088 A1** 2008.01.03.
EP 2041088 B1 2014.01.08.
- (73) AMGEN INC., Thousand Oaks, CA 91320-1799 (US)
- (72) HITCHCOCK, Stephen
AMAGADZIE, Albert
QIAN, Wenyuan
XIA, Xiaoyang
HARRIED, Scott S.
- (74) Lengyel Zsolt, DANUBIA Szabadalmi és Jogi Iroda Kft., 1051 Budapest, (HU)
- (54) Glicin transzporter-1 inhibitorok**
- (51) **C07D213/36** (2006.01)
A61K 31/495 (2006.01)
A61P 25/18 (2006.01)
C07D241/04 (2006.01)
C07D243/08 (2006.01)
C07D295/14 (2006.01)
C07D333/20 (2006.01)

(13) T2

- (30) 816936 P 2006.06.28. US
850027 P 2006.10.06. US
-

(11) E019728**(21) E 11 158216**

(96) EP 20110158216 2007.03.28.

(97) EP 2402317 A1 2012.01.04.

EP 2402317 B1 2013.07.03.

(73) Novartis AG, 4056 Basel (CH)

(72) Serrano-Wu, Michael H

KWAK, Young-Shin

LIU, Wenming

(74) Szentpéteri Zsolt, SBGK Szabadalmi Ügyvivői Iroda, 1062 Budapest, (HU)

(54) DGAT inhibitor

(51) C07D213/74 (2006.01)

A61K 31/421 (2006.01)

A61K 31/426 (2006.01)

A61K 31/44 (2006.01)

A61K 31/4427 (2006.01)

A61K 31/4965 (2006.01)

A61K 31/497 (2006.01)

A61K 31/50 (2006.01)

A61K 31/501 (2006.01)

A61K 31/505 (2006.01)

A61K 31/53 (2006.01)

C07D213/73 (2006.01)

C07D213/76 (2006.01)

(13) T2

- (30) 787859 P 2006.03.31. US
-

(11) E019544**(21) E 11 005071**

(96) EP 20110005071 2006.10.04.

(97) EP 2371820 A1 2011.10.05.

EP 2371820 B1 2013.08.28.

(73) Mitsubishi Tanabe Pharma Corporation, Osaka 541-8505 (JP)

(72) Okamoto, Masaki

Sakuragi, Akira

Mori, Yoshikazu

Kishida, Muneki

Takanori, Higashijima

(74) dr. Láng Tivadarné, SBGK Szabadalmi Ügyvivői Iroda, 1062 Budapest, (HU)

(54) Optikailag aktív ciklikus alkohol-vegyület és eljárás az előállítására

(51) C07D215/22 (2006.01)

A61K 31/4709 (2006.01)

A61P 11/06 (2006.01)

A61P 43/00 (2006.01)

B01J 31/02 (2006.01)

B01J 31/14	(2006.01)
B01J 31/18	(2006.01)
B01J 31/22	(2006.01)
C07B 53/00	(2006.01)
C07B 61/00	(2006.01)
C07D215/233	(2006.01)
C07D401/04	(2006.01)
(13) T2	
(30) 2005290756	2005.10.04. JP

(11) E019744	
(21) E 09 730440	
(96) EP 20090730440	2009.04.09.
(97) EP 2287155 A1	2011.02.23.
EP 2287155 B1	2013.07.17.
(73) Taiho Pharmaceutical Co., Ltd., Chiyoda-ku, Tokyo 101-8444 (JP)	
(72) SUDA, Yoshimitsu EGAMI, Kosuke FUJITA, Hidenori	
(74) Molnár Imre, DANUBIA Szabadalmi és Jogi Iroda Kft., 1051 Budapest, (HU)	

(54) Aciltiokarbamid-származék vagy sója, és alkalmazásuk

(51) C07D215/48	(2006.01)
A61K 31/47	(2006.01)
A61K 31/4709	(2006.01)
A61K 31/55	(2006.01)
A61P 35/00	(2006.01)
C07D401/12	(2006.01)
C07D405/12	(2006.01)
C07D409/12	(2006.01)
(13) T2	
(30) 2008102832	2008.04.10. JP

(11) E019552	
(21) E 09 768948	
(96) EP 20090768948	2009.06.19.
(97) EP 2313374 A1	2009.12.30.
EP 2313374 B1	2013.09.18.
(73) SANOFI, 75008 Paris (FR)	
(72) Plettenburg, Oliver LORENZ, Katrin LOEHN, Matthias WESTON, John KLEEMANN, Heinz-Werner	
(74) Molnár Imre, DANUBIA Szabadalmi és Jogi Iroda Kft., 1051 Budapest, (HU)	

(54) 6-helyzetben szubsztituált izokinolin- és izokinolin-származékok

(51) C07D217/24	(2006.01)
A61K 31/472	(2006.01)
A61K 31/4725	(2006.01)
A61P 9/12	(2006.01)

A61P 43/00	(2006.01)
C07D217/02	(2006.01)
C07D217/22	(2006.01)
C07D405/12	(2006.01)
C07D409/12	(2006.01)
C07D417/12	(2006.01)
(13) T2	
(30) 08290605	2008.06.24. EP
153145 P	2009.02.17. US

(11) E019774	
(21) E 10 785650	
(96) EP 20100785650	2010.05.28.
(97) EP 2441457 A1	2012.04.18.
EP 2441457 B1	2014.01.01.
(73) Jiangsu Hengrui Medicine Co., Ltd., Lianyungang, Jiangsu 222002 (CN)	
Shanghai Hengrui Pharmaceutical Co. Ltd., Shanghai 200-245 (CN)	
(72) TANG, Peng Cho	
LÜ, Hejun	
FEI, Hongbo	
CHEN, Yiqian	
(74) dr. Török Ferenc, DANUBIA Szabadalmi és Védjegy Iroda Kft., 1051 Budapest, (HU)	
(54) Biciklo-szubsztituált azopirazonon származékok sói, előállítási eljárásuk és alkalmazásuk	
(51) C07D231/46	(2006.01)
A61K 31/655	(2006.01)
A61P 7/00	(2006.01)
A61P 7/04	(2006.01)
C07D405/12	(2006.01)
C07D409/12	(2006.01)
(13) T2	
(30) 200910052946	2009.06.11. CN

(11) E019837	
(21) E 08 799882	
(96) EP 20080799882	2008.04.21.
(97) EP 2154966 A1	2008.10.30.
EP 2154966 B1	2013.08.21.
(73) The Research Foundation for The State University of New York, Albany, NY 12201-0009 (US)	
(72) OJIMA, Iwao	
LEE, Seung-yub	
(74) Szentpéteri Zsolt, SBGK Szabadalmi Ügyvivői Iroda, 1062 Budapest, (HU)	
(54) Benzimidazolok és gyógyászati készítményeik	
(51) C07D235/08	(2006.01)
A61K 31/4184	(2006.01)
A61P 31/04	(2006.01)
A61P 31/08	(2006.01)
C07D235/18	(2006.01)
C07D405/04	(2006.01)
C07D405/12	(2006.01)

(13) T2(30) 912980 P 2007.04.20. US

(11) E019224**(21) E 09 823571****(96) EP 20090823571** 2009.10.27.**(97) EP 2364975 A1** 2011.09.14.**EP 2364975 B1** 2013.06.12.

(73) Mitsubishi Tanabe Pharma Corporation, Osaka 541-8505 (JP)

(72) ISHIBUCHI, Seigo

HIKAWA, Hidemasa

TARAO, Akiko

ENDO, Jun-ichi

ADACHI, Kunitomo

MAEDA, Kazuhiro

TASHIRO, Kaoru

(74) dr. Láng Tivadarné, SBGK Szabadalmi Ügyvivői Iroda, 1062 Budapest, (HU)

(54) Új amid-származék és alkalmazása gyógyszerként**(51) C07D263/22** (2006.01)**A61K 31/454** (2006.01)**A61K 31/496** (2006.01)**A61K 31/551** (2006.01)**A61P 19/02** (2006.01)**A61P 25/00** (2006.01)**A61P 29/00** (2006.01)**A61P 37/02** (2006.01)**C07D263/24** (2006.01)**C07D413/04** (2006.01)**C07D413/10** (2006.01)**C07D413/12** (2006.01)**C07D413/14** (2006.01)**(13) T2**(30) 2008276147 2008.10.27. JP

(11) E019768**(21) E 09 768316****(96) EP 20090768316** 2009.12.11.**(97) EP 2379517 A1** 2010.07.15.**EP 2379517 B1** 2013.08.28.

(73) Eli Lilly and Company, Indianapolis, IN 46285 (US)

(72) BUENO MELENDO, Ana, Belen

AGEJAS-CHICHARRO, Francisco, Javier

(74) Szentpéteri Zsolt, SBGK Szabadalmi Ügyvivői Iroda, 1062 Budapest, (HU)

(54) Glükokináz aktivátorként alkalmas arilciklopropil-acetamid származékok**(51) C07D277/46** (2006.01)**A61K 31/427** (2006.01)**A61P 3/10** (2006.01)**(13) T2**(30) 08380341 2008.12.19. EP

153781 P 2009.02.19. US

-
- (11) **E019762**
(21) **E 10 010896**
(96) **EP 20100010896** 2005.08.23.
(97) **EP 2269997 A2** 2011.01.05.
EP 2269997 B1 2014.02.26.
(73) ZERIA PHARMACEUTICAL CO., LTD., Tokyo 103-8351 (JP)
(72) Nagasawa, Masaaki
Asami, Kazuyasu
Nakao, Ryu
Tanaka, Nobuyuki
Aida, Yoshiyuki
(74) Schläfer László, DANUBIA Szabadalmi és Jogi Iroda Kft., 1051 Budapest, (HU)
(54) **Eljárás aminotiazol-származékok előállítására és intermedierek**
(51) **C07D277/56** (2006.01)
C07C 51/377 (2006.01)
(13) **T2**
(30) 2004242759 2004.08.23. JP
-

- (11) **E019752**
(21) **E 09 801447**
(96) **EP 20090801447** 2009.12.22.
(97) **EP 2382198 A1** 2010.07.01.
EP 2382198 B1 2013.07.10.
(73) Janssen Pharmaceuticals, Inc., Titusville, NJ 08560 (US)
(72) HORVATH, Andras
ORMEROD, Dominic John
DEPRÉ, Dominique Paul Michel
CERPENTIER, Véronique
(74) Szentpéteri Zsolt, SBGK Szabadalmi Ügyvivői Iroda, 1062 Budapest, (HU)
(54) **Eljárások és intermedierek a HCV makrociklusos proteáz inhibitorának előállítására**
(51) **C07D311/06** (2006.01)
C07D417/04 (2006.01)
C07D453/04 (2006.01)
(13) **T2**
(30) 08172691 2008.12.23. EP
-

- (11) **E019709**
(21) **E 05 771218**
(96) **EP 20050771218** 2005.08.11.
(97) **EP 1778668 A2** 2006.02.23.
EP 1778668 B1 2013.07.03.
(73) Boehringer Ingelheim International GmbH, 55216 Ingelheim (DE)
(72) LINZ, Guenter
KRAEMER, Gerd F.
GUTSCHERA, Ludwig
ASCHE, Geert
(74) Kovári György, ADVOPATENT Szabadalmi és Védjegy Iroda, 1011 Budapest, (HU)
-

(54) Eljárás dihidropteridinonok előállítására**(51) C07D401/04** (2006.01)**(13) T2**

(30) 04019365 2004.08.14. EP

05001611 2005.01.27. EP

(11) E019542**(21) E 11 175056****(96) EP 20110175056** 2006.06.29.**(97) EP 2380887 A1** 2011.10.26.**EP 2380887 B1** 2013.08.07.

(73) Celgene Corporation, Summit, NJ 07901 (US)

(72) Muller, George W.

Saindane, Manohar, T.

Ge, Chuansheng

Chen, Roger

(74) dr. Láng Tivadarné, SBGK Szabadalmi Ügyvivői Iroda, 1062 Budapest, (HU)

(54) Eljárások 4-amino-2-(2,6-dioxo-piperidin-3-il)-izoindol-1,3-dion vegyületek előállítása**(51) C07D401/04** (2006.01)**(13) T2**

(30) 696224 P 2005.06.30. US

(11) E019810**(21) E 08 841176****(96) EP 20080841176** 2008.10.22.**(97) EP 2215075 A1** 2009.04.30.**EP 2215075 B1** 2013.12.11.

(73) Janssen Pharmaceutica, N.V., 2340 Beerse (BE)

(72) ANGIBAUD, Patrick René

MARCONNET-DECRANE, Laurence Françoise Bernadette

VIALARD, Jorge Eduardo

MEVELLEC, Laurence Anne

MEYER, Christophe

STORCK, Pierre-Henri

(74) Szentpéteri Zsolt, SBGK Szabadalmi Ügyvivői Iroda, 1062 Budapest, (HU)

(54) PARP inhibitor kinolinon-származékok**(51) C07D401/06** (2006.01)**A61K 31/4704** (2006.01)**A61P 25/00** (2006.01)**A61P 35/00** (2006.01)**C07D215/227** (2006.01)**C07D401/10** (2006.01)**C07D401/12** (2006.01)**C07D401/14** (2006.01)**C07D487/08** (2006.01)**(13) T2**

(30) 07119417 2007.10.26. EP

(11) E019815

-
- (21) **E 09 736271**
- (96) **EP 20090736271** 2009.10.02.
- (97) **EP 2350047 A2** 2010.04.08.
EP 2350047 B1 2013.06.26.
- (73) Respivert Limited, High Wycombe Buckinghamshire HP12 4EG (GB)
- (72) ITO, Kazuhiro
STRONG, Peter
RAPEPORT, William, Garth
KING-UNDERWOOD, John
WILLIAMS, Jonathan, Gareth
ONIONS, Stuart, Thomas
MURRAY, Peter, John
CHARRON, Catherine, Elisabeth
- (74) Szentpéteri Zsolt, SBGK Szabadalmi Ügyvivői Iroda, 1062 Budapest, (HU)
- (54) **P38 MAP kináz inhibitorok**
- (51) **C07D401/12** (2006.01)
A61K 31/415 (2006.01)
A61P 11/00 (2006.01)
A61P 29/00 (2006.01)
- (13) **T2**
- (30) 0818033 2008.10.02. GB
-
- (11) **E019526**
- (21) **E 10 748477**
- (96) **EP 20100748477** 2010.02.26.
- (97) **EP 2404917 A1** 2012.01.11.
EP 2404917 B1 2013.09.04.
- (73) Nippon Soda Co., Ltd., Tokyo 100-8165 (JP)
- (72) ITO, Syuichi
FUJII, Kazushige
HOSOKAWA, Hiroyasu
URIHARA, Ichirou
ISSHIKI, Atsunori
- (74) dr. Molnár István, DANUBIA Szabadalmi és Jogi Iroda Kft., 1051 Budapest, (HU)
- (54) **Tetrazolil-oxim-származék, annak sója, valamint hatóanyag növényi betegségek kontrollálására**
- (51) **C07D401/12** (2006.01)
A01N 43/713 (2006.01)
A01N 43/78 (2006.01)
A01P 3/00 (2006.01)
C07D401/14 (2006.01)
C07D413/14 (2006.01)
- (13) **T2**
- (30) 2009047770 2009.03.02. JP
-
- (11) **E019573**
- (21) **E 08 164860**
- (96) **EP 20080164860** 2004.02.25.
- (97) **EP 1997810 A2** 2008.12.03.
EP 1997810 B1 2013.07.31.
-

-
- (73) Array Biopharma Inc., Boulder, CO 80301 (US)
- (72) MUNSON, Mark
MARESKA, David, A.
Kim, Youngboo
GRONEBERG, Robert
RIZZI, James
RODRIGUEZ, Martha
KIM, Ganghyeok
VIGERS, Guy
Rao, Chang
Balachari, Devan
HARVEY, Darren
- (74) Molnár Imre, DANUBIA Szabadalmi és Jogi Iroda Kft., 1051 Budapest, (HU)
- (54) **Indazol-származékok, benzotriazol-származékok és ezek N-analógjai mint p38 kináz inhibitorok**
- (51) **C07D401/14** (2006.01)
C07D231/56 (2006.01)
C07D403/04 (2006.01)
C07D403/12 (2006.01)
C07D405/12 (2006.01)
C07D471/04 (2006.01)
- (13) **T2**
- (30) 378164 2003.03.03. US
688849 2003.10.15. US
-
- (11) **E019866**
- (21) **E 09 775477**
- (96) **EP 20090775477** 2009.12.15.
- (97) **EP 2379528 A1** 2010.07.01.
EP 2379528 B1 2013.09.18.
- (73) Eli Lilly and Company, Indianapolis, IN 46285 (US)
- (72) COATES, David, Andrew
DE DIOS MAGANA, Alfonso
DE PRADO GONZALES, Ana
DEL PRADO CATALINA, Miriam Filadelfa
GARCIA PAREDES, Maria, Cristina
GELBERT, Lawrence, Mark
KNOBELOCH, John, Monte
MARTIN DE LA NAVA, Eva, Maria
MARTIN ORTEGA FINGER, Maria, Dolores
MARTINEZ PEREZ, Jose, Antonio
MATEO HERRANZ, Ana, Isabel
PEREZ MARTINEZ, Carlos
SANCHEZ MARTINEZ, Concepcion
- (74) Szentpéteri Ádám, SBGK Szabadalmi Ügyvivői Iroda, 1062 Budapest, (HU)
- (54) **Proteinkináz inhibitorok**
- (51) **C07D401/14** (2006.01)
A61K 31/517 (2006.01)
A61P 35/00 (2006.01)
-

(13) T2

(30) 08380343 2008.12.22. EP
154954 P 2009.02.24. US

(11) E019767**(21) E 08 863529**

(96) EP 20080863529 2008.12.19.

(97) EP 2225233 A1 2009.07.02.

EP 2225233 B1 2013.09.04.

(73) Glaxo Group Limited, Brentford, Middlesex TW8 9GS (GB)

(72) HEER, Jag, Paul

HEIGHTMAN, Thomas, Daniel

(74) Derzsi Katalin, SBGK Szabadalmi Ügyvivői Iroda, 1062 Budapest, (HU)

(54) Szfingozin-1-foszfátra (SIP) aktív oxadiazol-származékok

(51) C07D413/04 (2006.01)

A61K 31/4725 (2006.01)

A61P 17/00 (2006.01)

A61P 37/00 (2006.01)

(13) T2

(30) 0725101 2007.12.21. GB

(11) E019918**(21) E 09 788981**

(96) EP 20090788981 2009.07.23.

(97) EP 2324018 A1 2010.01.28.

EP 2324018 B1 2013.09.04.

(73) Boehringer Ingelheim International GmbH, 55216 Ingelheim am Rhein (DE)

Vitae Pharmaceuticals, Inc., Fort Washington, PA 19034 (US)

(72) HIMMELSBACH, Frank

CLAREMON, David, A.

ZHUANG, Linghang

LEFTHERIS, Katerina

XU, Zhenrong

TICE, Colin, M.

(74) Kovári György, ADVOPATENT Szabadalmi és Védjegy Iroda, 1011 Budapest, (HU)

(54) 11 Béta-hidroxiszteroid dehidrogenáz 1 ciklikus gátlói

(51) C07D413/10 (2006.01)

A61K 31/5355 (2006.01)

A61P 19/10 (2006.01)

C07D413/14 (2006.01)

(13) T2

(30) PCT/US2009/002653 2009.04.30. WO

PCT/US2008/009017 2008.07.25. WO

206785 P 2009.02.04. US

137148 P 2008.07.25. US

(11) E019833**(21) E 08 708408**

(96) EP 20080708408 2008.01.30.

-
- (97) **EP 2114939 A1** 2008.08.07.
EP 2114939 B1 2013.08.21.
- (73) LEK Pharmaceuticals d.d., 1526 Ljubljana (SI)
- (72) HAM, Zoran
PREMRL, Andrej
- (74) Szentpéteri Zsolt, SBGK Szabadalmi Ügyvivői Iroda, 1062 Budapest, (HU)
- (54) **Cabergolin új kristályos formája**
- (51) **C07D457/06** (2006.01)
A61K 31/437 (2006.01)
A61P 25/00 (2006.01)
- (13) **T2**
- (30) 07101512 2007.01.31. EP
-
- (11) **E019828**
- (21) **E 09 701487**
- (96) **EP 20090701487** 2009.01.15.
- (97) **EP 2231667 A1** 2009.07.23.
EP 2231667 B1 2013.09.04.
- (73) Merck Sharp & Dohme Corp., Rahway NJ 07065-0907 (US)
- (72) BLIZZARD, Timothy, A.
CHEN, Helen
GUDE, Candido
HERMES, Jeffrey, D.
IMBRIGLIO, Jason, E.
KIM, Seongkon
WU, Jane, Y.
HA, Sookhee
MORTKO, Christopher, J.
MANGION, Ian
RIVERA, Nelo
RUCK, Rebecca, T.
SHEVLIN, Michael
- (74) Mester Tamás, SWORKS Nemzetközi Szabadalmi Ügyvivői Iroda Kft., 1011 Budapest, (HU)
- (54) **Beta-laktamáz inhibitorok**
- (51) **C07D471/08** (2006.01)
A61K 31/529 (2006.01)
A61K 31/535 (2006.01)
A61P 31/04 (2006.01)
C07D487/08 (2006.01)
C07D519/00 (2006.01)
- (13) **T2**
- (30) 11533 P 2008.01.18. US
-
- (11) **E019630**
- (21) **E 06 822530**
- (96) **EP 20060822530** 2006.10.27.
- (97) **EP 1942108 A1** 2008.07.09.
EP 1942108 B1 2013.09.04.
- (73) ONO PHARMACEUTICAL CO., LTD., Osaka-shi, Osaka 541-8526 (JP)
-

- (72) KOKUBO, Masaya c/o ONO PHARMACEUTICAL CO., LTD.
 TANAKA, Motoyuki c/o ONO PHARMACEUTICAL CO., LTD.
 OCHIAI, Hiroshi c/o ONO PHARMACEUTICAL CO., LTD.
 TAKAOKA, Yoshikazu c/o ONO PHARMACEUTICAL CO., LTD.
 SHIBAYAMA, Shiro c/o ONO PHARMACEUTICAL CO., LTD.
- (74) dr. Gál Melinda, SBGK Szabadalmi Ügyvivői Iroda, 1062 Budapest, (HU)

(54) Bázikus csoportot tartalmazó vegyületek és alkalmazásuk

- (51) **C07D471/10** (2006.01)
A61K 31/437 (2006.01)
A61K 39/21 (2006.01)
A61K 39/395 (2006.01)
A61K 45/00 (2006.01)
A61P 9/10 (2006.01)
A61P 19/02 (2006.01)
A61P 29/00 (2006.01)
A61P 31/18 (2006.01)
A61P 35/00 (2006.01)
A61P 37/06 (2006.01)
A61P 43/00 (2006.01)

(13) T2

- (30) 2005313796 2005.10.28. JP

(11) E019896**(21) E 04 781752**

- (96) **EP 20040781752** 2004.08.20.
 (97) **EP 1658291 A2** 2005.03.10.
EP 1658291 B1 2013.10.02.

(73) Dogwood Pharmaceuticals, Inc., Charlottesville, VA 22902 (US)

(72) WANG, Guoquan

RIEGER, Jayson, M.

THOMPSON, Robert, D.

(74) Frankné dr. Machytka Daisy, Gödölle, Kékes, Mészáros & Szabó Szabadalmi és Védjegy Iroda, 1024 Budapest, (HU)

(54) Helyettesített 8-heteroaril-xantinok

- (51) **C07D473/06** (2006.01)
A61K 31/519 (2006.01)
A61K 31/522 (2006.01)
A61P 11/06 (2006.01)
C07D473/08 (2006.01)
C07D519/00 (2006.01)

(13) T2

- (30) 497875 P 2003.08.25. US

(11) E019824**(21) E 04 741483**

- (96) **EP 20040741483** 2004.04.27.
 (97) **EP 1636236 A1** 2004.12.02.
EP 1636236 B1 2013.10.09.

(73) NERVIANO MEDICAL SCIENCES S.R.L., 20014 Nerviano (MI) (IT)

-
- (72) TRAQUANDI, Gabriella
 BRASCA, Maria Gabriella
 D'ALESSIO, Roberto
 POLUCCI, Paolo
 ROLETTO, Fulvia
 VULPETTI, Anna
 PEVARELLO, Paolo
 PANZERI, Achille
 QUARTIERI, Francesca
 FERGUSON, Ron
 VIANELLO, Paola
 FANCELLI, Daniele
- (74) Szentpéteri Zsolt, SBGK Szabadalmi Ügyvivői Iroda, 1062 Budapest, (HU)
- (54) **Pirazolo-kinazolin származékok, előállítási eljárásuk, és kináz inhibitorokként történő alkalmazásuk**
- (51) **C07D487/04** (2006.01)
A61K 31/519 (2006.01)
A61P 35/00 (2006.01)
C07D487/14 (2006.01)
- (13) **T2**
- (30) 472661 P 2003.05.22. US
-

- (11) **E019773**
- (21) **E 07 810993**
- (96) **EP 20070810993** 2007.08.01.
 (97) **EP 2069352 A2** 2008.02.07.
EP 2069352 B1 2013.10.09.
- (73) Cytokinetics, Inc., South San Francisco, CA 94080 (US)
- (72) MUCI, Alex
 FINER, Jeffrey T.
 LU, Pu-Ping
 RUSSELL, Alan James
 MORGAN, Bradley P.
 MORGANS, David J., Jr.
- (74) Molnár Imre, DANUBIA Szabadalmi és Jogi Iroda Kft., 1051 Budapest, (HU)
- (54) **Bizonyos kémiai entitások, készítmények és eljárások**
- (51) **C07D487/04** (2006.01)
A61K 31/498 (2006.01)
A61P 19/08 (2006.01)
A61P 21/04 (2006.01)
- (13) **T2**
- (30) 835272 P 2006.08.02. US
 921054 P 2007.03.30. US
-

- (11) **E019800**
- (21) **E 09 756204**
- (96) **EP 20090756204** 2009.11.11.
 (97) **EP 2358717 A1** 2010.05.20.
EP 2358717 B1 2013.08.21.
- (73) Merck Sharp & Dohme Corp., Rahway NJ 07065-0907 (US)
-

- (72) BIFTU, Tesfaye
CHEN, Ping
COX, Jason, M.
WEBER, Ann, E.
- (74) Mester Tamás, SWORKS Nemzetközi Szabadalmi Ügyvivői Iroda Kft., 1011 Budapest, (HU)
- (54) Aminotetrahidropiránok, mint dipeptidil peptidáz-IV inhibitorok diabétesz kezelésére vagy megelőzésére**
- (51) **C07D487/04** (2006.01)
A61K 31/4162 (2006.01)
A61P 3/10 (2006.01)
- (13) T2**
- (30) 199179 P 2008.11.13. US

- (11) E019535**
- (21) E 10 703532**
- (96) **EP 20100703532** 2010.01.29.
- (97) **EP 2384327 A1** 2010.08.05.
EP 2384327 B1 2013.07.31.
- (73) Takeda Pharmaceutical Company Limited, Osaka-shi,Osaka 541-0045 (JP)
- (72) MAEKAWA, Tsuyoshi
IGAWA, Hideyuki
- (74) dr. Molnár István, DANUBIA Szabadalmi és Jogi Iroda Kft., 1051 Budapest, (HU)
- (54) Kondenzált gyűrűs vegyület és alkalmazása**
- (51) **C07D487/04** (2006.01)
A61K 31/519 (2006.01)
A61P 9/00 (2006.01)
- (13) T2**
- (30) 2009020720 2009.01.30. JP

- (11) E019523**
- (21) E 10 708496**
- (96) **EP 20100708496** 2010.03.03.
- (97) **EP 2403854 A1** 2010.09.10.
EP 2403854 B1 2013.09.11.
- (73) Grünenthal GmbH, 52078 Aachen (DE)
- (72) MERLA, Beatrix
OBERBÖRSCH, Stefan
REICH, Melanie
SCHUNK, Stefan
JOSTOCK, Ruth
HEES, Sabine
ENGELS, Michael
GERMANN, Tieno
BIJSTERVELD, Edward
- (74) Dr. Miskolczi Mária, Dr. Jalsovszky Györgyné, 1111 Budapest, (HU)
- (54) Szulfonilezett tetrahydroazolopirazinok és gyógyászati termékeként történő alkalmazásuk**
- (51) **C07D487/04** (2006.01)
A61K 31/4985 (2006.01)
A61P 1/00 (2006.01)
A61P 3/06 (2006.01)

A61P 11/00	(2006.01)
A61P 17/06	(2006.01)
A61P 25/06	(2006.01)
A61P 25/28	(2006.01)
A61P 29/00	(2006.01)
A61P 31/04	(2006.01)
A61P 35/00	(2006.01)
C07D519/00	(2006.01)
(13) T2	
(30) 09003075	2009.03.04. EP

(11) E019881	
(21) E 08 845285	
(96) EP 20080845285	2008.08.06.
(97) EP 2178881 A2	2009.05.07.
EP 2178881 B1	2013.10.02.
(73) SANOFI, 75008 Paris (FR)	
(72) ALBERT, Eva	
BACQUE, Eric	
NEMECEK, Conception	
UGOLINI, Antonio	
WENTZLER, Sylvie	
(74) Molnár Imre, DANUBIA Szabadalmi és Jogi Iroda Kft., 1051 Budapest, (HU)	
(54) Új 6-triazolopiridazinszulfanil-benzotiazol- és -benzimidazol származékok, eljárás előállításukra és alkalmazásuk gyógyszerként és gyógyászati készítmények és ezek új alkalmazása MET inhibitorokként	
(51) C07D487/04	(2006.01)
A61K 31/5025	(2006.01)
A61P 3/00	(2006.01)
A61P 3/10	(2006.01)
A61P 7/00	(2006.01)
A61P 7/02	(2006.01)
A61P 9/00	(2006.01)
A61P 9/10	(2006.01)
A61P 11/00	(2006.01)
A61P 11/06	(2006.01)
A61P 19/02	(2006.01)
A61P 25/00	(2006.01)
A61P 35/00	(2006.01)
C07D235/04	(2006.01)
C07D237/06	(2006.01)
C07D237/20	(2006.01)
C07D249/10	(2006.01)
C07D249/12	(2006.01)
C07D277/82	(2006.01)
C07D487/02	(2006.01)
(13) T2	
(30) 0705789	2007.08.09. FR
0801819	2008.04.02. FR

-
- (11) **E019884**
 (21) **E 08 860360**
 (96) **EP 20080860360** 2008.12.06.
 (97) **EP 2240490 A1** 2009.06.18.
 EP 2240490 B1 2013.09.04.
 (73) Takeda Pharmaceutical Company Limited, Osaka 540-8645 (JP)
 (72) LI, Peng
 (74) Mester Tamás, SWORKS Nemzetközi Szabadalmi Ügyvivői Iroda Kft., 1011 Budapest, (HU)
 (54) **Szerves vegyületek**
 (51) **C07D491/00** (2006.01)
 (13) **T2**
 (30) 12040 2007.12.06. US
-

- (11) **E019830**
 (21) **E 09 796819**
 (96) **EP 20090796819** 2009.12.11.
 (97) **EP 2376497 A1** 2010.06.17.
 EP 2376497 B1 2013.09.18.
 (73) Actelion Pharmaceuticals Ltd., 4123 Allschwil (CH)
 (72) HUBSCHWERLEN, Christian
 RUEEDI, Georg
 SURIVET, Jean-Philippe
 ZUMBRUNN ACKLIN, Cornelia
 (74) dr. Svingor Ádám, DANUBIA Szabadalmi és Jogi Iroda Kft., 1051 Budapest, (HU)
 (54) **5-amino-2-(1-hidroxi-etil)-tetrahidropirán-származékok**
 (51) **C07D491/056** (2006.01)
 A61K 31/4375 (2006.01)
 A61K 31/498 (2006.01)
 A61P 31/04 (2006.01)
 C07D497/04 (2006.01)
 C07D519/00 (2006.01)
 (13) **T2**
 (30) PCT/IB2008/055261 2008.12.12. WO
-

- (11) **E019717**
 (21) **E 10 800766**
 (96) **EP 20100800766** 2010.12.28.
 (97) **EP 2519527 A1** 2011.07.07.
 EP 2519527 B1 2013.12.18.
 (73) Poxel, 69007 Lyon (FR)
 (72) CRAVO, Daniel
 HALLAKOU-BOZEC, Sophie
 BOLZE, Sébastien
 LEPIFRE, Franck
 FAVERIEL, Laurent
 DURAND, Jean-Denis
 CHARON, Christine
 (74) dr. Bódizs Árpád, SBGK Szabadalmi Ügyvivői Iroda, 1062 Budapest, (HU)
 (54) **Tieno[2,3-b]piridin dion AMPK-aktivátorok és ezek terápiás alkalmazása**
-

-
- (51) **C07D495/04** (2006.01)
A61K 31/33 (2006.01)
A61P 3/10 (2006.01)
- (13) **T2**
- (30) 09306344 2009.12.29. EP
-

- (11) **E019643**
- (21) **E 11 179011**
- (96) **EP 20110179011** 2005.07.01.
- (97) **EP 2433943 A1** 2012.03.28.
EP 2433943 B1 2013.09.11.
- (73) Daiichi Sankyo Company, Limited, Tokyo (JP)
- (72) Inoue, Hidekazu
Murafuji, Hidenobu
Hayashi, Yasuhiro
- (74) Faber Miklós, ADVOPATENT Szabadalmi és Védjegy Iroda, 1011 Budapest, (HU)

(54) **Közbenső termékek PDE7-gátló hatású tieno-pirazol-származékokhoz**

- (51) **C07D495/04** (2006.01)
A61K 31/4162 (2006.01)
A61P 37/00 (2006.01)
C07D519/00 (2006.01)
- (13) **T2**
- (30) 2004195836 2004.07.01. JP
-

- (11) **E019664**
- (21) **E 09 729596**
- (96) **EP 20090729596** 2009.04.09.
- (97) **EP 2268646 A2** 2009.10.15.
EP 2268646 B1 2013.10.02.
- (73) Janssen Pharmaceutica, N.V., 2340 Beerse (BE)
- (72) BACANI, Genesis, M.
BROGGINI, Diego
CHEUNG, Eugene, Y.
CHROVIAN, Christa, C.
DENG, Xiaohu
FOURINE, Anne, M.
GOMEZ, Laurent
GRICE, Cheryl, A.
KEARNEY, Aaron, M.
LANDRY-BAYLE, Adrienne, M.
LEE-DUTRA, Alice
LIANG, Jimmy, T.
LOCHNER, Susanne
MANI, Neelakandha, S.
SANTILLAN, Alejandro
SAPPEY, Kathleen, C.
SEPASSI, Kia
TANIS, Virginia, M.
WICKBOLDT, Alvah, T.
-

 WIENER, John, J. M.

ZINSER, Hartmut

(74) Molnár Imre, DANUBIA Szabadalmi és Jogi Iroda Kft., 1051 Budapest, (HU)

(54) Tiazolopiridin-2-iloxi-fenil- és tiazolopirazin-2-iloxi-fenilamin-származékok mint a leukotrién A4 hidroláz modulátorai**(51) C07D498/04** (2006.01)**A61K 31/4985** (2006.01)**(13) T2**

(30) 44349 2008.04.11. US

149129 2009.02.02. US

(11) E019737**(21) E 10 737645****(96) EP 20100737645** 2010.07.14.**(97) EP 2454266 A1** 2011.01.20.**EP 2454266 B1** 2013.07.10.

(73) Cell Therapeutics, Inc., Seattle, WA 98121 (US)

(72) DYMOCK, Brian

LEE, Cheng Hsia, Angeline

WILLIAM, Anthony, Deodaunia

(74) dr. Török Ferenc, DANUBIA Szabadalmi és Jogi Iroda Kft., 1051 Budapest, (HU)

(54) 9E-15-(2-pirrolidin-1-il-etoxi)-7,12,25-trioxa-19,21,24-triaza-tetraciklo[18.3.1.1(2,5).1(14,18)]-hexakoza-1(24),2,4,9,14,16,18(26),20,22-nonaén-citrátsó**(51) C07D498/12** (2006.01)**A61K 31/519** (2006.01)**A61P 35/00** (2006.01)**(13) T2**

(30) 225609 P 2009.07.15. US

(11) E019618**(21) E 07 804590****(96) EP 20070804590** 2007.07.11.**(97) EP 2046802 A2** 2008.01.24.**EP 2046802 B1** 2013.08.21.

(73) Allecrea Therapeutics GmbH, 79539 Lörrach (DE)

(72) UDAYAMPALAYAM, Palanisamy, Senthilkumar

GNANAPRAKASAM, Andrew

GANAPATHY, Panchapakesan

MUKUT, Gohain

VENKATASUBRAMANIAN, Hariharan

SRIRAM, Rajagopal

PAUL-SATYASEELA, Maneesh

SOLANKI, Shakti, Singh

DEVARAJAN, Sathishkumar

(74) Szentpéteri Zsolt, SBGK Szabadalmi Ügyvivői Iroda, 1062 Budapest, (HU)

(54) 2-szubsztituált metil-penam-származékok**(51) C07D499/87** (2006.01)**A61K 31/431** (2006.01)**A61P 31/00** (2006.01)

C07D499/21	(2006.01)
C07D499/28	(2006.01)
C07D499/32	(2006.01)
(13) T2	
(30) CH12172006	2006.07.12. IN

(11) E019759	
(21) E 10 721904	
(96) EP 20100721904	2010.05.27.
(97) EP 2435443 A1	2010.12.02.
EP 2435443 B1	2013.07.31.
(73) Vertex Pharmaceuticals Incorporated, Cambridge, MA 02139 (US)	
(72) LAUFFER, David	
LI, Pan	
McGINTY, Kira	
(74) Ráthonyi Zoltán, SBGK Szabadalmi Ügyvivői Iroda, 1062 Budapest, (HU)	
(54) A c-Met protein kináz pirazolil-amino-triazolotiadiazol inhibitorai	
(51) C07D513/04	(2006.01)
A61K 31/47	(2006.01)
A61P 35/00	(2006.01)
(13) T2	
(30) 181786 P	2009.05.28. US

(11) E019731	
(21) E 10 757699	
(96) EP 20100757699	2010.09.20.
(97) EP 2480559 A1	2011.03.24.
EP 2480559 B1	2013.07.03.
(73) Gilead Sciences, Inc., Foster City, CA 94404 (US)	
(72) BUTLER, Thomas	
CHO, Aesop	
GRAETZ, Benjamin, R.	
KIM, Choung, U.	
METOBO, Samuel, E.	
SAUNDERS, Oliver, L.	
WALTMAN, Andrew, W.	
XU, Jie	
ZHANG, Lijun	
(74) dr. Molnár István, DANUBIA Szabadalmi és Jogi Iroda Kft., 1051 Budapest, (HU)	
(54) Eljárások és köztitermékek 1'-ciano-karba-nukleozid-analógok előállítására	
(51) C07H 1/00	(2006.01)
C07H 19/23	(2006.01)
(13) T2	
(30) 244299 P	2009.09.21. US

(11) E019685	
(21) E 03 786718	
(96) EP 20030786718	2003.11.14.
(97) EP 1567543 A2	2004.06.10.

EP 1567543 B1 2013.06.19.

(73) Danisco US Inc., Palo Alto, CA 94304 (US)

(72) DUNN-COLEMAN, Nigel
WARD, Michael

(74) Mester Tamás, SWORKS Nemzetközi Szabadalmi Ügyvivői Iroda Kft., 1011 Budapest, (HU)

(54) BGL7 beta-glukozidáz és nukleinsavak, amelyek ezt kódolják

(51) **C07K 1/00** (2006.01)

C07H 21/04 (2006.01)

C12N 1/20 (2006.01)

C12N 9/00 (2006.01)

C12N 9/24 (2006.01)

C12N 15/00 (2006.01)

C12P 21/06 (2006.01)

(13) T2

(30) 301015 2002.11.21. US

(11) E019678

(21) E 10 194363

(96) EP 20100194363 2005.09.09.

(97) EP 2361924 A1 2011.08.31.

EP 2361924 B1 2013.12.11.

(73) Teva Pharmaceutical Industries Ltd., 49131 Petah Tiqva (IL)

(72) Dolitzky, Ben-Zion

(74) dr. Bódizs Árpád, SBGK Szabadalmi Ügyvivői Iroda, 1062 Budapest, (HU)

(54) Eljárás (trifluor-acetil)-glatiramer-acetát keverékek előállítására tisztított hidrobromsav alkalmazásával

(51) **C07K 1/00** (2006.01)

C07K 1/14 (2006.01)

C07K 14/00 (2006.01)

C08G 69/10 (2006.01)

(13) T2

(30) 608843 P 2004.09.09. US

(11) E019868

(21) E 07 735435

(96) EP 20070735435 2007.04.10.

(97) EP 2010202 A2 2007.10.25.

EP 2010202 B1 2013.09.25.

(73) Piramal Enterprises Limited, Mumbai 400 013 (IN)

Council of Scientific and Industrial Research, New Delhi 110001 (IN)

(72) MAHAJAN, Girish, Badrinath

GEORGE, Saji, David

RANADIVE, Prafull, Vasant

MISHRA, Prabhu Dutt, Satyanarayan

EYYAMMADICHIYIL, Sreekumar, Sankaranarayanan

PANSHIKAR, Rajan, Mukund

SAWANT, Satish, Namdeo

KRISHNA, Sridevi

SIVAKUMAR, Meenakshi

PARI, Koteppa

THOMAS, Becky, Mary
 PATEL, Zarine, Eruch
 VISHWAKARMA, Ram
 NAIK, Chandrakant, Govind
 D'SOUZA, Lisette
 DEVI, Prabha

(74) Ivánka Gábor, ARINOVA Szabadalmi és Védjegy Iroda, 1122 Budapest, (HU)

(54) Antibakteriális vegyületek

(51) C07K 5/08 (2006.01)
A61K 38/12 (2006.01)
A61P 31/04 (2006.01)
C07K 7/64 (2006.01)

(13) T2

(30) MU06072006 2006.04.18. IN
 809674 P 2006.05.31. US

(11) E019829

(21) E 09 795927

(96) EP 20090795927 2009.12.17.

(97) EP 2382232 A1 2010.07.08.

EP 2382232 B1 2013.09.18.

(73) Lonza Braine SA, 1420 Braine-L'Alleud (BE)

(72) SOMMEN, Geoffroy
 FORNI, Luciano

(74) dr. Svingor Ádám, DANUBIA Szabadalmi és Jogi Iroda Kft., 1051 Budapest, (HU)

(54) Eljárás bivalrudin előállítására

(51) C07K 5/10 (2006.01)
C07K 14/815 (2006.01)

(13) T2

(30) 08022479 2008.12.29. EP
 260471 P 2009.11.12. US

(11) E019566

(21) E 06 791878

(96) EP 20060791878 2006.09.06.

(97) EP 1924600 A2 2007.03.22.

EP 1924600 B1 2013.08.28.

(73) Ganymed Pharmaceuticals AG, 55131 Mainz (DE)

Johannes Gutenberg-Universität Mainz, vertreten durch den Präsidenten, 55122 Mainz (DE)

(72) SAHIN, Ugur
 TÜRECI, Özlem
 KOSLOWSKI, Michael
 USENER, Dirk

(74) Lengyel Zsolt, DANUBIA Szabadalmi és Jogi Iroda Kft., 1051 Budapest, (HU)

(54) Diagnózis és terápia céljára szolgáló tumor-asszociált antigének azonosítása

(51) C07K 14/47 (2006.01)
C07K 16/30 (2006.01)
C12Q 1/68 (2006.01)

(13) T2

(30) 05019786 2005.09.12. EP

(11) **E019895**

(21) **E 03 725526**

(96) **EP 20030725526** 2003.04.30.

(97) **EP 1499730 A1** 2003.11.13.

EP 1499730 B1 2013.10.02.

(73) Molmed SpA, 20132 Milan (IT)

(72) CORTI, Angelo

CURNIS, Flavio

(74) ifj. Szentpéteri Ádám, SBGK Szabadalmi Ügyvivői Iroda, 1062 Budapest, (HU)

(54) **Immunkonjugátumok tumorok kezelésére**

(51) **C07K 14/525** (2006.01)

A61K 47/48 (2006.01)

C07K 14/57 (2006.01)

(13) **T2**

(30) 0209896 2002.04.30. GB

(11) **E019874**

(21) **E 10 740573**

(96) **EP 20100740573** 2010.07.20.

(97) **EP 2459721 A1** 2011.02.03.

EP 2459721 B1 2013.09.18.

(73) SIGMA-TAU Industrie Farmaceutiche Riunite S.p.A., 00144 Roma (IT)

(72) SASSANO, Marica

ESPOSITO, Adelaide

RIVIECCIO, Vincenzo

CASSANI, Giovanni

(74) Szentpéteri Zsolt, SBGK Szabadalmi Ügyvivői Iroda, 1062 Budapest, (HU)

(54) **Javított humán hosszú pentraxin 3 expressziós rendszer, és ennek alkalmazása**

(51) **C07K 14/71** (2006.01)

C12N 5/16 (2006.01)

C12N 15/67 (2006.01)

C12N 15/79 (2006.01)

C12N 15/85 (2006.01)

(13) **T2**

(30) 09166759 2009.07.29. EP

(11) **E019735**

(21) **E 03 716469**

(96) **EP 20030716469** 2003.03.10.

(97) **EP 1572169 A2** 2003.09.18.

EP 1572169 B1 2013.07.17.

(73) Shanghai Institutes for Biological Sciences, CAS, Shanghai 200031 (CN)

(72) GENG, Jian-Guo

(74) Lengyel Zsolt, DANUBIA Szabadalmi és Jogi Iroda Kft., 1051 Budapest, (HU)

(54) **A slit és roundabout (ROBO) közvetítette angiogenesis detektálása és modulálása és azok alkalmazásai**

(51) **C07K 16/18** (2006.01)

C07K 16/28 (2006.01)

(13) T2

(30) 362485 P 2002.03.08. US

(11) E019805**(21) E 07 840408**

(96) EP 20070840408 2007.07.13.

(97) EP 2046833 A2 2008.01.24.

EP 2046833 B1 2013.08.21.

(73) Genentech, Inc., South San Francisco CA 94080-4990 (US)

AC Immune S.A., 1015 Lausanne (CH)

(72) PFEIFER, Andrea

PIHLGREN, Maria

MUHS, Andreas

WATTS, Ryan

(74) dr. Láng Tivadarné, SBGK Szabadalmi Ügyvivői Iroda, 1062 Budapest, (HU)

(54) Humanizált antitest amiloid-béta ellen

(51) C07K 16/18 (2006.01)

(13) T2

(30) 06014730 2006.07.14. EP

06020765 2006.10.02. EP

943289 P 2007.06.11. US

943499 P 2007.06.12. US

(11) E019898**(21) E 09 174190**

(96) EP 20090174190 2006.06.21.

(97) EP 2163562 A2 2010.03.17.

EP 2163562 B1 2013.09.18.

(73) XOMA (US) LLC, Berkeley, CA 94710 (US)

(72) Masat, Linda

Haak-Frendscho, Mary

Chen, Gang

Horwitz, Arnold

Roell, Marina

(74) Frankné dr. Machytka Daisy, Gödölle, Kékes, Mészáros & Szabó Szabadalmi és Védjegy Iroda, 1024 Budapest, (HU)

(54) IL-1béta-kötő antitestek és fragmenseik

(51) C07K 16/24 (2006.01)

A61K 39/395 (2006.01)

A61P 37/06 (2006.01)

C07K 16/00 (2006.01)

C12N 5/12 (2006.01)

C12N 15/85 (2006.01)

(13) T2

(30) 692830 P 2005.06.21. US

(11) E019634**(21) E 04 794837**

(96) EP 20040794837 2004.10.12.

-
- (97) **EP 1670828 A1** 2005.04.21.
EP 1670828 B1 2013.08.28.
- (73) Bristol-Myers Squibb Company, Princeton NJ 08543-4000 (US)
- (72) JURE-KUNKEL, Maria
HEFTA, Laura, J.
SANTORO, Marc
GANGULY, Subinay
HALK, Edward, L.
- (74) Mester Tamás, SWORKS Nemzetközi Szabadalmi Ügyvivői Iroda Kft., 1011 Budapest, (HU)
- (54) **Teljesen humán antitestek humán 4-1BB (CD137) ellen**
- (51) **C07K 16/28** (2006.01)
- (13) **T2**
- (30) 510193 P 2003.10.10. US
961567 2004.10.08. US
-

- (11) **E019792**
- (21) **E 07 840953**
- (96) **EP 20070840953** 2007.08.14.
- (97) **EP 2059536 A2** 2008.02.21.
EP 2059536 B1 2014.01.08.
- (73) Xencor, Inc., Monrovia, CA 91016 (US)
- (72) BERNETT, Matthew J.
CHU, Seung Yup
DESJARLAIS, John R.
Karki, Sher Bahadur
LAZAR, Gregory Alan
PONG, Erik WeiKing
RICHARDS, John O.
ZHUKOVSKY, Eugene Alexander
- (74) Szentpéteri Zsolt, SBGK Szabadalmi Ügyvivői Iroda, 1062 Budapest, (HU)
- (54) **CD19-et célzó, optimalizált ellenanyagok**
- (51) **C07K 16/28** (2006.01)
C12N 15/13 (2006.01)
- (13) **T2**
- (30) 822362 P 2006.08.14. US
-

- (11) **E019558**
- (21) **E 08 735001**
- (96) **EP 20080735001** 2008.04.03.
- (97) **EP 2155783 A2** 2008.10.09.
EP 2155783 B1 2013.07.31.
- (73) Amgen Research (Munich) GmbH, 81477 München (DE)
- (72) KLINGER, Matthias
RAUM, Tobias
RAU, Doris
MANGOLD, Susanne
KISCHEL, Roman
LUTTERBÜSE, Ralf
-

HOFFMANN, Patrick

Kufer, Peter

(74) ifj. Szentpéteri Ádám, SBGK Szabadalmi Ügyvivői Iroda, 1062 Budapest, (HU)

(54) Fajok között specifikus CD3-epszilon kötő domén**(51) C07K 16/28** (2006.01)**A61K 39/395** (2006.01)**A61P 31/12** (2006.01)**A61P 31/14** (2006.01)**A61P 35/00** (2006.01)**A61P 35/02** (2006.01)**C07K 14/705** (2006.01)**C07K 16/08** (2006.01)**C07K 16/10** (2006.01)**C07K 16/30** (2006.01)**C07K 16/32** (2006.01)**C07K 16/42** (2006.01)**C07K 16/46** (2006.01)**(13) T2**

(30) 07006990 2007.04.03. EP

07006988 2007.04.03. EP

931688 P 2007.04.24. US

08004741 2008.03.13. EP

(11) E019841**(21) E 08 768087****(96) EP 20080768087** 2008.06.03.**(97) EP 2152748 A1** 2008.12.11.**EP 2152748 B1** 2013.08.21.

(73) Genentech, Inc., South San Francisco CA 94080-4990 (US)

(72) SIEBEL, Christian, W.

WU, Yan

(74) Frankné dr. Machytka Daisy, Gödölle, Kékes, Mészáros & Szabó Szabadalmi és Védjegy Iroda, 1024 Budapest, (HU)

(54) ANTI-NOTCH1 NRR antitestek és eljárások alkalmazásukra**(51) C07K 16/28** (2006.01)**A61K 35/00** (2006.01)**A61K 39/395** (2006.01)**A61P 21/00** (2006.01)**A61P 25/28** (2006.01)**A61P 37/00** (2006.01)**A61P 43/00** (2006.01)**C12N 1/21** (2006.01)**C12N 15/13** (2006.01)**C12N 15/73** (2006.01)**(13) T2**

(30) 933072 P 2007.06.04. US

994646 P 2007.09.20. US

(11) E019785

(21) E 09 708019**(96) EP 20090708019** 2009.02.04.**(97) EP 2252633 A1** 2009.08.13.**EP 2252633 B1** 2013.08.14.

(73) Lay Line Genomics S.P.A., 00152 Rome (IT)

(72) BENIGNI, Fabio

D'AMBROSIO, Daniele

(74) dr. Svingor Ádám, Danubia Szabadalmi és Jogi Iroda Kft., 1051 Budapest, (HU)

(54) Anti-trka-antitestek és származékaik**(51) C07K 16/28** (2006.01)**A61K 39/395** (2006.01)**A61P 25/00** (2006.01)**A61P 29/00** (2006.01)**A61P 43/00** (2006.01)**C12N 15/13** (2006.01)**(13) T2**

(30) 25995 P 2008.02.04. US

(11) E019529**(21) E 09 075395****(96) EP 20090075395** 2004.11.04.**(97) EP 2149585 A1** 2010.02.03.**EP 2149585 B1** 2013.08.14.

(73) Novartis Vaccines and Diagnostics, Inc., Emeryville, CA 94608 (US)

(72) Long, Li

Luqman, Mohammed

Yabannavar, Asha

Zaror, Isabel

Chen, Bao-Lu

Lu, Xiaofeng

Lee, Sang Hoon

Hurst, Deborah

(74) Lengyel Zsolt, DANUBIA Szabadalmi és Jogi Iroda Kft., 1051 Budapest, (HU)

(54) Antagonista anti-CD40 monoklonális ellenanyagok alkalmazása**(51) C07K 16/28** (2006.01)**A61K 38/20** (2006.01)**A61K 39/395** (2006.01)**(13) T2**

(30) 517337 2003.11.04. US

525579 2003.11.26. US

565710 2004.04.27. US

(11) E019555**(21) E 10 178444****(96) EP 20100178444** 2003.04.09.**(97) EP 2289942 A2** 2011.03.02.**EP 2289942 B1** 2013.07.31.

(73) Genentech, Inc., South San Francisco CA 94080-4990 (US)

(72) Lowman, Henry B.

Gerstner, Resi B.

Carter, Paul J.

(74) Frankné dr. Machytka Daisy, Gödölle, Kékes, Mészáros & Szabó Szabadalmi és Védjegy Iroda, 1024 Budapest, (HU)

(54) **Anti-HER2 antitest változatok**

(51) **C07K 16/32** (2006.01)

C12N 15/00 (2006.01)

G01N 33/53 (2006.01)

(13) **T2**

(30) 371609 P 2002.04.10. US

(11) **E019875**

(21) **E 10 006326**

(96) **EP 20100006326** 2004.11.13.

(97) **EP 2239273 A1** 2010.10.13.

EP 2239273 B1 2013.10.09.

(73) Hanmi Science Co., Ltd., Gyeonggi-do 445-813 (KR)

(72) Kim, Young Min

Song, Dae Hae

Jung, Sung Youb

Kim, Chang Hwan

Choi, In Young

Kwon, Se Chang

Lee, Gwan Sun

(74) dr. Láng Tivadarné, SBGK Szabadalmi Ügyvivői Iroda, 1062 Budapest, (HU)

(54) **Hordozóként egy immunglobulin Fc-t tartalmazó gyógyszerkészítmény**

(51) **C07K 19/00** (2006.01)

A61K 47/48 (2006.01)

C07K 16/00 (2006.01)

(13) **T2**

(30) 20030080299 2003.11.13. KR

(11) **E019700**

(21) **E 10 720982**

(96) **EP 20100720982** 2010.02.09.

(97) **EP 2393838 A2** 2010.08.12.

EP 2393838 B1 2013.09.11.

(73) Cargill, Incorporated, Wayzata, MN 55391 (US)

(72) BROEKAERT, Willem

(74) Somlai Mária, SBGK Szabadalmi Ügyvivői Iroda, 1062 Budapest, (HU)

(54) **Eljárás pentózok és pentóz-alapú oldékony oligo/poliszacharidok előállítására gabonapelyhekből**

(51) **C08B 37/14** (2006.01)

C13K 13/00 (2006.01)

(13) **T2**

(30) 0902018 2009.02.09. GB

(11) **E019777**

(21) **E 10 719349**

(96) **EP 20100719349** 2010.05.17.

-
- (97) **EP 2432807 A2** 2010.11.25.
EP 2432807 B1 2014.01.01.
- (73) BASF SE, 67056 Ludwigshafen (DE)
- (72) REICHENBACH-KLINKE, Roland
PFEUFFER, Thomas
SCHMIDT, Kati
OSTROWSKI, Thomas
LEYRER, Reinhold, J.
FOGEL, Yulia
FRIEDRICH, Stefan
GAEBERLEIN, Peter
ORLEANS, Andrea
SCHUHBECK, Manfred
GUZMANN, Marcus
RÖSCH, Markus
LANGLOTZ, Björn
- (74) dr. Bódizs Árpád, SBGK Szabadalmi Ügyvivői Iroda, 1062 Budapest, (HU)
- (54) **Hidrofób módon asszociálódó kopolimerek**
- (51) **C08F220/34** (2006.01)
C08F220/56 (2006.01)
C08F220/58 (2006.01)
- (13) **T2**
- (30) 09160799 2009.05.20. EP
-

- (11) **E019790**
- (21) **E 08 856076**
- (96) **EP 20080856076** 2008.11.21.
- (97) **EP 2215134 A2** 2009.06.11.
EP 2215134 B1 2014.01.08.
- (73) Henkel AG & Co. KGaA, 40589 Düsseldorf (DE)
- (72) STUMPE, Stefan
WEIDE, Mirko
BREVES, Roland
WRUBBEL, Noelle
LÜKEN, Matthias
BOY, Julia
- (74) Szentpéteri Zsolt, SBGK Szabadalmi Ügyvivői Iroda, 1062 Budapest, (HU)
- (54) **Biofilmképződés gátlása multifunkciós kopolimerekkel**
- (51) **C08F220/58** (2006.01)
C08F220/26 (2006.01)
C11D 1/00 (2006.01)
- (13) **T2**
- (30) 102007058342 2007.12.03. DE
-

- (11) **E019487**
- (21) **E 06 703605**
- (96) **EP 20060703605** 2006.01.20.
- (97) **EP 1861437 A1** 2006.09.14.
EP 1861437 B1 2013.05.22.
-

-
- (73) Park, Ji-Ho, Seohyeon 2-dong, Bundang-gu, Seongnam 463-765 (KR)
 (72) Park, Ji-Ho
 (74) Mester Tamás, SWORKS Nemzetközi Szabadalmi Ügyvivői Iroda Kft., 1011 Budapest, (HU)
(54) Szuszpenziórészecske, amely tartalmaz tetrafluoretilén polimert és gyártási eljárás ehhez
(51) C08F259/08 (2006.01)
C08F290/00 (2006.01)
C08L 51/00 (2006.01)
C09D151/00 (2006.01)
(13) T2
 (30) 20050019972 2005.03.10. KR
-

- (11) E019528**
(21) E 10 179828
(96) EP 20100179828 2004.02.18.
(97) EP 2267046 A1 2010.12.29.
EP 2267046 B1 2013.08.07.
 (73) Styron Europe GmbH, 8810 Horgen (CH)
 (72) Thiele, Sven K.-H.
 (74) dr. Molnár István, DANUBIA Szabadalmi és Jogi Iroda Kft., 1051 Budapest, (HU)
(54) Eljárás konjugált olefinek homo- vagy kopolimericációra
(51) C08F297/04 (2006.01)
C08F297/06 (2006.01)
C08L 53/02 (2006.01)
(13) T2
 (30) 449076 P 2003.02.21. US
 449077 P 2003.02.21. US
-

- (11) E019608**
(21) E 04 811267
(96) EP 20040811267 2004.11.17.
(97) EP 1699838 A1 2005.06.09.
EP 1699838 B1 2013.09.04.
 (73) SI Group, Inc., Schenectady, NY 12309 (US)
 (72) HOWARD, Scott, L.
 AUBE, Todd, M.
 BANACH, Timothy, Edward
 LAMB, James, J.
 (74) Derzsi Katalin, SBGK Szabadalmi Ügyvivői Iroda, 1062 Budapest, (HU)
(54) Novolak gyanták, és az azt tartalmazó gumi kompozíciók
(51) C08G 8/24 (2006.01)
C08L 7/00 (2006.01)
C08L 61/06 (2006.01)
C08L 61/12 (2006.01)
(13) T2
 (30) 523333 P 2003.11.20. US
-

- (11) E019809**
(21) E 08 838493
(96) EP 20080838493 2008.10.06.
-

- (97) **EP 2197935 A2** 2009.04.16.
EP 2197935 B1 2013.08.21.
- (73) Honeywell International Inc., Morristown, NJ 07962 (US)
- (72) WILLIAMS, David J.
VANDERPUY, Michael
- (74) ifj. Szentpéteri Zsolt, SBGK Szabadalmi Ügyvivői Iroda, 1062 Budapest, (HU)
- (54) **Halogénezett olefin hajtóanyagokat tartalmazó poliuretánhab polioldalmak stabilizálása**
- (51) **C08G 18/08** (2006.01)
C08G 18/18 (2006.01)
C08G 18/40 (2006.01)
C08J 9/06 (2006.01)
C08J 9/14 (2006.01)
C08K 5/541 (2006.01)
- (13) **T2**
- (30) 979427 P 2007.10.12. US
241534 2008.09.30. US

- (11) **E019913**
- (21) **E 09 735244**
- (96) **EP 20090735244** 2009.04.20.
- (97) **EP 2281014 A1** 2009.10.29.
EP 2281014 B1 2013.06.26.
- (73) Saudi Basic Industries Corporation, Riyadh 11422 (SA)
- (72) BASHIR, Zahir
WARD, Ian, Macmillan
THOMPSON, Glen, Peter
UNWIN, Anthony, Paul
- (74) ifj. Szentpéteri Ádám, SBGK Szabadalmi Ügyvivői Iroda, 1062 Budapest, (HU)
- (54) **Eljárás átlátszatlan polimer film előállítására**
- (51) **C08J 5/18** (2006.01)
B65D 88/16 (2006.01)
C08L 67/00 (2006.01)
D01D 5/42 (2006.01)
- (13) **T2**
- (30) 08007913 2008.04.24. EP

- (11) **E019562**
- (21) **E 06 763637**
- (96) **EP 20060763637** 2006.06.12.
- (97) **EP 1893674 A1** 2006.12.21.
EP 1893674 B1 2013.08.14.
- (73) BASF SE, 67056 Ludwigshafen (DE)
- (72) BAUMGARTL, Horst
SCHIERHOLZ, Jens-Uwe
- (74) dr. Bódizs Árpád, SBGK Szabadalmi Ügyvivői Iroda, 1062 Budapest, (HU)
- (54) **Alacsony formaldehid-kibocsátást felmutató, hőformázható melamin/formaldehid habok**
- (51) **C08J 9/00** (2006.01)
C08L 61/28 (2006.01)
- (13) **T2**

(30) 102005027552 2005.06.14. DE

(11) **E019541**

(21) **E 09 771321**

(96) **EP 20090771321** 2009.11.26.

(97) **EP 2358799 A1** 2010.06.10.

EP 2358799 B1 2013.08.07.

(73) Emery Oleochemicals GmbH, 40589 Düsseldorf (DE)

(72) DAUTE, Peter

(74) Lengyel Zsolt, DANUBIA Szabadalmi és Jogi Iroda Kft., 1051 Budapest, (HU)

(54) **Csúsztatószer hőre lágyuló polimerekhez**

(51) **C08K 3/00** (2006.01)

C08K 5/00 (2006.01)

C08K 5/103 (2006.01)

(13) **T2**

(30) 102008059744 2008.12.01. DE

(11) **E019540**

(21) **E 10 717956**

(96) **EP 20100717956** 2010.04.29.

(97) **EP 2424930 A1** 2010.11.04.

EP 2424930 B1 2013.07.24.

(73) Albemarle Corporation, Baton Rouge, LA 70801-1765 (US)

(72) KUMAR, Govindarajulu

LAYMAN, William, J. Jr.

LIU, Bo

LUTHER, Douglas, W.

MACK, Arthur, G.

(74) Schläfer László, DANUBIA Szabadalmi és Jogi Iroda Kft., 1051 Budapest, (HU)

(54) **Pelletált, kis moltömegű, brómozott aromás polimer készítmények**

(51) **C08K 5/03** (2006.01)

B29B 9/10 (2006.01)

C08F 8/20 (2006.01)

C08F 8/22 (2006.01)

C08L 25/18 (2006.01)

(13) **T2**

(30) 174894 P 2009.05.01. US

(11) **E019545**

(21) **E 09 725594**

(96) **EP 20090725594** 2009.03.23.

(97) **EP 2260075 A2** 2009.10.01.

EP 2260075 B1 2013.06.26.

(73) Syngenta Participations AG, 4058 Basel (CH)

(72) CUSH, Randall

CUSH, Sarah

HOPKINSON, Michael

KEIPER, Jason

(74) Szentpéteri Zsolt, SBGK Szabadalmi Ügyvivői Iroda, 1062 Budapest, (HU)

(54) Felületaktív készítmények

- (51) **C08K 5/521** (2006.01)
A01N 25/04 (2006.01)
A01N 25/30 (2006.01)
A01N 53/00 (2006.01)

(13) T2

- (30) 39118 2008.03.25. US

(11) E019738**(21) E 06 755514**

- (96) **EP 20060755514** 2006.05.19.

- (97) **EP 1885798 A1** 2006.11.30.

EP 1885798 B1 2013.07.17.

- (73) RHODIA CHIMIE, 93300 Aubervilliers (FR)

- (72) GUY, Laurent
 FERNANDEZ, Michel
 STERIN, Sébastien

- (74) Szentpéteri Zsolt, SBGK Szabadalmi Ügyvivői Iroda, 1062 Budapest, (HU)

(54) Szerves szilícium kapcsolószers alkalmazása gumikészítményekben, egy szervesetlen töltőanyaggal

- (51) **C08K 5/548** (2006.01)
C08F290/00 (2006.01)
C08F290/14 (2006.01)
C08K 3/36 (2006.01)
C08L 21/00 (2006.01)
C08L 51/08 (2006.01)
C08L 51/10 (2006.01)

(13) T2

- (30) 0505288 2005.05.26. FR

(11) E019796**(21) E 10 734153**

- (96) **EP 20100734153** 2010.06.10.

- (97) **EP 2440616 A1** 2010.12.16.

EP 2440616 B1 2013.07.31.

- (73) Bluestar Silicones France, 69003 Lyon (FR)

- (72) MALIVERNEY, Christian
 IRELAND, Tania

- (74) dr. Gál Melinda, SBGK Szabadalmi Ügyvivői Iroda, 1062 Budapest, (HU)

(54) Eljárás egy hajtáslánc összetevőinek tömítésére és összeszerelésére

- (51) **C08L 83/04** (2006.01)
C09D183/04 (2006.01)
C09J 5/00 (2006.01)
C09J183/04 (2006.01)
F02F 11/00 (2006.01)
F16J 15/00 (2006.01)

(13) T2

- (30) 0902847 2009.06.12. FR

(11) E019611

- (21) E 07 021416
(96) EP 20070021416 2007.11.02.
(97) EP 2093261 A1 2009.08.26.
EP 2093261 B1 2013.08.21.
(73) OMYA DEVELOPMENT AG, 4665 Oftringen (CH)
(72) Gane, Patrick Arthur Charles
Gisella, Uwe
Laufmann, Maximilian
Ridgway, Catherine Jean
(74) dr. Bódizs Árpád, SBGK Szabadalmi Ügyvivői Iroda, 1062 Budapest, (HU)
(54) **Felület reagáltatott kalcium-karbonát alkalmazása selyempapírban, eljárás javított lágyságú selyempapír-termék előállítására és ebből származó javított lágyságú selyempapír-termékek**
(51) C09C 1/02 (2006.01)
C09C 3/06 (2006.01)
D21H 19/38 (2006.01)
D21H 27/00 (2006.01)
(13) T2
-

- (11) E019214
(21) E 08 794609
(96) EP 20080794609 2008.07.21.
(97) EP 2183332 A2 2009.02.05.
EP 2183332 B1 2013.11.06.
(73) Bayer MaterialScience LLC, Pittsburgh, PA 15205-9741 (US)
(72) JOHNSTON, Jay, A.
THOMPSON-COLON, James, A.
(74) Molnár Imre, DANUBIA Szabadalmi és Jogi Iroda Kft., 1051 Budapest, (HU)
(54) **Hidrofil tömítőanyagok**
(51) C09K 3/10 (2006.01)
C08G 18/38 (2006.01)
C08G 18/40 (2006.01)
C08L 75/08 (2006.01)
(13) T2
(30) 881651 2007.07.26. US
-

- (11) E019724
(21) E 06 845100
(96) EP 20060845100 2006.12.08.
(97) EP 2094824 A1 2008.06.12.
EP 2094824 B1 2013.07.03.
(73) Bunge Oils, Inc, St. Louis, MO 63146 (US)
(72) DAYTON, Christopher L. G.
SANTOS, Marcelo Augusto
(74) Szentpéteri Ádám, SBGK Szabadalmi Ügyvivői Iroda, 1062 Budapest, (HU)
(54) **Folyamatos eljárás és berendezés lipidek enzimes kezelésére**
(51) C11C 3/10 (2006.01)
B01J 8/02 (2006.01)
C11C 1/08 (2006.01)
C12N 11/18 (2006.01)
-

(13) T2

(30) 567318 2006.12.06. US

(11) E019668**(21) E 08 805802**

(96) EP 20080805802 2008.05.19.

(97) EP 2155848 A2 2008.11.27.

EP 2155848 B1 2013.07.03.

(73) ARKEMA FRANCE, 92700 Colombes (FR)

(72) LAFFITTE, Jean-Alex

MONGUILLON, Bernard

(74) Dr. Török Ferenc, DANUBIA Szabadalmi és Jogi Iroda Kft., 1051 Budapest, (HU)

(54) Eljárás élelmiszerrel, különösen tejtermékkel szennyezett, poliolefin alapú anyagok tisztítására

(51) C11D 3/34 (2006.01)

C11D 7/34 (2006.01)

C11D 11/00 (2006.01)

(13) T2

(30) 0755251 2007.05.24. FR

(11) E019840**(21) E 07 786840**

(96) EP 20070786840 2007.06.26.

(97) EP 2046931 A1 2008.02.07.

EP 2046931 B1 2013.08.21.

(73) Henkel AG & Co. KGaA, 40589 Düsseldorf (DE)

(72) MEIER, Frank

SUNDER, Matthias

WRUBBEL, Noelle

NICKEL, Dieter

BENDA, Konstantin

BARRIAU, Emilie

(74) ifj. Szentpéteri Ádám, SBGK Szabadalmi Ügyvivői Iroda, 1062 Budapest, (HU)

(54) Szemcsés mosó- vagy tisztítószer

(51) C11D 3/37 (2006.01)

(13) T2

(30) 102006036895 2006.08.04. DE

(11) E019201**(21) E 07 753553**

(96) EP 20070753553 2007.03.20.

(97) EP 1996692 A1 2007.10.04.

EP 1996692 B1 2013.11.06.

(73) The Procter & Gamble Company, Cincinnati, Ohio 45202 (US)

(72) PANANDIKER, Rajan Keshav

VETTER, Kerry Andrew

DUNLOP, David Scott

BRAECKMAN, Karl Ghislain

(74) Dr. Török Ferenc, DANUBIA Szabadalmi és Jogi Iroda Kft., 1051 Budapest, (HU)

(54) Folyékony, egységesített dózisú, ápoló hatású készítmény

-
- (51) **C11D 17/00** (2006.01)
C11D 1/74 (2006.01)
C11D 3/00 (2006.01)
C11D 3/12 (2006.01)
C11D 3/20 (2006.01)
C11D 3/22 (2006.01)
C11D 3/37 (2006.01)
C11D 3/382 (2006.01)
C11D 3/40 (2006.01)
C11D 3/42 (2006.01)
C11D 17/04 (2006.01)

(13) T2

- (30) 784826 P 2006.03.22. US
815781 P 2006.06.22. US
-

(11) E019795**(21) E 09 171237****(96) EP 20090171237** 2009.09.24.**(97) EP 2169047 A1** 2010.03.31.**EP 2169047 B1** 2013.08.14.

(73) Covidien LP, Mansfield, MA 02048 (US)

(72) Parker, Jonathan G.

(74) dr. Kereszty Marcell, Gödölle, Kékes, Mészáros & Szabó Szabadalmi és Védjegy Iroda, 1024 Budapest, (HU)

(54) Mikrobiális detektáló összeállítás**(51) C12M 1/24** (2006.01)**B01L 3/14** (2006.01)**C12Q 1/04** (2006.01)**C12Q 1/24** (2006.01)**(13) T2**

- (30) 101387 P 2008.09.30. US
-

(11) E019653**(21) E 08 746528****(96) EP 20080746528** 2008.04.22.**(97) EP 2139987 A1** 2008.10.30.**EP 2139987 B1** 2013.07.03.

(73) Wyeth LLC, Madison, NJ 07940 (US)

(72) GOMES, Jose, Manuel

LUAN, Yen-Tung

HILLER, Gregory, Walter

WANG, Wenge

(74) dr. Svingor Ádám, Danubia Szabadalmi és Jogi Iroda Kft., 1051 Budapest, (HU)

(54) Eljárások fehérjetermelésre örgedés elleni vegyületekkel**(51) C12N 5/00** (2006.01)**(13) T2**

- (30) 913382 P 2007.04.23. US
-

(11) E019849**(21) E 10 776653**

-
- (96) **EP 20100776653** 2010.11.04.
 (97) **EP 2496687 A1** 2011.05.12.
 EP 2496687 B1 2013.09.11.
- (73) Stichting Katholieke Universiteit, Radboud University Nijmegen Medical Centre, 6500 HB Nijmegen (NL)
 (72) LEVTCHENKO, Elena Nikolaevna
 VAN DEN HEUVEL, Lambertus Petrus Wilhelmus Johannes
 WILMER, Martijn Jozef Gerardus
 RUSSEL, Francois Gérard Marie
- (74) Szentpéteri Zsolt, SBGK Szabadalmi Ügyvivői Iroda, 1062 Budapest, (HU)
- (54) **Funkcionális influx és efflux transzportereket expresszáló, feltételesen immortalizált humán proximális tubulus sejtvonalak**
- (51) **C12N 5/071** (2010.01)
 (13) **T2**
 (30) 09175071 2009.11.04. EP
-
- (11) **E019625**
 (21) **E 07 820134**
 (96) **EP 20070820134** 2007.09.11.
 (97) **EP 2076588 A1** 2008.03.27.
 EP 2076588 B1 2013.08.21.
- (73) THANKSTEM S.R.L., 33100 Udine (UD) (IT)
 (72) GAMBACURTA, Alessandra
 POLETTINI, Marco
- (74) dr. Svingor Ádám, Danubia Szabadalmi és Jogi Iroda Kft., 1051 Budapest, (HU)
- (54) **Eljárás felnőtt, vérből, különösen perifériás vérből származó őssejtek expanziójára és velük kapcsolatos alkalmazás gyógyászati területen**
- (51) **C12N 5/0775** (2010.01)
 (13) **T2**
 (30) RM20060498 2006.09.20. IT
-
- (11) **E019707**
 (21) **E 08 789969**
 (96) **EP 20080789969** 2008.05.29.
 (97) **EP 2293804 A1** 2009.12.03.
 EP 2293804 B1 2013.05.22.
- (73) Alma Mater Studiorum -Universita' di Bologna, Bologna (IT)
 (72) CAMPADELLI, Gabriella
 MENOTTI, Laura
- (74) Lengyel Zsolt, DANUBIA Szabadalmi és Jogi Iroda Kft., 1051 Budapest, (HU)
- (54) **Módosított tropizmusú herpes simplex vírus (HSV), alkalmazásai és eljárás az előállítására**
- (51) **C12N 7/00** (2006.01)
 C07K 14/00 (2006.01)
 C07K 14/005 (2006.01)
 (13) **T2**
-
- (11) **E019482**
 (21) **E 08 867315**
 (96) **EP 20080867315** 2008.12.25.
 (97) **EP 2228441 A1** 2009.07.09.
-

EP 2228441 B1 2013.06.19.

(73) Otsuka Pharmaceutical Co., Ltd., Tokyo 101-8535 (JP)

(72) SHIMADA, Yoshikazu

YASUDA, Setsuko

TAKAHASHI, Masayuki

HAYASHI, Takashi

MIYAZAWA, Norihiro

ABIRU, Yasuhiro

OHTANI, Tadaaki

SATO, Ikutaro

(74) dr. Láng Tivadarné, SBGK Szabadalmi Ügyvivői Iroda, 1062 Budapest, (HU)

(54) Egy equol-szintézisben résztvevő enzim

(51) C12N 9/00 (2006.01)

C12P 17/06 (2006.01)

(13) T2

(30) 2007336227 2007.12.27. JP

2008054874 2008.03.05. JP

2008080570 2008.03.26. JP

(11) E019665

(21) E 11 170947

(96) EP 20110170947 2008.12.25.

(97) EP 2404995 A1 2012.01.11.

EP 2404995 B1 2013.07.17.

(73) OTSUKA PHARMACEUTICAL CO., LTD., Chiyoda-ku Tokyo 101-8535 (JP)

(72) Shimada, Yoshikazu

Yasuda, Setsuko

Takahashi, Masayuki

Hayashi, Takashi

Miyazawa, Norihiro

Abiru, Yasuhiro

(74) dr. Láng Tivadarné, SBGK Szabadalmi Ügyvivői Iroda, 1062 Budapest, (HU)

(54) Equol-szintézissel kapcsolatos enzim

(51) C12N 9/02 (2006.01)

C12N 15/09 (2006.01)

C12P 17/06 (2006.01)

(13) T2

(30) 2007336227 2007.12.27. JP

2008054874 2008.03.05. JP

2008080570 2008.03.26. JP

(11) E019844

(21) E 07 727884

(96) EP 20070727884 2007.04.05.

(97) EP 2004815 A2 2007.10.11.

EP 2004815 B1 2013.08.28.

(73) BASF SE, 67056 Ludwigshafen (DE)

(72) HAUER, Bernhard

HÄRING, Dietmar

BRANNEBY, Cecilia

RUSNAK, Monika

LIU, Danni

SCHMID, Rolf

(74) dr. Láng Tivadarné, SBGK Szabadalmi Ügyvivői Iroda, 1062 Budapest, (HU)

(54) Triacil-glicerín-lipázok funkcionális expressziója**(51) C12N 9/20** (2006.01)**C12N 5/10** (2006.01)**C12Q 1/44** (2006.01)**C12Q 1/61** (2006.01)**(13) T2**

(30) 102006016023 2006.04.05. DE

(11) E019633**(21) E 08 861467****(96) EP 20080861467** 2008.12.04.**(97) EP 2229440 A2** 2009.06.25.**EP 2229440 B1** 2013.08.28.

(73) Proteon Therapeutics, Inc., Waltham, MA 02451 (US)

(72) FRANANO, F. Nicholas

BLAND, Kimberly

WONG, Marco D.

DING, Bee C.

(74) Lengyel Zsolt, DANUBIA Szabadalmi és Jogi Iroda Kft., 1051 Budapest, (HU)

(54) Rekombináns elasztáz proteinek és eljárások azok gyártására és alkalmazására**(51) C12N 9/66** (2006.01)**A61K 38/46** (2006.01)**C12N 15/12** (2006.01)**(13) T2**

(30) 992319 P 2007.12.04. US

327809 2008.12.03. US

(11) E019852**(21) E 10 707493****(96) EP 20100707493** 2010.02.24.**(97) EP 2401373 A1** 2010.09.02.**EP 2401373 B1** 2013.09.11.

(73) Nextera AS, 0349 Oslo (NO)

(72) LÖSET, Geir, Åge

(74) dr. Láng Tivadarné, SBGK Szabadalmi Ügyvivői Iroda, 1062 Budapest, (HU)

(54) Sznignálszekvencia-független pIX fág bemutatás**(51) C12N 15/10** (2006.01)**(13) T2**

(30) 155437 P 2009.02.25. US

200900666 2009.05.28. DK

(11) E019632**(21) E 06 753367****(96) EP 20060753367** 2006.05.24.

-
- (97) **EP 1888748 A2** 2006.11.30.
EP 1888748 B1 2013.08.28.
- (73) Tina Holding ApS, 8200 Aarhus N (DK)
- (72) FILICHEV, Vyachelsav V.
 PEDERSEN, Erik Bjerregaard
- (74) dr. Láng Tivadarné, SBGK Szabadalmi Ügyvivői Iroda, 1062 Budapest, (HU)
- (54) **Hoogsteen-típusú triplexek és duplexek stabil és szelektív képzése TINA (twisted intercalating nucleic acids) segítségével és eljárás TINA előállítására**
- (51) **C12N 15/11** (2006.01)
C07H 21/00 (2006.01)
- (13) **T2**
- (30) 200500762 2005.05.25. DK
-

- (11) **E019906**
- (21) **E 06 705636**
- (96) **EP 20060705636** 2006.02.13.
- (97) **EP 1883647 A1** 2006.11.23.
EP 1883647 B1 2013.10.23.
- (73) Changchun Huapu Biotechnology Co., Ltd., Jilin 130021 (CN)
- (72) WANG, Li-ying N-1401 Hui Yuan Service Apartment
 BAO, Mu-sheng N-1401 Hui Yuan Service Apartment
 YU, Yong-li N-1401 Hui Yuan Service Apartment
- (74) Ivánka Gábor, ARINOVA Szabadalmi és Védjegy Iroda, 1122 Budapest, (HU)
- (54) **B sejt neoplazma gyógyításában alkalmazott oligonukleotidok és ezek szerkezete**
- (51) **C12N 15/117** (2010.01)
A61K 31/7088 (2006.01)
A61P 35/02 (2006.01)
- (13) **T2**
- (30) 200510069576 2005.05.17. CN
-

- (11) **E019861**
- (21) **E 05 799777**
- (96) **EP 20050799777** 2005.09.28.
- (97) **EP 1794308 A1** 2006.04.13.
EP 1794308 B1 2013.08.28.
- (73) Pioneer-Hi-Bred International, Inc., Johnston, IA 50131-1014 (US)
 Dow AgroSciences, LLC, Indianapolis, Indiana 46268 (US)
 E.I. DU PONT DE NEMOURS AND COMPANY, Wilmington, DE 19898 (US)
- (72) BING, James, Wayne
 CRESSMAN, Robert, F., Jr.
 GUPTA, Manju
 HAKIMI, Salim, M.
 HONDRED, David
 KRONE, Todd, L.
 HARTNETT LOCKE, Mary, E.
 LUCKRING, Abigail, K.
 MEYER, Sandra, E.
 MOELLENBECK, Daniel
 NARVA, Kenneth, Edwin
-

OLSON, Paul, D.

SANDERS, Craig, D.

WANG, Jimei

ZHANG, Jian

ZHONG, Gan-yuan

(74) Mester Tamás, SWORKS Nemzetközi Szabadalmi Ügyvivői Iroda Kft., 1011 Budapest, (HU)

(54) DAS-59122-7 vonalú kukorica és annak detektálása

(51) C12N 15/82 (2006.01)

C07K 14/415 (2006.01)

C12Q 1/68 (2006.01)

(13) T2

(30) 614225 P 2004.09.29. US

(11) E019561

(21) E 05 723277

(96) EP 20050723277 2005.02.18.

(97) EP 1730303 A2 2005.10.06.

EP 1730303 B1 2013.07.31.

(73) THE JOHNS-HOPKINS UNIVERSITY, Baltimore, MD 21218 (US)

(72) SAMUELS, Yarden

VELCULESCU, Victor

KINZLER, Kenneth, W.

VOGELSTEIN, Bert

(74) Frankné dr. Machytka Daisy, Gödölle, Kékes, Mészáros & Szabó Szabadalmi és Védjegy Iroda, 1024 Budapest, (HU)

(54) A PIK3CA gén mutációi humán rákbetegségekben

(51) C12Q 1/68 (2006.01)

(13) T2

(30) 548886 P 2004.03.02. US

(11) E019577

(21) E 07 763674

(96) EP 20070763674 2007.02.02.

(97) EP 1981995 A2 2007.08.16.

EP 1981995 B1 2013.07.10.

(73) The Board of Trustees of The Leland Stanford Junior University, Palo Alto CA 94306-1106 (US)

(72) QUAKE, Stephen

FAN, Hei-Mun, Christina

(74) Kovári György, ADVOPATENT Szabadalmi és Védjegy Iroda, 1011 Budapest, (HU)

(54) Nem-invazív magzati genetikai szűrés digitális analízissel

(51) C12Q 1/68 (2006.01)

(13) T2

(30) 764420 P 2006.02.02. US

(11) E019916

(21) E 05 762739

(96) EP 20050762739 2005.07.07.

(97) EP 1771576 A1 2006.01.26.

EP 1771576 B1 2013.10.16.

- (73) Bayer CropScience AG, 40789 Monheim (DE)
 (72) BARTSCH, Klaus
 SCHULZ, Arno
 (74) Schläfer László, DANUBIA Szabadalmi és Jogi Iroda Kft., 1051 Budapest, (HU)
(54) Hatóanyagok növényekben a patogénnel szembeni védelem fokozására és eljárások ilyenek kimutatására

- (51) C12Q 1/68 (2006.01)
 G01N 33/50 (2006.01)
 (13) T2
 (30) 102004035137 2004.07.20. DE

- (11) E019635
 (21) E 09 170230
 (96) EP 20090170230 2004.10.08.
 (97) EP 2157192 A1 2010.02.24.
 EP 2157192 B1 2013.08.28.
 (73) Deutsches Krebsforschungszentrum, 69120 Heidelberg (DE)
 (72) Niehrs, Christof
 Glinka, Andrei
 Kazanskaya, Olga
 Wu, Wei
 (74) dr. Pethő Árpád, DANUBIA Szabadalmi és Jogi Iroda Kft., 1051 Budapest, (HU)
(54) Készítmények futrinok (R-spondinok) abnormális expressziójával kapcsolatos betegségek diagnózisára és terápiájára
 (51) C12Q 1/68 (2006.01)
 (13) T2
 (30) 03023000 2003.10.10. EP

- (11) E019480
 (21) E 08 848933
 (96) EP 20080848933 2008.11.11.
 (97) EP 2215265 A1 2009.05.22.
 EP 2215265 B1 2013.05.22.
 (73) Grifols Therapeutics Inc., Research Triangle Park, NC 27709 (US)
 (72) PAUL, Justin M.
 BEAMES, Burton D.
 (74) Frankné dr. Machytka Daisy, Gödölle, Kékes, Mészáros & Szabó Szabadalmi és Védjegy Iroda, 1024 Budapest, (HU)
(54) Eljárás egy polimeráz-lánreakció (PCR) berendezés eredményeinek igazítására
 (51) C12Q 1/68 (2006.01)
 C12M 1/00 (2006.01)
 C12M 1/36 (2006.01)
 (13) T2
 (30) 987895 P 2007.11.14. US

- (11) E019794
 (21) E 03 812254
 (96) EP 20030812254 2003.09.23.
 (97) EP 1583851 A1 2004.06.17.

EP 1583851 B1 2013.11.06.

(73) Greenkote (Israel) Ltd., 44837 Barkan Industrial Area (IL)

(72) ROSENTHUL, Itzhak

(74) PINTZ ÉS TÁRSAI Szabadalmi, Védjegy és Jogi Iroda Kft., 1539 Budapest, (HU)

(54) Korróziónak ellenálló, többfém diffúziós bevonatok, és eljárás ezek alkalmazására

(51) **C23C 8/00** (2006.01)

(13) **T2**

(30) 308988 2002.12.03. US

(11) **E019710**

(21) **E 10 306524**

(96) **EP 20100306524** 2010.12.27.

(97) **EP 2468917 A1** 2012.06.27.

EP 2468917 B1 2013.07.10.

(73) Riber, 95870 Bezons (FR)

(72) Guyaux, Jean Louis

Stemmelen, Franck

Grange, Olivier

(74) Sipos József, DANUBIA Szabadalmi és Jogi Iroda Kft., 1051 Budapest, (HU)

(54) Injektor vákuumpárolgató forráshoz

(51) **C23C 14/24** (2006.01)

C23C 14/26 (2006.01)

(13) **T2**

(11) **E019726**

(21) **E 11 159220**

(96) **EP 20110159220** 2011.03.22.

(97) **EP 2503025 A1** 2012.09.26.

EP 2503025 B1 2013.07.03.

(73) Henkel AG & Co. KGaA, 40589 Düsseldorf (DE)

(72) Brouwer, Jan-Willem

PILAREK, Frank-Oliver

Scheffel, Rainer

(74) Szentpéteri Zsolt, SBGK Szabadalmi Ügyvivői Iroda, 1062 Budapest, (HU)

(54) Legalább részben cink, vagy cinkötvözet felületeket tartalmazó fém munkadarabok többlépéses korrózió-rezisztens kezelése

(51) **C23C 22/00** (2006.01)

B05D 7/14 (2006.01)

C23C 22/12 (2006.01)

C23C 22/34 (2006.01)

C23C 22/36 (2006.01)

C23C 22/60 (2006.01)

C23C 22/73 (2006.01)

C23C 22/83 (2006.01)

(13) **T2**

(11) **E019719**

(21) **E 08 801617**

(96) **EP 20080801617** 2008.08.19.

- (97) **EP 2185749 A2** 2009.03.12.
EP 2185749 B1 2013.08.07.
- (73) Bayer Intellectual Property GmbH, 40789 Monheim (DE)
- (72) BAHNMÜLLER, Stefan
 GREINER, Andreas
 WENDORFF, Joachim, H.
 DERSCH, Roland
 BELARDI, Jacob
 VON BISTRAM, Max c/o Phillips Universität Marburg
 EIDEN, Stefanie
 MEIER, Stephan, Michael
- (74) Mák András, SBGK Szabadalmi Ügyvivői Iroda, 1062 Budapest, (HU)
- (54) **Berendezés és eljárás villamoson vezető nanostruktúrák előállítására elektrospinning útján**
- (51) **D01F 1/09** (2006.01)
D01D 5/00 (2006.01)
D01F 6/18 (2006.01)
- (13) **T2**
- (30) 102007040762 2007.08.29. DE

- (11) **E019721**
- (21) **E 05 854923**
- (96) **EP 20050854923** 2005.12.20.
- (97) **EP 1828450 A2** 2006.06.29.
EP 1828450 B1 2013.06.05.
- (73) THE PROCTER & GAMBLE COMPANY, Cincinnati, OH 45202 (US)
- (72) MACKEY, Larry, Neil
 HEINZMAN, Stephen, Wayne
 GORDON, Gregory, Charles
- (74) dr. Török Ferenc, DANUBIA Szabadalmi és Jogi Iroda Kft., 1051 Budapest, (HU)
- (54) **Hidroxil-polimert tartalmazó polimer struktúrák és eljárások előállításukra**
- (51) **D01F 9/00** (2006.01)
D01F 6/50 (2006.01)
- (13) **T2**
- (30) 18746 2004.12.20. US
 295939 2005.12.07. US

- (11) **E019504**
- (21) **E 09 706322**
- (96) **EP 20090706322** 2009.01.28.
- (97) **EP 2257665 A1** 2009.08.06.
EP 2257665 B1 2013.05.01.
- (73) Ets A. Deschamps Et Fils, 16400 La Couronne (FR)
- (72) DESCHAMPS, Georges-Paul
- (74) Kovári György, ADVOPATENT Szabadalmi és Védjegy Iroda, 1011 Budapest, (HU)
- (54) **Szótt szerkezet és lemez vagy tartály, amely ilyen szerkezetet tartalmaz**
- (51) **D03D 13/00** (2006.01)
D03D 1/02 (2006.01)
D03D 11/00 (2006.01)
D03D 15/00 (2006.01)

D03D 25/00	(2006.01)
D03D 41/00	(2006.01)
D03J 1/22	(2006.01)
(13) T2	
(30) 0850541	2008.01.29. FR

(11) E019652	
(21) E 11 183879	
(96) EP 20110183879	2011.10.04.
(97) EP 2436823 A1	2012.04.04.
EP 2436823 B1	2013.08.21.
(73) Storma S.r.l., 20012 Cuggiono (MI) (IT)	
(72) Larovere, Domenico	
(74) Ivánka Gábor, ARINOVA Szabadalmi és Védjegy Iroda, 1122 Budapest, (HU)	
(54) Tartószerkezet egy mosógép dobhoz	
(51) D06F 37/04	(2006.01)
D06F 37/20	(2006.01)
D06F 37/26	(2006.01)
(13) T2	
(30) MI20101813	2010.10.04. IT

(11) E019557	
(21) E 12 164021	
(96) EP 20120164021	2007.03.01.
(97) EP 2476805 A1	2012.07.18.
EP 2476805 B1	2013.08.21.
(73) Toscotec S.P.A., 55014 MARLIA (LU) (IT)	
(72) Mennucci, Giovan Battista Pieruccini, Simone Raffaelli, Paolo Simoncini, Francesco	
(74) Mészárosné Dónusz Katalin, SBGK Szabadalmi Ügyvivői Iroda, 1062 Budapest, (HU)	
(54) Yankee-henger papírgyártó géphez	
(51) D21F 5/02	(2006.01)
(13) T2	

(11) E019714	
(21) E 10 155520	
(96) EP 20100155520	2010.03.04.
(97) EP 2365129 A1	2011.09.14.
EP 2365129 B1	2013.07.03.
(73) Duni AB, 201 22 Malmö (SE)	
(72) Lööb, Thomas	
(74) Mészárosné Dónusz Katalin, SBGK Szabadalmi Ügyvivői Iroda, 1062 Budapest, (HU)	
(54) Új anyag	
(51) D21H 17/37	(2006.01)
D21F 7/08	(2006.01)
D21H 19/58	(2006.01)
D21H 21/18	(2006.01)

D21H 23/22 (2006.01)
 D21H 23/50 (2006.01)
 D21H 23/52 (2006.01)
 D21H 27/00 (2006.01)
 D21H 27/32 (2006.01)
 D21H 27/34 (2006.01)
 D21H 27/38 (2006.01)
 D21H 27/42 (2006.01)

(13) T2

(11) E019772

(21) E 08 827310

(96) EP 20080827310 2008.07.11.

(97) EP 2173946 A2 2009.02.19.

EP 2173946 B1 2013.09.04.

(73) ARJOWIGGINS SECURITY, 92100 Boulogne Billancourt (FR)

(72) CAMUS, Michel

DOUBLET, Pierre

(74) Sipos József, DANUBIA Szabadalmi és Jogi Iroda Kft., 1051 Budapest, (HU)

(54) Eljárás lapszerű anyag előállítására

(51) D21H 27/30 (2006.01)

D21F 11/08 (2006.01)

D21H 21/40 (2006.01)

D21H 21/42 (2006.01)

D21H 21/44 (2006.01)

D21H 27/32 (2006.01)

(13) T2

(30) 0756415 2007.07.11. FR

(11) E019806

(21) E 07 731057

(96) EP 20070731057 2007.02.27.

(97) EP 2126217 A1 2008.09.04.

EP 2126217 B1 2013.08.21.

(73) Constructions Industrielles de la Méditerranée - CNIM, 75008 Paris (FR)

(72) RICHEUX, Elisabeth

AUBERT, Henri

(74) Sipos József, DANUBIA Szabadalmi és Jogi Iroda Kft., 1051 Budapest, (HU)

(54) Kételtű jármű egy vízzel telt hasadékon való átkeléshez

(51) E01D 15/22 (2006.01)

B60F 3/00 (2006.01)

(13) T2

(11) E019753

(21) E 06 292002

(96) EP 20060292002 2006.12.20.

(97) EP 1818459 A1 2007.08.15.

EP 1818459 B1 2013.07.10.

(73) EJ EMEA, 60149 Saint-Crépin-Ibouwillers (FR)

(72) FUMALLE, Christian

(74) Sipos József, DANUBIA Szabadalmi és Jogi Iroda Kft., 1051 Budapest, (HU)

(54) Szerkezet egy keret lezárására egy, a kerethez rugalmasan reteszelt lefedő elem által

(51) **E02D 29/14** (2006.01)

(13) **T2**

(30) 0650027 2006.01.04. FR

(11) **E019677**

(21) **E 07 736110**

(96) **EP 20070736110** 2007.06.11.

(97) **EP 2027347 A1** 2007.12.21.

EP 2027347 B1 2014.01.15.

(73) Kingspan Research and Developments Limited, Kingscourt, County Cavan (IE)

(72) CAROLAN, James

FLYNN, Gregory

(74) dr. Harangozó Gábor, DANUBIA Szabadalmi és Jogi Iroda Kft., 1051 Budapest, (HU)

(54) Fényáteresztő panel

(51) **E04B 7/22** (2006.01)

E04C 2/54 (2006.01)

(13) **T2**

(30) 20060445 2006.06.13. IE

(11) **E019547**

(21) **E 09 011410**

(96) **EP 20090011410** 2009.03.12.

(97) **EP 2239397 A1** 2010.10.13.

EP 2239397 B1 2013.08.21.

(73) Peikko Group Oy, 15170 Lahti (FI)

(72) Gentil, Hugo

(74) Erdély Péter, DANUBIA Szabadalmi és Jogi Iroda Kft., 1051 Budapest, (HU)

(54) Berendezés készbeton elemek összekapcsolására

(51) **E04G 21/14** (2006.01)

D07B 1/06 (2006.01)

(13) **T2**

(11) **E019589**

(21) **E 07 115400**

(96) **EP 20070115400** 2007.08.31.

(97) **EP 2031152 A1** 2009.03.04.

EP 2031152 B1 2013.12.04.

(73) Autobahn Tank & Rast GmbH, 53175 Bonn (DE)

(72) Pillat, Franz

Przygodda, Jens

(74) dr. Harangozó Gábor, DANUBIA Szabadalmi és Jogi Iroda Kft., 1051 Budapest, (HU)

(54) Moduláris szaniter rendszer

(51) **E04H 1/12** (2006.01)

(13) **T2**

(11) **E019764**

(21) E 09 004802

(96) EP 20090004802 2009.04.01.

(97) EP 2107187 A1 2009.10.07.

EP 2107187 B1 2014.01.01.

(73) HOPPE AG, D-35260 Stadtallendorf (DE)

(72) Ludwig, Manfred

Kleis, Matthias

Runge, Reinhard

(74) dr. Jakabné Molnár Judit, SBGK Szabadalmi Ügyvivői Iroda, 1062 Budapest, (HU)

(54) **Vasalat ablakokhoz vagy ajtókhöz**

(51) E05B 3/06 (2006.01)

E05B 17/20 (2006.01)

(13) T2

(30) 202008004508 U 2008.04.01. DE

(11) E019770

(21) E 10 781673

(96) EP 20100781673 2010.11.19.

(97) EP 2501882 A1 2011.05.26.

EP 2501882 B1 2014.01.01.

(73) Valeo Securite Habitacle, 94046 Creteil (FR)

(72) DELANDE, Benoit

FAVIER, Jean-Patrick

(74) Mészárosné Dónusz Katalin, SBGK Szabadalmi Ügyvivői Iroda, 1062 Budapest, (HU)

(54) **Behajtható betétes kulcs javított mechanikai szilárdsággal**

(51) E05B 19/04 (2006.01)

(13) T2

(30) 0905597 2009.11.20. FR

(11) E019821

(21) E 10 167340

(96) EP 20100167340 2010.06.25.

(97) EP 2270299 A1 2011.01.05.

EP 2270299 B1 2013.09.04.

(73) Brose Fahrzeugteile GmbH & Co. KG, Coburg, 96450 Coburg (DE)

(72) Hampel, Klaus

Knorr, Jürgen

Langmann, Erik

Rattei, Michael

(74) dr. Gödölle István, Gödölle, Kékes, Mészáros & Szabó Szabadalmi és Védjegy Iroda, 1024 Budapest, (HU)

(54) **Menesztő ablaktáblának gépjármű ablakemelőhöz való csatlakoztatására**

(51) E05F 11/38 (2006.01)

(13) T2

(30) 102009031565 2009.06.29. DE

(11) E019745

(21) E 08 380297

(96) EP 20080380297 2008.10.20.

(97) EP 2053190 A2 2009.04.29.

EP 2053190 B1 2013.07.17.

- (73) KLEIN IBÉRICA, S.A., 08110 Montcada i Reixac (Barcelona) (ES)
 (72) Tarrega Lloret, Miguel Angel
 (74) dr. Jakab Judit, SBGK Szabadalmi Ügyvivői Iroda, 1062 Budapest, (HU)

(54) Beállító szerkezet tolóajtóhoz

- (51) E06B 3/46** (2006.01)
E05F 5/00 (2006.01)

(13) T2

- (30) 200702807 2007.10.25. ES
-

(11) E019712

(21) E 08 708514

(96) EP 20080708514 2008.01.31.

(97) EP 2122100 A1 2008.08.28.

EP 2122100 B1 2013.07.03.

- (73) Dynaco Europe NV, 9310 Moorsel (BE)
 (72) COENRAETS, Benoit
 (74) Sipos József, DANUBIA Szabadalmi és Jogi Iroda Kft., 1051 Budapest, (HU)

(54) Eljárás árnyékoló előállítására és eljárás két fogazott szíj együttesének előállítására

(51) E06B 9/13 (2006.01)

(13) T2

- (30) 07101861 2007.02.07. EP
-

(11) E019720

(21) E 09 752710

(96) EP 20090752710 2009.06.17.

(97) EP 2165043 A2 2010.01.28.

EP 2165043 B1 2013.06.05.

- (73) Torrance, Roy, Houston, TX 77063 (US)
 James, Jody, Pearland, TX 77581 (US)
 (72) Torrance, Roy
 James, Jody
 (74) Erdély Péter, DANUBIA Szabadalmi és Jogi Iroda Kft., 1051 Budapest, (HU)

(54) Tépőszál köpennyel ellátott csövekhez

(51) E21B 17/00 (2006.01)

F16L 9/147 (2006.01)

F16L 13/02 (2006.01)

F16L 57/06 (2006.01)

F16L 59/16 (2006.01)

(13) T2

- (30) 178246 2008.07.23. US
-

(11) E019594

(21) E 10 771733

(96) EP 20100771733 2010.10.28.

(97) EP 2494157 A1 2011.05.05.

EP 2494157 B1 2013.12.25.

- (73) Schaeffler Technologies AG & Co. KG, 91074 Herzogenaurach (DE)
 (72) BAYRAKDAR, Ali
-

(74) dr. Jakabné Molnár Judit, SBGK Szabadalmi Ügyvivői Iroda, 1062 Budapest, (HU)

(54) Büttyköstengely-állító elrendezés**(51) F01L 1/344** (2006.01)**(13) T2**

(30) 102009051519 2009.10.31. DE

(11) E019704**(21) E 11 189676****(96) EP 20110189676** 2011.11.18.**(97) EP 2479387 A1** 2012.07.25.**EP 2479387 B1** 2013.06.05.

(73) Schaeffler Technologies AG & Co. KG, 91074 Herzogenaurach (DE)

(72) Schelter, Stefan

(74) Mészárosné Dónusz Katalin, SBGK Szabadalmi Ügyvivői Iroda, 1062 Budapest, (HU)

(54) Készülék belső égésű motor vezértengelye forgattyútengelyhez viszonyított szöghelyzetének változtatására**(51) F01L 1/344** (2006.01)**(13) T2**

(30) 102011003053 2011.01.24. DE

(11) E019598**(21) E 10 812877****(96) EP 20100812877** 2010.09.23.**(97) EP 2480768 A2** 2011.04.21.**EP 2480768 B1** 2013.07.24.

(73) Green Engine Consulting S.R.L., 56100 Pisa (PI) (IT)

(72) GENTILI, Roberto

MUSU, Ettore

ROSSI, Riccardo

(74) Ivánka Gábor, ARINOVA Szabadalmi és Védjegy Iroda, 1122 Budapest, (HU)

(54) Osztott ciklusú motor**(51) F02B 41/06** (2006.01)**F02B 33/22** (2006.01)**(13) T2**

(30) PI20090117 2009.09.23. IT

(11) E019740**(21) E 08 707052****(96) EP 20080707052** 2008.01.16.**(97) EP 2220358 A1** 2009.07.02.**EP 2220358 B1** 2013.09.04.

(73) Kautex Textron GmbH & Co. KG, 53229 Bonn (DE)

Mast Carbon Automotive Ltd., Woking, Surrey GU21 2PG (GB)

(72) CATTON, Piers

HUYNH, Tho, Truong

LANG, Tobias

KARSCH, Ulrich

(74) Farkas Tamás, DANUBIA Szabadalmi és Jogi Iroda Kft, 1051 Budapest, (HU)

(54) Üzemanyagpára tároló és visszanyerő berendezés**(51) F02M 25/08** (2006.01)

(13) T2

(30) PCT/EP2007/011279 2007.12.20. WO

(11) E019733

(21) E 12 170134

(96) EP 20120170134 2012.05.31.

(97) EP 2530298 A1 2012.12.05.

EP 2530298 B1 2013.12.25.

(73) ALSTOM Renewable Technologies, 38100 Grenoble (FR)

(72) Sabourin, Michel

Beaulieu, Sébastien

(74) Mészárosné Dónusz Katalin, SBGK Szabadalmi Ügyvivői Iroda, 1062 Budapest, (HU)

(54) **Propeller hidraulikus géphez, egy ilyen propellerrel felszerelt hidraulikus gép és eljárás ilyen propeller összeszerelésére**

(51) F03B 3/12 (2006.01)

F04D 13/06 (2006.01)

(13) T2

(30) 1154827 2011.06.01. FR

(11) E019660

(21) E 07 705299

(96) EP 20070705299 2007.03.01.

(97) EP 2013495 A1 2007.11.01.

EP 2013495 B1 2013.09.11.

(73) Business Lines Limited, Carnforth LA5 9XP (GB)

(72) MARCZYNSKI, Michael

(74) Ivánka Gábor, ARINOVA Szabadalmi és Védjegy Iroda, 1122 Budapest, (HU)

(54) **Rögzítő szerkezet két csavarkapcsolat meglazulásának megakadályozására**

(51) F16B 39/20 (2006.01)

(13) T2

(30) 0608136 2006.04.25. GB

(11) E019867

(21) E 10 708192

(96) EP 20100708192 2010.03.10.

(97) EP 2414694 A1 2010.10.07.

EP 2414694 B1 2013.05.29.

(73) Federal-Mogul Wiesbaden GmbH, 65201 Wiesbaden (DE)

(72) SCHMITT, Holger

ENGHOF, Thomas

MEISTER, Daniel

(74) Szabó Zsolt, DANUBIA Szabadalmi és Jogi Iroda Kft., 1051 Budapest, (HU)

(54) **Siklócsapágy-kompozitanyag**

(51) F16C 33/12 (2006.01)

F16C 33/14 (2006.01)

(13) T2

(30) 102009002043 2009.03.31. DE

(11) E019742

-
- (21) **E 08 803069**
- (96) **EP 20080803069** 2008.08.15.
- (97) **EP 2188544 A2** 2009.02.19.
- EP 2188544 B1** 2013.08.14.
- (73) Erke Erke Arastirmalari Ve Mühendislik A.S., 34303 Istanbul (TR)
- (72) ÖZTÜRK, Mustafa Naci
- (74) Farkas Tamás, DANUBIA Szabadalmi és Jogi Iroda Kft, 1051 Budapest, (HU)
- (54) **Fékberendezés és eljárás**
- (51) **F16D 63/00** (2006.01)
- B60T 1/10** (2006.01)
- F16D 57/00** (2006.01)
- (13) **T2**
- (30) 200705658 2007.08.16. TR
-
- (11) **E019910**
- (21) **E 10 150436**
- (96) **EP 20100150436** 2010.01.11.
- (97) **EP 2216562 A2** 2010.08.11.
- EP 2216562 B1** 2013.10.30.
- (73) Babcock Borsig Steinmüller GmbH, 46047 Oberhausen (DE)
- (72) Stiessel, Lutz
- (74) Varannai Csaba, ADVOPATENT Szabadalmi és Védjegy Iroda, 1011 Budapest, (HU)
- (54) **Szállítószalag széntartály leürítésére szolgáló szalagos szállítóberendezéshez**
- (51) **F16G 3/10** (2006.01)
- G01G 11/00** (2006.01)
- (13) **T2**
- (30) 102009003454 2009.02.06. DE
-
- (11) **E019524**
- (21) **E 09 785582**
- (96) **EP 20090785582** 2009.09.04.
- (97) **EP 2347160 A1** 2010.05.06.
- EP 2347160 B1** 2013.08.07.
- (73) Aflex Hose Limited, Halifax, West Yorkshire HX6 3BW (GB)
- (72) HUDSON, Jeremy
- (74) Mészárosné Dónusz Katalin, SBGK Szabadalmi Ügyvivői Iroda, 1062 Budapest, (HU)
- (54) **Erősített flexibilis tömlő**
- (51) **F16L 11/08** (2006.01)
- F16L 11/112** (2006.01)
- (13) **T2**
- (30) 0819817 2008.10.29. GB
-
- (11) **E019797**
- (21) **E 08 157882**
- (96) **EP 20080157882** 2008.06.09.
- (97) **EP 2014966 A2** 2009.01.14.
- EP 2014966 B1** 2013.10.23.
- (73) Delphi International Operations Luxembourg S.á.r.l., L-4940 Bascharage (LU)
- (72) Graham, Karl
-

Sandford, Guy

(54) Eljárás rögzítő elem elhelyezésére egy villamos aktuátor testén egy hengeres elem rögzítéséhez**(51) F16L 33/02** (2006.01)**F16L 33/03** (2006.01)**(13) T2****(30) 0711557** 2007.06.15. GB**(11) E019814****(21) E 07 111735****(96) EP 20070111735** 2007.07.04.**(97) EP 1897624 A1** 2008.03.12.**EP 1897624 B1** 2013.09.18.**(73)** Ubbink Garden B.V., 1822 BN Alkmaar (NL)**(72)** Klaus, Hartmut**(74)** Erdély Péter, DANUBIA Szabadalmi és Jogi Iroda Kft., 1051 Budapest, (HU)**(54) Kerti berendezés****(51) F21S 8/00** (2006.01)**B05B 17/08** (2006.01)**F21W131/109** (2006.01)**F21Y101/02** (2006.01)**(13) T2****(30) 2000212** 2006.09.05. NL**(11) E019763****(21) E 08 010171****(96) EP 20080010171** 2008.06.04.**(97) EP 2131113 A1** 2009.12.09.**EP 2131113 B1** 2013.08.14.**(73)** TROX GmbH, 47506 Neukirchen-Vluyn (DE)**(72)** Joneleit, Ralf**(74)** Erdély Péter, DANUBIA Szabadalmi és Jogi Iroda Kft., 1051 Budapest, (HU)**(54) Szellőző- és légkondicionáló berendezés legalább egy áramlási csatornával a benne áramló közeg számára, és legalább két légtechnikai elemmel****(51) F24F 11/00** (2006.01)**(13) T2****(11) E019602****(21) E 07 802858****(96) EP 20070802858** 2007.08.24.**(97) EP 2054676 A1** 2008.02.28.**EP 2054676 B1** 2013.07.10.**(73)** Hydro Aluminium Rolled Products GmbH, 41515 Grevenbroich (DE)**(72)** OETTING, Wolf

Schenkel, Willi

Denkmann, Volker

SIEMEN, Andreas

BLECHER, Axel

HALLENSTVET, Merete

LACAU, Anica

SIMON, Christian Rohne

TILSET, Bente Gilbu

(74) Derzsi Katalin, SBGK Szabadalmi Ügyvivői Iroda, 1062 Budapest, (HU)

(54) Eljárás abszorber lemez előállítására, napkollektorhoz**(51) F24J 2/48** (2006.01)**(13) T2**

(30) 102006039804 2006.08.25. DE

(11) E019856**(21) E 10 807316****(96) EP 20100807316** 2010.11.17.**(97) EP 2467654 A2** 2011.06.23.**EP 2467654 B1** 2013.08.28.

(73) Atlas Copco Airpower, naamloze vennootschap, 2610 Wilrijk (BE)

(72) KOROBOCHKIN, Oleg

(74) Mészárosné Dónusz Katalin, SBGK Szabadalmi Ügyvivői Iroda, 1062 Budapest, (HU)

(54) Készülék műhó előállítására**(51) F25C 3/04** (2006.01)**(13) T2**

(30) 200900795 2009.12.16. BE

(11) E019819**(21) E 04 731172****(96) EP 20040731172** 2004.05.05.**(97) EP 1716379 A1** 2005.07.28.**EP 1716379 B1** 2013.07.24.

(73) Pycos Engineering Pte. Ltd., Singapore 038987 (SG)

(72) SPOTO, Maurizio

SPOTO, Benedetto

(74) Sipos József, DANUBIA Szabadalmi és Jogi Iroda Kft., 1051 Budapest, (HU)

(54) Vízgőzös krakkoló kemence**(51) F28F 13/06** (2006.01)**(13) T2**

(30) MI20040040 2004.01.15. IT

(11) E019698**(21) E 04 719188****(96) EP 20040719188** 2004.03.10.**(97) EP 1601450 A2** 2004.09.23.**EP 1601450 B1** 2013.06.05.

(73) Expression Pathology, Inc., Rockville, MD 20850 (US)

(72) DARFLER, Marlene M.

KRIZMAN, David B.

(74) Dr. Török Ferenc, DANUBIA Szabadalmi és Jogi Iroda Kft., 1051 Budapest, (HU)

(54) Folyékony szövetkészítmények korszövetteni vizsgálatra szánt biológiai mintákból, szövetekből és sejtekből**(51) G01N 1/44** (2006.01)**B01F 1/00** (2006.01)**C12N 15/10** (2006.01)

	C12Q 1/00	(2006.01)
	G01N 33/50	(2006.01)
(13) T2		
(30)	452956 P	2003.03.10. US

(11) E019228		
(21) E 08 861820		
(96) EP 20080861820		2008.12.17.
(97) EP 2223087 A2		2009.06.25.
	EP 2223087 B1	2013.06.12.
(73)	Life Technologies Corporation, Carlsbad, CA 92008 (US)	
(72)	ZHANG, Yu-Zhong	
(74)	Frankné dr. Machytka Daisy, Gödölle, Kékes, Mészáros & Szabó Szabadalmi és Védjegy Iroda, 1024 Budapest, (HU)	
(54) Eljárás szervesetlen bevonatú polimer felületeken található hibák detektálására és szubsztrátum		
(51) G01N 21/64		(2006.01)
	G01N 21/91	(2006.01)
(13) T2		
(30)	14396	2007.12.17. US

(11) E019801		
(21) E 09 731842		
(96) EP 20090731842		2009.04.17.
(97) EP 2269063 A2		2009.10.22.
	EP 2269063 B1	2013.08.21.
(73)	Critical Care Diagnostics, Inc., New York, NY 10001 (US)	
(72)	SNIDER, James, V. HEYMAN, Eugene, R.	
(74)	Mester Tamás, SWORKS Nemzetközi Szabadalmi Ügyvivői Iroda Kft., 1011 Budapest, (HU)	
(54) Súlyos nem kívánt szívesemények rizikójának előrejelzése		
(51) G01N 33/50		(2006.01)
	C12Q 1/68	(2006.01)
	G01N 33/68	(2006.01)
(13) T2		
(30)	46158 P	2008.04.18. US

(11) E019605		
(21) E 05 767635		
(96) EP 20050767635		2005.05.03.
(97) EP 1745290 A2		2005.12.22.
	EP 1745290 B1	2013.08.14.
(73)	Diagast, 59120 Loos (FR)	
(72)	BARBREAU, Yves BOULET, Olivier BOULET, Arnaud DELANOE, Alexis FAUCONNIER, Laurence PELOSIN, Jean-Marc SOUFFLET, Laurent	

-
- (74) dr. Molnár István, DANUBIA Szabadalmi és Jogi Iroda Kft., 1051 Budapest, (HU)
- (54) Ferrofluidok alkalmazása vér fenotípusának meghatározására és ezzel összefüggő felhasználásra**
- (51) G01N 33/543** (2006.01)
G01N 33/80 (2006.01)
- (13) T2**
- (30) 0404853 2004.05.05. FR
-
- (11) E019569**
- (21) E 04 708764**
- (96) EP 20040708764** 2004.02.06.
- (97) EP 1592971 A1** 2004.08.19.
EP 1592971 B1 2013.08.14.
- (73) INSTITUT NATIONAL DE LA SANTE ET DE LA RECHERCHE MEDICALE (INSERM), 75654 Paris Cédex 13 (FR)
ASSISTANCE PUBLIQUE, HOPITAUX DE PARIS, 75004 Paris (FR)
- (72) VIEILLARD, Vincent
DEBRE, Patrice
- (74) dr. Svingor Ádám, Danubia Szabadalmi és Jogi Iroda Kft., 1051 Budapest, (HU)
- (54) Eljárás HIV-fertőzött személy fertőzésének in vitro előrehaladottság-értékelésére**
- (51) G01N 33/569** (2006.01)
- (13) T2**
- (30) 03290303 2003.02.06. EP
-
- (11) E019825**
- (21) E 08 854945**
- (96) EP 20080854945** 2008.11.27.
- (97) EP 2233943 A1** 2010.09.29.
EP 2233943 B1 2013.09.18.
- (73) GNSS Technologies Inc., Tokyo 160-0022 (JP)
- (72) TORIMOTO, Hideyuki
ISHII, Makoto
ASAKO, Masahiro
MANANDHAR, Dinesh
KOGURE, Satoshi
MIYANO, Tomoyuki
KISHIMOTO, Motohisa
MAEDA, Hiroaki
- (74) dr. Antalffy-Zsiros András, DANUBIA Szabadalmi és Jogi Iroda Kft., 1051 Budapest, (HU)
- (54) Pozíció információt nyújtó rendszer, beltéri adó, és eljárás pozíció információ nyújtására**
- (51) G01S 5/14** (2006.01)
H04W 4/02 (2009.01)
- (13) T2**
- (30) 2007310350 2007.11.30. JP
-
- (11) E019880**
- (21) E 05 811479**
- (96) EP 20050811479** 2005.11.24.
- (97) EP 1818729 A1** 2006.06.01.
EP 1818729 B1 2013.10.02.
-

-
- (73) CANON KABUSHIKI KAISHA, Tokyo 146-8501 (JP)
- (72) NAKAJIMA, Nobuo
OKINO, Ayatomo
MURAKAMI, Katsuya
NAGASHIMA, Toshiaki
BAN, Yutaka
- (74) dr. Jakabné Molnár Judit, SBGK Szabadalmi Ügyvivői Iroda, 1062 Budapest, (HU)
- (54) Toneradagoló tartály**
- (51) **G03G 15/08** (2006.01)
B65D 83/06 (2006.01)
- (13) **T2**
- (30) 2004339391 2004.11.24. JP
-
- (11) **E019701**
- (21) **E 07 860559**
- (96) **EP 20070860559** 2007.12.25.
(97) **EP 2087407 A1** 2008.07.03.
EP 2087407 B1 2013.07.17.
- (73) Canon Kabushiki Kaisha, Tokyo 146-8501 (JP)
- (72) UENO, Takahito
MIYABE, Shigeo
MORIOKA, Masanari
HISANO, Masato
- (74) dr. Köteles Zoltán, SBGK Szabadalmi Ügyvivői Iroda, 1062 Budapest, (HU)
- (54) Kidolgozási kazetta, elektrofotografikus képformáló szerkezet és elektrofotografikus fényérzékeny dobegység**
- (51) **G03G 21/18** (2006.01)
G03G 21/16 (2006.01)
- (13) **T2**
- (30) 2006346190 2006.12.22. JP
2007042665 2007.02.22. JP
2007330303 2007.12.21. JP
-
- (11) **E019771**
- (21) **E 06 003212**
- (96) **EP 20060003212** 2003.01.28.
(97) **EP 1666996 A2** 2006.06.07.
EP 1666996 B1 2013.08.14.
- (73) CLAAS Selbstfahrende Erntemaschinen GmbH, 33428 Harsewinkel (DE)
- (72) Betz, Peter
Ober, Martin
- (74) Erdély Péter, DANUBIA Szabadalmi és Jogi Iroda Kft., 1051 Budapest, (HU)
- (54) Eljárás mezőgazdasági munkagépek irányítására**
- (51) **G05B 19/4063** (2006.01)
- (13) **T2**
- (30) 10207995 2002.02.26. DE
-
- (11) **E019836**
- (21) **E 10 768095**
-

(96) EP 20100768095 2010.09.16.

(97) EP 2481000 A2 2011.03.31.

EP 2481000 B1 2013.10.23.

(73) The Procter and Gamble Company, Cincinnati, Ohio 45202 (US)

(72) FU, Chunsheng, C.

(74) Kovács Ivánné, DANUBIA Szabadalmi és Jogi Iroda Kft., 1051 Budapest, (HU)

(54) **Eljárás anyagtovábbítás vezérlésére**

(51) G05D 11/13 (2006.01)

G01G 19/34 (2006.01)

(13) T2

(30) 564983 2009.09.23. US

(11) E019550

(21) E 10 775820

(96) EP 20100775820 2010.11.08.

(97) EP 2430532 A1 2011.12.29.

EP 2430532 B1 2013.10.16.

(73) International Business Machines Corporation, Armonk, NY 10504 (US)

(72) GREINER, Dan

OSISEK, Damian, Leo

SLEGEL, Timothy

HELLER, Lisa

(74) dr. Köteles Zoltán, SBGK Szabadalmi Ügyvivői Iroda, 1062 Budapest, (HU)

(54) **Funkcióvirtualizálási szolgáltatás virtuális processzor több funkciós utasítása utasításfunkciójának blokkolására**

(51) G06F 9/455 (2006.01)

G06F 9/30 (2006.01)

(13) T2

(30) 822368 2010.06.24. US

(11) E019894

(21) E 06 737802

(96) EP 20060737802 2006.03.10.

(97) EP 1856244 A2 2006.09.21.

EP 1856244 B1 2013.09.25.

(73) Schrödinger, LLC, New York, NY 10036-4041 (US)

(72) FRIESNER, Richard A.

MURPHY, Robert

(74) Kovári György, ADVOPATENT Szabadalmi és Védjegy Iroda, 1011 Budapest, (HU)

(54) **Kötődési affinitás becslésére szolgáló előrejelző pontozó függvény**

(51) G06F 19/16 (2011.01)

C40B 30/02 (2006.01)

(13) T2

(30) 660822 P 2005.03.11. US

(11) E019595

(21) E 06 744158

(96) EP 20060744158 2006.06.09.

(97) EP 1891571 A1 2006.12.14.

EP 1891571 B1 2013.09.04.

- (73) Glasswall (IP) Limited, Chelmsford, Essex CM2 6JG (GB)
 (72) SCALES, Nicholas John Glasswall (IP) Limited
 (74) Ivánka Gábor, ARINOVA Szabadalmi és Védjegy Iroda, 1122 Budapest, (HU)

(54) Ellenállás nem kívánt kódok és adatok terjesztésével szemben

(51) G06F 21/56 (2013.01)

(13) T2

(30) 0511749 2005.06.09. GB

(11) E019708

(21) E 03 762479

(96) EP 20030762479 2003.05.16.

(97) EP 1532569 A1 2004.01.15.

EP 1532569 B1 2013.07.10.

- (73) SICPA HOLDING SA, 1008 Prilly (CH)
 (72) BREMOND, Olivier
 TILLER, Thomas
 SETO, Myron
 (74) Kovács Ivánné, DANUBIA Szabadalmi és Jogi Iroda Kft., 1051 Budapest, (HU)

(54) Eljárás és berendezés termékek kódolására

(51) G06K 5/02 (2006.01)

(13) T2

(30) 02015186 2002.07.08. EP

(11) E019622

(21) E 05 708349

(96) EP 20050708349 2005.02.15.

(97) EP 1730676 A2 2005.09.01.

EP 1730676 B1 2013.08.28.

- (73) Glaxo Group Limited, Brentford, Middlesex TW8 9GS (GB)
 (72) AUGUSTYN, Stephen Edward
 HARVEY, S. J.;c/o GlaxoSmithKline
 (74) Farkas Tamás, DANUBIA Szabadalmi és Jogi Iroda Kft, 1051 Budapest, (HU)

(54) Adagszámláló gyógyszeradagolóhoz

(51) G06M 1/16 (2006.01)

(13) T2

(30) 0403394 2004.02.16. GB

0418264 2004.08.16. GB

(11) E019811

(21) E 10 771730

(96) EP 20100771730 2010.10.27.

(97) EP 2494546 A1 2011.05.05.

EP 2494546 B1 2013.12.25.

- (73) VerbaVoice GmbH, 81677 München (DE)
 (72) NACHTRAB, Michaela
 NACHTRAB-RIBBACK, Robin
 (74) dr. Antalffy-Zsíros András, DANUBIA Szabadalmi és Jogi Iroda Kft., 1051 Budapest, (HU)

(54) Eljárás, kiszolgáló, valamint rendszer beszéd átírására

-
- (51) **G10L 15/26** (2006.01)
G06F 17/28 (2006.01)
G10L 15/30 (2013.01)
H04M 3/42 (2006.01)
- (13) **T2**
(30) 09174254 2009.10.27. EP
-
- (11) **E019626**
(21) **E 10 748784**
(96) **EP 20100748784** 2010.03.03.
(97) **EP 2405426 A1** 2012.01.11.
EP 2405426 B1 2013.08.28.
- (73) NTT DOCOMO, INC., Tokyo 100-6150 (JP)
(72) TSUJINO, Kosuke
KIKUIRI, Kei
NAKA, Nobuhiko
- (74) dr. Antalfy-Zsiros András, DANUBIA Szabadalmi és Jogi Iroda Kft., 1051 Budapest, (HU)
- (54) **Audiojel kódolási eljárás, audiojel dekódolási eljárás, kódolóeszköz, dekódoló eszköz, audiojelfeldolgozó rendszer, audiojelkódoló program és audiojeldekódoló program**
- (51) **G10L 19/22** (2013.01)
G10L 19/12 (2006.01)
- (13) **T2**
(30) 2009053693 2009.03.06. JP
-
- (11) **E019641**
(21) **E 04 703277**
(96) **EP 20040703277** 2004.01.19.
(97) **EP 1586087 A1** 2004.08.05.
EP 1586087 B1 2013.08.21.
- (73) LG Electronics, Inc., Seoul 150-010 (KR)
(72) SUH, Sang Woon
KIM, Jin Yong
- (74) Kovári György, ADVOPATENT Szabadalmi és Védjegy Iroda, 1011 Budapest, (HU)
- (54) **Hordozóközeg választható információkkal, eljárás a hordozóközeg kialakítására, valamint berendezés és eljárás a hordozóközeg reprodukálására**
- (51) **G11B 20/00** (2006.01)
G11B 7/005 (2006.01)
G11B 7/007 (2006.01)
G11B 19/12 (2006.01)
G11B 20/12 (2006.01)
- (13) **T2**
(30) 2003004488 2003.01.23. KR
2003008317 2003.02.10. KR
-
- (11) **E019642**
(21) **E 04 705015**
(96) **EP 20040705015** 2004.01.24.
(97) **EP 1586094 A1** 2004.08.05.
EP 1586094 B1 2013.08.21.
-

-
- (73) LG Electronics, Inc., Seoul 150-010 (KR)
 (72) SUH, Sang Woon
 Kim, Jin Yong
 (74) Kovári György, ADVOPATENT Szabadalmi és Védjegy Iroda, 1011 Budapest, (HU)
(54) Eljárás hordozóközeg másolásvédelmi információinak kezelésére, hordozóközeg másolásvédelmi információkkal a hordozóközegen rögzített tartalom számára, és reprodukálási eljárás a hordozóközeg számára
 (51) **G11B 20/00** (2006.01)
 (13) **T2**
 (30) 2003004930 2003.01.24. KR
-
- (11) **E019564**
 (21) **E 04 720124**
 (96) **EP 20040720124** 2004.03.12.
 (97) **EP 1606816 A1** 2004.09.30.
EP 1606816 B1 2013.08.21.
 (73) Koninklijke Philips N.V., 5656 AE Eindhoven (NL)
 (72) VAN GESTEL, Wilhelmus, J.
 (74) dr. Köteles Zoltán, SBGK Szabadalmi Ügyvivői Iroda, 1062 Budapest, (HU)
(54) Berendezés és eljárás digitális információs jelek valós idejű adatfolyamának tárolására
 (51) **G11B 20/12** (2006.01)
G06F 3/06 (2006.01)
G11B 20/00 (2006.01)
G11B 27/034 (2006.01)
H04N 7/24 (2006.01)
 (13) **T2**
 (30) 03100667 2003.03.17. EP
-
- (11) **E019788**
 (21) **E 10 193881**
 (96) **EP 20100193881** 2007.11.07.
 (97) **EP 2309508 A2** 2011.04.13.
EP 2309508 B1 2014.01.08.
 (73) Samsung Electronics Co., Ltd., Suwon-si, Gyeonggi-do, 443-742 (KR)
 (72) Hwang, Sung-hee
 Kwon, Joon-hwan
 (74) dr. Harangozó Gábor, DANUBIA Szabadalmi és Jogi Iroda Kft., 1051 Budapest, (HU)
(54) Rögzítési eljárás adatok információtároló közegen történő rögzítésére
 (51) **G11B 20/12** (2006.01)
G11B 20/10 (2006.01)
G11B 20/18 (2006.01)
 (13) **T2**
 (30) 20060111234 2006.11.10. KR
-
- (11) **E019570**
 (21) **E 04 808643**
 (96) **EP 20040808643** 2004.12.30.
 (97) **EP 1726015 A1** 2005.09.29.
EP 1726015 B1 2013.08.28.
-

-
- (73) LG Electronics Inc., Seoul 150-721 (KR)
 (72) PARK, Yong Cheol
 (74) dr. Antalfy-Zsiros András, DANUBIA Szabadalmi és Jogi Iroda Kft., 1051 Budapest, (HU)
(54) Rögzítési közeg, rajta lévő fizikai hozzáférés vezérlő (PAC) klaszterrel, és berendezések és eljárások a rögzítési közeg formálására, rögzítésre a rögzítési közegben és visszaadásra a rögzítési közegről
 (51) **G11B 27/32** (2006.01)
G11B 20/12 (2006.01)
G11B 20/18 (2006.01)
G11B 27/30 (2006.01)
 (13) **T2**
 (30) 554356 P 2004.03.19. US
 2004039142 2004.05.31. KR
-

- (11) **E019739**
 (21) **E 08 725912**
 (96) **EP 20080725912** 2008.02.21.
 (97) **EP 2135255 A1** 2008.09.12.
EP 2135255 B1 2013.07.24.
 (73) Areva NP, 92084 Paris La Defense (FR)
 (72) POP, Mihai, G., M.
 LOCKAMON, Brian, Glenn
 (74) Szabó Zsolt, DANUBIA Szabadalmi és Jogi Iroda Kft., 1051 Budapest, (HU)
(54) Vészhelyzeti rendszerek zárt köreiből nanorészecskéket alkalmazó atomerőmű és kapcsolódó eljárás
 (51) **G21C 15/18** (2006.01)
G21C 19/307 (2006.01)
 (13) **T2**
 (30) 714423 2007.03.06. US
-

- (11) **E019215**
 (21) **E 11 173460**
 (96) **EP 20110173460** 2011.07.11.
 (97) **EP 2418652 A2** 2012.02.15.
EP 2418652 B1 2013.10.30.
 (73) Nuclear Cargo + Service GmbH, 63457 Hanau (DE)
 (72) HILBERT, Franz
 Stanke, Simon
 (74) Szabó Zsolt, DANUBIA Szabadalmi és Jogi Iroda Kft., 1051 Budapest, (HU)
(54) Eljárás és elrendezés legalább egy fűtőelemrúd légmentes körülzárására
 (51) **G21C 19/32** (2006.01)
G21F 5/008 (2006.01)
G21F 9/28 (2006.01)
 (13) **T2**
 (30) 102010036373 2010.07.13. DE
-

- (11) **E019676**
 (21) **E 10 173588**
 (96) **EP 20100173588** 2010.08.20.
 (97) **EP 2328155 A2** 2011.06.01.
EP 2328155 B1 2013.12.11.
-

-
- (73) Samsung Electronics Co., Ltd., Suwon-si, Gyeonggi-do, 443-742 (KR)
(72) Kim, Tai-hung
(74) dr. Antalfy-Zsirus András, DANUBIA Szabadalmi és Jogi Iroda Kft., 1051 Budapest, (HU)
(54) Lapos kábel és azt tartalmazó kijelző berendezés
(51) H01B 7/08 (2006.01)
(13) T2
(30) 20090115379 2009.11.26. KR
20100013591 2010.02.12. KR
-

- (11) E019623**
(21) E 06 705950
(96) EP 20060705950 2006.02.10.
(97) EP 1846933 A1 2006.08.17.
EP 1846933 B1 2013.08.21.
(73) EPCOS AG, 81669 München (DE)
(72) FEIST, Günter
NIKLAS, Karl
STABENOW, Jürgen
(74) Mák András, SBGK Szabadalmi Ügyvivői Iroda, 1062 Budapest, (HU)
(54) Szigetelő elem és gyűrűmágos fojtótekeres
(51) H01F 27/32 (2006.01)
(13) T2
(30) 102005006344 2005.02.11. DE
-

- (11) E019680**
(21) E 08 708973
(96) EP 20080708973 2008.02.14.
(97) EP 2140469 A1 2008.10.02.
EP 2140469 B1 2013.06.05.
(73) Robert Bosch GmbH, 70442 Stuttgart (DE)
(72) KNAB, Norbert
SCHULZE-ICKING-KONERT, Georg
MOHR, Thomas
KOTTHAUS, Stefan
HABERL, Nikolas
STAMPFER, Stefan
MUELLER, Michael
(74) Mák András, SBGK Szabadalmi Ügyvivői Iroda, 1062 Budapest, (HU)
**(54) Olvadó biztosíték feszültség- és vagy áramhordozó vezeték megszakítására termikus hiba esetén és eljárás
olvadó biztosíték előállítására**
(51) H01H 37/76 (2006.01)
(13) T2
(30) 102007014332 2007.03.26. DE
102008003659 2008.01.09. DE
-

- (11) E019799**
(21) E 09 743852
(96) EP 20090743852 2009.10.08.
(97) EP 2359382 A1 2010.05.20.
-

EP 2359382 B1 2013.08.14.

- (73) Oerlikon Trading AG, Trübbach, 9477 Trübbach (CH)
 (72) KRASSNITZER, Siegfried
 GSTOEHL, Oliver
 HAGMANN, Juerg
 (74) Szabó Zsolt, DANUBIA Szabadalmi és Jogi Iroda Kft., 1051 Budapest, (HU)

(54) Gyűjtőkészülék sugárforrásokhoz

(51) H01J 37/32 (2006.01)

(13) T2

(30) 102008057020 2008.11.12. DE

(11) E019812

(21) E 09 832362

(96) EP 20090832362 2009.11.25.

(97) EP 2356668 A2 2010.06.17.

EP 2356668 B1 2013.07.17.

(73) The George Washington University, Washington, DC 20052 (US)

(72) VERTES, Akos

NEMES, Peter

(74) dr. Köteles Zoltán, SBGK Szabadalmi Ügyvivői Iroda, 1062 Budapest, (HU)

(54) Háromdimenziós molekuláris leképezés infravörös lézerablációs elektro spray ionizációs tömegspektrometriával

(51) H01J 49/04 (2006.01)

H01J 49/14 (2006.01)

(13) T2

(30) 323276 2008.11.25. US

264119 P 2009.11.24. US

(11) E019831

(21) E 10 768855

(96) EP 20100768855 2010.08.20.

(97) EP 2467894 A1 2011.02.24.

EP 2467894 B1 2013.08.07.

(73) SASIT Industrietechnik GmbH Zwickau, 08056 Zwickau (DE)

Johnson Controls Autobatterie GmbH & Co. KGaA, 30419 Hannover (DE)

(72) MEIER, Jochen

DÖRFFEL, Thomas

LOER, Roger

(74) Mák András, SBGK Szabadalmi Ügyvivői Iroda, 1062 Budapest, (HU)

(54) Berendezés gépjármű akkumulátorházak szerelésére és kiépítésére

(51) H01M 10/04 (2006.01)

(13) T2

(30) 202009011262 U 2009.08.20. DE

(11) E019791

(21) E 08 855693

(96) EP 20080855693 2008.11.19.

(97) EP 2225791 A2 2009.06.04.

EP 2225791 B1 2014.01.08.

-
- (73) BEG GmbH, 49832 Thuine (DE)
 (72) Bründermann, Georg
 (74) Mák András, SBGK Szabadalmi Ügyvivői Iroda, 1062 Budapest, (HU)
(54) Akkumulátorblokk számítógéppel, ill. elektronikus tárolóval, valamint eljárás országos rendszer üzemeltetésére akkumulátorblokkok feltöltésére
 (51) **H01M 10/44** (2006.01)
 B60L 11/18 (2006.01)
 H02J 7/00 (2006.01)
 (13) **T2**
 (30) 102007057353 2007.11.27. DE
-

- (11) **E019681**
 (21) **E 09 847258**
 (96) **EP 20090847258** 2009.12.14.
 (97) **EP 2456023 A1** 2011.01.20.
 EP 2456023 B1 2013.07.17.
 (73) ZTE Corporation, Shenzhen, Guangdong 518057 (CN)
 (72) DING, Lei
 (74) dr. Harangozó Gábor, DANUBIA Szabadalmi és Jogi Iroda Kft., 1051 Budapest, (HU)
(54) Kettős forgástengellyel rendelkező, forgatható vezeték nélküli hálózati kártya
 (51) **H01R 35/04** (2006.01)
 H01R 13/46 (2006.01)
 (13) **T2**
 (30) 200910158576 2009.07.16. CN
-

- (11) **E019603**
 (21) **E 06 450091**
 (96) **EP 20060450091** 2006.06.30.
 (97) **EP 1742316 A1** 2007.01.10.
 EP 1742316 B1 2013.08.14.
 (73) Richard Lesonitzky GmbH, 1180 Wien (AT)
 (72) Lesonitzky, Richard
 (74) Erdély Péter, DANUBIA Szabadalmi és Jogi Iroda Kft., 1051 Budapest, (HU)
(54) Installáció szekrény
 (51) **H02B 1/30** (2006.01)
 (13) **T2**
 (30) 11352005 2005.07.05. AT
-

- (11) **E019574**
 (21) **E 07 100092**
 (96) **EP 20070100092** 2007.01.04.
 (97) **EP 1806816 A1** 2007.07.11.
 EP 1806816 B1 2013.07.31.
 (73) SCHNEIDER ELECTRIC INDUSTRIES SAS, 92500 Rueil-Malmaison (FR)
 (72) MAGNO, Giorgio
 (74) Földi Julianna, Danubia Szabadalmi és Jogi Iroda Kft., 1051 Budapest, (HU)
(54) Szerelőkeret elektromos kapcsolókhoz
 (51) **H02B 1/48** (2006.01)
 (13) **T2**
-

(30) TO20060004 U 2006.01.09. IT

(11) **E019843**

(21) **E 09 154350**

(96) **EP 20090154350** 2009.02.18.

(97) **EP 2093887 A2** 2009.08.26.

EP 2093887 B1 2013.08.28.

(73) Samsung Electronics Co., Ltd., Suwon-si, Gyeonggi-do, 443-742 (KR)

Postech Academy-Industry Foundation, Pohang-si, Gyeongsangbuk-do (KR)

(72) Jeong, Hong-Sil, c/o Samsung Electronics Co., Ltd.

Lee, Hak-Ju, c/o Samsung Electronics Co., Ltd.

Yun, Sung-Ryul, c/o Samsung Electronics Co., Ltd.

Lim, Yeon-Ju, c/o Samsung Electronics Co., Ltd.

Kwon, Hwan-Joon, c/o Samsung Electronics Co., Ltd.

Kim, Jae-Yoel, c/o Samsung Electronics Co., Ltd.

Myung, Seho, c/o Samsung Electronics Co., Ltd.

Yang, Kyeong-Cheol, c/o Pohang University of Science and Technology

Kim, Kyung-Joong, c/o Pohang University of Science and Technology

(74) dr. Antalffy-Zsíros András, DANUBIA Szabadalmi és Jogi Iroda Kft., 1051 Budapest, (HU)

(54) **Berendezés és eljárás csatorna kódolásra és dekódolásra egy kommunikációs rendszerben kis sűrűségű paritásellenőrző kódok felhasználásával**

(51) **H03M 13/11** (2006.01)

H03M 13/03 (2006.01)

(13) **T2**

(30) 20080014649 2008.02.18. KR

20080019373 2008.02.29. KR

20080117264 2008.11.25. KR

20090007662 2009.01.30. KR

(11) **E019789**

(21) **E 11 159959**

(96) **EP 20110159959** 2008.10.22.

(97) **EP 2333967 A2** 2011.06.15.

EP 2333967 B1 2014.02.19.

(73) Sony Corporation, Tokyo 108-0075 (JP)

(72) Taylor, Matthew Paul Athol

Atungsiri, Samuel

Wilson, John

(74) Mák András, SBGK Szabadalmi Ügyvivői Iroda, 1062 Budapest, (HU)

(54) **Adatfeldolgozó berendezés és eljárás**

(51) **H03M 13/27** (2006.01)

H04L 1/00 (2006.01)

H04L 5/00 (2006.01)

H04L 27/00 (2006.01)

H04L 27/26 (2006.01)

(13) **T2**

(30) 0721269 2007.10.30. GB

0722645 2007.11.19. GB

0722728 2007.11.20. GB

(11) **E019883**

(21) **E 09 806190**

(96) **EP 20090806190** 2009.12.18.

(97) **EP 2374226 A1** 2010.06.24.

EP 2374226 B1 2013.11.06.

(73) Telespazio S.p.A., Roma (IT)

(72) SAITTO, Antonio

DE LUCA, Damiano

BONO, Rosario

D'AMBROSIO, Daniele

(74) dr. Kovári Zoltán, KOVÁRI ÉS TÁRSAI Szabadalmi és Védjegy Iroda Kft., 1012 Budapest, (HU)

(54) **Rendszer műholdas kommunikációra alagutakban**

(51) **H04B 7/185** (2006.01)

(13) **T2**

(30) 08425806 2008.12.19. EP

(11) **E019624**

(21) **E 07 003993**

(96) **EP 20070003993** 2007.02.27.

(97) **EP 1965365 A1** 2008.09.03.

EP 1965365 B1 2013.09.11.

(73) DIOPTAS HOLDING AG, 6300 Zug (CH)

(72) Villa, Amanda Lucia

(74) Mák András, SBGK Szabadalmi Ügyvivői Iroda, 1062 Budapest, (HU)

(54) **Rendszer információ közvetítésére**

(51) **H04H 20/62** (2008.01)

(13) **T2**

(11) **E019513**

(21) **E 11 165580**

(96) **EP 20110165580** 2009.06.03.

(97) **EP 2385639 A2** 2011.11.09.

EP 2385639 B1 2013.08.28.

(73) LG Electronics Inc., Seoul 150-721 (KR)

(72) Ko, Woo Suk

Moon, Sang Chul

(74) dr. Köteles Zoltán, SBGK Szabadalmi Ügyvivői Iroda, 1062 Budapest, (HU)

(54) **Berendezés jel adására és vételére, valamint eljárás jel adására és vételére**

(51) **H04H 20/65** (2008.01)

H03M 13/00 (2006.01)

H04H 20/76 (2008.01)

H04H 20/95 (2008.01)

H04L 1/00 (2006.01)

H04L 5/00 (2006.01)

H04L 27/26 (2006.01)

H04L 27/34 (2006.01)

(13) **T2**

(30) 122703 P 2008.12.15. US

- (11) **E019294**
(21) **E 12 152147**
(96) **EP 20120152147** 2009.06.03.
(97) **EP 2448163 A2** 2012.05.02.
EP 2448163 B1 2013.07.31.
(73) LG Electronics Inc., Yeongdeungpo-Gu, Seoul 150-721 (KR)
(72) Ko, Woo Suk
Moon, Sang Chul
(74) dr. Köteles Zoltán, SBGK Szabadalmi Ügyvivői Iroda, 1062 Budapest, (HU)
(54) **Berendezés jel adására és vételére és eljárás jel adására adására és vételére**
(51) **H04L 1/00** (2006.01)
H04L 5/00 (2006.01)
H04L 27/26 (2006.01)
H04L 27/34 (2006.01)
(13) **T2**
(30) 146631 P 2009.01.22. US
-

- (11) **E019722**
(21) **E 12 195559**
(96) **EP 20120195559** 2009.08.05.
(97) **EP 2568644 A1** 2013.03.13.
EP 2568644 B1 2013.12.25.
(73) LG Electronics, Inc., Seoul, 150-721 (KR)
(72) Ko, Woo Suk
Moon, Sang Chul
(74) dr. Köteles Zoltán, SBGK Szabadalmi Ügyvivői Iroda, 1062 Budapest, (HU)
(54) **Berendezés jel adására és vételére, valamint eljárás jel adására és vételére**
(51) **H04L 1/00** (2006.01)
H04L 5/00 (2006.01)
(13) **T2**
(30) 114069 P 2008.11.13. US
-

- (11) **E019687**
(21) **E 08 158291**
(96) **EP 20080158291** 2008.06.13.
(97) **EP 2134044 A1** 2009.12.16.
EP 2134044 B1 2013.11.06.
(73) Sony Corporation, Tokyo 108-0075 (JP)
(72) Stadelmeier, Lothar c/o Stuttgart Technology Center
Atungsiri, Samuel Asangbeng
Lovell, Martin
Ikeda, Tamotsuc/o Sony Corporation
(74) Mák András, SBGK Szabadalmi Ügyvivői Iroda, 1062 Budapest, (HU)
(54) **Új keret és jelzéminta szerkezet többvívós rendszerhez**
(51) **H04L 25/02** (2006.01)
H04L 5/00 (2006.01)
(13) **T2**
(30) 08157549 2008.06.04. EP
-

-
- (11) **E019514**
 (21) **E 08 169764**
 (96) **EP 20080169764** 2008.11.24.
 (97) **EP 2154849 A1** 2010.02.17.
 EP 2154849 B1 2014.01.08.
 (73) Sony Corporation, Tokyo 108-0075 (JP)
 (72) Stadelmeier, Lothar c/o Stuttgart Technology Center
 Robert, Jörg/o Universität Braunschweig
 Schill, Dietmar c/o Stuttgart Technology Center
 (74) Mák András, SBGK Szabadalmi Ügyvivői Iroda, 1062 Budapest, (HU)
 (54) **Új keret és jelző minta szerkezet többvívős rendszerhez**
 (51) **H04L 25/02** (2006.01)
 H04L 5/00 (2006.01)
 H04L 27/26 (2006.01)
 (13) **T2**
 (30) 08162369 2008.08.14. EP
 08169266 2008.11.17. EP
-

- (11) **E019848**
 (21) **E 11 165226**
 (96) **EP 20110165226** 2009.08.05.
 (97) **EP 2385667 A1** 2011.11.09.
 EP 2385667 B1 2013.10.02.
 (73) LG Electronics Inc., Seoul 150-721 (KR)
 (72) Ko, Woo Suk
 Moon, Sang Chul
 (74) dr. Köteles Zoltán, SBGK Szabadalmi Ügyvivői Iroda, 1062 Budapest, (HU)
 (54) **Berendezés jel adására és vételére, valamint eljárás jel adására és vételére**
 (51) **H04L 27/26** (2006.01)
 H04L 1/00 (2006.01)
 H04L 5/00 (2006.01)
 H04L 27/34 (2006.01)
 (13) **T2**
 (30) 152224 P 2009.02.12. US
-

- (11) **E019899**
 (21) **E 12 150429**
 (96) **EP 20120150429** 2008.06.04.
 (97) **EP 2442512 A1** 2012.04.18.
 EP 2442512 B1 2013.09.11.
 (73) Samsung Electronics Co., Ltd., Suwon-si, Gyeonggi-do, 443-742 (KR)
 (72) Yun, Sung-Ryul
 Kim, Jae-Yoel
 Lee, Hak-Ju
 Jeong, Hong-Sil
 Myung, Se-Ho
 (74) dr. Antalffy-Zsiros András, DANUBIA Szabadalmi és Jogi Iroda Kft., 1051 Budapest, (HU)
 (54) **Berendezés és eljárás csúcs-átlagos teljesítményarány csökkentésére ortogonális frekvenciaosztásos multiplexálási rendszernél**
-

(51) **H04L 27/26** (2006.01)

(13) **T2**

(30) 20070054544 2007.06.04. KR
 20080004125 2008.01.14. KR
 20080014651 2008.02.18. KR
 20080025142 2008.03.18. KR

(11) **E019511**

(21) **E 11 165276**

(96) **EP 20110165276** 2009.06.03.

(97) **EP 2385668 A2** 2011.11.09.

EP 2385668 B1 2013.08.28.

(73) LG Electronics Inc., Seoul 150-721 (KR)

(72) Ko, Woo Suk
 Moon, Sang Chul

(74) dr. Köteles Zoltán, SBGK Szabadalmi Ügyvivői Iroda, 1062 Budapest, (HU)

(54) **Berendezés jel adására és vételére, valamint eljárás jel adására és vételére**

(51) **H04L 27/26** (2006.01)

H04L 1/00 (2006.01)

H04L 5/00 (2006.01)

H04L 27/34 (2006.01)

(13) **T2**

(30) 113607 P 2008.11.12. US

(11) **E019778**

(21) **E 07 817134**

(96) **EP 20070817134** 2007.10.23.

(97) **EP 2075956 A1** 2009.07.01.

EP 2075956 B1 2013.08.14.

(73) Huawei Technologies Co., Ltd., 518129 Guangdong 518129 (CN)

(72) GU, Jiongjong
 LIANG, Feng
 SHEN, Linfei
 SHI, Shufeng
 WEN, Kai

(74) Mák András, SBGK Szabadalmi Ügyvivői Iroda, 1062 Budapest, (HU)

(54) **Eljárás és berendezés IP IMS hiba utáni helyreállítás végrehajtására**

(51) **H04L 29/06** (2006.01)

(13) **T2**

(30) 200610150721 2006.10.24. CN

200710135727 2007.08.10. CN

(11) **E019325**

(21) **E 10 014689**

(96) **EP 20100014689** 2010.11.17.

(97) **EP 2456157 A1** 2012.05.23.

EP 2456157 B1 2013.06.05.

(73) Deutsche Telekom AG, 53113 Bonn (DE)

(72) Mildner, Frank

Messmer, Martin

Friese, Ingo

(74) dr. Antalfy-Zsíros András, DANUBIA Szabadalmi és Jogi Iroda Kft., 1051 Budapest, (HU)

(54) A privátszféra védelme egy felhasználónak egy mobil rádiókészülék segítségével egy biztonságos web-szolgáltatáshoz történő bejelentkezésekor**(51) H04L 29/06** (2006.01)**H04W 12/06** (2009.01)**(13) T2****(11) E019213****(21) E 08 708686****(96) EP 20080708686** 2008.02.05.**(97) EP 2122983 A1** 2008.08.14.**EP 2122983 B1** 2013.12.11.

(73) Nokia Corporation, 02150 Espoo (FI)

(72) ZHANG, Dajiang

LI, Changhong

ERONEN, Pasi

(74) Mák András, SBGK Szabadalmi Ügyvivői Iroda, 1062 Budapest, (HU)

(54) Támogatás UICC-nélküli hívásokhoz**(51) H04L 29/06** (2006.01)**H04M 1/725** (2006.01)**H04W 12/06** (2009.01)**H04W 76/00** (2009.01)**H04W 76/02** (2009.01)**(13) T2**

(30) 899643 P 2007.02.06. US

(11) E019891**(21) E 11 164109****(96) EP 20110164109** 2009.07.17.**(97) EP 2362671 A1** 2011.08.31.**EP 2362671 B1** 2013.09.11.

(73) Koninklijke Philips N.V., 5656 AE Eindhoven (NL)

(72) NEWTON, Philip, S.

BOLIO, Dennis, D., R., J.

SCALORI, Francesco

VAN DER HEIJDEN, Gerardus, W., T.

VAN DOVEREN, Henricus, F., P., M.

DE HAAN, Wiebe

MOLL, Hendrik, F.

(74) Mák András, SBGK Szabadalmi Ügyvivői Iroda, 1062 Budapest, (HU)

(54) 3D kijelző feliratok kezeléséhez**(51) H04N 13/02** (2006.01)**H04N 13/00** (2006.01)**(13) T2**

(30) 08161152 2008.07.25. EP

(11) E019901

-
- (21) **E 09 175717**
 (96) **EP 20090175717** 2009.11.11.
 (97) **EP 2184725 A1** 2010.05.12.
 EP 2184725 B1 2013.10.23.
 (73) Phyco Trading B.V., 3861 NH Nijkerk (NL)
 (72) Rijks, Johan
 (74) Ivánka Gábor, ARINOVA Szabadalmi és Védjegy Iroda, 1122 Budapest, (HU)
(54) Készenléti szolgálat figyelmeztető rendszere
 (51) **H04W 4/22** (2009.01)
 G08G 1/0965 (2006.01)
 H04W 76/00 (2009.01)
 (13) **T2**
 (30) 2002201 2008.11.11. NL
-

- (11) **E019851**
(21) E 10 791589
 (96) **EP 20100791589** 2010.06.26.
 (97) **EP 2416598 A1** 2012.02.08.
 EP 2416598 B1 2013.08.28.
 (73) Huawei Technologies Co., Ltd., Shenzhen, Guangdong 518129 (CN)
 (72) ZHANG, Aiqin
 CHEN, Jing
 BI, Xiaoyu
 (74) Mák András, SBGK Szabadalmi Ügyvivői Iroda, 1062 Budapest, (HU)
(54) Eljárás, berendezés és rendszer kulcsok származtatására
 (51) **H04W 12/04** (2009.01)
 (13) **T2**
 (30) 200910148423 2009.06.26. CN
-

- (11) **E019887**
(21) E 10 150540
 (96) **EP 20100150540** 2007.04.27.
 (97) **EP 2170007 A1** 2010.03.31.
 EP 2170007 B1 2013.10.02.
 (73) Qualcomm Incorporated, San Diego, CA 92121-1714 (US)
 (72) Malladi, Durga
 Montejo, Juan
 (74) dr. Antalffy-Zsíros András, DANUBIA Szabadalmi és Jogi Iroda Kft., 1051 Budapest, (HU)
(54) Eljárás és berendezés javított személyhívásra (paging)
 (51) **H04W 68/02** (2009.01)
 H04L 5/00 (2006.01)
 (13) **T2**
 (30) 795675 P 2006.04.28. US
 863217 P 2006.10.27. US
 681156 2007.03.01. US
-

- (11) **E019716**
(21) E 06 780332
 (96) **EP 20060780332** 2006.08.09.
-

-
- (97) **EP 1915884 A2** 2007.02.15.
EP 1915884 B1 2013.07.10.
- (73) Koninklijke Philips N.V., 5656 AE Eindhoven (NL)
- (72) BAKER, Matthew, P., J.
BUCKNELL, Paul
- (74) dr. Köteles Zoltán, SBGK Szabadalmi Ügyvivői Iroda, 1062 Budapest, (HU)
- (54) **Eljárás kommunikációs eszköz és rendszer működtetésére, kommunikációs eszköz és kommunikációs eszközt tartalmazó rendszer**
- (51) **H04W 72/12** (2009.01)
- (13) **T2**
- (30) 05107363 2005.08.10. EP
05107411 2005.08.11. EP
-
- (11) **E019212**
- (21) **E 09 839561**
- (96) **EP 20090839561** 2009.12.14.
- (97) **EP 2394489 A1** 2010.08.12.
EP 2394489 B1 2013.12.11.
- (73) Nokia Corporation, 02150 Espoo (FI)
- (72) MAYER, Georg
MUTIKAINEN, Jari
LEIS, Peter
- (74) Mák András, SBGK Szabadalmi Ügyvivői Iroda, 1062 Budapest, (HU)
- (54) **Hozzáférés váltás kapcsolat átirányításához**
- (51) **H04W 76/02** (2009.01)
H04L 29/06 (2006.01)
H04M 7/12 (2006.01)
H04W 36/00 (2009.01)
- (13) **T2**
- (30) PCT/EP2009/051263 2009.02.04. WO
-
- (11) **E019655**
- (21) **E 09 764260**
- (96) **EP 20090764260** 2009.12.04.
- (97) **EP 2364579 A1** 2010.06.10.
EP 2364579 B1 2013.08.28.
- (73) Ecole Polytechnique, 91128 Palaiseau Cedex (FR)
Ecole Nationale Supérieure de Techniques Avancées, 75015 Paris (FR)
Centre National de la Recherche Scientifique, 75016 Paris (FR)
- (72) BOROT, Antonin
LOPEZ-MARTENS, Rodrigo
GEINDRE, Jean-Paul
DOUILLET, Denis
- (74) Mester Tamás, SWORKS Nemzetközi Szabadalmi Ügyvivői Iroda Kft., 1011 Budapest, (HU)
- (54) **Berendezés másodlagos forrás előállításához lézer-tömeg kölcsönhatás révén optikai elrendezéssel mozgó felület helyzetének és pozíciójának felügyeletére**
- (51) **H05G 2/00** (2006.01)
G01B 9/02 (2006.01)
G01B 11/26 (2006.01)
-

Európai szabadalmak szövege fordításának benyújtása

G01N 21/62	(2006.01)
G02F 1/35	(2006.01)
G03H 1/00	(2006.01)
H01S 4/00	(2006.01)
(13) T2	
(30) 0858270	2008.12.04. FR

A rovat 372 darab közlést tartalmaz.

Felszólalási eljárásban módosított európai szabadalom szövege fordításának benyújtása

- (11) **E008664**
(21) **E 05 739648**
(96) **EP 20050739648** 2005.05.06.
(97) **EP 1755373 A1** 2005.11.17.
EP 1755373 B1 2010.03.24.
(73) Glaxosmithkline Australia PTY Ltd., Boronia, VIC 3155 (AU)
(72) COTTERILL, Paul
(74) Derzsi Katalin, S.B.G. & K. Szabadalmi Ügyvivői Iroda, 1062 Budapest, (HU)
(54) **Eljárás az alkaloid-összetétel megváltoztatására máknövényekben**
(51) **A01H 3/04** (2006.01)
(13) **T5**
(30) 569385 P 2004.05.06. US
2004202517 2004.06.04. AU
-

- (11) **E008065**
(21) **E 05 818630**
(96) **EP 20050818630** 2005.12.13.
(97) **EP 1841555 A1** 2006.07.27.
EP 1841555 B1 2010.02.17.
(73) ROLLS-ROYCE PLC, London, SW1E 6AT (GB)
(72) BAKER, Ian, James
HEATHERGLEN, Stephen, Ian
(74) Dr. Gödölle István, Gödölle, Kékes, Mészáros & Szabó Szabadalmi és Védjegy Iroda, 1024 Budapest, (HU)
(54) **Forgácsoló szerszám hűtőelrendezéssel**
(51) **B23B 27/10** (2006.01)
B23Q 11/10 (2006.01)
(13) **T5**
(30) 0501134 2005.01.20. GB
-

- (11) **E009999**
(21) **E 08 003713**
(96) **EP 20080003713** 2008.02.28.
(97) **EP 2039521 A1** 2009.03.25.
EP 2039521 B1 2010.03.17.
(73) BROTHER KOGYO KABUSHIKI KAISHA, Nagoya-shi, Aichi-ken 467-8561 (JP)
(72) Hattori, Shingo
Sugahara, Hiroto
(74) Mészárosné Dónusz Katalin, S.B.G & K. Szabadalmi Ügyvivői Iroda, 1062 Budapest, (HU)
(54) **Tintapatron**
(51) **B41J 2/175** (2006.01)
(13) **T5**
-

- (11) **E005092**
(21) **E 05 021949**
(96) **EP 20050021949** 2005.10.07.
(97) **EP 1645448 A1** 2006.04.12.
-

EP 1645448 B1 2008.09.03.

(73) HS Products Engineering GmbH, 82239 Alling (DE)

(72) Ziegenbein, Werner

(74) dr. Antalffy-Zsiros András, DANUBIA Szabadalmi és Jogi Iroda Kft., 1051 Budapest, (HU)

(54) Ablakról járműablakhoz

(51) B60J 1/20 (2006.01)

(13) T5

(30) 102004049167 2004.10.08. DE

(11) E008025

(21) E 03 010993

(96) EP 20030010993 2003.05.16.

(97) EP 1362743 A1 2003.11.19.

EP 1362743 B1 2009.12.16.

(73) Süddeutsche Aluminium Manufaktur GmbH, 89558 Böhmenkirch (DE)

(72) Binder, Hans

Binder, Ottmar

Schabel, Wolfgang

Frick, Michael

(74) Faber Miklós, Advopatent Szabadalmi és Védjegy Iroda, 1011 Budapest, (HU)

(54) Eljárás tetőcsomagtartó-rendszer előállítására

(51) B60R 9/04 (2006.01)

(13) T5

(30) 10221943 2002.05.17. DE

(11) E003129

(21) E 04 765213

(96) EP 20040765213 2004.09.15.

(97) EP 1685186 A1 2005.06.09.

EP 1685186 B1 2008.01.09.

(73) Evonik Röhm GmbH, 64293 Darmstadt (DE)

(72) Goldacker, Thorsten

Spiess, Andreas

Müller, Reiner

Schultes, Klaus

Numrich, Uwe

(74) Szentpéteri Zsolt, S.B.G. & K. Szabadalmi Ügyvivői Iroda, 1062 Budapest, (HU)

(54) Mattírozó anyagot tartalmazó formázó massa

(51) C08J 5/18 (2006.01)

C08F265/04 (2006.01)

C08F265/06 (2006.01)

C08L 33/00 (2006.01)

C08L 33/12 (2006.01)

C08L 51/00 (2006.01)

C08L101/00 (2006.01)

(13) T5

(30) 20031054379 2003.11.20. DE

(11) E006672

(21) **E 03 006587**

(96) **EP 20030006587** 2003.03.24.

(97) **EP 1371762 A1** 2003.12.17.

EP 1371762 B1 2009.05.20.

(73) Iprotex GmbH & Co. KG, 95213 Münchberg (DE)

(72) Piwonski, Timo

(74) dr. Jakab Judit, S.B.G. & K. Szabadalmi Ügyvivői Iroda, 1062 Budapest, (HU)

(54) **Szövettömlő**

(51) **D03D 3/02** (2006.01)

D03D 15/04 (2006.01)

(13) **T5**

(30) 10212920 2002.03.22. DE

(11) **E004086**

(21) **E 03 291294**

(96) **EP 20030291294** 2003.05.28.

(97) **EP 1367190 A1** 2003.12.03.

EP 1367190 B1 2008.03.26.

(73) SAINT-GOBAIN ISOVER, 92400 Courbevoie (FR)

(72) Navarro Niedercorn, Gabriel

(74) dr. Harangozó Gábor, DANUBIA Szabadalmi és Jogi Iroda Kft., 1051 Budapest, (HU)

(54) **Rugalmas és abszorbens csatlakozással rendelkező akusztikai rendszer válaszfalak, falburkolatok és álmennyezetek építésére**

(51) **E04B 2/74** (2006.01)

E04B 9/00 (2006.01)

(13) **T5**

(30) 200201286 2002.06.02. ES

(11) **E011023**

(21) **E 05 821163**

(96) **EP 20050821163** 2005.11.16.

(97) **EP 1831583 A1** 2006.06.22.

EP 1831583 B1 2011.02.09.

(73) ContiTech Luftfedersysteme GmbH, 30165 Hannover (DE)

(72) STAHER, Reinhard

(74) Mészárosné Dónusz Katalin, SBGK Szabadalmi Ügyvivői Iroda, 1062 Budapest, (HU)

(54) **Légrugó-csillapító modul**

(51) **F16F 9/05** (2006.01)

(13) **T5**

(30) 102004060466 2004.12.16. DE

(11) **E011437**

(21) **E 05 799138**

(96) **EP 20050799138** 2005.10.25.

(97) **EP 1817529 A1** 2006.06.08.

EP 1817529 B1 2011.03.16.

(73) Jilg, Helmut, 3051 St. Christophen (AT)

Jilg, Josef, 3051 St. Christophen (AT)

(72) Jilg, Helmut

Jilg, Josef

(74) dr. Harangozó Gábor, DANUBIA Szabadalmi és Jogi Iroda Kft., 1051 Budapest, (HU)

(54) Eszköz és eljárás padlóburkolatok környezeti paramétereinek érzékelésére és ilyen eszközzel ellátott padlóburkolat

(51) **F24D 3/12** (2006.01)

(13) **T5**

(30) 20092004 2004.11.30. AT

(11) **E006828**

(21) **E 06 742811**

(96) **EP 20060742811** 2006.05.05.

(97) **EP 1880398 A1** 2006.11.23.

EP 1880398 B1 2009.09.16.

(73) Würth Elektronik IBE GmbH, 94136 Thyrnau (DE)

(72) AUMÜLLER, Rupert

(74) Kis-Kovács Annemarie, DANUBIA Szabadalmi és Jogi Iroda Kft., 1051 Budapest, (HU)

(54) Elektronikus alkaltrész és eljárás annak rögzítésére

(51) **H01F 27/00** (2006.01)

H01F 17/00 (2006.01)

H01Q 7/00 (2006.01)

H05K 13/00 (2006.01)

(13) **T5**

(30) 102005022927 2005.05.13. DE

A rovat 11 darab közlést tartalmaz.

Korlátozási eljárásban módosított európai szabadalom szövege fordításának benyújtása

- (11) **E006025**
- (21) **E 03 778312**
- (96) **EP 20030778312** 2003.11.11.
- (97) **EP 1562603 A1** 2004.06.03.
EP 1562603 B1 2009.05.06.
- (73) Boehringer Ingelheim Pharma GmbH & Co.KG, 55216 Ingelheim am Rhein (DE)
- (72) BOUYSSOU, Thierry
BUETTNER, Frank
KONETZKI, Ingo
PESTEL, Sabine
SCHNAPP, Andreas
SCHOLLENBERGER, Hermann
SCHROMM, Kurt
HEINE, Claudia
RUDOLF, Klaus
LUSTENBERGER, Philipp
HOENKE, Christoph
- (74) Kovári György, ADVOPATENT Szabadalmi és Védjegy Iroda, 1011 Budapest, (HU)
- (54) **Új gyógyszer krónikus elzáródásos tüdőbetegség kezelésére**
- (51) **A61K 31/538** (2006.01)
A61K 31/535 (2006.01)
A61P 11/00 (2006.01)
- (13) **T6**
- (30) 10253282 2002.11.15. DE
-

A rovat 1 darab közlést tartalmaz.

Vegyes európai szabadalmi közlemények

Jogutódlás

(11) E000150

(21) E 04 250253

(73) Delphi International Operations Luxembourg S.á.r.l., Bascharage (LU)

(11) E001525

(21) E 03 736643

(73) AstraZeneca AB, Södertälje (SE)

(11) E002613

(21) E 05 255753

(73) Delphi International Operations Luxembourg S.á.r.l., Bascharage (LU)

(11) E003042

(21) E 04 254884

(73) Delphi International Operations Luxembourg S.á.r.l., Bascharage (LU)

(11) E003044

(21) E 05 256852

(73) Delphi International Operations Luxembourg S.á.r.l., Bascharage (LU)

(11) E003096

(21) E 05 257355

(73) Delphi International Operations Luxembourg S.á.r.l., Bascharage (LU)

(11) E003292

(21) E 04 794151

(73) Kennametal Inc., Latrobe (US)

(74) Gödölle, Kékes, Mészáros & Szabó Szabadalmi és Védjegy Iroda, 1024 Budapest, (HU)

(11) E004094

(21) E 06 252936

(73) Delphi International Operations Luxembourg S.á.r.l., Bascharage (LU)

(11) E004406

(21) E 07 252045

(73) Delphi International Operations Luxembourg S.á.r.l., Bascharage (LU)

(11) E005129

(21) E 07 017250

(73) Delphi International Operations Luxembourg S.á.r.l., Bascharage (LU)

(11) E005848

(21) E 06 250491

Vegyes európai szabadalmi közlemények

(73) Delphi International Operations Luxembourg S.á.r.l., Bascharage (LU)

(11) E005912

(21) E 07 734868

(73) Delphi International Operations Luxembourg S.á.r.l., Bascharage (LU)

(11) E008599

(21) E 04 787576

(73) Applied Cell Technology Kft., Székesfehérvár (HU)

(74) Danubia Szabadalmi és Jogi Iroda Kft., 1051 Budapest, (HU)

(11) E008866

(21) E 07 115044

(73) Kennametal Inc., Latrobe (US)

(74) Gödölle, Kékes, Mészáros & Szabó Szabadalmi és Védjegy Iroda, 1024 Budapest, (HU)

(11) E009020

(21) E 07 766570

(73) Delphi International Operations Luxembourg S.á.r.l., Bascharage (LU)

(11) E009125

(21) E 07 253659

(73) Delphi International Operations Luxembourg S.á.r.l., Bascharage (LU)

(11) E010050

(21) E 08 250446

(73) Delphi International Operations Luxembourg S.á.r.l., Bascharage (LU)

(11) E010263

(21) E 07 819963

(73) BEMER International AG, Triesen (LI)

(11) E011256

(21) E 07 252923

(73) Delphi International Operations Luxembourg S.á.r.l., Bascharage (LU)

(11) E011543

(21) E 06 251470

(73) Delphi International Operations Luxembourg S.á.r.l., Bascharage (LU)

(11) E011883

(21) E 07 251071

(73) Delphi International Operations Luxembourg S.á.r.l., Bascharage (LU)

(11) E013230

(21) E 08 172800

(73) Delphi International Operations Luxembourg S.á.r.l., Bascharage (LU)

(11) E013441

(21) E 07 254437

(73) Delphi International Operations Luxembourg S.á.r.l., Bascharage (LU)

(11) E016090

(21) E 07 254144

(73) Delphi International Operations Luxembourg S.á.r.l., Bascharage (LU)

(11) E016289

(21) E 10 187323

(73) Delphi International Operations Luxembourg S.á.r.l., Bascharage (LU)

(11) E016518

(21) E 10 157760

(73) Delphi International Operations Luxembourg S.á.r.l., Bascharage (LU)

(11) E016531

(21) E 09 175837

(73) Delphi International Operations Luxembourg S.á.r.l., Bascharage (LU)

(11) E017194

(21) E 08 709949

(73) Delphi International Operations Luxembourg S.á.r.l., Bascharage (LU)

(11) E017216

(21) E 10 703452

(73) Delphi International Operations Luxembourg S.á.r.l., Bascharage (LU)

(11) E017345

(21) E 10 792567

(73) Ampio Pharmaceuticals, Inc., Greenwood Village (US)

(74) Danubia Szabadalmi és Jogi Iroda Kft., 1051 Budapest, (HU)

(11) E017502

(21) E 08 100285

(73) Delphi International Operations Luxembourg S.á.r.l., Bascharage (LU)

(11) E017648

(21) E 08 760794

(73) Delphi International Operations Luxembourg S.á.r.l., Bascharage (LU)

(11) E017730

(21) E 10 150453

(73) Delphi International Operations Luxembourg S.á.r.l., Bascharage (LU)

(11) E019106

(21) E 10 710290

(73) Delphi International Operations Luxembourg S.á.r.l., Bascharage (LU)

(11) E019394

(21) E 10 710291

(73) Delphi International Operations Luxembourg S.á.r.l., Bascharage (LU)

(11) E019479

(21) E 10 164871

(73) Delphi International Operations Luxembourg S.á.r.l., Bascharage (LU)

(11) E019797

(21) E 08 157882

(73) Delphi International Operations Luxembourg S.á.r.l., Bascharage (LU)

(11) E020128

(21) E 06 008751

(73) HOF Sonderanlagenbau GmbH, 35102 Lohra (DE)

(11) E020329

(21) E 09 171523

(73) Delphi International Operations Luxembourg S.á.r.l., 4940 Bascharage (LU)

(74) dr. Jakabné Molnár Judit, SBGK Szabadalmi Ügyvivői Iroda, 1062 Budapest, (HU)

(11) E020432

(21) E 09 785312

(73) Delphi International Operations Luxembourg S.á.r.l., Bascharage (LU)

A rovat 40 darab közlést tartalmaz.

Képviseleti megbízás

(21) E 04 250253

(73) Delphi International Operations Luxembourg S.á.r.l., Bascharage (LU)

(21) E 03 736643

(73) AstraZeneca AB, Södertälje (SE)

(21) E 05 255753

(73) Delphi International Operations Luxembourg S.á.r.l., Bascharage (LU)

(21) E 04 254884

(73) Delphi International Operations Luxembourg S.á.r.l., Bascharage (LU)

(21) E 05 256852

(73) Delphi International Operations Luxembourg S.á.r.l., Bascharage (LU)

(21) E 05 257355

(73) Delphi International Operations Luxembourg S.á.r.l., Bascharage (LU)

(21) E 04 794151

(73) Kennametal Inc., Latrobe (US)

(74) Gödölle, Kékes, Mészáros & Szabó Szabadalmi és Védjegy Iroda, 1024 Budapest, (HU)

(21) E 06 252936

(73) Delphi International Operations Luxembourg S.á.r.l., Bascharage (LU)

(21) E 07 252045

Vegyes európai szabadalmi közlemények

(73) Delphi International Operations Luxembourg S.á.r.l., Bascharage (LU)

(21) E 07 017250

(73) Delphi International Operations Luxembourg S.á.r.l., Bascharage (LU)

(21) E 06 250491

(73) Delphi International Operations Luxembourg S.á.r.l., Bascharage (LU)

(21) E 07 734868

(73) Delphi International Operations Luxembourg S.á.r.l., Bascharage (LU)

(21) E 04 787576

(73) Applied Cell Technology Kft., Székesfehérvár (HU)

(74) Danubia Szabadalmi és Jogi Iroda Kft., 1051 Budapest, (HU)

(21) E 07 115044

(73) Kennametal Inc., Latrobe (US)

(74) Gödölle, Kékes, Mészáros & Szabó Szabadalmi és Védjegy Iroda, 1024 Budapest, (HU)

(21) E 07 766570

(73) Delphi International Operations Luxembourg S.á.r.l., Bascharage (LU)

(21) E 07 253659

(73) Delphi International Operations Luxembourg S.á.r.l., Bascharage (LU)

(21) E 08 250446

(73) Delphi International Operations Luxembourg S.á.r.l., Bascharage (LU)

(21) E 07 819963

(73) BEMER International AG, Triesen (LI)

(21) E 07 252923

(73) Delphi International Operations Luxembourg S.á.r.l., Bascharage (LU)

(21) E 06 251470

(73) Delphi International Operations Luxembourg S.á.r.l., Bascharage (LU)

(21) E 07 251071

(73) Delphi International Operations Luxembourg S.á.r.l., Bascharage (LU)

(21) E 08 172800

(73) Delphi International Operations Luxembourg S.á.r.l., Bascharage (LU)

(21) E 07 254437

(73) Delphi International Operations Luxembourg S.á.r.l., Bascharage (LU)

(21) E 07 254144

(73) Delphi International Operations Luxembourg S.á.r.l., Bascharage (LU)

(21) E 10 187323

(73) Delphi International Operations Luxembourg S.á.r.l., Bascharage (LU)

(21) E 10 157760

(73) Delphi International Operations Luxembourg S.á.r.l., Bascharage (LU)

(21) E 09 175837

(73) Delphi International Operations Luxembourg S.á.r.l., Bascharage (LU)

(21) E 08 709949

(73) Delphi International Operations Luxembourg S.á.r.l., Bascharage (LU)

(21) E 10 703452

(73) Delphi International Operations Luxembourg S.á.r.l., Bascharage (LU)

(21) E 10 792567

(73) Ampio Pharmaceuticals, Inc., Greenwood Village (US)

(74) Danubia Szabadalmi és Jogi Iroda Kft., 1051 Budapest, (HU)

(21) E 08 100285

(73) Delphi International Operations Luxembourg S.á.r.l., Bascharage (LU)

(21) E 08 760794

(73) Delphi International Operations Luxembourg S.á.r.l., Bascharage (LU)

(21) E 10 150453

(73) Delphi International Operations Luxembourg S.á.r.l., Bascharage (LU)

(21) E 10 710290

(73) Delphi International Operations Luxembourg S.á.r.l., Bascharage (LU)

(21) E 10 710291

(73) Delphi International Operations Luxembourg S.á.r.l., Bascharage (LU)

(21) E 10 164871

(73) Delphi International Operations Luxembourg S.á.r.l., Bascharage (LU)

(21) E 08 157882

(73) Delphi International Operations Luxembourg S.á.r.l., Bascharage (LU)

(21) E 06 008751

(73) HOF Sonderanlagenbau GmbH, 35102 Lohra (DE)

(21) E 09 171523

(73) Delphi International Operations Luxembourg S.á.r.l., 4940 Bascharage (LU)

(74) dr. Jakabné Molnár Judit, SBGK Szabadalmi Ügyvivői Iroda, 1062 Budapest, (HU)

(21) E 09 785312

(73) Delphi International Operations Luxembourg S.á.r.l., Bascharage (LU)

A rovat 40 darab közlést tartalmaz.

Név-, illetve címváltozás

- (11) E000724
(21) E 04 425089
(54) Kazetta kávé, valamint oldható termékek számára, továbbá eljárás ital előállítására
(73) MITACA S.R.L., Robecchetto con Induno, Frazione Malvaglio (IT)
-

- (11) E018059
(21) E 06 290902
(54) Elő-molekulák használata szemüregi kezeléseknél
(73) SANTEN SAS, 91000 Evry (FR)
-

- (11) E020259
(21) E 09 730632
(54) Eljárás és berendezés nanorészecskék elektrogenerált kemolumineszcencia erősítésére
(73) Board of Regents of the University of Texas System, Austin, TX 78701 (US)
-

- (11) E020355
(21) E 12 155608
(54) N-hidroxilszulfonamid származékok, mint új, fiziológiailag alkalmas nitroxil-donorok
(73) Johns Hopkins University School of Medicine, Baltimore, MD 21201 (US) Cardioxyl Pharmaceuticals, Inc., Chapel Hill NC 27517 (US)
-

- (11) E020365
(21) E 09 174021
(54) 3-Hidroxi-propionsav mikrobiológiai előállítása
(73) Evonik Degussa GmbH, 45128 Essen (DE) Forschungszentrum Jülich GmbH, 52425 Jülich (DE)
-

- (11) E020366
(21) E 05 733818
(54) Folyadék kilövellő eszköz
(73) HEWLETT-PACKARD DEVELOPMENT COMPANY, L.P., Houston TX 77070 (US)
-

- (11) E020406
(21) E 06 705073
(54) Nitrogén-szabályozott cukorérzékelő gén és fehérje és modulálásuk
(73) UNIVERSITY OF GUELPH, Guelph, Ontario N1G 2W1 (CA)
-

A rovat 7 darab közlést tartalmaz.

Helyreigazítás

- (11) E010726
(21) E 04 778714
(13) T9
(54) C6A antigén-specifikus citotoxikus konjugátum és eljárások az alkalmazására
-

- (11) E014245
(21) E 06 829087
(13) T8
(54) 4-oxadiazolil-piperidin-vegyületek és alkalmazásuk
-

(11) E016365

(21) E 08 735704

(13) T9

(54) Biztonságos nem 3GPP hozzáférés fejlett csomagorientált rendszerhez

A rovat 3 darab közlést tartalmaz.

KIEGÉSZÍTŐ OLTALMI TANÚSÍTVÁNYRA VONATKOZÓ KÖZLEMÉNYEK

Tájékoztatás kiegészítő oltalmi tanúsítványra vonatkozó bejelentésekről

- (21) S 14 00029
(22) 2014.06.02.
(71) Galderma Pharma S.A., 1000 Lousanne, 30 Grey World Trade Center, Avenue Gratta-Paille (CH)
(95) **Brimonidin és gyógyászatilag elfogadható sói, rosacea kiváltotta bőrpír kezelésére szolgáló gyógyszerként történő alkalmazásra**
Termék típusa: Gyógyszer
(68) HU E014383
(54) Vegyületek, készítmények és eljárás rosacea kezelésére vagy megelőzésére
(92) EU/1/13/904 2014.02.21
Engedélyezett termék neve: Mirvaso-brimonidin
(74) Lengyel Zsolt, DANUBIA Szabadalmi és Jogi Iroda Kft., 1051 Budapest, Bajcsy-Zs. út 16. (HU)
-
- (21) S 14 00032
(22) 2014.06.19.
(71) Abraxis Bioscience, LLC, 90025 Los Angeles, California, (US)
(95) **Paclitaxel, albuminhoz kötött nanorészecskék formájában**
Termék típusa: Gyógyszer
(68) HU E014616
(54) Terápiás szerek és kombinációs terápia kombinációi és beadási módjai
(93) EU EU/1/07/428/001-002 2013.12.20
Engedélyezett termék neve: ABRAXANE - Paclitaxel
(74) Szentpéteri Zsolt, SBGK Szabadalmi Ügyvivői Iroda, 1062 Budapest, Andrássy út 113. (HU)
-

A rovat 2 darab közlést tartalmaz.

NÖVÉNYFAJTA-OLTALMI KÖZLEMÉNYEK

Adatközlés növényfajta-oltalmi bejelentésekről

(21) **F 14 00008**

(22) 2014.05.23.

(71) Hungaroplant Faiskolai Termelő és Értékesítő Kft., 1194 Budapest, Méta u. 31. (HU)

(53) **Róna**

(54) **Fehér akác, Robinia pseudoacacia L.**

(74) dr. Láng Tivadarné, SBGK Szabadalmi Ügyvivői Iroda, 1062 Budapest, Andrássy út 113. (HU)

(21) **F 14 00009**

(22) 2014.05.23.

(71) Hungaroplant Faiskolai Termelő és Értékesítő Kft., 1194 Budapest, Méta u. 31. (HU)

(53) **Fokos**

(54) **Fehér akác, Robinia pseudoacacia L.**

(74) dr. Láng Tivadarné, SBGK Szabadalmi Ügyvivői Iroda, 1062 Budapest, Andrássy út 113. (HU)

(21) **F 14 00010**

(22) 2014.05.23.

(71) Hungaroplant Faiskolai Termelő és Értékesítő Kft., 1194 Budapest, Méta u. 31. (HU)

(53) **Toldi**

(54) **Fehér akác, Robinia pseudoacacia L.**

(74) dr. Láng Tivadarné, SBGK Szabadalmi Ügyvivői Iroda, 1062 Budapest, Andrássy út 113. (HU)

A rovat 3 darab közlést tartalmaz.

HASZNÁLATI MINTA KÖZLEMÉNYEK**Megadott használati mintaoltalmak****A. SEKCIÓ - KÖZSZÜKSÉGLETI CIKKEK****(51) A01K 97/00** (2006.01)**(11) 0004395** 2014.06.04.**(21) U 13 00137****(22) 2013.07.24.****(73)** Papp József, Dombóvár (HU)**(72)** Papp József, Dombóvár, (HU)**(54) Horgászati eszköz****(74)** Mészáros Katalin, BUDAPATENT Szabadalmi és Védjegy Iroda Kft., Budapest**(57)**

Horgászati eszköz, azzal jellemezve, hogy van egy alapteste (1), mely áll lyukas szem részből (2), a szem rész (2) folytatásában viszonylag hosszú és vékony, hegyes végben (5) végződő, tű alakú szár részből (3), ahol az alaptest (1) szár részén (3) egy vagy több, kiálló, hegyes szakáll rész (4a, 4b) van kialakítva.

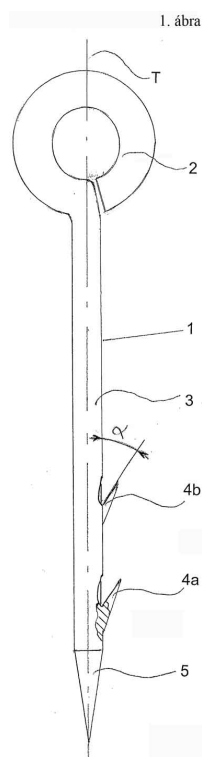
**(51) A47J 37/06** (2006.01)**(11) 0004407** 2014.06.05.**(21) U 13 00218****(22) 2013.11.22.****(73)** JÁNOCSEK NÓRA, BUDAPEST (HU)**(72)** Murinai Mónika, Budapest, (HU)**(54) Beépíthető grill****(74)** dr. Medgyesi Mónika, Budapest

Megadott használati mintaoltalmak

- (57) Beépíthető grill, aminek rögzítő kerete (1), grillrácsa (6) és a faszenet tartó tűz teknője (3) van, azzal jellemezve, hogy van egy külső fala (2), a külső falnak (2) van egy vízszintes külső pereme (15), a külső fal (2) oldalirányban önmagába záródik és alul egy fenékkal (16) van lezárva, a fenéken (16) egy belépő nyílás (18) van vágva, a rögzítő keretnek (1) van egy külső asztalpereme (20), és egy belső tartó pereme (17), az asztalperem (20), és a tartó perem (17) egymással párhuzamos síkokban fekszenek, a rögzítő keret (1) keresztmetszetét nézve asztalperemet (20), és a tartó peremet (17) legalább egy álló helyzetű falszakasz köti össze, a rögzítő kereten (1) hűtő perforáció (5) van kiképezve, a rögzítő keret (1) tartó peremén (17) ül a külső fal (2) külső pereme (15), a rögzítő keret (1) tartó peremén (17) fekszik fel a tűzteknő (3), a tűzteknő (3) egy célszerűen ferde oldalfalú, felül nyitott lemez teknő, aminek az oldalán befűvő rostélyok (4) vannak vágva.

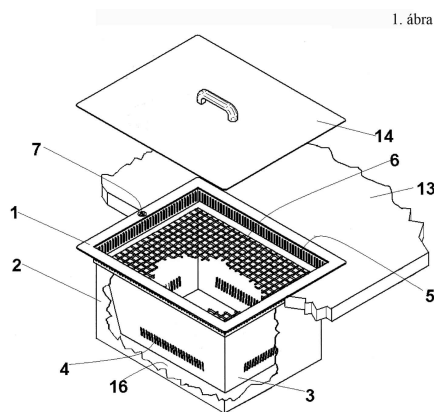

B. SEKCIÓ - IPARI MŰVELETEK ÁLTALÁBAN ÉS SZÁLLÍTÁS

- (51) **B01D 1/00** (2006.01)
 (11) **0004404** 2014.06.05.
 (21) **U 14 00100**
 (22) **2014.04.29.**
 (73) Kirsche Kft., Kiskunmajsa (HU)
 (72) Szabadi Tamás, Soltvadkert, (HU)
 Kovács Sándor, Kiskunhalas, (HU)
 (54) **Berendezés alkoholos gyümölcsle szeparálására**
 (74) Farkas Tamás, DANUBIA Szabadalmi és Jogi Iroda Kft, Budapest
 (57) Berendezés alkoholos gyümölcsle feldolgozására, amelyben hevítőrendszerrel (4) és tápvezetékkel (B) ellátott előmelegítő-párolgató tartály (1), az előmelegítő-párolgató tartályhoz (1) hűtőrendszerrel (5) csatlakoztatott kondenzátor (6), valamint a kondenzátorhoz (6) csatlakozó párlat tároló tartály (T) és az előmelegítő-párolgató tartállyal (1) összeköttetésben lévő gyűjtőtartály (9) van elrendezve, azzal jellemezve, hogy előmelegítő-párolgató tartály (1) vákuumszivattyúval (2), és a tápvezetékhez (B) csatlakoztatott, CO₂ gáz adagolására alkalmas gázadagoló egységgel (3) van ellátva, valamint a előmelegítő-párolgató tartály (1) és a gyűjtőtartály (9) között szeparációs kamra (8) van elrendezve, továbbá a előmelegítő-párolgató tartály (1) kimenete (1b) a szeparációs kamrában (8) felszerelt porlasztó fűvókához van csatlakoztatva.

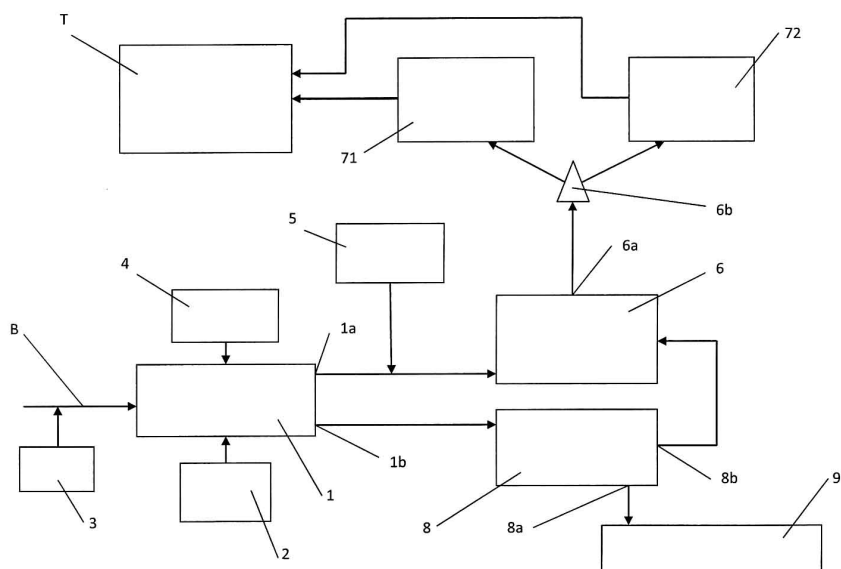

- (51) **B60Q 1/00** (2006.01)
F21L 4/02 (2006.01)
 (11) **0004398** 2014.06.04.

(21) **U 14 00025**

(22) **2014.01.31.**

(73) SYOSS Kft., Budapest (HU)

(72) Balogh Péter, Szerencs, (HU)

(54) **Világító cső**

(74) Karaffy Erzsébet, Miskolc

(57)

Világító cső, amely fénycső armatúrával (10), távtartóval (4), LED-ekkel (2), áramgenerátorral, (7), kábel bevezető nyílással (9) ellátott, hűtőfuratos csőszerű házzal rendelkezik azzal jellemezve, hogy hő és vezeték átvezető furatokkal (3) ellátott háza három azonos kialakítású lemezhéj elem (1) összeragasztásával kialakított hatszög cső lemezegységet alkot , a lemezhéjon ragasztással rögzített, elektromos vezetékkel sorba kötött LED-eket (2) tartalmaz.

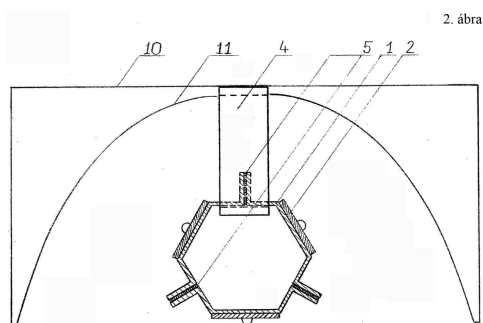

- (51) **B65D 1/20** (2006.01)
 (11) **0004411** 2014.06.05.

(21) **U 14 00006**

(22) **2014.01.14.**

(73) BULMETAL JSC, Gurkovo, Stara Zagora district (BG)

(72) Kolyo Atanasov Kolev, Gurkovo, Stara Zagora district, (BG)

(54) Fémtartály

(30) 2612 2013.08.22. BG

(74) Földi Julianna, Danubia Szabadalmi és Jogi Iroda Kft., Budapest

(57)

Fémtartály (1, 2), amelynek falakkal (3) és azok alsó végéhez egy kétszeresen hajtogatott külső perem (5) segítségével rögzítve csatlakoztatott aljrészsel (4) ellátott cső alakú teste van, ahol a tartály (1, 2) felső pereme (6) a falak (3) kifelé hajtogatott peremként van kialakítva, amely falak (3) a felső peremmel (6) párhuzamos kifelé domború első merevítő bordával (7) rendelkeznek, és a falaknak (3) egy, az első merevítő bordától (7) a felső szélíig (6) terjedő függőleges szakasza (3a), és egy, az első merevítő bordától (7) az aljrészig (4) terjedő befelé dőlő szakasza (3b) van, azzal jellemezve, hogy a cső alakú testnek egy, lekerekített sarkakkal rendelkező, általánosságban négyszögletes keresztmetszete van, és mindegyik lekerekített sarok kerületénél van egy kifelé ívelt ütköző borda (9), amely adott távolságra az első merevítő borda (7) alatt és a felső peremmel (6) párhuzamosan van elhelyezve, míg az első merevítő borda (7) felett egy bizonyos távolságra, és azzal párhuzamosan van egy második merevítő borda (8), ahol a két támasztó borda (7, 8) között középen két tartó (10) van egymással átellenben rögzítve a tartály (1, 2) falaira, és egy mozdítható fogantyú (11) van a tartókra szerelve.

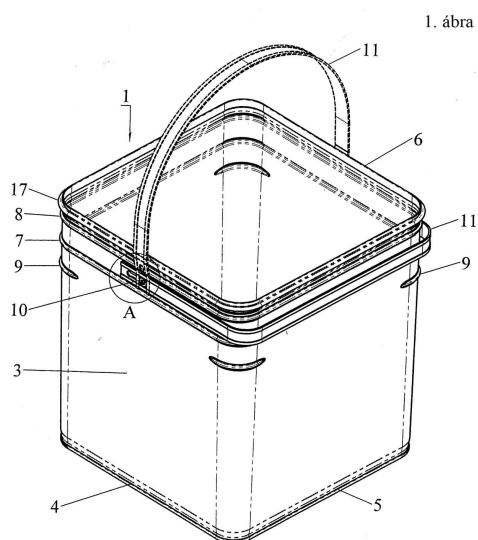

E. SZEKCIÓ - HELYHEZ KÖTÖTT LÉTESÍTMÉNYEK

(51) **E03B 1/02** (2006.01)

E03B 9/20 (2006.01)

(11) **0004405** 2014.06.05.

(21) **U 14 00022**

(22) **2014.01.27.**

(73) Ledvegora Kft., Sajópetri (HU)

(72) Varga József, Miskolc, (HU)

(54) Intelligens közkút

(74) Karaffy Erzsébet, Miskolc

(57)

Acél cső testet (1), acél kifolyó csövet (2), acél edénytartó rácsot (3) tartalmazó 1000:1200 mm magas intelligens közkút azzal jellemezve, hogy az acél cső test (1) külső részén átellenes oldalon egy acél kifolyó csövet (2) és egy fém billentyűzetet világítással és hangjelzéssel (4), mellette egy fém vízkiadó működtető gombot (10) tartalmaz, míg a belső részben a vízvezetékhez (18) kapcsolódó mágnes szeleppel (17), ahhoz kapcsolódó hidrogenerátorral (16) és átfolyás mérővel (15) rendelkezik, továbbá az átfolyás mérő (15) akkumulátorhoz (14) kapcsolt vezérlő elektronikához (9) van csatlakoztatva.

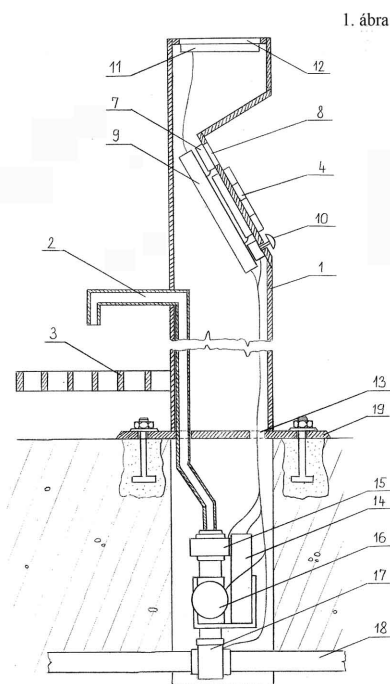

- (51) **E04B 1/00** (2006.01)
E04B 1/74 (2006.01)
(11) **0004397** 2014.06.04.

(21) **U 14 00057**

(22) **2014.03.06.**

(73) Michael Leier KG, Horitschon (AT)

(72) Josef Fleischhacker, Jánossomorja, (HU)

(54) **Falszerkezet zajhatások csökkentésére**

(74) Mészárosné Dónusz Katalin, SBGK Szabadalmi Ügyvivői Iroda, Budapest

(57)

Falszerkezet zajhatások csökkentésére, amelynek tartóoszlopai (4) és a tartóoszlopok között elhelyezett függőleges alsó része (2) és a zajforrás irányában visszahajlóan kialakított felső része (3) van, azzal jellemezve, hogy a tartóoszlopok (4) között elhelyezett része (2) üreges elemekből (5) és az elemek (5) üregeit (10) kitöltő beton magból, felső része (3) a tartóoszlopok (4) között elhelyezkedő függőleges üreges elemekből (5), ugyancsak üreges felső eleme ferdén kiképzett elemekből (7), valamint a ferdén kiképzett elemekhez (7) csatlakozó alsó élén ugyancsak ferde kialakítású üreges elemekből (6), továbbá ezen elemeken (6) felfekvő, a zajforrás irányába visszahajlóan elrendezett elemekből (5) és az elemek (5, 6, 7) üregeit (10) kitöltő vasalással erősített beton magból van kialakítva.

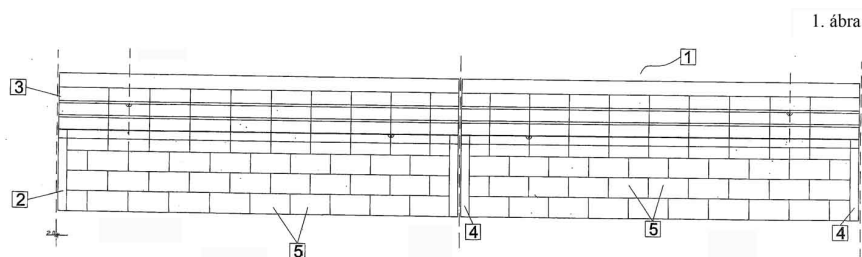

Megadott használati mintaoltalmak

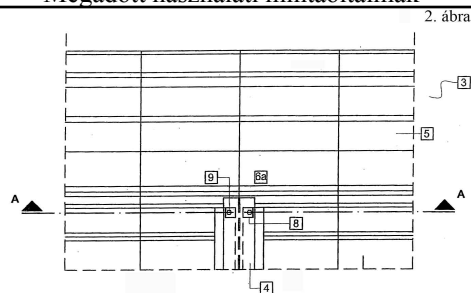

2. ábra

- (51) **E04B 2/00** (2006.01)
E01F 8/00 (2006.01)
E04B 1/00 (2006.01)
(11) **0004401** 2014.06.04.

(21) **U 14 00060**

(22) **2014.03.10.**

(73) Michael Leier KG, Horitschon (AT)

(72) Josef Fleischhacker, Jánossomorja, (HU)

(54) **Panelbiztosítási szerkezet**

(74) Mészárosné Dónusz Katalin, SBGK Szabadalmi Ügyvivői Iroda, Budapest

(57)

Panelbiztosítási szerkezet, különösen zajárnyékoló falazathoz, amelynek tartóoszlopok (2) között elhelyezett zajelnyelő elemekből (3) előre gyártott paneljei (1) vannak, azzal jellemezve, hogy a zajelnyelő elemekből (3) előre gyártott panelek (1) vasalatába a tartóoszlopok (2) mellett beépített kiegészítő elemei (4) és a paneleket (1) a tartóoszlopok (2) mentén átkötő kötással egymáshoz rögzítő, a kiegészítő elemekhez (4) kapcsolódó rögzítő elemei vannak.

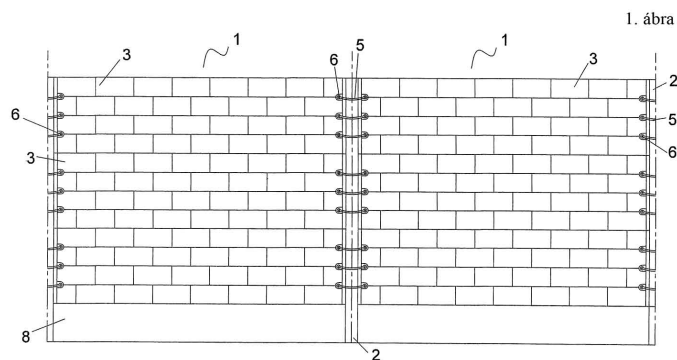

1. ábra

- (51) **E04B 2/14** (2006.01)
(11) **0004409** 2014.06.05.

(21) **U 14 00036**

(22) **2014.02.12.**

(73) Michael Leier KG, Horitschon (AT)

(72) Josef Fleischhacker, Jánossomorja, (HU)

(54) **Falazó elem**

(74) Mészárosné Dónusz Katalin, SBGK Szabadalmi Ügyvivői Iroda, Budapest

(57)

Falazóelem (1), amely vázkerámias kialakítású, és amelyben cellák (2, 3) vannak kialakítva, azzal jellemezve, hogy a falazóelem (1) falfelületet alkotó oldalától (6, 7) meghatározott távolságra (a) a cellák (2, 3) között egy-egy borda (4) van kialakítva.

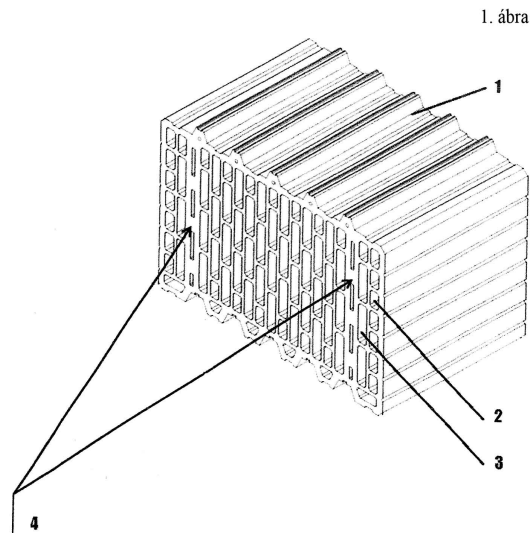

- (51) E04G 3/28 (2006.01)
 (11) 0004402 2014.06.04.
 (21) U 13 00202
 (22) 2013.11.04.

(73) Kiss József, Dunakeszi (HU)

(72) Kiss József, Dunakeszi, (HU)

Szabó Zsolt, Budapest, (HU)

(54) **Moduláris, önjáró személyemelő állvány**

(74) SBGK Szabadalmi Ügyvivői Iroda, Budapest

(57)

Személyemelő állvány, amelynek állítható magasságú talpakkal, valamint kerekekkel ellátott alváza, az alvázon elhelyezett akkumulátora, az alvázhhoz oldható módon csatlakoztatott, legalább két főtartója, a főtartók közé oldható módon erősített, búvónyílással rendelkező járólapja van, azzal jellemezve, hogy a főtartók (2) egyikén csúszó vagy görgős csatlakozással vezetősín (6), és a vezetősínen (6) csúszó vagy görgős csatlakozással személyemelő kosár (3) van elrendezve, ahol a vezetősín (6) a személyemelő kosárral (3) a járólap (9) búvónyílásán (10) keresztül át van vezetve, az alvázra (1) a vezetősínt (6) és a személyemelő kosarat (3) mozgató, vezérlőegységgel működtetett emelőmű (12) van szerelve, továbbá az alvázhhoz (1) csatlakoztatott kerekek közül kettő meghajtó egységgel (11) működtetett hajtott kerékként (7), és kettő kormányzott kerékként (8) van kialakítva.

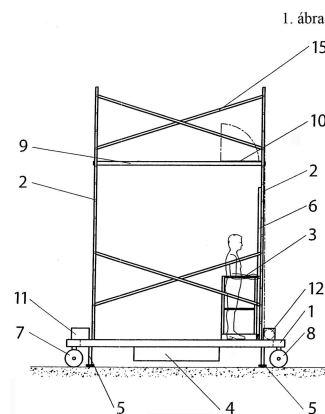

F. SZEKCIÓ - MECHANIKA, VILÁGÍTÁS, FŰTÉS

(51) F01C 1/00 (2006.01)

(11) 0004408 2014.06.05.

(21) U 14 00052

(22) 2014.02.28.

(73) Halasi Ferenc, Tiszaújváros (HU)

(72) Halasi Ferenc, Tiszaújváros, (HU)

(54) Bolygódugattyús belső léghűtéses befecskendezős rendszerű motor

(66) U1300086 2013.05.02. HU

(57)

Bolygódugattyús belső léghűtéses befecskendezős rendszerű motor, amely motorblokkban kialakított, íves paláستtal határolt, be-, és kiáramlási csatornákkal, valamint üzemanyag bevezetéssel rendelkező hengerből, és a hengerben levő csapágyazott főtengely körül bolygó mozgást végző bolygódugattyúból áll, azzal jellemezve, hogy a motornak a motorblokkjában (1) elhelyezkedő gömbölyített, háromoldalú hengere (39), és a henger (39) belső hengerpalástjával (36) végtömítéssel (23) érintkező, két végű ovális bolygódugattyúja (2) van, amely bolygódugattyú (2) egy kör hajtókaron- (10) és bolygódugattyún (2) rögzített fogaskoszorún (11), valamint fogaskeréken (13) keresztül a főtengely (3) tengelyéhez (t) képest excentrikusan kapcsolódik a főtengely (3) csapjához (16).

1. ábra

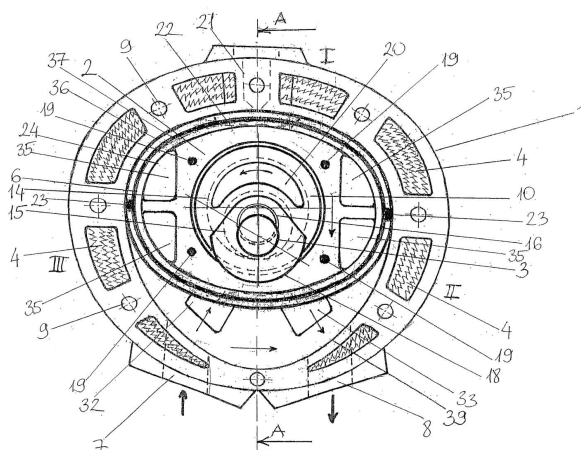

(51) F04B 43/00 (2006.01)

(11) 0004406 2014.06.05.

(21) U 14 00054

(22) 2014.03.05.

(73) Antal Péter, Budapest (HU)

(72) Antal Péter, Budapest, (HU)

(54) Konstans nyomású nitrogénpárnás metanol szállító berendezés

(57)

Konstans nyomású nitrogénpárnás metanol szállító berendezés, ami nagy nyomású nitrogén forrásból (1), metanol tartályból (7), elektromágneses szelepekből, összekötő csővezetékekből, legalább kettő tároló-adagoló tartályból (9a, 9b) áll, azzal jellemezve, hogy van legalább egy membrán szivattyúja (33), tűzszelepe (21), szűrője (32) véstartálya (8), biztonsági szelepei, nyomáshatár jeladója (3), nyomás jeladója (30), szintérzékelői (10a, 10b, 19) és PLC vezérlője (31), a metanol tartály (7) csővezetékekkel össze van kötve a tűzszeleppel (21), a tűzszelep (21) kimenete szűrőn (32) keresztül a membrán szivattyú (33) metanol terével (14) van összekötve, a membrán szivattyú (33) membránjának (15) másik oldala legalább egy szivattyú vezérlő szelepen (6a, 6b) és kombinált regulátor/szűrő egységen (2) és elzáró leeresztő szelepen (35) át kapcsolódik a nagy nyomású nitrogén forráshoz (1), a membrán szivattyú (33) metanol tereinek (14) kivezető csövei a tároló-adagoló tartályok (9a, 9b)

Megadott használati mintaoltalmak

felé vezető ágakra oszlanak, az ágak áganként külön elhelyezett első metanol töltőszelep (16a) és második metanol töltőszelep (16b) közbeiktatásával vezetnek az első tároló-adagoló tartályba (9a) és a második tároló-adagoló tartályba (9b), a tároló adagoló tartályok (9a, 9b) és a véstartály (8) is szintérezékelőkkel (10a, 10b, 19) vannak felszerelve, a tároló-adagoló tartályok (9a, 9b) alsó részeihez kapcsolódik egy-egy metanol elvételi ág (28), amik áganként egy-egy metanol elvétel szelepet (17a, 17b) követően a fogyasztóhoz vezető metanol ágba (20) egyesülnek, a metanol ágba (20) nyomás jeladó (30), és biztonsági szelep (23) van beépítve, a tároló-adagoló tartályok (9a, 9b) első szellőző szelep (13a) és második szellőző szelep (13b) közbeiktatásával külön-külön össze vannak kötve a véstartállyal (8), a véstartály (8) felső részén lángzár (12) van, a tároló-adagoló tartályok (9a, 9b) biztonsági szelepei (11a, 11b) a véstartállyal (8) vannak összekötve, a tároló-adagoló tartályok (9a, 9b) tartályonként egy-egy nitrogén főszelvényen (5a, 5b) egy nyomáshatár jeladón (3) egy kombinált regulátor/szűrő egységen (2) és egy elzáró leeresztő szelepen (35) keresztül kapcsolódnak a nagy nyomású nitrogén forráshoz (1), az elektromágneses szelepek (4a, 4b, 5a, 5b, 6a, 6b, 11a, 11b, 13a, 13b, 16a, 16b, 17a, 17b, 18) a nyomáshatár jeladó (3), a nyomás jeladó (30), és a szintérezékelők (10a, 10b, 19) elektronikusan kapcsolódnak a PLC vezérlőhöz (31).

1. ábra

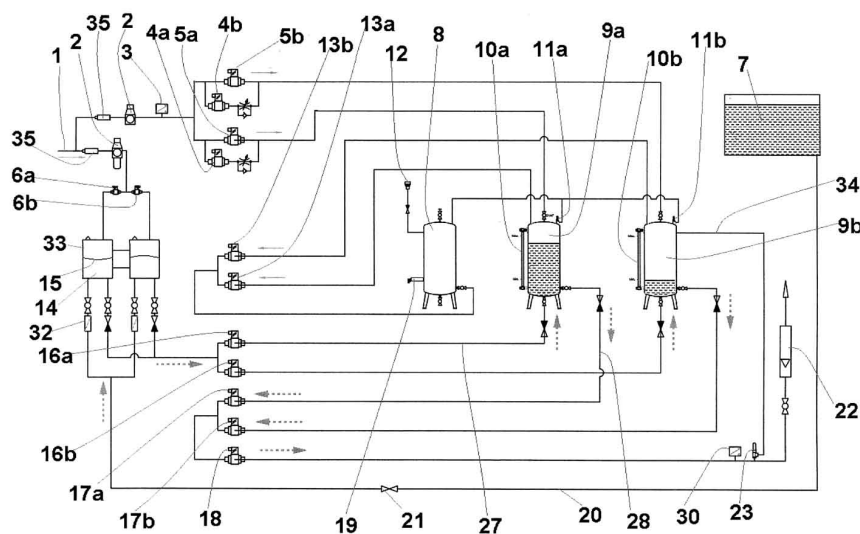

(51) F17D 3/12 (2006.01)

(11) 0004410 2014.06.05.

(21) U 14 00092

(22) 2014.04.17.

(73) Regicom Kft., Hajdúszoboszló (HU)

(72) Bertli Zoltánné, Hajdúszoboszló, (HU)

(54) Adagoló berendezés gázok fűtőérték javítására folyadék halmazállapotú gázok adagolásával

(74) Király György, JUREX Iparjogvédelmi Iroda, Budapest

(57)

Adagoló berendezés vezetékcső földgáz fűtőérték javítására folyadék halmazállapotú gázok földgázvezetékbe, csővezetékben keresztül való adagolásával, ahol a berendezés a csővezetékbe egymást követően beiktatott, a folyadék halmazállapotú gáz tárolására szolgáló tartályt, adagoló szivattyú(ka)t, hőcserélőt, és a földgázvezetékbe csatlakoztatott beadagoló tartalmaz, azzal jellemezve, hogy a tartály (3) és az adagoló szivattyú(ka)t (4) összekötő csővezetékbe feladószivattyú (7) és buborékleválasztó (8) van iktatva, a buborékleválasztó (8) folyadék fázisú gáz elvezetésére az adagoló szivattyú(k)hoz (4) csatlakoztatott folyadék fázisú kimenettel (9), és a leválasztott légnemű és/vagy folyékony halmazállapotú gáznak a tartályba (3) való visszavezetésére gázbuborék kimenettel (10) van ellátva, a gázbuborék kimenet (10) célszerűen szabályozó szelepen (11) keresztül a tartály (3) gázteréhez (12) van visszavezető csővel (13) csatlakoztatva, az adagoló szivattyú (4) adagoló kimenete (33) tömegmérő (14) tömegmérő bemenetéhez (15), a tömegmérő (14) tömegmérő kimenete (16) a hőcserélő (5) hőcserélő bemenetéhez (17) van adagoló csővel (19) csatlakoztatva, a hőcserélő (5) hőcserélő kimenete (18) a beadagolóhoz (6) van az adagoló csővel (19) vezetve, továbbá az adagoló szivattyú (4) működtető bemenete (20)

Megadott használati mintaoltalmak

vezérlőegység (21) vezérlőegység kimenetéhez (22), a tömegmérő (14) jelkimenete (23) a vezérlőegység (21) vezérlőegység bemenetéhez (24) van kapcsolva, valamint a vezérlőegység (21) vezérlőegység jelbemenete(i) (25) a gázüzemi irányító központ (26) egy vagy több központi jelkimenetéhez (27) van(nak) kapcsolva.

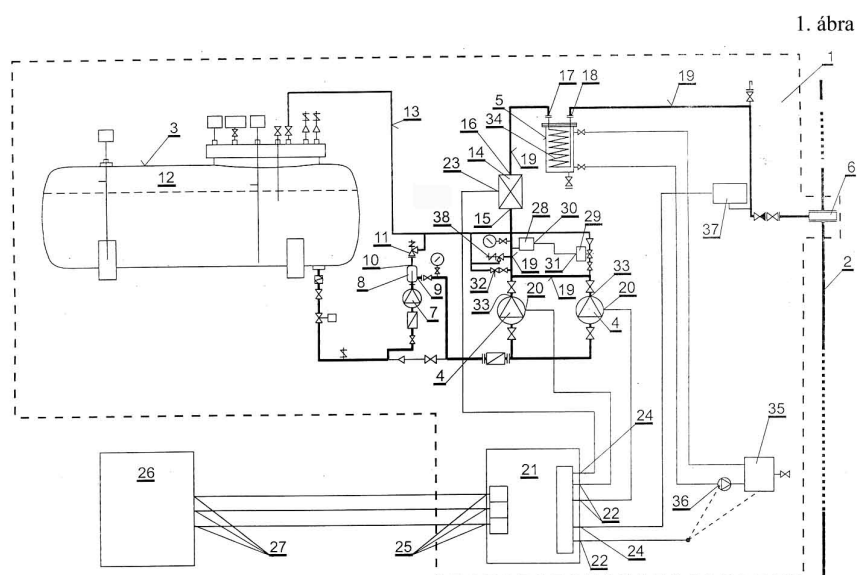

- (51) F21L 4/00 (2006.01)
 F21L 4/02 (2006.01)
 (11) 0004399 2014.06.04.

- (21) U 14 00028
 (22) 2014.02.04.

- (73) Narád Invest Kft., Budapest (HU)
 (72) Balogh Péter, Szerencs, (HU)

(54) Világító eszköz

- (74) Karaffy Erzsébet, Miskolc

- (57) Világító eszköz, amely vezeték átvezető furatokkal (3) rendelkező házat, áramgenerátort és teljesítmény LED-eket tartalmaz, azzal jellemezve, hogy a vezeték átvezető furatokkal (3) ellátott alumínium hűtőlemez ház (4) két kettős forgó potenciométerrel (8) ellátott szabályozható áramgenerátort (9) tartalmaz, valamint az alumínium hűtőlemez házra (4) egymást követően váltakozva rögzített, elektromos vezetékkel sorba kötött hűtőlapkára szerelt hideg fényű teljesítmény LED-et (1) és hűtőlapkára szerelt meleg fényű teljesítmény LED-et (2) tartalmaz.

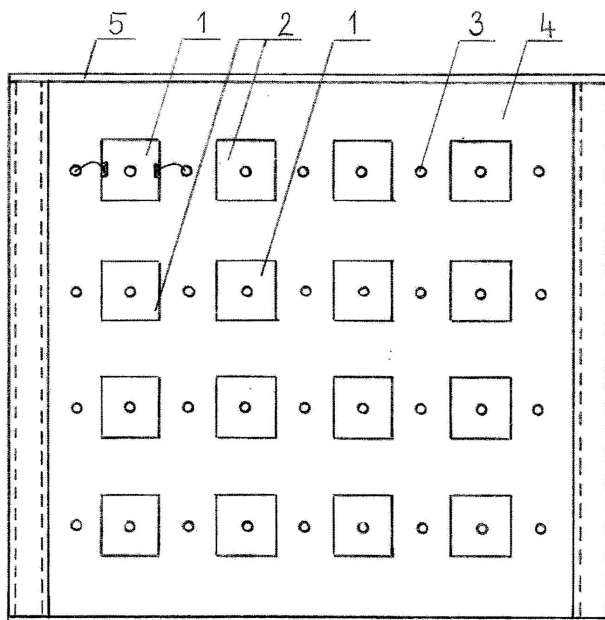

(51) **F28F 1/00** (2006.01)

(11) **0004400** 2014.06.04.

(21) **U 14 00078**

(22) **2014.04.01.**

(73) Beró Szilárd, Diósd (HU)

(72) Beró Szilárd, Diósd, (HU)

(54) **Gáznemű közegekhez alkalmazható ellenáramú hőcserélő**

(74) Várnai Anikó, INTERINNO Szabadalmi Iroda, Budapest

(57)

Gáznemű közegekhez alkalmazható ellenáramú spirál hőcserélő, amely ki- és bevezető csövekkel van ellátva, azzal jellemezve, hogy henger alakú spirál hőcserélő test felületi benyomódásokat (2) tartalmazó, hőátadó lemezből (1) tekeréssel van kialakítva, belső lemezpálást és a hozzá oldhatatlan kötással rögzített rugalmas távtartók (4) között légkamrák (5) vannak kialakítva, a belső lemezpáláshoz oldhatatlan kötással olyan kivágásokkal ellátott ki- és bevezető csövek (3) vannak rögzítve, amelyek belső lemezpálástból kiemelkedő cső csonkban (9) végződnek, külső lemezpáláston kivágások (6) vannak kialakítva, melyekbe - célszerűen kiperemezett - ki- és bevezető cső csonkok (7) vannak oldhatatlan kötással illetve, a spirál hőcserélő vízszintes alsó- és felső része beágyazó réteggel (12) ellátott határoló lemezzel (11) van lezárva, ahol az egyik határoló lemezből (11) csonk kivágások (12) vannak kialakítva, a spirál hőcserélő test légkamrái (5) alul kondenzvíz kivezető csővel (14) vannak ellátva.

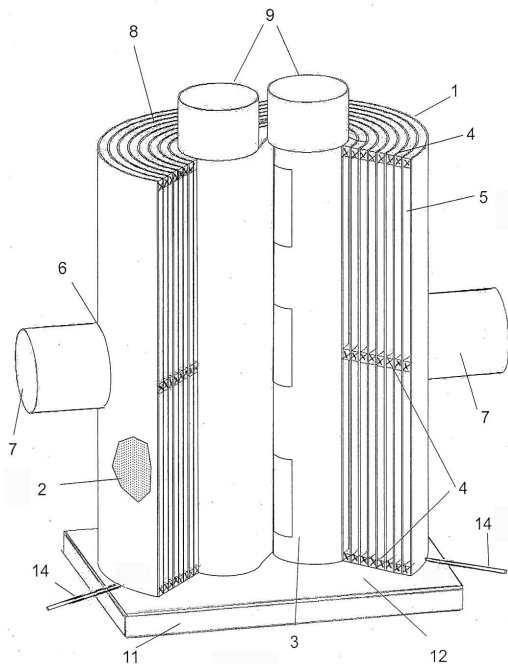

G. SEKCIÓ - FIZIKA

(51) G01F 23/00 (2006.01)

(11) 0004396 2014.06.04.

(21) U 14 00056

(22) 2014.03.06.

(73) ORGANICA Technológiák Zrt., Budapest (HU)

(72) Tutor László, Vecsés, (HU)

(54) **Viszkózitás-érzékelő beavatkozó eszköz**

(74) PATINORG Kft., Rónaszéki Tibor, Budapest

(57)

Viszkózitás-érzékelő beavatkozó eszköz vezetékben áramló közegek viszkózitás-változásának jelzésére, amely a vezetékbe (2) csatlakoztatott, mérőteret (11) körülzáró belső héjjal (12) rendelkező mérőház (10), valamint a mérőházzal (10) társított jelző részegységet (20) tartalmaz, azzal jellemezve, hogy a mérőház (10) mérőteret (11) határoló belső héjának (12) csonkakúp-palást alakja van, a jelző részegységnek (20) a mérőteret (11) elhelyezkedő, ott elmozdulásra képes jeladó szerve (21), valamint a mérőházhoz (10) hozzáerősített és a jeladó szervvel (21) együttműködő érzékelő szerkezete (22) van, és az érzékelő szerkezet (22) információ-továbbító kimenettel (23) rendelkezik, a viszkózitás-érzékelő beavatkozó eszköz (1) működési helyzetében pedig a jeladó szerve (21) szabadon vagy biztosító szerelvény (50) segítségével van a mérőteret (11) behelyezve.

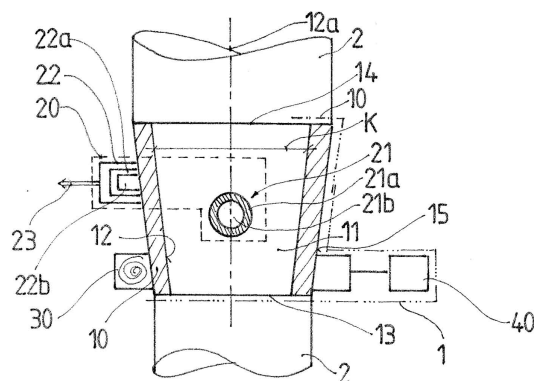

H. SZEKCIÓ - VILLAMOSSÁG, ELEKTROMOSSÁG

(51) H04M 1/247 (2006.01)

(11) 0004403 2014.06.05.

(21) U 13 00124

(22) 2013.06.28.

(73) Laczik István 100%, Nagyatád (HU)

(72) Laczik István 100%, Nagyatád, (HU)

(54) **Rögzített telepítésű segélyhívó készülék**

(57)

Rögzített telepítésű segélyhívó készülék, mely dobozfedéllel (5) ellátott készülékdobozból (4) áll, azzal jellemezve, hogy a dobozban a 112-es segélyhívó szám hívására programozott mobiltelefon-elektronikája (1) van, a mobiltelefon-elektronikához (1) kihangosító eszköz kapcsolódik, a mobiltelefon-elektronikához (1) a dobozfedélen elhelyezett nyomógomb (10) kapcsolódik, továbbá a mobiltelefon-elektronikát (1) villamos árammal ellátó tápegységet (2) tartalmaz, és a készülék a felhasználás helyén helyhez kötötten rögzített.

1. ábra

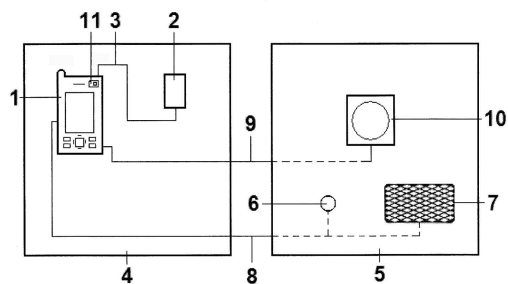

A rovat 17 darab közlést tartalmaz.

Használati mintaoltalom megszűnése és újra érvénybe helyezése

Használati mintaoltalom megszűnése díjfizetés hiányában

(11) 003017

(21) U 04 00239

(54) Elektromechanikus hajtómű

(11) 003605

(21) U 08 00192

(54) Dréncső konstrukció

(11) 003760

(21) U 09 00207

(54) Fóliaréteges ablak

(11) 003949

(21) U 10 00228

(54) Többszemélyes, kormányozható, kerekes helyváltoztató eszköz

(11) 004070

(21) U 11 00221

(54) Útjelző eszköz

(11) 004123

(21) U 10 00233

(54) Stabilizációs ülőszerkezettel ellátott szék

(11) 004326

(21) U 13 00144

(54) Betét urnafülkéhez

A rovat 7 darab közlést tartalmaz.

Vegyes használati mintaoltalmi közlemények

Képviselő megszűnése

- (11) 003153
 - (21) U 05 00268
 - (73) GanzPlan Hungaria Mérnöki Szolgáltató és Kereskedelmi Kft., Budapest (HU)
 - (74) dr. Gedeon Sándor, Pintz és Társai Szabadalmi és Védjegy Iroda 1. sz. aliroda, Budapest, (HU)
-

- (11) 004303
 - (21) U 12 00102
 - (73) Bencsik Pál, Gyula (HU) ifj. Bencsik Pál, Balatonfüred (HU)
 - (74) dr. Medgyesi Mónika, Budapest, (HU)
-

A rovat 2 darab közlést tartalmaz.

Név-, illetve címváltozás

- (11) 003935
 - (21) U 10 00100
 - (54) Térhatároló szerkezet kis hőmérsékletű hőhordozó közegek hasznosítására
 - (73) Bárkányi Tamás, Nyíregyháza (HU)
-

A rovat 1 darab közlést tartalmaz.

FORMATERVEZÉSI MINTAOLTALMI KÖZLEMÉNYEK

Megadott formatervezési mintaoltalmak

01. OSZTÁLY - ÉLELMISZEREK

(11) 0092063 2014.05.14

(21) **D 13 00183**

(22) **2013.10.07.**

(72) Keligerné Nyerges Erika, 2119 Pécel, Újtelep 19. (HU)

(73) Keligerné Nyerges Erika, 2119 Pécel, Újtelep 19. (HU)

(54) Torta szelet

(55)



1/1. ábra

(51) 01-01

02. OSZTÁLY - RUHÁZATI CIKKEK ÉS RÖVIDÁRUK

(11) 0092078 2014.06.16

(21) **D 13 00177**

(22) **2013.09.26.**

(72) Sulyan Zsuzsanna, 1148 Budapest, Bánki Donát u. 14. 1/1. (HU)

(73) Sulyan Zsuzsanna, 1148 Budapest, Bánki Donát u. 14. 1/1. (HU)

(54) Kendőfelsővé alakítható körsál összekapcsoló elemekkel

(55)



1/1. ábra



1/2. ábra



1/3. ábra



1/4. ábra



2/1. ábra



2/2. ábra



2/3. ábra

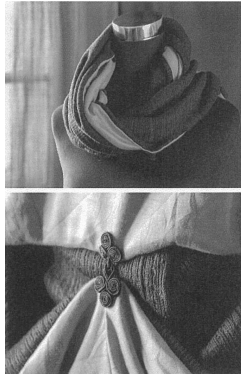

2/4. ábra



3/1. ábra



3/2. ábra



3/3. ábra



3/4. ábra

(51) 02-05

06. OSZTÁLY - BÚTORZATOK

(11) 0092092 2014.06.17

(21) D 14 00007

(22) 2014.01.15.

(72) Vas István Tamás, 8000 Székesfehérvár, Murányi u. 34. (HU)

Majoros Péter, 2530 Miskolc, Csalogány u. 23. (HU)

(73) Cocktail Group Kft., 1089 Budapest, Visi Imre u. 12. (HU)

(74) Vas István Tamás, 8000 Székesfehérvár, Murányi u. 34. (HU)

(54) Kocktélpult

(55)



1/1. ábra



1/2. ábra



1/6. ábra

(51) 06-03
20-02

07. OSZTÁLY - HÁZTARTÁSI CIKKEK, AMELYEK NEM TARTOZNAK MÁS OSZTÁLYOKBA

(11) 0092102 2014.05.14

(21) **D 14 00026**

(22) **2014.02.19.**

(72) Földes Nándor, 2092 Budakeszi, Pátyi u. 5. (HU)

(73) Földes Nándor, 2092 Budakeszi, Pátyi u. 5. (HU)

(54) Pohár

(55)



1/1. ábra



1/2. ábra

(51) 07-01

(11) 0092069 2014.05.14

(21) **D 13 00156**

(22) **2013.08.15.**

(72) Szépvölgyi Anikó Éva, 2014 Csobánka, Borony utca 11 (HU)

(73) Szépvölgyi Anikó Éva, 2014 Csobánka, Borony utca 11 (HU)

(54) Kerámia edény ultrahangos párologtató maghoz - Süveg forma

(55)



1/1. ábra



1/2. ábra



1/3. ábra



1/4. ábra

(51) 07-01
11-02
23-04

(11) 0092059 2014.05.14

(21) D 13 00157

(22) 2013.08.15.

(72) Szépvölgyi Anikó Éva, 2014 Csobánka, Borony utca 11 (HU)

(73) Szépvölgyi Anikó Éva, 2014 Csobánka, Borony utca 11 (HU)

(54) Kerámia edény ultrahangos párologtató maghoz - Tökfej forma

(55)



1/1. ábra



1/2. ábra



1/3. ábra



1/4. ábra

(51) 07-01
11-02
23-04

08. OSZTÁLY - SZERSZÁMOK, FÉMTÖMEGCIKKEK

(11) 0092100 2014.05.14

(21) D 14 00017

(22) 2014.01.27.

(72) Kovács Tibor, 284 Vácegres, Szabadság út 31. (HU)

(73) Kovács Tibor, 284 Vácegres, Szabadság út 31. (HU)

(74) Jankura János, 1087 Budapest, Százados út 32. (HU)

(54) Hóeltakarító

(55)

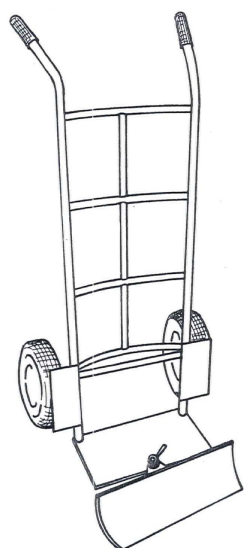

1/1. ábra

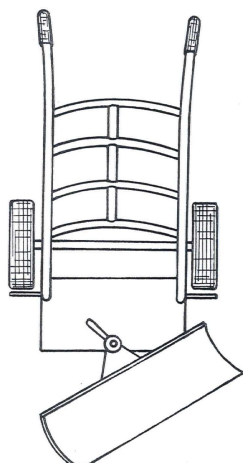

1/2. ábra

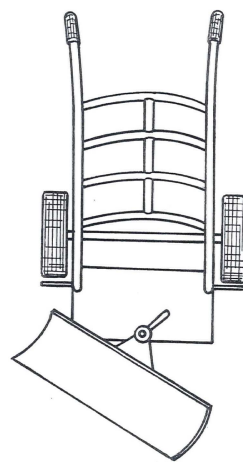

1/3. ábra

(51) 08-01

(11) 0092101 2014.06.16

(21) **D 14 00020**

(22) **2014.01.31.**

(72) Lukács Levente, 6800 Hódmezővásárhely, Móricz Zs. u. 6/A. I/3. (HU)

(73) ALMA-REND Kereskedelmi Szolgáltató Kft., 6800 Hódmezővásárhely, Makói út 6491/49 hrsz. (HU)

(54) Kerékpártámasz

(55)



1/1. ábra

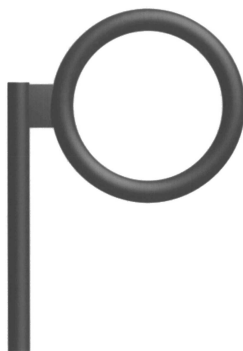

1/2. ábra



2/1. ábra

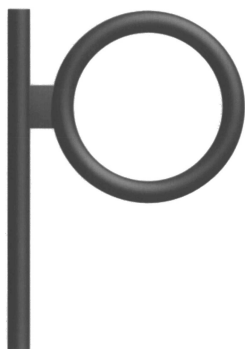

2/2. ábra

(51) 08-10

09. OSZTÁLY - CSOMAGOLÓESZKÖZÖK ÉS TARTÁLYOK ÁRUSZÁLLÍTÁS ÉS ÁRUKÉZELÉS CÉLJÁRA

(11) 0092090 2014.06.16

(21) **D 13 00117**

(22) **2013.05.31.**

(72) Bancsi Attila, 1141 Budapest, Cinkotai út 98/B. (HU)

(73) PACCOR Hungary Almand Kft., 1211 Budapest, Duna-lejáró u. 1. (HU)

(54) Flakon

(55)

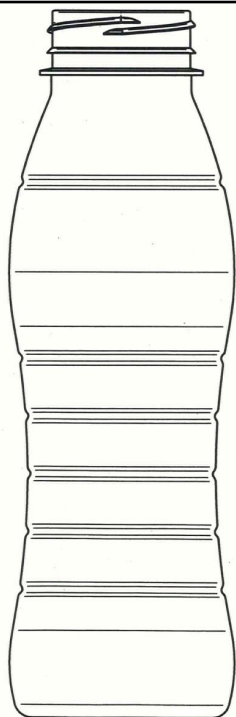

1/2. ábra

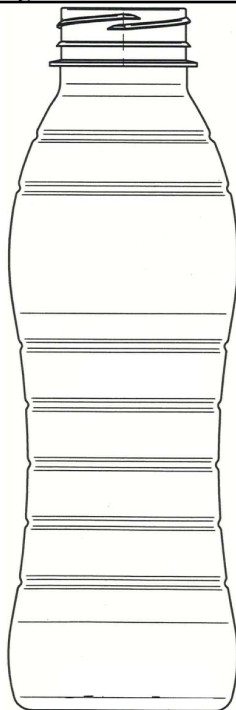

2/2. ábra

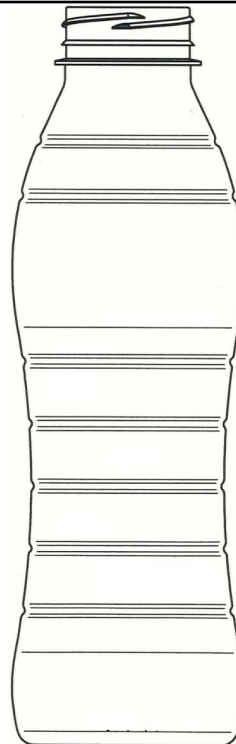

3/2. ábra

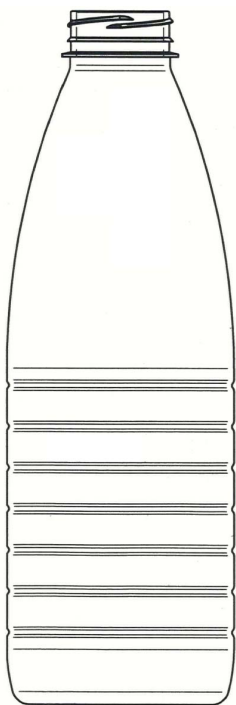

4/2. ábra

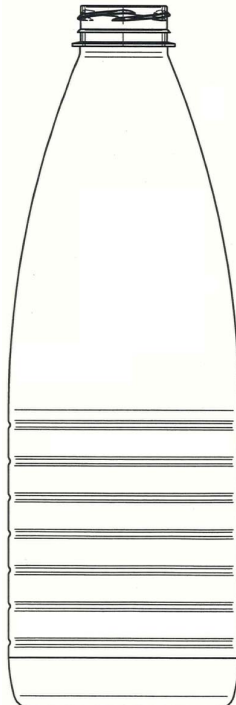

5/2. ábra

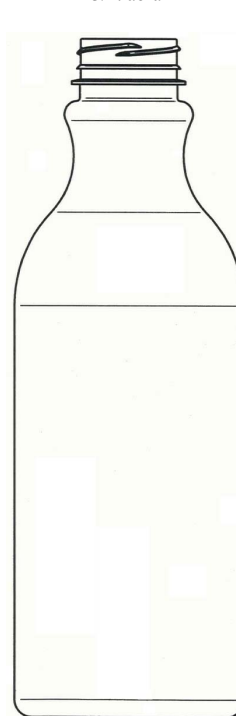

6/2. ábra

(51) 09-01

(11) 0092080 2014.06.16

(21) **D 13 00193**

(22) **2013.10.21.**

(72) Soltész-Nagy Attila, 1066 Budapest, Zichy Jenő u. 11. 5/23.A (HU)

(73) Soltész-Nagy Attila, 1066 Budapest, Zichy Jenő u. 11. 5/23.A (HU)

(54) Díszcsomagolás

(55)

Megadott formatervezési mintaoltalmak

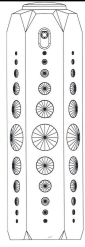

1/1. ábra

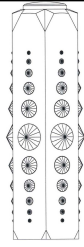

1/2. ábra

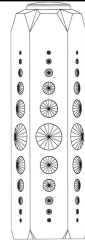

1/3. ábra

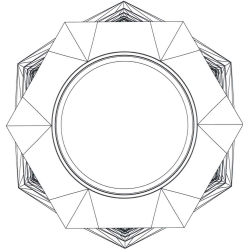

1/4. ábra

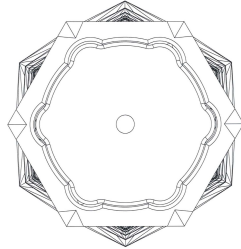

1/5. ábra

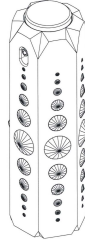

1/6. ábra

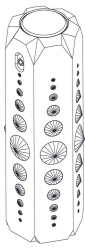

1/7. ábra



1/8. ábra



1/9. ábra

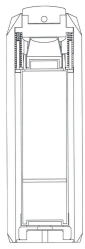

1/10. ábra

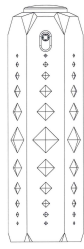

2/1. ábra

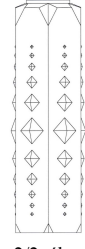

2/2. ábra

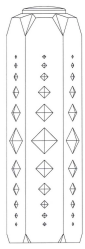

2/3. ábra

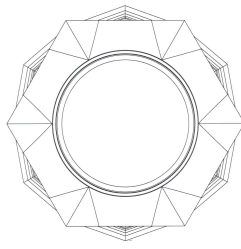

2/4. ábra

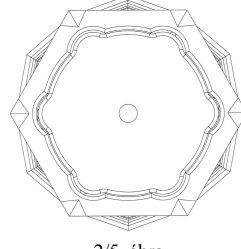

2/5. ábra

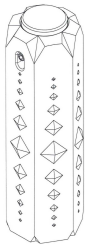

2/6. ábra



2/7. ábra



2/8. ábra

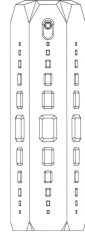
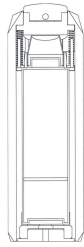
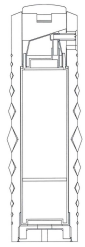

Megadott formatervezési mintaoltalmak

2/9. ábra

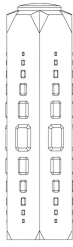

3/2. ábra

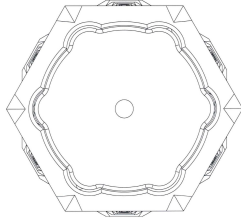

3/5. ábra

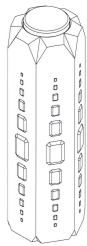

3/8. ábra

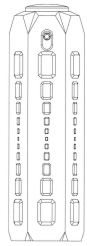

4/1. ábra

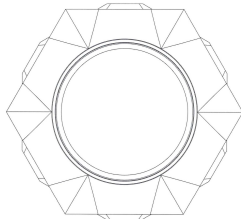

4/4. ábra

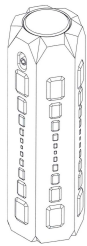

4/7. ábra

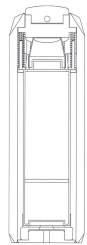

2/10. ábra

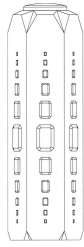

3/3. ábra

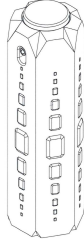

3/6. ábra

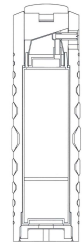

3/9. ábra

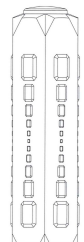

4/2. ábra

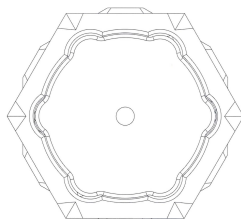

4/5. ábra

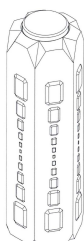

4/8. ábra

3/1. ábra

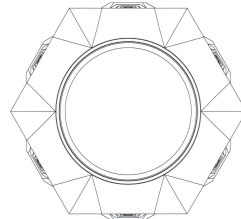

3/4. ábra

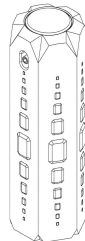

3/7. ábra



3/10. ábra

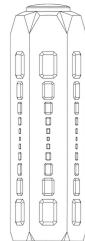

4/3. ábra

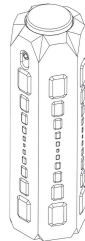

4/6. ábra

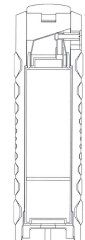

4/9. ábra

Megadott formatervezési mintaoltalmak

4/10. ábra

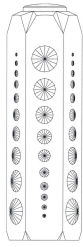

5/3. ábra



5/6. ábra

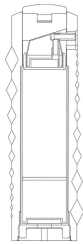

5/9. ábra

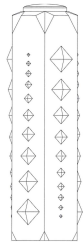

6/2. ábra

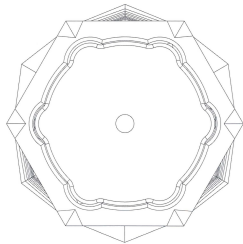

6/5. ábra



6/8. ábra

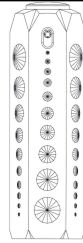

5/1. ábra

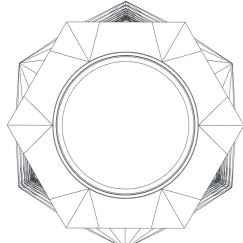

5/4. ábra



5/7. ábra

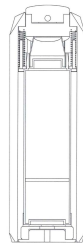

5/10. ábra

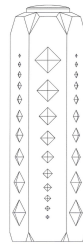

6/3. ábra



6/6. ábra

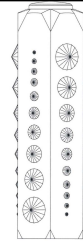
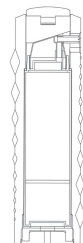

5/2. ábra

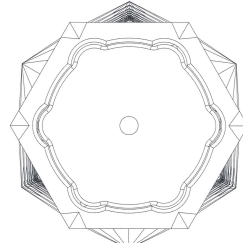

5/5. ábra



5/8. ábra



6/1. ábra

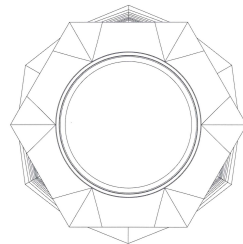

6/4. ábra



6/7. ábra

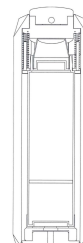

Megadott formatervezési mintaoltalmak



7/1. ábra

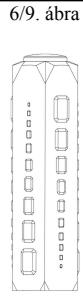

7/2. ábra

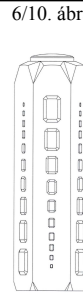

7/3. ábra

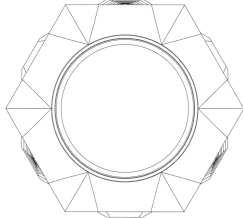

7/4. ábra

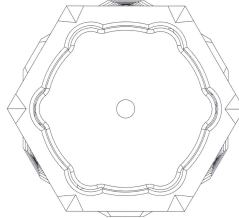

7/5. ábra

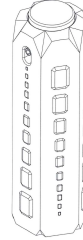

7/6. ábra



7/7. ábra

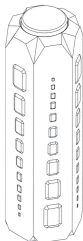

7/8. ábra

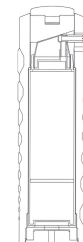

7/9. ábra



7/10. ábra

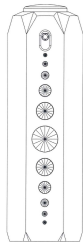

8/1. ábra

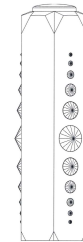

8/2. ábra

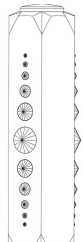

8/3. ábra

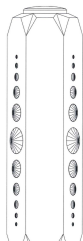

8/4. ábra

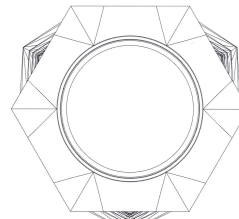

8/5. ábra

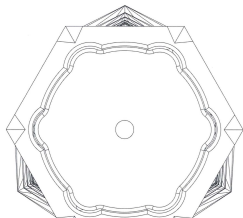

8/6. ábra



8/7. ábra



8/8. ábra

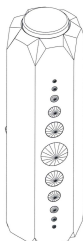

8/9. ábra

Megadott formatervezési mintaoltalmak

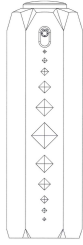

9/1. ábra



8/10. ábra

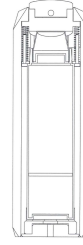

8/11. ábra

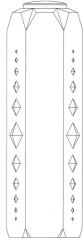

9/4. ábra

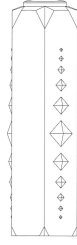

9/2. ábra

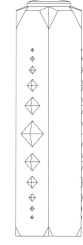

9/3. ábra



9/7. ábra

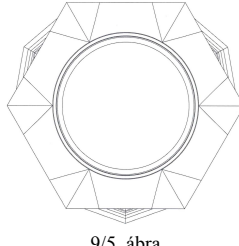

9/5. ábra

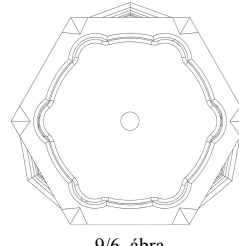

9/6. ábra

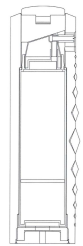

9/10. ábra



9/8. ábra

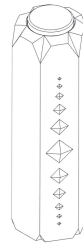

9/9. ábra

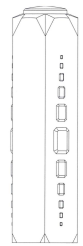

10/2. ábra

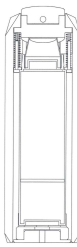

9/11. ábra

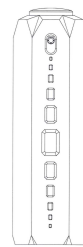

10/1. ábra

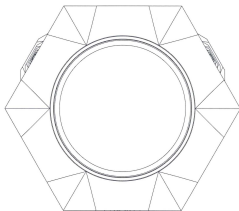

10/5. ábra



10/3. ábra



10/4. ábra



10/6. ábra

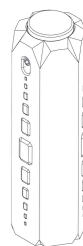

10/7. ábra

Megadott formatervezési mintaoltalmak

10/8. ábra

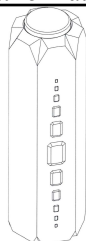

10/9. ábra



10/10. ábra

10/11. ábra

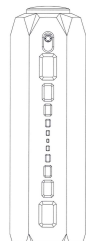
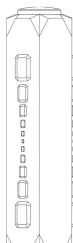

11/1. ábra

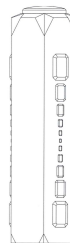

11/2. ábra

11/3. ábra

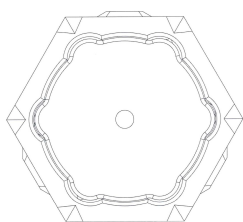

11/6. ábra

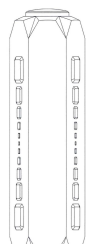

11/4. ábra

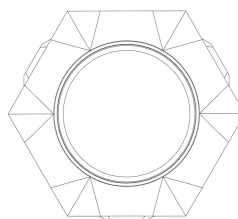

11/5. ábra

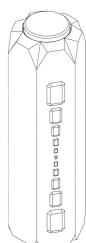

11/9. ábra



11/7. ábra



11/8. ábra

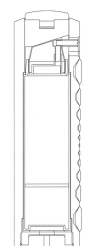

11/10. ábra



11/11. ábra

- (51) 09-01
- 09-03
- 11-02
- 28-02

(11) 0092094 2014.06.16

(21) **D 13 00253**

(22) **2013.12.20.**

(72) Tokai-Kiss Sándorné, 4200 Hajdúszoboszló, Liszt Ferenc utca 6. (HU)

(73) Vitawater Korlátolt Felelősségű Társaság, 4200 Hajdúszoboszló, Liszt Ferenc utca 6. (HU)

(74) dr. Fekete Zsuzsa ügyvéd, Dr. Fekete Zsuzsa Ügyvédi Iroda, 4024 Debrecen, Kossuth u. 9. 1/2. (HU)

(54) Palack

(55)



1/1. ábra



1/2. ábra



1/3. ábra

(51) 09-01

(11) 0092093 2014.05.14

(21) D 13 00205

(22) 2013.11.08.

(72) Kovács László, 8719 Böhönye, Kölcsey F. u. 18. (HU)

(73) IWINEX Kft., 6346 Sükösd, Dózsa György út 168. (HU)

(74) Bándy Tamásné, PATENDER Nemzetközi Iparjogvédelmi Képviseleti Kft., 1113 Budapest, Badacsonyi u. 2/b (HU)

(54) Csomagolóanyag

(55)



1/1. ábra



2/1. ábra



3/1. ábra



4/1. ábra



5/1. ábra

(51) 09-03

(11) 0092098 2014.05.14

(21) D 14 00002

(22) 2014.01.06.

(72) Bangha Tibor, 1161 Budapest, Rigó u. 38. (HU)

Bangha Viktor, 1161 Budapest, Rigó u. 38. (HU)

(73) Bangha Tibor, 1161 Budapest, Rigó u. 38. (HU)

Bangha Viktor, 1161 Budapest, Rigó u. 38. (HU)

(54) Préstartó állvány zsáktartóval

(55)

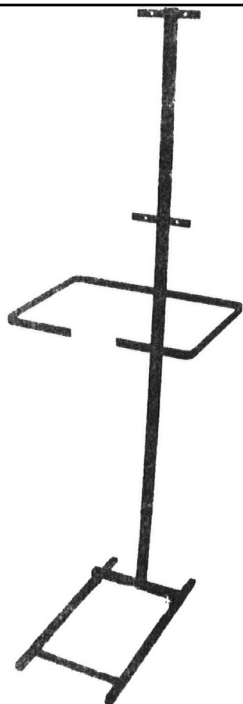

1/1. ábra

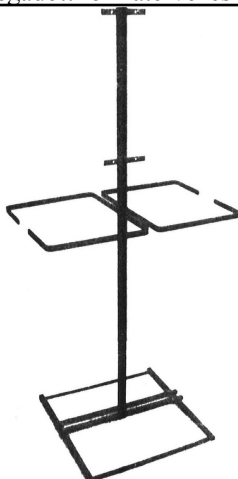

2/1. ábra

(51) 09-09

(11) 0092066 2014.05.14

(21) D 13 00098

(22) 2013.05.09.

(72) Imre Tibor, 2038 Sóskút, Wesselényi u. 8. (HU)

(73) Imre Tibor, 2038 Sóskút, Wesselényi u. 8. (HU)

(74) Király György, JUREX Iparjogvédelmi Iroda, 1171 Budapest, Nemesbük u. 49. (HU)

(54) Veszélyeshulladék tároló vödör tető

(55)

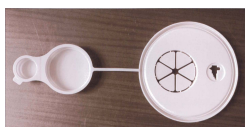

1/1. ábra

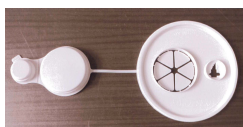

1/2. ábra



1/3. ábra



1/4. ábra



1/5. ábra



1/6. ábra



2/1. ábra



2/2. ábra



2/3. ábra



2/5. ábra



2/6. ábra

Megadott formatervezési mintaoltalmak

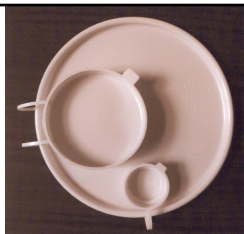

2/4. ábra



3/1. ábra



3/4. ábra

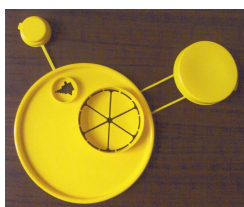

4/1. ábra

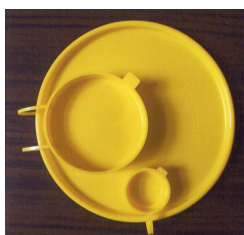

4/4. ábra



3/2. ábra



4/2. ábra



4/5. ábra



3/3. ábra



3/6. ábra



4/3. ábra



4/6. ábra

(51) 09-09
09-07

10. OSZTÁLY - ÓRÁK, TOVÁBBÁ EGYÉB MÉRŐ, ELLENŐRZŐ- ÉS JELZŐBERENDEZÉSEK

(11) 0092095 2014.06.16

(21) D 13 00242

(22) 2013.12.13.

(72) Baróthy Anna, 1074 Budapest, Szövetség u. 39. (HU)

(73) Baróthy Anna, 1074 Budapest, Szövetség u. 39. (HU)

(74) Bozsó Melinda, 1039 Budapest, Tompa Mihály u. 16. (HU)

(54) Beton köztéri óra

(55)



Megadott formatervezési mintaoltalmak

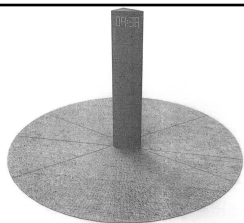

1/1. ábra

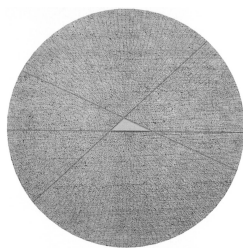

1/2. ábra

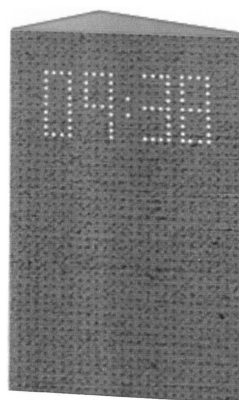

1/3. ábra

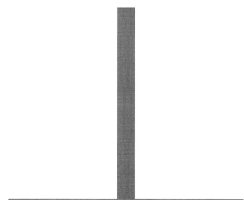

1/4. ábra

1/6. ábra

(51) 10-01

(11) 0092103 2014.06.16

(21) D 14 00037

(22) 2014.03.04.

(72) Gyovai Szabolcs, 6648 Csongrád, Hóvirág u. 38. (HU)

(73) Gyovai Szabolcs, 6648 Csongrád, Hóvirág u. 38. (HU)

(54) Jelrendszer vakok és gyengénlátók számára

(55)

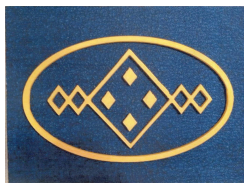

1/1. ábra



1/2. ábra



2/1. ábra



2/2. ábra



3/1. ábra



3/2. ábra



4/1. ábra



4/2. ábra



5/1. ábra



5/2. ábra

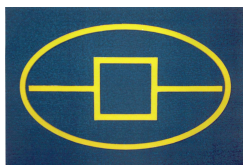

6/1. ábra



6/2. ábra

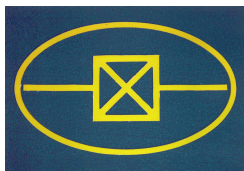

7/1. ábra



7/2. ábra

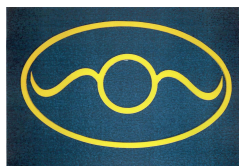

8/1. ábra



8/2. ábra



9/1. ábra



9/2. ábra



10/1. ábra



10/2. ábra

(51) 10-06

(11) 0092091 2014.05.14

(21) D 14 00004

(22) 2014.01.14.

(72) Soltész-Nagy Attila, 1066 Budapest, Zichy Jenő u. 11. 5/23.a (HU)

(73) Soltész-Nagy Attila, 1066 Budapest, Zichy Jenő u. 11. 5/23.a (HU)

(54) Óra-számlap, ékszer, dísztárgy, óra-alkatrész

(55)

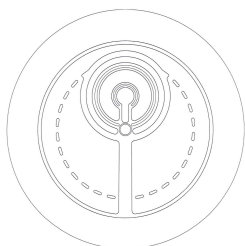

1/1. ábra



1/2. ábra

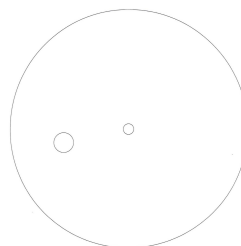

1/3. ábra



1/4. ábra



1/5. ábra

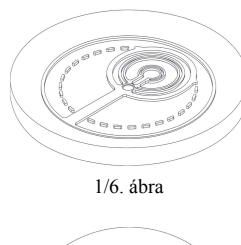

1/6. ábra

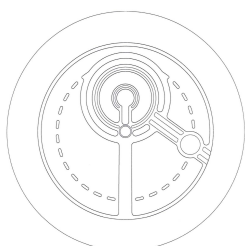

2/1. ábra



2/2. ábra

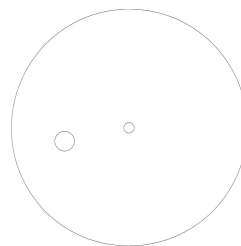

2/3. ábra



2/4. ábra



2/5. ábra

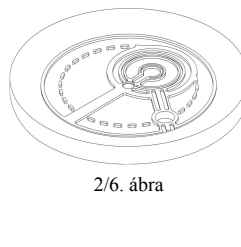

2/6. ábra

Megadott formatervezési mintaoltalmak

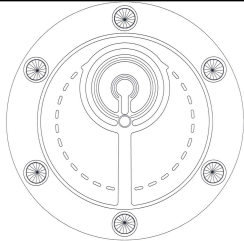

3/1. ábra



3/2. ábra

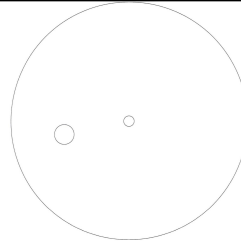

3/3. ábra



3/4. ábra



3/5. ábra

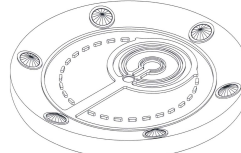

3/6. ábra

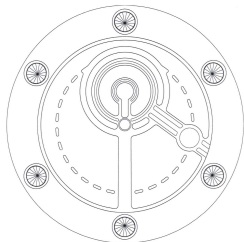

4/1. ábra



4/2. ábra

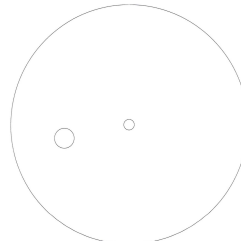

4/3. ábra



4/4. ábra



4/5. ábra

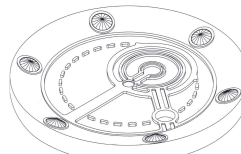

4/6. ábra

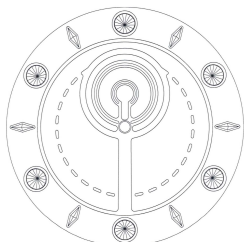

5/1. ábra



5/2. ábra

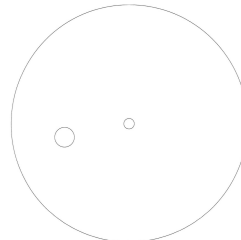

5/3. ábra



5/4. ábra



5/5. ábra

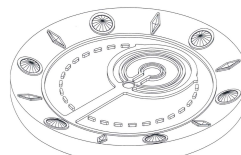

5/6. ábra

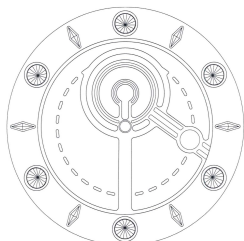

6/3. ábra



6/6. ábra

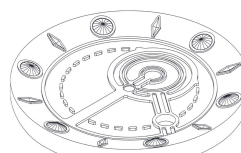
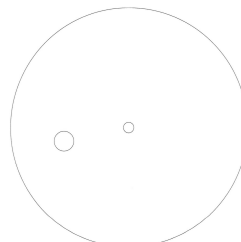

6/1. ábra



6/4. ábra

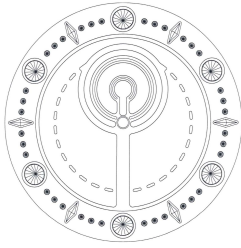

7/1. ábra



7/4. ábra

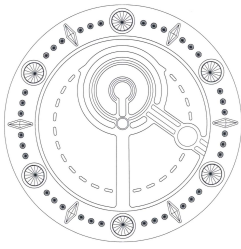

8/1. ábra



8/4. ábra

6/2. ábra



6/5. ábra



7/2. ábra



7/5. ábra



8/2. ábra



8/5. ábra

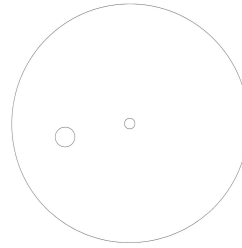

7/3. ábra

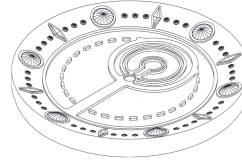

7/6. ábra

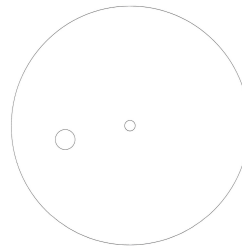

8/3. ábra

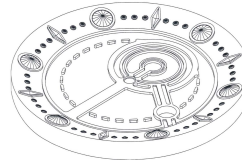

8/6. ábra

(51) 10-07

11. OSZTÁLY - DÍSZTÁRGYAK

(11) 0092060 2014.05.14

(21) **D 13 00229**

(22) **2013.12.03.**

(72) Oláh Csaba, 6723 Szeged, Úrhajós u. 5/b (HU)

(73) Oláh Csaba, 6723 Szeged, Úrhajós u. 5/b (HU)

(54) Oldal- és felülnyílásos ovális váza virágelrendezéssel

(55)



1/1. ábra



2/1. ábra

(51) 11-02

(11) 0092067 2014.05.14

(21) D 13 00081

(22) 2013.05.02.

(72) Schmidt András 100%, 1113 Budapest, Vincellér utca 45. (HU)

(73) Schmidt András 100%, 1113 Budapest, Vincellér utca 45. (HU)

(54) Ásványkristályokkal díszített műfa

(55)



0/NaN. ábra

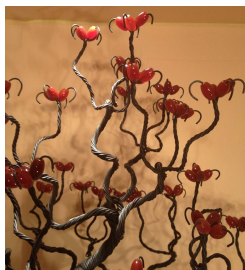

1/3. ábra



2/1. ábra



1/1. ábra



1/4. ábra

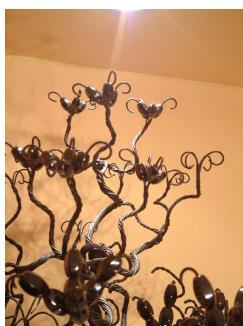

2/2. ábra

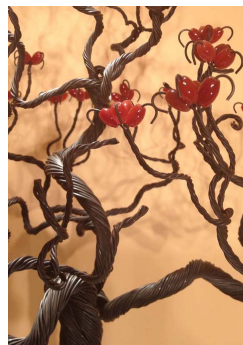

1/2. ábra

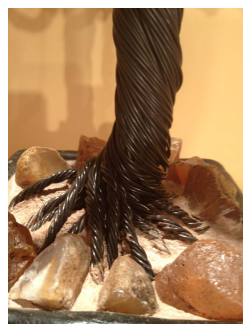

1/5. ábra

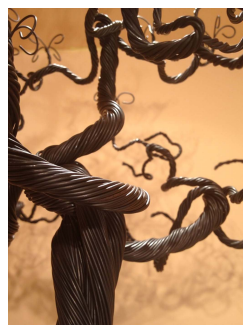

2/3. ábra



2/4. ábra

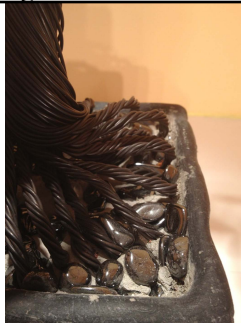

2/5. ábra



3/1. ábra

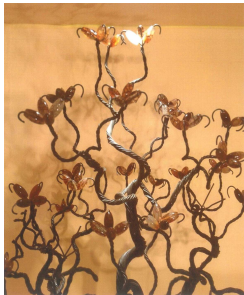

3/2. ábra

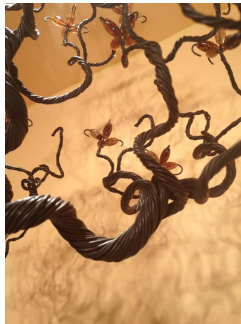

3/3. ábra



3/4. ábra



3/5. ábra



4/1. ábra

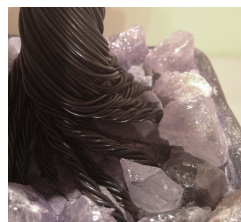

4/2. ábra

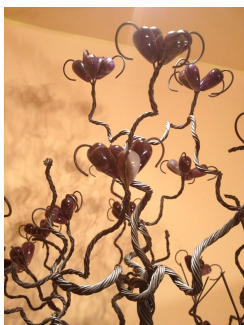

4/3. ábra



4/4. ábra



4/5. ábra

(51) 11-02

(11) 0092099 2014.05.14

(21) **D 14 00014**

(22) **2014.01.24.**

(72) Szilágyi Csaba, 1028 Budapest, Hunyadi J. u. 62. (HU)

(73) Szilágyi Csaba, 1028 Budapest, Hunyadi J. u. 62. (HU)

(54) Falburkolatok

(55)

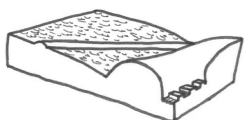

1/1. ábra

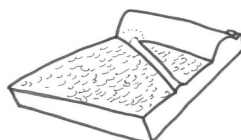

1/2. ábra

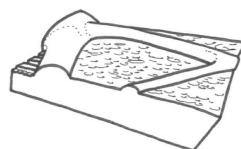

2/1. ábra

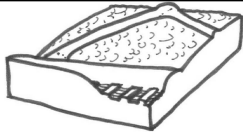

2/2. ábra

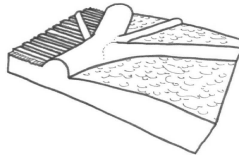

3/1. ábra

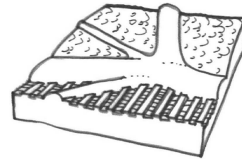

3/2. ábra

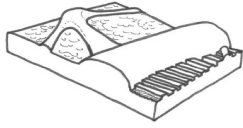

4/1. ábra

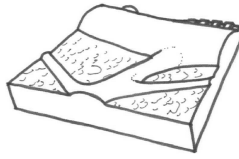

4/2. ábra

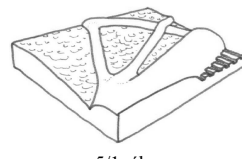

5/1. ábra

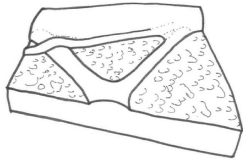

5/2. ábra

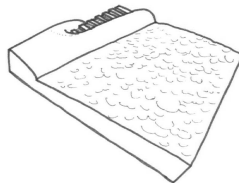

6/1. ábra

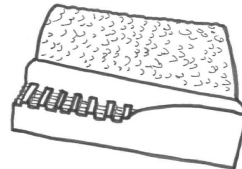

6/2. ábra

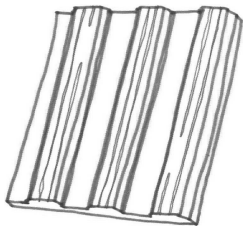

7/1. ábra

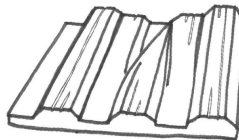

8/1. ábra



9/1. ábra

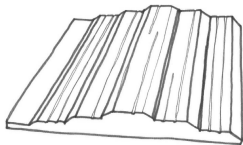

10/1. ábra

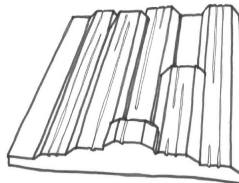

11/1. ábra

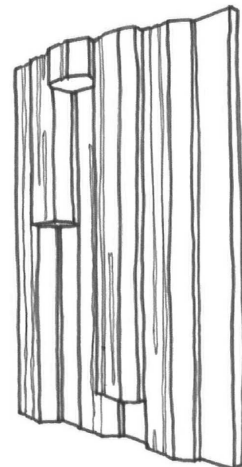

11/2. ábra

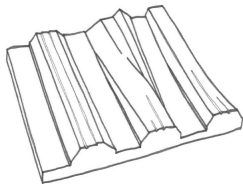

12/1. ábra

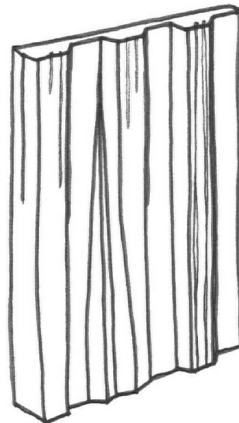

12/2. ábra

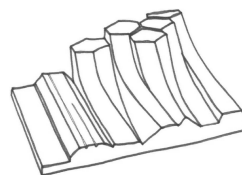

13/1. ábra

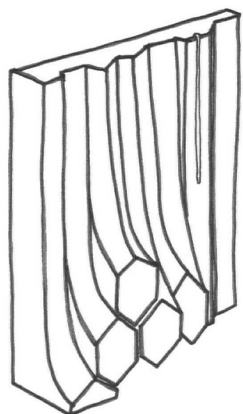

13/2. ábra

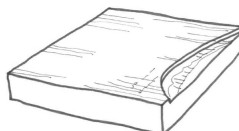

14/1. ábra

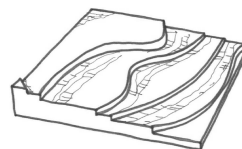

15/1. ábra

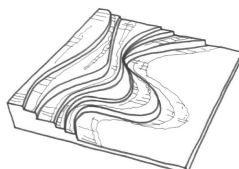

16/1. ábra

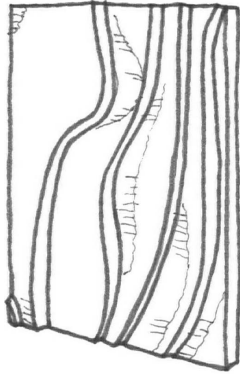

15/2. ábra

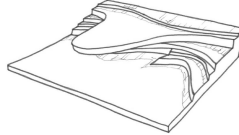

19/1. ábra

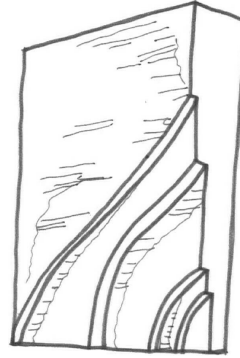

17/1. ábra

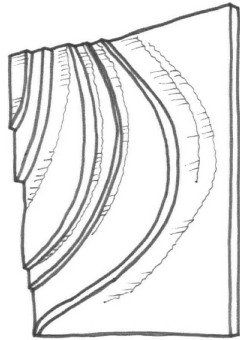

18/1. ábra

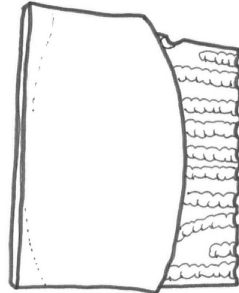

22/1. ábra

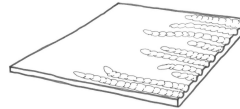

20/1. ábra

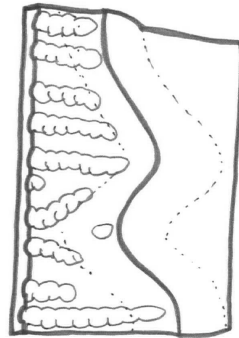

23/2. ábra

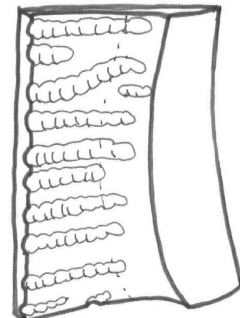

22/2. ábra

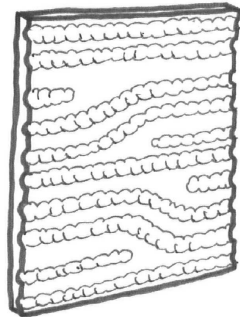

21/1. ábra



26/1. ábra

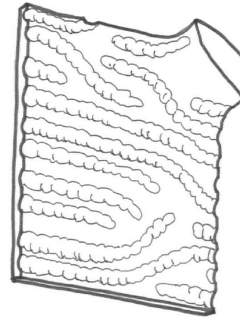

24/1. ábra



23/1. ábra

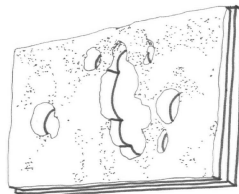

29/1. ábra

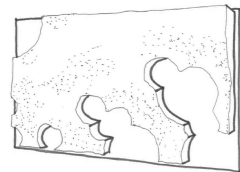

27/1. ábra

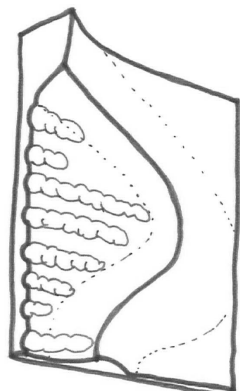

25/1. ábra

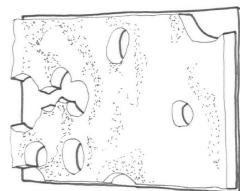
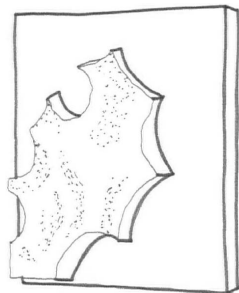

30/1. ábra

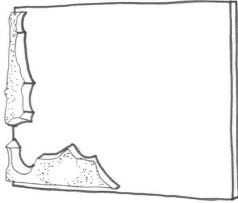

28/1. ábra

32/1. ábra

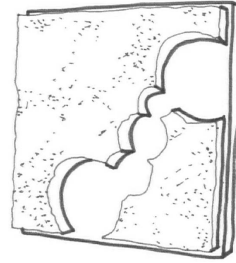

33/1. ábra

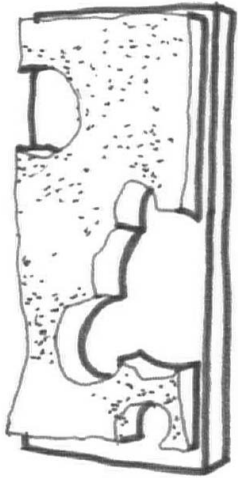

31/1. ábra

(51) 11-02
25-02

13. OSZTÁLY - ELEKTROMOS ENERGIÁT TERMELŐ, ELOSZTÓ ÉS ÁTALAKÍTÓ BERENDEZÉSEK

(11) 0092083 2014.06.16

(21) **D 13 00101**

(22) **2013.05.13.**

(72) Szabó Zoltán, 4150 Püspökladány, Dorogi Márton utca 2. (HU)

(73) Szabó Zoltán, 4150 Püspökladány, Dorogi Márton utca 2. (HU)

(54) Szélturbina rotor

(55)



1/1. ábra



1/2. ábra



1/3. ábra



2/3. ábra

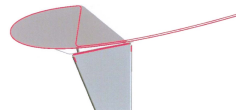

3/3. ábra



2/1. ábra



2/2. ábra

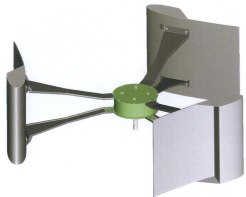

3/1. ábra

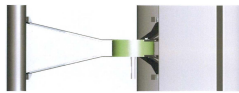

3/2. ábra

(51) 13-01

(11) 0092096 2014.06.16

(21) **D 14 00024**

(22) **2014.02.11.**

(72) Gócza Szabolcs, 1173 Budapest, Gyurgyalag utca 19. (HU)

(73) Gócza Szabolcs, 1173 Budapest, Gyurgyalag utca 19. (HU)

(54) Mobiltelefon-töltő állomás

(55)

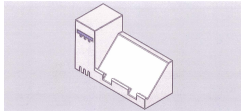

1/1. ábra

(51) 13-02

99-00

14. OSZTÁLY - ADATRÖGZÍTŐ, ADATFELDOLGOZÓ, VALAMINT HÍRKÖZLÉS ÉS ADATÁTVITEL
CÉLJÁRA SZOLGÁLÓ KÉSZÜLÉKEK

(11) 0092089 2014.06.16

(21) **D 13 00159**

(22) **2013.08.20.**

(72) Vámosi István, 2330 Dunaharaszti, Golgota utca 52 (HU)

Csizmadia Zsolt, 2310 Szigetszentmiklós, Diófa u. 1 (HU)

(73) Vámosi István, 2330 Dunaharaszti, Golgota utca 52 (HU)

Csizmadia Zsolt, 2310 Szigetszentmiklós, Diófa u. 1 (HU)

(54) Kétoldalas dupla-monitoros diagnosztikai és információs terminál

(55)



1/1. ábra



1/2. ábra



2/1. ábra



2/2. ábra



3/1. ábra



3/2. ábra

(51) 14-02

(11) 0092087 2014.06.16

(21) D 13 00161

(22) 2013.08.28.

(72) Vámosi István, 2330 Dunaharaszti, Golgota utca 52 (HU)
Csizmadia Zsolt, 2310 Szigetszentmiklós, Diófa u. 1 (HU)

(73) Vámosi István, 2330 Dunaharaszti, Golgota utca 52 (HU)
Csizmadia Zsolt, 2310 Szigetszentmiklós, Diófa u. 1 (HU)

(54) Ortopédiai diagnosztikai terminál

(55)



1/1. ábra

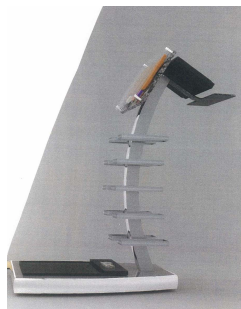

1/2. ábra



1/3. ábra



2/1. ábra

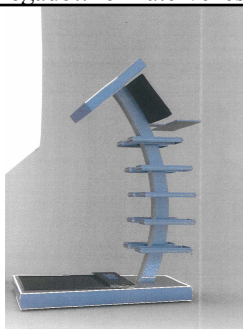

2/2. ábra



2/3. ábra

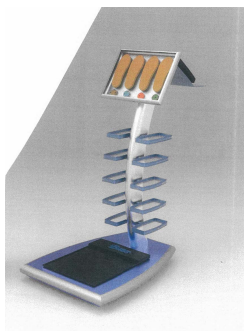

3/1. ábra

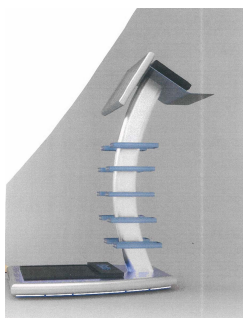

3/2. ábra



3/3. ábra

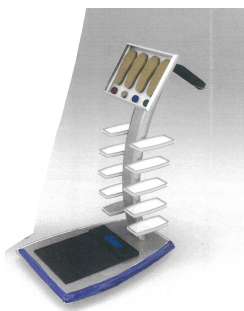

4/1. ábra



4/2. ábra



4/3. ábra

(51) 14-02

20. OSZTÁLY - ÁRUSÍTÁS ÉS REKLÁMOZÁS CÉLJÁRA SZOLGÁLÓ ESZKÖZÖK, TÁBLÁK

(11) 0092079 2014.06.16

(21) **D 13 00036**

(22) **2013.02.20.**

(72) Osbáth Sándor, 8900 Zalaegerszeg, Alsójánkahegyi út 1/a. (HU)

ifj. Osbáth Sándor, 8931 Egervár, Széchenyi Ferenc u. 66. (HU)

(73) Osbáth Sándor, 8900 Zalaegerszeg, Alsójánkahegyi út 1/a. (HU)

ifj. Osbáth Sándor, 8931 Egervár, Széchenyi Ferenc u. 66. (HU)

(74) Sándor József, 1124 Budapest, Németsvölgyi út 73/b (HU)

(54) Tengelyterhelésmérő állomáshoz kisorolásra utasító közúti jelzőtábla

(55)

VALTOZTANDO JELELTÁBLA
D130036
A 2013. február 20-án bejelentett és az 148756 sz. számú 2014. május 30-án bejelentett jelölésében 1./1., 2./1., 3./1., 4./1., 5./1. és 7./1. mezőben megadott jelölésű táblák bemutatott mintákon a minták alján késsé látható akárcsak azonos betűkkel és számokkal álló karakterekből nem tartalmaznak a megadott, azaz a jelölésben nem szereplő jelöléseket.

0/NaN. ábra



1/1. ábra



2/1. ábra

Megadott formatervezési mintaoltalmak

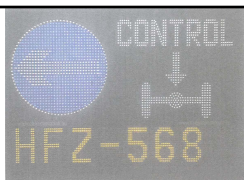

3/1. ábra



4/1. ábra



6/1. ábra



7/1. ábra

(51) 20-03

21. OSZTÁLY - JÁTÉKOK, JÁTÉKSZEREK, SÁTRAK ÉS SPORTCIKKEK

(11) 0092097 2014.06.16

(21) **D 14 00009**

(22) **2014.01.21.**

(72) Dohány Péter, 2360 Gyál, Körösi út 51. (HU)

(73) Dohány Péter, 2360 Gyál, Körösi út 51. (HU)

(74) dr. Fábry György, Fábry és Társa Ügyvédi Iroda, 1036 Budapest, Kolosy tér 5-6. (HU)

(54) Játék robogó

(55)



1/1. ábra

(51) 21-01

(11) 0092082 2014.06.16

(21) **D 13 00180**

(22) **2013.09.27.**

(72) Zentai Aladár, 9407 Sopron-Tómalom, Csemete kertsor 6. 1. (HU)

(73) Zentai Aladár, 9407 Sopron-Tómalom, Csemete kertsor 6. 1. (HU)

(74) Jankura János, 1102 Budapest, Körösi Csoma út 9. (HU)

(54) Logikai játék

(55)



2/2. ábra



2/3. ábra



2/4. ábra



3/1. ábra





3/4. ábra

(51) 21-01

(11) 0092062 2014.05.14

(21) **D 13 00140**(22) **2013.07.16.**

(72) Kavalkó János 25%, 7025 Bölcse, Gátórház u. 6. (HU)

Bőhm Jánosné 25%, 7030 Paks, Kishegyi út 34. (HU)

Harangvölgyi Anna Mária 50%, 1141 Budapest, Jerney u. 1/b (HU)

(73) Kavalkó János 25%, 7025 Bölcse, Gátórház u. 6. (HU)

Bőhm Jánosné 25%, 7030 Paks, Kishegyi út 34. (HU)

Harangvölgyi Anna Mária 50%, 1141 Budapest, Jerney u. 1/b (HU)

(74) Székely Éva, 1123 Budapest, Avar u. 23/b (HU)

(54) Orgon kézi masszírozó készülék

(55)



1/1. ábra

(51) 21-02

22. OSZTÁLY - FEGYVEREK, PIROTECHNIKAI CIKKEK, VADÁSZATI, HALÁSZATI, VALAMINT KÁRTÉKONY ÁLLATOK IRTÁSÁRA SZOLGÁLÓ TERMÉKEK

(11) 0092064 2014.05.14

(21) **D 13 00169**(22) **2013.09.09.**

(72) Büki Zoltán László, 8798 Zalabér, Dózsa György út 24. (HU)

(73) Büki Zoltán László, 8798 Zalabér, Dózsa György út 24. (HU)

(54) Fonott nyílveszőfogó

(55)



1/1. ábra



1/2. ábra



1/3. ábra

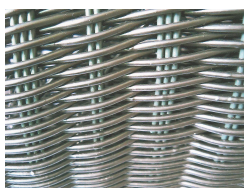

1/4. ábra

(51) 22-04

08-05

23. OSZTÁLY - FOLYADÉKELOSZTÓ BERENDEZÉSEK, EGÉSZSÉGÜGYI, FŰTŐ-, SZELLŐZTETŐ, ÉS LÉGKONDITIONÁLÓ BERENDEZÉSEK, SZILÁRD FŰTŐANYAGOK

(11) 0092085 2014.06.16

(21) D 13 00104**(22) 2013.05.16.**

(72) Hochmuth, Peter, 91757 Treuchtlingen, Weißenburger Str. 19. (DE)

Kun Csaba, 7761 Kozármisleny, Ibolya u. 1. (HU)

ifj. Strausz János, 7634 Pécs, Cseralja u. 7. (HU)

(73) Hochmuth, Peter, 91757 Treuchtlingen, Weißenburger Str. 19. (DE)

Kun Csaba, 7761 Kozármisleny, Ibolya u. 1. (HU)

ifj. Strausz János, 7634 Pécs, Cseralja u. 7. (HU)

(74) Tóth-Szabó István, 1138 Budapest, Párkány u. 30. IX/56. (HU)

(54) Napenergiával működtetett vízmelegítő eszköz

(55)

1/1. ábra

(51) 23-03

(11) 0092061 2014.05.14

(21) D 13 00086**(22) 2013.05.03.**

(72) Oláh Csaba, 6723 Szeged, Űrhajós u. 5/b (HU)

(73) Oláh Csaba, 6723 Szeged, Űrhajós u. 5/b (HU)

(54) Keskeny búbos kemence

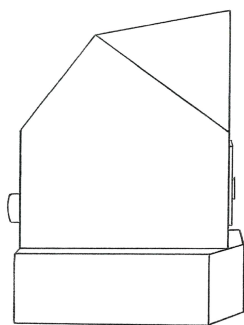
(55)

1/1. ábra

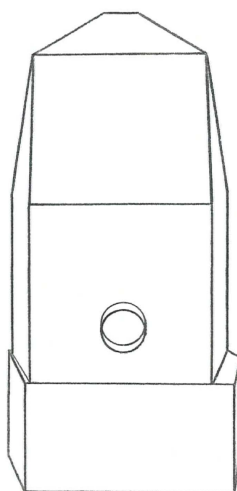

1/2. ábra

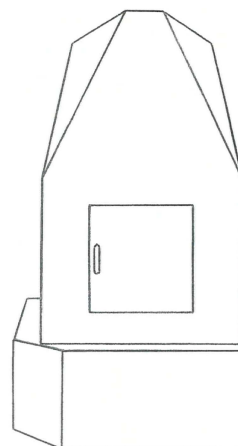

1/3. ábra

(51) 23-03

(11) 0092068 2014.05.14

(21) D 13 00087**(22) 2013.05.03.**

(72) Oláh Csaba, 6723 Szeged, Űrhajós u. 5/b (HU)

(73) Oláh Csaba, 6723 Szeged, Űrhajós u. 5/b (HU)

(54) Kandallókályha

(55)

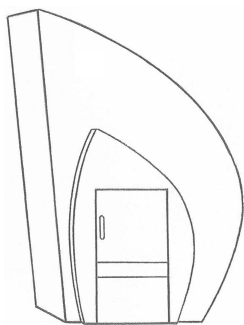

1/1. ábra

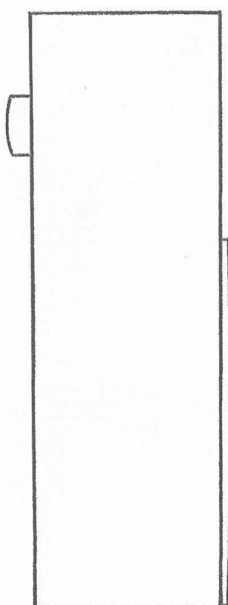

1/2. ábra

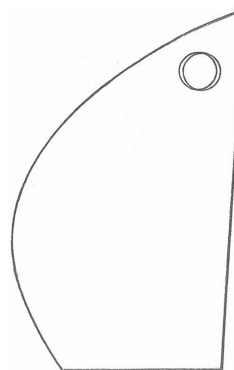

1/3. ábra

(51) 23-03

24. OSZTÁLY - ORVOSI ÉS LABORATÓRIUMI FELSZERELÉSEK

(11) 0092065 2014.05.14

(21) **D 13 00130**

(22) **2013.06.28.**

(72) dr. Gera László, 2750 Nagykőrös, Irinyi u. 4/a. (HU)

(73) dr. Gera László, 2750 Nagykőrös, Irinyi u. 4/a. (HU)

(74) Antal István, 3304 Eger, Berva-völgy (HU)

(54) Kompressziós spirálpenge

(55)



1/1. ábra



1/2. ábra

(51) 24-03

26. OSZTÁLY - VILÁGÍTÓESZKÖZÖK, FÉNYFORRÁSOK

(11) 0092088 2014.06.16

(21) **D 13 00065**

(22) **2013.04.02.**

(72) Endrész Nagy Eszter 100%, 1083 Budapest, Práter utca 63. 1 em./13b. (HU)

(73) Endrész Nagy Eszter 100%, 1083 Budapest, Práter utca 63. 1 em./13b. (HU)

(54) Szétnyitható armatúrával rendelkező állólámpa

(55)



1/1. ábra



1/2. ábra

(51) 26-05

A rovat 34 darab közlést tartalmaz.

Formatervezési mintaoltalom megújítása

(11) **0088226**

(21) **D 99 00168**

(22) **1999.03.18.**

(54) Profilos cső

(11) **0088309**

(21) **D 99 00386**

(22) **1999.06.18.**

(54) Terméktároló edény

(11) **0088374**

(21) **D 99 00736**

(22) **1999.06.18.**

(54) Terméktároló edény

(11) **0088375**

(21) **D 99 00735**

(22) **1999.06.18.**

(54) Terméktároló edény

(11) **0089605**

(21) **D 99 00427**

(22) **1999.07.14.**

(54) Profilozott sörtemagasságú fogkefefej

(11) **0090335**

(21) **D 04 00170**

(22) **2004.05.17.**

(54) Folyadéktároló palack

(11) **0090479**

(21) **D 04 00222**

(22) **2004.06.17.**

(54) Bordás falazóelem

(11) **0091272**

(21) **D 08 00254**

(22) **2008.10.18.**

(54) Borospalack és díszdoboz

(11) **0091313**

(21) **D 08 00298**

(22) **2008.12.11.**

(54) Parkolójegy tartó és gépkocsit azonosító tábla homloklap

(11) **0091364**

(21) **D 09 00061**

(22) 2009.04.08.

(54) Porszívós orrszívó csomagoló doboza

(11) 0091371

(21) D 09 00064

(22) 2009.04.09.

(54) Vápakosár

(11) 0091372

(21) D 09 00062

(22) 2009.04.08.

(54) Szétszedhető porszívós orrszívó

(11) 0091450

(21) D 09 00072

(22) 2009.04.21.

(54) Szögstabil belső fixateur

(11) 0091498

(21) D 09 00151

(22) 2009.07.23.

(54) Palack

A rovat 14 darab közlést tartalmaz.

Vegyes formatervezési mintaoltalmi közlemények

Jogutódlás

(11) 0091949

(21) D 12 00027

(73) Zsindelyes Pálinka Zrt., Érpatak (HU)

A rovat 1 darab közlést tartalmaz.

NEMZETI VÉDJEGYKÖZLEMÉNYEK

Védjegybejelentések meghirdetése

(210) M 12 02536

(220) 2012.07.16.

(731) E-Business Group Kft., Sopron (HU)

(740) dr. Csoba Sándor, Dr. Csoba Ügyvédi Iroda, Sopron

(546)



(511) 35 Adatgyűjtés kereskedelmi ügyletekről; árubemutatás; áruk bemutatása kommunikációs médiában, kiskereskedelmi célokból; beszerzői szolgáltatások [árúk illetve szolgáltatások beszerzése] mások számára; eladási propaganda mások számára; információ és tanácsadás fogyasztóknak [fogyasztói tanácsadás]; információk számítógépes adatbázisokba való rendezése; információknak számítógépes adatbázisokba való szerkesztése; kereskedelmi vagy reklámcélú kiállítások szervezése; kereskedelmi vagy reklámcélú vásárok szervezése; szállodai üzletvezetés; számítógépes nyilvántartások kezelése; vásárlási megrendelések ügyintézése.

(210) M 13 02315

(220) 2013.08.14.

(731) ZAO TechnoNICOL, Moscow (RU)

(740) Mészáros Katalin, BUDAPATENT Szabadalmi és Védjegy Iroda Kft., Budapest

(541) PRIMA

(511) 17 Kaucsuk, guttapercha, gumi, azbeszt, csillám (mika) és ezen anyagokból készült termékek és amelyek nem tartoznak más osztályokba; műanyag, félig-feldolgozott; tömítő-, kitömő-, és szigetelőanyagok; beleértve nyílászárók szigetelő anyagai; hangszigetelő anyagok; szigetelő anyagok; szigetelő tűzálló anyagok; hőszigetelőanyagok; tömítőanyagok csatlakozásokhoz; üvegyapot szigetelési célra; üvegszálak szigetelésre; üvegszálból készült szövetek szigetelésre; szigetelő szövetek; rugalmascsövek nem fémből.

19 Nem fém építőanyagok, beleértve tetőfedő anyagok nem fémből; bitumen építési anyagok; szurok építési anyagok; útburkoló anyagok; tűzálló szerkezeti anyagok nem fémből; épületpanelek nem fémből; bitumenes bevonatok tetőfedéshez; tetőburkolatok, tetőhéjazatok nem fémből; tetőzet nem fémből, napelemekkel; burkolatok nem fémből építési célokra; merevcsövek nem fémből építési célra; aszfalt, szurok és bitumen; mobil épületek nem fémből; emlékművek nem fémből.

(210) M 13 02888

(220) 2013.10.03.

(731) Mészáros Ferenc, Piliscsév (HU)

(546)



(511) 9 Tudományos célra szolgáló, tengerészeti, földmérő, fényképészeti, mozgóképi, optikai, súlymérő, egyéb mérő-, jelző-, ellenőrző (felügyeleti), életmentő és oktatóberendezések és felszerelések; elektromos energia vezetésére, kapcsolására, átalakítására, tárolására, szabályozására vagy ellenőrzésére szolgáló készülékek és berendezések; hangok vagy képek rögzítésére, továbbítására, másolására szolgáló készülékek; mágneses adathordozók; hanglemezek; CD-k (kompakt lemezek), DVD-k és egyéb, digitális rögzítésű média; szerkezetek érmebedobással működő készülékekhez; regisztrációs pénztárgépek; számológépek, adatfeldolgozó berendezések, számítógépek; számítógépes szoftverek; tűzoltó készülékek, adatbázis kezelő szoftverek.

11 Világító-, fűtő-, gőzfejlesztő, főző-, hűtő-, szárító-, szellőztető-, vízszolgáltató és egészségügyi

berendezések, környezetvédelemmel kapcsolatos készülékek és berendezések, széndioxid kezelésére és redukciójára szolgáló készülékek és berendezések.

35 Reklámozás; kereskedelmi ügyletek; kereskedelmi adminisztráció; irodai munkák, marketing és médiakommunikációval kapcsolatos adminisztráció.

38 Távközlés, szerverparkok üzemeltetése, adatbázisok fenntartása, hozzáférés biztosítása.

42 Tudományos és műszaki szolgáltatások, valamint az idetartozó tervezői és kutatói tevékenység; ipari elemző és kutató szolgáltatások; számítástechnikai hardver és szoftver tervezés és fejlesztés, műszaki fejlesztés, online fizetési megoldások fejlesztése, karbantartása.

45 Szellemi tulajdonnal kapcsolatos jogok értékesítése, licencia adás, licencia transzfer.

(210) M 13 02889

(220) 2013.10.03.

(731) Mészáros Ferenc, Piliscsév (HU)

(546) **GREENION**

(511) 9 Tudományos célra szolgáló, tengerészeti, földmérő, fényképészeti, mozgóképi, optikai, súlymérő, egyéb mérő-, jelző-, ellenőrző (felügyeleti), életmentő és oktatóberendezések és felszerelések; elektromos energia vezetésére, kapcsolására, átalakítására, tárolására, szabályozására vagy ellenőrzésére szolgáló készülékek és berendezések; hangok vagy képek rögzítésére, továbbítására, másolására szolgáló készülékek; mágneses adathordozók; hanglemezek; CD-k (kompakt lemezek), DVD-k és egyéb, digitális rögzítésű média; szerkezetek érmebedobással működő készülékekhez; regiszteres pénztárgépek; számológépek, adatfeldolgozó berendezések, számítógépek; számítógépes szoftverek; tűzoltó készülékek, adatbázis kezelő szoftverek.

11 Világító-, fűtő-, gőzfejlesztő, főző-, hűtő-, szárító-, szellőztető-, vízszolgáltató és egészségügyi berendezések, környezetvédelemmel kapcsolatos készülékek és berendezések, széndioxid kezelésére és redukciójára szolgáló készülékek és berendezések.

35 Reklámozás; kereskedelmi ügyletek; kereskedelmi adminisztráció; irodai munkák, marketing és médiakommunikációval kapcsolatos adminisztráció.

38 Távközlés, szerverparkok üzemeltetése, adatbázisok fenntartása, hozzáférés biztosítása.

42 Tudományos és műszaki szolgáltatások, valamint az idetartozó tervezői és kutatói tevékenység; ipari elemző és kutató szolgáltatások; számítástechnikai hardver és szoftver tervezés és fejlesztés, műszaki fejlesztés, online fizetési megoldások fejlesztése, karbantartása.

45 Szellemi tulajdonnal kapcsolatos jogok értékesítése, licencia adás, licencia transzfer.

(210) M 13 03797

(220) 2013.12.18.

(731) Fellowes Hungary Kft., Budapest (HU)

(740) dr. Adámi Csaba, Kállay és Társa Ügyvédi Iroda, Budapest



(511) 16 Irodai felszerelések (a bútorok kivételével).

35 Irodagépek és készülékek kölcsönzése; kereskedelmi vagy reklámcélú kiállítások szervezése; kereskedelmi vagy reklámcélú vásárok szervezése; marketing; piackutatás; üzleti felvilágosítás, tájékoztatás; üzleti hatékonyság szakértői szolgáltatások; üzleti információk; üzleti információk nyújtása weboldalon keresztül; üzleti könyvvizsgálat; üzleti menedzselés előadóművészek részére; üzleti projektmenedzsment szolgáltatások építőipari projektekhez; üzletszervezési és üzletvezetési tanácsadás; üzletszervezési tanácsadás; üzletvezetési konzultáció; üzletvezetési tanácsadó szolgálatok.

40 Hulladék- és szeméttisztítás; hulladék- és szeméttisztítás; hulladék- és szemét újra

feldolgozása/hasznosítása; hulladékkezelés [átalakítás]; hulladékok és újrahasznosítható anyagok osztályozása; információ anyagkezelésről.

(210) M 13 03860

(220) 2013.12.21.

(731) Hobbyművész Korlátolt Felelősségű Társaság, Budapest (HU)

(740) dr. Érdi Katalin, Vass és Társai Ügyvédi Iroda, Budapest

(546)



(511) 2 Festékek, kencék, lakkok; rozsdagátló és fakonzerváló szerek; festőanyagok; maróanyagok; nyers természetes gyanták; fémlapok és fémporok festők, dekorátorok, nyomdászok és képzőművészek részére (az osztály betűrend szerinti jegyzékében szereplő valamennyi áru).

16 Papír, karton és ezen anyagokból készült termékek, amelyek nem tartoznak más osztályokba; nyomdaipari termékek; könyvkötészeti anyagok; fényképek; papíripari cikkek; papíripari vagy háztartási ragasztóanyagok; anyagok művészek részére; ecsetek; írógépek és irodai cikkek (bútorok kivételével); tanítási és oktatási anyagok (készülékek kivételével); csomagolásra szolgáló műanyagok (amelyek nem tartoznak más osztályokba); nyomdabetűk; klisék (az osztály betűrend szerinti jegyzékében szereplő valamennyi áru).

35 Reklámozás; kereskedelmi ügyletek; kereskedelmi adminisztráció; irodai munkák, (az osztály betűrend szerinti jegyzékében szereplő valamennyi szolgáltatás); nagykereskedelem és bolti kiskereskedelem (festők, dekorátorok, nyomdászok és képzőművészek által használt festékek, kencék, lakkok; rozsdagátló és fakonzerváló szerek; festőanyagok; maróanyagok; nyers természetes gyanták; papírok, kartonok és ezen anyagokból készült termékek; nyomdaipari termékek; könyvkötészeti anyagok; fényképek; papíripari cikkek; papíripari vagy háztartási ragasztóanyagok; anyagok művészek részére; ecsetek; tanítási és oktatási anyagok; csomagolásra szolgáló műanyagok; nyomdabetűk; klisék) továbbá kereskedelmi bolthálózat működtetése.

(210) M 14 00271

(220) 2014.01.30.

(731) Tancsa Zoltán, Szekszárd (HU)

(546)



(511) 36 Biztosítás; pénzügyi ügyletek; valutaügyletek; ingatlanügyletek (az osztály betűrend szerinti jegyzékében szereplő valamennyi szolgáltatás).

(210) M 14 00383

(220) 2014.02.07.

(731) SZOBI ITALGYÁRTÓ Kereskedelmi és Szolgáltató Kft., Nyárlőrinc (HU)

(740) dr. Nagy Mária, Kecskemét

(541) SZOBI - egy íz ami velünk marad.

(511) 29 Hús, hal-, baromfi- és vadhús; húskivonatok; tartósított, szárított és főzött gyümölcsök és zöldségek; zselék, lekvárok (dzsemek), kompótok; tojások; tej és tejtermékek; étkezési olajok és zsírok (az osztály betűrend szerinti jegyzékében szereplő valamennyi áru).

30 Kávé, tea, kakaó, cukor, rizs; tápióka, szágó, kávépótló szerek, lisztek és más gabonakészítmények; kenyér, péksütemények és cukrászsütemények; fagylaltok; méz, melaszszirup; élesztő, sütőporok; só; mustár; ecet, fűszeres mártások; fűszerek; jég (az osztály betűrend szerinti jegyzékében szereplő valamennyi áru).

31 Mezőgazdasági, kertészeti, erdészeti termékek és magok, élő állatok, friss gyümölcsök és zöldségek, vetőmagok, élő növények és virágok, tápanyagok állatok számára; maláta.

32 Sörök; ásványvizek és szénsavas vizek és egyéb alkoholmentes italok; gyümölcsitalok és gyümölcslevek; szörpök és más készítmények italokhoz (az osztály betűrend szerinti jegyzékében szereplő valamennyi áru).

33 Alkoholtartalmú italok (a sörök kivételével) (az osztály betűrend szerinti jegyzékében szereplő valamennyi áru).

(210) M 14 00559

(220) 2014.02.24.

(731) Magyar Vízilabda Szövetség, Budapest (HU)

(740) Sós Anna, Budapest

(546)   

(511) 9 Tudományos célra szolgáló, tengerészeti, földmérő, fényképészeti, mozgóképi, optikai, súlymérő, egyéb mérő-, jelző-, ellenőrző (felügyeleti), életmentő és oktatóberendezések és felszerelések; elektromos energia vezetésére, kapcsolására, átalakítására, tárolására, szabályozására vagy ellenőrzésére szolgáló készülékek és berendezések; hangok vagy képek rögzítésére, továbbítására, másolására szolgáló készülékek; mágneses adathordozók; hanglemezek; CD-k (kompakt lemezek), DVD-k és egyéb, digitális rögzítésű média; szerkezetek érmebedobással működő készülékekhez; regiszteres pénztárgépek; számológépek, adatfeldolgozó berendezések, számítógépek; számítógépes szoftverek; tűzoltó készülékek.

14 Nemesfémek és ötvözeteik, valamint az ilyen anyagokból készült, vagy ezekkel bevont termékek, amelyek nem tartoznak más osztályokba; ékszerek, drágakövek; órák és más időmérő eszközök.

16 Papír, karton és ezen anyagokból készült termékek, amelyek nem tartoznak más osztályokba; nyomdaipari termékek; könyvkötészeti anyagok; fényképek; papíripari cikkek; papíripari vagy háztartási ragasztóanyagok; anyagok művészek részére; ecsetek; írógépek és irodai cikkek (bútorok kivételével); tanítási és oktatási anyagok (készülékek kivételével); csomagolásra szolgáló műanyagok (amelyek nem tartoznak más osztályokba); nyomdabetűk; klisék (az osztály betűrend szerinti jegyzékében szereplő valamennyi áru); szurkolói banner papírból; tapstábla papírból; szurkolói óriáskéz papírból.

17 Kaucsuk, guttapercha, gumi, azbeszt, csillám és ezek pótanyagai, továbbá az ezen anyagokból készült termékek, amelyek nem tartoznak más osztályokba; sajtolt műanyag ipari célra; tömítő-, kitömő- és szigetelőanyagok; nem fémből készült rugalmas csövek (az osztály betűrend szerinti jegyzékében szereplő valamennyi áru); kereplő műanyag; szurkolói szócső műanyag; mobiltelefon tok műanyag; karkötő műanyag.

18 Bőr és bőrutánzatok, ezen anyagokból készült olyan termékek, amelyek nem tartoznak más osztályokba; állatbőrök és irhák; utazótáskák és bőröndök; esernyők és napernyők; sétapálcák; ostorok, hámok, nyerges és lószerszámok.

20 Bútorok, tükrök, keretek; fából, parafából, nádból, gyékényből, fűzfavesszőből, szaruból, csontból, elefántcsontból, halcsontból, kagylóhéjból, ámbrából, gyöngyházból, tajtékból, és mindezek pótanyagaiból, vagy műanyagokból készült termékek, amelyek nem tartoznak más osztályokba.

21 Eszközök, edények és tartályok háztartási és konyhai célokra; fésűk és szivacsok; kefék (az ecsetek kivételével); kefégyártáshoz használt anyagok; takarító eszközök; vasforgács; nyers vagy félig megmunkált üveg (kivéve az építéshez használt üveget); üveg-, porcelán- és fajanszárak, amelyek nem tartoznak más osztályokba (az osztály betűrend szerinti jegyzékében szereplő valamennyi áru); bögrék; csészék.

24 Textíliák és textilárak, amelyek nem tartoznak más osztályokba; ágyneműk, asztalneműk.

25 Ruházati cikkek, cipők, kalapárak.

26 Csipkék és hímzések, szalagok és zsinórok; gombok, ruhakapsok és fűzőlyukak, gombostűk és tűk; művirágok.

28 Játékok, játékszerek; testnevelési és sportcikkek, amelyek nem tartoznak más osztályokba; karácsonyfadíszek.

(210) M 14 00636

(220) 2014.03.04.

(731) Prolansys Kft., Baja (HU)

(541) EnergiaHumin

Nemzeti védjegybejelentések meghirdetése

(511) 1 Ipari, tudományos, fényképezési, mezőgazdasági, kertészeti, erdészeti vegyi termékek; feldolgozatlan műgyanták, műanyagok; trágyák; vegyi tűzoltó szerek; fémek edzésére és hegesztésére szolgáló készítmények; élelmiszerek tartósítására szolgáló vegyi anyagok; cserzőanyagok; ipari rendeltetésű ragasztóanyagok (az osztály betűrend szerinti jegyzékében szereplő valamennyi áru).

35 Reklámozás; kereskedelmi ügyletek; kereskedelmi adminisztráció; irodai munkák (az osztály betűrend szerinti jegyzékében szereplő valamennyi szolgáltatás).

39 Szállítás; áruk csomagolása és raktározása; utazásszervezés (az osztály betűrend szerinti jegyzékében szereplő valamennyi szolgáltatás).

(210) M 14 00637

(220) 2014.03.03.

(731) SunStar Co., Ltd./(Gajwa-Dong), Incheon (KR)

(740) Horváthné Faber Enikő, ADVOPATENT Szabadalmi és Védjegy Iroda, Budapest

(591) 

(511) 7 Hímzőgép; hímzőkeret hímzőgépek számára; háztartási varrógépek; ipari varrógépek; robotok; varró robotok; motorok (nem szárazföldi járművekhez); melegen illesztő (hotfix) tűzőgép ruházathoz; tűzőgép flitter mintához; ékszer illesztő tűzőgép ruházathoz.

(210) M 14 00750

(220) 2014.03.12.

(731) Innovatív Munkaerő Fejlesztő Szociális Szövetkezet, Báránd (HU)

(740) Boros Beáta Judit, Berettyóújfalu

(541) BÁRÁNDIKUM

(511) 29 Aszalt gyümölcsök.

30 Tésztafélék.

33 Alkoholtartalmú italok (a sörök kivételével) (az osztály betűrend szerinti jegyzékében szereplő valamennyi áru).

(210) M 14 00757

(220) 2014.03.13.

(731) ComInnex Zrt., Budapest (HU)

(541) SMARTDIVERSITY

(511) 1 Ipari, tudományos vegyi termékek (vegyi reagensek, nem humán vagy állatgyógyászati használatra; vegyi termékek tudományos használatra (nem humán vagy állatgyógyászati használatra)).

5 Gyógyszerészeti és állatgyógyászati készítmények (gyógyszervegyészeti készítmények, gyógyszerészeti készítmények, vegyi készítmények gyógyászati használatra, vegyi termékek gyógyszerészeti használatra, vegyi reagensek humán vagy állatgyógyászati használatra).

(210) M 14 00760

(220) 2014.03.13.

(731) Mogyorósi Gergely, Kópháza-Koljnof (HU)

(740) dr. Markó József, Budapest

(541) ŠTRABANCI

(511) 9 Zenei hangfelvételek; zenei kazetták; zenei videofelvételek szalagon; zene tárolására szolgáló lézerlemezek és zenei felvételek lemezek formájában.

35 Reklámozási és promóciós szolgáltatások; koncertek promóciója [reklámozása].

41 Zeneoktatás; zeneszerzés; zene rögzítése; zene komponálása; zenei felvételek készítése; zenei előadás; zenei

produkciók, zenés koncertek, zenekarok szolgáltatásai; zeneszerzési szolgáltatások; zenei együttesek élő fellépései, előadásai és koncertek szervezése.

(210) M 14 00762

(220) 2014.03.13.

(731) BKK Budapesti Közlekedési Központ Zrt., Budapest (HU)

(546)



(511) 35 Reklámozás; kereskedelmi ügyletek; kereskedelmi adminisztráció; irodai munkák (az osztály betűrend szerinti jegyzékében szereplő valamennyi szolgáltatás).

39 Szállítás; áruk csomagolása és raktározása; utazásszervezés (az osztály betűrend szerinti jegyzékében szereplő valamennyi szolgáltatás).

(210) M 14 00881

(220) 2014.03.24.

(731) ALPHA-VET Kft., Budapest (HU)

(740) dr. Fülöp Balázs, Székesfehérvár

(541) Erra-60

(511) 5 Gyógyszerészeti és állatgyógyászati készítmények; egészségügyi készítmények gyógyászati használatra; gyógyászati vagy állatgyógyászati használatához adaptált diétás élelmiszerek és anyagok; bébiételek; étrend-kiegészítők emberek és állatok számára; tapaszok, kötszeranyagok; fogtömő anyagok és fogászati mintázóanyagok; fertőtlenítőszeres; kártékony állatok irtására szolgáló készítmények; gombaölő szerek (fungicidek), gyomirtó szerek (herbicidek).

31 Gabonamagvak, mezőgazdasági, kertészeti, erdészeti termékek és magok; élő állatok; friss gyümölcsök és zöldségek; vetőmagok, élő növények és virágok; tápanyagok állatok számára; maláta.

(210) M 14 00882

(220) 2014.03.24.

(731) ALPHA-VET Kft., Budapest (HU)

(740) dr. Fülöp Balázs, Székesfehérvár

(541) Lincophyl

(511) 5 Gyógyszerészeti és állatgyógyászati készítmények; egészségügyi készítmények gyógyászati használatra; gyógyászati vagy állatgyógyászati használatához adaptált diétás élelmiszerek és anyagok; bébiételek; étrend-kiegészítők emberek és állatok számára; tapaszok, kötszeranyagok; fogtömő anyagok és fogászati mintázóanyagok; fertőtlenítőszeres; kártékony állatok irtására szolgáló készítmények; gombaölő szerek (fungicidek), gyomirtó szerek (herbicidek).

31 Gabonamagvak, mezőgazdasági, kertészeti, erdészeti termékek és magok; élő állatok; friss gyümölcsök és zöldségek; vetőmagok, élő növények és virágok; tápanyagok állatok számára; maláta.

(210) M 14 00883

(220) 2014.03.24.

(731) ALPHA-VET Kft., Budapest (HU)

(740) dr. Fülöp Balázs, Székesfehérvár

(541) Doxyphyl

(511) 5 Gyógyszerészeti és állatgyógyászati készítmények; egészségügyi készítmények gyógyászati használatra;

Nemzeti védjegybejelentések meghirdetése

gyógyászati vagy állatgyógyászati használathoz adaptált diétás élelmiszerek és anyagok; bébiételek; étrend-kiegészítők emberek és állatok számára; tapaszok, kötszeranyagok; fogtömő anyagok és fogászati mintázóanyagok; fertőtlenítőszeres; kártékony állatok irtására szolgáló készítmények; gombaölő szerek (fungicidek), gyomirtó szerek (herbicidek).

31 Gabonamagvak, mezőgazdasági, kertészeti, erdészeti termékek és magok; élő állatok; friss gyümölcsök és zöldségek; vetőmagok, élő növények és virágok; tápanyagok állatok számára; maláta.

(210) M 14 00884

(220) 2014.03.24.

(731) ALPHA-VET Kft., Budapest (HU)

(740) dr. Fülöp Balázs, Székesfehérvár

(541) Coliphyl

(511) 5 Gyógyszerészeti és állatgyógyászati készítmények; egészségügyi készítmények gyógyászati használatra; gyógyászati vagy állatgyógyászati használathoz adaptált diétás élelmiszerek és anyagok; bébiételek; étrend-kiegészítők emberek és állatok számára; tapaszok, kötszeranyagok; fogtömő anyagok és fogászati mintázóanyagok; fertőtlenítőszeres; kártékony állatok irtására szolgáló készítmények; gombaölő szerek (fungicidek), gyomirtó szerek (herbicidek).

31 Gabonamagvak, mezőgazdasági, kertészeti, erdészeti termékek és magok; élő állatok; friss gyümölcsök és zöldségek; vetőmagok, élő növények és virágok; tápanyagok állatok számára; maláta.

(210) M 14 00885

(220) 2014.03.24.

(731) ALPHA-VET Kft., Budapest (HU)

(740) dr. Fülöp Balázs, Székesfehérvár

(541) Erra-6

(511) 5 Gyógyszerészeti és állatgyógyászati készítmények; egészségügyi készítmények gyógyászati használatra; gyógyászati vagy állatgyógyászati használathoz adaptált diétás élelmiszerek és anyagok; bébiételek; étrend-kiegészítők emberek és állatok számára; tapaszok, kötszeranyagok; fogtömő anyagok és fogászati mintázóanyagok; fertőtlenítőszeres; kártékony állatok irtására szolgáló készítmények; gombaölő szerek (fungicidek), gyomirtó szerek (herbicidek).

31 Gabonamagvak, mezőgazdasági, kertészeti, erdészeti termékek és magok; élő állatok; friss gyümölcsök és zöldségek; vetőmagok, élő növények és virágok; tápanyagok állatok számára; maláta.

(210) M 14 00886

(220) 2014.03.24.

(731) ALPHA-VET Kft., Budapest (HU)

(740) dr. Fülöp Balázs, Székesfehérvár

(541) Phylamox

(511) 5 Gyógyszerészeti és állatgyógyászati készítmények; egészségügyi készítmények gyógyászati használatra; gyógyászati vagy állatgyógyászati használathoz adaptált diétás élelmiszerek és anyagok; bébiételek; étrend-kiegészítők emberek és állatok számára; tapaszok, kötszeranyagok; fogtömő anyagok és fogászati mintázóanyagok; fertőtlenítőszeres; kártékony állatok irtására szolgáló készítmények; gombaölő szerek (fungicidek), gyomirtó szerek (herbicidek).

31 Gabonamagvak, mezőgazdasági, kertészeti, erdészeti termékek és magok; élő állatok; friss gyümölcsök és zöldségek; vetőmagok, élő növények és virágok; tápanyagok állatok számára; maláta.

(210) M 14 00887

(220) 2014.03.24.

(731) ALPHA-VET Kft., Budapest (HU)

(740) dr. Fülöp Balázs, Székesfehérvár

(541) Soluselén

(511) 5 Gyógyszerészeti és állatgyógyászati készítmények; egészségügyi készítmények gyógyászati használatra; gyógyászati vagy állatgyógyászati használathoz adaptált diétás élelmiszerek és anyagok; bébiételek; étrend-kiegészítők emberek és állatok számára; tapaszok, kötszeranyagok; fogtömő anyagok és fogászati mintázóanyagok; fertőtlenítőszeres; kártékony állatok irtására szolgáló készítmények; gombaölő szerek (fungicidek), gyomirtó szerek (herbicidek).

31 Gabonamagvak, mezőgazdasági, kertészeti, erdészeti termékek és magok; élő állatok; friss gyümölcsök és zöldségek; vetőmagok, élő növények és virágok; tápanyagok állatok számára; maláta.

(210) M 14 00930

(220) 2014.03.27.

(731) BKK Budapesti Közlekedési Központ Zártkörűen Működő Rt., Budapest (HU)

(546)



(511) 35 Reklámozás; kereskedelmi ügyletek; kereskedelmi adminisztráció; irodai munkák (az osztály betűrend szerinti jegyzékében szereplő valamennyi szolgáltatás).

39 Szállítás; áruk csomagolása és raktározása; utazásszervezés (az osztály betűrend szerinti jegyzékében szereplő valamennyi szolgáltatás).

(210) M 14 01090

(220) 2014.04.08.

(731) Scherer András, Harta (HU)

(740) dr. Kathy Szilvia, Dr. Kathy Ügyvédi Iroda, Debrecen

(541) KÉK PARTNER

(511) 6 Nem nemesfémek és ezek ötvözetei; fém építőanyagok; hordozható fémszerkezetek; fémanyagok vasúti vágányokhoz; nem elektromos fémkábelek és fémvezetékek; lakatosipari termékek, fém tömegcikkek; fémsövények és csővezetékek; páncélszekrények; egyéb fémtermékek, amelyek nem tartoznak más osztályokba; ércek (az osztály betűrend szerinti jegyzékében szereplő valamennyi áru).

37 Építkezés; javítás; szerelési szolgáltatás (az osztály betűrend szerinti jegyzékében szereplő valamennyi szolgáltatás).

39 Szállítás; áruk csomagolása és raktározása; utazásszervezés (az osztály betűrend szerinti jegyzékében szereplő valamennyi szolgáltatás).

(210) M 14 01129

(220) 2014.04.09.

(731) Michael Irsay, Passau (DE)

(740) dr. Császár Gábor, Budapest

(541) VALDOCAFE ADVANCED ESPRESSO TECHNOLOGY

(511) 30 Kávé; kávéalapú italok; kávé, pörköletlen; kávé tejjel.

43 Kávéházak.

(210) M 14 01130

(220) 2014.04.09.

(731) Michael Irsay, Passau (DE)

(740) dr. Császár Gábor, Budapest

(541) PRO-SHAKE.COM THE TECHNOLOGY

(511) 5 Protein étrend-kiegészítők; diétás italok gyógyászati használatra.

29 Milk-shake-ek; tejes italok, főként tejet tartalmazó.

32 Eszenciák italok előállításához; izotóniás italok; készítmények italok előállításához; tejsavó alapitalok.

(210) M 14 01172

(220) 2012.06.13.

(731) Sports et Loisirs, Altorf (FR)

(740) Danubia Szabadalmi és Jogi Iroda Kft., Budapest

(541) GES

(511) 25 Ruházat, ruhaneműk, nevezetesen dzsekik, sportos kabátok, sport-egyenruhafelsők, vízhatlan ruházat, sporttrikók és térdnadrágok sporthoz, sportlábbelik.

28 Torna- és sportcikkek (kivéve ruházat, lábbeli és lábtörlők); atlétikai készülékek és felszerelések, többek között futóversenyekhez, úgymint startblokkok, váltóbotok, kereplők; készülékek és felszerelések

akadályugráshoz, magasugráshoz és rúdugráshoz, többek között akadályok, rudak, szőnyegek és fogadó területek;

gumi ugróasztalok; ugrókötelek, ugrórudak, teleszkópos mércék magasugráshoz, jelződeszkák és tálcák; Judo szőnyegek, tatamik, ökölvívó ring; készülékek és felszerelések súlylökéshez, gerelyhajításhoz, diszkoszvetéshez

és kalapácsvetéshez, többek között súlyok, gerelyek, diszkoszok, kalapácsok; készülékek és felszerelések

testépítéshez; bordásfalak, védőpadok, táncrudak; készülékek és felszerelések csapatsportokhoz, többek között

kézilabdához, röplabdához, kosárlabdához, futballhoz, rögbihez, különösen labdák kézilabdához, röplabdához,

kosárlabdához, futballhoz, rögbihez, állítható és levehető kosárlabda kosarak, karikák, hálók és palánkok,

röplabda hálók, strandröplabda hálók; székek bírónak; készülékek és felszerelések teniszhez és tollaslabdához,

többek között teniszütők, tollaslabdaütők, tollaslabda labdák, teniszlabdák; készülékek és felszerelések

bokszoláshoz, többek között bokszsákok, habszivacs szőnyegek, ringvásznak, kötelek és sarokpárnák;

készülékek és felszerelések atlétikához és tornához, többek között kötelek, tornaszerek.

(210) M 14 01241

(220) 2014.04.23.

(731) Castrum Officium Kft., Budapest (HU)

(546)



仁愛醫院

(511) 25 Ruházati cikkek, cipők, kalapárúk (az osztály betűrend szerinti jegyzékében szereplő valamennyi áru).

35 Reklámozás; kereskedelmi ügyletek; kereskedelmi adminisztráció; irodai munkák (az osztály betűrend szerinti jegyzékében szereplő valamennyi szolgáltatás).

44 Orvosi szolgáltatások; állatgyógyászati szolgáltatások; higiéniai és szépségápolási szolgáltatások emberek és állatok részére; mezőgazdasági, kertészeti és erdészeti szolgáltatások (az osztály betűrend szerinti jegyzékében szereplő valamennyi szolgáltatás).

(210) M 14 01249

(220) 2014.04.23.

(731) Honeywell International Inc., Morristown, New Jersey, Delaware (US)

(740) Lantos Mihály, DANUBIA Szabadalmi és Jogi Iroda Kft., Budapest

(541) AFTERMARKET

(511) 37 Fűtési, szellőztető és légkondicionáló rendszerek felszerelési, létesítési és szervizelési szolgáltatásai.

(210) M 14 01474

(220) 2014.05.09.

(731) Magyar Helsinki Bizottság, Budapest (HU)

(740) dr. Lendvai András, Lendvai és Szörényi Ügyvédi Iroda, Budapest

(541) Magyar Helsinki Bizottság

(511) 35 Reklámanyagok [röplapok, prospektusok, nyomtatványok, áruminták] terjesztése; reklámozás; statisztikák összeállítása.

41 Akadémiák (oktatás), coaching (tréning), elektronikus könyvek és folyóiratok on-line kiadása, élő előadások bemutatása, eszmecserek, kollokviumok szervezése és lebonyolítása, fordítói szolgáltatások, fotóriportok készítése, konferenciák szervezése és lebonyolítása, kongresszusok szervezés és lebonyolítása, könyvkiadás, kulturális vagy nevelési célú kiállítások szervezése, nyelvi tolmács szolgáltatások, oktatás, oktatás tárgyú információk, on-line elérhető elektronikus publikációk, szakmai újraképzés, szimpóziumok szervezése és lebonyolítása, szövegek kiadása (nem reklámcélú).

45 Alternatív vitarendezési szolgáltatások, jogi kutatás, képviselő jogvitákban (jogi szolgáltatások).

(210) M 14 01741

(220) 2014.06.03.

(731) EGIS Gyógyszergyár Zrt., Budapest (HU)

(541) NEUTICOL

(511) 5 Humán gyógyszerészeti készítmények.

A rovat 31 darab közlést tartalmaz.

Védjegybejelentés meghirdetése és a védjegy lajstromozása különleges gyorsított eljárásban

(111) 213.078

(151) 2014.07.28.

(210) M 14 01642

(220) 2014.05.22.

(732) Istenhegyi Géndiagnosztika Kft., Budapest (HU)

(740) PINTZ ÉS TÁRSAI Szabadalmi, Védjegy és Jogi Iroda Kft., Budapest

(546)  GÉNDIAGNOSZTIKA

(511) 44 Orvosi szolgáltatások; kórházi szolgáltatások; egészségügyi szolgáltatások; nőgyógyászati szolgáltatások; egészségügyi tanácsadás; egészségügyi szűrések; terhességvizsgáló szolgáltatások; szaporodással, genetikával, nőgyógyászattal és szülészettelfoglalkozó orvosi intézmény szolgáltatásai; ultrahangos berendezést használó gyógyászati és terápiás kezelésekhez, valamint ellenőrzéshez kapcsolódó szolgáltatások.

(111) 213.079

(151) 2014.07.28.

(210) M 14 01783

(220) 2014.06.05.

(732) Cheminova Magyarország Kft., Budapest (HU)

(740) dr. Horváth Zoltán, Budapest

(546)



(511) 1 Erdészeti vegyi termékek, kivéve a gombaölő, gyomirtó, rovarölő és parazitaölő szereket; kertészeti vegyszerek, a gombaölő, gyomirtó, rovarirtó és parazitaölő szerek kivételével; mezőgazdasági vegyszerek, kivéve a gombaölő, gyomirtó, növényirtó, rovarölős és parazitaölő szereket; gabonaüszög elleni vegyi termékek, szőlőbetegségek elleni vegyi termékek, vegyi adalékanyagok gombaölő szerekhez, zöldségfélék csírázását gátló termékek, talajkondicionáló vegyi termékek.

5 Növényvédő szerek, kártékony állatok irtására szolgáló készítmények, rovarölőszerek, peszticidok, inszekticidok, gyomirtó szerek (herbicidok) és gombaölő szerek (fungicidok), parazitaölő szerek, feregirtó szerek, mindezek használata a mezőgazdaságban.

16 Csomagolópapír, dobozok kartonból vagy papírból, fedelek, kötések, borítók [papíráruk], műanyag buboréklemmek csomagoláshoz vagy kiszereléshez, műanyagfóliák csomagolásra, palackcsomagoló anyagok kartonból vagy papírból, palackokhoz csomagolóanyagokkartonból vagy papírból, viszkózalemek csomagolásra, zacskók csomagolásra papírból vagy műanyagból, folyékony és szilárd növényvédő szer gyűjtőcsomagolása.

(111) 213.080

(151) 2014.07.28.

(210) M 14 01785

(220) 2014.06.05.

(732) Cheminova Magyarország Kft., Budapest (HU)

(740) dr. Horváth Zoltán, Budapest

(546) 

(511) 1 Erdészeti vegyi termékek, kivéve a gombaölő, gyomirtó, rovarölő és parazitaölő szereket; kertészeti vegyszerek, a gombaölő, gyomirtó, rovarirtó és parazitaölő szerek kivételével; mezőgazdasági vegyszerek, kivéve a gombaölő, gyomirtó, növényirtó, rovarölő és parazitaölő szereket; gabonaüszög elleni vegyi termékek, szőlőbetegségek elleni vegyi termékek, vegyi adalékanyagok gombaölő szerekhez, zöldségfélék csírázását gátló termékek, talajkondicionáló vegyi termékek.

5 Féregirtó készítmények; kártékony állatok irtására szolgáló készítmények, beleértve a rovarirtó szereket, gyomirtó szereket (herbicidek) és gombaölő szereket és rovarölő szerek mezőgazdasági alkalmazásra.

16 Csomagolópapír, dobozok kartonból vagy papírból, fedelek, kötések, borítók [papíráruk], műanyag buboréklemmek csomagoláshoz vagy kiszereléshez, műanyagfóliák csomagolásra, palackcsomagoló anyagok kartonból vagy papírból, palackokhoz csomagolóanyagokkartonból vagy papírból, viszkózalemezek csomagolásra, zacskók csomagolásra papírból vagy műanyagból, folyékony és szilárd növényvédő szer gyűjtőcsomagolása.

(111) 213.081

(151) 2014.07.28.

(210) M 14 01919

(220) 2014.06.19.

(732) Mátrai Gyógyintézet, Mátraháza (HU)

(740) dr. Vizeli Kornél, Debrecen

(546)**Gyógyító Régiók**

(511) 39 Autóbérlés; autóbusz-közlekedés; betegszállítás; gépkocsival történő szállítás; helyfoglalás szállítással kapcsolatban; helyfoglalás utazáshoz; helyfoglalás utazással kapcsolatban; látogatások tervezése turistáknak; személyszállítás; személyszállítástaxival; utaskísérés; utasszállítás; utazásszervezés; vízi utazások szervezése.

43 Átmeneti szállások bérlete; bár szolgáltatások; étkezdék; éttermek; helyfoglalás panziókban; helyfoglalás szállodákban; kávéházak; motelek; nyugdíjas otthonok; panziók; rendezvényhez termék kölcsönzése; szálláshely lefoglalása (időleges);szállásügynökségek [szállodák, panziók]; szállodai szolgáltatások; turistaházak; vendéglátóipar.

44 Alkoholbetegek elvonó kezelése; alternatív orvosi szolgáltatások; aromaterápiás szolgáltatások; beszédterápiás szolgáltatások; betegápolási szolgáltatások; egészségügyi berendezések kölcsönzése; egészségügyi szolgáltatások; egészségügyi tanácsadás;fizi(k)oterápia; fodrászszalonok; fogászat; fogszabályozási szolgáltatások; gyantás szőrtelenítés; gyógyhelyek szolgáltatásai; gyógyszereszek szolgáltatásai [receptek elkészítése]; gyógyszerészeti tanácsadás; hajbeültetés; hátgerincmasszázzsal gyógyítás; klinikák; kórházi szolgáltatások; közfürdők higiéniai célokra; laboratóriumi megtermékenyítési szolgáltatások; manikűrszolgáltatások; masszázs; mesterséges megtermékenyítési szolgáltatások; optikusok szolgáltatásai; orvosi klinikák szolgáltatásai; orvosirendelők; orvosi szolgáltatások; otthonok lábadozók utókezelésére; plasztikai sebészek szolgáltatásai; plasztikai sebészet; pszichológus szolgáltatásai; szanatóriumok; szauna szolgáltatások; szépségszalonok; szociális otthonok; szolárium szolgáltatások;szülésznők szolgáltatásai; távgyógyászati szolgáltatások; terápiás szolgáltatások; tetoválás; törökfürdők; vérbanki szolgáltatások.

(111) 213.175

(151) 2014.07.28.

(210) M 14 01784

(220) 2014.06.05.

(732) Cheminova Magyarország Kft., Budapest (HU)

(740) dr. Horváth Zoltán, Budapest

(546)



(511) 5 Féregirtó készítmények; kártékony állatok irtására szolgáló készítmények, beleértve a rovarirtó szereket, gyomirtó szereket (herbicidek) és gombaölő szereket (fungicidek) és rovarölőszer mezőgazdasági alkalmazásra.

16 Csomagolópapír, dobozok kartonból vagy papírból, fedelek, kötések, boríték [papíráruk], műanyag buboréklemmek csomagoláshoz vagy kiszereléshez, műanyagfóliák csomagolásra, palackcsomagoló anyagok kartonból vagy papírból, palackokhoz csomagolóanyagokkartonból vagy papírból, viszkózalemezek csomagolásra, zacskók csomagolásra papírból vagy műanyagból, növényvédőszer gyűjtőcsomagolása.

A rovat 5 darab közlést tartalmaz.

Védjegybejelentés módosítása

Meghirdetett védjegybejelentés árujegyzéke korlátozásának tudomásul vétele

(210) M 13 03379

(220) 2013.11.20.

(731) Jagasics v. Csonka Hedvig, Budapest (HU)

(740) dr. Bérczes László, Bérczes Ügyvédi Iroda, Taliándörögd

(546) SUPER CANDY

(511) 18 Aktatáskák; bevásárlóhálók; bevásárlótáskák; bőr, nyers vagy félig megmunkált állapotban; bőröndök, kézitáskák; bőröndök, utazóládák [poggyász; bőrszíjak; bőrszíjak [nyergesáru]; bőrtakarók [szörmék]; dobozok bőrből vagy műbőrből; ernyők, esernyők; erszények, pénztárcák; fogantyúk bőröndökhöz; fogantyúk esernyőkhöz; fogantyúk sétapálcákhoz; hátizsákok; irattáskák, aktatáskák; irhák [állatbőrök]; iskolatáskák; kalapdobozok bőrből; kenguru gyermekek hordozására [heveder]; kenguruk [hevederek] csecsemők hordozására; kerekkel ellátott bevásárlótáskák; kézitáska vázak; kézitáskák; kofferek [kis utazóládák]; ládák bőrből vagy műbőrből; levéltárcák; moleszkin [bőrutánzat]; műbőr; oldaltáskák, tarisznyák; piperetáskák üresen; ruhatáskák utazáshoz; sporttáskák; strandtáskák; táskák [zacskók, tasakok]; csomagolásra, bőrből; táskák; utazókészletek [bőrúruk]; utazóládák; útitáskák; vállszíjak bőrből; a megjelölt áruk nem bútor és kárpit szövetek gyártásához és használatához kapcsolódnak.

24 Állatbőrutánzat szövetek; ajtófüggönyök; anyagok fehérműkhöz; asztalkendők textilből; barhent, pamutszövet; bársony; bélésanyagok lábbelikhez; bélések [szövetek]; címkék, szövött; damaszt [szövet]; előrajzolt szövetek hímzéshez; eszpartó szövetek; falikárpitok, tapéták textilanyagból; flanel; függönykikötő zsinórok textilből; függönyök textilből vagy műanyagból; géz [fátyolszövet]; gyapjúszőnyeg; háztartási lenvászon; hócsalán szövetek; huzatok véccélülőkére textilből; hálófüggönyök; jersey [szövet]; jutaszövetek; kalapbélések; kalikó [pamutvászon]; kenderszövetek; kendervászon; kendők arcfesték eltávolítására, textilből; kötött szövetek; krepp [szövet]; lenszövetek; lepedők; mintás vászon; műselyem szövetek; nem szőtt textiliák; nemez, filc; pamutbársony [szövet]; pamutkelmék, pamutanyagok; pamutvászon karton, kalikó; párnahuzatok; párnabuzatok vászonnál, ciha; pehelypaplan; selyemszövet; skót gyapjúszövet; szemfedők, leplek; szövetek; szövetek textilipari használatra; tafota, taft [szövet]; textilanyagok; textilanyagok lábbelikhez; tüll; tüll [fátyolszövet]; textil törülközők; textil arctörölők; úti takarók, plédok; vászon; vászonnemű fürdőzéshez, a ruházat kivételével; zefír [szövet]; zsebkendők textilanyagokból; zseniliaszövet; amegjelölt áruk nem bútor és kárpit szövetek gyártásához és használatához kapcsolódnak.

25 Alsónadrágok; alsónadrágok, rövid; alsóneműk; alsószoknyák; boák [nyakbavalók]; bodyk [alsóruházat]; bőrruházat; cilinderek, kürtőkalapok; cipőfelsőrészek; cipők; csecsemőkelengyék, babakelengyék; csecsemőnadrágok [ruházat]; csuklyák, kapucnik [ruházat]; díszzsebkendők [ruházat]; dzsekik; dzsömper ruhák; dzsörzék [ruházat]; egyenruhák; elasztikus (sztreccs) nadrágok; fátlyak [ruházat]; fejfedők [kalapáruk]; fejszalagok [ruházat]; felsőkabátok, felöltők; felsőruházat; fülvédők [ruházat]; fürdőköpenyek; fürdőnadrágok, úszónadrágok; fürdőpapucsok; fürdőruhák; fürdősapkák; fürdőszandálók, fürdőcipők; fűzők; fűzők [ruházat]; fűzős bakancsok; gabardinok [ruházat]; gallérok [ruházat]; harisnyanadrágok; harisnyatartók, harisnyakötők; harisnyatartós cipőfűző; harisnyák; hurkolt/köttőtaruk; ingek; ingmellek [csipkés]; ing-szatlik; ingvállak, pruszlikok; izzadságvédő alsóneműk; izzadságfeltevő harisnyák; jelmezek; kabátok; kalapok; kesztyűk [ruházat]; készruhák; kézelők [ruházat]; kombinék [alsónemű]; kosztümök; köntösök, pongyolák; kötények [ruházati]; köttőtáru; lábbeli felsőrészek; lábbelik; magas szárú cipők; magas szárú lábbelik; matrózlúszok; melegítő, szvetterek; mellények; melltartók; muffok, karmantyúk [ruházat]; műbőr ruházat; nadrágok; nőruhák; nyakkendők; nyaksálak, gallérvédők; övek [ruházati]; papíruházat; papucsok; pénztartó övek [ruházat]; pizsamák; pólók; poncsók; prémsálak [szörmék]; pulóverek; ruhazsebek; ruházat, ruhaneműk; sapkák; sálak; szandálók; szoknyák; szörmebéléseskabátok; szörmék [ruházat]; tarka selyemkendők [nyaksálak]; térdnadrágok;

térdszalagok, harisnyakötő szalagok; tógák; ujjatlan kesztyűk; vállkendők, nagykendők; vállszalagok; zoknik; zoknitartók.

(210) M 13 03817

(220) 2013.12.19.

(731) Örsi Attila, Solymár (HU)

(740) dr. Mikófalvi Gábor, Budapest

(541) KANGABOO

(511) 12 Járművek; szárazföldi, légi vagy vízi közlekedési eszközök (az osztály betűrend szerinti jegyzékében szereplő valamennyi áru).

20 Bútorok, tükrök, keretek; fából, parafából, nádból, gyékényből, fűzfavesszőből, szaruból, csontból, elefántcsontból, halcsontból, kagylóhéjból, ábrából, gyöngyházból, tajtékából, és mindezek pótanyagaiból, vagy műanyagokból készült termékek, amelyek nem tartoznak más osztályokba (az osztály betűrend szerinti jegyzékében szereplő valamennyi áru).

24 Textíliák és textilárúk, amelyek nem tartoznak más osztályokba; ágyneműk, asztalneműk (az osztály betűrend szerinti jegyzékében szereplő valamennyi áru).

35 Reklámozás; kereskedelmi ügyletek; kereskedelmi adminisztráció; irodai munkák (az osztály betűrend szerinti jegyzékében szereplő valamennyi szolgáltatás).

(210) M 14 00137

(220) 2014.01.17.

(731) DAMONA-VITAL Kereskedelmi Kft., Szeged (HU)

(740) dr. Óvári Judit, Szeged

(546)  DAMONA®

(511) 5 Gyógyszerészeti és állatgyógyászati készítmények; egészségügyi készítmények gyógyászati használatra; gyógyászati vagy állatgyógyászati használathoz adaptált diétás élelmiszerek és anyagok; bébiételek; étrend-kiegészítők emberek és állatok számára; tapaszok, kötszeranyagok; fogtömő anyagok és fogászati mintázóanyagok; fertőtlenítőszeres; kártékony állatok irtására szolgáló készítmények; gombaölő szerek (fungicidek), gyomirtó szerek (herbicidek) (az osztály betűrend szerinti jegyzékében szereplő valamennyi áru).

44 Orvosi szolgáltatások; állatgyógyászati szolgáltatások; higiéniai és szépségápolási szolgáltatások emberek és állatok részére; mezőgazdasági, kertészeti és erdészeti szolgáltatások (az osztály betűrend szerinti jegyzékében szereplő valamennyi szolgáltatás).

(210) M 14 00391

(220) 2014.02.07.

(731) UNILEVER N. V., Rotterdam (NL)

(740) dr. Lukácsi Péter, SBGK Ügyvédi Iroda, Budapest

(546)



(511) 3 Szappanok; tisztítószeres; testhintőpor, haj- és testápoló tejek, készítmények fejbőr és haj ápolására; samponok és hajkondicionálók, hajkifésülést könnyítő készítmények; fogkrémek; száj- és fogápoló készítmények; gyógyhatású anyagot nem tartalmazó toalettkészítmények; fürdő- és tusoló készítmények, babafürdetők; bőrápoló krémek és készítmények; haj-, test- és bőrápoló olajok, krémek és tejek; napvédő készítmények, naptejek, fényvédő és napozás utáni tejek, olajok és krémek; kozmetikumok; petróleumzselé; ajakápoló készítmények; hintőporok; vatta, fülpálcikák; kozmetikai korongok, törülők vagy kendők; nedvesített vagy impregnált tisztító

korongok, törlok vagy kendők.

5 Gyógyszerészeti készítmények; fertőtlenítők és fertőzés-gátlók; léghűsítő készítmények; higiéniai termékek és készítmények; fogászati viasz; kötszerek, sebtapaszok; gyógyhatású anyagot tartalmazó készítmények bőrre és hajra; gyógyhatású anyagot tartalmazó készítmények ajakra; napégést kezelő és/vagy enyhítő készítmények; kenőcsök és krémek a pelenka által okozott kiütések kezelésére; összehúzó bőrtonifikáló szerek, bőrtonikok; gyógyhatású anyagot tartalmazó bőrápoló krémek és tejek; nedvszívókorongok a személyi higiéniahoz; bébiételek; vitaminok csecsemőknek és gyógyszerek csecsemőknek; petróleumzselé gyógyászati használatra; diétás élelmiszerek és anyagok gyógyászati használatra; gyógynövény készítmények gyógyászati célokra; gyógynövény-kiegészítők és gyógynövénykivonatok; gyógyhatású anyagot tartalmazó gyógynövényitalok; vitaminok, ásványi anyagok; táplálék-kiegészítők; a fenti termékek mindegyike csecsemők vagy kisgyermekek részére.

16 Eldobható papírpelenkák és papírpelenka betétek; gyermekegészséggel és gyermekápolással kapcsolatos könyvek és brosúrák.

(210) M 14 01603

(220) 2014.05.20.

(731) Egis Gyógyszergyár Zrt., Budapest (HU)

(541) DUROFIL

(511) 5 Humán gyógyszerészeti készítmények az urogenitális rendszer zavarainak és megbetegedéseinek megelőzésére és kezelésére, valamint szexuális rendellenességek megelőzésére és kezelésére.

(210) M 14 01743

(220) 2014.06.03.

(731) EGIS Gyógyszergyár Zrt., Budapest (HU)

(541) PLATEGRA

(511) 5 Szívre és vérkeringésre ható receptköteles humán gyógyszerek.

A rovat 6 darab közlést tartalmaz.

Lajstromozott védjegyek

(111) 212.668

(151) 2014.04.29.

(210) M 13 00102

(220) 2013.01.16.

(732) Anda Kft., Barcs (HU)

(740) Lárhen Tanácsadó, Iparjogvédelmi, Menedzser Kereskedelmi és Szolgáltató Kft., Budapest

(546)



(511) 2 Festékek, kencék, lakkok; rozsdagátlók és fakonzerváló szerek; festőanyagok; bevonó anyagok; színezőanyagok.

19 Építőanyagok nem fémről, nevezetesen építőanyag-bevonatok; gipszek; tűzálló anyagok; útburkolatok világító festékek alkalmazásával.

35 Festékek és építőipari anyagok kereskedelmi ügyleteinek bonyolítása; festékek és építőipari anyagok reklám és marketing tevékenységek.

(111) 212.776

(151) 2014.05.22.

(210) M 12 03072

(220) 2012.08.27.

(732) Szerencsejáték Zártkörűen Működő Részvénytársaság, Budapest (HU)

(740) dr. Rásó Hajnalka, Budapest

(541) Joker

(511) 16 Papír, karton és ezen anyagokból készült termékek, nyomdaipari termékek, fényképek, grafikai ábrázolások, poszterek, papíripari cikkek, brosúrák, vékony fűzött könyvek, prospektusok, kártyák, irodai cikkek (bútorok kivételével).

35 Reklámozás, hirdetés, hirdető ügynökségek, reklámújság, rádiós reklámozás, televíziós reklámozás, reklámanyagok terjesztése, szabadtéri hirdetés.

41 Filmgyártás, szabadidős szolgáltatások, szórakoztatás, televíziós szórakoztatás, show-műsorok, sorsjátékok lebonyolítása, rádiós szórakoztatás, rádió- és televízió-programok készítése, versenyek szervezése, rendezése.

(111) 212.818

(151) 2014.05.28.

(210) M 13 01294

(220) 2013.05.14.

(732) EGIS Gyógyszergyár Nyilvánosan Működő Részvénytársaság, Budapest (HU)

(541) WALOVA

(511) 5 Onkológiai és immunterápiás felhasználásra szolgáló, receptköteles humán gyógyszerészeti készítmények, a homeopátiás gyógyszerkészítmények, antropozófikus készítmények és a főként természetes alapanyagokból készült készítmények kifejezett kizárásával.

(111) 212.935

(151) 2014.06.13.

(210) M 13 03005

(220) 2013.10.15.

(732) **Tihany Piac Kft., Tihany (HU)**

(740) dr. Balogh Ákos, Balogh & Medveczky Ügyvédi Iroda (dr. Balogh Ákos ügyvéd), Budapest

(546)



(511) 35 Reklámozás; kereskedelmi ügyletek; kereskedelmi adminisztráció; irodai munkák (az osztály betűrend szerinti jegyzékében szereplő valamennyi szolgáltatás).

41 Nevelés; szakmai képzés; szórakoztatás; sport- és kulturális tevékenységek (az osztály betűrend szerinti jegyzékében szereplő valamennyi szolgáltatás).

43 Vendéglátás (élelmezés); időleges szállásadás (az osztály betűrend szerinti jegyzékében szereplő valamennyi szolgáltatás).

(111) **212.936**

(151) 2014.06.13.

(210) M 13 03017

(220) 2013.10.16.

(732) **LANIATUS GAME HUNGARY Zrt., Budapest (HU)**

(740) dr. Lukácsi Péter, SBGK Ügyvédi Iroda, Budapest

(541) **MAGIC TO MASTER**

(511) 9 Számítógépek, számítógépes és videojátékok, számítógépes programok, számítógépes szoftverek; számítógépes programok és számítógépes szoftverek video-, számítógépes és internetes játékokhoz, valamint más elektronikus és/vagy vizuális játékokhoz; számítógépes progmok és számítógépes szoftverek interaktív játékokhoz és játékprogramokhoz mobiltelefonokra és vezeték nélküli kommunikációs készülékekre; audio- és videofelvételek.

28 Játékok.

35 Online számítógépes kereskedelem játékokra, játékszoftverekre vonatkozóan.

41 Szórakoztatás; interaktív szórakozás; szolgáltatások játékok, rekreáció és szórakoztatás területén; az interneten vagy egy globális hálózaton keresztül biztosított video-és számítógépes játékok és játékprogramok mobiltelefonokra és vezeték nélküli kommunikációs készülékekre; interaktív játékok, video- és számítógépes játékok biztosítása az interneten vagy globális hálózat által; információnyújtás a szórakoztatással kapcsolatosan az internet vagy egy globális hálózat által, valamint elektronikus vagy számítógéppel támogatott formában.

(111) **212.937**

(151) 2014.06.18.

(210) M 13 03390

(220) 2013.11.21.

(732) **Green Aqua Kft., Budapest (HU)**

(541) **Green Aqua**

(511) 1 Akvarisztikai növénytápok, akvarisztikai vízkezelő készítmények.

11 Akvárium melegítő, -szűrő, -világítóttestek, -világító készülékek, -víztisztító készülékek.

31 Akvarisztikai élő növények, élő állatok, élő halak, élő garnélák, élő csigák, akvarisztikai haltáp.

(111) **212.938**

(151) 2014.06.18.

(210) M 13 03407

(220) 2013.11.21.

(732) **VATNER Ipari, Kereskedelmi és Szolgáltató Kft., Kaposvár (HU)**

(740) Dr. Fenesi Balázs, Kaposvár

(546)



(511) 9 Szoftverek, rögzített.

38 Hozzáférés biztosítása adatbázisokhoz.

44 Állatgyógyászati szolgáltatás.

(111) 212.939

(151) 2014.06.18.

(210) M 13 03405

(220) 2013.11.21.

(732) VATNER Ipari, Kereskedelmi és Szolgáltató Kft., Kaposvár (HU)

(740) Dr. Fenesi Balázs, Kaposvár

(546) HuMEDA

(511) 9 Szoftverek, rögzített.

38 Hozzáférés biztosítása adatbázisokhoz.

44 Egészségügyi szolgáltatás.

(111) 212.997

(151) 2014.06.26.

(210) M 13 02668

(220) 2013.09.18.

(732) H&H Vagyonkezelő Kft., Balatonlelle (HU)

(740) dr. Járai Gábor, dr. Járai Gábor Ügyvédi Iroda, Budapest

(541) HÚS HÚSHÁZ

(511) 29 Hús, hal-, baromfi- és vadhús; húskivonatok.

35 Reklámozás; kereskedelmi ügyletek hússal, hal-, baromfi- és vadhússal, húskivonatokkal kapcsolatban.

40 Hús, hal-, baromfi- és vadhús, húskivonatok tartósítása, fagyasztása, fagyasztásos tartósítási szolgáltatások.

(111) 212.998

(151) 2014.06.26.

(210) M 13 03451

(220) 2013.11.22.

(732) Dunszt Iparcikk Gyártó és Kereskedelmi Kft., Vecsés, Külterület (HU)

(546) DUNSZT KFT

(511) 21 Asztaldíszek; cukortartók; csészealjok; csészék; edények; edénykészletek; ételdobozok; flakonok

(palackok); főzelékes tálak; ivóedények; kancsók; konyhai tartályok; konyhai eszközök, kisméretű; kulacsok

utazóknak; lapos csészék, tálkák; szappanadagolók; szappandobozok; szappantartók.

(111) 212.999

(151) 2014.06.26.

(210) M 13 03839

(220) 2013.12.20.

(732) Egis Gyógyszergyár Zrt., Budapest (HU)

(546)

LUBAVA
ЛЮБАВА

(511) 5 Humán gyógyszerészeti készítmények.

(111) 213.000

(151) 2014.06.26.

(210) M 13 03840

(220) 2013.12.20.

(732) Egis Gyógyszergyár Zrt., Budapest (HU)

(546)

FEMILIT
ФЕМИЛИТ

(511) 5 Humán gyógyszerészeti készítmények.

(111) 213.001

(151) 2014.06.26.

(210) M 14 00369

(220) 2014.02.06.

(732) EGIS Gyógyszergyár Zrt., Budapest (HU)

(541) DONDROL

(511) 5 Humán gyógyszerészeti készítmények; diétás anyagok gyógyászati használatra; vitaminkészítmények, ásványi élelmiszer-kiegészítők, étrend-kiegészítők; egészségügyi készítmények gyógyászati használatra.

(111) 213.002

(151) 2014.06.26.

(210) M 14 00368

(220) 2014.02.06.

(732) EGIS Gyógyszergyár Zrt., Budapest (HU)

(541) FORURE

(511) 5 Humán gyógyszerészeti készítmények.

(111) 213.003

(151) 2014.06.26.

(210) M 13 03842

(220) 2013.12.20.

(732) EGIS Gyógyszergyár Zrt., Budapest (HU)

(541) Telviran - kéznél a herpesz ellenszere

(511) 5 Gyógyszerészeti és egészségügyi termékek; diétás készítmények orvosi használatra; vitaminkészítmények, ásványi élelmiszer-kiegészítők, diétás étrend-kiegészítők.

(111) 213.009

(151) 2014.06.27.

(210) M 13 01788

(220) 2013.06.21.

(732) Merian Foods Élelmiszeripari Kft., Orosháza (HU)

(740) Kormos Ágnes, Budapest

(546) 

(511) 29 Magyarországól származó hús, hal-, baromfi- és vadhús; húskivonatok.

(111) 213.012

(151) 2014.07.02.

(210) M 13 03403

(220) 2013.11.21.

(732) PHILIP MORRIS BRANDS SÁRL, Neuchâtel (CH)

(740) dr. Gödölle Tamás, Bogsch és Társai Ügyvédi Iroda, Budapest

(546) 

(511) 34 Nyers vagy feldolgozott dohány; dohánytermékek, ideértve szivarok, cigaretták, szivarkák, dohány saját maga által saját részre sodort cigarettához, pipadohány, bagó, tubák/burnót, kretek; snus (snüsz), dohánypótlók és -helyettesítők (nem orvosi célra); dohányzási cikkek, ideértve cigarettapapírok és -csövek, cigaretta-filterek, dohánydobozok, cigarettatárcák és hamutartók, pipák, zsebkészlet cigarettasodráshoz, öngyújtók; gyufák.

(111) 213.013

(151) 2014.07.02.

(210) M 13 03583

(220) 2013.11.29.

(732) Kómvés Szabolcs, Sopron (HU)**Boros Tamás, Kapuvár (HU)**

(740) PINTZ ÉS TÁRSAI Szabadalmi, Védjegy és Jogi Iroda Kft., Budapest

(546) 

(511) 25 Alsó ruházat, dzsekik, széldzsekik; ellenzős sapkák; felsőkabátok; felsőruházat; férfi és női ingek; hétköznapi, utcai viselet; hosszúnadrágok, nadrágok; kapucnis felsők; kapucnis pulóverek; köpeny; övek [ruházat]; pulóverek; rövid vagy hosszú ujjú pólók; ruházat, ruhaneműk; sapkák; térdnadrágok.

(111) 213.014

(151) 2014.07.02.

(210) M 13 03601

(220) 2013.11.28.

(732) Szalai Tünde 100%, Balatonboglár (HU)**(541) Jazz és a Bor**

(511) 35 Reklámozás; kereskedelmi ügyletek; kereskedelmi adminisztráció; irodai munkák (az osztály betűrend szerinti jegyzékében szereplő valamennyi szolgáltatás).

41 Nevelés; szakmai képzés; szórakoztatás; sport- és kulturális tevékenységek (az osztály betűrend szerinti jegyzékében szereplő valamennyi szolgáltatás).

43 Vendéglátás (ételmezés); időleges szállásadás (az osztály betűrend szerinti jegyzékében szereplő valamennyi szolgáltatás).

(111) 213.015

(151) 2014.07.03.

(210) M 12 04424

(220) 2012.12.03.

(732) Thomas Menner 1701 Alapítvány, Pannonhalma (HU)

(541) Thomas Menner 1701 Apátsági Sör

(511) 35 Árumbemutató; áruminták terjesztése; divatbemutatók szervezése promóciós célokból; import-export ügynökségek; információ és tanácsadás fogyasztóknak (fogyasztói tanácsadás); kereskedelmi információs ügynökségek; kereskedelmi vagy reklámcélú kiállítások szervezése; kereskedelmi vagy reklámcélú vásárok szervezése; kirakatrendezés; marketing; piaci tanulmányok; piackutatás; rádiós reklámozás; reklámozás; reklámszövegek publikálása; reklámszövegek szerkesztése; reklámügynökségek, hirdető ügynökségek; sajtófigyelés; szabadtéri hirdetés; televíziós reklámozás.

43 Bár szolgáltatások; étkezdék; éttermek; főzőberendezések bérlete; kávéházak; panziók; vendéglátóipar.

(111) 213.016

(151) 2014.07.03.

(210) M 14 00215

(220) 2014.01.27.

(732) Egis Gyógyszergyár Zrt., Budapest (HU)

(546) AMEHT

(511) 5 Központi idegrendszeri megbetegedések kezelésére vagy onkológiai és immunológiai megbetegedések kezelésére szolgáló humán gyógyászati készítmények.

(111) 213.017

(151) 2014.07.03.

(210) M 14 00216

(220) 2014.01.27.

(732) Egis Gyógyszergyár Zrt., Budapest (HU)

(546) ФОРЦМАЖОР

(511) 5 Humán gyógyszerészeti készítmények.

(111) 213.018

(151) 2014.07.03.

(210) M 14 00217

(220) 2014.01.27.

(732) EGIS Gyógyszergyár Zrt., Budapest (HU)

(541) AYADONT

(511) 5 Humán gyógyszerészeti készítmények; diétás anyagok gyógyászati használatra; vitaminkészítmények, ásványi élelmiszer-kiegészítők, étrend-kiegészítők.

(111) 213.019

(151) 2014.07.03.

(210) M 14 00218

(220) 2014.01.27.

(732) Egis Gyógyszergyár Zrt., Budapest (HU)

(541) LUATRA

(511) 5 Humán gyógyszerészeti készítmények; diétás anyagok gyógyászati használatra; vitaminkészítmények, ásványi élelmiszer-kiegészítők, étrend-kiegészítők.

(111) 213.020

(151) 2014.07.03.

(210) M 14 00219

(220) 2014.01.27.

(732) Egis Gyógyszergyár Zrt., Budapest (HU)

(541) NEYANIN

(511) 5 Humán gyógyszerészeti készítmények; diétás anyagok gyógyászati használatra; vitaminkészítmények, ásványi élelmiszer-kiegészítők, étrend-kiegészítők.

(111) 213.021

(151) 2014.07.03.

(210) M 14 00221

(220) 2014.01.27.

(732) Egis Gyógyszergyár Zrt., Budapest (HU)

(541) NOCCEN

(511) 5 Vényköteles humán gyógyszerészeti készítmények.

(111) 213.022

(151) 2014.07.03.

(210) M 14 00222

(220) 2014.01.27.

(732) Egis Gyógyszergyár Zrt., Budapest (HU)

(541) SOCONT

(511) 5 Humán gyógyszerészeti készítmények; diétás anyagok gyógyászati használatra; vitaminkészítmények, ásványi élelmiszer-kiegészítők, étrend-kiegészítők.

(111) 213.023

(151) 2014.07.03.

(210) M 14 00223

(220) 2014.01.27.

(732) Egis Gyógyszergyár Zrt., Budapest (HU)

(541) TAGANT

(511) 5 Humán gyógyszerészeti készítmények; diétás anyagok gyógyászati használatra; vitaminkészítmények, ásványi élelmiszer-kiegészítők, étrend-kiegészítők.

(111) 213.024

(151) 2014.07.03.

(210) M 14 00224

(220) 2014.01.27.

(732) Egis Gyógyszergyár Zrt., Budapest (HU)

(541) TAQUITA

(511) 5 Humán gyógyszerészeti készítmények; diétás anyagok gyógyászati használatra; vitaminkészítmények, ásványi élelmiszer-kiegészítők, étrend-kiegészítők.

(111) 213.025

(151) 2014.07.03.

(210) M 14 00225

(220) 2014.01.27.

(732) Egis Gyógyszergyár Zrt., Budapest (HU)

(541) YOZITRA

(511) 5 Humán gyógyszerészeti készítmények; diétás anyagok gyógyászati használatra; vitaminkészítmények, ásványi élelmiszer-kiegészítők, étrend-kiegészítők.

(111) 213.026

(151) 2014.07.03.

(210) M 14 00226

(220) 2014.01.27.

(732) Egis Gyógyszergyár Zrt., Budapest (HU)

(541) YUBEST

(511) 5 Humán gyógyszerészeti készítmények; diétás anyagok gyógyászati használatra; vitaminkészítmények, ásványi élelmiszer-kiegészítők, étrend-kiegészítők.

(111) 213.027

(151) 2014.07.07.

(210) M 13 03434

(220) 2013.11.22.

(732) Cola Trans Fuvarozási és Szolgáltató Kft., Budapest (HU)

(546) 

(511) 12 Anyagmozgató targoncák.

(111) 213.028

(151) 2014.07.07.

(210) M 13 03233

(220) 2013.11.06.

(732) Budapest Főváros Önkormányzata, Budapest (HU)

(740) dr. Nagy József Levente, Budapest

(546)

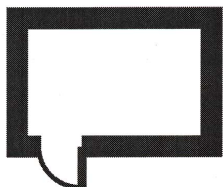

**RÖGTÖN
JÖVÖK!**

(511) 9 Tudományos célra szolgáló, tengerészeti, földmérő, fényképészeti, mozgóképi, optikai, súlymérő, egyéb mérő-, jelző-, ellenőrző (felügyeleti), életmentő és oktatóberendezések és felszerelések; elektromos energia vezetésére, kapcsolására, átalakítására, tárolására, szabályozására vagy ellenőrzésére szolgáló készülékek és berendezések; hangok vagy képek rögzítésére, továbbítására, másolására szolgáló készülékek; mágneses adathordozók; hanglemezek; CD-k (kompakt lemezek), DVD-k és egyéb, digitális rögzítésű média; szerkezetek érmebedobással működő készülékekhez; regiszteres pénztárgépek; számológépek, adatfeldolgozó berendezések, számítógépek; számítógépes szoftverek; tűzoltó készülékek (az osztály betűrend szerinti jegyzékében szereplő valamennyi áru).

16 Papír, karton és ezen anyagokból készült termékek, amelyek nem tartoznak más osztályokba; nyomdaipari termékek; könyvkötészeti anyagok; fényképek; papíripari cikkek; papíripari vagy háztartási ragasztóanyagok; anyagok művészek részére; ecsetek; írógépek és irodai cikkek (bútorok kivételével); tanítási és oktatási anyagok (készülékek kivételével); csomagolásra szolgáló műanyagok (amelyek nem tartoznak más osztályokba); nyomdabetűk; klisék (az osztály betűrend szerinti jegyzékében szereplő valamennyi áru).

- 24 Textilíák és textilárúk, amelyek nem tartoznak más osztályokba; ágyneműk, asztalneműk (az osztály betűrend szerinti jegyzékében szereplő valamennyi áru).
- 35 Reklámozás; kereskedelmi ügyletek; kereskedelmi adminisztráció; irodai munkák (az osztály betűrend szerinti jegyzékében szereplő valamennyi szolgáltatás).
- 36 Biztosítás; pénzügyi ügyletek; valutaügyletek; ingatlanügyletek (az osztály betűrend szerinti jegyzékében szereplő valamennyi szolgáltatás).

(111) 213.029

(151) 2014.07.07.

(210) M 13 02843

(220) 2013.10.01.

(732) **BestOn-Otthon Kft., Budapest (HU)**

(740) dr. Bacsek György, dr. Bacsek György Ügyvédi Iroda, Budapest

(546)  NEMZETI
EDÉNYBOLT

- (511) 6 Ablakgörgők; ablakkilincsek fémről; ablakszerelvények fémről; ablakvasalások; ajtókilincsek fémről; ajtónyitó szerkezetek, nem elektromos; ajtószelvények fémről; ajtóvasalások; ajtózárok fémről; anyacsavarok fémről; ajtókeretek fémről; biztonsági fémláncok; biztonsági pénzszekrények; bútorgörgők fémről; bútorszerelvények fémről; búzelzáró szifonok szelepei fémről; cégtáblák, cégérek fémről; csatlakozók fémről; csatok fémről; csavaralátétek, alátétgyűrűk fémről; csőbilincsek, konzolok építményekhez; csőelágazások fémről; csőtoldatok fémről; csővezetékek fémről szellőző és légkondicionáló berendezésekhez; csuklópántok fémről; dobozok fémről; dobozok fémszárai; dróthálók; drótkötelek; drótkötelek, sodronykötelek; edényakasztók fémről; építőanyagok fémről; építőelemek fémről; épület- vagy bútorszerelvények alpakkból [újzástól]; ételdobozok fémről; elosztóvezetékek fémről csővezetékekhez; ereszcatornák fémről; fémláncok; fémmakasztók ruhafogasokhoz; fémarúk (kisméretűek); fémszavarak; fémszövek; fémszövek központi fűtőberendezésekhez; fémdobozok; fémdugók; fémfóliák csomagolásra; fémgűrűk kulcsokhoz; fémgűrűk, szorítópántok nyelekhez; fémszelepek tehermozgatáshoz; fémszalagfeszítő elemek; fémszalagok; fémkapcsok; fémkapcsok, kampók (tető) paláchoz; fémkapuk; fémkábelek nem elektromos célra; fémkonténerek (tároláshoz, szállításhoz); fémkosarak; fémláncok; fémlécek; fémlétrák; fémoszlopok, fémrudak; fémpalackok, tartályok sűrített gáz vagy folyékony levegő tárolására; fémpántok kötözési célokra; fémpárkányok, fémereszek; fémtartályok; fémtömegcikk; fém kopogtatók; fém ajtókeretek; fém ablakkeretek; gombkilincsek, gombfogantyúk fémről; gyűrűs(fejű) csavarok; házsávok fémről, nem világítóak; hegesztőpálcák fémről; horgok, kampók [fémtömegcikk]; jelzőelemek, szimbólumok fémről, nem világítóak és nem mechanikusak; kábelcsatlakozók fémről, nem elektromos; kábelsaruk/kábelszorítók fémről; kádak, medencék fémről; kerékbilincsek; kémények fémről; késnyelek fémről; könyökcsövek fémről; kötélvégelzárók, csatlakozók fémről; kötőfonalak fémről mezőgazdasági használatra; kulcsok; küszöbök fémről; lakatok; lambériák, falburkolatok fémről; láncok állatok számára; lefolyócsövek fémről; lefolyók, vízlevezető csatornák fémről; levélszekrények fémről; lécek fémről; madárkalitka (szerkezetek) fémről; páncélszekrények; pénzszekrények, perselyek (kazetták) fémről; ruhaakasztók fémről; sarokpántok fémről; sarokvasak, szögvasak; sasszegek fémről; satupadok fémről; sátorcövek fémről; szegecsesek, fémről; szegecsesek, (gombos)tűk [fémtömegcikk]; szelepek fémről, nem géprészek; szellőztető ablakok, csapóablakok fémről; szerszámnyelek fémről; szerszámos dobozok fémről, üres; szerszámosládák fémről, üres; szélkakasok fémről; szobrok fémről; szögek; szögcsatorna; tartályok fémszárai; tolózárok; tolózárok (lapos); tűzszekerek; tálcák fémről; ütőkők fémről; vasárúk; vashuzal; vasszalagfeszítők [feszítőkengyelek]; vízcsövek fémről; vízvezeték szelepek fémről; zárok fémről, nem elektromos; zárok táskákhoz fémről; zárókupakok palackokhoz, fémről.
- 7 Ajtónyitó szerkezetek, elektromos; ajtózárok, elektromos; anyagmozgató gépek [berakodáshoz és kirakodáshoz]; aprítógépek, elektromos, háztartási használatra; centrifugák (háztartási); csomagológépek; darálók háztartási használatra, nem kézi; elektromos hegesztőkészülékek; emelő készülékek; emelőberendezések;

festékszóró pisztolyok [gépek], levegővel működtetett forrasztókészülékek, elektromos; forrasztókészülékek, gázzal működő; forrasztólámpák; forrasztólámpák, gázzal működő; fűrógépek (elektromos kézi); fűrótkmányok [géprészek]; fűnyírógépek; fűrészgépek; gépállványok; gyalugépek; gyümölcsprések, elektromos, háztartási használatra; habverők, elektromos, háztartási használatra; hámozógépek; háztartási robotgépek, elektromos; hegesztő elektródák; hegesztőgépek, elektromos; hegesztőlámpák, gázzal működő; horonymaró gépek; húsdarálók [gépek]; italok készítésére szolgáló berendezések (elektronikus); ívhegesztő készülékek; kávédarálók, nem kézzel működtetett; kenyérvágó gépek; keverőgépek; keverőgépek háztartási használatra (elektromos); kések (elektromos); kompresszorok [gépek]; konzervnyitók, elektromos; konyhai gépek, elektromos; láncfűrészek; leeresztőcsapok, víztelenítő csapok; levegőelszívó gépek; magasnyomású tisztítóberendezések; mechanikusan működtetett, kézben tartható szerszámok; mosogatógépek; mosógépek; mosógép; nyírógépek; nyíróollók, elektromos; őrlőgépek; porelszívó készülékek tisztítási célra; porszívók; portalanító készülékek tisztítási célra; ragasztópisztolyok, elektromos; szárasztésztagyártó gépek; szárítógépek (háztartási); szerszámgépek; szivattyúk; szőlőprések; tágulási tartályok [géprészek]; tisztítógépek és berendezések, elektromos; tisztítókészülékek, gőzzel működő; töltőgépek; tűzőgépek; varrógépek; vasalógépek; vágó-, sorjázógépek; vágógépek; vésők gépekhez; zúzógépek, aprítógépek, törőgépek; zsákok porszívókhoz.

8 Ásók [kéziszerszámok]; aprópénzgyűjtők, aprópénztálcák; bárdok [szerszámok]; bor lefejtésére, dekantálására szolgáló kézi eszközök; borotvapengék; borotvák, elektromos vagy nem elektromos; bőrcsipeszek [manikűrkészletben]; cukorfogók [csipeszek]; csavarhúzó; csavarkulcsok, villáskulcsok [kéziszerszámok]; csavarmenetvágók [kéziszerszámok]; csákányok; csákányok, fejtőkalapácsok [kéziszerszámok]; csigafűrők [kéziszerszámok]; csipeszek, fogók; csiszolókorongok; csiszolókorongok [kéziszerszámok]; csiszolóreszelők; csődaraboló eszközök; csővágók [kéziszerszámok]; diótörők; drót- és fémszalag-feszítők [kéziszerszámok]; drótcsupaszítók [kézi szerszámok]; élezőeszközök; emelők; evőeszközök; evőeszközök [kések, villák és kanalak]; ezüstneműk [kések, villák és kanalak]; fakalapácsok [kéziszerszámok]; fejszék; fejszék, bárdok; fejtőkések, faragókések [kéziszerszámok]; fenőacélok; fenőeszközök; fenőkövek kaszához; fémfűrők [kéziszerszámok]; finom csipeszek; fogók; fűrófejek [kéziszerszámok]; fűrők, kézifűrők; fűrórudak, fűróorsók; fanyírógépek [kéziszerszámok]; fűrészek [kéziszerszámok]; fűrészlapok [kéziszerszámok részei]; gereblyék [kéziszerszámok]; gérvágó ládák [kéziszerszámok]; gyaluk; gyomirtó (villás) kapák [kéziszerszámok]; gyomkapák, irtókapák [kéziszerszámok]; gyümölcszedő szerszámok; hajnyíró gépek, elektromos és nem elektromos; hajsütővasak; hasítóbárdok; húsdarálók [kéziszerszámok]; húsvágó bárdok [kések]; jégcsákányok; kacsozókések; kalapácsok [kéziszerszámok]; kanalak; kaszakövek; kaszák; keretek kézifűrészekhez; kerti ollók; kerti szerszámok, kézzel működtetett; kések; kézi ásók [kertészethez]; kézi emelők; kézi fűrők; kézi hajsütő eszközök; kéziszerszámok köszörüléshez; kézzel működtetett kéziszerszámok; kis kaszák, sarlók; konzervnyitók, nem elektromos; körkések [szerszámok]; körömcsipeszek; körömfényesítők, elektromos vagy nem elektromos; körömrészleők; körömrészleők, elektromos; körömvágók, elektromos vagy nem elektromos; köszörűkövek, fenőkövek; lapátok [kéziszerszámok]; lombfűrészek; lyukasztóeszközök; lyukasztógépek [kéziszerszámok]; lyukasztók [kéziszerszámok]; machetek [hosszú élű kések]; manikűrkészletek; manikűrkészletek, elektromos; marógépek [kéziszerszámok]; menetfűrők, menetvágók [kéziszerszámok]; merőkanalak borhoz; metszőollók, kerti ollók; mérőszalagok [kéziszerszámok]; menetfűrők; nyeles vésők; nyírógépek [kéziszerszámok]; ollók; ostyasütő formák; pedikűrkészletek; pengeélező eszközök; pengék [kéziszerszámok]; pikkelyező kések; pizkavasak; pizzavágók, nem elektromos; pörölyök [nagy kalapácsok]; pumpák [kéziszerszámok]; reszelők; reszelők [kéziszerszámok]; reteszek, rögzítőhorgok [kéziszerszámok]; rovarirtó permetező [kéziszerszámok]; sajtseletelők, nem elektromos; sarlók; satuk; simítóvasak; spatulák, simítólapátok [szerszámok]; sütővasak; szablyák; szakállnyírók; szegecselőgépek [kéziszerszámok]; szegecselők [kéziszerszámok]; szekercék; szöghúzó [kéziszerszámok]; szögmérők [szerszámok]; szörtelenítő csipeszek; szörtelenítő eszközök, depilálók, elektromos és nem elektromos; tojásszeletelők, nem elektromos; tokmányok, kaszakötök; tömörítő/zömítő eszközök; török; törőmozsarok; türeszelők; vadászkések; vasalók; vágóeszközök [kéziszerszámok]; vágószerszámok; vésők [nyesőollók]; vésőszerszámok [kéziszerszámok]; villák; villák [evőeszközök]; zöldégszeletelők; zöldégszögök; zsebkések, bicskák.

11 Ágymelegítők; arcgőzölő készülékek [szaunák]; bidék; biztonsági szerelvények víz- vagy gázkészülékekhez és víz- vagy gázvezetékekhez; bojlerok, nem géprészek; cumisüveg melegítők, elektromos; csapok; csepegtetők [öntözési tartozékok]; csillárok; égők; elektromos ventilátorok személyes használatra; elszívóernyők, konyhai; fagyasztók; fénycsövek; fénycsövek világításra; folyadékűtő berendezések; forróvítartályok, elektromos; főzőedények, elektromos; főzőedények és főzőberendezések; főzőlapok, platnik; fürdőkád felszerelések; fürdőkád garnitúrák; fürdőkádak; fürdőkályhák, fürdővíz-melegítők; fürdőszobai szerelvények; füstcsatornák, tűzcsatornák kéményeknél; fűtőberendezések; fűtőelemek, fűtőtestek; fűtőkészülékek, elektromos; fűtőszálak, elektromos; fűtőtestek; gázégők; gázgyújtók, gázöngyújtók; gázkazánok, gázbojlerok; gázlámpák; gyorsfőző (nyeles) serpenyők, elektromos; hajsütők; hajszáritók; háztartási hűtőkészülékek és berendezések; hőlégfürdő készülékek; hűtőgépek; hűtőgépek és készülékek; hűtőkészülékek és hűtőberendezések; hűtőszekrények; illemhelyek, WC-k, hordozható; illemhelyek, WC-k [szaniterárúk]; italhűtő berendezések; izzószálas égők; jégtartó dobozok; kádak ülőfürdőkhoz; kályhák [fűtőkészülékek]; kávéfilterek, elektromos; kávéfőzőgépek, elektromos; kávéfőzők, elektromos; kávépörkölő gépek; kávépörkölő készülékek; kenyérfőző gépek; kenyérpírítók; kenyérsütő gépek; kerékpár-fényszórók; kerékpárlámpák; keverőcsaptelepek vízvezetékekhez; kéményajtók; kézszáritó készülékek mosdókhoz; klímaberendezések; konyhai tűzhelyek, takaréktűzhelyek; kutak; lampionok; lábmelegítők, elektromos vagy nem elektromos; lábszákok, elektromosan fűtött; lámpaernyők; lámpaernyőtartók; lámpaoszlopok [utcai]; lámpaüvegek; lámpák, elektromos; lámpák karácsonyfákhoz, elektromos; lámpák világításra; lámpások világításra; LED-diódás világító berendezések; lepárló készülékek; levegő szagtalanító készülékek; légfertőtlenítők; léghűtő berendezések; légkondicionáló berendezések; légtisztító készülékek és gépek; melegítő lapok; melegvízes fűtőberendezések; mennyezetvilágítások; merülőforralók; mikrohullámú sütők [főzőkészülékek]; mosdókagylók; mosogatók, lefolyók; nyársak rostos sütéshez; nyársforgató készülékek; olajégők; olajlámpák; olajsütők, fritőzök, elektromos; ostyasütők, elektromos; öblítőtartályok; pasztőröző berendezések; pecsenyesütő készülékek; radiátorok, elektromos; radiátorok [fűtés]; radiátorok központi fűtéshez; reflektorok; rostok [sütőkészülékek], grillsütők; spirituszégők; sütnyársak; szabályozó szerelvények víz- vagy gázkészülékekhez és víz- vagy gázvezetékekhez; szagtalanító készülékek nem személyes használatra; szárítóberendezések; szárítókészülékek; szárítókészülékek és berendezések; szárító/párolgató készülékek; szellőző [légkondicionáló] berendezések; szintszabályozó szelepek tartályokhoz; szökőkutak, díszkutak; szőnyegek, elektromos fűtésű; szűrők [háztartási vagy ipari berendezések részei]; szűrők ivóvízhez; textilgőzölők; toalett [WC-k]; tömítőgyűrűk vízcsapokhoz; tűzhelyek, konyhai; ventilátorok [légkondicionálás]; vécékagylók; vécéülőkék; világító berendezések és készülékek; villanyfőzőlapok; villanykörték; villanykörték, elektromos; vízellátási berendezések, automata; vízellátó berendezések; vízelosztó berendezések; vízforralók, autogejíretek; vízűtő berendezések; vízlágyító készülékek és berendezések; vízmelegítők [készülékek]; vízszűrő berendezések; víztisztító készülékek és gépek; vízvezeték berendezések; WC-vízöblítő tartályok; zuhanyfülkék; zuhanyok; zseblámpák, elektromos.

21 Állatsörték [kefeárúk és ecsetek]; alomtartó dobozok [tálca] lakásban tartott kis állatoknak; asztaldíszek; asztali késtartók; asztalnemű, a kések, villák és kanalak kivételével; bébifürdőkádak, hordozható; borotvapamacsok, borotvaecsetek; borotvapamacs-tartók; borsdarálók, kézi; borstartók; cipőkanalak; cipőkefék; cukorkásdobozok; cukortartók; cukrászati nyomósákok; cumisüveg-melegítők, nem elektromos; csajkák, katonai evőcsészék; csészealjok; csészék; dagasztóteknők; darálók háztartási használatra, kézi; demizsonok, üvegballonok; dezodoráló készülékek személyes használatra; dobozok üvegből; dörzsölőeszközök [kefék]; dörzsszivacsok bőr dörzsöléséhez; dugóhúzó; dugók üvegből, üvegdugók; dobozok papírtörülközők adagolására; ecet- és olajtartók; edények; edények kiöntőcsőrei; edények, nem elektromosan fűtött; edénykészletek; edénymosó kefék; egérfogók; éjjeliedények; egészségügyipapír-tartók, vécépapírtartók; eldobható tányérok; ételburák; ételdobozok; enyvesfazekak; evőpálcikák (kínai); ecet-olajtartó üvegek; fajanszedények; fazekasárúk; fazékfedők; fecskendők virágok és más növények öntözéséhez; fedeles serlegek; felmosóröngyök; festett üveg; fémedények fagyalt és jeges italok készítéshez; fésűk állatoknak; fésűk (elektromos); fésűtartók; flakonok [palackok]; fogkefék; fogkefék (elektromos) fogpiszkálók; fogpiszkálótartók; fokhagymaprések [konyhai eszközök]; forgatható csemegéstálak; formák jégkockákhoz; főzelékes tálak;

főzőedények; főzőeszközök, nem elektromos; fűszertartók; grillállványok; grillek, rostélyok [sütőeszközök]; gyertyaoltók; gyümölcsprések, nem elektromos, háztartási használatra; habverők, nem elektromos; háztartási eszközök, kis méretű; háztartási keverőgépek, nem elektromos; háztartási szűrők; hőcserélő folyadékokat tartalmazó ételhűtők, háztartási használatra; hőszigetelt palackok; hőszigetelt tartályok; hőszigetelt tartályok élelmiszerekhez; hőszigetelt tartályok italokhoz; huzatok vasalódeszkákra; hűtőpalackok; hűtőtáskák (hordozható), nem elektromos; illatszerfüstölők; itatóvályúk; ivőedények; ivópoharak; jegesvödrök, hűtővödrök; kancsók; karos gyertyatartók; kaspók, nem papírból; kávédarálók, (kézi); kávéfőzők, nem elektromos; kávéskannák, nem elektromos; kávékészletek [szervizek]; kávészűrők, nem elektromos; kefeáruk; kefék; kefék tartályok tisztítására; kenyérkosarak, háztartási; kenyérvágó deszkák; kerámiák háztartási használatra; kertészeti kesztyűk; kesztyűk háztartási használatra; ketrecek kedvtelésből tartott állatoknak; keverőgépek, nem elektromos, háztartási használatra; keverőkanalak [konyhai eszközök]; kézi keverőpalackok [koktél-sékerek]; kis nyársak [tűk] fémből, sütéshez; kis seprők, nem elektromos, háztartási használatra; koktélkeverők; kompótos csészek; konyha tartályok; konyhai edénykészletek; konyhai eszközök, kis méretű; konyhai merőkanalak; konyhai vágódeszkák; kosarak háztartási használatra; kozmetikai eszközök; körömkefék; kristályok [üvegáruk]; kulacsok utazóknak; korsók; lapátkák [asztalneműk]; lapátkák [konyhai eszközök]; lapos csészek, tálkák; lemezek tej kifutásának meggátlására; levesestálak; légyfogók [légyecsapók]; likőröskészletek; locsolókannák, öntözőkannák; madárkalitkák; majolika; malacperselyek; medencék [tartályok]; metéltkészítő készülékek, kézi működtetésű; mop-facsarók; morzsalapátok; mosdószivacsok; mosódeszkák; műtárgyak porcelánból, kerámiából, agyagból vagy üvegből; nadrágvasalók, nadrágakasztók; nyeles cseréperpenyők; nyeles serpenyők; nyélre erősített felmosórongyok; olajsütők, nem elektromos; opálüveg; ostyasütők, nem elektromos; öntőformák [háztartási eszközök]; öntözőberendezések; öntözőeszközök; öntözőrózsák; palackalátétek, nem papírból, nem asztalneműk; palackok; papírkosarak; papírtálcák; patkányfogók [csapdák]; piknikhez edénykészletek; piperetáskák, neszesszerek; pipetták [borkóstoláshoz]; poharak papírból vagy műanyagból; porcelándíszek; porcelánok; porított üveg dekorációs célra; porolók, praktkerek szőnyegekhez; porrongyok; portalanító készülékek, nem elektromos; púderdobozok; reszelők [háztartási eszközök]; rosták [háztartási eszközök]; rovarcsapdák; rovarok vonzására és elpusztítására szolgáló elektromos eszközök; ruhaállványok szárításhoz; ruhacsipeszek; ruhafeszítők; ruhaszárító állványok; sajttharangok; salátástálak; seprők, seprők; serpenyők sütéshez; sikálőeszközök fémből nyeles serpenyőkhöz; sodrófák, nyújtófák tésztákhoz; sószórók; söröskorsók; sürolópárnák konyhai használatra; sütemény [keksz] vágók; süteményes tálcák; süteményformák; süteményvágók; sütőformák; szalvétatartók; szalvétákhoz gyűrűk; szappanadagolók; szappandobozok; szappantartók; szarvasbőr tisztításhoz; szájuhanyok; szemetesládák, szemetesedények; sziták [háztartási eszközök]; szivacsok háztartási használatra; szivacsstartók; szívószalak; szobrocskák porcelánból, kerámiából, terrakottából vagy üvegből; szódavízszifonok; szórófejek [vízporlasztó fűvőkák] öntözőcsövekhez; szőnyegseprők; szűrők [passzírozók]; sámfák; szobrok porcelánból, kerámiából, agyagból vagy üvegből; sütő alátétek; sámfák [tágítók]; tartályok háztartási vagy konyhai célokra; tálak; tálalátétek [asztali eszközök]; tálcák; tálcák háztartási használatra; tálcák papírból, háztartási használatra; tányérok; teafőző tojások; teaszűrők; teásdobozok; teáskannák; teáskészletek [terítékek]; tejüvegek, opálüvegek; terráriumok, házi növénykultúrák; tisztító [fényesítő] anyagok, a papír és a kő kivételével; tisztítóeszközök, kézi működtetésű; tisztítógépek és eszközök, nem elektromos, háztartási használatra; tisztítópárnák; tisztítórongyok; toaleteszközök; toalettkefék, WC-kefék; tojástartók; tollseprők; tortalapátok; tölcserék; törőrongyok; törülközőtartó sínek és gyűrűk; üstök, katlanok; üstök, nem elektromos; üvegek [tartályok]; üvegekancsók; üvegmozaikok, nem építési célra; üvegnyitók, palacknyitók; üvegpalackok [tartályok]; üvegtálak; vajtartó burák; vajtartók; vasalóállványok; vasalódeszkák; vályúk; vázák; vécépapírtartók; virágállványok [virágok elrendezésére]; virágcserepek; virágládák ablakba; vödrök; záruk fazékfedőkhöz; zománcozott üveg.

35 Árübemutató; áruk bemutatása kommunikációs médiában, kiskereskedelmi célokból; beszerzői szolgáltatások [árúk illetve szolgáltatások beszerzése] mások számára; információ és tanácsadás fogyasztóknak [fogyasztói tanácsadás]; kereskedelmi vagy reklám célú vásárok szervezése; marketing; on-line hirdetői tevékenység számítógépes hálózaton; reklámozás; reklámszövegek szerkesztése; segítségnyújtás üzletvezetéshez;

számítógépes nyilvántartások kezelése; számlázás; telemarketing szolgáltatások; üzletszervezési és üzletvezetési tanácsadás; üzletvezetési konzultáció; üzletvezetési tanácsadó szolgálatok; vásárlási megrendelések ügyintézése.

(111) 213.030

(151) 2014.07.07.

(210) M 13 02643

(220) 2013.09.13.

(732) Everyday Nutrition Kft., Baja (HU)

(740) Dr. Szigeti Éva, DANUBIA Szabadalmi és Jogi Iroda Kft., Budapest

(546)



(511) 5 Természetes gyógyanyagok, élelmiszer kiegészítők (gyógyászati használatra), táplálék kiegészítők (gyógyászati használatra).

29 Tartósított gyümölcsök, sült burgonya, chips, gyümölcsök, tartósított, dzsemek, fagyasztott gyümölcsök, csemegeuborka, zöldségek, tartósított, szárított zöldségek, olajok, étkezési, sajtok, kandírozott(cukrozott)gyümölcsök, krokett, halfilé, gyümölcsök, főtt, gyümölcskocsonya, zselé, gyümölcspép, hal, nem élő, szójabab, tartósított, táplálkozási használatra, szezámolaj, lencse, tartósított, lekvár, májpástétom, olajbogyó, tartósított, olivaolaj, étkezési, savanyúságok, paradicsompüré, zöldségsaláták, gyümölcssaláták, szardínia, lazac, tonhal, napraforgóolaj, étkezési, gomba, tartósított, halból készített ételek, gyümölcsszeletkék, apró, hal, tartósított, halkonzervek, gyümölcskonzervek, húskonzervek, zöldségkonzervek, snack ételek(gyümölcs alapú-), ajvár(tartósított paprika), alacsony zsírtartalmú burgonyachips-ek, élelmiszer kiegészítők (nem gyógyászati használatra), táplálék kiegészítők(nem gyógyászati használatra).

30 Aprósütemény, teasütemény, cukorkaáruk, cukrászsütemények, dara emberi táplálkozásra, édesítőszerek(természetes-), gabonakészítmények, glükóz étkezési használatra, gyümölcs coulis-k(mártások), gyümölcsös sütemények/torták, halva(édességféle), hominy(kukoricapép vízzel vagy tejjel), húspástétomok, jeges tea, kekszek, kenyér, kenyér kovász nélkül, macesz, ketchup(szósz), kétszersültek, kekszek, kukoricapehely, magas protein tartalmú gabonaszeletek, majonéz, makaróni, maláta emberi fogyasztásra, malátás kekszek, malomipari termékek, menta a cukrászat részére, mentabonbonok, mentacukorkák, metélt tészta, nudli, galuska, méz, mustár, müzli, nádcukor szirup, paradicsomszósz, pástétomok, pattogatott kukorica, piskóták, pizzák, ravioli, rizs, salátaöntetek, snack ételek (gabona alapú-), snack ételek(rizs alapú), sós kekszek, spagetti, szójabab-pástétom (ételizesítő), szójaliszt, szójaszósz, szószok(ízestőszerek, fűszeres mártások), tea alapú italok, tea, tésztafélék, tortilla, zab hántolt/tisztított, zabalapú ételek, zabdara, zabkásaleves, tejalapú, étkezési használatra, zabliszt, zabpehely.

32 Energiaitalok.

(111) 213.031

(151) 2014.07.07.

(210) M 13 03236

(220) 2013.11.07.

(732) FlexCom Kommunikációs Kft., Budapest (HU)

(740) dr. Medgyesi Mónika, Budapest

(546)



(511) 9 Elektronikus készülékek személyek és mobil tárgyak, elsősorban gépkocsik helyzetének meghatározásához; elektronikus transzponderek létesítmények biztosításához; jelző- és ellenőrző készülékek és műszerek gépjárműveknek illetéktelenek általi használata elleni védelme érdekében, berendezések és gépek; elektronikus helymeghatározó válaszjeladók, elsősorban műholdas és GPS rendszerekhez; navigációs készülékek,

számítástechnikai készülékek és alkatrészek.

39 Személyek és mobil tárgyak helyzetének meghatározása számítógéppel; gépjárművek flottavezérlése elektronikus navigációs és helymeghatározó készülékek segítségével; gépjárművek, hajók, berendezések, gépek és személyek helyzetének számítógép alapú meghatározása.

42 Tudományos és műszaki szolgáltatások, valamint az idetartozó tervezői és kutatói tevékenység; ipari elemző és kutató szolgáltatások; számítástechnikai hardver és szoftver tervezés és fejlesztés.

(111) 213.032

(151) 2014.07.07.

(210) M 13 03428

(220) 2013.11.22.

(732) DRILL-KER Kereskedelmi és Szolgáltató Kft., Sóskút (HU)

(546)

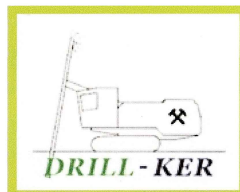

(511) 37 Építkezés; javítás; szerelési szolgáltatások (az osztály betűrend szerinti jegyzékében szereplő valamennyi szolgáltatás).

(111) 213.033

(151) 2014.07.07.

(210) M 13 03431

(220) 2013.11.22.

(732) BERNECEI-PÉK Sütőipari és Kereskedelmi Bt., Bernecebaráti (HU)

(546)



(511) 30 Kávé, tea, kakaó és kávépótló szerek; rizs; tápióka és szágó; lisztek és más gabonakészítmények; kenyér, péksütemények és cukrászsütemények; fagylaltok; cukor, méz, melaszszirup; élesztő, sütőporok; só; mustár; ecet, fűszeres mártások; fűszerek; jég (az osztály betűrend szerinti jegyzékében szereplő valamennyi áru).

(111) 213.034

(151) 2014.07.07.

(210) M 13 03437

(220) 2013.11.22.

(732) Swiss Beauty Kereskedelmi és Szolgáltató Kft., Budapest (HU)

(546)



(511) 3 Fehéritőkészítmények és egyéb, mosásra szolgáló anyagok; tisztító-, fényszerítő-, súroló-, és csiszolószerek; szappanok; illatszerek, illóolajok, kozmetikai cikkek, hajmosó szerek; fogkrémek (az osztály betűrend szerinti jegyzékében szereplő valamennyi áru).

(111) 213.035

(151) 2014.07.07.

(210) M 13 03442

(220) 2013.11.22.

(732) CZETŐ Építőipari- Kereskedelmi és Szolgáltató Kft., Mándok (HU)

(546)



(511) 19 Nem fém építőanyagok; nem fémből készült merev építési csövek; aszfalt, szurok és bitumen; nem fémből készült hordozható szerkezetek; emlékművek nem fémből (az osztály betűrend szerinti jegyzékében szereplő valamennyi áru).

37 Építkezés; javítás; szerelési szolgáltatások (az osztály betűrend szerinti jegyzékében szereplő valamennyi szolgáltatás).

(111) 213.036

(151) 2014.07.07.

(210) M 13 03627

(220) 2013.12.02.

(732) MTT Media Korilátolt Felelősségű Társaság, Budaörs (HU)

(740) Dr. Miskolczi Mária, Budapest

(546) **mtt média**

(511) 9 Szoftver programok.

16 Brosúrák, vékony fűzött könyvek, katalógusok, kézikönyvek, könyvecskék, füzetek, könyvek, magazinok; hirdetőtábla papírból vagy kartonból; indigópapír; karton; kartonkötések; papírok elektrokardiográfokhoz; papír; ívek(papírárúk); papírok regisztrálókészülékekhez; világító papír; papírszalagok vagy lyukkártyák számítógépprogramok rögzítéséhez; papír rádiótávíratokhoz; pergamenpapír; lyukkártyák Jacquard-szövőszékekhez; cégtábla papírból vagy kartonból; ezüspapír, fatartalmú papír; levélpapír; nyomdaipari termékek; könyvkötészeti anyagok; fényképek; papíripari cikkek, papíripari vagy háztartási ragasztóanyagok; anyagok művészek részére; írógépek és irodai cikkek (bútorok kivételével); tanítási és oktatási anyagok (készülékek kivételével); műanyagfóliák csomagolásra; műanyag buboréklemesz csomagoláshoz vagy kiszéréshez; nyúlékony műanyagfóliák rakodólpra rakáshoz; nyomdabetűk; klisék, grafikus ábrázolások, hírlevelek.

35 Ügynöki tevékenység, kereskedelmi információs ügynökségek; internetes kiskereskedelem, csomagküldés; média, reklámszolgáltatás; üzletszervezési és üzletvezetési tanácsadás; könyvvizsgálat ; könyvelés; on-line hirdetői tevékenység számítógépes hálózaton; vegyes termékkörű nagykereskedelem.

37 Számítógép, -periféria javítás.

38 Elektronikus hirdetőtábla szolgáltatás [távközlési szolgáltatás]; tudakozók, információs szolgáltatások (rádió, telefon vagy más közlési eszköz útján); rádióadás [műsorszórás]; hozzáférés biztosítása adatbázisokhoz; információs szolgáltatás távközlési ügyekben; távközlési kapcsolat létesítése számítógépes világhálóval.

40 Nyomdai előkészítő tevékenység, nyomdai szolgáltatások.

41 Szövegek kiadása (nem reklámcélú); elektronikus könyvek és folyóiratok on-line kiadása, folyóirat, időszaki kiadvány kiadása, könyvkiadás, elektronikus desktop kiadói tevékenység; on-line elérhető elektronikus publikációk, nem letölthetők; tördelési szolgáltatások, nem hirdetési célokra; hangstúdiók szolgáltatásai; szórakoztatás.

42 Adatok vagy dokumentumok átalakítása fizikai médiumból elektronikus médiumba; adatfeldolgozás, hosting szolgáltatások web oldalakhoz; világháló-portál szolgáltatás; számítástechnikai hardver és szoftver tervezés , fejlesztés, üzemeltetés, szaktanácsadás.

(111) 213.037

(151) 2014.07.07.

(210) M 13 03628

(220) 2013.12.02.

(732) MTT Media Korlátolt Felelősségű Társaság, Budaörs (HU)

(740) Dr. Miskolczi Mária, Budapest

(546) mtt média

(511) 9 Szoftver programok.

16 Brosúrák, vékony fűzött könyvek, katalógusok, kézikönyvek, könyvecskék, füzetek, könyvek, magazinok; hirdetőtáblák papírból vagy kartonból; indigópapír; karton; kartonkötések; papírok elektrokardiográfokhoz; papír; ívek (papírárúk); papírok regisztrálókészülékekhez; világító papír; papírszalagok vagy lyukkártyák számítógépprogramok rögzítéséhez; papír rádiótáviratokhoz; pergamenpapír; lyukkártyák Jacquard-szövőszékekhez; cégtáblák papírból vagy kartonból; ezüspapír, fatartalmú papír; levélpapír; nyomdaipari termékek; könyvkötészeti anyagok; fényképek; papíripari cikkek, papíripari vagy háztartási ragasztóanyagok; anyagok művészek részére; írógépek és irodai cikkek (bútorok kivételével); tanítási és oktatási anyagok (készülékek kivételével); műanyagfóliák csomagolásra; műanyag buboréklemesz csomagoláshoz vagy kiszerezéshez; nyúlékony műanyagfóliák rakodólappal rakáshoz; nyomdabetűk; klisék, grafikus ábrázolások, hírlevelek.

35 Ügynöki tevékenység, kereskedelmi információs ügynökségek; internetes kiskereskedelem, csomagküldés; média, reklámszolgáltatás; üzletszervezési és üzletvezetési tanácsadás; könyvvizsgálat; könyvelés; on-line hirdetői tevékenység számítógépes hálózaton; vegyes termékkörű nagykereskedelem.

37 Számítógép, -periféria javítás.

38 Elektronikus hirdetőtábla szolgáltatás [távközlési szolgáltatás]; tudakozók, információs szolgáltatások (rádió, telefon vagy más közlési eszköz útján); rádióadás [műsorszórás]; hozzáférés biztosítása adatbázisokhoz; információszolgáltatás távközlési ügyekben; távközlési kapcsolat létesítése számítógépes világhálóval.

40 Nyomdai előkészítő tevékenység, nyomdai szolgáltatások.

41 Szövegek kiadása (nem reklámcélú); elektronikus könyvek és folyóiratok on-line kiadása, folyóirat, időszaki kiadvány kiadása, könyvkiadás, elektronikus desktop kiadói tevékenység; on-line elérhető elektronikus publikációk, nem letölthetők; tördelési szolgáltatások, nem hirdetési célokra; hangstúdiók szolgáltatásai; szórakoztatás.

42 Adatok vagy dokumentumok átalakítása fizikai médiumból elektronikus médiumba; adatfeldolgozás, hosting szolgáltatások web oldalakhoz; világháló-portál szolgáltatás; számítástechnikai hardver és szoftver tervezés, fejlesztés, üzemeltetés, szaktanácsadás.

(111) 213.038

(151) 2014.07.07.

(210) M 13 03630

(220) 2013.12.03.

(732) Medeia Studio Kft., Budapest (HU)

(740) dr. Szamosi Katalin, SBGK Ügyvédi Iroda, Budapest

(541) BPWear

(511) 14 Nemesfémek és ötvözeteik, valamint az ilyen anyagokból készült, vagy ezekkel bevont termékek, amelyek nem tartoznak más osztályokba; ékszerek, drágakövek; órák és más időmérő eszközök (az osztály betűrend szerinti jegyzékében szereplő valamennyi áru).

18 Bőr és bőrutánzatok, ezen anyagokból készült olyan termékek, amelyek nem tartoznak más osztályokba; állatbőrök és irhák; utazótáskák és bőröndök; esernyők és napernyők; sétapálcák; ostorok, hámok, nyergek és lószerszámok (az osztály betűrend szerinti jegyzékében szereplő valamennyi áru).

25 Ruházati cikkek, cipők, kalapárúk (az osztály betűrend szerinti jegyzékében szereplő valamennyi áru).

(111) 213.039

(151) 2014.07.07.

(210) M 13 03631

(220) 2013.12.03.

(732) **Helsinn Healthcare S.A., Lugano (CH)**

(740) Dr. Szigeti Éva, DANUBIA Szabadalmi és Jogi Iroda Kft., Budapest

(541) **MESULIDOLO**

(511) 5 Gyógyszerészeti készítmények, nevezetesen gyulladás elleni gyógyszerek.

(111) **213.040**

(151) 2014.07.07.

(210) M 13 03634

(220) 2013.12.03.

(732) **Tóth Gábor, Budapest (HU)**

(740) dr. Szilágyi Ákos, Budapesti 123.sz. Ügyvédi Iroda, Budapest

(546)



(511) 39 Szállítás; áruk csomagolása és raktározása.

43 Vendéglátás (élelmezés).

(111) **213.041**

(151) 2014.07.07.

(210) M 13 03820

(220) 2013.12.19.

(732) **Anhui Forklift Truck Group Co., Ltd., Hefei, Anhui (CN)**

(740) dr. Kereszty Marcell, Gödölle, Kékes, Mészáros & Szabó Szabadalmi és Védjegy Iroda, Budapest

(546)

CHL

(511) 12 Villás emelőtargoncák; pótkocsik; emelőkocsik; villamos targoncák;akkumulátorral hajtott targoncák;

sebességváltók szárazföldi járművekhez;alvázak szárazföldi járművekhez; hajtóművek szárazföldi

járművekhez;forgattyúházak, karterek mint szárazföldi járművek alkatrészei, a motorok kivételével.

(111) **213.042**

(151) 2014.07.07.

(210) M 13 03828

(220) 2013.12.19.

(732) **BCC Neo Kft., Budapest (HU)**

(740) dr. Gödölle Tamás, Bogsch és Társai Ügyvédi Iroda, Budapest

(546)



(511) 28 Játékok, játékszerek; játszótéri berendezések, felszerelések gyerekeknek; vidámparki berendezések.

41 Nevelés; szakmai képzés; szórakoztatás; sport- és kulturális tevékenységek; játszóeszközök, létesítmények rendelkezésre bocsátása gyermekek részére; oktatási szolgáltatások nyújtása gyermekek számára játszócsoportok útján; szabadidő eltöltésére alkalmas területek, nevezetesen játszótérek biztosítása; játékfelszerelések bérbeadása; szórakoztatás vidámparki attrakciók formájában; szórakoztató parkok és vidámparkok; vidámparki szolgáltatások.

43 Vendéglátás, éttermi szolgáltatások.

(111) 213.043

(151) 2014.07.07.

(210) M 13 03334

(220) 2013.11.14.

(732) United Fashion Group s.r.o., Bratislava (SK)

(740) Várnai Anikó, INTERINNO Szabadalmi Iroda, Budapest

(541) Cipőfalva

(511) 25 Cipők; cipő résztermékek, cipő kiegészítők, kellékek.

35 Cipők, cipő résztermékek, cipő kiegészítők, kezításkák, táskák, bőröndök, aktatáskák, hátizsákok; erszények, cipőápoló szerek kis - és nagykereskedelme; cipők, cipő résztermékek, cipő kiegészítők, kezításkák, táskák, bőröndök, aktatáskák, hátizsákok, erszények, cipőápoló szerek kis - és nagykereskedelme interneten; reklámozás; on-line hirdetői tevékenység számítógépes hálózaton; hirdetési helyek és hirdetési idő bérlése; reklámanyagok és reklámszövegek publikálása és frissítése ügyfelek részére, kulturális-, szórakoztató- és társadalmi rendezvények szervezése reklámozási és kereskedelmi célból; kereskedelmi informálás és tanácsadás vásárlók részére.

39 Áruk szállítása, terjesztése, beleértve postai megrendelésre történő szállítást; áruk elosztása; áruk raktározása és kiszállítása; áruk csomagolása.

(111) 213.044

(151) 2014.07.07.

(210) M 13 03335

(220) 2013.11.14.

(732) Medgyesi Bálint, Palotás (HU)**ifj. Medgyesi József, Palotás (HU)**

(740) Várnai Anikó, INTERINNO Szabadalmi Iroda, Budapest

(546)

(511) 3 Kosmetikai cikkek; illóolajok; szappanok; hajmosó szerek; fogkrémek.

5 Gyógyhatású gyógynövény alapú készítmények; étrend kiegészítők emberek számára.

30 Teák.

(111) 213.045

(151) 2014.07.07.

(210) M 13 03336

(220) 2013.11.14.

(732) **PHILIP MORRIS BRANDS SÁRL, Neuchâtel (CH)**

(740) dr. Gödölle Tamás, Bogsch & Partners Ügyvédi Iroda, Budapest

(546)



(511) 34 Nyers vagy feldolgozott dohány; dohánytermékek, ideértve szivarok, cigaretták, szivarkák, dohány saját maga által saját részre sodort cigarettához, pipadohány, bagó, tubák/burnót, kretek; snus (snüsz), dohánypótlók és -helyettesítők (nem orvosi célra); dohányzási cikkek, ideértve cigarettapapírok és -csövek, cigaretta-filterek, dohánydobozok, cigarettatárcák és hamutartók, pipák, zsebkészlet cigaretta sodráshoz, öngyújtók; gyufák.

(111) 213.046

(151) 2014.07.07.

(210) M 13 03333

(220) 2013.11.13.

(732) **Papp László, Kápolnásnyék (HU)**

Tóth Árpád, Budapest (HU)

(546)

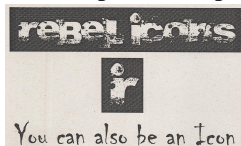

(511) 25 Dzsekik; fürdőnadrágok, úszónadrágok; nadrágok; öltözékek vízisieléshez; sapkák; sportcipők; sporttrikók.
32 Alkoholmentes italok; ásványvizek; pasztillák szénsavas italokhoz; energiatalok.
41 Akadémiák {oktatás}; fitnesszanfolyamok vezetése; golfpályák üzemeltetése; sportfelszerelések kölcsönzése, a járművek kivételével; sportversenyek rendezése; szimpóziumok szervezése és bonyolítása; versenyek szervezése (oktatás vagy szórakoztatás); wakeboard oktatás; snowboard oktatás; extrém sport oktatás; gyakorlati képzés (szemléltetés).

(111) 213.047

(151) 2014.07.07.

(210) M 13 03332

(220) 2013.11.13.

(732) **Great Wall Motor Company Limited (A Kínai Népköztársaság törvényei szerint alapított kínai vállalat), Baoding, Hebei (CN)**

(740) dr. Kocsomba Nelli, Dr. Kocsomba Nelli Ügyvédi Iroda, Budapest

(546) **HAVAL**

(511) 3 Aromák [eszenciaolajok]; illatszerek.
6 Fémláncok kulcsokhoz; fémgyűrűk kulcsokhoz.
8 Szakállnyírók; borotvák, elektromos vagy nem elektromos; manikűrkészletek; csavarkulcsok, villáskulcsok [kéziszerszámok]; kézzel működtetett kéziszerszámok; csipeszek, fogók; csavarhúzó; menetfűrők, menetvágók [kéziszerszámok]; kések; zsebkések, bicskák.
11 Keresőlámpák; zseblámpák, elektromos; hajszárítók.
12 Kerékpárpumpák; kerékpárok; babakocsik.
14 Melltűk, brossok [ékszerek]; apró díszítő tárgyak, bizsuk [ékszerek]; láncok [ékszerek]; mandzsettagombok; kulcskarikák és a hozzájuk tartozó díszek; tűk [ékszerek]; karkötők [ékszerek]; nyakláncok [ékszerek]; stopperórák; órák.
18 Táskák; iskolatáskák; névjegy tartók, kártyatartók; utazóládák; hátizsákok; levéltárcák; bevásárlótáskák; kezításkák; útításkák; oldaltáskák, tarisznyák; sporttáskák; aktatáskák; bőröndök, kezításkák; ernyők, esernyők; esernyőbehúzó anyagok; napernyők; lovaglónyergek.

- 20 Bútor; nyugágyak; székek [ülések]; palackdugók; palackzárak, nem fémből.
- 21 Palackok; csajkák, katonai evőcsészék; edénykészletek; dugóhúzó; kancsók; korsók; ételdobozok; üvegnitók, palacknyitók; csészék; kerámiák háztartási használatra; ivóedények; likőröskészletek; ivópoharak; teáskészletek [terítékek]; fémdobozok papírtörülközők adagolására; hőszigetelt tartályok italokhoz; hőszigetelt tartályok; termoszk.
- 25 Ingek; kosztümök; sporttrikók; dzsekik; pólók; kötöttárak; gyermekruházat; ruházat, ruhaneműk; csecsemőkelengyék, babakelengyék; kerékpáros öltözetek; brit lovagi öltözetek; lovagi védőfelszerelés; síruhák; lábbelik; sportcipők; cipők; papucsok; sapkák; fejedők [kalapárak]; síkesztyűk; nyakkendők; sálak; mantillák [csipke fejkendők]; harisnyatartós csipőfűző.
- 28 Játékok; játékszerek; méretarányosan kicsinyített járműmodellek; játék autók; rollerek; dobható korongok [játékszerek]; golyó játékokhoz; golfütők; golftáskák kerékkel vagy anélkül; silécek; csuklópántok; golfkesztyűk; térdvédők [sportcikkek]; kesztyűk [játékok tartozékai]; horgászboto.

(111) 213.048

(151) 2014.07.07.

(210) M 13 03330

(220) 2013.11.13.

(732) Szarvasi Mozzarella Kft., Budaörs (HU)

(740) dr. Kereszty Marcell, Gödölle, Kékes, Mészáros & Szabó Szabadalmi és Védjegy Iroda, Budapest

(546)



(511) 29 Mascarpone sajtok.

(111) 213.049

(151) 2014.07.07.

(210) M 13 03329

(220) 2013.11.13.

(732) Szarvasi Mozzarella Kft., Budaörs (HU)

(740) dr. Kereszty Marcell szabadalmi ügyvivő Gödölle, Kékes, Mészáros & Szabó Szabadalmi és Védjegy Iroda, Budapest

(546)



(511) 29 Tejtermékek, ezen belül ricotta és ricottából lévő termékek.

(111) 213.050

(151) 2014.07.07.

(210) M 13 03328

(220) 2013.11.13.

(732) Szarvasi Mozzarella Kft., Budaörs (HU)

(740) dr. Kereszty Marcell, Gödölle, Kékes, Mészáros & Szabó Szabadalmi és Védjegy Iroda, Budapest

(546)



(511) 29 Mozarella sajtból lévő snack, sajtrudak

(111) 213.051

(151) 2014.07.07.

(210) M 13 03346

(220) 2013.11.15.

(732) Nemzeti Közszolgálati Egyetem, Budapest (HU)

(541) HREZIL

(511) 41 Oktatás, képzés.

(111) 213.052

(151) 2014.07.07.

(210) M 13 03345

(220) 2013.11.15.

(732) DTKTURBÓ Kft., Budapest (HU)

(740) dr. Fülöp Hilda, Budapest

(546)



(511) 12 Járművek; szárazföldi, légi vagy vízi közlekedési eszközök; motorok szárazföldi járművekhez.

35 Új és felújított turbók forgalmazása.

37 Gépkocsik karbantartása és javítása, turbófeltöltők javítása.

(111) 213.053

(151) 2014.07.07.

(210) M 13 03347

(220) 2013.11.15.

(732) Nemzeti Közszolgálati Egyetem, Budapest (HU)

(541) ZÉK

(511) 41 Oktatás, képzés.

(111) 213.054

(151) 2014.07.07.

(210) M 13 03342

(220) 2013.11.14.

(732) Magyar Takarékszövetkezeti Bank Zrt., Budapest (HU)

(546)  TakaréékFaktorház

(511) 36 Biztosítás; pénzügyi ügyletek; valutaügyletek; ingatlanügyletek (az osztály betűrend szerinti jegyzékében szereplő valamennyi szolgáltatás).

(111) 213.055

(151) 2014.07.07.

(210) M 13 03341

(220) 2013.11.14.

(732) **Magyar Takarékszövetkezeti Bank Zrt., Budapest (HU)**

(546)  TAKARÉKNETBRÓKER

(511) 36 Biztosítás; pénzügyi ügyletek; valutaügyletek; ingatlanügyletek (az osztály betűrend szerinti jegyzékében szereplő valamennyi szolgáltatás).

(111) **213.056**

(151) 2014.07.07.

(210) M 13 03340

(220) 2013.11.14.

(732) **Olajpark Kft., Miskolc (HU)**

(740) Szabóné dr. Sipos Gabriella, Miskolc

(541) **Olajpark**

(511) 4 Ipari olajok és zsírok, kenőanyagok, tüzelőanyagok (beleértve a motorbenzineket).

(111) **213.057**

(151) 2014.07.07.

(210) M 13 03535

(220) 2013.11.27.

(732) **Infini Consult Kft., Budapest (HU)**

(546) 

(511) 42 Tudományos és műszaki szolgáltatások, valamint az idetartozó tervezői és kutatói tevékenység; ipari elemző és kutató szolgáltatások; számítástechnikai hardver és szoftver tervezés és fejlesztés (az osztály betűrend szerinti jegyzékében szereplő valamennyi szolgáltatás), kutatás és fejlesztés.

(111) **213.058**

(151) 2014.07.07.

(210) M 13 02751

(220) 2013.09.23.

(732) **Kajsza Andrea, Wolfschlugen (DE)**

(546) 
Leben und Pflegen zu Hause...

(511) 35 Munka és munkaerő közvetítés.

44 Humán-egészségügyi ellátás.

45 Idősek gondozása, idősek szociális ellátása bentlakás nélkül, továbbá személyes és társadalmi jellegű szolgáltatás (ügynöki tevékenység).

(111) **213.059**

(151) 2014.07.07.

(210) M 13 02948

(220) 2013.10.09.

(732) **Auchan Magyarország Kft., Budaörs (HU)**

(740) dr. Samu Tünde, Budaörs

(541) **ZOÉ**

(511) 32 Ásványvizek és szénsavas vizek, gyümölcsitalok és gyümölcslevek, szörpök és más készítmények italokhoz.

(111) 213.060

(151) 2014.07.07.

(210) M 13 01386

(220) 2013.05.21.

(732) DELB B.V., JB Amsterdam (NE)

(740) dr. Pánszky Gyula, Pánszky Ügyvédi Iroda, Budapest

(546)

(511) 33 Vodka.

35 Vodka reklámozás, vodka kereskedelem.

(111) 213.063

(151) 2014.07.08.

(210) M 13 03592

(220) 2013.11.29.

(732) Wadhwa Vikram, Vecsés (HU)**(546)**

(511) 25 Mindenféle alsóruházati cikkek, fehérnemű, hálórúházat, pizsama.

(111) 213.066

(151) 2014.07.10.

(210) M 13 03261

(220) 2013.11.08.

(732) PRODO VOICE STUDIO Műsorszolgáltató Zártkörűen Működő Részvénytársaság, Budapest (HU)

(740) Dr. Lipták Eszter, Budapest

(546) P.P.S MUSIC FM

(511) 35 Reklámozás; kereskedelmi ügyletek; kereskedelmi adminisztráció; irodai munkák (az osztály betűrend szerinti jegyzékében szereplő valamennyi szolgáltatás).

38 Távközlés (az osztály betűrend szerinti jegyzékében szereplő valamennyi szolgáltatás).

41 Nevelés; szakmai képzés; szórakoztatás; sport- és kulturális tevékenységek (az osztály betűrend szerinti jegyzékében szereplő valamennyi szolgáltatás).

(111) 213.067

(151) 2014.07.10.

(210) M 13 03849

(220) 2013.12.20.

(732) Fundamenta-Lakáskassza Zrt., Budapest (HU)

(740) dr. Somogyi Áron Mátyás, Budapest

(546)

(511) 35 Reklámozás; kereskedelmi ügyletek; kereskedelmi adminisztráció; irodai munkák (az osztály betűrend szerinti jegyzékében szereplő valamennyi szolgáltatás).

36 Biztosítás; pénzügyi ügyletek; valutaügyletek; ingatlanügyletek (az osztály betűrend szerinti jegyzékében)

szereplő valamennyi szolgáltatás).

42 Tudományos és műszaki szolgáltatások, valamint az idetartozó tervezői és kutatói tevékenység; ipari elemző és kutató szolgáltatások; számítástechnikai hardver és szoftver tervezés és fejlesztés (az osztály betűrend szerinti jegyzékében szereplő valamennyi szolgáltatás).

(111) 213.068

(151) 2014.07.10.

(210) M 13 03851

(220) 2013.12.20.

(732) Fundamenta-Lakáskassza Zrt., Budapest (HU)

(740) dr. Somogyi Áron Mátyás, Budapest

(541) Találd meg a saját helyed!

(511) 35 Reklámozás; kereskedelmi ügyletek; kereskedelmi adminisztráció; irodai munkák (az osztály betűrend szerinti jegyzékében szereplő valamennyi szolgáltatás).

36 Biztosítás; pénzügyi ügyletek; valutaügyletek; ingatlanügyletek (az osztály betűrend szerinti jegyzékében szereplő valamennyi szolgáltatás).

42 Tudományos és műszaki szolgáltatások, valamint az idetartozó tervezői és kutatói tevékenység; ipari elemző és kutató szolgáltatások; számítástechnikai hardver és szoftver tervezés és fejlesztés (az osztály betűrend szerinti jegyzékében szereplő valamennyi szolgáltatás).

(111) 213.069

(151) 2014.07.10.

(210) M 13 03661

(220) 2013.12.05.

(732) Chen Xia Ke, Budapest (HU)

(740) Wanshida Kft., Eczet Mária, Budapest

(546)



WANGDI

(511) 25 Ruházati cikkek, cipők, kalapárúk (az osztály betűrend szerinti jegyzékében szereplő valamennyi áru).

(111) 213.070

(151) 2014.07.10.

(210) M 13 03466

(220) 2013.11.25.

(732) UTT Europe Ügynöki, Kereskedelmi Kft., Budaörs (HU)

(541) Olima

(511) 24 Textiliák és textilárúk, amelyek nem tartoznak más osztályokba; ágyneműk, asztalneműk (az osztály betűrend szerinti jegyzékében szereplő valamennyi áru).

25 Ruházati cikkek, cipők, kalapárúk (az osztály betűrend szerinti jegyzékében szereplő valamennyi áru).

(111) 213.071

(151) 2014.07.10.

(210) M 13 03265

(220) 2013.11.08.

(732) Jagasics v. Csonka Hedvig, Budapest (HU)

(740) dr. Bérczes László, Bérczes Ügyvédi Iroda, Taliándörögd

(546)

Prs

REVERSUS
P E R S O N A

- (511) 18 Aktatáskák; bevásárlóhálók; bevásárlótáskák; bőr, nyers vagy félig megmunkált állapotban; bőrdarabok bútordarabokhoz; bőröndök, kézitáskák; bőröndök, utazóládák [poggyász; bőrszíjak; bőrszíjak [nyergesáru]; bőrtakarók [szörmék]; dobozok bőrből vagy műbőrből; ernyők, esernyők; erszények, pénztárcák; fogantyútűk bőröndökhöz; fogantyúk esernyőkhöz; fogantyúk sétapálcákhoz; hátizsákok; irattáskák, aktatáskák; irhák [állatbőrök]; iskolatáskák; kalapdobozok bőrből; kenguru gyermekek hordozására [heveder]; kenguruk [hevederek] csecsemők hordozására; kerekkel ellátott bevásárlótáskák; kézitáska vázak; kézitáskák; kofferek [kis utazóládák]; ládák bőrből, vagy műbőrből; levéltárcák; moleszkin [bőrutánczat]; műbőr; olda/táskák, tarisznyák; piperetáskáküresen; ruhatáskák utazáshoz; sporttáskák; strandtáskák; táskák [zacskók, tasakok]; csomagolásra,bőrből; táskák; utazókészletek [bőrárúk]; utazóládák; útításkák; vállszíjak bőrből.
- 24 Ágynemű; ágyneműk; ágytakarók; ágysterítők; ágysterítők papírból; állatbőrutánczat szövetek; ajtófüggönyök; anyagok fehérneműkhöz; asztali futók; asztalkendők textilből; barhent, pamutszövet; bársony; bélésanyagok lábbelikhez; bélések [szövetek]; címkék, szövött; damaszt [szövet]; díszpárnahuzatok; előrajzolt szövetek hímzéshez; eszpartó szövetek; falikárpitok, tapéták textilanyagból; flanel; függönykikötő zsinórok textilből; függönyök textilből vagy műanyagból; géz [fátyolszövet]; gyapjúszőnyeg; háztartási lenvászon; hócsalán szövetek; huzatok véceülőkékre textilből; háló függönyök; jersey [szövet]; jutaszövetek; kalapbélések; kalikó [pamutvászon]; kenderszövetek; kendervászon; kendők arcfesték eltávolítására, textilből; kötött szövetek; krepp [szövet]; lenszövetek; lepedők; matrachuzatok; matracvásznak; mintás vászon; műselyem szövetek; nem szőtt textíliák; nemez, filc; pamutbársony [szövet]; pamutkelmék, pamutanyagok; pamutvászon karton, kalikó; párnahuzatok; párnahuzatok vászonból, ciha; pehelypaplan; selyemszövet; skót gyapjúszővet; szemfedők, leplek; szövetek; szövetek textilipari használatra; tafota, taft [szövet]; textilanyagok; textilanyagok lábbelikhez; tüll; tüll [fátyolszövet]; textil törülközők; textil arctörölők; úti takarók, plédék; vászon; vászonnemű fürdőzéshez, a ruházat kivételével; zejir [szövet]; zsebkendők textilanyagokból; zseníliaszövet.
- 25 Alsónadrágok; alsónadrágok, rövid; alsóneműk; alsószőknyák; boák [nyakbavalók]; bodyk [alsóruházat]; bőrruházat; cilinderek, kürtőkalapok; cipőfelsőrészek; cipők; csecsemőkelengyék, babakelengyék; csecsemőnadrágok [ruházat]; csuklyák, kapucnik [ruházat]; díszzsebkendők [ruházat]; dzsekik; dzsömper ruhák; dzsörzék [ruházat]; egyenruhák; elasztikus [sztreccs] nadrágok; fátylak [ruházat]; fejfedők [kalapárúk]; fejszalagok [ruházat]; felsőkabátok, felöltők; felsőruházat; fülvédők [ruházat]; fürdőköpenyek; fürdőnadrágok, úszónadrágok; fürdőpapucsok; fürdőruhák; fürdősapkák; fürdőszandálók, fürdőcipők; fűzők; fűzők [ruházat]; fűzős bakancsok; gabardinok [ruházat]; gallérok [ruházat]; harisnyanadrágok; harisnyatartók, harisnyakötők; harisnyatartós cipőfűző; harisnyák; hurkolt/kötöttárúk; ingek; ingmellek [csipkés]; ing-szatlik; ingvállak, pruszlikok; izzadságvédő alsóneműk; izzadságfellevő harisnyák; jelmezek; kabátok; kalapok; kesztyűk [ruházat]; készruhák; kezelők [ruházat]; kombinék [alsónemű]; kosztümök; köntösök, pongyolák; kötények [ruházati]; kötöttáru; lábbeli felsőrészek; lábbelik; magas szárú cipők; magas szárú lábbelik; matrózbóluzok; melegítők, szvetterek; mellények; melltartók; muffok, karmantyúk [ruházat]; műbőr ruházat; nadrágok; női ruhák; nyakkendők; nyaksálak, gallérvédők; övek [ruházati]; papírruházat; papucsok; pénztartó övek [ruházat]; pizsamák; pólók; poncsók; prémsálak [szörmék]; pulóverek; ruhazsebek; ruházat, ruhaneműk; sapkák; sálak; szandálók; szőknyák; szörmebéléses kabátok; szörmék [ruházat]; tarka selyemkendők [nyaksálak]; térdnadrágok; térdszalagok, harisnyakötő szalagok; tógák; ujjatlan kesztyűk; vállkendők, nagykendők; vállszalagok; zoknik; zoknitartók.

(111) 213.072

(151) 2014.07.10.

(210) M 13 03262

(220) 2013.11.08.

(732) PRODO VOICE STUDIO Műsorszolgáltató Zártkörűen Működő Részvénytársaság, Budapest (HU)

(740) Dr. Lipták Eszter, Budapest

(546) **99.5 MUSIC FM**

összehoz minket

(511) 35 Reklámozás; kereskedelmi ügyletek; kereskedelmi adminisztráció; irodai munkák (az osztály betűrend szerinti jegyzékében szereplő valamennyi szolgáltatás).

38 Távközlés (az osztály betűrend szerinti jegyzékében szereplő valamennyi szolgáltatás).

41 Nevelés; szakmai képzés; szórakoztatás; sport- és kulturális tevékenységek (az osztály betűrend szerinti jegyzékében szereplő valamennyi szolgáltatás).

(111) 213.073

(151) 2014.07.10.

(210) M 13 03264

(220) 2013.11.08.

(732) **Jagasics v. Csonka Hedvig, Budapest (HU)**

(740) dr. Bérczes László, Bérczes Ügyvédi Iroda, Taliándörögd

(546) *Love Collection*

(511) 18 Aktatáskák; bevásárlóládák; bevásárlótáskák; bőr, nyers vagy félig megmunkált állapotban; bőrdarabok bútordarabokhoz; bőröndök, kézitáskák; bőröndök, utazóládák [poggyász; bőrszíjak; bőrszíjak [nyergesáru]; bőrtakarók [szőrmék]; dobozok bőrből vagy műbőrből; ernyők, esernyők; erszények, pénztárcák; fogantyúk bőröndökhöz; fogantyúk esernyőkhöz; fogantyúk sétapálcákhoz; hátizsákok; irattáskák, aktatáskák; irhák [állatbőrök]; iskolatáskák; kalapdobozok bőrből; kenguru gyermekek hordozására [heveder]; kenguruk [hevederek] csecsemők hordozására; kerekkel ellátott bevásárlótáskák; kézitáska vázak; kézitáskák; kofferek [kis utazóládák]; ládák bőrből vagy műbőrből; levéltárcák; moleszkin [bőrutáncat]; műbőr; oldaltáskák, tarisznyák; piperetáskák üresen; ruhatáskák utazáshoz; sporttáskák; strandtáskák; táskák [zacskók, tasakok]; csomagolásra bőrből; táskák; utazókészletek [bőrúruk]; utazóládák; útitáskák; vállszíjak bőrből.

24 Ágynemű; ágyneműk; ágytakarók; ágyterítők; ágyterítők papírból; állatbőrutáncat szövetek; ajtófüggönyök; anyagok fehérneműkhöz; asztali futók; asztalkendők textilből; barhent, pamutszövet; bársony; bélésanyagok lábbelikhez; bélések [szövetek]; címkék, szövött; damaszt [szövet]; díszpárnahuzatok; előrajzolt szövetek hímzéshez; eszpartó szövetek; falikárpitok, tapéták textilanyagból; flanel; függönykikötő zsinórok textilből; függönyök textilből vagy műanyagból; géz [fátyolszövet]; gyapjúszőnyeg; háztartási lenvászón; hócsalán szövetek; huzatok véccélőkékre textilből; háló függönyök; jersey [szövet]; jutaszövetek; kalapbélések; kalikó [pamutvászón]; kenderszövetek; kendervászón; kendők arcfesték eltávolítására, textilből; kötött szövetek; krepp [szövet]; lenszövetek; lepedők; matrachuzatok; matracvászón; mintás vászón; műselyem szövetek; nem szőtt textiliák; nemez, filc; pamutbársony [szövet]; pamutkelmék, pamutanyagok; pamutvászón karton, kalikó; párnahuzatok; párnahuzatok vászónból, ciha; pehelypaplan; selyemszövet; skót gyapjúszővet; szemfedők, leplek; szövetek; szövetek textilipari használatra; tafota, taft [szövet]; textilanyagok; textilanyagok lábbelikhez; tüll; tüll [fátyolszövet]; textil törülközők; textil arctörölők; úti takarók, plédek; vászón; vászonnemű fürdőzéshez, a ruházat kivételével; zefir [szövet]; zsebkendők textilanyagokból; zseniliaszövet.

25 Alsónadrágok; alsónadrágok, rövid; alsóneműk; alsósoknyák; boák [nyakbavalók]; bodyk [alsóruházat]; bőrruházat; cilinderek, kürtőkalapok; cipőfelsőrészek; cipők; csecsemőkelengyék, babakelengyék; csecsemőnadrágok [ruházat]; csuklyák, kapucnik [ruházat]; díszzsebkendők [ruházat]; dzsekik; dzsömper ruhák; dzsörzék [ruházat]; egyenruhák; elasztikus (sztreccs) nadrágok; fátalak [ruházat]; fejfedők [kalapárúk]; fejszalagok [ruházat]; felsőkabátok, felöltők; felsőruházat; fülvédők [ruházat]; fürdőköpenyek; fürdőnadrágok, úszónadrágok; fürdőpapucskok; fürdőruhák; fürdősapkák; fürdőszandálók, fürdőcipők; fűzők; fűzők [ruházat]; fűzős bakancsok; gabardinok [ruházat]; gallérok [ruházat]; harisnyanadrágok; harisnyatartók, harisnyakötők; harisnyatartós cipőfüző; harisnyák; hurkolt/kötöttárúk; ingek; ingmellek [csipkés]; ing-szatlik; ingvállak, pruszlikok; izzadságvédő alsóneműk; izzadságfellevő harisnyák; jelmezek; kabátok; kalapok; kesztyűk [ruházat]; készruhák; kézelők [ruházat]; kombinék [alsónemű]; kosztümök; köntösök, pongyolák; kötények [ruházati];

kötöttáru; lábbeli felsőrészek; lábbelik; magas szárú cipők; magas szárú lábbelik; matrózbúzok; melegítők, szvetterek; mellények; melltartók; muffok, karmantyúk [ruházat]; műbőr ruházat; nadrágok; női ruhák; nyakkendők; nyaksálak, gallérvédők; övek [ruházati]; papírruházat; papucsok; pénztartó övek [ruházat]; pizsamák; pólók; poncsók; prémsálak [szörmék]; pulóverek; ruhazsebek; ruházat, ruhaneműk; sapkák; sálak; szandálok; szoknyák; szörmebéléses kabátok; szörmék [ruházat]; tarka selyemkendők [nyaksálak]; térdnadrágok; térdszalagok, harisnyakötő szalagok; tógák; ujjatlan kesztyűk; vállkendők, nagykendők; vállszalagok; zoknik; zoknitartók.

30 Kávé, tea, kakaó, cukor, rizs, szágó, kávépótló szerek; lisztek és más gabonakészítmények, kenyér, péksütemények és cukrászsütemények, fagylaltok; méz, melaszszirup; élesztő, sütőporok; só, mustár; ecet, fűszeres mártások; fűszerek; jég; csokoládé; bonbon, így különösen: árpa, hántolt; árpa porrá tört; árpaliszt; amerikai palacsinták; amerikai mogyorós cukrászsütemények; aprósütemény, teasütemény; aprósütemény; bonbonok [cukorkák]; bors; briós; búzadara; búzaliszt; chutney [fűszeres ízesítőszer]; cikória [pótkávé]; cukor; cukorkaáruk; cukormáz süteményekhez; cukorkakészítményekkarácsonyfa díszítésére; cukrászsütemények; curry fűszer; csillagánizs; csokoládé; csokoládéalapú italok; csokoládés mousse-ok [habok]; csokoládés tej [ital]; desszert mousse-ok [cukrászáru]; élesztő; élesztő ételekhez; ételízesítő fűszer; fagylalt, jégkrém; fahéj [fűszer]; fűszerek; fűszerek ízesítők; fűszerkeverékek; gabonakészítmények; gyömbér [fűszer]; gyümölcs coulis-k [mártások]; gyümölcskocsonya [cukrászáru]; gyümölcsös sütemények/torták; húslé, mártás, saft; ízesítőszer; jeges tea; jég (ehető); jég, természetes vagy mesterséges; jégfrissítő italokhoz, ételekhez; jégkrémpor; kakaó; kakaó alapú italok; kakaós termékek; karamellák [cukorkák]; kávé, kávé alapú italok; kávépörköletlen; kávé tejjel; kávéaromák; kekszek; kenyér; konyhasó; kötőanyagok fagylaltokhoz, jégkrémekhez; kukoricaliszt; keksz; lisztek; lisztartalmú ételek; maláta emberi fogyasztásra; malomipari termékek; mandulás cukrászkészítmények; mandulás cukrászsütemény; marcipán; melasz; menta a cukrász részére; mentabonbonok, mentacukorkák; méhpempő; méz; mézeskalács; mustár; mustárliszt; palacsinták; paprika, őrölt [ételízesítő]; piskóták; pótkávé; pralinék; pudingok; pálmacukor; rizs; rizssütemény; sáfrány [ételízesítő]; só élelmiszerek tartósítására; sós kekszek; sütemények; süteménypor; süteménytészta; szószok [ízesítőszer, fűszeres mártások]; szörbet [fagylalt]; tea; teaalapú italok; zabliszt; zellersó; zsemlék.

32 Áloé vera italok, alkoholmentes; ásványvizek; ásványvizek [italok]; alkoholmentes aperitifek; alkoholmentes gyümölcsitalok; alkoholmentes gyümölcs kivonatok; alkoholmentes italok; alkoholmentes koktélok; gyömbérsör; gyümölcslevek; gyümölcsnektárok, alkoholmentes; izotóniás italok; kvasz [alkoholmentes ital]; limonádék; lítiumos vizek; malátásör; mandulatej; mandulatej [ital]; méz alapú alkoholmentes italok; mustok; paradicsomlevek; smoothie-k [gyümölcs- vagy zöldségitalok]; sörbetek [italok]; sörcefre; sörök; szasszaparilla [alkoholmentes ital]; szénsavas italok; szódavíz; szódavizek; szőlőmust; szörpök italokhoz; szörpök limonádékhoz; vizek [italok]; zöldséglevek [italok].

(111) 213.074

(151) 2014.07.10.

(210) M 13 03850

(220) 2013.12.20.

(732) **Fundamenta-Lakáskassza Zrt., Budapest (HU)**

(740) dr. Somogyi Áron Mátyás, Budapest

(546)

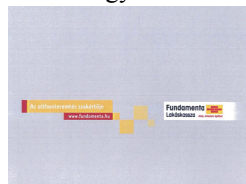

(511) 35 Reklámozás; kereskedelmi ügyletek; kereskedelmi adminisztráció; irodai munkák (az osztály betűrend szerinti jegyzékében szereplő valamennyi szolgáltatás).

36 Biztosítás; pénzügyi ügyletek; valutaügyletek; ingatlanügyletek (az osztály betűrend szerinti jegyzékében szereplő valamennyi szolgáltatás).

42 Tudományos és műszaki szolgáltatások, valamint az idetartozó tervezői és kutatói tevékenység; ipari elemző és kutató szolgáltatások; számítástechnikai hardver és szoftver tervezés és fejlesztés (az osztály betűrend szerinti jegyzékében szereplő valamennyi szolgáltatás).

(111) 213.075

(151) 2014.07.10.

(210) M 13 01107

(220) 2013.04.25.

(732) dr. Dézsi Csaba András, Győr (HU)

(740) Török Antal, Győr

(541) Gyógy - ír

(511) 16 Nyomdaipari termékek, könyvek, újságok, időszakos kiadványok, napilapok.

38 Rádió- és tévéműsorok, internetes hírportál, fórumok biztosítása az interneten, online hírportál üzemeltetése.

41 Oktatási és szórakoztatási célú tevékenységek az egészségügy területén, könyvkiadás.

44 Orvosi tanácsadás, betegápolási- és egészségügyi szolgáltatások, terápiás szolgáltatások.

(111) 213.076

(151) 2014.07.10.

(210) M 13 03268

(220) 2013.11.08.

(732) TaxiPlus Europe Kft., Budapest (HU)

(740) dr. Balogh László István, Budapest

(554)



(511) 39 Taxiszolgáltatás; személyszállítás, áruszállítás.

(111) 213.082

(151) 2014.07.11.

(210) M 13 03279

(220) 2013.11.08.

(732) Miskolci Italkereskedelmi Zrt., Miskolc (HU)

(740) dr. Csvila István, Juhász, Császár, Csvila Ügyvédi Iroda, Szeged

(546)

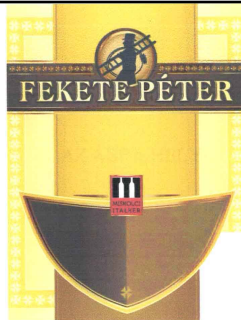

(511) 32 Sörök; ásványvizek és szénsavas vizek és egyéb alkoholmentes italok; gyümölcsitalok és gyümölcslevek; szörpök és más készítmények italokhoz; sörök; szénsavasitalok; szódavíz; szódavizek; vizek (italok) malátasör, gyömbérsör, almabor, árpakivonatok sör előállításához, ásványvizek.

33 Alkoholmentes italok (a sörök kivételével) borok; szeszes italok; mézsör; gyümölcstartalmú alkoholos italok; almabor.

(111) 213.083

(151) 2014.07.11.

(210) M 13 03478

(220) 2013.11.25.

(732) Czakó Zoltán, Budapest (HU)

(740) Török Antal, Győr

(546) 

(511) 2 Festékek, kencék, lakkok; foszforeszkáló pigmentet tartalmazó festőanyagok, bevonóanyagok.

19 Nem fém építőanyagok; aszfalt, szurok és bitumen; nem fémből készült hordozható szerkezetek.

37 Építőipari kivitelezés, javítási és korszerűsítési szolgáltatások.

(111) 213.084

(151) 2014.07.11.

(210) M 13 03475

(220) 2013.11.25.

(732) COMPAGNIE GERVAIS DANONE, Paris (FR)

(740) dr. Bérczes László, Bérczes Ügyvédi Iroda, Taliándörögd

(546) 

(511) 29 Tej, tejpör, zselésített, ízesített és habosított tej; tejtermékek, nevezetesen: tejes desszertek, joghurtok, joghurtitalok, túró, főleg tejből vagy tejtermékből készült natúr vagy ízesített italok, főleg tejből készített tejitalok, gyümölcsös tejes italok; natúr vagy ízesített erjesztett tejes termékek.

(111) 213.085

(151) 2014.07.11.

(210) M 13 03861

(220) 2013.12.21.

(732) Avon Products, Inc., New York, New York (US)

(740) dr. Gödölle István, Gödölle, Kékes, Mészáros & Szabó Szabadalmi és Védjegy Iroda, Budapest

(541) AVON TŐLED LESZ GYÖNYÖRŰ

(511) 35 Reklámozás; üzletvezetés; üzleti tevékenységek; kereskedelmi adminisztrációs és irodai szolgáltatások; termékek háztól házig való kiskereskedelmi terjesztése és árusítása; disztribútori szolgáltatások; kiskereskedelmi

raktározási szolgáltatások; kiskereskedelmi szolgáltatások független ügynökök közvetlen értékesítése által; otthoni teleshopping szolgáltatások; postai rendelési és katalógus szolgáltatások; interaktív kiskereskedelmi szolgáltatások biztosítása globális számítógépes információs hálózaton keresztül a szépségápolás, ruházat, testápolási cikkek, kozmetikumok, ékszerek, személyes test- és szépségápolási termékek, étrend kiegészítők, edző és fitness berendezések, sporttermékek, könyvek, műsoros videoszalagok és kazetták, cd-k és ajándéktárgyak területén; promóciós és reklámozási kampányszolgáltatások független ügynökök toborzása területén.

(111) 213.086

(151) 2014.07.11.

(210) M 13 03079

(220) 2013.10.24.

(732) Szekér Zsolt, Budapest (HU)

(541) Csokicsel

(511) 30 Csokoládé.

(111) 213.087

(151) 2014.07.11.

(210) M 13 03285

(220) 2013.11.08.

(732) Kia Motors Corporation, Seoul (KR)

(740) Dr. Hatházi Vera, Dr. Hatházi Vera Ügyvédi Iroda, Budapest

(546) 

(511) 12 Személygépkocsik; tehergépjárművek; autóbuszok; minibuszok; négykerék-meghajtású gépjárművek; zárt rakterű tehergépjárművek; zárt rakterű kisméretű teherszállító gépjárművek (furgonok); sportcélú haszonjárművek; erőgépek szárazföldi járművekhez; motorok szárazföldi járművekhez; személygépkocsi ajtókilincsek; légszákok személygépkocsikhoz; szélvédőtörlők; motorházfedelek személygépkocsikhoz; légpumpák személygépkocsikhoz; irányjelzők személygépkocsikhoz; párasodás elleni eszközök személygépkocsikhoz; visszapillantó tükrök személygépkocsikhoz; lökhárítók személygépkocsikhoz; személygépkocsi karosszériák; szélvédők; biztonsági gyermekülések személygépkocsikhoz; kormánykerekek személygépkocsikhoz; személygépkocsi műszertáblák; kerekek személygépkocsikhoz; ülészetek személygépkocsikhoz; biztonsági övek járművekhez; villamos hajtású járművek; szerkezeti alkatrészek és tartozékok személygépkocsikhoz.

(111) 213.088

(151) 2014.07.11.

(210) M 13 03672

(220) 2013.12.05.

(732) Bojti József, Debrecen (HU)

(740) dr. Mudra Zoltán, Hauk és Mudra Ügyvédi Iroda, Kiskőrös

(546) 

(511) 14 Nemesfémek és ötvözeteik, valamint az ilyen anyagokból készült, vagy ezekkel bevont termékek, amelyek nem tartoznak más osztályokba; ékszerek, drágakövek; órák és más időmérő eszközök (az osztály betűrend szerinti jegyzékében szereplő valamennyi áru).

(111) 213.090

(151) 2014.07.11.

(210) M 12 03005

(220) 2012.08.21.

(732) **Friesland Brands B.V., 3818 LE Amersfoort (NL)**

(740) dr. Lantos Judit, Sár és Társai Ügyvédi Iroda, Budapest

dr. Pethő Árpád, DANUBIA Szabadalmi és Jogi Iroda Kft., Budapest

(541) **OKÉ!Főzőmester**

(511) 29 Főzőkrém, tej és tejtermékek és étkezési olajok és zsírok.

(111) **213.091**

(151) 2014.07.11.

(210) M 13 03470

(220) 2013.11.25.

(732) **LUCID Pharma Kft., Gödöllő (HU)**

(546) The logo for LUCID PHARMA features the word "LUCID" in large, bold, red letters with a white outline, and "PHARMA" in smaller, black letters below it.

(511) 42 Tudományos és műszaki szolgáltatások, valamint az idetartozó tervezői és kutatói tevékenység; ipari elemző és kutató szolgáltatások; számítástechnikai hardver és szoftver tervezés és fejlesztés (az osztály betűrend szerinti jegyzékében szereplő valamennyi szolgáltatás).

(111) **213.092**

(151) 2014.07.11.

(210) M 13 03674

(220) 2013.12.05.

(732) **Európa Egészségcentrum Kft., Budapest (HU)**

(541) **Alfa Egészségközpont**

(511) 41 Nevelés; szakmai képzés; szórakoztatás; sport- és kulturális tevékenységek (az osztály betűrend szerinti jegyzékében szereplő valamennyi szolgáltatás).

44 Orvosi szolgáltatások; állatgyógyászati szolgáltatások; higiéniai és szépségápolási szolgáltatások emberek és állatok részére.

(111) **213.093**

(151) 2014.07.11.

(210) M 13 03859

(220) 2013.12.20.

(732) **K9-Sport Kereskedelmi és Szolgáltató Kft., Szigetszentmiklós (HU)**

(740) dr. Pataki Norbert András, Dr. Pataki Norbert Ügyvédi Iroda, Budapest

(546) The logo for EBRVAHÁZ features a stylized, abstract figure resembling a person or a creature, with the word "EBRVAHÁZ" written in a bold, sans-serif font to its right.

(511) 16 Acéltollak, albumok, almanachok, atlaszok, betűk acélból; bélyegző (pecsét)tartó állványok; bélyegző (pecsét)tartó dobozok; bélyegzők, pecsétek; bélyegzők [pecsétek]; bélyegzőpárnák; bélyegzőtartók; blokkok [papíráruk]; borítékok [papíráruk]; brosrák, vékony fűzött könyvek; ceruzatoldók, ceruzahosszabbítók; cégtáblák papírból vagy kartonból; címbélyegzők, címbélyegek; címerpajzsok [pecsétek papírból]; címkék, nem szövethől; csekkfüzetartók; cserélhető betétlapos [iratokra ráhúzható] fedőlapok; dobozok kartonból vagy papírból; dossziék [papíráruk]; egészségügyi papír; fatartalmú papír; fedelek, kötések, boríték [papíráruk]; fényképek [nyomtatott]; fényképtartók; folyóiratok; formanyomtatványok, űrlapok; füzetek; grafikai reprodukciók; grafikus ábrázolások; gyűjthető kártyák, nem játékokhoz; hirdetőtáblák papírból vagy kartonból; hírlevelek; iratgyűjtők, dossziék; irattartók [irodai cikkek]; irattartók [papíráru]; irodai felszerelések, a bútorok

kivételével; íróeszközök; írófelszerelések; írókészletek; írókészletek [papíráruk]; írókréta; írómappák; írópalák; írószerek; írótollak; írótollak aranyból; iskolaszerek [papíráruk]; ívek [papíráruk]; javítófolyadékok [irodai cikkek]; jegyek; kalapdobozok kartonból; karakterek [számok és betűk]; karkötők íróeszközök rögzítésére; karton; kartoncsövek, papírlemez csövek; kartotékkartonok [papíráruk]; katalógusok; kártyák; képek; képregények; kézikönyvek; könyvecskék, füzetek; könyvek; könyvjelzők; levelezőlapok; levélkosarak; levélpapír; magazinok, revűk [időszaki lapok]; matricák, lehúzóképek; másolópapír [papíráru]; naptárak; noteszok; nyomatok [metszetek]; nyomdai betűk; nyomtatott órarendek, menetrendek; nyomtatott publikációk; nyomtatványok; öntapadó címkék [papíráruk]; öntapadó szalagok papíripari vagy háztartási használatra; papír; papírzsebkendők; pecsétbélyegek; pecsételő anyagok papíripari használatra; plakátok, falragaszok papírból vagy kartonból; portrék, arcképek; postabélyegek; posztterek; prospektusok; radírgumik; rajzeszközök; rajzfelszerelések; rézkarcok, gravűrök; szalvéták, papírból; számok [nyomdai karakterek]; szemeteszsákok papírból vagy műanyagból; színes olajnyomatok; szobrocskák, figurák papírmáséból; szórólapok; szövegkiemelők [filctollak]; tálcák pénzermék rendezésére és számlálására; tányéralátétek papírból; toalettkendők papírból; toll- és ceruzatartók, asztali tollak [irodai cikkek]; tollszárkapcsok; tollszártartók; tolltartók; tolltörlők; töltőceruzák, csavarirónok; töltőtollak; újságok; üdvözlőlapok/kártyák; világító papír; vízfestmények, akvarellek; vonalzők rajzolásához; zacskók csomagolásra papírból vagy műanyagból; zacskók mikrohullámú sütéshez; zászlók papírból; zenélő üdvözlőlapok.

18 Hámok kutyáknak; hámok szerelvényei; szájkosarak kutyáknak; nyakörvek kutyáknak; pórázok kutyáknak bőrből; állatok részére készült ruha.

25 Ruházat; felsőruházat; kesztyűk (ruházat); kezeslábasok (felsőruházat); készruhá; ujjatlan kesztyűk; vízhatlan ruházat; zoknik; övek; pénztartó övek (ruházat); sapkák; sálak; sporttrikók; pólók; svájcisapkák, barettek; szemellenzők (sapkán); térdnadrágok; nadrágok; mellények; melegítők, szveterrek; lábszárvédők, kamáslik; kabátok; bőrruházat; csuklyák, kapucnik (ruházat); fejfedők (kalapáruk) fejszalagok (ruházat); felsőkabátok, felöltők; egyenruhák; pulóverek; tomaruházat; dzsekik; ingek; műbőr ruházat; kapucnis felsőruházat.

28 Védőnadrágok sportolóknak (sportcikkek), védőtömések (sportruházathoz); kesztyűk (játékok tartozékai); játékszerek kedvtelésből tartott állatoknak, labdák játékokhoz.

39 Mentés(i szolgáltatások).

41 Állatidomítás; állatkertek szolgáltatásai; klubszolgáltatások [szórakoztatás vagy oktatás]; kollégiumok, internátusok; konferenciák szervezése és lebonyolítása; oktatás; oktatási tárgyú információk; szabadidős létesítmények rendelkezésre bocsátása.

43 Állatpanziók.

45 Kisállatok felügyelete [helyben].

(111) 213.094

(151) 2014.07.11.

(210) M 14 00432

(220) 2014.02.12.

(732) Schibsted Classified Media Hungary Kft., Budapest (HU)

(740) dr. Nagy-Baranyi Nóra, Fábry és Társai Ügyvédi Iroda, Budapest

(554)



zsozsó

- (511) 16 Papír, karton és ezen anyagokból készült termékek, amelyek nem tartoznak más osztályokba; nyomdaipari termékek; könyvkötészeti anyagok; fényképek; papíripari cikkek; papíripari vagy háztartási ragasztóanyagok; anyagok művészek részére; ecsetek; írógépek és irodai cikkek (bútorok kivételével); tanítási és oktatási anyagok (készülékek kivételével); csomagolásra szolgáló műanyagok (amelyek nem tartoznak más osztályokba); nyomdabetűk; klisék (az osztály betűrend szerinti jegyzékében szereplő valamennyi áru).
- 25 Ruházati cikkek, cipők, kalapárúk (az osztály betűrend szerinti jegyzékében szereplő valamennyi áru).
- 35 Reklámozás; kereskedelmi ügyletek; kereskedelmi adminisztráció; irodai munkák (az osztály betűrend szerinti jegyzékében szereplő valamennyi szolgáltatás).

(111) 213.095

(151) 2014.07.11.

(210) M 14 00433

(220) 2014.02.12.

(732) Schibsted Classified Media Hungary Kft., Budapest (HU)

(740) dr. Nagy-Baranyi Nóra, Fábry és Társai Ügyvédi Iroda, Budapest

(541) JÓFOGÁS ZSOZSÓ

- (511) 16 Papír, karton és ezen anyagokból készült termékek, amelyek nem tartoznak más osztályokba; nyomdaipari termékek; könyvkötészeti anyagok; fényképek; papíripari cikkek; papíripari vagy háztartási ragasztóanyagok; anyagok művészek részére; ecsetek; írógépek és irodai cikkek (bútorok kivételével); tanítási és oktatási anyagok (készülékek kivételével); csomagolásra szolgáló műanyagok (amelyek nem tartoznak más osztályokba); nyomdabetűk; klisék (az osztály betűrend szerinti jegyzékében szereplő valamennyi áru).
- 35 Reklámozás; kereskedelmi ügyletek; kereskedelmi adminisztráció; irodai munkák (az osztály betűrend szerinti jegyzékében szereplő valamennyi szolgáltatás).
- 38 Távközlés, (az osztály betűrend szerinti jegyzékében szereplő valamennyi szolgáltatás) információs társadalommal összefüggő szolgáltatás nyújtása.

(111) 213.096

(151) 2014.07.11.

(210) M 14 00447

(220) 2014.02.13.

(732) Egis Gyógyszergyár Zrt., Budapest (HU)

(541) MYFETIL

(511) 5 Humán gyógyszerészeti készítmények.

(111) 213.097

(151) 2014.07.11.

(210) M 13 03382

(220) 2013.11.20.

(732) **ZALAKERÁMIA Zártkörűen Működő Rt., Tófej (HU)**

(740) dr. Bárdos László, Dr. Erdélyi Ügyvédi Iroda, Zalaegerszeg

(546)  **alföldi**

(511) 19 Nem fém építőanyagok.

(111) **213.098**

(151) 2014.07.11.

(210) M 13 03384

(220) 2013.11.20.

(732) **ZALAKERÁMIA Zártkörűen Működő Rt., Tófej (HU)**

(740) dr. Bárdos László, Dr. Erdélyi Ügyvédi Iroda, Zalaegerszeg

(546) **ZALAKERÁMIA**

(511) 19 Nem fém építőanyagok.

(111) **213.099**

(151) 2014.07.11.

(210) M 13 03192

(220) 2013.11.04.

(732) **BERNARD MATTHEWS LTD, Norwich, Norfolk (GB)**

(740) dr. Sóvári Miklós, DANUBIA Szabadalmi és Jogi Iroda Kft., Budapest

(546)  **BÉCSI Inyenc**
PULYKA VIRSLI

(511) 29 Virsli.

(111) **213.100**

(151) 2014.07.11.

(210) M 13 03368

(220) 2013.11.18.

(732) **GEMMA 5000bt., Piliscsaba (HU)**

(740) dr. Madari Tibor, Madari Ügyvédi Iroda, Budapest

(546)  **Gemma 5000bt.**
mozgásmeditáció

(511) 41 Nevelés; szakmai képzés; szórakoztatás; sport- és kulturális tevékenységek (az osztály betűrend szerinti jegyzékében szereplő valamennyi szolgáltatás).

(111) **213.101**

(151) 2014.07.11.

(210) M 13 02601

(220) 2013.09.10.

(732) **Baromfiudvar 2002 Kereskedelmi és Szolgáltató Kft., Debrecen (HU)**

(740) dr. Nagy Zsolt, Farkas és Nagy Ügyvédi Iroda, Debrecen

(546)



(511) 29 Állati velő táplálkozás céljára; baromfi, nem élő; bundás virsli; hentesáruk; hús; hús, tartósított; húskivonatok; húskocsonya; húskonzervek; húsleves koncentrátumok; húsleveshez készítmények; máj; májpestétom; sózott hús.

(111) 213.102

(151) 2014.07.11.

(210) M 13 03371

(220) 2013.11.19.

(732) Magyar Fogászati Turizmus Szervező Kft., Budapest (HU)

(546)



(511) 35 Reklámozás; kereskedelmi ügyletek; kereskedelmi adminisztráció; irodai munkák (az osztály betűrend szerinti jegyzékében szereplő valamennyi szolgáltatás).

(111) 213.103

(151) 2014.07.11.

(210) M 13 02206

(220) 2013.08.02.

(732) GEM HOME KFT., Budapest (HU)

(740) Judákné Dr. Baranyi Katalin, Budapest

(546)  DIAMOND LINE

(511) 8 Kéziszerszámok és kézzel működtetett eszközök; evőeszközök; vágó- és szűrőfegyverek; borotvák (az osztály betűrend szerinti jegyzékében szereplő valamennyi áru).

11 Világító-, fűtő-, gőzfejlesztő, főző-, hűtő-, szárító-, szellőztető-, vízszolgáltató és egészségügyi berendezések (az osztály betűrend szerinti jegyzékében szereplő valamennyi áru).

21 Eszközök, edények és tartályok háztartási és konyhai célokra; fésűk és szivacsok; kefék (az ecsetek kivételével); kefégyártáshoz használt anyagok; takarító eszközök; vasforgács; nyers vagy félig megmunkált üveg (kivéve az építéshez használt üveget); üveg-, porcelán- és fajanszárak, amelyek nem tartoznak más osztályokba (az osztály betűrend szerinti jegyzékében szereplő valamennyi áru).

(111) 213.104

(151) 2014.07.11.

(210) M 13 02985

(220) 2013.10.14.

(732) Márka Üdítőgyártó Kereskedelmi és Szolgáltató Kft., Törökbálint (HU)

(740) dr. Lehoczky Dávid, Budapest

(546)



(511) 33 Likőrök.

(111) 213.105

(151) 2014.07.11.

(210) M 13 00053

(220) 2013.01.10.

(732) Fejér Megyei Kereskedelmi és Iparkamara, Székesfehérvár (HU)

(740) Máté Tibor, Székesfehérvár

(554)



(511) 35 Reklámozás; kereskedelmi ügyletek; kereskedelmi adminisztráció; irodai munkák.

41 Nevelés; szakmai képzés; szórakoztatás; sport- és kulturális tevékenységek.

(111) 213.106

(151) 2014.07.11.

(210) M 12 03910

(220) 2008.11.17.

(732) mobile.international GmbH, Dreilinden (DE)

(740) Szeckay Ügyvédi Iroda, Budapest

(541) mobile.de

(511) 36 Biztosítás; biztosítások ügyintézése.

(111) 213.107

(151) 2014.07.11.

(210) M 13 02981

(220) 2013.10.14.

(732) Z-Liveria Kft., Budapest (HU)

(740) Lárhen Tanácsadó, Iparjogvédelmi, Menedzser Kereskedelmi és Szolgáltató Kft., Budapest

(546)



(511) 24 Textilíák és textilárúk ruházati termékekhez; továbbá ágy- és asztalneműk; szövetek; törölközők; takarók; plédék; vászonzól készült termékek.

25 Ruházati cikkek, cipők, kalapárúk; sportruházat; strandcikkek.

35 Kereskedelmi ügyletek bonyolítása; reklámozás és marketing tevékenység; kereskedelmi bolthálózatok üzemeltetése és ezzel összefüggő reklámok, kiemelten ruházati termékek, textíliák és textilárúk vonatkozásában.

(111) 213.108

(151) 2014.07.15.

(210) M 13 02637

(220) 2013.09.13.

(732) ifj. Albert Flórián, Budapest (HU)

Albert Magdolna, Budapest (HU)

(740) Brand Way & Compass Tanácsadó, Márkavédelmi, Marketing és Szolgáltató Kft., Budapest

(546)



(511) 16 Papír, karton és ezen anyagokból készült termékek, fényképek, képek, poszterek, könyvjelzők, naptárak, kártyák, matricák, üdvözlőlapok, noteszek, prospektusok, katalógusok, újságok, folyóiratok, kézikönyvek, asztalterítők, zászlók.

25 Ruházati cikkek és cipők; beleértve sportcipők; sporttrikók; sport lábbelik; sálak; sapkák; térdnadrágok; kesztyűk; zoknik; fürdőruhák; fürdőköpenyek; törölközők; pólók; dzsekik; kabátok; harisnyák.

32 Sörök; ásványvizek és szénsavas vizek; és egyéb alkoholmentes italok; gyümölcsitalok és gyümölcslevek.

33 Alkoholmentes italok (sörök kivételével), borok égetett szeszesitalok, koktélok, likőrök, pálinkák, brandyk, rumok, vodkák, whiskyk.

35 Reklámozás és kereskedelmi ügyletek bonyolítása; marketing tevékenység; reklámanyagok.

41 Nevelés és szakmai képzés; szórakoztatás; sport és kulturális tevékenységek; beleértve a sportlétesítmények üzemeltetése és szolgáltatásai; sportversenyek rendezése; stadionok bérlése; szabadidős tevékenységek nyújtása; továbbá szórakoztatás; interneten, televíziókban, rádiókban keresztül; újság- és könyvkiadás; kulturális, sport és nevelés célú kiállítások szervezése.

43 Vendéglátás, beleértve szállásadési szolgáltatásokat.

45 Egyesületek és alapítványok sportutánpótlás-képzésre, -nevelésre és -támogatásra.

(111) 213.109

(151) 2014.07.15.

(210) M 13 03408

(220) 2013.11.21.

(732) NUFARM, Gennevilliers (FR)

(740) Dr. Szigeti Éva, DANUBIA Szabadalmi és Jogi Iroda Kft., Budapest

(541) CRIMSON

(511) 5 Kártékony állatok irtására szolgáló készítmények; fungicidek, herbicidek.

(111) 213.110

(151) 2014.07.15.

(210) M 13 03411

(220) 2013.11.21.

(732) Catherine Maria Dickens-Gore, Budapest (HU)

(740) dr. Tóth Henriette Enikő, Budapest

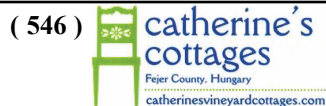

- (511) 29 Zselék, lekvárok, kompótok.
43 Időleges szállásadás; vendéglátás.

(111) 213.111

(151) 2014.07.15.

(210) M 13 03417

(220) 2013.11.21.

(732) Ötletgazdák 2012 Kutató Fejlesztő, Szolgáltató Kft., Miskolc (HU)

(546)

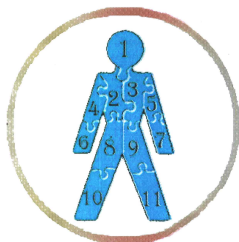

Ötletgazdák. 2012

- (511) 41 Nevelés; szakmai képzés; szórakoztatás; sport- és kulturális tevékenységek (az osztály betűrend szerinti jegyzékében szereplő valamennyi szolgáltatás).
42 Tudományos és műszaki szolgáltatások, valamint az ide tartozó tervezői és kutatói tevékenység; ipari elemző és kutató szolgáltatások; számítástechnikai hardver és szoftver tervezés és fejlesztés (az osztály betűrend szerinti jegyzékében szereplő valamennyi szolgáltatás).
45 Jogi szolgáltatások; biztonsági szolgáltatások személyek és vagyontárgyak védelmére; mások által egyéni igényeknek megfelelően nyújtott személyes és társadalmi jellegű szolgáltatások (az osztály betűrend szerinti jegyzékében szereplő valamennyi szolgáltatás).

(111) 213.112

(151) 2014.07.15.

(210) M 13 03425

(220) 2013.11.22.

(732) Balaskó Tibor, Budapest (HU)

(546)



- (511) 3 Kozmetikumok, növényi kozmetikumok.
35 Kozmetikai készítmények forgalmazása.

(111) 213.113

(151) 2014.07.15.

(210) M 13 03610

(220) 2013.11.29.

(732) ETALON 2000 Kft., Nyíregyháza (HU)

(546)



(511) 32 Ásványvizek és szénsavas vizek és egyéb alkoholmentes italok; gyümölcsitalok és gyümölcslevek; szörpök; energia italok.

(111) 213.114

(151) 2014.07.15.

(210) M 13 03613

(220) 2013.11.29.

(732) **Kígyó Gyógyszertári és Kereskedelmi Betéti Társaság, Gödöllő (HU)**

(740) Dr. Hatházi Vera, Dr. Hatházi Vera Ügyvédi Iroda, Budapest

(546)  **MEDIKAL**
CSALÁDI EGÉSZSÉG

(511) 9 Letölthető elektronikus közlemények, szoftverek, alkalmazások mobiltelefonra.

35 Információk számítógépes adatbázisokba való rendezése, információknak számítógépes adatbázisokba való szerkesztése, marketing, on-line hirdetői tevékenység számítógépes hálózaton, árubemutató, eladási propaganda mások számára, információ és tanácsadás fogyasztóknak.

44 Egészségügyi tanácsadás, gyógyszerészeti tanácsadás.

(111) 213.115

(151) 2014.07.15.

(210) M 13 03814

(220) 2013.12.19.

(732) **ZegaSys Informatikai-Tanácsadó és Kereskedelmi Kft., Sopron (HU)**

(546)  **dr. Touch**

(511) 9 Számítógépes szoftverek; számítógépes programok orvosi döntéshozatal segítéséhez.

41 Szakmai képzések; coaching (tréning); konferenciák szervezése és lebonyolítása; oktatási tárgyú információk; on-line elérhető elektronikus publikációk.

42 Tudományos és műszaki szolgáltatások, valamint az ide tartozó tervezői és kutatói tevékenység; számítástechnikai hardver és szoftver tervezés és fejlesztés; ezekkel kapcsolatos tanácsadás.

44 Orvosi szolgáltatások.

A rovat 110 darab közlést tartalmaz.

Védjegyoltalom megszűnése

Védjegyoltalom megszűnése megújítás nélküli lejárat miatt

(111) 115.677

(210) M 73 00582

(180) 2013.11.09.

(111) 116.483

(210) M 73 01741

(180) 2013.11.02.

(111) 116.485

(210) M 73 01745

(180) 2013.11.06.

(111) 116.489

(210) M 73 01900

(180) 2013.11.23.

(111) 124.185

(210) M 83 01699

(180) 2013.11.04.

(111) 124.187

(210) M 83 01721

(180) 2013.11.09.

(111) 124.189

(210) M 83 01735

(180) 2013.11.11.

(111) 124.198

(210) M 83 01803

(180) 2013.11.24.

(111) 124.247

(210) M 83 01695

(180) 2013.11.02.

(111) 138.844

(210) M 93 05227

(180) 2013.11.03.

(111) 138.845

(210) M 93 05229

(180) 2013.11.03.

(111) 138.848

(210) M 93 05235

(180) 2013.11.03.

(111) 138.849

(210) M 93 05406

(180) 2013.11.12.

(111) 138.850

(210) M 93 05407

(180) 2013.11.12.

(111) 139.149

(210) M 93 05232

(180) 2013.11.03.

(111) 139.475

(210) M 93 05314

(180) 2013.11.08.

(111) 139.509

(210) M 93 05423

(180) 2013.11.15.

(111) 139.724

(210) M 93 05274

(180) 2013.11.04.

(111) 139.793

(210) M 93 05168

(180) 2013.11.01.

(111) 140.732

(210) M 93 05230

(180) 2013.11.03.

(111) 141.043

(210) M 93 05223

(180) 2013.11.03.

(111) 141.044

(210) M 93 05247

(180) 2013.11.03.

(111) 141.045

(210) M 93 05279

(180) 2013.11.04.

(111) 141.046

(210) M 93 05287

(180) 2013.11.04.

(111) 141.050

(210) M 93 05311

(180) 2013.11.05.

(111) 141.238

(210) M 93 05296

(180) 2013.11.05.

(111) 141.253

(210) M 93 05292

(180) 2013.11.05.

(111) 141.281

(210) M 93 05283

(180) 2013.11.04.

(111) 141.301

(210) M 93 05320

(180) 2013.11.09.

(111) 141.460

(210) M 93 05630

(180) 2013.11.26.

(111) 141.497

(210) M 93 05428

(180) 2013.11.15.

(111) 141.505

(210) M 93 05623

(180) 2013.11.25.

(111) 141.512

(210) M 93 05513

(180) 2013.11.19.

(111) 141.515

(210) M 93 05523

(180) 2013.11.19.

(111) 141.516

(210) M 93 05540

(180) 2013.11.22.

(111) 141.547

(210) M 93 05462

(180) 2013.11.17.

(111) 141.589

(210) M 93 05499

(180) 2013.11.18.

(111) 141.675

(210) M 93 05602

(180) 2013.11.25.

(111) 141.677

(210) M 93 05605

(180) 2013.11.25.

(111) 141.679

(210) M 93 05648

(180) 2013.11.26.

(111) 141.680

(210) M 93 05698

(180) 2013.11.30.

(111) 141.761

(210) M 93 05425

(180) 2013.11.15.

(111) 141.846

(210) M 93 05301

(180) 2013.11.05.

(111) 141.931

(210) M 93 05567

(180) 2013.11.24.

(111) 141.943

(210) M 93 05617

(180) 2013.11.25.

(111) 141.976

(210) M 93 05167

(180) 2013.11.01.

(111) 142.034

(210) M 93 05584

(180) 2013.11.25.

(111) 142.120

(210) M 93 05270

(180) 2013.11.04.

(111) 142.285

(210) M 93 05706

(180) 2013.11.30.

(111) 142.290

(210) M 93 05705

(180) 2013.11.30.

(111) 142.324

(210) M 93 05649

(180) 2013.11.29.

(111) 142.644

(210) M 93 05574

(180) 2013.11.24.

(111) 143.568

(210) M 93 05532

(180) 2013.11.22.

(111) 146.457

(210) M 93 05217

(180) 2013.11.03.

(111) 152.922

(210) M 93 05531

(180) 2013.11.22.

(111) 153.824

(210) M 93 05528

(180) 2013.11.22.

(111) 158.422

(210) M 93 05282

(180) 2013.11.04.

(111) 177.702

(210) M 03 04678

(180) 2013.11.06.

(111) 177.760

(210) M 03 04758

(180) 2013.11.11.

(111) 177.867

(210) M 03 04861

(180) 2013.11.17.

(111) 178.963

(210) M 03 04797

(180) 2013.11.14.

(111) 179.026

(210) M 03 04682

(180) 2013.11.06.

(111) 180.144

(210) M 03 04818

(180) 2013.11.17.

(111) 180.890

(210) M 03 04884

(180) 2013.11.18.

(111) 180.891

(210) M 03 04885

(180) 2013.11.18.

(111) 180.892

(210) M 03 04883

(180) 2013.11.18.

(111) 181.028

(210) M 03 04943

(180) 2013.11.21.

(111) 181.029

(210) M 03 04942

(180) 2013.11.21.

(111) 181.031

(210) M 03 04934

(180) 2013.11.21.

(111) 181.037

(210) M 03 04740

(180) 2013.11.10.

(111) 181.038

(210) M 03 04741

(180) 2013.11.10.

(111) 181.040

(210) M 03 04731

(180) 2013.11.10.

(111) 181.054

(210) M 03 04927

(180) 2013.11.21.

(111) 181.143

(210) M 03 05055

(180) 2013.11.27.

(111) 181.145

(210) M 03 04616

(180) 2013.11.03.

(111) 181.149

(210) M 03 04601
(180) 2013.11.03.

(111) 181.150

(210) M 03 04611
(180) 2013.11.03.

(111) 181.151

(210) M 03 04610
(180) 2013.11.03.

(111) 181.156

(210) M 03 04617
(180) 2013.11.03.

(111) 181.157

(210) M 03 04618
(180) 2013.11.03.

(111) 181.158

(210) M 03 04619
(180) 2013.11.03.

(111) 181.177

(210) M 03 04609
(180) 2013.11.03.

(111) 181.229

(210) M 03 04681
(180) 2013.11.06.

(111) 181.230

(210) M 03 04683
(180) 2013.11.06.

(111) 181.242

(210) M 03 04724
(180) 2013.11.10.

(111) 181.268

(210) M 03 04679
(180) 2013.11.06.

(111) 181.270

(210) M 03 04689
(180) 2013.11.06.

(111) 181.308

(210) M 03 04720
(180) 2013.11.07.

(111) 181.309

(210) M 03 04718

(180) 2013.11.07.

(111) 181.314

(210) M 03 04717

(180) 2013.11.07.

(111) 181.315

(210) M 03 04721

(180) 2013.11.07.

(111) 181.316

(210) M 03 04719

(180) 2013.11.07.

(111) 181.317

(210) M 03 04716

(180) 2013.11.07.

(111) 181.322

(210) M 03 04707

(180) 2013.11.07.

(111) 181.323

(210) M 03 04709

(180) 2013.11.07.

(111) 181.328

(210) M 03 04704

(180) 2013.11.07.

(111) 181.329

(210) M 03 04703

(180) 2013.11.07.

(111) 181.333

(210) M 03 04712

(180) 2013.11.07.

(111) 181.337

(210) M 03 04722

(180) 2013.11.07.

(111) 181.345

(210) M 03 04711

(180) 2013.11.07.

(111) 181.354

(210) M 03 04997

(180) 2013.11.26.

(111) 181.357

(210) M 03 04987

(180) 2013.11.26.

(111) 181.360

(210) M 03 04989

(180) 2013.11.26.

(111) 181.372

(210) M 03 04988

(180) 2013.11.26.

(111) 181.385

(210) M 03 04894

(180) 2013.11.19.

(111) 181.387

(210) M 03 04786

(180) 2013.11.13.

(111) 181.389

(210) M 03 04893

(180) 2013.11.19.

(111) 181.392

(210) M 03 04904

(180) 2013.11.19.

(111) 181.398

(210) M 03 04979

(180) 2013.11.26.

(111) 181.419

(210) M 03 04976

(180) 2013.11.26.

(111) 181.423

(210) M 03 04977

(180) 2013.11.26.

(111) 181.463

(210) M 03 04896

(180) 2013.11.19.

(111) 181.497

(210) M 03 04696

(180) 2013.11.07.

(111) 181.573

(210) M 03 04766

(180) 2013.11.12.

(111) 181.574

(210) M 03 04765

(180) 2013.11.12.

(111) 181.575

(210) M 03 04971

(180) 2013.11.25.

(111) 181.576

(210) M 03 04812

(180) 2013.11.14.

(111) 181.577

(210) M 03 05036

(180) 2013.11.27.

(111) 181.582

(210) M 03 04796

(180) 2013.11.14.

(111) 181.586

(210) M 03 05053

(180) 2013.11.27.

(111) 181.603

(210) M 03 05023

(180) 2013.11.27.

(111) 181.639

(210) M 03 04737

(180) 2013.11.10.

(111) 181.670

(210) M 03 04668

(180) 2013.11.05.

(111) 181.671

(210) M 03 04671

(180) 2013.11.05.

(111) 181.687

(210) M 03 04663

(180) 2013.11.05.

(111) 181.690

(210) M 03 04648

(180) 2013.11.05.

(111) 181.691

(210) M 03 04649

(180) 2013.11.05.

(111) 181.692

(210) M 03 04865

(180) 2013.11.18.

(111) 181.724

(210) M 03 04965

(180) 2013.11.25.

(111) 181.802

(210) M 03 04916

(180) 2013.11.20.

(111) 181.873

(210) M 03 04875

(180) 2013.11.18.

(111) 181.878

(210) M 03 04975

(180) 2013.11.26.

(111) 181.884

(210) M 03 04867

(180) 2013.11.18.

(111) 181.885

(210) M 03 04868

(180) 2013.11.18.

(111) 181.887

(210) M 03 04863

(180) 2013.11.18.

(111) 181.894

(210) M 03 04888

(180) 2013.11.19.

(111) 181.898

(210) M 03 04692

(180) 2013.11.06.

(111) 181.911

(210) M 03 05019

(180) 2013.11.26.

(111) 181.913

(210) M 03 04993

(180) 2013.11.26.

(111) 181.936

(210) M 03 04746

(180) 2013.11.11.

(111) 181.937

(210) M 03 04744

(180) 2013.11.11.

(111) 181.939

(210) M 03 04756

(180) 2013.11.11.

(111) 182.001

(210) M 03 04705

(180) 2013.11.07.

(111) 182.007

(210) M 03 04723

(180) 2013.11.07.

(111) 182.012

(210) M 03 04920

(180) 2013.11.20.

(111) 182.014

(210) M 03 04921

(180) 2013.11.20.

(111) 182.020

(210) M 03 04914

(180) 2013.11.20.

(111) 182.029

(210) M 03 04638

(180) 2013.11.04.

(111) 182.030

(210) M 03 04847

(180) 2013.11.17.

(111) 182.034

(210) M 03 04647

(180) 2013.11.04.

(111) 182.039

(210) M 03 04633

(180) 2013.11.04.

(111) 182.047

(210) M 03 04858

(180) 2013.11.17.

(111) 182.048

(210) M 03 04645

(180) 2013.11.04.

(111) 182.049

(210) M 03 04644

(180) 2013.11.04.

(111) 182.068

(210) M 03 04873

(180) 2013.11.18.

(111) 182.070

(210) M 03 04880

(180) 2013.11.18.

(111) 182.080

(210) M 03 04653

(180) 2013.11.05.

(111) 182.127

(210) M 03 05045

(180) 2013.11.27.

(111) 182.133

(210) M 03 05037

(180) 2013.11.27.

(111) 182.141

(210) M 03 04774

(180) 2013.11.12.

(111) 182.148

(210) M 03 04597

(180) 2013.11.03.

(111) 182.154

(210) M 03 04966

(180) 2013.11.25.

(111) 182.195

(210) M 03 04700

(180) 2013.11.07.

(111) 182.203

(210) M 03 04708

(180) 2013.11.07.

(111) 182.222

(210) M 03 04877

(180) 2013.11.18.

(111) 182.226

(210) M 03 04882

(180) 2013.11.18.

(111) 182.227

(210) M 03 04658

(180) 2013.11.05.

(111) 182.238

(210) M 03 04660

(180) 2013.11.05.

(111) 182.262

(210) M 03 05038

(180) 2013.11.27.

(111) 182.264

(210) M 03 04808

(180) 2013.11.14.

(111) 182.265

(210) M 03 04809

(180) 2013.11.14.

(111) 182.266

(210) M 03 04811

(180) 2013.11.14.

(111) 182.269

(210) M 03 04680

(180) 2013.11.06.

(111) 182.277

(210) M 03 04794

(180) 2013.11.13.

(111) 182.293

(210) M 03 05059

(180) 2013.11.28.

(111) 182.298

(210) M 03 05058

(180) 2013.11.28.

(111) 182.303

(210) M 03 05083

(180) 2013.11.28.

(111) 182.304

(210) M 03 05066

(180) 2013.11.28.

(111) 182.305

(210) M 03 05081

(180) 2013.11.28.

(111) 182.312

(210) M 03 05076

(180) 2013.11.28.

(111) 182.321

(210) M 03 04857

(180) 2013.11.17.

(111) 182.326

(210) M 03 04881

(180) 2013.11.18.

(111) 182.334

(210) M 03 04752

(180) 2013.11.11.

(111) 182.348

(210) M 03 04733

(180) 2013.11.10.

(111) 182.392

(210) M 03 05050

(180) 2013.11.27.

(111) 182.446

(210) M 03 04773

(180) 2013.11.12.

(111) 182.449

(210) M 03 04951

(180) 2013.11.24.

(111) 182.450

(210) M 03 04950

(180) 2013.11.24.

(111) 182.517

(210) M 03 04677

(180) 2013.11.06.

(111) 182.654

(210) M 03 04655

(180) 2013.11.05.

(111) 182.683

(210) M 03 05084

(180) 2013.11.28.

(111) 182.760

(210) M 03 04959

(180) 2013.11.24.

(111) 182.762

(210) M 03 04957

(180) 2013.11.24.

(111) 182.766

(210) M 03 04949

(180) 2013.11.24.

(111) 182.779

(210) M 03 05061

(180) 2013.11.28.

(111) 182.784

(210) M 03 04853

(180) 2013.11.17.

(111) 182.832

(210) M 03 05021

(180) 2013.11.27.

(111) 182.852

(210) M 03 04771

(180) 2013.11.12.

(111) 182.854

(210) M 03 04970

(180) 2013.11.25.

(111) 182.875

(210) M 03 04967

(180) 2013.11.25.

(111) 182.904

(210) M 03 04932

(180) 2013.11.21.

(111) 183.039

(210) M 03 04832

(180) 2013.11.17.

(111) 183.100

(210) M 03 04960

(180) 2013.11.24.

(111) 183.193

(210) M 03 04687

(180) 2013.11.06.

(111) 183.199

(210) M 03 04777

(180) 2013.11.12.

(111) 183.265

(210) M 03 04670

(180) 2013.11.05.

(111) 183.266

(210) M 03 04669

(180) 2013.11.05.

(111) 183.431

(210) M 03 05028

(180) 2013.11.27.

(111) 183.469

(210) M 03 05033

(180) 2013.11.27.

(111) 183.471

(210) M 03 05026

(180) 2013.11.27.

(111) 183.472

(210) M 03 05024

(180) 2013.11.27.

(111) 183.477

(210) M 03 05046

(180) 2013.11.27.

(111) 183.479

(210) M 03 05027

(180) 2013.11.27.

(111) 183.480

(210) M 03 05025

(180) 2013.11.27.

(111) 183.643

(210) M 03 05016

(180) 2013.11.26.

(111) 183.661

(210) M 03 05048

(180) 2013.11.27.

(111) 183.839

(210) M 03 04622

(180) 2013.11.04.

(111) 183.842

(210) M 03 05063

(180) 2013.11.28.

(111) 184.185

(210) M 03 05049

(180) 2013.11.27.

(111) 184.193

(210) M 03 04855

(180) 2013.11.17.

(111) 184.205

(210) M 03 04906

(180) 2013.11.19.

(111) 184.206

(210) M 03 04684

(180) 2013.11.06.

(111) 184.271

(210) M 03 04641

(180) 2013.11.04.

(111) 184.291

(210) M 03 04760

(180) 2013.11.11.

(111) 184.620

(210) M 03 04805

(180) 2013.11.14.

(111) 185.258

(210) M 03 04792

(180) 2013.11.13.

(111) 185.385

(210) M 03 04969

(180) 2013.11.25.

(111) 185.392

(210) M 03 05047

(180) 2013.11.27.

(111) 185.674

Nemzeti védjegyoltalom megszűnése

(210) M 03 04973

(180) 2013.11.25.

(111) 186.318

(210) M 03 04785

(180) 2013.11.13.

(111) 186.760

(210) M 03 04620

(180) 2013.11.04.

(111) 186.772

(210) M 03 04190

(180) 2013.11.12.

(111) 186.841

(210) M 03 05077

(180) 2013.11.28.

(111) 187.863

(210) M 03 05062

(180) 2013.11.28.

(111) 192.476

(210) M 03 05054

(180) 2013.11.27.

(111) 200.317

(210) M 03 05022

(180) 2013.11.27.

A rovat 236 darab közlést tartalmaz.

Védjegyoltalom törlése

(111) 208.726

(732) Future Real Estate Network Ltd., East Grinstead, West Sussex (GB)

A rovat 1 darab közlést tartalmaz.

Védjegyoltalom megújítása

(111) 116.128

(732) Pannonpharma Gyógyszergyártó Kft., Pécsvárad (HU)

(111) 116.853

(732) Kabushiki Kaisha Hitachi Seisakusho (d/b/a Hitachi,Ltd.), Chiyoda-ku,Tokyo (JP)

(111) 116.854

(732) Kabushiki Kaisha Hitachi Seisakusho (d/b/a Hitachi,Ltd.), Chiyoda-ku,Tokyo (JP)

(111) 117.256

(732) E.I. Du Pont De Nemours and Company, Wilmington, Delaware (US)

(111) 124.132

(732) Dreher Sörgyarak Zártkörűen Működő Részvénytársaság, Budapest (HU)

(111) 124.289

(732) Helia-D Kft, Budapest (HU)

(111) 124.502

(732) Merck Sharp & Dohme Corp., New Jersey (US)

(111) 124.528

(732) General Electric Company (New York állam törvényei szerint létesült vállalat), Schenectady, New York (US)

(111) 124.593

(732) BASF Agro B.V., Arnhem (NL), Zweigniederlassung Zürich, Zürich (CH)

(111) 124.693

(732) Kabushiki Kaisha Hitachi Seisakusho (d/b/a Hitachi,Ltd.), Tokyo (JP)

(111) 124.694

(732) Kabushiki Kaisha Hitachi Seisakusho (d/b/a Hitachi,Ltd.), Tokyo (JP)

(111) 142.039

(732) Pannonpharma Gyógyszergyártó Kft., Pécsvárad (HU)

(111) 142.861

(732) E.I. DU PONT DE NEMOURS and COMPANY, Wilmington, Delaware (US)

(111) 143.490

(732) SmithKline Beecham Limited, Brentford, Middlesex (GB)

(111) 143.966

(732) Alticor Inc., East Ada, Michigan (US)

(111) 144.212

(732) COLGATE-PALMOLIVE COMPANY (Delaware állam törvényei szerint működő cég), New York, New York (US)

(111) 145.024

(732) General Electric Company (New York állam törvényei szerint működő vállalat), Schenectady, New York (US)

(111) 146.051

(732) IMPALA Bútorkereskedő Kft., Budapest (HU)

(111) 148.421

(732) ACCO Brands Corporation, City of Wilmington, County of New Castle (US)

(111) 148.615

(732) Ringier Kiadó Korlátolt Felelősségű Társaság, Budapest (HU)

(111) 148.905

(732) Lorenz Snack-World Holding GmbH, Hannover (DE)

(111) 153.466

(732) Samsonite IP Holdings S.á r.l., Luxembourg (LU)

(111) 162.742

(732) LICENCIA Kereskedelmi Kft., Budapest (HU)

(111) 180.174

(732) New MGM Termelő Zártkörűen Működő Részvénytársaság, Diósd (HU)

(111) 180.597

(732) VIKUV Vízkutató és Fúró Zrt., Cegléd (HU)

(111) 180.608

(732) CSIM Pte. Ltd., Szingapúri Köztársaság (SG)

(111) 180.615

(732) CSIM Pte. Ltd., Szingapúri Köztársaság (SG)

(111) 182.078

(732) Hajdúböszörmény Város Önkormányzata, Hajdúböszörmény (HU)

(111) 182.089

(732) Menhely Alapítvány, Budapest (HU)

(111) 182.339

(732) Mondelez Hungária IP Kft., Budapest (HU)

(111) 183.049

(732) Barish Ghulam Faruq, Taksony (HU)

(111) 183.218

(732) Magyar Posta Biztosító Zrt., Budapest (HU)

(111) 183.221

(732) Magyar Posta Biztosító Zártkörűen Működő Részvénytársaság, Budapest (HU)

(111) 183.233

(732) Magyar Környezetvédők Pártja, Budapest (HU)

(111) **183.354**

(732) dr-PLAST Engineering Zrt., Budaörs (HU)

(111) **183.544**

(732) Ringier Kiadó Korlátolt Felelősségű Társaság, Budapest (HU)

(111) **183.815**

(732) ICO Író- és Irodaszereket Gyártó és Forgalmazó Zrt., Pomáz (HU)

(111) **183.851**

(732) Bayer Aktiengesellschaft, Leverkusen (DE)

(111) **183.910**

(732) HDF Ipari, Kereskedelmi és Szolgáltató Kft., Szeged (HU)

(111) **184.073**

(732) ÁGOTA Alapítvány, Szeged (HU)

(111) **184.133**

(732) Ledniczki Károly, Vecsés (HU)

(111) **184.210**

(732) HNS Műszaki Fejlesztő Kft., Győr (HU)

(111) **184.211**

(732) HNS Műszaki Fejlesztő Kft., Győr (HU)

(111) **184.316**

(732) Partner in Pet Food Hungária Kft., Budaörs (HU)

(111) **184.317**

(732) Partner in Pet Food Hungária Kft., Budaörs (HU)

(111) **184.322**

(732) Izsák-Agárdy 2009 Befektető Kft., Szabadszállás (HU)

(111) **184.357**

(732) ASTELLAS Pharma Inc., Tokió (JP)

(111) **184.426**

(732) Freescale Semiconductor, Inc. (Delaware államban bejegyzett cég), Austin, Texas (US)

(111) **184.472**

(732) Freescale Semiconductor, Inc. (Delaware államban bejegyzett cég), Austin, Texas (US)

(111) **184.717**

(732) ANHUI FORKLIFT TRUCK GROUP CO., LTD., Hefei, Anhui (CH)

(111) **184.846**

(732) I.D.C. Holding, a.s., Bratislava (SK)

(111) 185.458

(732) PannonPharma Gyógyszergyártó Kft., Pécsvárad (HU)

(111) 185.834

(732) Peek & Cloppenburg KG, Düsseldorf (DE)

(111) 185.839

(732) Neutrogena Corporation, Los Angeles, California (US)

(111) 185.973

(732) BIOLAND Tőzefeldolgozó Kft., Pötréte (HU)

(111) 186.005

(732) Microse Kft., Érd (HU)

(111) 187.960

(732) ERU Hungária Sajtgyártó Kft., Budapest (HU)

A rovat 57 darab közlést tartalmaz.

Vegyes védjegyközlemények - Lajstromozott védjegyeket érintő közlemények

Jogutódlás

(111) 113.502

(732) ExtractumPharma Gyógyszergyártó, Forgalmazó és Szaktanácsadó Zrt., Budapest (HU)

(111) 114.517

(732) CTBAT INTERNATIONAL CO. LIMITED, Island East, Hong Kong (HK)

(111) 115.753

(732) Henkel Corporation, Rocky Hill, Connecticut (US)

(111) 117.052

(732) ExtractumPharma Gyógyszergyártó, Forgalmazó és Szaktanácsadó Zrt., Budapest (HU)

(111) 117.303

(732) Henkel Corporation, Rocky Hill, Connecticut (US)

(111) 119.211

(732) Henkel Corporation, Rocky Hill, Connecticut (US)

(111) 119.981

(732) Henkel Corporation, Rocky Hill, Connecticut (US)

(111) 129.894

(732) Henkel Corporation, Rocky Hill, Connecticut (US)

(111) 132.156

(732) Henkel Corporation, Rocky Hill, Connecticut (US)

(111) 137.545

(732) CTBAT INTERNATIONAL CO. LIMITED, Island East, Hong Kong (HK)

(111) 140.632

(732) CTBAT INTERNATIONAL CO. LIMITED, Island East, Hong Kong (HK)

(111) 140.633

(732) CTBAT INTERNATIONAL CO. LIMITED, Island East, Hong Kong (HK)

(111) 140.634

(732) CTBAT INTERNATIONAL CO. LIMITED, Island East, Hong Kong (HK)

(111) 143.427

(732) CTBAT INTERNATIONAL CO. LIMITED, Island East, Hong Kong (HK)

(111) 143.648

(732) SATCHI SINGAPORE PTE LTD, Singapore (SG)

(111) 144.564

(732) Evoqua Water Technologies LLC, Alpharetta, Georgia (US)

(111) 147.924

(732) Evoqua Water Technologies LLC, Alpharetta, Georgia (US)

(111) 150.549

(732) ExtractumPharma Gyógyszergyártó, Forgalmazó és Szaktanácsadó Zrt., Budapest (HU)

(111) 151.124

(732) Henkel Corporation, Rocky Hill, Connecticut (US)

(111) 152.088

(732) Henkel Corporation, Rocky Hill, Connecticut (US)

(111) 155.954

(732) CTBAT INTERNATIONAL CO. LIMITED, Island East, Hong Kong (HK)

(111) 156.219

(732) CTBAT INTERNATIONAL CO. LIMITED, Island East, Hong Kong (HK)

(111) 161.017

(732) CTBAT INTERNATIONAL CO. LIMITED, Island East, Hong Kong (HK)

(111) 163.125

(732) Schibsted Classified Media Hungary Kft., Budapest (HU)

(111) 174.874

(732) Schibsted Classified Media Hungary Kft., Budapest (HU)

(111) 176.078

(732) Farkas Elemér, Wien (AT)

(111) 176.487

(732) CTBAT INTERNATIONAL CO. LIMITED, Island East, Hong Kong (HK)

(111) 181.283

(732) Csoknyay Anna, Budapest (HU)

(111) 187.001

(732) Motorola Trademark Holdings, LLC, Libertyville, (US)

(111) 189.511

(732) Novotrading Kft., Budapest (HU)

(111) 191.989

(732) ExtractumPharma Gyógyszergyártó, Forgalmazó és Szaktanácsadó Zrt., Budapest (HU)

(111) 192.416

(732) Novotrading Kft., Budapest (HU)

(111) 195.978

(732) UNILEVER CR, spol. s r.o., Karlín, Prague 8 (CZ)

(111) 196.724

(732) Schibsted Classified Media Hungary Kft., Budapest (HU)

(111) 196.728

(732) Schibsted Classified Media Hungary Kft., Budapest (HU)

(111) 196.733

(732) Schibsted Classified Media Hungary Kft., Budapest (HU)

(111) 196.876

(732) Schibsted Classified Media Hungary Kft., Budapest (HU)

(111) 196.966

(732) UNILEVER CR, spol. s r.o., Karlín, Prague 8 (CZ)

(111) 199.001

(732) UNILEVER CR, spol. s r.o., Karlín, Prague 8 (CZ)

(111) 199.372

(732) DATANEUM Zrt., Budapest (HU)

(111) 201.146

(732) UNILEVER CR, spol. s r.o., Karlín, Prague 8 (CZ)

(111) 203.547

(732) UNILEVER CR, spol. s r.o., Karlín, Prague 8 (CZ)

(111) 203.822

(732) UNILEVER CR, spol. s r.o., Karlín, Prague 8 (CZ)

(111) 204.101

(732) UNILEVER CR, spol. s r.o., Karlín, Prague 8 (CZ)

(111) 209.832

(732) Schibsted Classified Media Hungary Kft., Budapest (HU)

(111) 209.943

(732) MAXTAXI Magyarország Zrt., Budapest (HU)

(111) 210.762

(732) Csoknyay Anna, Budapest (HU)

(111) 211.348

(732) Csoknyay Anna, Budapest (HU)

A rovat 48 darab közlést tartalmaz.

Képviseleti megbízás

(111) 124.528

(732) General Electric Company (New York állam törvényei szerint létesült vállalat), Schenectady, New York (US)

(740) Kajtár Takács Hegymegi-Barakonyi Baker&McKenzie Ügyvédi Iroda, Budapest

(111) 129.425

(732) Zoetis Belgium S.A., Louvain-la-Neuve (BE)

(740) Danubia Szabadalmi és Jogi Iroda Kft., Budapest

(111) 145.024

(732) General Electric Company (New York állam törvényei szerint működő vállalat), Schenectady, New York (US)

(740) Kajtár Takács Hegymegi-Barakonyi Baker&McKenzie Ügyvédi Iroda, Budapest

(111) 151.127

(732) Zoetis Belgium S.A., Louvain-la-Neuve (BE)

(740) Danubia Szabadalmi és Jogi Iroda Kft., Budapest

(111) 187.588

(732) MASTERPLAST Nyrt., Sárszentmihály (HU)

(740) Oppenheim Ügyvédi Iroda, Budapest

(111) 187.654

(732) MASTERPLAST Nyrt., Sárszentmihály (HU)

(740) Oppenheim Ügyvédi Iroda, Budapest

(111) 187.960

(732) ERU Hungária Sajtgyártó Kft., Budapest (HU)

(740) dr. Sulyok Annamária ügyvéd, Budapest

(111) 188.637

(732) MASTERPLAST Nyrt., Sárszentmihály (HU)

(740) Oppenheim Ügyvédi Iroda, Budapest

(111) 188.640

(732) MASTERPLAST Nyrt., Sárszentmihály (HU)

(740) Oppenheim Ügyvédi Iroda, Budapest

(111) 188.795

(732) MASTERPLAST Nyrt., Sárszentmihály (HU)

(740) Oppenheim Ügyvédi Iroda, Budapest

(111) 193.022

(732) MASTERPLAST Nyrt., Sárszentmihály (HU)

(740) Oppenheim Ügyvédi Iroda, Budapest

(111) 193.581

(732) MASTERPLAST Nyrt., Sárszentmihály (HU)

(740) Oppenheim Ügyvédi Iroda, Budapest

(111) 194.705

(732) MASTERPLAST Nyrt., Sárszentmihály (HU)

(740) Oppenheim Ügyvédi Iroda, Budapest

(111) 194.714

(732) MASTERPLAST Nyrt., Sárszentmihály (HU)

(740) Oppenheim Ügyvédi Iroda, Budapest

(111) 194.716

(732) MASTERPLAST Nyrt., Sárszentmihály (HU)

(740) Oppenheim Ügyvédi Iroda, Budapest

(111) 197.877

(732) MASTERPLAST Nyrt., Sárszentmihály (HU)

(740) Oppenheim Ügyvédi Iroda, Budapest

(111) 198.041

(732) MASTERPLAST Nyrt., Sárszentmihály (HU)

(740) Oppenheim Ügyvédi Iroda, Budapest

(111) 199.375

(732) MASTERPLAST Nyrt., Sárszentmihály (HU)

(740) Oppenheim Ügyvédi Iroda, Budapest

(111) 200.270

(732) MASTERPLAST Nyrt., Sárszentmihály (HU)

(740) Oppenheim Ügyvédi Iroda, Budapest

(111) 200.899

(732) MASTERPLAST Nyrt., Sárszentmihály (HU)

(740) Oppenheim Ügyvédi Iroda, Budapest

(111) 204.502

(732) Megaprofil Magyarország Gyártó, Kereskedelmi és Szolgáltató Kft., Kiskunfélegyháza (HU)

(740) Pintz és Társai Szabadalmi Védjegy és Jogi Iroda, Budapest

A rovat 21 darab közlést tartalmaz.

Képviselő megszűnése

(111) 124.528

(732) General Electric Company (New York állam törvényei szerint létesült vállalat), Schenectady, New York (US)

(111) 145.024

(732) General Electric Company (New York állam törvényei szerint működő vállalat), Schenectady, New York (US)

(111) 187.588

(732) MASTERPLAST Nyrt., Sárszentmihály (HU)

(111) 187.654

(732) MASTERPLAST Nyrt., Sárszentmihály (HU)

(111) 187.960

(732) ERU Hungária Sajtgyártó Kft., Budapest (HU)

(111) 188.637

(732) MASTERPLAST Nyrt., Sárszentmihály (HU)

(111) 188.640

(732) MASTERPLAST Nyrt., Sárszentmihály (HU)

(111) 188.795

(732) MASTERPLAST Nyrt., Sárszentmihály (HU)

(111) 193.022

(732) MASTERPLAST Nyrt., Sárszentmihály (HU)

(111) 193.581

(732) MASTERPLAST Nyrt., Sárszentmihály (HU)

(111) 194.705

(732) MASTERPLAST Nyrt., Sárszentmihály (HU)

(111) 194.714

(732) MASTERPLAST Nyrt., Sárszentmihály (HU)

(111) 194.716

(732) MASTERPLAST Nyrt., Sárszentmihály (HU)

(111) 197.877

(732) MASTERPLAST Nyrt., Sárszentmihály (HU)

(111) 198.041

(732) MASTERPLAST Nyrt., Sárszentmihály (HU)

(111) 199.375

(732) MASTERPLAST Nyrt., Sárszentmihály (HU)

(111) 200.270

(732) MASTERPLAST Nyrt., Sárszentmihály (HU)

(111) 200.899

(732) MASTERPLAST Nyrt., Sárszentmihály (HU)

(111) 204.502

(732) Megaprofil Magyarország Gyártó, Kereskedelmi és Szolgáltató Kft., Kiskunfélegyháza (HU)

A rovat 19 darab közlést tartalmaz.

Név-, illetve címváltozás

(111) 120.358

(732) Brandbrew S.A., Munsbach (LU)

(111) 144.564

(732) Evoqua Water Technologies LLC, Alpharetta, Georgia (US)

(111) 147.924

(732) Evoqua Water Technologies LLC, Alpharetta, Georgia (US)

(111) 148.615

(732) Ringier Kiadó Korlátolt Felelősségű Társaság, Budapest (HU)

(111) 162.742

(732) LICENCIA Kereskedelmi Kft., Budapest (HU)

(111) 177.136

(732) Medcover Holding (Cyprus) Limited, Limassol (CY)

(111) 180.597

(732) VIKUV Vízkutató és Fúró Zrt., Cegléd (HU)

(111) 181.928

(732) Medcover Holding (Cyprus) Limited, Limassol (CY)

(111) 182.089

(732) Menhely Alapítvány, Budapest (HU)

(111) 183.218

(732) Magyar Posta Biztosító Zrt., Budapest (HU)

(111) 183.221

(732) Magyar Posta Biztosító Zártkörűen Működő Részvénytársaság, Budapest (HU)

(111) 183.544

(732) Ringier Kiadó Korlátolt Felelősségű Társaság, Budapest (HU)

(111) 183.720

(732) VALTON-SEC Kereskedelmi Kft., Budapest (HU)

(111) 183.815

(732) ICO Író- és Irodaszereket Gyártó és Forgalmazó Zrt., Pomáz (HU)

(111) 183.851

(732) Bayer Aktiengesellschaft, Leverkusen (DE)

(111) 184.015

(732) Florin Vegyipari és Kereskedelmi Zrt., Szeged (HU)

(111) 184.020

(732) Whimsical Holding Limited, Limassol (CY)

(111) 184.138

(732) Építőipari Mesterdíj Alapítvány, Budapest (HU)

(111) 184.139

(732) Építőipari Mesterdíj Alapítvány, Budapest (HU)

(111) 184.322

(732) Izsák-Agárdy 2009 Befektető Kft., Szabadszállás (HU)

(111) 184.591

(732) Napfényes Élet Alapítvány, Budapest (HU)

(111) 184.671

(732) InduComp Kft., Tata (HU)

(111) 187.588

(732) MASTERPLAST Nyrt., Sárszentmihály (HU)

(111) 187.654

(732) MASTERPLAST Nyrt., Sárszentmihály (HU)

(111) 188.637

(732) MASTERPLAST Nyrt., Sárszentmihály (HU)

(111) 188.640

(732) MASTERPLAST Nyrt., Sárszentmihály (HU)

(111) 188.795

(732) MASTERPLAST Nyrt., Sárszentmihály (HU)

(111) 193.022

(732) MASTERPLAST Nyrt., Sárszentmihály (HU)

(111) 193.581

(732) MASTERPLAST Nyrt., Sárszentmihály (HU)

(111) 194.705

(732) MASTERPLAST Nyrt., Sárszentmihály (HU)

(111) 194.714

(732) MASTERPLAST Nyrt., Sárszentmihály (HU)

(111) 194.716

(732) MASTERPLAST Nyrt., Sárszentmihály (HU)

(111) 197.877

(732) MASTERPLAST Nyrt., Sárszentmihály (HU)

(111) 198.041

(732) MASTERPLAST Nyrt., Sárszentmihály (HU)

(111) 199.375

(732) MASTERPLAST Nyrt., Sárszentmihály (HU)

(111) 199.987

(732) Ding Jiansen, Budapest (HU)

(111) 200.270

(732) MASTERPLAST Nyrt., Sárszentmihály (HU)

(111) 200.899

(732) MASTERPLAST Nyrt., Sárszentmihály (HU)

(111) 202.531

(732) InduComp Gép- és Villamosipari Kft., Tata (HU)

A rovat 39 darab közlést tartalmaz.

Vegyes védjegyközlemények - Védjegybejelentéseket érintő közlemények

Képviselési megbízás

(210) M 14 01004

(731) Zuglói Fogászati Központ Kft., Budapest (HU)

(740) Dr. M. Szabó Nóra, Budapest

A rovat 1 darab közlést tartalmaz.

Név-, illetve címváltozás

(210) M 14 00646

(731) Martinyak Kft., Budapest (HU)

(210) M 14 01229

(731) Bács-Kiskun Megyei Önkormányzat, Kecskemét (HU)

A rovat 2 darab közlést tartalmaz.

NEMZETKÖZI VÉDJEGYKÖZLEMÉNYEK

Védjegybejelentések meghirdetése

(111) 697.595

(541) Beli

(511) 6, 8

(580) 2014.04.24.

(450) GAZ 15/2014

(111) 755.318

(541) CUBIC

(511) 16, 40, 42

(580) 2014.04.17.

(450) GAZ 14/2014

(111) 760.022

(541) AERIAL

(511) 11

(580) 2014.04.24.

(450) GAZ 15/2014

(111) 976.931

(546)



(511) 3, 5, 16

(580) 2014.04.17.

(450) GAZ 14/2014

(111) 1.048.515

(546)

(511) 1, 4

(580) 2014.04.17.

(450) GAZ 14/2014

(111) 1.062.325

(546)



(511) 1, 4

(580) 2014.04.17.

(450) GAZ 14/2014

(111) 1.062.326

(546)

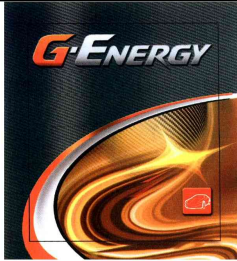

(511) 1, 4

(580) 2014.04.17.

(450) GAZ 14/2014

(111) 1.075.225



(511) 1, 4

(580) 2014.04.17.

(450) GAZ 14/2014

(111) 1.152.316

(541) LYAPKO

(511) 9-10, 35

(580) 2014.04.17.

(450) GAZ 14/2014

(111) 1.152.700

(541) Ferroferon

(511) 5, 42, 44

(580) 2014.04.17.

(450) GAZ 14/2014

(111) 1.155.413



(511) 3, 18, 21, 35

(580) 2014.04.17.

(450) GAZ 14/2014

(111) 1.171.238

(541) My Source Lotion

(511) 3, 35, 44

(580) 2014.04.17.

(450) GAZ 14/2014

(111) 1.179.287

(541) My generous cream

(511) 3, 35, 44

(580) 2014.04.24.

(450) GAZ 15/2014

(111) 1.180.174

(541) My daily protection cream

(511) 3, 35, 44

(580) 2014.04.24.

(450) GAZ 15/2014

(111) 1.187.558

(546)  G-WAY

(511) 1, 4, 19

(580) 2014.04.24.

(450) GAZ 15/2014

(111) 1.195.023

(541) MISODEL

(511) 5

(580) 2014.04.17.

(450) GAZ 14/2014

(111) 1.198.616

(546)  WARM · SILENT · SUSTAINABLE
corktech

(511) 19

(580) 2014.04.17.

(450) GAZ 14/2014

(111) 1.198.651

(541) JIMCO KPC

(511) 11

(580) 2014.04.17.

(450) GAZ 14/2014

(111) 1.198.671

(546)  نانسى

NANCY

(511) 5, 16

(580) 2014.04.17.

(450) GAZ 14/2014

(111) 1.198.672

(546)  AZUREE

(511) 12

(580) 2014.04.17.

(450) GAZ 14/2014

(111) 1.198.774

(546)



(511) 32-33

(580) 2014.04.17.

(450) GAZ 14/2014

(111) 1.198.789

(541) FACT

(511) 32-33

(580) 2014.04.17.

(450) GAZ 14/2014

(111) 1.198.806

(541) BRIZADOPT

(511) 5

(580) 2014.04.17.

(450) GAZ 14/2014

(111) 1.198.844

(541) MAVAD

(511) 5, 29, 31

(580) 2014.04.17.

(450) GAZ 14/2014

(111) 1.198.869

(546) X - E D G E

(511) 8

(580) 2014.04.17.

(450) GAZ 14/2014

(111) 1.198.899

(541) FANTANI

(511) 5, 30

(580) 2014.04.17.

(450) GAZ 14/2014

(111) 1.198.914

(546)



(511) 33
(580) 2014.04.17.
(450) GAZ 14/2014

(111) **1.198.920**
(541) **MAGIC-FLOAT**
(511) 12, 19, 35
(580) 2014.04.17.
(450) GAZ 14/2014

(111) **1.198.967**
(546) 
(511) 19
(580) 2014.04.17.
(450) GAZ 14/2014

(111) **1.198.976**
(546) 
(511) 35
(580) 2014.04.17.
(450) GAZ 14/2014

(111) **1.198.979**
(546) **Fa**

**vitamin
&power**

(511) 3
(580) 2014.04.17.
(450) GAZ 14/2014

(111) **1.198.986**
(541) **Kalori**
(511) 11, 37, 42
(580) 2014.04.17.
(450) GAZ 14/2014

(111) **1.198.987**

(546)



(511) 32

(580) 2014.04.17.

(450) GAZ 14/2014

(111) 1.199.020

(546)



(511) 25

(580) 2014.04.17.

(450) GAZ 14/2014

(111) 1.199.023

(541) ORIFLAME ULTIMATE

(511) 3

(580) 2014.04.17.

(450) GAZ 14/2014

(111) 1.199.107

(546)

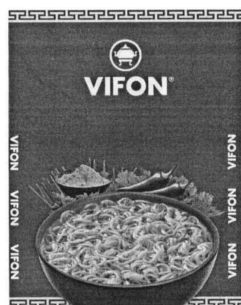

(511) 30

(580) 2014.04.17.

(450) GAZ 14/2014

(111) 1.199.115

(541) aquina

(511) 40

(580) 2014.04.17.

(450) GAZ 14/2014

(111) 1.199.119

(546) **HAVAL**

(511) 22, 24, 26-27, 34

(580) 2014.04.17.

(450) GAZ 14/2014

(111) 1.199.137

(541) OohLaLa

(511) 25
(580) 2014.04.17.
(450) GAZ 14/2014

(111) **1.199.166**
(541) **COLZAMID**
(511) 5
(580) 2014.04.17.
(450) GAZ 14/2014

(111) **1.199.226**
(546)  **METALMIZER**
(511) 7-8
(580) 2014.04.17.
(450) GAZ 14/2014

(111) **1.199.227**
(541) **BEYELER**
(511) 7-9, 37, 40-42
(580) 2014.04.17.
(450) GAZ 14/2014

(111) **1.199.284**
(541) **CITY-WHEEL**
(511) 12, 28, 41
(580) 2014.04.17.
(450) GAZ 14/2014

(111) **1.199.293**
(541) **RODRUM**
(511) 7-8
(580) 2014.04.17.
(450) GAZ 14/2014

(111) **1.199.300**
(546) **IRON BODY**
(511) 28
(580) 2014.04.17.
(450) GAZ 14/2014

(111) **1.199.318**
(546) 
(511) 9, 35, 38, 42
(580) 2014.04.17.
(450) GAZ 14/2014

(111) **1.199.328**
(546) **PRIORA**

(511) 7, 9, 12, 16, 25, 28, 35

(580) 2014.04.17.

(450) GAZ 14/2014

(111) 1.199.368

(541) MIMONDO

(511) 5, 30

(580) 2014.04.17.

(450) GAZ 14/2014

(111) 1.199.413

(546)



(511) 25

(580) 2014.04.24.

(450) GAZ 15/2014

(111) 1.199.428

(541) ARISTOCRAT

(511) 33

(580) 2014.04.24.

(450) GAZ 15/2014

(111) 1.199.458

(546)



(511) 34

(580) 2014.04.24.

(450) GAZ 15/2014

(111) 1.199.483

(546)

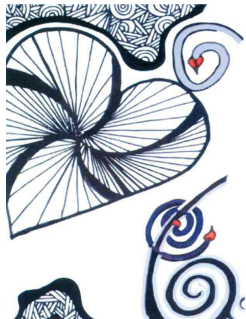

(511) 30, 32, 43

(580) 2014.04.24.

(450) GAZ 15/2014

(111) 1.199.549

(541) ColourStar

(511) 1-2

(580) 2014.04.24.

(450) GAZ 15/2014

(111) 1.199.646

(546)



(511) 24-25, 35

(580) 2014.04.24.

(450) GAZ 15/2014

(111) 1.199.668

(546) **БРОНЯ**

(511) 1-2, 17, 35

(580) 2014.04.24.

(450) GAZ 15/2014

(111) 1.199.701

(546) **PocketBook**

(511) 9, 16, 18, 35, 41

(580) 2014.04.24.

(450) GAZ 15/2014

(111) 1.199.727

(546)



(511) 30

(580) 2014.04.24.

(450) GAZ 15/2014

(111) 1.199.731

(546)



(511) 33

(580) 2014.04.24.

(450) GAZ 15/2014

(111) 1.199.815

(546)



(511) 3, 5

(580) 2014.04.24.

(450) GAZ 15/2014

(111) 1.199.970

(541) CASINO ROYALE

(511) 36, 39, 41, 43-44

(580) 2014.04.24.

(450) GAZ 15/2014

(111) 1.199.986

(541) CAREY CHU

(511) 25
(580) 2014.04.24.
(450) GAZ 15/2014

(111) **1.200.023**
(541) **tromboguard**
(511) 5
(580) 2014.04.24.
(450) GAZ 15/2014

(111) **1.200.036**
(546) **FREE ARMOUR**
(511) 25, 28
(580) 2014.04.24.
(450) GAZ 15/2014

(111) **1.200.057**
(546) **SUNVIM**
(511) 24-25
(580) 2014.04.24.
(450) GAZ 15/2014

(111) **1.200.067**
(541) **EVERIO**
(511) 5
(580) 2014.04.24.
(450) GAZ 15/2014

(111) **1.200.068**
(541) **DIVIDIS**
(511) 5
(580) 2014.04.24.
(450) GAZ 15/2014

(111) **1.200.069**
(541) **HAERTIN**
(511) 5
(580) 2014.04.24.
(450) GAZ 15/2014

(111) **1.200.070**
(541) **ZENMEM**
(511) 5
(580) 2014.04.24.
(450) GAZ 15/2014

(111) **1.200.071**
(541) **HAERTON**
(511) 5

(580) 2014.04.24.

(450) GAZ 15/2014

(111) 1.200.088

(546) **BRONNYA**

(511) 1-2, 17, 35

(580) 2014.04.24.

(450) GAZ 15/2014

(111) 1.200.097

(546) **361°**

(511) 18, 25, 28

(580) 2014.04.24.

(450) GAZ 15/2014

(111) 1.200.104



(511) 30

(580) 2014.04.24.

(450) GAZ 15/2014

(111) 1.200.131

(541) ISABEL GARCIA

(511) 3, 14, 18, 25

(580) 2014.04.24.

(450) GAZ 15/2014

(111) 1.200.133

(546) ISABEL GARCIA

(511) 3, 14, 18, 25

(580) 2014.04.24.

(450) GAZ 15/2014

(111) 1.200.137

(541) XTOP

(511) 18

(580) 2014.04.24.

(450) GAZ 15/2014

(111) 1.200.158

(546) 
семейные ценности
MAFIA
итальянская и японская кухня

(511) 43

(580) 2014.04.24.

(450) GAZ 15/2014

(111) 1.200.161

(546) **AGEA**

(511) 18

(580) 2014.04.24.

(450) GAZ 15/2014

(111) 1.200.176

(541) **REDSAIL**

(511) 7

(580) 2014.04.24.

(450) GAZ 15/2014

(111) 1.200.179

(546) **Loeoon**

(511) 25

(580) 2014.04.24.

(450) GAZ 15/2014

(111) 1.200.207

(541) **DIA-TAB**

(511) 5, 31

(580) 2014.04.24.

(450) GAZ 15/2014

(111) 1.200.210

(541) **LENPARKEN**

(511) 5

(580) 2014.04.24.

(450) GAZ 15/2014

(111) 1.200.238

(541) **X-Clean Flex**

(511) 21

(580) 2014.04.24.

(450) GAZ 15/2014

(111) 1.200.248

(546)



(511) 7

(580) 2014.04.24.

(450) GAZ 15/2014

(111) 1.200.293

(541) DIZZY

(511) 32

(580) 2014.04.24.

(450) GAZ 15/2014

(111) 1.200.324

(546) **AMIR**

(511) 12

(580) 2014.04.24.

(450) GAZ 15/2014

(111) 1.200.345

(546)

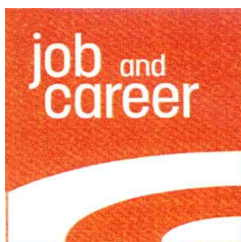

(511) 35, 41-42

(580) 2014.04.24.

(450) GAZ 15/2014

(111) 1.200.352

(546)



(511) 30, 32, 43

(580) 2014.04.24.

(450) GAZ 15/2014

(111) 1.200.423

(541) Deutsche Telekom Mobility Solutions

(511) 9, 12, 35, 37-39

(580) 2014.04.24.

(450) GAZ 15/2014

(111) 1.200.464

(541) TOMATO BELLAPRONTA

(511) 29-30

(580) 2014.04.24.

(450) GAZ 15/2014

A rovat 89 darab közlést tartalmaz.

Bejegyzések a kiegészítő lajstromba
Védjegybejelentések magyarországi oltalmának elismerése

(111) 171.016

(151) 2014.07.11.

(111) 171.017

(151) 2014.07.11.

(111) 849.179

(151) 2014.07.11.

(111) 857.372

(151) 2014.07.10.

(111) 986.936

(151) 2014.07.11.

(111) 1.102.256

(151) 2014.07.11.

(111) 1.119.047

(151) 2014.07.11.

(111) 1.156.590

(151) 2014.07.11.

(111) 1.184.456

(151) 2014.07.11.

(111) 1.184.495

(151) 2014.07.11.

(111) 1.184.498

(151) 2014.07.11.

(111) 1.184.531

(151) 2014.07.11.

(111) 1.184.532

(151) 2014.07.11.

(111) 1.184.595

(151) 2014.07.11.

(111) 1.184.634

(151) 2014.07.11.

(111) 1.184.676

(151) 2014.07.11.

(111) 1.184.717

(151) 2014.07.11.

(111) 1.184.732

(151) 2014.07.11.

(111) 1.184.759

(151) 2014.07.11.

(111) 1.184.791

(151) 2014.07.11.

(111) 1.184.819

(151) 2014.07.11.

(111) 1.184.850

(151) 2014.07.11.

(111) 1.184.851

(151) 2014.07.11.

(111) 1.184.872

(151) 2014.07.11.

(111) 1.184.883

(151) 2014.07.11.

(111) 1.184.884

(151) 2014.07.11.

(111) 1.184.885

(151) 2014.07.11.

(111) 1.184.886

(151) 2014.07.11.

(111) 1.184.944

(151) 2014.07.11.

(111) 1.185.090

(151) 2014.07.11.

(111) 1.185.206

(151) 2014.07.11.

(111) 1.185.214

(151) 2014.07.11.

(111) 1.185.221

(151) 2014.07.11.

A rovat 33 darab közlést tartalmaz.

INTÉZMÉNYI KÖZLEMÉNYEK**Hirdetményi úton történő kézbesítés**

A döntés ügyszáma és az intézkedés száma:	A 11 47268 / 13
A döntés tárgya:	Nemzetközi védjegybejelentés elutasítása felszólalás esetén
A címzett(ek) neve(i) és utolsó ismert címe:	EREN HOLDING ANONIM SIRKETI, Istanbul, Merkez Mah.,Kavak Sok No: 39,Yenibosna Bahçelievler (TR)

A döntés ügyszáma és az intézkedés száma:	A 11 51992 / 15
A döntés tárgya:	Nemzetközi védjegybejelentés elutasítása felszólalás esetén
A címzett(ek) neve(i) és utolsó ismert címe:	FuJian MiJinNu Sports Products Co. Ltd., 362300 Fujian Province, NO. 136, YuYe Village,MeiLin Office,NanAn City (CN)

A döntés ügyszáma és az intézkedés száma:	A 46 3659 / 8
A döntés tárgya:	Avis sur audience
A címzett(ek) neve(i) és utolsó ismert címe:	BIOFARMA, F-92284 SURESNES CEDEX, 50 rue Carnot (FR)

A döntés ügyszáma és az intézkedés száma:	A 88 0219 / 17
A döntés tárgya:	Avis sur audience
A címzett(ek) neve(i) és utolsó ismert címe:	Xuxa Ltd., Larnaca,Dhekelia Road, Kermia-Dasaki Beach,Flat 25 (CY)

A döntés ügyszáma és az intézkedés száma:	M 04 01356 / 7
A döntés tárgya:	Képviselteváltozás tudomásulvétele
A címzett(ek) neve(i) és utolsó ismert címe:	Horváth Péter ügyvéd, Horváth és Horváth Ügyvédi Iroda, Veszprém, 8200 Rákóczi u. 5. (HU)

A döntés ügyszáma és az intézkedés száma:	M 04 01837 / 4
A döntés tárgya:	Felhívás nyilatkozattételre
A címzett(ek) neve(i) és utolsó ismert címe:	Ji Xiao Qiong, Budapest, 1102 Állomás u. 21. (HU)

A döntés ügyszáma és az intézkedés száma:	M 04 02301 / 7
A döntés tárgya:	Védjegyoltalom megújítása
A címzett(ek) neve(i) és utolsó ismert címe:	Vesztergom Imre ügyvéd, Győr, 9021 Aradi vértanúk útja 14. (HU)

A döntés ügyszáma és az intézkedés száma:	M 04 02384 / 9
A döntés tárgya:	Képviselteváltozás tudomásulvétele
A címzett(ek) neve(i) és utolsó ismert címe:	Bedőné dr. Szabó Tünde, Budapest, 1054 Bajcsy-Zsilinszky út 52. (HU)

A döntés ügyszáma és az intézkedés száma:	M 09 00527 / 10
A döntés tárgya:	Jogutódlás tudomásulvétele
A címzett(ek) neve(i) és utolsó ismert címe:	Tóth Sándor Ügyvédi Irodája, Budapest, 1675 Pf. 130. (HU)

A döntés ügyszáma és az intézkedés száma:	M 13 01814 / 14
A döntés tárgya:	Védjegy lajstromozása
A címzett(ek) neve(i) és utolsó ismert címe:	Bérczes László, Bérczes Ügyvédi Iroda, Taliándörögd, 8295 Petőfi u. 2. (HU)

Hirdetményi úton történő kézbesítés

A döntés ügyszáma és az intézkedés száma:	M 13 02798 / 8
A döntés tárgya:	Védjegy lajstromozása
A címzett(ek) neve(i) és utolsó ismert címe:	Sédné Dr. Vigh Márta, Budapest, 1034 Zápor u. 5/a I/6. (HU)

A döntés ügyszáma és az intézkedés száma:	M 13 02940 / 8
A döntés tárgya:	Védjegy lajstromozása
A címzett(ek) neve(i) és utolsó ismert címe:	Nemzetgazdasági Minisztérium Turisztikai és Vendéglátóipari Főosztály, Budapest, 1880 Pf. 111. (HU)

A döntés ügyszáma és az intézkedés száma:	M 14 01155 / 4
A döntés tárgya:	Védjegybejelentés visszavontnak tekintése
A címzett(ek) neve(i) és utolsó ismert címe:	Szabó Péter, Debrecen, 4024 Lehel u. 24. (HU)

A döntés ügyszáma és az intézkedés száma:	P 00 04443 / 52
A döntés tárgya:	Végleges szabadalmi oltalom megszűnése díjfizetés elmulasztása miatt
A címzett(ek) neve(i) és utolsó ismert címe:	Vasbányai János, Üröm, 2096 Petőfi u. 15. (HU)

A döntés ügyszáma és az intézkedés száma:	P 01 05198 / 27
A döntés tárgya:	Végleges szabadalmi oltalom megszűnése díjfizetés elmulasztása miatt
A címzett(ek) neve(i) és utolsó ismert címe:	Szabó László, Budapest, 1133 Kárpát u. 37. (HU)

A döntés ügyszáma és az intézkedés száma:	P 08 00621 / 19
A döntés tárgya:	Ideiglenes szabadalmi oltalom megszűnése díjfizetés elmulasztása miatt
A címzett(ek) neve(i) és utolsó ismert címe:	Papp György, Szeged, 6723 Olajos u. 1/4. (HU) Kisvári Béla, Budapest, 1136 Pannónia u. 14. (HU) Mózer Károly, Nemesgulács, 8284 07/5 (HU)

A döntés ügyszáma és az intézkedés száma:	P 08 00635 / 11
A döntés tárgya:	Ideiglenes szabadalmi oltalom megszűnése díjfizetés elmulasztása miatt
A címzett(ek) neve(i) és utolsó ismert címe:	Tolnai Béla, Budapest, 1137 Szent István park 26. (HU)

A döntés ügyszáma és az intézkedés száma:	P 08 00642 / 48
A döntés tárgya:	Végleges szabadalmi oltalom megszűnése díjfizetés elmulasztása miatt
A címzett(ek) neve(i) és utolsó ismert címe:	Power-Energy Kft., Solt, 6320 Kecskeméti út 8. (HU)

A döntés ügyszáma és az intézkedés száma:	P 10 00626 / 17
A döntés tárgya:	Ideiglenes szabadalmi oltalom megszűnése díjfizetés elmulasztása miatt
A címzett(ek) neve(i) és utolsó ismert címe:	Gyuresánszky László, Székesfehérvár, 8000 Farkasdi u. 13. (HU)

A döntés ügyszáma és az intézkedés száma:	P 12 00287 / 16
A döntés tárgya:	Ideiglenes szabadalmi oltalom megszűnése díjfizetés elmulasztása miatt
A címzett(ek) neve(i) és utolsó ismert címe:	Sasvári-Békési Ernő, Hegyeshalom, 9222 Arany János u. 15. (HU)

Hirdetményi úton történő kézbesítés

A döntés ügyszáma és az intézkedés száma: **P 94 03302 / 34**
A döntés tárgya: Végleges szabadalmi oltalom megszűnése díjfizetés elmulasztása miatt
A címzett(ek) neve(i) és utolsó ismert címe: Söpteiné Farkas Marianna, Veszprém, 8200 Bolgár Mihály u. 18. (HU)
Sebők Dezső, Veszprém, 8200 Halle u. 5/e. (HU)
Szigeti István, Veszprém, 8200 Március 15. u. 2/b. (HU)

A döntés ügyszáma és az intézkedés száma: **P 95 03141 / 39**
A döntés tárgya: Végleges szabadalmi oltalom megszűnése díjfizetés elmulasztása miatt
A címzett(ek) neve(i) és utolsó ismert címe: Jaszlits László, Budapest, 1122 Maros u. 4. (HU)
Hegedűs Erzsébet, Budapest, 1027 Csalogány u. 35/e (HU)
Márványos Ede, Budapest, 1139 Béke tér 5. (HU)
Korányi László, Budapest, 1022 Hermann O. u. 10. (HU)
Udvardy Éva, Budapest, 1126 Böszörményi út 40. (HU)
Mézes Bea, Budapest, 1115 Etele út 56/a (HU)

A döntés ügyszáma és az intézkedés száma: **P 96 03191 / 19**
A döntés tárgya: Végleges szabadalmi oltalom megszűnése díjfizetés elmulasztása miatt
A címzett(ek) neve(i) és utolsó ismert címe: Nagy Lajos, Budapest, 1114 Bocskai út 21. (HU)
Halmos Zoltánné, Budapest, 1164 Turul u. 23. (HU)
Hantos Gábor, Budapest, 1108 Pára u. 6. (HU)
Kováts Sándor, Budapest, 1012 Győző u. 5. (HU)
Nagy Mária, Egerszólát, 3328 Zöld u. 3. (HU)
Delyné Szabó Györgyi, Budapest, 1131 Násznagy u. 26/a (HU)

A döntés ügyszáma és az intézkedés száma: **U 09 00222 / 10**
A döntés tárgya: Használati mintaoltalom megszűnése díjfizetés elmulasztása miatt
A címzett(ek) neve(i) és utolsó ismert címe: Volf Gábor, Baja, 6500 Kigyó u. 14. (HU)

A rovat 24 darab közlést tartalmaz.

SZABADALMI KÖZLÖNY ÉS VÉDJEGYÉRTESÍTŐ

a Szellemi Tulajdon Nemzeti Hivatalának hivatalos lapja

Webcím: <http://www.sztnh.gov.hu/kiadv/szkv/>

Felelős kiadó: dr. Bendzsel Miklós

Szerkesztőség: Szellemi Tulajdon Nemzeti Hivatala
1054 Budapest, Garibaldi u. 2.

Telefon: (1) 312 4400

Levélcím: Pf. 552, 1374

E-mail: sztnh@hipo.gov.hu

<http://www.sztnh.gov.hu>

Felelős vezető: Szabó Richárd

Telefon: (1) 474 5761

HU ISSN 1588–0974
