

# SZABADALMI KÖZLÖNY ÉS VÉDJEGYÉRTESÍTŐ

A SZELLEMI TULAJDON NEMZETI HIVATALÁNAK  
HIVATALOS LAPJA

119. ÉVFOLYAM 6. SZÁM

2014. MÁRCIUS 28.

## TARTALOM

A hatósági közlemények rovataiban alkalmazott kódok és rendezési elvek . . . . .	19
Szabadalmi közlemények . . . . .	P145–P205
Európai szabadalmi közlemények . . . . .	E175–E284
Kiegészítő oltalmi tanúsítványra vonatkozó közlemények. . . . .	S7–S8
Növényfajta-oltalmi közlemények . . . . .	F6–F10
Használati minta közlemények . . . . .	U21–U26
Formatervezési minta közlemények . . . . .	D19–D33
Nemzeti védjegyközlemények . . . . .	M457–M611
Nemzetközi védjegyközlemények . . . . .	W82–W100
Intézményi közlemények . . . . .	H6–H9

## A hatósági közlemények rovataiban alkalmazott kódok és rendezési elvek

<b>Az iparjogvédelmi dokumentumokat kibocsátó egyes országokat és egyes nemzetközi szervezeteket azonosító kódok (a WIPO 3. szabványa szerint)</b>			
AD	Andorra	DJ	Dzsibuti
AE	Egyesült Arab Emirátusok	DK	Dánia
AF	Afganisztán	DM	Dominikai Közösség
AG	Antigua és Barbuda	DO	Dominikai Köztársaság
AI	Anguilla	DZ	Algéria
AL	Albánia	EA	Eurázsiai Szabadalmi Szervezet (EAPO)
AM	Örményország	EC	Ecuador
AN	Holland Antillák	EE	Észtország
AO	Angola	EG	Egyiptom
AP	Afrikai Országok Iparjogvédelmi Szervezete (ARIPO)	EH	Nyugat-Szahara
AR	Argentína	EM	Belső Piaci Harmonizációs Hivatal (védjegy és ipari minta) (OHIM)
AT	Ausztria	EP	Európai Szabadalmi Hivatal (EPO)
AU	Ausztrália	ER	Eritrea
AW	Aruba	ES	Spanyolország
AZ	Azerbajdzsán	ET	Etiópia
BA	Bosznia-Hercegovina	FI	Finnország
BB	Barbados	FJ	Fidzsi-szigetek
BD	Banglades	FK	Falkland-szigetek (Malvin-szigetek)
BE	Belgium	FO	Faröer-szigetek
BF	Burkina Faso	FR	Franciaország
BG	Bulgária	GA	Gabon
BH	Bahrein	GB	Nagy-Britannia
BI	Burundi	GC	Az Öböl menti Arab Államok Együttműködési Tanácsának Szabadalmi Hivatala (GCC)
BJ	Benin	GD	Grenada
BM	Bermuda	GE	Grúzia
BN	Brunei	GG	Guernsey
BO	Bolívia	GH	Ghána
BR	Brazília	GI	Gibraltár
BS	Bahama-szigetek	GL	Grönland
BT	Bhután	GM	Gambia
BV	Bouvet-sziget	GN	Guinea
BW	Botswana	GQ	Egyenlítői-Guinea
BX	Benelux Szellemi Tulajdonvédelmi Hivatal (BOIP)	GR	Görögország
BY	Belorusszia	GS	Dél-Georgia és a Dél-Sandwich-szigetek
BZ	Belize	GT	Guatemala
CA	Kanada	GW	Bissau-Guinea
CD	Kongói Demokratikus Köztársaság	GY	Guyana
CF	Közép-afrikai Köztársaság	HK	Hongkongi Különleges Igazgatású Terület
CG	Kongó	HN	Honduras
CH	Svájc	HR	Horvátország
CI	Elefántcsontpart	HT	Haiti
CK	Cook-szigetek	HU	Magyarország
CL	Chile	IB	A Szellemi Tulajdon Világszervezetének (WIPO) Nemzetközi Irodája
CM	Kamerun	ID	Indonézia
CN	Kína	IE	Írország
CO	Kolumbia	IL	Izrael
CR	Costa Rica	IM	Man-sziget
CU	Kuba	IN	India
CV	Zöld-foki Köztársaság	IQ	Irak
CY	Ciprus	IR	Iráni Iszlám Köztársaság
CZ	Cseh Köztársaság	IS	Izland
DE	Németország	IT	Olaszország
		JE	Jersey
		JM	Jamaica
		JO	Jordánia
		JP	Japán
		KE	Kenya
		KG	Kirgizisztán
		KH	Kambodzsa
		KI	Kiribati
		KM	Comore-szigetek
		KN	Saint Christopher és Nevis
		KP	Koreai Népi Demokratikus Köztársaság
		KR	Koreai Köztársaság
		KW	Kuvait
		KY	Kajmán-szigetek
		KZ	Kazahsztán
		LA	Laoszi Népi Demokratikus Köztársaság
		LB	Libanon
		LC	Saint Lucia
		LI	Liechtenstein
		LK	Srí Lanka
		LR	Libéria
		LS	Lesotho
		LT	Litvánia
		LU	Luxemburg
		LV	Lettország
		LY	Líbia
		MA	Marokkó
		MC	Monaco
		MD	Moldovai Köztársaság
		ME	Montenegró
		MG	Madagaszkár
		MK	Macedón Köztársaság
		ML	Mali
		MM	Mianmar
		MN	Mongólia
		MO	Makao
		MP	Észak-Marina-szigetek
		MR	Mauritánia
		MS	Montserrat
		MT	Málta
		MU	Mauritius
		MV	Maldív-szigetek
		MW	Malawi
		MX	Mexikó
		MY	Malajzia
		MZ	Mozambik
		NA	Namíbia
		NE	Niger
		NG	Nigéria
		NI	Nicaragua
		NL	Hollandia
		NO	Norvégia
		NP	Nepál
		NR	Nauru
		NZ	Új-Zéland
		OA	Szellemi Tulajdon Afrikai Szervezete (OAPI)
		OM	Omán
		PA	Panama

PE	Peru			(67)	származtatást megalapozó irat adatai
PG	Pápua Új-Guinea			(68)	az alapszabadalom lajstromszáma
PH	Fülöp-szigetek			(70)	A jogosult, a feltaláló és a képviselő adatai
PK	Pakisztán			(71)	bejelentő
PL	Lengyelország			(72)	feltaláló, szerző, nemesítő
PT	Portugália			(73)	szabadalmas, jogosult
PW	Palau			(74)	képviselő
PY	Paraguay	(10)	Lajstromozási és közzétételi adatok	(80)	A Budapesti Szerződés és a Szabadalmi Együttműködési Szerződés szerinti adatok
QA	Katar	(11)	a dokumentum száma: szabadalmi és növényfajta-oltalmi rovatokban közzétételi szám vagy lajstromszám; használati minta és formatervezési minta rovatokban lajstromszám; a megadott szabadalmak, a megadott növényfajta-oltalmak, a megadott használati minta oltalmak és a megadott formatervezési mintaoltalmak rovatokban a lajstromszámhoz kapcsolt dátum a megadó határozat kelte	(83)	a mikroorganizmus törzs (biológiai anyag) letétbe helyezésének adatai
QZ	Közösségi Fajtaoltalmi Hivatal (CPVO)	(13)	a publikáció fajtája a WIPO 16. szabványa szerint	(84)	szekvencialista, illetve táblázat
RO	Románia	(20)	Bejelentési adatok	(86)	a nemzetközi (PCT) bejelentés száma
RS	Szerbia	(21)	a bejelentés ügyszáma	(87)	a nemzetközi (PCT) bejelentés közzétételi száma
RU	Oroszországi Föderáció	(22)	a bejelentés napja	(90)	Az Európai Szabadalmi Egyezmény szerinti adatok, valamint a kiegészítő oltalmi tanúsítványra vonatkozó adatok
RW	Ruanda	(23)	a kiállítási elsőbbség vagy kedvezmény, illetve a módosítási elsőbbség napja	(92)	a termék első magyarországi forgalomba hozatali engedélyének száma és kelte, valamint az engedélyezett termék neve
SA	Szaúd-Arábia	(24)	a tanúsítvány oltalmi idejének kezdete	(93)	a termék első közösségi forgalomba hozatali engedélyének száma és kelte
SB	Salamon-szigetek	(30)	Unió elsőbbség adatai, illetve UPOV Egyezmény szerinti elsőbbség adatai	(94)	a tanúsítvány oltalmi idejének lejártja
SC	Seychelle-szigetek	(40)	A közzététel napja	(95)	a kiegészítő oltalmi tanúsítvány címe (a termék megnevezése) és a termék típusa
SD	Szudán	(50)	Műszaki adatok	(96)	az európai (EP) bejelentés adatai
SE	Svédország	(51)	Nemzetközi Szabadalmi Osztályozás (szabadalmi, illetve használati minta rovatokban); Locarnói Megállapodás szerinti osztályozás (formatervezési minta rovatokban)	(97)	az európai (EP) bejelentés közzétételi adatai; az európai szabadalom megadásának az Európai Szabadalmi Közlönyben történt meghirdetési adatai
SG	Szingapúr	(53)	növényfajta fajtaneve		
SH	Szent Ilona	(54)	a találmány, illetve a szabadalom címe, a növényfajta fajneve, latin neve, a használati minta címe, a formatervezési minta megnevezése		
SI	Szlovénia	(55)	a növényfajta fényképe, illetve a formatervezési minta fényképe vagy rajza	A	1996. január 1-je előtti bejelentési nappal rendelkező szabadalmi bejelentések közzététele, illetve közzététel nélkül megadott szabadalmak meghirdetése
SK	Szlovákia	(57)	szabadalmi rovatokban a kivonat, használati minta rovatokban a főigénypont (a jellemző ábrával)	A1	1996. január 1-je utáni bejelentési nappal rendelkező szabadalmi bejelentések közzététele és tájékoztatás az elvégzett újdonságkutatásról
SL	Sierra Leone	(60)	Összefüggő bejelentések, szabadalmak, kiegészítő oltalmi tanúsítványok, növényfajta-oltalmak, használati minták adatai	A2	1996. január 1-je utáni bejelentési nappal rendelkező szabadalmi bejelentések, növényfajta-oltalmak közzététele
SM	San Marino	(62)	megosztás esetén a korábbi szabadalmi, növényfajta-oltalmi, illetve használati minta bejelentés ügyszáma	A3	Külön tájékoztatás az 1996. január 1-je utáni bejelentési nappal rendelkező szabadalmi bejelentésekben a közzétételt követően elvégzett újdonságkutatásokról
SN	Szenegál	(65)	közzétételi szám (megadott szabadalmakkal kapcsolatban)	B1	Megadott szabadalmak, növényfajta-oltalmak
SO	Szomália	(66)	belső elsőbbség napja	B2	Korlátozott szabadalmak
SR	Suriname			B8	Helyreigazítás a szabadalmi leírások bibliográfiai adataiban
ST	São Tomé és Príncipe				
SV	Salvador				
SY	Szíriai Arab Köztársaság				
SZ	Szvázföld				
TC	Turks- és Caicos-szigetek				
TD	Csád				
TG	Togo				
TH	Thaiföld				
TJ	Tádzsikisztán				
TL	Kelet-Timor				
TM	Türkmenisztán				
TN	Tunézia				
TO	Tonga				
TR	Törökország				
TT	Trinidad és Tobago				
TV	Tuvalu				
TW	Tajvan (Kínai Köztársaság)				
TZ	Tanzániai Egyesült Köztársaság				
UA	Ukrajna				
UG	Uganda				
US	Amerikai Egyesült Államok				
UY	Uruguay				
UZ	Üzbegisztán				
VA	Vatikán				
VC	Saint Vincent és Grenadine				
VE	Venezuela				
VG	Brit Virgin-szigetek				
VN	Vietnam				
VU	Vanuatu				
WO	Szellemi Tulajdon Világszervezete (WIPO) Nemzetközi Irodája				
WS	Szamoa				
XN	Északi Szabadalmi Intézet (NPI)				
YE	Jemen				
ZA	Dél-afrikai Köztársaság				
ZM	Zambia				
ZW	Zimbabwe				

B9	Helyreigazítás a szabadalmi leírásokban	(200) Bejelentési adatok	lajstromozási eljárásban résztvevő bejelentő
T1	Európai szabadalmi bejelentések igénypont fordításának közzététele	(210) a bejelentés ügyszáma	(740) képviselő
T2	Tájékoztatás európai szabadalmak szövege fordításának benyújtásáról	(230) a kiállítási elsőbbség adatai	(791) engedélyes
T3	Európai szabadalmi bejelentések igénypontjai fordítás-kijavításának közzététele	(300) Uniós elsőbbség adatai	
T4	Európai szabadalmak szövege fordítás-kijavításának közzététele	(400) A Nemzetközi Iroda részéről történő közzététel adatai	
T5	Tájékoztatás az Európai Szabadalmi Egyezmény szerinti felszólalási eljárásban módosítással fenntartott európai szabadalmak szövege fordításának benyújtásáról	(450) a Nemzetközi Irodánál a közzétételt tartalmazó lap száma	
T6	Tájékoztatás az Európai Szabadalmi Egyezmény szerinti korlátozási eljárásban módosítással fenntartott európai szabadalmak szövege fordításának benyújtásáról	(500) Egyéb adatok	
T7	Korlátozott európai szabadalom	(511) az árujegyzék vagy a termékjegyzék a Nizzai Megállapodás szerint, adatközlésnél csak az osztályok száma szerepel	
T8	Helyreigazítás európai szabadalmak szövege fordításának bibliográfiai adataiban	(540) a földrajzi árujelző megnevezése	
T9	Helyreigazítás európai szabadalmak szövege fordításában	(541) a megjelölés közönséges írásmóddal	
		(546) a megjelölés ábrával, illetve a közönségtől eltérő írásmóddal	
		(551) együttes vagy tanúsító védjegy	
		(554) térbeli megjelölés	
		(555) hologrammegjelölés	
		(556) hangmegjelölés	
		(580) a Nemzetközi Iroda hivatalos lapjában történő közzététel napja	
		(591) szín- vagy színes megjelölés	
		(600) Összefüggő bejelentések, védjegyek adatai	
		(641) megosztás esetén a korábbi bejelentés ügyszáma	
		(646) megosztás esetén a korábbi védjegy lajstromszáma	
		(660) a belső elsőbbség adatai	
		(700) A jogosult, a képviselő és az engedélyes adatai	
		(731) bejelentő	
		(732) védjegyjogosult, a nemzetközi lajstrom szerinti jogosult vagy a	
<b>A rovatok rendezési elvei</b>			
A szabadalmi és a használati mintaoltalmi bejelentések, illetve a megadott szabadalmak és használati mintaoltalmak adatai NSZO-szekciónként, a formatervezési mintaoltalmi bejelentések, illetve a megadott formatervezési mintaoltalmak adatai a Locarnói Megállapodás szerinti osztályonként csoportosítva, az első helyen szereplő bejelentők nevének betűrendjében, a növényfajta-oltalmi bejelentések ügyszám szerinti sorrendben jelennek meg.			
Az egyes rovatcímek mellett feltüntetett négyjegyű kódok az adott rovatok tartalmára utalnak a WIPO 17. szabványa szerint.			
A szabadalmi bejelentések közzététele című rovatban a T betűvel kezdődő dokumentumszám az 1996. január 1-je előtti bejelentési nappal rendelkező teljes vizsgálatú, a H betűvel kezdődő dokumentumszám halasztott vizsgálatú szabadalmi bejelentésre utal.			
Kiegészítő oltalmi tanúsítvány iránti bejelentések az ügyszám, a megadott kiegészítő oltalmi tanúsítványok a lajstromszám szerinti sorrendben jelennek meg.			
A védjegy és földrajzi árujelző bejelentések a bejelentők nevének betűrendjében, a lajstromozások lajstromszám szerinti sorrendben jelennek meg.			
<b>Védjegy és földrajzi árujelző adatok azonosítói (INID-kódok a WIPO 60. szabványa szerint)</b>			
(100)	Lajstromozási és megújítási adatok		
	(111) lajstromszám		
	(141) a lajstromozási eljárás és az oltalom megszűnésének napja		
	(151) a lajstromozás napja		
	(156) a megújítás napja		
	(180) a lejárati napja		

**SZABADALMI KÖZLEMÉNYEK****Szabadalmi bejelentések közzététele****A. SZEKCIÓ - KÖZSZÜKSÉGLETI CIKKEK****( 51 ) A01K 13/00** (2006.01)**( 13 ) A1****( 21 ) P 12 00301**

( 22 ) 2012.05.21.

( 71 ) Varga Gábor, 9431 Fertőd, Vasút sor 19. (HU)

( 72 ) Varga Gábor, 9431 Fertőd, Vasút sor 19. (HU)

**( 54 ) Állatgondozó szerkezet szarvasmarhák külső parazitái elleni védelemre**

( 74 ) Orbán Adrienn, 9400 Sopron, Hátsókapu u. 8. (HU)

PINTZ ÉS TÁRSAI Szabadalmi, Védjegy és Jogi Iroda, 1539 Budapest, Pf. 590 (HU)

( 57 )

A találmány tárgya állatgondozó szerkezet, elsősorban szarvasmarhák külső parazitái elleni védelemre, amely primer szórófejet, legalább egy kefefejrel bíró kezelőegységet, vakaróegységet, tartószerkezetet és tartályt tartalmaz, a primer szórófej csővezeték útján a tartállyal van összeköttetésben.

A találmány jellegzetessége, hogy az állatgondozó szerkezet gyógyszeradagoló egységgel (15) rendelkezik, továbbá a vakaróegységhez (12) jeltovábbító vezeték (10) útján vezérlő szerv (5) van hozzárendelve.

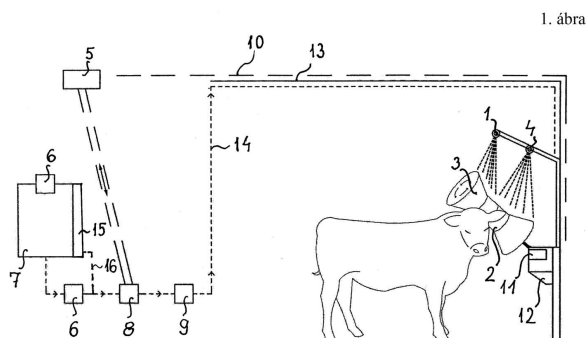
**( 51 ) A23L 1/304** (2006.01)**A23K 1/16** (2006.01)**( 13 ) A1****( 21 ) P 12 00488**

( 22 ) 2012.08.23.

( 71 ) Debreceni Egyetem, 4032 Debrecen, Egyetem tér 1. (HU)

( 72 ) Prof.Dr. Jávor András 20%, 4024 Debrecen, Vár út 2. (HU)

Dr. Csiki Zoltán 20%, 4025 Debrecen, Arany J. u. 50. (HU)

Dr. Monori István 20%, 5300 Karcag, Deák krt. 18. (HU)

Dr. Csizi István 20%, 5300 Karcag, Liget 29. (HU)

Dr. Oláh János 20%, 4356 Nyírcsaholy, Hunyadi 46. (HU)

**( 54 ) Eljárás szeléntartalmú funkcionális élelmiszer előállítására és a szelént tartalmazó funkcionális élelmiszer**

( 74 ) dr. Molnár István, DANUBIA Szabadalmi és Jogi Iroda Kft., 1051 Budapest, Bajcsy-Zsilinszky út 16. (HU)

( 57 )

A találmány tárgya egy eljárás szelént tartalmazó funkcionális élelmiszer előállítására, amely eljárás szerint az élelmiszer alapanyagául szolgáló élőlényt, előnyösen húsadó állatot, előnyösebben bárányt szeléntartalmú

## Szabadalmi bejelentések közzététele

anyaggal, előnyösen elemi szelénrel, előnyösebben 50-500 nm közötti méretű, elemi szelén nanogömbökkel, előnyösen oldat vagy szuszpenzió formájában élete során érintkezésbe hozzák, előnyösen az anyagot az állat ivóvizébe keverik, majd az alapanyagot az említett élelmiszer előállításakor szokásos eljárással feldolgozva élelmiszerré alakítják. A találmány tárgyát képezi továbbá a találmány szerinti eljárással előállítható funkcionális élelmiszer, előnyösen funkcionális bárányhús.

( 51 ) **A61B 5/00** (2006.01)

**A61B 5/0225** (2006.01)

**A61B 5/0404** (2006.01)

( 13 ) **A1**

( 21 ) **P 13 00729**

( 22 ) 2011.01.27.

( 71 ) LAB-TECH Kft., 4031 Debrecen, Vág u. 4. (HU)

( 72 ) Kincs Béla, 4031 Debrecen, Vág út 4. (HU)

Farkas László, 4033 Debrecen, Mohács út 10. (HU)

Takeuchi Isamu, 340-0023 Zip, 78 banchi-2 Yatsuka-cho, Sohka-shi, Saitama-ken (JP)

Tsukahara Yukitoshi, 462-0013 Zip, 1 chiume 305banchi Higashijima, Kita-ku Nagoya-shi, Aichi-ken (JP)

( 54 ) **Egy egységbe épített EKG és vérnyomásmérő készülék kardiológiai terheléses vizsgálatok elvégzéséhez**

( 86 ) HU1100012

( 87 ) 12101461

( 74 ) dr. Köteles Zoltán, SBGK Szabadalmi Ügyvivői Iroda, 1062 Budapest, Andrassy út 113. (HU)

( 57 )

Egy egységbe épített EKG és vérnyomásmérő (1) készülék kardiológiai terheléses vizsgálatok elvégzéséhez, amely miniaturizált kivitelű, telepes működtetésű, és páciens testére való rögzítést lehetővé tevő rögzítő elemekkel van ellátva, vezeték nélküli rádióhullámú kommunikációs egysége van, amelyen keresztül egy feldolgozást végző számítógéphez van on-line módon kapcsolva. A találmány értelmében az egy egységbe épített EKG és vérnyomásmérő (1) készülékbe egyidejűleg érkező EKG és vérnyomás alapjelek egyidejű és szinkronizált feldolgozását a vizsgálat során végig biztosító kialakítású, valamint a szabványos páciens elvezetések (R,L,F,N,C1,C2,C3,C4,C5,C6) és a vezeték nélküli rádióhullámú kommunikációs egység (8) között 0,7 méternél rövidebb jelvezetéseket tartalmaz.

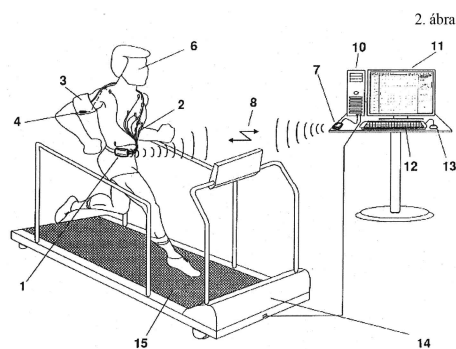

( 51 ) **A61F 5/058** (2006.01)

( 13 ) **A1**

( 21 ) **P 12 00530**

( 22 ) 2012.09.14.

( 71 ) ORKRISZ Kft., 1239 Budapest, Grassalkovich út 272. (HU)

( 72 ) Dr. Bolla Kálmán 95%, 1025 Budapest, Kavics utca 8/D (HU)

Falusi István 5%, 1137 Budapest, Pozsonyi út 10. V.em. 20. (HU)

**( 54 ) Gyógyászati rögzítőeszköz**

( 74 ) Erdélyi Péter, DANUBIA Szabadalmi és Jogi Iroda Kft., 1051 Budapest, Bajcsy-Zsilinszky út 16. (HU)

( 57 )

A találmány szerinti gyógyászati rögzítő eszköz hullámosított fémlemez tartalmaz, ahol a hullámosítást alkotó bordák és vályúk párhuzamosan futó elrendezésűek, de a lemez a rögzítendő ízületi mozgás irányának megfelelően az alaphullámosítástól eltérő irányú járulékos hullámosítással kialakított területeket (B) is tartalmaz. A járulékos hullámosítás(ok) az alaphullámosítás jellemzőitől eltérő jellemzőkkel lehet(nek) kialakítva.

1. ábra

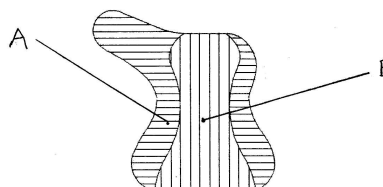

2. ábra

**( 51 ) A61K 31/11** (2006.01)**( 13 ) A1****( 21 ) P 12 00500**

( 22 ) 2012.08.30.

( 71 ) PHARMATÉKA Kutató, Fejlesztő és Szolgáltató Kft., 2658 Pusztaberki, Kossuth u. 20. (HU)

( 72 ) dr. Hutás István Géza, 1048 Budapest, Sziójgyártó u. 10. (HU)

**( 54 ) Patogén csíra ellenes preventív készítménycsoport, és eljárás annak alkalmazására**

( 74 ) Varga Tamás Péter, Varga és Társa Szabadalmi és Védjegy Iroda Kft., 1111 Budapest, Bertalan L. u. 20. Fsz. 3/a. (HU)

( 57 )

A találmány tárgya patogén csíra ellenes preventív készítménycsoport, és eljárás annak alkalmazására, amely készítmény preventív célú speciális kombinált adalékanyag, amely adalék-, illetve takarmánykiegészítő anyagként alkalmazva olyan, elsősorban a baromfiak bakteriális fertőzésének megelőzésére, és kezelésére alkalmas termék előállítására alkalmas, mely szelektíven gátolja az endo és exotoxinokat termelő patogén csírák szaporodását.

A találmány szerinti készítmény, elsősorban baromfiak bakteriális fertőzésének megelőzésére, kezelésére alkalmas. Jellemzője, hogy a készítmény összeállításakor metilglioxált, vagy annak diacetálját, azaz metilglioxál-diacetált valamely szerves savakkal és/vagy szerves savak Na sójával kombináltan egymással homogenizálják, vagy elegyítik. A találmány szerinti eljárás során a készítményt az állatok ivóvizébe oldva itatják, és/vagy takarmányába keverik és/vagy folyamatosan etetik, és/vagy alomkezelésre használják.

**( 51 ) A61K 33/10** (2006.01)**A61P 29/00** (2006.01)**( 13 ) A1****( 21 ) P 12 00494**

( 22 ) 2012.08.27.

( 71 ) Németh Marianna 30%, 2089 Telki, Áfonya köz 12. (HU)

Németh Sándor 70%, 1103 Budapest, Özláb u. 5/A. (HU)

( 72 ) Németh Marianna 30%, 2089 Telki, Áfonya köz 12. (HU)

Németh Sándor 70%, 1103 Budapest, Özláb u. 5/A. (HU)

**( 54 ) Új, gyógyhatású kémiai vegyületek és ezt tartalmazó gyógyászati készítmények**

( 57 )

A találmány tárgya az (I) képletű vegyület, valamint annak sói, hidrátjai és szolvátjai:

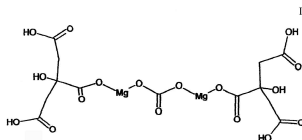

Összegképlet=C<sub>13</sub>H<sub>14</sub>Mg<sub>2</sub>O<sub>17</sub>

Molekula tömeg=490,85

A találmány továbbá gyógyászati készítményre is vonatkozik, amely hatóanyagként a fentiekben definiált (I) képletű vegyületet vagy annak sóit, hidrátjait vagy szolvátjait, adalékanyagként pedig önmagában ismert gyógyászati segédanyagokat tartalmaz.

( 51 ) **A61K 38/38** (2006.01)

**A61K 31/00** (2006.01)

**C01G 19/06** (2006.01)

**C07K 14/765** (2006.01)

( 13 ) **A1**

( 21 ) **P 12 00498**

( 22 ) 2012.08.30.

( 71 ) Radiopharmacy Laboratórium Kft., 2040 Budaörs, Gyár u. 2. (HU)

( 72 ) dr. Jánoki Győző, 2030 Érd, Szamos u. 10-12. (HU)

Jánoki Gergely, 2040 Budaörs, Gyár u. 2. (HU)

( 54 ) **Eljárás a nyirokkeringés vizsgálatára alkalmas nanoméretű fehérje szuszpenzió előállítására**

( 74 ) Várnai Anikó, INTERINNO Szabadalmi Iroda, 1024 Budapest, Margit krt. 73. (HU)

( 57 )

A találmány tárgya eljárás a nyirokkeringés vizsgálatára alkalmas nanoméretű fehérje szuszpenzió előállítására. Az eljárást az jellemzi, hogy 0,4-0,7 tömegrész ón(II)-klorid-dihidrátot sósavban oldanak, ehhez állandó keverés mellett, csepegtetve hozzáadnak 4-9 tömegrész 15-30 tömeg%-os humán szérum albumin oldatot, majd kiforralt és nitrogénezett injekcióhoz való vizet adnak az oldathoz és keveréssel homogenizálják az elegyet, ezután lúgos oldatot, előnyösen nátrium-hidroxid oldatot, adnak az elegyhez, majd nitrogénezett injekcióhoz való vizet kevernek hozzá, ezután az oldat pH értékét beállítják, majd mikrohullámmal való kezeléssel a fehérje oldatot aggregáljuk, ezután az oldatot lehűtik szobahőmérsékletre, majd az oldathoz adalékanyagokat adagolnak, ezután injekcióhoz való vizet kevernek az oldathoz és steril zárt üvegbe töltik, majd az oldatot liofilizálják.

## B. SEKCIÓ - IPARI MŰVELETEK ÁLTALÁBAN ÉS SZÁLLÍTÁS

( 51 ) **B30B 9/32** (2006.01)

**B29B 17/00** (2006.01)

**B30B 9/30** (2006.01)

( 13 ) **A1**

( 21 ) **P 12 00529**

( 22 ) 2012.09.14.

( 71 ) Budafilter 94 Kft., 2422 Mezőfalva, Páskom rét 1. (HU)

( 72 ) Simon Lajos, 2400 Dunaújváros, Toldi köz 5. (HU)

( 54 ) **Berendezés PET palackok tömörítésére**



( 74 ) Erdély Péter, DANUBIA Szabadalmi és Jogi Iroda Kft., 1051 Budapest, Bajcsy-Zsilinszky út 16. (HU)

( 57 )

A találmány szerinti berendezés tartalmaz egy alaplapot, egy, az alaplapra erősített függőleges vezetőoszlopot és egy, a vezetőoszlopon mozgatható hevítő-tömörítő egységet. Az alaplap (1) a palack (4) szájrészéhez (5) illeszkedő tartóelemmel vagy tartóelemekkel (6a, 6b) van ellátva, és a PET palack (1) fenék részét (7) befogadó hevítő-tömörítő egység (3) egy harang alakú házban, a ház szívónyílásokkal (10) ellátott felső részén központosan elrendezett ventilátort (9) és egy, a ház alsó részén, a kerület mentén rögzített fűtőszálat (13) tartalmaz. A ház belsejében egy, a PET palack (1) fenék részéhez (7) illeszkedő belső harang (11) van kialakítva, amely a külső haranggal (8) együtt egy olyan áramlási teret (12) képez, amelyben fölül a ventilátor (9), alul pedig a fűtőszál (13) helyezkedik el. A belső harang (11) több, a belső harang (11) alatti, a PET palack (1) fenék részét (7) körülvevő teret a külső harang (8) felső részén lévő fűvónyílásokkal (17) összekötő légtelítő járattal (16) van ellátva.

1. ábra

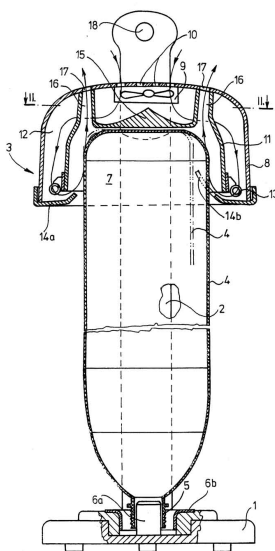

( 51 ) B42C 9/00 (2006.01)

( 13 ) A1

( 21 ) P 12 00496

( 22 ) 2012.08.29.

( 71 ) Rigó Zoltán, 5435 Martfű, Munkácsi u. 66. (HU)

( 72 ) Rigó Zoltán, 5435 Martfű, Munkácsi u. 66. (HU)

( 54 ) Zárt rendszerű ragasztófelhordó berendezés

( 57 )

A találmány szerinti ragasztófelhordó berendezés ragasztótároló edényből (45), előfűtő egységből (42), ömledék képző kamrából és adagoló szivattyúból áll, melyet egy áttétel rendszeren keresztül hajtómotor (49) segítségével forgatnak. A ragasztó egység tovább fő része: a ragasztó továbbító alagút rendszer (44), egy acél tömb rögzíti a poliuretán ragasztót felkenő hengert (31), melyben egy speciálisan felhasított reteszelt cső (32) található tömítésekkel. A ragasztó felkenő hengeren (31) helyezkedik el, egy csúszo hasáb (33), s ehhez kapcsolódik az állító orsó (36) elektromos állító motorral (1). A felhasított reteszelt cső (32) csatlakozik egy, pneumatikus munkahengerhez (2) és a csövet mozgató speciális elemekhez. A rendszer közvetlen tartozéka még a négyzónás fűtési rendszer hőfokérzékelőkkel és a működés indításához szükséges elektronikus jeladóval. Mindezen alkatrészek speciális teflonbevonattal rendelkeznek. A felkenő hengert tartó acéltömbön és a felkenő hengeren mozgó csúszo hasábon (33) helyezkednek el az oldalfelkenést szabályzó egységek. A csúszo hasárhoz (33) kapcsolódik egy speciális útmérő.

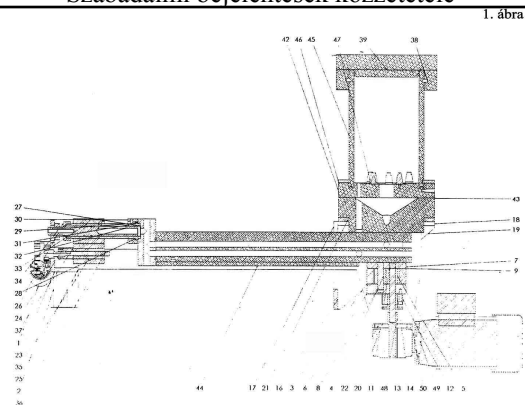

### C. SZEKCIÓ - VEGYÉSZET ÉS KOHÁSZAT

- ( 51 ) C07B 57/00 (2006.01)  
 C07C 59/50 (2006.01)  
 C07C 59/56 (2006.01)  
 C07D317/44 (2006.01)
- ( 13 ) A2
- ( 21 ) P 13 00734
- ( 22 ) 2012.04.19.
- ( 71 ) Zentiva k.s., 10237 Praha 10, U Kabelovny 130 (CZ)
- ( 72 ) LUSTIG, Petr, 530 03 Pardubice, Husova 255 (CZ)  
 HEJTMANKOVA, Ludmila, 535 01 Prelouc, Benesovice 13 (CZ)
- ( 54 ) (3aR,4S,6R,6aS)-6-amino-2,2-dimetil-tetrahidro-3aH-ciklopenta-[d][1,3]dioxol-4-ol optikailag aktív sói és eljárás előállításukra
- ( 30 ) PV 2011-229 2011.04.19. CZ
- ( 86 ) CZ1200036
- ( 87 ) 2012142983
- ( 74 ) dr. Somfai Éva, Somfai és Társai Iparjogi Kft., 1137 Budapest, Pozsonyi út 38. (HU)
- ( 57 ) Az (I) képletű vegyület (V) általános képletű (ahol R jelentése hidrogén- vagy klóratom) diasztereomer sói D-(-)-mandulasavval és R-(-)-3-klór-mandulasavval, ezek előállításának módszerei és alkalmazásuk a ticagrelor gyógyszer-hatóanyag szintézisében.

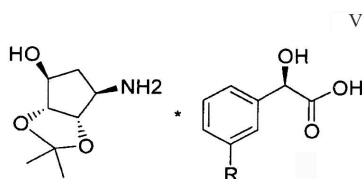
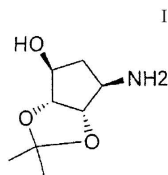

- ( 51 ) C07C213/02 (2006.01)  
 C07C 51/09 (2006.01)  
 C07C 51/377 (2006.01)  
 C07C 51/60 (2006.01)  
 C07C 59/52 (2006.01)  
 C07C 59/64 (2006.01)  
 C07C213/08 (2006.01)  
 C07C231/02 (2006.01)
- ( 13 ) A1
- ( 21 ) P 13 00623
- ( 22 ) 2011.12.30.
- ( 71 ) Zentiva k.s., 102 37 Dolny Mecholupy, Praha 10, U. Kabelovny 130 (CZ)
- ( 72 ) Vlasáková Růžena, 28911 Pecky, Dobrichov 308 (CZ)  
 Hájicek, Josef, 250 81 Nehvizdy, Do Nehvizdek 588 (CZ)  
 Zezula, Josef, 588 13 Polna, Dobrourov 27 (CZ)
- ( 54 ) **O-szubsztituált (2R,3R)-3-(3-hidroxi-fenil)-2-metil-4-pentánsavak valamint módszer ennek gyártására**
- ( 30 ) PV2010-996 CZ 2010.12.30. CZ  
 PV2010-998 CZ 2010.12.30. CZ  
 PV2010-995 CZ 2010.12.30. CZ
- ( 86 ) CZ1100128
- ( 87 ) 12089181
- ( 74 ) dr. Somfai Éva, Somfai és Társai Iparjogi Kft., 1137 Budapest, Pozsonyi út 38. II. V. (HU)
- ( 57 ) A találmány tárgya II általános képletű O-szubsztituált (2R,3R)-3-(3-hidroxi-fenil)-2-metil-4-pentánsavak, ahol R jelentése 1-4 szénatomos alkil-csoport vagy benzil-, 4-metoxi-benzil-, benzhidril- vagy trifenil-metil-csoport, amelyek optikailag tiszták, optikailag dúsítottak vagy racémek.  
 A II általános képletű vegyületek új és fontos intermedierek a tapentadol szintézisben.  
 Az I képletű tapentadol és gyógyszerészeti szempontból elfogadható sóinak szintézisében II általános képletű O-védett (2R, 3R)-savakat.  
 A lépésben: reagáltatnak egy aktiváló anyaggal iners szerves oldószerben, adott esetben katalizátor vagy bázis jelenlétében;  
 B lépésben: a kapott V általános képletű vegyületeket, ahol R jelentése az előzőekben meghatározott és ahol X jelentése klór- vagy alkoxi-karbonil-oxil-csoport (-O-CO-OR<sup>1</sup>), ahol R<sup>1</sup> jelentése metil- vagy etil-csoport, vagy pivaloil-oxil-csoport (-O-CO-t-Bu), reagáltatják dimetil-aminnal vagy sóival, adott esetben bázis jelenlétében;  
 C lépésben: a kapott VI általános képletű N,N-dimetilamidokat, ahol R jelentése az előzőekben megadott, redukálják hidrid reagensekkel megfelelő oldószerben;  
 D lépésben: a kapott VII általános képletű alkén-aminokat, ahol R jelentése az előzőekben megadott, hidrogénezik fémkatalizátoron megfelelő oldószerben;  
 és végül E lépésben: a kapott VIII általános képletű alkánaminokat, ahol R jelentése az előzőekben megadott, O-dezalkilezik dezalkilező reagensekkel, és szükség esetén a kapott tapentadolt gyógyszerészeti szempontból elfogadható savakkal megfelelő sókká alakítják, például hidrokloriddá.  
 Másik lehetőségként a szintézis magába foglalja  
 a) II általános képletű O-szubsztituált (2R,3R)-3-(3-hidroxifenil)-2-metil-4-pentánsavak hidrogénezését hidrogénnel fém katalizátorokon;  
 b) a kapott IX képletű (2R,3R)-sav ak reakcióját egy aktiváló anyaggal, mint tionil-klorid vagy oxalil-klorid és aztán dimetil-aminnal;  
 c) a kapott XI képletű N,N-dimetil-amidok redukcióját hidrid reagensekkel és az így kapott I képletű tapentadol lehetséges átalakítását sókká gyógyszerészeti szempontból elfogadható savakkal.

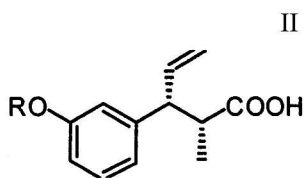
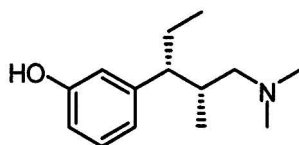

( 51 ) C07D413/10 (2006.01)

( 13 ) A2

( 21 ) P 13 00730

( 22 ) 2012.04.04.

( 71 ) Zentiva, a.s., 102 37 Praha, Dolní Mecholupy 130 (CZ)

( 72 ) RADL, Stanislav, 250 84 Kvetnice, Ohnicova 127 (CZ)

( 54 ) **Eljárás 2-etoxi-1-((2'-(5-oxo-4,5-dihidro-1,2,4-oxadiazol-3-il)-bifenil-4-il)-metil)-1H-benzo[d]imidazol-7-karboxilátok előállítására és ezek átalakítása azilsartanná**

( 30 ) PV 2011-209 2011.04.11. CZ

( 86 ) CZ1200031

( 87 ) 2012139536

( 74 ) dr. Somfai Éva, Somfai és Társai Iparjogi Kft., 1137 Budapest, Pozsonyi út 38. (HU)

( 57 )

Eljárás (I) általános képletű alkil

2-etoxi-1-((2'-(5-oxo-4,5-dihidro-1,2,4-oxadiazol-3-il)-bifenil-4-il)-metil)-1H-benzo[d]imidazol-7-karboxilátok előállítására, ahol R jelentése elágazó vagy nemelágazó 1-4 szénatomos alkil-,  $\text{ArCH}_2$ -,  $\text{Ar}_2\text{CH}$ -, vagy  $\text{Ar}_3$

C-csoport, ahol Ar jelentése szubsztituált vagy nemszubsztituált fenil-csoport, amelyben (V) általános képletű alkil 2-etoxi-1-((2'-(hidroxiamino)-iminometil)-bifenil-4-il)-metil)-1H-benzo[d]imidazol-7-karboxilátot reagáltatnak gyűrűképzési reagenssel egy oldószerben a megfelelő bázisok jelenlétében, majd azilsartanná alakítják.

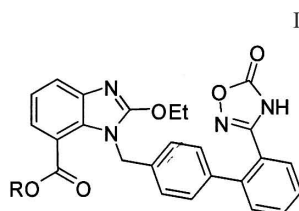

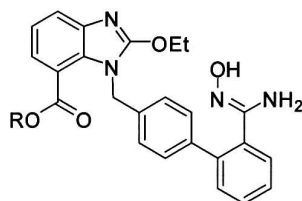

( 51 ) C07D413/10 (2006.01)

( 13 ) A2

( 21 ) P 13 00733

( 22 ) 2012.04.04.

( 71 ) Zentiva, k.s., 102 37 Dolny Mecholupy, Praha 10, U Kabelovny 130 (CZ)

( 72 ) Radl, Stanislav, CZ-250 84 Kvetnice, Ohnicova 127 (CZ)

Stach, Jan, CZ-190 16 Prága 9, Slitrova 2006 (CZ)

( 54 ) **Eljárás 2-etoxi-1-((2'-(5-oxo-4,5-dihidro-1,2,4-oxadiazol-3-il)-bifenil-4-il)-metil)-1H-benzol[d]imidazol-7-karboxilátok előállítására és ezek átalakítása azilsartanná**

( 30 ) PV 2011-208 2011.04.11. CZ

( 86 ) CZ1200030

( 87 ) 12139535

( 74 ) dr. Somfai Éva, Somfai és Társai Iparjogi Kft., 1137 Budapest, Pozsonyi út 38. (HU)

( 57 )

Tökéletesített eljárás (I) képletű alkil 2-etoxi-1-((2'-(5-oxo-4,5-dihidro-1,2,4-oxadiazol-3-il)-bifenil-4-il)-metil)-1H-benzo[d]imidazol-7-karboxilátok előállítására, amelyben R jelentése elágazó vagy nemelágazó 1-4 szénatomos alkil-,  $\text{ArCH}_2$ -,  $\text{Ar}_2\text{CH}$ -, vagy  $\text{Ar}_3\text{C}$ -csoport, amelyben Ar jelentése szubsztituált vagy nemszubsztituált fenil-csoport, és ezek átalakítására (II) képletű azilsartanná. Ez a vegyület hatékony angiotenzin II AT1 receptor antagonist, amelyet a (III) képletű azilsartan medoxomil prodrug formában alkalmaznak magas vérnyomás kezelésében.

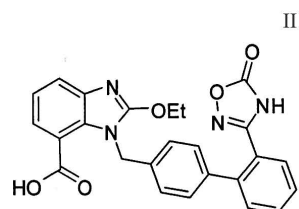
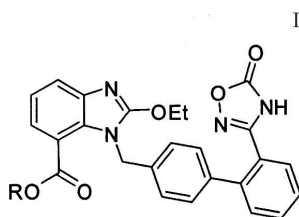

( 51 ) C07J 75/00 (2006.01)

C07J 7/00 (2006.01)

( 13 ) A1

( 21 ) P 12 00543

( 22 ) 2012.09.20.

( 71 ) Richter Gedeon Nyrt., 1103 Budapest, Gyömrői út 19/21. (HU)

( 72 ) Németh Sándor 52%, 1103 Budapest, Özláb u. 5/A. (HU)

Kovács József 33%, 1162 Budapest, Dezsőfia u. 30. (HU)

Cseh Róbert 15%, 1181 Budapest, Vikár Béla u. 1. (HU)

**( 54 ) Új módszer 17alfa-etinil szteroidok előállítására**

( 57 )

A találmány tárgya új eljárás 17-a-etinil,-17-b-hidroxi szteroidok előállítására, 17-ketoszteroidok etinilezése útján oly módon, hogy az etinilezés során az acetilén gáz oldását közvetítő, az acetilén és a bázikus vegyület 1:1 mólarányú adduktjának kialakulását célzó, legalább egy szabad elektrópárral rendelkező atomot tartalmazó segédanyagot, vagy segédanyag-keveréket alkalmaznak.

( 51 ) **C09D 5/00** (2006.01)

**E04F 13/02** (2006.01)

**E04F 13/04** (2006.01)

( 13 ) **A1**

( 21 ) **P 12 00499**

( 22 ) 2012.08.30.

( 71 ) Peak Kft., 1021 Budapest, Budakeszi út 77. (HU)

( 72 ) Bodrogi Gergely, 2339 Majosháza, Móra Ferenc u. 1. (HU)

**( 54 ) Ezüsttartalmú bevonatrendszer, valamint mélyalapozó, vakolatalapozó, homlokzatfesték, vékonyvakolat és kétkomponensű vízszigetelő anyag**

( 74 ) Kacsuk Zsófia, KACSUKPATENT Kft., 1139 Budapest, Üteg u. 11/A. (HU)

( 57 )

A találmány tárgya bevonatrendszer, amely mélyalapozó, vakolatalapozó, homlokzatfesték, vékonyvakolat és kétkomponensű vízszigetelő anyag közül megválasztott egy vagy több bevonatot tartalmaz. A találmány lényege, hogy a bevonat 0,15-0,5 tömeg%, előnyösen 0,2-0,4 tömeg% vizes ezüst-nitrát diszperziót tartalmaz, amely vizes ezüst-nitrát diszperzióban az ezüst-nitrát koncentrációja előnyösen 0,5-2,5 tömeg%.

A találmány tárgya még ilyen mélyalapozó, vakolatalapozó, homlokzatfesték, vékonyvakolat és kétkomponensű vízszigetelő anyag.

( 51 ) **C12Q 1/68** (2006.01)

**G01N 33/48** (2006.01)

( 13 ) **A1**

( 21 ) **P 12 00515**

( 22 ) 2012.09.07.

( 71 ) Istenhegyi Géndiagnosztika Orvosi Centrum Kft., 1031 Budapest, Drótos u. 1. (HU)

( 72 ) Szakács Orsolya, 1131 Budapest, Madarász V. u. 13. (HU)

**( 54 ) Eljárás prosztatarák PCA 3 útján történő kimutatására, az eljárás szerinti készlet és alkalmazás**

( 74 ) dr. Molnár István, DANUBIA Szabadalmi és Jogi Iroda Kft., 1051 Budapest, Bajcsy-Zsilinszky út 16. (HU)

( 57 )

A találmány tárgyát képezi egy eljárás prosztatarák-antigén 3 (PCA3) RNS-molekula legalább egyféle transzkriptum-változatának kimutatására biológiai mintában, amely eljárás során

a) egy emlősből biológiai mintát nyernek,

b) a biológiai mintából az RNS-t izolálják,

c) az RNS-ről DNS-másolatot készítenek,

d) a DNS-másolatot valós idejű polimeráz-lánreakció során sokszorozzák,

e) a reakcióelegyhez legalább egyféle, fluoreszcens jelöléssel ellátott hibridizációs próbapárt adnak,

f) kimutatják a hibridizációs próbapár hibridizációját azáltal, hogy detektáljuk a hibridizáció során keletkező jelet, ahol a hibridizáció kimutatása arra utal, hogy a PCA3-RNS-molekula legalább egyféle transzkriptumváltozata

jelen van a biológiai mintában.

A találmány tárgya továbbá a találmány szerinti eljárás végrehajtására szolgáló készlet, valamint a találmány szerinti hibridizációs próbapár alkalmazása.

## D. SZEKCIÓ - TEXTIL- ÉS PAPIRIPAR

( 51 ) **D06F 57/00** (2006.01)

**D06F 53/00** (2006.01)

( 13 ) **A1**

( 21 ) **P 12 00542**

( 22 ) 2012.09.19.

( 71 ) Machács Márton, 1118 Budapest, Hegyalja út 76. fszt. 3. (HU)

( 72 ) Machács Márton, 1118 Budapest, Hegyalja út 76. fszt. 3. (HU)

( 54 ) **Kiegészítő eszköz**

( 74 ) Mészárosné Dónusz Katalin, SBGK Szabadalmi Ügyvivői Iroda, 1062 Budapest, Andrásy út 113. (HU)

( 57 )

A találmány tárgya kiegészítő eszköz ruhaszárító kötélhez a kiterített ruha gyorsabb szárítása érdekében, amely a szárítókötelet befogadó horonnyal ellátott két elemből összetett szabályos vagy szabálytalan sokszög, kör vagy ellipszis alakú hasáb alakú teste van.

A találmány szerinti kiegészítő eszköz jellemzője, hogy üreges héjszerkezetű teste van, amely két tükröszimmetrikus kialakítású, a test felületét alkotó palástból és a palást két végét lezáró, a tengelyre merőleges lapokból (4, 5, 16a, 16b, 20, 23, 24) álló elemekből (2, 3) van kialakítva, az elemek (2, 3) lapjai (4, 5, 16a, 16b, 20, 23, 24) kötelet befogadó horonnyal (8, 27, 28) kapcsolódó elem(ek)el (10, 11, 12, 18, 19, 25), valamint a kapcsolódó eleme(ke)t (10, 11, 12, 18, 19, 25) befogadó nyílás(ok)al (6, 7, 9, 17, 26), palástja pedig szellőző nyílásokkal (13, 21, 32) vannak ellátva.

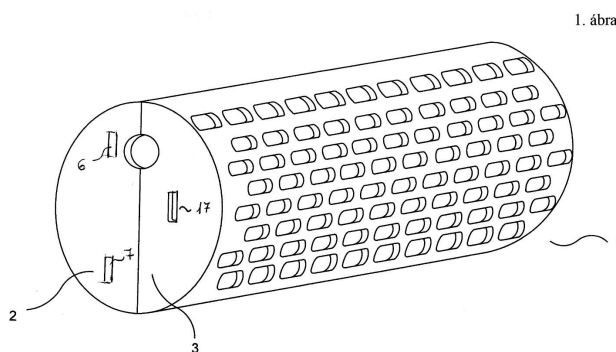

## E. SZEKCIÓ - HELYHEZ KÖTÖTT LÉTESÍTMÉNYEK

( 51 ) **E01B 1/00** (2006.01)

**E01B 2/00** (2006.01)

**E01B 19/00** (2006.01)

( 13 ) **A1**

( 21 ) **P 12 00549**

( 22 ) 2012.09.21.

( 71 ) Mészáros Zoltán, 9500 Celldömölk, Árpád u. 27. (HU)

( 72 ) Mészáros Zoltán, 9500 Celldömölk, Árpád u. 27. (HU)

**( 54 ) Vasúti pályaszerkezet előre gyártott elemekből és eljárás annak megépítésére**

( 74 ) PINTZ ÉS TÁRSAI Szabadalmi, Védjegy és Jogi Iroda Kft., 1539 Budapest, Pf. 590. (HU)

( 57 )

A találmány vasúti pályaszerkezet előre gyártott elemekből, amely a vonat áthaladásánál a vasúti pályán létrejövő rezgést elnyelő több rétegű zúzottkő ágyazattal van ellátva. Lényege, hogy a pálya hossz irányába, egymás mellé váltakozva behelyezett, egymáshoz fecskefarokszerűen illeszkedő, kazetta kialakítású ékpanelokkal (6) és támasztópanelokkal (9) rendelkezik. Az alján zárt, kazetta kialakítású ékpanelokat (6) és támasztópanelokat (9) két oldalon támasztó idomok (8, 11) határolják, amelyeket keresztirányban merevítő bordák (7, 10) fognak össze, továbbá az ékpanelok (6) és a támasztópanelok (9) támasztó idomainak (8, 11) egymással szomszédos, ferde kialakítású oldalélei közé adhéziós betét (13) van beültetve. A találmány továbbá eljárás a vasúti pályaszerkezet megépítésére.

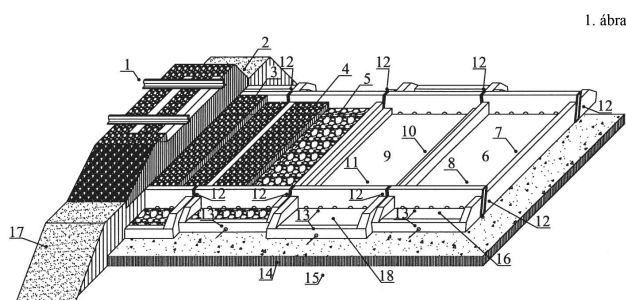
( 51 ) **E04G 23/08** (2006.01)**F16L 1/06** (2006.01)**F23J 13/02** (2006.01)( 13 ) **A1**( 21 ) **P 12 00505**

( 22 ) 2012.09.03.

( 71 ) Szirmay Endre 40%, 1055 Budapest, Falk Miksa u. 30. fsz. 1. (HU)

Losonczy Ferenc 60%, 1033 Budapest, Kaszásdűlő u. 7. (HU)

( 72 ) Szirmay Endre 40%, 1055 Budapest, Falk Miksa u. 30. fsz. 1. (HU)

Losonczy Ferenc 60%, 1033 Budapest, Kaszásdűlő u. 7. (HU)

**( 54 ) Eljárás idomokból álló csővezetékrendszer szétbontására**

( 74 ) Szirmay Endre, 1055 Budapest, Falk Miksa u. 30. fsz. 1. (HU)

( 57 )

Eljárás idomokból álló vezetékek, főként de nem kizárólagosan kémény szétbontására, azzal jellemezve, hogy a vezeték egyik nyitott végétől, kémény esetében a tetőről kiindulva, a vezetéket alkotó idomokat egyenként szétfeszítenek kettő, vagy több - a vezeték tengelyvonalától kifelé elmozdulni képes - ékesekkel rendelkező szerszámmal, amely az idomok toldásánál található résbe behatolva szétfeszíti a legkülső és az alatta lévő idomot, így azt eltávolíthatóvá teszi. A folyamatot többször megismételve a vezetékrendszer teljes szétbonthatóvá válik. A feszítést végző szerszám három előnyös változatban is megvalósítható, amikor is az ékek (4) mozgását egy kettős csuklós mechanizmus végzi, másrészt kettős fogasléces ék mozgatással, végül pedig olyan hidraulikus vagy pneumatikus dugattyúrendszerrel, ahol az ékeket (4) hozzájuk rögzített dugattyúk mozgatják kifelé, illetve húzzák vissza.



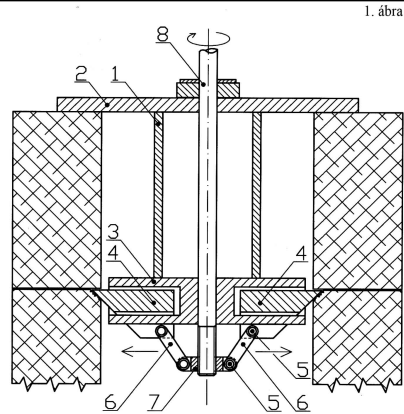

- ( 51 ) **E04H 15/20** (2006.01)  
**E04B 1/12** (2006.01)  
**E04B 1/34** (2006.01)  
**E04C 2/20** (2006.01)  
**E04D 5/06** (2006.01)  
**E04D 5/10** (2006.01)

( 13 ) **A1**

( 21 ) **P 12 00525**

( 22 ) 2012.09.12.

( 71 ) Reznicsék Gyula 100%, 6000 Kecskemét, Csabay Géza krt. 1. (HU)

( 72 ) Reznicsék Gyula 100%, 6000 Kecskemét, Csabay Géza krt. 1. (HU)

( 54 ) **Szerkezeti és egyben hőszigetelő felfújható háromrétegű tartó és borító anyag zárt terek kialakítására**

( 57 )

A találmány szerkezeti és egyben hőszigetelő felfújható három rétegű tartó és borító anyag zárt terek gyors kialakításához. A találmány lényege, hogy kevés anyagi ráfordítással, gyorsan zárt teret tudjanak létrehozni, mindössze a rétegek (1, 2, 5) felfújásával. A két (1, 2) nagynyomású és anyagában nagy tűrőképességű, tehát hosszútávra tervezett réteg látja el a szerkezeti tartó és egyben a szerkezet védelmi feladatát is, kívülről és belülről egyaránt. A két (1, 2) tartó és védő réteg közt pedig a hőszigetelés feladatát betöltő szegmensekre bontott réteg (5) helyezkedik el, mely anyagában gyengébb és a felfújási nyomása is ennek megfelelően alacsonyabb.

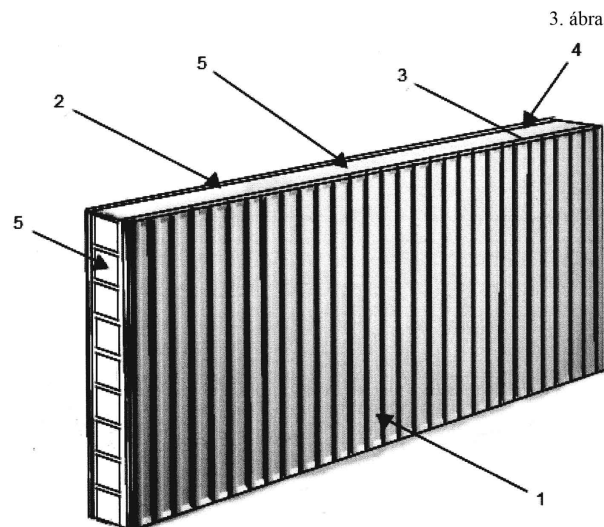

- ( 51 ) **E06B 9/17** (2006.01)

( 13 ) A1

( 21 ) P 12 00507

( 22 ) 2012.09.05.

( 71 ) Treimann Zoltán, 1131 Budapest, Nővér u. 7/A. I/1. (HU)

( 72 ) Treimann Zoltán, 1131 Budapest, Nővér u. 7/A. I/1. (HU)

( 54 ) **Nyílászárók tetejére építhető hőszigetelt redőnydoboz kifelé gördülő rendszerrel**

( 74 ) Treimann György, 1131 Budapest, Nővér u. 7/A. I/1. (HU)

( 57 )

A találmány redőnydoboz, amely a nyílászárók tetejére építhető, működési elrendezése kifelé gördülő rendszerű. A doboztest merevítésekkel ellátott többkamrás felépítésű extrudált anyag, melynek kamráiba hőszigetelőhab kitöltés kerül. A redőnydoboz nyílászárókhöz a doboztest alján lévő szakállakkal kapcsolódik és az egyik alsó zárt kamrájában lévő acél profil csavarozásával rögzül, míg a falszerkezethez való rögzítése az egyik felső zárt kamrájában lévő acél profilon keresztül átmenő csavarozással vagy a doboztest tetején kialakított nútba akasztható acél karom csavarozásával történhet. A doboztest alján található túlnyúlás biztosítja a nyílászáró és a redőnyपालást közötti távtartást, valamint a különböző típusú rovarhálók elhelyezését.

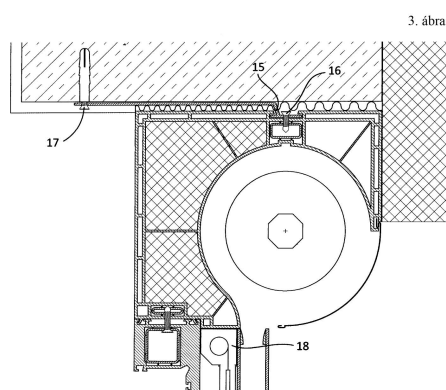

## F. SZEKCIÓ - MECHANIKA, VILÁGÍTÁS, FŰTÉS

( 51 ) F01K 3/12 (2006.01)

( 13 ) A1

( 21 ) P 12 00501

( 22 ) 2012.08.30.

( 71 ) Szirmay Endre, 1055 Budapest, Falk Miksa u. 30. fsz. 1. (HU)

Losonczy Ferenc, 1033 Budapest, Kaszásdűlő u. 7. (HU)

( 72 ) Szirmay Endre, 1055 Budapest, Falk Miksa u. 30. fsz. 1. (HU)

Losonczy Ferenc, 1033 Budapest, Kaszásdűlő u. 7. (HU)

( 54 ) **Eljárás Rankine ciklusú hőerőművek optimális működtetésére**

( 74 ) Szirmay Endre, 1055 Budapest, Falk Miksa u. 30. fsz. 1. (HU)

( 57 )

Eljárás Rankine ciklusú hőerőművek optimális működtetésére, azzal jellemezve, hogy a Rankine termodinamikai folyamat szerint működő erőmű hőenergia forrása legalább kettő - a környezettől nagymértékben elszigetelt - szilárd anyagokat is tartalmazó hőtároló, amelyből az egyik (a hidegtároló) az adott erőmű helyszínén található környezet átlaghőmérsékleténél hidegebb, míg a másik (a forró tároló) jelentősen forróbb hőmérsékletű. A hőtárolók és a Rankine ciklusú erőmű között olyan hőcserélő rendszer biztosítja az energia átadását, amely mindkét oldalán kettőzött, vagyis a tárolók fűtése és hűtése, valamint az erőmű forralója és kondenzátora teljesen független fluidum körön keresztül valósul meg. A villamos energiatermelés olyan expanziós géppel (pl. turbinával) hajtott generátorral történik, amely mágneses kuplunggal rendelkezik, vagy az egész expanziós gép-generátor egység hermetikus tokozású.

( 51 ) F03D 9/00 (2006.01)

F04B 17/02 (2006.01)

( 13 ) A1

( 21 ) P 12 00513

( 22 ) 2012.09.07.

( 71 ) Jakab György 33%, 3532 Miskolc, Őzugró út 26. (HU)

Rinyu Ferenc György 33%, 3519 Miskolc, Kis Kőkötő u. 20. (HU)

Prof. Dr. Hajtó János 34%, 2800 Tatabánya, Banyi János u. 101. (HU)

( 72 ) Jakab György, 3532 Miskolc, Őzugró út 26. (HU)

( 54 ) Szélturbina-hőerőgép hibrid hajtású energiatermelő rendszer

( 57 )

A találmány tárgya szélturbina-hőerőgép hibrid hajtású energiatermelő rendszer, amelynek hidraulikus és/vagy hidromechanikus erőátviteli rendszeréhez egy hőerőgép (9) van kapcsolva. A hidraulikus erőátviteli rendszer előnyösen alkalmazható szélturbinák légsavarja (1) és generátora (7) közötti fordulatszám-különbségek fokozatmentes változtatásához, továbbá hőerőgéppel (9) kiegészítve alkalmas a szélsébség változások okozta termelésingadozások kiegyenlítésére. Előnyösen alkalmazható több kisebb szélgenerátor teljesítmény összegzéséhez és egy közösen meghajtott generátor (7) működtetéséhez.

1. ábra

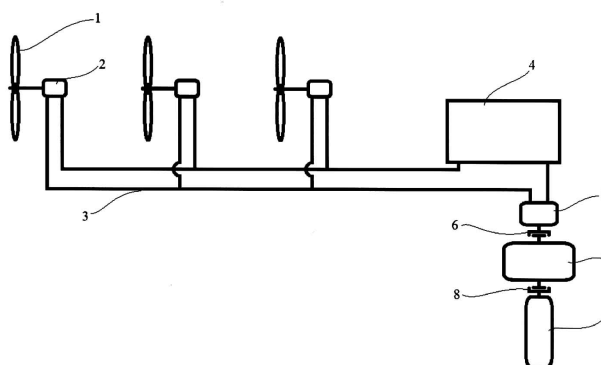

( 51 ) F16D 27/01 (2006.01)

H02K 51/00 (2006.01)

( 13 ) A1

( 21 ) P 12 00523

( 22 ) 2012.09.12.

( 71 ) Horváth István, 8051 Sárkeresztes, Ady E. u. 23. (HU)

( 72 ) Horváth István, 8051 Sárkeresztes, Ady E. u. 23. (HU)

( 54 ) Főtengely kihajtású mágneses erőátviteli berendezés

( 74 ) Bretz László, Kacsukpatent Európai Szabadalmi és Védjegy Iroda Kft., 1139 Budapest, Üteg u. 11/a (HU)

( 57 )

A találmány tárgya főtengely kihajtású mágneses erőátviteli berendezés, amelynek házban (1) lévő főtengelye (2) hajtókaron (3) keresztül szélső holtponthelyzetek között folyamatos mozgást végző, legalább egy eszközzel (4) van összekötve. Eszközönként (4) legalább két, mágneses dipólusokat (MD) tartalmazó erőátviteli tárcsája (5/1, 5/2) van, amelyek közül az egyik erőátviteli tárcsa (5/1) rögzítve van. A másik erőátviteli tárcsa (5/2) pedig a mozgást végző eszközzel (4) együttmozgóan oly módon van elrendezve, hogy az erőátviteli tárcsákon (5/1, 5/2) elhelyezett mágneses dipólusok (MD) a mozgás során egymással szemben vannak elhelyezve. A találmány lényege, hogy az erőátviteli tárcsák (5/1, 5/2) a házban (1) központosítva vannak kiképezve és a mágneses dipólusok (MD) az erőátviteli tárcsákon (5/1, 5/2) meghatározott helyeken (H) vannak kialakítva. Az egyik erőátviteli tárcsán (5/1) a mágneses dipólusok (MD) mindegyike azonos pólus elrendezésű, míg a másik

Szabadalmi bejelentések közzététele

erőátviteli tárcsán (5/2) a mágneses pólusok felváltva követik egymást. Az egymással szemben elhelyezett mágneses dipólusok (MD) a többi irányban árnyékolva vannak. Az erőátviteli tárcsák (5/1, 5/2) között, azokhoz tartozó, nem mágnesezhető anyagból készült, szabályozhatóan közösen mozgatható vezérlő tárcsák (6/1, 6/2) vannak kiképezve. A vezérlő tárcsák (6/1, 6/2) a meghatározott helyeken (H) lévő mágneses dipólusok (MD) közül, a folyamatos mozgást végző eszköz (4) mozgásirányától függően, adott mágneses dipólusokat (MD) árnyékolnak.

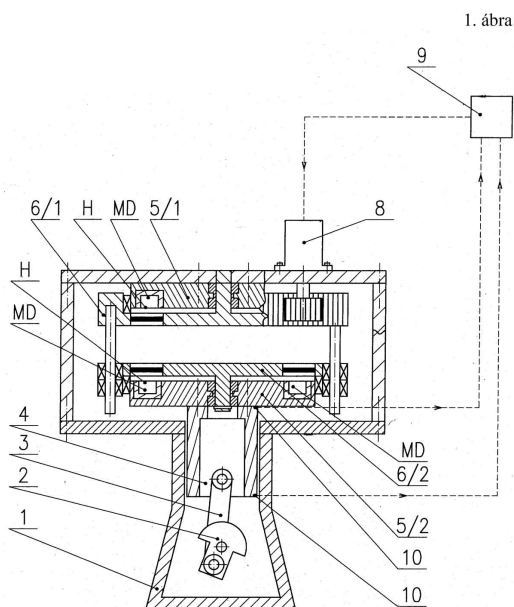

( 51 ) F24F 5/00 (2006.01)  
F25B 9/00 (2006.01)

( 13 ) A1

( 21 ) P 12 00519

( 22 ) 2012.09.10.

( 71 ) Reményi Péter, 1015 Budapest, Toldy Ferenc u. 76-78. (HU)

( 72 ) Reményi Péter, 1015 Budapest, Toldy Ferenc u. 76-78. (HU)

( 54 ) **Eljárás levegő vagy más gáz halmazállapotú elegy hűtésére és az eljárást megvalósító hűtőgép és légkondicionáló berendezés**

( 57 )

A bejelentés elsősorban levegő hőmérsékletének csökkentésére és szükség szerint páratartalmának beállítására szolgáló eljárásra (légkondicionálásra) és az eljárást megvalósító berendezésekre vonatkozik. Mivel az eljárás nem csak levegővel, hanem bármilyen gázból és gőzből álló eleggyel végrehajtható, ezért a bejelentés kiterjed ezek hűtésére is.

Az eljárás során a levegőt

- egy kompresszorral (2) víz beinjektálása mellett adiabatikusan komprimálják,
- úgy, hogy a nedves levegő hőmérséklete emelkedjen és a gőz parciális nyomása a telítési nyomás alá csökkenjen, azaz túltelítetté váljon,
- a kondenzvizet egy kondenzleválasztóval (7) eltávolítják,
- egy expanderrel (4) adiabatikusan expandálják,
- a kondenzvizet egy másik kondenzleválasztóval (8) eltávolítják,
- szükség szerint adiabatikusan komprimáljuk vagy egy fojtószelepen (9) vezetik át.

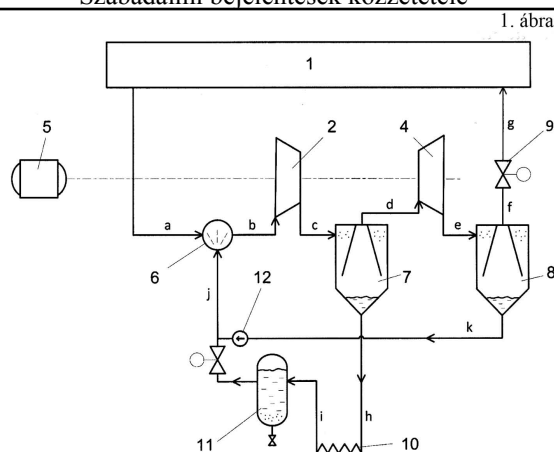

( 51 ) **F28B 5/00** (2006.01)

( 13 ) **A1**

( 21 ) **P 12 00544**

( 22 ) 2012.09.20.

( 71 ) GEA EGI Energiagazdálkodási Zrt., 1117 Budapest, Irinyi József u. 4-20. (HU)

( 72 ) Szabó Zoltán, 1014 Budapest, Tóth Árpád sétány 28. (HU)

Balogh András, 1194 Budapest, Fecske u. 22. (HU)

Ludvig László, 1221 Budapest, Alkotmány u. 2. (HU)

Grégász Attila, 1161 Budapest, Szepesi út 4. (HU)

( 54 ) **Hibrid kondenzátor**

( 74 ) Kereszty Marcell, Gödölle, Kékes, Mészáros & Szabó Szabadalmi és Védjegy Iroda, 1024 Budapest, Keleti Károly u. 13/b (HU)

( 57 )

A találmány hibrid kondenzátor, amelynek közös kondenzációs térben elrendezett keverőkondenzátor szegmense

(9) és felületi kondenzátor szegmense (10) van. A hibrid kondenzátor tartalmaz

- gőzarámlási irányban a keverőkondenzátor szegmenst (9) követően vagy a keverőkondenzátor szegmens (9) alatt elrendezett felületi kondenzátor szegmenst (10), és

- a keverőkondenzátor szegmensben (9) keletkező hűtővíz-kondenzátum keveréknek a felületi kondenzátor szegmenst (10) elkerülő lefolyását biztosító vízterelő elemet (17).

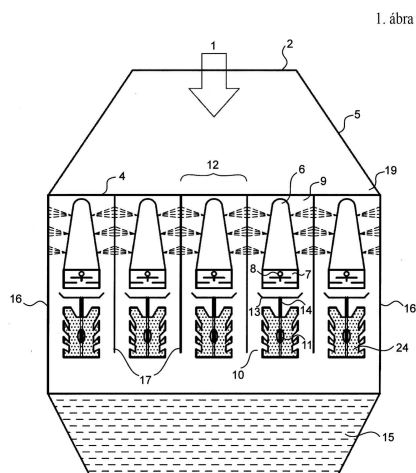

( 51 ) G01D 4/08 (2006.01)

H04L 29/06 (2006.01)

( 13 ) A1

( 21 ) P 12 00509

( 22 ) 2012.09.05.

( 71 ) Budapesti Műszaki és Gazdaságtudományi Egyetem, 1111 Budapest, Műegyetem rakpart 3-9. (HU)

( 72 ) Lendvai Károly, 8360 Keszthely, Erkel F. u. 16. (HU)

Milánkovich Ákos, 9700 Szombathely, Kiskar u. 7. (HU)

Dr. Imre Sándor, 1112 Budapest, Törcsvár u. 36. (HU)

Dr. Szabó Sándor, 1222 Budapest, Gádor u. 153/1. (HU)

( 54 ) Eljárás kommunikációs protokoll megvalósítására SMART METERING rendszerhez

( 74 ) PINTZ ÉS TÁRSAI Szabadalmi, Védjegy és Jogi Iroda Kft., 1539 Budapest, Pf. 590 (HU)

( 57 )

A találmány tárgya eljárás kommunikációs protokoll megvalósítására smart metering rendszerhez, amelynek során telepített mérőórák fogyasztási adatainak gyűjtésére és feldolgozására alkalmas adott algoritmusokkal működő smart metering rendszert építenek ki. A találmány jellemzője, hogy a mérési adatokat (A) vagy a vett adatokat a mérőeszközben ideiglenesen tárolják, amennyiben azt a mérőeszköz csomagtárolási ideje és a csatorna jel/zaj viszonya alapján megengedik, majd a mérési adatokat (A) vagy a vett adatokat legkésőbb a mérőeszközök csomagtárolási idejének leteltével továbbküldik, az egy csomagba kerülő mérési adatok (A) mennyiségét, a forgalmi viszonyokat, valamint a küldő és fogadó mérőeszköz párok közötti csatorna jel/zaj viszonyát figyelembe vevő algoritmussal határoznak meg minden egyes mérőeszközre, majd a küldött adatokat a központi adatgyűjtő és feldolgozó egységben (KAF) ismert módon feldolgozzák.

1. ábra

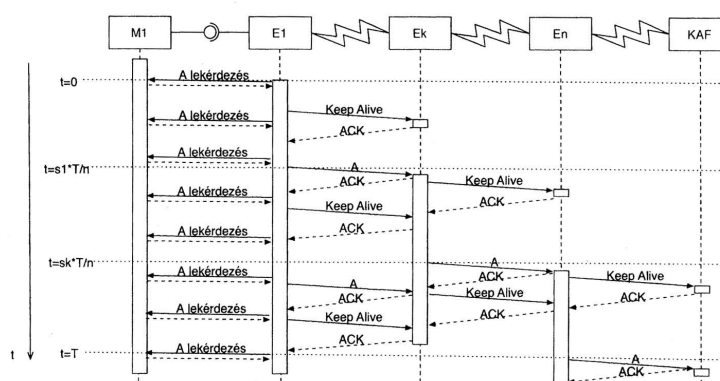

( 51 ) G03B 17/00 (2006.01)

F16M 11/00 (2006.01)

( 13 ) A1

( 21 ) P 12 00561

( 22 ) 2012.09.27.

( 71 ) Fórizs István, 6729 Szeged, Szigony u. 44. (HU)

( 72 ) Fórizs István, 6729 Szeged, Szigony u. 44. (HU)

( 54 ) Javított beállítási jellemzőkkel rendelkező kamera stabilizátor

( 74 ) Rónaszéki Tibor, 1132 Budapest, Victor Hugo u. 6-8. (HU)

( 57 )

A találmány tárgya javított beállítási jellemzőkkel rendelkező kamera stabilizátor, a kamerára ható kimozdító erők csillapítására, amely a kamerát fogadó hordozóegységet (4), továbbá támasztószervet (40), valamint a hordozóegység (4) és a támasztószerv (40) közé beillesztett elfordulás-szabályozó egységet (30) tartalmaz, az elfordulás-szabályozó egységnek (30) egyik forgástengely (31a) körüli elfordulásra szolgáló egyik

## Szabadalmi bejelentések közzététele

forgásbiztosító-szervvel (31) rendelkező egyik közvetítő részegysége (34), másik forgástengely (33a) körüli elfordulásra szolgáló másik forgásbiztosító-szervvel (33) rendelkező másik közvetítő részegysége (35), valamint harmadik forgástengely (37a) körüli elfordulásra szolgáló harmadik forgásbiztosító-szervvel (37b) rendelkező harmadik közvetítő részegysége (37) van, továbbá az egyik közvetítő részegység (34), a másik közvetítő részegység (35) és a harmadik közvetítő részegység (37) közül az egyik a hordozóegységgel (4), míg egy másik a támasztószervvel (40) van összekötöttesben, a harmadik pedig a másik kettő között, azokat egymással összekapcsolóan van elhelyezve.

A megoldás jellegzetessége, hogy az elfordulás-szabályzó egység (30) egyik közvetítő részegységének (34) egyik forgásbiztosító-szerve (31) és/vagy a másik közvetítő részegység (35) másik forgásbiztosító-szerve (33) közül legalább az egyik a támasztószerv (40) belső terén (43) kívül van elhelyezve, továbbá az elfordulás-szabályzó egység (30) egyik közvetítő részegysége (34) és az egyik forgásbiztosító-szerv (31) közé és/vagy az elfordulás-szabályzó egység (30) másik közvetítő részegysége (35) és a másik forgásbiztosító-szerv (33) közé és/vagy az elfordulás-szabályzó egység (30) harmadik közvetítő részegysége (37) és a harmadik forgásbiztosító-szerv (37b) közé a csillapítás mértékének kezelő által történő előzetes beállítására és behangolására szolgáló aktív szabályzó szerkezettel (38) társított egy vagy több csillapító tag (36) van beillesztve.

A találmány tárgya még javított beállítási jellemzőkkel rendelkező kamera stabilizátor, a kamerára ható kimozdító erők csillapítására, amely a kamerát fogadó hordozóegységet (4), továbbá támasztószervet (40), valamint a hordozóegység (4) és a támasztószerv (40) közé beillesztett elfordulás-szabályzó egységet (30) tartalmaz, a hordozóegységnek (4) tömegközéppont beállító egysége (10) van, ahol a tömegközéppont beállító egységnek (10) ellensúlytartó részegysége (20), hordozótete (11), a hordozótethez (11) vezetőszervek (16) segítségével elcsúsztathatóan csatlakoztatott alsó szánja (12) és az alsó szánhoz (12) ugyancsak vezetőszervek (16) segítségével, szintén elcsúsztathatóan kapcsolódó felső szánja (14) van, míg az ellensúlytartó részegység (20) egyik véggel (21a) és másik véggel (21b) rendelkező összekötő karral (21) rendelkezik, az összekötő kar (21) egyik vége (21a) és másik vége (21b) közül pedig az egyiknél elhelyezett ellensúly-helyzet beállító részegység (23) van elhelyezve.

Ezen megoldás jellegzetessége, hogy a tömegközéppont beállító egység (10) hordozótete (11) és az alsó szánja (12) közötti vezetőszerveket (16) az alsó szán (12) és az hordozótet (11) közül az egyikhez hozzáerősített vezetőtengelyek (17) és a vezetőtengelyek (17) fogadására alkalmas, az alsó szán (12) és az hordozótet (11) közül a másikon átmenő hüvelyek (18) együttese alkotja, míg a tömegközéppont beállító egység (10) alsó szánja (12) és felső szánja (14) közötti vezetőszerveket (16) az alsó szán (12) és a felső szán (14) közül az egyikhez hozzáerősített vezetőtengelyek (18) és a vezetőtengelyek (17) fogadására alkalmas, az alsó szán (12) és a felső szán (14) közül a másikon átmenő hüvelyek (17) együttese alkotja, a hüvelyek (18) bemunkálásokkal (18a) vannak ellátva, a bemunkálásokban (18a) rugalmas anyagból készült, nyílással (19a) ellátott rugalmas ágyazó idomok (19), pl. gumigyűrűk vannak elhelyezve, a vezetőszervek (16) vezetőtengelyei (17) a hüvelyek (18) bemunkálásai (18a) beillesztett rugalmas ágyazó idomok (19) nyílásain (19a) átfűzve vannak a hüvelyeken (18) átvezetve, a rugalmas ágyazó idomok (19) nyílásának (19a) felületi mérete pedig kisebb, mint a vezetőtengelyek (17) keresztmetszetének mérete, és/vagy az ellensúlytartó részegység (20) ellensúly-helyzet beállító részegysége (23) az összekötő karhoz (21) helytállóan rögzíthető és hasítékkal (26a) ellátott burkolatot (26), a burkolatba (26) elforgathatóan beillesztett és menetes bordázattal (24a) ellátott gyűjtőrúdat (24), valamint a gyűjtőrúddal (24) együttműködő ellensúly függesztő szerkezetet (25) tartalmaz, az ellensúly függesztő szerkezetnek (25) ellensúlyok (50) csatlakoztatására alkalmas háza (25a), a házban (25a) elhelyezett visszatérítő eleme (25f) és rögzítő teste (25c) van, ahol a rögzítő test (25c) központi nyílással (25d) és a központi nyílásba (25d) benyúló fogazattal (25e) van ellátva, a központi nyílás (25d) a burkolat (26) méretéhez és alakjához, míg a fogazat (25e) a gyűjtőrúd (24) bordázatának (24a) alakjához és méretéhez igazodik, a visszatérítő elem (25f) a ház (25a) és a rögzítő test (25c) közé van beillesztve, a rögzítő test (25c) fogazata (25e) a burkolat (26) hasítékán (26a) keresztülvezetve van a gyűjtőrúd (24) bordázatához (24a) hozzáérítve, és így az ellensúly-helyzet beállító részegység (23) nyugalmi helyzetében a rögzítő test (25c) fogazata (25e) a visszatérítő elem (25f) segítségével van a gyűjtőrúd (24) bordázatának (24a) eltávolíthatóan nekszorítva.

Szabadalmi bejelentések közzététele

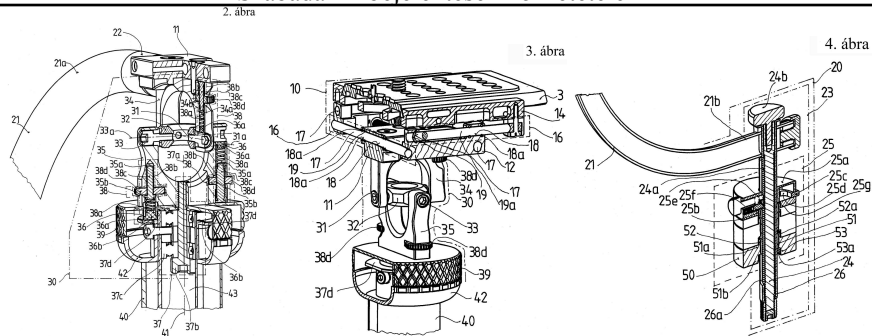

( 51 ) G09B 9/04 (2006.01)

( 13 ) A1

( 21 ) P 12 00504

( 22 ) 2012.09.03.

( 71 ) Rétfalvi Gábor, 2170 Aszód, Ősz u. 1/a. (HU)

Konyhás Krisztián, 1172 Budapest, Aranykút u. 75. (HU)

Keresztesi Zsolt, 2316 Tököl, Ibolya u. 16. (HU)

( 72 ) Rétfalvi Gábor, 2170 Aszód, Ősz u. 1/a. (HU)

Konyhás Krisztián, 1172 Budapest, Aranykút u. 75. (HU)

Keresztesi Zsolt, 2316 Tököl, Ibolya u. 16. (HU)

( 54 ) Járművezetést szimuláló berendezés

( 74 ) PINTZ ÉS TÁRSAI Szabadalmi, Védjegy és Jogi Iroda Kft., 1539 Budapest, Pf. 590 (HU)

( 57 )

A szabadalom tárgya: járművezetést szimuláló berendezés, amely egy időben, több irányú, ide-oda mozgást ismételtelen előállító egységekből van kialakítva, továbbá meghajtó motorral, valamint a hosszirányú és keresztirányú mozgás vezérlését és kezelő szervekkel való összekapcsolását végző utánzó egységgel van felszerelve.

A találmány jellemzője, hogy vezérlőpályákon (5, 6) ide-oda csúszó görgőkön (9) támaszkodó, hosszmozgás motorral (1) meghajtott, hosszirányú mozgást előállító, bólogató egységgel (3) és a bólogató egységre (3) szerelt keresztmozgás motorral (2) meghajtott, ide-oda billegő egységgel (4) rendelkezik.

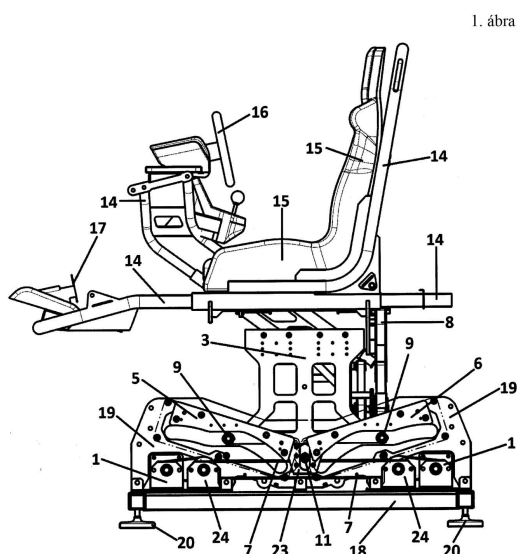

( 51 ) G09B 19/24 (2006.01)

B23K 9/00 (2006.01)



- B23K 9/16** (2006.01)  
**G06G 7/48** (2006.01)  
**G06T 15/00** (2006.01)  
**G09B 25/02** (2006.01)

( 13 ) **A1**

( 21 ) **P 12 00540**

( 22 ) 2012.09.19.

( 71 ) Dr. Dulin László, 1118 Budapest, Minerva u. 9. (HU)

( 72 ) Dr. Dulin László, 1118 Budapest, Minerva u. 9. (HU)

( 54 ) **Eljárás hegesztés szimulálására**

( 74 ) Kacsuk Zsófia, KACSUKPATENT Kft., 1139 Budapest, Üteg u. 11/A. (HU)

( 57 )

A találmány tárgya eljárás hegesztés szimulálására olyan virtuális hegesztő szimulátorral, amely szimulátor hegesztőpisztolyt, továbbá 3-dimenziós kép megjelenítésére alkalmas belső képalkotó-eszközzel ellátott szimulátor hegesztősisakot, valamint azokkal összekapcsolt vezérlőeszközt tartalmaz. Az eljárás lényege, hogy

- a szimulátor hegesztősisakon kamerát biztosítanak,
- a szimulátor hegesztőpisztolyon optikai markert biztosítanak,
- optikai markerrel ellátott munkadarabot biztosítanak,
- a kamerával érzékelik az optikai markereket,
- a vezérlőeszköz segítségével kiszámítják az optikai markerek, illetve a szimulátor hegesztőpisztoly és a munkadarab térbeli helyzetét,
- a szimulátor hegesztősisak belső képalkotó-eszközön felhasználó részére 3-dimenziós virtuális valóságot jelenítik meg, amelyben megjelenítik a szimulátor hegesztőpisztolynak megfelelő virtuális hegesztőpisztolyt és a munkadarabnak megfelelő virtuális munkadarabot a térbeli helyzetüknek megfelelően,
- a felhasználó számára lehetővé tesszük a szimulátor hegesztőpisztoly hegesztést szimuláló használatát,
- a szimulátor hegesztőpisztoly felhasználó általi használatából, valamint a szimulátor hegesztőpisztoly és a munkadarab egymáshoz képesti helyzetéből a vezérlőeszköz segítségével meghatározzák szimulált hegesztési varrat paramétereit.

a szimulátor hegesztősisak belső képalkotó-eszközén a felhasználó részére megjelenítik a szimulált hegesztési varrat paramétereinek megfelelő virtuális hegesztési varratot a virtuális munkadarabon.

I. ábra

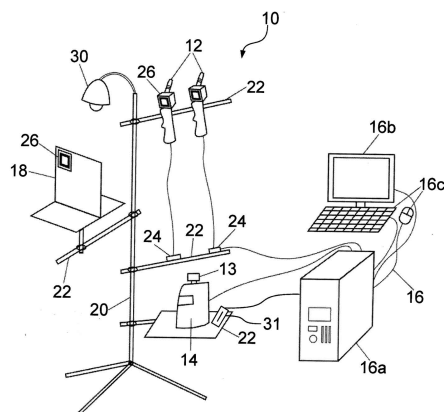

## H. SZEKCIÓ - VILLAMOSSÁG, ELEKTROMOSSÁG

( 51 ) **H02N 11/00** (2006.01)

( 13 ) **A1**

( 21 ) **P 12 00550**

( 22 ) 2012.09.21.

( 71 ) Sípos László 75%, 3200 Gyöngyös, Pesti út 46./1. Fsz. 1. (HU)

Dr. Újfalussy László 25%, 1114 Budapest, Villányi út 10. (HU)

( 72 ) Sípos László 75%, 3200 Gyöngyös, Pesti út 46./1. Fsz. 1. (HU)

Dr. Újfalussy László 25%, 1114 Budapest, Villányi út 10. (HU)

**( 54 ) Villamos generátor**

( 74 ) Varannai Csaba, ADVOPATENT Szabadalmi és Védjegy Iroda, 1011 Budapest, Fő u. 19. (HU)

( 57 )

A jelen találmány tárgya olyan villamos generátor, amelynek állandó mágnes (1) és ezzel mágnesesen sorba kapcsolt lágymágneses vasmagot magában foglaló zárt mágneses köre, valamint a vasmag legalább egy részét körülfogó, villamosan vezető anyagból készült, a generátor kimenetét képező kivezetett kapcsokkal rendelkező tekercse (6) van. A találmány értelmében a mágneses körbe a lágymágneses vasmag (2, 5) anyagánál alacsonyabb Curie-ponttal rendelkező lágymágneses anyagból készült betételelem (3) van sorosan beiktatva, amely ezen betételelem (3) anyagát váltakozva annak Curie-pontja alá hűtő, illetve ez fölé melegítő hőtechnikai egységgel (4) van operatív kapcsolatban.

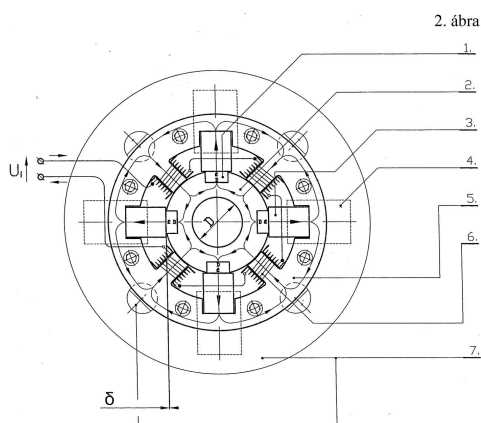

A rovat 31 darab közlést tartalmaz.

---

**Megadott szabadalmak**

---



---

**A. SZEKCIÓ - KÖZSZÜKSÉGLETI CIKKEK**

---

- ( 51 ) **A01N 43/56** (2006.01)  
**C07D401/04** (2006.01)  
**C07D413/14** (2006.01)
- ( 13 ) **B1**
- ( 11 ) **229.611** 2014.02.05.
- ( 21 ) **P 06 00675**
- ( 22 ) 2002.08.13.
- ( 40 ) 2007.01.29
- ( 73 ) E.I. Du Pont de Nemours and Company, 19898 Wilmington, Delaware, 1007 Market Street (US)
- ( 72 ) Lahm, George Philip, Wilmington, Delaware, (US)  
 Selby, Thomas Paul, Wilmington, Delaware, (US)  
 Stevenson, Thomas Martin, Newark, Delaware, (US)
- ( 54 ) **Antropodicid hatású antranilamidok**
- ( 30 ) 60/311,919 2001.08.13 US  
 60/324,128 2001.09.21 US  
 60/369,661 2002.04.02 US
- ( 86 ) US0225615
- ( 87 ) 03015519
- ( 74 ) dr. Kiss Ildikó, DANUBIA Szabadalmi és Védjegy Iroda Kft., 1051 Budapest, Bajcsy-Zs. út 16. (HU)
- 
- ( 51 ) **A21B 5/03** (2006.01)
- ( 13 ) **B1**
- ( 11 ) **229.617** 2014.02.07.
- ( 21 ) **P 10 00552**
- ( 22 ) 2010.10.13.
- ( 40 ) 2012.06.28
- ( 73 ) dr. Jánosi István, 1221 Budapest, Leányka u. 38. (HU)  
 Román Péter, 1192 Budapest, Álmos u. 58. (HU)  
 Vogronics László, 2030 Érd, Kutyavári u. 21. (HU)  
 ifj. Vogronics László, 2030 Érd, Kutyavári u. 21. (HU)
- ( 72 ) dr. Jánosi István, 1221 Budapest, Leányka u. 38. (HU)  
 Román Péter, 1192 Budapest, Álmos u. 58. (HU)  
 Vogronics László, 2030 Érd, Kutyavári u. 21. (HU)  
 ifj. Vogronics László, 2030 Érd, Kutyavári u. 21. (HU)
- ( 54 ) **Palacsintasütő automata, különösen olajos, vékony palacsintához**
- ( 74 ) dr. Gedeon Sándor, Pintz és Társai Szabadalmi és Védjegy Iroda, 1055 Budapest, Kossuth L. tér 13-15. (HU)
- 
- ( 51 ) **A21B 5/08** (2006.01)
- ( 13 ) **B1**
- ( 11 ) **229.616** 2014.02.07.
- ( 21 ) **P 07 00179**
- ( 22 ) 2007.02.28.
- ( 40 ) 2008.12.29
-

## Megadott szabadalmak

- 
- ( 73 ) dr. Jánosi István 45%, 1221 Budapest, Leányka u. 38. (HU)  
 Román Péter 45%, 1192 Budapest, Álmos u. 58. (HU)  
 Vogronics László 10%, 2030 Érd, Kutyavári u. 21. (HU)
- ( 72 ) dr. Jánosi István 45%, 1221 Budapest, Leányka u. 38. (HU)  
 Román Péter 45%, 1192 Budapest, Álmos u. 58. (HU)  
 Vogronics László 10%, 2030 Érd, Kutyavári u. 21. (HU)
- ( 54 ) Folyamatos tézstasütő automata, bő zsírban sült tézstafélék részére**
- ( 74 ) Vogronics László, 2030 Érd, Kutyavári u. 21. (HU)
- 
- ( 51 ) **A47J 37/00** (2006.01)  
**A47J 37/12** (2006.01)
- ( 13 ) **B1**
- ( 11 ) **229.614** 2014.02.07.
- ( 21 ) **P 07 00005**
- ( 22 ) 2007.01.05.
- ( 40 ) 2008.12.29
- ( 73 ) dr. Jánosi István 45%, 1221 Budapest, Leányka u. 38. (HU)  
 Román Péter 45%, 1192 Budapest, Álmos u. 58. (HU)  
 Vogronics László 10%, 2030 Érd, Kutyavári u. 21. (HU)
- ( 72 ) dr. Jánosi István 45%, 1221 Budapest, Leányka u. 38. (HU)  
 Román Péter 45%, 1192 Budapest, Álmos u. 58. (HU)  
 Vogronics László 10%, 2030 Érd, Kutyavári u. 21. (HU)
- ( 54 ) Automata bő zsírban sült tézstafélék részére, különösen tézstaadagolóval egybeépített automata**
- ( 74 ) Vogronics László, 2030 Érd, Kutyavári u. 21. (HU)
- 
- ( 51 ) **A61K 31/409** (2006.01)  
**A61K 41/00** (2006.01)  
**A61P 31/12** (2006.01)
- ( 13 ) **B1**
- ( 11 ) **229.623** 2014.02.14.
- ( 21 ) **P 04 01434**
- ( 22 ) 2002.08.30.
- ( 40 ) 2004.12.28
- ( 73 ) PCI Biotech AS, Oslo, (NO)
- ( 72 ) Rimington, Claude, ., (NO)  
 Berg, Kristian, Heggedal, (NO)  
 Tran, Diem, Oslo, (NO)  
 Selbo, Pal Kristian, Oslo, (NO)
- ( 54 ) Szulfonált mezo-tetrafenil-klorint tartalmazó fényérzékenyítő szer**
- ( 30 ) 0121023.6 2001.08.30 GB
- ( 86 ) GB0203973
- ( 87 ) 03020309
- ( 74 ) dr. Fehérvári Flóra, DANUBIA Szabadalmi és Védjegy Iroda Kft., 1051 Budapest, Bajcsy-Zs. út 16. (HU)
- 
- ( 51 ) **A61K 31/426** (2006.01)  
**A61P 33/00** (2006.01)  
**C07D277/58** (2006.01)
- ( 13 ) **B1**
- ( 11 ) **229.641** 2014.02.17.
-

- 
- ( 21 ) **P 00 03330**  
 ( 22 ) 1998.05.06.  
 ( 40 ) 2001.05.28  
 ( 73 ) ROMARK Laboratories, L.C., Tampa, Florida, (US)  
 ( 72 ) Rossignol, Jean-Francois, Clearwater, Florida, (US)  
 ( 54 ) **Tizoxanidot és nitazoxanidot tartalmazó gyógyszerkészítmények**  
 ( 30 ) 08/852,447 1997.05.07 US  
 08/887,810 1997.07.03 US  
 08/887,809 1997.07.03 US  
 ( 86 ) US9809229  
 ( 87 ) 9850035  
 ( 74 ) Mészáros Enikő, Gödölle,Kékes,Mészáros & Szabó Szabadalmi és Védjegy Iroda, 1024 Budapest, Keleti Károly u. 13/b (HU)
- 

- ( 51 ) **A61K 38/29** (2006.01)  
**A61K 38/23** (2006.01)  
**A61P 19/10** (2006.01)  
 ( 13 ) **B1**  
 ( 11 ) **229.613** 2014.02.05.  
 ( 21 ) **P 04 00120**  
 ( 22 ) 2002.05.31.  
 ( 40 ) 2005.04.28  
 ( 73 ) NOVARTIS AG., Bazel, (CH)  
 ( 72 ) Ault, Joseph, Blairstown, New Jersey, (US)  
 Azria, Moise, Bazel, (CH)  
 Bateman, Simon David, Randolph, New Jersey, (US)  
 McLeod, James F., Morristown, New Jersey, (US)  
 ( 54 ) **Mellékpajzsmirigy hormon és kalcitonin orális adagolása**  
 ( 30 ) 60/295,169 2001.06.01 US  
 ( 86 ) EP0206017  
 ( 87 ) 02098453  
 ( 74 ) S.B.G. & K. Szabadalmi Ügyvivői Iroda, 1062 Budapest, Andrassy út 113. (HU)
- 

- ( 51 ) **A61K 39/39** (2006.01)  
 ( 13 ) **B1**  
 ( 11 ) **229.642** 2014.02.20.  
 ( 21 ) **P 04 02067**  
 ( 22 ) 2001.10.16.  
 ( 40 ) 2005.01.28  
 ( 73 ) GlaxoSmithKline Beecham Biologicals S.A., Rixensart, (BE)  
 ( 72 ) Garcon, Nathalie, Rixensart, (BE)  
 Gerard, Catherine Marie Ghislaine, Rixensart, (BE)  
 Stephenne, Jean, Rixensart, (BE)  
 ( 54 ) **Oltóanyagok rák ellen**  
 ( 30 ) 0025573.7 2000.10.18 GB  
 0025574.5 2000.10.18 GB  
 09/690,921 2000.10.18 US  
 ( 86 ) EP0111984  
 ( 87 ) 02032450
-

---

( 74 ) dr. Svingor Ádám, DANUBIA Szabadalmi és Védjegy Iroda Kft., 1051 Budapest, Bajcsy-Zs. út 16. (HU)

---

( 51 ) **A61K 47/38** (2006.01)

**A61K 35/74** (2006.01)

( 13 ) **B1**

( 11 ) **229.652** 2014.02.21.

( 21 ) **P 04 02024**

( 22 ) 2002.07.26.

( 40 ) 2005.01.28

( 73 ) Sanofi-Synthelabo OTC S.P.A., Milánó, (IT)

( 72 ) Prato, Tiziano, Varese, (IT)

( 54 ) **Bacillus típusú nem-patogén baktérium spórákat tartalmazó szilárd készítmény**

( 30 ) MI2001A001632 2001.07.27 IT

( 86 ) EP0208384

( 87 ) 03011341

( 74 ) CHINOIN Gyógyszer- és Vegyszereti Termékek Gyára Zrt., 1045 Budapest, Tó u. 1-5. (HU)

---

( 51 ) **A61K 48/00** (2006.01)

**A61K 38/17** (2006.01)

**A61K 38/45** (2006.01)

**A61K 45/00** (2006.01)

( 13 ) **B1**

( 11 ) **229.628** 2014.02.17.

( 21 ) **P 02 03957**

( 22 ) 2000.12.22.

( 40 ) 2003.03.28

( 73 ) THE SCRIPPS RESEARCH INSTITUTE, La Jolla, Kalifornia, (US)

( 72 ) Cheresch, David A., Encinitas, Kalifornia, (US)

Eliceiri, Brian, Carlsbad, Kalifornia, (US)

Paul, Robert, Encinitas, Kalifornia, (US)

( 54 ) **Az érképződést és az érrendszeri permeabilitást módosító és gátló hatóanyagok**

( 30 ) 09/470,881 1999.12.22 US

09/538,248 2000.03.29 US

( 86 ) US0035396

( 87 ) 0145751

( 74 ) Kovári György, ADVOPATENT Szabadalmi és Védjegy Iroda, 1011 Budapest, Fő u. 19. (HU)

---

( 51 ) **A61M 15/00** (2006.01)

**A61M 16/00** (2006.01)

( 13 ) **B1**

( 11 ) **229.621** 2014.02.07.

( 21 ) **P 07 00186**

( 22 ) 2002.10.17.

( 40 ) 2005.05.30

( 73 ) Piramal Critical Care, Inc., 14127 New York, 50 Cobham Drive, Orchard Park (US)

( 72 ) jr. Burns, William H., Orchard Park, New York, (US)

McNeirney, John C., Fairburn, Georgia, (US)

Terrell, Ross C., Phillipsburg, New Jersey, (US)

( 54 ) **Gyógyszeradagoló rendszer éber állapotban történő nyugtatásához**

---

- ( 62 ) P0401879 2002.10.17. HU  
 ( 30 ) 60/330,063 2002.10.17 US  
 ( 86 ) US0233190  
 ( 87 ) 03033048  
 ( 74 ) ADVOPATENT Szabadalmi és Védjegy Iroda, 1011 Budapest, Fő u. 19. (HU)

---

## B. SZEKCIÓ - IPARI MŰVELETEK ÁLTALÁBAN ÉS SZÁLLÍTÁS

---

- ( 51 ) **B01F 15/00** (2006.01)  
**B08B 9/043** (2006.01)  
 ( 13 ) **B1**  
 ( 11 ) **229.615** 2014.02.07.  
 ( 21 ) **P 06 00492**  
 ( 22 ) 2006.06.14.  
 ( 40 ) 2010.01.28  
 ( 73 ) EGI Energiagazdálkodási Rt., 1117 Budapest, Irinyi József u. 4-20. (HU)  
 ( 72 ) Fazekas Péter 14%, 1222 Budapest, Promontor út 96. (HU)  
 Horváth Ferenc 20%, 1122 Budapest, Városmajor u. 52. (HU)  
 Kiss József 33%, 1149 Budapest, Róna köz 14. (HU)  
 Kocsis Gábor 33%, 1028 Budapest, Kővári út 10/b (HU)  
 ( 54 ) **Hidromechanikus keverőberendezés**  
 ( 74 ) dr. Kereszty Marcell, Gödölle, Kékes, Mészáros & Szabó Szabadalmi és Védjegy Iroda, 1024 Budapest, Keleti Károly u. 13/b (HU)

- 
- ( 51 ) **B01J 23/755** (2006.01)  
**B01J 21/06** (2006.01)  
**B01J 35/10** (2006.01)  
**B01J 37/03** (2006.01)  
**C07C209/36** (2006.01)  
 ( 13 ) **B1**  
 ( 11 ) **229.646** 2014.02.20.  
 ( 21 ) **P 04 00780**  
 ( 22 ) 2002.05.16.  
 ( 40 ) 2004.07.28  
 ( 73 ) BASF Aktiengesellschaft, Ludwigshafen/Rhein, (DE)  
 ( 72 ) Vanoppen, Dominic, Kapellen, (BE)  
 Schwab, Ekkehard, Neustadt, (DE)  
 Müller, Jörn, Bad Essen, (DE)  
 Penzel, Ulrich, Tettau, (DE)  
 Georgi, Gunter, Baton Rouge, Louisiana, (US)  
 Weidner, Bernd, Wormlage, (DE)  
 Tittelbach-Helmrich, Dietrich, Tauscha, (DE)  
 Dahlhaus, Jürgen, Brüssel, (BE)  
 ( 54 ) **Ni/TiO<sub>2</sub> hidrogénező katalizátor**  
 ( 30 ) 101 24 600.5 2001.05.21 DE  
 ( 86 ) EP0205423  
 ( 87 ) 02094434  
 ( 74 ) Ráthonyi Zoltán, S.B.G. & K. Szabadalmi Ügyvivői Iroda, 1062 Budapest, Andrássy út 113. (HU)
-

- 
- ( 51 ) **B24B 19/12** (2006.01)  
**B24B 21/00** (2006.01)  
**B24B 21/02** (2006.01)  
**B24B 35/00** (2006.01)
- ( 13 ) **B1**
- ( 11 ) **229.618** 2014.02.07.
- ( 21 ) **P 13 00374**
- ( 22 ) 2011.11.14.  
( 40 ) 2013.09.30  
( 73 ) Nagel Maschinen- und Werkzeugfabrik GmbH, Nürtingen 72622, Oberboihingerstrasse 60 (DE)  
( 72 ) UTSCH, Philip, , (DE)
- ( 54 ) **Eljárás és készülék munkadarabok görbevonalú munkadarab felületeinek finiselő megmunkálásához finiselő szalag segítségével**
- ( 30 ) 102010052311.9 2010.11.17 DE  
( 86 ) EP1170056  
( 87 ) 2012065949  
( 74 ) Erdély Péter, DANUBIA Szabadalmi és Jogi Iroda Kft., 1051 Budapest, Bajcsy-Zsilinszky út 16. (HU)
- 
- ( 51 ) **B27F 1/06** (2006.01)
- ( 13 ) **B1**
- ( 11 ) **229.659** 2014.02.24.
- ( 21 ) **P 08 00499**
- ( 22 ) 2008.08.07.  
( 40 ) 2010.03.01  
( 73 ) Metner Lajos, 1133 Budapest, Kárpát u. 24. (HU)  
( 72 ) Metner Lajos, 1133 Budapest, Kárpát u. 24. (HU)
- ( 54 ) **Páros végprofilozó gép**
- ( 74 ) Pintz és Társai Szabadalmi, Védjegy és Jogi Iroda, 1539 Budapest, Pf. 590. (HU)
- 
- ( 51 ) **B27K 3/44** (2006.01)  
**B27K 3/50** (2006.01)
- ( 13 ) **B1**
- ( 11 ) **229.630** 2014.02.17.
- ( 21 ) **P 01 02995**
- ( 22 ) 1999.07.02.  
( 40 ) 2001.11.28  
( 73 ) LONZA AG., CH-4002 Basel, Münchensteinerstrasse 38 (CH)  
Imprägnierwerk Wülknitz GmbH, D-01609 Wülknitz, Lichtenseer Strasse 4 (DE)  
( 72 ) Marx, Hans-Norbert, Bühl-Vimbuch, (DE)  
Vogel, Tilo, Frauenhain, (DE)  
Arlt, Oliver, Frauenhain, (DE)  
Lichtenberg, Florian, Grenzach-Wyhlen, (DE)
- ( 54 ) **Készítmény és eljárás fa védőkezelésére**
- ( 30 ) 198 31 036.6 1998.07.12 DE  
199 26 884.3 1999.06.12 DE  
( 86 ) CH9900288  
( 87 ) 0002716  
( 74 ) Molnár Imre, DANUBIA Szabadalmi és Védjegy Iroda Kft., 1051 Budapest, Bajcsy-Zs. út 16. (HU)
-



## Megadott szabadalmak

- 
- ( 51 ) **B29C 44/50** (2006.01)  
**B29C 45/12** (2006.01)
- ( 13 ) **B1**
- ( 11 ) **229.661** 2014.02.24.
- ( 21 ) **P 11 00726**  
( 22 ) 2011.12.28.  
( 40 ) 2012.09.28  
( 73 ) Greiner Perfoam GmbH, 4550 Kremsmünster, Greinerstrasse 70. (AT)  
( 72 ) Riepl Roland, 4400 Steyr, Punzerstrasse 38 (AT)
- ( 54 ) **Alkatrész gépjárműhöz**  
( 30 ) 2155/2010 2010.12.29 AT  
( 74 ) dr. Kereszty Marcell , Gödölle, Kékes, Mészáros & Szabó Szabadalmi és Védjegy Iroda, 1024 Budapest, Keleti Károly u. 13/b (HU)
- 

- ( 51 ) **B41J 2/175** (2006.01)
- ( 13 ) **B1**
- ( 11 ) **229.609** 2014.01.30.
- ( 21 ) **P 03 01088**  
( 22 ) 2001.01.31.  
( 40 ) 2003.08.28  
( 73 ) Hewlett-Packard Company, Palo Alto, Colorado, (US)  
( 72 ) Sturgeon, Scott D., Vancouver, Washington, (US)  
Steinmetz, Charles R., Corvallis, Oregon, (US)  
Johnson, David C., Portland, Oregon, (US)
- ( 54 ) **Cserélhető tintatartály tintasugaras nyomtatórendszer tintával való ellátására**  
( 30 ) 09/495,060 2000.01.31 US  
09/556,879 2000.04.19 US  
( 86 ) US0103121  
( 87 ) 0154912  
( 74 ) Sári Tamás Gusztáv, DANUBIA Szabadalmi és Védjegy Iroda Kft., 1051 Budapest, Bajcsy-Zs. út 16. (HU)
- 

- ( 51 ) **B60S 1/38** (2006.01)
- ( 13 ) **B1**
- ( 11 ) **229.620** 2014.02.07.
- ( 21 ) **P 11 00019**  
( 22 ) 2011.01.17.  
( 40 ) 2012.07.30  
( 73 ) Kontz Zoltán, 9024 Győr, Babits M. u. 73. (HU)  
( 72 ) Kontz Zoltán, 9024 Győr, Babits M. u. 73. (HU)
- ( 54 ) **Eljárás és alátámasztási sablon ablaktörlők előállítására**  
( 74 ) Kormos Ágnes, 1132 Budapest, Váci út 66. (HU)
- 

## C. SZEKCIÓ - VEGYÉSZET ÉS KOHÁSZAT

- 
- ( 51 ) **C03C 13/06** (2006.01)
- ( 13 ) **B1**
- ( 11 ) **229.654** 2014.02.21.
-

- 
- ( 21 ) **P 99 01622**  
 ( 22 ) 1997.02.06.  
 ( 40 ) 1999.09.28  
 ( 73 ) ISOVER Saint-Gobain, Courbevoie, Les Miroirs, 18, avenue d'Alsace (FR)  
 ( 72 ) Holstein, Wolfgang, Homberg, (DE)  
 Lohe, Peter, Mutterstadt, (DE)  
 Steinkopf, Bernd, Ludwigshafen/Rhein, (DE)  
 Katzschmann, Axel, Schwetzingen, (DE)
- ( 54 ) **Ásványi szál kompozíció**  
 ( 30 ) 196 04 238,0 1996.02.06 DE  
 ( 86 ) EP9700545  
 ( 87 ) 9729057  
 ( 74 ) dr. Vitális László, DANUBIA Szabadalmi és Védjegy Iroda Kft., 1051 Budapest, Bajcsy-Zs. út 16. (HU)
- 
- ( 51 ) **C03C 25/34** (2006.01)  
 ( 13 ) **B1**  
 ( 11 ) **229.639** 2014.02.17.  
 ( 21 ) **P 03 03683**  
 ( 22 ) 2001.06.13.  
 ( 40 ) 2004.03.01  
 ( 73 ) Saint-Gobain Isover, 92400 Courbevoie, 18 Avenue d'Alsace (FR)  
 ( 72 ) Espiard, Philippe, Gouvieux, (FR)  
 Mahieuxe, Bruno, Neuilly/Clermont, (FR)
- ( 54 ) **Fenol-formaldehid gyanta kötőanyagú szigetelő, különösen hőszigetelő termék és eljárás annak előállítására**  
 ( 30 ) 00/07535 2000.06.13 FR  
 ( 86 ) FR0101824  
 ( 87 ) 0196254  
 ( 74 ) dr. Gárdonyi Zoltánné, DANUBIA Szabadalmi és Védjegy Iroda Kft., 1051 Budapest, Bajcsy-Zs. út 16. (HU)
- 
- ( 51 ) **C07C263/10** (2006.01)  
 ( 13 ) **B1**  
 ( 11 ) **229.636** 2014.02.17.  
 ( 21 ) **P 04 00129**  
 ( 22 ) 2002.06.06.  
 ( 40 ) 2004.06.28  
 ( 73 ) BASF AG, Ludwigshafen/Rhein, (DE)  
 ( 72 ) Wölfert, Andreas, Bad Rappenau, (DE)  
 Müller, Christian, Mannheim, (DE)  
 Ströfer, Eckhard, Mannheim, (DE)
- ( 54 ) **Eljárás izocianátok előállítására**  
 ( 30 ) 101 29 233.3 2001.06.19 DE  
 ( 86 ) EP0206196  
 ( 87 ) 02102763  
 ( 74 ) Ráthonyi Zoltán, S.B.G. & K. Szabadalmi Ügyvivői Iroda, 1062 Budapest, Andrásy út 113. (HU)
- 
- ( 51 ) **C07C407/00** (2006.01)  
 ( 13 ) **B1**  
 ( 11 ) **229.629** 2014.02.17.
-

- ( 21 ) **P 03 03602**  
 ( 22 ) 2002.02.20.  
 ( 40 ) 2004.01.28  
 ( 73 ) Akzo Nobel N.V., 6824 BM Arnhem, Velperweg 76 (NL)  
 ( 72 ) O Boen, Ho, Utrecht, (NL)  
 ( 54 ) **Szerves peroxidok tárolásbiztos vizes emulziói**  
 ( 30 ) 01201118.5 2001.03.23 EP  
 ( 86 ) EP0201812  
 ( 87 ) 02076936  
 ( 74 ) dr. Kiss Ildikó, DANUBIA Szabadalmi és Védjegy Iroda Kft., 1051 Budapest, Bajcsy-Zs. út 16. (HU)

- ( 51 ) **C07D257/02** (2006.01)  
 ( 13 ) **B1**  
 ( 11 ) **229.657** 2014.02.21.  
 ( 21 ) **P 03 02563**  
 ( 22 ) 2001.12.05.  
 ( 40 ) 2003.12.29  
 ( 73 ) Bayer Intellectual Property GmbH, Monheim, (DE)  
 ( 72 ) Platzek, Johannes, Berlin, (DE)  
 Blaszkiewicz, Peter, Berlin, (DE)  
 Petrov, Orlin, Berlin, (DE)  
 Mann, Holger, Menden, (DE)  
 ( 54 ) **Az N-(1-hidroxi-metil)-2,3-dihidroxi-propil)-1,4,7-trisz-(karboxi-metil)-1,4,7,10-tetraazaciklododekán lítium-komplexei, ezek előállítására és alkalmazására**  
 ( 30 ) 100 64 467.8 2000.12.15 DE  
 ( 86 ) EP0114283  
 ( 87 ) 0248119  
 ( 74 ) S.B.G. & K. Szabadalmi és Ügyvédi Irodák, 1062 Budapest, Andrásy út 113. (HU)

- ( 51 ) **C07D263/28** (2006.01)  
 ( 13 ) **B1**  
 ( 11 ) **229.610** 2014.02.05.  
 ( 21 ) **P 99 04166**  
 ( 22 ) 1997.08.18.  
 ( 40 ) 2000.05.29  
 ( 73 ) MERCK SHARP & DOHME CORP., 07065 Rahway, New Jersey, 126 East Lincoln Avenue (US)  
 ( 72 ) Towson, James C., Clinton, New Jersey, (US)  
 Vashi, Dhiru B., Princeton Junction, New Jersey, (US)  
 ( 54 ) **Eljárás florfenikol intermedierek előállítására**  
 ( 30 ) 08/699,271 1996.08.19 US  
 ( 86 ) US9714205  
 ( 87 ) 9807709  
 ( 74 ) Ráthonyi Zoltán, S.B.G. & K. Szabadalmi Ügyvivői Iroda, 1062 Budapest, Andrásy út 113. (HU)

- ( 51 ) **C07D405/04** (2006.01)  
**A61K 31/517** (2006.01)  
**A61K 31/519** (2006.01)  
**A61P 17/06** (2006.01)  
**A61P 35/00** (2006.01)

## Megadott szabadalmak

- 
- C07D417/04** (2006.01)  
**C07D471/04** (2006.01)
- ( 13 ) B1**  
**( 11 ) 229.624** 2014.02.14.  
**( 21 ) P 03 03022**  
( 22 ) 2001.06.28.  
( 40 ) 2003.12.29  
( 73 ) Glaxo Group Limited, TW8 9GS Brentford, Middlesex, 980 Great West Road (GB)  
( 72 ) McClure, Michael Scott, Research Triangle Park, North Carolina, (US)  
Osterhout, Martin Howard, Research Triangle Park, North Carolina, (US)  
Roschangar, Frank, Research Triangle Park, North Carolina, (US)  
Sacchetti, Mark Joseph, Research Triangle Park, North Carolina, (US)
- ( 54 ) Kinazolin-ditozilátsó vegyületek**  
( 30 ) 60/215,508 2000.06.30 US  
60/271,845 2001.02.27 US  
( 86 ) US0120706  
( 87 ) 0202552  
( 74 ) dr. Kiss Ildikó, DANUBIA Szabadalmi és Védjegy Iroda Kft., 1051 Budapest, Bajcsy-Zs. út 16. (HU)
- 

- ( 51 ) C07D417/06** (2006.01)  
**A61K 31/506** (2006.01)  
**A61P 25/00** (2006.01)  
**C07D403/06** (2006.01)  
**C07D413/06** (2006.01)  
**C07D417/14** (2006.01)
- ( 13 ) B1**  
**( 11 ) 229.625** 2014.02.17.  
**( 21 ) P 02 04557**  
( 22 ) 2000.12.20.  
( 40 ) 2003.05.28  
( 73 ) Laboratoires Serono SA, 1267 Coinsins, Vaud, Centre Industriel (CH)  
( 72 ) Halazy, Serge, Vétraz-Monthoux, (FR)  
Church, Dennis, Commugny, (CH)  
Camps, Montserrat, Versoix, (CH)  
Gaillard, Pascale, St-Julien-en-Genevois, (FR)  
Gotteland, Jean-Pierre, Beaumont, (FR)
- ( 54 ) Benzazolszármazékok, alkalmazásuk JNK-modulátorként, előállításuk és ezeket tartalmazó gyógyszerkészítmények**  
( 30 ) 99811207.2 1999.12.24 EP  
( 86 ) EP0013006  
( 87 ) 0147920  
( 74 ) DANUBIA Szabadalmi és Jogi Iroda Kft., 1051 Budapest, Bajcsy-Zsilinszky út 16. (HU)
- 

- ( 51 ) C07D471/04** (2006.01)  
**A61K 31/55** (2006.01)  
**A61P 9/04** (2006.01)
- ( 13 ) B1**  
**( 11 ) 229.612** 2014.02.05.  
**( 21 ) P 03 03482**
-

- ( 22 ) 2002.04.03.  
 ( 40 ) 2004.01.28  
 ( 73 ) Sanofi-Aventis Deutschland GmbH, Frankfurt/Main, (DE)  
 ( 72 ) Flynn, Gary A., Tucson, Arizona, (US)  
 Mehdi, Shujaath, Manville, New Jersey, (US)  
 Koehl, Jack Roger, Whitehouse Station, New Jersey, (US)  
 Anderson, Barbara Ann, Cincinnati, Ohio, (US)  
 Gerken, Manfred, Marburg, (DE)  
 Jablonka, Bernd, Oberursel, (DE)  
 Kleemann, Heinz-Werner, Bischofsheim, (DE)  
 Linz, Wolfgang, Mainz, (DE)  
 Seiz, Werner, Frankfurt/Main, (DE)  
 Seuring, Bernhard, Hofheim, (DE)  
**( 54 ) Merkaptoacetilamid-származékok, eljárás előállításukra, valamint alkalmazásuk**  
 ( 30 ) 60/283,305 2001.04.12 US  
 0119305.1 2001.08.08 GB  
 ( 86 ) EP0203668  
 ( 87 ) 02083671  
 ( 74 ) dr. Gárdonyi Zoltánné, DANUBIA Szabadalmi és Védjegy Iroda Kft., 1051 Budapest, Bajcsy-Zs. út 16. (HU)

- ( 51 ) C08F 8/32** (2006.01)  
**C08F 8/46** (2006.01)  
**C10L 1/22** (2006.01)  
**C10M149/06** (2006.01)  
**( 13 ) B1**  
**( 11 ) 229.635** 2014.02.17.  
**( 21 ) P 04 00050**  
 ( 22 ) 2002.05.14.  
 ( 40 ) 2004.04.28  
 ( 73 ) BASF AG, Ludwigshafen/Rhein, (DE)  
 ( 72 ) Hüffer, Stephan, Ludwigshafen/Rhein, (DE)  
 Schwab, Peter, Bad Dürkheim, (DE)  
 Fischer, Klaus, Neustadt, (DE)  
 Berg, Thomas, Ludwigshafen/Rhein, (DE)  
 Mach, Helmut, Heidelberg, (DE)  
**( 54 ) Eljárás polialkenil-szukcinimid termékek előállítására, javított tulajdonságú polialkenil-szukcinimid termékek, intermedier termékek és alkalmazásuk**  
 ( 30 ) 101 23 553.4 2001.05.15 DE  
 ( 86 ) EP0205295  
 ( 87 ) 02092645  
 ( 74 ) Ráthonyi Zoltán, S.B.G. & K. Szabadalmi Ügyvivői Iroda, 1062 Budapest, Andrásy út 113. (HU)

- ( 51 ) C08G 18/76** (2006.01)  
**C07C263/20** (2006.01)  
**( 13 ) B1**  
**( 11 ) 229.637** 2014.02.17.  
**( 21 ) P 03 03442**  
 ( 22 ) 2002.03.06.  
 ( 40 ) 2004.01.28

( 73 ) BASF Aktiengesellschaft, Ludwigshafen/Rhein, (DE)

( 72 ) Reif, Martin, Römerberg, (DE)

Bruchmann, Bernd, Freinsheim, (DE)

Pohl, Siegmund, Diepholz, (DE)

Bettendorf, Carl, Kapellen, (DE)

Plaumann, Heinz, Flat Rock, Michigan, (US)

Thiele, Kai, Schwarzheide, (DE)

**( 54 ) Eljárás MDI, különösen 2,4'-MDI előállítására**

( 30 ) 101 11 337.4 2001.03.08 DE

( 86 ) EP0202426

( 87 ) 02070581

( 74 ) Ráthonyi Zoltán, S.B.G. & K. Szabadalmi Ügyvivői Iroda, 1062 Budapest, Andrásy út 113. (HU)

( 51 ) **C08G 65/26** (2006.01)

**C08G 18/48** (2006.01)

( 13 ) **B1**

( 11 ) **229.655** 2014.02.21.

( 21 ) **P 04 00214**

( 22 ) 2002.06.13.

( 40 ) 2004.06.28

( 73 ) Bayer Antwerpen N.V., B-2040 Antwerpen, Haven 507, Scheldelaan 420 (BE)

( 72 ) Reese, Jack R., Dormagen, (DE)

Hager, Stanley L., Cross Lanes, West Virginia, (US)

**( 54 ) Eljárás poliéter-monool/poliéter-poliol keverék előállítására, a kapott keverék és eljárás poliuretán hab előállítására**

( 30 ) 09/886,510 2001.06.21 US

( 86 ) IB0203084

( 87 ) 03000770

( 74 ) Ravadits Imre, DANUBIA Szabadalmi és Védjegy Iroda Kft., 1051 Budapest, Bajcsy-Zs. út 16. (HU)

( 51 ) **C08J 3/12** (2006.01)

( 13 ) **B1**

( 11 ) **229.650** 2014.02.20.

( 21 ) **P 00 01646**

( 22 ) 1997.09.23.

( 40 ) 2000.09.28

( 73 ) BASF SE 100%, 67056 Ludwigshafen, (DE)

( 72 ) Haupt, Martin, Krems, (AT)

Axmann, Heinz, Klosterneuburg, (AT)

**( 54 ) Porlasztva szárított diszperziók, eljárás az előállításukra és alkalmazásuk**

( 30 ) A 1691/96 1996.09.24 AT

( 86 ) AT9700206

( 87 ) 9813411

( 74 ) dr. Láng Tivadarné, S.B.G. & K. Szabadalmi Ügyvivői Iroda, 1062 Budapest, Andrásy út 113. (HU)

( 51 ) **C08K 5/16** (2006.01)

**B32B 7/12** (2006.01)

**C08K 5/20** (2006.01)

( 13 ) **B1**

## Megadott szabadalmak

- 
- ( 11 ) **229.653** 2014.02.21.  
 ( 21 ) **P 02 04264**  
 ( 22 ) 2000.10.31.  
 ( 40 ) 2003.03.28  
 ( 73 ) Gore Enterprise Holdings, Inc., 19714 Newark, Delaware, 551 Paper Mill Road, P.O. Box 9206 (US)  
 ( 72 ) Gore, Scott, Newark, Delaware, (US)  
 Blake, Holly, Bear, Delaware, (US)  
 ( 54 ) **Szilárd oldószer és olvasztással feldolgozható blokk-kopolimer keveréke**  
 ( 30 ) 09/433,921 1999.11.04 US  
 ( 86 ) US0030004  
 ( 87 ) 0132763  
 ( 74 ) Frankné dr. Machytka Daisy, Gödölle, Kékes, Mészáros & Szabó Szabadalmi és Védjegy Iroda, 1024 Budapest, Keleti Károly u. 13/b (HU)
- 

- ( 51 ) **C08L 15/00** (2006.01)  
**C08J 3/00** (2006.01)  
 ( 13 ) **B1**  
 ( 11 ) **229.643** 2014.02.20.  
 ( 21 ) **P 00 02021**  
 ( 22 ) 2000.05.26.  
 ( 40 ) 2001.12.28  
 ( 73 ) PKU Pulverkautschuk Union GmbH., DE-45764 Marl, Paul Baumann Strasse 1. (DE)  
 ( 72 ) dr. Görl, Udo, Bornheim-Roisdorf, (DE)  
 Ernst, Uwe, Marl, (DE)  
 dr. Stober, Reinhard, Hasselroth, (DE)  
 Trempler, Thomas, Maintal, (DE)  
 ( 54 ) **Nagy mennyiségű töltőanyagot tartalmazó kaucsukporok, eljárás előállításukra és alkalmazásuk**  
 ( 30 ) 199 24 366.2 1999.05.27 DE  
 ( 74 ) dr. Láng Tivadarné, S.B.G. & K. Szabadalmi Ügyvivői Iroda, 1062 Budapest, Andrásy út 113. (HU)
- 

- ( 51 ) **C08L 23/04** (2006.01)  
**C08F 10/02** (2006.01)  
**C08L 23/06** (2006.01)  
 ( 13 ) **B1**  
 ( 11 ) **229.648** 2014.02.20.  
 ( 21 ) **P 03 02646**  
 ( 22 ) 2001.10.25.  
 ( 40 ) 2003.11.28  
 ( 73 ) Atofina Research, B-7181 Seneffe (Feluy), Zone Industrielle C (BE)  
 Solvay Polyolefins Europe-Belgium, B-1050 Brüsszel, Rue de Prince Albert 44 (BE)  
 ( 72 ) Miserque, Olivier, Court-Saint-Etienne, (BE)  
 Michel, Jacques, Seneffe, (BE)  
 Dupire, Marc, Mons, (BE)  
 Siberdt, Fabian, Brüsszel, (BE)  
 Costa, Jean-Louis, Grimbergen, (BE)  
 Bettonville, Serge, Ougree, (BE)  
 Rouyer, Virgil, Brüsszel, (BE)  
 Damme, Eric, Marche-les-Ecaussinnes, (BE)  
 ( 54 ) **Bimodális polietilén csőanyag, előállítása és alkalmazása**
-

## Megadott szabadalmak

- 
- ( 30 ) 00203745.5 2000.10.27 EP  
 ( 86 ) EP0112417  
 ( 87 ) 0236678  
 ( 74 ) Ravadits Imre, DANUBIA Szabadalmi és Védjegy Iroda Kft., 1051 Budapest, Bajcsy-Zs. út 16. (HU)
- 
- ( 51 ) **C08L 23/10** (2006.01)  
**B32B 27/32** (2006.01)  
 ( 13 ) **B1**  
 ( 11 ) **229.658** 2014.02.21.  
 ( 21 ) **P 99 01061**  
 ( 22 ) 1996.10.23.  
 ( 40 ) 1999.07.28  
 ( 73 ) Kobusch-Sengewald GmbH & CO. KG., Warburg, (DE)  
 ( 72 ) Lange, Winfried, Götersloh, (DE)  
 ( 54 ) **Transzparens többrétegű fólia, eljárás ennek előállítására és alkalmazása**  
 ( 30 ) 296 05 214.0 1996.03.21 DE  
 196 40 038.4 1996.09.29 DE  
 ( 86 ) DE9602012  
 ( 87 ) 9734951  
 ( 74 ) Kis Kovács Ferencné, DANUBIA Szabadalmi és Védjegy Iroda Kft., 1051 Budapest, Bajcsy Zs. út 16. (HU)
- 
- ( 51 ) **C08L101/00** (2006.01)  
**B05D 5/02** (2006.01)  
**B32B 27/30** (2006.01)  
**C08J 7/04** (2006.01)  
 ( 13 ) **B1**  
 ( 11 ) **229.632** 2014.02.17.  
 ( 21 ) **P 02 02856**  
 ( 22 ) 2000.08.16.  
 ( 40 ) 2002.12.28  
 ( 73 ) Lucite International UK Limited, Southampton, Hampshire, (GB)  
 ( 72 ) Eustace, Paul, Stockton-on-Tees, Cleveland, (GB)  
 Marston, Nicholas John, Middlesbrough, Cleveland, (GB)  
 Oliver, John Robert, Yarm, Cleveland, (GB)  
 ( 54 ) **Ömledékként feldolgozható termoplasztikus összetétel, eljárás előállítására, eljárás termék előállítására és a kapott termék**  
 ( 30 ) 9919304.7 1999.08.17 GB  
 ( 86 ) GB0003184  
 ( 87 ) 0112719  
 ( 74 ) Ravadits Imre, DANUBIA Szabadalmi és Védjegy Iroda Kft., 1051 Budapest, Bajcsy-Zs. út 16. (HU)
- 
- ( 51 ) **C09D 11/10** (2006.01)  
**B41M 1/10** (2006.01)  
**B42D 15/00** (2006.01)  
 ( 13 ) **B1**  
 ( 11 ) **229.634** 2014.02.17.  
 ( 21 ) **P 03 01712**  
 ( 22 ) 2002.05.15.  
 ( 40 ) 2003.08.28
-



## Megadott szabadalmak

---

( 73 ) SICPA HOLDING SA, 1008 Prilly, Avenue de Florissant 41 (CH)

( 72 ) Veya, Patrick, Morges, (CH)

Amrein, Oivier, Lausanne, (CH)

Christinat, Alexia, Renens, (CH)

**( 54 ) Ultraibolya fény hatására kikeményedő mélynyomó nyomdafesték**

( 30 ) 01112378.3 2001.05.21 EP

( 86 ) EP0205331

( 87 ) 02094952

( 74 ) DANUBIA Szabadalmi és Jogi Iroda Kft., 1051 Budapest, Bajcsy-Zs. út 16. (HU)

---

**( 51 ) C09K 5/20** (2006.01)

**( 13 ) B1**

**( 11 ) 229.647** 2014.02.20.

**( 21 ) P 04 00093**

( 22 ) 2002.05.02.

( 40 ) 2004.04.28

( 73 ) BASF AG, Ludwigshafen/Rhein, (DE)

( 72 ) Wenderoth, Bernd, Birkenau, (DE)

Meszaros, Ladislaus, Mutterstadt, (DE)

Nitzschke, Uwe, Ludwigshafen/Rhein, (DE)

Dambach, Stefan, Hassloch, (DE)

**( 54 ) Reaktív violet 5 színezéket tartalmazó fagyásgátló koncentrátumok**

( 30 ) 101 22 769.8 2001.05.10 DE

( 86 ) EP0204784

( 87 ) 02090462

( 74 ) Ráthonyi Zoltán, S.B.G. & K. Szabadalmi Ügyvivői Iroda, 1062 Budapest, Andrásy út 113. (HU)

---

**( 51 ) C12N 9/72** (2006.01)

**( 13 ) B1**

**( 11 ) 229.626** 2014.02.17.

**( 21 ) P 07 00729**

( 22 ) 2006.04.11.

( 40 ) 2008.03.28

( 73 ) Savient Pharmaceuticals, Inc., 08816 East Brunswick, New Jersey, One Tower Center, 14th Floor (US)

( 72 ) Hartman, Jacob, Holon, (IL)

Mendelovitz, Simona, Ramat Aviv, (IL)

**( 54 ) Urát oxidáz változat és alkalmazása**

( 30 ) 60/670,541 2005.04.11 US

( 86 ) US0613502

( 87 ) 06110761

( 74 ) Karácsonyi Béla, ADVOPATENT Szabadalmi és Védjegy Iroda, 1011 Budapest, Fő u. 19. (HU)

---

**( 51 ) C12N 15/55** (2006.01)

**C12N 9/80** (2006.01)

**C12N 11/08** (2006.01)

**C12P 13/04** (2006.01)

**C12P 41/00** (2006.01)

**( 13 ) B1**

**( 11 ) 229.651** 2014.02.21.

---

- ( 21 ) **P 02 01850**  
 ( 22 ) 2000.06.17.  
 ( 40 ) 2002.09.30  
 ( 73 ) Bayer CropScience AG, 40789 Monheim, Alfred-Nobel-Strasse 50 (DE)  
 ( 72 ) Bartsch, Klaus, Königstein, (DE)  
 ( 54 ) **Eljárás L-aminosavak előállítására racém N-acetil-D,L-származékaikból izolált rekombináns enzimek segítségével végzett enzimes rezolválás útján**  
 ( 30 ) 199 33 362.9 1999.07.20 DE  
 ( 86 ) EP0005586  
 ( 87 ) 0105982  
 ( 74 ) DANUBIA Szabadalmi és Jogi Iroda Kft., 1051 Budapest, Bajcsy-Zsilinszky út 16. (HU)

- ( 51 ) **C22C 21/00** (2006.01)  
**B32B 15/01** (2006.01)  
**C22F 1/04** (2006.01)

( 13 ) **B1**

- ( 11 ) **229.662** 2014.02.24.

( 21 ) **P 03 03394**

- ( 22 ) 2001.11.14.  
 ( 40 ) 2004.01.28  
 ( 73 ) Constellium France, 75008 Paris, 40-44, rue Washington (FR)  
 ( 72 ) Kucza, Jean-Claude, Saint-Etienne-de-Crossey, (FR)  
 Henry, Sylvain, Voiron, (FR)  
 Mediouni, Michel, Moirans, (FR)  
 Ebersolt, David, Colmar, (FR)  
 Remond, Nathalie, Colmar, (FR)

( 54 ) **Eljárás 1,5 mm-nél vékonyabb bevonatolt szalag előállítására**

- ( 30 ) 00/14791 2000.11.16 FR  
 ( 86 ) FR0103566  
 ( 87 ) 0240729  
 ( 74 ) Erdély Péter, DANUBIA Szabadalmi és Védjegy Iroda Kft., 1051 Budapest, Bajcsy-Zs. út 16. (HU)

- ( 51 ) **C25B 11/00** (2006.01)

( 13 ) **B1**

- ( 11 ) **229.649** 2014.02.20.

( 21 ) **P 03 03680**

- ( 22 ) 2001.08.31.  
 ( 40 ) 2004.03.01  
 ( 73 ) De NORA Elettrodi S.p.A., I-20134 Milan, Via Dei Canzi 1 (IT)  
 Bayer Aktiengesellschaft, Leverkusen, (DE)  
 ( 72 ) Allen, Robert J., Saugust, Massachusetts, (US)  
 Giallombardo, James R., Beverly, Massachusetts, (US)  
 Czerwicz, Daniel, Wellesley, Massachusetts, (US)  
 De Castro, Emory S., Nahant, Massachusetts, (US)  
 Shaikh, Khaleda, Concord, Massachusetts, (US)  
 Gestermann, Fritz, Leverkusen, (DE)  
 Pinter, Hans-Dieter, Wermelskirchen, (DE)  
 Speer, Gerd, Burscheid, (DE)

( 54 ) **Eljárás technikai minőségű organikus anyagokkal szennyezett sósav elektrolízisére oxigénelnyelő katódok**

**felhasználásával**

- ( 30 ) 09/654,553 2000.09.01 US  
 ( 86 ) EP0110068  
 ( 87 ) 0218675  
 ( 74 ) Kacsuk Zsófia, DANUBIA Szabadalmi és Védjegy Iroda Kft., 1051 Budapest, Bajcsy-Zs. út 16. (HU)

- ( 51 ) **C25B 11/02** (2006.01)  
 ( 13 ) **B1**  
 ( 11 ) **229.644** 2014.02.28.  
 ( 21 ) **P 03 03626**  
 ( 22 ) 2002.03.27.  
 ( 40 ) 2004.01.28  
 ( 73 ) De Nora Elettrodi S.p.A., I-20134 Milan, Via Dei Canzi 1. (IT)  
 ( 72 ) Meneghini, Giovanni, Milánó, (IT)  
 ( 54 ) **Anód higanykatódos klór-alkáli elektrolitfolyamatbeli klórfejlesztéshez, valamint eljárás az anód létrehozására és újraaktiválására**  
 ( 30 ) MI01A000643 2001.03.27 IT  
 ( 86 ) EP0203468  
 ( 87 ) 02077326  
 ( 74 ) Szabó Zsolt, DANUBIA Szabadalmi és Védjegy Iroda Kft., 1051 Budapest, Bajcsy-Zs. út 16. (HU)

- ( 51 ) **C25B 11/04** (2006.01)  
       **C25B 1/26** (2006.01)  
 ( 13 ) **B1**  
 ( 11 ) **229.638** 2014.02.17.  
 ( 21 ) **P 03 03263**  
 ( 22 ) 2002.02.28.  
 ( 40 ) 2004.01.28  
 ( 73 ) De Nora Elettrodi S.p.A., I-20134 Milan, Via Dei Canzi 1 (IT)  
 ( 72 ) Martelli, Gian Nicola, Vimodrone, (IT)  
       Fulvio, Federico, Piacenza, (IT)  
 ( 54 ) **Oxigéndepolarizációs katód sósavas elektrolizáló membráncellákhoz, sósavas elektrolizáló cella, valamint eljárás vizes sósavoldat elektrolizására**  
 ( 30 ) MI2001A000402 2001.02.28 IT  
 ( 86 ) EP0202205  
 ( 87 ) 02068722  
 ( 74 ) Szabó Zsolt, DANUBIA Szabadalmi és Védjegy Iroda Kft., 1051 Budapest, Bajcsy-Zs. út 16. (HU)

**D. SZEKCIÓ - TEXTIL- ÉS PAPÍRIPAR**

- ( 51 ) **D01D 5/00** (2006.01)  
       **D01F 1/10** (2006.01)  
       **D01F 6/14** (2006.01)  
       **D01F 9/12** (2006.01)  
       **D02J 1/22** (2006.01)  
 ( 13 ) **B1**  
 ( 11 ) **229.645** 2014.02.20.  
 ( 21 ) **P 05 01027**

- ( 22 ) 2002.08.05.  
 ( 40 ) 2006.01.30  
 ( 73 ) Centre National de la Recherche Scientifique (C.N.R.S.), 75794 Paris, 3, rue Michel Ange (FR)  
 ( 72 ) Poulin, Philippe, Talence, (FR)  
 Vigolo, Brigitte, Bordeaux, (FR)  
 Launois, Pascale, Palaiseau, (FR)  
 Bernier, Patrick, Castries, (FR)  
**( 54 ) Eljárás kompozit szálak átalakítására, ezen eljárás alkalmazásai, valamint az eljárással nyert átalakított szálak**  
 ( 30 ) 0110611 2001.08.08 FR  
 ( 86 ) FR0202804  
 ( 87 ) 03014431  
 ( 74 ) Sipos József, DANUBIA Szabadalmi és Védjegy Iroda Kft., 1051 Budapest, Bajcsy-Zs. út 16. (HU)

- ( 51 ) D01F 6/18** (2006.01)  
**D01F 9/22** (2006.01)  
**( 13 ) B1**  
**( 11 ) 229.631** 2014.02.17.  
**( 21 ) P 01 03005**  
 ( 22 ) 1999.07.22.  
 ( 40 ) 2001.11.28  
 ( 73 ) Mitsubishi Rayon Co., Ltd., 108-8506 Minato-ku Tokyo, 6-41, Konan 1-chome (JP)  
 ( 72 ) Okuya, Takahiro, Hiroshima, (JP)  
 Hamada, Mitsou, Hiroshima, (JP)  
 Kageyama, Yoshitaka, Hiroshima, (JP)  
 Amakawa, Takeaki, Hiroshima, (JP)  
**( 54 ) Akrilnitril alapú prekursor szálak szénszálakhoz és eljárás ezek előállítására**  
 ( 30 ) 10/206673 1998.07.22 JP  
 ( 86 ) JP9903905  
 ( 87 ) 0005440  
 ( 74 ) Ravadits Imre, DANUBIA Szabadalmi és Védjegy Iroda Kft., 1051 Budapest, Bajcsy-Zs. út 16. (HU)

- ( 51 ) D01F 9/12** (2006.01)  
**D01D 5/00** (2006.01)  
**( 13 ) B1**  
**( 11 ) 229.640** 2014.02.17.  
**( 21 ) P 02 04530**  
 ( 22 ) 2001.02.23.  
 ( 40 ) 2003.04.28  
 ( 73 ) Centre National de la Recherche Scientifique (C.N.R.S.), FR-75794 Paris Cedex 16, 3 rue Michel-Ange (FR)  
 ( 72 ) Poulin, Philippe, Talence, (FR)  
 Vigolo, Brigitte, Bordeaux, (FR)  
 Penicaud, Alain, Bordeaux, (FR)  
 Coulon, Claude, Talence, (FR)  
**( 54 ) Eljárás makroszkópikus rostok és szalagok előállítására kolloid részecskékből, különösen szén nanocsövekből**  
 ( 30 ) 00/02272 2000.02.23 FR  
 ( 86 ) FR0100544  
 ( 87 ) 0163028

---

( 74 ) Baranyi Éva, DANUBIA Szabadalmi és Védjegy Iroda Kft., 1051 Budapest, Bajcsy-Zs. út 16. (HU)

---

## E. SZEKCIÓ - HELYHEZ KÖTÖTT LÉTESÍTMÉNYEK

---

( 51 ) **E01F 15/04** (2006.01)

( 13 ) **B1**

( 11 ) **229.663** 2014.02.24.

( 21 ) **P 10 00163**

( 22 ) 2009.11.10.

( 40 ) 2011.07.28

( 73 ) Tarány Gábor, 2400 Dunaújváros, Fiastyúk u. 8. (HU)

( 72 ) Tarány Gábor, 2400 Dunaújváros, Fiastyúk u. 8. (HU)

( 54 ) **Közúti és hídí védőkorlát-szerkezet és eljárás telepítésére**

( 74 ) dr. Kriston Pál, 1222 Budapest, Pannónia u. 16. (HU)

---

( 51 ) **E04C 2/16** (2006.01)

**C04B 14/48** (2006.01)

**C04B 32/02** (2006.01)

**E04C 2/04** (2006.01)

( 13 ) **B1**

( 11 ) **229.660** 2014.02.24.

( 21 ) **P 09 00633**

( 22 ) 2009.10.06.

( 40 ) 2011.05.30

( 73 ) CSOMIÉP Beton és Meliorációs Termékgyártó Kft., 6800 Hódmezővásárhely, Makói út, CSOMIÉP Ipartelep (HU)

( 72 ) dr. Zsigovics István 30%, 1145 Budapest, Gyarmat u. 51/a (HU)

Mészáros Antal 30%, 6800 Hódmezővásárhely, Bakay u. 5. (HU)

ifj. Mészáros Antal 30%, 6636 Mártély, Fő u. (HU)

dr. Hajtó Ödön 5%, 1021 Budapest, Tárogató út 77. (HU)

Szolga András 5%, 6753 Szeged, Arató u. 11. (HU)

( 54 ) **Eljárás beton előállítására, különösen vékonyfalú előregyártott építőelemek készítéséhez**

( 74 ) BÁNDY TAMÁS HENRIKNÉ, 1537 BUDAPEST, PF: 453/273 (HU)

Kovári György, ADVOPATENT Szabadalmi és Védjegy Iroda, 1011 Budapest, Fő u. 19. (HU)

---

## G. SZEKCIÓ - FIZIKA

---

( 51 ) **G01N 33/534** (2006.01)

**G01N 33/60** (2006.01)

( 13 ) **B1**

( 11 ) **229.627** 2014.02.17.

( 21 ) **P 02 02522**

( 22 ) 2000.02.29.

( 40 ) 2002.11.28

( 73 ) Biogen Idec Inc., 02142 Cambridge, Ma, 14 Cambridge Center, (US)

( 72 ) Chinn, Paul, Vista, Kalifornia, (US)

Morena, Ronald, El Cajon, Kalifornia, (US)

---

---

Labarre, Michael, San Diego, Kalifornia, (US)

Leonard, John E., Carlsbad, Kalifornia, (US)

**( 54 ) Radioaktív jelölő készlet és kötési mérőeljárás**

( 30 ) 09/259,337 1999.03.01 US

( 86 ) US0005061

( 87 ) 0052473

( 74 ) S.B.G. & K. Szabadalmi Ügyvivői Iroda, 1062 Budapest, Andrásy út 113. (HU)

---

**H. SZEKCIÓ - VILLAMOSSÁG, ELEKTROMOSSÁG**

---

**( 51 ) H01B 3/44** (2006.01)

**H01B 3/22** (2006.01)

**H01B 7/00** (2006.01)

**( 13 ) B1**

**( 11 ) 229.633** 2014.02.17.

**( 21 ) P 03 03679**

( 22 ) 2001.08.22.

( 40 ) 2004.03.01

( 73 ) Prysmian Cavi e Sistemi Energia SrL 100%, Milánó, Viale Sarca 222 (IT)

( 72 ) Castellani, Luca, Corsico, (Milánó), (IT)

Dell'Anna, Gaia, Milánó, (IT)

Scelza, Cristiana, Angellara di Vallo della Lucania, (IT)

Albizzati, Enrico, Lesa, (IT)

**( 54 ) Kábel, valamint polimerösszetétel**

( 30 ) 00121110.1 2000.09.28 EP

60/236,735 2000.10.02 US

( 86 ) EP0109700

( 87 ) 0227731

( 74 ) DANUBIA Szabadalmi és Jogi Iroda Kft., 1051 Budapest, Bajcsy-Zsilinszky út 16. (HU)

---

**( 51 ) H01H 21/18** (2006.01)

**H01H 89/00** (2006.01)

**( 13 ) B1**

**( 11 ) 229.619** 2014.02.07.

**( 21 ) P 07 00804**

( 22 ) 2007.12.12.

( 40 ) 2011.03.28

( 73 ) Niles Co., Ltd., 143-8521 Tokyo, 28-6, Omorinishi 5-chome, Ota-ku (JP)

( 72 ) Wakita, Hidekazu, Tokyo, (JP)

**( 54 ) Karos kapcsoló**

( 30 ) 2006-335365 2006.12.13 JP

( 74 ) Kocsis Péter, S.B.G. & K. Szabadalmi Ügyvivői Iroda, 1062 Budapest, Andrásy út 113. (HU)

---

**( 51 ) H01M 8/04** (2006.01)

**C09K 5/20** (2006.01)

**( 13 ) B1**

**( 11 ) 229.656** 2014.02.21.

**( 21 ) P 04 00132**

---

- ( 22 ) 2002.06.06.  
( 40 ) 2004.06.28  
( 73 ) BASF AG, Ludwigshafen/Rhein, (DE)  
( 72 ) Wenderoth, Bernd, Birkenau, (DE)  
Dambach, Stefan, Hassloch, (DE)  
Meszaros, Ladislaus, Mutterstadt, (DE)  
Fidorra, Uwe, Wachenheim, (DE)  
**( 54 ) Azol-származékokat tartalmazó hűtőanyagok üzemanyagcellás hajtóművekben lévő hűtőrendszerekhez**  
( 30 ) 101 28 530.2 2001.06.13 DE  
( 86 ) EP0206194  
( 87 ) 02101848  
( 74 ) Ráthonyi Zoltán, S.B.G. & K. Szabadalmi Ügyvivői Iroda, 1062 Budapest, Andrásy út 113. (HU)
- 

- ( 51 ) H04R 7/16** (2006.01)  
**H04R 1/00** (2006.01)  
**( 13 ) B1**  
**( 11 ) 229.608** 2014.01.30.  
**( 21 ) P 11 00556**  
( 22 ) 2011.10.04.  
( 40 ) 2013.05.28  
( 73 ) Bay Zoltán, 6066 Tiszaalpár, Dózsa Gy. u. 38. (HU)  
( 72 ) Bay Zoltán, 6066 Tiszaalpár, Dózsa Gy. u. 38. (HU)  
**( 54 ) Hangszóró**
- 

A rovat 55 darab közlést tartalmaz.

**Megtekinthetővé vált szabadalmi leírások**

---

( 11 ) 229.220

( 54 ) Humán növekedési hormont felszabadító hormon-analógok

---

( 11 ) 229.427

( 54 ) Kinolinszármazékok, eljárás előállításukra és ezeket tartalmazó gyógyászati készítmények

---

( 11 ) 229.442

( 54 ) Nem-szteroid gyulladásgátlók és PDE4 inhibitorok kombinációi és alkalmazásuk

---

( 11 ) 229.443

( 54 ) Béta-karbolin szemcsés formája, ezt tartalmazó gyógyszerkészítmények, előállításuk és alkalmazásuk

---

( 11 ) 229.448

( 54 ) Többgyűrűs vegyületek és ezeket tartalmazó gyógyszerkészítmények

---

( 11 ) 229.456

( 54 ) (Aminoalkilbenzoi)benzofuránok vagy -benzotiofének, eljárás a vegyületek előállítására és a vegyületeket tartalmazó készítmények

---

( 11 ) 229.457

( 54 ) Fungicid hatású N2-fenil-amidin származékok, intermedierjeik és alkalmazásuk

---

( 11 ) 229.461

( 54 ) Információfeldolgozó berendezés, eljárás, és hordozóeszköz

---

( 11 ) 229.464

( 54 ) Hőcserélő eszköz légcsavaros gépekhez

---

( 11 ) 229.471

( 54 ) Új 2,4,8-trisubsztituált-8H-pirido[2,3-d]pirimidin-7-on-vegyületek, CSBP/p38 kináz által mediált betegségek kezelésére

---

( 11 ) 229.472

( 54 ) Finomszemcsés és durvaszemcsés kalcium-karbonátot egyaránt tartalmazó fogpaszták

---

( 11 ) 229.474

( 54 ) Kalciumreceptor-aktív vegyületek

---

( 11 ) 229.475

( 54 ) Eljárások endogén eritropoetin szintjének növelésére

---

( 11 ) 229.476

( 54 ) OBM elleni antitestek

---

( 11 ) 229.477

( 54 ) Szubsztituált kinazolin-származékok mint az aurora kinázok inhibitorai

---



---

( 11 ) 229.478

( 54 ) Tápió fajtanevű, kék virágú lucerna (*Medicago sativa* L.)

---

( 11 ) 229.479

( 54 ) Pirimidinon-származékok

---

( 11 ) 229.480

( 54 ) Karboxamidincsoporttal módosított monociklusos bázist tartalmazó nukleozid-analógok

---

( 11 ) 229.481

( 54 ) Helyettesített imidazolidin-származékok, eljárás előállításukra, alkalmazásuk, valamint hatóanyagként ezeket tartalmazó gyógyszerkészítmények

---

( 11 ) 229.482

( 54 ) Arilgyűrűvel kondenzált azapoliciklusos vegyületek

---

( 11 ) 229.483

( 54 ) Mutilin származékok és alkalmazásuk antibakteriális vegyületként

---

( 11 ) 229.484

( 54 ) Gyógyászati kombinációk hiperproliferatív megbetegedések kezelésére

---

( 11 ) 229.485

( 54 ) Terápiás ágensként használható módosított peptidek

---

( 11 ) 229.487

( 54 ) Kis koncentrációjú peroxid alkalmazása hüvelyi fertőzések gyógyító vagy megelőző kezelésénél

---

( 11 ) 229.488

( 54 ) Eljárás makrolid hidrátok előállítására

---

( 11 ) 229.489

( 54 ) Tolerogén peptidek

---

( 11 ) 229.490

( 54 ) Immunoesszé neonikotinil inszekticid számára

---

( 11 ) 229.491

( 54 ) Poliészter gyanták alkalmazása jó vízgőzzáró tulajdonságokkal rendelkező termékek előállítására

---

( 11 ) 229.492

( 54 ) Eljárás fucitol előállítására

---

( 11 ) 229.493

( 54 ) Parazitaellenes készítmények

---

( 11 ) 229.494

( 54 ) Uracil-szubsztituált fenilszulfamoil-karboxamidok

---

( 11 ) 229.495

( 54 ) Eljárás alkálifém-metoxidok előállítására

---

## Megtekinthetővé vált szabadalmi leírások

---

( 11 ) 229.496

( 54 ) Fröccsöntés

---

( 11 ) 229.497

( 54 ) Piridilmetilbenzamid-származékot és propamokarbot tartalmazó fungicid készítmények

---

( 11 ) 229.498

( 54 ) Többrétegű oxigénzáró csomagoló fólia

---

( 11 ) 229.499

( 54 ) Növényvédő szerek

---

( 11 ) 229.500

( 54 ) Édesítő készítmény

---

( 11 ) 229.501

( 54 ) HIV proteáz gátló vegyületet tartalmazó gyógyszerkészítmények

---

( 11 ) 229.502

( 54 ) Epinastin alkalmazása allergikus nátha/kötőhártya-gyulladás kezelésére

---

( 11 ) 229.503

( 54 ) Eljárás peszticid hatású tiazolszármazékok előállítására

---

( 11 ) 229.504

( 54 ) A2B-adenozinreceptor-antagonisták

---

( 11 ) 229.505

( 54 ) Eljárás hexahidrofuro [2,3-b]furan-3-ol előállítására

---

( 11 ) 229.506

( 54 ) Daganatellenes hatású kamptotecinszármazékok, eljárás előállításukra, és ezeket a vegyületeket tartalmazó gyógyászati készítmények

---

( 11 ) 229.507

( 54 ) 1,2,3,4-Tetrahidro-amino-naftalinil- és aminoindánszármazékok, valamint a vegyületeket tartalmazó gyógyszerkészítmények

---

( 11 ) 229.508

( 54 ) D-vitamin prekursorok, eljárás előállításukra, további intermedierjeik

---

( 11 ) 229.509

( 54 ) Antiangiogén aktivitással rendelkező és antikoaguláns hatástól mentes részlegesen deszulfatált glükózaminoglikán-származékok, eljárás előállításukra és ilyen vegyületeket tartalmazó gyógyászati készítmények

---

( 11 ) 229.510

( 54 ) Antibakteriális aktivitású pleuromutilin származékok

---

( 11 ) 229.511

( 54 ) Eljárás ecteinascidin- és phthalascidin-vegyületek köztitermékeinek előállítására

---

---

( 11 ) 229.512

( 54 ) Eljárás porformulációk előállítására

---

( 11 ) 229.513

( 54 ) Az epesavak zsírsavszármazékai valamint egyéb epesav-származékok

---

( 11 ) 229.514

( 54 ) 2-Oxo-1-pirrolidin-származékok, eljárás előállításukra és alkalmazásuk

---

( 11 ) 229.515

( 54 ) Szubsztituált szulfonilaminometilbenzoesav-származékok és eljárás előállításukra

---

( 11 ) 229.516

( 54 ) Eszköz túlnyomásos palackhoz kimért aeroszolok célba juttatására

---

( 11 ) 229.517

( 54 ) Herbicid hatóanyagot és széfenert tartalmazó kombinációk

---

( 11 ) 229.518

( 54 ) Eljárás 13-cisz-retinsav előállítására

---

( 11 ) 229.519

( 54 ) Javított eljárás tiazolidin-2,4-dion-származékok előállítására

---

( 11 ) 229.524

( 54 ) Nátriumionokra és adott esetben káliumionokra is érzékeny fluoreszcens festékek, eljárás előállításukra és alkalmazásuk

---

( 11 ) 229.525

( 54 ) Retardáló szerek tisztított sóoldat előállítására

---

( 11 ) 229.526

( 54 ) Hobbi-kreatív segédanyag, alkalmazása és előállítása

---

( 11 ) 229.527

( 54 ) Utószilárduló anyagkeverék különösen építőipari felhasználásra

---

( 11 ) 229.528

( 54 ) Eljárás és berendezés ásványi szálanyag előállítására

---

( 11 ) 229.530

( 54 ) Eljárás és berendezés szennyvíz tisztítására

---

( 11 ) 229.532

( 54 ) Eljárás természetes köfelszín kialakítással rendelkező flexibilis kőburkolat előállítására

---

( 11 ) 229.533

( 54 ) Extrudáló berendezés kötőanyag - úgymint építési gipszen - alapuló tábla készítéséhez

---

( 11 ) 229.534

( 54 ) Berendezés és eljárás hozzáférés-korlátozott műsor- és adatterjesztés védelmére

---

( 11 ) 229.536

( 54 ) Eljárás adatok letöltésére egy MPEG vevő és dekódoló berendezésre, valamint MPEG vevő és dekódoló berendezés

---

( 11 ) 229.537

( 54 ) Eljárás programozható mobil telekommunikációs végberendezés programállományainak frissítésére

---

( 11 ) 229.538

( 54 ) Eljárás és eszköz PCM-től különböző bitfolyam kódolására, átvitelére és dekódolására, digitális egyetemes lemezegység és többcsatornás lejátszó készülék

---

( 11 ) 229.539

( 54 ) Eljárás és berendezési rádióhálózat központi vezérlésére mobil kommunikációs rendszerben

---

( 11 ) 229.546

( 54 ) Kristályos glükózamin-szulfát-fém sók és előállítási eljárásaik

---

( 11 ) 229.548

( 54 ) Kártevőriasztó szerek

---

( 11 ) 229.552

( 54 ) Szerves vegyületek keverékét tartalmazó gyógyszerkészítmény légúti betegségek kezelésére

---

( 11 ) 229.553

( 54 ) 1,2-Dihidropiridin-származék, eljárás előállításukra és alkalmazásuk

---

A rovat 73 darab közlést tartalmaz.

### Szabadalmi oltalom megszűnése és újra érvénybe helyezése

---

#### Ideiglenes szabadalmi oltalom megszűnése díjfizetés hiányában

---

( 21 ) P 00 02619

( 54 ) Abszorbeáló hatású extrudált termoplasztikus habok

---

( 21 ) P 01 02512

( 54 ) Áthidalt indeno-pirrolo-karbazol-származékok, eljárás az előállításukra, a vegyületeket tartalmazó gyógyászati készítmények és alkalmazásuk

---

( 21 ) P 01 02546

( 54 ) Szorongásos állapot vagy depresszió következtében kialakult idegi és viselkedési változások megelőzésére és/vagy kezelésére alkalmas neuroprotektív készítmények

---

( 21 ) P 02 01555

( 54 ) Heterociklusos dikarbonsav-diamidszármazékok és ezeket tartalmazó inszekticid készítmények

---

( 21 ) P 02 01559

( 54 ) Eljárás benzimidazolszármazékok és a köztitermékek előállítására és az új köztitermékek

---

( 21 ) P 02 01686

( 54 ) Többrétegű tableta tramadol és diclofenac fix kombinációjának adagolásához

---

( 21 ) P 02 01687

( 54 ) Orális adagolási forma tramadol és diclofenac fix kombinációjának beadásához

---

( 21 ) P 02 01894

( 54 ) Eljárás és berendezés szerves anyagok vagy anyagkeverékek pirolíziséhez és elgázosításához

---

( 21 ) P 03 00385

( 54 ) Aszpartil-proteáz inhibitorok

---

( 21 ) P 03 00705

( 54 ) Bioreaktor darabos és/vagy pasztaszerű anyagok mikrobiológiai átalakítására

---

( 21 ) P 03 00783

( 54 ) 17alfa-helyen gyűrűs acilcsoporttal észterezett 9 alfa-klór-6alfa-fluor-17alfa-hidroxi-16-metil-17béta-metoxi-karbonil-androszta-1,4-diének, eljárás az előállításukra, ezeket tartalmazó gyógyszerkészítmények és alkalmazásuk

---

( 21 ) P 03 01101

( 54 ) Heterociklusos vegyületek, eljárás ezek előállítására, e vegyületeket tartalmazó gyógyászati készítmények diabetes és ezzel kapcsolatos betegségek kezelésére

---

( 21 ) P 03 01121

( 54 ) Külsőleges gyógyszerkészítmények és gyógykezelési eljárások

---

---

( 21 ) P 03 01163

( 54 ) 7-helyzetben helyettesített tetraciklin származékok, ezeket tartalmazó gyógyszerkészítmények és alkalmazásuk

---

( 21 ) P 03 01315

( 54 ) Benzotiazolszármazékok, eljárás az előállításukra, alkalmazásuk és ezeket tartalmazó gyógyszerkészítmények

---

( 21 ) P 04 00127

( 54 ) Paracetamol tartalmazó lenyelhető tablettá

---

( 21 ) P 04 00245

( 54 ) Szomatosztatin-dopamin kiméra analógok és ezeket tartalmazó gyógyszerkészítmények

---

( 21 ) P 04 00346

( 54 ) A HCV E1E2 vakcina összetételek

---

( 21 ) P 04 01787

( 54 ) Titkosító kommunikációs rendszer

---

( 21 ) P 04 02047

( 54 ) 7,9-Szubsztituált tetraciklin-vegyületek, alkalmazásuk és ezeket tartalmazó gyógyszerkészítmények

---

( 21 ) P 06 00496

( 54 ) EKG-PP monitorozó, aritmiaanalizáló és megjelenítő világhálózat

---

( 21 ) P 07 00426

( 54 ) Liposzómás készítmény

---

( 21 ) P 09 00279

( 54 ) Behatolás-érzékelő elrendezés elsősorban vasúti kocsikon szállított gépjárművek védelmére

---

( 21 ) P 09 00339

( 54 ) Fejbőr-, és hajregeneráló kozmetikai készítmény

---

( 21 ) P 09 00365

( 54 ) Száraz féktisztító berendezés tárcsafékekhez

---

( 21 ) P 09 00422

( 54 ) Átfolyásos mérőcella, ilyet tartalmazó töltéskompensációs mérőberendezés, valamint eljárás kolloid diszperz rendszerek heterokoagulációs tulajdonságainak vizsgálatára

---

( 21 ) P 10 00026

( 54 ) 9-Helyzetben helyettesített minociklin származékok

---

( 21 ) P 10 00240

( 54 ) Szennyvíztisztító berendezés

---

( 21 ) P 10 00348

( 54 ) Eljárás és berendezés rádió rendszerek alapsávon történő összekapcsolására

---

( 21 ) P 11 00286

( 54 ) Nagyfelületű párologtató kompozit anyagok kis koncentrációjú komponenseket tartalmazó oldatok természetes

---

Szabadalmi oltalom megszűnése és újra érvénybe helyezése

vagy kényszerbepárlásos töményítéséhez, kristályosításához és/vagy kapszulázáshoz

- 
- ( 21 ) P 11 00464  
( 54 ) Eljárás és vezérlési rendszer szabályozható előtéttel szerelt kültéri vagy beltéri lámpatestek fénysugárának rádiófrekvenciás jelekkel történő szabályozására
- 
- ( 21 ) P 11 00529  
( 54 ) Járműhasználaton alapuló szolgáltatásnyújtást segítő eszköz és rendszer
- 
- ( 21 ) P 11 00569  
( 54 ) Eszköz és módszer aortabillentyű elégtelenségének sebészeti kezelésére
- 
- ( 21 ) P 11 00577  
( 54 ) Porkohászati termék és gyártási eljárása
- 
- ( 21 ) P 11 00583  
( 54 ) Kristályosítási eljárás alacsony forráspontú (<200 °C) szerves oldott anyagokat tartalmazó szervesetlen sóoldatok adiabatikus bepárlásával
- 
- ( 21 ) P 11 00584  
( 54 ) Eljárás alacsony forráspontú (<200 °C) szerves oldószereket tartalmazó vizes oldatok betöményítésére és oldószertartalmának kinyerésére
- 
- ( 21 ) P 11 00603  
( 54 ) Eljárás kompozit szilika alkogélek, aerogélek és xerogélek előállítására, valamint az eljárás folyamatos megvalósítására alkalmas berendezés
- 
- ( 21 ) P 11 00679  
( 54 ) Eljárás eltérő korú sertések hőmérsékletváltozással járó betegségeinek, valamint egyes szerveinek hőmérsékletváltozással járó fiziológiás folyamatainak detektálására és a hatékony kezelési, illetve technológiai beavatkozás megfelelő időpontjának meghatározására
- 
- ( 21 ) P 11 00723  
( 54 ) Ösztrogén-származékok felhasználása pszichiátriai kórképek kezelésére és/vagy megelőzésére alkalmas gyógyászati készítmények előállítására, valamint a fenti kórképek kezelésére és megelőzésére
- 
- ( 21 ) P 12 00204  
( 54 ) Eljárás tophusreakció értékelésére urátsökkentő terápia folyamán tophusos köszvény kezelésekor
- 

A rovat 40 darab közlést tartalmaz.

---

**Ideiglenes szabadalmi oltalom megszűnése lemondás vagy lemondottnak tekintés miatt**

---

- ( 21 ) P 06 00340  
( 54 ) Eljárás anti-ErbB2 antitestekkel végzett kezelésre érzékeny tumorok azonosítására
- 
- ( 21 ) P 07 00641  
( 54 ) Cigarettdobozban elhelyezett cigarettaparázs-leválasztó szerkezet
- 
- ( 21 ) P 08 00491
-

( 54 ) Nyomáskiegyenlítő szelep, különösen ételhordó edényekhez

---

( 21 ) P 08 00493

( 54 ) Célrögztítő

---

( 21 ) P 08 00636

( 54 ) Képmegjelenítő eszközökre alkalmazható előtét és eljárás adott nézőtávolságban észlelhető sztereo vizuális megjelenítés előállítására

---

( 21 ) P 09 00028

( 54 ) Fluidikai reaktor, különösen mikrofluidikai reaktor

---

( 21 ) P 11 00537

( 54 ) Hordozható emelőszerkezet teherszállító kocsiával és eljárás annak alkalmazására

---

( 21 ) P 11 00549

( 54 ) Gipszkarton fal fémráccsal vagy fémhálóval; falba mart vagy vakolat, falburkolat mögé elhelyezett fémlemez

---

( 21 ) P 11 00611

( 54 ) Épület aktív hőszigetelése hőszigetelő táblába ágyazott csőhálózatban keringtetett, és műanyag nyílászáró tokszerkezet aktív hőszigetelése a külső cellákban keringtetett, jellemzően alacsony hőmérsékletű hőközvetítő folyadékkal

---

( 21 ) P 11 00716

( 54 ) Szűrőberendezés légkezelő berendezésekhez az áramló levegő szűrésére

---

( 21 ) P 11 00733

( 54 ) Intelligens görgős kitámasztó szerkezet egynyomú járművek számára

---

( 21 ) P 12 00224

( 54 ) Oligonukleotidok és diagnosztikai módszer a humán papillómavírus genomi integrálódásának kimutatására

---

( 21 ) P 99 00966

( 54 ) Testápoló készítmény

---

( 21 ) P 99 01681

( 54 ) Folyékony tisztítószer, valamint eljárás lemezes fázis bevitelére tisztítószerbe

---

( 21 ) P 99 04149

( 54 ) Kortikoidvegyületek nitrátészterei és gyógyászati alkalmazásaik

---

A rovat 15 darab közlést tartalmaz.

---

### Végleges szabadalmi oltalom megszűnése díjfizetés hiányában

---

( 11 ) 214.303

( 21 ) P 95 01636

( 54 ) Eljárás halogénezett alkoholok előállítására és az eljárással előállított termék

---

( 11 ) 214.393

---



---

( 21 ) P 95 01853

( 54 ) Alkatrészkészlet, főként autóbuszokhoz

---

( 11 ) 215.092

( 21 ) P 94 01818

( 54 ) Eljárás alfa-aminosav-amidok előállítására

---

( 11 ) 215.619

( 21 ) P 95 03602

( 54 ) Távközlési rendszer, továbbá előfizetői egységet távközlési rendszerben vezérlő modul

---

( 11 ) 216.306

( 21 ) P 95 01814

( 54 ) Bevonóanyag és eljárás üvegből készült termékek felületi sérüléseinek elfedésére

---

( 11 ) 217.531

( 21 ) P 95 01665

( 54 ) Eljárás kártevők irtására és kártevőirtó készítmény

---

( 11 ) 217.666

( 21 ) P 95 01635

( 54 ) Ciklopropán-karbonsav-észterek és eljárás azok előállítására

---

( 11 ) 218.620

( 21 ) P 95 01346

( 54 ) Eljárás ólmozottréz-alapú ötvözetből készült ivóvíz-szolgáltató szerkezetelemeknek az üzemelés közbeni ivóvíz okozta ólomkioldódást megakadályozó kezelésére

---

( 11 ) 218.989

( 21 ) P 98 01469

( 54 ) Csomagoló gépegység tölthető élelmiszerterméket tartalmazó, hegesztéssel zárt csomagolások csomagolóanyag-tömlőből való folyamatos előállítására

---

( 11 ) 219.138

( 21 ) P 95 03615

( 54 ) Intracelluláris kötőproteineket kódoló nukleinsavszekvenciák, ezeket tartalmazó vektorok, vírusok, gyógyszerkészítmények és előállításuk

---

( 11 ) 219.855

( 21 ) P 96 01582

( 54 ) Eljárás heteroaromás karbonsavak mikrobiológiai előállítására *Alcaligenes* nemzetségbe tartozó mikroorganizmusok segítségével

---

( 11 ) 219.894

( 21 ) P 98 01481

( 54 ) Cseppentőpalack adagolószivattyúval folyékony gyógyszer adagolására

---

( 11 ) 220.026

( 21 ) P 96 03609

( 54 ) Eljárás vinasz előkezelésére, derített vinasz és kristályos káliumsó

---

---

( 11 ) 220.290

( 21 ) P 99 00150

( 54 ) Inhalálókészülék és eljárás száraz por alakú aktív anyag inhalálására

---

( 11 ) 220.339

( 21 ) P 95 03618

( 54 ) Rekombináns stratum corneum kimotriptikus enzimet (SCCE) kódoló izolált nukleotidszekvencia, ezt tartalmazó vektor és nem humán gazdaszervezet és eljárás előállítására

---

( 11 ) 220.347

( 21 ) P 97 00084

( 54 ) Készítmény az érrendszer specifikus koagulálásához

---

( 11 ) 220.648

( 21 ) P 96 01697

( 54 ) Berendezés mikrokrepelés felvitelére egy papírsíkra

---

( 11 ) 220.742

( 21 ) P 99 01928

( 54 ) Ággyá alakítható ülóbútor

---

( 11 ) 220.751

( 21 ) P 98 01296

( 54 ) Sínrakodó kocsi és eljárás hosszúsínek lerakására

---

( 11 ) 221.416

( 21 ) P 96 03563

( 54 ) Humán interleukin-4 antagonistaként vagy részleges antagonistaként alkalmazható mutáns hIL-4-fehérjék

---

( 11 ) 221.491

( 21 ) P 97 00919

( 54 ) Rádióelektronikus vagyónvédelmi jelző- és helymeghatározó eljárás és elrendezés

---

( 11 ) 221.951

( 21 ) P 97 00947

( 54 ) Táplálkozásbiológiai előnyöket biztosító túródesszert-készítmény

---

( 11 ) 222.447

( 21 ) P 96 03610

( 54 ) Eljárás csiger frakcionálására

---

( 11 ) 222.559

( 21 ) P 99 01605

( 54 ) Adalékkompozíció víztartalmú üzemanyagok stabilizálására, az így stabilizált üzemanyagok és ezek felhasználása

---

( 11 ) 222.855

( 21 ) P 00 02269

( 54 ) Csatlakozó hegesztőpisztoly csatlakoztatásához

---

( 11 ) 222.856

---

- 
- ( 21 ) P 00 04812  
( 54 ) Folyamatos öntési eljárás kis széntartalmú acélszalagok gyártására, és kis széntartalmú öntött acélszalag
- 
- ( 11 ) 222.932  
( 21 ) P 99 02008  
( 54 ) Önfelcsévélő kábelfeltekerceselő szerkezet
- 
- ( 11 ) 223.083  
( 21 ) P 96 03575  
( 54 ) Fungicid hatású aminosavszármazékok, eljárás előállításukra és alkalmazásuk
- 
- ( 11 ) 223.280  
( 21 ) P 00 01519  
( 54 ) Javított eljárás optikailag aktív O,O'-dibenzoil-borkősavak és O,O'-di(p-toluoil)-borkősavak, valamint ezek monohidrátjainak előállítására
- 
- ( 11 ) 223.281  
( 21 ) P 00 01520  
( 54 ) Javított eljárás optikailag aktív O,O'-dibenzoil-borkősavak és optikailag aktív O,O'-di(p-toluoil)-borkősavak anhidridjeinek előállítására
- 
- ( 11 ) 223.422  
( 21 ) P 98 00890  
( 54 ) Szállító- és tárolóegység, főként élelmiszer-ipari célokra
- 
- ( 11 ) 223.861  
( 21 ) P 99 01959  
( 54 ) Csatlakozó hegesztőpisztoly csatlakoztatásához
- 
- ( 11 ) 224.497  
( 21 ) P 97 01048  
( 54 ) Új eljárás szildenafil előállítására és a felhasznált új köztitermékek
- 
- ( 11 ) 224.590  
( 21 ) P 98 02602  
( 54 ) Két- és háromértékű, kis molekulájú szelektin inhibitorok
- 
- ( 11 ) 224.643  
( 21 ) P 02 01381  
( 54 ) Készülék széntartalmú anyagok elgázosítására
- 
- ( 11 ) 225.591  
( 21 ) P 98 02038  
( 54 ) Eljárás eritropoietin tisztítására
- 
- ( 11 ) 225.596  
( 21 ) P 99 01933  
( 54 ) Eljárás és berendezés azbesztet tartalmazó hulladék kezelésére
- 
- ( 11 ) 225.710  
( 21 ) P 04 01061
-

---

( 54 ) Homlokfali szakasz gépjármű-kocsiszekrényhez

---

( 11 ) 225.738

( 21 ) P 99 00316

( 54 ) Rekombináns fagyöngy-lektin

---

( 11 ) 226.021

( 21 ) P 01 02929

( 54 ) Levozimendan alkalmazása pulmonáris hipertenzió kezelésére alkalmas gyógyszerkészítmény előállítására

---

( 11 ) 226.227

( 21 ) P 02 02313

( 54 ) Tárolóeszköz

---

( 11 ) 226.289

( 21 ) P 04 00190

( 54 ) Kapcsolási elrendezés hibaáram-védőkapcsolóhoz

---

( 11 ) 226.445

( 21 ) P 04 00933

( 54 ) Eljárás és készülék a gépjármű-blokkolásgátló és -kipörgésgátló rendszerek hatásosságának vizsgálatára, görgős fékerómérő próbapadon

---

( 11 ) 226.466

( 21 ) P 97 01052

( 54 ) Eljárás savas vizek pH-értékének a növelésére

---

( 11 ) 226.487

( 21 ) P 99 01960

( 54 ) Kristályos ziprasidonot tartalmazó gyógyszerkészítmények és eljárás ilyen kristályok előállítására

---

( 11 ) 226.846

( 21 ) P 02 03337

( 54 ) Halogén izzólámpa

---

( 11 ) 226.872

( 21 ) P 04 00148

( 54 ) Indukciós hegesztő készülék csomagolóanyag termikus hegesztésére, és csomagolóegység

---

( 11 ) 227.024

( 21 ) P 05 00565

( 54 ) Berendezés gyógygázzal való kezelésre

---

( 11 ) 227.173

( 21 ) P 05 00506

( 54 ) Eljárás üzenetkommunikáció létrehozására, valamint üzenetküldő távközlési készülék

---

( 11 ) 227.179

( 21 ) P 07 00447

( 54 ) Többcélú biztonsági tárolóberendezés kisméretű egyedi tárgyak csoportjának rendezett módon történő időszakos elhelyezésére

---

Szabadalmi oltalom megszűnése és újra érvénybe helyezése

---

- ( 11 ) 227.504  
( 21 ) P 04 00864  
( 54 ) Porszívó-futógörgő
- 

- ( 11 ) 227.908  
( 21 ) P 01 00681  
( 54 ) Diszulfidkötésekkel keresztkötött glikoprotein-hormonok, előállításuk és alkalmazásuk
- 

- ( 11 ) 227.977  
( 21 ) P 97 01085  
( 54 ) Eljárás 1-helyettesített-hidantoin-vegyületek előállítására
- 

- ( 11 ) 228.049  
( 21 ) P 01 03177  
( 54 ) Eljárás ellenanyag kimutatására folyadékmintából
- 

- ( 11 ) 228.168  
( 21 ) P 04 01952  
( 54 ) Berendezés és eljárás fogyasztók hőenergiával, illetve hűtőenergiával való ellátására
- 

- ( 11 ) 228.969  
( 21 ) P 10 00339  
( 54 ) Objektívhez képest pozicionált pipettarögzítő elrendezés, valamint eljárás a pipetta pozicionálására
- 

A rovat 56 darab közlést tartalmaz.

---

**Végleges szabadalmi oltalom megszűnése lemondás miatt**

---

- ( 11 ) 226.831  
( 21 ) P 03 03234  
( 54 ) Eljárás szeparált hígrágya vizes fázis biológiai tisztítására
- 

A rovat 1 darab közlést tartalmaz.

---

**Szabadalmi oltalom újra érvénybe helyezése**

---

- ( 11 ) 227.513  
( 21 ) P 09 00268  
( 54 ) Vázszerkezet építmények, különösen sportcélú csarnokok létesítéséhez előre gyártott vasbeton elemekből; eljárás a vázszerkezet megépítésére, valamint kapcsolószerkezet
- 

- ( 21 ) P 07 00541  
( 54 ) Cipő
- 

- ( 21 ) P 09 00414  
( 54 ) Yeesbox csomagátadó automata rendszer
- 

- ( 21 ) P 10 00432
-

( 54 ) Eljárás cipők készítésére

---

A rovat 4 darab közlést tartalmaz.

---

**Szabadalmi oltalom megszűnését megállapító határozat visszavonása**

---

( 21 ) P 11 00675

( 54 ) Tartószerkezet italos palackok számára

---

A rovat 1 darab közlést tartalmaz.

## Vegyes szabadalmi közlemények

## Jogutódlás

- 
- ( 11 ) 221.039  
( 21 ) P 96 02418  
( 73 ) E. I. du Pont de Nemours and Company, Wilmington, Delaware (US)  
( 74 ) Dr. Miskolczi Mária, 1111 Budapest, Egry József u. 40. fszt 1. (HU)
- 
- ( 11 ) 222.731  
( 21 ) P 00 03305  
( 73 ) AbbVie Inc., North Chicago, Illinois (US)  
( 74 ) Danubia Szabadalmi és Jogi Iroda Kft., 1051 Budapest, Bajcsy-Zsilinszky út 16. (HU)
- 
- ( 11 ) 223.782  
( 21 ) P 99 01079  
( 73 ) AbbVie Inc., North Chicago, Illinois (US)  
( 74 ) Danubia Szabadalmi és Jogi Iroda Kft., 1051 Budapest, Bajcsy-Zsilinszky út 16. (HU)
- 
- ( 11 ) 224.319  
( 21 ) P 00 02932  
( 73 ) AbbVie Inc., North Chicago, Illinois (US)  
( 74 ) Danubia Szabadalmi és Jogi Iroda Kft., 1051 Budapest, Bajcsy-Zsilinszky út 16. (HU)
- 
- ( 11 ) 224.827  
( 21 ) P 99 03530  
( 73 ) AbbVie Inc. 1/2, North Chicago, Illinois (US)  
The Children'S Medical Center Corporation 1/2, Boston, Massachusetts (US)  
( 74 ) Danubia Szabadalmi és Jogi Iroda Kft., 1051 Budapest, Bajcsy-Zsilinszky út 16. (HU)  
Török Ferenc, DANUBIA Szabadalmi és Védjegy Iroda Kft., 1051 Budapest, Bajcsy-Zs. út 16. (HU)
- 
- ( 11 ) 224.966  
( 21 ) P 99 03902  
( 73 ) AbbVie Inc., North Chicago, Illinois (US)  
( 74 ) Danubia Szabadalmi és Jogi Iroda Kft., 1051 Budapest, Bajcsy-Zsilinszky út 16. (HU)
- 
- ( 11 ) 225.525  
( 21 ) P 04 01815  
( 73 ) BASF SE, Ludwigshafen (DE)
- 
- ( 11 ) 227.408  
( 21 ) P 01 01270  
( 73 ) AbbVie Inc., North Chicago, Illinois (US)  
( 74 ) Danubia Szabadalmi és Jogi Iroda Kft., 1051 Budapest, Bajcsy-Zsilinszky út 16. (HU)
- 
- ( 11 ) 227.540  
( 21 ) P 01 03823
-

## Vegyes szabadalmi közlemények

---

( 73 ) AbbVie Inc., North Chicago, Illinois (US)

( 74 ) Danubia Szabadalmi és Jogi Iroda Kft., 1051 Budapest, Bajcsy-Zsilinszky út 16. (HU)

---

( 11 ) 227.961

( 21 ) P 99 03657

( 73 ) BASF SE, Ludwigshafen (DE)

---

( 11 ) 228.427

( 21 ) P 00 02791

( 73 ) BASF SE, Ludwigshafen (DE)

---

( 11 ) 228.433

( 21 ) P 00 03956

( 73 ) AbbVie Inc., North Chicago, Illinois (US)

( 74 ) Danubia Szabadalmi és Jogi Iroda Kft., 1051 Budapest, Bajcsy-Zsilinszky út 16. (HU)

---

( 11 ) 228.578

( 21 ) P 01 00207

( 73 ) AbbVie Inc., North Chicago, Illinois (US)

( 74 ) Danubia Szabadalmi és Jogi Iroda Kft., 1051 Budapest, Bajcsy-Zsilinszky út 16. (HU)

---

( 11 ) 229.050

( 21 ) P 03 01953

( 73 ) Albireo AB, Göteborg (SE)

---

( 11 ) 229.523

( 21 ) P 03 02376

( 73 ) Janssen Biotech, Inc., Horsham, PA 19044 (US)

( 74 ) DANUBIA Szabadalmi és Jogi Iroda Kft., 1051 Budapest, 1051, Bajcsy-Zsilinszky út 16. (HU)

---

( 21 ) P 00 02400

( 71 ) SOREMARTEC S.A., Findel (LU)

( 74 ) SBGK Szabadalmi Ügyvivői Iroda, 1062 Budapest, Andrásy út 113. (HU)

---

A rovat 16 darab közlést tartalmaz.

---

### Képviseleti megbízás

---

( 21 ) P 04 02625

( 71 ) MERUS LABS LUXCO SARL, Luxembourg (LU)

( 74 ) SBGK Szabadalmi és Ügyvédi Iroda, 1062 Budapest, Andrásy út 113. (HU)

---

( 21 ) P 08 00095

( 71 ) PLANTACO Logisztikai és Szolgáltató Kft., Hidas (HU)

( 74 ) dr. Horváth Zoltán, 1021 Budapest, Széher út 55/a (HU)

---

( 21 ) P 11 00133

( 71 ) NanGenex Nanotechnológiai Zrt., Budapest (HU)

( 74 ) dr. Török Ferenc, DANUBIA Szabadalmi és Jogi Iroda Kft., 1051 Budapest, Bajcsy-Zsilinszky út 16. (HU)

---



Vegyes szabadalmi közlemények

---

( 21 ) P 11 00420

( 71 ) Bay Zoltán Közhasznú Nonprofit Kft., Budapest (HU)

( 74 ) DANUBIA Szabadalmi és Jogi Iroda Kft., 1051 Budapest, Bajcsy-Zsilinszky út 16. (HU)

---

( 21 ) P 11 00421

( 71 ) Kovács Zoltán, Budapest (HU)

( 74 ) Varga Tamás Péter, Varga és Társa Szabadalmi és Védjegy Iroda Kft., 1111 Budapest, Bertalan L. u. 20. Fsz. 3/a.  
(HU)

---

A rovat 5 darab közlést tartalmaz.

---

**Képviselő megszűnése**

---

( 21 ) P 04 02625

( 71 ) MERUS LABS LUXCO SARL, Luxembourg (LU)

( 74 ) Dr. Kocsomba Nelli Ügyvédi Iroda, 1143 Budapest, Gizella út 42-44. (HU)

---

A rovat 1 darab közlést tartalmaz.

---

**Név-, illetve címváltozás**

---

( 21 ) P 04 00769

( 54 ) Eljárás peroxiészter előállítására

( 71 ) ARKEMA FRANCE, Colombes (FR)

---

A rovat 1 darab közlést tartalmaz.

**EURÓPAI SZABADALMI KÖZLEMÉNYEK****Európai szabadalmak szövege fordításának benyújtása**

- 
- ( 11 ) **E018536**  
( 21 ) **E 10 715663**  
( 96 ) **EP 20100715663** 2010.03.05.  
( 97 ) **EP 2408289 A1** 2010.09.30.  
**EP 2408289 B1** 2013.05.15.  
( 73 ) Lemken GmbH & Co. KG, 46519 Alpen (DE)  
( 72 ) Meurs, Wilhelm  
Verhülsdonk, Mark  
( 74 ) Kovács Ivánné, DANUBIA Szabadalmi és Jogi Iroda Kft., 1051 Budapest, (HU)  
( 54 ) **Váltva forgató eke javított irányváltó mechanizmussal**  
( 51 ) **A01B 3/46** (2006.01)  
( 13 ) **T2**  
( 30 ) 102009014341 2009.03.21. DE

- 
- ( 11 ) **E018639**  
( 21 ) **E 11 001564**  
( 96 ) **EP 20110001564** 2011.02.25.  
( 97 ) **EP 2363013 A1** 2011.09.07.  
**EP 2363013 B1** 2013.04.17.  
( 73 ) Lemken GmbH & Co. KG, 46519 Alpen (DE)  
( 72 ) Wolff, Carsten  
( 74 ) Földi Julianna, Danubia Szabadalmi és Jogi Iroda Kft., 1051 Budapest, (HU)  
( 54 ) **Kombinált talajművelő gép csúszási küszöbértéket fenntartó eszközzel**  
( 51 ) **A01B 49/02** (2006.01)  
**A01B 29/04** (2006.01)  
**A01B 49/06** (2006.01)  
**A01B 63/114** (2006.01)  
**A01B 63/14** (2006.01)  
( 13 ) **T2**  
( 30 ) 102010009819 2010.03.02. DE

- 
- ( 11 ) **E018475**  
( 21 ) **E 08 756459**  
( 96 ) **EP 20080756459** 2008.05.29.  
( 97 ) **EP 2166830 A1** 2008.12.11.  
**EP 2166830 B1** 2013.08.07.  
( 73 ) Monsanto Technology, LLC, St. Louis, MO 63167 (US)  
( 72 ) MODIANO, Steven, H.  
DEPPERMAN, Kevin, L.  
CRAIN, James  
EATHINGTON, Sam, R.  
GRAHAM, Mike  
( 74 ) Mészárosné Dónusz Katalin, SBGK Szabadalmi Ügyvivői Iroda, 1062 Budapest, (HU)  
( 54 ) **Vetőmagválogató berendezés**  
( 51 ) **A01C 1/00** (2006.01)
-

---

	<b>B07C 5/16</b>	(2006.01)
	<b>G01N 21/35</b>	(2006.01)
<b>( 13 )</b>	<b>T2</b>	
<b>( 30 )</b>	941155 P	2007.05.31. US

---

<b>( 11 )</b>	<b>E018505</b>	
<b>( 21 )</b>	<b>E 11 189571</b>	
<b>( 96 )</b>	<b>EP 20110189571</b>	2011.11.17.
<b>( 97 )</b>	<b>EP 2476302 A1</b>	2012.07.18.
	<b>EP 2476302 B1</b>	2013.04.24.
<b>( 73 )</b>	Kverneland AS, 4355 Kverneland (NO)	
<b>( 72 )</b>	Falinski, Jürgen	
<b>( 74 )</b>	dr. Jakab Judit, SBGK Szabadalmi Ügyvivői Iroda, 1062 Budapest, (HU)	
<b>( 54 )</b>	<b>Adagolókerék adagolóberendezéshez magok vagy műtrágya adagolására</b>	
<b>( 51 )</b>	<b>A01C 7/12</b>	(2006.01)
<b>( 13 )</b>	<b>T2</b>	
<b>( 30 )</b>	102011008358	2011.01.12. DE

---

<b>( 11 )</b>	<b>E018500</b>	
<b>( 21 )</b>	<b>E 11 155189</b>	
<b>( 96 )</b>	<b>EP 20110155189</b>	2009.09.15.
<b>( 97 )</b>	<b>EP 2322028 A1</b>	2011.05.18.
	<b>EP 2322028 B1</b>	2013.02.20.
<b>( 73 )</b>	CLAAS Selbstfahrende Erntemaschinen GmbH, 33428 Harsewinkel (DE)	
<b>( 72 )</b>	Baumgarten, Joachim, Dr. Fitzner, Werner Neu, Sebastian	
<b>( 74 )</b>	Kovács Ivánné, DANUBIA Szabadalmi és Jogi Iroda Kft., 1051 Budapest, (HU)	
<b>( 54 )</b>	<b>Járművezető-támogató rendszer mezőgazdasági munkagépekhez</b>	
<b>( 51 )</b>	<b>A01D 41/127</b>	(2006.01)
<b>( 13 )</b>	<b>T2</b>	
<b>( 30 )</b>	102009009767	2009.02.20. DE

---

<b>( 11 )</b>	<b>E018387</b>	
<b>( 21 )</b>	<b>E 09 732381</b>	
<b>( 96 )</b>	<b>EP 20090732381</b>	2009.04.14.
<b>( 97 )</b>	<b>EP 2268123 A1</b>	2009.10.22.
	<b>EP 2268123 B1</b>	2013.02.20.
<b>( 73 )</b>	Zeelen, Ronald, 2614 TB Delft (NL)	
<b>( 72 )</b>	Zeelen, Ronald	
<b>( 74 )</b>	dr. Harangozó Gábor, DANUBIA Szabadalmi és Jogi Iroda Kft., 1051 Budapest, (HU)	
<b>( 54 )</b>	<b>Eljárás termény leveleinek eltávolítására</b>	
<b>( 51 )</b>	<b>A01D 46/30</b>	(2006.01)
	<b>A01G 3/00</b>	(2006.01)
<b>( 13 )</b>	<b>T2</b>	
<b>( 30 )</b>	2001479	2008.04.14. NL

---

<b>( 11 )</b>	<b>E018591</b>	
<b>( 21 )</b>	<b>E 10 014331</b>	

---

- 
- ( 96 ) **EP 20100014331** 2010.11.05.  
 ( 97 ) **EP 2319306 A1** 2011.05.11.  
       **EP 2319306 B1** 2013.04.10.  
 ( 73 ) Lemken GmbH & Co. KG, 46519 Alpen (DE)  
 ( 72 ) Basten, Alexander  
       Bornemann, Ralf  
 ( 74 ) Szabó Zsolt, DANUBIA Szabadalmi és Jogi Iroda Kft., 1051 Budapest, (HU)  
 ( 54 ) **Teleszkópos permetezőrudazat szántóföldi permetezőgépekhez**  
 ( 51 ) **A01M 7/00** (2006.01)  
 ( 13 ) **T2**  
 ( 30 ) 102009053212 2009.11.06. DE  
       102009053213 2009.11.06. DE
- 

- ( 11 ) **E018609**  
 ( 21 ) **E 09 151791**  
 ( 96 ) **EP 20090151791** 2009.01.30.  
 ( 97 ) **EP 2108260 A2** 2009.10.14.  
       **EP 2108260 B1** 2013.04.10.  
 ( 73 ) Omya Development AG, 4665 Oftringen (CH)  
 ( 72 ) Di Maiuta, Nicola  
       Schwarzentruber, Patrick  
       BURI, Matthias  
       Gane, Patrick, Arthur, Charles  
 ( 74 ) Szentpéteri Zsolt, SBGK Szabadalmi Ügyvivői Iroda, 1062 Budapest, (HU)  
 ( 54 ) **Biocid aktivitással rendelkező kompozíció vizes készítmények számára**  
 ( 51 ) **A01N 25/04** (2006.01)  
       **A01N 35/02** (2006.01)  
       **A01N 37/04** (2006.01)  
       **A01N 43/80** (2006.01)  
       **A01N 59/08** (2006.01)  
       **A01P 1/00** (2006.01)  
 ( 13 ) **T2**  
 ( 30 ) 124637 P 2008.04.18. US  
       08154448 2008.04.11. EP
- 

- ( 11 ) **E018432**  
 ( 21 ) **E 06 743357**  
 ( 96 ) **EP 20060743357** 2006.04.20.  
 ( 97 ) **EP 1879451 A1** 2006.10.26.  
       **EP 1879451 B1** 2013.05.15.  
 ( 73 ) ENDURA S.p.A., I-40121 Bologna (IT)  
 ( 72 ) BORZATTA, Valerio  
       PICCOLO, Oreste  
       CAPPARELLA, Elisa  
 ( 74 ) Frankné dr. Machytka Daisy, Gödölle, Kékes, Mészáros & Szabó Szabadalmi és Védjegy Iroda, 1024 Budapest, (HU)  
 ( 54 ) **Innovatív készítmény**  
 ( 51 ) **A01N 25/28** (2006.01)  
       **A01N 43/30** (2006.01)
-

---

	<b>A01N 53/00</b>	(2006.01)
	<b>A01P 7/00</b>	(2006.01)
<b>( 13 )</b>	<b>T2</b>	
<b>( 30 )</b>	MI20050728	2005.04.22. IT

---

<b>( 11 )</b>	<b>E018405</b>	
<b>( 21 )</b>	<b>E 05 252553</b>	
<b>( 96 )</b>	<b>EP 20050252553</b>	2005.04.23.
<b>( 97 )</b>	<b>EP 1593306 A2</b>	2005.11.09.
	<b>EP 1593306 B1</b>	2013.03.13.
<b>( 73 )</b>	Rohm and Haas Company, Philadelphia, PA 19106-2399 (US)	
<b>( 72 )</b>	Jacobson, Richard Martin Wehmeyer, Fiona Linette	
<b>( 74 )</b>	PINTZ ÉS TÁRSAI Szabadalmi, Védjegy és Jogi Iroda Kft., 1539 Budapest, (HU)	
<b>( 54 )</b>	<b>Nedvesség által aktivált szolgáltató rendszerek ciklopropénekhez</b>	
<b>( 51 )</b>	<b>A01N 27/00</b>	(2006.01)
<b>( 13 )</b>	<b>T2</b>	
<b>( 30 )</b>	568383 P	2004.05.05. US

---

<b>( 11 )</b>	<b>E018490</b>	
<b>( 21 )</b>	<b>E 08 787402</b>	
<b>( 96 )</b>	<b>EP 20080787402</b>	2008.08.22.
<b>( 97 )</b>	<b>EP 2197278 A1</b>	2009.04.16.
	<b>EP 2197278 B1</b>	2013.05.29.
<b>( 73 )</b>	BASF SE, 67056 Ludwigshafen (DE)	
<b>( 72 )</b>	SOWA, Christian SAXELL, Heidi Emilia VOGEL, Ralf	
<b>( 74 )</b>	dr. Láng Tivadarné, SBGK Szabadalmi Ügyvivői Iroda, 1062 Budapest, (HU)	
<b>( 54 )</b>	<b>Pirimetanil és ditianon ko-kristályai</b>	
<b>( 51 )</b>	<b>A01N 43/32</b>	(2006.01)
	<b>A01N 43/54</b>	(2006.01)
	<b>C07D239/42</b>	(2006.01)
	<b>C07D339/08</b>	(2006.01)
<b>( 13 )</b>	<b>T2</b>	
<b>( 30 )</b>	07115950	2007.09.07. EP

---

<b>( 11 )</b>	<b>E018614</b>	
<b>( 21 )</b>	<b>E 09 715931</b>	
<b>( 96 )</b>	<b>EP 20090715931</b>	2009.02.19.
<b>( 97 )</b>	<b>EP 2257164 A1</b>	2009.09.03.
	<b>EP 2257164 B1</b>	2013.05.01.
<b>( 73 )</b>	Bayer CropScience AG, 40789 Monheim (DE)	
<b>( 72 )</b>	HACKER, Erwin BRINK, Arne BICKERS, Udo HILLS, Martin, Jeffrey	
<b>( 74 )</b>	dr. Török Ferenc, DANUBIA Szabadalmi és Jogi Iroda Kft., 1051 Budapest, (HU)	
<b>( 54 )</b>	<b>Herbicid kombinációkat tartalmazó diflufenican</b>	

---

- 
- ( 51 ) **A01N 43/40** (2006.01)  
**A01N 43/90** (2006.01)  
**A01P 13/02** (2006.01)
- ( 13 ) **T2**
- ( 30 ) 08003526 2008.02.27. EP
- 

- ( 11 ) **E018444**
- ( 21 ) **E 09 006898**
- ( 96 ) **EP 20090006898** 2005.10.21.  
( 97 ) **EP 2153721 A1** 2010.02.17.  
**EP 2153721 B1** 2013.02.13.
- ( 73 ) ISHIHARA SANGYO KAISHA, LTD., Osaka 550-0002 (JP)  
( 72 ) Mitani, Shigeru
- ( 74 ) ifj. Szentpéteri Zsolt, SBGK Szabadalmi Ügyvivői Iroda, 1062 Budapest, (HU)
- ( 54 ) **Mezőgazdasági vagy kertészeti fungicid készítmény és eljárás növényi betegségek leküzdésére**
- ( 51 ) **A01N 43/653** (2006.01)  
**A01N 59/26** (2006.01)
- ( 13 ) **T2**
- ( 30 ) 2004307849 2004.10.22. JP
- 

- ( 11 ) **E018575**
- ( 21 ) **E 09 797021**
- ( 96 ) **EP 20090797021** 2009.12.16.  
( 97 ) **EP 2381790 A1** 2010.07.01.  
**EP 2381790 B1** 2013.02.20.
- ( 73 ) BASF SE, 67056 Ludwigshafen (DE)  
( 72 ) DIENER, Ralf  
SCHNEIDER, Jürgen  
SEITER, Herbert  
SCHÄFER, Manfred  
SCHMID, Walther
- ( 74 ) Ráthonyi Zoltán, SBGK Szabadalmi Ügyvivői és Ügyvédi Irodák, 1062 Budapest, (HU)
- ( 54 ) **Elegykristályok, eljárás előállításukra és alkalmazásuk péksütemények gyártásában**
- ( 51 ) **A21D 2/14** (2006.01)  
**A21D 2/18** (2006.01)  
**A21D 2/36** (2006.01)  
**A21D 10/00** (2006.01)
- ( 13 ) **T2**
- ( 30 ) 08172799 2008.12.23. EP
- 

- ( 11 ) **E018421**
- ( 21 ) **E 05 729281**
- ( 96 ) **EP 20050729281** 2005.03.31.  
( 97 ) **EP 1729586 A1** 2005.11.10.  
**EP 1729586 B1** 2013.03.27.
- ( 73 ) Lesaffre et Compagnie, 75001 Paris (FR)  
( 72 ) JULIEN, Pascal  
LEJEUNE-LUQUET, Marie-Pierre  
SCHUBERT, Eric
-

( 74 ) dr. Gál Melinda, SBGK Szabadalmi Ügyvivői Iroda, 1062 Budapest, (HU)

**( 54 ) Kenyérkészítés javító anyaga**

( 51 ) **A21D 8/04** (2006.01)

**A21D 2/02** (2006.01)

**A21D 2/22** (2006.01)

( 13 ) **T2**

( 30 ) 04007791 2004.03.31. EP

( 11 ) **E018467**

( 21 ) **E 09 743875**

( 96 ) **EP 20090743875** 2009.10.27.

( 97 ) **EP 2398333 A1** 2010.08.26.

**EP 2398333 B1** 2013.05.01.

( 73 ) Kuhne Anlagenbau GmbH, 53757 St. Augustin/Menden (DE)

( 72 ) SCHIFFMANN, Jürgen

( 74 ) Szabó Zsolt, DANUBIA Szabadalmi és Jogi Iroda Kft., 1051 Budapest, (HU)

**( 54 ) Egy- vagy többbrétegű, füstölhető, levegőn szárítható, továbbá lehántható, előnyösen teljesen automatizált módon lehántható, tömlő alakú élelmiszerfólia, valamint eljárás annak gyártására**

( 51 ) **A22C 13/00** (2006.01)

**B32B 27/30** (2006.01)

( 13 ) **T2**

( 30 ) 102009009859 2009.02.20. DE

( 11 ) **E018423**

( 21 ) **E 07 700146**

( 96 ) **EP 20070700146** 2007.01.05.

( 97 ) **EP 1973412 A1** 2007.07.12.

**EP 1973412 B1** 2013.04.17.

( 73 ) Arla Foods Amba, 8260 Viby J (DK)

( 72 ) LAURITZEN, Karsten

HOLST, Hans, Henrik

( 74 ) dr. Molnár István, DANUBIA Szabadalmi és Jogi Iroda Kft., 1051 Budapest, (HU)

**( 54 ) Alacsony szénhidrát tartalmú tej eredeti kalciummal**

( 51 ) **A23C 9/142** (2006.01)

**A23C 9/15** (2006.01)

( 13 ) **T2**

( 30 ) 756213 P 2006.01.05. US

( 11 ) **E018558**

( 21 ) **E 04 790278**

( 96 ) **EP 20040790278** 2004.10.06.

( 97 ) **EP 1675469 A2** 2005.05.06.

**EP 1675469 B1** 2013.04.17.

( 73 ) Unilever N.V., 3013 AL Rotterdam (NL)

( 72 ) BIALEK, Jadwiga, Malgorzata

AQUINO, Leonardo, Jose, Sanchez

KNIGHT, Penelope, Eileen

( 74 ) dr. Fehérvári Flóra, DANUBIA Szabadalmi és Jogi Iroda Kft., 1051 Budapest, (HU)

**( 54 ) Alacsony szénhidrátrost-tartalmú emulzió**

- 
- ( 51 ) **A23D 7/01** (2006.01)  
**A23D 7/015** (2006.01)  
**A23D 7/02** (2006.01)  
**A23L 1/24** (2006.01)

( 13 ) **T2**

- ( 30 ) 693474 2003.10.24. US
- 

( 11 ) **E018476**

( 21 ) **E 06 792755**

( 96 ) **EP 20060792755** 2006.08.09.

( 97 ) **EP 1931217 A1** 2007.02.15.

**EP 1931217 B1** 2013.08.07.

( 73 ) Ecophos, 1348 Louvain-la-Neuve (BE)

( 72 ) TAKHIM, Mohamed

( 74 ) dr. Gál Melinda, SBGK Szabadalmi Ügyvivői Iroda, 1062 Budapest, (HU)

( 54 ) **Ásványi adalék állatoknak szánt ételkészítményhez és eljárás előállítására**

( 51 ) **A23K 1/175** (2006.01)

**C01B 25/00** (2006.01)

( 13 ) **T2**

- ( 30 ) 200500390 2005.08.10. BE
- 

( 11 ) **E018231**

( 21 ) **E 06 777532**

( 96 ) **EP 20060777532** 2006.06.30.

( 97 ) **EP 1904044 A1** 2007.01.18.

**EP 1904044 B1** 2013.03.27.

( 73 ) SIGMA-TAU Industrie Farmaceutiche Riunite S.p.A., 00144 Rome (IT)

( 72 ) GAETANI, Franco

FEHER, Janos

( 74 ) Szentpéteri Zsolt, SBGK Szabadalmi Ügyvivői Iroda, 1062 Budapest, (HU)

( 54 ) **L-karnitin vagy alkanoil-L-karnitin, lipid-oldható benzokinon és omega-3 politelítetlen zsírsav kombinációjának alkalmazása szaruhártya-betegségek kezelésében alkalmazható táplálékkiegészítő vagy gyógyszer előállítására**

( 51 ) **A23L 1/30** (2006.01)

**A61K 31/122** (2006.01)

**A61K 31/202** (2006.01)

**A61K 31/205** (2006.01)

**A61K 31/221** (2006.01)

**A61P 27/02** (2006.01)

( 13 ) **T2**

- ( 30 ) 05014812 2005.07.08. EP
- 

( 11 ) **E018439**

( 21 ) **E 10 718273**

( 96 ) **EP 20100718273** 2010.04.28.

( 97 ) **EP 2424392 A1** 2010.11.04.

**EP 2424392 B1** 2013.04.17.

( 73 ) British American Tobacco (Investments) Ltd, London WC2R 3LA (GB)

( 72 ) COLEMAN, Martin

---



JOHN, Edward, Dennis

WOODCOCK, Dominic

( 74 ) dr. Kereszty Marcell, Gödölle, Kékes, Mészáros &amp; Szabó Szabadalmi és Védjegy Iroda, 1024 Budapest, (HU)

**( 54 ) Kezelt dohány****( 51 ) A24B 15/28** (2006.01)**A24B 15/30** (2006.01)**( 13 ) T2**

( 30 ) 0907360 2009.04.29. GB

**( 11 ) E018497****( 21 ) E 08 741609****( 96 ) EP 20080741609** 2008.02.06.**( 97 ) EP 2120613 A1** 2008.08.14.**EP 2120613 B1** 2013.04.10.

( 73 ) Sluis Cigar Machinery B.V., 8261 AB Kampen (NL)

( 72 ) BEIJDERWELLEN, Jan, Cornelis, Antonie

VAN DER SLUIS, Arend

SLOBBE, Jeroen, Aart, Jan

( 74 ) Mészárosné Dónusz Katalin, SBGK Szabadalmi Ügyvivői Iroda, 1062 Budapest, (HU)

**( 54 ) Eljárás szivargyártásban alkalmazott borítás gyártására****( 51 ) A24C 1/04** (2006.01)**( 13 ) T2**

( 30 ) 1033346 2007.02.06. NL

**( 11 ) E018532****( 21 ) E 10 730426****( 96 ) EP 20100730426** 2010.06.30.**( 97 ) EP 2448435 A1** 2011.01.06.**EP 2448435 B1** 2013.04.17.

( 73 ) British American Tobacco (Investments) Ltd, London WC2R 3LA (GB)

Tobacco Research And Development Institute (Proprietary) Limited, 7600 Stellenbosch (ZA)

( 72 ) FALLON, Gary

LE ROUX, Gerhard

( 74 ) dr. Kereszty Marcell, Gödölle, Kékes, Mészáros &amp; Szabó Szabadalmi és Védjegy Iroda, 1024 Budapest, (HU)

**( 54 ) Applikátor****( 51 ) A24C 5/00** (2006.01)**B05B 5/14** (2006.01)**( 13 ) T2**

( 30 ) 0911260 2009.06.30. GB

**( 11 ) E018428****( 21 ) E 08 161935****( 96 ) EP 20080161935** 2004.11.29.**( 97 ) EP 1985199 A1** 2008.10.29.**EP 1985199 B1** 2013.03.06.

( 73 ) Colgate-Palmolive Company, New York NY 10022 (US)

( 72 ) Hohlbein, Douglas Joseph

( 74 ) Mészárosné Dónusz Katalin, SBGK Szabadalmi Ügyvivői Iroda, 1062 Budapest, (HU)

**( 54 ) Szájápoló eszköz**

- ( 51 ) **A46B 9/04** (2006.01)  
**A46B 15/00** (2006.01)  
**A61B 17/24** (2006.01)

( 13 ) **T2**

- ( 30 ) 869922 2004.06.18. US

( 11 ) **E018480**

( 21 ) **E 10 749573**

( 96 ) **EP 20100749573** 2010.08.26.

( 97 ) **EP 2470045 A2** 2011.03.10.

**EP 2470045 B1** 2013.09.18.

( 73 ) Colgate-Palmolive Company, New York NY 10022 (US)

( 72 ) JIMENEZ, Eduardo

ROONEY, Michael

MOSKOVICH, Robert

CASINI, Luca

PRINGIERS, Jacob

( 74 ) Mészárosné Dónusz Katalin, SBGK Szabadalmi Ügyvivői Iroda, 1062 Budapest, (HU)

( 54 ) **Szájápoló eszköz elhajló tisztító elemekkel**

( 51 ) **A46B 9/04** (2006.01)

( 13 ) **T2**

- ( 30 ) 547627 2009.08.26. US

( 11 ) **E018635**

( 21 ) **E 06 840333**

( 96 ) **EP 20060840333** 2006.12.20.

( 97 ) **EP 1962638 A1** 2007.07.05.

**EP 1962638 B1** 2013.01.16.

( 73 ) Colgate-Palmolive Company, New York NY 10022-7499 (US)

( 72 ) HOHLBEIN, Douglas, J.

( 74 ) Mészárosné Dónusz Katalin, SBGK Szabadalmi Ügyvivői Iroda, 1062 Budapest, (HU)

( 54 ) **Szájápoló fogkefe**

( 51 ) **A46B 11/00** (2006.01)

( 13 ) **T2**

- ( 30 ) 314716 2005.12.21. US

( 11 ) **E018193**

( 21 ) **E 08 783084**

( 96 ) **EP 20080783084** 2008.08.07.

( 97 ) **EP 2180811 A1** 2009.02.26.

**EP 2180811 B1** 2013.03.13.

( 73 ) Imhold, Naamloze Vennootschap, 9100 Sint-Niklaas (BE)

( 72 ) POPPE, Willy

( 74 ) Farkas Tamás, DANUBIA Szabadalmi és Jogi Iroda Kft, 1051 Budapest, (HU)

( 54 ) **Eljárás habrugó készítésére párnákhoz, vánkosokhoz, matracokhoz vagy hasonló termékekhez**

( 51 ) **A47C 27/06** (2006.01)

( 13 ) **T2**

- ( 30 ) 894450 2007.08.21. US

- 
- ( 11 ) **E018482**  
( 21 ) **E 11 152828**  
( 96 ) **EP 20110152828** 2011.02.01.  
( 97 ) **EP 2481330 A1** 2012.08.01.  
**EP 2481330 B1** 2013.05.22.  
( 73 ) Nestec S.A., 1800 Vevey (CH)  
( 72 ) Spiegel, Akos  
Pirker, Gerhard  
( 74 ) Szabó Zsolt, DANUBIA Szabadalmi és Jogi Iroda Kft., 1051 Budapest, (HU)  
( 54 ) **Vonalkód italkészítésre szolgáló kapszulához**  
( 51 ) **A47J 31/36** (2006.01)  
**B65D 85/804** (2006.01)  
( 13 ) **T2**
- 

- ( 11 ) **E018412**  
( 21 ) **E 10 711595**  
( 96 ) **EP 20100711595** 2010.01.12.  
( 97 ) **EP 2387341 A2** 2010.07.22.  
**EP 2387341 B1** 2013.03.06.  
( 73 ) Nestec S.A., 1800 Vevey (CH)  
( 72 ) Talon, Christian  
Denisart, Jean-Luc  
( 74 ) Szabó Zsolt, DANUBIA Szabadalmi és Jogi Iroda Kft., 1051 Budapest, (HU)  
( 54 ) **Moduláris összeállítás kis helyigényű önálló modullal**  
( 51 ) **A47J 31/44** (2006.01)  
( 13 ) **T2**  
( 30 ) 09150556 2009.01.14. EP
- 

- ( 11 ) **E018414**  
( 21 ) **E 10 700727**  
( 96 ) **EP 20100700727** 2010.01.08.  
( 97 ) **EP 2387339 A1** 2010.07.22.  
**EP 2387339 B1** 2013.03.06.  
( 73 ) Nestec S.A., 1800 Vevey (CH)  
( 72 ) TALON, Christian  
DENISART, Jean-Luc  
PLEISCH, HansPeter  
MEIER, Alain  
( 74 ) Szabó Zsolt, DANUBIA Szabadalmi és Jogi Iroda Kft., 1051 Budapest, (HU)  
( 54 ) **Befecskendező egység, valamint ilyennel ellátott berendezés ital készítésére**  
( 51 ) **A47J 43/14** (2006.01)  
( 13 ) **T2**  
( 30 ) 09150463 2009.01.13. EP
- 

- ( 11 ) **E018481**  
( 21 ) **E 05 761573**  
( 96 ) **EP 20050761573** 2005.07.13.  
( 97 ) **EP 1908169 A1** 2007.01.18.  
**EP 1908169 B1** 2013.06.05.
-

- 
- ( 73 ) SCA Hygiene Products AB, 405 03 Göteborg (SE)  
( 72 ) MOK, Kin Lun c/o Automatic Innovations Limited  
MOK, King Lun c/o Automatic Innovations Limited  
NG, Hong c/o Automatic Innovations Limited  
( 74 ) Szabó Zsolt, DANUBIA Szabadalmi és Jogi Iroda Kft., 1051 Budapest, (HU)

**( 54 ) Automatizált adagoló szenzorösszeállítással**

- ( 51 ) **A47K 10/36** (2006.01)  
**H03K 17/94** (2006.01)

( 13 ) **T2**

---

( 11 ) **E018589**

( 21 ) **E 09 401033**

( 96 ) **EP 20090401033** 2009.11.05.

( 97 ) **EP 2186462 A1** 2010.05.19.

**EP 2186462 B1** 2013.04.10.

( 73 ) Miele & Cie. KG, 33332 Gütersloh (DE)

( 72 ) Schübel, Dirk

Wirth, Inga

Kreimeyer, Stefan

ANDRUP, Klemens

Gerth, Volker

( 74 ) Dr. Kocsomba Nelli, Dr. Kocsomba Nelli Ügyvédi Iroda, 1143 Budapest, (HU)

**( 54 ) Legalább két porszívót és porzsákat tartalmazó rendszer**

( 51 ) **A47L 9/14** (2006.01)

( 13 ) **T2**

( 30 ) 102008057248 2008.11.13. DE

---

( 11 ) **E018239**

( 21 ) **E 08 767249**

( 96 ) **EP 20080767249** 2008.06.26.

( 97 ) **EP 2175764 A1** 2009.01.08.

**EP 2175764 B1** 2013.03.13.

( 73 ) Duroturf International Ab, 18231 Danderyd (SE)

( 72 ) LINDBLAD, Jan

( 74 ) Mészárosné Dónusz Katalin, SBGK Szabadalmi Ügyvivői Iroda, 1062 Budapest, (HU)

**( 54 ) Tisztító kendő**

( 51 ) **A47L 13/16** (2006.01)

**D03D 27/00** (2006.01)

( 13 ) **T2**

( 30 ) 0701575 2007.06.29. SE

---

( 11 ) **E018647**

( 21 ) **E 10 785096**

( 96 ) **EP 20100785096** 2010.10.29.

( 97 ) **EP 2496141 A1** 2011.05.12.

**EP 2496141 B1** 2013.07.24.

( 73 ) Centre National de la Recherche Scientifique, 75016 Paris (FR)

Centre Hospitalier Universitaire de Besançon, 25030 Besançon Cedex (FR)

---

---

 Université de Franche-Comté, 25000 Besançon (FR)

Etablissement Français du Sang, 93218 La Plaine Saint Denis Cedex (FR)

( 72 ) PAZART, Lionel, Henri

WACOGNE, Bruno, François, Marcel

PIERALLI, Christian, Gérard, Daniel

BOIREAU, Wilfrid

MOREL, Pascal, Charles, Serge

( 74 ) Erdély Péter, DANUBIA Szabadalmi és Jogi Iroda Kft., 1051 Budapest, (HU)

**( 54 ) Eszköz testnedvből történő mintavételre és eljárás alkalmazására****( 51 ) A61B 5/155** (2006.01)**( 13 ) T2**

( 30 ) 0905330 2009.11.05. FR

---

**( 11 ) E018568****( 21 ) E 10 015731****( 96 ) EP 20100015731** 2010.12.16.**( 97 ) EP 2335763 A2** 2011.06.22.**EP 2335763 B1** 2013.03.06.

( 73 ) Medrad, Inc., Indianola, PA 15051 (US)

( 72 ) Bonnette, Michael, J.

Thor, Eric, J.

Morris, David, B.

Bronstad, Jason, M.

Rasch, Corey

Bruckner, Brian, D.

Anderson, Jason

Farago, Laszlo, T.

Dutcher, Diana

( 74 ) Farkas Tamás, DANUBIA Szabadalmi és Jogi Iroda Kft, 1051 Budapest, (HU)

**( 54 ) Összetett vezetőelemű katéter, valamint eljárások előállítására és használatára****( 51 ) A61B 17/3203** (2006.01)**( 13 ) T2**

( 30 ) 286849 P 2009.12.16. US

---

**( 11 ) E018506****( 21 ) E 08 850458****( 96 ) EP 20080850458** 2008.11.05.**( 97 ) EP 2211741 A1** 2009.05.22.**EP 2211741 B1** 2013.05.29.

( 73 ) Synthes GmbH, 4436 Oberdorf (CH)

( 72 ) WAGNER, Michael

LEEMANN, Juerg

FUERST, Christoph

APPENZELLER FRIEDEN, Carole

ALTMANN, Martin

( 74 ) Kereszty Marcell, Gödölle, Kékes, Mészáros &amp; Szabó Szabadalmi és Védjegy Iroda, 1024 Budapest, (HU)

**( 54 ) Periprotetikus törés-reparálás****( 51 ) A61B 17/80** (2006.01)**A61B 17/17** (2006.01)

---

	<b>A61B 17/86</b>	(2006.01)
<b>( 13 ) T2</b>		
( 30 )	987560 P	2007.11.13. US

---

<b>( 11 ) E018356</b>		
<b>( 21 ) E 09 799308</b>		
<b>( 96 ) EP 20090799308</b>		2009.12.11.
<b>( 97 ) EP 2337518 A1</b>		2010.06.17.
	<b>EP 2337518 B1</b>	2013.03.27.
( 73 )	Mehrhof Implant Technologies GmbH, 10553 Berlin (DE)	
( 72 )	Mehrhof, Jürgen	
( 74 )	Erdély Péter, DANUBIA Szabadalmi és Jogi Iroda Kft., 1051 Budapest, (HU)	
<b>( 54 ) Fogimplantátum</b>		
<b>( 51 ) A61C 8/00</b>		(2006.01)
<b>( 13 ) T2</b>		
( 30 )	102008054588	2008.12.12. DE
	102009002947	2009.05.08. DE

---

<b>( 11 ) E018388</b>		
<b>( 21 ) E 06 728299</b>		
<b>( 96 ) EP 20060728299</b>		2006.04.24.
<b>( 97 ) EP 1877002 A2</b>		2006.11.02.
	<b>EP 1877002 B1</b>	2013.03.13.
( 73 )	G&G Biotechnology Ltd., 78172 Ashkelon (IL)	
( 72 )	GOVRIN-YEHUDIAN, Jacky GOVRIN-YEHUDIAN, Betty Orit GOVREEN-SEGAL, Dael	
( 74 )	Ivánka Gábor, ARINOVA Szabadalmi és Védjegy Iroda, 1122 Budapest, (HU)	
<b>( 54 ) Könnyűsúlyú implantálható protetikus eszköz</b>		
<b>( 51 ) A61F 2/04</b>		(2006.01)
	<b>A61F 2/12</b>	(2006.01)
<b>( 13 ) T2</b>		
( 30 )	674336 P	2005.04.25. US
	698973 P	2005.07.14. US

---

<b>( 11 ) E018229</b>		
<b>( 21 ) E 09 736301</b>		
<b>( 96 ) EP 20090736301</b>		2009.08.26.
<b>( 97 ) EP 2344081 A2</b>		2010.03.04.
	<b>EP 2344081 B1</b>	2013.01.16.
( 73 )	Boiangiu, Andy, 58280 Holon (IL)	
( 72 )	HARAN, Yossi	
( 74 )	Mészárosné Dónusz Katalin, SBGK Szabadalmi Ügyvivői Iroda, 1062 Budapest, (HU)	
<b>( 54 ) Fogcsont-implantátum</b>		
<b>( 51 ) A61F 2/28</b>		(2006.01)
	<b>A61B 17/02</b>	(2006.01)
<b>( 13 ) T2</b>		
( 30 )	136299 P	2008.08.26. US

---

- 
- ( 11 ) **E018163**  
 ( 21 ) **E 05 803333**  
 ( 96 ) **EP 20050803333** 2005.11.09.  
 ( 97 ) **EP 1824437 A1** 2006.05.18.  
       **EP 1824437 B1** 2013.07.03.  
 ( 73 ) Memminger, Michael, 39100 Bozen (IT)  
 ( 72 ) Memminger, Michael  
 ( 74 ) Sipos József, DANUBIA Szabadalmi és Jogi Iroda Kft., 1051 Budapest, (HU)  
 ( 54 ) **Szerkezet a láb megvezetésére egy csípőoperáció során, főként egy endoprotézis-beültetésénél**  
 ( 51 ) **A61G 13/00** (2006.01)  
       **A61G 13/12** (2006.01)  
 ( 13 ) **T2**  
 ( 30 ) 102004054332 2004.11.10. DE
- 

- ( 11 ) **E018462**  
 ( 21 ) **E 09 749584**  
 ( 96 ) **EP 20090749584** 2009.05.14.  
 ( 97 ) **EP 2285336 A1** 2009.11.26.  
       **EP 2285336 B1** 2013.07.17.  
 ( 73 ) Amcor Flexibles Kreuzlingen Ltd., 8280 Kreuzlingen (CH)  
 ( 72 ) YILDIRIM, Selcuk  
       JAMMET, Jean-Claude  
       PASBRIG, Erwin  
 ( 74 ) Lantos Mihály, DANUBIA Szabadalmi és Jogi Iroda Kft., 1051 Budapest, (HU)  
 ( 54 ) **Bliszter és csomagolási-csomagolt egység**  
 ( 51 ) **A61J 1/03** (2006.01)  
       **B32B 15/08** (2006.01)  
       **B32B 27/06** (2006.01)  
       **B32B 27/18** (2006.01)  
       **B65D 75/36** (2006.01)  
       **B65D 81/26** (2006.01)  
 ( 13 ) **T2**  
 ( 30 ) 102008024137 2008.05.19. DE
- 

- ( 11 ) **E018529**  
 ( 21 ) **E 04 741599**  
 ( 96 ) **EP 20040741599** 2004.05.19.  
 ( 97 ) **EP 1631255 A1** 2004.12.02.  
       **EP 1631255 B1** 2012.10.17.  
 ( 73 ) Merck Sharp & Dohme B.V., 2031 BN Haarlem (NL)  
 ( 72 ) GROENEWEGEN, Rudolf, Johannes, JosephN.V. Organon  
       DE GRAAFF, Wouter  
       OUT, Henk, Jan  
 ( 74 ) Mester Tamás, SWORKS Nemzetközi Szabadalmi Ügyvivői Iroda Kft., 1015 Budapest, (HU)  
 ( 54 ) **Gyógyszeradagoló rendszer**  
 ( 51 ) **A61K 9/00** (2006.01)  
       **A61K 9/24** (2006.01)  
       **A61K 31/565** (2006.01)  
       **A61P 15/18** (2006.01)
-

---

	<b>A61P 31/18</b>	(2006.01)
<b>( 13 ) T2</b>		
( 30 )	03101490	2003.05.23. EP
	473055 P	2003.05.23. US

---

<b>( 11 ) E018420</b>		
<b>( 21 ) E 05 851715</b>		
<b>( 96 ) EP 20050851715</b>		2005.11.16.
<b>( 97 ) EP 1833462 A2</b>		2006.05.26.
	<b>EP 1833462 B1</b>	2013.04.17.
( 73 )	NORTON HEALTHCARE LIMITED, London NW6 3RZ (GB)	
( 72 )	MILLER, John, Aston Lane North Whitehouse	
	RONALD, Paul Aston Lane North Whitehouse	
	ASHLEY, Adrian Aston Lane North Whitehouse	
	LAMB, Paul Aston Lane North Whitehouse	
	MACDONALD, Donald Aston Lane North Whitehouse	
	OLIVER, Martin Aston Lane North Whitehouse	
	POLLARD, Matthew Aston Lane North Whitehouse	
( 74 )	dr. Gál Melinda, SBGK Szabadalmi Ügyvivői Iroda, 1062 Budapest, (HU)	
<b>( 54 ) Gyógyszerészeti előállítási eljárás hővel sterilizált glükokortikoszteroid szuszpenziók számára</b>		
<b>( 51 ) A61K 9/10</b>		(2006.01)
	<b>A61K 9/72</b>	(2006.01)
	<b>A61K 31/573</b>	(2006.01)
	<b>A61K 47/26</b>	(2006.01)
<b>( 13 ) T2</b>		
( 30 )	0425266	2004.11.16. GB

---

<b>( 11 ) E018352</b>		
<b>( 21 ) E 08 838805</b>		
<b>( 96 ) EP 20080838805</b>		2008.09.26.
<b>( 97 ) EP 2180882 A2</b>		2009.04.23.
	<b>EP 2180882 B1</b>	2013.03.27.
( 73 )	Otsuka Pharmaceutical Co., Ltd., Tokyo 101-8535 (JP)	
( 72 )	SUZUKI, Kai	
( 74 )	dr. Láng Tivadarné, SBGK Szabadalmi Ügyvivői Iroda, 1062 Budapest, (HU)	
<b>( 54 ) Szilárd mátrix gyógyászati készítmény</b>		
<b>( 51 ) A61K 9/16</b>		(2006.01)
	<b>A61K 9/48</b>	(2006.01)
<b>( 13 ) T2</b>		
( 30 )	2007272700	2007.10.19. JP

---

<b>( 11 ) E018347</b>		
<b>( 21 ) E 08 855638</b>		
<b>( 96 ) EP 20080855638</b>		2008.11.21.
<b>( 97 ) EP 2223684 A2</b>		2010.01.09.
	<b>EP 2223684 B1</b>	2013.03.27.
( 73 )	GP Pharm S.A., 08777 Sant Quinti Mediona Barcelona (ES)	
( 72 )	PARENTE DUEÑA, Antonio	
	SAVULSKY, Claudio	

---



---

GARCES GARCES, Josep

MIS VIZCAINO, Ricard

( 74 ) dr. Láng Tivadarné, SBGK Szabadalmi Ügyvivői Iroda, 1062 Budapest, (HU)

**( 54 ) Nyújtott hatású octreotid-acetát-tartalmú gyógyszerkészítmény**

**( 51 ) A61K 9/16** (2006.01)

**A61K 9/00** (2006.01)

**A61K 9/50** (2006.01)

**A61K 38/31** (2006.01)

**( 13 ) T2**

( 30 ) 200703103 2007.11.23. ES

---

**( 11 ) E018257**

**( 21 ) E 09 740822**

**( 96 ) EP 20090740822** 2009.10.21.

**( 97 ) EP 2349314 A2** 2010.04.29.

**EP 2349314 B1** 2013.02.27.

( 73 ) Baxter International Inc., Deerfield, IL 60015 (US)

Baxter Healthcare S.A., 8152 Glattpark (Opfikon) (CH)

( 72 ) SCHNECKER, Kurt

HAIDWEGER, Eva

TURECEK, Peter

( 74 ) Kovári György, ADVOPATENT Szabadalmi és Védjegy Iroda, 1011 Budapest, (HU)

**( 54 ) Liofilizált rekombináns VWF-készítmények**

**( 51 ) A61K 9/19** (2006.01)

**A61K 9/08** (2006.01)

**A61K 38/16** (2006.01)

**A61K 38/36** (2006.01)

**A61K 47/12** (2006.01)

**A61K 47/18** (2006.01)

**A61K 47/26** (2006.01)

**A61K 48/00** (2006.01)

**( 13 ) T2**

( 30 ) 107273 P 2008.10.21. US

---

**( 11 ) E018549**

**( 21 ) E 10 737891**

**( 96 ) EP 20100737891** 2010.07.28.

**( 97 ) EP 2459167 A2** 2011.02.03.

**EP 2459167 B1** 2013.05.15.

( 73 ) F.HOFFMANN-LA ROCHE AG, 4070 Basel (CH)

( 72 ) ADLER, Michael

GRAUSCHOPF, Ulla

MAHLER, Hanns-Christian

STAUCH, Oliver Boris

( 74 ) Dr. Miskolczi Mária, Dr. Jalsovszky Györgyné, 1111 Budapest, (HU)

**( 54 ) Szubkután anti-HER2 antitest készítmény**

**( 51 ) A61K 9/19** (2006.01)

**A61K 9/00** (2006.01)

**A61K 39/395** (2006.01)

---

---

<b>A61K 47/18</b>	(2006.01)
<b>A61K 47/26</b>	(2006.01)
<b>A61K 47/42</b>	(2006.01)
<b>C07K 16/32</b>	(2006.01)
<b>( 13 ) T2</b>	
( 30 ) 09167025	2009.07.31. EP

---

<b>( 11 ) E018478</b>	
<b>( 21 ) E 10 700730</b>	
<b>( 96 ) EP 20100700730</b>	2010.01.08.
<b>( 97 ) EP 2379063 A1</b>	2010.07.15.
<b>EP 2379063 B1</b>	2013.03.13.
( 73 ) Forward Pharma A/S, 1100 Kobenhavn K (DK)	
( 72 ) NILSSON, Henrik RUPP, Roland	
( 74 ) Frankné dr. Machytka Daisy, Gödölle, Kékes, Mészáros & Szabó Szabadalmi és Védjegy Iroda, 1024 Budapest, (HU)	
<b>( 54 ) Gyógyászati készítmény, amely egy vagy több fumársav-észtert tartalmaz eróziós mátrixban</b>	
<b>( 51 ) A61K 9/28</b>	(2006.01)
<b>A61K 9/20</b>	(2006.01)
<b>A61K 31/215</b>	(2006.01)
<b>A61K 31/225</b>	(2006.01)
<b>A61P 17/06</b>	(2006.01)
<b>( 13 ) T2</b>	
( 30 ) 200900034	2009.01.09. DK
143613 P	2009.01.09. US

---

<b>( 11 ) E018471</b>	
<b>( 21 ) E 05 777179</b>	
<b>( 96 ) EP 20050777179</b>	2005.09.06.
<b>( 97 ) EP 1791533 A2</b>	2006.03.23.
<b>EP 1791533 B1</b>	2013.03.06.
( 73 ) LTS LOHMANN Therapie-Systeme AG, 56626 Andernach (DE)	
( 72 ) MÜLLER, Walter LEONHARD, Johannes	
( 74 ) Schläfer László, DANUBIA Szabadalmi és Jogi Iroda Kft., 1051 Budapest, (HU)	
<b>( 54 ) Transzdermális terápiás rendszer egy tapadó réteggel, eljárás a rendszer hátoldalának szilikonozására és a hátoldal alkalmazása</b>	
<b>( 51 ) A61K 9/70</b>	(2006.01)
<b>C08K 3/34</b>	(2006.01)
<b>( 13 ) T2</b>	
( 30 ) 102004044578	2004.09.13. DE

---

<b>( 11 ) E018386</b>	
<b>( 21 ) E 08 854467</b>	
<b>( 96 ) EP 20080854467</b>	2008.11.28.
<b>( 97 ) EP 2211846 A1</b>	2009.06.04.
<b>EP 2211846 B1</b>	2013.02.27.
( 73 ) Pharnext, 92130 Issy les Moulinaux (FR)	

---

- 
- ( 72 ) COHEN, Daniel  
 CHUMAKOV, Ilya  
 GUERASSIMENKO, Oxana  
 NABIROCHKIN, Serguei
- ( 74 ) dr. Gál Melinda, SBGK Szabadalmi Ügyvivői Iroda, 1062 Budapest, (HU)
- ( 54 ) A CMT és rokon rendellenességek kezelésének új terápiás megközelítései**
- ( 51 ) A61K 31/047** (2006.01)  
**A61K 31/197** (2006.01)  
**A61K 31/27** (2006.01)  
**A61K 31/4164** (2006.01)  
**A61K 31/4178** (2006.01)  
**A61K 31/485** (2006.01)  
**A61K 31/567** (2006.01)  
**A61K 45/06** (2006.01)  
**A61P 25/28** (2006.01)
- ( 13 ) T2**
- ( 30 ) 07301614 2007.11.30. EP  
 991800 P 2007.12.03. US
- 
- ( 11 ) E018547**
- ( 21 ) E 07 787478**
- ( 96 ) EP 20070787478** 2007.07.12.  
**( 97 ) EP 2046318 A1** 2008.01.17.  
**EP 2046318 B1** 2013.06.05.
- ( 73 ) Galderma Research & Development, 06410 Biot (FR)
- ( 72 ) ABOU-CHACRA VERNET, Marie-line  
 GROSS, Denis  
 LOESCHE, Christian  
 PONCET, Michel
- ( 74 ) Dr. Török Ferenc, DANUBIA Szabadalmi és Jogi Iroda Kft., 1051 Budapest, (HU)
- ( 54 ) Adalopin és benzoil-peroxid kombinációja gyulladásoos aknés léziók kezelésére**
- ( 51 ) A61K 31/192** (2006.01)  
**A61K 9/00** (2006.01)  
**A61K 31/327** (2006.01)  
**A61P 17/10** (2006.01)
- ( 13 ) T2**
- ( 30 ) 0652968 2006.07.13. FR  
 833491 P 2006.07.27. US
- 
- ( 11 ) E018513**
- ( 21 ) E 06 754750**
- ( 96 ) EP 20060754750** 2006.04.18.  
**( 97 ) EP 1874288 A1** 2006.11.02.  
**EP 1874288 B1** 2013.07.17.
- ( 73 ) SIGMA-TAU Industrie Farmaceutiche Riunite S.p.A., 00144 Roma (IT)
- ( 72 ) CALVANI, Menotti  
 AMATO, Antonino
- ( 74 ) ifj. Szentpéteri Ádám, SBGK Szabadalmi Ügyvivői Iroda, 1062 Budapest, (HU)
- ( 54 ) Acetil-L-karnitin fájdalmas perifériális diabeteses neuropathia megelőzésére**
-

( 51 ) **A61K 31/221** (2006.01)  
**A61P 25/02** (2006.01)

( 13 ) **T2**

( 30 ) 05009056 2005.04.26. EP  
 114224 2005.04.26. US

( 11 ) **E018574**

( 21 ) **E 08 712919**

( 96 ) **EP 20080712919** 2008.01.02.

( 97 ) **EP 2101756 A2** 2008.07.17.

**EP 2101756 B1** 2013.04.10.

( 73 ) Galderma S.A., 1000 Lausanne 30 Grey (CH)

( 72 ) Parks, Jeffrey D.

Parks, Dean L.

( 74 ) Szentpéteri Zsolt, SBGK Szabadalmi Ügyvivői Iroda, 1062 Budapest, (HU)

( 54 ) **Eljárás rovarcsípés vagy mérgező gyomok vagy növények által okozott hyperesthesia, paresthesia, fájdalom vagy pruritus kezelésére avermectin vegyületek alkalmazására**

( 51 ) **A61K 31/366** (2006.01)

**A61K 31/35** (2006.01)

**A61P 17/00** (2006.01)

( 13 ) **T2**

( 30 ) 648941 2007.01.03. US

( 11 ) **E018224**

( 21 ) **E 07 819835**

( 96 ) **EP 20070819835** 2007.11.13.

( 97 ) **EP 2097080 A2** 2008.05.29.

**EP 2097080 B1** 2013.02.20.

( 73 ) Aziende Chimiche Riunite Angelini Francesco A.C.R.A.F. S.p.A., 00181 Roma (IT)

( 72 ) GUGLIELMOTTI, Angelo

BIONDI, Giuseppe

( 74 ) Derzsi Katalin, SBGK Szabadalmi Ügyvivői Iroda, 1062 Budapest, (HU)

( 54 ) **Egy indazol-metoxi -alkánsav alkalmazása triglicerid, koleszterin és glükóz szintek csökkentésére**

( 51 ) **A61K 31/416** (2006.01)

**A61P 3/04** (2006.01)

**A61P 3/06** (2006.01)

**A61P 3/10** (2006.01)

**A61P 9/00** (2006.01)

**A61P 35/00** (2006.01)

( 13 ) **T2**

( 30 ) MI20062254 2006.11.24. IT

( 11 ) **E018330**

( 21 ) **E 06 846678**

( 96 ) **EP 20060846678** 2006.12.19.

( 97 ) **EP 1962830 A2** 2007.07.05.

**EP 1962830 B1** 2013.03.27.

( 73 ) GlaxoSmithKline LLC, Philadelphia, PA 19102 (US)

( 72 ) ADAMS, Jerry, Leroy

ADAMS, Nicholas, D.  
 AXTEN, Jeffrey, Michael  
 CHAUDHARI, Amita, M.  
 DHANAK, Dashyant  
 HAMAJIMA, Toshihiro  
 NEWLANDER, Kenneth, Allen  
 PARRISH, Cynthia, A.  
 SARPONG, Martha, A.  
 SILVA, Domingos, J.  
 TANG, Jun

( 74 ) Schläfer László szabadalmi ügyvivő, DANUBIA Szabadalmi és Jogi Iroda Kft., 1051 Budapest, (HU)

**( 54 ) Auróra kinázok azaindol inhibitorai**

**( 51 ) A61K 31/437** (2006.01)  
**A61K 31/00** (2006.01)  
**A61K 31/335** (2006.01)

**( 13 ) T2**

( 30 ) 753383 P 2005.12.23. US

**( 11 ) E018520**

**( 21 ) E 07 809679**

**( 96 ) EP 20070809679** 2007.06.19.

**( 97 ) EP 2066324 A2** 2007.12.27.

**EP 2066324 B1** 2013.05.29.

( 73 ) CEPHALON, INC., Frazer, PA 19355 (US)

( 72 ) CHATTERJEE, Sankar

DIEBOLD, James, L.

DUNN, Derek

HUDKINS, Robert, L.

DANDU, Reddeppareddy

WELLS, Gregory, J.

ZULLI, Allison, L.

( 74 ) dr. Molnár István, DANUBIA Szabadalmi és Jogi Iroda Kft, 1051 Budapest, (HU)

**( 54 ) Cikloalkano-pirrolo-karbazol-származékok és ezek alkalmazása PARP, VEGFR2 és MLK3 inhibitorokként**

**( 51 ) A61K 31/437** (2006.01)

**A61P 43/00** (2006.01)

**( 13 ) T2**

( 30 ) 455356 2006.06.19. US

**( 11 ) E018587**

**( 21 ) E 07 752686**

**( 96 ) EP 20070752686** 2007.03.08.

**( 97 ) EP 2026651 A2** 2007.09.13.

**EP 2026651 B1** 2013.04.17.

( 73 ) Cortria Corporation, Needham, MA 02494 (US)

( 72 ) KRANTZ, Alexander

( 74 ) Somlai Mária, SBGK Szabadalmi Ügyvivői Iroda, 1062 Budapest, (HU)

**( 54 ) Kombinált terápia nem-szelektív COX inhibitorokkal COX okozta gyomor-bél károsodások megelőzésére**

**( 51 ) A61K 31/455** (2006.01)

---

	<b>A61K 31/60</b>	(2006.01)	
	<b>A61K 45/06</b>	(2006.01)	
<b>( 13 )</b>	<b>T2</b>		
( 30 )	780264 P	2006.03.08.	US

---

<b>( 11 )</b>	<b>E018459</b>		
<b>( 21 )</b>	<b>E 07 846885</b>		
<b>( 96 )</b>	<b>EP 20070846885</b>	2007.11.23.	
<b>( 97 )</b>	<b>EP 2091537 A1</b>	2008.05.29.	
	<b>EP 2091537 B1</b>	2013.05.22.	
( 73 )	Sinoxa Pharma GmbH, 14195 Berlin (DE)		
( 72 )	REITER, Rudolf TACK, Johannes HOROWSKI, Reinhard		
( 74 )	Schläfer László, DANUBIA Szabadalmi és Jogi Iroda Kft., 1051 Budapest, (HU)		
<b>( 54 )</b>	<b>Gyógyszerkészítmények kapilláris arteriopátia kezelésére</b>		
<b>( 51 )</b>	<b>A61K 31/48</b>	(2006.01)	
	<b>A61K 31/00</b>	(2006.01)	
	<b>A61P 9/08</b>	(2006.01)	
	<b>A61P 9/10</b>	(2006.01)	
<b>( 13 )</b>	<b>T2</b>		
( 30 )	06024308	2006.11.23.	EP
	06025263	2006.12.06.	EP

---

<b>( 11 )</b>	<b>E018391</b>		
<b>( 21 )</b>	<b>E 06 828931</b>		
<b>( 96 )</b>	<b>EP 20060828931</b>	2006.11.07.	
<b>( 97 )</b>	<b>EP 1948181 A1</b>	2007.05.18.	
	<b>EP 1948181 B1</b>	2013.08.07.	
( 73 )	Richter Gedeon Nyrt., 1103 Budapest (HU)		
( 72 )	SCHRAMM, Georg PÂQUES, Eric-Paul		
<b>( 54 )</b>	<b>Hormonális fogamzásgátló készítmény kiszerezési forma</b>		
<b>( 51 )</b>	<b>A61K 31/519</b>	(2006.01)	
	<b>A61K 31/567</b>	(2006.01)	
	<b>A61K 31/57</b>	(2006.01)	
	<b>A61P 15/18</b>	(2006.01)	
<b>( 13 )</b>	<b>T2</b>		
( 30 )	102005053771	2005.11.09.	DE

---

<b>( 11 )</b>	<b>E018474</b>		
<b>( 21 )</b>	<b>E 05 740045</b>		
<b>( 96 )</b>	<b>EP 20050740045</b>	2005.04.18.	
<b>( 97 )</b>	<b>EP 1765355 A1</b>	2005.11.03.	
	<b>EP 1765355 B1</b>	2013.03.06.	
( 73 )	Boehringer Ingelheim International GmbH, 55216 Ingelheim (DE)		
( 72 )	BOUYSSOU, Thierry KONETZKI, Ingo PESTEL, Sabine		

---

SCHNAPP, Andreas  
 HOENKE, Christoph  
 LUSTENBERGER, Philipp  
 RUDOLF, Klaus  
 SCHROMM, Kurt  
 BUETTNER, Frank  
 HEINE, Claudia  
 SCHOLLENBERGER, Hermann

( 74 ) Kovári György, ADVOPATENT Szabadalmi és Védjegy Iroda, 1011 Budapest, (HU)

**( 54 ) Benzoxazinok légúti-betegségek kezelésére**

**( 51 ) A61K 31/538** (2006.01)

**A61P 11/06** (2006.01)

**( 13 ) T2**

( 30 ) 102004019539 2004.04.22. DE

**( 11 ) E018517**

**( 21 ) E 07 845760**

**( 96 ) EP 20070845760** 2007.11.30.

**( 97 ) EP 2221058 A1** 2010.08.25.

**EP 2221058 B1** 2013.05.29.

( 73 ) Chi, Yu-Fen, Taiwan (CN)

Zhang, Zuoguang, Beijing 100000 (CN)

( 72 ) ZHANG, Zuoguang

( 74 ) Dr. Török Ferenc, DANUBIA Szabadalmi és Jogi Iroda Kft., 1051 Budapest, (HU)

**( 54 ) Jujuba cAMP anyagokból készített antidepresszáns gyógyszer**

**( 51 ) A61K 31/7076** (2006.01)

**A61K 9/08** (2006.01)

**A61K 9/10** (2006.01)

**A61K 9/14** (2006.01)

**A61K 9/16** (2006.01)

**A61K 9/20** (2006.01)

**A61K 9/48** (2006.01)

**A61K 9/50** (2006.01)

**A61K 36/725** (2006.01)

**A61P 25/24** (2006.01)

**B01D 15/00** (2006.01)

**C07H 1/08** (2006.01)

**G01N 30/06** (2006.01)

**( 13 ) T2**

**( 11 ) E018578**

**( 21 ) E 10 723285**

**( 96 ) EP 20100723285** 2010.03.05.

**( 97 ) EP 2403509 A2** 2010.09.10.

**EP 2403509 B1** 2013.08.21.

( 73 ) Macrocare, Ltd., 49250 Petach Tikva (IL)

( 72 ) SHIRVAN, Mitchell

SHINAR, Eilat

FRENKEL, Orit

ZULOFF-SHANI, Adi

BUBIS, Marina

BAIN, Eilat

GINIS, Irene

( 74 ) dr. Láng Tivadarné, SBGK Szabadalmi Ügyvivői Iroda, 1062 Budapest, (HU)

( 54 ) **Aktivált leukocita kompozíció**( 51 ) **A61K 35/14** (2006.01)**A61P 17/02** (2006.01)( 13 ) **T2**

( 30 ) 209298 P 2009.03.05. US

211587 P 2009.04.01. US

( 11 ) **E018510**( 21 ) **E 08 020220**( 96 ) **EP 20080020220** 2008.11.20.( 97 ) **EP 2070544 A2** 2009.06.17.**EP 2070544 B1** 2013.06.05.

( 73 ) Gross, Marianna, 66557 Illingen (DE)

( 72 ) Gross, Marianna

( 74 ) Schläfer László, DANUBIA Szabadalmi és Jogi Iroda Kft., 1051 Budapest, (HU)

( 54 ) **Készítmény dohányzásról történő leszokáshoz**( 51 ) **A61K 36/185** (2006.01)**A61K 33/04** (2006.01)**A61K 33/18** (2006.01)**A61K 33/30** (2006.01)**A61K 36/22** (2006.01)**A61K 36/258** (2006.01)**A61K 36/33** (2006.01)**A61K 36/34** (2006.01)**A61K 36/56** (2006.01)**A61K 36/81** (2006.01)**A61K 41/00** (2006.01)**A61P 25/34** (2006.01)( 13 ) **T2**

( 30 ) 202007017543 U 2007.12.13. DE

( 11 ) **E018515**( 21 ) **E 06 809434**( 96 ) **EP 20060809434** 2006.09.28.( 97 ) **EP 1931366 A2** 2007.04.05.**EP 1931366 B1** 2013.05.29.

( 73 ) Piral Enterprises Limited, Mumbai 400 013 (IN)

( 72 ) CHAUHAN, Vijay

SUTHAR, Ashish

SAPRE, Dhananjay

BAL-TEMBE, Swati

GANGOPADHYAY, Ashok Kumar

KULKARNI-ALMEIDA, Asha

PARIKH, Sapna Hasit



---

( 74 ) Szentpéteri Zsolt, SBGK Szabadalmi Ügyvivői Iroda, 1062 Budapest, (HU)

**( 54 ) Növényi készítmény gyulladáscsökkentő hatással rendelkező anyagokra****( 51 ) A61K 36/28** (2006.01)**A61P 29/00** (2006.01)**( 13 ) T2**

( 30 ) MU12262005 2005.09.30. IN

736443 P 2005.11.14. US

**( 11 ) E018415****( 21 ) E 10 181915****( 96 ) EP 20100181915** 2003.12.29.**( 97 ) EP 2264049 A2** 2010.12.22.**EP 2264049 B1** 2012.08.22.

( 73 ) Universidad Nacional De Quilmes, Bernal B1876BXD (AR)

Romikin S.A., C1061ABC, Buenos Aires (AR)

( 72 ) Gomez, Daniel E.

Alonso, Daniel F.

Ripoll, Giselle V.

Giron, Santiago

( 74 ) Frankné dr. Machytka Daisy, Gödölle, Kékes, Mészáros &amp; Szabó Szabadalmi és Védjegy Iroda, 1024 Budapest, (HU)

**( 54 ) 1-dezamino-8-D-arginil-vazopresszin analógok****( 51 ) A61K 38/08** (2006.01)**C07K 7/16** (2006.01)**( 13 ) T2**

( 30 ) P050000123 2002.12.27. AR

**( 11 ) E018539****( 21 ) E 04 722345****( 96 ) EP 20040722345** 2004.03.22.**( 97 ) EP 1613346 A2** 2004.10.14.**EP 1613346 B1** 2012.11.28.

( 73 ) Zoetis P LLC, 07932 New Jersey (US)

( 72 ) DOMINOWSKI, Paul J.,Pfizer Global Research &amp; Dev.

KLOSE, Pamela Kay,Pfizer Global Research and Dev.

KREBS, Richard Lee,Pfizer Global Research and Dev

MANNAN, Ramasamy M.,Pfizer Global Research &amp; Dev.

( 74 ) ifj. Szentpéteri Ádám, SBGK Szabadalmi Ügyvivői Iroda, 1062 Budapest, (HU)

**( 54 ) Mikrofluidizált olaj-a-vízben emulziók és vakcina-készítmények****( 51 ) A61K 39/39** (2006.01)**( 13 ) T2**

( 30 ) 460301 P 2003.04.04. US

**( 11 ) E018469****( 21 ) E 05 718292****( 96 ) EP 20050718292** 2005.03.24.**( 97 ) EP 1742659 A1** 2005.10.20.**EP 1742659 B1** 2013.03.13.

( 73 ) ZOETIS P LLC, New Jersey 07932 (US)

- 
- ( 72 ) DOMINOWSKI, Paul, Joseph  
 KLOSE, Pamela, Kay  
 KREBS, Richard, Lee  
 MANNAN, Ramasamy, Mannar
- ( 74 ) dr. Török Ferenc, DANUBIA Szabadalmi és Jogi Iroda Kft., 1051 Budapest, (HU)
- ( 54 ) Mikrofluidizált olaj-a-vízben emulziók és vakcina kompozíciók**
- ( 51 ) **A61K 39/39** (2006.01)  
**A61K 39/02** (2006.01)  
**A61K 39/12** (2006.01)
- ( 13 ) **T2**
- ( 30 ) 559677 P 2004.04.05. US
- 
- ( 11 ) **E018446**
- ( 21 ) **E 05 763460**
- ( 96 ) **EP 20050763460** 2005.03.30.
- ( 97 ) **EP 1734996 A2** 2005.10.13.  
**EP 1734996 B1** 2013.05.22.
- ( 73 ) The Regents of The University of California, Oakland, CA 94607-5200 (US)
- ( 72 ) SHEPPARD, Dean  
 ATAKILIT, Amha
- ( 74 ) ifj. Szentpéteri Ádám, SBGK Szabadalmi Ügyvivői Iroda, 1062 Budapest, (HU)
- ( 54 ) Eljárások és kompozíciók alfa v véta 5 integrinnel összefüggő betegségek kezelésére és megelőzésére**
- ( 51 ) **A61K 39/395** (2006.01)  
**C07K 16/28** (2006.01)  
**C12N 5/20** (2006.01)  
**G01N 33/53** (2006.01)
- ( 13 ) **T2**
- ( 30 ) 559175 P 2004.04.02. US
- 
- ( 11 ) **E018573**
- ( 21 ) **E 06 780961**
- ( 96 ) **EP 20060780961** 2006.07.11.
- ( 97 ) **EP 1905452 A1** 2008.04.02.  
**EP 1905452 B1** 2013.06.19.
- ( 73 ) Kowa Company, Ltd., Nagoya-shi, Aichi 460-8625 (JP)
- ( 72 ) MIZUNO, Ken  
 MATSUMOTO, Jiro
- ( 74 ) dr. Pethő Árpád, DANUBIA Szabadalmi és Jogi Iroda Kft., 1051 Budapest, (HU)
- ( 54 ) Glaukóma megelőzésére vagy kezelésére szolgáló hatóanyag**
- ( 51 ) **A61K 45/06** (2006.01)  
**A61K 31/542** (2006.01)  
**A61K 31/551** (2006.01)  
**A61P 27/06** (2006.01)  
**A61P 43/00** (2006.01)
- ( 13 ) **T2**
- ( 30 ) 2005203352 2005.07.12. JP
- 
- ( 11 ) **E018622**
- ( 21 ) **E 10 747526**
-

- 
- ( 96 ) **EP 20100747526** 2010.08.23.  
 ( 97 ) **EP 2470214 A1** 2011.03.03.  
       **EP 2470214 B1** 2013.05.15.  
 ( 73 ) OrgaNext Research B.V., 6811 AA Arnhem (NL)  
 ( 72 ) PRINS, Marjanna  
       KLOOSTERBOER, Helenius Jan  
 ( 74 ) Lengyel Zsolt, DANUBIA Szabadalmi és Jogi Iroda Kft., 1051 Budapest, (HU)  
 ( 54 ) **Eljárás gyengeség kezelésére**  
 ( 51 ) **A61K 45/06** (2006.01)  
       **A61K 31/56** (2006.01)  
       **A61K 31/592** (2006.01)  
       **A61P 19/10** (2006.01)  
       **A61P 21/06** (2006.01)  
 ( 13 ) **T2**  
 ( 30 ) 09168522 2009.08.24. EP
- 
- ( 11 ) **E018615**  
 ( 21 ) **E 10 006638**  
 ( 96 ) **EP 20100006638** 2006.07.14.  
 ( 97 ) **EP 2233156 A2** 2010.09.29.  
       **EP 2233156 B1** 2013.05.01.  
 ( 73 ) Angiochem Inc., Montreal, QC H2X 3Y7 (CA)  
 ( 72 ) Beliveau, Richard  
       DEMEULE, Michel  
       Che, Christian  
       Regina, Anthony  
 ( 74 ) ifj. Szentpéteri Ádám, SBGK Szabadalmi Ügyvivői Iroda, 1062 Budapest, (HU)  
 ( 54 ) **Aprotininpoliptidek alkalmazása hordozóként gyógyászati konjugátumokban**  
 ( 51 ) **A61K 47/48** (2006.01)  
       **A61K 31/00** (2006.01)  
       **A61K 31/196** (2006.01)  
       **A61K 31/475** (2006.01)  
       **A61K 31/704** (2006.01)  
       **A61K 38/00** (2006.01)  
       **A61K 38/55** (2006.01)  
       **A61P 35/00** (2006.01)  
 ( 13 ) **T2**  
 ( 30 ) 699375 P 2005.07.15. US  
       758532 P 2006.01.13. US
- 
- ( 11 ) **E018448**  
 ( 21 ) **E 04 788800**  
 ( 96 ) **EP 20040788800** 2004.09.16.  
 ( 97 ) **EP 1675625 A1** 2005.03.31.  
       **EP 1675625 B1** 2013.02.20.  
 ( 73 ) BOARD OF REGENTS, THE UNIVERSITY OF TEXAS SYSTEM, Austin, TX 78701 (US)  
 ( 72 ) YANG, David, J.  
       OH, Chang-Sok  
       KOHANIM, Saady
-

YU, Dong-Fang

AZHDARINIA, Ali

BRYANT, Jerry

( 74 ) Frankné dr. Machytka Daisy, Gödölle, Kékes, Mészáros & Szabó Szabadalmi és Védjegy Iroda, 1024 Budapest, (HU)

**( 54 ) Mechanizmus-alapú célzott képkalkotás béta típusú hasnyálmirigy-sejtekből****( 51 ) A61K 51/00** (2006.01)**A61K 51/04** (2006.01)**A61P 3/10** (2006.01)**A61P 43/00** (2006.01)**( 13 ) T2**

( 30 ) 503683 P 2003.09.17. US

**( 11 ) E018499****( 21 ) E 08 807165****( 96 ) EP 20080807165** 2008.06.09.**( 97 ) EP 2296715 A1** 2009.12.17.**EP 2296715 B1** 2013.08.07.

( 73 ) Becton Dickinson France, 38800 Le Pont de Claix (FR)

( 72 ) MERMET, Emeric

DUBOIS, Thomas

( 74 ) Szabó Zsolt, DANUBIA Szabadalmi és Jogi Iroda Kft., 1051 Budapest, (HU)

**( 54 ) Steril csomagolás és a csomagolást használó sterilizáló eljárás****( 51 ) A61L 2/26** (2006.01)**B65D 51/18** (2006.01)**( 13 ) T2****( 11 ) E018452****( 21 ) E 07 733242****( 96 ) EP 20070733242** 2007.06.15.**( 97 ) EP 2035047 A2** 2007.12.21.**EP 2035047 B1** 2012.09.05.

( 73 ) Restoration Of Appearance &amp; Function Trust, Northwood, Middlesex HA6 2RN (GB)

( 72 ) DYE, Julian

( 74 ) Dr. Kocsomba Nelli Ügyvédi Iroda, 1143 Budapest, (HU)

**( 54 ) Extracelluláris mátrix kompozíció****( 51 ) A61L 15/32** (2006.01)**A61L 27/22** (2006.01)**A61L 27/60** (2006.01)**( 13 ) T2**

( 30 ) 0611986 2006.06.16. GB

804996 P 2006.06.16. US

0709099 2007.05.11. GB

**( 11 ) E018535****( 21 ) E 08 007944****( 96 ) EP 20080007944** 2005.04.29.**( 97 ) EP 1949915 A2** 2008.07.30.**EP 1949915 B1** 2012.08.22.

- ( 73 ) BioPheresis Technologies, Inc., Atlanta, GA 30339 (US)  
 ( 72 ) Lentz, Rigdon M  
 ( 74 ) Ráthonyi Zoltán, SBGK Szabadalmi Ügyvivői Iroda, 1062 Budapest, (HU)

**( 54 ) Eljárás és készülék oldható TNFR1, TNFR2 és IL2R eltávolítására paciensekből**

- ( 51 ) **A61M 1/36** (2006.01)  
**A61K 38/19** (2006.01)  
**A61K 38/20** (2006.01)  
**A61K 39/395** (2006.01)  
**A61M 1/34** (2006.01)  
**A61P 35/00** (2006.01)

**( 13 ) T2**

- ( 30 ) 566741 P 2004.04.30. US

**( 11 ) E018287****( 21 ) E 09 736669**

- ( 96 ) **EP 20090736669** 2009.08.07.

- ( 97 ) **EP 2461849 A1** 2011.02.10.

- EP 2461849 B1** 2013.03.20.

- ( 73 ) Becton Dickinson France, 38800 Le Pont de Claix (FR)

- ( 72 ) GAGNIEUX, Samuel

DUBOIS, Thomas

CARREL, Franck

EON, Nicolas

ALLANIC, Aurelie

- ( 74 ) Farkas Tamás, DANUBIA Szabadalmi és Jogi Iroda Kft, 1051 Budapest, (HU)

**( 54 ) Tálca hosszúkás tárgyak különösen fecskendő testek vagy fecskendők helyzetbeállítására**

- ( 51 ) **A61M 5/00** (2006.01)

**( 13 ) T2****( 11 ) E018537****( 21 ) E 11 165432**

- ( 96 ) **EP 20110165432** 2007.08.08.

- ( 97 ) **EP 2359808 A1** 2011.08.24.

- EP 2359808 B1** 2013.05.22.

- ( 73 ) Intarcia Therapeutics, Inc, Hayward CA 94545 (US)

- ( 72 ) ALESSI, Thomas, R.

DESJARDIN, Michael, A.

LAM, Stan

LAUTENBACH, Scott, D.

ZAMORA, Pauline, C.

- ( 74 ) Frankné dr. Machytka Daisy, Gödölle, Kékes, Mészáros & Szabó Szabadalmi és Védjegy Iroda, 1024 Budapest, (HU)

**( 54 ) Ozmotikus adagoló rendszerek és dugattyú szerelvények**

- ( 51 ) **A61M 5/00** (2006.01)

**A61K 9/00** (2006.01)

**A61M 5/142** (2006.01)

**( 13 ) T2**

- ( 30 ) 821830 P 2006.08.09. US

- 930205 P 2007.05.15. US

( 11 ) **E018521**

( 21 ) **E 05 786310**

( 96 ) **EP 20050786310** 2005.09.14.

( 97 ) **EP 1799287 A1** 2006.04.13.

**EP 1799287 B1** 2013.06.19.

( 73 ) Sanofi-Aventis Deutschland GmbH, 65929 Frankfurt am Main (DE)

Terumo Corporation, Tokyo 151-0072 (JP)

( 72 ) SAIKI, Masaru

( 74 ) Farkas Tamás, DANUBIA Szabadalmi és Jogi Iroda Kft, 1051 Budapest, (HU)

( 54 ) **Meghajtó mechanizmus gyógyszeradagoló eszközhöz**

( 51 ) **A61M 5/315** (2006.01)

( 13 ) **T2**

( 30 ) 04023630 2004.10.04. EP

---

( 11 ) **E018525**

( 21 ) **E 10 184163**

( 96 ) **EP 20100184163** 2004.03.03.

( 97 ) **EP 2263722 A2** 2010.12.22.

**EP 2263722 B1** 2013.04.24.

( 73 ) Sanofi-Aventis Deutschland GmbH, 65929 Frankfurt am Main (DE)

( 72 ) Veasey, Robert, Frederick

Perkins, Robert

Plumtre, David, Aubrey

( 74 ) Szabó Zsolt, DANUBIA Szabadalmi és Jogi Iroda Kft., 1051 Budapest, (HU)

( 54 ) **Tollszerű befecskendező eszköz dózisbeállító persellyel**

( 51 ) **A61M 5/315** (2006.01)

( 13 ) **T2**

( 30 ) 0304822 2003.03.03. GB

---

( 11 ) **E018514**

( 21 ) **E 10 184085**

( 96 ) **EP 20100184085** 2004.03.03.

( 97 ) **EP 2263721 A2** 2010.12.22.

**EP 2263721 B1** 2013.04.24.

( 73 ) Sanofi-Aventis Deutschland GmbH, 65929 Frankfurt am Main (DE)

( 72 ) Veasey, Robert, Frederick

Perkins, Robert

Plumtre, David, Aubrey

( 74 ) Szabó Zsolt, DANUBIA Szabadalmi és Jogi Iroda Kft., 1051 Budapest, (HU)

( 54 ) **Hajtószervezet gyógyszerbejuttató eszközhöz**

( 51 ) **A61M 5/315** (2006.01)

( 13 ) **T2**

( 30 ) 0304822 2003.03.03. GB

---

( 11 ) **E018518**

( 21 ) **E 10 184248**

( 96 ) **EP 20100184248** 2004.03.03.

( 97 ) **EP 2263723 A2** 2010.12.22.

---

---

**EP 2263723 B1** 2013.04.24.

- ( 73 ) Sanofi-Aventis Deutschland GmbH, 65929 Frankfurt am Main (DE)  
 ( 72 ) Veasey, Robert, Frederick  
 Perkins, Robert  
 Plumptre, David, Aubrey  
 ( 74 ) Szabó Zsolt, DANUBIA Szabadalmi és Jogi Iroda Kft., 1051 Budapest, (HU)  
**( 54 ) Tollszerű befecskendező eszköz dózisbeállító persellyel**  
**( 51 ) A61M 5/315** (2006.01)  
**( 13 ) T2**  
 ( 30 ) 0304822 2003.03.03. GB
- 

**( 11 ) E018523**

**( 21 ) E 10 184516**

**( 96 ) EP 20100184516** 2004.03.03.

**( 97 ) EP 2263724 A2** 2010.12.22.

**EP 2263724 B1** 2013.04.24.

- ( 73 ) Sanofi-Aventis Deutschland GmbH, 65929 Frankfurt am Main (DE)  
 ( 72 ) Veasey, Robert, Frederick  
 Perkins, Robert  
 Plumptre, David, Aubrey  
 ( 74 ) Szabó Zsolt, DANUBIA Szabadalmi és Jogi Iroda Kft., 1051 Budapest, (HU)  
**( 54 ) Tollszerű befecskendező eszköz dózisbeállító persellyel**  
**( 51 ) A61M 5/315** (2006.01)  
**( 13 ) T2**  
 ( 30 ) 0304822 2003.03.03. GB
- 

**( 11 ) E018564**

**( 21 ) E 10 184347**

**( 96 ) EP 20100184347** 2004.03.03.

**( 97 ) EP 2281592 A2** 2011.02.09.

**EP 2281592 B1** 2013.04.24.

- ( 73 ) Sanofi-Aventis Deutschland GmbH, 65929 Frankfurt am Main (DE)  
 ( 72 ) Veasey, Robert, Frederick  
 Perkins, Robert  
 Plumptre, David, Aubrey  
 ( 74 ) Földi Julianna, Danubia Szabadalmi és Jogi Iroda Kft., 1051 Budapest, (HU)  
**( 54 ) Tollszerű befecskendező eszköz adag-beállító persellyel**  
**( 51 ) A61M 5/315** (2006.01)  
**( 13 ) T2**  
 ( 30 ) 0304822 2003.03.03. GB
- 

**( 11 ) E018656**

**( 21 ) E 06 705038**

**( 96 ) EP 20060705038** 2006.03.20.

**( 97 ) EP 1931407 A1** 2007.03.15.

**EP 1931407 B1** 2013.07.24.

- ( 73 ) Global Medisafe Holdings Limited, Newcastle, NSW 2300 (AU)  
 ( 72 ) WALTON, Graeme, Francis  
 WALSH, Allan
-

---

 LIN, Zuo, Qian

( 74 ) Mészárosné Dónusz Katalin, SBGK Szabadalmi Ügyvivői Iroda, 1062 Budapest, (HU)

**( 54 ) Egyszer használatos biztonsági fecskendő visszahúzzható tűvel****( 51 ) A61M 5/50** (2006.01)**A61M 5/32** (2006.01)**( 13 ) T2**

( 30 ) PCT/AU2005/0013432005.09.06. WO

---

**( 11 ) E018449****( 21 ) E 08 716053****( 96 ) EP 20080716053** 2008.02.26.**( 97 ) EP 2129422 A1** 2008.09.04.**EP 2129422 B1** 2013.04.10.

( 73 ) Ivax Pharmaceuticals Ireland, Waterford (IE)

( 72 ) FENLON, Derek

( 74 ) Mészárosné Dónusz Katalin, SBGK Szabadalmi Ügyvivői Iroda, 1062 Budapest, (HU)

**( 54 ) Adagoló inhalátor****( 51 ) A61M 15/00** (2006.01)**( 13 ) T2**

( 30 ) 903590 P 2007.02.27. US

---

**( 11 ) E018570****( 21 ) E 09 759868****( 96 ) EP 20090759868** 2009.11.20.**( 97 ) EP 2349427 A1** 2010.06.03.**EP 2349427 B1** 2013.06.12.

( 73 ) Singularity AG, 8124 Maur (CH)

( 72 ) DUBACH, Werner, F.

( 74 ) Varannai Csaba, ADVOPATENT Szabadalmi és Védjegy Iroda, 1011 Budapest, (HU)

**( 54 ) Gégemaszok nyelőcsőátmenettel****( 51 ) A61M 16/04** (2006.01)**( 13 ) T2**

( 30 ) 18592008 2008.11.27. CH

---

**( 11 ) E018285****( 21 ) E 10 180211****( 96 ) EP 20100180211** 2006.12.07.**( 97 ) EP 2298415 A1** 2011.03.23.**EP 2298415 B1** 2013.06.12.

( 73 ) Boehringer Ingelheim Pharma GmbH &amp; Co. KG, 55216 Ingelheim (DE)

( 72 ) Rasenack, Norbert

Walz, Michael

Trunk, Michael Josef Friedrich

Graebner, Hagen

( 74 ) Kovári György, ADVOPATENT Szabadalmi és Védjegy Iroda, 1011 Budapest, (HU)

**( 54 ) Tiotropium-bromid-mikronizátum****( 51 ) A61P 11/00** (2006.01)**A61K 31/40** (2006.01)**C07D451/10** (2006.01)



---

**( 13 ) T2**( 30 ) 102005059602 2005.12.14. DE

---

**( 11 ) E018249****( 21 ) E 10 742024****( 96 ) EP 20100742024** 2010.07.01.**( 97 ) EP 2448644 A1** 2011.01.06.**EP 2448644 B1** 2013.06.05.

( 73 ) Trouvilliez, Bernard, 45600 Viglain (FR)

( 72 ) Trouvilliez, Bernard

( 74 ) Ivánka Gábor, ARINOVA Szabadalmi és Védjegy Iroda, 1122 Budapest, (HU)

**( 54 ) Interaktív akusztikus és vizális játék kincskeresés szimulálására****( 51 ) A63F 9/24** (2006.01)**A63F 9/00** (2006.01)**A63F 9/30** (2006.01)**( 13 ) T2**( 30 ) 0903222 2009.07.01. FR

---

**( 11 ) E018524****( 21 ) E 05 007650****( 96 ) EP 20050007650** 2005.04.07.**( 97 ) EP 1598097 A1** 2005.11.23.**EP 1598097 B1** 2013.06.12.

( 73 ) Bruder Spielwaren GmbH + Co. KG, 90768 Fürth (DE)

( 72 ) Bruder, Paul Heinz, Dipl.-Ing. (FH)

( 74 ) Farkas Tamás, DANUBIA Szabadalmi és Jogi Iroda Kft, 1051 Budapest, (HU)

**( 54 ) Építőrendszer****( 51 ) A63H 33/10** (2006.01)**( 13 ) T2**( 30 ) 102004024395 2004.05.17. DE

---

**( 11 ) E018410****( 21 ) E 11 155368****( 96 ) EP 20110155368** 2008.07.04.**( 97 ) EP 2335800 A1** 2011.06.22.**EP 2335800 B1** 2013.03.06.

( 73 ) Dürr Systems GmbH, 74321 Bietigheim-Bissingen (DE)

( 72 ) Holzheimer, Jens

Wieland, Dietmar

( 74 ) Szabó Zsolt, DANUBIA Szabadalmi és Jogi Iroda Kft., 1051 Budapest, (HU)

**( 54 ) Szűrőberendezés és eljárás vizes lakk túlszórás eltávolítására****( 51 ) B01D 46/42** (2006.01)**B01D 46/00** (2006.01)**B05B 15/12** (2006.01)**( 13 ) T2**( 30 ) 102007040901 2007.08.24. DE

---

**( 11 ) E018541****( 21 ) E 09 748714**

---

- 
- ( 96 ) **EP 20090748714** 2009.11.04.  
 ( 97 ) **EP 2373400 A1** 2010.06.24.  
       **EP 2373400 B1** 2013.06.05.  
 ( 73 ) ThyssenKrupp Uhde GmbH, 44141 Dortmund (DE)  
 ( 72 ) MENZEL, Johannes  
 ( 74 ) dr. Fehérvári Flóra, DANUBIA Szabadalmi és Jogi Iroda Kft., 1051 Budapest, (HU)  
**( 54 ) Eljárás gázok tisztítására és a savas gázok visszatáplálására**  
 ( 51 ) **B01D 53/14** (2006.01)  
 ( 13 ) **T2**  
 ( 30 ) 102008062387 2008.12.17. DE
- 

- ( 11 ) **E018447**  
 ( 21 ) **E 05 778982**  
 ( 96 ) **EP 20050778982** 2005.09.07.  
 ( 97 ) **EP 1807180 A1** 2006.03.16.  
       **EP 1807180 B1** 2013.02.13.  
 ( 73 ) Siemens Industry, Inc., Alpharetta, GA 30005-4437 (US)  
 ( 72 ) ZHA, Fufang  
       CAO, Zhiyi  
 ( 74 ) Mák András, SBGK Szabadalmi Ügyvivői Iroda, 1062 Budapest, (HU)  
**( 54 ) Visszamosó folyadék veszteség csökkentés**  
 ( 51 ) **B01D 65/02** (2006.01)  
       **B01D 63/02** (2006.01)  
 ( 13 ) **T2**  
 ( 30 ) 2004905110 2004.09.07. AU
- 

- ( 11 ) **E018395**  
 ( 21 ) **E 10 185017**  
 ( 96 ) **EP 20100185017** 2005.11.18.  
 ( 97 ) **EP 2316561 A1** 2011.05.04.  
       **EP 2316561 B1** 2013.03.06.  
 ( 73 ) Vlaamse Instelling voor Technologisch Onderzoek (VITO), 2400 Mol (BE)  
 ( 72 ) BECKERS, Herman  
       DOYEN, Willy  
 ( 74 ) Kovári György, ADVOPATENT Szabadalmi és Védjegy Iroda, 1011 Budapest, (HU)  
**( 54 ) Erősített aszimmetrikus kapilláris membránok**  
 ( 51 ) **B01D 69/08** (2006.01)  
       **B01D 69/10** (2006.01)  
 ( 13 ) **T2**  
 ( 30 ) 04447254 2004.11.19. EP
- 

- ( 11 ) **E018577**  
 ( 21 ) **E 09 784893**  
 ( 96 ) **EP 20090784893** 2009.08.06.  
 ( 97 ) **EP 2326411 A1** 2010.02.25.  
       **EP 2326411 B1** 2013.03.13.  
 ( 73 ) PA Knowledge Limited, London SW1W 9SR (GB)  
 ( 72 ) HOWELLS, Jonathan, Spencer  
       DEANE, Kevin
-

---

( 74 ) Mészárosné Dónusz Katalin, SBGK Szabadalmi Ügyvivői Iroda, 1062 Budapest, (HU)

**( 54 ) Extraháló rendszer**

- ( 51 ) B01F 1/00** (2006.01)  
**B01F 3/12** (2006.01)  
**B01F 5/10** (2006.01)  
**B01F 11/02** (2006.01)  
**B01F 15/00** (2006.01)  
**B01F 15/04** (2006.01)  
**G01N 1/40** (2006.01)

**( 13 ) T2**

( 30 ) 0815093 2008.08.18. GB

---

**( 11 ) E018579**

**( 21 ) E 07 112223**

**( 96 ) EP 20070112223** 2007.07.11.

**( 97 ) EP 1894621 A1** 2008.03.05.

**EP 1894621 B1** 2013.04.03.

( 73 ) Evonik Oxeno GmbH, 45772 Marl (DE)

( 72 ) Zanthoff, Horst-Werner

MASCHMEYER, Dietrich

Quandt, Thomas

NIERLICH, Franz

Santiago Fernandez, Silvia

HOUBRECHTS, Stephan

Skillsas, Georg

GAUDSCHUN, Kurt-Alfred

( 74 ) Szentpéteri Zsolt, SBGK Szabadalmi Ügyvivői Iroda, 1062 Budapest, (HU)

**( 54 ) Eljárás metil-terc-butil-éter gázfázisú lebontásánál alkalmazható katalizátor előállítására**

- ( 51 ) B01J 21/12** (2006.01)  
**B01J 23/02** (2006.01)  
**B01J 29/03** (2006.01)  
**B01J 29/08** (2006.01)  
**B01J 29/40** (2006.01)  
**B01J 35/10** (2006.01)  
**B01J 37/02** (2006.01)  
**C07C 1/20** (2006.01)  
**C07C 11/09** (2006.01)  
**C07C 29/00** (2006.01)

**( 13 ) T2**

( 30 ) 102006040432 2006.08.29. DE

---

**( 11 ) E018582**

**( 21 ) E 08 873218**

**( 96 ) EP 20080873218** 2008.10.29.

**( 97 ) EP 2259872 A1** 2009.09.17.

**EP 2259872 B1** 2013.03.13.

( 73 ) STEAG Energy Services GmbH, 45128 Essen (DE)

( 72 ) HARTENSTEIN, Hans-Ulrich

HOFFMANN, Thies

---

---

( 74 ) Derzsi Katalin, SBGK Szabadalmi Ügyvivői Iroda, 1062 Budapest, (HU)

**( 54 ) Eljárás füstgázban lévő foszfor komponensekkel mérgezett SCR katalizátorok regenerálására****( 51 ) B01J 23/92** (2006.01)**B01J 38/64** (2006.01)**( 13 ) T2**

( 30 ) 68966 2008.03.11. US

287365 2008.10.08. US

---

**( 11 ) E018246****( 21 ) E 06 750695****( 96 ) EP 20060750695** 2006.04.19.**( 97 ) EP 1871532 A2** 2006.10.26.**EP 1871532 B1** 2013.03.27.

( 73 ) PGI Polymer, Inc., Charlotte, NC 28269 (US)

( 72 ) KRAUSE, Tim

FERENCZ, Rick

CHHABRA, Rajeev

ISELE, Olaf

XU, Han

( 74 ) Szabó Zsolt, DANUBIA Szabadalmi és Jogi Iroda Kft., 1051 Budapest, (HU)

**( 54 ) Eljárás és berendezés homogén nanoszálal hordozók képzésére****( 51 ) B05B 1/14** (2006.01)**D01D 4/02** (2006.01)**D01D 5/098** (2006.01)**D04H 1/56** (2006.01)**( 13 ) T2**

( 30 ) 672676 P 2005.04.19. US

---

**( 11 ) E018512****( 21 ) E 06 806004****( 96 ) EP 20060806004** 2006.10.03.**( 97 ) EP 1931479 A1** 2007.04.12.**EP 1931479 B1** 2013.02.27.

( 73 ) Dürr Systems GmbH, 74321 Bietigheim-Bissingen (DE)

( 72 ) WIELAND, Dietmar

HOLZHEIMER, Jens

( 74 ) Szabó Zsolt, DANUBIA Szabadalmi és Jogi Iroda Kft., 1051 Budapest, (HU)

**( 54 ) Berendezés tárgyak fényezésére, valamint eljárás nedveslakk-túlszórás leválasztására****( 51 ) B05B 15/12** (2006.01)**B01D 46/42** (2006.01)**( 13 ) T2**

( 30 ) 102005048579 2005.10.05. DE

---

**( 11 ) E018419****( 21 ) E 10 425246****( 96 ) EP 20100425246** 2010.07.21.**( 97 ) EP 2409786 A1** 2012.01.25.**EP 2409786 B1** 2013.02.13.

( 73 ) SELEX ES S.p.A., Roma (IT)

- ( 72 ) Franzone, Cristiano  
Cattani, Alessandro
- ( 74 ) dr. Kovári Zoltán, Kovári és Társai Szabadalmi És Védjegy Iroda Kft., 1012 Budapest, (HU)
- ( 54 ) Különválasztó berendezés átlátszó fóliával bevont postai küldeményekhez**
- ( 51 ) **B07C 1/04** (2006.01)  
**B65H 3/38** (2006.01)
- ( 13 ) **T2**

- 
- ( 11 ) **E018225**
- ( 21 ) **E 10 007864**
- ( 96 ) **EP 20100007864** 2006.10.26.
- ( 97 ) **EP 2243564 A2** 2010.10.27.  
**EP 2243564 B1** 2013.01.30.
- ( 73 ) SIEMENS AKTIENGESELLSCHAFT, 80333 München (DE)
- ( 72 ) ELSSEN, Jan  
Karl, Robert  
LÖNNE, Rolf
- ( 74 ) Mák András, SBGK Szabadalmi Ügyvivői Iroda, 1062 Budapest, (HU)
- ( 54 ) Mérőberendezés közeg tisztasági fokának mérésére**
- ( 51 ) **B08B 9/027** (2006.01)  
**B08B 9/00** (2006.01)  
**G01N 1/22** (2006.01)
- ( 13 ) **T2**
- ( 30 ) 05027687 2005.12.16. EP

- 
- ( 11 ) **E018571**
- ( 21 ) **E 08 009753**
- ( 96 ) **EP 20080009753** 2008.05.28.
- ( 97 ) **EP 1997581 A1** 2008.12.03.  
**EP 1997581 B1** 2013.05.01.
- ( 73 ) Metem Corporation, Parsippany, NJ 07054 (US)
- ( 72 ) Janssen, Joseph W.  
Malek John
- ( 74 ) Mészárosné Dónusz Katalin, SBGK Szabadalmi Ügyvivői Iroda, 1062 Budapest, (HU)
- ( 54 ) Eljárás és berendezés termikus záróbevonattal ellátott fémek marására**
- ( 51 ) **B23P 15/02** (2006.01)  
**B23C 3/00** (2006.01)  
**B23H 1/04** (2006.01)  
**B23H 5/04** (2006.01)  
**B23H 9/10** (2006.01)  
**B23P 13/02** (2006.01)  
**B23P 23/04** (2006.01)
- ( 13 ) **T2**
- ( 30 ) 807582 2007.05.29. US

- 
- ( 11 ) **E018466**
- ( 21 ) **E 10 704441**
- ( 96 ) **EP 20100704441** 2010.02.02.
- ( 97 ) **EP 2393640 A1** 2010.08.12.

---

**EP 2393640 B1** 2013.05.01.

- ( 73 ) THE PROCTER & GAMBLE COMPANY, Cincinnati, OH 45202 (US)  
 ( 72 ) GIBSON, Fredrick, William  
 ARORA, Kelyn, Anne  
 HAMMONS, John, Lee  
 BROYLES, Norman, Scott  
 ORR, Jill, Marlene  
 MULLANE, Timothy, Ian  
 CURRO, John, Joseph  
 MCAFFRY, Karen, Denise  
 O'DONNELL, Hugh, Joseph  
 ( 74 ) Szabó Zsolt, DANUBIA Szabadalmi és Jogi Iroda Kft., 1051 Budapest, (HU)

**( 54 ) Eljárás nyílásokkal ellátott szövetháló készítésére**

- ( 51 ) **B26F 1/20** (2006.01)  
 ( 13 ) **T2**  
 ( 30 ) 366825 2009.02.06. US
- 

( 11 ) **E018441**

( 21 ) **E 09 178622**

( 96 ) **EP 20090178622** 2005.05.17.

( 97 ) **EP 2159027 A2** 2010.03.03.

**EP 2159027 B1** 2013.02.13.

( 73 ) M&G POLIMERI ITALIA SPA, 03010 Patrica (Frosinone) (IT)

( 72 ) FERRARI, Gianluca

Sisson, Edwin A.

Knudsen, Ricardo

( 74 ) dr. Molnár István, DANUBIA Szabadalmi és Jogi Iroda Kft., 1051 Budapest, (HU)

**( 54 ) Tárolózónás gyantapelletek és eljárás az említett pelletek hőkezelésére**

- ( 51 ) **B29B 9/12** (2006.01)  
**C08J 3/12** (2006.01)  
**C08K 5/00** (2006.01)  
 ( 13 ) **T2**  
 ( 30 ) 572225 2004.05.18. US  
 605658 P 2004.08.30. US  
 613097 P 2004.09.25. US  
 646329 P 2005.01.24. US  
 677829 P 2005.05.05. US
- 

( 11 ) **E018260**

( 21 ) **E 04 790931**

( 96 ) **EP 20040790931** 2004.10.27.

( 97 ) **EP 1694484 A1** 2005.07.07.

**EP 1694484 B1** 2013.01.23.

( 73 ) Oerlikon Trading AG, Trübbach, 9477 Trübbach (CH)

( 72 ) MUMME, Frank

( 74 ) Szabó Zsolt, DANUBIA Szabadalmi és Jogi Iroda Kft., 1051 Budapest, (HU)

**( 54 ) Fényességbeállítás**

- ( 51 ) **B29C 33/56** (2006.01)  
**B29C 33/38** (2006.01)
-

---

	<b>B29C 45/37</b>	(2006.01)
	<b>B29C 45/73</b>	(2006.01)
<b>( 13 )</b>	<b>T2</b>	
<b>( 30 )</b>	10359321	2003.12.17. DE

---

<b>( 11 )</b>	<b>E018487</b>	
<b>( 21 )</b>	<b>E 06 706480</b>	
<b>( 96 )</b>	<b>EP 20060706480</b>	2006.01.30.
<b>( 97 )</b>	<b>EP 1846214 A1</b>	2006.08.10.
	<b>EP 1846214 B1</b>	2013.08.14.
<b>( 73 )</b>	HEKUMA GmbH, 85386 Eching (DE)	
<b>( 72 )</b>	JAAG, Armin	
<b>( 74 )</b>	dr. Jakabné Molnár Judit, SBGK Szabadalmi Ügyvivői Iroda, 1062 Budapest, (HU)	
<b>( 54 )</b>	<b>Eljárás és eszköz címkének fröccsöntő szerszámba történő behelyezésére</b>	
<b>( 51 )</b>	<b>B29C 45/14</b>	(2006.01)
<b>( 13 )</b>	<b>T2</b>	
<b>( 30 )</b>	102005004396	2005.01.31. DE

---

<b>( 11 )</b>	<b>E018580</b>	
<b>( 21 )</b>	<b>E 06 804872</b>	
<b>( 96 )</b>	<b>EP 20060804872</b>	2006.11.14.
<b>( 97 )</b>	<b>EP 1979148 A1</b>	2007.07.26.
	<b>EP 1979148 B1</b>	2013.04.17.
<b>( 73 )</b>	Foboha GmbH, 77716 Haslach (DE)	
	Trisa Holding AG, 6234 Triengen (CH)	
<b>( 72 )</b>	ARMBRUSTER, Rainer	
	KIRCHHOFER, Roger	
	ZURFLUH, Peter	
<b>( 74 )</b>	Kovács Ivánné, DANUBIA Szabadalmi és Jogi Iroda Kft., 1051 Budapest, (HU)	
<b>( 54 )</b>	<b>Továbbító rendszer több komponenses fröccsöntéssel</b>	
<b>( 51 )</b>	<b>B29C 45/16</b>	(2006.01)
<b>( 13 )</b>	<b>T2</b>	
<b>( 30 )</b>	1062006	2006.01.23. CH

---

<b>( 11 )</b>	<b>E018463</b>	
<b>( 21 )</b>	<b>E 08 834021</b>	
<b>( 96 )</b>	<b>EP 20080834021</b>	2008.09.26.
<b>( 97 )</b>	<b>EP 2193026 A2</b>	2009.04.02.
	<b>EP 2193026 B1</b>	2013.05.22.
<b>( 73 )</b>	Combipac BV, 7772 BJ Hardenberg (NL)	
<b>( 72 )</b>	HUYGHE, Michael	
<b>( 74 )</b>	Frankné dr. Machytka Daisy, Gödölle, Kékes, Mészáros & Szabó Szabadalmi és Védjegy Iroda, 1024 Budapest, (HU)	
<b>( 54 )</b>	<b>Előnyújtott, mezőgazdasági rendeltetésű, nyújtható csomagolófólia alkalmazása bálázásnál</b>	
<b>( 51 )</b>	<b>B32B 27/32</b>	(2006.01)
	<b>A01F 15/07</b>	(2006.01)
	<b>A61J 1/03</b>	(2006.01)
	<b>B29C 55/02</b>	(2006.01)
	<b>B32B 27/08</b>	(2006.01)

---

---

	<b>B32B 27/20</b>	(2006.01)
	<b>B32B 27/30</b>	(2006.01)
<b>( 13 )</b>	<b>T2</b>	
<b>( 30 )</b>	200700466	2007.09.28. BE

---

<b>( 11 )</b>	<b>E018646</b>	
<b>( 21 )</b>	<b>E 10 754774</b>	
<b>( 96 )</b>	<b>EP 20100754774</b>	2010.08.27.
<b>( 97 )</b>	<b>EP 2470370 A1</b>	2011.03.03.
	<b>EP 2470370 B1</b>	2013.06.05.
<b>( 73 )</b>	Alpha Fry Limited, Woking, Surrey GU21 5RZ (GB)	
<b>( 72 )</b>	MEEUS, Tom Clara Louis GODIJN, Paul Wilem BHATKAL, Ravindra Mohan	
<b>( 74 )</b>	Mészárosné Dónusz Katalin, SBGK Szabadalmi Ügyvivői Iroda, 1062 Budapest, (HU)	
<b>( 54 )</b>	<b>Stencilnyomtató keret</b>	
<b>( 51 )</b>	<b>B41F 15/36</b>	(2006.01)
<b>( 13 )</b>	<b>T2</b>	
<b>( 30 )</b>	237538 P	2009.08.27. US

---

<b>( 11 )</b>	<b>E018538</b>	
<b>( 21 )</b>	<b>E 05 825393</b>	
<b>( 96 )</b>	<b>EP 20050825393</b>	2005.12.29.
<b>( 97 )</b>	<b>EP 1833682 A2</b>	2006.07.06.
	<b>EP 1833682 B1</b>	2012.05.02.
<b>( 73 )</b>	LAJA Materials Limited, Isle of Man IM2 4LB (GB)	
<b>( 72 )</b>	BOLTON, Terence William	
<b>( 74 )</b>	Ivánka Gábor, ARINOVA Szabadalmi és Védjegy Iroda, 1122 Budapest, (HU)	
<b>( 54 )</b>	<b>Színező készülék</b>	
<b>( 51 )</b>	<b>B43K 27/08</b>	(2006.01)
	<b>B43K 8/04</b>	(2006.01)
	<b>B43K 11/00</b>	(2006.01)
<b>( 13 )</b>	<b>T2</b>	
<b>( 30 )</b>	0428442	2004.12.30. GB

---

<b>( 11 )</b>	<b>E018126</b>	
<b>( 21 )</b>	<b>E 09 768014</b>	
<b>( 96 )</b>	<b>EP 20090768014</b>	2009.12.01.
<b>( 97 )</b>	<b>EP 2376292 A2</b>	2010.07.15.
	<b>EP 2376292 B1</b>	2013.03.27.
<b>( 73 )</b>	Fritz Egger GmbH & Co. OG, 3105 Unterradlberg (AT)	
<b>( 72 )</b>	Rehker, Stephan WEBER, Laura	
<b>( 74 )</b>	Mészárosné Dónusz Katalin, SBGK Szabadalmi Ügyvivői Iroda, 1062 Budapest, (HU)	
<b>( 54 )</b>	<b>Rányomott díszítménnyel ellátott és különböző fényességi fokú faanyagból álló építőelem</b>	
<b>( 51 )</b>	<b>B44C 5/04</b>	(2006.01)
	<b>B32B 5/00</b>	(2006.01)
	<b>E04F 13/00</b>	(2006.01)
	<b>E04F 15/00</b>	(2006.01)

---



**( 13 ) T2**

( 30 ) 102009004482 2009.01.09. DE

**( 11 ) E018408****( 21 ) E 10 004832**

( 96 ) EP 20100004832 2010.05.07.

( 97 ) EP 2316662 A1 2011.05.04.

EP 2316662 B1 2013.02.20.

( 73 ) Hueck Rheinische GmbH, 41747 Viersen (DE)

( 72 ) Niedermaier, Thomas

( 74 ) Kovári György, ADVOPATENT Szabadalmi és Védjegy Iroda, 1011 Budapest, (HU)

**( 54 ) Anyaglemez dekoratív réteggel és dombornyomással**

( 51 ) B44C 5/04 (2006.01)

B30B 15/06 (2006.01)

**( 13 ) T2**

( 30 ) 202009014669 U 2009.10.30. DE

**( 11 ) E018189****( 21 ) E 08 871836**

( 96 ) EP 20080871836 2008.11.25.

( 97 ) EP 2237972 A1 2009.08.06.

EP 2237972 B1 2013.03.20.

( 73 ) GROSS + FROELICH GMBH&amp;CO. KG, 71263 Weil der Stadt (DE)

( 72 ) VON BORDELIUS, Ralph

FLIK, Oswald

( 74 ) dr. Jakab Judit, SBGK Szabadalmi Ügyvivői Iroda, 1062 Budapest, (HU)

**( 54 ) Görgő futótengely**

( 51 ) B60B 33/00 (2006.01)

**( 13 ) T2**

( 30 ) 102008007445 2008.02.01. DE

**( 11 ) E018406****( 21 ) E 10 401066**

( 96 ) EP 20100401066 2010.05.04.

( 97 ) EP 2248690 A2 2010.11.10.

EP 2248690 B1 2013.03.27.

( 73 ) Herbert Dammann GmbH, 21614 Buxtehude (DE)

( 72 ) Dammann Herbert

( 74 ) PINTZ ÉS TÁRSAI Szabadalmi, Védjegy és Jogi Iroda Kft., 1539 Budapest, (HU)

**( 54 ) Alváz speciális járművekhez**

( 51 ) B60G 3/01 (2006.01)

A01C 23/00 (2006.01)

A01M 7/00 (2006.01)

B60B 23/12 (2006.01)

B60B 35/10 (2006.01)

B60G 9/02 (2006.01)

B60G 17/0165 (2006.01)

B60G 21/10 (2006.01)

B62D 49/06 (2006.01)

---

	<b>B62D 61/00</b>	(2006.01)
	<b>B62D 63/02</b>	(2006.01)
<b>( 13 ) T2</b>		
( 30 )	102009025770	2009.05.08. DE

---

<b>( 11 ) E018640</b>		
<b>( 21 ) E 11 165906</b>		
<b>( 96 ) EP 20110165906</b>		2011.05.12.
<b>( 97 ) EP 2390121 A1</b>		2011.11.30.
	<b>EP 2390121 B1</b>	2013.03.06.
( 73 )	Schmitz Cargobull Gotha GmbH, 99867 Gotha (DE)	
( 72 )	Eberle, Reinhard Volz, Siegfried Dumpich, Sven	
( 74 )	Mészárosné Dónusz Katalin, SBGK Szabadalmi Ügyvivői Iroda, 1062 Budapest, (HU)	
<b>( 54 ) Utánfutó haszonjárműhöz és vezérlő berendezés légrugó elrendezéséhez</b>		
<b>( 51 ) B60G 17/015</b>		(2006.01)
	<b>B60G 5/04</b>	(2006.01)
	<b>B60G 17/033</b>	(2006.01)
<b>( 13 ) T2</b>		
( 30 )	102010017172	2010.05.31. DE
	102010037260	2010.09.01. DE
	102010037700	2010.09.22. DE

---

<b>( 11 ) E018572</b>		
<b>( 21 ) E 10 713561</b>		
<b>( 96 ) EP 20100713561</b>		2010.03.22.
<b>( 97 ) EP 2411252 A1</b>		2010.11.25.
	<b>EP 2411252 B1</b>	2013.04.17.
( 73 )	VALEO SYSTEMES D'ESSUYAGE, 78321 La Verrière (FR)	
( 72 )	EGNER-WALTER, Bruno SCHÄUBLE, Michael	
( 74 )	Mészárosné Dónusz Katalin, SBGK Szabadalmi Ügyvivői Iroda, 1062 Budapest, (HU)	
<b>( 54 ) Törlőlapát</b>		
<b>( 51 ) B60S 1/38</b>		(2006.01)
	<b>B60S 1/52</b>	(2006.01)
<b>( 13 ) T2</b>		
( 30 )	102009014313	2009.03.25. DE

---

<b>( 11 ) E018651</b>		
<b>( 21 ) E 09 753970</b>		
<b>( 96 ) EP 20090753970</b>		2009.05.29.
<b>( 97 ) EP 2280858 A1</b>		2009.12.03.
	<b>EP 2280858 B1</b>	2013.06.19.
( 73 )	Fiedler, Andreas, 39340 Haldensleben (DE)	
( 72 )	WRITSCHAN, Jörg	
( 74 )	Mészárosné Dónusz Katalin, SBGK Szabadalmi Ügyvivői Iroda, 1062 Budapest, (HU)	
<b>( 54 ) Forgószámoly kétrészes alvázkerettel</b>		
<b>( 51 ) B61F 3/02</b>		(2006.01)

---

**B61F 5/36** (2006.01)  
**B61F 5/52** (2006.01)  
**( 13 ) T2**  
**( 30 )** 102008027129 2008.05.30. DE

---

**( 11 ) E018284**  
**( 21 ) E 10 713039**  
**( 96 ) EP 20100713039** 2010.04.15.  
**( 97 ) EP 2419363 A1** 2010.10.21.  
**EP 2419363 B1** 2013.04.10.  
**( 73 )** van der Helm, Hermanus Cornelis, 2498 BS Den Haag (NL)  
**( 72 )** van der Helm, Hermanus Cornelis  
**( 74 )** Farkas Tamás, DANUBIA Szabadalmi és Jogi Iroda Kft, 1051 Budapest, (HU)

**( 54 ) Kézi targonca**  
**( 51 ) B62B 1/10** (2006.01)  
**B62B 5/00** (2006.01)  
**B62B 5/02** (2006.01)  
**B62B 5/04** (2006.01)  
**B66B 1/18** (2006.01)  
**B66F 9/06** (2006.01)  
**( 13 ) T2**  
**( 30 )** 2002749 2009.04.15. NL

---

**( 11 ) E018209**  
**( 21 ) E 10 178808**  
**( 96 ) EP 20100178808** 2010.09.23.  
**( 97 ) EP 2301825 A2** 2011.03.30.  
**EP 2301825 B1** 2013.01.16.  
**( 73 )** HBPO GmbH, 59552 Lippstadt (DE)  
**( 72 )** Opperbeck, Guido  
 Schöning, Ralf  
**( 74 )** Kovács Ivánné, DANUBIA Szabadalmi és Jogi Iroda Kft., 1051 Budapest, (HU)

**( 54 ) Elülső zárómodul gépjárművekhez**  
**( 51 ) B62D 25/08** (2006.01)  
**( 13 ) T2**  
**( 30 )** 102009043363 2009.09.29. DE

---

**( 11 ) E018407**  
**( 21 ) E 08 797967**  
**( 96 ) EP 20080797967** 2008.08.15.  
**( 97 ) EP 2185421 A1** 2009.02.19.  
**EP 2185421 B1** 2013.02.13.  
**( 73 )** POLY-CLIP SYSTEM CORP., Mundelein, IL 60060 (US)  
**( 72 )** HASCHKE, Eggo, L.  
 PROKURAT, Mark  
**( 74 )** Mester Tamás, SWORKS Nemzetközi Szabadalmi Ügyvivői Iroda Kft., 1015 Budapest, (HU)

**( 54 ) Kettős üzemmódú zacskózó berendezés**  
**( 51 ) B65B 25/06** (2006.01)  
**B65B 31/04** (2006.01)

---

**( 13 ) T2**( 30 ) 956294 P 2007.08.16. US

---

**( 11 ) E018488****( 21 ) E 10 744499**

( 96 ) EP 20100744499 2010.07.15.

( 97 ) EP 2454162 A1 2011.01.20.

EP 2454162 B1 2013.04.24.

( 73 ) Fritz Schäfer GmbH, 57290 Neunkirchen (DE)

( 72 ) PILS, Volker

Hirz, Diethelm

( 74 ) Erdély Péter, DANUBIA Szabadalmi és Jogi Iroda Kft., 1051 Budapest, (HU)

**( 54 ) Berendezés ládák, illetve tartályok összehajtható oldalfalainak szétkapcsolására**

( 51 ) B65D 25/00 (2006.01)

B65D 6/18 (2006.01)

**( 13 ) T2**( 30 ) 102009033108 2009.07.15. DE

---

**( 11 ) E018534****( 21 ) E 04 011710**

( 96 ) EP 20040011710 2004.05.18.

( 97 ) EP 1604911 A1 2005.12.14.

EP 1604911 B1 2013.05.01.

( 73 ) Magic Production Group (M.P.G.) S.A., 2632 Findel (LU)

( 72 ) Salice, Giuseppe

( 74 ) Mészárosné Dónusz Katalin, SBGK Szabadalmi Ügyvivői Iroda, 1062 Budapest, (HU)

**( 54 ) Egy darabként gyártott, csuklópántos doboz**

( 51 ) B65D 43/16 (2006.01)

**( 13 ) T2**

---

**( 11 ) E018554****( 21 ) E 07 871800**

( 96 ) EP 20070871800 2007.12.06.

( 97 ) EP 2102071 A2 2008.07.17.

EP 2102071 B1 2013.06.05.

( 73 ) Amcor Flexibles Capsules France, 92400 Courbevoie (FR)

( 72 ) GRANGER, Jacques

BOURREAU, Jean-Marie

( 74 ) Földi Julianna, Danubia Szabadalmi és Jogi Iroda Kft., 1051 Budapest, (HU)

**( 54 ) Utántöltésgátló eszköz tartály nyakához**

( 51 ) B65D 47/02 (2006.01)

B65D 49/00 (2006.01)

**( 13 ) T2**( 30 ) 0610886 2006.12.13. FR

---

**( 11 ) E018566****( 21 ) E 09 723370**

( 96 ) EP 20090723370 2009.02.12.

( 97 ) EP 2254806 A1 2009.09.24.

---

**EP 2254806 B1** 2013.04.03.

- ( 73 ) CROWN Packaging Technology, Inc., Alsip, IL 60803-2599 (US)  
 ( 72 ) DUNWOODY, Paul, Robert  
 ( 74 ) Mester Tamás, SWORKS Nemzetközi Szabadalmi Ügyvivői Iroda Kft., 1011 Budapest, (HU)

**( 54 ) Zárás****( 51 ) B65D 51/14** (2006.01)**( 13 ) T2**

- ( 30 ) 08153134 2008.03.20. EP  
 0810511 2008.06.10. GB
- 

**( 11 ) E018404****( 21 ) E 07 104387****( 96 ) EP 20070104387** 2003.01.13.**( 97 ) EP 1808382 A1** 2007.07.18.**EP 1808382 B1** 2013.03.06.

( 73 ) SOCIETE DES PRODUITS NESTLE S.A., 1800 Vevey (CH)

( 72 ) Denisart, Jean-Luc

Cahen, Antoine

Yoakim, Alfred

( 74 ) Szabó Zsolt, DANUBIA Szabadalmi és Jogi Iroda Kft., 1051 Budapest, (HU)

**( 54 ) Zárt kapszula nyitóeszközzel ellátott csészével****( 51 ) B65D 81/00** (2006.01)**B65D 85/804** (2006.01)**( 13 ) T2**

- ( 30 ) 02000943 2002.01.16. EP
- 

**( 11 ) E018425****( 21 ) E 09 760102****( 96 ) EP 20090760102** 2009.11.14.**( 97 ) EP 2370327 A1** 2010.06.03.**EP 2370327 B1** 2013.04.24.

( 73 ) Bayer Intellectual Property GmbH, 40789 Monheim (DE)

( 72 ) LEIFELD, Sabine

REINHOLD, Tom

FILLER, Sven

KARLA, Uwe

( 74 ) Sipos József, DANUBIA Szabadalmi és Jogi Iroda Kft., 1051 Budapest, (HU)

**( 54 ) Patron, a patron tartalmazó gyógyszeradagoló és a patron, valamint a gyógyszeradagoló alkalmazásai****( 51 ) B65D 83/04** (2006.01)**( 13 ) T2**

- ( 30 ) 102008059673 2008.11.26. DE
- 

**( 11 ) E018484****( 21 ) E 10 773949****( 96 ) EP 20100773949** 2010.10.20.**( 97 ) EP 2490963 A1** 2011.04.28.**EP 2490963 B1** 2013.08.07.

( 73 ) Kraft Foods R &amp; D, Inc., Northfield, IL 60093 (US)

( 72 ) YORK, Geoffrey

---

( 74 ) Mészárosné Dónusz Katalin, SBGK Szabadalmi Ügyvivői Iroda, 1062 Budapest, (HU)

**( 54 ) Patron italkészítéshez**

**( 51 ) B65D 85/804** (2006.01)

**( 13 ) T2**

( 30 ) 0918575 2009.10.22. GB

---

**( 11 ) E018533**

**( 21 ) E 10 713122**

**( 96 ) EP 20100713122** 2010.03.20.

**( 97 ) EP 2419354 A1** 2010.10.28.

**EP 2419354 B1** 2013.05.08.

( 73 ) Eisenmann AG, 71032 Böblingen (DE)

( 72 ) RÖCKLE, Jürgen

( 74 ) Dr. Gödölle István, Gödölle, Kékes, Mészáros & Szabó Szabadalmi és Védjegy Iroda, 1024 Budapest, (HU)

**( 54 ) Berendezés mártó kezeléshez**

**( 51 ) B65G 49/04** (2006.01)

**( 13 ) T2**

( 30 ) 102009017151 2009.04.15. DE

---

**( 11 ) E018631**

**( 21 ) E 06 733046**

**( 96 ) EP 20060733046** 2006.05.08.

**( 97 ) EP 1885636 A1** 2008.02.13.

**EP 1885636 B1** 2013.04.17.

( 73 ) Copal Development B.V., 7041 GE 's-Heerenberg (NL)

( 72 ) SCHENNING, Jozef, Gerhardus, Henricus, Maria

( 74 ) Földi Julianna, Danubia Szabadalmi és Jogi Iroda Kft., 1051 Budapest, (HU)

**( 54 ) Berendezés rakodótér kirakodására**

**( 51 ) B65G 61/00** (2006.01)

**B65G 57/24** (2006.01)

**B65G 60/00** (2006.01)

**B65G 67/24** (2006.01)

**( 13 ) T2**

( 30 ) 1028990 2005.05.09. NL

---

**( 11 ) E018429**

**( 21 ) E 07 843186**

**( 96 ) EP 20070843186** 2007.09.26.

**( 97 ) EP 2081872 A1** 2008.04.17.

**EP 2081872 B1** 2013.04.24.

( 73 ) CYTEC TECHNOLOGY CORP., Wilmington, Delaware 19801 (US)

( 72 ) HEITNER, Howard, I.

SPITZER, Donald, P.

( 74 ) dr. Fehérvári Flóra, DANUBIA Szabadalmi és Jogi Iroda Kft., 1051 Budapest, (HU)

**( 54 ) Hidrofób-módosított poliamin vízkövesedés inhibitorok**

**( 51 ) C01F 7/06** (2006.01)

**C02F 1/00** (2006.01)

**C02F 5/00** (2006.01)

**C02F 5/12** (2006.01)

---

**C08G 73/02** (2006.01)  
**C23F 14/02** (2006.01)

( 13 ) **T2**

( 30 ) 829411 P 2006.10.13. US

( 11 ) **E018465**

( 21 ) **E 05 006943**

( 96 ) **EP 20050006943** 2005.03.30.

( 97 ) **EP 1593654 A1** 2005.11.09.

**EP 1593654 B1** 2013.04.24.

( 73 ) Bayer MaterialScience AG, 51368 Leverkusen (DE)

( 72 ) Knauf, Thomas, Dr.

von Gehlen, Franz-Ulrich

Dohmen, Wolfgang

Schmiedler, Jörg

( 74 ) dr. Svingor Ádám, DANUBIA Szabadalmi és Jogi Iroda Kft., 1051 Budapest, (HU)

( 54 ) **Eljárás aromás nitrovegyületeket tartalmazó szennyvíz kezelésére**

( 51 ) **C02F 1/02** (2006.01)

**C02F 9/00** (2006.01)

**C07C201/16** (2006.01)

( 13 ) **T2**

( 30 ) 102004017628 2004.04.10. DE

( 11 ) **E018648**

( 21 ) **E 08 771251**

( 96 ) **EP 20080771251** 2008.06.17.

( 97 ) **EP 2167434 A1** 2008.12.24.

**EP 2167434 B1** 2013.08.07.

( 73 ) MAGNECO/METREL, INC., Addison, Illinois 60101 (US)

( 72 ) CONNORS, Charles, W.

ANDERSON, Michael, W.

SHAH, Shirish

( 74 ) dr. Bódizs Árpád, SBGK Szabadalmi Ügyvivői Iroda, 1062 Budapest, (HU)

( 54 ) **Tűzálló AZS-készítmény**

( 51 ) **C03B 5/43** (2006.01)

**C04B 28/24** (2006.01)

**C04B 35/106** (2006.01)

**C04B 35/66** (2006.01)

**F27D 1/00** (2006.01)

( 13 ) **T2**

( 30 ) 820390 2007.06.19. US

( 11 ) **E018624**

( 21 ) **E 10 740144**

( 96 ) **EP 20100740144** 2010.06.28.

( 97 ) **EP 2448910 A1** 2011.01.06.

**EP 2448910 B1** 2013.05.15.

( 73 ) Merz Pharma GmbH & Co. KGaA, 60318 Frankfurt Main (DE)

( 72 ) KOLLER, Herbert

PYERIN, Michael

SBROGIÓ, Federico

( 74 ) Schläfer László, DANUBIA Szabadalmi és Jogi Iroda Kft., 1051 Budapest, (HU)

**( 54 ) Eljárás neramexan előállítására****( 51 ) C07C209/62** (2006.01)**C07C209/16** (2006.01)**C07C211/35** (2006.01)**( 13 ) T2**

( 30 ) 09008466 2009.06.29. EP

269766 P 2009.06.29. US

**( 11 ) E018556****( 21 ) E 07 743661****( 96 ) EP 20070743661** 2007.05.18.**( 97 ) EP 2019092 A1** 2009.01.28.**EP 2019092 B1** 2013.07.03.

( 73 ) Mitsui Chemicals, Inc., Tokyo (JP)

( 72 ) OHKUBO, Tsuneyuki

OHTANI, Rieko

( 74 ) Frankné dr. Machytka Daisy, Gödölle, Kékes, Mészáros &amp; Szabó Szabadalmi és Védjegy Iroda, 1024 Budapest, (HU)

**( 54 ) Eljárás poliamin előállítására****( 51 ) C07C209/68** (2006.01)**C07C211/49** (2006.01)**( 13 ) T2**

( 30 ) 2006139649 2006.05.19. JP

**( 11 ) E018383****( 21 ) E 08 854543****( 96 ) EP 20080854543** 2008.11.25.**( 97 ) EP 2213649 A1** 2010.08.04.**EP 2213649 B1** 2013.02.13.

( 73 ) Mitsui Chemicals, Inc., Tokyo 105-7117 (JP)

( 72 ) OGAWA, Toshiyuki

DOHZAKI, Mitsunaga

SASAKI, Masaaki

( 74 ) Frankné dr. Machytka Daisy, Gödölle, Kékes, Mészáros &amp; Szabó Szabadalmi és Védjegy Iroda, 1024 Budapest, (HU)

**( 54 ) Eljárás toluiléndiamin vízmentesítésére és dehidrátor****( 51 ) C07C209/84** (2006.01)**B01D 3/10** (2006.01)**B01D 3/14** (2006.01)**C07C211/51** (2006.01)**( 13 ) T2**

( 30 ) 2007306093 2007.11.27. JP

**( 11 ) E018552****( 21 ) E 07 790834****( 96 ) EP 20070790834** 2007.07.17.



- 
- ( 97 ) **EP 2042480 A1** 2009.04.01.  
**EP 2042480 B1** 2013.05.01.
- ( 73 ) Astellas Pharma Inc., Tokyo 103-8411 (JP)
- ( 72 ) HAYASHIBE, Satoshi  
YAMASAKI, Shingo  
WATANABE, Kazushi  
SHIRAIISHI, Nobuyuki  
SUZUKI, Daisuke  
HOSHII, Hiroaki  
OHMORI, Junya  
KANAYAMA, Takatoshi
- ( 74 ) Schläfer László, DANUBIA Szabadalmi és Jogi Iroda Kft., 1051 Budapest, (HU)
- ( 54 ) **Aminoindán-származékok vagy ezek sói**
- ( 51 ) **C07C211/42** (2006.01)  
**A61K 31/13** (2006.01)  
**A61K 31/381** (2006.01)  
**A61K 31/404** (2006.01)  
**A61K 31/435** (2006.01)  
**A61K 31/4453** (2006.01)  
**A61P 25/00** (2006.01)  
**A61P 25/04** (2006.01)  
**A61P 25/16** (2006.01)  
**A61P 25/28** (2006.01)  
**A61P 43/00** (2006.01)  
**C07C215/42** (2006.01)  
**C07C215/44** (2006.01)  
**C07C217/52** (2006.01)  
**C07C235/40** (2006.01)  
**C07C255/58** (2006.01)  
**C07D209/40** (2006.01)  
**C07D221/16** (2006.01)  
**C07D295/12** (2006.01)  
**C07D307/82** (2006.01)  
**C07D333/78** (2006.01)
- ( 13 ) **T2**
- ( 30 ) 2006195307 2006.07.18. JP
- 

- ( 11 ) **E018593**
- ( 21 ) **E 06 766085**
- ( 96 ) **EP 20060766085** 2006.07.24.
- ( 97 ) **EP 1910270 A2** 2007.01.25.  
**EP 1910270 B1** 2013.05.08.
- ( 73 ) Nogra Pharma Limited, Dublin 2 (IE)
- ( 72 ) NACCARI, Giancarlo  
BARONI, Sergio
- ( 74 ) dr. Svingor Ádám, DANUBIA Szabadalmi és Jogi Iroda Kft., 1051 Budapest, (HU)
- ( 54 ) **A PPAR-receptorokra és az EGF-receptorokra szelektív vegyületek és sóik, valamint gyógyászati területen történő alkalmazásuk**
-

- 
- ( 51 ) **C07C229/42** (2006.01)  
**A61K 31/136** (2006.01)  
**A61P 35/00** (2006.01)
- ( 13 ) **T2**
- ( 30 ) RM20050389 2005.07.22. IT
- 

- ( 11 ) **E018400**
- ( 21 ) **E 09 799015**
- ( 96 ) **EP 20090799015** 2009.11.06.
- ( 97 ) **EP 2352721 A1** 2010.05.14.  
**EP 2352721 B1** 2013.03.27.
- ( 73 ) UCB Pharma GmbH, 40789 Monheim (DE)
- ( 72 ) BOUVY, Didier  
MERSCHAERT, Alain  
PINILLA, Véronique  
HAMANN, Joerg  
KANZLER, Ralf  
THOMAS, Antoine
- ( 74 ) Molnár Imre, DANUBIA Szabadalmi és Jogi Iroda Kft., 1051 Budapest, (HU)
- ( 54 ) **Új eljárás aminosav-származékok előállítására**
- ( 51 ) **C07C231/20** (2006.01)  
**C07C237/06** (2006.01)  
**C07C237/22** (2006.01)  
**C07C237/52** (2006.01)
- ( 13 ) **T2**
- ( 30 ) 08105749 2008.11.07. EP
- 

- ( 11 ) **E018550**
- ( 21 ) **E 08 803255**
- ( 96 ) **EP 20080803255** 2008.08.27.
- ( 97 ) **EP 2197836 A1** 2009.03.05.  
**EP 2197836 B1** 2013.04.24.
- ( 73 ) BASF SE, 67056 Ludwigshafen (DE)
- ( 72 ) RUMPF, Bernd  
BOCK, Michael  
FIENE, Martin  
STROEFER, Eckhard
- ( 74 ) Ráthonyi Zoltán, SBGK Szabadalmi Ügyvivői Iroda, 1062 Budapest, (HU)
- ( 54 ) **Eljárás izocianátok előállítására**
- ( 51 ) **C07C263/10** (2006.01)  
**C07C263/20** (2006.01)  
**C07C265/14** (2006.01)
- ( 13 ) **T2**
- ( 30 ) 07115380 2007.08.31. EP
- 

- ( 11 ) **E018393**
- ( 21 ) **E 09 014815**
- ( 96 ) **EP 20090014815** 2009.11.28.
- ( 97 ) **EP 2196455 A1** 2010.06.16.
-

---

**EP 2196455 B1** 2012.09.26.

( 73 ) Bayer MaterialScience AG, 51368 Leverkusen (DE)

( 72 ) Pohl, Fritz, Dr.

Biskup, Klaus, Dr.

Bruns, Rainer, Dr.

Lorenz, Wolfgang, Dr.

Steffens, Friedhelm

Michele, Volker, Dr.

( 74 ) dr. Molnár István, DANUBIA Szabadalmi és Jogi Iroda Kft, 1051 Budapest, (HU)

**( 54 ) Eljárás izocianátok gázfázisban történő előállítására**

( 51 ) **C07C263/10** (2006.01)

**C07C265/14** (2006.01)

**( 13 ) T2**

( 30 ) 102008061686 2008.12.11. DE

---

**( 11 ) E018464**

**( 21 ) E 09 783838**

( 96 ) **EP 20090783838** 2009.10.08.

( 97 ) **EP 2349986 A1** 2010.04.22.

**EP 2349986 B1** 2013.04.24.

( 73 ) BASF SE, 67056 Ludwigshafen (DE)

( 72 ) MATTKE, Torsten

KNÖSCHE, Carsten

( 74 ) dr. Bódizs Árpád, SBGK Szabadalmi Ügyvivői Iroda, 1062 Budapest, (HU)

**( 54 ) Eljárás izocianátok előállítására**

( 51 ) **C07C263/10** (2006.01)

**C07C265/14** (2006.01)

**( 13 ) T2**

( 30 ) 08166624 2008.10.15. EP

---

**( 11 ) E018417**

**( 21 ) E 03 797208**

( 96 ) **EP 20030797208** 2003.07.24.

( 97 ) **EP 1532107 A1** 2004.04.01.

**EP 1532107 B1** 2013.03.13.

( 73 ) BASF SE, 67056 Ludwigshafen (DE)

( 72 ) WÖLFERT, Andreas

MÜLLER, Christian

STROEFER, Eckhard

WEBER, Markus

PFEFFINGER, Joachim

KNÖSCHE, Carsten

( 74 ) dr. Bódizs Árpád, SBGK Szabadalmi Ügyvivői Iroda, 1062 Budapest, (HU)

**( 54 ) Gázfázisú foszgézés mérsékelt nyomáson**

( 51 ) **C07C265/14** (2006.01)

**C07C263/10** (2006.01)

**( 13 ) T2**

( 30 ) 10238995 2002.08.20. DE

---

- ( 11 ) **E018498**  
 ( 21 ) **E 07 869717**  
 ( 96 ) **EP 20070869717** 2007.12.21.  
 ( 97 ) **EP 2114873 A2** 2008.07.10.  
       **EP 2114873 B1** 2013.02.20.  
 ( 73 ) Lantheus Medical Imaging, Inc., North Billerica, MA 01862 (US)  
 ( 72 ) PUROHIT, Ajay  
       HARRIS, Thomas, D.  
       RADEKE, Heike, S.  
       ROBINSON, Simon, P.  
       YU, Ming  
       CASEBIER, David S.  
       AZURE, Michael T.  
 ( 74 ) ifj. Szentpéteri Zsolt, SBGK Szabadalmi Ügyvivői Iroda, 1062 Budapest, (HU)  
 ( 54 ) **N-[3-bróm-4-(3-[18F]fluorpropoxi)-benzil]guanidin szív innerváció leképezésére**  
 ( 51 ) **C07C279/04** (2006.01)  
       **A61K 51/04** (2006.01)  
       **C07B 59/00** (2006.01)  
       **C07C215/60** (2006.01)  
       **C07C217/70** (2006.01)  
       **C07C279/06** (2006.01)  
       **C07C279/08** (2006.01)  
 ( 13 ) **T2**  
 ( 30 ) 877211 P 2006.12.26. US

- ( 11 ) **E018560**  
 ( 21 ) **E 05 785277**  
 ( 96 ) **EP 20050785277** 2005.08.17.  
 ( 97 ) **EP 1778265 A2** 2006.03.02.  
       **EP 1778265 B1** 2013.04.24.  
 ( 73 ) Ferring B.V., 2132 JX Hoofddorp (NL)  
 ( 72 ) SIELECKI-DZURDZ, Thais, M.  
 ( 74 ) dr. Fehérvári Flóra, DANUBIA Szabadalmi és Jogi Iroda Kft., 1051 Budapest, (HU)  
 ( 54 ) **Guanilhidrazon-vegyületek, készítmények, előállítási eljárásuk és alkalmazásuk**  
 ( 51 ) **C07C281/18** (2006.01)  
       **A61K 38/00** (2006.01)  
       **C07D333/38** (2006.01)  
 ( 13 ) **T2**  
 ( 30 ) 601992 P 2004.08.17. US

- ( 11 ) **E018254**  
 ( 21 ) **E 09 789280**  
 ( 96 ) **EP 20090789280** 2009.09.09.  
 ( 97 ) **EP 2334639 A2** 2010.03.18.  
       **EP 2334639 B1** 2013.01.23.  
 ( 73 ) CELGENE CORPORATION, Summit, NJ 07901 (US)  
 ( 72 ) SAINDANE, Manohar, T.  
       GE, Chuansheng  
 ( 74 ) Szentpéteri Zsolt, SBGK Szabadalmi Ügyvivői Iroda, 1062 Budapest, (HU)

**( 54 ) Eljárások aminoszulfon előállítására****( 51 ) C07C315/04** (2006.01)**C07C317/28** (2006.01)**( 13 ) T2****( 30 ) 95902 P** 2008.09.10. US**( 11 ) E018643****( 21 ) E 08 865188****( 96 ) EP 20080865188** 2008.12.12.**( 97 ) EP 2222636 A2** 2009.07.02.**EP 2222636 B1** 2013.04.10.**( 73 )** Ligand Pharmaceuticals Inc., La Jolla CA 92037 (US)**( 72 )** ZHI, Lin**( 74 )** Szentpéteri Zsolt, SBGK Szabadalmi Ügyvivői Iroda, 1062 Budapest, (HU)**( 54 ) Szelektív androgén receptor modulátorok és alkalmazásaik****( 51 ) C07D207/08** (2006.01)**A61K 31/402** (2006.01)**A61P 5/26** (2006.01)**C07D207/09** (2006.01)**C07D498/04** (2006.01)**( 13 ) T2****( 30 ) 8731 P** 2007.12.21. US**( 11 ) E018519****( 21 ) E 11 154175****( 96 ) EP 20110154175** 2008.10.01.**( 97 ) EP 2327694 A1** 2011.06.01.**EP 2327694 B1** 2013.07.24.**( 73 )** Dow AgroSciences, LLC, Indianapolis Indiana 46268-1054 (US)**( 72 )** Epp, Jeffrey

Schmitzer, Paul

Balko, Terry

Ruiz, James

Yerkes, Carla

Siddall, Thomas

Lo, William

**( 74 )** Molnár Imre, DANUBIA Szabadalmi és Jogi Iroda Kft., 1051 Budapest, (HU)**( 54 ) Szubsztituált 4-aminopikolinsav-származékok és alkalmazásuk herbicidként****( 51 ) C07D213/79** (2006.01)**A01N 43/40** (2006.01)**A01N 43/54** (2006.01)**C07D239/48** (2006.01)**( 13 ) T2****( 30 ) 997210 P** 2007.10.02. US**49536 P** 2008.05.01. US**( 11 ) E018545****( 21 ) E 07 818583****( 96 ) EP 20070818583** 2007.09.29.

- ( 97 ) **EP 2097381 A1** 2008.04.17.  
**EP 2097381 B1** 2013.06.19.
- ( 73 ) Bayer HealthCare LLC, Tarrytown, NY 10591 (US)
- ( 72 ) GRUNENBERG, Alfons  
STIEHL, Juergen  
TENBIEG, Katharina  
KEIL, Birgit
- ( 74 ) dr. Fehérvári Flóra, DANUBIA Szabadalmi és Jogi Iroda Kft., 1051 Budapest, (HU)
- ( 54 ) **4-[4-({[4-Klór-3-(trifluormetil)-fenil]}karbamoil}amino)-3-fluorfenoxi]-N-metilpiridin-2-karboxamid-  
-monohidrát**
- ( 51 ) **C07D213/81** (2006.01)  
**A61K 31/44** (2006.01)  
**A61P 35/00** (2006.01)
- ( 13 ) **T2**
- ( 30 ) 06021296 2006.10.11. EP

- ( 11 ) **E018470**
- ( 21 ) **E 07 847812**
- ( 96 ) **EP 20070847812** 2007.12.04.
- ( 97 ) **EP 2099760 A1** 2008.06.12.  
**EP 2099760 B1** 2013.02.20.
- ( 73 ) Janssen Pharmaceutica NV, 2340 Beerse (BE)
- ( 72 ) GUILLEMONT, Jérôme Emile Georges  
DORANGE, Ismet  
MOTTE, Magali Madeleine Simone  
ANDRIES, Koenraad Jozef Lodewijk Marcel  
KOUL, Anil
- ( 74 ) ifj. Szentpéteri Zsolt, SBGK Szabadalmi Ügyvivői Iroda, 1062 Budapest, (HU)
- ( 54 ) **Baktériumellenes kinolin-származékok**
- ( 51 ) **C07D215/22** (2006.01)  
**A61K 31/435** (2006.01)  
**A61P 31/00** (2006.01)  
**C07D401/06** (2006.01)  
**C07D401/10** (2006.01)  
**C07D405/06** (2006.01)  
**C07D405/10** (2006.01)  
**C07D409/10** (2006.01)
- ( 13 ) **T2**
- ( 30 ) 06125510 2006.12.06. EP

- ( 11 ) **E018403**
- ( 21 ) **E 08 707620**
- ( 96 ) **EP 20080707620** 2008.02.08.
- ( 97 ) **EP 2121615 A1** 2008.08.14.  
**EP 2121615 B1** 2012.03.28.
- ( 73 ) Almirall, S.A., 08022 Barcelona (ES)
- ( 72 ) PUIG DURAN, Carlos  
MOYES VALLS, Enrique
- ( 74 ) Ivánka Gábor, ARINOVA Szabadalmi és Védjegy Iroda, 1122 Budapest, (HU)

**( 54 ) Az 5-(2-{{6-(2,2-difluor-2-feniletóxy)hexil}amino}-1-hidroxietyl)-8-hidroxi-kinolin-2(1H)-on, mint béta 2 adrenerg receptor napadizilát sója**

( 51 ) C07D215/26 (2006.01)

( 13 ) T2

( 30 ) 200700362 2007.02.09. ES

( 11 ) E018485

( 21 ) E 10 708503

( 96 ) EP 20100708503 2010.03.09.

( 97 ) EP 2406228 A1 2010.09.16.

EP 2406228 B1 2013.09.18.

( 73 ) Grünenthal GmbH, 52078 Aachen (DE)

( 72 ) KÜHNERT, Sven

BAHRENBERG, Gregor

SCHRÖDER, Wolfgang

( 74 ) Dr. Miskolczi Mária, Dr. Jalsovszky Györgyné, 1111 Budapest, (HU)

**( 54 ) Helyettesített 3-amino-2-merkaptokinolinok mint kcnq2/3 modulátorok**

( 51 ) C07D215/38 (2006.01)

A61K 31/47 (2006.01)

A61K 31/4709 (2006.01)

A61P 25/00 (2006.01)

C07D409/12 (2006.01)

( 13 ) T2

( 30 ) 09003431 2009.03.10. EP

( 11 ) E018442

( 21 ) E 06 832893

( 96 ) EP 20060832893 2006.11.17.

( 97 ) EP 1961744 A1 2008.08.27.

EP 1961744 B1 2013.04.17.

( 73 ) ONO PHARMACEUTICAL CO., LTD., Osaka-shi, Osaka 541-8526 (JP)

( 72 ) KOKUBO, Masaya

OCHIAI, Hiroshi

TAKAOKA, Yoshikazu

SHIBAYAMA, Shiro

( 74 ) Szentpéteri Zsolt, SBGK Szabadalmi Ügyvivői Iroda, 1062 Budapest, (HU)

**( 54 ) Bázikus csoportokat tartalmazó vegyületek és alkalmazásuk**

( 51 ) C07D233/64 (2006.01)

A61K 31/417 (2006.01)

A61K 31/4178 (2006.01)

A61K 31/438 (2006.01)

A61K 31/454 (2006.01)

A61K 31/4725 (2006.01)

A61K 31/496 (2006.01)

A61K 31/55 (2006.01)

( 13 ) T2

( 30 ) 2005334937 2005.11.18. JP

2006049378 2006.02.24. JP

- 
- ( 11 ) **E018527**
- ( 21 ) **E 06 840192**
- ( 96 ) **EP 20060840192** 2006.12.12.
- ( 97 ) **EP 1968948 A2** 2007.07.05.  
**EP 1968948 B1** 2013.05.22.
- ( 73 ) Array Biopharma, Inc., Boulder, CO 80301 (US)  
AstraZeneca AB, 151 85 Södertälje (SE)
- ( 72 ) SQUIRE, Christopher, John  
DEMATTEI, John  
ROBERTS, Ronald, John  
CHUANG, Tsung-hsun  
SHARMA-SINGH, Gorkhn  
PERVEZ, Mohammed  
FORD, James, Gair  
STOREY, Richard, Anthony  
DICKINSON, Paul, Alfred
- ( 74 ) Molnár Imre, DANUBIA Szabadalmi és Jogi Iroda Kft., 1051 Budapest, (HU)
- ( 54 ) **Újfajta hidrogén-szulfát só**
- ( 51 ) **C07D235/06** (2006.01)  
**A61K 31/4184** (2006.01)  
**A61P 35/00** (2006.01)
- ( 13 ) **T2**
- ( 30 ) 752781 P 2005.12.21. US
- 
- ( 11 ) **E018526**
- ( 21 ) **E 10 010291**
- ( 96 ) **EP 20100010291** 2004.08.13.
- ( 97 ) **EP 2287156 A1** 2011.02.23.  
**EP 2287156 B1** 2013.05.29.
- ( 73 ) Novartis AG, 4056 Basel (CH)  
IRM LLC, Hamilton HM LX (BM)
- ( 72 ) Garcia-Echeverria, Carlos  
Kanazawa, Takanori  
Kawahara, Eiji  
Masuya, Keiichi  
Matsuura, Naoko  
Miyake, Takahiro  
Ohmori, Osamu  
Umemura, Ichiro  
STEENSMA, Ruo  
Chopiuk, Greg  
JIANG, Jiqing  
Wan, Yongqin  
DING, Qiang  
Zhang, Qiong  
GRAY, Nathanael, Schiander  
KARANEWSKY, Donald
- ( 74 ) dr. Kereszty Marcell, Gödölle, Kékes, Mészáros & Szabó Szabadalmi és Védjegy Iroda, 1024 Budapest, (HU)
-



**( 54 ) 2,4-Di(fenilamino)-pirimidinek, amelyek daganatos betegségek, gyulladásoos és immunrendszer-rendellenességek kezelésében használhatók**

- ( 51 ) **C07D239/48** (2006.01)  
**A61K 31/506** (2006.01)  
**A61K 35/00** (2006.01)  
**A61P 29/00** (2006.01)  
**A61P 37/00** (2006.01)  
**C07D401/12** (2006.01)  
**C07D401/14** (2006.01)  
**C07D403/12** (2006.01)  
**C07D405/12** (2006.01)  
**C07D405/14** (2006.01)

**( 13 ) T2**

- ( 30 ) 0319227 2003.08.15. GB  
0322370 2003.09.24. GB

**( 11 ) E018483****( 21 ) E 06 726760**

- ( 96 ) **EP 20060726760** 2006.04.13.  
( 97 ) **EP 1891020 A2** 2006.11.02.  
**EP 1891020 B1** 2013.06.05.

( 73 ) Syngenta Limited, Surrey GU2 7YH (GB)

( 72 ) WHITTON, Alan, John  
BOYD, Ewan, Campbell  
VASS, Jack

( 74 ) ifj. Szentpéteri Ádám, SBGK Szabadalmi Ügyvivői Iroda, 1062 Budapest, (HU)

**( 54 ) Eljárások azoxistrobín előállítására katalizátorként DABCO és új intermedierek alkalmazásával**

- ( 51 ) **C07D239/52** (2006.01)  
**C07C 59/64** (2006.01)  
**C07C 67/31** (2006.01)  
**C07C 67/327** (2006.01)  
**C07C 69/734** (2006.01)

**( 13 ) T2**

- ( 30 ) 0508422 2005.04.26. GB

**( 11 ) E018461****( 21 ) E 10 744028**

- ( 96 ) **EP 20100744028** 2010.02.19.  
( 97 ) **EP 2398780 A1** 2010.08.26.  
**EP 2398780 B1** 2013.04.17.

( 73 ) AstraZeneca AB, 151 85 Södertälje (SE)

( 72 ) GRIFFIN, Andrew

( 74 ) ifj. Szentpéteri Ádám, SBGK Szabadalmi Ügyvivői Iroda, 1062 Budapest, (HU)

**( 54 ) Hisztamin H3ra irányuló ciklopropilamin-származékok**

- ( 51 ) **C07D241/04** (2006.01)  
**A61K 31/495** (2006.01)  
**A61P 25/18** (2006.01)

**( 13 ) T2**

- ( 30 ) 154067 P 2009.02.20. US

- ( 11 ) **E018479**  
( 21 ) **E 06 818709**  
( 96 ) **EP 20060818709** 2006.11.22.  
( 97 ) **EP 1960352 A1** 2007.06.21.  
**EP 1960352 B1** 2013.08.07.  
( 73 ) Merck Patent GmbH, 64293 Darmstadt (DE)  
( 72 ) CARNIATO, Denis  
CHARON, Christine  
GLEITZ, Johannes  
ROCHE, Didier  
HOCK, Bjoern  
( 74 ) Schläfer László, DANUBIA Szabadalmi és Jogi Iroda Kft., 1051 Budapest, (HU)  
( 54 ) **2-Adamantil-karbamid-származékok, mint szelektív 11béta-HSD1 inhibitorok**  
( 51 ) **C07D261/14** (2006.01)  
**C07C275/26** (2006.01)  
**C07C275/30** (2006.01)  
**C07C275/34** (2006.01)  
**C07C323/44** (2006.01)  
**C07D213/40** (2006.01)  
**C07D213/75** (2006.01)  
**C07D233/54** (2006.01)  
**C07D249/14** (2006.01)  
**C07D295/088** (2006.01)  
**C07D295/215** (2006.01)  
**C07D307/52** (2006.01)  
**C07D319/08** (2006.01)  
**C07D333/20** (2006.01)  
**C07D333/36** (2006.01)  
( 13 ) **T2**  
( 30 ) 05292724 2005.12.16. EP
- 

- ( 11 ) **E018245**  
( 21 ) **E 10 725131**  
( 96 ) **EP 20100725131** 2010.06.11.  
( 97 ) **EP 2443102 A1** 2010.12.23.  
**EP 2443102 B1** 2013.04.17.  
( 73 ) BASF SE, 67056 Ludwigshafen (DE)  
( 72 ) WITSCHERL, Matthias  
NEWTON, Trevor William  
SEITZ, Thomas  
WALTER, Helmut  
SIEVERNICH, Bernd  
SIMON, Anja  
NIGGEWEG, Ricarda  
GROBMANN, Klaus  
PARRA RAPADO, Liliana  
EVANS, Richard Roger  
( 74 ) dr. Gál Melinda, SBGK Szabadalmi Ügyvivői Iroda, 1062 Budapest, (HU)
-

**( 54 ) Herbicid hatású benzoxazinonok**

- ( 51 ) C07D265/36** (2006.01)  
**A01N 43/84** (2006.01)  
**C07C233/75** (2006.01)  
**C07D413/04** (2006.01)

**( 13 ) T2**

- ( 30 ) 09163242 2009.06.19. EP  
 09169219 2009.09.02. EP

**( 11 ) E018343****( 21 ) E 07 849225**

- ( 96 ) EP 20070849225** 2007.11.22.  
**( 97 ) EP 2094676 A2** 2008.05.29.  
**EP 2094676 B1** 2013.04.10.

( 73 ) Actelion Pharmaceuticals Ltd., 4123 Allschwil (CH)

( 72 ) ABELE, Stefan

BOLLI, Martin

SCHMIDT, Gunther

( 74 ) dr. Fehérvári Flóra, DANUBIA Szabadalmi és Jogi Iroda Kft., 1051 Budapest, (HU)

**( 54 ) Új eljárás 2-iminotiazolidin-4-on-származékok előállítására**

- ( 51 ) C07D277/54** (2006.01)

**( 13 ) T2**

- ( 30 ) PCT/IB2006/054409 2006.11.23. WO

**( 11 ) E018451****( 21 ) E 10 171388**

- ( 96 ) EP 20100171388** 2003.02.06.  
**( 97 ) EP 2248807 A1** 2010.11.10.  
**EP 2248807 B1** 2013.07.03.

( 73 ) Novartis AG, 4056 Basel (CH)

( 72 ) Loiseleur, Olivier

Kaufmann, Daniel

ABEL, Stephan

Buerger, Hans, Michael

Meisenbach, Mark

Schmitz, Beat

SEDELMEIER, Gottfried

( 74 ) Somlai Mária, SBGK Szabadalmi Ügyvivői Iroda, 1062 Budapest, (HU)

**( 54 ) N-fenil-2-pirimidin-amin származékok**

- ( 51 ) C07D295/12** (2006.01)  
**C07C233/80** (2006.01)  
**C07C237/40** (2006.01)  
**C07D401/04** (2006.01)

**( 13 ) T2**

- ( 30 ) 0202873 2002.02.07. GB

**( 11 ) E018445****( 21 ) E 09 797147**

- ( 96 ) EP 20090797147** 2009.12.18.

- 
- ( 97 ) **EP 2367807 A1** 2010.06.24.  
**EP 2367807 B1** 2013.02.13.
- ( 73 ) Richter Gedeon Nyrt., 1103 Budapest (HU)
- ( 72 ) ÁGAINÉ CSONGOR, Éva  
 CZIBULA, László  
 SEBÖK, Ferenc  
 JUHÁSZ, Bálint  
 GALAMBOS, János  
 NÓGRÁDI, Katalin
- ( 54 ) **Eljárás piperazin származékok előállítására**
- ( 51 ) **C07D295/135** (2006.01)  
**( 13 ) T2**
- ( 30 ) 0800766 2008.12.18. HU
- 
- ( 11 ) **E018396**  
**( 21 ) E 07 728702**
- ( 96 ) **EP 20070728702** 2007.05.02.  
**( 97 ) EP 2024352 A1** 2007.11.15.  
**EP 2024352 B1** 2013.04.24.
- ( 73 ) Boehringer Ingelheim International GmbH, 55216 Ingelheim am Rhein (DE)
- ( 72 ) ECKHARDT, Matthias  
 HIMMELSBACH, Frank  
 EICKELMANN, Peter  
 SAUER, Achim  
 THOMAS, Leo
- ( 74 ) Kovári György, ADVOPATENT Szabadalmi és Védjegy Iroda, 1011 Budapest, (HU)
- ( 54 ) **Glükopiranozil-helyettesített benzonitril-származékok, ilyen vegyületeket tartalmazó gyógyászati készítmények, alkalmazásuk és előállításukra alkalmas eljárás**
- ( 51 ) **C07D309/10** (2006.01)  
**A61K 31/351** (2006.01)
- ( 13 ) T2**
- ( 30 ) 06113412 2006.05.03. EP  
 06124833 2006.11.27. EP  
 PCT/EP2007/051411 2007.02.14. WO
- 
- ( 11 ) **E018493**  
**( 21 ) E 08 740613**
- ( 96 ) **EP 20080740613** 2008.04.11.  
**( 97 ) EP 2132191 A1** 2008.10.23.  
**EP 2132191 B1** 2013.02.20.
- ( 73 ) Daiichi Sankyo Company, Limited, Tokyo 103-8426 (JP)
- ( 72 ) NAKAMURA, Yoshitaka  
 MURAKAMI, Masayuki  
 YAMAOKA, Makoto  
 WAKAYAMA, Masakazu  
 UMEO, Kazuhiro
- ( 74 ) Mester Tamás, SWORKS Nemzetközi Szabadalmi Ügyvivői Iroda Kft., 1011 Budapest, (HU)
- ( 54 ) **Eljárás neuraminsav származékok előállítására**
- ( 51 ) **C07D309/28** (2006.01)
-

---

<b>A61K 31/351</b>	(2006.01)
<b>C07C 41/00</b>	(2006.01)
<b>C07C 41/60</b>	(2006.01)
<b>C07D407/06</b>	(2006.01)
<b>C07D498/04</b>	(2006.01)
<b>( 13 ) T2</b>	
<b>( 30 ) 2007103585</b>	2007.04.11. JP

---

<b>( 11 ) E018562</b>	
<b>( 21 ) E 05 716889</b>	
<b>( 96 ) EP 20050716889</b>	2005.03.02.
<b>( 97 ) EP 1723135 A1</b>	2005.09.15.
<b>EP 1723135 B1</b>	2013.06.19.
<b>( 73 )</b>	Takeda GmbH, 78467 Konstanz (DE)
<b>( 72 )</b>	KAUTZ, Ulrich SCHMIDT, Beate FLOCKERZI, Dieter HATZELMANN, Armin ZITT, Christof BARSIG, Johannes MARX, Degenhard KLEY, Hans-PETER
<b>( 74 )</b>	dr. Miskolczi Mária, Dr. Jalsovszky Györgyné, 1111 Budapest, (HU)
<b>( 54 )</b>	<b>Új hidroxi-6-heteroarilfenantridinek és alkalmazásuk PDE4 gátlókként</b>
<b>( 51 ) C07D401/04</b>	(2006.01)
<b>( 13 ) T2</b>	
<b>( 30 ) 04004973</b>	2004.03.03. EP
<b>04106359</b>	2004.12.07. EP

---

<b>( 11 ) E018634</b>	
<b>( 21 ) E 07 858212</b>	
<b>( 96 ) EP 20070858212</b>	2007.12.28.
<b>( 97 ) EP 2114921 A1</b>	2008.07.10.
<b>EP 2114921 B1</b>	2012.12.26.
<b>( 73 )</b>	Abbott GmbH & Co. KG, 65205 Wiesbaden (DE)
<b>( 72 )</b>	NETZ, Astrid OOST, Thorsten GENESTE, Hervé BRAJE, Wilfried Martin WERNET, Wolfgang UNGER, Liliane HORNBERGER, Wilfried LUBISCH, Wilfried
<b>( 74 )</b>	Ráthonyi Zoltán, SBGK Szabadalmi Ügyvivői Iroda, 1062 Budapest, (HU)
<b>( 54 )</b>	<b>Szubsztituált oxindol-származék és alkalmazása vazopresszin receptor ligandumként</b>
<b>( 51 ) C07D401/14</b>	(2006.01)
<b>A61K 31/444</b>	(2006.01)
<b>A61P 7/00</b>	(2006.01)
<b>A61P 9/00</b>	(2006.01)

---

- 
- A61P 25/00** (2006.01)
- ( 13 ) T2**
- ( 30 ) 102006062508 2006.12.30. DE
- 
- ( 11 ) E018348**
- ( 21 ) E 09 768586**
- ( 96 ) EP 20090768586** 2009.12.10.
- ( 97 ) EP 2379532 A1** 2010.07.08.
- EP 2379532 B1** 2013.02.20.
- ( 73 ) Eli Lilly and Company, Indianapolis, IN 46285 (US)
- ( 72 ) FAROUZ, Francine, S.  
HOLCOMB, Ryan, Coatsworth  
KASAR, Ramesh  
MYERS, Steven, Scott
- ( 74 ) ifj. Szentpéteri Ádám, SBGK Szabadalmi Ügyvivői Iroda, 1062 Budapest, (HU)
- ( 54 ) CHK1 gátló vegyületek**
- ( 51 ) C07D403/12** (2006.01)
- A61K 31/497** (2006.01)
- A61P 35/00** (2006.01)
- ( 13 ) T2**
- ( 30 ) 138176 P 2008.12.17. US
- 
- ( 11 ) E018540**
- ( 21 ) E 06 828821**
- ( 96 ) EP 20060828821** 2006.10.16.
- ( 97 ) EP 1948643 A2** 2007.04.26.
- EP 1948643 B1** 2013.06.05.
- ( 73 ) Novartis AG, 4056 Basel (CH)
- ( 72 ) SEDELMEIER, Gottfried  
GRIMLER, Dominique  
ACEMOGLU, Murat
- ( 74 ) Somlai Mária, SBGK Szabadalmi Ügyvivői Iroda, 1062 Budapest, (HU)
- ( 54 ) 3-alkil-5-(4-alkil-5-oxo-tetrahidrofuran-2-il)-pirrolidin-2-on származékok mint intermedierek renin-gátlók szintézisében**
- ( 51 ) C07D405/04** (2006.01)
- C07D207/26** (2006.01)
- C07D307/32** (2006.01)
- C07F 1/02** (2006.01)
- ( 13 ) T2**
- ( 30 ) 0521083 2005.10.17. GB
- 
- ( 11 ) E018435**
- ( 21 ) E 04 768997**
- ( 96 ) EP 20040768997** 2004.10.22.
- ( 97 ) EP 1682536 A1** 2005.05.12.
- EP 1682536 B1** 2013.02.27.
- ( 73 ) AstraZeneca UK Limited, W2 6BD London W2 6BD (GB)  
SHIONOGI & CO., LTD., Osaka 541-0045 (JP)
- ( 72 ) OKADA, Tetsuo, Shionogi & Company Limited
-

---

HORBURY, John, AstraZeneca

LAFFAN, David Dermot Patrick, AstraZeneca

( 74 ) Szentpéteri Zsolt, SBGK Szabadalmi Ügyvivői Iroda, 1062 Budapest, (HU)

**( 54 ) Eljárás rosuvastatin (E)-7-[4-(4-fluorfenil)-6-izopropil-2-[metil-(metilszulfonil)-amino]pirimidin-5-il]-  
(3R,5S)-3,5-dihidroxihept-6-énsav kalciumsó és kristályos intermedierjei előállítására**

( 51 ) C07D405/06 (2006.01)

C07D239/42 (2006.01)

( 13 ) T2

( 30 ) 0324791 2003.10.24. GB

---

( 11 ) E018489

( 21 ) E 10 708644

( 96 ) EP 20100708644 2010.03.04.

( 97 ) EP 2406253 A1 2010.09.16.

EP 2406253 B1 2013.07.03.

( 73 ) Pfizer Inc., New York, NY 10017 (US)

( 72 ) LING, Anthony Lai

PFEFFERKORN, Jeffrey Allen

( 74 ) dr. Fehérvári Flóra, DANUBIA Szabadalmi és Jogi Iroda Kft., 1051 Budapest, (HU)

**( 54 ) Glükokináz inhibitoroként használt benzofuranil-származékok**

( 51 ) C07D405/14 (2006.01)

A61K 31/497 (2006.01)

A61K 31/506 (2006.01)

A61P 3/04 (2006.01)

A61P 3/10 (2006.01)

( 13 ) T2

( 30 ) 159099 P 2009.03.11. US

---

( 11 ) E018531

( 21 ) E 07 761921

( 96 ) EP 20070761921 2007.05.04.

( 97 ) EP 2021328 A2 2007.11.15.

EP 2021328 B1 2013.04.03.

( 73 ) IRM LLC, Hamilton, HM 11 (BM)

( 72 ) GAO, Wenqi

JIANG, Jiqing

WAN, Yongqin

CHENG, Dai

HAN, Dong

WU, Xu

PAN, Shifeng

( 74 ) Szentpéteri Zsolt, SBGK Szabadalmi Ügyvivői Iroda, 1062 Budapest, (HU)

**( 54 ) Hedgehog szintézisút modulátor vegyületek és készítmények**

( 51 ) C07D413/04 (2006.01)

( 13 ) T2

( 30 ) 797949 P 2006.05.05. US

---

( 11 ) E018437

( 21 ) E 09 716943

---

- 
- ( 96 ) **EP 20090716943** 2009.02.25.  
 ( 97 ) **EP 2252609 A1** 2009.09.11.  
       **EP 2252609 B1** 2013.04.17.  
 ( 73 ) Actelion Pharmaceuticals Ltd., 4123 Allschwil (CH)  
 ( 72 ) BOLLI, Martin  
       LESCOP, Cyrille  
       MATHYS, Boris  
       MUELLER, Claus  
       NAYLER, Oliver  
       STEINER, Beat  
 ( 74 ) Schläfer László, DANUBIA Szabadalmi és Jogi Iroda Kft., 1051 Budapest, (HU)  
 ( 54 ) **Piridin-2-il-származékok, mint immunmoduláló szerek**  
 ( 51 ) **C07D413/04** (2006.01)  
       **A61K 31/4245** (2006.01)  
       **A61P 37/02** (2006.01)  
 ( 13 ) **T2**  
 ( 30 ) PCT/IB2008/050848 2008.03.07. WO
- 
- ( 11 ) **E018226**  
 ( 21 ) **E 10 719453**  
 ( 96 ) **EP 20100719453** 2010.04.19.  
 ( 97 ) **EP 2421861 A1** 2010.10.28.  
       **EP 2421861 B1** 2013.01.16.  
 ( 73 ) E. I. du Pont de Nemours and Company, Wilmington, DE 19898 (US)  
 ( 72 ) HANAGAN, Mary, Ann  
       OBERHOLZER, Matthew, Richard  
       PASTERIS, Robert, James  
       SHAPIRO, Rafael  
 ( 74 ) Mester Tamás, SWORKS Nemzetközi Szabadalmi Ügyvivői Iroda Kft., 1015 Budapest, (HU)  
 ( 54 ) **Azociklusos amid szilárd alakjai**  
 ( 51 ) **C07D417/14** (2006.01)  
       **A01N 43/80** (2006.01)  
 ( 13 ) **T2**  
 ( 30 ) 171573 P 2009.04.22. US  
       311512 P 2010.03.08. US
- 
- ( 11 ) **E018259**  
 ( 21 ) **E 08 726162**  
 ( 96 ) **EP 20080726162** 2008.02.27.  
 ( 97 ) **EP 2132204 A1** 2008.09.04.  
       **EP 2132204 B1** 2013.01.23.  
 ( 73 ) Theravance, Inc., South San Francisco, CA 94080 (US)  
 ( 72 ) DALZIEL, Sean  
       PREZA, Leticia M.  
       RAPTA, Miroslav  
       COLSON, Pierre-Jean  
 ( 74 ) Frankné dr. Machytka Daisy, Gödölle, Kékes, Mészáros & Szabó Szabadalmi és Védjegy Iroda, 1024 Budapest, (HU)  
 ( 54 ) **Egy 8-azabiciklo[3.2.1]oktán-vegyület kristályos formái**
-



---

( 51 ) **C07D451/02** (2006.01)  
**A61K 31/46** (2006.01)

( 13 ) **T2**

( 30 ) 904090 P 2007.02.28. US

---

( 11 ) **E018528**

( 21 ) **E 05 746609**

( 96 ) **EP 20050746609** 2005.04.27.

( 97 ) **EP 1740177 A2** 2005.11.10.

**EP 1740177 B1** 2012.08.08.

( 73 ) GLAXO GROUP LIMITED, Brentford, Middlesex TW8 9GS (GB)

( 72 ) LAINE, Dramane, I.

PALOVICH, Michael, R.

MCCLELAND, Brent, W.

NEIPP, Christopher, E.

THOMAS, Sonia, M.

( 74 ) dr. Molnár István, DANUBIA Szabadalmi és Jogi Iroda Kft., 1051 Budapest, (HU)

( 54 ) **Muszkarin acetilkolin receptor antagonisták**

( 51 ) **C07D453/02** (2006.01)

**A61K 31/439** (2006.01)

**C07D451/02** (2006.01)

( 13 ) **T2**

( 30 ) 565623 P 2004.04.27. US

---

( 11 ) **E018402**

( 21 ) **E 06 783072**

( 96 ) **EP 20060783072** 2006.08.22.

( 97 ) **EP 1930331 A1** 2008.06.11.

**EP 1930331 B1** 2013.03.13.

( 73 ) Sumitomo Chemical Company, Limited, Tokyo 104-8260 (JP)

( 72 ) KOMOTO, Ichiro

SASAKI, Kazuaki

GOTOU, Tomohiko

( 74 ) dr. Fehérvári Flóra, DANUBIA Szabadalmi és Jogi Iroda Kft., 1051 Budapest, (HU)

( 54 ) **Eljárás imidazo[1,2-b]piridazin vegyület előállítására**

( 51 ) **C07D487/04** (2006.01)

( 13 ) **T2**

( 30 ) 2005248845 2005.08.30. JP

---

( 11 ) **E018455**

( 21 ) **E 10 716050**

( 96 ) **EP 20100716050** 2010.03.22.

( 97 ) **EP 2411395 A1** 2010.09.30.

**EP 2411395 B1** 2013.05.29.

( 73 ) Glenmark Pharmaceuticals S.A., 2300 La Chaux-de-Fonds (CH)

( 72 ) CHAUDHARI, Sachin, Sundarlal

THOMAS, Abraham

PATIL, Nisha, Parag

---

KHAIRATKAR-JOSHI, Neelima

MUKHOPADHYAY, Indranil

( 74 ) dr. Bódizs Árpád, SBGK Szabadalmi Ügyvivői Iroda, 1062 Budapest, (HU)

**( 54 ) Fuopiridin-dion származékok mint TRPA1-modulátorok****( 51 ) C07D491/04** (2006.01)**( 13 ) T2**

( 30 ) MU06652009 2009.03.23. IN

251994 P 2009.10.15. US

MU22132009 2009.09.23. IN

171355 P 2009.04.21. US

MU29062009 2009.12.16. IN

294470 P 2010.01.12. US

**( 11 ) E018486****( 21 ) E 07 786123****( 96 ) EP 20070786123** 2007.07.17.**( 97 ) EP 2041142 A1** 2008.01.24.**EP 2041142 B1** 2013.10.09.

( 73 ) Grüenthal GmbH, 52078 Aachen (DE)

( 72 ) ZEMOLKA, Saskia

SCHUNK, Stefan

BERGRATH, Ellen

KÖGEL, Babette-Yvonne

ENGLBERGER, Werner

LINZ, Klaus

SCHICK, Hans

( 74 ) dr. Miskolczi Mária dr. Jalsovszky Györgyné, 1111 Budapest, (HU)

**( 54 ) Spirociklusos azaindol-származékok****( 51 ) C07D491/14** (2006.01)**A61K 31/438** (2006.01)**A61P 25/04** (2006.01)**( 13 ) T2**

( 30 ) 102006033114 2006.07.18. DE

**( 11 ) E018253****( 21 ) E 10 735198****( 96 ) EP 20100735198** 2010.07.07.**( 97 ) EP 2432798 A2** 2011.01.27.**EP 2432798 B1** 2013.04.03.

( 73 ) Bayer Intellectual Property GmbH, 40789 Monheim (DE)

( 72 ) SCHWEDE, Wolfgang

KLAR, Ulrich

MÖLLER, Carsten

ROTGERI, Andrea

BONE, Wilhelm

( 74 ) Schläfer László, DANUBIA Szabadalmi és Jogi Iroda Kft., 1051 Budapest, (HU)

**( 54 ) 17-Hidroxi-17-pentafluoretil-özstra-4,9(10)-dién-11-aryl-származékok, eljárás ezek előállítására és ezek alkalmazása betegségek kezelésére****( 51 ) C07J 31/00** (2006.01)

**A61K 31/567** (2006.01)  
**A61P 5/36** (2006.01)  
**C07J 41/00** (2006.01)

**( 13 ) T2**

( 30 ) 102009034362 2009.07.20. DE

**( 11 ) E018389**

**( 21 ) E 07 813569**

**( 96 ) EP 20070813569** 2007.07.31.

**( 97 ) EP 2051990 A1** 2008.02.07.

**EP 2051990 B1** 2013.02.06.

( 73 ) Novartis AG, 4056 Basel (CH)

( 72 ) CHAREST, Mark G.

CHEN, Christine Hiu-Tung

CHEN, Zhuoliang

DAI, Miao

HE, Feng

LEI, Huangshu

PHAM, Ly Luu

SHARMA, Sushil Kumar

STRAUB, Christopher Sean

WANG, Run-Ming David

YANG, Fan

ZAWEL, Leigh

( 74 ) Ráthonyi Zoltán, SBGK Szabadalmi Ügyvivői Iroda, 1062 Budapest, (HU)

**( 54 ) IAP inhibitorokként alkalmazható SMAC peptidomimetikumok**

**( 51 ) C07K 5/06** (2006.01)

**A61K 31/427** (2006.01)

**A61K 31/4439** (2006.01)

**A61P 35/00** (2006.01)

**( 13 ) T2**

( 30 ) 835000 P 2006.08.02. US

**( 11 ) E018495**

**( 21 ) E 08 840727**

**( 96 ) EP 20080840727** 2008.10.17.

**( 97 ) EP 2212349 A1** 2009.04.23.

**EP 2212349 B1** 2013.08.07.

( 73 ) Curon Holdings Company Limited, Auckland (NZ)

( 72 ) HARRIS, Paul, William, Richard

BRIMBLE, Margaret, Anne

SIEG, Frank

( 74 ) Frankné dr. Machytka Daisy, Gödölle, Kékes, Mészáros & Szabó Szabadalmi és Védjegy Iroda, 1024 Budapest, (HU)

**( 54 ) Neurális regenerációs peptidok szintetikus analógjai**

**( 51 ) C07K 7/08** (2006.01)

**C07K 14/48** (2006.01)

**( 13 ) T2**

( 30 ) 999292 P 2007.10.17. US

---

999503 P 2007.10.18. US

---

( 11 ) **E018655**

( 21 ) **E 04 776552**

( 96 ) **EP 20040776552** 2004.06.15.

( 97 ) **EP 1638999 A2** 2005.01.13.

**EP 1638999 B1** 2013.07.24.

( 73 ) UCB Manufacturing, Inc., Rochester, NY 14623 (US)

( 72 ) BRUNKOW, Mary, E.

GALAS, David, J.

KOVACEVICH, Brian

MULLIGAN, John, T.

PAEPER, Bryan, W.

VAN NESS, Jeffrey

WINKLER, David, G.

( 74 ) Szentpéteri Zsolt, SBGK Szabadalmi Ügyvivői Iroda, 1062 Budapest, (HU)

( 54 ) **Kompozíciók és eljárások a csontmineralizáció növelésére**

( 51 ) **C07K 14/435** (2006.01)

**C07K 16/18** (2006.01)

**C12N 5/12** (2006.01)

( 13 ) **T2**

( 30 ) 463190 2003.06.16. US

---

( 11 ) **E018553**

( 21 ) **E 10 718568**

( 96 ) **EP 20100718568** 2010.04.29.

( 97 ) **EP 2424886 A1** 2010.11.04.

**EP 2424886 B1** 2013.04.17.

( 73 ) Dynea Austria GmbH, 3500 Krems (AT)

( 72 ) W.G. VAN HERWIJNEN, Hendrikus

JOBBER, Andrew

PIETZSCH, Markus

JACOB, Matthias

( 74 ) Lengyel Zsolt, DANUBIA Szabadalmi és Jogi Iroda Kft., 1051 Budapest, (HU)

( 54 ) **Térhálósítható fehérjeszerű gyantát tartalmazó kompozit anyag**

( 51 ) **C07K 14/435** (2006.01)

**C08J 5/24** (2006.01)

**C08L 89/00** (2006.01)

**C09J189/00** (2006.01)

**C12N 9/10** (2006.01)

**C12P 21/00** (2006.01)

( 13 ) **T2**

( 30 ) 0907323 2009.04.29. GB

---

( 11 ) **E018458**

( 21 ) **E 06 751903**

( 96 ) **EP 20060751903** 2006.04.28.

( 97 ) **EP 1891101 A2** 2006.11.09.

**EP 1891101 B1** 2013.05.22.

---

- ( 73 ) AMGEN INC., Thousand Oaks, CA 91320 (US)
- ( 72 ) PASZTY, Christopher  
 ROBINSON, Martyn, Kim  
 GRAHAM, Kevin  
 HENRY, Alistair, James  
 HOFFMANN, Kelly, Sue  
 LATHAM, John  
 LAWSON, Alastair  
 LU, Hsieng, Sen  
 POPPLEWELL, Andy  
 SHEN, Wenyan  
 WINKLER, David  
 WINTERS, Aaron, George
- ( 74 ) Ráthonyi Zoltán, SBGK Szabadalmi Ügyvivői Iroda, 1062 Budapest, (HU)

**( 54 ) Szklerosztin kötő szerek**

- ( 51 ) **C07K 14/51** (2006.01)  
**C07K 16/18** (2006.01)

**( 13 ) T2**

- ( 30 ) 677583 P 2005.05.03. US  
 776847 P 2006.02.24. US  
 782244 P 2006.03.13. US  
 792645 P 2006.04.17. US  
 411003 2006.04.25. US

**( 11 ) E018594****( 21 ) E 10 173335**

- ( 96 ) **EP 20100173335** 2004.08.09.

- ( 97 ) **EP 2251353 A1** 2010.11.17.

- EP 2251353 B1** 2013.03.06.

- ( 73 ) ZymoGenetics, Inc., Seattle, WA 98102 (US)  
 Bristol-Myers Squibb Company, Princeton, NJ 08540 (US)

- ( 72 ) Brady, Lowell J.  
 Klucher, Kevin M.  
 Chan, Chung  
 Dong, Dennis L.  
 Liu, Hong Y.  
 Sheppard, Paul O.  
 Bukowski, Thomas R.

- ( 74 ) Mester Tamás, SWORKS Nemzetközi Szabadalmi Ügyvivői Iroda Kft., 1015 Budapest, (HU)

**( 54 ) IL-29 homogén preparátumai**

- ( 51 ) **C07K 14/555** (2006.01)  
**A61K 38/20** (2006.01)  
**A61K 38/21** (2006.01)  
**C07K 1/107** (2006.01)  
**C07K 14/54** (2006.01)  
**C07K 16/24** (2006.01)  
**C12N 5/10** (2006.01)

**( 13 ) T2**

## Európai szabadalmak szövege fordításának benyújtása

- 
- ( 30 ) 493194 P      2003.08.07.    US  
           551841 P      2004.03.10.    US  
           559142 P      2004.04.02.    US
- 

( 11 ) **E018642**

( 21 ) **E 05 773801**

( 96 ) **EP 20050773801**    2005.08.26.

( 97 ) **EP 1919947 A1**      2007.03.01.

**EP 1919947 B1**      2013.02.27.

( 73 ) AbbVie Inc., North Chicago, IL 60064 (US)

( 72 ) JONASSEN, Thomas, Engelbrecht, Norkild

          NIELSEN, Sören

          FRÖKIÉR, Jörgen

          LARSEN, Bjarne Due

( 74 ) Derzsi Katalin, SBGK Szabadalmi Ügyvivői Iroda, 1062 Budapest, (HU)

( 54 ) **Gyógyászatiilag aktív alfa-MSH analógok**

( 51 ) **C07K 14/685**          (2006.01)

**A61K 38/34**            (2006.01)

**A61P 29/00**            (2006.01)

( 13 ) **T2**

---

( 11 ) **E018645**

( 21 ) **E 06 848474**

( 96 ) **EP 20060848474**    2006.12.29.

( 97 ) **EP 1976985 A2**      2007.07.05.

**EP 1976985 B1**      2013.07.17.

( 73 ) The Regents of the University of California Office of Technology Transfer, Oakland, California 94607-5200 (US)

( 72 ) BAJAJ, Paul S.

( 74 ) dr. Svingor Ádám, Danubia Szabadalmi és Jogi Iroda Kft., 1051 Budapest, (HU)

( 54 ) **TFPI-2 mutáns kunitz I doménjével összefüggő eljárások és készítmények**

( 51 ) **C07K 14/81**          (2006.01)

( 13 ) **T2**

( 30 ) 754731 P      2005.12.29.    US

---

( 11 ) **E018649**

( 21 ) **E 11 167923**

( 96 ) **EP 20110167923**    2007.03.27.

( 97 ) **EP 2423230 A1**      2012.02.29.

**EP 2423230 B1**      2013.05.08.

( 73 ) Medimmune Limited, Cambridge, Cambridgeshire CB21 6GH (GB)

          Zenyth Operations Pty. Ltd., Parkville VIC 3052 (AU)

( 72 ) Cohen, Emma

          Minter, Ralph

          Harrison, Paula

          Sleeman, Matthew

          Nash, Andrew

          Fabri, Louis

( 74 ) Szentpéteri Zsolt, SBGK Szabadalmi Ügyvivői Iroda, 1062 Budapest, (HU)

---

---

**( 54 ) Kötő tagok a GM-CSF receptorhoz****( 51 ) C07K 16/28** (2006.01)**A61K 39/395** (2006.01)**( 13 ) T2****( 30 ) 786569 P** 2006.03.27. US

---

**( 11 ) E018450****( 21 ) E 10 705757****( 96 ) EP 20100705757** 2010.02.24.**( 97 ) EP 2408626 A1** 2010.09.23.**EP 2408626 B1** 2013.05.08.**( 73 )** Styron Europe GmbH, 8810 Horgen (CH)**( 72 )** HAMANN, Evemarie

BARTOSSEK, Hagen, Thomas

KIESEKAMP, Joachim

**( 74 )** dr. Pethő Árpád, DANUBIA Szabadalmi és Jogi Iroda Kft., 1051 Budapest, (HU)**( 54 ) Sztírol-butadién gumi új sztírol beépítéssel****( 51 ) C08C 19/44** (2006.01)**B60C 1/00** (2006.01)**C08F236/10** (2006.01)**C08F297/04** (2006.01)**C08L 9/06** (2006.01)**C08L 15/00** (2006.01)**( 13 ) T2****( 30 ) 161680 P** 2009.03.19. US

---

**( 11 ) E018502****( 21 ) E 08 749636****( 96 ) EP 20080749636** 2008.04.22.**( 97 ) EP 2147029 A1** 2008.10.30.**EP 2147029 B1** 2013.02.20.**( 73 )** Solvay Specialty Polymers Italy S.p.A., 20021 Bollate (MI) (IT)**( 72 )** ABUSLEME, Julio

PIERI, Riccardo

BARCHIESI, Emma

**( 74 )** Szentpéteri Zsolt, SBGK Szabadalmi Ügyvivői Iroda, 1062 Budapest, (HU)**( 54 ) Vinilidén-fluorid kopolimerek****( 51 ) C08F214/22** (2006.01)**B01D 71/34** (2006.01)**H01M 4/62** (2006.01)**( 13 ) T2****( 30 ) 07106854** 2007.04.24. EP

---

**( 11 ) E018565****( 21 ) E 10 701107****( 96 ) EP 20100701107** 2010.01.23.**( 97 ) EP 2393859 A1** 2010.08.12.**EP 2393859 B1** 2012.12.05.**( 73 )** Bayer MaterialScience AG, 51368 Leverkusen (DE)

- ( 72 ) WAMPRECHT, Christian  
HOMANN, Malte
- ( 74 ) Molnár Imre, DANUBIA Szabadalmi és Jogi Iroda Kft., 1051 Budapest, (HU)
- ( 54 ) Két komponensű rendszerek flexibilis bevonatok előállítására**
- ( 51 ) C08G 18/10** (2006.01)  
**C08G 18/48** (2006.01)  
**C09D175/12** (2006.01)
- ( 13 ) T2**
- ( 30 ) 102009007194 2009.02.03. DE
- 

- ( 11 ) E018496**
- ( 21 ) E 11 005154**
- ( 96 ) EP 20110005154** 2008.04.11.  
**( 97 ) EP 2380929 A1** 2011.10.26.  
**EP 2380929 B1** 2013.06.05.
- ( 73 ) Omya International AG, 4665 Oftringen (CH)
- ( 72 ) Gane, Patrick, A.C.  
BURI, Matthias  
Burkhalter, René
- ( 74 ) Derzsi Katalin, SBGK Szabadalmi Ügyvivői Iroda, 1062 Budapest, (HU)
- ( 54 ) Kezelt ásványi töltőanyag termék és annak alkalmazása**
- ( 51 ) C08K 9/04** (2006.01)  
**C09C 1/02** (2006.01)  
**C09C 3/08** (2006.01)
- ( 13 ) T2**
- ( 30 ) 07007599 2007.04.13. EP
- 

- ( 11 ) E018370**
- ( 21 ) E 09 768097**
- ( 96 ) EP 20090768097** 2009.12.15.  
**( 97 ) EP 2384354 A1** 2010.07.08.  
**EP 2384354 B1** 2013.02.20.
- ( 73 ) BASF SE, 67056 Ludwigshafen (DE)
- ( 72 ) SCHIPS, Carsten  
HAHN, Klaus  
HOFMANN, Maximilian  
RUCKDÄSCHEL, Holger  
AßMANN, Jens  
JANSSENS, Geert  
GRÄBEL, Georg  
LAMBERT, Jürgen  
ZYLLE, Christof
- ( 74 ) dr. Láng Tivadarné, SBGK Szabadalmi Ügyvivői Iroda, 1062 Budapest, (HU)
- ( 54 ) Poliiolefin/sztirol polimer-keverékeken alapuló elasztikus részecske-habanyag**
- ( 51 ) C08L 25/06** (2006.01)
- ( 13 ) T2**
- ( 30 ) 08173086 2008.12.30. EP
- 

- ( 11 ) E018367**
-



---

( 21 ) **E 09 793519**

( 96 ) **EP 20090793519** 2009.12.16.

( 97 ) **EP 2384355 A1** 2010.07.08.

**EP 2384355 B1** 2013.02.20.

( 73 ) BASF SE, 67056 Ludwigshafen (DE)

( 72 ) SCHIPS, Carsten

HAHN, Klaus

KNOLL, Konrad

RUCKDÄSCHEL, Holger

ASSMANN, Jens

GRÄSSEL, Georg

HOFMANN, Maximilian

( 74 ) dr. Gál Melinda, SBGK Szabadalmi Ügyvivői Iroda, 1062 Budapest, (HU)

( 54 ) **Poliolefin/sztirolpolimer keverék alapú elasztikus habanyag szemcse**

( 51 ) **C08L 25/06** (2006.01)

( 13 ) **T2**

( 30 ) 08173084 2008.12.30. EP

---

( 11 ) **E018460**

( 21 ) **E 09 768955**

( 96 ) **EP 20090768955** 2009.06.22.

( 97 ) **EP 2300538 A1** 2009.12.30.

**EP 2300538 B1** 2013.02.20.

( 73 ) CCP Composites US, North Kansas City, MO 64114 (US)

( 72 ) HSU, Chih-Pin

ZHAO, Ming-Yang

VOEKS, Steven, L.

( 74 ) PINTZ ÉS TÁRSAI Szabadalmi, Védjegy és Jogi Iroda Kft., 1539 Budapest, (HU)

( 54 ) **Eljárás szerves mikrorészecskék/nanorészecskék diszpergálására nem-vizes gyanta közegbe**

( 51 ) **C08L 67/06** (2006.01)

**C08F283/01** (2006.01)

**C08G 63/78** (2006.01)

**C08J 3/00** (2006.01)

**C08L 51/08** (2006.01)

**C09D151/08** (2006.01)

**C09D167/06** (2006.01)

( 13 ) **T2**

( 30 ) 76082 P 2008.06.26. US

---

( 11 ) **E018606**

( 21 ) **E 09 799058**

( 96 ) **EP 20090799058** 2009.12.02.

( 97 ) **EP 2373746 A1** 2010.06.10.

**EP 2373746 B1** 2013.06.19.

( 73 ) Omya International AG, . 4665 Oftringen (CH)

( 72 ) Gane, Patrick A.C.

BURI, Matthias

KARTH, Beat

PUDACK, Claudia

---

- ( 74 ) dr. Bódizs Árpád, SBGK Szabadalmi Ügyvivői Iroda, 1062 Budapest, (HU)
- ( 54 ) Eljárás javított abszorpciós tulajdonságú részecskefelülettel rendelkező kalcium-karbonát-anyagok előállítására**
- ( 51 ) **C09C 1/02** (2006.01)  
**C09C 3/04** (2006.01)  
**D21H 17/00** (2006.01)
- ( 13 ) **T2**
- ( 30 ) 08170747 2008.12.04. EP  
205206 P 2009.01.16. US

- ( 11 ) **E018644**
- ( 21 ) **E 10 709943**
- ( 96 ) **EP 20100709943** 2010.03.12.  
( 97 ) **EP 2406336 A1** 2010.09.16.  
**EP 2406336 B1** 2013.05.08.
- ( 73 ) HI-SHEAR CORPORATION, Torrance, CA 90509-2975 (US)
- ( 72 ) STEPHAN, Johan  
HAYES, Jeffrey
- ( 74 ) Kovári György, ADVOPATENT Szabadalmi és Védjegy Iroda, 1011 Budapest, (HU)
- ( 54 ) Korrozógátló és kis súrlódású bevonat**
- ( 51 ) **C09D183/04** (2006.01)
- ( 13 ) **T2**
- ( 30 ) 160176 P 2009.03.13. US

- ( 11 ) **E018596**
- ( 21 ) **E 07 703745**
- ( 96 ) **EP 20070703745** 2007.01.09.  
( 97 ) **EP 1979446 A2** 2007.07.19.  
**EP 1979446 B1** 2013.03.06.
- ( 73 ) Gasrec Ltd, London SW1Y 5AU (GB)
- ( 72 ) TURNER, Andrew Derek  
LILLEYSTONE, Richard John  
CUTTS, George
- ( 74 ) dr. Bódizs Árpád, SBGK Szabadalmi Ügyvivői Iroda, 1062 Budapest, (HU)
- ( 54 ) Metán visszanyerése egy depóniagázból**
- ( 51 ) **C10L 3/08** (2006.01)  
**C10L 3/10** (2006.01)
- ( 13 ) **T2**
- ( 30 ) 06250157 2006.01.13. EP

- ( 11 ) **E018397**
- ( 21 ) **E 06 788586**
- ( 96 ) **EP 20060788586** 2006.07.26.  
( 97 ) **EP 2044186 A1** 2008.01.31.  
**EP 2044186 B1** 2013.05.29.
- ( 73 ) Nalco Company, Naperville, IL 60563-1198 (US)
- ( 72 ) MYERS, Craig, W.  
HATCH, Steven, R.  
JOHNSON, Donald, A.

---

( 74 ) Faber Miklós, ADVOPATENT Szabadalmi és Védjegy Iroda, 1011 Budapest, (HU)

**( 54 ) Wolfram alapú korróziógátló anyag**

- ( 51 ) **C10L 10/06** (2006.01)  
**C05B 15/00** (2006.01)  
**C05C 1/00** (2006.01)  
**C05C 9/00** (2006.01)  
**C05D 9/00** (2006.01)  
**C11D 3/02** (2006.01)  
**C11D 3/395** (2006.01)  
**C23F 11/08** (2006.01)  
**C23F 11/18** (2006.01)  
**C23F 14/02** (2006.01)

**( 13 ) T2****( 11 ) E018588****( 21 ) E 10 195247****( 96 ) EP 20100195247** 2003.10.02.**( 97 ) EP 2302023 A2** 2011.03.30.**EP 2302023 B1** 2013.04.17.

( 73 ) Vanderbilt Chemicals, LLC, Norwalk, CT 06855 (US)

( 72 ) Karol, Thomas J.

Donnelly, Steven

( 74 ) ifj. Szentpéteri Ádám, SBGK Szabadalmi Ügyvivői Iroda, 1062 Budapest, (HU)

**( 54 ) Szinergetikus organoborát készítmények és az azokat tartalmazó kenőanyag készítmények**

- ( 51 ) **C10M141/12** (2006.01)  
**C10M159/18** (2006.01)  
**C10N 10/04** (2006.01)  
**C10N 10/06** (2006.01)  
**C10N 10/10** (2006.01)  
**C10N 10/12** (2006.01)  
**C10N 10/16** (2006.01)  
**C10N 30/06** (2006.01)

**( 13 ) T2**

( 30 ) 416061 P 2002.10.04. US

**( 11 ) E018212****( 21 ) E 07 711584****( 96 ) EP 20070711584** 2007.02.12.**( 97 ) EP 1984479 A1** 2007.08.23.**EP 1984479 B1** 2013.04.03.

( 73 ) versalis S.p.A., 20097 San Donato Milanese (MI) (IT)

( 72 ) TANAGLIA, Tiziano

( 74 ) PINTZ ÉS TÁRSAI Szabadalmi, Védjegy és Jogi Iroda Kft., 1539 Budapest, (HU)

**( 54 ) Etilén-propilén kopolimerek, amelyek alkalmasak kenőolajok módosítására, és eljárás ezek előállítására**

- ( 51 ) **C10M157/00** (2006.01)  
**C10M143/02** (2006.01)  
**C10M143/04** (2006.01)  
**C10M143/10** (2006.01)  
**C10N 30/02** (2006.01)
-

**( 13 ) T2**

( 30 ) MI20060286 2006.02.16. IT

**( 11 ) E018443****( 21 ) E 07 104506**

( 96 ) EP 20070104506 2007.03.20.

( 97 ) EP 1975226 A1 2008.10.01.

EP 1975226 B1 2013.02.13.

( 73 ) The Procter &amp; Gamble Company, Cincinnati, Ohio 45202 (US)

( 72 ) Depoot, Karel Josef Maria

( 74 ) dr. Török Ferenc, DANUBIA Szabadalmi és Jogi Iroda Kft., 1051 Budapest, (HU)

**( 54 ) Folyékony ápolókészítmény**

( 51 ) C11D 3/22 (2006.01)

C11D 3/37 (2006.01)

C11D 3/42 (2006.01)

**( 13 ) T2****( 11 ) E018600****( 21 ) E 07 787629**

( 96 ) EP 20070787629 2007.07.17.

( 97 ) EP 2052078 A2 2008.01.24.

EP 2052078 B1 2013.04.10.

( 73 ) BASF SE, 67056 Ludwigshafen (DE)

( 72 ) LEUTHNER, Birgitta

KENSCH, Oliver

KOCH, Nadine

SOLLOCH, Ute

COCO, Wayne

SCHEIDIG, Andreas

RARBACH, Markus

KETTLING, Ulrich

HAUPTS, Ulrich

( 74 ) Ráthonyi Zoltán, SBGK Szabadalmi Ügyvivői Iroda, 1062 Budapest, (HU)

**( 54 ) Mannanázok**

( 51 ) C11D 3/386 (2006.01)

C12N 9/42 (2006.01)

**( 13 ) T2**

( 30 ) 06117441 2006.07.18. EP

831629 P 2006.07.18. US

**( 11 ) E018196****( 21 ) E 08 869542**

( 96 ) EP 20080869542 2008.12.19.

( 97 ) EP 2242829 A1 2009.07.16.

EP 2242829 B1 2013.03.13.

( 73 ) The Procter &amp; Gamble Company, Cincinnati, OH 45202 (US)

( 72 ) BOUTIQUE, Jean-Pol

VANWYNGAERDEN, Nathalie, Jean Marie-Louise

LANT, Neil, Joseph

SOUTER, Philip, Frank

SADLOWSKI, Eugene, Steven

WENNING, Genevieve, Cagalawan

( 74 ) dr. Török Ferenc, DANUBIA Szabadalmi és Jogi Iroda Kft., 1051 Budapest, (HU)

**( 54 ) Mosószerkészítmény, amely glikozil-hidrolázt és hatásjavító anyagot tartalmazó hordozórészecskét tartalmaz****( 51 ) C11D 3/386** (2006.01)**C11D 3/50** (2006.01)**C11D 17/00** (2006.01)**( 13 ) T2**

( 30 ) 10112 P 2008.01.04. US

114584 P 2008.11.14. US

**( 11 ) E018355****( 21 ) E 08 869916****( 96 ) EP 20080869916** 2008.12.19.**( 97 ) EP 2242830 A1** 2009.07.16.**EP 2242830 B1** 2013.03.13.

( 73 ) The Procter &amp; Gamble Company, Cincinnati, OH 45202 (US)

( 72 ) LANT, Neil, Joseph

SADLOWSKI, Eugene, Steven

WENNING, Genevieve, Cagalawan

( 74 ) dr. Török Ferenc, DANUBIA Szabadalmi és Jogi Iroda Kft., 1051 Budapest, (HU)

**( 54 ) Enzimet és anyagszínező szert tartalmazó készítmény****( 51 ) C11D 3/386** (2006.01)**C11D 3/12** (2006.01)**C11D 3/40** (2006.01)**( 13 ) T2**

( 30 ) 9982 2008.01.04. US

114599 2008.11.14. US

**( 11 ) E018409****( 21 ) E 10 700113****( 96 ) EP 20100700113** 2010.01.08.**( 97 ) EP 2382299 A1** 2010.07.29.**EP 2382299 B1** 2013.03.13.

( 73 ) Unilever NV, 3013 AL Rotterdam (NL)

( 72 ) BATCHELOR, Stephen Norman

BIRD, Jayne Michelle

JOYCE, Susan Barbara

( 74 ) dr. Török Ferenc, DANUBIA Szabadalmi és Jogi Iroda Kft., 1051 Budapest, (HU)

**( 54 ) Színezőanyag bevitelle szemcsés mosószerkészítménybe****( 51 ) C11D 3/40** (2006.01)**C11D 3/34** (2006.01)**C11D 3/37** (2006.01)**C11D 3/42** (2006.01)**( 13 ) T2**

( 30 ) 09151297 2009.01.26. EP

- 
- ( 11 ) **E018522**  
 ( 21 ) **E 05 751982**  
 ( 96 ) **EP 20050751982** 2005.05.20.  
 ( 97 ) **EP 1766059 A2** 2005.12.08.  
       **EP 1766059 B1** 2012.07.11.  
 ( 73 ) The Government Of The United States Of America National Institutes of Health, Rockville, MD 20852 (US)  
       MedImmune, LLC, Gaithersburg, MD 20878 (US)  
 ( 72 ) YANG, Chin-Fen  
       KEMBLE, George  
       SUBBARAO, Kanta  
       MURPHY, Brian  
 ( 74 ) Lengyel Zsolt, DANUBIA Szabadalmi és Jogi Iroda Kft., 1051 Budapest, (HU)  
 ( 54 ) **Influenza hemagglutinin és neuraminidáz variánsok**  
 ( 51 ) **C12N 7/00** (2006.01)  
       **A61K 39/145** (2006.01)  
       **C07K 14/11** (2006.01)  
       **C12N 7/04** (2006.01)  
 ( 13 ) **T2**  
 ( 30 ) 574553 P 2004.05.25. US  
       657554 P 2005.02.28. US
- 

- ( 11 ) **E018592**  
 ( 21 ) **E 11 161775**  
 ( 96 ) **EP 20110161775** 2008.05.30.  
 ( 97 ) **EP 2336329 A1** 2011.06.22.  
       **EP 2336329 B1** 2012.10.10.  
 ( 73 ) Omt, Inc., Palo Alto, CA 94303 (US)  
 ( 72 ) Buelow, Ronald  
 ( 74 ) Ivánka Gábor, ARINOVA Szabadalmi és Védjegy Iroda, 1122 Budapest, (HU)  
 ( 54 ) **Összetételek és módszerek endogén immunglobulin gének gátlására és transzgén humán idiotípusú ellenanyagok termelésére**  
 ( 51 ) **C12N 15/13** (2006.01)  
       **A01K 67/027** (2006.01)  
 ( 13 ) **T2**  
 ( 30 ) 941619 2007.06.01. US  
       44324 P 2008.04.11. US
- 

- ( 11 ) **E018454**  
 ( 21 ) **E 10 012200**  
 ( 96 ) **EP 20100012200** 2005.05.02.  
 ( 97 ) **EP 2308976 A2** 2011.04.13.  
       **EP 2308976 B1** 2013.03.27.  
 ( 73 ) Dow AgroSciences, LLC, Indianapolis, Indiana 45268-1054 (US)  
 ( 72 ) Wright, Terry R.  
       Lira, Justin M.  
       Merlo, Donald J.  
       Arnold, Nicole  
 ( 74 ) Lengyel Zsolt, DANUBIA Szabadalmi és Jogi Iroda Kft., 1051 Budapest, (HU)  
 ( 54 ) **Új herbicid rezisztencia gén**
-

- 
- ( 51 ) **C12N 15/53** (2006.01)  
**A01H 5/00** (2006.01)  
**A01H 5/10** (2006.01)  
**C12N 15/82** (2006.01)

( 13 ) **T2**

- ( 30 ) 567052 P 2004.04.30. US
- 

( 11 ) **E018401**

( 21 ) **E 10 012201**

( 96 ) **EP 20100012201** 2005.05.02.

( 97 ) **EP 2298901 A2** 2011.03.23.

**EP 2298901 B1** 2013.03.06.

( 73 ) Dow AgroSciences, LLC, Indianapolis, Indiana 45268-1054 (US)

( 72 ) Wright, Terry R.

Lira, Justin M.

Merlo, Donald J.

Arnold, Nicole

( 74 ) Lengyel Zsolt, DANUBIA Szabadalmi és Jogi Iroda Kft., 1051 Budapest, (HU)

( 54 ) **Új herbicid rezisztencia gének**

( 51 ) **C12N 15/53** (2006.01)

**A01H 5/00** (2006.01)

**A01H 5/10** (2006.01)

**C12N 15/82** (2006.01)

( 13 ) **T2**

- ( 30 ) 567052 P 2004.04.30. US
- 

( 11 ) **E018551**

( 21 ) **E 07 776563**

( 96 ) **EP 20070776563** 2007.05.02.

( 97 ) **EP 2147105 A1** 2008.11.13.

**EP 2147105 B1** 2013.04.24.

( 73 ) Merial Limited, Duluth, GA 30096 (US)

( 72 ) AUDONNET, Jean-christophe

( 74 ) Lengyel Zsolt, DANUBIA Szabadalmi és Jogi Iroda Kft., 1051 Budapest, (HU)

( 54 ) **Javított expressziójú és stabilitású DNS plazmidok**

( 51 ) **C12N 15/63** (2006.01)

**C12N 15/64** (2006.01)

**C12N 15/68** (2006.01)

**C12N 15/85** (2006.01)

( 13 ) **T2**

---

( 11 ) **E018548**

( 21 ) **E 07 712658**

( 96 ) **EP 20070712658** 2007.02.01.

( 97 ) **EP 1984506 A2** 2007.08.09.

**EP 1984506 B1** 2013.06.05.

( 73 ) FUJIFILM Diosynth Biotechnologies UK Limited, Billingham TS23 1LH (GB)

( 72 ) HODGSON, Ian, John

LENNON, Christopher, David, John

---

KARA, Buhendra, Vallabh

( 74 ) ifj. Szentpéteri Ádám, SBGK Szabadalmi Ügyvivői Iroda, 1062 Budapest, (HU)

**( 54 ) Expressziós rendszer**

( 51 ) C12N 15/70 (2006.01)

C12N 15/72 (2006.01)

C12N 15/78 (2006.01)

C12N 15/81 (2006.01)

C12N 15/85 (2006.01)

( 13 ) T2

( 30 ) 0602173 2006.02.03. GB

( 11 ) E018223

( 21 ) E 08 743883

( 96 ) EP 20080743883 2008.03.14.

( 97 ) EP 2126097 A1 2008.09.18.

EP 2126097 B1 2012.09.26.

( 73 ) Pioneer Hi-Bred International Inc., Johnston, IA 50131-1014 (US)

( 72 ) CIGAN, Andrew M.

FOX, Tim W.

HERSHEY, Howard P.

UNGER, Erica

WU, Yongzhong

( 74 ) Mester Tamás, SWORKS Nemzetközi Szabadalmi Ügyvivői Iroda Kft., 1015 Budapest, (HU)

**( 54 ) Transzgének domináns gén szupressziójához és eljárás azok felhasználására**

( 51 ) C12N 15/82 (2006.01)

( 13 ) T2

( 30 ) 685956 2007.03.14. US

( 11 ) E018416

( 21 ) E 03 734767

( 96 ) EP 20030734767 2003.02.03.

( 97 ) EP 1504108 A2 2003.08.07.

EP 1504108 B1 2013.04.17.

( 73 ) Oxford Biomedica (UK) Limited, Oxford OX4 4GA (GB)

( 72 ) RADCLIFFE, Philippa,

MISKIN, James, E.

WILKES, Fraser, J.

MITROPHANOUS, Kyriacos, A.

( 74 ) Szentpéteri Zsolt, SBGK Szabadalmi Ügyvivői Iroda, 1062 Budapest, (HU)

**( 54 ) Lentivirális vektor**

( 51 ) C12N 15/867 (2006.01)

( 13 ) T2

( 30 ) 0202403 2002.02.01. GB

0212768 2002.05.31. GB

( 11 ) E018457

( 21 ) E 08 855683

( 96 ) EP 20080855683 2008.11.27.

( 97 ) EP 2215277 A2 2009.06.04.



---

**EP 2215277 B1** 2013.05.29.

( 73 ) Engitec Technologies, S.p.A., 20026 Novate Milanese MI (IT)

( 72 ) OLPER, Marco

MACCAGNI, Massimo

COSSALI, Silvano

( 74 ) Derzsi Katalin, SBGK Szabadalmi Ügyvivői Iroda, 1062 Budapest, (HU)

**( 54 ) Eljárás fém ólom előállítására, kénmentesített pasztából kiindulva**

( 51 ) **C22B 7/00** (2006.01)

**C22B 13/00** (2006.01)

**C25C 1/18** (2006.01)

( 13 ) **T2**

( 30 ) MI20072257 2007.11.30. IT

---

**( 11 ) E018228**

**( 21 ) E 10 176690**

( 96 ) **EP 20100176690** 2003.07.07.

( 97 ) **EP 2264197 A1** 2010.12.22.

**EP 2264197 B1** 2013.01.16.

( 73 ) BASF CORPORATION, Florham Park, NJ 07932 (US)

( 72 ) Brandts, Jim Aloysius Maria

Berben, Pieter Hildegardus

( 74 ) dr. Svingor Ádám, DANUBIA Szabadalmi és Jogi Iroda Kft., 1051 Budapest, (HU)

**( 54 ) Fémvegyület eltávolítás**

( 51 ) **C22B 11/00** (2006.01)

**C22B 3/06** (2006.01)

**C22B 7/00** (2006.01)

( 13 ) **T2**

( 30 ) 02077760 2002.07.08. EP

---

**( 11 ) E018491**

**( 21 ) E 07 819791**

( 96 ) **EP 20070819791** 2007.11.13.

( 97 ) **EP 2089554 A1** 2008.05.22.

**EP 2089554 B1** 2013.06.05.

( 73 ) Aleris Aluminum Duffel BVBA, 2570 Duffel (BE)

( 72 ) VAN DEN BROECK, Ria

VANDEN EYNDE, Michel

SPEELMAN, Arthur

( 74 ) dr. Kereszty Marcell, Gödölle, Kékes, Mészáros & Szabó Szabadalmi és Védjegy Iroda, 1024 Budapest, (HU)

**( 54 ) Többretegű csövek, amelyek folyásnak ellenálló alumínium ötvözetet tartalmaznak**

( 51 ) **C22C 21/00** (2006.01)

**C22C 21/02** (2006.01)

**C22C 21/10** (2006.01)

**C22F 1/04** (2006.01)

( 13 ) **T2**

( 30 ) 06023655 2006.11.14. EP

891383 P 2007.02.23. US

---

**( 11 ) E018590**

---

---

( 21 ) E 03 784932

( 96 ) EP 20030784932 2003.08.04.

( 97 ) EP 1552031 A1 2004.02.19.

EP 1552031 B1 2013.04.17.

( 73 ) Saint-Gobain Ceramics and Plastics, Inc., Worcester, MA 01615-0138 (US)

( 72 ) WALLAR, Howard

( 74 ) Szentpéteri Zsolt, SBGK Szabadalmi Ügyvivői Iroda, 1062 Budapest, (HU)

( 54 ) **Plazmával szferoidizált kerámiapor**

( 51 ) C23C 4/10 (2006.01)

( 13 ) T2

( 30 ) 217523 2002.08.13. US

---

( 11 ) E018637

( 21 ) E 10 706201

( 96 ) EP 20100706201 2010.02.24.

( 97 ) EP 2414562 A1 2011.03.03.

EP 2414562 B1 2013.01.16.

( 73 ) ThyssenKrupp Steel Europe AG, 47166 Duisburg (DE)

( 72 ) KUHN, Patrik

MEURER, Manfred

KONDRATIUK, Jens

WARNECKE, Wilhelm

SCHÜLER, Werner

( 74 ) Mészárosné Dónusz Katalin, SBGK Szabadalmi Ügyvivői Iroda, 1062 Budapest, (HU)

( 54 ) **Eljárás korrózióvédő fém bevonattal ellátott acél alkatrész előállítására és acél alkatrész**

( 51 ) C25D 3/56 (2006.01)

C25D 1/18 (2006.01)

C25D 5/48 (2006.01)

C25D 5/50 (2006.01)

( 13 ) T2

( 30 ) 09168605 2009.08.25. EP

---

( 11 ) E018501

( 21 ) E 07 788970

( 96 ) EP 20070788970 2007.06.06.

( 97 ) EP 2024566 A2 2007.12.13.

EP 2024566 B1 2013.08.14.

( 73 ) ARJOWIGGINS SECURITY, 92100 Boulogne Billancourt (FR)

( 72 ) DOUBLET, Pierre

CAMUS, Michel

Mallol, Stéphane

THIERRY, Yvan

( 74 ) Sipos József, DANUBIA Szabadalmi és Védjegy Iroda Kft., 1051 Budapest, (HU)

( 54 ) **Biztonsági elem felismerhető mintával**

( 51 ) D21H 21/40 (2006.01)

D21H 21/42 (2006.01)

( 13 ) T2

( 30 ) 0605020 2006.06.06. FR

---

- 
- ( 11 ) **E018197**  
 ( 21 ) **E 08 804142**  
 ( 96 ) **EP 20080804142** 2008.09.12.  
 ( 97 ) **EP 2188449 A1** 2009.03.26.  
       **EP 2188449 B1** 2013.03.13.  
 ( 73 ) Vossloh-Werke GmbH, 58791 Werdohl (DE)  
 ( 72 ) BÖSTERLING, Winfried  
       HUNOLD, André  
 ( 74 ) dr. Jakab Judit, SBGK Szabadalmi Ügyvivői Iroda, 1062 Budapest, (HU)  
 ( 54 ) **Rendszer sín szilárd, sík aljhoz rögzítésére**  
 ( 51 ) **E01B 9/30** (2006.01)  
       **E01B 9/38** (2006.01)  
 ( 13 ) **T2**  
 ( 30 ) 102007044055 2007.09.14. DE
- 

- ( 11 ) **E018494**  
 ( 21 ) **E 10 763744**  
 ( 96 ) **EP 20100763744** 2010.08.24.  
 ( 97 ) **EP 2456933 A1** 2011.04.07.  
       **EP 2456933 B1** 2013.05.01.  
 ( 73 ) Elmere, 25000 Besançon (FR)  
 ( 72 ) LITAIZE, Pierre-Emmanuel  
 ( 74 ) Sipos József, DANUBIA Szabadalmi és Jogi Iroda Kft., 1051 Budapest, (HU)  
 ( 54 ) **Eljárás épület megvalósítására előre gyártott panelekből és előre gyártott panel**  
 ( 51 ) **E04C 2/26** (2006.01)  
       **E04C 2/38** (2006.01)  
 ( 13 ) **T2**  
 ( 30 ) 0956729 2009.09.29. FR
- 

- ( 11 ) **E018434**  
 ( 21 ) **E 10 705784**  
 ( 96 ) **EP 20100705784** 2010.02.23.  
 ( 97 ) **EP 2401043 A1** 2010.09.02.  
       **EP 2401043 B1** 2013.04.17.  
 ( 73 ) Hof, Georg, 3011 Purkersdorf (AT)  
 ( 72 ) Hof, Georg  
 ( 74 ) Farkas Tamás, DANUBIA Szabadalmi és Jogi Iroda Kft, 1051 Budapest, (HU)  
 ( 54 ) **Áramlási csatorna, amelyben keringető járatban elrendezett elosztó eszköz segítségével áramoltatjuk a vizet**  
 ( 51 ) **E04H 4/12** (2006.01)  
       **A63B 69/12** (2006.01)  
 ( 13 ) **T2**  
 ( 30 ) 9809 U 2009.02.24. AT
- 

- ( 11 ) **E018576**  
 ( 21 ) **E 03 811858**  
 ( 96 ) **EP 20030811858** 2003.11.24.  
 ( 97 ) **EP 1573156 A1** 2004.06.10.  
       **EP 1573156 B1** 2013.06.12.
-

- ( 73 ) Mul-T-Lock Technologies Ltd., Yavne 81104 (IL)  
 ( 72 ) ALMAGOR, Avi  
 MARKBREIT, Dani  
 ( 74 ) Mester Tamás, SWORKS Nemzetközi Szabadalmi Ügyvivői Iroda Kft., 1011 Budapest, (HU)  
**( 54 ) Kulcs és cilinderek és kulcs kombinációja**  
 ( 51 ) **E05B 19/02** (2006.01)  
**E05B 27/00** (2006.01)  
 ( 13 ) **T2**  
 ( 30 ) 15306802 2002.11.24. IL

- ( 11 ) E018543**  
**( 21 ) E 10 008916**  
 ( 96 ) **EP 20100008916** 2010.08.27.  
 ( 97 ) **EP 2299045 A1** 2011.03.23.  
**EP 2299045 B1** 2013.06.05.  
 ( 73 ) Stoll, Matthias, 88250 Weingarten (DE)  
 ( 72 ) Stoll, Matthias  
 ( 74 ) Sipos József, DANUBIA Szabadalmi és Jogi Iroda Kft., 1051 Budapest, (HU)  
**( 54 ) Rögzítőrendszer**  
 ( 51 ) **E06B 7/28** (2006.01)  
**A47H 27/00** (2006.01)  
 ( 13 ) **T2**  
 ( 30 ) 102009039041 2009.08.28. DE  
 202009015261 U 2009.08.28. DE  
 102009052532 2009.11.11. DE

- ( 11 ) E018201**  
**( 21 ) E 09 011494**  
 ( 96 ) **EP 20090011494** 2009.09.08.  
 ( 97 ) **EP 2161403 A2** 2010.03.10.  
**EP 2161403 B1** 2013.01.16.  
 ( 73 ) LAKAL GmbH, 66117 Saarbrücken (DE)  
 ( 72 ) Parino, Jürgen  
 Gilges, Fred  
 ( 74 ) Kovács Ivánné, DANUBIA Szabadalmi és Jogi Iroda Kft., 1051 Budapest, (HU)  
**( 54 ) Redőnyszekrény**  
 ( 51 ) **E06B 9/17** (2006.01)  
**E06B 9/174** (2006.01)  
 ( 13 ) **T2**  
 ( 30 ) 202008011908 U 2008.09.08. DE

- ( 11 ) E018473**  
**( 21 ) E 08 762687**  
 ( 96 ) **EP 20080762687** 2008.04.17.  
 ( 97 ) **EP 2134991 A1** 2008.10.30.  
**EP 2134991 B1** 2013.02.20.  
 ( 73 ) ThyssenKrupp Metalúrgica Campo Limpo Ltda., 13231-0900 Campo Limpo Paulista-SP (BR)  
 ( 72 ) FONSECA GALLI, Luis Antonio  
 ( 74 ) Mészárosné Dónusz Katalin, SBGK Szabadalmi Ügyvivői Iroda, 1062 Budapest, (HU)

**( 54 ) Csapszeg nélküli forgattyús hajtómű belső égésű motorokhoz és kompresszorokhoz****( 51 ) F16C 7/02** (2006.01)**F16J 1/20** (2006.01)**F16J 1/22** (2006.01)**F16J 7/00** (2006.01)**( 13 ) T2**

( 30 ) 102007018435 2007.04.19. DE

07014184 2007.07.19. EP

**( 11 ) E018349****( 21 ) E 08 165399****( 96 ) EP 20080165399** 2008.09.29.**( 97 ) EP 2048396 A1** 2009.04.15.**EP 2048396 B1** 2013.03.06.

( 73 ) Valeo Embrayages, 80009 Amiens Cedex 2 (FR)

( 72 ) Brailly, Julien

Bouchez, Olivier

( 74 ) Mészárosné Dónusz Katalin, SBGK Szabadalmi Ügyvivői Iroda, 1062 Budapest, (HU)

**( 54 ) Tengelykapcsoló mechanizmus különösen gépkocsizhoz****( 51 ) F16D 13/58** (2006.01)**( 13 ) T2**

( 30 ) 0758180 2007.10.10. FR

**( 11 ) E018427****( 21 ) E 08 735274****( 96 ) EP 20080735274** 2008.04.17.**( 97 ) EP 2265843 A1** 2009.10.22.**EP 2265843 B1** 2013.04.17.

( 73 ) Erke Erke Arastirmalari Ve Mühendislik A.S., 34303 Kucukcekmece/Istanbul (TR)

( 72 ) OZTÜRK, Mustafa, Naci

( 74 ) Farkas Tamás, DANUBIA Szabadalmi és Jogi Iroda Kft, 1051 Budapest, (HU)

**( 54 ) Hajtómű és eljárás forgómozgás előállítására****( 51 ) F16H 33/10** (2006.01)**( 13 ) T2****( 11 ) E018433****( 21 ) E 06 726471****( 96 ) EP 20060726471** 2006.03.23.**( 97 ) EP 1872033 A1** 2006.10.26.**EP 1872033 B1** 2013.02.13.

( 73 ) Refractory Intellectual Property GmbH &amp; Co. KG, 1100 Wien (AT)

( 72 ) ROGERS, Norman Edward

( 74 ) Mester Tamás, SWORKS Nemzetközi Szabadalmi Ügyvivői Iroda Kft., 1015 Budapest, (HU)

**( 54 ) Tömítés expandálható grafittal és előállítási eljárás****( 51 ) F16J 15/10** (2006.01)**B22D 41/50** (2006.01)**( 13 ) T2**

( 30 ) 0507940 2005.04.20. GB

- 
- ( 11 ) **E018542**  
( 21 ) **E 10 008514**  
( 96 ) **EP 20100008514** 2010.08.16.  
( 97 ) **EP 2420708 A1** 2012.02.22.  
**EP 2420708 B1** 2013.06.19.  
( 73 ) Leinemann GmbH & Co. KG, 38110 Braunschweig (DE)  
( 72 ) Kosmehl, Ralf  
Klaue, Uwe  
( 74 ) dr. Kovári György, ADVOPATENT Szabadalmi és Védjegy Iroda, 1011 Budapest, (HU)  
( 54 ) **Kapcsolószelep**  
( 51 ) **F16K 1/36** (2006.01)  
( 13 ) **T2**
- 

- ( 11 ) **E018468**  
( 21 ) **E 10 787011**  
( 96 ) **EP 20100787011** 2010.11.19.  
( 97 ) **EP 2516902 A1** 2011.06.30.  
**EP 2516902 B1** 2013.05.01.  
( 73 ) Neoperl GmbH, 79379 Müllheim (DE)  
( 72 ) SCHÜRLE, Holger  
BAMMERLIN, Werner  
STEINBRUNNER, Michael  
( 74 ) Kovács Ivánné, DANUBIA Szabadalmi és Jogi Iroda Kft., 1051 Budapest, (HU)  
( 54 ) **Szaniter kifolyóegység**  
( 51 ) **F16K 11/06** (2006.01)  
( 13 ) **T2**  
( 30 ) 102009060501 2009.12.23. DE
- 

- ( 11 ) **E018585**  
( 21 ) **E 10 710933**  
( 96 ) **EP 20100710933** 2010.03.25.  
( 97 ) **EP 2414719 A2** 2010.10.07.  
**EP 2414719 B1** 2013.03.06.  
( 73 ) Georg Fischer WAGA N.V., 8161 PA Epe (NL)  
( 72 ) NIJSEN, Andreas, Jacobus, Louis  
GIESEN, Leonardus, Henricus, Wilhelmus  
( 74 ) Farkas Tamás, DANUBIA Szabadalmi és Jogi Iroda Kft, 1051 Budapest, (HU)  
( 54 ) **Kapcsolókészülék**  
( 51 ) **F16L 21/04** (2006.01)  
**F16L 21/08** (2006.01)  
( 13 ) **T2**  
( 30 ) 2002683 2009.03.30. NL
- 

- ( 11 ) **E018652**  
( 21 ) **E 03 782753**  
( 96 ) **EP 20030782753** 2003.12.12.  
( 97 ) **EP 1570202 A1** 2004.06.24.  
**EP 1570202 B1** 2013.08.21.  
( 73 ) Kingspan Holdings (IRL) Limited, County Cavan (IE)
-

- ( 72 ) TOTTEY, John  
 OLIVER, David Anthony  
 MCCABE, Thomas,c/o Kingspan Holdings (IRL) Limited
- ( 74 ) dr. Harangozó Gábor, DANUBIA Szabadalmi és Jogi Iroda Kft., 1051 Budapest, (HU)

**( 54 ) Szigetelőhab elemek**

- ( 51 ) **F16L 59/02** (2006.01)
- ( 13 ) **T2**
- ( 30 ) 20020966 2002.12.12. IE

**( 11 ) E018503****( 21 ) E 07 254698****( 96 ) EP 20070254698** 2007.12.04.**( 97 ) EP 1936269 A1** 2008.06.25.**EP 1936269 B1** 2013.06.12.

( 73 ) Babcock &amp; Wilcox Power Generation Group, Inc., Barberton OH 44203-0351 (US)

( 72 ) Sarv, Hamid

( 74 ) Mészárosné Dónusz Katalin, SBGK Szabadalmi Ügyvivői Iroda, 1062 Budapest, (HU)

**( 54 ) Égető rendszer és eljárás****( 51 ) F23C 5/08** (2006.01)**F23C 6/04** (2006.01)**( 13 ) T2**

( 30 ) 874326 P 2006.12.11. US

940575 2007.11.15. US

**( 11 ) E018418****( 21 ) E 03 018499****( 96 ) EP 20030018499** 2003.08.15.**( 97 ) EP 1462718 A1** 2004.09.29.**EP 1462718 B1** 2013.03.13.

( 73 ) PLANTEC Inc., Osaka-shi,Osaka 550-0003 (JP)

( 72 ) Katsui, Seizo,c/o PLANTEC Inc.

( 74 ) dr. Jakab Judit, SBGK Szabadalmi Ügyvivői Iroda, 1062 Budapest, (HU)

**( 54 ) Független szemétegető kemence hulladék elégetésére és eljárás a szemétegető kemence irányítására****( 51 ) F23G 5/24** (2006.01)**F23G 5/36** (2006.01)**F23G 5/50** (2006.01)**F23L 9/02** (2006.01)**( 13 ) T2**

( 30 ) 2003091244 2003.03.28. JP

**( 11 ) E018477****( 21 ) E 05 090273****( 96 ) EP 20050090273** 2005.09.28.**( 97 ) EP 1655551 A2** 2006.05.10.**EP 1655551 B1** 2013.03.06.

( 73 ) KERMI GmbH, 94447 Plattling (DE)

( 72 ) Schneider, Oliver

Weigl, Peter

Blab, Reinhard

---

Edelmann, Dieter

Schmid, Paul

( 74 ) Farkas Tamás, DANUBIA Szabadalmi és Jogi Iroda Kft, 1051 Budapest, (HU)

**( 54 ) Csatlakozó radiátor két fűtőlappjának csatlakoztatásához, valamint radiátor**

**( 51 ) F24D 19/00** (2006.01)

**F24D 19/08** (2006.01)

**( 13 ) T2**

( 30 ) 202004017628 U 2004.11.09. DE

---

**( 11 ) E018561**

**( 21 ) E 05 808290**

**( 96 ) EP 20050808290** 2005.11.09.

**( 97 ) EP 1815200 A1** 2006.06.01.

**EP 1815200 B1** 2013.03.06.

( 73 ) Dürr Systems GmbH, 74321 Bietigheim-Bissingen (DE)

( 72 ) ORTLIEB, Konrad

ZURICH, Helmut

WESCHKE, Jürgen

NÄPFEL, Peter

FÖTTINGER, Manfred

STRAUSS, Rudolf

( 74 ) Szabó Zsolt, DANUBIA Szabadalmi és Jogi Iroda Kft., 1051 Budapest, (HU)

**( 54 ) Szárítómű**

**( 51 ) F26B 15/14** (2006.01)

**B65G 13/00** (2006.01)

**( 13 ) T2**

( 30 ) 102004056404 2004.11.23. DE

---

**( 11 ) E018559**

**( 21 ) E 05 752307**

**( 96 ) EP 20050752307** 2005.06.14.

**( 97 ) EP 1774248 A1** 2005.12.22.

**EP 1774248 B1** 2013.06.12.

( 73 ) INSTITUTT FOR ENERGITEKNIKK, N-2007 Kjeller (NO)

( 72 ) RISBERG, Tove

NORDTVEDT, Stein Rune

GRANDUM, Svein Royal Norwegian Embassy

HORNTVEDT, Bjarne

( 74 ) Kovári György, ADVOPATENT Szabadalmi és Védjegy Iroda, 1011 Budapest, (HU)

**( 54 ) Bebocsátási elrendezés lemezes hőcserélőhöz**

**( 51 ) F28F 9/02** (2006.01)

**F28D 9/00** (2006.01)

**( 13 ) T2**

( 30 ) 20042479 2004.06.14. NO

---

**( 11 ) E018453**

**( 21 ) E 06 743949**

**( 96 ) EP 20060743949** 2006.05.22.

**( 97 ) EP 1889027 A1** 2006.11.30.

---



---

**EP 1889027 B1** 2013.05.29.

- ( 73 ) UK Sampling Gauges Limited, Lincolnshire PE10 9LQ (GB)  
 ( 72 ) KIMONIDES, Riginos  
 ( 74 ) Ivánka Gábor, ARINOVA Szabadalmi és Védjegy Iroda, 1122 Budapest, (HU)

**( 54 ) Folyadék mintavevő készülék**

- ( 51 ) **G01N 1/12** (2006.01)  
 ( 13 ) **T2**  
 ( 30 ) 0510477 2005.05.23. GB  
 0607092 2006.04.10. GB
- 

**( 11 ) E018508****( 21 ) E 08 707674****( 96 ) EP 20080707674** 2008.02.12.**( 97 ) EP 2111555 A1** 2008.08.21.**EP 2111555 B1** 2013.05.29.

- ( 73 ) A1M Pharma AB, 223 81 Lund (SE)  
 ( 72 ) Hansson, Stefan  
 Åkerström, Bo  
 ( 74 ) ifj. Szentpéteri Ádám, SBGK Szabadalmi Ügyvivői Iroda, 1062 Budapest, (HU)

**( 54 ) Eclampsia előtti állapot diagnosztizálása**

- ( 51 ) **G01N 33/569** (2006.01)  
**G01N 33/68** (2006.01)  
**G01N 33/72** (2006.01)  
 ( 13 ) **T2**  
 ( 30 ) 0700339 2007.02.12. SE
- 

**( 11 ) E018544****( 21 ) E 07 852282****( 96 ) EP 20070852282** 2007.12.03.**( 97 ) EP 2094850 A1** 2008.06.05.**EP 2094850 B1** 2013.06.12.

- ( 73 ) Agency for Science, Technology And Research, Singapore 138632 (SG)  
 ( 72 ) ULLRICH, Axel  
 RUHE, Jens  
 HART, Stefan  
 STREIT, Sylvia  
 WONG, Chee Hong  
 CHUA, Boon Tin  
 HO, Han Kiat  
 ( 74 ) Lengyel Zsolt, DANUBIA Szabadalmi és Jogi Iroda Kft., 1051 Budapest, (HU)

**( 54 ) Rákkal kapcsolatos protein-kinázok**

- ( 51 ) **G01N 33/574** (2006.01)  
**C12N 9/12** (2006.01)  
 ( 13 ) **T2**  
 ( 30 ) 868173 P 2006.12.01. US
- 

**( 11 ) E018650****( 21 ) E 09 739654****( 96 ) EP 20090739654** 2009.04.29.

- ( 97 ) **EP 2283367 A1** 2009.11.05.  
**EP 2283367 B1** 2013.06.12.
- ( 73 ) Psychemedics Corporation, Acton, MA 01720 (US)
- ( 72 ) HILL, Virginia  
 ATEFI, Mohammad  
 SCHAFFER, Michael, I.
- ( 74 ) PINTZ ÉS TÁRSAI Szabadalmi, Védjegy és Jogi Iroda Kft., 1539 Budapest, (HU)
- ( 54 ) **Nem-proteolitikus eljárás egy analit meghatározására keratinizált szerkezetekben**
- ( 51 ) **G01N 33/94** (2006.01)
- ( 13 ) **T2**
- ( 30 ) 111914 2008.04.29. US

- ( 11 ) **E018653**
- ( 21 ) **E 07 018565**
- ( 96 ) **EP 20070018565** 2007.09.21.
- ( 97 ) **EP 1912077 A2** 2008.04.16.  
**EP 1912077 B1** 2013.08.21.
- ( 73 ) Omnipol a.s., 11221 Praha 1 (CZ)
- ( 72 ) Smith, Alexander E.  
 Hulstrom, Russel  
 Evers, Carl
- ( 74 ) dr. Köteles Zoltán, SBGK Szabadalmi Ügyvivői Iroda, 1062 Budapest, (HU)
- ( 54 ) **Telepíthető passzív széles sávú repülőgépkövetés**
- ( 51 ) **G01S 19/03** (2010.01)  
**G01S 19/48** (2010.01)
- ( 13 ) **T2**
- ( 30 ) 851118 P 2006.10.12. US  
 840285 2007.08.17. US

- ( 11 ) **E018516**
- ( 21 ) **E 06 794373**
- ( 96 ) **EP 20060794373** 2006.08.28.
- ( 97 ) **EP 1932104 A2** 2007.03.08.  
**EP 1932104 B1** 2012.11.07.
- ( 73 ) Smart Packaging Solutions (SPS), 13106 Rousset (FR)
- ( 72 ) ARTIGUE, Olivier  
 BOCCIA, Henri  
 BRUNET, Olivier
- ( 74 ) Mák András, SBGK Szabadalmi Ügyvivői Iroda, 1062 Budapest, (HU)
- ( 54 ) **Elektronikus modul kettős kommunikációs interfésszel, különösen okos kártyához**
- ( 51 ) **G06K 19/077** (2006.01)
- ( 13 ) **T2**
- ( 30 ) 0508860 2005.08.30. FR

- ( 11 ) **E018546**
- ( 21 ) **E 07 731854**
- ( 96 ) **EP 20070731854** 2007.04.02.
- ( 97 ) **EP 2002385 A1** 2007.10.11.  
**EP 2002385 B1** 2013.06.05.

- 
- ( 73 ) ARJOWIGGINS SECURITY, 92100 Boulogne Billancourt (FR)  
( 72 ) GOUELIBO, Didier  
RANCIEN, Sandrine  
( 74 ) dr. Harangozó Gábor, DANUBIA Szabadalmi és Jogi Iroda Kft., 1051 Budapest, (HU)  
**( 54 ) Eljárás legalább egy vonalkód leolvasására és vonalkód olvasó rendszer**  
( 51 ) **G06K 19/10** (2006.01)  
( 13 ) **T2**  
( 30 ) 0651147 2006.03.31. FR
- 

- ( 11 ) **E018472**  
( 21 ) **E 09 153472**  
( 96 ) **EP 20090153472** 2003.06.19.  
( 97 ) **EP 2058754 A1** 2009.05.13.  
**EP 2058754 B1** 2013.05.01.  
( 73 ) Glaxo Group Limited, Brentford, Middlesex TW8 9GS (GB)  
( 72 ) Bonney, Stanley, George  
Brand, Peter John  
Godfrey, James William  
Rand, Paul Kenneth  
( 74 ) Erdély Péter, DANUBIA Szabadalmi és Jogi Iroda Kft., 1051 Budapest, (HU)  
**( 54 ) Működés jelző adagoló készülékekhez**  
( 51 ) **G06M 1/02** (2006.01)  
**A61M 15/00** (2006.01)  
**G06M 1/04** (2006.01)  
( 13 ) **T2**  
( 30 ) 0214360 2002.06.21. GB  
0311191 2003.05.15. GB
- 

- ( 11 ) **E018693**  
( 21 ) **E 03 780135**  
( 96 ) **EP 20030780135** 2003.12.08.  
( 97 ) **EP 1570461 A1** 2004.06.24.  
**EP 1570461 B1** 2013.04.24.  
( 73 ) Autoneum Management AG, 8406 Winterthur (CH)  
( 72 ) KHAN, Hameed  
FISHER, James  
TENSSENDORF, Steven  
EHLER, Peter  
SEMENIUK, Brad  
( 74 ) dr. Köteles Zoltán, SBGK Szabadalmi Ügyvivői Iroda, 1062 Budapest, (HU)  
**( 54 ) Ultrakönnnyű borítás-összetétel**  
( 51 ) **G10K 11/168** (2006.01)  
( 13 ) **T2**  
( 30 ) 02027437 2002.12.09. EP
- 

- ( 11 ) **E018399**  
( 21 ) **E 07 016685**  
( 96 ) **EP 20070016685** 2004.06.21.  
( 97 ) **EP 1868187 A1** 2007.12.19.
-

---

**EP 1868187 B1** 2013.03.27.

( 73 ) LG Electronics Inc., Seoul 150-721 (KR)

( 72 ) Kim, Jin Yong

Suh, Sang Woon

( 74 ) ADVOPATENT Szabadalmi és Védjegy Iroda, 1255 Budapest, (HU)

**( 54 ) Eljárás adatok rögzítésére/reprodukálására többretegű hordozón/hordozóról, és megfelelő berendezés**

( 51 ) **G11B 7/007** (2006.01)

**G11B 7/24** (2006.01)

**G11B 19/12** (2006.01)

( 13 ) **T2**

( 30 ) 20030045825 2003.07.07. KR

20030048747 2003.07.16. KR

20030056540 2003.08.14. KR

---

( 11 ) **E018398**

( 21 ) **E 07 016686**

( 96 ) **EP 20070016686** 2004.06.21.

( 97 ) **EP 1858009 A1** 2007.11.21.

**EP 1858009 B1** 2013.03.27.

( 73 ) LG Electronics Inc., Seoul 150-721 (KR)

( 72 ) Kim, Jin Yong

Suh, Sang Woon

( 74 ) ADVOPATENT Szabadalmi és Védjegy Iroda, 1255 Budapest, (HU)

**( 54 ) Eljárás vezérlőinformációk rögzítésére többretegű hordozón, többretegű hordozó, és megfelelő berendezés**

( 51 ) **G11B 7/007** (2006.01)

**G11B 7/24** (2006.01)

**G11B 19/12** (2006.01)

( 13 ) **T2**

( 30 ) 20030045825 2003.07.07. KR

20030048747 2003.07.16. KR

20030056540 2003.08.14. KR

---

( 11 ) **E018530**

( 21 ) **E 05 721900**

( 96 ) **EP 20050721900** 2005.03.03.

( 97 ) **EP 1730731 A2** 2005.09.29.

**EP 1730731 B1** 2013.08.21.

( 73 ) LG ELECTRONICS INC., Seoul 150-721 (KR)

( 72 ) PARK, Yong Cheol

( 74 ) dr. Antalffy-Zsíros András, DANUBIA Szabadalmi és Védjegy Iroda Kft., 1051 Budapest, (HU)

**( 54 ) Rögzítési közeg rajta lévő fizikai hozzáférés vezérlő (PAC) klaszterrel, és berendezések és eljárások a rögzítési közeg formálására, rögzítésre a rögzítési közegen és visszaadásra a rögzítési közegről**

( 51 ) **G11B 20/12** (2006.01)

**G11B 20/18** (2006.01)

**G11B 27/30** (2006.01)

**G11B 27/32** (2006.01)

( 13 ) **T2**

( 30 ) 554356 P 2004.03.19. US

566090 P 2004.04.29. US

---

2004039142 2004.05.31. KR  
577181 P 2004.06.07. US

**( 11 ) E018569****( 21 ) E 06 762202****( 96 ) EP 20060762202** 2006.06.27.**( 97 ) EP 1897109 A1** 2007.01.04.**EP 1897109 B1** 2013.02.20.

( 73 ) Inter Control Hermann Köhler Elektrik GmbH &amp; Co. KG, 90411 Nürnberg (DE)

( 72 ) SIEBER, Peter

PAHLKE, Lutz

WOLF, Roland

( 74 ) Sipos József, DANUBIA Szabadalmi és Jogi Iroda Kft., 1051 Budapest, (HU)

**( 54 ) Hőbiztosíték és eljárás ennek előállítására****( 51 ) H01H 37/76** (2006.01)**( 13 ) T2**

( 30 ) 202005010133 U 2005.06.28. DE

102005060965 2005.12.20. DE

**( 11 ) E018555****( 21 ) E 07 704638****( 96 ) EP 20070704638** 2007.02.19.**( 97 ) EP 1987528 A1** 2007.08.30.**EP 1987528 B1** 2013.06.05.

( 73 ) OSRAM GmbH, 80807 München (DE)

( 72 ) HELBIG, Peter

( 74 ) Mák András, SBGK Szabadalmi Ügyvivői Iroda, 1062 Budapest, (HU)

**( 54 ) Lámpa****( 51 ) H01J 5/62** (2006.01)**H01K 1/46** (2006.01)**( 13 ) T2**

( 30 ) 202006002886 U 2006.02.21. DE

**( 11 ) E018557****( 21 ) E 08 730006****( 96 ) EP 20080730006** 2008.02.15.**( 97 ) EP 2126952 A2** 2008.08.21.**EP 2126952 B1** 2013.06.05.

( 73 ) Light Sources, Inc., Orange, CT 06477 (US)

( 72 ) ZAYAS, Betty, Jean

( 74 ) Mák András, SBGK Szabadalmi Ügyvivői Iroda, 1062 Budapest, (HU)

**( 54 ) Ultraibolya lámpa víztisztítókhoz****( 51 ) H01R 4/50** (2006.01)**( 13 ) T2**

( 30 ) 675315 2007.02.15. US

870256 2007.10.10. US

**( 11 ) E018351****( 21 ) E 05 025857**

- 
- ( 96 ) **EP 20050025857** 2005.11.26.  
( 97 ) **EP 1672744 A2** 2006.06.21.  
**EP 1672744 B1** 2013.02.06.  
( 73 ) HARTING Electronics GmbH, 32339 Espelkamp (DE)  
( 72 ) Kohler, Andreas, Dipl.-Ing.  
( 74 ) Kovács Ivánné, DANUBIA Szabadalmi és Jogi Iroda Kft., 1051 Budapest, (HU)  
( 54 ) **Árnyékolt többpólusú dugaszolócsatlakozó nyomtatott áramkörü lemezhez**  
( 51 ) **H01R 12/71** (2011.01)  
**H01R 13/6471** (2011.01)  
**H01R 13/6587** (2011.01)  
( 13 ) **T2**  
( 30 ) 102004060782 2004.12.17. DE
- 

- ( 11 ) **E018654**  
( 21 ) **E 05 019831**  
( 96 ) **EP 20050019831** 2005.09.13.  
( 97 ) **EP 1641085 A2** 2006.03.29.  
**EP 1641085 B1** 2013.02.27.  
( 73 ) Harting Electronics GmbH, 32339 Espelkamp (DE)  
( 72 ) Bernat, Jean-Francois  
de Vanssay, Jean-Merri  
( 74 ) Kovács Ivánné, DANUBIA Szabadalmi és Jogi Iroda Kft., 1051 Budapest, (HU)  
( 54 ) **Reteszelő elrendezés dugaszoló csatlakozóhoz**  
( 51 ) **H01R 13/627** (2006.01)  
( 13 ) **T2**  
( 30 ) 102004046259 2004.09.23. DE
- 

- ( 11 ) **E018567**  
( 21 ) **E 06 113067**  
( 96 ) **EP 20060113067** 2006.04.25.  
( 97 ) **EP 1734621 A2** 2006.12.20.  
**EP 1734621 B1** 2013.02.27.  
( 73 ) ROBERT BOSCH GMBH, 70442 Stuttgart (DE)  
( 72 ) Mueller, Hans-Peter  
Jacob, Wolfgang  
Trescher, Ulrich  
( 74 ) Mák András, SBGK Szabadalmi Ügyvivői Iroda, 1062 Budapest, (HU)  
( 54 ) **Elrendezés és eljárás elektronikus kapcsolás házon belüli villamos csatlakoztatásához**  
( 51 ) **H01R 43/02** (2006.01)  
**H01R 12/59** (2011.01)  
**H01R 12/62** (2011.01)  
**H01R 13/52** (2006.01)  
( 13 ) **T2**  
( 30 ) 102005027852 2005.06.16. DE
- 

- ( 11 ) **E018613**  
( 21 ) **E 09 752982**  
( 96 ) **EP 20090752982** 2009.11.12.  
( 97 ) **EP 2359489 A1** 2010.05.20.
-

---

**EP 2359489 B1** 2013.06.12.

( 73 ) QUALCOMM Incorporated, San Diego, California 92121 (US)

( 72 ) LAKKIS, Ismail

BRACHA, Vered, Bar

( 74 ) dr. Harangozó Gábor, DANUBIA Szabadalmi és Jogi Iroda Kft., 1051 Budapest, (HU)

**( 54 ) Eljárás és berendezés csatornahozzáféréshez vezeték nélküli kommunikációs rendszerben**

( 51 ) **H04B 7/04** (2006.01)

**H04B 7/06** (2006.01)

**H04B 7/08** (2006.01)

**H04W 72/04** (2009.01)

**H04W 74/02** (2009.01)

**( 13 ) T2**

( 30 ) 113602 P 2008.11.12. US

164422 P 2009.03.28. US

483964 2009.06.12. US

---

**( 11 ) E018641**

**( 21 ) E 11 174161**

**( 96 ) EP 20110174161** 2003.10.29.

**( 97 ) EP 2378700 A1** 2011.10.19.

**EP 2378700 B1** 2013.04.10.

( 73 ) Qualcomm Incorporated, San Diego, CA 92121-1714 (US)

( 72 ) Krishnan, Ranganathan

Vijayan, Rajiv

Kadous, Tamer

( 74 ) dr. Antalfy-Zsiros András, Danubia Szabadalmi és Jogi Iroda, 1051 Budapest, (HU)

**( 54 ) Felfelé irányuló kapcsolati (uplink) pilot és jelzésátvitel vezeték nélküli kommunikációs rendszerekben**

( 51 ) **H04L 5/00** (2006.01)

**H04L 1/00** (2006.01)

**H04L 1/16** (2006.01)

**H04L 25/02** (2006.01)

**H04W 52/32** (2009.01)

**( 13 ) T2**

( 30 ) 422368 P 2002.10.29. US

422362 P 2002.10.29. US

340507 2003.01.10. US

---

**( 11 ) E018492**

**( 21 ) E 06 826907**

**( 96 ) EP 20060826907** 2006.10.27.

**( 97 ) EP 1941647 A1** 2007.05.03.

**EP 1941647 B1** 2013.06.19.

( 73 ) Qualcomm Incorporated, San Diego, CA 92121 (US)

( 72 ) GORE, Dhananjay, Ashok

SAMPATH, Hemanth

WANG, Jibingc/o Qualcomm Inc.

KADOUS, Tamer

BARRIAC, Gwendolyn, D.c/o Qualcomm Inc.

( 74 ) dr. Harangozó Gábor, DANUBIA Szabadalmi és Jogi Iroda Kft., 1051 Budapest, (HU)

---

**( 54 ) Előkódolás szegmensérzékeny ütemezéshez vezeték nélküli kommunikációs rendszerekben**

- ( 51 ) **H04L 5/02** (2006.01)  
**H04B 1/713** (2006.01)  
**H04B 7/06** (2006.01)  
**H04L 1/00** (2006.01)  
**H04L 1/06** (2006.01)  
**H04L 25/02** (2006.01)  
**H04L 27/26** (2006.01)

**( 13 ) T2**

- ( 30 ) 731558 P 2005.10.27. US

**( 11 ) E018511****( 21 ) E 11 159984**

- ( 96 ) **EP 20110159984** 2007.03.02.

- ( 97 ) **EP 2357755 A1** 2011.08.17.

- EP 2357755 B1** 2013.05.01.

- ( 73 ) QUALCOMM Incorporated, San Diego, CA 92121 (US)

- ( 72 ) Meylan, Arnaud

Deshpande, Manoj M.

Nanda, Sanjiv

- ( 74 ) dr. Antalffy-Zsiros András, DANUBIA Szabadalmi és Jogi Iroda Kft., 1051 Budapest, (HU)

**( 54 ) Alvási intervallumok egyeztetése egy hálózatban**

- ( 51 ) **H04L 12/66** (2006.01)

- H04L 12/12** (2006.01)

**( 13 ) T2**

- ( 30 ) 779235 P 2006.03.03. US

- 779824 P 2006.03.07. US

**( 11 ) E018509****( 21 ) E 11 159986**

- ( 96 ) **EP 20110159986** 2007.03.02.

- ( 97 ) **EP 2346208 A1** 2011.07.20.

- EP 2346208 B1** 2013.05.01.

- ( 73 ) QUALCOMM Incorporated, San Diego, CA 92121 (US)

- ( 72 ) Meylan, Arnaud

Deshpande, Manoj M.

Nanda, Sanjiv

- ( 74 ) dr. Antalffy-Zsiros András, DANUBIA Szabadalmi és Jogi Iroda Kft., 1051 Budapest, (HU)

**( 54 ) Hozzáférés vezérlés vezeték nélküli hálózathoz**

- ( 51 ) **H04L 12/66** (2006.01)

- H04L 12/12** (2006.01)

**( 13 ) T2**

- ( 30 ) 779235 P 2006.03.03. US

- 779824 P 2006.03.07. US

**( 11 ) E018350****( 21 ) E 08 876489**

- ( 96 ) **EP 20080876489** 2008.12.04.

- ( 97 ) **EP 2329629 A1** 2010.02.25.



---

**EP 2329629 B1** 2013.04.17.

( 73 ) QUALCOMM Incorporated, San Diego, California 92121-1714 (US)

( 72 ) YU, Zhi-Zhong

DHANDA, Mungal, S.

( 74 ) dr. Antalfy-Zsiros András, DANUBIA Szabadalmi és Jogi Iroda Kft., 1051 Budapest, (HU)

**( 54 ) Több keretnyi ofszet szomszédos cellák között a GERAN szignalizációs teljesítmény növelésére, ha a szignalizáció vonatkozásában teljesítményvezérlés van érvényben**

( 51 ) **H04L 27/18** (2006.01)

**H04B 7/08** (2006.01)

**H04B 17/00** (2006.01)

**H04L 5/00** (2006.01)

( 13 ) **T2**

( 30 ) 90551 P 2008.08.20. US

PCT/US2008/007631 2008.09.12. WO

---

( 11 ) **E018232**

( 21 ) **E 11 193855**

( 96 ) **EP 20110193855** 2009.06.03.

( 97 ) **EP 2432144 A2** 2012.03.21.

**EP 2432144 B1** 2013.03.06.

( 73 ) LG Electronics Inc., Seoul 150-721 (KR)

( 72 ) Ko, Woo Suk

Moon, Sang Chul

( 74 ) dr. Köteles Zoltán, SBGK Szabadalmi Ügyvivői Iroda, 1062 Budapest, (HU)

**( 54 ) Berendezés jel adására és vételére, valamint eljárás jel adására és vételére**

( 51 ) **H04L 27/34** (2006.01)

( 13 ) **T2**

( 30 ) 11593408 P 2008.11.19. US

---

( 11 ) **E018251**

( 21 ) **E 06 779120**

( 96 ) **EP 20060779120** 2006.08.11.

( 97 ) **EP 1922681 A1** 2007.02.22.

**EP 1922681 B1** 2013.04.03.

( 73 ) Vodafone Group PLC, Newbury Berkshire RG14 2FN (GB)

( 72 ) MURDOCH, Timothy, Norton, Sherard

BOWLEY, Christopher

VAUGHAN, Lesley-Ann

CAREW, Warren, Douglas

HUGHES, Nick

LONIE, Susie

( 74 ) Mák András, SBGK Szabadalmi Ügyvivői Iroda, 1062 Budapest, (HU)

**( 54 ) Mobil számlakezelő rendszer**

( 51 ) **H04M 15/00** (2006.01)

**G06Q 20/12** (2012.01)

**G06Q 20/32** (2012.01)

**H04W 4/24** (2009.01)

( 13 ) **T2**

( 30 ) 0516616 2005.08.12. GB

---

- 
- ( 11 ) **E018346**  
( 21 ) **E 07 826068**  
( 96 ) **EP 20070826068** 2007.08.20.  
( 97 ) **EP 2055107 A2** 2008.02.28.  
**EP 2055107 B1** 2013.05.15.  
( 73 ) Nokia Corporation, 02150 Espoo (FI)  
( 72 ) WANG, Ye-Kui  
HANNUKSELA, Miska  
BOUAZIZI, Imed  
( 74 ) Mák András, SBGK Szabadalmi Ügyvivői Iroda, 1062 Budapest, (HU)  
( 54 ) **Utalás sávok több-folyamú média fájlok sáv viszonyaihoz többszörös leírású kódolásnál**  
( 51 ) **H04N 7/26** (2006.01)  
**G11B 27/32** (2006.01)  
**H04L 29/06** (2006.01)  
**H04N 21/00** (2011.01)  
( 13 ) **T2**  
( 30 ) 840209 P 2006.08.24. US
- 

- ( 11 ) **E018507**  
( 21 ) **E 11 192773**  
( 96 ) **EP 20110192773** 2009.05.13.  
( 97 ) **EP 2429241 A1** 2012.03.14.  
**EP 2429241 B1** 2013.05.08.  
( 73 ) Telefonaktiebolaget L M Ericsson (Publ), 164 83 Stockholm (SE)  
( 72 ) Mildh, Gunnar  
( 74 ) dr. Köteles Zoltán, SBGK Szabadalmi Ügyvivői Iroda, 1062 Budapest, (HU)  
( 54 ) **Áramkörkapcsolt visszalépés továbbfejlesztett csomagkapcsolt rendszerben**  
( 51 ) **H04W 36/14** (2009.01)  
**H04W 36/12** (2009.01)  
( 13 ) **T2**  
( 30 ) 200861054387 P 2008.05.19. US
- 

- ( 11 ) **E018456**  
( 21 ) **E 04 737273**  
( 96 ) **EP 20040737273** 2004.02.18.  
( 97 ) **EP 1595414 A2** 2004.09.10.  
**EP 1595414 B1** 2013.03.20.  
( 73 ) Qualcomm, Incorporated, San Diego, CA 92121 (US)  
( 72 ) QUALCOMM, Incorporated  
WEI, Yongbin  
CHEN, Tao  
( 74 ) dr. Antalffy-Zsiros András, DANUBIA Szabadalmi és Jogi Iroda Kft., 1051 Budapest, (HU)  
( 54 ) **Külső hurok teljesítményszabályozás vezeték nélküli kommunikációs rendszerekhez**  
( 51 ) **H04W 52/12** (2009.01)  
**H04W 52/16** (2009.01)  
( 13 ) **T2**  
( 30 ) 448269 P 2003.02.18. US  
452790 P 2003.03.06. US
-

470770 P 2003.05.14. US  
628950 2003.07.28. US

**( 11 ) E018601****( 21 ) E 07 024734****( 96 ) EP 20070024734** 2003.02.18.**( 97 ) EP 1903837 A1** 2008.03.26.**EP 1903837 B1** 2013.04.17.

( 73 ) Access Business Group International LLC, Ada, Michigan 49355 (US)

( 72 ) Mollema, Scott

Baarman, David W.

Kuennen, Roy W.

( 74 ) Mák András, SBGK Szabadalmi Ügyvivői Iroda, 1062 Budapest, (HU)

**( 54 ) Indítóáramkör gázkisülőlámpához****( 51 ) H05B 41/295** (2006.01)**H05B 41/36** (2006.01)**( 13 ) T2**

( 30 ) 357908 P 2002.02.19. US

**( 11 ) E018338****( 21 ) E 09 011322****( 96 ) EP 20090011322** 2009.09.03.**( 97 ) EP 2175702 A1** 2010.04.14.**EP 2175702 B1** 2013.03.20.

( 73 ) Kjellberg Finsterwalde Plasma und Maschinen GmbH, 03238 Finsterwalde (DE)

( 72 ) KRINK, Volker

LAURISCH, Frank

Grundke, Timo

( 74 ) Mészárosné Dónusz Katalin, SBGK Szabadalmi Ügyvivői Iroda, 1062 Budapest, (HU)

**( 54 ) Fúvóka és fúvókakupak folyadékűtésű plazmaéghőz, valamint ezek egyikével vagy mindkettővel ellátott plazmaéghő-fej****( 51 ) H05H 1/28** (2006.01)**H05H 1/34** (2006.01)**( 13 ) T2**

( 30 ) 102008050770 2008.10.09. DE

102009006132 2009.01.26. DE

A rovat 268 darab közlést tartalmaz.

**Európai szabadalom igénypontokon kívüli szövegének magyar nyelvű fordítása**

---

- ( 11 ) **E019143**
- ( 21 ) **E 10 704464**
- ( 96 ) **EP 20100704464** 2010.02.09.
- ( 97 ) **EP 2395991 A1** 2010.08.19.  
**EP 2395991 B1** 2013.05.29.
- ( 73 ) Amarin Pharmaceuticals Ireland Limited, Dublin 2 (IE)
- ( 72 ) MANKU, Mehar  
OSTERLOH, Ian  
WICKER, Pierre  
BRAECKMAN, Rene  
SONI, Paresh
- ( 74 ) Frankné Dr. Machytka Daisy, Gödölle, Kékes, Mészáros & Szabó Szabadalmi és Védjegy Iroda, 1024 Budapest, (HU)
- ( 54 ) **Eikozapentaénsav-etil-észter alkalmazása hipertrigliceridémia kezelésére**
- ( 51 ) **A61K 31/202** (2006.01)  
**A61P 3/06** (2006.01)
- ( 13 ) **T10**
- ( 30 ) 151291 P 2009.02.10. US  
173755 P 2009.04.29. US
- 

A rovat 1 darab közlést tartalmaz.

**Felszólalási eljárásban módosított európai szabadalom szövege fordításának benyújtása**

---

- ( 11 ) **E003586**  
( 21 ) **E 03 797325**  
( 96 ) **EP 20030797325** 2003.09.04.  
( 97 ) **EP 1539063 A1** 2004.04.01.  
**EP 1539063 B1** 2008.03.05.  
( 73 ) Bayer Schering Pharma Oy, 20101 Turku (FI)  
( 72 ) HALLINEN, Esa  
LYYTIKÄINEN, Heikki  
JÄRVELÄ, Pentti  
KIVI, Ilkka  
( 74 ) Kovács Ivánné, DANUBIA Szabadalmi és Jogi Iroda Kft., 1051 Budapest, (HU)  
( 54 ) **Adagoló rendszer és eljárás adagoló rendszer gyártására**  
( 51 ) **A61F 6/14** (2006.01)  
**A61K 9/00** (2006.01)  
( 13 ) **T5**  
( 30 ) 02020869 2002.09.18. EP
- 
- ( 11 ) **E006825**  
( 21 ) **E 04 763484**  
( 96 ) **EP 20040763484** 2004.07.24.  
( 97 ) **EP 1651213 A1** 2005.02.10.  
**EP 1651213 B1** 2009.09.23.  
( 73 ) Boehringer Ingelheim International GmbH, 55216 Ingelheim am Rhein (DE)  
( 72 ) KAUSCHKE, Stefan  
MARK, Michael  
KINTSCHER, Ulrich  
SCHUPP, Michael  
UNGER, Thomas  
( 74 ) Kovári György, ADVOPATENT Szabadalmi és Védjegy Iroda, 1011 Budapest, (HU)  
( 54 ) **Angiotenzin II receptorantagonisták, különösen telmizartan felhasználása az inzulinérzékenység növelésére**  
( 51 ) **A61K 31/416** (2006.01)  
**A61P 3/10** (2006.01)  
**A61P 5/50** (2006.01)  
**A61P 9/12** (2006.01)  
( 13 ) **T5**  
( 30 ) 10335027 2003.07.31. DE  
10346260 2003.10.06. DE  
10356815 2003.12.05. DE
- 
- ( 11 ) **E008730**  
( 21 ) **E 04 704524**  
( 96 ) **EP 20040704524** 2004.01.23.  
( 97 ) **EP 1589973 A1** 2004.08.05.  
**EP 1589973 B1** 2010.04.07.  
( 73 ) Shire Biopharmaceuticals Holdings Ireland Limited, St Helier JE4 8PX (GB)
-

- 
- ( 72 ) FRANKLIN, Richard
- ( 74 ) Frankné dr. Machytka Daisy, Gödölle, Kékes, Mészáros & Szabó Szabadalmi és Védjegy Iroda, 1024 Budapest, (HU)
- ( 54 ) Készítmény és eljárások trombocitémia kezelésére**
- ( 51 ) **A61K 31/517** (2006.01)
- ( 13 ) **T5**
- ( 30 ) 441765 P 2003.01.23. US
- 
- ( 11 ) **E006915**
- ( 21 ) **E 04 751357**
- ( 96 ) **EP 20040751357** 2004.05.06.
- ( 97 ) **EP 1624891 A2** 2004.11.25.  
**EP 1624891 B1** 2009.08.26.
- ( 73 ) BIOGEN IDEC HEMOPHILIA INC., Waltham, MA 02451 (US)
- ( 72 ) RIVERA, Daniel, S.  
PETERS, Robert, T.  
BITONTI, Alan, J.
- ( 74 ) dr. Svingor Ádám, DANUBIA Szabadalmi és Jogi Iroda Kft., 1051 Budapest, (HU)
- ( 54 ) Alvadásfaktor-Fc kiméra proteinek hemofília kezelésére**
- ( 51 ) **A61K 39/395** (2006.01)  
**C12P 21/08** (2006.01)
- ( 13 ) **T5**
- ( 30 ) 468837 P 2003.05.06. US
- 
- ( 11 ) **E001947**
- ( 21 ) **E 04 077394**
- ( 96 ) **EP 20040077394** 2004.08.24.
- ( 97 ) **EP 1629850 A1** 2006.03.01.  
**EP 1629850 B1** 2007.05.02.
- ( 73 ) N.V. NUTRICIA, 2712 HM Zoetermeer (NL)
- ( 72 ) Boehm, Günther  
M'Rabet, Laura  
Stahl, Bernd  
Garssen, Johan
- ( 74 ) dr. Györfly Béla, DANUBIA Szabadalmi és Jogi Iroda Kft., 1051 Budapest, (HU)
- ( 54 ) Oligoszacharidokat tartalmazó táplálék készítmény**
- ( 51 ) **A61K 39/42** (2006.01)  
**A23L 1/30** (2006.01)  
**A61K 31/202** (2006.01)  
**A61K 31/702** (2006.01)  
**A61K 35/74** (2006.01)  
**A61P 11/00** (2006.01)  
**A61P 31/00** (2006.01)
- ( 13 ) **T5**
- 
- ( 11 ) **E006031**
- ( 21 ) **E 06 253274**
- ( 96 ) **EP 20060253274** 2006.06.23.
- ( 97 ) **EP 1736194 A1** 2006.12.27.
-

---

**EP 1736194 B1** 2009.03.11.

( 73 ) ETHICON ENDO-SURGERY, INC., Cincinnati, Ohio 45242 (US)

( 72 ) Hunt, John V.

Uth, Joshua

Byrum, Randal T.

Conlon, Sean P.

( 74 ) Erdély Péter, DANUBIA Szabadalmi és Jogi Iroda Kft., 1051 Budapest, (HU)

**( 54 ) Beültethető orvosi eszköz, mozgatható rögzítő elemek helyzetét jelző vizuális indikátorral**

**( 51 ) A61M 39/02** (2006.01)

**A61F 5/00** (2006.01)

**( 13 ) T5**

( 30 ) 166968 2005.06.24. US

---

**( 11 ) E006352**

**( 21 ) E 07 722128**

**( 96 ) EP 20070722128** 2007.03.28.

**( 97 ) EP 2001643 A1** 2007.10.18.

**EP 2001643 B1** 2009.07.29.

( 73 ) Sasol Wax GmbH, 20457 Hamburg (DE)

( 72 ) BUCHHOLZ, Thomas

SCHEIDAT, Hans, Jörg

( 74 ) dr Jalsovszky Györgyné és dr. Miskolczy Mária, 1111 Budapest, (HU)

**( 54 ) Nanopartikuláris viaszdiszperziók, eljárás előállításukra és eljárás anyagok hidrofobizálására ezek felhasználásával**

**( 51 ) B27K 3/36** (2006.01)

**C08J 3/03** (2006.01)

**C08L 91/06** (2006.01)

**C08L 97/02** (2006.01)

**( 13 ) T5**

( 30 ) 102006015517 2006.03.31. DE

---

**( 11 ) E000300**

**( 21 ) E 03 405643**

**( 96 ) EP 20030405643** 2003.09.03.

**( 97 ) EP 1502765 A1** 2005.02.02.

**EP 1502765 B1** 2005.12.28.

( 73 ) Trüb AG, 5001 Aarau (CH)

( 72 ) Egli, Stefan

Stutz, Christof

Frankhauser, Oliver

Hofstetter, Stephan

Christen, Paul

( 74 ) Mészárosné Dónusz Katalin, S.B.G. & K. Szabadalmi Ügyvivői Iroda, 1062 Budapest, (HU)

**( 54 ) Eljárás a könyvecske előállítására, valamint az eljárással előállított könyvecske**

**( 51 ) B42D 1/04** (2006.01)

**B42D 1/00** (2006.01)

**B42D 15/10** (2006.01)

**( 13 ) T5**

( 30 ) 13282003 2003.07.30. CH

---

- ( 11 ) **E004223**  
 ( 21 ) **E 04 766645**  
 ( 96 ) **EP 20040766645** 2004.08.31.  
 ( 97 ) **EP 1663667 A2** 2005.03.31.  
       **EP 1663667 B1** 2007.10.17.  
 ( 73 ) Bundesdruckerei GmbH, 10969 Berlin (DE)  
 ( 72 ) Senge, Carsten  
 ( 74 ) Kis-Kovács Annemarie, DANUBIA Szabadalmi és Jogi Iroda Kft., 1051 Budapest, (HU)  
 ( 54 ) **Betétlap könyvszerű azonosítási dokumentumhoz, könyvszerű azonosítási dokumentum és eljárás  
 könyvszerű azonosítási dokumentum előállítására**  
 ( 51 ) **B42D 15/10** (2006.01)  
 ( 13 ) **T5**  
 ( 30 ) 10342946 2003.09.17. DE

- ( 11 ) **E003799**  
 ( 21 ) **E 03 090261**  
 ( 96 ) **EP 20030090261** 2003.08.21.  
 ( 97 ) **EP 1394070 A2** 2004.03.03.  
       **EP 1394070 B1** 2008.04.02.  
 ( 73 ) Deutsche Amphibolin-Werke von Robert Murjahn Stiftung & Co. KG, 64372 Ober-Ramstadt (DE)  
 ( 72 ) Klein, Ralf  
 ( 74 ) Advopatent Szabadalmi és Védjegy Iroda, 1011 Budapest, (HU)  
 ( 54 ) **Egyutas konténer**  
 ( 51 ) **B65D 77/06** (2006.01)  
 ( 13 ) **T5**  
 ( 30 ) 20213063 U 2002.08.21. DE  
       10314146 2003.03.25. DE

- ( 11 ) **E002241**  
 ( 21 ) **E 06 290054**  
 ( 96 ) **EP 20060290054** 2006.01.09.  
 ( 97 ) **EP 1688471 A1** 2006.08.09.  
       **EP 1688471 B1** 2007.06.27.  
 ( 73 ) Roquette Freres, 62136 Lestrem (FR)  
 ( 72 ) Houze, Régis  
       Leroy, Thierry  
       Gombert, Hervé  
       Corriette, Pascal  
 ( 74 ) Baranyi Éva, DANUBIA Szabadalmi és Jogi Iroda Kft, 1051 Budapest, (HU)  
 ( 54 ) **Hüvelyesekből származó keményítő alapú keveréket tartalmazó vizes ragasztó készítmény**  
 ( 51 ) **C09J103/02** (2006.01)  
       **B31F 5/04** (2006.01)  
       **D21H 17/24** (2006.01)  
 ( 13 ) **T5**  
 ( 30 ) 0501215 2005.02.07. FR

- ( 11 ) **E006934**  
 ( 21 ) **E 05 076278**



- 
- ( 96 ) **EP 20050076278** 2005.06.01.  
 ( 97 ) **EP 1666579 A1** 2006.06.07.  
       **EP 1666579 B1** 2009.07.22.
- ( 73 ) THE PROCTER & GAMBLE COMPANY, 45202 Cincinnati, Ohio (US)  
 ( 72 ) Kouvroukoglou, Stylianos  
       De Troch, Liesbet Maria Cornelia  
       Ridyard, Mark William
- ( 74 ) Danubia Szabadalmi és Jogi Iroda Kft., 1051 Budapest, (HU)
- ( 54 ) **Vízben oldható, folyadékot tartalmazó tasak**
- ( 51 ) **C11D 17/04** (2006.01)  
       **C11D 3/20** (2006.01)  
       **C11D 3/32** (2006.01)  
       **C11D 3/37** (2006.01)  
       **C11D 3/382** (2006.01)  
       **C11D 3/43** (2006.01)  
       **C11D 17/00** (2006.01)
- ( 13 ) **T5**  
 ( 30 ) 04447256 2004.11.22. EP
- 
- ( 11 ) **E007573**  
 ( 21 ) **E 04 717941**  
 ( 96 ) **EP 20040717941** 2004.03.05.  
 ( 97 ) **EP 1603541 A2** 2004.09.16.  
       **EP 1603541 B1** 2009.11.11.
- ( 73 ) Halozyme, Inc., San Diego, CA 92121 (US)  
 ( 72 ) BOOKBINDER, Louis, H.  
       KUNDU, Anirban  
       FROST, Gregory, I.
- ( 74 ) ifj. Szentpéteri Ádám, S.B.G. & K. Szabadalmi Ügyvivői Iroda, 1062 Budapest, (HU)
- ( 54 ) **Oldható hialuronidáz glikoprotein (sHASEGP), előállítási eljárása, alkalmazásai és az ezt tartalmazó gyógyászati készítmények**
- ( 51 ) **C12N 9/26** (2006.01)  
       **A61K 38/47** (2006.01)  
       **C12N 15/00** (2006.01)
- ( 13 ) **T5**  
 ( 30 ) 452360 P 2003.03.05. US
- 
- ( 11 ) **E000833**  
 ( 21 ) **E 04 075888**  
 ( 96 ) **EP 20040075888** 2004.03.18.  
 ( 97 ) **EP 1460186 A1** 2004.09.22.  
       **EP 1460186 B1** 2006.06.21.
- ( 73 ) Easy Sanitary Solutions B.V., 7581 EZ Losser (NL)  
 ( 72 ) Keizers, Jurgen Hendrik Peter Joseph  
 ( 74 ) Kovács Gábor, DANUBIA Szabadalmi és Védjegy Iroda Kft., 1054 Budapest, (HU)
- ( 54 ) **Háromszög alakú folyadékot elvezető szerkezet**
- ( 51 ) **E03C 1/22** (2006.01)
- ( 13 ) **T5**  
 ( 30 ) 1022957 2003.03.18. NL
-

( 11 ) **E007289**

( 21 ) **E 03 012960**

( 96 ) **EP 20030012960** 2003.06.07.

( 97 ) **EP 1371954 A2** 2003.12.17.

**EP 1371954 B1** 2009.09.23.

( 73 ) LEIFHEIT Aktiengesellschaft, D-56377 Nassau (DE)

( 72 ) Stree, Klaus

( 74 ) Kovári György, ADVOPATENT Szabadalmi és Védjegy Iroda, 1011 Budapest, (HU)

( 54 ) **Mérleg**

( 51 ) **G01G 19/44** (2006.01)

( 13 ) **T5**

( 30 ) 10226770 2002.06.14. DE

10308804 2003.02.27. DE

---

( 11 ) **E009603**

( 21 ) **E 09 161842**

( 96 ) **EP 20090161842** 2009.06.03.

( 97 ) **EP 2180648 A1** 2010.04.28.

**EP 2180648 B1** 2010.08.18.

( 73 ) LG Electronics Inc., Seoul 150-721 (KR)

( 72 ) Ko, Woo Suk

Moon, Sang Chul

( 74 ) dr. Antalffy-Zsiros András, DANUBIA Szabadalmi és Jogi Iroda Kft., 1051 Budapest, (HU)

( 54 ) **Berendezés és eljárás egy jel adására és vételére**

( 51 ) **H04L 27/26** (2006.01)

( 13 ) **T5**

( 30 ) 107329 P 2008.10.21. US

---

A rovat 16 darab közlést tartalmaz.

**Korlátozási eljárásban módosított európai szabadalom szövege fordításának benyújtása**

---

- ( 11 ) **E010645**  
( 21 ) **E 04 811727**  
( 96 ) **EP 20040811727** 2004.11.18.  
( 97 ) **EP 1682138 A2** 2005.06.09.  
**EP 1682138 B1** 2011.01.12.  
( 73 ) Array Biopharma, Inc., Boulder, CO 80301 (US)  
( 72 ) MARLOW, Allison, L.  
WALLACE, Eli  
SEO, Jeongbeob  
LYSSIKATOS, Joseph, P.  
YANG, Hong, Woon  
BLAKE, Jim  
( 74 ) dr. Molnár István, DANUBIA Szabadalmi és Védjegy Iroda Kft., 1051 Budapest, (HU)  
( 54 ) **A MEK heterociklusos inhibitorai**  
( 51 ) **C07D213/80** (2006.01)  
**A61K 31/4353** (2006.01)  
**A61K 31/44** (2006.01)  
**A61K 31/501** (2006.01)  
**A61K 31/5025** (2006.01)  
**A61P 35/00** (2006.01)  
**C07D237/24** (2006.01)  
**C07D401/04** (2006.01)  
**C07D401/06** (2006.01)  
**C07D413/04** (2006.01)  
**C07D413/14** (2006.01)  
**C07D417/04** (2006.01)  
**C07D471/04** (2006.01)  
( 13 ) **T6**  
( 30 ) 523270 P 2003.11.19. US
- 

- ( 11 ) **E015939**  
( 21 ) **E 07 838381**  
( 96 ) **EP 20070838381** 2007.09.18.  
( 97 ) **EP 2074108 A1** 2008.03.27.  
**EP 2074108 B1** 2012.11.21.  
( 73 ) Vitae Pharmaceuticals, Inc., Fort Washington, PA 19034 (US)  
( 72 ) BALDWIN, John, J.  
CLAREMON, David, A.  
TICE, Colin, M.  
CACATIAN, Salvacion  
DILLARD, Lawrence, W.  
ISHCHENKO, Alexey, V.  
YUAN, Jing  
XU, Zhenrong  
MCGEEHAN, Gerard  
ZHAO, Wei
-

SIMPSON, Robert, D.

SINGH, Suresh, B.

JIA, Lanqi

FLAHERTY, Patrick, T.

( 74 ) Karácsonyi Béla, ADVOPATENT Szabadalmi és Védjegy Iroda, 1011 Budapest, (HU)

**( 54 ) Renin-inhibitorok**

**( 51 ) C07D309/04** (2006.01)

**A61K 31/435** (2006.01)

**A61P 9/00** (2006.01)

**C07D405/12** (2006.01)

**( 13 ) T6**

( 30 ) 845291 P 2006.09.18. US

**( 11 ) E011043**

**( 21 ) E 06 806526**

**( 96 ) EP 20060806526** 2006.10.25.

**( 97 ) EP 1966240 A1** 2007.07.12.

**EP 1966240 B1** 2011.03.09.

( 73 ) Evonik Röhm GmbH, 64293 Darmstadt (DE)

( 72 ) BROCK, Roland

FISCHER, Rainer

FOTIN-MLECZEK Mariola

HUFNAGEL Hansjörg

WINDHAB, Norbert

( 74 ) Szentpéteri Zsolt, SBGK Szabadalmi Ügyvivői Iroda, 1062 Budapest, (HU)

**( 54 ) Sejt-penetrációs peptidként alkalmazható laktoferrin peptidek**

**( 51 ) C07K 14/79** (2006.01)

**C07K 14/47** (2006.01)

**( 13 ) T6**

( 30 ) 05028755 2005.12.30. EP

A rovat 3 darab közlést tartalmaz.

**Vegyes európai szabadalmi közlemények**

---

**Jogutódlás**

---

( 11 ) E001441  
( 21 ) E 03 425761  
( 73 ) Nokia Siemens Networks Italia S.p.A., Cassina de Pecchi (MI) (IT)  
( 74 ) SBGK Szabadalmi Ügyvivői Iroda, 1062 Budapest, (HU)

---

( 11 ) E002838  
( 21 ) E 03 774478  
( 73 ) AbbVie Inc., North Chicago, Illinois (US)  
( 74 ) Danubia Szabadalmi és Jogi Iroda Kft., 1051 Budapest, (HU)

---

( 11 ) E004678  
( 21 ) E 04 776530  
( 73 ) AbbVie Inc., North Chicago, Illinois (US)  
( 74 ) Danubia Szabadalmi és Jogi Iroda Kft., 1051 Budapest, (HU)

---

( 11 ) E005119  
( 21 ) E 04 759681  
( 73 ) AbbVie Inc., North Chicago, Illinois (US)  
( 74 ) Danubia Szabadalmi és Jogi Iroda Kft., 1051 Budapest, (HU)

---

( 11 ) E007327  
( 21 ) E 04 706117  
( 73 ) ISP Technology AG, Altstätten SG (CH)

---

( 11 ) E008884  
( 21 ) E 05 820979  
( 73 ) Better All Round Limited, London (GB)  
( 74 ) ADVOPATENT Szabadalmi és Védjegy Iroda, 1011 Budapest, (HU)

---

( 11 ) E009395  
( 21 ) E 05 770762  
( 73 ) AbbVie Inc., North Chicago, Illinois (US)  
( 74 ) Danubia Szabadalmi és Jogi Iroda Kft., 1051 Budapest, (HU)

---

( 11 ) E009721  
( 21 ) E 06 774666  
( 73 ) AbbVie Inc., North Chicago, Illinois (US)  
( 74 ) Danubia Szabadalmi és Jogi Iroda Kft., 1051 Budapest, (HU)

---

( 11 ) E009789  
( 21 ) E 04 752844  
( 73 ) AbbVie Inc., North Chicago, Illinois (US)  
( 74 ) Danubia Szabadalmi és Jogi Iroda Kft., 1051 Budapest, (HU)

---

---

- ( 11 ) E015082  
( 21 ) E 06 740898  
( 73 ) AbbVie Inc., North Chicago, Illinois (US)  
( 74 ) Danubia Szabadalmi és Jogi Iroda Kft., 1051 Budapest, (HU)
- 

- ( 11 ) E015943  
( 21 ) E 04 817825  
( 73 ) AbbVie Inc., North Chicago, Illinois (US)  
( 74 ) Danubia Szabadalmi és Jogi Iroda Kft., 1051 Budapest, (HU)
- 

A rovat 11 darab közlést tartalmaz.

---

### Képviselési megbízás

---

- ( 21 ) E 03 425761  
( 73 ) Nokia Siemens Networks Italia S.p.A., Cassina de Pecchi (MI) (IT)  
( 74 ) SBGK Szabadalmi Ügyvivői Iroda, 1062 Budapest, (HU)
- 

- ( 21 ) E 03 774478  
( 73 ) AbbVie Inc., North Chicago, Illinois (US)  
( 74 ) Danubia Szabadalmi és Jogi Iroda Kft., 1051 Budapest, (HU)
- 

- ( 21 ) E 04 776530  
( 73 ) AbbVie Inc., North Chicago, Illinois (US)  
( 74 ) Danubia Szabadalmi és Jogi Iroda Kft., 1051 Budapest, (HU)
- 

- ( 21 ) E 04 759681  
( 73 ) AbbVie Inc., North Chicago, Illinois (US)  
( 74 ) Danubia Szabadalmi és Jogi Iroda Kft., 1051 Budapest, (HU)
- 

- ( 21 ) E 04 706117  
( 73 ) ISP Technology AG, Altstätten SG (CH)
- 

- ( 21 ) E 05 820979  
( 73 ) Better All Round Limited, London (GB)  
( 74 ) ADVOPATENT Szabadalmi és Védjegy Iroda, 1011 Budapest, (HU)
- 

- ( 21 ) E 05 770762  
( 73 ) AbbVie Inc., North Chicago, Illinois (US)  
( 74 ) Danubia Szabadalmi és Jogi Iroda Kft., 1051 Budapest, (HU)
- 

- ( 21 ) E 06 774666  
( 73 ) AbbVie Inc., North Chicago, Illinois (US)  
( 74 ) Danubia Szabadalmi és Jogi Iroda Kft., 1051 Budapest, (HU)
- 

- ( 21 ) E 04 752844  
( 73 ) AbbVie Inc., North Chicago, Illinois (US)  
( 74 ) Danubia Szabadalmi és Jogi Iroda Kft., 1051 Budapest, (HU)
-

- ( 21 ) E 06 740898
  - ( 73 ) AbbVie Inc., North Chicago, Illinois (US)
  - ( 74 ) Danubia Szabadalmi és Jogi Iroda Kft., 1051 Budapest, (HU)
- 

- ( 21 ) E 04 817825
  - ( 73 ) AbbVie Inc., North Chicago, Illinois (US)
  - ( 74 ) Danubia Szabadalmi és Jogi Iroda Kft., 1051 Budapest, (HU)
- 

A rovat 11 darab közlést tartalmaz.

---

### Név-, illetve címváltozás

---

- ( 11 ) E005171
  - ( 21 ) E 04 718384
  - ( 54 ) Antiszensz oligonukleotidok (ODN) Smad7 ellen, és azok alkalmazásai orvosi területen
  - ( 73 ) Nogra Pharma Limited, Dublin 4 (IE)
- 

- ( 11 ) E006191
  - ( 21 ) E 03 001813
  - ( 54 ) Rendszer gáztartályhajók kiürítéséhez
  - ( 73 ) Imperial Liquids Barging GmbH, Duisburg (DE)
- 

- ( 11 ) E012522
  - ( 21 ) E 03 809644
  - ( 54 ) Alacsony dózisú eljárások olyan rendellenességek kezelésére, amelyekben a TNF-alfa aktivitás káros
  - ( 73 ) AbbVie Biotechnology Ltd., HM 11 Hamilton (BM)
- 

A rovat 3 darab közlést tartalmaz.

## KIEGÉSZÍTŐ OLTALMI TANÚSÍTVÁNYRA VONATKOZÓ KÖZLEMÉNYEK

### Tájékoztatás kiegészítő oltalmi tanúsítványra vonatkozó bejelentésekről

---

( 21 ) S 14 00001

( 22 ) 2014.01.21.

( 71 ) Pfizer Products Inc., Groton, Connecticut, (US)  
OSI Pharmaceuticals, Inc., Melville, New York, (US)

( 95 ) Erlotinib

**Termék típusa: Gyógyszer**

( 68 ) HU 229120

( 54 ) Kinazolin származékok, azok előállítás, valamint a vegyületeket tartalmazó gyógyszerkészítmények

( 92 ) EU/1/05/311/001-003 2004.05.01

Engedélyezett termék neve: Tarceva

( 93 ) EU 57266 01-57266 03 2005.03.21

Engedélyezett termék neve: Erlotinib hidroklorid

( 74 ) ifj. Szentpéteri Ádám, SBGK Szabadalmi Ügyvivői Iroda, 1062 Budapest, Andrassy út 113. (HU)

---

( 21 ) S 14 00003

( 22 ) 2014.01.30.

( 71 ) The Trustees of The University of Pennsylvania, Pennsylvania 19104-6283, 3160 Chestnut Street, Suite 200  
Philadelphia, (US)

( 95 ) Lomitapid, az alapszadalom által biztosított oltalom keretein belüli bármely formában

**Termék típusa: Gyógyszer**

( 68 ) HU E017842

( 54 ) Eljárások hiperlipidémiával és hiperkoleszterinémiával kapcsolatos rendellenességek vagy betegségek kezelésére  
a mellékhatások minimalizálása mellett

( 92 ) EU/1/13/851 2013.07.31

Engedélyezett termék neve: Lojuxta-Lomitapide

( 74 ) Mester Tamás, SWORKS Nemzetközi Szabadalmi Ügyvivői Iroda Kft., 1011 Budapest, Iskola u. 35/B/2. (HU)

---

( 21 ) S 14 00004

( 22 ) 2014.02.11.

( 71 ) Sanofi, 75013 Paris, 174, avenue de France (FR)

( 95 ) Dronedaron és gyógyszeratilag elfogadható sói, beleértve a dronedaron-hidrokloridot

**Termék típusa: Gyógyszer**

( 68 ) HU 229266

( 54 ) Benzofurán-származékot tartalmazó szilárd gyógyszerkészítmény

( 92 ) EU/1/09/591/001-004 2009.11.26

Engedélyezett termék neve: Multaq-dronedaron

( 74 ) Lengyel Zsolt, DANUBIA Szabadalmi és Jogi Iroda Kft., 1051 Budapest, Bajcsy-Zsilinszky út 16. (HU)

---

( 21 ) S 14 00005

( 22 ) 2014.02.12.

( 71 ) Boehringer Ingelheim Pharma GmbH & Co. KG, 55216 Ingelheim am Rhein, (DE)

( 95 ) Afatinib

**Termék típusa: Gyógyszer**

( 68 ) HU 228874

---



( 54 ) Kinazolinszármazékok, előállításuk, alkalmazásuk és ezeket tartalmazó gyógyszerek

( 92 ) EU/1/13/879/001-012 2013.09.25

Engedélyezett termék neve:

( 74 ) Kovári György, ADVOPATENT Szabadalmi és Védjegy Iroda, 1011 Budapest, Fő u. 19. (HU)

---

**( 21 ) S 14 00006**

( 22 ) 2014.02.13.

( 71 ) TEIJIN PHARMA LIMITED, Tokyo 100-0013, 2-1, Kasumigaseki 3-chome, Chiyoda-ku (JP)

**( 95 ) Febuxosztát**

**Termék típusa: Gyógyszer**

( 68 ) HU 229405

( 54 ) 2-(3-Ciano-4-izobutiloxifenil)-4-metil-5-tiazolkarbonsav polimorf módosulatai és eljárás ezek előállítására

( 92 ) EU/1/08/447/001-004 2008.04.21

Engedélyezett termék neve: Adenuric-febuxosztát

( 74 ) Lengyel Zsolt, DANUBIA Szabadalmi és Jogi Iroda Kft., 1051 Budapest, Bajcsy-Zsilinszky út 16. (HU)

---

A rovat 5 darab közlést tartalmaz.

## NÖVÉNYFAJTA-OLTALMI KÖZLEMÉNYEK

### Növényfajta-oltalmi bejelentések közzététele

( 21 ) F 12 00012

( 22 ) 2012.08.28.

( 13 ) A2

( 71 ) ISTROPOL SOLARY a.s., SK-930 13 Horné Mýto 267, (CZ)

( 72 ) Zalabai Gyula, 929 01 Dunajská Streda, Csermely u. 4589/8. (CZ)

Csémy Tibor, 93101 Samorin, Mliecnanska 2293/27. (CZ)

( 53 ) IS Corvinus

( 54 ) Búza, *Triticum aestivum* L.

( 74 ) Agromag Kft., 6722 Szeged, Jósika u. 13. (HU)

( 55 )



1. ábra

( 21 ) F 12 00013

( 22 ) 2012.09.18.

( 13 ) A2

( 71 ) MTA Agrártudományi Kutatóközpont Mezőgazdasági Intézet, 2462 Martonvásár, Brunszvik út 2. (HU)

( 72 ) dr. Bedő Zoltán 26%, 8000 Székesfehérvár, Rózsahegy u. 22. (HU)

dr. Láng László 26%, 2462 Martonvásár, Széchenyi u. 51. (HU)

dr. Veisz Ottó 14%, 2462 Martonvásár, Malom u. 5. (HU)

dr. Vida Gyula 13%, 2484 Agárd, Iskola u. 19. (HU)

dr. Karsai Ildikó 3%, 2462 Martonvásár, Bercsényi köz 3. (HU)

dr. Rakszegi Mariann 9%, 2344 Dömsöd, Dabi krt. 28. (HU)

dr. Mészáros Klára 9%, 8000 Székesfehérvár, Katona J. u. 12. (HU)

( 53 ) Mv Lepény

( 54 ) Búza, *Triticum aestivum* L.

( 55 )



1. ábra

( 21 ) F 12 00014

( 22 ) 2012.09.18.

( 13 ) A2

( 71 ) MTA Agrártudományi Kutatóközpont Mezőgazdasági Intézet, 2462 Martonvásár, Brunszvik út 2. (HU)

( 72 ) dr. Bedő Zoltán 26%, 8000 Székesfehérvár, Rózsahegy u. 22. (HU)

dr. Láng László 26%, 2462 Martonvásár, Széchenyi u. 51. (HU)

dr. Veisz Ottó 14%, 2462 Martonvásár, Malom u. 5. (HU)

dr. Vida Gyula 13%, 2484 Agárd, Iskola u. 19. (HU)

dr. Karsai Ildikó 3%, 2462 Martonvásár, Bercsényi köz 3. (HU)

dr. Rakszegi Mariann 9%, 2344 Dömsöd, Dabi krt. 28. (HU)

dr. Mészáros Klára 9%, 8000 Székesfehérvár, Katona J. u. 12. (HU)

( 53 ) **Mv Karéj**

( 54 ) **Búza, *Triticum aestivum* L.**

( 55 )



1. ábra

---

( 21 ) **F 12 00015**

( 22 ) **2012.09.18.**

( 13 ) **A2**

( 71 ) MTA Agrártudományi Kutatóközpont Mezőgazdasági Intézet, 2462 Martonvásár, Brunsvik út 2. (HU)

( 72 ) dr. Bedő Zoltán 15%, 8000 Székesfehérvár, Rózsahégyi u. 22. (HU)

dr. Láng László 15%, 2462 Martonvásár, Széchenyi u. 51. (HU)

dr. Veisz Ottó 30%, 2462 Martonvásár, Malom u. 5. (HU)

dr. Vida Gyula 35%, 2484 Agárd, Iskola u. 19. (HU)

dr. Karsai Ildikó 5%, 2462 Martonvásár, Bercsényi köz 3. (HU)

( 53 ) **Mv Hundur**

( 54 ) **Durum búza, *Triticum durum* Desf.**

( 55 )



1. ábra

---

( 21 ) **F 12 00016**

( 22 ) **2012.09.18.**

( 13 ) **A2**

( 71 ) MTA Agrártudományi Kutatóközpont Mezőgazdasági Intézet, 2462 Martonvásár, Brunsvik út 2. (HU)

( 72 ) dr. Bedő Zoltán 15%, 8000 Székesfehérvár, Rózsahégyi u. 22. (HU)

dr. Láng László 15%, 2462 Martonvásár, Széchenyi u. 51. (HU)

dr. Veisz Ottó 30%, 2462 Martonvásár, Malom u. 5. (HU)

dr. Vida Gyula 35%, 2484 Agárd, Iskola u. 19. (HU)

dr. Karsai Ildikó 5%, 2462 Martonvásár, Bercsényi köz 3. (HU)

---

( 53 ) **Mv Pennedur**

( 54 ) **Durum búza, *Triticum durum* Desf.**

( 55 )



1. ábra

---

( 21 ) **F 12 00017**

( 22 ) **2012.09.18.**

( 13 ) **A2**

( 71 ) MTA Agrártudományi Kutatóközpont Mezőgazdasági Intézet, 2462 Martonvásár, Brunsvik út 2. (HU)

( 72 ) Kovács Géza, 2462 Martonvásár, Fehérvári út 93. (HU)

( 53 ) **Mv Menket**

( 54 ) **Alakor búza, *Triticum monococcum* L.**

( 55 )



1. ábra

---

( 21 ) **F 12 00018**

( 22 ) **2012.09.18.**

( 13 ) **A2**

( 71 ) MTA Agrártudományi Kutatóközpont Mezőgazdasági Intézet, 2462 Martonvásár, Brunsvik út 2. (HU)

( 72 ) dr. Bedő Zoltán 15%, 8000 Székesfehérvár, Rózsahegy u. 22. (HU)

dr. Láng László 15%, 2462 Martonvásár, Széchenyi u. 51. (HU)

dr. Veisz Ottó 36%, 2462 Martonvásár, Malom u. 5. (HU)

dr. Vida Gyula 30%, 2484 Agárd, Iskola u. 19. (HU)

dr. Bencze Szilvia 4%, 2465 Ráckeresztúr, Csokonai M. 4/1. (HU)

( 53 ) **Mv Deres**

( 54 ) **Zab, *Avena sativa* L.**

( 55 )



1. ábra

**( 21 ) F 13 00003****( 22 ) 2013.03.12.****( 13 ) A2**

( 71 ) Gabonakutató Nonprofit Közhasznú Korlátolt Felelősségű Társaság, 6726 Szeged, Alsó Kikötősor 9. (HU)

( 72 ) Pintér Zoltán 20%, 9761 Táplánszentkereszt, Kölcsey F. u. 8. (HU)

Balassa György 20%, 9763 Vasszécseny, Ady Endre út 44. (HU)

Szél Sándor 15%, 6726 Szeged, Déryné u. 19. (HU)

Kálmán László 15%, 6723 Szeged, Csaba u. 26/B (HU)

Búza Lajosné 10%, 6724 Szeged, Jakab Lajos u. 8. (HU)

Dévényi Károlyné 10%, 6726 Szeged, Fürj u. 36. (HU)

Pintér Zoltánné 10%, 9761 Táplánszentkereszt, Kölcsey u. 8. (HU)

**( 53 ) TK 202****( 54 ) Kukorica, Zea mays L.**

( 74 ) Dr. Lele István, 6726 Szeged, Alsó Kikötő sor 9. (HU)

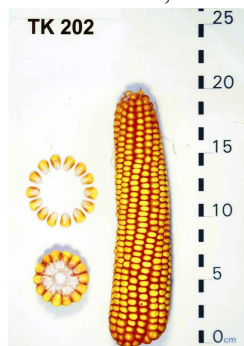
**( 55 )**

1. ábra

**( 21 ) F 13 00004****( 22 ) 2013.03.12.****( 13 ) A2**

( 71 ) Gabonakutató Nonprofit Közhasznú Korlátolt Felelősségű Társaság, 6726 Szeged, Alsó Kikötősor 9. (HU)

( 72 ) Pintér Zoltán 20%, 9761 Táplánszentkereszt, Kölcsey F. u. 8. (HU)

Balassa György 20%, 9763 Vasszécseny, Ady Endre út 44. (HU)

dr. Németh János 10%, 6726 Szeged, Alsó kikötő sor 10/B. (HU)

dr. Mórocz Sándor 20%, 6723 Szeged, Csaba u. 26/a (HU)

dr. Széll Endre 10%, 6726 Szeged, Déryné u. 19. (HU)

dr. Móroczné Salamon Katalin 20%, 6723 Szeged, Csaba u. 26/a (HU)

**( 53 ) TK 195****( 54 ) Kukorica, Zea mays L.**

( 74 ) dr. Lele István, 6726 Szeged, Alsó Kikötő sor 9. (HU)

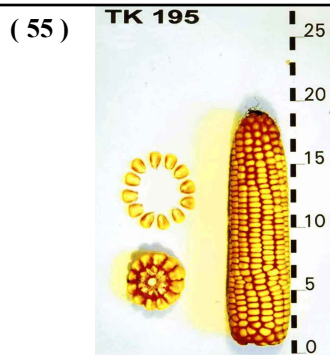

1. ábra

( 21 ) **F 13 00005**

( 22 ) **2013.03.12.**

( 13 ) **A2**

( 71 ) Gabonakutató Nonprofit Közhasznú Korlátolt Felelősségű Társaság, 6726 Szeged, Alsó Kikötősor 9. (HU)

( 72 ) Pintér Zoltán 20%, 9761 Táplánszentkereszt, Kölcsey F. u. 8. (HU)

Balassa György 20%, 9763 Vasszécseny, Ady Endre út 44. (HU)

dr. Fótos Jánosné, Dr. Kádár Katalin 20%, 6725 Szeged, Daru u. 2. (HU)

Fejes László 10%, 6771 Szeged, Nefelejcs u. 74. (HU)

Búza Lajosné 10%, 6724 Szeged, Jakab Lajos u. 8. (HU)

Kiss Gábor 10%, 6791 Szeged, Adél köz 20. (HU)

Hefflerné Jánosi Anett 10%, 9762 Tanakajd, Templom u. 9. (HU)

( 53 ) **TK 175**

( 54 ) **Kukorica, Zea mays L.**

( 74 ) dr. Lele István, 6726 Szeged, Alsó kikötő sor 9. (HU)

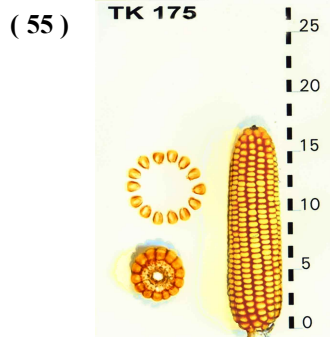

1. ábra

A rovat 10 darab közlést tartalmaz.

**HASZNÁLATI MINTA KÖZLEMÉNYEK****Megadott használati mintaoltalmak****A. SEKCIÓ - KÖZSZÜKSÉGLETI CIKKEK**

- ( 51 ) **A61K 8/00** (2006.01)  
 ( 11 ) **0004365** 2014.02.04.  
 ( 21 ) **U 13 00172**  
 ( 22 ) **2013.09.18.**  
 ( 73 ) Szilágyiné Kornis Anita, Budapest (HU)  
 ( 72 ) Szilágyiné Kornis Anita, Budapest, (HU)  
 ( 54 ) **Szappan**  
 ( 74 ) Kacsuk Zsófia, KACSUKPATENT Kft., Budapest  
 ( 57 ) Szappan, azzal jellemezve, hogy szappan testet (12) és a szappan testbe (12) ágyazott követ (14) tartalmaz, amely kő (14) drágakő, féldrágakő, kristály vagy más ásvány.

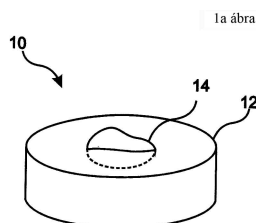
**E. SEKCIÓ - HELYHEZ KÖTÖTT LÉTESÍTMÉNYEK**

- ( 51 ) **E04F 13/00** (2006.01)  
**E04F 13/075** (2006.01)  
 ( 11 ) **0004368** 2014.02.05.  
 ( 21 ) **U 14 00005**  
 ( 22 ) **2014.01.08.**  
 ( 73 ) Kócsi Ottó, Siklós (HU)  
 ( 72 ) Kócsi Ottó, Siklós, (HU)  
 ( 54 ) **Szerkezeti elrendezés falak szigetelésére**  
 ( 74 ) dr. Jakabné Molnár Judit, SBGK Szabadalmi Ügyvivői Iroda, Budapest  
 ( 57 ) Szerkezeti elrendezés falak szigeteléséhez, amelynek falhoz rögzített tartólapja, és szigetelő elemekhez erősített talpelemei vannak azzal jellemezve, hogy a tartólap (2, 12) a falhoz (1) simuló rögzítő felületei (5, 15) mentén van a falhoz (1) rögzítve, és a faltól (1) távolságra lévő rögzítő felületei (6, 16) mentén van a szigetelőelemekkel (3, 13) egy egységet képező talpelemekhez (4, 14) rögzítve.

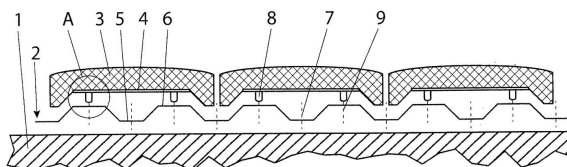

## F. SZEKCIÓ - MECHANIKA, VILÁGÍTÁS, FŰTÉS

( 51 ) F17D 5/00 (2006.01)

F17D 5/02 (2006.01)

( 11 ) 0004367 2014.02.05.

( 21 ) U 13 00017

( 22 ) 2013.02.06.

( 73 ) Bärnkopf Rudolf, Budapest (HU)

Petrák Péter, Budapest (HU)

( 72 ) Bärnkopf Rudolf, Budapest, (HU)

Petrák Péter, Budapest, (HU)

( 54 ) Elrendezés csőhálózatoknál fellépő szivárgás ellenőrzésére, jelzésére és kiküszöbölésére

( 74 ) Földi Julianna, Danubia Szabadalmi és Jogi Iroda Kft., Budapest

( 57 )

Elrendezés csőhálózatoknál fellépő szivárgások észlelésére és kiküszöbölésére, amely elrendezés tartalmaz egy digitális kimenő jellel rendelkező a mérendő csőhálózathoz csatlakoztatott áramlásmérőt, ennek kimenetére csatlakoztatott, előnyösen mikroprocesszoros jelfeldolgozó és vezérlő berendezést, és a jelfeldolgozó és vezérlő berendezés kimenetére csatlakoztatott, az áramlást tekintve a az áramlásmérő után a csőhálózatba iktatott beavatkozó elemet, azzal jellemezve, hogy a jelfeldolgozó és vezérlő berendezés (3) magában foglal egy, első bemenetével (3.1.1) az áramlásmérő (1) kimenetére csatlakoztatott mintavevő és kiértékelő egységet (3.1), amely mintavevő és kiértékelő egység (3.1) második bemenete egy memória (3.10) első, adott alsó fogyasztási küszöbértéknek ( $Q_{min}$ ) megfelelő jelre beállított, kimenetére (3.10.1) van csatlakoztatva, a memóriának (3.10) van egy, az impulzusjel sorozat előre beállított maximális időtartamával ( $t_{max}$ ) arányos jelet előállító második kimenete (3.10.2) is, a mintavevő és kiértékelő egység (3.1) első kimenete (3.1.3) egy időmérő és értékelő egység (3.2) első bemenetére (3.2.1), míg az időmérő és értékelő egység (3.2) második bemenete (3.2.2) a memória (3.10) második kimenetére (3.10.2) van csatlakoztatva, kimenete (3.2.3) pedig, egy első riasztó egység (3.3) első bemenetére (3.3.1) van csatlakoztatva, amelynek első kimenete (3.3.2) egy, szivárgás érzékelése esetén riasztó jelzést előállító egység (3.4) bemenetére van csatlakoztatva.

1. ábra

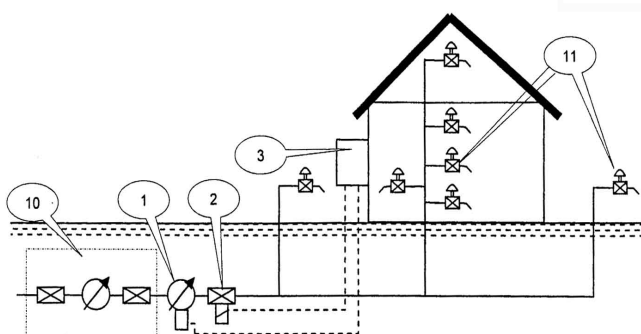

( 51 ) F24J 2/52

(2006.01)



- F24J 2/00** (2006.01)  
**( 11 ) 0004366** 2014.02.04.  
**( 21 ) U 12 00265**  
**( 22 ) 2012.12.28.**

( 73 ) Fejes Imre, Budapest (HU)  
 Klimen Tibor, Budapest (HU)  
 dr. Várnai István, Üröm (HU)

( 72 ) Fejes Imre, Budapest, (HU)  
 Klimen Tibor, Budapest, (HU)  
 dr. Várnai István, Üröm, (HU)

**( 54 ) Profil ház napkollektor betétek számára**

- ( 57 ) Profilház napkollektor betétek számára, melynek elülső üveggel (2) fedett profilháza (1) és hátlapja (3) van azzal jellemezve, hogy a profilház (1) műanyag profil kerettel (4) körülvelt fémszerkezet (5).

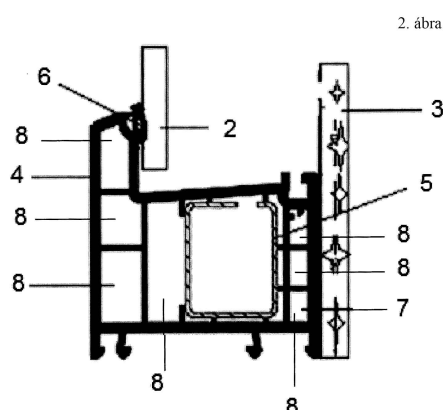

**G. SZEKCIÓ - FIZIKA**

- ( 51 ) G05B 19/00** (2006.01)  
**( 11 ) 0004369** 2014.02.14.  
**( 21 ) U 13 00110**  
**( 22 ) 2013.06.10.**

( 73 ) CUBILOG Ipari és Szolgáltató Korlátolt Felelősségű Társaság 1/1, Veszprém (HU)  
 ( 72 ) Szigetlaki Zsolt, Nagykovácsi, (HU)  
 Endrődi Dániel, Budapest, (HU)

**( 54 ) Extrém mértékben moduláris mérés-adatgyűjtő, és felügyelő automata**

- ( 57 ) Extrém mértékben moduláris mérés-adatgyűjtő és távfelügyelő automata, aminek van legalább egy szenzora, egy adatátviteli perifériája és legalább egy processzora, azzal jellemezve, hogy van legalább egy áramforrás modulja (1), legalább egy kommunikációs/adatgyűjtő modulja és legalább egy funkció modulja, minden modulnak van legalább két, egymással párhuzamos fizikai kapcsoló felülete (22), minden kapcsoló felületen (22) van egy USB up (2) csatlakozó, egy USB down (3) csatlakozó, egy ID busz csatlakozó (5), egy RS485 csatlakozó (6), egy áram csatlakozó (7), és egy töltő csatlakozó (8), minden modulban van egy mikrokontroller (4), a mikrokontroller (4) egy RS485 buszmeghajtó IC-en keresztül kapcsolódik a modul RS485 csatlakozóihoz (6), minden modulban van egy feszültség csökkentő átalakító (14), ami az adott modul mindkét áramcsatlakozójával (7) és a mikrokontrollerrel (4) van összekötve, minden modulban van egy, az ID busz csatlakozók (5) között futó ID buszon (19) egy analóg kapcsoló áramkör (10), amit a mikrokontroller (4) vezérel, minden modul

## Megadott használati mintaoltalmak

mikrokontrollere (4) kapcsolódik a modul ID buszához (19) az analóg kapcsoló áramkör (10) előtt is, és után is, az áramforrás modulnak (1) van egy töltésvezérlője (13), egy akkumulátora (11), egy feszültség emelő átalakító egysége (12) és egy USB csatlakozója (15), a töltésvezérlő (13) csatlakozik a töltő csatlakozókra (8), az akkumulátorhoz (11) és a mikrokontrollerhez (4), az akkumulátor (11) a feszültség emelő átalakító egységen (12) keresztül kapcsolódik az áram csatlakozókhoz (7), az USB csatlakozó (15) össze van kötve a töltő csatlakozókkal (8), az USB csatlakozó (15) kimenete a modulnak a kapcsoló felületeitől (22) eltérő külső felületén van kialakítva, az áramforrás modul (1) két kapcsoló felületén (22) levő USB up (2) csatlakozók egymással és az USB down (3) csatlakozói is egymással vannak összekapcsolva, az kommunikációs/adatgyűjtő modulnak vannak multiplexerei (18), USB hubjai (21), bluetooth egysége (17) és adatátviteli perifériája, a kommunikációs/adatgyűjtő modul mikrokontrollere (4) multiplexereken (18) és USB hub-okon (21) keresztül kapcsolódik a modul USB up (2) és USB down (3) csatlakozóihoz, és az adatátviteli perifériához, a bluetooth egység (17) a mikrokontrollerhez (4) kapcsolódik közvetlenül, a funkció modulnak van egy szenzor/vezérlő eleme (24) és közvetlenül a mikrokontrollerhez (4) kapcsolódik.

1. ábra

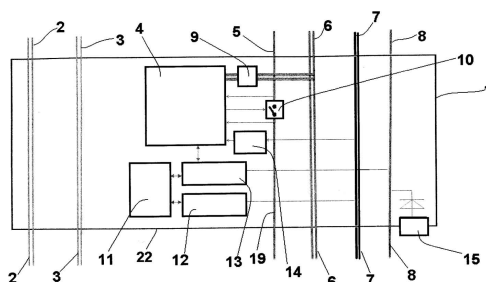

2. ábra

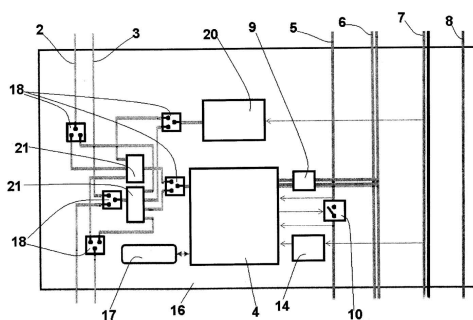

A rovat 5 darab közlést tartalmaz.

### Használati mintaoltalom megszűnése és újra érvénybe helyezése

---

#### Használati mintaoltalom megszűnése díjfizetés hiányában

---

( 11 ) 003266  
( 21 ) U 06 00162  
( 54 ) Többcélú zsalupanel

---

( 11 ) 003270  
( 21 ) U 06 00148  
( 54 ) Zajvédő fal

---

( 11 ) 003357  
( 21 ) U 06 00283  
( 54 ) Párna

---

( 11 ) 003487  
( 21 ) U 08 00112  
( 54 ) Útburkolati jelzőegység

---

( 11 ) 003572  
( 21 ) U 08 00124  
( 54 ) Behatolás-érzékelő elrendezés elsősorban vasúti kocsikon szállított gépjárművek védelmére

---

( 11 ) 003847  
( 21 ) U 10 00153  
( 54 ) Fém italos doboz konstrukció

---

A rovat 6 darab közlést tartalmaz.

---

#### Használati mintaoltalom újra érvénybe helyezése

---

( 11 ) 003729  
( 21 ) U 09 00127  
( 54 ) Berendezés elsősorban növényi szálanyag brikettálására

---

( 11 ) 003873  
( 21 ) U 10 00105  
( 54 ) Emelőkészülék vasúti jelző berendezéshez

---

( 11 ) 003875  
( 21 ) U 10 00165  
( 54 ) Az UVA spektrális tartományba eső fényt kibocsátó szoláriumcső

---

A rovat 3 darab közlést tartalmaz.

## Vegyes használati mintaoltalmi közlemények

---

### Jogutódlás

---

- ( 11 ) 004185
  - ( 21 ) U 12 00033
  - ( 73 ) GTH-TRANSPORT Kft., Budapest (HU)
- 

A rovat 1 darab közlést tartalmaz.

---

### Képviselő megszűnése

---

- ( 11 ) 003777
  - ( 21 ) U 09 00221
  - ( 73 ) Gáspár György, Budapest (HU) Villányi László, Budapest (HU) Heizler Ottó, Paks (HU) Balla Richárd,  
Leányfalu (HU) dr. Farkas Gábor, Pilismarót (HU) Németh Rudolf, Budapest (HU) Kiss Anna sz. Vajkó Anna,  
Dömös (HU)
  - ( 74 ) Székely Éva, Budapest, (HU)
- 

- ( 11 ) 004358
  - ( 21 ) U 13 00156
  - ( 73 ) Notheisz Antal, Komló (HU)
  - ( 74 ) Szabó Gyula, Budakalász, (HU)
- 

A rovat 2 darab közlést tartalmaz.

---

**FORMATERVEZÉSI MINTAOLTALMI KÖZLEMÉNYEK****Megadott formatervezési mintaoltalmak****06. OSZTÁLY - BÚTORZATOK**

( 11 ) 0091998 2013.12.12

( 21 ) **D 13 00125**( 22 ) **2013.06.14.**

( 72 ) Paunoch Renáta 90%, 1024 Budapest, Baka u. 5. (HU)

Varga Péter István 10%, 1024 Budapest, Baka u. 5. (HU)

( 73 ) Paunoch Renáta 90%, 1024 Budapest, Baka u. 5. (HU)

Varga Péter István 10%, 1024 Budapest, Baka u. 5. (HU)

( 74 ) Varga Péter István, 1024 Budapest, Baka u. 5. (HU)

( 54 ) Beton pad

( 55 )

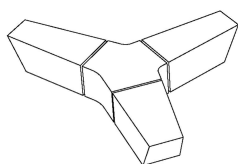

1/1. ábra

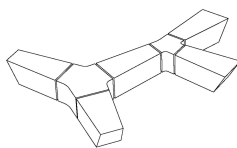

2/1. ábra

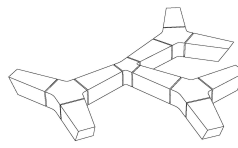

3/1. ábra

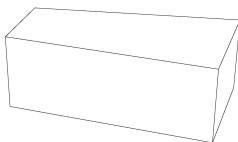

3/2. ábra

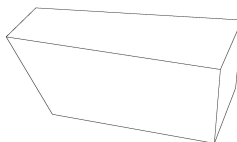

3/3. ábra

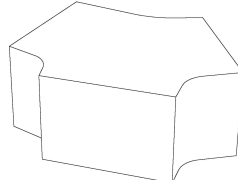

3/4. ábra

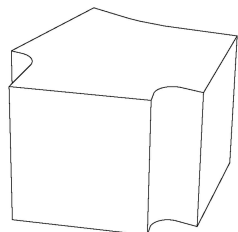

3/5. ábra

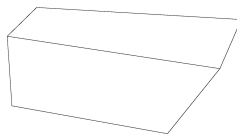

3/6. ábra

( 51 ) 06-01

( 11 ) 0091989 2013.12.12

( 21 ) **D 13 00079**( 22 ) **2013.04.29.**

( 72 ) Varga Péter István 20%, 1024 Budapest, Baka u. 5. (HU)

Paunoch Renáta 80%, 1024 Budapest, Baka u. 5. (HU)

( 73 ) Varga Péter István 20%, 1024 Budapest, Baka u. 5. (HU)

Paunoch Renáta 80%, 1024 Budapest, Baka u. 5. (HU)

( 54 ) Beton pad

( 55 )



1/1. ábra

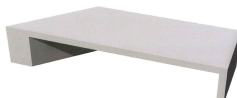

1/2. ábra



1/3. ábra



Megadott formatervezési mintaoltalmak

2/1. ábra



3/2. ábra

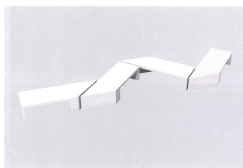

5/1. ábra



2/2. ábra

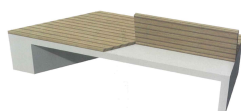

3/3. ábra

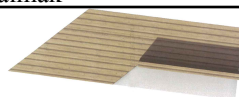

3/1. ábra

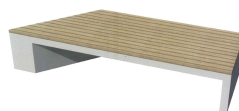

4/1. ábra

( 51 ) 06-01

( 11 ) 0091987 2013.12.12

( 21 ) **D 13 00166**

( 22 ) **2013.09.03.**

( 72 ) Varga Péter István, 1024 Budapest, Baka u. 5. (HU)

Paunoch Renáta, 1024 Budapest, Baka u. 5. (HU)

( 73 ) Varga Péter István, 1024 Budapest, Baka u. 5. (HU)

Paunoch Renáta, 1024 Budapest, Baka u. 5. (HU)

( 54 ) Betonpad

( 55 )

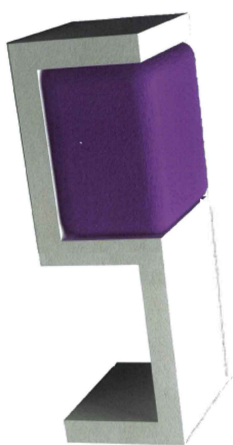

1/1. ábra



2/1. ábra



3/1. ábra

( 51 ) 06-01

( 11 ) 0091988 2013.12.12

( 21 ) **D 13 00080**

( 22 ) **2013.04.29.**

( 72 ) Varga Péter István, 1024 Budapest, Baka u. 5. (HU)

Paunoch Renáta, 1024 Budapest, Baka u. 5. (HU)

( 73 ) Varga Péter István, 1024 Budapest, Baka u. 5. (HU)

Paunoch Renáta, 1024 Budapest, Baka u. 5. (HU)

( 54 ) Beton és fa ülőbútor

( 55 )

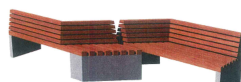
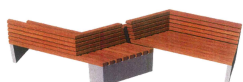

Megadott formatervezési mintaoltalmak

1/1. ábra

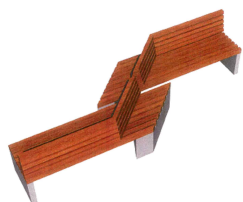

1/4. ábra



2/3. ábra

1/2. ábra



2/1. ábra

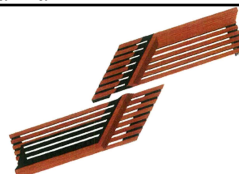

1/3. ábra



2/2. ábra

( 51 ) 06-01

( 11 ) 0092012 2014.01.20

( 21 ) **D 12 00068**

( 22 ) **2012.05.18.**

( 72 ) Perbíró Sándor, 6640 Csongrád, Tanya 8756/1. (HU)

( 73 ) Perbíró Sándor, 6640 Csongrád, Tanya 8756/1. (HU)

( 74 ) Mészárosné Dónusz Katalin, SBGK Szabadalmi Ügyvivői Iroda, 1062 Budapest, Andrásy út 113. (HU)

( 54 ) Díszkapu

( 55 )



1/1. ábra

( 51 ) 06-09

25-02

09. OSZTÁLY - CSOMAGOLÓESZKÖZÖK ÉS TARTÁLYOK ÁRUSZÁLLÍTÁS ÉS ÁRUKÉZELÉS  
CÉLJÁRA

( 11 ) 0092000 2014.01.08

( 21 ) **D 13 00015**

( 22 ) **2013.01.17.**

( 72 ) dr. Demján Ildikó, 1025 Budapest, Cseppkő u. 12/A (HU)

dr. Jurasits Zsolt, 1025 Budapest, Cseppkő u. 12/A (HU)

( 73 ) dr. Demján Ildikó, 1025 Budapest, Cseppkő u. 12/A (HU)

dr. Jurasits Zsolt, 1025 Budapest, Cseppkő u. 12/A (HU)

( 54 ) Lila színű zárókupakkal ellátott levendula- és illóolaj tároló edénykészlet

( 55 )



1/1. ábra

( 51 ) 09-01

( 11 ) 0092011 2014.01.08

( 21 ) **D 12 00129**

( 22 ) **2012.09.11.**

( 72 ) Stefankovics Zsolt, 8226 Alsóörs, Mihalkovics sétány 10. (HU)

( 73 ) WELL DONE St. Moritz Kft., 2900 Komárom, Mártírok u. 92. (HU)

( 54 ) Tisztítószeres flakon

( 55 )



1/1. ábra



2/1. ábra

( 51 ) 09-01

( 11 ) 0091995 2013.12.12

( 21 ) **D 13 00115**

( 22 ) **2013.05.29.**

( 72 ) Szijártó Dániel 100%, 2060 Bicske, Barsi József utca 30. (HU)

( 73 ) Szijártó Dániel 100%, 2060 Bicske, Barsi József utca 30. (HU)

( 54 ) Csomagolás

( 55 )

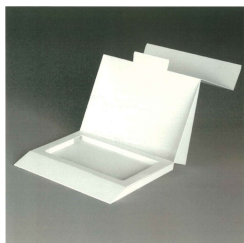

1/1. ábra



1/2. ábra

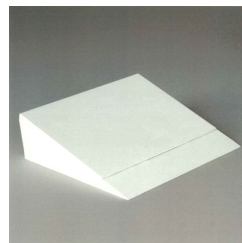

1/3. ábra

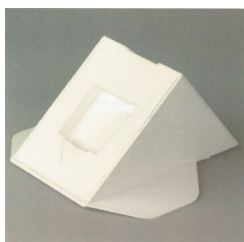

2/1. ábra

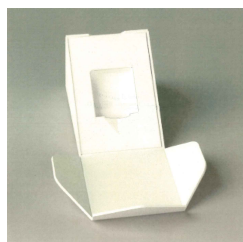

2/2. ábra

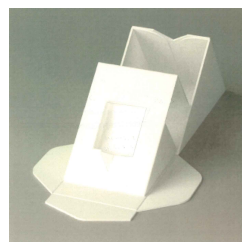

2/3. ábra



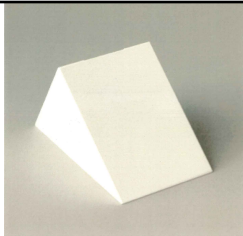

2/4. ábra



3/1. ábra

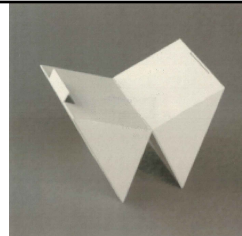

3/2. ábra

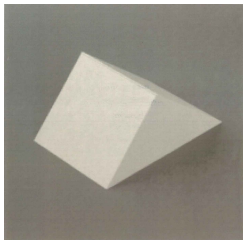

3/3. ábra

( 51 ) 09-03

## 12. OSZTÁLY - SZÁLLÍTÓ- ÉS EMELŐBERENDEZÉSEK

( 11 ) 0092005 2014.01.08

( 21 ) **D 12 00117**

( 22 ) **2012.08.03.**

( 72 ) Maly Róbert, 1154 Budapest, Csorvás u. 30. (HU)

Malyné Bittner Mária, 1154 Budapest, Csorvás u. 30. (HU)

( 73 ) Maly Róbert, 1154 Budapest, Csorvás u. 30. (HU)

Malyné Bittner Mária, 1154 Budapest, Csorvás u. 30. (HU)

( 54 ) Csigás rendszerű piramisépítő gép

( 55 )

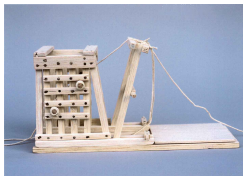

1/1. ábra

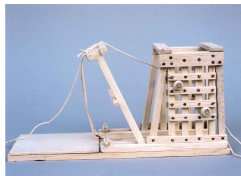

1/2. ábra



1/3. ábra



1/4. ábra

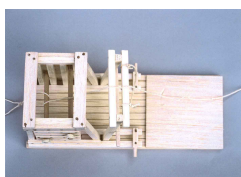

1/5. ábra

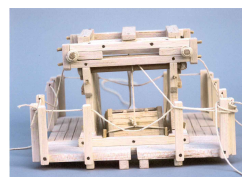

2/1. ábra

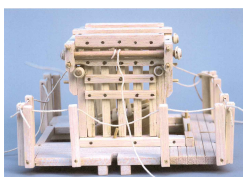

2/2. ábra

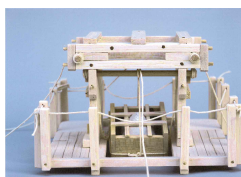

2/3. ábra

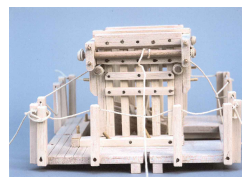

2/4. ábra

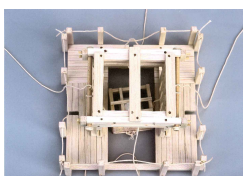

( 51 ) 12-05

## 13. OSZTÁLY - ELEKTROMOS ENERGIÁT TERMELŐ, ELOSZTÓ ÉS ÁTALAKÍTÓ BERENDEZÉSEK

( 11 ) 0092006 2014.01.08

( 21 ) D 12 00187

( 22 ) 2012.12.14.

( 72 ) dr. Mucsy Endre, 1146 Budapest, Erzsébet királyné útja 4/A. fsz. 2. (HU)

( 73 ) dr. Mucsy Endre, 1146 Budapest, Erzsébet királyné útja 4/A. fsz. 2. (HU)

( 54 ) Pneumatikus szélkerék

( 55 )

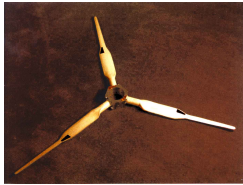

1/1. ábra



1/2. ábra

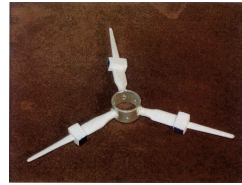

2/1. ábra

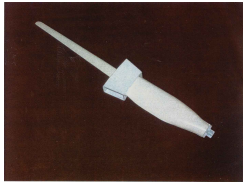

2/2. ábra

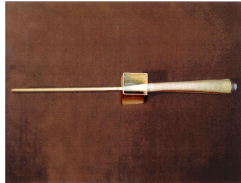

2/3. ábra

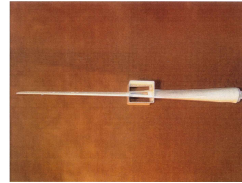

2/4. ábra

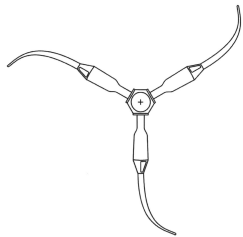

3/1. ábra

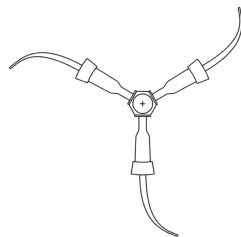

4/1. ábra

( 51 ) 13-01

## 14. OSZTÁLY - ADATRÖGZÍTŐ, ADATFELDOLGOZÓ, VALAMINT HÍRKÖZLÉS ÉS ADATÁTVITEL CÉLJÁRA SZOLGÁLÓ KÉSZÜLÉKEK

( 11 ) 0091985 2013.12.12

( 21 ) D 13 00111

( 22 ) 2013.05.23.

( 72 ) Vámosi István László 50%, 2330 Dunaharaszti, Golgota u. 52. (HU)

Tizedes Csaba 50%, 2132 Göd, Ménesi u. 8 (HU)

( 73 ) Vámosi István László 50%, 2330 Dunaharaszti, Golgota u. 52. (HU)

Tizedes Csaba 50%, 2132 Göd, Ménesi u. 8 (HU)

( 74 ) Vámosi István László, 2330 Dunaharaszti, Golgota u. 52. (HU)

( 54 ) Információs és webes árusító terminál

( 55 )



1/1. ábra



1/2. ábra



1/3. ábra



1/4. ábra

( 51 ) 14-02

## 18. OSZTÁLY - NYOMDAIPARI ÉS IRODAI GÉPEK

( 11 ) 0091997 2013.12.12

( 21 ) **D 13 00113**

( 22 ) **2013.05.28.**

( 72 ) Nyíri Nándor, 3200 Gyöngyös, Dobó u. 26. 9. em. 4. (HU)

( 73 ) Nyíri Nándor, 3200 Gyöngyös, Dobó u. 26. 9. em. 4. (HU)

( 54 ) Univerzális matrica szett

( 55 )

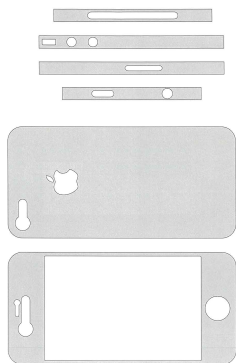

1/1. ábra

( 51 ) 18-03

19. OSZTÁLY - ÍRÓSZEREK, IRODAI FELSZERELÉSEK, MŰVÉSZETI ÉS OKTATÁSI KELLÉKEK

( 11 ) 0092001 2014.01.08

( 21 ) **D 13 00011**

( 22 ) **2013.01.07.**

( 72 ) Kun Orsolya, 1118 Budapest, Ugron Gábor u. 44-46. (HU)

( 73 ) Kun Orsolya, 1118 Budapest, Ugron Gábor u. 44-46. (HU)

( 54 ) Grafika

( 55 )

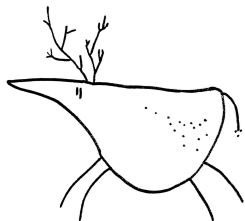

1/1. ábra

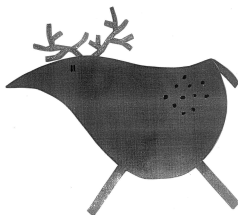

2/1. ábra

( 51 ) 19-08

( 11 ) 0092007 2014.01.08

( 21 ) **D 13 00014**

( 22 ) **2013.01.17.**

( 72 ) Naszádos Péter, 8380 Hévíz, Zrínyi u. 35. (HU)

Burucs Szabolcs, 8360 Keszthely, Sági János u. 46. (HU)

( 73 ) Naszádos Péter, 8380 Hévíz, Zrínyi u. 35. (HU)

Burucs Szabolcs, 8360 Keszthely, Sági János u. 46. (HU)

( 54 ) Hajtogatási minta üzenethordozók számára

( 55 )

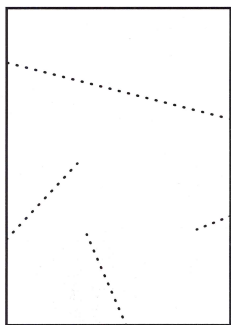

1/1. ábra

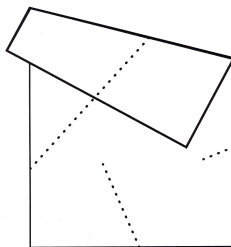

1/2. ábra

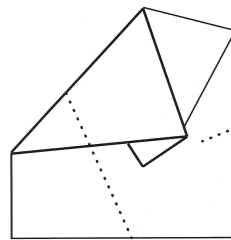

1/3. ábra

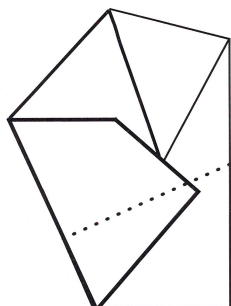

1/4. ábra

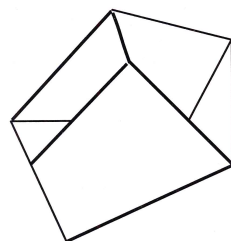

1/5. ábra



2/1. ábra



3/2. ábra



2/2. ábra

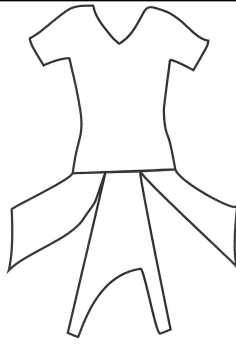

3/1. ábra

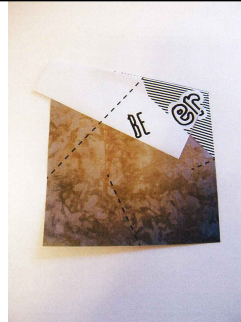

4/3. ábra

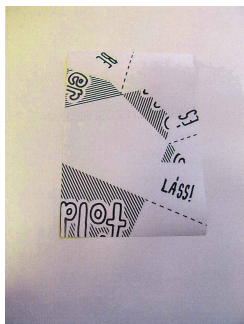

4/1. ábra

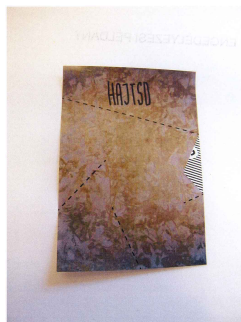

4/2. ábra

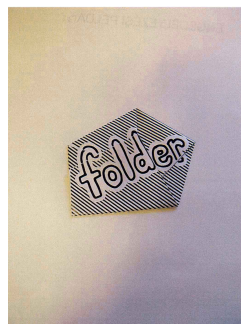

4/6. ábra

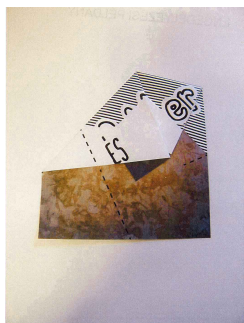

4/4. ábra

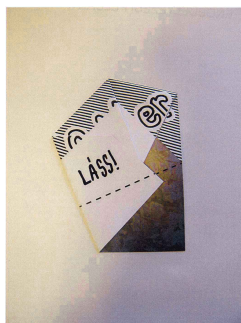

4/5. ábra

( 51 ) 19-08

## 21. OSZTÁLY - JÁTÉKOK, JÁTÉKSZEREK, SÁTRAK ÉS SPORTCIKKEK

( 11 ) 0092003 2014.01.08

( 21 ) D 13 00006

( 22 ) 2013.01.02.

( 72 ) Czéhné Károly Márta, 2131 Göd, Nemeskéri út 15. (HU)

Kárpátiné Lőki Márta, 2120 Dunakeszi, Kagylóköz 1. (HU)

( 73 ) Czéhné Károly Márta, 2131 Göd, Nemeskéri út 15. (HU)

Kárpátiné Lőki Márta, 2120 Dunakeszi, Kagylóköz 1. (HU)

( 54 ) Fejlesztő játékkészlet

( 55 )



1/1. ábra



1/2. ábra



1/3. ábra



1/4. ábra

( 51 ) 21-01

22. OSZTÁLY - FEGYVEREK, PIROTECHNIKAI CIKKEK, VADÁSZATI, HALÁSZATI, VALAMINT KÁRTÉKONY ÁLLATOK IRTÁSÁRA SZOLGÁLÓ TERMÉKEK

( 11 ) 0092013 2014.01.24

( 21 ) **D 12 00110**

( 22 ) **2012.07.16.**

( 72 ) Réthelyi Ferenc, 2500 Esztergom, Vadrózsa u. 11. (HU)

( 73 ) Réthelyi Ferenc, 2500 Esztergom, Vadrózsa u. 11. (HU)

( 54 ) Feltűzhető fegyverlámpa montázs

( 55 )



1/1. ábra



1/2. ábra

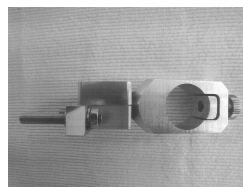

1/3. ábra

( 51 ) 22-01

24. OSZTÁLY - ORVOSI ÉS LABORATÓRIUMI FELSZERELÉSEK

( 11 ) 0091983 2013.12.12

( 21 ) **D 13 00045**

( 22 ) **2013.03.07.**

( 72 ) Vámosi István László 100%, 2330 Dunaharaszti, Golgota u. 52. (HU)

( 73 ) Vámosi István László 100%, 2330 Dunaharaszti, Golgota u. 52. (HU)

( 54 ) Vegyifülke

( 55 )

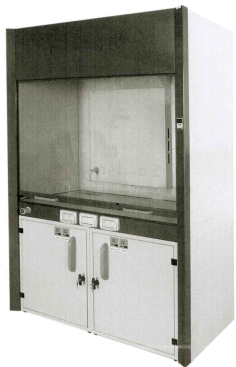

1/1. ábra

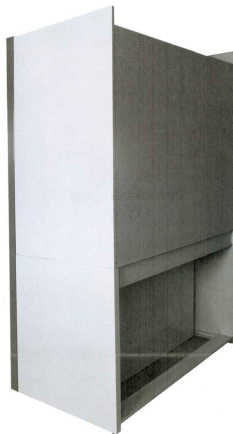

1/2. ábra

( 51 ) 24-01

( 11 ) 0092002 2014.01.08

( 21 ) **D 13 00009**

( 22 ) **2013.01.03.**

( 72 ) Murvai Sándor 40%, 3232 Gyöngyös, Dévai Sándor út 14. (HU)

dr. Eöry Ajándok 30%, 1131 Budapest, Násznagy u. 24. (HU)

Murvainé Tarcsi Erika Erzsébet 30%, 3231 Gyöngyössolymos, Ady Endre u. 48. (HU)

( 73 ) Murvai Sándor 40%, 3232 Gyöngyös, Dévai Sándor út 14. (HU)

dr. Eöry Ajándok 30%, 1131 Budapest, Násznagy u. 24. (HU)

Murvainé Tarcsi Erika Erzsébet 30%, 3231 Gyöngyössolymos, Ady Endre u. 48. (HU)

( 54 ) Thermopunktúrás kezelő készülék

( 55 )

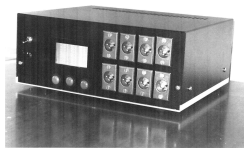

1/1. ábra

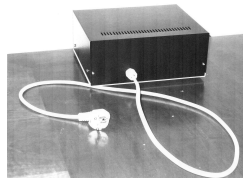

1/2. ábra

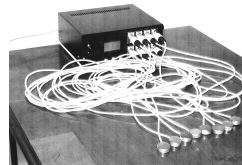

1/3. ábra

( 51 ) 24-02

( 11 ) 0092008 2014.01.08

( 21 ) **D 12 00164**

( 22 ) **2012.11.12.**

( 72 ) Ferenczi György, 1182 Budapest, Petőfi u. 30. (HU)

( 73 ) Thormed Kft., 1117 Budapest, Bogdánfy u. 10/a. (HU)

( 54 ) Orvostechnikai berendezés légzésvizsgálati és kardiológiai mérési adatok megjelenítésére

( 55 )



1/1. ábra



1/2. ábra

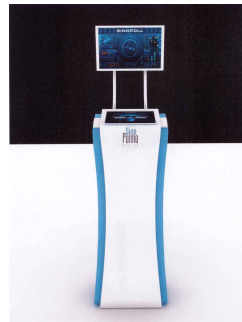

1/3. ábra

( 51 ) 24-02

## 25. OSZTÁLY - ÉPÜLETSZERKEZETEK, ÉPÍTÉSZETI ELEMEEK

( 11 ) 0092009 2014.01.08

( 21 ) **D 12 00142**

( 22 ) **2012.09.28.**

( 72 ) Csordás Józsefné, 3756 Perkupa, Órhegy u. 1. (HU)

( 73 ) Csordás Józsefné, 3756 Perkupa, Órhegy u. 1. (HU)

( 74 ) Pap Béla, 3529 Miskolc, Mikes K. u. 21. (HU)

( 54 ) Térelválasztó elem

( 55 )



2/1. ábra



3/1. ábra

( 51 ) 25-01

27. OSZTÁLY - DOHÁNYÁRUK ÉS CIKKEK DOHÁNYOSOK SZÁMÁRA

( 11 ) 0092004 2014.01.08

( 21 ) **D 12 00062**

( 22 ) **2012.05.09.**

( 72 ) Mei Linn, Glenview, Illinois 60026, 1909 Ivy Lane (US)

( 73 ) Republic Tobacco LP., Glenview, Illinois 60025, 2301 Ravine Way, (US)

( 30 ) US 29/411,224 2012.01.18. US

( 74 ) Sári Tamás Gusztáv, DANUBIA Szabadalmi és Jogi Iroda Kft., 1051 Budapest, Bajcsy-Zsilinszky út 16. (HU)

( 54 ) Asztali cigarettakészítő készülék

( 55 )

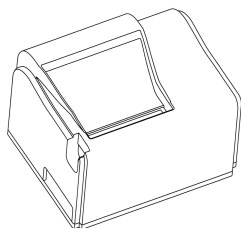

1/1. ábra

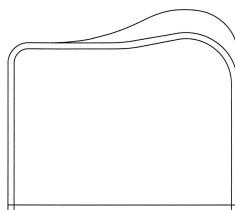

1/2. ábra

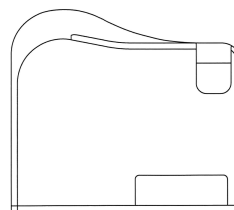

1/3. ábra

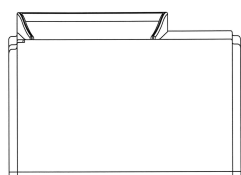

1/4. ábra

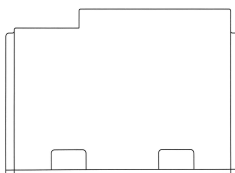

1/5. ábra

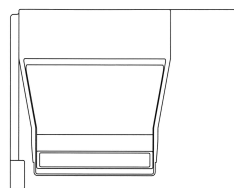

1/6. ábra

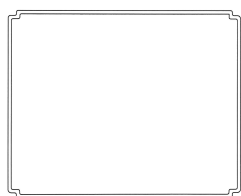

1/7. ábra

( 51 ) 27-99

30. OSZTÁLY - CIKKEK ÁLLATTARTÁS ÉS -GONDOZÁS CÉLJÁRA

( 11 ) 0092010 2014.01.08

( 21 ) **D 12 00141**



( 22 ) 2012.09.28.

( 72 ) Csordás Józsefné, 3756 Perkupa, Órhegy u. 1. (HU)

( 73 ) Csordás Józsefné, 3756 Perkupa, Órhegy u. 1. (HU)

( 74 ) Pap Béla, 3529 Miskolc, Mikes K. u. 21. (HU)

( 54 ) Térelváltó elem állatok számára

( 55 )

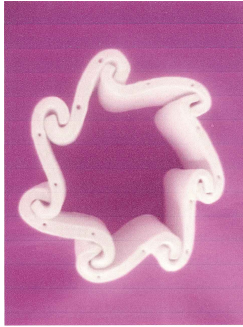

1/1. ábra



2/1. ábra

( 51 ) 30-02

---

A rovat 22 darab közlést tartalmaz.

**Formatervezési mintaoltalom megújítása**

---

( 11 ) 0086367  
( 21 ) D 94 00112  
( 22 ) 1994.03.08.  
( 54 ) Játék

---

( 11 ) 0086466  
( 21 ) D 94 00114  
( 22 ) 1994.03.08.  
( 54 ) Játék

---

( 11 ) 0086482  
( 21 ) D 94 00113  
( 22 ) 1994.03.08.  
( 54 ) Játék

---

( 11 ) 0090142  
( 21 ) D 04 00084  
( 22 ) 2004.03.12.  
( 54 ) Kapszulák

---

A rovat 4 darab közlést tartalmaz.

## Vegyes formatervezési mintaoltalmi közlemények

---

### Képviselő megszűnése

---

( 11 ) 0091638

( 21 ) D 10 00130

( 73 ) Bálint Ádám, Budapest (HU)

( 74 ) Hergár Jenő, Budapest

---

A rovat 1 darab közlést tartalmaz.

## NEMZETI VÉDJEGYKÖZLEMÉNYEK

### Védjegybejelentések meghirdetése

( 210 ) M 12 03005

( 220 ) 2012.08.21.

( 731 ) Friesland Brands B.V., 3818 LE Amersfoort (NL)

( 740 ) dr. Lantos Judit, Sár és Társai Ügyvédi Iroda, Budapest

dr. Pethő Árpád, DANUBIA Szabadalmi és Jogi Iroda Kft., Budapest

( 541 ) OKÉ!Főzőmester

( 511 ) 29 Főzőkrém, tej és tejtermékek és étkezési olajok és zsírok.

( 210 ) M 12 03006

( 220 ) 2012.08.21.

( 731 ) Friesland Brands B.V., 3818 LE Amersfoort (NL)

( 740 ) dr. Lantos Judit, Sár és Társai Ügyvédi Iroda, Budapest

dr. Pethő Árpád, DANUBIA Szabadalmi és Jogi Iroda Kft., Budapest

( 541 ) Főzőmester

( 511 ) 29 Főzőkrém, tej és tejtermékek és étkezési olajok és zsírok.

( 210 ) M 12 03910

( 220 ) 2008.11.17.

( 731 ) mobile.international GmbH, Dreilinden (DE)

( 740 ) Szecskay Ügyvédi Iroda, Budapest

( 541 ) mobile.de

( 511 ) 36 Biztosítás; biztosítások ügyintézése.

( 210 ) M 13 00053

( 220 ) 2013.01.10.

( 731 ) Fejér Megyei Kereskedelmi és Iparkamara, Székesfehérvár (HU)

( 740 ) Máté Tibor, Székesfehérvár

( 554 )



( 511 ) 35 Reklámozás; kereskedelmi ügyletek; kereskedelmi adminisztráció; irodai munkák.

41 Nevelés; szakmai képzés; szórakoztatás; sport- és kulturális tevékenységek.

( 210 ) M 13 00781

( 220 ) 2013.03.25.

( 731 ) MTM-SBS Televízió Zrt., Budapest (HU)

( 740 ) Dr. Bérczes László ügyvéd, Bérczes Ügyvédi Iroda, Taliándörögd

ProSiebenSat.1 Media AG, Unterföhring

( 546 )



( 511 ) 9 Tudományos célra szolgáló, fényképszeti, mozgóképi, optikai és oktatóberendezések és felszerelések; hangok vagy képek rögzítésére, továbbítására, másolására szolgáló készülékek; mágneses adathordozók; hanglemezek.

16 Papír, karton termékek, amelyek nem tartoznak más osztályokba; nyomdaipari termékek; könyvkötészeti anyagok; fényképek; papíripari cikkek; anyagok művészek részére; irodai cikkek (bútorok kivételével); tanítási és oktatási anyagok (készülékek kivételével); csomagolásra szolgáló műanyagok.

25 Ruházati cikkek, cipők, kalapárúk (az osztály betűrend szerinti jegyzékében szereplő valamennyi áru).

28 Játékok, játékszerek; testnevelési és sportcikkek.

35 Reklámozás; kereskedelmi ügyletek; kereskedelmi adminisztráció; irodai munkák (az osztály betűrend szerinti jegyzékében szereplő valamennyi szolgáltatás).

38 Távközlés (az osztály betűrend szerinti jegyzékében szereplő valamennyi szolgáltatás).

41 Nevelés; szakmai képzés; szórakoztatás; kulturális tevékenységek.

42 Számítástechnikai hardver és szoftver tervezés és fejlesztés.

( 210 ) M 13 00947

( 220 ) 2013.04.10.

( 731 ) Budget Rent A Car System, Inc. (a Delaware corporation), Parsippany, New Jersey (US)

( 300 ) 85/842,894 2013.02.06. US

( 740 ) dr. Szigeti Éva, DANUBIA Szabadalmi és Jogi Iroda Kft., Budapest

( 541 ) BUDGET

( 511 ) 9 Elektromos és tudományos célra szolgáló berendezések; számítógép szoftver járműkölsönző irodák részére a foglalkozások és a járművek nyomon követésére és a járművekre, az ügyfelekre és a bérletekre vonatkozó adatok karbantartására; járműkölsönzésekrögzítésével kapcsolatos számítógép szoftverek; letölthető szoftverek mobilalkalmazásokhoz járműkölsönzési és lízing szolgáltatásokhoz; Globális Helymeghatározó Rendszer (GPS); számítógépeket tartalmazó interaktív internet terminálok, számítógépes hardverek, számítógép perifériák és számítógép operációs szoftverek járműkölsönző és lízing szolgáltatók használatára; navigációs készülékek járművek részére; műholdas rádiók; telekommunikációs és adathálózati hardverek, nevezetesen hang-, adat- és videó közlemények összetett hálózati infrastruktúrákon és kommunikációs protokollokon keresztül történő átadására és összegyűjtésére szolgáló eszközök.

12 Járművek, személygépkocsik, autóbuszok; buszok és szerkezeti elemeik; rendszámok keretek; gépjárművek, nevezetesen személygépkocsik, teherautók, furgonok, sportcélú haszonjárművek és azok szerkezeti elemei; utánfutók.

16 Papíráruk és nyomtatványok; könyvecskék az utazás, a járműkölsönzés és a szállítás területén; naptárak; utazási témájú képes újságok; tollak; turisztikai broszúrák; útikönyvek, térképek, formanyomtatványok, nyomtatott anyagok, nevezetesen feliratok, könyvek, kézikönyvek, tervezetek, hírlevelek, tájékoztató kártyák és broszúrák az utazás, a járműkölsönzés és a szállítás területén.

35 Reklámozási és üzleti szolgáltatások, üzleti adminisztráció a szállítás és házhozszállítás területén; ügyfélhűség szolgáltatások és ügyfélklub szolgáltatások kereskedelmi, promóciós és/vagy reklámozási célokhoz; segítségnyújtás az üzleti menedzsmentben járműkölsönző és lízing létesítmények létrehozásához és/vagy működtetéséhez; internetes kiskereskedelmi szolgáltatások gépjárművekhez; ösztönző jutalom programok biztosítása ügyfelek részére hűségpontok kibocsátása és feldolgozása útján a vállalatárúinak és szolgáltatásainak internetes vásárlásáért; ösztönző jutalom programok biztosítása ügyfelek részére hűségkuponok kibocsátása és feldolgozása útján a közreműködő vállalkozások szolgáltatásainak gyakori használatáért; járművek bérbeadásának menedzselése a közszférában; szállítási dokumentáció biztosítása mások részére; szállítás menedzsment szolgáltatások, nevezetesen személyszállítás tervezése és szervezése mások számára.

- 36 Kuponok biztosítása szállítási költségek kifizetéséhez.
- 37 Javítási szolgáltatások; sürgősségi közúti segítségnyújtási szolgáltatások nevezetesen közúti segítségnyújtást, gumicserét, sürgősségi üzemanyag biztosítást, az akkumulátor betolásos indítását igénylő telefonhívások fogadása.
- 39 Szállítási és raktározási szolgáltatások; utazások szervezése; autóbuzsos szállítás, autóbérlés; gépkocsival történő szállítás; sofőr szolgáltatások; utazással kapcsolatos intézkedések szervezése egyének és csoportok számára; közúti sürgősségisegítségnyújtási szolgáltatások, nevezetesen vontatás, csörlős vontatás és kulcsszállítási szolgáltatások; személygépkocsi lízing; autólízing; teherautólízing; gépjármű-lízing; szállítással kapcsolatos foglalások; szállítással kapcsolatos internetesfoglalási szolgáltatások; utas szállítás; interneten kutatható, utazással kapcsolatos tájékoztatást nyújtó számítógépes adatbázis biztosítása; utazási tájékoztatás nyújtása; bérelt autók foglalása; furgon bérlés; GPS berendezések bérlése navigációcéljára; teherautó bérlés; gépjárművek bérlése; utas szállítás; szállítással kapcsolatos tanácsadás; szállítással kapcsolatos tájékoztatás; utazási ügynökségi szolgáltatások, nevezetesen szállítással kapcsolatos foglalások; szállítási foglalásokkal kapcsolatos szolgáltatások; utazási klubok; útitervek kialakítása; járművezetési szolgáltatások.
- 41 Oktatás és szórakoztatás; klubtagsági szolgáltatások.
- 42 Számítógépes és tudományos szolgáltatások; internetes oldalak kialakítása utasok számára utazások foglalása céljából.

**( 210 ) M 13 00948****( 220 ) 2013.04.10.**

( 731 ) Budget Rent A Car System, Inc. (a Delaware corporation), Parsippany, New Jersey (US)

( 300 ) 85/842,885 2013.02.06. US

( 740 ) dr. Szigeti Éva, DANUBIA Szabadalmi és Jogi Iroda Kft., Budapest

**( 541 ) BUDGET**

- ( 511 ) 9 Műholdas rádiók; telekommunikációs és adathálózati hardverek, nevezetesen hang-, adat- és videós kommunikációk összetett hálózati infrastruktúrákon és kommunikációs protokollokon keresztül történő átadására és összegyűjtésére szolgáló eszközök.
- 12 Autóbuszok; buszok és szerkezeti elemeik; rendszám-tábla keretek; gépjárművek, nevezetesen személyautók, teherautók, furgonok, sportcélú haszonjárművek szerkezeti elemei; utánfutók.
- 16 Turisztikai brosúrák; útikönyvek, formanyomtatványok, nyomtatott anyagok, nevezetesen feliratok, könyvek, kézikönyvek, tervezetek, tájékoztató kártyák és brosúrák az utazás, a járműkölcsönzés és a szállítás területén.
- 35 Üzleti adminisztráció szállítás és házhozszállítás területén; járművek bérbeadásának menedzselése a közzsférában; szállítás menedzsment szolgáltatások, nevezetesen személyszállítás tervezése és szervezése mások számára.
- 39 Sofőr szolgáltatások; utas szállítás; interneten kutatható, utazással kapcsolatos tájékoztatást nyújtó számítógépes adatbázis biztosítása; utazási klubok; járművezetési szolgáltatások.

**( 210 ) M 13 01107****( 220 ) 2013.04.25.**

( 731 ) dr. Dézsi Csaba András, Győr (HU)

( 740 ) Török Antal, Győr

**( 541 ) Gyógy - ír**

- ( 511 ) 16 Nyomdaipari termékek, könyvek, újságok, időszakos kiadványok, napilapok.
- 38 Rádió- és tévéműsorok, internetes hírportál, fórumok biztosítása az interneten, online hírportál üzemeltetése.
- 41 Oktatási és szórakoztatási célú tevékenységek az egészségügy területén, könyvkiadás.
- 44 Orvosi tanácsadás, betegápolási- és egészségügyi szolgáltatások, terápiás szolgáltatások.

**( 210 ) M 13 01386****( 220 ) 2013.05.21.**

( 731 ) DELB B.V., JB Amsterdam (NE)

( 740 ) dr. Pánszky Gyula, Pánszky Ügyvédi Iroda, Budapest

**( 546 )**

( 511 ) 33 Vodka.

35 Vodka reklámozás, vodka kereskedelem.

**( 210 ) M 13 01545****( 220 ) 2013.05.31.**

( 731 ) HUNGARIA INTERMODAL Kombinált Fuvarozást Szervező Kft., Budapest (HU)

( 740 ) dr. Papp Margit, Kocsis és Papp Ügyvédi Iroda, Budapest

**( 541 ) Hungaria Intermodal**

( 511 ) 35 Reklámozás; kereskedelmi ügyletek; kereskedelmi adminisztráció; irodai munkák (az osztály betűrend szerinti jegyzékében szereplő valamennyi szolgáltatás).

36 Biztosítás; pénzügyi ügyletek; valutaügyletek; ingatlanügyletek (az osztály betűrend szerinti jegyzékében szereplő valamennyi szolgáltatás).

37 Építkezés; javítás; szerelési szolgáltatások (az osztály betűrend szerinti jegyzékében szereplő valamennyi szolgáltatás).

39 Szállítás; áruk csomagolása és raktározása; utazásszervezés (az osztály betűrend szerinti jegyzékében szereplő valamennyi szolgáltatás).

42 Tudományos és műszaki szolgáltatások, valamint az idetartozó tervezői és kutatói tevékenység; ipari elemző és kutató szolgáltatások; számítástechnikai hardver és szoftver tervezés és fejlesztés (az osztály betűrend szerinti jegyzékében szereplő valamennyi szolgáltatás).

**( 210 ) M 13 01905****( 220 ) 2013.07.03.**

( 731 ) Szalay Péter, Gyál (HU)

**( 546 )**

( 511 ) 30 Fagylalt, jégkrém.

43 Étkezdék, éttermek, kávéházak, cukrászdák, vendéglátóipar.

**( 210 ) M 13 01954****( 220 ) 2013.07.09.**

( 731 ) Csoko-Láda Kft., Pécs (HU)

**( 541 ) PÉCSI CSOKOLÁDÉ KARNEVÁL**

( 511 ) 30 Kávé, tea, kakaó és kávépótló szerek; rizs; tápióka és szágó; lisztek és más gabonakészítmények; kenyér, péksütemények és cukrászsütemények; fagylaltok; cukor, méz, melaszszirup; élesztő, sütőporok; só; mustár; ecet, fűszeres mártások; fűszerek; jég; aprósütemény, teasütemény aprósütemények; aromák, az illóolajok kivételével; aromák süteményekhez, az illóolajok kivételével; aromás készítmények élelmezéshez; ánizsmag; cukor; cukorkaárúk; cukormáz süteményekhez; cukrászkészítmények karácsonyfadíszítésére; cukrászsütemények; csokoládé; csokoládéalapú italok; csokoládés mousse-ok [habok]; csokoládés tej [ital]; desszert mousse-ok [cukrászáru]; eszenciák élelmiszerekhez, kivéve az étereszenciákat és az illóolajokat; édesítőszer, (természetes); ételízesítő [fűszer]; fahéj [fűszer]; fűszerek; fűszerek, ízesítők; fűszerkeverék; glutén [síkér] étkezési használatra; glükóz étkezési használatra; gyömbér [fűszer]; gyümölcskocsonya, zselé [cukrászáru];

## Nemzeti védjegybejelentések meghirdetése

gyümölcsös sütemények/torták; halva[édességféle]; kakaó; kakaó alapú italok; kakaó tejesital; kakaós termékek; kandiscukor; karamellák [cukorkák]; kávé; kávé alapú italok; kávé, pörköletlen; kávé tejjel; kávéaromák; kekszek; kerti füvek, konzervált [ízesítőszer]; malátacukor, maltóz; mandulapép; mandulás cukrászkészítmények; mandulás cukrászsütemény; marcipán; méz; mézeskalács; pótkávé; pralinék; sütemények; szegfűszeg [fűszer]; szerecsendió; tea; tea alapú italok; tejsodó [vaníliás krém]; vanília [ízesítőszer]; vanillin[vaníliapótló].

35 Reklámozás; kereskedelmi ügyletek; kereskedelmi adminisztráció; irodai munkák; árubemutatók; áruk bemutatása kommunikációs médiában, kiskereskedelmi célokból; áruminták terjesztése; divatbemutatók szervezése promóciós célokból; hirdetési oldalakkészítése; kereskedelmi vagy reklámcélú kiállítások szervezése; kereskedelmi vagy reklámcélú vásárok szervezése; marketing; on-line hirdetői tevékenység számítógépes hálózaton; rádiós reklámozás; reklámanyagok [rölapok, prospektusok, nyomtatványok, áruminták] terjesztése; reklámanyagok terjesztése; reklámfilmek előállítása; reklámidő bérlete távközlési médiumban; reklámozás; reklámszövegek publikálása; reklámszöveg szerkesztése; szabadtéri hirdetés; szponzorok felkutatása; televíziós reklámozás.

43 Vendéglátás (élelmezés); időleges szállásadás; bár szolgáltatások; éttermek; kintinok, büfék, étkezdék; kávéházak; sátrak kölcsönzése; szálláshely lefoglalása (időleges); szállásügynökségek [szállodák, panziók]; szállodai szolgáltatások; székek, asztalok, asztalterítők, üvegáruk kölcsönzése; vendéglátóipar.

( 210 ) M 13 02206

( 220 ) 2013.08.02.

( 731 ) GEM HOME KFT., Budapest (HU)

( 740 ) Judákné Dr. Baranyi Katalin, Budapest

( 546 )  DIAMOND LINE

( 511 ) 8 Kéziszerszámok és kézzel működtetett eszközök; evőeszközök; vágó- és szűrőfegyverek; borotvák (az osztály betűrend szerinti jegyzékében szereplő valamennyi áru).

11 Világító-, fűtő-, gőzfejlesztő, főző-, hűtő-, szárító-, szellőztető-, vízszolgáltató és egészségügyi berendezések (az osztály betűrend szerinti jegyzékében szereplő valamennyi áru).

21 Eszközök, edények és tartályok háztartási és konyhai célokra; fésűk és szivacsok; kefék (az ecsetek kivételével); kefégyártáshoz használt anyagok; takarító eszközök; vasforgács; nyers vagy félig megmunkált üveg (kivéve az építéshez használt üveget); üveg-, porcelán- és fajanszárak, amelyek nem tartoznak más osztályokba (az osztály betűrend szerinti jegyzékében szereplő valamennyi áru).

( 210 ) M 13 02344

( 220 ) 2013.08.15.

( 731 ) Laptopszalon Informatikai, Szolgáltató és Kereskedelmi Korlátolt Felelősségű Társaság, Pécs (HU)

( 740 ) Dr. Esztári Csaba, Esztári Ügyvédi Iroda, Budapest

( 546 )



( 511 ) 3 Szappanok; illatszerek, illóolajok, kozmetikai cikkek, hajmosó szerek; fogkrémek.

5 Gyógyszerészeti és állatgyógyászati készítmények; egészségügyi készítmények gyógyászati használatra.

44 Orvosi szolgáltatások; állatgyógyászati szolgáltatások; higiéniai és szépségápolási szolgáltatások emberek és állatok részére.

( 210 ) M 13 02430

( 220 ) 2013.08.27.

( 731 ) Café Frei Kft., Szécsény (HU)



( 740 ) dr. Fónagy Kitti, Budapest

**( 541 ) CSEPEGTETETT KÁVÉKONYHA**

( 511 ) 30 Kávé, kávéalapú italok, kávé tejjel, kávéaromák.

43 Kávéházak.

**( 210 ) M 13 02434**

**( 220 ) 2013.08.27.**

( 731 ) Caf e Frei Kft., Sz ecs eny (HU)

( 740 ) dr. F onagy Kitti, Budapest

**( 541 ) A H ONAP K AV E-KALANDJA**

( 511 ) 30 K av e, k av e alap u italok, k av e tejjel, k av earom ak.

43 K av eh azak.

**( 210 ) M 13 02503**

**( 220 ) 2013.09.02.**

( 731 ) Dr. Melis Termel o Szolg altat o  s Kereskedelmi Kft., P ecs (HU)

( 546 ) 

( 511 ) 44 Orvosi szolg altat asok; higi eniai  s sz eps eg apol asi szolg altat asok emberek r esz ere; fog aszat.

**( 210 ) M 13 02514**

**( 220 ) 2013.09.03.**

( 731 ) Petrus Gy orgy, Budapest (HU)

( 740 ) dr. Petrus Szabolcs, M unchen

**( 541 ) Sz ekely gyors**

( 511 ) 39 Sz all ıt as;  ruk csomagol asa  s rekl amoz asa; utaz asszervez es; vas uti szem elysz all ıt as, zar andoksz all ıt as.

43 Vend egl at as szolg altat as; ideiglenes sz all asad as.

**( 210 ) M 13 02515**

**( 220 ) 2013.09.03.**

( 731 ) Petrus Gy orgy, Budapest (HU)

( 740 ) dr. Petrus Szabolcs, M unchen

**( 541 ) Cs iksomly o Expressz**

( 511 ) 39 Sz all ıt as;  ruk csomagol asa  s rekl amoz asa; utaz asszervez es; vas uti szem elysz all ıt as, zar andoksz all ıt as.

43 Vend egl at as szolg altat as; ideiglenes sz all asad as.

**( 210 ) M 13 02601**

**( 220 ) 2013.09.10.**

( 731 ) Baromfiudvar 2002 Kereskedelmi  s Szolg altat o Kft., Debrecen (HU)

( 740 ) dr. Nagy Zsolt, Farkas  s Nagy  gyv edi Iroda, Debrecen

( 546 )



( 511 ) 29  allati vel o t apl alkoz as c elj ara; baromfi, nem  l o; bund as virsli; hentes ruk; h us; h us, tart os ıt ott; h uskivonatok; h uskocsonya; h uskonzervek; h usleves koncentr atumok; h usleveshez k esz itm enyek; m aj; m ajp ast etom; sz ozott h us.

**( 210 ) M 13 02604****( 220 ) 2013.09.10.**

( 731 ) Szegő Zsolt, Budapest (HU)

**( 546 )** **HyPerTherm**  
Thermal Insulation  
Technology

( 511 ) 19 Hőszigetelő beton.

**( 210 ) M 13 02637****( 220 ) 2013.09.13.**

( 731 ) ifj. Albert Flórián, Budapest (HU)

Albert Magdolna, Budapest (HU)

( 740 ) Brand Way &amp; Compass Tanácsadó, Márkavédelmi, Marketing és Szolgáltató Kft., Budapest

**( 546 )**

( 511 ) 16 Papír, karton és ezen anyagokból készült termékek, fényképek, képek, poszterek, könyvjelzők, naptárak, kártyák, matricák, üdvözlőlapok, noteszek, prospektusok, katalógusok, újságok, folyóiratok, kézikönyvek, asztalterítők, zászlók.

25 Ruházati cikkek és cipők; beleértve sportcipők; sporttrikók; sport lábbelik; sálak; sapkák; térdnadrágok; kesztyűk; zoknik; fürdőruhák; fürdőköpenyek; törölközők; pólók; dzsekik; kabátok; harisnyák.

32 Sörök; ásványvizek és szénsavas vizek; és egyéb alkoholmentes italok; gyümölcsitalok és gyümölcslevek.

33 Alkoholmentes italok (sörök kivételével), borok égetett szeszesitalok, koktélok, likőrök, pálinkák, brandyk, rumok, vodkák, whiskyk.

35 Reklámozás és kereskedelmi ügyletek bonyolítása; marketing tevékenység; reklámanyagok.

41 Nevelés és szakmai képzés; szórakoztatás; sport és kulturális tevékenységek; beleértve a sportlétesítmények üzemeltetése és szolgáltatásai; sportversenyek rendezése; stadionok bérlése; szabadidős tevékenységek nyújtása; továbbá szórakoztatás; interneten, televíziókban, rádiókban keresztül; újság- és könyvkiadás; kulturális, sport és nevelés célú kiállítások szervezése.

43 Vendéglátás, beleértve szállásadói szolgáltatásokat.

45 Egyesületek és alapítványok sportutánpótlás-képzésre, -nevelésre és -támogatásra.

**( 210 ) M 13 02643****( 220 ) 2013.09.13.**

( 731 ) Everyday Nutrition Kft., Baja (HU)

( 740 ) Dr. Szigeti Éva, DANUBIA Szabadalmi és Jogi Iroda Kft., Budapest

**( 546 )**

( 511 ) 5 Természetes gyógyanyagok, élelmiszer kiegészítők (gyógyászati használatra), táplálék kiegészítők (gyógyászati használatra).

29 Tartósított gyümölcsök, sült burgonya, chips, gyümölcsök, tartósított, dzsemek, fagyasztott gyümölcsök, csemegeuborka, zöldségek, tartósított, szárított zöldségek, olajok, étkezési, sajtok, kandírozott(cukrozott)gyümölcsök, krokett, halfilé, gyümölcsök, főtt, gyümölcskocsonya, zselé, gyümölcspép, hal, nem élő, szójabab, tartósított, táplálkozási használatra, szezámolaj, lencse, tartósított, lekvár, májpástétom,

## Nemzeti védjegybejelentések meghirdetése

olajbogyó, tartósított, olívaolaj, étkezési, savanyúságok, paradicsompüré, zöldségsaláták, gyümölcssaláták, szardínia, lazac, tonhal, napraforgóolaj, étkezési, gomba, tartósított, halból készített ételek, gyümölcsszeletek, apró, hal, tartósított, halkonzervek, gyümölcskonzervek, húskonzervek, zöldségkonzervek, snack ételek (gyümölcs alapú-), ajvár (tartósított paprika), alacsony zsírtartalmú burgonyachips-ek, élelmiszer kiegészítők (nem gyógyászati használatra), táplálék kiegészítők (nem gyógyászati használatra).

30 Aprósütemény, teasütemény, cukorkaárúk, cukrászsütemények, dara emberi táplálkozásra, édesítőszer (természetes-), gabonakészítmények, glükóz étkezési használatra, gyümölcs coulis-k (mártások), gyümölcsös sütemények/torták, halva (édességféle), hominy (kukoricapép vízzel vagy tejjel), húspástétomok, jeges tea, kekszek, kenyér, kenyér kovász nélkül, macesz, ketchup (szósz), kétszerültek, kekszek, kukoricapehely, magas protein tartalmú gabonaszeletek, majonéz, makaróni, maláta emberi fogyasztásra, malátás kekszek, malomipari termékek, menta a cukrászat részére, mentabonbonok, mentacukorkák, metélt tészta, nudli, galuska, méz, mustár, müzli, nádcukor szirup, paradicsomszósz, pástétomok, pattogatott kukorica, piskóták, pizzák, ravioli, rizs, salátaöntetek, snack ételek (gabona alapú-), snack ételek (rizs alapú), sós kekszek, spagetti, szójabab-pástétom (ételízestítő), szójaliszt, szójaszósz, szószok (ízestítőszer, fűszeres mártások), tea alapú italok, tea, tésztafélék, tortilla, zabhántolt/tisztított, zabalapú ételek, zabdara, zabkásaleves, tejalapú, étkezési használatra, zabliszt, zabpehely.

32 Energiaitalok.

( 210 ) M 13 02722

( 220 ) 2013.09.19.

( 731 ) Diuss Creative Kft., Budapest (HU)

( 740 ) dr. Kovács Bertalan, Dr. Kovács Bertalan Ügyvédi Iroda, Budapest

( 546 ) 

( 511 ) 14 Nemesfémek és ötvözeik, valamint az ilyen anyagokból készült, vagy ezekkel bevont termékek, amelyek nem tartoznak más osztályokba; ékszerek, drágakövek; órák és más időmérő eszközök (az osztály betűrend szerinti jegyzékében szereplő valamennyi áru).

25 Ruházati cikkek, cipők, kalapárúk (az osztály betűrend szerinti jegyzékében szereplő valamennyi áru).

35 Reklámozás; kereskedelmi ügyletek; kereskedelmi adminisztráció; irodai munkák (az osztály betűrend szerinti jegyzékében szereplő valamennyi szolgáltatás).

( 210 ) M 13 02725

( 220 ) 2013.09.19.

( 731 ) Verebélyi János, Nyíregyháza (HU)

( 546 ) 

( 511 ) 5 Gyógyszerészeti és állatgyógyászati készítmények; egészségügyi készítmények gyógyászati használatra.

29 Tartósított, szárított és főzött gyümölcsök és zöldségek, lekvárok.

30 Kávé, tea, kakaó és kávépótló szerek.

32 Sörök; ásványvizek és szénsavas vizek és egyéb alkoholmentes italok.

( 210 ) M 13 02730

( 220 ) 2013.09.20.

( 731 ) Telenor Magyarország Zrt., Törökbálint (HU)

( 740 ) dr. Kőszegi János, Törökbálint

**( 541 ) Hipernet 4G**

( 511 ) 38 Távközlés (az osztály betűrend szerinti jegyzékében szereplő valamennyi szolgáltatás).

41 Elektronikus desktop kiadói tevékenység;elektronikus könyvek és folyóiratok on-line kiadása; élő előadások bemutatása; feliratozása (filmek-); fényképészet; filmek gyártása, kivéve a reklámfilmeket; hangfelvételek kölcsönzése; on-line elérhetőelektronikus publikációk, nem letölthetők; on-line játékok szolgáltatása számítógépe hálózatról; rádió- és televízióprogramok készítése; rádiós szórakoztatás; televíziós szórakoztatás; zene összeállítása; zenei produkciók.

42 Hálózati kiszolgálók [web szerverek] bérlete; hosting szolgáltatások web oldalakhoz; információadás, tanácsadás és konzultáció a szénveszteség ellentételezéséről; ipari formatervezés; kézírás elemzése [grafológia]; kutatómotorok biztosítása azinternethez; számítógép programok adatainak és adatoknak az átalakítása; számítógép programok installációja; számítógép programok sokszorosítása; számítógép szoftver tanácsadás; számítógép vírusvédelmi szolgáltatások; számítógépek kölcsönzése;számítógépes adatok helyreállítása; számítógépes rendszerek elemzése; számítógépes rendszerek távfelügyelete [monitoring]; számítógépes rendszerek tervezése; számítógéphardver tervezésével és fejlesztésével kapcsolatos tanácsadás; számítógépprogramokkidolgozás; számítógépprogramok korszerűsítése; számítógépprogramok kölcsönzése; számítógép-programozás; számítógép-szoftver fenntartása; web oldalak alkotása és fenntartása mások számára.

**( 210 ) M 13 02731**

**( 220 ) 2013.09.20.**

( 731 ) Telenor Magyarország Zrt., Törökbálint (HU)

( 740 ) dr. Kőszegi János, Törökbálint

**( 541 ) Hipernet**

( 511 ) 38 Távközlés (az osztály betűrend szerinti jegyzékében szereplő valamennyi szolgáltatás).

41 Elektronikus desktop kiadói tevékenység;elektronikus könyvek és folyóiratok on-line kiadása; élő előadások bemutatása; feliratozása (filmek-); fényképészet; filmek gyártása, kivéve a reklámfilmeket; hangfelvételek kölcsönzése; on-line elérhetőelektronikus publikációk, nem letölthetők; on-line játékok szolgáltatása számítógépe hálózatról; rádió- és televízióprogramok készítése; rádiós szórakoztatás; televíziós szórakoztatás; zene összeállítása; zenei produkciók.

42 Hálózati kiszolgálók [web szerverek] bérlete; hosting szolgáltatások web oldalakhoz; információadás, tanácsadás és konzultáció a szénveszteség ellentételezéséről; ipari formatervezés; kézírás elemzése [grafológia]; kutatómotorok biztosítása azinternethez; számítógép programok adatainak és adatoknak az átalakítása; számítógép programok installációja; számítógép programok sokszorosítása; számítógép szoftver tanácsadás; számítógép vírusvédelmi szolgáltatások; számítógépek kölcsönzése;számítógépes adatok helyreállítása; számítógépes rendszerek elemzése; számítógépes rendszerek távfelügyelete [monitoring]; számítógépes rendszerek tervezése; számítógéphardver tervezésével és fejlesztésével kapcsolatos tanácsadás; számítógépprogramokkidolgozás; számítógépprogramok korszerűsítése; számítógépprogramok kölcsönzése; számítógép-programozás; számítógép-szoftver fenntartása; web oldalak alkotása és fenntartása mások számára.

**( 210 ) M 13 02751**

**( 220 ) 2013.09.23.**

( 731 ) Kajsza Andrea, Wolfschlugen (DE)

**( 546 )**



( 511 ) 35 Munka és munkaerő közvetítés.

44 Humán-egészségügyi ellátás.

45 Idősek gondozása, idősek szociális ellátása bentlakás nélkül, továbbá személyes és társadalmi jellegű szolgáltatás (ügynöki tevékenység).

**( 210 ) M 13 02806****( 220 ) 2013.09.27.**

( 731 ) BRAVOKER Kft., Szolnok (HU)

( 740 ) dr. Szücs Bálint, Szücs Bálint Ügyvédi Iroda, Szolnok

**( 541 ) Alla**

( 511 ) 3 Fehérítőkészítmények és egyéb, mosásra szolgáló anyagok; tisztító-, fényszerítő-, súroló-, és csiszológépek; szappanok; illatszerek, illóolajok, kozmetikai cikkek, hajmosó szerek; fogkrémek (az osztály betűrend szerinti jegyzékében szereplő valamennyi áru).

30 Kávé, tea, kakaó és kávépótló szerek; rizs; tápióka és szágó; lisztek és más gabonakészítmények; kenyér, péksütemények és cukrászsütemények; fagylaltok; cukor, méz, melaszszirup; élesztő, sütőporok; só; mustár; ecet, fűszeres mártások; fűszerek; jég (az osztály betűrend szerinti jegyzékében szereplő valamennyi áru).

35 Reklámozás; kereskedelmi ügyletek; kereskedelmi adminisztráció; irodai munkák (az osztály betűrend szerinti jegyzékében szereplő valamennyi szolgáltatás), élelmiszer, édesség, illatszer, háztartási vegyi- és papíráru nagykereskedelme; élelmiszer, édesség, illatszer, háztartási vegyi- és papíráru kiskereskedelme.

**( 210 ) M 13 02807****( 220 ) 2013.09.27.**

( 731 ) Dr. Márai Géza 50%, Gödöllő (HU)

Csibor Géza 50%, Békés (HU)

**( 546 )**

( 511 ) 29 Hús, hal-, baromfi- és vadhús; húskivonatok; tartósított, szárított és főzött gyümölcsök és zöldségek; zselék, lekvárok (dzsemek), kompótok; tojások; tej és tejtermékek; étkezési olajok és zsírok (az osztály betűrend szerinti jegyzékében szereplő valamennyi áru).

30 Kávé, tea, kakaó és kávépótló szerek; rizs; tápióka és szágó; lisztek és más gabonakészítmények; kenyér, péksütemények és cukrászsütemények; fagylaltok; cukor, méz, melaszszirup; élesztő, sütőporok; só; mustár; ecet, fűszeres mártások; fűszerek; jég (az osztály betűrend szerinti jegyzékében szereplő valamennyi áru).

31 Gabonamagvak, mezőgazdasági, kertészeti, erdészeti termékek és magok, amelyek nem tartoznak más osztályokba; élő állatok; friss gyümölcsök és zöldségek; vetőmagok, élő növények és virágok; tápanyagok állatok számára; maláta (az osztály betűrend szerinti jegyzékében szereplő valamennyi áru).

32 Sörök; ásványvizek és szénsavas vizek és egyéb alkoholmentes italok; gyümölcsitalok és gyümölcslevek; szörpök és más készítmények italokhoz (az osztály betűrend szerinti jegyzékében szereplő valamennyi áru).

33 Alkoholos eszenciák, alkoholos italok a sörök kivételével, alkoholos kivonatok, almaborok, aperitifek, borok, cseresznyepálinka, emésztést elősegítő italok [tömény italok és likőrök], égetett szeszes-italok, gyomorkeserű [bitter] italok, gyümölcskivonatok, alkoholos, gyümölcstartalmú alkoholos italok, körtebor, likőrök, löre, csiger, mentalikőr, mézsör, pálinkák, rizspálinka, szeszes italok.

42 Minőségtanúsítás.

44 Állatok ápolása, állattenyésztés, faiskolai szolgáltatások, féregirtás a mezőgazdaságban, a kertművelésben és az erdészetben; gyepgondozás, gyomirtás, kertészet, kertművelés, tájkertész-szolgáltatások, tájtervezés, virágkötészet.

**( 210 ) M 13 02843****( 220 ) 2013.10.01.**

( 731 ) BestOn-Otthon Kft., Budapest (HU)

( 740 ) dr. Bacsek György, dr. Bacsek György Ügyvédi Iroda, Budapest

( 546 )



( 511 ) 6 Ablakgörgők; ablakkilincsek fémről; ablakszerelvények fémről; ablakvasalások; ajtókilincsek fémről; ajtónyitó szerkezetek, nem elektromos; ajtószelvények fémről; ajtóvasalások; ajtózárok fémről; anyacsavarok fémről; ajtókeretek fémről; biztonságifémláncok; biztonsági pénzszekrények; bútorgörgők fémről; bútorszerelvények fémről; búzelzáró szifonok szelei fémről; cégtáblák, cégérek fémről; csatlakozók fémről; csatok fémről; csavaralátétek, alátétgyűrűk fémről; csőbilincsek, konzoloképítményekhez; csőelágazások fémről; csőtoldatok fémről; csővezetékek fémről szellőző és légkondicionáló berendezésekhez; csuklópántok fémről; dobozok fémről; dobozok fémzárai; drótháló; drótkötelek; drótkötelek, sodronykötelek; edényakasztók fémről; építőanyagok fémről; építőelemek fémről; épület- vagy bútorszerelvények alpakából [újzestből]; ételdobozok fémről; elosztóvezetékek fémről csővezetékekhez; ereszcatornák fémről; fémablakok; fémakasztók ruhafogasokhoz; fémáruk (kisméretűek); fémcsavarok; fémcsövek; fémcsövek központi fűtőberendezésekhez; fémdobozok; fém dugók; fémfőliák csomagolásra; fémgyűrűk kulcsokhoz; fémgyűrűk, szorítópántok nyelekhez; fémhevederek tehermozgatáshoz; fémhuzalfeszítő elemek; fémhuzalok; fémkapcsok; fémkapcsok, kampók (tető) palához; fémkapuk; fémkábelek nem elektromos célra; fémkonténerek (tároláshoz, szállításhoz); fémkosarak; fém láncok; fémlemezek; fémletrák; fémoszlopok, fémrudak; fém palackok, tartályok sűrített gáz vagy folyékony levegőtárolására; fém pántok kötözési célokra; fém párkányok, fémereszek; fém tartályok; fém tömegcikkek; fém kopogtatók; fém ajtókeretek; fém ablakkeretek; gombkilincsek, gombfogantyúk fémről; gyűrűs (fejű) csavarok; házsámok fémről, nem világítóak; hegesztőpálcák fémről; horgok, kampók [fém tömegcikkek]; jelzőelemek, szimbólumok fémről, nem világítóak és nem mechanikusak; kábelcsatlakozók fémről, nem elektromos; kábelsaruk/kábelszorítók fémről; kádak, medencék fémről; kerékbilincsek; kémények fémről; késnyelek fémről; könyökcsövek fémről; kötélvédelzők, csatlakozók fémről; kötőfonalak fémről mezőgazdasági használatra; kulcsok; küszöbök fémről; lakatok; lambériák, falburkolatok fémről; láncok állatok számára; lefolyócsövek fémről; lefolyók, vízlevezető csatornák fémről; levélszekrények fémről; lécek fémről; madárkalitka (szerkezetek) fémről; páncélszekrények; pénzszekrények, perselyek (kazetták) fémről; ruhaakasztók fémről; sarokpántok fémről; sarokvasak, szögvasak; sasszegek fémről; satupadok fémről; sátorcövek fémről; szegecsek, fémről; szegecsek, (gombos)tűk [fém tömegcikkek]; szelepek fémről, nem géprészek; szellőztető ablakok, csapóablakok fémről; szerszámnyelek fémről; szerszám dobozok fémről, üres; szerszámosládák fémről, üres; szélkakasok fémről; szobrok fémről; szögek; szögcsatorna; tartályok fémzárai; tolózárok; tolózárok (lapos); tűzöszegek; tálcák fémről; ütőkők fémről; vasárak; vashuzal; vasszalagfeszítők [feszítőkengyelek]; vízcsövek fémről; vízvezeték szelepek fémről; zárok fémről, nem elektromos; zárok táskákhoz fémről; zárókupakok palackokhoz, fémről.

7 Ajtónyitó szerkezetek, elektromos; ajtózárok, elektromos; anyagmozgató gépek [berakodáshoz és kirakodáshoz]; aprítógépek, elektromos, háztartási használatra; centrifugák (háztartási); csomagológépek; darálók háztartási használatra, nem kézi; elektromos hegesztőkészülékek; emelő készülékek; emelőberendezések; festékszóró pisztolyok [gépek], levegővel működtetett forrasztókészülékek, elektromos; forrasztókészülékek, gázzal működő; forrasztólámpák; forrasztólámpák, gázzal működő; fűrógépek (elektromoskézi); fűrótokmányok [géprészek]; fűnyírógépek; fűrészgépek; gépállványok; gyalugépek; gyümölcsprészek, elektromos, háztartási használatra; habverők, elektromos, háztartási használatra; hámozógépek; háztartási robotgépek, elektromos; hegesztő elektródák; hegesztőgépek, elektromos; hegesztőlámpák, gázzal működő; horonymaró gépek; húsdarálók [gépek]; italok készítésére szolgáló berendezések (elektronikus); ívhegesztő készülékek; kávédarálók, nem kézzel működtetett; kenyérvágó gépek; keverőgépek; keverőgépek háztartási használatra (elektromos); kések (elektromos); kompresszorok [gépek]; konzervnyitók, elektromos; konyhai gépek, elektromos; láncfűrészek; leeresztőcsapok, víztelenítő csapok; levegőelszívó gépek; magasnyomású tisztítóberendezések; mechanikusan működtetett, kézzel tartható szerszámok; mosogatógépek; mosógépek; mosógép; nyírógépek; nyíróollók, elektromos; őrlőgépek; porelszívó készülékek tisztítási célra; porszívók; portalanító készülékek tisztítási célra; ragasztópisztolyok, elektromos; száraztésztagyártó gépek; szárítógépek (háztartási); szerszám gépek; szivattyúk; szőlőprések; tágulási tartályok [géprészek]; tisztítógépek és berendezések, elektromos; tisztítókészülékek, gőzzel

működő; töltőgépek; tűzőgépek; varrógépek; vasalógépek; vágó-, sorjázógépek; vágógépek; vésők gépekhez; zúzógépek, aprítógépek, törőgépek; zsákok porszívókhoz.

8 Ásók [kéziszerszámok]; aprópénzgyűjtők, aprópénztálcák; bárdok [szerszámok]; bor lefejtésére, dekantálására szolgáló kézi eszközök; borotvapengék; borotvák, elektromos vagy nem elektromos; bőrcsipeszek [manikűrkészletben]; cukorfogók [csipeszek]; csavarhúzó; csavarkulcsok, villáskulcsok [kéziszerszámok]; csavarmenetvágók [kéziszerszámok]; csákányok; csákányok, fejtőkalapácsok [kéziszerszámok]; csigafűrők [kéziszerszámok]; csipeszek, fogók; csiszolókorongok; csiszolókorongok [kéziszerszámok]; csiszolóreszelők; csődaraboló eszközök; csővágók [kéziszerszámok]; diótörők; drót- és fémszalag-feszítők [kéziszerszámok]; drótcsupaszítók [kézi szerszámok]; élezőeszközök; emelők; evőeszközök; evőeszközök [kések, villák és kanalak]; ezüstneműk [kések, villák és kanalak]; fakalapácsok [kéziszerszámok]; fejszék; fejszék, bárdok; fejtőkések, faragókések [kéziszerszámok]; fenőacélok; fenőeszközök; fenőkövek kaszához; fémfűrők [kéziszerszámok]; finom csipeszek; fogók; fűrőfejek [kéziszerszámok]; fűrők, kézifűrők; fűrőrudak, fűrőorsók; fanyírógépek [kéziszerszámok]; fűrészek [kéziszerszámok]; fűrészlapok [kéziszerszámok részei]; gereblyék [kéziszerszámok]; gérvágó ládák [kéziszerszámok]; gyaluk; gyomirtó (villás) kapák [kéziszerszámok]; gyomkapák, irtókapák [kéziszerszámok]; gyümölcszedő szerszámok; hajnyíró gépek, elektromos és nem elektromos; hajsütővasak; hasítóbárdok; húsdarálók [kéziszerszámok]; húsvágó bárdok [kések]; jégcsákányok; kacsozókések; kalapácsok [kéziszerszámok]; kanalak; kaszakövek; kaszák; keretek kézifűrészekhez; kerti ollók; kerti szerszámok, kézzel működtetett; kések; kézi ásók [kertészethez]; kézi emelők; kézi fűrők; kézi hajsütő eszközök; kéziszerszámok köszörüléshez; kézzel működtetett kéziszerszámok; kis kaszák, sarlók; konzervnyitók, nem elektromos; körkések [szerszámok]; körömcsipeszek; körömfényesítők, elektromos vagy nem elektromos; körömrészelők; körömrészelők, elektromos; körömvágók, elektromos vagy nem elektromos; köszörűkövek, fenőkövek; lapátok [kéziszerszámok]; lombfűrészek; lyukasztóeszközök; lyukasztógépek [kéziszerszámok]; lyukasztók [kéziszerszámok]; macheték [hosszú élű kések]; manikűrkészletek; manikűrkészletek, elektromos; marógépek [kéziszerszámok]; menetfűrők, menetvágók [kéziszerszámok]; merőkanalak borhoz; metszőollók, kerti ollók; mérőszalagok [kéziszerszámok]; menetfűrők; nyeles vésők; nyírógépek [kéziszerszámok]; ollók; ostyasütő formák; pedikűrkészletek; pengeélező eszközök; pengék [kéziszerszámok]; pikkelyezőkések; piszkavasak; pizzavágók, nem elektromos; pörölyök [nagy kalapácsok]; pumpák [kéziszerszámok]; reszelők; reszelők [kéziszerszámok]; reteszek, rögzítőhorgok [kéziszerszámok]; rovarirtó permetező [kéziszerszámok]; sajtzeletelők, nem elektromos; sarlók; satuk; simítóvasak; spatulák, simítólapátok [szerszámok]; sütővasak; szablyák; szakállnyírók; szegecslőgépek [kéziszerszámok]; szegecslők [kéziszerszámok]; szekercék; szöghúzó [kéziszerszámok]; szögmérők [szerszámok]; szörtelenítő csipeszek; szörtelenítő eszközök, depilálók, elektromos és nem elektromos; tojászeletelők, nem elektromos; tokmányok, kaszakötök; tömörítő/zömítő eszközök; törők; törőmozsarok; tűreszelők; vadászkések; vasalók; vágóeszközök [kéziszerszámok]; vágószerszámok; vésők [nyesőollók]; vésőszerszámok [kéziszerszámok]; villák; villák [evőeszközök]; zöldégszeletelők; zöldésvágók; zsebkések, bicskák.

11 Ágymelegítők; arcgőzölő készülékek [szaunák]; bidék; biztonsági szerelvények víz- vagy gázkészülékekhez és víz- vagy gázvezetékekhez; bojlerok, nem géprészek; cumisüveg melegítők, elektromos; csapok; csepegtetők [öntözési tartozékok]; csillárok; égők; elektromos ventilátorok személyes használatra; elszívóernyők, konyhai; fagyasztók; fénycsövek; fénycsövek világításra; folyadékűtő berendezések; forróvítartályok, elektromos; főzőedények, elektromos; főzőedények és főzőberendezések; főzőlapok, platnik; fürdőkád felszerelések; fürdőkád garnitúrák; fürdőkádak; fürdőkályhák, fürdővíz-melegítők; fürdőszobai szerelvények; füstcsatornák, tűzcsatornák kéményeknél; fűtőberendezések; fűtőelemek, fűtőttestek; fűtőkészülékek, elektromos; fűtőszálak, elektromos; fűtőttestek; gázégők; gázgyűjtők, gázöngyűjtők; gázkazánok, gázbojlerek; gázlámpák; gyorsfűző (nyeles) serpenyők, elektromos; hajsütők; hajszáritók; háztartási hűtőkészülékek és berendezések; hőlégfűdő készülékek; hűtőgépek; hűtőgépek és készülékek; hűtőkészülékek és hűtőberendezések; hűtőszekrények; illemhelyek, WC-k, hordozható; illemhelyek, WC-k [szaniterárúk]; italhűtő berendezések; izzószálas égők; jégtartó dobozok; kádak ülőfürdőkhoz; kályhák [fűtőkészülékek]; kávéfilterek, elektromos; kávéfőzőgépek, elektromos; kávéfőzők, elektromos; kávépörkölő gépek; kávépörkölő készülékek; kenyérsütő gépek;

kenyérpíritók; kenyérsütő gépek; kerékpár-fényszórók; kerékpárlámpák; keverőcsaptelepek vízvezetékekhez; kéményajtók; kézszáritó készülékek mosdókhoz; klímaberendezések; konyhai tűzhelyek, takaréktűzhelyek; kutak; lampionok; lábmelegítők, elektromos vagy nem elektromos; lábzsákok, elektromosan fűtött; lámpaernyők; lámpaernyőtartók; lámpaoszlopok [utcai]; lámpaüvegek; lámpák, elektromos; lámpák karácsonyfákhoz, elektromos; lámpák világításra; lámpások világításra; LED-diódás világító berendezések; lepárló készülékek; levegő szagtalanító készülékek; légfertőtlenítők; léghűtő berendezések; légkondicionáló berendezések; légtisztítókészülékek és gépek; melegítő lapok; melegvízes fűtőberendezések; mennyezetvilágítások; merülőforralók; mikrohullámú sütők [főzőkészülékek]; mosdókagylók; mosogatók, lefolyók; nyársak rostos sütéshez; nyársforgató készülékek; olajégők; olajlámpák; olajsütők, fritőzök, elektromos; ostyasütők, elektromos; öblítőtartályok; pasztőröző berendezések; pecsenyesütő készülékek; radiátorok, elektromos; radiátorok [fűtés]; radiátorok központi fűtéshez; reflektorok; rostok [sütőkészülékek], grillsütők; spirituszégők; sütnyársak; szabályozó szerelvények víz- vagy gázkészülékekhez és víz- vagy gázvezetékekhez; szagtalanító készülékek nem személyes használatra; szárítóberendezések; szárítókészülékek; szárítókészülékek és berendezések; szárító/párolgatókészülékek; szellőző [légkondicionáló] berendezések; szintszabályozó szelepek tartályokhoz; szökőkutak, díszkutak; szőnyegek, elektromos fűtésű; szűrők [háztartási vagy ipari berendezések részei]; szűrők ivóvízhez; textilgőzölők; toalett [WC-k]; tömítőgyűrűk vízcsapokhoz; tűzhelyek, konyhai; ventilátorok [légkondicionálás]; vécékagylók; vécéülőkék; világító berendezések és készülékek; villanyfőzőlapok; villanykörték; villanykörték, elektromos; vízellátási berendezések, automata; vízellátóberendezések; vízelosztó berendezések; vízforralók, autogejíretek; vízhűtő berendezések; vízlágyító készülékek és berendezések; vízmelegítők [készülékek]; vízszűrő berendezések; víztisztító készülékek és gépek; vízvezeték berendezések; WC-vízöblítőtartályok; zuhanyfülkék; zuhanyok; zseblámpák, elektromos.

21 Állatsörték [kefeárúk és ecsetek]; alomtartó dobozok [tálca] lakásban tartott kis állatoknak; asztaldíszek; asztali késtartók; asztalnemű, a kések, villák és kanalak kivételével; bébifürdőkádak, hordozható; borotvapamacsok, borotvaecsetek; borotvapamacs-tartók; borsdarálók, kézi; borstartók; cipőkanalak; cipőkefék; cukorkásdobozok; cukortartók; cukrászati nyomózsákok; cumisüveg-melegítők, nem elektromos; csajkák, katonai evőcsészék; csészealjok; csészék; dagasztóteknők; darálók háztartási használatra, kézi; demizsonok, üvegballonok; dezodoráló készülékek személyes használatra; dobozok üvegből; dörzsölőeszközök [kefék]; dörzsszivacsok bőr dörzsöléséhez; dugóhúzó; dugók üvegből, üvegdugók; dobozok papírtörülközők adagolására; ecet- és olajtartók; edények; edények kiöntőcsőrei; edények, nem elektromosan fűtött; edénykészletek; edénymosó kefék; egérfogók; éjjeliedények; egészségügyipapír-tartók, vécépapírtartók; eldobható tányérok; ételburák; ételdobozok; enyvesfazekak; evőpálcikák (kínai); ecet-olajtartó üvegek; fajszedények; fazekasárúk; fazékfedők; fecskendők virágok és más növények öntözéséhez; fedeles serlegek; felmosóröngyök; festett üveg; fémedények fagyalt és jeges italok készítéséhez; fésűk állatoknak; fésűk (elektromos); fésűtartók; flakonok [palackok]; fogkefék; fogkefék (elektromos) fogpiszkálók; fogpiszkálótartók; fokhagymaprések [konyhai eszközök]; forgatható csemegéstálak; formák jégkockákhoz; főzelékes tálak; főzőedények; főzőeszközök, nem elektromos; fűszertartók; grillállványok; grillek, rostélyok [sütőeszközök]; gyertyaoltók; gyümölcsprések, nem elektromos, háztartási használatra; habverők, nem elektromos; háztartási eszközök, kis méretű; háztartási keverőgépek, nem elektromos; háztartási szűrők; hőcserélő folyadékokat tartalmazó ételhűtők, háztartási használatra; hőszigetelt palackok; hőszigetelt tartályok; hőszigetelt tartályok élelmiszerekhez; hőszigetelt tartályok italokhoz; huzatok vasalódeszkákra; hűtőpalackok; hűtőtáskák (hordozható), nemelektromos; illatszerfüstölők; itatóvályúk; ivóedények; ivópoharak; jegesvödrök, hűtővödrök; kancsók; karos gyertyatartók; kaspók, nem papírból; kávédarálók, (kézi); kávéfőzők, nem elektromos; kávéskannák, nem elektromos; kávékészletek [szervizek]; kávészűrők, nem elektromos; kefeárúk; kefék; kefék tartályok tisztítására; kenyérkosarak, háztartási; kenyérvágó deszkák; kerámiák háztartási használatra; kertészeti kesztyűk; kesztyűk háztartási használatra; ketrecek kedvtelésből tartott állatoknak; keverőgépek, nem elektromos, háztartási használatra; keverőkanalak [konyhai eszközök]; kézi keverőpalackok [kóktél-sékerek]; kis nyársak [tűk] fémről, sütéshez; kis seprők, nem elektromos, háztartási használatra; kóktélkeverők; kompótos csészék; konyhatartályok; konyhai edénykészletek; konyhai eszközök, kis méretű; konyhai merőkanalak; konyhai vágódeszkák; kosarak háztartási használatra; kozmetikai eszközök;



## Nemzeti védjegybejelentések meghirdetése

körömkefék; kristályok [üvegáruk]; kulacsok utazóknak; korsók; lapátkák [asztalneműk]; lapátkák [konyhai eszközök]; lapos csészék, tálkák; lemezek tej kifutásának meggátlására; levesestálak; légyfogók [légycsapók]; likőröskészletek; locsolókannák, öntözőkannák; madárkalitkák; majolika; malacperselyek; medencék [tartályok]; metéltkészítőkészülékek, kézi működtetésű; mop-facsarók; morzsalapátok; mosdószivacsok; mosódeszkák; műtárgyak porcelánból, kerámiából, agyagból vagy üvegből; nadrágvásalók, nadrágakasztók; nyeles cseréserpenyők; nyeles serpenyők; nyélre erősített felmosóröngyök; olajsütők, nem elektromos; opálüveg; ostyasütők, nem elektromos; öntőformák [háztartási eszközök]; öntözőberendezések; öntözőeszközök; öntözőrózsák; palackalátétek, nem papírból, nem asztalneműk; palackok; papírkosarak; papírtálcák; patkányfogók [csapdák]; piknikhez edénykészletek; piperetáskák, neszesszerek; pipetták [borkóstolóhoz]; poharak papírból vagy műanyagból; porcelándíszek; porcelánok; porított üveg dekorációs célra; porolók, praktkerek szőnyegekhez; porröngyök; portalanító készülékek, nem elektromos; púderdobozok; reszelők [háztartási eszközök]; rosták [háztartási eszközök]; rovarcsapdák; rovarok vonzására és elpusztítására szolgáló elektromos eszközök; ruhaállványok szárításhoz; ruhacsipeszek; ruhafeszítők; ruhaszárító állványok; sajttharagok; salátástálak; seprűk, seprők; serpenyők sütéshez; sikálóeszközök fémből nyeles serpenyőkhöz; sodrófák, nyújtófák tésztákhoz; sószórók; söröskorsók; súrolópárnák konyhai használatra; sütemény [keksz] vágók; süteményes tálcák; süteményformák; süteményvágók; sütőformák; szalvétatartók; szalvétákhoz gyűrűk; szappanadagolók; szappandobozok; szappantartók; szarvasbőr tisztításhoz; szájuhanyok; szemetesládák, szemetesedények; sziták [háztartási eszközök]; szivacsok háztartási használatra; szivacstartók; szívószalak; szobrocskák porcelánból, kerámiából, terrakottából vagy üvegből; szódavízszifonok; szórófejek [vízporlasztó fúvókák] öntözőcsövekhez; szőnyegseprők; szűrők [passzírozók]; sámfák; szobrok porcelánból, kerámiából, agyagból vagy üvegből; sütő alátétek; sámfák [tágítók]; tartályok háztartási vagy konyhai célokra; tálak; tálalátétek [asztali eszközök]; tálcák; tálcák háztartási használatra; tálcák papírból, háztartási használatra; tányérok; teafőző tojások; teaszűrők; teásdobozok; teáskannák; teáskészletek [terítékek]; tejüvegek, opálüvegek; terráriumok, házi növénykultúrák; tisztító [fényesítő] anyagok, a papír és a kő kivételével; tisztítóeszközök, kézi működtetésű; tisztítógépek és eszközök, nem elektromos, háztartásihasználatra; tisztítópárnák; tisztítóröngyök; toaleteszközök; toalettkefék, WC-kefék; tojástartók; tollseprűk; tortalapátok; tölcserék; törölöröngyök; törülközőtartó sínek és gyűrűk; üstök, katlanok; üstök, nem elektromos; üvegek [tartályok]; üvegcancsók; üvegmozaikek, nem építési célra; üvegnyitók, palacknyitók; üvegpalackok [tartályok]; üvegtálak; vajtartó burák; vajtartók; vasalóállványok; vasalódeszkák; vályúk; vázák; vécépapírtartók; virágállványok [virágok elrendezésére]; virágcserepek; virágládák ablakba; vödörök; záruk fazékfedőkhöz; zománcozott üveg.

35 Árbumutatás; áruk bemutatása kommunikációs médiában, kiskereskedelmi célokból; beszerzői szolgáltatások [árúk illetve szolgáltatások beszerzése] mások számára; információ és tanácsadás fogyasztóknak [fogyasztói tanácsadás]; kereskedelmi vagy reklám célú vásárok szervezése; marketing; on-line hirdetői tevékenység számítógépes hálózaton; reklámozás; reklámszövegek szerkesztése; segítségnyújtás üzletvezetéshez; számítógépes nyilvántartások kezelése; számlázás; telemarketing szolgáltatások; üzletszervezési és üzletvezetési tanácsadás; üzletvezetési konzultáció; üzletvezetési tanácsadó szolgálatok; vásárlási megrendelések ügyintézése.

( 210 ) M 13 02909

( 220 ) 2013.10.07.

( 731 ) Dong Shihao, Budapest (HU)

( 740 ) Péntes Lászlóné, Budapest

( 546 )



( 511 ) 25 Ruházati cikkek, cipők, kalapárúk (az osztály betűrend szerinti jegyzékében szereplő valamennyi áru).

( 210 ) M 13 02916

( 220 ) 2013.10.07.

( 731 ) Kunság-Szesz Zrt., Kiskőrös (HU)

( 546 )

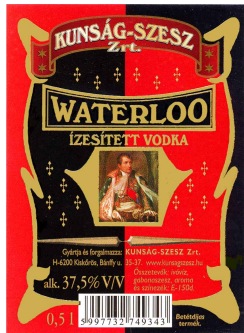

( 511 ) 33 Vodka.

( 210 ) M 13 02917

( 220 ) 2013.10.07.

( 731 ) Nagykunhús Kft., Kunhegyes (HU)

( 740 ) Juhász Ádám, Tiszafüred

( 546 )



( 511 ) 29 Kolbászárúk.

39 Szállítás; áruk csomagolása és raktározása.

43 Vendéglátás (élelmezés).

( 210 ) M 13 02919

( 220 ) 2013.10.06.

( 731 ) New Health Kft, Budapest (HU)

( 541 ) SpeedMedical

( 511 ) 35 Reklámozás; kereskedelmi ügyletek; kereskedelmi adminisztráció; irodai munkák.

39 Betegszállítás; utaskísérés.

44 Alkoholbetegek elvonó kezelése; aromaterápiás szolgáltatások; betegápolási szolgáltatások; egészségügyi berendezések kölcsönzése; egészségügyi szolgáltatások; fizi(k)oterápia; fodrászszalonok; fogászat; gyógyhelyek szolgáltatásai; gyógyszerészekszolgáltatásai [receptek elkészítése]; gyógyszerészeti tanácsadás; hajbeültetés; hátgerincmasszázsral gyógyítás; klinikák; kórházi szolgáltatások; közfürdők higiéniai célokra; laboratóriumi megtermékenyítési szolgáltatások; manikűrszolgáltatások; masszázs; menhelyek; mesterséges megtermékenyítési szolgáltatások; optikusok szolgáltatásai; orvosi klinikák; orvosi szolgáltatások; otthonok lábadozók utókezelésére; plasztikai sebészek szolgáltatásai; plasztikai sebészet; pszichológus szolgáltatásai; szanatóriumok; szauna szolgáltatások; szépségszalonok; szociális otthonok; szolárium szolgáltatások; szülésznők szolgáltatásai; távgyógyászati szolgáltatások; tetoválás; törökfürdők; vérbanki szolgáltatások.

( 210 ) M 13 02923

( 220 ) 2013.10.08.

( 731 ) Budapest Főváros Önkormányzata, Budapest (HU)

( 740 ) dr. Nagy József Levente, Budapest

( 541 ) BUDAPESTI TAVASZI FESZTIVÁL

( 511 ) 16 Prospektusok, leporellók, szórólapok, könyvek, névjegyek, plakátok, zászlók papírból.

24 Zászlók nem papírból.

---

41 Hangversenyek, kulturális rendezvények, opera és színházi előadások, zenés és prózai rendezvények, bemutatók, kiállítások szervezése.

---

( 210 ) M 13 02948

( 220 ) 2013.10.09.

( 731 ) Auchan Magyarország Kft., Budaörs (HU)

( 740 ) dr. Samu Tünde, Budaörs

( 541 ) ZOÉ

( 511 ) 32 Ásványvizek és szénsavas vizek, gyümölcsitalok és gyümölcslevek, szörpök és más készítmények italokhoz.

---

( 210 ) M 13 02981

( 220 ) 2013.10.14.

( 731 ) Z-Liveria Kft., Budapest (HU)

( 740 ) Lárhen Tanácsadó, Iparjogvédelmi, Menedzser Kereskedelmi és Szolgáltató Kft., Budapest

( 546 )



**BREADFIELD**

( 511 ) 24 Textilíák és textilárúk ruházati termékekhez; továbbá ágy- és asztalneműk; szövetek; törölközők; takarók; plédok; vászonból készült termékek.

25 Ruházati cikkek, cipők, kalapárúk; sportruházat; strandcikkek.

35 Kereskedelmi ügyletek bonyolítása; reklámozás és marketing tevékenység; kereskedelmi bolthálózatok üzemeltetése és ezzel összefüggő reklámok, kiemelten ruházati termékek, textilíák és textilárúk vonatkozásában.

---

( 210 ) M 13 02985

( 220 ) 2013.10.14.

( 731 ) Márka Üdítőgyártó Kereskedelmi és Szolgáltató Kft., Törökbálint (HU)

( 740 ) dr. Lehoczky Dávid, Budapest

( 546 )

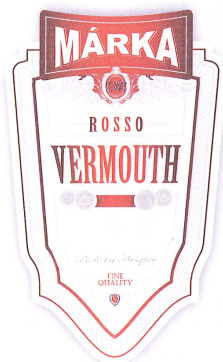

( 511 ) 33 Likőrök.

---

( 210 ) M 13 03001

( 220 ) 2013.10.15.

( 731 ) Márka Üdítőgyártó Kereskedelmi és Szolgáltató Kft., Törökbálint (HU)

( 740 ) dr. Lehoczky Dávid, Budapest

---

( 546 )

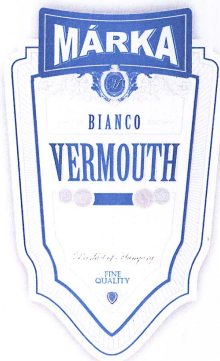

( 511 ) 33 Likőrök.

---

( 210 ) M 13 03079

( 220 ) 2013.10.24.

( 731 ) Szekér Zsolt, Budapest (HU)

( 541 ) Csokicsel

( 511 ) 30 Csokoládé.

---

( 210 ) M 13 03103

( 220 ) 2013.10.25.

( 731 ) Ital Magyarország Kft., Budapest (HU)

( 546 )



( 511 ) 33 Borok.

---

( 210 ) M 13 03114

( 220 ) 2013.10.28.

( 731 ) Erste Bank Hungary Zrt., Budapest (HU)

( 740 ) dr. Kovács Erika, Erste Bank Zrt., Budapest

( 541 ) Erste MobilePay

( 511 ) 36 Biztosítás; pénzügyi ügyletek; valutaügyletek; ingatlanügyletek (az osztály betűrend szerinti jegyzékében szereplő valamennyi szolgáltatás).

---

( 210 ) M 13 03117

( 220 ) 2013.10.28.

( 731 ) Bold Agro Kft., Derecske (HU)

( 546 )



( 511 ) 31 Gyümölcsök friss.

32 Gyümölcslevek.

---

( 210 ) M 13 03124

( 220 ) 2013.10.29.

( 731 ) FORNAX Műszaki és Gazdasági Tanácsadó Zártkörűen Működő Részvénytársaság, Budapest (HU)

( 740 ) dr. Jaczó Dániel, Dr. Jaczó Dániel Ügyvédi Iroda, Budapest

---

**( 541 ) FORNAX**

( 511 ) 9 Számítógép programok [letölthető], számítógépek, számítógépperifériák; számítógépprogramok (rögzített), szoftverek (rögzített).

38 Távközlés (az osztály betűrend szerinti jegyzékében szereplő valamennyi szolgáltatás).

42 Tudományos és műszaki szolgáltatások, valamint az idetartozó tervezői és kutatói tevékenység; ipari elemző és kutató szolgáltatások; számítástechnikai hardver és szoftver tervezés és fejlesztés (az osztály betűrend szerinti jegyzékében szereplő valamennyi szolgáltatás).

---

**( 210 ) M 13 03125**

**( 220 ) 2013.10.29.**

( 731 ) Szabó Péter, Ajka (HU)

**( 541 ) MOBILSAVI**

( 511 ) 35 Üzleti felvilágosítás, tájékoztatás; üzleti információk; üzletszervezési tanácsadás.

40 Élelmiszerek és italok tartósítása.

41 Gyakorlati képzés (szemléltetés).

---

**( 210 ) M 13 03128**

**( 220 ) 2013.10.29.**

( 731 ) Gyöngyösi Renáta, Segesd (HU)

( 740 ) dr. Rába Zsolt, Rába Ügyvédi Iroda, Budapest

**( 541 ) INER**

( 511 ) 25 Ruházati cikkek, cipők, kalapárak (az osztály betűrend szerinti jegyzékében szereplő valamennyi áru).

40 Anyagmegmunkálás (az osztály betűrend szerinti jegyzékében szereplő valamennyi szolgáltatás).

42 Tudományos és műszaki szolgáltatások, valamint az idetartozó tervezői és kutatói tevékenység; ipari elemző és kutató szolgáltatások; számítástechnikai hardver és szoftver tervezés és fejlesztés.

---

**( 210 ) M 13 03192**

**( 220 ) 2013.11.04.**

( 731 ) BERNARD MATTHEWS LTD, Norwich, Norfolk (GB)

( 740 ) dr. Sóvári Miklós, DANUBIA Szabadalmi és Jogi Iroda Kft., Budapest

**( 546 )**



( 511 ) 29 Virsli.

---

**( 210 ) M 13 03210**

**( 220 ) 2013.11.05.**

( 731 ) Olgyay-Szabó Attila 100%, Balatonszemes (HU)

**( 541 ) O-Energy R - Energy Risk Controll for Investment**

( 511 ) 35 Üzletszerzési és üzletvezetési tanácsadás.

42 Szakvélemények adása mérnöki munkákkal kapcsolatban.

---

**( 210 ) M 13 03212**

**( 220 ) 2013.11.05.**

( 731 ) Short Term Capital Kft. 100%, Budapest (HU)

**( 541 ) B.E.E. - Best Energy Equipment for new Life PrimaEnergy**

( 511 ) 11 Fűtő berendezések.

---

36 Javítási költségbecslés.

42 Belső építészeti, építési tervkészítés; építészeti konzultáció; energiatakarékosági tanácsadás; energia audit; minőségellenőrzés; műszaki szakértői tevékenység; műszaki tervtanulmányok készítése; szakvélemények adása műszaki munkákkal kapcsolatban.

( 210 ) M 13 03233

( 220 ) 2013.11.06.

( 731 ) Budapest Főváros Önkormányzata, Budapest (HU)

( 740 ) dr. Nagy József Levente, Budapest

( 546 )

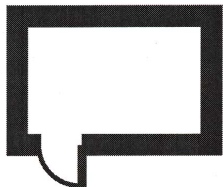

**RÖGTÖN  
JÖVÖK!**

( 511 ) 9 Tudományos célra szolgáló, tengerészeti, földmérő, fényképezési, mozgóképi, optikai, súlymérő, egyéb mérő-, jelző-, ellenőrző (felügyeleti), életmentő és oktatóberendezések és felszerelések; elektromos energia vezetésére, kapcsolására, átalakítására, tárolására, szabályozására vagy ellenőrzésére szolgáló készülékek és berendezések; hangok vagy képek rögzítésére, továbbítására, másolására szolgáló készülékek; mágneses adathordozók; hanglemezek; CD-k (kompakt lemezek), DVD-k és egyéb, digitálisrögzítésű média; szerkezetek érmebedobással működő készülékekhez; regiszteres pénztárgépek; számológépek, adatfeldolgozó berendezések, számítógépek; számítógépes szoftverek; tűzoltó készülékek (az osztály betűrend szerinti jegyzékében szereplő valamennyi áru).

16 Papír, karton és ezen anyagokból készült termékek, amelyek nem tartoznak más osztályokba; nyomdaipari termékek; könyvkötészeti anyagok; fényképek; papíripari cikkek; papíripari vagy háztartási ragasztóanyagok; anyagok művészek részére; ecsetek; írógépek és irodai cikkek (bútorok kivételével); tanítási és oktatási anyagok (készülékek kivételével); csomagolásra szolgáló műanyagok (amelyek nem tartoznak más osztályokba); nyomdabetűk; klisék (az osztály betűrend szerinti jegyzékében szereplő valamennyi áru).

24 Textiliák és textilárúk, amelyek nem tartoznak más osztályokba; ágyneműk, asztalneműk (az osztály betűrend szerinti jegyzékében szereplő valamennyi áru).

35 Reklámozás; kereskedelmi ügyletek; kereskedelmi adminisztráció; irodai munkák (az osztály betűrend szerinti jegyzékében szereplő valamennyi szolgáltatás).

36 Biztosítás; pénzügyi ügyletek; valutaügyletek; ingatlanügyletek (az osztály betűrend szerinti jegyzékében szereplő valamennyi szolgáltatás).

( 210 ) M 13 03236

( 220 ) 2013.11.07.

( 731 ) FlexCom Kommunikációs Kft., Budapest (HU)

( 740 ) dr. Medgyesi Mónika, Budapest

( 546 )



( 511 ) 9 Elektronikus készülékek személyek és mobil tárgyak, elsősorban gépkocsik helyzetének meghatározásához; elektronikus transzponderek létesítmények biztosításához; jelző- és ellenőrző készülékek és műszerek gépjárműveknek illetéktelenek általi használata elleni védelme érdekében, berendezések és gépek; elektronikus helymeghatározó válaszjeladók, elsősorban műholdas és GPS rendszerekhez; navigációs készülékek,

számítástechnikai készülékek és alkatrészek.

39 Személyek és mobil tárgyak helyzetének meghatározása számítógéppel; gépjárművek flottavezérlése elektronikus navigációs és helymeghatározó készülékek segítségével; gépjárművek, hajók, berendezések, gépek és személyek helyzetének számítógép alapú meghatározása.

42 Tudományos és műszaki szolgáltatások, valamint az ide tartozó tervezői és kutatói tevékenység; ipari elemző és kutató szolgáltatások; számítástechnikai hardver és szoftver tervezés és fejlesztés.

( 210 ) M 13 03261

( 220 ) 2013.11.08.

( 731 ) PRODO VOICE STUDIO Műsorszolgáltató Zártkörűen Működő Részvénytársaság, Budapest (HU)

( 740 ) Dr. Lipták Eszter, Budapest

( 546 ) **99.5 MUSIC FM**

( 511 ) 35 Reklámozás; kereskedelmi ügyletek; kereskedelmi adminisztráció; irodai munkák (az osztály betűrend szerinti jegyzékében szereplő valamennyi szolgáltatás).

38 Távközlés (az osztály betűrend szerinti jegyzékében szereplő valamennyi szolgáltatás).

41 Nevelés; szakmai képzés; szórakoztatás; sport- és kulturális tevékenységek (az osztály betűrend szerinti jegyzékében szereplő valamennyi szolgáltatás).

( 210 ) M 13 03262

( 220 ) 2013.11.08.

( 731 ) PRODO VOICE STUDIO Műsorszolgáltató Zártkörűen Működő Részvénytársaság, Budapest (HU)

( 740 ) Dr. Lipták Eszter, Budapest

( 546 ) **99.5 MUSIC FM**  
összehoz minket

( 511 ) 35 Reklámozás; kereskedelmi ügyletek; kereskedelmi adminisztráció; irodai munkák (az osztály betűrend szerinti jegyzékében szereplő valamennyi szolgáltatás).

38 Távközlés (az osztály betűrend szerinti jegyzékében szereplő valamennyi szolgáltatás).

41 Nevelés; szakmai képzés; szórakoztatás; sport- és kulturális tevékenységek (az osztály betűrend szerinti jegyzékében szereplő valamennyi szolgáltatás).

( 210 ) M 13 03264

( 220 ) 2013.11.08.

( 731 ) Jagasics v. Csonka Hedvig, Budapest (HU)

( 740 ) dr. Bérczes László, Bérczes Ügyvédi Iroda, Taliándörögd

( 546 ) *Love Collection*



( 511 ) 18 Aktatáskák; bevásárlóhálók; bevásárlótáskák; bőr, nyers vagy félig megmunkált állapotban; bőrdarabok bútordarabokhoz; bőröndök, kézitáskák; bőröndök, utazóládák [poggyász; bőrszíjak; bőrszíjak [nyergesáru]; bőrtakarók [szőrmék]; dobozok bőrből vagy műbőrből; ernyők, esernyők; erszények, pénztárcák; fogantyúk bőröndökhöz; fogantyúk esernyőkhöz; fogantyúk sétatárcákhoz; hátizsákok; irattáskák, aktatáskák; irhák [állatbőrök]; iskolatáskák; kalapdobozok bőrből; kenguru gyermekek hordozására [heveder]; kenguruk [hevederek] csecsemők hordozására; kerekkel ellátott bevásárlótáskák; kézitáska vázak; kézitáskák; kofferek [kis utazóládák]; ládák bőrből vagy műbőrből; levéltárcák; moleszkin [bőrutántat]; műbőr; oldaltáskák, tarisznyák; piperetáskák üresen; ruhatáskák utazáshoz; sporttáskák; strandtáskák; táskák [zacskók, tasakok]; csomagolásra bőrből; táskák; utazókészletek [bőrárak]; utazóládák; útitáskák; vállszíjak bőrből.

24 Ágynemű; ágyneműk; ágytakarók; ágyszerítők; ágyszerítők papírból; állatbőrutántat szövetek; ajtófüggönyök; anyagok fehérneműkhöz; asztali futók; asztalkendők textilből; barhent, pamutszövet; bársony; bélésanyagok lábbelikhez; bélések [szövetek]; címkék, szövött; damaszt [szövet]; díszpárnahuzatok; előrajzolt szövetek hímzéshez; eszpartó szövetek; falikárpitok, tapéták textilanyagból; flanel; függönykikötő zsinórok textilből;

függönyök textilből vagy műanyagból; géz [fátyolszövet]; gyapjuszőnyeg; háztartási lenvászon; hócsalán szövetek; huzatok véceülőkékre textilből; háló függönyök; jersey [szövet]; jutaszövetek; kalapbélések; kalikó [pamutvászon]; kenderszövetek; kendervászon; kendők arcfesték eltávolítására, textilből; kötött szövetek; krepp[szövet]; lenszövetek; lepedők; matrachuzatok; matracvásznak; mintás vászon; műselyem szövetek; nem szőtt textíliák; nemez, filc; pamutbársony [szövet]; pamutkelmék, pamutanyagok; pamutvászon karton, kalikó; párnahuzatok; párnahuzatok vászonból, ciha; pelyhapaplan; selyemszövet; skót gyapjuszövet; szemfedők, leplek; szövetek; szövetek textilipari használatra; tafota, taft [szövet]; textilanyagok; textilanyagok lábbelikhez; tüll; tüll [fátyolszövet]; textil törülközők; textil arctörölők; úti takarók, plédok; vászon; vászonnemű fürdőzéshez, a ruházat kivételével; zefir [szövet]; zsebkendők textilanyagokból; zseniliaszövet.

25 Alsónadrágok; alsónadrágok, rövid; alsóneműk; alsószoknyák; boák [nyakbavalók]; bodyk [alsóruházat]; bőrruházat; cilinderek, kürtőkalapok; cipőfelsőrészek; cipők; csecsemőkelengyék, babakelengyék; csecsemőnadrágok [ruházat]; csuklyák, kapucnik [ruházat]; díszzsebkendők [ruházat]; dzsekik; dzsömper ruhák; dzsörzék [ruházat]; egyenruhák; elasztikus (sztreccs) nadrágok; fátylak [ruházat]; fejfedők [kalapárúk]; fejszalagok [ruházat]; felsőkabátok, felöltők; felsőruházat; fülvédők [ruházat]; fürdőköpenyek; fürdőnadrágok, úszónadrágok; fürdőpapucskok; fürdőruhák; fürdősapkák; fürdőszandálók, fürdőcipők; fűzők; fűzők [ruházat]; fűzős bakancsok; gabardinok [ruházat]; gallérok [ruházat]; harisnyanadrágok; harisnyatartók, harisnyakötők; harisnyatartós cipőfüző; harisnyák; hurkolt/kötöttárúk; ingek; ingmellek [csipkés]; ing-szatlik; ingvállak, pruszlikok; izzadságvédő alsóneműk; izzadságfeltevő harisnyák; jelmezek; kabátok; kalapok; kesztyűk [ruházat]; készruhák; kézelők [ruházat]; kombinék [alsónemű]; kosztümök; köntösök, pongyolák; kötények [ruházati]; kötöttáru; lábbeli felsőrészek; lábbelik; magas szárú cipők; magas szárú lábbelik; matrózbúzlók; melegítők, szvetterek; mellények; melltartók; muffok, karmantyúk [ruházat]; műbőr ruházat; nadrágok; nőruhák; nyakkendők; nyaksálak, gallérvédők; övek [ruházati]; papírruházat; papucskok; pénztartó övek [ruházat]; pizsamák; pólók; poncsók; prémsálak [szörmék]; pulóverek; ruhazsebek; ruházat, ruhaneműk; sapkák; sálak; szandálók; szoknyák; szörmebéléseskabátok; szörmék [ruházat]; tarka selyemkendők [nyaksálak]; térdnadrágok; térdszalagok, harisnyakötő szalagok; tógák; ujjatlan kesztyűk; vállkendők, nagykendők; vállszalagok; zoknik; zoknitartók.

30 Kávé, tea, kakaó, cukor, rizs, szágó, kávépótló szerek; lisztek és más gabonakészítmények, kenyér, péksütemények és cukrászsütemények, fagyaltok; méz, melaszszirup; élesztő, sütőporok; só, mustár; ecet, fűszeres mártások; fűszerek; jég; csokoládé; bonbon, így különösen: árpa, hántolt; árpa porrá tört; árpaliszt; amerikai palacsinták; amerikai mogyorós cukrászsütemények; aprósütemény, teasütemény; aprósütemény; bonbonok [cukorkák]; bors; briós; búzadara; búzaliszt; chutney [fűszeres ízesítőszer]; cikória [pótkávé]; cukor; cukorkaárúk; cukormáz süteményekhez; cukorkakészítmények karácsonyfa díszítésére; cukrászsütemények; curry fűszer; csillagánizs; csokoládé; csokoládé alapú italok; csokoládés mousse-ok [habok]; csokoládés tej [ital]; desszertmousse-ok [cukrászáru]; élesztő; élesztő ételekhez; ételízesítő fűszer; fagyalt, jégkrém; fahéj [fűszer]; fűszerek; fűszerek ízesítők; fűszerkeverékek; gabonakészítmények; gyömbér [fűszer]; gyümölcs coulis-k [mártások]; gyümölcskocsonya [cukrászáru]; gyümölcsös sütemények/torták; húslé, mártás, saft; ízesítőszer; jeges tea; jég (ehető); jég, természetes vagy mesterséges; jégfrissítő italokhoz, ételekhez; jégkrémpor; kakaó; kakaó alapú italok; kakaós termékek; karamellák [cukorkák]; kávé, kávé alapú italok; kávépörköletlen; kávé tejjel; kávéaromák; kekszek; kenyér; konyhasó; kötőanyagok fagyaltokhoz, jégkrémekhez; kukoricaliszt; keksz; lisztek; liszt tartalmú ételek; maláta emberi fogyasztásra; malomipari termékek; manduláscukrászkészítmények; mandulás cukrászsütemény; marcipán; melasz; menta a cukrász részére; menta bonbonok, menta cukorkák; méhpempő; méz; mézeskalács; mustár; mustárliszt; palacsinták; paprika, őrölt [ételízesítő]; piskóták; pótkávé; pralinék; pudingok; pálmacukor; rizs; rizssütemény; sáfrány [ételízesítő]; só élelmiszerek tartósítására; sós kekszek; sütemények; süteménypor; süteménytészta; szószok [ízesítőszer, fűszeres mártások]; szorbet [fagyalt]; tea; tea alapú italok; zabliszt; zellersó; zsemlék.

32 Áloé vera italok, alkoholmentes; ásványvizek; ásványvizek [italok]; alkoholmentes aperitifek; alkoholmentes gyümölcsitalok; alkoholmentes gyümölcs kivonatok; alkoholmentes italok; alkoholmentes koktélok; gyömbérsör; gyümölcslevek; gyümölcsnektárok, alkoholmentes; izotóniás italok; kvasz [alkoholmentes



ital]; limonádék; lítiumos vizek; malátásör; mandulatej; mandulatej [ital]; méz alapú alkoholmentes italok; mustok; paradicsomlevek; smoothie-k [gyümölcs- vagy zöldségitalok]; sörbetek [italok]; sörcefre; sörök; szasszaparilla [alkoholmentes ital]; szénsavas italok; szódavíz; szódavizek; szőlőmust; szörpök italokhoz; szörpök limonádékhoz; vizek [italok]; zöldséglevek [italok].

( 210 ) M 13 03265

( 220 ) 2013.11.08.

( 731 ) Jagasics v. Csonka Hedvig, Budapest (HU)

( 740 ) dr. Bérczes László, Bérczes Ügyvédi Iroda, Taliándörögd

( 546 ) 



- ( 511 ) 18 Aktatáskák; bevásárlóhálók; bevásárlótáskák; bőr, nyers vagy félig megmunkált állapotban; bőrdarabok bútordarabokhoz; bőröndök, kézitáskák; bőröndök, utazóládák [poggyász; bőrszíjak; bőrszíjak [nyergesáru]; bőrtakarók [szörmék]; dobozok bőrből vagy műbőrből; ernyők, esernyők; erszények, pénztárcák; fogantyútk bőröndökhöz; fogantyúk esernyőkhöz; fogantyúk sétapálcákhoz; hátizsákok; irattáskák, aktatáskák; irhák [állatbőrök]; iskolatáskák; kalapdobozok bőrből; kenguru gyermekek hordozására [heveder]; kenguruk [hevederek] csecsemők hordozására; kerekkel ellátott bevásárlótáskák; kézitáska vázak; kézitáskák; kofferek [kis utazóládák]; ládák bőrből, vagy műbőrből; levéltárcák; moleszkin [bőrutáncat]; műbőr; olda/táskák, tarisznyák; piperetáskáküresen; ruhatáskák utazáshoz; sporttáskák; strandtáskák; táskák [zacskók, tasakok]; csomagolásra, bőrből; táskák; utazókészletek [bőrárak]; utazóládák; útitáskák; vállszíjak bőrből.
- 24 Ágynemű; ágyneműk; ágytakarók; ágyterítők; ágyterítők papírból; állatbőrutáncat szövetek; ajtófüggönyök; anyagok fehérműkhöz; asztali futók; asztalkendők textilből; barhent, pamutszövet; bársony; bélésanyagok lábbelikhez; bélések [szövetek]; címkék, szövött; damaszt [szövet]; díszpárnahuzatok; előrajzolt szövetek hímzéshez; eszpartó szövetek; falikárpitok, tapéták textilanyagból; flanel; függönykikötő zsinórok textilből; függönyök textilből vagy műanyagból; géz [fátyolszövet]; gyapjuszőnyeg; háztartási lenvászon; hócsalán szövetek; huzatok véccélülékére textilből; háló függönyök; jersey [szövet]; jutaszövetek; kalapbélések; kalikó [pamutvászon]; kenderszövetek; kendervászon; kendők arcfesték eltávolítására, textilből; kötött szövetek; krepp [szövet]; lenszövetek; lepedők; matrachuzatok; matracvásznak; mintás vászon; műselyem szövetek; nem szőtt textíliák; nemez, filc; pamutbársony [szövet]; pamutkelmék, pamutanyagok; pamutvászon karton, kalikó; párnahuzatok; párnahuzatok vászonból, ciha; pehelypaplan; selyemszövet; skót gyapjuszövet; szemfedők, leplek; szövetek; szövetek textilipari használatra; tafota, taft [szövet]; textilanyagok; textilanyagok lábbelikhez; tüll; tüll [fátyolszövet]; textil törülközők; textil arctörölők; úti takarók, plédek; vászon; vászonnemű fürdőzéshez, a ruházat kivételével; zejir [szövet]; zsebkendők textilanyagokból; zseníliaszövet.
- 25 Alsónadrágok; alsónadrágok, rövid; alsóneműk; alsós szoknyák; boák [nyakbavalók]; bodyk [alsóruházat]; bőrruházat; cilinderek, kürtőkalapok; cipőfelsőrészek; cipők; csecsemőkelengyék, babakelengyék; csecsemőnadrágok [ruházat]; csuklyák, kapucnik [ruházat]; díszzsebkendők [ruházat]; dzsekik; dzsömper ruhák; dzsörzék [ruházat]; egyenruhák; elasztikus [sztreccs] nadrágok; fátalak [ruházat]; fejfedők [kalapárak]; fejszalagok [ruházat]; felsőkabátok, felöltők; felsőruházat; fülvédők [ruházat]; fürdőköpenyek; fürdőnadrágok, úszónadrágok; fürdőpapucsok; fürdőruhák; fürdősapkák; fürdőszandálók, fürdőcipők; fűzők; fűzők [ruházat]; fűzős bakancsok; gabardinok [ruházat]; gallérok [ruházat]; harisnyanadrágok; harisnyatartók, harisnyakötők; harisnyatartós cipőfűző; harisnyák; hurkolt/kötöttárak; ingek; ingmellek [csipkés]; ing-szatlik; ingvállak, pruszlikok; izzadságvédő alsóneműk; izzadságfeltevő harisnyák; jelmezek; kabátok; kalapok; kesztyűk [ruházat]; készruhák; kézelők [ruházat]; kombinék [alsónemű]; kosztümök; köntösök, pongyolák; kötények [ruházati]; kötöttáru; lábbeli felsőrészek; lábbelik; magas szárú cipők; magas szárú lábbelik; matróbúzlók; melegítők, szvetterek; mellények; melltartók; muffok, karmantyúk [ruházat]; műbőr ruházat; nadrágok; női ruhák; nyakkendők; nyaksálak, gallérvédők; övek [ruházati]; papíruházat; papucsok; pénztartó övek [ruházat]; pizsamák; pólók; poncsók; prémsálak [szörmék]; pulóverek; ruhazsebek; ruházat, ruhaneműk; sapkák; sálak;

Nemzeti védjegybejelentések meghirdetése

szandálok; szoknyák; szőrmebéléseskabátok; szörmék [ruházat]; tarka selyemkendők [nyaksálak]; térdnadrágok; térdszalagok, harisnyakötő szalagok; tógák; ujjatlan kesztyűk; vállkendők, nagykendők; vállszalagok; zoknik; zoknitartók.

( 210 ) M 13 03268

( 220 ) 2013.11.08.

( 731 ) TaxiPlus Europe Kft., Budapest (HU)

( 740 ) dr. Balogh László István, Budapest

( 554 )



( 511 ) 39 Taxiszolgáltatás; személyszállítás, áruszállítás.

( 210 ) M 13 03279

( 220 ) 2013.11.08.

( 731 ) Miskolci Italkereskedelmi Zrt., Miskolc (HU)

( 740 ) dr. Csvila István, Juhász, Császár, Csvila Ügyvédi Iroda, Szeged

( 546 )

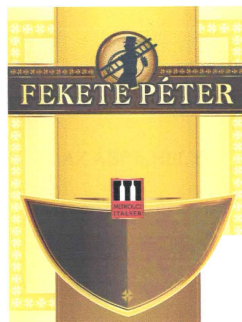

( 511 ) 32 Sörök; ásványvizek és szénsavas vizek és egyéb alkoholmentes italok; gyümölcsitalok és gyümölcslevek; szörpök és más készítmények italokhoz; sörök; szénsavasitalok; szóдавíz; szóдавizek; vizek (italok) malátasör, gyömbérsör, almabor, árpakivonatok sörelőállításához, ásványvizek.

33 Alkoholmentes italok (a sörök kivételével) borok; szeszes italok; mézsör; gyümölcsstartalmú alkoholos italok; almabor.

( 210 ) M 13 03285

( 220 ) 2013.11.08.

( 731 ) Kia Motors Corporation, Seoul (KR)

( 740 ) Dr. Hatházi Vera, Dr. Hatházi Vera Ügyvédi Iroda, Budapest

( 546 )



( 511 ) 12 Személygépkocsik; tehergépjárművek; autóbuszok; minibuszok; négykerék-meghajtású gépjárművek; zárt rakterű tehergépjárművek; zárt rakterű kisméretű teherszállító gépjárművek (furgonok); sportcélú haszonjárművek; erőgépek szárazföldi járművekhez; motorok szárazföldi járművekhez; személygépkocsi

ajtókilincsek; légszákok személygépkocsikhoz; szélvédőtörlők; motorházfedelek személygépkocsikhoz; légpumpák személygépkocsikhoz; irányjelzők személygépkocsikhoz; párasodás elleni eszközök személygépkocsikhoz; visszapillantó tükrök személygépkocsikhoz; lökhárítók személygépkocsikhoz; személygépkocsi karosszériák; szélvédők; biztonsági gyermekülések személygépkocsikhoz; kormánykerekek személygépkocsikhoz; személygépkocsi műszertáblák; kerekszemélygépkocsikhoz; ülészatok személygépkocsikhoz; biztonsági övek járművekhez; villamos hajtású járművek; szerkezeti alkatrészek és tartozékok személygépkocsikhoz.

**( 210 ) M 13 03292**

**( 220 ) 2013.11.11.**

( 731 ) Agriapipe Kft., Eger (HU)

( 740 ) Varannai Csaba, ADVOPATENT Szabadalmi és Védjegy Iroda, Budapest

**( 541 ) AGRIAPIPE**

( 511 ) 6 Acélcsővek; akna rácsok, búvónyílásfedelek fémből; csatlakozók fémből; csőelágazások fémből; csőhálózat fémből; esőtoldatok fémből; elosztóvezetékek fémből csővezetékekhez; ereszcatornák fémből; erősítő, merevítőanyagok fémből csövekhez; fémbélésgyűrűk; fémcsövek; fémgűrűk; kapcsolóhüvelyek csövekhez fémből; karimák, gallérok fémből; karmantyúk, hüvelyek; könyökcsővek fémből; lefolyócsövek fémből; lefolyók, vízvezető csatornák fémből; nyomócsövek fémből; szelepek fémből, nem géprészek; szorítókengyelek csövekhez; tolózárok; tömítőfedelek fémből; utcai vízvezetők fémből; vízcsövek fémből; vízvezeték szelepek fémből.

37 Csővezetékek felszerelése és karbantartása; építés; építkezések felügyelete; gépek üzembehelyezése és karbantartása; javítási tárgyú információk; konzultáció konstrukciókról; kútfúrás; szigetelési szolgáltatások; tisztítógépek kölcsönzése; útburkolás; vízszigetelés; vízvezetékszerelés; vízvezető szivattyúk bérlése.

42 Építési tervekészítés; építészet; építészeti konzultáció; műszaki szakértői tevékenység; műszaki tervtanulmányok készítése; szakvélemények adása mérnöki munkákkal kapcsolatban; vegyelemzés, kémiai analízis.

**( 210 ) M 13 03293**

**( 220 ) 2013.11.11.**

( 731 ) Agriapipe Kft., Eger (HU)

( 740 ) Varannai Csaba, ADVOPATENT Szabadalmi és Védjegy Iroda, Budapest

**( 546 )**



( 511 ) 6 Acélcsővek; akna rácsok, búvónyílásfedelek fémből; csatlakozók fémből; csőelágazások fémből; csőhálózat fémből; esőtoldatok fémből; elosztóvezetékek fémből csővezetékekhez; ereszcatornák fémből; erősítő, merevítőanyagok fémből csövekhez; fémbélésgyűrűk; fémcsövek; fémgűrűk; kapcsolóhüvelyek csövekhez fémből; karimák, gallérok fémből; karmantyúk, hüvelyek; könyökcsővek fémből; lefolyócsövek fémből; lefolyók, vízvezető csatornák fémből; nyomócsövek fémből; szelepek fémből, nem géprészek; szorítókengyelek csövekhez; tolózárok; tömítőfedelek fémből; utcai vízvezetők fémből; vízcsövek fémből; vízvezeték szelepek fémből.

37 Csővezetékek felszerelése és karbantartása; építés; építkezések felügyelete; gépek üzembehelyezése és karbantartása; javítási tárgyú információk; konzultáció konstrukciókról; kútfúrás; szigetelési szolgáltatások; tisztítógépek kölcsönzése; útburkolás; vízszigetelés; vízvezetékszerelés; vízvezető szivattyúk bérlése.

42 Építési tervekészítés; építészet; építészeti konzultáció; műszaki szakértői tevékenység; műszaki tervtanulmányok készítése; szakvélemények adása mérnöki munkákkal kapcsolatban; vegyelemzés, kémiai analízis.

---

( 210 ) M 13 03295

( 220 ) 2013.11.11.

( 731 ) Café Frei Kft., Szécsény (HU)

( 740 ) dr. Fónagy Kitti, Budapest

( 541 ) LABOR-KÁVÉ

( 511 ) 29 Tej és tejtermékek.

30 Kávés, tea, kakaó és kávépótló szerek; kenyér, péksütemények és cukrászsütemények; fagyaltok.

43 Vendéglátás (élelmezés); időleges szállásadás.

---

( 210 ) M 13 03308

( 220 ) 2013.11.12.

( 731 ) Orosz Attila, Szolnok (HU)

( 740 ) dr. Medgyesi Mónika, Budapest

( 541 ) MISS MARY WHITE

( 511 ) 3 Vatta, vatta labda, vatta korong, kozmetikai használatra, fültisztító pálcika.

5 Női higiéniai termékek, úgy mint tisztasági betétek, egészségügyi betétek és tamponok.

---

( 210 ) M 13 03309

( 220 ) 2013.11.12.

( 731 ) Szilvási Tibor, Anarcs (HU)

( 740 ) dr. Medgyesi Mónika, Budapest

( 546 )

The logo for 'FirstPhone' features the word 'FirstPhone' in a stylized, bold, yellow font with a black outline. The 'i' in 'First' has a dot that is a white circle. The 'o' in 'Phone' has a white circle in the center. The background is a solid black rectangle.

( 511 ) 9 Akkumulátorok, töltők, hordozható telefonok, telefonok és azok alkatrészei, kézi adó-vevők, kihangosító készülékek telefonokhoz, telefonkészülékek, tokok, telefonfóliák.

35 Reklámozás; kereskedelmi ügyletek; kereskedelmi adminisztráció; irodai munkák (az osztály betűrend szerinti jegyzékében szereplő valamennyi szolgáltatás).

39 Akkumulátorok, töltők, hordozható telefonok, telefonok és azok alkatrészei, kézi adó-vevők, kihangosító készülékek telefonokhoz, telefonkészülékek, tokok, telefonfóliák, ezen termékek csomagolása, raktározása és szállítása.

---

( 210 ) M 13 03312

( 220 ) 2013.11.12.

( 731 ) VÁRAHÁZA Kft., Budapest (HU)

( 740 ) dr. Szabó-Strausz Dávid, Szabó-Strausz Ügyvédi Iroda, Budapest

( 541 ) Váraháza

( 511 ) 19 Nem fém építőanyagok; nem fémből készült merev építési csövek; aszfalt, szurok és bitumen; nem fémből készült hordozható szerkezetek; emlékművek nem fémből (az osztály betűrend szerinti jegyzékében szereplő valamennyi áru).

37 Építkezés; javítás; szerelési szolgáltatások (az osztály betűrend szerinti jegyzékében szereplő valamennyi szolgáltatás).

42 Tudományos és műszaki szolgáltatások, valamint az idetartozó tervezői és kutatói tevékenység; ipari elemző és kutató szolgáltatások; számítástechnikai hardver és szoftver tervezés és fejlesztés (az osztály betűrend szerinti jegyzékében szereplő valamennyi szolgáltatás).

---

( 210 ) M 13 03313

( 220 ) 2013.11.12.

---

---

( 731 ) MTM-SBS Televízió Zártkörűen Működő Részvénytársaság, Budapest (HU)

( 740 ) dr. Gedey Gábor, Budapest

ProSiebenSat.1 Media AG, Unterföhring

**( 541 ) Az élet showja**

( 511 ) 35 Reklámozás; kereskedelmi ügyletek; kereskedelmi adminisztráció; irodai munkák (az osztály betűrend szerinti jegyzékében szereplő valamennyi szolgáltatás).

41 Nevelés; szakmai képzés; szórakoztatás; sport- és kulturális tevékenységek (az osztály betűrend szerinti jegyzékében szereplő valamennyi szolgáltatás).

42 Tudományos és műszaki szolgáltatások, valamint az idetartozó tervezői és kutatói tevékenység; ipari elemző és kutató szolgáltatások; számítástechnikai hardver és szoftver tervezés és fejlesztés (az osztály betűrend szerinti jegyzékében szereplő valamennyi szolgáltatás).

---

**( 210 ) M 13 03320**

**( 220 ) 2013.11.13.**

( 731 ) Kulinária Kiadó Kereskedelmi és Szolgáltató Kft., Budapest (HU)

( 740 ) dr. Bérczes László, Bérczes Ügyvédi Iroda, Taliándörögd

**( 546 )**



( 511 ) 16 Albumok; asztalnévű papírból; asztalterítők papírból; broszúrák, vékony fűzött könyvek; fedelek, kötések, borítók [papíráruk]; cserélhető betétlapos iratokra ráhúzható fedőlapok; csomagolópapír; daloskönyvek; folyóiratok; füzetek; hírlevelek; ívek(papíráruk); katalógusok; képek; képregények; kézikönyvek; könyvecskék, füzetek; könyvek; könyvjelzők; könyvkötések; könyvkötészeti cikkek; levélpapír; magazinok, revűk [időszaki lapok]; naptárak; noteszok; nyomtatott publikációk; nyomtatványok; öntapadó címkék [papíráru]; öntapadószalagok papíripari vagy háztartási használatra; prospektusok; szórólapok; újságok; üdvözlőlapok/kártyák; vászon könyvkötéshez.

35 Árumbemutató; áruk bemutatása kommunikációs médiában kiskereskedelmi célokból; áruminták terjesztése; beszerzői szolgáltatások [árúk illetve szolgáltatások beszerzése] mások számára; eladási propaganda mások számára; hirdetések levélben megrendelve; hirdetési hely kölcsönzése; hirdetési oldalak készítése; információ és tanácsadás fogyasztóknak [fogyasztói tanácsadás]; információk számítógépes adatházisokba való rendezése; információknak számítógépes adatházisokba való szerkesztése; kereskedelmi információs ügynökség; kereskedelmi vagy reklámcélú kiállítások szervezése; kereskedelmi vagy reklámcélú vásárok szervezése; közönségszolgálat; marketing; on-line hirdetői tevékenység számítógépes hálózaton; reklámanyagok [röplapok, prospektusok, nyomtatványok, áruminták] terjesztése; reklámanyagok terjesztése; reklámfilmek előállítás; reklámidő bérlete távközlési médiumban; reklámozás; reklámszövegek publikálása; reklámszövegek szerkesztése; szabadtéri hirdetés; telemarketing szolgáltatások; televíziós reklámozás; vásárlási megrendelések ügyintézése.

41 Elektronikus desktop kiadói tevékenység; élő előadások bemutatása; elektronikus könyvek és folyóiratok on-line kiadása; eszmecsere, kollokviumok szervezése és lebonyolítása; feliratozása [filmek-]; filmek gyártása, kivéve a reklámfilmeket; filmstúdiók, fogadások tervezése [szórakoztatás]; fotóriportok készítése; könyvkiadás; on-line elérhető elektronikus publikációk, nem letölthetők; rádiós szórakoztatás; riporteri szolgáltatás; show-műsorok; show-műsorok szervezése [impresszáriók szolgáltatásai]; szövegek kiadása [nem reklámcélú]; szövegek leírása, nem reklámcélú szövegekkel kapcsolatban; televíziós szórakoztatás.

---

**( 210 ) M 13 03322**

**( 220 ) 2013.11.13.**

( 731 ) Workpositive Tanácsadó Kft., Torony (HU)

---

( 546 )



( 511 ) 41 Nevelés; szakmai képzés; szórakoztatás; sport- és kulturális tevékenységek (az osztály betűrend szerinti jegyzékében szereplő valamennyi szolgáltatás).

( 210 ) M 13 03324

( 220 ) 2013.11.13.

( 731 ) PENNY MARKET KFT., Alsónémedi (HU)

( 740 ) dr. Murgás-Horváth Linda, Alsónémedi

( 541 ) Mon Amour

( 511 ) 33 Pezsgők.

( 210 ) M 13 03328

( 220 ) 2013.11.13.

( 731 ) Szarvasi Mozzarella Kft., Budaörs (HU)

( 740 ) dr. Kereszty Marcell, Gödölle, Kékes, Mészáros & Szabó Szabadalmi és Védjegy Iroda, Budapest

( 546 )



( 511 ) 29 Mozzarella sajtból lévő snack, sajtrudak

( 210 ) M 13 03329

( 220 ) 2013.11.13.

( 731 ) Szarvasi Mozzarella Kft., Budaörs (HU)

( 740 ) dr. Kereszty Marcell szabadalmi ügyvivő Gödölle, Kékes, Mészáros & Szabó Szabadalmi és Védjegy Iroda, Budapest

( 546 )



( 511 ) 29 Tejtermékek, ezen belül ricotta és ricottából lévő termékek.

( 210 ) M 13 03330

( 220 ) 2013.11.13.

( 731 ) Szarvasi Mozzarella Kft., Budaörs (HU)

( 740 ) dr. Kereszty Marcell, Gödölle, Kékes, Mészáros & Szabó Szabadalmi és Védjegy Iroda, Budapest

( 546 )



( 511 ) 29 Mascarpone sajtok.

( 210 ) M 13 03332

**( 220 ) 2013.11.13.**

( 731 ) Great Wall Motor Company Limited (A Kínai Népköztársaság törvényei szerint alapított kínai vállalat), Baoding, Hebei (CN)

( 740 ) dr. Kocsomba Nelli, Dr. Kocsomba Nelli Ügyvédi Iroda, Budapest

**( 546 ) HAVAL**

- ( 511 ) 3 Aromák [esszenciaolajok]; illatszerek.
- 6 Fémláncok kulcsokhoz; fémgyűrűk kulcsokhoz.
- 8 Szakállnyírók; borotvák, elektromos vagy nem elektromos; manikűrkészletek; csavarkulcsok, villáskulcsok [kéziszerszámok]; kézzel működtetett kéziszerszámok; csipeszek, fogók; csavarhúzó; menetfűrők, menetvágók [kéziszerszámok]; kések; zsebkések, bicskák.
- 11 Keresőlámpák; zseblámpák, elektromos; hajszárítók.
- 12 Kerékpárpumpák; kerékpárok; babakocsik.
- 14 Melltűk, brossok [ékszerek]; apró díszítő tárgyak, bizsuk [ékszerek]; láncok [ékszerek]; mandzsettagombok; kulcskarikák és a hozzájuk tartozó díszek; tűk [ékszerek]; karkötők [ékszerek]; nyakláncok [ékszerek]; stopperórák; órák.
- 18 Tászkák; iskolatászkák; névjegy tartók, kártyatartók; utazóládák; hátizsákok; levéltárcák; bevásárlótászkák; kezításkák; útitáskák; oldaltáskák, tarisnyák; sporttászkák; aktatászkák; bőröndök, kezításkák; ernyők, esernyők; esernyőbehúzó anyagok; napernyők; lovaglónyergek.
- 20 Bútor; nyugágyak; székek [ülések]; palackdugók; palackzárak, nem fémből.
- 21 Palackok; csajkák, katonai evőcsészék; edénykészletek; dugóhúzó; kancsók; korsók; ételdobozok; üvegnyitók, palacknyitók; csészék; kerámiák háztartási használatra; ivóedények; likőröskészletek; ivó poharak; teáskészletek [terítékek]; fémdobozok papírtörülközők adagolására; hőszigetelt tartályok italokhoz; hőszigetelt tartályok; termoszkok.
- 25 Ingek; kosztümök; sporttrikók; dzsekik; pólók; kötöttáru; gyermekruházat; ruházat, ruhaneműk; csecsemőkelengyék, babakelengyék; kerékpáros öltözetek; brit lovagi öltözetek; lovagi védőfelszerelés; síruhák; lábbelik; sportcipők; cipők; papucsok; sapkák; fejfedők [kalapárúk]; síkesztyűk; nyakkendők; sálak; mantillák [csipke fejkendők]; harisnyatartós csipőfűző.
- 28 Játékok; játékszerek; méretarányosan kicsinyített járműmodellek; játék autók; rollerek; dobható korongok [játékszerek]; golyó játékokhoz; golfütők; golf tászkák kerékkel vagy anélkül; sílécek; csuklópántok; golfkesztyűk; térdvédők [sportcikk]; kesztyűk [játékok tartozékai]; horgászbotok.

**( 210 ) M 13 03333****( 220 ) 2013.11.13.**

( 731 ) Papp László, Kápolnásnyék (HU)

Tóth Árpád, Budapest (HU)



- ( 511 ) 25 Dzsekik; fürdőnadrágok, úszónadrágok; nadrágok; öltözékek vízisieléshez; sapkák; sportcipők; sporttrikók.
- 32 Alkoholmentes italok; ásványvizek; pasztillák szénsavas italokhoz; energiatalok.
- 41 Akadémiák {oktatás}; fitnesz tanfolyamok vezetése; golfpályák üzemeltetése; sportfelszerelések kölcsönzése, a járművek kivételével; sportversenyek rendezése; szimpóziumok szervezése és bonyolítása; versenyek szervezése (oktatás vagy szórakoztatás); wakeboard oktatás; snowboard oktatás; extrém sport oktatás; gyakorlati képzés (szemléltetés).

**( 210 ) M 13 03334****( 220 ) 2013.11.14.**

( 731 ) United Fashion Group s.r.o., Bratislava (SK)

( 740 ) Várnai Anikó, INTERINNO Szabadalmi Iroda, Budapest

**( 541 ) Cipőfalva**

( 511 ) 25 Cipők; cipő résztermékek, cipő kiegészítők, kellékek.

35 Cipők, cipő résztermékek, cipő kiegészítők, kézitáskák, táskák, bőröndök, aktatáskák, hátizsákok; erszények, cipőápoló szerek kis - és nagykereskedelme; cipők, cipő résztermékek, cipő kiegészítők, kézitáskák, táskák, bőröndök, aktatáskák, hátizsákok, erszények, cipőápoló szerek kis - és nagykereskedelme interneten; reklámozás; on-line hirdetői tevékenység számítógépes hálózaton; hirdetési helyek és hirdetési idő bérlése; reklámanyagok és reklámszövegek publikálása és frissítése ügyfelek részére, kulturális-, szórakoztató- és társadalmi rendezvények szervezése reklámozási és kereskedelmi célból; kereskedelmi informálás és tanácsadás vásárlók részére.

39 Áruk szállítása, terjesztése, beleértve postai megrendelésre történő szállítást; áruk elosztása; áruk raktározása és kiszállítása; áruk csomagolása.

**( 210 ) M 13 03335**

**( 220 ) 2013.11.14.**

( 731 ) Medgyesi Bálint, Palotás (HU)

ifj. Medgyesi József, Palotás (HU)

( 740 ) Várnai Anikó, INTERINNO Szabadalmi Iroda, Budapest

**( 546 )**



( 511 ) 3 Kosmetikai cikkek; illóolajok; szappanok; hajmosó szerek; fogkrémek.

5 Gyógyhatású gyógynövény alapú készítmények; étrend kiegészítők emberek számára.

30 Teák.

**( 210 ) M 13 03336**

**( 220 ) 2013.11.14.**

( 731 ) PHILIP MORRIS BRANDS SÁRL, Neuchâtel (CH)

( 740 ) dr. Gödölle Tamás, Bogsch & Partners Ügyvédi Iroda, Budapest

**( 546 )**



( 511 ) 34 Nyers vagy feldolgozott dohány; dohánytermékek, ideértve szivarok, cigaretták, szivarkák, dohány saját maga által saját részre sodort cigarettához, pipadohány, bagó, tubák/burnót, kretek; snus (snüsz), dohánypótlók és -helyettesítők (nem orvosi célra); dohányzási cikkek, ideértve cigarettapapírok és -csövek, cigaretta-filterek, dohánydobozok, cigarettatárcák és hamutartók, pipák, zsebkészlet cigaretta sodráshoz, öngyújtók; gyufák.

**( 210 ) M 13 03340**



---

( 220 ) 2013.11.14.

( 731 ) Olajpark Kft., Miskolc (HU)

( 740 ) Szabóné dr. Sipos Gabriella, Miskolc

( 541 ) **Olajpark**

( 511 ) 4 Ipari olajok és zsírok, kenőanyagok, tüzelőanyagok (beleértve a motorbenzineket).

---

( 210 ) M 13 03341

( 220 ) 2013.11.14.

( 731 ) Magyar Takarékszövetkezeti Bank Zrt., Budapest (HU)

( 546 )  TAKARÉKNETBRÓKER

( 511 ) 36 Biztosítás; pénzügyi ügyletek; valutaügyletek; ingatlanügyletek (az osztály betűrend szerinti jegyzékében szereplő valamennyi szolgáltatás).

---

( 210 ) M 13 03342

( 220 ) 2013.11.14.

( 731 ) Magyar Takarékszövetkezeti Bank Zrt., Budapest (HU)

( 546 )  TakarékJektorház

( 511 ) 36 Biztosítás; pénzügyi ügyletek; valutaügyletek; ingatlanügyletek (az osztály betűrend szerinti jegyzékében szereplő valamennyi szolgáltatás).

---

( 210 ) M 13 03345

( 220 ) 2013.11.15.

( 731 ) DTKTURBÓ Kft., Budapest (HU)

( 740 ) dr. Fülöp Hilda, Budapest

( 546 ) 

( 511 ) 12 Járművek; szárazföldi, légi vagy vízi közlekedési eszközök; motorok szárazföldi járművekhez.

35 Új és felújított turbók forgalmazása.

37 Gépkocsik karbantartása és javítása, turbófeltöltők javítása.

---

( 210 ) M 13 03346

( 220 ) 2013.11.15.

( 731 ) Nemzeti Közzolgálati Egyetem, Budapest (HU)

( 541 ) **HREZIL**

( 511 ) 41 Oktatás, képzés.

---

( 210 ) M 13 03347

( 220 ) 2013.11.15.

( 731 ) Nemzeti Közzolgálati Egyetem, Budapest (HU)

( 541 ) **ZÉK**

( 511 ) 41 Oktatás, képzés.

---

( 210 ) M 13 03368

( 220 ) 2013.11.18.

( 731 ) GEMMA 5000bt., Piliscsaba (HU)

( 740 ) dr. Madari Tibor, Madari Ügyvédi Iroda, Budapest

---



( 511 ) 41 Nevelés; szakmai képzés; szórakoztatás; sport- és kulturális tevékenységek (az osztály betűrend szerinti jegyzékében szereplő valamennyi szolgáltatás).

( 210 ) M 13 03371

( 220 ) 2013.11.19.

( 731 ) Magyar Fogászati Turizmus Szervező Kft., Budapest (HU)



( 511 ) 35 Reklámozás; kereskedelmi ügyletek; kereskedelmi adminisztráció; irodai munkák (az osztály betűrend szerinti jegyzékében szereplő valamennyi szolgáltatás).

( 210 ) M 13 03379

( 220 ) 2013.11.20.

( 731 ) Jagasics v. Csonka Hedvig, Budapest (HU)

( 740 ) dr. Bérczes László, Bérczes Ügyvédi Iroda, Taliándörögd

( 546 ) SUPER CANDY

( 511 ) 18 Aktatáskák; bevásárlóládák; bevásárlótáskák; bőr, nyers vagy félig megmunkált állapotban; bőrdarabok bútordarabokhoz; bőröndök, kezításkák; bőröndök, utazóládák [poggyász; bőrszíjak; bőrszíjak [nyergesáru]; bőrtakarók [szörmék]; dobozok bőrből vagy műbőrből; ernyők, esernyők; erszények, pénztárcák; fogantyúk bőröndökhöz; fogantyúk esernyőkhöz; fogantyúk sétapálcákhoz; hátizsákok; irattáskák, aktatáskák; irhák [állatbőrök]; iskolatáskák; kalapdobozok bőrből; kenguru gyermekek hordozására [heveder]; kenguruk [hevederek] csecsemők hordozására; kerekkel ellátott bevásárlótáskák; kezításka vázak; kezításkák; kofferek [kis utazóládák]; ládák bőrből vagy műbőrből; levéltárcák; moleszkin [bőrutánszat]; műbőr; oldaltáskák, tarisznyák; piperetáskák üresen; ruhatáskák utazáshoz; sporttáskák; strandtáskák; táskák [zacskók, tasakok]; csomagolásra, bőrből; táskák; utazókészletek [bőrúruk]; utazóládák; útításkák; vállszíjak bőrből.

24 Ágynemű; ágyneműk; ágytakarók; ágyszerítők; ágyszerítők papírból; állatbőrutánszat szövetek; ajtófüggönyök; anyagok fehérneműkhöz; asztali futók; asztalkendők textilből; barhent, pamutszövet; bársony; bélésanyagok lábbelikhez; bélések [szövetek]; címkék, szövött; damaszt [szövet]; díszpárnahuzatok; előrajzolt szövetek hímzéshez; eszpartó szövetek; falikárpitok, tapéták textilanyagból; flanel; függönykikötő zsinórok textilből; függönyök textilből vagy műanyagból; géz [fátyolszövet]; gyapjuszőnyeg; háztartási lenvászón; hócsalán szövetek; huzatok véccélülékére textilből; hálófűggönyök; jersey [szövet]; jutaszövetek; kalapbélések; kalikó [pamutvászón]; kenderszövetek; kendervászón; kendők arcfesték eltávolítására, textilből; kötött szövetek; krepp [szövet]; lenszövetek; lepedők; matrachuzatok; matracvászón; mintás vászón; műselyem szövetek; nem szövött textíliák; nemez, filc; pamutbársony [szövet]; pamutkelmék, pamutanyagok; pamutvászón karton, kalikó; párnahuzatok; párnabuzatok vászónból, ciha; pehelypaplan; selyemszövet; skót gyapjuszövet; szemfedők, leplek; szövetek; szövetek textilipari használatra; tafota, taft [szövet]; textilanyagok; textilanyagok lábbelikhez; tüll; tüll [fátyolszövet]; textil törülközők; textil arctörülők; úti takarók, pléd; vászón; vászonnemű fürdőzéshez, a ruházat kivételével; zefir [szövet]; zsebkendők textilanyagokból; zseniliaszövet.

25 Alsónadrágok; alsónadrágok, rövid; alsóneműk; alsósoknyák; boák [nyakbavalók]; bodyk [alsóruházat]; bőrruházat; cilinderek, kürtőkalapok; cipőfelsőrészek; cipők; csecsemőkelengyék, babakelengyék; csecsemőnadrágok [ruházat]; csuklyák, kapucnik [ruházat]; díszzsebkendők [ruházat]; dzsekik; dzsömper ruhák; dzsörzék [ruházat]; egyenruhák; elasztikus (sztreccs) nadrágok; fátalak [ruházat]; fejfedők [kalapárúk]; fejszalagok [ruházat]; felsőkabátok, felöltők; felsőruházat; fülvédők [ruházat]; fürdőköpenyek; fürdőnadrágok,

## Nemzeti védjegybejelentések meghirdetése

úszónadrágok; fürdőpapucsok; fürdőruhák; fürdősapkák; fürdőszandálók; fürdőcipők; fűzők; fűzők [ruházat]; fűzős bakancsok; gabardinok [ruházat]; gallérok [ruházat]; harisnyanadrágok; harisnyatartók, harisnyakötők; harisnyatartós cipőfűző; harisnyák; hurkolt/kötöttáruk; ingek; ingmellek [csipkés]; ing-szatlik; ingvállak, pruszlikok; izzadságvédő alsónemű; izzadságfeltevő harisnyák; jelmezek; kabátok; kalapok; kesztyűk [ruházat]; készruhák; kézelők [ruházat]; kombinék [alsónemű]; kosztümök; köntösök, pongyolák; kötények [ruházati]; kötöttáru; lábbeli felsőrészek; lábbelik; magas szárú cipők; magas szárú lábbelik; matrózblúzok; melegítők, szvetterek; mellények; melltartók; muffok, karmantyúk [ruházat]; műbőr ruházat; nadrágok; nőiruhák; nyakkendők; nyaksálak, gallérvédők; övek [ruházati]; papírruházat; papucsok; pénztartó övek [ruházat]; pizsamák; pólók; poncsók; prémsálak [szörmék]; pulóverek; ruhazsebek; ruházat, ruhaneműk; sapkák; sálak; szandálók; szoknyák; szörmebéléseskabátok; szörmék [ruházat]; tarka selyemkendők [nyaksálak]; térdnadrágok; térdszalagok, harisnyakötő szalagok; tógák; ujjatlan kesztyűk; vállkendők, nagykendők; vállszalagok; zoknik; zoknitartók.

**( 210 ) M 13 03382****( 220 ) 2013.11.20.**

( 731 ) ZALAKERÁMIA Zártkörűen Működő Rt., Tófej (HU)

( 740 ) dr. Bárdos László, Dr. Erdélyi Ügyvédi Iroda, Zalaegerszeg

**( 546 )** 

( 511 ) 19 Nem fém építőanyagok.

**( 210 ) M 13 03384****( 220 ) 2013.11.20.**

( 731 ) ZALAKERÁMIA Zártkörűen Működő Rt., Tófej (HU)

( 740 ) dr. Bárdos László, Dr. Erdélyi Ügyvédi Iroda, Zalaegerszeg

**( 546 ) ZALAKERÁMIA**

( 511 ) 19 Nem fém építőanyagok.

**( 210 ) M 13 03391****( 220 ) 2013.11.21.**

( 731 ) KERECSENY-H Kft., Budapest (HU)

( 740 ) PINTZ ÉS TÁRSAI Szabadalmi, Védjegy és Jogi Iroda Kft., Budapest

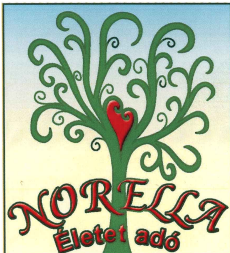
**( 546 )** 

( 511 ) 29 Lekvárok (dzsemek); tej és tejtermékek; konzerv; olajok, étkezési.

30 Kávé, cukor; kenyér; fűszerek; aprósütemény, teasütemény; péksütemény; csokoládés édességek; cukormentes csokoládé és édesség; kakaó; kakaó alapú italok; kakaós termékek; kekszek; lisztek; lisztartalmú ételek; pudingok; tésztafélék; zabpehely; zsemle.

32 Alkoholmentes gyümölcsitalok és szörpök.

**( 210 ) M 13 03392****( 220 ) 2013.11.21.**

( 731 ) IRAMKO TRADE, Budapest (HU)

( 740 ) dr. Bohus László, Bohus Ügyvédi Iroda, Budapest

**( 541 ) Iramko**

## Nemzeti védjegybejelentések meghirdetése

( 511 ) 7 Gépek és szerszámgépek; motorok (a szárazföldi járműmotorok kivételével); tengelykapcsolók és erőátviteli elemek (a szárazföldi járművek céljára készültek kivételével); nem kézi működtetésű mezőgazdasági eszközök, keltetőgépek; árusító automaták (az osztály betűrend szerinti jegyzékében szereplő valamennyi áru).

9 Tudományos célra szolgáló, tengerészeti, földmérő, fényképészeti, mozgóképi, optikai, súlymérő, egyéb mérő-, jelző-, ellenőrző (felügyeleti), életmentő és oktatóberendezések és felszerelések; elektromos energia vezetésére, kapcsolására, átalakítására, tárolására, szabályozására vagy ellenőrzésére szolgáló készülékek és berendezések; hangok vagy képek rögzítésére, továbbítására, másolására szolgáló készülékek; mágneses adathordozók; hanglemezek; CD-k (kompakt lemezek), DVD-k és egyéb, digitálisrögzítésű média; szerkezetek érmebedobással működő készülékekhez; regisztrációs pénztárgépek; számológépek, adatfeldolgozó berendezések, számítógépek; számítógépes szoftverek; tűzoltó készülékek (az osztály betűrend szerinti jegyzékében szereplő valamennyi áru).

35 Reklámozás; kereskedelmi ügyletek; kereskedelmi adminisztráció; irodai munkák (az osztály betűrend szerinti jegyzékében szereplő valamennyi szolgáltatás).

( 210 ) M 13 03393

( 220 ) 2013.11.21.

( 731 ) Penny Market Kft., Alsónémedi (HU)

( 740 ) dr. Murgás-Horváth Linda, Alsónémedi

( 546 )



( 511 ) 33 Borok.

( 210 ) M 13 03404

( 220 ) 2013.11.21.

( 731 ) VATNER Ipari, Kereskedelmi és Szolgáltató Kft., Kaposvár (HU)

( 740 ) Dr. Fenesi Balázs, Kaposvár

( 541 ) HuMEDA

( 511 ) 9 Szoftverek, rögzített.

38 Hozzáférés biztosítása adatbázisokhoz.

44 Egészségügyi szolgáltatás.

( 210 ) M 13 03406

( 220 ) 2013.11.21.

( 731 ) VATNER Ipari, Kereskedelmi és Szolgáltató Kft., Kaposvár (HU)

( 740 ) Dr. Fenesi Balázs, Kaposvár

( 541 ) VETFUSION

( 511 ) 9 Szoftverek, rögzített.

38 Hozzáférés biztosítása adatbázisokhoz.

44 Állatgyógyászati szolgáltatás.

( 210 ) M 13 03408

( 220 ) 2013.11.21.

( 731 ) NUFARM, Gennevilliers (FR)

( 740 ) Dr. Szigeti Éva, DANUBIA Szabadalmi és Jogi Iroda Kft., Budapest

( 541 ) CRIMSON

( 511 ) 5 Kártékony állatok irtására szolgáló készítmények; fungicidek, herbicidek.

( 210 ) M 13 03411

( 220 ) 2013.11.21.

( 731 ) Catherine Maria Dickens-Gore, Budapest (HU)

( 740 ) dr. Tóth Henriette Enikő, Budapest

( 546 ) 

( 511 ) 29 Zselék, lekvárok, kompótok.

43 Időleges szállásadás; vendéglátás.

( 210 ) M 13 03412

( 220 ) 2013.11.21.

( 731 ) MONTIVÍZ Vízipalackozó és Forgalmazó Zrt., Budapest (HU)

( 546 ) 

( 511 ) 7 Árusító automaták.

30 Kávészemle.

43 Vendéglátás; vending szolgáltatás nyújtása árusító automatákból.

( 210 ) M 13 03417

( 220 ) 2013.11.21.

( 731 ) Ötletgazdák 2012 Kutató Fejlesztő, Szolgáltató Kft., Miskolc (HU)

( 546 )   
Ötletgazdák.2012

( 511 ) 41 Nevelés; szakmai képzés; szórakoztatás; sport- és kulturális tevékenységek (az osztály betűrend szerinti jegyzékében szereplő valamennyi szolgáltatás).

42 Tudományos és műszaki szolgáltatások, valamint az idetartozó tervezői és kutatói tevékenység; ipari elemző és kutató szolgáltatások; számítástechnikai hardver és szoftver tervezés és fejlesztés (az osztály betűrend szerinti jegyzékében szereplő valamennyi szolgáltatás).

45 Jogi szolgáltatások; biztonsági szolgáltatások személyek és vagyontárgyak védelmére; mások által egyéni igényeknek megfelelően nyújtott személyes és társadalmi jellegű szolgáltatások (az osztály betűrend szerinti jegyzékében szereplő valamennyi szolgáltatás).

( 210 ) M 13 03425

( 220 ) 2013.11.22.

( 731 ) Balaskó Tibor, Budapest (HU)

( 546 ) 

( 511 ) 3 Kozmetikumok, növényi kozmetikumok.

35 Kozmetikai készítmények forgalmazása.

( 210 ) M 13 03428

( 220 ) 2013.11.22.

( 731 ) DRILL-KER Kereskedelmi és Szolgáltató Kft., Sósút (HU)

( 546 )



( 511 ) 37 Építkezés; javítás; szerelési szolgáltatások (az osztály betűrend szerinti jegyzékében szereplő valamennyi szolgáltatás).

( 210 ) M 13 03431

( 220 ) 2013.11.22.

( 731 ) BERNECEI-PÉK Sütőipari és Kereskedelmi Bt., Bernecebaráti (HU)

( 546 )



( 511 ) 30 Kávé, tea, kakaó és kávépótló szerek; rizs; tápióka és szágó; lisztek és más gabonakészítmények; kenyér, péksütemények és cukrászsütemények; fagylaltok; cukor, méz, melaszszirup; élesztő, sütőporok; só; mustár; ecet, fűszeres mártások; fűszerek; jég (az osztály betűrend szerinti jegyzékében szereplő valamennyi áru).

( 210 ) M 13 03434

( 220 ) 2013.11.22.

( 731 ) Cola Trans Fuvarozási és Szolgáltató Kft., Budapest (HU)

( 546 )



( 511 ) 12 Anyagmozgató targoncák.

( 210 ) M 13 03437

( 220 ) 2013.11.22.

( 731 ) Swiss Beauty Kereskedelmi és Szolgáltató Kft., Budapest (HU)

( 546 )



( 511 ) 3 Fehéritőkészítmények és egyéb, mosásra szolgáló anyagok; tisztító-, fényesítő-, súroló-, és csiszolószerek; szappanok; illatszerek, illóolajok, kozmetikai cikkek, hajmosó szerek; fogkrémek (az osztály betűrend szerinti jegyzékében szereplő valamennyi áru).

( 210 ) M 13 03442

( 220 ) 2013.11.22.

( 731 ) CZETŐ Építőipari- Kereskedelmi és Szolgáltató Kft., Mándok (HU)

( 546 )



( 511 ) 19 Nem fém építőanyagok; nem fémből készült merev építési csövek; aszfalt, szurok és bitumen; nem fémből készült hordozható szerkezetek; emlékművek nem fémből (az osztály betűrend szerinti jegyzékében szereplő valamennyi áru).

37 Építkezés; javítás; szerelési szolgáltatások (az osztály betűrend szerinti jegyzékében szereplő valamennyi szolgáltatás).

( 210 ) M 13 03466

( 220 ) 2013.11.25.

( 731 ) UTT Europe Ügynöki, Kereskedelmi Kft., Budaörs (HU)

( 541 ) Olima

( 511 ) 24 Textilák és textilárúk, amelyek nem tartoznak más osztályokba; ágyneműk, asztalneműk (az osztály betűrend szerinti jegyzékében szereplő valamennyi áru).

25 Ruházati cikkek, cipők, kalapárúk (az osztály betűrend szerinti jegyzékében szereplő valamennyi áru).

( 210 ) M 13 03470

( 220 ) 2013.11.25.

( 731 ) LUCID Pharma Kft., Gödöllő (HU)

( 546 )  LUCID  
P H A R M A

( 511 ) 42 Tudományos és műszaki szolgáltatások, valamint az idetartozó tervezői és kutatói tevékenység; ipari elemző és kutató szolgáltatások; számítástechnikai hardver és szoftver tervezés és fejlesztés (az osztály betűrend szerinti jegyzékében szereplő valamennyi szolgáltatás).

( 210 ) M 13 03475

( 220 ) 2013.11.25.

( 731 ) COMPAGNIE GERVAIS DANONE, Paris (FR)

( 740 ) dr. Bérczes László, Bérczes Ügyvédi Iroda, Taliándörögd

( 546 )  DENSIA

( 511 ) 29 Tej, tejpör, zselésített, ízesített és habosított tej; tejtermékek, nevezetesen: tejes desszertek, joghurtok, joghurtitalok, túró, főleg tejből vagy tejtermékből készült natúr vagy ízesített italok, főleg tejből készített tejitalok, gyümölcsös tejesitalok; natúr vagy ízesített erjesztett tejes termékek.

( 210 ) M 13 03478

( 220 ) 2013.11.25.

( 731 ) Czakó Zoltán, Budapest (HU)

( 740 ) Török Antal, Győr

( 546 )  Gloway

( 511 ) 2 Festékek, kencék, lakkok; foszforeszkáló pigmentet tartalmazó festőanyagok, bevonóanyagok.

19 Nem fém építőanyagok; aszfalt, szurok és bitumen; nem fémből készült hordozható szerkezetek.

37 Építőipari kivitelezés, javítási és korszerűsítési szolgáltatások.

( 210 ) M 13 03502

( 220 ) 2013.11.26.

( 731 ) Mary-Ker Pasta Kft., Dunakeszi (HU)

( 740 ) Török Antal, Győr

( 554 )



( 511 ) 30 Magarországról származó malomipari termékek, lisztek, lisztből és egyéb gabonaőrleményekből-, gabonakészítményekből készült termékek; tésztafélék, száraztészták; gluténmentes tésztafélések, különféle félkész tészták.

35 Tésztafélések kis- és nagykereskedelme.

( 210 ) M 13 03503

( 220 ) 2013.11.26.

( 731 ) Hettyei Norbert, Sümeg (HU)

( 546 )



( 511 ) 37 Építkezés; javítás; szerelési szolgáltatások.

( 210 ) M 13 03504

( 220 ) 2013.11.25.

( 731 ) Rossmann Magyarország Kft., Üllő (HU)

( 740 ) dr. Németh József, Réti, Antall és Társai Ügyvédi Iroda, Budapest

( 546 ) **ROSSMANN design**

( 511 ) 16 Papír, karton és ezen anyagokból készült termékek, amelyek nem tartoznak más osztályokba; nyomdaipari termékek; könyvkötészeti anyagok; fényképek; papíripari cikkek; papíripari vagy háztartási ragasztóanyagok; anyagok művészek részére; esetek; írógépek irodai cikkek (bútorok kivételével); tanítási és oktatási anyagok (készülékek kivételével); csomagolásra szolgáló műanyagok (amelyek nem tartoznak más osztályokba); nyomdabetűk; klisék (az osztály betűrend szerinti jegyzékében szereplő valamennyi áru).

35 Reklámozás; kereskedelmi ügyletek; kereskedelmi adminisztráció; irodai munkák (az osztály betűrend szerinti jegyzékében szereplő valamennyi szolgáltatás).

38 Távközlés (az osztály betűrend szerinti jegyzékében szereplő valamennyi szolgáltatás).

40 Anyagmegmunkálás (az osztály betűrend szerinti jegyzékében szereplő valamennyi szolgáltatás).

( 210 ) M 13 03505

( 220 ) 2013.11.27.

( 731 ) COFFEE CONCEPT KFT., Budapest (HU)

( 740 ) Kunvári Antal, Budapest

( 546 ) **42 Coffee**



( 511 ) 30 Kávé /zöld-nyers kávé otthoni pörkölésre/; kávé alapú italok; kávéaromák.

35 Árübemutató; reklámozás.



---

( 210 ) M 13 03507

( 220 ) 2013.11.27.

( 731 ) TEKINVEST Holding Kft., Budapest (HU)

( 740 ) dr. Lukovits Péter, dr. Lukovits Ügyvédi Iroda, Budapest

( 546 ) 

( 511 ) 9 Tudományos célra szolgáló, tengerészeti, földmérő, fényképezési, mozgóképi, optikai, súlymérő, egyéb mérő-, jelző-, ellenőrző (felügyeleti), életmentő és oktatóberendezések és felszerelések; elektromos energia vezetésére, kapcsolására, átalakítására, tárolására, szabályozására vagy ellenőrzésére szolgáló készülékek és berendezések; hangok vagy képek rögzítésére, továbbítására, másolására szolgáló készülékek; mágneses adathordozók; hanglemezek; CD-k (kompakt lemezek), DVD-k és egyéb, digitálisrögzítésű média; szerkezetek érmebedobással működő készülékekhez; regiszteres pénztárgépek; számológépek, adatfeldolgozó berendezések, számítógépek; számítógépes szoftverek; tűzoltó készülékek (az osztály betűrend szerinti jegyzékében szereplő valamennyiáru).

42 Tudományos és műszaki szolgáltatások, valamint az idetartozó tervezői és kutatói tevékenység; ipari elemző és kutató szolgáltatások; számítástechnikai hardver és szoftver tervezés és fejlesztés (az osztály betűrend szerinti jegyzékében szereplő valamennyi szolgáltatás).

---

( 210 ) M 13 03508

( 220 ) 2013.11.27.

( 731 ) TEKINVEST Holding Kft., Budapest (HU)

( 740 ) dr. Lukovits Péter, dr. Lukovits Ügyvédi Iroda, Budapest

( 546 ) **CASHCUBE**

( 511 ) 9 Tudományos célra szolgáló, tengerészeti, földmérő, fényképezési, mozgóképi, optikai, súlymérő, egyéb mérő-, jelző-, ellenőrző (felügyeleti), életmentő és oktatóberendezések és felszerelések; elektromos energia vezetésére, kapcsolására, átalakítására, tárolására, szabályozására vagy ellenőrzésére szolgáló készülékek és berendezések; hangok vagy képek rögzítésére, továbbítására, másolására szolgáló készülékek; mágneses adathordozók; hanglemezek; CD-k (kompakt lemezek), DVD-k és egyéb, digitálisrögzítésű média; szerkezetek érmebedobással működő készülékekhez; regiszteres pénztárgépek; számológépek, adatfeldolgozó berendezések, számítógépek; számítógépes szoftverek; tűzoltó készülékek (az osztály betűrend szerinti jegyzékében szereplő valamennyiáru).

42 Tudományos és műszaki szolgáltatások, valamint az idetartozó tervezői és kutatói tevékenység; ipari elemző és kutató szolgáltatások; számítástechnikai hardver és szoftver tervezés és fejlesztés (az osztály betűrend szerinti jegyzékében szereplő valamennyi szolgáltatás).

---

( 210 ) M 13 03535

( 220 ) 2013.11.27.

( 731 ) Infini Consult Kft., Budapest (HU)

( 546 ) 

( 511 ) 42 Tudományos és műszaki szolgáltatások, valamint az idetartozó tervezői és kutatói tevékenység; ipari elemző és kutató szolgáltatások; számítástechnikai hardver és szoftver tervezés és fejlesztés (az osztály betűrend szerinti jegyzékében szereplő valamennyi szolgáltatás), kutatás és fejlesztés.

---

( 210 ) M 13 03588

( 220 ) 2013.11.29.

( 731 ) MEKK Munkaerő Kölcsonzó és Közvetítő Kft., Nagykőrös (HU)

---

( 546 )



( 511 ) 35 Reklámozás; kereskedelmi ügyletek; kereskedelmi adminisztráció; irodai munkák (az osztály betűrend szerinti jegyzékében szereplő valamennyi szolgáltatás).

39 Szállítás; áruk csomagolása és raktározása; utazásszervezés (az osztály betűrend szerinti jegyzékében szereplő valamennyi szolgáltatás).

( 210 ) M 13 03589

( 220 ) 2013.11.29.

( 731 ) FRUITFUL-COMPANY Korlátolt Felelősségű Társaság, Budapest (HU)

( 740 ) Dr. Galiger Lajos, Szekszárd

( 546 )



( 511 ) 32 Alkoholmentes gyümölcsitalok, gyümölcslevek, ízesített ásványvizek, szénsavas italok, ízesített szódavizek.

( 210 ) M 13 03590

( 220 ) 2013.11.29.

( 731 ) INFINITY SOLUTIONS INFORMATIKAI Kft., Budapest (HU)

( 740 ) dr. Szatmári Norbert ügyvéd, Budapest

( 541 ) Imagine8

( 511 ) 9 Fényképészeti, mozgóképi, optikai berendezések és felszerelések; hangok vagy képek rögzítésére, továbbítására, másolására szolgáló készülékek; mágneses adathordozók; CD-k (kompakt lemezek), DVD-k és egyéb, digitális rögzítésű média; számítógépek, adatfeldolgozó berendezések, számítógépek; számítógépes szoftverek.

42 Számítástechnikai hardver és szoftver tervezés és fejlesztés.

( 210 ) M 13 03592

( 220 ) 2013.11.29.

( 731 ) Wadhwa Vikram, Vecsés (HU)

( 546 )



( 511 ) 25 Mindenféle alsóruházati cikkek, fehérnemű, hálórúházat, pizsama.

( 210 ) M 13 03595

( 220 ) 2013.11.29.

( 731 ) UNILEVER N.V., Rotterdam (NL)

( 740 ) dr. Bozóki Bence, SBGK Ügyvédi Iroda, Budapest

( 546 )



( 511 ) 3 Szappanok; illatszerek; illóolajok; dezodorok és izzadásgátlók; hajápoló termékek; hajszínezők, hajfestékek,

Nemzeti védjegybejelentések meghirdetése

hajápoló folyadékok, hajhullámosító készítmények, samponok, hajkondicionálók, hajspray-k, hajporok, hajformázók, hajlakkok, hajhabok, hajfények, hajzselék, hajhidratálók, hajvíz, hajmegőrző készítmények, hajszáritó készítmények, hajolajak, hajtonikok, hajkrémek, fürdéshez és/vagy zuhanyozáshoz használt készítmények; nem gyógyhatású piperekészítmények; bőrápoló készítmények; kozmetikai cikkek.

( 210 ) M 13 03598

( 220 ) 2013.11.28.

( 731 ) Hartai Béla 100%, Budapest (HU)

( 740 ) Dr. Pozsgay Gábor ügyvéd, Dr. Pozsgay Gábor Ügyvédi Iroda, Budapest

( 546 )

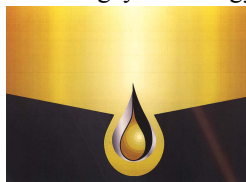

( 511 ) 7 Gépek és szerszámgépek; motorok (a szárazföldi járműmotorok kivételével); tengelykapcsolók és erőátviteli elemek (a szárazföldi járművek céljára készültek kivételével); nem kézi működtetésű mezőgazdasági eszközök, keltetőgépek; árusító automaták (az osztály betűrend szerinti jegyzékében szereplő valamennyi áru); tankoló automaták.

35 Reklámozás; kereskedelmi ügyletek; kereskedelmi adminisztráció; irodai munkák (az osztály betűrend szerinti jegyzékében szereplő valamennyi szolgáltatás).

39 Szállítás; áruk csomagolása és raktározása; utazásszervezés (az osztály betűrend szerinti jegyzékében szereplő valamennyi szolgáltatás) üzemanyag szállítás; üzemanyag raktározás.

42 Tudományos és műszaki szolgáltatások, valamint az idetartozó tervezői és kutatói tevékenység; ipari elemző és kutató szolgáltatások; számítástechnikai hardver és szoftver tervezés és fejlesztés (az osztály betűrend szerinti jegyzékében szereplő valamennyi szolgáltatás); üzemanyag monitoring rendszer.

( 210 ) M 13 03599

( 220 ) 2013.11.28.

( 731 ) Hartai Béla 100%, Budapest (HU)

( 740 ) Dr. Pozsgay Gábor ügyvéd, Dr. Pozsgay Gábor Ügyvédi Iroda, Budapest

( 541 ) AVIS IGNIS

( 511 ) 7 Gépek és szerszámgépek; motorok (a szárazföldi járműmotorok kivételével); tengelykapcsolók és erőátviteli elemek (a szárazföldi járművek céljára készültek kivételével); nem kézi működtetésű mezőgazdasági eszközök, keltetőgépek; árusító automaták (az osztály betűrend szerinti jegyzékében szereplő valamennyi áru); tankoló automaták.

35 Reklámozás; kereskedelmi ügyletek; kereskedelmi adminisztráció; irodai munkák (az osztály betűrend szerinti jegyzékében szereplő valamennyi szolgáltatás).

39 Szállítás; áruk csomagolása és raktározása; utazásszervezés (az osztály betűrend szerinti jegyzékében szereplő valamennyi szolgáltatás) üzemanyag szállítás; üzemanyag raktározás.

42 Tudományos és műszaki szolgáltatások, valamint az idetartozó tervezői és kutatói tevékenység; ipari elemző és kutató szolgáltatások; számítástechnikai hardver és szoftver tervezés és fejlesztés (az osztály betűrend szerinti jegyzékében szereplő valamennyi szolgáltatás); üzemanyag monitoring rendszer.

( 210 ) M 13 03610

( 220 ) 2013.11.29.

( 731 ) ETALON 2000 Kft., Nyíregyháza (HU)

( 546 )



( 511 ) 32 Ásványvizek és szénsavas vizek és egyéb alkoholmentes italok; gyümölcsitalok és gyümölcslevek; szörpök; energia italok.

( 210 ) M 13 03613

( 220 ) 2013.11.29.

( 731 ) Kígyó Gyógyszertári és Kereskedelmi Betéti Társaság, Gödöllő (HU)

( 740 ) Dr. Hatházi Vera, Dr. Hatházi Vera Ügyvédi Iroda, Budapest

( 546 )



( 511 ) 9 Letölthető elektronikus közlemények, szoftverek, alkalmazások mobiltelefonra.

35 Információk számítógépes adatbázisokba való rendezése, információknak számítógépes adatbázisokba való szerkesztése, marketing, on-line hirdetői tevékenység számítógépes hálózaton, árubemutató, eladási propaganda mások számára, információ és tanácsadásfogyasztóknak.

44 Egészségügyi tanácsadás, gyógyszerészeti tanácsadás.

( 210 ) M 13 03627

( 220 ) 2013.12.02.

( 731 ) MTT Media Korlátolt Felelősségű Társaság, Budaörs (HU)

( 740 ) Dr. Miskolczi Mária, Budapest

( 546 ) **mtt média**

( 511 ) 9 Szoftver programok.

16 Brosúrák, vékony fűzött könyvek, katalógusok, kézikönyvek, könyvecskék, füzetek, könyvek, magazinok; hirdetőtáblák papírból vagy kartonból; indigópapír; karton; kartonkötések; papírok elektrokardiográfokhoz; papír; ívek (papíráruk); papírok regisztrálókészülékekhez; világító papír; papírszalagok vagy lyukkártyák számítógépprogramok rögzítéséhez; papír rádiótávíratokhoz; pergamenpapír; lyukkártyák Jacquard-szövőszékekhez; cégtáblák papírból vagy kartonból; ezüspapír, fatartalmú papír; levélpapír; nyomdaipari termékek; könyvkötészeti anyagok; fényképek; papíripari cikkek, papíripari vagy háztartási ragasztóanyagok; anyagok művészek részére; írógépek és irodai cikkek (bútorok kivételével); tanítási és oktatási anyagok (készülékek kivételével); műanyagfóliák csomagolásra; műanyag buboréklemmek csomagoláshoz vagy kiszerezéshez; nyúlékony műanyagfóliák rakodólappal rakáshoz; nyomdabetűk; klisék, grafikus ábrázolások, hírlevelek.

35 Ügynöki tevékenység, kereskedelmi információs ügynökségek; internetes kiskereskedelem, csomagküldés; média, reklámszolgáltatás; üzletszervezési és üzletvezetési tanácsadás; könyvvizsgálat; könyvelés; on-line hirdetői tevékenység számítógépes hálózaton; vegyes termékkörű nagykereskedelem.

37 Számítógép, -periféria javítás.

38 Elektronikus hirdetőtábla szolgáltatás [távközlési szolgáltatás]; tudakozók, információs szolgáltatások (rádió, telefon vagy más közlési eszköz útján); rádióadás [műsorszórás]; hozzáférés biztosítása adatbázisokhoz; információszolgáltatás távközlési ügyekben; távközlési kapcsolat létesítése számítógépes világhálóval.

40 Nyomdaipari előkészítő tevékenység, nyomdaipari szolgáltatások.

41 Szövegek kiadása (nem reklámcéllal); elektronikus könyvek és folyóiratok on-line kiadása, folyóirat, időszaki kiadvány kiadása, könyvkiadás, elektronikus desktop kiadói tevékenység; on-line elérhető elektronikus publikációk, nem letölthetők; tördelési szolgáltatások, nem hirdetői célokra; hangstúdiók szolgáltatásai; szórakoztatás.

42 Adatok vagy dokumentumok átalakítása fizikai médiumból elektronikus médiumba; adatfeldolgozás,

hosting szolgáltatások web oldalakhoz; világháló-portál szolgáltatás; számítástechnikai hardver és szoftver tervezés, fejlesztés, üzemeltetés, szaktanácsadás.

( 210 ) M 13 03628

( 220 ) 2013.12.02.

( 731 ) MTT Media Korlátolt Felelősségű Társaság, Budaörs (HU)

( 740 ) Dr. Miskolczi Mária, Budapest

( 546 ) **mtt media**

( 511 ) 9 Szoftver programok.

16 Brosúrák, vékony fűzött könyvek, katalógusok, kézikönyvek, könyvecskék, füzetek, könyvek, magazinok; hirdetőtábla papírból vagy kartonból; indigópapír; karton; kartonkötések; papírok elektrokardiográfokhoz; papír; ívek(papírárúk); papírokregisztrálókészülékekhez; világító papír; papírszalagok vagy lyukkártyák számítógépprogramok rögzítéséhez; papír rádiótávíratokhoz; pergamenpapír; lyukkártyák Jacquard-szövőszékekhez; cégtábla papírból vagy kartonból; ezüspapír, fatartalmú papír; levélpapír; nyomdaipari termékek; könyvkötészeti anyagok; fényképek; papíripari cikkek, papíripari vagy háztartási ragasztóanyagok; anyagok művészek részére; írógépek és irodai cikkek (bútorok kivételével); tanítási és oktatási anyagok (készülékek kivételével); műanyagfóliák csomagolásra; műanyag buboréklemek csomagoláshoz vagy kiszerezéshez; nyúlékony műanyagfóliák rakodólappal rakáshoz; nyomdabetűk; klisék, grafikus ábrázolások, hírlevelek.

35 Ügynöki tevékenység, kereskedelmi információs ügynökségek; internetes kiskereskedelem, csomagküldés; média, reklámszolgáltatás; üzletszervezési és üzletvezetési tanácsadás; könyvvizsgálat; könyvelés; on-line hirdetői tevékenység számítógépes hálózaton; vegyes termékkörű nagykereskedelem.

37 Számítógép, -periféria javítás.

38 Elektronikus hirdetőtábla szolgáltatás [távközlési szolgáltatás]; tudakozók, információs szolgáltatások (rádió, telefon vagy más közlési eszköz útján); rádióadás [műsorszórás]; hozzáférés biztosítása adatbázisokhoz; információszolgáltatás távközlésiügyekben; távközlési kapcsolat létesítése számítógépes világhálóval.

40 Nyomdaipari előkészítő tevékenység, nyomdaipari szolgáltatások.

41 Szövegek kiadása (nem reklámcélú); elektronikus könyvek és folyóiratok on-line kiadása, folyóirat, időszaki kiadvány kiadása, könyvkiadás, elektronikus desktop kiadói tevékenység; on-line elérhető elektronikus publikációk, nem letölthetők; tördelési szolgáltatások, nem hirdetői célokra; hangstúdiók szolgáltatásai; szórakoztatás.

42 Adatok vagy dokumentumok átalakítása fizikai médiumból elektronikus médiumba; adatfeldolgozás, hosting szolgáltatások web oldalakhoz; világháló-portál szolgáltatás; számítástechnikai hardver és szoftver tervezés, fejlesztés, üzemeltetés, szaktanácsadás.

( 210 ) M 13 03630

( 220 ) 2013.12.03.

( 731 ) Medeia Studio Kft., Budapest (HU)

( 740 ) dr. Szamosi Katalin, SBGK Ügyvédi Iroda, Budapest

( 541 ) **BPWear**

( 511 ) 14 Nemesfémek és ötvözeik, valamint az ilyen anyagokból készült, vagy ezekkel bevont termékek, amelyek nem tartoznak más osztályokba; ékszerek, drágakövek; órák és más időmérő eszközök (az osztály betűrend szerinti jegyzékében szereplő valamennyi áru).

18 Bőr és bőrutánzatok, ezen anyagokból készült olyan termékek, amelyek nem tartoznak más osztályokba; állatbőrök és irhák; utazótáskák és bőröndök; esernyők és napernyők; sétatálcák; ostorok, hámok, nyergek és lószerszámok (az osztály betűrend szerinti jegyzékében szereplő valamennyi áru).

25 Ruházati cikkek, cipők, kalapárúk (az osztály betűrend szerinti jegyzékében szereplő valamennyi áru).

( 210 ) M 13 03631

( 220 ) 2013.12.03.

( 731 ) Helsinn Healthcare S.A., Lugano (CH)

( 740 ) Dr. Szigeti Éva, DANUBIA Szabadalmi és Jogi Iroda Kft., Budapest

( 541 ) MESULIDOLO

( 511 ) 5 Gyógyszerészeti készítmények, nevezetesen gyulladáscsökkentő gyógyszerek.

---

( 210 ) M 13 03634

( 220 ) 2013.12.03.

( 731 ) Tóth Gábor, Budapest (HU)

( 740 ) dr. Szilágyi Ákos, Budapesti 123.sz. Ügyvédi Iroda, Budapest

( 546 )



( 511 ) 39 Szállítás; áruk csomagolása és raktározása.

43 Vendéglátás (élelmezés).

---

( 210 ) M 13 03660

( 220 ) 2013.12.05.

( 731 ) Chen Xia Ke, Budapest (HU)

( 740 ) Wanshida Kft., Eczet Mária, Budapest

( 541 ) OPPO

( 511 ) 25 Ruházati cikkek, cipők, kalapárúk (az osztály betűrend szerinti jegyzékében szereplő valamennyi áru).

---

( 210 ) M 13 03661

( 220 ) 2013.12.05.

( 731 ) Chen Xia Ke, Budapest (HU)

( 740 ) Wanshida Kft., Eczet Mária, Budapest

( 546 )



( 511 ) 25 Ruházati cikkek, cipők, kalapárúk (az osztály betűrend szerinti jegyzékében szereplő valamennyi áru).

---

( 210 ) M 13 03672

( 220 ) 2013.12.05.

( 731 ) Bojti József, Debrecen (HU)

( 740 ) dr. Mudra Zoltán, Hauk és Mudra Ügyvédi Iroda, Kiskőrös

( 546 )



( 511 ) 14 Nemesfémek és ötvözetek, valamint az ilyen anyagokból készült, vagy ezekkel bevont termékek, amelyek nem tartoznak más osztályokba; ékszerek, drágakövek; órák és más időmérő eszközök (az osztály betűrend szerinti jegyzékében szereplő valamennyi áru).

---

( 210 ) M 13 03674

( 220 ) 2013.12.05.

( 731 ) Európa Egészségcentrum Kft., Budapest (HU)

---

**( 541 ) Alfa Egészségközpont**

( 511 ) 41 Nevelés; szakmai képzés; szórakoztatás; sport- és kulturális tevékenységek (az osztály betűrend szerinti jegyzékében szereplő valamennyi szolgáltatás).

44 Orvosi szolgáltatások; állatgyógyászati szolgáltatások; higiéniai és szépségápolási szolgáltatások emberek és állatok részére.

**( 210 ) M 13 03683**

**( 220 ) 2013.12.07.**

( 731 ) UNILEVER N.V., Rotterdam (NL)

( 740 ) dr. Bozóki Bence, SBGK Ügyvédi Iroda, Budapest

**( 554 )**



( 511 ) 29 Étkezési olajok és zsírok.

**( 210 ) M 13 03695**

**( 220 ) 2013.12.09.**

( 731 ) Szerencsi Bonbon Kft., Szerencs (HU)

**( 541 ) Szerencsi Szenior**

( 511 ) 30 Csokoládéféleségek; csokoládétermékek; táblás csokoládétermékek; édességek; kekszek; ostyák; cukorkák; parányok.

**( 210 ) M 13 03696**

**( 220 ) 2013.12.09.**

( 731 ) Szerencsi Bonbon Kft., Szerencs (HU)

**( 541 ) Szerencsi Junior**

( 511 ) 30 Csokoládéféleségek; csokoládétermékek; táblás csokoládétermékek; édességek; kekszek; ostyák; cukorkák; parányok.

**( 210 ) M 13 03705**

**( 220 ) 2013.12.09.**

( 731 ) PHILIP MORRIS BRANDS SÁRL, Neuchâtel (CH)

( 740 ) Bogsch és Társai Ügyvédi Iroda, Budapest

**( 546 )**

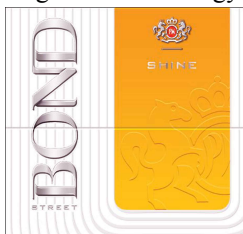

( 511 ) 34 Nyers vagy feldolgozott dohány; dohánytermékek, ideértve szivarok, cigaretták, szivarkák, dohány saját maga által saját részre sodort cigarettához, pipadohány, bagó, tubák/burnót, kretek; snus (snüsz), dohánypótlók és -helyettesítők (nem orvosi célra);dohányzási cikkek, ideértve cigarettapapírok és -csövek, cigaretta-filterek, dohánydobozok, cigarettatárcák és hamutartók, pipák, zsebkészlet cigarettasodráshoz, öngyújtók; gyufák.

**( 210 ) M 13 03708**

**( 220 ) 2013.12.10.**

( 731 ) Tillmann Ildikó, Budaörs (HU)

( 740 ) dr. Vass György, Vass és Társai Ügyvédi Iroda, Budapest

( 546 )



Die (r)evolutionäre Pasta

( 511 ) 5 Étrend-kiegészítők emberek és állatok számára.

29 Hús, hal-, baromfi- és vadhús; húskivonatok.

30 Lisztek és más gabonakészítmények.

31 Gabonamagvak, mezőgazdasági, kertészeti, erdészeti termékek és magok, amelyek nem tartoznak más osztályokba.

43 Vendéglátás, étterem, gyorsétterem, időleges szállásadás.

( 210 ) M 13 03787

( 220 ) 2013.12.17.

( 731 ) ÚJ RÓZSAKERT Építőipari és Szolgáltató Kft., Budapest (HU)

( 740 ) dr. Gürtl István, Gürtl Ügyvédi Iroda, Budapest

( 541 ) PIZZA ME

( 511 ) 43 Vendéglátás (élelmezés); időleges szállásadás (az osztály betűrend szerinti jegyzékében szereplő valamennyi szolgáltatás).

( 210 ) M 13 03814

( 220 ) 2013.12.19.

( 731 ) ZegaSys Informatikai-Tanácsadó és Kereskedelmi Kft., Sopron (HU)

( 546 )



( 511 ) 9 Számítógépes szoftverek; számítógépes programok orvosi döntéshozatal segítéséhez.

41 Szakmai képzések; coaching (tréning); konferenciák szervezése és lebonyolítása; oktatási tárgyú információk; on-line elérhető elektronikus publikációk.

42 Tudományos és műszaki szolgáltatások, valamint az ide tartozó tervezői és kutatói tevékenység; számítástechnikai hardver és szoftver tervezés és fejlesztés; ezekkel kapcsolatos tanácsadás.

44 Orvosi szolgáltatások.

( 210 ) M 13 03818

( 220 ) 2013.12.19.

( 731 ) HEMORAT SOL Kereskedelmi és Szolgáltató Kft., Budapest (HU)

( 740 ) Gergely és Társai Ügyvédi Iroda, Budapest

( 541 ) TESORO

( 511 ) 29 Ajvár [tartósított paprika] alkoholban; tartósított gyümölcsök amerikai mogyoróvaj; áloé vera emberi fogyasztásra elkészítve; burgonyaszírom; csemegeuborka; csontolaj, étkezési; datolya; dió, feldolgozott; erjesztett tejes italok étkezési célokra; faggyú, étkezési; fagyasztott gyümölcsök; feldolgozott fokhagyma; feldolgozott halikra; fésűkagylók, nem élő; garnéla rákok, nem élő; gomba, tartósított; gyümölcskocsonya, zselé; gyümölcskonzervek; gyümölcsök, főtt; gyümölcsök, tartósított; gyümölcspép; gyümölcsláták; gyümölcsszeletkék, apró; hagyma, tartósított; hal mousse-ok; hal, nem élő; hal, tartósított; halból készített ételek; halfilé; halkonzervek; halliszt emberi fogyasztásra; heringek; kagylók, (ehető -), nem élő; kagylók, nem élő; kakaóvaj; kandírozott [cukrozott] gyümölcsök; kaviár; kimchi [erjesztett zöldségelemek]; kókuszolaj; kókuszvaj; kókuszszír; kukoricaolaj; kumisz [tejes ital]; lazac; lecitin étkezési célokra; lekvár lencse, tartósított; lenmagolaj kulináris célokra; leveskészítmények; levesek; magvak, feldolgozott; mandula, darált; margarin; mazsola;



## Nemzeti védjegybejelentések meghirdetése

májpástétom; milk shake-ek [tejalapú frappé italok]; napraforgó magvak, feldolgozott; napraforgóolaj, étkezési; olajbogyó, tartósított; olajok, étkezési; olívaolaj,étkezési; osztriga, nem élő; paradicsomlé főzéshez; paradicsompüré; pálmamag olaj, táplálkozási használatra; pálmaolaj táplálkozási használatra; rákfélék, keménytestű, nem élő; rákok, folyami, nem élő; repceolaj, étkezési; sajtok; savanyú káposzta;savanyúságok; sonka; sózott hal; sózott hús; sültburgonya, chips; szalonna; szardella, ajóka; szardínia; szarvasgomba, tartósított; szárított zöldségek; szezámolaj; szójabab, tartósított, táplálkozási használatra; szójatej [tej pótló]; tej; tejes italok,főként tejet tartalmazó; tejszín [tejtermék]; tejszínhab; tejtermékek; tengeri rákok, apró, nem élő; tofu; tojáslikőr (alkoholmentes-); tonhal; tőzegáfonya szósz [befőtt]; vaj; vajkrém; zöldségek, főtt; zöldségek, tartósított; zöldséges mousse-ok[habok]; zöldségkonzervek; zöldséglevelek főzéshez; zöldségleves készítmények; zöldségsaláták; zselatin; zselék, étkezési; zsírok, étkezési; zsírtartalmú anyagok étkezési zsírok előállításához; zsírtartalmú keverékek, kenyérre.

30 Kávé, tea, kakaó és kávépótló szerek; rizs; tapióka és szágó; lisztek és más gabonakészítmények; kenyér, péksütemények és cukrászsütemények; fagyaltok; cukor, méz, melaszszirup; élesztő, sütőporok; só; mustár; ecet, fűszeres mártások; fűszerek; jég (az osztály betűrend szerinti jegyzékében szereplő valamennyi áru).

33 Alkoholtartalmú italok (a sörök kivételével) (az osztály betűrend szerinti jegyzékében szereplő valamennyi áru).

( 210 ) M 13 03820

( 220 ) 2013.12.19.

( 731 ) Anhui Forklift Truck Group Co., Ltd., Hefei, Anhui (CN)

( 740 ) dr. Kereszty Marcell, Gödölle, Kékes, Mészáros & Szabó Szabadalmi és Védjegy Iroda, Budapest

( 546 ) **CHL**

( 511 ) 12 Villás emelőtargoncák; pótkocsik; emelőkocsik; villamos targoncák;akkumulátorral hajtott targoncák; sebességváltók szárazföldi járművekhez;alvázak szárazföldi járművekhez; hajtóművek szárazföldi járművekhez;forgattyúházak, karterek mint szárazföldijárművek alkatrészei, a motorok kivételével.

( 210 ) M 13 03828

( 220 ) 2013.12.19.

( 731 ) BCC Neo Kft., Budapest (HU)

( 740 ) dr. Gödölle Tamás, Bogsch és Társai Ügyvédi Iroda, Budapest

( 546 )



( 511 ) 28 Játékok, játékszerek; játszótéri berendezések, felszerelések gyerekeknek; vidámparki berendezések.

41 Nevelés; szakmai képzés; szórakoztatás; sport- és kulturális tevékenységek; játszóeszközök, létesítmények rendelkezésre bocsátása gyermekek részére; oktatási szolgáltatások nyújtása gyermekek számára játszócsoporthoz útján; szabadidő eltöltésére alkalmas területek, nevezetesen játszótérek biztosítása; játékfelszerelések bérbeadása; szórakoztatás vidámparki attrakciók formájában; szórakoztató parkok és vidámparkok; vidámparki szolgáltatások.

43 Vendéglátás, éttermi szolgáltatások.

( 210 ) M 13 03849

( 220 ) 2013.12.20.

( 731 ) Fundamenta-Lakáskassza Zrt., Budapest (HU)

( 740 ) dr. Somogyi Áron Mátyás, Budapest

( 546 )



- ( 511 ) 35 Reklámozás; kereskedelmi ügyletek; kereskedelmi adminisztráció; irodai munkák (az osztály betűrend szerinti jegyzékében szereplő valamennyi szolgáltatás).
- 36 Biztosítás; pénzügyi ügyletek; valutaügyletek; ingatlanügyletek (az osztály betűrend szerinti jegyzékében szereplő valamennyi szolgáltatás).
- 42 Tudományos és műszaki szolgáltatások, valamint az idetartozó tervezői és kutatói tevékenység; ipari elemző és kutató szolgáltatások; számítástechnikai hardver és szoftver tervezés és fejlesztés (az osztály betűrend szerinti jegyzékében szereplő valamennyi szolgáltatás).

( 210 ) M 13 03850

( 220 ) 2013.12.20.

( 731 ) Fundamenta-Lakáskassza Zrt., Budapest (HU)

( 740 ) dr. Somogyi Áron Mátyás, Budapest

( 546 )



- ( 511 ) 35 Reklámozás; kereskedelmi ügyletek; kereskedelmi adminisztráció; irodai munkák (az osztály betűrend szerinti jegyzékében szereplő valamennyi szolgáltatás).
- 36 Biztosítás; pénzügyi ügyletek; valutaügyletek; ingatlanügyletek (az osztály betűrend szerinti jegyzékében szereplő valamennyi szolgáltatás).
- 42 Tudományos és műszaki szolgáltatások, valamint az idetartozó tervezői és kutatói tevékenység; ipari elemző és kutató szolgáltatások; számítástechnikai hardver és szoftver tervezés és fejlesztés (az osztály betűrend szerinti jegyzékében szereplő valamennyi szolgáltatás).

( 210 ) M 13 03851

( 220 ) 2013.12.20.

( 731 ) Fundamenta-Lakáskassza Zrt., Budapest (HU)

( 740 ) dr. Somogyi Áron Mátyás, Budapest

( 541 ) Találd meg a saját helyed!

- ( 511 ) 35 Reklámozás; kereskedelmi ügyletek; kereskedelmi adminisztráció; irodai munkák (az osztály betűrend szerinti jegyzékében szereplő valamennyi szolgáltatás).
- 36 Biztosítás; pénzügyi ügyletek; valutaügyletek; ingatlanügyletek (az osztály betűrend szerinti jegyzékében szereplő valamennyi szolgáltatás).
- 42 Tudományos és műszaki szolgáltatások, valamint az idetartozó tervezői és kutatói tevékenység; ipari elemző és kutató szolgáltatások; számítástechnikai hardver és szoftver tervezés és fejlesztés (az osztály betűrend szerinti jegyzékében szereplő valamennyi szolgáltatás).

( 210 ) M 13 03859

( 220 ) 2013.12.20.

( 731 ) K9-Sport Kereskedelmi és Szolgáltató Kft., Szigetszentmiklós (HU)

( 740 ) dr. Pataki Norbert András, Dr. Pataki Norbert Ügyvédi Iroda, Budapest

( 546 )



- ( 511 ) 16 Acéltollak, albumok, almanachok, atlaszok, betonok acélból; bélyegző (pecsét)tartó állványok; bélyegző (pecsét)tartó dobozok; bélyegzők, pecsétek; bélyegzők [pecsétek]; bélyegzőpárnák; bélyegzőtartók; blokkok [papíráruk]; borítékok [papíráruk]; brosrák, vékony fűzött könyvek; ceruzatoldók, ceruzahosszabbítók; cégtáblák papírból vagy kartonból; címbélyegzők, címbélyegek; címerpajzsok [pecsétek papírból]; címkék, nem szövethől; csekkfüzöttartók; cserélhető betétlapos [iratokra ráhúzható] fedőlapok; dobozok kartonból vagy papírból; dossziék [papíráruk]; egészségügyi papír; fatartalmú papír; fedelek, kötések, boríték [papíráruk]; fényképek [nyomtatott]; fényképtartók; folyóiratok; formanyomtatványok, űrlapok; füzetek; grafikai reprodukciók; grafikusábrázolások; gyűjthető kártyák, nem játékokhoz; hirdetőtáblák papírból vagy kartonból; hírlevelek; iratgyűjtők, dossziék; irattartók [irodai cikkek]; irattartók [papíráru]; irodai felszerelések, a bútorok kivételével; íróeszközök; írófelszerelések; írókészletek; írókészletek [papíráruk]; írórétta; írómappák; írópalák; írószerek; írótollak; írótollak aranyból; iskolaszerek [papíráruk]; ívek [papíráruk]; javítófolyadékok [irodai cikkek]; jegyek; kalapdobozok kartonból; karakterek [számok és betűk]; karkötők íróeszközök rögzítésére; karton; kartoncsövek, papírlemez csövek; kartotékkartonok [papíráruk]; katalógusok; kártyák; képek; képregények; kézikönyvek; könyvecskék, füzetek; könyvek; könyvjelzők; levelezőlapok; levélkosarak; levélpapír; magazinok, revűk [időszaki lapok]; matricák, lehúzóképek; másolópapír [papíráru]; naptárak; noteszok; nyomatok [metszetek]; nyomdai betűk; nyomtatott órarendek, menetrendek; nyomtatott publikációk; nyomtatványok; öntapadó címkék [papíráruk]; öntapadószalagok papíripari vagy háztartási használatra; papír; papírsebkendők; pecsétbélyegek; pecsételő anyagok papíripari használatra; plakátok, falragaszok papírból vagy kartonból; portrék, arcképek; postabélyegek; poszterek; prospektusok; radírgumik; rajzszközök; rajzfelszerelések; rézkarcok, gravűrök; szalvéták, papírból; számok [nyomdai karakterek]; szemeteszsákok papírból vagy műanyagból; színes olajnyomatok; szobrocskák, figurák papírmáséből; szórólapok; szövegkiemelők [filctollak]; tálcákpenzermék rendezésére és számlálására; tányéralátétek papírból; toalettkendők papírból; toll- és ceruzatartók, asztali tollak [irodai cikkek]; tollszárkapcsok; tollszártartók; tolltartók; tolltörők; töltőceruzák, csavarirónok; töltőtollak; újságok; üdvözlőlapok/kártyák; világító papír; vízfestmények, akvarellek; vonalzó rajzoláshoz; zacskók csomagolásra papírból vagy műanyagból; zacskók mikrohullámú sütéshez; zászlók papírból; zenélő üdvözlőlapok.
- 18 Hámok kutyáknak; hámok szerelvényei; szájkosarak kutyáknak; nyakörvek kutyáknak; pórázok kutyáknak bőrből; állatok részére készült ruha.
- 25 Ruházat; felsőruházat; kesztyűk (ruházat); kezeslábasok (felsőruházat); készruhá; ujjatlan kesztyűk; vízhatlan ruházat; zoknik; övek; pénztartó övek (ruházat); sapkák; sálak; sporttrikók; pólók; svájcisapkák, barették; szemellenzők (sapkán); térdnadrágok; nadrágok; mellények; melegítők, szvetterek; lábszárvédők, kamáslik; kabátok; bőrruházat; csuklyák, kapucnik (ruházat); fejfedők (kalapárak) fejszalagok (ruházat); felsőkabátok, felöltők; egyenruhák; pulóverek; tornaruházat; dzsekik; ingek; műbőr ruházat; kapucnis felsőruházat.
- 28 Védőnadrágok sportolóknak (sportcikkek), védőtömések (sportruházathoz); kesztyűk (játékok tartozékai); játékszerek kedvtelésből tartott állatoknak, labdák játékokhoz.
- 39 Mentés(i szolgáltatások).
- 41 Állatidomítás; állatkertek szolgáltatásai; klubszolgáltatások [szórakoztatás vagy oktatás]; kollégiumok, internátusok; konferenciák szervezése és lebonyolítása; oktatás; oktatási tárgyú információk; szabadidős létesítmények rendelkezésre bocsátása.
- 43 Állatpanziók.
- 45 Kisállatok felügyelete [helyben].

( 210 ) M 13 03861

( 220 ) 2013.12.21.

( 731 ) Avon Products, Inc., New York, New York (US)

( 740 ) dr. Gödölle István, Gödölle, Kékes, Mészáros & Szabó Szabadalmi és Védjegy Iroda, Budapest

( 541 ) AVON TÓLED LESZ GYÖNYÖRŰ

Nemzeti védjegybejelentések meghirdetése

---

( 511 ) 35 Reklámozás; üzletvezetés; üzleti tevékenységek; kereskedelmi adminisztrációs és irodai szolgáltatások; termékek háztól házig való kiskereskedelmi terjesztése és árusítása; disztribútori szolgáltatások; kiskereskedelmi raktározási szolgáltatások; kiskereskedelmi szolgáltatások független ügynökök közvetlen értékesítése által; otthoni teleshopping szolgáltatások; postai rendelési és katalógus szolgáltatások; interaktív kiskereskedelmi szolgáltatások biztosítása globális számítógépes információshálózaton keresztül a szépségápolás, ruházat, testápolási cikkek, kozmetikumok, ékszerek, személyes test- és szépségápolási termékek, étrend kiegészítők, edző és fitness berendezések, sporttermékek, könyvek, műsoros videoszalagok és kazetták, cd-k és ajándéktárgyak területén; promóciós és reklámozási kampányszolgáltatások független ügynökök toborzása területén.

---

( 210 ) M 13 03874

( 220 ) 2013.12.30.

( 731 ) Swiss Pharma International AG, Zürich (CH)

( 740 ) dr. Karsay Enikő, SBGK Ügyvédi Iroda, Budapest

( 541 ) ACIDOLAC

( 511 ) 5 Diétás élelmiszerek gyógyászati használatra; humán étrend kiegészítők.

---

( 210 ) M 13 03875

( 220 ) 2013.12.30.

( 731 ) Swiss Pharma International AG, Zürich (CH)

( 740 ) dr. Karsay Enikő, SBGK Ügyvédi Iroda, Budapest

( 541 ) STARAZOLIN

( 511 ) 5 Gyógyszerészeti készítmények.

---

( 210 ) M 13 03876

( 220 ) 2013.12.30.

( 731 ) Swiss Pharma International AG, Zürich (CH)

( 740 ) dr. Karsay Enikő, SBGK Ügyvédi Iroda, Budapest

( 541 ) KIDO GARDO

( 511 ) 5 Diétás élelmiszerek gyógyászati használatra; humán étrend kiegészítők.

---

( 210 ) M 13 03877

( 220 ) 2013.12.30.

( 731 ) Swiss Pharma International AG, Zürich (CH)

( 740 ) dr. Karsay Enikő, SBGK Ügyvédi Iroda, Budapest

( 541 ) BOBOTIC

( 511 ) 5 Diétás élelmiszerek gyógyászati használatra; humán étrend kiegészítők.

---

( 210 ) M 14 00006

( 220 ) 2014.01.02.

( 731 ) Szuhay Viktor, Nyíregyháza (HU)

( 546 ) **VIKOSHAF<sup>®</sup>**

( 511 ) 7 Tengelykapcsolók és erőátviteli elemek, nem kézi működtetésű mezőgazdasági eszközök; tengelykapcsolók, tengelykötések.

12 Földi járművek tengelykapcsolói és erőátviteli alkatrészei; hajtóművek szárazföldi járművekhez; tengelykapcsolók szárazföldi járművekhez; tengelyvégek.

35 Reklámozás; kereskedelmi ügyletek; kereskedelmi adminisztráció.

---

( 210 ) M 14 00083

( 220 ) 2014.01.13.

---

( 731 ) Pammer István, Vasszécseny (HU)

**( 541 ) EURÓPAI BORLOVAGREND**

( 511 ) 33 Borok.

41 Nevelés; szakmai képzés; szórakoztatás; sport- és kulturális tevékenységek (az osztály betűrend szerinti jegyzékében szereplő valamennyi szolgáltatás).

43 Vendéglátás (ételmezés); időleges szállásadás (az osztály betűrend szerinti jegyzékében szereplő valamennyi szolgáltatás).

45 Jogi szolgáltatások; biztonsági szolgáltatások személyek és vagyontárgyak védelmére; mások által egyéni igényeknek megfelelően nyújtott személyes és társadalmi jellegű szolgáltatások (az osztály betűrend szerinti jegyzékében szereplő valamennyiszolgáltatás).

**( 210 ) M 14 00432**

**( 220 ) 2014.02.12.**

( 731 ) Schibsted Classified Media Hungary Kft., Budapest (HU)

( 740 ) dr. Nagy-Baranyi Nóra, Fábry és Társai Ügyvédi Iroda, Budapest

**( 554 )**



**ZSOZSÓ**

( 511 ) 16 Papír, karton és ezen anyagokból készült termékek, amelyek nem tartoznak más osztályokba; nyomdaipari termékek; könyvkötészeti anyagok; fényképek; papíripari cikkek; papíripari vagy háztartási ragasztóanyagok; anyagok művészek részére; ecsetek; írógépekés irodai cikkek (bútorok kivételével); tanítási és oktatási anyagok (készülékek kivételével); csomagolásra szolgáló műanyagok (amelyek nem tartoznak más osztályokba); nyomdabetűk; klisék (az osztály betűrend szerinti jegyzékében szereplő valamennyi áru).

25 Ruházati cikkek, cipők, kalapárúk (az osztály betűrend szerinti jegyzékében szereplő valamennyi áru).

35 Reklámozás; kereskedelmi ügyletek; kereskedelmi adminisztráció; irodai munkák (az osztály betűrend szerinti jegyzékében szereplő valamennyi szolgáltatás).

**( 210 ) M 14 00433**

**( 220 ) 2014.02.12.**

( 731 ) Schibsted Classified Media Hungary Kft., Budapest (HU)

( 740 ) dr. Nagy-Baranyi Nóra, Fábry és Társai Ügyvédi Iroda, Budapest

**( 541 ) JÓFOGÁS ZSOZSÓ**

( 511 ) 16 Papír, karton és ezen anyagokból készült termékek, amelyek nem tartoznak más osztályokba; nyomdaipari termékek; könyvkötészeti anyagok; fényképek; papíripari cikkek; papíripari vagy háztartási ragasztóanyagok; anyagok művészek részére; ecsetek; írógépekés irodai cikkek (bútorok kivételével); tanítási és oktatási anyagok (készülékek kivételével); csomagolásra szolgáló műanyagok (amelyek nem tartoznak más osztályokba); nyomdabetűk; klisék (az osztály betűrend szerinti jegyzékében szereplő valamennyi áru).

35 Reklámozás; kereskedelmi ügyletek; kereskedelmi adminisztráció; irodai munkák (az osztály betűrend szerinti jegyzékében szereplő valamennyi szolgáltatás).

Nemzeti védjegybejelentések meghirdetése

---

38 Távközlés, (az osztály betűrend szerinti jegyzékében szereplő valamennyi szolgáltatás) információs társadalommal összefüggő szolgáltatás nyújtása.

---

**( 210 ) M 14 00446**

**( 220 ) 2014.02.13.**

( 731 ) Egis Gyógyszergyár Nyilvánosan Működő Részvénytársaság, Budapest (HU)

**( 541 ) RINCON**

( 511 ) 5 Humán gyógyszerészeti készítmények, egészségügyi termékek gyógyászati használatra.

10 Orvosi készülékek és műszerek.

---

**( 210 ) M 14 00447**

**( 220 ) 2014.02.13.**

( 731 ) Egis Gyógyszergyár Nyilvánosan Működő Részvénytársaság, Budapest (HU)

**( 541 ) MYFETIL**

( 511 ) 5 Humán gyógyszerészeti készítmények.

---

A rovat 157 darab közlést tartalmaz.

**Védjegybejelentés meghirdetése és a védjegy lajstromozása különleges gyorsított eljárásban**

---

**( 111 ) 212.311**

( 151 ) 2014.03.28.

( 210 ) M 14 00570

( 220 ) 2014.02.25.

**( 732 ) Magyar Turizmus Zrt., Budapest (HU)**

( 740 ) Denéné Tóth Marianna vezérigazgató; Magyar Turizmus Zrt., Budapest

**( 541 ) Think Hungary-More Than Expected**

( 511 ) 35 Reklámozás; kereskedelmi ügyletek; kereskedelmi adminisztráció; irodai munkák (az osztály betűrend szerinti jegyzékében szereplő valamennyi szolgáltatás).

41 Nevelés; szakmai képzés; szórakoztatás; sport- és kulturális tevékenységek (az osztály betűrend szerinti jegyzékében szereplő valamennyi szolgáltatás).

---

**( 111 ) 212.312**

( 151 ) 2014.03.28.

( 210 ) M 14 00571

( 220 ) 2014.02.25.

**( 732 ) Magyar Turizmus Zrt., Budapest (HU)**

( 740 ) Denéné Tóth Marianna vezérigazgató; Magyar Turizmus Zrt., Budapest

**( 546 )**



( 511 ) 35 Reklámozás; kereskedelmi ügyletek; kereskedelmi adminisztráció; irodai munkák (az osztály betűrend szerinti jegyzékében szereplő valamennyi szolgáltatás).

41 Nevelés; szakmai képzés; szórakoztatás; sport- és kulturális tevékenységek (az osztály betűrend szerinti jegyzékében szereplő valamennyi szolgáltatás).

---

**( 111 ) 212.313**

( 151 ) 2014.03.28.

( 210 ) M 14 00572

( 220 ) 2014.02.25.

**( 732 ) Magyar Turizmus Zrt., Budapest (HU)**

( 740 ) Denéné Tóth Marianna vezérigazgató; Magyar Turizmus Zrt., Budapest

**( 541 ) Minden élménnyel több lesz**

( 511 ) 35 Reklámozás; kereskedelmi ügyletek; kereskedelmi adminisztráció; irodai munkák (az osztály betűrend szerinti jegyzékében szereplő valamennyi szolgáltatás).

41 Nevelés; szakmai képzés; szórakoztatás; sport- és kulturális tevékenységek (az osztály betűrend szerinti jegyzékében szereplő valamennyi szolgáltatás).

---

**( 111 ) 212.314**

( 151 ) 2014.03.28.

( 210 ) M 14 00573

( 220 ) 2014.02.25.

**( 732 ) Magyar Turizmus Zrt., Budapest (HU)**

( 740 ) Denéné Tóth Marianna vezérigazgató; Magyar Turizmus Zrt., Budapest

**( 546 )**



( 511 ) 35 Reklámozás; kereskedelmi ügyletek; kereskedelmi adminisztráció; irodai munkák (az osztály betűrend szerinti jegyzékében szereplő valamennyi szolgáltatás).

41 Nevelés; szakmai képzés; szórakoztatás; sport- és kulturális tevékenységek (az osztály betűrend szerinti jegyzékében szereplő valamennyi szolgáltatás).

---

( 111 ) 212.315

( 151 ) 2014.03.28.

( 210 ) M 14 00574

( 220 ) 2014.02.25.

( 732 ) Magyar Turizmus Zrt., Budapest (HU)

( 740 ) Denéné Tóth Marianna vezérigazgató; Magyar Turizmus Zrt., Budapest

( 546 )



( 511 ) 35 Reklámozás; kereskedelmi ügyletek; kereskedelmi adminisztráció; irodai munkák (az osztály betűrend szerinti jegyzékében szereplő valamennyi szolgáltatás).

41 Nevelés; szakmai képzés; szórakoztatás; sport- és kulturális tevékenységek (az osztály betűrend szerinti jegyzékében szereplő valamennyi szolgáltatás).

---

A rovat 5 darab közlést tartalmaz.



---

**Lajstromozott védjegyek**

---

**( 111 ) 211.982**

( 151 ) 2014.02.28.

( 210 ) M 13 02607

( 220 ) 2013.09.11.

**( 732 ) Medico Uno Worldwide (Ciprus) Limited, Larnaca, Cyprus (CY)**

( 740 ) dr. Szeles László, Szeles Ügyvédi Iroda, Budapest

**( 541 ) STODETTE**

( 511 ) 5 Gyógyszerészeti és állatgyógyászati készítmények; egészségügyi készítmények gyógyászati használatra; gyógyászati vagy állatgyógyászati használathoz adaptált diétás élelmiszerek és anyagok; bébiételek; étrend-kiegészítők emberek és állatok számára;;tapaszok, kötszeranyagok; fogtömő anyagok és fogászati mintázóanyagok; fertőtlenítőszeres; kártékony állatok irtására szolgáló készítmények; gombaölő szerek (fungicidek), gyomirtó szerek (herbicidek) (az osztály betűrend szerinti jegyzékében szereplő valamennyi áru).

---

**( 111 ) 212.048**

( 151 ) 2014.02.24.

( 210 ) M 13 01647

( 220 ) 2013.06.10.

**( 732 ) Czinkóczy Implant Központ Kft., Budapest (HU)**

**( 541 ) "A mosoly nem csak esztétikai élmény. A mosoly hatalom! Éljen vele"**

( 511 ) 41 Oktatás; oktási tárgyú információk.

44 Betegápolási szolgáltatások; egészségügyi szolgáltatások; fogászat; orvosi rendelők; orvosi szolgáltatások.

---

**( 111 ) 212.049**

( 151 ) 2014.02.24.

( 210 ) M 13 02446

( 220 ) 2013.08.27.

**( 732 ) Omega-Vet Bt., Budapest (HU)**

( 740 ) dr. Gödölle Tamás, Bogsch és Társai Ügyvédi Iroda, Budapest

**( 541 ) EBCSONT BEFORR**

( 511 ) 5 Gyógyszerészeti és állatgyógyászati készítmények; egészségügyi készítmények gyógyászati használatra; gyógyászati vagy állatgyógyászati használathoz adaptált diétás élelmiszerek és anyagok; étrend-kiegészítők állatok számára; tapaszok, kötszeranyagok; fertőtlenítőszeres; kártékony állatok irtására szolgáló készítmények; gombaölő szerek (fungicidek).

35 Gyógyszerészeti, állatgyógyászati és higiéniai készítmények valamint gyógyászati eszközök kis és nagykereskedelme.

44 Állatgyógyászati szolgáltatások, állatkozmetika, állatok ápolása, higiéniai és szépségápolási szolgáltatások állatok részére.

---

**( 111 ) 212.050**

( 151 ) 2014.02.24.

( 210 ) M 13 01847

( 220 ) 2013.06.28.

**( 732 ) MEGATHERM Kereskedelmi Kft., Érd (HU)**

**( 546 ) **

( 511 ) 28 Testnevelési és sportcikk; lapsúlyos erőfejlesztő gépek; tárcsásúlyos erőfejlesztő gépek; súlyzó rudak; súlyzó tárcsák; funkcionális tréner; hasizom-erősítő eszközök; különböző ülő- és fekvőpadok erőfejlesztéshez;

---

funkcionális tréning eszközök; állóedzőkerékpárok; eszközök testgyakorláshoz; expanderek; homokzsákok; övek súlyemelőknél; súlyzók; testépítő felszerelések; görgők, edző.

**( 111 ) 212.051**

( 151 ) 2014.02.24.

( 210 ) M 13 01854

( 220 ) 2013.06.28.

**( 732 ) PENTA-VÍZ Kft., Békéscsaba (HU)**

( 740 ) dr. Balázs Imre, dr. Balázs Imre Ügyvédi Iroda, Békéscsaba

**( 546 )**



( 511 ) 32 Vizek (italok).

**( 111 ) 212.052**

( 151 ) 2014.02.24.

( 210 ) M 13 01654

( 220 ) 2013.06.11.

**( 732 ) Dreher Sörgyárak Zrt., Budapest (HU)**

( 740 ) dr. Aradszky Zsolt, Aradszky és Képes Ügyvédi Iroda, Budapest

**( 541 ) Dreher Winter Moment**

( 511 ) 32 Sörök.

**( 111 ) 212.053**

( 151 ) 2014.02.24.

( 210 ) M 13 01655

( 220 ) 2013.06.11.

**( 732 ) Dreher Sörgyárak Zrt., Budapest (HU)**

( 740 ) dr. Aradszky Zsolt, Aradszky és Képes Ügyvédi Iroda, Budapest

**( 541 ) Dreher Summer Moment**

( 511 ) 32 Sörök.

**( 111 ) 212.054**

( 151 ) 2014.02.25.

( 210 ) M 13 01795

( 220 ) 2013.06.21.

**( 732 ) Ital Magyarország Kft., Budapest (HU)**

**( 541 ) VERLOV**

( 511 ) 33 Vodka.

**( 111 ) 212.055**

( 151 ) 2014.02.27.

( 210 ) M 13 02504

( 220 ) 2013.09.02.

**( 732 ) UNILEVER N.V., Rotterdam (NL)**

( 740 ) dr. Lukácsi Péter, SBGK Ügyvédi Iroda, Budapest

( 546 )

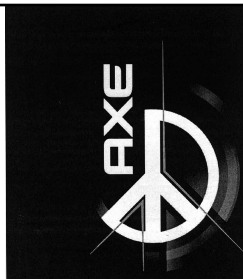

- ( 511 ) 3 Szappanok; illatszerek, illóolajok, kozmetikai szerek; kölnivizek, toalett vizek, parfüm spray-k; olajok, krémek és oldatok bőrápoláshoz; borotvahabok, borotva gélek, borotválkozást megelőző és borotválkozás utáni oldatok; hintőporok; fürdéshez és zuhanyozáshoz használt készítmények, hajápoló oldatok; samponok és hajkondicionálók, hajformázó termékek; fogkrémek; gyógyászati anyagokat nem tartalmazó szájvizek; dezodorok; izzadáscsökkentő készítmények személyi használatra; gyógyhatású anyagot nem tartalmazó toalett készítmények.

( 111 ) 212.056

( 151 ) 2014.02.27.

( 210 ) M 13 02318

( 220 ) 2013.08.14.

( 732 ) Revita Alapítvány, Debrecen (HU)

( 541 ) Re-Cikli Műhely

- ( 511 ) 35 Segéd- és sporteszközök forgalmazása; segéd- és sporteszköz alkatrészek forgalmazása.  
 37 Segéd- és sporteszközök karbantartása, javítása, segédeszközök fertőtlenítése; segéd- és sporteszközök átalakítása, adaptációja.  
 45 Segéd- és sporteszközök kölcsönzése, bérbeadása; segéd- és sporteszköz tanácsadás.

( 111 ) 212.057

( 151 ) 2014.02.27.

( 210 ) M 13 01935

( 220 ) 2013.07.05.

( 732 ) Bognár Gergő, Budapest (HU)

( 740 ) dr. Kiszeli Ferenc, Dr. Kiszeli Ferenc Ügyvédi Iroda, Budapest

( 546 )



- ( 511 ) 41 Sport-tevékenységek.

( 111 ) 212.058

( 151 ) 2014.02.27.

( 210 ) M 13 01540

( 220 ) 2013.05.30.

( 732 ) Microsoft Corporation, Redmond, Washington (US)

( 740 ) dr. Szigeti Éva, DANUBIA Szabadalmi és Jogi Iroda Kft., Budapest

( 546 )



- ( 511 ) 9 Számítógépes szoftverek internetes hangátviteli protokollhoz (VOIP); internetes hangátviteli protokollt

(VOIP) és házi alközponti szolgáltatást(PBX) használó számítógépes szoftverek; interneten keresztül üzenetküldést és azonnali üzenetküldést lehetővétevő számítógépes szoftverek; szöveges üzenetküldő szolgáltatásokhoz (SMS) és multimédiás üzenetküldő szolgáltatásokhoz (MMS) használt számítógépes szoftverek; internetes hangátviteli protokollt (VOIP) és házi alközponti szolgáltatást (PBX) használó kommunikációt lehetővé tevő letölthető számítógépes szoftverek; internetes hangátviteli protokollt (VOIP) használó kommunikációs alkalmazásokhoz, üzenetküldő és azonnali üzenetküldő szolgáltatásokhoz, köztük internetes videoszolgáltatást használó üzenetküldő szolgáltatásokhoz használt számítógépes szoftverek; üzenetküldő és azonnali üzenetküldő szolgáltatásokban használt számítógépes szoftverek.

38 Internetes hangátviteli protokollt (VOIP) használó kommunikáció biztosítása; internetes hangátviteli protokollt (VOIP) és házi alközponti szolgáltatást használó (PBX) kommunikációs szolgáltatások; internetes telefonos és videokonferenciás szolgáltatások; üzenetküldési és azonnali üzenetküldési szolgáltatások az interneten keresztül; szöveges üzenetküldő szolgáltatások (SMS) és multimédiás üzenetküldő szolgáltatások (MMS) számítógépes hálózaton keresztül.

42 Internetes hangátviteli protokollt (VOIP) használó, számítógépes hálózaton keresztül zajló kommunikációt lehetővé tevő számítógépes szoftverek tervezésével, fejlesztésével, telepítésével, frissítésével, karbantartásával és biztosításával kapcsolatos szolgáltatások; internetes hangátviteli protokollt (VOIP) és házi alközponti szolgáltatást (PBX) használó kommunikációt lehetővé tevő online számítógépes szoftverek biztosítása; az előfizetők részére internetes hangátviteli protokollal (VOIP) működő kommunikációs szolgáltatások használatát lehetővé tevő online szoftverek biztosítása mások általi letöltés céljából; internetes hangátviteli protokollt (VOIP) használó kommunikációs alkalmazásokban, üzenetküldő és azonnali üzenetküldő szolgáltatásokhoz, köztük internetes videoszolgáltatást használó üzenetküldő szolgáltatásokhoz használt számítógépes szoftverek tervezése, fejlesztése, telepítése, frissítése, karbantartása és biztosítása; üzenetküldő és azonnali üzenetküldő szolgáltatásokhoz használt számítógépes szoftverek tervezése, fejlesztése, telepítése, frissítése és karbantartása.

**( 111 ) 212.059**

( 151 ) 2014.02.27.

( 210 ) M 13 02505

( 220 ) 2013.09.02.

**( 732 ) ICACO SYSTEM Kft., Budapest (HU)**

( 740 ) Dr. Szamosi Katalin, SBGK Ügyvédi Iroda, Budapest

**( 546 )** The logo for icaco system, with 'icaco' in a blue, lowercase, sans-serif font and 'system' in a smaller, blue, lowercase, sans-serif font below it.

( 511 ) 9 Számítógépek; számítógépes szoftverek.

35 Reklámozás; kereskedelmi ügyletek; kereskedelmi adminisztráció; irodai munkák (az osztály betürend szerinti jegyzékében szereplő valamennyi szolgáltatás).

42 Számítógép programozás; információ technológiai tanácsadás; számítógép szoftver tanácsadás; számítógép vírusvédelmi szolgáltatások; számítógépes adatok helyreállítása.

**( 111 ) 212.060**

( 151 ) 2014.02.27.

( 210 ) M 13 01932

( 220 ) 2013.07.04.

**( 732 ) Cewe Color Mo. Kft., Budapest (HU)****( 546 )**

( 511 ) 16 Fényképek.

40 Fényképnyomtatás, nyomdai szolgáltatás.

**( 111 ) 212.061**

( 151 ) 2014.02.27.

( 210 ) M 13 01918

( 220 ) 2013.07.04.

**( 732 ) BURGİN s.r.o., Stúrovo (SK)**

( 740 ) dr. Bognár Attila, Bognár Ügyvédi Iroda, Budapest

**( 541 ) BURGİN-MATIC**

( 511 ) 5 Gyógyszerészeti és állatgyógyászati készítmények; egészségügyi készítmények gyógyászati használatra; gyógyászati vagy állatgyógyászati használathoz adaptált diétás élelmiszerek és anyagok; bébiételek; étrend-kiegészítők emberek és állatok számára;;tapaszok, kötszeranyagok; fogtömő anyagok és fogászati mintázóanyagok; fertőtlenítőszeres; kártékony állatok irtására szolgáló készítmények; gombaölő szerek (fungicidek), gyomirtó szerek (herbicidek) (az osztály betűrend szerinti jegyzékében szereplővalamennyi áru).

10 Sebészeti, orvosi, fogorvosi és állatgyógyászati készülékek és műszerek, művétagok, műszemek és műfogak; ortopédiai cikkek; sebészeti varratanyagok (az osztály betűrend szerinti jegyzékében szereplő valamennyi áru).

42 Tudományos és műszaki szolgáltatások, valamint az idetartozó tervezői és kutatói tevékenység; ipari elemző és kutató szolgáltatások; számítástechnikai hardver és szoftver tervezés és fejlesztés (az osztály betűrend szerinti jegyzékében szereplővalamennyi szolgáltatás).

44 Orvosi szolgáltatások; állatgyógyászati szolgáltatások; higiéniai és szépségápolási szolgáltatások emberek és állatok részére; mezőgazdasági, kertészeti és erdészeti szolgáltatások (az osztály betűrend szerinti jegyzékében szereplő valamennyiszolgáltatás).

**( 111 ) 212.062**

( 151 ) 2014.02.27.

( 210 ) M 13 01934

( 220 ) 2013.07.05.

**( 732 ) ALPHASONIC Kft., Budapest (HU)**

**( 546 )  alphasonic**

( 511 ) 35 Reklámozás; kereskedelmi ügyletek; kereskedelmi adminisztráció; irodai munkák (az osztály betűrend szerinti jegyzékében szereplő valamennyi szolgáltatás).

**( 111 ) 212.063**

( 151 ) 2014.02.27.

( 210 ) M 13 01920

( 220 ) 2013.07.04.

**( 732 ) Figyelő Média és Kutató Kft., Budapest (HU)**

**( 541 ) Ecomed**

( 511 ) 16 Papír, karton és ezen anyagokból készült termékek, amelyek nem tartoznak más osztályokba; nyomdaipari termékek; könyvkötészeti anyagok; fényképek; papíripari cikkek; papíripari vagy háztartási ragasztóanyagok; anyagok művészek részére; ecsetek; írógépekés irodai cikkek (bútorok kivételével); tanítási és oktatási anyagok (készülékek kivételével); csomagolásra szolgáló műanyagok (amelyek nem tartoznak más osztályokba); nyomdabetűk; klisék (az osztály betűrend szerinti jegyzékében szereplő valamennyi áru).

35 Reklámozás; kereskedelmi ügyletek; kereskedelmi adminisztráció; irodai munkák (az osztály betűrend szerinti jegyzékében szereplő valamennyi szolgáltatás).

41 Nevelés; szakmai képzés; szórakoztatás; sport- és kulturális tevékenységek (az osztály betűrend szerinti

jegyzékében szereplő valamennyi szolgáltatás).

42 Tudományos és műszaki szolgáltatások, valamint az idetartozó tervezői és kutatói tevékenység; ipari elemző és kutató szolgáltatások; számítástechnikai hardver és szoftver tervezés és fejlesztés (az osztály betűrend szerinti jegyzékében szereplő valamennyi szolgáltatás).

**( 111 ) 212.064**

( 151 ) 2014.02.27.

( 210 ) M 13 01332

( 220 ) 2013.05.15.

**( 732 ) Nagy Orsolya, Törökbálint (HU)**

**Norman Gábrriel, Budapest (HU)**

( 740 ) dr. Medgyesi Mónika, Budapest

**( 546 ) *Theta Card***



( 511 ) 35 Reklámozás; kereskedelmi ügyletek; kereskedelmi adminisztráció; irodai munkák.

41 Nevelés; szakmai képzés; szórakoztatás; sport- és kulturális tevékenységek.

45 Alternatív vitarendezési szolgáltatások; spirituális szolgáltatások; szellemi-spirituális iránymutatáshoz kapcsolódó tanácsadás; vallási szolgáltatások.

**( 111 ) 212.065**

( 151 ) 2014.02.27.

( 210 ) M 13 02119

( 220 ) 2013.07.23.

**( 732 ) FEBA 2000 Kereskedelmi Korlátolt Felelősségű Társaság, Budapest (HU)**

( 740 ) dr. Lantos Áhím Bálint, Lantos Ügyvédi Iroda, Eger

**( 546 ) **

( 511 ) 2 Festékek, kencék, lakkok; rozsdagátló és fakonzerváló szerek; festőanyagok; maróanyagok; nyers természetes gyanták; fémlapok és fémporok festők, dekorátorok, nyomdászok és képzőművészek részére (az osztály betűrend szerinti jegyzékében szereplő valamennyi áru).

16 Papír, karton és ezen anyagokból készült termékek, amelyek nem tartoznak más osztályokba; nyomdaipari termékek; könyvkötészeti anyagok; fényképek; papíripari cikkek; papíripari vagy háztartási ragasztóanyagok; anyagok művészek részére; ecsetek; írógépek és irodai cikkek (bútorok kivételével); tanítási és oktatási anyagok (készülékek kivételével); csomagolásra szolgáló műanyagok (amelyek nem tartoznak más osztályokba); nyomdabetűk; klisék (az osztály betűrend szerinti jegyzékében szereplő valamennyi áru).

35 Reklámozás; kereskedelmi ügyletek; kereskedelmi adminisztráció; irodai munkák (az osztály betűrend szerinti jegyzékében szereplő valamennyi szolgáltatás).

**( 111 ) 212.066**

( 151 ) 2014.02.27.

( 210 ) M 13 02320

( 220 ) 2013.08.14.

**( 732 ) Revita Alapítvány, Debrecen (HU)**



- ( 511 ) 35 Segéd- és sporteszközök forgalmazása; segéd- és sporteszköz alkatrészek forgalmazása.  
 37 Segéd- és sporteszközök karbantartása, javítása, segéd-eszközök fertőtlenítése; segéd- és sporteszközök átalakítása, adaptációja.  
 45 Segéd- és sporteszközök kölcsönzése, bérbeadása; segéd- és sporteszköz tanácsadás.

( 111 ) 212.067

( 151 ) 2014.02.27.

( 210 ) M 13 02120

( 220 ) 2013.07.23.

( 732 ) FEBA 2000 Kereskedelmi Korlátolt Felelősségű Társaság, Budapest (HU)

( 740 ) dr. Lantos Áhím Bálint, Lantos Ügyvédi Iroda, Eger



- ( 511 ) 2 Festékek, kencék, lakkok; rozsdagátló és fakonzerváló szerek; festőanyagok; maróanyagok; nyers természetes gyanták; fémlapok és fémporok festők, dekorátorok, nyomdászok és képzőművészek részére (az osztály betűrend szerinti jegyzékében szereplő valamennyi áru).  
 16 Papír, karton és ezen anyagokból készült termékek, amelyek nem tartoznak más osztályokba; nyomdaipari termékek; könyvkötészeti anyagok; fényképek; papíripari cikkek; papíripari vagy háztartási ragasztóanyagok; anyagok művészek részére; ecsetek; írógépek és irodai cikkek (bútorok kivételével); tanítási és oktatási anyagok (készülékek kivételével); csomagolásra szolgáló műanyagok (amelyek nem tartoznak más osztályokba); nyomdabetűk; klisék (az osztály betűrend szerinti jegyzékében szereplő valamennyi áru).  
 35 Reklámozás; kereskedelmi ügyletek; kereskedelmi adminisztráció; irodai munkák (az osztály betűrend szerinti jegyzékében szereplő valamennyi szolgáltatás).

( 111 ) 212.095

( 151 ) 2014.03.06.

( 210 ) M 13 02842

( 220 ) 2013.10.01.

( 732 ) Tresorit Kft., Budapest (HU)

( 740 ) dr. Elek Tamás Mirkó, Dr. Elek Tamás Mirkó Ügyvédi Iroda, Budapest

( 541 ) Tresorit

- ( 511 ) 9 Elektronikus közlemények [letölthető]; interfészek; kódolt mágneskártyák; lemezmeghajtók számítógépekhez; letölthető képfájlok; letölthető zenei fájlok; mágneslemezek; pendrájvok [USB]; számítógép programok [letölthető]; számítógépprogramok [rögzített]; személyazonosító kártyák, mágnes; szoftverek, rögzített.  
 35 Adatkutatás számítógép fájlokban mások számára; információk számítógépes adatbázisokba való rendezése; információknak számítógépes adatbázisokba való szerkesztése; számítógépes nyilvántartások kezelése; üzleti információk.  
 38 Digitális fájlok továbbítása; elektronikus levelezés, e-mail; felhasználói hozzáférés biztosítása számítógépes világhálóhoz; hangposta szolgáltatások; hozzáférés biztosítása adatbázisokhoz; információszolgáltatás távközlési ügyekben; internetesbeszélgetőszobák biztosítása; internetes fórumok biztosítása; számítógép terminálok közötti összeköttetések; távközlési kapcsolat létesítése számítógépes világhálóval; üzenetek és képek továbbítása számítógépek segítségével; üzenetek küldése; üzenetküldőkészülékek bérlete; videokonferencia szolgáltatások.

42 Információ-technológia [IT] tanácsadó szolgáltatások; hálózati kiszolgálók [web szerverek] bérlete; hosting szolgáltatások web oldalakhoz; műszaki kutatás; számítógép-programozás; számítógép programok adatainak és adatoknak az átalakítása; számítógépprogramok installációja; számítógép programok sokszorosítása; számítógép szoftver tanácsadás; számítógép vírusvédelmi szolgáltatások; számítógépes adatok helyreállítása; számítógépes rendszerek tervezése; számítógépprogramok kidolgozása; számítógépprogramok korszerűsítése; számítógépprogramok kölcsönzése; számítógép-programozás; számítógép-szoftver fenntartása; szoftverek, mint szolgáltatások [SaaS]; szerverbérlet.

**( 111 ) 212.096**

( 151 ) 2014.03.06.

( 210 ) M 13 02464

( 220 ) 2013.08.28.

**( 732 ) ABBOTT PRODUCTS OPERATIONS AG, Allschwil (CH)**

( 740 ) dr. Sasvári Gabriella, SBGK Ügyvédi Iroda, Budapest

**( 541 ) AQUASPIRA**

( 511 ) 3 Orrspray-k és orrcseppek nem orvosi célra.

5 Gyógyszerészeti készítmények, nevezetesen orrspray-k és orrcseppek.

**( 111 ) 212.097**

( 151 ) 2014.03.06.

( 210 ) M 13 02255

( 220 ) 2013.08.06.

**( 732 ) Koninklijke Douwe Egberts B. V., Amsterdam (DK)**

( 740 ) dr. Szamosi Katalin, SBGK Ügyvédi Iroda, Budapest

**( 546 )**

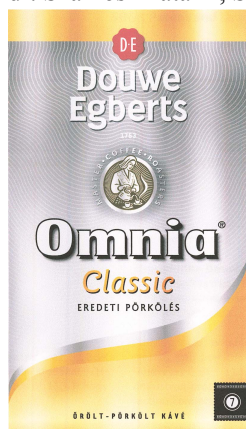

( 511 ) 30 Kávé, filteres csomagolású kávé; kávé alapú italok; kávé és kávé alapú italok, amelyek tejet, tejport, kávépótlókat, kakaót, csokoládét, gabonaféléket, gyümölcsöket, cukrot, konyhakerti növényeket vagy fűszereket, vagy e termékek kombinációját tartalmazzák(extra alkotórészként); kávékivonatok, instant kávé; pótkávé.

**( 111 ) 212.098**

( 151 ) 2014.03.06.

( 210 ) M 13 02656

( 220 ) 2013.09.17.

**( 732 ) ECOROLL HUNGÁRIA Kft., Budapest (HU)**

( 740 ) Bándy Tamásné, PATENDER Nemzetközi Iparjogvédelmi Képviselési Kft., Budapest

**( 546 )**



( 511 ) 16 Papír, karton és ezen anyagokból készült termékek, papíripari cikkek, papíripari cikkek háztartási célokra; toalettpapír, szalvéta, kéztörlő, papír zsebkendő, csomagolóanyagok papírból, kartonból.



**( 111 ) 212.099**

( 151 ) 2014.03.06.

( 210 ) M 13 02651

( 220 ) 2013.09.16.

**( 732 ) EBRÓKERHÁZ Befektetési Szolgáltató Zrt., Budapest (HU)**

( 740 ) dr. Kocsis Zoltán Oliver, Budapest

**( 546 )  BROKERHAZ**

( 511 ) 36 Biztosítás; pénzügyi ügyletek; valutaügyletek; ingatlanügyletek (az osztály betűrend szerinti jegyzékében szereplő valamennyi szolgáltatás).

**( 111 ) 212.100**

( 151 ) 2014.03.06.

( 210 ) M 13 02648

( 220 ) 2013.09.16.

**( 732 ) Hansa-Kontakt Inv. Kft., Szeged (HU)**

**( 541 ) Szeged Nova**

( 511 ) 35 Reklámozás; kereskedelmi ügyletek; kereskedelmi adminisztráció; irodai munkák (az osztály betűrend szerinti jegyzékében szereplő valamennyi szolgáltatás).

41 Nevelés; szakmai képzés; szórakoztatás; sport- és kulturális tevékenységek (az osztály betűrend szerinti jegyzékében szereplő valamennyi szolgáltatás).

43 Vendéglátás (élelmezés), időleges szállásadás (az osztály betűrend szerinti jegyzékében szereplő valamennyi szolgáltatás).

**( 111 ) 212.101**

( 151 ) 2014.03.06.

( 210 ) M 13 02645

( 220 ) 2013.09.13.

**( 732 ) House of Stewart Limited, Onikan, Lagos (NG)**

( 740 ) dr. Kerpel Dávid, Szecskay Ügyvédi Iroda, Budapest

**( 546 )**



( 511 ) 34 Dohány; dohányzási cikkek; gyufák (az osztály betűrend szerinti jegyzékében szereplő valamennyi áru).

**( 111 ) 212.102**

( 151 ) 2014.03.06.

( 210 ) M 13 02644

( 220 ) 2013.09.13.

**( 732 ) House of Stewart Limited, Onikan, Lagos (NG)**

( 740 ) dr. Kerpel Dávid, Szecskay Ügyvédi Iroda, Budapest

**( 546 )**



( 511 ) 34 Dohány; dohányzási cikkek; gyufák (az osztály betűrend szerinti jegyzékében szereplő valamennyi áru).

**( 111 ) 212.103**

( 151 ) 2014.03.06.

---

( 210 ) M 13 02536

( 220 ) 2013.06.27.

**( 732 ) ACONA Kft., Villány (HU)**

( 740 ) dr. Schmidt Gábor, Pécs

**( 541 ) Villány-rozé-maraton**

( 511 ) 35 Reklámozás; kereskedelmi vagy reklámcélú kiállítások szervezése; kereskedelmi vagy reklámcélú vásárok szervezése; reklámozás; szponzorok felkutatása; televíziós reklámozás.

41 Kulturális tevékenység; bálók szervezése; diszkók szolgáltatásai; fogadások tervezése [szórakoztatás]; konferenciák szervezése és lebonyolítása; kongresszusok szervezése és lebonyolítása; riporter szolgáltatások; show-műsorok; show-műsorok szervezése; szabadidős szolgáltatások nyújtása; szórakoztatás; zene összeállítása.

43 Vendéglátás élelmezés.

---

**( 111 ) 212.104**

( 151 ) 2014.03.06.

( 210 ) M 13 02463

( 220 ) 2013.08.28.

**( 732 ) ABBOTT PRODUCTS OPERATIONS AG, Allschwil (CH)**

( 740 ) dr. Sasvári Gabriella, SBGK Ügyvédi Iroda, Budapest

**( 541 ) XYMERAL**

( 511 ) 3 Kozmetikumok, orrspray-k és orrcseppek nem orvosi célra.

5 Gyógyszerészeti készítmények; orrspray-k és orrcseppek.

---

**( 111 ) 212.105**

( 151 ) 2014.03.06.

( 210 ) M 13 02457

( 220 ) 2013.08.28.

**( 732 ) Zengő Zoltán, Budapest (HU)**

( 740 ) dr. Rábai Zsolt, dr. Rábai Zsolt Ügyvédi Iroda, Budapest

**( 546 )**



( 511 ) 35 Reklámozás; kereskedelmi ügyletek; kereskedelmi adminisztráció; irodai munkák (az osztály betűrend szerinti jegyzékében szereplő valamennyi szolgáltatás).

39 Szállítás; áruk csomagolása és raktározása; utazásszervezés (az osztály betűrend szerinti jegyzékében szereplő valamennyi szolgáltatás).

---

**( 111 ) 212.109**

( 151 ) 2014.03.06.

( 210 ) M 13 02266

( 220 ) 2013.08.05.

**( 732 ) Sziluker Kft 100%, Százhalombatta (HU)**

**( 541 ) Rebel Wear**

( 511 ) 25 Ruházati cikkek, cipők, kalapárúk (az osztály betűrend szerinti jegyzékében szereplő valamennyi áru).

---

**( 111 ) 212.110**

( 151 ) 2014.03.06.

---

( 210 ) M 13 02256

( 220 ) 2013.08.06.

( 732 ) **Koninklijke Douwe Egberts B. V., Amsterdam (DK)**

( 740 ) dr. Szamosi Katalin, SBGK Ügyvédi Iroda, Budapest

( 546 )



( 511 ) 30 Kávé, filteres csomagolású kávé; kávé alapú italok; kávé és kávé alapú italok, amelyek tejet, tejport, kávépótlókat, kakaót, csokoládét, gabonaféléket, gyümölcsöket, cukrot, konyhakerti növényeket vagy fűszereket, vagy e termékek kombinációját tartalmazzák(extra alkotórészként); kávékivonatok, instant kávé; pótkávé.

( 111 ) **212.111**

( 151 ) 2014.03.06.

( 210 ) M 13 02253

( 220 ) 2013.08.06.

( 732 ) **Glowing s.r.o., Sturovo (SK)**

( 740 ) dr. Horváth Ádám Gergely, Budapest

( 541 ) **TRAP-PLANT**

( 511 ) 29 Hús, hal-, baromfi- és vadhús; húskivonatok; tartósított, szárított és főzött gyümölcsök és zöldségek; zselék, lekvárok (dzsemek), kompótok; tojások; tej és tejtermékek; étkezési olajok és zsírok (az osztály betűrend szerinti jegyzékében szereplő valamennyi áru).

30 Kávé, tea, kakaó és kávépótló szerek; rizs; tápióka és szágó; lisztek és más gabonakészítmények; kenyér, péksütemények és cukrászsütemények; fagylaltok; cukor, méz, melaszszirup; élesztő, sütőporok; só; mustár; ecet, fűszeres mártások; fűszerek; jég (az osztály betűrend szerinti jegyzékében szereplő valamennyi áru).

31 Gabonamagvak, mezőgazdasági, kertészeti, erdészeti termékek és magok, amelyek nem tartoznak más osztályokba; élő állatok; friss gyümölcsök és zöldségek; vetőmagok, élő növények és virágok; tápanyagok állatok számára; maláta (az osztály betűrend szerinti jegyzékében szereplő valamennyi áru).

( 111 ) **212.112**

( 151 ) 2014.03.06.

( 210 ) M 13 02076

( 220 ) 2013.07.18.

( 732 ) **Kristóff Csaba, Vác (HU)**

( 740 ) dr. Huszák Katalin, Vác

( 541 ) **Torony Fagyizó**

( 511 ) 43 Vendéglátóipar.

( 111 ) **212.113**

( 151 ) 2014.03.06.

( 210 ) M 13 02068

( 220 ) 2013.07.17.

( 732 ) **Jósa Tamás, Csopak (HU)**

( 740 ) dr. Horváth Péter, Horváth Ügyvédi Iroda, Veszprém

( 546 )



( 511 ) 12 Vízijárművek, vitorláshajók.

22 Kötelek, zsinetek, hálók, sátrak, ponyvák, vitorlavásznak, vitorlák, zsákok és táskák (amelyek nem tartoznak más osztályokba); párnázó és tömőanyagok (gumi és műanyagok kivételével); nyers textilrostok (az osztály betűrend szerinti jegyzékében szereplő valamennyi áru).

25 Ruházati cikkek, cipők, kalapárúk (az osztály betűrend szerinti jegyzékében szereplő valamennyi áru).

( 111 ) 212.114

( 151 ) 2014.03.06.

( 210 ) M 13 02067

( 220 ) 2013.07.17.

( 732 ) Fájdalom-ambulancia Szolgáltató Kft., Budapest (HU)

( 740 ) dr. Pánszky Gyula, Pánszky Ügyvédi Iroda, Budapest

( 541 ) F&M Fitness and More

( 511 ) 41 Nevelés; szakmai képzés; szórakoztatás; sport- és kulturális tevékenységek (az osztály betűrend szerinti jegyzékében szereplő valamennyi szolgáltatás).

44 Orvosi szolgáltatások; higiéniai és szépségápolási szolgáltatások emberek részére.

( 111 ) 212.115

( 151 ) 2014.03.06.

( 210 ) M 13 02066

( 220 ) 2013.07.17.

( 732 ) Fájdalom-ambulancia Szolgáltató Kft., Budapest (HU)

( 740 ) dr. Pánszky Gyula, Pánszky Ügyvédi Iroda, Budapest

( 546 )



fitness and more

( 511 ) 41 Nevelés; szakmai képzés; szórakoztatás; sport- és kulturális tevékenységek (az osztály betűrend szerinti jegyzékében szereplő valamennyi szolgáltatás).

44 Orvosi szolgáltatások; higiéniai és szépségápolási szolgáltatások emberek részére.

( 111 ) 212.116

( 151 ) 2014.03.06.

( 210 ) M 13 02061

( 220 ) 2013.07.17.

( 732 ) Praktiker Építési- és Barkács piacok Magyarország Kft., Budapest (HU)

( 740 ) dr. Pusztai Borbála, Budapest

( 541 ) Praktiker

( 511 ) 38 Távközlés (az osztály betűrend szerinti jegyzékében szereplő valamennyi szolgáltatás).

41 Nevelés; szakmai képzés; szórakoztatás; sport- és kulturális tevékenységek (az osztály betűrend szerinti jegyzékében szereplő valamennyi szolgáltatás).

42 Tudományos és műszaki szolgáltatások, valamint az idetartozó tervezői és kutatói tevékenység; ipari elemző és kutató szolgáltatások; számítástechnikai hardver és szoftver tervezés és fejlesztés (az osztály betűrend szerinti jegyzékében szereplő valamennyi szolgáltatás).

**( 111 ) 212.117**

( 151 ) 2014.03.06.

( 210 ) M 13 01878

( 220 ) 2013.07.02.

**( 732 ) Multipont Program Zrt., Budapest (HU)**

( 740 ) dr. Bendzsel-Varga Katalin, Gál és Társa Ügyvédi Iroda, Budapest

**( 546 )**

( 511 ) 35 Reklámozás; kereskedelmi ügyletek; kereskedelmi adminisztráció; irodai munkák, reklámozás és/vagy hirdetés, szóró-ajándékozás esernyők, zászlók, ajándéktárgyak formájában; hirdetések papír és elektronikus hordozón, plakátok, levelek, szórólapok filmekformájában, elektronikus médián és a világhálón keresztül, sugárzott és kábelen közvetített televíziós adásban, és ahhoz kapcsolódó szolgáltatásokban, teletexen, zártkörű hálózatokon keresztül; hirdetések elektronikus formában távközlési úton telefonon, mobiltelefonokon keresztül; sajtóhirdetések.

36 Biztosítás; pénzügyi ügyletek; valutaügyletek; ingatlanügyletek; pénzügyi és banki szolgáltatások általában, áru- és kereskedelmi hitelügyletek, folyószámlavezetés, jelzálogbanki szolgáltatások, befektetések kezelése, befektetési alapok vezetése és közvetítése, alapítványok pénzügyi kezelése; interneten és távközlési hálózatokon keresztül nyújtott (telebank) banki és pénzügyi szolgáltatások, lízingügyletek, gépjárműlízing; életjáradék- és nyugdíjfolyósítási, valamint biztosítási szolgáltatások (nyugdíjpénztárak), egészségpénztárak (betegbiztosítás), utazásbiztosítások, életbiztosítások, gépjármű- és hajóbiztosítások, lakás-, ingatlan és építkezési biztosítások, műtárgybiztosítások, viszontbiztosítások; ingatlanforgalmazás, ingatlanlízing, ingatlankezelés, lakásbérlet, ingatlan-beruházás, ingatlanhasznosítás (ingatlanügynökségek), ingatlan bérbeadása és vétele.

38 Távközlési szolgáltatások, banki, biztosítási, személyazonosítási és távfelügyeleti célokra.

**( 111 ) 212.118**

( 151 ) 2014.03.06.

( 210 ) M 13 01877

( 220 ) 2013.07.02.

**( 732 ) Multipont Program Zrt., Budapest (HU)**

( 740 ) dr. Bendzsel-Varga Katalin, Gál és Társa Ügyvédi Iroda, Budapest

**( 541 ) Annyi minden vár...**

( 511 ) 35 Reklámozás; kereskedelmi ügyletek; kereskedelmi adminisztráció; irodai munkák, reklámozás és/vagy hirdetés, szóró-ajándékozás esernyők, zászlók, ajándéktárgyak formájában; hirdetések papír és elektronikus hordozón, plakátok, levelek, szórólapok filmekformájában, elektronikus médián és a világhálón keresztül, sugárzott és kábelen közvetített televíziós adásban, és ahhoz kapcsolódó szolgáltatásokban, teletexen, zártkörű hálózatokon keresztül; hirdetések elektronikus formában távközlési úton telefonon, mobiltelefonokon keresztül; sajtóhirdetések.

36 Biztosítás; pénzügyi ügyletek; valutaügyletek; ingatlanügyletek; pénzügyi és banki szolgáltatások általában, áru- és kereskedelmi hitelügyletek, folyószámlavezetés, jelzálogbanki szolgáltatások, befektetések kezelése, befektetési alapok vezetése és közvetítése, alapítványok pénzügyi kezelése; interneten és távközlési hálózatokon keresztül nyújtott (telebank) banki és pénzügyi szolgáltatások, lízingügyletek, gépjárműlízing; életjáradék- és nyugdíjfolyósítási, valamint biztosítási szolgáltatások (nyugdíjpénztárak), egészségpénztárak (betegbiztosítás), utazásbiztosítások, életbiztosítások, gépjármű- és hajóbiztosítások, lakás-, ingatlan és építkezési biztosítások, műtárgybiztosítások, viszontbiztosítások; ingatlanforgalmazás, ingatlanlízing, ingatlankezelés, lakásbérlet,

ingatlan-beruházás, ingatlanhasznosítás (ingatlanügynökségek), ingatlan bérbeadása és vétele.

38 Távközlési szolgáltatások, banki, biztosítási, személyazonosítási és távfelügyeleti célokra.

**( 111 ) 212.119**

( 151 ) 2014.03.06.

( 210 ) M 13 01872

( 220 ) 2013.07.02.

**( 732 ) Unicomp Informatikai Kft., Székesfehérvár (HU)**

**( 546 )  GrainPatrol**

( 511 ) 9 Rögzített szoftverek, számítógép programok; mérő-, jelző-, ellenőrző (felügyeleti) berendezések és felszerelések; adatfeldolgozó berendezések és számítógépek.

42 Műszaki szolgáltatások; mért adatok átalakítása elektronikus formába; vezeték nélküli terménymonitorozó rendszer, tervezése, üzemeltetése; agrárinformatikai rendszer üzemeltetése; számítógépes rendszerek tervezése, fejlesztése; számítógépes rendszerelemzés; számítógépprogramok kidolgozása; számítógép programozás; számítógép szoftver fenntartás.

**( 111 ) 212.120**

( 151 ) 2014.03.06.

( 210 ) M 13 01667

( 220 ) 2013.06.11.

**( 732 ) dr. Medveczki Mihály, Budapest (HU)**

**( 546 )**

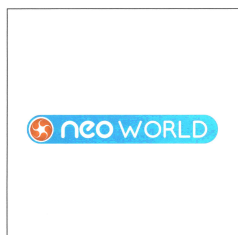

( 511 ) 35 Áruk bemutatása kommunikációs médiában, kiskereskedelmi célokból, hirdetési hely kölcsönzése, hirdetési oldalak készítése, közvéleménykutatás közönségszolgálat, marketing, on-line hirdetői tevékenység számítógépes hálózaton, piackutatás, rádiósreklámozás, reklámanyagok( röplapok, prospektusok, nyomtatványok, áruminták) terjesztése, reklámanyagok terjesztése, reklámfilmek előállítása, reklámidő bérlete távközlési médiumban, reklámozás, reklámszövegek publikálása, reklámszövegek szerkesztése, reklámügynökségek, hirdető ügynökségek, szponzorok felkutatása, szabadtéri hirdetés, televíziós reklámozás, telemarketing szolgáltatások, üzleti felvilágosítás, tájékoztatás, üzletszervezési és üzletvezetési tanácsadás.

38 Elektronikus hirdetőtábla szolgáltatás (távközlési szolgáltatás), elektronikus levelezés, e-mail, felhasználói hozzáférés biztosítása számítógépes világhálózathoz, internetes beszélgetőszobák biztosítása, internetes fórumok biztosítása, rádióadás, rádióadás(műsorszórás), televíziós műsorszórás, üzenetek és képek továbbítása számítógépek segítségével, távközlési kapcsolat létesítése számítógépes világhálóval.

41 Élő előadások bemutatása, elektronikus könyvek és folyóirak on-line kiadása, feliratozás(filmek-), filmek gyártása, kivéve reklámfilmek, hangfelvételek kölcsönzése, hangstúdiók szolgáltatásai, jegyirodai szolgáltatások (szórakoztatás), on-line elérhetőelektronikus publikációk, nem letölthetők, rádió- és televízióprogramok készítése, rádiós szórakoztatás, riporter szolgáltatások, show-műsorok, show-műsorok szervezése(impreszáriai szolgáltatásai), szórakoztatás, szórakoz(tat)ási tárgyú információk, szövegek kiadása, (nem reklám-célú-), szövegek kiadása (nem reklám-célú), televíziós szórakoztatás, videofilmzés, videofilmgyártás, zene összeállítás, zenei produkciók.

**( 111 ) 212.121**

( 151 ) 2014.03.06.

( 210 ) M 13 01479

( 220 ) 2013.05.29.

( 732 ) **László Árpád, Budapest (HU)**

( 740 ) dr. Békefi László, Budapest

( 546 ) 

( 511 ) 29 Húsból, disznóhúsból, halból és baromfitermékekből, konzervált és főtt gyümölcsökből és zöldségekből, tojásokból, sajtból, tejből, tejkészítményekből, savanyúságokból, desszetekből készült ételek.

30 Ehető szendvicsek, húsos szendvicsek, disznóhúsos szendvicsek, halas szendvicsek, baromfihúsos szendvicsek, kekszek, kenyér, torták, aprósütemények, csokoládé, kávé, kávépótlók, tea, mustár, zabpehely, tészták, szószok, ízesítőszerke, cukor, desszertek, amennyiben a 30-as osztályba tartoznak.

32 Alkoholmentes italok, italsűrítvények.

43 Éttermi szolgáltatás.

( 111 ) **212.122**

( 151 ) 2014.03.06.

( 210 ) M 13 00896

( 220 ) 2013.04.05.

( 732 ) **Bábolna Élelmiszeripari Kft., Budapest (HU)**

( 740 ) dr. Árva Katalin, ÁRVA Ügyvédi Iroda, Budapest

( 546 )



( 511 ) 29 Magyarországról származó hús, hal-, baromfi- és vadhús; húskivonatok; tartósított, szárított és főzött gyümölcsök és zöldségek; zselék, lekvárok (dzsemek), kompótok; tojások; tej és tejtermékek; étkezési olajok és zsírok (az osztály betűrend szerinti jegyzékében szereplő valamennyi áru).

31 Magyarországról származó mezőgazdasági, kertészeti, erdészeti termékek és magok; élő állatok; friss gyümölcsök és zöldségek; vetőmagok, élő növények és virágok; tápanyagok állatok számára; maláta.

35 Reklámozás; kereskedelmi ügyletek; kereskedelmi adminisztráció; irodai munkák (az osztály betűrend szerinti jegyzékében szereplő valamennyi szolgáltatás).

( 111 ) **212.123**

( 151 ) 2014.03.06.

( 210 ) M 13 00501

( 220 ) 2013.02.26.

( 732 ) **Magyarországi Tanyákon Élők Egyesülete, Fülöpháza (HU)**

( 546 )



*Tisztán, egészségesen, úgy mint régen!*

( 511 ) 29 Magyarországról származó hús, hal-, baromfi- és vadhús; húskivonatok; tartósított, szárított és főzött gyümölcsök és zöldségek; zselék, lekvárok (dzsemek), kompótok; tojások; tej és tejtermékek; étkezési olajok és zsírok.

30 Magyarországról származó tea, lisztek és más gabonakészítmények; kenyér, péksütemények és cukrászsütemények; fagylaltok; cukor, méz, mustár; ecet, fűszeres mártások; fűszerek; jég.

31 Magyarországról származó gabonamagvak, mezőgazdasági, kertészeti, erdészeti termékek és magok, élő állatok; friss gyümölcsök és zöldségek; vetőmagok, élő növények és virágok; tápanyagok állatok számára; maláta.

32 Magyarországról származó sörök; ásványvizek és szénsavas vizek és egyéb alkoholmentes italok;

Nemzeti lajstromozott védjegyek

gyümölcsitalok és gyümölcslevek; szörpök és más készítmények italokhoz.

43 Vendéglátás (élelmezés); időleges szállásadás.

**( 111 ) 212.124**

( 151 ) 2014.03.05.

( 210 ) M 13 02364

( 220 ) 2013.08.16.

**( 732 ) F.Á.N. Trade Kereskedelmi és Szolgáltató Kft. 100%, Szeged (HU)**

**( 541 ) Monarchia Selection**

( 511 ) 29 Hús, hal-, baromfi- és vadhús; húskivonatok; tartósított, szárított és főzött gyümölcsök és zöldségek; zselék, lekvárok (dzsemek), kompótok; tojások; tej és tejtermékek; étkezési olajok és zsírok (az osztály betűrend szerinti jegyzékében szereplő valamennyi áru).

**( 111 ) 212.125**

( 151 ) 2014.03.06.

( 210 ) M 13 02363

( 220 ) 2013.08.16.

**( 732 ) F.Á.N. Trade Kereskedelmi és Szolgáltató Kft. 100%, Szeged (HU)**

**( 541 ) FinCsik**

( 511 ) 29 Hús, hal-, baromfi- és vadhús; húskivonatok; tartósított, szárított és főzött gyümölcsök és zöldségek; zselék, lekvárok (dzsemek), kompótok; tojások; tej és tejtermékek; étkezési olajok és zsírok (az osztály betűrend szerinti jegyzékében szereplő valamennyi áru).

**( 111 ) 212.126**

( 151 ) 2014.03.06.

( 210 ) M 13 02362

( 220 ) 2013.08.16.

**( 732 ) F.Á.N. Trade Kereskedelmi és Szolgáltató Kft. 100%, Szeged (HU)**

**( 546 )**



( 511 ) 29 Hús, hal-, baromfi- és vadhús; húskivonatok; tartósított, szárított és főzött gyümölcsök és zöldségek; zselék, lekvárok (dzsemek), kompótok; tojások; tej és tejtermékek; étkezési olajok és zsírok (az osztály betűrend szerinti jegyzékében szereplő valamennyi áru).

**( 111 ) 212.127**

( 151 ) 2014.03.06.

( 210 ) M 13 02361

( 220 ) 2013.08.16.

**( 732 ) F.Á.N. Trade Kereskedelmi és Szolgáltató Kft. 100%, Szeged (HU)**

**( 546 )**



( 511 ) 29 Hús, hal-, baromfi- és vadhús; húskivonatok; tartósított, szárított és főzött gyümölcsök és zöldségek; zselék, lekvárok (dzsemek), kompótok; tojások; tej és tejtermékek; étkezési olajok és zsírok (az osztály betűrend szerinti jegyzékében szereplő valamennyi áru).

**( 111 ) 212.128**



---

( 151 ) 2014.03.06.

( 210 ) M 13 02360

( 220 ) 2013.08.16.

( 732 ) **F.Á.N. Trade Kereskedelmi és Szolgáltató Kft. 100%, Szeged (HU)**

( 546 )



( 511 ) 29 Hús, hal-, baromfi- és vadhús; húskivonatok; tartósított, szárított és főzött gyümölcsök és zöldségek; zselék, lekvárok (dzsemek), kompótok; tojások; tej és tejtermékek; étkezési olajok és zsírok (az osztály betűrend szerinti jegyzékében szereplő valamennyi áru).

---

( 111 ) **212.129**

( 151 ) 2014.03.06.

( 210 ) M 13 02357

( 220 ) 2013.08.16.

( 732 ) **F.Á.N. Trade Kereskedelmi és Szolgáltató Kft. 100%, Szeged (HU)**

( 541 ) **Lotti**

( 511 ) 29 Hús, hal-, baromfi- és vadhús; húskivonatok; tartósított, szárított és főzött gyümölcsök és zöldségek; zselék, lekvárok (dzsemek), kompótok; tojások; tej és tejtermékek; étkezési olajok és zsírok (az osztály betűrend szerinti jegyzékében szereplő valamennyi áru).

---

( 111 ) **212.130**

( 151 ) 2014.03.06.

( 210 ) M 13 02359

( 220 ) 2013.08.15.

( 732 ) **Peek & Cloppenburg KG, Düsseldorf (DE)**

( 740 ) Eördögh Bird & Bird Ügyvédi Iroda, Budapest

( 541 ) **Peek & Cloppenburg**

( 511 ) 25 Ruházati cikkek, cipők, kalapárak (az osztály betűrend szerinti jegyzékében szereplő valamennyi áru).  
35 Reklámozás; kereskedelmi ügyletek; kereskedelmi adminisztráció; irodai munkák; (az osztály betűrend szerinti jegyzékében szereplő valamennyi szolgáltatás) kiskereskedelmi szolgáltatások, ideértve weboldalakat és teleshoppingot (távértékesítést) is, azalábbi árukkal kapcsolatban: ruházati cikkek, cipők, kalapárak, fehérítőkészítmények és egyéb, mosásra szolgáló anyagok, tisztító-, fényesítő-, súroló-, és csiszológépek, szappanok, illatszerek, illóolajok, kozmetikai cikkek, hajmosó szerek, fogkrémek, bőr és bőrutánzatok, és ezekből készült termékek, állatbőrök és irhák, utazótáskák és bőröndök, kofferek (kis utazóládák), kézitáskák, erszények, pénztárcák, kulcstokok, hátizsákok, táskák, esernyők, napernyők és sétatálcák, ostorok, hámak, nyergek és lószerszámok; promóciós célú rendezvények és törzsvásárlói programok szervezése és lebonyolítása.

---

( 111 ) **212.131**

( 151 ) 2014.03.06.

( 210 ) M 13 02350

( 220 ) 2013.08.21.

( 732 ) **Balatonboglári Borgazdasági Zártkörűen Működő Részvénytársaság, Balatonboglár (HU)**

( 740 ) dr. Máyer Julianna, Fazekas & Társai Ügyvédi Iroda, Budapest

( 541 ) **BB Frizz**

( 511 ) 33 Alkoholtartalmú italok, borok.

---

( 111 ) **212.132**

( 151 ) 2014.03.06.

( 210 ) M 13 02366

---

( 220 ) 2013.08.16.

**( 732 ) Peek & Cloppenburg KG, Düsseldorf (DE)**

( 740 ) Eördögh Bird & Bird Ügyvédi Iroda, Budapest

**( 541 ) PEEK**

( 511 ) 3 Fehéritőkészítmények és egyéb, mosásra szolgáló anyagok; tisztító-, fényszerítő-, súroló-, és csiszológépek; szappanok; illatszerek, illóolajok, kozmetikai cikkek, hajmosó szerek; fogkrémek (az osztály betűrend szerinti jegyzékében szereplő valamennyi áru).

18 Bőr és bőrutánzatok, ezen anyagokból készült olyan termékek, amelyek nem tartoznak más osztályokba; állatbőrök és irhák; utazótáskák és bőröndök; esernyők és napernyők; sétatálcák; ostorok, hámok, nyergek és lószerszámok (az osztály betűrend szerinti jegyzékében szereplő valamennyi áru); kofferek (kis utazóládák); kiegészítők; erszények, pénztárcák; kulcstokok; hátizsákok; táskák.

25 Ruházati cikkek, cipők, kalapárak (az osztály betűrend szerinti jegyzékében szereplő valamennyi áru).

35 Reklámozás; kereskedelmi ügyletek; kereskedelmi adminisztráció; irodai munkák; (az osztály betűrend szerinti jegyzékében szereplő valamennyi szolgáltatás) kiskereskedelmi szolgáltatások, ideértve weboldalakat és teleshoppingot (távértékesítést) is, azalábbi árukkal kapcsolatban: ruházati cikkek, cipők, kalapárak, fehéritőkészítmények és egyéb, mosásra szolgáló anyagok, tisztító-, fényszerítő-, súroló-, és csiszológépek, szappanok, illatszerek, illóolajok, kozmetikai cikkek, hajmosó szerek, fogkrémek, bőr és bőrutánzatok, és ezekből készült termékek, állatbőrök és irhák, utazótáskák és bőröndök, kofferek (kis utazóládák), kiegészítők, erszények, pénztárcák, kulcstokok, hátizsákok, táskák, esernyők, napernyők és sétatálcák, ostorok, hámok, nyergek és lószerszámok; promóciós célú rendezvények és törzsvásárlói programok szervezése és lebonyolítása.

**( 111 ) 212.133**

( 151 ) 2014.03.06.

( 210 ) M 13 02161

( 220 ) 2013.07.26.

**( 732 ) MTM-SBS Televízió Zártkörűen Működő Részvénytársaság, Budapest (HU)**

( 740 ) dr. Gedey Gábor, Budapest

**( 541 ) A búra alatt**

( 511 ) 35 Reklámozás; kereskedelmi ügyletek; kereskedelmi adminisztráció; irodai munkák (az osztály betűrend szerinti jegyzékében szereplő valamennyi szolgáltatás).

41 Nevelés; szakmai képzés; szórakoztatás; sport- és kulturális tevékenységek (az osztály betűrend szerinti jegyzékében szereplő valamennyi szolgáltatás).

42 Tudományos és műszaki szolgáltatások, valamint az idetartozó tervezői és kutatói tevékenység; ipari elemző és kutató szolgáltatások; számítástechnikai hardver és szoftver tervezés és fejlesztés (az osztály betűrend szerinti jegyzékében szereplő valamennyi szolgáltatás).

**( 111 ) 212.134**

( 151 ) 2014.03.06.

( 210 ) M 13 02152

( 220 ) 2013.07.25.

**( 732 ) Curiosity Kereskedelmi és Szolgáltató Kft., Budapest (HU)**

( 740 ) dr. Tóth Gergely, Izsó és Tóth Ügyvédi Iroda, Budapest

**( 546 )**



( 511 ) 35 Reklámozás; kereskedelmi ügyletek; kereskedelmi adminisztráció; irodai munkák (az osztály betűrend szerinti jegyzékében szereplő valamennyi szolgáltatás).

38 Távközlés (az osztály betűrend szerinti jegyzékében szereplő valamennyi szolgáltatás).

**( 111 ) 212.135**

( 151 ) 2014.03.06.

( 210 ) M 13 01972

( 220 ) 2013.07.11.

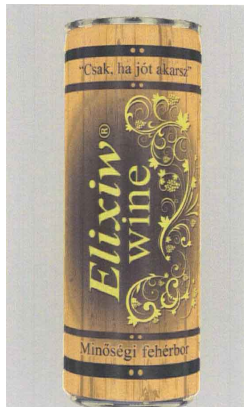
**( 732 ) ETALON 2000 Kft., Nyíregyháza (HU)****( 554 )**

( 511 ) 33 Borok, bor alapú koktélok.

**( 111 ) 212.136**

( 151 ) 2014.03.06.

( 210 ) M 13 01964

( 220 ) 2013.07.10.

**( 732 ) HG Land Invest Kft., Villány (HU)**

( 740 ) Körtesi Csongor, Miskolc

**( 546 ) SMARTeGRITY**

smart energy integrity

( 511 ) 9 Elektromos energia vezetésére, kapcsolására, átalakítására, tárolására, szabályozására vagy ellenőrzésére szolgáló készülékek és berendezések; adatfeldolgozó berendezések, számítógépek; számítógépes szoftverek.

42 Tudományos és műszaki szolgáltatások, valamint az ide tartozó tervezői és kutatói tevékenység; ipari elemző és kutató szolgáltatások; számítástechnikai hardver- és szoftvertervezés és fejlesztés (az osztály betűrend szerinti jegyzékében szereplő valamennyi szolgáltatás).

**( 111 ) 212.137**

( 151 ) 2014.03.06.

( 210 ) M 13 01959

( 220 ) 2013.07.09.

**( 732 ) AR Tudásmenedzsment Kft., Veresegyház (HU)****( 546 )**

( 511 ) 41 Oktatás; on-line elérhető elektronikus publikációk, nem letölthetők.

**( 111 ) 212.138**

( 151 ) 2014.03.06.

( 210 ) M 13 01778

( 220 ) 2013.06.20.

**( 732 ) Káldy Júlia, Budakeszi (HU)****( 546 ) J U L I A K Á L D Y**

( 511 ) 18 Bőr és bőrutánzatok, ezen anyagokból készült olyan termékek, amelyek nem tartoznak más osztályokba; állatbőrök és irhák; utazótáskák és bőröndök; esernyők és napernyők; sétatálcák; ostorok, hámok, nyerges és

Nemzeti lajstromozott védjegyek

lószerzők (az osztály betűrend szerinti jegyzékében szereplő valamennyi áru).

20 Bútorok, tükrök, keretek; fából, parafából, nádból, gyékényből, fűzfavesszőből, szaruból, csontból, elefántcsontból, halcsontból, kagylóhéjból, ábrából, gyöngyházból, tajtékból, és mindezek pótanyagaiból, vagy műanyagokból készült termékek, amelyek nem tartoznak más osztályokba (az osztály betűrend szerinti jegyzékében szereplő valamennyi áru).

25 Ruházati cikkek, cipők, kalapárúk (az osztály betűrend szerinti jegyzékében szereplő valamennyi áru).

**( 111 ) 212.139**

( 151 ) 2014.03.06.

( 210 ) M 13 00798

( 220 ) 2013.03.26.

**( 732 ) dr. Szentkirályi Béla, Budapest (HU)**

( 740 ) dr. Berendy Beatrix, Dr. Berendy Beatrix Ügyvédi Iroda, Budapest

**( 541 ) ÖREGSZEM**

( 511 ) 16 Papír, karton és ezen anyagokból készült termékek, nyomdaipari termékek; könyvkötészeti anyagok; fényképek; papíripari cikkek; anyagok művészek részére; tanítási és oktatási anyagok (készülékek kivételével); csomagolásra szolgáló műanyagok; nyomdabetűk;klisék.

35 Reklámozás; kereskedelmi ügyletek.

44 Orvosi szolgáltatások; higiéniai és szépségápolási szolgáltatások emberek részére.

**( 111 ) 212.140**

( 151 ) 2014.03.06.

( 210 ) M 13 01762

( 220 ) 2013.06.19.

**( 732 ) BERNARD MATTHEWS LTD., Norwich, Norfolk (GB)**

( 740 ) dr. Sóvári Miklós, DANUBIA Szabadalmi és Jogi Iroda Kft., Budapest

**( 546 )**



( 511 ) 29 Hús, baromfi- és vadhús; feldolgozott hústermékek, virsli, sonka, felvágottak; gyorsfagyasztott, mélyhűtött, félkész húsáru.

30 Tésztafélék; szendvicsek; pástétomok; fűszerek, ízesítők, mustár, majonéz, ketchup; chips.

39 Élelmiszer termékek csomagolása, raktározása, szállítása, forgalmazása.

**( 111 ) 212.141**

( 151 ) 2014.03.06.

( 210 ) M 13 01579

( 220 ) 2013.06.04.

**( 732 ) Zsákai Ildikó, Derecske (HU)**

( 740 ) dr. Krajnyák András, Dr. Krajnyák & Társa Ügyvédi Iroda, Budapest

( 546 )



( 511 ) 29 Hajdú-Bihar megyéből származó tartósított, szárított és főzött gyümölcsök és zöldségek; zselék, lekvárok (dzsemek), kompótok; étkezési olajok és zsírok.

30 Hajdú-Bihar megyéből származó gabonakészítmények; kenyér, péksütemények és cukrászsütemények; fagylaltok; cukor, méz, mustár; ecet, fűszeres mártások; fűszerek.

32 Hajdú-Bihar megyéből származó gyümölcsitalok és gyümölcslevek; szörpök és más készítmények italokhoz.

( 111 ) 212.142

( 151 ) 2014.03.06.

( 210 ) M 13 01581

( 220 ) 2013.06.04.

( 732 ) **Garuda Trade Kft., Budapest (HU)**( 541 ) **SHILAJIT**

( 511 ) 3 Szappanok; illatszerek, illóolajok, hajmosószeres masszázis olajok, testpoló krémek, arckrém.

5 Gyógyszerészeti és állatgyógyászati készítmények; egészségügyi készítmények gyógyászati használatra; humán gyógyászati, állatgyógyászati étrendkiegészítők.

( 111 ) 212.145

( 151 ) 2014.03.07.

( 210 ) M 13 00743

( 220 ) 2013.03.19.

( 732 ) **Scitec International S.a`r.l., Luxembourg (LU)**

( 740 ) dr. Lukácsi Péter, SBGK Ügyvédi Iroda, Budapest

( 541 ) **SCITEC**

( 511 ) 5 Gyógyszerészeti és állatgyógyászati készítmények; egészségügyi készítmények gyógyászati használatra; gyógyászati vagy állatgyógyászati használathoz adaptált diétás élelmiszerek és anyagok, bébiételek; étrend-kiegészítők emberek és állatok számára; tapaszok, kötszeranyagok; fogtömő anyagok és fogászati mintázóanyagok; fertőtlenítőszeres; acetátok gyógyszerészeti használatra; akonitin; albumin étrend-kiegészítők; albumintartalmú élelmiszerek gyógyászati alkalmazásra; albumintartalmú készítmények gyógyászati alkalmazásra; aldehidek gyógyszerészeti alkalmazásra; algicidek; alginát étrend-kiegészítők; alginátok gyógyszerészeti használatra; alkáli-jodidok gyógyszerészeti használatra; alkaloidák gyógyászati használatra; állatgyógyászati gyógyszeres; állatgyógyászati készítmények; állatok lemosására szolgáló szerek; áloé vera készítmények gyógyszerészeti célokra; altatószerek; alumínium-acetát gyógyszerészeti használatra; aminosavak állatgyógyászati használatra; aminosavak humángyógyászati használatra; angosztúrákéreg gyógyászati használatra; antibiotikumok; antioxidáns pirulák; anyarozs gyógyszerészeti használatra; aranyat tartalmazó fogászati amalgámok; aranyér elleni készítmények; ásványi élelmiszerkiegészítők; ásványvíz-sók; ásványvizek gyógyászati használatra; asztma elleni tea; atkairtó szerek; bakteriológiai készítmények humán- és állatgyógyászati használatra; baktériumkészítmények humán- és állatgyógyászati használatra; baktériumtartalmú mérgek; balzsamdióhéjgyógyszerészeti használatra; balzsamkészítmények gyógyászati használatra; balzsamok gyógyászati használatra; barnító pirulák; bébiételek; bébinadrágok papírból vagy cellulózból, eldobhatók; bedörzsölőszeres; biocidok; biológiai készítmények állatgyógyászati használatra; biológiai készítmények humángyógyászati célra; biológiai szövetkultúrák állatgyógyászati célokra; biológiai szövetkultúrák gyógyászati célokra; bizmut-szubnitrát gyógyszerészeti használatra; bizmutkészítmények gyógyszerészeti használatra;

bőrápoló gyógyszerkészítmények; bőrkeményedés elleni készítmények; borkő gyógyszerészeti használatra; borogatások; borogatások (meleg-); bróm gyógyszerészeti használatra; búzacsíra étrend-kiegészítők; cédrusfarovarriasztókénti használatra; cellulózészterek gyógyszerészeti használatra; cellulózéterek gyógyszerészeti használatra; cement állatok patáinak kezelésére; citromfűtea gyógyszerészeti használatra; cersav (galluszsav) gyógyszerészeti használatra; csíramentes vatta; csontcement sebészeti vagy ortopédiai használatra; csukamájolaj; dezodorok nem személyes vagy állatok általi használatra; dezodorok ruházathoz és textilanyagokhoz, diabetikus kenyér gyógyászati használatra; diagnosztikai készítmények; diasztáz gyógyászati használatra; diétás anyagok gyógyászati használatra; diétás élelmiszerek gyógyászati használatra; diétás italok gyógyászati használatra; digitalin; dohánykivonatok (rovarirtó szerek); dohánymentes cigaretták gyógyászati használatra; drogok gyógyászati használatra; édesgyökér gyógyszerészeti használatra; édesgyökér nyalókák gyógyszerészeti használatra; édeskömény gyógyászati használatra; egérirtó szerek; égési sérülések kezelésére szolgáló készítmények; egészségügyi betétek inkontinenciában szenvedőknek; egészségügyi kendők; egészségügyi nadrágok nőknek; egészségügyi nedvszívó nadrágok inkontinenciában szenvedőknek; élelmi rostok; élesztő gyógyszerészeti használatra; élesztő tartalmú étrend-kiegészítők; elixírek (gyógyszerészeti készítmények); elsősegély gyógyszerdobozok; emésztést elősegítő szerek gyógyszerészeti használatra; enzimek állatgyógyászati használatra; enzimek gyógyászati használatra; enzimkészítmények gyógyászati használatra; erősítő szerek (gyógyszerek); érzéstelenítőszer, anesztetikumok; észterek gyógyszerészeti használatra; éterek gyógyszerészeti használatra; étrend-kiegészítő enzimek; étrend-kiegészítő állatok számára; étvágycsökkentő pirulák; étvágycsökkentő szerek gyógyászati használatra; eukaliptol gyógyszerészeti használatra; eukaliptusz gyógyszerészeti használatra; fagyás okozta gyulladás elleni termékek; fagyást (testrészt) gyógyító kenőcs gyógyszerészeti használatra; fájdalomcsillapítók; faszén gyógyszerészeti használatra; fejfájás (migrén) elleni készítmények; fenol gyógyszerészeti használatra; fereghajtó; fertőtlenítő (csíraölő) szerek; fertőtlenítő füstölő készítmények gyógyászati használatra; fertőtlenítő készítmények; fertőtlenítő szerek vegyi védekhez; fertőtlenítő vatta; fertőtlenítőszer egészségügyi használatra; fertőzésgátló (antiszeptikus) szerek; filoxéra kezelésére szolgáló vegyi termékek; fogászati amalgámok; fogászati csiszológyszerek; fogászati lakkok; fogászati lenyomatanyagok; fogászatimasztixok; fogcementek; fogsorragasztók; fogtömő anyagok; fogyasztó pirulák; fogzást elősegítő készítmények; formaldehid gyógyszerészeti használatra; foszfátok gyógyszerészeti használatra; főzetek gyógyszerészeti használatra; fürdőszók; fürdőszókgyógyászati használatra; füstölőrudak; füvek füstölésre, gyógyászati használatra; gabonafélék feldolgozásának melléktermékei, étrendi vagy gyógyászati használatra; gabonaüszög kezelésére szolgáló vegyi termékek; gázok gyógyászati használatra; gézkötésekhez; glicerin gyógyászati használatra; glicerofoszfátok; glükóz étrend-kiegészítők; gombaölő szerek, guajokol gyógyszerészeti használatra; gumi gyógyászati használatra; gumigutti, gumigyanta gyógyászati használatra; gyógyászati fogyasztószer; gyógycukor, gyógyhatású adalékanyagok; gyógyhatású hajnövesztő szerek; gyógyitalok; gyógynövények; gyógyszerek fogászati használatra; gyógyszerek humángyógyászati használatra; gyógyszeres fürdőkészítmények; gyógyszeres infúziók; gyógyszeres táskák, töltve; gyógyszerészeti készítmények; gyógyszervegyészeti készítmények; gyógyteák; gyomirtó szerek, gyöngyházpor gyógyászati célokra; gyűrűk lábtyűkzemekre; gyűrűk reuma ellen; hajkenőcsök gyógyászati használatra; hajtószer; halliszt gyógyszerészeti használatra; hashajtók; hematogén szerek; hemoglobint; herbateák gyógyászati használatra; hidrasztin; hidrasztinin; hidrogén-peroxid gyógyászati használatra; higany-klorid, kalomel; higanytartalmú kenőcsök; higiéniai tamponok; hólyaghúzó szerek; hörghurutelleni készítmények; hormonok gyógyászati használatra; húgyúti bántalmak elleni készítmények; húsleves táptalaj mikroorganizmus tenyészetekhez; hűtő spray-k gyógyászati használatra; hüvelyöblítő készítmények; hüvelyöblítő készítmények gyógyászati használatra; idegerősítő szerek; ír moha gyógyászati használatra; iszap fürdőkőhöz; iszap, orvosi; izotópok gyógyászati használatra; izzadás elleni gyógyszerek; jalapa (gyökér); jód gyógyszerészeti használatra; jodidok gyógyszerészeti használatra; jodoform; jódinktúra; jujuba paszta; káliumsók gyógyászati használatra; kámfor gyógyászati használatra; kámforolaj gyógyászati használatra; kandiscukor gyógyászati használatra; kaporolaj gyógyászati használatra; kapszulák gyógyszerekhez; karbonil (parazitaölő szer); karkötők gyógyászati használatra; karkötők reuma ellen; kasu gyógyszerészeti használatra; kaucsuk fogászati használatra; kazein étrendkiegészítők;

keményítő diétás vagy gyógyszerészeti használatra; kendők gyógyszeres lemosószerekkelátítva; kenőcsök gyógyszerészeti használatra; kénrudacsák fertőtlenítésre; kénvirág gyógyszerészeti használatra; készítmények a szexuális aktivitás csökkentésére; készítmények gyógyfürdő terápiához; kína fakéreg gyógyászati használatra; kinyógyászati használatra; kinolin gyógyászati használatra; klorál-hidrát gyógyszerészeti használatra; kloroform; kokain; kollírium (szemvíz); kollóidum gyógyszerészeti használatra; komlókivonatok gyógyszerészeti használatra; komlóliszt, lupulingyógyszerészeti használatra; kondurangókéreg, gyógyászati használatra; kontaktlencse-tisztító készítmények; korhadást okozó gombák elleni készítmények; kőrishogárpor, korpás fejbőr kezelésére szolgáló gyógyszerészeti készítmények; kötés, pólya kötözésre; kötszer, mullpólya, sebkötő géz; kötszerek (orvosi) sebkötözésre; kreozot gyógyszerészeti használatra; kriptogámias betegségek elleni szerek; krotonkéreg, tejfűkéreg; kúpok (végbél- vagy hüvely- ; kuráre; kutya lemosószer (öblítő); kutyamosdatószer; kvassziafa gyógyászati használatra; kvebrácsófa gyógyászati használatra, lábizzadás elleni gyógyszerek; lárvairtó szerek; lázcsillapító szerek; lecitin étrendkiegészítők; lecitin gyógyászati használatra; légtisztító készítmények; légyfogóenyv; légyfogó papír; légyirtó készítmények; lemosószer állatgyógyászati használatra; lemosószer gyógyszerészeti használatra; lenmag étrendkiegészítők; lenmag gyógyszerészeti használatra; lenmagliszt gyógyszerészeti használatra; lenmagolajétrend-kiegészítők; levegő szagatalanító készítmények; liszt gyógyszerészeti használatra; magnézium-oxid-por gyógyszerészeti használatra; maláta gyógyszerészeti használatra; malátás tejitalok gyógyászati használatra; mandulatej gyógyszerészeti használatra; mangrovefakéreg gyógyszerészeti használatra; maró ceruzák; maróanyagok gyógyszerészeti használatra; méhpempő gyógyászati használatra; menstruációs betétek; menta gyógyszerészeti használatra; mentol; mérgek; mésztartalmú készítmények gyógyszerészeti használatra; meztelen csigák irtására szolgáló szerek; migrén elleni ceruzák; mikroorganizmus kultúrák gyógyászati és állatgyógyászati használatra; mintázóviasz fogászati használatra; moleszkin (bőrutáncat) gyógyászati használatra; molyirtó papír; molyirtó szerek; morzsikapor; mustár gyógyszerészeti használatra; mustárolaj gyógyászati használatra; mustártapaszkok; napfény okozta leégés elleni kenőcsök; napszúrás elleni készítmények gyógyszerészeti használatra; narkotikumok; nátriumsók gyógyászati használatra; nedvszívó tampon; nemesfém ötvözetek fogászati célokra; növényi gyökerek, orvosi használatra; növényi kérgek gyógyszerészeti használatra; nyakörvek állatoknak paraziták ellen; nyomelemkészítmények emberi és állatfogyasztásra; nyugtatók; olajok gyógyászati használatra; oldatok kontaktlencsékhez; oldószer ragtapaszok eltávolítására; ólomvíz, gulárvíz; ópium; ópiumos pépek; opodeldok; opoterápiára szolgáló termékek; orvosi alkohol; összejtek állatgyógyászati használatra; összejtek gyógyászati használatra; ostyák gyógyszerészeti használatra; övek havikötőkhöz; oxigén orvosi használatra; oxigénfürdők; papír mustártapaszkokhoz; parazitaölő készítmények; parazitaölő szerek; párnák szoptatáshoz; pasztillák gyógyszerészeti használatra; patkánymérgek; pektin gyógyszerészeti használatra; pelenkák (bébiknek); pepszinek gyógyszerészeti használatra; peptonok gyógyászati használatra; peronoszpóra/lisztharmat kezelésére szolgáló vegyi termékek; piócák gyógyászati használatra; pollen étrend-kiegészítők; porcelán fogászati protézisekhez; propolisz étrend-kiegészítők; propolisz gyógyszerészeti célokra; protein étrend-kiegészítők; protein táplálékkiegészítők állatoknak; radioaktív anyagok gyógyászati használatra; radiológiai kontrasztanyagok gyógyászati használatra; rádium gyógyászati használatra; rágógumi gyógyászati használatra; ragtapasz; ragtapasz orvosi célokra; rebarbaragyökér gyógyszerészeti használatra; repülősók; ricinusolaj gyógyászati használatra; rovarirtó szerek; rovarriasztó füstölőszer; rovarriasztó szerek kutyáknak; rovarriasztók; savak gyógyszerészeti használatra; sebészeti beültetett anyagok (élő szövetek); sebészeti kötőanyagok; sebészeti szövetek; sebszivacsok (gyógyító -); sók gyógyászati használatra; sperma mesterséges megtermékenyítéshez; szájápoló szerek gyógyászati használatra; szárító- (nedvszívó) szerek, szikkatívek gyógyászati használatra; szarszaparilla gyógyászati használatra; szarvasmarha lemosására szolgáló szerek; székrekedés elleni orvosságok; személyes szexuális sikosítószerek; szemölcs elleni ceruzák; szemtapaszok gyógyászati használatra; szemvizek; szeroterápiás gyógyszerek; szérumok; szirupok gyógyszerészeti használatra; szódabikarbóna gyógyszerészeti használatra; szőlő betegségeinek kezelésére szolgáló vegyi termékek; szőlőcukor gyógyászati használatra; szterodiok; sztrichnin; szulfonamidok (gyógyszerek); talajfertőtlenítő készítmények; tampon gyógyászati használatra; tápanyag adalékok; tápanyagok mikroorganizmusok számára; tárnics, genciána gyógyszerészeti használatra; tejcukor

(laktóz) gyógyszerészeti használatra; tejes liszt csecsemők részére; tejfermentumok gyógyszerészeti használatra; tengervíz gyógyfürdőhöz; terhesség megállapítására vegyikészítmények; termálvizek; terpentin gyógyszerészeti használatra; terpentinolaj gyógyszerészeti használatra; timol gyógyszerészeti használatra; tinktúrák gyógyászati használatra; tisztítószerek gyógyászati használatra; tisztított borkő gyógyszerészetihasználatra; tyúkszem-tapaszkok; tyúkszemirtó szerek; vakcinák (oltóanyagok); vállövek sebészeti használatra; vatta gyógyászati használatra; vazelin gyógyászati használatra; védónadrágok (egészségügyi termékek); vegyi fogamzásgátlók; vegyi készítményekállatgyógyászati használatra; vegyi készítmények gyógyászati használatra; vegyi reagensek humán vagy állatgyógyászati használatra; vegyi termékek gyógyszerészeti használatra; vegyi vezetők elektrokardiográf (EKG) elektródákhoz; vér gyógyászatihasználatra; vérplazma; vértisztító szerek; vérzéscsillapító készítmények; vérzéscsillapító rudak; vietnami balzsam gyógyászati használatra; vitaminkészítmények; zselatin; zsírok állatgyógyászati használatra; zsírok fejéshez; zsírok gyógyászatihasználatra; valamint emberi fogyasztásra szánt étrendkiegészítők, táplálék-kiegészítők; tápanyagadalékok és vitaminkészítmények; fehérje-, kreatin-, karnitin- és/vagy aminosav tartalmú étrend-kiegészítők; kivéve rovarirtószerek (inszekticidek), növényhiánybetegségek kezelésére szolgáló készítmények, gombaölőszerek (fungicidek), fonálféregirtószerek (nematicidek), gyomirtószerek (herbicidek).

25 Ruházati cikkek, cipők, kalapárúk; alsónadrágok; alsónadrágok, rövid; alsóneműk; alsószoeknyák; alvómaszkok; bélések készruhákhöz (ruházat részei); boák (nyakbavalók); bodyk (alsóruházat) kivéve kerékpáros bodyk; bőrruházat; bőrszegek futballecipőkhöz; cilinderek, kürtőkalapok; cipőfelsőrészek; cipők (kivéve kerékpáros cipők); cipősarkak; cipőtalpbetétek; cipővasalások; csecsemőkelengyék, babakelengyék; csecsemőnadrágok (ruházat); csuklyák, kapucnik (ruházat); csúszásgátlók lábbelikhez; díszszekendők(ruházat); dupla sarkok harisnyára; dupla sarkok lábbelikhez; dzsekik (kivéve kerékpáros dzsekik); dzsömper ruhák; dzsörzék (ruházat); egyenruhák; elasztikus (sztreccs) nadrágok (kivéve kerékpáros elasztikus nadrágok); facipők; fátylak (ruházat);fejfedők (kalapárúk) (kivéve kerékpáros fejfedők); fejszalagok (ruházat) (kivéve kerékpáros fejszalagok); felsőkabátok, felöltők; felsőruházat (kivéve kerékpáros felsőruházat); fityulák; fülvédők (ruházat); fürdőköpenyek; fürdőnadrágok, úszónadrágok;fürdőpapucskok; fürdőruhák; fürdősapkák; fürdőszandálok, fürdőcipők; futballecipők; fűzők; fűzők (ruházat); fűzős bakancskok; fűzővédők; gabardinok (ruházat); gallérok (ruházat); harisnyák; harisnyanadrágok; harisnyatartók, harisnyakötők; harisnyatartóscsipőfűző; hurkolt/kötöttárúk; ingzatlik; ingek; ingmellek (csipkés); ingvállak, pruszlikok; izzadságfelszívó alsóneműk; izzadságfelszívó harisnyák; izzlapok; jelmezek; kabátok (kivéve kerékpáros kabátok); kalapok; kalapvázak; kamáslik (bokavédők);kaplik, cipőorrok; karék, manipula (egyházi ruházat); kemény ingmellek, plasztronok; kerek papi sapkák; készruháok; kesztyűk (ruházat) (kivéve kerékpáros kesztyűk); kézelők (ruházat); kezeslábasok (felsőruházat); kombinék (alsóneműk); köntösök, pongyolák;kosztümök; kötények (ruházat), kötöttárúk; lábbeli felsőrészek, lábbelik (kivéve kerékpáros lábbelik); lábszárvédők, kamáslik; levehető gallérok; libériák, inasruhák; magas szárú cipők; magas szárú lábbelik; mantillák (csipke fejfedők); matrózblúzok;melegítők, szvetterek; mellények; mellények halászoeknak/horgászoeknak; melltartók; miseruhák, kazulák; mitrák; püspöksüvegek; műbőr ruházat; muffok, karmantyúk (ruházat); munkaruhák, munkaköpenyek; művésznyakkendők; nadrágok (kivéve kerékpáros nadrágok);nem elektromosan fűtött lábmelegítők; női ruhák; nyakkendők; nyaksálak, gallérvédők; öltözékek vízisieléshez; övek (ruházat); papírkalapok (ruházat); papírruházat; papucskok; parkák; partedlik, nem papírból; pelerinek; pénztartó övek (ruházat); pizsamák;pólók; poncsók; prémsálak (szörmék); pulóverek; rámák lábbelikhez; ruházat gépkocsivezetőknek; ruházat, ruhaneműk (kivéve kerékpáros ruházat, ruhaneműk); ruhazsebek; sálak; sapkák (kivéve kerékpáros sapkák); sárcipők; sibakancskok, sicipők; sikesztyűk;short-ok (túraszoknyák); spárgatalpú vászonlábbelik; sportcipők (kivéve kerékpáros sportcipők); sportlábbelik (kivéve kerékpáros sportlábbelik); sporttrikók (kivéve kerékpáros sporttrikók); strandlábbelik; strandruhák; svájcsapokák, barettek; szandálok;szárik; szarongok; szemellenzők sapkán; szoknyák; szörmebéléses kabátok; szörmék (ruházat); talpak lábbelikhez; talpallók (nadrághoz); tarka selyemkendők (nyaksálak); tartók (nadrághoz, harisnyához); térdnadrágok; térdszalagok, harisnyakötő szalagok;tógák; tornacipők; tornaruházat; turbánok; ujjatlan kesztyűk (kivéve kerékpáros ujjatlan kesztyűk); vállkendők, nagykendők; vállszalagok; vízhatlan ruházat; zoknik (kivéve kerékpáros zoknik); zoknitartók; zuhanyzó sapkák.



29 Hús, hal-, baromfi- és vadhús; húskivonatok; tartósított, szárított és főzött gyümölcsök és zöldségek; zselék, lekvárok (dzsemek), kompótok; tojások; tej és tejtermékek; étkezési olajok és zsírok (az osztály betűrend szerinti jegyzékében szereplő valamennyi áru); valamint tej és tejtermékek; különösen tejsavó és egyéb tejtermékek; szójalecitin; lenmagolaj; fehérje-, kreatin-, karnitin- és/vagy aminosav tartalmú tejalapú italok.

32 Sörök; ásványvizek és szénsavas vizek és egyéb alkoholmentes italok; gyümölcsitalok és gyümölcslevek; szörpök és más készítmények italokhoz (az osztály betűrend szerinti jegyzékében szereplő valamennyi áru); valamint fehérje- és/vagy karnitintartalmú italok.

35 Reklámozás; kereskedelmi ügyletek; kereskedelmi adminisztráció; irodai munkák (az osztály betűrend szerinti jegyzékében szereplő valamennyi szolgáltatás); valamint emberi fogyasztásra szánt étrend-kiegészítők, táplálék-kiegészítők, tápanyagadalékok, vitaminkészítmények, fehérje-, kreatin-, karnitin- és/vagy aminosav tartalmú termékek, tej és tejtermékek, különösen tejsavó és egyéb tejtermékek, szójalecitin, lenmagolaj, valamint ruházati cikkek kiskereskedelme és nagykereskedelme, valamint reklámozása.

( 111 ) 212.147

( 151 ) 2014.03.07.

( 210 ) M 13 01256

( 220 ) 2013.05.09.

( 732 ) **Jungné Penyák Erika 50%, Makó (HU)**

**Sárdi Zoltán 50%, Budapest (HU)**

( 740 ) dr. Madlovits Péter, Madlovits és Társa Ügyvédi Iroda, Budapest

( 546 )

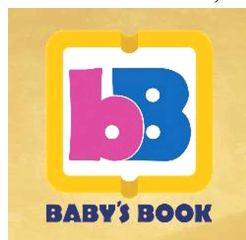

( 511 ) 35 Elektronikus hirdetések megalkotása, online hálózaton történő megjelenítése, terjesztése, web-alapú elektronikus hirdetési felületek értékesítése; áruk és szolgáltatások bemutatása, népszerűsítése, összehasonlítása.

38 Személyek közösségi és privát jellegű kommunikációjának, kapcsolattartásának biztosítása elektronikus hálózaton, web-alapú, online, virtuális közösségi térben; adatok és információk cseréjének, megosztásának biztosítása internetes hálózaton; információstársadalommal összefüggő szolgáltatások nyújtása elektronikus hírközlési hálózaton és eszközökön.

41 Ismeretterjesztő információk szolgáltatása, megosztása, nyilvánosságához közvetítése gyermekneveléssel, gyermekgondozással, táplálkozással, testi és pszichés egészség megőrzésével, sporttal, testmozgással, a családi, baráti, kollegiális és egyéb szociáliskapcsolatok kialakításával, megtartásával, megerősítésével, a testi és lelki kikapcsolódással, szabadidőtöltéssel, szórakozással kapcsolatban, továbbá az előbbieket előmozdítása, segítése virtuális, elektronikus hálózaton elérhető közösségi térben aszemélyek kapcsolattartásának, kommunikációjának, információcseréjének biztosítása útján; szórakoztató és ismeretterjesztő írott és audiovizuális tartalom szolgáltatása.

42 Weblapok megalkotása és fenntartása, hosting szolgáltatás nyújtása weblapokhoz; informatikai hálózatok és rendszerek tervezése, fejlesztése, karbantartása, szoftver megalkotása, fejlesztése, telepítése.

( 111 ) 212.148

( 151 ) 2014.03.07.

( 210 ) M 13 01438

( 220 ) 2013.05.24.

( 732 ) **SSP Catering Cyprus Limited, 2121 Aglantzia Nicosia (CY)**

( 740 ) dr. Kelemen Kinga, SBGK Ügyvédi Iroda, Budapest

( 546 )



( 511 ) 41 Konferenciák, esküvők, találkozók és rendezvények megszervezése.

43 Vendéglátás (élelmezés), időleges szállásadás; étel és ital elkészítése; bisztró, kávéház, önkiszolgáló étterem, vendéglő, borozó, bár, szállodai, éttermi és bankett szolgáltatások; étel és ital elkészítése állomásokon és vonatokon történő fogyasztásra; vendéglátóipar és kávéház szolgáltatások, büfé szolgáltatások; gyors étterem szolgáltatások; konzultáció az élelmiszer-, ital-, vendéglátás-, étterem- és kávézó szolgáltatásokkal kapcsolatosan; vendéglátás automatákon keresztül; konferenciákhoz, esküvőkhöz, találkozókhoz és rendezvényekhez helyszín biztosítása; szerződés élelmiszer szolgáltatásokra.

( 111 ) 212.151

( 151 ) 2014.03.07.

( 210 ) M 13 01825

( 220 ) 2013.06.26.

( 732 ) OMNIBUS FILM Kft., Budapest (HU)

( 740 ) dr. Hajdu Andrea, Hajdu és Tóth Ügyvédi Iroda, Budapest

( 541 ) Kossuthkifli

( 511 ) 9 Tudományos célra szolgáló, tengerészeti, földmérő, fényképezési, mozgóképi, optikai, súlymérő, egyéb mérő-, jelző-, ellenőrző (felügyeleti), életmentő és oktatóberendezések és felszerelések; elektromos energia vezetésére, kapcsolására, átalakítására, tárolására, szabályozására vagy ellenőrzésére szolgáló készülékek és berendezések; hangok vagy képek rögzítésére, továbbítására, másolására szolgáló készülékek; mágneses adathordozók; hanglemezek; CD-k (kompakt lemezek), DVD-k és egyéb, digitálisrögzítésű média; szerkezetek érmebedobással működő készülékekhez; regiszteres pénztárgépek; számológépek, adatfeldolgozó berendezések, számítógépek; számítógépes szoftverek; tűzoltó készülékek (az osztály betűrend szerinti jegyzékében szereplő valamennyiáru).

38 Távközlés (az osztály betűrend szerinti jegyzékében szereplő valamennyi szolgáltatás).

41 Nevelés; szakmai képzés; szórakoztatás; sport- és kulturális tevékenységek (az osztály betűrend szerinti jegyzékében szereplő valamennyi szolgáltatás).

( 111 ) 212.161

( 151 ) 2014.03.07.

( 210 ) M 13 02220

( 220 ) 2013.08.02.

( 732 ) SZEGA-MARKET Kft., Budapest (HU)

( 740 ) dr. Kardos Éva, Dr. Kardos Éva Ügyvédi Iroda, Budapest

( 546 )



( 511 ) 29 Sajtok.

( 111 ) 212.162

( 151 ) 2014.03.07.

( 210 ) M 13 02223

---

( 220 ) 2013.08.02.

**( 732 ) IKO Műsorgyártó Kft., Budapest (HU)**

( 740 ) dr. Horváth L. Gábor, Horváth L. Gábor Ügyvédi Iroda, Budapest

**( 541 ) "Brutális Fizika"**

( 511 ) 35 Reklámozás; kereskedelmi ügyletek; kereskedelmi adminisztráció; irodai munkák (az osztály betűrend szerinti jegyzékében szereplő valamennyi szolgáltatás).

38 Távközlés (az osztály betűrend szerinti jegyzékében szereplő valamennyi szolgáltatás).

41 Nevelés; szakmai képzés; szórakoztatás; sport- és kulturális tevékenységek (az osztály betűrend szerinti jegyzékében szereplő valamennyi szolgáltatás).

---

**( 111 ) 212.163**

( 151 ) 2014.03.07.

( 210 ) M 13 02222

( 220 ) 2013.08.02.

**( 732 ) IKO Műsorgyártó Kft., Budapest (HU)**

( 740 ) dr. Horváth L. Gábor, Horváth L. Gábor Ügyvédi Iroda, Budapest

**( 541 ) alaCAR**

( 511 ) 35 Reklámozás; kereskedelmi ügyletek; kereskedelmi adminisztráció; irodai munkák (az osztály betűrend szerinti jegyzékében szereplő valamennyi szolgáltatás).

38 Távközlés (az osztály betűrend szerinti jegyzékében szereplő valamennyi szolgáltatás).

41 Nevelés; szakmai képzés; szórakoztatás; sport- és kulturális tevékenységek (az osztály betűrend szerinti jegyzékében szereplő valamennyi szolgáltatás).

---

**( 111 ) 212.164**

( 151 ) 2014.03.07.

( 210 ) M 13 02225

( 220 ) 2013.08.02.

**( 732 ) BWT HUNGÁRIA Víztechnikai Kft., Budaörs (HU)**

( 740 ) dr. Tuza Béla, Kecskeméti 12. sz. Ügyvédi Iroda, Kecskemét

**( 541 ) VAD**

( 511 ) 11 Vízlágyító készülékek és berendezések.

---

**( 111 ) 212.165**

( 151 ) 2014.03.10.

( 210 ) M 13 01885

( 220 ) 2013.07.01.

**( 732 ) Ker-Mix Impex Kft., Budapest (HU)**

( 740 ) Török Antal, Győr

**( 546 )**



( 511 ) 11 Világító-, fűtő-, gőzfejlesztő, főző-, hűtő-, szárító-, szellőztető-, vízszolgáltató és egészségügyi berendezések (az osztály betűrend szerinti jegyzékében szereplő valamennyi áru).

35 Reklámozás; kereskedelmi ügyletek; kereskedelmi adminisztráció; irodai munkák (az osztály betűrend szerinti jegyzékében szereplő valamennyi szolgáltatás).

---

**( 111 ) 212.166**

( 151 ) 2014.03.10.

( 210 ) M 13 02080

( 220 ) 2013.07.17.

---

**( 732 ) Ulbuland Kft., Tolmács (HU)**

( 740 ) dr. Szénássy Mónika, Kocsis és Szénássy Ügyvédi Iroda, Budapest

**MINIVERSUM**

( 511 ) 28 Játékok, játékszerek; testnevelési és sportcikkek, amelyek nem tartoznak más osztályokba; karácsonyfadíszek (az osztály betűrend szerinti jegyzékében szereplő valamennyi áru).

35 Reklámozás; kereskedelmi ügyletek; kereskedelmi adminisztráció; irodai munkák (az osztály betűrend szerinti jegyzékében szereplő valamennyi szolgáltatás).

41 Múzeumi szolgáltatások [bemutatók, kiállítások].

**( 111 ) 212.167**

( 151 ) 2014.03.10.

( 210 ) M 13 02093

( 220 ) 2013.07.22.

**( 732 ) Farkas Péter, Verőce (HU)****( 541 ) DEMOTIVÁLÓ**

( 511 ) 25 Ruházati cikkek, lábbelik, fejfedők.

30 Pékárú, sütemények, cukrászsütemények.

35 Reklámozás; reklámszövegek publikálása, reklámszövegek szerkesztése; hirdetési hely kölcsönzése, hirdetési oldalak készítése, on-line hirdetői tevékenység számítógépes hálózaton; internetes reklám- és hirdetési felületek bérbeadása.

38 Távközlés; információtovábbítás, digitális fájlok továbbítása; hozzáférés biztosítása adatbázisokhoz; internetes fórumok biztosítása, szöveges és képi adatok küldése számítógép segítségével; közösségi portálok.

41 Szórakoztatás; sport- és kulturális tevékenységek; on-line elérhető, nem letölthető elektronikus publikációk; kulturális, szórakoztatási, üdülési tárgyú információk; elektronikus desktop kiadó tevékenység; on-line elérhető, nem letölthető fényképek, műalkotások képi megjelenítése; elektronikus könyvek és folyóiratok on-line kiadása.

**( 111 ) 212.168**

( 151 ) 2014.03.10.

( 210 ) M 13 02470

( 220 ) 2013.08.29.

**( 732 ) Török Orsolya, Budapest (HU)**

( 740 ) dr. Gödölle Tamás, Bogsch és Társai Ügyvédi Iroda, Budapest

**( 541 ) ViTT**

( 511 ) 16 Tanítási és oktatási anyagok (készülékek kivételével).

35 Reklámozás; kereskedelmi ügyletek; kereskedelmi adminisztráció; irodai munkák (az osztály betűrend szerinti jegyzékében szereplő valamennyi szolgáltatás).

41 Nevelés, oktatás, iskolai, óvodai és kollégiumi nevelés, oktatási tárgyú információk, iskolai szolgáltatások (képzés), gyakorlati képzések, tréningek, szakmai képzés.

**( 111 ) 212.169**

( 151 ) 2014.03.10.

( 210 ) M 13 02486

( 220 ) 2013.08.30.

**( 732 ) Informix Számítástechnikai és Szolgáltató Kft., Budapest (HU)**

( 740 ) dr. Garai Péter, Garai Ügyvédi Iroda, Budapest

**( 541 ) Infomix**

( 511 ) 42 Számítógépprogramok kidolgozása; számítógépprogramok korszerűsítése; számítógép szoftver tanácsadás.

**( 111 ) 212.170**

( 151 ) 2014.03.10.  
 ( 210 ) M 13 02094  
 ( 220 ) 2013.07.22.

**( 732 ) Dudok Károly, Budapest (HU)****( 541 ) PREPARE FOR GLORY**

( 511 ) 25 Pólók, sapkák, sportruházat, sportcipők, sporttáskák.  
 32 Alkoholmentes italok, energiatalok, izotóniás italok, ásványvizek.  
 41 Sportrendezvények, sportbemutatók, sportversenyek, edzőtáborok, bemutatók, oktatás.

**( 111 ) 212.171**

( 151 ) 2014.03.10.  
 ( 210 ) M 13 02479  
 ( 220 ) 2013.08.29.

**( 732 ) One Cares Befektetési és Vagyonkezelő Kft., Budapest (HU)**

( 740 ) dr. Adamkovich Máté, Budapest

**( 546 ) **

( 511 ) 29 Lekvár; étkezési napraforgóolaj.  
 30 Búzaliszt.  
 32 Ásványvizek.

**( 111 ) 212.172**

( 151 ) 2014.03.10.  
 ( 210 ) M 13 02079  
 ( 220 ) 2013.07.17.

**( 732 ) Varsányi Pincészet Kft., Verpelét (HU)****( 546 )**

( 511 ) 33 Alkoholtartalmú italok (a sörök kivételével).

**( 111 ) 212.173**

( 151 ) 2014.03.10.  
 ( 210 ) M 13 02468  
 ( 220 ) 2013.08.27.

**( 732 ) DISPOMEDICOR Zrt. 100%, Debrecen (HU)**

( 740 ) Hergár Jenő, Budapest

**( 546 )**

( 511 ) 5 Gyógyszerészeti és állatgyógyászati készítmények; egészségügyi készítmények gyógyászati használatra; gyógyászati vagy állatgyógyászati használathoz adaptált diétás élelmiszerek és anyagok; bébiételek; étrend-kiegészítők emberek és állatok számára; tapaszok, kötszeranyagok; fogtömő anyagok és fogászati mintázóanyagok; fertőtlenítőszeres; kártékony állatok irtására szolgáló készítmények; gombaölő szerek (fungicidek), gyomirtó szerek (herbicidek) (az osztály betűrend szerinti jegyzékében szereplő valamennyi áru).

7 Gépek és szerszámgépek; motorok (a szárazföldi járműmotorok kivételével); tengelykapcsolók és erőátviteli elemek (a szárazföldi járművek céljára készültek kivételével); nem kézi működtetésű mezőgazdasági eszközök, keltetőgépek; árusító automaták (az osztály betűrend szerinti jegyzékében szereplő valamennyi áru).

24 Textíliák és textilárúk, amelyek nem tartoznak más osztályokba; ágyneműk, asztalneműk (az osztály betűrend szerinti jegyzékében szereplő valamennyi áru).

**( 111 ) 212.174**

( 151 ) 2014.03.10.

( 210 ) M 13 02481

( 220 ) 2013.08.29.

**( 732 ) ProMotors Media és Reklám Kft., Budapest (HU)**

( 740 ) Dr. Gál Enikő, dr. Gál Enikő Ügyvédi Iroda, Budapest

**( 546 )** 

( 511 ) 35 Reklámozás; kereskedelmi ügyletek; kereskedelmi adminisztráció; irodai munkák (az osztály betűrend szerinti jegyzékében szereplő valamennyi szolgáltatás).

41 Nevelés; szakmai képzés; szórakoztatás; sport- és kulturális tevékenységek (az osztály betűrend szerinti jegyzékében szereplő valamennyi szolgáltatás).

42 Tudományos és műszaki szolgáltatások, valamint az idetartozó tervezői és kutatói tevékenység; ipari elemző és kutató szolgáltatások; számítástechnikai hardver és szoftver tervezés és fejlesztés (az osztály betűrend szerinti jegyzékében szereplő valamennyi szolgáltatás).

**( 111 ) 212.175**

( 151 ) 2014.03.10.

( 210 ) M 13 02665

( 220 ) 2013.09.16.

**( 732 ) CSER Könyvkiadó és Kereskedelmi Korlátolt Felelősségű Társaság 100%, Budapest (HU)**

( 740 ) Dr. Bertalan Tamás, Dr. Igali Ügyvédi Iroda, Mosonmagyaróvár

**( 541 ) SZÍNES ÖTLETEK**

( 511 ) 16 Brosúrák, vékony fűzött könyvek; fedelek, kötések, borítók (papírárúk); folyóiratok, füzetek; grafikai nyomatok; grafikus ábrázolások; iratgyűjtők, dossziék; jegyek; katalógusok; kártyák; kézikönyvek; könyvecskék, füzetek; könyvek; könyvjelzők; könyvkötések; levelező lapok; levélpapír; magazinok, revűk; naptárak; noteszok; nyomtatott publikációk; pecsétbélyegek; prospektusok; sokszorosítható papírok; szórólapok; újságok.

35 Hirdetési hely kölcsönzése, hirdetési oldalak készítése, marketing, on-line hirdetői tevékenység számítógépes hálózaton, reklámozás, reklámszövegek publikálása, reklámszövegek szerkesztése, tördelési feladatok hirdetési célból, üzleti felvilágosítás, tájékoztatás, üzletszervezési tanácsadás, kereskedelmi vagy reklámcélú kiállítások szervezése.

41 Bálok szervezése; élő előadások bemutatása; fotóriportok készítése; hangversenyek szervezése és lebonyolítása; klubszolgáltatások [szórakoztatás, oktatás]; könyvkiadás; lemezlovasok szolgáltatása; on-line elérhető tartalomszolgáltatások, nem letölthetők; riporter szolgáltatás; show műsorok; show műsorok szervezése; könyvek kiadása (nem reklám célú); tördelési szolgáltatás nem hirdetési célra; zenei produkciók; zenekarok szolgáltatásai; elektronikus desktop kiadói tevékenység, elektronikus könyvek és folyóiratok on-line kiadása.

**( 111 ) 212.176**

( 151 ) 2014.03.10.

( 210 ) M 13 02092

( 220 ) 2013.07.22.

**( 732 ) KÜRT Információbiztonsági és Adatmentő Zrt., Budaörs (HU)****( 546 )** 

( 511 ) 9 Tudományos célra szolgáló, tengerészeti, földmérő, fényképészeti, mozgóképi, optikai, súlymérő, egyéb mérő-, jelző-, ellenőrző (felügyeleti), életmentő és oktatóberendezések és felszerelések; elektromos energia vezetésére, kapcsolására, átalakítására, tárolására, szabályozására vagy ellenőrzésére szolgáló készülékek és berendezések; hangok vagy képek rögzítésére, továbbítására, másolására szolgáló készülékek; mágneses adathordozók; hanglemezek; CD-k (kompakt lemezek), DVD-k és egyéb, digitálisrögzítésű média; szerkezetek érmebedobással működő készülékekhez; regiszteres pénztárgépek; számológépek, adatfeldolgozó berendezések, számítógépek; számítógépes szoftverek; tűzoltó készülékek (az osztály betűrend szerinti jegyzékében szereplő valamennyiáru).

38 Távközlés (az osztály betűrend szerinti jegyzékében szereplő valamennyi szolgáltatás).

42 Tudományos és műszaki szolgáltatások, valamint az idetartozó tervezői és kutatói tevékenység; ipari elemző és kutató szolgáltatások; számítástechnikai hardver és szoftver tervezés és fejlesztés (az osztály betűrend szerinti jegyzékében szereplő valamennyi szolgáltatás).

---

( 111 ) 212.177

( 151 ) 2014.03.11.

( 210 ) M 13 00250

( 220 ) 2013.01.29.

( 732 ) VIASAT Hungária Műsorszolgáltató Zrt., Budapest (HU)

( 740 ) VIASAT Hungária; dr. Bálint Andrea, Budapest

( 541 ) A dilemma

( 511 ) 41 Show műsorok, televíziós szórakoztatás, szórakoztatás, videofilmnézés, videofilmgyártás.

---

( 111 ) 212.178

( 151 ) 2014.03.11.

( 210 ) M 13 01218

( 220 ) 2013.05.07.

( 732 ) Hartman Gábor, Hatvan (HU)

( 740 ) dr. Medgyesi Mónika, Budapest

( 546 )  COPA

( 511 ) 25 Ruházati cikkek, cipők, kalapárúk (az osztály betűrend szerinti jegyzékében szereplő valamennyi áru).

41 Nevelés; szakmai képzés; szórakoztatás; sport- és kulturális tevékenységek (az osztály betűrend szerinti jegyzékében szereplő valamennyi szolgáltatás).

---

( 111 ) 212.179

( 151 ) 2014.03.11.

( 210 ) M 13 01429

( 220 ) 2013.05.22.

( 732 ) OLP-TECH Kft. 100%, Teresztenye (HU)

( 546 )

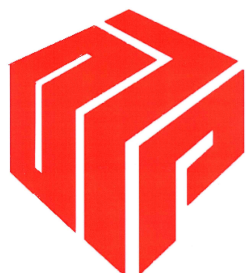

( 511 ) 6 Hordozható fémszerkezetek, lakatosipari termékek, fémcsövek és csővezetékek.

40 Anyagmegmunkálás.

---

( 111 ) 212.180

---

( 151 ) 2014.03.11.

( 210 ) M 13 01414

( 220 ) 2013.05.23.

( 732 ) **Nimbus Trade Kereskedelmi és Szolgáltató Kft., Budapest (HU)**

( 740 ) dr. Kovács Tamás, Jenei és Társa Ügyvédi Iroda, Nyíregyháza

( 546 )

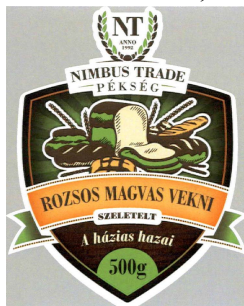

( 511 ) 30 Kenyér, péksütemények.

35 Reklámozás; kereskedelmi ügyletek; kereskedelmi adminisztráció; irodai munkák (az osztály betűrend szerinti jegyzékében szereplő valamennyi szolgáltatás).

( 111 ) **212.181**

( 151 ) 2014.03.11.

( 210 ) M 13 01415

( 220 ) 2013.05.23.

( 732 ) **Nimbus Trade Kereskedelmi és Szolgáltató Kft., Budapest (HU)**

( 740 ) dr. Kovács Tamás, Jenei és Társa Ügyvédi Iroda, Nyíregyháza

( 546 )

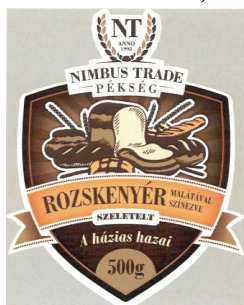

( 511 ) 30 Kenyér, péksütemények.

35 Reklámozás; kereskedelmi ügyletek; kereskedelmi adminisztráció; irodai munkák (az osztály betűrend szerinti jegyzékében szereplő valamennyi szolgáltatás).

( 111 ) **212.182**

( 151 ) 2014.03.11.

( 210 ) M 13 01413

( 220 ) 2013.05.23.

( 732 ) **Nimbus Trade Kereskedelmi és Szolgáltató Kft., Budapest (HU)**

( 740 ) dr. Kovács Tamás, Jenei és Társa Ügyvédi Iroda, Nyíregyháza

( 546 )

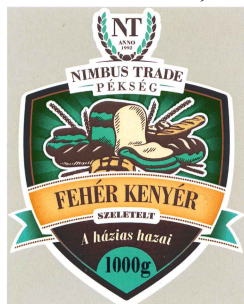

( 511 ) 30 Kenyér, péksütemények.



35 Reklámozás; kereskedelmi ügyletek; kereskedelmi adminisztráció; irodai munkák (az osztály betűrend szerinti jegyzékében szereplő valamennyi szolgáltatás).

**( 111 ) 212.183**

( 151 ) 2014.03.11.

( 210 ) M 13 01416

( 220 ) 2013.05.23.

**( 732 ) Nimbus Trade Kereskedelmi és Szolgáltató Kft., Budapest (HU)**

( 740 ) dr. Kovács Tamás, Jenei és Társa Ügyvédi Iroda, Nyíregyháza

**( 546 )**

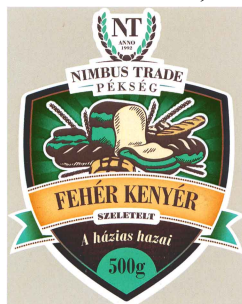

( 511 ) 30 Kenyér, péksütemények.

35 Reklámozás; kereskedelmi ügyletek; kereskedelmi adminisztráció; irodai munkák (az osztály betűrend szerinti jegyzékében szereplő valamennyi szolgáltatás).

**( 111 ) 212.184**

( 151 ) 2014.03.11.

( 210 ) M 13 01417

( 220 ) 2013.05.23.

**( 732 ) Mondelez Hungária IP Kft., Budapest (HU)**

( 740 ) dr. Szoboszlai Judit, Szoboszlai Ügyvédi Iroda, Budapest

**( 541 ) Pilóta**

( 511 ) 30 Kekszfélék.

**( 111 ) 212.185**

( 151 ) 2014.03.11.

( 210 ) M 13 01802

( 220 ) 2013.06.24.

**( 732 ) Barta Csilla, Budapest (HU)**

**( 546 )**



( 511 ) 3 Natúrkozmetikumok, növényi hatóanyagokat tartalmazó kozmetikai termékek, kéz- és lábápoló készítmények, arc és testápoló készítmények, ajakápolók, szappanok, illatszerek, illóolajok, aromavizek, kozmetikai cikkek, hajápolási termékek, fogkrémek, dezodorok, babaápolási készítmények, masszázs olajok, fürdőgolyók, arctisztítás, borotválkozási készítmények, fürdősók, sminktermékek.

35 Reklámozás; kereskedelmi ügyletek; kereskedelmi adminisztráció; irodai munkák (az osztály betűrend szerinti jegyzékében szereplő valamennyi szolgáltatás).

44 Orvosi szolgáltatások; higiéniai és szépségápolási szolgáltatások emberek részére.

**( 111 ) 212.186**

( 151 ) 2014.03.11.

( 210 ) M 13 01816

( 220 ) 2013.06.25.

**( 732 ) VARGA Flexonyomógépgyártó Ipari és Kereskedelmi Kft., Budapest (HU)**

( 740 ) dr. Kuchár Zoltán, Budapest

**( 546 )**

( 511 ) 7 Gépek és szerszámgépek; motorok (a szárazföldi járműmotorok kivételével); tengelykapcsolók és erőátviteli elemek (a szárazföldi járművek céljára készültek kivételével); nem kézi működtetésű mezőgazdasági eszközök, keltetőgépek; adagolók [géprészek];nyomdagépek; nyomdai hengerek; nyomdatechnikai gépek; nyomóhengerek gépekhez; tekercsnyomó gépek [nyomdászat].

16 Papír, karton és ezen anyagokból készült termékek, nyomdaipari termékek; könyvkötészeti anyagok; fényképek; papíripari cikkek; papíripari vagy háztartási ragasztóanyagok; anyagok művészek részére; ecsetek; írógépek és irodai cikkek (bútorok kivételével);tanítási és oktatási anyagok (készülékek kivételével); csomagolásra szolgáló műanyagok; nyomdabetűk; klisék; műanyagfóliák csomagolásra.

17 Kaucsuk, guttapercha, gumi, azbeszt, csillám és ezek pótanyagai, sajtolt műanyag ipari célra; tömítő-, kitömő- és szigetelőanyagok; nem fémből készült rugalmas csövek; csomagoló [párnázó] anyagok gumiból vagy műanyagból; műanyag fóliák nem csomagolási célra.

37 Építkezés; javítás; szerelési szolgáltatások; elektromos berendezések felszerelése és javítása; gépek üzembe helyezése, karbantartása és javítása.

40 Anyagmegmunkálás; fémmegmunkálás; laminálás, nyújtás.

**( 111 ) 212.187**

( 151 ) 2014.03.11.

( 210 ) M 13 02002

( 220 ) 2013.07.12.

**( 732 ) Szerencsejáték Zártkörűen Működő Részvénytársaság, Budapest (HU)**

( 740 ) dr. Horváth Edina Mária, Budapest

**( 546 )**

( 511 ) 16 Papír, karton és ezen anyagokból készült termékek, nyomdaipari termékek, fényképek, grafikai ábrázolások, poszterek, papíripari cikkek, brosúrák, vékony fűzött könyvek, prospektusok, kártyák, irodai cikkek (bútorok kivételével).

35 Reklámozás, hirdetés, hirdető ügynökségek, rádiós reklámozás, televíziós reklámozás, reklámanyagok terjesztése, szabadtéri hirdetés.

41 Filmgyártás, szabadidős szolgáltatások, szórakoztatás, televíziós szórakoztatás, show-műsorok, sorsjátékok lebonyolítása, rádiós szórakoztatás, rádió és televízió-programok készítése, versenyek szervezése, rendezése.

**( 111 ) 212.188**

( 151 ) 2014.03.11.

( 210 ) M 13 02200

( 220 ) 2013.08.01.

**( 732 ) VLG Kábelkereskedelmi Kft., Alsónémedi (HU)****( 546 )**

( 511 ) 9 Kábelek, vezetékek (elektromos áram, adat, valamint fényjelek továbbítására szolgáló kábelek és vezetékek).

35 Reklámozás; kereskedelmi ügyletek; kereskedelmi adminisztráció; irodai munkák.

**( 111 ) 212.189**

( 151 ) 2014.03.11.

( 210 ) M 13 02390

( 220 ) 2013.08.23.

**( 732 ) WebMindLicenses Kft., Budapest (HU)**

( 740 ) dr. Fejes Tímea, Budapest

**( 541 ) Adult Webmaster Empire**

( 511 ) 38 Internetes fórumok biztosítása számítógép felhasználók közti üzenetek továbbítása céljából, felnőtt tartalmú weboldalak vonatkozásában; elektronikus hirdetőtábla szolgáltatások nyújtása számítógép felhasználók közti üzenetek továbbítása céljából, felnőtt tartalmú weboldalak vonatkozásában; online távközlési kapcsolat biztosítása, mely a weboldal felhasználóját más globális weboldalakra irányítja.

**( 111 ) 212.190**

( 151 ) 2014.03.11.

( 210 ) M 13 02393

( 220 ) 2013.08.23.

**( 732 ) Hansa-Kontakt Kft., Szeged (HU)****( 554 )**

( 511 ) 33 Alkoholtartalmú italok a sörök kivételével, alkoholos italok, sörök kivételével, égetett szeszes italok, vodka, borok, pálinkák, szeszes italok.

**( 111 ) 212.191**

( 151 ) 2014.03.11.

( 210 ) M 13 02392

( 220 ) 2013.08.23.

**( 732 ) WebMindLicenses Kft., Budapest (HU)**

( 740 ) dr. Fejes Tímea, Budapest

**( 541 ) DoclerTV**

( 511 ) 35 Adatkutatás számítógépfájlokban (mások számára); hirdetési hely kölcsönzése; hirdetési hely készítése; információk számítógépes adatbázisokba való rendezése; információknak számítógépes adatbázisokba való szerkesztése; online hirdetői tevékenységsszámítógépes hálózaton; áruk bemutatása kommunikációs médiában, kiskereskedelmi célokból; marketing; piackutatás; reklámfilmek előállítás; telemarketing szolgáltatások; televíziós reklámozás.

38 Elektronikus levelezés, e-mail; hozzáférés biztosítása számítógépes világhálóhoz; információszolgáltatás távközlési ügyekben; számítógépterminálok közötti összeköttetések; kábeltelvíziós műsorszórás; közlések üvegszál hálózatok útján; távközlésikapcsolat létesítése számítógépes világhálóval; tudakozók, információk szolgáltatások (rádió, telefon vagy más közlési eszköz útján); üzenetek és képek továbbítása számítógépek segítségével; rádióadás [műsorszórás]; televíziós műsorszórás.

41 Elektronikus desktop kiadói tevékenység; elektronikus könyvek és folyóiratok on-line kiadása; éjszakai

klubok; élő előadások bemutatása; filmek feliratozása; filmek gyártása, kivéve a reklámfilmeket; filmstúdiók; filmszínházi előadások; fotóriportok készítése; hangfelvételek kölcsönzése; hangstúdiók szolgáltatásai; hangversenyek szervezése és lebonyolítása; játékkaszinók szolgáltatásai; klubszolgáltatások [szórakoztatás vagy oktatás]; konferenciák szervezése és lebonyolítása; kulturális vagy nevelési célú kiállítások szervezése; oktatás; on-line játékok szolgáltatása számítógépes hálózatról; rádió- és televízióprogramok készítése; riporter szolgáltatások; show-műsorok; show-műsorok szervezése [impresszáriók szolgáltatásai]; sportversenyek rendezése; szerencsejátékok; színházi produkciók; szinkronizálás; szórakoztatás; szórakoztatási tárgyú információk; televíziós szórakoztatás; versenyek szervezése [oktatás vagy szórakoztatás]; videofilmgyártás; zenei produkciók; zenés kabarék, varieték.

42 Adatok vagy dokumentumok átalakítása fizikai médiumból elektronikus médiumba; hosting szolgáltatások weboldalakhoz; számítógépprogramok adatainak és adatoknak az átalakítása; számítógépprogramok installációja; számítógépprogramok sokszorosítása; számítógépes adatok helyreállítása; számítógépes rendszerek tervezése; számítógépes rendszer elemzés; számítógépphardverrel kapcsolatos tanácsadás; számítógépprogramok kidolgozása; számítógépprogramok korszerűsítése; számítógépprogramok kölcsönzése; számítógép-programozás; számítógépszoftver fenntartása; weboldalak alkotása és fenntartása mások számára.

( 111 ) 212.192

( 151 ) 2014.03.11.

( 210 ) M 13 02402

( 220 ) 2013.08.24.

( 732 ) **AGORA Oktatási, Tanácsadó és Felnőttképzési Kft., Szombathely (HU)**

( 740 ) dr. Csisztai- Molnár Péter, Dr. Csisztai-Molnár Péter Ügyvédi Iroda, Budapest

( 546 )

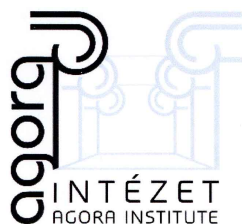

( 511 ) 16 Papír, karton és ezen anyagokból készült termékek, amelyek nem tartoznak más osztályokba; nyomdaipari termékek; könyvkötészeti anyagok; fényképek; papíripari cikkek; papíripari vagy háztartási ragasztóanyagok; anyagok művészek részére; ecsetek; írógépek és irodai cikkek (bútorok kivételével); tanítási és oktatási anyagok (készülékek kivételével); csomagolásra szolgáló műanyagok (amelyek nem tartoznak más osztályokba); nyomdabetűk; klisék (az osztály betűrend szerinti jegyzékében szereplő valamennyi áru).

35 Reklámozás; kereskedelmi ügyletek; kereskedelmi adminisztráció; irodai munkák (az osztály betűrend szerinti jegyzékében szereplő valamennyi szolgáltatás).

41 Nevelés; szakmai képzés; szórakoztatás; sport- és kulturális tevékenységek (az osztály betűrend szerinti jegyzékében szereplő valamennyi szolgáltatás).

( 111 ) 212.193

( 151 ) 2014.03.11.

( 210 ) M 13 02404

( 220 ) 2013.08.24.

( 732 ) **dr. Inzelt András, Budapest (HU)**

( 546 )



( 511 ) 35 Reklámozás; kereskedelmi ügyletek; kereskedelmi adminisztráció; irodai munkák (az osztály betűrend szerinti jegyzékében szereplő valamennyi szolgáltatás).

41 Nevelés; szakmai képzés; szórakoztatás; sport- és kulturális tevékenységek (az osztály betűrend szerinti jegyzékében szereplő valamennyi szolgáltatás).

42 Tudományos és műszaki szolgáltatások, valamint az idetartozó tervezői és kutatói tevékenység; ipari elemző és kutató szolgáltatások; számítástechnikai hardver és szoftver tervezés és fejlesztés (az osztály betűrend szerinti jegyzékében szereplő valamennyi szolgáltatás).

---

( 111 ) 212.194

( 151 ) 2014.03.11.

( 210 ) M 13 02405

( 220 ) 2013.08.26.

( 732 ) **BUSZESZ Élelmiszeripari Zrt., Budapest (HU)**

( 740 ) dr. Hegyesi Miklós, Hegyesi & Társa Ügyvédi Iroda, Budapest

( 546 )

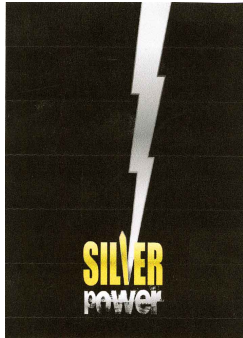

( 511 ) 32 Sörök; ásványvizek és szénsavas vizek és egyéb alkoholmentes italok; gyümölcsitalok és gyümölcslevek; szörpök és más készítmények italokhoz (az osztály betűrend szerinti jegyzékében szereplő valamennyi áru) energiaiitalok.

---

( 111 ) 212.195

( 151 ) 2014.03.11.

( 210 ) M 13 02584

( 220 ) 2013.09.09.

( 732 ) **JT International SA, Geneva 26 (CH)**

( 300 ) 53181/2013 2013.03.13. CH

( 740 ) Dr. Sóvári Miklós, DANUBIA Szabadalmi és Jogi Iroda Kft., Budapest

( 546 )

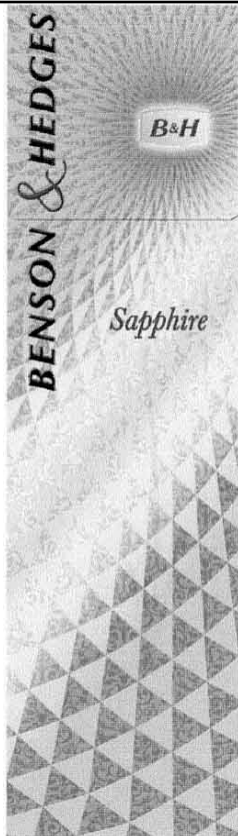

( 511 ) 34 Dohány, mind feldolgozott, mind feldolgozatlan formában; dohány dohányzás céljára, pipadohány, kézzel sodorható cigarettadohány, bagó, nedves por-alakú dohány; cigaretták, szivarok, szivarkák; szubsztanciák dohányzáshoz, külön vagy dohánnyal kevertformában, nem orvosi vagy gyógyászati célú használatra; tubák; dohányzási cikkek, amennyiben a 34. áruosztályba tartoznak; cigarettapapírok, cigarettacsövek/ szipkák és gyufák.

( 111 ) 212.196

( 151 ) 2014.03.11.

( 210 ) M 13 02599

( 220 ) 2013.09.10.

( 732 ) **Baumit Építőanyaggyártó és Kereskedelmi Kft., Dorog (HU)**

( 740 ) dr. Bánn Dániel, Budapest

( 546 )

( 511 ) 17 Kaucsuk, guttapercha, gumi, azbeszt, csillám és ezek pótanyagai, továbbá az ezen anyagokból készült termékek, amelyek nem tartoznak más osztályokba; sajtolt műanyag ipari célra; tömítő-, kitömő- és szigetelőanyagok; nem fémből készült rugalmas csövek (az osztály betűrend szerinti jegyzékében szereplő valamennyi áru).

19 Nem fém építőanyagok; nem fémből készült merev építési csövek; aszfalt, szurok és bitumen; nem fémből készült hordozható szerkezetek; emlékművek nem fémből (az osztály betűrend szerinti jegyzékében szereplő valamennyi áru).

37 Építkezés; javítás; szerelési szolgáltatások (az osztály betűrend szerinti jegyzékében szereplő valamennyi szolgáltatás).

( 111 ) 212.197

( 151 ) 2014.03.11.

( 210 ) M 13 02595

---

( 220 ) 2013.09.10.

( 732 ) **Lin Yunfeng, Budapest (HU)**

( 740 ) Dr. Sztrókay Zsolt, Budapest

( 546 ) 

( 511 ) 24 Textilíák és textilárúk, amelyek nem tartoznak más osztályokba; ágyneműk, asztalneműk (az osztály betűrend szerinti jegyzékében szereplő valamennyi áru).

25 Ruházati cikkek, cipők, kalapárúk (az osztály betűrend szerinti jegyzékében szereplő valamennyi áru).

---

( 111 ) **212.198**

( 151 ) 2014.03.11.

( 210 ) M 14 00039

( 220 ) 2001.10.29.

( 732 ) **Teavana Corporation, Atlanta, GA (US)**

( 740 ) DANUBIA PATENT & LAW OFFICE LLC, Budapest

( 541 ) **TEAVANA**

( 511 ) 35 Teákat, tea-tartozékokat, pékárukat, elektromos és nem-elektromos eszközöket, háztartási cikkeket, üvegárukat, ajándékárukat, tányérokat, tálakat, tárolódobozokat/-edényeket, ruházatot, gyertyákat, zenei felvételeket és könyveket kínáló kiskereskedések és postai rendelési szolgáltatások.

---

( 111 ) **212.199**

( 151 ) 2014.03.11.

( 210 ) M 13 01662

( 220 ) 2013.06.11.

( 732 ) **dr. Keserű Sándor, Vác (HU)**

( 541 ) **RÓZSA SÁNDOR**

( 511 ) 33 Alkohol tartalmú italok (a sörök kivételével).

35 Reklámozás, hirdetés.

41 Szakmai képzés, szórakoztatás.

---

( 111 ) **212.200**

( 151 ) 2014.03.11.

( 210 ) M 13 02250

( 220 ) 2011.09.27.

( 732 ) **ADVANCE MAGAZINE PUBLISHERS INC., New York, NY (US)**

( 740 ) Kajtár Takács Hegyemegi-Barakonyi Baker&McKenzie Ügyvédi Iroda, Budapest

( 541 ) **ALLURE**

( 511 ) 9 Telefonos alkalmazások; szoftverek magazinok mobiltelefonokon történő hozzáféréséhez, letöltéséhez és/vagy digitális megtekintéséhez.

---

( 111 ) **212.201**

( 151 ) 2014.03.11.

( 210 ) M 13 02640

( 220 ) 2013.09.13.

( 732 ) **Pál Nándor, Budapest (HU)**

( 740 ) Dr. Dárdai Ügyvédi Iroda (Dr. Dárdai András Ernő ügyvéd), Budapest

( 541 ) **PÁL AUTÓHÁZ**

( 511 ) 37 Építkezés; javítás; szerelési szolgáltatások (az osztály betűrend szerinti jegyzékében szereplő valamennyi szolgáltatás).

---

39 Szállítás; áruk csomagolása és raktározása; utazásszervezés (az osztály betűrend szerinti jegyzékében szereplő valamennyi szolgáltatás).

41 Nevelés; szakmai képzés; szórakoztatás; sport- és kulturális tevékenységek (az osztály betűrend szerinti jegyzékében szereplő valamennyi szolgáltatás).

---

**( 111 ) 212.202**

( 151 ) 2014.03.11.

( 210 ) M 13 03028

( 220 ) 2013.10.17.

**( 732 ) EGIS Gyógyszergyár Nyilvánosan Működő Részvénytársaság, Budapest (HU)**

**( 541 ) CADAMEX**

( 511 ) 5 Humán gyógyszerészeti készítmények.

---

**( 111 ) 212.203**

( 151 ) 2014.03.11.

( 210 ) M 13 03029

( 220 ) 2013.10.17.

**( 732 ) EGIS Gyógyszergyár Nyilvánosan Működő Részvénytársaság, Budapest (HU)**

**( 541 ) RASUREL**

( 511 ) 5 Humán gyógyszerészeti készítmények.

---

**( 111 ) 212.204**

( 151 ) 2014.03.11.

( 210 ) M 13 03030

( 220 ) 2013.10.17.

**( 732 ) EGIS Gyógyszergyár Nyilvánosan Működő Részvénytársaság, Budapest (HU)**

**( 541 ) THROSUG**

( 511 ) 5 Humán gyógyszerészeti készítmények.

---

**( 111 ) 212.205**

( 151 ) 2014.03.11.

( 210 ) M 13 01276

( 220 ) 2013.05.13.

**( 732 ) dr. Szabó Agrokémiai Kft., Zalaszentgrót (HU)**

**( 546 )**



( 511 ) 1 Műtrágyák; műtrágyákkal összefüggő mezőgazdasági vegyi termékek, trágyák, növények növekedését szabályozó készítmények; talajkondicionáló és talajjavító vegyi termékek.

39 Szállítás; áruk csomagolása és raktározása, kamionos szállítás; szállítási szolgáltatások; áruk csomagolása; áruszállítás.

---

**( 111 ) 212.206**

( 151 ) 2014.03.11.

( 210 ) M 13 01653

---



( 220 ) 2013.06.11.

( 732 ) **Kocsis Csaba, Tamási (HU)****Kocsis Attila, Tamási (HU)**

( 546 )



( 511 ) 21 Magyarország készült porcelán figurák.

( 111 ) 212.207

( 151 ) 2014.03.11.

( 210 ) M 13 01666

( 220 ) 2013.06.11.

( 732 ) **dr. Medveczki Mihály, Budapest (HU)**

( 546 )

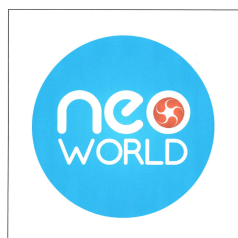

( 511 ) 35 Reklámozás; kereskedelmi ügyletek; kereskedelmi adminisztráció; irodai munkák; áruk bemutatása kommunikációs médiában, kiskereskedelmi célokból; hirdetési hely kölcsönzése; hirdetési oldalak készítése; közvéleménykutatás; közönségszolgálat; marketing; on-line hirdetői tevékenység számítógépes hálózaton; piackutatás; rádiós reklámozás; reklámanyagok [rölapok, prospektusok, nyomtatványok, áruminták] terjesztése; reklámanyagok terjesztése; reklámfilmek előállítás; reklámidő bérlete távközlésimédiában; reklámozás; reklámszövegek publikálása; reklámszövegek szerkesztése; reklámügynökségek, hirdető ügynökségek; szponzorok felkutatása; szabadtéri hirdetés; televíziós reklámozás; telemarketing szolgáltatások; üzleti felvilágosítás, tájékoztatás; üzletszervezési és üzletvezetési tanácsadás.

38 Távközlés; elektronikus hirdetőtábla szolgáltatás [távközlési szolgáltatás]; elektronikus levelezés, e-mail; felhasználói hozzáférés biztosítása számítógépes világhálózathoz; internetes beszélgetőszobák biztosítása; internetes fórumok biztosítása; rádióadás; rádióadás [műsorszórás]; televíziós műsorszórás; üzenetek és képek továbbítása számítógépek segítségével; távközlési kapcsolat létesítése számítógépes világhálóval.

41 Nevelés; szakmai képzés; szórakoztatás; sport- és kulturális tevékenységek; élő előadások bemutatása; elektronikus könyvek és folyóiratok on-line kiadása; feliratozása (filmek); filmek gyártása, kivéve reklámfilmek; hangfelvételek kölcsönzése; hangstúdiók szolgáltatásai; jegyirodai szolgáltatások (szórakoztatás); on-line elérhető elektronikus publikációk, nem letölthetők; rádió- és televízióprogramok készítése; rádiós szórakoztatás; riporteri szolgáltatások; show-műsorok; show-műsorokszervezése (impresszáriók szolgáltatásai); szórakoztatás; szórakoztatási tárgyú információk; szövegek kiadása, (nem reklámcélú); televíziós szórakoztatás; videofilmzés; videofilmgyártás; zene összeállítása; zenei produkciók.

( 111 ) 212.208

( 151 ) 2014.03.11.

( 210 ) M 13 01842

( 220 ) 2013.06.26.

( 732 ) **MediAd Kft 100%, Budapest (HU)**

( 546 )

**PRIMA MEDICA**

EGÉSZSÉGKÖZPONTOK

- ( 511 ) 35 Reklámozás; kereskedelmi ügyletek; kereskedelmi adminisztráció; irodai munkák (az osztály betűrend szerinti jegyzékében szereplő valamennyi szolgáltatás).
- 39 Szállítás; áruk csomagolása és raktározása; utazásszervezés (az osztály betűrend szerinti jegyzékében szereplő valamennyi szolgáltatás).
- 44 Alkoholbetegek elvonó kezelése; aromaterápiás szolgáltatások; betegápolási szolgáltatások; egészségügyi berendezések kölcsönzése; egészségügyi szolgáltatások; fizi(k)oterápia; fodrászszalonok; fogászat; gyógyhelyek szolgáltatásai; gyógyszerészekszolgáltatásai [receptek elkészítése]; gyógyszerészeti tanácsadás; hajbeültetés; hátgerincmasszázs gyógyítás; klinikák; kórházi szolgáltatások; közfürdők higiéniai célokra; laboratóriumi megtermékenyítési szolgáltatások; manikűrszolgáltatások; masszázs; menhelyek; mesterséges megtermékenyítési szolgáltatások; optikusok szolgáltatásai; orvosi klinikák; orvosi szolgáltatások; otthonok lábadozók utókezelésére; plasztikai sebészek szolgáltatásai; plasztikai sebészet; pszichológus szolgáltatásai; szanatóriumok; szauna szolgáltatások; szépségszalonok; szociális otthonok; szolárium szolgáltatások; szülésznők szolgáltatásai; távgyógyászati szolgáltatások; tetoválás; törökfürdők; vérbanki szolgáltatások.

( 111 ) 212.209

( 151 ) 2014.03.11.

( 210 ) M 13 02046

( 220 ) 2013.07.16.

( 732 ) Shop-Revolution Kft., Tatabánya (HU)

( 740 ) dr. Borsfai Balázs, Győr

( 546 )



- ( 511 ) 9 Tudományos célra szolgáló, tengerészeti, földmérő, fényképezési, mozgóképi, optikai, súlymérő, egyéb mérő-, jelző-, ellenőrző (felügyeleti), életmentő és oktatóberendezések és felszerelések; elektromos energia vezetésére, kapcsolására, átalakítására, tárolására, szabályozására vagy ellenőrzésére szolgáló készülékek és berendezések; hangok vagy képek rögzítésére, továbbítására, másolására szolgáló készülékek; mágneses adathordozók; hanglemezek; CD-k (kompakt lemezek), DVD-k és egyéb, digitálisrögzítésű média; szerkezetek érmebedobással működő készülékekhez; regiszteres pénztárgépek; számológépek, adatfeldolgozó berendezések, számítógépek; számítógépes szoftverek; tűzoltó készülékek (az osztály betűrend szerinti jegyzékében szereplő valamennyi áru).
- 16 Papír, karton és ezen anyagokból készült termékek, amelyek nem tartoznak más osztályokba; nyomdaipari termékek; könyvkötészeti anyagok; fényképek; papíripari cikkek; papíripari vagy háztartási ragasztóanyagok; anyagok művészek részére; ecsetek; írógépek és irodai cikkek (bútorok kivételével); tanítási és oktatási anyagok (készülékek kivételével); csomagolásra szolgáló műanyagok (amelyek nem tartoznak más osztályokba); nyomdabetűk; klisék (az osztály betűrend szerinti jegyzékében szereplő valamennyi áru).
- 35 Reklámozás; kereskedelmi ügyletek; kereskedelmi adminisztráció; irodai munkák (az osztály betűrend szerinti jegyzékében szereplő valamennyi szolgáltatás).

( 111 ) 212.210

( 151 ) 2014.03.11.

( 210 ) M 13 02049

( 220 ) 2013.07.17.

( 732 ) Bábolna Élelmiszeripari Kft., Budapest (HU)

( 740 ) dr. Árva Katalin, ÁRVA Ügyvédi Iroda, Budapest

( 546 )



( 511 ) 29 Hús, hal-, baromfi- és vadhús; húskivonatok; tartósított, szárított és főzött gyümölcsök és zöldségek; zselék, lekvárok (dzsemek), kompótok; tojások; étkezési olajok és zsírok; fagyasztott, feldolgozott, tartósított húskészítmények.

31 Mezőgazdasági, kertészeti, erdészeti termékek és magok, amelyek nem tartoznak más osztályokba; élő állatok; friss gyümölcsök és zöldségek; vetőmagok, élő növények és virágok; tápanyagok állatok számára; maláta (az osztály betűrend szerinti jegyzékébenszereplő valamennyi áru).

35 Reklámozás; kereskedelmi ügyletek; kereskedelmi adminisztráció; irodai munkák (az osztály betűrend szerinti jegyzékében szereplő valamennyi szolgáltatás).

( 111 ) 212.211

( 151 ) 2014.03.11.

( 210 ) M 13 02234

( 220 ) 2013.08.05.

( 732 ) Profitline Invest &amp; Media Kft., Veregyház (HU)

( 546 )



( 511 ) 35 Reklámozás; kereskedelmi ügyletek.

36 Biztosítás; pénzügyi ügyletek; ingatlanügyletek.

42 Számítástechnikai hardver és szoftver tervezés és fejlesztés.

( 111 ) 212.212

( 151 ) 2014.03.11.

( 210 ) M 13 02245

( 220 ) 2013.08.06.

( 732 ) COMPAGNIE GERVAIS DANONE, Paris (FR)

( 740 ) dr. Bérczes László, Bérczes Ügyvédi Iroda, Taliándörögd

( 554 )



( 511 ) 29 Tej, tejpor, zselésített és habosított tej; tejtermékek, nevezetesen: tejes desszertek, joghurtok, joghurtitalok, túró, főleg tejből vagy tejtermékből készült natúr vagy ízesített italok, főleg tejből készített tejjalok; natúr vagy ízesített erjesztettejes termékek.

( 111 ) 212.213

( 151 ) 2014.03.11.

( 210 ) M 13 02628

( 220 ) 2013.09.12.

( 732 ) Székesfehérvári Regionális Vállalkozásfejlesztési Alapítvány, Székesfehérvár (HU)

( 740 ) dr. Vörös Zsolt, Székesfehérvár

( 546 )



( 511 ) 36 Pénzügyi ügyletek.

( 111 ) 212.214

( 151 ) 2014.03.11.

( 210 ) M 13 02633

( 220 ) 2013.09.12.

( 732 ) Eurodrinks Kft., Budapest (HU)

( 740 ) dr. Mikófalvi Gábor, Budapest

( 554 )



( 511 ) 33 Gyomorkeserű [bitter] italok; likőrök.

---

( 111 ) 212.215

( 151 ) 2014.03.11.

( 210 ) M 13 02638

( 220 ) 2013.09.12.

( 732 ) Rácz Krisztián, Budapest (HU)

( 740 ) Börzsönyi Anna, Budapest

( 546 )



( 511 ) 29 Tartósított zöldségek.

31 Friss zöldségek.

---

( 111 ) 212.216

( 151 ) 2014.03.12.

( 210 ) M 13 01441

( 220 ) 2013.05.27.

( 732 ) Balázsik Anikó, Zalaegerszeg (HU)

dr. Erbszt András, Budapest (HU)

( 546 )



( 511 ) 28 Játékok, játékszerek; testnevelési és sportcikkék.

41 Szakmai képzés; sport- és kulturális tevékenységek.

44 Orvosi szolgáltatások.

---

**( 111 ) 212.217**

( 151 ) 2014.03.12.

( 210 ) M 13 01951

( 220 ) 2013.07.09.

**( 732 ) DSM Pro Kereskedelmi és Szolgáltató Kft., Budapest (HU)**

( 740 ) dr. Géczi Beatrix, Géczi &amp; Géczi Ügyvédi Iroda, Budapest

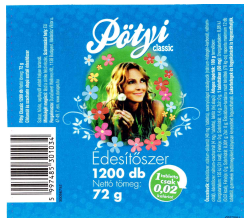
**( 546 )**

( 511 ) 30 Édesítőszer.

35 Reklámozás; kereskedelmi ügyletek; kereskedelmi adminisztráció; irodai munkák (az osztály betűrend szerinti jegyzékében szereplő valamennyi szolgáltatás).

**( 111 ) 212.218**

( 151 ) 2014.03.12.

( 210 ) M 13 02145

( 220 ) 2013.07.25.

**( 732 ) BRECKLAND TRADING Limited, Limassol (CY)**

( 740 ) dr. Budai Zoltán, Munz és Társai Ügyvédi Iroda, Szeged

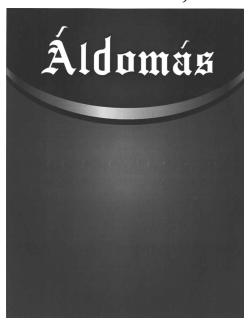
**( 546 )**

( 511 ) 33 Alkoholtartalmú italok (a sörök kivételével) (az osztály betűrend szerinti jegyzékében szereplő valamennyi áru).

**( 111 ) 212.219**

( 151 ) 2014.03.12.

( 210 ) M 13 02728

( 220 ) 2013.09.20.

**( 732 ) Lin Guo Quan, Budapest (HU)**

( 740 ) Buzády-Zhang Ge, Budapest

**( 541 ) EGRET**

( 511 ) 18 Hátizsákok, iskolatáskák, aktatáskák, bőröndök, kézitáskák.

25 Ruházati cikkek, cipők, kalapárúk (az osztály betűrend szerinti jegyzékében szereplő valamennyi áru).

**( 111 ) 212.222**

( 151 ) 2014.03.12.

( 210 ) M 13 02133

( 220 ) 2013.07.24.

**( 732 ) EURO PAY SOLUTIONS Kft., Budapest (HU)**

( 740 ) Dr. Kovács Nóra, Dr. Kovács Nóra Ügyvédi Iroda, Budapest

**( 541 ) EuroPay Solutions**

- ( 511 ) 36 Biztosítás; pénzügyi ügyletek; valutaügyletek; ingatlanügyletek.  
42 Hosting szolgáltatások web oldalakhoz; számítógép programok adatainak és adatoknak az átalakítása; számítógép programok installációja; számítógép programok sokszorosítása; számítógép szoftver tanácsadás; számítógép vírusvédelmi szolgáltatások; számítógépek kölcsönzése; számítógépes adatok helyreállítása; számítógépes rendszerek elemzése; számítógépes rendszerek távfelügyelete [monitoring]; számítógépes rendszerek tervezése; számítógéphardver tervezésével és fejlesztésével kapcsolatostanácsadás; számítógépprogramok kidolgozása; számítógépprogramok korszerűsítése; számítógépprogramok kölcsönzése; számítógép-programozás; számítógép-szoftver fenntartása; szoftverek, mint szolgáltatások [SaaS]; szerverbérlés; web oldalak alkotása és fenntartása mások számára.
- 

( 111 ) 212.223

( 151 ) 2014.03.12.

( 210 ) M 13 02527

( 220 ) 2013.09.04.

( 732 ) **Perlaki Ferenc, Nagykőrös (HU)**

( 740 ) dr. Medgyesi Mónika, Budapest

( 546 )

  
**Celsius**

- ( 511 ) 11 Világító-, fűtő-, gőzfejlesztő, főző-, hűtő-, szárító-, szellőztető-, vízszolgáltató és egészségügyi berendezések (az osztály betűrend szerinti jegyzékében szereplő valamennyi áru).  
35 Reklámozás; kereskedelmi ügyletek; kereskedelmi adminisztráció; irodai munkák (az osztály betűrend szerinti jegyzékében szereplő valamennyi szolgáltatás).
- 

( 111 ) 212.224

( 151 ) 2014.03.12.

( 210 ) M 13 02735

( 220 ) 2013.09.20.

( 732 ) **Martos Péter, Budapest (HU)**

( 740 ) dr. Fodróczy Géza, Fodróczy Ügyvédi Iroda, Budapest

( 546 ) **KAPCSOLATOKAT  
SZÉPÍTÜNK**

- ( 511 ) 35 Reklámozás; kereskedelmi ügyletek; kereskedelmi adminisztráció; irodai munkák (az osztály betűrend szerinti jegyzékében szereplő valamennyi szolgáltatás).
- 

( 111 ) 212.225

( 151 ) 2014.03.12.

( 210 ) M 13 02737

( 220 ) 2013.09.20.

( 732 ) **Telenor Magyarország Zrt., Törökbálint (HU)**

( 740 ) dr. Kőszegi János, Törökbálint

( 541 ) **PRAKTIKUM PERFEKT**

- ( 511 ) 38 Távközlés (az osztály betűrend szerinti jegyzékében szereplő valamennyi szolgáltatás).  
41 Nevelés; szakmai képzés; szórakoztatás; sport- és kulturális tevékenységek (az osztály betűrend szerinti jegyzékében szereplő valamennyi szolgáltatás).  
42 Tudományos és műszaki szolgáltatások, valamint az idetartozó tervezői és kutatói tevékenység; ipari elemző és kutató szolgáltatások; számítástechnikai hardver és szoftver tervezés és fejlesztés (az osztály betűrend szerinti jegyzékében szereplő valamennyi szolgáltatás).
-

---

**( 111 ) 212.226**

( 151 ) 2014.03.12.

( 210 ) M 13 02524

( 220 ) 2013.09.04.

**( 732 ) Földi Rita, Üllő (HU)**

( 740 ) Török Antal, Győr

**( 541 ) My Rent a Face - Lelj igazi társra!**

( 511 ) 35 Reklámozás; on-line hirdetői tevékenység számítógépes hálózaton, hirdető ügynökség, irodai munkák, információk számítógépes adatbázisokba való rendezése.

38 Hozzáférés biztosítása adatbázisokhoz, internetes beszélgetőszobák biztosítása, internetes fórumok biztosítása, tudakozók, információs szolgáltatások; hírügynökség, üzenetek és képek továbbítása számítógépek segítségével.

45 Közösségi hálózatépítés elősegítése adatbázis biztosításán keresztül; társkereső klubok szolgáltatásai; egyéni igényeknek megfelelően nyújtott személyes és társadalmi jellegű szolgáltatások.

---

**( 111 ) 212.227**

( 151 ) 2014.03.12.

( 210 ) M 13 01364

( 220 ) 2013.05.17.

**( 732 ) Kettlebelledzés Kft., Budapest (HU)****( 546 )****KETTLEBELLEDZES**

( 511 ) 25 Pólók; sportlábbelik; sporttrikók; tornacipők; tornaruházat; felsőruházat.

28 Eszközök testgyakorláshoz; ökölvívó kesztyűk, boxkesztyűk; súlyzók; testépítő felszerelések; tornafelszerelések.

41 Eszmecekerék, kollokviumok szervezése; fitnesztanfolyamok vezetése; oktatás; sport edzőtábori szolgáltatások; sportlétesítmények üzemeltetése; sportversenyek rendezése; személyi edzői szolgáltatások; szemináriumok rendezése és vezetése; testnevelés.

---

**( 111 ) 212.228**

( 151 ) 2014.03.12.

( 210 ) M 13 01547

( 220 ) 2013.05.31.

**( 732 ) Fazekas Zoltán, Érd (HU)**

( 740 ) dr. Szarvas Péter, Szarvas Ügyvédi Iroda, Budapest

**( 546 )**

( 511 ) 9 Napszemüvegek.

---

**( 111 ) 212.230**

( 151 ) 2014.03.12.

( 210 ) M 13 02522

( 220 ) 2013.09.04.

**( 732 ) Sweeting International Kft., Feketeerdő (HU)**

---

( 546 )

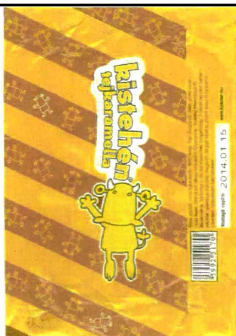

( 511 ) 30 Tejkaramella.

( 111 ) 212.231

( 151 ) 2014.03.12.

( 210 ) M 13 01761

( 220 ) 2013.06.19.

( 732 ) **BERNARD MATTHEWS LTD., Norwich, Norfolk (GB)**

( 740 ) dr. Sóvári Miklós, DANUBIA Szabadalmi és Jogi Iroda Kft., Budapest

( 546 )

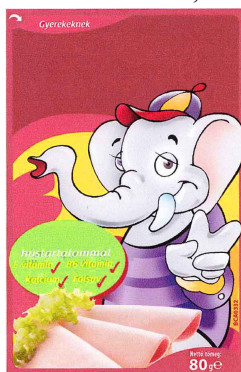

( 511 ) 29 Hús, hal-, baromfi- és vadhús; feldolgozott hústermékek, virsli, sonka, felvágottak; gyorsfagyasztott, mélyhűtött, félkész húsáru.

30 Tésztafélék; szendvicsek; pástétomok; fűszerek, ízesítők, mustár, majonéz, ketchup; chips.

39 Élelmiszer termékek csomagolása, raktározása, szállítása, forgalmazása.

( 111 ) 212.232

( 151 ) 2014.03.12.

( 210 ) M 13 01358

( 220 ) 2013.05.17.

( 732 ) **Naturprodukt Kft., Törökbálint (HU)**

( 541 ) **LUTEXAN**

( 511 ) 5 Antioxidáns pirulák; tápanyag adalékok; vitaminkészítmények.

35 Marketing; reklámozás; áruk bemutatása kommunikációs médiában, kiskereskedelmi célokból.

( 111 ) 212.233

( 151 ) 2014.03.12.

( 210 ) M 13 02729

( 220 ) 2013.09.20.

( 732 ) **Lin Guo Quan, Budapest (HU)**

( 740 ) Buzády-Zhang Ge, Budapest



( 546 )

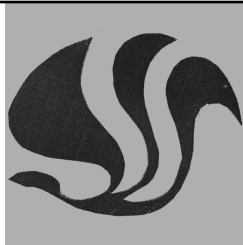

- ( 511 ) 18 Hátizsákok, iskolatáskák, aktatáskák, bőröndök, kézitáskák.  
25 Ruházati cikkek, cipők, kalapárúk (az osztály betűrend szerinti jegyzékében szereplő valamennyi áru).

( 111 ) 212.234

( 151 ) 2014.03.12.

( 210 ) M 13 02337

( 220 ) 2013.08.16.

( 732 ) **COLLATINUS Informatikai Kft., Budapest (HU)**

( 740 ) dr. Mátyás Péter, Mátyás Ügyvédi Iroda, Budapest

( 541 ) **elveszett-meglett.hu**

- ( 511 ) 38 Távközlés (az osztály betűrend szerinti jegyzékében szereplő valamennyi szolgáltatás).  
42 Tudományos és műszaki szolgáltatások, valamint az idetartozó tervezői és kutatói tevékenység; ipari elemző és kutató szolgáltatások; számítástechnikai hardver és szoftver tervezés és fejlesztés (az osztály betűrend szerinti jegyzékében szereplő valamennyi szolgáltatás).  
45 Jogi szolgáltatások; biztonsági szolgáltatások személyek és vagyontárgyak védelmére; mások által egyéni igényeknek megfelelően nyújtott személyes és társadalmi jellegű szolgáltatások (az osztály betűrend szerinti jegyzékében szereplő valamennyi szolgáltatás); elveszett tárgy megtalálójára és tulajdonosa közötti kapcsolatvétel elősegítő szolgáltatás.

( 111 ) 212.235

( 151 ) 2014.03.12.

( 210 ) M 13 02525

( 220 ) 2013.09.04.

( 732 ) **Földi Rita, Üllő (HU)**

( 740 ) Török Antal, Győr

( 541 ) **My Rent a Face**

- ( 511 ) 35 Reklámozás; on-line hirdetői tevékenység számítógépes hálózaton, hirdető ügynökség, irodai munkák, információk számítógépes adatbázisokba való rendezése.  
38 Hozzáférés biztosítása adatbázisokhoz, internetes beszélgetőszobák biztosítása, internetes fórumok biztosítása, tudakozók, információs szolgáltatások; hírügynökség, üzenetek és képek továbbítása számítógépek segítségével.  
45 Közösségi hálózatépítés elősegítése adatbázis biztosításán keresztül; társkereső klubok szolgáltatásai; egyéni igényeknek megfelelően nyújtott személyes és társadalmi jellegű szolgáltatások.

( 111 ) 212.236

( 151 ) 2014.03.12.

( 210 ) M 13 02335

( 220 ) 2013.08.16.

( 732 ) **Holland Alma Kft., Piricse (HU)**

( 740 ) dr. Czére-Réti Gabriella, Dr. Czére-Réti Ügyvédi Iroda, Debrecen

( 546 )



- ( 511 ) 29 Almából készült tartósított, szárított és főzött gyümölcsök; alma ízesítésű zselék, lekvárok (dzsemek), almából készült kompót.
- 31 Friss alma.
- 32 Alma ízesítésű sörök; ásványvizek és szénsavas vizek, egyéb alkoholmentes italok; gyümölcsitalok és gyökölcslevek; szörpök és más más készítmények italokhoz.

**( 111 ) 212.237**

( 151 ) 2014.03.12.

( 210 ) M 13 02340

( 220 ) 2013.08.16.

**( 732 ) Pioneer Hi-Bred International, Inc., Johnston, Iowa (US)**

( 740 ) dr. Sóvári Miklós, DANUBIA Szabadalmi és Jogi Iroda Kft., Budapest

( 546 )



- ( 511 ) 44 Agronómiai és takarmányozással, haszonállatok táplálásával kapcsolatos tanácsadás, konzultáció.

**( 111 ) 212.238**

( 151 ) 2014.03.12.

( 210 ) M 13 01565

( 220 ) 2013.06.03.

**( 732 ) Balaton-felvidéki Nemzeti Park Igazgatóság, Csopak (HU)**

( 546 )

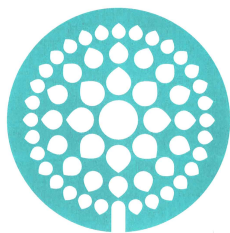

Balaton-felvidéki  
Nemzeti Park

- ( 511 ) 3 Fehéritőkészítmények és egyéb, mosásra szolgáló anyagok; tisztító-, fényesítő-, súroló-, és csiszolószerek; szappanok; illatszerek, illóolajok, kozmetikai cikkek, hajmosó szerek; fogkrémek (az osztály betűrend szerinti jegyzékében szereplő valamennyi áru).
- 16 Papír, karton és ezen anyagokból készült termékek, amelyek nem tartoznak más osztályokba; nyomdaipari termékek; könyvkötészeti anyagok; fényképek; papíripari cikkek; papíripari vagy háztartási ragasztóanyagok; anyagok művészek részére; esetek; írógépek és irodai cikkek (bútorok kivételével); tanítási és oktatási anyagok (készülékek kivételével); csomagolásra szolgáló műanyagok (amelyek nem tartoznak más osztályokba); nyomdabetűk; klisék (az osztály betűrend szerinti jegyzékében szereplő valamennyi áru).
- 25 Ruházati cikkek, cipők, kalapárúk, esőkabátok, esernyők.
- 28 Játékok, játékszerek; testnevelési és sportcikkek, amelyek nem tartoznak más osztályokba; karácsonyfadíszek (az osztály betűrend szerinti jegyzékében szereplő valamennyi áru).
- 29 Hús, hal-, baromfi- és vadhús; húskivonatok; tartósított, szárított és főzött gyümölcsök és zöldségek; zselék, lekvárok (dzsemek), kompótok; tojások; tej és tejtermékek; étkezési olajok és zsírok (az osztály betűrend szerinti jegyzékében szereplő valamennyi áru).
- 30 Kávé, tea, kakaó és kávépótló szerek; rizs; tápióka és szágó; lisztek és más gabonakészítmények; kenyér, péksütemények és cukrászsütemények; fagylaltok; cukor, méz, melaszszirup; élesztő, sütőporok; só; mustár; ecet,

fűszeres mártások; fűszerek; jég (az osztály betűrend szerinti jegyzékében szereplő valamennyi áru).

31 Gabonamagvak, mezőgazdasági, kertészeti, erdészeti termékek és magok, amelyek nem tartoznak más osztályokba; élő állatok; friss gyümölcsök és zöldségek; vetőmagok, élő növények és virágok; tápanyagok állatok számára; maláta (az osztály betűrend szerinti jegyzékében szereplő valamennyi áru).

32 Sörök; ásványvizek és szénsavas vizek és egyéb alkoholmentes italok; gyümölcsitalok és gyümölcslevek; szörpök és más készítmények italokhoz (az osztály betűrend szerinti jegyzékében szereplő valamennyi áru).

33 Alkoholtartalmú italok (a sörök kivételével) (az osztály betűrend szerinti jegyzékében szereplő valamennyi áru).

41 Nevelés; szakmai képzés; szórakoztatás; sport- és kulturális tevékenységek; természetvédelmi terület természeti értékeinek élményszerű bemutatása ökoturisztikai látogatóhelyeken; természetvédelmi terület élményszerű megismerésére gyalogos/buszos/vízitúra vagy más program biztosítása; szabadidős és sporteszközök kölcsönzése; sportvadászati szolgáltatás nyújtása; szállás biztosítása természeti értéket bemutató, népszerűsítő program vagy szakmai képzés keretei között kulcsosházban vagy egyébszálláshelyen; étkezés biztosítása természeti értéket bemutató program vagy szakmai képzés, konferencia keretei között; ökoturisztikai látogatóhelyek működtetése élményszerű ismeretterjesztés, szórakoztatás céljából; természetvédelmi konferenciák, tanfolyamok és ismeretterjesztő előadások tartása; védett természeti értékek bemutatásáról, természetvédelmi, nevelési tevékenységről információ szolgáltatása a nyomtatott és elektronikus médiában.

42 Tudományos és műszaki szolgáltatások, valamint az idetartozó tervezői és kutatói tevékenység; ipari elemző és kutató szolgáltatások; számítástechnikai hardver és szoftver tervezés és fejlesztés (az osztály betűrend szerinti jegyzékében szereplő valamennyi szolgáltatás).

44 Orvosi szolgáltatások; állatgyógyászati szolgáltatások; higiéniai és szépségápolási szolgáltatások emberek és állatok részére; mezőgazdasági, kertészeti és erdészeti szolgáltatások (az osztály betűrend szerinti jegyzékében szereplő valamennyi szolgáltatás).

**( 111 ) 212.239**

( 151 ) 2014.03.12.

( 210 ) M 13 02132

( 220 ) 2013.07.24.

**( 732 ) Viszkei Márton György, Nagykovácsi (HU)**

**dr. Viszkei András János, Nagykovácsi (HU)**

( 740 ) dr. Ecseki Csilla, Budapest

**( 546 )**



( 511 ) 41 Klubszolgáltatások (szórakoztatás vagy oktatás); oktatás; sportversenyek rendezése; szórakoztatás; versenyek szervezése (oktatás vagy szórakoztatás).

**( 111 ) 212.240**

( 151 ) 2014.03.12.

( 210 ) M 13 02142

( 220 ) 2013.07.25.

**( 732 ) Alföld Paprikaház Kft., Debrecen (HU)**

( 740 ) Dr. Medgyesi Mónika ügyvéd, Budapest

( 546 )



- ( 511 ) 25 Ruházati cikkek, cipők, kalapárak.  
 30 Paprika, őrölt (ételízesítő).  
 35 Reklámozás; kereskedelmi ügyletek; kereskedelmi adminisztráció; irodai munkák.

( 111 ) 212.241

( 151 ) 2014.03.12.

( 210 ) M 13 01363

( 220 ) 2013.05.17.

( 732 ) Kettlebelledzés Kft., Budapest (HU)

( 546 )



- ( 511 ) 25 Pólók; sportlábbelik; sporttrikók; tornacipők; tornaruházat; felsőruházat.  
 28 Eszközök testgyakorláshoz; ökölvívó kesztyűk, boxkesztyűk; súlyzók; testépítő felszerelések; tornafelszerelések.  
 41 Eszmecesterék, kollokviumok szervezése; fitnesztanfolyamok vezetése; oktatás; sport edzőtábori szolgáltatások; sportlétesítmények üzemeltetése; sportversenyek rendezése; személyi edzői szolgáltatások; szemináriumok rendezése és vezetése; testnevelés.

( 111 ) 212.242

( 151 ) 2014.03.12.

( 210 ) M 13 02528

( 220 ) 2013.09.04.

( 732 ) Perlaki Ferenc, Nagykőrös (HU)

( 740 ) dr. Medgyesi Mónika, Budapest

( 546 )



- ( 511 ) 11 Világító-, fűtő-, gőzfejlesztő, főző-, hűtő-, szárító-, szellőztető-, vízszolgáltató és egészségügyi berendezések (az osztály betűrend szerinti jegyzékében szereplő valamennyi áru).  
 35 Reklámozás; kereskedelmi ügyletek; kereskedelmi adminisztráció; irodai munkák (az osztály betűrend szerinti jegyzékében szereplő valamennyi szolgáltatás).

( 111 ) 212.243

( 151 ) 2014.03.12.

( 210 ) M 13 02117

( 220 ) 2013.07.23.

( 732 ) THE YOKOHAMA RUBBER CO., LTD., Tokyo (JP)

( 740 ) dr. Szigeti Éva, DANUBIA Szabadalmi és Jogi Iroda Kft., Budapest

**( 546 ) AVID**

( 511 ) 12 Gépkocsiabroncsok, járműkerekek.

**( 111 ) 212.244**

( 151 ) 2014.03.12.

( 210 ) M 13 02518

( 220 ) 2013.09.03.

**( 732 ) LG Corp., Seoul 150-721 (KR)**

( 740 ) dr. Szamosi Katalin, SBGK Ügyvédi Iroda, Budapest

**( 541 ) AZ LG-vel ez is lehetséges**

( 511 ) 7 Elektromos ruhamosógépek; automata mosogatógépek; elektromos porszívók.

9 Mobil telefonok; televíziók; pendrájvok; számítógép monitorok; laptop számítógépek; DVD lejátszók; hordozható merevlemez meghajtók; hangok vagy képek rögzítésére, továbbítására, másolására szolgáló készülékek; számítógépes alkalmazás; audiovevőkészülékek; hálózati megfigyelő kamerák felügyelethez; digitális tartalomszolgáltató rendszer; digitális nyomtatók; tábla személyi számítógépek; set-top dobozok; szkennerek; egerek számítógépekhez; autóhangszórók.

11 Légkondicionálók; hőlég-készülékek, forró levegős fűtőberendezések; légnedvesítő készülékek; páramentesítők háztartási használatra; elektromos tűzhelyek; víztisztítók háztartási használatra; napkollektorok; légtisztítók; főző berendezések és tűzhelyek; LED-diódás világító berendezések; plazma (PLS) világító berendezések; gáztűzhelyek; elektromos konyhai tűzhelyek; elektromos hűtőgépek; elektromos ruhaszárító készülékek; szagtalanítási és gőzölési funkcióval ellátott, ruhakezelő gépek háztartási célokra.

**( 111 ) 212.245**

( 151 ) 2014.03.12.

( 210 ) M 13 02324

( 220 ) 2013.08.15.

**( 732 ) Magyar RTL Televízió Zrt., Budapest (HU)**

( 740 ) dr. Szepesi István, Szepesi és Társai Ügyvédi Iroda, Budapest

**( 541 ) Vundersön és Zuperszexi**

( 511 ) 35 Reklámozás; kereskedelmi ügyletek; kereskedelmi adminisztráció; irodai munkák (az osztály betűrend szerinti jegyzékében szereplő valamennyi szolgáltatás).

38 Távközlés (az osztály betűrend szerinti jegyzékében szereplő valamennyi szolgáltatás).

41 Nevelés; szakmai képzés; szórakoztatás; sport- és kulturális tevékenységek (az osztály betűrend szerinti jegyzékében szereplő valamennyi szolgáltatás).

**( 111 ) 212.246**

( 151 ) 2014.03.12.

( 210 ) M 13 01731

( 220 ) 2013.06.17.

**( 732 ) Boom & Brass Kft., Budapest (HU)**

( 740 ) dr. Simon Mihály, Simon Mihály Ügyvédi Iroda, Budapest

**( 541 ) BELVÁROSI BORRANDEVÚ**

( 511 ) 41 Borászattal, borfogyasztással, borkultúra terjesztésével kapcsolatos nevelés, szakmai képzés, szórakoztatás, sport- és kulturális tevékenységek, fesztiválok, kiállítások, konferenciák és egyéb rendezvények szervezése, lebonyolítása.

43 Bár szolgáltatások, étkezdék, éttermek, főzőberendezések bérlete, gyorséttermek, kantinok büfék étkezdék, önkiszolgáló éttermek, rendezvényhez termek kölcsönzése, sátrak kölcsönzése, székek asztalok asztalterítők üvegáruk kölcsönzése, vendéglátóipar.

( 111 ) 212.247

( 151 ) 2014.03.12.

( 210 ) M 13 01733

( 220 ) 2013.06.17.

( 732 ) **Dombi János, Sopron (HU)**

( 740 ) dr. Medgyesi Mónika, Budapest

( 546 )



( 511 ) 31 Gabonamagvak, mezőgazdasági, kertészeti, erdészeti termékek és magok; élő állatok; friss gyümölcsök és zöldségek; vetőmagok, élő növények és virágok; tápanyagok állatok számára; maláta.

35 Reklámozás; kereskedelmi ügyletek; kereskedelmi adminisztráció; irodai munkák.

42 Számítástechnikai hardver és szoftver fejlesztés.

( 111 ) 212.248

( 151 ) 2014.03.12.

( 210 ) M 13 02513

( 220 ) 2013.09.03.

( 732 ) **Sonex Híradástechnikai Szolgáltató és Kereskedelmi Kft., Budapest (HU)**

( 546 )



( 511 ) 43 Vendéglátás; étkezdék; éttermek; gyorséttermek; kávéházak; önkiszolgáló éttermek; vendéglátóipar.

( 111 ) 212.249

( 151 ) 2014.03.12.

( 210 ) M 13 02319

( 220 ) 2013.08.14.

( 732 ) **Revita Alapítvány, Debrecen (HU)**

( 541 ) **Minden ami újra gurul**

( 511 ) 35 Segéd- és sporteszközök forgalmazása; segéd- és sporteszköz alkatrészek forgalmazása.

37 Segéd- és sporteszközök karbantartása, javítása, segédeszközök fertőtlenítése; segéd- és sporteszközök átalakítása, adaptációja.

45 Segéd- és sporteszközök kölcsönzése, bérbeadása; segéd- és sporteszköz tanácsadás.

( 111 ) 212.250

( 151 ) 2014.03.12.

( 210 ) M 13 02509

( 220 ) 2013.09.03.

( 732 ) **Wang You Liang, Budapest (HU)**

( 546 )



( 511 ) 25 Ruházati cikkek, cipők, kalapárúk (az osztály betűrend szerinti jegyzékében szereplő valamennyi áru).

( 111 ) 212.251

( 151 ) 2014.03.12.

( 210 ) M 13 02316

---

( 220 ) 2013.08.14.

( 732 ) **Hongta Tobacco (Group) Co., Ltd., Yuxi, Yunnan (CN)**

( 740 ) Dr. Kocsomba Nelli, Dr. Kocsomba Nelli Ügyvédi Iroda, Budapest

( 546 ) GREAT  MASTER

( 511 ) 34 Dohány; bagó; szivarok; dohánypótló anyagokat tartalmazó cigaretták nem gyógyászati használatra; cigaretták; cigarillók [dohánylevélbe csavart cigaretták]; szívható füvek; tubák; vágott dohány; dohánytermék előállítás mellékterméke; borostyánból készült szivar- és cigarettaszipkák; dohányzacskók; cigarettaszopókák; pipák; szivarvágók; szivartartók, szivartárcák; cigarettatartók, cigarettatárcák; szivarszipkák; zsebben hordható eszközök cigarettasodrászhoz; cigarettaszipkák; szopókák cigarettaszipkákhoz; pipatisztítók, pipaállványok; dohánytartó edények; tubákos szelencék; hamutartók dohányosoknak; köpöcsészék dohányosoknak; nedvesítő szivarhoz; gyufák; gyufatartók; gyufásdobozok; öngyújtók dohányosoknak; gáztartályok szivargyújtókhoz; tűzkövek; gáztartályok öngyújtóhoz; butángáz (dohányzás céljára); cigarettaszűrők; cigaretta papírivek, abszorbenspapír pipához; cigaretta papír; cigaretta filtervatta rostköteg.

---

( 111 ) **212.252**

( 151 ) 2014.03.12.

( 210 ) M 13 02510

( 220 ) 2013.09.03.

( 732 ) **Wang You Liang, Budapest (HU)**

( 546 )

  
**REALIZE**

( 511 ) 25 Ruházati cikkek, cipők, kalapárak (az osztály betűrend szerinti jegyzékében szereplő valamennyi áru).

---

( 111 ) **212.253**

( 151 ) 2014.03.12.

( 210 ) M 13 02309

( 220 ) 2013.08.14.

( 732 ) **GYÜMÍÍI-Klub Kft., Budapest (HU)**

( 740 ) PINTZ ÉS TÁRSAI Szabadalmi, Védjegy és Jogi Iroda, Budapest

( 546 )



( 511 ) 29 Gyümölcsdesszertek; gyümölcsszeletkék, apró; gyümölcshéj; gyümölcscrágsálnivalók; gyümölcsök és diófélék vegyesen; gyümölcs alapú snackek; gyümölcs hidegtál; gyümölcsnyárs.

39 Élelmiszerárak házhoz szállítása; étel házhozszállítás; készételek és italok házhozszállítása; gyümölcsök házhozszállítása.

---

( 111 ) **212.254**

( 151 ) 2014.03.12.

( 210 ) M 13 02709

( 220 ) 2013.09.19.

( 732 ) **PARTNER IN PET FOOD HUNGÁRIA KFT., Budaörs (HU)**

( 740 ) Kedves Ferenc, Budapest

( 541 ) **Agro-Trust**

( 511 ) 31 Gabonamagvak, mezőgazdasági, kertészeti, erdészeti termékek és magok, amelyek nem tartoznak más osztályokba; élő állatok; friss gyümölcsök és zöldségek; vetőmagok, élő növények és virágok; tápanyagok állatok

---

**( 111 ) 212.255**

( 151 ) 2014.03.12.

( 210 ) M 13 02707

( 220 ) 2013.09.19.

**( 732 ) PARTNER IN PET FOOD HUNGÁRIA KFT., Budaörs (HU)**

( 740 ) Kedves Ferenc, Budapest

**( 541 ) Agro Trust**

( 511 ) 31 Gabonamagvak, mezőgazdasági, kertészeti, erdészeti termékek és magok, amelyek nem tartoznak más osztályokba; élő állatok; friss gyümölcsök és zöldségek; vetőmagok, élő növények és virágok; tápanyagok állatok számára; maláta (az osztály betűrend szerintijegyzékében szereplő valamennyi áru).

---

**( 111 ) 212.256**

( 151 ) 2014.03.12.

( 210 ) M 13 02128

( 220 ) 2013.07.24.

**( 732 ) KS 2009. Kft., Budaörs (HU)**

( 740 ) Tóth-Szabó István, Budapest

**( 546 )**



( 511 ) 7 Automata elárúsító berendezések.

35 Információ és tanácsadás fogyasztóknak, reklámok publikálása, automata elárúsító berendezések kölcsönzése, lízingelése.

44 Gyógyszerészeti tanácsadás, távgyógyászati szolgáltatások, gyógyászati berendezések kölcsönzése.

---

**( 111 ) 212.257**

( 151 ) 2014.03.12.

( 210 ) M 13 02708

( 220 ) 2013.09.19.

**( 732 ) PARTNER IN PET FOOD HUNGÁRIA KFT., Budaörs (HU)**

( 740 ) Kedves Ferenc, Budapest

**( 541 ) Agrotrust**

( 511 ) 31 Gabonamagvak, mezőgazdasági, kertészeti, erdészeti termékek és magok, amelyek nem tartoznak más osztályokba; élő állatok; friss gyümölcsök és zöldségek; vetőmagok, élő növények és virágok; tápanyagok állatok számára; maláta (az osztály betűrend szerintijegyzékében szereplő valamennyi áru).

---

**( 111 ) 212.258**

( 151 ) 2014.03.12.

( 210 ) M 13 00958

( 220 ) 2013.04.09.

**( 732 ) Koncz Tekla, Budapest (HU)**

( 740 ) dr. Gerlai Gabriella, Budapest

**( 541 ) AMANDA**

( 511 ) 18 Bőr és bőrutánzatok, ezen anyagokból készült termékek; állatbőrök és irhák; utazótáskák és bőröndök;

---



esernyők és napernyők; ostorok, hámok, nyerges és lószerszámok.

( 111 ) 212.259

( 151 ) 2014.03.13.

( 210 ) M 13 03090

( 220 ) 2013.10.25.

( 732 ) EGIS Gyógyszergyár Nyilvánosan Működő Részvénytársaság, Budapest (HU)

( 546 ) ЭГИТУМАБ

( 511 ) 5 Humán gyógyszerészeti készítmények.

( 111 ) 212.260

( 151 ) 2014.03.13.

( 210 ) M 13 03091

( 220 ) 2013.10.25.

( 732 ) EGIS Gyógyszergyár Nyilvánosan Működő Részvénytársaság, Budapest (HU)

( 546 ) НОФЛЮКС

( 511 ) 5 Humán gyógyszerészeti készítmények.

( 111 ) 212.261

( 151 ) 2014.03.13.

( 210 ) M 13 01909

( 220 ) 2013.07.03.

( 732 ) Mangal Iona Sertéshizlalda Kft., Budapest (HU)

( 546 )



( 511 ) 29 Hús, baromfi- és vadhús; húskivonatok.

35 Reklámozás; kereskedelmi ügyletek; kereskedelmi adminisztráció; irodai munkák.

39 Szállítás; áruk csomagolása és raktározása.

( 111 ) 212.262

( 151 ) 2014.03.13.

( 210 ) M 13 02108

( 220 ) 2013.07.23.

( 732 ) MTM-SBS Televízió Zrt., Budapest (HU)

( 740 ) dr. Péntek Zoltán, Budapest

( 546 )



( 511 ) 35 Reklámozás; kereskedelmi ügyletek; kereskedelmi adminisztráció; irodai munkák (az osztály betűrend szerinti jegyzékében szereplő valamennyi szolgáltatás).

41 Nevelés; szakmai képzés; szórakoztatás; sport- és kulturális tevékenységek (az osztály betűrend szerinti jegyzékében szereplő valamennyi szolgáltatás).

42 Tudományos és műszaki szolgáltatások, valamint az idetartozó tervezői és kutatói tevékenység; ipari elemző és kutató szolgáltatások; számítástechnikai hardver és szoftver tervezés és fejlesztés (az osztály betűrend szerinti jegyzékében szereplő valamennyi szolgáltatás).

---

**( 111 ) 212.263**

( 151 ) 2014.03.13.

( 210 ) M 13 02099

( 220 ) 2013.07.22.

**( 732 ) Franck d.d., Zagreb (HR)**

( 740 ) Dr. Szigeti Éva, DANUBIA Szabadalmi és Jogi Iroda Kft., Budapest

**( 546 )**



( 511 ) 30 Kávé.

---

**( 111 ) 212.264**

( 151 ) 2014.03.13.

( 210 ) M 13 02690

( 220 ) 2013.09.18.

**( 732 ) PepsiCo, Inc., New York 10577 (US)**

( 740 ) dr. Vittay Dorottya, Kovári és Társai Szabadalmi és Védjegy Iroda Kft., Budapest

**( 541 ) CHEETOS ZERO**

( 511 ) 30 Kukorica alapú snack ételek.

---

**( 111 ) 212.265**

( 151 ) 2014.03.13.

( 210 ) M 13 02295

( 220 ) 2013.08.12.

**( 732 ) Kiskunfélegyházi Malom Kft., Kiskunfélegyháza (HU)**

**( 541 ) KUNSÁGI BETYÁR**

( 511 ) 30 Kenyér, péksütemények és cukrászsütemények.

---

**( 111 ) 212.266**

( 151 ) 2014.03.13.

( 210 ) M 13 02021

( 220 ) 2013.07.12.

**( 732 ) Alternative Media Investment Kft., Budapest (HU)**

( 740 ) dr. Nadas Béla, Nadas Béla Ügyvédi Iroda, Budapest

**( 541 ) AquaMBR**

( 511 ) 35 Reklámozás; kereskedelmi ügyletek; kereskedelmi adminisztráció; irodai munkák (az osztály betűrend szerinti jegyzékében szereplő valamennyi szolgáltatás).

37 Építkezés; javítás; szerelési szolgáltatások (az osztály betűrend szerinti jegyzékében szereplő valamennyi szolgáltatás).

42 Tudományos és műszaki szolgáltatások, valamint az idetartozó tervezői és kutatói tevékenység; ipari elemző és kutató szolgáltatások; számítástechnikai hardver- és szoftvertervezés és -fejlesztés (az osztály betűrend szerinti jegyzékében szereplő valamennyi szolgáltatás).

---

**( 111 ) 212.267**

( 151 ) 2014.03.13.

---

---

( 210 ) M 13 02300

( 220 ) 2013.08.13.

( 732 ) **Akku-Elem Kft., Budapest (HU)**

( 546 )



( 511 ) 9 Laptop notebook kiegészítők, akkumulátorok, tápegységek, inverter, adapter, knverter, digitális kamera, fényképezőgép kiegészítők, akkumulátorok, töltők.

---

( 111 ) **212.268**

( 151 ) 2014.03.13.

( 210 ) M 13 01908

( 220 ) 2013.07.03.

( 732 ) **Lignoport Kft., Veszprém (HU)**

( 740 ) dr. Medgyesi Mónika, Budapest

( 546 ) **LIGNOPORT**

( 511 ) 35 Reklámozás; kereskedelmi ügyletek; kereskedelmi adminisztráció; irodai munkák (az osztály betűrend szerinti jegyzékében szereplő valamennyi szolgáltatás).

---

( 111 ) **212.269**

( 151 ) 2014.03.13.

( 210 ) M 13 02691

( 220 ) 2013.09.18.

( 732 ) **Panarom Natúrkozmetika Kft., Budapest (HU)**

( 541 ) **AROMARENAISSANCE**

( 511 ) 3 Fehéritőkészítmények és egyéb, mosásra szolgáló anyagok; tisztító-, fényesítő-, súroló-, és csiszolószerek; szappanok; illatszerek, illóolajok, kozmetikai cikkek, hajmosó szerek; fogkrémek (az osztály betűrend szerinti jegyzékében szereplő valamennyiáru).

16 Könyvek, tankönyvek, plakátok, kiadványok.

---

( 111 ) **212.270**

( 151 ) 2014.03.13.

( 210 ) M 13 02491

( 220 ) 2013.08.30.

( 732 ) **City Hitelbróker Kft., Ecsér (HU)**

( 546 )  Diáktakarékpénztár - a jövőd záloga

( 511 ) 36 Tanulmányok folytatását segítő előtakarékosági pénzügyi szolgáltatás.

---

( 111 ) **212.271**

( 151 ) 2014.03.13.

( 210 ) M 13 02098

( 220 ) 2013.07.22.

( 732 ) **Korsós Anita, Budapest (HU)**

**Dr. Ónody Rita Éva, Budapest (HU)**

**Szappanyos Orsolya, Budapest (HU)**

**Dénes Éva, Budapest (HU)**

( 740 ) Szappanyos Orsolya, Budapest

---

( 546 )



A LÉLEKTÁRSAS

- ( 511 ) 28 Játékok, játékszerek; testnevelési és sportcikk, amelyek nem tartoznak más osztályokba; karácsonyfadíszek (az osztály betűrend szerinti jegyzékében szereplő valamennyi áru).
- 41 Nevelés; szakmai képzés; szórakoztatás; sport- és kulturális tevékenységek (az osztály betűrend szerinti jegyzékében szereplő valamennyi szolgáltatás).
- 45 Jogi szolgáltatások; biztonsági szolgáltatások személyek és vagyontárgyak védelmére; házasságközvetítő irodák; horoszkóp elkészítése; kisgyermek felügyelete; közvetítés (személyek közötti vitákban); társkereső klubok.

( 111 ) 212.273

( 151 ) 2014.03.13.

( 210 ) M 13 02104

( 220 ) 2013.07.23.

( 732 ) HONGFAN Kft., Budapest (HU)

( 740 ) Dr. Sztrókay Zsolt, Budapest

( 546 ) LANGTU 

- ( 511 ) 12 Szárazföldi közlekedési eszközök.
- 25 Ruházati cikkek, cipők, kalapárak (sportruházat).
- 37 Kerékpárépítés, járműjavító műhelyek (üzemanyag-utántöltés és karbantartás), járműfényezés, járműmosás, járművek karbantartása, járművek kenése, járművek rozsdá elleni kezelése, járművek tisztítása, járművekhez (javítás).

( 111 ) 212.274

( 151 ) 2014.03.13.

( 210 ) M 12 02091

( 220 ) 2012.06.14.

( 732 ) Institute of Internal Auditors, Altamonte Springs FL 32701-4201 (US)

( 740 ) Süle Ügyvédi Iroda, Budapest

( 546 )   
**Certified  
 Internal Auditor**

- ( 511 ) 41 Tesztelési szolgáltatások, többek között tesztek és tesztelő programok kifejlesztése, megalkotása és intézése, kezelése belső ellenőr jelöltek részére.

( 111 ) 212.275

( 151 ) 2014.03.13.

( 210 ) M 13 00352

( 220 ) 2013.02.11.

( 732 ) Albrecht Ottó 100%, Berlingen (CH)

( 740 ) Dr. Jeszenszky Zoltán, Jeszenszky Ügyvédi Iroda, Budapest

( 541 ) CASHLINE

- ( 511 ) 35 Reklámozás; kereskedelmi ügyletek; kereskedelmi adminisztráció; irodai munkák (az osztály betűrend

szerinti jegyzékében szereplő valamennyi szolgáltatás).

36 Biztosítás; pénzügyi ügyletek; valutaügyletek; ingatlanügyletek (az osztály betűrend szerinti jegyzékében szereplő valamennyi szolgáltatás).

---

**( 111 ) 212.276**

( 151 ) 2014.03.13.

( 210 ) M 12 00330

( 220 ) 2012.02.01.

**( 732 ) Dow AgroSciences LLC. (Delaware állam törvényei szerint működő vállalat), Indianapolis, Indiana (US)**

( 740 ) dr. Sasvári Gabriella, SBGK Ügyvédi Iroda, Budapest

**( 541 ) FORTISSIMO**

( 511 ) 5 Kártékony állatok irtására szolgáló készítmények; fűregirtó szerek; gombaölő szerek (fungicidek), gyomirtó szerek (herbicidek) és rovarölő szerek.

---

**( 111 ) 212.278**

( 151 ) 2014.03.13.

( 210 ) M 13 02100

( 220 ) 2013.07.22.

**( 732 ) Franck d.d., Zagreb (HR)**

( 740 ) Dr. Szigeti Éva, DANUBIA Szabadalmi és Jogi Iroda Kft., Budapest

**( 541 ) FINNO CAFE**

( 511 ) 30 Kávé.

---

**( 111 ) 212.279**

( 151 ) 2014.03.13.

( 210 ) M 12 00152

( 220 ) 2012.01.17.

**( 732 ) Kiss Mihály, Nyírmártonfalva (HU)**

**( 546 ) KECSKETEJFÜRDŐ<sup>®</sup>**

( 511 ) 3 Kecsketejből készült szappanok és kozmetikai cikkek.

---

**( 111 ) 212.280**

( 151 ) 2014.03.13.

( 210 ) M 13 01838

( 220 ) 2013.06.27.

**( 732 ) Kovács Tibor, Esztergom (HU)**

**( 541 ) CHARM**

( 511 ) 3 Fehéritőkészítmények és egyéb, mosásra szolgáló anyagok; tisztító-, fényesítő-, súroló-, és csiszolószerek; szappanok; illatszerek, illóolajok, kozmetikai cikkek, hajmosó szerek; fogkrémek (az osztály betűrend szerinti jegyzékében szereplő valamennyiáru).

---

**( 111 ) 212.281**

( 151 ) 2014.03.13.

( 210 ) M 13 01906

( 220 ) 2013.07.03.

**( 732 ) Szalay Péter, Gyál (HU)**

---

( 546 )



( 511 ) 30 Fagyalt, jégkrém.

43 Étkezdék, éttermek, kávéházak, cukrászdák, vendéglátóipar.

( 111 ) 212.282

( 151 ) 2014.03.13.

( 210 ) M 13 01124

( 220 ) 2009.02.06.

( 732 ) MIP METRO Group Intellectual Property GmbH &amp; Co. KG, Düsseldorf (DE)

( 740 ) Bogsch &amp; Partners, Budapest

( 546 ) **METRO**

( 511 ) 35 Nagykereskedelmi szolgáltatások az interneten és/vagy teleshop műsorok által is, a következő területeken: vegyi termékek, tisztítószeres, polírozó- és csiszolószerek, mosószerek, festékek, drogériai cikkek, kozmetikai áruk, borotvakészülékek éstartozékok, illatszerek, használati tárgyak háztartási használatra, üzemanyagok, világító- és hajtóanyagok, ipari olajok és zsírok, kenőanyagok, gyertyák, egészségügyi termékek, gépek, szerszámok és fémárak, építőipari cikkek, csináld magad cikkek éskertészeti cikkek, hobbi- és barkácstermékek, elektromos áruk és elektronikus áruk, hanghordozók és adathordozók, világító, fűtő-, főző-, hűtő-, szárító- és szellőztető készülékek, gőzös tisztító- és gőzölős simítókészülékek, szaniter készülékek éstartozékok, járművek és járműtartozékok, kerékpárok és tartozékok kerékpárokhoz, motoros működtetésű kétkerekűek és tartozékok, tűzijátékok, órák és ékszeres, optikai műszerek és készülékek, hangszerek, nyomdaipari termékek, papíráru és írószerek, irodai felszerelések, bőrárak és nyergesárak, bútorok, berendezési tárgyak, sátrak, ponyvák, ruházati cikkek, cipők, textilárak, fejfedők, bőr- és műbőr áruk, úti- és kézi bőröndök, úti- és kiegészítők, hátizsákok, esernyők és napernyők, játékszerek, sportkészülék és sportfelszerelések és tartozékok, élelmiszerek és italok, mezőgazdasági termékek, kertészeti termékek és erdészeti termékek, dohányáru és egyéb élvezeti cikkek, mégpedig alkohol, kávé, tea, csokoládé, cukor és fűszerek és a háztartásiárak területén, mégpedig elektromos és nem elektromos háztartási és konyhai készülékek, üveg-, kerámia, porcelán, fém- és műanyagárak háztartási és konyhai célra, háztartási és konyhai edények, főzőedények és a dekorációs cikkek és dekorációs anyagok területén, mégpedig dísz tárgyak, növények (mű is), gyümölcsök (mű is), élelmiszerek (mű is), évszaknak megfelelő, ünnepi, parti és tematikus díszek tárgyakra, ablakba, helyiségekbe, épületekre és felületekre, girlandok, zászlók és főlíák; on-line és/vagycsomagküldő kereskedelem a következő területeken: vegyi termékek, tisztítószeres, polírozó- és csiszolószerek, mosószerek, festékek, drogériai cikkek, kozmetikai áruk, borotvakészülékek és tartozékok, illatszerek, használati tárgyak háztartásihasználatra, üzemanyagok, világító- és hajtóanyagok, ipari olajok és zsírok, kenőanyagok, gyertyák, egészségügyi termékek, gépek, szerszámok és fémárak, építőipari cikkek, csináld magad cikkek és kertészeti cikkek, hobbi- és barkácstermékek, elektromosárak és elektronikus áruk, hanghordozók és adathordozók, világító, fűtő-, főző-, hűtő-, szárító- és szellőztető készülékek, gőzös tisztító- és gőzölős simítókészülékek, szaniter készülékek és tartozékok, járművek és járműtartozékok, kerékpárok éstartozékok kerékpárokhoz, motoros működtetésű kétkerekűek és tartozékok, tűzijátékok, órák és ékszeres, optikai műszerek és készülékek, hangszerek, nyomdaipari termékek, papíráruk és írószerek, irodai felszerelések, bőrárak és nyergesárak, bútorok, berendezési tárgyak, sátrak, ponyvák, ruházati cikkek, cipők, textilárak, fejfedők, bőr- és műbőr áruk, úti- és kézi bőröndök, úti- és kiegészítők, hátizsákok, esernyők és napernyők, játékszerek, sportkészülék és sportfelszerelések és tartozékok, élelmiszerek és italok, mezőgazdasági termékek, kertészeti termékek és erdészeti termékek, dohányáru és egyéb élvezeti cikkek, mégpedig alkohol, kávé, tea, csokoládé, cukor és fűszerek és a háztartási árak területén, mégpedig elektromos és nem elektromosháztartási és konyhai készülékek, üveg-, kerámia, porcelán, fém- és műanyagárak háztartási és konyhai célra, háztartási és konyhai edények, főzőedények és a dekorációs cikkek és dekorációs anyagok

területén, mégpedig dísz tárgyak, növények (mú is), gyümölcsök (mú is), élelmiszerek (mú is), évszaknak megfelelő, ünnepi, parti és tematikus díszek tárgyakra, ablakba, helyiségekbe, épületekre és felületekre, girlandok, zászlók és föliák; aukciók és árverések lebonyolítása, az interneten is; import-export ügynökségek; rendelések felvétele, feldolgozása és bonyolítása (irodai munkák); ellátási szolgáltatások külső felek részére (termékek és szolgáltatások vásárlása más vállalkozások számára); rendelésvétel, szállítási szolgáltatások ésszámlaügyintézés, az e-commerce keretében is; számlázás; bónusz- és mőségprogramok lebonyolítása ügyfélmeztartó programok formájában marketing célra (amennyiben a 35. osztályba tartoznak); bónusz- és hőségprogramok követése ügyfélmeztartó programokformájában statisztikai adatok kiértékelése és összeállítása által (amennyiben a 35. osztályba tartoznak); reklámozás, vevőszerzés és kapcsolattartás levélreklámok útján (mailing); kiállítások és kereskedelmi vásárok megszervezése és végrehajtásakereskedelmi és reklámozási célokra; reklámintézkedések tervezése és kialakítása és lebonyolítása; cégek bemutatása az interneten és más médiumokban; szponzorálás reklámozás formájában; nyomtatványok kiadása, reklám célra, különösen katalógusok; árukbemutatása kommunikáció médiában kiskereskedelmi és nagykereskedelmi célokra; reklámanyag naprakész állapotba hozása; kirakatrendezés; eladási promóciók (mások számára); hirdetési felület bérbeadása, interneten is (bannerexchange); reklámanyagok és reklámidők bérbeadása kommunikációs médiákban; áruminták terjesztése, szponzorkeresés; különféle áruk összehasonlítása a nagykereskedelem fent említett területeiről (azok szállítását kivéve) mások számára, hogy a felhasználók könnyebben megtekinthetssék és megszerezhessék ezeket a termékeket; marketing (piackutatás), digitális hálózatokban is; piaci tanulmányok; közvéleménykutatás; merchandising (értékesítés támogatása); kutatások számítógépes fájlokban (mások számára) és/vagy üzleti ügyekben; felvilágosítás nyújtása kereskedelmi és üzleti ügyekben, számítógépes adatbankok adatainak gondozása; ármeghatározás áruk és szolgáltatások számára, elektronikus megrendelő rendszerek számlaügyintézése; irodagépek és készülékek kölcsönzése; elosztó-, adagolóautomaták kölcsönzése; elárúsító standok bérbeadása; távközlési szolgáltatásokra való előfizetés közvetítése (mások számára); címek, kereskedelmi és gazdasági kapcsolatok közvetítése, az interneten is, kereskedelmi ügyletekről harmadik személyek számára, e-kereskedelem keretében is, mobiltelefon szerződések (mások számára), áruk adásvételi szerződései mások számára; reklám- és szponzori szerződések közvetítése mások részére; újságelőfizetések intézése (mások számára); üzleti konzultálás; üzletfejlesztési tervezés és felügyelet szervezési szempontból; üzletvezetési (menedzsment) segítségnyújtás/támogatás; vállalatgazdasági tanácsadás franchise koncepciók számára.

( 111 ) 212.284

( 151 ) 2014.03.14.

( 210 ) M 13 02197

( 220 ) 2013.07.31.

( 732 ) HM CURRUS Gödöllői Harcjárműtechnikai Zrt., Gödöllő (HU)

( 546 )



( 511 ) 12 Járművek; szárazföldi, légi vagy vízi közlekedési eszközök.

( 111 ) 212.289

( 151 ) 2014.03.14.

( 210 ) M 13 02370

( 220 ) 2013.08.22.

( 732 ) Csizmadia Zoltán, Budapest (HU)

( 541 ) D2 Dynamic Dominance

( 511 ) 3 Fehérítőkészítmények és egyéb, mosásra szolgáló anyagok; tisztító-, fényszerítő-, súroló-, és csiszológépek; szappanok; illatszerek, illóolajok, kozmetikai cikkek, hajmosó szerek; fogkrémek (az osztály betűrend szerinti

jegyzékében szereplő valamennyiáru).

25 Ruházati cikkek, cipők, kalapárúk (az osztály betűrend szerinti jegyzékében szereplő valamennyi áru).

41 Nevelés; szakmai képzés; szórakoztatás; sport- és kulturális tevékenységek (az osztály betűrend szerinti jegyzékében szereplő valamennyi szolgáltatás).

42 Tudományos és műszaki szolgáltatások, valamint az idetartozó tervezői és kutatói tevékenység; ipari elemző és kutató szolgáltatások; számítástechnikai hardver és szoftver tervezés és fejlesztés (az osztály betűrend szerinti jegyzékében szereplő valamennyi szolgáltatás).

44 Orvosi szolgáltatások; állatgyógyászati szolgáltatások; higiéniai és szépségápolási szolgáltatások emberek és állatok részére; mezőgazdasági, kertészeti és erdészeti szolgáltatások (az osztály betűrend szerinti jegyzékében szereplő valamennyi szolgáltatás).

**( 111 ) 212.290**

( 151 ) 2014.03.14.

( 210 ) M 13 01401

( 220 ) 2013.05.22.

**( 732 ) Szimita-Trade Kft., Újfehértó (HU)**

**( 546 )**



( 511 ) 30 Magyarországról származó rizs; tapióka és szágó; lisztek és más gabonakészítmények; kenyér, péksütemények és cukrászsütemények; fagylaltok; cukor, méz, melaszszirup; élesztő, sütőporok; só; mustár; ecet, gabonából puffasztással előállított élelmiszer; gabonából puffasztással előállított élelmiszer, ízesítve is; lisztből, darából, durva őrleményből előállított élelmiszer készítmény; extrudált termék; extrudált termék ízesítve is; gluténmentes készítmény; zöldségből készült élelmiszer; zöldségből készült tartósított élelmiszer; snack gabonából, zöldségből, burgonyából olajban sütve és más módon tartósítva; félkész élelmiszer készítmény gabonából, zöldségből vagy burgonyából; olajos magvak natúr, olajos magvak szóva.

**( 111 ) 212.291**

( 151 ) 2014.03.14.

( 210 ) M 13 02378

( 220 ) 2013.08.22.

**( 732 ) INNOSMART Informatikai Szolgáltató Kft., Budapest (HU)**

( 740 ) dr. Hartai Győző, Dr. Hartai Ügyvédi Iroda, Budapest

**( 546 )**

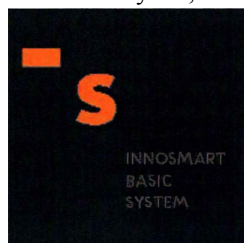

( 511 ) 9 Számítógépes szoftver.

35 Reklámozás; kereskedelmi ügyletek; kereskedelmi adminisztráció; irodai munkák telemarketing szolgáltatások; adatgyűjtés kereskedelmi ügyletekről; adatkutatás számítógép fájlokban mások számára; adóbevallások elkészítése; árösszevetési szolgáltatások; áruk bemutatása kommunikációs médiában, kiskereskedelmi célokból; becslés kereskedelmi ügyletekben; beszerzői szolgáltatások [árúk illetve szolgáltatások beszerzése] mások számára; bérszámfejtés; eladási propaganda mások számára; elosztó-, adagolóautomaták kölcsönzése; előfizetések intézése távközlési szolgáltatásokhoz mások számára; gazdasági előrejelzések; hirdetési oldalak készítése; információ és tanácsadás fogyasztóknak [fogyasztói tanácsadás]; információk számítógépes adatbázisokbavaló rendezése; információknak számítógépes adatbázisokba való szerkesztése; iratmásolás irodagépek és készülékek kölcsönzése \*; kereskedelmi információs ügynökségek; kereskedelmi vagy reklámcélú



kiállítások szervezése; kereskedelmi vagy reklámcélúvásárok szervezése; konzultáció személyzeti kérdésekben; könyvelés; könyvvizsgálat; közvéleménykutatás; kutatások ügyletekkel kapcsolatban; marketing; mások áruai és szolgáltatásai engedélyezésének kereskedelmi adminisztrációja; on-line hirdetőtevékenység számítógépes hálózaton; outsourcing szolgáltatások [üzleti segítségnyújtás]; önköltség-elemzés; piaci tanulmányok; piackutatás; segítségnyújtás kereskedelmi vagy iparvállalatok irányításában; segítségnyújtás üzletvezetéshez; statisztikákösszeállítása; szakmai konzultációk üzleti ügyekben; szakvéleményadás gazdasági ügyekben; számítógépes nyilvántartások kezelése; számlakivonatok összeállítása; számlázás; személyzet kiválasztása pszichológiai eljárásokkal; szövegfeldolgozás; telefonosüzenetközvetítés [telefonon el nem érhető személyeknek]; titkársági szolgáltatások; üzleti felvilágosítás, tájékoztatás; üzleti információk; üzleti menedzselés előadóművészek részére; üzletszervezési és üzletvezetési tanácsadás; üzletszervezésitanácsadás; üzletvezetési konzultáció; üzletvezetési tanácsadó szolgálatok.

42 Tudományos és műszaki szolgáltatások, valamint az idetartozó tervezői és kutatói tevékenység; ipari elemző és kutató szolgáltatások; számítástechnikai hardver és szoftver tervezés és fejlesztés; adatok vagy dokumentumok átalakítása fizikai médiumból elektronikus médiumba; dokumentumok digitalizálása [szkennelés]; hálózati kiszolgálók [web szerverek] bérlete; hosting szolgáltatások web oldalakhoz; kutatás és fejlesztés mások részére; kutatómotorok biztosítása az internethez; minőségellenőrzés; műszaki kutatás; műszaki szakértői tevékenység; műszaki tervtanulmányok készítése; szakvélemények adása mérnöki munkákkal kapcsolatban; számítógép programok adatainak és adatoknak az átalakítása; számítógép programok installációja; számítógép programok sokszorosítása; számítógép szoftver tanácsadás; számítógép vírusvédelmi szolgáltatások; számítógépek kölcsönzése; számítógépes adatok helyreállítása; számítógépes rendszerek elemzése; számítógépes rendszerek távfelügyelete [monitoring]; számítógépes rendszerek tervezése; számítógéphardver tervezésével és fejlesztésével kapcsolatos tanácsadás; számítógépprogramok kidolgozása; számítógépprogramok korszerűsítése; számítógépprogramok kölcsönzése; számítógép-programozás; számítógép-szoftver fenntartása; web oldalak alkotása és fenntartása mások számára.

( 111 ) 212.292

( 151 ) 2014.03.14.

( 210 ) M 13 02572

( 220 ) 2013.09.09.

( 732 ) **Sweeting International Kft., Feketeerdő (HU)**

( 541 ) **Angyali Kistehén**

( 511 ) 30 Édesipari termékek.

( 111 ) 212.293

( 151 ) 2014.03.14.

( 210 ) M 13 02765

( 220 ) 2013.09.24.

( 732 ) **Krajcsó Nelli, Békéscsaba (HU)**

( 740 ) dr. Kerpel Dávid, Szecska Ügyvédi Iroda, Budapest

( 546 )



( 511 ) 35 Reklámozás; kereskedelmi ügyletek; kereskedelmi adminisztráció; irodai munkák (az osztály betűrend szerinti jegyzékében szereplő valamennyi szolgáltatás).

41 Nevelés; szakmai képzés; szórakoztatás; sport- és kulturális tevékenységek (az osztály betűrend szerinti jegyzékében szereplő valamennyi szolgáltatás).

43 Vendéglátás (élelmezés); időleges szállásadás (az osztály betűrend szerinti jegyzékében szereplő valamennyi szolgáltatás).

**( 111 ) 212.294**

( 151 ) 2014.03.14.

( 210 ) M 13 02781

( 220 ) 2013.09.25.

**( 732 ) Béres Gyógyszergyár Zrt., Budapest (HU)****( 541 ) BÉRES ACTIVAL - MAXIMÁLIS ÉLETERŐ**

( 511 ) 5 Gyógyszerészeti és állatgyógyászati készítmények; egészségügyi készítmények gyógyászati használatra; gyógyászati vagy állatgyógyászati használathoz adaptált diétás élelmiszerek és anyagok; bébiételek; étrend-kiegészítők emberek és állatok számára.

32 Ásványvizek és szénsavas vizek és egyéb alkoholmentes italok; gyümölcsitalok és gyümölcslevek; szörpök és más készítmények italokhoz.

**( 111 ) 212.295**

( 151 ) 2014.03.14.

( 210 ) M 13 01798

( 220 ) 2013.06.21.

**( 732 ) Hin Chung Lio, Budapest (HU)****( 541 ) PONTE20**

( 511 ) 18 Bőr és bőrutánzatok, ezen anyagokból készült termékek; állatbőrök és irhák; utazótáskák és bőröndök; esernyők és napernyők; sétatálcák; ostorok, hámok, nyergek és lószerszámok; abrakos tarisznyák; aktatáskák; állszíjak bőrből; aranyverő hártályak; belekhurkafélék készítéséhez; bevásárlóhálók; bevásárlótáskák; bőr, nyers vagy félig megmunkált állapotban; bordák esernyőkhöz vagy napernyőkhöz; bőrdarabok bútorhuzatokhoz; bőrfonalak; bőrlemezek; bőröndök, kézitáskák; bőröndök, utazóládák (poggyász);bőrpórázok; bőrszelepek; bőrszíjak; bőrszíjak katonai felszerelésekhez; bőrszíjak (nyergesáru); bőrtakarók (szörmék); botszékek; bútorhuzatok bőrből; dobozok bőrből vagy műbőrből; dobozok vulkánfíberből; ernyők, esernyők; erszények, pénztárcák;esernyőbehúzó anyagok; esernyőnyelek, esernyőfogók; feszítőzablák; fogantyúk bőröndökhöz; fogantyúk esernyőkhöz; fogantyúk sétatálcákhoz; gumirészek kengyelekhez; gyűrűk esernyőkhöz; hámok állatoknak; hámok szerelvényei; hátizsákok; hevedertáskákgyermek hordozására; irattáskák, aktatáskák; irhák (állatbőrök); iskolatáskák; istrángok (hámok); kalapdobozok bőrből; kantárok (hámok); kantárszarak, gyeplők; kecskebőr, sevrő; kenguru gyermekek hordozására (heveder); kenguruk (hevederek) csecsemőkhordozására; kengyelek; kengyelszíjak; kerekkel ellátott bevásárlótáskák; kézitáska vázak; kézitáskák; kikészített bőrök; kilencágú korbácsok; kofferek (kis utazóládák); korbácsok, ostorok; korcsolyaszíjak; kötőfékek (hámok); kottamappák, kottatokok;kruponbőrök; kulcsok; ládák bőrből vagy műbőrből; lánchálós erszények; levéltárcák; lópatkók; lószerszámszíjak; lótakarók, lópokrócok; lovaglónyergek; marhabőrök; moleszkin (bőrutánzat); műbőr; napernyők; névjegyartók, kártyatartók; nyakhámok;nyakörvek állatoknak; nyeregfák (nyeregvázak); nyeregpárnák lovagláshoz; nyeregszíjak; nyeregtakarók lovaknak; nyergesáruk; nyersbőrök, irhák; oldaltáskák, tarisznyák; piperetáskák üresen; pórázok bőrből; rugóburkolatok bőrből; ruhatáskák utazáshoz;sétatobotok, sétatálcák; sporttáskák; strandtáskák; szájkosarak; szarvasbőr, nem tisztítási célokra; szemellenzők (hámok); szerszámtáskák bőrből (üresen); szíjak nyergekhez; takarók állatoknak; táskák; táskák (zacskók, tasakok) csomagolásra, bőrből;térdvédők lovaknak; turistabotok; utazókészletek (bőrárak); utazóládák; útításkák; vadásztáskák (vadászkelekek); vállszíjak bőrből; vázak esernyőkhöz vagy napernyőkhöz; zablák állatoknak (hámok); zsákok hegymászóknak; zsákok táborozóknak.

25 Ruházati cikkek, cipők, kalapárak; alsónadrágok; alsónadrágok, rövid; alsóneműk; alsószőknyák; alvómaszkok; bélések készruhákhöz (ruházat részei); boák (nyakbavalók); bodyk (alsóruházat); bőrruházat; bőrszegek futballcipőkhöz; cilinderek, kürtőkalapok;cipőfelsőrészek; cipők; cipősarkak; cipőtalpbetétek; cipővasalások; csecsemőkelengyék, babakelengyék; csecsemőnadrágok (ruházat); csuklyák, kapucnik (ruházat);

## Nemzeti lajstromozott védjegyek

csúszásgátlók lábbelikhez; díszzsebkendők (ruházat); dupla sarkok harisnyára; dupla sarkoklábbelikhez; dzsekik; dzsömper ruhák; dzsörzék (ruházat); egyenruhák; elasztikus (sztreccs) nadrágok; facipők; fátlyak (ruházat); fejfedők (kalapárak); fejszalagok (ruházat); felsőkabátok, felöltők; felsőruházat; fityulák; fülvédők (ruházat);fürdőköpenyek; fürdőnadrágok, úszónadrágok; fürdőpapucskok; fürdőruhák; fürdősapkák; fürdőszandálók, fürdőcipők; futballcipők; fűzők; fűzők (ruházat); fűzős bakancskok; fűzővédők; gabardinok (ruházat); gallérok (ruházat); harisnyák; harisnyanadrágok;harisnyatartók, harisnyakötők; harisnyatartós csípőfűző; hurkolt/kötöttárak; ing-szatlik; ingek; ingmellek (csipkés); ingvállak, pruszlikok; izzadságfelszívó alsóneműk; izzadságfelszívó harisnyák; izzlapok; jelmezek; kabátok; kalapok; kalapvázak;kamáslik (bokavédők); kaplik, cipőorrok; karék, manipula (egyházi ruházat); kemény ingmellek, plasatronok; kerek papi sapkák; kerékpáros öltözetek; készruhák; kesztyűk (ruházat); kezelők (ruházat); kezeslábasok (felsőruházat); kombinék (alsóneműk);köntösök, pongyolák; kosztümök; kötények (ruházat); kötöttárak; lábbeli felsőrészek; lábbelik; lábszárvédők, kamáslik; levehető gallérok; libériák, inasruhák; magas szárú cipők; magas szárú lábbelik; mantillák (csipke fejkendők); matrózbúzok; melegítők,szvetterek; mellények; mellények halászoknak/horgászoknak; melltartók; miseruhák, kazulák; mitrák, püspöksüvegek; műbőr ruházat; muffok, karmantyúk (ruházat); munkaruhák, munkaköpenyek; művésznyakkendők; nadrágok; nem elektromosan fűtött lábmelegítők;női ruhák; nyakkendők; nyaksálak, gallérvédők; öltözékek vízisieléshez; övek (ruházat); papírkalapok (ruházat); papírruházat; papucskok; parkák; partedik, nem papírból; pelerinek; pénztartó övek (ruházat); pizsamák; pólók; poncsók; prémsálak (szőrmék);pulóverek; rámák lábbelikhez; ruházat gépkocsivezetőknek; ruházat, ruhaneműk; ruhazsebek; sálak; sapka ellenzők; sapkák; sárcipők; síbakancskok, sícipők; síkesztyűk; skort-ok (túraszoknyák); spárgatalpú vászonlábbelik; sportcipők; sportlábbelik;sporttrikók; strandlábbelik; strandruhák; svájcisapkák, barettek; szandálók; szárík; szarongok; szemellenzők (fejfedők); szoknyák; szőrmebéléses kabátok; szőrmék (ruházat); talpak lábbelikhez; talpallók (nadrághoz); tarka selyemkendők (nyaksálak); tartók(nadrághoz, harisnyához); térdnadrágok; térdszalagok, harisnyakötő szalagok; tógák; tornacipők; tornaruházat; turbánok; ujjatlan kesztyűk; vállkendők, nagykendők; vállszalagok; vízhatlan ruházat; zoknik; zoknitartók; zuhanyzó sapkák.

**( 111 ) 212.296**

( 151 ) 2014.03.14.

( 210 ) M 13 01782

( 220 ) 2013.06.20.

**( 732 ) Szántó Mihály, Budapest (HU)**

( 740 ) dr. Pálvolgyi Miklós, Schiffer és Társai Ügyvédi Iroda, Budapest

**( 541 ) PORT OF FÜRED**

( 511 ) 24 Textíliak és textilárak; ágyneműk, asztalneműk; ajtófüggönyök; asztalterítők, nem papírból; ágynemű; ágyneműk; ágytakarók; ágyterítők; címkék, szövött; díszpárnahuzatok; egészségügyi flanel; hálózsákok; lobogók; matrachuzatok; mintás vászon; műanyagok(textil póanyagai); párnahuzatok; poháralátétek (asztalneműk); szalvéták (textilből); törülközők textilanyagból; úti takarók, plédek; üvegszálás szövetek textilipari felhasználásra; üvegtörők (törülközők); vánkoshuzatok; vászonemű fürdőzéshez, aruházat kivételével; viaszosvászon asztalterítők; zászlók, nem papírból; zászlószövet; zuhanyzó-függönyök textilből vagy műanyagból; zsebkendők textilanyagokból.

25 Ruházati cikkek, cipők.

**( 111 ) 212.297**

( 151 ) 2014.03.14.

( 210 ) M 13 01601

( 220 ) 2013.06.06.

**( 732 ) Fonte Viva Kft., Kaposvár (HU)**

( 740 ) Dr. Szamosi Katalin, SBGK Ügyvédi Iroda, Budapest

**( 541 ) Sejtéd, mire van szükségük sejtjeinknek**

- ( 511 ) 21 Eszközök, edények és tartályok háztartási és konyhai célokra; üveg-, porcelán- és fajanszárak, az előbbieket mindegyike ásványvízhez kapcsolódóan promóciós céllal.
- 32 Sörök; ásványvizek és szénsavas vizek és egyéb alkoholmentes italok; gyümölcsitalok és gyümölcslevek; szörpök és más készítmények italokhoz.
- 35 Reklámozás; kereskedelmi ügyletek; kereskedelmi adminisztráció; irodai munkák.

**( 111 ) 212.298**

- ( 151 ) 2014.03.14.  
( 210 ) M 13 02184  
( 220 ) 2013.07.30.

**( 732 ) Pharmaceutical Chemical Cosmetic Industry ALKALOID AD - Skopje, Skopje (MK)**

- ( 740 ) Dr. Kocsomba Nelli, Dr. Kocsomba Nelli Ügyvédi Iroda, Budapest

**( 541 ) MISYO**

- ( 511 ) 5 Gyógyszerészeti termékek - opioid függőség kezelésére használt gyógyszerek.

**( 111 ) 212.299**

- ( 151 ) 2014.03.14.  
( 210 ) M 13 02321  
( 220 ) 2013.08.14.

**( 732 ) Ubrankovics Kft., Ágfalva -Liget (HU)**

- ( 740 ) Ubrankovics András, Sopron

**( 546 )**



- ( 511 ) 19 Nem fém építőanyagok; nem fémből készült merev építési csövek; aszfalt, szurok és bitumen; nem fémből készült hordozható szerkezetek; emlékművek nem fémből; előre gyártott házak, mobil épületek nem fémből; gerendaházak, nagypaneles készházak.
- 35 Reklámozás; kereskedelmi ügyletek; kereskedelmi adminisztráció; irodai munkák; reklámozás.
- 37 Építkezés; javítás; szerelési szolgáltatások; építés.

**( 111 ) 212.300**

- ( 151 ) 2014.03.14.  
( 210 ) M 13 02373  
( 220 ) 2013.08.22.

**( 732 ) Csizmadia Zoltán, Budapest (HU)**

**( 541 ) D2 Index**

- ( 511 ) 41 Nevelés; szakmai képzés; szórakoztatás; sport- és kulturális tevékenységek (az osztály betűrend szerinti jegyzékében szereplő valamennyi szolgáltatás).
- 42 Tudományos és műszaki szolgáltatások, valamint az idetartozó tervezői és kutatói tevékenység; ipari elemző és kutató szolgáltatások; számítástechnikai hardver és szoftver tervezés és fejlesztés (az osztály betűrend szerinti jegyzékében szereplő valamennyi szolgáltatás).
- 44 Orvosi szolgáltatások; állatgyógyászati szolgáltatások; higiéniai és szépségápolási szolgáltatások emberek és állatok részére; mezőgazdasági, kertészeti és erdészeti szolgáltatások (az osztály betűrend szerinti jegyzékében szereplő valamennyi szolgáltatás).

**( 111 ) 212.301**

- ( 151 ) 2014.03.14.  
( 210 ) M 13 02780

( 220 ) 2013.09.25.

( 732 ) **Béres Gyógyszergyár Zrt., Budapest (HU)**

( 541 ) **BÉRES ACTIVAL 50+ -MAXIMÁLIS ÉLETERŐ 50 FELETT**

( 511 ) 5 Gyógyszerészeti és állatgyógyászati készítmények; egészségügyi készítmények gyógyászati használatra; gyógyászati vagy állatgyógyászati használathoz adaptált diétás élelmiszerek és anyagok; bébiételek; étrend-kiegészítők emberek és állatok számára.

32 Ásványvizek és szénsavas vizek és egyéb alkoholmentes italok; gyümölcsitalok és gyümölcslevek; szörpök és más készítmények italokhoz.

( 111 ) **212.302**

( 151 ) 2014.03.14.

( 210 ) M 13 02570

( 220 ) 2013.09.09.

( 732 ) **Németh Tímea, Budapest (HU)**

( 740 ) dr. Kaszás Tamás, Zsidai és Szekfű Ügyvédi Iroda, Budapest

( 546 )



( 511 ) 35 Reklámozás; kereskedelmi ügyletek; kereskedelmi adminisztráció; irodai munkák (az osztály betűrend szerinti jegyzékében szereplő valamennyi szolgáltatás).

41 Nevelés; szakmai képzés; szórakoztatás; sport- és kulturális tevékenységek (az osztály betűrend szerinti jegyzékében szereplő valamennyi szolgáltatás).

43 Vendéglátás (élelmezés); időleges szállásadás (az osztály betűrend szerinti jegyzékében szereplő valamennyi szolgáltatás).

( 111 ) **212.303**

( 151 ) 2014.03.14.

( 210 ) M 13 02185

( 220 ) 2013.07.30.

( 732 ) **DUO-WATCH Kereskedelmi, Szolgáltató Kft., Tinnye (HU)**

( 740 ) dr. Nagy Zsuzsanna, Dr. Nagy Zsuzsanna Ügyvédi Iroda, Budapest

( 546 ) **dolce jewellery**

( 511 ) 14 Nemesfémek és ötvözeteik, valamint az ilyen anyagokból készült, vagy ezekkel bevont termékek, amelyek nem tartoznak más osztályokba; ékszerek, drágakövek; órák és más időmérő eszközök (az osztály betűrend szerinti jegyzékében szereplő valamennyi áru).

( 111 ) **212.304**

( 151 ) 2014.03.14.

( 210 ) M 13 01797

( 220 ) 2013.06.21.

( 732 ) **GL Events Exhibitions, 69680 Chassieu (FR)**

( 740 ) Dr. Szigeti Éva, DANUBIA Szabadalmi és Jogi Iroda Kft., Budapest

( 546 )



LE SALON  
D'AFFAIRES  
À L'EST

( 511 ) 35 Kiállítások szervezése kereskedelmi vagy reklámozási célokra; bemutató-helyszínek és kongresszusi

központok adminisztratív és üzleti menedzselése.

41 Bemutatótermek, vásárok és kiállítások szervezési szolgáltatás-nyújtása kulturális vagy oktatási célokra.

**( 111 ) 212.305**

( 151 ) 2014.03.14.

( 210 ) M 13 01197

( 220 ) 2013.05.03.

**( 732 ) Vabeko Kft., Siófok (HU)**

**( 546 )  VABEKO Kft.**

( 511 ) 6 Csőhálózat fémből.

37 Cső(táv)vezetékek felszerelése és karbantartása.

**( 111 ) 212.306**

( 151 ) 2014.03.14.

( 210 ) M 13 01208

( 220 ) 2013.05.06.

**( 732 ) Brandcontrol Kft., Budapest (HU)**

**( 541 ) Jurta-Új értéket kínálunk!**

( 511 ) 16 Papír, karton és ezen anyagokból készült termékek, amelyek nem tartoznak más osztályokba; nyomdaipari termékek; könyvkötészeti anyagok; fényképek; papíripari cikkek; papíripari vagy háztartási ragasztóanyagok; anyagok művészek részére; ecsetek; írógépekés irodai cikkek (bútorok kivételével); tanítási és oktatási anyagok (készülékek kivételével); csomagolásra szolgáló műanyagok (amelyek nem tartoznak más osztályokba); nyomdabetűk; klisék (az osztály betűrend szerinti jegyzékében szereplő valamennyi áru).

24 Textíliak és textilárúk, amelyek nem tartoznak más osztályokba; ágyneműk, asztalneműk (az osztály betűrend szerinti jegyzékében szereplő valamennyi áru).

35 Reklámozás; kereskedelmi ügyletek; kereskedelmi adminisztráció; irodai munkák (az osztály betűrend szerinti jegyzékében szereplő valamennyi szolgáltatás).

**( 111 ) 212.307**

( 151 ) 2014.03.14.

( 210 ) M 13 01783

( 220 ) 2013.06.20.

**( 732 ) Szántó Mihály, Budapest (HU)**

( 740 ) dr. Pálvolgyi Miklós, Schiffer és Társai Ügyvédi Iroda, Budapest

**( 541 ) PORT OF KENESE**

( 511 ) 24 Textíliak és textilárúk; ágyneműk, asztalneműk; ajtófüggönyök; asztalterítők, nem papírból; ágynemű; ágyneműk; ágytakarók; ágyterítők; címkék, szövött; díspárnahuzatok; egészségügyi flanel; hálósákok; lobogók; matrachuzatok; mintás vászon; műanyagok(textil póanyagai); párnahuzatok; poháralátétek (asztalneműk); szalvéták (textilből); törülközők textilanyagból; úti takarók, plédék; üvegszálás szövetek textilipari felhasználásra; üvegtörők (törülközők); vánkoshuzatok; vászonnemű fürdőzéshez, aruházat kivételével; viaszosvászon asztalterítők; zászlók, nem papírból; zászlószövet; zuhanyzó-függönyök textilből vagy műanyagból; zsebkendők textilanyagokból.

25 Ruházati cikkek, cipők.

**( 111 ) 212.308**

( 151 ) 2014.03.14.

( 210 ) M 13 02186

( 220 ) 2013.07.30.

**( 732 ) DUO-WATCH Kereskedelmi, Szolgáltató Kft., Tinnye (HU)**

( 740 ) dr. Nagy Zsuzsanna, Dr. Nagy Zsuzsanna Ügyvédi Iroda, Budapest

( 546 ) **dolce**

( 511 ) 14 Nemesfémek és ötvözeteik, valamint az ilyen anyagokból készült, vagy ezekkel bevont termékek, amelyek nem tartoznak más osztályokba; ékszerek, drágakövek; órák és más időmérő eszközök (az osztály betűrend szerinti jegyzékében szereplő valamennyi áru).

---

( 111 ) 212.309

( 151 ) 2014.03.14.

( 210 ) M 13 02372

( 220 ) 2013.08.22.

( 732 ) Csizmadia Zoltán, Budapest (HU)

( 541 ) D2 Factor

( 511 ) 41 Nevelés; szakmai képzés; szórakoztatás; sport- és kulturális tevékenységek (az osztály betűrend szerinti jegyzékében szereplő valamennyi szolgáltatás).

42 Tudományos és műszaki szolgáltatások, valamint az idetartozó tervezői és kutatói tevékenység; ipari elemző és kutató szolgáltatások; számítástechnikai hardver és szoftver tervezés és fejlesztés (az osztály betűrend szerinti jegyzékében szereplő valamennyi szolgáltatás).

44 Orvosi szolgáltatások; állatgyógyászati szolgáltatások; higiéniai és szépségápolási szolgáltatások emberek és állatok részére; mezőgazdasági, kertészeti és erdészeti szolgáltatások (az osztály betűrend szerinti jegyzékében szereplő valamennyi szolgáltatás).

---

( 111 ) 212.310

( 151 ) 2014.03.14.

( 210 ) M 13 01796

( 220 ) 2013.06.21.

( 732 ) Kruppa-Mag Kft., Kisvárda (HU)

dr. Kruppa József, Kisvárda (HU)

( 546 )  **DURUMROZS**

( 511 ) 30 Lisztek és más gabonakészítmények; kenyér; péksütemények és cukrászsütemények, tésztafélék.

31 Gabonamagvak, vetőmagok.

---

A rovat 210 darab közlést tartalmaz.

## Megszüntetett lajstromozási eljárások

### Védjegybejelentés visszavonása

( 210 ) M 12 02946

( 220 ) 2012.08.15.

( 731 ) RANDOLPH Investment Ingatlanberuházó Kft., Budapest (HU)

( 546 )  **ds-link**  
digital solution

( 511 ) 9 Tudományos célra szolgáló, tengerészeti, földmérő, fényképészeti, mozgóképi, optikai, súlymérő, egyéb mérő-, jelző-, ellenőrző (felügyeleti), életmentő és oktató berendezések és felszerelések; elektromos energia vezetésére, kapcsolására, átalakítására, tárolására, szabályozására vagy ellenőrzésére szolgáló készülékek és berendezések; hangok vagy képek rögzítésére, továbbítására, másolására szolgáló készülékek; mágneses adathordozók; hanglemezek; automata elárusító berendezések és szerkezetekérmebedobással működő készülékekhez; regiszteres pénztárgépek; számológépek, adatfeldolgozó berendezések és számítógépek; tűzoltó készülékek.

11 Világító-, fűtő-, gőzfejlesztő, főző-, hűtő-, szárító-, szellőztető-, vízszolgáltató és egészségügyi berendezések; akvárium melegítő készülékek; akvárium szűrőkészülékek; akvárium világítóttestek; arcgőzölő készülékek [szaunák]; ágymelegítők; berendezések házi szennyvíz tisztítására; biztonsági lámpák; biztonsági szerelvények víz- vagy gázkészülékekhez és víz- vagy gázvezetékekhez; bojlerek, nem géprészek; bűvárlámpák; cumisüveg melegítők, elektromos; csapok; csapok csatornahálózatokhoz; csepegtetők [öntözési tartozékok]; csillárok; csíraölő égők; csíraölő lámpák a levegő tisztításához; csőkipályák [lepárló-, fűtő- vagy hűtőberendezések részei]; csövek (egészségügyi berendezések részei); egészségügyi készülékek és berendezések; elektromos eszközök joghurt készítéséhez; elektromos mosodai szárítókészülékek; elektromos ventilátorok személyes használatra; elszívóernyők, konyhai; elvakítást gátló szerkezetek járművekhez [lámpakészletek]; enyymelegítő készülékek; étetőkemencék; égőfejeklámpákhoz; égők; élelmiszerek szerves anyagainak víztelenítésére szolgáló készülékek; fagyasztók; fertőtlenítő készülékek; fertőtlenítő-adagoló toalettekhez; fénycsővek; fénycsővek világításra; fényszórók gépkocsikhoz; fénytompító szerkezetek járművekhez [lámpakészletek]; forróvíztartályok, elektromos; főzőedények, elektromos; főzőedények és főzőberendezések; főzőlapok; főzőlapok, platnik; fürdőkád felszerelések; fürdőkád garnitúrák; fürdőkádak; fürdőkályhák, fürdővíz-melegítők; fürdőszobaiszerelvények; fűtőberendezések; fűtőberendezések járművekhez; fűtőberendezések vas hevítésére; fűtőelemek, fűtőttestek; fűtőkészülékek, elektromos; fűtőszálak, elektromos; fűtőttestek; gázlámpák; gyorsfőző (nyeles) serpenyők, elektromos; gyújtószerkezetek; gyümölcspörkölő gépek; hajsütők; hajszáritók; haranglámpák, gömb alakú lámpaburák; háztartási hűtőkészülékek és berendezések; hidroforok; hidromasszázs fürdőberendezések; hőcserélők, nem géprészek; hőlégfürdő készülékek; hőlégkemencék; hőlégkészülékek; hőpárnák, elektromos nem gyógyászati használatra; hőszabályozó szelepek [fűtőberendezések részei]; hőszivattyúk; hőtárolók; hővisszanyerő berendezések; huzatszabályozók, légelzárók [fűtés]; hűtőberendezések és gépek; hűtőgépek; hűtőgépek és készülékek; hűtőhajók kemencékhez; hűtőkamrák; hűtőkészülékek és hűtőberendezések; hűtőszekrények; hűtőtartályok; hűtővitrinek; illemhelyek, WC-k [szaniterárúk]; ionizáló készülékek a levegő vagy a víz kezelésére; irányjelző izzólámpák járművekhez; italhűtőberendezések; ívlámpák; izzószálak elektromos izzókba; izzószálás égők; jármű reflektorok; járműfényoszorók; jegesedésgátló fűtőszerkezetek járművekhez; jégkészítő gépek; jégtartó dobozok; jégtelenítők, páramentesítők járművekhez; kandallók; karokgázégők; kádak ülőfürdők; kályhák [fűtőberendezések]; kályhák [fűtőkészülékek]; kávéfilterek, elektromos; kávéfőzőgépek, elektromos; kávéfőzők, elektromos; kávépörkölő gépek; kávépörkölő készülékek; kemencerostélyok; kemencék; kemencék, nemlaboratóriumi használatra; kemencékhez samottbélések; kenyérfőző gépek; kenyérpíritók; kenyérsütő gépek; keresőlámpák, zseblámpák; kerékpár-fényszórók; kerékpárlámpák; keverőscaptelepek vízvezetékekhez; kéményajtók; kézszáritó készülékek mosdókhoz; kisülési csövek, elektromosak, világításra; klímaberendezések; konyhai tűzhelyek,



takaréktűzhelyek; kovácműhelyek, hordozható; laboratóriumi lámpák; lampionok; lábmelegítők, elektromos vagy nem elektromos; lábszákok, elektromosan fűtött; lámpaernyők; lámpaernyőtartók; lámpaoszlopok [utcai]; lámpaüvegek; lámpák csőfoglalatai, elektromos; lámpák, elektromos; lámpák gépkocsik irányjelzőihez; lámpák gépkocsikhoz; lámpák járművekhez; lámpák karácsonyfákhoz, elektromos; lámpák világításra; lámpásokvilágításra; LED-diódás világító berendezések; lepárló készülékek; levegő szagtalanító készülékek; légfertőtlenítők; léghevítők; légűtő berendezések; légkondicionáló berendezések; légkondicionáló berendezések járművekhez; légnedvesítő készülékek központi fűtés radiátorokhoz; légszárító készülékek; légszelepek gőzfűtő berendezésekhez; légszűrő berendezések; légszűrők légkondicionálásához; légtisztító készülékek és gépek; magnézium izzószálak [világítás]; malátapörkölő gépek; melegítő lapok; melegvízes fűtőberendezések; melegvízes palackok [ágymelegítők]; mennyezetvilágítások; merülőforralók; mikrohullámú sütők [főzőkészülékek]; mikrohullámú sütők ipari célokra; mosdókagylók; mosodai kazánok; mosogatók, lefolyók; napkemencék; napkollektorok [fűtés]; nyársak rostos sütéshez; nyársforgató készülékek; olajsütők, fritőzök, elektromos; olajtisztító készülékek; ostyasütők, elektromos; öblítőtartályok; öntözőgépek mezőgazdasági használatra; örvényfürdők; paraszas ágymelegítők; pasztőrözőberendezések; pecsenyesütő készülékek; petróleumégők; pezsgőfürdő készülékek; polimerizációs berendezések; pörkölőgépek; radiátorfedelek, radiátortetők; radiátorok, elektromos; radiátorok [fűtés]; radiátorok központi fűtéshez; reflektorok; rostok [sütőkészülékek], grillsütők; spirituszégők; sterilizációs zacskók, eldobhatók; sterilizátorok, csírátlanító készülékek; sütökemencék; sütőnyársak; szagtalanító készülékek nem személyes használatra; szauna fürdőberendezések; szárítóberendezések; szárítókészülékek; szárítókészülékek és berendezések; szárító/párologtató készülékek; szellőző [légkondicionáló] berendezések; szellőző [légkondicionáló] készülékek járművekhez; szellőzőernyők; szeméttégetőgépek, incinerátorok; szinyszabályozó szelepektartályokhoz; szoláriumberendezések [napágyak]; szökőkutak, díszkutak; szőnyegek, elektromos fűtésű; szűrők [háztartási vagy ipari berendezések részei]; szűrők ivóvízhez; takarmány szárítására szolgáló készülékek; takarók, elektromos fűtésű, nem gyógyászati használatra; tápvízmelegítők; tejhűtő berendezések; tengervíz-sótlanító berendezések; textilgőzölők; tiszta szobák [egészségügyi berendezések]; toalett [WC-k]; tömítőgyűrűk vízcsapokhoz; törökfürdőkhez hordozható kabinok; túlfolyó tartályok központi fűtőberendezésekhez; tűzcsapok; tűzhelyek, konyhai; ultraibolya sugárzók, UV-lámpák nem gyógyászati használatra; úszómedence-klórozó berendezések; ventilátorok [légkondicionálás]; ventilátorok [légkondicionáló berendezések részei]; vetítőlámpák; vécékagylók; vécéülőkék; világító berendezések és készülékek; világító berendezések légi járművekhez; világító házsámok; világítóttestek járművekhez; villanyfőzőlapok; villanykörték; villanykörték, elektromos; vízellátási berendezések, automata; vízellátó berendezések; vízelosztó berendezések; vízforralók, autogejíretek; vízűtő berendezések; vízkivételi készülékek; vízlágyító készülékek és berendezések; vízmelegítők [készülékek]; vízporlasztó betétek; vízszűrő berendezések; víztisztítóberendezések, vízderítő berendezések; víztisztító készülékek és gépek; vízvezeték berendezések; vízvezetéki csövek egészségügyi berendezésekhez; vízsterilizáló berendezések; WC-vízöblítő tartályok; zuhanyfülkék; zuhanyok; zseblámpák, elektromos; zsebmelegítők.

16 Papír, karton és ezen anyagokból készült termékek, nyomdaipari termékek; könyvkötészeti anyagok; fényképek; papíripari cikkek; papíripari vagy háztartási ragasztóanyagok; anyagok művészek részére; ecsetek; írógépek és irodai cikkek (bútorok kivételével); tanítási és oktatási anyagok (készülékek kivételével); csomagolásra szolgáló műanyagok; nyomdabetűk; klisék; albumok; almanachok; aritmetikai, számtani táblázatok; asztalneműk papírból; asztalterítők papírból; atlaszok; bankkártya leolvasók, nemelektromos; betűk acélból; bélyegző (pecsét) tartó állványok; bélyegző (pecsét) tartó dobozok; bélyegzők, pecsétek; bélyegzők [pecsétek]; bélyegzőpárnák; bélyegzőtartók; bérmentesítő gépek [írodagépek]; blokkok [papíráruk]; brosrák, vékony fűzött könyvek; ceruzabelek; ceruzahegyező gépek; ceruzahegyezők; ceruzatoldók, ceruzahosszabbítók; ceruzák; cégtáblák papírból vagy kartonból; címbélyegzők, címbélyegyek; címerpajzsok [pecsétek papírból]; címirő gépek; címkék, nem szövetből; címkéző készülékek; címkézőkészülékek, kézi; címtáblák címezőgépekhez; csekkfüzöttartók; cserélhető betétlapos [iratokra ráhúzható] fedőlapok; csipeszes írotáblák; csomagolóanyag keményítőből; csomagolópapír; daloskönyvek; derékszögű vonalzó; dobozok kartonból vagy papírból; dossziék [papíráruk]; ecsetek; előrajzoló körző; enyvezett vásznak papíripari célokra; ezüstpapír;

építészeti makettek; értesítések [papíráruk]; fapép karton [papíráru]; fatartalmú papír; fedelek, kötések, borítók [papíráruk]; festékező asztalok [tintatartályok]; festékező szalagok; festékező vásznak iratmásoló gépekhez; festékező vásznak másológépekhez; festékkeverő csészek művészek részére; festékkészletek [iskolai használatra]; festékpárnák; festékszalagok számítógép-nyomatókhoz; festéktálcák; festmények [képek], keretezve vagy anélkül; festőállványok; festőkefék; festőpatronok, festősablonok; festőpatrontartók; festővásznak; fényképek beragasztására szolgáló készülékek; fényképek [nyomtatott]; fényképtartók; fóliatasakkasírozók, laminálók [irodai cikkek]; folyóiratok; formanyomtatványok, űrlapok; formák mintázóagyaghoz [anyagok művészeknek]; földgömbök; földrajzi térképek; füzetek; golyók golyóstollakhoz; görbe vonalzó; grafikai nyomatok; grafikai reprodukciók; grafikus ábrázolások; gumírozott szalagok [papíráruk]; gyűjthető kártyák, nem játékokhoz; hajtogatókartonok [irodai cikkek]; halenyv papíripari vagy háztartási használatra; hasáb alakú vonalzó, tézók, űrtöltők; hektográfok; hímzőminták; hirdetőtáblákpapírból vagy kartonból; hírlevelek; hordozható nyomdakészletek [irodai cikkek]; indigópapír; iratgyűjtők, dossziék; iratkapcsok, gemkapcsok; iratkapcsok, iratfűzők; irattartók [irodai cikkek]; irattartók [papíráru]; írásminták; irodagépek borítékoklezárására; irodai bélyegzőgépek; irodai felszerelések, a bútorok kivételével; irodai gumiszalagok; irodai kaparókések; irodai kapcsok; irodai lyukasztógépek; irodai nedvesítők; íróecsetek; íróeszközök; írófelszerelések; írógépbillentyűk; írógépek, elektromos és nem elektromos; írógéphengerek; írógépszalagok; írókészletek; írókészletek [papíráruk]; írókréta; írómappák; írópalák; írószerek; írotábla törlők; írotollak; írotollak aranyból; iskolai táblák; iskolaszerek [papíráruk]; itatópapírok; ívek [papíráruk]; javítófolyadékok [irodai cikkek]; javítószalagok [irodai cikkek]; javító tinták [fénynyomatkészítéshez]; jegyek; jelölőkréta; jelölőtűk rajzoláshoz, rajztűk; kalapdobozok kartonból; karakterek [számok és betűk]; karcólótűk; karkötőkíróeszközök rögzítésére; karton; kartoncsövek, papírlemez csövek; kartonkötések; kartotékkartonok [papíráruk]; katalógusok; kártyák; kávészűrők papírból; keményítőenyv papíripari vagy háztartási célokra; képek; képregények; kézikönyvek; kéztámasztófestőknek; klisék, nyomódúcok; kozmetikai kendők papírból; könyvecskék, füzetek; könyvek; könyvjelzők; könyvkötések; könyvkötészeti cikkek; könyvkötő felszerelések és gépek [irodai eszközök]; könyvkötő fonalak; könyvkötő szövetek; könyvtámaszok; krétatartók; kromolitográfiák; leffentyűk [könyvkötészet]; lemezek metszetek; készítéséhez; levegőpárásító [irodai cikkek]; levelezőlapok; levélkosarak; levélpapír; levélzáró pecsétostyák; litografált műtárgyak; litográfiai kövek; litográfiai kréta; litográfiai; lovasok kartotékokhoz; lyukasztók kézi [irodai cikkek]; lyukkártyák Jacquard-szövőszékekhez; magazinok, revűk [időszaki lapok]; matricák, lehúzóképek; márványozófésűk; másológépek, duplikátorok; másolópapír [papíráru]; metszetek; modellezőanyagok; modellezőpaszta; modellviasz nem fogászati használatra; műanyag buboréklemmek csomagoláshoz vagy kiszéréshez; műanyagfóliák csomagolásra; műanyagok modellezéshez; naplófőkönyvek, főkönyvek; naptárak; noteszok; nyomatok [metszetek]; nyomdai betűk; nyomtatott órendek, menetrendek; nyomtatott publikációk; nyomtatványok; nyúlékony műanyagfóliák rakodólappal rakáshoz; ofset-nyomókendők, nem textiltől; oktatási eszközök, a készülékek; kivételével; orsók írógépszalagokhoz; öntapadó címkék [papíráruk]; öntapadó szalagok papíripari vagy háztartási használatra; palackalátétek papírból; palackcsomagoló anyagok kartonból vagy papírból; palackokhoz csomagolóanyagok kartonból vagy papírból; palavesszők; paletták festőknek; pantográfok [rajzeszközök]; papír; papír rádiótávíratokhoz; papíráruk; papírcsíkok fiókokba, illatosítva vagy anélkül; papírcsokrok [papíráru]; papírmásé; papírok elektrokardiográfokhoz; papírok regisztrálókészülékekhez; papírszalagok; papírszalagok vagy lyukkártyászámítógépprogramok rögzítéséhez; papírszorító rudak [írógépeken]; papírtartó dobozok [irodai cikkek]; papírtépcék irodai használatra; papírtölcsérek; papírtörülközők; papírvágó kések [irodai cikkek]; papírzsebkendők; pasztellek [kréták]; pauszmasolatok; pauszpapír; pecsétbélyegek; pecsételő anyagok papíripari használatra; pecsétviasz; pergamenpapír; pénzcsipeszek; plakátok, falragaszok papírból vagy kartonból; portrék, arcképek; postabélyegek; poszterek; prospektusok; radírgumik; ragasztó [enyv] papíripari vagy háztartási használatra; ragasztóanyagok [enyvek] papíripari vagy háztartási használatra; ragasztók [enyvek] papíripari vagy háztartási használatra; ragasztók papíripari vagy háztartási használatra; ragasztószalag-adagolók [irodai cikkek]; ragasztószalagok irodai vagy háztartási célokra; ragasztószalagok papíripari vagy háztartási használatra; rajzeszközök; rajzfelszerelések; rajzoló háromszögek; rajzszegek; rajztáblák; rajztömbök, rajzblokkok; regenerált

cellulózlaponk csomagoláshoz; rézkarcok, gravűrök; rózsafüzérek, olvasók; sablonok [papíráruk]; sablonok törléshez; sokszorosító készülékek és gépek; sokszorosító papírok; sorjázó szedővasak; söröskorsó alátétek; stencilek; süllyesztett tintatartók; szalvéták, papírból; számok [nyomdai karakterek]; számozókészülékek; szedőhajók [nyomdászati]; szedőregálok [nyomdai felszerelések]; szemeteszsákok papírból vagy műanyagból; szénceruzák; színes olajnyomatok; szivargyűrűk; szobrocskák, figurák papírmáséból; szórólaponk; szövegkiemelők [filctollak]; szűrőanyagok [papír]; szűrőpapír; táblamutató eszközök, nem elektromos; tálalátétek, tányéralátétek papírból; tálcák pénzérmék rendezésére és számlálására; tányéralátétek papírból; tárgymutatók, repertóriumok; tervrajzok; tintarudak; tintatartók; tinták; toalettkenők papírból; toll- és ceruzatartók, asztali; tollak [irodai cikkek]; tollszárkapcsok; tollszártartók; tolltartók; tolltörlők; töltőceruzák, csavarirónok; töltőtollak; törlésre szolgáló termékek; transzparensok [papíráruk]; tuskihúzó; tusok; tűzőgépek [irodai cikkek]; T-vonalzók, fejesvonalzók; ujjvédők [irodai cikkek]; újságok; útlevéltartók; üdvözlőlaponk/kártyák; vászon könyvkötéshez; vászonpauz; világító papír; virágserépburkolók papírból; viszkózalemezkesomagolásra; vízfestmények, akvarellek; vonalzó rajzoláshoz; xuan papír [kínai festményekhez és kalligráfiákhoz]; zacskók csomagolásra papírból vagy műanyagból; zacskók mikrohullámú sütéshez; zászlók papírból; zenélő üdvözlőlaponk; zsírpapír, viaszpapír.

---

( 210 ) M 12 03977

( 220 ) 2012.10.24.

( 731 ) Paillasse Magyarország Kft., Szigetszentmiklós (HU)

( 546 )



( 511 ) 30 Kenyér, péksütemény.

---

A rovat 2 darab közlést tartalmaz.

**Védjegyoltalom megszűnése**

---

**Védjegyoltalom megszűnése megújítás nélküli lejárat miatt**

---

**( 111 ) 180.283**

( 210 ) M 03 02903

( 180 ) 2013.07.02.

---

**( 111 ) 180.638**

( 210 ) M 03 03197

( 180 ) 2013.07.25.

---

**( 111 ) 180.639**

( 210 ) M 03 03195

( 180 ) 2013.07.25.

---

**( 111 ) 180.670**

( 210 ) M 04 04696

( 180 ) 2013.07.25.

---

**( 111 ) 180.681**

( 210 ) M 03 03104

( 180 ) 2013.07.18.

---

**( 111 ) 180.698**

( 210 ) M 03 03129

( 180 ) 2013.07.21.

---

**( 111 ) 180.733**

( 210 ) M 03 03103

( 180 ) 2013.07.18.

---

**( 111 ) 180.734**

( 210 ) M 03 03127

( 180 ) 2013.07.21.

---

**( 111 ) 180.735**

( 210 ) M 03 03141

( 180 ) 2013.07.22.

---

**( 111 ) 180.736**

( 210 ) M 03 03148

( 180 ) 2013.07.23.

---

**( 111 ) 180.737**

( 210 ) M 03 03152

( 180 ) 2013.07.23.

---

**( 111 ) 180.738**

( 210 ) M 03 03153

---

( 180 ) 2013.07.23.

---

**( 111 ) 180.769**

( 210 ) M 03 03070

( 180 ) 2013.07.16.

---

**( 111 ) 180.772**

( 210 ) M 03 03239

( 180 ) 2013.07.29.

---

**( 111 ) 180.811**

( 210 ) M 03 02943

( 180 ) 2013.07.07.

---

**( 111 ) 180.813**

( 210 ) M 03 02941

( 180 ) 2013.07.07.

---

**( 111 ) 180.817**

( 210 ) M 03 02942

( 180 ) 2013.07.07.

---

**( 111 ) 180.827**

( 210 ) M 03 02938

( 180 ) 2013.07.07.

---

**( 111 ) 180.837**

( 210 ) M 03 02935

( 180 ) 2013.07.07.

---

**( 111 ) 180.841**

( 210 ) M 03 02944

( 180 ) 2013.07.07.

---

**( 111 ) 180.842**

( 210 ) M 03 02945

( 180 ) 2013.07.07.

---

**( 111 ) 180.844**

( 210 ) M 03 02946

( 180 ) 2013.07.07.

---

**( 111 ) 180.979**

( 210 ) M 03 02979

( 180 ) 2013.07.09.

---

**( 111 ) 180.984**

( 210 ) M 03 03267

( 180 ) 2013.07.31.

---

**( 111 ) 180.987**

---

( 210 ) M 03 03268

( 180 ) 2013.07.31.

---

**( 111 ) 180.988**

( 210 ) M 03 03096

( 180 ) 2013.07.18.

---

**( 111 ) 180.992**

( 210 ) M 03 03264

( 180 ) 2013.07.31.

---

**( 111 ) 181.115**

( 210 ) M 03 02899

( 180 ) 2013.07.02.

---

**( 111 ) 181.123**

( 210 ) M 03 02891

( 180 ) 2013.07.02.

---

**( 111 ) 181.124**

( 210 ) M 03 02893

( 180 ) 2013.07.02.

---

**( 111 ) 181.188**

( 210 ) M 03 02948

( 180 ) 2013.07.07.

---

**( 111 ) 181.199**

( 210 ) M 03 03180

( 180 ) 2013.07.25.

---

**( 111 ) 181.263**

( 210 ) M 03 03177

( 180 ) 2013.07.24.

---

**( 111 ) 181.373**

( 210 ) M 03 02977

( 180 ) 2013.07.09.

---

**( 111 ) 181.418**

( 210 ) M 03 03040

( 180 ) 2013.07.15.

---

**( 111 ) 181.511**

( 210 ) M 03 03265

( 180 ) 2013.07.31.

---

**( 111 ) 181.521**

( 210 ) M 03 02993

( 180 ) 2013.07.10.

---

**( 111 ) 181.633**

( 210 ) M 03 03221

( 180 ) 2013.07.29.

---

**( 111 ) 181.640**

( 210 ) M 03 03074

( 180 ) 2013.07.16.

---

**( 111 ) 181.643**

( 210 ) M 03 03072

( 180 ) 2013.07.16.

---

**( 111 ) 181.669**

( 210 ) M 03 03167

( 180 ) 2013.07.24.

---

**( 111 ) 181.697**

( 210 ) M 03 03172

( 180 ) 2013.07.24.

---

**( 111 ) 181.698**

( 210 ) M 03 03169

( 180 ) 2013.07.24.

---

**( 111 ) 181.722**

( 210 ) M 03 02949

( 180 ) 2013.07.07.

---

**( 111 ) 181.778**

( 210 ) M 03 03269

( 180 ) 2013.07.31.

---

**( 111 ) 181.781**

( 210 ) M 03 03170

( 180 ) 2013.07.24.

---

**( 111 ) 181.917**

( 210 ) M 03 03179

( 180 ) 2013.07.25.

---

**( 111 ) 181.922**

( 210 ) M 03 02900

( 180 ) 2013.07.02.

---

**( 111 ) 182.109**

( 210 ) M 03 02951

( 180 ) 2013.07.07.

---

**( 111 ) 182.137**

( 210 ) M 03 02955

( 180 ) 2013.07.08.

---

**( 111 ) 182.169**

( 210 ) M 03 02924

( 180 ) 2013.07.04.

---

**( 111 ) 182.171**

( 210 ) M 03 03093

( 180 ) 2013.07.17.

---

**( 111 ) 182.175**

( 210 ) M 03 03089

( 180 ) 2013.07.17.

---

**( 111 ) 182.176**

( 210 ) M 03 03025

( 180 ) 2013.07.14.

---

**( 111 ) 182.177**

( 210 ) M 03 02931

( 180 ) 2013.07.04.

---

**( 111 ) 182.179**

( 210 ) M 03 02927

( 180 ) 2013.07.04.

---

**( 111 ) 182.353**

( 210 ) M 03 02919

( 180 ) 2013.07.03.

---

**( 111 ) 182.424**

( 210 ) M 03 03254

( 180 ) 2013.07.30.

---

**( 111 ) 182.425**

( 210 ) M 03 03253

( 180 ) 2013.07.30.

---

**( 111 ) 182.426**

( 210 ) M 03 03252

( 180 ) 2013.07.30.

---

**( 111 ) 182.427**

( 210 ) M 03 03251

( 180 ) 2013.07.30.

---

**( 111 ) 182.429**

( 210 ) M 03 03250

( 180 ) 2013.07.30.

---

**( 111 ) 182.521**( 210 ) M 03 03171

---



( 180 ) 2013.07.24.

---

**( 111 ) 182.726**

( 210 ) M 03 03261

( 180 ) 2013.07.30.

---

**( 111 ) 182.728**

( 210 ) M 03 03259

( 180 ) 2013.07.30.

---

**( 111 ) 182.729**

( 210 ) M 03 03257

( 180 ) 2013.07.30.

---

**( 111 ) 182.730**

( 210 ) M 03 03256

( 180 ) 2013.07.30.

---

**( 111 ) 183.306**

( 210 ) M 03 03263

( 180 ) 2013.07.30.

---

**( 111 ) 183.307**

( 210 ) M 03 03262

( 180 ) 2013.07.30.

---

**( 111 ) 183.308**

( 210 ) M 03 03095

( 180 ) 2013.07.17.

---

**( 111 ) 183.543**

( 210 ) M 03 02999

( 180 ) 2013.07.10.

---

**( 111 ) 183.574**

( 210 ) M 03 03067

( 180 ) 2013.07.16.

---

**( 111 ) 185.238**

( 210 ) M 03 02917

( 180 ) 2013.07.03.

---

**( 111 ) 186.204**

( 210 ) M 03 02950

( 180 ) 2013.07.07.

---

**( 111 ) 186.335**

( 210 ) M 03 02913

( 180 ) 2013.07.03.

---

**( 111 ) 188.756**

---

Nemzeti védjegyoltalom megszűnése

---

( 210 ) M 03 03071

( 180 ) 2013.07.16.

---

**( 111 ) 190.329**

( 210 ) M 03 02981

( 180 ) 2013.07.09.

---

**( 111 ) 191.795**

( 210 ) M 03 02916

( 180 ) 2013.07.03.

---

A rovat 78 darab közlést tartalmaz.

---

**Védjegyoltalom törlése**

---

**( 111 ) 203.190**

( 732 ) Vitaminaqua Ltd., London (GB)

---

**( 111 ) 203.518**

( 732 ) Herb-Pharma HU Kft., Budapest (HU)

( 740 ) dr. Zsiros Krisztina, Kálmán, Szilasi, Sárközy és Társai Ügyvédi Iroda, Budapest

---

A rovat 2 darab közlést tartalmaz.

---

**Védjegyoltalom megújítása**

---

**( 111 ) 115.451**

( 732 ) Pharmamagist Kft., Budapest (HU)

---

**( 111 ) 115.855**

( 732 ) OSRAM GmbH, München (DE)

---

**( 111 ) 115.966**

( 732 ) KABA-ELZETT Zrt., Budapest (HU)

---

**( 111 ) 116.002**

( 732 ) Richter Gedeon Nyrt., Budapest (HU)

---

**( 111 ) 116.035**

( 732 ) Newell Rubbermaid Europe LLC, Atlanta, GA (US)

---

**( 111 ) 116.055**

( 732 ) TELEFUNKEN Licences GmbH, Frankfurt am Main (DE)

**( 111 ) 116.055**

( 732 ) TELEFUNKEN Licences GmbH, Frankfurt am Main (DE)

---

**( 111 ) 116.320**

( 732 ) Sumitomo Chemical Co., Ltd., Tokyo (JP)

---

**( 111 ) 116.772**

( 732 ) Richter Gedeon Nyrt., Budapest (HU)

---

**( 111 ) 116.796**

( 732 ) Dyno Nobel Pty Limited, Southbank, Victoria (AU)

---

**( 111 ) 116.806**

( 732 ) Intercontinental Great Brands LLC, East Hanover (US)

---

**( 111 ) 117.081**

( 732 ) Kennametal Inc., Latrobe, Pennsylvania (US)

---

**( 111 ) 117.101**

( 732 ) Chivas Holdings (IP) Limited, Paisley, Renfrewshire, Scotland (GB)

---

**( 111 ) 122.040**

( 732 ) Aesculap AG, Tuttlingen (DE)

---

**( 111 ) 124.290**

( 732 ) HENKEL Magyarország Termelési és Kereskedelmi Kft., Budapest (HU)

---

**( 111 ) 124.371**

( 732 ) Mondelez Hungária Kft., Budapest (HU)

---

**( 111 ) 124.373**

( 732 ) Mondelez Hungária Kft., Budapest (HU)

---

**( 111 ) 124.392**( 732 ) J & P Coats, Limited, Glasgow, Scotland (GB)

---

**( 111 ) 124.490**( 732 ) Metro-Goldwyn-Mayer Lion Corp., Beverly Hills, California (US)

---

**( 111 ) 124.505**( 732 ) LUCAS INDUSTRIES LIMITED, West Midlands (GB)

---

**( 111 ) 124.521**( 732 ) NutraSweet Property Holdings, Inc. (Delaware állam törvényei szerint működő vállalat), Chicago, Illinois (US)

---

**( 111 ) 138.787**( 732 ) BUSZESZ Élelmiszeripari Rt., Budapest (HU)

---

**( 111 ) 138.789**( 732 ) BUSZESZ Élelmiszeripari Rt., Budapest (HU)

---

**( 111 ) 138.880**( 732 ) BUSZESZ Ecet Ecetgyártó Zrt., Budapest (HU)

---

**( 111 ) 138.882**( 732 ) BUSZESZ Ecet Ecetgyártó Zrt., Budapest (HU)

---

**( 111 ) 139.207**( 732 ) GRABOPLAST Padlógyártó Zártkörűen Működő Részvénytársaság, Győr (HU)

---

**( 111 ) 139.209**( 732 ) GRABOPLAST Padlógyártó Zártkörűen Működő Részvénytársaság, Győr (HU)

---

**( 111 ) 139.210**( 732 ) GRABOPLAST Padlógyártó Zártkörűen Működő Részvénytársaság, Győr (HU)

---

**( 111 ) 139.247**( 732 ) 3M Company (Delaware államban működő cég), St. Paul, Minnesota (US)

---

**( 111 ) 139.577**( 732 ) Richter Gedeon Nyrt., Budapest (HU)

---

**( 111 ) 139.699**( 732 ) BRAU-UNION Österreich Aktiengesellschaft, Linz (AT)

---

**( 111 ) 139.700**( 732 ) BRAU-UNION Österreich Aktiengesellschaft, Linz (AT)

---

**( 111 ) 139.719**( 732 ) Dreher Sörgyárak Zrt., Budapest (HU)

---

**( 111 ) 139.720**( 732 ) Dreher Sörgyárak Zrt., Budapest (HU)

---

---

( 111 ) 139.723

( 732 ) Dreher Sörgyárak Zrt., Budapest (HU)

---

( 111 ) 139.951

( 732 ) Dreher Sörgyárak Zrt., Budapest (HU)

---

( 111 ) 140.352

( 732 ) Richter Gedeon Nyrt., Budapest (HU)

---

( 111 ) 140.353

( 732 ) Richter Gedeon Nyrt., Budapest (HU)

---

( 111 ) 140.354

( 732 ) Richter Gedeon Nyrt., Budapest (HU)

---

( 111 ) 141.653

( 732 ) Mondelez Canada Inc., Mississauga, ON (CA)

---

( 111 ) 141.691

( 732 ) Mondelez Canada Inc., Mississauga, ON (CA)

---

( 111 ) 142.013

( 732 ) Richter Gedeon Nyrt., Budapest (HU)

---

( 111 ) 142.314

( 732 ) TRILAK Festékgyártó Kft., Budapest (HU)

---

( 111 ) 142.348

( 732 ) Pegazus-Sport-Tours Kft., Budapest (HU)

---

( 111 ) 142.505

( 732 ) Mondelez Europe GmbH, 8152 Glattpark (CH)

---

( 111 ) 142.584

( 732 ) 3M Company (Delaware államban működő cég), St. Paul Minnesota (US)

---

( 111 ) 142.727

( 732 ) PANZI-PET Kft., Budapest (HU)

---

( 111 ) 142.866

( 732 ) Intex Marketing, Ltd., Wanchai (HK)

---

( 111 ) 142.887

( 732 ) The Armor All/STP Products Company (a Delaware corporation), Danbury, Connecticut (US)

---

( 111 ) 142.983

( 732 ) 3M Company (Delaware államban működő cég), St. Paul Minnesota (US)

---

( 111 ) 142.985

( 732 ) 3M Company (Delaware államban működő cég), St. Paul Minnesota (US)

---

( 111 ) 143.070

---

Nemzeti védjegyoltalom megújítása

---

( 732 ) 3M Company (Delaware államban működő cég), St. Paul Minnesota (US)

---

( 111 ) 143.246

( 732 ) 3M Company (Delaware államban működő cég), St. Paul Minnesota (US)

---

( 111 ) 143.247

( 732 ) EYGN LIMITED (Bahama-szigetek törvényei szerint létesült vállalat), Nassau (BS)

---

( 111 ) 143.436

( 732 ) Fujicopian Co., Ltd., Osaka (JP)

---

( 111 ) 143.485

( 732 ) ISHIHARA SANGYO KAISHA, LTD., Osaka-shi, Osaka-fu (JP)

---

( 111 ) 143.951

( 732 ) BANG BANG APPAREL CO., LTD., Seoul (KR)

---

( 111 ) 144.055

( 732 ) THE GOODYEAR TIRE & RUBBER COMPANY (Ohio állam törvényei szerint működő vállalat), Akron, Ohio (US)

---

( 111 ) 144.147

( 732 ) CJ CheilJedang Corporation, Jung-gu, Seoul (KR)

---

( 111 ) 144.332

( 732 ) CECRISA REVESTIMENTOS CERAMICOS S/A., Santa Catarina (BR)

---

( 111 ) 144.495

( 732 ) COLGATE-PALMOLIVE COMPANY (Delaware állam törvényei szerint működő vállalat), New York, New York (US)

---

( 111 ) 144.612

( 732 ) Colourwater Limited, Road Town, Tortola (VG)

---

( 111 ) 144.659

( 732 ) HENKEL CENTRAL EASTERN EUROPE GESELLSCHAFT MBH, Bécs (AT)

---

( 111 ) 145.599

( 732 ) 3M Company (Delaware államban működő cég), St. Paul Minnesota (US)

---

( 111 ) 145.605

( 732 ) Virintrade Ipari, Kereskedelmi és Szolgáltató Kft., Kalocsa (HU)

---

( 111 ) 145.615

( 732 ) Kraft Foods Schweiz Holding GmbH, Zug (CH)

---

( 111 ) 145.666

( 732 ) Virintrade Ipari, Kereskedelmi és Szolgáltató Kft., Kalocsa (HU)

---

( 111 ) 146.211

( 732 ) Virintrade Ipari, Kereskedelmi és Szolgáltató Kft., Kalocsa (HU)

---

---

( 111 ) 147.612

( 732 ) PLANTRONICS, INC., Santa Cruz, California (US)

---

( 111 ) 148.656

( 732 ) VIVA Media GmbH, Berlin (DE)

---

( 111 ) 153.753

( 732 ) Fujitsu Ten Limited, Kobe-shi, Hyogo-ken (JP)

---

( 111 ) 162.174

( 732 ) Chrysler Group LLC, Auburn Hills, Michigan (US)

---

( 111 ) 166.919

( 732 ) COTTONLAND Kft., Budapest (HU)

---

( 111 ) 176.403

( 732 ) Szabó Krisztina 50%, Hódmezővásárhely (HU)

Szabó Pál 50%, Hódmezővásárhely (HU)

---

( 111 ) 178.263

( 732 ) Richter Gedeon Nyrt., Budapest (HU)

---

( 111 ) 178.265

( 732 ) Richter Gedeon Nyrt., Budapest (HU)

---

( 111 ) 178.270

( 732 ) Richter Gedeon Nyrt., Budapest (HU)

---

( 111 ) 178.272

( 732 ) Richter Gedeon Nyrt., Budapest (HU)

---

( 111 ) 178.799

( 732 ) A.R.M. Alba Regia Mercator Korlátolt Felelősségű Társaság, Budapest (HU)

---

( 111 ) 178.870

( 732 ) Teva Branded Pharmaceutical Products R&D, Inc., Horsham (US)

---

( 111 ) 178.876

( 732 ) Richter Gedeon Nyrt., Budapest (HU)

---

( 111 ) 178.879

( 732 ) Richter Gedeon Nyrt., Budapest (HU)

---

( 111 ) 178.886

( 732 ) Richter Gedeon Nyrt., Budapest (HU)

---

( 111 ) 178.887

( 732 ) Richter Gedeon Nyrt., Budapest (HU)

---

( 111 ) 178.888

( 732 ) Richter Gedeon Nyrt., Budapest (HU)

---

---

**( 111 ) 179.480**

( 732 ) Saint-Gobain Weber, Servon (FR)

---

**( 111 ) 180.159**

( 732 ) Csobánka Község Önkormányzatának Polgármesteri Hivatala, Csobánka (HU)

---

**( 111 ) 180.564**

( 732 ) Miltényi Ákos, Budapest (HU)

---

**( 111 ) 180.598**

( 732 ) Szabó András, Pápa (HU)

---

**( 111 ) 180.828**

( 732 ) KABA-ELZETT Zrt., Budapest (HU)

---

**( 111 ) 180.920**

( 732 ) BUSZESZ Ecet Ecetgyártó Zrt., Budapest (HU)

---

**( 111 ) 180.939**

( 732 ) BUSZESZ Ecet Ecetgyártó Zrt., Budapest (HU)

---

**( 111 ) 180.952**

( 732 ) BUSZESZ Ecet Ecetgyártó Zrt., Budapest (HU)

---

**( 111 ) 180.953**

( 732 ) BUSZESZ Ecet Ecetgyártó Zrt., Budapest (HU)

---

**( 111 ) 181.071**

( 732 ) BUSZESZ Ecet Ecetgyártó Zrt., Budapest (HU)

---

**( 111 ) 181.107**

( 732 ) BZT Media Kft., Budapest (HU)

---

**( 111 ) 181.523**

( 732 ) Szabó Péter, Ajka (HU)

---

**( 111 ) 181.572**

( 732 ) Lapcom Zrt., Győr (HU)

---

**( 111 ) 181.693**

( 732 ) Lapcom Zrt., Győr (HU)

---

**( 111 ) 181.699**

( 732 ) ILZER Italgyártó Zrt., Monor (HU)

---

**( 111 ) 181.895**

( 732 ) Miltényi Ákos, Budapest (HU)

---

**( 111 ) 182.000**

( 732 ) DoDo-MM Kft., Kiskőrös (HU)

---

**( 111 ) 182.083**

---



---

( 732 ) R és O Építőipari és Kivitelezői Betéti Társaság, Budapest (HU)

---

( 111 ) **182.111**

( 732 ) bauMax Magyarország Kereskedelmi Zártkörűen Működő Részvénytársaság, Budapest (HU)

---

( 111 ) **182.302**

( 732 ) TROP-MED Hungary Kft., Budapest (HU)

---

( 111 ) **182.330**

( 732 ) GONDOLDÓ Könyvelési Vállalkozás-szervezési Tanácsadó Kft., Pécs (HU)

---

( 111 ) **182.333**

( 732 ) GONDOLDÓ Könyvelési Vállalkozás-szervezési Tanácsadó Kft., Pécs (HU)

---

( 111 ) **182.338**

( 732 ) TÜKI Tüzeléstechnikai Kutató és Fejlesztő Zrt., Miskolc-Egyetemváros (HU)

---

( 111 ) **182.371**

( 732 ) "GRAP-ART" Kft., Debrecen (HU)

---

( 111 ) **182.497**

( 732 ) PepsiCo, Inc. (Észak-Karolina állam törvényei szerint működő vállalat), PURCHASE, New York állam (US)

---

( 111 ) **182.504**

( 732 ) CIB Bank Zrt., Budapest (HU)

---

( 111 ) **182.536**

( 732 ) Szegedi Paprika Fűszer- és Konzervgyártó Zrt., Szeged (HU)

---

( 111 ) **182.591**

( 732 ) SZEGÁNA Növényi Termékelőállító, Feldolgozó és Értékesítő Kft., Szeged-Kiskundorozsma (HU)

---

( 111 ) **182.592**

( 732 ) 3M Company (Deleware államban bejegyzett cég), St. Paul, Minnesota (US)

---

( 111 ) **182.595**

( 732 ) BIOPONT Kft., Kalocsa (HU)

---

( 111 ) **182.598**

( 732 ) dr. Forrai Péter, Budapest (HU)

---

( 111 ) **182.692**

( 732 ) Günzer Zoltán, Villány (HU)

---

( 111 ) **182.789**

( 732 ) SUMITOMO CHEMICAL CO., LTD., Chuo-ku, Tokyo (JP)

---

( 111 ) **182.935**

( 732 ) Nexen Tire Corporation, Kyongsangnam-Do (KR)

---

( 111 ) **182.966**

( 732 ) HYOSUNG Corporation, Seoul, Korea (KR)

---

---

( 111 ) 182.976

( 732 ) Vet-Med-Labor Kft., Budapest (HU)

---

( 111 ) 183.057

( 732 ) Kraft Foods Schweiz Holding GmbH, Zug (CH)

---

( 111 ) 183.141

( 732 ) Zhu Chen Jun, Budapest (HU)

---

( 111 ) 183.229

( 732 ) UNILEVER N.V., Rotterdam (NL)

---

( 111 ) 183.316

( 732 ) Szalafa Asztalosipari Kft., Pécs (HU)

---

( 111 ) 183.319

( 732 ) Bristol-Myers Squibb Holdings Ireland, Baar (CH)

---

( 111 ) 183.435

( 732 ) Szegedi Paprika Fűszer- és Konzervgyártó Zártkörűen Működő Részvénytársaság, Szeged (HU)

---

( 111 ) 183.436

( 732 ) Szegedi Paprika Fűszer- és Konzervgyártó Zártkörűen Működő Részvénytársaság, Szeged (HU)

---

( 111 ) 183.438

( 732 ) Szegedi Paprika Fűszer- és Konzervgyártó Zrt., Szeged (HU)

---

( 111 ) 183.439

( 732 ) Szegedi Paprika Fűszer- és Konzervgyártó Zrt., Szeged (HU)

---

( 111 ) 183.451

( 732 ) The Procter & Gamble Company (Ohio állam törvényei szerint működő vállalat), Cincinnati, Ohio állam (US)

---

( 111 ) 183.496

( 732 ) Szegedi Paprika Fűszer- és Konzervgyártó Zrt., Szeged (HU)

---

( 111 ) 183.524

( 732 ) Kraft Foods Schweiz Holding GmbH, Zug (CH)

---

( 111 ) 183.612

( 732 ) TEGOLA CANADESE SPA, Vittorio Veneto (TV) (IT)

---

( 111 ) 183.738

( 732 ) KT & G Corporation, Taejon (KR)

---

( 111 ) 183.739

( 732 ) KT & G Corporation, Taejon (KR)

---

( 111 ) 183.743

( 732 ) KT & G Corporation, Taejon (KR)

---

**( 111 ) 183.892**

( 732 ) KABA-ELZETT Zrt., Budapest (HU)

---

**( 111 ) 183.982**

( 732 ) Visa International Service Association (Delaware állam törvényei szerint működő vállalat), Foster City,  
California állam (US)

---

**( 111 ) 184.203**

( 732 ) Szegedi Paprika Fűszer- és Konzervgyártó ZRt., Szeged (HU)

---

**( 111 ) 184.204**

( 732 ) Szegedi Paprika Fűszer- és Konzervgyártó ZRt., Szeged (HU)

---

**( 111 ) 184.461**

( 732 ) Carl Freudenberg KG, Weinheim (DE)

---

**( 111 ) 184.534**

( 732 ) T.C. Pharmaceutical Industries Co., Ltd., Bangkok (TH)

---

**( 111 ) 188.575**

( 732 ) Easton Sports, Inc., , Van Nuys, (US)

---

**( 111 ) 189.235**

( 732 ) UNILEVER N.V., Rotterdam (NL)

---

A rovat 145 darab közlést tartalmaz.

**Vegyes védjegyközlemények - Lajstromozott védjegyeket érintő közlemények**

---

**Jogutódlás**

---

**( 111 ) 115.855**

( 732 ) OSRAM GmbH, München (DE)

---

**( 111 ) 116.035**

( 732 ) Newell Rubbermaid Europe LLC, Atlanta, GA (US)

---

**( 111 ) 129.425**

( 732 ) Zoetis Belgium S.A., Louvain-la-Neuve (BE)

---

**( 111 ) 136.745**

( 732 ) Julius Magazines Kft., Budapest (HU)

---

**( 111 ) 139.207**

( 732 ) GRABOPLAST Padlógyártó Zártkörűen Működő Részvénytársaság, Győr (HU)

---

**( 111 ) 139.209**

( 732 ) GRABOPLAST Padlógyártó Zártkörűen Működő Részvénytársaság, Győr (HU)

---

**( 111 ) 139.210**

( 732 ) GRABOPLAST Padlógyártó Zártkörűen Működő Részvénytársaság, Győr (HU)

---

**( 111 ) 149.746**

( 732 ) Besson Instruments S.á.r.l., Luxembourg (LU)

---

**( 111 ) 151.127**

( 732 ) Zoetis Belgium S.A., Louvain-la-Neuve (BE)

---

**( 111 ) 152.789**

( 732 ) TUBLAN PROPERTY Befektetési és Szolgáltató Kft., Budapest (HU)

---

**( 111 ) 162.558**

( 732 ) Hankook Tire Co., Ltd., Gangnam-gu, Seoul (KR)

---

**( 111 ) 166.919**

( 732 ) COTTONLAND Kft., Budapest (HU)

---

**( 111 ) 172.125**

( 732 ) Julius Magazines Kft., Budapest (HU)

---

**( 111 ) 172.126**

( 732 ) Julius Magazines Kft., Budapest (HU)

---

**( 111 ) 176.403**

( 732 ) Szabó Krisztina 50%, Hódmezővásárhely (HU)  
Szabó Pál 50%, Hódmezővásárhely (HU)

---

**( 111 ) 178.592**

---

( 732 ) Hawk 900 Brands LLC, Atascadero, California (US)

---

( 111 ) **178.870**

( 732 ) Teva Branded Pharmaceutical Products R&D, Inc., Horsham (US)

---

( 111 ) **180.476**

( 732 ) Julius Magazines Kft., Budapest (HU)

---

( 111 ) **180.839**

( 732 ) Lapcom Zrt., Győr (HU)

---

( 111 ) **181.572**

( 732 ) Lapcom Zrt., Győr (HU)

---

( 111 ) **181.693**

( 732 ) Lapcom Zrt., Győr (HU)

---

( 111 ) **183.318**

( 732 ) "GALLUS" Baromfitenyésztő és Keltető Kft., Devecser (HU)

---

( 111 ) **183.930**

( 732 ) FAES FARMA, S.A., Leioa (Vizcaya) (ES)

---

( 111 ) **188.288**

( 732 ) Tolnagro Állatgyógyászati Kft., Szekszárd (HU)

---

( 111 ) **191.277**

( 732 ) Hankook Tire Co., Ltd., Gangnam-gu, Seoul (KR)

---

( 111 ) **191.278**

( 732 ) Hankook Tire Co., Ltd., Gangnam-gu, Seoul (KR)

---

( 111 ) **191.830**

( 732 ) Julius Magazines Kft., Budapest (HU)

---

( 111 ) **191.838**

( 732 ) Julius Magazines Kft., Budapest (HU)

---

( 111 ) **192.166**

( 732 ) Julius Magazines Kft., Budapest (HU)

---

( 111 ) **192.178**

( 732 ) Julius Magazines Kft., Budapest (HU)

---

( 111 ) **197.974**

( 732 ) SATIPS S.A., Luxembourg (LU)

---

( 111 ) **198.007**

( 732 ) BORINVEST Kft., Tokaj (HU)

---

( 111 ) **200.016**

( 732 ) Hankook Tire Co., Ltd., Gangnam-gu, Seoul (KR)

---

**( 111 ) 203.246**

( 732 ) Iron & Smith Kft., Szada (HU)

---

**( 111 ) 203.725**

( 732 ) Sziklai Ildikó, Budapest (HU)

---

**( 111 ) 203.726**

( 732 ) Sziklai Ildikó, Budapest (HU)

---

**( 111 ) 204.481**

( 732 ) Sanoma Media Budapest Zrt., Budapest (HU)

---

**( 111 ) 207.318**

( 732 ) Szepesi Arnold István, Tihany (HU)

---

A rovat 38 darab közlést tartalmaz.

---

### Képviseleti megbízás

---

**( 111 ) 139.720**

( 732 ) Dreher Sörgyárak Zrt., Budapest (HU)

( 740 ) Aradszky és Képes Ügyvédi Iroda, Budapest

---

**( 111 ) 139.723**

( 732 ) Dreher Sörgyárak Zrt., Budapest (HU)

( 740 ) Aradszky és Képes Ügyvédi Iroda, Budapest

---

**( 111 ) 139.951**

( 732 ) Dreher Sörgyárak Zrt., Budapest (HU)

( 740 ) Aradszky és Képes Ügyvédi Iroda, Budapest

---

**( 111 ) 142.887**

( 732 ) The Armor All/STP Products Company (a Delaware corporation), Danbury, Connecticut (US)

( 740 ) SBGK Ügyvédi Iroda, Budapest

---

**( 111 ) 143.951**

( 732 ) BANG BANG APPAREL CO., LTD., Seoul (KR)

( 740 ) DANUBIA Szabadalmi és Jogi Iroda Kft., Budapest

---

**( 111 ) 147.612**

( 732 ) PLANTRONICS, INC., Santa Cruz, California (US)

( 740 ) DANUBIA Szabadalmi és Jogi Iroda Kft., Budapest

---

**( 111 ) 149.409**

( 732 ) BRF Brasil Foods PTE Limited, 018981 Singapore (SG)

( 740 ) DANUBIA Szabadalmi és Jogi Iroda Kft., Budapest

---

**( 111 ) 159.246**

( 732 ) BRF Brasil Foods PTE Limited, 018981 Singapore (SG)

---

( 740 ) DANUBIA Szabadalmi és Jogi Iroda Kft., Budapest, 1051

---

**( 111 ) 182.083**

( 732 ) R és O Építőipari és Kivitelezői Betéti Társaság, Budapest (HU)

( 740 ) Oppenheim Ügyvédi Iroda, Budapest

---

**( 111 ) 182.497**

( 732 ) PepsiCo, Inc. (Észak-Karolina állam törvényei szerint működő vállalat), PURCHASE, New York állam (US)

( 740 ) dr. Harsányi Zita ügyvéd, Budapest

---

A rovat 10 darab közlést tartalmaz.

---

### Képviselő megszűnése

---

**( 111 ) 142.918**

( 732 ) Magyar Hivatalos Közlönykiadó Korlátolt Felelősségű Társaság, Budapest (HU)

---

**( 111 ) 143.951**

( 732 ) BANG BANG APPAREL CO., LTD., Seoul (KR)

---

**( 111 ) 147.612**

( 732 ) PLANTRONICS, INC., Santa Cruz, California (US)

---

**( 111 ) 158.908**

( 732 ) DISPOMEDICOR Zrt., Hajdúböszörmény (HU)

---

**( 111 ) 158.909**

( 732 ) DISPOMEDICOR Zrt., Hajdúböszörmény (HU)

---

**( 111 ) 158.910**

( 732 ) DISPOMEDICOR Zrt., Hajdúböszörmény (HU)

---

**( 111 ) 158.912**

( 732 ) DISPOMEDICOR Zrt., Hajdúböszörmény (HU)

---

**( 111 ) 171.081**

( 732 ) DISPOMEDICOR Zrt., Debrecen (HU)

---

**( 111 ) 180.159**

( 732 ) Csobánka Község Önkormányzatának Polgármesteri Hivatala, Csobánka (HU)

---

**( 111 ) 182.083**

( 732 ) R és O Építőipari és Kivitelezői Betéti Társaság, Budapest (HU)

---

**( 111 ) 182.497**

( 732 ) PepsiCo, Inc. (Észak-Karolina állam törvényei szerint működő vállalat), PURCHASE, New York állam (US)

---

**( 111 ) 199.917**

( 732 ) Dispomedicor Zrt., Hajdúböszörmény (HU)

---

A rovat 12 darab közlést tartalmaz.

---

---

**Név-, illetve címváltozás**

---

**( 111 ) 116.320**

( 732 ) Sumitomo Chemical Co., Ltd., Tokyo (JP)

---

**( 111 ) 122.040**

( 732 ) Aesculap AG, Tuttlingen (DE)

---

**( 111 ) 124.490**

( 732 ) Metro-Goldwyn-Mayer Lion Corp., Beverly Hills, California (US)

---

**( 111 ) 136.547**

( 732 ) Mondelez Hungária Kft., Budapest (HU)

---

**( 111 ) 139.719**

( 732 ) Dreher Sörgyárak Zrt., Budapest (HU)

---

**( 111 ) 139.720**

( 732 ) Dreher Sörgyárak Zrt., Budapest (HU)

---

**( 111 ) 139.723**

( 732 ) Dreher Sörgyárak Zrt., Budapest (HU)

---

**( 111 ) 139.951**

( 732 ) Dreher Sörgyárak Zrt., Budapest (HU)

---

**( 111 ) 142.348**

( 732 ) Pegazus-Sport-Tours Kft., Budapest (HU)

---

**( 111 ) 142.866**

( 732 ) Intex Marketing, Ltd., Wanchai (HK)

---

**( 111 ) 144.147**

( 732 ) CJ CheilJedang Corporation, Jung-gu, Seoul (KR)

---

**( 111 ) 147.612**

( 732 ) PLANTRONICS, INC., Santa Cruz, California (US)

---

**( 111 ) 149.322**

( 732 ) Kaiser Food Korlátolt Felelősségű Társaság, Szolnok (HU)

---

**( 111 ) 157.040**

( 732 ) UFA Magyarország Korlátolt Felelősségű Társaság, Budapest (HU)

---

**( 111 ) 159.136**

( 732 ) UFA Magyarország Korlátolt Felelősségű Társaság, Budapest (HU)

---

**( 111 ) 162.482**

( 732 ) UFA Magyarország Korlátolt Felelősségű Társaság, Budapest (HU)

---



**( 111 ) 163.594**

( 732 ) Kaiser Food Korlátolt Felelősségű Társaság, Szolnok (HU)

---

**( 111 ) 168.269**

( 732 ) UFA Magyarország Korlátolt Felelősségű Társaság, Budapest (HU)

---

**( 111 ) 168.418**

( 732 ) UFA Magyarország Korlátolt Felelősségű Társaság, Budapest (HU)

---

**( 111 ) 171.355**

( 732 ) UFA Magyarország Korlátolt Felelősségű Társaság, Budapest (HU)

---

**( 111 ) 172.114**

( 732 ) UFA Magyarország Korlátolt Felelősségű Társaság, Budapest (HU)

---

**( 111 ) 173.536**

( 732 ) UFA Magyarország Korlátolt Felelősségű Társaság, Budapest (HU)

---

**( 111 ) 179.399**

( 732 ) Mondelez Hungária Kft., Budapest (HU)

---

**( 111 ) 181.313**

( 732 ) UFA Magyarország Korlátolt Felelősségű Társaság, Budapest (HU)

---

**( 111 ) 181.424**

( 732 ) UFA Magyarország Korlátolt Felelősségű Társaság, Budapest (HU)

---

**( 111 ) 182.083**

( 732 ) R és O Építőipari és Kivitelezői Betéti Társaság, Budapest (HU)

---

**( 111 ) 182.111**

( 732 ) bauMax Magyarország Kereskedelmi Zártkörűen Működő Részvénytársaság, Budapest (HU)

---

**( 111 ) 182.302**

( 732 ) TROP-MED Hungary Kft., Budapest (HU)

---

**( 111 ) 182.338**

( 732 ) TÜKI Tüzeléstechnikai Kutató és Fejlesztő Zrt., Miskolc-Egyetemváros (HU)

---

**( 111 ) 182.371**

( 732 ) "GRAP-ART" Kft., Debrecen (HU)

---

**( 111 ) 182.504**

( 732 ) CIB Bank Zrt., Budapest (HU)

---

**( 111 ) 182.789**

( 732 ) SUMITOMO CHEMICAL CO., LTD., Chuo-ku, Tokyo (JP)

---

**( 111 ) 183.208**

( 732 ) Kaiser Food Korlátolt Felelősségű Társaság, Szolnok (HU)

---

**( 111 ) 183.609**

---

( 732 ) Cerruti 1881, Paris (FR)

---

( 111 ) **184.534**

( 732 ) T.C. Pharmaceutical Industries Co., Ltd., Bangkok (TH)

---

( 111 ) **193.900**

( 732 ) Kaiser Food Korlátolt Felelősségű Társaság, Szolnok (HU)

---

( 111 ) **196.998**

( 732 ) Szegedi Paprika Fűszer- és Konzervgyártó Zrt., Szeged (HU)

---

( 111 ) **198.461**

( 732 ) UFA Magyarország Korlátolt Felelősségű Társaság, Budapest (HU)

---

( 111 ) **204.758**

( 732 ) UFA Magyarország Korlátolt Felelősségű Társaság, Budapest (HU)

---

( 111 ) **204.779**

( 732 ) Kaiser Food Korlátolt Felelősségű Társaság, Szolnok (HU)

---

( 111 ) **205.417**

( 732 ) Kaiser Food Korlátolt Felelősségű Társaság, Szolnok (HU)

---

( 111 ) **208.664**

( 732 ) Kaiser Food Korlátolt Felelősségű Társaság, Szolnok (HU)

---

( 111 ) **210.355**

( 732 ) Kaiser Food Korlátolt Felelősségű Társaság, Szolnok (HU)

---

( 111 ) **210.495**

( 732 ) Kaiser Food Korlátolt Felelősségű Társaság, Szolnok (HU)

---

( 111 ) **211.583**

( 732 ) Kaiser Food Korlátolt Felelősségű Társaság, Szolnok (HU)

---

( 111 ) **211.671**

( 732 ) Kaiser Food Korlátolt Felelősségű Társaság, Szolnok (HU)

---

( 111 ) **211.758**

( 732 ) Kaiser Food Korlátolt Felelősségű Társaság, Szolnok (HU)

---

A rovat 47 darab közlést tartalmaz.

---

### Használati szerződés

---

( 111 ) **198.101**

( 732 ) Zsindelyes Pálinka Zrt., Érpatak (HU)

---

( 111 ) **198.106**

( 732 ) Zsindelyes Pálinka Zrt., Érpatak (HU)

---

**( 111 ) 198.107**

( 732 ) Zsindelyes Pálinka Zrt., Érpatak (HU)

---

**( 111 ) 200.158**

( 732 ) Zsindelyes Pálinka Zrt., Érpatak (HU)

---

**( 111 ) 201.676**

( 732 ) Zsindelyes Pálinka Zrt., Érpatak (HU)

---

**( 111 ) 202.062**

( 732 ) Zsindelyes Pálinka Zrt., Érpatak (HU)

---

**( 111 ) 202.063**

( 732 ) Zsindelyes Pálinka Zrt., Érpatak (HU)

---

**( 111 ) 202.064**

( 732 ) Zsindelyes Pálinka Zrt., Érpatak (HU)

---

**( 111 ) 202.065**

( 732 ) Zsindelyes Pálinka Zrt., Érpatak (HU)

---

**( 111 ) 203.498**

( 732 ) Zsindelyes Pálinka Zrt., Érpatak (HU)

---

A rovat 10 darab közlést tartalmaz.

## Vegyes védjegyközlemények - Védjegybejelentéseket érintő közlemények

---

### Jogutódlás

---

**( 210 ) M 13 01831**

( 731 ) HUNTTROPHY KFT, Debrecen (HU)

---

A rovat 1 darab közlést tartalmaz.

---

### Képviselő megszűnése

---

**( 210 ) M 13 02367**

( 731 ) Intellagent Kft., Budapest (HU)

---

A rovat 1 darab közlést tartalmaz.

---

### Képviselő változás

---

**( 210 ) M 13 03162**

( 731 ) Michael Leier KG, Horitschon (AT)

( 740 ) Dr. László Áron Márk ügyvéd, Oppenheim Ügyvédi Iroda, Budapest

---

**( 210 ) M 14 00147**

( 731 ) Vitálvár Kft., Budapest (HU)

( 740 ) Hajdu Tünde, Budapest

---

**( 210 ) M 14 00204**

( 731 ) Administradora de Marcas RD, S. de R.L. de C.V., Zug (CH)

( 740 ) dr. Harsányi Zita ügyvéd, Budapest

---

**( 210 ) M 14 00287**

( 731 ) Administradora de Marcas RD, S. de R.L. de C.V., Zug (CH)

( 740 ) dr. Harsányi Zita ügyvéd, Budapest

---

A rovat 4 darab közlést tartalmaz.

---

### Név-, illetve címváltozás

---

**( 210 ) M 13 02367**

( 731 ) Intellagent Kft., Budapest (HU)

---

**( 210 ) M 13 02368**

( 731 ) Intellagent Kft., Budapest (HU)

---

A rovat 2 darab közlést tartalmaz.

---

### Jelzalogjog alapítás/megszűnés

---

**( 210 ) M 14 00087**

( 731 ) GRAMEX 2000 Kft., Budapest (HU)

---

**( 210 ) M 14 00115**

( 731 ) GRAMEX 2000 Kft., Budapest (HU)

---

**( 210 ) M 97 02307**

( 731 ) VET-PHARMA Állatgyógyászati és Vegyipari Termékeket Gyártó és Forgalmazó Korlátolt Felelősségű  
Társaság, Budapest (HU)

---

**( 210 ) M 97 02308**

( 731 ) VET-PHARMA Állatgyógyászati és Vegyipari Termékeket Gyártó és Forgalmazó Korlátolt Felelősségű  
Társaság, Budapest (HU)

---

**( 210 ) M 99 00107**

( 731 ) GRAMEX 2000 Kft., Budapest (HU)

---

**( 210 ) M 01 03731**

( 731 ) GRAMEX 2000 Kft., Budapest (HU)

---

**( 210 ) M 01 01352**

( 731 ) Kométa 99 Élelmiszeripari Zrt., Kaposvár (HU)

---

**( 210 ) M 01 01680**

( 731 ) Kometa 99 Élelmiszeripari Zrt., Kaposvár (HU)

---

**( 210 ) M 01 01681**

( 731 ) Kometa 99 Élelmiszeripari Zrt., Kaposvár (HU)

---

**( 210 ) M 01 01683**

( 731 ) Kometa 99 Élelmiszeripari Zrt., Kaposvár (HU)

---

**( 210 ) M 01 01641**

( 731 ) Kometa 99 Élelmiszeripari Zrt., Kaposvár (HU)

---

**( 210 ) M 01 01679**

( 731 ) Kométa 99 Élelmiszeripari Zrt., Kaposvár (HU)

---

**( 210 ) M 02 04205**

( 731 ) KOMETA 99 Élelmiszeripari Zrt., Kaposvár (HU)

---

**( 210 ) M 02 04203**

( 731 ) KOMETA 99 Élelmiszeripari Zrt., Kaposvár (HU)

---

**( 210 ) M 02 04204**

( 731 ) KOMETA 99 Élelmiszeripari Zrt., Kaposvár (HU)

---

**( 210 ) M 02 04202**

( 731 ) KOMETA 99 Élelmiszeripari Zrt., Kaposvár (HU)

---

**( 210 ) M 02 04201**

---

( 731 ) KOMETA 99 Élelmiszeripari Zrt., Kaposvár (HU)

---

**( 210 ) M 06 03346**

( 731 ) Kometa 99 Élelmiszeripari Zrt., Kaposvár (HU)

---

**( 210 ) M 06 03246**

( 731 ) GRAMEX 2000 Kft., Budapest (HU)

---

**( 210 ) M 07 01171**

( 731 ) Kometa 99 Élelmiszeripari Zrt., Kaposvár (HU)

---

**( 210 ) M 09 03671**

( 731 ) GRAMEX 2000 Kft., Budapest (HU)

---

**( 210 ) M 10 00491**

( 731 ) GRAMEX 2000 Kft., Budapest (HU)

---

**( 210 ) M 10 02776**

( 731 ) Kometa 99 Élelmiszeripari Zrt., Kaposvár (HU)

---

**( 210 ) M 11 01524**

( 731 ) KOMETA 99 Élelmiszeripari Zrt., Kaposvár (HU)

---

A rovat 24 darab közlést tartalmaz.

## NEMZETKÖZI VÉDJEGYKÖZLEMÉNYEK

### Védjegybejelentések meghirdetése

( 111 ) 734.920

( 541 ) VIOGERM

( 511 ) 5, 29-30

( 580 ) 2013.12.26.

( 450 ) GAZ 50/2013

( 111 ) 754.889

( 546 ) **MYCOM**

( 511 ) 7, 11

( 580 ) 2013.12.26.

( 450 ) GAZ 50/2013

( 111 ) 850.559

( 546 ) **ALFA WASSERMANN**

( 511 ) 1-3, 5, 9-11, 13, 16, 34-36, 40-42, 44

( 580 ) 2013.12.19.

( 450 ) GAZ 49/2013

( 111 ) 857.372

( 546 )



( 511 ) 1-3, 5, 9-11, 13, 16, 34-36, 40-42, 44

( 580 ) 2013.12.19.

( 450 ) GAZ 49/2013

( 111 ) 963.424

( 546 )



( 511 ) 6, 20

( 580 ) 2013.12.26.

( 450 ) GAZ 50/2013

( 111 ) 1.050.969

( 546 )



( 511 ) 7, 12, 37

( 580 ) 2013.12.26.

( 450 ) GAZ 50/2013

---

( 111 ) 1.120.834

( 546 )



( 511 ) 1

( 580 ) 2013.12.19.

( 450 ) GAZ 49/2013

---

( 111 ) 1.130.903

( 546 )



( 511 ) 32

( 580 ) 2013.12.26.

( 450 ) GAZ 50/2013

---

( 111 ) 1.167.469

( 546 ) 

( 511 ) 7-8

( 580 ) 2013.12.26.

( 450 ) GAZ 50/2013

---

( 111 ) 1.185.276

( 541 ) XCIENT

( 511 ) 12

( 580 ) 2013.12.19.

( 450 ) GAZ 49/2013

---

( 111 ) 1.185.290

( 541 ) EMEREX

( 511 ) 1, 3

( 580 ) 2013.12.19.

( 450 ) GAZ 49/2013

---



( 111 ) 1.185.293

( 546 ) **WYTRA**

( 511 ) 4, 7, 12, 37

( 580 ) 2013.12.19.

( 450 ) GAZ 49/2013

---

( 111 ) 1.185.337

( 546 ) **ONPOW**

( 511 ) 9

( 580 ) 2013.12.19.

( 450 ) GAZ 49/2013

---

( 111 ) 1.185.343

( 541 ) **Immun C**

( 511 ) 29-30, 32

( 580 ) 2013.12.19.

( 450 ) GAZ 49/2013

---

( 111 ) 1.185.366

( 546 )  **PERFORMANCE  
PHOSPHATE PRODUCTS™**

( 511 ) 1, 31, 42

( 580 ) 2013.12.19.

( 450 ) GAZ 49/2013

---

( 111 ) 1.185.415

( 541 ) **VITALENE**

( 511 ) 1

( 580 ) 2013.12.19.

( 450 ) GAZ 49/2013

---

( 111 ) 1.185.463

( 541 ) **NEA**

( 511 ) 11, 20-21

( 580 ) 2013.12.19.

( 450 ) GAZ 49/2013

---

( 111 ) 1.185.481

( 546 )  **SENSSMART**  
сенсорные технологии в каждом доме

( 511 ) 9, 20-21, 34-35

( 580 ) 2013.12.19.

( 450 ) GAZ 49/2013

---

( 111 ) 1.185.485

( 541 ) **stylenanda**

( 511 ) 26

( 580 ) 2013.12.19.

---

( 450 ) GAZ 49/2013

---

( 111 ) **1.185.506**

( 541 ) **Allpaint**

( 511 ) 7, 17, 20

( 580 ) 2013.12.19.

( 450 ) GAZ 49/2013

---

( 111 ) **1.185.523**

( 546 )



( 511 ) 35, 42

( 580 ) 2013.12.19.

( 450 ) GAZ 49/2013

---

( 111 ) **1.185.524**

( 541 ) **aquina**

( 511 ) 11, 37

( 580 ) 2013.12.19.

( 450 ) GAZ 49/2013

---

( 111 ) **1.185.527**

( 546 )



( 511 ) 1, 4, 19, 35, 37, 39-40, 42

( 580 ) 2013.12.19.

( 450 ) GAZ 49/2013

---

( 111 ) **1.185.589**

( 541 ) **LIGHT HOTELS**

( 511 ) 43

( 580 ) 2013.12.19.

( 450 ) GAZ 49/2013

---

( 111 ) **1.185.641**

( 541 ) **ALPACKWAX**

( 511 ) 1

( 580 ) 2013.12.19.

( 450 ) GAZ 49/2013

---

( 111 ) **1.185.663**

( 546 ) 

( 511 ) 1-2, 6, 9, 11, 19, 27

( 580 ) 2013.12.19.

( 450 ) GAZ 49/2013

---

( 111 ) 1.185.685

( 541 ) REDIST

( 511 ) 3

( 580 ) 2013.12.19.

( 450 ) GAZ 49/2013

---

( 111 ) 1.185.689

( 546 )



( 511 ) 3

( 580 ) 2013.12.19.

( 450 ) GAZ 49/2013

---

( 111 ) 1.185.692

( 546 ) PURE SILVER PROTECT

( 511 ) 11, 20

( 580 ) 2013.12.19.

( 450 ) GAZ 49/2013

---

( 111 ) 1.185.699

( 541 ) FERROTONE

( 511 ) 5, 32

( 580 ) 2013.12.19.

( 450 ) GAZ 49/2013

---

( 111 ) 1.185.737

( 541 ) Popcorners

( 511 ) 29-31

( 580 ) 2013.12.19.

( 450 ) GAZ 49/2013

---

( 111 ) 1.185.738

( 546 ) Gruber LIQUID LOGISTICS

( 511 ) 39

( 580 ) 2013.12.19.

( 450 ) GAZ 49/2013

---

( 111 ) 1.185.766

( 546 )



( 511 ) 25  
( 580 ) 2013.12.19.  
( 450 ) GAZ 49/2013

---

( 111 ) 1.185.861

( 546 )



( 511 ) 18, 25  
( 580 ) 2013.12.19.  
( 450 ) GAZ 49/2013

---

( 111 ) 1.185.903

( 546 ) 

( 511 ) 35, 41  
( 580 ) 2013.12.19.  
( 450 ) GAZ 49/2013

---

( 111 ) 1.185.932

( 541 ) GGT

( 511 ) 16, 34-35, 38-39, 41  
( 580 ) 2013.12.19.  
( 450 ) GAZ 49/2013

---

( 111 ) 1.185.933

( 546 ) 

( 511 ) 16, 34-35, 38-39, 41  
( 580 ) 2013.12.19.  
( 450 ) GAZ 49/2013

---

( 111 ) 1.185.963

( 541 ) AKSIUM

( 511 ) 9, 18, 25  
( 580 ) 2013.12.19.  
( 450 ) GAZ 49/2013

---

( 111 ) 1.185.996

( 546 ) 

( 511 ) 1, 4, 19, 35, 37, 39-40, 42  
( 580 ) 2013.12.19.  
( 450 ) GAZ 49/2013

---

( 111 ) 1.185.997

( 546 ) 

( 511 ) 1, 4, 19, 35, 37, 39-40, 42  
( 580 ) 2013.12.19.

---

( 450 ) GAZ 49/2013

---

( 111 ) 1.185.998

( 546 ) 

( 511 ) 1, 4, 19, 35, 37, 39-40, 42

( 580 ) 2013.12.19.

( 450 ) GAZ 49/2013

---

( 111 ) 1.186.001

( 546 ) 

( 511 ) 1, 4, 19, 35, 37, 39-40, 42

( 580 ) 2013.12.19.

( 450 ) GAZ 49/2013

---

( 111 ) 1.186.002

( 546 ) 

( 511 ) 1, 4, 19, 35, 37, 39-40, 42

( 580 ) 2013.12.19.

( 450 ) GAZ 49/2013

---

( 111 ) 1.186.003

( 546 ) 

( 511 ) 1, 4, 19, 35, 37, 39-40, 42

( 580 ) 2013.12.19.

( 450 ) GAZ 49/2013

---

( 111 ) 1.186.004

( 546 ) 

( 511 ) 1, 4, 19, 35, 37, 39-40, 42

( 580 ) 2013.12.19.

( 450 ) GAZ 49/2013

---

( 111 ) 1.186.006

---

( 546 )



( 511 ) 29-30, 32

( 580 ) 2013.12.19.

( 450 ) GAZ 49/2013

---

( 111 ) 1.186.026

( 541 ) VAMPIRE

( 511 ) 32

( 580 ) 2013.12.19.

( 450 ) GAZ 49/2013

---

( 111 ) 1.186.053

( 546 ) ЦАРИЦА СТОЛА

( 511 ) 33

( 580 ) 2013.12.19.

( 450 ) GAZ 49/2013

---

( 111 ) 1.186.136

( 546 )



( 511 ) 30

( 580 ) 2013.12.19.

( 450 ) GAZ 49/2013

---

( 111 ) 1.186.176

( 541 ) ISKIN

( 511 ) 9, 14

( 580 ) 2013.12.19.

( 450 ) GAZ 49/2013

---

( 111 ) 1.186.203

( 546 ) МИО

МИО

( 511 ) 32-33

( 580 ) 2013.12.19.

( 450 ) GAZ 49/2013

---

( 111 ) 1.186.204

( 541 ) VAMPIRE

( 511 ) 33

---

( 580 ) 2013.12.19.

( 450 ) GAZ 49/2013

---

( 111 ) **1.186.205**

( 541 ) **IMPRESSO**

( 511 ) 32-33

( 580 ) 2013.12.19.

( 450 ) GAZ 49/2013

---

( 111 ) **1.186.223**

( 546 )

The logo for Allnex features the word "Allnex" in a bold, italicized sans-serif font. Above the letters "l", "l", and "x" are three small grey circles of increasing size, arranged in a slight upward curve.

( 511 ) 1-2

( 580 ) 2013.12.19.

( 450 ) GAZ 49/2013

---

( 111 ) **1.186.250**

( 541 ) **IMAGINEERING THE FUTURE**

( 511 ) 34

( 580 ) 2013.12.26.

( 450 ) GAZ 50/2013

---

( 111 ) **1.186.342**

( 546 )

The logo for BAKO TECH features the words "BAKO" and "TECH" in a bold, sans-serif font. "BAKO" is in black and "TECH" is in white, both contained within a dark grey circle.

( 511 ) 35

( 580 ) 2013.12.26.

( 450 ) GAZ 50/2013

---

( 111 ) **1.186.370**

( 541 ) **STRIAL**

( 511 ) 12

( 580 ) 2013.12.26.

( 450 ) GAZ 50/2013

---

( 111 ) **1.186.381**

( 541 ) **ONCRUZO**

( 511 ) 5

( 580 ) 2013.12.26.

( 450 ) GAZ 50/2013

---

( 111 ) **1.186.382**

( 541 ) **EMCRUZO**

( 511 ) 5

( 580 ) 2013.12.26.

( 450 ) GAZ 50/2013

---

( 111 ) 1.186.383

( 541 ) OKEZLI

( 511 ) 5

( 580 ) 2013.12.26.

( 450 ) GAZ 50/2013

---

( 111 ) 1.186.384

( 541 ) ONUREG

( 511 ) 5

( 580 ) 2013.12.26.

( 450 ) GAZ 50/2013

---

( 111 ) 1.186.387

( 541 ) RYORLO

( 511 ) 5

( 580 ) 2013.12.26.

( 450 ) GAZ 50/2013

---

( 111 ) 1.186.416

( 541 ) BANDI

( 511 ) 3, 5, 44

( 580 ) 2013.12.26.

( 450 ) GAZ 50/2013

---

( 111 ) 1.186.484

( 541 ) SWEET LESSON

( 511 ) 30

( 580 ) 2013.12.26.

( 450 ) GAZ 50/2013

---

( 111 ) 1.186.515

( 546 )  jantsa

( 511 ) 12

( 580 ) 2013.12.26.

( 450 ) GAZ 50/2013

---

( 111 ) 1.186.526

( 546 )  AYONA

( 511 ) 5, 9, 14, 16, 18, 20-21, 24-25, 28, 35-39, 41-45

( 580 ) 2013.12.26.

( 450 ) GAZ 50/2013

---

( 111 ) 1.186.538

( 546 )  affinea

( 511 ) 5, 35

( 580 ) 2013.12.26.

( 450 ) GAZ 50/2013

---



( 111 ) 1.186.560

( 546 )



( 511 ) 9, 11-12, 21, 25

( 580 ) 2013.12.26.

( 450 ) GAZ 50/2013

---

( 111 ) 1.186.596

( 541 ) GRANDIOSE

( 511 ) 3

( 580 ) 2013.12.26.

( 450 ) GAZ 50/2013

---

( 111 ) 1.186.598

( 541 ) ALTRO ZODIAC

( 511 ) 27

( 580 ) 2013.12.26.

( 450 ) GAZ 50/2013

---

( 111 ) 1.186.638

( 541 ) ezfun

( 511 ) 9, 28

( 580 ) 2013.12.26.

( 450 ) GAZ 50/2013

---

( 111 ) 1.186.661

( 546 )



( 511 ) 25

( 580 ) 2013.12.26.

( 450 ) GAZ 50/2013

---

( 111 ) 1.186.686

( 546 )  **TEKTON**

( 511 ) 17, 19, 24

( 580 ) 2013.12.26.

( 450 ) GAZ 50/2013

---

( 111 ) 1.186.734

---

( 546 )



( 511 ) 30

( 580 ) 2013.12.26.

( 450 ) GAZ 50/2013

---

( 111 ) 1.186.750

( 541 ) UNICREDIT FOUNDATION

( 511 ) 16, 35-36, 41-45

( 580 ) 2013.12.26.

( 450 ) GAZ 50/2013

---

( 111 ) 1.186.775

( 546 )



( 511 ) 3, 16

( 580 ) 2013.12.26.

( 450 ) GAZ 50/2013

---

( 111 ) 1.186.868

( 546 )



( 511 ) 25

( 580 ) 2013.12.26.

( 450 ) GAZ 50/2013

---

( 111 ) 1.186.933

( 546 )



( 511 ) 28

( 580 ) 2013.12.26.

( 450 ) GAZ 50/2013

---

( 111 ) 1.186.938

( 541 ) MORE THAN SPF

( 511 ) 3

( 580 ) 2013.12.26.

( 450 ) GAZ 50/2013

---

( 111 ) 1.186.947

( 546 )



( 511 ) 1-2

( 580 ) 2013.12.26.

( 450 ) GAZ 50/2013

---

( 111 ) 1.186.983

( 541 ) **FINEST SPICES WORLDWIDE**

( 511 ) 1, 29-30

( 580 ) 2013.12.26.

( 450 ) GAZ 50/2013

---

( 111 ) 1.187.086

( 541 ) **VACUMED**

( 511 ) 10

( 580 ) 2013.12.26.

( 450 ) GAZ 50/2013

---

( 111 ) 1.187.121

( 541 ) **IT~S ALL ABOUT YOU**

( 511 ) 34

( 580 ) 2013.12.26.

( 450 ) GAZ 50/2013

---

( 111 ) 1.187.148

( 541 ) **Bubble C**

( 511 ) 29-30, 32

( 580 ) 2013.12.26.

( 450 ) GAZ 50/2013

---

( 111 ) 1.187.178

( 546 ) **dragonfly** 

( 511 ) 7

( 580 ) 2013.12.26.

( 450 ) GAZ 50/2013

---

( 111 ) 1.187.179

( 546 ) **Enaiter**

( 511 ) 11

( 580 ) 2013.12.26.

( 450 ) GAZ 50/2013

---

( 111 ) 1.187.202

( 541 ) **Business Insider**

( 511 ) 35, 41

---

( 580 ) 2013.12.26.

( 450 ) GAZ 50/2013

---

( 111 ) 1.187.240

( 546 ) SUGAR

( 511 ) 9

( 580 ) 2013.12.26.

( 450 ) GAZ 50/2013

---

( 111 ) 1.187.273

( 541 ) LEAF

( 511 ) 33

( 580 ) 2013.12.26.

( 450 ) GAZ 50/2013

---

( 111 ) 1.187.287

( 546 )

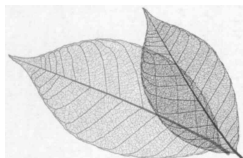

( 511 ) 30

( 580 ) 2013.12.26.

( 450 ) GAZ 50/2013

---

( 111 ) 1.187.298

( 546 )



( 511 ) 9

( 580 ) 2013.12.26.

( 450 ) GAZ 50/2013

---

( 111 ) 1.187.327

( 546 )



( 511 ) 3, 8-9, 14, 16, 18, 20-21, 25, 34-35

( 580 ) 2013.12.26.

( 450 ) GAZ 50/2013

---

( 111 ) 1.187.348

( 541 ) SLIDE

( 511 ) 34

( 580 ) 2013.12.26.

---

( 450 ) GAZ 50/2013

---

( 111 ) 1.187.372

( 541 ) IDILIS

( 511 ) 12

( 580 ) 2013.12.26.

( 450 ) GAZ 50/2013

---

( 111 ) 1.187.393

( 546 )



( 511 ) 25

( 580 ) 2013.12.26.

( 450 ) GAZ 50/2013

---

A rovat 95 darab közlést tartalmaz.

**Bejegyzések a kiegészítő lajstromba**  
**Védjegybejelentések magyarországi oltalmának elismerése**

---

**( 111 ) 725.300**

( 151 ) 2014.03.14.

---

**( 111 ) 784.998**

( 151 ) 2014.03.14.

---

**( 111 ) 1.038.374**

( 151 ) 2014.03.04.

---

**( 111 ) 1.161.948**

( 151 ) 2014.03.04.

---

**( 111 ) 1.170.428**

( 151 ) 2014.03.04.

---

**( 111 ) 1.170.432**

( 151 ) 2014.03.04.

---

**( 111 ) 1.170.496**

( 151 ) 2014.03.13.

---

**( 111 ) 1.170.501**

( 151 ) 2014.03.13.

---

**( 111 ) 1.170.510**

( 151 ) 2014.03.13.

---

**( 111 ) 1.170.544**

( 151 ) 2014.03.13.

---

**( 111 ) 1.170.554**

( 151 ) 2014.03.13.

---

**( 111 ) 1.170.557**

( 151 ) 2014.03.13.

---

**( 111 ) 1.170.560**

( 151 ) 2014.03.13.

---

**( 111 ) 1.170.575**

( 151 ) 2014.03.13.

---

**( 111 ) 1.170.584**

( 151 ) 2014.03.13.

---

**( 111 ) 1.170.586**

( 151 ) 2014.03.13.

---

**( 111 ) 1.170.587**

( 151 ) 2014.03.13.

---

**( 111 ) 1.170.588**

( 151 ) 2014.03.13.

---

**( 111 ) 1.170.603**

( 151 ) 2014.03.13.

---

**( 111 ) 1.170.605**

( 151 ) 2014.03.13.

---

**( 111 ) 1.170.608**

( 151 ) 2014.03.13.

---

**( 111 ) 1.170.613**

( 151 ) 2014.03.13.

---

**( 111 ) 1.170.628**

( 151 ) 2014.03.13.

---

**( 111 ) 1.170.770**

( 151 ) 2014.03.13.

---

**( 111 ) 1.170.781**

( 151 ) 2014.03.13.

---

**( 111 ) 1.170.796**

( 151 ) 2014.03.13.

---

**( 111 ) 1.170.820**

( 151 ) 2014.03.13.

---

**( 111 ) 1.170.829**

( 151 ) 2014.03.13.

---

**( 111 ) 1.170.833**

( 151 ) 2014.03.13.

---

**( 111 ) 1.170.837**

( 151 ) 2014.03.13.

---

**( 111 ) 1.170.840**

( 151 ) 2014.03.13.

---

**( 111 ) 1.170.841**

( 151 ) 2014.03.13.

---

**( 111 ) 1.170.854**

( 151 ) 2014.03.13.

---

**( 111 ) 1.170.887**

---

( 151 ) 2014.03.13.

---

**( 111 ) 1.170.902**

( 151 ) 2014.03.13.

---

**( 111 ) 1.170.952**

( 151 ) 2014.03.13.

---

**( 111 ) 1.170.953**

( 151 ) 2014.03.13.

---

**( 111 ) 1.170.971**

( 151 ) 2014.03.13.

---

**( 111 ) 1.170.998**

( 151 ) 2014.03.13.

---

**( 111 ) 1.171.022**

( 151 ) 2014.03.13.

---

**( 111 ) 1.171.038**

( 151 ) 2014.03.13.

---

**( 111 ) 1.171.040**

( 151 ) 2014.03.13.

---

**( 111 ) 1.171.053**

( 151 ) 2014.03.13.

---

**( 111 ) 1.171.067**

( 151 ) 2014.03.13.

---

**( 111 ) 1.171.191**

( 151 ) 2014.03.13.

---

**( 111 ) 1.171.192**

( 151 ) 2014.03.14.

---

**( 111 ) 1.171.220**

( 151 ) 2014.03.14.

---

**( 111 ) 1.171.242**

( 151 ) 2014.03.14.

---

**( 111 ) 1.171.278**

( 151 ) 2014.03.14.

---

**( 111 ) 1.171.293**

( 151 ) 2014.03.14.

---

**( 111 ) 1.171.296**

( 151 ) 2014.03.14.

---



**( 111 ) 1.171.348**

( 151 ) 2014.03.14.

---

**( 111 ) 1.171.355**

( 151 ) 2014.03.14.

---

**( 111 ) 1.171.374**

( 151 ) 2014.03.14.

---

**( 111 ) 1.171.393**

( 151 ) 2014.03.14.

---

**( 111 ) 1.171.397**

( 151 ) 2014.03.14.

---

**( 111 ) 1.171.401**

( 151 ) 2014.03.14.

---

**( 111 ) 1.171.440**

( 151 ) 2014.03.14.

---

**( 111 ) 1.171.448**

( 151 ) 2014.03.14.

---

**( 111 ) 1.171.477**

( 151 ) 2014.03.14.

---

**( 111 ) 1.171.485**

( 151 ) 2014.03.14.

---

**( 111 ) 1.171.488**

( 151 ) 2014.03.14.

---

**( 111 ) 1.171.514**

( 151 ) 2014.03.14.

---

A rovat 63 darab közlést tartalmaz.

**INTÉZMÉNYI KÖZLEMÉNYEK****Hirdetményi úton történő kézbesítés**

---

A döntés ügyszáma és az intézkedés száma:	<b>A 11 13370 / 17</b>
A döntés tárgya:	Nemzetközi védjegybejelentés elutasítása felszólalás esetén
A címzett(ek) neve(i) és utolsó ismert címe:	Obshchestvo s ogranichennoj otvetstvennost~ju ~BANK FININVEST~, RU-199226 Saint-Petersburg, ul. Nakhimova, d. 15, lit. E (RU)

---

A döntés ügyszáma és az intézkedés száma:	<b>A 11 17122 / 12</b>
A döntés tárgya:	Nemzetközi védjegybejelentés elutasítása
A címzett(ek) neve(i) és utolsó ismert címe:	SWEETY ICE, s.r.o., SK-080 01 Presov, Petrovanská 34/A (SK)

---

A döntés ügyszáma és az intézkedés száma:	<b>A 99 3493 / 9</b>
A döntés tárgya:	Nemzetközi védjegybejelentés elutasítása felszólalás esetén
A címzett(ek) neve(i) és utolsó ismert címe:	Lumi Legend Electrical Co., Ltd., Zhejiang 315032, No. 18, Lane 239,Beihai Road,Jiangbei,Ningbo (CN)

---

A döntés ügyszáma és az intézkedés száma:	<b>D 13 00008 / 5</b>
A döntés tárgya:	Bejelentés visszavonásának tudomásulvétele
A címzett(ek) neve(i) és utolsó ismert címe:	Kárpáti Lőki Márta, Dunakeszi, 2120 Kagyló köz 1. (HU)

---

A döntés ügyszáma és az intézkedés száma:	<b>M 00 00876 / 13</b>
A döntés tárgya:	Jogutódlás tudomásulvétele
A címzett(ek) neve(i) és utolsó ismert címe:	Csanálosi Ákos ügyvéd, Gyula, 5700 Béke sugárút 50. (HU)

---

A döntés ügyszáma és az intézkedés száma:	<b>M 03 04504 / 5</b>
A döntés tárgya:	Képviselteváltozás tudomásulvétele
A címzett(ek) neve(i) és utolsó ismert címe:	Fehérvári József ügyvéd, Budapest, 1074 Dohány u. 94. (HU)

---

A döntés ügyszáma és az intézkedés száma:	<b>M 03 05085 / 7</b>
A döntés tárgya:	Megújítási kérelem visszavontnak tekintése
A címzett(ek) neve(i) és utolsó ismert címe:	Nutritive Kft., Budapest, 1112 Repülőtéri út 6. (HU)

---

A döntés ügyszáma és az intézkedés száma:	<b>M 03 05603 / 5</b>
A döntés tárgya:	Képviselő megszűnésének tudomásulvétele
A címzett(ek) neve(i) és utolsó ismert címe:	Best Power Hungary Nemzetközi Kereskedelmi Kft., Budapest, 1149 Egressy út 23. (HU)

---

A döntés ügyszáma és az intézkedés száma:	<b>M 04 00073 / 6</b>
A döntés tárgya:	Képviselő megszűnésének tudomásulvétele
A címzett(ek) neve(i) és utolsó ismert címe:	SPB Műszaki Fejlesztő Kft., Budapest, 1112 Péterhegyi út 51/B (HU)

---

A döntés ügyszáma és az intézkedés száma:	<b>M 04 00074 / 6</b>
A döntés tárgya:	Képviselő megszűnésének tudomásulvétele
A címzett(ek) neve(i) és utolsó ismert címe:	SPB Műszaki Fejlesztő Korlátolt Felelősségű Társaság, Budapest, 1112 Péterhegyi út 51/B (HU)

---

## Hirdetményi úton történő kézbesítés

A döntés ügyszáma és az intézkedés száma:	<b>M 04 00677 / 5</b>
A döntés tárgya:	Név- és címváltozás tudomásulvétele
A címzett(ek) neve(i) és utolsó ismert címe:	Magyar Környezetvédők Pártja, Budapest, 1149 Bíbor u.5. (HU)
A döntés ügyszáma és az intézkedés száma:	<b>M 04 02533 / 6</b>
A döntés tárgya:	Képviselétváltozás tudomásulvétele
A címzett(ek) neve(i) és utolsó ismert címe:	Fehérvári József ügyvéd, Budapest, 1074 Dohány u. 94. (HU)
A döntés ügyszáma és az intézkedés száma:	<b>M 06 02947 / 13</b>
A döntés tárgya:	Képviselőlet megszűnésének tudomásulvétele
A címzett(ek) neve(i) és utolsó ismert címe:	Farkas Yvette jogtanácsos, Budapest, 1075 Madách I. út 13-15. (HU)
A döntés ügyszáma és az intézkedés száma:	<b>M 06 04074 / 6</b>
A döntés tárgya:	Jogutódlás tudomásulvétele
A címzett(ek) neve(i) és utolsó ismert címe:	Zseli Miklós ügyvéd, Budapest, 1085 Üllői út 14. III/6. (HU)
A döntés ügyszáma és az intézkedés száma:	<b>M 08 02612 / 12</b>
A döntés tárgya:	Jogutódlás tudomásulvétele
A címzett(ek) neve(i) és utolsó ismert címe:	Infogyőr Kft., Budapest, 1034 Bécsi út 163. 4. em. 1. (HU)
A döntés ügyszáma és az intézkedés száma:	<b>M 08 02613 / 12</b>
A döntés tárgya:	Jogutódlás tudomásulvétele
A címzett(ek) neve(i) és utolsó ismert címe:	Infogyőr Kft., Budapest, 1034 Bécsi út 163. 4. em. 1. (HU)
A döntés ügyszáma és az intézkedés száma:	<b>M 08 03447 / 14</b>
A döntés tárgya:	Jogutódlás tudomásulvétele
A címzett(ek) neve(i) és utolsó ismert címe:	Szabó József, Tarcál, 3915 Szeles u. 5. (HU)
A döntés ügyszáma és az intézkedés száma:	<b>M 12 01043 / 21</b>
A döntés tárgya:	Tárgyalás kitűzése felszólalás tárgyában
A címzett(ek) neve(i) és utolsó ismert címe:	Pozderka Gábor ügyvéd, Pozderka Ügyvédi Iroda, Budapest, 1369 Pf. 268. (HU)
A döntés ügyszáma és az intézkedés száma:	<b>M 13 02057 / 6</b>
A döntés tárgya:	Védjegy lajstromozása
A címzett(ek) neve(i) és utolsó ismert címe:	Lengvárszky Szabolcs, Pécs, 7621 Vörösmarty u. 7. AS1A (HU)
A döntés ügyszáma és az intézkedés száma:	<b>M 13 02345 / 14</b>
A döntés tárgya:	Védjegybejelentés visszavontnak tekintése
A címzett(ek) neve(i) és utolsó ismert címe:	Váczai Ferenc, Budapest, 1061 Liszt Ferenc tér 10. (HU)
A döntés ügyszáma és az intézkedés száma:	<b>M 13 02660 / 6</b>
A döntés tárgya:	Védjegybejelentés visszavontnak tekintése
A címzett(ek) neve(i) és utolsó ismert címe:	Edouard, THOUVENOT, Bordeaux, 33000 121 rue Lagrange (FR)
A döntés ügyszáma és az intézkedés száma:	<b>M 14 00467 / 3</b>
A döntés tárgya:	Felhívás hiánypótlásra
A címzett(ek) neve(i) és utolsó ismert címe:	asda, 2323, 1132 weqrwqer (HU)

## Hirdetményi úton törtéző kézbesítés

A döntés ügyszáma és az intézkedés száma:	<b>M 14 00471 / 4</b>
A döntés tárgya:	Felhívás hiánypótlásra
A címzett(ek) neve(i) és utolsó ismert címe:	Bozsonyi Károly, Budapest, 1067 Kerepesi út 29/B. (HU)
A döntés ügyszáma és az intézkedés száma:	<b>M 14 00472 / 4</b>
A döntés tárgya:	Felhívás hiánypótlásra
A címzett(ek) neve(i) és utolsó ismert címe:	Bozsonyi Károly, Budapest, 1067 Kerepesi út 29/B. (HU)
A döntés ügyszáma és az intézkedés száma:	<b>M 14 00473 / 4</b>
A döntés tárgya:	Felhívás hiánypótlásra
A címzett(ek) neve(i) és utolsó ismert címe:	Bozsonyi Károly, Budapest, 1067 Kerepesi út 29/B. (HU)
A döntés ügyszáma és az intézkedés száma:	<b>M 14 00474 / 4</b>
A döntés tárgya:	Felhívás hiánypótlásra
A címzett(ek) neve(i) és utolsó ismert címe:	Bozsonyi Károly, Budapest, 1067 Kerepesi út 29/B. (HU)
A döntés ügyszáma és az intézkedés száma:	<b>M 73 01546 / 8</b>
A döntés tárgya:	Képviselvtálozás tudomásulvétele
A címzett(ek) neve(i) és utolsó ismert címe:	Fehérvári József, Budapest, 1074 Dohány u. 94. (HU)
A döntés ügyszáma és az intézkedés száma:	<b>P 07 00484 / 15</b>
A döntés tárgya:	Ideiglenes szabadalmi oltalom megszűnése díjfizetés elmulasztása miatt
A címzett(ek) neve(i) és utolsó ismert címe:	Kéki Sándor, Debrecen, 4032 Jerikó u. 18. 4/25 (HU) Kukovecz Ákos, Szeged, 6725 Vadmacska u. 9. I/7. (HU)
A döntés ügyszáma és az intézkedés száma:	<b>P 07 00716 / 13</b>
A döntés tárgya:	Ideiglenes szabadalmi oltalom megszűnése díjfizetés elmulasztása miatt
A címzett(ek) neve(i) és utolsó ismert címe:	Kató Csaba, Budapest, 1118 Szent Adalbert tér 19/b (HU)
A döntés ügyszáma és az intézkedés száma:	<b>P 08 00466 / 22</b>
A döntés tárgya:	Ideiglenes szabadalmi oltalom megszűnése díjfizetés elmulasztása miatt
A címzett(ek) neve(i) és utolsó ismert címe:	Dormán György, Budapest, 1031 Záhony u. 7. (HU)
A döntés ügyszáma és az intézkedés száma:	<b>P 10 00388 / 21</b>
A döntés tárgya:	Képviselvt megszűnésének tudomásulvétele
A címzett(ek) neve(i) és utolsó ismert címe:	Tombor Antal, Csobánka, 2014 Panoráma u. 33. (HU)
A döntés ügyszáma és az intézkedés száma:	<b>P 12 00066 / 14</b>
A döntés tárgya:	Lemondásnak tekintés ideiglenes szabadalmi oltalomról
A címzett(ek) neve(i) és utolsó ismert címe:	Harsona Fólia Print Kft., Herceghalom, 2053 Zsámbéki út 13. (HU)
A döntés ügyszáma és az intézkedés száma:	<b>U 09 00221 / 11</b>
A döntés tárgya:	Képviselvt megszűnésének tudomásulvétele
A címzett(ek) neve(i) és utolsó ismert címe:	Balla Richárd, Leányfalu, 2016 Móricz Zs. út 231. (HU)
A döntés ügyszáma és az intézkedés száma:	<b>X 14 00001 / 5</b>
A döntés tárgya:	Pénzbefizetés rendeltetése

A címzett(ek) neve(i) és utolsó ismert címe: TROP-MED Hungary Kft., Budapest, 1094 Berzenczey u. 37. (HU)

---

A rovat 34 darab közlést tartalmaz.

---

SZABADALMI KÖZLÖNY ÉS VÉDJEGYÉRTESÍTŐ

a Szellemi Tulajdon Nemzeti Hivatalának hivatalos lapja

---

Webcím: <http://www.sztnh.gov.hu/kiadv/szkv/>

Felelős kiadó: dr. Bendzsel Miklós

Szerkesztőség: Szellemi Tulajdon Nemzeti Hivatala  
1054 Budapest, Garibaldi u. 2.

Telefon: (1) 312 4400

Levélcím: Pf. 552, 1374

E-mail: [sztnh@hipo.gov.hu](mailto:sztnh@hipo.gov.hu)

<http://www.sztnh.gov.hu>

Felelős vezető: Szabó Richárd

Telefon: (1) 474 5761

---

HU ISSN 1588–0974

---