



# SZABADALMI KÖZLÖNY ÉS VÉDJEGYÉRTESÍTŐ

A SZELLEMI TULAJDON NEMZETI HIVATALÁNAK  
HIVATALOS LAPJA

118. ÉVFOLYAM 6. SZÁM

2013. MÁRCIUS 28.

## TARTALOM

A hatósági közlemények rovataiban alkalmazott kódok és rendezési elvek . . . . .	20
Szabadalmi közlemények . . . . .	P141–P278
Európai szabadalmi közlemények . . . . .	E134–E157
Kiegészítő oltalmi tanúsítványra vonatkozó közlemények. . . . .	S3
Növényfajta-oltalmi közlemények . . . . .	F9
Használati minta közlemények . . . . .	U32–U45
Formatervezési minta közlemények . . . . .	D18–D46
Nemzeti védjegyközlemények . . . . .	M610–M683
Nemzetközi védjegyközlemények . . . . .	W104–W117
Intézményi közlemények. . . . .	H8–H11

## A hatósági közlemények rovataiban alkalmazott kódok és rendezési elvek

<b>Az iparjogvédelmi dokumentumokat kibocsátó egyes országokat és egyes nemzetközi szervezeteket azonosító kódok (a WIPO 3. szabványa szerint)</b>			
AD	Andorra	DJ	Dzsibuti
AE	Egyesült Arab Emirátusok	DK	Dánia
AF	Afganisztán	DM	Dominikai Közösség
AG	Antigua és Barbuda	DO	Dominikai Köztársaság
AI	Anguilla	DZ	Algéria
AL	Albánia	EA	Eurázsiai Szabadalmi Szervezet (EAPO)
AM	Örményország	EC	Ecuador
AN	Holland Antillák	EE	Észtország
AO	Angola	EG	Egyiptom
AP	Afrikai Országok Iparjogvédelmi Szervezete (ARIPO)	EH	Nyugat-Szahara
AR	Argentína	EM	Belső Piaci Harmonizációs Hivatal (védjegy és ipari minta) (OHIM)
AT	Ausztria	EP	Európai Szabadalmi Hivatal (EPO)
AU	Ausztrália	ER	Eritrea
AW	Aruba	ES	Spanyolország
AZ	Azerbajdzsán	ET	Etiópia
BA	Bosznia-Hercegovina	FI	Finnország
BB	Barbados	FJ	Fidzsi-szigetek
BD	Banglades	FK	Falkland-szigetek (Malvin-szigetek)
BE	Belgium	FO	Farøer-szigetek
BF	Burkina Faso	FR	Franciaország
BG	Bulgária	GA	Gabon
BH	Bahrein	GB	Nagy-Britannia
BI	Burundi	GC	Az Öböl menti Arab Államok Együttműködési Tanácsának Szabadalmi Hivatala (GCC)
BJ	Benin	GD	Grenada
BM	Bermuda	GE	Grúzia
BN	Brunei	GG	Guernsey
BO	Bolívia	GH	Ghána
BR	Brazília	GI	Gibraltár
BS	Bahama-szigetek	GL	Grönland
BT	Bhután	GM	Gambia
BV	Bouvet-sziget	GN	Guinea
BW	Botswana	GQ	Egyenlítői-Guinea
BX	Benelux Szellemi Tulajdonvédelmi Hivatal (BOIP)	GR	Görögország
BY	Belorusszia	GS	Dél-Georgia és a Dél-Sandwich-szigetek
BZ	Belize	GT	Guatemala
CA	Kanada	GW	Bissau-Guinea
CD	Kongói Demokratikus Köztársaság	GY	Guyana
CF	Közép-afrikai Köztársaság	HK	Hongkongi Különleges Igazgatású Terület
CG	Kongó	HN	Honduras
CH	Svájc	HR	Horvátország
CI	Elefántcsontpart	HT	Haiti
CK	Cook-szigetek	HU	Magyarország
CL	Chile	IB	A Szellemi Tulajdon Világszervezetének (WIPO) Nemzetközi Irodája
CM	Kamerun	ID	Indonézia
CN	Kína	IE	Írország
CO	Kolumbia	IL	Izrael
CR	Costa Rica	IM	Man-sziget
CU	Kuba	IN	India
CV	Zöld-foki Köztársaság	IQ	Irak
CY	Ciprus	IR	Iráni Iszlám Köztársaság
CZ	Cseh Köztársaság	IS	Izland
DE	Németország	IT	Olaszország
		JE	Jersey
		JM	Jamaica
		JO	Jordánia
		JP	Japán
		KE	Kenya
		KG	Kirgizisztán
		KH	Kambodzsza
		KI	Kiribati
		KM	Comore-szigetek
		KN	Saint Christopher és Nevis
		KP	Koreai Népi Demokratikus Köztársaság
		KR	Koreai Köztársaság
		KW	Kuvait
		KY	Kajmán-szigetek
		KZ	Kazahsztán
		LA	Laoszi Népi Demokratikus Köztársaság
		LB	Libanon
		LC	Saint Lucia
		LI	Liechtenstein
		LK	Srí Lanka
		LR	Libéria
		LS	Lesotho
		LT	Litvánia
		LU	Luxemburg
		LV	Lettország
		LY	Líbia
		MA	Marokkó
		MC	Monaco
		MD	Moldovai Köztársaság
		ME	Montenegró
		MG	Madagaszkár
		MK	Macedón Köztársaság
		ML	Mali
		MM	Mianmar
		MN	Mongólia
		MO	Makao
		MP	Észak-Marina-szigetek
		MR	Mauritánia
		MS	Montserrat
		MT	Málta
		MU	Mauritius
		MV	Maldív-szigetek
		MW	Malawi
		MX	Mexikó
		MY	Malajzia
		MZ	Mozambik
		NA	Namíbia
		NE	Niger
		NG	Nigéria
		NI	Nicaragua
		NL	Hollandia
		NO	Norvégia
		NP	Nepál
		NR	Nauru
		NZ	Új-Zéland
		OA	Szellemi Tulajdon Afrikai Szervezete (OAPI)
		OM	Omán
		PA	Panama

PE	Peru			(67)	származtatást megalapozó irat adatai
PG	Pápua Új-Guinea			(68)	az alapszabadalom lajstromszáma
PH	Fülöp-szigetek			(70)	A jogosult, a feltaláló és a képviselő adatai
PK	Pakisztán			(71)	bejelentő
PL	Lengyelország			(72)	feltaláló, szerző, nemesítő
PT	Portugália			(73)	szabadalmas, jogosult
PW	Palau			(74)	képviselő
PY	Paraguay	(10)	Lajstromozási és közzétételi adatok	(80)	A Budapesti Szerződés és a Szabadalmi Együttműködési Szerződés szerinti adatok
QA	Katar	(11)	a dokumentum száma: szabadalmi és növényfajta-oltalmi rovatokban közzétételi szám vagy lajstromszám; használati minta és formatervezési minta rovatokban lajstromszám; a megadott szabadalmak, a megadott növényfajta-oltalmak, a megadott használati minta oltalmak és a megadott formatervezési mintaoltalmak rovatokban a lajstromszámhoz kapcsolt dátum a megadó határozat kelte	(83)	a mikroorganizmus törzs (biológiai anyag) letétbe helyezésének adatai
QZ	Közösségi Fajtaoltalmi Hivatal (CPVO)	(13)	a publikáció fajtája a WIPO 16. szabványa szerint	(84)	szekvencialista, illetve táblázat
RO	Románia	(20)	Bejelentési adatok	(86)	a nemzetközi (PCT) bejelentés száma
RS	Szerbia	(21)	a bejelentés ügyszáma	(87)	a nemzetközi (PCT) bejelentés közzétételi száma
RU	Oroszországi Föderáció	(22)	a bejelentés napja	(90)	Az Európai Szabadalmi Egyezmény szerinti adatok, valamint a kiegészítő oltalmi tanúsítványra vonatkozó adatok
RW	Ruanda	(23)	a kiállítási elsőbbség vagy kedvezmény, illetve a módosítási elsőbbség napja	(92)	a termék első magyarországi forgalomba hozatali engedélyének száma és kelte, valamint az engedélyezett termék neve
SA	Szaúd-Arábia	(24)	a tanúsítvány oltalmi idejének kezdete	(93)	a termék első közösségi forgalomba hozatali engedélyének száma és kelte
SB	Salamon-szigetek	(30)	Unió elsőbbség adatai, illetve UPOV Egyezmény szerinti elsőbbség adatai	(94)	a tanúsítvány oltalmi idejének lejártja
SC	Seychelle-szigetek	(40)	A közzététel napja	(95)	a kiegészítő oltalmi tanúsítvány címe (a termék megnevezése) és a termék típusa
SD	Szudán	(50)	Műszaki adatok	(96)	az európai (EP) bejelentés adatai
SE	Svédország	(51)	Nemzetközi Szabadalmi Osztályozás (szabadalmi, illetve használati minta rovatokban); Locarnói Megállapodás szerinti osztályozás (formatervezési minta rovatokban)	(97)	az európai (EP) bejelentés közzétételi adatai; az európai szabadalom megadásának az Európai Szabadalmi Közlönyben történt meghirdetési adatai
SG	Szingapúr				
SH	Szent Ilona				
SI	Szlovénia				
SK	Szlovákia				
SL	Sierra Leone				
SM	San Marino				
SN	Szenegál				
SO	Szomália				
SR	Suriname				
ST	São Tomé és Príncipe				
SV	Salvador				
SY	Szíriai Arab Köztársaság				
SZ	Szvázföld				
TC	Turks- és Caicos-szigetek				
TD	Csád				
TG	Togo				
TH	Thaiföld				
TJ	Tádzsikisztán				
TL	Kelet-Timor				
TM	Türkmenisztán				
TN	Tunézia				
TO	Tonga				
TR	Törökország	(53)	növényfajta fajtaneve		
TT	Trinidad és Tobago	(54)	a találmány, illetve a szabadalom címe, a növényfajta fajneve, latin neve, a használati minta címe, a formatervezési minta megnevezése		
TV	Tuvalu				
TW	Tajvan (Kínai Köztársaság)	(55)	a növényfajta fényképe, illetve a formatervezési minta fényképe vagy rajza	A	1996. január 1-je előtti bejelentési nappal rendelkező szabadalmi bejelentések közzététele, illetve közzététel nélkül megadott szabadalmak meghirdetése
TZ	Tanzániai Egyesült Köztársaság	(57)	szabadalmi rovatokban a kivonat, használati minta rovatokban a főigénypont (a jellemző ábrával)	A1	1996. január 1-je utáni bejelentési nappal rendelkező szabadalmi bejelentések közzététele és tájékoztatás az elvégzett újdonságkutatásról
UA	Ukrajna			A2	1996. január 1-je utáni bejelentési nappal rendelkező szabadalmi bejelentések, növényfajta-oltalmak közzététele
UG	Uganda			A3	Külön tájékoztatás az 1996. január 1-je utáni bejelentési nappal rendelkező szabadalmi bejelentésekben a közzétételt követően elvégzett újdonságkutatásokról
US	Amerikai Egyesült Államok	(60)	Összefüggő bejelentések, szabadalmak, kiegészítő oltalmi tanúsítványok, növényfajta-oltalmak, használati minták adatai	B1	Megadott szabadalmak, növényfajta-oltalmak
UY	Uruguay	(62)	megosztás esetén a korábbi szabadalmi, növényfajta-oltalmi, illetve használati minta bejelentés ügyszáma	B2	Korlátozott szabadalmak
UZ	Üzbegisztán	(65)	közzétételi szám (megadott szabadalmakkal kapcsolatban)	B8	Helyreigazítás a szabadalmi leírások bibliográfiai adataiban
VA	Vatikán				
VC	Saint Vincent és Grenadine				
VE	Venezuela				
VG	Brit Virgin-szigetek				
VN	Vietnam				
VU	Vanuatu				
WO	Szellemi Tulajdon Világszervezete (WIPO) Nemzetközi Irodája	(66)	belső elsőbbség napja		
WS	Szamoa				
XN	Északi Szabadalmi Intézet (NPI)				
YE	Jemen				
ZA	Dél-afrikai Köztársaság				
ZM	Zambia				
ZW	Zimbabwe				



**SZABADALMI KÖZLEMÉNYEK****Szabadalmi bejelentések közzététele****A. SZEKCIÓ - KÖZSZÜKSÉGLETI CIKKEK**

- ( 51 ) **A01N 63/00** (2006.01)  
**A01P 1/00** (2006.01)  
**A01P 3/00** (2006.01)
- ( 13 ) **A1**
- ( 21 ) **P 11 00495**
- ( 22 ) 2011.09.08.
- ( 71 ) Szegedi Tudományegyetem, 6720 Szeged, Dugonics tér 13. (HU)
- ( 72 ) Manczinger László 30%, 6791 Szeged, Vadliba u. 48. (HU)  
Vágvölgyi Csaba 30%, 6771 Szőreg, Magyar u. 181. (HU)  
Sajben Enikő 15%, 6726 Szeged, Pillich Kálmán u. 38. (HU)  
Nagy Árpád 5%, 6726 Szeged, Vas u. 2. (HU)  
Szőke-Kis Zoltán 5%, 5650 Mezőberény, Hajnal u. 17/A (HU)  
Turóczy György 5%, 2100 Gödöllő, Aulich Lajos u. 22. (HU)  
Kovács András 5%, 6000 Kecskemét, Szivárvány u. 16. (HU)  
Nagy Adrienn 5%, 6000 Kecskemét, Klapka u. 19. (HU)
- ( 54 ) **Xanthomonas fertőzések ellen használható, szinergetikus biokontroll készítmények**
- ( 74 ) dr. Molnár István, DANUBIA Szabadalmi és Jogi Iroda Kft., 1051 Budapest, Bajcsy-Zs. út 16. (HU)
- ( 57 ) A találmány tárgyát képezi egy növényi kórokozókkal szembeni antagonista hatás kiváltására szolgáló, szinergetikusan ható biológiai anyag-kombináció, amely tartalmaz egy Bacillus törzset, előnyösen egy Bacillus subtilis törzset, előnyösebben a Budapesti Szerződés szerinti NCAIM (P) B001390 letéti számon letétbe helyezett Bacillus subtilis B23 vagy egy Bacillus amyloliquefaciens törzset, előnyösebben a Budapesti Szerződés szerinti NCAIM (P) B 001391 letéti számon letétbe helyezett Bacillus amyloliquefaciens B83 törzset, valamint egy baktérium-predátor baktérium törzset, előnyösen a Budapesti Szerződés szerinti NCAIM (P) B 001388 letéti számon letétbe helyezett Peredibacter starrii X13 törzset, és adott esetben tartalmaz segédanyagot. A találmány szerinti biológiai anyag antagonista hatását zöldségfélék, előnyösen paradicsom, paprika, saláta és/vagy káposzta kórokozóival szemben, különösen a Xanthomonas vesicatoria patovarok ellen fejt ki. A találmány tárgyát képezi továbbá eljárás növényi kórokozók elleni védekezésre, valamint a találmány szerinti készítmény alkalmazása zöldségfélék, előnyösen paradicsom, paprika, saláta és/vagy káposzta védelmére.

- ( 51 ) **A01N 63/00** (2006.01)
- ( 13 ) **A1**
- ( 21 ) **P 11 00496**
- ( 22 ) 2011.09.08.
- ( 71 ) Szegedi Tudományegyetem, 6720 Szeged, Dugonics tér 13. (HU)
- ( 72 ) Manczinger László 30%, 6791 Szeged, Vadliba u. 48. (HU)  
Vágvölgyi Csaba 30%, 6771 Szőreg, Magyar u. 181. (HU)  
Sajben Enikő 15%, 6726 Szeged, Pillich Kálmán u. 38. (HU)  
Nagy Árpád 5%, 6726 Szeged, Vas u. 2. (HU)  
Szőke-Kis Zoltán 5%, 5650 Mezőberény, Hajnal u. 17/A (HU)  
Nagy Adrienn 5%, 6000 Kecskemét, Klapka u. 19. (HU)

Turóczy György 5%, 2100 Gödöllő, Aulich Lajos u. 22. (HU)

Kovács András 5%, 6000 Kecskemét, Szivárvány u. 16. (HU)

**( 54 ) A gombatermesztésben rothadási kórképeket okozó Pseudomonas fajok elleni hatóanyagok, alkalmazásuk és az azokat tartalmazó készítmények**

( 74 ) dr. Molnár István, DANUBIA Szabadalmi és Jogi Iroda Kft., 1051 Budapest, Bajcsy-Zs. út 16. (HU)

( 57 )

A találmány tárgyát egy gombapatogén Pseudomonas baktériumokkal szembeni antagonistá hatás kiváltására szolgáló biológiai anyag képezi, amely tartalmazza a Budapesti Szerződés szerinti NCAIM (P) B 001387 letéti számon letétbe helyezett Pseudomonas synxantha PS54 baktérium törzset. A találmány szerinti biológiai anyag antagonistá hatását természetett gomba, elsősorban laskagomba és/vagy csiperkegomba kórokozóival, főként Pseudomonas tolaasii-val, valamint Pseudomonas agarici-vel szemben fejt ki. A találmány tárgyát képezi továbbá készítmény, amely tartalmazza a találmány szerinti biológiai anyag egy tenyésztését, a készítmény alkalmazása a természetett gomba védelmére, valamint eljárás kórokozók elleni védekezésre. A találmány tárgyát képezi továbbá természetett gomba vagy természetett gombák növesztésére szolgáló anyag, amelyet a találmány szerinti biológiai anyaggal kezeltek.

( 51 ) **A01N 63/00** (2006.01)

( 13 ) **A1**

( 21 ) **P 11 00498**

( 22 ) 2011.09.08.

( 71 ) Szegedi Tudományegyetem, 6720 Szeged, Dugonics tér 13. (HU)

( 72 ) Manczinger László 30%, 6791 Szeged, Vadliba u. 48. (HU)

Vágvölgyi Csaba 30%, 6771 Szőreg, Magyar u. 181. (HU)

Sajben Enikő 15%, 6726 Szeged, Pillich Kálmán u. 38. (HU)

Nagy Árpád 5%, 6726 Szeged, Vas u. 2. (HU)

Szőke-Kis Zoltán 5%, 5650 Mezőberény, Hajnal u. 17/A (HU)

Nagy Adrienn 5%, 6000 Kecskemét, Klapka u. 19. (HU)

Turóczy György 5%, 2100 Gödöllő, Aulich Lajos u. 22. (HU)

Kovács András 5%, 6000 Kecskemét, Szivárvány u. 16. (HU)

**( 54 ) Rézrezisztens, fengicin hipertermelő Bacillus mojavensis törzs növényi kórokozók elleni védekezésre, alkalmazása és az ezt tartalmazó készítmények**

( 74 ) dr. Molnár István, DANUBIA Szabadalmi és Jogi Iroda Kft., 1051 Budapest, Bajcsy-Zs. út 16. (HU)

( 57 )

A találmány tárgyát képezi egy növényi kórokozókkal szembeni antagonistá hatás kiváltására szolgáló biológiai anyag, amely tartalmaz a Budapesti Szerződés szerinti NCAIM (P) B 001389 letéti számon letétbe helyezett Bacillus mojavensis R3B mutáns törzset. A találmány szerinti biológiai anyag antagonistá hatását zöldségfélék, előnyösen paradicsom, paprika, saláta és/vagy káposzta kórokozóival szemben, különösen a következő kórokozókkal szemben fejt ki: Xanthomonas vesicatoria, Pseudomonas syringae és Clavibacter michiganensis növénypatogén baktériumok és Pythium debaryanum, Phytophthora infestans, Alternaria alternata és Fusarium oxysporum növénypatogén gombák. A találmány tárgyát képezi továbbá a találmány szerinti biológiai anyagot és adott esetben réztartalmú peszticidet tartalmazó készítmény és eljárás növényi kórokozók elleni védekezésre, valamint a találmány szerinti biológiai anyag vagy készítmény alkalmazása zöldségfélék, előnyösen paradicsom, paprika, saláta és/vagy káposzta védelmére.

( 51 ) **A21D 2/24** (2006.01)

**A23C 9/152** (2006.01)

( 13 ) **A1**

( 21 ) **P 11 00483**

( 22 ) 2011.09.05.

- ( 71 ) EGERFOOD Kutatás-Fejlesztési Kft., 3300 Eger, Leányka út 6. (HU)
- ( 72 ) dr. Kiss Attila, 3300 Eger, Mikes Kelemen út 19. (HU)  
Virág Diána, 3300 Eger, Vécsey Sándor u. 13. (HU)
- ( 54 ) **Fokozott antioxidáns aktivitású, mikrokapszulázott lizinnel dúsított funkcionális sütőipari és tejipari termékek és előállításuk kifejlesztése**

- ( 57 ) A találmány tárgya L-lizin és a belőle keletkező egyedi antioxidánsokat tartalmazó kekszféleség, pogácsa, péksütemény, ill. tejtermékek összetétele, valamint az előállításukra szolgáló technológia. A találmány azon a felismerésen alapul, hogy az L-lizin hidrokloridot megfelelő mennyiségben a liszthez, tejhez, vagy egyéb élelmiszeripari alapanyaghoz adagolva, majd a megfelelő hőkezelési hőmérsékletet és időt alkalmazva az L-lizin egy része antioxidáns tulajdonságú vegyületekké alakul a késztermékben, az alapanyagokban levő aminosavak és szénhidrátok között lejátszódó Maillard-reakció következtében. A keletkezett egyedi antioxidánsok azonosítása lényeges eleme a fejlesztésnek. Az így előállított termékekre nagy lizin/arginin arány, magas antioxidáns aktivitás, illetve a Lizin-maradvány miatt megnövelt lizin tartalom jellemző. Ezen bioaktív hatóanyagok biológiai tulajdonságait korábban sokrétűen igazolták. A termékek előállításához szükséges egyedi technológia kialakítás azon alapul, hogy az L-lizin hatóanyag mikrokapszulázása során tejben vagy más italban oldott  $\text{CaCl}_2$ -dal készítik az 1 mm átmérőnél kisebb alginátgyöngyöket.

- ( 51 ) **A23C 9/137** (2006.01)  
**A23L 1/0532** (2006.01)  
**A23L 2/84** (2006.01)

( 13 ) **A1**

( 21 ) **P 11 00484**

( 22 ) 2011.09.05.

- ( 71 ) EGERFOOD Kutatás-Fejlesztési Kft., 3300 Eger, Leányka út 6. (HU)
- ( 72 ) dr. Kiss Attila, 3300 Eger, Mikes Kelemen út 19. (HU)  
dr. Naár Zoltán, 3300 Eger, Vályi I. u. 6. (HU)

( 54 ) **Speciális mikroelem és prebiotikum kombinációkkal dúsított, erjesztett élelmiszertermékek kifejlesztése mikrokapszulázási eljárás alkalmazásával**

- ( 57 ) A találmány tárgya olyan tej-, gyümölcs és/vagy zöldségalapú erjesztett élelmiszertermékek összetétele és technológiája, amelyek túlnyomórészt szervesen kötött, ill. komplexált állapotban levő, így élettanilag hatékonyan felvehető formában tartalmazzák az ember számára fontos mikroelemeket. A 8 esszenciális fémet egyedi formában és optimális arányban tartalmazó mikroelemkeveréknek olyan bejuttatási módjára épül a találmány, amely a fémeteket az erjesztéshez használt starterbaktériumok számára el nem érhető, így az élettevékenységüket nem befolyásolja a fermentáció során. Az esszenciális nyomelemek emésztés során való jó hasznosulását inulin és rezisztens keményítők egyedi kombinációjának prebiotikus hatása segíti elő. A rezisztens keményítő és a mikroelem-keverék esetében egyaránt felmerülő kiülepedési probléma megoldására e funkcionális anyagok alginátgyöngyökben rögzített formában kerülnek alkalmazásra. Ezen speciális mikrokapszulázási eljárás igazoltan elősegíti a hatóanyagok biológiai hasznosíthatóságát. Az esszenciális nyomelemek hasznosulásának elősegítésére alkalmazott inulin és rezisztens keményítő prebiotikus hatását laboratóriumi módszerekkel (csíraszámváltozás követése) igazolták.

- ( 51 ) **A23L 1/32** (2006.01)

( 13 ) **A1**

( 21 ) **P 11 00509**

( 22 ) 2011.09.14.

- ( 71 ) Capriovus Kft. 60%, 2317 Szigetcsép, Duna sor 073/72 hrsz. (HU)  
Budapesti Corvinus Egyetem 40%, 1093 Budapest, Fővám tér 8. (HU)

- ( 72 ) Nády Noémi 20%, 1182 Budapest, Garay u. 19. (HU)  
 Németh Csaba 20%, 2317 Szigetcsép, Arany János u. 24. (HU)  
 Németh Zoltán 10%, 2317 Szigetcsép, Arany János u. 24. (HU)  
 dr. Németh Zoltán 5%, 2317 Szigetcsép, Arany János u. 24. (HU)  
 Tóth Kálmán 5%, 1021 Budapest, Széher út 46. (HU)  
 dr. Balla Csaba 20%, 2013 Pomáz, Bajcsy-Zsilinszky u. 16. (HU)  
 dr. Friedrich László 20%, 1201 Budapest, Frangepán u. 22. (HU)

**( 54 ) Sajt jellegű tojásfehérje és eljárás előállítására**

- ( 74 ) Benkóné Csillag Lucia, 1118 Budapest, Ménesi út 4/a (HU)

( 57 )

A találmány élelmiszeripari eljárás tojásfehérje-alapú sajt készítmény előállítására a tojásfehérje homogenizálásával, melegítésével, hűtésével. A tojásfehérjét homogenizálják 0,1-0,5 mm részecskeméretre, 0,1-180 perc alatt (-5)-(-30) °C hőmérsékletre hűtik, ezt követően legalább 10 órán át hűtő tartják, 1 perc-1 óra alatt 83-90 °C-ra melegítik; ezt követően 2-5 órán át hűtő tartják, majd 0-12 °C közé visszahűtik - adott esetben a hűtés folyamán probiotikummal beoltják és érlelik, és/vagy bármely eddigi lépés során ismert módon probiotikummal és/vagy vitaminokkal és/vagy ásványi anyagokkal és/vagy ízesítőszerrel és/vagy tartósítószerrel adalékolják - majd az így keletkezett anyagból 0,3-0,8 mm-es lyukméretet alkalmazva 1-8 °C-on 2-5 napig 150-400 Pa présnyomás mellett végzett szűréssel vizet távolítanak el; adott esetben ismert módon formázzák, és/vagy darabolják és/vagy bevonattal látják el és/vagy csomagolják és/vagy csomagolást követően ismert módon utó-hőkezelik. A találmányhoz tartozik az eljárással előállított sajt jellegű tojásfehérje készítmény.

( 51 ) **A61B 5/02** (2006.01)

( 13 ) **A1**

( 21 ) **P 10 00657**

( 22 ) 2010.12.09.

( 71 ) dr. Mészáros László Gyula, 2151 Fót, Deák Ferenc u. 34. (HU)

( 72 ) dr. Mészáros László Gyula, 2151 Fót, Deák Ferenc u. 34. (HU)

**( 54 ) Módszer pulzushullám analízissel történő artéria merevség és endotél funkció meghatározására diagnosztikai céllal**

( 57 )

A találmány tárgyát egy eljárás képezi, amely pulzushullámok kinetikai analízise alapján az artéria merevségére, ill. az ún. endotél funkcióra utaló, számszerű eredményekkel szolgál. Az eljárás azon a felismerésen alapul, hogy a photo-plethysmográfiásan detektált (térfogati) pulzushullám systolés csúcsának a megjelenése késik az azonos időben és helyen (pl. piezoelektromos érzékelővel) mért nyomáshullámban megjelenő csúcshoz képest, ill. hogy a késés mértéke diagnosztikai értékű az artériák állapotára vonatkozóan. A találmány tárgyát képezi ugyancsak a fenti eljárásnak egy egyszerűsített változata, amikor pusztán a photo-plethysmográfiás érzékelő segítségével a mért pulzushullám kifejlődésének (a systolés csúcsig) kinetikai paramétereit határozzák meg hasonló diagnosztikai céllal.

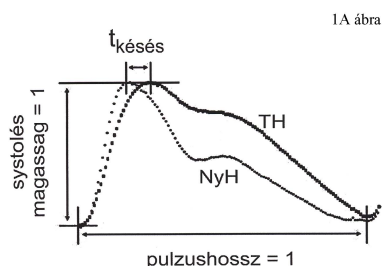



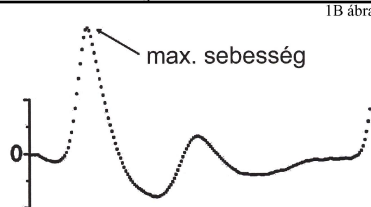

- ( 51 ) **A61K 39/12** (2006.01)  
**C12N 7/04** (2006.01)  
**C12N 15/82** (2006.01)
- ( 13 ) **A1**
- ( 21 ) **P 11 00470**  
( 22 ) 2011.08.30.
- ( 71 ) Mezőgazdasági Biotechnológiai Kutatóközpont 23.6%, 2100 Gödöllő, Szent-Györgyi Albert u. 4. (HU)  
Magyar Tudományos Akadémia Agrártudományi Kutatóközpont 43.8%, 2462 Martonvásár, Brunszvik u. 2. (HU)
- Szent István Egyetem 32.6%, 2100 Gödöllő, Páter Károly u. 1. (HU)
- ( 72 ) dr. Balázs Ervin 25%, 1124 Budapest, Korompai u. 21-23/c. (HU)  
dr. Gellért Ákos 25%, 2030 Érd, Szendrői u. 2. (HU)  
dr. Salánki Katalin 25%, 2100 Gödöllő, Rögés u. 58. (HU)  
dr. Tuboly Tamás 25%, 1111 Budapest, Karinthy F. u. 30. (HU)
- ( 54 ) **Nanopartikulumokon alapuló állatorvosi vakcina**
- ( 74 ) Dr. Svingor Ádám, Danubia Szabadalmi és Jogi Iroda Kft., 1051 Budapest, Bajcsy-Zsilinszky út 16 (HU)  
dr. Svingor Ádám, DANUBIA Szabadalmi és Jogi Iroda Kft., 1051 Budapest, Bajcsy-Zs. út 16. (HU)
- ( 57 ) A találmány tárgya a rekombináns CMV-t tartalmazó növényekben virionokat termelni képes rekombináns uborka-mozaikvírust (CMV) tartalmazó sertés-cirkovírus (PCV) vakcina, ahol a CMV rekombináns vírusköpeny-fehérjéje (CP) a PCV köpenyfehérjéjének (CP) egy vagy több epitópját tartalmazza. A találmány tárgyat a rekombináns CMV-t expresszáló, állatok által ehető növények és a vakcinát vagy a rekombináns CMV-t tartalmazó állattakarmány is képezi.  
A találmány alkalmazható a PCV-vel asszociált betegség megelőzésében vagy kezelésében.

## B. SZEKCIÓ - IPARI MŰVELETEK ÁLTALÁBAN ÉS SZÁLLÍTÁS

- ( 51 ) **B60C 11/12** (2006.01)  
**B29C 33/42** (2006.01)  
**B29D 30/06** (2006.01)
- ( 13 ) **A1**
- ( 21 ) **P 11 00389**  
( 22 ) 2011.07.19.
- ( 71 ) Tauforn Abroncsformagyártó Kft., 1087 Budapest, Kerepesi út 13. (HU)
- ( 72 ) Gyarmati József, 1181 Budapest, Barcsay út 20. (HU)  
Zacsek Gábor, 1035 Budapest, Veder u. 2. (HU)  
Barkóczi Sándor, 1147 Budapest, Huszt u. 29. (HU)
- ( 54 ) **Horonyképző lamella, horonnyal ellátott gumiabroncs, valamint eljárás lamella kialakítására**

( 74 ) Farkas Tamás, DANUBIA Szabadalmi és Jogi Iroda Kft., 1051 Budapest, Bajcsy-Zsilinszky út 16. (HU)

( 57 )

A találmány tárgya horonyképző lamella (5) gumiabroncs futófelületének mintázati blokkjában elrendezett horony kialakítására, amelynek egymással párhuzamos első oldalfelülete és második oldalfelülete van, és az egyes oldalfelületeken a másik oldalfelületen kialakított mélyedéssel szemben, a mélyedés felületi geometriájához hasonló felületi geometriájú kiemelkedés van kialakítva, ahol a mélyedések barázdák (8), a kiemelkedések bordák (9), és az oldalfelületek egymással egybevágó felszíni geometriájú, bordákból (9) és barázdákból (8) álló mintázattal ellátott, érdesített oldalfelületek, valamint ilyen horonyképző lamellával kialakított gumiabroncs, és eljárás horonyképző lamella kialakítására.

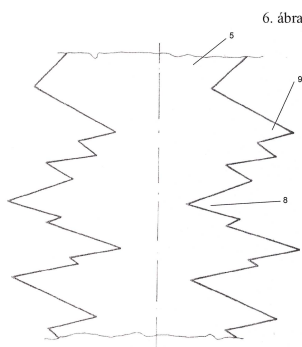

### C. SZEKCIÓ - VEGYÉSZET ÉS KOHÁSZAT

( 51 ) **C02F 1/00** (2006.01)

**C01D 9/00** (2006.01)

**C01G 49/00** (2006.01)

( 13 ) **A1**

( 21 ) **P 11 00400**

( 22 ) 2011.07.26.

( 71 ) Tamás Zoltán, 9024 Győr, Babits M. u. 9. (HU)

( 72 ) Tamás Zoltán, 9024 Győr, Babits M. u. 9. (HU)

( 54 ) **Nitrátió és vasion tartalmú vegyszer kombináció és eljárás a szennyvizek gyűjtése során fellépő szagproblémák csökkentésére**

( 57 )

A találmány tárgya nitrátió és vasion tartalmú, oldat formájú vegyszer kombináció és eljárás a szennyvizek gyűjtése és kezelése során fellépő szagproblémák csökkentésére.

A találmány tárgya nitrátió és limitált vasion tartalmú, oldat formájú vegyszer kombináció és eljárás a szennyvizek gyűjtése és kezelése során fellépő szagproblémák csökkentésére.

A találmány szerinti 15-50 tömeg% koncentrációjú vizes oldatú vegyszer kombináció meghatározott, jellemző szárazanyag összetétele: 5-50 tömeg% vas(II)-nitrát és/vagy vas(III)nitrát és/vagy vas(II)-klorid és/vagy vas(III)-klorid, és/vagy vas(III)-oxid-hidrát, és/vagy vas(III)-hidroxid, 50-85 tömeg% kalcium-nitrát és/vagy kálium-nitrát és/vagy nátrium-nitrát, valamint 0-15 tömeg% kalcium-hidroxid, és/vagy nátrium-hidroxid, és/vagy kálium-hidroxid, amit meghatározott mennyiségben a búzzal terhelt csatorna szakaszba adagolnak.

( 51 ) **C02F 9/00** (2006.01)

( 13 ) **A1**

( 21 ) **P 11 00410**

( 22 ) 2011.08.01.

( 71 ) Bognár Béla 15%, 9172 Győrzámoly, Futódomb u. 12. (HU)

Vereckey István 41%, 9021 Győr, Aradi v. u. 15/b (HU)

íj. Vereckey István 41%, 9021 Győr, Aradi v. u. 15/b (HU)

Ercsey László 3%, 1198 Budapest, Petőfi u. 6. (HU)

( 72 ) Bognár Béla 15%, 9172 Győrzámoly, Futódomb u. 12. (HU)

Vereckey István 41%, 9021 Győr, Aradi v. u. 15/b (HU)

íj. Vereckey István 41%, 9021 Győr, Aradi v. u. 15/b (HU)

Ercsey László 3%, 1198 Budapest, Petőfi u. 6. (HU)

**( 54 ) Eljárás és berendezés szennyvíziszapból szilárd tüzelőanyag előállítására**

( 74 ) Bognár Béla, 9172 Győrzámoly, Futódomb u. 12. (HU)

Vereckey István, 9021 Győr, aradi u. 15/b (HU)

( 57 )

A találmány tárgya eljárás szennyvíziszapból szilárd tüzelőanyag előállítására, amelynek során 2-8% szárazanyag tartalmú szennyvíziszapot először mechanikai víztelenítésnek vetik alá, miközben adszorpciós nedvességtartalmát eltávolítják és legalább 25-30% szárazanyag tartalmú szennyvíziszapot állítanak elő. A visszamaradt kapilláris nedvesség jelentős részét, előnyösen legalább felét, gyorsított párologtatási folyamattal, szárítással távolítják el. Az eljárás lényege, hogy a legalább 25-30% szárazanyag tartalmú szennyvíziszapot általunk üzemeltetett égetőberendezés füstgáz hőmennyiségének felhasználásával 50-55% szárazanyag tartalomig előszárítják, az előszárítás során keletkező vizgőzt és a felszabaduló gázokat elszívják, szükség esetén szűrik, és az égetőberendezésbe visszajuttatva hasznosítják. Az 50-55% szárazanyag tartalmú szennyvíziszapot nagy, előnyösen 800-900 bar nyomáson pelletálják, majd az így létrehozott pellet terméket, az általuk üzemeltetett égetőberendezés füstgáz hőmennyiségének további felhasználásával, legalább 80-85% szárazanyag tartalomig végszárítják. A szilárd pellet végtermék egy részét, előnyösen legalább 30-50%-át, pedig, mint tüzelőanyagot az általuk üzemeltetett égetőberendezésben hasznosítják.

A találmány további tárgya berendezés szennyvíziszapból szilárd tüzelőanyag előállítására, amelynek szennyvíziszap bevezetéséhez (1) mechanikai víztelenítő egység (2) csatlakozik. Ennek kimenete előszárítón (3) és pelletáló extruderen (4) keresztül végszárítóval (5) van összekötve. Továbbá az előszárítóval (3) és a végszárítóval (5) kapcsolatban lévő égetőberendezést (6) tartalmaz. A berendezés úgy van kialakítva, hogy az előszárító (3) duplafalú dob, amely dob belsejében csigavonalú terelőlapát van rögzítve. Végszárítója (5) rozsdamentes acélhevederekkel van ellátva, és az égetőberendezés (6) füstgáz kivezetése (61) hőcserélőn (62) át az acélhevederek közé van vezetve. Végszárítójának (5) kényszer áramoltatott légelvezetése (50) az előszárító (3) duplafalú dobjának két fala közötti bevezetéshez (34) csatlakozik, a dob elszívó csomagtartója (35) az égetőberendezés (6) tűzterével, előnyösen szűrőn (64) át van összekötve. Továbbá a végszárító (5) acélhevederek végén lévő kimenete (51) tüzelőanyag adagolón (65) keresztül az égetőberendezéshez (6) csatlakozik.

1. ábra

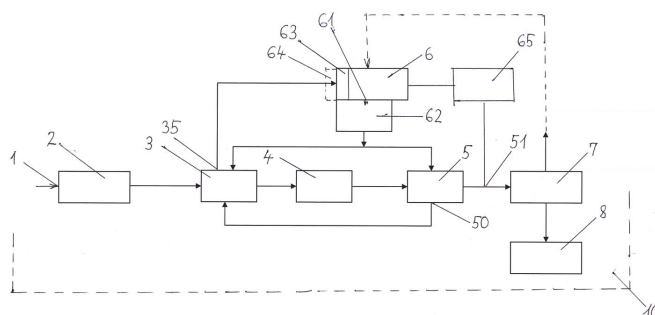

( 51 ) C05F 11/08 (2006.01)

C12N 1/20 (2006.01)

( 13 ) A1

( 21 ) P 11 00006

( 22 ) 2011.01.07.

( 71 ) SANIPLANT Biotechnológiai Kutató és Fejlesztő Kft., 1035 Budapest, Raktár u. 19. (HU)

( 72 ) dr. Kutasi József 40%, 2132 Göd, Margit u. 16. (HU)

Szkladányi Sándor 20%, 1139 Budapest, Váci út 87. (HU)

Imre Csilla 10%, 1061 Budapest, Liszt Ferenc tér 4. (HU)

Dudásné Dr. Posta Katalin 10%, 2100 Gödöllő, Eperjes u. 4. (HU)

dr. Kárpáti Éva 10%, 2100 Gödöllő, Kazinczy krt. 28. 2. em. 6. (HU)

Puspán Ildikó 10%, 1032 Budapest, Váradi u. 22. (HU)

**( 54 ) Talajbaktériumot és mikorrhiza gombát tartalmazó talajoltóanyag granulátum, eljárás annak előállítására, és alkalmazása talajerő pótlására és a növényi növekedés serkentésére**

( 74 ) Lengyel Zsolt, DANUBIA Szabadalmi és Jogi Iroda Kft., 1051 Budapest, Bajcsy-Zsilinszky út 16. (HU)

( 57 )

A találmány tárgya élő mikroorganizmusok rögzítése és elszaporítása szilárd hordozókon. Közelebbről a találmány tárgya eljárás élő mikroorganizmusokat tartalmazó olyan szilárd halmazállapotú készítmények előállítására, amelyen a rákötött mikroorganizmusok sejtszáma szignifikánsan magasabb az eddigieknél.

( 51 ) C05F 11/08 (2006.01)

C12N 1/20 (2006.01)

( 13 ) A1

( 21 ) P 11 00007

( 22 ) 2011.01.07.

( 71 ) AGRO.bio Hungary Kft., 9700 Szombathely, Hollán Ernő u. 21. (HU)

( 72 ) dr. Kutasi József 60%, 2132 Göd, Margit u. 16. (HU)

Daoda Zoltán 20%, 1048 Budapest, Székpatak u. 12. (HU)

Márton Balázs 20%, 9730 Kőszeg, Kiss János u. 29. (HU)

**( 54 ) Talajoltóanyag por formulája, eljárás annak előállítására, és alkalmazása talajerő pótlására**

( 74 ) Lengyel Zsolt, DANUBIA Szabadalmi és Jogi Iroda Kft., 1051 Budapest, Bajcsy-Zsilinszky út 16. (HU)

( 57 )

A találmány tárgya élő mikroorganizmusok rögzítése és elszaporítása szilárd hordozókon. Közelebbről a találmány tárgya eljárás élő mikroorganizmusokat tartalmazó olyan szilárd halmazállapotú készítmények előállítására, amelyen a rákötött mikroorganizmusok sejtszáma szignifikánsan magasabb az eddigieknél.

( 51 ) C05F 11/08 (2006.01)

C12N 1/20 (2006.01)

( 13 ) A1

( 21 ) P 11 00008

( 22 ) 2011.01.07.

( 71 ) SANIPLANT Biotechnológiai Kutató és Fejlesztő Kft., 1035 Budapest, Raktár u. 19. (HU)

( 72 ) dr. Kutasi József 40%, 2132 Göd, Margit u. 16. (HU)

Szkladányi Sándor 20%, 1139 Budapest, Váci út 87. (HU)

Imre Csilla 10%, 1061 Budapest, Liszt Ferenc tér 4. (HU)

Tanay Károlyné 10%, 1045 Budapest, Nyár u. 65. II/10. (HU)

dr. Kárpáti Éva 10%, 2100 Gödöllő, Kazinczy krt. 28. 2. em. 6. (HU)

Puspán Ildikó 10%, 1032 Budapest, Váradi u. 22. (HU)

**( 54 ) Talajbaktérium oltóanyag granulátum, eljárás annak előállítására, és alkalmazása talajerő pótlására és a növényi növekedés serkentésére**

( 74 ) Lengyel Zsolt, DANUBIA Szabadalmi és Jogi Iroda Kft., 1051 Budapest, Bajcsy-Zsilinszky út 16. (HU)

( 57 )

A találmány tárgya élő mikroorganizmusok rögzítése, elszaporítása és granulálása szilárd hordozókon. Közelebbről a találmány tárgya eljárás élő mikroorganizmusokat tartalmazó olyan szilárd halmazállapotú készítmények előállítására, amelyen a rákötött mikroorganizmusok sejtszáma szignifikánsan magasabb az eddigieknél.

eddigieknél.

---

( 51 ) C07K 1/00 (2006.01)

( 13 ) A1

( 21 ) P 11 00474

( 22 ) 2011.08.31.

( 71 ) MTA Szegedi Biológiai Kutatóközpont, 6726 Szeged, Temesvári krt. 62. (HU)

( 72 ) Welker Ervin, 2040 Budaörs, Köhalom u. 15. (HU)

Tömböly Csaba, 6772 Deszk, Csalogány u. 19. (HU)

( 54 ) **N-terminális metionil-metionin szekvencia alkalmazása rekombináns fehérjék enzimatikusan, mutáns metionil-aminopeptidázzal eltávolítható védőcsoportjaként natív kémiai ligáción alapuló több lépésű szemiszintetikus eljárásban**

( 57 )

A fehérje szemiszintetikus eljárások között a peptid fragmensek egyesítésére a leghatékonyabb eljárás a natív kémiai ligáció. Ekkor egy C-terminálisán tio-észterként aktivált fragmenst ligálnak egy N-terminálisán ciszteint tartalmazó fragmenshez és natív peptid kötést hoznak létre közöttük. Konszekutív ligáció esetén az expresszált közbelső fragmens N-terminális ciszteinjének az első ligációs reakcióban való védelmére, majd az ezt követő lépésben a második ligációs reakció előtti felszabadítására kínálnak megoldást.

Az eljárásban a rekombináns középső fragmenst úgy expresszálják, hogy metionil-metionin dipeptid legyen az N-terminális végén. Ekkor a baktérium endogén metionil-aminopeptidáza az N-terminális metionint nem tudja lehasítani az expresszió során, in vivo. A tisztított fehérjén a cisztein aminos csoportjának a ligációs reakcióban való részvételét a megelőző metioninok gátolják. Az első ligációs lépés után a metionil-metionin dipeptidet mutáns metionil-aminopeptidáz segítségével távolítják el. A mutáns metionil-aminopeptidáz megváltozott szubsztrát specifitással rendelkezik és képes eltávolítani a kezdő metionint N-terminális metionil-metionin szekvencia esetén is, így szabaddá téve az N-terminális ciszteint a következő ligációs lépéshez.

---

( 51 ) C07K 1/00 (2006.01)

( 13 ) A1

( 21 ) P 11 00475

( 22 ) 2011.08.31.

( 71 ) MTA Szegedi Biológiai Kutatóközpont, 6726 Szeged, Temesvári krt. 62. (HU)

( 72 ) Welker Ervin, 2040 Budaörs, Köhalom u. 15. (HU)

Tömböly Csaba, 6772 Deszk, Csalogány u. 19. (HU)

( 54 ) **N-terminális metionil-metionin szekvencia alkalmazása rekombináns fehérjék enzimatikusan, mutáns metionil-aminopeptidázzal eltávolítható védőcsoportjaként natív kémiai ligáción alapuló több lépésű szemiszintetikus eljárásban**

( 57 )

A fehérje szemiszintetikus eljárások között a peptid fragmensek egyesítésére a leghatékonyabb eljárás a natív kémiai ligáció. Ekkor egy C-terminálisán tio-észterként aktivált fragmenst ligálnak egy N-terminálisán ciszteint tartalmazó fragmenshez és natív peptid kötést hoznak létre közöttük. Konszekutív ligáció esetén a kémiai szintézissel előállított peptid N-terminális ciszteinjének az első ligációs reakcióban való védelmére, majd az ezt követő lépésben a második ligációs reakció előtti felszabadítására kínálnak megoldást.

Az eljárásban a kémiai szintézissel készített fragmenst N-terminális végén metioninnal bővítik, ami megvédi a ciszteint a ligációs reakcióban való részvételtől. Az első ligációs lépés után a metionint egy rekombináns metionil-aminopeptidáz in vitro specifikus hatásával távolítják el, így felszabadítva a következő ligációs lépéshez szükséges N-terminális ciszteint.

---

( 51 ) C08L 5/16 (2006.01)

---

- C02F 1/28** (2006.01)  
**C08B 37/16** (2006.01)
- ( 13 ) A1**  
**( 21 ) P 11 00418**  
 ( 22 ) 2011.08.04.  
 ( 71 ) ORGANICA Technológiák Zrt. 20%, 1094 Budapest, Tűzoltó utca 59. (HU)  
 Bay Zoltán Alkalmazott Kutatási Közalapítvány Anyagtudományi és Technológiai Intézet 20%, 1116 Budapest, Fehérvári út 130. (HU)  
 Budapesti Műszaki és Gazdaságtudományi Egyetem 20%, 1111 Budapest, Műegyetem rkp. 3-9. (HU)  
 Eötvös Loránd Tudományegyetem Természettudományi Kar Környezettudományi Kooperációs Kutató Központ 20%, 1117 Budapest, Pázmány Péter sétány 1/A (HU)  
 CycloLab Ciklodextrin Kutató-Fejlesztő Laboratórium Kft 20%, 1097 Budapest, Illatos út 7. (HU)
- ( 72 ) Andersen Endre 20%, 1048 Budapest, Csíksomlyó u. 2. 2. épület F/9 (HU)  
 Dr. Rác Ilona 20%, 1074 Budapest, Munkás u. 16. I/6 (HU)  
 Dr. Fenyvesi Éva 15%, 1145 Budapest, Bosnyák u. 11. (HU)  
 Dr. Molnár Mónika 15%, 1098 Budapest, Csengettyű u. 1. (HU)  
 Szmolka Viktória 10%, 1097 Budapest, Vágóhid u. 21/C (HU)  
 Dr. Záray Gyula 7.5%, 1222 Budapest, Gádor u. 136. (HU)  
 Dr. Barkács Katalin 7.5%, 1118 Budapest, Budaörsi út 24. (HU)  
 Kenyeres István 5%, 1121 Budapest, Törökbálinti út 3/B (HU)
- ( 54 ) Új szorbensek szerves szennyezők megkötésére vízből**  
 ( 74 ) CycloLab Ciklodextrin Kutató-Fejlesztő Laboratórium Kft, 1097 Budapest, Illatos út 7. (HU)  
 ( 57 ) A találmány tárgyát új hőre lágyuló műanyagba ágyazott, szemcsék, szűrőlapok, szűrőgyertyák stb. formájában előállított ciklodextrin-polimer szorbensek képezik, melyek ciklodextrin-tartalmuk révén alkalmasak levegőből vagy vízből és vizes oldatokból szerves anyagokat összegyűjteni, megkötni, koncentrálni, és kivonni mintavétel vagy tisztítás céljából. A találmány szerinti szűrők mátrixanyaga szinterelhető hőre lágyuló műanyag por. A találmány szerinti ciklodextrin polimer térhálós szerkezetű, azzal jellemezve, hogy az alfabéta- és/vagy gamma-ciklodextrin gyűrűk két vagy többfunkciós kapcsolószerrel egymáshoz és esetleg egy vagy több makromolekulához, pl. polivinilalkoholhoz, polivinilalkohol-vinilacetát kopolimerhez, poliakrilamidhoz, poliakrilsavhoz, polietiléniminhez, dextrinhez kovalens kötéssel kapcsolódnak oly módon, hogy zárványkomplekképző képességüket megőrzik, melynek révén a találmány szerinti szorbensek megkötik a szerves szennyezőanyagokat és így levegő ill. különféle víztípusok szennyezettségének jellemzésére mintavevővént továbbá háztartási és ipari légszűrők, ivóvízszűrők, szennyvíztisztítók szűrőbetéteként alkalmazhatók.

---

#### D. SEKCIÓ - TEXTIL- ÉS PAPIRIPAR

---

- ( 51 ) D21H 17/00** (2006.01)  
**D21H 19/10** (2006.01)  
**D21H 25/02** (2006.01)
- ( 13 ) A1**  
**( 21 ) P 11 00425**  
 ( 22 ) 2011.08.10.  
 ( 71 ) Pomykala Tamás Vencel 15%, 8230 Balatonfüred, Kossuth L. u. 12. A lph. 2. em. 1a (HU)  
 Kurucz Béla 14%, 2459 Rácalmás, Martinász u. 28. (HU)  
 Szilas György 15%, 2421 Nagyvenyim, Ady E. u. 7. (HU)  
 Sarkadi István 14%, 2315 Szigethalom, Szabadkai u. 36. (HU)

Dobóvári Zoltán 14%, 2400 Dunaújváros, Palme köz 3. (HU)

dr. Csizmadia Istvánné 14%, 1039 Budapest, Pozsonyi u. 28. (HU)

dr. Kutasi Tamás 14%, 1039 Budapest, Hunyadi u. 86/b (HU)

( 72 ) Pomykala Tamás Vencel 15%, 8230 Balatonfüred, Kossuth L. u. 12. A lph. 2. em. 1a (HU)

Kurucz Béla 14%, 2459 Rácalmás, Martinász u. 28. (HU)

Szilas György 15%, 2421 Nagyvenyim, Ady E. u. 7. (HU)

Sarkadi István 14%, 2315 Szigethalom, Szabadkai u. 36. (HU)

Dobóvári Zoltán 14%, 2400 Dunaújváros, Palme köz 3. (HU)

dr. Csizmadia Istvánné 14%, 1039 Budapest, Pozsonyi u. 28. (HU)

dr. Kutasi Tamás 14%, 1039 Budapest, Hunyadi u. 86/b (HU)

( 54 ) **Felületkezelési eljárás enyvezett, hidrofób tulajdonságú hullámtermék alappapírok előállítására**

( 74 ) Derzsi Katalin, SBGK Szabadalmi Ügyvivői Iroda, 1062 Budapest, Andrásy út 113. (HU)

( 57 )

A találmány tárgya felületkezelési eljárás enyvezett, hidrofób tulajdonságú hullám fedőréteg-papírok előállítására.

A találmányt az jellemzi, hogy a papír lignoszulfonátot tartalmazó szilárdságnövelő kezelése során a lignoszulfonátot tartalmú felületkezelő anyaghoz kationos segédanyagot adagolnak.

---

A rovat 18 darab közlést tartalmaz.

**Külön tájékoztatás újdonságkutatásról**

---

**B. SZEKCIÓ - IPARI MŰVELETEK ÁLTALÁBAN ÉS SZÁLLÍTÁS**

---

- ( 51 ) **B60S 1/08** (2006.01)  
    **H02P 7/00** (2006.01)  
( 13 ) **A3**  
( 21 ) **P 10 00589**  
( 71 ) ROBERT BOSCH GMBH, D-70442 Stuttgart, Postfach 30 02 20 (DE)  
( 54 ) **Eljárás motor-forgatónyomaték lecsökkentésére törlóhajtásoknál**
- 

**F. SZEKCIÓ - MECHANIKA, VILÁGÍTÁS, FŰTÉS**

---

- ( 51 ) **F03B 17/04** (2006.01)  
( 13 ) **A3**  
( 21 ) **P 12 00146**  
( 71 ) Takács Viktor József, 5300 Karcag, Széchenyi sgt. 25. (HU)  
( 54 ) **Felhajtóerő által működtetett erőgép**
- 

**H. SZEKCIÓ - VILLAMOSSÁG, ELEKTROMOSSÁG**

---

- ( 51 ) **H02M 5/00** (2006.01)  
    **H02N 11/00** (2006.01)  
( 13 ) **A3**  
( 21 ) **P 10 00585**  
( 71 ) Ürmös Zsolt, 3295 Erk, Alkotmány út 6. (HU)  
( 54 ) **Energia takarékos áramkör**
- 

A rovat 3 darab közlést tartalmaz.



---

**Megadott szabadalmak**

---

---

**A. SEKCIÓ - KÖZSZÜKSÉGLETI CIKKEK**

---

- ( 51 ) **A01C 7/04** (2006.01)  
( 13 ) **B1**  
( 11 ) **228.406** 2013.02.22.  
( 21 ) **P 03 03833**  
( 22 ) 2001.07.27.  
( 40 ) 2004.05.28  
( 73 ) Deere & Company, Moline, Illinois, (US)  
( 72 ) Keaton, Miles Raymond, Rock Island, Illinois, (US)  
Rylander, David James, Victoria, Illinois, (US)  
( 54 ) **Kimérő rendszer**  
( 30 ) 09/632,182 2000.08.03 US  
( 86 ) EP0108729  
( 87 ) 0211520  
( 74 ) Mészárosné Dónusz Katalin, S.B.G. & K. Szabadalmi Ügyvivői Iroda, 1062 Budapest, Andrásy út 113. (HU)

- 
- ( 51 ) **A01K 41/02** (2006.01)  
**A01K 41/00** (2006.01)  
**F24F 3/00** (2006.01)  
**F24F 5/00** (2006.01)  
**F24F 13/068** (2006.01)  
**F25D 13/02** (2006.01)  
( 13 ) **B1**  
( 11 ) **228.405** 2013.02.22.  
( 21 ) **P 01 03447**  
( 22 ) 1999.08.13.  
( 40 ) 2002.01.28  
( 73 ) HatchTech Group B.V., 3903 LW Veenendaal, Turbinestraat 16A (NL)  
( 72 ) Meter, Tjitze, Veenendaal, (NL)  
( 54 ) **Eljárás klímakamra hőmérsékletének szabályozására és klímaberendezés**  
( 30 ) 1009860 1998.08.13 NL  
( 86 ) NL9900514  
( 87 ) 0008922  
( 74 ) dr. Harangozó Gábor, DANUBIA Szabadalmi és Védjegy Iroda Kft., 1051 Budapest, Bajcsy-Zs. út 16. (HU)

- 
- ( 51 ) **A01N 25/12** (2006.01)  
**A01N 43/90** (2006.01)  
( 13 ) **B1**  
( 11 ) **228.375** 2013.02.21.  
( 21 ) **P 99 02032**  
( 22 ) 1996.11.04.  
( 40 ) 1999.11.29  
( 73 ) MERCK SHARP & DOHME CORP., 07065 Rahway, New Jersey, 126 East Lincoln Avenue (US)  
( 72 ) Lescota, Regina D., Rahway, New Jersey, (US)
-

## Megadott szabadalmak

---

Mookerjee, Pradip K., Rahway, New Jersey, (US)

Peterson, Robert F., Rahway, New Jersey, (US)

**( 54 ) Peszticid készítmény**

( 30 ) 60/006,346 1995.11.08 US

9602950.9 1996.02.13 GB

( 86 ) US9617640

( 87 ) 9716968

( 74 ) DANUBIA Szabadalmi és Jogi Iroda Kft., 1051 Budapest, Bajcsy-Zsilinszky út 16. (HU)

---

( 51 ) **A01N 25/30** (2006.01)

**A01N 57/20** (2006.01)

**( 13 ) B1**

( 11 ) **228.515** 2013.03.11.

**( 21 ) P 02 00706**

( 22 ) 2000.03.21.

( 40 ) 2002.07.29

( 73 ) Syngenta Limited, GU2 7YH Guildford, Surrey, Syngenta European Regional Centre, Priestley Road, Surrey Research Park (GB)

( 72 ) Cutler, Julia Lynne, Bracknell, Berkshire, (GB)

Bean, Michael John, Bracknell, Berkshire, (GB)

Seville, Antony George, Bracknell, Berkshire, (GB)

**( 54 ) Agrokémiai kompozíció**

( 30 ) 9907669.7 1999.04.01 GB

( 86 ) GB0001062

( 87 ) 0059302

( 74 ) dr. Jalsovszky Györgyné dr. Miskolczi Mária, 1111 Budapest, Egry József u. 40. (HU)

---

( 51 ) **A01N 33/12** (2006.01)

**A01N 43/40** (2006.01)

**( 13 ) B1**

( 11 ) **228.524** 2013.03.08.

**( 21 ) P 01 03662**

( 22 ) 1999.07.12.

( 40 ) 2002.02.28

( 73 ) BASF Aktiengesellschaft, Ludwigshafen/Rhein, (DE)

( 72 ) Kober, Reiner, Fussgönheim, (DE)

Rademacher, Wilhelm, Limburgerhof, (DE)

Höppner, Peter, Neustadt, (DE)

Kiessling, Ulrich, Neuhofen, (DE)

Scholz, Jürgen, Mannheim, (DE)

Berghaus, Rainer, Speyer, (DE)

Borzyk, Oliver, Speyer, (DE)

Oetter, Günter, Frankenthal, (DE)

**( 54 ) Vizes növényi növekedésszabályozó kompozíciók**

( 30 ) 198 34 543.7 1998.07.31 DE

( 86 ) EP9904871

( 87 ) 0007445

( 74 ) Beliczay László, S.B.G. & K. Budapesti Nemzetközi Szabadalmi Iroda, 1062 Budapest, Andrásy út 113. (HU)

---

## Megadott szabadalmak

- 
- ( 51 ) **A01N 37/50** (2006.01)  
**A01N 47/24** (2006.01)
- ( 13 ) **B1**
- ( 11 ) **228.427** 2013.02.27.
- ( 21 ) **P 00 02791**  
( 22 ) 1998.05.18.  
( 40 ) 2001.01.29
- ( 73 ) BASF Aktiengesellschaft, Ludwigshafen/Rhein, (DE)
- ( 72 ) Schelberger, Klaus, Gönheim, (DE)  
Scherer, Maria, Landau, (DE)  
dr. Sauter, Hubert, Mannheim, (DE)  
dr. Müller, Bernd, Frankenthal, (DE)  
Birner, Erich, Altleiningen, (DE)  
dr. Leyendecker, Joachim, Ladenburg, (DE)  
dr. Hampel, Manfred, Neustadt, (DE)  
dr. Ammermann, Eberhard, Heppenheim, (DE)  
dr. Lorenz, Gisela, Neustadt, (DE)  
Strathmann, Siegfried, Limburgerhof, (DE)
- ( 54 ) **Szinergetikus fungicid hatóanyag-keverék és alkalmazása**
- ( 30 ) 197 22 658.2 1997.05.30 DE  
( 86 ) EP9802942  
( 87 ) 9853688  
( 74 ) Beliczay László, S.B.G. & K. Budapesti Nemzetközi Szabadalmi Iroda, 1062 Budapest, Andrásy út 113. (HU)
- 

- ( 51 ) **A01N 41/06** (2006.01)  
**A01N 43/08** (2006.01)  
**A01N 43/10** (2006.01)  
**A01N 43/36** (2006.01)  
**C07C311/51** (2006.01)  
**C07C323/62** (2006.01)  
**C07C333/08** (2006.01)  
**C07D207/26** (2006.01)  
**C07D307/68** (2006.01)  
**C07D333/38** (2006.01)
- ( 13 ) **B1**
- ( 11 ) **228.463** 2013.03.06.
- ( 21 ) **P 99 01791**  
( 22 ) 1997.05.06.  
( 40 ) 1999.09.28
- ( 73 ) Bayer CropScience AG, 40789 Monheim, Alfred-Nobel-Strasse 50. (DE)
- ( 72 ) dr. Bauer, Klaus, Hanau, (DE)  
dr. Bieringer, Hermann, Eppstein/Taunus, (DE)  
Haaf, Klaus, Kelkheim/Taunus, (DE)  
Rosinger, Christopher, Hofheim/Taunus, (DE)  
Willms, Lothar, Hofheim/Taunus, (DE)  
Ziemer, Frank, Kriftel/Taunus, (DE)
- ( 54 ) **N-acil-szulfonamidok alkalmazása antidótumként**
- ( 30 ) 196 21 522.6 1996.05.29 DE
-

- 
- ( 86 ) EP9702305  
 ( 87 ) 9745016  
 ( 74 ) DANUBIA Szabadalmi és Jogi Iroda Kft., 1051 Budapest, Bajcsy-Zsilinszky út 16. (HU)
- 
- ( 51 ) **A01N 47/24** (2006.01)  
       **A01N 37/50** (2006.01)  
       **A01N 43/08** (2006.01)  
 ( 13 ) **B1**  
 ( 11 ) **228.344** 2013.02.11.  
 ( 21 ) **P 00 03039**  
 ( 22 ) 1998.06.05.  
 ( 40 ) 2001.01.29  
 ( 73 ) BASF Aktiengesellschaft, Ludwigshafen/Rhein, (DE)  
 ( 72 ) dr. Schelberger, Klaus, Gönheim, (DE)  
       Scherer, Maria, Landau, (DE)  
       dr. Sauter, Hubert, Mannheim, (DE)  
       dr. Müller, Bernd, Frankenthal, (DE)  
       Birner, Erich, Altleiningen, (DE)  
       dr. Leyendecker, Joachim, Ladenburg, (DE)  
       dr. Ammermann, Eberhard, Heppenheim, (DE)  
       dr. Lorenz, Gisela, Neustadt, (DE)  
       dr. Strathmann, Siegfried, Limburgerhof, (DE)  
 ( 54 ) **Szinergetikus fungicid hatóanyagkeverék és alkalmazása**  
 ( 30 ) 197 25 947.2 1997.06.19 DE  
 ( 86 ) EP9803367  
 ( 87 ) 9858544  
 ( 74 ) Beliczay László, S.B.G. & K. Budapesti Nemzetközi Szabadalmi Iroda, 1062 Budapest, Andrássy út 113. (HU)
- 
- ( 51 ) **A01N 47/36** (2006.01)  
 ( 13 ) **B1**  
 ( 11 ) **228.523** 2013.03.08.  
 ( 21 ) **P 01 03676**  
 ( 22 ) 1999.08.10.  
 ( 40 ) 2002.02.28  
 ( 73 ) Bayer CropScience AG, 40789 Monheim, Alfred-Nobel-Strasse 50 (DE)  
 ( 72 ) Hacker, Erwin, Hochheim, (DE)  
       Bieringer, Hermann, Eppstein/Taunus, (DE)  
       Schnabel, Gerhard, Grosswallstadt, (DE)  
 ( 54 ) **Acilezett amino-fenil-szulfonil-karbamidot tartalmazó herbicid készítmény**  
 ( 30 ) 198 36 725.2 1998.08.13 DE  
       199 19 853.5 1999.04.30 DE  
 ( 86 ) EP9905800  
 ( 87 ) 0008932  
 ( 74 ) DANUBIA Szabadalmi és Jogi Iroda Kft., 1051 Budapest, Bajcsy-Zsilinszky út 16. (HU)
- 
- ( 51 ) **A01N 57/20** (2006.01)  
       **A01N 25/02** (2006.01)  
       **A01N 25/30** (2006.01)  
 ( 13 ) **B1**
-

- 
- ( 11 ) **228.429** 2013.02.27.  
 ( 21 ) **P 00 02407**  
 ( 22 ) 1998.07.21.  
 ( 40 ) 2000.11.28  
 ( 73 ) Monsanto Technology LLC, St. Louis, Missouri, (US)  
 ( 72 ) Sato, Tatsuo, Tokió, (JP)  
 Kuchikata, Masuo, Ibaraki, (JP)  
 Amano, Akio, Ibaraki, (JP)  
 Fujiyama, Masayasu, Chiba, (JP)  
 Wright, Daniel R., St.Louis, Missouri, (US)  
 ( 54 ) **Nagy koncentrációjú ammónium-glifozát készítmények**  
 ( 30 ) 08/898,545 1997.07.22 US  
 ( 86 ) US9815249  
 ( 87 ) 9904635  
 ( 74 ) ifj. Szentpéteri Ádám, S.B.G. & K. Budapesti Nemzetközi Szabadalmi Iroda, 1062 Budapest, Andrásy út 113.  
 (HU)
- 

- ( 51 ) **A01N 57/20** (2006.01)  
 ( 13 ) **B1**  
 ( 11 ) **228.374** 2013.02.21.  
 ( 21 ) **P 03 02482**  
 ( 22 ) 2001.05.21.  
 ( 40 ) 2003.11.28  
 ( 73 ) Monsanto Technology, LLC, St. Louis, Missouri, (US)  
 ( 72 ) Lennon, Patrick J., Webster Groves, Missouri, (US)  
 Chen, Xiangyang, Chesterfield, Missouri, (US)  
 Arhancet, Garciela B., Creve Coeur, Missouri, (US)  
 Glaenzer, Jeanette L., University City, Missouri, (US)  
 Gillespie, Jane L., St.Louis, Missouri, (US)  
 Graham, Jeffrey A., Wildwood, Missouri, (US)  
 Becher, David Z., St. Louis, Missouri, (US)  
 Wright, Daniel L., St. Louis, Missouri, (US)  
 Agbaje, Henry E., St. Louis, Missouri, (US)  
 Xu, Xiaodong C., Valley Park, Missouri, (US)  
 Abraham, William, Wildwood, Missouri, (US)  
 Brinker, Ronald J., Ellisville, Missouri, (US)  
 Pallas, Norman R., Florissant, Missouri, (US)  
 Wideman, Al S., St. Louis, Missouri, (US)  
 Mahoney, Martin D., St. Peters, Missouri, (US)  
 Henke, Susan L., Webster Groves, Missouri, (US)  
 ( 54 ) **Új felületaktív anyagok és vízes peszticid készítmények**  
 ( 30 ) 60/205,524 2000.05.19 US  
 60/206,628 2000.05.24 US  
 60/273,234 2001.03.02 US  
 60/274,368 2001.03.08 US  
 ( 86 ) US0116550  
 ( 87 ) 01089302  
 ( 74 ) Molnár Imre, DANUBIA Szabadalmi és Védjegy Iroda Kft., 1051 Budapest, Bajcsy-Zs. út 16. (HU)
-

## Megadott szabadalmak

- 
- ( 51 ) **A01N 57/20** (2006.01)  
 ( 13 ) **B1**  
 ( 11 ) **228.373** 2013.02.22.  
 ( 21 ) **P 99 04134**  
 ( 22 ) 1997.09.03.  
 ( 40 ) 2000.04.28  
 ( 73 ) Syngenta Participations AG, Bázél, (CH)  
 ( 72 ) Lee, Bruce, Bad Krotzingen, (DE)  
 Lutz, Hans Peter, Bázél, (CH)  
 Zoschke, Andreas, Weil am Rhein, (DE)  
 ( 54 ) **Szinergetikus hatású herbicid készítmény és gyomirtási eljárás**  
 ( 30 ) 2202/96 1996.09.05 CH  
 ( 86 ) EP9704795  
 ( 87 ) 9809525  
 ( 74 ) ifj. Szentpéteri Ádám, S.B.G. & K. Budapesti Nemzetközi Szabadalmi Iroda, 1062 Budapest, Andrássy út 113.  
 (HU)
- 

- ( 51 ) **A01N 63/00** (2006.01)  
 ( 13 ) **B1**  
 ( 11 ) **228.475** 2013.03.06.  
 ( 21 ) **P 01 05078**  
 ( 22 ) 2000.08.23.  
 ( 40 ) 2002.04.29  
 ( 73 ) Mycogen Corporation, San Diego, Kalifornia, (US)  
 ( 72 ) Stockhoff, Brian A., San Diego, Kalifornia, (US)  
 Conlan, Christopher, San Diego, Kalifornia, (US)  
 ( 54 ) **A bagolylepkehernyó-kártevők elleni védekezési módszerek**  
 ( 30 ) 60/150,319 1999.08.23 US  
 ( 86 ) US0023156  
 ( 87 ) 0113731  
 ( 74 ) ifj. Szentpéteri Ádám, S.B.G. & K. Budapesti Nemzetközi Szabadalmi Iroda, 1062 Budapest, Andrássy út 113.  
 (HU)
- 

- ( 51 ) **A23D 7/015** (2006.01)  
**A23L 1/0522** (2006.01)  
 ( 13 ) **B1**  
 ( 11 ) **228.307** 2013.02.08.  
 ( 21 ) **P 99 03012**  
 ( 22 ) 1997.04.24.  
 ( 40 ) 2000.01.28  
 ( 73 ) UNILEVER N.V., , Rotterdam, (NL)  
 ( 72 ) Jackson, Judith, Somerville, New Jersey, (US)  
 Kasica, James, Whitehouse Station, New Jersey, (US)  
 Reddy, Podutoori Ravinder, Columbia, Maryland, (US)  
 Trzasko, Peter, Plainsboro, New Jersey, (US)  
 ( 54 ) **"Víz az olajban" emulzió típusú kenhető zsiradék**  
 ( 30 ) 08/644,545 1996.05.10 US  
 ( 86 ) EP9702157  
 ( 87 ) 9742829
-

---

( 74 ) Válas Györgyné dr., DANUBIA Szabadalmi és Védjegy Iroda Kft., 1051 Budapest, Bajcsy-Zs. út 16. (HU)

---

( 51 ) **A23F 5/40** (2006.01)

( 13 ) **B1**

( 11 ) **228.363** 2013.02.15.

( 21 ) **P 03 02461**

( 22 ) 2001.10.17.

( 40 ) 2003.11.28

( 73 ) Soci t  des Produits Nestl  S.A., Vevey, (CH)

( 72 ) Maier, Hanspeter, M rfelden-Walldorf, (DE)

Bachtler, Ludwig, Bluettelborn, (DE)

( 54 ) **Oldható k v  italpor  s el allítása**

( 30 ) 00122858.4 2000.10.20 EP

( 86 ) EP0112044

( 87 ) 0234063

( 74 ) dr. G rdonyi Zolt nn , DANUBIA Szabadalmi  s V djegy Iroda Kft., 1051 Budapest, Bajcsy-Zs.  t 16. (HU)

---

( 51 ) **A23G 3/30** (\_\_\_\_.\_\_\_\_)

( 13 ) **B1**

( 11 ) **228.513** 2013.03.08.

( 21 ) **P 04 00857**

( 22 ) 2002.06.18.

( 40 ) 2004.08.30

( 73 ) Colgate-Palmolive Company, New York, New York, (US)

GUMLINK A/S, Vejle, (DK)

( 72 ) Robinson, Richard S., Belle Mead, New Jersey, (US)

Bruce, Timothy E., Somerset, New Jersey, (US)

Curtis, John P., Phillipsburg, New Jersey, (US)

Vroom, Donna M., Kendall Park, New Jersey, (US)

Blackwell, Bernie L., Ringoes, New Jersey, (US)

Poulsen, Poul Norgaard, Aarhus, (DK)

Gyldenvang, Lars, Hedensted, (DK)

( 54 ) **Kellemetlen sz jszag elleni r g gumi**

( 30 ) 09/886,756 2001.06.21 US

( 86 ) US0219350

( 87 ) 03000066

( 74 ) Ker ny Judit, DANUBIA Szabadalmi  s V djegy Iroda Kft., 1051 Budapest, Bajcsy-Zs.  t 16. (HU)

---

( 51 ) **A23G 9/12** (2006.01)

**A23G 9/16** (2006.01)

( 13 ) **B1**

( 11 ) **228.361** 2013.02.15.

( 21 ) **P 02 03726**

( 22 ) 2000.11.07.

( 40 ) 2003.03.28

( 73 ) Rischewski, Marcus, Keltern-Dietlingen, (DE)

( 72 ) Rischewski, Marcus, Keltern-Dietlingen, (DE)

( 54 ) **Berendez s j gkr mek, vagy fagylaltok gy rtására**

( 30 ) 199 56 201.6 1999.11.23 DE

---

- ( 86 ) DE0003891  
 ( 87 ) 0137676  
 ( 74 ) dr. Markó József, DANUBIA Szabadalmi és Védjegy Iroda Kft., 1051 Budapest, Bajcsy-Zs. út 16. (HU)

- ( 51 ) **A23J 1/14** (2006.01)  
**A23L 1/211** (2006.01)

( 13 ) **B1**

- ( 11 ) **228.365** 2013.02.15.

( 21 ) **P 00 04826**

( 22 ) 1998.10.08.

( 40 ) 2001.06.28

( 73 ) Fraunhofer-Gesellschaft zur Förderung der angewandten Forschung e.V., München, (DE)

( 72 ) Wäsche, Andreas, Langenbach, (DE)

Holley, Wolfgang, Bruckberg, (DE)

Luck, Thomas, München, (DE)

Nürrenbach, Till, Dachau, (DE)

Borcherding, Axel, München, (DE)

( 54 ) **Eljárás alkaloid-, olaj- és fehérjetartalmú csillagfürtmagok kezelésére és feldolgozására**

( 30 ) 197 44 469.5 1997.10.08 DE

198 13 207.7 1998.03.25 DE

( 86 ) DE9802982

( 87 ) 9917619

( 74 ) Svingor Ádám, DANUBIA Szabadalmi és Védjegy Iroda Kft., 1051 Budapest, Bajcsy-Zs. út 16. (HU)

- ( 51 ) **A23K 1/00** (2006.01)  
**A23L 1/09** (2006.01)

( 13 ) **B1**

- ( 11 ) **228.504** 2013.03.08.

( 21 ) **P 03 04087**

( 22 ) 2002.05.08.

( 40 ) 2004.04.28

( 73 ) Hankkija-Maatalous Oy, 05800 Hyvinkää, Peltokuumolantie 4 (FI)

( 72 ) Vuorenmaa, Juhani, Tampere, (FI)

Rautonen, Nina, Espoo, (FI)

( 54 ) **Eljárás táplálkozási adalék előállítására, az adalék és alkalmazása**

( 30 ) 20011008 2001.05.14 FI

( 86 ) FI0200393

( 87 ) 02091850

( 74 ) DANUBIA Szabadalmi és Védjegy Iroda Kft., 1051 Budapest, Bajcsy-Zs. út 16. (HU)

- ( 51 ) **A23K 1/16** (2006.01)  
**A23L 1/305** (2006.01)  
**A23L 1/32** (2006.01)  
**A61K 35/54** (2006.01)

( 13 ) **B1**

- ( 11 ) **228.424** 2013.02.27.

( 21 ) **P 01 04556**

( 22 ) 1999.12.14.

( 40 ) 2002.03.28



- 
- ( 73 ) Rural Patent Svenska AB, Stockholm, (SE)  
 ( 72 ) Lange, Stefan, Göteborg, (SE)  
 Göransson, Leif, Kageröd, (SE)  
 Lönnroth, Ivar, Mölndal, (SE)  
**( 54 ) Táplálék által indukált kiválasztásgátló fehérjék tojássárgájában**  
 ( 30 ) 9804393-8 1998.12.17 SE  
 ( 86 ) SE9902340  
 ( 87 ) 0038535  
 ( 74 ) Válas Györgyné dr., DANUBIA Szabadalmi és Védjegy Iroda Kft., 1051 Budapest, Bajcsy-Zs. út 16. (HU)
- 

- ( 51 ) **A23L 1/22** (2006.01)  
**A23F 3/42** (2006.01)  
**A23F 5/48** (2006.01)  
**B65B 1/36** (2006.01)  
**( 13 ) B1**  
**( 11 ) 228.362** 2013.02.15.  
**( 21 ) P 99 00566**  
 ( 22 ) 1997.01.28.  
 ( 40 ) 1999.06.28  
 ( 73 ) Societe des Produits Nestle S.A., Vevey, (CH)  
 ( 72 ) Blackwell, Brian, Kent, Berkshire, (GB)  
 Carns, Lawrence G., Plain City, Ohio, (US)  
 Gawronski, Jason, Hayes, Middlesex, (GB)  
 Rushmore, Dean Frederick, Marysville, Ohio, (US)  
**( 54 ) Eljárás oldható italok aromásítására**  
 ( 30 ) 96200327.3 1996.02.12 EP  
 ( 86 ) EP9700449  
 ( 87 ) 9729651  
 ( 74 ) dr. Gárdonyi Zoltánné, DANUBIA Szabadalmi és Védjegy Iroda Kft., 1051 Budapest, Bajcsy-Zs. út 16. (HU)
- 

- ( 51 ) **A23L 1/302** (2006.01)  
**A23L 1/29** (2006.01)  
**A61K 31/195** (2006.01)  
**A61K 31/205** (2006.01)  
**A61K 31/455** (2006.01)  
**A61K 31/525** (2006.01)  
**( 13 ) B1**  
**( 11 ) 228.455** 2013.03.06.  
**( 21 ) P 03 02990**  
 ( 22 ) 2001.06.13.  
 ( 40 ) 2003.12.29  
 ( 73 ) SIGMA-TAU Industrie Farmaceutiche Riunite S.p.A., 00144 Roma, Viale Shakespeare 47 (IT)  
 ( 72 ) Gaetani, Franco, Ariccia, (IT)  
**( 54 ) Táplálékkiegészítő fogyasztószerként történő alkalmazásra**  
 ( 30 ) RM2001A000044 2001.01.29 IT  
 ( 86 ) IT0100304  
 ( 87 ) 02060278  
 ( 74 ) DANUBIA Szabadalmi és Jogi Iroda Kft., 1051 Budapest, Bajcsy-Zsilinszky út 16. (HU)
-

## Megadott szabadalmak

- 
- ( 51 ) **A23L 1/314** (2006.01)  
**A23L 1/317** (2006.01)
- ( 13 ) **B1**
- ( 11 ) **228.511** 2013.03.08.
- ( 21 ) **P 04 01637**  
 ( 22 ) 2002.10.08.  
 ( 40 ) 2004.12.28  
 ( 73 ) Akzo Nobel N.V., Arnhem, (NL)  
 ( 72 ) Boevink, Frans H. M., Westervoort, (NL)
- ( 54 ) **CMC alkalmazása feldolgozott húskészítményekben**  
 ( 30 ) 01203806.3 2001.10.09 EP  
 ( 86 ) EP0211329  
 ( 87 ) 03030660  
 ( 74 ) Válas Györgyné dr., DANUBIA Szabadalmi és Védjegy Iroda Kft., 1051 Budapest, Bajcsy-Zs. út 16. (HU)
- 

- ( 51 ) **A47L 13/16** (2006.01)  
**A47L 13/17** (2006.01)
- ( 13 ) **B1**
- ( 11 ) **228.443** 2013.02.27.
- ( 21 ) **P 02 00744**  
 ( 22 ) 2000.04.12.  
 ( 40 ) 2002.08.28  
 ( 73 ) Uni-Charm Co., Ltd., Ehime, (JP)  
 ( 72 ) Kenmochi, Yasuhiko, Kagawa, (JP)  
 Tanaka, Yoshinori, Kagawa, (JP)
- ( 54 ) **Egyszer használatos törülőlapp, valamint eljárás ilyen törülőlapp gyártására**  
 ( 30 ) 11/105943 1999.04.13 JP  
 ( 86 ) JP0002390  
 ( 87 ) 0060994  
 ( 74 ) dr. Markó József, DANUBIA Szabadalmi és Védjegy Iroda Kft., 1051 Budapest, Bajcsy-Zs. út 16. (HU)
- 

- ( 51 ) **A47L 13/20** (2006.01)
- ( 13 ) **B1**
- ( 11 ) **228.453** 2013.03.06.
- ( 21 ) **P 03 03122**  
 ( 22 ) 2001.10.25.  
 ( 40 ) 2008.01.28  
 ( 73 ) Uni-Charm Corporation, Ehime, (JP)  
 ( 72 ) Tanaka, Yoshinori, Kagawa, (JP)  
 Hayashi, Masaho, Tokió, (JP)  
 Uenishi, Toshihiko, Tokió, (JP)
- ( 54 ) **Kézi használatú törülőkészítő**  
 ( 30 ) 2000-328865 2000.10.27 JP  
 2001-317660 2001.10.16 JP  
 ( 86 ) JP0109377  
 ( 87 ) 0234101  
 ( 74 ) Kacsuk Zsófia, DANUBIA Szabadalmi és Védjegy Iroda Kft., 1051 Budapest, Bajcsy-Zs. út 16. (HU)
- 

- ( 51 ) **A61F 6/14** (2006.01)
-

---

( 13 ) B1

( 11 ) 228.544 2013.03.12.

( 21 ) P 10 00661

( 22 ) 2010.12.11.

( 40 ) 2012.06.28

( 73 ) dr. Havas Jenő, 1037 Budapest, Remetehegyi út 32. (HU)

dr. Szomolányi Adrienn, 1222 Budapest, Kertész u. 31. (HU)

( 72 ) dr. Havas Jenő, 1037 Budapest, Remetehegyi út 32. (HU)

dr. Szomolányi Adrienn, 1222 Budapest, Kertész u. 31. (HU)

( 54 ) Méhen belüli fogamzásgátló eszköz

---

( 51 ) A61F 9/00 (2006.01)

A61J 1/05 (2006.01)

A61J 1/14 (2006.01)

B01J 4/02 (2006.01)

B65D 47/18 (2006.01)

B65D 51/22 (2006.01)

( 13 ) B1

( 11 ) 228.559 2013.03.12.

( 21 ) P 04 00574

( 22 ) 2001.11.13.

( 40 ) 2004.08.30

( 73 ) Laboratoires Thea, Clermont-Ferrand, (FR)

( 72 ) Faurie, Michel, Veyre-Monton, (FR)

( 54 ) Flakon folyékony termékek kiszerezésére

( 30 ) 00/15039 2000.11.13 FR

( 86 ) FR0103555

( 87 ) 0238464

( 74 ) Sipos József, DANUBIA Szabadalmi és Végjegy Iroda Kft., 1051 Budapest, Bajcsy-Zs. út 16. (HU)

---

( 51 ) A61F 13/15 (2006.01)

B32B 7/02 (2006.01)

( 13 ) B1

( 11 ) 228.560 2013.03.19.

( 21 ) P 04 02552

( 22 ) 2002.12.17.

( 40 ) 2005.04.28

( 73 ) The Procter & Gamble Co., Cincinnati, Ohio, (US)

( 72 ) Christon, Patricia Lee, Cincinnati, Ohio, (US)

Feller, Bryan Keith, Sunman, Indiana, (US)

Glassmeyer, Ronda Lynn, Cincinnati, Ohio, (US)

Hernandez, Rosa Alejandra, West Chester, Ohio, (US)

( 54 ) Abszorbens termék

( 30 ) 10/025,059 2001.12.19 US

( 86 ) US0240229

( 87 ) 03053313

( 74 ) Dr. Bódizs Árpád S.B.G. & K. Szabadalmi Ügyvivői Iroda, 1062 Budapest, Andrássy út 113. (HU)

---

( 51 ) A61J 3/00 (2006.01)

---

## Megadott szabadalmak

---

<b>B01L 3/08</b>	(2006.01)
<b>B65D 1/02</b>	(2006.01)
<b>B67D 7/08</b>	(2010.01)
<b>B67D 7/30</b>	(2010.01)
<b>B67D 7/36</b>	(2010.01)
<b>B67D 7/64</b>	(2010.01)
<b>B67D 7/70</b>	(2010.01)
<b>B67D 7/78</b>	(2010.01)
<b>G01F 13/00</b>	(2006.01)
<b>G01N 35/00</b>	(2006.01)
<b>G01N 35/10</b>	(2006.01)
<b>G07F 13/02</b>	(2006.01)
<b>G07F 17/00</b>	(2006.01)
<b>( 13 ) B1</b>	
<b>( 11 ) 228.553</b>	2013.03.12.
<b>( 21 ) P 02 00364</b>	
( 22 )	2000.03.14.
( 40 )	2002.05.28
( 73 )	Molteni L. E C. dei Fratelli Alitti Societa' di Esercizio S.p.A., Scandicci, (IT)
( 72 )	Angeli, Roberto, Scandicci, (IT)
<b>( 54 ) Precíziós folyadékadagoló, továbbá eljárás folyadékok dozírozására</b>	
( 30 )	FI99A000052 1999.03.16 IT
( 86 )	EP0002222
( 87 )	0054724
( 74 )	Szabó Zsolt, DANUBIA Szabadalmi és Védjegy Iroda Kft., 1051 Budapest, Bajcsy-Zs. út 16. (HU)

---

<b>( 51 ) A61K 7/00</b>	( ____ )
<b>C11D 1/00</b>	(2006.01)
<b>( 13 ) B1</b>	
<b>( 11 ) 228.522</b>	2013.03.08.
<b>( 21 ) P 99 00456</b>	
( 22 )	1996.03.19.
( 40 )	1999.05.28
( 73 )	CRODA INTERNATIONAL PLC, DN14 9AA Goole, North Humberside, Cowick Hall, Snaith (GB)
( 72 )	Wetzel, Thierry, Brüsszel, (BE) Taelman, Marie Claire Leona Hilda, Wortegem-Petegem, (BE)
<b>( 54 ) Felületaktív anyagot tartalmazó kompozíciók</b>	
( 30 )	9506927.4 1995.04.04 GB 9604018.3 1996.02.27 GB
( 86 )	GB9600632
( 87 )	9631187
( 74 )	dr. Jalsovszky Györgyné és dr. Miskolczi Mária, 1111 Budapest, Egry József u. 40. fsz. 1. (HU)

---

<b>( 51 ) A61K 7/48</b>	( ____ )
<b>( 13 ) B1</b>	
<b>( 11 ) 228.359</b>	2013.02.15.
<b>( 21 ) P 97 01560</b>	
( 22 )	1997.09.19.
( 40 )	1998.12.28

---

## Megadott szabadalmak

- ( 73 ) Galderma S.A., 6330 CHAM, Zugerstrasse 8. (CH)  
 ( 72 ) Preuilh, Isabelle, Le Canet, (FR)  
 Willcox, Nathalie, Le Rouret, (FR)  
**( 54 ) "Olaj a vízben" típusú topikális alkalmazású folyékony emulzió készítmény**  
 ( 30 ) 96-11510 1996.09.20 FR  
 ( 74 ) DANUBIA Szabadalmi és Védjegy Iroda Kft., 1051 Budapest, Bajcsy-Zs. út 16. (HU)

- ( 51 ) **A61K 8/39** (2006.01)  
**A61K 8/30** (2006.01)  
**A61K 8/49** (2006.01)  
**A61K 8/72** (2006.01)  
**A61K 8/73** (2006.01)  
**A61K 8/90** (2006.01)  
**A61K 8/92** (2006.01)  
**A61K 9/00** (2006.01)  
**A61Q 11/00** (2006.01)

( 13 ) **B1**

( 11 ) **228.464** 2013.03.06.

( 21 ) **P 99 04207**

( 22 ) 1997.10.22.

( 40 ) 2000.04.28

( 73 ) LTS Lohmann Therapie-Systeme GmbH., Neuwied, (DE)

( 72 ) Guo, Jian-Hwa, Sparta, New Jersey, (US)

Serino, Anthony J., Boonton, New Jersey, (US)

Zerbe, Horst Georg, Green Pond, New Jersey, (US)

**( 54 ) Azonnal nedvesedő vízdoldható film vagy vízdoldható réteg szájban történő alkalmazáshoz**

( 30 ) 196 46 392.0 1996.11.11 DE

( 86 ) EP9705820

( 87 ) 9820862

( 74 ) Karácsonyi Béla ADVOPATENT Szabadalmi Iroda, 1011 Budapest, Fő u. 19. (HU)

- ( 51 ) **A61K 8/49** (2006.01)  
**A61K 31/715** (2006.01)  
**A61Q 3/02** (2006.01)

( 13 ) **B1**

( 11 ) **228.525** 2013.03.13.

( 21 ) **P 03 01496**

( 22 ) 2001.07.18.

( 40 ) 2003.08.28

( 73 ) Polichem S.A., Luxembourg, (LU)

( 72 ) Mailland, Federico, Milánó, (IT)

**( 54 ) Gombaellenes hatású körömlakk-készítmény**

( 30 ) 100 35 991.4 2000.07.24 DE

( 86 ) EP0108311

( 87 ) 0207683

( 74 ) dr. Kiss Ildikó, DANUBIA Szabadalmi és Védjegy Iroda Kft., 1051 Budapest, Bajcsy-Zs. út 16. (HU)

- ( 51 ) **A61K 8/63** (2006.01)

( 13 ) **B1**

- 
- ( 11 ) **228.518** 2013.03.08.  
 ( 21 ) **P 01 02190**  
 ( 22 ) 1999.06.17.  
 ( 40 ) 2001.11.28  
 ( 73 ) Galderma S.A., 6330 CHAM, Zugerstrasse 8. (CH)  
 ( 72 ) Preuilh, Isabelle, Le Cannet, (FR)  
 Guise, Anne-Emmanuelle, Rouen, (FR)  
 Willcox, Nathalie, Le Rouret, (FR)  
 ( 54 ) **Habzó hajápoló készítmény**  
 ( 30 ) 98/07802 1998.06.19 FR  
 ( 86 ) FR9901452  
 ( 87 ) 9965456  
 ( 74 ) Baranyi Éva, Danubia Szabadalmi és Védjegy Iroda Kft., 1051 Budapest, Bajcsy-Zs. út 16. (HU)
- 
- ( 51 ) **A61K 9/00** (2006.01)  
**A61K 31/52** (2006.01)  
**A61K 47/12** (2006.01)  
**A61P 31/12** (2006.01)  
 ( 13 ) **B1**  
 ( 11 ) **228.315** 2013.02.08.  
 ( 21 ) **P 01 00802**  
 ( 22 ) 1999.02.04.  
 ( 40 ) 2001.08.28  
 ( 73 ) Glaxo Group Limited, Greenford, Middlesex, (GB)  
 ( 72 ) Brooks, Nikki Thoennes, Research Triangle Park, North Carolina, (US)  
 ( 54 ) **(1S,4R)-cisz-4-[2-amino-6-(ciklopropil-amino)-9H-purin-9-il]-2-ciklopentén-1-metanolt tartalmazó új gyógyszerkészítmények**  
 ( 30 ) 9802472.2 1998.02.06 GB  
 ( 86 ) EP9900663  
 ( 87 ) 9939691  
 ( 74 ) dr. Palágyi Tivadar, DANUBIA Szabadalmi és Védjegy Iroda Kft., 1051 Budapest, Bajcsy-Zs. út 16. (HU)
- 
- ( 51 ) **A61K 9/00** (2006.01)  
**A61K 9/20** (2006.01)  
 ( 13 ) **B1**  
 ( 11 ) **228.350** 2013.02.12.  
 ( 21 ) **P 98 02913**  
 ( 22 ) 1996.12.20.  
 ( 40 ) 1999.06.28  
 ( 73 ) Tibotec Pharmaceuticals Ltd., Little Island, Co Cork, (IE)  
 ( 72 ) Gilis, Paul Marie Victor, Beerse, (BE)  
 ( 54 ) **Bioadhezív, szilárd gyógyszer-adagolási forma**  
 ( 30 ) 95203649.9 1995.12.27 EP  
 ( 86 ) EP9605884  
 ( 87 ) 9724109  
 ( 74 ) DANUBIA Szabadalmi és Védjegy Iroda Kft., 1051 Budapest, Bajcsy-Zs. út 16. (HU)
- 
- ( 51 ) **A61K 9/00** (2006.01)  
**A61K 38/09** (2006.01)
-

- 
- A61K 47/34** (2006.01)
- ( 13 ) B1**
- ( 11 ) 228.386** 2013.02.21.
- ( 21 ) P 03 02981**
- ( 22 ) 2001.09.21.
- ( 40 ) 2004.01.28
- ( 73 ) Atrix Laboratories, Inc., Fort Collins, Colorado, (US)
- ( 72 ) Dunn, Richard L., Fort Collins, Colorado, (US)
- Garrett, John S., Fort Collins, Colorado, (US)
- Ravivarapu, Harish, Union City, Kalifornia, (US)
- Chandrashekar, Bhagya L., Scarborough, Maine, (US)
- ( 54 ) Javitott hatékonyságú leuprolid polimeres bejuttatására szolgáló készítmények**
- ( 30 ) 09/666,174 2000.09.21 US
- 09/711,758 2000.11.13 US
- ( 86 ) US0129612
- ( 87 ) 0230393
- ( 74 ) dr. Valyon Józsefné, DANUBIA Szabadalmi és Védjegy Iroda Kft., 1051 Budapest, Bajcsy-Zs. út 16. (HU)
- 
- ( 51 ) A61K 9/00** (2006.01)
- A61K 31/195** (2006.01)
- A61K 31/22** (2006.01)
- A61K 33/24** (2006.01)
- A61K 33/30** (2006.01)
- ( 13 ) B1**
- ( 11 ) 228.351** 2013.02.12.
- ( 21 ) P 03 01386**
- ( 22 ) 2001.11.14.
- ( 40 ) 2003.09.29
- ( 73 ) Fresenius Kabi Deutschland GmbH., Bad Homburg, (DE)
- ( 72 ) Kessler, Barbara, Kronberg, (DE)
- Riedel, Angelika, Grävenwiesbach, (DE)
- Suchner, Ulrich, erding, (DE)
- ( 54 ) Enterálisan beadandó kiegészítő táplálék kritikus állapotban lévő betegek, krónikus betegségekben szenvedő vagy alultáplált személyek parenterális táplálására vagy részleges enterális/orális táplálására**
- ( 30 ) 100 57 290.1 2000.11.17 DE
- ( 86 ) EP0113163
- ( 87 ) 0239978
- ( 74 ) Karácsonyi Béla, ADVOPATENT Szabadalmi Iroda, 1011 Budapest, Fő u. 19. (HU)
- 
- ( 51 ) A61K 9/00** (2006.01)
- A61K 47/02** (2006.01)
- ( 13 ) B1**
- ( 11 ) 228.474** 2013.03.06.
- ( 21 ) P 01 02036**
- ( 22 ) 1999.03.23.
- ( 40 ) 2002.03.28
- ( 73 ) Boehringer Ingelheim Pharma GmbH & Co. KG, 55216 Ingelheim/Rhein, (DE)
- ( 72 ) Türck, Dietrich, Ulm, (DE)
- Schmelmer, Veit, Biberach, (DE)
-

**( 54 ) Orális hatóanyag szuszpenzió**

( 30 ) 98105568.4 1998.03.27 EP

( 86 ) EP9901948

( 87 ) 9949845

( 74 ) Beliczay László, S.B.G. &amp; K. Budapesti Nemzetközi Szabadalmi Iroda, 1062 Budapest, Andrassy út 113. (HU)

**( 51 ) A61K 9/12** (2006.01)**A61K 9/72** (2006.01)**A61K 47/10** (2006.01)**A61K 47/12** (2006.01)**( 13 ) B1****( 11 ) 228.487** 2013.03.08.**( 21 ) P 00 01339**

( 22 ) 1998.06.10.

( 40 ) 2000.09.28

( 73 ) Chiesi Farmaceutici S.P.A., Parma, (IT)

( 72 ) Ventura, Paolo, Parma, (IT)

Lewis, David, Parma, (IT)

Ganderton, Davis, Parma, (IT)

Meakin, Brian, Parma, (IT)

Brambilla, Gaetano, Parma, (IT)

Garzia, Raffaella, Parma, (IT)

**( 54 ) Aeroszol gyógyszerkészítmény**

( 30 ) 9712434.1 1997.06.13 GB

( 86 ) EP9803533

( 87 ) 9856349

( 74 ) DANUBIA Szabadalmi és Védjegy Iroda Kft., 1051 Budapest, Bajcsy-Zs. út 16. (HU)

**( 51 ) A61K 9/14** (2006.01)**A61K 31/505** (2006.01)**A61K 31/53** (2006.01)**( 13 ) B1****( 11 ) 228.449** 2013.03.06.**( 21 ) P 02 03568**

( 22 ) 2000.08.31.

( 40 ) 2003.02.28

( 73 ) Janssen Pharmaceutica N.V., Beerse, (BE)

( 72 ) Verreck, Geert, Beerse, (BE)

Baert, Lieven, Beerse, (BE)

**( 54 ) Vírusellenes készítmények**

( 30 ) 99203128.6 1999.09.24 EP

( 86 ) EP0008522

( 87 ) 0122938

( 74 ) Olchváry Gézané, DANUBIA Szabadalmi és Védjegy Iroda Kft., 1051 Budapest, Bajcsy-Zs. út 16. (HU)

**( 51 ) A61K 9/70** (2006.01)**A61K 7/04** (\_\_\_\_.\_\_\_\_)**A61K 7/043** (\_\_\_\_.\_\_\_\_)**( 13 ) B1**



- 
- ( 11 ) **228.521** 2013.03.08.  
 ( 21 ) **P 99 00654**  
 ( 22 ) 1997.01.23.  
 ( 40 ) 1999.07.28  
 ( 73 ) Sanofi-Aventis Deutschland GmbH, Frankfurt/Main, (DE)  
 ( 72 ) dr. Bohn, Manfred, Hofheim/Taunus, (DE)  
 dr. Kraemer, Karl Theodor, Langen, (DE)  
 Ulbricht, Horst, Biebergemünd, (DE)  
 ( 54 ) **Körömnövekedést serkentő készítmény**  
 ( 30 ) 196 04 190.2 1996.02.06 DE  
 ( 86 ) EP9700311  
 ( 87 ) 9728790  
 ( 74 ) dr. Kiss Ildikó, DANUBIA Szabadalmi és Védjegy Iroda Kft., 1051 Budapest, Bajcsy-Zs. út 16. (HU)
- 
- ( 51 ) **A61K 9/72** (2006.01)  
**A61K 31/58** (2006.01)  
**A61P 11/06** (2006.01)  
 ( 13 ) **B1**  
 ( 11 ) **228.312** 2013.02.08.  
 ( 21 ) **P 00 00841**  
 ( 22 ) 1998.01.13.  
 ( 40 ) 2000.10.30  
 ( 73 ) AstraZeneca AB., S-151 85 Södertälje, (SE)  
 ( 72 ) Trofast, Jan, Lund, (SE)  
 ( 54 ) **Budesonidot tartalmazó, 0,28-0,38 g/ml laza halmazsűrűségű, új inhalációs forma**  
 ( 30 ) 9700133-3 1997.01.20 SE  
 ( 86 ) SE9800038  
 ( 87 ) 9831350  
 ( 74 ) Ráthonyi Zoltán, S.B.G. & K. Budapesti Nemzetközi Szabadalmi Iroda, 1062 Budapest, Andrassy út 113. (HU)
- 
- ( 51 ) **A61K 9/72** (2006.01)  
**A61K 9/12** (2006.01)  
**A61K 47/12** (2006.01)  
**A61P 11/00** (2006.01)  
 ( 13 ) **B1**  
 ( 11 ) **228.494** 2013.03.08.  
 ( 21 ) **P 06 00044**  
 ( 22 ) 1997.12.16.  
 ( 40 ) 2000.09.28  
 ( 73 ) Boehringer Ingelheim Pharma GmbH & Co. KG, 55218 Ingelheim am Rhein, Binger Strasse 173 (DE)  
 ( 72 ) Freund, Bernhard, Gau-Algesheim, (DE)  
 Zierenberg, Bernd, Bingen am Rhein, (DE)  
 ( 54 ) **Vizes gyógyszerkészítmények alkalmazása hajtógázmentes aeroszolokhoz**  
 ( 62 ) P0000520 1997.12.16. HU  
 ( 30 ) 196 53 969.2 1996.12.20 DE  
 ( 86 ) EP9707062  
 ( 87 ) 9827959  
 ( 74 ) dr. Láng Tivadarné, S.B.G. & K. Szabadalmi Ügyvivői Iroda, 1062 Budapest, Andrassy út 113. (HU)
-

## Megadott szabadalmak

- 
- ( 51 ) **A61K 31/00** (2006.01)  
**A61K 31/4168** (2006.01)  
**A61K 31/55** (2006.01)  
**A61K 45/06** (2006.01)  
**A61P 9/00** (2006.01)
- ( 13 ) **B1**
- ( 11 ) **228.387** 2013.02.21.
- ( 21 ) **P 03 00917**  
( 22 ) 2001.04.07.  
( 40 ) 2003.08.28
- ( 73 ) Boehringer Ingelheim Pharma GmbH & Co. KG, 55216 Ingelheim/Rhein, (DE)  
( 72 ) Dämmgen, Jürgen, Ochsenhausen, (DE)  
Guth, Brian, Warthausen, (DE)  
Seidler, Randolph, Mittelbiberach, (DE)
- ( 54 ) **Bradikard anyagok alkalmazása hipertrófiával társult miokardiális betegségek kezelésére alkalmas gyógyszerkészítmények előállítására**
- ( 30 ) 100 18 401.4 2000.04.13 DE  
( 86 ) EP0104034  
( 87 ) 0178699  
( 74 ) dr. Láng Tivadarné szabadalmi ügyvivő, S.B.G. & K. Szabadalmi Ügyvivői Iroda, 1062 Budapest, Andrásy út 113. (HU)
- 

- ( 51 ) **A61K 31/195** (2006.01)  
**A61P 29/00** (2006.01)
- ( 13 ) **B1**
- ( 11 ) **228.454** 2013.03.07.
- ( 21 ) **P 00 03730**  
( 22 ) 1998.06.24.  
( 40 ) 2001.04.28
- ( 73 ) Warner-Lambert Co., Morris Plains, New Jersey, (US)  
Board of Regents of the University of Texas System, Austin, Texas, (US)
- ( 72 ) Schrier, Denis, Ann Arbor, Michigan, (US)  
jr. Taylor, Charles Price, Chelsea, Michigan, (US)  
Westlund-High, Karin Nanette, League City, Texas, (US)
- ( 54 ) **GABA analógok, például gabapentin alkalmazása gyulladásoos betegségek kezelésére szolgáló gyógyszerkészítmények előállítására**
- ( 30 ) 60/050,736 1997.06.25 US  
60/084,183 1998.05.04 US  
( 86 ) US9813107  
( 87 ) 9858641  
( 74 ) Derzsi Katalin, S.B.G. & K. Budapesti Nemzetközi Szabadalmi Iroda, 1062 Budapest, Andrásy út 113. (HU)
- 

- ( 51 ) **A61K 31/195** (2006.01)  
**A61P 29/00** (2006.01)
- ( 13 ) **B1**
- ( 11 ) **228.426** 2013.02.27.
- ( 21 ) **P 99 04361**  
( 22 ) 1997.07.16.  
( 40 ) 2000.05.29
-

- 
- ( 73 ) Warner-Lambert Co., Morris Plains, New Jersey, (US)  
 ( 72 ) Singh, Lakhbir, Haddenham, Cambridgeshire, (GB)  
**( 54 ) Izobutil-gaba és származékai alkalmazása fájdalom kezelésére alkalmas gyógyszer előállítására**  
 ( 30 ) 60/022,337 1996.07.24 US  
 ( 86 ) US9712390  
 ( 87 ) 9803167  
 ( 74 ) S.B.G. & K. Szabadalmi Ügyvivői Iroda, 1062 Budapest, Andrásy út 113. (HU)
- 
- ( 51 ) A61K 31/24** (2006.01)  
**A61K 31/165** (2006.01)  
**A61K 31/195** (2006.01)  
**C07C205/06** (2006.01)  
**C07C229/28** (2006.01)  
**C07C233/64** (2006.01)  
**C07C251/02** (2006.01)
- ( 13 ) B1**  
**( 11 ) 228.355** 2013.02.15.  
**( 21 ) P 99 00930**  
 ( 22 ) 1996.12.23.  
 ( 40 ) 1999.08.30  
 ( 73 ) Aventis Pharmaceuticals Inc., Collegeville, Pennsylvania, (US)  
 ( 72 ) Guertin, Kevin R., Phoenixville, Pennsylvania, (US)  
 Klein, Scott I., Norristown, Pennsylvania, (US)  
 Spada, Alfred P., Lansdale, Pennsylvania, (US)
- ( 54 ) N-[(Amino-imino-metil) -és N-[(amino-metil)-fenil]-propil- amid származékok**  
 ( 30 ) 60/009,485 1996.01.02 US  
 ( 86 ) US9620770  
 ( 87 ) 9724118  
 ( 74 ) Karácsonyi Béla, ADVOPATENT Szabadalmi Iroda, 1011 Budapest, Fő u. 19. (HU)
- 
- ( 51 ) A61K 31/41** (2006.01)  
**A61P 25/02** (2006.01)  
**C07D403/04** (2006.01)  
**C07D413/14** (2006.01)  
**C07D417/14** (2006.01)
- ( 13 ) B1**  
**( 11 ) 228.507** 2013.03.20.  
**( 21 ) P 03 02046**  
 ( 22 ) 2000.08.24.  
 ( 40 ) 2003.10.28  
 ( 73 ) Takeda Pharmaceutical Company Limited, . Osaka, (JP)  
 ( 72 ) Momose, Yu, Hyogo, (JP)  
 Murase, Katsuhito, Osaka, (JP)
- ( 54 ) Neurotrofin termelődését/szekrécióját elősegítő, azolszármazékokat tartalmazó gyógyszerkészítmények**  
 ( 30 ) 11/238917 1999.08.25 JP  
 ( 86 ) JP0005681  
 ( 87 ) 0114372  
 ( 74 ) dr. Gárdonyi Zoltánné, DANUBIA Szabadalmi és Védjegy Iroda Kft., 1051 Budapest, Bajcsy-Zs. út 16. (HU)
-

## Megadott szabadalmak

- 
- ( 51 ) **A61K 31/43** (2006.01)  
**A61K 9/20** (2006.01)  
**A61K 9/28** (2006.01)  
**A61K 31/42** (2006.01)  
**A61K 47/00** (2006.01)  
**A61P 31/04** (2006.01)
- ( 13 ) **B1**
- ( 11 ) **228.399** 2013.02.22.
- ( 21 ) **P 96 02922**
- ( 22 ) 1995.04.19.
- ( 65 ) T/76 335
- ( 40 ) 1997.08.28
- ( 73 ) SmithKline Beecham Corporation, Philadelphia, Pennsylvania, (US)
- ( 72 ) Conley, Creighton Pierce, Bristol, Tennessee, (US)  
Davidson, Nigel Philip McCreath, Bristol, Tennessee, (US)
- ( 54 ) **Amoxicillin, és klavulanát tartalmú, polimer bevonatú gyógyszerkészítmények orális adagolásra, és eljárás azok előállítására**
- ( 30 ) 9408117.1 1994.04.23 GB
- ( 86 ) EP9501463
- ( 87 ) 9528927
- ( 74 ) S.B.G. & K. Budapesti Nemzetközi Szabadalmi Iroda, 1062 Budapest, Andrásy út 113. (HU)
- 

- ( 51 ) **A61K 31/44** (2006.01)  
**A61K 31/443** (2006.01)  
**A61K 31/4433** (2006.01)  
**A61K 31/4436** (2006.01)  
**A61K 31/4439** (2006.01)  
**A61K 31/444** (2006.01)  
**A61K 31/4545** (2006.01)  
**A61K 31/4709** (2006.01)  
**A61K 31/4725** (2006.01)  
**A61K 31/501** (2006.01)  
**A61K 31/5377** (2006.01)  
**A61K 38/21** (2006.01)  
**A61K 45/06** (2006.01)  
**A61P 1/08** (2006.01)  
**A61P 9/10** (2006.01)  
**A61P 21/04** (2006.01)  
**A61P 25/00** (2006.01)  
**A61P 25/02** (2006.01)  
**A61P 25/04** (2006.01)  
**A61P 25/08** (2006.01)  
**A61P 25/14** (2006.01)  
**A61P 25/16** (2006.01)  
**A61P 43/00** (2006.01)

- ( 13 ) **B1**
- ( 11 ) **228.328** 2013.02.11.
- ( 21 ) **P 04 02497**
-

- 
- ( 22 ) 2002.12.06.  
 ( 40 ) 2005.05.30  
 ( 73 ) Eisai R&D Management Co., Ltd., 112-8088 Tokyo, 6-10, Koishikawa 4-chome, Bunkyo-ku (JP)  
 ( 72 ) Smith, Terence, London, (GB)  
**( 54 ) Két hatóanyagot tartalmazó gyógyászati készítmények és alkalmazásuk**  
 ( 30 ) 0129260.6 2001.12.06 GB  
 ( 86 ) GB0205542  
 ( 87 ) 03047577  
 ( 74 ) DANUBIA Szabadalmi és Jogi Iroda Kft., 1051 Budapest, Bajcsy-Zsilinszky út 16. (HU)
- 
- ( 51 ) **A61K 31/44** (2006.01)  
**A61K 9/00** (2006.01)  
 ( 13 ) **B1**  
 ( 11 ) **228.297** 2013.02.15.  
 ( 21 ) **P 99 03804**  
 ( 22 ) 1997.09.16.  
 ( 40 ) 2000.03.28  
 ( 73 ) Sanofi-Aventis Deutschland GmbH, Frankfurt/Main, (DE)  
 ( 72 ) dr. Bohn, Manfred, Hofheim/Taunus, (DE)  
 dr. Kraemer, Karl Theodor, Langen, (DE)  
 dr. Markus, Astrid, Liederbach, (DE)  
**( 54 ) Nagy hatóanyag-szabardonbocsátású gombaölő hatású gél**  
 ( 30 ) 196 39 816.9 1996.09.27 DE  
 ( 86 ) EP9705068  
 ( 87 ) 9813042  
 ( 74 ) Horváth Ágnes, DANUBIA Szabadalmi és Védjegy Iroda Kft., 1051 Budapest, Bajcsy-Zs. út 16. (HU)
- 
- ( 51 ) **A61K 31/445** (2006.01)  
**A61K 9/20** (2006.01)  
 ( 13 ) **B1**  
 ( 11 ) **228.448** 2013.03.06.  
 ( 21 ) **P 01 01900**  
 ( 22 ) 1999.07.08.  
 ( 40 ) 2001.11.28  
 ( 73 ) MERCK SHARP & DOHME CORP., 07065 Rahway, New Jersey, 126 East Lincoln Avenue (US)  
 ( 72 ) Kou, Jim H., Basking Ridge, New Jersey, (US)  
**( 54 ) 6,11-Dihidro-8-klór-11-(4-piperidilidén)-5H-benzo[5,6]ciklohepta[1,2-b]piridint tartalmazó orális készítmények**  
 ( 30 ) 09/113,232 1998.07.10 US  
 ( 86 ) US9912368  
 ( 87 ) 0002560  
 ( 74 ) Rátonyi Zoltán, SBGK Szabadalmi Ügyvivői és Ügyvédi Irodák, 1062 Budapest, Andrásy út 113. (HU)
- 
- ( 51 ) **A61K 31/47** (2006.01)  
**A61K 31/09** (2006.01)  
**A61K 31/167** (2006.01)  
**A61P 35/00** (2006.01)  
 ( 13 ) **B1**  
 ( 11 ) **228.510** 2013.03.20.
-

- 
- ( 21 ) **P 06 00233**  
 ( 22 ) 2002.03.15.  
 ( 40 ) 2008.06.30  
 ( 73 ) Aventis Pharma S.A., 92160 Antony, 20,avenue Raymond Aron (FR)  
 ( 72 ) Bissery, Marie-Christine, Vitry-sur-Seine, (FR)  
 ( 54 ) **Kombretaszatint és rákellenes ágenseket tartalmazó kombináció**  
 ( 30 ) 60/275,627 2001.03.15 US  
 ( 86 ) EP0206758  
 ( 87 ) 04037258  
 ( 74 ) dr. Gárdonyi Zoltánné, DANUBIA Szabadalmi és Védjegy Iroda Kft., 1051 Budapest, Bajcsy-Zs. út 16. (HU)
- 

- ( 51 ) **A61K 31/495** (2006.01)  
**A61P 15/10** (2006.01)  
 ( 13 ) **B1**  
 ( 11 ) **228.369** 2013.02.21.  
 ( 21 ) **P 99 00065**  
 ( 22 ) 1996.07.11.  
 ( 40 ) 1999.05.28  
 ( 73 ) ICOS Corporation, Bothell, Washington, (US)  
 ( 72 ) Daugan, Alain Claude-Marie, Les Ulis, (FR)  
 ( 54 ) **CGMP-foszfodiészteráz inhibitorok alkalmazása impotencia kezelésében**  
 ( 30 ) 9514464.8 1995.07.14 GB  
 ( 86 ) EP9603024  
 ( 87 ) 9703675  
 ( 74 ) S.B.G. & K. Budapesti Nemzetközi Szabadalmi Iroda, 1062 Budapest, Andrásy út 113. (HU)
- 

- ( 51 ) **A61K 31/50** (2006.01)  
**A61P 9/00** (2006.01)  
 ( 13 ) **B1**  
 ( 11 ) **228.302** 2013.02.07.  
 ( 21 ) **P 02 02085**  
 ( 22 ) 2000.06.29.  
 ( 40 ) 2002.12.28  
 ( 73 ) Orion Corporation ID No.1999212-6, 02200 Espoo, Orionintie 1, (FI)  
 ( 72 ) Lehtonen, Lasse, Espoo, (FI)  
 Papp, Julius Gy., 6722 Szeged, Nemes Takács u. 10. (HU)  
 Szécsi János, 6722 Szeged, Attila u. 4. (HU)  
 ( 54 ) **Levosimendan alkalmazása koszorúér beültetési vasospasmus kezelésére vagy megelőzésére szolgáló gyógyszerkészítmény előállítására**  
 ( 30 ) 9915179.7 1999.06.29 GB  
 ( 86 ) FI0000592  
 ( 87 ) 0100211  
 ( 74 ) dr. Molnár István, DANUBIA Szabadalmi és Védjegy Iroda Kft., 1051 Budapest, Bajcsy-Zs. út 16. (HU)
- 

- ( 51 ) **A61K 31/50** (2006.01)  
**A61P 9/04** (2006.01)  
 ( 13 ) **B1**  
 ( 11 ) **228.340** 2013.02.11.  
 ( 21 ) **P 02 02749**
-

- 
- ( 22 ) 2000.09.08.  
 ( 40 ) 2003.02.28  
 ( 73 ) Orion Corporation ID No.1999212-6, 02200 Espoo, Orionintie 1, (FI)  
 ( 72 ) Bäckström, Reijo, Helsinki, (FI)  
 Granvik, Päivi, Espoo, (FI)  
 Haikala, Ritva, Espoo, (FI)  
 Pelttari, Sirpa, Espoo, (FI)  
 Saukko, Eva, Espoo, (FI)  
 Yrjölä, Reija, Ruutana, (FI)
- ( 54 ) Levoszimendánt tartalmazó oldat formájú gyógyszerkészítmény**
- ( 30 ) 19991925      1999.09.10    FI  
 ( 86 ) FI0000761  
 ( 87 ) 0119334  
 ( 74 ) Schläfer László, DANUBIA Szabadalmi és Védjegy Iroda Kft., 1051 Budapest, Bajcsy-Zs. út 16. (HU)
- 

- ( 51 ) A61K 31/506**      (2006.01)  
**A61K 31/472**      (2006.01)  
**A61K 31/495**      (2006.01)  
**A61K 31/496**      (2006.01)  
**A61K 31/5513**      (2006.01)  
**A61P 13/12**      (2006.01)
- ( 13 ) B1**
- ( 11 ) 228.516**      2013.03.08.  
**( 21 ) P 02 02399**
- ( 22 ) 2000.04.28.  
 ( 40 ) 2002.12.28  
 ( 73 ) Abbott GmbH & Co. KG, Wiesbaden, (DE)  
 ( 72 ) Mühlbauer, Bernd, Rottenburg, (DE)  
 Gross, Gerhard, Speyer, (DE)  
 Starck, Dorothea, Ludwigshafen/Rhein, (DE)  
 dr. Treiber, Hans-Jörg, Brühl, (DE)
- ( 54 ) Dopamin D3 receptor ligandumok alkalmazása veseelégtelenség kezelésére szolgáló gyógyszerek előállítására**
- ( 30 ) 199 22 443.9    1999.05.07    DE  
 ( 86 ) EP0003865  
 ( 87 ) 0067847  
 ( 74 ) Beliczay László, S.B.G. & K. Szabadalmi Ügyvivői Iroda, 1062 Budapest, Andrássy út 113. (HU)
- 

- ( 51 ) A61K 31/53**      (2006.01)  
**A61K 47/32**      (2006.01)  
**A61P 31/00**      (2006.01)
- ( 13 ) B1**
- ( 11 ) 228.500**      2013.03.08.  
**( 21 ) P 01 02007**
- ( 22 ) 1999.05.20.  
 ( 40 ) 2001.11.28  
 ( 73 ) Bayer Intellectual Property GmbH, 40789 Monheim, Alfred-Nobel-Strasse 10 (DE)  
 ( 72 ) Kuhn, Matthias, Wuppertal, (DE)  
 Rohde, Bettina, Odenthal, (DE)
-

---

Schnabel, Helmut, Odenthal, (DE)

Mundt, Hans-Christian, Erkrath, (DE)

**( 54 ) Félszilárd, vizes készítmények toltrazuril-szulfon orális adagolására**

( 30 ) 198 24 483.5 1998.06.02 DE

( 86 ) EP9903462

( 87 ) 9962519

( 74 ) DANUBIA Szabadalmi és Jogi Iroda Kft., 1051 Budapest, Bajcsy-Zs. út 16. (HU)

---

**( 51 ) A61K 31/535** (2006.01)

**A61K 9/20** (2006.01)

**A61K 9/48** (2006.01)

**A61K 47/36** (2006.01)

**A61P 31/18** (2006.01)

**( 13 ) B1**

**( 11 ) 228.498** 2013.03.08.

**( 21 ) P 01 01517**

( 22 ) 1999.04.01.

( 40 ) 2001.11.28

( 73 ) Bristol-Myers Squibb Pharma Company, Princeton, New Jersey, (US)

( 72 ) Makooi-Morehead, William T., Wallingford, Pennsylvania, (US)

Buehler, John D., Ambler, Pennsylvania, (US)

Landmann, Brian R., Hoboken, New Jersey, (US)

**( 54 ) Efavirenz hatóanyagot tartalmazó, gyorsan oldódó kapszulák és tabletták, valamint eljárás ezek előállítására**

( 30 ) 60/080,925 1998.04.07 US

( 86 ) US9907228

( 87 ) 9951239

( 74 ) dr. Palágyi Tivadar, DANUBIA Szabadalmi és Védjegy Iroda Kft., 1051 Budapest, Bajcsy-Zs. út 16. (HU)

---

**( 51 ) A61K 31/565** (2006.01)

**A61K 31/58** (2006.01)

**( 13 ) B1**

**( 11 ) 228.385** 2013.02.21.

**( 21 ) P 95 01985**

( 22 ) 1994.01.19.

( 65 ) T/73 241

( 40 ) 1996.07.29

( 73 ) Endorecherche Inc., Québec, Québec, (CA)

( 72 ) Labrie, Fernand, Québec, Québec, (CA)

**( 54 ) Dehidroepiandroszteron alkalmazása szexuális rendellenességek kezelésére szolgáló gyógyszerkészítmény előállítására**

( 30 ) 08/005 619 1993.01.19 US

08/180 361 1994.01.18 US

( 86 ) CA9400022

( 87 ) 9416709

( 74 ) dr. Molnár István, DANUBIA Szabadalmi és Védjegy Iroda Kft., 1051 Budapest, Bajcsy-Zs. út 16. (HU)

---

**( 51 ) A61K 31/575** (2006.01)

**( 13 ) B1**

---



- 
- ( 11 ) **228.301** 2013.02.15.  
 ( 21 ) **P 00 01020**  
 ( 22 ) 1996.09.02.  
 ( 40 ) 2000.08.28  
 ( 73 ) Raisio Benecol Ltd., Raisio, (FI)  
 ( 72 ) Gylling, Helena, Helsinki, (FI)  
 Miettinen, Tatu, Espoo, (FI)  
 Palmu, Tapio, Raisio, (FI)  
 Wester, Ingmar, Raisio, (FI)  
 ( 54 ) **Sztanolkészítmény és annak felhasználása**  
 ( 30 ) 963126 1996.08.09 FI  
 ( 86 ) FI9600465  
 ( 87 ) 9806405  
 ( 74 ) Somlai Mária, S.B.G. & K. Budapesti Nemzetközi Szabadalmi Iroda, 1062 Budapest, Andrásy út 113. (HU)
- 

- ( 51 ) **A61K 31/66** (2006.01)  
**A61K 9/22** (2006.01)  
**A61K 9/28** (2006.01)  
**A61K 47/30** (2006.01)  
**A61P 19/08** (2006.01)  
**A61P 19/10** (2006.01)  
 ( 13 ) **B1**  
 ( 11 ) **228.389** 2013.02.21.  
 ( 21 ) **P 99 03407**  
 ( 22 ) 1997.04.21.  
 ( 40 ) 2000.04.28  
 ( 73 ) Roche Diagnostics GmbH., Mannheim, (DE)  
 ( 72 ) dr. Woog, Heinrich, Laudenbach, (DE)  
 Gabel, Rolf-Dieter, Schwetzingen, (DE)  
 Möckel, Jörn, Heidelberg, (DE)  
 ( 54 ) **Ibandronátot tartalmazó orális gyógyszerészeti készítmény**  
 ( 30 ) 196 15 812.5 1996.04.20 DE  
 ( 86 ) EP9701940  
 ( 87 ) 9739755  
 ( 74 ) dr. Láng Tivadarné, S.B.G. & K. Szabadalmi Ügyvivői Iroda, 1062 Budapest, Andrásy út 113. (HU)
- 

- ( 51 ) **A61K 31/663** (2006.01)  
 ( 13 ) **B1**  
 ( 11 ) **228.400** 2013.02.21.  
 ( 21 ) **P 03 01164**  
 ( 22 ) 2001.06.18.  
 ( 40 ) 2003.08.28  
 ( 73 ) Novartis AG., Bazel, (CH)  
 ( 72 ) Horowitz, Zebulun D., Basking Ridge, New Jersey, (US)  
 Richardson, Peter C., Far Hills, New Jersey, (US)  
 Trechsel, Ulrich, Luzern, (CH)  
 ( 54 ) **Biszfoszfónátok alkalmazása oszteoporózis kezelésére**  
 ( 30 ) 09/597,135 2000.06.20 US  
 60/267,689 2001.02.09 US
-

- 
- ( 86 ) EP0106850  
 ( 87 ) 0197788  
 ( 74 ) S.B.G. & K. Szabadalmi Ügyvivői Iroda, 1062 Budapest, Andrassy út 113. (HU)
- 
- ( 51 ) **A61K 35/00** (2006.01)  
**C07J 75/00** (2006.01)  
 ( 13 ) **B1**  
 ( 11 ) **228.396** 2013.02.21.  
 ( 21 ) **P 03 01283**  
 ( 22 ) 2001.07.26.  
 ( 40 ) 2003.08.28  
 ( 73 ) Abbott Products GmbH, 30173 Hannover, Hans-Böckler Allee 20 (DE)  
 ( 72 ) Ahnsorge, Jürgen, Neustadt/Rübenberge, (DE)  
 Ban, Ivan, Hannover, (DE)  
 dr. Rasche, Heinz-Helmer, Burgdorf, (DE)
- ( 54 ) **Eljárás és berendezés konjugált ösztrogének dúsítására és stabilizálására kancavizelethől**  
 ( 30 ) 100 37 389.5 2000.08.01 DE  
 ( 86 ) EP0108657  
 ( 87 ) 0209732  
 ( 74 ) dr. Jalsovszky Györgyné és dr. Miskolczi Mária, 1507 Budapest, Pf.: 174. (HU)
- 
- ( 51 ) **A61K 35/22** (2006.01)  
**A61K 38/22** (2006.01)  
**C07J 75/00** (2006.01)  
 ( 13 ) **B1**  
 ( 11 ) **228.342** 2013.02.11.  
 ( 21 ) **P 03 03058**  
 ( 22 ) 2001.09.26.  
 ( 40 ) 2004.01.28  
 ( 73 ) Abbott Products GmbH, 30173 Hannover, Hans-Böckler Allee 20 (DE)  
 ( 72 ) Rasche, Heinz-Helmer, Burgdorf, (DE)  
 Wilbrand, Kirsten, Wunstorf, (DE)  
 Woltmann, Kerstin, Hannover, (DE)
- ( 54 ) **Krezol elválasztása kancavizelethől**  
 ( 30 ) 100 48 524.3 2000.09.29 DE  
 ( 86 ) EP0111115  
 ( 87 ) 02026760  
 ( 74 ) Dr. Jalsovszky Györgyné és Dr. Miskolczi Mária, 1111 Budapest, Egry József u. 40. fszt.1. (HU)
- 
- ( 51 ) **A61K 35/78** (\_\_\_\_.\_\_\_\_)  
**A61K 7/48** (\_\_\_\_.\_\_\_\_)  
 ( 13 ) **B1**  
 ( 11 ) **228.300** 2013.02.07.  
 ( 21 ) **P 99 04667**  
 ( 22 ) 1997.10.07.  
 ( 40 ) 2000.05.29  
 ( 73 ) INDENA S.p.A., Milánó, (IT)  
 ( 72 ) Bombardelli, Ezio, Milánó, (IT)  
 Cristoni, Aldo, Milánó, (IT)
-

---

Morazzoni, Paolo, Milánó, (IT)

Seghizzi, Roberto, Milánó, (IT)

**( 54 ) Növényi extraktumokat(Krameria triandra vagy Mesua ferrea)tartalmazó gyógyászati és kozmetikai akneellenes készítmények**

( 30 ) MI96A002149 1996.10.17 IT

( 86 ) EP9705510

( 87 ) 9817293

( 74 ) dr. Fehérvári Flóra, DANUBIA Szabadalmi és Védjegy Iroda Kft., 1051 Budapest, Bajcsy-Zs. út 16. (HU)

---

**( 51 ) A61K 38/00** (2006.01)

**A61K 9/26** (2006.01)

**A61K 33/06** (2006.01)

**A61K 38/28** (2006.01)

**( 13 ) B1**

**( 11 ) 228.493** 2013.03.08.

**( 21 ) P 12 00431**

( 22 ) 1998.11.30.

( 40 ) 2001.06.28

( 73 ) Janssen Alzheimer Immunotherapy, Little Island, County Cork, Little Island Industrial Estate (IE)

( 72 ) Schenk, Dale B., Burlingame, Kalifornia, (US)

**( 54 ) Amiloidogén betegségek megelőzése és kezelése**

( 62 ) P0100627 1998.11.30. HU

( 30 ) 608067,740 1997.12.02 US

60/080,970 1998.07.04 US

( 74 ) ifj. Szentpéteri Ádám, SBGK Szabadalmi Ügyvivői Iroda, 1062 Budapest, Andrassy út 113. (HU)

---

**( 51 ) A61K 38/12** (2006.01)

**( 13 ) B1**

**( 11 ) 228.296** 2013.02.07.

**( 21 ) P 99 01586**

( 22 ) 1997.04.15.

( 40 ) 1999.08.30

( 73 ) MERCK SHARP & DOHME CORP., 07065 Rahway, New Jersey, 126 East Lincoln Avenue (US)

( 72 ) Hunke, William A., Rahway, New Jersey, (US)

Kaufman, Michael J., Rahway, New Jersey, (US)

Nerurkar, Maneesh J., Rahway, New Jersey, (US)

**( 54 ) Antifungális szert és acetátpuffert tartalmazó készítmények és alkalmazásuk**

( 30 ) 60/015,638 1996.04.19 US

9611006.9 1996.05.24 GB

( 86 ) US9706284

( 87 ) 9739763

( 74 ) DANUBIA Szabadalmi és Jogi Iroda Kft., 1051 Budapest, Bajcsy-Zsilinszky út 16. (HU)

---

**( 51 ) A61K 38/17** (2006.01)

**A61K 39/395** (2006.01)

**C07K 14/705** (2006.01)

**C07K 16/28** (2006.01)

**C12N 15/12** (2006.01)

**G01N 33/50** (2006.01)

---

**( 13 ) B1****( 11 ) 228.477** 2013.03.06.**( 21 ) P 02 02449**

( 22 ) 2000.08.23.

( 40 ) 2002.10.28

( 73 ) Dana-Farber Cancer Institute, Inc. 1/2, Boston, Massachusetts, (US)  
Genetics Institute, LLC 1/2, Cambridge, Massachusetts, (US)

( 72 ) Wood, Clive, Boston, Massachusetts, (US)

Freeman, Gordon J., Brookline, Massachusetts, (US)

**( 54 ) PD-1, a B7-4 receptora, és alkalmazásai**

( 30 ) 60/150,390 1999.08.23 US

60/164,897 1999.11.10 US

( 86 ) US0023347

( 87 ) 0114557

( 74 ) DANUBIA Szabadalmi és Védjegy Iroda Kft., 1051 Budapest, Bajcsy-Zs. út 16. (HU)

**( 51 ) A61K 39/00** (2006.01)**A61K 38/00** (2006.01)**A61K 39/39** (2006.01)**( 13 ) B1****( 11 ) 228.382** 2013.02.21.**( 21 ) P 03 02117**

( 22 ) 2001.10.18.

( 40 ) 2003.09.29

( 73 ) INTERCELL AG, 1030 Wien, AT, Campus Vienna Biocenter 3 (AT)

( 72 ) Fritz, Jörg, Bécs, (AT)

Mattner, Frank, Bécs, (AT)

Zauner, Wolfgang, Bécs, (AT)

Nagy, Eszter, Bécs, (AT)

Buschle, Michael, Perchtoldsdorf, (AT)

**( 54 ) Vakcinakompozíció**

( 30 ) A 1789/00 2000.10.18 AT

( 86 ) EP0112041

( 87 ) 0232451

( 74 ) dr. Gárdonyi Zoltánné, DANUBIA Szabadalmi és Védjegy Iroda Kft., 1051 Budapest, Bajcsy-Zs. út 16. (HU)

**( 51 ) A61K 39/09** (2006.01)**A61K 39/385** (2006.01)**A61K 39/39** (2006.01)**A61P 31/04** (2006.01)**( 13 ) B1****( 11 ) 228.499** 2013.03.08.**( 21 ) P 02 00373**

( 22 ) 2000.03.17.

( 40 ) 2002.06.28

( 73 ) SmithKline Beecham Biologicals s.a., Rixensart, (BE)

( 72 ) Capiiau, Carine, Rixensart, (BE)

Deschamps, Marguerite, Rixensart, (BE)

Desmons, Pierre Michel, Rixensart, (BE)

---

Ferriere, Craig Antony Joseph, Rixensart, (BE)

Poolman, Jan, Rixensart, (BE)

Prieels, Jean-Paul, Rixensart, (BE)

**( 54 ) Sztreptokokkusz oltóanyag**

( 30 ) 9906437.0 1999.03.19 GB

9909077.1 1999.04.20 GB

9909466.6 1999.04.23 GB

9916677.9 1999.07.15 GB

( 86 ) EP0002467

( 87 ) 0056359

( 74 ) Molnár Imre, DANUBIA Szabadalmi és Védjegy Iroda Kft., 1051 Budapest, Bajcsy-Zs. út 16. (HU)

---

**( 51 ) A61K 39/285** (2006.01)

**C12N 7/00** (2006.01)

**( 13 ) B1**

**( 11 ) 228.401** 2013.02.21.

**( 21 ) P 03 03878**

( 22 ) 2002.04.23.

( 40 ) 2004.03.01

( 73 ) Acambis, Inc., Cambridge, Massachusetts, (US)

( 72 ) Weltzin, Richard A., Lunenburg, Massachusetts, (US)

Monath, Thomas P., Harvard, Massachusetts, (US)

**( 54 ) Himlő elleni vakcina**

( 30 ) 09/840,751 2001.04.23 US

( 86 ) US0212616

( 87 ) 02085411

( 74 ) dr. Gárdonyi Zoltánné, DANUBIA Szabadalmi és Védjegy Iroda Kft., 1051 Budapest, Bajcsy-Zs. út 16. (HU)

---

**( 51 ) A61K 39/295** (2006.01)

**( 13 ) B1**

**( 11 ) 228.327** 2013.02.11.

**( 21 ) P 04 00297**

( 22 ) 2002.05.13.

( 40 ) 2007.05.02

( 73 ) The Wistar Institute of Anatomy and Biology, 19104 Philadelphia, Pennsylvania, 3601 Spruce Street (US)

The Trustees of the University of Pennsylvania, 19104 Philadelphia, Pennsylvania, 3160 Chestnut Street, Suite 200 (US)

( 72 ) Ertl, Hildegund C. J., Villanova, Pennsylvania, (US)

Wilson, James M., 19342 Glen Mills, Pennsylvania, 7 Fallbrook Lane (US)

**( 54 ) Eljárások citotoxikus immunválasz indukálására és az azokban alkalmazható majom adenovírus készítmények**

( 30 ) 60/300,131 2001.06.22 US

60/304,843 2001.07.12 US

( 86 ) US0215239

( 87 ) 03000283

( 74 ) Lengyel Zsolt, DANUBIA Szabadalmi és Védjegy Iroda Kft., 1051 Budapest, Bajcsy-Zs. út 16. (HU)

---

**( 51 ) A61K 39/295** (2006.01)

**C07K 14/115** (2006.01)

---

- 
- ( 13 ) **B1**  
 ( 11 ) **228.353** 2013.02.15.  
 ( 21 ) **P 05 00910**  
 ( 22 ) 1997.07.16.  
 ( 40 ) 1999.12.28  
 ( 73 ) MERIAL, 69002 Lyon, 17 rue Bourgelat (FR)  
 ( 72 ) Audonnet, Jean-Christophe, Lyon, (FR)  
 Baudu, Philippe, Craponne, (FR)  
 Bouchardon, Annabelle, Lyon, (FR)  
 Riviere, Michel, Ecully, (FR)
- ( 54 ) **Polinukleotid-vakcinakészítmény, elsősorban szarvasmarhák légzőszervi kórképei ellen**  
 ( 62 ) P9902791 1997.07.16. HU  
 ( 30 ) 96/09403 1996.07.19 FR  
 ( 86 ) FR9701325  
 ( 87 ) 9803200  
 ( 74 ) dr. Svingor Ádám, DANUBIA Szabadalmi és Védjegy Iroda Kft., 1051 Budapest, Bajcsy-Zs. út 16. (HU)
- 
- ( 51 ) **A61K 39/385** (2006.01)  
**A61K 39/102** (2006.01)  
**A61K 39/116** (2006.01)  
**A61K 39/29** (2006.01)  
**A61K 39/295** (2006.01)
- ( 13 ) **B1**  
 ( 11 ) **228.384** 2013.02.21.  
 ( 21 ) **P 03 01413**  
 ( 22 ) 2001.06.27.  
 ( 40 ) 2003.08.28  
 ( 73 ) GlaxoSmithKline Biologicals S.A., Rixensart, (BE)  
 ( 72 ) Boutriau, Dominique, Rixensart, (BE)  
 Capiou, Carine, Rixensart, (BE)  
 Desmons, Pierre Michel, Rixensart, (BE)  
 Lemoine, Dominique, Rixensart, (BE)  
 Poolman, Jan, Rixensart, (BE)
- ( 54 ) **Vakcinakészítmények**  
 ( 30 ) 0015999.6 2000.06.29 GB  
 0108363.3 2001.04.03 GB  
 0108364.1 2001.04.03 GB  
 ( 86 ) EP0107288  
 ( 87 ) 0200249  
 ( 74 ) dr. Gárdonyi Zoltánné, DANUBIA Szabadalmi és Védjegy Iroda Kft., 1051 Budapest, Bajcsy-Zs. út 16. (HU)
- 
- ( 51 ) **A61K 39/39** (2006.01)  
**A61K 48/00** (2006.01)
- ( 13 ) **B1**  
 ( 11 ) **228.431** 2013.02.27.  
 ( 21 ) **P 01 01207**  
 ( 22 ) 1999.03.01.  
 ( 40 ) 2001.08.28  
 ( 73 ) MERIAL, Lyon, (FR)
-

---

( 72 ) Audonnet, Jean-Christophe Francis, Lyon, (FR)

Minke, Jules Maarten, Corbas, (FR)

**( 54 ) Rekombináns és adjuvánstartalmú élő oltóanyagok**

( 30 ) 98/02800 1998.03.03 FR

( 86 ) FR9900453

( 87 ) 9944633

( 74 ) Svingor Ádám, DANUBIA Szabadalmi és Védjegy Iroda Kft., 1051 Budapest, Bajcsy-Zs. út 16. (HU)

---

**( 51 ) A61K 39/39** (2006.01)

**A61K 39/00** (2006.01)

**A61K 39/015** (2006.01)

**A61K 39/29** (2006.01)

**A61P 31/04** (2006.01)

**A61P 31/12** (2006.01)

**A61P 33/06** (2006.01)

**A61P 35/00** (2006.01)

**A61P 37/08** (2006.01)

**( 13 ) B1**

**( 11 ) 228.473** 2013.03.07.

**( 21 ) P 02 03091**

( 22 ) 1999.10.08.

( 40 ) 2002.12.28

( 73 ) SmithKline Beecham Biologicals S.A., Rixensart, (BE)

( 72 ) Garcon, Nathalie, Rixensart, (BE)

**( 54 ) Adjuvánsrendszerek és vakcinák**

( 30 ) 9822703.6 1998.10.16 GB

9822709.3 1998.10.16 GB

9822712.7 1998.10.16 GB

( 86 ) EP9907764

( 87 ) 0023105

( 74 ) DANUBIA Szabadalmi és Jogi Iroda Kft., 1051 Budapest, Bajcsy-Zsilinszky út 16. (HU)

---

**( 51 ) A61K 45/00** (2006.01)

**A61K 31/196** (2006.01)

**A61K 31/381** (2006.01)

**A61P 25/18** (2006.01)

**A61P 43/00** (2006.01)

**C07C229/50** (2006.01)

**C07C255/54** (2006.01)

**C07D333/16** (2006.01)

**( 13 ) B1**

**( 11 ) 228.436** 2013.02.27.

**( 21 ) P 04 02649**

( 22 ) 2002.12.26.

( 40 ) 2005.10.28

( 73 ) Taisho Pharmaceutical Co., Ltd., Tokió, (JP)

( 72 ) Nakazato, Atsuro, Tokió, (JP)

Chaki, Shigeyuki, Tokió, (JP)

Sakagami, Kazunari, Tokió, (JP)

---

Dean, Ryoko, Tokió, (JP)  
 Ohta, Hiroshi, Tokió, (JP)  
 Hirota, Shiho, Tokió, (JP)  
 Yasuhara, Akito, Tokió, (JP)

**( 54 ) 6-Fluor-biciklo[3.1.0]hexán-származékok**

( 30 ) 2001-395797 2001.12.27 JP

( 86 ) JP0213693

( 87 ) 03061698

( 74 ) Molnár Imre, DANUBIA Szabadalmi és Védjegy Iroda Kft., 1051 Budapest, Bajcsy-Zs. út 16. (HU)

( 51 ) **A61K 47/40** (2006.01)**A61P 31/10** (2006.01)( 13 ) **B1**( 11 ) **228.338** 2013.02.11.( 21 ) **P 00 03323**

( 22 ) 1998.06.02.

( 40 ) 2001.06.28

( 73 ) Pfizer Inc., New York, New York, (US)

( 72 ) Harding, Valerie Denise, Sandwich, Kent, (GB)

**( 54 ) Vorikonazol tartalmazó gyógyászati készítmények**

( 30 ) 9713149.4 1997.06.21 GB

( 86 ) EP9803477

( 87 ) 9858677

( 74 ) dr. Palágyi Tivadar, DANUBIA Szabadalmi és Védjegy Iroda Kft., 1051 Budapest, Bajcsy-Zs. út 16. (HU)

( 51 ) **A61K 47/48** (2006.01)( 13 ) **B1**( 11 ) **228.483** 2013.03.08.( 21 ) **P 01 01189**

( 22 ) 1999.03.24.

( 40 ) 2001.08.28

( 73 ) Pharmacosmos Holding A/S, Roskilde, (DK)

( 72 ) Andreasen, Hans Berg, Viby Sjaelland, (DK)

Christensen, Lars, Roskilde, (DK)

**( 54 ) Vas-dextrán vegyület felhasználása vashiány megelőzésére és kezelésére szolgáló gyógyszerkészítmény alkotórészeként, eljárás a nevezett vas-dextrán vegyület előállítására, eljárás a nevezett vas-dextrán vegyület előállítására, és a nevezett vegyület felhasználása parenterálisan beadható gyógyszerkészítmény előállítására**

( 30 ) 0420/98 1998.03.25 DK

( 86 ) DK9900160

( 87 ) 9948533

( 74 ) ifj. Szentpéteri Ádám, S.B.G. &amp; K. Budapesti Nemzetközi Szabadalmi Iroda, 1062 Budapest, Andrássy út 113. (HU)

( 51 ) **A61K 47/48** (2006.01)**A61K 47/34** (2006.01)**C08G 65/329** (2006.01)( 13 ) **B1**( 11 ) **228.491** 2013.03.08.



- ( 21 ) **P 02 03149**  
 ( 22 ) 1999.10.08.  
 ( 40 ) 2002.12.28  
 ( 73 ) NEKTAR THERAPEUTICS, CA 94158 San Francisco, 455 Mission Bay Boulevard South (US)  
 ( 72 ) Bentley, Michael David, Huntsville, Alabama, (US)  
       Harris, J. Milton, Huntsville, Alabama, (US)  
       Kozlowski, Antoni, Huntsville, Alabama, (US)  
 ( 54 ) **Heterobifunkciós polietilénlikolszármazékok és eljárások ezek előállítására**  
 ( 86 ) US9923536  
 ( 87 ) 0126692  
 ( 74 ) DANUBIA Szabadalmi és Jogi Iroda Kft., 1051 Budapest, Bajcsy-Zs. út 16. (HU)

- ( 51 ) **A61K 47/48** (2006.01)  
 ( 13 ) **B1**  
 ( 11 ) **228.341** 2013.02.11.  
 ( 21 ) **P 99 03189**  
 ( 22 ) 1999.09.20.  
 ( 40 ) 2000.06.28  
 ( 73 ) F. Hoffman-La Roche Ag., Bazel, (CH)  
 ( 72 ) Shah, Navnit Hargovindas, Clifton, New Jersey, (US)  
       Albano, Antonio A., Clifton, New Jersey, (US)  
       Phuapradit, Wantanee, Clifton, New Jersey, (US)  
       Sandhu, Harpreet K., West Orange, New Jersey, (US)  
 ( 54 ) **Gyengén oldódó vegyületek stabil komplexei**  
 ( 30 ) 60/101.336 1998.09.22 US  
       60/136.531 1999.05.28 US  
 ( 74 ) dr. Jalsovszky Györgyné és dr. Miskolczy Mária, 1111 Budapest, Egry József u. 40. fsz. 1. (HU)

- ( 51 ) **A61K 48/00** (2006.01)  
 ( 13 ) **B1**  
 ( 11 ) **228.465** 2013.03.06.  
 ( 21 ) **P 02 01868**  
 ( 22 ) 2000.07.19.  
 ( 40 ) 2002.12.28  
 ( 73 ) The University of British Columbia, Vancouver, British Columbia, (CA)  
 ( 72 ) Miyake, Hideaki, Hyogo, (JP)  
       Gleave, Martin, Vancouver, British Columbia, (CA)  
 ( 54 ) **Hormonszabályzott tumorok antiszensz terápiaja**  
 ( 30 ) 60/144,495 1999.07.19 US  
 ( 86 ) CA0000853  
 ( 87 ) 0105435  
 ( 74 ) dr. Pethő Árpád, DANUBIA Szabadalmi és Védjegy Iroda Kft., 1051 Budapest, Bajcsy-Zs. út 16. (HU)

- ( 51 ) **A61K 49/00** (2006.01)  
 ( 13 ) **B1**  
 ( 11 ) **228.437** 2013.02.27.  
 ( 21 ) **P 03 00601**  
 ( 22 ) 2001.04.17.  
 ( 40 ) 2003.06.30

- 
- ( 73 ) Bracco Imaging S.p.A., Milánó, (IT)  
The Regents of the University of California, Oakland, Kalifornia, (US)
- ( 72 ) Cavagna, Friedrich, Milánó, (IT)  
Roberts, Timothy P.L., San Francisco, Kalifornia, (US)
- ( 54 ) Fémkelát-komplexekkel konjugált epesavszármazékok alkalmazása mikrovaszkuláris permeabilitás diagnosztikai értékelésére**
- ( 30 ) MI2000A000899 2000.04.21 IT
- ( 86 ) EP0104324
- ( 87 ) 0182974
- ( 74 ) dr. Svingor Ádám, DANUBIA Szabadalmi és Védjegy Iroda Kft., 1051 Budapest, Bajcsy-Zs. út 16. (HU)
- 

- ( 51 ) **A61L 27/00** (2006.01)
- ( 13 ) **B1**
- ( 11 ) **228.462** 2013.03.07.
- ( 21 ) **P 00 01465**
- ( 22 ) 1998.06.12.
- ( 40 ) 2000.10.30
- ( 73 ) Aventis Pharmaceuticals, Inc., 08807 Bridgewater, NJ, 55 Corporate Drive (US)
- ( 72 ) Asius, Jérôme, Mauguio, (FR)  
Fessi, Hatem, Lyon, (FR)  
Gouchet, Franck, Domnery, (FR)  
Laglenne, Bénédicte, Mauguio, (FR)  
Laugier-Laglenne, Elisabeth, Párizs, (FR)
- ( 54 ) Szubkután vagy intradermálisan injektálható implantátum**
- ( 30 ) 97/07334 1997.06.13 FR
- ( 86 ) FR9801241
- ( 87 ) 9856431
- ( 74 ) Frankné dr. Machytka Daisy, Gödölle, Kékes, Mészáros & Szabó Szabadalmi és Védjegy Iroda, 1024 Budapest, Keleti Károly u. 13/b (HU)
- 

- ( 51 ) **A61M 5/315** (2006.01)
- ( 13 ) **B1**
- ( 11 ) **228.441** 2013.02.27.
- ( 21 ) **P 03 03419**
- ( 22 ) 2002.03.26.
- ( 40 ) 2004.01.28
- ( 73 ) DCA Design International Ltd., Warwick, Warwickshire, (GB)
- ( 72 ) Langley, Christopher Nigel, Leamington Spa, Warwickshire, (GB)  
Woolston, Robert, Moreton Morrell, Warwickshire, (GB)
- ( 54 ) Injekciós készülék**
- ( 30 ) 0107600.9 2001.03.27 GB
- ( 86 ) GB0201437
- ( 87 ) 02076537
- ( 74 ) Kovács Ivánné, DANUBIA Szabadalmi és Védjegy Iroda Kft., 1051 Budapest, Bajcsy-Zs. út 16. (HU)
- 

- ( 51 ) **A61M 5/315** (2006.01)  
**A61M 5/24** (2006.01)
- ( 13 ) **B1**
- ( 11 ) **228.440** 2013.02.27.
-

## Megadott szabadalmak

- 
- ( 21 ) **P 03 03427**  
 ( 22 ) 2002.03.26.  
 ( 40 ) 2004.01.28  
 ( 73 ) DCA Design International Ltd., Warwick, Warwickshire, (GB)  
 ( 72 ) Langley, Christopher Nigel, Leamington Spa, Warwickshire, (GB)  
 Woolston, Robert, Moreton Morrell, Warwickshire, (GB)
- ( 54 ) **Továbbfejlesztett meghajtó mechanizmussal ellátott injekciós készülék**  
 ( 30 ) 0107608.2 2001.03.27 GB  
 ( 86 ) GB0201459  
 ( 87 ) 02076539  
 ( 74 ) Kovács Ivánné, DANUBIA Szabadalmi és Védjegy Iroda Kft., 1051 Budapest, Bajcsy-Zs. út 16. (HU)
- 
- ( 51 ) **A61M 37/00** (2006.01)  
**A61K 9/70** (2006.01)  
**A61K 47/32** (2006.01)  
**A61K 47/34** (2006.01)  
**A61L 15/24** (2006.01)  
**A61L 15/26** (2006.01)  
**A61L 15/30** (2006.01)  
**A61L 15/38** (2006.01)
- ( 13 ) **B1**  
 ( 11 ) **228.434** 2013.02.27.  
 ( 21 ) **P 98 02326**  
 ( 22 ) 1996.06.06.  
 ( 40 ) 1999.03.01  
 ( 73 ) Ortho-McNeil Pharmaceutical, Inc., Raritan, New Jersey, (US)  
 ( 72 ) Audett, Jay, Mountain View, Kalifornia, (US)  
 Jona, Janan, Sunnyvale, Kalifornia, (US)  
 Singh, Noel, San Francisco, Kalifornia, (US)
- ( 54 ) **Transzdermális tapasz és eljárás 17-Dezacetil-norgesztimát bevitelére egymagában vagy valamely ösztrogénnel kombinálva**  
 ( 30 ) 08/473,531 1995.06.07 US  
 08/517,263 1995.08.21 US  
 ( 86 ) US9609396  
 ( 87 ) 9640355  
 ( 74 ) ifj. Szentpéteri Ádám, S.B.G. & K. Budapesti Nemzetközi Szabadalmi Iroda, 1062 Budapest, Andrássy út 113. (HU)
- 

## B. SZEKCIÓ - IPARI MŰVELETEK ÁLTALÁBAN ÉS SZÁLLÍTÁS

- 
- ( 51 ) **B01J 20/00** (2006.01)  
**B01J 20/02** (2006.01)  
**B01J 20/06** (2006.01)  
**B01J 20/08** (2006.01)  
**B01J 20/10** (2006.01)  
**B01J 20/30** (2006.01)  
**C10L 1/04** (2006.01)  
**C10L 1/06** (2006.01)
-

- 
- C10L 1/08** (2006.01)
- ( 13 ) B1**
- ( 11 ) 228.331** 2013.02.11.
- ( 21 ) P 03 02229**
- ( 22 ) 2001.05.29.
- ( 40 ) 2003.10.28
- ( 73 ) CHINA PETROLEUM & CHEMICAL CORPORATION, Beijing, No. A6 Huixin East Str., Chaoyang District (CN)
- ( 72 ) Dodwell, Glenn W., Bartlesville, Oklahoma, (US)
- ( 54 ) Kénmentesítés és arra szolgáló szorbensek**
- ( 30 ) 09/580,611 2000.05.30 US
- ( 86 ) US0117619
- ( 87 ) 0191899
- ( 74 ) DANUBIA Szabadalmi és Jogi Iroda Kft., 1051 Budapest, Bajcsy-Zs. út 16. (HU)
- 
- ( 51 ) B01J 20/14** (2006.01)
- C12H 1/04** (2006.01)
- ( 13 ) B1**
- ( 11 ) 228.484** 2013.03.06.
- ( 21 ) P 99 01309**
- ( 22 ) 1996.04.12.
- ( 40 ) 1999.08.30
- ( 73 ) Advanced Minerals Corporation, Lompoc, Kalifornia, (US)
- ( 72 ) Nyamekye, George A., Lompoc, Kalifornia, (US)
- Palm, Scott K., Santa Maria, Kalifornia, (US)
- Shiuh, Jerome C., Lompoc, Kalifornia, (US)
- Smith, Timothy R., Lompoc, Kalifornia, (US)
- Taniguchi, Jeffrey D., Santa Maria, Kalifornia, (US)
- Wang, Qun, Lompoc, Kalifornia, (US)
- ( 54 ) Nagytisztaságú, szerves eredetű kovasavtermék és eljárás annak előállítására**
- ( 30 ) 08/514,272 1995.08.11 US
- ( 86 ) US9605088
- ( 87 ) 9706887
- ( 74 ) Karácsonyi Béla, ADVOPATENT Szabadalmi Iroda, 1011 Budapest, Fő u. 19. (HU)
- 
- ( 51 ) B01J 23/10** (2006.01)
- B01J 23/75** (2006.01)
- ( 13 ) B1**
- ( 11 ) 228.480** 2013.03.06.
- ( 21 ) P 03 01430**
- ( 22 ) 2001.07.04.
- ( 40 ) 2003.08.28
- ( 73 ) Yara International ASA, Oslo, (NO)
- ( 72 ) Nirisen, Oystein, Brevik, (NO)
- Schöffel, Klaus, Porsgrunn, (NO)
- Waller, David, Porsgrunn, (NO)
- Ovrebo, Dag, Porsgrunn, (NO)
- ( 54 ) Katalizátor dinitrogén-oxid megbontásához és eljárás dinitrogén-oxid képződésével járó folyamatok kivitelezésére**
-

## Megadott szabadalmak

- ( 30 ) 20003467 2000.07.05 NO  
 ( 86 ) NO0100283  
 ( 87 ) 0202230  
 ( 74 ) Olchváry Gézáne, DANUBIA Szabadalmi és Védjegy Iroda Kft., 1051 Budapest, Bajcsy-Zs. út 16. (HU)

- ( 51 ) **B01J 31/22** (2006.01)  
**C07B 53/00** (2006.01)  
**C07C 41/03** (2006.01)  
**C07C 43/23** (2006.01)  
**C07D213/64** (2006.01)

( 13 ) **B1**

( 11 ) **228.372** 2013.02.21.

( 21 ) **P 03 03823**

( 22 ) 2002.04.17.

( 40 ) 2004.03.29

( 73 ) Sumitomo Chemical Co., Ltd., Osaka, (JP)

( 72 ) Sasaki, Kazuaki, Osaka, (JP)

( 54 ) **Eljárás optikailag aktív alkoholszármazékok előállítására asszimmetrikus komplex katalizátor alkalmazásával**

- ( 30 ) 2001-119307 2001.04.18 JP  
 2001-300868 2001.09.28 JP  
 2001-300869 2001.09.28 JP  
 2001-300870 2001.09.28 JP

( 86 ) JP0203791

( 87 ) 02085516

( 74 ) Kerény Judit, DANUBIA Szabadalmi és Védjegy Iroda Kft., 1051 Budapest, Bajcsy-Zs. út 16. (HU)

( 51 ) **B21B 31/16** (2006.01)

( 13 ) **B1**

( 11 ) **228.545** 2013.03.12.

( 21 ) **P 04 01845**

( 22 ) 2002.10.10.

( 40 ) 2004.12.28

( 73 ) SMS Siemag Aktiengesellschaft, Düsseldorf, (DE)

( 72 ) Thiel, Hermann, Siegen, (DE)

Diehl, Christian, Hilchenbach, (DE)

Klein, Achim, Kreuztal, (DE)

( 54 ) **Hengerállvány**

( 30 ) 101 50 690.2 2001.10.17 DE

( 86 ) EP0211324

( 87 ) 03033183

( 74 ) Erdély Péter, DANUBIA Szabadalmi és Védjegy Iroda Kft., 1051 Budapest, Bajcsy-Zs. út 16. (HU)

( 51 ) **B21D 53/84** (2006.01)

( 13 ) **B1**

( 11 ) **228.548** 2013.03.12.

( 21 ) **P 01 02216**

( 22 ) 2000.02.23.

( 40 ) 2001.10.29

## Megadott szabadalmak

- ( 73 ) SE Sächsische Elektronenstrahl GmbH, Chemnitz, (DE)  
 ( 72 ) dr. Furchheim, Bodo, Chemnitz, (DE)  
 Le Thien, Hoang, Limbach-Oberfrohna, (DE)  
**( 54 ) Eljárás bütykös tengely előállítására és az eljárással előállított bütykös tengely**  
 ( 30 ) 199 09 184.6 1999.03.03 DE  
 199 32 810.2 1999.07.09 DE  
 100 05 690.3 2000.02.09 DE  
 ( 86 ) DE0000536  
 ( 87 ) 0051759  
 ( 74 ) Mészárosné Dónusz Katalin, S.B.G. & K. Budapesti Nemzetközi Szabadalmi Iroda, 1062 Budapest, Andrássy út 113. (HU)

- ( 51 ) **B29C 45/00** (2006.01)  
**B29C 45/14** (2006.01)  
**B29C 45/26** (2006.01)  
**B65D 41/04** (2006.01)  
**B65D 41/34** (2006.01)  
**B65D 53/00** (2006.01)  
**B65D 53/02** (2006.01)

( 13 ) **B1**

( 11 ) **228.555** 2013.03.12.

( 21 ) **P 02 03604**

( 22 ) 2001.06.21.

( 40 ) 2003.03.28

( 73 ) White Cap, Inc., Downers Grove, Illinois, (US)

( 72 ) Taber, James, Aurora, Illinois, (US)

Kras, Steven B., Chicago, Illinois, (US)

**( 54 ) Zárókupak tömítőgyűrűvel, valamint eljárás ilyen zárókupak előállítására**

( 30 ) 09/634,182 2000.08.09 US

( 86 ) US0141079

( 87 ) 0212087

( 74 ) Szabó Zoltán, Gödölle, Kékes, Mészáros és Szabó Szabadalmi és Védjegy Iroda, 1024 Budapest, Keleti Károly u. 13/b (HU)

( 51 ) **B42D 15/00** (2006.01)

( 13 ) **B1**

( 11 ) **228.321** 2013.02.08.

( 21 ) **P 04 02294**

( 22 ) 2002.12.17.

( 40 ) 2005.02.28

( 73 ) Giesecke & Devrient GmbH, München, (DE)

( 72 ) Keller, Mario, Bad Endorf, (DE)

Burchard, Theo, Gmund, (DE)

Hoffmann, Lars, Freising, (DE)

**( 54 ) Biztonsági elem és eljárás annak előállítására**

( 30 ) 101 63 380.7 2001.12.21 DE

102 26 116.4 2002.06.12 DE

( 86 ) EP0214418

( 87 ) 03053714

## Megadott szabadalmak

---

( 74 ) Kis-Kovács Annemarie, DANUBIA Szabadalmi és Védjegy Iroda Kft., 1051 Budapest, Bajcsy-Zs. út 16. (HU)

---

( 51 ) **B65B 15/00** (2006.01)

**B65B 61/06** (2006.01)

**B65B 61/20** (2006.01)

**B65D 77/28** (2006.01)

( 13 ) **B1**

( 11 ) **228.557** 2013.03.12.

( 21 ) **P 02 00771**

( 22 ) 2002.02.28.

( 40 ) 2002.09.30

( 73 ) Indag Gesellschaft für Industriebedarf mbH & Co. Betriebs KG, Eppelheim, (DE)

( 72 ) dr. Wild, Hans-Peter, Zug, (CH)

Kraft, Eberhard, Neckarbischofsheim, (DE)

( 54 ) **Szívószálrögzítő berendezés és eljárás szívószálak italtárolókon való rögzítésére**

( 30 ) 101 09 875.8 2001.03.01 DE

( 74 ) Sipos József, DANUBIA Szabadalmi és Védjegy Iroda Kft., 1051 Budapest, Bajcsy-Zs. út 16. (HU)

---

( 51 ) **B65B 55/10** (2006.01)

**B65B 9/20** (2006.01)

**B65B 61/18** (2006.01)

( 13 ) **B1**

( 11 ) **228.558** 2013.03.12.

( 21 ) **P 03 03414**

( 22 ) 2002.03.12.

( 40 ) 2004.03.01

( 73 ) Baxter International, Inc., Deerfield, Illinois, (US)

Baxter Healthcare S.A., Zürich, (CH)

( 72 ) jr. Lewis, James D., Antioch, Illinois, (US)

Baccia, William, McHenry, Illinois, (US)

Schmidt, Josef, Green Oaks, Illinois, (US)

Vandersande, Johan, Newhall, Kalifornia, (US)

Card, John Carl, Washington, Michigan, (US)

Langer, Theodor, Bécs, (AT)

Eder, Helmut, Kufstein, (AT)

Habison, Georg, Bécs, (AT)

( 54 ) **Eljárás albumin fehérje csomagolására, valamint a csomagoláshoz használt hajlékony polimer edény**

( 30 ) 09/804,047 2001.03.12 US

( 86 ) US0207581

( 87 ) 02072429

( 74 ) Mészárosné Dónusz Katalin, S.B.G. & K. Szabadalmi Ügyvivői Iroda, 1062 Budapest, Andrásy út 113. (HU)

---

( 51 ) **B65D 30/00** (2006.01)

**B65D 30/20** (2006.01)

**B65D 33/25** (2006.01)

( 13 ) **B1**

( 11 ) **228.407** 2013.02.22.

( 21 ) **P 01 04141**

( 22 ) 2001.10.05.

---

- 
- ( 40 ) 2002.05.28  
 ( 73 ) Bischof und Klein GmbH & Co. KG., Lengerich, (DE)  
 ( 72 ) Dewert, Rolf, Ladbergen, (DE)  
       Wedi, Johannes, Emsdetten, (DE)  
**( 54 ) Oldalredős tasak hajlékony, hegeszthető anyagból**  
 ( 30 ) 200 17 182.8 2000.10.06 DE  
 ( 74 ) Mészárosné Dónusz Katalin, S.B.G. & K. Budapesti Nemzetközi Szabadalmi Iroda, 1062 Budapest, Andrásy út  
 113. (HU)
- 

- ( 51 ) **B65D 47/18** (2006.01)  
 ( 13 ) **B1**  
 ( 11 ) **228.556** 2013.03.12.  
 ( 21 ) **P 00 03755**  
 ( 22 ) 1998.11.04.  
 ( 40 ) 2001.03.28  
 ( 73 ) Laboratoires Thea, Clermont-Ferrand, (FR)  
 ( 72 ) Chibret, Henri, Joze, (FR)  
       Faurie, Michel, Veyre-Monton, (FR)  
       Luyckx, Jacques, Ceyrat, (FR)  
       Defemme, Alain, Chamalières, (FR)  
       Coquel, Thierry, Chamalières, (FR)  
**( 54 ) Eszköz csepegtetéssel adagolandó folyadék csomagolására**  
 ( 30 ) 97/13863 1997.11.04 FR  
 ( 86 ) FR9802353  
 ( 87 ) 9923006  
 ( 74 ) Erdély Péter, DANUBIA Szabadalmi és Védjegy Iroda Kft., 1051 Budapest, Bajcsy-Zs. út 16. (HU)
- 

- ( 51 ) **B65D 85/10** (2006.01)  
 ( 13 ) **B1**  
 ( 11 ) **228.349** 2013.02.13.  
 ( 21 ) **P 00 00095**  
 ( 22 ) 1997.11.19.  
 ( 40 ) 2000.06.28  
 ( 73 ) British American Tobacco (Investments) Limited, WC2R 3LA London, Globe House, 1 Water Street (GB)  
 ( 72 ) Bray, Andrew Jonathan, Milton Keynes, Buckinghamshire, (GB)  
       Parker, Michael Patrick, Leighton Buzzard, Bedfordshire, (GB)  
       Sampson, John Roger, Welwyn Garden City, Hertfordshire, (GB)  
       Stewart-Cox, Adrian Roy, Buckingham, Buckinghamshire, (GB)  
**( 54 ) Dohányáru csomag és kombináció**  
 ( 30 ) 9624275.5 1996.11.21 GB  
       9716699.5 1997.08.06 GB  
       9721080.1 1997.10.03 GB  
 ( 86 ) GB9703183  
 ( 87 ) 9822367  
 ( 74 ) dr. Kereszty Marcell szabadalmi ügyvivő, Gödölle, Kékes, Mészáros & Szabó Szabadalmi és Védjegy Iroda,  
 1024 Budapest, Keleti Károly u. 13/b (HU)
- 

- ( 51 ) **B65D 85/10** (2006.01)  
 ( 13 ) **B1**
-



## Megadott szabadalmak

- 
- ( 11 ) **228.348** 2013.02.12.  
 ( 21 ) **P 00 00225**  
 ( 22 ) 1997.11.19.  
 ( 40 ) 2000.06.28  
 ( 73 ) British American Tobacco (Investments) Limited, WC2R 3LA London, Globe House, 1 Water Street (GB)  
 ( 72 ) Bates, David John, Winslow, Buckinghamshire, (GB)  
 Parker, Michael Patrick, Leighton Buzzard, Bedfordshire, (GB)  
 ( 54 ) **Dohányáru-csomagolás és eljárás annak előállítására**  
 ( 30 ) 9624274.8 1996.11.21 GB  
 9716699.5 1997.08.06 GB  
 9721080.1 1997.10.03 GB  
 ( 86 ) GB9703184  
 ( 87 ) 9822368  
 ( 74 ) dr. Kereszty Marcell szabadalmi ügyvivő, Gödölle, Kékes, Mészáros & Szabó Szabadalmi és Védjegy Iroda,  
 1024 Budapest, Keleti Károly u. 13/b (HU)
- 

- ( 51 ) **B65D 85/10** (2006.01)  
 ( 13 ) **B1**  
 ( 11 ) **228.347** 2013.02.11.  
 ( 21 ) **P 99 02732**  
 ( 22 ) 1997.05.02.  
 ( 40 ) 1999.12.28  
 ( 73 ) British American Tobacco (Investments) Limited, WC2R 3LA London, Globe House, 1 Water Street (GB)  
 ( 72 ) Parker, Michael Patrick, Buzzard, Bedfordshire, (GB)  
 Sampson, John Roger, Welwyn Garden City, Hertfordshire, (GB)  
 Stewart-Cox, Adrian Roy, Buckingham, (GB)  
 Thomas, Theodore Roland Philip, Barton-Le-Clay, Bedfordshire, (GB)  
 ( 54 ) **Dohányáru csomagolás**  
 ( 30 ) 9609484.2 1996.05.07 GB  
 ( 86 ) GB9701221  
 ( 87 ) 9742098  
 ( 74 ) dr. Kereszty Marcell szabadalmi ügyvivő, Gödölle, Kékes, Mészáros & Szabó Szabadalmi és Védjegy Iroda,  
 1024 Budapest, Keleti Károly u. 13/b (HU)
- 

## C. SZEKCIÓ - VEGYÉSZET ÉS KOHÁSZAT

- 
- ( 51 ) **C01B 21/26** (2006.01)  
**B01D 53/86** (2006.01)  
**B01J 29/06** (2006.01)  
 ( 13 ) **B1**  
 ( 11 ) **228.394** 2013.02.21.  
 ( 21 ) **P 02 04236**  
 ( 22 ) 2001.01.09.  
 ( 40 ) 2003.04.28  
 ( 73 ) Uhde GmbH., Dortmund, (DE)  
 ( 72 ) Schwefer, Meinhard, Dortmund, (DE)  
 Maurer, Rainer, Schwelm, (DE)  
 Turek, Thomas, Karlsruhe, (DE)
-

**( 54 ) Eljárás N2O eltávolítására salétromsav előállításánál**

( 30 ) 100 01 540.9 2000.01.14 DE

( 86 ) EP0100158

( 87 ) 0151415

( 74 ) Schläfer László, DANUBIA Szabadalmi és Védjegy Iroda Kft., 1051 Budapest, Bajcsy-Zs. út 16. (HU)

( 51 ) **C01F 7/44** (2006.01)( 13 ) **B1**( 11 ) **228.472** 2013.03.06.( 21 ) **P 99 04542**

( 22 ) 1997.11.03.

( 40 ) 2000.05.29

( 73 ) Aluminium Pechiney, Párizs, (FR)

( 72 ) Deville, Jean, Aix-en-Provence, (FR)

Lamerant, Jean-Michel, Bouc Bel Air, (FR)

**( 54 ) Szűk határok között szabályozható krisztallit méretű kalcinált alumínium-oxid és eljárás előállítására**

( 30 ) 96/13622 1996.11.04 FR

( 86 ) FR9701966

( 87 ) 9819967

( 74 ) dr. Vitális László, DANUBIA Szabadalmi és Védjegy Iroda Kft., 1051 Budapest, Bajcsy-Zs. út 16. (HU)

( 51 ) **C02F 5/00** (2006.01)**C02F 5/14** (2006.01)**C09K 15/06** (2006.01)**C09K 15/32** (2006.01)( 13 ) **B1**( 11 ) **228.325** 2013.02.08.( 21 ) **P 03 03762**

( 22 ) 2002.02.25.

( 40 ) 2004.03.01

( 73 ) Ondeo Nalco Company, Naperville, Illinois, (US)

( 72 ) Yang, Bo, Naperville, Illinois, (US)

Reed, Peter E., Plainfield, Illinois, (US)

Morris, John D., Naperville, Illinois, (US)

**( 54 ) Korróziógátlók vizes rendszerekhez**

( 30 ) 09/824,492 2001.04.02 US

( 86 ) US0205598

( 87 ) 02079105

( 74 ) Derzsi Katalin, S.B.G. &amp; K. Szabadalmi Ügyvivői Iroda, 1062 Budapest, Andrásy út 113. (HU)

( 51 ) **C03B 5/00** (2006.01)**C03B 5/235** (2006.01)**F23D 14/32** (2006.01)( 13 ) **B1**( 11 ) **228.408** 2013.02.22.( 21 ) **P 02 00698**

( 22 ) 2002.02.25.

( 40 ) 2002.09.30

( 73 ) The BOC Group, Inc., New Providence, New Jersey, (US)

## Megadott szabadalmak

- 
- ( 72 ) Simpson, Neil George, Sylvania, Ohio, (US)  
 Prusia, Greg Floyd, Holland, Ohio, (US)  
 Clayton, Thomas G., Toledo, Ohio, (US)  
 Richardson, Andrew Peter, Clinton, New Jersey, (US)  
 LeBlanc, John R., Perrysburg, Ohio, (US)
- ( 54 ) Eljárás üvegekészítő anyag üvegolvasztó kemencében történő megolvasztására**
- ( 30 ) 09/798,826 2001.03.02 US
- ( 74 ) Kovári György, ADVOPATENT Szabadalmi és Védjegy Iroda, 1011 Budapest, Fő u. 19. (HU)
- 
- ( 51 ) **C03B 37/05** (2006.01)  
**C03B 37/07** (2006.01)
- ( 13 ) **B1**
- ( 11 ) **228.317** 2013.02.08.
- ( 21 ) **P 01 03092**
- ( 22 ) 1999.03.18.
- ( 40 ) 2002.01.28
- ( 73 ) Rockwool International A/S, Hedehusene, (DK)
- ( 72 ) Larsen, Peter, Glostrup, (DK)  
 Grove-Rasmussen, Svend, Roskilde, (DK)
- ( 54 ) Mesterséges üvegszálvatták és gyártásuk**
- ( 30 ) 98302661.8 1998.04.06 EP
- ( 86 ) EP9901806
- ( 87 ) 9951535
- ( 74 ) Derzsi Katalin, S.B.G. & K. Budapesti Nemzetközi Szabadalmi Iroda, 1062 Budapest, Andrásy út 113. (HU)
- 
- ( 51 ) **C03B 37/05** (2006.01)  
**D04H 1/00** (2006.01)  
**D04H 1/70** (2006.01)  
**D04H 1/72** (2006.01)  
**D04H 3/03** (2006.01)  
**D04H 13/00** (2006.01)
- ( 13 ) **B1**
- ( 11 ) **228.318** 2013.02.08.
- ( 21 ) **P 02 02784**
- ( 22 ) 2000.09.28.
- ( 40 ) 2006.07.28
- ( 73 ) Rockwool International A/S, Hedehusene, (DK)
- ( 72 ) Haulrik, Joakim, Virum, (DK)
- ( 54 ) Eljárások és berendezés mesterséges szilikátszálalás termékek előállítására**
- ( 30 ) 99119021.6 1999.09.28 EP
- ( 86 ) EP0009916
- ( 87 ) 0123314
- ( 74 ) Derzsi Katalin, S.B.G. & K. Szabadalmi Ügyvivői Iroda, 1062 Budapest, Andrásy út 113. (HU)
- 
- ( 51 ) **C03B 37/05** (2006.01)  
**D04H 1/70** (2006.01)  
**D04H 3/05** (2006.01)  
**D04H 13/00** (2006.01)
- ( 13 ) **B1**
-

- 
- ( 11 ) **228.444** 2013.02.27.  
 ( 21 ) **P 02 02815**  
 ( 22 ) 2000.09.28.  
 ( 40 ) 2006.07.28  
 ( 73 ) ROCKWOOL INTERNATIONAL A/S, Hedehusene, (DK)  
 ( 72 ) Grove-Rasmussen, Svend, Roskilde, (DK)  
 ( 54 ) **Kötőanyaggal ellátott szálal termék**  
 ( 30 ) 99119021.6 1999.09.28 EP  
 0019999.2 2000.08.14 GB  
 ( 86 ) EP0009913  
 ( 87 ) 0123312  
 ( 74 ) Derzsi Katalin, S.B.G. & K. Budapesti Nemzetközi Szabadalmi Iroda, 1062 Budapest, Andrásy út 113. (HU)
- 

- ( 51 ) **C04B 28/26** (2006.01)  
 ( 13 ) **B1**  
 ( 11 ) **228.324** 2013.02.08.  
 ( 21 ) **P 02 00449**  
 ( 22 ) 2000.03.30.  
 ( 40 ) 2002.05.28  
 ( 73 ) CRC Chemical Research Company Limited, Monaghan, (IE)  
 ( 72 ) Müller, Claus-Michael, Essen, (DE)  
 Kleen, Eugen, Schermbeck, (DE)  
 ( 54 ) **Eljárás saválló, elektromosan vezetőképes építőanyag-bevonat előállítására**  
 ( 30 ) 199 15 093.1 1999.04.01 DE  
 ( 86 ) EP0002837  
 ( 87 ) 0059843  
 ( 74 ) Molnár Imre, DANUBIA Szabadalmi és Védjegy Iroda Kft., 1051 Budapest, Bajcsy-Zs. út 16. (HU)
- 

- ( 51 ) **C07C 11/02** (2006.01)  
**C07B 47/00** (2006.01)  
**C08F210/00** (2006.01)  
 ( 13 ) **B1**  
 ( 11 ) **228.319** 2013.02.08.  
 ( 21 ) **P 04 01669**  
 ( 22 ) 2002.10.01.  
 ( 40 ) 2004.11.29  
 ( 73 ) Evonik Oxeno GmbH, 45764 Marl, Paul-Baumann-Straße 1 (DE)  
 ( 72 ) Beller, Matthias, Nienhagen, (DE)  
 Jackstell, Ralf, Cuxhaven, (DE)  
 Klein, Holger, Rostock, (DE)  
 Röttger, Dirk, Recklinghausen, (DE)  
 Wiese, Klaus-Diether, Haltern, (DE)  
 Maschmeyer, Dietrich, Recklinghausen, (DE)  
 Tuchlenski, Axel, Mülheim, (DE)  
 Kaizik, Alfred, Marl, (DE)  
 Santiago Fernandez, Silvia, Oberhausen, (DE)  
 ( 54 ) **Eljárás 1-olefinek előállítására palládiumkarbén vegyületek alkalmazásával**  
 ( 30 ) 101 49 348.7 2001.10.06 DE  
 ( 86 ) EP0210971
-

---

( 87 ) 03031379

( 74 ) Olchváry Gézané, DANUBIA Szabadalmi és Védjegy Iroda Kft., 1051 Budapest, Bajcsy-Zs. út 16. (HU)

---

( 51 ) **C07C 43/23** (2006.01)

**A61K 31/085** (2006.01)

**A61K 31/135** (2006.01)

**A61P 5/30** (2006.01)

**A61P 5/32** (2006.01)

**A61P 15/12** (2006.01)

**A61P 19/10** (2006.01)

**C07C217/18** (2006.01)

( 13 ) **B1**

( 11 ) **228.512** 2013.03.20.

( 21 ) **P 02 04029**

( 22 ) 2000.11.01.

( 40 ) 2003.03.28

( 73 ) Hormos Medical Corporation, Turku, (FI)

( 72 ) Södervall, Marja-Liisa, Oulu, (FI)

Kalapudas, Arja, Oulu, (FI)

Kangas, Lauri, Lieto, (FI)

Lammintausta, Risto, Turku, (FI)

Härkönen, Pirkko, Turku, (FI)

Väänänen, Kalervo, Turku, (FI)

( 54 ) **Trifenilalkilének és az ezeket tartalmazó gyógyszerek**

( 30 ) 60/165,828 1999.11.16 US

( 86 ) FI0000946

( 87 ) 0136360

( 74 ) Kmethy Boglárka, DANUBIA Szabadalmi és Védjegy Iroda Kft., 1051 Budapest, Bajcsy-Zs. út 16. (HU)

---

( 51 ) **C07C 45/00** (2006.01)

( 13 ) **B1**

( 11 ) **228.357** 2013.02.15.

( 21 ) **P 03 00505**

( 22 ) 2000.08.08.

( 40 ) 2003.07.28

( 73 ) Syngenta Participations AG., Bazel, (CH)

( 72 ) Coppola, Kevin, Baton Rouge, Louisiana, (US)

( 54 ) **Eljárás acilezett 1,3-dikarbonil-származékok előállítására**

( 30 ) 09/371,181 1999.08.10 US

( 86 ) EP0007710

( 87 ) 0110806

( 74 ) S.B.G. & K. Szabadalmi Ügyvivői Iroda, 1062 Budapest, Andrássy út 113. (HU)

---

( 51 ) **C07C 51/64** (2006.01)

**C07C 53/38** (2006.01)

**C07C 53/42** (2006.01)

**C07C 57/64** (2006.01)

**C07C 57/66** (2006.01)

( 13 ) **B1**

---

---

( 11 )	<b>228.486</b>	2013.03.08.
( 21 )	<b>P 02 02604</b>	
( 22 )	2000.08.31.	
( 40 )	2002.11.28	
( 73 )	BASF Aktiengesellschaft, Ludwigshafen/Rhein, (DE)	
( 72 )	Busch, Ralph, Worms, (DE)	
	Kneuper, Heinz-Josef, Niederkirchen, (DE)	
	Weber, Theodor, Ludwigshafen/Rhein, (DE)	
	Müller, Winfried, Mannheim, (DE)	
	Stamm, Armin, Nieder-Olm, (DE)	
	Henkelmann, Jochem, Mannheim, (DE)	
( 54 )	<b>Eljárás karbonsav-kloridok tisztítására</b>	
( 30 )	199 43 858.7	1999.09.13 DE
( 86 )	EP0008514	
( 87 )	0119767	
( 74 )	Ráthonyi Zoltán, SBGK Szabadalmi Ügyvivői Iroda, 1062 Budapest, Andrásy út 113. (HU)	

---

( 51 )	<b>C07C209/48</b>	(2006.01)
	<b>C07C 29/09</b>	(2006.01)
	<b>C07C 33/46</b>	(2006.01)
	<b>C07C211/29</b>	(2006.01)
( 13 )	<b>B1</b>	
( 11 )	<b>228.371</b>	2013.02.21.
( 21 )	<b>P 03 01160</b>	
( 22 )	2001.10.18.	
( 40 )	2003.10.28	
( 73 )	Syngenta Limited, Guildford, Surrey, (GB)	
( 72 )	Jones, Raymond Vincent Heavon, Grangemouth, Stirlingshire, (GB)	
( 54 )	<b>Eljárás 4-metil-2,3,5,6-tetrafluor-benzil-alkohol előállítására</b>	
( 30 )	0026349.1	2000.10.27 GB
( 86 )	GB0104648	
( 87 )	0134706	
( 74 )	dr. Jalsovszky Györgyné ügyvéd, 1111 Budapest, Egry József u. 40. fsz.1. (HU)	

---

( 51 )	<b>C07C231/02</b>	(2006.01)
	<b>C07C247/12</b>	(2006.01)
	<b>C07D207/32</b>	(2006.01)
	<b>C07D303/40</b>	(2006.01)
( 13 )	<b>B1</b>	
( 11 )	<b>228.526</b>	2013.03.11.
( 21 )	<b>P 03 01463</b>	
( 22 )	2001.06.26.	
( 40 )	2003.09.29	
( 73 )	Speedel Pharma AG, Bazel, (CH)	
( 72 )	Herold, Peter, Bazel, (CH)	
	Stutz, Stefan, Bazel, (CH)	
	Spindler, Felix, Starrkirch-Wil, (CH)	
( 54 )	<b>Eljárás szubsztituált oktanoil-amid-származékok előállítására, valamint az előállításához alkalmazott közbenső termékek</b>	

---

## Megadott szabadalmak

- 
- ( 30 ) 1329/00      2000.07.05    CH  
           2450/00      2000.12.15    CH  
 ( 86 ) CH0100399  
 ( 87 ) 0202508  
 ( 74 ) ifj. Szentpéteri Ádám, S.B.G. & K. Szabadalmi Ügyvivői Iroda, 1062 Budapest, Andrásy út 113. (HU)
- 

- ( 51 ) **C07C275/32**      (2006.01)  
           **A61K 31/135**      (2006.01)  
           **A61P 11/08**      (2006.01)  
           **C07C217/08**      (2006.01)  
           **C07C271/38**      (2006.01)  
           **C07C311/29**      (2006.01)  
           **C07C317/14**      (2006.01)  
           **C07D213/82**      (2006.01)  
           **C07D513/04**      (2006.01)

( 13 ) **B1**

( 11 ) **228.508**            2013.03.20.

( 21 ) **P 04 01619**

( 22 ) 2002.09.11.

( 40 ) 2004.11.29

( 73 ) Glaxo Group Limited, . Greenford, Middlesex, (GB)

( 72 ) Box, Philip Charles, Stevenage, Hertfordshire, (GB)

Coe, Diane Mary, Stevenage, Hertfordshire, (GB)

Looker, Brian Edgar, Stevenage, Hertfordshire, (GB)

Mann, Inderjit Singh, Tonbridge, Surrey, (GB)

Procopiou, Panayiotis Alexandrou, Stevenage, Hertfordshire, (GB)

( 54 ) **Feniletanolamin-származékok és az ezeket tartalmazó gyógyszerek**

( 30 ) 0122201.7      2001.09.14    GB

          0126997.6      2001.11.09    GB

( 86 ) GB0204140

( 87 ) 03024439

( 74 ) Ravadits Imre, DANUBIA Szabadalmi és Védjegy Iroda Kft., 1051 Budapest, Bajcsy-Zs. út 16. (HU)

---

- ( 51 ) **C07C311/08**      (2006.01)  
           **A61K 31/18**      (2006.01)  
           **A61K 31/40**      (2006.01)  
           **A61K 31/47**      (2006.01)  
           **C07C 43/275**      (2006.01)  
           **C07C217/90**      (2006.01)  
           **C07C309/80**      (2006.01)  
           **C07C309/82**      (2006.01)  
           **C07C311/10**      (2006.01)  
           **C07D209/44**      (2006.01)  
           **C07D213/76**      (2006.01)  
           **C07D215/26**      (2006.01)  
           **C07D217/02**      (2006.01)  
           **C07D217/04**      (2006.01)  
           **C07D275/02**      (2006.01)

( 13 ) **B1**

---

- 
- ( 11 ) **228.509** 2013.03.08.  
 ( 21 ) **P 00 01111**  
 ( 22 ) 1998.02.10.  
 ( 40 ) 2000.08.28  
 ( 73 ) Bayer Intellectual Property GmbH, 40789 Monheim, Alfred-Nobel-Strasse 10 (DE)  
 ( 72 ) dr. De Vry, Jean-Marie-Victor, Rösrath, (DE)  
 dr. Dressel, Jürgen, Radevormwald, (DE)  
 Franz, Jürgen, Haan, (DE)  
 dr. Friedl, Arno, Bergisch Gladbach, (DE)  
 Horvath, Ervin, Leverkusen, (DE)  
 dr. Jork, Reinhard, Overath, (DE)  
 Keldenich, Jörg, Wuppertal, (DE)  
 dr. Matzke, Michael, Wuppertal, (DE)  
 dr. Mauler, Frank, Overath, (DE)  
 Mittendorf, Joachim, Wuppertal, (DE)  
 dr. Mohrs, Klaus-Helmut, Wuppertal, (DE)  
 dr. Raddatz, Siegfried, Köln, (DE)  
 dr. Rock, Michael-Harold, Köln, (DE)  
 dr. Schuhmacher, Joachim, Wuppertal, (DE)  
 Spreyer, Peter, Düsseldorf, (DE)  
 Vöhringer, Verena, Wuppertal, (DE)  
 ( 54 ) **Arilszulfonamidok és analógjaik, valamint alkalmazásuk neurovegetatív megbetegedések kezelésére**  
 ( 30 ) 197 06 902.9 1997.02.21 DE  
 197 40 785.4 1997.09.17 DE  
 ( 86 ) EP9800716  
 ( 87 ) 9837061  
 ( 74 ) DANUBIA Szabadalmi és Jogi Iroda Kft., 1051 Budapest, Bajcsy-Zs. út 16. (HU)
- 
- ( 51 ) **C07C319/02** (2006.01)  
**C07C321/26** (2006.01)  
 ( 13 ) **B1**  
 ( 11 ) **228.460** 2013.03.06.  
 ( 21 ) **P 03 01353**  
 ( 22 ) 2001.10.09.  
 ( 40 ) 2003.09.29  
 ( 73 ) Syngenta Participations AG., Bázél, (CH)  
 ( 72 ) Seifert, Gottfried, Münchwilen, (CH)  
 Urwyler, Bernhard, Schweizerhalle, (CH)  
 ( 54 ) **Eljárás tiofenolok előállítására**  
 ( 30 ) 2000/00 2000.10.11 CH  
 ( 86 ) EP0111653  
 ( 87 ) 0230883  
 ( 74 ) Szentpéteri Zsolt, S.B.G. & K. Szabadalmi Ügyvivői Iroda, 1062 Budapest, Andrássy út 113. (HU)
- 
- ( 51 ) **C07C381/10** (2006.01)  
**C07C303/38** (2006.01)  
**C07D213/76** (2006.01)  
**C07D231/38** (2006.01)  
**C07D333/46** (2006.01)
-



- 
- C07D487/04** (2006.01)
- ( 13 ) **B1**
- ( 11 ) **228.506** 2013.03.08.
- ( 21 ) **P 99 04047**
- ( 22 ) 1997.11.13.
- ( 40 ) 2000.03.28
- ( 73 ) DOW AgroSciences LLC, Indianapolis, Indiana, (US)
- ( 72 ) Pearson, Douglas L., Midland, Michigan, (US)  
Ringer, James W., Midland, Michigan, (US)  
Scott, Carmen A., Redmond, Washington, (US)  
Wallin, Anne P., Midland, Michigan, (US)
- ( 54 ) **N-Aril-szulfil-imin-vegyületek és alkalmazásuk katalizátorként N-aril-aril-szulfonamid-vegyületek előállítására**
- ( 30 ) 60/030,896 1996.11.13 US
- ( 86 ) US9721131
- ( 87 ) 9821178
- ( 74 ) Kerény Judit, DANUBIA Szabadalmi és Védjegy Iroda Kft., 1051 Budapest, Bajcsy-Zs. út 16. (HU)
- 
- ( 51 ) **C07D207/24** (2006.01)
- C07D207/22** (2006.01)
- C07D207/36** (2006.01)
- C07D471/04** (2006.01)
- ( 13 ) **B1**
- ( 11 ) **228.309** 2013.02.07.
- ( 21 ) **P 01 01094**
- ( 22 ) 1999.03.04.
- ( 40 ) 2001.08.28
- ( 73 ) LG Life Sciences Ltd., Szöul, (KR)
- ( 72 ) Moon, Kwang Yul, Tedzson, (KR)  
Kim, Won Sup, Tedzson, (KR)  
Lee, Tae Hee, Tedzson, (KR)  
Chang, Jay Hyok, Tedzson, (KR)
- ( 54 ) **Eljárás védett 4-aminometilpirrolidin-3-on előállítására és az eljárás intermedierjei**
- ( 30 ) 1998/7079 1998.03.04 KR  
1998/43636 1998.10.19 KR
- ( 86 ) KR9900099
- ( 87 ) 9944991
- ( 74 ) S.B.G. & K. Szabadalmi Ügyvivői Iroda, 1062 Budapest, Andrásy út 113. (HU)
- 
- ( 51 ) **C07D207/38** (2006.01)
- A01N 43/08** (2006.01)
- A01N 43/10** (2006.01)
- A01N 43/16** (2006.01)
- A01N 43/36** (2006.01)
- C07C 57/46** (2006.01)
- C07C 57/72** (2006.01)
- C07C 69/612** (2006.01)
- C07C233/51** (2006.01)
- C07C255/29** (2006.01)
-

## Megadott szabadalmak

- 
- C07D209/96** (2006.01)  
**C07D307/60** (2006.01)  
**C07D307/94** (2006.01)  
**C07D309/38** (2006.01)  
**C07D311/02** (2006.01)  
**C07D311/74** (2006.01)  
**C07D333/32** (2006.01)  
**C07D333/50** (2006.01)  
**C07D405/04** (2006.01)  
**C07D409/04** (2006.01)  
**C07D491/10** (2006.01)  
**C07D493/10** (2006.01)  
**C07D495/10** (2006.01)
- ( 13 ) B1**  
**( 11 ) 228.370** 2013.02.21.  
**( 21 ) P 00 01833**  
 ( 22 ) 1997.07.23.  
 ( 40 ) 2000.08.28  
 ( 73 ) Bayer Ag., Leverkusen, (DE)  
 ( 72 ) Andersch, Wolfram, Bergisch Gladbach, (DE)  
 dr. Bretschneider, Thomas, Lohmar, (DE)  
 dr. Erdelen, Christoph, Leichlingen, (DE)  
 dr. Fischer, Reiner, Monheim, (DE)  
 Graff, Alan, Köln, (DE)  
 dr. Lieb, Folker, Leverkusen, (DE)  
 dr. Ruther, Michael, Monheim, (DE)  
 Schneider, Udo, Leverkusen, (DE)  
 dr. Turberg, Andreas, Erkrath, (DE)  
 Wachendorff-Neumann, Ulrike, Neuwied, (DE)
- ( 54 ) Peszticid hatású fenilsubstitúált heterociklusos ketoenolszármazékok, intermedierjeik, előállításuk és alkalmazásuk**  
 ( 30 ) 196 31 586.7 1996.08.05 DE  
 197 16 591.5 1997.04.21 DE  
 ( 86 ) EP9703973  
 ( 87 ) 9805638  
 ( 74 ) Kerény Judit, DANUBIA Szabadalmi és Védjegy Iroda Kft., 1051 Budapest, Bajcsy-Zs. út 16. (HU)
- 
- ( 51 ) C07D213/61** (2006.01)  
**C07D277/32** (2006.01)
- ( 13 ) B1**  
**( 11 ) 228.517** 2013.03.11.  
**( 21 ) P 01 00453**  
 ( 22 ) 1998.12.22.  
 ( 40 ) 2001.05.28  
 ( 73 ) Sumitomo Chemical Company, Limited, 104-8260 Tokyo, 27-1, Shinkawa 2-chome, Chuo-ku (JP)  
 ( 72 ) Uneme, Hideki, Ibaraki, (JP)  
 Kamiya, Yasuo, Ibaraki, (JP)
-

---

Konobe, Masato, Ibaraki, (JP)

Yamada, Junji, Yamaguchi, (JP)

**( 54 ) Eljárás izokarbamidok előállítására**

( 30 ) 9/354735 1997.12.24 JP

10/217192 1998.07.31 JP

( 86 ) JP9805804

( 87 ) 9933809

( 74 ) DANUBIA Szabadalmi és Jogi Iroda Kft., 1051 Budapest, Bajcsy-Zsilinszky út 16. (HU)

---

**( 51 ) C07D213/61** (2006.01)

**A61K 31/444** (2006.01)

**A61P 29/00** (2006.01)

**( 13 ) B1**

**( 11 ) 228.423** 2013.02.27.

**( 21 ) P 03 02336**

( 22 ) 2001.05.22.

( 40 ) 2003.11.28

( 73 ) MERCK SHARP & DOHME CORP., 07065 Rahway, New Jersey, 126 East Lincoln Avenue (US)

( 72 ) Crocker, Louis S., Rahway, New Jersey, (US)

Davies, Ian W., Rahway, New Jersey, (US)

Osifchin, Richard G., Rahway, New Jersey, (US)

Kotliar, Andrew, Rahway, New Jersey, (US)

**( 54 ) 5-Klór-3-(4-metánszulfonilfenil)-6'-metil-[2,3']bipiridinil tiszta formában és eljárás előállítására**

( 30 ) 60/208,017 2000.06.26 US

( 86 ) US0116566

( 87 ) 0192230

( 74 ) DANUBIA Szabadalmi és Jogi Iroda Kft., 1051 Budapest, Bajcsy-Zsilinszky út 16. (HU)

---

**( 51 ) C07D213/79** (2006.01)

**A01N 43/40** (2006.01)

**( 13 ) B1**

**( 11 ) 228.505** 2013.03.08.

**( 21 ) P 02 04118**

( 22 ) 2001.01.12.

( 40 ) 2003.03.28

( 73 ) Dow AgroSciences LLC, Indianapolis, Indiana, (US)

( 72 ) Fields, Stephen Craig, Indianapolis, Indiana, (US)

Alexander, Anita Lenora, Indianapolis, Indiana, (US)

Balko, Terry William, Greenfield, Indiana, (US)

Bjelk, Leslie Anne, Indianapolis, Indiana, (US)

Buysse, Ann Marie, Carmel, Indiana, (US)

Keese, Rence Joan, Carmel, Indiana, (US)

Krumel, Karl Leopold, Midland, Michigan, (US)

Lo, William Chi-Leung, Indianapolis, Indiana, (US)

Lowe, Christian Thomas, Indianapolis, Indiana, (US)

Richburg, John Sanders, Westfield, Indiana, (US)

Ruiz, James Melvin, Zionsville, Indiana, (US)

**( 54 ) 4-Amino-pikolinátok és herbicidként történő alkalmazásuk**

( 30 ) 60/176,720 2000.01.14 US

---

- 
- ( 86 ) US0101177  
 ( 87 ) 0151468  
 ( 74 ) Kerény Judit, DANUBIA Szabadalmi és Védjegy Iroda Kft., 1051 Budapest, Bajcsy-Zs. út 16. (HU)
- 
- ( 51 ) **C07D213/81** (2006.01)  
**A01N 43/02** (2006.01)  
**A01N 43/40** (2006.01)  
**A01N 43/72** (2006.01)  
**C07D213/82** (2006.01)  
**C07D239/28** (2006.01)  
**C07D241/24** (2006.01)  
**C07D249/10** (2006.01)  
**C07D285/00** (2006.01)  
**C07D401/12** (2006.01)  
**C07D405/12** (2006.01)  
**C07D405/14** (2006.01)  
**C07D409/12** (2006.01)  
**C07D493/08** (2006.01)  
**C07D495/08** (2006.01)
- ( 13 ) **B1**
- ( 11 ) **228.503** 2013.03.08.
- ( 21 ) **P 03 00924**
- ( 22 ) 2000.08.04.  
 ( 40 ) 2003.08.28
- ( 73 ) Dow Agrosiences LLC, Indianapolis, Indiana, (US)  
 ( 72 ) Ricks, Michael John, Indianapolis, Indiana, (US)  
 Dent, William Hunter III., Indianapolis, Indiana, (US)  
 Rogers, Richard Brewer, Zionsville, Indiana, (US)  
 Yao, Chenglin, Westfield, Indiana, (US)  
 Nader, Bassam Salim, Fishers, Indiana, (US)  
 Miesel, John Louis, Indianapolis, Indiana, (US)  
 Fitzpatrick, Gina Marie, Westfield, Indiana, (US)  
 Meyer, Kevin Gerald, Zionsville, Indiana, (US)  
 Niyaz, Noormohamed Mohamed, Carmel, Indiana, (US)  
 Morrison, Irene Mae, Indianapolis, Indiana, (US)  
 Henry, Matthew James, Indianapolis, Indiana, (US)  
 Adamski Butz, Jenifer Lynn, Avon, Indiana, (US)  
 Gajewski, Robert Peter, Indianapolis, Indiana, (US)
- ( 54 ) **Gombaölő heterociklusos aromás amidok, ezeket tartalmazó készítmények, eljárások alkalmazásukra, és előállításukra**
- ( 30 ) 60/149,977 1999.08.20 US  
 60/150,248 1999.08.23 US  
 09/620,662 2000.07.20 US
- ( 86 ) US0021523  
 ( 87 ) 0114339  
 ( 74 ) Kmethy Boglárka, DANUBIA Szabadalmi és Védjegy Iroda Kft., 1051 Budapest, Bajcsy-Zs. út 16. (HU)
- 
- ( 51 ) **C07D231/00** (2006.01)  
 ( 13 ) **B1**
-

- 
- ( 11 ) **228.502** 2013.03.20.  
 ( 21 ) **P 02 02490**  
 ( 22 ) 2000.06.30.  
 ( 40 ) 2002.11.28  
 ( 73 ) Agouron Pharmaceuticals, Inc., La Jolla, Kalifornia, (US)  
 ( 72 ) Kania, Robert Steven, San Diego, Kalifornia, (US)  
 Bender, Steven Lee, Oceanside, Kalifornia, (US)  
 Borchardt, Allen J., San Diego, Kalifornia, (US)  
 Braganza, John F., San Diego, Kalifornia, (US)  
 Cripps, Stephan James, San Diego, Kalifornia, (US)  
 Hua, Ye, La Jolla, Kalifornia, (US)  
 Johnson, Michael David, San Diego, Kalifornia, (US)  
 jr. Johnson, Theodore Otto, San Diego, Kalifornia, (US)  
 Luu, Hiep The, San Diego, Kalifornia, (US)  
 Palmer, Cynthia Louise, San Diego, Kalifornia, (US)  
 Reich, Siegfried Heinz, Solana Beach, Kalifornia, (US)  
 Tempczyk-Russell, Anna Maria, Ramona, Kalifornia, (US)  
 Teng, Min, San Diego, Kalifornia, (US)  
 Thomas, Christine, San Diego, Kalifornia, (US)  
 Varney, Michael David, Solana Beach, Kalifornia, (US)  
 Wallace, Michael Brennan, San Diego, Kalifornia, (US)  
 Collins, Michael Raymond, San Diego, Kalifornia, (US)  
 ( 54 ) **Indazolszármazékok és ezeket tartalmazó protein-kináz gátló hatású gyógyszerkészítmények, valamint ezek alkalmazása**  
 ( 30 ) 60/142,130 1999.07.02 US  
 ( 86 ) US0018263  
 ( 87 ) 0102369  
 ( 74 ) dr. Fehérvári Flóra, DANUBIA Szabadalmi és Védjegy Iroda Kft., 1051 Budapest, Bajcsy-Zs. út 16. (HU)
- 
- ( 51 ) **C07D233/74** (2006.01)  
**A61K 31/4166** (2006.01)  
**A61K 31/4178** (2006.01)  
**A61P 19/02** (2006.01)  
**A61P 29/00** (2006.01)  
**C07D401/12** (2006.01)  
 ( 13 ) **B1**  
 ( 11 ) **228.304** 2013.02.08.  
 ( 21 ) **P 03 03455**  
 ( 22 ) 2002.02.23.  
 ( 40 ) 2004.03.01  
 ( 73 ) Sanofi-Aventis Deutschland GmbH, Frankfurt/Main, (DE)  
 ( 72 ) Wehner, Volkmar, Sandberg, (DE)  
 Blum, Horst, Frankfurt/Main, (DE)  
 Rütten, Hartmut, Idstein, (DE)  
 Stilz, Hans Ulrich, Frankfurt/Main, (DE)  
 ( 54 ) **Imidazolidinszármazékok, előállításuk és ezeket tartalmazó gyógyszerkészítmények**  
 ( 30 ) 101 11 877.5 2001.03.10 DE  
 ( 86 ) EP0201917
-

---

( 87 ) 02072573

( 74 ) Ravadits Imre, DANUBIA Szabadalmi és Védjegy Iroda Kft., 1051 Budapest, Bajcsy-Zs. út 16. (HU)

---

( 51 ) **C07D235/18** (2006.01)

**A61K 31/4184** (2006.01)

**A61K 31/44** (2006.01)

**A61P 25/28** (2006.01)

**C07D401/04** (2006.01)

**C07D401/12** (2006.01)

**C07D403/12** (2006.01)

**C07D405/04** (2006.01)

**C07D409/04** (2006.01)

( 13 ) **B1**

( 11 ) **228.366** 2013.02.21.

( 21 ) **P 02 04011**

( 22 ) 2001.01.12.

( 40 ) 2003.05.28

( 73 ) Schering AG., Berlin, (DE)

( 72 ) Kuhnke, Joachim, Potsdam, (DE)

Halbrodt, Wolfgang, Berlin, (DE)

Moening, Ursula, Woltersdorf, (DE)

( 54 ) **1,2-Diaril-benzimidazol-származékok, ezeket tartalmazó gyógyszerkészítmények és alkalmazásuk mikroglia-aktivációval kapcsolatos betegségek kezelésére alkalmas gyógyszerkészítmények előállítására**

( 30 ) 100 02 898.5 2000.01.14 DE

( 86 ) EP0100334

( 87 ) 0151473

( 74 ) S.B.G. & K. Szabadalmi Ügyvivői Iroda, 1062 Budapest, Andrásy út 113. (HU)

---

( 51 ) **C07D239/42** (2006.01)

**C07C229/34** (2006.01)

**C07C311/05** (2006.01)

( 13 ) **B1**

( 11 ) **228.303** 2013.02.13.

( 21 ) **P 02 02006**

( 22 ) 2000.06.30.

( 40 ) 2002.12.28

( 73 ) LONZA AG., Bazel, (CH)

( 72 ) dr. Veith, Ulrich, Visp, (CH)

( 54 ) **Eljárás 2-amino-4-(4-fluorfenil)-6-alkil-pirimidin-5-karboxilát-származékok előállítására**

( 30 ) 99113711.8 1999.07.13 EP

99120417.3 1999.10.14 EP

60/185,465 2000.02.28 US

60/185,371 2000.02.28 US

00106303.1 2000.03.23 EP

( 86 ) EP0006099

( 87 ) 0104100

( 74 ) dr. Fehérvári Flóra, DANUBIA Szabadalmi és Védjegy Iroda Kft., 1051 Budapest, Bajcsy-Zs. út 16. (HU)

---

( 51 ) **C07D239/42** (2006.01)

---

## Megadott szabadalmak

- 
- A61K 31/505** (2006.01)  
**A61P 3/06** (2006.01)
- ( 13 ) B1**  
**( 11 ) 228.422** 2013.02.27.  
**( 21 ) P 02 04051**  
( 22 ) 2001.02.12.  
( 40 ) 2003.05.28  
( 73 ) AstraZeneca AB,, S-151 85 Södertälje, (SE)  
Shionogi & Co. Ltd., Osaka, (JP)  
( 72 ) Taylor, Nigel Philip, Macclesfield, Cheshire, (GB)  
Okada, Tetsuo, Osaka, (JP)
- ( 54 ) 7-[4-(4-fluor-fenil)-6-izopropil-2-(metil-/metilszulfonil/-amino)-pirimidin-5-il]-(3R,5S)-3,5-dihidroxi-hept-6-én-sav kristályos sói**  
( 30 ) 0003305.0 2000.02.15 GB  
( 86 ) GB0100574  
( 87 ) 0160804  
( 74 ) dr. Jalsovszky Györgyné ügyvéd, 1111 Budapest, Egry József u. 40. fsz.1. (HU)
- 
- ( 51 ) C07D239/52** (2006.01)  
**( 13 ) B1**  
**( 11 ) 228.298** 2013.02.08.  
**( 21 ) P 04 01846**  
( 22 ) 2002.10.09.  
( 40 ) 2005.01.28  
( 73 ) Lonza Ltd., Bazel, (CH)  
Ihara Chemical Industry Co., Ltd., Tokió, (JP)  
( 72 ) Griffiths, Gareth John, Visp, (CH)  
Hiyoshi, Hidetaka, Shizuoka, (JP)
- ( 54 ) Eljárás (pirimidin-2-il)metil-keton-származékok előállítására**  
( 30 ) 01124728.5 2001.10.17 EP  
( 86 ) EP0211279  
( 87 ) 03033474  
( 74 ) dr. Török Ferenc, DANUBIA Szabadalmi és Védjegy Iroda Kft., 1051 Budapest, Bajcsy-Zs. út 16. (HU)
- 
- ( 51 ) C07D239/91** (2006.01)  
**A61K 31/517** (2006.01)  
**A61P 35/00** (2006.01)  
**C07D405/12** (2006.01)
- ( 13 ) B1**  
**( 11 ) 228.305** 2013.02.13.  
**( 21 ) P 00 02893**  
( 22 ) 1998.07.29.  
( 40 ) 2001.05.28  
( 73 ) Wyeth Holdings Corporation, Madison, New Jersey, (US)  
( 72 ) Wissner, Allan, Ardsley, New York, (US)  
Johnson, Bernard Dean, Stony Point, New York, (US)  
Hamann, Philip Ross, Garnerville, New York, (US)  
Zhang, Nan, Suffern, New York, (US)
- ( 54 ) Szubsztituált kinazolinszármazékok, eljárás előállításukra és a vegyületeket tartalmazó tirozin-kináz gátló**
-

**hatású gyógyszerkészítmények**

- ( 30 ) 08/904,942 1997.08.01 US  
 ( 86 ) US9815789  
 ( 87 ) 9909016  
 ( 74 ) dr. Valyon Józsefné, DANUBIA Szabadalmi és Védjegy Iroda Kft., 1051 Budapest, Bajcsy-Zs. út 16. (HU)

- ( 51 ) **C07D239/94** (2006.01)  
**C07D471/04** (2006.01)  
**C07D487/04** (2006.01)  
**C07D495/04** (2006.01)

**( 13 ) B1**

- ( 11 ) **228.446** 2013.02.28.  
 ( 21 ) **P 99 01207**  
 ( 22 ) 1997.04.08.  
 ( 40 ) 1999.07.28  
 ( 73 ) Warner-Lambert Co., Morris Plains, New Jersey, (US)  
 ( 72 ) Bridges, Alexander James, Saline, Michigan, (US)  
 Denny, William Alexander, Pakuranga, Auckland, (NZ)  
 Dobrusin, Ellen Myra, Ann Arbor, Michigan, (US)  
 Doherty, Annette Marian, Ann Arbor, Michigan, (US)  
 Fry, David William, Ypsilanti, Michigan, (US)  
 McNamara, Dennis Joseph, Ann Arbor, Michigan, (US)  
 Showalter, Howard Daniel Hollis, Ann Arbor, Michigan, (US)  
 Smaill, Jeffrey B., Mt. Albert, Auckland, (NZ)  
 Zhou, Hairong, Ann Arbor, Michigan, (US)

**( 54 ) Irreverzibilis protein-kináz hatású inhibitorok, kinazolinszármazékok, ilyeneket tartalmazó gyógyászati készítmények és alkalmazásuk**

- ( 30 ) 60/015,351 1996.04.12 US  
 ( 86 ) US9705778  
 ( 87 ) 9738983  
 ( 74 ) Derzsi Katalin, S.B.G. & K. Budapesti Nemzetközi Szabadalmi Iroda, 1062 Budapest, Andrásy út 113. (HU)

- ( 51 ) **C07D249/12** (2006.01)  
**C07C257/02** (2006.01)  
**C07C257/22** (2006.01)

**( 13 ) B1**

- ( 11 ) **228.358** 2013.02.15.  
 ( 21 ) **P 02 03543**  
 ( 22 ) 2000.10.12.  
 ( 40 ) 2003.03.28  
 ( 73 ) FMC Corp., Philadelphia, Pennsylvania, (US)  
 ( 72 ) Goudar, Jaidev S., Plainsboro, New Jersey, (US)

**( 54 ) Eljárás aril-triazolinonok előállítására és új intermedierek az eljáráshoz**

- ( 30 ) 60/159,247 1999.10.13 US  
 09/663,336 2000.09.18 US  
 ( 86 ) US0028240  
 ( 87 ) 0127092  
 ( 74 ) Derzsi Katalin, S.B.G. & K. Szabadalmi Ügyvivői Iroda, 1062 Budapest, Andrásy út 113. (HU)



## Megadott szabadalmak

- 
- ( 51 ) **C07D257/02** (2006.01)  
 ( 13 ) **B1**  
 ( 11 ) **228.519** 2013.03.08.  
 ( 21 ) **P 00 01751**  
 ( 22 ) 1998.04.16.  
 ( 40 ) 2000.09.28  
 ( 73 ) Bracco International B.V., Amszterdam, (NL)  
 ( 72 ) Argese, Maria, Milánó, (IT)  
 Ripa, Giorgio, Milánó, (IT)  
 ( 54 ) **Eljárás 1,4,7,10-tetraazaciklododekán előállításra**  
 ( 30 ) MI97A000982 1997.04.28 IT  
 ( 86 ) EP9802222  
 ( 87 ) 9849151  
 ( 74 ) Molnár Imre, DANUBIA Szabadalmi és Védjegy Iroda Kft., 1051 Budapest, Bajcsy-Zs. út 16. (HU)
- 

- ( 51 ) **C07D273/00** (2006.01)  
 ( 13 ) **B1**  
 ( 11 ) **228.392** 2013.02.21.  
 ( 21 ) **P 01 04566**  
 ( 22 ) 2001.10.29.  
 ( 40 ) 2002.07.29  
 ( 73 ) ISOICHEM, Párizs, (FR)  
 ( 72 ) Cornille, Fabrice, Bures/Yvette, (FR)  
 Copier, Jean-Luc, Arpajon, (FR)  
 Senet, Jean-Pierre, Buthiers, (FR)  
 Robin, Ives, Vert Le Petit, (FR)  
 ( 54 ) **Eljárás N-karboxi-anhidridek előállítására**  
 ( 30 ) 00 13906 2000.10.30 FR  
 ( 74 ) S.B.G. & K. Szabadalmi Ügyvivői Iroda, 1062 Budapest, Andrassy út 113. (HU)
- 

- ( 51 ) **C07D279/20** (2006.01)  
**B01J 2/04** (2006.01)  
 ( 13 ) **B1**  
 ( 11 ) **228.334** 2013.02.11.  
 ( 21 ) **P 02 04078**  
 ( 22 ) 2000.12.01.  
 ( 40 ) 2003.05.28  
 ( 73 ) Cytec Technology Corp., Wilmington, Delaware, (US)  
 ( 72 ) Vanzin, David Alan, Mount Pleasant, Tennessee, (US)  
 ( 54 ) **Prillformájú fenotiazin anyag és eljárás előállítására**  
 ( 30 ) 09/453,685 1999.12.03 US  
 ( 86 ) GB0004600  
 ( 87 ) 0140209  
 ( 74 ) Dr. Jalsovszky Györgyné és Dr. Miskolczi Mária, 1111 Budapest, Egry József u. 40. fszt.1. (HU)
- 

- ( 51 ) **C07D307/81** (2006.01)  
**A61K 31/343** (2006.01)  
**A61P 25/16** (2006.01)  
**A61P 25/18** (2006.01)
-

## Megadott szabadalmak

- 
- A61P 25/24** (2006.01)  
**A61P 25/28** (2006.01)  
**A61P 43/00** (2006.01)
- ( 13 ) B1**  
**( 11 ) 228.299** 2013.02.08.  
**( 21 ) P 00 04667**  
 ( 22 ) 1999.10.15.  
 ( 40 ) 2001.04.28  
 ( 73 ) Fujimoto Brothers Co. Ltd., Osaka, (JP)  
 ( 72 ) Yoneda, Fumio, Osaka, (JP)  
 Ohde, Hironori, Osaka, (JP)  
 Sakae, Masatoshi, Osaka, (JP)  
 Moto, Toshiaki, Osaka, (JP)  
 Ando, Takashi, Osaka, (JP)  
 Shimazu, Seiichiro, Osaka, (JP)  
 Takahata, Kazue, Osaka, (JP)  
 Knoll, Joseph, . Budapest, . (HU)
- ( 54 ) Új, optikailag aktív aminopentán-származékok**  
 ( 30 ) 10/347756 1998.10.29 JP  
 ( 86 ) JP9905729  
 ( 87 ) 0026204  
 ( 74 ) dr. Kiss Ildikó, DANUBIA Szabadalmi és Védjegy Iroda Kft., 1051 Budapest, Bajcsy-Zs. út 16. (HU)
- 
- ( 51 ) C07D307/87** (2006.01)  
**( 13 ) B1**  
**( 11 ) 228.476** 2013.03.06.  
**( 21 ) P 04 00293**  
 ( 22 ) 2002.06.25.  
 ( 40 ) 2004.09.28  
 ( 73 ) H. Lundbeck A/S, Valby-Koppenhága, (DK)  
 ( 72 ) Humble, Rikke Eva, Koppenhága, (DK)  
 Christensen, Troels Volsgaard, Holbaek, (DK)  
 Rock, Michael Harold, Hvidovre, (DK)  
 Nielsen, Ole, Valby, (DK)  
 Petersen, Hans, Vanlose, (DK)  
 Dancer, Robert, Frederiksberg, (DK)
- ( 54 ) Eljárás racém citalopram és/vagy S- vagy R-citalopram előállítására S- és R- citalopram elegyének szeparálása útján**  
 ( 30 ) PA 2001 2001.06.25 DK  
 00991  
 ( 86 ) DK0200426  
 ( 87 ) 03000672  
 ( 74 ) Molnár Imre, DANUBIA Szabadalmi és Védjegy Iroda Kft., 1051 Budapest, Bajcsy-Zs. út 16. (HU)
- 
- ( 51 ) C07D309/28** (2006.01)  
**A61K 31/55** (2006.01)  
**( 13 ) B1**  
**( 11 ) 228.450** 2013.03.06.  
**( 21 ) P 98 00026**
-

- 
- ( 22 ) 1996.02.26.  
 ( 40 ) 1999.09.28  
 ( 73 ) Gilead Sciences, Inc., Foster City, Kalifornia, (US)  
 ( 72 ) Bischofberger, Norbert W., San Carlos, Kalifornia, (US)  
 Kim, Choung U., San Carlos, Kalifornia, (US)  
 Lew, Willard, San Mateo, Kalifornia, (US)  
 Liu, Hongtao, Foster City, Kalifornia, (US)  
 Williams, Matthew A., Foster City, Kalifornia, (US)  
**( 54 ) Virális vagy bakteriális neuraminidázok új szelektív gátlói**  
 ( 30 ) 08/395,245 1995.02.27 US  
 08/476,946 1995.06.06 US  
 08/580,567 1995.12.29 US  
 ( 86 ) US9602882  
 ( 87 ) 9626933  
 ( 74 ) ADVOPATENT Szabadalmi Iroda, 1011 Budapest, Fő u. 19. (HU)
- 

- ( 51 ) C07D333/20** (2006.01)  
**A61K 31/381** (2006.01)  
**A61P 25/24** (2006.01)  
**( 13 ) B1**  
**( 11 ) 228.458** 2013.03.06.  
**( 21 ) P 06 00198**  
 ( 22 ) 2006.03.13.  
 ( 40 ) 2008.09.29  
 ( 73 ) EGIS Gyógyszergyár NyRt., 1106 Budapest, Keresztúri út 30-38. (HU)  
 ( 72 ) dr. Mezei Tibor 36%, 1221 Budapest, Borz u. 4. (HU)  
 dr. Simig Gyula 16%, 1126 Budapest, Hollósy S. u. 25. (HU)  
 Molnár Enikő 12%, 2030 Érd, Titkár u. 16. (HU)  
 dr. Szabó Miklós 8%, 2100 Gödöllő, Mátyás király u. 41. (HU)  
 dr. Lukács Gyula 8%, 1163 Budapest, Bronz u. 5. (HU)  
 dr. Porcs-Makkay Márta 8%, 2013 Pomáz, Bem J. u. 21. (HU)  
 Szilágyi Erika 6%, 2194 Tura, Régi vásártér 7. (HU)  
 Bakó Tibor 6%, 1074 Budapest, Alsóerdősor u. 10. (HU)  
**( 54 ) Gyógyászati készítmény előállítására alkalmas duloxetine sók**
- 

- ( 51 ) C07D333/38** (2006.01)  
**( 13 ) B1**  
**( 11 ) 228.367** 2013.02.21.  
**( 21 ) P 00 03988**  
 ( 22 ) 1998.10.13.  
 ( 40 ) 2002.01.28  
 ( 73 ) Monsanto Technology LLC, St. Louis, Missouri, (US)  
 ( 72 ) Fevig, Thomas L., Wildwood, Missouri, (US)  
 Lau, Patrick H., Chesterfield, Missouri, (US)  
 Phillips, Wendell G., Wildwood, Missouri, (US)  
**( 54 ) A 3-karbometoxi-4,5-dimetil-tiofén előállítása**  
 ( 30 ) 60/061,972 1997.10.14 US  
 ( 86 ) US9821526  
 ( 87 ) 9919321
-

( 74 ) ifj. Szentpéteri Ádám, S.B.G. & K. Budapesti Nemzetközi Szabadalmi Iroda, 1062 Budapest, Andrásy út 113.  
(HU)

( 51 ) **C07D401/00** (2006.01)

( 13 ) **B1**

( 11 ) **228.337** 2013.02.11.

( 21 ) **P 00 04337**

( 22 ) 1998.11.12.

( 40 ) 2001.10.29

( 73 ) Bayer Intellectual Property GmbH, 40789 Monheim, Alfred-Nobel-Strasse 10 (DE)

( 72 ) dr. Gehring, Reinhold, Wuppertal, (DE)

dr. Mohrs, Klaus, Wuppertal, (DE)

Heilmann, Werner, Wuppertal, (DE)

dr. Diehl, Herbert, Leverkusen, (DE)

( 54 ) **Eljárás 8-metoxi-kinolinkarbonsavak előállítására**

( 30 ) 197 51 948.2 1997.11.24 DE

( 86 ) EP9807237

( 87 ) 9926940

( 74 ) DANUBIA Szabadalmi és Jogi Iroda Kft., 1051 Budapest, Bajcsy-Zs. út 16. (HU)

( 51 ) **C07D401/04** (2006.01)

**A61K 31/415** (2006.01)

**A61P 29/00** (2006.01)

**C07D401/14** (2006.01)

**C07D413/14** (2006.01)

**C07D471/04** (2006.01)

( 13 ) **B1**

( 11 ) **228.466** 2013.03.06.

( 21 ) **P 02 02028**

( 22 ) 2000.06.09.

( 40 ) 2002.10.28

( 73 ) Sanofi-Aventis Deutschland GmbH, Frankfurt/Main, (DE)

( 72 ) Ritzeler, Olaf, Frankfurt/Main, (DE)

Stilz, Hans Ulrich, Frankfurt/Main, (DE)

Neises, Bernhard, Offenburg, (DE)

jr. Bock, William Jerome, Tucson, Arizona, (US)

Walser, Armin, Tucson, Arizona, (US)

Flynn, Gary A., Tucson, Arizona, (US)

( 54 ) **Szubsztituált benzimidazolok**

( 30 ) 199 28 424.5 1999.06.23 DE

100 06 297.0 2000.02.12 DE

( 86 ) EP0005340

( 87 ) 0100610

( 74 ) Kerény Judit, DANUBIA Szabadalmi és Védjegy Iroda Kft., 1051 Budapest, Bajcsy-Zs. út 16. (HU)

( 51 ) **C07D401/04** (2006.01)

**A61K 31/44** (2006.01)

**A61K 31/495** (2006.01)

**A61P 35/00** (2006.01)

## Megadott szabadalmak

- 
- C07D401/12** (2006.01)  
**C07D401/14** (2006.01)
- ( 13 ) B1**  
**( 11 ) 228.352** 2013.02.28.  
**( 21 ) P 99 03705**  
( 22 ) 1996.12.19.  
( 40 ) 2000.05.29  
( 73 ) MERCK SHARP & DOHME CORP., 07065 Rahway, New Jersey, 126 East Lincoln Avenue (US)  
( 72 ) Doll, Ronald J., Maplewood, New Jersey, (US)  
Njoroge, F. George, Union, New Jersey, (US)  
Mallams, Alan K., Hackettstown, New Jersey, (US)  
Taveras, Arthur G., Rockaway, New Jersey, (US)  
Kelly, Joseph M., Parlin, New Jersey, (US)  
Remiszewski, Stacy W., Washington Township, New Jersey, (US)
- ( 54 ) A G-protein-funkció gátlására és daganatos betegségek kezelésére használható triciklusos amidok**  
( 30 ) 08/577,951 1995.12.22 US  
08/615,760 1996.03.13 US  
( 86 ) US9619603  
( 87 ) 9723478  
( 74 ) Ráthonyi Zoltán, S.B.G. & K. Szabadalmi Ügyvivői Iroda, 1062 Budapest, Andrásy út 113. (HU)
- 
- ( 51 ) C07D401/06** (2006.01)  
**A01N 43/40** (2006.01)  
**C07D213/50** (2006.01)  
**C07D405/06** (2006.01)  
**C07D409/06** (2006.01)  
**C07D413/06** (2006.01)  
**C07D417/06** (2006.01)
- ( 13 ) B1**  
**( 11 ) 228.428** 2013.02.27.  
**( 21 ) P 03 01243**  
( 22 ) 2001.06.07.  
( 40 ) 2003.08.28  
( 73 ) Syngenta Participations AG, Bazel, (CH)  
( 72 ) Edmunds, Andrew, Bazel, (CH)  
de Mesmaeker, Alain, Kaenerkinden, (CH)  
Lüthy, Christoph, Münchenstein, (CH)  
Schaetzer, Jürgen, Rheinfelden, (DE)
- ( 54 ) szubsztituált piridin herbicidek**  
( 30 ) 1151/00 2000.06.09 CH  
( 86 ) EP0106430  
( 87 ) 0194339  
( 74 ) dr. Láng Tivadarné szabadalmi ügyvivő, S.B.G. & K. Szabadalmi Ügyvivői Iroda, 1062 Budapest, Andrásy út 113. (HU)
- 
- ( 51 ) C07D401/14** (2006.01)  
**A61K 31/4184** (2006.01)  
**A61P 15/00** (2006.01)  
**C07D235/28** (2006.01)
-

## Megadott szabadalmak

- 
- C07D235/30** (2006.01)  
**C07D401/12** (2006.01)  
**C07D409/14** (2006.01)
- ( 13 ) B1**
- ( 11 ) 228.339** 2013.02.11.
- ( 21 ) P 05 00183**  
( 22 ) 2002.12.20.  
( 40 ) 2005.05.30  
( 73 ) IPSEN PHARMA S.A.S., 92100 Boulogne-Billancourt, 65 Quai Georges Gorse (FR)  
( 72 ) Poitout, Lydie, Le Kremlin-Bicetre, (FR)  
Brault, Valérie, Gif/Yvette, (FR)  
Ferrandis, Eric, Saint-Rémy-les-Chevreuse, (FR)  
Thurieu, Christophe, Párizs, (FR)
- ( 54 ) Benzimidazol-származékok az ezeket tartalmazó gyógyszerkészítmények és alkalmazásuk**  
( 30 ) 01/16647 2001.12.21 FR  
( 86 ) FR0204477  
( 87 ) 03053939  
( 74 ) dr. Török Ferenc, DANUBIA Szabadalmi és Védjegy Iroda Kft., 1051 Budapest, Bajcsy-Zs. út 16. (HU)
- 

- ( 51 ) C07D403/12** (2006.01)  
**A61K 31/505** (2006.01)  
**C07D213/73** (2006.01)  
**C07D243/08** (2006.01)  
**C07D401/14** (2006.01)  
**C07D403/04** (2006.01)  
**C07D403/14** (2006.01)  
**C07D409/12** (2006.01)
- ( 13 ) B1**
- ( 11 ) 228.457** 2013.03.06.
- ( 21 ) P 99 01590**  
( 22 ) 1997.01.10.  
( 40 ) 1999.08.30  
( 73 ) Abbott GmbH & Co. KG, Wiesbaden, (DE)  
( 72 ) Blank, Stefan, Ludwigshafen/Rhein, (DE)  
Starck, Dorothea, Ludwigshafen/Rhein, (DE)  
dr. Teschendorf, Hans-Jürgen, Dudenhofen, (DE)  
dr. Treiber, Hans-Jörg, Brühl, (DE)  
dr. Unger, Liliane, Ludwigshafen/Rhein, (DE)  
dr. Wicke, Karsten, Altrip, (DE)
- ( 54 ) Szubsztituált aza- és diaza-cikloheptán- és -ciklooktán-származékok, alkalmazásuk, és ezeket tartalmazó gyógyászati készítmények**  
( 30 ) 196 00 934.0 1996.01.12 DE  
( 86 ) EP9700106  
( 87 ) 9725324  
( 74 ) Ráthonyi Zoltán, S.B.G. & K. Szabadalmi Ügyvivői Iroda, 1062 Budapest, Andrásy út 113. (HU)
- 

- ( 51 ) C07D405/12** (2006.01)  
**A61K 31/505** (2006.01)  
**C07D405/14** (2006.01)
-

---

( 13 ) B1

( 11 ) 228.306 2013.02.08.

( 21 ) P 97 02477

( 22 ) 1997.12.16.

( 40 ) 1999.04.28

( 73 ) Heumann PCS GmbH, 90537 Feucht, Nürnberger Strasse 12, (DE)

( 72 ) dr. Grafe, Ingomar, Nürnberg, (DE)

dr. Mörsdorf, Johann Peter, Langenzenn, (DE)

( 54 ) A doxazosin-mezilát polimorf módosulata és az ezt tartalmazó gyógyszerek

( 30 ) 96120603.4 1996.12.20 EP

( 74 ) Karácsonyi Béla, ADVOPATENT Szabadalmi és Védjegy Iroda, 1011 Budapest, Fő u. 19. (HU)

---

( 51 ) C07D413/10 (2006.01)

A01N 43/72 (2006.01)

C07D261/04 (2006.01)

C07D261/20 (2006.01)

C07D263/10 (2006.01)

C07D273/00 (2006.01)

C07D277/10 (2006.01)

C07D277/34 (2006.01)

C07D291/04 (2006.01)

C07D403/10 (2006.01)

C07D417/10 (2006.01)

C07D419/10 (2006.01)

C07D498/10 (2006.01)

( 13 ) B1

( 11 ) 228.459 2013.03.06.

( 21 ) P 00 01493

( 22 ) 1998.01.08.

( 40 ) 2000.08.28

( 73 ) BASF AG., Ludwigshafen/Rhein, (DE)

( 72 ) dr. Kardorff, Uwe, Mannheim, (DE)

dr. Rheinheimer, Joachim, Ludwigshafen/Rhein, (DE)

dr. Walter, Helmut, Obrigheim, (DE)

dr. von Deyn, Wolfgang, Neustadt, (DE)

dr. Baumann, Ernst, Dudenhofen, (DE)

dr. Misslitz, Ulf, Neustadt, (DE)

dr. Hill, Regina Luise, Speyer, (DE)

dr. Otten, Martina, Ludwigshafen/Rhein, (DE)

Engel, Stefan, Idstein/Taunus, (DE)

Gebhardt, Joachim, Wachenheim, (DE)

Rack, Michael, Heidelberg, (DE)

Witschel, Matthias, Ludwigshafen/Rhein, (DE)

dr. Westphalen, Karl-Otto, Speyer, (DE)

Mayer, Guido, Neustadt, (DE)

dr. Götz, Norbert, Worms, (DE)

( 54 ) (3-Helyzetben heterociklusos csoporttal szubsztituált benzoil)-pirazol-származékok, előállításuk, intermedierjeik és alkalmazásuk herbicidként

---

## Megadott szabadalmak

- 
- ( 30 ) 197 01 446.1 1997.01.17 DE  
 ( 86 ) EP9800069  
 ( 87 ) 9831681  
 ( 74 ) Ráthonyi Zoltán, SBGK Szabadalmi Ügyvivői Iroda, 1062 Budapest, Andrásy út 113. (HU)
- 
- ( 51 ) **C07D451/02** (2006.01)  
**A61K 31/46** (2006.01)  
**C07D451/00** (2006.01)
- ( 13 ) **B1**
- ( 11 ) **228.356** 2013.02.15.
- ( 21 ) **P 99 01199**
- ( 22 ) 1997.02.21.  
 ( 40 ) 1999.08.30  
 ( 73 ) Neurosearch A/S, Ballerup, (DK)  
 ( 72 ) Moldt, Peter, Humlebaek, (DK)  
 Scheel-Krüger, Jorgen, Glostrup, (DK)  
 Wätjen, Frank, Herlev, (DK)
- ( 54 ) **Neurotranszmitter újrafelvételt gátló tropánszármazékok és eljárás előállításukra, e vegyületeket tartalmazó gyógyászati készítmények, valamint e vegyületek alkalmazása**
- ( 30 ) 0194/96 1996.02.22 DK  
 ( 86 ) EP9700850  
 ( 87 ) 9730997  
 ( 74 ) dr. Vitális László, DANUBIA Szabadalmi és Védjegy Iroda Kft., 1051 Budapest, Bajcsy-Zs. út 16. (HU)
- 
- ( 51 ) **C07D487/04** (2006.01)  
**A61K 31/519** (2006.01)  
**A61K 31/5377** (2006.01)  
**A61K 31/551** (2006.01)  
**A61P 1/04** (2006.01)  
**A61P 1/16** (2006.01)  
**A61P 1/18** (2006.01)  
**A61P 9/10** (2006.01)  
**A61P 11/00** (2006.01)  
**A61P 11/02** (2006.01)  
**A61P 11/06** (2006.01)  
**A61P 17/00** (2006.01)  
**A61P 17/02** (2006.01)  
**A61P 17/06** (2006.01)  
**A61P 19/02** (2006.01)  
**A61P 25/00** (2006.01)  
**A61P 27/02** (2006.01)  
**A61P 29/00** (2006.01)  
**A61P 31/04** (2006.01)  
**A61P 37/02** (2006.01)  
**A61P 37/06** (2006.01)  
**A61P 37/08** (2006.01)  
**A61P 43/00** (2006.01)
- ( 13 ) **B1**
- ( 11 ) **228.316** 2013.02.08.
-



- ( 21 ) **P 04 02171**  
 ( 22 ) 2002.12.13.  
 ( 40 ) 2005.02.28  
 ( 73 ) DAIICHI SANKYO COMPANY, LIMITED, Tokyo, 3-5-1, Nihonbashi Honcho, Chuo-ku (JP)  
 ( 72 ) Inoue, Hidekazu, Osaka, (JP)  
 Murafuji, Hidenobu, Osaka, (JP)  
 Hayashi, Yasuhiro, Osaka, (JP)  
 ( 54 ) **PDE7 inhibitor hatással rendelkező pirazolopirimidinon-származékok**  
 ( 30 ) 2001-380483 2001.12.13 JP  
 ( 86 ) JP0213083  
 ( 87 ) 03053975  
 ( 74 ) DANUBIA Szabadalmi és Jogi Iroda Kft., 1051 Budapest, Bajcsy-Zsilinszky út 16. (HU)

- ( 51 ) **C07D491/044** (2006.01)  
**A61K 31/4353** (2006.01)  
**A61K 31/55** (2006.01)  
**A61P 1/00** (2006.01)  
**A61P 3/10** (2006.01)  
**A61P 29/00** (2006.01)  
**C07D207/12** (2006.01)  
**C07D401/06** (2006.01)  
**C07D405/06** (2006.01)  
**C07D409/06** (2006.01)  
**C07D471/04** (2006.01)  
**C07D493/04** (2006.01)  
**C07D495/04** (2006.01)

( 13 ) **B1**

- ( 11 ) **228.314** 2013.02.08.  
 ( 21 ) **P 05 00079**  
 ( 22 ) 2002.11.13.  
 ( 40 ) 2005.04.28  
 ( 73 ) Millennium Pharmaceuticals, Inc., Cambridge, Massachusetts, (US)  
 Kyowa Hakko Kogyo Co., Ltd., Tokió, (JP)  
 ( 72 ) Luly, Jay R., Wellesley, Massachusetts, (US)  
 Nakasato, Yoshisuke, Shizuoka, (JP)  
 Ohshima, Etsuo, Chiba, (JP)  
 Harriman, Geraldine C. B., Charlestown, Rhode Island, (US)  
 Carson, Kenneth G., Needham, Massachusetts, (US)  
 Ghosh, Shomir, Brookline, Massachusetts, (US)  
 Elder, Amy M., Arlington, Massachusetts, (US)  
 Mattia, Karen M., Marlborough, Massachusetts, (US)  
 Kotera, Osamu, Shizuoka, (JP)  
 Sone, Hiroki, Shizuoka, (JP)

( 54 ) **Kemokinreceptor-antagonisták, alkalmazásuk és az ezeket tartalmazó gyógyszerkészítmények**

- ( 30 ) 09/989,086 2001.11.21 US  
 09/627,886 2000.07.28 US  
 09/362,837 1999.07.28 US  
 09/235,102 1999.01.21 US

- 
- 09/148,823 1998.09.04 US  
 ( 86 ) US0236953  
 ( 87 ) 03045942  
 ( 74 ) Ravadits Imre, DANUBIA Szabadalmi és Védjegy Iroda Kft., 1051 Budapest, Bajcsy-Zs. út 16. (HU)
- 
- ( 51 ) **C07D498/18** (2006.01)  
**A61K 31/395** (2006.01)  
**A61P 37/06** (2006.01)  
 ( 13 ) **B1**  
 ( 11 ) **228.368** 2013.02.21.  
 ( 21 ) **P 00 04556**  
 ( 22 ) 1998.09.24.  
 ( 40 ) 2001.10.29  
 ( 73 ) ABBOTT Laboratories, Abbott Park, Illinois, (US)  
 ( 72 ) Mollison, Karl W., Arlington Heights, Illinois, (US)  
 ( 54 ) **Tetrazoltartalmú repamicin analógok és ezek alkalmazása gyógyászati készítmények előállítására**  
 ( 30 ) 08/938,144 1997.09.26 US  
 ( 86 ) US9820111  
 ( 87 ) 9915530  
 ( 74 ) Török Ferenc, DANUBIA Szabadalmi és Védjegy Iroda Kft., 1051 Budapest, Bajcsy-Zs. út 16. (HU)
- 
- ( 51 ) **C07H 15/04** (2006.01)  
**A61K 31/70** (2006.01)  
**A61P 7/02** (2006.01)  
**C08B 37/00** (2006.01)  
 ( 13 ) **B1**  
 ( 11 ) **228.335** 2013.02.19.  
 ( 21 ) **P 01 02042**  
 ( 22 ) 1999.01.13.  
 ( 40 ) 2001.10.29  
 ( 73 ) Akzo Nobel N.V., Arnhem, (NL)  
 Sanofi-Aventis, Párizs, (FR)  
 ( 72 ) Petitou, Maurice, Párizs, (FR)  
 ( 54 ) **Új pentaszacharidok, előállítási eljárásuk, valamint az ezeket tartalmazó gyógyszerkompozíciók**  
 ( 30 ) 98/00514 1998.01.19 FR  
 ( 86 ) FR9900045  
 ( 87 ) 9936428  
 ( 74 ) CHINOIN Gyógyszer és Vegyészeti Termékek Gyára Zrt., 1045 Budapest, Tó u. 1-5. (HU)
- 
- ( 51 ) **C07H 15/24** (2006.01)  
**C07H 1/00** (2006.01)  
 ( 13 ) **B1**  
 ( 11 ) **228.520** 2013.03.08.  
 ( 21 ) **P 00 02670**  
 ( 22 ) 1998.04.17.  
 ( 40 ) 2000.12.28  
 ( 73 ) BRISTOL-MYERS SQUIBB COMPANY, Princeton, New Jersey, (US)  
 ( 72 ) Silverberg, Lee Jonathan, Cherry Hill, New Jersey, (US)  
 Vemishetti, Purushotham, East Syracuse, New York, (US)
-

**( 54 ) Eljárás etopozid előállítására**

( 30 ) 60/048,292 1997.06.02 US

( 86 ) US9807717

( 87 ) 9855491

( 74 ) Karácsonyi Béla, ADVOPATENT Szabadalmi és Védjegy Iroda, 1011 Budapest, Fő u. 19. (HU)

( 51 ) **C07H 15/26** (2006.01)**A61K 31/34** (2006.01)**A61K 31/70** (2006.01)( 13 ) **B1**( 11 ) **228.514** 2013.03.20.( 21 ) **P 97 02534**

( 22 ) 1997.12.23.

( 40 ) 1998.07.28

( 73 ) Mitsubishi Tanabe Pharma Corporation, 541-8505 Osaka-shi, Osaka-fu,, 2-10, Dosho-machi 3-chome, Chuo-ku, (JP)

( 72 ) Hongu, Mitsuya, Saitama-ken, (JP)

Matsumoto, Mamoru, Nara-ken, (JP)

Oku, Akira, Saitama-ken, (JP)

Saito, Kunio, Saitama-ken, (JP)

Tsujihara, Kenji, Saitama-ken, (JP)

**( 54 ) Propiofenon-származékok és eljárás a vegyületek előállítására és a vegyületeket tartalmazó gyógyszerkészítmények**

( 30 ) 96-347406 1996.12.26 JP

( 74 ) DANUBIA Szabadalmi és Jogi Iroda Kft., 1051 Budapest, Bajcsy-Zsilinszky út 16. (HU)

( 51 ) **C07H 17/04** (2006.01)**A61K 31/70** (2006.01)**A61P 31/00** (2006.01)**A61P 35/00** (2006.01)**A61P 35/02** (2006.01)**C12P 19/26** (2006.01)**C12P 19/60** (2006.01)( 13 ) **B1**( 11 ) **228.332** 2013.02.11.( 21 ) **P 02 04393**

( 22 ) 2001.02.15.

( 40 ) 2003.07.28

( 73 ) Sanofi-Aventis Deutschland GmbH, Frankfurt/Main, (DE)

( 72 ) Vertesy, Laszlo, Eppstein-Vockenhausen, (DE)

Ehrlich, Klaus, Rüsselsheim, (DE)

Knauf, Martin, Frankfurt/Main, (DE)

Wink, Joachim, Rödermark, (DE)

Barbone, Francis P., Annandale, New Jersey, (US)

Powers, Elaine A., High Bridge, New Jersey, (US)

Cashman, Elizabeth A., Bridgewater, New Jersey, (US)

**( 54 ) Pluraflavinok és származékaik, előállításuk és alkalmazásuk**

( 30 ) 00103540.1 2000.02.18 EP

( 86 ) EP0101660

---

( 87 ) 0160832

( 74 ) dr. Kiss Ildikó, DANUBIA Szabadalmi és Védjegy Iroda Kft., 1051 Budapest, Bajcsy-Zs. út 16. (HU)

---

( 51 ) **C07H 19/067** (2006.01)

**C07H 19/10** (2006.01)

**C07H 19/167** (2006.01)

**C07H 19/20** (2006.01)

**C07H 21/02** (2006.01)

( 13 ) **B1**

( 11 ) **228.398** 2013.02.21.

( 21 ) **P 01 05367**

( 22 ) 2000.02.10.

( 40 ) 2002.05.28

( 73 ) Daiichi Sankyo Company, Limited 50%, 103-8426 Tokyo, 3-5-1, Nihonbashi Honcho, Chuo-ku (JP)

Mitsubishi-Kagaku Foods Corporation 50%, 105-0011 Tokyo, 11-1 Shiba-koen 2-chome, Minato-ku (JP)

( 72 ) Kaneko, Masakatsu, Tokió, (JP)

Morita, Koji, Tokió, (JP)

Imanishi, Takeshi, Nara, (JP)

( 54 ) **Új nukleozid és oligonukleotid analógok**

( 30 ) 11/33863 1999.02.12 JP

( 86 ) JP0000725

( 87 ) 0047599

( 74 ) DANUBIA Szabadalmi és Jogi Iroda Kft., 1051 Budapest, Bajcsy-Zsilinszky út 16. (HU)

---

( 51 ) **C07J 71/00** (2006.01)

( 13 ) **B1**

( 11 ) **228.432** 2013.02.27.

( 21 ) **P 03 02220**

( 22 ) 2001.11.06.

( 40 ) 2003.10.28

( 73 ) Nycomed GmbH 100%, 78467 Konstanz, Byk-Gulden-Strasse 2 (DE)

( 72 ) dr. Schmidt, Beate, Allensbach, (DE)

( 54 ) **Eljárás 16,17-(ciklohexilmetén)-bisz(oxi)-11,21-dihidoxi-pregna-1,4-dién-3,20-dion vagy 21-izobutirátja előállítására transz-ketálozással**

( 30 ) 00124626.3 2000.11.10 EP

( 86 ) EP0112808

( 87 ) 0238584

( 74 ) Dr. Jalsovszky Györgyné és Dr. Miskolczi Mária, 1507 Budapest, Pf. 174 (HU)

---

( 51 ) **C07K 1/00** (2006.01)

**C07K 14/195** (2006.01)

**G06F 17/50** (2006.01)

( 13 ) **B1**

( 11 ) **228.447** 2013.03.06.

( 21 ) **P 02 04426**

( 22 ) 2000.08.31.

( 40 ) 2003.05.28

( 73 ) Council of Scientific and Industrial Research, New Delhi, (IN)

( 72 ) Brahmachari, Kumar Samir, Delhi, (IN)

---

---

Dash, Debasis, Delhi, (IN)

**( 54 ) Konzervált, invariáns peptidmotívumok azonosítására szolgáló számítógépes eljárás**

( 30 ) 09/539,032 2000.03.30 US

( 86 ) IN0000085

( 87 ) 0174130

( 74 ) dr. Pethő Árpád, DANUBIA Szabadalmi és Védjegy Iroda Kft., 1051 Budapest, Bajcsy-Zs. út 16. (HU)

---

( 51 ) **C07K 5/06** (2006.01)

**A61K 38/05** (2006.01)

**A61K 38/06** (2006.01)

**A61K 38/07** (2006.01)

**C07K 5/08** (2006.01)

**C07K 5/10** (2006.01)

( 13 ) **B1**

( 11 ) **228.461** 2013.03.06.

( 21 ) **P 98 01990**

( 22 ) 1996.05.06.

( 40 ) 1999.03.01

( 73 ) Immunotech Developments Inc., Toronto, Ontario, (CA)

( 72 ) Dejjgin, Vladislav Isakovich, Moszkva, (RU)

Korotkov, Andrejj Marksovich, Moszkva, (RU)

**( 54 ) Peptidek és eljárás előállításukra**

( 30 ) 95108559 1995.06.07 RU

( 86 ) RU9600116

( 87 ) 9640740

( 74 ) DANUBIA Szabadalmi és Védjegy Iroda Kft., 1051 Budapest, Bajcsy-Zs. út 16. (HU)

---

( 51 ) **C07K 14/505** (2006.01)

**A61K 47/48** (2006.01)

( 13 ) **B1**

( 11 ) **228.478** 2013.03.06.

( 21 ) **P 02 01971**

( 22 ) 2000.06.28.

( 40 ) 2002.09.30

( 73 ) F.Hoffmann-La Roche AG., Bázél, (CH)

( 72 ) Burg, Josef, Weilheim, (DE)

Hilger, Bernd, Penzberg, (DE)

Josel, Hans-Peter, Weilheim, (DE)

**( 54 ) Polietilén-glikollal képzett eritropoietin konjugátumok**

( 30 ) 60/142,243 1999.07.02 US

60/147,452 1999.08.05 US

60/151,454 1999.08.30 US

( 86 ) EP0006009

( 87 ) 0102017

( 74 ) dr. Pethő Árpád, DANUBIA Szabadalmi és Védjegy Iroda Kft., 1051 Budapest, Bajcsy-Zs. út 16. (HU)

---

( 51 ) **C07K 14/535** (2006.01)

**A61K 47/48** (2006.01)

( 13 ) **B1**

---

- 
- ( 11 ) **228.488** 2013.03.08.  
 ( 21 ) **P 02 03652**  
 ( 22 ) 2000.01.19.  
 ( 40 ) 2003.03.28  
 ( 73 ) Amgen Inc., Thousand Oaks, Kalifornia, (US)  
 ( 72 ) Bailon, Pascal Sebastian, Florham Park, New Jersey, (US)  
 ( 54 ) **GCSF-konjugátumok**  
 ( 30 ) 60/117,917 1999.01.29 US  
 ( 86 ) US0001264  
 ( 87 ) 0044785  
 ( 74 ) Molnár Imre, DANUBIA Szabadalmi és Védjegy Iroda Kft., 1051 Budapest, Bajcsy-Zs. út 16. (HU)
- 
- ( 51 ) **C07K 14/62** (2006.01)  
**C12N 15/10** (2006.01)  
**C12N 15/63** (2006.01)  
**C12N 15/70** (2006.01)  
 ( 13 ) **B1**  
 ( 11 ) **228.313** 2013.02.08.  
 ( 21 ) **P 02 02755**  
 ( 22 ) 2000.09.15.  
 ( 40 ) 2002.12.28  
 ( 73 ) Sanofi-Aventis Deutschland GmbH, Frankfurt/Main, (DE)  
 ( 72 ) dr. Habermann, Paul, Eppstein/Taunus, (DE)  
 Ertl, Johann, Eppstein/Taunus, (DE)  
 dr. Meiwes, Johannes, Idstein/Taunus, (DE)  
 dr. Seipke, Gerhard, Hofheim/Taunus, (DE)  
 ( 54 ) **C-peptid inzulin és inzulinanalógok jobb előállítására**  
 ( 30 ) 199 47 456.7 1999.10.02 DE  
 ( 86 ) EP0009017  
 ( 87 ) 0125278  
 ( 74 ) Svingor Ádám, DANUBIA Szabadalmi és Védjegy Iroda Kft., 1051 Budapest, Bajcsy-Zs. út 16. (HU)
- 
- ( 51 ) **C07K 16/00** (2006.01)  
 ( 13 ) **B1**  
 ( 11 ) **228.310** 2013.02.08.  
 ( 21 ) **P 03 00841**  
 ( 22 ) 2001.06.22.  
 ( 40 ) 2004.06.28  
 ( 73 ) Genentech, Inc., South San Francisco, Kalifornia, (US)  
 ( 72 ) Devaux, Brigitte, Redwood City, Kalifornia, (US)  
 Hongo, Jo-Anne S., Redwood City, Kalifornia, (US)  
 Presta, Leonard G., San Francisco, Kalifornia, (US)  
 Shelton, David L., Oakland, Kalifornia, (US)  
 ( 54 ) **Agonista aktivitású anti-trkC monoklonális antitestek**  
 ( 30 ) 60/213,141 2000.06.22 US  
 60/238,319 2000.10.05 US  
 ( 86 ) US0120153  
 ( 87 ) 0198361  
 ( 74 ) Karácsonyi Béla, ADVOPATENT Szabadalmi és Védjegy Iroda, 1011 Budapest, Fő u. 19. (HU)
-

- 
- ( 51 ) **C07K 16/10** (2006.01)  
**A61K 39/12** (2006.01)  
**A61P 31/14** (2006.01)  
**C12N 5/12** (2006.01)
- ( 13 ) **B1**
- ( 11 ) **228.430** 2013.02.27.
- ( 21 ) **P 02 02389**
- ( 22 ) 2000.07.13.
- ( 40 ) 2002.12.28
- ( 73 ) Merial, Lyon, (FR)
- ( 72 ) Poulet, Hervé, Lyon, (FR)  
Goutebroze, Sylvain Gabriel, Lyon, (FR)
- ( 54 ) **Macskafélék calicivírus-betegsége elleni, inaktivált vakcina**
- ( 30 ) 99/09420 1999.07.16 FR  
00/01759 2000.02.11 FR
- ( 86 ) FR0002050
- ( 87 ) 0105835
- ( 74 ) dr. Svingor Ádám, DANUBIA Szabadalmi és Jogi Iroda Kft., 1051 Budapest, Bajcsy-Zs. út 16. (HU)
- 
- ( 51 ) **C08B 37/00** (2006.01)  
**A61K 31/70** (2006.01)  
**A61P 7/00** (2006.01)
- ( 13 ) **B1**
- ( 11 ) **228.333** 2013.02.11.
- ( 21 ) **P 01 02009**
- ( 22 ) 1999.01.13.
- ( 40 ) 2001.11.28
- ( 73 ) Akzo Nobel N.V., Arnhem, (NL)  
Sanofi-Aventis, Párizs, (FR)
- ( 72 ) Basten, Johannes, Afferden, (NL)  
Dreef-Tromp, Cornelia, Wijchen, (NL)  
Driguez, Pierre-Alexandre, Toulouse, (FR)  
Duchaussoy, Philippe, Toulouse, (FR)  
Herbert, Jean-Marc, Tournefeuille, (FR)  
Petitou, Maurice, Párizs, (FR)  
van Boeckel, Constant, Oss, (NL)
- ( 54 ) **Szintetikus poliszacharidok, előállításuk eljárásuk, valamint az ezeket tartalmazó gyógyszerkompozíciók**
- ( 30 ) 98/00515 1998.01.19 FR
- ( 86 ) FR9900044
- ( 87 ) 9936443
- ( 74 ) CHINOIN Gyógyszer és Vegyszer Termékek Gyára Zrt., 1045 Budapest, Tó u. 1-5. (HU)
- 
- ( 51 ) **C08F 4/62** (2006.01)  
**C08F 4/603** (2006.01)  
**C08F210/00** (2006.01)
- ( 13 ) **B1**
- ( 11 ) **228.311** 2013.02.08.
- ( 21 ) **P 99 04609**
-

- ( 22 ) 1999.12.16.  
 ( 40 ) 2000.11.28  
 ( 73 ) ENICHEM S.p.A., San Donato Milanese, (IT)  
 ( 72 ) Borsotti, Giampietro, Novara, (IT)  
 Masi, Francesco, Sant'Angelo Lidigiano/Lodi, (IT)  
 Proto, Antonio, Novara, (IT)  
 Santi, Roberto, Novara, (IT)  
 Sommazzi, Anna, S.Margherita Ligure/Genova, (IT)  
**( 54 ) Olefinék (ko)polimerizációs eljárásainak katalizálására alkalmazható metallocén komplexek aktiváló kompozíciója**  
 ( 30 ) MI98A002718 1998.12.17 IT  
 ( 74 ) Derzsi Katalin, S.B.G. & K. Budapesti Nemzetközi Szabadalmi Iroda, 1062 Budapest, Andrásy út 113. (HU)

- ( 51 ) **C08F110/06** (2006.01)  
**C08F297/08** (2006.01)  
**C08K 5/00** (2006.01)

**( 13 ) B1**

- ( 11 ) 228.329**
- 2013.02.11.

**( 21 ) P 04 00072**

- ( 22 ) 2002.05.21.  
 ( 40 ) 2004.03.29  
 ( 73 ) Borealis Technology Oy, Porvoo, (FI)  
 ( 72 ) McGoldrick, James, Marchtrenk, (AT)  
 Ruemer, Franz, Georgen/Gusen, (AT)  
 Schiesser, Stefan, Leonding, (AT)  
 Liedauer, Siegfried, Wilhering, (AT)

**( 54 ) Javított tulajdonságú propilén polimerek**

- ( 30 ) 01112367.6 2001.05.21 EP  
 ( 86 ) EP0205548  
 ( 87 ) 02094894  
 ( 74 ) Derzsi Katalin, S.B.G. & K. Szabadalmi Ügyvivői Iroda, 1062 Budapest, Andrásy út 113. (HU)

- ( 51 ) **C08G 18/08** (2006.01)  
**C08G 18/77** (2006.01)

**( 13 ) B1**

- ( 11 ) 228.438**
- 2013.02.27.

**( 21 ) P 03 01889**

- ( 22 ) 2001.05.07.  
 ( 40 ) 2003.08.28  
 ( 73 ) BAYER AG, Leverkusen, (DE)  
 ( 72 ) Laas, Hans-Josef, Köln, (DE)  
 Halpaap, Reinhard, Odenthal, (DE)

**( 54 ) Módosított poliizocionátok, előállítási eljárásuk, alkalmazásuk PUR előállítási alapanyagként és az ezeket tartalmazó bevonat**

- ( 30 ) 100 24 624.9 2000.05.18 DE  
 ( 86 ) EP0105143  
 ( 87 ) 0188006  
 ( 74 ) Ravadits Imre, DANUBIA Szabadalmi és Védjegy Iroda Kft., 1051 Budapest, Bajcsy-Zs. út 16. (HU)



## Megadott szabadalmak

- 
- ( 51 ) **C08G 18/67** (2006.01)  
**C08F299/06** (2006.01)
- ( 13 ) **B1**
- ( 11 ) **228.390** 2013.02.21.
- ( 21 ) **P 04 02239**  
( 22 ) 2002.08.26.  
( 40 ) 2005.01.28  
( 73 ) Bayer MaterialScience AG, Leverkusen, (DE)  
( 72 ) Weikard, Jan, Odenthal, (DE)  
Fischer, Wolfgang, Meerbusch, (DE)  
Müller, Manfred, Mönchengladbach, (DE)  
Fäcke, Thomas, Bridgeville, Pennsylvania, (US)  
Witossek, Herbert, Lipcse, (DE)
- ( 54 ) **Eltérően oxialkilezett poliolk keverékén alapuló, sugárzásra keményedő uretán-akrilátok**
- ( 30 ) 101 43 630.0 2001.09.06 DE  
( 86 ) EP0209500  
( 87 ) 03022902  
( 74 ) dr. Kiss Ildikó, DANUBIA Szabadalmi és Védjegy Iroda Kft., 1051 Budapest, Bajcsy-Zs. út 16. (HU)
- 
- ( 51 ) **C08G 65/10** (2006.01)  
**C08G 65/26** (2006.01)
- ( 13 ) **B1**
- ( 11 ) **228.388** 2013.02.21.
- ( 21 ) **P 02 00782**  
( 22 ) 2000.04.11.  
( 40 ) 2002.06.28  
( 73 ) Bayer AG., Leverkusen, (DE)  
( 72 ) Hofmann, Jörg, Krefeld, (DE)  
Gupta, Pramod, Bedburg, (DE)  
Dietrich, Manfred, Leverkusen, (DE)
- ( 54 ) **Primer OH-csoportot nagy arányban tartalmazó hosszú láncú poliéter-poliolk, eljárás ezek előállítására és alkalmazásuk**
- ( 30 ) 199 18 727.4 1999.04.24 DE  
( 86 ) EP0003217  
( 87 ) 0064963  
( 74 ) Ravadits Imre, DANUBIA Szabadalmi és Védjegy Iroda Kft., 1051 Budapest, Bajcsy-Zs. út 16. (HU)
- 
- ( 51 ) **C08J 9/12** (2006.01)  
**C08G 18/63** (2006.01)  
**C08J 9/00** (2006.01)
- ( 13 ) **B1**
- ( 11 ) **228.561** 2013.03.19.
- ( 21 ) **P 02 00091**  
( 22 ) 2000.01.18.  
( 40 ) 2002.05.28  
( 73 ) Shell Internationale Research Maatschappij B.V., Hága, (NL)  
( 72 ) Maas, Wilfridus Petrus Maria, Louvain-La-Neuve, (BE)  
Vandichel, Jean-Claude Noel Eliane, London, (GB)
- ( 54 ) **Eljárás flexibilis poliuretán habok előállítására**
-

- 
- ( 30 ) 99200162.8 1999.01.19 EP  
 ( 86 ) EP0000399  
 ( 87 ) 0043443  
 ( 74 ) Ravadits Imre, DANUBIA Szabadalmi és Védjegy Iroda Kft., 1051 Budapest, Bajcsy-Zs. út 16. (HU)
- 
- ( 51 ) **C08J 11/08** (2006.01)  
 ( 13 ) **B1**  
 ( 11 ) **228.393** 2013.02.21.  
 ( 21 ) **P 02 02768**  
 ( 22 ) 2000.09.18.  
 ( 40 ) 2002.12.28  
 ( 73 ) SOLVAY (Société Anonyme), Brüsszel, (BE)  
 ( 72 ) Vandenhende, Bernard, Leest, (BE)  
 Vernaux, Jean-Marie, Rixensart, (BE)  
 ( 54 ) **Eljárás vinil-polimerből készült termékek újrafeldolgozására**  
 ( 30 ) 99/12036 1999.09.24 FR  
 ( 86 ) EP0009150  
 ( 87 ) 0123463  
 ( 74 ) dr. Valyon Józsefné, DANUBIA Szabadalmi és Védjegy Iroda Kft., 1051 Budapest, Bajcsy-Zs. út 16. (HU)
- 
- ( 51 ) **C08K 5/00** (2006.01)  
**C08L 27/04** (2006.01)  
 ( 13 ) **B1**  
 ( 11 ) **228.397** 2013.02.26.  
 ( 21 ) **P 03 02547**  
 ( 22 ) 2001.12.05.  
 ( 40 ) 2003.10.28  
 ( 73 ) Chemtura Vinyl Additives GmbH, Lampertheim, (DE)  
 ( 72 ) Friedrich, Hans-Helmut, Lautertal-Gadernheim, (DE)  
 Kuhn, Karl-Josef, Lautertal-Gadernheim, (DE)  
 Wehner, Wolfgang, Zwingenberg, (DE)  
 Hopfmann, Thomas, Lorsch, (DE)  
 ( 54 ) **Stabilizátor-rendszer halogéntartalmú polimerek stabilizálására**  
 ( 30 ) 100 61 935.5 2000.12.13 DE  
 ( 86 ) EP0114290  
 ( 87 ) 0248249  
 ( 74 ) Derzsi Katalin, S.B.G. & K. Szabadalmi Ügyvivői Iroda, 1062 Budapest, Andrássy út 113. (HU)
- 
- ( 51 ) **C08L 95/00** (2006.01)  
 ( 13 ) **B1**  
 ( 11 ) **228.381** 2013.02.21.  
 ( 21 ) **P 09 00375**  
 ( 22 ) 2009.06.19.  
 ( 40 ) 2011.03.28  
 ( 73 ) Villas Austria GmbH, 9586 FÜRnitz, Industriestrasse 18 (AT)  
 ( 72 ) dr. Székely Tamás 40%, 1026 Budapest, Balogh Ádám u. 7/a. II/1. (HU)  
 Eizinger, Horst 40%, 9500 Villach, Linsengasse 22. (AT)  
 Thailer, Saleh Hanna 20%, 2040 Budaörs, Patkó u. 1. I/9. (HU)  
 ( 54 ) **Eljárás bitumenmodifikátorok előállítására katalitikus termomechanikai oxidációval és a termékek**
-

**alkalmazása**

( 74 ) Karácsonyi Béla, ADVOPATENT Szabadalmi és Védjegy Iroda, 1011 Budapest, Fő u. 19. (HU)

( 51 ) **C09D 5/03** (2006.01)

( 13 ) **B1**

( 11 ) **228.485** 2013.03.06.

( 21 ) **P 01 02908**

( 22 ) 1999.07.02.

( 40 ) 2001.11.28

( 73 ) International Paint Limited, London SW1E 5BG, 26th Floor, Portland House, Bressenden Place (GB)

( 72 ) Ring, John, Newcastle upon Tyne, Tyne and Wear, (GB)

Crapper, Gareth Dale, Newcastle upon Tyne, Tyne and Wear, (GB)

Kittle, Kevin Jeffrey, Durham, (GB)

( 54 ) **Porbevonat-készítmények**

( 30 ) 9814519.6 1998.07.03 GB

( 86 ) GB9902109

( 87 ) 0001775

( 74 ) DANUBIA Szabadalmi és Jogi Iroda Kft., 1051 Budapest, Bajcsy-Zs. út 16. (HU)

( 51 ) **C09J125/14** (2006.01)

**C09J125/18** (2006.01)

**C09J129/10** (2006.01)

**C09J133/02** (2006.01)

**C09J133/08** (2006.01)

**C09J133/14** (2006.01)

**C09J141/00** (2006.01)

( 13 ) **B1**

( 11 ) **228.379** 2013.02.21.

( 21 ) **P 02 02800**

( 22 ) 2001.05.08.

( 40 ) 2002.12.28

( 73 ) Ashland Licensing and Intellectual Property LLC, 43017 Dublin, Ohio, 5200 Blazer Parkway (US)

( 72 ) Harvey, Raymond Scott, Worthington, Ohio, (US)

néhai Richards, Harvey J., ., (US)

( 54 ) **Kifehérédsnek ellenálló latex emulzióalapú nyomásérzékeny ragasztó és előállítás**

( 30 ) 09/567,855 2000.05.09 US

09/848,130 2001.05.03 US

( 86 ) US0114740

( 87 ) 0185867

( 74 ) S.B.G. & K. Szabadalmi Ügyvivői Iroda, 1062 Budapest, Andrásy út 113. (HU)

( 51 ) **C09K 13/00** (2006.01)

( 13 ) **B1**

( 11 ) **228.376** 2013.02.21.

( 21 ) **P 00 01483**

( 22 ) 2000.04.12.

( 40 ) 2001.03.28

( 73 ) AZ Electronic Materials USA Corp., Somerville, (US)

( 72 ) Jacquinet, Eric, Troslyl Breuil, (FR)

Letourneau, Pascal, Cessy, (FR)

Rivoire, Maurice, Meylan, (FR)

**( 54 ) Kompozíció kis dielektromos állandójú polimer-alapú szigetelőanyag-rétegek mechano-kémiai polírozására**

( 30 ) 9905123 1999.04.22 FR

( 74 ) Derzsi Katalin szabadalmi ügyvivő, S.B.G. & K. Szabadalmi Ügyvivői Iroda, 1062 Budapest, Andrásy út 113. (HU)

**( 51 ) C09K 17/42** (2006.01)

**C09K 17/40** (2006.01)

**( 13 ) B1**

**( 11 ) 228.378** 2013.02.21.

**( 21 ) P 03 00555**

( 22 ) 2001.03.16.

( 40 ) 2003.06.30

( 73 ) Trisoplast International B.V., Velddriel, (NL)

( 72 ) Wammes, Jacobus Cornelis, Velddriel, (NL)

Libor, Oszkár, 1021 Budapest, Budenz u. 4. (HU)

**( 54 ) Nedvességgel szemben ellenálló gél képzésére alkalmas, agyagtartalmú keverék és alkalmazása**

( 30 ) 1014690 2000.03.20 NL

( 86 ) NL0100221

( 87 ) 0170903

( 74 ) Derzsi Katalin, S.B.G. & K. Szabadalmi Ügyvivői Iroda, 1062 Budapest, Andrásy út 113. (HU)

**( 51 ) C10G 1/00** (2006.01)

**( 13 ) B1**

**( 11 ) 228.391** 2013.02.21.

**( 21 ) P 00 04961**

( 22 ) 2000.12.15.

( 40 ) 2001.08.28

( 73 ) Enichem S.p.A., San Donato Milanese/Milánó, (IT)

Enitecnologie S.p.A., San Donato Milanese/Milánó, (IT)

( 72 ) Pollesel, Paolo, San Donato Milanese/Milánó, (IT)

Rizzo, Caterina, San Donato Milanese/Milánó, (IT)

Soprani, Massimo, Borgosesia/Vercelli, (IT)

Paludetto, Renato, Milánó, (IT)

**( 54 ) Katalizátor vízgőzös krakkolási reakciókhoz**

( 30 ) MI99A002615 1999.12.17 IT

( 74 ) Derzsi Katalin, S.B.G. & K. Budapesti Nemzetközi Szabadalmi Iroda, 1062 Budapest, Andrásy út 113. (HU)

**( 51 ) C10G 9/00** (2006.01)

**( 13 ) B1**

**( 11 ) 228.377** 2013.02.21.

**( 21 ) P 01 01430**

( 22 ) 2001.04.06.

( 40 ) 2002.01.28

( 73 ) Linde AG., 65289 Wiesbaden, (DE)

( 72 ) Schmidt, Günter, Deisenhofen, (DE)

**( 54 ) Pirolízis-kemence szénhidrogén termikus szétválasztására**

- 
- ( 30 ) 100 18 201.1 2000.04.12 DE  
 ( 74 ) Weichinger András, DANUBIA Szabadalmi és Védjegy Iroda Kft., 1051 Budapest, Bajcsy-Zs. út 16. (HU)
- 
- ( 51 ) **C10J 3/00** (2006.01)  
**C10J 3/66** (2006.01)  
 ( 13 ) **B1**  
 ( 11 ) **228.409** 2013.02.25.  
 ( 21 ) **P 06 00661**  
 ( 22 ) 2006.08.17.  
 ( 40 ) 2008.05.28  
 ( 73 ) PIROLISIS PROJECT Kft., 9028 Győr, Konini u. 19. fsz. 2 (HU)  
 ( 72 ) dr. Bálint András Bence 30%, 8200 Veszprém, Gulyadombi sétány 4. (HU)  
 Varga Péter 26%, 4400 Nyíregyháza, Ferenc krt. 7. (HU)  
 Nagy László 25%, 9028 Győr, Vak Bottyán u. 18. (HU)  
 Demeter Sándor 12%, 8200 Veszprém, Huszár u. 9. (HU)  
 Fodor Iván Pál 7%, 9024 Győr, Cuha u. 35. (HU)  
 ( 54 ) **Reaktor és berendezés hulladék, különösen gumiabroncs pirolizálásához**  
 ( 74 ) dr. Kereszty Marcell, Gödölle, Kékes, Mészáros & Szabó Szabadalmi és Védjegy Iroda, 1024 Budapest, Keleti Károly u. 13/b (HU)
- 
- ( 51 ) **C10L 1/02** (2006.01)  
**C10L 1/18** (2006.01)  
 ( 13 ) **B1**  
 ( 11 ) **228.435** 2013.02.27.  
 ( 21 ) **P 02 02765**  
 ( 22 ) 2000.09.06.  
 ( 40 ) 2002.12.28  
 ( 73 ) Bio Petroleum Ltd., 26451 London W1Y 9DD, 72 New Bond Street (GB)  
 ( 72 ) Hull, Angelica, Lidingö, (SE)  
 Golubkov, Igor, Lidingó, (SE)  
 ( 54 ) **Motor üzemanyag dízelmotorokhoz, gázturbinás hajtóművekhez és gázturbinás sugárhajtóművekhez**  
 ( 30 ) PCT/SE99/01546 1999.09.06 SE  
 ( 86 ) SE0001717  
 ( 87 ) 0118155  
 ( 74 ) Derzsi Katalin, S.B.G. & K. Budapesti Nemzetközi Szabadalmi Iroda, 1062 Budapest, Andrassy út 113. (HU)
- 
- ( 51 ) **C11D 1/835** (2006.01)  
**C11D 3/50** (2006.01)  
 ( 13 ) **B1**  
 ( 11 ) **228.527** 2013.03.08.  
 ( 21 ) **P 02 03911**  
 ( 22 ) 2000.12.05.  
 ( 40 ) 2003.03.28  
 ( 73 ) UNILEVER NV., Rotterdam, (NL)  
 ( 72 ) Mohammadi, Mansur Sultan, Wirral, Merseyside, (GB)  
 Ormandy, Kevin Anthony, Wirral, Merseyside, (GB)  
 Wright, Janice Elaine, Wirral, Merseyside, (GB)  
 Briggs, Adam Matthew, Wirral, Merseyside, (GB)  
 ( 54 ) **Eljárás szövetlágyító kompozíciók viszkozitási stabilitásának növelésére, fokozott stabilitású szövetlágyító**
-

**kompozíciók , eljárás szövetek kezelésére és olajszerű cukorszármazékok alkalmazása**

- ( 30 ) 9930436.2 1999.12.22 GB  
 ( 86 ) GB0004633  
 ( 87 ) 0146360  
 ( 74 ) dr. Palágyi Tivadar, DANUBIA Szabadalmi és Védjegy Iroda Kft., 1051 Budapest, Bajcsy-Zs. út 16. (HU)

- ( 51 ) **C11D 3/02** (2006.01)  
**C11D 3/20** (2006.01)  
**C11D 3/22** (2006.01)  
**C11D 17/00** (2006.01)

( 13 ) **B1**

- ( 11 ) **228.346** 2013.02.11.  
 ( 21 ) **P 00 04376**  
 ( 22 ) 1998.11.17.  
 ( 40 ) 2001.03.28  
 ( 73 ) Henkel AG & Co. KgaA, 40191 Düsseldorf, (DE)  
 ( 72 ) Legel, Dieter, Solingen, (DE)  
 Penninger, Josef, Hilden, (DE)  
 Völkel, Theodor, Erkrath, (DE)

**( 54 ) Stabil folyékony vizes mosószerek**

- ( 30 ) 197 52 165.7 1997.11.26 DE  
 ( 86 ) EP9807347  
 ( 87 ) 9927051  
 ( 74 ) ifj. Szentpéteri Ádám, S.B.G. & K. Budapesti Nemzetközi Szabadalmi Iroda, 1062 Budapest, Andrassy út 113. (HU)

- ( 51 ) **C11D 7/54** (2006.01)  
**C11D 7/32** (2006.01)

( 13 ) **B1**

- ( 11 ) **228.308** 2013.02.08.  
 ( 21 ) **P 99 04021**  
 ( 22 ) 1997.05.26.  
 ( 40 ) 2000.03.28  
 ( 73 ) Heineken Technical Services B.V., Amszterdam, (NL)  
 NORIT Membraan Technologie B.V., Hengelo, (NL)  
 ( 72 ) Mol, Martinus Nicolaas Maria, Leiden, (NL)  
 van Hoof, Stephan Cornelus Johannes Maria, Wageningen, (NL)

**( 54 ) Eljárás élelmiszerek előállításánál alkalmazott egységek, különösen szűrők tisztítására**

- ( 30 ) 1003225 1996.05.29 NL  
 ( 86 ) NL9700294  
 ( 87 ) 9745523  
 ( 74 ) Olchváry Gézané, DANUBIA Szabadalmi és Védjegy Iroda Kft., 1051 Budapest, Bajcsy-Zs. út 16. (HU)

- ( 51 ) **C11D 17/00** (2006.01)  
**C11D 3/02** (2006.01)  
**C11D 3/20** (2006.01)  
**C11D 3/37** (2006.01)

( 13 ) **B1**

- ( 11 ) **228.345** 2013.02.11.

- 
- ( 21 ) **P 01 00078**  
 ( 22 ) 1998.11.17.  
 ( 40 ) 2001.05.28  
 ( 73 ) HENKEL AG & Co. KGaA, 40589 Düsseldorf, Henkelstrasse 67 (DE)  
 ( 72 ) Legel, Dieter, Solingen, (DE)  
       Penninger, Josef, Hilden, (DE)  
       Völkel, Theodor, Erkrath, (DE)
- ( 54 ) **Alacsony koncentrációjú, nagy viszkozitású, folyékony mosószerkészítmény**  
 ( 30 ) 197 52 163.0 1997.11.26 DE  
 ( 86 ) EP9807344  
 ( 87 ) 9928430  
 ( 74 ) ifj. Szentpéteri Ádám, S.B.G. & K. Budapesti Nemzetközi Szabadalmi Iroda, 1062 Budapest, Andrassy út 113.  
 (HU)
- 

- ( 51 ) **C12C 12/00** (2006.01)  
       **C12G 3/00** (2006.01)
- ( 13 ) **B1**
- ( 11 ) **228.456** 2013.03.06.
- ( 21 ) **P 12 00511**  
 ( 22 ) 2009.09.07.  
 ( 40 ) 2011.05.30  
 ( 73 ) dr. Kántor Dezső Ernőné, 4034 Debrecen, Új u. 8. (HU)  
 ( 72 ) dr. Kántor Dezső Ernőné, 4034 Debrecen, Új u. 8. (HU)
- ( 54 ) **Méz alapú sörítal és eljárás ennek előállítására**  
 ( 62 ) P0900547 2009.09.07. HU  
 ( 74 ) Várnai Anikó, Interinno Szabadalmi Iroda, 1024 Budapest, Margit krt. 73. (HU)
- 

- ( 51 ) **C12N 1/20** (2006.01)  
       **A23C 9/12** (2006.01)  
       **A23C 9/123** (2006.01)  
       **A23C 9/127** (2006.01)  
       **A23C 19/00** (2006.01)  
       **A61K 35/74** (2006.01)
- ( 13 ) **B1**
- ( 11 ) **228.501** 2013.03.08.
- ( 21 ) **P 12 00029**  
 ( 22 ) 1998.08.18.  
 ( 40 ) 2000.12.28  
 ( 73 ) New Zealand Dairy Board, Wellington, Pastoral House, 25 The Terrace (NZ)  
 ( 72 ) Gill, Harshamjit S., Palmerston North, (NZ)  
       Smart, John B., Palmerston North, (NZ)  
       Gopal, Pramod K., Palmerston North, (NZ)
- ( 54 ) **Immunitást fokozó tejsavbaktériumok**  
 ( 62 ) P0002949 1998.08.18. HU  
 ( 30 ) PO 8699 1997.08.21 AU  
       PP 3225 1998.04.28 AU  
 ( 74 ) dr. Svingor Ádám, DANUBIA Szabadalmi és Jogi Iroda Kft., 1051 Budapest, Bajcsy-Zs. út 16. (HU)
- 

- ( 51 ) **C12N 1/21** (2006.01)
-

## Megadott szabadalmak

---

<b>A61K 39/108</b>	(2006.01)
<b>( 13 ) B1</b>	
<b>( 11 ) 228.496</b>	2013.03.08.
<b>( 21 ) P 98 00094</b>	
( 22 )	1998.01.20.
( 40 )	1998.09.28
( 73 )	Ecole Nationale Veterinaire de Toulouse (ENVT), Toulouse, (FR) Institut National de la Recherche Agronomique (INRA), Párizs, (FR)
( 72 )	de Rycke, Jean, Pibrac, (FR) Milon, Alain, Blagnac, (FR)
<b>( 54 ) Nem patogén mutáns E. coli törzsek, előállításuk és alkalmazásuk</b>	
( 30 )	9700532 1997.01.20 FR
( 74 )	DANUBIA Szabadalmi és Védjegy Iroda Kft., 1051 Budapest, Bajcsy-Zs. út 16. (HU)

---

<b>( 51 ) C12N 5/08</b>	( ____ )
<b>( 13 ) B1</b>	
<b>( 11 ) 228.495</b>	2013.03.08.
<b>( 21 ) P 01 03429</b>	
( 22 )	1999.03.23.
( 40 )	2002.01.28
( 73 )	Swedish Orphan Blovltrum International AB, , 112 76 Stockholm, . (SE)
( 72 )	Jarekrans, Mats, Umea, (SE)
<b>( 54 ) Eljárás leukociták folyamatos tisztítására és betöményítésére vérből</b>	
( 30 )	9801029-1 1998.03.26 SE 60/085,391 1998.05.14 US
( 86 )	SE9900452
( 87 )	9949016
( 74 )	DANUBIA Szabadalmi és Jogi Iroda Kft., 1051 Budapest, Bajcsy-Zs. út 16. (HU)

---

<b>( 51 ) C12N 15/11</b>	(2006.01)
<b>A61K 48/00</b>	(2006.01)
<b>C07K 14/65</b>	(2006.01)
<b>( 13 ) B1</b>	
<b>( 11 ) 228.470</b>	2013.03.06.
<b>( 21 ) P 00 03745</b>	
( 22 )	1998.10.04.
( 40 )	2001.02.28
( 73 )	Yissum Research Development Company of the Hebrew University of Jerusalem, Jeruzsálem, (IL)
( 72 )	Hochberg, Abraham, Jeruzsálem, (IL) Ayesh, Suhail, Jeruzsálem, (IL)
<b>( 54 ) Eljárások és készítmények tumorspecifikus citotoxicitás indukálására</b>	
( 30 )	08/943,608 1997.10.03 US
( 86 )	IL9800486
( 87 )	9918195
( 74 )	S.B.G. & K. Szabadalmi Ügyvivői Iroda, 1062 Budapest, Andrassy út 113. (HU)

---

<b>( 51 ) C12N 15/12</b>	(2006.01)
<b>A61K 39/39</b>	(2006.01)
<b>A61K 48/00</b>	(2006.01)

---



## Megadott szabadalmak

- 
- C07K 1/00** (2006.01)  
**C07K 14/47** (2006.01)  
**C07K 19/00** (2006.01)  
**C12N 1/21** (2006.01)  
**C12N 15/62** (2006.01)  
**C12N 15/70** (2006.01)
- ( 13 ) B1**  
**( 11 ) 228.467** 2013.03.06.  
**( 21 ) P 01 02639**  
 ( 22 ) 1999.02.02.  
 ( 40 ) 2001.11.28  
 ( 73 ) SmithKline Beecham Biologicals S.A., Rixensart, (BE)  
 ( 72 ) Cabezon Silva, Teresa, Rixensart, (BE)  
 Cohen, Joseph, Rixensart, (BE)  
 Slaoui, Moncef Mohamed, Rixensart, (BE)  
 Vinals Bassols, Carlota, Rixensart, (BE)
- ( 54 ) A MAGE-család tumorra összefüggő antigénszármarékai és azokat kódoló nukleinsavszekvenciák, továbbá ezek alkalmazása vakcinázásra használható fúziós fehérjék és készítmények előállításában**
- ( 30 ) 9802543.0 1998.02.05 GB  
 9802650.3 1998.02.06 GB  
 ( 86 ) EP9900660  
 ( 87 ) 9940188  
 ( 74 ) Svingor Ádám, DANUBIA Szabadalmi és Védjegy Iroda Kft., 1051 Budapest, Bajcsy-Zs. út 16. (HU)
- 
- ( 51 ) C12N 15/12** (2006.01)  
**A61K 38/18** (2006.01)  
**A61P 7/06** (2006.01)  
**C07K 14/505** (2006.01)  
**C12N 5/10** (2006.01)
- ( 13 ) B1**  
**( 11 ) 228.492** 2013.03.08.  
**( 21 ) P 01 03920**  
 ( 22 ) 1999.10.18.  
 ( 40 ) 2002.02.28  
 ( 73 ) Amgen Inc., Thousand Oaks, Kalifornia, (US)  
 ( 72 ) Egrie, Joan C., Newbury Park, Kalifornia, (US)  
 Elliott, Steven G., Newbury Park, Kalifornia, (US)  
 Brown, Jeffrey K., Camarillo, Kalifornia, (US)
- ( 54 ) Eljárás és kompozíció vérszegénység kezelésére és megelőzésére**
- ( 30 ) 09/178,292 1998.10.23 US  
 ( 86 ) US9924435  
 ( 87 ) 0024893  
 ( 74 ) ifj. Szentpéteri Ádám, S.B.G. & K. Budapesti Nemzetközi Szabadalmi Iroda, 1062 Budapest, Andrásy út 113. (HU)
- 
- ( 51 ) C12N 15/31** (2006.01)  
**A61K 39/04** (2006.01)  
**C07K 14/35** (2006.01)  
**C07K 19/00** (2006.01)
-

- 
- C12P 21/02** (2006.01)  
**( 13 ) B1**  
**( 11 ) 228.354** 2013.02.15.  
**( 21 ) P 01 01521**  
( 22 ) 1999.04.07.  
( 40 ) 2001.08.28  
( 73 ) Corixa Corporation, Wilmington, Delaware 19808, CSC The United States Corporation, 2711 Centreville Road, Suite 400 (US)  
( 72 ) Skeiky, Yasir A. W., Seattle, Washington, (US)  
Alderson, Mark, Bainbridge Island, Washington, (US)  
Campos-Neto, Antonio, Bainbridge Island, Washington, (US)  
**( 54 ) A Mycobacterium tuberculosis antigének fúziós fehérjéi és felhasználásuk**  
( 30 ) 09/056,556 1998.04.07 US  
09/223,040 1998.12.30 US  
( 86 ) US9907717  
( 87 ) 9951748  
( 74 ) ifj. Szentpéteri Ádám, S.B.G. & K. Budapesti Nemzetközi Szabadalmi Iroda, 1062 Budapest, Andrassy út 113. (HU)
- 

- ( 51 ) C12N 15/31** (2006.01)  
**A61K 39/09** (2006.01)  
**C07K 14/315** (2006.01)  
**C12N 1/21** (2006.01)  
**( 13 ) B1**  
**( 11 ) 228.497** 2013.03.08.  
**( 21 ) P 01 02304**  
( 22 ) 1999.02.17.  
( 40 ) 2001.10.29  
( 73 ) ID Biomedical Corporation of Quebec, H7V 3S8 Laval, Quebec, Cartier Boulevard West, 525 (CA)  
( 72 ) Brodeur, Bernard R., Sillery, Québec, (CA)  
Rioux, Clément, Ville-de-Cap-Rouge, Québec, (CA)  
Boyer, Martine, Beauport, Québec, (CA)  
Charlebois, Isabelle, St-Nicolas, Québec, (CA)  
Hamel, Jesée, Sillery, Québec, (CA)  
Martin, Denis, St-Augustin-de-Desmaures, Québec, (CA)  
**( 54 ) B Csoportba tartozó Streptococcus antigének**  
( 30 ) 60/075,425 1998.02.20 US  
( 86 ) CA9900114  
( 87 ) 9942588  
( 74 ) DANUBIA Szabadalmi és Jogi Iroda Kft., 1051 Budapest, Bajcsy-Zs. út 16. (HU)
- 

- ( 51 ) C12N 15/37** (2006.01)  
**A61K 39/12** (2006.01)  
**C07K 14/025** (2006.01)  
**C07K 16/08** (2006.01)  
**C12N 7/00** (2006.01)  
**C12N 15/81** (2006.01)  
**( 13 ) B1**  
**( 11 ) 228.490** 2013.03.08.
-

- ( 21 ) **P 98 01608**  
 ( 22 ) 1996.03.26.  
 ( 40 ) 1998.10.28  
 ( 73 ) MERCK SHARP & DOHME CORP., 07065 Rahway, New Jersey, 126 East Lincoln Avenue (US)  
 ( 72 ) George, Hugh A., Rahway, New Jersey, (US)  
 Hofmann, Kathryn J., Rahway, New Jersey, (US)  
 Jansen, Kathrin U., Rahway, New Jersey, (US)  
 Joyce, Joseph G., Rahway, New Jersey, (US)  
 Lehman, Ernest Dale, Rahway, New Jersey, (US)  
 Neeper, Michael P., Rahway, New Jersey, (US)  
 ( 54 ) **A 11. típusú humán papillomavírusból származó L1-fehérjét kódoló szintetikus HPV6/11-L1-hibrid-DNS**  
 ( 30 ) 08/413,572 1995.03.30 US  
 08/413,571 1995.03.30 US  
 ( 86 ) US9604117  
 ( 87 ) 9630520  
 ( 74 ) Danubia Szabadalmi és Jogi Iroda Kft., 1051 Budapest, Bajcsy-Zs.u.16. (HU)

- ( 51 ) **C12N 15/40** (2006.01)  
**A61K 35/76** (2006.01)  
**A61K 48/00** (2006.01)  
**C12N 7/04** (2006.01)  
**C12Q 1/70** (2006.01)

( 13 ) **B1**

- ( 11 )
- 228.468**
- 2013.03.06.

( 21 ) **P 01 02707**

- ( 22 ) 1999.05.26.  
 ( 40 ) 2001.11.28  
 ( 73 ) Boehringer Ingelheim Vetmedica GmbH., Ingelheim/Rhein, (DE)  
 ( 72 ) Meyers, Gregor, Walddorfhaeslach, (DE)

( 54 ) **Legyengített pestivírusok**

- ( 30 ) 98110356.7 1998.06.05 EP  
 ( 86 ) EP9903642  
 ( 87 ) 9964604  
 ( 74 ) Ráthonyi Zoltán, S.B.G. & K. Szabadalmi Ügyvivői Iroda, 1062 Budapest, Andrassy út 113. (HU)

- ( 51 ) **C12N 15/40** (2006.01)  
**A61K 35/76** (2006.01)  
**A61K 48/00** (2006.01)  
**C12N 7/04** (2006.01)  
**C12Q 1/70** (2006.01)

( 13 ) **B1**

- ( 11 )
- 228.469**
- 2013.03.07.

( 21 ) **P 12 00536**

- ( 22 ) 1999.05.26.  
 ( 40 ) 2001.11.28  
 ( 73 ) Boehringer Ingelheim Vetmedica GmbH, 55216 Ingelheim am Rhein, Binger Strasse 173 (DE)  
 ( 72 ) MEYERS Gregor, 72141 Walddorfhaeslach, Alpstrasse 1 (DE)

( 54 ) **Legyengített pestivírusok, nukleinsavak előállításukhoz és alkalmazásuk**

- ( 62 ) P0102707 1999.05.26. HU

---

( 30 ) 98110356 1998.06.05 WO

( 74 ) Ráthonyi Zoltán, SBGK Szabadalmi Ügyvivői Iroda, 1062 Budapest, Andrásy út 113. (HU)

---

( 51 ) **C12N 15/40** (2006.01)

**C12N 7/04** (2006.01)

**C12Q 1/70** (2006.01)

( 13 ) **B1**

( 11 ) **228.471** 2013.03.06.

( 21 ) **P 12 00537**

( 22 ) 1999.05.26.

( 40 ) 2001.11.28

( 73 ) Boehringer Ingelheim Vetmedica GmbH, 55216 Ingelheim am Rhein, Binger Strasse 173 (DE)

( 72 ) MEYERS Gregor, 72141 Walddorfhaeslach, Alpstrasse 1 (DE)

( 54 ) **Eljárások pestivírusok detektálható jelölésére**

( 62 ) P0102707 1999.05.26. HU

( 30 ) 98110356.7 1998.06.05 WO

( 74 ) Ráthonyi Zoltán, SBGK Szabadalmi Ügyvivői Iroda, 1062 Budapest, Andrásy út 113. (HU)

---

( 51 ) **C12N 15/82** (2006.01)

**A01H 5/00** (2006.01)

**C12N 15/60** (2006.01)

( 13 ) **B1**

( 11 ) **228.383** 2013.02.21.

( 21 ) **P 03 03658**

( 22 ) 2002.04.04.

( 40 ) 2004.03.01

( 73 ) BIOGEMMA, Párizs, (FR)

Centre National de la Recherche Scientifique, Párizs, (FR)

( 72 ) Vidal, Jean, Gometz Le Chatel, (FR)

Jeanneau, Matthieu, Saint Valentin, (FR)

Perez, Pascual, Chanonat, (FR)

Gerentes, Denise, Le Crest, (FR)

( 54 ) **Foszfoenol-piruvát-karboxiláz fokozott mértékű expressziója**

( 30 ) 01/04,602 2001.04.04 FR

01/14,822 2001.11.16 FR

( 86 ) FR0201173

( 87 ) 02081714

( 74 ) dr. Svingor Ádám, DANUBIA Szabadalmi és Védjegy Iroda Kft., 1051 Budapest, Bajcsy-Zs. út 16. (HU)

---

( 51 ) **C12P 13/04** (2006.01)

**C12N 1/20** (2006.01)

**C12P 1/04** (2006.01)

( 13 ) **B1**

( 11 ) **228.395** 2013.02.21.

( 21 ) **P 02 00948**

( 22 ) 2000.03.30.

( 40 ) 2002.07.29

( 73 ) Bayer CropScience AG, 40789 Monheim, Alfred-Nobel-Strasse 50 (DE)

( 72 ) Bartsch, Klaus, Königstein, (DE)

---

**( 54 ) Eljárás L-foszfinotricin előállítására aszpartáttal való enzimátikus transzaminálással**

( 30 ) 199 19 848.9 1999.04.30 DE

( 86 ) EP0002809

( 87 ) 0066760

( 74 ) DANUBIA Szabadalmi és Jogi Iroda Kft., 1051 Budapest, Bajcsy-Zsilinszky út 16. (HU)

( 51 ) **C12P 13/04** (2006.01)**C07C323/63** (2006.01)**C12P 11/00** (2006.01)( 13 ) **B1**( 11 ) **228.360** 2013.02.22.( 21 ) **P 04 01500**

( 22 ) 2002.09.19.

( 40 ) 2005.02.28

( 73 ) F. Hoffmann-La Roche AG, Bazel, (CH)

( 72 ) Bleicher, Konrad, Freiburg, (DE)

Borthwick, Scott, Galashiels, Selkirkshire, (GB)

Iding, Hans, Rheinfelden, (DE)

Rogers-Evans, Mark, Binningen, (CH)

Schmid, Stefan, Bazel, (CH)

Tong, Han Min, Antony, (FR)

dr. Wirz, Beat, Reinach, (CH)

**( 54 ) Enzimés eljárás helyettesített 2-amino-3-(2-amino-fenilszulfanil)-propionsavak előállítására**

( 30 ) 01122906.9 2001.09.25 EP

( 86 ) EP0210511

( 87 ) 03029477

( 74 ) dr. Jalsovszky Györgyné ügyvéd, 1111 Budapest, Egry József u. 40. fsz.1. (HU)

( 51 ) **C12P 21/06** (2006.01)**A61K 35/14** (2006.01)**C07K 1/00** (2006.01)**C12P 21/04** (2006.01)( 13 ) **B1**( 11 ) **228.489** 2013.03.08.( 21 ) **P 02 00558**

( 22 ) 1999.12.08.

( 40 ) 2002.06.28

( 73 ) Bayer Corp., Berkeley, Kalifornia, (US)

( 72 ) Cho, Myung-Sam, Pinole, Kalifornia, (US)

Chan, Sham-Yuen, El Sobrante, Kalifornia, (US)

Kelsey, William, Alameda, Kalifornia, (US)

Yee, Helena, San Francisco, Kalifornia, (US)

**( 54 ) Expressziós rendszer a VIII. faktor expresszálására**

( 30 ) 09/209,916 1998.12.10 US

( 86 ) US9929169

( 87 ) 0034505

( 74 ) Svingor Ádám, DANUBIA Szabadalmi és Védjegy Iroda Kft., 1051 Budapest, Bajcsy-Zs. út 16. (HU)

( 51 ) **C12Q 1/32** (2006.01)

## Megadott szabadalmak

- 
- C12Q 1/00** (2006.01)  
**C12Q 1/26** (2006.01)  
**G01N 33/53** (2006.01)
- ( 13 ) B1**  
**( 11 ) 228.343** 2013.02.11.  
**( 21 ) P 05 00095**  
( 22 ) 2002.11.06.  
( 40 ) 2005.05.30  
( 73 ) Axis-Shield Diagnostics, Ltd., DD2 1XA Dundee, Scotland, Luna Place, The Technology Park (GB)  
( 72 ) Webb, Heather Kay, San Francisco, Kalifornia, (US)  
Owens, Jeffrey, Seattle, Washington, (US)  
Liedtke, Raymond, Bellevue, Washington, (US)  
Forest, Doreen, Kelso, Washington, (US)  
Legaz, Mark, Longview, Washington, (US)  
Kawasaki, Glen, Seattle, Washington, (US)  
Lawson, Sobomabo, Shoreline, Washington, (US)
- ( 54 ) Enzimes, ciklusos homocisztein- és cisztationinvizsgálatok**  
( 30 ) 10/012,762 2001.11.06 US  
( 86 ) US0235777  
( 87 ) 03040694  
( 74 ) DANUBIA Szabadalmi és Jogi Iroda Kft., 1051 Budapest, Bajcsy-Zs. út 16. (HU)
- 
- ( 51 ) C22C 9/02** (2006.01)  
**C22C 9/04** (2006.01)
- ( 13 ) B1**  
**( 11 ) 228.551** 2013.03.12.  
**( 21 ) P 03 02517**  
( 22 ) 2003.08.08.  
( 40 ) 2004.03.01  
( 73 ) KM Europa Metal Aktiengesellschaft, Osnabrück, (DE)  
( 72 ) Hecht, Meinhard, Hasbergen, (DE)  
dr. Konczalla, Mathias, Osnabrück, (DE)  
Naumann, Ulrich, Menden, (DE)
- ( 54 ) Gyengén ötvözött rézötvözet és ebből előállított üreges profilú építőelem**  
( 30 ) 102 37 052.4 2002.08.09 DE  
( 74 ) dr. Jakab Judit, S.B.G. & K. Szabadalmi Ügyvivői Iroda, 1062 Budapest, Andrássy út 113. (HU)
- 
- ( 51 ) C22C 19/07** (2006.01)  
**C03B 37/04** (2006.01)  
**C03B 37/095** (2006.01)  
**C22F 1/10** (2006.01)
- ( 13 ) B1**  
**( 11 ) 228.380** 2013.02.21.  
**( 21 ) P 03 02040**  
( 22 ) 2001.05.23.  
( 40 ) 2003.09.29  
( 73 ) Saint-Gobain Isover, Courbevoie, (FR)  
( 72 ) Berthod, Patrice, Pont-a-Mousson, (FR)  
Bernard, Jean Luc, Clermont, (FR)
-

Liebaut, Christophe, Mercurey, (FR)

**( 54 ) Eljárás ásványi gyapot előállítására, az eljárással felhasználásra kerülő kobaltbázisú ötvözetek és ezek alkalmazásai**

( 86 ) FR0101590

( 87 ) 0190429

( 74 ) Olchváry Gézáné, DANUBIA Szabadalmi és Védjegy Iroda Kft., 1051 Budapest, Bajcsy-Zs. út 16. (HU)

( 51 ) **C23C 22/12** (2006.01)**C23C 22/18** (2006.01)( 13 ) **B1**( 11 ) **228.330** 2013.02.13.( 21 ) **P 99 03091**

( 22 ) 1997.08.11.

( 40 ) 2001.05.28

( 73 ) Chemetall GmbH, 60487 Frankfurt am Main, Németország, Trakehner Strasse 3. (DE)

( 72 ) Kolberg, Thomas, Heppenheim, (DE)

Schubach, Peter, Nidderau, (DE)

**( 54 ) Vizes oldat és eljárás fémes felületek foszfátosítására**

( 30 ) 196 34 685.1 1996.08.28 DE

( 86 ) EP9704360

( 87 ) 9808999

( 74 ) dr. Láng Tivadarné, S.B.G. &amp; K. Szabadalmi Ügyvivői Iroda, 1062 Budapest, Andrásy út 113. (HU)

( 51 ) **C25B 11/04** (2006.01)**C01G 55/00** (2006.01)**C25B 1/24** (2006.01)**H01M 4/92** (2006.01)( 13 ) **B1**( 11 ) **228.452** 2013.03.06.( 21 ) **P 04 02367**

( 22 ) 2002.11.07.

( 40 ) 2005.03.29

( 73 ) De Nora Elettrodi S.p.A., Milánó, (IT)

( 72 ) Tsou, Yu-Min, Princeton, New Jersey, (US)

Deng, Hua, Warrington, Pennsylvania, (US)

Martelli, Gian Nicola, Vimodrone, (IT)

Allen, Robert J., Saugus, Massachusetts, (US)

De Castro, Emory S., Nahant, Massachusetts, (US)

**( 54 ) Elektrokatalizátor anyag, különösképpen ródiium-szulfid elektrokatalizátor anyag, valamint eljárás annak előállítására és elektrokatalizátor**

( 30 ) 60/344,761 2001.11.07 US

10/141,108 2002.05.08 US

( 86 ) EP0212436

( 87 ) 03040435

( 74 ) Szabó Zsolt, DANUBIA Szabadalmi és Védjegy Iroda Kft., 1051 Budapest, Bajcsy-Zs. út 16. (HU)

## Megadott szabadalmak

- 
- ( 51 ) **D01F 9/22** (2006.01)  
 ( 13 ) **B1**  
 ( 11 ) **228.482** 2013.03.06.  
 ( 21 ) **P 03 01876**  
 ( 22 ) 2000.05.09.  
 ( 40 ) 2003.08.28  
 ( 73 ) Mitsubishi Rayon Co., Ltd., Tokió, (JP)  
 ( 72 ) Kasabo, Yukio, Hiroshima, (JP)  
 Ikeda, Katsuhiko, Hiroshima, (JP)  
 ( 54 ) **Szénszál prekurzorként alkalmazható akrilnitril-alapú szálköteg és eljárás előállítására**  
 ( 86 ) JP0002951  
 ( 87 ) 0186040  
 ( 74 ) Ravadits Imre, DANUBIA Szabadalmi és Védjegy Iroda Kft., 1051 Budapest, Bajcsy-Zs. út 16. (HU)
- 
- ( 51 ) **D21C 3/04** (2006.01)  
**D21C 3/20** (2006.01)  
 ( 13 ) **B1**  
 ( 11 ) **228.481** 2013.03.06.  
 ( 21 ) **P 01 01935**  
 ( 22 ) 1999.05.04.  
 ( 40 ) 2001.09.28  
 ( 73 ) CHEMPOLIS OY, Oulu, (FI)  
 ( 72 ) Rousu, Pasi, Oulu, (FI)  
 Rousu, Päivi, Oulu, (FI)  
 Rousu, Esa, Oulu, (FI)  
 ( 54 ) **Eljárás rostpép előállítására hangyasavat és ecetsavat egyaránt tartalmazó főzősav alkalmazásával**  
 ( 30 ) 980995 1998.05.05 FI  
 ( 86 ) FI9900372  
 ( 87 ) 9957364  
 ( 74 ) dr. Palágyi Tivadar, DANUBIA Szabadalmi és Védjegy Iroda Kft., 1051 Budapest, Bajcsy-Zs. út 16. (HU)
- 
- ( 51 ) **D21F 1/44** (2006.01)  
**D21F 1/10** (2006.01)  
**D21F 11/00** (2006.01)  
 ( 13 ) **B1**  
 ( 11 ) **228.322** 2013.02.08.  
 ( 21 ) **P 04 01448**  
 ( 22 ) 2002.09.13.  
 ( 40 ) 2004.10.28  
 ( 73 ) Giesecke & Devrient GmbH., München, (DE)  
 ( 72 ) Kaule, Wittich, Emmering, (DE)  
 Mayer, Karlheinz, Augsburg, (DE)  
 Stumbeck, Bernd, Waakirchen, (DE)  
 Wensauer, Wolfgang, Gmund, (DE)  
 Wild, Günther, Hausham, (DE)  
 Gerhardt, Thomas, München, (DE)  
 Aigner, Andreas, Valley, (DE)  
 ( 54 ) **Papírszita kétfokozatú vízjel készítéséhez és eljárás annak előállításához**  
 ( 30 ) 101 45 782.0 2001.09.17 DE
-



- 
- ( 86 ) EP0210317  
 ( 87 ) 03025281  
 ( 74 ) Sikos Róbert, DANUBIA Szabadalmi és Védjegy Iroda Kft., 1051 Budapest, Bajcsy-Zs. út 16. (HU)
- 
- ( 51 ) **D21H 21/40** (2006.01)  
**B31F 1/07** (2006.01)  
 ( 13 ) **B1**  
 ( 11 ) **228.442** 2013.02.27.  
 ( 21 ) **P 04 02123**  
 ( 22 ) 2002.11.26.  
 ( 40 ) 2007.09.28  
 ( 73 ) De La Rue International Limited, Basingstoke, Hampshire, (GB)  
 ( 72 ) Pearson, Nicholas George, Kingsclere, Hampshire, (GB)  
 ( 54 ) **Vízjelet és/vagy dombornyomást tartalmazó papír**  
 ( 30 ) 0128280.5 2001.11.26 GB  
 ( 86 ) GB0205336  
 ( 87 ) 03046282  
 ( 74 ) dr. Köteles Zoltán, S.B.G. & K., Szabadalmi Ügyvivői Iroda, 1062 Budapest, Andrásy út 113. (HU)
- 

#### E. SZEKCIÓ - HELYHEZ KÖTÖTT LÉTESÍTMÉNYEK

---

- ( 51 ) **E01F 15/04** (2006.01)  
**E01F 15/00** (2006.01)  
 ( 13 ) **B1**  
 ( 11 ) **228.336** 2013.02.11.  
 ( 21 ) **P 10 00192**  
 ( 22 ) 2009.09.14.  
 ( 40 ) 2011.05.30  
 ( 73 ) Tarány Gábor, 2400 Dunaújváros, Fiastyúk u. 8. (HU)  
 ( 72 ) Tarány Gábor, 2400 Dunaújváros, Fiastyúk u. 8. (HU)  
 ( 54 ) **Védőkorlát-szerkezet közutakhoz és eljárás telepítésére**  
 ( 74 ) dr. Kriston Pál, 1222 Budapest, Pannónia u. 16. (HU)
- 
- ( 51 ) **E01F 15/04** (2006.01)  
**E01D 19/10** (2006.01)  
 ( 13 ) **B1**  
 ( 11 ) **228.547** 2013.03.12.  
 ( 21 ) **P 11 00035**  
 ( 22 ) 2010.06.07.  
 ( 40 ) 2012.01.30  
 ( 73 ) Tarány Gábor, 2400 Dunaújváros, Fiastyúk u. 8. (HU)  
 ( 72 ) Tarány Gábor, 2400 Dunaújváros, Fiastyúk u. 8. (HU)  
 ( 54 ) **Dilatációt követő hídi védőkorlát-szerkezet és eljárás telepítésére**  
 ( 74 ) dr. Kriston Pál, 1222 Budapest, Pannónia u. 16. (HU)
- 
- ( 51 ) **E03D 9/03** (2006.01)  
 ( 13 ) **B1**  
 ( 11 ) **228.554** 2013.03.12.
-

- 
- ( 21 ) **P 03 01545**  
 ( 22 ) 2001.07.21.  
 ( 40 ) 2006.01.30  
 ( 73 ) Henkel AG & Co.KGaA, 40589 Düsseldorf, (DE)  
 ( 72 ) Butter-Jentsch, Ralph, Langenfeld, (DE)  
 Menke, Roland, Mettmann, (DE)  
 Mühlhausen, Hans-Georg, Düsseldorf, (DE)  
 Pessel, Frank, Düsseldorf, (DE)  
 Jungmann, Thomas, Neuss, (DE)  
 Huchler, Stefan, Leverkusen, (DE)  
 ( 54 ) **Adagoló készülék hatóanyagközegek bejuttatására vécékagylóban lévő öblítő folyadékba**  
 ( 30 ) 100 57 325.8 2000.11.17 DE  
 101 13 036.8 2001.03.17 DE  
 ( 86 ) EP0108461  
 ( 87 ) 0240791  
 ( 74 ) Mészárosné Dónusz Katalin, S.B.G. & K. Szabadalmi Ügyvivői Iroda, 1062 Budapest, Andrásy út 113. (HU)
- 

- ( 51 ) **E04F 15/04** (2006.01)  
**F16B 5/00** (2006.01)  
 ( 13 ) **B1**  
 ( 11 ) **228.451** 2013.03.06.  
 ( 21 ) **P 07 00210**  
 ( 22 ) 1997.06.07.  
 ( 40 ) 1999.10.28  
 ( 73 ) Unilin Beheer B.V., 2913 LV Nieuwerkerk AD IJssel, Hoogeveenweg 28 (NL)  
 ( 72 ) Cappelle, Mark Gaston Maurits, Staden, (BE)  
 Moriau, Stefan Simon Gustaaf, Gent, (BE)  
 Thiers, Bernard Paul Joseph, Oostrozebeke, (BE)  
 ( 54 ) **Eljárás burkolólapok gyártására**  
 ( 62 ) P9901996 1997.06.07. HU  
 ( 30 ) 9700344 1997.04.15 BE  
 9600527 1996.06.11 BE  
 ( 86 ) EP97/03006  
 ( 87 ) 9747834  
 ( 74 ) dr. Antalffy-Zsiros András, DANUBIA Szabadalmi és Védjegy Iroda Kft., 1051 Budapest, Bajcsy-Zs. út 16.  
 (HU)
- 

- ( 51 ) **E05B 27/00** (2006.01)  
**E05B 19/00** (2006.01)  
 ( 13 ) **B1**  
 ( 11 ) **228.320** 2013.02.08.  
 ( 21 ) **P 05 00104**  
 ( 22 ) 2002.04.24.  
 ( 40 ) 2005.06.28  
 ( 73 ) Kaba GmbH, Herzogenburg, (AT)  
 ( 72 ) Luef, Heinz, Traismauer, (AT)  
 Kornhofer, Markus, Atzelsdorf, (AT)  
 ( 54 ) **Profilrendszer laposkulcsok, valamint kulcsatornák keresztmetszeti szelvényének kialakítására**  
 ( 30 ) GM 533/2001 2001.07.04 AT
-

- 
- ( 86 ) AT0200124  
 ( 87 ) 03004806  
 ( 74 ) Karácsonyi Béla, ADVOPATENT Szabadalmi és Védjegy Iroda, 1011 Budapest, Fő u. 19. (HU)
- 
- ( 51 ) **E06B 3/663** (2006.01)  
       **E06B 3/66** (2006.01)  
       **E06B 3/673** (2006.01)  
 ( 13 ) **B1**  
 ( 11 ) **228.323** 2013.02.08.  
 ( 21 ) **P 03 00537**  
 ( 22 ) 2001.04.11.  
 ( 40 ) 2003.07.28  
 ( 73 ) Saint-Gobain Glass France, Courbevoie, (FR)  
 ( 72 ) Demars, Yves, Clermont, (FR)  
       Elluin, Jean-Christophe, Choisy au Bac, (FR)  
       Vidal, Boris, Thourotte, (FR)  
 ( 54 ) **Szigetelő üvegezés és eljárás annak előállítására**  
 ( 30 ) 00/05012 2000.04.13 FR  
 ( 86 ) FR0101106  
 ( 87 ) 0179644  
 ( 74 ) Kalmár Henriette, DANUBIA Szabadalmi és Védjegy Iroda Kft., 1051 Budapest, Bajcsy-Zs. út 16. (HU)
- 

#### F. SZEKCIÓ - MECHANIKA, VILÁGÍTÁS, FŰTÉS

---

- ( 51 ) **F02D 11/10** (2006.01)  
       **F02D 41/10** (2006.01)  
 ( 13 ) **B1**  
 ( 11 ) **228.421** 2013.02.22.  
 ( 21 ) **P 02 01608**  
 ( 22 ) 2001.04.10.  
 ( 40 ) 2002.10.28  
 ( 73 ) Robert Bosch GmbH., Stuttgart, (DE)  
 ( 72 ) Huber, Andreas, Kornwestheim, (DE)  
       Wagner, Horst, Stuttgart, (DE)  
       Fehrmann, Ruediger, Leonberg, (DE)  
 ( 54 ) **Eljárás és berendezés járműhajtás vezérlésére**  
 ( 30 ) 100 18 551.7 2000.04.14 DE  
 ( 86 ) DE0101411  
 ( 87 ) 0179674  
 ( 74 ) Mák András, S.B.G. & K. Budapesti Nemzetközi Szabadalmi Iroda, 1062 Budapest, Andrásy út 113. (HU)
- 
- ( 51 ) **F02M 25/07** (2006.01)  
       **F02D 45/00** (2006.01)  
 ( 13 ) **B1**  
 ( 11 ) **228.549** 2013.03.12.  
 ( 21 ) **P 03 00031**  
 ( 22 ) 2001.12.21.  
 ( 40 ) 2003.04.28
-

- 
- ( 73 ) Toyota Jidosha Kabushiki Kaisha, Aichi, (JP)  
 ( 72 ) Morikawa, Atsushi, Aichi, (JP)  
 Uchida, Takahiro, Aichi, (JP)
- ( 54 ) Berendezés egy kipufogógáz-visszakeringető rendszer rendellenes működésének a diagnosztizálására**
- ( 30 ) 2000-395609 2000.12.26 JP  
 2001-223523 2001.07.24 JP
- ( 86 ) JP0111234  
 ( 87 ) 02052143
- ( 74 ) dr. Antalfy-Zsíros András, DANUBIA Szabadalmi és Védjegy Iroda Kft., 1051 Budapest, Bajcsy-Zs. út 16.  
 (HU)
- 
- ( 51 ) F04C 23/02** (2006.01)  
**F04B 35/00** (2006.01)
- ( 13 ) B1**
- ( 11 ) 228.404** 2013.02.22.
- ( 21 ) P 02 03020**
- ( 22 ) 2002.09.13.  
 ( 40 ) 2003.07.28
- ( 73 ) Sanden Corporation, Isesaki-shi, Gunma, (JP)  
 ( 72 ) Terauchi, Kiyoshi, Isesaki-shi, Gunma, (JP)
- ( 54 ) Hibrid kompresszor**
- ( 30 ) 2001-280630 2001.09.14 JP  
 2002-031664 2002.02.08 JP
- ( 74 ) Mészárosné Dónusz Katalin, S.B.G. & K. Szabadalmi Ügyvivői Iroda, 1062 Budapest, Andrássy út 113. (HU)
- 
- ( 51 ) F04D 29/24** (2006.01)  
**F04D 7/04** (2006.01)  
**F04D 29/30** (2006.01)
- ( 13 ) B1**
- ( 11 ) 228.402** 2013.02.22.
- ( 21 ) P 01 04349**
- ( 22 ) 1999.11.05.  
 ( 40 ) 2002.03.28
- ( 73 ) WEIR MINERALS AUSTRALIA LTD, 2064 Artarmon, New South Wales, 1 Marden Street (AU)  
 ( 72 ) Burgess, Kevin Edward, Artarmon, New South Wales, (AU)
- ( 54 ) Lapátkerék centrifugális szivattyúkhöz, valamint centrifugális szivattyú**
- ( 30 ) PP 7508 1998.12.04 AU  
 ( 86 ) AU9900981  
 ( 87 ) 0034663
- ( 74 ) dr. Markó József, DANUBIA Szabadalmi és Védjegy Iroda Kft., 1051 Budapest, Bajcsy-Zs. út 16. (HU)
- 
- ( 51 ) F17C 7/02** (2006.01)  
**F17C 5/02** (2006.01)
- ( 13 ) B1**
- ( 11 ) 228.546** 2013.03.12.
- ( 21 ) P 03 03957**
- ( 22 ) 2002.04.03.  
 ( 40 ) 2004.03.29
- ( 73 ) Messer France S.A., Asnieres/Seine, (FR)
-

- ( 72 ) Mathéoud, Patrick, Villeneuve la Garenne, (FR)  
**( 54 ) Eljárás és berendezés cseppfolyósított gáznak mobil utántöltő tartály és tárolótartály közötti átfejtésére**  
 ( 30 ) 01/04492 2001.04.03 FR  
 ( 86 ) EP0203684  
 ( 87 ) 02081963  
 ( 74 ) Szabó Zsolt, DANUBIA Szabadalmi és Védjegy Iroda Kft., 1051 Budapest, Bajcsy-Zs. út 16. (HU)

## G. SZEKCIÓ - FIZIKA

- ( 51 ) **G01B 7/00** (2006.01)  
**G01B 7/30** (2006.01)  
 ( 13 ) **B1**  
 ( 11 ) **228.420** 2013.02.22.  
 ( 21 ) **P 02 03713**  
 ( 22 ) 2002.10.31.  
 ( 40 ) 2003.06.30  
 ( 73 ) Robert Bosch GmbH., Stuttgart, (DE)  
 ( 72 ) Steinlechner, Siegbert, Leonberg, (DE)  
 Ullmann, Steffen, Stuttgart, (DE)  
 Fauter, Gerald, Leonberg, (DE)  
 Huttenlocher, Jörg, Rutesheim, (DE)  
 Wenzler, Axel, Leonberg, (DE)  
 Kittel, Hartmut, Weissach-Flacht, (DE)  
**( 54 ) Szögmérő offszet kompenzációval, valamint eljárás a szögmérő offszettjének kompenzálására**  
 ( 30 ) 101 54 154.6 2001.11.03 DE  
 ( 74 ) Mák András, S.B.G. & K. Szabadalmi Ügyvivői Iroda, 1062 Budapest, Andrásy út 113. (HU)
- ( 51 ) **G01F 23/296** (2006.01)  
 ( 13 ) **B1**  
 ( 11 ) **228.414** 2013.02.22.  
 ( 21 ) **P 03 02057**  
 ( 22 ) 2001.05.12.  
 ( 40 ) 2003.09.29  
 ( 73 ) Vega Grieshaber KG, Wolfach, (DE)  
 ( 72 ) Raffalt, Felix, Hausach, (DE)  
 Frick, Adrian, Wolfach, (DE)  
 Harter, Ingo, Schapbach, (DE)  
**( 54 ) Piezoelektromosan gerjeszthető rezgőelem**  
 ( 30 ) 100 23 302.3 2000.05.15 DE  
 ( 86 ) EP0105437  
 ( 87 ) 0188490  
 ( 74 ) Weichinger András, DANUBIA Szabadalmi és Védjegy Iroda Kft., 1051 Budapest, Bajcsy-Zs. út 16. (HU)
- ( 51 ) **G01N 21/35** (2006.01)  
**G01N 21/39** (2006.01)  
 ( 13 ) **B1**  
 ( 11 ) **228.425** 2013.02.27.  
 ( 21 ) **P 07 00765**

- ( 22 ) 2007.11.29.  
 ( 40 ) 2009.10.28  
 ( 73 ) Horcubus Kutatásfejlesztési és Szolgáltató Bt., 1114 Budapest, Eszék u. 14. (HU)  
 ( 72 ) Péter Mihály, 2030 Érd, Zápor u. 10. (HU)  
 Maák Pál Andor, 1083 Budapest, Práter u. 52. (HU)  
 Dorozsmai Jenő, 7624 Pécs, Napvirág u. 49. (HU)  
**( 54 ) Spektroszkópiai mérőberendezés és eljárás termény minőségi jellemzőjének mérésére**  
 ( 74 ) Kacsuk Zsófia szabadalmi ügyvivő, 1139 Budapest, Üteg u. 11/a (HU)

- ( 51 ) **G01N 24/08** (2006.01)  
**C12Q 1/68** (2006.01)  
**G01N 33/53** (2006.01)  
**G01N 33/68** (2006.01)

( 13 ) **B1**

( 11 ) **228.433** 2013.02.27.

( 21 ) **P 00 03956**

- ( 22 ) 1998.04.17.  
 ( 40 ) 2001.03.28  
 ( 73 ) Abbott Laboratories, 60064 Abbott Park, Illinois, (US)  
 ( 72 ) Fesik, Stephen W., Gurnee, Illinois, (US)  
 Hajduk, Philip J., Palatine, Illinois, (US)  
 Olejniczak, Edward T., Grayslake, Illinois, (US)

**( 54 ) Egydimenziós mágneses magrezonancia alkalmazása cél biomolekulák ligandumainak azonosítására**

- ( 30 ) 08/844,124 1997.04.18 US  
 ( 86 ) US9807907  
 ( 87 ) 9848264  
 ( 74 ) dr. Fehérvári Flóra, DANUBIA Szabadalmi és Védjegy Iroda Kft., 1051 Budapest, Bajcsy-Zs. út 16. (HU)

- ( 51 ) **G01N 33/564** (2006.01)  
**A61K 38/45** (2006.01)  
**G01N 33/573** (2006.01)

( 13 ) **B1**

( 11 ) **228.479** 2013.03.06.

( 21 ) **P 02 02779**

- ( 22 ) 1997.07.14.  
 ( 40 ) 2002.12.28  
 ( 73 ) Schuppan, Detlef, Berlin, (DE)  
 dr. Dieterich, Walburga, Erlangen, (DE)  
 ( 72 ) Ehnis, Tobias, Erlangen, (DE)  
 Schuppan, Detlef, Berlin, (DE)  
 dr. Dieterich, Walburga, Erlangen, (DE)

**( 54 ) Immunológiai eljárás szöveti transzglutamináz (tTG) elleni antitestek kimutatására, tTG alkalmazása diagnosztikai célokra és terápiás ellenőrzésre, valamint tTG-t tartalmazó orális gyógyászati hatóanyag**

- ( 30 ) 196 30 557.8 1996.07.18 DE  
 ( 86 ) EP9703740  
 ( 87 ) 9803872  
 ( 74 ) dr. Pethő Árpád, DANUBIA Szabadalmi és Védjegy Iroda Kft., 1051 Budapest, Bajcsy-Zs. út 16. (HU)

- ( 51 ) **G02B 5/22** (2006.01)

- 
- C09C 1/00** (2006.01)  
**G02B 5/28** (2006.01)
- ( 13 ) **B1**  
( 11 ) **228.412** 2013.02.22.  
( 21 ) **P 03 02243**  
( 22 ) 2002.02.14.  
( 40 ) 2003.10.28  
( 73 ) SICPA HOLDING SA, 1008 Prilly, Avenue de Florissant 41 (CH)  
( 72 ) Despland, Claude-Alain, Lausanne, (CH)  
Seto, Myron, Lausanne, (CH)  
Tiller, Thomas, Bussigny, (CH)  
Müller, Edgar, Fribourg, (CH)
- ( 54 ) **Mágneses tulajdonságú vékonyfilm-szerkezetes, interferenciát mutató eszköz, valamint eljárás annak előállítására, továbbá mágneses tulajdonságú vékonyfilm-szerkezetes, interferenciát mutató pigment**
- ( 30 ) 01105952.4 2001.03.09 EP  
( 86 ) EP0201586  
( 87 ) 02073250  
( 74 ) Szabó Zsolt, DANUBIA Szabadalmi és Védjegy Iroda Kft., 1051 Budapest, Bajcsy-Zs. út 16. (HU)
- 
- ( 51 ) **G06Q 20/00** (2006.01)  
**H04M 15/00** (2006.01)
- ( 13 ) **B1**  
( 11 ) **228.541** 2013.03.11.  
( 21 ) **P 10 00479**  
( 22 ) 2002.06.28.  
( 40 ) 2004.10.28  
( 73 ) Upaid Systems Ltd., 75008 Párizs, 19, rue de Teheran (FR)  
( 72 ) Yoyce, Simon James, Párizs, (FR)  
Gupta, Prafulla C., Párizs, (FR)  
Enuga, Ashok Kumar Reddy, Párizs, (FR)  
Vaidya, Manohar Sitaram, Párizs, (FR)  
Kasturi, Kalyan Chakravarthy, Párizs, (FR)  
Gupta, Richa, Párizs, (FR)  
Munnangi, Suresh Kumar, Párizs, (FR)  
Jampana, Varma Laxmi Jagannadha Siva Kumar, Párizs, (FR)  
Undavalli, Prasad Naganjaneya Vara, Párizs, (FR)  
Nallajerla, Kondal Rao, Párizs, (FR)  
Sistla, Krishna Mohan, Párizs, (FR)  
Gudipati, Amba Prasad, Párizs, (FR)  
Nallagonda, Bhanu Murthy, Párizs, (FR)  
Velpuri, Surya Sekhar Lakshmi, Párizs, (FR)  
Kalluri, Veerabhadra Rao, Párizs, (FR)  
Subhashree, Radhakrishnan, Párizs, (FR)  
Mohan Kumar, Sundaram, Párizs, (FR)  
Goparaju, Muralidhar, Párizs, (FR)  
Waldakar, Raju, Párizs, (FR)  
Jr. Santos, Fernando Manoel Alves, Párizs, (FR)  
Velagala, Narendra Kumar, Párizs, (FR)
-

Nakkala, Anil Kumar Reddy, Párizs, (FR)  
 Tummala, Anjayya Chowdary, Párizs, (FR)  
 Kompella, Krishna Mohan Venkata, Párizs, (FR)  
 Machiraju, Ravi Kiran, Párizs, (FR)  
 Seetamsetty, Srinivas, Párizs, (FR)  
 Vooradi, Gopal, Párizs, (FR)  
 Burugula, Sesh Kumar Venkata Hara Naga, Párizs, (FR)  
 Veluru, Ranganatham, Párizs, (FR)  
 Heitstuman, Michel, Párizs, (FR)

**( 54 ) Eljárás és berendezés előre fizetett számla feltöltésére konvergens kommunikációs platformon keresztül biztosított szolgáltatásokhoz**

( 62 ) P0400342 2002.06.28. HU  
 ( 30 ) 09/894890 2001.06.29 US  
 10/096,912 2002.03.14 US  
 ( 74 ) dr. Köteles Zoltán, S.B.G. & K. Szabadalmi Ügyvivői Iroda, 1062 Budapest, Andrassy út 113. (HU)

( 51 ) **G07C 3/14** (2006.01)  
**G01B 21/08** (2006.01)

( 13 ) **B1**

( 11 ) **228.410** 2013.02.22.

( 21 ) **P 10 00076**

( 22 ) 2010.02.08.

( 40 ) 2011.01.28

( 73 ) PÉBÉ-COOP Kft., 4200 Hajdúszoboszló, Ady Endre u. 87. (HU)

( 72 ) Hajdu István 40%, 4200 Hajdúszoboszló, Madách u. 4. (HU)

Bertli Zoltán 30%, 4200 Hajdúszoboszló, Madách u. 6. (HU)

Bertli János 20%, 4200 Hajdúszoboszló, Liszt Ferenc u. 11. (HU)

Forgács Dezsőné 10%, 4200 Hajdúszoboszló, Jázmin u. 1. (HU)

**( 54 ) Eljárás pébégáz közegű nyomástartó edények időszakos vizsgálatára a tartályok hátralévő élettartamának meghatározására**

( 74 ) Király György, Jurex Iparjogvédelmi Iroda, 1171 Budapest, Nemesbük u. 49. (HU)

( 51 ) **G07D 7/00** (2006.01)

( 13 ) **B1**

( 11 ) **228.415** 2013.02.22.

( 21 ) **P 04 01809**

( 22 ) 2002.10.07.

( 40 ) 2004.11.29

( 73 ) Filtrona United Kingdom Limited, Giltbrook, Nottingham, (GB)

( 72 ) Pinchen, Stephen Paul, Etwell, Derbyshire, (GB)

**( 54 ) Csomagolás árucikkhez és eljárás árucikk csomagolására**

( 30 ) 0124254.4 2001.10.09 GB

( 86 ) GB0204536

( 87 ) 03032262

( 74 ) Kereszty Marcell, Gödölle, Kékes, Mészáros & Szabó Szabadalmi és Védjegy Iroda, 1024 Budapest, Keleti Károly u. 13/b (HU)

( 51 ) **G07D 7/12** (2006.01)

**B42D 15/10** (2006.01)



## Megadott szabadalmak

- 
- G07F 7/08** (2006.01)
- ( 13 ) B1**
- ( 11 ) 228.418** 2013.02.22.
- ( 21 ) P 04 02614**
- ( 22 ) 2002.12.06.
- ( 40 ) 2005.06.28
- ( 73 ) Filtrona C&SP Limited, NG16 2GT Nottingham, Giltway, Giltbrook (GB)
- ( 72 ) Pinchen, Stephen Paul, Kirk Langley, Derbyshire, (GB)  
Rasmussen, Jens Jacob Juul, Hellerup, (DK)
- ( 54 ) Eljárás és berendezés árucikkek megjelölésére**
- ( 30 ) 0129369.5 2001.12.07 GB
- ( 86 ) GB0205517
- ( 87 ) 03049047
- ( 74 ) Kereszty Marcell, Gödölle, Kékes, Mészáros & Szabó Szabadalmi és Védjegy Iroda, 1024 Budapest, Keleti Károly u. 13/b (HU)
- 
- ( 51 ) G11B 7/007** (2006.01)
- G11B 20/10** (2006.01)
- G11B 27/28** (2006.01)
- ( 13 ) B1**
- ( 11 ) 228.532** 2013.03.11.
- ( 21 ) P 00 01911**
- ( 22 ) 1998.05.25.
- ( 40 ) 2000.09.28
- ( 73 ) Koninklijke Philips Electronics N.V., Eindhoven, (NL)
- ( 72 ) Mimmagh, Winslow Michael, Eindhoven, (NL)  
Nijboer, Jakob Gerrit, Eindhoven, (NL)
- ( 54 ) Eljárás és írókészülék információ rögzítésére, valamint adathordozó**
- ( 30 ) 97201869.1 1997.06.19 EP
- ( 86 ) IB9800794
- ( 87 ) 9858369
- ( 74 ) dr. Köteles Zoltán, S.B.G. & K. Budapesti Nemzetközi Szabadalmi Iroda, 1062 Budapest, Andrásy út 113. (HU)
- 
- ( 51 ) G11B 7/007** (2006.01)
- G11B 20/12** (2006.01)
- ( 13 ) B1**
- ( 11 ) 228.530** 2013.03.11.
- ( 21 ) P 02 04522**
- ( 22 ) 2001.12.06.
- ( 40 ) 2003.04.28
- ( 73 ) Koninklijke Philips Electronics N.V., Eindhoven, (NL)
- ( 72 ) van Kollenburg, Robertus A. J., Eindhoven, (NL)
- ( 54 ) Optikai típusú adathordozó és eszköz rögzítésre és/vagy lejátszásra ilyen adathordozóval való használathoz**
- ( 30 ) 00204415.4 2000.12.11 EP
- ( 86 ) IB0102390
- ( 87 ) 0249020
- ( 74 ) dr. Köteles Zoltán, S.B.G. & K., Szabadalmi Ügyvivői Iroda, 1062 Budapest, Andrásy út 113. (HU)
-

- 
- ( 51 ) **G11B 7/007** (2006.01)  
**G11B 20/12** (2006.01)
- ( 13 ) **B1**
- ( 11 ) **228.528** 2013.03.11.
- ( 21 ) **P 02 04509**
- ( 22 ) 2001.12.06.
- ( 40 ) 2003.04.28
- ( 73 ) Koninklijke Philips Electronics N.V., Eindhoven, (NL)
- ( 72 ) Nijboer, Jakob G., Eindhoven, (NL)  
Kablau, Johannes G., Eindhoven, (NL)
- ( 54 ) **Optikai adathordozó, valamint adatrögzítő és/vagy adatlejátszó berendezés az ilyen adathordozókhoz**
- ( 30 ) 00204415.4 2000.12.11 EP  
01201194.6 2001.03.28 EP
- ( 86 ) IB0102379
- ( 87 ) 0249019
- ( 74 ) dr. Köteles Zoltán, S.B.G. & K., Szabadalmi Ügyvivői Iroda, 1062 Budapest, Andrásy út 113. (HU)
- 
- ( 51 ) **G11B 20/12** (2006.01)  
**G11B 27/10** (2006.01)  
**G11B 27/30** (2006.01)  
**G11B 27/32** (2006.01)  
**H04N 7/24** (2006.01)  
**H04N 7/52** (2006.01)
- ( 13 ) **B1**
- ( 11 ) **228.411** 2013.02.22.
- ( 21 ) **P 02 04146**
- ( 22 ) 2000.11.16.
- ( 40 ) 2003.03.28
- ( 73 ) Thomson Licensing S.A., Boulogne-Billancourt, (FR)
- ( 72 ) Winter, Marco, Hannover, (DE)  
Schiller, Harald, Hannover, (DE)
- ( 54 ) **Eljárás, berendezés és tárolási közeg kis bitsebességű adatfolyamatok rögzítésére és lejátszására**
- ( 30 ) 00100836.6 2000.01.17 EP
- ( 86 ) EP0011335
- ( 87 ) 0154126
- ( 74 ) dr. Harangozó Gábor, DANUBIA Szabadalmi és Védjegy Iroda Kft., 1051 Budapest, Bajcsy-Zs. út 16. (HU)
- 
- ( 51 ) **G11B 27/034** (2006.01)  
**G11B 20/12** (2006.01)  
**G11B 27/30** (2006.01)  
**G11B 27/32** (2006.01)  
**H04N 5/85** (2006.01)
- ( 13 ) **B1**
- ( 11 ) **228.529** 2013.03.12.
- ( 21 ) **P 01 04048**
- ( 22 ) 2000.06.23.
- ( 40 ) 2002.03.28
- ( 73 ) Koninklijke Philips Electronics N.V., Eindhoven, (NL)
-

- ( 72 ) de Haan, Wiebe, Eindhoven, (NL)  
**( 54 ) Eljárás és felvevő berendezés kódolt bitfolyam rögzítéséhez korong alakú adathordozón**  
 ( 30 ) 99202106.3 1999.06.29 EP  
 ( 86 ) EP0005891  
 ( 87 ) 0101416  
 ( 74 ) dr. Köteles Zoltán, S.B.G. & K. Budapesti Nemzetközi Szabadalmi Iroda, 1062 Budapest, Andrassy út 113. (HU)

---

**H. SZEKCIÓ - VILLAMOSSÁG, ELEKTROMOSSÁG**

---

- ( 51 ) **H01B 3/00** (2006.01)  
 ( 13 ) **B1**  
 ( 11 ) **228.364** 2013.02.15.  
 ( 21 ) **P 08 00256**  
 ( 22 ) 2008.04.24.  
 ( 40 ) 2010.01.28  
 ( 73 ) Szaplóczay Pál 33%, 2040 Budaörs, Alma u. 4. (HU)  
 dr. Karger Kocsis József 29%, 1037 Budapest, Kunigunda u. 30. (HU)  
 dr. Czigány Tibor 23%, 1048 Budapest, Falemez u. 17. (HU)  
 dr. Zsigmond Balázs 15%, 5091 Tószeg, Széchenyi u. 7. (HU)  
 ( 72 ) Szaplóczay Pál 33%, 2040 Budaörs, Alma u. 4. (HU)  
 dr. Karger Kocsis József 29%, 1037 Budapest, Kunigunda u. 30. (HU)  
 dr. Czigány Tibor 23%, 1048 Budapest, Falemez u. 17. (HU)  
 dr. Zsigmond Balázs 15%, 5091 Tószeg, Széchenyi u. 7. (HU)  
**( 54 ) Eljárás és berendezés újrahasonosítható és hőálló villamos távvezetési kábel hőre lágyuló mátrixú kompozit magjának előállítására**  
 ( 74 ) Székely Éva egyéni szabadalmi ügyvivő, 1123 Budapest, Avar u. 23/b (HU)

- 
- ( 51 ) **H01B 7/36** (2006.01)  
**B23Q 3/00** (2006.01)  
**G09F 3/02** (2006.01)  
 ( 13 ) **B1**  
 ( 11 ) **228.439** 2013.02.27.  
 ( 21 ) **P 03 00436**  
 ( 22 ) 2003.02.18.  
 ( 40 ) 2005.05.30  
 ( 73 ) FŐMTERV'TT Fővárosi Mérnöki Tervező és Tanácsadó Zrt., 1024 Budapest, Lövház u. 37. (HU)  
 ( 72 ) Karácsony András, 1194 Budapest, Endresz György u. 53. (HU)  
**( 54 ) Eszköz műszaki vezetékek, különösen közművezetékek és kábelvezetékek megjelenítésére**  
 ( 74 ) Kovári György szabadalmi ügyvivő, ADVOPATENT Szabadalmi Iroda, 1011 Budapest, Fő u. 19. (HU)

- 
- ( 51 ) **H01M 10/40** (\_\_\_\_.\_\_\_\_)  
 ( 13 ) **B1**  
 ( 11 ) **228.326** 2013.02.08.  
 ( 21 ) **P 03 03850**  
 ( 22 ) 2002.01.24.  
 ( 40 ) 2004.03.01  
 ( 73 ) Ube Industries Ltd., Yamaguchi, (JP)
-

---

( 72 ) Abe, Koji, Yamaguchi, (JP)

Matsumori, Yasuo, Yamaguchi, (JP)

Ueki, Akira, Yamaguchi, (JP)

**( 54 ) Nemvizes elektrolit oldat és lítium akkumulátor**

( 30 ) 2001-015466 2001.01.24 JP

2001-015467 2001.01.24 JP

( 86 ) JP0200518

( 87 ) 02059999

( 74 ) dr. Jalsovszky Györgyné ügyvéd, 1111 Budapest, Egry József u. 40. fsz.1. (HU)

---

**( 51 ) H01R 25/14** (2006.01)

**( 13 ) B1**

**( 11 ) 228.403** 2013.02.22.

**( 21 ) P 03 01888**

( 22 ) 2001.03.05.

( 40 ) 2003.09.29

( 73 ) Zumtobel Lighting GmbH, , 6850 Dornbirn, Schweizerstr. 30 (AT)

( 72 ) Vamberszky, Klaus, Bregenz, (AT)

Ladstätter, Gerald, Klaus, (AT)

Spiegel, Michael, Dornbirn, (AT)

**( 54 ) Áramvezető sínrendszer világítótestekhez, valamint huzaltartó elem**

( 30 ) 100 25 647.3 2000.05.24 DE

( 86 ) EP0102466

( 87 ) 0191248

( 74 ) Kis-Kovács Ferencné, DANUBIA Szabadalmi és Védjegy Iroda Kft., 1051 Budapest, Bajcsy-Zs. út 16. (HU)

---

**( 51 ) H01R 25/14** (2006.01)

**( 13 ) B1**

**( 11 ) 228.552** 2013.03.12.

**( 21 ) P 03 01897**

( 22 ) 2001.03.05.

( 40 ) 2003.09.29

( 73 ) Zumtobel Lighting GmbH, , 6850 Dornbirn, Schweizerstr. 30 (AT)

( 72 ) Walser, Bernd, Lauterach, (AT)

Ladstätter, Gerald, Klaus, (AT)

Spiegel, Michael, Dornbirn, (AT)

Riedler, Thomas, Klaus, (AT)

**( 54 ) Áramvezető sínrendszer, valamint összekötő elem**

( 30 ) 100 25 648.1 2000.05.24 DE

( 86 ) EP0102468

( 87 ) 0191250

( 74 ) Kis-Kovács Ferencné, DANUBIA Szabadalmi és Védjegy Iroda Kft., 1051 Budapest, Bajcsy-Zs. út 16. (HU)

---

**( 51 ) H02K 7/18** (2006.01)

**F03B 13/10** (2006.01)

**( 13 ) B1**

**( 11 ) 228.531** 2013.03.12.

**( 21 ) P 07 00091**

( 22 ) 2002.11.21.

---

- 
- ( 40 ) 2007.05.02  
 ( 73 ) VA TECH HYDRO GmbH, 1141 Wien, Penzinger Strasse 76. (AT)  
 ( 72 ) Winkler, Stefan, Linz, (AT)  
 Hess, Günther, Linz, (AT)  
 Hell, Johann, Nummer, (AT)  
 Gillmeier, Friedrich, Traiskirchen, (AT)
- ( 54 ) Berendezés és eljárás elektromos energia előállítására áramló közeg segítségével**  
 ( 30 ) A1923/2001 2001.12.07 AT  
 ( 86 ) EP0213058  
 ( 87 ) 03049257  
 ( 74 ) Erdély Péter, DANUBIA Szabadalmi és Védjegy Iroda Kft., 1051 Budapest, Bajcsy-Zs. út 16. (HU)
- 
- ( 51 ) **H02K 23/40** (2006.01)  
**H02K 1/24** (2006.01)  
**H02K 3/46** (2006.01)
- ( 13 ) **B1**  
 ( 11 ) **228.419** 2013.02.22.  
 ( 21 ) **P 06 00402**  
 ( 22 ) 2006.05.12.  
 ( 40 ) 2008.05.28  
 ( 73 ) Boza Zoltán, 2083 Solymár, Munkás u. 4. (HU)  
 ( 72 ) Boza Zoltán, 2083 Solymár, Munkás u. 4. (HU)
- ( 54 ) A légrés felezésén alapuló, mozdulatlan, gyűrű alakú forgórésztekerccsel rendelkező elektromotor**
- 
- ( 51 ) **H03M 7/30** (2006.01)  
**G10L 19/04** (2006.01)  
**G11B 20/00** (2006.01)
- ( 13 ) **B1**  
 ( 11 ) **228.543** 2013.03.11.  
 ( 21 ) **P 01 01386**  
 ( 22 ) 1999.12.24.  
 ( 40 ) 2001.09.28  
 ( 73 ) Koninklijke Philips Electronics N.V., Eindhoven, (NL)  
 ( 72 ) prof. Bruekers, Alphons A.M.L., Eindhoven, (NL)  
 prof. Rijnberg, Adriaan J., Eindhoven, (NL)
- ( 54 ) Berendezés digitális információjel veszteségmentes kódolásához és dekódolásához**  
 ( 30 ) 99200013.3 1999.01.07 EP  
 99202352.3 1999.07.16 EP  
 ( 86 ) EP9910402  
 ( 87 ) 0041313  
 ( 74 ) dr. Kőteles Zoltán, S.B.G. & K. Budapesti Nemzetközi Szabadalmi Iroda, 1062 Budapest, Andrassy út 113. (HU)
- 
- ( 51 ) **H03M 13/00** (2006.01)  
**H03M 13/27** (2006.01)
- ( 13 ) **B1**  
 ( 11 ) **228.539** 2013.03.11.  
 ( 21 ) **P 01 00379**  
 ( 22 ) 1999.07.19.
-

- 
- ( 40 ) 2001.06.28  
 ( 73 ) Koninklijke Philips Electronics N.V., Eindhoven, (NL)  
 Sony Corporation, Tokió, (JP)  
 ( 72 ) prof. van Dijk, Marten E., Eindhoven, (NL)  
 prof. Tolhuizen, Ludovicus M.G.M., Eindhoven, (NL)  
 prof. Kahlman, Josephus A.H.M., Eindhoven, (NL)  
 prof. Baggen, Constant P.M.J., Eindhoven, (NL)  
 prof. Hattori, Masayuki, Eindhoven, (NL)  
 prof. Yamamoto, Kouhei, Eindhoven, (NL)  
 prof. Narahara, Tatsuya, Eindhoven, (NL)  
 prof. Senshu, Susumu, Eindhoven, (NL)  
**( 54 ) Többszavas információ kódolása szószerű összesorolással**  
 ( 30 ) 98202511.6 1998.07.27 EP  
 ( 86 ) EP9905338  
 ( 87 ) 0007300  
 ( 74 ) dr. Köteles Zoltán, S.B.G. & K. Budapesti Nemzetközi Szabadalmi Iroda, 1062 Budapest, Andrásy út 113. (HU)
- 

- ( 51 ) **H03M 13/27** (2006.01)  
**G11B 20/18** (2006.01)  
 ( 13 ) **B1**  
 ( 11 ) **228.538** 2013.03.11.  
 ( 21 ) **P 00 04175**  
 ( 22 ) 1999.04.22.  
 ( 40 ) 2001.05.28  
 ( 73 ) Koninklijke Philips Electronics N.V., Eindhoven, (NL)  
 ( 72 ) prof. Kahlman, Josephus A.H.M., Eindhoven, (NL)  
**( 54 ) Eljárás, berendezés és adathordozó többszavas információ kódolására**  
 ( 30 ) 98201395.5 1998.04.29 EP  
 ( 86 ) IB9900729  
 ( 87 ) 9960706  
 ( 74 ) dr. Köteles Zoltán, S.B.G. & K. Budapesti Nemzetközi Szabadalmi Iroda, 1062 Budapest, Andrásy út 113. (HU)
- 

- ( 51 ) **H04M 15/00** (2006.01)  
 ( 13 ) **B1**  
 ( 11 ) **228.542** 2013.03.11.  
 ( 21 ) **P 04 00342**  
 ( 22 ) 2002.06.28.  
 ( 40 ) 2004.10.28  
 ( 73 ) Upaid Systems Ltd., 75008 Párizs, (FR)  
 ( 72 ) Joyce, Simon James, Párizs, (FR)  
 Gupta, Prafulla C., Párizs, (FR)  
 Enuga, Ashok Kumar Reddy, Párizs, (FR)  
 Vaidya, Manohar Sitaram, Párizs, (FR)  
 Kasturi, Kalyan Chakravarthy, Párizs, (FR)  
 Gupta, Richa, Párizs, (FR)  
 Munnangi, Suresh Kumar, Párizs, (FR)  
 Jampana, Varma Laxmi Jagannadha Siva Kumar, Párizs, (FR)
-

Undavalli, Prasad Naganjaneya Vara, Párizs, (FR)  
 Nallajerla, Kondal Rao, Párizs, (FR)  
 Sistla, Krishna Mohan, Párizs, (FR)  
 Gudipati, Amba Prasad, Párizs, (FR)  
 Nallagonda, Bhanu Murthy, Párizs, (FR)  
 Velpuri, Surya Sekhar Lakshmi, Párizs, (FR)  
 Kalluri, Veerabhadra Rao, Párizs, (FR)  
 Subhashree, Radhakrishnan, Párizs, (FR)  
 Mohan Kumar, Sundaram, Párizs, (FR)  
 Goparaju, Muralidhar, Párizs, (FR)  
 Waldakar, Raju, Párizs, (FR)  
 jr. Santos, Fernando Manoel Alves, Párizs, (FR)  
 Velagala, Narendra Kumar, Párizs, (FR)  
 Nakkala, Anil Kumar Reddy, Párizs, (FR)  
 Tummala, Anjayya Chowdary, Párizs, (FR)  
 Kompella, Krishna Mohan Venkata, Párizs, (FR)  
 Machiraju, Ravi Kiran, Párizs, (FR)  
 Seetamsetty, Srinivas, Párizs, (FR)  
 Vooradi, Gopal, Párizs, (FR)  
 Burugula, Sesh Kumar Venkata Hara Naga, Párizs, (FR)  
 Veluru, Ranganatham, Párizs, (FR)  
 Heitstuman, Michel, Párizs, (FR)

**( 54 ) Konvergens kommunikációs rendszer és eljárás abban jelek továbbítására mobil és elektronikus kereskedelemhez heterogén hálózati környezetben**

- ( 30 ) 09/894,890 2001.06.29 US  
 10/096,912 2002.03.14 US  
 ( 86 ) GB0202997  
 ( 87 ) 03003704  
 ( 74 ) dr. Köteles Zoltán, S.B.G. & K., Szabadalmi Ügyvivői Iroda, 1062 Budapest, Andrassy út 113. (HU)

( 51 ) **H04N 5/225** (2006.01)  
**G03B 17/56** (2006.01)

( 13 ) **B1**

( 11 ) **228.550** 2013.03.13.

( 21 ) **P 02 00853**

( 22 ) 2002.03.06.

( 40 ) 2003.01.28

( 73 ) VIDEOTEC s.r.l., Schio/Vicenza, (IT)

( 72 ) Grotto, Alessio, Schio/Vicenza, (IT)

Menegotto, Fabio, Schio/Vicenza, (IT)

**( 54 ) Tok televíziós kamera számára**

- ( 30 ) VI2001A000073 2001.03.26 IT  
 ( 74 ) Sári Tamás Gusztáv, DANUBIA Szabadalmi és Védjegy Iroda Kft., 1051 Budapest, Bajcsy-Zs. út 16. (HU)

( 51 ) **H04N 5/85** (2006.01)  
**H04N 9/804** (2006.01)

( 13 ) **B1**

( 11 ) **228.413** 2013.02.22.

( 21 ) **P 01 03739**

- 
- ( 22 ) 2000.06.23.  
 ( 40 ) 2002.02.28  
 ( 73 ) Koninklijke Philips Electronics N.V., Eindhoven, (NL)  
 ( 72 ) de Haan, Wiebe, Eindhoven, (NL)  
**( 54 ) Eljárás és felvevőberendezés video objektumokat ábrázoló kódolt bit adatfolyam rögzítésére**  
 ( 30 ) 99202057.8 1999.06.25 EP  
 ( 86 ) EP0005890  
 ( 87 ) 0101682  
 ( 74 ) dr. Köteles Zoltán, S.B.G. & K. Budapesti Nemzetközi Szabadalmi Iroda, 1062 Budapest, Andrásy út 113. (HU)
- 

- ( 51 ) **H04N 7/088** (2006.01)  
 ( 13 ) **B1**  
 ( 11 ) **228.533** 2013.03.11.  
 ( 21 ) **P 00 03568**  
 ( 22 ) 1999.05.20.  
 ( 40 ) 2001.02.28  
 ( 73 ) Koninklijke Philips Electronics N.V., Eindhoven, (NL)  
 ( 72 ) prof. Berger, Gerald, Eindhoven, (NL)  
**( 54 ) Televíziósjel-feldolgozó eszköz a felhasználó számára fontos televízióműsorok kezdetének automatikus kiválasztására és jelzésére**  
 ( 30 ) 98890151.8 1998.05.22 EP  
 ( 86 ) IB9900918  
 ( 87 ) 9962255  
 ( 74 ) dr. Köteles Zoltán, S.B.G. & K. Budapesti Nemzetközi Szabadalmi Iroda, 1062 Budapest, Andrásy út 113. (HU)
- 

- ( 51 ) **H04N 7/18** (2006.01)  
 ( 13 ) **B1**  
 ( 11 ) **228.537** 2013.03.11.  
 ( 21 ) **P 01 00851**  
 ( 22 ) 1999.02.26.  
 ( 40 ) 2001.07.30  
 ( 73 ) Formula One Management Limited, SW7 1QJ London, 6 Princes Gate (GB)  
 ( 72 ) Baker, Edward Hendry, Bletchingley, Surrey, (GB)  
 Balcombe, Bryn James, Biggin Hill, Kent, (GB)  
 Barczynski, Henry, Coggeshall, Essex, (GB)  
**( 54 ) Adatátviteli rendszer**  
 ( 30 ) 9804730.1 1998.03.05 GB  
 9817297.6 1998.08.07 GB  
 ( 86 ) GB9900590  
 ( 87 ) 9945712  
 ( 74 ) Mák András, S.B.G. & K. Budapesti Nemzetközi Szabadalmi Iroda, 1062 Budapest, Andrásy út 113. (HU)
- 

- ( 51 ) **H04N 11/04** (2006.01)  
**H04N 7/32** (2006.01)  
 ( 13 ) **B1**  
 ( 11 ) **228.534** 2013.03.11.  
 ( 21 ) **P 96 02710**
-



- ( 22 ) 1996.01.26.  
 ( 40 ) 1997.05.28  
 ( 73 ) Koninklijke Philips Electronics N.V., Eindhoven, (NL)  
 ( 72 ) Hoskins, Asher John, Reigate, Surrey, (GB)  
 Penna, David Edward, Redhill, Surrey, (GB)  
**( 54 ) Eljárás és berendezés digitális video képek pixel színértékeinek kódolására**  
 ( 30 ) 9502172.1 1995.02.03 GB  
 9503063.1 1995.02.16 GB  
 ( 86 ) IB9600062  
 ( 87 ) 9625010  
 ( 74 ) S.B.G. & K. Budapesti Nemzetközi Szabadalmi Iroda, 1062 Budapest, Andrásy út 113. (HU)

- ( 51 ) H04W 4/00** (2009.01)  
**( 13 ) B1**  
**( 11 ) 228.540** 2013.03.11.  
**( 21 ) P 01 00629**  
 ( 22 ) 1998.11.03.  
 ( 40 ) 2001.06.28  
 ( 73 ) Qualcomm Inc., San Diego, Kalifornia, (US)  
 ( 72 ) Padovani, Roberto, San Diego, Kalifornia, (US)  
 Sindhushayana, Nagabhushana T., San Diego, Kalifornia, (US)  
 Wheatley, Charles E.III., Del Mar, Kalifornia, (US)  
 Bender, Paul E., San Diego, Kalifornia, (US)  
 Black, Peter J., La Jolla, Kalifornia, (US)  
 Grob, Matthew, La Jolla, Kalifornia, (US)  
 Hinderling, Jurg K., San Diego, Kalifornia, (US)  
**( 54 ) Eljárás és berendezés adatok nagy sebességű csomagokban történő átvitelére**  
 ( 30 ) 08/963,386 1997.11.03 US  
 ( 86 ) US9823428  
 ( 87 ) 9923844  
 ( 74 ) Varannai Csaba, ADVOPATENT Szabadalmi és Védjegy Iroda, 1011 Budapest, Fő u. 19. (HU)

- ( 51 ) H04W 4/00** (2009.01)  
**( 13 ) B1**  
**( 11 ) 228.536** 2013.03.11.  
**( 21 ) P 99 04515**  
 ( 22 ) 1997.11.03.  
 ( 40 ) 2000.04.28  
 ( 73 ) Telefonaktiebolaget LM Ericsson, Stockholm, (SE)  
 ( 72 ) Lopez-Torres, Oscar, Aachen, (DE)  
**( 54 ) Eljárás, kommunikációs rendszer és mobil szolgáltató kapcsoló központ előfizető állomások közötti multialógus alapú kommunikációhoz**  
 ( 30 ) 196 45 433.6 1996.11.04 DE  
 ( 86 ) EP9706067  
 ( 87 ) 9820693  
 ( 74 ) dr. Bokor Tamás, S.B.G. & K. Budapesti Nemzetközi Szabadalmi Iroda, 1062 Budapest, Andrásy út 113. (HU)

- ( 51 ) H04W 16/10** (2009.01)  
**( 13 ) B1**

- 
- ( 11 ) **228.535** 2013.03.11.  
 ( 21 ) **P 07 00111**  
 ( 22 ) 2002.04.30.  
 ( 40 ) 2007.05.29  
 ( 73 ) T-Mobile Deutschland GmbH, 53227 Bonn, Landgrabenweg 151 (DE)  
 ( 72 ) Crisan, Christine, Bonn, (DE)  
**( 54 ) Eljárás frekvenciák hozzárendelésére mobil telefonhálózat bázisállomásaihoz**  
 ( 30 ) 101 21 978.4 2001.05.05 DE  
 ( 86 ) DE0201568  
 ( 87 ) 02091774  
 ( 74 ) Mák András, S.B.G. & K. Szabadalmi Ügyvivői Iroda, 1062 Budapest, Andrassy út 113. (HU)
- 
- ( 51 ) **H04W 88/18** (2009.01)  
 ( 13 ) **B1**  
 ( 11 ) **228.417** 2013.02.22.  
 ( 21 ) **P 01 00023**  
 ( 22 ) 2001.01.03.  
 ( 40 ) 2001.09.28  
 ( 73 ) Motorola Mobility, Inc., IL 60048 Libertyville, 600 North US Highway 45 (US)  
 ( 72 ) Pecen, Mark E., Rolling Meadows, Illinois, (US)  
 Andersen, Niels Peter Skov, Roskilde, (DK)  
**( 54 ) Eljárás GSM rövid üzenetek (SMS) vételére, adat- és jelző készlet vezeték nélküli távközlő hálózathoz**  
 ( 30 ) 09/479,758 2000.01.07 US  
 ( 74 ) Szuhai Elemér, DANUBIA Szabadalmi és Védjegy Iroda Kft., 1051 Budapest, Bajcsy-Zs. út 16. (HU)
- 
- ( 51 ) **H05B 33/26** (2006.01)  
**H05B 33/04** (2006.01)  
**H05B 33/12** (2006.01)  
 ( 13 ) **B1**  
 ( 11 ) **228.416** 2013.02.22.  
 ( 21 ) **P 02 02027**  
 ( 22 ) 2000.07.28.  
 ( 40 ) 2002.10.28  
 ( 73 ) Recherche et Developpement du Groupe Cockerill Sambre, Liège, (BE)  
 ( 72 ) Magain, Pascal, Montbliart, (BE)  
 Winand, René, Rixensart, (BE)  
**( 54 ) Elektrolumineszcens eszköz és eljárás annak előállítására**  
 ( 30 ) 9900516 1999.07.28 BE  
 ( 86 ) BE0000090  
 ( 87 ) 0110173  
 ( 74 ) Sári Tamás Gusztáv, DANUBIA Szabadalmi és Védjegy Iroda Kft., 1051 Budapest, Bajcsy-Zs. út 16. (HU)
- 

A rovat 265 darab közlést tartalmaz.

**Megtekinthetővé vált szabadalmi leírások**

---

( 11 ) 228.157

( 54 ) Csatlakozódoboz nagyteljesítményű adattovábbító vezeték kapcsolásához

---

( 11 ) 228.158

( 54 ) Felvételi és visszajátszási elrendezés, valamint információhordozó MPEG információs jelekhez

---

( 11 ) 228.159

( 54 ) Humán IL-1béta elleni antitestek

---

( 11 ) 228.161

( 54 ) Javított eljárás megfelelően kapcsolódó cisztinhidakat tartalmazó inzulin-prekurzorok előállítására

---

( 11 ) 228.162

( 54 ) Kapcsolóegység külső csontrögzítőkhöz

---

( 11 ) 228.163

( 54 ) Berendezés sínfék vasúti jármű forgóvázához történő mechanikus rögzítésére

---

( 11 ) 228.164

( 54 ) Rendszer, szállítószerkezet és eljárás tárgyak lebegtetésére és mozgatására

---

( 11 ) 228.165

( 54 ) Kazán

---

( 11 ) 228.166

( 54 ) Áramelosztó sínrendszer

---

( 11 ) 228.167

( 54 ) Osztott tömítőgyűrű struktúra dugattyúkhöz

---

( 11 ) 228.168

( 54 ) Berendezés és eljárás fogyasztók hőenergiával, illetve hűtőenergiával való ellátására

---

( 11 ) 228.169

( 54 ) Eljárás és berendezés termék lapból készített csomagolóanyagba történő becsomagolásához, valamint ezzel csomagolt termék

---

( 11 ) 228.170

( 54 ) Javított tulajdonságú rögzítőegység törött csontdarabok összeerősítéséhez

---

( 11 ) 228.171

( 54 ) Benzoilpirazol-származékok és ezek herbicidként történő alkalmazása

---

( 11 ) 228.172

( 54 ) Farmakológiailag aktív piridinszármazékok és előállításuk

---

---

( 11 ) 228.173

( 54 ) Eljárás és berendezés magas nedvességtartalmú biomassza elégetésére

---

( 11 ) 228.174

( 54 ) Eljárás oktatói gépjárművekkel végzett, előírt fázisokra osztott gyakorlati gépjárművezető képzés/vizsga teljes folyamatának nyomon követésére, valamint autós egység és rendszer

---

( 11 ) 228.175

( 54 ) Eljárás PCR-termékek hosszának összehasonlító analizisére citométeren és ezen eljárás alkalmazásai

---

( 11 ) 228.176

( 54 ) Kinazolin-származékok, eljárás előállításukra és az azokat tartalmazó gyógyászati készítmények

---

( 11 ) 228.177

( 54 ) Tramadol vagy egy gyógyászatilag elfogadható sóját tartalmazó gyógyszerkészítmények és eljárás ezek előállítására

---

( 11 ) 228.178

( 54 ) Kombinációs készítmény egyes elmezavarok kezelésére

---

( 11 ) 228.179

( 54 ) 5HT-4 receptor agonista vagy antagonist hatóanyagot tartalmazó, orális gyógyászati készítmény

---

( 11 ) 228.180

( 54 ) Anti-CD20-ellenanyag alkalmazása B-sejtes limfómák kombinációs terápiájára

---

( 11 ) 228.181

( 54 ) Protonpumpa inhibitorokat tartalmazó gyógyászati készítmény

---

( 11 ) 228.182

( 54 ) Bakteriális plazmidok

---

( 11 ) 228.183

( 54 ) Eljárás peszticid hatóanyagok intermedierjeinek előállítására, az eljárásban alkalmazott új intermedierek és előállításuk

---

( 11 ) 228.184

( 54 ) Tálca levet eresztő élelmiszer, főleg hús, baromfi vagy hal csomagolására

---

( 11 ) 228.185

( 54 ) Módosított/kiméra-szuperantigének és alkalmazásuk

---

( 11 ) 228.186

( 54 ) Eljárás szerves anyagban lévő életképes mikroorganizmusok és/vagy prionok számának csökkentésére, valamint az eljárást végrehajtó rendszer

---

( 11 ) 228.187

( 54 ) Szárított, vízben diszpergálható, mikrokapszulázott peszticid készítmények

---

( 11 ) 228.188

( 54 ) Eljárás a taxoidok csoportjába tartozó származékok előállítására

---

---

- 
- ( 11 ) 228.189  
( 54 ) Arilszulfonilaminokarboniltriazolinon alapú szelektív herbicidek
- 
- ( 11 ) 228.190  
( 54 ) Eljárás egy ismert androsztén-származék tisztítására
- 
- ( 11 ) 228.191  
( 54 ) Elsősorban androgéneknel alkalmazható hordozórendszer
- 
- ( 11 ) 228.192  
( 54 ) 5-tagú heterociklusos gyűrűt tartalmazó vegyületek és gyógyszerként történő alkalmazásuk
- 
- ( 11 ) 228.193  
( 54 ) Imidazollal kondenzált heterociklusos vegyületek, eljárás előállításukra, az ezeket tartalmazó gyógyszerkészítmények és alkalmazásuk
- 
- ( 11 ) 228.194  
( 54 ) Racém 3-(amino-metil)-5-metil-hexánsav és intermedierjei, valamint eljárás ezek előállítására
- 
- ( 11 ) 228.195  
( 54 ) Pirazolo-piridin gyűrűt tartalmazó laktámok és származékaik, valamint az ezeket tartalmazó Xa faktor gátlására szolgáló gyógyszerkészítmények
- 
- ( 11 ) 228.196  
( 54 ) 2-es helyzetben fenil-szubsztituenst hordozó imidazo-triazinon-származékok, eljárás előállításukra és ezeket tartalmazó gyógyszerkészítmények
- 
- ( 11 ) 228.197  
( 54 ) 3,3-difenilpropil-amin-származékok stabil sói és előállításuk
- 
- ( 11 ) 228.198  
( 54 ) HIV-aszpartil-proteáz szulfonamid inhibitorai
- 
- ( 11 ) 228.199  
( 54 ) Eljárás közlekedési helyzetre vonatkozó információk meghatározásához, az eljárást megvalósító központ, végberendezés és szoftver programtermék
- 
- ( 11 ) 228.200  
( 54 ) Mérőáramkör-elrendezés közvetlen csatlakoztatású villamos fogyasztásmérőhöz
- 
- ( 11 ) 228.201  
( 54 ) Lágyszselatin-kapszulák és eljárás azok előállítására
- 
- ( 11 ) 228.202  
( 54 ) Eljárás parazitaellenes anyag előállítására
- 
- ( 11 ) 228.203  
( 54 ) Eljárás megfelelően kapcsolódó cisztinhidakat tartalmazó inzulin vagy inzulinszármazék előállítására
- 
- ( 11 ) 228.204  
( 54 ) Új eljárás 11-amino-3-klór-6,11-dihidro-5,5-dioxo-6-metil-dibenzo[c,f][1,2]tiazepin előállítására és tianeptin
-

szintézisében történő alkalmazása

---

( 11 ) 228.205

( 54 ) Fertőző klónok

---

( 11 ) 228.206

( 54 ) Eljárás fehérjeszerű anyagok előállítására

---

( 11 ) 228.207

( 54 ) Vakcina és eljárás mozgatóneuron-betegségek kezelésére

---

( 11 ) 228.208

( 54 ) Palládium-szubsztituált bakterioklorofill-származékok, előállítási eljárásaik, köztitermékeik és alkalmazásuk

---

( 11 ) 228.209

( 54 ) Új kompozíció

---

( 11 ) 228.210

( 54 ) Táptalaj sejtek fehérjementes és szérummentes tenyésztéséhez

---

( 11 ) 228.211

( 54 ) Szinergetikus fungicid hatóanyag-keverék és alkalmazása

---

A rovat 54 darab közlést tartalmaz.

**Szabadalmi oltalom megszűnése és újra érvénybe helyezése**

---

**Ideiglenes szabadalmi oltalom megszűnése díjfizetés hiányában**

---

( 21 ) P 00 03138

( 54 ) Farnezil-protein-transzferáz gátlására alkalmas benzpirido-cikloheptán-származékok

---

( 21 ) P 01 02465

( 54 ) Eljárás peroxikarbonsav-monoészter vizes oldatának előállítására, az eljárással előállított oldat és alkalmazása fertőtlenítőszerként

---

( 21 ) P 01 02699

( 54 ) N-{2-[-(4-Pivaloil-oxi)-fenil]-szulfonil}-amino]-benzoil}-glicin-mononátrium-só-tetrahidrát oldata és ezt tartalmazó gyógyszerkészítmény

---

( 21 ) P 01 02750

( 54 ) Glioxálsav-metil-észter-metil-oxim-származékot tartalmazó szinergetikus hatású fungicid készítmények és alkalmazásuk

---

( 21 ) P 01 02767

( 54 ) Glicin antagonistá hatású tetrahydrokinolinszármazékok, eljárás előállításukra és ilyen vegyületeket hatóanyagként tartalmazó gyógyszerkészítmények

---

( 21 ) P 01 03147

( 54 ) GLP1-et tartalmazó gyógyszerkészítmény és alkalmazása funkcionális diszpepszia és/vagy irritábilis colonszindróma kezelésére

---

( 21 ) P 01 03716

( 54 ) Alkoxilezett poli(alkilén-imin)diszpergálót tartalmazó mosószerkészítmények és alkalmazásuk

---

( 21 ) P 01 03836

( 54 ) Pirrolo[2,3d]pirimidint tartalmazó készítmények és alkalmazásuk

---

( 21 ) P 02 01654

( 54 ) Alfa-típusú humán peroxizom proliferátor-aktivált receptor (PPAR) alfa-agonista hatású szubsztituált fenilpropánsav-származékok, előállításuk és ezeket tartalmazó gyógyászati készítmények

---

( 21 ) P 02 01692

( 54 ) Sztreptograminszármazékok, előállításuk és ezeket tartalmazó készítmények

---

( 21 ) P 02 02061

( 54 ) Iszap- és olajleválasztó szennyvízkezelő

---

( 21 ) P 03 00805

( 54 ) Eljárás halogénezett aromás metil-amin előállítására

---

( 21 ) P 03 01168

( 54 ) Eljárás kalciummal dúsított ivóvíz előállítására, valamint az eljárással előállított ivóvíz

---

- 
- ( 21 ) P 03 01302  
( 54 ) Térhálósított, nagy amidóztartalmú keményítő késleltetett hatóanyag-leadású készítményekben történő felhasználásra és az előállítására szolgáló eljárások
- 
- ( 21 ) P 03 01347  
( 54 ) Mikrokapszula-szuszpenzió folyadék és eljárás előállítására
- 
- ( 21 ) P 04 00196  
( 54 ) (Pirido/tieno)[f]oxazepin-5-on-származékok és alkalmazásuk, valamint ilyen származékokat hatóanyagként tartalmazó gyógyszerkészítmények
- 
- ( 21 ) P 04 00205  
( 54 ) Mellékpajzsmirigy-hormon kibocsátás fokozására adható kinazolinszármazékok alkalmazása gyógyászati készítmények előállítására, eljárás a vegyületek előállítására és új kinazolinszármazékok
- 
- ( 21 ) P 04 00250  
( 54 ) 5-HT<sub>6</sub> és/vagy 5-HT<sub>7</sub> szerotonin receptorok ligandumaként alkalmazott 5-halogén-triptamin-származékok, előállításuk és alkalmazásuk gyógyszerkészítmények előállítására
- 
- ( 21 ) P 04 00262  
( 54 ) Glikopeptidek, előállításuk és alkalmazásuk szklerózis multiplex kezelésében
- 
- ( 21 ) P 04 00300  
( 54 ) Protein kináz inhibitor pirrolopirimidin-származékok
- 
- ( 21 ) P 04 01229  
( 54 ) Egy feniletanolamin-hidroklorid kristályformája, előállítása és az ezt tartalmazó gyógyszerkészítmények
- 
- ( 21 ) P 04 01425  
( 54 ) Berendezés váltók átállításához
- 
- ( 21 ) P 05 00608  
( 54 ) Eljárás birsalmával ízesített bor előállítására, és az így előállított termék
- 
- ( 21 ) P 05 01002  
( 54 ) Fiziológiásan aktív IL-18 előállítási eljárása
- 
- ( 21 ) P 06 00483  
( 54 ) Továbbfejlesztett UVC-sugárzó foszfor Sr(Al,Mg)<sub>12</sub>O<sub>19</sub>:Pr és azt tartalmazó lámpa
- 
- ( 21 ) P 09 00348  
( 54 ) Fénykibocsátó dióda és parabolatükör kombinációs fényvető
- 
- ( 21 ) P 09 00410  
( 54 ) A lökettérfogattól szelepekkel különválasztott kompressziótérfogatú, megosztott munkaciklusú dugattyús, forgattyús hajtóműves belső égésű motor
- 
- ( 21 ) P 09 00417  
( 54 ) Donepezil-hidroklorid polimorf mósosulatai, eljárás ezek előállítására, valamint e módosulatokat tartalmazó gyógyászati készítmények
-



- 
- ( 21 ) P 09 00418  
( 54 ) Szabad parkolóhely keresést támogató és pontosan meghatározott parkolási idő alapján történő fizetést támogató eljárás
- 
- ( 21 ) P 10 00320  
( 54 ) Energia átalakító szerkezet
- 
- ( 21 ) P 10 00386  
( 54 ) Új eljárás dronedaron előállítására
- 
- ( 21 ) P 10 00491  
( 54 ) Eszköz egyedi azonosítással kiválasztható jelek kiadására, valamint eljárás eszközben tárolt egyedi azonosítással kiválasztható végrehajtandó utasításadatok kiadására
- 
- ( 21 ) P 10 00532  
( 54 ) Berendezés adott esetben vezető nélküli jármű kötöttpályás mozgatására, elsősorban zárt garázsokban és gépjárműtárolókban
- 
- ( 21 ) P 10 00545  
( 54 ) Állórész-nélküli, kombinált meghajtású generátor
- 
- ( 21 ) P 10 00572  
( 54 ) Eljárás gyorsfagyasztott, készre sütött lepcsánka és hasonló burgonya alapú készétel ipari előállítására
- 
- ( 21 ) P 10 00603  
( 54 ) Eljárás épületek nemlineárisan változó légtömegáramú temperálására és/vagy légkondicionálására
- 
- ( 21 ) P 99 00336  
( 54 ) Eljárás hatóanyagok előállítására hatóanyagok transzdermális adagolására alkalmazható, felhasználatlan, illetve elvetett eszközökből és/vagy azok gyártási hulladékaiból
- 
- ( 21 ) P 99 03592  
( 54 ) 4-Jód-2-[N-(N-alkil-aminokarbonil)-aminoszulfonil]-benzoesav-metilészterek, származékaik és eljárás előállításukra
- 

A rovat 38 darab közlést tartalmaz.

---

### **Ideiglenes szabadalmi oltalom megszűnése lemondás vagy lemondottnak tekintés miatt**

---

- ( 21 ) P 00 04851  
( 54 ) A motilinreceptor antagonistáiként alkalmazható új ciklopenténszermazékok, ilyen származékokat tartalmazó gyógyszerkészítmények és eljárás a motilinreceptorral összefüggő rendellenességek kezelésére
- 
- ( 21 ) P 01 01378  
( 54 ) Eljárás szöveg megjelenítésének javítására
- 
- ( 21 ) P 01 01417  
( 54 ) Fém- és etilén-diamin-diszukcinát-tartalmú, puhatestűek elleni készítmény és eljárás a puhatestűek irtására
- 
- ( 21 ) P 01 02086
-

Szabadalmi oltalom megszűnése és újra érvénybe helyezése

( 54 ) 8-Azabicyclo[3.2.1]oktán-3-metánamin-származékok és az azokat tartalmazó gyógyászati készítmények

( 21 ) P 01 04410

( 54 ) Ateroszklerózis megelőzésére és/vagy kezelésére szolgáló gyógyszerkészítmények

( 21 ) P 02 00090

( 54 ) Eljárás tiobarbitursav-származékok előállítására

( 21 ) P 02 00246

( 54 ) Másodlagos telep nem vizes elektrolittal

( 21 ) P 02 01278

( 54 ) Pirazolkarbonsav-amid-származék és az ezt tartalmazó gyógyszerkészítmények

( 21 ) P 02 02753

( 54 ) A Ioteprednol és B2 adrenoreceptor agonisták új kombinációját tartalmazó gyógyszerkészítmények és alkalmazásuk

( 21 ) P 02 03788

( 54 ) Felügyelő és távriasztó rendszer szabad mozgásukban korlátozott egyénekhez

( 21 ) P 02 04070

( 54 ) Berendezés kontúr javítására

( 21 ) P 03 00688

( 54 ) Bisz[N,N'-bisz(2-halogén-etil)-amino]-foszforamidát-származékok mint daganatellenes hatású hatóanyagok

( 21 ) P 03 03575

( 54 ) Tápelosztó rendszer baromfi részére

( 21 ) P 05 00596

( 54 ) Közbenső termékek fenoxi-ecetsav-származékok előállítására, valamint eljárás a közbenső termékek előállítására és alkalmazására

( 21 ) P 06 00488

( 54 ) Eljárás CMOS technológiába integrált, pórusos Si mikromegmunkálással készített egykristályos Si, és egykristályos Si-ot hordozó mikromechanikai elemek előállítására

( 21 ) P 06 00819

( 54 ) Berendezés és eljárás oxigénnek folyadékban, elsősorban vízben történő elnyelésére, valamint szeleppel ellátott palackoknak oxigént tartalmazó vízzel történő megtöltésére és nyomás alá helyezésére

( 21 ) P 07 00281

( 54 ) Új típusú üzemanyag és fűtőanyag és eljárás előállításukra a biodízelgyártás glicerinnel melléktermékének hasznosításával

( 21 ) P 07 00828

( 54 ) Tolperizont önmagában és kombinációban tartalmazó transzdermális gyógyszerkészítmények

( 21 ) P 07 00837

( 54 ) Működő hálózaton földzárlati hibahely és hibahelyi ellenállás meghatározására szolgáló mérőrendszer, valamint

---

eljárás annak alkalmazására

---

( 21 ) P 08 00297

( 54 ) Kapcsolási elrendezés, valamint eljárás kommunális fogyasztók energiamérésére

---

( 21 ) P 08 00459

( 54 ) Automatikus forrasztópaszta-adagoló tartály pasztanyomtatóhoz

---

( 21 ) P 09 00364

( 54 ) Készítmény mézelő méhek CCD megbetegedése elleni prevenciós kezelésben történő takarmányozáshoz

---

( 21 ) P 09 00439

( 54 ) Eljárás kinon-metid előállítására

---

( 21 ) P 09 00520

( 54 ) Alkáli-szilikát előállítása hulladék üveget hasznosító eljárással

---

( 21 ) P 09 00607

( 54 ) Talajtakaró lemez, valamint berendezés és eljárás talajtakaró lemez előállítására

---

( 21 ) P 10 00086

( 54 ) Ezüst- és/vagy arany kolloid, valamint számos fűszernövény és/vagy gyógynövény hozzáadásával készíthető tejipari készítmények és előállításuk

---

( 21 ) P 10 00392

( 54 ) Szalagfüggöny és eljárás képpel ellátott szalagfüggöny előállítására

---

( 21 ) P 10 00412

( 54 ) Biztonsági vágóhorog elsősorban nagytestű halak horgászati alkalmazásához

---

( 21 ) P 10 00414

( 54 ) Biztonsági nyomdatermékek jelölésére alkalmas fluoreszcens festék kompozíciók és ezek azonosítására szolgáló készülék és eljárás

---

( 21 ) P 10 00578

( 54 ) Pénisz implantátum merevedési zavar megoldására

---

( 21 ) P 10 00580

( 54 ) Eszközkészlet húgyúti kövek eltávolítására

---

( 21 ) P 10 00602

( 54 ) Papírok és/vagy polimerek és/vagy papírhulladékok és/vagy polimerhulladékok tetszőleges keverékéből előállított polimerkötésű papír és eljárás előállítására

---

( 21 ) P 10 00606

( 54 ) Eljárás moduláris szerkezetű nyílászárók épületbe építésére, valamint tartó- és szerelőkeret elem moduláris nyílászárókhoz az eljárásban történő alkalmazásra

---

( 21 ) P 10 00631

( 54 ) Készítmény gasztrointesztinális diszkomfort csökkentésére és/vagy megszüntetésére

---

( 21 ) P 10 00678

( 54 ) Hálózattal rendelkező területeken megvalósuló környezetbarát közvilágítási rendszer

---

( 21 ) P 10 00689

( 54 ) Reklámhordozó felülettel ellátott be/kiléptető rendszer

---

( 21 ) P 11 00015

( 54 ) Örökség Most Hítel

---

( 21 ) P 11 00205

( 54 ) Berendezés információhordozók különösen reklámozási célú megjelenítésére

---

( 21 ) P 11 00331

( 54 ) Vegyes elrendezésű madárbarát közepesfeszültségű keresztartó

---

( 21 ) P 98 01712

( 54 ) Racemizálás ellen stabilizált, cilansetrontartalmú gyógyászati készítmények, előállításuk és a stabilizáló adalékanyagok alkalmazása

---

A rovat 40 darab közlést tartalmaz.

---

### Végleges szabadalmi oltalom megszűnése díjfizetés hiányában

---

( 11 ) 212.293

( 21 ) P 93 01613

( 54 ) Lőfegyver rúgáscsillapítóval

---

( 11 ) 214.042

( 21 ) P 94 03735

( 54 ) Foszfolipideket és fluorozott szénhidrogéneket tartalmazó bőrpoló kozmetikai készítmény és eljárás ennek előállítására

---

( 11 ) 214.301

( 21 ) P 94 01672

( 54 ) Szinergetikus hatású, két hatóanyagos növényi fungicid készítmény és eljárás növényi gombafertőzések leküzdésére

---

( 11 ) 214.981

( 21 ) P 94 03517

( 54 ) Alkeniláromás polimerhabok és eljárás előállításukra

---

( 11 ) 216.261

( 21 ) P 94 01583

( 54 ) Perlites olajfogó berendezés

---

( 11 ) 216.993

( 21 ) P 95 01866

( 54 ) Készülék eszközalap ferdeségének mérésére

---

( 11 ) 217.976

---

- 
- ( 21 ) P 93 01826  
( 54 ) Eljárás 2-dezoxi-2,2-difluor-D-ribofuranozil-alkil-szulfonát-anomerek elválasztására
- 
- ( 11 ) 218.350  
( 21 ) P 93 01884  
( 54 ) A bél és/vagy gyomorsettekről a *Helicobacter pylori*t leszárítani képes CNM I-1225 törzs tenyészetéből származó felülúszó fázis és ezt vagy a törzs tenyészetét tartalmazó élelmiszer- és gyógyszerkészítmények
- 
- ( 11 ) 218.797  
( 21 ) P 93 01851  
( 54 ) Pirazolszármazékok, eljárás előállításukra, és e vegyületeket tartalmazó gyógyszerkészítmények
- 
- ( 11 ) 219.651  
( 21 ) P 95 00020  
( 54 ) Hengerzár és a hozzá tartozó kulcs, továbbá kulcs, nyerskulcs és hengerzár
- 
- ( 11 ) 219.964  
( 21 ) P 97 00124  
( 54 ) Armatúra, különösen átfolyós rendszerű vízmelegítőhöz
- 
- ( 11 ) 220.010  
( 21 ) P 96 01558  
( 54 ) Eljárás és berendezés műanyag termékek préselésére
- 
- ( 11 ) 220.526  
( 21 ) P 98 02364  
( 54 ) Modulációs eljárás és kapcsolási elrendezés adatjelek átvitelére, valamint vevőkészülék adatjelek vételére
- 
- ( 11 ) 220.656  
( 21 ) P 96 00280  
( 54 ) Berendezés sínek átállítására
- 
- ( 11 ) 220.681  
( 21 ) P 96 03318  
( 54 ) Útburkolókő
- 
- ( 11 ) 220.954  
( 21 ) P 98 01823  
( 54 ) Buborécsomagolás, valamint eljárás és berendezés annak előállítására
- 
- ( 11 ) 221.038  
( 21 ) P 94 01829  
( 54 ) Fungicid hatású, optikailag aktív 2-imidazolin-5-on és 2-imidazolin-5-tion-származékok, eljárás előállításukra, ezeket tartalmazó fungicid készítmények és alkalmazásuk
- 
- ( 11 ) 221.368  
( 21 ) P 98 02837  
( 54 ) (+) Enantiomer 2-tio-hidantoin-származékok és eljárás előállításukra
- 
- ( 11 ) 222.577  
( 21 ) P 00 02264
-

---

( 54 ) 1-(2,4-Diklór-fenil)-5-(4-klór-fenil)-3-pirazolkarbonsav-származék intermedierek pirazolszármazékok előállításához

---

( 11 ) 222.654

( 21 ) P 99 03011

( 54 ) Buborécsomagolás

---

( 11 ) 222.939

( 21 ) P 99 02007

( 54 ) Berendezés szórt fényes füstjelző tesztelésére

---

( 11 ) 223.052

( 21 ) P 99 02412

( 54 ) Új királis biszfoszfínok és eljárás előállításukra

---

( 11 ) 223.354

( 21 ) P 01 04369

( 54 ) Berendezés reaktorban lévő hűtőközeg szintjének meghatározására

---

( 11 ) 224.243

( 21 ) P 01 02534

( 54 ) Készülék port tartalmazó, buborécsomagolást képező fedőfóliával lezárt mélyedések ürítéséhez, szívás alkalmazásával

---

( 11 ) 224.297

( 21 ) P 00 02279

( 54 ) Eljárás és berendezés szinkronblokkjel előállítására OFDM átviteli rendszerhez, szinkronblokkjel, OFDM-vevő, eljárás adatok átvitelére OFDM rendszerben, valamint OFDM-vevő szinkronizálására

---

( 11 ) 224.578

( 21 ) P 00 02860

( 54 ) Eljárás és fényszolgáltató eszköz fényvezető szálhasználatra

---

( 11 ) 224.702

( 21 ) P 97 01018

( 54 ) (Omega-amino)-hidroxi-alkinil-oldalláncot tartalmazó xantinszármazékok és az ezeket tartalmazó gyógyászati készítmények

---

( 11 ) 224.783

( 21 ) P 00 03801

( 54 ) Eljárás fényelektromos modul rétegelt szerkezetként való előállítására

---

( 11 ) 224.840

( 21 ) P 99 03836

( 54 ) Új eljárás Cox-2-inhibitor hatású fenilsubstitúált 2(5H)-furanonok előállítására

---

( 11 ) 224.958

( 21 ) P 05 00865

( 54 ) Teofillinszármazékok alkalmazása sokkos állapotok megelőzésére és kezelésére szolgáló gyógyszerkészítmények előállítására

---

- 
- ( 11 ) 224.979  
( 21 ) P 03 01486  
( 54 ) Salaktartalmú pellet, ennek előállítási eljárása és az ezt tartalmazó, útépitési célra felhasználható elegy
- 
- ( 11 ) 225.040  
( 21 ) P 97 01016  
( 54 ) Új xantinszármazékok, eljárás előállításukra, és az ezeket tartalmazó gyógyszerkészítmények
- 
- ( 11 ) 225.606  
( 21 ) P 02 01569  
( 54 ) Szigetelt, csavart érpárú vezeték adatkábelhez, nagysebességű adatkábel, és eljárás azok gyártására
- 
- ( 11 ) 225.715  
( 21 ) P 99 03766  
( 54 ) Piridil-alkén- és piridil-alkinsavamidok, alkalmazásuk citosztatikumokként és immunszuppresszívokként, eljárás előállításukra és az ezeket tartalmazó gyógyszerkészítmények
- 
- ( 11 ) 225.743  
( 21 ) P 04 00220  
( 54 ) Párásítóberendezés
- 
- ( 11 ) 226.315  
( 21 ) P 04 01242  
( 54 ) Állványszerkezet, különösen hordozható gyorsállványokhoz
- 
- ( 11 ) 226.362  
( 21 ) P 99 01097  
( 54 ) Kefe javított sörtepászma-rögzítéssel és az ehhez használt rögzítőhuzal, valamint eljárás a sörték biztos rögzítésére
- 
- ( 11 ) 226.401  
( 21 ) P 03 01563  
( 54 ) Balneoterápiás, illetve balneoterápiával kombinált fénykezelésnél alkalmazható készítmény bőrbántalmak kezelésére
- 
- ( 11 ) 226.471  
( 21 ) P 00 04227  
( 54 ) Eljárás orto-helyzetben közvetlen fémbevitelre 5-(2-szubsztituált-fenil)-tetrazol-származékok előállításánál
- 
- ( 11 ) 226.474  
( 21 ) P 95 03660  
( 54 ) Farmakológiailag aktív polipeptidet és hatásfokozót tartalmazó Inhalációs porkészítmények és előállításuk
- 
- ( 11 ) 226.797  
( 21 ) P 00 02409  
( 54 ) Eljárás alternálódugattyús belső égésű motor üzemeltetésére, valamint ilyen belső égésű motor
- 
- ( 11 ) 226.932  
( 21 ) P 03 02878  
( 54 ) Eljárás idegen alkatrész tasak-összeállításhoz erősítésére, valamint így nyert tasak-összeállítás
-

Szabadalmi oltalom megszűnése és újra érvénybe helyezése

---

- ( 11 ) 227.212
  - ( 21 ) P 07 00396
  - ( 54 ) Javított tulajdonságú pánikzárszerkezet vészkijáratokhoz
- 

- ( 11 ) 227.227
  - ( 21 ) P 07 00394
  - ( 54 ) Plombálási eszköz illetéktelen felnyitás jelzésére
- 

- ( 11 ) 227.257
  - ( 21 ) P 07 00406
  - ( 54 ) Ajtótokrendszer
- 

- ( 11 ) 227.605
  - ( 21 ) P 07 00337
  - ( 54 ) Mutáns Bradyrhizobium baktérium
- 

- ( 11 ) 227.618
  - ( 21 ) P 03 01467
  - ( 54 ) Rendszer síkszerű szerkezeti elemek csatlakoztatására
- 

- ( 11 ) 227.628
  - ( 21 ) P 00 03068
  - ( 54 ) Sejtburjánzást gátló kalkonszármazékok, ezeket tartalmazó gyógyászati készítmények, alkalmazásuk gyógyszerként, valamint gyógyászati készítmények előállítására
- 

- ( 11 ) 227.692
  - ( 21 ) P 07 00318
  - ( 54 ) Ketrecegyüttes nyulak tenyésztésére
- 

- ( 11 ) 227.754
  - ( 21 ) P 99 03169
  - ( 54 ) Alacsony patogenitású élő PRRS vírust tartalmazó oltóanyagok és előállításuk
- 

- ( 11 ) 227.913
  - ( 21 ) P 95 03319
  - ( 54 ) Ciklooxygenáz-2 inhibitor hatású fenilheterociklusos vegyületek
- 

- ( 11 ) 228.129
  - ( 21 ) P 95 03659
  - ( 54 ) Gyógyszerkészítmény inhalációs célra
- 

A rovat 52 darab közlést tartalmaz.

---

**Szabadalmi oltalom újra érvénybe helyezése**

---

- ( 21 ) P 10 00138
  - ( 54 ) Eljárás másodnyersanyagból, többrétegű hullámkartonlemeznek elektrostatikus flockozott felület kialakítása után készült koporsó előállítására
-



A rovat 1 darab közlést tartalmaz.

---

**Szabadalmi oltalom megszűnését megállapító határozat visszavonása**

---

( 21 ) P 11 00012

( 54 ) Rögzítő betéteket tartalmazó expandált polisztirolhab tábla

---

A rovat 1 darab közlést tartalmaz.

## Vegyes szabadalmi közlemények

## Jogutódlás

- 
- ( 11 ) 221.829  
( 21 ) P 95 02313  
( 73 ) Kapsch TrafficCom AG, Wien (AT)  
( 74 ) Danubia Szabadalmi és Jogi Iroda Kft., 1051 Budapest, Bajcsy-Zsilinszky út 16. (HU)
- 
- ( 11 ) 226.103  
( 21 ) P 02 03416  
( 73 ) Ábrahám Gyula 1/3, Tarján (HU)  
Forisek Róbert 1/3, Tatabánya (HU)  
Pintér Csaba 1/3, Tatabánya (HU)  
( 74 ) Ábrahám Gyula, 2831 Tarján, Petőfi u. 6. (HU)
- 
- ( 11 ) 226.785  
( 21 ) P 06 00136  
( 73 ) Immoplex AG, Zürich (CH)  
( 74 ) PINTZ ÉS TÁRSAI Szabadalmi, Védjegy és Jogi Iroda Kft., 1539 Budapest, Pf. 590. (HU)
- 
- ( 11 ) 228.504  
( 21 ) P 03 04087  
( 73 ) Hankkija-Maatalous Oy, Hyvinkää (FI)  
( 74 ) DANUBIA Szabadalmi és Védjegy Iroda Kft., 1051 Budapest, Bajcsy-Zs. út 16. (HU)
- 
- ( 21 ) P 01 02647  
( 71 ) VIVA HEALTHCARE PACKAGING LIMITED, Wong Chuk Hang (HK)  
( 74 ) Derzsi Katalin szabadalmi ügyvivő, S.B.G. & K. Szabadalmi Ügyvivői Iroda, 1062 Budapest, Andrássy út 113. (HU)
- 
- ( 21 ) P 01 04762  
( 71 ) Bayer Intellectual Property GmbH, Monheim (DE)  
( 74 ) DANUBIA Szabadalmi és Jogi Iroda Kft., 1051 Budapest, Bajcsy-Zs. út 16. (HU)
- 
- ( 21 ) P 02 03619  
( 71 ) Bayer Intellectual Property GmbH, Monheim (DE)  
( 74 ) DANUBIA Szabadalmi és Jogi Iroda Kft., 1051 Budapest, Bajcsy-Zs. út 16. (HU)
- 
- ( 21 ) P 03 01027  
( 71 ) E.I. du Pont de Nemours and Company, Wilmington, Delaware (US)  
( 74 ) Dr. Jalsovszky Györgyné és Dr. Miskolczi Mária, 1111 Budapest, Egry József u. 40. fszt.1. (HU)
- 
- ( 21 ) P 04 02264  
( 71 ) Bayer Intellectual Property GmbH, Monheim (DE)  
( 74 ) DANUBIA Szabadalmi és Jogi Iroda Kft., 1051 Budapest, Bajcsy-Zs. út 16. (HU)
-

- ( 21 ) P 07 00282  
( 71 ) özv. Balázs Tamásné 31%, Budapest (HU)  
Csernák Sándor 22%, Budapest (HU)  
Csatlós Csaba 3%, Calgary, Alberta (CA)  
Szatmári Melitta 2%, Calgary, Alberta (CA)  
Horváth József 10%, Szigetszentmiklós (HU)  
Kincses János 4%, Érd (HU)  
Szűcs Attila 28%, Budapest (HU)  
( 74 ) özv. Balázs Tamásné, 1098 Budapest, Pöttyös u. 3. I/III. em. 16. (HU)  
dr. Köteles Zoltán szabadalmi ügyvivő, S.B.G. & K. Szabadalmi Ügyvivői Iroda, 1062 Budapest, Andrassy út 113. (HU)  
dr. Köteles Zoltán szabadalmi ügyvivő, S.B.G. & K. Szabadalmi Ügyvivői Iroda, 1062 Budapest, Andrassy út 113. (HU)
- 

- ( 21 ) P 12 00113  
( 71 ) Bayer Intellectual Property GmbH, Monheim (DE)  
( 74 ) DANUBIA Szabadalmi és Jogi Iroda Kft., 1051 Budapest, Bajcsy-Zsilinszky út 16. (HU)
- 

- ( 21 ) P 99 00299  
( 71 ) SmithKline Beecham Ltd., Brentford, Middlesex (GB)  
( 74 ) S.B.G.& K. Szabadalmi Ügyvivői Iroda, 1062 Budapest, Andrassy út 113. (HU)
- 

A rovat 12 darab közlést tartalmaz.

---

### Képviseleti megbízás

---

- ( 21 ) P 01 02908  
( 73 ) International Paint Limited, London SW1E 5BG (GB)  
( 74 ) DANUBIA Szabadalmi és Jogi Iroda Kft., 1051 Budapest, Bajcsy-Zs. út 16. (HU)
- 
- ( 21 ) P 05 00558  
( 71 ) Bristol-Myers Squibb Company, Princeton, New Jersey (US)  
( 74 ) Ráthonyi Zoltán, S.B.G.& K. Szabadalmi Ügyvivő Iroda, 1062 Budapest, Andrassy út 113. (HU)
- 
- ( 21 ) P 08 00366  
( 71 ) Kertész András, Nyíregyháza (HU)  
Kertész Balázs, Nyíregyháza (HU)  
( 74 ) Kertész András, 4431 Nyíregyháza, Anna u. 13. (HU)
- 
- ( 21 ) P 09 00302  
( 71 ) Kertész András, Nyíregyháza (HU)  
Kertész Balázs, Nyíregyháza (HU)  
( 74 ) Kertész András, 4431 Nyíregyháza, Anna u. 13. (HU)
- 
- ( 21 ) P 09 00774  
( 71 ) Pázmány Péter Katolikus Egyetem Információs Technológiai Kar 7.5%, Budapest (HU)  
MTA Természettudományi Kutatóközpont (MTA TTK) 85%, Budapest (HU)  
MTA Természettudományi Kutatóközpont Kognitív Idegtudományi és Pszichológiai Intézet (MTA TTK KPI) 7.5%, Budapest (HU)
-

Vegyes szabadalmi közlemények

---

- ( 74 ) Csalótzkyné Bolgár Andrea MTA TTK Műszaki Fizikai és Anyagtudományi Intézet, 1121 Budapest,  
Konkoly-Thege út 29-33. (HU)  
dr. Honty László, 1121 Budapest, Konkoly Thege u. 29-33. (HU)
- 

- ( 21 ) P 10 00683  
( 71 ) MTA Természettudományi Kutatóközpont (MTA TTK), Budapest (HU)  
( 74 ) Csalótzkyné Bolgár Andrea MTA TTK Műszaki Fizikai és Anyagtudományi Intézet, 1121 Budapest,  
Konkoly-Thege út 29-33. (HU)
- 

- ( 21 ) P 11 00170  
( 71 ) MTA Természettudományi Kutatóközpont (MTA TTK), Budapest (HU)  
( 74 ) Csalótzkyné Bolgár Andrea MTA TTK Műszaki Fizikai és Anyagtudományi Intézet, 1121 Budapest,  
Konkoly-Thege út 29-33. (HU)
- 

- ( 21 ) P 11 00297  
( 71 ) Tyukodi Imre 1/4, Budapest (HU)  
Tyukodi Lilla Györgyi 1/4, Veszprém (HU)  
Tyukodi Péter 1/4, Veszprém (HU)  
Tyukodiné Mikó Györgyi 1/4, Budapest (HU)  
( 74 ) Tyukodi Péter, 8200 Veszprém, Sáfrány u. 11/A (HU)
- 

- ( 21 ) P 99 01567  
( 71 ) MERCK SHARP & DOHME CORP., Rahway, New Jersey (US)  
( 74 ) DANUBIA Szabadalmi és Jogi Iroda Kft., 1051 Budapest, Bajcsy-Zs. út 16. (HU)
- 

A rovat 9 darab közlést tartalmaz.

---

**Képviselő megszűnése**

---

- ( 21 ) P 05 00151  
( 73 ) HEED Acélszerkezeti Tervező, Kivitelező és Kereskedelmi Kft., Budapest (HU)  
( 74 ) Szabó Zoltán, Gödölle, Kékes, Mészáros és Szabó Szabadalmi és Védjegy Iroda, 1024 Budapest, Keleti Károly u.  
13/b (HU)
- 

- ( 21 ) P 01 02908  
( 73 ) International Paint Limited, London SW1E 5BG (GB)  
( 74 ) Derzsi Katalin, S.B.G. & K. Budapesti Nemzetközi Szabadalmi Iroda, 1062 Budapest, Andrássy út 113. (HU)
- 

- ( 21 ) P 05 00558  
( 71 ) Bristol-Myers Squibb Company, Princeton, New Jersey (US)  
( 74 ) Beliczay László, S.B.G. & K. Szabadalmi Ügyvivői Iroda, 1062 Budapest, Andrássy út 113. (HU)
- 

A rovat 3 darab közlést tartalmaz.

---

**Név-, illetve címváltozás**

---

- ( 11 ) 228.485  
( 21 ) P 01 02908
-

( 54 ) Porbevonat-készítmények

( 73 ) International Paint Limited, London SW1E 5BG (GB)

---

( 21 ) P 00 00714

( 54 ) 0,30-0,36 g/ml töltött halmazsűrűségű budenosid/formoterol inhalációs gyógyszerforma, eljárás előállítására és alkalmazása

( 71 ) AstraZeneca AB,, Södertälje (SE)

---

( 21 ) P 00 00843

( 54 ) Formoterolt tartalmazó, 0,28-0,38 g/ml szórósűrűségű, új inhalációs gyógyszerforma, eljárás előállítására és alkalmazása

( 71 ) AstraZeneca AB, Södertälje, Södertälje (SE)

---

( 21 ) P 00 02342

( 54 ) Gyógyszerkészítmény buprenorfin hosszan tartó analgetikus hatásának kiváltására

( 71 ) EURO-CELTIQUE S.A., Luxembourg (LU)

---

( 21 ) P 01 04762

( 54 ) Moxifloxacin-tartalmú gyógyászati készítmények

( 71 ) Bayer Intellectual Property GmbH, Monheim (DE)

---

( 21 ) P 02 03619

( 54 ) Moxifloxacint és konyhasót tartalmazó készítmény és eljárás az előállítására

( 71 ) Bayer Intellectual Property GmbH, Monheim (DE)

---

( 21 ) P 04 00089

( 54 ) Nyomás-csavaros zárókupak, zárókupakos edény, valamint eljárás zárókupakos edény előállítására

( 71 ) Crown Packaging Technology, Inc., Alsip, Illinois (US)

---

( 21 ) P 04 02264

( 54 ) Szubsztituált 2-tio-3,5-diciano-4-fenil-6-aminopiridinek, előállításuk, alkalmazásuk és az ezeket tartalmazó gyógyszerkészítmények

( 71 ) Bayer Intellectual Property GmbH, Monheim (DE)

---

( 21 ) P 12 00599

( 54 ) Gyógyszerkészítmény buprenorfin hosszan tartó analgetikus hatásának kiváltására

( 71 ) EURO-CELTIQUE S.A., Luxemburg (LU)

---

( 21 ) P 99 04127

( 54 ) Eljárás az R-epimer feldúsítására a [11 béta,16 alfa (R,S)-16, 17-[(ciklohexil-metilén)-bisz(oxi)]-11-hidroxi-21-(2-metil-1-oxo-propoxi)-pregna-1,4-dién-3,20-dion epimerelegyben

( 71 ) Takeda GmbH, Konstanz (DE)

---

A rovat 10 darab közlést tartalmaz.

---

### Hasznosítási szerződés

---

( 21 ) P 01 03179

---

( 54 ) Berendezés gázalakú közeg eltávolítására

( 71 ) Amphoux, André, Párizs, (FR)

( 74 ) Mészárosné Dónusz Katalin, S.B.G & K. Szabadalmi és Ügyvédi Iroda, 1062 Budapest, Andrásy út 113. (HU)

---

A rovat 1 darab közlést tartalmaz.

---

### Helyreigazítás

---

( 11 ) 227.641

( 21 ) P 00 00268

( 13 ) B9

( 54 ) Eljárás glikopeptid antibiotikumok redukzív alkilezésére

---

( 11 ) 227.669

( 21 ) P 09 00660

( 13 ) B9

( 54 ) Oldható mutáns CTLA4 molekula alkalmazása

---

A rovat 2 darab közlést tartalmaz.

**EURÓPAI SZABADALMI KÖZLEMÉNYEK****Európai szabadalmak szövege fordításának benyújtása**

- 
- ( 11 ) **E014578**  
( 21 ) **E 04 006646**  
( 96 ) **EP 20040006646** 2004.03.19.  
( 97 ) **EP 1461988 A1** 2004.09.29.  
**EP 1461988 B1** 2012.04.25.  
( 73 ) Amazonen-Werke H. Dreyer GmbH & Co. KG, 49205 Hasbergen (DE)  
( 72 ) Stiegemeyer, Mathias  
Johannaber, Stefan  
( 74 ) dr. Antalfy-Zsiros András, DANUBIA Szabadalmi és Jogi Iroda Kft., 1051 Budapest, (HU)  
( 54 ) **Vetőgép javított vetőanyag lenyomóhengerral**  
( 51 ) **A01C 5/06** (2006.01)  
( 13 ) **T2**  
( 30 ) 10313181 2003.03.25. DE
- 
- ( 11 ) **E014564**  
( 21 ) **E 07 856380**  
( 96 ) **EP 20070856380** 2007.12.05.  
( 97 ) **EP 2111127 A1** 2008.07.24.  
**EP 2111127 B1** 2012.02.29.  
( 73 ) British American Tobacco (Germany) GmbH, 20354 Hamburg (DE)  
( 72 ) FRANKE, Dietmar  
Schmekel, Gerald  
Ehling, Uwe Werner  
( 74 ) dr. Kereszty Marcell, Gödölle, Kékes, Mészáros & Szabó Szabadalmi és Védjegy Iroda, 1024 Budapest, (HU)  
( 54 ) **Nagynyomású formázás dohányanyaghoz**  
( 51 ) **A24B 3/14** (2006.01)  
( 13 ) **T2**  
( 30 ) 102007002687 2007.01.18. DE
- 
- ( 11 ) **E014568**  
( 21 ) **E 08 017768**  
( 96 ) **EP 20080017768** 2008.10.10.  
( 97 ) **EP 2052660 A2** 2009.04.29.  
**EP 2052660 B1** 2012.02.29.  
( 73 ) ELECTROSTAR GmbH, 73262 Reichenbach/Fils (DE)  
( 72 ) Bruntner, Eugen  
( 74 ) dr. Kereszty Marcell, Gödölle, Kékes, Mészáros & Szabó Szabadalmi és Védjegy Iroda, 1024 Budapest, (HU)  
( 54 ) **Szívókészülék**  
( 51 ) **A47L 9/20** (2006.01)  
( 13 ) **T2**  
( 30 ) 202007015242 U 2007.10.26. DE
- 
- ( 11 ) **E015321**  
( 21 ) **E 06 716683**  
( 96 ) **EP 20060716683** 2006.03.09.
-

- ( 97 ) **EP 1871299 A1** 2006.11.09.  
**EP 1871299 B1** 2012.08.22.
- ( 73 ) AKKOLENS INTERNATIONAL B.V., NL-4836 BA Breda (NL)
- ( 72 ) ROMBACH, Michiel, Christiaan
- ( 74 ) Szabó Zsolt, DANUBIA Szabadalmi és Jogi Iroda Kft., 1051 Budapest, (HU)
- ( 54 ) **Javított konstrukcióval bíró intraokuláris műlencse**
- ( 51 ) **A61F 2/16** (2006.01)
- ( 13 ) **T2**
- ( 30 ) 1028496 2005.03.09. NL  
1029041 2005.05.13. NL

- ( 11 ) **E014574**
- ( 21 ) **E 07 110571**
- ( 96 ) **EP 20070110571** 2007.06.19.
- ( 97 ) **EP 2020221 A1** 2009.02.04.  
**EP 2020221 B1** 2012.02.29.
- ( 73 ) Neubourg Skin Care GmbH & Co. KG, 48268 Greven (DE)
- ( 72 ) Neubourg, Thomas, Dr.
- ( 74 ) dr. Láng Tivadarné, SBGK Szabadalmi Ügyvivői Iroda, 1062 Budapest, (HU)
- ( 54 ) **DMS (Derma Membrane Structure) hab-krémekben**
- ( 51 ) **A61K 8/02** (2006.01)  
**A61K 8/04** (2006.01)  
**A61K 8/36** (2006.01)  
**A61K 8/37** (2006.01)  
**A61K 9/12** (2006.01)  
**A61K 9/127** (2006.01)  
**A61Q 17/04** (2006.01)  
**A61Q 19/00** (2006.01)  
**A61Q 19/10** (2006.01)
- ( 13 ) **T2**

- ( 11 ) **E014737**
- ( 21 ) **E 09 786717**
- ( 96 ) **EP 20090786717** 2009.07.27.
- ( 97 ) **EP 2323646 A1** 2011.05.25.  
**EP 2323646 B1** 2012.02.22.
- ( 73 ) PregLem S.A., 1228 Plan-les-Ouates Geneva (CH)
- ( 72 ) LOUMAYE, Ernest  
CAYRON-ELIZONDO, Valérie  
GOTTELAND, Jean-Pierre
- ( 74 ) Kovári György, ADVOPATENT Szabadalmi és Védjegy Iroda, 1011 Budapest, (HU)
- ( 54 ) **Szteroid szulfatáz gátlók koraszülés kezelésére**
- ( 51 ) **A61K 31/18** (2006.01)  
**A61P 15/06** (2006.01)
- ( 13 ) **T2**
- ( 30 ) 08161229 2008.07.28. EP  
84082 P 2008.07.28. US

- ( 11 ) **E014855**



- 
- ( 21 ) **E 08 719457**
- ( 96 ) **EP 20080719457** 2008.02.25.
- ( 97 ) **EP 2124946 A1** 2008.09.04.  
**EP 2124946 B1** 2012.05.23.
- ( 73 ) Hependo Sp. z.o.o., 30-348 Kraków (PL)
- ( 72 ) GEBICKI, Jerzy  
MARCINEK, Andrzej  
CHLOPICKI, Stefan  
ADAMUS, Jan
- ( 74 ) ifj. Szentpéteri Ádám, SBGK Szabadalmi Ügyvivői Iroda, 1062 Budapest, (HU)
- ( 54 ) **N-metil-piridínium-származékok alkalmazása máj védelmére**
- ( 51 ) **A61K 31/4425** (2006.01)  
**A61K 31/444** (2006.01)  
**A61P 1/16** (2006.01)
- ( 13 ) **T2**
- ( 30 ) 38186207 2007.02.28. PL
- 
- ( 11 ) **E014746**
- ( 21 ) **E 10 000305**
- ( 96 ) **EP 20100000305** 2006.06.09.
- ( 97 ) **EP 2168585 A1** 2010.03.31.  
**EP 2168585 B1** 2011.12.28.
- ( 73 ) Euro-Celtique S.A., 1653 Luxembourg (LU)
- ( 72 ) WOODWARD, Richard M.
- ( 74 ) Frankné dr. Machytka Daisy, Gödölle, Kékes, Mészáros & Szabó Szabadalmi és Védjegy Iroda, 1024 Budapest, (HU)
- ( 54 ) **Egy neuroaktív szteroid gyógyászati készítményei és alkalmazásaik**
- ( 51 ) **A61K 31/58** (2006.01)  
**A61K 9/16** (2006.01)  
**A61K 9/20** (2006.01)  
**A61K 9/50** (2006.01)  
**A61P 25/22** (2006.01)
- ( 13 ) **T2**
- ( 30 ) 688905 P 2005.06.09. US
- 
- ( 11 ) **E015116**
- ( 21 ) **E 07 119706**
- ( 96 ) **EP 20070119706** 2005.04.15.
- ( 97 ) **EP 1913947 A1** 2008.04.23.  
**EP 1913947 B1** 2011.12.28.
- ( 73 ) ELI LILLY AND COMPANY, Indianapolis, IN 46285 (US)
- ( 72 ) Patel, Bharvin, Kumar
- ( 74 ) Szentpéteri Zsolt, SBGK Szabadalmi Ügyvivői Iroda, 1062 Budapest, (HU)
- ( 54 ) **Kombinációs terápia rák kezelésére**
- ( 51 ) **A61K 31/7068** (2006.01)  
**A61K 31/337** (2006.01)  
**A61K 31/7088** (2006.01)  
**A61P 35/00** (2006.01)
- ( 13 ) **T2**
-

---

( 30 ) 564540 P 2004.04.22. US

---

( 11 ) **E014714**

( 21 ) **E 03 757366**

( 96 ) **EP 20030757366** 2003.06.06.

( 97 ) **EP 1531850 A2** 2005.05.25.

**EP 1531850 B1** 2012.02.22.

( 73 ) ZymoGenetics, Inc., Seattle, WA 98102 (US)

( 72 ) NELSON, Andrew, J.

HUGHES, Steven, D.

HOLLY, Richard, D.

KINDSVOGEL, Wayne, R.

( 74 ) Mester Tamás, SWORKS Nemzetközi Szabadalmi Ügyvivői Iroda Kft., 1015 Budapest, (HU)

( 54 ) **IL-21 és monoklonális antitest felhasználása szilárd tumorok kezelésére**

( 51 ) **A61K 38/00** (2006.01)

**A61P 31/04** (2006.01)

**A61P 31/12** (2006.01)

**A61P 35/00** (2006.01)

( 13 ) **T2**

( 30 ) 387127 P 2002.06.07. US

---

( 11 ) **E014701**

( 21 ) **E 04 753925**

( 96 ) **EP 20040753925** 2004.06.01.

( 97 ) **EP 1644019 A1** 2005.01.06.

**EP 1644019 B1** 2012.02.15.

( 73 ) Shire LLC, Florence, KY 41042 (US)

( 72 ) MICKLE, Travis

KRISHNAN, Suma

BISHOP, Barney

LAUDERBACK, Christopher

MONCRIEF, James, Scott

OBERLENDER, Rob

PICCARIELLO, Thomas

VERBICKY, Christopher A

PAUL, Bernhard J

( 74 ) Ivánka Gábor, ARINOVA Szabadalmi és Védjegy Iroda, 1122 Budapest, (HU)

( 54 ) **Abúzus ellenálló amfetamin vegyületek**

( 51 ) **A61K 38/00** (2006.01)

**A61K 47/48** (2006.01)

**A61P 25/00** (2006.01)

( 13 ) **T2**

( 30 ) 473929 P 2003.05.29. US

567801 P 2004.05.05. US

---

( 11 ) **E015237**

( 21 ) **E 05 762122**

( 96 ) **EP 20050762122** 2005.07.05.

( 97 ) **EP 1787653 A2** 2007.05.23.

---

---

**EP 1787653 B1** 2012.06.06.

( 73 ) CENTRO DE INGENIERIA GENETICA Y BIOTECNOLOGIA (CIGB), Ciudad de la Habana 10600 (CU)

( 72 ) ABRAHANTES PEREZ, María del Carmen,@Calle 186

REYES GONZÁLEZ, Jesús,@Calle 186

VELIZ RÍOS, Gloria,@Calle 140

MARTÍNEZ DÍAZ, Eduardo,@Calle 186

GASMURI GONZÁLEZ, Caridad Anais

GARCÍA SUÁREZ, José,@Calle 186

BEQUET ROMERO, Mónica

GONZÁLEZ LÓPEZ, Luis Javier,@Calle 186

CASTELLANOS SERRA, Lila Rosa,@Kohly 51.

SELMAN-HOUSEIN SOSA, Manuel

GÓMEZ RIERA, Raúl

GAVILONDO COWLEY, Jorge Victor,@Calle G

( 74 ) dr. Svingor Ádám, Danubia Szabadalmi és Jogi Iroda Kft., 1051 Budapest, (HU)

**( 54 ) Tumor elleni gyógyászati készítmény, amely serralizin polipeptid-fragmentumait tartalmazza**

**( 51 ) A61K 38/16** (2006.01)

**A61P 31/04** (2006.01)

**A61P 35/00** (2006.01)

**C07K 14/265** (2006.01)

**( 13 ) T2**

( 30 ) 14704 2004.07.08. CU

---

**( 11 ) E015107**

**( 21 ) E 04 805850**

**( 96 ) EP 20040805850** 2004.11.19.

**( 97 ) EP 1684792 A2** 2006.08.02.

**EP 1684792 B1** 2011.12.14.

( 73 ) FLAMEL TECHNOLOGIES, 69200 Vénissieux (FR)

( 72 ) BIGNON, Sophie

MEYRUEIX, Rémi

SOULA, Olivier

( 74 ) Lengyel Zsolt, DANUBIA Szabadalmi és Jogi Iroda Kft., 1051 Budapest, (HU)

**( 54 ) Interleukinok nyújtott felszabadulására szolgáló gyógyszerkészítmények és azok terápiás alkalmazásai**

**( 51 ) A61K 38/21** (2006.01)

**A61K 9/10** (2006.01)

**( 13 ) T2**

( 30 ) 0350888 2003.11.21. FR

---

**( 11 ) E014702**

**( 21 ) E 08 759218**

**( 96 ) EP 20080759218** 2008.06.12.

**( 97 ) EP 2129391 A1** 2009.12.09.

**EP 2129391 B1** 2012.03.07.

( 73 ) Hansa Medical AB, 220 07 Lund (SE)

( 72 ) BJORCK, Lars

CHRISTENSSON, Bertil

HERWALD, Heiko

---

LINDER, Adam

AKESSON, Per

( 74 ) Ivánka Gábor, ARINOVA Szabadalmi és Védjegy Iroda, 1122 Budapest, (HU)

**( 54 ) Diagnosztikai módszer****( 51 ) A61K 39/00** (2006.01)**G01N 33/53** (2006.01)**( 13 ) T2**

( 30 ) 0711327 2007.06.12. GB

**( 11 ) E014705****( 21 ) E 08 795303****( 96 ) EP 20080795303** 2008.08.14.**( 97 ) EP 2187741 A1** 2009.02.19.**EP 2187741 B1** 2012.03.14.

( 73 ) Reata Pharmaceuticals, Inc., Irving, TX 75063-2648 (US)

( 72 ) WALLING, John

PARENT, Stephan, D.

JONAITIS, David, T.

KRAL, Robert, M.

( 74 ) Ivánka Gábor, 1122 Budapest, (HU)

**( 54 ) A CDDO metil észter új formái****( 51 ) A61K 45/06** (2006.01)**A61P 35/00** (2006.01)**( 13 ) T2**

( 30 ) 955939 P 2007.08.15. US

**( 11 ) E015212****( 21 ) E 10 002694****( 96 ) EP 20100002694** 2010.03.15.**( 97 ) EP 2366427 A1** 2011.09.21.**EP 2366427 B1** 2012.01.25.

( 73 ) SP-GmbH &amp; Co. KG, 50259 Pulheim (DE)

( 72 ) Müller, Wolfgang

( 74 ) PINTZ ÉS TÁRSAI Szabadalmi, Védjegy és Jogi Iroda Kft., 1539 Budapest, (HU)

**( 54 ) Besugárzó készülék emberi bőr besugárzására****( 51 ) A61N 5/06** (2006.01)**H01J 61/82** (2006.01)**( 13 ) T2****( 11 ) E014558****( 21 ) E 10 179707****( 96 ) EP 20100179707** 2010.09.24.**( 97 ) EP 2301643 A1** 2011.03.30.**EP 2301643 B1** 2012.01.25.

( 73 ) Innovation First, Inc., Greenville, TX 75402 (US)

( 72 ) Norman, David Anthony

Mimlitch, III, Robert H.

Galletti, Douglas Michael

Carter, Joel Reagan

( 74 ) dr. Jakab Judit, SBGK Szabadalmi Ügyvivői Iroda, 1062 Budapest, (HU)

**( 54 ) Járómű, főleg rezgetőhajtású játékróbot**

( 51 ) **A63H 11/02** (2006.01)

**A63H 17/26** (2006.01)

**A63H 29/22** (2006.01)

( 13 ) **T2**

( 30 ) 246023 P 2009.09.25. US

( 11 ) **E014751**

( 21 ) **E 06 751788**

( 96 ) **EP 20060751788** 2006.04.28.

( 97 ) **EP 1879831 A2** 2008.01.23.

**EP 1879831 B1** 2012.01.11.

( 73 ) Sunless, Inc., Macedonia, OH 44056 (US)

( 72 ) COOPER, Steven, C.

COOPER, Troy, H.

CROFT, Ricky C.

( 74 ) PINTZ ÉS TÁRSAI Szabadalmi, Védjegy és Jogi Iroda Kft., 1539 Budapest, (HU)

**( 54 ) Állvány torony permetező rendszer kazetta/tartály összeállítással**

( 51 ) **B05B 5/03** (2006.01)

**B05B 5/08** (2006.01)

**B05B 5/16** (2006.01)

**B05B 7/24** (2006.01)

( 13 ) **T2**

( 30 ) 676166 P 2005.04.29. US

676648 P 2005.04.29. US

( 11 ) **E014717**

( 21 ) **E 08 162886**

( 96 ) **EP 20080162886** 2008.08.25.

( 97 ) **EP 2036623 A2** 2009.03.18.

**EP 2036623 B1** 2012.02.15.

( 73 ) Kraft, Friedhelm, 35452 Heuchelheim (DE)

( 72 ) Kraft, Friedhelm

( 74 ) Kovári György, ADVOPATENT Szabadalmi és Védjegy Iroda, 1011 Budapest, (HU)

**( 54 ) Moduláris tartórendszer**

( 51 ) **B08B 3/04** (2006.01)

**B08B 13/00** (2006.01)

**B65D 19/38** (2006.01)

( 13 ) **T2**

( 30 ) 202007012845 U 2007.09.13. DE

( 11 ) **E014577**

( 21 ) **E 08 786180**

( 96 ) **EP 20080786180** 2008.07.16.

( 97 ) **EP 2197612 A1** 2009.03.26.

**EP 2197612 B1** 2012.02.08.

( 73 ) Komet Group GmbH, 74354 Besigheim (DE)

Hartmetall-Werkzeugfabrik Paul Horn GmbH, 72072 Tübingen (DE)

- 
- ( 72 ) KRETZSCHMANN, Uwe  
 SCHNEIDER, Rico  
 SCHÜTT, Henry  
 LUIK, Matthias  
 OETTLE, Matthias
- ( 74 ) dr. Jakab Judit, SBGK Szabadalmi Ügyvivői Iroda, 1062 Budapest, (HU)
- ( 54 ) **Fúrószerszám fúrófejvel**
- ( 51 ) **B23B 51/02** (2006.01)  
**B23C 5/10** (2006.01)
- ( 13 ) **T2**
- ( 30 ) 102007044095 2007.09.14. DE
- 
- ( 11 ) **E014708**
- ( 21 ) **E 06 722859**
- ( 96 ) **EP 20060722859** 2006.05.11.
- ( 97 ) **EP 2024149 A1** 2009.02.18.  
**EP 2024149 B1** 2012.01.25.
- ( 73 ) Märdian Werkzeug- und Maschinenbau GmbH, 66999 Hinterweidenthal (DE)
- ( 72 ) MÄRDIAN, Franz-Josef
- ( 74 ) dr. Krajnyák András, Dr. Krajnyák & Társa Ügyvédi Iroda, 1012 Budapest, (HU)
- ( 54 ) **Berendezés meghatározott alakú és méretű stancolt munkadarabok forgó stancolására egy felületidomból, valamint a berendezés alkalmazása**
- ( 51 ) **B26F 1/38** (2006.01)  
**A61F 13/00** (2006.01)  
**B26F 1/44** (2006.01)
- ( 13 ) **T2**
- 
- ( 11 ) **E015207**
- ( 21 ) **E 08 841898**
- ( 96 ) **EP 20080841898** 2008.10.23.
- ( 97 ) **EP 2212097 A2** 2009.04.30.  
**EP 2212097 B1** 2012.02.15.
- ( 73 ) RPC bebo-Plastik GmbH, 27432 Bremervoerde (DE)
- ( 72 ) MERBACH, Juergen  
 DIECKMANN, Hauke  
 KRAUT, Michael
- ( 74 ) dr. Harangozó Gábor, DANUBIA Szabadalmi és Jogi Iroda Kft., 1051 Budapest, (HU)
- ( 54 ) **Eljárás hőformázott termékek előállítására, valamint szerszám azok előállításához**
- ( 51 ) **B29C 51/20** (2006.01)  
**B29C 51/32** (2006.01)  
**B65D 21/02** (2006.01)
- ( 13 ) **T2**
- ( 30 ) 102007050637 2007.10.23. DE
- 
- ( 11 ) **E015319**
- ( 21 ) **E 06 747597**
- ( 96 ) **EP 20060747597** 2006.06.23.
- ( 97 ) **EP 1894169 A2** 2006.12.28.  
**EP 1894169 B1** 2012.08.08.
-

- 
- ( 73 ) Sdu Identification B.V., 2000 GH Haarlem (NL)  
 ( 72 ) VAN DEN BERG, Jan  
 ( 74 ) Szabó Zsolt, DANUBIA Szabadalmi és Jogi Iroda Kft., 1051 Budapest, (HU)  
**( 54 ) Azonosítókártya**  
**( 51 ) B42D 15/00** (2006.01)  
**( 13 ) T2**  
 ( 30 ) 1029326 2005.06.23. NL
- 

- ( 11 ) E014698**  
**( 21 ) E 09 250773**  
**( 96 ) EP 20090250773** 2009.03.19.  
**( 97 ) EP 2103491 A1** 2009.09.23.  
**EP 2103491 B1** 2012.01.04.  
 ( 73 ) DS Smith Plastics Limited, Maidenhead Berkshire SL6 8XY (GB)  
 ( 72 ) Maple, Peter  
 Carver, Andrew  
 ( 74 ) Karácsonyi Béla, ADVOPATENT Szabadalmi és Védjegy Iroda, 1011 Budapest, (HU)  
**( 54 ) Görgős kocsi**  
**( 51 ) B60T 1/14** (2006.01)  
**B62B 3/00** (2006.01)  
**B62B 5/04** (2006.01)  
**B65D 19/42** (2006.01)  
**( 13 ) T2**  
 ( 30 ) 0805114 2008.03.19. GB
- 

- ( 11 ) E015180**  
**( 21 ) E 09 002500**  
**( 96 ) EP 20090002500** 2009.02.21.  
**( 97 ) EP 2113450 A2** 2009.11.04.  
**EP 2113450 B1** 2012.01.18.  
 ( 73 ) Dr. Ing. h.c. F. Porsche AG, 70435 Stuttgart (DE)  
 ( 72 ) Krüger, Detlef  
 Birnstiel, Michael  
 Maschmeier, Horst  
 ( 74 ) Mészárosné Dónusz Katalin, SBGK Szabadalmi Ügyvivői Iroda, 1062 Budapest, (HU)  
**( 54 ) Gyártósor gépjárművek előállítására**  
**( 51 ) B62D 65/18** (2006.01)  
**B62D 65/04** (2006.01)  
**( 13 ) T2**  
 ( 30 ) 102008022442 2008.04.30. DE
- 

- ( 11 ) E014700**  
**( 21 ) E 09 250771**  
**( 96 ) EP 20090250771** 2009.03.19.  
**( 97 ) EP 2103538 A1** 2009.09.23.  
**EP 2103538 B1** 2012.01.04.  
 ( 73 ) DS Smith Plastics Limited, Maidenhead Berkshire SL6 8XY (GB)  
 ( 72 ) Maple, Peter  
 Whitehead, David
-

Carver, Andrew

( 74 ) Karácsonyi Béla, ADVOPATENT Szabadalmi és Védjegy Iroda, 1011 Budapest, (HU)

**( 54 ) Továbbfejlesztett görgős raklap****( 51 ) B65D 19/42** (2006.01)**( 13 ) T2**

( 30 ) 0805114 2008.03.19. GB

**( 11 ) E015171****( 21 ) E 10 014363****( 96 ) EP 20100014363** 2010.11.08.**( 97 ) EP 2327642 A1** 2011.06.01.**EP 2327642 B1** 2011.12.28.

( 73 ) LTW Intralogistics GmbH, 6961 Wolfurt (AT)

( 72 ) Gerber, Urs

Eberle, Konrad

( 74 ) dr. Antalffy-Zsíros András, DANUBIA Szabadalmi és Jogi Iroda Kft., 1051 Budapest, (HU)

**( 54 ) Polcos állványos raktárajtó zárásérzékelővel****( 51 ) B65G 1/02** (2006.01)**E05D 15/06** (2006.01)**E06B 3/46** (2006.01)**( 13 ) T2**

( 30 ) 18752009 2009.11.26. AT

**( 11 ) E014922****( 21 ) E 09 703808****( 96 ) EP 20090703808** 2009.01.13.**( 97 ) EP 2252581 A1** 2009.07.30.**EP 2252581 B1** 2012.06.20.

( 73 ) ELI LILLY AND COMPANY, Indianapolis, IN 46285 (US)

( 72 ) DIAZ BUEZO, Nuria

MCKINZIE, David, Lee

MITCH, Charles, Howard

PEDREGAL-TERCERO, Concepcion

( 74 ) SBGK Szabadalmi Ügyvivői Iroda, 1062 Budapest, (HU)

**( 54 ) Kappa szelektív opioid receptor antagonisták****( 51 ) C07D207/08** (2006.01)**A61K 31/40** (2006.01)**A61P 25/32** (2006.01)**( 13 ) T2**

( 30 ) 08380012 2008.01.22. EP

39121 P 2008.03.25. US

**( 11 ) E015114****( 21 ) E 08 781651****( 96 ) EP 20080781651** 2008.07.11.**( 97 ) EP 2178851 A1** 2010.04.28.**EP 2178851 B1** 2011.12.28.

( 73 ) Eli Lilly &amp; Company, Indianapolis, IN 46285 (US)

( 72 ) GENIN, Michael, James



---

AGEJAS-CHICHARRO, Francisco, Javier

BUENO MELENDO, Ana, Belen

MANNINEN, Peter, Rudolph

WARSHAWSKY, Alan, M.

( 74 ) ifj. Szentpéteri Ádám, SBGK Szabadalmi Ügyvivői Iroda, 1062 Budapest, (HU)

**( 54 ) Vegyületek és eljárások FXR modulálására**

**( 51 ) C07D261/08** (2006.01)

**A61K 31/42** (2006.01)

**A61P 3/06** (2006.01)

**C07D413/12** (2006.01)

**( 13 ) T2**

( 30 ) 949974 P 2007.07.16. US

---

**( 11 ) E014707**

**( 21 ) E 06 825654**

**( 96 ) EP 20060825654** 2006.10.10.

**( 97 ) EP 1945622 A1** 2007.04.26.

**EP 1945622 B1** 2011.12.28.

( 73 ) University of Pittsburgh - Of the Commonwealth System of Higher Education, Pittsburgh, PA 15260 (US)

( 72 ) KLUNK, William, E.

MATHIS, JR., Chester, A.

( 74 ) Ivánka Gábor, ARINOVA Szabadalmi és Védjegy Iroda, 1122 Budapest, (HU)

**( 54 ) Izotóppal jelölt benzofurán vegyületek az amiloidogén fehérjék ábrázoló ágenseként**

**( 51 ) C07D307/79** (2006.01)

**A61K 51/04** (2006.01)

**( 13 ) T2**

( 30 ) 724782 P 2005.10.11. US

---

**( 11 ) E014750**

**( 21 ) E 06 792504**

**( 96 ) EP 20060792504** 2006.07.14.

**( 97 ) EP 1907371 A1** 2007.01.25.

**EP 1907371 B1** 2011.11.23.

( 73 ) STRAGEN PHARMA SA, 1228 Plan-Les-Ouates-Geneve (CH)

( 72 ) FERRARI, Massimo

BELOTTI, Paolo

( 74 ) Frankné dr. Machytka Daisy, Gödölle, Kékes, Mészáros & Szabó Szabadalmi és Védjegy Iroda, 1024 Budapest, (HU)

**( 54 ) Eljárás 2-metoxikarbonilmetil-6,6-dimetil-2-tetrahidropiránkarbonsav előállítására**

**( 51 ) C07D309/08** (2006.01)

**C07C211/35** (2006.01)

**C07D491/20** (2006.01)

**( 13 ) T2**

( 30 ) MI20051352 2005.07.15. IT

---

**( 11 ) E015331**

**( 21 ) E 07 849849**

**( 96 ) EP 20070849849** 2007.12.18.

**( 97 ) EP 2103608 A1** 2009.09.23.

---

---

**EP 2103608 B1** 2012.08.29.

( 73 ) Arigen Pharmaceuticals, Inc., Tokyo 107-0061 (JP)

( 72 ) ITO, Masaharu

YAMAMOTO, Masaichi

( 74 ) ifj. Szentpéteri Ádám, SBGK Szabadalmi Ügyvivői Iroda, 1062 Budapest, (HU)

**( 54 ) Helicobacter pylori irtására alkalmas, gyomorsavkiválasztást gátló hatású szer**

**( 51 ) C07D401/12** (2006.01)

**A61K 31/4439** (2006.01)

**A61P 1/00** (2006.01)

**A61P 1/04** (2006.01)

**A61P 1/18** (2006.01)

**A61P 31/04** (2006.01)

**( 13 ) T2**

( 30 ) 2006340323 2006.12.18. JP

---

**( 11 ) E014709**

**( 21 ) E 08 747238**

**( 96 ) EP 20080747238** 2008.04.30.

**( 97 ) EP 2152709 A1** 2010.02.17.

**EP 2152709 B1** 2012.02.22.

( 73 ) Concert Pharmaceuticals Inc., Lexington, MA 02421 (US)

( 72 ) TUNG, Roger

( 74 ) Mester Tamás, SWORKS Nemzetközi Szabadalmi Ügyvivői Iroda Kft., 1015 Budapest, (HU)

**( 54 ) Morfinan vegyületek**

**( 51 ) C07D471/08** (2006.01)

**A61K 31/439** (2006.01)

**A61P 11/14** (2006.01)

**C07B 59/00** (2006.01)

**( 13 ) T2**

( 30 ) 915130 P 2007.05.01. US

916662 P 2007.05.08. US

976044 P 2007.09.28. US

---

**( 11 ) E014730**

**( 21 ) E 07 800861**

**( 96 ) EP 20070800861** 2007.09.04.

**( 97 ) EP 2186830 A1** 2010.05.19.

**EP 2186830 B1** 2012.03.07.

( 73 ) Biosteed Gene Expression Tech. CO., LTD., Xiamen, Fujian 361022 (CN)

( 72 ) ZHOU, Weidong

XIAO, Qingjiang

SUN, Li

WANG, Tiebing

YIN, Fenghong

LUO, Shihong

ZHUANG, Lu

LIU, Min

XU, Tianle

ZHANG, Yong

---

---

( 74 ) dr. Svingor Ádám, DANUBIA Szabadalmi és Jogi Iroda Kft., 1051 Budapest, (HU)

**( 54 ) Polietilén-glikol-módosított alfa-2B-interferon, eljárás előállítására és alkalmazásai**

- ( 51 ) **C07K 14/56** (2006.01)  
**A61K 38/21** (2006.01)  
**A61K 47/48** (2006.01)  
**A61P 1/16** (2006.01)  
**A61P 11/00** (2006.01)  
**A61P 11/06** (2006.01)  
**A61P 19/02** (2006.01)  
**A61P 25/00** (2006.01)  
**A61P 31/12** (2006.01)  
**A61P 35/00** (2006.01)  
**C07K 14/48** (2006.01)  
**C07K 17/08** (2006.01)

**( 13 ) T2****( 11 ) E014754****( 21 ) E 05 810856****( 96 ) EP 20050810856** 2005.09.02.**( 97 ) EP 1784426 A2** 2006.03.09.**EP 1784426 B1** 2011.11.23.

( 73 ) Genentech, Inc., South San Francisco CA 94080-4990 (US)

( 72 ) DENNIS, Mark, S.  
FONG, Sherman

( 74 ) Frankné dr. Machytka Daisy, Gödölle, Kékes, Mészáros &amp; Szabó Szabadalmi és Védjegy Iroda, 1024 Budapest, (HU)

**( 54 ) Humanizált anti-béta7 antagonisták és alkalmazásaik**

- ( 51 ) **C07K 16/28** (2006.01)  
**A61K 39/395** (2006.01)

**( 13 ) T2**

( 30 ) 607377 P 2004.09.03. US

**( 11 ) E014710****( 21 ) E 08 781859****( 96 ) EP 20080781859** 2008.07.15.**( 97 ) EP 2176296 A1** 2010.04.21.**EP 2176296 B1** 2012.02.01.

( 73 ) Genentech, Inc., South San Francisco, CA 94080 (US)

( 72 ) CHEN, Yvonne  
DENNIS, Mark  
DORNAN, David  
ELKINS, Kristi  
JUNUTULA, Jagath, Reddy  
POLSON, Andrew  
ZHENG, Bing

( 74 ) Frankné dr. Machytka Daisy, Gödölle, Kékes, Mészáros &amp; Szabó Szabadalmi és Védjegy Iroda, 1024 Budapest, (HU)

**( 54 ) Anti-CD79B antitestek és immunkonjugátumok és alkalmazási eljárások**

- ( 51 ) **C07K 16/28** (2006.01)
-

---

<b>A61K 39/395</b>	(2006.01)
<b>A61K 47/48</b>	(2006.01)
<b>A61P 35/00</b>	(2006.01)
<b>C12N 15/13</b>	(2006.01)
<b>( 13 ) T2</b>	
( 30 ) 950052 P	2007.07.16. US
25137	2008.01.31. US
32790	2008.02.29. US
54709	2008.05.20. US

---

<b>( 11 ) E014716</b>	
<b>( 21 ) E 03 794972</b>	
<b>( 96 ) EP 20030794972</b>	2003.08.29.
<b>( 97 ) EP 1537203 A1</b>	2004.03.25.
<b>EP 1537203 B1</b>	2012.02.08.
( 73 )	Forschungsinstitut Für Krebskranke Kinder, 1090 Wien (AT)
( 72 )	FELZMANN, Thomas
( 74 )	dr. Láng Tivadarné, SBGK Szabadalmi Ügyvivői Iroda, 1062 Budapest, (HU)
<b>( 54 ) Interleukin-12-t (IL-12) expresszáló dendritikus sejtek (DC-k) alkalmazása</b>	
<b>( 51 ) C12N 5/07</b>	(2010.01)
<b>A61K 39/00</b>	(2006.01)
<b>( 13 ) T2</b>	
( 30 ) 13752002	2002.09.13. AT

---

<b>( 11 ) E015242</b>	
<b>( 21 ) E 04 709824</b>	
<b>( 96 ) EP 20040709824</b>	2004.02.10.
<b>( 97 ) EP 1592786 A2</b>	2005.11.09.
<b>EP 1592786 B1</b>	2011.11.23.
( 73 )	Shire Human Genetic Therapies, Inc., Lexington MA 02421 (US)
( 72 )	VON FIGURA, Kurt SCHMIDT, Bernhard DIERKS, Thomas HEARTLEIN, Michael, W. BALLABIO, Andrea COSMA, Maria, Pia
( 74 )	Szentpéteri Zsolt, SBGK Szabadalmi Ügyvivői Iroda, 1062 Budapest, (HU)
<b>( 54 ) Összetett szulfatáz-rendellenesség és egyéb betegségek diagnózisa és kezelése formilglicin generáló enzim alkalmazásával</b>	
<b>( 51 ) C12N 9/02</b>	(2006.01)
<b>A61K 31/7088</b>	(2006.01)
<b>A61K 38/44</b>	(2006.01)
<b>C12N 15/52</b>	(2006.01)
<b>C12Q 1/68</b>	(2006.01)
<b>G01N 33/68</b>	(2006.01)
<b>( 13 ) T2</b>	
( 30 ) 447747 P	2003.02.11. US

---

<b>( 11 ) E015266</b>	
-----------------------	--

---

- 
- ( 21 ) **E 05 740015**
- ( 96 ) **EP 20050740015** 2005.05.03.
- ( 97 ) **EP 1759021 A1** 2007.03.07.
- EP 1759021 B1** 2012.01.18.
- ( 73 ) Südzucker Aktiengesellschaft Mannheim/Ochsenfurt, 68165 Mannheim (DE)
- ( 72 ) ARNOLD, Jochen  
FRENZEL, Stefan  
MICHELBERGER, Thomas  
SCHEUER, Timo
- ( 74 ) Faber Miklós, ADVOPATENT Szabadalmi és Védjegy Iroda, 1011 Budapest, (HU)
- ( 54 ) **Alkotóelemek kivonása répaszeletekből**
- ( 51 ) **C13B 10/08** (2011.01)
- ( 13 ) **T2**
- ( 30 ) 102004028782 2004.06.16. DE
- 
- ( 11 ) **E014575**
- ( 21 ) **E 07 150468**
- ( 96 ) **EP 20070150468** 2007.12.28.
- ( 97 ) **EP 2075461 A1** 2009.07.01.
- EP 2075461 B1** 2012.02.29.
- ( 73 ) NTS Energie- und Transportsysteme GmbH, 10719 Berlin (DE)
- ( 72 ) Uwe Ahrens
- ( 74 ) Mák András, SBGK Szabadalmi Ügyvivői Iroda, 1062 Budapest, (HU)
- ( 54 ) **Eljárás és rendszer vízszintes áramlásokban rejlő mozgási energia átalakítására hasznosítható mechanikai energiává**
- ( 51 ) **F03D 5/04** (2006.01)
- F03D 5/06** (2006.01)
- ( 13 ) **T2**
- 
- ( 11 ) **E015318**
- ( 21 ) **E 07 016559**
- ( 96 ) **EP 20070016559** 2007.08.23.
- ( 97 ) **EP 1892483 A2** 2008.02.27.
- EP 1892483 B1** 2012.08.08.
- ( 73 ) Sanyo Electric Co., Ltd., Moriguchi-shi, Osaka-fu (JP)
- ( 72 ) Kurokawa, Keiko  
Nakata, Yuji  
Motegi, Masayuki  
Nakahara, Shinji  
Nishino, Shigetaka  
Usui, Hiroaki  
Uchida, Yoichi  
Nishihara, Takuro
- ( 74 ) Szabó Zsolt, DANUBIA Szabadalmi és Jogi Iroda Kft., 1051 Budapest, (HU)
- ( 54 ) **Klímaberendezés, valamint eljárás annak szabályozására**
- ( 51 ) **F24F 1/00** (2006.01)
- F24F 3/16** (2006.01)
- ( 13 ) **T2**
- ( 30 ) 2006228649 2006.08.25. JP
-

2006228650 2006.08.25. JP  
2007198394 2007.07.31. JP

**( 11 ) E015322****( 21 ) E 04 761354****( 96 ) EP 20040761354** 2004.09.24.**( 97 ) EP 1680637 A1** 2005.03.31.**EP 1680637 B1** 2012.08.22.

( 73 ) ECT Coldry Pty Ltd, Melbourne, VIC 3000 (AU)

( 72 ) WILSON, David

( 74 ) Szabó Zsolt, DANUBIA Szabadalmi és Jogi Iroda Kft., 1051 Budapest, (HU)

**( 54 ) Szárító, szárítóeljárás és szárítómű****( 51 ) F26B 17/12** (2006.01)**C10F 5/00** (2006.01)**F23K 1/04** (2006.01)**F26B 25/12** (2006.01)**( 13 ) T2**

( 30 ) 2003905237 2003.09.25. AU

**( 11 ) E014718****( 21 ) E 07 845254****( 96 ) EP 20070845254** 2007.05.11.**( 97 ) EP 1987395 A1** 2008.11.05.**EP 1987395 B1** 2011.12.28.

( 73 ) Hueck Engraving GmbH &amp; Co. KG, 41747 Viersen (DE)

( 72 ) REICHERT, Jordi Fred

( 74 ) Kovári György, ADVOPATENT Szabadalmi és Védjegy Iroda, 1011 Budapest, (HU)

**( 54 ) Eljárás fémanyagú nyomólemez vagy végtelenített szalag felületi strukturálására****( 51 ) G03F 1/00** (2006.01)**B29C 59/00** (2006.01)**B44B 5/02** (2006.01)**( 13 ) T2**

( 30 ) 102006022722 2006.05.12. DE

**( 11 ) E014704****( 21 ) E 05 806387****( 96 ) EP 20050806387** 2005.11.11.**( 97 ) EP 1839269 A1** 2007.10.03.**EP 1839269 B1** 2012.03.07.

( 73 ) DB Systel GmbH, 60326 Frankfurt am Main (DE)

( 72 ) HOLZ, Siegfried

( 74 ) dr. Krajnyák András, Dr. Krajnyák &amp; Társa Ügyvédi Iroda, 1012 Budapest, (HU)

**( 54 ) Eljárás és berendezés utasok közlekedési eszközön végzett utazásainak szolgáltatási ellenérték nyilvántartására****( 51 ) G07B 15/02** (2006.01)**G06K 19/00** (2006.01)**( 13 ) T2**

( 30 ) 102004063600 2004.12.30. DE

- 
- ( 11 ) **E014926**  
 ( 21 ) **E 07 709711**  
 ( 96 ) **EP 20070709711** 2007.01.12.  
 ( 97 ) **EP 1979889 A1** 2007.07.19.  
       **EP 1979889 B1** 2012.05.23.  
 ( 73 ) PPG Industries Ohio, Inc., Cleveland, OH 44111 (US)  
 ( 72 ) ARBAB, Mehran  
       POLCYN, Adam D.  
       RAGAN, Deirdre A.  
 ( 74 ) dr. Gödölle István, Gödölle, Kékes, Mészáros & Szabó Szabadalmi és Védjegy Iroda, 1024 Budapest, (HU)  
 ( 54 ) **Lézerrel indukált fényeltérítő tulajdonságokkal rendelkező megjelenítő panel**  
 ( 51 ) **G09F 13/18** (2006.01)  
       **B23K 26/08** (2006.01)  
       **G02B 27/22** (2006.01)  
 ( 13 ) **T2**  
 ( 30 ) 758376 P 2006.01.12. US
- 

- ( 11 ) **E014721**  
 ( 21 ) **E 03 777443**  
 ( 96 ) **EP 20030777443** 2003.12.16.  
 ( 97 ) **EP 1573737 A1** 2004.07.01.  
       **EP 1573737 B1** 2012.02.01.  
 ( 73 ) Samsung Electronics Co., Ltd., Gyeonggi-do 442-742 (KR)  
 ( 72 ) JUNG, Kil-Soo,@104-1401 Namsuwon Doosan Apt.3485  
       MOON, Seong-Jin,@436-502 Cheongmyung Maeul 4-danji  
       KO, Jung-Wan,@315-401 Cheongmyung Maeul 3-danji  
       HEO, Jung-Kwon  
       PARK, Sung-Wook  
       CHUNG, Hyun-Kwon  
 ( 74 ) dr. Antalfy-Zsirus András, DANUBIA Szabadalmi és Jogi Iroda Kft., 1051 Budapest, (HU)  
 ( 54 ) **Több nézőpontos adatstruktúrájú információátviteli közeg, valamint ahhoz való berendezés**  
 ( 51 ) **G11B 27/32** (2006.01)  
       **G11B 20/12** (2006.01)  
 ( 13 ) **T2**  
 ( 30 ) 2002080484 2002.12.16. KR  
       452550 P 2003.03.07. US
- 

- ( 11 ) **E014711**  
 ( 21 ) **E 09 174478**  
 ( 96 ) **EP 20090174478** 2006.10.18.  
 ( 97 ) **EP 2146381 A2** 2010.01.20.  
       **EP 2146381 B1** 2012.02.22.  
 ( 73 ) Tyco Electronics AMP GmbH, 64625 Bensheim (DE)  
 ( 72 ) Feldmeier, Günter  
       Scherer, Heinz  
       Woeber, Andreas  
 ( 74 ) Mester Tamás, SWORKS Nemzetközi Szabadalmi Ügyvivői Iroda Kft., 1015 Budapest, (HU)  
 ( 54 ) **Csatlakozóeszköz diódával elektromos vezető csatlakozóvezetékhez kapcsolására**  
 ( 51 ) **H01L 31/048** (2006.01)
-

**( 13 ) T2**

( 30 ) 102005050314 2005.10.20. DE

---

**( 11 ) E015316****( 21 ) E 03 702666**

( 96 ) EP 20030702666 2003.02.07.

( 97 ) EP 1592287 A1 2004.08.19.

EP 1592287 B1 2012.08.01.

( 73 ) Sociedad Espanola de Electromedicina Y Calidad, S.A., 28110 Algete (ES)

( 72 ) DIAZ CARMENA, Francisco

QUEROL SILES, Alfonso

DIAZ CARMENA, Angel

ALVAREZ DOMINGUEZ, José, Luis

( 74 ) Szabó Zsolt, DANUBIA Szabadalmi és Jogi Iroda Kft., 1051 Budapest, (HU)

**( 54 ) Röntgenkészülék**

( 51 ) H05G 1/10 (2006.01)

H02M 1/00 (2006.01)

**( 13 ) T2**

---

**( 11 ) E014634****( 21 ) E 09 769147**

( 96 ) EP 20090769147 2009.06.16.

( 97 ) EP 2298052 A1 2009.12.30.

EP 2298052 B1 2012.02.29.

( 73 ) Würth Elektronik IBE GmbH, 94136 Thyrnau (DE)

( 72 ) KONZ, Oliver

( 74 ) Kovács Ivánné, DANUBIA Szabadalmi és Jogi Iroda Kft., 1051 Budapest, (HU)

**( 54 ) Elektronikus alkat elem**

( 51 ) H05K 13/04 (2006.01)

**( 13 ) T2**

( 30 ) 102008030631 2008.06.24. DE

---

A rovat 49 darab közlést tartalmaz.



**Felszólalási eljárásban módosított európai szabadalom szövege fordításának benyújtása**

---

- ( 11 ) **E000313**
- ( 21 ) **E 03 725947**
- ( 96 ) **EP 20030725947** 2003.05.07.
- ( 97 ) **EP 1499708 A1** 2003.11.20.  
**EP 1499708 B1** 2006.01.04.
- ( 73 ) Scandinavian Technology Group AB,, 223 70 Lund (SE)
- ( 72 ) Boles, Eckhard  
Becker, Jessica
- ( 74 ) Danubia Szabadalmi és Jogi Iroda Kft., 1051 Budapest, (HU)
- ( 54 ) **L-arabinózt hasznosító módosított élesztő**
- ( 51 ) **C12N 1/19** (2006.01)  
**C12P 7/06** (2006.01)  
**C12R 1/85** (2006.01)
- ( 13 ) **T5**
- ( 30 ) 20020001428 2002.05.08. SE  
20020002090 2002.07.04. SE
- 

A rovat 1 darab közlést tartalmaz.

**Európai szabadalmak szövege fordítás-kijavításának közzététele**

---

- ( 11 ) **E014275**
- ( 21 ) **E 05 744145**
- ( 96 ) **EP 20050744145** 2005.05.24.
- ( 97 ) **EP 1756023 A1** 2005.12.01.  
**EP 1756023 B1** 2012.04.11.
- ( 73 ) British American Tobacco (Investments) Limited, London WC2R 3LA (GB)
- ( 72 ) BHATTACHARYYA, Sumita  
MCADAM, K.,c/o British American Tobacco R&D Ctr.  
REES, Anthony  
SELLERGREN, Börje  
WIDSTRAND, Christine
- ( 74 ) Frankné dr. Machytka Daisy, Gödölle, Kékes, Mészáros & Szabó Szabadalmi és Védjegy Iroda, 1024 Budapest, (HU)
- ( 54 ) **Nitrozaminokra szelektív, molekuláris lenyomatot tartalmazó polimerek és alkalmazási eljárásaik**
- ( 51 ) **C07B 63/00** (2006.01)  
**A24B 15/18** (2006.01)  
**A24D 3/12** (2006.01)  
**C07C243/06** (2006.01)  
**C07D213/42** (2006.01)  
**C08F236/02** (2006.01)
- ( 13 ) **T4**
- ( 30 ) 573337 P 2004.05.24. US
- 

A rovat 1 darab közlést tartalmaz.

### Vegyes európai szabadalmi közlemények

---

#### Jogutódlás

---

( 11 ) E005090  
( 21 ) E 05 731882  
( 73 ) BASF Agrochemical Products B.V., Arnhem (NL)  
( 74 ) SBGK Szabadalmi Ügyvivői Iroda, 1062 Budapest, (HU)

---

( 11 ) E005327  
( 21 ) E 03 731853  
( 73 ) DSM IP Assets B.V., Heerlen (NL)  
( 74 ) Danubia Szabadalmi és Jogi Iroda Kft., 1051 Budapest, (HU)

---

( 11 ) E010802  
( 21 ) E 03 720740  
( 73 ) NanoSight Limited, Amesbury, Wiltshire (GB)  
( 74 ) SBGK Szabadalmi Ügyvivői Iroda, 1062 Budapest, (HU)

---

( 11 ) E011517  
( 21 ) E 07 825442  
( 73 ) Capsugel Belgium NV, Bornem (BE)  
( 74 ) dr. SBGK Szabadalmi Ügyvivői Iroda, 1062 Budapest, (HU)

---

( 11 ) E012136  
( 21 ) E 05 024208  
( 73 ) Kapsch TrafficCom AG, Wien (AT)  
( 74 ) Danubia Szabadalmi és Jogi Iroda Kft., 1051 Budapest, (HU)

---

( 11 ) E013655  
( 21 ) E 09 158597  
( 73 ) Purac Biochem bv, AC Gorinchem (NL)  
( 74 ) DANUBIA Szabadalmi és Jogi Iroda Kft., 1051 Budapest, (HU)

---

( 11 ) E013720  
( 21 ) E 06 003242  
( 73 ) Kapsch TrafficCom AG, Wien (AT)  
( 74 ) Danubia Szabadalmi és Jogi Iroda Kft., 1051 Budapest, (HU)

---

( 11 ) E013931  
( 21 ) E 08 160242  
( 73 ) BASF Agrochemical Products B.V., Arnhem (NL)  
( 74 ) SBGK Szabadalmi Ügyvivői Iroda, 1062 Budapest, (HU)

---

A rovat 8 darab közlést tartalmaz.

---

**Képviseleti megbízás**

---

- ( 21 ) E 05 731882  
( 73 ) BASF Agrochemical Products B.V., Arnhem (NL)  
( 74 ) SBGK Szabadalmi Ügyvivői Iroda, 1062 Budapest, (HU)
- 

- ( 21 ) E 03 731853  
( 73 ) DSM IP Assets B.V., Heerlen (NL)  
( 74 ) Danubia Szabadalmi és Jogi Iroda Kft., 1051 Budapest, (HU)
- 

- ( 21 ) E 03 720740  
( 73 ) NanoSight Limited, Amesbury, Wiltshire (GB)  
( 74 ) SBGK Szabadalmi Ügyvivői Iroda, 1062 Budapest, (HU)
- 

- ( 21 ) E 07 825442  
( 73 ) Capsugel Belgium NV, Bornem (BE)  
( 74 ) dr. SBGK Szabadalmi Ügyvivői Iroda, 1062 Budapest, (HU)
- 

- ( 21 ) E 05 024208  
( 73 ) Kapsch TrafficCom AG, Wien (AT)  
( 74 ) Danubia Szabadalmi és Jogi Iroda Kft., 1051 Budapest, (HU)
- 

- ( 21 ) E 09 158597  
( 73 ) Purac Biochem by, AC Gorinchem (NL)  
( 74 ) DANUBIA Szabadalmi és Jogi Iroda Kft., 1051 Budapest, (HU)
- 

- ( 21 ) E 06 003242  
( 73 ) Kapsch TrafficCom AG, Wien (AT)  
( 74 ) Danubia Szabadalmi és Jogi Iroda Kft., 1051 Budapest, (HU)
- 

- ( 21 ) E 08 160242  
( 73 ) BASF Agrochemical Products B.V., Arnhem (NL)  
( 74 ) SBGK Szabadalmi Ügyvivői Iroda, 1062 Budapest, (HU)
- 

A rovat 8 darab közlést tartalmaz.

---

**Név-, illetve címváltozás**

---

- ( 11 ) E002201  
( 21 ) E 05 718989  
( 54 ) Falsíkba süllyesztett tartószerkezet elektromos vagy elektronikus alkatrészekhez  
( 73 ) FIN.OWNER S.R.L., Jesi (AN) (IT)
- 

- ( 11 ) E002304  
( 21 ) E 04 706011  
( 54 ) Gasztrointesztinális rendellenességek kezelésére alkalmas eljárások és készítmények  
( 73 ) Ironwood Pharmaceuticals, Inc., Cambridge (US)
- 

- ( 11 ) E003206
-

( 21 ) E 05 747802

( 54 ) Guanidino-ecetsav, mint takarmány-kiegészítő

( 73 ) AlzChem Trostberg GmbH, Trostberg (DE)

---

( 11 ) E006189

( 21 ) E 04 806793

( 54 ) Fül-detergens kompozíció állatoknak EDTA-val és klórhexidinnel

( 73 ) I.C.F. Industria Chimica Fine S.r.l., 26020 Palazzo Pignano (IT)

---

( 11 ) E006304

( 21 ) E 04 753821

( 54 ) Nagy bolygóműrendszerek szuperfinisелése

( 73 ) REM Technologies, Inc., Southington, Connecticut 06489 (US) Osro GmbH, 47800 Krefeld (DE)

---

( 11 ) E006322

( 21 ) E 07 100481

( 54 ) Palack, amelynek szabványosított menetes palack-nyaka, valamint bepattintással rögzíthető záróeleme van

( 73 ) CB CAPS S.R.L., Dueville (Vicenza) (IT)

---

( 11 ) E006479

( 21 ) E 04 803341

( 54 ) Neurturinos eljárás a diabetes megelőzésére és kezelésére

( 73 ) DeveloGen Aktiengesellschaft, 37079 Göttingen (DE)

---

( 11 ) E008962

( 21 ) E 05 816397

( 54 ) Az annexin A5 gén genetikai variánsa

( 73 ) Universitätsklinikum Münster, 48149 Münster (DE)

---

( 11 ) E009090

( 21 ) E 05 822899

( 54 ) Egymás után oldat/gél majd gél/oldat átalakulásra képes bioanyag

( 73 ) Université de Cergy-Pontoise, 95011 Cergy-Pontoise Cedex (FR)

---

( 11 ) E010108

( 21 ) E 06 115859

( 54 ) Gázturbina égőfej üzemanyag adagoló rendszer

( 73 ) ANSALDO ENERGIA S.P.A., 16152 Genova (IT)

---

( 11 ) E010481

( 21 ) E 04 805335

( 54 ) Biokompatibilis polimerek alkalmazása készítmény vagy gyógyászati eszköz előállítására

( 73 ) Organes, Tissus : Régénération, Réparation, Remplacement-OTR3, 94000 Créteil (FR) Barritault, Denis, 75001 Paris (FR)

---

( 11 ) E012998

( 21 ) E 10 152236

( 54 ) Szélturbinalapát-csomagolás és csomagolási eljárás

( 73 ) Wilic S.ar.l., 1724 Luxembourg (LU)

---

Vegyes európai szabadalmi közlemények

---

- ( 11 ) E013765
  - ( 21 ) E 08 836590
  - ( 54 ) Berendezés gépjárműüzemanyag-befecskendező készülékből történő folyadékszivárgás detektálására
  - ( 73 ) AEA S.r.l., 60030 Rosora (AN) (IT)
- 

- ( 11 ) E013845
  - ( 21 ) E 09 708991
  - ( 54 ) Cukoralkoholokkal együtt-mikronizált entakapon gyógyszerészeti összetételei
  - ( 73 ) Wockhardt Limited, Aurangabad 431210 (IN)
- 

- ( 11 ) E015361
  - ( 21 ) E 06 254777
  - ( 54 ) Génmetiálció detektálása proliferatív rendellenesség diagnosztizálására
  - ( 73 ) Veridex, LLC, Raritan, NJ (US)
- 

- ( 11 ) E015454
  - ( 21 ) E 06 754352
  - ( 54 ) Telített kapcsolócsoportot tartalmazó heteroaril-szubsztituált amidok és gyógyszerként történő alkalmazásuk
  - ( 73 ) SANOFI, 75008 Paris (FR)
- 

A rovat 16 darab közlést tartalmaz.

## KIEGÉSZÍTŐ OLTALMI TANÚSÍTVÁNYRA VONATKOZÓ KÖZLEMÉNYEK

### Tájékoztatás kiegészítő oltalmi tanúsítványra vonatkozó bejelentésekről

---

( 21 ) S 12 00032

( 22 ) 2012.12.18.

( 71 ) Boehringer Ingelheim GmbH, 55216 Ingelheim, Binger Strasse 173 (DE)

( 95 ) **Dabigatrán etexilát és sói, különösen dabigatrán etexilát mezilát**

**Termék típusa: Gyógyszer**

( 68 ) HU E015472

( 54 ) 3-[(2-{{4-(hexiloxikarbonilamino-imino-metil)-fenilamino}}-metil)-1-metil-1H-benzimidazol-5-karbonil]-  
-piridin-2-il-amino]-propionsav-etil-észternek vagy a vegyület sójának orális adagolására alkalmas dózisforma

( 92 ) EU/1/08/442/009-014 2011.08.01

Engedélyezett termék neve: Pradaxa - dabigatrán etexilát mezilát

( 74 ) Kovári György, ADVOPATENT Szabadalmi és Védjegy Iroda, 1011 Budapest, Fő u. 19. (HU)

---

( 21 ) S 13 00004

( 22 ) 2013.02.01.

( 71 ) Pharmacia & Upjohn Co., Kalamazoo, Michigan, (US)

( 95 ) **[R-(R\*,R\*)]-N-[1-[5,6-dihidro-4-hidroxi-2-oxo-6-(2-feniletíl)-6-propil-2-H-pirán-3-il]propil]fenil]  
5-(trifluorometil)-2-piridinszulfonamid (=Tipranavir) vagy gyógyászatilag elfogadható sója**

**Termék típusa: Gyógyszer**

( 68 ) HU 228057

( 54 ) Retrovírusos fertőzések kezelésére alkalmas piranonszármazékok

( 92 ) EU/1/05/315/001 2005.10.27

Engedélyezett termék neve: Aptivus - Tipranavir

( 74 ) Lengyel Zsolt, DANUBIA Szabadalmi és Jogi Iroda Kft., 1051 Budapest, Bajcsy-Zs. út 16. (HU)

---

A rovat 2 darab közlést tartalmaz.

**NÖVÉNYFAJTA-OLTALMI KÖZLEMÉNYEK****Megadott növényfajta-oltalmak****( 51 ) PRUNU\_DOM****( 13 ) B1****( 11 ) 000126** 2013.02.12.**( 21 ) F 05 00006****( 22 ) 2005.02.09.****( 40 ) 2006.10.30****( 71 )** BIO-SZIL NONPROFIT Kft., 4921 Tivadar, Petőfi u. 18. (HU)**( 72 )** dr. Pethő Ferenc 40%, 4400 Nyíregyháza, Sóstói u. 50. (HU)

dr. Szabó Tibor 35%, 4244 Újfehértó, Szent István u. 79. (HU)

Görög Erika 15%, 4400 Nyíregyháza, Korányi köz 1. (HU)

Nagy Gabriella 10%, 4400 Nyíregyháza, Sóstói u. 50. (HU)

**( 53 ) NEMTUDOM P3****( 54 ) Szilva, Prunus domestica L.****( 74 )** Várnai Anikó, INTERINNO Szabadalmi Iroda, 1024 Budapest, Margit krt. 73. (HU)**( 51 ) TRITI\_AES****( 13 ) B1****( 11 ) 000125** 2013.02.12.**( 21 ) F 10 00012****( 22 ) 2010.12.14.****( 40 ) 2012.01.30****( 71 )** Gabonakutató Nonprofit Kft., 6726 Szeged, Alsókikötő sor 9. (HU)**( 72 )** Csösz Lászlóné 10%, 6723 Szeged, Hont Ferenc u. 24/b III/8. (HU)

dr. Purnhauser László 36%, 6726 Szeged, Bérkert u. 51/b (HU)

dr. Cseuz László 10%, 6753 Szeged, Fiume u. 18. (HU)

dr. Kertész Zoltán 7%, 6726 Szeged, Héja u. 1. (HU)

dr. Mesterházy Ákos 7%, 6726 Szeged, Hargitai u. 50/a (HU)

dr. Beke Béla 7%, 6726 Szeged, Fő fasor 182. (HU)

dr. Bóna Lajos 7%, 6726 Szeged, Lövölde út 109. (HU)

Becsey Magdolna 6%, 6722 Szeged, Boldogasszony sgt.48. (HU)

dr. Kertész Zoltánné 5%, 6726 Szeged, Héja u. 1. (HU)

Papp Mária 5%, 6726 Szeged, Kertész u. 56. (HU)

**( 53 ) GK GÖNCÖL****( 54 ) Búza, Triticum aestivum L.****( 74 )** dr. Lele István, 6726 Szeged, Alsó-kikötő sor 9. (HU)

A rovat 2 darab közlést tartalmaz.



**HASZNÁLATI MINTA KÖZLEMÉNYEK****Megadott használati mintaoltalmak****A. SEKCIÓ - KÖZSZÜKSÉGLETI CIKKEK**

( 51 ) **A24F 13/00** (2006.01)  
 ( 11 ) **0004245** 2013.03.06.

( 21 ) **U 12 00243**

( 22 ) **2012.12.13.**

( 73 ) Somorjai Balázs, Budapest (HU)

( 72 ) Somorjai Balázs, Budapest, (HU)

( 54 ) **Füstmentes dohányzást biztosító készülék**

( 74 ) Hergár Jenő, Budapest

( 57 )

Füstmentes dohányzást biztosító készülék, amelynek van egy gyújtást biztosító, zárható nyílással rendelkező szipkaszerkezete, amely rugalmas összekötő csövön keresztül kapcsolódik egy ventilátorházhoz, melyben egy ventilátor van elhelyezve, a ventilátorházon van egy kivezető nyílás, azzal jellemezve, hogy a szipkaszerkezet (1) oldalán legalább egy betekintő ablak (7) van kialakítva, a cigaretta vagy szivar (5) egy, mérethez kialakított, tömített megfogó részben (6) van elhelyezve, a cigaretta vagy szivar (5) alatt egy kinyitható hamutál (10) van kialakítva, amely felett egy zárható légbeömlő nyílás (17) van kiképezve, a szipkaszerkezet (1) mellett végződik egy, a kifújt füst elvezetésére szolgáló kifújó cső (12), amely a ventilátort (13) elkerülve a szabadba vezet; a ventilátorház (3) kivezető nyílásához (21) egy kivezető cső (4) is kapcsolódik, amely a ventilátor (13) nyomott oldalával van összekötve.

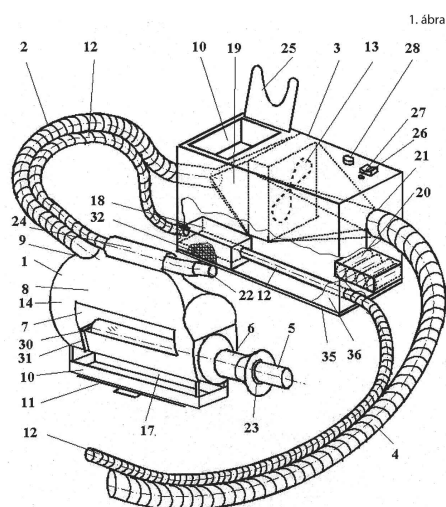

( 51 ) **A47G 33/10** (2006.01)  
 ( 11 ) **0004244** 2013.03.05.

( 21 ) **U 12 00091**

( 22 ) **2012.04.17.**

( 73 ) Domokos József, Kecskemét (HU)

Nagy Ildikó, Kecskemét (HU)

( 72 ) Domokos József, Kecskemét, (HU)

Nagy Ildikó, Kecskemét, (HU)

( 54 ) **Szaloncukor és karácsonyfadísz akasztó**

## Megadott használati mintaoltalmak

- ( 57 ) Akasztó szaloncukor és karácsonyfadísz felfüggesztésére, amely akasztónak a karácsonyfa ágára kapcsolódó kapcsoló része, valamint a szaloncukor rögzítésére szolgáló rögzítő része és a karácsonyfadísz rögzítésére szolgáló dísztartó része van, azzal jellemezve, hogy a rugalmas műanyagból készült akasztó (10) egy függőleges szárhoz (2) felül kapcsolódó kapcsoló részből (1), valamint a száron (2) elhelyezkedő rögzítő részből (3) és a függőleges szár (2) alsó végén elhelyezkedő dísztartó részből (4) áll, és az akasztó (10) karácsonyfához való hozzákapcsolására szolgáló felül elhelyezkedő kapcsoló rész (1) egymás felé hajló rugalmas kapcsoló idomokból (5, 6) áll, továbbá az akasztó (10) függőleges szárának (2) alsó részén helyezkedik el a főként szaloncukor (11), vagy ahhoz hasonló kialakítású édesség rögzítésére szolgáló rögzítő rész (3), amely rögzítő rész (3) a függőleges szárból (2) oldalirányban merőlegesen és egymással ellentétesen kinyúló, egymás felé hajló rugalmas rögzítő idomokból (7, 8) áll, valamint az akasztó (10) függőleges szárának (2) alsó végén helyezkedik el a főként karácsonyfadíszek (12) elhelyezésére szolgáló, a szárból (2) visszahajló véggel (9) kialakított dísztartó rész (4).

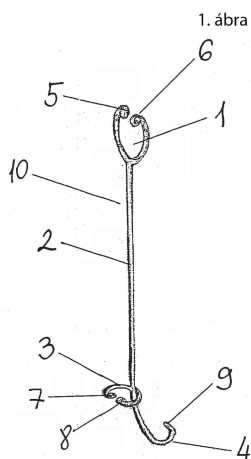

## B. SEKCIÓ - IPARI MŰVELETEK ÁLTALÁBAN ÉS SZÁLLÍTÁS

- ( 51 ) **B01F 5/00** (2006.01)  
 ( 11 ) **0004235** 2013.02.22.  
 ( 21 ) **U 12 00191**  
 ( 22 ) **2012.09.27.**  
 ( 73 ) Alletix Projekt Szervező Kft., Enying (HU)  
 ( 72 ) Makra Dénes, Zsámbék, (HU)  
 ( 54 ) **Keverő berendezés két- vagy többfázisú folyadék rendszerekhez**  
 ( 74 ) Derzsi Katalin, SBGK Szabadalmi Ügyvivői Iroda, Budapest  
 ( 57 ) Keverő berendezés két- vagy többfázisú folyadék rendszerekhez, amelynek tartálya, záró szelepekkel és csatlakozókkal szerelt csővezetékei, folyadékszivattyúja és keverő egysége van, azzal jellemezve, hogy tartály fedéllel (2) ellátott tartályához (1) tartályon (1) kívül szerelt szivattyúja (4) szivattyúhoz (4) kapcsolódó, szelepekkel (6) szerelt szívó/nyomóági adagoló-elvezető csonkjai (5) vannak, ahol az egyik oldali adagoló-elvezető csonkhoz (5) záróelemmel (7), és szűrőkosárral (3) ellátott szívócső (8), másik oldali adagoló-elvezető csonkhoz (5) záróelemen (7) keresztül tartály (1) tartály fedelének (2) belső felületéhez rögzített, furatokkal (10) ellátott csőspirál elem (9) van csatlakoztatva.

Megadott használati mintaaltalmak

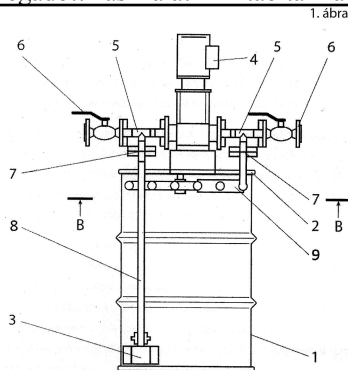

- ( 51 ) **B04C 5/00** (2006.01)
- B04C 5/08** (2006.01)
- ( 11 ) **0004243** 2013.03.04.

( 21 ) **U 11 00277**

( 22 ) **2011.12.29.**

( 73 ) Kertész András, Nyíregyháza (HU)  
Kertész Balázs, Nyíregyháza (HU)

( 72 ) Kertész András, Nyíregyháza, (HU)  
Kertész Balázs, Nyíregyháza, (HU)

( 54 ) **Kétfokozatú centrifugális porleválasztó**

( 74 ) Kertész András, Nyíregyháza

( 57 )

Kétfokozatú centrifugális porleválasztó berendezés, melynek tangencionális bevezető csatornája (1), ennek szélességével azonos hosszúságú, hozzákapcsolt, körbefutó centrifugáló csatornája (2), a centrifugáló csatornavégen (8) kialakított tisztított levegőt kivezető nyílása (3), a körbefutó centrifugáló csatorna (2) belsejében kialakított egy vagy két végén nyitott tisztított levegő csatornája (4), a centrifugáló csatorna (2) külső palástjában (20), annak teljes hosszában kiképzett sűrű áram kivezető nyílása (5) és hozzákapcsolt sűrű áram leválasztója (6) van, azzal jellemezve, hogy a tisztított levegő csatornát (4) egy csigavonalú palást (7) határolja, melynek két vége egymáshoz a tisztított levegőt kivezető nyílással (3) illeszkedik.

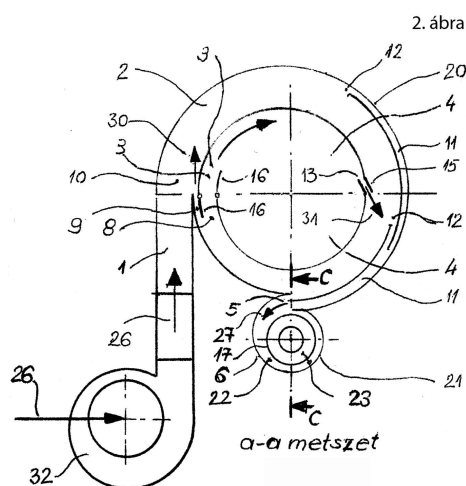

- ( 51 ) **B60R 25/00** (2006.01)
- ( 11 ) **0004248** 2013.03.07.

( 21 ) **U 12 00250**

( 22 ) **2012.12.17.**

( 73 ) Petr Ambroz, 594 01 Velke Mezirici (CZ)

( 72 ) Petr Ambroz, 594 01 Velke Mezirici, (CZ)

**( 54 ) Mechanikus zárszerkezet gépjármű alkatrészeinek reteszelésére**

( 30 ) PUV 2012-25456 2012.01.10. CZ

( 74 ) Karácsonyi Béla, ADVOPATENT Szabadalmi és Védjegy Iroda, Budapest

( 57 )

Mechanikus zárszerkezet gépjármű alkatrészeinek reteszelésére, amely egy hüvelyben (10) elhelyezett hengerzár (11) tartalmaz, a hengerzár (11) forgó végére egy tárcsa (8) van erősítve, és a tárcsa (8) felületéről egy első csapszeg (7) nyúlik ki, amelyre egy első végdarab (6) van elfordíthatóan felszerelve, és az első végdarab (6) mechanikusan össze van kötve a sebességváltó mechanizmus zárótüskéjével (14), míg egy második zárótüske (19) mechanikusan a tárcsához (8) van kapcsolva, azzal jellemezve, hogy a tárcsa (8) felületéről egy második csapszeg (20) nyúlik ki, amelyre egy második végdarab (5) van elfordíthatóan felszerelve, és a második végdarab (5) mechanikusan össze van kötve a második zárótüskével (19).

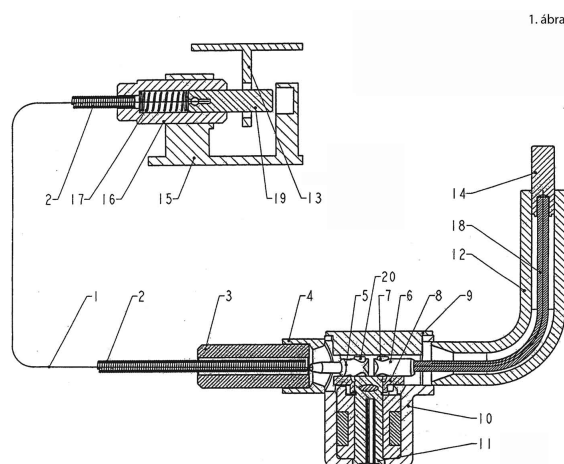

( 51 ) B60R 25/00 (2006.01)

( 11 ) 0004247 2013.03.07.

( 21 ) U 12 00251

( 22 ) 2012.12.17.

( 73 ) Petr Ambroz, 594 01 Velke Mezirici (CZ)

( 72 ) Petr Ambroz, 594 01 Velke Mezirici, (CZ)

**( 54 ) Mechanikus zár gépjármű alkatrészeinek reteszelésére**

( 30 ) PUV 2012-25457 2012.01.10. CZ

( 74 ) Karácsonyi Béla, ADVOPATENT Szabadalmi és Védjegy Iroda, Budapest

( 57 )

Mechanikus zár gépjármű alkatrészeinek reteszelésére, amely egy hüvelyben (10) elhelyezett hengerzár (11) tartalmaz, a hengerzár (11) forgó végére egy tárcsa (8) van erősítve, és a tárcsa (8) felületéről egy csapszeg (7) nyúlik ki, és a csapszegre (7) egy végdarab (5) van elfordíthatóan felszerelve, és a végdarab (5) mechanikusan össze van kötve a sebességváltó mechanizmus zárótüskéjével (14), míg egy második zárótüske (19) mechanikusan a tárcsához (8) van kapcsolva, azzal jellemezve, hogy a közös végdarabhoz (5) hozzá van kapcsolva mind a sebességváltó mechanizmus zárótüskéjéhez (14) vezető első bovdenkábel huzalja (1), mind a második zárótüskéhez (19) vezető második bovdenkábel huzalja (2).

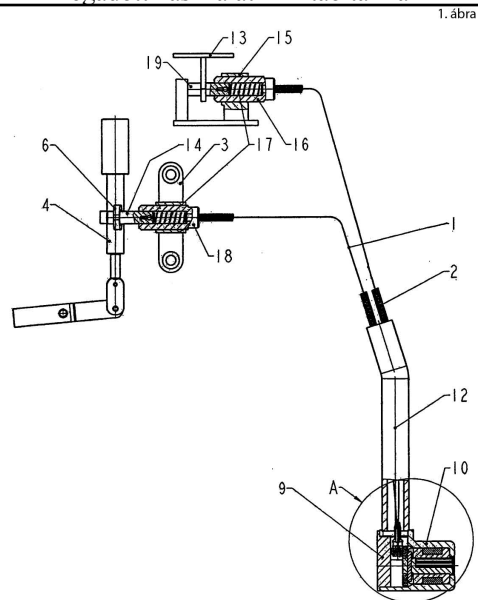

( 51 ) B60R 25/00 (2006.01)

( 11 ) 0004246 2013.03.07.

( 21 ) U 12 00252

( 22 ) 2012.12.17.

( 73 ) Petr Ambroz, 594 01 Velke Mezirici (CZ)

( 72 ) Petr Ambroz, 594 01 Velke Mezirici, (CZ)

( 54 ) Tartókonzolos zár gépjármű alkatrészeinek reteszelésére

( 30 ) PUV 2012-25458 2012.01.10. CZ

( 74 ) Karácsonyi Béla, ADVOPATENT Szabadalmi és Védjegy Iroda, Budapest

( 57 )

Tartókonzolos zár gépjármű alkatrészeinek reteszelésére, amely boxba szerelhető tartókonzolt (10) tartalmaz, amelynek felső oldalán lapos vezetőkulissza van kialakítva, és a lapos vezetőkulisszába egy mozgatható csúszka (9) és egy elfordítható záróretesz (7) van beszerelve, a csúszka (9) mechanikusan össze van kötve a záróretesszel (7), a tartókonzolt (10) felső oldalán egy hengerzár (11) van beépítve, és a hengerzár (11) forgó végén egy tárcsa (8) van rögzítve, amely egy excentrikusan szerelt csapszeggel van ellátva, amely benyúlik a csúszkában (9) levő horonyba (18), azzal jellemezve, hogy a záróretesszel (7) szembeni oldalon a csúszka (9) bütyökkel (12) van ellátva, amely szorosan illeszkedik a záróretesz (7) megfelelő felületébe (17).

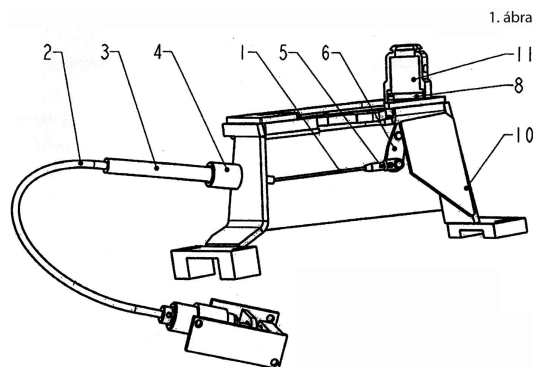

( 51 ) B65D 30/00 (2006.01)

( 11 ) 0004241 2013.02.28.

( 21 ) U 12 00246

**( 22 ) 2012.12.14.**

( 73 ) Góra Orsolya, Budaörs (HU)

Somogyi Emese, Nagykovácsi (HU)

( 72 ) Góra Orsolya, Budaörs, (HU)

Somogyi Emese, Nagykovácsi, (HU)

**( 54 ) Táská**

( 74 ) Kacsuk Zsófia, KACSUKPATENT Kft., Budapest

( 57 )

Táska, amely tartalmaz táskatestet (12) és bélést (14), a táskatestnek (12) a bélést (14) befogadó táskaürege (18) és a táskaüregbe (18) nyíló táskanyílása (20) van, a bélésnek (14) belső tároló része (22) és a belső tároló részbe (22) nyíló bélésnyílása (24) van, azzal jellemezve, hogy bontható húzózárat (16) alkotó első zárlánca (26a) és második zárlánca (26b) van, és az első zárlánca (26a) a táskanyílás (20) mentén van a táskaüregben (18) rögzítve, és a második zárlánca (26b) a bélésnyílás (24) körül van a béléshez (14) rögzítve, és az első zárlánca (26a) és a második zárlánca (26b) fröccsöntött műanyag fogazatot (36) tartalmaz.

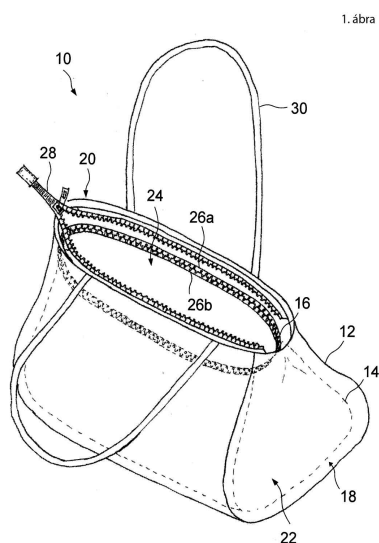

( 51 ) B67C 3/12 (2006.01)

B67C 3/22 (2006.01)

( 11 ) 0004237 2013.02.26.

( 21 ) U 12 00060

**( 22 ) 2012.03.20.**

( 73 ) Bánffi Ádám, Szeged (HU)

( 72 ) Bánffi Ádám, Szeged, (HU)

**( 54 ) Szikvíz, valamint ásványvíz tárolására és kimérésére szolgáló háromrészes műanyag szelepszervezet**

( 74 ) dr. Ollé György, Szeged

( 57 )

Szikvíz, valamint ásványvíz tárolására és kimérésére szolgáló háromrészes műanyag szelepszervezet, amely zárókupakból (1), tömítő szelepből (4) és adagoló fejből (8) áll, azzal jellemezve, hogy a zárókupak (1) menetes kötéssel kapcsolódik a menetes palackhoz (14), a zárókupak (1) közepén elhelyezkedő szelepfészke (3) a tömítő szelep (4) szelepéhez (5) illeszkedik, amely kiemelő membrán (7) útján illeszkedik a szeleptányér (6) síkjából a kifolyó csővel (13) rendelkező és a zárókupak (1) külső körméhez (2) bemélyedéssel (12) bepattanó kötéssel csatlakozó adagoló fej (8) összenyomható harmonika alakú kiképzéssel (10) ellátott kétállású billentyűjének (9) közepén elhelyezett merev szelepnitató rúdja (11).

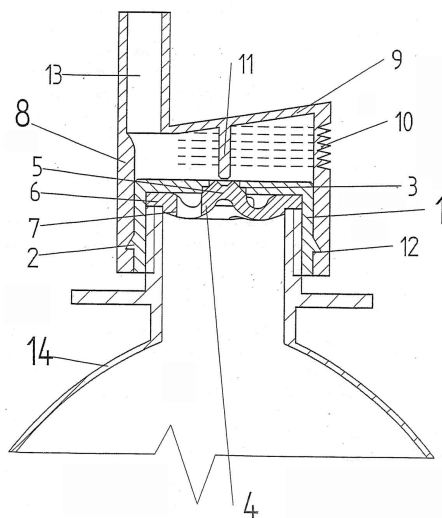

E. SZEKCIÓ - HELYHEZ KÖTÖTT LÉTESÍTMÉNYEK

- ( 51 ) E02D 5/28 (2006.01)
- ( 11 ) 0004240 2013.02.28.
- ( 21 ) U 12 00045
- ( 22 ) 2012.02.29.

- ( 73 ) Vári Tibor, Zalaegerszeg (HU)
- ( 72 ) Vári Tibor, Zalaegerszeg, (HU)

( 54 ) Talajcsavar eszköz építmények alapozásához

- ( 57 ) Talajcsavar eszköz építmények alapozásához, azzal jellemezve, hogy az egyik végén kúpos hegye (1), a másik végén fejrésze (15) van, a kúpos hegy (1) felől lépcsősen növekedő átmérőjű hegesztett csőszakaszokból (4, 6) van kialakítva oly módon, hogy a különböző átmérőjű csőszakaszok (4, 6) között kúpos átmeneti idomok (2, 5) vannak elhelyezve hegesztett kötéssel, továbbá a mértékadó teherbírású szűkebb átmérőjű csőszakaszra (4) szabályos Arkhimedesz-i csigalevél felületű tárcsák (3) vannak felhegesztve olyan elrendezésben, hogy az Arkhimedesz-i csigalevél felületű tárcsákon (3) belépő élek (3/b) és kilépő élek (3/k) vannak és a belépő élek (3/b) tengelyirányban mért távolsága (k) a menetemelkedés (h) egész számú többszöröse.

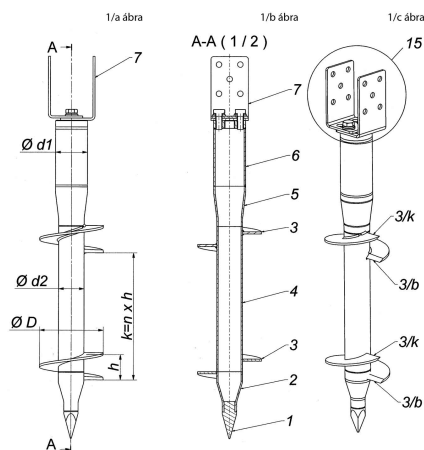

- ( 51 ) E03F 1/00 (2006.01)

- E02B 3/14** (2006.01)  
**E02B 5/02** (2006.01)  
**( 11 ) 0004234** 2013.02.12.  
**( 21 ) U 12 00260**  
**( 22 ) 2012.12.21.**

( 73 ) Michael Leier KG, Horitschon (AT)

( 72 ) Josef Fleischhacker, Jánossomorja, (HU)

**( 54 ) Előregyártott árokburkoló elem**

( 74 ) Mészárosné Dónusz Katalin, SBGK Szabadalmi Ügyvivői Iroda, Budapest

( 57 )

Előregyártott árokburkoló elem vízvezető árok és/vagy egyéb meder szelvények burkolására, amelynek sík fenéklemeze (2) és a fenéklemeztől (2) kiinduló felfelé és kifelé terjedő oldalfalai (3) vannak, azzal jellemezve, hogy az oldalfalak (3) külső felületén az árokburkoló elem (1) hossza mentén elhelyezett, az árokburkoló elemek (1) egymásba halmozását biztosító támasztó tuskói (4) és az árokburkoló elem (1) hossz tengelyére merőleges, függőleges súlyponti síkjában kétpontos emelőhelye (5) van.

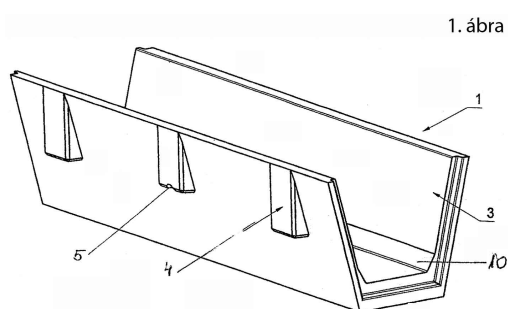

**F. SZEKCIÓ - MECHANIKA, VILÁGÍTÁS, FŰTÉS**

- ( 51 ) F16L 58/00** (2006.01)  
**( 11 ) 0004239** 2013.02.27.  
**( 21 ) U 12 00176**  
**( 22 ) 2012.08.31.**

( 73 ) dr. Megyery Mihály Lajos, Nagykanizsa (HU)

( 72 ) dr. Megyery Mihály Lajos, Nagykanizsa, (HU)

**( 54 ) Berendezés a hévíz-kutakban előforduló vízkőkiválás megakadályozására vízben oldott CO2 bejuttatásával a kőkiválás kezdete alá**

( 74 ) Székely Éva egyéni szabadalmi ügyvivő, Budapest

( 57 )

Kapcsolási elrendezés hévízkutakban előforduló vízkőkiválás megakadályozására, mely kapcsolási elrendezésnek a termelő kút bélécsövében (15), azzal koncentrikusan elhelyezkedő termelőcsöve (1) van, mely a felszínen önmagában ismert kialakítású, váll-tolózárral (21) rendelkező kútfej-szerelvénnyel (17) rendelkezik és felső vége egy kanalizáló-tolózárral (19) van lezárva, továbbá egy munkacsöve (2, 24, 32) van, azzal jellemezve, hogy munkacsövének (2, 24, 32) belső tere a kútban a vízkőkiválás kezdeti pontja (3) alatti mélységben a termelőcső (1) belső terével közlekedik, míg a felszínen lévő végéhez egy vízbevezetéssel (5) közösített széndioxid-gáz bevezetés (28) van csatlakoztatva egy méretezett fojtóelemen (7) keresztül.



Megadott használati mintaoltalmak

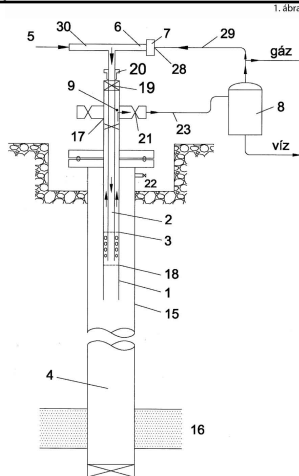

( 51 ) F24H 1/00 (2006.01)

( 11 ) 0004238 2013.02.27.

( 21 ) U 12 00245

( 22 ) 2012.12.13.

( 73 ) Mátrafűtőber Épületgépészeti Kft., Bátonyterenye (HU)

( 72 ) Buck Róbert, Jászberény, (HU)

( 54 ) Melegvíztermelő berendezés

( 74 ) Várnai Anikó, INTERINNO Szabadalmi Iroda, Budapest

( 57 )

Konténeres melegvíz termelő berendezés, amelynek melegvíz termelő egysége melegvíz tárolóhoz kapcsolódik, azzal jellemezve, hogy egy konténer (1) fallal (18) elkülönített ténfelében olajbevezető csővezetékekkel (9), olajsűrővel (13) és az atmoszféra felé nyitott levegőztető csővel (14) ellátott olajtartály (12) van elhelyezve, amely csővezetéken (9) keresztül kapcsolódik a konténer (1) fallal (18) elkülönített másik ténfelében lévő melegvíz termelő egységhez (2), amely egy melegvíz tárolóval (3) van összekapcsolva, a melegvíz termelő egység (2) olajégővel (5), hőfokszabályzóval (10) és kéménnyel (6) van ellátva, mely kémény (6) kéményrögzítéssel (17) van kikötve a konténer (1) tetejéhez, a melegvíz termelő egység (2) egy szivattyúval (4) ellátott csővezetéken (9) keresztül kapcsolódik melegvíz tárolóhoz (3), a konténer (1) ezen ténfelében egy elektromos vezérlő szekrény (8) van elhelyezve és a konténer (1) - mindkét ténfelén - rácsos szellőző nyílásokkal (15) van ellátva.

3. ábra

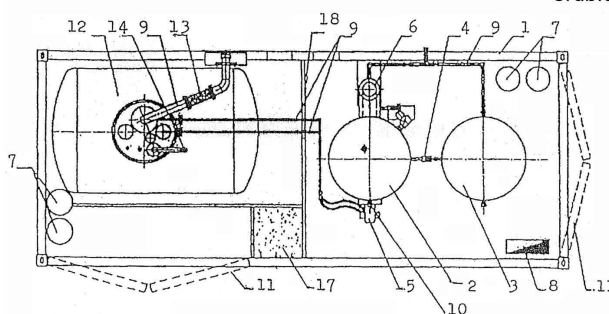

G. SEKCIÓ - FIZIKA

( 51 ) G07F 7/06 (2006.01)

( 11 ) 0004236 2013.02.22.

( 21 ) U 12 00207

( 22 ) 2012.10.26.

( 73 ) Thermo Press International Kft., Szentendre (HU)

( 72 ) Simon Lajos, Mezőfalva, (HU)

Zhang Qingping, Shanghai, (CN)

Wu Fangping, Shanghai, (CN)

Tang Lun, Shanghai, (CN)

Huang Kai, Shanghai, (CN)

( 54 ) **Műanyag palack visszaváltó berendezés**

( 66 ) P1200149 2012.03.07. HU

( 74 ) Mészárosné Dónusz Katalin, SBGK Szabadalmi Ügyvivői Iroda, Budapest

( 57 )

Berendezés műanyag palackok automatikus visszaváltására, amely két részből egy burkolattal (6) körülvelt működtető, vezérlő és ellenőrző egységet magába foglaló felső részből (1) és a felső részhez (1) csatlakozó, a visszaváltott palackokat összegyűjtő és tároló alsó részből (4) van kialakítva, azzal jellemezve, hogy a felső rész (1) burkolatának előlapján - operációs paneljén (11) - egy, az előzsugorított - hosszirányban összenyomott max. 125 mm átmérőjű és 20-28 mm szájátmérőjű - palackot befogadó, függönnyel (22) lezárt adagolónyílása (5), az adagolónyíláshoz (5) csatlakozó, a felső rész (1) alsó hordozólemezen (13) elhelyezett ellenőrző-vezérlő egységgel (14) vezérelt motor (15) által működtetett palackvisszaváltó szerkezete (42) van.

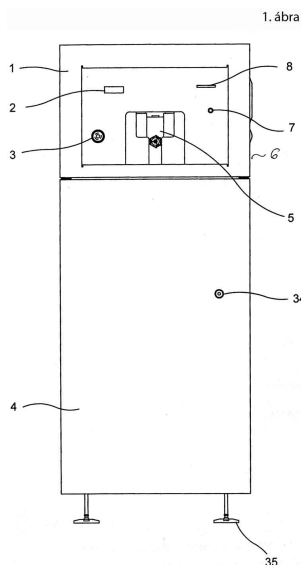

( 51 ) G09F 17/00 (2006.01)

( 11 ) 0004242 2013.02.28.

( 21 ) U 12 00253

( 22 ) 2012.12.17.

( 73 ) Formant Kereskedelmi és Szolgáltató Betéti Társaság, Szekszárd (HU)

( 72 ) Forenszki Róbert, Szekszárd, (HU)

( 54 ) **Zászlótartó szerkezet**

( 74 ) dr. Harangozó Gábor, DANUBIA Szabadalmi és Védjegy Iroda Kft., Budapest

( 57 )

Zászlótartó szerkezet, amelynek tartórúdjá (2) és a tartórúd (2) körül elforgatható, zászló rögzítésére alkalmas hüvelye (3) van, azzal jellemezve, hogy a tartórúd (2) a felső végén egy, lényegében a hüvelye (3) hosszának megfelelő hosszúságú szakaszon el van vékonyítva, a hüvelye (3) belső hüvelyként a tartórúd (2) elvékonyított része körül van elforgatható módon elrendezve, és a szerkezet tartalmaz továbbá legalább egy rugalmas külső hüvelyt (4), amely a belső hüvelye (3) körül, arra ráfeszülő módon van elrendezve, ahol a külső hüvelye (4) a teljes hossza mentén a szétfeszítését és a belső hüvelyre (3) való ráhelyezését lehetővé tevő hasítékkal (7) rendelkezik.

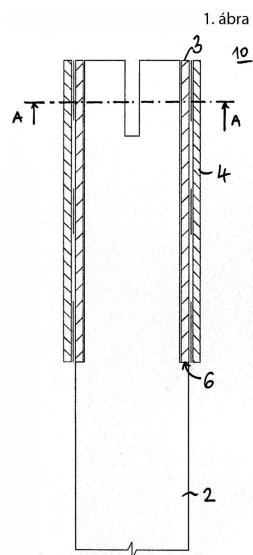

A rovat 15 darab közlést tartalmaz.

## Használati mintaoltalom megszűnése és újra érvénybe helyezése

---

### Használati mintaoltalom megszűnése díjfizetés hiányában

---

( 11 ) 002654

( 21 ) U 03 00159

( 54 ) Speciális konstrukciójú inhalálókészülék száraz inhalálásra

---

( 11 ) 002861

( 21 ) U 04 00157

( 54 ) Speciálisan kialakított inhaláló készülék

---

( 11 ) 003039

( 21 ) U 05 00133

( 54 ) Csigamécses - hangulatvilágítási és esztétikai célra

---

( 11 ) 003075

( 21 ) U 05 00142

( 54 ) Állvány kisülőlámpához

---

( 11 ) 003429

( 21 ) U 07 00092

( 54 ) Építőiparban használt hézagerősítő szalagok beépítéséhez alkalmas készülék

---

( 11 ) 003451

( 21 ) U 07 00090

( 54 ) Hővédő táska palackozott italok tárolására és szállítására

---

( 11 ) 003522

( 21 ) U 08 00107

( 54 ) Mobil tartólap hordozható/nem telepített/számítógépekhez

---

( 11 ) 003539

( 21 ) U 08 00108

( 54 ) Mobil WC

---

( 11 ) 003692

( 21 ) U 09 00117

( 54 ) Lábra erősíthető mechanikus és légrugós-görgős sporteszköz

---

( 11 ) 003728

( 21 ) U 09 00125

( 54 ) Kettős felületű bicepszpad

---

( 11 ) 003866

( 21 ) U 10 00151

( 54 ) Energiatakarékos, zajmentes szellőzőkürtő

---

( 11 ) 003912  
( 21 ) U 10 00144  
( 54 ) Védőruházat

---

( 11 ) 003914  
( 21 ) U 10 00152  
( 54 ) Reklámhordozó tartására kialakított tasak

---

( 11 ) 003989  
( 21 ) U 11 00144  
( 54 ) Felfüggesztő eszköz táskák tárolásához

---

( 11 ) 004025  
( 21 ) U 11 00145  
( 54 ) Formázó egység

---

A rovat 15 darab közlést tartalmaz.

### Vegyes használati mintaoltalmi közlemények

---

#### Képviselési megbízás

---

- ( 11 ) 004090
  - ( 21 ) U 11 00252
  - ( 73 ) Kertész András 50%, Nyíregyháza (HU) Kertész Balázs 50%, Nyíregyháza (HU)
  - ( 74 ) Kertész András, Nyíregyháza, (HU)
- 

A rovat 1 darab közlést tartalmaz.

---

#### Képviselés megszűnése

---

- ( 11 ) 003129
  - ( 21 ) U 05 00173
  - ( 73 ) Bíró Tamás 34%, Nyíregyháza (HU) Csató János 33%, Debrecen (HU) Szügyi Kálmán 33%, Hódmezővásárhely (HU)
  - ( 74 ) Székely Éva szabadalmi ügyvivő, Budapest, (HU)
- 

- ( 11 ) 004177
  - ( 21 ) U 12 00047
  - ( 73 ) Nujic Kinga, Budapest (HU)
  - ( 74 ) dr. Kereszty Marcell, Gödölle, Kékes, Mészáros & Szabó Szabadalmi és Védjegy Iroda, Budapest, (HU)
- 

A rovat 2 darab közlést tartalmaz.

---

## FORMATERVEZÉSI MINTAOLTALMI KÖZLEMÉNYEK

### Megadott formatervezési mintaoltalmak

#### 01. OSZTÁLY - ÉLELMISZEREK

( 11 ) 0091849 2013.01.08

( 21 ) **D 11 00056**

( 22 ) **2011.04.15.**

( 72 ) Neumayer Györgyné, 2030 Érd, Haris u. 17. (HU)

( 73 ) Neumayer Györgyné, 2030 Érd, Haris u. 17. (HU)

( 74 ) Benkőné Csillag Lucia, 1118 Budapest, Ménesi út 4/a (HU)

( 54 ) Csokoládé pohárcák

( 55 )



1/1. ábra



2/1. ábra



3/1. ábra



4/1. ábra



5/1. ábra

( 51 ) 01-01

#### 02. OSZTÁLY - RUHÁZATI CIKKEK ÉS RÖVIDÁRUK

( 11 ) 0091851 2013.01.08

( 21 ) **D 11 00234**

( 22 ) **2011.12.15.**

( 72 ) Letenyey László, 1025 Budapest, Gülbaba u. 7. (HU)

( 73 ) Letenyey László, 1025 Budapest, Gülbaba u. 7. (HU)

( 74 ) Benkőné Csillag Lucia, 1118 Budapest, Ménesi út 4/a (HU)

( 54 ) Kerékpáros kiegészítő ruházati darabok (poncsó, térdvédő, bokavédő)

( 55 )

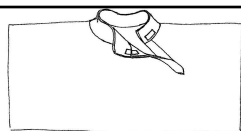

1/1. ábra

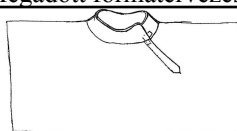

1/2. ábra

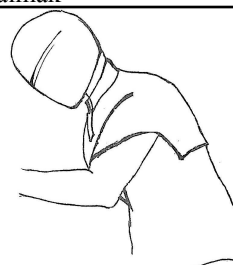

1/4. ábra

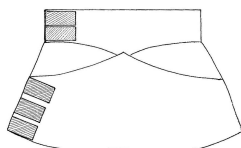

2/1. ábra

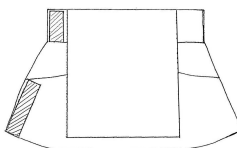

2/2. ábra

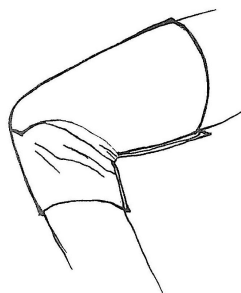

2/4. ábra

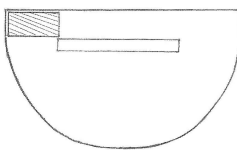

3/1. ábra

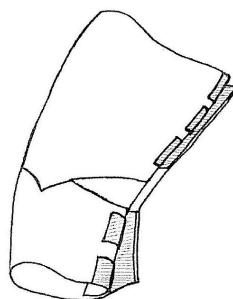

2/3. ábra

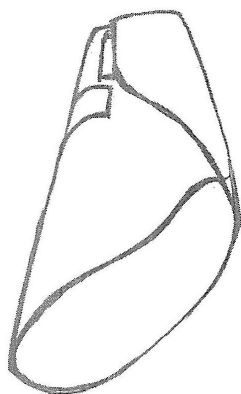

3/3. ábra

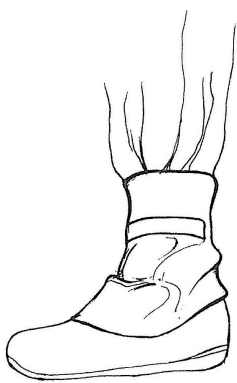

3/4. ábra

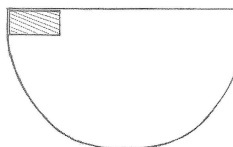

3/2. ábra

- ( 51 ) 02-02
- 02-04
- 02-05

07. OSZTÁLY - HÁZTARTÁSI CIKKEK, AMELYEK NEM TARTOZNAK MÁS OSZTÁLYOKBA

( 11 ) 0091807 2012.10.31

( 21 ) **D 12 00103**

( 22 ) **2012.06.29.**

( 72 ) Balázs Marianna, 9316 Rábaszentandrás, Kossuth L. u. 65. (HU)

( 73 ) Balázs Marianna, 9316 Rábaszentandrás, Kossuth L. u. 65. (HU)

( 54 ) Mobil úrvacsorázató készlet és elemei

( 55 )

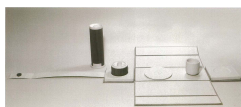

1/2. ábra



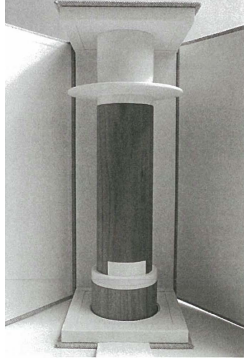

1/1. ábra

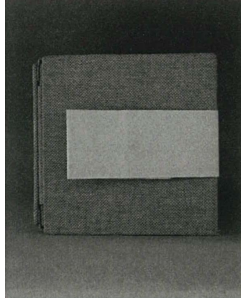

2/3. ábra

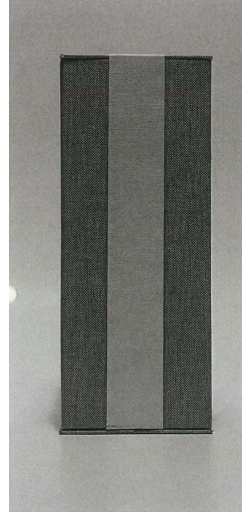

2/1. ábra

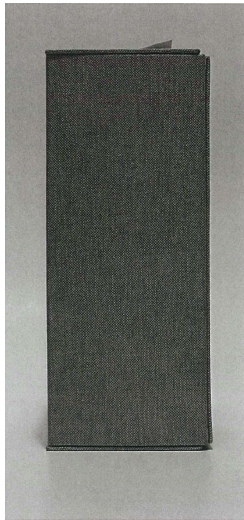

2/2. ábra

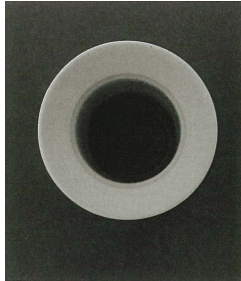

3/1. ábra

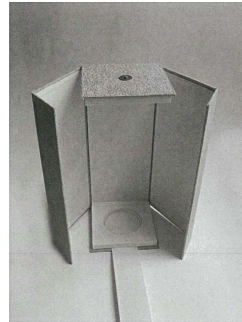

2/4. ábra

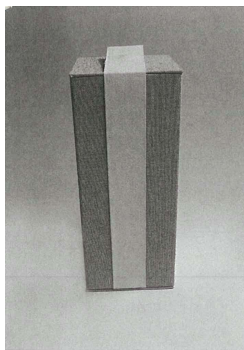

2/5. ábra

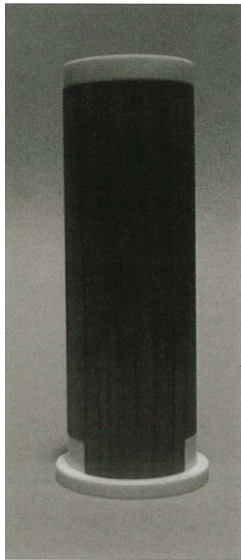

3/4. ábra

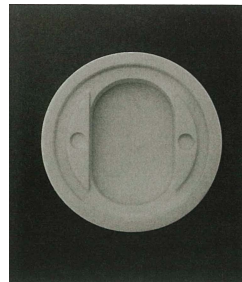

3/2. ábra

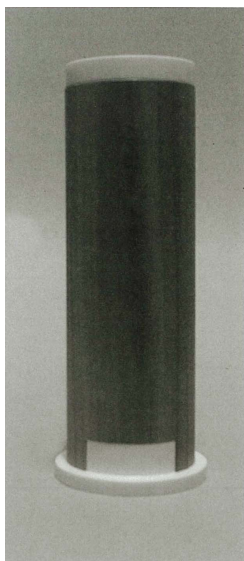

3/3. ábra



4/2. ábra



3/5. ábra

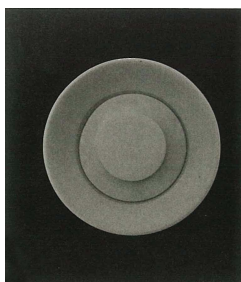

4/5. ábra



4/3. ábra



4/1. ábra

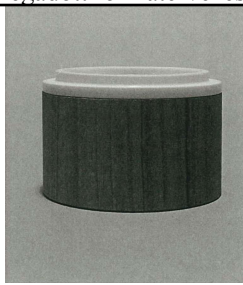

5/3. ábra

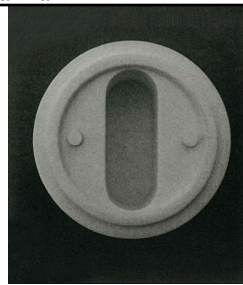

5/1. ábra

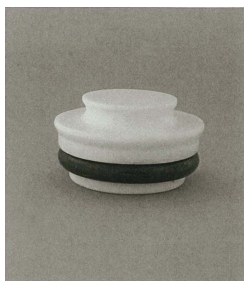

4/4. ábra

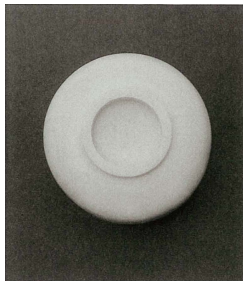

6/2. ábra

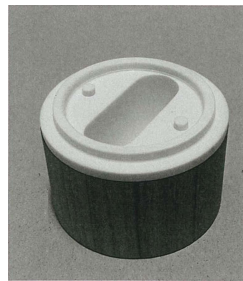

5/4. ábra

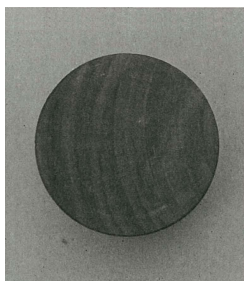

5/2. ábra

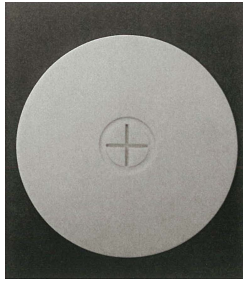

7/2. ábra



6/3. ábra

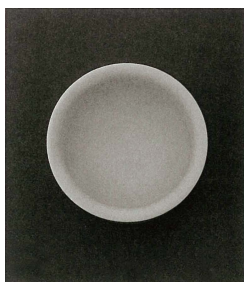

6/1. ábra



7/3. ábra



7/1. ábra

( 51 ) 07-01

08. OSZTÁLY - SZERSZÁMOK, FÉMTÖMEGCIKKEK

( 11 ) 0091836 2012.12.05

( 21 ) D 11 00122

( 22 ) 2011.06.30.

( 72 ) Kürti Attila Imre, 1114 Budapest, Bukarest u. 15/3. (HU)

( 73 ) Kürti Attila Imre, 1114 Budapest, Bukarest u. 15/3. (HU)

( 54 ) Ékszerezett bútorfogantyú

( 55 )



1/1. ábra



2/1. ábra



3/1. ábra



4/1. ábra

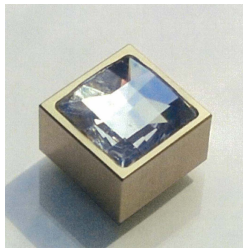

5/1. ábra



6/1. ábra

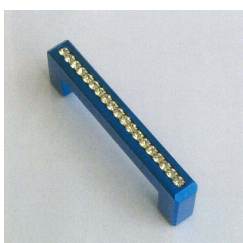

7/1. ábra



8/1. ábra



9/1. ábra

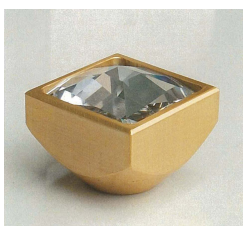

10/1. ábra

( 51 ) 08-06

## 09. OSZTÁLY - CSOMAGOLÓESZKÖZÖK ÉS TARTÁLYOK ÁRUSZÁLLÍTÁS ÉS ÁRUKÉZELÉS CÉLJÁRA

( 11 ) 0091848 2013.01.08

( 21 ) **D 11 00199**

( 22 ) **2011.10.21.**

( 72 ) Molnár Imre, 2145 Kerepes, Ady E. u. 71. (HU)

( 73 ) DYMOL Vegyi, Ipari és Szolgáltató Kft., 2143 Kistarcsa, Raktár krt. 1. (HU)

( 74 ) dr. Rosonczy Enikő, Rosonczy Ügyvédi Iroda, 1136 Budapest, Pannónia utca 36.mfszt.2. (HU)

( 54 ) Műanyag folyékony szappantartó flakon

( 55 )

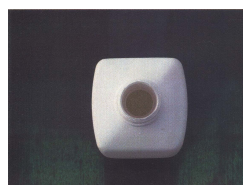
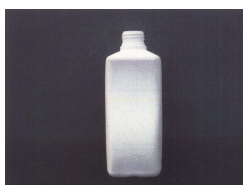
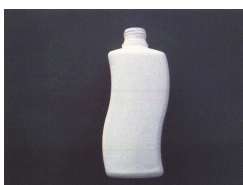

1/1. ábra

1/2. ábra

1/3. ábra

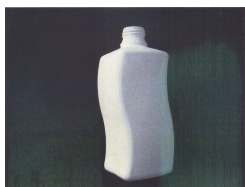

1/4. ábra

( 51 ) 09-01

---

( 11 ) 0091847 2013.01.08

( 21 ) **D 11 00131**

( 22 ) **2011.07.08.**

( 72 ) dr. Medveczki Mihály, 1046 Budapest, Attila u. 156-158. (HU)

( 73 ) dr. Medveczki Mihály, 1046 Budapest, Attila u. 156-158. (HU)

( 54 ) Üvegpalack

( 55 )



1/1. ábra



1/2. ábra

( 51 ) 09-01

---

( 11 ) 0091856 2013.01.08

( 21 ) **D 11 00194**

( 22 ) **2011.10.17.**

( 72 ) Suha Sándor, 1112 Budapest, Fodor lejtő 12. (HU)

( 73 ) KSW LATTE Kereskedelmi Kft., 1112 Budapest, Budaörsi út 153. (HU)

( 54 ) Tejsomagolás

( 55 )



1/1. ábra



1/2. ábra

( 51 ) 09-03

( 11 ) 0091853 2013.01.08

( 21 ) D 11 00195

( 22 ) 2011.10.17.

( 72 ) Suha Sándor, 1124 Budapest, Fodor Lejtő 12. (HU)

( 73 ) KSW LATTE Kereskedelmi Kft., 1112 Budapest, Budaörsi út 153. (HU)

( 54 ) Tejcsoomagolás

( 55 )

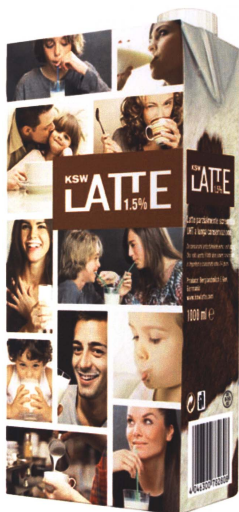

1/1. ábra



1/2. ábra

( 51 ) 09-03

( 11 ) 0091839 2012.12.05

( 21 ) D 11 00221

( 22 ) 2011.11.20.

( 72 ) dr. Magyar László, 4032 Debrecen, Károli Gáspár u. 388. (HU)

( 73 ) dr. Magyar László, 4032 Debrecen, Károli Gáspár u. 388. (HU)

( 54 ) Műszaki cikket utánozó külsővel rendelkező doboz és iratrendező

( 55 )



1/1. ábra

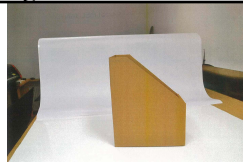

1/2. ábra

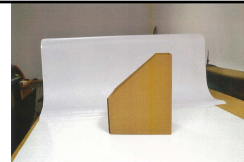

1/3. ábra

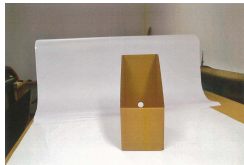

1/4. ábra

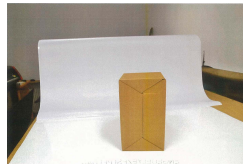

1/5. ábra

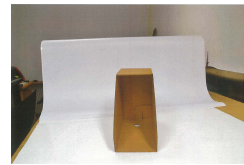

1/6. ábra



2/1. ábra

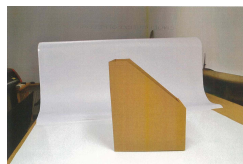

2/2. ábra

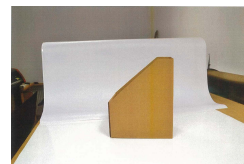

2/3. ábra

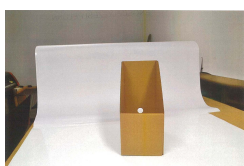

2/4. ábra

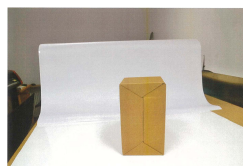

2/5. ábra



2/6. ábra



3/3. ábra

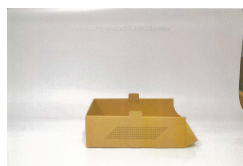

3/4. ábra

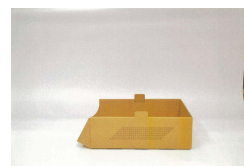

3/5. ábra



3/6. ábra



3/7. ábra

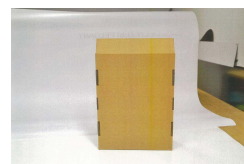

3/8. ábra



4/1. ábra

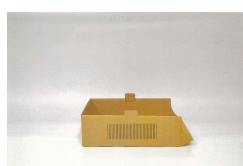

4/2. ábra

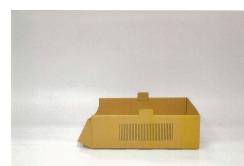

4/3. ábra

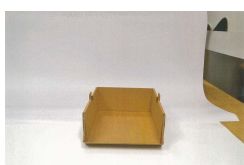

4/4. ábra



4/5. ábra

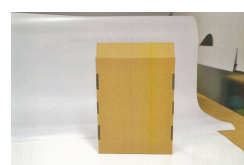

4/6. ábra



5/1. ábra



5/2. ábra



5/3. ábra

Megadott formatervezési mintaoltalmak



5/4. ábra



5/5. ábra

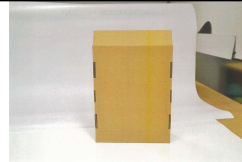

5/6. ábra



6/1. ábra



6/2. ábra

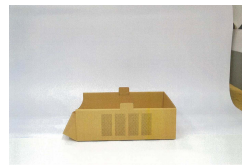

6/3. ábra

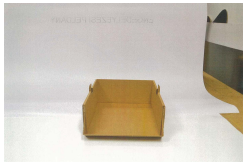

6/4. ábra



6/5. ábra

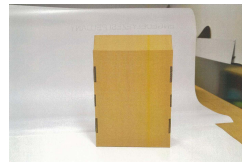

6/6. ábra



7/3. ábra

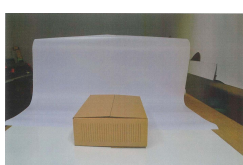

7/4. ábra

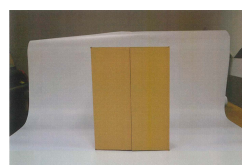

7/5. ábra



7/6. ábra



7/7. ábra

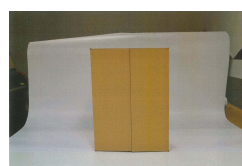

7/8. ábra



8/1. ábra



8/2. ábra

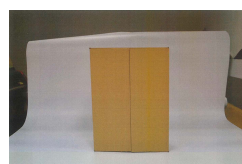

8/3. ábra

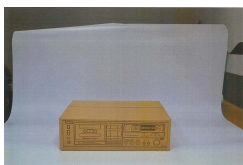

8/4. ábra

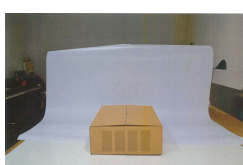

8/5. ábra

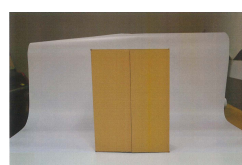

8/6. ábra



9/1. ábra



9/2. ábra

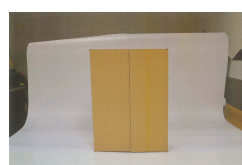

9/3. ábra

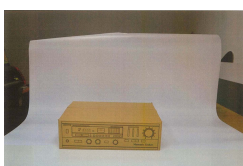

9/4. ábra



9/5. ábra

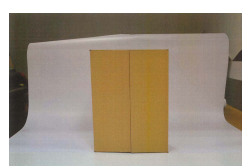

9/6. ábra



10/1. ábra



10/2. ábra

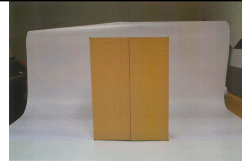

10/3. ábra

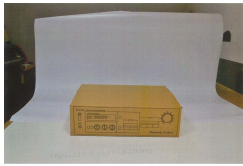

10/4. ábra

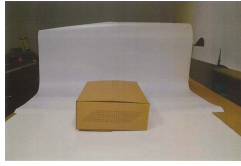

10/5. ábra

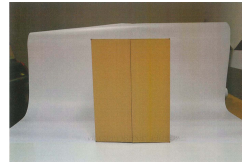

10/6. ábra



11/1. ábra

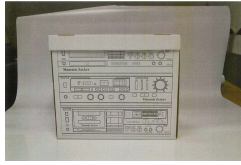

11/2. ábra



11/3. ábra

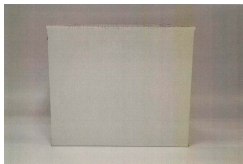

11/4. ábra

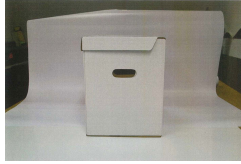

11/5. ábra



11/6. ábra

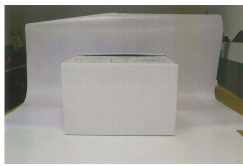

11/7. ábra



12/1. ábra

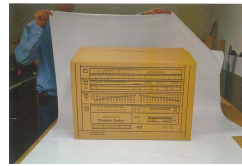

12/2. ábra

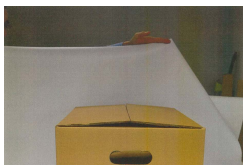

12/3. ábra



12/4. ábra

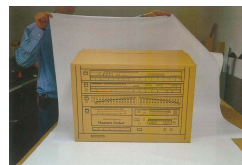

12/5. ábra



12/6. ábra



12/7. ábra



13/1. ábra



12/6. ábra



13/3. ábra

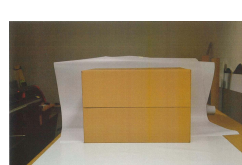

13/4. ábra



12/6. ábra



13/3. ábra



13/7. ábra





13/2. ábra

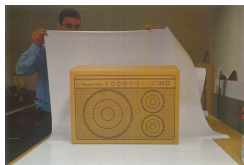

13/5. ábra



14/1. ábra



14/4. ábra



15/1. ábra



15/4. ábra

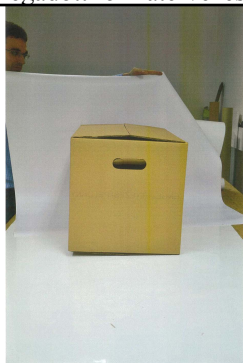

13/6. ábra



14/2. ábra



14/5. ábra

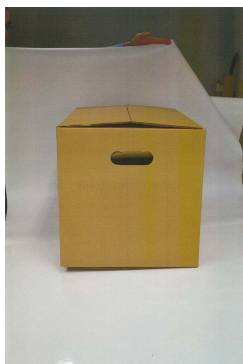

15/2. ábra

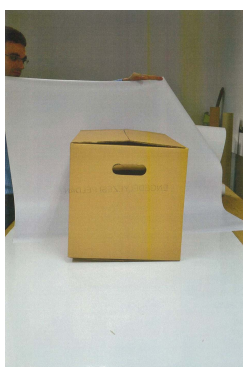

15/5. ábra



14/3. ábra

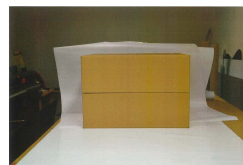

14/6. ábra



15/3. ábra



15/6. ábra

( 51 ) 09-03  
19-02

( 11 ) 0091852 2013.01.08

( 21 ) **D 11 00143**

( 22 ) **2011.07.29.**

( 72 ) Nádudvari Lajos, 2000 Szentendre, Sztaravodai út 43. (HU)

( 73 ) Mona Hungary Kft., 1037 Budapest, Csillaghegyi út 32-34. (HU)

( 54 ) Vaj csomagolás

( 55 )



1/1. ábra

( 51 ) 09-03

( 11 ) 0091837 2012.12.05

( 21 ) **D 12 00074**

( 22 ) **2012.05.31.**

( 72 ) Nádudvari Lajos, 2000 Szentendre, Sztaravodai út 43. (HU)

( 73 ) Mona Hungary Kft., 1037 Budapest, Csillaghegyi út 32-34. (HU)

( 54 ) Csomagolás

( 55 )



1/1. ábra



2/1. ábra



3/1. ábra

( 51 ) 09-03

## 10. OSZTÁLY - ÓRÁK, TOVÁBBÁ EGYÉB MÉRŐ, ELLENŐRZŐ- ÉS JELZŐBERENDEZÉSEK

( 11 ) 0091833 2012.12.05

( 21 ) **D 12 00050**

( 22 ) **2012.04.16.**

( 72 ) Turay Ferenc, 5600 Békéscsaba, Bajza u. 7. (HU)

( 73 ) Forg-Tech Kft., 5600 Békéscsaba, Berényi út 144/1. (HU)

( 74 ) dr. Jakab Judit, SBGK Szabadalmi Ügyvivői Iroda, 1062 Budapest, Andrássy út 113. (HU)

( 54 ) Úttestbe ágyazható jelző eszköz

( 55 )

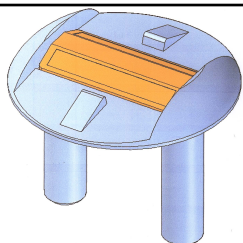

1/1. ábra

( 51 ) 10-06

## 11. OSZTÁLY - DÍSZTÁRGYAK

( 11 ) 0091855 2013.01.08

( 21 ) **D 12 00135**

( 22 ) **2012.09.05.**

( 72 ) Németh Zoltán, 9421 Fertőrákos, Fő u. 236. (HU)

( 73 ) Németh Zoltán, 9421 Fertőrákos, Fő u. 236. (HU)

( 54 ) Fából készült arcok - fapofák

( 55 )



1/1. ábra

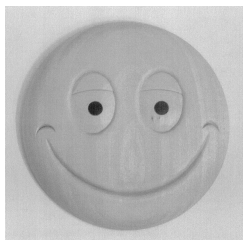

2/1. ábra

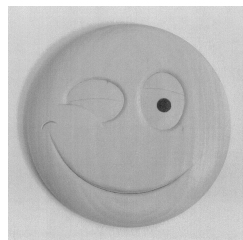

3/1. ábra

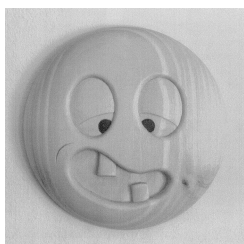

4/1. ábra

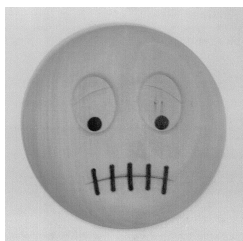

5/1. ábra

( 51 ) 11-02

( 11 ) 0091858 2013.01.08

( 21 ) **D 11 00178**

( 22 ) **2011.09.30.**

( 72 ) Török Péter, 4200 Hajdúszoboszló, Baross u. 4. (HU)

( 73 ) Török és Társai Kft., 4200 Hajdúszoboszló, Baross u. 4. (HU)

( 74 ) dr. Sóvári Miklós, DANUBIA Szabadalmi és Jogi Iroda Kft., 1051 Budapest, Bajcsy-Zsilinszky út 16. (HU)

( 54 ) Műanyag hűtőmagnes

( 55 )



1/1. ábra

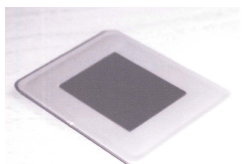

1/2. ábra

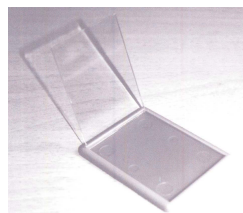

1/3. ábra

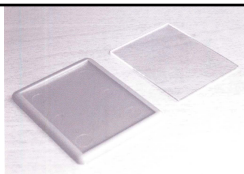

1/4. ábra

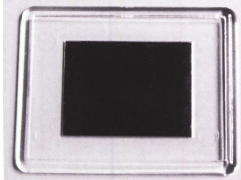

2/1. ábra

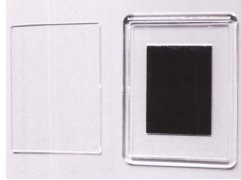

2/2. ábra

( 51 ) 11-02

( 11 ) 0091842 2012.12.06

( 21 ) D 12 00026

( 22 ) 2012.03.06.

( 72 ) Hufnágel Ferenc, 8000 Székesfehérvár, Budai út 115. (HU)

Vajai Mónika, 8000 Székesfehérvár, Budai út 115. (HU)

( 73 ) Hufnágel Ferenc, 8000 Székesfehérvár, Budai út 115. (HU)

Vajai Mónika, 8000 Székesfehérvár, Budai út 115. (HU)

( 54 ) Koszorú

( 55 )



1/1. ábra



2/1. ábra



3/1. ábra



4/1. ábra



5/1. ábra



6/1. ábra



7/1. ábra



8/1. ábra



9/1. ábra



10/1. ábra



11/1. ábra



12/1. ábra



13/1. ábra



14/1. ábra



15/1. ábra



16/1. ábra



17/1. ábra



18/1. ábra



19/1. ábra



20/1. ábra



21/1. ábra



22/1. ábra



23/1. ábra



24/1. ábra



25/1. ábra



26/1. ábra



27/1. ábra

( 51 ) 11-04

( 11 ) 0091857 2013.01.08

( 21 ) **D 12 00136**

( 22 ) **2012.09.05.**

( 72 ) Németh Zoltán, 9421 Fertőrákos, Fő u. 236. (HU)

( 73 ) Németh Zoltán, 9421 Fertőrákos, Fő u. 236. (HU)

( 54 ) Esztergályozott favirág

( 55 )

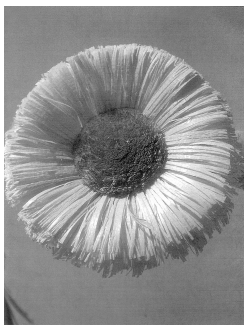

1/1. ábra



1/2. ábra

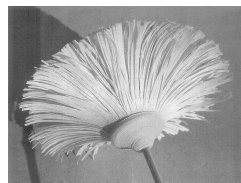

1/3. ábra

( 51 ) 11-04

## 12. OSZTÁLY - SZÁLLÍTÓ- ÉS EMELŐBERENDEZÉSEK

( 11 ) 0091838 2012.12.05

( 21 ) **D 11 00236**

( 22 ) **2011.12.19.**

( 72 ) Szilágyi Gábor, 7635 Pécs, Közép Makár dűlő 4/3. (HU)

( 73 ) Szilágyi Gábor, 7635 Pécs, Közép Makár dűlő 4/3. (HU)

( 54 ) Kerékpár

( 55 )

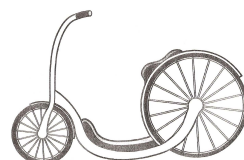

1/1. ábra

( 51 ) 12-11

## 14. OSZTÁLY - ADATRÖGZÍTŐ, ADATFELDOLGOZÓ, VALAMINT HÍRKÖZLÉS ÉS ADATÁTVITEL CÉLJÁRA SZOLGÁLÓ KÉSZÜLÉKEK

- ( 11 ) 0091844 2012.12.07  
 ( 21 ) D 11 00222  
 ( 22 ) 2011.11.23.  
 ( 72 ) Neve nem feltüntethető  
 ( 73 ) NEXON Vállalkozási és Kereskedelmi Kft., 1138 Budapest, Váci út 186. (HU)  
 ( 74 ) dr. Ritter Marianna, 1133 Budapest, Pannónia u. 66. fsz. 2. (HU)  
 ( 54 ) Bér- és jövedelemcsomag kalkulációs szoftver kezelői felületeinek grafikája

( 55 )

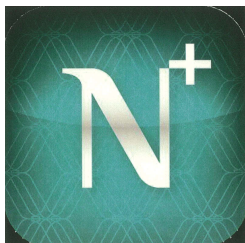

1/1. ábra

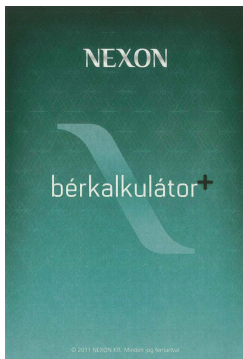

2/1. ábra

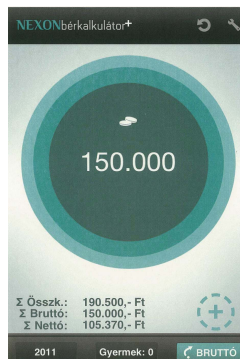

3/1. ábra



4/1. ábra

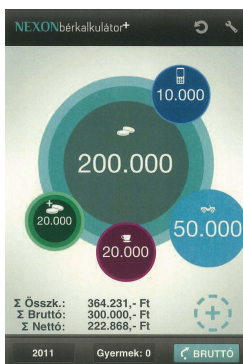

5/1. ábra

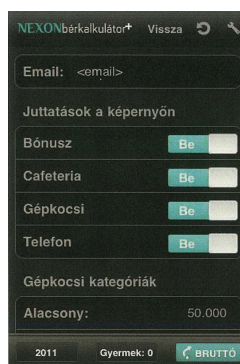

6/1. ábra



7/1. ábra

( 51 ) 14-04

## 19. OSZTÁLY - ÍRÓSZEREK, IRODAI FELSZERELÉSEK, MŰVÉSZETI ÉS OKTATÁSI KELLÉKEK

- ( 11 ) 0091828 2012.11.10  
 ( 21 ) D 12 00106  
 ( 22 ) 2012.06.29.  
 ( 72 ) Antal Sarolta, 2151 Fót, Tessedik Sámuel u. 34. (HU)  
 ( 73 ) Antal Sarolta, 2151 Fót, Tessedik Sámuel u. 34. (HU)  
 ( 54 ) Grafikák

( 55 )

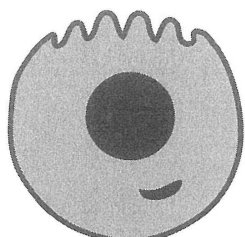

1/1. ábra

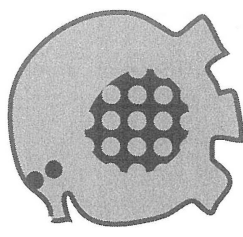

2/1. ábra

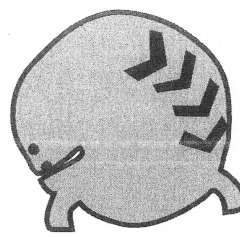

3/1. ábra

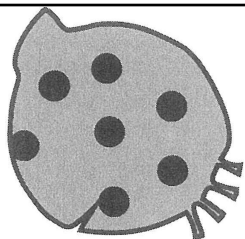

4/1. ábra

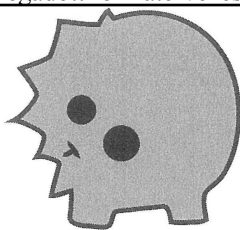

5/1. ábra

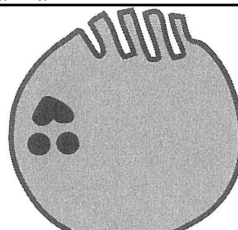

6/1. ábra

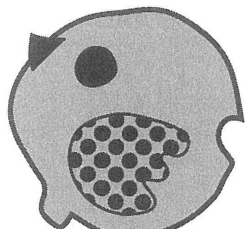

7/1. ábra

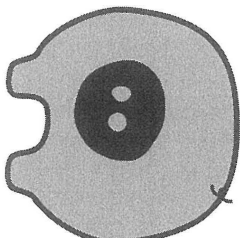

8/1. ábra

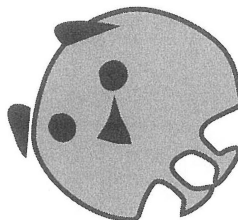

9/1. ábra

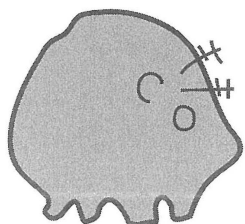

10/1. ábra

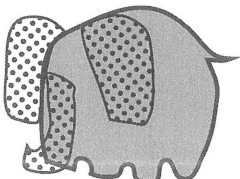

11/1. ábra

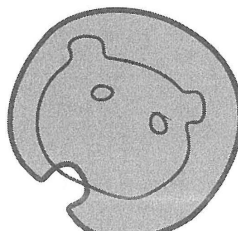

12/1. ábra

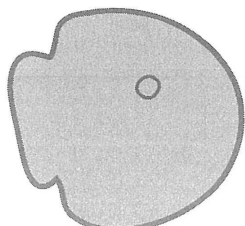

13/1. ábra

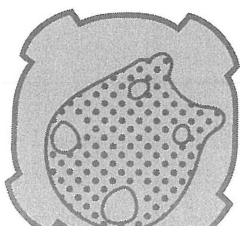

14/1. ábra

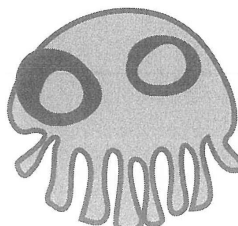

15/1. ábra

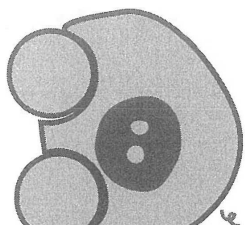

16/1. ábra

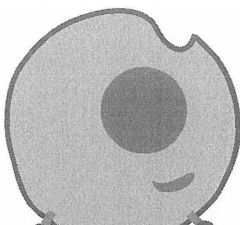

17/1. ábra

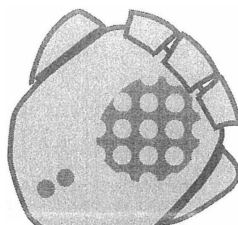

18/1. ábra

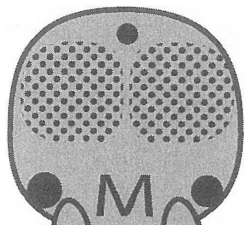

19/1. ábra

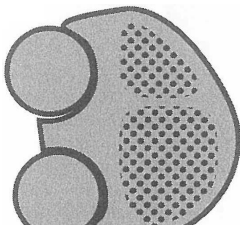

20/1. ábra

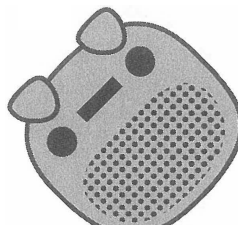

21/1. ábra

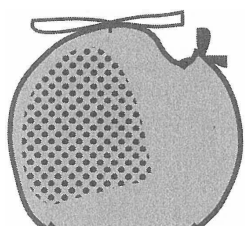

22/1. ábra

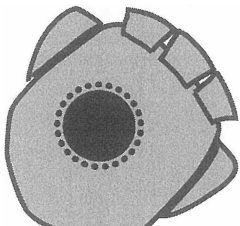

23/1. ábra

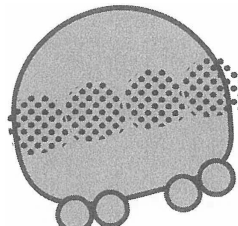

24/1. ábra



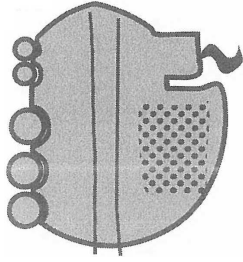

25/1. ábra

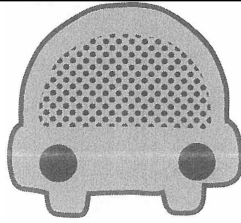

26/1. ábra

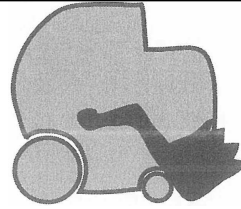

27/1. ábra

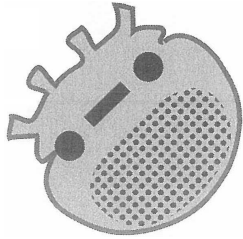

28/1. ábra

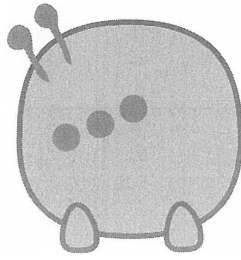

29/1. ábra

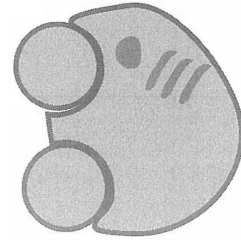

30/1. ábra

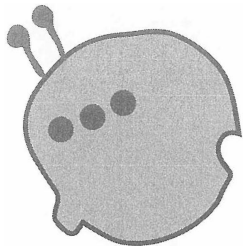

31/1. ábra

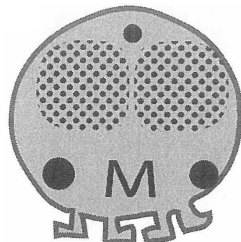

32/1. ábra

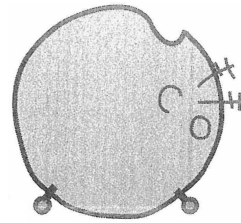

33/1. ábra

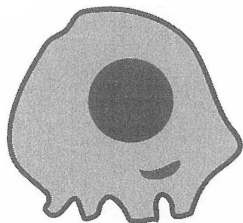

34/1. ábra

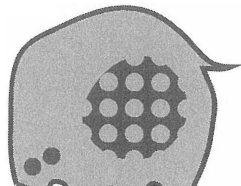

35/1. ábra

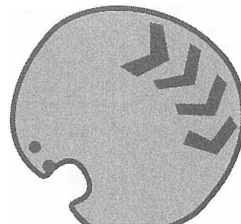

36/1. ábra

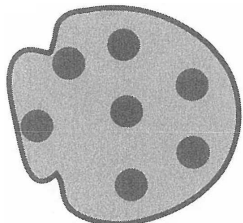

37/1. ábra

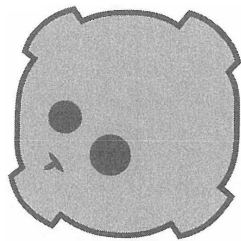

38/1. ábra

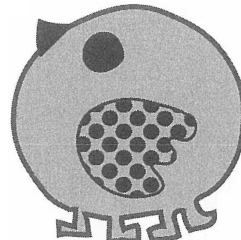

39/1. ábra

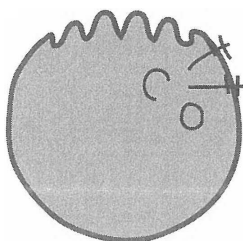

40/1. ábra

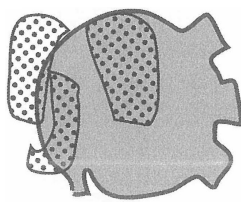

41/1. ábra

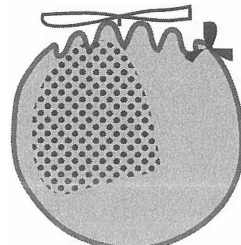

42/1. ábra

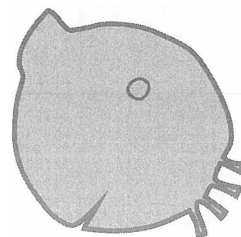
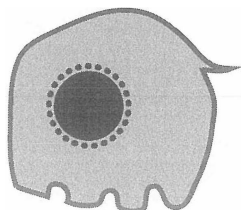
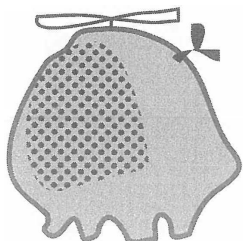

( 51 ) 19-08  
32-00

## 21. OSZTÁLY - JÁTÉKOK, JÁTÉKSZEREK, SÁTRAK ÉS SPORTCIKKEK

( 11 ) 0091832 2012.12.05

( 21 ) **D 12 00014**

( 22 ) **2012.02.09.**

( 72 ) Szabó Ildikó, 1197 Budapest, Szabadka u. 7. (HU)

Varga Ferenc, 2721 Pilis, Szegfű u. 12. (HU)

( 73 ) Szabó Ildikó, 1197 Budapest, Szabadka u. 7. (HU)

Varga Ferenc, 2721 Pilis, Szegfű u. 12. (HU)

( 54 ) Társasjáték és társasjáték csomagolás

( 55 )

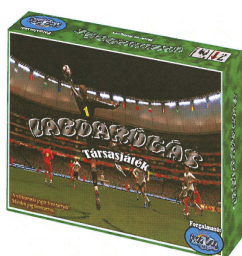

1/1. ábra



1/2. ábra

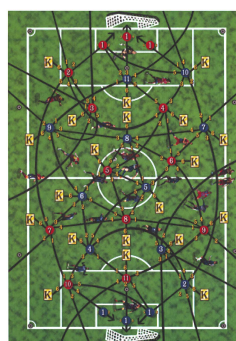

2/1. ábra

( 51 ) 21-01  
09-03

## 23. OSZTÁLY - FOLYADÉKELOSZTÓ BERENDEZÉSEK, EGÉSZSÉGÜGYI, FŰTŐ-, SZELLŐZTETŐ, ÉS LÉGKONDITIONÁLÓ BERENDEZÉSEK, SZILÁRD FŰTŐANYAGOK

( 11 ) 0091854 2013.01.08

( 21 ) **D 11 00169**

( 22 ) **2011.09.14.**

( 72 ) Béda Ferenc, 8800 Nagykanizsa, Gárdonyi út 46/a (HU)

Segesdi József, 8800 Nagykanizsa, Levente u. 1. (HU)

( 73 ) Geoinform Kft., 5000 Szolnok, Kőrösi u. 43. (HU)

( 54 ) Áramlásterelő

( 55 )

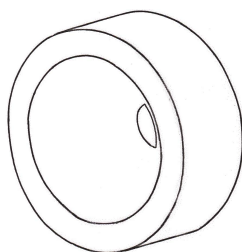

1/1. ábra



2/2. ábra

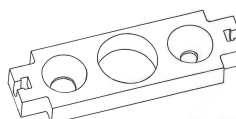

2/1. ábra

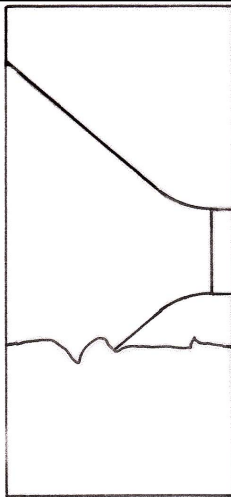

1/2. ábra

( 51 ) 23-01

( 11 ) 0091843 2012.12.06

( 21 ) D 11 00026

( 22 ) 2011.02.21.

( 72 ) dr. Tóth Sándor, 2120 Dunakeszi, Tavasz u. 3. (HU)  
Tóth Zsombor, 1021 Budapest, Széphalom u. 10/b (HU)

( 73 ) dr. Tóth Sándor, 2120 Dunakeszi, Tavasz u. 3. (HU)  
Tóth Zsombor, 1021 Budapest, Széphalom u. 10/b (HU)

( 54 ) Pipa formájú kandalló és annak tüzttere

( 55 )



1/1. ábra



2/1. ábra



6/1. ábra



7/1. ábra



5/1. ábra



10/1. ábra

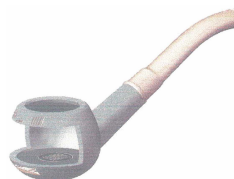

8/1. ábra



9/1. ábra



13/1. ábra



11/1. ábra

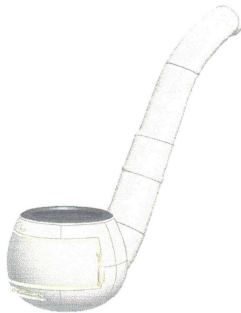

12/1. ábra

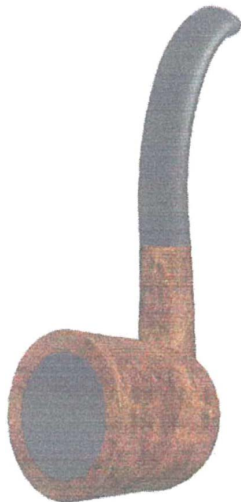

16/1. ábra



14/1. ábra

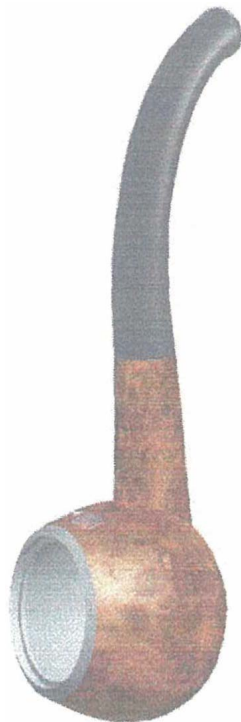

15/1. ábra

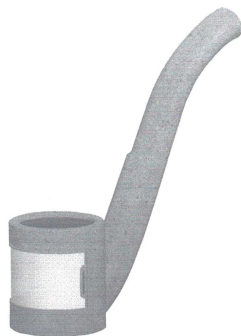

19/1. ábra



17/1. ábra



20/1. ábra

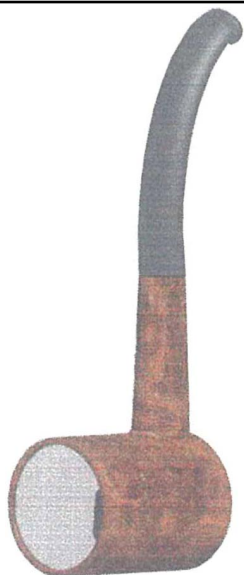

18/1. ábra

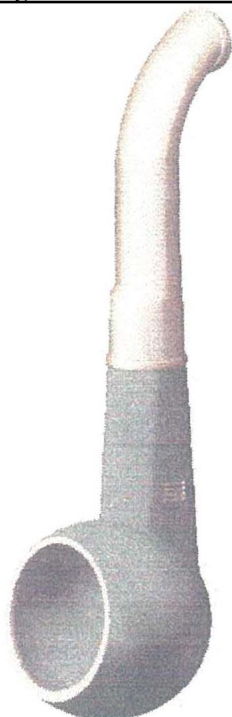

22/1. ábra



23/1. ábra



21/1. ábra

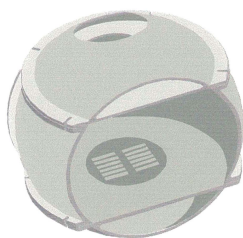

25/1. ábra



27/1. ábra

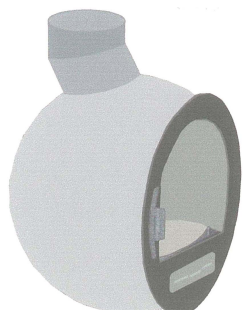

29/2. ábra



29/3. ábra

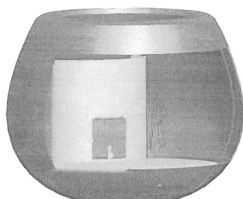

32/1. ábra

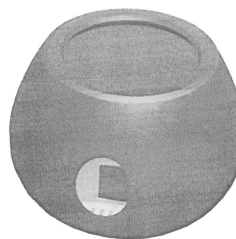
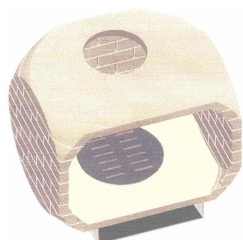

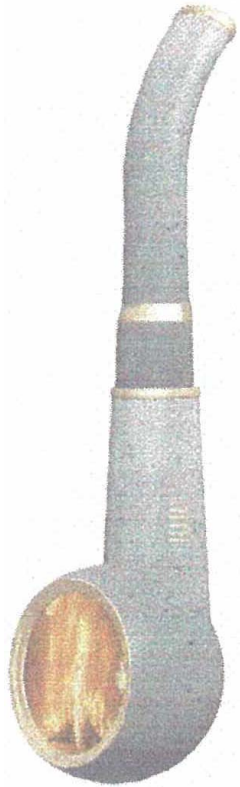

24/1. ábra



29/1. ábra

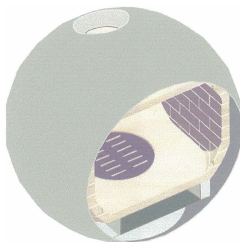

30/1. ábra

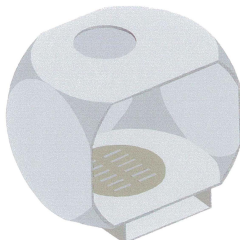

34/1. ábra

( 51 ) 23-03

25. OSZTÁLY - ÉPÜLETSZERKEZETEK, ÉPÍTÉSZEI ELEMEEK

( 11 ) 0091835 2012.12.05

( 21 ) **D 11 00128**

( 22 ) **2011.07.07.**

( 72 ) Ring Miklós, 9028 Győr, Ady E. u. 87. (HU)

( 73 ) Ring Miklós, 9028 Győr, Ady E. u. 87. (HU)

( 74 ) Török Antal, 9012 Győr, Királyszék u. 20. (HU)

( 54 ) Térburkolati elem

( 55 )

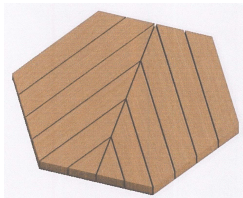

1/1. ábra



3/1. ábra

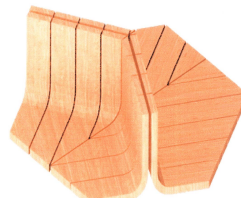

4/1. ábra

( 51 ) 25-01

( 11 ) 0091815 2012.11.08

( 21 ) **D 12 00053**

( 22 ) **2012.04.20.**

( 72 ) Herczku Beatrix, 1119 Budapest, Major u.41. (HU)

Major Judit, 2038 Sós-kút, Szt. László király útja 7. (HU)

( 73 ) Herczku Beatrix, 1119 Budapest, Major u.41. (HU)

Major Judit, 2038 Sós-kút, Szt. László király útja 7. (HU)

( 54 ) Cica játszóház

( 55 )

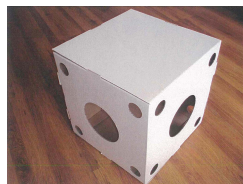

1/1. ábra

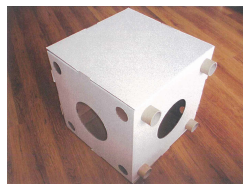

1/2. ábra

( 51 ) 25-03

## 26. OSZTÁLY - VILÁGÍTÓESZKÖZÖK, FÉNYFORRÁSOK

( 11 ) 0091817 2012.11.08

( 21 ) **D 11 00239**

( 22 ) **2011.12.23.**

( 72 ) Kiss Zsombor, 1024 Budapest, Keleti Károly u. 10. (HU)

( 73 ) Kiss Zsombor, 1024 Budapest, Keleti Károly u. 10. (HU)

( 54 ) Asztali lámpa

( 55 )



1/1. ábra

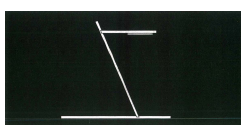

1/2. ábra



1/4. ábra

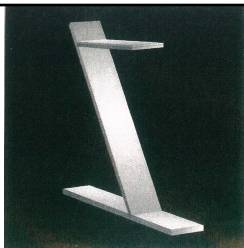

1/5. ábra

( 51 ) 26-05

( 11 ) 0091830 2012.12.05

( 21 ) D 11 00224

( 22 ) 2011.11.24.

( 72 ) Barna Georgina, 9400 Sopron, Kőlcsey F. u. 12. (HU)

( 73 ) Nyugat-Magyarországi Egyetem, 9400 Sopron, Bajcsy-Zsilinszky u. 4. (HU)

( 54 ) Lámpa

( 55 )



1/1. ábra



1/2. ábra



1/3. ábra



1/4. ábra



1/5. ábra



1/6. ábra



1/7. ábra



1/8. ábra



2/1. ábra



2/2. ábra

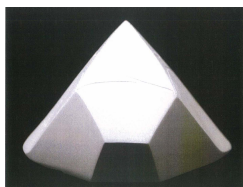

2/3. ábra



2/4. ábra



2/5. ábra



2/6. ábra

( 51 ) 26-05

## 27. OSZTÁLY - DOHÁNYÁRUK ÉS CIKKEK DOHÁNYOSOK SZÁMÁRA

( 11 ) 0091845 2012.12.07

( 21 ) D 11 00231

( 22 ) 2011.12.05.

( 72 ) Tamas Malacsina, 60070 Illinois, 810 North Maple Street, Prospect Heights (US)



( 73 ) Republic Tobacco L.P., 60025 Illinois, 2301 Ravine Way (US)

( 30 ) US29/393,885 2011.06.10. US

( 74 ) Sári Tamás Gusztáv, DANUBIA Szabadalmi és Jogi Iroda Kft., 1051 Budapest, Bajcsy-Zsilinszky út 16. (HU)

( 54 ) Kézben tartható cigarettakészítő készülék

( 55 )

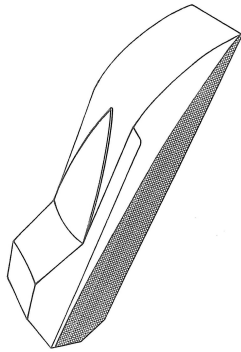

1/1. ábra

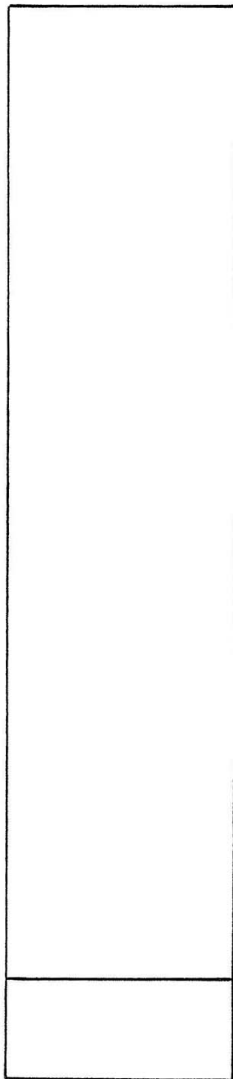

1/4. ábra

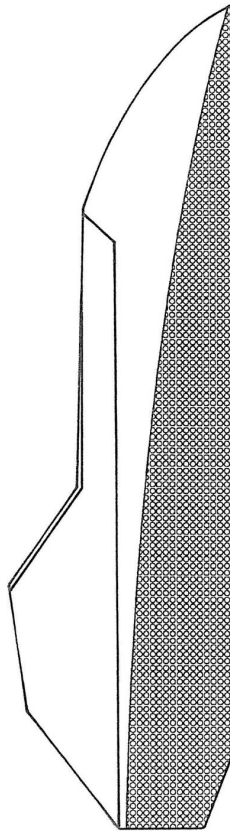

1/2. ábra

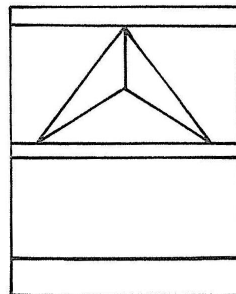

1/5. ábra

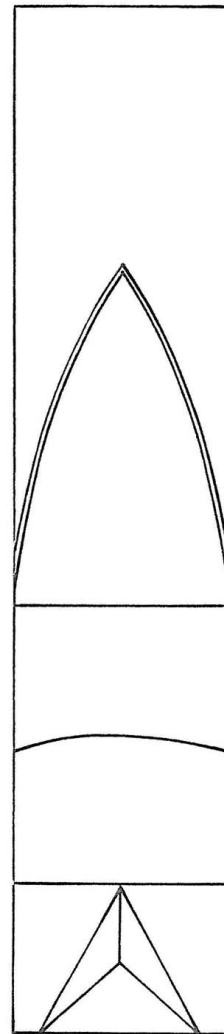

1/3. ábra

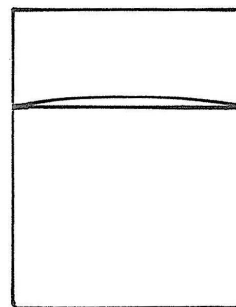

1/6. ábra

( 51 ) 27-99

28. OSZTÁLY - GYÓGYSZERIPARI ÉS KOZMETIKAI KÉSZÍTMÉNYEK, PIPERECIKKEK ÉS KÉSZÜLÉKEK

( 11 ) 0091829 2012.12.01

( 21 ) D 12 00006

( 22 ) 2012.01.18.

( 72 ) Makai István, 4031 Debrecen, István út 4/3. (HU)

( 73 ) Makai István, 4031 Debrecen, István út 4/3. (HU)

( 54 ) Illatosító

( 55 )

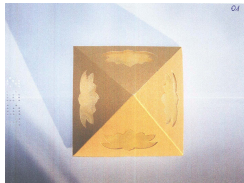

1/1. ábra



2/1. ábra

( 51 ) 28-99

11-02

### 31. OSZTÁLY - GÉPEK ÉS BERENDEZÉSEK ÉTEL VAGY ITAL ELŐÁLLÍTÁSRA, AMELYEK MÁSHOL NEM SZEREPELNEK

( 11 ) 0091846 2012.12.07

( 21 ) D 11 00186

( 22 ) 2011.10.10.

( 72 ) Kiss Zsolt, 1172 Budapest, Almásháza u. 81-85. (HU)

( 73 ) Kiss Zsolt, 1172 Budapest, Almásháza u. 81-85. (HU)

( 74 ) dr. Árva Katalin, ÁRVA Ügyvédi Iroda, 1126 Budapest, Istenhegyi út 4/d (HU)

( 54 ) Kuktából (gyorsfőző) átalakított házi pálinkafőző, illetve lepárló készülék

( 55 )



1/1. ábra



1/2. ábra



1/3. ábra



1/4. ábra



1/5. ábra

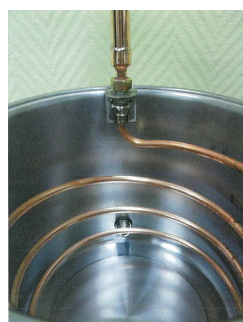

1/6. ábra



1/7. ábra

( 51 ) 31-00

A rovat 29 darab közlést tartalmaz.

**Formatervezési mintaoltalom megújítása**

---

- ( 11 ) **0087375**
  - ( 21 ) **D 97 00665**
  - ( 22 ) **1997.12.20.**
  - ( 54 ) Ablakos tartály
- 

- ( 11 ) **0087438**
  - ( 21 ) **D 97 00666**
  - ( 22 ) **1997.12.20.**
  - ( 54 ) Olaj- vagy ecetadagoló
- 

- ( 11 ) **0090880**
  - ( 21 ) **D 06 00196**
  - ( 22 ) **2006.10.13.**
  - ( 54 ) Kandallófa tárolására alkalmas faszerkezet
- 

- ( 11 ) **0090889**
  - ( 21 ) **D 06 00256**
  - ( 22 ) **2006.12.21.**
  - ( 54 ) Mozgás- és koordinációfejlesztő játékeszköz
- 

A rovat 4 darab közlést tartalmaz.

## NEMZETI VÉDJEGYKÖZLEMÉNYEK

### Védjegybejelentések meghirdetése

( 210 ) M 10 02214

( 220 ) 2010.07.20.

( 731 ) Jakab István, Fót (HU)

( 740 ) dr. Piros Csaba, Piros Ügyvédi Iroda, Budapest

( 541 ) Colon Control

( 511 ) 29 Hús, hal-, baromfi- és vadhús; húskivonatok; tartósított, fagyasztott, szárított és főzött gyümölcsök és zöldségek; zselék, lekvárok (dzsemek), kompótok; tojások, tej és tejtermékek; étkezési olajok és zsírok.

30 Kávé, tea, kakaó, cukor, rizs, tapióka, szágó, kávépótló szerek; lisztek és más gabonakészítmények, kenyér, péksütemények és cukrászsütemények, fagylaltok; méz, melaszszirup; élesztő, sütőporok; só, mustár; ecet, fűszeres mártások; fűszerek; jég.

32 Sörök; ásványvizek és szénsavas vizek, és egyéb alkoholmentes italok; gyümölcsitalok és gyümölcslevek; szörpök és más készítmények italokhoz.

( 210 ) M 12 00083

( 220 ) 2012.01.11.

( 731 ) NIVELCO Ipari Elektronika Zártkörűen Működő Rt., Budapest (HU)

( 541 ) microsonar

( 511 ) 9 Tudományos és ipari mérő- és jelző készülékek és berendezések; érzékelő, mérőjel átalakító, adatfeldolgozó, adattároló, kijelző és adattovábbító készülékek folyamatirányító, szabályzó és riasztó berendezésekhez; folyamatirányító, szabályzó és riasztóberendezések.

( 210 ) M 12 00091

( 220 ) 2012.01.11.

( 731 ) NIVELCO Ipari Elektronika Zártkörűen Működő Rt., Budapest (HU)

( 541 ) thermopoint

( 511 ) 9 Tudományos és ipari mérő- és jelző készülékek és berendezések; érzékelő, mérőjel átalakító, adatfeldolgozó, adattároló, kijelző és adattovábbító készülékek folyamatirányító, szabályzó és riasztó berendezésekhez; folyamatirányító, szabályzó és riasztóberendezések.

( 210 ) M 12 01836

( 220 ) 2012.05.26.

( 731 ) Pitrik Csaba, Szeged (HU)

Tamási Tímea Ágnes, Szeged (HU)

( 591 ) 

( 511 ) 18 Bőr és bőrutánzatok, ezen anyagokból készült olyan termékek, amelyek nem tartoznak más osztályokba; állatbőrök és irhák; utazótáskák és bőröndök; esernyők, napernyők és sétatálcák; ostorok, hámok, nyerges és lószerszámok; abrakos tarisnyák; aktatáskák; aranyverő hárták; állszíjak bőrből; belek hurkafélék készítéséhez; bevásárlólátlók; bevásárlótáskák; bordák esernyőkhöz; vagy napernyőkhöz; botszékek; bőr, nyers vagy félig megmunkált állapotban; bőrdarabok bútorhuzatokhoz; bőrfonalak; bőrhevederek; bőrlemezek; bőröndök, kézitáskák; bőröndök, utazóládák [poggyász] bőrpórázok; bőrszelepek; bőrszíjak; bőrszíjak katonai felszerelésekhez; bőrszíjak [nyergesáru]; bőrtakarók [szörmék]; bútorhuzatok bőrből; dobozok bőrből vagy műbőrből; dobozok vulkánfibrából; ernyők, esernyők; erszények, pénztárcák; esernyőbehúzó anyagok; esernyőnyelek, esernyőfogók; fészítőzablák; fogantyúk bőröndökhöz; fogantyúk esernyőkhöz; fogantyúk sétatálcákhoz; gumirészek kengyelekhez; gyűrűk esernyőkhöz; hámok állatoknak; hámok szerelvényei;

## Nemzeti védjegybejelentések meghirdetése

hátizsákok; hevedertáskák gyermekek hordozására; irattáskák, aktatáskák; irhák [állatbőrök]; iskolatáskák; istrángok [hámok]; kalapdobozok bőrből; kantárok [hámok]; kantárszárok, gyeplők; kecskebőr, sevrő; kengurugyermekek hordozására [heveder]; kenguruk [hevederek] csecsemők hordozására; kengyelek; kengyelszíjak; kerekekkel ellátott bevásárlótáskák; kézitáska vázak; kézitáskák; kikészített bőrök; kilencágú korbácsok; kofferek [kis utazóládák]; korbácsok, ostorok; korcsolyaszíjak; kottamappák, kottatokok; kötőfékek [hámok]; kruponbőrök; kulcstokok; ládák bőrből vagy műbőrből; lánchlós erszények; levéltárcák; lópatkók; lószerszám-szíjak; lótakarók, lópokrócok; lovaglónyergek; marhabőrök; moleszkin [bőrutánzat]; műbőr; napernyők; névjegy tartók, kártyatartók; nyakhámok; nyakörvek állatoknak; nyeregfák [nyeregvázak]; nyeregpárnák lovagláshoz; nyeregtakarók lovaknak; nyergesáruk; nyersbőrök, irhák; oldaltáskák, tarisznyák; piperetáskák üresen; pórázok bőrből; rugóburkolatok bőrből; ruhatáskák utazáshoz; sétabotok, sétapálcák; sporttáskák; strandtáskák; szarvasbőr, nem tisztítási célokra; szájkosarak; szemellenzők [hámok]; szerszámtáskák bőrből (üresen); sízijak nyergekhez; takarók állatoknak; táskák [zacskók, tasakok]; csomagolásra, bőrből; térdvédők lovaknak; turistabotok; utazókészletek [bőrárak]; utazóládák; útításkák; vadásztáskák [vadász kellékek]; vállszíjak bőrből; vázak esernyőkhöz vagy napernyőkhöz; zablák állatoknak [hámok]; zsákok hegemászóknak; zsákok táborozóknak (az osztály betűrend szerinti jegyzékében szereplő valamennyi áru).

20 Bútorok, tükrök, keretek; fából, parafából, nádból, gyékényből, fűzfavesszőből, szaruból, csontból, elefántcsontból, halcsontból, kagylóhéjból, ámborból, gyöngyházból, tajtékból, és mindezek pótanyagaiból, vagy műanyagokból; ablakszerelvények, nem fémből; ajtókilincsek, nem fémből; ajtóreteszek, nem fémből; ajtószereplvények, nem fémből; anyacsavarok, csavaranyák, nem fémből; asztallapok asztalok; asztalok fémből; azonosító karkötők kórházi használatra, nem fémből; ágyak; ágykeretek; ágy lábakgörgői, nem fémből; ágyneműk, a vászonhuzatok kivételével; ágszerelvények, nem fémből; állati karmok/körmök; állati paták; állati szarvak; álló kalapfogások; árubemutató állványok; bakok, kecskelábak [bútorzat]; bambuszfüggönyök; bambusz nád; bálnaszila [halcsont], nyers vagy félig megmunkált állapotban; beltéri ablaksötétítők textilből; beltéri sztórak ablakokba [bútorok]; beszállólépcső utasoknak, nem fémből, mozgatható; borostyánkő; bölcsök; bútorajtók; bútorgörgők nem fémből; bútorok; bútorpolcok; bútorszerelvények, nem fémből; cégtáblák, cégerek fából vagy műanyagból; csapok; ékek, nem fémből; csavarok, nem fémből; csévék nem fémből, nem mechanikus, hajlékony csövekhez; csomagoló tartályok műanyagból; csörlők, nem fémből, nem mechanikus, hajlékony csövekhez; díványok, keretek dobozok fából vagy műanyagból; dobozok játékokhoz; dugók; dugók [csapok], nem fémből; dugók, nem fémből; edényszárítók [rácsok, állványok]; elefántcsont, nyers vagy félig megmunkált állapotban; elefántcsontdió; esernyő tartók; ezüstözött üveg [tükrök]; élelmiszertartó szekrények, nem fémből; énekeskönyvtartó polcok, pulpitusok; ételdiszek műanyagból; fa- vagy műanyag hirdetésmények, plakátok; fa- vagy műanyag létrák; fahordók bor lefejtéséhez; falra szerelt pelenkázó matracok; faorsók fonálhoz, selyemhez, paszományhoz; faszerkezetek bútorokhoz; fejes csavarok, nem fémből; fejtámaszok [bútorok]; fekhelyek lakásban tartott kisállatoknak; felfújható párnák, nem gyógyászati használatra; felfújható reklámtárgyak; fémbútorok; fiókok; fodrászszékek; fogások [bútorok]; folyóirattartók; fonott kosarak; fotelek, kar(os)székek; függönyakasztók; függönyakasztók [összefogók]; függönygörgők, gurrigurik; függönykarikák; függönyök szövettel borított fából (bútorzat); függönyrudak; függönysínek; függőnytartók nem textilanyagokból; fűrészbakok; gombkilincsek, nem fémből; gyermekjárókák; gyógyszeres szekrények; gyöngyfüggönyök, díszítés céljára; gyöngyház nyers vagy félig megmunkált állapotban; halaskosarak; házsámok, nem fémből, nem világító; hengerpárnák; hímzőkeretek; hirdető táblák; hordóabroncsok, nem fémből; hordócsapok, nem fémből; hordódongák; hordók, nem fémből; hordótartó állványok, nem fémből; búsvágó töké, húsvágó deszkák [asztalok]; iratgyűjtő polcok [bútorok]; íróasztalok; irodabútorok; írógépasztalok; írópolcok; iskolabútorok; járókák, állókák kisgyermekeknek; kagylók [kagylóhéjak]; kampók, fogások, nem fémből; kanapék; kaptárakhoz fakeretek; karók növényekhez és fákhoz; karosszékek, sezlonok; kartotékszekrények; kartotéktartók (bútorok); kaszanyelek, nem fémből; kábelsaruk, nem fémből; kádak, medencék, nem fémből; kályhaellenzők, háztartási; kefékhez szerelések; kemping hálózsákok; keretek, pamlagok; képkeretek; képkeretekhez díszítőlecek; képkeretpántok; késnyelek, nem fémből; kézikocsik [bútorzat]; kézitükrök

[toaletthez]; kikötőúszók bójái, nem fémből; kilincsek, kallantyúk, nem fémből; kis íróasztalok, szekreterek; kis létrák, nem fémből; kitömött állatok; kitömöttmadarak; komódok, fiókos szekrények; konténerek, nem fémből, [tároláshoz, szállításhoz]; koporsók; koporsószerelvények nem fémből; korall; kórházi ágyak; kosarak, nem fémből; kotlósketrecek; könyvespolcok; könyvtartók [bútorzat]; kulcstartó táblák; kutyaólak; ládák, dobozok, nem fémből; lefolyókhoz eltávolítható burkolatok; legyezők; lemezek szintetikus ábrából; lemezes belső függönyök; levélládák, nem fémből, és/vagy falazatból; lécek, rudak képeretekhez; légmatracok nem gyógyászati használatra; légpárnák nem gyógyászati használatra; lépcső szőnyegekhez; rögzítőrudak; lépek kaptárakba; lépviasz kaptárakhoz; magas székek gyermekeknek; malteros/vakoló ládák, nem fémből; masszásasztalok; matracok; mellszobrok fából, viaszból, gipszből vagy műanyagból; méhkasok, kaptárak; méhsejt; mosdóállványok [bútorok]; mozgó testek, mobilok [dísz tárgyak]; munkaasztalok, satupadok, nem fémből; munkapadok, munkaasztalok; műanyag bútorszegélyek; műanyag görgők ablakzsalukhoz; műanyag kulcskártyák, kódolásnélkül; műasztalosipari termékek [bútorok]; művészeti tárgyak fából, viaszból, gipszből vagy műanyagból; nagy kosarak; nád [fonóanyag]; nádpálcák; névtáblák nem fémből; nyugágyak; ólak, vackok lakásban tartott kisállatoknak; osztrigahéjak; öltözőasztalok; padok [bútorok]; palackállványok; palackborítások fából; palackdugók; palackkupakok, nem fémből; palackzárak, nem fémből; parafa lemezek; paravánok [bútorok]; párnák, fejpárnák; párnák háziállatoknak; pelenkázó matracok csecsemőknek; pelenkázó matracok (falra szerelt-); pohárszékek, ebédlőszekrények polcok [bútorok]; próbababa szabóknak; próbababák; pultok [asztalok], puskatartó állványok; rajzasztalok; rakodólapok anyagmozgatáshoz, nem fémből; rakodólapok, nem fémből; rakodólapok (szállító), nem fémből; rendszámtáblák, nem fémből; rögzítőkapsok műanyagból kábelekekhez vagy csövekhez; rudak, póznák, nem fémből; rudak szintetikus ábrából; ruganyos matracok ágyba; ruhafogasok, nem fémből; ruhatarakók [tároláshoz]; ruhavédő huzatok [ruhásszekrénybe]; sátorkarók, nem fémből; seprűnyelek, nem fémből; sisakok, nem fémből; szagelzáró szifonok műanyagból; szakajtók [kosarak]; szalagok fából; szalmafonatok; szalmafonatok, a gyékények kivételével; szalmaszalagok; szalmaszákok; szarunyers vagy félig megmunkált állapotban; szarvasagancsok; számítógéptartó-kocsik [bútorzat]; számológépállványok; szegecsek, nittek, nem fémből; szekrények; szelepek, nem fémből, nem géprészek; szerszámnyelek, nem fémből; székek fémből; székek [ülések]; szélharangjáték [dekoráció]; szénatartó jászolrácsok; szobrocskák fából, viaszból, gipszből vagy műanyagból; szobrok fából, viaszból, gipszből vagy műanyagból; szőnyegek járókákba kisgyermekeknek; sztórok [függönyök] papírból; tajték; tartályok folyékonyüzemanyaghoz, nem fémből; tartályok, nem fémből, vagy falazatból; tartályzárak, nem fémből; tálcák, nem fémből; tárolópolcok; teknősbékapáncél; teknősbékapáncél utánzatok; tojófészkek lakásban tartott kisállatoknak; törülközőadagolók, rögzített, nem fémből; törülközőszekrények [bútorok]; tükröcsképek; tükrök; újságtartó állványok; urnák (temetési-); úszó konténerek, nem fémből; üvegszekrények, vitrinek [bútorzat]; vakaródzócölöpök macskáknak; vasúti rakodási mintaszelvények, nem fémből; vállfák, ruhaakasztók; vánkások, párnák; vesszőfonatok; viaszfigurák; virágcsereptartó talpazatok; virágtartók, virágállványok [bútorok]; vízágyak, nem gyógyászati használatra; vízvezeték szelepek műanyagból; vödörhordozó rúd vállra [iga]; záruk, lakatokjárművekhez, nem fémből; záruk, nem elektromos, nem fémből; zárókupakok, nem fémből; zászlórudak; zsanérok, csuklóspántok, nem fémből; zsámolyok; zsúrkocsik; zsúrkocsik [bútorok] (az osztály betűrend szerinti jegyzékében szereplő valamennyi áru).

25 Ruházati cikkek, cipők, kalapárúk; alsónadrágok; alsónadrágok, rövid; alsóneműk; alsószőknyák; alvómaszkok; bélések készruhákhöz [ruházat részei]; boák [nyakbavalók]; bodyk [alsóruházat]; bőrruházat; borszegek focicipőkhöz; cilinderek, kürtőkalapok; cipőfelsőrészek; cipők; cipősarkak; cipőtalpbetétek; cipővasalások; csecsemőkelengyék, babakelengyék; csecsemőnadrágok {ruházat}; csuklyák, kapucnik [ruházat]; csúszásátlók lábbelikhez; díszsebkendők [ruházat]; dupla sarkok harisnyára; dupla sarkoklábbelikhez; dzsekik; dzsömper ruhák; dzsörzék [ruházat]; egyenruhák; elasztikus (sztreccs) nadrágok; facipők; fátylak [ruházat]; fejfedők [kalapárúk]; fejszalagok [ruházat]; felsőkabátok, felöltők; felsőruházat; fityulák; focicipők; fülvédők [ruházat]; fürdőköpenyek; fürdőnadrágok, úszónadrágok; fürdőpapucsok; fürdőruhák; fürdősapkák; fürdőszandálók, fürdőcipők; fűzők; fűzők [ruházat]; fűzős bakancsok; fűzővédők; gabardinok [ruházat] gallérok [ruházat]; harisnyanadrágok; harisnyatartók, harisnyakötők; harisnyatartós csípőfűző; harisnyák;

## Nemzeti védjegybejelentések meghirdetése

hurkolt/kötöttárúk; ingek; ingmellek [csipkés]; ing-szatlik; ingvállak, pruszlikok izzadságfelszívó alsóneműk; izzadságfelszívó harisnyák; izzlapok; jelmezek; kabátok; kalapok; kalapvázak; kamáslik [bolcavédők]; kaplik; cipőorrok; karék, manipula [egyházi ruházat]; kemény ingmellek, plasztronok; kerek papi sapkák; kerékpáros öltözetek; kesztyűk [ruházat]; kezeslábasok [felsőruházat]; készruhák; kézelők [ruházat]; kombinék [alsóneműk]; kosztümök; köntösök, pongyolák; kötények [ruházat]; kötöttárúk; lábbeli felsőrészek; lábbelik; lábszárvédők, kamáslik; levehető gallérok; libériák, inasruhák; magas szárú cipők; magas szárú lábbelik; mantillák [csipke fejkendők]; matrózbúzok; melegítők, szvetterek; mellények; mellények halászsoknak/horgászsoknak; melltartók; miseruhák, kazulák; mitrák, püspöksüvegek; muffok, karmantyúk [ruházat]; munkaruhák, munkaköpenyek; műbőr ruházat; művésznyakkendők; nadrágok; nem elektromosan fűtött lábmelegítők; női ruhák; nyakkendők; nyaksálak, gallérvédők; öltözékek vízszelészhez; övek [ruházat]; papírkalapok [ruházat]; papírruházat; papucsok; parkák; partedik, nem papírból; pelerinek; pénztartó övek [ruházat]; pizsamák; pólók; ponchók; prémsálak [szörmék]; pulóverek; rámák lábbelikhez; ruhazsebek; ruházat, ruhaneműk; ruházat gépkocsivezetőknek; sapkák; sálak; sárcipők; sibaancsok, sícipők; síkesztyűk; skort-ok; [túraszoknyák]; spárgatalpú vászonlábbelik; sportcipők; sportlábbelik; sporttrikók; strandlábbelik; strandruhák; svájcisapkák, barettek; szandálok; szarongok; szárik; szemellenzők [sapkák]; szoknyák; szörmebéléses kabátok; szörmék [ruházat]; talpak lábbelikhez; talpallók [nadrághoz]; tarka selymekendők [nyaksálak]; tartók [nadrághoz, harisnyához]; térdnadrágok; térdszalagok, harisnyakötő szalagok; tógák; tornacipők; tornaruházat; turbánok; ujjatlan kesztyűk; vállkendők, nagykendők; vállszalagok; vízhatlan ruházat; zoknik; zoknitartók; zuhanyzó sapkák (az osztály betűrend szerinti jegyzékében szereplő valamennyi áru).

( 210 ) M 12 01917

( 220 ) 2012.06.01.

( 731 ) Wellamarin Kft., Zamárdi (HU)

( 740 ) Purman Judit Anna, Budapest

( 546 )  HOTEL WELLAMARIN  
LEISURE & WELLNESS \*\*\*\*\*

( 511 ) 41 Nevelés; szakmai képzés; szórakoztatás; sport- és kulturális tevékenységek; audioberendezések kölcsönzése; bálók szervezése; coaching [tréning]; diszkók szolgáltatásai; divatbemutatók szervezése; egészségvédő klubok szolgáltatásai [egészségügyi és fitness tréning]; életmód tanácsadás; éjszakai klubok; élő előadások bemutatása; fényképészet; filmvetítők és tartozékaik kölcsönzése; fogadások tervezése [szórakoztatás]; fordítói szolgáltatások; fotóriportok készítése; gyakorlati képzés [szemléltetés]; hangversenyek szervezés és lebonyolítása; helyfoglalás show-műsorokra; játékfelszerelések bérbeadása, játékkaszinók szolgáltatásai; játékkölcsönzés; jegyirodai szolgáltatások [szórakoztatás]; karaoke szolgáltatások nyújtása; klubszolgáltatások [szórakoztatás vagy oktatás]; konferenciák szervezése és lebonyolítása; kongresszusok szervezése és lebonyolítása; könnyűbúvár felszerelések kölcsönzése; könyvkiadás; könyvtári kölcsönzés; kulturális vagy nevelési célú kiállítások szervezése; lemezlovasok szolgáltatásai; múzeumi szolgáltatások [bemutatók, kiállítások]; nyelvi tolmácsszolgáltatások; oktatás; oktatási tárgyú információk; oktatási vizsgáztatás; on-line elérhető elektronikus publikációk, nem letölthetők; on-line játékok szolgáltatása számítógépes hálózatról; rádió- és televíziókészülékek kölcsönzése; riporter szolgáltatások; show-műsorok szervezése; sport edzőtábori szolgáltatások; sportfelszerelések kölcsönzése, a járművek kivételével; sportlétesítmények üzemeltetése; sportpályák bérbeadása; sportversenyek rendezése; stadionok bérlete; szabadidős létesítmények rendelkezésre bocsátása; szakmai újraképzés; személyes edzői szolgáltatások [fitness]; szemináriumok rendezése és vezetése; szépségversenyek szervezése; szimpóziumok szervezése és lebonyolítása; szórakoztatás; szórakoztatási tárgyú információk, szövegek kiadása (nem reklámcélú); szövegek leírása, nem reklámcélú szövegekkel kapcsolatban; teniszpályák kölcsönzése; üdülési tárgyú információ; üdülőtáborok szolgáltatásai [szórakoztatás]; versenyek szervezése [oktatás vagy szórakoztatás]; vidámparkok; videokamerák kölcsönzése; zenés kabarék, varieték szervezése.

43 Vendéglátás (élelmezés); időleges szállásadás; átmeneti szállások bérlete; bár szolgáltatások; étkezdék; éttermek; főzőberendezések bérlete; gyorséttermek; helyfoglalás panziókban; helyfoglalás szállodákban; hordozható épületek bérlete; büfék; étkezdék; kávéházak; önkiszolgáló éttermek; rendezvényhez termek

## Nemzeti védjegybejelentések meghirdetése

kölcsönzése; sátrak kölcsönzése; szálláshely lefoglalása (időleges); szállásügynökségek [szállodák, panziók]; szállodai szolgáltatások; étkezletek kölcsönzése; szállásadás; vendéglátóipar.

44 Orvosi szolgáltatások; állatgyógyászati szolgáltatások; higiéniai és szépségápolási szolgáltatások emberek és állatok részére; alkoholbetegek elvonó kezelése; aromaterápiás szolgáltatások; betegápolási szolgáltatások; egészségügyi szolgáltatások; fizio(ter)ápia; fodrászszalonok; fogászat; gyógyhelyek szolgáltatásai; gyógyszerészeti tanácsadás; hajbeültetés; hátgerincmasszázs gyógyítás; klinikák kórházi szolgáltatások; közfürdők higiéniai célokra; manikűrszolgáltatások; masszázs; optikusokszolgáltatásai; orvosi klinikák szolgáltatásai; orvosi rendelők; orvosi szolgáltatások; lábadozók utókezelésére; plasztikai sebészek szolgáltatásai; plasztikai sebészet; pszichológus szolgáltatásai; szanatóriumok; szauna szolgáltatások; szépségszalonok; szolárium szolgáltatások; távgyógyászati szolgáltatások; terápiás szolgáltatások; törökfürdők.

**( 210 ) M 12 02106**

**( 220 ) 2012.06.19.**

( 731 ) Duna House Hitel Centrum Kft., Budapest (HU)

**( 541 ) Money House**

( 511 ) 36 Alkuzsi/ügynöki tevékenység; bankügyletek; faktorálási szolgáltatások; felszámolói szolgáltatások, pénzügyi; finanszírozási szolgáltatások; gondoskodási alapszolgáltatások; jelzálog-hitelezés; kölcsön (finanszírozás); kölcsön nyújtása kezességvállalással; kölcsönös támogatási alapok szolgáltatásai; pénzalapok elektronikus átutalása; pénzügyi elemzések; pénzügyi értébecslés (biztosítás, bankügyletek, ingatlan); pénzügyi információk nyújtása; pénzügyi menedzsment; pénzügyi szponzorálás, támogatás; pénzügyi tanácsadás; pénzváltás; részletfizetéses hitelnújtás; tőzsdeügynöki tevékenység; tulajdon-fenntartásos részletvétel hitelezése; vagyonkezelés.

**( 210 ) M 12 02308**

**( 220 ) 2012.07.03.**

( 731 ) Arias International Kft., Budapest (HU)

( 740 ) dr. Balázs Katalin, Dr. Balázs Katalin Ügyvédi Iroda, Budapest

**( 541 ) PROSERVICES EXPRESS**

( 511 ) 35 Reklámozás; kereskedelmi ügyletek; kereskedelmi adminisztráció; irodai munkák (az osztály betűrend szerinti jegyzékében szereplő valamennyi szolgáltatás).

36 Biztosítás; pénzügyi ügyletek; valutaügyletek; ingatlanügyletek (az osztály betűrend szerinti jegyzékében szereplő valamennyi szolgáltatás).

45 Jogi szolgáltatások; biztonsági szolgáltatások személyek és vagyontárgyak védelmére; mások által egyéni igényeknek megfelelően nyújtott személyes és társadalmi jellegű szolgáltatások (az osztály betűrend szerinti jegyzékében szereplő valamennyiszolgáltatás).

**( 210 ) M 12 02325**

**( 220 ) 2012.07.03.**

( 731 ) Eger Borvidék Hegyközségi Tanácsa, Eger (HU)

( 740 ) dr. Takács Zoltán, Takács Ügyvédi Iroda, Budapest

**( 555 )**



( 511 ) 33 Eger eredetmegjelölés területéről származó borok.

**( 210 ) M 12 02367**

**( 220 ) 2012.07.09.**

( 731 ) N.T.A. Srl., 00142 Roma (IT)

( 740 ) dr. Horváth Zoltán Levente ügyvéd, Budapest



( 546 )

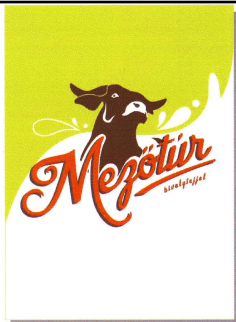

- ( 511 ) 29 Magyarországól származó tej és tejtermékek.  
 35 Reklámozás; kereskedelmi ügyletek; kereskedelmi adminisztráció; irodai munkák (az osztály betűrend szerinti jegyzékében szereplő valamennyi szolgáltatás).  
 43 Vendéglátás (ételmezés); időleges szállásadás (az osztály betűrend szerinti jegyzékében szereplő valamennyi szolgáltatás).

( 210 ) M 12 02396

( 220 ) 2012.07.09.

( 731 ) MAGYAR ÍZEK KERESKEDELMI SZÖVETSÉG ZRT., BUDAPEST (HU)

( 546 )



- ( 511 ) 29 Hús, hal-, baromfi- és vadhús; húskivonatok; tartósított, szárított és főzött gyümölcsök és zöldségek; zselék, lekvárok (dzsemek), kompótok; tojások; tej és tejtermékek; étkezési olajok és zsírok (az osztály betűrend szerinti jegyzékében szereplő valamennyi áru).  
 30 Kávé, tea, kakaó és kávépótló szerek; rizs; tápióka és szágó; lisztek és más gabonakészítmények; kenyér, péksütemények és cukrászsütemények; fagylaltok; cukor, méz, melaszszirup; élesztő, sütőporok; só; mustár; ecet, fűszeres mártások; fűszerek; jég (az osztály betűrend szerinti jegyzékében szereplő valamennyi áru).  
 32 Sörök; ásványvizek és szénsavas vizek és egyéb alkoholmentes italok; gyümölcsitalok és gyümölcslevek; szörpök és más készítmények italokhoz (az osztály betűrend szerinti jegyzékében szereplő valamennyi áru).  
 35 Reklámozás; kereskedelmi ügyletek; kereskedelmi adminisztráció; irodai munkák (az osztály betűrend szerinti jegyzékében szereplő valamennyi szolgáltatás).  
 39 Szállítás; áruk csomagolása és raktározása; utazásszervezés (az osztály betűrend szerinti jegyzékében szereplő valamennyi szolgáltatás).  
 41 Nevelés; szakmai képzés; szórakoztatás; sport- és kulturális tevékenységek (az osztály betűrend szerinti jegyzékében szereplő valamennyi szolgáltatás).  
 43 Vendéglátás (ételmezés); időleges szállásadás (az osztály betűrend szerinti jegyzékében szereplő valamennyi szolgáltatás).

( 210 ) M 12 02461

( 220 ) 2012.07.12.

( 731 ) PROTOSEL Gyártó és Kereskedő Kft., Kiskőrös (HU)

( 546 ) **PROTOSEL**  
TABLE TENNIS BLADES

- ( 511 ) 28 Asztalitenisz/pingpong ütő.

( 210 ) M 12 02603

( 220 ) 2012.07.20.

( 731 ) Erdért-Tuzsér Zrt., Tuzsér (HU)

( 740 ) dr. Hubay Gyula, Bálintfy &amp; Társai Ügyvédi Iroda, Budapest



- ( 511 ) 20 Bútorok, tükrök, keretek; fából, parafából, nádból, gyékényből, fűzfavesszőből, szaruból, csontból, elefántcsontból, halcsontból, kagylóhéjból, ábrából, gyöngyházból, tajtékból, és mindezek pótanyagaiból, vagy műanyagokból készült termékek, amelyek nem tartoznak más osztályokba (az osztály betűrend szerinti jegyzékében szereplő valamennyi áru).
- 31 Mezőgazdasági, kertészeti, erdészeti termékek és magok, élő állatok; friss gyümölcsök és zöldségek; vetőmagok, élő növények és virágok; tápanyagok állatok számára; maláta.
- 37 Építkezés; javítás; installáció.
- 39 Szállítás; áruk csomagolása és raktározása; utazásszervezés (az osztály betűrend szerinti jegyzékében szereplő valamennyi szolgáltatás).
- 40 Anyagmegmunkálás (az osztály betűrend szerinti jegyzékében szereplő valamennyi szolgáltatás)

( 210 ) M 12 02604

( 220 ) 2012.07.20.

( 731 ) Erdért-Tuzsér Zrt., Tuzsér (HU)

( 740 ) dr. Hubay Gyula, Bálintfy & Társai Ügyvédi Iroda, Budapest

( 541 ) ERDÉRT

- ( 511 ) 20 Bútorok, tükrök, keretek; fából, parafából, nádból, gyékényből, fűzfavesszőből, szaruból, csontból, elefántcsontból, halcsontból, kagylóhéjból, ábrából, gyöngyházból, tajtékból, és mindezek pótanyagaiból, vagy műanyagokból készült termékek, amelyek nem tartoznak más osztályokba (az osztály betűrend szerinti jegyzékében szereplő valamennyi áru).
- 31 Mezőgazdasági, kertészeti, erdészeti termékek és magok, élő állatok; friss gyümölcsök és zöldségek; vetőmagok, élő növények és virágok; tápanyagok állatok számára; maláta.
- 37 Építkezés; javítás; installáció.
- 39 Szállítás; áruk csomagolása és raktározása; utazásszervezés (az osztály betűrend szerinti jegyzékében szereplő valamennyi szolgáltatás).
- 40 Anyagmegmunkálás (az osztály betűrend szerinti jegyzékében szereplő valamennyi szolgáltatás).

( 210 ) M 12 02640

( 220 ) 2012.07.25.

( 731 ) Radiopharmacy Laboratórium Kft., Budaörs (HU)

( 740 ) Várnai Anikó, INTERINNO Szabadalmi Iroda, Budapest

( 546 )



- ( 511 ) 5 Izotóp tartalmú gyógyszerészeti készítmények; izotóp tartalmú diagnosztikai készítmények.
- 44 Izotóp tartalmú készítményekkel kapcsolatos orvosi szolgáltatás.

( 210 ) M 12 02776

( 220 ) 2012.09.05.

( 731 ) Wang Zhi Peng, Budapest (HU)

( 740 ) dr. Mauritz András, Dr. Mauritz András Ügyvédi Iroda, Budapest

( 546 )

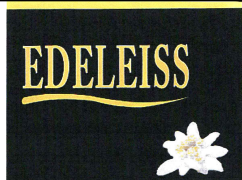

- ( 511 ) 24 Abroszvédő alátétek, nem papírból; ajtófüggönyök; anyagok fehéreneműkhöz; arctörölők, arctörülközők textilből; asztali futók; asztali vászoneműk, nem papírból; asztalkendők textilből; asztalterítők, nem papírból; ágynemű; ágyneműk; ágytakarók; ágyterítők;ágyterítők papírból; állatbőrutánzat szövetek; barhent, pamutszövet; bársony; bélésanyagok lábbelikhez; bélések [szövetek]; biliárdposztó; brokátok; bútorhuzatok műanyagból; bútorhuzatok textilből; bútorszövetek, kárpitok; bútorvédőhuzatok; címkék,szövött; damaszt [szövet]; daróc, abaposztó [szövet]; díszpárnahuzatok; egészségügyi flanel; előrajzolt szövetek hímzéshez; eszpartó szövetek; falikárpitok, tapéták textilanyagból; flanel [szövet]; függönykikötő zsinórok textilből; függönyök textiltől vagy műanyagból; géz [fátyolszövet]; gumírozott vásznak, nem papíripari használatra; gyapjuszőnyeg; hálósáko; háztartási lenvászon; hócsalán szövetek; huzatok véccélülőkére textilből, jersey [szövet]; jutaszövetek; kalapbélések; kalikó [pamutvászon];kanavász falikárpithoz vagy hímzéshez; kanavász [szabóvászon];kenderszövetek; kendervászon; kendők arcfesték eltávolítására, textilből; kötött szövetek; krepon; hepp [szövet];leszövetek; lepedők; lobogók; lószőrvászon [zsákvászon]; marabu [szövet];matrachuzatok; matracvásznak; melegen ragasztható tapadó szövetek; mintás vászon; mosdókesztyűk; műanyagok [textil pótanyagai]; műselyem szövetek; nem szőtt textíliák; nemez, filc; nyomdai alátétek szövetanyagból; pamutbársony [szövet]; pamutkelmék,pamutanyagok; pamutvászon, karton, kalikó; párnahuzatok; párnahuzatok vászonból, ciha; pehelypaplan; poháralátétek [asztalneműk]; posztó, kártolt gyapjuszövet; rugalmas [elasztikus] szövetek; selyemszövet; selyemszövetek nyomdai sablonokhoz; skótygyapjuszövet; szalvéták (textiltől); szemfedők, leplek; szitaszövet; szövetek; szövetek hőléghallonokhoz [gázt át nem eresztő szövetek]; szövetek textilipari használatra; szűnyoghálók; szűrőanyagok textilből; lafota, taft [szövet]; tányéralátétektextiltől; textilanyagok; textilanyagok lábbelikhez; törülközők textilanyagból; túll; túll [fátyolszövet]; túllfüggönyök; úti takarók, plédek; üvegszálás szövetek textilipari felhasználásra; üvegtörölők [törülközők]; vánkoshuzatok; vászon; vászonneműfürdőzéshez, a ruházat kivételével; viaszosvászon asztalterítők; zászlók, nem papírból; zászlószövet; zefír [szövet]; zuhanyzó-függönyök textiltől vagy műanyagból; zsákvászon [kendervászon]; zsebkendők textilanyagokból; zseniliaszövet.

( 210 ) M 12 02824

( 220 ) 2012.08.07.

( 731 ) Tamási Péter, Budapest (HU)

( 740 ) dr. Horváth Zoltán Levente ügyvéd, Budapest

( 541 ) La Camicia Uno

( 511 ) 25 Olaszországból származó illetve Olaszországhoz kapcsolódó ruházati cikkek, cipők, kalapárak (az osztály betűrend szerinti jegyzékében szereplő valamennyi áru).

35 Reklámozás; kereskedelmi ügyletek; kereskedelmi adminisztráció; irodai munkák (az osztály betűrend szerinti jegyzékében szereplő valamennyi szolgáltatás).

( 210 ) M 12 02977

( 220 ) 2012.08.16.

( 731 ) Duga Marcell, Pécs (HU)

( 740 ) dr. Kászonyi Gabriella, Pécs

( 546 ) ■ Go-Home

( 511 ) 36 Biztosítás; pénzügyi ügyletek; valutaügyletek; ingatlanügyletek (az osztály betűrend szerinti jegyzékében szereplő valamennyi szolgáltatás).

42 Tudományos és műszaki szolgáltatások, valamint az idetartozó tervezői és kutatói tevékenység; ipari elemző és kutató szolgáltatások; számítástechnikai hardver és szoftver tervezés és fejlesztés (az osztály betűrend szerinti

jegyzékében szereplő valamennyi szolgáltatás).

45 Jogi szolgáltatások; biztonsági szolgáltatások személyek és vagyontárgyak védelmére; szellemi tulajdon használatának engedélyezése (licencia).

( 210 ) M 12 03141

( 220 ) 2012.09.03.

( 731 ) VitaShield Kft., Budapest (HU)

( 740 ) dr. Horváth Zoltán Levente ügyvéd, Budapest

( 541 ) Chlorella C3

( 511 ) 5 Gyógyszerészeti készítmények; egészségügyi készítmények gyógyászati használatra; gyógyászati használatához adaptált diétás élelmiszerek és anyagok; étrend-kiegészítők emberek számára.

32 Készítmények italokhoz.

( 210 ) M 12 03218

( 220 ) 2012.09.07.

( 731 ) ECONVENTIO Kerekasztal Közhasznú Egyesület, Pécs (HU)

( 546 )



( 511 ) 36 Alkuzsi/ügynöki tevékenység; balesetbiztosítás; bankügyletek; betegségbiztosítás; biztosítási statisztikai szolgáltatások; biztosítási tanácsadás; biztosítási ügynöki tevékenység; biztosítások; faktorálási szolgáltatások; felszámoló szolgáltatások, pénzügyi; finanszírozási szolgáltatások; hajókár-biztosítás; hitelirodák; hitelkártya-szolgáltatások; információk nyújtása biztosítási ügyekben; jelzálogjog-hitelezés; kölcsön (finanszírozás); kölcsön nyújtása kezességvállalás mellett; nyugdíjfolyósítási szolgáltatások.

41 Akadémiák (oktatás); elektronikus könyvek és folyóiratok on-line kiadása; eszmecsere, kollokviumok szervezése és lebonyolítása; klubszolgáltatások (szórakoztatás vagy oktatás); konferenciák szervezése és lebonyolítása; kongresszusok szervezése és lebonyolítása; könyvkiadás; a felsorolt szolgáltatások mindegyike kizárólag a pénzügyi szolgáltatásokkal összefüggésben.

42 Adatok vagy dokumentumok átalakítása fizikai médiumból elektronikus médiumba; kutatás és fejlesztés mások részére; a felsorolt szolgáltatások mindegyike kizárólag a pénzügyi szolgáltatásokkal összefüggésben.

( 210 ) M 12 03310

( 220 ) 2012.09.14.

( 731 ) Vidák László, Siófok (HU)

( 740 ) dr. Bérczes László, Bérczes Ügyvédi Iroda, Taliándörögd

( 541 ) VITRIN

( 511 ) 41 Szórakoztatás; sport- és kulturális tevékenységek; diszkók szolgáltatásai, divatbemutatók szervezése szórakoztatási célból, klubszolgáltatások, konferenciák szervezése, lebonyolítása, kulturális vagy nevelési célú kiállítások szervezése, üdülőtáborokszolgáltatásai.

43 Vendéglátás (élelmiszer); bár (szolgáltatások); gyorséttermek; kávéházak, büfék, étkezdék; önkiszolgáló éttermek, kávéházak; rendezvényhez termék kölcsönzése; vendéglátóipar; étkezdék; éttermek.

( 210 ) M 12 03322

( 220 ) 2012.09.14.

( 731 ) Odeon Turizm Isletmeciligi A.S., Harbiye Sisli, Istambul (TR)

( 740 ) dr. Szigeti Éva, DANUBIA Szabadalmi és Jogi Iroda Kft., Budapest

( 546 )  Coraltravel

( 511 ) 39 Szállítás; termékek csomagolása és tárolása; személy- és áruszállítás, közúti, vasúti, vízi és légi úton; teherhordó szolgáltatások; pénz- és értékszállítás; túravezetési szolgáltatások, célállomás menedzsment szolgáltatások, földi kiszolgálással kapcsolatos szolgáltatások, ideértve a fogadást, transzfert, elhelyezést, a vendégek anyanyelvén beszélő idegenvezetők általi vezetést, útba igazítást, extra túra- és visszautazási szolgáltatások, utazásszervezés, utazásokkal, kirándulásokkal és tengeriutazásokkal kapcsolatos foglalás és szervezés; szállítási szolgáltatások bonyolítása; bűváruhá kölcsönzés; kirándulások, egynapos utazások és városnéző túrák szervezése, foglalása és lebonyolítása; utazási tanácsadás és utaskísérés; repülőgépkölcsönzés, foglalás és rendelkezésre bocsátás; hajók, különösen evezős- és motorcsónakok, vitorlások és kenuk kölcsönzése, foglalása és rendelkezésre bocsátása, gépjárművek, biciklik és lovak kölcsönzése, foglalása és rendelkezésre bocsátása; csomagszállítás; utazás, üdülés és városnéző túrák szervezése; (ezen osztályba tartozó) utazási ügynökségi szolgáltatások, különösképpen tanácsadás és foglalás utazáshoz, utazási információ, szállítási szolgáltatások és utazások szervezése; foglalási szolgáltatások utazáshoz, ha nem tartoznak más osztályba; utazással kapcsolatos internetes tájékoztatás, különösképpen jegyfoglalás és helyfoglalás a turizmus és az üzleti utazás ágazatában (internetes utazási ügynökségek); házhoz szállítás, napilapok, képes újságok és folyóiratok terjesztése és házhoz szállítása; utazással (ide értve az üzleti utakat is) kapcsolatos tanácsadás telefonközponton és zárt kommunikációs hálózaton; szállítási szolgáltatások, nevezetesen utas-, vagy áruszállító járművekirányítása számítógéppel, vagy GPS-szel; közlekedési tájékoztatás.

43 Szállásügynökségek [szállodák, panziók], átmeneti szállások bérlete, szálláshely lefoglalása, bár szolgáltatások, kávéházak, étkezdék, étkeztetés (ételek, italok), óvodák, vagy bölcsődék, nyugdíjas otthonok, turistaházak, helyfoglalás szállodákban, panziókban, motelekben, termek kölcsönzése rendezvényekhez, ideiglenes szállások foglalása és bérlete, éttermek, önkiszolgáló éttermek, nyugdíjas otthonok, gyorséttermek, turista szállások.

( 210 ) M 12 03377

( 220 ) 2012.09.18.

( 731 ) ORIGO EXTRA Kfc., Perénye (HU)

( 546 ) **ORIGO** EXTRA

( 511 ) 37 Építkezés; javítás; szerelési szolgáltatások (az osztály betűrend szerinti jegyzékében szereplő valamennyi szolgáltatás).

( 210 ) M 12 03402

( 220 ) 2012.09.20.

( 731 ) Jászonyi Ferenc , Budapest (HU)

( 740 ) Jankura János, Egyéni Szabadalmi Ügyvivő Iroda, Budapest

( 546 )



( 511 ) 8 Kéziszerszámok és műszerek.

35 Reklámozás és ügyletek, marketing, kiállítás szervezés, piackutatás, kereskedelmi képviselői-, ügynöki-, szaktanácsadói és fővállalkozói tevékenység, áruk műszaki-szellemi termékek és szolgáltatások külkereskedelme, kereskedelmi tevékenység, nevezetesen nagy- és kiskereskedelem, export-import kereskedelem.

37 Javítási szolgáltatások.

42 Vállalkozásszervezés és menedzser tevékenység, bolthálózat működtetés, készáru és alkatrésztár működtetés, javító szervizek és műhelyek működtetése.

( 210 ) M 12 03440

( 220 ) 2012.09.21.

( 731 ) Ceitec Hungary Kft., Budapest (HU)

( 541 ) PICSTICK

( 511 ) 42 Számítástechnikai hardver és szoftver tervezés és fejlesztés.

( 210 ) M 12 03498

( 220 ) 2012.09.25.

( 731 ) STECK HUNGÁRIA Kereskedelmi Kft., Budapest (HU)

( 740 ) dr. Borsfai Balázs, Győr

( 546 ) **STECK!**

( 511 ) 11 Világító-, fűtő-, gőzfejlesztő, főző-, hűtő-, szárító-, szellőztető-, vízszolgáltató és egészségügyi berendezések (az osztály betűrend szerinti jegyzékében szereplő valamennyi áru).

35 Reklámozás; kereskedelmi ügyletek; kereskedelmi adminisztráció; irodai munkák; adatgyűjtés kereskedelmi ügyletekről; adatkutatás számítógép fájlokban mások számára; árösszevetési szolgáltatások; árubemutató; áruk bemutatása kommunikációs médiában, kiskereskedelmi célokból; áruminták terjesztése; beszerzői szolgáltatások [árak illetve szolgáltatások beszerzése] mások számára; eladási propaganda mások számára; elosztó-, adagolóautomaták kölcsönzése; gazdasági előrejelzések; hirdetések levélben megrendelve; hirdetési hely kölcsönzése; hirdetési oldalak készítése; import-export ügynökségek; információ és tanácsadás fogyasztóknak [fogyasztói tanácsadás]; információk számítógépes adatbázisokba való rendezése; információknak számítógépes adatbázisokba való szerkesztése; kereskedelmi vagy reklámcélú kiállítások szervezése; kereskedelmi vagy reklámcélú vásárok szervezése; marketing; on-line hirdetői tevékenység számítógépes hálózaton; outsourcing szolgáltatások [üzleti segítségnyújtás]; rádiós reklámozás; reklámanyag naprakész állapotba hozása; reklámanyagok kölcsönzése; reklámanyagok terjesztése; reklámfilmek előállítás; reklámidő bérlete távközlési médiumban; reklámozás; reklámszövegek publikálása; reklámszövegek szerkesztése; statisztikák összeállítása; szabadtéri hirdetés; szakmai konzultációk üzleti ügyekben; szakvéleményadás gazdasági ügyekben; számítógépes nyilvántartások kezelése; számlakivonatok összeállítása; számlázás; szövegfeldolgozás; szponzorok felkutatása; telefonos üzenetközvetítés [telefonon el nem érhető személyeknek]; telemarketing szolgáltatások; televíziós reklámozás; titkársági szolgáltatások; tördelési szolgáltatások hirdetési célokból; üzleti felvilágosítás, tájékoztatás; üzleti információk; üzletszervezési és üzletvezetési tanácsadás; üzletszervezési tanácsadás; üzletvezetési konzultáció; üzletvezetési tanácsadó szolgálatok; vásárlási megrendelések ügyintézése.

( 210 ) M 12 03520

( 220 ) 2012.09.26.

( 731 ) Debreceni Csoport Kft., Szolnok (HU)

( 740 ) dr. Ary Petronella, Debrecen

( 546 )



( 511 ) 16 Papírból és kartonból készült csomagolóanyagok, csomagolásra szolgáló műanyagok.

29 Szalámi-, és kolbászfélék, szárazárúk, vörösárúk.

( 210 ) M 12 03545

( 220 ) 2012.09.27.

( 731 ) EL-MŰ Műszaki Szolgáltató Kft., Gödöllő (HU)

( 740 ) dr. Györfi Beáta, Gödöllő

( 546 )



( 511 ) 9 Inverter, háztartási méretű alternatív energiaforráshoz feszültség átalakító inverter; inverter telepítéshez szoftver.

42 Háztartási méretű alternatív energiaforráshoz feszültség átalakító inverter tervezése, alternatív energia források áramszolgáltatói hálózatra csatlakozás kiviteli tervezése, alternatív energiaforrások telepítése és beszbályozása; alternatívenergiaforrások üzemeltetése és karbantartása.

( 210 ) M 12 03617

( 220 ) 2012.10.01.

( 731 ) Korrekt-Kút Kft., Ócsény (HU)

( 546 ) KORREKT-KÚT KFT. ÜZEMANYAG KIBERESKEDELEM

( 511 ) 4 Ipari olajok és zsírok; kenőanyagok; porfelszívó, portalanító és porlekötő termékek; tüzelőanyagok (beleértve a motorbenzineket) és világítóanyagok; viaszgyertyák, gyertyabelek (az osztály betűrend szerinti jegyzékében szereplő valamennyi áru).

( 210 ) M 12 03633

( 220 ) 2012.10.01.

( 731 ) COMPAGNON Internet Szolgáltató Bt., Budapest (HU)

( 546 )



( 511 ) 44 Orvosi szolgáltatások; állatgyógyászati szolgáltatások; higiéniai és szépségápolási szolgáltatások emberek és állatok részére; mezőgazdasági, kertészeti és erdészeti szolgáltatások (az osztály betűrend szerinti jegyzékében szereplő valamennyiszolgáltatás).

( 210 ) M 12 03655

( 220 ) 2012.10.01.

( 731 ) Hírös Mester Szolgáltató és Kereskedelmi Kft., Kecskemét (HU)

( 541 ) Hírös Mester Kft.

( 511 ) 11 Világító-, fűtő-, gőzfejlesztő, főző-, hűtő-, szárító-, szellőztető-, vízszolgáltató és egészségügyi berendezések; (az osztály betűrend szerinti jegyzékében szereplő valamennyi áru).

37 Építkezés; javítás; szerelési szolgáltatások; (az osztály betűrend szerinti jegyzékében szereplő valamennyi szolgáltatás).

42 Tudományos és műszaki szolgáltatások, valamint az idetartozó tervezői és kutatói tevékenység; ipari elemző és kutató szolgáltatások; számítástechnikai hardver és szoftver tervezés és fejlesztés; (az osztály betűrend szerinti jegyzékében szereplő valamennyi szolgáltatás).

( 210 ) M 12 03722

( 220 ) 2012.10.01.

( 731 ) Parakleitos Kft. 100%, Budapest (HU)

( 740 ) Korom Csilla, Győr



- ( 511 ) 10 Fogorvosi-, fogtechnikai sebészeti készülékek, műszerek, fogászati implantátumok, műfogak, szájhigiéniai eszközök.  
40 Fogtechnikusi szolgáltatások.

( 210 ) M 12 03724

( 220 ) 2012.10.01.

( 731 ) Holofon Zrt, Tinnye (HU)



- ( 511 ) 1 Ipari vegyi termékek; feldolgozatlan műanyagok.

( 210 ) M 12 03831

( 220 ) 2012.10.09.

( 731 ) Web-Közért Kereskedelmi Zrt., Budapest (HU)

( 740 ) dr. Sasvári Gabriella, SBGK Ügyvédi Iroda, Budapest

( 541 ) WEB-KÖZÉRT

- ( 511 ) 35 Áruk bemutatása kommunikációs médiában, kiskereskedelmi célokból; beszerzői szolgáltatások /árak illetve szolgáltatások beszerzése/ mások számára; eladási propaganda mások számára; információ és tanácsadás fogyasztóknak /fogyasztói tanácsadás/; információk számítógépes adatbázisokba való szerkesztése; kereskedelmi információs ügynökségek; közönségszolgálat; marketing; on-line hirdetői tevékenység számítógépes hálózaton; reklámanyag naprakész állapotba hozása; direkt mail reklámanyagok/rölapok, prospektusok, nyomtatványok, áruminták/ terjesztése; reklámanyagok terjesztése; reklámozása; telemarketing szolgáltatások; vásárlói megrendelések ügyintézés; az előzőek mindegyike a világhálón történő élelmiszerrendeléshez kapcsolódóan.  
39 Áruk csomagolása; áruk raktározása; áruszállítás; csomagküldemények elosztása; futárszolgálat /üzenetek vagy áruk továbbítására/; gépkocsival történő szállítás; raktározás, tárolás; szállítási logisztikai szolgáltatások; szállítási szolgáltatások; szállítmányozás; az előzőek mindegyike a világhálón történő élelmiszerrendeléshez kapcsolódóan.

( 210 ) M 12 03834

( 220 ) 2010.03.03.

( 731 ) UNICREDIT S.p.A., Roma (IT)

( 740 ) Dr. Vittay Dorottya jogtanácsos, Kovári és Társai Szabadalmi és Védjegy Iroda Kft., Budapest

( 541 ) UC

- ( 511 ) 35 Reklámozás; kereskedelmi ügyletek; tanácsadó szolgáltatások üzletek szervezéséhez és vezetéséhez; kereskedelmi adminisztráció; irodai munkák; piackutatás és tanulmányok; statisztikai információnyújtás; statisztikai információk kereskedelmi és ipariterületen; import és export ügynökségek; számítógépesített fájlkezelési és adatbázis-szolgáltatások; szervezés (kereskedelmi vagy reklám célú kiállítás/bemutató); bérlet/bérbeadás (reklámhely).  
36 Banki üzlet; pénzügyi ügyletek; valutaügyletek; biztosítás; ingatlanügyletek; internet banki tevékenység; házibank (home banking); pénzügyi, ingatlan és biztosítási tájékoztatás és tanácsadás; bankkártyák, hitelkártyák, debitekártyák és elektronikusfizetési kártya szolgáltatások; hitel- és betétkártyák kibocsátása.



---

( 210 ) M 12 03854

( 220 ) 2012.10.11.

( 731 ) Basilicus Szőlőbirtok Borászati Kft., Budapest (HU)

( 740 ) dr. Csigó Csaba, Csigó Ügyvédi Iroda, Budapest

( 541 ) Semmittevés

( 511 ) 33 Alkoholtartalmú italok (a sörök kivételével) (az osztály betűrend szerinti jegyzékében szereplő valamennyi áru).

39 Szállítás; áruk csomagolása és raktározása; utazásszervezés (az osztály betűrend szerinti jegyzékében szereplő valamennyi szolgáltatás).

43 Vendéglátás (ételmezés); időleges szállásadás (az osztály betűrend szerinti jegyzékében szereplő valamennyi szolgáltatás).

---

( 210 ) M 12 03923

( 220 ) 2005.12.16.

( 731 ) BOTICA COMERCIAL FARMACÉUTICA, LTDA., S. José dos Pinhais (BR)

( 740 ) dr. Kovári Zoltán, Kovári és Társai Szabadalmi és Védjegy Iroda Kft., Budapest

( 541 ) NATIVA SPA O BOTICÁRIO

( 511 ) 3 Parfümök és kozmetikumok.

---

( 210 ) M 12 03925

( 220 ) 2012.10.16.

( 731 ) Debreceni Csoport Kft., Szolnok (HU)

( 740 ) dr. Ary Petronella, Debrecen

( 541 ) Kaiser Falusi Májas

( 511 ) 16 Papírból és kartonból készült csomagolóanyagok, csomagolásra szolgáló műanyagok.

29 Húsipari termékek, ezen belül húskészítmények, töltelékárúk, májasok, húskivonatok.

---

( 210 ) M 12 03929

( 220 ) 2012.10.17.

( 731 ) Zhu Xinyou, Budapest (HU)

( 740 ) Eczet Mária, Wanshida Kft., Budapest

( 546 ) 香農

XIANGNONG

( 511 ) 29 Hús, hal-, baromfi- és vadhús; húskivonatok; tartósított, szárított és főzött gyümölcsök és zöldségek; zselék, lekvárok (dzsemek), kompótok; tojások; tej és tejtermékek; étkezési olajok és zsírok.

30 Kávé, tea, kakaó és kávépótló szerek; rizs; tápióka és szágó; lisztek és más gabonakészítmények; kenyér, péksütemények és cukrászsütemények; fagylaltok; cukor, méz, melaszszirup; élesztő, sütőporok; só; mustár; ecet, fűszeres mártások; fűszerek; jég.

32 Sörök; ásványvizek és szénsavas vizek és egyéb alkoholmentes italok; gyümölcsitalok és gyümölcslevek; szörpök és más készítmények italokhoz.

---

( 210 ) M 12 03940

( 220 ) 2012.10.12.

( 731 ) Kovács Péter, Miskolc (HU)

Xu Yi Lili, Miskolc (HU)

( 541 ) Skin Workshop Tattoo & Body Piercing, Sw Tattoo

( 511 ) 44 Higiéniai és szépségápolási szolgáltatások emberek részére.

---

**( 210 ) M 12 03956****( 220 ) 2012.10.18.**

( 731 ) Törley Pezsgőpincészet Korlátolt Felelősségű Társaság, Budapest (HU)

( 740 ) dr. Kimmel József, Fazekas és Társai Ügyvédi Iroda, Budapest

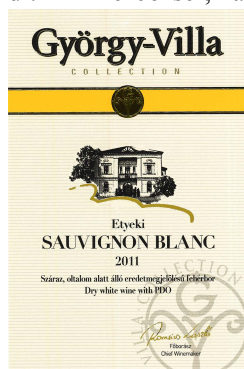
**( 546 )**

( 511 ) 33 Borok.

**( 210 ) M 12 03957****( 220 ) 2012.10.18.**

( 731 ) Törley Pezsgőpincészet Korlátolt Felelősségű Társaság, Budapest (HU)

( 740 ) dr. Kimmel József, Fazekas és Társai Ügyvédi Iroda, Budapest

**( 546 )**

( 511 ) 33 Borok.

**( 210 ) M 12 04007****( 220 ) 2012.10.25.**

( 731 ) Szabó Tamás, Budapest (HU)

**( 541 ) AKROBATX**

( 511 ) 25 Ruházati cikkek, cipők, kalapárúk; (az osztály betűrend szerinti jegyzékében szereplő valamennyi áru).

35 Reklámozás; kereskedelmi ügyletek; kereskedelmi adminisztráció; irodai munkák; (az osztály betűrend szerinti jegyzékében szereplő valamennyi szolgáltatás).

41 Nevelés; szakmai képzés; szórakoztatás; sport- és kulturális tevékenységek; (az osztály betűrend szerinti jegyzékében szereplő valamennyi szolgáltatás).

**( 210 ) M 12 04008****( 220 ) 2012.10.25.**

( 731 ) GlaxoSmithKline Trading Services Limited, Cork (IE)

( 740 ) dr. Szigeti Éva, DANUBIA Szabadalmi és Jogi Iroda Kft., Budapest

**( 541 ) GLYPOCHEK**

( 511 ) 5 Gyógyászati készítmények és hatóanyagok.

**( 210 ) M 12 04009****( 220 ) 2012.10.25.**

---

( 731 ) GlaxoSmithKline Trading Services Limited, Cork (IE)

( 740 ) dr. Szigeti Éva, DANUBIA Szabadalmi és Jogi Iroda Kft., Budapest

**( 541 ) XERBEVO**

( 511 ) 5 Gyógyászati készítmények és hatóanyagok.

---

**( 210 ) M 12 04011**

**( 220 ) 2012.10.25.**

( 731 ) Koninklijke Douwe Egberts B. V., Amsterdam (DK)

( 740 ) Dr. Szamosi Katalin, SBGK Ügyvédi Iroda, Budapest

**( 541 ) Douwe Egberts Omnia hozzánk tartozik**

( 511 ) 30 Kávés és filteres csomagolású kávé, kávé alapú italok; kávé és kávé tejjel, tejpor; pótkávék, kakaó, csokoládé, gabonák, gyümölcsök, cukor, fűszernövények vagy fűszerek vagy ezek kombinációja; kávékivonatok, instant kávé, pótkávék; tea, tea alapú italok, szálas tea, gyógytea nem gyógyászati célra, teakivonatok, instant tea, póttea; teaforrázatok, forrázatok; kakaó, kakaó alapú italok; csokoládé és csokoládékivonatok por, granulátum vagy folyékony formában; cukor, rizs, tapióka, szágó; liszt és gabonakészítmények, kenyér, kétszersültek, kekszek, sütemények; süteménytészta és cukrászsütemények, fagylaltok; méz, melasz; élesztő; sütőpor; só, mustár; bors, ecet, fűszerek, ízesítők; gyümölcszósok; fűszerek; fűszernövények italokhoz; fűszernövénykeverékek italokhoz; főként fűszernövényeket és szárított gyümölcsöt tartalmazó keverékek italokhoz; növény főzetek, nem gyógyászati célra; jég.

---

**( 210 ) M 12 04012**

**( 220 ) 2012.10.25.**

( 731 ) Koninklijke Douwe Egberts B. V., Amsterdam (DK)

( 740 ) Dr. Szamosi Katalin, SBGK Ügyvédi Iroda, Budapest

**( 541 ) Douwe Egberts Omnia kávézni így az igazi**

( 511 ) 30 Kávés és filteres csomagolású kávé, kávé alapú italok; kávé és kávé tejjel, tejpor; pótkávék, kakaó, csokoládé, gabonák, gyümölcsök, cukor, fűszernövények vagy fűszerek vagy ezek kombinációja; kávékivonatok, instant kávé, pótkávék; tea, tea alapú italok, szálas tea, gyógytea nem gyógyászati célra, teakivonatok, instant tea, póttea; teaforrázatok, forrázatok; kakaó, kakaó alapú italok; csokoládé és csokoládékivonatok por, granulátum vagy folyékony formában; cukor, rizs, tapióka, szágó; liszt és gabonakészítmények, kenyér, kétszersültek, kekszek, sütemények; süteménytészta és cukrászsütemények, fagylaltok; méz, melasz; élesztő; sütőpor; só, mustár; bors, ecet, fűszerek, ízesítők; gyümölcszósok; fűszerek; fűszernövények italokhoz; fűszernövénykeverékek italokhoz; főként fűszernövényeket és szárított gyümölcsöt tartalmazó keverékek italokhoz; növény főzetek, nem gyógyászati célra; jég.

---

**( 210 ) M 12 04056**

**( 220 ) 2012.10.30.**

( 731 ) CARBON BLACK Kft., Nyíregyháza (HU)

( 740 ) Erkel András, Budapest

**( 541 ) CARBOMIX**

( 511 ) 1 Ipari vegyi termékek, gumiiipari regenerálószer.

17 Kaucsuk, gumi.

---

**( 210 ) M 12 04057**

**( 220 ) 2012.10.30.**

( 731 ) BAT Pécsi Dohánygyár Kft., Budaörs (HU)

( 740 ) dr. Sasvári Gabriella, SBGK Ügyvédi Iroda, Budapest

---

( 546 )



( 511 ) 34 Dohány, dohányzási cikkek, gyufák; (az osztály betűrend szerinti jegyzékében szereplő valamennyi áru).

( 210 ) M 12 04058

( 220 ) 2012.10.31.

( 731 ) Budalakk Innova Kft., Budapest (HU)

( 740 ) Várnai Anikó, INTERINNO Szabadalmi Iroda, Budapest

( 541 ) EPODUR

( 511 ) 1 Oldószerke, szintetikus gyanták.

2 Festékek, kencék, lakkok, alapozók, rozsdagátló és fakonzerváló szerke.

( 210 ) M 12 04059

( 220 ) 2012.10.31.

( 731 ) Budalakk Innova Kft., Budapest (HU)

( 740 ) Várnai Anikó, INTERINNO Szabadalmi Iroda, Budapest

( 541 ) DOMBAKRON

( 511 ) 1 Oldószerke, szintetikus gyanták.

2 Festékek, kencék, lakkok, alapozók, rozsdagátló és fakonzerváló szerke.

( 210 ) M 12 04060

( 220 ) 2012.10.31.

( 731 ) Budalakk Innova Kft., Budapest (HU)

( 740 ) Várnai Anikó, INTERINNO Szabadalmi Iroda, Budapest

( 541 ) VIKOPOL

( 511 ) 1 Oldószerke, szintetikus gyanták.

2 Festékek, kencék, lakkok, alapozók, rozsdagátló és fakonzerváló szerke.

( 210 ) M 12 04061

( 220 ) 2012.10.31.

( 731 ) Budalakk Innova Kft., Budapest (HU)

( 740 ) Várnai Anikó, INTERINNO Szabadalmi Iroda, Budapest

( 546 )

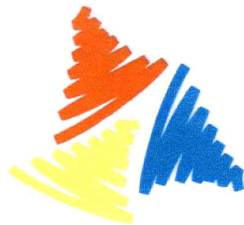

( 511 ) 1 Oldószerke, szintetikus gyanták.

2 Festékek, kencék, lakkok, alapozók, rozsdagátló és fakonzerváló szerke.

( 210 ) M 12 04062

( 220 ) 2012.10.30.

( 731 ) Adami Stefano Kft., Érd (HU)

( 546 )



*Adami Stefano*

( 511 ) 16 Papír, karton és ezen anyagokból készült termékek, amelyek nem tartoznak más osztályokba; nyomdaipari termékek; könyvkötészeti anyagok; fényképek; papíripari cikkek, papíripari vagy háztartási ragasztóanyagok; anyagok művészek részére; ecsetek; írógépekés irodai cikkek (bútorok kivételével); tanítási és oktatási anyagok (készülékek kivételével); csomagolásra szolgáló műanyagok (amelyek nem tartoznak más osztályokba); nyomdabetűk; klisék;(az osztály betűrend szerinti jegyzékében szereplő valamennyi áru).

18 Bőr és bőrutánzatok, ezen anyagokból készült olyan termékek, amelyek nem tartoznak más osztályokba; állatbőrök és irhák; utazótáskák és bőröndök; esernyők, napernyők és sétatálcák; ostorok, hámok, nyergek és lószerszámok; (az osztály betűrend szerinti jegyzékében szereplő valamennyi áru).

25 Ruházati cikkek, cipők, kalapárúk (az osztály betűrend szerinti jegyzékében szereplő valamennyi áru).

( 210 ) M 12 04065

( 220 ) 2012.10.31.

( 731 ) BNI CAPITAL Üzleti Szolgáltató Kft., Budapest (HU)

( 740 ) dr. Szűcs Viktor, Szűcs és Társai Ügyvédi Iroda, Budapest

( 541 ) **Üzleti Szüret**

( 511 ) 16 Papír, karton és ezen anyagokból készült termékek, amelyek nem tartoznak más osztályokba; nyomdaipari termékek; könyvkötészeti anyagok; fényképek; papíripari cikkek; papíripari vagy háztartási ragasztóanyagok; anyagok művészek részére; ecsetek; írógépekés irodai cikkek (bútorok kivételével); tanítási és oktatási anyagok (készülékek kivételével); csomagolásra szolgáló műanyagok (amelyek nem tartoznak más osztályokba); nyomdabetűk; klisék (az osztály betűrend szerinti jegyzékében szereplő valamennyi áru).

41 Nevelés; szakmai képzés; szórakoztatás; sport- és kulturális tevékenységek (az osztály betűrend szerinti jegyzékében szereplő valamennyi szolgáltatás).

43 Vendéglátás (ételmezés); időleges szállásadás (az osztály betűrend szerinti jegyzékében szereplő valamennyi szolgáltatás).

( 210 ) M 12 04068

( 220 ) 2012.10.31.

( 731 ) Hagyó Kereskedelmi és Szolgáltató Kft., Miskolc (HU)

( 740 ) Tóth Szabó István, Budapest

( 541 ) **HUNCUT**

( 511 ) 33 Alkoholtartalmú italok (a sörök kivételével), (az osztály betűrend szerinti jegyzékében szereplő valamennyi áru).

35 Reklámozás.

42 Alkoholtartalmú italok előállításával kapcsolatban mások részére végzett kutatási, fejlesztési, és műszaki szakértői tevékenység, műszaki tervtanulmányok és szakvélemények készítése mérnöki munkákkal kapcsolatban.

( 210 ) M 12 04069

( 220 ) 2012.10.31.

( 731 ) Hagyó Kereskedelmi és Szolgáltató Kft., Miskolc (HU)

( 740 ) Tóth Szabó István, Budapest

( 541 ) **KACÉR**

( 511 ) 33 Alkoholtartalmú italok (a sörök kivételével), (az osztály betűrend szerinti jegyzékében szereplő valamennyi áru).

35 Reklámozás.

42 Alkoholtartalmú italok előállításával kapcsolatban mások részére végzett kutatási, fejlesztési, és műszaki szakértői tevékenység, műszaki tervtanulmányok és szakvélemények készítése mérnöki munkákkal kapcsolatban.

( 210 ) M 12 04072

( 220 ) 2012.10.31.

( 731 ) GALENUS Gyógyszerészeti Lap- és Könyvkiadó Kft., Budapest (HU)

( 740 ) dr. Horváth Magdolna, Dr. Horváth Magdolna Ügyvédi Iroda, Budapest

( 546 ) *Pirula, a patikamamó*

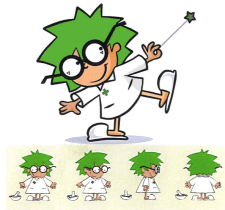

( 511 ) 16 Fényképek, folyóiratok, könyvek, naptárak, nyomtatványok, papíráruk, plakátok, falragaszok papírból vagy kartonból, poszterek, oktatási eszközök (készülékek kivételével).

35 Árumbemutató, áruminták terjesztése, reklámdokumentáció készítése és reklámdokumentáció rendezése, hirdetés, hirdetői oldalak készítése, hirdető ügynökségek, kereskedelmi információs ügynökségek, hirdetőtáblák-, reklámanyagok kölcsönzése, piacutató, plakáthirdetés, rádiós-, televíziós reklám, reklámújság, statisztikai tájékoztatás, áruminták-, reklámanyagok-, röpiratok-, prospektusok- és nyomtatványok terjesztése.

41 Oktatás, oktatási tárgyú információk, oktatási vizsgáztatás, eszmecsere, kolokviumok szervezése és lebonyolítása, élő előadások bemutatása, konferenciák szervezése és lebonyolítása, kongresszusok szervezése és lebonyolítása, lap- és könyvszerkesztés, könyvkiadás, műsorszerkesztés (rádió és televízió, valamint mindennemű hang- és képhordozó eszközön megjelenő műsor), kulturális vagy nevelési célú kiállítások szervezése.

( 210 ) M 12 04094

( 220 ) 2012.11.06.

( 731 ) FIORE DESIGN Kft., Szeged (HU)

( 546 )

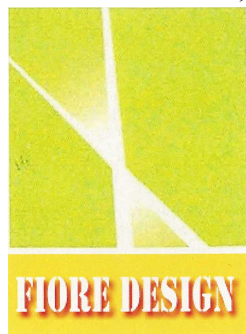

( 511 ) 19 Ablakok, nem fémből; ablaktokok, nem fémből; ajtók, nem fémből; ajtókeretek, nem fémből; ajtóablak, kapubeleletek nem fémből; ajtótokok, nem fémből; belső borítólemez, nem fémből, építési célokra; lépcsőfokok, nem fémből; válaszfalak, nem fémből; zsaluk, spaletták, nem fémből.

20 Ablakszerelvények, nem fémből; ajtószelvények, nem fémből; asztalok; ágyak; ágykeretek; bútorok; bútorpolcok; fogasok [bútorok]; faszervezetek bútorokhoz; íróasztalok; irodabútorok; kanapék; karosszékek, szelvények; kerevetek, pamlagok; komódok, fiókosszekrények; könyvespolcok; pultok (asztalok); szekrények; székek (ülések); üvegszekrények, vitrinek (bútorzat).

37 Bútorasztalos munkák (javítás); bútorok kárpitozása; ablakok és ajtók beszerelése.

( 210 ) M 12 04128

( 220 ) 2012.11.07.

( 731 ) Budai Kadarka Nonprofit Kft. Erzsébet királyné útja 36/B., Budapest (HU)

( 546 )

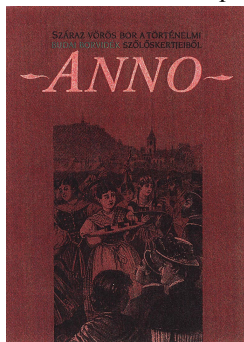

( 511 ) 33 Borok.

41 Nevelés; szakmai képzés; szórakoztatás; sport- és kulturális tevékenységek (az osztály betűrend szerinti jegyzékében szereplő valamennyi szolgáltatás).

43 Vendéglátás (ételmezés); időleges szállásadás (az osztály betűrend szerinti jegyzékében szereplő valamennyi szolgáltatás).

( 210 ) M 12 04155

( 220 ) 2012.11.10.

( 731 ) L.K. TRANS Bt., Szajol (HU)

( 546 )



( 511 ) 37 Járműjavító műhelyek.

39 Kamionos szállítás; teher(áru)-szállítás.

( 210 ) M 12 04170

( 220 ) 2012.11.12.

( 731 ) KK Kavics Beton Kft, Budapest (HU)

( 740 ) Kacsuk Zsófia, KACSUKPATENT Kft., Budapest

( 541 ) AQUINCUM

( 511 ) 19 Járólapok, nem fémből; útburkolatok, nem fémből.

( 210 ) M 12 04177

( 220 ) 2012.11.13.

( 731 ) "Csepeli Kistáncos" Alapítvány, Budapest (HU)

( 740 ) dr. Kreis Gyula Máté ügyvéd, Budapest

( 546 )



( 511 ) 41 Alkotóműhelyek szervezése és lebonyolítása; előadások díszleteinek kölcsönzése; előadóművészek szolgáltatásai; előadások bemutatása; fogadások tervezése [szórakoztatás]; gyakorlati képzés [szemléltetés]; óvodák [nevelés]; színházi produkciók; szórakoztatás; üdülőtáborok szolgáltatásai [szórakoztatás]; versenyek szervezése [oktatás vagy szórakoztatás]; zenei produkciók; zenés kabarék, varieték.

**( 210 ) M 12 04180****( 220 ) 2012.11.13.**

( 731 ) Kura József, Perbál (HU)

( 740 ) Brand Way &amp; Compass Tanácsadó, Márkavédelmi, Marketing és Szolgáltató Kft., Budapest

**( 546 )**

( 511 ) 16 Papír, karton és ezen anyagokból készült termékek, papíripari cikkek; csomagolásra szolgáló műanyagok.

25 Ruházati termékek, cipők, lábbelik, papucsok.

35 Ruházati termékek, cipők, papucsok, lábbelik kereskedelmi ügyleteinek bonyolítása; valamint ezen termékek reklámozásával és marketingtevékenységével összefüggő ügyletek bonyolítása; továbbá ruházati termékek, cipők, papucsok, lábbelik termékek tekintetében kiállítások, vásárok, bemutatók szervezése.

**( 210 ) M 12 04182****( 220 ) 2012.11.13.**

( 731 ) Kura József, Perbál (HU)

( 740 ) Brand Way &amp; Compass Tanácsadó, Márkavédelmi, Marketing és Szolgáltató Kft., Budapest

**( 546 )**

( 511 ) 16 Papír, karton és ezen anyagokból készült termékek, papíripari cikkek; csomagolásra szolgáló műanyagok.

25 Ruházati termékek, cipők, lábbelik, papucsok.

35 Ruházati termékek, cipők, papucsok, lábbelik kereskedelmi ügyleteinek bonyolítása; valamint ezen termékek reklámozásával és marketingtevékenységével összefüggő ügyletek bonyolítása; továbbá ruházati termékek, cipők, papucsok, lábbelik termékek tekintetében kiállítások, vásárok, bemutatók szervezése.

**( 210 ) M 12 04216****( 220 ) 2012.11.14.**

( 731 ) HAVITU Bt. 100%, Baja (HU)

( 740 ) Dr. Honti Bence, Dr. Honti Bence Ügyvédi Iroda, Budapest

**( 546 )**

( 511 ) 20 Bútorok, tükrök, keretek; fából, parafából, nádból, gyékényből, fűzfavesszőből, szaruból, csontból, elefántcsontból, halcsontból, kagylóhéjból, ámbrából, gyöngyházból, tajtékból, és mindezek pótanyagaiból, vagy műanyagokból készült termékek, amelyek nem tartoznak más osztályokba (az osztály betűrend szerinti jegyzékében szereplő valamennyi áru).

24 Textiliák és textilárúk, amelyek nem tartoznak más osztályokba; ágy- és asztalneműk (az osztály betűrend szerinti jegyzékében szereplő valamennyi áru).

35 Reklámozás; kereskedelmi ügyletek; kereskedelmi adminisztráció; irodai munkák (az osztály betűrend szerinti jegyzékében szereplő valamennyi szolgáltatás).

**( 210 ) M 12 04217****( 220 ) 2012.11.15.**



( 731 ) Mudri István, Kisvárdra (HU)

( 740 ) PINTZ ÉS TÁRSAI Szabadalmi, Védjegy és Jogi Iroda Kft., Budapest

( 546 ) **GYÜMÖLCSLÁNYOK**

( 511 ) 16 Papír, karton és ezen anyagokból készült termékek; nyomdaipari termékek; fényképek; papíripari cikkek; írószerek, íróeszközök; csomagolópapír; dobozok kartonból vagy papírból; füzetek; könyvecskék; matricák, lehúzóképek; naptárak; jegyzetömbök; kifestők; papíráruk; plakátok, poszterek, falragaszok papírból vagy kartonból; rajzeszközök.

25 Ruházati cikkek; kesztyűk [ruházat]; fejfedők [kalapárúk], sapkák, sálak; jelmezek.

28 Játékok, játékszerek; műanyag játékfigurák; plüss játékszerek; kitömött játékok; játék babák; lufi.

32 Gyümölcsitalok és gyümölcslevek; szörpök; limonádék; vizek [italok].

41 Nevelés; szakmai képzés; szórakoztatás; sport- és kulturális tevékenységek; gyermekfilmek gyártása; élő előadások bemutatása; könyvkiadás; zene összeállítása; zenei produkciók.

( 210 ) M 12 04218

( 220 ) 2012.11.15.

( 731 ) AFA Kereskedelmi és Szolgáltató Kft., Mosonudvar (HU)

( 546 )  **AFA**  
KFT.

( 511 ) 20 Ablakszerelvények, nem fémből; ajtószelvények, nem fémből; asztalok; ágyak; ágykeretek; bútorok; bútorpolcok; fogasok (bútorok); faszerkezetet bútorokhoz; íróasztalok; irodabútorok; kanapék; karosszékek, sezlonok; kerevetek, pamlagok; komódok, fiókosszekrények; könyvespolcok; pultok (asztalok); szekrények; székek (ülések); üvegszekrények, vitrinek (bútorzat).

37 Bútorasztalos munkák (javítás); bútorok kárpitozása; ablakok és ajtók beszerelése.

( 210 ) M 12 04225

( 220 ) 2012.11.15.

( 731 ) Kapuvári Gábor, Budapest (HU)

( 541 ) **EL-HORDÓ**

( 511 ) 33 Alkoholtartalmú italok (a sörök kivételével) (az osztály betűrend szerinti jegyzékében szereplő valamennyi áru).

35 Alkoholtartalmú és nem alkoholtartalmú italok kis- és nagykereskedése.

43 Borozó, borpince, rendezvényeken bemutató.

( 210 ) M 12 04227

( 220 ) 2012.11.15.

( 731 ) Colgate-Palmolive Company, New York, NY (US)

( 740 ) dr. Szigeti Éva, DANUBIA Szabadalmi és Jogi Iroda Kft., Budapest

( 546 )  **Palmolive**  
THERMAL  
SPA  
AQUA CALM

( 511 ) 3 Személyes ápoló termékek, nevezetesen bőrtisztító készítmények.

( 210 ) M 12 04259

( 220 ) 2012.11.19.

( 731 ) N. B. I. PROMOTION Kft. 100%, Budapest (HU)

( 740 ) dr. Csabai Ügyvédi Iroda, Budapest

( 546 )



( 511 ) 35 Reklámozás; kereskedelmi ügyletek; kereskedelmi adminisztráció; irodai munkák (az osztály betűrend szerinti jegyzékében szereplő valamennyi szolgáltatás).

41 Nevelés; szakmai képzés; szórakoztatás; sport- és kulturális tevékenységek (az osztály betűrend szerinti jegyzékében szereplő valamennyi szolgáltatás).

45 Jogi szolgáltatások; biztonsági szolgáltatások személyek és vagyontárgyak védelmére mások által egyéni igényeknek megfelelően nyújtott személyes és társadalmi jellegű szolgáltatások (az osztály betűrend szerinti jegyzékében szereplő valamennyiszolgáltatás).

( 210 ) M 12 04321

( 220 ) 2012.11.26.

( 731 ) BIOFILTER Zrt., Törökbálint (HU)

( 740 ) dr. Stegmajer Péter, Törökbálint

( 546 )



( 511 ) 29 Napraforgóolaj étkezési; olajok étkezési; pálmaolaj táplálkozási használatra; étkezési olajok és zsírok.

39 Hulladékok szállítása és tárolása; áruszállítás.

40 Hulladék és szemét újra feldolgozása/hasznosítása; hulladék- és szemétmegsemmisítés; hulladékkezelés [átalakítás]; hulladékok és újrahasznosítható anyagok osztályozása.

( 210 ) M 12 04322

( 220 ) 2012.11.26.

( 731 ) BIOFILTER Zrt., Törökbálint (HU)

( 740 ) dr. Stegmajer Péter, Törökbálint

( 546 )



( 511 ) 29 Napraforgóolaj, étkezési; olajok, étkezési; pálmaolaj táplálkozási használatra; étkezési olajok és zsírok.

39 Hulladékok szállítása és tárolása; áruszállítás.

40 Hulladék és szemét újra feldolgozása/hasznosítása; hulladék- és szemétmegsemmisítés; hulladékkezelés [átalakítás]; hulladékok és újrahasznosítható anyagok osztályozása.

( 210 ) M 12 04341

( 220 ) 2012.11.27.

( 731 ) K&H Bank Zrt., Budapest (HU)

( 740 ) dr. Fodor Hajnalka, Budapest

( 541 ) K&H Befektetési Iránytű

( 511 ) 36 Biztosítás; pénzügyi ügyletek; valutaügyletek; ingatlanügyletek (az osztály betűrend szerinti jegyzékében szereplő valamennyi szolgáltatás).

( 210 ) M 12 04347

---

( 220 ) 2012.11.27.

( 731 ) Lightware Vetítéstechnikai Kft., Budapest (HU)

( 740 ) dr. Magyar Dávid, Budapest

( 541 ) LIGHTWARE

( 511 ) 9 Elektronikus jeladók; ellenőrzőkészülékek nem gyógyászati használatra; erősítők; hangátviteli készülékek; hangfelvevő készülékek; hangfelvevő készülékek; interfészek [informatika]; kapcsolók, elektromos; kapcsolótáblák; letölthető képfájlok; monitorok[számítógéphardver]; nagyfrekvenciás készülékek nyomtatott áramköri lapok; operációs rendszerek számítógépekhez, rögzített; processzorok [központi adatfeldolgozó egységek]; számítógépek; számítógépes játékprogramok; számítógépperifériák; szünetmentesáramforrások; távmegszakítók, távkapcsolók; vetítógépek; vevőkészülékek (audio-, video-); videokamerák; videoképernyők; videotelefonok; zavarászűrő készülékek [villamosság]; kép- és hangátviteli készülék; kép- és hangjel kapcsoló készülék [elektronika].

---

( 210 ) M 12 04348

( 220 ) 2012.11.27.

( 731 ) Lightware Vetítéstechnikai Kft., Budapest (HU)

( 740 ) dr. Magyar Dávid, Budapest

( 546 ) visual engineering  
**LIGHTWARE**

( 511 ) 9 Elektronikus jeladók; ellenőrzőkészülékek nem gyógyászati használatra; erősítők; hangátviteli készülékek; hangfelvevő készülékek; hangfelvevő készülékek; interfészek [informatika]; kapcsolók, elektromos; kapcsolótáblák; letölthető képfájlok; monitorok[számítógéphardver]; nagyfrekvenciás készülékek nyomtatott áramköri lapok; operációs rendszerek számítógépekhez, rögzített; processzorok [központi adatfeldolgozó egységek]; számítógépek; számítógépes játékprogramok; számítógépperifériák; szünetmentesáramforrások; távmegszakítók, távkapcsolók; vetítógépek; vevőkészülékek (audio-, video-); videokamerák; videoképernyők; videotelefonok; zavarászűrő készülékek [villamosság]; kép- és hangátviteli készülék; kép- és hangjel kapcsoló készülék [elektronika].

---

( 210 ) M 12 04364

( 220 ) 2012.11.28.

( 731 ) Sziro Kft., Siófok (HU)

( 541 ) Sziro Kft.

( 511 ) 40 Anyagmegmunkálás (az osztály betűrend szerinti jegyzékében szereplő valamennyi szolgáltatás).

---

( 210 ) M 12 04365

( 220 ) 2012.11.28.

( 731 ) Tiosol Kft., Kistelek (HU)

( 740 ) Várnai Anikó, INTERINNO Szabadalmi Iroda, Budapest

( 541 ) TIOSOL

( 511 ) 1 Mezőgazdasági, kertészeti, erdészeti vegyi termékek; műtrágyák, lombtrágyák.  
44 Orvosi szolgáltatások; mezőgazdasági, kertészeti és erdészeti szolgáltatások.

---

( 210 ) M 12 04368

( 220 ) 2012.11.28.

( 731 ) KRKA, tovarna zdravil, d.d., Novo mesto, Novo mesto (SI)

( 740 ) Frankné dr. Machytka Daisy, Gödölle, Kékes, Mészáros & Szabó Szabadalmi és Védjegy Iroda, Budapest

( 541 ) CO-DALNESSA

( 511 ) 5 Gyógyszerészeti készítmények.

---

**( 210 ) M 12 04388****( 220 ) 2012.11.29.**

( 731 ) GALENUS Gyógyszerészeti Lap- és Könyvkiadó Kft., Budapest (HU)

( 740 ) dr. Horváth Magdolna, Dr. Horváth Magdolna Ügyvédi Iroda, Budapest

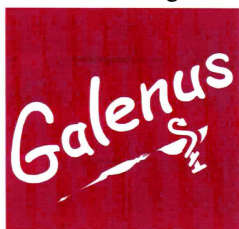
**( 546 )**

( 511 ) 16 Fényképek, folyóiratok, könyvek, naptárak, nyomtatványok, papíráruk, plakátok, falragaszok papírból vagy kartonból, poszterek, oktatási eszközök (készülékek kivételével).

35 Árumbemutató, áruminták terjesztése, reklámdokumentáció készítése és reklámdokumentáció rendezése, hirdetés, hirdetési oldalak készítése, hirdető ügynökségek, kereskedelmi információs ügynökségek, hirdetőtáblák-, reklámanyagok kölcsönzése, piackutatás, plakáthirdetés, rádiós-, televíziós reklám, reklámújság, statisztikai tájékoztatás, áruminták-, reklámanyagok-, röpiratok-, prospektusok-és nyomtatványok terjesztése.

41 Oktatás, oktatási tárgyú információk, oktatási vizsgáztatás, eszmecsere, kolokviumok szervezése és lebonyolítása, élő előadások bemutatása, konferenciák szervezése és lebonyolítása, kongresszusok szervezése és lebonyolítása, lap- és könyvszerkesztés, könyvkiadás, műsorszerkesztés (rádió és televízió, valamint mindennemű hang- és képhordozó eszközön megjelenő műsor), kulturális vagy nevelési célú kiállítások szervezése.

**( 210 ) M 12 04390****( 220 ) 2012.12.15.**

( 731 ) Vivamus Bt., Szentantalfa (HU)

**( 541 ) CUPROGARD DG**

( 511 ) 5 Gombaölőszer /fungicid.

**( 210 ) M 12 04399****( 220 ) 2012.11.30.**

( 731 ) XIXO WATER Kft., Budapest (HU)

( 740 ) dr. Szabó Géza Krisztián, Szabó és Szabó Ügyvédi Iroda, Budapest

**( 541 ) FLASH FRUIT**

( 511 ) 32 Ásványvizek és szénsavas vizek; egyéb alkoholmentes italok; vizek (italok); gyümölcsitalok és gyümölcslevek; szörpök és más készítmények italokhoz; izotóniás italok; zöldséglevek.

**( 210 ) M 12 04421****( 220 ) 2012.12.03.**

( 731 ) Relax Gold Kft., Budapest (HU)

( 740 ) Török Antal, Győr

**( 546 )**

( 511 ) 20 Matracok párnák, fejpárnák, hengerpárna, travelpárna.

24 Lepedő, takaró.

25 Köntös, mellény, egészségügyi boka-, térd-, derék-, vesevédő ruházat.

**( 210 ) M 12 04426****( 220 ) 2012.12.03.**

( 731 ) Premiere Kft., Budapest (HU)

**( 541 ) LIBAIRATOR**

( 511 ) 5 Állatgyógyászati gyógyszerek; állatgyógyászati készítmények; altatószerek; antibiotikumok; ásványi élelmiszer-kiegészítők; ásványvíz-sók; ásványvizek gyógyászati használatra; balzsamkészítmények gyógyászati használatra; balzsamok gyógyászati használatra; bőrápoló gyógyszerkészítmények; dohánymentes cigaretták gyógyászati használatra; elixírek [gyógyszerészeti készítmények]; érzéstelenítőszeres, anesztetikumok; eukaliptol gyógyszerészeti használatra; eukaliptusz gyógyszerészeti használatra; fájdalomcsillapítók; fejfájás (migrén) elleni készítmények; fürdősók; fürdősók gyógyászati használatra; füstölőrudak; füvek füstölésre, gyógyászati használatra; gázok gyógyászati használatra; guajakol gyógyszerészeti használatra; gyögcukor; gyógyitalok; gyógyszerek humángyógyászati használatra; gyógyszerészeti készítmények; gyógyszervegyészeti készítmények; gyógyteák; hörghurut elleni készítmények; káliumsók gyógyászati használatra; kámfor gyógyászati használatra; kámforolaj gyógyászati használatra; kuráre; légtisztító készítmények; levegő szagtalanító készítmények; mentol; nátriumsók gyógyászati használatra; nyugtatók; oxigénfürdők; rágógumi gyógyászati használatra; sók gyógyászati használatra; szteroidok; vegyi készítmények gyógyászati használatra; vietnami balzsam gyógyászati használatra.

10 Aeroszolos gyógyszeradagolók gyógyászati használatra; állatgyógyászati készülékek és eszközök; altató maszkok; anesztéziára, érzéstelenítésre szolgáló készülékek; befúvó készülékek, insufflátorok; füstölésre szolgáló készülékek gyógyászati használatra; gyógyászati készülékek és eszközök; inhaláló készülékek; lélegeztető készülékek mesterséges lélegeztetéshez; lélegeztető készülékek mesterséges lélegzéshez; lélegzésvolumen-mérők [orvosi készülékek]; párnák gyógyászati használatra; permetező, porlasztó gyógyászati használatra; tartályok gyógyszerek adagolására; testüregek öblítésére szolgáló készülékek; ultraibolya lámpák gyógyászati használatra; levegősósító berendezések gyógyászati célra, kristályos hatóanyag porlasztó és adagoló készülék.

11 Arcgőzölő készülékek [szaunák]; egészségügyi készülékek és berendezések; elektromos ventilátorok személyes használatra; fertőtlenítő készülékek; ionizáló készülékek a levegő vagy a víz kezelésére; klímaberendezések; légfertőtlenítők; léghűtőberendezések; légkondicionáló berendezések; légtisztító készülékek és gépek; levegő szagtalanító készülékek; szagtalanító készülékek nem személyes használatra; szárító/párolgató készülékek; szellőző [légkondicionáló] berendezések; ultraibolya sugárzók, UV-lámpák nem gyógyászati használatra; ventilátorok [légkondicionálás]; zuhanyfülkék, levegősósító készülékek, porlasztó készülékek levegő kezelésére.

( 210 ) M 12 04427

( 220 ) 2012.12.03.

( 731 ) Szerencsejáték Zrt., Budapest (HU)

( 740 ) dr. Rásó Hajnalka, Budapest

( 546 )  SKANDINÁV LOTTO

( 511 ) 16 Papír, karton és ezen anyagokból készült termékek, nyomdaipari termékek; könyvkötészeti anyagok; fényképek; grafikai ábrázolások, poszterek, papíripari cikkek; broszúrák, vékony fűzött könyvek, poszterek, prospektusok, kártyák, irodai cikkek (bútorok kivételével).

35 Reklámozás, hirdetés, hirdető, ügynökségek, reklámújság, rádiós reklámozás, televíziós reklámozás, reklámanyagok terjesztése, szabadtéri hirdetés.

41 Filmgyártás, szabadidős szolgáltatások, szórakoztatás, televíziós szórakoztatás, show-műsorok, sorsjátékok lebonyolítása, rádiós szórakoztatás, rádió- és televízió-programok készítése, versenyek szervezése, rendezése.

( 210 ) M 12 04434

( 220 ) 2012.12.04.

( 731 ) Tóth András, Budaörs (HU)

( 740 ) dr. Bogó Dániel, Budapest

( 546 ) **SoReCa**  
Social • Responsible • Catering

( 511 ) 43 Bár szolgáltatások; étkezdék; éttermek; főzőberendezések bérlete; gyorséttermek; kintinok, büfék, étkezdék; kávéházak; önkiszolgáló éttermek; panziók; rendezvényhez termek kölcsönzése; sátrak kölcsönzése; székek, asztalok, asztalterítők, üvegárukkölcsönzése; táborhelyek hasznosítása; vendéglátóipar.

( 210 ) M 12 04495

( 220 ) 2012.12.12.

( 731 ) ENGFILM PRODUKCIÓS Kft., Budapest (HU)

( 740 ) dr. Tremmel Brigitta ügyvéd, HOLCZER, JÁKÓ & BOROSS Ügyvédi Iroda, Budapest

( 541 ) **fogyótúra**

( 511 ) 35 Reklámozás; kereskedelmi ügyletek; kereskedelmi adminisztráció; irodai munkák (az osztály betűrend szerinti jegyzékében szereplő valamennyi szolgáltatás).

38 Távközlés (az osztály betűrend szerinti jegyzékében szereplő valamennyi szolgáltatás).

41 Nevelés; szakmai képzés; szórakoztatás; sport- és kulturális tevékenységek (az osztály betűrend szerinti jegyzékében szereplő valamennyi szolgáltatás).

( 210 ) M 12 04533

( 220 ) 2012.12.15.

( 731 ) Szerencsejáték Zrt., Budapest (HU)

( 740 ) dr. Rásó Hajnalka, Budapest

( 546 )



( 511 ) 16 Papír, karton és ezen anyagokból készült termékek, nyomdaipari termékek, fényképek, grafikai ábrázolások, poszterek, papíripari cikkek, broszúrák, vékony fűzött könyvek, poszterek, prospektusok, kártyák, irodai cikkek (bútorok kivételével).

35 Reklámozás, hirdetés, hirdető ügynökségek, reklámújság, rádiós reklámozás, televíziós reklámozás, reklámanyagok terjesztése, szabadtéri hirdetés.

41 Filmgyártás, szabadidős szolgáltatások, szórakoztatás, televíziós szórakoztatás, show-műsorok, sorsjátékok lebonyolítása, rádiós szórakoztatás, rádió- és televízió-programok készítése, versenyek szervezése, rendezése.

( 210 ) M 12 04553

( 220 ) 2012.12.18.

( 731 ) Leroy Co. Kft., Budapest (HU)

( 541 ) **LEROY BURGER'S & BEER'S**

( 511 ) 43 Vendéglátás (étkeztetés).

( 210 ) M 12 04559

( 220 ) 2012.12.18.

( 731 ) Fornetti Kft., Kecskemét (HU)

( 740 ) dr. Kardos Éva, Dr. Kardos Éva Ügyvédi Iroda, Budapest

( 546 )



- ( 511 ) 29 Milk shake-ek [tejalapú frappé italok]; tej; tejes italok, főként tejet tartalmazó; tejszín [tejtermék]; tejszínhab; tejtermékek.
- 30 Aprósütemény, teasütemény; aprósütemény; briós; cukrászsütemények; csokoládéalapú italok; csokoládés tej [ital]; kakaó alapú italok; kakaó tejesital; kakaós termékek; kenyér; pizzák; pudingok; szendvicsek; sütemények; zsemle.
- 32 Alkoholmentes gyümölcsitalok; alkoholmentes italok; alkoholmentes koktélok; ásványvizek (italok); gyümölcslevek; gyümölcsnektárok, alkoholmentes; limonádék; smoothie-k (gyümölcs- vagy zöldségitalok); sörbetek (italok); szénsavas italok.

( 210 ) M 12 04574

( 220 ) 2012.12.19.

( 731 ) Vasiliev Pavel, Budapest (HU)

( 546 ) ПЕКТО

- ( 511 ) 29 Pektin táplálkozásra; lekvárok; dzsemek; tejtermékek; joghurt; alma püré; gyümölcspép; zöldség levek főzéshez; adalékanyagok lekvárokhoz, dzsemekhez, gyümölcspépekhez, gyümölcskonzervek, zöldségkonzervek.
- 30 Kenyér, péksütemény, liszt, gabona készítmények, cukrászsütemények.
- 32 Gyümölcs levek; zöldség levek; alkoholmentes gyümölcskivonatok; alkoholmentes italok; gyümölcsnektárok; szörpök italokhoz; adalékanyagok gyümölcs levekhez, zöldség levekhez, alkoholmentes italokhoz, gyümölcsnektárokhoz, szörpökhöz.

( 210 ) M 12 04575

( 220 ) 2012.12.19.

( 731 ) Vasiliev Pavel, Budapest (HU)

( 546 )



- ( 511 ) 29 Pektin táplálkozásra; lekvárok; dzsemek; tejtermékek; joghurt; alma püré; gyümölcspép; zöldség levek főzéshez; adalékanyagok lekvárokhoz, dzsemekhez, gyümölcspépekhez, gyümölcskonzervek, zöldségkonzervek.
- 30 Kenyér, péksütemény, liszt, gabona készítmények, cukrászsütemények.
- 32 Gyümölcs levek; zöldség levek; alkoholmentes gyümölcskivonatok; alkoholmentes italok; gyümölcsnektárok; szörpök italokhoz; adalékanyagok gyümölcs levekhez, zöldség levekhez, alkoholmentes italokhoz, gyümölcsnektárokhoz, szörpökhöz.

( 210 ) M 12 04585

( 220 ) 2012.12.19.

( 731 ) ATL Ipari és Kereskedelmi Kft., Budakalász (HU)

( 740 ) Király György, JUREX Iparjogvédelmi Iroda, Budapest

( 546 )



( 511 ) 9 Optikai passzív elemek; optikai adathordozók; optikai üvegszálak [fényvezetőszálak]; fényvezető csatlakozók; optikai adapterek; optikai hibrid adapterek; patchcordok, pigtailek optikai használatra; optikai osztók; optikai rendezők; optikai falidobozok; optikai csillapítók; optikai kötészárók; optikai csiszoló filmek.

( 210 ) M 12 04586

( 220 ) 2012.12.19.

( 731 ) CORNEXI Food Kft., Cegléd (HU)

( 740 ) Király György, JUREX Iparjogvédelmi Iroda, Budapest

( 546 )



( 511 ) 30 Gabonakészítmények; csokoládé; édesítőszer, (természetes-); kakaós, mézes termékek; kekszek; müzli; müzliszeletek; csokoládés müzli szelet; marcipános müzli szelet; áfonyás müzli szelet; narancsos müzli szelet; pirosgyümölcsös müzli szelet; gabonapelyhek; kukoricapehely; zabpehely; magas protein tartalmú gabonaszzeletek.

( 210 ) M 12 04587

( 220 ) 2012.12.19.

( 731 ) CORNEXI Food Kft., Cegléd (HU)

( 740 ) Király György, JUREX Iparjogvédelmi Iroda, Budapest

( 546 )



( 511 ) 30 Gabonakészítmények; csokoládé; édesítőszer, (természetes-); kakaós, mézes termékek; kekszek; müzli; müzliszeletek; csokoládés müzli szelet; marcipános müzli szelet; áfonyás müzli szelet; narancsos müzli szelet; pirosgyümölcsös müzli szelet; gabonapelyhek; kukoricapehely; zabpehely; magas protein tartalmú gabonaszzeletek.

( 210 ) M 12 04597

( 220 ) 2012.12.20.

( 731 ) Ízek és Zamatok Vendéglátóipari Kft., Budapest (HU)

( 740 ) dr. Vasenszki Zsuzsanna, Budapest

( 541 ) Bors GasztroBár

( 511 ) 43 Vendéglátás (élelmezés); időleges szállásadás (az osztály betűrend szerinti jegyzékében szereplő valamennyi szolgáltatás).

( 210 ) M 12 04619

( 220 ) 2012.12.21.

( 731 ) Fenyőfa 01 Kft., Ajka (HU)

( 740 ) PINTZ ÉS TÁRSAI Szabadalmi, Védjegy és Jogi Iroda Kft., Budapest

( 546 )



( 511 ) 19 Nem fém építőanyagok; deszkák fából, építéshez; előregyártott házak [összeszerelhetők]; építőanyagok, nem fémből; faanyag építéshez; fűrészáru, deszkaáru; fűrészelt fa; megmunkált fa.



35 Kereskedelmi ügyletek; kis és nagykereskedelmi szolgáltatások építőipari termékekkel; nem fém építőanyagokkal, fűrészáruval, deszkaáruval kapcsolatban.

( 210 ) M 12 04621

( 220 ) 2012.12.21.

( 731 ) Kollár Tamás, Tököl (HU)

( 740 ) PINTZ ÉS TÁRSAI Szabadalmi, Védjegy és Jogi Iroda Kft., Budapest

( 541 ) EMFIX

( 511 ) 1 Ipari rendeltetésű ragasztóanyagok; ipari ragasztószerek; ragasztók falicsempéhez.

2 Festékek, kencék, lakkok; rozsdagátló és fakonzerváló szerek; festőanyagok; falfestékek; hígítóanyagok festékekhez; hígítóanyagok lakkokhoz; ipari célú felhasználásra szánt színezékek; ipari célú felhasználásra szánt színezőanyagok; zománcok festéshez.

19 Nem fém építőanyagok; habarcs építési célokra; cement és cementkeverékek; cement, cementhabarcs és habarcs építési burkolatok és burkolólapok ragasztására.

( 210 ) M 12 04622

( 220 ) 2012.12.21.

( 731 ) Partner Kenőanyag Kft., Veszprém (HU)

( 740 ) PINTZ ÉS TÁRSAI Szabadalmi, Védjegy és Jogi Iroda Kft., Budapest

( 546 )  MAX brilliance

( 511 ) 3 Tisztító-, fénysító-, súroló-, és csiszolószerek; kozmetikai cikkek; kozmetikai bőrápoló szerek; kozmetikai krémek; kozmetikai pakolások; kozmetikai szerek; körömápolási cikkek; körömlakkok; lemosó szerek kozmetikai használatra; masszázsgélek nemgyógyászati célokra; szappanok; illatszerek; folyadékok padlóhoz; fehérítőszer; tisztítószer; vegytisztító készítmények; viasz padlóhoz; zsírtalanító szerek, nem gyártás során való használatra.

11 Egészségügyi készülékek és berendezések; adagolók kozmetikai krémekhez; adagolók illatszerekhez; adagolók folyékony szappanokhoz; adagolók tisztítószerhez.

( 210 ) M 12 04623

( 220 ) 2012.12.21.

( 731 ) Affinitas GmbH., Berlin (DE)

( 740 ) PINTZ ÉS TÁRSAI Szabadalmi, Védjegy és Jogi Iroda Kft., Budapest

( 546 )  ELITTÁRS

( 511 ) 38 Távközlés; csevegőszobák rendelkezésre bocsátása az interneten és internetes fórumokon; internetes információkhoz való hozzáférés biztosítása mások számára (online szolgáltatások és internetszolgáltató); hozzáférés biztosítása számítógépes hálózatokadataihoz; letölthető filmek elektronikus közvetítése; adatbázisok használati idejének bérbeadása.

42 Elektronikus tárhelyek (webpace) rendelkezésre bocsátása az interneten személyes információk és adatok számára; képek, videók, játékok, hangüzenetek, zene és publikációk rendelkezésre bocsátása; letölthető publikációk elektronikus tárolása mások számára; platformok és portálok hozzáféréseinek biztosítása az interneten; online szolgáltatások, mégpedig internetes platform biztosítása hozzáférés közvetítéséhez, valamint ügyféladatok közvetítéséhez (információk).

45 Egyéni szükségletekkel kapcsolatos személyi és szociális szolgáltatások; társkereső szolgáltatások; társkapcsolati tanácsadás, társkapcsolatelemzés és személyiségi tesztek lebonyolításának formájában, az interneten is, személyiségi profilok készítésének formájában, valamint személyes tanácsadás által egyedülálló

számára, ezekben a kérdésekben és tanácsadás privát társkapcsolatok és házasságok kiépítésére vonatkozóan; ismeretlen személyek közötti találkozók közvetítése szabadidő eltöltéséhez; horoszkópelkészítése.

---

( 210 ) M 13 00104

( 220 ) 2013.01.16.

( 731 ) BAT Pécsi Dohánygyár Kft., Budaörs (HU)

( 740 ) dr. Sasvári Gabriella, SBGK Ügyvédi Iroda, Budapest

( 541 ) SOPIANAE NOVA

( 511 ) 34 Cigaretták; dohány; dohánytermékek; öngyújtók; gyufák; dohányzási cikkek.

---

( 210 ) M 13 00119

( 220 ) 2013.01.17.

( 731 ) Első Lépcső Egyesület, Budapest (HU)

( 546 )



**PARASZT**

*Fesztivál*

( 511 ) 41 Kulturális vagy nevelési célú kiállítások szervezése, show-műsorok szervezése (impresszáriók szolgáltatásai), szórakoztatás, előadóművészek szolgáltatásai, élő előadások bemutatása, rádió-és televízióprogramok készítése, szórakoztatása, fesztiválok, rendezvények, televíziós programok.

---

( 210 ) M 13 00456

( 220 ) 2013.02.20.

( 731 ) Richter Gedeon Nyrt., Budapest (HU)

( 546 ) **Эквaмep**

( 511 ) 5 Gyógyszerkészítmények.

---

( 210 ) M 13 00483

( 220 ) 2013.02.25.

( 731 ) Egis Gyógyszergyár Nyilvánosan Működő Részvénytársaság, Budapest (HU)

( 546 ) **СУЗАНА**

( 511 ) 5 Humán gyógyszerészeti készítmények.

---

A rovat 103 darab közlést tartalmaz.

**Védjegybejelentés meghirdetése és a védjegy lajstromozása különleges gyorsított eljárásban**

---

( 111 ) **208.957**

( 151 ) 2013.03.28.

( 210 ) M 13 00314

( 220 ) 2013.02.08.

( 732 ) **Innovelle Pharma Kft., Budapest (HU)**

( 740 ) dr. Gödölle Tamás, Bogsch & Partners Ügyvédi Iroda, Budapest

( 591 )

**CalciTrio**

( 511 ) 5 Étrend-kiegészítők, gyógyhatású készítmények, gyógyszerek és patikai készítmények; speciális gyógyászati tápszerek.

---

( 111 ) **208.984**

( 151 ) 2013.03.28.

( 210 ) M 13 00127

( 220 ) 2013.01.17.

( 732 ) **Zu Li Go, Kiev (UA)**

( 740 ) dr. Lupkovics György, Lupkovics Ügyvédi Iroda, Nyíregyháza

( 546 )



( 511 ) 3 Kozmetikumok és parfümök.

18 Bőr és bőrutánzatok, ezen anyagokból készült termékek; állatbőrök és irhák; utazó- és iskolatáskák; bőröndök; esernyők és napernyők.

25 Alsóházati cikkek.

---

A rovat 2 darab közlést tartalmaz.

**Védjegybejelentés módosítása**

---

**Meghirdetett védjegybejelentés árujegyzéke korlátozásának tudomásul vétele**

---

**( 210 ) M 12 03165**

**( 220 ) 2012.09.04.**

( 731 ) Health Invest Zrt., Budapest (HU)

( 740 ) Várnai Anikó, INTERINNO Szabadalmi Iroda, Budapest

**( 541 ) Inno**

( 511 ) 3 Illóolajok, gyógynövény- és gyógynövény kivonat alapuló hajápoló készítmények-, gyógynövény és gyógynövény kivonat alapú krém készítmények, gyógynövény- és gyógynövény kivonat alapú fogkrémek.

5 Gyógynövények, gyógyteák, gyögcukor, gyógynövény olajok gyógyászati célra, gyógynövény kivonatot tartalmazó készítmények, fertőtlenítő készítmények, ásványvíz-, termálvíz gyógyászati célokra.

30 Tea.

---

A rovat 1 darab közlést tartalmaz.

## Lajstromozott védjegyek

( 111 ) 208.457

( 151 ) 2013.01.10.

( 210 ) M 12 00909

( 220 ) 2012.03.20.

( 732 ) **BONAVITA SERVIS spol. s.r.o., Bratislava (SK)**

( 740 ) Horváthné Faber Enikő, ADVOPATENT Szabadalmi és Védjegy Iroda, Budapest

( 546 )



( 511 ) 3 Szappanok, samponok, kozmetikai krémek, parfümök, kozmetikumok, hajszeszek, illóolajok, aromák, krémek lábápoláshoz, súrolószerek, fényszerítők, fehérítők, mosószerek, öblítők, fogkrémek és fogtisztító készítmények, súroló porok, kozmetikai ceruzák, kozmetikai táskák, bőrtisztító és bőrradírozó készítmények, fürdősők, kivéve a terápiás célra alkalmazott sók, sminkek, ajakrúzsok, körömlakkok, kozmetikai festékek, nem gyógyászati célra szolgáló szájvizek, toalett készítmények, hajvizek, hajlakkok, hajfestékek, hajszínezők, borotválkozás utáni szerek.

16 Papír és papíráruk, kartonpapír és kartonból készült termékek, amelyek a 16. osztályba tartoznak; csomagolópapírok, kartonok, nyomdaipari termékek, újságok, magazinok, katalógusok, naptárak, évkönyvek; papírtörölközők, WC papírok, papír zsebkendők, papírterítők, papírszalvéták; fényképek; asztali alátétek kivéve textilből; papír fényképkeretek; rajzok, képek; levélpapírok; árucikkek művészek részére, amelyek a 16. osztályba tartoznak; ragasztók papíripari és háztartási célokra.

21 Edények és tartályok háztartási és konyhai célokra; konyhaeszközök, kanna, kancsó, fajanszáru, merőkanál, tejeskanna, sajtár, talpas pohár, háztartási cserépedények, étkészletek, kávékészletek, keverők (sékerek), cukortartók, szűrők, teatartók, teáskannák, bögrék, csészék, üveg pohár, boros edény (demizson), korsók, palackok, kristály poharak, porcelánárak, fűszeres és gyümölcsös készletek; takarító eszközök, amelyek ebbe az osztályba tartoznak; mosogató eszközök; szappanadagolók, szappantartók, gyertyatartók, fogvájótartók; tisztítóruhák, tisztítókendők, kefék, fésűk, kefeárak, porrongyok, vödrök, söprűk, partvisok, fogóruhák; mosogatórongyok, háztartási tisztító rongyok; háztartási darálók kivéve elektromos; háztartási mixerek kivéve elektromos; konyhai vágódeszkák; konyhai sütőformák, pirító és sütő felszerelések, kávéfőzők kivéve elektromos; kézi kávédarálók; szódásüvegek; nem elektromos hordozható hűtők; termosok; cipőkefék; WC felszerelések; fogkefék.

24 Bútorszövetek; vásznak; textiltörölközők; ágyneműk, ágyneműhuzatok, ágytakarók és pokrócok, paplanok; mosdókesztyűk; textil tapéták, textil háztartási cikkek, textil szalvéták, textil törölközők, textil zsebkendők, textil vagy műanyag függönyök, asztalterítők kivéve papírból, fürdőszobai textíliák kivéve ruházat; asztali tányeralátétek kivéve papírból; párnák, terítők; takarók; kézimunka (szövet).

29 Száritott, tartósított és főzött gyümölcsök és zöldségek; száritott gyümölcskeverékek; keverékek aszalt és nyers gyümölcsből; gyümölcshéjak; gyümölcs lekvárok, dzsemek, ízek, tartósított gyümölcsök; mogyoróvaj; kókuszvaj; száritott kókusz; aszalt szőlő (majsola); ehető olajok és zsírok; kukoricaolaj; mandulabél, mogyoróbél; datolya; burgonyaszírom; szójakészítmények, amelyek a 29. osztályba tartoznak; szójatej, szójaitalok; grillezett, száritott tengeri alga; almapor; tej és tej alapú italok (magas tejtartalommal); tejtermékek, amelyek a 29. osztályba tartoznak; vaj, sajt, túró, joghurt, kefir; húskivonatok kivéve élő baromfi, hal, vadhús, hús kivonatok, pástétomok, halkonzervek; tartósított húskivonatok; tojás; konyhakész zöldségek, félkész húskételek, zöldségek és gyümölcsök, konyhakész halételek, félkész és/vagy konyhakész gyümölcsös ételek; burgonyakészítmények, amelyek a 29. osztályba tartoznak.

30 Pékárak, tészták és cukrászkészítmények; étkezési keményítő, étkezési liszt, lisztből készült termékek; kenyér,

## Nemzeti lajstromozott védjegyek

teljes kiörlésű lisztből készült szendvicsek, sült tészták, sütemények, aprósütemények, torták, ostyák, kekszek; kovász; kelt tészták, sóspálcikák, prézli, édességek, fagyaltok; szójából készült ételek, amelyek a 30. osztályba tartoznak, gabonakészítmények, kukorica vagy kukorica keverék amely a 30. osztályba tartozik; rizs; gabonapelyhek; emberi fogyasztásra alkalmas olajos magvak és azok keverékei, diétás zöldségételek; müzli; keményítős ételek; tea; kakaó; szárított élesztő, élesztő; sütőpor; ízesített szószok (édes öntetek); mustár; bors; fűszerek; ecet; méz; konyhasó; tej, csokoládé, kakaó italok; kávé és gyümölcs töltelékek éskrémek; csokoládé bevonatok; ételhozzávalók és ételízesítők; pizza; készételek, félkész ételek ebbe az osztályba tartozó alapanyagokból.

31 Mezőgazdasági, kertészeti és erdészeti termékek és nyers termények, amelyek nem tartoznak más osztályokba; vetőmagok, élő növények és virágok, amelyek nem tartoznak más osztályokba; dió; mogyoró; kesudió; nyers szója és csicszeriborsó; mák; kókusz; mandula; földimogyoró; nyers gabona magvak; nyers hüvelyesek; nyers olajos növények; nyerskukorica; friss gyümölcsök és zöldségek; élő állatok; táplálékok állatoknak.

35 Áruk vétele és eladása; a 3., 16., 21., 24., 29., 30. és 31. osztályba tartozó áruk kis- és nagykereskedelme; a 35. osztályra vonatkozó kereskedelmi szolgáltatás interneten keresztül; kis- és nagykereskedelmi ügyletek a 3., 16., 21., 24., 29., 30. és 31. osztályba tartozó árukra az interneten keresztül; reklámcélú és/vagy kereskedelmi kiállítások szervezése és erre irányuló kereskedelmi és biztosítási ügyletek; promóciós és reklám ügyletek; szervezési szolgáltatás, üzleti menedzselés; üzleti és üzletviteli tanácsadás; üzletszervezési és üzletvezetési tevékenység; import-export ügynökségek, belföldi és külföldi társaságok és cégek kereskedelmi képviselői; irodai munkák; hirdetési tevékenység, hirdetési anyagok nyomtatása és frissítése; hirdetési anyagok kiadása és terjesztése; reklámozás, rádió reklámok, televízió reklámok és sajtó reklámok, hirdetések.

**( 111 ) 208.708**

( 151 ) 2013.02.04.

( 210 ) M 10 00483

( 220 ) 2010.02.16.

**( 732 ) ATC-Trade Zrt., Szeged (HU)**

( 740 ) dr. Bródy János, Szeged

**( 546 )**

( 511 ) 9 Akkumulátorok (elektromos), akkumulátortöltők, elemek (elektromos), zseblámpaelemek.

**( 111 ) 208.709**

( 151 ) 2013.02.04.

( 210 ) M 12 01139

( 220 ) 2012.04.05.

**( 732 ) GROUPE AUCHAN, CROIX (FR)**

( 740 ) SBGK Ügyvédi Iroda, Budapest

**( 546 )**

( 511 ) 35 Reklámozás; kereskedelmi ügyletek; kereskedelmi adminisztráció; irodai munkák.

41 Nevelés; szakmai képzés; szórakoztatás; sport- és kulturális tevékenységek.

**( 111 ) 208.711**

( 151 ) 2013.03.13.

( 210 ) M 12 02143

( 220 ) 2012.06.21.

**( 732 ) Hell Energy Magyarország Kft., Budapest (HU)**

( 740 ) dr. Szabó Géza Krisztián, GK. Szabó Ügyvédi Iroda, Budapest

( 546 )



( 511 ) 32 Ásványvizek és szénsavas vizek; egyéb alkoholmentes italok; vizek (italok); gyümölcsitalok és gyümölcslevek; szörpök és más készítmények italokhoz; izotóniás italok; zöldséglevek.

( 111 ) 208.891

( 151 ) 2013.02.20.

( 210 ) M 12 02788

( 220 ) 2012.08.03.

( 732 ) Tettekesz Magyar Rendőrség Szakszervezete, Szekszárd (HU)

( 740 ) dr. Karakas Attila, Szeghalom

( 546 )



( 511 ) 45 Alternatív vitarendezési szolgáltatások; képviselői jogvitákban [jogi szolgáltatások]; közvetítés [személyek közötti vitákban].

( 111 ) 208.892

( 151 ) 2013.02.20.

( 210 ) M 12 02986

( 220 ) 2012.08.17.

( 732 ) Groupama Garancia Biztosító Zrt., Budapest (HU)

( 740 ) dr. Ruzshty Dániel, Budapest

Zöld út a garantált biztonsághoz

( 546 )



( 511 ) 35 Reklámozás; kereskedelmi ügyletek; kereskedelmi adminisztráció; irodai munkák, ezen belül; reklámozás és/vagy hirdetés, például szóró-ajándékozás formájában, esernyők, zászlók, ajándéktárgyak révén; hirdetések papír- és egyéb hordozón, például plakátok, levelek, szórólapok filmek formájában, elektronikus médián és a világhálón keresztül, sugárzott és kábelen közvetített televíziós adásban és ahhoz kapcsolódó szolgáltatásokban, például teletexen, zártkörű hálózatokon keresztül, hirdetések elektronikusformában távközlési úton például telefonon, mobil telefonokon keresztül; egyéb sajtóhirdetések.

36 Biztosítás; pénzügyi ügyletek; pénzügyi és biztosítási szolgáltatások általában, befektetések kezelése, alapítványok pénzügyi kezelése; biztosítási ügynöki alkuszi tevékenység; interneten és távközlési hálózatokon keresztül nyújtott biztosítási szolgáltatások, tájékoztatás és tanácsadás biztosítások és pénzügyek tárgyában telefonon és Interneten keresztül is, biztosítási szolgáltatások, utasbiztosítások, felelősségbiztosítások, önkormányzati biztosítások, életbiztosítások, balesetbiztosítások, törlesztési biztosítások, vállalkozói és vállalkozási biztosítások, szakmai biztosítások, gépjármű és hajó biztosítások, lakásingatlan és építkezési biztosítások, műtárgy- és egyéb speciális biztosítások, viszontbiztosítások; sport- és kulturálistevékenységek szponzorálása.

41 Nevelés; szakmai képzés; szórakoztatás általában; sport és kulturális tevékenységek, pénzügyi, biztosítási és

szakmai képzés, oktatás, továbbképzés, iskolai, vállalati vagy egyéb szervezetben, vezetőképzés, felnőttoktatás; sport- és kulturálistevékenységek szervezése, lebonyolítása.

( 111 ) 208.893

( 151 ) 2013.02.20.

( 210 ) M 12 02611

( 220 ) 2012.07.23.

( 732 ) VARGA AKKU Gyártó, Kereskedelmi Kft., Újszalonta (HU)

( 740 ) Dr. Lakos Tamás, Lakos Ügyvédi Iroda, Kecskemét

( 546 )



( 511 ) 9 Elektromos akkumulátorok járművekhez; akkumulátorok, elektromos.

( 111 ) 208.894

( 151 ) 2013.02.20.

( 210 ) M 12 02605

( 220 ) 2012.07.20.

( 732 ) GEO TOMAIR Kft., Makó (HU)

( 546 )



( 511 ) 37 Építkezés; javítás; szerelési szolgáltatások (az osztály betűrend szerinti jegyzékében szereplő valamennyi szolgáltatás).

( 111 ) 208.895

( 151 ) 2013.02.20.

( 210 ) M 12 02978

( 220 ) 2012.08.16.

( 732 ) SB Dynamic Kft., Budapest (HU)

( 740 ) dr. Szamosi Katalin, SBGK Ügyvédi Iroda, Budapest

( 546 )



( 511 ) 19 Nem fém építőanyagok; nem fémből készült merev építési csövek; aszfalt, szurok és bitumen; nem fémből készült hordozható szerkezetek; emlékművek nem fémből; (az osztály betűrend szerinti jegyzékében szereplő valamennyi áru); zsákolt építőanyagok, ömlesztett zsákos áruk úgy mint homok, bányahomok, biohomok, kavics, kerti murva, murva, kőpor, zúzott kő, zöldső, cement, mész.

35 Reklámozás; kereskedelmi ügyletek; kereskedelmi adminisztráció; irodai munkák (az osztály betűrend szerinti jegyzékében szereplő valamennyi szolgáltatás).

37 Építkezés; javítás; szerelési szolgáltatások (az osztály betűrend szerinti jegyzékében szereplő valamennyi szolgáltatás).

( 111 ) 208.896

( 151 ) 2013.02.20.

( 210 ) M 12 02785

( 220 ) 2012.08.02.

( 732 ) MOL Magyar Olaj- és Gázipari Nyilvánosan Működő Részvénytársaság, Budapest (HU)



( 740 ) Mészárosné Dónusz Katalin, SBGK Szabadalmi Ügyvivői Iroda, Budapest

**( 541 ) Shape the world with us**

( 511 ) 4 Ipari olajok és zsírok; kenőanyagok; porfelszívó, portalanító és porlekötő termékek; tüzelőanyagok (beleértve a motorbenzineket); és világítóanyagok; viaszgyertyák, gyertyabelek (az osztály betűrend szerinti jegyzékében szereplő valamennyi áru).

39 Töltőállomások üzemanyaggal történő ellátása, csővezetéseken és/vagy közúti szállítással.

40 Anyagmegmunkálás, kőolajfeldolgozás, gázkitermelés.

**( 111 ) 208.897**

( 151 ) 2013.02.20.

( 210 ) M 12 02239

( 220 ) 2012.06.27.

**( 732 ) Dráva-Kavics és Beton Kft., Pécs (HU)**



( 511 ) 37 Építkezés; javítás; szerelési szolgáltatások (az osztály betűrend szerinti jegyzékében szereplő valamennyi szolgáltatás).

**( 111 ) 208.898**

( 151 ) 2013.02.20.

( 210 ) M 12 02791

( 220 ) 2012.08.03.

**( 732 ) PHILIP MORRIS PRODUCTS S.A., Neuchâtel (CH)**

( 740 ) dr. Gödölle Tamás, Bogsch és Társai Ügyvédi Iroda, Budapest



( 511 ) 34 Nyers vagy feldolgozott dohány; dohánytermékek, ideértve szivarok, cigaretták, szivarkák, dohány saját maga által saját részre sodort cigarettához, pipadohány, bagó, tubák/burnót, kretek; snus (snüsz), dohánypótlók és -helyettesítők (nem orvosi célra);dohányzási cikkek, ideértve cigarettapapírok és -csövek, cigaretta-filterek, dohánydobozok, cigarettatárcák és hamutartók, pipák, zsebkészlet cigarettasodráshoz, öngyújtók; gyufák.

**( 111 ) 208.899**

( 151 ) 2013.02.20.

( 210 ) M 12 02598

( 220 ) 2012.07.20.

**( 732 ) AQUA-HÍD Építőipari, Halászati és Kereskedelmi Kft., Szentlászló (HU)**



( 511 ) 37 Építmények lebontása; útépités.

**( 111 ) 208.906**

( 151 ) 2013.02.21.

( 210 ) M 12 01995

( 220 ) 2012.06.07.

**( 732 ) IKO Műsorgyártó Kft., Budapest (HU)**

( 740 ) dr. Horváth L. Gábor, Horváth L. Gábor Ügyvédi Iroda, Budapest

**( 541 ) A gyanú árnyékában**

( 511 ) 35 Reklámozás; kereskedelmi ügyletek; kereskedelmi adminisztráció; irodai munkák (az osztály betűrend szerinti jegyzékében szereplő valamennyi szolgáltatás).

38 Távközlés (az osztály betűrend szerinti jegyzékében szereplő valamennyi szolgáltatás).

41 Nevelés; szakmai képzés; szórakoztatás; sport- és kulturális tevékenységek (az osztály betűrend szerinti jegyzékében szereplő valamennyi szolgáltatás).

**( 111 ) 208.908**

( 151 ) 2013.02.20.

( 210 ) M 12 02995

( 220 ) 2012.08.21.

**( 732 ) Sziládi-Kovács Ügyvédi Iroda, Budapest (HU)**

**( 546 )**



( 511 ) 16 Papír, karton és ezen anyagokból készült termékek, amelyek nem tartoznak más osztályokba; nyomdaipari termékek; könyvkötészeti anyagok; fényképek; papíripari cikkek; papíripari vagy háztartási ragasztóanyagok; anyagok művészek részére; ecsetek; írógépek és irodai cikkek (bútorok kivételével); tanítási és oktatási anyagok (készülékek kivételével); csomagolásra szolgáló műanyagok (amelyek nem tartoznak más osztályokba); nyomdabetűk; klisék (az osztály betűrend szerinti jegyzékében szereplő valamennyi áru).

35 Reklámozás; kereskedelmi ügyletek; kereskedelmi adminisztráció; irodai munkák (az osztály betűrend szerinti jegyzékében szereplő valamennyi szolgáltatás).

**( 111 ) 208.911**

( 151 ) 2013.02.20.

( 210 ) M 12 02786

( 220 ) 2012.08.02.

**( 732 ) MOL Magyar Olaj- és Gázipari Nyilvánosan Működő Részvénytársaság, Budapest (HU)**

( 740 ) Mészárosné Dónusz Katalin, SBGK Szabadalmi Ügyvivői Iroda, Budapest

**( 541 ) Be the change**

( 511 ) 4 Ipari olajok és zsírok; kenőanyagok; porfelszívó, portalanító és porlekötő termékek; tüzelőanyagok (beleértve a motorbenzineket); és világítóanyagok; viaszgyertyák, gyertyabelek (az osztály betűrend szerinti jegyzékében szereplő valamennyi áru).

39 Töltőállomások üzemanyaggal történő ellátása, csővezetéseken és/vagy közúti szállítással.

40 Anyagmegmunkálás, kőolajfeldolgozás, gázkitermelés.

**( 111 ) 208.913**

( 151 ) 2013.02.20.

( 210 ) M 12 02613

( 220 ) 2012.07.23.

**( 732 ) CSMT Erősáramú Szolgáltató és Kereskedelmi Kft., Kiskunhalas (HU)**

**( 546 )**



( 511 ) 37 Építkezés; javítás; szerelési szolgáltatások (az osztály betűrend szerinti jegyzékében szereplő valamennyi

szolgáltatás).

**( 111 ) 208.915**

( 151 ) 2013.02.20.

( 210 ) M 12 02792

( 220 ) 2012.08.03.

**( 732 ) MATRICA Nyomdaipari és Szolgáltató Kft., Kecskemét (HU)****( 546 )**

MATRICA NYOMDA

( 511 ) 40 Nyomdai szolgáltatások.

**( 111 ) 208.916**

( 151 ) 2013.02.20.

( 210 ) M 12 02254

( 220 ) 2012.06.28.

**( 732 ) Ferr-2004 Kft. 100%, Budapest (HU)**

( 740 ) dr Magyarfalvi Botond, Tiber Ügyvédi Iroda, Budapest

**( 546 )**

( 511 ) 1 Ipari, tudományos, fényképezési, mezőgazdasági, kertészeti, erdészeti vegyi termékek; feldolgozatlan műgyanták, feldolgozatlan műanyagok; trágyák; vegyi tűzoltó szerek; fémek edzésére és hegesztésére szolgáló készítmények; élelmiszerek tartósításhoz szolgáló vegyi anyagok; cserzőanyagok; ipari rendeltetésű ragasztóanyagok (az osztály betűrend szerinti jegyzékében szereplő valamennyi áru).  
37 Építkezés; javítás; szerelési szolgáltatások (az osztály betűrend szerinti jegyzékében szereplő valamennyi szolgáltatás).

**( 111 ) 208.918**

( 151 ) 2013.02.20.

( 210 ) M 12 02790

( 220 ) 2012.08.03.

**( 732 ) PHILIP MORRIS PRODUCTS S.A., Neuchâtel (CH)**

( 740 ) dr. Gödölle Tamás, Bogsch és Társai Ügyvédi Iroda, Budapest

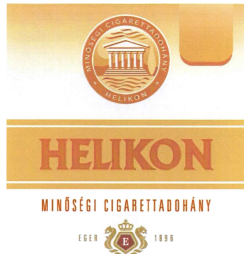
**( 546 )**

( 511 ) 34 Nyers vagy feldolgozott dohány; dohánytermékek, ideértve szivarok, cigaretták, szivarkák, dohány saját maga által saját részre sodort cigarettához, pipadohány, bagó, tubák/burnót, kretek; snus (snüsz), dohánypótlók és -helyettesítők (nem orvosi célra); dohányzási cikkek, ideértve cigarettapapírok és -csövek, cigaretta-filterek, dohánydobozok, cigarettatárcák és hamutartók, pipák, zsebkészlet cigarettasodráshoz, öngyújtók; gyufák.

**( 111 ) 208.919**

( 151 ) 2013.02.20.

( 210 ) M 12 02074

( 220 ) 2012.06.15.

( 732 ) MILPRESS Kereskedelmi és Szolgáltató Kft., Budapest (HU)

( 546 )  milpress

( 511 ) 16 Papír, karton és ezen anyagokból készült termékek, amelyek nem tartoznak más osztályokba; nyomdaipari termékek; könyvkötészeti anyagok; fényképek; papíripari cikkek; papíripari vagy háztartási ragasztóanyagok; anyagok művészek részére; esetek; írógépek és irodai cikkek (bútorok kivételével); tanítási és oktatási anyagok (készülékek kivételével); csomagolásra szolgáló műanyagok (amelyek nem tartoznak más osztályokba); nyomdabetűk; klisék (az osztály betűrend szerinti jegyzékében szereplő valamennyi áru).

40 Anyagmegmunkálás (az osztály betűrend szerinti jegyzékében szereplő valamennyi szolgáltatás).

( 111 ) 208.921

( 151 ) 2013.02.20.

( 210 ) M 12 02071

( 220 ) 2012.06.15.

( 732 ) D & D METALL Kereskedelmi és Szolgáltató Kft., Győrújbarát (HU)

( 546 ) 

( 511 ) 40 Anyagmegmunkálás; hulladékkezelés [átalakítás]; hulladékok és újrahasznosítható anyagok osztályozása.

( 111 ) 208.928

( 151 ) 2013.03.08.

( 210 ) M 12 02007

( 220 ) 2012.06.08.

( 732 ) NOÉ Állatotthon Alapítvány, Budapest (HU)

( 546 ) 

( 511 ) 38 Távközlés (az osztály betűrend szerinti jegyzékében szereplő valamennyi szolgáltatás).

41 Nevelés; szakmai képzés; szórakoztatás; sport- és kulturális tevékenységek (az osztály betűrend szerinti jegyzékében szereplő valamennyi szolgáltatás).

45 Jogi szolgáltatások; biztonsági szolgáltatások személyek és vagyontárgyak védelmére; mások által egyéni igényeknek megfelelően nyújtott személyes és társadalmi jellegű szolgáltatások (az osztály betűrend szerinti jegyzékében szereplő valamennyiszolgáltatás).

( 111 ) 208.929

( 151 ) 2013.03.08.

( 210 ) M 12 02182

( 220 ) 2012.06.22.

( 732 ) Bátornyeregyi Ipari Park Kft., Dunakeszi (HU)

( 546 ) 

( 511 ) 35 Reklámozás; kereskedelmi ügyletek; kereskedelmi adminisztráció; irodai munkák (az osztály betűrend szerinti jegyzékében szereplő valamennyi szolgáltatás).

36 Biztosítás; pénzügyi ügyletek; valutaügyletek; ingatlanügyletek (az osztály betűrend szerinti jegyzékében szereplő valamennyi szolgáltatás).

37 Építkezés; javítás; szerelési szolgáltatások (az osztály betűrend szerinti jegyzékében szereplő valamennyi szolgáltatás).

**( 111 ) 208.958**

( 151 ) 2013.02.28.

( 210 ) M 12 03496

( 220 ) 2012.09.25.

**( 732 ) Alfa Wassermann Hungary Kft., Budapest (HU)**

**( 541 ) ZIR-PRO**

( 511 ) 3 Fehérítőkészítmények és egyéb, mosásra szolgáló anyagok; tisztító-, fénycsiszó-, súroló-, és csiszolószerek; szappanok; illatszerek, illóolajok, kozmetikai cikkek, hajmosó szerek; fogkrémek (az osztály betűrend szerinti jegyzékében szereplő valamennyiáru).

5 Gyógyszerészeti és állatgyógyászati készítmények; egészségügyi készítmények gyógyászati használatra; gyógyászati vagy állatgyógyászati használathoz adaptált diétás élelmiszerek és anyagok; bébiételek; étrend-kiegészítők emberek és állatok számára; tapaszok, kötszeranyagok; fogtömő anyagok és fogászati mintázóanyagok; fertőtlenítőszer; kártékony állatok irtására szolgáló készítmények; gombaölő szerek (fungicidek), gyomirtó szerek (herbicidek) (az osztály betűrend szerinti jegyzékében szereplő valamennyi áru).

**( 111 ) 208.959**

( 151 ) 2013.02.28.

( 210 ) M 12 02522

( 220 ) 2012.07.16.

**( 732 ) SÁRVÁRI RÁBA Kft., Sárvár (HU)**

( 740 ) PINTZ ÉS TÁRSAI Szabadalmi, Védjegy és Jogi Iroda Kft., Budapest

**( 546 )**



( 511 ) 40 Fém megmunkálás; fém alkatrészek megmunkálása mások számára; forgácsolás [anyagmegmunkálás]; esztergálás; marási, fűrési műveletek [anyagmegmunkálás].

**( 111 ) 208.960**

( 151 ) 2013.02.28.

( 210 ) M 12 02910

( 220 ) 2012.08.10.

**( 732 ) Magyar Lapterjesztő Zrt., Budapest (HU)**

( 740 ) Dr. Czine Gáspár, Dr. Czine Gáspár Ügyvédi Iroda, Budapest

**( 546 )**



( 511 ) 35 Reklámozás; kereskedelmi ügyletek; kereskedelmi adminisztráció; irodai munkák. (az osztály betűrend szerinti jegyzékében szereplő valamennyi szolgáltatás)

**( 111 ) 208.961**

( 151 ) 2013.02.28.

---

( 210 ) M 12 02714

( 220 ) 2012.07.30.

( 732 ) **CONFIDENT Egészségügyi Kft., Sopron (HU)**

( 546 ) 

( 511 ) 44 Fogászat.

---

( 111 ) **208.962**

( 151 ) 2013.02.28.

( 210 ) M 12 01177

( 220 ) 2012.04.10.

( 732 ) **Mednet 2000 Kft., Budapest (HU)**

( 546 )   
Orvos a családban

( 511 ) 44 Orvosi szolgáltatások.

---

( 111 ) **208.963**

( 151 ) 2013.02.28.

( 210 ) M 12 02341

( 220 ) 2012.07.04.

( 732 ) **Mester Sándor 100%, Budapest (HU)**

( 541 ) **tudománia**

( 511 ) 35 Adatgyűjtés kereskedelmi ügyletekről; állasközvetítő irodák; árubemutató; áruk bemutatása kommunikációs médiában, kiskereskedelmi célokból; eladási propaganda mások számára; hirdetések levélben megrendelve; hirdetési hely kölcsönzése; hirdetési oldalakkészítése; információk számítógépes adatbázisokba való rendezése; információknak számítógépes adatbázisokba való szerkesztése; kereskedelmi információs ügynökségek; kereskedelmi vagy reklámcélú kiállítások szervezése; kereskedelmi vagy reklámcélú vásárokszervezése; konzultáció személyzeti kérdésekben; közlemények átírása; közvéleménykutatás; kutatások ügyletekkel kapcsolatban; marketing; munkaerő-toborzás; on-line hirdetői tevékenység számítógépes hálózaton; outsourcing szolgáltatások [üzletisegítségnyújtás]; önköltség-elemzés; piaci tanulmányok; piackutatás; rádiós reklámozás; reklámanyag naprakész állapotba hozása; reklámanyagok kölcsönzése; reklámanyagok [röplapok, prospektusok, nyomtatványok, áruminták] terjesztése; reklámanyagokterjesztése; reklámfilmek előállítás; reklámidő bérlete távközlési médiumban; reklámozás; reklámszövegek publikálása; reklámszövegek szerkesztése; reklámügynökségek, hirdető ügynökségek; sajtófigyelés; segítségnyújtás üzletvezetéshez; statisztikákösszeállítás; szabadtéri hirdetés; szakmai konzultációk üzleti ügyekben; szakvéleményadás gazdasági ügyekben; számítógépes nyilvántartások kezelése; személyzet kiválasztása pszichológiai eljárásokkal; szövegfeldolgozás; szponzorok felkutatása; telemarketing szolgáltatások; televíziós reklámozás; tördelési szolgáltatások hirdetési célokból; újságelőfizetések intézése mások számára; vásárlási megrendelések ügyintézése.

41 Alkotóműhelyek szervezése és lebonyolítása; coaching [tréning]; egészségvédő klubok

szolgáltatásai[egészségügyi és fitness tréning]; elektronikus desktop kiadói tevékenység; elektronikus könyvek és folyóiratok on-line kiadása; eszmecserék, kollokviumokszervezése és lebonyolítása; élő előadások bemutatása; fényképészet; filmek gyártása, kivéve a reklámfilmeket; filmstúdiók; filmszínházi előadások; fogadások tervezése [szórakoztatás]; fordítói szolgáltatások; fotóriportok készítése; gyakorlati képzés[szemléltetés]; hangfelvételek kölcsönzése; hangstúdiók szolgáltatásai; hangversenyek szervezés és lebonyolítása; helyfoglalás show-műsorokra; klubszolgáltatások [szórakoztatás vagy oktatás]; kollégiumok, internátusok; konferenciák szervezése és lebonyolítása; kongresszusok szervezése és lebonyolítása; könyvkiadás; könyvtári kölcsönzés; kulturális vagy nevelési célú kiállítások szervezése; levelező tanfolyamok; mikrofilmezés; mozgókönyvtári szolgáltatások; mozifilmek kölcsönzése; múzeumiszolgáltatások [bemutatók, kiállítások]; nyelvi tolmács

---

## Nemzeti lajstromozott védjegyek

szolgáltatások; oktatás; oktatási tárgyú információk; oktatási vizsgáztatás; on-line elérhető elektronikus publikációk nem letölthetők; on-line játékok szolgáltatása számítógépes hálózatról; pályaválasztási tanácsadás; rádió- és televíziókészülékek kölcsönzése; rádió- és televízió programok készítése; rádiós szórakoztatás; riporter szolgáltatások; szakmai újraképzés; szemináriumok rendezése és vezetése; szimpóziumok szervezése és lebonyolítása; színházi produkciók; szinkronizálás; szórakoztatás; szórakoz(tat)ási tárgyú információk; szövegek kiadása, (nem reklámcélú-); szövegek leírása, nem reklámcélú szövegekkel kapcsolatban; televíziós szórakoztatás; tördelési szolgáltatások, nem hirdetési célokra; vallásoktatás; versenyek szervezése [oktatás vagy szórakoztatás]; videofilmzés; videofilmgyártás; videoszalagok vágása.

**( 111 ) 208.964**

( 151 ) 2013.02.28.

( 210 ) M 12 02525

( 220 ) 2012.07.13.

**( 732 ) VESTITI 2007 Kereskedelmi és Szolgáltató Kft., Budapest (HU)****( 546 ) Nelly Chole N°**

( 511 ) 3 Fehérítőkészítmények és egyéb, mosásra szolgáló anyagok; tisztító-, fényszerítő-, súroló-, és csiszolószerek; szappanok; illatszerek, illóolajok, kozmetikai cikkek, hajmosó szerek; fogkrémek. (az osztály betűrend szerinti jegyzékében szereplő valamennyi áru)

18 Bőr és bőrutánzatok, ezen anyagokból készült olyan termékek, amelyek nem tartoznak más osztályokba; állatbőrök és irhák; utazótáskák és bőröndök; esernyők, napernyők és sétatálcák; ostorok, hámok, nyergék és lószerszámok. (az osztály betűrend szerinti jegyzékében szereplő valamennyi áru)

25 Ruházati cikkek, cipők, kalapárak. (az osztály betűrend szerinti jegyzékében szereplő valamennyi áru)

**( 111 ) 208.965**

( 151 ) 2013.02.28.

( 210 ) M 12 02339

( 220 ) 2012.07.04.

**( 732 ) Eger Megyei Jogú Város Önkormányzata, Eger (HU)****( 546 )  EGER  
A TE TÖRTÉNETED**

( 511 ) 35 Reklámozás; kereskedelmi ügyletek; kereskedelmi adminisztráció; irodai munkák (az osztály betűrend szerinti jegyzékében szereplő valamennyi szolgáltatás).

41 Nevelés; szakmai képzés; szórakoztatás; sport- és kulturális tevékenységek (az osztály betűrend szerinti jegyzékében szereplő valamennyi szolgáltatás).

45 Jogi szolgáltatások; biztonsági szolgáltatások személyek és vagyontárgyak védelmére; mások által egyéni igényeknek megfelelően nyújtott személyes és társadalmi jellegű szolgáltatások (az osztály betűrend szerinti jegyzékében szereplő valamennyi szolgáltatás).

**( 111 ) 208.966**

( 151 ) 2013.02.28.

( 210 ) M 12 02896

( 220 ) 2012.08.10.

**( 732 ) Vasinka Tünde Erzsébet, Délegyháza (HU)****( 541 ) ELISABETH KING'S WORLD**

( 511 ) 38 Távközlés (az osztály betűrend szerinti jegyzékében szereplő valamennyi szolgáltatás)

41 Nevelés; szakmai képzés; szórakoztatás; sport- és kulturális tevékenységek és tanácsadás.

45 Jogi szolgáltatások; biztonsági szolgáltatások személyek és vagyontárgyak védelmére; mások által egyéni igényeknek megfelelően nyújtott személyes és társadalmi jellegű szolgáltatások (az osztály betűrend szerinti jegyzékében szereplő valamennyi szolgáltatás).

**( 111 ) 208.967**

( 151 ) 2013.02.28.

( 210 ) M 12 03107

( 220 ) 2012.08.29.

**( 732 ) BUDALAKK Innova Kft., Budapest (HU)**

( 740 ) Várnai Anikó, INTERINNO Szabadalmi Iroda, Budapest

**( 541 ) VIASZIGNÁL**

( 511 ) 2 Festékek, kencék, lakkok, fakonzerváló szerek, festőanyagok, festék oldószer.

**( 111 ) 208.968**

( 151 ) 2013.02.28.

( 210 ) M 12 02340

( 220 ) 2012.07.04.

**( 732 ) Eger Megyei Jogú Város Önkormányzata, Eger (HU)**

**( 546 )**

**EGER**

A TE TÖRTÉNETED

( 511 ) 35 Reklámozás; kereskedelmi ügyletek; kereskedelmi adminisztráció; irodai munkák (az osztály betűrend szerinti jegyzékében szereplő valamennyi szolgáltatás).

41 Nevelés; szakmai képzés; szórakoztatás; sport- és kulturális tevékenységek (az osztály betűrend szerinti jegyzékében szereplő valamennyi szolgáltatás).

45 Jogi szolgáltatások; biztonsági szolgáltatások személyek és vagyontárgyak védelmére; mások által egyéni igényeknek megfelelően nyújtott személyes és társadalmi jellegű szolgáltatások (az osztály betűrend szerinti jegyzékében szereplő valamennyi szolgáltatás).

**( 111 ) 208.969**

( 151 ) 2013.02.28.

( 210 ) M 12 02171

( 220 ) 2012.06.22.

**( 732 ) Sárkeresztesi Mezőgazdasági Zrt., Sárkeresztes (HU)**

( 740 ) Benkőné Csillag Lucia, Budapest

**( 546 )**



( 511 ) 5 Egészségvédő állati és növényi eredetű élelmiszerek, gyógyhatású élelmiszerek, diétás termékek emberi fogyasztásra, étrend kiegészítők.

29 Húsok és hústermékek, tej és tejtermékek, tojás.

31 Élő állatok, tápanyagok állatok számára, gabonamagvak és egyéb mezőgazdasági termények.

44 Állattenyésztés.

**( 111 ) 208.970**

( 151 ) 2013.02.28.

( 210 ) M 12 02161

( 220 ) 2012.06.21.

**( 732 ) Frigonetti Sütőipari és Kereskedelmi Kft., Komárom (HU)**

( 740 ) dr. Szigeti Éva, DANUBIA Szabadalmi és Jogi Iroda Kft., Budapest



( 546 )  **DULGE VIDA  
FAGYLALTOZO**

( 511 ) 30 Fagylaltok.

43 Fagylaltozó szolgáltatások.

( 111 ) **208.971**

( 151 ) 2013.02.28.

( 210 ) M 12 01990

( 220 ) 2012.06.07.

( 732 ) **Kovács Borisz, Budaörs (HU)**

( 740 ) dr. Pálinkó Ilona, Pálinkó és Csontos Ügyvédi Iroda, Budapest

( 546 )  **TENSHI bag**

( 511 ) 18 Utazótáska, bőrönd.

22 Zsákok, táskák.

( 111 ) **208.972**

( 151 ) 2013.03.07.

( 210 ) M 12 02548

( 220 ) 2012.07.17.

( 732 ) **Argusys Kft., Budapest (HU)**

( 740 ) dr. Csete Ibolya, Zafiri és Társai Ügyvédi Iroda, Budapest

( 546 ) **ArguSys**

( 511 ) 10 Sebészeti, orvosi, fogorvosi és állatgyógyászati műszerek és készülékek (beleértve a művégtagokat, műszemeket és műfogakat is).

( 111 ) **208.973**

( 151 ) 2013.03.07.

( 210 ) M 12 00549

( 220 ) 2012.02.22.

( 732 ) **Opticnet Hungary Érdekképviselői Egyesülés, Budapest (HU)**

( 740 ) dr. Vismeg Györgyi, Vismeg Ügyvédi Iroda, Budapest

( 546 )  **I LOVE  
SZEMÜVEG**

( 511 ) 5 Kontaktlencse-tisztító készítmények.

9 Kontaktlencse; optikai cikkek; optikai készülékek és eszközök; optikai lencsék; optikai üvegek; optikai üvegszálak (fényvezető szálak); napszemüvegek; szemüvegek (optikai); szemüvegkeretek; szemüveglencse üvegei; szemüvegtokok; szemüvegzsínórok.

35 Rádiós reklámozás; reklámanyag naprakész állapotba hozása; reklámanyagok kölcsönzése; reklámanyagok (röplapok, prospektusok, nyomtatványok, áruminták tetjesztése); reklámanyagok terjesztése; reklámidő bérlete távközlési médiumban; reklámozás; reklámszövegek publikálása; reklámügynökségek; hirdető ügynökségek; sajtófigyelés; segítségnyújtás kereskedelmi vagy iparvállalatok irányításában.

( 111 ) **208.974**

( 151 ) 2013.03.08.

( 210 ) M 12 03969

( 220 ) 2012.10.19.

( 732 ) **Egis Gyógyszergyár Nyilvánosan Működő Részvénytársaság, Budapest (HU)**

( 541 ) **BRIZIO**

( 511 ) 5 Onkológiai és/vagy immunológiai megbetegedések kezelésére szolgáló humán gyógyszerészeti készítmények.

---

( 111 ) **208.975**

( 151 ) 2013.03.08.

( 210 ) M 12 03970

( 220 ) 2012.10.19.

( 732 ) **Egis Gyógyszergyár Nyilvánosan Működő Részvénytársaság, Budapest (HU)**

( 546 ) **ЭГИСТИНА**

( 511 ) 5 Humán gyógyszerészeti készítmények.

---

( 111 ) **208.976**

( 151 ) 2013.03.08.

( 210 ) M 12 03971

( 220 ) 2012.10.19.

( 732 ) **Egis Gyógyszergyár Nyilvánosan Működő Részvénytársaság, Budapest (HU)**

( 546 ) **РОЗАНА**

( 511 ) 5 Humán gyógyszerészeti készítmények.

---

( 111 ) **208.977**

( 151 ) 2013.03.08.

( 210 ) M 12 03972

( 220 ) 2012.10.19.

( 732 ) **Egis Gyógyszergyár Nyilvánosan Működő Részvénytársaság, Budapest (HU)**

( 546 ) **СУЗАХЕТТ**

( 511 ) 5 Humán gyógyszerészeti készítmények.

---

( 111 ) **208.978**

( 151 ) 2013.03.08.

( 210 ) M 12 03159

( 220 ) 2012.09.04.

( 732 ) **TEVA Magyarország zRT., Gödöllő (HU)**

( 740 ) Ágni Zsolt, Debrecen

( 541 ) **HOTMAX**

( 511 ) 5 Paracetamol és fenilefrin-hidroklorid tartalmú orális humán gyógyszerkészítmények.

---

( 111 ) **208.979**

( 151 ) 2013.03.08.

( 210 ) M 12 03122

( 220 ) 2012.08.30.

( 732 ) **Méhes Miklósné, Békéscsaba (HU)**

( 740 ) dr. Szabó Gábor, Dr. Szabó és Társa Ügyvédi Iroda, Békéscsaba

( 546 )



( 511 ) 25 Ruházati cikkek, cipők, kalapárúk (az osztály betűrend szerinti jegyzékében szereplő valamennyi áru).

---

( 111 ) 208.980

( 151 ) 2013.03.08.

( 210 ) M 12 01852

( 220 ) 2012.05.29.

( 732 ) Balaton-felvidéki Nemzeti Park Igazgatóság, Csopak (HU)

( 546 ) *Bakony-Balaton*



( 511 ) 25 Ruházati cikkek, cipők, kalapárúk (az osztály betűrend szerinti jegyzékében szereplő valamennyi áru).

28 Játékok, játékszerek.

39 Szállítás; áruk csomagolása és raktározása; utazásszervezés (az osztály betűrend szerinti jegyzékében szereplő valamennyi szolgáltatás).

41 Nevelés; szakmai képzés; szórakoztatás; sport- és kulturális tevékenységek (az osztály betűrend szerinti jegyzékében szereplő valamennyi szolgáltatás).

---

( 111 ) 208.981

( 151 ) 2013.03.08.

( 210 ) M 12 01996

( 220 ) 2012.06.07.

( 732 ) Vitaminsziget Kft., Budaörs (HU)

( 546 ) *forever Slim*  
az otthoni ultrahangos zsírbonító  
cavitation at home

( 511 ) 35 Reklámozás; kereskedelmi ügyletek; kereskedelmi adminisztráció; irodai munkák (az osztály betűrend szerinti jegyzékében szereplő valamennyi szolgáltatás).

41 Nevelés; szakmai képzés; szórakoztatás; sport- és kulturális tevékenységek (az osztály betűrend szerinti jegyzékében szereplő valamennyi szolgáltatás).

44 Szépségszalonok, kozmetikai kezelések.

---

( 111 ) 208.982

( 151 ) 2013.03.08.

( 210 ) M 12 01997

( 220 ) 2012.06.07.

( 732 ) FESTETICS BORHÁZ Kereskedelmi és Szolgáltató Kft., Budapest (HU)

( 546 ) **PRIME**  
steak & wine

( 511 ) 43 Vendéglátás (ételmezés); időleges szállásadás (az osztály betűrend szerinti jegyzékében szereplő valamennyi szolgáltatás).

---

( 111 ) 208.983

( 151 ) 2013.03.08.

( 210 ) M 12 02076

---

---

( 220 ) 2012.06.15.

( 732 ) **BCE Innovációs Központ Nonprofit Kft., Budapest (HU)**

( 740 ) Benkőné Csillag Lucia, Budapest

( 541 ) **HUNRURAL**

( 511 ) 9 Oktatási készülékek, számítógépes programok.

16 Oktatási eszközök, tanítási és oktatási anyagok, készülékek kivételével; nyomdaipari termékek, oktatási kiadványok.

41 Oktatás, szakmai képzés, szakképzés, képzési szolgáltatások, könyvkiadás, iskolák, bentlakásos iskolák, tanműhelyek, tangazdaságok.

---

( 111 ) **208.985**

( 151 ) 2013.03.11.

( 210 ) M 12 01934

( 220 ) 2012.06.04.

( 732 ) **Noviter Üzletviteli és Tanácsadó Kft., Budapest (HU)**

( 546 )

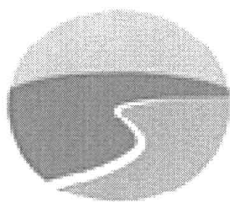

( 511 ) 36 Biztosítás; pénzügyi ügyletek; valutaügyletek; ingatlanügyletek (az osztály betűrend szerinti jegyzékében szereplő valamennyi szolgáltatás).

---

( 111 ) **208.986**

( 151 ) 2013.03.11.

( 210 ) M 12 03204

( 220 ) 2012.09.06.

( 732 ) **Hajdú-Bihar megyei Temetkezési Vállalat, Debrecen (HU)**

( 740 ) dr. Kiss István, Debrecen

( 546 )



( 511 ) 45 Gyászszertartás; hamvasztás; temetés.

---

( 111 ) **208.987**

( 151 ) 2013.03.11.

( 210 ) M 12 02806

( 220 ) 2012.08.06.

( 732 ) **Warrior Hungary Kiadó és Tanácsadó Kft., Budapest (HU)**

( 740 ) dr. Cs. Tóth Lilla, Cs. Tóth Ügyvédi Iroda, Budapest

( 546 )



( 511 ) 5 Étrend-kiegészítők; étrend-kiegészítő enzimek; egészségügyi készítmények gyógyászati használatra; diétás anyagok gyógyászati használatra; diétás élelmiszerek gyógyászati használatra; diétás italok gyógyászati használatra; tápanyag adalékok gyógyászati célokra; sporttápszer-kiegészítők; vitaminkészítmények; ásványi élelmiszer-kiegészítők; aminosavak humángyógyászati használatra.

25 Ruházati cikkek, cipők, kalapárúk; (az osztály betűrend szerinti jegyzékében szereplő valamennyi áru).

41 Nevelés; szakmai képzés; szórakoztatás; sport- és kulturális tevékenységek; (az osztály betűrend szerinti jegyzékében szereplő valamennyi szolgáltatás); blog írás; szabadidős szolgáltatások nyújtása.

---

43 Vendéglátás; étkezdék; éttermek; gyorséttermek; önkiszolgáló éttermek.

44 Egészségügyi szolgáltatások; táplálkozási tanácsadás; életmód tanácsadás.

( 111 ) 208.988

( 151 ) 2013.03.11.

( 210 ) M 12 02264

( 220 ) 2012.06.29.

( 732 ) Berettyó-Útép Kft., Berettyóújfalu (HU)

( 546 )



( 511 ) 37 Építés, gyárépítés, építőipari gépek kölcsönzése.

( 111 ) 208.989

( 151 ) 2013.03.11.

( 210 ) M 12 02625

( 220 ) 2012.07.23.

( 732 ) Campagnola Holdings Inc. 100%, St. Vincent and the Grenadines (VC)

( 740 ) Dr. Baruch Gábor ügyvéd, Baruch Ügyvédi Iroda, Budapest

( 546 )



optimusmed

( 511 ) 35 Reklámozás; kereskedelmi ügyletek; kereskedelmi adminisztráció; irodai munkák (az osztály betűrend szerinti jegyzékében szereplő valamennyi szolgáltatás).

42 Tudományos és műszaki szolgáltatások, valamint az idetartozó tervezői és kutatói tevékenység; ipari elemző és kutató szolgáltatások; számítástechnikai hardver és szoftver tervezés és fejlesztés (az osztály betűrend szerinti jegyzékében szereplő valamennyi szolgáltatás).

44 Orvosi szolgáltatások; állatgyógyászati szolgáltatások; higiéniai és szépségápolási szolgáltatások emberek és állatok részére.

( 111 ) 208.990

( 151 ) 2013.03.11.

( 210 ) M 12 02446

( 220 ) 2012.07.11.

( 732 ) VIMEXCO Kft., Budapest (HU)

( 546 )



( 511 ) 30 Kávé, tea, kakaó cukor, rizs, kávépótló szerek; lisztek, kenyér, péksütemények és cukrászsütemények, szósok, levesek.

32 Ásványvizek, szénsavas vizek és egyéb alkoholmentes italok, gyümölcsitalok és gyümölcslevek, szörpök és más készítmények italokhoz.

( 111 ) 208.991

---

( 151 ) 2013.03.11.

( 210 ) M 12 03014

( 220 ) 2012.08.22.

( 732 ) **Közmű Unió Kft., Balatonfüred (HU)**

( 740 ) Nezvál Zsolt, Budaörs

( 546 )

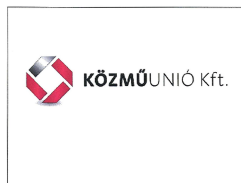

( 511 ) 42 Tudományos és műszaki szolgáltatások, valamint az idetartozó tervezői és kutatói tevékenység; ipari elemző és kutató szolgáltatások; számítástechnikai hardver és szoftver tervezés és fejlesztés; (az osztály betűrend szerinti jegyzékében szereplő valamennyi szolgáltatás).

---

( 111 ) **208.992**

( 151 ) 2013.03.11.

( 210 ) M 12 02092

( 220 ) 2012.06.15.

( 732 ) **Pataky Attila 100%, Budajenő (HU)**

( 541 ) **EDDA művek**

( 511 ) 41 Nevelés; szakmai képzés; szórakoztatás; sport- és kulturális tevékenységek (az osztály betűrend szerinti jegyzékében szereplő valamennyi szolgáltatás).

---

( 111 ) **208.993**

( 151 ) 2013.03.11.

( 210 ) M 11 03934

( 220 ) 2011.12.12.

( 732 ) **PIZZA KINGS Express Kft., Budapest (HU)**

( 740 ) dr. Borbás Máté, SBGK Ügyvédi Iroda, Budapest

( 546 )



( 511 ) 16 Papír, karton és ezen anyagokból készült termékek, amelyek nem tartoznak más osztályokba; nyomdaipari termékek; könyvkötészeti anyagok; fényképek; papíripari cikkek, papíripari vagy háztartási ragasztóanyagok; anyagok művészek részére; ecsetek; írógépek és irodai cikkek (bútorok kivételével); tanítási és oktatási anyagok (készülékek kivételével); csomagolásra szolgáló műanyagok (amelyek nem tartoznak más osztályokba); nyomdabetűk; klisék. (az osztály betűrend szerinti jegyzékében szereplő valamennyiáru).

30 Pizzák.

39 Szállítás; áruk csomagolása és raktározása; utazásszervezés (az osztály betűrend szerinti jegyzékében szereplő valamennyi szolgáltatás).

43 Vendéglátás (élelmezés); időleges szállásadás (az osztály betűrend szerinti jegyzékében szereplő valamennyi szolgáltatás).

---

( 111 ) **208.994**

( 151 ) 2013.03.11.

( 210 ) M 12 02443

( 220 ) 2012.07.11.

( 732 ) **SOLE-MiZo Zrt., Szeged (HU)**

( 740 ) dr. Szűcs Ernő Péter, Szűcs Ügyvédi Iroda, Budapest

---

( 546 )



- ( 511 ) 29 Tej és tejtermékek, ízesített tejek, ízesített tejtermékek, tejes desszertek, tejből vagy tejtermékből készült italok, tej alapú italok, fagyasztott tejtermékek, sajtok, sajt készítmények, desszert jellegű sajt készítmények, túró, túró készítmények, ésezek ízesített változatai, túródesszertek.
- 30 Kávé, kakaó, csokoládébevonat, csokoládé és ilyen alapanyagú italok és instant termékek; ostyák, sütemények, tészták, mindezek sima és/vagy bevont és/vagy töltött és/vagy ízesített termékek, fagylaltok, jégkrémek, fagyasztott krémek; vaníliás krémek, pudingok; tej alapú pépek; édesített desszert jellegű készítmények.

( 111 ) 208.995

( 151 ) 2013.03.11.

( 210 ) M 12 00478

( 220 ) 2012.02.15.

( 732 ) **Vállalkozók és Munkáltatók Országos Szövetsége, Budapest (HU)**

( 740 ) Gláser Tamás, LÁRHEN Kft., Budapest

( 546 )



- ( 511 ) 16 Papír alapú termékek; újságok; könyvek; folyóiratok; tanítási és oktatási anyagok, készülékek kivételével.
- 35 Reklámozás és ügyletek; kereskedelmi ügyletek bonyolítása; kereskedelmi és reklám célú kiállítások, vásárok; szakvélemények adása; üzleti információk.
- 41 Nevelés és oktatási szolgáltatások; szakmai képzések; könyvkiadás; szakmai képzési és oktatási konferenciák szervezése.
- 45 Munkáltatók; vállalkozók és egyes szakmák érdekvédelme, képviselése; illetve mások által igényeknek megfelelően nyújtott személyes és társadalmi jellegű szolgáltatások.

( 111 ) 208.996

( 151 ) 2013.03.11.

( 210 ) M 12 00805

( 220 ) 2012.03.09.

( 732 ) **Nebu-Chem Kft., Dunakeszi (HU)**

( 740 ) dr. Kántor Zoltán, Kántor Ügyvédi Iroda, Budapest

( 541 ) **NEBULÓ**

- ( 511 ) 16 Papír, karton és ezen anyagokból készült termékek, amelyek nem tartoznak más osztályokba; nyomdaipari termékek; könyvkötészeti anyagok; fényképek; papíripari cikkek; papíripari vagy háztartási ragasztóanyagok; anyagok művészek részére; ecsetek; írógépek és irodai cikkek (bútorok kivételével); tanítási és oktatási anyagok (készülékek kivételével); csomagolásra szolgáló műanyagok (amelyek nem tartoznak más osztályokba); nyomdabetűk; klisék (az osztály betűrend szerinti jegyzékében szereplő valamennyi áru).

( 111 ) 208.997

( 151 ) 2013.03.11.

---

( 210 ) M 12 02843

( 220 ) 2012.08.08.

**( 732 ) WPR NONUS Ingatlanfejlesztő, Kereskedelmi és Szolgáltató Kft., Budapest (HU)**

( 740 ) dr. Fütty Tivadar, dr. Fütty Ügyvédi Iroda, Budapest

**( 541 ) HEGYVIDÉK KÖZPONT**

( 511 ) 35 Reklámozás; kereskedelmi ügyletek; kereskedelmi adminisztráció; irodai munkák (az osztály betűrend szerinti jegyzékében szereplő valamennyi szolgáltatás).

36 Biztosítás; pénzügyi ügyletek; valutaügyletek; ingatlanügyletek (az osztály betűrend szerinti jegyzékében szereplő valamennyi szolgáltatás).

---

**( 111 ) 208.998**

( 151 ) 2013.03.11.

( 210 ) M 12 03054

( 220 ) 2012.08.24.

**( 732 ) FORTITUDINI Kft., Budapest (HU)**

( 740 ) Dr. Gurin Éva Ügyvédi Iroda, Budapest

**( 541 ) Gönci Amadé**

( 511 ) 32 Sörök; ásványvizek és szénsavas vizek és egyéb alkoholmentes italok; gyümölcsitalok és gyümölcslevek; szörpök és más készítmények italokhoz (az osztály betűrend szerinti jegyzékében szereplő valamennyi áru).

---

**( 111 ) 208.999**

( 151 ) 2013.03.14.

( 210 ) M 12 02343

( 220 ) 2012.07.05.

**( 732 ) Babel Sajt Kft., Kacsóta (HU)**

( 740 ) dr. Sóvári Miklós, DANUBIA Szabadalmi és Jogi Iroda Kft., Budapest

**( 541 ) HAJDÚ**

( 511 ) 29 Tejtermékek, sajtok.

---

**( 111 ) 209.000**

( 151 ) 2013.03.14.

( 210 ) M 12 02346

( 220 ) 2012.07.05.

**( 732 ) Horváth Attila, Budapest (HU)**

( 740 ) dr. Kuchár Zoltán, Budapest

**( 546 )**



( 511 ) 29 Bab, tartósított; baromfi, nem élő; csemegeuborka; dió, feldolgozott; disznóhús; dzsemek; fagyasztott gyümölcsök; gyümölcsök, főtt; hal, nem élő; hentesárúk; húskonzervek; húsoleves, erőleves; joghurt; kefir; kolbász; lekvár; levesek; magvak, feldolgozott; mandula, darált; margarin; mazsola; máj; májpestétom; napraforgó magvak, feldolgozott; napraforgóolaj, étkezési; olajbogyó, tartósított; olajok, étkezési; olivaolaj, étkezési; pacal; paradicsomlé főzéshez; paradicsompüré; sajtok; savanyúkáposzta; savanyúságok; sonka; sültburgonya, chips; szalonna; szárított zöldségek; tej; tejes italok, főként tejet tartalmazó; tejszín [tejtermék; tejszínhab; tejtermékek; tojások\*]; vadhús; vaj; véreshurka [hentesáru]; zöldségek, főtt; zöldségkonzervek; zöldséglevek főzéshez; zöldségleves készítmények; zöldségsaláták.

31 Amerikaimogyoró, friss; bab, friss; bogyók [friss gyümölcsök]; bors, paprika [növény]; borsó, friss; burgonya, friss; búza; citrom, friss; déligyümölcsök; dió; fejes saláta, friss; gesztenye, friss; gomba, friss; gyümölcsök, friss;

---



Nemzeti lajstromozott védjegyek

---

hagymák, friss[zöldség]; halak, élő; konyhakerti növények, friss;lencse [zöldségféle], friss; magvak [gabona]; magvak [vetőmagvak]; mogyoró; narancs; növények; olajbogyók, friss; paraj, friss [spenót]; póréhagyma, friss; rizs, feldolgozatlan; rizsliszt [takarmány];rozs; szőlő, friss; tök; törköly [gyümölcsök visszamaradt részei]; uborka, friss; zöldségek, friss.

43 Bár szolgáltatások; étkezdék; éttermek; főzőberendezések bérlete; gyorséttermek; helyfoglalás panziókban; helyfoglalás szállodákban; hordozható épületek bérlete\*; ivóvíz-automaták bérbeadása; kávéházak, büfék, étkezdék; kávéházak; motelek; önkiszolgálóéttermek; panziók; rendezvényhez termek kölcsönzése; szálláshely lefoglalása (időleges-); szállásügynökségek [szállodák, panziók]; szállodai szolgáltatások; székek, asztalok, asztalterítők, üvegárúk kölcsönzése; turistaházak; üdülőtáborok szolgáltatásai[szállásadás]; vendéglátóipar.

---

**( 111 ) 209.004**

( 151 ) 2013.03.18.

( 210 ) M 13 00246

( 220 ) 2012.06.15.

**( 732 ) Duracell Batteries BVBA, Aarschot (BE)**

( 740 ) SBGK Szabadalmi Ügyvivői Iroda, Budapest

**( 541 ) DURACELL DAYLITE**

( 511 ) 11 Világító berendezések,zseblámpák, vakuk.

---

A rovat 67 darab közlést tartalmaz.

**Megszüntetett lajstromozási eljárások**

---

**Védjegybejelentés visszavonása**

---

**( 210 ) M 10 03915**

**( 220 ) 2010.12.23.**

( 731 ) ESPA Kereskedelmi, Szolgáltató Kft., Bajna (HU)

**( 541 ) ESPA BIO & ART HOTEL**

( 511 ) 41 Nevelés; szakmai képzés; szórakoztatás; sport- és kulturális tevékenységek, különösen újságkiadás; elektronikus könyvek és folyóiratok on-line kiadása.

43 Vendéglátás (ételmezés); időleges szállásadás.

44 Orvosi szolgáltatások; állatgyógyászati szolgáltatások; higiéniai és szépségápolási szolgáltatások emberek és állatok részére; mezőgazdasági, kertészeti és erdészeti szolgáltatások.

---

**( 210 ) M 11 02701**

**( 220 ) 2011.08.25.**

( 731 ) Solti András, Budapest (HU)

**( 541 ) XELES**

( 511 ) 37 Légkondicionáló berendezések felszerelése és javítása; hordozható illemhelyek, WC, zuhanyfülkék helyszíni szerelése, tisztítása, fertőtlenítése, karbantartása, szállítása és elhelyezése építési területen, közterületen.

39 Hulladékok szállítása és tárolása; kölcsönözhető WC fülkék szállítása és tárolása.

43 Hordozható épületek, mobil WC és zuhanyfülkék bérlete.

---

A rovat 2 darab közlést tartalmaz.

**Védjegyoltalom megszűnése**

---

**Védjegyoltalom megszűnése megújítás nélküli lejárat miatt**

---

**( 111 ) 136.103**

( 210 ) M 92 03400

( 180 ) 2012.06.26.

---

**( 111 ) 136.217**

( 210 ) M 92 02446

( 180 ) 2012.05.04.

---

**( 111 ) 138.201**

( 210 ) M 92 02992

( 180 ) 2012.06.02.

---

**( 111 ) 174.341**

( 210 ) M 02 02850

( 180 ) 2012.06.14.

---

A rovat 4 darab közlést tartalmaz.

---

**Védjegyoltalom megszűnése használat hiánya miatt**

---

**( 111 ) 174.708**

( 732 ) Rideg Sándor, Budapest (HU)

---

A rovat 1 darab közlést tartalmaz.

**Védjegyoltalom részleges megszűnése**

---

**Védjegyoltalom megszűnése lemondás miatt**

---

( 111 ) 200.347

( 732 ) Starcross Kft., Budapest (HU)

( 740 ) Zentai László, Z & Z Orient Kft., Budapest

---

A rovat 1 darab közlést tartalmaz.

---

**Védjegyoltalom megújítása**

---

**( 111 ) 115.038**

( 732 ) CEDERROTH AB, Upplands Väsby (SE)

---

**( 111 ) 123.973**

( 732 ) CEVA-PHYLAXIA Oltóanyagtermelő Részvénytársaság, Budapest (HU)

---

**( 111 ) 135.277**

( 732 ) JLB Marketing Inc., New York (US)

---

**( 111 ) 136.808**

( 732 ) BELTONE Electronics Corp., Chicago, Illinois (US)

---

**( 111 ) 137.521**

( 732 ) Hewlett-Packard Development Company, L.P., Houston, Texas (US)

---

**( 111 ) 137.882**

( 732 ) S.C. Johnson & Son Inc., Racine, Wisconsin (US)

---

**( 111 ) 137.927**

( 732 ) Pfizer Enterprises SARL, Rond-Point du Kirchberg (LU)

---

**( 111 ) 137.941**

( 732 ) Pfizer Enterprises SARL, Rond-Point du Kirchberg (LU)

---

**( 111 ) 138.218**

( 732 ) HURRICAN SPORTÁRUK Kereskedelmi Kft., Kecskemét (HU)

---

**( 111 ) 138.262**

( 732 ) HURRICAN SPORTÁRUK Kereskedelmi Kft., Kecskemét (HU)

---

**( 111 ) 140.268**

( 732 ) RESTI Kereskedelmi Zártkörűen Működő Részvénytársaság, Budaörs (HU)

---

**( 111 ) 140.380**

( 732 ) Hewlett-Packard Development Company, L.P., Houston, Texas (US)

---

**( 111 ) 140.564**

( 732 ) United Biscuits (UK) Limited (céglajstromszám: 2506007), Hayes, Middlesex (GB)

---

**( 111 ) 141.068**

( 732 ) ROHM AND HAAS COMPANY, Philadelphia, Pennsylvania (US)

---

**( 111 ) 174.986**

( 732 ) DÓM-DENT Kereskedelmi és Szolgáltató Kft., Szeged (HU)

---

**( 111 ) 175.919**

( 732 ) UNIFILTER-SZŰRÉSTECHNIKA Kereskedelmi és Szolgáltató Korlátolt Felelősségű Társaság, Eger (HU)

---

**( 111 ) 176.884**

---

Nemzeti védjegyoltalom megújítása

---

( 732 ) Audio Products International Corp., Scarborough, Ontario (CA)

---

( 111 ) **178.149**

( 732 ) Audio Products International Corp., Scarborough, Ontario (CA)

---

( 111 ) **178.465**

( 732 ) Skorpió Print Kft., Budapest (HU)

---

( 111 ) **178.727**

( 732 ) Topfield Co., Ltd., Seongnam (KR)

---

( 111 ) **178.940**

( 732 ) BONGRAIN S.A. a French société anonyme á directoire et conseil de surveillance, Viroflay (FR)

---

( 111 ) **180.485**

( 732 ) Hewlett-Packard Development Company, L.P. (Texas állam törvényei szerint működő vállalat), Houston, Texas  
(US)

---

( 111 ) **181.443**

( 732 ) Hewlett-Packard Development Company, L.P. (Texas állam törvényei szerint működő vállalat), Houston, Texas  
(US)

---

( 111 ) **182.072**

( 732 ) Hewlett-Packard Development Company, L.P. (Texas állam törvényei szerint működő vállalat), Houston, Texas  
(US)

---

A rovat 24 darab közlést tartalmaz.

**Vegyes védjegyközlemények - Lajstromozott védjegyeket érintő közlemények**

---

**Jogutódlás**

---

**( 111 ) 117.987**

( 732 ) Alberto-Culver USA, Inc., Melrose Park, Illinois (US)

---

**( 111 ) 128.996**

( 732 ) Iconix Luxembourg Holdings SARL, Charlotte (LU)

---

**( 111 ) 133.131**

( 732 ) Iconix Luxembourg Holdings SARL, Charlotte (LU)

---

**( 111 ) 133.132**

( 732 ) Iconix Luxembourg Holdings SARL, Charlotte (LU)

---

**( 111 ) 134.403**

( 732 ) International Data Group, Inc., Framingham, Massachusetts (US)

---

**( 111 ) 143.622**

( 732 ) Molson Coors Brewing Company (UK) Limited, Burton Upon Trent, Staffordshire (GB)

---

**( 111 ) 145.570**

( 732 ) Molson Coors Brewing Company (UK) Limited, Burton Upon Trent, Staffordshire (GB)

---

**( 111 ) 162.885**

( 732 ) NOWAR security equipment GmbH, Wiehl (DE)

---

**( 111 ) 178.269**

( 732 ) GlaxoSmithKline LLC, Wilmington, County of New Castle, Delaware (US)

---

**( 111 ) 179.240**

( 732 ) MSD INTERNATIONAL GMBH, 6000 Lucerne 6 (CH)

---

**( 111 ) 188.371**

( 732 ) PIZZATORONY Kft., Szeged (HU)

---

**( 111 ) 197.459**

( 732 ) UL LLC, Northbrook, Illinois (US)

---

A rovat 12 darab közlést tartalmaz.

---

**Képviselési megbízás**

---

**( 111 ) 118.069**

( 732 ) Europe Brands S.á r.l., Luxembourg (LU)

( 740 ) dr. Kocsomba Nelli, Budapest

---

**( 111 ) 118.872**

( 732 ) Europe Brands S.á r.l., Luxembourg (LU)

---

( 740 ) dr. Kocsomba Nelli, Budapest

---

**( 111 ) 118.873**

( 732 ) Europe Brands S.á r.l., Luxembourg (LU)

( 740 ) dr. Kocsomba Nelli, Budapest

---

**( 111 ) 121.475**

( 732 ) Borsodi Sörgyár Kft., Bócs (HU)

( 740 ) Nagy Róbert Gábor Ügyvédi Iroda, Budapest

---

**( 111 ) 126.590**

( 732 ) Borsodi Sörgyár Kft., Bócs (HU)

( 740 ) Nagy Róbert Gábor Ügyvédi Iroda, Budapest

---

**( 111 ) 126.591**

( 732 ) Borsodi Sörgyár Kft., Bócs (HU)

( 740 ) Nagy Róbert Gábor Ügyvédi Iroda, Budapest

---

**( 111 ) 126.592**

( 732 ) Borsodi Sörgyár Kft., Bócs (HU)

( 740 ) Nagy Róbert Gábor Ügyvédi Iroda, Budapest

---

**( 111 ) 127.368**

( 732 ) Borsodi Sörgyár Kft., Bócs (HU)

( 740 ) Nagy Róbert Gábor Ügyvédi Iroda, Budapest

---

**( 111 ) 130.667**

( 732 ) Europe Brands S.á r.l., Luxembourg (LU)

( 740 ) dr. Kocsomba Nelli, Budapest

---

**( 111 ) 135.277**

( 732 ) JLB Marketing Inc., New York (US)

( 740 ) SBGK Ügyvédi Iroda, Budapest

---

**( 111 ) 137.716**

( 732 ) Borsodi Sörgyár Kft., Bócs (HU)

( 740 ) Nagy Róbert Gábor Ügyvédi Iroda, Budapest

---

**( 111 ) 137.722**

( 732 ) Borsodi Sörgyár Kft., Bócs (HU)

( 740 ) Nagy Róbert Gábor Ügyvédi Iroda, Budapest

---

**( 111 ) 137.723**

( 732 ) Borsodi Sörgyár Kft., Bócs (HU)

( 740 ) Nagy Róbert Gábor Ügyvédi Iroda, Budapest

---

**( 111 ) 137.724**

( 732 ) Borsodi Sörgyár Kft., Bócs (HU)

( 740 ) Nagy Róbert Gábor Ügyvédi Iroda, Budapest

---

**( 111 ) 141.055**

---



( 732 ) Borsodi Sörgyár Kft., Bőcs (HU)

( 740 ) Nagy Róbert Gábor Ügyvédi Iroda, Budapest

---

**( 111 ) 141.861**

( 732 ) Borsodi Sörgyár Kft., Bőcs (HU)

( 740 ) Nagy Róbert Gábor Ügyvédi Iroda, Budapest

---

**( 111 ) 142.417**

( 732 ) Borsodi Sörgyár Kft., Bőcs (HU)

( 740 ) Nagy Róbert Gábor Ügyvédi Iroda, Budapest

---

**( 111 ) 142.418**

( 732 ) Borsodi Sörgyár Kft., Bőcs (HU)

( 740 ) Nagy Róbert Gábor Ügyvédi Iroda, Budapest

---

**( 111 ) 142.419**

( 732 ) Borsodi Sörgyár Kft., Bőcs (HU)

( 740 ) Nagy Róbert Gábor Ügyvédi Iroda, Budapest

---

**( 111 ) 142.420**

( 732 ) Borsodi Sörgyár Kft., Bőcs (HU)

( 740 ) Nagy Róbert Gábor Ügyvédi Iroda, Budapest

---

**( 111 ) 142.421**

( 732 ) Borsodi Sörgyár Kft., Bőcs (HU)

( 740 ) Nagy Róbert Gábor Ügyvédi Iroda, Budapest

---

**( 111 ) 142.422**

( 732 ) Borsodi Sörgyár Kft., Bőcs (HU)

( 740 ) Nagy Róbert Gábor Ügyvédi Iroda, Budapest

---

**( 111 ) 142.423**

( 732 ) Borsodi Sörgyár Kft., Bőcs (HU)

( 740 ) Nagy Róbert Gábor Ügyvédi Iroda, Budapest

---

**( 111 ) 142.424**

( 732 ) Borsodi Sörgyár Kft., Bőcs (HU)

( 740 ) Nagy Róbert Gábor Ügyvédi Iroda, Budapest

---

**( 111 ) 142.425**

( 732 ) Borsodi Sörgyár Kft., Bőcs (HU)

( 740 ) Nagy Róbert Gábor Ügyvédi Iroda, Budapest

---

**( 111 ) 142.426**

( 732 ) Borsodi Sörgyár Kft., Bőcs (HU)

( 740 ) Nagy Róbert Gábor Ügyvédi Iroda, Budapest

---

**( 111 ) 142.997**

( 732 ) Borsodi Sörgyár Kft., Bőcs (HU)

( 740 ) Nagy Róbert Gábor Ügyvédi Iroda, Budapest

---

**( 111 ) 143.377**

( 732 ) Borsodi Sörgyár Kft., Böcs (HU)

( 740 ) Nagy Róbert Gábor Ügyvédi Iroda, Budapest

---

**( 111 ) 144.901**

( 732 ) Borsodi Sörgyár Kft., Böcs (HU)

( 740 ) Nagy Róbert Gábor Ügyvédi Iroda, Budapest

---

**( 111 ) 144.902**

( 732 ) Borsodi Sörgyár Kft., Böcs (HU)

( 740 ) Nagy Róbert Gábor Ügyvédi Iroda, Budapest

---

**( 111 ) 144.903**

( 732 ) Borsodi Sörgyár Kft., Böcs (HU)

( 740 ) Nagy Róbert Gábor Ügyvédi Iroda, Budapest

---

**( 111 ) 145.040**

( 732 ) Borsodi Sörgyár Kft., Böcs (HU)

( 740 ) Nagy Róbert Gábor Ügyvédi Iroda, Budapest

---

**( 111 ) 145.041**

( 732 ) Borsodi Sörgyár Kft., Böcs (HU)

( 740 ) Nagy Róbert Gábor Ügyvédi Iroda, Budapest

---

**( 111 ) 145.042**

( 732 ) Borsodi Sörgyár Kft., Böcs (HU)

( 740 ) Nagy Róbert Gábor Ügyvédi Iroda, Budapest

---

**( 111 ) 145.043**

( 732 ) Borsodi Sörgyár Kft., Böcs (HU)

( 740 ) Nagy Róbert Gábor Ügyvédi Iroda, Budapest

---

**( 111 ) 145.044**

( 732 ) Borsodi Sörgyár Kft., Böcs (HU)

( 740 ) Nagy Róbert Gábor Ügyvédi Iroda, Budapest

---

**( 111 ) 145.045**

( 732 ) Borsodi Sörgyár Kft., Böcs (HU)

( 740 ) Nagy Róbert Gábor Ügyvédi Iroda, Budapest

---

**( 111 ) 145.046**

( 732 ) Borsodi Sörgyár Kft., Böcs (HU)

( 740 ) Nagy Róbert Gábor Ügyvédi Iroda, Budapest

---

**( 111 ) 145.048**

( 732 ) Borsodi Sörgyár Kft., Böcs (HU)

( 740 ) Nagy Róbert Gábor Ügyvédi Iroda, Budapest

---

**( 111 ) 145.049**

( 732 ) Borsodi Sörgyár Kft., Böcs (HU)

( 740 ) Nagy Róbert Gábor Ügyvédi Iroda, Budapest

---

**( 111 ) 145.050**

( 732 ) Borsodi Sörgyár Kft., Bócs (HU)  
( 740 ) Nagy Róbert Gábor Ügyvédi Iroda, Budapest

---

**( 111 ) 145.051**

( 732 ) Borsodi Sörgyár Kft., Bócs (HU)  
( 740 ) Nagy Róbert Gábor Ügyvédi Iroda, Budapest

---

**( 111 ) 145.052**

( 732 ) Borsodi Sörgyár Kft., Bócs (HU)  
( 740 ) Nagy Róbert Gábor Ügyvédi Iroda, Budapest

---

**( 111 ) 145.053**

( 732 ) Borsodi Sörgyár Kft., Bócs (HU)  
( 740 ) Nagy Róbert Gábor Ügyvédi Iroda, Budapest

---

**( 111 ) 145.055**

( 732 ) Borsodi Sörgyár Kft., Bócs (HU)  
( 740 ) Nagy Róbert Gábor Ügyvédi Iroda, Budapest

---

**( 111 ) 152.052**

( 732 ) Europe Brands S.á r.l., Luxembourg (LU)  
( 740 ) dr. Kocsomba Nelli, Budapest

---

**( 111 ) 152.151**

( 732 ) Borsodi Sörgyár Kft., Bócs (HU)  
( 740 ) Nagy Róbert Gábor Ügyvédi Iroda, Budapest

---

**( 111 ) 152.152**

( 732 ) Borsodi Sörgyár Kft., Bócs (HU)  
( 740 ) Nagy Róbert Gábor Ügyvédi Iroda, Budapest

---

**( 111 ) 154.464**

( 732 ) Borsodi Sörgyár Kft., Bócs (HU)  
( 740 ) Nagy Róbert Gábor Ügyvédi Iroda, Budapest

---

**( 111 ) 154.465**

( 732 ) Borsodi Sörgyár Kft., Bócs (HU)  
( 740 ) Nagy Róbert Gábor Ügyvédi Iroda, Budapest

---

**( 111 ) 154.692**

( 732 ) Borsodi Sörgyár Kft., Bócs (HU)  
( 740 ) Nagy Róbert Gábor Ügyvédi Iroda, Budapest

---

**( 111 ) 156.991**

( 732 ) Europe Brands S.á r.l., Luxembourg (LU)  
( 740 ) dr. Kocsomba Nelli, Budapest

---

**( 111 ) 160.124**

( 732 ) Europe Brands S.á r.l., Luxembourg (LU)

---

( 740 ) dr. Kocsomba Nelli, Budapest

---

**( 111 ) 162.890**

( 732 ) Borsodi Sörgyár Kft., Bócs (HU)

( 740 ) Nagy Róbert Gábor Ügyvédi Iroda, Budapest

---

**( 111 ) 163.151**

( 732 ) Borsodi Sörgyár Kft., Bócs (HU)

( 740 ) Nagy Róbert Gábor Ügyvédi Iroda, Budapest

---

**( 111 ) 166.543**

( 732 ) Borsodi Sörgyár Kft., Bócs (HU)

( 740 ) Nagy Róbert Gábor Ügyvédi Iroda, Budapest

---

**( 111 ) 166.544**

( 732 ) Borsodi Sörgyár Kft., Bócs (HU)

( 740 ) Nagy Róbert Gábor Ügyvédi Iroda, Budapest

---

**( 111 ) 174.986**

( 732 ) DÓM-DENT Kereskedelmi és Szolgáltató Kft., Szeged (HU)

( 740 ) dr. Horváth Zoltán Levente, Budapest

---

**( 111 ) 176.812**

( 732 ) MTM-SBS Televízió Zrt., Budapest (HU)

( 740 ) dr. Gedey Gábor ügyvéd, Budapest

---

**( 111 ) 180.226**

( 732 ) Borsodi Sörgyár Kft., Bócs (HU)

( 740 ) Nagy Róbert Gábor Ügyvédi Iroda, Budapest

---

**( 111 ) 181.253**

( 732 ) Borsodi Sörgyár Kft., Bócs (HU)

( 740 ) Nagy Róbert Gábor Ügyvédi Iroda, Budapest

---

**( 111 ) 181.997**

( 732 ) Borsodi Sörgyár Kft., Bócs (HU)

( 740 ) Nagy Róbert Gábor Ügyvédi Iroda, Budapest

---

**( 111 ) 183.155**

( 732 ) Borsodi Sörgyár Kft., Bócs (HU)

( 740 ) Nagy Róbert Gábor Ügyvédi Iroda, Budapest

---

**( 111 ) 185.217**

( 732 ) Borsodi Sörgyár Kft., Bócs (HU)

( 740 ) Nagy Róbert Gábor Ügyvédi Iroda, Budapest

---

**( 111 ) 185.448**

( 732 ) Borsodi Sörgyár Kft., Bócs (HU)

( 740 ) Nagy Róbert Gábor Ügyvédi Iroda, Budapest

---

**( 111 ) 188.406**

---

( 732 ) Borsodi Sörgyár Kft., Bőcs (HU)

( 740 ) Nagy Róbert Gábor Ügyvédi Iroda, Budapest

---

**( 111 ) 188.407**

( 732 ) Borsodi Sörgyár Kft., Bőcs (HU)

( 740 ) Nagy Róbert Gábor Ügyvédi Iroda, Budapest

---

**( 111 ) 188.711**

( 732 ) Borsodi Sörgyár Kft., Bőcs (HU)

( 740 ) Nagy Róbert Gábor Ügyvédi Iroda, Budapest

---

**( 111 ) 189.390**

( 732 ) Borsodi Sörgyár Kft., Bőcs (HU)

( 740 ) Nagy Róbert Gábor Ügyvédi Iroda, Budapest

---

**( 111 ) 189.391**

( 732 ) Borsodi Sörgyár Kft., Bőcs (HU)

( 740 ) Nagy Róbert Gábor Ügyvédi Iroda, Budapest

---

**( 111 ) 189.558**

( 732 ) Borsodi Sörgyár Kft., Bőcs (HU)

( 740 ) Nagy Róbert Gábor Ügyvédi Iroda, Budapest

---

**( 111 ) 191.584**

( 732 ) Borsodi Sörgyár Kft., Bőcs (HU)

Magyar Labdarúgó Liga, Budapest (HU)

( 740 ) Nagy Róbert Gábor Ügyvédi Iroda, Budapest

---

**( 111 ) 198.555**

( 732 ) Borsodi Sörgyár Kft., Bőcs (HU)

( 740 ) Nagy Róbert Gábor Ügyvédi Iroda, Budapest

---

**( 111 ) 202.992**

( 732 ) Borsodi Sörgyár Kft., Bőcs (HU)

( 740 ) Nagy Róbert Gábor Ügyvédi Iroda, Budapest

---

**( 111 ) 202.993**

( 732 ) Borsodi Sörgyár Kft., Bőcs (HU)

( 740 ) Nagy Róbert Gábor Ügyvédi Iroda, Budapest

---

**( 111 ) 202.994**

( 732 ) Borsodi Sörgyár Kft., Bőcs (HU)

( 740 ) Nagy Róbert Gábor Ügyvédi Iroda, Budapest

---

**( 111 ) 203.009**

( 732 ) Borsodi Sörgyár Kft., Bőcs (HU)

( 740 ) Nagy Róbert Gábor Ügyvédi Iroda, Budapest

---

**( 111 ) 203.018**

( 732 ) Borsodi Sörgyár Kft., Bőcs (HU)

( 740 ) Nagy Róbert Gábor Ügyvédi Iroda, Budapest

---

**( 111 ) 208.710**

( 732 ) Future Real Estate Network Ltd., EAST GRINSTEAD, WEST SUSSEX (GB)

( 740 ) Havas-Sághy és Társai Ügyvédi Iroda, Budapest

---

**( 111 ) 208.723**

( 732 ) Future Real Estate Network Ltd., EAST GRINSTEAD, WEST SUSSEX (GB)

( 740 ) Havas-Sághy és Társai Ügyvédi Iroda, Budapest

---

**( 111 ) 208.724**

( 732 ) Future Real Estate Network Ltd., EAST GRINSTEAD, WEST SUSSEX (GB)

( 740 ) Havas-Sághy és Társai Ügyvédi Iroda, Budapest

---

**( 111 ) 208.726**

( 732 ) Future Real Estate Network Ltd., EAST GRINSTEAD, WEST SUSSEX (GB)

( 740 ) Havas-Sághy és Társai Ügyvédi Iroda, Budapest

---

A rovat 82 darab közlést tartalmaz.

---

**Képviselőlet megszűnése**

---

**( 111 ) 121.475**

( 732 ) Borsodi Sörgyár Kft., Böcs (HU)

---

**( 111 ) 126.590**

( 732 ) Borsodi Sörgyár Kft., Böcs (HU)

---

**( 111 ) 126.591**

( 732 ) Borsodi Sörgyár Kft., Böcs (HU)

---

**( 111 ) 126.592**

( 732 ) Borsodi Sörgyár Kft., Böcs (HU)

---

**( 111 ) 127.368**

( 732 ) Borsodi Sörgyár Kft., Böcs (HU)

---

**( 111 ) 135.277**

( 732 ) JLB Marketing Inc., New York (US)

---

**( 111 ) 137.716**

( 732 ) Borsodi Sörgyár Kft., Böcs (HU)

---

**( 111 ) 137.722**

( 732 ) Borsodi Sörgyár Kft., Böcs (HU)

---

**( 111 ) 137.723**

( 732 ) Borsodi Sörgyár Kft., Böcs (HU)

---

**( 111 ) 137.724**

( 732 ) Borsodi Sörgyár Kft., Böcs (HU)

---

**( 111 ) 141.055**

( 732 ) Borsodi Sörgyár Kft., Böcs (HU)

---

**( 111 ) 141.861**

( 732 ) Borsodi Sörgyár Kft., Böcs (HU)

---

**( 111 ) 142.417**

( 732 ) Borsodi Sörgyár Kft., Böcs (HU)

---

**( 111 ) 142.418**

( 732 ) Borsodi Sörgyár Kft., Böcs (HU)

---

**( 111 ) 142.419**

( 732 ) Borsodi Sörgyár Kft., Böcs (HU)

---

**( 111 ) 142.420**

( 732 ) Borsodi Sörgyár Kft., Böcs (HU)

---

**( 111 ) 142.421**

( 732 ) Borsodi Sörgyár Kft., Böcs (HU)

---

**( 111 ) 142.422**

( 732 ) Borsodi Sörgyár Kft., Böcs (HU)

---

**( 111 ) 142.423**

( 732 ) Borsodi Sörgyár Kft., Böcs (HU)

---

**( 111 ) 142.424**

( 732 ) Borsodi Sörgyár Kft., Böcs (HU)

---

**( 111 ) 142.425**

( 732 ) Borsodi Sörgyár Kft., Böcs (HU)

---

**( 111 ) 142.426**

( 732 ) Borsodi Sörgyár Kft., Böcs (HU)

---

**( 111 ) 142.997**

( 732 ) Borsodi Sörgyár Kft., Böcs (HU)

---

**( 111 ) 143.377**

( 732 ) Borsodi Sörgyár Kft., Böcs (HU)

---

**( 111 ) 144.901**

( 732 ) Borsodi Sörgyár Kft., Böcs (HU)

---

**( 111 ) 144.902**

( 732 ) Borsodi Sörgyár Kft., Böcs (HU)

---

**( 111 ) 144.903**

( 732 ) Borsodi Sörgyár Kft., Böcs (HU)

---

**( 111 ) 145.040**

---

( 732 ) Borsodi Sörgyár Kft., Bőcs (HU)

---

**( 111 ) 145.041**

( 732 ) Borsodi Sörgyár Kft., Bőcs (HU)

---

**( 111 ) 145.042**

( 732 ) Borsodi Sörgyár Kft., Bőcs (HU)

---

**( 111 ) 145.043**

( 732 ) Borsodi Sörgyár Kft., Bőcs (HU)

---

**( 111 ) 145.044**

( 732 ) Borsodi Sörgyár Kft., Bőcs (HU)

---

**( 111 ) 145.045**

( 732 ) Borsodi Sörgyár Kft., Bőcs (HU)

---

**( 111 ) 145.046**

( 732 ) Borsodi Sörgyár Kft., Bőcs (HU)

---

**( 111 ) 145.048**

( 732 ) Borsodi Sörgyár Kft., Bőcs (HU)

---

**( 111 ) 145.049**

( 732 ) Borsodi Sörgyár Kft., Bőcs (HU)

---

**( 111 ) 145.050**

( 732 ) Borsodi Sörgyár Kft., Bőcs (HU)

---

**( 111 ) 145.051**

( 732 ) Borsodi Sörgyár Kft., Bőcs (HU)

---

**( 111 ) 145.052**

( 732 ) Borsodi Sörgyár Kft., Bőcs (HU)

---

**( 111 ) 145.053**

( 732 ) Borsodi Sörgyár Kft., Bőcs (HU)

---

**( 111 ) 145.055**

( 732 ) Borsodi Sörgyár Kft., Bőcs (HU)

---

**( 111 ) 152.151**

( 732 ) Borsodi Sörgyár Kft., Bőcs (HU)

---

**( 111 ) 152.152**

( 732 ) Borsodi Sörgyár Kft., Bőcs (HU)

---

**( 111 ) 154.464**

( 732 ) Borsodi Sörgyár Kft., Bőcs (HU)

---

**( 111 ) 154.465**

( 732 ) Borsodi Sörgyár Kft., Bőcs (HU)

---



**( 111 ) 154.692**

( 732 ) Borsodi Sörgyár Kft., Bőcs (HU)

---

**( 111 ) 162.890**

( 732 ) Borsodi Sörgyár Kft., Bőcs (HU)

---

**( 111 ) 163.151**

( 732 ) Borsodi Sörgyár Kft., Bőcs (HU)

---

**( 111 ) 166.543**

( 732 ) Borsodi Sörgyár Kft., Bőcs (HU)

---

**( 111 ) 166.544**

( 732 ) Borsodi Sörgyár Kft., Bőcs (HU)

---

**( 111 ) 174.986**

( 732 ) DÓM-DENT Kereskedelmi és Szolgáltató Kft., Szeged (HU)

---

**( 111 ) 176.812**

( 732 ) MTM-SBS Televízió Zrt., Budapest (HU)

---

**( 111 ) 178.648**

( 732 ) Román Sándor, Budapest (HU)

---

**( 111 ) 180.226**

( 732 ) Borsodi Sörgyár Kft., Bőcs (HU)

---

**( 111 ) 181.253**

( 732 ) Borsodi Sörgyár Kft., Bőcs (HU)

---

**( 111 ) 181.997**

( 732 ) Borsodi Sörgyár Kft., Bőcs (HU)

---

**( 111 ) 183.155**

( 732 ) Borsodi Sörgyár Kft., Bőcs (HU)

---

**( 111 ) 185.217**

( 732 ) Borsodi Sörgyár Kft., Bőcs (HU)

---

**( 111 ) 185.448**

( 732 ) Borsodi Sörgyár Kft., Bőcs (HU)

---

**( 111 ) 188.406**

( 732 ) Borsodi Sörgyár Kft., Bőcs (HU)

---

**( 111 ) 188.407**

( 732 ) Borsodi Sörgyár Kft., Bőcs (HU)

---

**( 111 ) 188.711**

( 732 ) Borsodi Sörgyár Kft., Bőcs (HU)

---

**( 111 ) 189.390**

( 732 ) Borsodi Sörgyár Kft., Bőcs (HU)

---

**( 111 ) 189.391**

( 732 ) Borsodi Sörgyár Kft., Bőcs (HU)

---

**( 111 ) 189.558**

( 732 ) Borsodi Sörgyár Kft., Bőcs (HU)

---

**( 111 ) 191.584**

( 732 ) Borsodi Sörgyár Kft., Bőcs (HU)

Magyar Labdarúgó Liga, Budapest (HU)

---

**( 111 ) 198.555**

( 732 ) Borsodi Sörgyár Kft., Bőcs (HU)

---

**( 111 ) 202.992**

( 732 ) Borsodi Sörgyár Kft., Bőcs (HU)

---

**( 111 ) 202.993**

( 732 ) Borsodi Sörgyár Kft., Bőcs (HU)

---

**( 111 ) 202.994**

( 732 ) Borsodi Sörgyár Kft., Bőcs (HU)

---

**( 111 ) 203.009**

( 732 ) Borsodi Sörgyár Kft., Bőcs (HU)

---

**( 111 ) 203.018**

( 732 ) Borsodi Sörgyár Kft., Bőcs (HU)

---

A rovat 72 darab közlést tartalmaz.

---

### Név-, illetve címváltozás

---

**( 111 ) 114.608**

( 732 ) FANUC Corporation, Yamanashi (JP)

---

**( 111 ) 115.038**

( 732 ) CEDERROTH AB, Upplands Väsby (SE)

---

**( 111 ) 135.277**

( 732 ) JLB Marketing Inc., New York (US)

---

**( 111 ) 137.521**

( 732 ) Hewlett-Packard Development Company, L.P., Houston, Texas (US)

---

**( 111 ) 140.380**

( 732 ) Hewlett-Packard Development Company, L.P., Houston, Texas (US)

---

**( 111 ) 179.240**

---

( 732 ) MSD INTERNATIONAL GMBH, 6000 Lucerne 6 (CH)

---

( 111 ) **180.136**

( 732 ) Budapest Sportiroda Kft., Budapest (HU)

---

( 111 ) **180.485**

( 732 ) Hewlett-Packard Development Company, L.P. (Texas állam törvényei szerint működő vállalat), Houston, Texas  
(US)

---

( 111 ) **181.443**

( 732 ) Hewlett-Packard Development Company, L.P. (Texas állam törvényei szerint működő vállalat), Houston, Texas  
(US)

---

( 111 ) **182.072**

( 732 ) Hewlett-Packard Development Company, L.P. (Texas állam törvényei szerint működő vállalat), Houston, Texas  
(US)

---

A rovat 10 darab közlést tartalmaz.

---

### **Lajstromozó határozat visszavonása különleges gyorsított eljárásban**

---

( 210 ) M 12 04484

( 731 ) HILLTOP Neszmély Szőlészeti, Borászati, Kereskedelmi és Szolgáltató Zártkörűen Működő Részvénytársaság,  
Neszmély (HU)

---

A rovat 1 darab közlést tartalmaz.

**Vegyes védjegyközlemények - Védjegybejelentéseket érintő közlemények**

---

**Képviselési megbízás**

---

**( 210 ) M 13 00397**

( 731 ) MEDIWEL Kft., Budapest (HU)

( 740 ) dr. Horváth Zoltán Levente ügyvéd, Budapest

---

A rovat 1 darab közlést tartalmaz.

---

**Képviselés változása**

---

**( 210 ) M 10 02005**

( 731 ) Bazaltbor-Badacsony Szolgáltató Kft., Budapest (HU)

( 740 ) Germus & Társai Ügyvédi Iroda, dr. Dedinszky Csaba ügyvéd, Budapest

---

A rovat 1 darab közlést tartalmaz.

---

**Név-, illetve címváltozás**

---

**( 210 ) M 12 00882**

( 731 ) Megbízható Webáruház Kft., Budapest (HU)

---

A rovat 1 darab közlést tartalmaz.

---

**Jelzálogjog alapítás/megszűnés**

---

**( 210 ) M 12 03983**

( 731 ) KOMETA 99 Élelmiszeripari Zrt., Kaposvár (HU)

( 740 ) Giacomo Pedranzini, Kaposvár

---

**( 210 ) M 93 05227**

( 731 ) Bonbonetti Choco Édesipari Kft., Budapest (HU)

( 740 ) Csabai, Lindner és Varga Ügyvédi Iroda, Budapest

---

**( 210 ) M 93 05229**

( 731 ) Bonbonetti Choco Édesipari Kft., Budapest (HU)

( 740 ) Csabai, Lindner és Varga Ügyvédi Iroda, Budapest

---

**( 210 ) M 93 05406**

( 731 ) Bonbonetti Choco Édesipari Kft., Budapest (HU)

( 740 ) Csabai, Lindner és Varga Ügyvédi Iroda, Budapest

---

**( 210 ) M 93 05407**

( 731 ) Bonbonetti Choco Édesipari Kft., Budapest (HU)

( 740 ) Csabai, Lindner és Varga Ügyvédi Iroda, Budapest

---

**( 210 ) M 93 05850**

---

( 731 ) Bonbonetti Choco Édesipari Kft., Budapest (HU)

( 740 ) Csabai, Lindner és Varga Ügyvédi Iroda, Budapest

---

**( 210 ) M 93 05230**

( 731 ) Bonbonetti Choco Édesipari Kft., Budapest (HU)

( 740 ) Csabai, Lindner és Varga Ügyvédi Iroda, Budapest

---

**( 210 ) M 93 05853**

( 731 ) Bonbonetti Choco Édesipari Kft., Budapest (HU)

( 740 ) Csabai, Lindner és Varga Ügyvédi Iroda, Budapest

---

**( 210 ) M 95 03512**

( 731 ) Bonbonetti Choco Édesipari Kft., Budapest (HU)

( 740 ) Csabai, Lindner és Varga Ügyvédi Iroda, Budapest

---

**( 210 ) M 98 02158**

( 731 ) Bonbonetti Choco Édesipari Kft., Budapest (HU)

( 740 ) Csabai, Lindner és Varga Ügyvédi Iroda, Budapest

---

**( 210 ) M 99 04750**

( 731 ) Bonbonetti Choco Édesipari Kft., Budapest (HU)

( 740 ) Csabai, Lindner és Varga Ügyvédi Iroda, Budapest

---

**( 210 ) M 03 02955**

( 731 ) Bonbonetti Choco Édesipari Kft., Budapest (HU)

( 740 ) Csabai, Lindner és Varga Ügyvédi Iroda, Budapest

---

A rovat 12 darab közlést tartalmaz.

## NEMZETKÖZI VÉDJEGYKÖZLEMÉNYEK

### Védjegybejelentések meghirdetése

( 111 ) 930.061

( 546 ) **FIXMAN**

( 511 ) 6, 8

( 580 ) 2012.12.20.

( 450 ) GAZ 49/2012

( 111 ) 973.326

( 546 )



( 511 ) 30

( 580 ) 2012.12.27.

( 450 ) GAZ 50/2012

( 111 ) 990.143

( 541 ) **ESTA FRUIT**

( 511 ) 29-30, 32

( 580 ) 2012.12.20.

( 450 ) GAZ 49/2012

( 111 ) 1.012.579

( 546 )



( 511 ) 29, 31

( 580 ) 2012.12.27.

( 450 ) GAZ 50/2012

( 111 ) 1.031.386

( 541 ) **KYLIE**

( 511 ) 3-4, 9, 16, 25, 41

( 580 ) 2012.12.27.

( 450 ) GAZ 50/2012

( 111 ) 1.139.454

( 546 )



( 511 ) 32-33

( 580 ) 2012.12.20.

( 450 ) GAZ 49/2012

( 111 ) 1.139.479

( 541 ) TENTO

( 511 ) 3, 16, 21, 28

( 580 ) 2012.12.20.

( 450 ) GAZ 49/2012

---

( 111 ) 1.139.503

( 546 ) 

( 511 ) 21

( 580 ) 2012.12.20.

( 450 ) GAZ 49/2012

---

( 111 ) 1.139.529

( 541 ) AVACO

( 511 ) 7, 12

( 580 ) 2012.12.20.

( 450 ) GAZ 49/2012

---

( 111 ) 1.139.547

( 546 )



( 511 ) 5, 10

( 580 ) 2012.12.20.

( 450 ) GAZ 49/2012

---

( 111 ) 1.139.548

( 546 )



( 511 ) 5, 10

( 580 ) 2012.12.20.

( 450 ) GAZ 49/2012

---

( 111 ) 1.139.555

( 546 ) **VITAWIN**

( 511 ) 35, 44

( 580 ) 2012.12.20.

( 450 ) GAZ 49/2012

---

( 111 ) 1.139.571

( 541 ) EQU LAN

( 511 ) 5

---

( 580 ) 2012.12.20.

( 450 ) GAZ 49/2012

---

( 111 ) 1.139.586

( 541 ) MARTINI SPIRITO

( 511 ) 33

( 580 ) 2012.12.20.

( 450 ) GAZ 49/2012

---

( 111 ) 1.139.608

( 541 ) HUKLA Matratzen

( 511 ) 20, 24

( 580 ) 2012.12.20.

( 450 ) GAZ 49/2012

---

( 111 ) 1.139.685

( 546 )  Sunoko\*

ČINI ŽIVOT SLADIM

( 511 ) 1, 4-5, 29-31, 33, 35, 39, 44

( 580 ) 2012.12.20.

( 450 ) GAZ 49/2012

---

( 111 ) 1.139.700

( 546 ) 

( 511 ) 29

( 580 ) 2012.12.20.

( 450 ) GAZ 49/2012

---

( 111 ) 1.139.736

( 541 ) Tornado Energy

( 511 ) 32

( 580 ) 2012.12.20.

( 450 ) GAZ 49/2012

---

( 111 ) 1.139.738

( 546 ) БАБАЕВСКАЯ БЕЛОЧКА

( 511 ) 30

( 580 ) 2012.12.20.

( 450 ) GAZ 49/2012

---

( 111 ) 1.139.781

( 541 ) SNIEZKA CLASSIC

( 511 ) 2

( 580 ) 2012.12.20.

( 450 ) GAZ 49/2012

---

( 111 ) 1.139.782

---



( 546 )  **motorismo**  
MOTORCYCLE MANAGEMENT

( 511 ) 35

( 580 ) 2012.12.20.

( 450 ) GAZ 49/2012

---

( 111 ) 1.139.819

( 546 ) 

( 511 ) 25

( 580 ) 2012.12.20.

( 450 ) GAZ 49/2012

---

( 111 ) 1.139.886

( 546 ) **DRAGON**  
**ДРАКОН**

( 511 ) 32-33

( 580 ) 2012.12.20.

( 450 ) GAZ 49/2012

---

( 111 ) 1.139.906

( 546 ) 

**FUSS**  
**WOHL**

( 511 ) 3, 5-6, 8, 10, 21, 25

( 580 ) 2012.12.20.

( 450 ) GAZ 49/2012

---

( 111 ) 1.139.921

( 541 ) **TITANIA**

( 511 ) 6, 19, 37

( 580 ) 2012.12.20.

( 450 ) GAZ 49/2012

---

( 111 ) 1.139.930

( 546 ) 



( 511 ) 7

( 580 ) 2012.12.20.

( 450 ) GAZ 49/2012

---

( 111 ) 1.139.937

( 546 ) 

**RETLUX**

( 511 ) 8-9, 11  
( 580 ) 2012.12.20.  
( 450 ) GAZ 49/2012

---

( 111 ) **1.139.938**

( 546 )



( 511 ) 5, 9-10  
( 580 ) 2012.12.20.  
( 450 ) GAZ 49/2012

---

( 111 ) **1.139.946**

( 541 ) **buddy toys**

( 511 ) 9, 16, 28  
( 580 ) 2012.12.20.  
( 450 ) GAZ 49/2012

---

( 111 ) **1.139.947**

( 541 ) **PARKETTATTOO**

( 511 ) 19, 37, 40  
( 580 ) 2012.12.20.  
( 450 ) GAZ 49/2012

---

( 111 ) **1.140.032**

( 541 ) **Hüttenzauber**

( 511 ) 3, 5, 16  
( 580 ) 2012.12.20.  
( 450 ) GAZ 49/2012

---

( 111 ) **1.140.079**

( 541 ) **SMART LUDWIG**

( 511 ) 8, 11, 16, 18, 20-21, 24, 26-28, 35  
( 580 ) 2012.12.20.  
( 450 ) GAZ 49/2012

---

( 111 ) **1.140.093**

( 546 )



( 511 ) 3, 5, 30, 32, 35, 44  
( 580 ) 2012.12.20.  
( 450 ) GAZ 49/2012

---

( 111 ) **1.140.169**

( 546 )



( 511 ) 9

---

( 580 ) 2012.12.20.

( 450 ) GAZ 49/2012

---

( 111 ) 1.140.199

( 546 )



( 511 ) 5, 30, 39

( 580 ) 2012.12.20.

( 450 ) GAZ 49/2012

---

( 111 ) 1.140.200

( 546 )



( 511 ) 5, 30, 39

( 580 ) 2012.12.20.

( 450 ) GAZ 49/2012

---

( 111 ) 1.140.240

( 546 )



( 511 ) 30

( 580 ) 2012.12.20.

( 450 ) GAZ 49/2012

---

( 111 ) 1.140.269

( 541 ) XENDROS

( 511 ) 5

( 580 ) 2012.12.20.

( 450 ) GAZ 49/2012

---

( 111 ) 1.140.270

( 541 ) RALONDROS

( 511 ) 5

( 580 ) 2012.12.20.

( 450 ) GAZ 49/2012

---

( 111 ) 1.140.271

( 541 ) STRODROS

( 511 ) 5

( 580 ) 2012.12.20.

( 450 ) GAZ 49/2012

---

( 111 ) 1.140.278

---

**( 541 ) CaptureSMB**

( 511 ) 9, 11

( 580 ) 2012.12.20.

( 450 ) GAZ 49/2012

---

**( 111 ) 1.140.308**

**( 541 ) caribic pizza**

( 511 ) 29-30, 32, 43

( 580 ) 2012.12.20.

( 450 ) GAZ 49/2012

---

**( 111 ) 1.140.309**

**( 541 ) caribic pizza cut**

( 511 ) 29-30, 32, 43

( 580 ) 2012.12.20.

( 450 ) GAZ 49/2012

---

**( 111 ) 1.140.310**

**( 541 ) Ice point by caribic**

( 511 ) 29-30, 32, 43

( 580 ) 2012.12.20.

( 450 ) GAZ 49/2012

---

**( 111 ) 1.140.311**

**( 541 ) REQUIROL**

( 511 ) 5

( 580 ) 2012.12.20.

( 450 ) GAZ 49/2012

---

**( 111 ) 1.140.343**

**( 541 ) OREGANOL**

( 511 ) 5

( 580 ) 2012.12.20.

( 450 ) GAZ 49/2012

---

**( 111 ) 1.140.549**

**( 541 ) RELEASE YOUR POTENTIAL**

( 511 ) 38

( 580 ) 2012.12.27.

( 450 ) GAZ 50/2012

---

**( 111 ) 1.140.550**

**( 541 ) ABSOLUT AMBER**

( 511 ) 33

( 580 ) 2012.12.27.

( 450 ) GAZ 50/2012

---

**( 111 ) 1.140.571**

**( 541 ) ROADMAN**

---

( 511 ) 9, 11-12  
( 580 ) 2012.12.27.  
( 450 ) GAZ 50/2012

---

( 111 ) **1.140.599**  
( 541 ) **PINTEREST**  
( 511 ) 9, 35, 38, 42, 45  
( 580 ) 2012.12.27.  
( 450 ) GAZ 50/2012

---

( 111 ) **1.140.681**  
( 541 ) **ELATUR**  
( 511 ) 1, 17, 20  
( 580 ) 2012.12.27.  
( 450 ) GAZ 50/2012

---

( 111 ) **1.140.683**  
( 546 ) **SIGMA**  
( 511 ) 9  
( 580 ) 2012.12.27.  
( 450 ) GAZ 50/2012

---

( 111 ) **1.140.723**  
( 541 ) **ORIFLAME SMARTY SUSIE**  
( 511 ) 3  
( 580 ) 2012.12.27.  
( 450 ) GAZ 50/2012

---

( 111 ) **1.140.724**  
( 541 ) **ORIFLAME POWER MUSK**  
( 511 ) 3  
( 580 ) 2012.12.27.  
( 450 ) GAZ 50/2012

---

( 111 ) **1.140.778**  
( 541 ) **ICONE**  
( 511 ) 9  
( 580 ) 2012.12.27.  
( 450 ) GAZ 50/2012

---

( 111 ) **1.140.838**  
( 541 ) **vlieskomfort**  
( 511 ) 24  
( 580 ) 2012.12.27.  
( 450 ) GAZ 50/2012

---

( 111 ) **1.140.839**  
( 541 ) **matosil**  
( 511 ) 5

---

( 580 ) 2012.12.27.

( 450 ) GAZ 50/2012

---

**( 111 ) 1.140.854**

**( 546 )**



( 511 ) 12, 35, 37, 39-40, 42

( 580 ) 2012.12.27.

( 450 ) GAZ 50/2012

---

**( 111 ) 1.140.878**

**( 546 )**



( 511 ) 5, 30, 39

( 580 ) 2012.12.27.

( 450 ) GAZ 50/2012

---

**( 111 ) 1.140.908**

**( 546 )**



( 511 ) 11

( 580 ) 2012.12.27.

( 450 ) GAZ 50/2012

---

**( 111 ) 1.141.018**

**( 541 ) PLATINIUM**

( 511 ) 2

( 580 ) 2012.12.27.

( 450 ) GAZ 50/2012

---

**( 111 ) 1.141.033**

**( 541 ) ORO DEL MAROCCO**

( 511 ) 3

( 580 ) 2012.12.27.

( 450 ) GAZ 50/2012

---

**( 111 ) 1.141.051**

( 546 )



( 511 ) 30

( 580 ) 2012.12.27.

( 450 ) GAZ 50/2012

---

( 111 ) 1.141.052

( 546 )



( 511 ) 30

( 580 ) 2012.12.27.

( 450 ) GAZ 50/2012

---

( 111 ) 1.141.088

( 541 ) JEADV

( 511 ) 16, 41

( 580 ) 2012.12.27.

( 450 ) GAZ 50/2012

---

( 111 ) 1.141.119

( 546 )



( 511 ) 35, 37, 39

( 580 ) 2012.12.27.

( 450 ) GAZ 50/2012

---

( 111 ) 1.141.120

( 546 )



( 511 ) 35, 37, 39

( 580 ) 2012.12.27.

( 450 ) GAZ 50/2012

---

( 111 ) 1.141.121

( 546 )



( 511 ) 35, 37, 39

( 580 ) 2012.12.27.

( 450 ) GAZ 50/2012

---

( 111 ) 1.141.122

( 546 ) 

( 511 ) 35, 37, 39

( 580 ) 2012.12.27.

( 450 ) GAZ 50/2012

---

( 111 ) 1.141.211

( 541 ) REDMOND

( 511 ) 7, 9, 11

( 580 ) 2012.12.27.

( 450 ) GAZ 50/2012

---

( 111 ) 1.141.215

( 546 )



( 511 ) 29, 43

( 580 ) 2012.12.27.

( 450 ) GAZ 50/2012

---

( 111 ) 1.141.217

( 541 ) PROCOOK

( 511 ) 8, 21

---



( 580 ) 2012.12.27.

( 450 ) GAZ 50/2012

---

( 111 ) 1.141.254

( 546 ) 

( 511 ) 9

( 580 ) 2012.12.27.

( 450 ) GAZ 50/2012

---

( 111 ) 1.141.271

( 541 ) ETIHAD

( 511 ) 35, 39

( 580 ) 2012.12.27.

( 450 ) GAZ 50/2012

---

( 111 ) 1.141.286

( 546 ) 

( 511 ) 5, 10, 30, 35

( 580 ) 2012.12.27.

( 450 ) GAZ 50/2012

---

( 111 ) 1.141.288

( 541 ) TwicePower

( 511 ) 12, 17

( 580 ) 2012.12.27.

( 450 ) GAZ 50/2012

---

( 111 ) 1.141.316

( 546 ) 

( 511 ) 30, 32

( 580 ) 2012.12.27.

( 450 ) GAZ 50/2012

---

( 111 ) 1.141.323

( 541 ) Denim Island

( 511 ) 35

( 580 ) 2012.12.27.

( 450 ) GAZ 50/2012

---

( 111 ) 1.141.413

( 546 ) 

( 511 ) 29-30, 33

( 580 ) 2012.12.27.

( 450 ) GAZ 50/2012

---

( 111 ) 1.141.422

( 546 )  Šnieżka



( 511 ) 2

( 580 ) 2012.12.27.

( 450 ) GAZ 50/2012

---

( 111 ) 1.141.450

( 541 ) LIZALÚ

( 511 ) 25, 35

( 580 ) 2012.12.27.

( 450 ) GAZ 50/2012

---

( 111 ) 1.141.498

( 546 )  THE RED  
BULLETIN

( 511 ) 35

( 580 ) 2012.12.27.

( 450 ) GAZ 50/2012

---

( 111 ) 1.141.501

( 541 ) ACCENTA

( 511 ) 9, 35, 41

( 580 ) 2012.12.27.

( 450 ) GAZ 50/2012

---

( 111 ) 1.141.579

( 541 ) SAUBERMACHER

( 511 ) 35, 37, 39-40, 42

( 580 ) 2012.12.27.

( 450 ) GAZ 50/2012

---

( 111 ) 544.974A

( 541 ) MOTIVELL

( 511 ) 5

( 580 ) 2012.12.27.

( 450 ) GAZ 50/2012

---

A rovat 85 darab közlést tartalmaz.

**Bejegyzések a kiegészítő lajstromba**  
**Védjegybejelentések magyarországi oltalmának elismerése**

---

**( 111 ) 1.123.112**

( 151 ) 2013.02.28.

---

A rovat 1 darab közlést tartalmaz.

**INTÉZMÉNYI KÖZLEMÉNYEK****Hirdetményi úton történő kézbesítés**

---

A döntés ügyszáma és az intézkedés száma:	<b>A 37 7304 / 6</b>
A döntés tárgya:	Felhívás hiánypótlásra
A címzett(ek) neve(i) és utolsó ismert címe:	ALFA WASSERMANN HUNGARY Kft., H-1066 Budapest, Zichy Jenő u. 4 (HU)
A döntés ügyszáma és az intézkedés száma:	<b>A 37 7304 / 7</b>
A döntés tárgya:	Felhívás hiánypótlásra
A címzett(ek) neve(i) és utolsó ismert címe:	ALFA WASSERMANN HUNGARY Kft., H-1066 Budapest, Zichy Jenő u. 4 (HU)

---

A döntés ügyszáma és az intézkedés száma:	<b>A 93 2819 / 12</b>
A döntés tárgya:	Eljárás megszüntetése
A címzett(ek) neve(i) és utolsó ismert címe:	Strathmann Biotech GmbH, Hannover, D-30625 Feodor-Lynen-Strasse 5 (DE)

---

A döntés ügyszáma és az intézkedés száma:	<b>E 04 769081 / 7</b>
A döntés tárgya:	Szabadalmi oltalom megszűnése díjfizetés elmulasztása miatt
A címzett(ek) neve(i) és utolsó ismert címe:	HÁRSING, László, Gábor, H-1071 Budapest, Dembinszky ut 8. (HU) SZABÓ, Géza, H-1054 Budapest, Hold utca 25. (HU) SZÜCS, Gyula, H-1042 Budapest, Liszt Ferenc utca 19. (HU) VÉGH, Miklós, H-1068 Budapest, Szondy utca 89. (HU)

---

A döntés ügyszáma és az intézkedés száma:	<b>M 02 02306 / 5</b>
A döntés tárgya:	Kérelem elutasítása
A címzett(ek) neve(i) és utolsó ismert címe:	APIS Irodaszer Kereskedelmi és Szolgáltató Kft., Budapest, 1044 Óradna u. 5. (HU)

---

A döntés ügyszáma és az intézkedés száma:	<b>M 02 02309 / 5</b>
A döntés tárgya:	Kérelem elutasítása
A címzett(ek) neve(i) és utolsó ismert címe:	APIS Irodaszer Kereskedelmi és Szolgáltató Kft., Budapest, 1044 Óradna u. 5. (HU)

---

A döntés ügyszáma és az intézkedés száma:	<b>M 02 02453 / 5</b>
A döntés tárgya:	Kérelem elutasítása
A címzett(ek) neve(i) és utolsó ismert címe:	APIS Irodaszer Kereskedelmi és Szolgáltató Kft., Budapest, 1044 Óradna u. 5. (HU)

---

A döntés ügyszáma és az intézkedés száma:	<b>M 02 02455 / 5</b>
A döntés tárgya:	Kérelem elutasítása
A címzett(ek) neve(i) és utolsó ismert címe:	APIS Irodaszer Kereskedelmi és Szolgáltató Kft., Budapest, 1044 Óradna u. 5. (HU)

---

A döntés ügyszáma és az intézkedés száma:	<b>M 02 02793 / 4</b>
A döntés tárgya:	Felhívás hiánypótlásra
A címzett(ek) neve(i) és utolsó ismert címe:	MyFILM Filmprodukciós Kft., Budapest, 1136 Hollán Ernő u. 10. (HU)

---

---

A döntés ügyszáma és az intézkedés száma:	<b>M 02 02804 / 9</b>
A döntés tárgya:	Felhívás hiánypótlásra
A címzett(ek) neve(i) és utolsó ismert címe:	Genodin Kft., Budapest, 1212 Dunadűlő út 5/a (HU)

---

A döntés ügyszáma és az intézkedés száma:	<b>M 02 05079 / 5</b>
A döntés tárgya:	Képviselőlet megszűnésének tudomásulvétele
A címzett(ek) neve(i) és utolsó ismert címe:	Corvinum Borászati, Befektetési és Kereskedelmi Rt., Budapest, 1223 Dézsmaház u. 19/a (HU)

---

A döntés ügyszáma és az intézkedés száma:	<b>M 02 05080 / 5</b>
A döntés tárgya:	Képviselőlet megszűnésének tudomásulvétele
A címzett(ek) neve(i) és utolsó ismert címe:	Corvinum Borászati, Befektetési és Kereskedelmi Rt., Budapest, 1223 Dézsmaház u. 19/a (HU)

---

A döntés ügyszáma és az intézkedés száma:	<b>M 03 00391 / 5</b>
A döntés tárgya:	Képviselőletváltás tudomásulvétele
A címzett(ek) neve(i) és utolsó ismert címe:	Asbóth Domokos, Dr. Asbóth, Dr. Biczai & Társa Ügyvédi és Szabadalmi Iroda, Budapest, 1013 Váralja u. 3. (HU)

---

A döntés ügyszáma és az intézkedés száma:	<b>M 08 00971 / 17</b>
A döntés tárgya:	Jogutódlás tudomásulvétele
A címzett(ek) neve(i) és utolsó ismert címe:	Miklósi Zsolt, Komárno, 94501 Topolová u.3068/7 (SK)

---

A döntés ügyszáma és az intézkedés száma:	<b>M 11 02759 / 34</b>
A döntés tárgya:	Tárgyalás kitűzése felszólalás tárgyában
A címzett(ek) neve(i) és utolsó ismert címe:	Bérczes László, Bérczes Ügyvédi Iroda, Taliándörögd, 8295 Petőfi u. 2. (HU)

---

A döntés ügyszáma és az intézkedés száma:	<b>M 11 03704 / 8</b>
A döntés tárgya:	Védjegybejelentés részbeni elutasítása
A címzett(ek) neve(i) és utolsó ismert címe:	Használatú Informatikai Kft., Győr, 9021 Újlak u. 4/a (HU)

---

A döntés ügyszáma és az intézkedés száma:	<b>M 12 02630 / 7</b>
A döntés tárgya:	Védjegybejelentés visszavontnak tekintése
A címzett(ek) neve(i) és utolsó ismert címe:	Bio Forum S.A., Heraklion-Skalani, 71500 Kampos Skalaniu (GR)

---

A döntés ügyszáma és az intézkedés száma:	<b>M 12 03199 / 10</b>
A döntés tárgya:	Védjegybejelentés visszavontnak tekintése
A címzett(ek) neve(i) és utolsó ismert címe:	Szvittek Attila Imre, Budapest, 1148 Padlízán u. 5. fsz. 2. (HU)

---

A döntés ügyszáma és az intézkedés száma:	<b>M 12 03580 / 15</b>
A döntés tárgya:	A felszólalás megküldése és felhívás nyilatkozattételre felszólalás tárgyában
A címzett(ek) neve(i) és utolsó ismert címe:	Wáberer Hungária Biztosító Zrt., dr. Oláh György vezető jogtanácsos, Budapest, 1211 Szállító u. 4. (HU)

---

A döntés ügyszáma és az intézkedés száma:	<b>M 12 04200 / 4</b>
A döntés tárgya:	Felhívás nyilatkozattételre
A címzett(ek) neve(i) és utolsó ismert címe:	Vitál Márton, Budapest, 1025 Szépvölgyi út 144. (HU)

---

---

A döntés ügyszáma és az intézkedés száma:	<b>M 12 04346 / 4</b>
A döntés tárgya:	Védjegybejelentés visszavontnak tekintése
A címzett(ek) neve(i) és utolsó ismert címe:	Bálint Andrea, Budapest, 1139 Váci út 99. (HU)

---

A döntés ügyszáma és az intézkedés száma:	<b>M 12 04401 / 4</b>
A döntés tárgya:	Védjegybejelentés visszavontnak tekintése
A címzett(ek) neve(i) és utolsó ismert címe:	Gerendás Tamás, Budapest, 1161 Sajtó u. 5. (HU)

---

A döntés ügyszáma és az intézkedés száma:	<b>M 92 04820 / 8</b>
A döntés tárgya:	Képviselő megszűnésének tudomásulvétele
A címzett(ek) neve(i) és utolsó ismert címe:	Corvinum Borászati, Befektetési és Kereskedelmi Rt., Budapest, 1133 Kárpát u. 1/b (HU)

---

A döntés ügyszáma és az intézkedés száma:	<b>M 99 02001 / 8</b>
A döntés tárgya:	Felhívás hiánypótlásra
A címzett(ek) neve(i) és utolsó ismert címe:	PONTON Kft., Budapest, 1052 Haris-köz 1/a. (HU)
A döntés ügyszáma és az intézkedés száma:	<b>M 99 02001 / 9</b>
A döntés tárgya:	Felhívás igazgatási szolgáltatási díj megfizetésére
A címzett(ek) neve(i) és utolsó ismert címe:	PONTON Kft., Budapest, 1052 Haris-köz 1/a. (HU)

---

A döntés ügyszáma és az intézkedés száma:	<b>P 03 00759 / 20</b>
A döntés tárgya:	Végleges szabadalmi oltalom megszűnése díjfizetés elmulasztása miatt
A címzett(ek) neve(i) és utolsó ismert címe:	Ficsor István, Diósd, 2049 Szabadság u. 8. (HU)

---

A döntés ügyszáma és az intézkedés száma:	<b>P 03 01669 / 17</b>
A döntés tárgya:	Végleges szabadalmi oltalom megszűnése díjfizetés elmulasztása miatt
A címzett(ek) neve(i) és utolsó ismert címe:	Ficsor István, Diósd, 2049 Gárdonyi G. u. 26. (HU)

---

A döntés ügyszáma és az intézkedés száma:	<b>P 03 02150 / 18</b>
A döntés tárgya:	Végleges szabadalmi oltalom megszűnése díjfizetés elmulasztása miatt
A címzett(ek) neve(i) és utolsó ismert címe:	Ficsor István, Diósd, 2049 Gárdonyi G. u. 26. (HU)

---

A döntés ügyszáma és az intézkedés száma:	<b>P 06 00599 / 12</b>
A döntés tárgya:	Ideiglenes szabadalmi oltalom megszűnése díjfizetés elmulasztása miatt
A címzett(ek) neve(i) és utolsó ismert címe:	Sándor György, Budapest, 1047 Labdarúgó u. 55. (HU)

---

A döntés ügyszáma és az intézkedés száma:	<b>P 07 00603 / 18</b>
A döntés tárgya:	Felhívás igazgatási szolgáltatási díj megfizetésére
A címzett(ek) neve(i) és utolsó ismert címe:	Pásztor Ervin, Budapest, 1116 Fehérvári u. 130 (HU)

---

A döntés ügyszáma és az intézkedés száma:	<b>P 08 00452 / 15</b>
A döntés tárgya:	Ideiglenes szabadalmi oltalom megszűnése díjfizetés elmulasztása miatt
A címzett(ek) neve(i) és utolsó ismert címe:	Darvai István, Felsőtárkány, 3324 Bocskai u. 17. (HU)

---

## Hirdetményi úton történő kézbesítés

---

A döntés ügyszáma és az intézkedés száma:	<b>P 09 00644 / 12</b>
A döntés tárgya:	Felhívás igazgatási szolgáltatási díj megfizetésére
A címzett(ek) neve(i) és utolsó ismert címe:	Pásztor Ervin, Budapest, 1116 Fehérvári u. 130 (HU)

---

A döntés ügyszáma és az intézkedés száma:	<b>P 10 00528 / 10</b>
A döntés tárgya:	Ideiglenes szabadalmi oltalom megszűnése díjfizetés elmulasztása miatt
A címzett(ek) neve(i) és utolsó ismert címe:	Farkas György Géza, Budapest, 1131 Madridi u. 7. (HU)

---

A döntés ügyszáma és az intézkedés száma:	<b>P 10 00655 / 10</b>
A döntés tárgya:	Ideiglenes szabadalmi oltalom megszűnése díjfizetés elmulasztása miatt
A címzett(ek) neve(i) és utolsó ismert címe:	Farkas György Géza, Budapest, 1131 Madridi u. 7. (HU)

---

A döntés ügyszáma és az intézkedés száma:	<b>P 11 00529 / 15</b>
A döntés tárgya:	Felhívás igazgatási szolgáltatási díj megfizetésére
A címzett(ek) neve(i) és utolsó ismert címe:	Pásztor Ervin, Budapest, 1116 Fehérvári u. 130 (HU)

---

A döntés ügyszáma és az intézkedés száma:	<b>P 11 00698 / 4</b>
A döntés tárgya:	Felhívás hiánypótlásra
A címzett(ek) neve(i) és utolsó ismert címe:	Bakir Nihat, Bagcilar, Istanbul, Feyzigakmak Mahallesi 11. Sokak No 30 Dayre 2. (TR)

---

A döntés ügyszáma és az intézkedés száma:	<b>P 12 00347 / 4</b>
A döntés tárgya:	Felhívás hiánypótlásra
A címzett(ek) neve(i) és utolsó ismert címe:	ECO Clean System Kft., Budapest, 1149 Pillangó út 30. (HU)

---

A döntés ügyszáma és az intézkedés száma:	<b>U 07 00117 / 24</b>
A döntés tárgya:	Használati mintaoltalom megszűnése díjfizetés elmulasztása miatt
A címzett(ek) neve(i) és utolsó ismert címe:	Kiss Anna, Budapest, 1123 Avar u. 23/b (HU) Marinov Helga, Szentendre, 2000 Széchenyi tér 32. (HU) Mayer Richárd, Visegrád, 2025 Széchenyi út 5. (HU)

---

A rovat 38 darab közlést tartalmaz.

---

SZABADALMI KÖZLÖNY ÉS VÉDJEGYÉRTESÍTŐ

a Szellemi Tulajdon Nemzeti Hivatalának hivatalos lapja

---

Webcím: <http://www.sztnh.gov.hu/kiadv/szkv/>

Felelős kiadó: dr. Bendzsel Miklós

Szerkesztőség: Szellemi Tulajdon Nemzeti Hivatala  
1054 Budapest, Garibaldi u. 2.

Telefon: (1) 312 4400

Levélcím: Pf. 552, 1374

E-mail: [sztnh@hipo.gov.hu](mailto:sztnh@hipo.gov.hu)

<http://www.sztnh.gov.hu>

Felelős vezető: Szabó Richárd

Telefon: (1) 474 5761

---

HU ISSN 1588–0974

---