



# SZABADALMI KÖZLÖNY ÉS VÉDJEGYÉRTESÍTŐ

A SZELLEMI TULAJDON NEMZETI HIVATALÁNAK  
HIVATALOS LAPJA

117. ÉVFOLYAM 20. SZÁM

2012. OKTÓBER 29.

## TARTALOM

A hatósági közlemények rovataiban alkalmazott kódok és rendezési elvek . . . . .	78
A Szellemi Tulajdon Nemzeti Hivatala elnökének 5/2012. (X. 9.) SZTNH közleménye . . . . .	81
Nemzetközi tájékoztatás . . . . .	82
Szabadalmi közlemények . . . . .	P607–P656
Európai szabadalmi közlemények . . . . .	E761–E818
Kiegészítő oltalmi tanúsítványra vonatkozó közlemények . . . . .	S25–S29
Növényfajta-oltalmi közlemények . . . . .	F20
Használati minta közlemények . . . . .	U113–U119
Formatervezési minta közlemények . . . . .	D79–D93
Nemzeti védjegyközlemények . . . . .	M2038–M2150
Nemzetközi védjegyközlemények . . . . .	W385–W412
Intézményi közlemények . . . . .	H42–H45

## A hatósági közlemények rovataiban alkalmazott kódok és rendezési elvek

<b>Az iparjogvédelmi dokumentumokat kibocsátó egyes országokat és egyes nemzetközi szervezeteket azonosító kódok (a WIPO 3. szabványa szerint)</b>			
AD	Andorra	DJ	Dzsibuti
AE	Egyesült Arab Emirátusok	DK	Dánia
AF	Afganisztán	DM	Dominikai Közösség
AG	Antigua és Barbuda	DO	Dominikai Köztársaság
AI	Anguilla	DZ	Algéria
AL	Albánia	EA	Eurázsiai Szabadalmi Szervezet (EAPO)
AM	Örményország	EC	Ecuador
AN	Holland Antillák	EE	Észtország
AO	Angola	EG	Egyiptom
AP	Afrikai Országok Iparjogvédelmi Szervezete (ARIPO)	EH	Nyugat-Szahara
AR	Argentína	EM	Belső Piaci Harmonizációs Hivatal (védjegy és ipari minta) (OHIM)
AT	Ausztria	EP	Európai Szabadalmi Hivatal (EPO)
AU	Ausztrália	ER	Eritrea
AW	Aruba	ES	Spanyolország
AZ	Azerbajdzsán	ET	Etiópia
BA	Bosznia-Hercegovina	FI	Finnország
BB	Barbados	FJ	Fidzsi-szigetek
BD	Banglades	FK	Falkland-szigetek (Malvin-szigetek)
BE	Belgium	FO	Farøer-szigetek
BF	Burkina Faso	FR	Franciaország
BG	Bulgária	GA	Gabon
BH	Bahrein	GB	Nagy-Britannia
BI	Burundi	GC	Az Öböl menti Arab Államok Együttműködési Tanácsának Szabadalmi Hivatala (GCC)
BJ	Benin	GD	Grenada
BM	Bermuda	GE	Grúzia
BN	Brunei	GG	Guernsey
BO	Bolívia	GH	Ghána
BR	Brazília	GI	Gibraltár
BS	Bahama-szigetek	GL	Grönland
BT	Bhután	GM	Gambia
BV	Bouvet-sziget	GN	Guinea
BW	Botswana	GQ	Egyenlítői-Guinea
BX	Benelux Szellemi Tulajdonvédelmi Hivatal (BOIP)	GR	Görögország
BY	Belorusszia	GS	Dél-Georgia és a Dél-Sandwich-szigetek
BZ	Belize	GT	Guatemala
CA	Kanada	GW	Bissau-Guinea
CD	Kongói Demokratikus Köztársaság	GY	Guyana
CF	Közép-afrikai Köztársaság	HK	Hongkongi Különleges Igazgatású Terület
CG	Kongó	HN	Honduras
CH	Svájc	HR	Horvátország
CI	Elefántcsontpart	HT	Haiti
CK	Cook-szigetek	HU	Magyarország
CL	Chile	IB	A Szellemi Tulajdon Világszervezetének (WIPO) Nemzetközi Irodája
CM	Kamerun	ID	Indonézia
CN	Kína	IE	Írország
CO	Kolumbia	IL	Izrael
CR	Costa Rica	IM	Man-sziget
CU	Kuba	IN	India
CV	Zöld-foki Köztársaság	IQ	Irak
CY	Ciprus	IR	Iráni Iszlám Köztársaság
CZ	Cseh Köztársaság	IS	Izland
DE	Németország	IT	Olaszország
		JE	Jersey
		JM	Jamaica
		JO	Jordánia
		JP	Japán
		KE	Kenya
		KG	Kirgizisztán
		KH	Kambodzsza
		KI	Kiribati
		KM	Comore-szigetek
		KN	Saint Christopher és Nevis
		KP	Koreai Népi Demokratikus Köztársaság
		KR	Koreai Köztársaság
		KW	Kuvait
		KY	Kajmán-szigetek
		KZ	Kazahsztán
		LA	Laoszi Népi Demokratikus Köztársaság
		LB	Libanon
		LC	Saint Lucia
		LI	Liechtenstein
		LK	Srí Lanka
		LR	Libéria
		LS	Lesotho
		LT	Litvánia
		LU	Luxemburg
		LV	Lettország
		LY	Líbia
		MA	Marokkó
		MC	Monaco
		MD	Moldovai Köztársaság
		ME	Montenegró
		MG	Madagaszkár
		MK	Macedón Köztársaság
		ML	Mali
		MM	Mianmar
		MN	Mongólia
		MO	Makao
		MP	Észak-Marina-szigetek
		MR	Mauritánia
		MS	Montserrat
		MT	Málta
		MU	Mauritius
		MV	Maldív-szigetek
		MW	Malawi
		MX	Mexikó
		MY	Malajzia
		MZ	Mozambik
		NA	Namíbia
		NE	Niger
		NG	Nigéria
		NI	Nicaragua
		NL	Hollandia
		NO	Norvégia
		NP	Nepál
		NR	Nauru
		NZ	Új-Zéland
		OA	Szellemi Tulajdon Afrikai Szervezete (OAPI)
		OM	Omán
		PA	Panama

PE	Peru			(67)	származtatást megalapozó irat adatai
PG	Pápua Új-Guinea			(68)	az alapszabadalom lajstromszáma
PH	Fülöp-szigetek			(70)	A jogosult, a feltaláló és a képviselő adatai
PK	Pakisztán			(71)	bejelentő
PL	Lengyelország			(72)	feltaláló, szerző, nemesítő
PT	Portugália			(73)	szabadalmas, jogosult
PW	Palau			(74)	képviselő
PY	Paraguay			(80)	A Budapesti Szerződés és a Szabadalmi Együttműködési Szerződés szerinti adatok
QA	Katar	(10)	Lajstromozási és közzétételi adatok	(83)	a mikroorganizmus törzs (biológiai anyag) letétbe helyezésének adatai
QZ	Közösségi Fajtaoltalmi Hivatal (CPVO)	(11)	a dokumentum száma: szabadalmi és növényfajta-oltalmi rovatokban közzétételi szám vagy lajstromszám; használati minta és formatervezési minta rovatokban lajstromszám; a megadott szabadalmak, a megadott növényfajta-oltalmak, a megadott használati minta oltalmak és a megadott formatervezési mintaoltalmak rovatokban a lajstromszámhoz kapcsolt dátum a megadó határozat kelte	(84)	szekvencialista, illetve táblázat
RO	Románia	(13)	a publikáció fajtája a WIPO 16. szabványa szerint	(86)	a nemzetközi (PCT) bejelentés száma
RS	Szerbia	(20)	Bejelentési adatok	(87)	a nemzetközi (PCT) bejelentés közzétételi száma
RU	Oroszországi Föderáció	(21)	a bejelentés ügyszáma	(90)	Az Európai Szabadalmi Egyezmény szerinti adatok, valamint a kiegészítő oltalmi tanúsítványra vonatkozó adatok
RU	Oroszországi Föderáció	(22)	a bejelentés napja	(92)	a termék első magyarországi forgalomba hozatali engedélyének száma és kelte, valamint az engedélyezett termék neve
RW	Ruanda	(23)	a kiállítási elsőbbség vagy kedvezmény, illetve a módosítási elsőbbség napja	(93)	a termék első közösségi forgalomba hozatali engedélyének száma és kelte
SA	Szaúd-Arábia	(24)	a tanúsítvány oltalmi idejének kezdete	(94)	a tanúsítvány oltalmi idejének lejártja
SB	Salamon-szigetek	(30)	Unió elsőbbség adatai, illetve UPOV Egyezmény szerinti elsőbbség adatai	(95)	a kiegészítő oltalmi tanúsítvány címe (a termék megnevezése) és a termék típusa
SC	Seychelle-szigetek	(40)	A közzététel napja	(96)	az európai (EP) bejelentés adatai
SD	Szudán	(50)	Műszaki adatok	(97)	az európai (EP) bejelentés közzétételi adatai; az európai szabadalom megadásának az Európai Szabadalmi Közlönyben történt meghirdetési adatai
SE	Svédország	(51)	Nemzetközi Szabadalmi Osztályozás (szabadalmi, illetve használati minta rovatokban); Locarnói Megállapodás szerinti osztályozás (formatervezési minta rovatokban)		
SG	Szingapúr	(53)	növényfajta fajtaneve		
SH	Szent Ilona	(54)	a találmány, illetve a szabadalom címe, a növényfajta fajneve, latin neve, a használati minta címe, a formatervezési minta megnevezése		
SI	Szlovénia	(55)	a növényfajta fényképe, illetve a formatervezési minta fényképe vagy rajza	A	1996. január 1-je előtti bejelentési nappal rendelkező szabadalmi bejelentések közzététele, illetve közzététel nélkül megadott szabadalmak meghirdetése
SK	Szlovákia	(57)	szabadalmi rovatokban a kivonat, használati minta rovatokban a főigénypont (a jellemző ábrával)	A1	1996. január 1-je utáni bejelentési nappal rendelkező szabadalmi bejelentések közzététele és tájékoztatás az elvégzett újdonságkutatásról
SL	Sierra Leone	(60)	Összefüggő bejelentések, szabadalmak, kiegészítő oltalmi tanúsítványok, növényfajta-oltalmak, használati minták adatai	A2	1996. január 1-je utáni bejelentési nappal rendelkező szabadalmi bejelentések, növényfajta-oltalmak közzététele
SM	San Marino	(62)	megosztás esetén a korábbi szabadalmi, növényfajta-oltalmi, illetve használati minta bejelentés ügyszáma	A3	Külön tájékoztatás az 1996. január 1-je utáni bejelentési nappal rendelkező szabadalmi bejelentésekben a közzétételt követően elvégzett újdonságkutatásokról
SN	Szenegál	(65)	közzétételi szám (megadott szabadalmakkal kapcsolatban)	B1	Megadott szabadalmak, növényfajta-oltalmak
SO	Szomália	(66)	belső elsőbbség napja	B2	Korlátozott szabadalmak
SR	Suriname			B8	Helyreigazítás a szabadalmi leírások bibliográfiai adataiban
ST	São Tomé és Príncipe				
SV	Salvador				
SY	Szíriai Arab Köztársaság				
SZ	Szvázföld				
TC	Turks- és Caicos-szigetek				
TD	Csád				
TG	Togo				
TH	Thaiföld				
TJ	Tádzsikisztán				
TL	Kelet-Timor				
TM	Türkmenisztán				
TN	Tunézia				
TO	Tonga				
TR	Törökország				
TT	Trinidad és Tobago				
TV	Tuvalu				
TW	Tajvan (Kínai Köztársaság)				
TZ	Tanzániai Egyesült Köztársaság				
UA	Ukrajna				
UG	Uganda				
US	Amerikai Egyesült Államok				
UY	Uruguay				
UZ	Üzbegisztán				
VA	Vatikán				
VC	Saint Vincent és Grenadine				
VE	Venezuela				
VG	Brit Virgin-szigetek				
VN	Vietnam				
VU	Vanuatu				
WO	Szellemi Tulajdon Világszervezete (WIPO) Nemzetközi Irodája				
WS	Szamoa				
XN	Északi Szabadalmi Intézet (NPI)				
YE	Jemen				
ZA	Dél-afrikai Köztársaság				
ZM	Zambia				
ZW	Zimbabwe				

B9	Helyreigazítás a szabadalmi leírásokban	(200) Bejelentési adatok	lajstromozási eljárásban résztvevő bejelentő
T1	Európai szabadalmi bejelentések igénypont fordításának közzététele	(210) a bejelentés ügyszáma	(740) képviselő
T2	Tájékoztatás európai szabadalmak szövege fordításának benyújtásáról	(220) a bejelentés napja	(791) engedélyes
T3	Európai szabadalmi bejelentések igénypontjai fordítás-kijavításának közzététele	(230) a kiállítási elsőbbség adatai	
T4	Európai szabadalmak szövege fordítás-kijavításának közzététele	(300) Uniós elsőbbség adatai	
T5	Tájékoztatás az Európai Szabadalmi Egyezmény szerinti felszólalási eljárásban módosítással fenntartott európai szabadalmak szövege fordításának benyújtásáról	(400) A Nemzetközi Iroda részéről történő közzététel adatai	
T6	Tájékoztatás az Európai Szabadalmi Egyezmény szerinti korlátozási eljárásban módosítással fenntartott európai szabadalmak szövege fordításának benyújtásáról	(450) a Nemzetközi Irodánál a közzétételt tartalmazó lap száma	
T7	Korlátozott európai szabadalom	(500) Egyéb adatok	
T8	Helyreigazítás európai szabadalmak szövege fordításának bibliográfiai adataiban	(511) az árujegyzék vagy a termékjegyzék a Nizzai Megállapodás szerint, adatközlésnél csak az osztályok száma szerepel	
T9	Helyreigazítás európai szabadalmak szövege fordításában	(540) a földrajzi árujelző megnevezése	
		(541) a megjelölés közönséges írásmóddal	
		(546) a megjelölés ábrával, illetve a közönségtől eltérő írásmóddal	
		(551) együttes vagy tanúsító védjegy	
		(554) térbeli megjelölés	
		(555) hologrammegjelölés	
		(556) hangmegjelölés	
		(580) a Nemzetközi Iroda hivatalos lapjában történő közzététel napja	
		(591) szín- vagy színes megjelölés	
		(600) Összefüggő bejelentések, védjegyek adatai	
		(641) megosztás esetén a korábbi bejelentés ügyszáma	
		(646) megosztás esetén a korábbi védjegy lajstromszáma	
		(660) a belső elsőbbség adatai	
		(700) A jogosult, a képviselő és az engedélyes adatai	
		(731) bejelentő	
		(732) védjegyjogosult, a nemzetközi lajstrom szerinti jogosult vagy a	
	<b>Védjegy és földrajzi árujelző adatok azonosítói (INID-kódok a WIPO 60. szabványa szerint)</b>		
(100)	Lajstromozási és megújítási adatok		
(111)	lajstromszám		
(141)	a lajstromozási eljárás és az oltalom megszűnésének napja		
(151)	a lajstromozás napja		
(156)	a megújítás napja		
(180)	a lejárat napja		
			<b>A rovatok rendezési elvei</b>
			A szabadalmi és a használati mintaoltalmi bejelentések, illetve a megadott szabadalmak és használati mintaoltalmak adatai NSZO-szekciónként, a formatervezési mintaoltalmi bejelentések, illetve a megadott formatervezési mintaoltalmak adatai a Locarnói Megállapodás szerinti osztályonként csoportosítva, az első helyen szereplő bejelentők nevének betűrendjében, a növényfajta-oltalmi bejelentések ügyszám szerinti sorrendben jelennek meg.
			Az egyes rovatcímek mellett feltüntetett négyjegyű kódok az adott rovatok tartalmára utalnak a WIPO 17. szabványa szerint.
			A szabadalmi bejelentések közzététele című rovatban a T betűvel kezdődő dokumentumszám az 1996. január 1-je előtti bejelentési nappal rendelkező teljes vizsgálatú, a H betűvel kezdődő dokumentumszám halasztott vizsgálatú szabadalmi bejelentésre utal.
			Kiegészítő oltalmi tanúsítvány iránti bejelentések az ügyszám, a megadott kiegészítő oltalmi tanúsítványok a lajstromszám szerinti sorrendben jelennek meg.
			A védjegy és földrajzi árujelző bejelentések a bejelentők nevének betűrendjében, a lajstromozások lajstromszám szerinti sorrendben jelennek meg.



**A Szellemi Tulajdon Nemzeti Hivatala elnökének 5/2012. (X. 9.) SZTNH közleménye  
a 2012. évi „Magyar Formatervezési Díj” pályázat kiállításán bemutatásra kerülő találmányok, védjegyek,  
formatervezési és használati minták kiállítási kedvezményéről, illetve kiállítási elsőbbségéről**

---

A találmányok szabadalmi oltalmáról szóló 1995. évi XXXIII. törvény 3. §-ának *b)* pontja, a védjegyek és földrajzi árujelzők oltalmáról szóló 1997. évi XI. törvény 53. §-a (1) bekezdésének *c)* pontja, a formatervezési minták oltalmáról szóló 2001. évi XLVIII. törvény 40. §-a (1) bekezdésének *c)* pontja és a használati minták oltalmáról szóló 1991. évi XXXVIII. törvény 36. §-ának (1) bekezdése alapján közlésem, hogy a 2012. október 5. és december 2. között Budapesten megrendezendő 2012. évi „Magyar Formatervezési Díj” pályázat kiállításán bemutatásra kerülő találmányokat, védjegyeket, formatervezési és használati mintákat az említett jogszabályokban meghatározott kiállítási kedvezmény, illetve kiállítási elsőbbség illeti meg.

*Dr. Bendzsel Miklós s. k.,*  
a Szellemi Tulajdon Nemzeti Hivatala elnöke

---

**NEMZETKÖZI TÁJÉKOZTATÁS**

---

**A MIKROORGANIZMUSOK SZABADALMI ELJÁRÁS CÉLJÁBÓL TÖRTÉNŐ  
LETÉTBÉ HELYEZÉSE NEMZETKÖZI ELISMERÉSÉRŐL SZÓLÓ  
BUDAPESTI SZERZŐDÉS**

A Bahreini Királyság csatlakozása

A Bahreini Királyság Kormánya 2012. augusztus 20-án letétbe helyezte csatlakozási okiratát a mikroorganizmusok szabadalmi eljárás céljából történő letétbe helyezésének nemzetközi elismeréséről szóló, Budapesten 1977. április 28-án aláírt, és 1980. szeptember 26-án módosított Budapesti Szerződés vonatkozásában.

A Budapesti Szerződés a Bahreini Királyság tekintetében 2012. november 20-án lép hatályba.

**BUDAPESTI SZERZŐDÉS**
**A MIKROORGANIZMUSOK SZABADALMI ELJÁRÁS CÉLJÁBÓL TÖRTÉNŐ  
LETÉTBÉ HELYEZÉSÉNEK NEMZETKÖZI ELISMERÉSÉRŐL**

Értesítés a Chilei Köztársaság részéről a Collección Chilena de Recursos Genéticos Microbianos (CChRGM) nemzetközi letéteményes szerv díjtáblázatában bekövetkezett változások vonatkozásában.

A Chilei Köztársaság Kormánya 2012. augusztus 27-én tájékoztatta a Szellemi Tulajdon Világszervezetének (World Intellectual Property Organization, WIPO) főigazgatóját a Collección Chilena de Recursos Genéticos Microbianos (CChRGM), a mikroorganizmusok szabadalmi eljárás céljából történő letétbe helyezése nemzetközi elismeréséről szóló, 1977. április 28-án Budapesten aláírt és 1980. szeptember 26-án módosított Budapesti Szerződés szerinti nemzetközi letéteményes szerv díjtáblázatában bekövetkezett változások vonatkozásában.

A Budapesti Szerződés Végrehajtási Szabályzatának 12.2 szabálya (c) pontjának megfelelően az értesítésben szereplő új díjak 2012. október 20-án, azaz a változásnak a Nemzetközi Iroda általi közlését követő harmincadik napon lépnek hatályba.

Díjtáblázat:

	chilei peso (\$CL)
Törzsek tárolása (30 évig)	425 000
Életképességi bizonylat kiállítása	45 000
Minta kiadása	60 000
Tájékoztatás	15 000

Az díjak nem tartalmazzák a Chilén belüli szállítási és egyéb költségeket.

Ez az értesítés olvasható a WIPO honlapján ([www.wipo.int/budapest](http://www.wipo.int/budapest)).

**A VÉDJEGYEK NEMZETKÖZI LAJSTROMOZÁSÁRÓL SZÓLÓ MADRIDI  
MEGÁLLAPODÁSHOZ KAPCSOLÓDÓ JEGYZŐKÖNYV**

**Új-Zéland csatlakozása**

Új-Zéland Kormánya 2012. szeptember 10-én letétbe helyezte csatlakozási okmányát a védjegyek nemzetközi lajstromozásáról szóló Madridi Megállapodáshoz kapcsolódó, Madridban 1989. június 27-én elfogadott, 2006. október 3-án és 2007. november 12-én módosított Jegyzőkönyv vonatkozásában. Az említett okmány mellékletét képezik a következő nyilatkozatok:

– összhangban a Madridi Jegyzőkönyv (1989) 5. cikke (2) bekezdésének *d*) pontjával és a Jegyzőkönyv 5. cikk (2) bekezdése *b*) pontjának megfelelően az oltalom elutasításáról szóló értesítéshez való jog gyakorlásának a Jegyzőkönyv 5. cikke (2) bekezdésének *a*) pontja szerinti egyéves határidejét 18 hónap váltja fel, illetve a Jegyzőkönyv 5. cikk (2) bekezdése *c*) pontjának megfelelően, ha az oltalom elutasítása az oltalom engedélyezése elleni felszólaláson alapulhat, az ilyen elutasítás a 18 hónapos határidő lejáta után közölhető a Nemzetközi Irodával;

– összhangban a Madridi Jegyzőkönyv (1989) 8. cikke (7) bekezdésének *a*) pontjával Új-Zéland, minden nemzetközi lajstromozás tekintetében, amelyikben a Jegyzőkönyv 3ter cikke szerint megemlítik, valamint egy ilyen nemzetközi lajstromozás megújítása tekintetében, a pótdíjakkól és díjkiegészítésekből származó jövedelemrész helyett egyedi díjat kíván kapni; és

– Tokelau alkotmányos jogállásával összhangban és figyelembe véve Új-Zéland Kormányának elkötelezettségét az Egyesült Nemzetek Kartája alapján megalkotott, Tokelau önrendelkezéséről szóló törvényben rögzített, Tokelau önkormányzatának fejlesztése iránt, ez a csatlakozás csak akkor terjed ki Tokelaura is, ha Új-Zéland Kormánya az említett területtel folytatott egyeztetések alapján ilyen érvényű nyilatkozatot helyez el a letéteményesnél.

A Madridi Jegyzőkönyv Új-Zéland tekintetében 2012. december 10-én lép hatályba.

**SZABADALMI KÖZLEMÉNYEK****Szabadalmi bejelentések közzététele****A. SZEKCIÓ - KÖZSZÜKSÉGLETI CIKKEK**

- ( 51 ) **A01K 11/00** (2006.01)  
**A01K 35/00** (2006.01)  
**G09F 3/00** (2006.01)

( 13 ) **A1**

( 21 ) **P 11 00153**

( 22 ) 2011.03.21.

( 71 ) P.S.S. Plusz Kft., 5900 Orosháza, Gyopárosi u. 3. (HU)

( 72 ) dr. Turcsán Zsolt Attila, 5800 Mezőkovácsháza, Fáy u. 46. (HU)

Kreizinger Ferenc, 5900 Orosháza, Kossuth L. u. 14-16. IV/23. (HU)

Gabnai István, 5900 Orosháza, Kazinczy köz 1. III. em. 10. (HU)

Hack István, 5700 Gyula, Tavaszi u. 49. (HU)

( 54 ) **Berendezés és eljárás jelölőeszköznek jelölendő állat testrészére való felhelyezésére, valamint a berendezés révén felhelyezhető jelölőeszköz**

( 74 ) Sári Tamás Gusztáv, DANUBIA Szabadalmi és Jogi Iroda Kft., 1051 Budapest, Bajcsy-Zsilinszky út 16. (HU)

( 57 )

A találmány tárgya berendezés (20) jelölőeszköznek jelölendő állat egy testrészére való felhelyezésére, amely jelölőeszköznek aparésze (2) és anyarésze (3) van, amely aparész (2) fejet és egy, az anyarészbe (3) való behatolásra, és azzal való összekapcsolódásra alkalmasan kialakított szárat foglal magában, valamint a jelölőeszköz információhordozó eszközt tartalmaz, és a berendezés (20) tartalmaz tartóvázat (19); első fejrész (22) és második fejrész (23) magában foglaló felhelyezőfejet (21), amely első fejrész (22) és második fejrész (23) egyike az aparész (2) és másika az anyarész (3) fogadására alkalmasan van kialakítva, és az első és második fejrész (22, 23) egymáshoz képest elmozdíthatóan van a tartóvázon (19) úgy elrendezve, hogy nyitott vég helyzetben a fejrészek (22, 23) által megtartott aparész (2) és anyarész (3) között az állat említett testrészének beillesztésére szolgáló rés van, zárt vég helyzetben pedig az aparész (2) szára az anyarészbe (3) az összekapcsolódást létrehozóan behatol, továbbá a két fejrész (22, 23) legalább egyikének legalább egy része fényáteresztő anyagból van kialakítva; mozgóeszközt (35), amely az első és második fejrésznek (22, 23) a nyitott és a zárt vég helyzetek között egymáshoz képest történő mozgására alkalmasan van kialakítva; világítóeszközt (44), amely az említett fényáteresztő anyagon keresztül a rés felé fény bocsátására alkalmasan van elrendezve. A találmány tárgyát képezi továbbá a berendezés (20) révén felhelyezhető jelölőeszköz, és jelölőeszköz felhelyezésére szolgáló eljárás is.

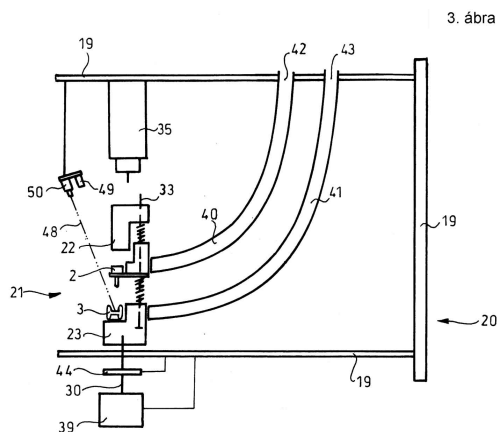

- ( 51 ) **A01K 47/02** (2006.01)  
**A01K 51/00** (2006.01)  
**A01K 55/00** (2006.01)

( 13 ) **A1**

( 21 ) **P 11 00100**

( 22 ) 2011.02.22.

( 71 ) dr. Fendrik Péter, 8897 Söjtör, Deák Ferenc u. 25/a (HU)

( 72 ) dr. Fendrik Péter, 8897 Söjtör, Deák Ferenc u. 25/a (HU)

( 54 ) **Speciálisan kialakított méhészeti kerettípusok mézelő méhek jelentős kártételt okozó betegségeinek leküzdésére, illetve azok megelőzésére**

( 57 )

A bejelentés tárgya osztott méhészeti keret mézelő méhek fiasításos betegségeinek kezelésére biológiai úton vagy kémiai hatóanyagok segítségével. Az osztott méhészeti keret lényege, hogy a keret két, méhviasszal bevont léplapot tartalmaz, amelyek egy lépsejtrétegből álló léppé építhetőek, a léplapok között a keret a középvonalában szétnyitható és ezáltal a méhek biológiai igényeinek megfelelő új méhjáratok képezhetőek, vagy a két léplap közé olyan hordozólap helyezhető, amely kémiai hatóanyagot vagy biológiai csapdát vagy a betegségek kórokozóinak biológiai ellenségeit tartalmazza.

A bejelentés tárgya továbbá fűthető, osztott méhészeti keret mézelő méhek fiasításának megfázásával összefüggő betegségek megelőzésére. A megoldás lényege, hogy a fent ismertetett osztott méhészeti keret léplapjai közé fűthető válaszfal van elhelyezve.

- ( 51 ) **A23L 1/29** (2006.01)  
**A23L 2/38** (2006.01)  
**A61K 33/00** (2006.01)

( 13 ) **A1**

( 21 ) **P 10 00357**

( 22 ) 2010.07.08.

( 71 ) HYD Kutató-Fejlesztő Kft., 1215 Budapest, Deák F. u. 51/a. (HU)

( 72 ) Somlyai Gábor, 1215 Budapest, Deák Ferenc u. 51/a (HU)

( 54 ) **Glükóz transzporterek aktiválására alkalmas gyógyászati és élelmiszeripari termékek**

( 57 )

A találmány tárgya inzulinrezisztencia gyengítésére vagy teljes felfüggesztésére és ezáltal cukorbetegség kezelésére alkalmas gyógyászati és élelmiszeripari készítmények.

A találmány szerinti készítményekre az jellemző, hogy 0,01-135 ppm deutérium-tartalmú vizet és szerves vegyületeket tartalmaznak.

- ( 51 ) **A23L 2/395** (2006.01)  
**A47G 21/18** (2006.01)  
**B65B 9/24** (2006.01)

( 13 ) **A1**

( 21 ) **P 11 00027**

( 22 ) 2011.01.19.

( 71 ) Helmajer Dávid, 2112 Veresegyház, Fácán u. 13. (HU)

( 72 ) Helmajer Dávid, 2112 Veresegyház, Fácán u. 13. (HU)

( 54 ) **Hordozó és/vagy tartó eszköz élelmiszeripari termékek kiszereléséhez, valamint eljárás és berendezés az eszköz előállításához**

( 57 )

Hordozó és/vagy tartó eszköz élelmiszeripari termékek kiszereléséhez. Az eszköz (1) egy üreget (2) tartalmaz, mely üreg (2) egyik végén íves felületű lezárással (3) rendelkezik. Az eszköz (1) - másik - nyitott vége (4) adott



## Szabadalmi bejelentések közzététele

esetben lezárásmentes. Az eszköz (1) egy kiviteli alakja szerint az perforált résszel (5) rendelkezik, az eszköz (1) perforált része (5) és nem perforált része (6) egy közbenső térrésszel (7) van elválasztva.

Az eszközt (1), mely egy üreget (2) tartalmaz, az üreg (1) egyik végén íves felületű lezárással (3) látják el úgy, hogy a célszerűen extrudálással készített hőre lágyuló üreges testet megfelelő méretűre vágják, majd az így előkészített üreges testet egy tuskére (10) felrögzített íves felületű domború formafélre (11) helyezik úgy, hogy a lezárás (3) kialakításához elegendő mennyiségű anyag maradjon.

Az eszköz előállítására szolgáló berendezés legalább két szerszámfelet tartalmaz, és a szerszámfelek közül az egyik szerszámfél egy tuskére (10) felrögzített íves felületű domború formafél (11), a másik szerszámfél egy másik tuskére (12) felszerelt íves felületű konkáv formafél (13).

1. ábra



( 51 ) **A23L 3/36** (2006.01)

( 13 ) **A1**

( 21 ) **P 11 00180**

( 22 ) 2011.04.02.

( 71 ) GULYÁS PÉTER, 2724 Újlengyel, Hernádi dűlő 8. (HU)

( 72 ) GULYÁS PÉTER, 2724 Újlengyel, Hernádi dűlő 8. (HU)

( 54 ) **MÁRKÁZOTT IVÓVÍZBŐL KÉSZÜLT ÉTKEZÉSI JÉG**

( 57 )

A találmány márkázott ivóvízből készült étkezési jég, amelynek alapanyaga kizárólag jegyzett márkájú, emberi fogyasztásra szánt víz.

( 51 ) **A61G 17/00** (2006.01)

**B29B 17/00** (2006.01)

**C04B 26/00** (2006.01)

**C08J 11/00** (2006.01)

( 13 ) **A1**

( 21 ) **P 11 00068**

( 22 ) 2011.02.07.

( 71 ) Pankucsi Márta, 1131 Budapest, Madarász Viktor u. 29. IV/27. (HU)

Pankucsi László, 1131 Budapest, Madarász Viktor utca 29. IV.27. (HU)

( 72 ) Pankucsi Márta, 1131 Budapest, Madarász Viktor u. 29. IV/27. (HU)

Pankucsi László, 1131 Budapest, Madarász Viktor utca 29. IV.27. (HU)

**( 54 ) Műanyag hulladék újrafeldolgozásával nyert vízhatlan termék, ilyen termékből készült koporsó, és eljárás készítésére**

( 74 ) Kacsuk Zsófia, 1139 Budapest, Üteg u. 11/a (HU)

( 57 ) A találmány tárgya műanyag hulladék újrafeldolgozásával nyert vízhatlan termék különösen koporsó (60) készítéséhez. A találmány lényege hogy tartalmaz:

- 20-50% aprított műanyag hulladékot (10), de előnyösen kb. 30% aprított műanyag hulladékot (10),
- 25-75% bazaltkő őrleményt (20), de előnyösen kb. 50% bazaltkő őrleményt (20), amelynek szemcsemérete előnyösen 0,0 mm és 5,0 mm közötti, valamint
- 5-20% szárazpor alakú édesvízű mészkő őrleményt (22), de előnyösen kb. 10% szárazpor alakú édesvízű mészkő őrleményt (22), amelynek szemcsemérete előnyösen 0,0 mm és 0,5 mm közötti.

A találmány tárgya még ilyen termékből készített vízhatlan koporsó (60).

A találmány tárgya továbbá eljárás vízhatlan termék gyártására különösen koporsó (60) készítéséhez. Az eljárás lényege, hogy:

- műanyag hulladékot (10) tisztítanak majd aprítékolnak,
- az aprítékolt műanyag hulladékot (10) hevítés útján megolvasztják,
- az olvasztott műanyag hulladékhoz (10) bazaltkő őrleményt (20) és mészkő őrleményt (22) adagolnak, és így megolvasztott masszát hoznak létre,
- a megolvasztott masszához opcionálisan egyéb adalékanyagokat adnak, és azzal összekeverik,
- az összekevert masszát prészerszámba (34a) juttatják, amellyel a végterméket vagy annak egyes részeit préselés útján alakítják ki.

2b ábra

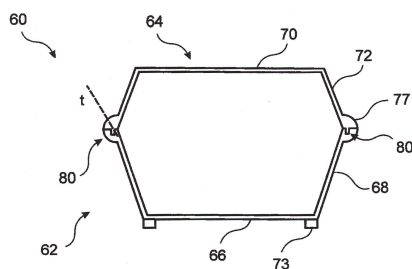

( 51 ) **A61K 51/04** (2006.01)  
**A61K 31/551** (2006.01)  
**C07D243/10** (2006.01)

( 13 ) **A1**

( 21 ) **P 11 00111**

( 22 ) 2011.02.28.

( 71 ) dr. András Ferenc, 1125 Budapest, Kútvölgyi út 69. (HU)

( 72 ) dr. András Ferenc, 1125 Budapest, Kútvölgyi út 69. (HU)

**( 54 ) Új, az Alzheimer-betegség korai diagnózisára alkalmas molekulák előállítás**

( 57 ) Az emberi agy legfontosabb stimuláns neurotranszmitterének, a glutaminsavnak a receptorait kimutató vegyületeket ír le a találmány. A klinikai vizsgálatokban hatásosnak talált talampanel  $^{11}\text{C}$ , illetve  $^{18}\text{F}$  atomot tartalmazó származékaival megmérhető az AMPA-receptorok mennyisége és eloszlása az élő emberi agyban pozitron emissziós tomográffal (PET). Így mindazon betegségek diagnosztikájára felhasználhatók, ahol a receptorok száma megváltozik (pl. Alzheimer-kór).

- ( 51 ) **B09B 3/00** (2006.01)  
**B09B 1/00** (2006.01)  
**C05F 7/00** (2006.01)  
**C05F 9/00** (2006.01)
- ( 13 ) **A1**
- ( 21 ) **P 10 00648**
- ( 22 ) 2010.12.03.
- ( 71 ) BIOKOM Pécsi Környezetgazdálkodási Kft. 40%, 7632 Pécs, Siklósi út 52. (HU)  
 Genczler István 30%, 7761 Kozármisleny, Rózsa u. 19/1 (HU)  
 Leitold Csaba 30%, 7631 Kaposszekcső, Petőfi u. 19. (HU)
- ( 72 ) dr. Kiss Tibor, 7627 Pécs, Rigóder út 31/1. (HU)
- ( 54 ) **Eljárás kommunális szilárd hulladék kezelésére, másodlagos tüzelőanyag és komposzt előállítására a begyűjtött hulladék vegyes, mechanikai és biológiai kezelésére**
- ( 57 ) Eljárás kommunális szilárd hulladék kezelésére, másodlagos tüzelőanyag és biológiailag stabilizált anyag előállítására a begyűjtött hulladék vegyes, mechanikai és biológiai kezelésére, amelynek során a begyűjtött kommunális hulladékot előaprítják, majd több szintű mechanikai és biológiai kezeléssel hasznosíthatóvá teszik. Az előaprított kommunális hulladékot frakcióméret szerint szétválasztják, a kisebb méretű leválasztott frakciót biológiai kezeléssel stabilizálják a nagyobb méretű frakciót többszöri szétválasztás után másodlagos tüzelőanyagként hasznosítják. Az eljárás kidolgozása a begyűjtött hulladék összetételének és anyagtartalmának mérésein alapul. Az előaprítás után a külön gyűjtött LOM hulladékból első lépésben a 20 mm alatti frakció vagy a vegyesen begyűjtött hulladékból a 40 mm alatti és feletti frakció kerül leválasztásra, szétválasztást követően két különböző eljárással kezelik. A két frakciót, a 20 mm alatti frakcióméretű anyagalmaz közvetlenül hulladéklerakóba kerül, a 40 mm feletti frakciót háromszori szétválasztás után utóaprítják, majd bálázzák vagy közvetlenül a felhasználóhoz szállítják. A 40 mm alatti szemcseméretű frakció biológiai stabilizálásra kerül, amelynek során fedett téren négy db prizmat építenek, azt három naponként átforgatják, majd nyílt színi stabilizáló térre áthalmozzák és három naponként átforgatják. A stabilát érési ideje 30 nap azaz a stabilizálandó anyagot 10-szer forgatják át, a stabilát a fedett stabilizáló csarnokban 12 napot tartózkodik.

- ( 51 ) **B62C 1/02** (2006.01)  
**B62C 5/00** (2006.01)  
**F03G 5/04** (2006.01)
- ( 13 ) **A1**
- ( 21 ) **P 11 00189**
- ( 22 ) 2011.04.06.
- ( 71 ) Horváth Imre, 5600 Békéscsaba, Felsőnyomás 207. (HU)
- ( 72 ) Horváth Imre, 5600 Békéscsaba, Felsőnyomás 207. (HU)
- ( 54 ) **Forgópadlós rendszerű állati hajtású jármű**
- ( 57 ) A házasított állatok ősidők óta szolgálják az emberiséget, nélkülözhetetlenek voltak a közlekedésben, szállításban, nehéz munkavégzésben. Szerepük nagymértékben csökkent a gépek korszakában, de ötvözve a hagyományt és a modern technológiákat újra igény fog jelentkezni szolgálataikra. A méretüknek és biológiai sajátosságuknak a figyelembe vételével megépített hatékonyságjavító szerkezetekkel közösen maximálisan környezetbarát gépek épülhetnek. Ezekre van és lesz igény a rohamosan fogyó energia készleteink miatt. Ezen szerkezet ezt az igényt valósítja meg. Ötvözi a múltat a jellel, egyszerű fizikai úton mozgás forma átalakítással olyan hasznójárművet képez ami nem fogyaszt a gépjárművekre jellemző energiát és nem terheli a környezetet káros anyagokkal,  
 Esetünkben a stabil pontra ható előre elmozduló mozgást felcseréljük a stabil pontra ható hátra történő elmozdulásra így a működtető is a jármű rakománya lesz ezáltal a saját fizikai korlátait csökkentettük. A keletkező forgó mozgást gépészeti szerkezetekkel, kuplung, sebességváltó, differenciálmű, kormánymű, futómű stb. kezelhetővé irányíthatóvá teszik.

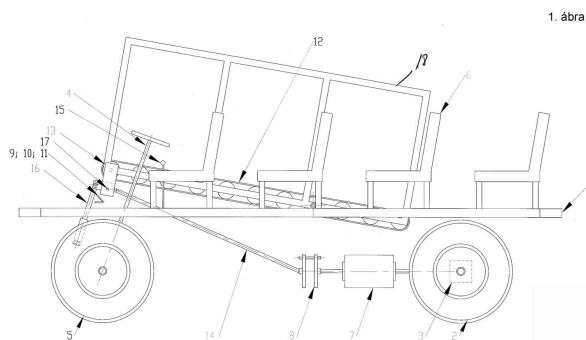

## C. SEKCIÓ - VEGYÉSZET ÉS KOHÁSZAT

- ( 51 ) C02F 1/00 (2006.01)  
 C01D 1/00 (2006.01)  
 C01F 7/00 (2006.01)  
 C02F 1/40 (2006.01)  
 C02F 11/00 (2006.01)

( 13 ) A1

( 21 ) P 11 00128

( 22 ) 2011.03.09.

( 71 ) Sánta István, 2337 Délegyháza, Nomád part 18/b (HU)

( 72 ) Sánta István, 2337 Délegyháza, Nomád part 18/b (HU)

( 54 ) **Eljárás nátrium-aluminátot és szabad lúgot tartalmazó szennyvizek, zagyok feldolgozására, tiszta lúg kinyerésére**

( 74 ) Miklós Péter, 1114 Budapest, Bocskai út 11. (HU)

( 57 )

A találmány tárgya eljárás nátrium-aluminátot és szabad lúgot tartalmazó szennyvizek, zagyok feldolgozására, tiszta lúg kinyerésére oly módon, hogy a feldolgozandó szennyvizben és/vagy zagyban levő összes nátrium tömegére vonatkoztatva legalább 1,9-szeres tömegű, előnyösen 2-2,5-szörös tömegű széndioxiddal semlegesítik a szennyvizet és/vagy zagyot, majd a keletkezett szilárd fázist leválasztva a folyadék fázist alkotó, gyakorlatilag tiszta - alumínium mentes - vizes nátriumhidrogénkarbonát oldatot jól hasznosítható nátriumhidroxiddá alakítják.

1. ábra

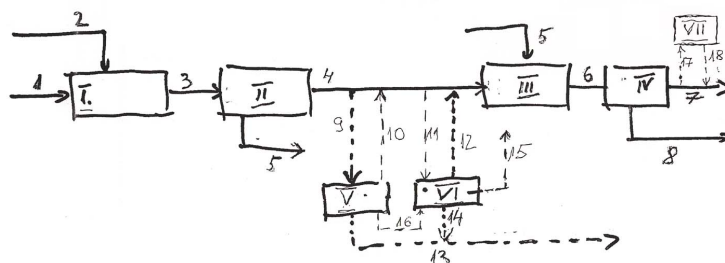

( 51 ) C02F 11/00 (2006.01)

( 13 ) A1

( 21 ) P 11 00077

( 22 ) 2011.02.14.

- ( 71 ) Öko-Ferment Kft., 3535 Miskolc, Székely út 15/1. (HU)  
 ( 72 ) Jagri Szabolcs, 3778 Varbó, Szemere út 18. (HU)  
 Barta Ervin, 3529 Miskolc, Bezerédi út 25. (HU)  
**( 54 ) Eljárás és berendezés szennyvíziszapok kezelésére és hasznosítására**

( 74 ) Karaffy Erzsébet, 3508 Miskolc, Mésztelep u. 6. (HU)

( 57 )

A találmány tárgya szennyvíziszapok ártalmatlanítása és hasznosítása oly módon, hogy a 20-25 tömeg% szárazanyag tartalmú iszapot keverő blokkban (14) 4-14 tömeg% nedvesség tartalmú biomassza alapú briketttel és/vagy pellettel keverik össze, majd az így nyert 50-60 tömeg% szárazanyag tartalmú biomasszát legalább 800 °C hőmérsékleten oxigénszegény környezetben pirolizálják. Adott esetben a tisztított pirolízis gázt hőerőgépben (21) üzemanyagként és a hőerőgép (21) által hajtott generátorban (22) áramfejlesztésre használják. Találmányunk szerinti eljárás előnye, hogy biztosítja a különböző szerves és/vagy szervetlen anyag tartalmú szennyvíziszapok energetikailag hatékony és tartós decentralizált hasznosítását. Az iszapok kizárólag mechanikai szárítása pedig biztosítja, hogy a környezet nem szenved bűz kibocsátástól, így nincs szükség ennek elkerülését szolgáló intézkedésekre sem.

1. ábra

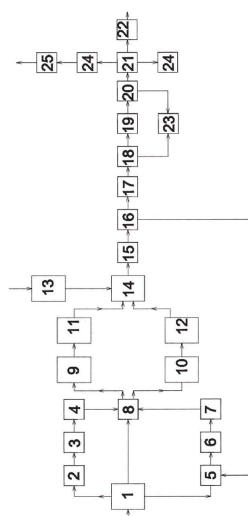

- ( 51 ) C04B 18/04 (2006.01)  
 B09B 3/00 (2006.01)  
 B29B 13/00 (2006.01)  
 B29C 47/00 (2006.01)  
 C08J 11/00 (2006.01)

( 13 ) A1

( 21 ) P 11 00214

( 22 ) 2011.04.22.

- ( 71 ) Kiss József 45%, 1195 Budapest, Petőfi út 15. (HU)  
 Drávai Tibor 45%, 1143 Budapest, Ilka u. 17/a (HU)  
 Séfer Lászlóné 10%, 2060 Bicske, Béke u. 21. (HU)  
 ( 72 ) Kiss József 45%, 1195 Budapest, Petőfi út 15. (HU)  
 Drávai Tibor 45%, 1143 Budapest, Ilka u. 17/a (HU)  
 Séfer Lászlóné 10%, 2060 Bicske, Béke u. 21. (HU)

**( 54 ) Eljárás építőipari termékek előállítására és az építőipari termék**

( 74 ) Király György, JUREX Iparjogvédelmi Iroda, 1171 Budapest, Nemesbük u. 49. (HU)

( 57 )

A találmány tárgya eljárás építőipari termékek előállítására, amelynek során adalékanyagot és kötőanyagot kevernek össze, ahol kötőanyagként műanyag hulladékot alkalmaznak. A találmány szerint adalékanyagként



## Szabadalmi bejelentések közzététele

homokot használnak, amelyet termoplasztikus műanyag porral, granulátummal vagy őrléménnyel mint kötőanyaggal homogén állapotúra kevernek. A keveréket hevítő készülékbe töltik, és az adalékanyagot nyomás alatt megolvastják. A kapott pépet a készülékből kipréselik és a termék sablonjába helyezik. Ezután sajtolással alakítják ki a termék végső formáját. A sajtolás befejeztével pedig a szerszámot a termékkel együtt lehűtik. A találmány építőipari termék elsősorban cserép, betontermék, járólap. Kötőanyagként 26-32 tömeg% műanyag hulladékot, adalékanyagként 64,5-72 tömeg% homokot tartalmaz. Tartalmaz általában még festéket, előnyösen porfestéket.

( 51 ) C05F 11/08 (2006.01)

( 13 ) A1

( 21 ) P 11 00342

( 22 ) 2011.06.27.

( 71 ) Interpeat Agrárkereskedelmi Kft., 8300 Tapolca, Kossuth Lajos u. 2. (HU)

( 72 ) dr. Sárly Adrienn 29%, 8300 Tapolca, Berzsényi u. 86. (HU)

Sárly András 30%, 1118 Budapest, Torbágy u. 12. V/18. (HU)

Sárly György 30%, 8300 Tapolca, Szent László u. 4. (HU)

Sárly Lajos 10%, 8300 Tapolca, Berzsényi u. 86. (HU)

Hegedüs Ladislav 1%, Bratislava, Medzilaborecká 23 (SK)

( 54 ) Eljárás talajtermékenységet növelő készítmény előállítására

( 30 ) PP 5025-2010 2010.06.28. SK

( 74 ) ifj. Szentpéteri Ádám, SBGK Szabadalmi Ügyvivői Iroda, 1062 Budapest, Andrassy út 113. (HU)

( 57 )

A találmány tárgya eljárás talajtermékenységet növelő készítmény előállítására, ahol

- első lépésben steril körülmények mellett mikrobiológiai oltóanyag fermentáció szuszpenzióját készítik elő natív mikroorganizmus vegyes tenyészetéből és a fermentációt steril fermentorban végzik;

- majd homogenizált szilárd hordozóanyagba adagolva aerob körülmények mellett SSF módszerrel szilárd fermentációnak vetik alá; és

- az így előállított starter tenyészetet oltóanyagként hozzáadják a hulladékkeverékhez és azzal együtt komposztálják.

A találmány szerint előnyösen alkalmazott natív mikroorganizmusok keverékének összetétele: *Streptomyces thermovulgaris*/*Streptomyces thermonitrificans* VSZ-AE 198710, *Bacillus cereus* VSY-AE-3 8606; ATCC-5, *Bacillus pumilus* VSY-AE-7 98606; ATTCC-5, *Myceliophthora thermophila* C-NAO-AE-3 8306, *Malbranchea pulchella* var. *Sulfurea* C-TÖRAE-9 8306, *Thermoascus aurantiacus* C-AE-8 8306 és *Trichoderma hamatum* NSY-AE-5 8612, melyet 124/2010 azonosító számon 2010. február 4-én NCAIM (P) Mix 001379 számon letétbe helyeztek a Budapesti Corvinus Egyetem Mezőgazdasági és Ipari Mikroorganizmusok Nemzeti Gyűjteményében.

( 51 ) C08L 17/00 (2006.01)

C04B 18/00 (2006.01)

C04B 18/22 (2006.01)

C08L 7/00 (2006.01)

( 13 ) A1

( 21 ) P 11 00177

( 22 ) 2011.03.31.

( 71 ) Vylen-Gum Kft., 4564 Nyírmada, 031/9 hrsz. (HU)

( 72 ) Bodnar Valerij V. 25%, Leningrad, Viborg, Skraszniszokol (RU)

Bodnar Dimitry V. 25%, Leningrad, Viborg, Leningradskoje 49/b 63 (RU)

Zarogatszkij Leonyid 12.5%, Szentpétervár, Uglovoy 5., 21. (RU)

Vasiljev Viktor 12.5%, Gatsina, Rosinszkaja 19., 30. (RU)

Szmetanina Natalia Sz. 12.5%, Szlanci, Lenin u. 216., 43. (HU)

Yacsenko Larissza A. 12.5%, Szentpétervár, Krasznij Kurszant 28 (RU)

**( 54 ) Reciklizáló kompozíció és eljárás reciklizáló kompozíció előállítására valamint a reciklizáló kompozícióval regenerált gumiőrleményből készült vulkanizált regenerál-gumi**

( 74 ) Gmirja Polina, 1139 Budapest, Pap Károly u.12-3-83 (HU)

( 57 )

A találmány szerinti megoldás reciklizáló kompozíció, amely gumiabroncs őrleményt, egy vagy több gumiiparban ismert gyorsítót (pl. merkaptó-benz-tiazol, tiuram, guanidin) származékot és/vagy tiokarbamátszármazékot, ditio-morfolin származékot, valamint csúsztatót (pl. cink sztearát) tartalmaz.

( 51 ) **C12G 1/00** (2006.01)

( 13 ) **A1**

( 21 ) **P 11 00224**

( 22 ) 2011.04.29.

( 71 ) Kerekes Péter, 4032 Debrecen, Nagyerdei krt. 72/B. (HU)

( 72 ) Kerekes Péter, 4032 Debrecen, Nagyerdei krt. 72/B. (HU)

**( 54 ) Eljárás gyümölcsök aszúsítására**

( 74 ) PINTZ ÉS TÁRSAI Szabadalmi, Védjegy és Jogi Iroda Kft., 1539 Budapest, Pf. 590. (HU)

( 57 )

A találmány tárgya eljárás gyümölcsök aszúsítására, amely eljárásban a gyümölcs héját mesterségesen elroncsolják és a roncsolt héjú gyümölcsöt aszúsító mikroorganizmusok tenyészetével beoltják. A gyümölcs héjának roncsolása előnyösen hőmérséklet-különbség létrehozásával, előnyösen melegítés segítségével történik.

( 51 ) **C12P 5/00** (2006.01)

**C02F 11/00** (2006.01)

**C05F 3/00** (2006.01)

**C05F 17/00** (2006.01)

( 13 ) **A1**

( 21 ) **P 11 00092**

( 22 ) 2011.02.21.

( 71 ) Szabó Sándor, 6640 Csongrád, József u. 9. (HU)

( 72 ) Szabó Sándor, 6640 Csongrád, József u. 9. (HU)

**( 54 ) Elrendezés növelt hatékonyságú biogáz fejlesztéshez és komplex hasznosításához**

( 57 )

A találmány tárgya elrendezés növelt hatékonyságú biogáz fejlesztéshez, amely ismert biogáz fejlesztő kialakításokhoz kapcsolva, azzal egy kompakt egységet képezve növelt hatékonyságú bioenergia, egyúttal nap- és szélenergia komplex hasznosítására alkalmas, amelynek szennyvíz és hígtrágya tároló-előkeverő (1), valamint szerves- és rostanyag garat (2) egységei, ezekhez rendelt durva és finom aprító (3; 4) egységei, továbbá hidrodinamikus aprító (9), valamint ultrahangos roncsoló (10) egységei, ezekhez rendelt a biogáz reaktor(ok)ban (R) célszerűen elrendezett ultrahangos gázbuborékkoltató egységei (11) vannak.

1. ábra

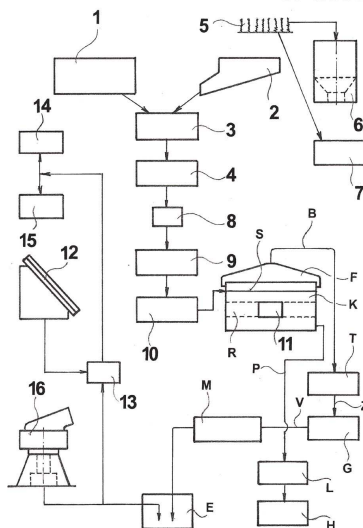

## E. SZEKCIÓ - HELYHEZ KÖTÖTT LÉTESÍTMÉNYEK

( 51 ) E21B 7/14 (2006.01)

B23K 26/06 (2006.01)

( 13 ) A1

( 21 ) P 10 00600

( 22 ) 2010.11.08.

( 71 ) SLD Enhanced Recovery, Inc, Houston, TX 77069, 4606 FM 1960 West Suite 400 (US)

( 72 ) Bozsó Róbert, 6034 Helvécia, Óvoda u. 22. (HU)

Bozsó Tamás, 6000 Kecskemét, Halasi út 11. II. em. 25. (HU)

( 54 ) Eljárás és berendezés talajszint alatti fúrásra

( 74 ) dr. Antalffy-Zsiros András, DANUBIA Szabadalmi és Jogi Iroda Kft., 1051 Budapest, Bajcsy-Zsilinszky út 16. (HU)

( 57 )

A találmány tárgya eljárás talajszint alatti fúrásra, amelynek során a fúrandó anyagot lézerefényt kibocsátó fúrófejjel (211) destabilizálják, illetve aprítják és ezzel egy fúrólukát mélyítenek, és az aprított fúrandó anyagot a fúrólukba vezetett öblítőközeggel (102) fúrófej (211) tartományából a fúrólukon keresztül eltávolítják oly módon, hogy a fúrandó anyagban a fúrófej (211) által kibocsátott lézerefénnyel legalább egy zárt anyagtérfogatot választanak le, és a leválasztott zárt anyagtérfogatot távolítják el az öblítőközeggel (102).

A találmány tárgya továbbá egy berendezés talajszint alatti fúrásra, amelynek a fúrandó anyagot lézerefényt kibocsátó fúrófejjel (211) destabilizálóm illetve aprító és ezzel egy fúrólukát mélyítő eszköze, továbbá az aprított fúrandó anyagot a fúrólukba vezetett öblítőközeggel (102) a fúrófej (211) tartományából a fúrólukon és adott esetben a fúrólukba helyezett egy vagy több bélésűcsövön (200) keresztül eltávolító eszköze, és a fúrandó anyagban a fúrófej (211) által kibocsátott lézerefénnyel legalább egy zárt anyagtérfogatot leválasztó, és a leválasztott zárt anyagtérfogatot az öblítőközeggel (102) eltávolító eszköze van.

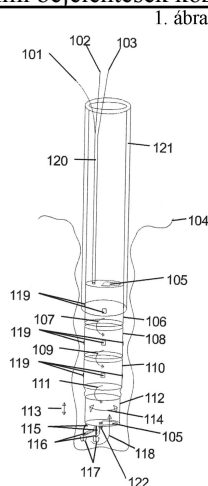

## F. SZEKCIÓ - MECHANIKA, VILÁGÍTÁS, FŰTÉS

- ( 51 ) **F03B 17/06** (2006.01)  
**F03D 5/06** (2006.01)  
**H01L 41/08** (2006.01)

( 13 ) **A1**

( 21 ) **P 11 00192**

( 22 ) 2011.04.07.

( 71 ) dr. Mezey Gyula, 1118 Budapest, Szüret u. 21. I. em. 3. (HU)

( 72 ) dr. Mezey Gyula, 1118 Budapest, Szüret u. 21. I. em. 3. (HU)

( 54 ) **Berendezés áramló közegek energiájának hasznosítására**

( 57 )

A találmány tárgya berendezés áramló közegek energiájának hasznosítására, amely minimális mechanikus elem felhasználásával alkalmas az áramló közegek, légnemű, vagy folyékony anyagok, pl. levegő vagy víz áramlási energiájának elektromos energiává való alakítására.

A találmány szerinti berendezésnek beáramlási nyílással rendelkező beáramlási csatornája, valamint kiáramlási nyílással rendelkező kiáramlási csatornája van, amelyek között egy átáramlási csatorna helyezkedik el, valamint a berendezésnek az áramló közeg hatására mozgó energiaátalakító egysége van.

Jellemzője, hogy a beáramlási csatornával (8), és kiáramlási csatornával (9), valamint ezek között átáramlási csatornával (3) rendelkező berendezésben (1) az átáramlási csatorna (3) keresztmetszete ( $A_3$ ) szűkebb a beáramlási csatorna (8) beáramlási nyílásának (2) keresztmetszeténél ( $A_1$ ) és a kiáramlási csatorna (9) kiáramlási nyílásának (4) keresztmetszeténél ( $A_3$ ), azaz  $A_1 > A_2 > A_3$ ,

valamint az átáramlási csatornában (3) vagy attól adott távolságra ( $D_1$ ) a kiáramlási csatornában (9) egy rúd alakú tartóelemen (5) az áramló közeg turbulenciájának hatására mozgó, és az áramlást követő alternáló mozgást végző hajlékony elem (6) van elhelyezve, amely hajlékony elem (6) elektromos vagy mágneses energiaátalakító egységek, előnyösen piezo generátorok (7), vagy indukciós tekercsek (11), vagy állandó mágnesek (12) helyezkednek el.

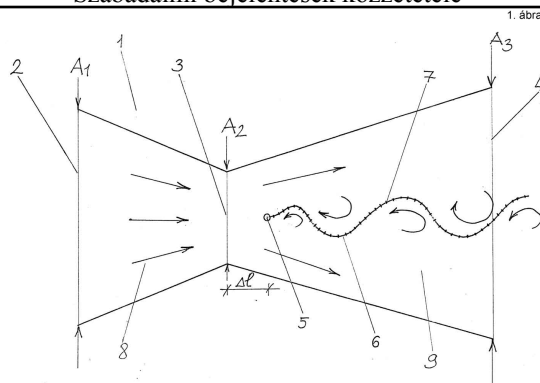

## G. SZEKCIÓ - FIZIKA

( 51 ) G01N 1/28 (2006.01)

( 13 ) A1

( 21 ) P 12 00098

( 22 ) 2012.02.15.

( 71 ) Koszorús Csilla 10%, 1144 Budapest, Füredi park 4 VII/188. (HU)

dr. Stuber István 40%, 1123 Budapest, Nagyenyed u. 16. (HU)

Bozó Csaba 10%, 6000 Kecskemét, Hunyadi J. u. 11. (HU)

dr. Lohinai Zsolt 20%, 1111 Budapest, Bertalan L. u. 19. fszt. 1. (HU)

dr. Korom Csaba 10%, 1039 Budapest, Bálint György u. 6. V/14. (HU)

dr. Gyurkovics Milán 5%, 1089 Budapest, Vajda Péter u. 43/b (HU)

Szabados László 5%, 2092 Budakeszi, Széchenyi u 25. (HU)

( 72 ) Koszorús Csilla 10%, 1144 Budapest, Füredi park 4 VII/188. (HU)

dr. Stuber István 40%, 1123 Budapest, Nagyenyed u. 16. (HU)

Bozó Csaba 10%, 6000 Kecskemét, Hunyadi J. u. 11. (HU)

dr. Lohinai Zsolt 20%, 1111 Budapest, Bertalan L. u. 19. fszt. 1. (HU)

dr. Korom Csaba 10%, 1039 Budapest, Bálint György u. 6. V/14. (HU)

dr. Gyurkovics Milán 5%, 1089 Budapest, Vajda Péter u. 43/b (HU)

Szabados László 5%, 2092 Budakeszi, Széchenyi u 25. (HU)

( 54 ) Eljárás optikai vizsgálatok célját szolgáló, nagy vastagságú preparátumok létrehozására

( 57 )

A találmány tárgya összetett hisztotechnikai eljárás, amely optikai, különösen fénymikroszkópos vizsgálatok célját szolgáló, nagy vastagságú preparátumok előállítását; előnyösen azok vízben, vagy vízben is oldódó anyagokkal történő átderítését, valamint a szövetek pillanatnyi alakját megőrző fixálását, a preparátumok egészben történő festését, dehidrációját, konzerválását és lefedését, továbbá biológiai szövetek élő állapotban történő optikai, különösen vitális mikroszkópos vizsgálata során a szövetek fiziológiás körülmények között történő átderítését; illetve a preparátumok egyes komponensei törésmutatójának szelektív meghatározását teszi lehetővé.

( 51 ) G01N 27/12 (2006.01)

G01N 1/18 (2006.01)

G01N 1/26 (2006.01)

( 13 ) A1

( 21 ) P 11 00095

( 22 ) 2011.02.21.



( 71 ) Innova Gate Kft., 1064 Budapest, Podmaniczky u. 57. II/14. (HU)

( 72 ) Teleki Péter, 2400 Dunaújváros, Bocskai u. 30. (HU)

**( 54 ) Módosított berendezés szagminta előkészítésére, azonosításához**

( 74 ) Salzman Zsolt, 8000 Székesfehérvár, Semmelweis u. 10. VII/3. (HU)

( 57 )

A találmányi bejelentés a magyar P8902917 ügyszámú „Berendezés szagminta előkészítésére azonosításhoz” szabadalmi bejelentésen alapul, annak továbbfejlesztésének és módosításának tekintendő.

A találmányi kitanítás a szagminta-vevő berendezést olyan belső bevonattal (bevonatokkal) látja el, hogy a szagmolekulák ne kötődhessenek nem kívánt módon a berendezéshez.

Erre a célra legalkalmasabbak az üvegek, bizonyos kerámiák és polymerek.

Mellékletként megadjuk a berendezés fenti szabadalmi bejelentés szerkezeti ábráját, és ezen ábra szöveges magyarázatát.

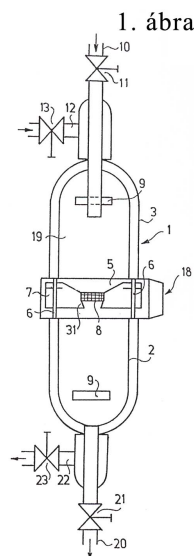

**( 51 ) G06F 3/00** (2006.01)

**H01H 13/16** (2006.01)

**( 13 ) A1**

**( 21 ) P 11 00191**

( 22 ) 2011.04.07.

( 71 ) UPSTAR Development Kft., 1015 Budapest, Batthyány u. 49. (HU)

( 72 ) Tamás Dávid, 8881 Sormás, Béke u. 12. (HU)

**( 54 ) Emberi talppal működtethető elektronikus vezérlőeszköz különösen számítógépekhez**

( 74 ) dr. Kovári Zoltán szabadalmi ügyvivő, Kovári és Társai Szabadalmi és Védjegy Iroda Kft., 1016 Budapest, Naphegy u. 32. (HU)

( 57 )

A találmány emberi talppal működtethető elektronikus vezérlőeszköz különösen számítógépekhez, amely rendelkezik legalább egy emberi lábfej tartására szolgáló, egy vagy több alkatrészből álló tartószerkezettel (1), annak felső részén legalább egy emberi talp alsó megtámasztására szolgáló támfelülettel (2), és elektronikus vezérlő jeleket küldő, emberi talppal működtethető kapcsoló elemmel (3), ahol a kapcsoló elemek (3) a tartószerkezetből (1) a támfelülethez (2) képest kiemelkedően, vagy azzal egy szintben helyezkednek el, elektromos kapcsoló kontaktust (4) tartalmaznak és aktiváló felülettel (5) rendelkeznek. A találmány lényege, hogy a támfelület (2) egy átlagos emberi talp külső kontúrjához részben vagy egészben igazodó formájú, amely rendelkezik egy átlagos emberi talp belső részéhez részben vagy egészben igazodó belső határvívvel (6), a belső határvívvel (6) szemközti, egy átlagos emberi talp külső részéhez részben vagy egészben igazodó külső határvívvel (7), továbbá egy átlagos emberi talp sarokrészéhez részben vagy egészben igazodó alsó határvívvel (8), és/vagy egy átlagos emberi talp lábujjak felőli végéhez részben vagy egészben igazodó felső határvívvel (9), továbbá az egy támfelülethez (2) rendelt kapcsoló elemek (3) száma legalább kettő, az aktiváló felületekre (5) gyakorolt

## Szabadalmi bejelentések közzététele

oldalirányú és/vagy lefelé irányuló nyomással aktiválhatóak, és a hozzájuk tartozó támfelület (2) körül, de azon kívül helyezkednek el, és a kapcsoló elemek (3) közül legalább egy a támfelület (2) belső határive (6), külső határive (7), alsó határive (8), felső határive (9) mentén van elrendezve.

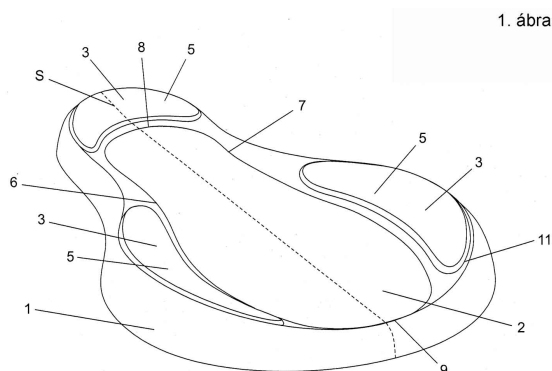

## H. SZEKCIÓ - VILLAMOSSÁG, ELEKTROMOSSÁG

- ( 51 ) **H01L 31/058** (2006.01)  
**H01L 31/042** (2006.01)  
**H02K 47/20** (2006.01)  
**H02K 53/00** (2006.01)  
**H02N 11/00** (2006.01)

( 13 ) **A1**

( 21 ) **P 10 00372**

( 22 ) 2010.07.16.

( 71 ) Csürke Zoltán, 4434 Kálmánháza, Alsósima 3. (HU)  
 Ferenci Mihály, 4400 Nyíregyháza, Szarvas u. 2. I/4. (HU)

( 72 ) Csürke Zoltán, 4434 Kálmánháza, Alsósima 3. (HU)  
 Ferenci Mihály, 4400 Nyíregyháza, Szarvas u. 2. I/4. (HU)

( 54 ) **Napenergiából előállított villamos energia felhasználása motor-generátor üzemeltetésére**

( 57 )

Szabadalom, az akkumulátorokba összegyűjtött villamos energiát, amit a napenergiából állítanak elő, tovább felhasználva, energia sűrítésre használják. Például motor-generátort működtetnek az akkumulátorról úgy, hogy inverteren keresztül az egyenáramból háromfázisú váltóáramot állítanak elő.

Azzal forgatják a villanymotorokat, ami forgatja a 100 kw-os:

- szinkron generátort,
- foggenerátort,
- frekvenciaváltós nagyteljesítményű generátort forgórészét,
- amplidin generátor forgórészét,
- MEG generátor számára biztosítanak indító villamos energiát stb.

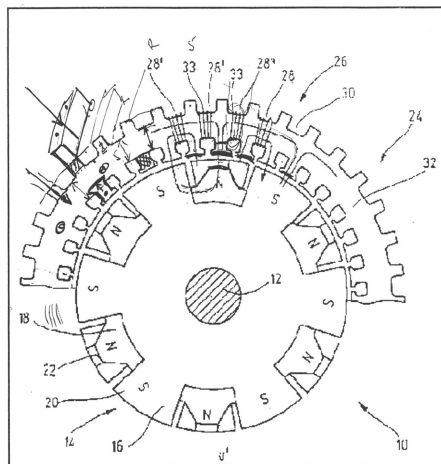

- ( 51 ) **H02N 11/00** (2006.01)  
**H02K 47/00** (2006.01)  
**H02K 53/00** (2006.01)

( 13 ) **A1**

( 21 ) **P 10 00373**

( 22 ) 2010.07.16.

( 71 ) Csürke Zoltán, 4434 Kálmánháza, Alsósima 3. (HU)

( 72 ) Csürke Zoltán, 4434 Kálmánháza, Alsósima 3. (HU)

( 54 ) **Motor-generátor**

( 57 )

Az alapszabály, hogy 4 kw-os három fázisú rövidre zárt forgórészű vagy hajtóműves, vagy 24 pp-ra tekercselt. A megforgatott villamos generátor Szinkron-Generátor, lehet 24 pp-ra tekercselve, vagy annál nagyobb pólusszámú, de lehet frekvenciaváltós generátor is, de itt is 20-24 akár 50 pp-ra tekercselve, de ezek általában egy fázisú villamos energiát állítanak elő.

Legutolsó az amplidin egyenáramú generátor, ami szintén lehet 100 kw-t teljesítményű is, de a forgató villanymotor itt is 4 kw-os, mert az egyenáramú amplidin vezérlő teljesítménye (gerjesztése) - - - - rendelkezik és öngerjesztéses. Csak a maximum fordulatszámmal bekapcsol a terhelés függvényébe önkioldással van ellátva. A túlgerjedést egy centrifugális kapcsoló szabályozza.

Az amplidin egyenáramú generátor a járműipar számára alkalmas.

7. ábra

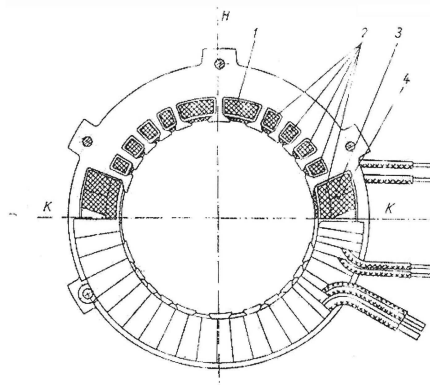

- ( 51 ) **H05B 37/02** (2006.01)

**H04N 9/77** (2006.01)

( 13 ) **A1**

( 21 ) P 11 00058

( 22 ) 2011.02.02.

( 71 ) dr. Majoros András, 2013 Pomáz, Szőlőtelep u. 12/b (HU)

dr. Szegi András, 1026 Budapest, Branyiszkó út 11/c (HU)

( 72 ) dr. Majoros András, 2013 Pomáz, Szőlőtelep u. 12/b (HU)

dr. Szegi András, 1026 Budapest, Branyiszkó út 11/c (HU)

( 54 ) **Eljárás és elrendezés televíziós vevőkészülék, számítógép monitor és hasonló felhasználású eszközök képernyője vizuális komfortjának növeléséhez**

( 74 ) Tóth-Szabó István, 1138 Budapest, Párkány u. 30. IX/56. (HU)

( 57 )

A találmány egy eljárás televíziós vevőkészülék, számítógép monitor és hasonló felhasználású eszközök képernyője vizuális komfortjának növeléséhez. A találmány szerint a képernyő (1) hasznos képtartománya (2) mellett két oldalt és/vagy felette és alatta egy fénykibocsátó mezőt (3) alakítanak ki, amelynek a fénysűrűségét és/vagy a színezetét és/vagy színdúságát a teljes képernyő (1) vagy a képernyőnek (1) az adott fénykibocsátó mező (3) környezetében lévő területe mindenkor átlagos fénysűrűségével és/vagy színezetével és/vagy a színdúságával és adott esetben a környezeti fényviszonyokkal arányosan szabályozzák.

A találmány vonatkozik a televíziós vevőkészülék, számítógép monitor és hasonló felhasználású eszközök képernyője vizuális komfortjának növeléséhez elrendezésre is. A találmány szerint a képernyő (1) köré egy képernyőkeret (4) van helyezve, a képernyőkeretbe (4) fényforrás(ok) van(nak) építve, a fényforrás(ok) egy, a fényforrás(oka)t képernyő (1) mindenkor átlagos fénysűrűségével és/vagy színezetével és/vagy színdúságával és adott esetben a környezeti fényviszonyokkal arányosan szabályozó vezérlőegységgel van(nak) összekapcsolva.

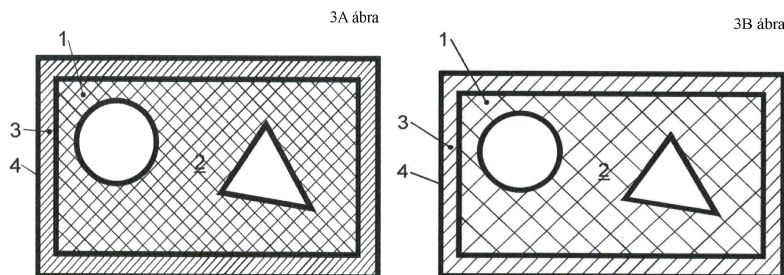

A rovat 24 darab közlést tartalmaz.

## Külön tájékoztatás újdonságkutatásról

## A. SEKCIÓ - KÖZSZÜKSÉGLETI CIKKEK

---

( 51 ) A01N 25/32 (2006.01)

( 13 ) A3

( 21 ) P 03 03981

( 71 ) Bayer CropScience AG, 40789 Monheim, Alfred-Nobel-Strasse 50 (DE)

( 54 ) **Izoxazolin-karboxilát-alapú herbicid-széfener kombinációs készítmény és alkalmazása**

---

( 51 ) A01N 43/80 (2006.01)

A01N 41/10 (2006.01)

A01N 43/08 (2006.01)

( 13 ) A3

( 21 ) P 03 03955

( 71 ) Bayer CropScience AG, 40789 Monheim, Alfred-Nobel-Strasse 50 (DE)

( 54 ) **Benzoilciklohexándiont és széfener tartalmazó herbicid készítmények és eljárás alkalmazásukra**

---

( 51 ) A01N 53/00 (2006.01)

( 13 ) A3

( 21 ) P 03 03863

( 71 ) Bayer Healthcare LLC, Tarrytown, New York, (US)

( 54 ) **Szinergetikus és atkaölő hatású készítmények, előállításuk és alkalmazásuk**

---

( 51 ) A24D 3/04 (2006.01)

( 13 ) A3

( 21 ) P 04 02618

( 71 ) British American Tobacco (Investments) Limited, London, (GB)

( 54 ) **Szellőztetett dohányáru**

---

( 51 ) A61F 13/02 (2006.01)

( 13 ) A3

( 21 ) P 09 00175

( 71 ) Enviroinvest Környezetvédelmi és Biotechnológiai Zártkörű Részvénytársaság, 7632 Pécs, Kertváros u. 2. (HU)

( 54 ) **Sebkötözésre szolgáló kötszer készítmény, eljárás annak előállítására, és a készítmény alkalmazása**

---

( 51 ) A61K 8/33 (2006.01)

A61K 8/97 (2006.01)

A61K 31/085 (2006.01)

A61K 36/575 (2006.01)

( 13 ) A3

( 21 ) P 03 02329

( 71 ) Colgate-Palmolive Company, New York, New York, (US)

( 54 ) **Szinergetikus antiplakk/ínygyulladás elleni orális készítmény**

---

( 51 ) A61K 31/46 (2006.01)

C07D451/10 (2006.01)

---



- 
- ( 13 ) A3  
 ( 21 ) P 04 00333  
 ( 71 ) Boehringer Ingelheim Pharma GmbH & Co. KG, 55216 Ingelheim/Rhein, (DE)  
 ( 54 ) **Kristályos antikolinergikum, eljárás előállítására és alkalmazása gyógyszerkészítmény előállítására**
- 

- ( 51 ) A61K 35/22 (2006.01)  
 A61K 38/22 (2006.01)

- ( 13 ) A3  
 ( 21 ) P 04 02194  
 ( 71 ) Abbott Products GmbH, 30173 Hannover, Hans-Böckler Allee 20 (DE)  
 ( 54 ) **Eljárás ösztrogének kinyerésére kancavizelethől**
- 

## B. SEKCIÓ - IPARI MŰVELETEK ÁLTALÁBAN ÉS SZÁLLÍTÁS

---

- ( 51 ) B65B 43/12 (2006.01)  
 B65B 9/08 (2006.01)  
 B65B 43/26 (2006.01)

- ( 13 ) A3  
 ( 21 ) P 04 02312  
 ( 71 ) Schur Packaging Systems A/S, Horsens, (DK)  
 ( 54 ) **Eljárás és berendezés áruk, illetve ömlesztette anyagok fóliazacskókba történő csomagolására**
- 

## C. SEKCIÓ - VEGYÉSZET ÉS KOHÁSZAT

---

- ( 51 ) C07C237/26 (2006.01)  
 A61K 31/65 (2006.01)  
 A61P 31/04 (2006.01)

- ( 13 ) A3  
 ( 21 ) P 04 02047  
 ( 71 ) Paratek Pharmaceuticals, Inc., Boston, Massachusetts, (US)  
 ( 54 ) **7,9-Szubsztituált tetraciklin-vegyületek, alkalmazásuk és ezeket tartalmazó gyógyszerkészítmények**
- 

- ( 51 ) C07D295/023 (2006.01)  
 A01N 43/84 (2006.01)

- ( 13 ) A3  
 ( 21 ) P 03 03478  
 ( 71 ) BASF AG, Ludwigshafen/Rhein, (DE)  
 ( 54 ) **Eljárás N-szubsztituált 2,6-dialkil-morfolinok előállítására**
- 

- ( 51 ) C07D413/14 (2006.01)  
 A61K 31/496 (2006.01)  
 A61P 31/04 (2006.01)  
 C07D413/12 (2006.01)  
 C07D471/04 (2006.01)  
 C07D498/04 (2006.01)

- ( 13 ) A3  
 ( 21 ) P 04 02126
-

---

( 71 ) Morphochem Aktiengesellschaft für kombinatorische Chemie, München, (DE)

**( 54 ) Kettős hatású antibiotikumok és ezeket tartalmazó gyógyszerkészítmények**

---

( 51 ) C07D471/04 (2006.01)  
 A61K 31/437 (2006.01)  
 A61P 11/06 (2006.01)  
 A61P 29/00 (2006.01)  
 C07D413/14 (2006.01)  
 C07D471/14 (2006.01)  
 C07D519/00 (2006.01)

( 13 ) A3

( 21 ) P 03 03108

( 71 ) Ortho McNeil Pharmaceutical, Inc., Raritan, New Jersey, (US)

**( 54 ) Szubsztituált pirazolok és ezeket tartalmazó gyógyszerkészítmények**

---

( 51 ) C07D471/04 (2006.01)  
 A61K 31/4745 (2006.01)  
 A61P 9/06 (2006.01)  
 A61P 11/00 (2006.01)  
 A61P 11/06 (2006.01)  
 A61P 25/24 (2006.01)

( 13 ) A3

( 21 ) P 04 02424

( 71 ) Sanofi-Aventis, Párizs, (FR)

**( 54 ) Imidazo-kinolin-származékok, eljárás előállításukra és ezeket tartalmazó gyógyszerkészítmények**

---

( 51 ) C07D471/16 (2006.01)  
 A61K 31/437 (2006.01)  
 A61K 31/4375 (2006.01)  
 A61K 31/553 (2006.01)  
 A61P 25/00 (2006.01)  
 C07D498/16 (2006.01)  
 C07D513/16 (2006.01)

( 13 ) A3

( 21 ) P 03 03530

( 71 ) Bristol-Myers Squibb Co., Princeton, New Jersey, (US)

**( 54 ) Szubsztituált pirrolokinolinok és piridokinolinok mint szerotonin-agonisták és -antagonisták és ezeket tartalmazó gyógyszerkészítmények**

---

( 51 ) C07D487/04 (2006.01)  
 A61K 31/519 (2006.01)  
 A61P 9/00 (2006.01)  
 A61P 15/10 (2006.01)  
 C07D207/34 (2006.01)

( 13 ) A3

( 21 ) P 03 00527

( 71 ) SK CHEMICALS CO., LTD., Suwon-si, 600 Jeongja-dong, Jangan-gu (KR)

**( 54 ) Pirrolopirimidinon-származékok, a vegyületek előállítása és alkalmazása**

---

( 51 ) C11D 1/62 (2006.01)  
 C11D 3/50 (2006.01)  
 C11D 17/00 (2006.01)

( 13 ) A3

( 21 ) P 06 00603

( 71 ) UNILEVER N.V., 3013 Rotterdam, Weena 455. (NL)

( 54 ) **Vízet tartalmazó, folyékony szövetkondicionáló kompozíciók és eljárás azok előállítására**

( 51 ) C11D 1/66 (2006.01)  
 C11D 17/00 (2006.01)

( 13 ) A3

( 21 ) P 04 01483

( 71 ) HENKEL AG & Co. KGaA, 40589 Düsseldorf, Henkelstrasse 67 (DE)

( 54 ) **Alacsony dinamikai felületi feszültséggel rendelkező tenzidekkel készült gépi edénymosogató szer**

( 51 ) C11D 1/66 (2006.01)  
 C11D 17/00 (2006.01)

( 13 ) A3

( 21 ) P 04 01493

( 71 ) HENKEL AG & Co. KGaA, 40589 Düsseldorf, Henkelstrasse 67 (DE)

( 54 ) **Alacsony dinamikai felületi feszültséggel rendelkező tenzidekkel készült gépi edénymosogató szer**

( 51 ) C11D 1/722 (2006.01)

( 13 ) A3

( 21 ) P 04 01494

( 71 ) HENKEL AG & Co. KGaA, 40589 Düsseldorf, Henkelstrasse 67 (DE)

( 54 ) **Meghatározott diffúziós együtthatójú tenzideket tartalmazó gépi mosogatószer**

( 51 ) C11D 3/00 (2006.01)  
 C11D 1/835 (2006.01)  
 C11D 3/20 (2006.01)

( 13 ) A3

( 21 ) P 04 02091

( 71 ) UNILEVER N.V., , Rotterdam, (NL)

( 54 ) **Textilkondicionáló készítmények, eljárás alkalmazásukra**

( 51 ) C11D 3/02 (2006.01)  
 C11D 3/20 (2006.01)  
 C11D 3/28 (2006.01)

( 13 ) A3

( 21 ) P 06 00689

( 71 ) Unilever N.V., 3013 Rotterdam, Weena 455. (NL)

( 54 ) **Mikrobaellenes törülközők**

( 51 ) C11D 3/16 (2006.01)  
 C07D471/08 (2006.01)  
 C07D487/08 (2006.01)  
 C11D 3/39 (2006.01)

( 13 ) A3

**( 21 ) P 03 02768**

( 71 ) Unilever N.V., Rotterdam, (NL)

**( 54 ) Ligandum és komplex katalitikus fehéritéshez és eljárás alkalmazására**

---

A rovat 23 darab közlést tartalmaz.

---

**Megadott szabadalmak**

---



---

**A. SEKCIÓ - KÖZSZÜKSÉGLETI CIKKEK**

---

- ( 51 ) **A01N 25/18** (2006.01)  
**A01M 1/20** (2006.01)  
**A61L 9/02** (2006.01)  
**A61L 9/03** (2006.01)  
**C09K 3/00** (2006.01)
- ( 13 ) **B1**
- ( 11 ) **228.096** 2012.09.24.
- ( 21 ) **P 03 03003**
- ( 22 ) 2001.09.06.
- ( 40 ) 2003.12.29
- ( 73 ) Fumakilla Ltd., Tokió, (JP)
- ( 72 ) Yamasaki, Satoshi, Hiroshima, (JP)  
Yamamoto, Kazunori, Hiroshima, (JP)  
Ishizuka, Tomoko, Hiroshima, (JP)
- ( 54 ) **Egészében melegített, vegyszert tartalmazó test, vegyszert tartalmazó testet tartó foglalat, vegyszert melegítő és elpárologtató berendezés és indikátor hővel párologtatott vegyszerhez**
- ( 30 ) 2001-20007 2001.01.29 JP  
2001-20460 2001.01.29 JP  
2001-199091 2001.06.29 JP
- ( 86 ) JP0107728
- ( 87 ) 02060254
- ( 74 ) Kovári és Társai Szabadalmi és Védjegy Iroda Kft. Dr. Kovári Zoltán szabadalmi ügyvivő, 1016 Budapest, Naphegy u. 32. (HU)
- 
- ( 51 ) **A47D 13/04** (2006.01)
- ( 13 ) **B1**
- ( 11 ) **228.088** 2012.09.17.
- ( 21 ) **P 04 00930**
- ( 22 ) 2002.07.11.
- ( 40 ) 2008.02.28
- ( 73 ) STOKKE AS, 6260 Skodje, (NO)
- ( 72 ) Refsum, Bjorn, Alesund, (NO)
- ( 54 ) **Heveder-elrendezés gyermekek számára**
- ( 30 ) 20013496 2001.07.13 NO
- ( 86 ) NO0200256
- ( 87 ) 03009728
- ( 74 ) Kis-Kovács Annemarie, DANUBIA Szabadalmi és Védjegy Iroda Kft., 1051 Budapest, Bajcsy-Zs. út 16. (HU)
- 
- ( 51 ) **A61K 9/10** (2006.01)  
**A61K 9/14** (2006.01)
- ( 13 ) **B1**
- ( 11 ) **228.097** 2012.09.24.
- ( 21 ) **P 97 02018**
-

- ( 22 ) 1995.11.09.  
 ( 65 ) T/77 526  
 ( 40 ) 1998.05.28  
 ( 73 ) JAGOTEC AG, MuttENZ, (CH)  
 ( 72 ) Becker, Robert, Biberach/Riss, (DE)  
 Kruss, Bernd, Biberach/Riss, (DE)  
 Müller, Rainer H., Berlin, (DE)  
 Peters, Katrin, Berlin, (DE)  
**( 54 ) Gyógyszerészeti nanoszuszpenzió gyógyszerhatóanyag adagolásra megnövelt telítési oldhatóságú és oldódási sebességű rendszerként**  
 ( 30 ) P 44 40 337.2 1994.11.11 DE  
 ( 86 ) EP9504401  
 ( 87 ) 9614830  
 ( 74 ) S.B.G. & K. Budapesti Nemzetközi Szabadalmi Iroda, 1062 Budapest, Andrássy út 113. (HU)

- ( 51 ) A61K 38/00** (2006.01)  
**A61K 38/16** (2006.01)  
**A61K 38/17** (2006.01)  
**C07K 5/00** (2006.01)  
**C07K 7/00** (2006.01)  
**C07K 14/00** (2006.01)  
**( 13 ) B1**  
**( 11 ) 228.079** 2012.08.30.  
**( 21 ) P 01 03321**  
 ( 22 ) 1999.07.28.  
 ( 40 ) 2001.12.28  
 ( 73 ) University of Maryland, Baltimore, Baltimore, Maryland, (US)  
 ( 72 ) Fasano, Alessio, Ellicott City, Maryland, (US)  
**( 54 ) Zonulin peptid-antagonistái és eljárások alkalmazásukra**  
 ( 30 ) 09/127,815 1998.08.03 US  
 ( 86 ) US9916683  
 ( 87 ) 0007609  
 ( 74 ) Svingor Ádám, DANUBIA Szabadalmi és Védjegy Iroda Kft., 1051 Budapest, Bajcsy-Zs. út 16. (HU)

- ( 51 ) A61K 38/27** (2006.01)  
**A61P 5/06** (2006.01)  
**( 13 ) B1**  
**( 11 ) 228.118** 2012.10.18.  
**( 21 ) P 94 01832**  
 ( 22 ) 1992.12.16.  
 ( 65 ) T/69 402  
 ( 40 ) 1995.09.28  
 ( 73 ) Novo Nordisk Health Care AG, Zürich, (CH)  
 ( 72 ) Hoelgaard, Annie Rassing, Holte, (DK)  
 Skriver, Lars, Vedbaek, (DK)  
 Sorensen, Hans Holmegaard, Virum, (DK)  
**( 54 ) Eljárás növekedési hormont és hisztidint tartalmazó stabilizált gyógyszerkészítmények előállítására**  
 ( 30 ) 2046/91 1991.12.20 DK  
 1364/92 1992.11.10 DK

- ( 86 ) DK9200379  
 ( 87 ) 9312812  
 ( 74 ) S.B.G. & K. Budapesti Nemzetközi Szabadalmi Iroda ifj. Szentpéteri Ádám, 1062 Budapest, Andrásy út 113.  
 (HU)

- ( 51 ) **A61K 38/28** (2006.01)  
**A61P 3/10** (2006.01)

( 13 ) **B1**

- ( 11 ) **228.094** 2012.09.19.

( 21 ) **P 99 04031**

( 22 ) 1997.06.19.

( 40 ) 2000.04.28

( 73 ) NOVO NORDISK A/S, Bagsvaerd, (DK)

( 72 ) Havelund, Svend, Bagsvaerd, (DK)

Langkjaer, Liselotte, Klampenborg, (DK)

Norup, Elsebeth, Jyllinge, (DK)

( 54 ) **Nátrium-kloridot tartalmazó inzulinkészítmények**

( 30 ) 0685/96 1996.06.20 DK

( 86 ) DK9700268

( 87 ) 9748414

( 74 ) ifj. Szentpéteri Ádám, S.B.G. & K. Budapesti Nemzetközi Szabadalmi Iroda, 1062 Budapest, Andrásy út 113.  
 (HU)

- ( 51 ) **A61P 9/14** (2006.01)  
**A61K 8/23** (2006.01)  
**A61K 8/26** (2006.01)  
**A61K 36/185** (2006.01)

( 13 ) **B1**

- ( 11 ) **228.081** 2012.09.06.

( 21 ) **P 10 00189**

( 22 ) 2010.04.08.

( 40 ) 2011.10.28

( 73 ) dr. Várnai Péter, 1089 Budapest, Biró Lajos u. 48. (HU)

dr. Orbán Ernő, 1124 Budapest, Nagysalló utca 6. (HU)

( 72 ) dr. Várnai Péter, 1089 Budapest, Biró Lajos u. 48. (HU)

dr. Orbán Ernő, 1124 Budapest, Nagysalló utca 6. (HU)

( 54 ) **Feketebodza-gyümölcs kivonatot és alument tartalmazó emulziós készítmény visszérbetegség kozmetikai kezelésére**

( 74 ) Kmethy Boglárka, DANUBIA Szabadalmi és Jogi Iroda Kft., 1051 Budapest, Bajcsy-Zsilinszky út 16. (HU)

## B. SZEKCIÓ - IPARI MŰVELETEK ÁLTALÁBAN ÉS SZÁLLÍTÁS

- ( 51 ) **B01J 2/04** (2006.01)  
**B05B 7/08** (2006.01)

( 13 ) **B1**

- ( 11 ) **228.083** 2012.09.10.

( 21 ) **P 03 03221**

( 22 ) 2002.02.26.

- ( 40 ) 2003.12.29  
 ( 73 ) Dompé phar.ma s.p.a., I-67100 L'Aquila, Via Campo di Pile (IT)  
 ( 72 ) del Re, Giovanni, Montelucio di Roio, (IT)  
 Putrignano, Matteo, Montelucio di Roio, (IT)  
 di Giacomo, Gabriele, Montelucio di Roio, (IT)  
 di Palma, Cesare, L'Aquila, (IT)  
**( 54 ) Berendezés, fűvókarendszer és eljárás mikron és szubmikron méretű szemcsék formálására**  
 ( 30 ) 01104705.7 2001.02.26 EP  
 ( 86 ) GB0200840  
 ( 87 ) 02068107  
 ( 74 ) Szuhai Elemér, DANUBIA Szabadalmi és Védjegy Iroda Kft., 1051 Budapest, Bajcsy-Zs. út 16. (HU)

- ( 51 ) **B61D 15/00** (2006.01)  
 ( 13 ) **B1**  
 ( 11 ) **228.084** 2012.09.10.  
 ( 21 ) **P 01 00728**  
 ( 22 ) 2001.02.14.  
 ( 40 ) 2002.05.28  
 ( 73 ) Franz Plasser Bahnbaumaschinen-Industriegesellschaft m.b.H., Bécs, (AT)  
 ( 72 ) Theurer, Josef, Bécs, (AT)  
 Wörgötter, Herbert, Gallneukirchen, (AT)  
**( 54 ) Rakodókocsi ömlesztett anyagokhoz**  
 ( 30 ) GM 116/2000 2000.02.18 AT  
 ( 74 ) Wehner Péter, ADVOPATENT Szabadalmi Iroda, 1011 Budapest, Fő u. 19. (HU)

## C. SZEKCIÓ - VEGYÉSZET ÉS KOHÁSZAT

- ( 51 ) **C04B 7/38** (2006.01)  
**C04B 7/17** (2006.01)  
**C04B 7/26** (2006.01)  
**C04B 7/40** (2006.01)  
**C04B 18/14** (2006.01)  
**C04B 28/22** (2006.01)  
**C09K 17/00** (2006.01)  
**E01C 21/00** (2006.01)  
 ( 13 ) **B1**  
 ( 11 ) **228.090** 2012.09.17.  
 ( 21 ) **P 07 00645**  
 ( 22 ) 2007.10.04.  
 ( 40 ) 2009.08.28  
 ( 73 ) Miskolci Egyetem, Nyeranyagelőkészítési és Környezeti Eljárástechnikai Intézet 40%, 3515 Miskolc-Egyetemváros, . (HU)  
 H-TPA Innovációs és Minőségvizsgáló Kft. 30%, 1116 Budapest, Építész u. 40-44. (HU)  
 Kölekedéstudományi Intézet Kht. 30%, 1116 Budapest, Temesvár u. 11-15. (HU)  
 ( 72 ) dr. Csöke Barnabás 30%, 3519 Miskolc, Katona József u. 60. (HU)  
 Karoliny Márton 10%, 7632 Pécs, Bimbó u. 16. (HU)  
 dr. Mucsi Gábor 20%, 3529 Miskolc, Testvérvárosok útja 26. (HU)  
 Sík Csaba 15%, 1093 Budapest, Közraktár u. 10. (HU)



## Megadott szabadalmak

dr. Gáspár László 10%, 1158 Budapest, Szűcs István u. 2. (HU)

Erőss György 10%, 1025 Budapest, Lóránt u. 13. (HU)

Juhász Illés 5%, 1039 Budapest, Hajdú u. 7. III.6. (HU)

**( 54 ) Eljárás és berendezés minőséggarantált örölt pernye és mészhidrát-bázisú kötőanyag előállítására**

( 74 ) Pap Béla szabadalmi ügyvivő, 3529 Miskolc, Mikes K. u. 21. (HU)

( 51 ) **C04B 28/22** (2006.01)

**C04B 7/17** (2006.01)

**C04B 7/26** (2006.01)

**C04B 18/14** (2006.01)

**C09K 17/00** (2006.01)

**E01C 21/00** (2006.01)

( 13 ) **B1**

( 11 ) **228.089** 2012.09.17.

( 21 ) **P 07 00644**

( 22 ) 2007.10.04.

( 40 ) 2009.08.28

( 73 ) Miskolci Egyetem, Nyersanyagelőkészítési és Környezeti Eljárástechnikai Intézet 34%, 3515 Miskolc-Egyetemváros, . (HU)

H-TPA Innovációs és Minőségvizsgáló Kft. 33%, 1116 Budapest, Építész u. 40-44. (HU)

Közlekedéstudományi Intézet Kht. 33%, 1116 Budapest, Temesvár u. 11-15. (HU)

( 72 ) dr. Csőke Barnabás, 3519 Miskolc, Katona József u. 60. (HU)

dr. Mucsi Gábor, 3529 Miskolc, Testvérvárosok útja 26. (HU)

Karoliny Márton, 7632 Pécs, Bimbó u. 16. (HU)

Sík Csaba, 1093 Budapest, Közraktár u. 10. (HU)

dr. Gáspár László, 1158 Budapest, Szűcs istván u. 2. (HU)

Erőss György, 1025 Budapest, Lóránt u. 13. (HU)

**( 54 ) Minőséggarantált örölt pernye és mészhidrát-bázisú kötőanyag**

( 74 ) Pap Béla szabadalmi ügyvivő, 3529 Miskolc, Mikes K. u. 21. (HU)

( 51 ) **C07D205/04** (2006.01)

**A61K 31/395** (2006.01)

**A61K 31/40** (2006.01)

**A61K 31/435** (2006.01)

**A61K 31/44** (2006.01)

**A61K 31/445** (2006.01)

**C07D207/08** (2006.01)

**C07D207/12** (2006.01)

**C07D211/20** (2006.01)

**C07D211/54** (2006.01)

**C07D211/72** (2006.01)

**C07D451/04** (2006.01)

( 13 ) **B1**

( 11 ) **228.082** 2012.09.06.

( 21 ) **P 99 03762**

( 22 ) 1997.08.28.

( 40 ) 2000.02.28

( 73 ) Daiichi Sankyo Company, Limited 1/2, Tokyo, 3-5-1, Nihonbashi Honcho Chuo-ku (JP)

Ube Industries Ltd. 1/2, Ube-shi, Yamaguchi-ken, (JP)

- 
- ( 72 ) Asai, Fumitoshi, Tokió, (JP)  
 Ikeda, Toshihiko, Tokió, (JP)  
 Inoue, Teruhiko, Yamaguchi, (JP)  
 Iwamura, Ryo, Yamaguchi, (JP)  
 Kita, Jun-ichiro, Yamaguchi, (JP)  
 Koike, Hiroyuki, Tokió, (JP)  
 Sugidachi, Atsuhiko, Tokió, (JP)  
 Takata, Katsunori, Yamaguchi, (JP)  
 Yoneda, Kenji, Yamaguchi, (JP)

**( 54 ) Embólia, trombózis és arterioszklerózis megelőzésére vagy kezelésére alkalmas gyűrűs aminszármazékok és alkalmazásuk**

- ( 30 ) 8/226507 1996.08.28 JP  
 ( 86 ) JP9702990  
 ( 87 ) 9808811  
 ( 74 ) DANUBIA Szabadalmi és Jogi Iroda Kft., 1051 Budapest, Bajcsy-Zs. út 16. (HU)
- 

**( 51 ) C07D409/06** (2006.01)

**( 13 ) B1**

**( 11 ) 228.098** 2012.09.24.

**( 21 ) P 00 01813**

( 22 ) 1998.02.13.

( 40 ) 2001.06.28

( 73 ) SmithKline Beecham Corporation, Philadelphia, Pennsylvania, (US)

( 72 ) Liu, Peng, Norristown, Pennsylvania, (US)

Matsuoka, Richard T., Norristown, Pennsylvania, (US)

**( 54 ) Eljárás eprosartan előállítására és intermedierjei**

- ( 30 ) 60/038,196 1997.02.14 US  
 ( 86 ) US9802411  
 ( 87 ) 9835962  
 ( 74 ) Derzsi Katalin, S.B.G. & K. Budapesti Nemzetközi Szabadalmi Iroda, 1062 Budapest, Andrásy út 113. (HU)
- 

**( 51 ) C07K 16/06** (2006.01)

**( 13 ) B1**

**( 11 ) 228.076** 2012.08.30.

**( 21 ) P 01 01988**

( 22 ) 1999.06.09.

( 40 ) 2001.09.28

( 73 ) CSL BEHRING AG, CH-3000 Berne 22, Wankdorfstrasse 10 (CH)

( 72 ) Laursen, Inga, Hellerup, (DK)

Teisner, Borge, Odense, (DK)

**( 54 ) Eljárás intravénás beadásra alkalmas immunglobulinok és más immunglobulin termékek előállítására**

- ( 30 ) 98201909.3 1998.06.09 EP  
 60/102,055 1998.09.28 US  
 ( 86 ) DK9900312  
 ( 87 ) 9964462  
 ( 74 ) DANUBIA Szabadalmi és Jogi Iroda Kft., 1051 Budapest, Bajcsy-Zsilinszky út 16. (HU)
- 

**( 51 ) C09K 3/18** (2006.01)

**( 13 ) B1**

- 
- ( 11 ) **228.095** 2012.09.24.  
 ( 21 ) **P 02 00082**  
 ( 22 ) 1999.12.22.  
 ( 40 ) 2002.05.28  
 ( 73 ) Qiagen GmbH, , 40724 Hilden, Qiagen Str. 1 (DE)  
 ( 72 ) Reihs, Karsten, Köln, (DE)  
 Duff, Daniel Gordon, Leverkusen, (DE)  
 Wiessmeier, Georg, Köln, (DE)  
 Voetz, Matthias, Köln, (DE)  
 Kijlstra, Johan, Leverkusen, (DE)  
 Rühle, Dieter, Odenthal, (DE)  
 Köhler, Burkhard, Leverkusen, (DE)  
 ( 54 ) **Ultrafób felület**  
 ( 30 ) 198 60 136.0 1998.12.24 DE  
 198 60 134.4 1998.12.24 DE  
 198 60 141.7 1998.12.24 DE  
 ( 86 ) EP9910322  
 ( 87 ) 0039240  
 ( 74 ) Ravadits Imre, DANUBIA Szabadalmi és Védjegy Iroda Kft., 1051 Budapest, Bajcsy-Zs. út 16. (HU)
- 

- ( 51 ) **C12N 9/78** (2006.01)  
**C12N 1/21** (2006.01)  
**C12N 15/55** (2006.01)  
**C12N 15/63** (2006.01)  
**C12P 7/42** (2006.01)  
**C12P 41/00** (2006.01)

( 13 ) **B1**

- ( 11 ) **228.092** 2012.09.17.  
 ( 21 ) **P 01 04802**  
 ( 22 ) 1999.10.13.  
 ( 40 ) 2002.04.29  
 ( 73 ) BASF AG, Ludwigshafen/Rhein, (DE)  
 ( 72 ) Ress-Löschke, Marion, Dossenheim, (DE)  
 Friedrich, Thomas, Darmstadt, (DE)  
 Hauer, Bernhard, Fussgönheim, (DE)  
 Mattes, Ralf, Stuttgart, (DE)  
 Engels, Dirk, Walddorfhäslach, (DE)  
 ( 54 ) **Eljárás királis karbonsavak előállítására nitrilekből, nitrilázt kódoló gént tartalmazó mikroorganizmusokból származó nitriláz segítségével**  
 ( 30 ) 198 48 129.2 1998.10.19 DE  
 ( 86 ) EP9907679  
 ( 87 ) 0023577  
 ( 74 ) S.B.G. & K. Szabadalmi Ügyvivői Iroda, 1062 Budapest, Andrásy út 113. (HU)
- 

- ( 51 ) **C12N 15/12** (2006.01)  
**A61K 38/36** (2006.01)  
**A61K 38/37** (2006.01)  
**A61K 38/43** (2006.01)  
**C07K 14/745** (2006.01)
-

## Megadott szabadalmak

- 
- C07K 14/755** (2006.01)  
**C12N 9/64** (2006.01)  
**C12N 15/57** (2006.01)
- ( 13 ) B1**  
**( 11 ) 228.091** 2012.09.17.  
**( 21 ) P 03 00588**  
 ( 22 ) 2001.03.21.  
 ( 40 ) 2003.06.30  
 ( 73 ) Octapharma Biopharmaceuticals GmbH, 82152 Martinsried, Am Klopferspitz 19 (DE)  
 ( 72 ) Hauser, Charlotte, München, (DE)  
 Hörster, Andrea, München, (DE)  
 Schröder, Carola, München, (DE)  
 Lehnerer, Michael, München, (DE)
- ( 54 ) Rekombináns véralvadási faktorok előállítására humán sejtvonalakon**  
 ( 30 ) 00106225.6 2000.03.22 EP  
 60/203,249 2000.05.08 US  
 ( 86 ) EP0103220  
 ( 87 ) 0170968  
 ( 74 ) Lengyel Zsolt, DANUBIA Szabadalmi és Védjegy Iroda Kft., 1051 Budapest, Bajcsy-Zs. út 16. (HU)
- 
- ( 51 ) C12P 41/00** (2006.01)  
**C07D233/80** (2006.01)  
**C12P 13/04** (2006.01)
- ( 13 ) B1**  
**( 11 ) 228.080** 2012.08.30.  
**( 21 ) P 01 02348**  
 ( 22 ) 1999.05.10.  
 ( 40 ) 2001.10.29  
 ( 73 ) Aventis CropScience S.A., Lyon, (FR)  
 ( 72 ) Bontoux, Marie-Claude, Luzinay, (FR)  
 Favre-Bulle, Olivier, Lyon, (FR)
- ( 54 ) Új eljárás szintézis-intermedierek előállítására**  
 ( 30 ) 98/06339 1998.05.14 FR  
 ( 86 ) FR9901098  
 ( 87 ) 9958706  
 ( 74 ) Dr.Láng Tivadarné S.B.G.& K.Szabadalmi Ügyvivői Iroda, 1062 Budapest, Andrássy út 113. (HU)
- 
- ( 51 ) C12Q 1/00** (2006.01)
- ( 13 ) B1**  
**( 11 ) 228.078** 2012.09.03.  
**( 21 ) P 01 05360**  
 ( 22 ) 2000.01.17.  
 ( 40 ) 2002.05.28  
 ( 73 ) Omya Development AG, 4665 Oftringen, Baslerstrasse 42 (CH)  
 ( 72 ) Buri, Matthias, Rothrist, (CH)  
 Schwarzentruher, Patrick, Starrkirch-Wil, (CH)
- ( 54 ) Eljárás mikrobiológiai szennyeződések meghatározására**  
 ( 30 ) 199 04 057.5 1999.02.02 DE  
 ( 86 ) EP0000328
-

---

( 87 ) 0046392

( 74 ) S.B.G.& K. Szabadalmi Ügyvivői Iroda, 1062 Budapest, Andrásy út 113. (HU)

---

( 51 ) **C22B 7/02** (2006.01)

**C22B 1/248** (2006.01)

**C22B 7/04** (2006.01)

( 13 ) **B1**

( 11 ) **228.102** 2012.09.27.

( 21 ) **P 09 00246**

( 22 ) 2009.04.21.

( 40 ) 2010.12.28

( 73 ) Winkler Péter Lipót, 1029 Budapest, Dutka Ákos u. 51. (HU)

( 72 ) Winkler Péter Lipót, 1029 Budapest, Dutka Ákos u. 51. (HU)

( 54 ) **Berendezés és eljárás előkészített vasércbrikett és/vagy vasércpellet előállítására acélgyártó konverter szállóporából, konverteriszapból vagy vörösiszapból**

( 74 ) Farkas Tamás, DANUBIA Szabadalmi és Jogi Iroda Kft., 1051 Budapest, Bajcsy-Zs. út 16. (HU)

---

#### D. SZEKCIÓ - TEXTIL- ÉS PAPÍRIPAR

---

( 51 ) **D02J 1/18** (2006.01)

**B65H 23/02** (2006.01)

**B65H 23/025** (2006.01)

**B65H 23/035** (2006.01)

**B65H 51/005** (2006.01)

**D04H 3/04** (2006.01)

**D04H 18/00** (2006.01)

( 13 ) **B1**

( 11 ) **228.087** 2012.09.17.

( 21 ) **P 04 00100**

( 22 ) 2002.03.01.

( 40 ) 2004.04.28

( 73 ) Messier-Bugatti-Dowty, 78140 Velizy Villacoublay, Inovel Parc Sud (FR)

( 72 ) Baudry, Yvan, Mérignac, (FR)

Jean, Robert, Fouqueville, (FR)

Pirodon, Jean-Pascal, Villefontaine, (FR)

( 54 ) **Berendezés és eljárás textilréteg szétterítésének automatikus szabályozására**

( 30 ) 01/02867 2001.03.02 FR

( 86 ) FR0200743

( 87 ) 02070798

( 74 ) Sipos József, DANUBIA Szabadalmi és Védjegy Iroda Kft., 1051 Budapest, Bajcsy-Zs. út 16. (HU)

---

#### E. SZEKCIÓ - HELYHEZ KÖTÖTT LÉTESÍTMÉNYEK

---

( 51 ) **E04B 1/80** (2006.01)

( 13 ) **B1**

( 11 ) **228.074** 2012.08.30.

( 21 ) **P 02 01483**

---

- ( 22 ) 2000.05.26.  
 ( 40 ) 2002.10.28  
 ( 73 ) Rockwool International A/S, Hedehusene, (DK)  
 ( 72 ) Meres, Oskar, Glostrup, (DK)  
**( 54 ) Ásványi rostokat tartalmazó szigetelőtermék és eljárás ilyen termék előállítására**  
 ( 30 ) PA 1999 1999.05.27 DK  
 00751  
 ( 86 ) DK0000282  
 ( 87 ) 0073600  
 ( 74 ) Harangozó Gábor, DANUBIA Szabadalmi és Védjegy Iroda Kft., 1051 Budapest, Bajcsy-Zs. út 16. (HU)

- ( 51 ) E05C 9/02** (2006.01)  
**E05B 65/02** (2006.01)  
**( 13 ) B1**  
**( 11 ) 228.075** 2012.08.30.  
**( 21 ) P 00 04016**  
 ( 22 ) 1998.09.12.  
 ( 40 ) 2001.03.28  
 ( 73 ) Rittal-Werk Rudolf Loh GmbH. & Co. KG., Herborn, (DE)  
 ( 72 ) Root, Paul, Bad Endbach, (DE)  
**( 54 ) Tolórudas zár egy kapcsolószekrény-testre csuklósan felszerelt szekrényajtóhoz**  
 ( 30 ) 197 42 511.9 1997.09.26 DE  
 ( 86 ) EP9805815  
 ( 87 ) 9916994  
 ( 74 ) Sikos Róbert, DANUBIA Szabadalmi és Védjegy Iroda Kft., 1051 Budapest, Bajcsy-Zs. út 16. (HU)

## F. SZEKCIÓ - MECHANIKA, VILÁGÍTÁS, FŰTÉS

- ( 51 ) F04D 29/42** (2006.01)  
**( 13 ) B1**  
**( 11 ) 228.101** 2012.10.02.  
**( 21 ) P 02 01651**  
 ( 22 ) 2000.06.30.  
 ( 40 ) 2002.09.30  
 ( 73 ) HONEYWELL INTERNATIONAL INC., 23326 Torrance, California, Blvd., Suite 200 (US)  
 ( 72 ) Adef, George A., Los Angeles, Kalifornia, (US)  
 Marr, Christopher S., West Linn, Oregon, (US)  
**( 54 ) Csigavonal alakú, présöntésű kompresszorház centrifugális kompresszorokhoz**  
 ( 30 ) 09/343,734 1999.06.30 US  
 ( 86 ) US0018281  
 ( 87 ) 0100996  
 ( 74 ) Mészárosné Dónusz Katalin, S.B.G & K. Szabadalmi és Ügyvédi Iroda, 1062 Budapest, Andrássy út 113. (HU)

- ( 51 ) F16C 33/10** (2006.01)  
**C10M103/02** (2006.01)  
**C10M107/38** (2006.01)  
**F04B 27/08** (2006.01)  
**F04B 39/00** (2006.01)

- 
- F16C 33/12** (2006.01)  
**( 13 ) B1**  
**( 11 ) 228.100** 2012.09.27.  
**( 21 ) P 03 02324**  
 ( 22 ) 2002.03.13.  
 ( 40 ) 2003.10.28  
 ( 73 ) Taiho Kogyo Co., Ltd., Aichi, (JP)  
 ( 72 ) Kanayama, Hiroshi, Aichi, (JP)  
 Hakamata, Mitsuaki, Aichi, (JP)  
 Kumada, Yoshio, Aichi, (JP)  
**( 54 ) Bolygótárcsa kompresszorhoz**  
 ( 30 ) 2001-076230 2001.03.16 JP  
 ( 86 ) JP0202361  
 ( 87 ) 02075172  
 ( 74 ) Farkas Tamás, DANUBIA Szabadalmi és Védjegy Iroda Kft., 1051 Budapest, Bajcsy-Zs. út 16. (HU)
- 

- ( 51 ) F25D 23/08** (2006.01)  
**( 13 ) B1**  
**( 11 ) 228.086** 2012.09.10.  
**( 21 ) P 03 02865**  
 ( 22 ) 2002.01.23.  
 ( 40 ) 2003.12.29  
 ( 73 ) Industrie Ilpea S.p.A., Malgesso, (IT)  
 ( 72 ) Cittadini, Paolo, Luvinata, (IT)  
 Ferrante, Pierpaolo, Cuvio, (IT)  
**( 54 ) Tömítés különösen hűtőgépszekrény egységekhez**  
 ( 30 ) MI2001A000201 2001.02.02 IT  
 ( 86 ) EP0200669  
 ( 87 ) 02063227  
 ( 74 ) Sipos József, DANUBIA Szabadalmi és Védjegy Iroda Kft., 1051 Budapest, Bajcsy-Zs. út 16. (HU)
- 

## G. SZEKCIÓ - FIZIKA

---

- ( 51 ) G01F 13/00** (2006.01)  
**F15D 1/10** (2006.01)  
**( 13 ) B1**  
**( 11 ) 228.085** 2012.09.10.  
**( 21 ) P 98 01785**  
 ( 22 ) 1998.08.03.  
 ( 40 ) 1999.07.28  
 ( 73 ) Mitsubishi Heavy Industries, Ltd., Tokió, (JP)  
 ( 72 ) Arakawa, Yoshihisa, Tokió, (JP)  
 Arima, Kenichi, Nagasaki-shi, Nagasaki-ken, (JP)  
 Myoyo, Kazuyuki, Nagasaki-shi, Nagasaki-ken, (JP)  
 Tagashira, Kenji, Nagasaki-shi, Nagasaki-ken, (JP)  
 Torii, Isao, Nagasaki-shi, Nagasaki-ken, (JP)  
**( 54 ) Örvényágyas berendezés**  
 ( 30 ) 9-208797 1997.08.04 JP
-

---

( 74 ) S.B.G. & K. Ügyvédi és Szabadalmi Iroda, 1062 Budapest, Andrásy út 113 (HU)

---

( 51 ) **G01N 33/82** (2006.01)

( 13 ) **B1**

( 11 ) **228.077** 2012.08.30.

( 21 ) **P 01 03532**

( 22 ) 1999.09.20.

( 40 ) 2002.01.28

( 73 ) Axis-Shield ASA, Oslo, (NO)

( 72 ) Sundrehagen, Erling, Oslo, (NO)

Orning, Lars, Oslo, (NO)

( 54 ) **Kobalamin vizsgálat**

( 30 ) 9820473.8 1998.09.18 GB

( 86 ) GB9903127

( 87 ) 0017659

( 74 ) Molnár István, DANUBIA Szabadalmi és Védjegy Iroda Kft., 1051 Budapest, Bajcsy-Zs. út 16. (HU)

---

( 51 ) **G06Q 20/00** (2006.01)

**G07F 19/00** (2006.01)

( 13 ) **B1**

( 11 ) **228.099** 2012.09.27.

( 21 ) **P 06 00674**

( 22 ) 2006.08.24.

( 40 ) 2008.04.28

( 73 ) Fejes Sándor, 6725 Szeged, Szabadsajtó u. 20. (HU)

( 72 ) Fejes Sándor, 6725 Szeged, Szabadsajtó u. 20. (HU)

( 54 ) **Eljárás fizetési tranzakciók elektronikus úton történő lebonyolítására**

( 74 ) dr. Köteles Zoltán szabadalmi ügyvivő, S.B.G. & K. Szabadalmi Ügyvivői Iroda, 1062 Budapest, Andrásy út 113. (HU)

---

A rovat 29 darab közlést tartalmaz.



**Megtekinthetővé vált szabadalmi leírások**

---

( 11 ) 227.788

( 54 ) Eljárás biológiailag aktív, vizes bázisú nano szemcseméretű arany emulzió kémiai szintézissel történő előállítására, gyógyászati és/vagy kozmetikai alkalmazására

---

( 11 ) 227.789

( 54 ) Két triazolszármazékot tartalmazó fungicid készítmény és alkalmazása

---

( 11 ) 227.790

( 54 ) Peptidek és proteinek aeroszol formái

---

( 11 ) 227.791

( 54 ) Önthető, vizes alapú, bőrtartalmú készítmények és előállításuk

---

( 11 ) 227.792

( 54 ) Eljárás és berendezés femtoszekundumos lézerek szabadtéri optikai adatátviteli alkalmazására

---

( 11 ) 227.793

( 54 ) Fényterápiás készülék

---

( 11 ) 227.794

( 54 ) Oligonukleotid analógok, azokat tartalmazó készítmények, és eljárások ezek előállítására

---

( 11 ) 227.795

( 54 ) Nagy stabilitású 8-alkoxi-kinolon-karbonsav-hidrát és eljárás előállítására

---

( 11 ) 227.796

( 54 ) Eljárás tetrahidrokannabinol- és kannabidioltartalmú kivonat előállítására cannabis növényi anyagból, valamint cannabiskivonatok

---

( 11 ) 227.797

( 54 ) Asztmaellenes, allergiaellenes, immunvisszaszorító és/vagy immunmoduláló hatású N-helyettesített indol-3-glioxilamidok

---

( 11 ) 227.798

( 54 ) Bázikus anyaggal stabilizált gyógyászati készítmények

---

( 11 ) 227.799

( 54 ) Tachikinin-antagonista hatású N-acil-2-szubsztituált-4-(benzimidazolil-vagy imidazo-piridinil-szubsztituált csoport)-piperidin-származékok

---

( 11 ) 227.800

( 54 ) Új organoprotektív BPC peptidsók, előállítási eljárásuk és ezeket tartalmazó gyógyszerkészítmények

---

( 11 ) 227.801

( 54 ) Szavatossági tömítő lezárás élelmiszerekhez és berendezés ennek a termékre történő automatikus felviteléhez

---

## Megtekinthetővé vált szabadalmi leírások

---

( 11 ) 227.802

( 54 ) Toldalékelem

---

( 11 ) 227.803

( 54 ) Legyezőszerű csiszolókorong

---

( 11 ) 227.804

( 54 ) Módosított VIII-as faktor

---

( 11 ) 227.805

( 54 ) Sertéscircovírus-antigént és sertésparvovírus-antigént tartalmazó vakcina

---

( 11 ) 227.806

( 54 ) 2-(4-Helyettesített)-benzilamino-2-metil-propánamidszármazékok, előállításuk és a vegyületeket tartalmazó gyógyszerkészítmények

---

( 11 ) 227.807

( 54 ) Oxkarbazepin filmtabletták, eljárás előállításukra

---

( 11 ) 227.808

( 54 ) Összekapcsolt nagyhosszúságú tömlő, és eljárás a tömlők összekapcsolására

---

( 11 ) 227.809

( 54 ) Eljárás és berendezés félvezető vékonyréteg több hordozón egyidejűleg történő előállítására

---

( 11 ) 227.810

( 54 ) Időzített kettős hatóanyag-leadású dózisformák, amelyek rövid ideig ható altatót vagy annak sóját tartalmazzák

---

( 11 ) 227.811

( 54 ) 1,2,3,4-Tetrahidro-izokinolin-származékok, ezeket tartalmazó gyógyszerkészítmények és előállítási eljárásaik

---

( 11 ) 227.812

( 54 ) Szomatosztatin analógok, azokat tartalmazó gyógyszerkészítmények és alkalmazásuk

---

( 11 ) 227.813

( 54 ) Pszichózis kezelésére alkalmas gyógyászati készítmény

---

( 11 ) 227.814

( 54 ) Oldékonyaságnövelőként polivinil-pirrolidont tartalmazó transzdermális eszköz

---

( 11 ) 227.815

( 54 ) A hatóanyag szabályozott felszabadítását biztosító oxikodonkészítmény

---

( 11 ) 227.816

( 54 ) Eljárás N-(1(S)-etoxi-karbonil-3-fenil-propil)-L-alanil-aminosav gyógyászatilag alkalmazható sóinak előállítására

---

( 11 ) 227.817

( 54 ) Féreghajtó paszta

---

( 11 ) 227.818

( 54 ) Eljárás etiszteron előállítására

---

Megtekinthetővé vált szabadalmi leírások

---

( 11 ) 227.819

( 54 ) Hidroxi-szteroidok előállítására szabályozott sebességű biokonverziós eljárással

---

( 11 ) 227.821

( 54 ) Béta-laktám antibiotikumot tartalmazó tabletták és eljárás előállításukra

---

( 11 ) 227.822

( 54 ) Alfa- és béta-polimorf formájú indolszármazék sók, ezeket tartalmazó gyógyszerkészítmények, eljárás előállításukra és alkalmazásuk

---

( 11 ) 227.823

( 54 ) 2-(hidroxi-metil)-5-(5-fluor-citozin-1-il)-1,3-oxatiolán és más antivirális szer kombinációját tartalmazó gyógyászati készítmények

---

( 11 ) 227.824

( 54 ) 10,11-Metano-dibenzosuberán-származékok, eljárás előállításukra és ezeket tartalmazó gyógyászati készítmények

---

( 11 ) 228.023

( 54 ) Áramköri elrendezés és eljárás közép és nagyfrekvenciás röntgengenerátorok teljesítmény félvezetői és nagyfeszültségű transzformátora veszteségeinek minimalizálására soros rezonáns inverterek alkalmazásakor

---

A rovat 37 darab közlést tartalmaz.

### Közzétételt megelőzően megszüntetett szabadalom-engedélyezési eljárások

---

( 21 ) P 08 00751

( 54 ) Vegyületek a tuberkulózis immunterápiájára és diagnosztizálására, valamint alkalmazásuk módszerei

---

( 21 ) P 08 00752

( 54 ) Vegyületek a tuberkulózis immunterápiájára és diagnosztizálására, valamint alkalmazásuk módszerei

---

( 21 ) P 09 00692

( 54 ) Masszírozó ruha

---

( 21 ) P 10 00184

( 54 ) Csomagolódobozt nyitó információs lap

---

( 21 ) P 10 00477

( 54 ) Egynyomvonalas villanymotorral meghajtott teleszkópos gumidörzskerekes görkorcsolya

---

( 21 ) P 10 00575

( 54 ) Változtatható átmérőjű karácsonyfa tartó

---

( 21 ) P 10 00670

( 54 ) A főváros fölötti nagy Duna kanyar és a Tisza felső folyásánál lévő nagy folyókanyar csatornával való árvízmentesítése és energia nyerése

---

( 21 ) P 10 00671

( 54 ) A folyók mozgási energiájának hasznosítása villamosenergia termelésre

---

A rovat 8 darab közlést tartalmaz.

**Szabadalmi oltalom megszűnése és újra érvénybe helyezése**

---

**Ideiglenes szabadalmi oltalom megszűnése díjfizetés hiányában**

---

( 21 ) P 00 00328

( 54 ) LB 28 fajtanevű, beltenyésztett kukoricavonal (Zea mays.L.)

---

( 21 ) P 00 01038

( 54 ) Vizes, folyékony, nedvesítő tisztító készítmény

---

( 21 ) P 00 01749

( 54 ) Hibatűrő eljárás és berendezés többszörös vezeték nélküli optikai kommunikációhoz

---

( 21 ) P 01 00565

( 54 ) N-Aril triazolin(ti)ont és N-(aril-szulfonil-amino-(tio)karbonil)-triazolin(ti)ont tartalmazó szinergetikus hatású herbicid készítmény előállítása és alkalmazása

---

( 21 ) P 01 03065

( 54 ) Izzadásgátló kozmetikai készítmény

---

( 21 ) P 01 04907

( 54 ) Glükóamiláz, fehérjeborító és xilanáz aktivitású multi-enzim termék és eljárás az előállítására búzakorpán Aspergillus niger-rel végzett szilárd halmazállapotú fermentációval

---

( 21 ) P 01 05124

( 54 ) 1-(6-Metil-piridin-3-il)-2-[4-metilszulfonil]-fenil]-etanon és eljárás az előállítására

---

( 21 ) P 01 05304

( 54 ) Biometriai adatvédelem kulcsfüggő mintavétellel

---

( 21 ) P 02 04233

( 54 ) Elektronikus ballasztáramkör nagy intenzitású kisülési lámpák működtetéséhez és működtetési eljárás

---

( 21 ) P 02 04436

( 54 ) Eljárás 5-arilnikotinaldehidek előállítására

---

( 21 ) P 03 00016

( 54 ) Optikai fejmozgató eszköz

---

( 21 ) P 03 00046

( 54 ) Optikai olvasófej és író/olvasó berendezés

---

( 21 ) P 03 00152

( 54 ) Optikai fejszerelvény-működtető szerkezet, továbbá a működtető szerkezettel ellátott optikai fejszerelvény, valamint az optikai fejszerelvénnyel ellátott optikai felvevő és lejátszó berendezés

---

( 21 ) P 03 00830

( 54 ) Vizes elasztomer bevonókompozíciók és az azokkal bevont tárgyak

---

- 
- ( 21 ) P 03 02518  
( 54 ) Fungicid keverékek benzofenonokból és N-bifenil-nikotinamidokból
- 
- ( 21 ) P 03 02638  
( 54 ) Kopásálló közeg gyorsító kémiával
- 
- ( 21 ) P 03 02793  
( 54 ) Foszfodiészteráz 4 inhibitor hatású N-helyettesített anilin származékok, ezeket tartalmazó gyógyszerkészítmények és eljárás az előállításukra
- 
- ( 21 ) P 03 02795  
( 54 ) Kétkomponensű poliuretán kötőanyagok tapadásközvetítőkénti alkalmazása
- 
- ( 21 ) P 03 03930  
( 54 ) Eljárás szervátültetési tolerancia indukálására és hemoglobinopátiák korrekciójára
- 
- ( 21 ) P 04 00791  
( 54 ) Szubsztituált disziloxán előállítási eljárása és felhasználása a multidrogezisztencia megfordítására
- 
- ( 21 ) P 04 01047  
( 54 ) Triazol[4,5-d]pirimidin-származékok, alkalmazásuk purinergikus receptor-antagonistákként és a vegyületet tartalmazó gyógyszerkészítmények
- 
- ( 21 ) P 05 00180  
( 54 ) Immunsejt-specifikus makrolid-származékok gyulladásgátló hatású vegyületekkel alkotott konjugátumai eljárás előállításukra és alkalmazásuk
- 
- ( 21 ) P 05 00244  
( 54 ) Fogékony emlősökben légúti megbetegedést okozó vírus
- 
- ( 21 ) P 07 00104  
( 54 ) Rovarcsapda, különösen bögölycsapda
- 
- ( 21 ) P 07 00272  
( 54 ) Szelektíven dombornyomott felületborítás, valamint eljárás ilyen előállítására
- 
- ( 21 ) P 08 00681  
( 54 ) Kukoricaszár téglá
- 
- ( 21 ) P 09 00014  
( 54 ) Állandó kinematikai áttételű biztonsági hajtómű
- 
- ( 21 ) P 09 00033  
( 54 ) Szennyvíztisztító telepekről kifolyó tisztított szennyvíz hasznosítása áramtermelésre
- 
- ( 21 ) P 09 00805  
( 54 ) Eljárás híg pektin előállítására almatörkölyből
- 
- ( 21 ) P 11 00053  
( 54 ) Létesítmény közötti keresztezési csomópont járműforgalmának körforgalmi rendszerű szabályozására
-

- 
- ( 21 ) P 97 01349  
( 54 ) Gyógyászati készítmények a vaszkuláris endoteliális sejtek rendellenes működésével összefüggő betegségek gyógyítására vagy megelőzésére
- 

- ( 21 ) P 98 00295  
( 54 ) Szubsztituált heterociklusos vegyületek, eljárás előállításukra és a vegyületeket tartalmazó gyógyszerkészítmények, intermedierjeik
- 

A rovat 32 darab közlést tartalmaz.

---

### **Ideiglenes szabadalmi oltalom megszűnése lemondás vagy lemondottnak tekintés miatt**

---

- ( 21 ) P 00 00968  
( 54 ) A 17alfa-helyzetben fluorozott alkiláncot tartalmazó antigesztagén szteroidok
- 

- ( 21 ) P 00 01459  
( 54 ) Eljárás szubsztituált dioxo-tiazolidin-származékok előállítására
- 

- ( 21 ) P 00 02303  
( 54 ) Benzofurazán-származékok és alkalmazásuk AMPA receptor aktivitást fokozó hatású gyógyszerkészítmények előállítására
- 

- ( 21 ) P 01 01282  
( 54 ) Szájüregben gyorsan széteső tableta, és eljárás annak előállítására
- 

- ( 21 ) P 01 02429  
( 54 ) Baromfipestis-vírus fertőző klónjai, vakcinák és diagnosztikai eljárások
- 

- ( 21 ) P 01 05174  
( 54 ) P 38 heterociklusos inhibitorai, eljárás az előállításukra és ezeket tartalmazó gyógyszerkészítmények
- 

- ( 21 ) P 02 04083  
( 54 ) 2-Amino-nikotin-amid-származékok, eljárás az előállításukra és ezeket tartalmazó gyógyszerkészítmények és VEGF receptor tirozin kináz inhibitoroként való alkalmazásuk
- 

- ( 21 ) P 03 01191  
( 54 ) Számítási rendszer környezetben alkalmazott eljárás és rendszer, számítógéppel megvalósított eljárás, és számítógéppel olvasható közeg
- 

- ( 21 ) P 03 01970  
( 54 ) Eljárás fogyasztási cikk járulékos felhasználhatóságának biztosítására, fogyasztási cikk és adatbank
- 

- ( 21 ) P 04 01423  
( 54 ) Izoxazolidin-, pirazolidin- és dihidropirazol-származékok mint dipeptidil-peptidáz IV inhibitorok, alkalmazásuk és az ezeket tartalmazó gyógyszerkészítmények
- 

- ( 21 ) P 04 01892  
( 54 ) Prepregek
- 

- ( 21 ) P 06 00317
-

Szabadalmi oltalom megszűnése és újra érvénybe helyezése

---

( 54 ) Eljárás kohászati vashordozó és egyéb fém- vagy fémoxidtartalmú melléktermékek és vas vagy egyéb fém vagy fémoxidhordozó veszélyes hulladékok ipari alapanyaggá alakítására

---

( 21 ) P 06 00517

( 54 ) Eljárás benzilidén-rosiglitazon bázis előállítására

---

( 21 ) P 08 00339

( 54 ) Egy fehérjedomén tisztítása, kristályosítása és a fehérje kristályos formája, valamint annak alkalmazása

---

( 21 ) P 08 00559

( 54 ) Extra élettartamú eldobható golyóstoll

---

( 21 ) P 09 00042

( 54 ) Közlekedés biztonsági és információs kijelző gépjárművekhez

---

( 21 ) P 09 00053

( 54 ) Eljárás emberi fogyasztásra alkalmas bogyós növényi termékek, különösen csipkebogyótermés tartósítására

---

( 21 ) P 09 00130

( 54 ) Dihidro-benzoxazol-6-il-acetamid származék új kristályos hidrát, amorf és poliform formái és azok előállítási eljárása

---

( 21 ) P 09 00694

( 54 ) Műanyag tokozású RFID azonosító termék műanyag tokozású elektronikus áruvédelmi (EAS) címkékhez

---

( 21 ) P 09 00736

( 54 ) Berendezés dízelmotorokba cseppfolyós vagy sűrített gáz elektronikusan vezérelt adagolására dízelolaj-gáz vegyes üzemű gépjárművekhez és eljárás annak alkalmazására

---

( 21 ) P 09 00808

( 54 ) Eljárás értékes bomló vegyületek-adott esetben gyümölcs-észterek, primer aromák-kíméletes kinyerésére

---

( 21 ) P 10 00031

( 54 ) Eljárás és készítmény madarak és vadak okozta károk elhárítására

---

( 21 ) P 10 00124

( 54 ) Átfolyóvíz melegítő és hőcserés vegyes üzemelésű kazán

---

( 21 ) P 10 00213

( 54 ) Eljárás túlsúly és soványság holisztikus csökkentésére

---

( 21 ) P 10 00243

( 54 ) 8-hidroxi-kinolin-származékok

---

( 21 ) P 10 00308

( 54 ) Online szakácskönyv és online éttermi információs központ

---

( 21 ) P 10 00310

( 54 ) Berendezés és eljárás fizikai adatok mérésére kardiovaskularis jellemzők meghatározásához

---

( 21 ) P 10 00355

---



( 54 ) Görgős szivattyú

---

( 21 ) P 10 00376

( 54 ) Energiatakarékos 30Kw vagy 2x30Kw-os, 250Hz-500Hz frekvenciás villamos energiáról üzemelő sűrítő

---

( 21 ) P 10 00398

( 54 ) Kátyújelző

---

( 21 ) P 10 00415

( 54 ) Technológia vizek szénhidrogén szennyezéseinek eltávolítására alkalmas feladatokat szolgáló szilárd és hidrofób adalékanyag előállítására és alkalmazására

---

( 21 ) P 10 00421

( 54 ) Tömörítő berendezés

---

( 21 ) P 99 01613

( 54 ) Szubsztituált tetraciklusos tetrahydrofurán-származékok, eljárás előállításukra, alkalmazásuk és az ezeket tartalmazó gyógyszerkészítmények

---

A rovat 33 darab közlést tartalmaz.

---

### **Végleges szabadalmi oltalom megszűnése díjfizetés hiányában**

---

( 11 ) 211.439

( 21 ) P 93 03614

( 54 ) Polimer típusú hamumentes detergens-diszpergens adalékanyag és eljárás előállítására

---

( 11 ) 213.810

( 21 ) P 94 00044

( 54 ) Nyerskulcs, kulcs és hengerzár

---

( 11 ) 213.884

( 21 ) P 92 04062

( 54 ) Eljárás biomassa eltávolítására fermentlevekből

---

( 11 ) 214.913

( 21 ) P 95 02070

( 54 ) Eljárás cukrok vizes oldatainak fertőtlenítésére

---

( 11 ) 215.189

( 21 ) P 95 03785

( 54 ) Kézi lőfegyver, valamint forgó zárfejes zárolási rendszerű zárszerkezet

---

( 11 ) 215.660

( 21 ) P 92 03144

( 54 ) Védőérintkező kengyel kétpólusú csatlakozóaljzathoz

---

( 11 ) 216.044

( 21 ) P 92 03247

( 54 ) Rugózó hüvelyérintkező

---

---

( 11 ) 216.127

( 21 ) P 94 00234

( 54 ) Gép vágányágyazat anyagának felszívására

---

( 11 ) 216.268

( 21 ) P 96 00097

( 54 ) Eljárás az 5-helyzetben szubsztituált 2-klór-piridin-származékok előállítására

---

( 11 ) 216.702

( 21 ) P 94 00127

( 54 ) Szelepelrendezés fröccsöntő formák légtelenítéséhez

---

( 11 ) 219.074

( 21 ) P 95 02809

( 54 ) Közdarab adagolóinhalátorhoz

---

( 11 ) 219.498

( 21 ) P 00 00632

( 54 ) Lejátszókészülék

---

( 11 ) 219.556

( 21 ) P 97 02010

( 54 ) Hamvasztóberendezés

---

( 11 ) 219.671

( 21 ) P 95 02159

( 54 ) Eljárás és berendezés üreges tárgyak, különösen műanyag előformák gyártására

---

( 11 ) 219.979

( 21 ) P 95 00064

( 54 ) Klór-piridinium-klorid-származékok, eljárás előállításukra és alkalmazásuk

---

( 11 ) 220.389

( 21 ) P 94 01976

( 54 ) N1,N5-Disubsztituált imido-dikarboximid-diamidok, ezen vegyületeket tartalmazó gyógyászati készítmények, valamint eljárás e készítmények előállítására

---

( 11 ) 220.590

( 21 ) P 98 01132

( 54 ) Eljárás N-aril- és N-heteroaril-hidroxil-aminok előállítására

---

( 11 ) 221.159

( 21 ) P 95 01964

( 54 ) Eljárás galantamint tartalmazó, nikotinfüggőség kezelésére alkalmas gyógyászati készítmények előállítására

---

( 11 ) 221.528

( 21 ) P 98 00140

( 54 ) Kétéltű lakókocsi

---

( 11 ) 221.776

---

---

( 21 ) P 99 04085

( 54 ) Eljárás utóhőkezelt túrókészítmények előállítására

---

( 11 ) 221.796

( 21 ) P 99 00684

( 54 ) Új 19-nor-pregnén-származékok

---

( 11 ) 221.965

( 21 ) P 99 00670

( 54 ) Forrasztópáka

---

( 11 ) 222.499

( 21 ) P 96 01872

( 54 ) Ösztradiolpenetráció-fokozó szert tartalmazó szabályozott hatóanyag-leadású tapasz és eljárás előállítására

---

( 11 ) 224.224

( 21 ) P 00 00943

( 54 ) Expandálható gasztroretentív terápiás rendszer szabályozott hatóanyag-felszabadulással a gyomor-bél traktusban

---

( 11 ) 224.294

( 21 ) P 00 02494

( 54 ) Hajtórendszer válaszfalrendszerhez

---

( 11 ) 224.717

( 21 ) P 01 00032

( 54 ) Csigatészta előállítására alkalmas matrica, extrudálóberendezéssel ellátott tésztagyártó gépekhez

---

( 11 ) 225.061

( 21 ) P 01 05394

( 54 ) Védőeszköz sérült végtagokra

---

( 11 ) 225.121

( 21 ) P 03 00111

( 54 ) Eljárás járművek távfelügyeletére és ellopásának megghiúsítására

---

( 11 ) 225.170

( 21 ) P 02 00315

( 54 ) Noninvazív vakcinálás a bőrön át

---

( 11 ) 225.271

( 21 ) P 97 00012

( 54 ) Eljárás 2-es helyzetben szubsztituált 5-klór-imidazol-4-karbaldehidek előállítására

---

( 11 ) 225.350

( 21 ) P 01 03675

( 54 ) Készülék föld felé irányuló hibaáramok elemzéséhez és kapcsolókészülék

---

( 11 ) 225.468

( 21 ) P 02 04112

( 54 ) Illesztőperem gyógyászati gyűjtőtasakhoz, gyógyászati eszköz és gyűjtőtasak

---

- 
- ( 11 ) 225.793  
( 21 ) P 00 05000  
( 54 ) Eljárás csökkentett állatizsirádek-tartalmú húskészítmények előállítására
- 
- ( 11 ) 226.006  
( 21 ) P 99 03687  
( 54 ) Tiofén-szulfonil-amino-karbonsav- és -hidroxámsav-származékok és az ezeket tartalmazó metalloproteinázinhibitor hatású gyógyszerkészítmények
- 
- ( 11 ) 226.082  
( 21 ) P 01 01302  
( 54 ) Szilárd tisztálkodószer és hatásjavító forgácskompozíció
- 
- ( 11 ) 226.119  
( 21 ) P 01 05400  
( 54 ) Penetránsok alkalmazása kitűnően adaptálható formában transznazális beadásra alkalmas gyógyszerkészítmények előállítására
- 
- ( 11 ) 226.121  
( 21 ) P 96 00218  
( 54 ) Szubsztituált tiofenil-szulfonil-karbamid- és -tiokarbamid-származékok, eljárás előállításukra és ezeket tartalmazó gyógyszerkészítmények
- 
- ( 11 ) 226.255  
( 21 ) P 00 01602  
( 54 ) *Mycobacterium vaccae* az immunrendszer Th2 aktivitásának szabályozására
- 
- ( 11 ) 226.447  
( 21 ) P 05 01173  
( 54 ) Eljárás csecsemősírás akusztikai elemzésére
- 
- ( 11 ) 226.480  
( 21 ) P 02 04503  
( 54 ) Zöldözön fajtanevű, zöldtetetésre, legeltetésre és szilázskészítésre alkalmas szudánifű hibrid (*Sorghum bicolor* X *Sorghum sudanense*)
- 
- ( 11 ) 226.495  
( 21 ) P 01 00068  
( 54 ) Eljárás felületkemény, "film-insert-moulding" eljárással kezelhető, mindkét oldalukon magasfényű, géltestmentes PMMA-fóliák előállítására
- 
- ( 11 ) 226.573  
( 21 ) P 02 00195  
( 54 ) Eljárás környezetszennyező savgyanták kezelésére és az eljárással előállított termék
- 
- ( 11 ) 226.617  
( 21 ) P 98 02897  
( 54 ) Optikailag aktív piridil-4H-1,2,4-oxadiazin-származék, valamint ilyen származékot hatóanyagként tartalmazó gyógyászati készítmény
-

Szabadalmi oltalom megszűnése és újra érvénybe helyezése

---

( 11 ) 226.682

( 21 ) P 05 01049

( 54 ) Bevonóberendezés mozgó szövetnek bevonóanyaggal történő bevonására

---

( 11 ) 226.717

( 21 ) P 01 04598

( 54 ) Hepatocitaeredetű növekedési faktorból (HGF) és makrofágstimuláló proteinekből (MSP) származó rekombináns proteinek

---

( 11 ) 226.766

( 21 ) P 01 05313

( 54 ) (S)-Omeprazol káliumsójának kristályos hidrátja, eljárás előállítására, alkalmazása és ezt tartalmazó gyógyszerkészítmények

---

( 11 ) 226.880

( 21 ) P 00 01730

( 54 ) Javított eljárás alumínium-oxid-monohidráttal dús bauxit kezelésére

---

( 11 ) 227.213

( 21 ) P 07 00087

( 54 ) Eljárás légtechnikai rendszerek illesztő idomainak előállítására, illesztő idom és légtechnikai rendszer

---

( 11 ) 227.270

( 21 ) P 06 00941

( 54 ) Falszerkezeti panel alacsony energiaigényű lakó- és középületek építéséhez

---

( 11 ) 227.456

( 21 ) P 07 00750

( 54 ) Eljárás kismolekula- és/vagy peptid vegyület-könyvtárak szilárd hordozóhoz történő kikötésére

---

( 11 ) 227.644

( 21 ) P 01 00491

( 54 ) Eljárás és berendezés szúnyoglárvák légi úton végzett, biológiai irtásához

---

A rovat 51 darab közlést tartalmaz.

---

**Szabadalmi oltalom újra érvénybe helyezése**

---

( 11 ) 227.267

( 21 ) P 07 00015

( 54 ) Futómű

---

( 11 ) 227.364

( 21 ) P 04 02563

( 54 ) Eljárás dekorációs anyag előállítására valamint dekorációs anyag

---

A rovat 2 darab közlést tartalmaz.

---

**Szabadalmi oltalom megszűnését megállapító határozat visszavonása**

---

( 11 ) 227.471

( 21 ) P 08 00053

( 54 ) Eljárás útépítési aszfalt maradó alakváltozással szembeni ellenállásának javítására

---

( 21 ) P 10 00086

( 54 ) Ezüst- és/vagy arany kolloid, valamint számos fűszernövény és/vagy gyógynövény hozzáadásával készíthető tejpári készítmények és előállításuk

---

A rovat 2 darab közlést tartalmaz.

### Vegyes szabadalmi közlemények

---

#### Jogutódlás

---

- ( 11 ) 219.340  
( 21 ) P 93 00179  
( 73 ) Bracco Suisse S.A., Manno (CH)  
( 74 ) DANUBIA Szabadalmi és Jogi Iroda Kft., 1051 Budapest, Bajcsy-Zsilinszky út 16. (HU)
- 

- ( 11 ) 221.339  
( 21 ) P 95 00573  
( 73 ) Bayer CropScience N.V., Diegem (BE)  
( 74 ) Somfai és Társai Iparjogi Kft., 1137 Budapest, Pozsonyi út 38. (HU)
- 

- ( 11 ) 225.309  
( 21 ) P 03 02760  
( 73 ) Bluestar Silicones France, Lyon Cedex 03 (FR)
- 

- ( 11 ) 226.693  
( 21 ) P 99 04121  
( 73 ) ABBOTT PRODUCTS OPERATIONS AG, Allschwil (CH)
- 

- ( 11 ) 228.016  
( 21 ) P 03 00690  
( 73 ) KBI International Ltd., Nassau (BS)  
( 74 ) SBGK Szabadalmi Ügyvivői Iroda, 1062 Budapest, Andrásy út 113. (HU)
- 

- ( 21 ) P 00 02159  
( 71 ) MERIAL LIMITED, Duluth (US)  
( 74 ) DANUBIA Szabadalmi és Jogi Iroda Kft., 1051 Budapest, Bajcsy-Zsilinszky út 16. (HU)
- 

- ( 21 ) P 03 02480  
( 71 ) Glaxo Group Limited, Greenford, Middlesex (GB)  
( 74 ) Derzsi Katalin, S.B.G. & K. Szabadalmi Ügyvivői Iroda, 1062 Budapest, Andrásy út 113. (HU)
- 

- ( 21 ) P 10 00303  
( 71 ) Wemont Kft., Tatabánya (HU)  
( 74 ) Szabó Zsolt, DANUBIA Szabadalmi és Védjegy Iroda Kft, 1051 Budapest, Bajcsy-Zsilinszky út 16. (HU)
- 

A rovat 8 darab közlést tartalmaz.

---

#### Képviselési megbízás

---

- ( 21 ) P 10 00304  
( 71 ) Csepeli György 1/2, Budapest (HU)  
Bozsónyi Károly 1/2, Szakcs (HU)
-

---

( 74 ) Danubia Szabadalmi és Jogi Iroda Kft., 1051 Budapest, Bajcsy-Zs.u.16. (HU)

---

A rovat 1 darab közlést tartalmaz.

---

**Név-, illetve címváltozás**

---

( 11 ) 217.401

( 21 ) P 95 00927

( 54 ) Eljárás optikai elemek előállítására, továbbá berendezés az eljárás megvalósítására, valamint optikai rendszer

( 73 ) LIMO Patentverwaltung GmbH & Co. KG, Dortmund (DE)

---

( 11 ) 224.762

( 21 ) P 99 04647

( 54 ) Eljárás fáradt olaj feldolgozására és újrahasznosítására

( 73 ) Hungarian Oil Recycling Zrt., Budapest (HU)

---

( 11 ) 226.214

( 21 ) P 01 00058

( 54 ) LTB Adjuvánst tartalmazó vakcinák

( 73 ) University of Groningen, Groningen (NL)

Abbott Biologicals B.V., Weesp (NL)

---

( 21 ) P 00 01329

( 54 ) Szétesést elősegítő anyag tömörített granulátuma tablettákhoz, eljárás előállítására, valamint alkalmazása

( 71 ) DALLI-WERKE GmbH & Co. KG, Stolberg (DE)

---

( 21 ) P 00 02159

( 54 ) Eljárás peszticid hatóanyagok intermedierjeinek előállítására, az eljárásban alkalmazott új intermedierek és előállításuk

( 71 ) Merial Limited, Duluth (US)

---

( 21 ) P 04 02194

( 54 ) Eljárás ösztrogének kinyerésére kancavizelethől

( 71 ) Abbott Products GmbH, Hannover (DE)

---

( 21 ) P 06 00488

( 54 ) Eljárás CMOS technológiába integrált, pórusos Si mikromegmunkálással készített egykristályos Si, és egykristályos Si-ot hordozó mikromechanikai elemek előállítására

( 71 ) MTA Természettudományi Kutatóközpont (MTA TTK), Budapest (HU)

---

( 21 ) P 11 00068

( 54 ) Műanyag hulladék újrafeldolgozásával nyert vízhatlan termék, ilyen termékből készült koporsó, és eljárás készítésére

( 71 ) Pankucsi Márta, Budapest (HU)

Pankucsi László, Budapest (HU)

---

A rovat 8 darab közlést tartalmaz.



**Helyreigazítás**

---

- ( 11 ) 227.386
  - ( 21 ) P 07 00127
  - ( 13 ) B9
  - ( 54 ) Gyógyszerkombináció cukorbetegség kezelésére
- 

A rovat 1 darab közlést tartalmaz.

**EURÓPAI SZABADALMI KÖZLEMÉNYEK****Európai szabadalmak szövege fordításának benyújtása**

- 
- ( 11 ) **E014115**  
( 21 ) **E 09 164771**  
( 96 ) **EP 20090164771** 2009.07.07.  
( 97 ) **EP 2143314 A1** 2010.01.13.  
**EP 2143314 B1** 2012.02.15.  
( 73 ) Kuhn-Huard S.A., 44142 Chateaubriant Cedex (FR)  
( 72 ) Dersoir, Frédéric  
Herault, Vincent  
Cueille, Laurent  
( 74 ) Sipos József, DANUBIA Szabadalmi és Jogi Iroda Kft., 1051 Budapest, (HU)  
( 54 ) **Továbbfejlesztett felső kapcsolórúd**  
( 51 ) **A01B 59/06** (2006.01)  
( 13 ) **T2**  
( 30 ) 0854639 2008.07.08. FR

- 
- ( 11 ) **E014116**  
( 21 ) **E 09 156305**  
( 96 ) **EP 20090156305** 2009.03.26.  
( 97 ) **EP 2106681 A1** 2009.10.07.  
**EP 2106681 B1** 2012.02.15.  
( 73 ) Kuhn-Huard S.A., 44142 Chateaubriant Cedex (FR)  
( 72 ) Gentilhomme, Guy  
Hurel, Cédric  
( 74 ) Sipos József, DANUBIA Szabadalmi és Jogi Iroda Kft., 1051 Budapest, (HU)  
( 54 ) **Mezőgazdasági gép továbbfejlesztett futóművel**  
( 51 ) **A01B 63/22** (2006.01)  
**A01B 73/02** (2006.01)  
( 13 ) **T2**  
( 30 ) 0852068 2008.03.31. FR

- 
- ( 11 ) **E014208**  
( 21 ) **E 08 804746**  
( 96 ) **EP 20080804746** 2008.09.25.  
( 97 ) **EP 2205082 A1** 2009.04.02.  
**EP 2205082 B1** 2012.04.04.  
( 73 ) BASF SE, 67056 Ludwigshafen (DE)  
( 72 ) BRIX, Horst Dieter  
EBERSOLD, Daniel  
SEMAR, Martin  
BRUNS, Jens  
VONEND, Michael  
( 74 ) Ráthonyi Zoltán, SBGK Szabadalmi Ügyvivői Iroda, 1062 Budapest, (HU)  
( 54 ) **Boszkalidot és klorotalonilt tartalmazó terner fungicid kompozíciók**  
( 51 ) **A01N 43/40** (2006.01)  
**A01N 37/34** (2006.01)
-

---

<b>A01P 3/00</b>	(2006.01)
<b>( 13 ) T2</b>	
( 30 ) 07117274	2007.09.26. EP

---

<b>( 11 ) E014152</b>	
<b>( 21 ) E 08 405302</b>	
<b>( 96 ) EP 20080405302</b>	2008.12.12.
<b>( 97 ) EP 2196090 A1</b>	2010.06.16.
<b>EP 2196090 B1</b>	2012.02.01.
( 73 ) Oro Clean Chemie AG, 8320 Fehrltorf (CH)	
( 72 ) Ionidis, Georgios	
( 74 ) PINTZ ÉS TÁRSAI Szabadalmi, Védjegy és Jogi Iroda Kft., 1539 Budapest, (HU)	
<b>( 54 ) Vírusölő fertőtlenítő szerek</b>	
<b>( 51 ) A01N 47/28</b>	(2006.01)
<b>A01N 59/16</b>	(2006.01)
<b>A61L101/32</b>	(2006.01)
<b>A61L101/42</b>	(2006.01)
<b>( 13 ) T2</b>	

---

<b>( 11 ) E014053</b>	
<b>( 21 ) E 09 753725</b>	
<b>( 96 ) EP 20090753725</b>	2009.04.07.
<b>( 97 ) EP 2288267 A2</b>	2009.12.03.
<b>EP 2288267 B1</b>	2012.02.29.
( 73 ) Institut de Recerca i Tecnologia Agroalimentaries, 08007 Barcelona (ES)	
Industrial Técnica Pecuaria S.A., 08011 Barcelona (ES)	
( 72 ) BRUFAU DE BARBERÁ, Joaquím	
PÉREZ VENDRELL, Ana María	
BADIOLA SANZ, Ignasi	
PERIS MIRAS, Silvia	
( 74 ) dr. Török Ferenc, DANUBIA Szabadalmi és Jogi Iroda Kft., 1051 Budapest, (HU)	
<b>( 54 ) Enzimátikus előkeverék állatok bélrendszerében lévő gram-negatív baktériumtelep ellen</b>	
<b>( 51 ) A23K 1/16</b>	(2006.01)
<b>A23K 1/165</b>	(2006.01)
<b>A23K 1/18</b>	(2006.01)
<b>( 13 ) T2</b>	
( 30 ) 08154484	2008.04.14. EP

---

<b>( 11 ) E014046</b>	
<b>( 21 ) E 05 015752</b>	
<b>( 96 ) EP 20050015752</b>	2005.07.20.
<b>( 97 ) EP 1745704 A1</b>	2007.01.24.
<b>EP 1745704 B1</b>	2012.02.29.
( 73 ) Nestec S.A., 1800 Vevey (CH)	
( 72 ) Rosse, Meinrad	
Gaillard, Julien	
( 74 ) dr. Vida György, DANUBIA Szabadalmi és Jogi Iroda Kft., 1051 Budapest, (HU)	
<b>( 54 ) Berendezés granulátum formájú termék gyártására sajtolással és vágással</b>	
<b>( 51 ) A23L 1/00</b>	(2006.01)

---

---

<b>A23P 1/12</b>	(2006.01)
<b>B29B 9/06</b>	(2006.01)
<b>( 13 ) T2</b>	

---

<b>( 11 ) E014235</b>	
<b>( 21 ) E 07 733875</b>	
<b>( 96 ) EP 20070733875</b>	2007.06.29.
<b>( 97 ) EP 2037763 A2</b>	2008.01.03.
<b>EP 2037763 B1</b>	2012.04.11.
<b>( 73 )</b>	Lévainé Papp Szilvia, 6723 Szeged (HU) Papp Judit, 6721 Szeged (HU)
<b>( 72 )</b>	SZOLCSÁNYI János ZOLTAI Attila
<b>( 74 )</b>	Szentpéteri Zsolt, SBGK Szabadalmi Ügyvivői Iroda, 1062 Budapest, (HU)
<b>( 54 ) Kapszaicin új alkalmazása</b>	
<b>( 51 ) A23L 1/30</b>	(2006.01)
<b>A23L 1/22</b>	(2006.01)
<b>A23L 1/304</b>	(2006.01)
<b>( 13 ) T2</b>	
<b>( 30 ) 0600551</b>	2006.06.30. HU

---

<b>( 11 ) E014187</b>	
<b>( 21 ) E 08 858418</b>	
<b>( 96 ) EP 20080858418</b>	2008.12.10.
<b>( 97 ) EP 2230943 A1</b>	2009.06.18.
<b>EP 2230943 B1</b>	2012.03.28.
<b>( 73 )</b>	N.V. Nutricia, 2712 HM Zoetermeer (NL)
<b>( 72 )</b>	GOEDHART, Anna Christina ALLES, Martine Sandra VAN LAERE, Katrien Maria Jozefa
<b>( 74 )</b>	dr. Molnár István, DANUBIA Szabadalmi és Jogi Iroda Kft., 1051 Budapest, (HU)
<b>( 54 ) Gyermekgyógyászati rostkeverék</b>	
<b>( 51 ) A23L 1/308</b>	(2006.01)
<b>A23C 9/13</b>	(2006.01)
<b>A23L 1/29</b>	(2006.01)
<b>A23L 2/52</b>	(2006.01)
<b>A61K 31/702</b>	(2006.01)
<b>A61K 31/721</b>	(2006.01)
<b>A61K 31/733</b>	(2006.01)
<b>A61P 1/10</b>	(2006.01)
<b>A61P 1/12</b>	(2006.01)
<b>A61P 39/00</b>	(2006.01)
<b>( 13 ) T2</b>	
<b>( 30 ) PCT/NL2007/050639</b>	2007.12.10. WO

---

<b>( 11 ) E014104</b>	
<b>( 21 ) E 03 716891</b>	
<b>( 96 ) EP 20030716891</b>	2003.03.31.
<b>( 97 ) EP 1513675 A1</b>	2003.10.09.

---

---

**EP 1513675 B1** 2012.02.22.

( 73 ) Philip Morris Products S.A., 2000 Neuchâtel (CH)

( 72 ) LANIER, Robert, C., Jr.

CAMPBELL, Steven, M.

BELLAMAH, Stephen, J.

( 74 ) Mészárosné Dónusz Katalin, SBGK Szabadalmi Ügyvivői Iroda, 1062 Budapest, (HU)

**( 54 ) Eljárás és berendezés középen elhelyezett aromaanyaggal ellátott cigarettaszűrők gyártására**

**( 51 ) A24D 3/02** (2006.01)

**( 13 ) T2**

( 30 ) 368376 P 2002.03.29. US

397275 2003.03.27. US

---

**( 11 ) E014210**

**( 21 ) E 08 075529**

**( 96 ) EP 20080075529** 2006.08.04.

**( 97 ) EP 1958523 A2** 2008.08.20.

**EP 1958523 B1** 2012.04.25.

( 73 ) Philip Morris Products S.A., 2000 Neuchâtel (CH)

( 72 ) Seitert, Hugues

Lekili, Levent

Gawad, Ahmed

KUERSTEINER, Charles

( 74 ) Mészárosné Dónusz Katalin, SBGK Szabadalmi Ügyvivői Iroda, 1062 Budapest, (HU)

**( 54 ) Többalkotós szűrő több aroma erősítésére**

**( 51 ) A24D 3/04** (2006.01)

**A24D 3/06** (2006.01)

**A24D 3/16** (2006.01)

**( 13 ) T2**

---

**( 11 ) E013958**

**( 21 ) E 08 001657**

**( 96 ) EP 20080001657** 2008.01.29.

**( 97 ) EP 1964484 A2** 2008.09.03.

**EP 1964484 B1** 2011.09.21.

( 73 ) Cavalieri, Enrico, 44029 Porto Garibaldi (FE) (IT)

( 72 ) Cavalieri, Enrico

( 74 ) Erdély Péter, DANUBIA Szabadalmi és Jogi Iroda Kft., 1051 Budapest, (HU)

**( 54 ) Védő ruházat femur fejrész védelmére sportolás során**

**( 51 ) A41D 13/05** (2006.01)

**( 13 ) T2**

( 30 ) BO20070074 2007.02.12. IT

---

**( 11 ) E014064**

**( 21 ) E 10 401137**

**( 96 ) EP 20100401137** 2010.08.12.

**( 97 ) EP 2430960 A1** 2012.03.21.

**EP 2430960 B1** 2012.04.04.

( 73 ) Miele & Cie. KG, 33332 Gütersloh (DE)

( 72 ) Dyck, Sandra

---

Gerth, Volker

Kreimeyer, Stefan

Poetting, Michael

( 74 ) dr. Harangozó Gábor, DANUBIA Szabadalmi és Jogi Iroda Kft., 1051 Budapest, (HU)

**( 54 ) Szűrőbetét porszívóhoz****( 51 ) A47L 9/12** (2006.01)**B01D 46/00** (2006.01)**( 13 ) T2**

---

**( 11 ) E014045****( 21 ) E 03 003470****( 96 ) EP 20030003470** 2003.02.15.**( 97 ) EP 1354549 A2** 2003.10.22.**EP 1354549 B1** 2011.11.16.

( 73 ) Hagleitner Hygiene International GmbH, 5700 Zell am See (AT)

( 72 ) Hagleitner, Hans Georg

( 74 ) Kovács Ivánné, DANUBIA Szabadalmi és Jogi Iroda Kft., 1051 Budapest, (HU)

**( 54 ) Adagolóberendezés mosogatógépekhez****( 51 ) A47L 15/24** (2006.01)**A47L 15/44** (2006.01)**( 13 ) T2****( 30 ) 2582002 U** 2002.04.19. AT

---

**( 11 ) E014201****( 21 ) E 07 854394****( 96 ) EP 20070854394** 2007.10.24.**( 97 ) EP 2200514 A1** 2009.04.30.**EP 2200514 B1** 2012.01.04.

( 73 ) Citow Cervical Visualizer CO., Libertyville, IL 60048 (US)

( 72 ) PICKETT, Jill, C.

CITOW, Jonathan, S.

( 74 ) Mák András, SBGK Szabadalmi Ügyvivői Iroda, 1062 Budapest, (HU)

**( 54 ) Eljárás és berendezés a nyaki csigolyák megjelenítésére egyetlen képben****( 51 ) A61B 6/00** (2006.01)**A61B 6/04** (2006.01)**( 13 ) T2**

---

**( 11 ) E014039****( 21 ) E 08 162920****( 96 ) EP 20080162920** 2003.04.22.**( 97 ) EP 2000114 A2** 2008.12.10.**EP 2000114 B1** 2012.02.29.

( 73 ) Colgate-Palmolive Company, New York NY 10022 (US)

( 72 ) Eliav, Eyal

Gatzemeyer, John J.

( 74 ) Farkas Tamás, DANUBIA Szabadalmi és Jogi Iroda Kft., 1051 Budapest, (HU)

**( 54 ) Motoros fogkefe****( 51 ) A61C 17/22** (2006.01)**A46B 9/06** (2006.01)

---

- 
- A61C 17/34** (2006.01)
- ( 13 ) T2**
- ( 30 ) 128617 2002.04.23. US
- 
- ( 11 ) E014156**
- ( 21 ) E 07 733602**
- ( 96 ) EP 20070733602** 2007.04.03.
- ( 97 ) EP 2001424 A2** 2007.10.11.
- EP 2001424 B1** 2011.11.23.
- ( 73 ) BRIGHTWAKE LIMITED, NG17 7JZ Nottingham, Nottinghamshire (GB)
- ( 72 ) COTTON, Stephen
- ( 74 ) Ivánka Gábor, ARINOVA Szabadalmi és Védjegy Iroda, 1122 Budapest, (HU)
- ( 54 ) Adhezív laminátumok és azok alkalmazása**
- ( 51 ) A61F 13/02** (2006.01)
- A61L 15/58** (2006.01)
- A61L 26/00** (2006.01)
- C09J 7/02** (2006.01)
- ( 13 ) T2**
- ( 30 ) 0606661 2006.04.03. GB
- 
- ( 11 ) E014123**
- ( 21 ) E 06 796170**
- ( 96 ) EP 20060796170** 2006.10.15.
- ( 97 ) EP 1933809 A2** 2007.04.19.
- EP 1933809 B1** 2012.02.08.
- ( 73 ) YISSUM RESEARCH DEVELOPMENT COMPANY OF THE HEBREW UNIVERSITY OF JERUSALEM, 91390 Jerusalem (IL)
- ( 72 ) TOUITOU, Elka  
GODIN, Biana  
DUCHI, Shaher
- ( 74 ) dr. Svingor Ádám, DANUBIA Szabadalmi és Jogi Iroda Kft., 1051 Budapest, (HU)
- ( 54 ) Készítmények nazális beadásra**
- ( 51 ) A61K 9/00** (2006.01)
- A61K 31/335** (2006.01)
- A61K 31/435** (2006.01)
- A61K 31/4525** (2006.01)
- A61K 31/505** (2006.01)
- A61K 31/5513** (2006.01)
- A61K 38/16** (2006.01)
- A61K 38/28** (2006.01)
- A61K 47/10** (2006.01)
- A61K 47/14** (2006.01)
- A61K 47/18** (2006.01)
- A61K 47/24** (2006.01)
- A61K 47/26** (2006.01)
- A61K 47/28** (2006.01)
- A61K 47/32** (2006.01)
- ( 13 ) T2**
- ( 30 ) 724904 P 2005.10.11. US
-

**( 11 ) E014062****( 21 ) E 05 742190****( 96 ) EP 20050742190** 2005.05.06.**( 97 ) EP 1771155 A2** 2005.11.17.**EP 1771155 B1** 2012.03.21.

( 73 ) Biolipox AB, 751 05 Uppsala (SE)

( 72 ) PERESWETOFF-MORATH, Lena  
CARLSSON, Anders

( 74 ) Karácsonyi Béla, ADVOPATENT Szabadalmi és Védjegy Iroda, 1011 Budapest, (HU)

**( 54 ) Eljárás és készítmény rhinitis kezelésére****( 51 ) A61K 9/127** (2006.01)**A61K 9/00** (2006.01)**A61K 31/495** (2006.01)**A61P 37/08** (2006.01)**( 13 ) T2**

( 30 ) 842433 2004.05.11. US

**( 11 ) E014028****( 21 ) E 05 763065****( 96 ) EP 20050763065** 2005.07.25.**( 97 ) EP 1789021 A2** 2006.02.16.**EP 1789021 B1** 2011.11.09.

( 73 ) Boehringer Ingelheim International GmbH, 55216 Ingelheim (DE)

( 72 ) FRIEDL, Thomas  
EISENREICH, Wolfram

( 74 ) Kovári György, Advopotent Szabadalmi és Védjegy Iroda, 1255 Budapest, (HU)

**( 54 ) Nyújtott hatóanyag-leadású tablettá készítmény, amely pramipexolt vagy gyógyászatilag elfogadható pramipexolsót tartalmaz****( 51 ) A61K 9/20** (2006.01)**A61K 9/28** (2006.01)**A61P 25/16** (2006.01)**( 13 ) T2**

( 30 ) 04019248 2004.08.13. EP

**( 11 ) E014255****( 21 ) E 06 706994****( 96 ) EP 20060706994** 2006.02.16.**( 97 ) EP 1858490 A1** 2006.09.08.**EP 1858490 B1** 2012.04.11.

( 73 ) Bayer Pharma Aktiengesellschaft, 13353 Berlin (DE)

( 72 ) SERNO, Peter  
HEINIG, Roland  
PAULI, Kerstin  
HAYAUCHI, Yutaka

( 74 ) Molnár Imre, DANUBIA Szabadalmi és Jogi Iroda Kft., 1051 Budapest, (HU)

**( 54 ) Javított farmakokinetikai tulajdonságú gyógyszerkészítmény****( 51 ) A61K 9/22** (2006.01)**A61K 31/53** (2006.01)



**( 13 ) T2**

( 30 ) 102005009240 2005.03.01. DE

**( 11 ) E014178****( 21 ) E 03 764059****( 96 ) EP 20030764059** 2003.06.30.**( 97 ) EP 1534248 A1** 2004.01.22.**EP 1534248 B1** 2012.03.21.

( 73 ) Pfizer Products Inc., Groton, CT 06340 (US)

( 72 ) GIERER, Daniel S., Pfizer Global Res. and Dev.

( 74 ) Karácsonyi Béla, ADVOPATENT Szabadalmi és Védjegy Iroda, 1011 Budapest, (HU)

**( 54 ) Lazofoxifen tablettá és bevonata****( 51 ) A61K 9/30** (2006.01)**A61K 9/20** (2006.01)**A61K 31/40** (2006.01)**( 13 ) T2**

( 30 ) 395090 P 2002.07.10. US

**( 11 ) E014091****( 21 ) E 06 831163****( 96 ) EP 20060831163** 2006.11.23.**( 97 ) EP 1954251 A1** 2007.06.07.**EP 1954251 B1** 2012.03.07.

( 73 ) PIERRE FABRE MEDICAMENT, 92100 Boulogne (FR)

( 72 ) BERTHOUMIEU, Didier

DUPINAY, Pierre

TRANNOY, Philippe

( 74 ) dr. Gál Melinda, SBGK Szabadalmi Ügyvivői Iroda, 1062 Budapest, (HU)

**( 54 ) Fe-sót tartalmazó nyújtott hatóanyag-leadású készítmény, eljárás előállítására és alkalmazása****( 51 ) A61K 9/50** (2006.01)**A61K 33/26** (2006.01)**A61P 7/06** (2006.01)**( 13 ) T2**

( 30 ) 0512189 2005.12.01. FR

**( 11 ) E014084****( 21 ) E 06 727086****( 96 ) EP 20060727086** 2006.05.11.**( 97 ) EP 1901729 A1** 2006.11.16.**EP 1901729 B1** 2012.01.25.

( 73 ) TopoTarget UK Limited, OX4 2JZ Oxford (GB)

( 72 ) BASTIN, Richard J.

HUGHES, Nicholas J.

( 74 ) Frankné dr. Machytka Daisy, Gödölle, Kékes, Mészáros &amp; Szabó Szabadalmi és Védjegy Iroda, 1024 Budapest, (HU)

**( 54 ) HDAC-gátlók gyógyászati készítményei****( 51 ) A61K 31/18** (2006.01)**A61K 47/18** (2006.01)**A61K 47/26** (2006.01)

---

	<b>A61K 47/40</b>	(2006.01)
	<b>A61P 35/00</b>	(2006.01)
<b>( 13 ) T2</b>		
( 30 )	681215 P	2005.05.13. US
	681234 P	2005.05.13. US

---

<b>( 11 ) E013985</b>		
<b>( 21 ) E 06 732190</b>		
<b>( 96 ) EP 20060732190</b>		2006.04.21.
<b>( 97 ) EP 1872783 A1</b>		2008.01.02.
	<b>EP 1872783 B1</b>	2011.12.28.
( 73 )	SANTEN PHARMACEUTICAL CO., LTD., Higashiyodogawa-ku,Osaka-shi,Osaka 533-8651 (JP)	
( 72 )	SHIBAGAKI, Keiichi, @SANTEN PHARMACEUTICAL CO. LTD HIRAI, Shin-ichiro,@SANTEN PHARMACEUTICAL CO. LTD NAKAMURA, Masatsugu,@SANTEN PHARMACEUTICAL CO LTD	
( 74 )	Derzsi Katalin, SBGK Szabadalmi Ügyvivői Iroda, 1062 Budapest, (HU)	
<b>( 54 ) Szaruhártya/kötőhártya megbetegedés elleni terápiai szer</b>		
<b>( 51 ) A61K 31/41</b>		(2006.01)
	<b>A61P 27/02</b>	(2006.01)
<b>( 13 ) T2</b>		
( 30 )	2005123791	2005.04.21. JP

---

<b>( 11 ) E013965</b>		
<b>( 21 ) E 06 810355</b>		
<b>( 96 ) EP 20060810355</b>		2006.09.14.
<b>( 97 ) EP 1942895 A1</b>		2007.03.22.
	<b>EP 1942895 B1</b>	2012.02.01.
( 73 )	OTSUKA PHARMACEUTICAL CO., LTD., Tokyo 101-8535 (JP)	
( 72 )	HONG, Ki, Whan YOSHIKAWA, Tomohiro	
( 74 )	dr. Molnár István, DANUBIA Szabadalmi és Jogi Iroda Kft., 1051 Budapest, (HU)	
<b>( 54 ) Kombinációs hatóanyag, amely tartalmaz probukolt és egy tetrazolil-alkoxi-dihidrokarbosztiril származékot szuperoxid elnyomó hatásokkal</b>		
<b>( 51 ) A61K 31/4704</b>		(2006.01)
	<b>A61K 31/095</b>	(2006.01)
	<b>A61P 3/00</b>	(2006.01)
	<b>A61P 7/00</b>	(2006.01)
	<b>A61P 9/00</b>	(2006.01)
<b>( 13 ) T2</b>		
( 30 )	716954 P	2005.09.15. US
	761775 P	2006.01.25. US

---

<b>( 11 ) E014056</b>		
<b>( 21 ) E 03 740247</b>		
<b>( 96 ) EP 20030740247</b>		2003.06.13.
<b>( 97 ) EP 1519732 A1</b>		2004.01.08.
	<b>EP 1519732 B1</b>	2012.03.07.
( 73 )	Sanofi-Aventis Deutschland GmbH, 65929 Frankfurt am Main (DE)	
( 72 )	SCHÄFER, Stefan	

---

LINZ, Wolfgang

BLEICH, Markus

HUBER, Jochen

( 74 ) dr. Fehérvári Flóra, DANUBIA Szabadalmi és Jogi Iroda Kft., 1051 Budapest, (HU)

**( 54 ) Vazopeptidáz inhibitorok alkalmazása vesebaj kezelésére**( 51 ) **A61K 31/55** (2006.01)**A61P 3/10** (2006.01)**A61P 9/10** (2006.01)( 13 ) **T2**

( 30 ) 10229180 2002.06.28. DE

( 11 ) **E013960**( 21 ) **E 03 758747**( 96 ) **EP 20030758747** 2003.10.22.( 97 ) **EP 1562604 A1** 2004.05.06.**EP 1562604 B1** 2012.01.04.

( 73 ) Sucampo AG, 6300 Zug (CH)

( 72 ) UENO, Ryuji

( 74 ) dr. Török Ferenc, DANUBIA Szabadalmi és Jogi Iroda Kft., 1051 Budapest, (HU)

**( 54 ) Prostaglandin vegyületek elhízás kezelésére**( 51 ) **A61K 31/5575** (2006.01)**A61P 3/04** (2006.01)( 13 ) **T2**

( 30 ) 420336 P 2002.10.23. US

( 11 ) **E013992**( 21 ) **E 06 791828**( 96 ) **EP 20060791828** 2006.09.05.( 97 ) **EP 1937274 A2** 2007.04.19.**EP 1937274 B1** 2012.02.22.

( 73 ) Bayer Pharma Aktiengesellschaft, 13353 Berlin (DE)

( 72 ) Zeun, Susan

Boudes, Pol

ENDRIKAT, Jan

SECCI, Angelo

Zimmermann, Holger

( 74 ) dr. Svingor Ádám, DANUBIA Szabadalmi és Jogi Iroda Kft., 1051 Budapest, (HU)

**( 54 ) Ösztradiol-valerát és dienogeszt alkalmazása rendellenes méhvérvzés orális terápiájára fogamzásgátló eljárásban**( 51 ) **A61K 31/565** (2006.01)**A61K 31/57** (2006.01)**A61P 15/00** (2006.01)**A61P 15/18** (2006.01)( 13 ) **T2**

( 30 ) 05022324 2005.10.13. EP

727592 P 2005.10.17. US

( 11 ) **E014004**( 21 ) **E 05 024235**

- 
- ( 96 ) EP 20050024235 2005.11.07.  
 ( 97 ) EP 1774972 A1 2007.04.18.  
       EP 1774972 B1 2012.02.29.  
 ( 73 ) Alltech, Inc., Nicholasville, KY 40356 (US)  
 ( 72 ) Pearse Lyons, Thomas  
       Power, Ronan  
 ( 74 ) Szentpéteri Zsolt, SBGK Szabadalmi Ügyvivői Iroda, 1062 Budapest, (HU)  
**( 54 ) Szelénes élesztők alkalmazása az Alzheimer-kór kezelésében**  
 ( 51 ) A61K 33/04 (2006.01)  
       A61K 36/06 (2006.01)  
       A61K 38/28 (2006.01)  
       A61K 45/06 (2006.01)  
**( 13 ) T2**  
 ( 30 ) 727015 P 2005.10.14. US  
       726922 P 2005.10.14. US  
       727018 P 2005.10.14. US  
       726951 P 2005.10.14. US
- 

- ( 11 ) E014158**  
**( 21 ) E 07 850616**  
 ( 96 ) EP 20070850616 2007.12.14.  
 ( 97 ) EP 1967195 A1 2008.09.10.  
       EP 1967195 B1 2011.10.19.  
 ( 73 ) KYOWA CHEMICAL INDUSTRY CO., LTD., Kagawa-ken 761-0113 (JP)  
 ( 72 ) OKADA, Akira  
       KATSUKI, Keiko  
 ( 74 ) Somlai Mária, SBGK Szabadalmi Ügyvivői Iroda, 1062 Budapest, (HU)  
**( 54 ) Savlekötő szer**  
 ( 51 ) A61K 33/30 (2006.01)  
       A61P 1/02 (2006.01)  
       A61P 1/04 (2006.01)  
       A61P 3/12 (2006.01)  
       A61P 7/06 (2006.01)  
       A61P 25/02 (2006.01)  
       A61P 25/24 (2006.01)  
       A61P 37/04 (2006.01)  
       C01F 7/00 (2006.01)  
**( 13 ) T2**  
 ( 30 ) 2006341990 2006.12.20. JP
- 

- ( 11 ) E014110**  
**( 21 ) E 03 760695**  
 ( 96 ) EP 20030760695 2003.06.19.  
 ( 97 ) EP 1531840 A1 2003.12.31.  
       EP 1531840 B1 2012.02.01.  
 ( 73 ) Institut de Recherche en Semiochimie et Ethologie Appliquée, 84490 Saint Saturnin D'Apt (FR)  
 ( 72 ) PAGEAT, Patrick  
 ( 74 ) dr. Pethő Árpád, DANUBIA Szabadalmi és Jogi Iroda Kft., 1051 Budapest, (HU)  
**( 54 ) Undorkeltő allomon-készítmények pókfélék elleni alkalmazásra**
-

( 51 ) **A61K 35/55** (2006.01)  
**A01N 63/02** (2006.01)

( 13 ) **T2**

( 30 ) 390059 P 2002.06.19. US  
02291534 2002.06.19. EP

( 11 ) **E013906**

( 21 ) **E 09 753693**

( 96 ) **EP 20090753693** 2009.06.02.

( 97 ) **EP 2224941 A1** 2009.12.03.

**EP 2224941 B1** 2012.02.29.

( 73 ) Xigen S.A., 1066 Epalinges (CH)

( 72 ) BONNY, Christophe

( 74 ) Szentpéteri Zsolt, SBGK Szabadalmi Ügyvivői Iroda, 1062 Budapest, (HU)

( 54 ) **A JNK jelátviteli bioszintézis út sejt-permeábilis peptid-inhibitorainak használata krónikus vagy nem-krónikus gyulladásos emésztőszervi betegségek kezelésére**

( 51 ) **A61K 38/01** (2006.01)

**A61K 38/03** (2006.01)

**A61K 38/04** (2006.01)

**A61P 1/04** (2006.01)

**A61P 29/00** (2006.01)

( 13 ) **T2**

( 30 ) PCT/EP2008/004340 2008.05.30. WO

( 11 ) **E013951**

( 21 ) **E 05 705920**

( 96 ) **EP 20050705920** 2005.01.19.

( 97 ) **EP 1734992 A2** 2005.08.11.

**EP 1734992 B1** 2011.09.28.

( 73 ) Merial Limited, Duluth GA 30096-4640 (US)

( 72 ) POULET, Hervé

BARRAL, Denis

( 74 ) dr. Molnár István, DANUBIA Szabadalmi és Jogi Iroda Kft., 1051 Budapest, (HU)

( 54 ) **Fejlesztett inaktivált FCV vakcinák**

( 51 ) **A61K 39/125** (2006.01)

**C12Q 1/70** (2006.01)

( 13 ) **T2**

( 30 ) 537849 P 2004.01.21. US

( 11 ) **E014118**

( 21 ) **E 03 704652**

( 96 ) **EP 20030704652** 2003.02.19.

( 97 ) **EP 1478399 A1** 2003.08.28.

**EP 1478399 B1** 2012.03.21.

( 73 ) Nycomed GmbH, 78467 Konstanz (DE)

( 72 ) DIETRICH, Rango

EISTETTER, Klaus

NEY, Hartmut

( 74 ) dr. Miskolczi Mária, 1111 Budapest, (HU)

**( 54 ) Orális adagolási forma, ami hatóanyagként PDE4 inhibitor és excipiensként poli-vinil-pirrolidont****tartalmaz**

- ( 51 ) **A61K 45/06** (2006.01)  
**A61K 9/20** (2006.01)  
**A61K 31/166** (2006.01)  
**A61K 31/44** (2006.01)  
**A61P 11/06** (2006.01)

**( 13 ) T2**

- ( 30 ) 02003811 2002.02.20. EP  
10207160 2002.02.20. DE

**( 11 ) E014214****( 21 ) E 10 010976**

- ( 96 ) **EP 20100010976** 2005.02.17.  
( 97 ) **EP 2298391 A1** 2011.03.23.  
**EP 2298391 B1** 2012.03.28.

( 73 ) Ares Trading S.A., 1170 Aubonne (CH)

( 72 ) Pongpairachana, Vincent

Maclean, Timothy, John

Prasser, Robert

Lauchard, Gerhard

Wurmbauer, Werner

Kogler, Gerhard

( 74 ) Szabó Zsolt, DANUBIA Szabadalmi és Jogi Iroda Kft., 1051 Budapest, (HU)

**( 54 ) Hordozható elektronikus injekciósó készülék folyékony gyógyszer injekciósására**

- ( 51 ) **A61M 5/20** (2006.01)  
**A61M 5/24** (2006.01)

**( 13 ) T2**

- ( 30 ) 04100647 2004.02.18. EP

**( 11 ) E014157****( 21 ) E 09 155018**

- ( 96 ) **EP 20090155018** 2009.03.12.  
( 97 ) **EP 2228090 A1** 2010.09.15.  
**EP 2228090 B1** 2012.02.08.

( 73 ) Joline GmbH &amp; Co. KG, 72379 Hechingen (DE)

( 72 ) Steegers, Anselm, Dr.

Schuler, Oliver

( 74 ) Erdély Péter, DANUBIA Szabadalmi és Jogi Iroda Kft., 1051 Budapest, (HU)

**( 54 ) Kétjáratú katéter**

- ( 51 ) **A61M 25/00** (2006.01)

**( 13 ) T2****( 11 ) E014027****( 21 ) E 05 738383**

- ( 96 ) **EP 20050738383** 2005.04.22.  
( 97 ) **EP 1812116 A1** 2005.11.03.  
**EP 1812116 B1** 2011.10.05.

( 73 ) Coty B.V., 2031 CC Haarlem (NL)

- 
- ( 72 ) HWANG, Donna Hui-Ing  
MACCHIO, Ralph  
CERNASOV, Domnica  
BARONE, Salvatore
- ( 74 ) Karácsonyi Béla, ADVOPATENT Szabadalmi és Védjegy Iroda, 1011 Budapest, (HU)
- ( 54 ) Izzadságfelszívó kozmetikai termék és eljárás előállítására**
- ( 51 ) **A61Q 1/12** (2006.01)  
**A61K 8/25** (2006.01)  
**A61Q 15/00** (2006.01)  
**A61Q 19/00** (2006.01)
- ( 13 ) **T2**
- ( 30 ) 102004020647 2004.04.22. DE
- 
- ( 11 ) **E014000**
- ( 21 ) **E 08 784679**
- ( 96 ) **EP 20080784679** 2008.07.09.  
( 97 ) **EP 2175943 A1** 2009.01.15.  
**EP 2175943 B1** 2012.02.29.
- ( 73 ) Cayago AG, 8702 Zollikon (CH)
- ( 72 ) WALPURGIS, Peter
- ( 74 ) Mészárosné Dónusz Katalin, SBGK Szabadalmi Ügyvivői Iroda, 1062 Budapest, (HU)
- ( 54 ) Tartórendszer vízijármű használójának biztosítására és tartórendszerrel ellátott vízijármű**
- ( 51 ) **A62B 35/00** (2006.01)
- ( 13 ) **T2**
- ( 30 ) 102007032392 2007.07.12. DE
- 
- ( 11 ) **E013950**
- ( 21 ) **E 07 821660**
- ( 96 ) **EP 20070821660** 2007.10.22.  
( 97 ) **EP 2086655 A1** 2008.05.02.  
**EP 2086655 B1** 2012.02.22.
- ( 73 ) Spielzeugdesign Und Herstellung Wilfried Braun, 55126 Mainz (DE)
- ( 72 ) BRAUN, Wilfried
- ( 74 ) Kovári György, ADVOPATENT Szabadalmi és Védjegy Iroda, 1011 Budapest, (HU)
- ( 54 ) Stratégiai játék**
- ( 51 ) **A63F 9/08** (2006.01)
- ( 13 ) **T2**
- ( 30 ) 102006050988 2006.10.26. DE
- 
- ( 11 ) **E014080**
- ( 21 ) **E 10 178079**
- ( 96 ) **EP 20100178079** 2010.09.21.  
( 97 ) **EP 2298426 A1** 2011.03.23.  
**EP 2298426 B1** 2012.01.18.
- ( 73 ) Maurer Söhne GmbH & Co. KG, 80807 München (DE)
- ( 72 ) Beutler, Jörg
- ( 74 ) Mester Tamás, SWORKS Nemzetközi Szabadalmi Ügyvivő Iroda Kft., 1255 Budapest, (HU)
- ( 54 ) Vásári járműves eszköz különböző ülésváltozatokkal**
- ( 51 ) **A63G 7/00** (2006.01)
-

**( 13 ) T2**

( 30 ) 102009044065 2009.09.21. DE

**( 11 ) E014159****( 21 ) E 10 156015**

( 96 ) EP 20100156015 2005.05.16.

( 97 ) EP 2248567 A1 2010.11.10.

EP 2248567 B1 2012.02.01.

( 73 ) Easebon Services Limited, Hong Kong (HK)

( 72 ) Orłowski, Bogusław

( 74 ) Mészárosné Dónusz Katalin, SBGK Szabadalmi Ügyvivői Iroda, 1062 Budapest, (HU)

**( 54 ) Vízet befogadó, tároló és fecskendező játékszer**

( 51 ) A63H 23/10 (2006.01)

**( 13 ) T2**

( 30 ) 942326 2004.09.16. US

**( 11 ) E014083****( 21 ) E 10 162806**

( 96 ) EP 20100162806 2010.05.14.

( 97 ) EP 2253363 A1 2010.11.24.

EP 2253363 B1 2012.01.25.

( 73 ) Nordzucker AG, 38100 Braunschweig (DE)

( 72 ) Ekelhof, Bernhard

Heppner, Stefan

Wullbrandt, Dieter

( 74 ) Frankné dr. Machytka Daisy, Gödölle, Kékes, Mészáros &amp; Szabó Szabadalmi és Védjegy Iroda, 1024 Budapest, (HU)

**( 54 ) Eljárás cukorgyártáshoz oltókristály előállítására, valamint oltókristály tartalmú készítmény cukorgyártáshoz történő felhasználáshoz**

( 51 ) B01D 9/00 (2006.01)

B01D 9/02 (2006.01)

C13B 30/02 (2011.01)

C13B 50/00 (2011.01)

**( 13 ) T2**

( 30 ) 102009021766 2009.05.18. DE

**( 11 ) E014166****( 21 ) E 05 712591**

( 96 ) EP 20050712591 2005.02.03.

( 97 ) EP 1711246 A1 2005.08.25.

EP 1711246 B1 2012.03.28.

( 73 ) Multisorb Technologies, Inc., Buffalo, NY 14224-1893 (US)

( 72 ) MCKEDY, George, E.

( 74 ) dr. Török Ferenc, DANUBIA Szabadalmi és Jogi Iroda Kft., 1051 Budapest, (HU)

**( 54 ) Oxigénabszorbeáló készítmény és eljárás alkalmazására**

( 51 ) B01D 53/04 (2006.01)

**( 13 ) T2**

( 30 ) 772197 2004.02.04. US



- 
- ( 11 ) **E014177**  
( 21 ) **E 04 749606**  
( 96 ) **EP 20040749606** 2004.04.01.  
( 97 ) **EP 1615712 A1** 2004.10.21.  
**EP 1615712 B1** 2012.03.28.  
( 73 ) BOARD OF REGENTS, THE UNIVERSITY OF TEXAS SYSTEM, Austin, TX 78701 (US)  
( 72 ) ROCHELLE, Gary  
CULLINANE, John  
( 74 ) ifj. Szentpéteri Ádám, SBGK Szabadalmi Ügyvivői Iroda, 1062 Budapest, (HU)  
( 54 ) **Poliamin/alkálifém-só keverékek széndioxid gázáramokból való eltávolítására**  
( 51 ) **B01D 53/14** (2006.01)  
**B01D 53/62** (2006.01)  
**B01D 53/86** (2006.01)  
( 13 ) **T2**  
( 30 ) 460532 P 2003.04.04. US
- 

- ( 11 ) **E013997**  
( 21 ) **E 08 858520**  
( 96 ) **EP 20080858520** 2008.12.09.  
( 97 ) **EP 2222420 A1** 2009.06.18.  
**EP 2222420 B1** 2012.02.08.  
( 73 ) Alfred Kärcher GmbH & Co. KG, 71364 Winnenden (DE)  
( 72 ) KELLE, Stefan  
Seitter, Ralph  
( 74 ) Sipos József, DANUBIA Szabadalmi és Jogi Iroda Kft., 1051 Budapest, (HU)  
( 54 ) **Tisztítógép**  
( 51 ) **B08B 3/02** (2006.01)  
( 13 ) **T2**  
( 30 ) 102007061403 2007.12.12. DE
- 

- ( 11 ) **E013990**  
( 21 ) **E 09 166428**  
( 96 ) **EP 20090166428** 2009.07.27.  
( 97 ) **EP 2279802 A1** 2011.02.02.  
**EP 2279802 B1** 2012.01.18.  
( 73 ) Welltec A/S, 3450 Allerød (DK)  
( 72 ) Hallundbaek, Jorgen  
( 74 ) Szabó Zsolt, DANUBIA Szabadalmi és Jogi Iroda Kft., 1051 Budapest, (HU)  
( 54 ) **Hajtószerkezet**  
( 51 ) **B08B 9/049** (2006.01)  
**B08B 9/051** (2006.01)  
**F16L 55/46** (2006.01)  
( 13 ) **T2**
- 

- ( 11 ) **E014066**  
( 21 ) **E 10 172743**  
( 96 ) **EP 20100172743** 2006.01.11.  
( 97 ) **EP 2246129 A2** 2010.11.03.  
**EP 2246129 B1** 2012.03.14.
-

- 
- ( 73 ) Dürr Ecoclean GmbH, 70794 Filderstadt (DE)  
( 72 ) Leyendecker, Hansfried  
Pauels, Robert  
( 74 ) Erdély Péter, DANUBIA Szabadalmi és Jogi Iroda Kft., 1051 Budapest, (HU)

**( 54 ) Tisztítóberendezés**

- ( 51 ) **B08B 13/00** (2006.01)  
( 13 ) **T2**  
( 30 ) 102005003093 2005.01.22. DE
- 

**( 11 ) E014095****( 21 ) E 05 783967**

( 96 ) **EP 20050783967** 2005.09.02.

( 97 ) **EP 1802409 A2** 2006.03.09.

**EP 1802409 B1** 2012.01.25.

( 73 ) ASK Chemicals GmbH, 40721 Hilden (DE)

( 72 ) WEICKER, Günter

KOCH, Diether

MÜLLER, Jens

SKERDI, Udo

REHSE, Henning

GIENIC, Anton

STÖTZEL, Reinhard

DÜNNWALD, Thomas

( 74 ) dr. Bódizs Árpád, SBGK Szabadalmi Ügyvivői Iroda, 1062 Budapest, (HU)

**( 54 ) Formázóanyag-keverék fémfeldolgozásban használatos öntőformák előállítására**

( 51 ) **B22C 1/18** (2006.01)

( 13 ) **T2**

( 30 ) 102004042535 2004.09.02. DE

---

**( 11 ) E014087****( 21 ) E 10 000837**

( 96 ) **EP 20100000837** 2010.01.28.

( 97 ) **EP 2353758 A1** 2011.08.10.

**EP 2353758 B1** 2012.03.07.

( 73 ) Ledermann GmbH & Co. KG, 72160 Horb (DE)

( 72 ) Dressler, Martin, Dr.

( 74 ) Erdély Péter, DANUBIA Szabadalmi és Jogi Iroda Kft., 1051 Budapest, (HU)

**( 54 ) Megmunkáló szerszám**

( 51 ) **B23C 5/04** (2006.01)

**B27G 13/08** (2006.01)

( 13 ) **T2**

---

**( 11 ) E014209****( 21 ) E 10 192599**

( 96 ) **EP 20100192599** 2010.11.25.

( 97 ) **EP 2332685 A1** 2011.06.15.

**EP 2332685 B1** 2012.05.09.

( 73 ) AEG SVS Schweisstechnik GmbH, 45475 Mülheim/Ruhr (DE)

( 72 ) Schmidt, Harald

---

---

( 74 ) Mészárosné Dónusz Katalin, SBGK Szabadalmi Ügyvivői Iroda, 1062 Budapest, (HU)

**( 54 ) Marófej hegesztőpisztoly két ponthegeztő elektródájához**

( 51 ) **B23K 11/30** (2006.01)

**B23B 5/16** (2006.01)

( 13 ) **T2**

( 30 ) 102009047150 2009.11.25. DE

---

( 11 ) **E014094**

( 21 ) **E 09 772725**

( 96 ) **EP 20090772725** 2009.06.19.

( 97 ) **EP 2331309 A1** 2010.01.07.

**EP 2331309 B1** 2012.04.25.

( 73 ) Fibroline France, 69130 Ecully (FR)

( 72 ) MARDUEL, Joric

( 74 ) Derzsi Katalin, SBGK Szabadalmi Ügyvivői Iroda, 1062 Budapest, (HU)

**( 54 ) Berendezés és eljárás pórusos anyag impregnálására porral**

( 51 ) **B29B 15/10** (2006.01)

( 13 ) **T2**

( 30 ) 0854503 2008.07.02. FR

---

( 11 ) **E014035**

( 21 ) **E 08 803073**

( 96 ) **EP 20080803073** 2008.08.18.

( 97 ) **EP 2207659 A1** 2009.04.30.

**EP 2207659 B1** 2012.02.29.

( 73 ) Evonik Röhm GmbH, 64293 Darmstadt (DE)

KraussMaffei Technologies GmbH, 80997 München (DE)

( 72 ) SCHMIDT, Arne

EBERLE, Christian

POTH, Marc

ALBRECHT, Klaus

BÜRKLE, Erwin

EICHLSEDER, Martin

( 74 ) Szentpéteri Zsolt, SBGK Szabadalmi Ügyvivői Iroda, 1062 Budapest, (HU)

**( 54 ) Eljárás és berendezés bevont öntvények előállítására**

( 51 ) **B29C 37/00** (2006.01)

**B29C 45/16** (2006.01)

**B29C 45/73** (2006.01)

( 13 ) **T2**

( 30 ) 102007051482 2007.10.25. DE

---

( 11 ) **E014149**

( 21 ) **E 03 715624**

( 96 ) **EP 20030715624** 2003.03.28.

( 97 ) **EP 1488908 A1** 2004.12.22.

**EP 1488908 B1** 2012.01.04.

( 73 ) Bridgestone Corporation, Tokyo 104-8340 (JP)

( 72 ) UTSUNOMIYA, Tadashi

OGATA, Tomohiro

---

SAITO, Youkou

MASHITA, Naruhiko

HIRAIWA, T.;c/o Bridgestone Corporation

( 74 ) Mester Tamás, SWORKS Nemzetközi Szabadalmi Ügyvivői Iroda Kft., 1015 Budapest, (HU)

**( 54 ) Eljárás tömítés előállítására merevlemez meghajtó számára és tömítés****( 51 ) B29C 47/02** (2006.01)**B29C 39/10** (2006.01)**F16J 15/10** (2006.01)**F16J 15/14** (2006.01)**G11B 25/04** (2006.01)**G11B 33/02** (2006.01)**G11B 33/12** (2006.01)**( 13 ) T2**

( 30 ) 2002091083 2002.03.28. JP

2002091084 2002.03.28. JP

**( 11 ) E014122****( 21 ) E 06 778598****( 96 ) EP 20060778598** 2006.06.15.**( 97 ) EP 1893398 A1** 2006.12.21.**EP 1893398 B1** 2011.10.19.

( 73 ) Saertex France, 38510 Arandon (FR)

( 72 ) WAGENER, Gert

KLETHI, Thierry

( 74 ) dr. Kovári György, ADVOPATENT Szabadalmi és Védjegy Iroda, 1011 Budapest, (HU)

**( 54 ) Eljárás erősítés előállítására változtatható ellenállóképességű kompozit anyaghoz; valamint az eljárással előállított erősítés****( 51 ) B29C 70/20** (2006.01)**( 13 ) T2**

( 30 ) 0551637 2005.06.15. FR

**( 11 ) E014168****( 21 ) E 09 157316****( 96 ) EP 20090157316** 2009.04.03.**( 97 ) EP 2236275 A1** 2010.10.06.**EP 2236275 B1** 2011.12.14.

( 73 ) Mondi AG, 1032 Wien (AT)

( 72 ) Soudais, Stephane

Madai Gyula

Zoister, Stefan

( 74 ) Ivánka Gábor, ARINOVA Szabadalmi és Védjegy Iroda, 1122 Budapest, (HU)

**( 54 ) Eljárás egy flexibilis csomagolófólia előállítására visszazárható szerkezettel****( 51 ) B31B 19/90** (2006.01)**B65D 75/58** (2006.01)**( 13 ) T2****( 11 ) E014089****( 21 ) E 07 763800****( 96 ) EP 20070763800** 2007.06.28.

- 
- ( 97 ) **EP 2040913 A2** 2009.04.01.  
**EP 2040913 B1** 2012.03.07.
- ( 73 ) Tekni-plex Europe, Naamloze Vennoostschap, 9320 Erembodegem (BE)
- ( 72 ) ALLEGAERT, Rudi  
DE MULDER, Dirk
- ( 74 ) dr. Láng Tivadarné, SBGK Szabadalmi Ügyvivői Iroda, 1062 Budapest, (HU)
- ( 54 ) **Filmszerkezet jó oxigén-barrier tulajdonságokkal és eljárás egy ilyen filmszerkezet előállítására**
- ( 51 ) **B32B 5/18** (2006.01)  
**B32B 27/08** (2006.01)  
**C09K 3/10** (2006.01)
- ( 13 ) **T2**
- ( 30 ) 200600360 2006.07.03. BE
- 
- ( 11 ) **E014167**
- ( 21 ) **E 07 712684**
- ( 96 ) **EP 20070712684** 2007.02.06.
- ( 97 ) **EP 1986853 A1** 2007.08.16.  
**EP 1986853 B1** 2012.02.01.
- ( 73 ) DTG International GmbH, 8005 Zürich (CH)
- ( 72 ) CANE, Paul, Lionel  
JEFFERIES, Peter, John  
SMITH, Terry, Andrew  
WELDON, Anthony, Michael
- ( 74 ) Mészárosné Dónusz Katalin, SBGK Szabadalmi Ügyvivői Iroda, 1062 Budapest, (HU)
- ( 54 ) **Tartókeret nyomószításhoz**
- ( 51 ) **B41F 15/36** (2006.01)
- ( 13 ) **T2**
- ( 30 ) 0602482 2006.02.08. GB
- 
- ( 11 ) **E014196**
- ( 21 ) **E 06 717067**
- ( 96 ) **EP 20060717067** 2006.03.29.
- ( 97 ) **EP 1901925 A1** 2008.03.26.  
**EP 1901925 B1** 2012.03.28.
- ( 73 ) Tempix AB, 820 40 Järvö (SE)
- ( 72 ) NORRBY, Henry  
NYG RDH, Mats
- ( 74 ) Szabó Zsolt, DANUBIA Szabadalmi és Jogi Iroda Kft., 1051 Budapest, (HU)
- ( 54 ) **Hőmérsékletfigyelő funkcióval felruházott címke, címkével ellátott termékcsomagolás, továbbá eljárás címkék termékcsomagolásra történő felvitelére**
- ( 51 ) **B41M 5/40** (2006.01)  
**B65D 79/02** (2006.01)  
**G06K 19/06** (2006.01)  
**G09F 3/02** (2006.01)
- ( 13 ) **T2**
- ( 30 ) 0501607 2005.07.08. SE
- 
- ( 11 ) **E014194**
- ( 21 ) **E 05 019952**
-

- 
- ( 96 ) **EP 20050019952** 2005.09.14.  
( 97 ) **EP 1645436 A2** 2006.04.12.  
**EP 1645436 B1** 2012.03.28.
- ( 73 ) fischertechnik GmbH, 72178 Waldachtal (DE)  
( 72 ) Fischer, Artur, Senator  
( 74 ) Szabó Zsolt, DANUBIA Szabadalmi és Jogi Iroda Kft., 1051 Budapest, (HU)
- ( 54 ) **Paletta festékekhez**
- ( 51 ) **B44D 3/02** (2006.01)  
( 13 ) **T2**  
( 30 ) 102004048748 2004.10.05. DE
- 
- ( 11 ) **E014002**  
( 21 ) **E 09 173093**
- ( 96 ) **EP 20090173093** 2009.10.15.  
( 97 ) **EP 2177374 A1** 2010.04.21.  
**EP 2177374 B1** 2012.02.15.
- ( 73 ) LANXESS Deutschland GmbH, 51369 Leverkusen (DE)  
( 72 ) Steinhauser, Norbert  
Obrecht, Werner  
Hardy, David  
Groß, Thomas  
( 74 ) Schläfer László, DANUBIA Szabadalmi és Jogi Iroda Kft., 1051 Budapest, (HU)
- ( 54 ) **Kaucsuk keverékek funkcionális diénkaucsukokból és mikrogélekből, eljárás ezek előállítására és ezek alkalmazása**
- ( 51 ) **B60C 1/00** (2006.01)  
**C08F279/02** (2006.01)  
**C08F287/00** (2006.01)  
**C08K 3/36** (2006.01)  
**C08K 5/548** (2006.01)  
**C08L 9/06** (2006.01)  
**C08L 13/00** (2006.01)  
**C08L 19/00** (2006.01)  
**C08L 21/00** (2006.01)  
**C08L 51/04** (2006.01)  
**C08L 53/02** (2006.01)  
( 13 ) **T2**  
( 30 ) 102008052116 2008.10.20. DE
- 
- ( 11 ) **E013993**  
( 21 ) **E 08 785906**
- ( 96 ) **EP 20080785906** 2008.07.03.  
( 97 ) **EP 2195211 A1** 2009.04.23.  
**EP 2195211 B1** 2012.02.01.
- ( 73 ) Robert Bosch GmbH, 70442 Stuttgart (DE)  
( 72 ) BAUER, Guenter  
BENNER, Andreas  
STEINMETZ, Martin  
DIETRICH, Jan  
KRAUS, Achim
-

---

( 74 ) dr. Jakab Judit, SBGK Szabadalmi Ügyvivői Iroda, 1062 Budapest, (HU)

**( 54 ) Törlőberendezés törlőrudazatot hajtó törlőhajtással**

**( 51 ) B60S 1/04** (2006.01)

**( 13 ) T2**

( 30 ) 102007040504 2007.08.28. DE

---

**( 11 ) E014114**

**( 21 ) E 03 813522**

**( 96 ) EP 20030813522** 2003.08.01.

**( 97 ) EP 1575812 A1** 2004.07.08.

**EP 1575812 B1** 2012.02.22.

( 73 ) ROBERT BOSCH GMBH, 70442 Stuttgart (DE)

( 72 ) WILMS, Christian

VAN BAELEN, David

( 74 ) Mészárosné Dónusz Katalin, SBGK Szabadalmi Ügyvivői Iroda, 1062 Budapest, (HU)

**( 54 ) Gépjárművek szélvédő üvegeihez szolgáló törlőberendezés összekötő elrendezése**

**( 51 ) B60S 1/38** (2006.01)

**B60S 1/40** (2006.01)

**( 13 ) T2**

( 30 ) 10259477 2002.12.19. DE

---

**( 11 ) E013390**

**( 21 ) E 08 718047**

**( 96 ) EP 20080718047** 2008.03.19.

**( 97 ) EP 2139739 A1** 2008.09.25.

**EP 2139739 B1** 2012.02.01.

( 73 ) Continental Teves AG & Co. oHG, 60488 Frankfurt (DE)

( 72 ) STÄHLIN, Ulrich

BAUER, Roger

( 74 ) Mészárosné Dónusz Katalin, SBGK Szabadalmi Ügyvivői Iroda, 1062 Budapest, (HU)

**( 54 ) Eljárás és berendezés gépjármű hibrid hajtásának prediktív vezérlésére és/vagy szabályozására**

**( 51 ) B60W 30/18** (2006.01)

**B60W 10/06** (2006.01)

**B60W 10/08** (2006.01)

**B60W 20/00** (2006.01)

**G08G 1/16** (2006.01)

**( 13 ) T2**

( 30 ) 102007013866 2007.03.20. DE

102007013864 2007.03.20. DE

102007013865 2007.03.20. DE

102008015046 2008.03.19. DE

---

**( 11 ) E013991**

**( 21 ) E 09 164824**

**( 96 ) EP 20090164824** 2009.07.07.

**( 97 ) EP 2143681 A1** 2010.01.13.

**EP 2143681 B1** 2012.02.22.

( 73 ) GEORG SAHM GMBH & CO. KG, D-37269 Eschwege (DE)

( 72 ) Degenhardt, Manfred

---

---

 Zaun, Jochen

( 74 ) dr. Jakab Judit, SBGK Szabadalmi Ügyvivői Iroda, 1062 Budapest, (HU)

**( 54 ) Fonalterelő egység csévéológéphez****( 51 ) B65H 59/40** (2006.01)**G01L 5/10** (2006.01)**( 13 ) T2**

( 30 ) 102008032643 2008.07.10. DE

---

**( 11 ) E013962****( 21 ) E 06 791883****( 96 ) EP 20060791883** 2006.09.07.**( 97 ) EP 1928810 A1** 2007.03.22.**EP 1928810 B1** 2011.12.21.

( 73 ) ThyssenKrupp Uhde GmbH, 44141 Dortmund (DE)

Vinnolit GmbH &amp; Co. KG, 84504 Burgkirchen (DE)

( 72 ) PETERSEN, Sven

BENJE, Michael

KAMMERHOFER, Peter

( 74 ) Szentpéteri Zsolt, SBGK Szabadalmi Ügyvivői Iroda, 1062 Budapest, (HU)

**( 54 ) Eljárás egy desztillációs oszlop 1,2-diklóretán tisztítására és kapcsolt nátronlúg-bepárlásra való működtetésére****( 51 ) C07C 17/02** (2006.01)**C07C 19/045** (2006.01)**( 13 ) T2**

( 30 ) 102005044177 2005.09.15. DE

---

**( 11 ) E014252****( 21 ) E 07 787001****( 96 ) EP 20070787001** 2007.07.03.**( 97 ) EP 2049478 A1** 2008.01.10.**EP 2049478 B1** 2012.05.30.

( 73 ) Glaxo Group Limited, Greenford Middlesex UB6 0NN (GB)

( 72 ) CHAMBERS, Laura, J

GLEAVE, Robert

SENGER, Stefan

WALTER, Daryl, Simon

( 74 ) Derzsi Katalin, SBG&amp;K Szabadalmi Ügyvivői Iroda, 1062 Budapest, (HU)

**( 54 ) P2X7-receptor antagonistá hatású helyettesített N-fenil-metil-5-oxo-prolin-2-amidok és eljárás ezek alkalmazására****( 51 ) C07D207/28** (2006.01)**A61K 31/4015** (2006.01)**A61K 31/402** (2006.01)**A61P 25/28** (2006.01)**A61P 29/00** (2006.01)**C07D401/06** (2006.01)**( 13 ) T2**

( 30 ) 0613473 2006.07.06. GB

0622825 2006.11.15. GB

0705263 2007.03.19. GB



---

0711439 2007.06.13. GB

---

( 11 ) **E013996**

( 21 ) **E 10 180348**

( 96 ) **EP 20100180348** 2004.05.25.

( 97 ) **EP 2281815 A1** 2011.02.09.

**EP 2281815 B1** 2012.04.04.

( 73 ) AstraZeneca AB, 151 85 Södertälje (SE)

( 72 ) Mohammed, Rukhsana, Tasneem

Bonnert, Roger, Victor

( 74 ) Szentpéteri Zsolt, SBGK Szabadalmi Ügyvivői Iroda, 1062 Budapest, (HU)

( 54 ) **4-(acetilamino)-3-[(4-klórfenil)-tio]-2-metil-1H-indol-1-ecetsav-etilészter intermedier vegyület**

( 51 ) **C07D209/30** (2006.01)

( 13 ) **T2**

( 30 ) 0301569 2003.05.27. SE

0302305 2003.08.27. SE

---

( 11 ) **E014257**

( 21 ) **E 08 792064**

( 96 ) **EP 20080792064** 2008.08.01.

( 97 ) **EP 2177512 A1** 2010.04.21.

**EP 2177512 B1** 2012.04.18.

( 73 ) Taisho Pharmaceutical Co., Ltd., Tokyo 170-8633 (JP)

( 72 ) ONO, Naoya

SHIOZAWA, Fumiyasu

YABUUCHI, Tetsuya

KATAKAI, Hironori

( 74 ) dr. Molnár István, DANUBIA Szabadalmi és Jogi Iroda Kft., 1051 Budapest, (HU)

( 54 ) **S1P1 kötés inhibitorai**

( 51 ) **C07D213/68** (2006.01)

**C07D213/64** (2006.01)

**C07D213/70** (2006.01)

**C07D213/71** (2006.01)

**C07D239/34** (2006.01)

**C07D401/12** (2006.01)

**C07D405/12** (2006.01)

**C07D409/12** (2006.01)

**C07D417/12** (2006.01)

( 13 ) **T2**

( 30 ) 2007201274 2007.08.01. JP

---

( 11 ) **E014092**

( 21 ) **E 04 764093**

( 96 ) **EP 20040764093** 2004.08.13.

( 97 ) **EP 1660458 A1** 2005.02.24.

**EP 1660458 B1** 2012.01.25.

( 73 ) Novartis AG, 4056 Basel (CH)

IRM LLC, Hamilton HM LX (BM)

( 72 ) GARCIA-ECHEVERRIA, Carlos

---

KANAZAWA, Takanori

KAWAHARA, Eiji

MASUYA, Keiichi

MATSUURA, Naoko

MIYAKE, Takahiro

OHMORI, Osamu

UMEMURA, Ichiro

STEENSMA, Ruo

CHOPIUK, Greg

JIANG, Jiqing

WAN, Yongqin

DING, Qiang

ZHANG, Qiong

GRAY, Nathanael, Schiander

KARANEWSKY, Donald

( 74 ) Frankné dr. Machytka Daisy, Gödölle, Kékes, Mészáros & Szabó Szabadalmi és Védjegy Iroda, 1024 Budapest, (HU)

( 54 ) **2,4-pirimidindiaminok, amelyek daganatos betegségek, gyulladássos és immunrendszeri rendellenességek kezelésében használhatók**

( 51 ) **C07D239/48** (2006.01)

**A61K 31/506** (2006.01)

**A61K 35/00** (2006.01)

**A61P 29/00** (2006.01)

**A61P 37/00** (2006.01)

**C07D401/12** (2006.01)

**C07D401/14** (2006.01)

**C07D403/12** (2006.01)

**C07D405/12** (2006.01)

( 13 ) **T2**

( 30 ) 0319227 2003.08.15. GB

0322370 2003.09.24. GB

( 11 ) **E013966**

( 21 ) **E 06 743106**

( 96 ) **EP 20060743106** 2006.06.02.

( 97 ) **EP 1893587 A1** 2006.12.21.

**EP 1893587 B1** 2012.01.25.

( 73 ) AiCuris GmbH & Co. KG, 42117 Wuppertal (DE)

( 72 ) GOOSSEN, Käthe

KUHN, Oliver

BERWE, Mathias

KRÜGER, Joachim

MILITZER, Hans-Christian

( 74 ) Schläfer László, DANUBIA Szabadalmi és Jogi Iroda Kft., 1051 Budapest, (HU)

( 54 ) **Eljárás dihidrokinazolinok előállítására**

( 51 ) **C07D239/78** (2006.01)

**C07D239/80** (2006.01)

**C07D239/84** (2006.01)

**( 13 ) T2**

( 30 ) 102005027517 2005.06.15. DE

**( 11 ) E014077****( 21 ) E 05 762524**

( 96 ) EP 20050762524 2005.07.27.

( 97 ) EP 1781631 A1 2006.02.09.

EP 1781631 B1 2012.01.25.

( 73 ) AstraZeneca AB, 151 85 Södertälje (SE)

( 72 ) BROWN, William,@AstraZeneca R &amp; D Montreal

GRIFFIN, Andrew,@AstraZeneca R &amp; D Montreal

HUDZIK, Thomas,@AstraZeneca Wilmington

MACIAG, Carla,@AstraZeneca Wilmington

SMAGIN, Gennady,@AstraZeneca Wilmington

WALPOLE, Christopher,@AstraZeneca R &amp; D Montreal

( 74 ) ifj. Szentpéteri Ádám, SBGK Szabadalmi Ügyvivői Iroda, 1062 Budapest, (HU)

**( 54 ) Diaril-metil-piperazin-származékok, azok előállítása és alkalmazásuk**

( 51 ) C07D295/155 (2006.01)

A61K 31/495 (2006.01)

A61P 25/04 (2006.01)

A61P 25/16 (2006.01)

A61P 25/22 (2006.01)

A61P 25/24 (2006.01)

**( 13 ) T2**

( 30 ) 0401968 2004.08.02. SE

602363 P 2004.08.18. US

**( 11 ) E014063****( 21 ) E 06 711505**

( 96 ) EP 20060711505 2006.01.10.

( 97 ) EP 1845095 A1 2007.10.17.

EP 1845095 B1 2011.09.07.

( 73 ) TAISHO PHARMACEUTICAL CO., LTD, Tokyo 170-8633 (JP)

( 72 ) KAKINUMA, Hiroyuki

HASHIMOTO, Yuko

OI, Takahiro

TAKAHASHI, Hitomi

( 74 ) dr. Fehérvári Flóra, DANUBIA Szabadalmi és Jogi Iroda Kft., 1051 Budapest, (HU)

**( 54 ) 1-Tio-D-glucit-származékok**

( 51 ) C07D335/00 (2006.01)

A61K 31/382 (2006.01)

A61K 31/4178 (2006.01)

A61P 3/10 (2006.01)

C07D409/04 (2006.01)

C07D409/10 (2006.01)

C07D409/12 (2006.01)

C07D409/14 (2006.01)

C07D417/10 (2006.01)

C07D495/04 (2006.01)

**( 13 ) T2**

- ( 30 ) 2005002913      2005.01.07.    JP  
           2005233912      2005.08.12.    JP

**( 11 ) E014154****( 21 ) E 06 760341****( 96 ) EP 20060760341**    2006.05.24.**( 97 ) EP 1899324 A2**    2006.11.30.**EP 1899324 B1**    2011.11.30.

( 73 ) Theravance, Inc., South San Francisco, CA 94080 (US)

( 72 ) MCKINNELL, Robert, Murray

GENDRON, Roland

JIANG, Lan

CHOI, Seok-ki

LONG, Daniel, D.

FATHEREE, Paul, R.

MARQUESS, Daniel

DALZIEL, Sean, M.

PHIZACKERLEY, Kirsten, M.

( 74 ) Frankné dr. Machytka Daisy, Gödölle, Kékes, Mészáros &amp; Szabó Szabadalmi és Védjegy Iroda, 1024 Budapest, (HU)

**( 54 ) Benzimidazolkarboxamid vegyületek mint 5-HT4 receptor agonisták****( 51 ) C07D401/14**      (2006.01)**A61K 31/4545**      (2006.01)**A61P 1/00**          (2006.01)**C07D405/14**      (2006.01)**C07D409/14**      (2006.01)**( 13 ) T2**

( 30 ) 684466 P          2005.05.25.    US

684478 P          2005.05.25.    US

748415 P          2005.12.08.    US

**( 11 ) E014042****( 21 ) E 03 700951****( 96 ) EP 20030700951**    2003.01.28.**( 97 ) EP 1474420 A1**    2003.08.07.**EP 1474420 B1**    2012.03.14.

( 73 ) AstraZeneca AB, 151 85 Södertälje (SE)

( 72 ) HENNEQUIN, Laurent Francois Andre

( 74 ) Szentpéteri Zsolt, SBGK Szabadalmi Ügyvivői Iroda, 1062 Budapest, (HU)

**( 54 ) Kinazolin vegyületek****( 51 ) C07D403/12**      (2006.01)**A61K 31/517**      (2006.01)**A61P 35/00**      (2006.01)**C07D401/14**      (2006.01)**C07D471/04**      (2006.01)**C07D491/04**      (2006.01)**( 13 ) T2**

( 30 ) 02290242          2002.02.01.    EP

- ( 11 ) **E014081**  
( 21 ) **E 08 726147**  
( 96 ) **EP 20080726147** 2008.02.27.  
( 97 ) **EP 2114924 A2** 2008.09.04.  
**EP 2114924 B1** 2012.01.25.  
( 73 ) Vertex Pharmaceuticals Incorporated, Cambridge, MA 02139-4242 (US)  
( 72 ) CONNELLY, Patrick, R.  
KADIYALA, Irina  
STAVROPOLUS, Kathy  
ZHANG, Yuegang  
JOHNSTON, Steve  
BHISETTI, Govinda, Rao  
JURKAUSKAS, Valdas  
ROSE, Peter  
( 74 ) Szentpéteri Zsolt, SBGK Szabadalmi Ügyvivői Iroda, 1062 Budapest, (HU)  
( 54 ) **Ko-kristályok, és ezeket tartalmazó gyógyszerkészítmények**  
( 51 ) **C07D403/12** (2006.01)  
**A61K 31/497** (2006.01)  
**A61K 38/07** (2006.01)  
**C07K 5/10** (2006.01)  
( 13 ) **T2**  
( 30 ) 903587 P 2007.02.27. US
- 

- ( 11 ) **E013999**  
( 21 ) **E 09 772403**  
( 96 ) **EP 20090772403** 2009.06.29.  
( 97 ) **EP 2321306 A1** 2010.01.07.  
**EP 2321306 B1** 2012.01.18.  
( 73 ) Ferrer Internacional, S.A., 08028 Barcelona (ES)  
( 72 ) CANO, Montserrat  
PALOMER, Albert  
GUGLIETTA, Antonio  
( 74 ) Somlai Mária, SBGK Szabadalmi Ügyvivői Iroda, 1062 Budapest, (HU)  
( 54 ) **3-ciano-pirrolidinil-fenil-oxazolidinon antibakteriális szerek**  
( 51 ) **C07D413/08** (2006.01)  
**A61K 31/422** (2006.01)  
**A61P 31/04** (2006.01)  
( 13 ) **T2**  
( 30 ) 08159446 2008.07.01. EP
- 

- ( 11 ) **E014284**  
( 21 ) **E 06 746983**  
( 96 ) **EP 20060746983** 2006.05.30.  
( 97 ) **EP 1887005 A1** 2008.02.13.  
**EP 1887005 B1** 2010.04.21.  
( 73 ) Kowa Co., Ltd., Nagoya-shi, Aichi 460-8625 (JP)  
( 72 ) YAMAZAKI, Yukiyoshi  
ARAKI, Takaaki
-

KOURA, Minoru

SHIBUYA, Kimiyuki

( 74 ) Dr. Krajnyák &amp; Társa Ügyvédi Iroda, 1012 Budapest, (HU)

**( 54 ) Eljárások optikailag aktív ppar-aktíváló vegyületek előállítására és köztitermékek ezek előállítására****( 51 ) C07D413/12** (2006.01)**A61K 31/423** (2006.01)**A61P 3/06** (2006.01)**A61P 3/10** (2006.01)**A61P 9/00** (2006.01)**A61P 9/10** (2006.01)**A61P 29/00** (2006.01)**A61P 43/00** (2006.01)**C07D263/58** (2006.01)**( 13 ) T2**

( 30 ) 2005159261 2005.05.31. JP

2005176663 2005.06.16. JP

**( 11 ) E013963****( 21 ) E 04 748182****( 96 ) EP 20040748182** 2004.07.27.**( 97 ) EP 1652848 A1** 2006.05.03.**EP 1652848 B1** 2012.02.01.

( 73 ) Dainippon Sumitomo Pharma Co., Ltd., Osaka 541-8524 (JP)

( 72 ) KAKIYA, Yuzo,@Dainippon Sumitomo Pharma Co., Ltd.

ODA, Mayumi,@Dainippon Sumitomo Pharma Co., Ltd.

( 74 ) dr. Molnár István, DANUBIA Szabadalmi és Jogi Iroda Kft., 1051 Budapest, (HU)

**( 54 ) Eljárás imid vegyületek előállítására****( 51 ) C07D417/12** (2006.01)**A61K 31/496** (2006.01)**A61P 25/28** (2006.01)**( 13 ) T2**

( 30 ) 2003281860 2003.07.29. JP

**( 11 ) E014078****( 21 ) E 07 835125****( 96 ) EP 20070835125** 2007.10.19.**( 97 ) EP 2079735 A1** 2008.04.24.**EP 2079735 B1** 2012.02.01.

( 73 ) AstraZeneca AB, 151 85 Södertälje (SE)

( 72 ) BUI, Khanh

DANTZMAN, Cathy

ERNST, Glen

HOESCH, Valerie

HUDZIK, Thomas

KING, Megan, Murphy

LIU, Jie

YAN, Jingbo

( 74 ) ifj. Szentpéteri Ádám, SBGK Szabadalmi Ügyvivői Iroda, 1062 Budapest, (HU)

**( 54 ) N-(2-hidroxietil)-N-metil-4-(kinolin-8-il-(1-(tiazol-4-ilmetil)-piperidin-4-ilidén)-metil)-benzamid, eljárás**

**annak előállítására és alkalmazása fájdalom, félelem és depresszió kezelésében**

- ( 51 ) **C07D417/14** (2006.01)  
**A61K 31/4709** (2006.01)  
**A61P 25/04** (2006.01)  
**A61P 25/16** (2006.01)  
**A61P 25/22** (2006.01)  
**A61P 25/24** (2006.01)  
**C07D401/08** (2006.01)

( 13 ) **T2**

- ( 30 ) 862327 P 2006.10.20. US

( 11 ) **E013235**

( 21 ) **E 06 839328**

( 96 ) **EP 20060839328** 2006.12.12.

( 97 ) **EP 1966202 A1** 2007.06.21.

**EP 1966202 B1** 2011.09.21.

( 73 ) Incyte Corporation, Wilmington, DE 19880 (US)

( 72 ) RODGERS, James D.

SHEPARD, Stacey

MADUSKUIE, Thomas P.

WANG, Haisheng

FALAHATPISHEH, Nikoo

RAFALSKI, Maria

ARVANITIS, Argyrios G.

STORACE, Louis

JALLURI, Ravi Kumar

FRIDMAN, Jordan S.

VADDI, Krishna

( 74 ) dr. Pethő Árpád, DANUBIA Szabadalmi és Jogi Iroda Kft., 1051 Budapest, (HU)

( 54 ) **Heteroarilcsoporttal szubsztituált pirrolo[2,3-b]piridinek és pirrolo[2,3-b]pirimidinek, mint janus kináz inhibitorok**

- ( 51 ) **C07D471/04** (2006.01)  
**A61K 31/395** (2006.01)  
**A61P 17/00** (2006.01)  
**A61P 35/00** (2006.01)  
**A61P 37/00** (2006.01)  
**C07D487/04** (2006.01)

( 13 ) **T2**

- ( 30 ) 749905 P 2005.12.13. US  
810231 P 2006.06.02. US  
850625 P 2006.10.10. US  
856872 P 2006.11.03. US  
859404 P 2006.11.16. US

( 11 ) **E014086**

( 21 ) **E 10 174003**

( 96 ) **EP 20100174003** 2005.03.01.

( 97 ) **EP 2270010 A1** 2011.01.05.

**EP 2270010 B1** 2012.01.25.

- ( 73 ) Spirogen Limited, Ryde, Isle of Wight PO33 2JF (GB)
- ( 72 ) Howard, Philip Wilson  
Gregson, Stephen John
- ( 74 ) Frankné dr. Machytka Daisy, Gödölle, Kékes, Mészáros & Szabó Szabadalmi és Védjegy Iroda, 1024 Budapest, (HU)
- ( 54 ) 11-Hidroxi-5H-pirrolo[2,1-c][1,4]benzodiazepin-5-on-származékok mint C2-helyettesített pirrolobenzodiazepinek előállításának kulcs közbelső vegyületei**
- ( 51 ) **C07D487/04** (2006.01)  
**A61K 31/5517** (2006.01)  
**A61P 35/00** (2006.01)  
**C07D519/00** (2006.01)
- ( 13 ) **T2**
- ( 30 ) 0404575 2004.03.01. GB  
0426392 2004.12.01. GB

- ( 11 ) **E014079**
- ( 21 ) **E 07 755318**
- ( 96 ) **EP 20070755318** 2007.04.12.
- ( 97 ) **EP 2010542 A2** 2007.10.25.  
**EP 2010542 B1** 2012.01.25.
- ( 73 ) VERTEX PHARMACEUTICALS INCORPORATED, Cambridge, MA 02139-4242 (US)
- ( 72 ) CHARRIER, Jean-Damien  
KAY, David  
KNEGTEL, Ronald
- ( 74 ) ifj. Szentpéteri Ádám, SBGK Szabadalmi Ügyvivői Iroda, 1062 Budapest, (HU)
- ( 54 ) 4,5-dihidro-[1,2,4]triazolo[4,3-f]pteridinek, mint PLK1 fehérje kináz inhibitorok, proliferatív betegségek kezelésére**
- ( 51 ) **C07D487/14** (2006.01)
- ( 13 ) **T2**
- ( 30 ) 791327 P 2006.04.12. US  
838720 P 2006.08.18. US

- ( 11 ) **E014163**
- ( 21 ) **E 08 839793**
- ( 96 ) **EP 20080839793** 2008.10.16.
- ( 97 ) **EP 2215092 A1** 2009.04.23.  
**EP 2215092 B1** 2012.01.25.
- ( 73 ) Boehringer Ingelheim International GmbH, 55216 Ingelheim am Rhein (DE)
- ( 72 ) POUZET, Pascale  
ANDERSKEWITZ, Ralf  
DOLLINGER, Horst  
FIEGEN, Dennis  
FOX, Thomas  
GOEGGEL, Rolf  
HOENKE, Christoph  
MARTYRES, Domnic  
NICKOLAUS, Peter  
KLINDER, Klaus
- ( 74 ) Kovári György, ADVOPATENT Szabadalmi és Védjegy Iroda, 1011 Budapest, (HU)



**( 54 ) Helyettesített piperidino-dihidrotienopirimidinek**

- ( 51 ) **C07D495/04** (2006.01)  
**A61K 31/519** (2006.01)  
**A61P 11/00** (2006.01)  
**C07D519/00** (2006.01)

**( 13 ) T2**

- ( 30 ) 07118901 2007.10.19. EP

**( 11 ) E014012****( 21 ) E 03 812100**

- ( 96 ) **EP 20030812100** 2003.12.02.

- ( 97 ) **EP 1572725 A1** 2004.06.17.

- EP 1572725 B1** 2012.02.29.

- ( 73 ) Xenome Ltd, Indooroopilly, QLD 4068 (AU)

- ( 72 ) LEWIS, Richard, James

ALEWOOD, Paul, Francis

ALEWOOD, Dianne

PALANT, Elka

- ( 74 ) Szentpéteri Zsolt, SBGK Szabadalmi Ügyvivői Iroda, 1062 Budapest, (HU)

**( 54 ) N-terminális piroglutaminsavval rendelkező khi-konotoxin peptidek**

- ( 51 ) **C07K 7/08** (2006.01)  
**A61K 38/04** (2006.01)  
**A61P 9/00** (2006.01)  
**A61P 13/00** (2006.01)  
**A61P 25/00** (2006.01)  
**A61P 29/00** (2006.01)

**( 13 ) T2**

- ( 30 ) 430306 P 2002.12.02. US

**( 11 ) E014071****( 21 ) E 03 800170**

- ( 96 ) **EP 20030800170** 2003.12.24.

- ( 97 ) **EP 1575517 A2** 2004.07.15.

- EP 1575517 B1** 2012.04.11.

- ( 73 ) Rinat Neuroscience Corp., South San Francisco, CA 94080 (US)

- ( 72 ) SHELTON, David, L.

PONS, Jaume

ROSENTHAL, Arnon

- ( 74 ) dr. Svingor Ádám Danubia Szabadalmi és Jogi Iroda Kft., 1051 Budapest, (HU)

**( 54 ) NGF elleni antitestek és eljárás alkalmazásukra**

- ( 51 ) **C07K 16/22** (2006.01)  
**A61K 39/395** (2006.01)  
**A61P 25/04** (2006.01)  
**C07K 14/48** (2006.01)

**( 13 ) T2**

- ( 30 ) 436905 P 2002.12.24. US  
443522 P 2003.01.28. US  
510006 P 2003.10.08. US

- 
- ( 11 ) **E014277**  
 ( 21 ) **E 03 809145**  
 ( 96 ) **EP 20030809145** 2003.10.17.  
 ( 97 ) **EP 1558648 A2** 2004.04.29.  
       **EP 1558648 B1** 2012.01.11.  
 ( 73 ) Genmab A/S, 1260 Copenhagen K (DK)  
 ( 72 ) TEELING, Jessica Woodmill Cottage  
       RUULS, Sigrid  
       GLENNIE, Martin  
       VAN DE WINKEL, Jan, G., J.  
       PARREN, Paul  
       PETERSEN, Jorgen  
       BAADSGAARD, Ole, D., M., Sc.  
       HUANG, Haichun  
 ( 74 ) Ivánka Gábor, ARINOVA Szabadalmi és Védjegy Iroda, 1122 Budapest, (HU)  
 ( 54 ) **CD20 elleni humán monoklonális ellenanyagok**  
 ( 51 ) **C07K 16/28** (2006.01)  
       **C07K 16/30** (2006.01)  
       **C12N 5/22** (2006.01)  
       **C12N 5/24** (2006.01)  
       **C12N 15/63** (2006.01)  
 ( 13 ) **T2**  
 ( 30 ) 419163 P 2002.10.17. US  
       460028 P 2003.04.02. US
- 

- ( 11 ) **E014111**  
 ( 21 ) **E 06 763754**  
 ( 96 ) **EP 20060763754** 2006.06.15.  
 ( 97 ) **EP 2027160 A1** 2007.12.21.  
       **EP 2027160 B1** 2012.04.25.  
 ( 73 ) SYRAL Belgium NV, 9300 Aalst (BE)  
 ( 72 ) BOGAERT, Piet  
 ( 74 ) Somlai Mária, SBGK Szabadalmi Ügyvivői Iroda, 1062 Budapest, (HU)  
 ( 54 ) **Eljárás véletlenszerűen kötődő poliszacharidok előállítására**  
 ( 51 ) **C08B 37/00** (2006.01)  
 ( 13 ) **T2**
- 

- ( 11 ) **E014109**  
 ( 21 ) **E 04 740047**  
 ( 96 ) **EP 20040740047** 2004.06.18.  
 ( 97 ) **EP 1639021 A1** 2005.01.06.  
       **EP 1639021 B1** 2012.01.25.  
 ( 73 ) Akzo Nobel N.V., 6824 BM Arnhem (NL)  
 ( 72 ) DE JONG, Johannes, Jacobus, Theodorus  
       OVERKAMP, Johannes, Willibrordus, Antonius  
       VAN SWIETEN, Andreas, Petrus  
       VANDUFFEL, Koen, Antoon, Kornelis  
       WESTMIJZE, Hans  
 ( 74 ) dr. Török Ferenc, DANUBIA Szabadalmi és Jogi Iroda Kft., 1051 Budapest, (HU)
-

**( 54 ) Polimerizációs eljárás (ko)polimer előállítására****( 51 ) C08F 4/00** (2006.01)**C08F 2/22** (2006.01)**( 13 ) T2**

( 30 ) 03077008 2003.06.27. EP

498271 P 2003.08.27. US

**( 11 ) E014090****( 21 ) E 05 766899****( 96 ) EP 20050766899** 2005.06.24.**( 97 ) EP 1773897 A2** 2006.02.02.**EP 1773897 B1** 2012.02.08.

( 73 ) CHEVRON PHILLIPS CHEMICAL COMPANY LP, The Woodlands, TX 77380 (US)

( 72 ) JENSEN, Michael D

MCDANIEL, Max, P.

MARTIN, Joel, L.

YANG, Qing

HAWLEY, Gil, R.

CRAIN, Tony

BENHAM, Elizabeth

( 74 ) Karácsonyi Béla, ADVOPATENT Szabadalmi és Védjegy Iroda, 1011 Budapest, (HU)

**( 54 ) Javított savas aktivátor-hordozók és katalizátorok olefinpolimerizációhoz****( 51 ) C08F 10/00** (2006.01)**B01J 21/12** (2006.01)**B01J 31/16** (2006.01)**C07F 17/00** (2006.01)**( 13 ) T2**

( 30 ) 877039 2004.06.25. US

**( 11 ) E014101****( 21 ) E 06 835399****( 96 ) EP 20060835399** 2006.12.26.**( 97 ) EP 2094746 A1** 2008.05.15.**EP 2094746 B1** 2012.02.01.

( 73 ) Cheil Industries Inc., Gyeongsangbuk-do 730-030 (KR)

( 72 ) JIN, Young Sub

LEE, Byeong Do

HONG, Jae Keun

PARK, Hwan Seok

( 74 ) Derzsi Katalin, SBGK Szabadalmi Ügyvivői Iroda, 1062 Budapest, (HU)

**( 54 ) Egységes összetétellel és szűk molekulatömeg eloszlással rendelkező hőre lágyuló gyanta, és eljárás annak előállítására****( 51 ) C08F212/10** (2006.01)**C08F212/08** (2006.01)**C08F220/18** (2006.01)**C08L 25/08** (2006.01)**C08L 33/08** (2006.01)**( 13 ) T2**

( 30 ) 20060110994 2006.11.10. KR

- 
- ( 11 ) **E014088**  
( 21 ) **E 09 723124**  
( 96 ) **EP 20090723124** 2009.03.18.  
( 97 ) **EP 2257580 A2** 2009.09.24.  
**EP 2257580 B1** 2012.03.07.  
( 73 ) BASF SE, 67056 Ludwigshafen (DE)  
( 72 ) FADER, Michael  
( 74 ) dr. Bódizs Árpád, SBGK Szabadalmi Ügyvivői Iroda, 1062 Budapest, (HU)  
( 54 ) **Poliuretán-rendszerek poliuretán-rétegelemek alacsony formázási hőmérsékleten történő előállítására**  
( 51 ) **C08G 18/18** (2006.01)  
**B29C 44/32** (2006.01)  
**C08J 9/40** (2006.01)  
( 13 ) **T2**  
( 30 ) 08153054 2008.03.20. EP
- 

- ( 11 ) **E014256**  
( 21 ) **E 06 777194**  
( 96 ) **EP 20060777194** 2006.09.22.  
( 97 ) **EP 1937742 A1** 2007.04.12.  
**EP 1937742 B1** 2012.04.18.  
( 73 ) Bayer MaterialScience AG, 51368 Leverkusen (DE)  
( 72 ) MAGER, Michael  
NIESTEN, Meike  
HOMANN, Malte  
( 74 ) Molnár Imre, DANUBIA Szabadalmi és Jogi Iroda Kft., 1051 Budapest, (HU)  
( 54 ) **Két komponensű rendszer flexibilis bevonatok előállítására**  
( 51 ) **C08G 18/38** (2006.01)  
**C08G 18/10** (2006.01)  
**C08G 18/48** (2006.01)  
**C08G 18/78** (2006.01)  
**C09D175/02** (2006.01)  
**C09D175/12** (2006.01)  
( 13 ) **T2**  
( 30 ) 102005047562 2005.10.04. DE
- 

- ( 11 ) **E014119**  
( 21 ) **E 04 026480**  
( 96 ) **EP 20040026480** 2004.11.08.  
( 97 ) **EP 1655326 A1** 2006.05.10.  
**EP 1655326 B1** 2012.03.28.  
( 73 ) Sekisui Alveo AG, 6003 Luzern (CH)  
( 72 ) Weinbeck, Alexandra Emanuela  
Willemse, Remco Cornelis  
( 74 ) Derzsi Katalin, SBGK Szabadalmi Ügyvivői Iroda, 1062 Budapest, (HU)  
( 54 ) **Térhálósított polimer hab lemez és eljárás annak előállítására**  
( 51 ) **C08J 9/04** (2006.01)  
**C08J 9/36** (2006.01)  
( 13 ) **T2**
-

- 
- ( 11 ) **E014097**  
( 21 ) **E 09 714248**  
( 96 ) **EP 20090714248** 2009.02.25.  
( 97 ) **EP 2252658 A1** 2009.09.03.  
**EP 2252658 B1** 2012.02.22.  
( 73 ) Sasol Wax GmbH, 20457 Hamburg (DE)  
( 72 ) BUCHHOLZ, Thomas  
MEYER, Gernot  
PRÜSMANN, Marc  
( 74 ) dr. Miskolczi Mária, 1111 Budapest, (HU)  
( 54 ) **Olefineket tartalmazó faanyag kompozíció és olefinek felhasználása faipari nyersanyagok hidrofobizálására és eljárás faanyagok előállítására**  
( 51 ) **C08L 97/02** (2006.01)  
**B27N 3/00** (2006.01)  
( 13 ) **T2**  
( 30 ) 102008011163 2008.02.26. DE
- 

- ( 11 ) **E013987**  
( 21 ) **E 09 700952**  
( 96 ) **EP 20090700952** 2009.01.06.  
( 97 ) **EP 2245126 A2** 2009.07.16.  
**EP 2245126 B1** 2012.02.22.  
( 73 ) Bunge Oils, Inc, St. Louis, MO 63146 (US)  
( 72 ) DAYTON, Christopher, L.G.  
( 74 ) ifj. Szentpéteri Ádám, SBGK Szabadalmi Ügyvivői Iroda, 1062 Budapest, (HU)  
( 54 ) **Trigliceridek előállítása gyantákból**  
( 51 ) **C11B 13/00** (2006.01)  
**C11C 1/04** (2006.01)  
**C11C 3/08** (2006.01)  
( 13 ) **T2**  
( 30 ) 970270 2008.01.07. US
- 

- ( 11 ) **E014189**  
( 21 ) **E 10 006707**  
( 96 ) **EP 20100006707** 2010.06.29.  
( 97 ) **EP 2270128 A1** 2011.01.05.  
**EP 2270128 B1** 2012.03.28.  
( 73 ) Uts Biogastechnik GmbH, 85355 Hallbergmoos (DE)  
( 72 ) Bierer, Johann  
Rabener, Matthias  
Czwaluk, Andreas  
( 74 ) Sipos József, DANUBIA Szabadalmi és Jogi Iroda Kft., 1051 Budapest, (HU)  
( 54 ) **Biogáz-berendezés és kiszolgáló szerkezet biogáz-berendezéshez**  
( 51 ) **C12M 1/107** (2006.01)  
( 13 ) **T2**  
( 30 ) 102009031177 2009.06.29. DE
- 

- ( 11 ) **E014150**  
( 21 ) **E 08 787211**
-

- 
- ( 96 ) **EP 20080787211** 2008.08.14.  
 ( 97 ) **EP 2185686 A1** 2009.02.19.  
       **EP 2185686 B1** 2012.02.01.  
 ( 73 ) Cell Med Research GMBH, 3502 Krems-Lerchenfeld (AT)  
 ( 72 ) RUBIOLO, Cristina  
 ( 74 ) PINTZ ÉS TÁRSAI Szabadalmi, Védjegy és Jogi Iroda Kft., 1539 Budapest, (HU)  
**( 54 ) Dendrites sejtek**  
 ( 51 ) **C12N 5/0784** (2010.01)  
       **A61K 39/00** (2006.01)  
**( 13 ) T2**  
 ( 30 ) 07450139 2007.08.16. EP
- 

- ( 11 ) E014082**  
**( 21 ) E 05 770546**  
 ( 96 ) **EP 20050770546** 2005.07.21.  
 ( 97 ) **EP 1859041 A1** 2006.08.24.  
       **EP 1859041 B1** 2012.03.28.  
 ( 73 ) Angiochem Inc., Montréal, QC H2X 3Y7 (CA)  
 ( 72 ) BÉLIVEAU, Richard  
       DEMEULE, Michel  
       CHÉ, Christian  
       REGINA, Anthony  
 ( 74 ) Szentpéteri Zsolt, SBGK Szabadalmi Ügyvivői Iroda, 1062 Budapest, (HU)  
**( 54 ) Aprotinin polipeptidnek vegyületeknek a vér-agy határon való átjuttatására**  
 ( 51 ) **C12N 15/15** (2006.01)  
       **A61K 47/42** (2006.01)  
       **A61K 47/48** (2006.01)  
       **A61K 49/14** (2006.01)  
       **A61K 51/08** (2006.01)  
       **A61P 25/00** (2006.01)  
       **C07K 14/81** (2006.01)  
**( 13 ) T2**  
 ( 30 ) 653928 P 2005.02.18. US
- 

- ( 11 ) E014096**  
**( 21 ) E 03 774694**  
 ( 96 ) **EP 20030774694** 2003.10.07.  
 ( 97 ) **EP 1554387 A2** 2004.04.29.  
       **EP 1554387 B1** 2012.01.25.  
 ( 73 ) Syngenta Participations AG, 4058 Basel (CH)  
 ( 72 ) BOUDREAU, Eric,@Syngenta Biotechnology Inc.  
       GU, Weining,@Syngenta Biotechnology Inc.  
       DE FRAMOND, Anic,@Syngenta Biotechnology Inc.  
       HEIFETZ, Peter,@Syngenta Biotechnology Inc.  
 ( 74 ) Szentpéteri Zsolt, SBGK Szabadalmi Ügyvivői Iroda, 1062 Budapest, (HU)  
**( 54 ) Plasztid transzformáció**  
 ( 51 ) **C12N 15/82** (2006.01)  
**( 13 ) T2**  
 ( 30 ) 418596 P 2002.10.15. US
-

- ( 11 ) **E014108**  
 ( 21 ) **E 06 704767**  
 ( 96 ) **EP 20060704767** 2006.03.31.  
 ( 97 ) **EP 1866423 A2** 2006.10.12.  
       **EP 1866423 B1** 2012.01.25.  
 ( 73 ) Erber Aktiengesellschaft, 3130 Herzogenburg (AT)  
 ( 72 ) FREUDENSCHUSS, Martin  
       HÄUBL, Georg  
       KRSKA, Rudolf  
       JAUNECKER, Günther  
       BINDER, Eva  
 ( 74 ) dr. Pethő Árpád, DANUBIA Szabadalmi és Jogi Iroda Kft., 1051 Budapest, (HU)  
 ( 54 ) **Izotóppal fokozottan jelzett másodlagos mikrobiális metabolikus termékek és kapcsolódó metabolikus termékek előállítására**  
 ( 51 ) **C12P 1/02** (2006.01)  
       **C12P 1/04** (2006.01)  
 ( 13 ) **T2**  
 ( 30 ) 5742005 2005.04.05. AT

- ( 11 ) **E014205**  
 ( 21 ) **E 07 850443**  
 ( 96 ) **EP 20070850443** 2007.12.03.  
 ( 97 ) **EP 2089528 A1** 2008.06.19.  
       **EP 2089528 B1** 2012.05.02.  
 ( 73 ) Ajinomoto Co., Inc., Tokyo 104-8315 (JP)  
 ( 72 ) FILIPPOV, Dmitriy Vladimirovich  
       VOROSHILOVA, Elvira Borisovna  
       GUSYATINER, Mikhail Markovich  
 ( 74 ) Lengyel Zsolt, DANUBIA Szabadalmi és Jogi Iroda Kft., 1051 Budapest, (HU)  
 ( 54 ) **Eljárás L-aminosav előállítására escherichia nemzetségbe tartozó baktérium alkalmazásával, amelyben a CYNT, CYNS, CYNX or CYNR gének bármelyike vagy azok kombinációja legyengített**  
 ( 51 ) **C12P 13/08** (2006.01)  
       **C12N 9/88** (2006.01)  
       **C12N 15/60** (2006.01)  
       **C12P 13/06** (2006.01)  
       **C12P 13/12** (2006.01)  
 ( 13 ) **T2**  
 ( 30 ) 2006143864 2006.12.12. RU

- ( 11 ) **E014234**  
 ( 21 ) **E 08 792550**  
 ( 96 ) **EP 20080792550** 2008.08.13.  
 ( 97 ) **EP 2185683 A1** 2009.02.19.  
       **EP 2185683 B1** 2012.04.18.  
 ( 73 ) Ajinomoto Co., Inc., Tokyo 104-8315 (JP)  
 ( 72 ) ALTMAN, Irina, Borisovna  
       PTITSYN, Leonid, Romanovich  
 ( 74 ) dr. Svingor Ádám, DANUBIA Szabadalmi és Jogi Iroda Kft., 1051 Budapest, (HU)

**( 54 ) Eljárás L-treonin előállítására az enterobacteriaceae családba tartozó, a yahn-gén attenuált expressziójával bíró baktérium alkalmazásával****( 51 ) C12P 13/08** (2006.01)**( 13 ) T2**( 30 ) 2007131007 2007.08.14. RU  
53707 P 2008.05.16. US**( 11 ) E013994****( 21 ) E 08 774787****( 96 ) EP 20080774787** 2008.07.04.**( 97 ) EP 2164975 A2** 2009.01.15.**EP 2164975 B1** 2012.02.01.

( 73 ) BASF SE, 67056 Ludwigshafen (DE)

( 72 ) BOY, Matthias

CHOI, Jong-Kyu

CHUNG, Jin Won

LOHSCHIEDT, Markus

CHOI, Jong In

SEO, Jae Yeol

BRAUN, Jörg

KIM, Mo Se

KIM, Sung Hyun

KOCHNER, Arno

( 74 ) Ráthonyi Zoltán, SBGK Szabadalmi Ügyvivői Iroda, 1062 Budapest, (HU)

**( 54 ) Eljárás tömény vizes glükózoldat előállítására kukoricából****( 51 ) C12P 19/02** (2006.01)**A23K 1/14** (2006.01)**C07K 14/415** (2006.01)**C13K 1/06** (2006.01)**( 13 ) T2**

( 30 ) 07111976 2007.07.06. EP

**( 11 ) E014099****( 21 ) E 05 851165****( 96 ) EP 20050851165** 2005.04.13.**( 97 ) EP 1802784 A2** 2006.05.18.**EP 1802784 B1** 2012.02.15.

( 73 ) MT Coatings, LLC, Cincinnati, OH 45225 (US)

( 72 ) FAIRBOURN, David, C.

( 74 ) dr. Bódizs Árpád, SBGK Szabadalmi Ügyvivői Iroda, 1062 Budapest, (HU)

**( 54 ) Gázturbinás motor komponensek alumínid-bevonattal és eljárás ilyen alumínid-bevonatok készésére gázturbinás motor komponenseken****( 51 ) C23C 10/02** (2006.01)**C23C 10/58** (2006.01)**C23C 16/12** (2006.01)**C23C 16/56** (2006.01)**C23C 28/00** (2006.01)**( 13 ) T2**

( 30 ) 943116 2004.09.16. US



PCT/US2004/041896 2004.12.13. WO

- ( 11 ) **E014070**  
( 21 ) **E 07 816213**  
( 96 ) **EP 20070816213** 2007.10.26.  
( 97 ) **EP 2126447 A1** 2008.06.19.  
**EP 2126447 B1** 2012.03.14.  
( 73 ) Oscar Meier AG, 2554 Meinisberg (CH)  
( 72 ) BERNHARD, Ernst  
( 74 ) Sipos József, DANUBIA Szabadalmi és Jogi Iroda Kft., 1051 Budapest, (HU)  
( 54 ) **Gyorskapcsoló hidraulikus vezetékek összekötéséhez, főként földmozgató gépeknél, valamint ezek cserélhető kiegészítő készülékeinél és szerszámainál**  
( 51 ) **E02F 9/22** (2006.01)  
**F16L 37/36** (2006.01)  
( 13 ) **T2**  
( 30 ) PCT/CH2006/000694 2006.12.13. WO

- ( 11 ) **E014001**  
( 21 ) **E 04 008685**  
( 96 ) **EP 20040008685** 2004.04.10.  
( 97 ) **EP 1471191 A2** 2004.10.27.  
**EP 1471191 B1** 2012.01.18.  
( 73 ) GUTMANN AG, 91781 Weißenburg (DE)  
( 72 ) Frank, Hermann  
Schubert, Frank  
( 74 ) dr. Vida György, DANUBIA Szabadalmi és Jogi Iroda Kft., 1051 Budapest, (HU)  
( 54 ) **Homlokzat vagy tető több vízvezetési síkkal**  
( 51 ) **E04B 2/96** (2006.01)  
**E04D 3/08** (2006.01)  
**E06B 7/14** (2006.01)  
( 13 ) **T2**  
( 30 ) 10319001 2003.04.25. DE

- ( 11 ) **E013968**  
( 21 ) **E 05 796804**  
( 96 ) **EP 20050796804** 2005.10.21.  
( 97 ) **EP 1802827 A1** 2006.04.27.  
**EP 1802827 B1** 2012.01.25.  
( 73 ) Välinge Innovation AB, 263 65 Viken (SE)  
( 72 ) PERVAN, Darko  
H KANSSON, Niclas  
NYGREN, Per  
( 74 ) Mészárosné Dónusz Katalin, SBGK Szabadalmi Ügyvivői Iroda, 1062 Budapest, (HU)  
( 54 ) **Különálló horonycsap padlólaphoz, padlólap különálló horonycsappal és nyers horonycsap padlólapokhoz szolgáló horonycsapokkal**  
( 51 ) **E04F 15/02** (2006.01)  
**B65D 69/00** (2006.01)  
**E04G 23/00** (2006.01)  
**F16B 5/00** (2006.01)

---

**( 13 ) T2**( 30 ) 04025167 2004.10.22. EP

---

**( 11 ) E014102****( 21 ) E 03 731862****( 96 ) EP 20030731862** 2003.01.17.**( 97 ) EP 1468153 A1** 2003.07.31.**EP 1468153 B1** 2012.05.09.

( 73 ) Winloc AG, 6304 Zug (CH)

( 72 ) WIDEN, Bo

( 74 ) Mészárosné Dónusz Katalin, SBGK Szabadalmi Ügyvivői Iroda, 1062 Budapest, (HU)

**( 54 ) Biztonsági zár, valamint biztonsági zár és kulcs kombinációja****( 51 ) E05B 27/00** (2006.01)**E05B 15/14** (2006.01)**E05B 27/10** (2006.01)**( 13 ) T2**( 30 ) 0200182 2002.01.23. SE

---

**( 11 ) E014044****( 21 ) E 04 008290****( 96 ) EP 20040008290** 2004.04.06.**( 97 ) EP 1477683 A2** 2004.11.17.**EP 1477683 B1** 2012.01.25.

( 73 ) KSB Aktiengesellschaft, 67227 Frankenthal (DE)

( 72 ) Graf, Ernst

GRÖSCHEL, Jürgen

PRAGER, Steffen

( 74 ) Erdély Péter, DANUBIA Szabadalmi és Jogi Iroda Kft., 1051 Budapest, (HU)

**( 54 ) Merülőszivattyú****( 51 ) F04D 13/06** (2006.01)**F04D 29/58** (2006.01)**( 13 ) T2**( 30 ) 10322464 2003.05.16. DE

---

**( 11 ) E014093****( 21 ) E 09 712411****( 96 ) EP 20090712411** 2009.01.30.**( 97 ) EP 2242930 A1** 2009.08.27.**EP 2242930 B1** 2012.03.07.

( 73 ) EBM-Papst Mulfingen GmbH&amp;CO. KG, 74673 Mulfingen (DE)

( 72 ) Heli, Thomas

SCHÖNE, Jürgen

HAAG, Christian

KORWIN, Alfred

( 74 ) Faber Miklós, Advopatent Szabadalmi és Védjegy Iroda, 1011 Budapest, (HU)

**( 54 ) Kompakt ventilátor****( 51 ) F04D 25/06** (2006.01)**F04D 29/42** (2006.01)**F04D 29/44** (2006.01)

---

**F04D 29/62** (2006.01)

( 13 ) **T2**

( 30 ) 202008002356 U 2008.02.19. DE

---

( 11 ) **E014148**

( 21 ) **E 06 778959**

( 96 ) **EP 20060778959** 2006.06.20.

( 97 ) **EP 1893879 A2** 2006.12.28.

**EP 1893879 B1** 2011.12.07.

( 73 ) Valeo Matériaux de Friction, 87020 Limoges (FR)

( 72 ) DUMAS, Pierre

PANTIER, Philippe

PINEDA, Philippe

TESSIER, Valérie

VATIN, Géraud

( 74 ) Mészárosné Dónusz Katalin, SBGK Szabadalmi Ügyvivői Iroda, 1062 Budapest, (HU)

( 54 ) **Fokozatosságot biztosító elem tengelykapcsoló súrlódó eszközökhöz**

( 51 ) **F16D 13/64** (2006.01)

( 13 ) **T2**

( 30 ) 0551745 2005.06.23. FR

---

( 11 ) **E014007**

( 21 ) **E 08 018350**

( 96 ) **EP 20080018350** 2008.10.21.

( 97 ) **EP 2055982 A2** 2009.05.06.

**EP 2055982 B1** 2012.03.07.

( 73 ) KNORR-BREMSE Systeme für Schienenfahrzeuge GmbH, 80809 München (DE)

( 72 ) Pitschneider, Karl

Galander, Jens

( 74 ) dr. Köteles Zoltán, SBGK Szabadalmi Ügyvivői Iroda, 1062 Budapest, (HU)

( 54 ) **Berendezés sínen közlekedő jármű dörzsfékeiben lévő fékbetétek maximális megengedett kopási állapotának érzékelésére**

( 51 ) **F16D 66/02** (2006.01)

**F16D 66/00** (2006.01)

( 13 ) **T2**

( 30 ) 102007052285 2007.11.02. DE

---

( 11 ) **E014055**

( 21 ) **E 08 840447**

( 96 ) **EP 20080840447** 2008.10.15.

( 97 ) **EP 2210023 A1** 2009.04.23.

**EP 2210023 B1** 2012.03.14.

( 73 ) Wisser, Joerg, 78112 St. Georgen (DE)

( 72 ) Wisser, Joerg

( 74 ) Erdély Péter, DANUBIA Szabadalmi és Jogi Iroda Kft., 1051 Budapest, (HU)

( 54 ) **Tengelycsatlakozás két tengely között**

( 51 ) **F16K 5/02** (2006.01)

**F16D 1/10** (2006.01)

**F16D 3/02** (2006.01)

---

- 
- F16K 5/06** (2006.01)  
**(13) T2**  
(30) 102007049579 2007.10.15. DE
- 
- (11) E014151**  
**(21) E 05 849256**  
**(96) EP 20050849256** 2005.11.21.  
**(97) EP 1825181 A2** 2006.05.26.  
**EP 1825181 B1** 2012.01.04.  
(73) Norma U.S. Holding LLC, Auburn Hills, MI 48326 (US)  
(72) IGNACZAK, Brian, T.  
AMEDURE, Michael, E.  
(74) Ivánka Gábor, ARINOVA Szabadalmi és Védjegy Iroda, 1122 Budapest, (HU)  
**(54) Csőbilincs javított rögzítőelemmel**  
**(51) F16L 33/04** (2006.01)  
**F16B 35/04** (2006.01)  
**(13) T2**  
(30) 629569 P 2004.11.19. US
- 
- (11) E014229**  
**(21) E 10 160539**  
**(96) EP 20100160539** 2010.04.21.  
**(97) EP 2251581 A1** 2010.11.17.  
**EP 2251581 B1** 2012.03.28.  
(73) HUTCHINSON, 75008 Paris (FR)  
(72) Gillet, Damien  
Milanini, Luc  
(74) Erdély Péter, DANUBIA Szabadalmi és Jogi Iroda Kft., 1051 Budapest, (HU)  
**(54) Bepattanó csatlakozás folyadékvezeték és merev csatlakozó darab között, valamint eszköz és eljárás a kapcsolat ellenőrzésére**  
**(51) F16L 37/088** (2006.01)  
**F16L 37/14** (2006.01)  
**(13) T2**  
(30) 0902113 2009.04.30. FR
- 
- (11) E014113**  
**(21) E 08 785889**  
**(96) EP 20080785889** 2008.06.30.  
**(97) EP 2160542 A1** 2009.01.08.  
**EP 2160542 B1** 2012.02.22.  
(73) Siemens Aktiengesellschaft, 80333 München (DE)  
(72) HOHMANN, Christian  
Kluge, Andre  
LIEBE, Roland  
PFEIFFER, Elmar  
(74) Mák András, SBGK Szabadalmi Ügyvivői Iroda, 1062 Budapest, (HU)  
**(54) Három-pontos rögzítés egy égő gyújtóelektródájához**  
**(51) F23Q 3/00** (2006.01)  
**F23D 11/42** (2006.01)
-

---

**( 13 ) T2**( 30 ) 07013006 2007.07.03. EP

---

**( 11 ) E014112****( 21 ) E 09 741781**

( 96 ) EP 20090741781 2009.03.19.

( 97 ) EP 2274583 A1 2009.11.12.

EP 2274583 B1 2012.02.29.

( 73 ) Areva NP GmbH, 91052 Erlangen (DE)

( 72 ) NIEDZBALLA, Günter

( 74 ) Mészárosné Dónusz Katalin, SBGK Szabadalmi Ügyvivői Iroda, 1062 Budapest, (HU)

**( 54 ) Eljárás és készülék folyadéktartályban lévő folyadék töltési szintjének ellenőrzésére**

( 51 ) G01F 23/22 (2006.01)

G01F 23/24 (2006.01)

**( 13 ) T2**( 30 ) 102008022363 2008.05.06. DE

---

**( 11 ) E013864****( 21 ) E 03 780132**

( 96 ) EP 20030780132 2003.12.06.

( 97 ) EP 1570243 A2 2004.07.01.

EP 1570243 B1 2012.02.01.

( 73 ) Endress + Hauser GmbH + Co. KG, 79689 Maulburg (DE)

( 72 ) D'ANGELICO, Sascha

( 74 ) dr. Antalffy-Zsíros András, DANUBIA Szabadalmi és Jogi Iroda Kft., 1051 Budapest, (HU)

**( 54 ) Készülék egy vibrációs rezonátor rezgésképes egységének működtetésére**

( 51 ) G01F 23/296 (2006.01)

**( 13 ) T2**( 30 ) 10258736 2002.12.13. DE

---

**( 11 ) E014003****( 21 ) E 04 076842**

( 96 ) EP 20040076842 2004.06.24.

( 97 ) EP 1498709 A1 2005.01.19.

EP 1498709 B1 2012.01.18.

( 73 ) White Box Inc., Stamford, Connecticut 06907 (US)

( 72 ) Baghai, Shahin

( 74 ) dr. Harangozó Gábor, DANUBIA Szabadalmi és Jogi Iroda Kft., 1051 Budapest, (HU)

**( 54 ) Lézerrendszer**

( 51 ) G01J 5/08 (2006.01)

**( 13 ) T2**( 30 ) 486951 P 2003.07.14. US

---

**( 11 ) E014107****( 21 ) E 07 117239**

( 96 ) EP 20070117239 2007.09.26.

( 97 ) EP 1906337 A2 2008.04.02.

EP 1906337 B1 2012.01.25.

( 73 ) Bixelon Co., Ltd., Seongnam-si, Gyeonggi-do (KR)

---

( 72 ) Nam, Sang lk

( 74 ) Mák András, SBGK Szabadalmi Ügyvivői Iroda, 1062 Budapest, (HU)

**( 54 ) Információt fogadó berendezés**

( 51 ) **G06K 7/01** (2006.01)

**E05C 19/02** (2006.01)

**H05K 5/02** (2006.01)

( 13 ) **T2**

( 30 ) 20060094354 2006.09.27. KR

---

( 11 ) **E014100**

( 21 ) **E 05 820021**

( 96 ) **EP 20050820021** 2005.10.26.

( 97 ) **EP 1812904 A1** 2006.05.26.

**EP 1812904 B1** 2012.04.11.

( 73 ) Thomson Licensing, 92130 Issy-les-Moulineaux (FR)

( 72 ) GOMILA, Cristina

LLACH, Joan

( 74 ) dr. Köteles Zoltán, SBGK Szabadalmi Ügyvivői Iroda, 1062 Budapest, (HU)

**( 54 ) Film szemcsézett szimulációs eljárás előzetesen számított transzformációs együtthatók alapján**

( 51 ) **G06T 5/00** (2006.01)

**G06T 5/10** (2006.01)

**H04N 7/26** (2006.01)

( 13 ) **T2**

( 30 ) 628286 P 2004.11.16. US

---

( 11 ) **E014206**

( 21 ) **E 07 818610**

( 96 ) **EP 20070818610** 2007.10.01.

( 97 ) **EP 2076893 A2** 2008.04.17.

**EP 2076893 B1** 2012.03.28.

( 73 ) Schako Klima Luft Ferdinand Schad KG, 78600 Kolbingen (DE)

( 72 ) Müller, Rainer

( 74 ) Szabó Zsolt, DANUBIA Szabadalmi és Jogi Iroda Kft., 1051 Budapest, (HU)

**( 54 ) Eszköz füst érzékelésére helyiségben**

( 51 ) **G08B 17/103** (2006.01)

**G08B 17/107** (2006.01)

( 13 ) **T2**

( 30 ) 202006015553 U 2006.10.09. DE

---

( 11 ) **E014218**

( 21 ) **E 10 158708**

( 96 ) **EP 20100158708** 2005.05.10.

( 97 ) **EP 2207172 A2** 2010.07.14.

**EP 2207172 B1** 2012.03.28.

( 73 ) Panasonic Corporation, Osaka 571-8501 (JP)

( 72 ) Abe, Shinya

Ishida, Takashi

( 74 ) Szabó Zsolt, DANUBIA Szabadalmi és Jogi Iroda Kft., 1051 Budapest, (HU)

**( 54 ) Vobbulációs információ rögzítésére szolgáló eljárás, információ rögzítési közeg, továbbá rögzítő és**

---

**reprodukáló eljárás, valamint berendezés annak foganatosítására****( 51 ) G11B 7/007** (2006.01)**( 13 ) T2****( 30 )** 2004140652 2004.05.11. JP**( 11 ) E014103****( 21 ) E 04 709307****( 96 ) EP 20040709307** 2004.02.09.**( 97 ) EP 1597728 A1** 2004.09.02.**EP 1597728 B1** 2012.02.29.**( 73 )** Koninklijke Philips Electronics N.V., 5621 BA Eindhoven (NL)**( 72 )** STEK, Aalbert

BLUM, Martinus, W.

VAN ROMPAEY, Bart

**( 74 )** dr. Köteles Zoltán, SBGK Szabadalmi Ügyvivői Iroda, 1062 Budapest, (HU)**( 54 ) Információhordozó, amely hozzáférési információt és álinformációt tartalmaz, valamint megfelelő lejátszó berendezés****( 51 ) G11B 20/00** (2006.01)**G11B 20/12** (2006.01)**( 13 ) T2****( 30 )** 1022744 2003.02.20. NL**( 11 ) E014203****( 21 ) E 08 160687****( 96 ) EP 20080160687** 2004.09.30.**( 97 ) EP 1978522 A2** 2008.10.08.**EP 1978522 B1** 2012.04.18.**( 73 )** Samsung Electronics Co., Ltd., Suwon-si, Gyeonggi-do 442-742 (KR)**( 72 )** Kang, Man-Seok

Moon, Seong-Jin

Jung, Kil-Soo

Park, Sung-wook

Chung, Hyun-Kwon

**( 74 )** dr. Antalfy-Zsiris András, DANUBIA Szabadalmi és Jogi Iroda Kft., 1051 Budapest, (HU)**( 54 ) Eljárás egy információtaroló közegről szöveg alapú felirat visszaadására, választható stílusinformációk felhasználásával****( 51 ) G11B 27/10** (2006.01)**H04N 5/92** (2006.01)**H04N 9/82** (2006.01)**( 13 ) T2****( 30 )** 20030069023 2003.10.04. KR

20040016103 2004.03.10. KR

**( 11 ) E014165****( 21 ) E 09 740177****( 96 ) EP 20090740177** 2009.09.18.**( 97 ) EP 2335250 A2** 2010.03.25.**EP 2335250 B1** 2012.02.01.**( 73 )** Commissariat à l'Énergie Atomique et aux Énergies Alternatives, 75015 Paris (FR)

- 
- ( 72 ) CABRERO, Julien  
PAILLER, René  
AUDUBERT, Fabienne
- ( 74 ) PINTZ ÉS TÁRSAI Szabadalmi, Védjegy és Jogi Iroda Kft., 1539 Budapest, (HU)
- ( 54 ) Nagy hővezetésű nukleáris üzemanyagtok és ennek gyártási eljárása**
- ( 51 ) **G21C 21/02** (2006.01)  
**G21C 3/07** (2006.01)  
**G21C 3/20** (2006.01)
- ( 13 ) **T2**
- ( 30 ) 0805127 2008.09.18. FR
- 
- ( 11 ) **E014198**
- ( 21 ) **E 06 832346**
- ( 96 ) **EP 20060832346** 2006.11.30.
- ( 97 ) **EP 1958222 A2** 2007.06.14.  
**EP 1958222 B1** 2012.03.28.
- ( 73 ) SAES GETTERS S.p.A., 20020 Lainate (Milano) (IT)
- ( 72 ) TOIA, Luca  
AMIOTTI, Marco
- ( 74 ) Szabó Zsolt, DANUBIA Szabadalmi és Jogi Iroda Kft., 1051 Budapest, (HU)
- ( 54 ) Elektrolitkondenzátorok többrétegű polimerlap formájában biztosított eszközzel káros anyagok szorpciójára**
- ( 51 ) **H01G 9/155** (2006.01)  
**C01B 3/00** (2006.01)  
**H01G 9/08** (2006.01)  
**H01M 2/04** (2006.01)
- ( 13 ) **T2**
- ( 30 ) MI20052344 2005.12.06. IT
- 
- ( 11 ) **E014164**
- ( 21 ) **E 06 822936**
- ( 96 ) **EP 20060822936** 2006.11.02.
- ( 97 ) **EP 1959468 A1** 2008.08.20.  
**EP 1959468 B1** 2012.03.28.
- ( 73 ) SHIN-ETSU POLYMER CO., LTD., Tokyo 103-0023 (JP)
- ( 72 ) AOKI, Kenji  
HIRAYA, Mitsutoshi  
HOTTA, Shinji
- ( 74 ) dr. Vida György, DANUBIA Szabadalmi és Jogi Iroda Kft., 1051 Budapest, (HU)
- ( 54 ) Nyomógomb fedél**
- ( 51 ) **H01H 13/88** (2006.01)
- ( 13 ) **T2**
- ( 30 ) 2005323379 2005.11.08. JP
- 
- ( 11 ) **E013902**
- ( 21 ) **E 03 818559**
- ( 96 ) **EP 20030818559** 2003.09.02.
- ( 97 ) **EP 1662535 A1** 2006.05.31.  
**EP 1662535 B1** 2012.01.25.
-



- ( 73 ) Osram-Melco Ltd., Yokohama, Kanagawa 220-0004 (JP)  
 ( 72 ) IKEDA, Mitsuhiko, c/o OSRAM-MELCO Ltd  
 OSAWA, Takashi, c/o OSRAM-MELCO Ltd  
 TAKEDA, Masaomi, c/o OSRAM-MELCO Ltd  
 KOKUFU, Koji, c/o OSRAM-MELCO Ltd  
 ( 74 ) Karácsonyi Béla, ADVOPATENT Szabadalmi és Védjegy Iroda, 1011 Budapest, (HU)

**( 54 ) Fénycső és fej**

- ( 51 ) **H01K 3/22** (2006.01)  
**F21V 19/00** (2006.01)  
**H01J 5/50** (2006.01)  
**H01J 61/32** (2006.01)

**( 13 ) T2****( 11 ) E014005****( 21 ) E 08 853488**

- ( 96 ) **EP 20080853488** 2008.11.27.  
 ( 97 ) **EP 2225803 A2** 2009.06.04.  
**EP 2225803 B1** 2012.01.18.

( 73 ) FCI, 78280 Guyancourt (FR)

( 72 ) ISHISHITA, Takahisa  
 FUJIWARA, Eri

( 74 ) dr. Kereszty Marcell, Gödölle, Kékes, Mészáros & Szabó Szabadalmi és Védjegy Iroda, 1024 Budapest, (HU)

**( 54 ) Elforduló működtető elemes FPC csatlakozó**

- ( 51 ) **H01R 12/59** (2011.01)

**( 13 ) T2**

( 30 ) PCT/IB2007/055395 2007.11.29. WO

**( 11 ) E014073****( 21 ) E 08 847965**

- ( 96 ) **EP 20080847965** 2008.11.10.  
 ( 97 ) **EP 2220743 A2** 2009.05.14.  
**EP 2220743 B1** 2011.10.05.

( 73 ) Balázs Tamásné, 1098 Budapest (HU)

Horváth, József, 2310 Szigetszentmiklós (HU)

Kincses, János, 2030 Érd (HU)

Mohos, Tamás, 8200 Veszprém (HU)

Szentiványi, János, 1054 Budapest (HU)

( 72 ) Balázs Tamás

Horváth, József

Kincses, János

Mohos, Tamás

Szentiványi, János

( 74 ) Szabó Zsolt, DANUBIA Szabadalmi és Jogi Iroda Kft., 1051 Budapest, (HU)

**( 54 ) Eljárás és kapcsolási elrendezés kötött vagy felítatott elektrolittal rendelkező akkumulátorok feltöltésére**

- ( 51 ) **H02J 7/04** (2006.01)  
**H01M 10/44** (2006.01)

**( 13 ) T2**

( 30 ) 0700673 2007.11.08. HU

- 
- ( 11 ) **E014120**  
 ( 21 ) **E 08 253372**  
 ( 96 ) **EP 20080253372** 2008.10.17.  
 ( 97 ) **EP 2056469 A1** 2009.05.06.  
       **EP 2056469 B1** 2012.03.21.  
 ( 73 ) Sony Corporation, Tokyo (JP)  
 ( 72 ) Taylor, Matthew Paul Athol  
       Asanbeng Atungsiri, Samuel  
       Wilson, John Nicholas  
 ( 74 ) Mák András, SBGK Szabadalmi Ügyvivői Iroda, 1062 Budapest, (HU)  
 ( 54 ) **Adatfeldolgozó berendezés és eljárás**  
 ( 51 ) **H03M 13/27** (2006.01)  
       **H04L 1/00** (2006.01)  
       **H04L 5/00** (2006.01)  
       **H04L 27/26** (2006.01)  
 ( 13 ) **T2**  
 ( 30 ) 0721271 2007.10.30. GB  
       0721269 2007.10.30. GB  
       0722645 2007.11.19. GB  
       0722728 2007.11.20. GB
- 

- ( 11 ) **E014204**  
 ( 21 ) **E 07 847596**  
 ( 96 ) **EP 20070847596** 2007.11.30.  
 ( 97 ) **EP 2095551 A1** 2008.06.05.  
       **EP 2095551 B1** 2012.04.11.  
 ( 73 ) The European Union, represented by the European Commission, 1049 Brussels (BE)  
 ( 72 ) HADEF, Mahmoud  
       REISS, Josh  
       CHEN, Xiaodong  
 ( 74 ) dr. Antalffy-Zsíros András, DANUBIA Szabadalmi és Jogi Iroda Kft., 1051 Budapest, (HU)  
 ( 54 ) **Kaotikus szórókódok és előállításuk**  
 ( 51 ) **H04J 13/00** (2006.01)  
       **G01S 1/00** (2006.01)  
 ( 13 ) **T2**  
 ( 30 ) 91292 2006.12.01. LU
- 

- ( 11 ) **E014019**  
 ( 21 ) **E 07 855979**  
 ( 96 ) **EP 20070855979** 2007.12.29.  
 ( 97 ) **EP 2222021 A1** 2010.08.25.  
       **EP 2222021 B1** 2012.04.25.  
 ( 73 ) ZTE Corporation, Shenzhen, Guangdong 518057 (CN)  
 ( 72 ) ZHANG, Lei  
       MENG, Wei  
       ZHANG, Lihui  
 ( 74 ) dr. Antalffy-Zsíros András, DANUBIA Szabadalmi és Jogi Iroda Kft., 1051 Budapest, (HU)  
 ( 54 ) **Eljárás és rendszer verem elemek kölcsönös hozzáféréseinek a megvalósítására**  
 ( 51 ) **H04L 12/24** (2006.01)
-

**H04L 12/56** (2006.01)

**H04L 29/12** (2006.01)

( 13 ) **T2**

( 30 ) 200710177747 2007.11.20. CN

( 11 ) **E013829**

( 21 ) **E 06 804936**

( 96 ) **EP 20060804936** 2006.10.16.

( 97 ) **EP 1936883 A1** 2008.06.25.

**EP 1936883 B1** 2012.02.22.

( 73 ) Huawei Technologies Co., Ltd., 518129 Guangdong (CN)

( 72 ) XIONG, Wei

CHEN, Yuanxiang

LIU, Chenglong

LAI, Xiaming

( 74 ) dr. Köteles Zoltán, SBGK Szabadalmi Ügyvivői Iroda, 1062 Budapest, (HU)

( 54 ) **Eljárás és rendszer szolgáltatásnyújtásra**

( 51 ) **H04L 12/56** (2006.01)

( 13 ) **T2**

( 30 ) 200510100650 2005.10.20. CN

( 11 ) **E014155**

( 21 ) **E 05 774834**

( 96 ) **EP 20050774834** 2005.08.26.

( 97 ) **EP 1917725 A1** 2007.03.01.

**EP 1917725 B1** 2011.11.30.

( 73 ) Telefonaktiebolaget LM Ericsson (publ), 164 83 Stockholm (SE)

( 72 ) WIGREN, Karl Torbjörn

( 74 ) Mester Tamás, SWORKS Nemzetközi Szabadalmi Ügyvivői Iroda Kft., 1015 Budapest, (HU)

( 54 ) **Eljárások és elrendezések zajjelzés becslésére**

( 51 ) **H04W 52/04** (2009.01)

( 13 ) **T2**

( 11 ) **E014153**

( 21 ) **E 09 174256**

( 96 ) **EP 20090174256** 2006.04.21.

( 97 ) **EP 2146545 A1** 2010.01.20.

**EP 2146545 B1** 2012.02.01.

( 73 ) Qualcomm Incorporated, San Diego, CA 92121-1714 (US)

( 72 ) MALLADI, Durga, Prasad

Willenegger, Serge, D.

MONTOJO, Juan

( 74 ) Varannai Csaba, ADVOPATENT Szabadalmi és Védjegy Iroda, 1011 Budapest, (HU)

( 54 ) **Többvívós üzemmód adatátviteli rendszereknél**

( 51 ) **H04W 72/04** (2009.01)

**H04L 1/00** (2006.01)

( 13 ) **T2**

( 30 ) 676109 2005.04.28. US

398803 2006.04.05. US

- ( 11 ) **E014105**  
( 21 ) **E 08 765266**  
( 96 ) **EP 20080765266** 2008.06.06.  
( 97 ) **EP 2124459 A1** 2009.11.25.  
**EP 2124459 B1** 2012.02.08.  
( 73 ) Sharp Kabushiki Kaisha, Osaka-shi, Osaka 545-8522 (JP)  
( 72 ) AIBA, Tatsushi  
YAMADA, Shohei  
KATSURAGAWA, Hiroshi  
( 74 ) dr. Köteles Zoltán, SBGK Szabadalmi Ügyvivői Iroda, 1062 Budapest, (HU)  
( 54 ) **Mobil kommunikációs rendszer, bázisállomási berendezés és mobil állomási berendezés**  
( 51 ) **H04W 74/04** (2009.01)  
( 13 ) **T2**  
( 30 ) 2007152560 2007.06.08. JP
- 

- ( 11 ) **E014036**  
( 21 ) **E 10 450066**  
( 96 ) **EP 20100450066** 2010.04.22.  
( 97 ) **EP 2381731 A1** 2011.10.26.  
**EP 2381731 B1** 2012.03.28.  
( 73 ) Kapsch TrafficCom AG, 1120 Wien (AT)  
( 72 ) Tijink, Jasja  
Povolny, Robert  
Zottl, Gerald  
( 74 ) dr. Köteles Zoltán, SBGK Szabadalmi Ügyvivői Iroda, 1062 Budapest, (HU)  
( 54 ) **Irányadó útdíjrendszerhez**  
( 51 ) **H04W 74/08** (2009.01)  
**G07B 15/00** (2006.01)  
( 13 ) **T2**
- 

- ( 11 ) **E014121**  
( 21 ) **E 08 750291**  
( 96 ) **EP 20080750291** 2008.05.14.  
( 97 ) **EP 2151133 A1** 2008.11.20.  
**EP 2151133 B1** 2011.12.07.  
( 73 ) IP Holdings Limited, Gibraltar (GI)  
( 72 ) MURTAGH, Padraig  
GAHAN, Robert  
MURTAGH, John  
( 74 ) dr. Antalfy-Zsíros András, DANUBIA Szabadalmi és Jogi Iroda Kft., 1051 Budapest, (HU)  
( 54 ) **Hurokfelismerés/-meggátlás SMS üzenetekhez**  
( 51 ) **H04W 88/18** (2009.01)  
( 13 ) **T2**  
( 30 ) 20070354 2007.05.15. IE
- 

- ( 11 ) **E014021**  
( 21 ) **E 08 750774**  
( 96 ) **EP 20080750774** 2008.05.30.
-

- ( 97 ) **EP 2163131 A2** 2008.12.11.  
**EP 2163131 B1** 2012.03.21.
- ( 73 ) E2V Technologies (UK) Limited, Essex CM1 2QU (GB)
- ( 72 ) RICHARDSON, Robert
- ( 74 ) Mák András, SBGK Szabadalmi Ügyvivői Iroda, 1062 Budapest, (HU)
- ( 54 ) **Tápegység rádiófrekvenciás fűtő berendezéshez**
- ( 51 ) **H05B 6/68** (2006.01)
- ( 13 ) **T2**
- ( 30 ) 0711094 2007.06.08. GB
- 

A rovat 141 darab közlést tartalmaz.

**Felszólalási eljárásban módosított európai szabadalom szövege fordításának benyújtása**

---

- ( 11 ) **E005655**  
( 21 ) **E 03 787919**  
( 96 ) **EP 20030787919** 2003.08.19.  
( 97 ) **EP 1534455 A1** 2004.02.26.  
**EP 1534455 B1** 2008.12.03.  
( 73 ) TT Electronics Technology Ltd, KT13 9XB Weybridge, Surrey (GB)  
( 72 ) HUGHES, Richard David  
( 74 ) DANUBIA Szabadalmi és Jogi Iroda Kft., 1051 Budapest, (HU)  
( 54 ) **Eljárás és berendezés nem látható objektumok helyének meghatározására**  
( 51 ) **B23B 49/00** (2006.01)  
**B21J 15/28** (2006.01)  
**G01D 5/14** (2006.01)  
( 13 ) **T5**  
( 30 ) 0219316 2002.08.19. GB
- 

- ( 11 ) **E002409**  
( 21 ) **E 05 016638**  
( 96 ) **EP 20050016638** 2005.07.30.  
( 97 ) **EP 1747843 A1** 2007.01.31.  
**EP 1747843 B1** 2007.09.26.  
( 73 ) Mikron Agie Charmilles AG, 2560 Nidau (CH)  
( 72 ) Bernhard, Franz-Xaver  
Schwörer, Tobias  
( 74 ) DANUBIA Szabadalmi és Jogi Iroda Kft., 1051 Budapest, (HU)  
( 54 ) **Megmunkálógép munkadarabcserélő egységgel**  
( 51 ) **B23Q 1/66** (2006.01)  
**B23Q 1/01** (2006.01)  
**B23Q 7/14** (2006.01)  
**B23Q 11/08** (2006.01)  
( 13 ) **T5**
- 

- ( 11 ) **E007088**  
( 21 ) **E 05 111295**  
( 96 ) **EP 20050111295** 2005.11.25.  
( 97 ) **EP 1790701 A1** 2007.05.30.  
**EP 1790701 B1** 2009.01.07.  
( 73 ) SICPA HOLDING SA, 1008 Prilly (CH)  
( 72 ) Demartin Maeder, Marlyse  
Müller, Edgar  
Despland, Claude Alain  
Degott, Pierre  
( 74 ) DANUBIA Szabadalmi és Jogi Iroda Kft., 1051 Budapest, (HU)  
( 54 ) **IR-t abszorbeáló mélynyomótinta**  
( 51 ) **C09D 11/02** (2006.01)  
**B41M 3/14** (2006.01)  
( 13 ) **T5**
-

- ( 11 ) **E001605**
- ( 21 ) **E 03 810483**
- ( 96 ) **EP 20030810483** 2003.11.06.
- ( 97 ) **EP 1567775 A1** 2004.05.21.  
**EP 1567775 B1** 2007.02.07.
- ( 73 ) Uponor Innovation AB, 513 81 Fristad (SE)
- ( 72 ) Smahl, Jarmo
- ( 74 ) Farkas Tamás, DANUBIA Szabadalmi és Védjegy Iroda Kft., 1051 Budapest, (HU)
- ( 54 ) **Közzarab, amelynek külső felületén fogóelem van elrendezve, amellyel a közzarab forgatható**
- ( 51 ) **F16B 31/02** (2006.01)  
**F16L 47/00** (2006.01)
- ( 13 ) **T5**
- ( 30 ) 20020002005 2002.11.08. FI
- 

A rovat 4 darab közlést tartalmaz.

## Vegyes európai szabadalmi közlemények

---

### Jogutódlás

---

- ( 11 ) E001682  
( 21 ) E 05 000774  
( 73 ) Heraeus Precious Metals GmbH & Co. KG, Hanau (DE)
- 
- ( 11 ) E006363  
( 21 ) E 04 027737  
( 73 ) Heraeus Precious Metals GmbH & Co. KG, Hanau (DE)
- 
- ( 11 ) E006678  
( 21 ) E 04 716568  
( 73 ) Sanofi-Aventis Deutschland GmbH, Frankfurt am Main (DE)
- 
- ( 11 ) E007019  
( 21 ) E 07 019074  
( 73 ) ALLTEC Angewandte Laserlicht Technologie Gesellschaft mit beschränkter Haftung, Selmsdorf (DE)  
( 74 ) DANUBIA Szabadalmi és Jogi Iroda Kft., 1051 Budapest, (HU)
- 
- ( 11 ) E007218  
( 21 ) E 05 791482  
( 73 ) Pfizer Ireland Pharmaceuticals, Ringaskiddy, County Cork (IE)  
( 74 ) DANUBIA Szabadalmi és Jogi Iroda Kft., 1051 Budapest, (HU)
- 
- ( 11 ) E007365  
( 21 ) E 04 806521  
( 73 ) DuPont Nutrition Biosciences ApS, Copenhagen K (DK)
- 
- ( 11 ) E007627  
( 21 ) E 06 755896  
( 73 ) Mubea Carbo Tech GmbH, Salzburg (AT)  
( 74 ) ADVOPATENT Szabadalmi és Védjegy Iroda, 1011 Budapest, (HU)
- 
- ( 11 ) E008256  
( 21 ) E 06 723511  
( 73 ) Süd-Chemie IP GmbH & Co. KG, München (DE)
- 
- ( 11 ) E008464  
( 21 ) E 05 787786  
( 73 ) KADMON CORPORATION, LLC, New York, New York (US)  
( 74 ) DANUBIA Szabadalmi és Jogi Iroda Kft., 1051 Budapest, (HU)
- 
- ( 11 ) E009803  
( 21 ) E 05 718349  
( 73 ) DuPont Nutrition Biosciences ApS, Copenhagen K (DK)
-



- ( 11 ) E010196  
( 21 ) E 04 702393  
( 73 ) DuPont Nutrition Biosciences ApS, Copenhagen K (DK)
- 

- ( 11 ) E011165  
( 21 ) E 07 834898  
( 73 ) "COMMODUM" Arkadiusz Kaczmarek, Gdansk (PL)  
( 74 ) PINTZ ÉS TÁRSAI Szabadalmi, Védjegy és Jogi Iroda Kft., 1539 Budapest, (HU)
- 

- ( 11 ) E011595  
( 21 ) E 05 800350  
( 73 ) DuPont Nutrition Biosciences ApS, Copenhagen K (DK)
- 

- ( 11 ) E011673  
( 21 ) E 04 702392  
( 73 ) DuPont Nutrition Biosciences ApS, Copenhagen K (DK)
- 

- ( 11 ) E012302  
( 21 ) E 05 761577  
( 73 ) DuPont Nutrition Biosciences ApS, Copenhagen K (DK)
- 

- ( 11 ) E013359  
( 21 ) E 06 779670  
( 73 ) IRRAS AB, c/o Serendipity Innovations AB, Stockholm (SE)  
( 74 ) DANUBIA Szabadalmi és Jogi Iroda Kft., 1051 Budapest, (HU)
- 

- ( 11 ) E014136  
( 21 ) E 06 709415  
( 73 ) CROMA GmbH, Leobendorf (AT)  
( 74 ) DANUBIA Szabadalmi és Jogi Iroda Kft., 1051 Budapest, (HU)
- 

A rovat 17 darab közlést tartalmaz.

---

### Képviselési megbízás

---

- ( 21 ) E 05 000774  
( 73 ) Heraeus Precious Metals GmbH & Co. KG, Hanau (DE)
- 

- ( 21 ) E 04 027737  
( 73 ) Heraeus Precious Metals GmbH & Co. KG, Hanau (DE)
- 

- ( 21 ) E 04 716568  
( 73 ) Sanofi-Aventis Deutschland GmbH, Frankfurt am Main (DE)
- 

- ( 21 ) E 07 019074  
( 73 ) ALLTEC Angewandte Laserlicht Technologie Gesellschaft mit beschränkter Haftung, Selmsdorf (DE)  
( 74 ) DANUBIA Szabadalmi és Jogi Iroda Kft., 1051 Budapest, (HU)
- 

- ( 21 ) E 05 791482
-

Vegyes európai szabadalmi közlemények

---

( 73 ) Pfizer Ireland Pharmaceuticals, Ringaskiddy, County Cork (IE)

( 74 ) DANUBIA Szabadalmi és Jogi Iroda Kft., 1051 Budapest, (HU)

---

( 21 ) E 04 806521

( 73 ) DuPont Nutrition Biosciences ApS, Copenhagen K (DK)

---

( 21 ) E 06 755896

( 73 ) Mubea Carbo Tech GmbH, Salzburg (AT)

( 74 ) ADVOPATENT Szabadalmi és Védjegy Iroda, 1011 Budapest, (HU)

---

( 21 ) E 06 723511

( 73 ) Süd-Chemie IP GmbH & Co. KG, München (DE)

---

( 21 ) E 05 787786

( 73 ) KADMON CORPORATION, LLC, New York, New York (US)

( 74 ) DANUBIA Szabadalmi és Jogi Iroda Kft., 1051 Budapest, (HU)

---

( 21 ) E 05 718349

( 73 ) DuPont Nutrition Biosciences ApS, Copenhagen K (DK)

---

( 21 ) E 04 702393

( 73 ) DuPont Nutrition Biosciences ApS, Copenhagen K (DK)

---

( 21 ) E 07 834898

( 73 ) "COMMODUM" Arkadiusz Kaczmarek, Gdansk (PL)

( 74 ) PINTZ ÉS TÁRSAI Szabadalmi, Védjegy és Jogi Iroda Kft., 1539 Budapest, (HU)

---

( 21 ) E 05 800350

( 73 ) DuPont Nutrition Biosciences ApS, Copenhagen K (DK)

---

( 21 ) E 04 702392

( 73 ) DuPont Nutrition Biosciences ApS, Copenhagen K (DK)

---

( 21 ) E 05 761577

( 73 ) DuPont Nutrition Biosciences ApS, Copenhagen K (DK)

---

( 21 ) E 06 779670

( 73 ) IRRAS AB, c/o Serendipity Innovations AB, Stockholm (SE)

( 74 ) DANUBIA Szabadalmi és Jogi Iroda Kft., 1051 Budapest, (HU)

---

( 21 ) E 06 709415

( 73 ) CROMA GmbH, Leobendorf (AT)

( 74 ) DANUBIA Szabadalmi és Jogi Iroda Kft., 1051 Budapest, (HU)

---

A rovat 17 darab közlést tartalmaz.

---

**Név-, illetve címváltozás**

---

( 11 ) E008303

( 21 ) E 04 774778

---

Vegyes európai szabadalmi közlemények

---

( 54 ) P-glikoprotein inhibitorok, eljárás előállításukra és azokat tartalmazó gyógyászati készítmények

( 73 ) Hanmi Science Co., Ltd., Hwaseong-si, Gyeonggi-do (KR)

---

( 11 ) E012584

( 21 ) E 07 849715

( 54 ) Berendezés fémtartályokon való műveletvégzésre egy tartályszállító berendezéssel

( 73 ) Mall + Herlan Schweiz AG, Pfyn (CH)

---

( 11 ) E012641

( 21 ) E 07 827123

( 54 ) Anti-angiogén vegyületek

( 73 ) CovX Technologies Ireland Limited, Co. Cork (IE)

---

( 11 ) E014858

( 21 ) E 06 813757

( 54 ) Piridazino[4,5-b]indol-származék új kristályformája

( 73 ) Sanofi-Aventis U.S. LLC, Bridgewater, NJ 08807 (US)

---

A rovat 4 darab közlést tartalmaz.

## KIEGÉSZÍTŐ OLTALMI TANÚSÍTVÁNYRA VONATKOZÓ KÖZLEMÉNYEK

### Tájékoztatás kiegészítő oltalmi tanúsítványra vonatkozó bejelentésekről

---

( 21 ) S 12 00014

( 22 ) 2012.07.27.

( 71 ) Bayer Intellectual Property GmbH, Creativ Campus, Gebäude 4865, 40789 Monheim am Rhein, Alfred-Nobel-Strasse 10 (DE)

( 95 ) **Trifloxistrobin és Tebukonazol kombinációja**

**Termék típusa: Növényvédőszer**

( 68 ) HU 217921

( 54 ) Glioxilsavszármazékot és konazol típusú hatóanyagot tartalmazó, szinergetikus hatású fungicid készítmény, és alkalmazása

( 92 ) 04 2/586-1/2012 2012.01.30

Engedélyezett termék neve: Flint Max

( 74 ) Somlai Mária, SBGK Szabadalmi Ügyvivői Iroda, 1062 Budapest, Andrásy út 113. (HU)

---

( 21 ) S 12 00019

( 22 ) 2012.09.21.

( 71 ) Bayer Animal Health GmbH, Leverkusen 51368, (DE)

( 95 ) **Pradofloxacin, az alapszabadalom által nyújtott bármely formában**

**Termék típusa: Gyógyszer**

( 68 ) HU 228036

( 54 ) Adott esetben helyettesített

8-Ciano-1-ciklopropil-7-(2,8-diazabiciklo[4,3,0]nonán-8-il)-6-fluor-1,4-dihidro-4-oxo-3-kinolin-karbonsavak és származékaik, eljárás előállításukra és ezeket tartalmazó gyógyszerkészítmények

( 92 ) EU/2/10/107/001 2011.04.14

Engedélyezett termék neve: Veraflox 15 mg os tableta kutyák, macskák számára orális alkalmazásra bliszter csomagolásban (Alu/Alu), 7 db tableta

EU/2/10/107/002 2011.04.14

Engedélyezett termék neve: Veraflox 15 mg os tableta kutyák, macskák számára orális alkalmazásra bliszter csomagolásban (Alu/Alu), 21 db tableta

EU/2/10/107/003 2011.04.14

Engedélyezett termék neve: Veraflox 15 mg os tableta kutyák, macskák számára orális alkalmazásra bliszter csomagolásban (Alu/Alu), 70 db tableta

EU/2/10/107/004 2011.04.14

Engedélyezett termék neve: Veraflox 15 mg os tableta kutyák, macskák számára orális alkalmazásra bliszter csomagolásban (Alu/Alu), 140 db tableta

EU/2/10/107/005 2011.04.14

Engedélyezett termék neve: Veraflox 60 mg os tableta kutyák számára orális alkalmazásra bliszter csomagolásban (Alu/Alu), 7 db tableta

EU/2/10/107/006 2011.04.14

Engedélyezett termék neve: Veraflox 60 mg os tableta kutyák számára orális alkalmazásra bliszter csomagolásban (Alu/Alu), 21 db tableta

EU/2/10/107/007 2011.04.14

Engedélyezett termék neve: Veraflox 60 mg os tableta kutyák számára orális alkalmazásra bliszter csomagolásban (Alu/Alu), 70 db tableta

---

EU/2/10/107/008 2011.04.14

Engedélyezett termék neve: Veraflox 60 mg os tabletta kutyák számára orális alkalmazásra bliszter csomagolásban (Alu/Alu), 140 db tabletta

EU/2/10/107/009 2011.04.14

Engedélyezett termék neve: Veraflox 120 mg os tabletta kutyák számára orális alkalmazásra bliszter csomagolásban (Alu/Alu), 7 db tabletta

EU/2/10/107/010 2011.04.14

Engedélyezett termék neve: Veraflox 120 mg os tabletta kutyák számára orális alkalmazásra bliszter csomagolásban (Alu/Alu), 21 db tabletta

EU/2/10/107/011 2011.04.14

Engedélyezett termék neve: Veraflox 120 mg os tabletta kutyá számára orális alkalmazásra bliszter csomagolásban (Alu/Alu), 70 db tabletta

EU/2/10/107/012 2011.04.14

Engedélyezett termék neve: Veraflox 120 mg os tabletta kutyák számára orális alkalmazásra bliszter csomagolásban (Alu/Alu), 140 db tabletta

EU/2/10/107/013 2011.04.14

Engedélyezett termék neve: Veraflox 25 mg/ml orális szuszpenzió macskák számára orális alkalmazásra palackban (HDPE), 15 ml 1 palack

EU/2/10/107/014 2011.04.14

Engedélyezett termék neve: Veraflox 25 mg/ml orális szuszpenzió macskák számára orális alkalmazásra palackban (HDPE), 30 ml 1 palack

( 74 ) Molnár Imre, DANUBIA Szabadalmi és Jogi Iroda Kft., 1051 Budapest, Bajcsy-Zs. út 16. (HU)

( 21 ) **S 12 00020**

( 22 ) 2012.09.21.

( 71 ) EISAI R&D Management Co., Ltd., Tokyo, 6-10, Koishikawa 4-chome, Bunkyo-ku (JP)

( 95 ) **Eribulin és gyógyszerészetileg elfogadható sói**

**Termék típusa: Gyógyszer**

( 68 ) HU 227912

( 54 ) Halichondrinanalógok és eljárás előállításukra és alkalmazásukra

( 92 ) EU/1/11/678/001-002 2011.03.17

Engedélyezett termék neve: "HALAVEN - Eribulin", emberi felhasználásra szánt gyógyászati termék

( 74 ) dr. Török Ferenc, DANUBIA Szabadalmi és Jogi Iroda Kft., 1051 Budapest, Bajcsy-Zsilinszky út 16. (HU)

( 21 ) **S 12 00021**

( 22 ) 2012.09.24.

( 71 ) Nippon Soda Co., Ltd., Tokió, (JP)

( 95 ) **Cyflufenamid**

**Termék típusa: Növényvédőszer**

( 68 ) HU 221863

( 54 ) Benzamid-oxim-származékok, eljárás a vegyületek előállítására, és mezőgazdasági és kertészeti felhasználású fungicid készítmény

( 92 ) 04.2/3573-1/2011 MGSZH 2011.05.31

Engedélyezett termék neve: cyflufenamid (cyflamid)

( 93 ) GB 0823/2005 2005.04.27

Engedélyezett termék neve: cyflufenamid (cyflamid)

( 74 ) Schläfer László, DANUBIA Szabadalmi és Jogi Iroda Kft., 1051 Budapest, Bajcsy-Zsilinszky út 16. (HU)

A rovat 4 darab közlést tartalmaz.



**Megadott kiegészítő oltalmi tanúsítványok**

---

( 11 ) **S000128**

( 21 ) **S 11 00011**

( 22 ) 2011.07.20.

( 73 ) Janssen Pharmaceutica N.V., Beerse (BE)

( 95 ) **Etravirin, az alapszabadalom által nyújtott védelmet biztosító bármely formában**

**Termék típusa: Gyógyszer**

( 68 ) HU 227453

( 54 ) HIV-vírus szaporodását gátló pirimidin-származékok, és az ezeket tartalmazó gyógyászati készítmények

( 92 ) EU/1/08/468/001 INTELENCE - 100 MG 2008.08.28

Engedélyezett termék neve: INTELENCE - etravirine

( 24 ) 2019.09.24

( 94 ) 2023.08.28

( 74 ) Molnár Imre, DANUBIA Szabadalmi és Jogi Iroda Kft., 1051 Budapest, Bajcsy-Zsilinszky út 16. (HU)

---

( 11 ) **S000129**

( 21 ) **S 11 00020**

( 22 ) 2011.09.30.

( 73 ) MSD Oss B.V., 5349 AB Oss (NL)

( 95 ) **Sugammadex (Bridion)**

**Termék típusa: Gyógyszer**

( 68 ) HU 227451

( 54 ) 6-Merkapto-ciklodextrin-származékok: visszafordítószer hatóanyag által kiváltott neuromuszkuláris blokkra és ezeket tartalmazó gyógyszerkészítmények

( 92 ) EU/1/08/466/001 2008.07.25

Engedélyezett termék neve: Bridion-100 mg/ml-Oldatos injekció-Intravénás alkalmazás-injekciós üveg (üveg), gumidugó és lepattintható tető-2 ml (100 mg/ml)-10x2ml

EU/1/08/466/002 2008.07.25

Engedélyezett termék neve: Bridion-100 mg/ml-Oldatos injekció-Intravénás alkalmazás-injekciós üveg (üveg), gumidugó és lepattintható tető-5 ml (100 mg/ml)-10x5ml

( 24 ) 2020.11.23

( 94 ) 2023.07.26

( 74 ) DANUBIA Szabadalmi és Jogi Iroda Kft., 1051 Budapest, Bajcsy-Zsilinszky út 16. (HU)

---

A rovat 2 darab közlést tartalmaz.

---

**Helyreigazítás**

---

A Szabadalmi Közlöny és Védjegyértesítő 2012. szeptemberi (18.) számában, a Megadott kiegészítő oltalmi tanúsítványok rovatában (S23. oldal) megjelent **S 08 00016** ügyszámú, **Krezoxim-metil és boszkalid kombinációja** című közlés **termék típusa** helyesen: **Növényvédő szer**

---

A rovat 1 darab közlést tartalmaz.



## NÖVÉNYFAJTA-OLTALMI KÖZLEMÉNYEK

### Növényfajta-oltalmi bejelentések közzététele

( 21 ) **F 10 00009**

( 22 ) **2010.09.20.**

( 13 ) **A2**

( 71 ) Magyar Tudományos Akadémia Agrártudományi Kutatóközpont, 2462 Martonvásár, Brunszvik Teréz utca 2.  
(HU)

( 72 ) Kovács Géza, 2462 Martonvásár, Fehérvári út 93. (HU)

( 53 ) **Triticum monococcum L.**

( 54 ) **Alakor búza, Triticum monococcum L.**

( 55 )



1. ábra

( 21 ) **F 11 00012**

( 22 ) **2011.03.09.**

( 13 ) **A2**

( 71 ) Limagrain Central Europe Cereals s.r.o., 198 00 Praha 9, Podedvorská 755/5 (CZ)

( 72 ) Tomáš Nováček, Limagrain Central Europe Cereals s.r.o., breeding station Plant Select, 798 21 Bedihošť,  
Hrubčice 111 (CZ)

( 53 ) **LIDKA**

( 54 ) **Búza, Triticum aestivum L.**

( 74 ) Agromag Kft., 6722 Szeged, Jósika u. 13. (HU)

( 55 )

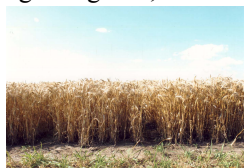

1. ábra



2. ábra

**HASZNÁLATI MINTA KÖZLEMÉNYEK****Megadott használati mintaoltalmak****A. SEKCIÓ - KÖZSZÜKSÉGLETI CIKKEK****( 51 ) A01K 15/00** (2006.01)**A01K 15/02** (2006.01)**( 11 ) 0004165** 2012.09.05.**( 21 ) U 12 00108****( 22 ) 2012.05.07.****( 73 )** Sebő Gyula, Szigetszentmiklós (HU)**( 72 )** Sebő Gyula, Szigetszentmiklós, (HU)**( 54 ) Védő párna****( 57 )**

Védő párna, mely kutyakiképzéshez használatos, külső és belső burkolattal rendelkező, szintetikus szálakkal erősített alapanyagú, továbbá varrott szegélyvonallal határolt, azzal jellemezve, hogy a védő párna (1) szegélyvonallal körbehatárolt belső burkolatát (2) legalább részben befedően, a védő párna tépőzárás rögzítő eleme (3) van kialakítva, továbbá a védő párna szegély elemén (4c) túlnyúlóan legalább egy rögzítő pánt (6) van rögzítve.

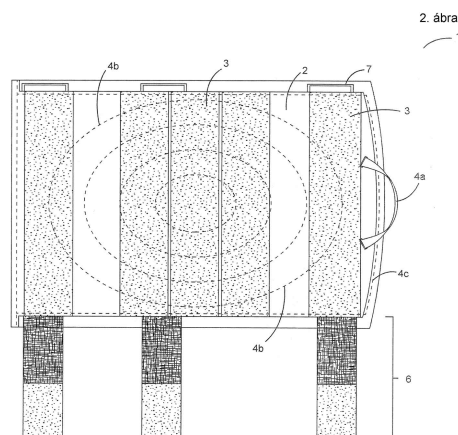
**( 51 ) A01K 15/00** (2006.01)**A01K 15/02** (2006.01)**( 11 ) 0004166** 2012.09.05.**( 21 ) U 12 00162****( 22 ) 2012.08.13.****( 73 )** Sebő Gyula, Szigetszentmiklós (HU)**( 72 )** Sebő Gyula, Szigetszentmiklós, (HU)**( 54 ) Úszómellény kutyáknak****( 57 )**

Úszómellény kutyáknak, melynek takarót képező külső burkolata, legalább egy zsebrésze, legalább egy zsebrészben elhelyezett úszóbetétje és azt legalább részben takaró belső burkolata van, azzal jellemezve, hogy a takarón (7) legalább egy, a kutya törzsét összeszorító, heveder kialakítású záróeleme (4) van, mely állítható hosszúságú, továbbá legalább egy zsebrészben (9) oldhatóan úszóbetét (8) van rögzítve.

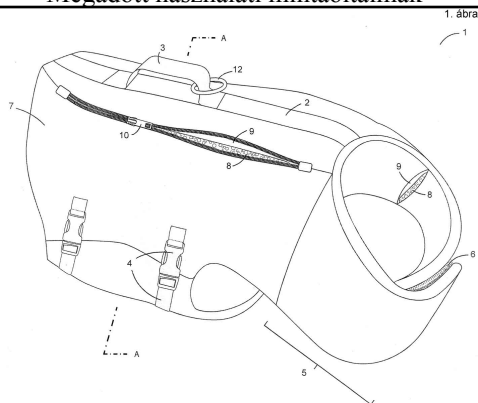

- ( 51 ) A61C 8/00 (2006.01)  
 ( 11 ) 0004167 2012.09.17.  
 ( 21 ) U 12 00132  
 ( 22 ) 2012.06.20.

( 73 ) Elsner Edvin, Szigetszentmiklós (HU)  
 ( 72 ) Elsner Edvin, Szigetszentmiklós, (HU)

( 54 ) **Dentális felépítmény**

- ( 74 ) Király György, JUREX Iparjogvédelmi Iroda, Budapest  
 ( 57 )

Dentális felépítmény, amely - számítógép vezérelt megmunkáló eszközzel kiképzett - rögzítő elem csatornával van ellátva, a felépítmény (1) rögzítő elemmel (2) van a szájüregi csontba integrált implantátumhoz (3) a felépítményben (1) kialakított peremmel (4) ellátott kilépő nyíláson (5) keresztül rögzítve, a felépítményben (1) a rögzítő elem (2) behelyezhetőségének biztosítása érdekében a felépítmény (1) szájüreg felőli oldalán kiképzett belépő nyílással (6) a kilépő nyílás (5) pereméig (4) csatorna (7) van kialakítva, a kilépő nyílás (5) a rögzítő elem (2) menetes részének megfelelő átmérőjű, a csatorna (7) azonos átmérőjű kör keresztmetszetű, tengelyvonala (8) olyan körívet (9) követően van kiképezve, amelynek a tengelyvonal (8) adott pontjaiba mutató sugarainak a körív (9) síkjából való kitérésének szöge  $0^\circ \pm 5^\circ$ , azzal jellemezve, hogy a belépő nyílásnak (6) a felépítmény (1) szájüreg felőli torkolata (11) olyan egyenes alkotókból álló palást (12), amely egy olyan forgástest (19) palástja (20), amelynek tengelye (13) a tengelyvonal (8) torkolati (11) szakaszának (15) valamely pontjára illesztett érintővel (18) bármely síkban bezárt szöge (a)  $0^\circ$ - $45^\circ$ .

2. ábra

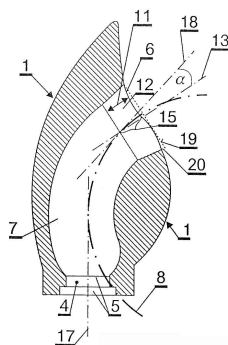

- ( 51 ) A63K 3/00 (2006.01)  
 A63K 3/02 (2006.01)  
 ( 11 ) 0004164 2012.09.05.  
 ( 21 ) U 12 00140  
 ( 22 ) 2012.07.11.

( 73 ) POLIP Elektronikai, Kereskedelmi és Szolgáltató Kft., Budapest (HU)

( 72 ) Szász György, Szigetmonostor, (HU)

**( 54 ) Startkészülék**

( 74 ) Farkas Tamás, DANUBIA Szabadalmi és Jogi Iroda Kft., Budapest

( 57 )

Startkészülék (1), amelynek támaszelemen (2) elrendezett első elugró lemeze (4) és az első elugró lemezhez (4) viszonyítva mozgathatóan elrendezett második elugró lemeze (5) van, valamint az első elugró lemez (4) és a támaszelem (2) között elrendezett, az első elugró lemezzel (4) érintkező érzékelővel (8) van ellátva, azzal jellemezve, hogy az első elugró lemez (4) két, egymással párhuzamos oldala (4a, 4b) mentén vezetőelemek (5a, 5b) vannak rögzítve, valamint a második elugró lemezhez (5) oldalanként (4a, 4b), a vezetőelemhez (5a, 5b) illeszkedő csúszóelem (9, 10) van első lábbal (11, 12) forgáspont (K) körül forgathatóan csatlakoztatva, továbbá a második elugró lemezhez (5) oldalanként (5c, 5d) az első lábnál (11, 12) hosszabb második láb (13, 14) van csatlakoztatva, és a vezetőelemen (5a, 5b) a második láb (13, 14) keresztmetszeténél nagyobb keresztmetszetű nyílás (15), valamint a csúszóelemen (9, 10) elrendezett rögzítőcsap (16) befogására szolgáló furat (17a, 17) van kiképezve.

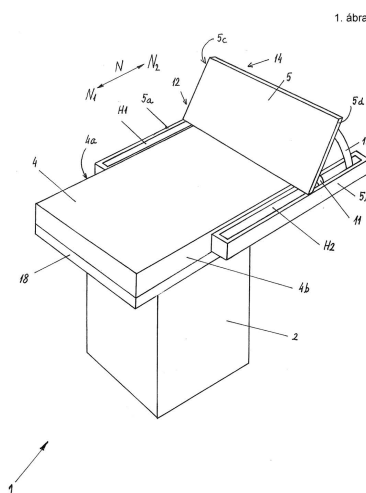

## C. SZEKCIÓ - VEGYÉSZET ÉS KOHÁSZAT

( 51 ) C02F 1/00 (2006.01)

( 11 ) 0004168 2012.09.17.

( 21 ) U 12 00126

( 22 ) 2012.06.12.

( 73 ) Boros Béla, Budapest (HU)

dr. Cserfalvi Tamás, Budapest (HU)

Buczko József István, Szatta (HU)

( 72 ) Boros Béla, Budapest, (HU)

dr. Cserfalvi Tamás, Budapest, (HU)

Buczko József István, Szatta, (HU)

**( 54 ) Berendezés lebegő részecskéknek folyékony közegekből történő kivonására, különösen ipari szennyvizekben lévő lebegő szennyeződések leválasztására**

( 74 ) Rónaszéki Tibor, Budapest

( 57 )

Berendezés lebegő részecskéknek folyékony közegekből történő kivonására, különösen ipari szennyvizekben lévő lebegő szennyeződések leválasztására, amelynek munkateret körülzáró házat tartalmazó szétválasztó egysége van, ahol a munkateret határoló ház alján legalább egy üledékgyűjtő zomp van elhelyezve, továbbá a szétválasztó egység a munkatérrel összeköttetésben álló bevezető járattal és kivezető járattal, valamint az üledékgyűjtő

## Megadott használati mintaoltalmak

zsomppal összeköttetésben álló üledékkelvezető járatall rendelkezik, a bevezető járat pedig a munkatér aljának közelében van elhelyezve, azzal jellemezve, hogy a munkatérbe (11) belépő peremmel (16a) és kilépő peremmel (16b) rendelkező bővítő idom (16) van behelyezve, ahol a bővítő idom (16) kilépő pereme (16b) a ház (10) tetejéhez (18) közelebb, míg a bővítő idom (16) belépő pereme (16a) a ház (11) aljához (17) közelebb van a házhoz (10) hozzákapsolva, és a bővítő idomnak (16) a ház (10) főtengelyével (10a) 15-70° közötti hajlásszöget (a) bezáró legalább egy alkotója (16c) van, és így a munkatérből (11) felfelé bővülő keresztmetszetű ellenáramú rész munkatér (11a) van leválasztva, a bővítő idom (16) belépő pereme (16a), valamint a ház (10) fala (19) együttesen az ellenáramú rész munkatér (11a) alsó végénél (11aa) elhelyezkedő átlépő járatot (20) fog közre, továbbá a szétválasztó egység (2) keresztmetszet-szabályozó részegységgel (30) van kiegészítve, ahol a keresztmetszet-szabályozó részegységnek (30) mozgató szerve (31) és a mozgató szervvel (31) összekapcsolt szabályozó teste (32) van, a szabályozó test (32) pedig az ellenáramú rész munkatér (11a) átlépő járatának (20) környezetében, az átlépő járat (20) szabad áramlási keresztmetszetének megváltoztatására alkalmasan van a házba (10) elmozdíthatóan beillesztve.

1. ábra

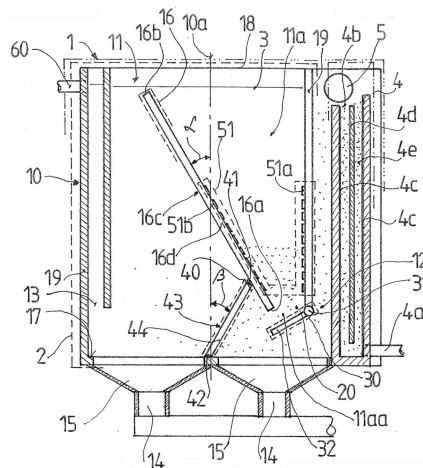

A rovat 5 darab közlést tartalmaz.

### Használati mintaoltalom megszűnése és újra érvénybe helyezése

---

#### Használati mintaoltalom megszűnése díjfizetés hiányában

---

( 11 ) 002733

( 21 ) U 03 00297

( 54 ) Jármű ablakszerkezet

---

( 11 ) 002903

( 21 ) U 04 00209

( 54 ) Kombinált mikroszaporító bioreaktor

---

( 11 ) 003150

( 21 ) U 05 00017

( 54 ) Nézőkészülék

---

( 11 ) 003191

( 21 ) U 06 00013

( 54 ) Plombálási eszköz illetéktelen felnyitás jelzésére

---

( 11 ) 003204

( 21 ) U 06 00014

( 54 ) Plombálási eszköz illetéktelen felnyitás jelzésére

---

( 11 ) 003276

( 21 ) U 06 00281

( 54 ) Szarkofág

---

( 11 ) 003382

( 21 ) U 07 00005

( 54 ) Furattal ellátott kúpcserép

---

( 11 ) 003497

( 21 ) U 07 00214

( 54 ) Tetőcsomagtartó

---

( 11 ) 003513

( 21 ) U 06 00215

( 54 ) Terhes masszírozó-ágy

---

( 11 ) 003612

( 21 ) U 09 00018

( 54 ) Ferde-kábel függesztésű hid

---

( 11 ) 003771

( 21 ) U 09 00183

( 54 ) Ékszer jellegű készülék testparaméterek és/vagy környezeti változók kijelzésére

---

( 11 ) 004081

( 21 ) U 11 00051

( 54 ) LED fénycső vagy fénycső jellegű LED fényforrás hűtőegységgel

---

( 11 ) 004084

( 21 ) U 11 00031

( 54 ) Fejegységgel lezárt fénycső

---

A rovat 13 darab közlést tartalmaz.

## Vegyes használati mintaoltalmi közlemények

---

### Jogutódlás

---

- ( 11 ) 002874
  - ( 21 ) U 04 00170
  - ( 73 ) Sensolite S.A., Luxembourg (LU)
  - ( 74 ) SBGK Szabadalmi Ügyvivői Iroda, Budapest, (HU)
- 

A rovat 1 darab közlést tartalmaz.

---

### Képviseleti megbízás

---

- ( 11 ) 003253
  - ( 21 ) U 06 00167
  - ( 73 ) Inzinierska vypoctová spoločnosť Trnava, s.r.o., Trnava (SK)
  - ( 74 ) DANUBIA Szabadalmi és Jogi Iroda Kft., Budapest, (HU)
- 

A rovat 1 darab közlést tartalmaz.

---

### Név-, illetve címváltozás

---

- ( 11 ) 003253
  - ( 21 ) U 06 00167
  - ( 54 ) Berendezés VVER-440/V213 típusú atomreaktorban bekövetkező üzemzavar során keletkező zónaolvadéknak a reaktor tartályban való megtartására
  - ( 73 ) Inzinierska vypoctová spoločnosť Trnava, s.r.o., Trnava (SK)
- 

A rovat 1 darab közlést tartalmaz.

---



## FORMATERVEZÉSI MINTAOLTALMI KÖZLEMÉNYEK

### Megadott formatervezési mintaoltalmak

#### 02. OSZTÁLY - RUHÁZATI CIKKEK ÉS RÖVIDÁRUK

( 11 ) 0091752 2012.07.09

( 21 ) D 11 00028

( 22 ) 2011.02.23.

( 72 ) Kovács Lajos, 1171 Budapest, Szárazhegy u. 87. (HU)

( 73 ) Kovács Lajos, 1171 Budapest, Szárazhegy u. 87. (HU)

( 54 ) Egészségügyi munkaruházat

( 55 )



1/1. ábra



1/2. ábra



2/1. ábra



2/2. ábra



2/3. ábra



3/1. ábra



3/2. ábra



4/1. ábra

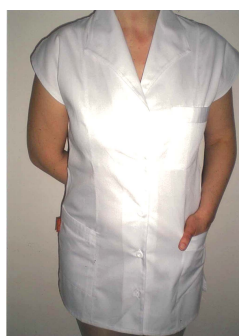

4/2. ábra



5/1. ábra



5/2. ábra



6/1. ábra



6/2. ábra



7/1. ábra



7/2. ábra



8/1. ábra



8/2. ábra



9/1. ábra



9/2. ábra



9/3. ábra



10/1. ábra



10/2. ábra



11/1. ábra



11/2. ábra



12/1. ábra



12/2. ábra



13/1. ábra



13/2. ábra



14/1. ábra



14/2. ábra



15/1. ábra



16/1. ábra



16/2. ábra



16/3. ábra



17/1. ábra



17/2. ábra

( 51 ) 02-02

## 06. OSZTÁLY - BÚTORZATOK

( 11 ) 0091765 2012.07.09

( 21 ) D 11 00063

( 22 ) 2011.05.06.

( 72 ) Kuklics László, 6900 Makó, Csanád Vezér tér 11. (HU)

( 73 ) ASS Berendezési Rendszerek Ipari Bt., 6900 Makó, Rákosi út 4. (HU)

( 54 ) Kollégiumi heverő, cserélhető matracral, gázrugós kialakítással

( 55 )



1/1. ábra



1/2. ábra



1/3. ábra





1/4. ábra

( 51 ) 06-01

---

( 11 ) 0091766 2012.07.09

( 21 ) **D 11 00065**

( 22 ) **2011.05.06.**

( 72 ) Kuklics László, 6900 Makó, Csanád Vezér tér 11. (HU)

( 73 ) ASS Berendezési Rendszerek Ipari Bt., 6900 Makó, Rákosi út 4. (HU)

( 54 ) Csővázás, négy lábú, rakásolható tanulói szék

( 55 )



1/1. ábra

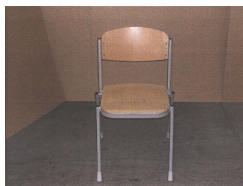

1/2. ábra



1/3. ábra



1/4. ábra

( 51 ) 06-01

---

( 11 ) 0091762 2012.07.09

( 21 ) **D 11 00068**

( 22 ) **2011.05.06.**

( 72 ) Kuklics László, 6900 Makó, Csanád Vezér tér 11. (HU)

( 73 ) ASS Berendezési Rendszerek Ipari Bt., 6900 Makó, Rákosi út 4. (HU)

( 54 ) Görgős, taposóvédős, gázrugóval állítható magasságú szék, műanyag ülés és háttámlával

( 55 )



1/1. ábra

( 51 ) 06-01

---

( 11 ) 0091763 2012.07.09

( 21 ) **D 11 00070**

---

( 22 ) 2011.05.06.

( 72 ) Kuklics László, 6900 Makó, Csanád Vezér tér 11. (HU)

( 73 ) ASS Berendezési Rendszerek Ipari Bt., 6900 Makó, Rákosi út 4. (HU)

( 54 ) Labor hokedli, görgős kivitel, lakkozott ülőkével

( 55 )



1/1. ábra



1/2. ábra



1/3. ábra

( 51 ) 06-01

( 11 ) 0091768 2012.07.09

( 21 ) D 11 00067

( 22 ) 2011.05.06.

( 72 ) Kuklics László, 6900 Makó, Csanád Vezér tér 11. (HU)

( 73 ) ASS Berendezési Rendszerek Ipari Bt., 6900 Makó, Rákosi út 4. (HU)

( 54 ) Teljes ülőfelületen kárpitozott néglábú csövázás szék

( 55 )



1/1. ábra



1/2. ábra



1/3. ábra

( 51 ) 06-01

( 11 ) 0091764 2012.07.09

( 21 ) D 11 00064

( 22 ) 2011.05.06.

( 72 ) Kuklics László, 6900 Makó, Csanád Vezér tér 11. (HU)

( 73 ) ASS Berendezési Rendszerek Ipari Bt., 6900 Makó, Rákosi út 4. (HU)

( 54 ) Görgős, taposóvédős, gázrugóval állítható magasságú szék, lakkozott ülés és háttámlával

( 55 )



1/1. ábra

( 51 ) 06-01

( 11 ) 0091767 2012.07.09

( 21 ) D 11 00066

( 22 ) 2011.05.06.

Megadott formatervezési mintaoltalmak

---

- ( 72 ) Kuklics László, 6900 Makó, Csanád Vezér tér 11. (HU)  
( 73 ) ASS Berendezési Rendszerek Ipari Bt., 6900 Makó, Rákosi út 4. (HU)  
( 54 ) Négy lábú, csővázas, rakásolható kétszemélyes tanulóasztal

( 55 )



1/1. ábra



1/2. ábra



1/3. ábra



1/4. ábra

( 51 ) 06-03

---

( 11 ) 0091769 2012.07.09

( 21 ) **D 11 00069**

( 22 ) **2011.05.06.**

- ( 72 ) Kuklics László, 6900 Makó, Csanád Vezér tér 11. (HU)  
( 73 ) ASS Berendezési Rendszerek Ipari Bt., 6900 Makó, Rákosi út 4. (HU)  
( 54 ) Laborasztal, kerámia-acél tetővel, oválcsővázas kivitel

( 55 )



1/1. ábra



1/2. ábra



1/3. ábra



1/4. ábra

( 51 ) 06-03

---

( 11 ) 0091760 2012.07.09

( 21 ) **D 11 00181**

( 22 ) **2011.10.05.**

- ( 72 ) Kulcsár Imre, 4431 Nyíregyháza, Orsolya út 2. (HU)  
( 73 ) Sandra Kárpitos Zrt., 4700 Mátészalka, Ipari út 18. (HU)  
( 54 ) Koporsó

( 55 )



1/1. ábra



1/2. ábra

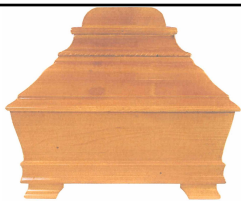

1/4. ábra



2/1. ábra



1/3. ábra



2/3. ábra



3/1. ábra



2/2. ábra



4/1. ábra



4/2. ábra



3/2. ábra



5/2. ábra



6/1. ábra



5/1. ábra

( 51 ) 06-04

07. OSZTÁLY - HÁZTARTÁSI CIKKEK, AMELYEK NEM TARTOZNAK MÁS OSZTÁLYOKBA

( 11 ) 0091750 2012.07.09

( 21 ) D 11 00110

( 22 ) 2011.06.17.

( 72 ) Márfi Márta, 2030 Érd, Berezna út 5. (HU)

( 73 ) Zwack Unicum Nyrt., 1095 Budapest, Soroksári út 26. (HU)

( 54 ) Palack tartó- gyűjtő

( 55 )

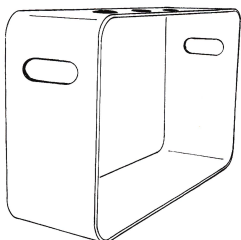

1/1. ábra



1/2. ábra

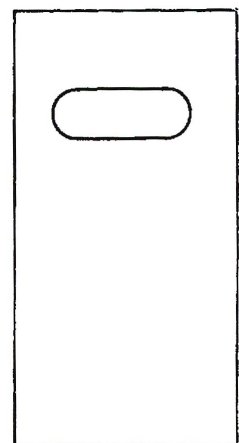

1/3. ábra

( 51 ) 07-06

## 09. OSZTÁLY - CSOMAGOLÓESZKÖZÖK ÉS TARTÁLYOK ÁRUSZÁLLÍTÁS ÉS ÁRUKÉZELÉS CÉLJÁRA

( 11 ) 0091761 2012.07.09

( 21 ) **D 11 00034**( 22 ) **2011.02.25.**

( 72 ) Koller Júlia, 1124 Budapest, Vércse u. 19. (HU)

( 73 ) Göncöl TG Kft., 2083 Solymár, Bocskay u. 23. (HU)

( 54 ) Csomagolás teához

( 55 )

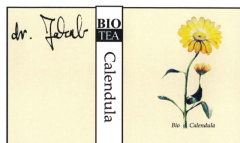

1/1. ábra

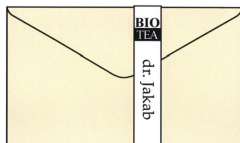

1/2. ábra

( 51 ) 09-03

( 11 ) 0091758 2012.07.09

( 21 ) **D 11 00230**( 22 ) **2011.12.02.**

( 72 ) Szántay Judit, 1113 Budapest, Zsombolyai u. 8. VI/2. (HU)

Szántay Georgina, 1114 Budapest, Könyves György u. 5. (HU)

( 73 ) Szántay Judit, 1113 Budapest, Zsombolyai u. 8. VI/2. (HU)

Szántay Georgina, 1114 Budapest, Könyves György u. 5. (HU)

( 74 ) dr. Somfai Éva, Somfai és Társai Iparjogi Kft., 1137 Budapest, Pozsonyi út 38. II. V. (HU)

( 54 ) Görög-latin mitológiai ismeretterjesztő anyagot tartalmazó doboz

( 55 )



1/1. ábra

( 51 ) 09-03

## 10. OSZTÁLY - ÓRÁK, TOVÁBBÁ EGYÉB MÉRŐ, ELLENŐRZŐ- ÉS JELZŐBERENDEZÉSEK

( 11 ) 0091781 2012.08.06

( 21 ) **D 10 00180**( 22 ) **2010.12.17.**

( 72 ) Gyovai Szabolcs, 6648 Csongrád, Hóvirág u. 38. (HU)

( 73 ) Gyovai Szabolcs, 6648 Csongrád, Hóvirág u. 38. (HU)

( 54 ) Jelrendszer vakok és gyengénlátók számára

( 51 ) 10-06

## 19. OSZTÁLY - ÍRÓSZEREK, IRODAI FELSZERELÉSEK, MŰVÉSZETI ÉS OKTATÁSI KELLÉKEK



- ( 11 ) 0091757 2012.07.09  
 ( 21 ) **D 11 00158**  
 ( 22 ) **2011.08.19.**  
 ( 72 ) Szántay Judit, 1113 Budapest, Zsombolyai u. 8. VI/2. (HU)  
 Szántay Georgina, 1119 Budapest, Tétényi út 83. (HU)  
 ( 73 ) Szántay Judit, 1113 Budapest, Zsombolyai u. 8. VI/2. (HU)  
 Szántay Georgina, 1119 Budapest, Tétényi út 83. (HU)  
 ( 74 ) dr. Somfai Éva, Somfai és Társai Iparjogi Kft., 1137 Budapest, Pozsonyi út 38. II. V. (HU)  
 ( 54 ) Játékos, tapasztalatszerző munkafüzet fedőlapja

( 55 )

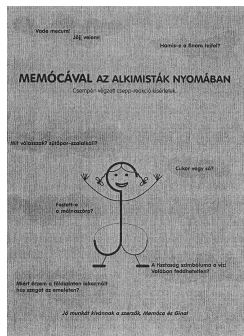

1/1. ábra

( 51 ) 19-07

## 25. OSZTÁLY - ÉPÜLETSZERKEZETEK, ÉPÍTÉSZEI ELEMEEK

- ( 11 ) 0091704 2012.03.06  
 ( 21 ) **D 10 00038**  
 ( 22 ) **2010.03.16.**  
 ( 72 ) Kocsis Júlia, 9400 Sopron, Várkerület 106. (HU)  
 ( 73 ) Kocsis Júlia, 9400 Sopron, Várkerület 106. (HU)  
 ( 54 ) Vakok és látáskorlátozottak közlekedését segítő falburkolat  
 ( 51 ) 25-02

- ( 11 ) 0091754 2012.07.09  
 ( 21 ) **D 12 00045**  
 ( 22 ) **2012.04.11.**  
 ( 72 ) Lengyel Krisztián, 2700 Cegléd, Bem u. 14. (HU)  
 Szilaj Hajnalka, 6050 Lajosmizse, Illyés Gyula u. 12. (HU)  
 ( 73 ) Lengyel Krisztián, 2700 Cegléd, Bem u. 14. (HU)  
 Szilaj Hajnalka, 6050 Lajosmizse, Illyés Gyula u. 12. (HU)  
 ( 54 ) Kegyoszlop (urnatartó oszlop)

( 55 )

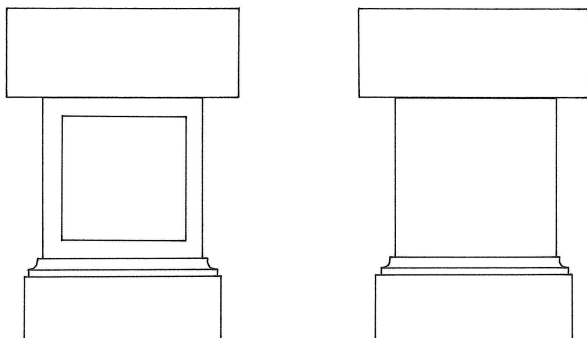

Megadott formatervezési mintaoltalmak

1/1. ábra

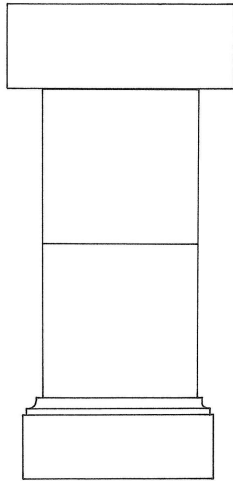

2/2. ábra

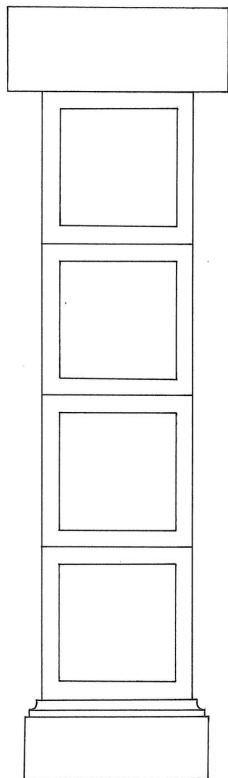

4/1. ábra

1/2. ábra

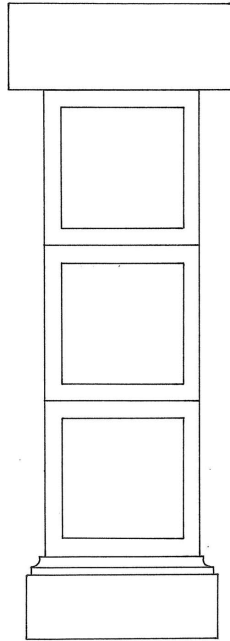

3/1. ábra

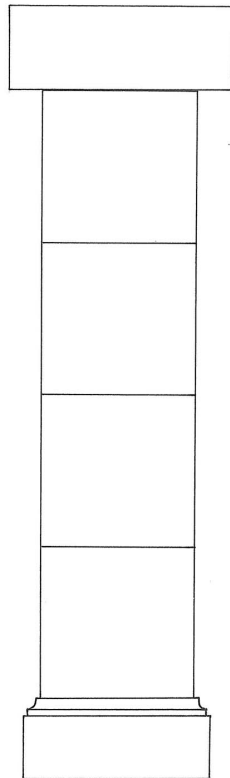

4/2. ábra

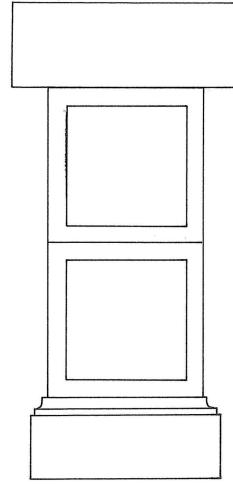

2/1. ábra

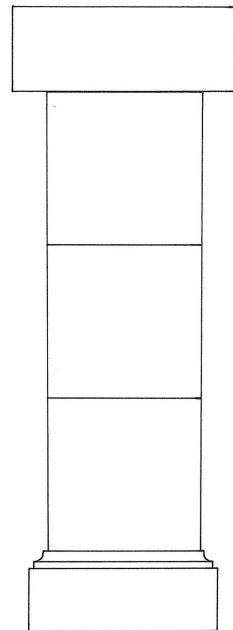

3/2. ábra

( 51 ) 25-03

( 11 ) 0091600 2011.07.07

( 21 ) **D 11 00048**

( 22 ) **2011.04.01.**

( 72 ) Soltész Nagy Attila, 1066 Budapest, Zichy Jenő u.11. 5/501. (HU)

( 73 ) Soltész Nagy Attila, 1066 Budapest, Zichy Jenő u.11. 5/501. (HU)

( 54 ) Fototerápiás szolárium berendezés számítógéppel vezérelt multimédiás kijelzővel

( 55 )

Megadott formatervezési mintaoltalmak



1/1. ábra

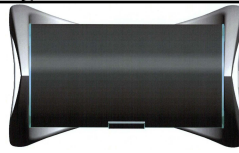

1/2. ábra



1/3. ábra



1/4. ábra



1/5. ábra



2/1. ábra

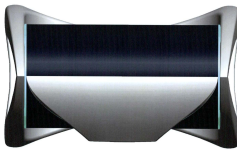

2/2. ábra



2/3. ábra

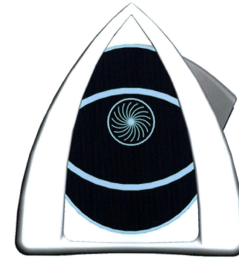

2/4. ábra

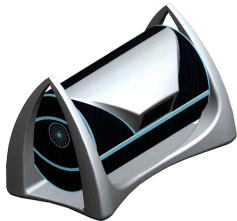

2/5. ábra

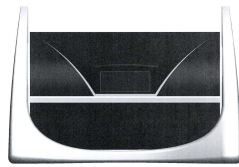

3/1. ábra

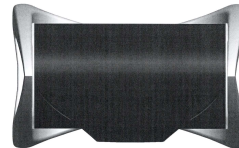

3/2. ábra



3/3. ábra

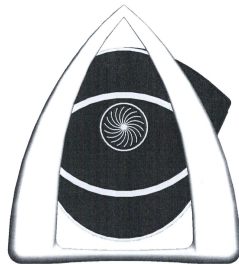

3/4. ábra

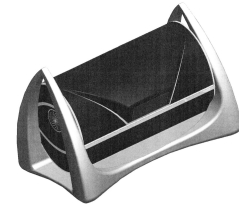

3/5. ábra

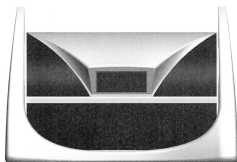

4/1. ábra

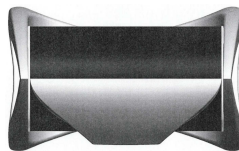

4/2. ábra



4/3. ábra

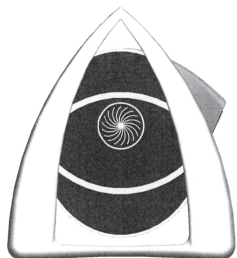

4/4. ábra

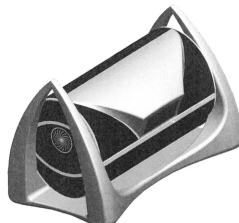

4/5. ábra

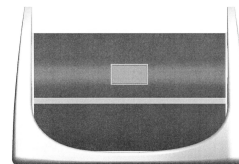

5/1. ábra

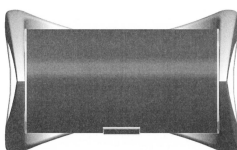

5/2. ábra

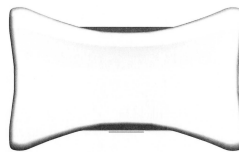

5/3. ábra

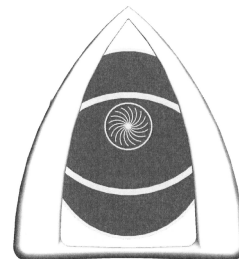

5/4. ábra

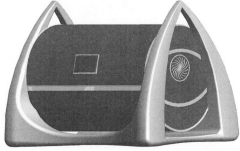

5/5. ábra

( 51 ) 25-03

---

## 26. OSZTÁLY - VILÁGÍTÓESZKÖZÖK, FÉNYFORRÁSOK

---

( 11 ) 0091759 2012.07.09

( 21 ) **D 11 00141**

( 22 ) **2011.07.21.**

( 72 ) Nagy Eszter, 1118 Budapest, Regős köz 4. (HU)

( 73 ) Nagy Eszter, 1118 Budapest, Regős köz 4. (HU)

( 54 ) Szétnyitható armatúrával rendelkező állólámpa

( 55 )

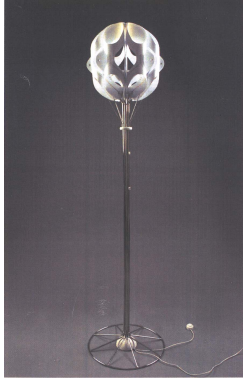

1/1. ábra



1/2. ábra

( 51 ) 26-05

---

A rovat 19 darab közlést tartalmaz.

**Közzétételt megelőzően megszüntetett formatervezési mintaoltalmi engedélyezési eljárások**

---

( 21 ) **D 11 00101**

( 22 ) **2011.06.08.**

( 54 ) Beton pad

---

( 21 ) **D 11 00144**

( 22 ) **2011.07.29.**

( 54 ) Műanyag lapka bevásárlókocsi igénybevételéhez a hiányzó 100 forintos érme pótlására

---

( 21 ) **D 11 00179**

( 22 ) **2011.09.30.**

( 54 ) Műanyag hűtőmágnes

---

A rovat 3 darab közlést tartalmaz.

**Formatervezési mintaoltalom megújítása**

---

( 11 ) **0087012**

( 21 ) **D 97 00126**

( 22 ) **1997.03.07.**

( 54 ) Hosszúnyakú palack italok számára

---

( 11 ) **0090994**

( 21 ) **D 07 00117**

( 22 ) **2007.07.25.**

( 54 ) Eldobható pelenka

---

( 11 ) **0090995**

( 21 ) **D 07 00116**

( 22 ) **2007.07.25.**

( 54 ) Eldobható pelenka

---

A rovat 3 darab közlést tartalmaz.

## Vegyes formatervezési mintaoltalmi közlemények

---

### Képviselési megbízás

---

- ( 11 ) 0090994
  - ( 21 ) D 07 00117
  - ( 73 ) UniCharm Corporation, Shikokuchuo-shi, Ehime-ken (JP)
  - ( 74 ) SBGK Ügyvédi Iroda, Budapest
- 

- ( 11 ) 0090995
  - ( 21 ) D 07 00116
  - ( 73 ) UniCharm Corporation, Shikokuchuo-shi, Ehime-ken (JP)
  - ( 74 ) SBGK Ügyvédi Iroda, Budapest
- 

A rovat 2 darab közlést tartalmaz.

### Képviselés megszűnése

---

- ( 11 ) 0090994
  - ( 21 ) D 07 00117
  - ( 73 ) UniCharm Corporation, Shikokuchuo-shi, Ehime-ken (JP)
  - ( 74 ) Sári Tamás Gusztáv, DANUBIA Szabadalmi és Jogi Iroda Kft., Budapest
- 

- ( 11 ) 0090995
  - ( 21 ) D 07 00116
  - ( 73 ) UniCharm Corporation, Shikokuchuo-shi, Ehime-ken (JP)
  - ( 74 ) Sári Tamás Gusztáv, DANUBIA Szabadalmi és Jogi Iroda Kft., Budapest
- 

- ( 11 ) 0091190
  - ( 21 ) D 08 00156
  - ( 73 ) IAVRUM Consult Szolgáltató Korlátolt Felelősségű Társaság, Kecskemét (HU)
  - ( 74 ) SBGK Ügyvédi Iroda, Budapest
- 

A rovat 3 darab közlést tartalmaz.

## NEMZETI VÉDJEGYKÖZLEMÉNYEK

### Védjegybejelentések meghirdetése

( 210 ) M 11 01561

( 220 ) 2011.05.19.

( 731 ) Hadházi Gyula, Debrecen (HU)

( 740 ) dr. Ikanov Gábor, Ikanov Ügyvédi Iroda, Budapest

( 546 )



( 511 ) 36 Biztosítás; pénzügyi ügyletek; valutaügyletek; ingatlanügyletek (az osztály betűrend szerinti jegyzékében szereplő valamennyi szolgáltatás).

42 Műszaki szolgáltatások, valamint az idetartozó tervezői és kutatói tevékenység; szakértői tevékenység, ipari elemző; gépészet, minőség ellenőrzés, számítástechnikai hardver és szoftvertervezés, valamint fejlesztés.

( 210 ) M 11 03377

( 220 ) 2011.10.20.

( 731 ) Thermo-Block Magyarország Kft., Balatonfüred (HU)

( 740 ) Eördögh Bird & Bird Ügyvédi Iroda, Budapest

( 541 ) THERMO-BLOCK

( 511 ) 19 Alacsony energiaszükségletű és passzív házak építésére szolgáló építőanyagok (kivéve fém vagy égetett téglá), polisztirol tartalmú fal- és tetőépítő rendszer elemeket.

37 Alacsony energiaszükségletű és passzív házak építése, szigetelési szolgáltatások, építési tárgyú információk, építkezések felügyelete, polisztirol tartalmú fal- és tetőépítő rendszer elemek felhasználásával kapcsolatban, tanácsadási, információs és konzultációs szolgáltatások.

41 Alacsony energiaszükségletű és passzív házak építésével, e célra felhasználható építőanyagok felhasználásával kapcsolatos oktatás, szakmai képzés, továbbképzés.

( 210 ) M 11 03681

( 220 ) 2011.11.18.

( 731 ) Netbase, Nagyvárad (RO)

( 546 )

( 511 ) 41 Nevelés; szakmai képzés; szórakoztatás; sport- és kulturális tevékenységek (az osztály betűrend szerinti jegyzékében szereplő valamennyi szolgáltatás).

( 210 ) M 11 03771

( 220 ) 2011.11.25.

( 731 ) Kóbori Győző, Budapest (HU)

( 740 ) dr. András László, András Ügyvédi Iroda, Budapest

( 546 )



( 511 ) 29 Erdély területéről származó hús, hal-, baromfi- és vadhús; húskivonatok; tartósított, fagyasztott, szárított és



Nemzeti védjegybejelentések meghirdetése

---

főzött gyümölcsök és zöldségek; zselék, lekvárok (dzsemek), kompótok; tojások, tej és tejtermékek; étkezési olajok és zsírok.

30 Erdély területéről származó tea, kávépótló szerek; lisztek és más gabonakészítmények, kenyér, péksütemények és cukrászsütemények, fagylaltok; méz, melaszszirup; élesztő, sütőporok; só, mustár; ecet, fűszeres mártások; fűszerek; jég.

32 Erdély területéről származó sörök; ásványvizek és szénsavas vizek, és egyéb alkoholmentes italok; gyümölcsitalok és gyümölcslevek; szörpök és más készítmények italokhoz (az osztály betűrend szerinti jegyzékében szereplő valamennyi áru).

---

( 210 ) M 11 03833

( 220 ) 2011.12.01.

( 731 ) SZUPERINFO MÉDIA Kft., Debrecen (HU)

( 740 ) dr. Mikófalvi Gábor, Budapest

( 546 )



( 511 ) 16 Magyarországi származású újságok.

35 Magyarországi újságokkal kapcsolatos reklámozás és kereskedelmi ügyletek.

---

( 210 ) M 11 04167

( 220 ) 2011.12.27.

( 731 ) GAF Holding ZRt., Budapest (HU)

( 546 )



( 511 ) 32 Sörök; ásványvizek és szénsavas vizek, és egyéb alkoholmentes italok; gyümölcsitalok és gyümölcslevek; szörpök és más készítmények italokhoz.

---

( 210 ) M 12 00325

( 220 ) 2012.02.01.

( 731 ) Ital Magyarország Kft., Budapest (HU)

( 541 ) CSÓKOLOM,ÁGI VAN?

( 511 ) 32 Alkoholmentes gyümölcsitalok; alkoholmentes gyümölcskivonatok; alkoholmentes italok; alkoholmentes koktélok; árpakivonatok sör előállításához; ásványvizek; ásványvizek [italok]; gyümölcslevek; izotóniás italok; limonádék; mustok; paradicsomlevek[italok]; pasztillák szénsavas italokhoz; porok szénsavas italokhoz; sörbetek [italok]; sörök; szénsavas italok; szódavíz; szódavizek; szőlőmust; szörpök italokhoz; szörpök limonádékhoz; termékek ásványvizek előállításához; termékek szénsavas vizekelőállításához; vizek [italok]; zöldséglevek [italok].

---

( 210 ) M 12 00728

( 220 ) 2012.03.05.

( 731 ) Sara Lee Hungary Gyártó és Kereskedelmi Zártkörűen Működő Részvénytársaság, Budapest (HU)

( 740 ) dr. Szamosi Katalin, SBGK Ügyvédi Iroda, Budapest

---

( 546 )

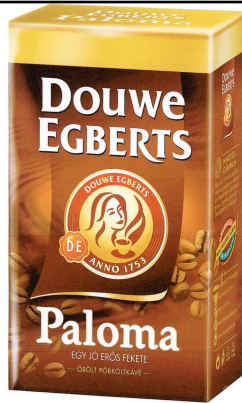

( 511 ) 30 Pörkölt kávé.

---

( 210 ) M 12 00743

( 220 ) 2012.03.06.

( 731 ) Törökné Pölcz Zsuzsanna, Gödöllő (HU)

( 740 ) dr. Szabó Zsuzsanna, Kistarcsa

( 546 )



( 511 ) 36 Ingatlan közvetítés; értékbecslés; földhivatali ügyintézés; tulajdoni lapok, helyszínrajzok beszerzése; ingatlan adásvételének bonyolítása.

---

( 210 ) M 12 01126

( 220 ) 2012.04.03.

( 731 ) HBK advisors, s.r.o., 949 05 Nitra (SK)

( 300 ) POZ21882011 2011.12.23. SK

( 740 ) dr. Sasvári Gabriella, SBGK Ügyvédi Iroda, Budapest

( 554 )

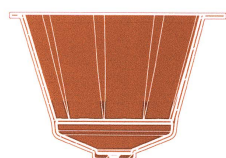
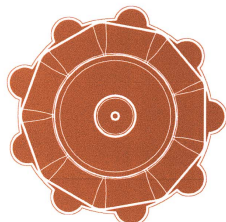
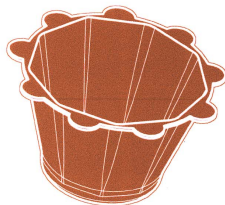

( 511 ) 30 Kávé, kávékivonatok, kávépótlók, kávéaromák, instant kávé, kakaó, kakaó-alapú italok, kávé-alapú italok, kakaó-alapú tejes italok, kávé-alapú tejes italok, csokoládé-alapú tejes italok, csokoládé-alapú italok, tea, tea-alapú italok, aromák italokhoz, azillóolajok kivételével.

35 Hirdetések.

39 Termékek csomagolása.

---

( 210 ) M 12 01294

( 220 ) 2012.04.17.

( 731 ) CORPORACIÓN HABANOS, S.A., Miramar, Playa, Ciudad de La Habana (CU)

( 740 ) dr. Szigeti Éva, DANUBIA Szabadalmi és Jogi Iroda Kft., Budapest

( 546 )

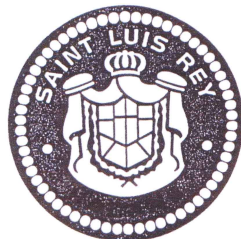

( 511 ) 34 Kubából származó dohány; beleértve a szivarokat, cigarettákat, cigarillokat, vágott dohányt pipákhoz, hamutartókat, szivarvágókat, gyufásdobozokat, szivartárcákat, gyufákat.

---

( 210 ) M 12 01349

( 220 ) 2012.04.20.

( 731 ) BGB Interherb Kft., Budapest (HU)

( 740 ) Somodi Réka, Budapest

( 541 ) Napi1 a szelíd gyógymód

( 511 ) 5 Gyógyszerészeti készítmények; egészségügyi készítmények gyógyászati használatra; gyógyászati használatához adaptált diétás élelmiszerek és anyagok; étrend-kiegészítők emberek számára.

---

( 210 ) M 12 01371

( 220 ) 2012.04.20.

---

( 731 ) GLOBIZ International Kft., Debrecen (HU)

( 740 ) dr. Emri Józsefné, EMRI-PATENT Iparjogvédelmi Kft., Debrecen

( 591 ) 

( 511 ) 9 Tudományos célra szolgáló, tengerészeti, földmérő, fényképezési, mozgóképi, optikai, súlymérő, egyéb mérő-, jelző-, ellenőrző (felügyeleti), életmentő és oktató berendezések és felszerelések; hangok vagy képek rögzítésére, továbbítására, másolásáraszolgáló készülékek; mágneses adathordozók, hanglemezek; automata áruelosztó berendezések és szerkezetek érmebedobással működő készülékekhez; regiszteres pénztárgépek, számológépek, adatfeldolgozó berendezések és számítógépek; tűzoltó készülékek; villamos kábelek; csatlakozók, konnektorok; inverterek, AC-AC inverterek, adapterek, AC-DC inverterek, adapterek, DC-DC inverterek, adapterek, DC-AC inverterek, adapterek; áramirányítók (elektromosság); szirénák; fény- vagy mechanikai jelzőkészülékek; biztonságtechnikai berendezések, tartozékok, betörésgátló felszerelések, elektromos; csatlakozó dobozok [elektromosság]; vezetékcsatlakozások, elektromos; csatlakozások, kötések (elektromos-); ellenőrzőberendezés elektromos; érintkezők (elektromos-); elosztódobozok [elektromosság]; kapcsolódobozok [elektromosság]; elektromos kapcsolók, elágazódobozok [villamosság]; kondenzátorok, elektromos; konverterek, elektromos; relék, elektromos; anyagok elektromos vezetékhez [huzalok, kábelek]; vezetékek, elektromos; akkumulátorok, akkumulátor töltők, elektromos; szünetmentes áramforrások; feszültségmentes transzformátorok, transzformátorok, csatlakozások, kábelsaruk [villamosság]; kábelek, elektromos; összekötő hüvelyek/karmantyúk elektromos kábelekhez, csatlakozóval szerelt gyenge/erős áramú vezetékek, gyenge/erős áramú elosztókra használható csatlakozó adapterek.

21 Eszközök, edények és tartályok háztartási és konyhai célokra; fésűk és szivacsok; kefék (az ecsetek kivételével); kefégyártáshoz használt anyagok; takarító eszközök; vasforgács; nyers vagy félig megmunkált üveg (kivéve az építéshez használt üveget); üveg-, porcelán- és fajanszaruk; edénymosó kefék; kisméretű háztartási eszközök; szivacsok, háztartási használatra; nem elektromos tisztítógépek és eszközök, háztartási használatra; tisztítórongyok; törőrongyok.

35 Reklámozás; kereskedelmi ügyletek.

( 210 ) M 12 01503

( 220 ) 2012.05.03.

( 731 ) PENNY MARKET KFT., Alsónémedi (HU)

( 740 ) dr. Király Ildikó, Alsónémedi

( 546 ) 

( 511 ) 30 Cukor és cukorkaáru.

( 210 ) M 12 01563

( 220 ) 2012.05.09.

( 731 ) HC Linear Műszaki Fejlesztő Kft., Pécs (HU)

( 541 ) VEKTOR-OBU

( 511 ) 9 Tudományos célra szolgáló, tengerészeti, földmérő, fényképezési, mozgóképi, optikai, súlymérő, egyéb mérő-, jelző-, ellenőrző (felügyeleti), életmentő és oktatóberendezések és felszerelések; hangok vagy képek rögzítésére, továbbítására, másolásáraszolgáló készülékek; mágneses adathordozók; hanglemezek; automata áruelosztó berendezések és szerkezetek érmebedobással működő készülékekhez; regiszteres pénztárgépek; számológépek, adatfeldolgozó berendezések és számítógépek; tűzoltó készülékek (az osztály betűrend szerinti jegyzékében szereplő valamennyi áru).

12 Járművek; szárazföldi, légi vagy vízi közlekedési eszközök (az osztály betűrend szerinti jegyzékében szereplő valamennyi áru).

42 Adatok vagy dokumentumok átalakítása fizikai médiumból elektronikus médiumba, dokumentumok

## Nemzeti védjegybejelentések meghirdetése

digitalizálása(szkennelés), gépjárművek műszaki vizsgálata, hálózati kiszolgálók(web szerverek) bérlése, ipari formatervezés, kutatás és fejlesztés mások részére,kutatómotorok biztosítása az internethez, lábön álló fa minőségbecslése, mechanikai kutatás, mértékhitelítés(mérésügy), minőségellenőrzés, műalkotások hitelesítése, mászaki kutatás, műszaki szakértői tevékenység, műszaki tervtanulmányok készítése,stíldíszítés (ipari formatervezés), szakvéleményének adása mérnöki munkákkal kapcsolatban, számítógép programok adatainak és adatoknak az átalakítása, számítógép programok installációja, számítógép programok sokszorosítása, számítógép szoftver tanácsadás,számítógép vírusvédelmi szolgáltatások, számítógépek kölcsönzése, számítógépes adatok helyreállítása, számítógépes rendszerek elemzése, számítógépes rendszerek távfelügyelete(monitöring), számítógépes rendszerek tervezése, számítógéphardver tervezésével fejlesztésével kapcsolatos tanácsadás, számítógépprogramok kidolgzása, számítógépprogramok korszerűsítése, számítógépprogramok kölcsönzése, számítógép-programozás, számítógép-szoftver fenntartása.

( 210 ) M 12 01572

( 220 ) 2012.05.10.

( 731 ) Debreceni Csoport Húsipari Kft., Szolnok (HU)

( 740 ) dr. Ary Petronella, Debrecen

( 546 )



( 511 ) 16 Papírból és kartonból készült csomagolóanyagok, csomagolásra szolgáló műanyagok.  
29 Húsipari termékek, ezen belül virsli, húskivonatok, töltelékárúk.

( 210 ) M 12 01575

( 220 ) 2012.05.10.

( 731 ) Szabó Kinga, Győr (HU)

( 740 ) Török Antal, Győr

( 546 ) **KUPONAJYÓU**

( 511 ) 16 Papír, karton és ezen anyagokból készült termékek, amelyek nem tartoznak más osztályokba; nyomdaipari termékek; fényképek, albumok, katalógusok, prospektusok, brosúrák, vékony fűzött könyvek, kuponfüzetek, kártyák (nem játékokhoz), plakátok,névjegykártyák, matricák, naptárak, levélpapír, szórólapok.  
28 Játékok, társas játékok, játékszerek.  
35 A személyes kapcsolatok és párkapcsolat fejlesztésére szolgáló, személyre szabott, egyedi ajándékok forgalmazása.

( 210 ) M 12 01600

( 220 ) 2012.05.11.

( 731 ) MPB Hungary Kft., Budapest (HU)

( 546 )  **KAPOD**

( 511 ) 9 Számítógép programok [letölthető]; számítógépes játékprogramok; számítógépprogramok, rögzített; szoftverek, rögzített.  
16 Acéltollak; albumok; almanachok; asztalneműk papírból; asztalterítők papírból; atlaszok; bélyegző (pecsét)tartó dobozok; bélyegzők, pecsétetek; bélyegzők [pecsétetek]; blokkok [papíráruk]; borítékok [papíráruk]; brosúrák, vékony fűzött könyvek;ceruzahegyező; ceruzatoldók, ceruzahosszabbítók; ceruzák; címbélyegzők, címbélyegyek; címerpajzsok [pecsétetek papírból]; címkék, nem szövetből; cserélhető betétlapos [iratokra ráhúzható] fedőlapok; csipeszes írótaáblák; csomagolópapír; daloskönyvek;derékszögű vonalzó; dobozok

## Nemzeti védjegybejelentések meghirdetése

kartonból vagy papírból; dossziék [papírárúk]; ecsetek; előrajzoló körző; értesítések [papírárúk]; fedelek, kötések, borítók; [papírárúk]; festékkészletek [iskolai használatra]; fényképek [nyomtatott]; fényképtartók; föliatasak kasírozók, laminálók; [irodai cikkek]; folyóiratok; földrajzi térképek; füzetek; görbe vonalzó; gyűjthető kártyák, nem játékokhoz; hajtogatókartonok [irodai cikkek]; hímzőminták; hírlevelek; hordozható nyomdakészletek; [irodai cikkek]; iratgyűjtők, dossziék; iratkapcsok, gemkapcsok; iratkapcsok, iratfűzők; irattartók [irodai cikkek]; irattartók [papírárú]; irodai felszerelések, a bútorok kivételével; irodai kapcsok; irodai lyukasztógépek; írőecsetek; íróeszközök; írófelszerelések; írókészletek; írókészletek [papírárúk]; írórkréta; íromappák; írószerek; írótollak; iskolai táblák; iskolaszerek [papírárúk]; ívek [papírárúk]; jegyek; kalapdobozok kartonból; karkötők íróeszközök rögzítésére; karton; kartoncsövek, papírlemez csövek; kartonkötések; katalógusok; kártyák; képek; képregények; kézikönyvek; könyvecskék, füzetek; könyvek; könyvjelzők; könyvkötések; könyvtámaszok; levelezőlapok; levélpapír; magazinok, revűk [időszaki lapok]; matricák, lehúzóképek; másolópapír [papírárú]; naptárak; noteszok; nyomatok [metszetek]; nyomdai betűk; nyomtatott órarendek, menetrendek; nyomtatott publikációk; nyomtatványok; oktatási eszközök, a készülékek kivételével; öntapadó címkék [papírárúk]; paletták festőknek; pantográfok [rajzeszközök]; papír; papírárúk; papírszalagok; papírtartó dobozok [irodai cikkek]; papírtölcsérek; papírzebkendők; pasztellek [kréták]; plakátok, falragaszok papírból vagy kartonból; poszterek; prospektusok; radírgumik; rajzeszközök; rajzfelszerelések; rajzolóháromszögek; rajztáblák; rajztömbök, rajzblokkok; sokszorosító papírok; stencilek; szövegkiemelők [filctollak]; tárgymutatók, repertóriumok; tintatartók; tinták; toll- és ceruzatartók, asztali; tollak [irodai cikkek]; tolltartók; töltőceruzák, csavarirónok; töltőtollak; transzparensok [papírárúk]; újságok; útlevéltartók; üdvözlőlapok/kártyák; világító papír; vonalzó rajzoláshoz; zenélő üdvözlőlapok.

18 Aktatáskák; bevásárlótáskák; bőröndök, kézitáskák; bőröndök, utazóládák [poggyász]; bőrszíjak; dobozok bőrből vagy műbőrből; erszények, pénztárcák; hátizsákok; hevedertáskák gyermekek hordozására; irattáskák, aktatáskák; iskolatáskák; kalapdobozokbőrből; kenguru gyermekek hordozására; [heveder]; kenguruk [hevederek] csecsemők hordozására; kerekkel ellátott bevásárlótáskák; kézitáska vázak; kézitáskák; kofferek [kis utazóládák]; kulcstokok; ládák bőrből vagy műbőrből; levéltárcák; moleszkin [bőrutánzat]; névjegyartók, kártyatartók; piperetáskák üresen; ruhatáskák utazáshoz; sporttáskák; strandtáskák; táskák [zacskók, tasakok] csomagolásra, bőrből; turistabotok; utazókészletek [bőrárúk]; utazóládák; útításkák; vadásztáskák [vadászkelekek]; zsákok hegymászóknak; zsákok táborozóknak.

( 210 ) M 12 01700

( 220 ) 2012.05.18.

( 731 ) CÍVISBÚTOR Bútoripari és Szolgáltató Kft., Nagyhegyes (HU)

( 740 ) dr. Tóth Csaba, Debrecen

( 546 ) **CÍVISBÚTOR**

( 511 ) 20 Irodai bútorok, konyhabútorok, üzletberendezések, nappali-, és hálószoba bútorok szálloda-, és vendéglátó helyiségek bútorainak, továbbá valamennyi elemes és beépített bútor.

37 Asztalosipari belsőépítészeti munkálatok kivitelezése (pl: lépcsők, beltéri nyílászárók, falburkolatok, borító és díszítő elemek készítése, beépítése, karbantartása).

( 210 ) M 12 01720

( 220 ) 2012.05.21.

( 731 ) Hypelogic Kft, Budapest (HU)

( 546 )

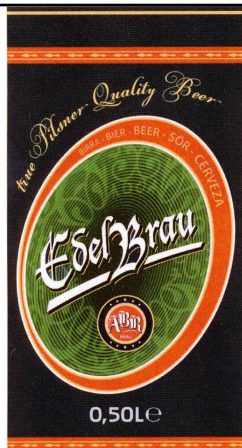

- ( 511 ) 32 Pilsner eredetmegjelölés területéről származó sörök.  
 35 Reklámozás; kereskedelmi ügyletek; kereskedelmi adminisztráció; irodai munkák.

( 210 ) M 12 01767

( 220 ) 2012.05.23.

( 731 ) Innofor-Invest Befektető, Kereskedelmi és Szolgáltató Kft., Budapest (HU)

( 546 )



- ( 511 ) 9 Tudományos célra szolgáló, tengerészeti, földmérő, villamos, fényképezési, mozgóképi, optikai, súlymérő, egyéb mérő-, jelző-, ellenőrző (felügyeleti), életmentő és oktatóberendezések és felszerelések; hangok vagy képek rögzítésére, továbbítására, másolására szolgáló készülékek; mágneses adathordozók; hanglemezek; automata áruelosztó berendezések és szerkezetek érmebedobással működő készülékekhez; regiszteres pénztárgépek; számológépek, adatfeldolgozó berendezések és számítógépek; tűzoltókészülékek.  
 42 Tudományos és műszaki szolgáltatások, valamint az idetartozó tervezői és kutatói tevékenység; ipari elemző és kutató szolgáltatások; számítástechnikai hardver és szoftver tervezés és fejlesztés (az osztály betűrend szerinti jegyzékében szereplő valamennyi szolgáltatás).

( 210 ) M 12 01826

( 220 ) 2012.05.29.

( 731 ) EMF Kft., Kisvárd (HU)

( 740 ) Tankoczi Zsombor, Budapest

( 546 )



- ( 511 ) 7 Gépek és szerszámok, mezőgazdasági eszközök, nem kézzel működtetett, szerszámok (géprészek), ventilátorok motorokhoz; motorok (a szárazföldi járműmotorok kivételével); tengelykapcsolók és erőátviteli elemek; mezőgazdasági eszközök, nem kézzel működtetett, szerszámok [géprészek]; ventilátorok motorokhoz.

( 210 ) M 12 01827

( 220 ) 2012.08.14.

( 731 ) Manitox Kft, Kesznyéten (HU)

( 546 )



- ( 511 ) 17 Polietilén fóliák.

( 210 ) M 12 01848

( 220 ) 2012.05.29.



( 731 ) MTM-SBS Televízió Zártkörűen Működő Részvénytársaság, Budapest (HU)

( 740 ) dr. Gedey Gábor, Budapest

**( 541 ) SHERLOCK HOLMES**

( 511 ) 35 Reklámozás; kereskedelmi ügyletek; kereskedelmi adminisztráció; irodai munkák (az osztály betűrend szerinti jegyzékében szereplő valamennyi szolgáltatás).

41 Nevelés; szakmai képzés; szórakoztatás; sport- és kulturális tevékenységek (az osztály betűrend szerinti jegyzékében szereplő valamennyi szolgáltatás).

42 Tudományos és műszaki szolgáltatások, valamint az idetartozó tervezői és kutatói tevékenység; ipari elemző és kutató szolgáltatások; számítástechnikai hardver és szoftver tervezés és fejlesztés (az osztály betűrend szerinti jegyzékében szereplő valamennyi szolgáltatás).

---

**( 210 ) M 12 01849**

**( 220 ) 2012.05.29.**

( 731 ) MTM-SBS Televízió Zártkörűen Működő Részvénytársaság, Budapest (HU)

( 740 ) dr. Gedey Gábor, Budapest

**( 541 ) Sherlock**

( 511 ) 35 Reklámozás; kereskedelmi ügyletek; kereskedelmi adminisztráció; irodai munkák (az osztály betűrend szerinti jegyzékében szereplő valamennyi szolgáltatás).

41 Nevelés; szakmai képzés; szórakoztatás; sport- és kulturális tevékenységek (az osztály betűrend szerinti jegyzékében szereplő valamennyi szolgáltatás).

42 Tudományos és műszaki szolgáltatások, valamint az idetartozó tervezői és kutatói tevékenység; ipari elemző és kutató szolgáltatások; számítástechnikai hardver és szoftver tervezés és fejlesztés (az osztály betűrend szerinti jegyzékében szereplő valamennyi szolgáltatás).

---

**( 210 ) M 12 01854**

**( 220 ) 2012.05.29.**

( 731 ) Felső Ház Gazdasági Tanácsadó Kft., Miskolc (HU)

**( 541 ) CUNAMI**

( 511 ) 9 Tudományos célra szolgáló, tengerészeti, földmérő, fényképezési, mozgóképi, optikai, súlymérő, egyéb mérő-, jelző-, ellenőrző (felügyeleti), életmentő és oktatóberendezések és felszerelések; elektromos energia vezetésére, kapcsolására, átalakítására, tárolására, szabályozására vagy ellenőrzésére szolgáló készülékek és berendezések; hangok vagy képek rögzítésére, továbbítására, másolására szolgáló készülékek; mágneses adathordozók; hanglemezek; CD-k (kompakt lemezek), DVD-k és egyéb, digitálisrögzítésű média; szerkezetek érmebedobással működő készülékekhez; regiszteres pénztárgépek; számológépek, adatfeldolgozó berendezések, számítógépek; számítógépes szoftverek; tüzőtöltő készülékek (az osztály betűrend szerinti jegyzékében szereplő valamennyi áru).

16 Papír, karton és ezen anyagokból készült termékek, amelyek nem tartoznak más osztályokba; nyomdaipari termékek; könyvkötészeti anyagok; fényképek; papíripari cikkek; papíripari vagy háztartási ragasztóanyagok; anyagok művészek részére; ecsetek; írógépek és irodai cikkek (bútorok kivételével); tanítási és oktatási anyagok (készülékek kivételével); csomagolásra szolgáló műanyagok (amelyek nem tartoznak más osztályokba); nyomdabetűk; klisék (az osztály betűrend szerinti jegyzékében szereplő valamennyi áru).

41 Nevelés; szakmai képzés; szórakoztatás; sport- és kulturális tevékenységek (az osztály betűrend szerinti jegyzékében szereplő valamennyi szolgáltatás).

---

**( 210 ) M 12 01915**

**( 220 ) 2012.06.01.**

( 731 ) MTM-SBS Televízió Zrt., Budapest (HU)

( 740 ) dr. Gedey Gábor, Budapest

---



( 546 )

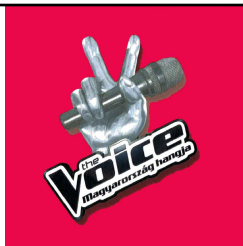

( 511 ) 9 Tudományos célra szolgáló, tengerészeti, földmérő, fényképészeti, mozgóképi, optikai, súlymérő, egyéb mérő-, jelző-, ellenőrző (felügyeleti), életmentő és oktatóberendezések és felszerelések; elektromos energia vezetésére, kapcsolására, átalakítására, tárolására, szabályozására vagy ellenőrzésére szolgáló készülékek és berendezések; hangok vagy képek rögzítésére, továbbítására, másolására szolgáló készülékek; mágneses adathordozók; hanglemezek; CD-k (kompakt lemezek), DVD-k és egyéb, digitálisrögzítésű média; szerkezetek érmebedobással működő készülékekhez; regisztrációs pénztárgépek; számológépek, adatfeldolgozó berendezések, számítógépek; számítógépes szoftverek; tűzoltó készülékek (az osztály betűrend szerinti jegyzékében szereplő valamennyi áru).

16 Papír, karton és ezen anyagokból készült termékek, amelyek nem tartoznak más osztályokba; nyomdaipari termékek; könyvkötészeti anyagok; fényképek; papíripari cikkek; papíripari vagy háztartási ragasztóanyagok; anyagok művészek részére; ecsetek; írógépek és irodai cikkek (bútorok kivételével); tanítási és oktatási anyagok (készülékek kivételével); csomagolásra szolgáló műanyagok (amelyek nem tartoznak más osztályokba); nyomdabetűk; klisék (az osztály betűrend szerinti jegyzékében szereplő valamennyi áru).

21 Eszközök, edények és tartályok háztartási és konyhai célokra; fésűk és szivacsok; kefék (az ecsetek kivételével); kefégyártáshoz használt anyagok; takarító eszközök; vasforgács; nyers vagy félig megmunkált üveg (kivéve az építéshez használt üveget); üveg-, porcelán- és fajanszáruk, amelyek nem tartoznak más osztályokba (az osztály betűrend szerinti jegyzékében szereplő valamennyi áru).

25 Ruházati cikkek, cipők, kalapárak (az osztály betűrend szerinti jegyzékében szereplő valamennyi áru).

28 Játékok, játékszerek; testnevelési és sportcikkek, amelyek nem tartoznak más osztályokba; karácsonyfadíszek (az osztály betűrend szerinti jegyzékében szereplő valamennyi áru).

35 Reklámozás; kereskedelmi ügyletek; kereskedelmi adminisztráció; irodai munkák (az osztály betűrend szerinti jegyzékében szereplő valamennyi szolgáltatás).

38 Távközlés (az osztály betűrend szerinti jegyzékében szereplő valamennyi szolgáltatás).

41 Nevelés; szakmai képzés; szórakoztatás; sport- és kulturális tevékenységek (az osztály betűrend szerinti jegyzékében szereplő valamennyi szolgáltatás).

42 Tudományos és műszaki szolgáltatások, valamint az idetartozó tervezői és kutatói tevékenység; ipari elemző és kutató szolgáltatások; számítástechnikai hardver és szoftver tervezés és fejlesztés (az osztály betűrend szerinti jegyzékében szereplő valamennyi szolgáltatás).

( 210 ) M 12 01916

( 220 ) 2012.06.01.

( 731 ) MTM-SBS Televízió Zrt., Budapest (HU)

( 740 ) dr. Gedey Gábor, Budapest

( 546 )

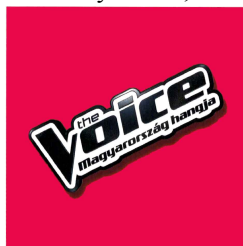

( 511 ) 9 Tudományos célra szolgáló, tengerészeti, földmérő, fényképészeti, mozgóképi, optikai, súlymérő, egyéb mérő-, jelző-, ellenőrző (felügyeleti), életmentő és oktatóberendezések és felszerelések; elektromos energia vezetésére, kapcsolására, átalakítására, tárolására, szabályozására vagy ellenőrzésére szolgáló készülékek és

berendezések; hangok vagy képek rögzítésére, továbbítására, másolására szolgáló készülékek; mágneses adathordozók; hanglemezek; CD-k (kompakt lemezek), DVD-k és egyéb, digitálisrögzítésű média; szerkezetek érmebedobással működő készülékekhez; regiszteres pénztárgépek; számológépek, adatfeldolgozó berendezések, számítógépek; számítógépes szoftverek; tűzoltó készülékek (az osztály betűrend szerinti jegyzékében szereplő valamennyiáru).

16 Papír, karton és ezen anyagokból készült termékek, amelyek nem tartoznak más osztályokba; nyomdaipari termékek; könyvkötészeti anyagok; fényképek; papíripari cikkek; papíripari vagy háztartási ragasztóanyagok; anyagok művészek részére; ecsetek; írógépek és irodai cikkek (bútorok kivételével); tanítási és oktatási anyagok (készülékek kivételével); csomagolásra szolgáló műanyagok (amelyek nem tartoznak más osztályokba); nyomdabetűk; klisék (az osztály betűrend szerinti jegyzékében szereplő valamennyi áru).

21 Eszközök, edények és tartályok háztartási és konyhai célokra; fésűk és szivacsok; kefék (az ecsetek kivételével); kefégyártáshoz használt anyagok; takarító eszközök; vasforgács; nyers vagy félig megmunkált üveg (kivéve az építéshez használt üveget); üveg-, porcelán- és fajanszárúk, amelyek nem tartoznak más osztályokba (az osztály betűrend szerinti jegyzékében szereplő valamennyi áru).

25 Ruházati cikkek, cipők, kalapárúk (az osztály betűrend szerinti jegyzékében szereplő valamennyi áru).

28 Játékok, játékszerek; testnevelési és sportcikkek, amelyek nem tartoznak más osztályokba; karácsonyfadíszek (az osztály betűrend szerinti jegyzékében szereplő valamennyi áru).

35 Reklámozás; kereskedelmi ügyletek; kereskedelmi adminisztráció; irodai munkák (az osztály betűrend szerinti jegyzékében szereplő valamennyi szolgáltatás).

38 Távközlés (az osztály betűrend szerinti jegyzékében szereplő valamennyi szolgáltatás).

41 Nevelés; szakmai képzés; szórakoztatás; sport- és kulturális tevékenységek (az osztály betűrend szerinti jegyzékében szereplő valamennyi szolgáltatás).

42 Tudományos és műszaki szolgáltatások, valamint az idetartozó tervezői és kutatói tevékenység; ipari elemző és kutató szolgáltatások; számítástechnikai hardver és szoftver tervezés és fejlesztés (az osztály betűrend szerinti jegyzékében szereplő valamennyi szolgáltatás).

( 210 ) M 12 01918

( 220 ) 2012.06.01.

( 731 ) Palczert Tamás, Debrecen (HU)

Lember Tünde, Debrecen (HU)

( 546 )

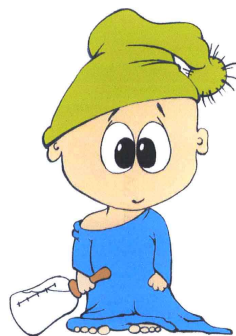

*Kynga*

( 511 ) 25 Csecsemő ruházat, gyermek ruházat, felnőtt ruházat, cipők.

( 210 ) M 12 01946

( 220 ) 2012.06.04.

( 731 ) Sobor László Imréné, Hévíz (HU)

( 740 ) Várnai Anikó, Interinno Szabadalmi Iroda, Budapest

( 541 ) DE TE Derű Terápia

- ( 511 ) 41 Nevelés; szakmai képzés; szórakoztatás; sport- és kulturális tevékenységek (az osztály betűrend szerinti jegyzékében szereplő valamennyi szolgáltatás).
- 44 Orvosi szolgáltatások; állatgyógyászati szolgáltatások; higiéniai és szépségápolási szolgáltatások.
- 45 Mások által egyéni igényeknek megfelelően nyújtott személyes és társadalmi jellegű szolgáltatások, leginkább összejövetelek szervezése, társkereső klubok, személyi szolgáltatási ügynökségek.

**( 210 ) M 12 01948**

**( 220 ) 2012.06.05.**

( 731 ) Oláh Anna, Solymár (HU)

( 740 ) Rónaszéki Tibor, Budapest

**( 541 ) ANNA AMÉLIE**

( 511 ) 14 Amulettek; apró díszítőtárgyak, bizsuk; arany- és ezüstitárgyak, kivéve az evőeszközöket, a villákat és a kanalakat; asztaldíszek nemesféméből; művészeti tárgyak nemesféméből; szobrok nemesféméből; cukorkadobozok nemesféméből; cukorkatartók nemesféméből;dobozok nemesféméből; díszdobozok órákhoz; időmérő eszközök; karórák; órák; faliórák; óraszíjak; óratokok; ékszerek; díszek (ékszerek); tűtartók nemesféméből; tüdobozok nemesféméből; tűk (ékszerek); tűk nemesféméből; dísztük; nyakkendőtük; nyakkendőtük (csíptetősek); kalapdíszek nemesféméből; fülbevalók; gyűrűk; karkötők; láncok; nyakláncok; medalionok; medálok; ékszeres dobozok; erszények nemesféméből; ezüst díszítőtárgyak; érmék; rézermék, zsetonok; gyertyatartók, kandeláberek nemesféméből; készletek(asztali edények) nemesféméből; teásdobozok nemesféméből; kupák, fedett serlegek nemesféméből; serlegek, kelyhek nemesféméből; kosarak háztartási használatra nemesféméből; szalvétagyűrűk nemesféméből; kulcskarikák (és hozzájuk tartozó díszek); vázák nemesféméből.

18 Táskák (zacskók, tasakok) csomagolásra bőrből; aktatáskák; irattáskák; iskolatáskák; kézitáskák; kottamappák, kottatartók; bevásárlótáskák; kerekkel ellátott bevásárlótáskák; bőröndök, kézitáskák; utazóládák; útitáskák; kofferek; hátizsákok;oldaltáskák, tarisnyák; piperetáskák; ruhatáskák utazáshoz; strandtáskák; vadásztáskák; zsákok hegymászóknak; zsákok táborozóknak; hevedertáskák gyermekek hordozására; bőrhevederek; bőrpórázok; bőrszíjak; korbácsok, ostorok; nyakörvek állatoknak;nyakörvek (kutyáknak); pórázok bőrből; szájkosarak; vállszíjak bőrből; bútorhuzatok bőrből; dobozok bőrből vagy műbőrből; ládák bőrből vagy műbőrből; kalapdobozok bőrből; erszények nem nemesféméből; erszények, pénztárcák; lánchálós erszények (nem nemesféméből); levéltárcák; névjegyartók, kártyartók; kulcstartók (bőraru); esernyőnyelek, esernyőfogók; fogantyúk bőröndökhöz; fogantyúk esernyőkhöz; fogantyúk sétatárcákhoz; kézitáska vázak; bőrutánzatok (moleszkin) napernyők.

25 Ruházati cikkek; cipők; kalapárúk (az osztály betűrend szerinti jegyzékében szereplő valamennyi áru).

**( 210 ) M 12 01952**

**( 220 ) 2012.06.05.**

( 731 ) BAU TRANS 2004 Kft., Szárföld (HU)

**( 546 )**



( 511 ) 37 Építkezés; javítás; szerelési szolgáltatások (az osztály betűrend szerinti jegyzékében szereplő valamennyi szolgáltatás).

**( 210 ) M 12 01995**

**( 220 ) 2012.06.07.**

( 731 ) IKO Műsorgyártó Kft., Budapest (HU)

( 740 ) dr. Horváth L. Gábor, Horváth L. Gábor Ügyvédi Iroda, Budapest

**( 541 ) A gyanú árnyékában**

( 511 ) 35 Reklámozás; kereskedelmi ügyletek; kereskedelmi adminisztráció; irodai munkák (az osztály betűrend szerinti jegyzékében szereplő valamennyi szolgáltatás).

38 Távközlés (az osztály betűrend szerinti jegyzékében szereplő valamennyi szolgáltatás).

41 Nevelés; szakmai képzés; szórakoztatás; sport- és kulturális tevékenységek (az osztály betűrend szerinti jegyzékében szereplő valamennyi szolgáltatás).

( 210 ) M 12 01998

( 220 ) 2012.06.08.

( 731 ) Budapest-Rákospalota Magyarok Nagyasszonya Főplébánia, Budapest (HU)

( 740 ) Pintz György szabadalmi ügyvivő, PINTZ ÉS TÁRSAI Szabadalmi, Védjegy és Jogi Iroda Kft., Budapest

( 546 )



Budapest-Rákospalota  
Magyarok Nagyasszonya Főplébánia

( 511 ) 16 Papír, karton és ezen anyagokból készült termékek, amelyek nem tartoznak más osztályokba; nyomdaipari termékek; könyvkötészeti anyagok; fényképek; papíripari cikkek; papíripari vagy háztartási ragasztóanyagok; anyagok művészek részére; ecsetek; írógépek és iroda cikkek (bútorok kivételével); tanítási és oktatási anyagok (készülékek kivételével); csomagolásra szolgáló műanyagok (amelyek nem tartoznak más osztályokba); nyomdabetűk; klisék; folyóiratok; napilapok, újságok, egyéb kiadványok; könyvek; címkék, nem szövetből; fedelek, kötések, borítók (papíráruk); formanyomtatványok, űrlapok, grafikus ábrázolások, hirdetőtáblák papírból vagy kartonból, hírlevelek, író tollak, könyvecskék, füzetek, könyvjelzők, naptárak, plakátok, falragaszok papírból vagy kartonból, postabélyegek, rózsafüzérek, olvasók, üdvözlőlapok/kártyák.

( 210 ) M 12 01999

( 220 ) 2012.06.08.

( 731 ) Gold Medical Kft., Dabas (HU)

( 740 ) Pintz György szabadalmi ügyvivő, PINTZ ÉS TÁRSAI Szabadalmi, Védjegy és Jogi Iroda Kft., Budapest

( 546 )

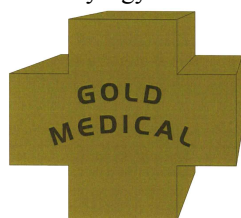

( 511 ) 10 Sebészeti, orvosi készülékek és műszerek; ortopédiai cikkek; sebészeti varratanyagok; alkatrészek, tartozékok és fogyóanyagok sebészeti és orvosi készülékekhez és műszerekhez; kozmetikai jellegű orvosi eszközök és tartozékaik, fogyóanyagaik; gyógyászati és orvosi eszközök, készülékek és műszerek, különösen gyógyászati adatok méréséhez, rögzítéséhez, tárolásához, feldolgozásához, átviteléhez és továbbításához, valamint ezen áruk alkatrészei; diagnosztikai és mérőeszközök orvosi célokra, valamint ezek alkatrészei; pulzoximéterek, kapnográfok, oxigénmérők; holterek orvosi célokra; szenzorok orvosi célokra; betegmelegítő, vér- és infúziómelegítő; sérvhálók; vérzéscsillapítók; orvosi beavatkozási és sebészeti eljárásokhoz használt eldobható, egyszerhasználatos, steril gyógyászati eszközök; higiéniai és fertőtlenítő szerek és berendezések egészségügyi célra; szűrő eszközök és tűk orvosi használatra; implantátumok; orvos-szakmai anyagok és fogyóanyagok; titánium és műanyag klipek; sebészeti varrógépek; sebészeti szívdrendszerek; steril és nem steril csomagolóanyagok illetve tároló rendszerek egészségügyi célra; laborszerek, gépek, berendezések, tesztek, fogyóanyagok.

37 Szerelési szolgáltatások; orvosi és sebészeti berendezések, készülékek és eszközök üzembe helyezése, javítása és szervizelése.

( 210 ) M 12 02004

( 220 ) 2012.06.08.

( 731 ) Főtaxi Autóközlekedési és Szolgáltató Zártkörűen Működő Részvénytársaság, Budapest (HU)

( 740 ) dr. Chertes Attila, Budapest

( 546 ) 

( 511 ) 35 Reklámozás; kereskedelmi ügyletek; kereskedelmi adminisztráció; irodai munkák (az osztály betűrend szerinti jegyzékében szereplő valamennyi szolgáltatás).

37 Építkezés; javítás; szerelési szolgáltatások (az osztály betűrend szerinti jegyzékében szereplő valamennyi szolgáltatás).

39 Szállítás; áruk csomagolása és raktározása; utazásszervezés (az osztály betűrend szerinti jegyzékében szereplő valamennyi szolgáltatás).

( 210 ) M 12 02005

( 220 ) 2012.06.08.

( 731 ) Főtaxi Autóközlekedési és Szolgáltató Zártkörűen Működő Részvénytársaság, Budapest (HU)

( 740 ) dr. Chertes Attila, Budapest

( 546 ) 

( 511 ) 35 Reklámozás; kereskedelmi ügyletek; kereskedelmi adminisztráció; irodai munkák (az osztály betűrend szerinti jegyzékében szereplő valamennyi szolgáltatás).

37 Építkezés; javítás; szerelési szolgáltatások (az osztály betűrend szerinti jegyzékében szereplő valamennyi szolgáltatás).

39 Szállítás; áruk csomagolása és raktározása; utazásszervezés (az osztály betűrend szerinti jegyzékében szereplő valamennyi szolgáltatás).

( 210 ) M 12 02007

( 220 ) 2012.06.08.

( 731 ) NOÉ Állatotthon Alapítvány, Budapest (HU)

( 546 ) 

( 511 ) 38 Távközlés (az osztály betűrend szerinti jegyzékében szereplő valamennyi szolgáltatás).

41 Nevelés; szakmai képzés; szórakoztatás; sport- és kulturális tevékenységek (az osztály betűrend szerinti jegyzékében szereplő valamennyi szolgáltatás).

45 Jogi szolgáltatások; biztonsági szolgáltatások személyek és vagyontárgyak védelmére; mások által egyéni igényeknek megfelelően nyújtott személyes és társadalmi jellegű szolgáltatások (az osztály betűrend szerinti jegyzékében szereplő valamennyi szolgáltatás).

( 210 ) M 12 02009

( 220 ) 2012.06.08.

( 731 ) NIHON NOHYAKU CO., LTD., Tokió (JP)

( 740 ) dr. Szigeti Éva, DANUBIA Szabadalmi és Jogi Iroda Kft., Budapest

( 541 ) GUNKAN

( 511 ) 1 Szárító/fonnyasztó anyagok; növények növekedését szabályozó készítmények.

---

5 Mezőgazdasági vegyszerek; rovarölő szerek; peszticidok (kárttevő irtószerek), gombaölő szerek, gyomirtó szerek; atkák elleni szerek; atkaölő és más ízeltlábúak elleni szerek; mezőgazdasági vegyszerek tarlók kezelésére.

---

**( 210 ) M 12 02012**

**( 220 ) 2012.06.08.**

( 731 ) COMBIT Számítástechnikai Zártkörűen Működő Rt., Budapest (HU)

**( 541 ) UWT**

( 511 ) 9 Tudományos célra szolgáló, tengerészeti, földmérő, fényképezési, mozgóképi, optikai, súlymérő, egyéb mérő-, jelző-, ellenőrző (felügyeleti), életmentő és oktatóberendezések és felszerelések; elektromos energia vezetésére, kapcsolására, átalakítására, tárolására, szabályozására vagy ellenőrzésére szolgáló készülékek és berendezések; hangok vagy képek rögzítésére, továbbítására, másolására szolgáló készülékek; mágneses adathordozók; hanglemezek; CD-k (kompakt lemezek), DVD-k és egyéb, digitálisrögzítésű média; szerkezetek érmebedobással működő készülékekhez; regiszteres pénztárgépek; számológépek, adatfeldolgozó berendezések, számítógépek; számítógépes szoftverek; tüzőkészülékek; interfészek (informatika); számítógép programok (letölthető); számítógépprogramok, rögzített; szoftverek rögzített.

38 Távközlés; digitális fájlok továbbítása; elektronikus levelezés, e-mail; hozzáférés biztosítása adatbázisokhoz; számítógép terminálok közti összeköttetések.

42 Tudományos és műszaki szolgáltatások, valamint az ide tartozó tervezői és kutatói tevékenység; ipari elemző és kutató szolgáltatások; számítástechnikai hardver és szoftver tervezés és fejlesztés; számítógép programok adatainak és adatoknak az átalakítása; számítógép programok installációja; számítógép programok sokszorosítása; számítógép szoftver tanácsadás; számítógép rendszerek távfelügyelete (monitoring); számítógép programok kidolgozása; számítógép-szoftver fenntartása.

---

**( 210 ) M 12 02013**

**( 220 ) 2012.06.08.**

( 731 ) COMBIT Számítástechnikai Zártkörűen Működő Rt., Budapest (HU)

**( 541 ) WRG**

( 511 ) 9 Tudományos célra szolgáló, tengerészeti, földmérő, fényképezési, mozgóképi, optikai, súlymérő, egyéb mérő-, jelző-, ellenőrző (felügyeleti), életmentő és oktatóberendezések és felszerelések; elektromos energia vezetésére, kapcsolására, átalakítására, tárolására, szabályozására vagy ellenőrzésére szolgáló készülékek és berendezések; hangok vagy képek rögzítésére, továbbítására, másolására szolgáló készülékek; mágneses adathordozók; hanglemezek; CD-k (kompakt lemezek), DVD-k és egyéb, digitálisrögzítésű média; szerkezetek érmebedobással működő készülékekhez; regiszteres pénztárgépek; számológépek, adatfeldolgozó berendezések, számítógépek; számítógépes szoftverek; tüzőkészülékek; interfészek (informatika); számítógép programok (letölthető); számítógépprogramok, rögzített; szoftverek rögzített.

38 Távközlés; digitális fájlok továbbítása; elektronikus levelezés, e-mail; hozzáférés biztosítása adatbázisokhoz; számítógép terminálok közti összeköttetések.

42 Tudományos és műszaki szolgáltatások, valamint az ide tartozó tervezői és kutatói tevékenység; ipari elemző és kutató szolgáltatások; számítástechnikai hardver és szoftver tervezés és fejlesztés; számítógép programok adatainak és adatoknak az átalakítása; számítógép programok installációja; számítógép programok sokszorosítása; számítógép szoftver tanácsadás; számítógép rendszerek távfelügyelete (monitoring); számítógép programok kidolgozása; számítógép-szoftver fenntartása.

---

**( 210 ) M 12 02045**

**( 220 ) 2012.06.13.**

( 731 ) Orosz Barbara, Budapest (HU)

**( 541 ) TŰSAROK**

( 511 ) 35 Reklámozás; kereskedelmi ügyletek; kereskedelmi adminisztráció; irodai munkák (az osztály betűrend)

---

szerinti jegyzékében szereplő valamennyi szolgáltatás).

38 Távközlés (az osztály betűrend szerinti jegyzékében szereplő valamennyi szolgáltatás).

41 Fényképészet, filmgyártás, fotóriportok készítése, on-line elérhető elektronikus publikációk, nem letölthető, rádió és televízióprogramok készítése, riporter szolgáltatások, szórakoztatás, szórakoztatási tárgyú információk, televíziós szórakoztatás, videofilmzés, videofilmgyártás, üdülési tárgyú információ.

---

( 210 ) M 12 02071

( 220 ) 2012.06.15.

( 731 ) D & D METALL Kereskedelmi és Szolgáltató Kft., Győrújbarát (HU)

( 546 ) The logo for D & D METALL KFT. features the letters 'D' and 'D' in a large, stylized, serif font, with an ampersand between them. Below this, the word 'METALL' is written in a smaller, sans-serif font, followed by 'KFT.' in an even smaller font.

( 511 ) 40 Anyagmegmunkálás; hulladékkezelés [átalakítás]; hulladékok és újrahasznosítható anyagok osztályozása.

---

( 210 ) M 12 02072

( 220 ) 2012.06.15.

( 731 ) LEAS-ING Ingatlanközvetítő és Lízingelő Kft., Budapest (HU)

( 546 ) The logo for LEAS-ING features the text 'LEAS-ING' in a bold, sans-serif font. To the left of the text are three circular icons: a house, a person, and a document. Below the text, it says 'Ingatlanközvetítő és Lízingelő Kft.' in a smaller font.

( 511 ) 36 Biztosítás; pénzügyi ügyletek; valutaügyletek; ingatlanügyletek; ingatlankezelés.

---

( 210 ) M 12 02074

( 220 ) 2012.06.15.

( 731 ) MILPRESS Kereskedelmi és Szolgáltató Kft., Budapest (HU)

( 546 ) The logo for milpress features a stylized 'm' made of three overlapping shapes in green, blue, and red. To the right of this is the word 'milpress' in a bold, lowercase, sans-serif font.

( 511 ) 16 Papír, karton és ezen anyagokból készült termékek, amelyek nem tartoznak más osztályokba; nyomdaipari termékek; könyvkötészeti anyagok; fényképek; papíripari cikkek; papíripari vagy háztartási ragasztóanyagok; anyagok művészek részére; ecsetek; írógépek és irodai cikkek (bútorok kivételével); tanítási és oktatási anyagok (készülékek kivételével); csomagolásra szolgáló műanyagok (amelyek nem tartoznak más osztályokba); nyomdabetűk; klisék (az osztály betűrend szerinti jegyzékében szereplő valamennyi áru).

40 Anyagmegmunkálás (az osztály betűrend szerinti jegyzékében szereplő valamennyi szolgáltatás).

---

( 210 ) M 12 02079

( 220 ) 2012.06.15.

( 731 ) AXEL Professional Softwares Kft., Kecskemét (HU)

( 541 ) AXEL PRO

( 511 ) 9 Valamennyi számítógép program és szoftver, tekintet nélkül ezek rögzítésének eszközére vagy ezek terjesztésére, azaz arra, vajon a szoftver mágneses médiumon van-e rögzítve vagy letölthető egy távoli számítógép hálózatról.

35 Számítógépes nyilvántartások kezelése; számlázás.

42 Számítástechnikai szoftver tervezés és fejlesztés; web oldalak alkotása és fenntartása mások számára.

---

( 210 ) M 12 02085

( 220 ) 2012.06.15.

( 731 ) KA-VOSZ Zrt., Budapest (HU)

( 740 ) Lárhen Tanácsadó, Iparjogvédelmi, Menedzser, Kereskedelmi és Szolgáltató Kft., Budapest

---



( 546 )



KAVOSZ

- ( 511 ) 36 Pénzügyi ügyletek; biztosítási ügyletek; valutaügyletek; ingatlanügyletek; vállalkozások részére pénzügyi ügyletek bonyolítása; pénzügyi pályázatok kiírása; hitelügyletek.
- 41 Nevelés; szakmai képzések; oktatási szolgáltatások; könyvkiadás; szakmai képzési és oktatási konferenciák szervezése.
- 42 Szoftvertervezés, -fejlesztés és -működtetés, különösen pénzügyi, biztosítási és kereskedelmi területeken.

( 210 ) M 12 02086

( 220 ) 2012.06.15.

( 731 ) KA-VOSZ Zrt., Budapest (HU)

( 740 ) Lárhen Tanácsadó, Iparjogvédelmi, Menedzser, Kereskedelmi és Szolgáltató Kft., Budapest

( 546 )

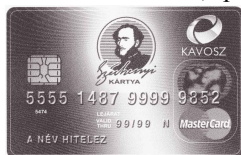

- ( 511 ) 36 Pénzügyi ügyletek; biztosítási ügyletek; valutaügyletek; ingatlanügyletek; vállalkozások részére pénzügyi ügyletek bonyolítása; pénzügyi pályázatok kiírása; hitelügyletek.
- 41 Nevelés; szakmai képzések; oktatási szolgáltatások; könyvkiadás; szakmai képzési és oktatási konferenciák szervezése.
- 42 Szoftvertervezés, -fejlesztés és -működtetés, különösen pénzügyi, biztosítási és kereskedelmi területeken.

( 210 ) M 12 02088

( 220 ) 2012.06.15.

( 731 ) Rádió 1 Rádióműsört Készítő és Közlő Korlátolt Felelősségű Társaság, Budapest (HU)

( 541 ) Rádió 1 Csak igazi mai sláger megy

- ( 511 ) 25 Ruházati cikkek, cipők, kalapárúk (az osztály betűrend szerinti jegyzékében szereplő valamennyi áru).
- 35 Reklámozás; kereskedelmi ügyletek; kereskedelmi adminisztráció; irodai munkák (az osztály betűrend szerinti jegyzékében szereplő valamennyi szolgáltatás).
- 38 Távközlés (az osztály betűrend szerinti jegyzékében szereplő valamennyi szolgáltatás).
- 41 Nevelés; szakmai képzés; szórakoztatás; sport- és kulturális tevékenységek (az osztály betűrend szerinti jegyzékében szereplő valamennyi szolgáltatás).

( 210 ) M 12 02116

( 220 ) 2012.06.19.

( 731 ) Frase and Neave, Limited, #21-00 Alexandra Point (SG)

( 740 ) dr. Sasvári Gabriella, SBGK Ügyvédi Iroda, Budapest

( 541 ) FRASER WORLD

- ( 511 ) 16 Papír, karton és ezekből az anyagokból készült áruk, amelyek nem tartoznak más osztályba; nyomtatványok; könyvkötészeti anyagok; fényképek; irodaszerek; irodai vagy háztartási ragasztók; anyagok művészek részére; festőecsetek; írógépek és irodai kellékek(kivéve bútorok); képzési és oktatási anyagok (kivéve készülékek); csomagolásra szolgáló műanyagok (amelyek más osztályba nem tartoznak); nyomdabetűk; nyomdai klisék; nyomtatott kiadványok; folyóiratok; könyvek; magazinok; hírlevelek; brosúrák; füzetek;pamfletek; kézikönyvek; újságok; szórólapok; üdvözlőkártyák; hirdetési és promóciós anyagok; beléptető kártyák (nem kódolt vagy mágneskártyák); kártyák; kártyák (nem kódolt vagy mágneskártyák); dombornyomású vagy biztonsági jeleket tartalmazó,hitelesítésre szolgáló kártyák; dombornyomású vagy biztonsági jeleket tartalmazó,



azonosításra szolgáló kártyák; kódolásra szolgáló kártyák; terhelési kártyaként szolgáló kártyák (nem kódolt vagy mágneskártyák); hitelkártyaként szolgáló kártyák (nem kódolt vagy mágneskártyák); adathordozó kártyák (nem kódolt vagy mágneskártyák); plasztikkártyák (nem kódolt vagy mágneskártyák); papírból vagy műanyagból készült (eldobható) bevásárlószatyrok; készpénzkártya (nem kódolt vagy mágneskártya); pénztárikifizetésre szolgáló kártyák (nem kódolt vagy mágneskártya); terhelési kártyák (nem kódolt vagy mágneskártyák); levélkártyák; hitelkártyák (nem kódolt vagy mágneskártyák); betéti kártyák (nem kódolt vagy mágneskártyák); kedvezményre jogosító kártyák (nem kódolt vagy mágneskártyák); azonosító kártyák nem kódolt vagy mágneskártyák); személyigazolvány tartók; személyi azonosító kártyák (nem kódolt vagy mágneskártyák); személyi azonosításra vonatkozó adatokat tartalmazó információs kártyák (nem kódolt vagy mágneskártyák); nem mágneses azonosító kártyák; plasztik kártyák (nem mágneses vagy kódolt); nyomtatott kártyák (nem mágneses vagy kódolt); nyomtatott, pénztári kifizetésre szolgáló kártyák (nem mágneses vagy kódolt); ajtófogantyúra akasztható táblák; érték kártyák (kártya leolvasóban nem használható, nem mágneses); a 16. osztályba tartozó valamennyi áru.

35 Üzletvezetés; üzleti adminisztráció; becslés kereskedelmi ügyletekben; internet alapú reklámhoz kapcsolódó tanácsadás; információ biztosítása számítógépes hálózaton keresztül történő termékmarketinggel kapcsolatosan; adatfeldolgozással kapcsolatos információszolgáltatás; kereskedelmi információszolgáltatás nyújtása számítógépes adatbázishoz való hozzáférés által; adatgyűjtés kereskedelmi ügyletekről és reklámszolgáltatások; könyvelés; eladási propaganda; hirdetés és reklámozás; marketingszolgáltatások; közönségszolgálat, és reklámanyagok terjesztése; kutatások ügyletekkel kapcsolatban; piaci elemzés és kutatás, üzleti és piaci statisztikai információk; hirdetési felületek kölcsönzése; információszolgáltatás kereskedelmi fejlesztésekről és üzleti lehetőségekről; jelentések készítése és információszolgáltatás a korábban említett szolgáltatásokra vonatkozóan; kereskedelmi szolgáltatások biztosítása interneten keresztül, online és egyéb elektronikus média segítségével; kiskereskedelmi raktározás; mások javára különböző áruféleségek összeállítása (kivéve ezek szállítását), amely lehetővé teszi az ügyfelek számára, hogy megfelelő módon megtekinthessék és megvásárolhassák ezeket az árukat kiskereskedelmi outletből, kereskedelmikatalógusból történő rendeléssel, vagy telekommunikációs eszközök révén, egy általános kereskedelmi weboldalon a nemzetközi kommunikációs hálózaton, nagyáruházban vagy szupermarketben; levelezőlisták összeállítása; ügyfél hűségprogramok kereskedelmi, reklámozási és/vagy hirdetési célból azon ügyfelek ösztönzésére és jutalmazására, akik rendszeresen igénybe vesznek bizonyos kikapcsolódási formákat, nevezetesen játéktermeket, bár szolgáltatásokat, vidámparkokat, koktélbárokat, éttermeket, szállodákat, üdülőszállókat, condo hoteleket; ügyfél hűségprogram szolgáltatások, nevezetesen utazási és hotel hűségprogram, melyek fő jellemzői a hűségpontok és kedvezmények, valamint hűség kedvezmények kereskedelmi, promóciós és/vagy hirdetési célból; közvetlenpostai hirdetések; ügyfél hűségprogramok, törzsvásárlói és törzsutas programnak keretében nyújtott kedvezmények biztosításával kapcsolatos szervezési és adminisztrációs szolgáltatások; ügyfél hűségprogramok szervezése és menedzselése; ügyfélhűségprogramok és ösztönző programok szervezése, működtetése és felügyelete; szervezési és adminisztratív szolgáltatások az ügyfelek hűségéért nyújtott kedvezmények biztosításával és ügyfélklub programokkal kapcsolatosan kereskedelmi, promóciós és/vagy hirdetési célból; eladási és promóciós ösztönző rendszerek, hűségkártya rendszerek, ösztönző rendszerek és programok, jutalmazó programok, pontgyűjtő programok, ügyfél hűségösztönző programok, jutalmazó és beváltó programok, jutalmazó és pontgyűjtőrendszerek szervezése, működtetése, felügyelete és üzleti adminisztrációja; promóciós információk és tanácsadói szolgáltatások nyújtása ösztönző hűségprogramok és utazási jutalmazási programok tagjainak és előfizetőinek, beleértve promóciós információknak nyújtását elektronikus levélben; promóciós szolgáltatások utazással és szállásfoglalással kapcsolatban; promóciós szolgáltatások ügyfelek részére nyújtott jutalmazási programok és ügyfél hűségprogramok formájában; promóciós szolgáltatások, nevezetesen olyan ösztönző rendszer működtetése, amelyben egy adott hotel vagy motel visszatérő vendégei pontgyűjtés révén ingyenes vagy kedvezményes szállásra, repülőutakra, autóbérlésre, hajóutakra, ajándékokra és árukra tehetnek szert; eladásösztönzés ügyfélhűségprogramokon keresztül (mások számára); eladás ösztönzés promóciós tevékenységek és ösztönző jutalmazási programokon keresztül (mások számára); utazási ösztönző rendszerekkel kapcsolatos kedvezmények

nyújtása; a 35. osztályba tartozó valamennyiszolgáltatás.

36 Ingatlan ügyletek; ingatlanügynökségek szolgáltatásai; szálláshelyek bérbeadásának közvetítése, házak bérbeadásának közvetítése; lakások bérbeadásának lebonyolítása; ingatlan értékbecslés; bérleti díjak beszedésével kapcsolatos szolgáltatások; ingatlanok és lakóingatlanok, berendezett lakások, épületek, házak, öröklakások, lakások, szobák és sorházak bérbeadásával és haszonbérletével kapcsolatos szolgáltatások; portfólió kezelés; ingatlanportfólió kezelése; bérházak kezelésével kapcsolatos szolgáltatások; ingatlannal kapcsolatos kezelési, fejlesztési-tanácsadási, értékelési és projectvezetési, valamint koordinációs szolgáltatások; épületek kezelése; befektetési szolgáltatások; ingatlanokkal kapcsolatos befektetések; ingatlan közvetítés; ingatlan értékbecslés; eszközkezelés; ingatlan befektetés; befektetési vagyongazdálkodás; bizalmi vagyongazdálkodás; vagyongazdálkodás; vagyongazdálkodó társaságok szolgáltatásai; vagyongazdálkodó létrehozásával kapcsolatos szolgáltatások; pénzügyi értékelés és elemzés; pénzügyi szakvélemény; finanszírozási szolgáltatások; ingatlan finanszírozás; ingatlannal, ingatlan tulajdonnal, helyiségekkel és/vagy szálláshelyekkel kapcsolatos adókkal, áruval- és szolgáltatással, valamint vámokkal összefüggő szolgáltatások; az előzőekben említett szolgáltatásokkal kapcsolatos jelentések elkészítése; ügyfél hűségprogramokkal összefüggő értéktulványok kibocsátása; ügyfél hűségprogramokkal és törzsvásárlói programokkal összefüggő, kedvezményre jogosító voucherek vagy értéktulványok kibocsátása; információ, tanácsadói és konzultációs szolgáltatások az előzőekben felsoroltakkal kapcsolatosan; valamennyi szolgáltatás a 36. osztályon belül.

43 Szállodai szabafoglalással és időleges szállásadással kapcsolatos szolgáltatások; panziók szolgáltatásai; időleges szálláshelyek (hotel/panzió) bérbeadása; szálláshelyek biztosítása panziók, szállodák és szobák útján; létesítmények rendelkezésre bocsátása kiállítások, előadások és konferenciák részére; étellel és itallal történő ellátás, éttermi-, vendéglátó- és bankett szolgáltatások; étteremláncok, kávézók, önkiszolgáló éttermek, gyorsbüfék, eszpresszók, kávéházak és teázók szolgáltatásai; éttermi foglalás vagy rezervációs szolgáltatások ügyfél hűségprogramok vagy törzsvásárlói programok keretében; időleges szállásadással (hotelek, motelek, panziók) kapcsolatos foglalási és rezervációs szolgáltatások ügyfél hűségprogramok vagy törzsvásárlói programok keretében; a 43. szolgáltatási osztály valamennyi szolgáltatása.

( 210 ) M 12 02117

( 220 ) 2012.06.19.

( 731 ) Frase and Neave, Limited, #21-00 Alexandra Point (SG)

( 740 ) dr. Sasvári Gabriella, SBGK Ügyvédi Iroda, Budapest

( 546 ) **FRASER**  
**WORLD**

( 511 ) 16 Papír, karton és ezekből az anyagokból készült áruk, amelyek nem tartoznak más osztályba; nyomtatványok; könyvkötészeti anyagok; fényképek; irodaszerek; irodai vagy háztartási ragasztók; anyagok művészek részére; festőecsetek; írógépek és irodai kellékek (kivéve bútorok); képzési és oktatási anyagok (kivéve készülékek); csomagolásra szolgáló műanyagok (amelyek más osztályba nem tartoznak); nyomdabetűk; nyomdai klisék; nyomtatott kiadványok; folyóiratok; könyvek; magazinok; hírlevelek; brosúrák; füzetek; pamfletok; kézikönyvek; újságok; szórólapok; üdvözlőkártyák; hirdetési és promóciós anyagok; beléptető kártyák (nem kódolt vagy mágneskártyák); kártyák; kártyák (nem kódolt vagy mágneskártyák); dombornyomású vagy biztonsági jeleket tartalmazó, hitelesítésre szolgáló kártyák; dombornyomású vagy biztonsági jeleket tartalmazó, azonosításra szolgáló kártyák; kódolásra szolgáló kártyák; terhelési kártyaként szolgáló kártyák (nem kódolt vagy mágneskártyák); hitelkártyaként szolgáló kártyák (nem kódolt vagy mágneskártyák); adathordozó kártyák (nem kódolt vagy mágneskártyák); plasztikkártyák (nem kódolt vagy mágneskártyák); papírból vagy műanyagból készült (eldobható) bevásárlószatyrok; készpénzkártya (nem kódolt vagy mágneskártya); pénztárikifizetésre szolgáló kártyák (nem kódolt vagy mágneskártya); terhelési kártyák (nem kódolt vagy mágneskártyák); levélkártyák; hitelkártyák (nem kódolt vagy mágneskártyák); betéti kártyák (nem kódolt vagy mágneskártyák); kedvezményre jogosító kártyák (nem kódolt vagy mágneskártyák); azonosító kártyák (nem kódolt vagy mágneskártyák); személyigazolvány tartók; személyi azonosító kártyák (nem kódolt vagy mágneskártyák);

személyi azonosításra vonatkozó adatokat tartalmazó információs kártyák (nem kódolt vagy mágneskártyák); nem mágneses azonosító kártyák; plastik kártyák (nem mágneses vagy kódolt); nyomtatott kártyák (nem mágneses vagy kódolt); nyomtatott, pénztári kifizetésre szolgáló kártyák (nem mágneses vagy kódolt); ajtófogantyúra akasztható táblák; érték kártyák (kártya leolvasóban nem használható, nem mágneses); a 16. osztályba tartozó valamennyi áru.

35 Üzletvezetés; üzleti adminisztráció; becslés kereskedelmi ügyletekben; internet alapú reklámhoz kapcsolódó tanácsadás; információ biztosítása számítógépes hálózaton keresztül történő termékmarketinggel kapcsolatosan; adatfeldolgozással kapcsolatos információszolgáltatás; kereskedelmi információszolgáltatás nyújtása számítógépes adatbázishoz való hozzáférés által; adatgyűjtés kereskedelmi ügyletekről és reklámszolgáltatások; könyvelés; eladási propaganda; hirdetés és reklámozás; marketingszolgáltatások; közönségszolgálat, és reklámanyagok terjesztése; kutatások ügyletekkel kapcsolatban; piaci elemzés és kutatás, üzleti és piaci statisztikai információk; hirdetési felületek kölcsönzése; információszolgáltatás kereskedelmi fejlesztésekről és üzleti lehetőségekről; jelentések készítése és információszolgáltatás a korábban említett szolgáltatásokra vonatkozóan; kereskedelmi szolgáltatások biztosítása interneten keresztül, online és egyéb elektronikus média segítségével; kiskereskedelmi raktározás; mások javára különböző áruféleségek összeállítása (kivéve ezek szállítását), amely lehetővé teszi az ügyfelek számára, hogy megfelelő módon megtekinthessék és megvásárolhassák ezeket az árukat kiskereskedelmi outletből, kereskedelmikatalógusból történő rendeléssel, vagy telekommunikációs eszközök révén, egy általános kereskedelmi weboldalon a nemzetközi kommunikációs hálózaton, nagyáruházban vagy szupermarketben; levelezőlisták összeállítása; ügyfél hűségprogramok kereskedelmi, reklámozási és/vagy hirdetési célból azon ügyfelek ösztönzésére és jutalmazására, akik rendszeresen igénybe vesznek bizonyos kikapcsolódási formákat, nevezetesen játéktermeket, bár szolgáltatásokat, vidámparkokat, koktéلبárokat, éttermeket, szállodákat, üdülőszállókat, condo hoteleket; ügyfél hűségprogram szolgáltatások, nevezetesen utazási és hotel hűségprogram, melyek fő jellemzői a hűségpontok és kedvezmények, valamint hűség kedvezmények kereskedelmi, promóciós és/vagy hirdetési célból; közvetlenpostai hirdetések; ügyfél hűségprogramok, törzsvásárlói és törzsutas programok keretében nyújtott kedvezmények biztosításával kapcsolatos szervezési és adminisztrációs szolgáltatások; ügyfél hűségprogramok szervezése és menedzselése; ügyfélhűségprogramok és ösztönző programok szervezése, működtetése és felügyelete; szervezési és adminisztratív szolgáltatások az ügyfelek hűségéért nyújtott kedvezmények biztosításával és ügyfélklub programokkal kapcsolatosan kereskedelmi, promóciós és/vagy hirdetési célból; eladási és promóciós ösztönző rendszerek, hűségkártya rendszerek, ösztönző rendszerek és programok, jutalmazó programok, pontgyűjtő programok, ügyfél hűségösztönző programok, jutalmazó és beváltó programok, jutalmazó és pontgyűjtő rendszerek szervezése, működtetése, felügyelete és üzleti adminisztrációja; promóciós információk és tanácsadói szolgáltatások nyújtása ösztönző hűségprogramok és utazási jutalmazási programok tagjainak és előfizetőinek, beleértve promóciós információknak nyújtását elektronikus levélben; promóciós szolgáltatások utazással és szállásfoglalással kapcsolatban; promóciós szolgáltatások ügyfelek részére nyújtott jutalmazási programok és ügyfél hűségprogramok formájában; promóciós szolgáltatások, nevezetesen olyan ösztönző rendszer működtetése, amelyben egy adott hotel vagy motel visszatérő vendégei pontgyűjtés révén ingyenes vagy kedvezményes szállásra, repülőutakra, autóbérlésre, hajóutakra, ajándékokra és árukra tehetnek szert. eladásösztönzés ügyfélhűségprogramokon keresztül (mások számára); eladás ösztönzés promóciós tevékenységek és ösztönző jutalmazási programokon keresztül (mások számára); utazási ösztönző rendszerekkel kapcsolatos kedvezmények nyújtása; a 35. osztályba tartozó valamennyi szolgáltatás.

36 Ingatlan ügyletek; ingatlanügynökségek szolgáltatásai; szálláshelyek bérbeadásának közvetítése, házak bérbeadásának közvetítése; lakások bérbeadásának lebonyolítása; ingatlan értékbecslés; bérleti díjak beszedésével kapcsolatos szolgáltatások; ingatlanok és lakóingatlanok, berendezett lakások, épületek, házak, öröklakások, lakások, szobák és sorházak bérbeadásával és hasznóbérléssel kapcsolatos szolgáltatások; portfólió kezelés; ingatlanportfólió kezelése; bérházak kezelésével kapcsolatos szolgáltatások; ingatlanokkal kapcsolatos kezelési, fejlesztési-tanácsadási, értékelési és projektvezetési, valamint koordinációs szolgáltatások; épületek kezelése; befektetési szolgáltatások; ingatlanokkal kapcsolatos befektetések; ingatlan közvetítés; ingatlan értékbecslés;

## Nemzeti védjegybejelentések meghirdetése

eszközkezelés; ingatlan befektetés; befektetési vagyongazdálkodás; bizalmi vagyongazdálkodás; vagyongazdálkodás; vagyongazdálkodó társaságok szolgáltatásai; vagyongazdálkodó létrehozásával kapcsolatos szolgáltatások; pénzügyi értékelés és elemzés; pénzügyi szakvélemény; finanszírozási szolgáltatások; ingatlan finanszírozás; ingatlan, ingatlantulajdonnal, helyiségekkel és/vagy szálláshelyekkel kapcsolatos adókkal, áruval- és szolgáltatással, valamint vámokkal összefüggő szolgáltatások; az előzőekben említett szolgáltatásokkal kapcsolatos jelentések elkészítése; ügyfél hűségprogramokkal összefüggő értéktalványok kibocsátása; ügyfél hűségprogramokkal és törzsvásárlói programokkal összefüggő, kedvezményre jogosító voucherek vagy értéktalványok kibocsátása; információ, tanácsadói és konzultációs szolgáltatások az előzőekben felsoroltakkal kapcsolatosan; valamennyi szolgáltatás a 36. osztályon belül.

43 Szállodai szabafoglalással és időleges szállásadással kapcsolatos szolgáltatások; panziók szolgáltatásai; időleges szálláshelyek (hotel/panzió) bérbeadása; szálláshelyek biztosítása panziók, szállodák és szobák útján; létesítmények rendelkezésre bocsátása kiállítások, előadások és konferenciák részére; étellel és itallal történő ellátás, éttermi-, vendéglátó- és bankett szolgáltatások; étteremláncok, kávézók, önkiszolgáló éttermek, gyorsbúfék, eszpresszók, kávéházak és teázók szolgáltatásai; éttermi foglalás vagy rezervációs szolgáltatások ügyfél hűségprogramok vagy törzsvásárlói programok keretében; időleges szállásadással (hotelek, motelek, panziók) kapcsolatos foglalási és rezervációs szolgáltatások ügyfél hűségprogramok vagy törzsvásárlói programok keretében; a 43. szolgáltatási osztály valamennyi szolgáltatása.

( 210 ) M 12 02118

( 220 ) 2012.06.19.

( 731 ) Hyperlogic Kft., Budapest (HU)

( 740 ) dr. Sasvári Gabriella, SBGK Ügyvédi Iroda, Budapest

( 546 )

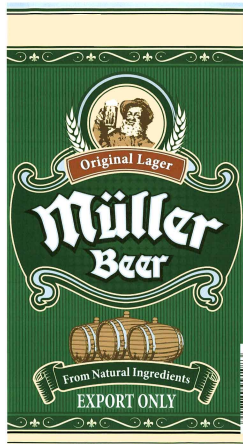

( 511 ) 32 Sörök.

( 210 ) M 12 02119

( 220 ) 2012.06.19.

( 731 ) Pataki Attila, Budajenő (HU)

( 546 )



( 511 ) 41 Szórakoztatás.

( 210 ) M 12 02120

( 220 ) 2012.06.19.

( 731 ) Magyar Olimpiai Bizottság, Budapest (HU)

( 546 )



- ( 511 ) 1 Ipari, tudományos, fényképezési, mezőgazdasági, kertészeti, erdészeti vegyi termékek; feldolgozatlan műgyanták, műanyagok; trágyák; vegyi tűzoltó szerek; fémek edzésére és hegesztésére szolgáló készítmények; élelmiszerek tartósítására szolgáló vegyi anyagok; cserzőanyagok; ipari rendeltetésű ragasztóanyagok (az osztály betűrend szerinti jegyzékében szereplő valamennyi áru).
- 3 Fehéritőkészítmények és egyéb, mosásra szolgáló anyagok; tisztító-, fényesítő-, súroló-, és csiszolószerek; szappanok; illatszerek, illóolajok, kozmetikai cikkek, hajmosó szerek; fogkrémek (az osztály betűrend szerinti jegyzékében szereplő valamennyi áru).
- 4 Ipari olajok és zsírok; kenőanyagok; porfelszívó, portalanító és porlekötő termékek; tüzelőanyagok (beleértve a motorbenzineket) és világítóanyagok; viaszgyertyák, gyertyabekapcsok (az osztály betűrend szerinti jegyzékében szereplő valamennyi áru).
- 5 Gyógyszerészeti és állatgyógyászati készítmények; egészségügyi készítmények gyógyászati használatra; gyógyászati vagy állatgyógyászati használatra adaptált diétás élelmiszerek és anyagok; bébiételek; étrend-kiegészítők emberek és állatok számára; tapaszok, kötszeranyagok; fogtömő anyagok és fogászati mintázóanyagok; fertőtlenítőszerkezetek; kártékony állatok irtására szolgáló készítmények; gombaölő szerek (fungicidek), gyomirtó szerek (herbicidek), (az osztály betűrend szerinti jegyzékében szereplő valamennyi áru).
- 6 Nem nemesfémek és ezek ötvözetek; fém építőanyagok; hordozható fémszerkezetek; fémszerkezetek vasúti vágányokhoz; nem elektromos fémkábelek és fémvezetékek; lakatosipari termékek, fém tömegcikkok; fémszövedék és csövezetékek; páncélszekrények; egyéb fémtermékek, amelyek nem tartoznak más osztályokba; érc (az osztály betűrend szerinti jegyzékében szereplő valamennyi áru).
- 8 Kéziszerszámok és kézzel működtetett eszközök; evőeszközök; vágó- és szűrőfegyverek; borotvák (az osztály betűrend szerinti jegyzékében szereplő valamennyi áru).
- 9 Tudományos célra szolgáló, tengerészeti, földmérő, fényképezési, mozgóképi, optikai, súlymérő, egyéb mérő-, jelző-, ellenőrző (felügyeleti), életmentő és oktatóberendezések és felszerelések; elektromos energia vezetésére, kapcsolására, átalakítására, tárolására, szabályozására vagy ellenőrzésére szolgáló készülékek és berendezések; hangok vagy képek rögzítésére, továbbítására, másolására szolgáló készülékek; mágneses adathordozók; hanglemezek; CD-k (kompakt lemezek), DVD-k és egyéb, digitális rögzítésű média; szerkezetek érmebedobással működő készülékekhez; regisztrációs pénztárgépek; számológépek, adatfeldolgozó berendezések, számítógépek; számítógépes szoftverek; tűzoltó készülékek (az osztály betűrend szerinti jegyzékében szereplő valamennyi áru).
- 10 Sebészeti, orvosi, fogorvosi és állatgyógyászati készülékek és műszerek, művégtagok, műszemek és műfogak; ortopédiai cikkek; sebészeti varratanyagok (az osztály betűrend szerinti jegyzékében szereplő valamennyi áru).
- 11 Világító-, fűtő-, gőzfejlesztő, főző-, hűtő-, szárító-, szellőztető-, vízszolgáltató és egészségügyi berendezések (az osztály betűrend szerinti jegyzékében szereplő valamennyi áru).
- 12 Járművek; szárazföldi, légi vagy vízi közlekedési eszközök (az osztály betűrend szerinti jegyzékében szereplő valamennyi áru).
- 13 Lőfegyverek; lőszerkezetek és lövedékek; robbanóanyagok; tűzijátékszerek (az osztály betűrend szerinti jegyzékében szereplő valamennyi áru).
- 14 Nemesfémek és ötvözetek, valamint az ilyen anyagokból készült, vagy ezekkel bevont termékek, amelyek nem tartoznak más osztályokba; ékszerek, drágakövek; órák és más időmérő eszközök (az osztály betűrend szerinti jegyzékében szereplő valamennyi áru).
- 16 Papír, karton és ezen anyagokból készült termékek, amelyek nem tartoznak más osztályokba; nyomdaipari termékek; könyvkötészeti anyagok; fényképek; papíripari cikkek; papíripari vagy háztartási ragasztóanyagok;

## Nemzeti védjegybejelentések meghirdetése

anyagok művészek részére; ecsetek; írógépek és irodai cikkek (bútorok kivételével); tanítási és oktatási anyagok (készülékek kivételével); csomagolásra szolgáló műanyagok (amelyek nem tartoznak más osztályokba); nyomdabetűk; klisék (az osztály betűrend szerinti jegyzékében szereplő valamennyi áru).

18 Bőr és bőrutánzatok, ezen anyagokból készült olyan termékek, amelyek nem tartoznak más osztályokba; állatbőrök és irhák; utazótáskák és bőröndök; esernyők és napernyők; sétatálcák; ostorok, hámok, nyergek és lószerszámok (az osztály betűrend szerinti jegyzékében szereplő valamennyi áru).

20 Bútorok, tükrök, keretek; fából, parafából, nádból, gyékényből, fűzfavesszőből, szaruból, csontból, elefántcsontból, halcsontból, kagylóhéjból, ámbrából, gyöngyházból, tajtékából, és mindezek póttanyagaiból, vagy műanyagokból készült termékek, amelyek nem tartoznak más osztályokba (az osztály betűrend szerinti jegyzékében szereplő valamennyi áru).

21 Eszközök, edények és tartályok háztartási és konyhai célokra; fésűk és szivacsok; kefék (az ecsetek kivételével); kefégyártáshoz használt anyagok; takarító eszközök; vasforgács; nyers vagy félig megmunkált üveg (kivéve az építéshez használt üveget); üveg-, porcelán- és fajanszárúk, amelyek nem tartoznak más osztályokba (az osztály betűrend szerinti jegyzékében szereplő valamennyi áru).

22 Kötelek, zsinegek, hálók, sátrak, ponyvák, vitorlavásznak, vitorlák, zsákok és táskák (amelyek nem tartoznak más osztályokba); párnázó és tömőanyagok (gumi és műanyagok kivételével); nyers textilrostok (az osztály betűrend szerinti jegyzékében szereplő valamennyi áru).

24 Textilíák és textilárúk, amelyek nem tartoznak más osztályokba; ágyneműk, asztalneműk (az osztály betűrend szerinti jegyzékében szereplő valamennyi áru).

25 Ruházati cikkek, cipők, kalapárúk (az osztály betűrend szerinti jegyzékében szereplő valamennyi áru).

26 Csipkék és hímzések, szalagok és zsinórok; gombok, ruhakapcsok és fűzőlyukak, gombostűk és tűk; művirágok (az osztály betűrend szerinti jegyzékében szereplő valamennyi áru).

27 Szőnyegek, lábtörlők (szalmából), gyékények és nádfonatok, linóleum és más padlóburkolatok; nem textil falikárpitok (az osztály betűrend szerinti jegyzékében szereplő valamennyi áru).

28 Játékok, játékszerek; testnevelési és sportcikkek, amelyek nem tartoznak más osztályokba; karácsonyfadíszek (az osztály betűrend szerinti jegyzékében szereplő valamennyi áru).

29 Hús, hal-, baromfi- és vadhús; húskivonatok; tartósított, szárított és főzött gyümölcsök és zöldségek; zselék, lekvárok (dzsemek), kompótok; tojások; tej és tejtermékek; étkezési olajok és zsírok (az osztály betűrend szerinti jegyzékében szereplő valamennyi áru).

30 Kávé, tea, kakaó és kávépótló szerek; rizs; tápióka és szágó; lisztek és más gabonakészítmények; kenyér, péksütemények és cukrászsütemények; fagylaltok; cukor, méz, melaszszirup; élesztő, sütőporok; só; mustár; ecet, fűszeres mártások; fűszerek; jég (az osztály betűrend szerinti jegyzékében szereplő valamennyi áru).

31 Gabonamagvak, mezőgazdasági, kertészeti, erdészeti termékek és magok, amelyek nem tartoznak más osztályokba; élő állatok; friss gyümölcsök és zöldségek; vetőmagok, élő növények és virágok; tápanyagok állatok számára; maláta (az osztály betűrend szerinti jegyzékében szereplő valamennyi áru).

32 Sörök; ásványvizek és szénsavas vizek és egyéb alkoholmentes italok; gyümölcsitalok és gyümölcslevek; szörpök és más készítmények italokhoz (az osztály betűrend szerinti jegyzékében szereplő valamennyi áru).

33 Alkoholmentes italok (a sörök kivételével), (az osztály betűrend szerinti jegyzékében szereplő valamennyi áru).

34 Dohány; dohányzási cikkek; gyufák (az osztály betűrend szerinti jegyzékében szereplő valamennyi áru).

35 Reklámozás; kereskedelmi ügyletek; kereskedelmi adminisztráció, irodai munkák (az osztály betűrend szerinti jegyzékében szereplő valamennyi szolgáltatás).

36 Biztosítás; pénzügyi ügyletek; valutaügyletek; ingatlanügyletek (az osztály betűrend szerinti jegyzékében szereplő valamennyi szolgáltatás).

37 Építkezés; javítás; szerelési szolgáltatások (az osztály betűrend szerinti jegyzékében szereplő valamennyi szolgáltatás).

38 Távközlés (az osztály betűrend szerinti jegyzékében szereplő valamennyi szolgáltatás).

39 Szállítás; áruk csomagolása és raktározása; utazásszervezés (az osztály betűrend szerinti jegyzékében

szereplő valamennyi szolgáltatás).

41 Nevelés; szakmai képzés; szórakoztatás; sport- és kulturális tevékenységek (az osztály betűrend szerinti jegyzékében szereplő valamennyi szolgáltatás).

42 Tudományos és műszaki szolgáltatások, valamint az idetartozó tervezői és kutatói tevékenység; ipari elemző és kutató szolgáltatások; számítástechnikai hardver és szoftver tervezés és fejlesztés (az osztály betűrend szerinti jegyzékében szereplő valamennyi szolgáltatás).

43 Vendéglátás (élelmezés); időleges szállásadás (az osztály betűrend szerinti jegyzékében szereplő valamennyi szolgáltatás).

44 Orvosi szolgáltatások; állatgyógyászati szolgáltatások; higiéniai és szépségápolási szolgáltatások emberek és állatok részére; mezőgazdasági, kertészeti és erdészeti szolgáltatások (az osztály betűrend szerinti jegyzékében szereplő valamennyi szolgáltatás).

45 Jogi szolgáltatások; biztonsági szolgáltatások személyek és vagyontárgyak védelmére; mások által egyéni igényeknek megfelelően nyújtott személyes és társadalmi jellegű szolgáltatások (az osztály betűrend szerinti jegyzékében szereplő valamennyi szolgáltatás).

( 210 ) M 12 02121

( 220 ) 2012.06.19.

( 731 ) IKRON Fejlesztő és Szolgáltató Kft., Szeged (HU)

( 546 ) 

( 511 ) 9 Valamennyi számítógép program és szoftver, tekintet nélkül ezek rögzítésének eszközére vagy ezek terjesztésére, azaz arra, vajon a szoftver mágneses médiumon van-e rögzítve vagy letölthető egy távoli számítógép hálózatról.

42 Tudományos és műszaki szolgáltatások, valamint az idetartozó tervezői és kutatói tevékenység; ipari elemző és kutató szolgáltatások; számítástechnikai hardver és szoftver tervezés és fejlesztés (az osztály betűrend szerinti jegyzékében szereplő valamennyi szolgáltatás).

( 210 ) M 12 02122

( 220 ) 2012.06.19.

( 731 ) Tiszaalpár Nagyközségi Önkormányzat, Tiszaalpár (HU)

( 546 ) 

( 511 ) 29 Magyarországról származó hús, hal-, baromfi- és vadhús; húskivonatok; tartósított, szárított és főzött gyümölcsök és zöldségek; zselék, lekvárok (dzsemek), kompótok; tojások; tej és tejtermékek; étkezési olajok és zsírok (az osztály betűrend szerinti jegyzékében szereplő valamennyi Magyarországról származó áru).

30 Magyarországról származó lisztek és más gabonakészítmények; kenyér, péksütemények és cukrászsütemények; fagylaltok; cukor, méz, melaszszirup; élesztő, sütőporok; só; mustár; ecet, fűszeres mártások; fűszerek; jég.

31 Magyarországról származó élő állatok; friss gyümölcsök és zöldségek.

32 Magyarországról származó sörök; ásványvizek és szénsavas vizek és egyéb alkoholmentes italok; gyümölcsitalok és gyümölcslevek; szörpök és más készítmények italokhoz (az osztály betűrend szerinti jegyzékében szereplő valamennyi Magyarországról származó áru).

33 Magyarországról származó alkoholtartalmú italok (a sörök kivételével) (az osztály betűrend szerinti jegyzékében szereplő valamennyi Magyarországról származó áru).



---

**( 210 ) M 12 02124****( 220 ) 2012.06.18.****( 731 )** GANZ-SET Energiatermelő Berendezéseket Gyártó és Forgalmazó Korlátolt Felelősségű Társaság 100%,  
Kiskunhalas (HU)**( 740 )** dr. Makay Péter, dr. Makay Péter, Budapest**( 541 ) GANZ-SET****( 511 ) 7** Gépek és szerszámgépek; motorok (a szárazföldi járműmotorok kivételével); tengelykapcsolók és erőátviteli elemek (a szárazföldi járművek céljára készültek kivételével); nem kézi működtetésű mezőgazdasági eszközök; keltetőgépek.

11 Világító-, fűtő-, gőzfejlesztő, főző-, hűtő-, szárító-, szellőztető-, vízszolgáltató és egészségügyi berendezések (az osztály betűrend szerinti jegyzékében szereplő valamennyi áru).

37 Építkezés; javítás; szerelési szolgáltatások (az osztály betűrend szerinti jegyzékében szereplő valamennyi szolgáltatás) .

---

**( 210 ) M 12 02160****( 220 ) 2012.06.21.****( 731 )** Perinvest Kapital AG, Glarus (CH)**( 740 )** Perényi Zoltán, Budapest**( 546 )****( 511 ) 11** Világító-, fűtő-, gőzfejlesztő, főző-, hűtő-, szárító-, szellőztető-, vízszolgáltató és egészségügyi berendezések.(az osztály betűrend szerinti jegyzékében szereplő valamennyi áru)

37 Építkezés; javítás; szerelési szolgáltatások. (az osztály betűrend szerinti jegyzékében szereplő valamennyi szolgáltatás)

---

**( 210 ) M 12 02163****( 220 ) 2012.06.21.****( 731 )** B & B SALGÓ Kft., Salgótarján (HU)**( 740 )** dr. Magyarfalvi Botond, Tiber Ügyvédi Iroda, Budapest**( 541 ) B&B SALGÓ****( 511 ) 37** Építkezés; javítás; szerelési szolgáltatások (az osztály betűrend szerinti jegyzékében szereplő valamennyi szolgáltatás).

39 Szállítás; áruk csomagolása és raktározása; utazásszervezés (az osztály betűrend szerinti jegyzékében szereplő valamennyi szolgáltatás) .

42 Tudományos és műszaki szolgáltatások, valamint az idetartozó tervezői és kutatói tevékenység; ipari elemző és kutató szolgáltatások; számítástechnikai hardver és szoftver tervezés és fejlesztés (az osztály betűrend szerinti jegyzékében szereplő valamennyi szolgáltatás).

---

**( 210 ) M 12 02165****( 220 ) 2012.06.21.****( 731 )** BDF Kft., Salgótarján (HU)**( 740 )** dr. Magyarfalvi Botond, Tiber Ügyvédi Iroda, Budapest**( 541 ) BODNÁR DARU-FÖLDMUNKA****( 511 ) 37** Építkezés; javítás; szerelési szolgáltatások (az osztály betűrend szerinti jegyzékében szereplő valamennyi szolgáltatás).

39 Szállítás; áruk csomagolása és raktározása; utazásszervezés (az osztály betűrend szerinti jegyzékében szereplő valamennyi szolgáltatás).

42 Tudományos és műszaki szolgáltatások, valamint az idetartozó tervezői és kutatói tevékenység; ipari elemző



és kutató szolgáltatások; számítástechnikai hardver és szoftver tervezés és fejlesztés (az osztály betűrend szerinti jegyzékében szereplő valamennyi szolgáltatás).

( 210 ) M 12 02175

( 220 ) 2012.06.22.

( 731 ) HM CURRUS Gödöllői Harcjárműtechnikai Zrt., Gödöllő (HU)

( 546 )



( 511 ) 12 Járművek; szárazföldi, légi vagy vízi közlekedési eszközök; autóbuszok, furgonok, hajók, jármű karosszériák, katonai szállítójárművek, pótkocsi- csatlakoztatók, járművekhez; pótkocsik, utánfutók ( járművek), teherautó, kamionok.

( 210 ) M 12 02176

( 220 ) 2012.06.22.

( 731 ) Galloman Hungary Kft., Budapest (HU)

( 541 ) Pala-falat

( 511 ) 43 Vendéglátás (étkeztetés).

( 210 ) M 12 02178

( 220 ) 2012.06.22.

( 731 ) Allini Interior Design Kft., Sárvár (HU)

( 546 )



( 511 ) 42 Belsőépítészet, csomagolástervezési szolgáltatások, építési tervekészítés, építészet, grafikusművészi tervezési szolgáltatások, ipari formatervezés, műszaki tervtanulmányok készítése.

( 210 ) M 12 02182

( 220 ) 2012.06.22.

( 731 ) Bátorlyterenyei Ipari Park Kft., Dunakeszi (HU)

( 546 )



( 511 ) 35 Reklámozás; kereskedelmi ügyletek; kereskedelmi adminisztráció; irodai munkák (az osztály betűrend szerinti jegyzékében szereplő valamennyi szolgáltatás).

36 Biztosítás; pénzügyi ügyletek; valutaügyletek; ingatlanügyletek (az osztály betűrend szerinti jegyzékében szereplő valamennyi szolgáltatás).

37 Építkezés; javítás; szerelési szolgáltatások (az osztály betűrend szerinti jegyzékében szereplő valamennyi szolgáltatás).

( 210 ) M 12 02184

( 220 ) 2012.06.22.

( 731 ) dr. Muntyán János, Orosháza (HU)

( 546 )



- ( 511 ) 29 Hús, hal-, baromfi- és vadhús; húskivonatok.  
 41 Szórakoztatás; kulturális tevékenységek.  
 43 Vendéglátás (élelmezés).

( 210 ) M 12 02189

( 220 ) 2012.06.22.

( 731 ) Erste Nyíltvégű Ingatlan Befektetési Alap, Budapest (HU)

( 740 ) dr. Cseri Zsuzsanna, Cseri és Társai Ügyvédi Iroda, Budapest

( 546 )



- ( 511 ) 35 Kereskedelmi vagy reklámcélú vásárok szervezése.  
 36 Ingatlankezelés.

( 210 ) M 12 02190

( 220 ) 2012.06.25.

( 731 ) Silka Kft., Hévíz (HU)

( 740 ) PINTZ ÉS TÁRSAI Szabadalmi, Védjegy és Jogi Iroda Kft., Budapest

( 546 )



- ( 511 ) 25 Ruházati cikkek, cipők, kalapárúk; ruházat, ruhaneműk; női ruhák.

( 210 ) M 12 02193

( 220 ) 2012.06.25.

( 731 ) Ménesi Attila, Budapest (HU)

( 546 )



- ( 511 ) 30 Édesítőszer.

( 210 ) M 12 02201

( 220 ) 2012.06.25.

( 731 ) Horváth József, Kapuvár (HU)

( 546 )



( 511 ) 37 Építkezés; javítás; szerelési szolgáltatások (az osztály betűrend szerinti jegyzékében szereplő valamennyi szolgáltatás).

( 210 ) M 12 02207

( 220 ) 2012.06.25.

( 731 ) VA-home Építőipari Tervező, Kivitelező és Koordinációs Korlátolt Felelősségű Társaság 100%, Budapest (HU)

( 740 ) Dr. Pleszkáts Tibor, Pleszkáts Ügyvédi Iroda, Budapest

( 541 ) Házibulik Éjszakája

( 511 ) 35 Reklámozás; kereskedelmi ügyletek; kereskedelmi adminisztráció; irodai munkák (az osztály betűrend szerinti jegyzékében szereplő valamennyi szolgáltatás).

38 Távközlés (az osztály betűrend szerinti jegyzékében szereplő valamennyi szolgáltatás).

41 Nevelés; szakmai képzés; szórakoztatás; sport- és kulturális tevékenységek (az osztály betűrend szerinti jegyzékében szereplő valamennyi szolgáltatás).

( 210 ) M 12 02211

( 220 ) 2012.06.26.

( 731 ) Tóth és Fiai Ipari és Kereskedelmi Kft., Tószeg (HU)

( 546 )



( 511 ) 7 Árusító automaták.

20 Bútorok, tükrök, keretek; fából, parafából, nádból, gyékényből, fűzfavesszőből, szaruból, csontból, elefántcsontból, halcsontból, kagylóhéjból, ámbrából, gyöngyházból, tajtékból, és mindezek pótanyagaiból, vagy műanyagokból készült termékek; székek(ülések).

( 210 ) M 12 02234

( 220 ) 2012.06.27.

( 731 ) Kocsor Zsolt, Sződliget (HU)

( 546 )

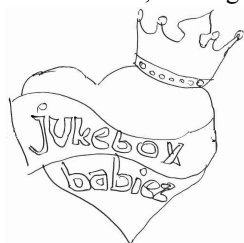

( 511 ) 9 Kép és hangrögzítő eszközök; adathordozók - műsoros lemezek; video-hangszalagok, kazetták; CD-k - DVD-k.

25 Ruházati cikkek, cipők, kalapárúk (az osztály betűrend szerinti jegyzékében szereplő valamennyi áru).

41 Szórakoztatás; sport- és kulturális tevékenységek.

( 210 ) M 12 02239

( 220 ) 2012.06.27.

( 731 ) Dráva-Kavics és Beton Kft., Pécs (HU)

( 546 )



( 511 ) 37 Építkezés; javítás; szerelési szolgáltatások (az osztály betűrend szerinti jegyzékében szereplő valamennyi szolgáltatás).

( 210 ) M 12 02254

**( 220 ) 2012.06.28.**

( 731 ) Ferr-2004 Kft. 100%, Budapest (HU)

( 740 ) dr Magyarfalvi Botond, Tiber Ügyvédi Iroda, Budapest



( 511 ) 1 Ipari, tudományos, fényképezési, mezőgazdasági, kertészeti, erdészeti vegyi termékek; feldolgozatlan műgyanták, feldolgozatlan műanyagok; trágyák; vegyi tűzoltó szerek; fémek edzésére és hegesztésére szolgáló készítmények; élelmiszerek tartósításáraszolgáló vegyi anyagok; cserzőanyagok; ipari rendeltetésű ragasztóanyagok (az osztály betűrend szerinti jegyzékében szereplő valamennyi áru).

37 Építkezés; javítás; szerelési szolgáltatások (az osztály betűrend szerinti jegyzékében szereplő valamennyi szolgáltatás).

**( 210 ) M 12 02257****( 220 ) 2012.06.29.**

( 731 ) Nyelvipercek.hu Kft., Gödöllő (HU)

( 740 ) PINTZ ÉS TÁRSAI Szabadalmi, Védjegy és Jogi Iroda Kft., Budapest



( 511 ) 9 Számítógépes szoftverek; oktatási készülékek; nyelvoktató szoftverek.

16 Nyomdaipari termékek; papíripari cikkek; katalógusok; könyvek; magazinok; prospektusok; nyomtatott publikáció; nyomtatványok; tanítási és oktatási anyagok (készülékek kivételével); oktatási eszközök, a készülékek kivételével, oktató jellegű kiadványok, oktatási könyvek.

41 Nevelés; szakmai képzés; oktatás; oktatási tárgyú információk; nyelvoktatás; nyelvoktatási tárgyú információk; on-line elérhető elektronikus tananyag szolgáltatása.

**( 210 ) M 12 02270****( 220 ) 2012.07.19.**

( 731 ) Másoló Futár Kereskedelmi és Szolgáltató Kft., Budapest (HU)



( 511 ) 35 Fénymásolás.

40 Nyomdaipari szolgáltatás.

**( 210 ) M 12 02279****( 220 ) 2012.07.02.**

( 731 ) Weng Ruiming, Budapest (HU)

( 740 ) dr. Szalay Pál, Budapest



( 511 ) 35 Reklámozás; kereskedelmi ügyletek; kereskedelmi adminisztráció; irodai munkák (az osztály betűrend szerinti jegyzékében szereplő valamennyi szolgáltatás).

36 Biztosítás; pénzügyi ügyletek; valutaügyletek; ingatlanügyletek (az osztály betűrend szerinti jegyzékében)

szereplő valamennyi szolgáltatás).

41 Nevelés; szakmai képzés; szórakoztatás; sport- és kulturális tevékenységek (az osztály betűrend szerinti jegyzékében szereplő valamennyi szolgáltatás).

( 210 ) M 12 02290

( 220 ) 2012.07.02.

( 731 ) Fonte Viva Kft., Kaposvár (HU)

( 541 ) Fonte Verde

( 511 ) 32 Ásványvizek és szénsavas vizek és egyéb alkoholmentes italok; gyümölcsitalok és más készítmények italokhoz; alkoholmentes italok; ásványvizek; ásványvizek [italok]; szénsavas italok; szódavíz; szódavizek; vizek.

35 Reklámozás; kereskedelmi ügyletek; kereskedelmi adminisztráció.

( 210 ) M 12 02291

( 220 ) 2012.07.02.

( 731 ) Fonte Viva Kft., Kaposvár (HU)

( 541 ) Verde

( 511 ) 32 Ásványvizek és szénsavas vizek és egyéb alkoholmentes italok; gyümölcsitalok és más készítmények italokhoz; alkoholmentes italok; ásványvizek; ásványvizek [italok]; szénsavas italok; szódavíz; szódavizek; vizek.

( 210 ) M 12 02292

( 220 ) 2012.07.02.

( 731 ) Agroázis Nemzetközi Kereskedelmi Kft., Mórahalom (HU)

( 546 ) 

( 511 ) 35 Reklámozás; kereskedelmi ügyletek; kereskedelmi adminisztráció; irodai munkák (az osztály betűrend szerinti jegyzékében szereplő valamennyi szolgáltatás).

( 210 ) M 12 02318

( 220 ) 2012.07.03.

( 731 ) CORVUS DESIGN Reklámügynökség, Budapest (HU)

( 546 )



( 511 ) 5 Kártékony állatok irtására szolgáló készítmények; gombaölő szerek (fungicidok), gyomirtó szerek (herbicidok).

( 210 ) M 12 02338

( 220 ) 2012.07.04.

( 731 ) Penta Kft., Gödöllő (HU)

( 546 ) 

( 511 ) 19 Nem fém építőanyagok; nem fémből készült merev építési csövek; aszfalt, szurok és bitumen; nem fémből készült hordozható szerkezetek; emlékművek nem fémből.(az osztály betűrend szerinti jegyzékében szereplő

valamennyi áru)

37 Építkezés; javítás; szerelési szolgáltatások.(az osztály betűrend szerinti jegyzékében szereplő valamennyi szolgáltatás)

38 Távközlés.(az osztály betűrend szerinti jegyzékében szereplő valamennyi szolgáltatás)

**( 210 ) M 12 02352**

**( 220 ) 2012.07.06.**

( 731 ) dr. Szócs Tamás Szabolcs, Keszthely (HU)

**( 546 )**



( 511 ) 44 Orvosi szolgáltatások; orvosi rendelők, terápiás szolgáltatások.

**( 210 ) M 12 02358**

**( 220 ) 2012.07.06.**

( 731 ) NOVARTIS AG, Basel (CH)

( 740 ) dr. Hatházi Vera, Dr. Hatházi Vera Ügyvédi Iroda, Budapest

**( 541 ) DINATHAN**

( 511 ) 5 Gyógyszerészeti készítmények.

**( 210 ) M 12 02359**

**( 220 ) 2012.07.06.**

( 731 ) NOVARTIS AG, Basel (CH)

( 740 ) dr. Hatházi Vera, Dr. Hatházi Vera Ügyvédi Iroda, Budapest

**( 541 ) LASQUIL**

( 511 ) 5 Gyógyszerészeti készítmények.

**( 210 ) M 12 02363**

**( 220 ) 2012.07.06.**

( 731 ) JT International SA, Geneva (CH)

( 740 ) dr. Sóvári Miklós, DANUBIA Szabadalmi és Jogi Iroda Kft., Budapest

**( 541 ) BENSON & HEDGES DUAL**

( 511 ) 34 Dohány, mind feldolgozott, mind feldolgozatlan formában; dohány dohányzás céljára, pipadohány, kézzel sodorható cigarettadohány, bagó, nedves poralakú dohány; cigaretták, szivarok, szivarkák; szubsztanciák dohányzáshoz, külön vagy dohánnyal kevertformában, nem orvosi vagy gyógyászati célú használatra; tubák; dohányzási cikkek, amennyiben a 34. áruosztályba tartoznak; cigarettapapírok, cigarettacsövek/szipkák és gyufák.

**( 210 ) M 12 02365**

**( 220 ) 2012.07.06.**

( 731 ) JT International SA, Geneva (CH)

( 740 ) dr. Sóvári Miklós, DANUBIA Szabadalmi és Jogi Iroda Kft., Budapest

**( 541 ) B & H DUAL**

( 511 ) 34 Dohány, mind feldolgozott, mind feldolgozatlan formában; dohány dohányzás céljára, pipadohány, kézzel sodorható cigarettadohány, bagó, nedves poralakú dohány; cigaretták, szivarok, szivarkák; szubsztanciák dohányzáshoz, külön vagy dohánnyal kevertformában, nem orvosi vagy gyógyászati célú használatra; tubák;

dohányzási cikkek, amennyiben a 34. áruosztályba tartoznak; cigarettapapírok, cigarettacsövek/szipkák és gyufák.

( 210 ) M 12 02368

( 220 ) 2012.07.09.

( 731 ) Beau-Line Cosmetics Bt., Kiskunfélegyháza (HU)

( 740 ) PINTZ ÉS TÁRSAI Szabadalmi, Védjegy és Jogi Iroda Kft., Budapest

( 546 )



**Profinails**

( 511 ) 3 Kosmetikai cikkek; körömápolási cikkek; körömlakkok; műkörömök; zselatin kozmetikai használatra; műköröm díszek; műköröm zselék; műköröm porcelánok; festékeltávolító termékek kozmetikai célokra; ajakfények; ajakrúzsok; kozmetikai ceruzák, szem(öldök)ceruzák; tusok kozmetikai célokra; szemhéj festékek; alapozók, púderek, pirosítók.

( 210 ) M 12 02369

( 220 ) 2012.07.09.

( 731 ) Király Gábor, Nagykőrös (HU)

Fekete József, Kecskemét (HU)

( 740 ) PINTZ ÉS TÁRSAI Szabadalmi, Védjegy és Jogi Iroda Kft., Budapest

( 546 ) of komplett üzletberendezés! **Shopform**

( 511 ) 20 Bútorok; pultok [asztalok]; asztalok; székek [ülések]; bútorpolcok; belsőépítészeti elemek és berendezések, amelyek a 20. osztályba tartoznak; pult és hátfal-rendszerek; egyedi üzletberendezési elemek, amelyek a 20. osztályba tartoznak.

40 Anyagmegmunkálás; bútorgyártás mások számára egyedi igényeknek megfelelően.

42 Tudományos és műszaki szolgáltatások, valamint az idetartozó tervezői és kutatói tevékenység; belsőépítészeti; bútortervezési szolgáltatások; bútorok látványtervezése; arculattervezés üzletek számára; kereskedelmi és üzleti helyiségek látványtervezése; üzletberendezések tervezése.

( 210 ) M 12 02372

( 220 ) 2012.07.09.

( 731 ) Philip Morris Brands SÁRL, Neuchâtel (CH)

( 740 ) dr. Gödölle Tamás, Bogsch és Társai Ügyvédi Iroda, Budapest

( 541 ) **BOND STREET SPECIAL**

( 511 ) 34 Nyers vagy feldolgozott dohány; dohánytermékek, ideértve szivarok, cigaretták, szivarkák, dohány saját maga által saját részre sodort cigarettához, pipadohány, bagó, tubák/burnót, kretek; snus (snüsz), dohánypótlók és -helyettesítők (nem orvosi célra); dohányzási cikkek, ideértve cigarettapapírok és -csövek, cigaretta-filterek, dohánydobozok, cigarettatárcák és hamutartók, pipák, zsebkészlet cigarettasodráshoz, öngyújtók; gyufák.

( 210 ) M 12 02373

( 220 ) 2012.07.09.

( 731 ) Philip Morris Brands SÁRL, Neuchâtel (CH)

( 740 ) dr. Gödölle Tamás, Bogsch és Társai Ügyvédi Iroda, Budapest

( 541 ) **BOND STREET FINE**

( 511 ) 34 Nyers vagy feldolgozott dohány; dohánytermékek, ideértve szivarok, cigaretták, szivarkák, dohány saját maga által saját részre sodort cigarettához, pipadohány, bagó, tubák/burnót, kretek; snus (snüsz), dohánypótlók és



Nemzeti védjegybejelentések meghirdetése

-helyettesítők (nem orvosi célra);dohányzási cikkek, ideértve cigarettapapírok és -csövek, cigaretta-filterek, dohánydobozok, cigarettatárcák és hamutartók, pipák, zsebkészlet cigarettasodráshoz, öngyújtók; gyufák.

( 210 ) M 12 02374

( 220 ) 2012.07.09.

( 731 ) Philip Morris Brands SÁRL, Neuchâtel (CH)

( 740 ) dr. Gödölle Tamás, Bogsch és Társai Ügyvédi Iroda, Budapest

( 541 ) BOND STREET WHITE

( 511 ) 34 Nyers vagy feldolgozott dohány; dohánytermékek, ideértve szivarok, cigaretták, szivarkák, dohány saját maga által saját részre sodort cigarettához, pipadohány, bagó, tubák/burnót, kretek; snus (snüsz), dohánypótlók és -helyettesítők (nem orvosi célra);dohányzási cikkek, ideértve cigarettapapírok és -csövek, cigaretta-filterek, dohánydobozok, cigarettatárcák és hamutartók, pipák, zsebkészlet cigarettasodráshoz, öngyújtók; gyufák.

( 210 ) M 12 02375

( 220 ) 2012.07.09.

( 731 ) Philip Morris Brands SÁRL, Neuchâtel (CH)

( 740 ) dr. Gödölle Tamás, Bogsch és Társai Ügyvédi Iroda, Budapest

( 541 ) BOND STREET SHINE

( 511 ) 34 Nyers vagy feldolgozott dohány; dohánytermékek, ideértve szivarok, cigaretták, szivarkák, dohány saját maga által saját részre sodort cigarettához, pipadohány, bagó, tubák/burnót, kretek; snus (snüsz), dohánypótlók és -helyettesítők (nem orvosi célra);dohányzási cikkek, ideértve cigarettapapírok és -csövek, cigaretta-filterek, dohánydobozok, cigarettatárcák és hamutartók, pipák, zsebkészlet cigarettasodráshoz, öngyújtók; gyufák.

( 210 ) M 12 02390

( 220 ) 2012.07.09.

( 731 ) N-U-R Neckermann-utazás Szolgáltató Kft., Budapest (HU)

( 740 ) dr. Arday Márta, Arday Ügyvédi Iroda, Budapest

( 546 )

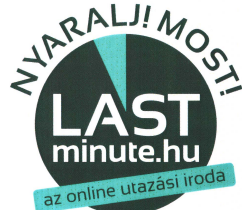

( 511 ) 39 Szállítás; áruk csomagolása és raktározása; utazásszervezés (az osztály betűrend szerinti jegyzékében szereplő valamennyi szolgáltatás).

43 Vendéglátás (élelmezés); időleges szállásadás (az osztály betűrend szerinti jegyzékében szereplő valamennyi szolgáltatás).

( 210 ) M 12 02395

( 220 ) 2012.07.09.

( 731 ) MaJuKo\_Soft Számítástechnikai és Kereskedelmi Kft., Kaposvár (HU)

( 740 ) Török Antal, Győr

( 546 )



( 511 ) 9 Számítógépek; számítógépes programok.

35 Szoftvertermék kereskedelme.

42 Szoftver termékek fejlesztése, kutatás és fejlesztés mások részére, számítógépprogramok kidolgozása,



Nemzeti védjegybejelentések meghirdetése

számítógép-programozás, számítógépprogramok korszerűsítése, számítógép szoftver tanácsadás, számítógép-szoftver fenntartása, számítógépes rendszerelemzése, számítógépes rendszerek tervezése, számítógép programok sokszorosítása.

( 210 ) M 12 02399

( 220 ) 2012.07.09.

( 731 ) KAPITÁL-AGRÓ KERESKEDELMI ÉS SZOLGÁLTATÓ KFT., Budapest (HU)

( 546 ) 

- ( 511 ) 29 Hús, hal-, baromfi- és vadhús; húskivonatok; tartósított, szárított és főzött gyümölcsök és zöldségek; zselék, lekvárok (dzsemek), kompótok; tojások; tej és tejtermékek; étkezési olajok és zsírok.
- 30 Kávé, tea, kakaó és kávépótló szerek; rizs; tápióka és szágó; lisztek és más gabonakészítmények; kenyér, péksütemények és cukrászsütemények; fagylaltok; cukor, méz, melaszszirup; élesztő, sütőporok; só; mustár; ecet, fűszeres mártások; fűszerek; jég.
- 32 Sörök; ásványvizek és szénsavas vizek és egyéb alkoholmentes italok; gyümölcsitalok és gyümölcslevek; szörpök és más készítmények italokhoz.
- 33 Alkoholtartalmú italok (a sörök kivételével).
- 34 Dohány; dohányzási cikkek; gyufák.
- 39 Szállítás; áruk csomagolása és raktározása; utazásszervezés.

( 210 ) M 12 02407

( 220 ) 2012.07.10.

( 731 ) KJKM GMBH Szórakoztató Kft., Budapest (HU)

( 740 ) dr. Soós Ádám, dr. Soós Ádám Ügyvédi Iroda, Budapest

( 546 ) 

- ( 511 ) 41 Bálok szervezése; cirkuszkok; coaching [tréning]; diszkók szolgáltatásai; divatbemutatók szervezése szórakoztatási célokból; előadások díszleteinek kölcsönzése; előadóművészek szolgáltatásai; éjszakai klubok; élő előadások bemutatása; fényképészet; filmszínházi előadások; filmvetítők és tartozékaik kölcsönzése; fogadások tervezése [szórakoztatás]; hangfelvételek kölcsönzése; játékfelszerelések bérbeadása; játékkaszinók szolgáltatásai; játékkölcsönzés; játéktermi szolgáltatások nyújtása; klubszolgáltatások [szórakoztatás vagy oktatás; könyvkiadás; kulturális vagy nevelési célú kiállítások szervezése; mozifilmek kölcsönzése; múzeumi szolgáltatások [bemutatók, kiállítások]; show-műsorok; show-műsorok szervezése [impresszáriókszolgáltatásai]; színházi produkciók; színpadi díszletek kölcsönzése; szórakoztatás; szórakoz(tat)ási tárgyú információk; televíziós szórakoztatás.

( 210 ) M 12 02412

( 220 ) 2012.07.10.

( 731 ) Warszawskie Zakłady Farmaceutyczne POLFA Spółka Akcyjna, Warszawa (PL)

( 740 ) dr. Szigeti Éva, DANUBIA Szabadalmi és Jogi Iroda Kft., Budapest

( 541 ) TRASLAN

- ( 511 ) 5 Gyógyszerészeti készítmények szemcsepp formájában.

**( 210 ) M 12 02413****( 220 ) 2012.07.10.**

( 731 ) Warszawskie Zakłady Farmaceutyczne POLFA Spółka Akcyjna, Warszawa (PL)

( 740 ) dr. Szigeti Éva, DANUBIA Szabadalmi és Jogi Iroda Kft., Budapest

**( 541 ) NODO-MOX**

( 511 ) 5 Gyógyszerészeti készítmények.

**( 210 ) M 12 02414****( 220 ) 2012.07.10.**

( 731 ) Warszawskie Zakłady Farmaceutyczne POLFA Spółka Akcyjna, Warszawa (PL)

( 740 ) dr. Szigeti Éva, DANUBIA Szabadalmi és Jogi Iroda Kft., Budapest

**( 541 ) NODO-PROST**

( 511 ) 5 Gyógyszerészeti készítmények.

**( 210 ) M 12 02415****( 220 ) 2012.07.10.**

( 731 ) Warszawskie Zakłady Farmaceutyczne POLFA Spółka Akcyjna, Warszawa (PL)

( 740 ) dr. Szigeti Éva, DANUBIA Szabadalmi és Jogi Iroda Kft., Budapest

**( 541 ) LEMAT**

( 511 ) 5 Gyógyszerészeti készítmények.

**( 210 ) M 12 02457****( 220 ) 2012.07.11.**

( 731 ) FremantleMedia Limited, London W1T 1AL (GB)

( 740 ) dr. Szigeti Éva, DANUBIA Szabadalmi és Jogi Iroda Kft., Budapest

**( 541 ) HÁZASODNA A GAZDA**

( 511 ) 9 Tudományos célra szolgáló, tengerészeti, földmérő, fényképészeti, mozgóképi, optikai, súlymérő, egyéb mérő-, jelző-, ellenőrző (felügyeleti), életmentő és oktatóberendezések és felszerelések; készülékek és berendezések elektromosság vezetésére, kapcsolására, átalakítására, tárolására, szabályozására, illetve irányítására; hangok vagy képek rögzítésére, továbbítására, másolására szolgáló készülékek; mágneses adathordozók; hanglemezek; automata elosztóberendezések és szerkezetek érmebedobással működő készülékekhez; regiszteres pénztárgépek; számológépek, adatfeldolgozó berendezések és számítógépek; tűzoltó készülékek.

16 Papír; karton; papírcikkek; karton cikkek; nyomtatványok; könyvek; évkönyvek; kiadványok; vicces könyvek; énekkönyvek; folyóiratok; elektronikus folyóiratok (newsletter}; újságok; albumok; havilapok; napilapok; katalógusok; évkönyvek; térképek; röpiratok(pamflettek); reklámcédulák; plakátok; írószerek; címkék; tanítási és oktatási anyagok; rajz- és festőanyagok és eszközök; íróeszközök; könyvkötő anyagok; könyvfedelek; könyvjelzők; nyomtatóeszközök; rajzoló; fényképek; nyomatok; képek; naptárak; tollak; ceruzák; ceruzatető díszítések; ecsetek; festőeszközök; fűzőhegyek; ajándécsomagoló; ajándékkártyák; ajándécsomagoló papírok; ajándécsomagoló dobozok; csomagolópapírok; jegyzetfüzetek; matricák; papírsebkezők; papírból készült dekorációsanyagok partikhoz; papír asztalterítők; papírból készült tányéralátétek; himzsminták; dekorációs előnyomatok; vonalzó; radírok; üdvözlő kártyák; felragasztható címkék; papírcímtáblák; térképek, táblázatok; a fent megadott termékekhez tartozóalkatrészek és kellékek.

41 Oktatási és szórakoztatási szolgáltatások a televízió, mozi, rádió és színház vonatkozásában; rádió- és televízió programok, filmek és show műsorok készítése és előadása; a televízió és rádió segítségével folytatott oktatás, vagy oktatás atelevíziózásról és rádiózásról; szórakoztatás a televízió és rádió segítségével; versenyek szervezése (oktatási vagy szórakoztatási célú); interaktív telefonversenyek; publikáció; mozifilmek, show műsorok, rádió programok és televíziós programokkészítése; rádió, televízió, műhold, kábel, telefon, világháló

## Nemzeti védjegybejelentések meghirdetése

és Internet segítségével folytatott oktatás és szórakoztatás; showműsorok szervezése; hangfelvételek, előre felvett show műsorok, filmek, rádió és televízió műsorok bérbevétele; videoszalagok és videolemezek készítése; szórakoztató rádióműsorok készítése; szórakoztató televíziós műsorok készítése; mozifilmek készítése; színházi műsorok készítése; játékok szervezése; televíziós szórakoztató műsorok készítése a közönség telefon segítségével történő közreműködésével; mobil telefon segítségével történő interaktív szórakoztató műsor; Internet felhasználásával történő játékok szervezése.

( 210 ) M 12 02463

( 220 ) 2012.07.12.

( 731 ) BKK Budapesti Közlekedési Központ Zrt., Budapest (HU)

( 546 )  BKK TAXI

- ( 511 ) 35 Reklámozás; kereskedelmi ügyletek; kereskedelmi adminisztráció; irodai munkák.  
37 Építkezés; javítás; szerelési szolgáltatások.  
39 Szállítás; áruk csomagolása és raktározása; utazásszervezés.

( 210 ) M 12 02464

( 220 ) 2012.07.12.

( 731 ) BKK Budapesti Közlekedési Központ Zrt., Budapest (HU)

( 546 )  BKK PARKOLÁS

- ( 511 ) 35 Reklámozás; kereskedelmi ügyletek; kereskedelmi adminisztráció; irodai munkák.  
37 Építkezés; javítás; szerelési szolgáltatások.  
39 Szállítás; áruk csomagolása és raktározása; utazásszervezés.

( 210 ) M 12 02465

( 220 ) 2012.07.12.

( 731 ) BKK Budapesti Közlekedési Központ Zrt., Budapest (HU)

( 546 )  BKK KÖZÚT

- ( 511 ) 35 Reklámozás; kereskedelmi ügyletek; kereskedelmi adminisztráció; irodai munkák.  
37 Építkezés; javítás; szerelési szolgáltatások.  
39 Szállítás; áruk csomagolása és raktározása; utazásszervezés.  
40 Anyagmegmunkálás.  
42 Tudományos és műszaki szolgáltatások, valamint az idetartozó tervezői és kutatói tevékenység; ipari elemző és kutató szolgáltatások; számítástechnikai hardver és szoftver tervezés és fejlesztés.

( 210 ) M 12 02467

( 220 ) 2012.07.12.

( 731 ) BKK Budapesti Közlekedési Központ Zrt., Budapest (HU)

( 546 )  BKK DUNA

- ( 511 ) 35 Reklámozás; kereskedelmi ügyletek; kereskedelmi adminisztráció; irodai munkák.  
37 Építkezés; javítás; szerelési szolgáltatások.  
39 Szállítás; áruk csomagolása és raktározása; utazásszervezés.

( 210 ) M 12 02468

( 220 ) 2012.07.12.

( 731 ) BKK Budapesti Közlekedési Központ Zrt., Budapest (HU)

**( 546 )**  **BKK** **FUTÁR**

- ( 511 ) 35 Reklámozás; kereskedelmi ügyletek; kereskedelmi adminisztráció; irodai munkák.  
 37 Építkezés; javítás; szerelési szolgáltatások.  
 39 Szállítás; áruk csomagolása és raktározása; utazásszervezés.

**( 210 ) M 12 02471****( 220 ) 2012.07.12.**

( 731 ) VERONA AJTÓ-ABLAK Kft., Kemenesszentmárton (HU)

**( 546 )** 

- ( 511 ) 19 Ajtók, nem fémről; ablakok, nem fémről.

**( 210 ) M 12 02502****( 220 ) 2012.07.13.**

( 731 ) Leroy Co. Kft., Budapest (HU)

**( 541 ) CAFE NEGRO**

- ( 511 ) 43 Vendéglátás (étkeztetés).

**( 210 ) M 12 02537****( 220 ) 2012.07.16.**

( 731 ) AUDITKER Kereskedelmi és Szolgáltató Kft., Kecskemét (HU)

**( 546 )** 

- ( 511 ) 35 Reklámozás; kereskedelmi ügyletek; kereskedelmi adminisztráció; irodai munkák; árubemutató; beszerzői szolgáltatások mások számára; információ és tanácsadás fogyasztóknak.  
 37 Építkezés; javítás; szerelési szolgáltatások; elhasznált vagy részben megsemmisült gépek felújítása; gépek üzembe helyezése, karbantartása és javítása; járművek karbantartása.

**( 210 ) M 12 02540****( 220 ) 2012.07.16.**

( 731 ) UNILEVER N.V., Rotterdam (NL)

( 740 ) dr. Borbás Máté, SBGK Ügyvédi Iroda, Budapest

**( 546 )** 

- ( 511 ) 5 Diétás készítmények, táplálék kiegészítők, különösen diétás margarin gyógyászati célokra.

**( 210 ) M 12 02559****( 220 ) 2012.07.18.**

( 731 ) Bochkor Gábor, Diósd (HU)

Boros Lajos, Budapest (HU)

( 740 ) dr. Fekete István László, Budapest

**( 541 ) BUMERÁNG**

- ( 511 ) 16 Papír, papíráruk, papírtartó dobozok [irodai cikkek], karton, nyomtatványok, nyomtatott publikációk, újságok, folyóiratok, könyvek, könyvkötészetű cikkek, fényképek [nyomtatott], papírcsokrok [papíráru], papírtölcsérek, papírtörülközők, papírzsebkendők, agyag modellezéshez, ceruzák, ecsetek, írógépek, elektromos és

## Nemzeti védjegybejelentések meghirdetése

nem elektromos, irattartók [irodai cikkek], irattartók [papíráru], oktatási eszközök, a készülékek kivételével, kártyák, nyomdai betűk.

35 Reklámozás, rádiós reklámozás, reklámanyagok [röplapok, prospektusok, nyomtatványok, áruminták] terjesztése, reklámanyagok terjesztése, hirdetések levélben megrendelve, hirdetési hely kölcsönzése, hirdetési oldalak készítése, szponzorok felkutatása.

38 Mobiltelefon [celluláris telefon] összeköttetés, számítógép terminálok közötti összeköttetések, közlések üvegszál hálózatok útján, rádióadás, rádióadás [műsorszórás], televíziós műsorszórás, információszolgáltatás távközlési ügyekben, telefon-szolgáltatások, üzenetek és képek továbbítása számítógépek segítségével, üzenetek küldése, digitális fájlok továbbítása, elektronikus levelezés, e-mail.

41 Oktatás, rádiós szórakoztatás, kulturális vagy nevelési célú kiállítások szervezése, könyvkiadás, hangfelvételek kölcsönzése, elektronikus könyvek és folyóiratok on-line kiadása, előadóművészek szolgáltatásai, élő előadások bemutatása, hangfelvételek kölcsönzése, hangstúdiók szolgáltatásai, oktatási tárgyú információk, on-line elérhető elektronikus publikációk, nem letölthetők, rádió- és televízióprogramok készítése, show-műsorok, szórakoztatás, zene összeállítása, zenei produkciók.

( 210 ) M 12 02598

( 220 ) 2012.07.20.

( 731 ) AQUA-HÍD Építőipari, Halászati és Kereskedelmi Kft., Szentlászló (HU)

( 546 ) 

( 511 ) 37 Építmények lebontása; útépités.

( 210 ) M 12 02605

( 220 ) 2012.07.20.

( 731 ) GEO TOMAIR Kft., Makó (HU)

( 546 ) 

( 511 ) 37 Építkezés; javítás; szerelési szolgáltatások (az osztály betűrend szerinti jegyzékében szereplő valamennyi szolgáltatás).

( 210 ) M 12 02611

( 220 ) 2012.07.23.

( 731 ) VARGA AKKU Gyártó, Kereskedelmi Kft., Újszalonta (HU)

( 740 ) Dr. Lakos Tamás, Lakos Ügyvédi Iroda, Kecskemét

( 546 ) 

( 511 ) 9 Elektromos akkumulátorok járművekhez; akkumulátorok, elektromos.

( 210 ) M 12 02613

( 220 ) 2012.07.23.

( 731 ) CSMT Erősáramú Szolgáltató és Kereskedelmi Kft., Kiskunhalas (HU)

( 546 ) 

( 511 ) 37 Építkezés; javítás; szerelési szolgáltatások (az osztály betűrend szerinti jegyzékében szereplő valamennyi szolgáltatás).

---

( 210 ) M 12 02637

( 220 ) 2012.07.25.

( 731 ) OWN-X Kft., Budapest (HU)

( 740 ) Dr. Szedlár Anna Ügyvédi Iroda, Budapest

( 546 )  **SPEEDSTAR**

( 511 ) 9 Számítógépek; nyomtatók számítógépekhez.

---

( 210 ) M 12 02638

( 220 ) 2012.07.25.

( 731 ) OWN-X Kft., Budapest (HU)

( 740 ) Dr. Szedlár Anna Ügyvédi Iroda, Budapest

( 546 )  **OWN-X**  
WE PRINT FAST

( 511 ) 9 Számítógépek; nyomtatók számítógépekhez.

---

( 210 ) M 12 02641

( 220 ) 2012.07.25.

( 731 ) Medi-Radiopharma Kft., Érd (HU)

( 740 ) Várnai Anikó, INTERINNO Szabadalmi Iroda, Budapest

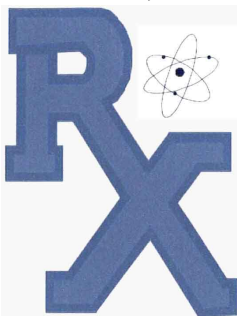
( 546 ) 

( 511 ) 5 Gyógyszerészeti és állatgyógyászati készítmények; egészségügyi készítmények gyógyászati használatra; fertőtlenítőszeresek; diagnosztikai készítmények.

35 Reklámozás; kereskedelmi ügyletek; kereskedelmi adminisztráció; irodai munkák (az osztály betűrend szerinti jegyzékében szereplő valamennyi szolgáltatás).

44 Egészségügyi szolgáltatások; orvosi szolgáltatások.

---

( 210 ) M 12 02642

( 220 ) 2012.07.25.

( 731 ) Power Tool Kft., Budapest (HU)

( 546 )  **Power Tool**

( 511 ) 40 Anyagmegmunkálás; fémmegmunkálás.

---

( 210 ) M 12 02724

( 220 ) 2012.07.30.

( 731 ) BAUMIT Építőanyaggyártó és Kereskedelmi Kft., Dorog (HU)

( 740 ) dr. Bán Dániel, Perényi és Bán Ügyvédi Iroda, Budapest

( 546 )  **STABIL**  
HŐSZIGETELŐ RENDSZER

( 511 ) 17 Kaucsuk, guttapercha, gumi, azbeszt, csillám és ezek pótanyagai, továbbá az ezen anyagokból készült termékek, amelyek nem tartoznak más osztályokba; sajtolt műanyag ipari célra; tömítő-, kitömő- és szigetelőanyagok; nem fémből készült rugalmas csövek (az osztály betűrend szerinti jegyzékében szereplő valamennyi áru).

---

19 Nem fém építőanyagok; nem fémből készült merev építési csövek; aszfalt, szurok és bitumen; nem fémből készült hordozható szerkezetek; emlékművek nem fémből (az osztály betűrend szerinti jegyzékében szereplő valamennyi áru).

37 Építkezés; javítás; szerelési szolgáltatások (az osztály betűrend szerinti jegyzékében szereplő valamennyi szolgáltatás).

( 210 ) M 12 02726

( 220 ) 2012.07.30.

( 731 ) BAUMIT Építőanyaggyártó és Kereskedelmi Kft., Dorog (HU)

( 740 ) dr. Bán Dániel, Perényi és Bán Ügyvédi Iroda, Budapest

( 546 ) **STABIL**

( 511 ) 17 Kaucsuk, guttapercha, gumi, azbeszt, csillám és ezek pótanyagai, továbbá az ezen anyagokból készült termékek, amelyek nem tartoznak más osztályokba; sajtolt műanyag ipari célra; tömítő-, kitömő- és szigetelőanyagok; nem fémből készült rugalmas csövek (az osztály betűrend szerinti jegyzékében szereplő valamennyi áru).

19 Nem fém építőanyagok; nem fémből készült merev építési csövek; aszfalt, szurok és bitumen; nem fémből készült hordozható szerkezetek; emlékművek nem fémből (az osztály betűrend szerinti jegyzékében szereplő valamennyi áru).

37 Építkezés; javítás; szerelési szolgáltatások (az osztály betűrend szerinti jegyzékében szereplő valamennyi szolgáltatás).

( 210 ) M 12 02730

( 220 ) 2012.07.30.

( 731 ) Szira-Aqua Kft., Püspökladány (HU)

( 740 ) dr. Magyarfalvi Botond, Tiber Ügyvédi Iroda, Budapest

( 546 )



( 511 ) 1 Ipari, tudományos, fényképészeti, mezőgazdasági, kertészeti, erdészeti vegyi termékek; feldolgozatlan műgyanták, műanyagok; trágyák; vegyi tűzoltó szerek; fémek edzésére és hegesztésére szolgáló készítmények; élelmiszerek tartósítására szolgáló vegyi anyagok; cserzőanyagok; ipari rendeltetésű ragasztóanyagok (az osztály betűrend szerinti jegyzékében szereplő valamennyi áru).

4 Ipari olajok és zsírok; kenőanyagok; porfelszívó, portalanító és porlekötő termékek; tüzelőanyagok (beleértve a motorbenzineket) és világítóanyagok; viaszgyertyák, gyertyabelek (az osztály betűrend szerinti jegyzékében szereplő valamennyi áru).

37 Építkezés; javítás; szerelési szolgáltatások (az osztály betűrend szerinti jegyzékében szereplő valamennyi szolgáltatás).

( 210 ) M 12 02740

( 220 ) 2012.07.31.

( 731 ) Laboratoires ARKOPHARMA, CARROS (FR)

( 740 ) dr. Kőmives Attila, Morley Allen & Overy Iroda, Budapest

( 541 ) ARKOCAPS

( 511 ) 5 Gyógyszerészeti és állatgyógyászati készítmények; egészségügyi készítmények gyógyászati használatra; diétás anyagok gyógyászati használatra; bébiételek, fertőtlenítőszer.

( 210 ) M 12 02743

( 220 ) 2012.07.31.

---

( 731 ) THE PROCTER & GAMBLE COMPANY, Cincinnati, Ohio (US)

( 740 ) dr. Sasvári Gabriella, SBGK Ügyvédi Iroda, Budapest

( 546 ) 

( 511 ) 3 Fehéritő készítmények és más mosodai célra szolgáló anyagok; tisztító-, fényszerelő-, súroló- és csiszológépek; szappanok.

38 Távközlési szolgáltatások; chatszoba szolgáltatások; portálszolgáltatások; on-line fórumok nyújtása; email szolgáltatások; rádiós és televíziós adások.

41 Oktatás; tanfolyamok nyújtása.

45 Közösségi háló szolgáltatások; információnyújtás kutatható nyilvántartásokból és információs adatbázisokból, beleértve szöveget, elektronikus dokumentumokat, adatbázisokat, grafikai és audiovizuális információkat számítógépes és kommunikációs hálózatokon.

---

( 210 ) M 12 02748

( 220 ) 2012.07.31.

( 731 ) Pécsi Tudományegyetem Egészségtudományi Kar, Pécs (HU)

( 740 ) dr. Hardicsay Sándor, Dr. Hardicsay Ügyvédi Iroda, Pécs

( 546 ) 

( 511 ) 41 Nevelés; szakmai képzés; szórakoztatás; sport- és kulturális tevékenységek; akadémiák [oktatás]; gyakorlati képzés [szemléltetés]; konferenciák szervezése és lebonyolítása; kongresszusok szervezése és lebonyolítása.

44 Orvosi szolgáltatások; állatgyógyászati szolgáltatások; higiéniai és szépségápolási szolgáltatások emberek és állatok részére; mezőgazdasági, kertészeti és erdészeti szolgáltatások; betegápolási szolgáltatások; egészségügyi szolgáltatások.

---

( 210 ) M 12 02757

( 220 ) 2012.08.01.

( 731 ) GRAND TOURS 2000 Kft., Debrecen (HU)

( 546 ) 

( 511 ) 39 Utazásszervezés; utasszállítás.

43 Panziók.

---

( 210 ) M 12 02759

( 220 ) 2005.06.06.

( 731 ) SGG Lisco LLC, Bowling Green (US)

( 740 ) Lakatos, Köves és Társai Ügyvédi Iroda, Madách Trade Center, Budapest

( 546 ) 

( 511 ) 25 Ruházat, lábbelik, fejfedők; alsónadrágok, rövidnadrágok, felsők, zakók, dzsekik, kabátok, parkák, (csuklyás blúzok), kardigánok, pamutpulóverek/szabadidőfelsők, csapatmezek, kesztyűk, úszószerelés, alsóruházat, zoknik; kalapok és sapkák.

---



**( 210 ) M 12 02766****( 220 ) 2012.08.01.**

( 731 ) Kiss és Társai Kft., Pánd (HU)

( 740 ) dr. Csvila István, Juhász, Császár, Csvila Ügyvédi Iroda, Szeged

**( 546 )**

( 511 ) 32 Sörök; ásványvizek és szénsavas vizek és egyéb alkoholmentes italok; gyümölcsitalok és gyümölcslevek; szörpök és más készítmények italokhoz; alkoholmentes italok; szénsavas italok; ásványvizek.

**( 210 ) M 12 02785****( 220 ) 2012.08.02.**

( 731 ) MOL Magyar Olaj- és Gázipari Nyilvánosan Működő Részvénytársaság, Budapest (HU)

( 740 ) Mészárosné Dónusz Katalin, SBGK Szabadalmi Ügyvivői Iroda, Budapest

**( 541 ) Shape the world with us**

( 511 ) 4 Ipari olajok és zsírok; kenőanyagok; porfelszívó, portalanító és porlekötő termékek; tüzelőanyagok (beleértve a motorbenzineket); és világítóanyagok; viaszgyertyák, gyertyabelek (az osztály betűrend szerinti jegyzékében szereplő valamennyi áru).

39 Töltőállomások üzemanyaggal történő ellátása, csővezetéseken és/vagy közúti szállítással.

40 Anyagmegmunkálás, kőolajfeldolgozás, gázkitermelés.

**( 210 ) M 12 02786****( 220 ) 2012.08.02.**

( 731 ) MOL Magyar Olaj- és Gázipari Nyilvánosan Működő Részvénytársaság, Budapest (HU)

( 740 ) Mészárosné Dónusz Katalin, SBGK Szabadalmi Ügyvivői Iroda, Budapest

**( 541 ) Be the change**

( 511 ) 4 Ipari olajok és zsírok; kenőanyagok; porfelszívó, portalanító és porlekötő termékek; tüzelőanyagok (beleértve a motorbenzineket); és világítóanyagok; viaszgyertyák, gyertyabelek (az osztály betűrend szerinti jegyzékében szereplő valamennyi áru).

39 Töltőállomások üzemanyaggal történő ellátása, csővezetéseken és/vagy közúti szállítással.

40 Anyagmegmunkálás, kőolajfeldolgozás, gázkitermelés.

**( 210 ) M 12 02788****( 220 ) 2012.08.03.**

( 731 ) Tettrekész Magyar Rendőrség Szakszervezete, Szekszárd (HU)

( 740 ) dr. Karakas Attila, Szeghalom

**( 546 )**

( 511 ) 45 Alternatív vitarendezési szolgáltatások; képviselő jogvitákban [jogi szolgáltatások]; közvetítés [személyek közötti vitákban].

**( 210 ) M 12 02790****( 220 ) 2012.08.03.**

( 731 ) PHILIP MORRIS PRODUCTS S.A., Neuchâtel (CH)

( 740 ) dr. Gödölle Tamás, Bogsch és Társai Ügyvédi Iroda, Budapest

( 546 )



- ( 511 ) 34 Nyers vagy feldolgozott dohány; dohánytermékek, ideértve szivarok, cigaretták, szivarkák, dohány saját maga által saját részre sodort cigarettához, pipadohány, bagó, tubák/burnót, kretek; snus (snüsz), dohánypótlók és -helyettesítők (nem orvosi célra);dohányzási cikkek, ideértve cigarettapapírok és -csövek, cigaretta-filterek, dohánydobozok, cigarettatárcák és hamutartók, pipák, zsebkészlet cigarettasodráshoz, öngyújtók; gyufák.

( 210 ) M 12 02791

( 220 ) 2012.08.03.

( 731 ) PHILIP MORRIS PRODUCTS S.A., Neuchâtel (CH)

( 740 ) dr. Gödölle Tamás, Bogsch és Társai Ügyvédi Iroda, Budapest

( 546 )



- ( 511 ) 34 Nyers vagy feldolgozott dohány; dohánytermékek, ideértve szivarok, cigaretták, szivarkák, dohány saját maga által saját részre sodort cigarettához, pipadohány, bagó, tubák/burnót, kretek; snus (snüsz), dohánypótlók és -helyettesítők (nem orvosi célra);dohányzási cikkek, ideértve cigarettapapírok és -csövek, cigaretta-filterek, dohánydobozok, cigarettatárcák és hamutartók, pipák, zsebkészlet cigarettasodráshoz, öngyújtók; gyufák.

( 210 ) M 12 02792

( 220 ) 2012.08.03.

( 731 ) MATRICA Nyomdaipari és Szolgáltató Kft., Kecskemét (HU)

( 546 )



MATRICA NYOMDA

- ( 511 ) 40 Nyomdai szolgáltatások.

( 210 ) M 12 02852

( 220 ) 2012.08.08.

( 731 ) TÁZLÁRI MŰANYAGÜZEM KFT., Tázlár (HU)

( 546 )



- ( 511 ) 16 Műanyagfóliák csomagolásra.  
17 Műanyag fóliák nem csomagolási célokra.

( 210 ) M 12 02908

( 220 ) 2012.08.11.

( 731 ) Herpai József, Szeged (HU)

Dr. Révész Rita, Szeged (HU)

( 541 ) SAKOCA

- ( 511 ) 16 Papír, karton és ezen anyagokból készült termékek, amelyek nem tartoznak más osztályokba; nyomdaipari

Nemzeti védjegybejelentések meghirdetése

---

termékek; könyvkötészeti anyagok; fényképek; papíripari cikkek, papíripari vagy háztartási ragasztóanyagok; anyagok művészek részére; ecsetek; írógépekés irodai cikkek (bútorok kivételével); tanítási és oktatási anyagok (készülékek kivételével); csomagolásra szolgáló műanyagok (amelyek nem tartoznak más osztályokba); nyomdabetűk; klisék. (az osztály betűrend szerinti jegyzékében szereplő valamennyi áru)

28 Játékok, játékszerek; testnevelési és sportcikkek, amelyek nem tartoznak más osztályokba; karácsonyfadíszek.(az osztály betűrend szerinti jegyzékében szereplő valamennyi áru)

41 Nevelés; szakmai képzés; szórakoztatás; sport- és kulturális tevékenységek.(az osztály betűrend szerinti jegyzékében szereplő valamennyi szolgáltatás)

---

( 210 ) M 12 02909

( 220 ) 2012.08.11.

( 731 ) Dr. Révész Rita, Szeged (HU)

Herpai József, Szeged (HU)

( 546 )



( 511 ) 16 Papír, karton és ezen anyagokból készült termékek, amelyek nem tartoznak más osztályokba; nyomdaipari termékek; könyvkötészeti anyagok; fényképek; papíripari cikkek, papíripari vagy háztartási ragasztóanyagok; anyagok művészek részére; ecsetek; írógépekés irodai cikkek (bútorok kivételével); tanítási és oktatási anyagok (készülékek kivételével); csomagolásra szolgáló műanyagok (amelyek nem tartoznak más osztályokba); nyomdabetűk; klisék.(az osztály betűrend szerinti jegyzékében szereplő valamennyi áru)

28 Játékok, játékszerek; testnevelési és sportcikkek, amelyek nem tartoznak más osztályokba; karácsonyfadíszek.(az osztály betűrend szerinti jegyzékében szereplő valamennyi áru)

41 Nevelés; szakmai képzés; szórakoztatás; sport- és kulturális tevékenységek.(az osztály betűrend szerinti jegyzékében szereplő valamennyi szolgáltatás)

---

( 210 ) M 12 02912

( 220 ) 2012.08.13.

( 731 ) GLOBÁL SPORT Ipari Kereskedelmi és Szolgáltató Kft., Debrecen (HU)

( 740 ) dr. Széles László, Széles Ügyvédi Iroda, Budapest

( 541 ) Nagy lépés kis cipőben

( 511 ) 19 Nem fém építőanyagok; nem fémből készült merev építési csövek; aszfalt, szurok és bitumen; nem fémből készült hordozható szerkezetek; emlékművek nem fémből.(az osztály betűrend szerinti jegyzékében szereplő valamennyi áru.)

28 Játékok, játékszerek; testnevelési és sportcikkek, amelyek nem tartoznak más osztályokba;

karácsonyfadíszek sportcikkek, amelyek nem tartoznak más osztályokba; karácsonyfadíszek.(az osztály betűrend szerinti jegyzékében szereplő valamennyi áru).

---

( 210 ) M 12 02915

( 220 ) 2012.08.13.

( 731 ) Polgár Gábor, Vasvár (HU)

( 546 )



( 511 ) 40 Fémmegmunkálás; vulkanizálás.

( 210 ) M 12 02951

( 220 ) 2012.08.15.

( 731 ) Textil 2000 Kft., Győr (HU)

( 740 ) Török Antal, Győr

( 546 )



( 511 ) 10 Párnák, matracok felfekvés megelőzésére.

20 Matracok, párnák, ülőpárnák, ülésbetétek, derékaljak.

35 Matracok, párnák, felfekvés megelőzésére alkalmas matracok, párnák, ülőpárnák, ülésbetétek, derékaljak kis- és nagykereskedelme.

( 210 ) M 12 02978

( 220 ) 2012.08.16.

( 731 ) SB Dynamic Kft., Budapest (HU)

( 740 ) dr. Szamosi Katalin, SBGK Ügyvédi Iroda, Budapest

( 546 )



( 511 ) 19 Nem fém építőanyagok; nem fémből készült merev építési csövek; aszfalt, szurok és bitumen; nem fémből készült hordozható szerkezetek; emlékművek nem fémből; (az osztály betűrend szerinti jegyzékében szereplő valamennyi áru); zsákolt építőanyagok, ömlesztett zsákos áruk úgy mint homok, bányahomok, biohomok, kavics, kerti murva, murva, kőpor, zúzott kő, zöldső, cement, mész.

35 Reklámozás; kereskedelmi ügyletek; kereskedelmi adminisztráció; irodai munkák (az osztály betűrend szerinti jegyzékében szereplő valamennyi szolgáltatás).

37 Építkezés; javítás; szerelési szolgáltatások (az osztály betűrend szerinti jegyzékében szereplő valamennyi szolgáltatás).

( 210 ) M 12 02986

( 220 ) 2012.08.17.

( 731 ) Groupama Garancia Biztosító Zrt., Budapest (HU)

( 740 ) dr. Ruzshty Dániel, Budapest

( 546 )



( 511 ) 35 Reklámozás; kereskedelmi ügyletek; kereskedelmi adminisztráció; irodai munkák, ezen belül; reklámozás és/vagy hirdetés, például szóró-ajándékozás formájában, esernyők, zászlók, ajándéktárgyak révén; hirdetések papír- és egyéb hordozón, például plakátok, levelek, szórólapok filmek formájában, elektronikus médián és a világhálón keresztül, sugárzott és kábelen közvetített televíziós adásban és ahhoz kapcsolódó szolgáltatásokban, például teletexen, zártkörű hálózatokon keresztül, hirdetések elektronikusformában távközlési úton például telefonon, mobil telefonokon keresztül; egyéb sajtóhirdetések.

36 Biztosítás; pénzügyi ügyletek; pénzügyi és biztosítási szolgáltatások általában, befektetések kezelése,

alapítványok pénzügyi kezelése; biztosítási ügynöki alkuszi tevékenység; interneten és távközlési hálózatokon keresztül nyújtott biztosításszolgáltatások, tájékoztatás és tanácsadás biztosítások és pénzügyek tárgyában telefonon és Interneten keresztül is, biztosítási szolgáltatások, utasbiztosítások, felelősségbiztosítások, önkormányzati biztosítások, életbiztosítások, balesetbiztosítások, törlesztési biztosítások, vállalkozói és vállalkozási biztosítások, szakmai biztosítások, gépjármű és hajó biztosítások, lakásingatlan és építkezési biztosítások, műtárgy- és egyéb speciális biztosítások, viszontbiztosítások; sport- és kulturálistevékenységek szponzorálása.

41 Nevelés; szakmai képzés; szórakoztatás általában; sport és kulturális tevékenységek, pénzügyi, biztosítási és szakmai képzés, oktatás, továbbképzés, iskolai, vállalati vagy egyéb szervezetben, vezetőképzés, felnőttoktatás; sport- és kulturálistevékenységek szervezése, lebonyolítása.

( 210 ) M 12 02995

( 220 ) 2012.08.21.

( 731 ) Sziládi-Kovács Ügyvédi Iroda, Budapest (HU)

( 546 )



( 511 ) 16 Papír, karton és ezen anyagokból készült termékek, amelyek nem tartoznak más osztályokba; nyomdaipari termékek; könyvkötészeti anyagok; fényképek; papíripari cikkek; papíripari vagy háztartási ragasztóanyagok; anyagok művészek részére; ecsetek; írógépek és irodai cikkek (bútorok kivételével); tanítási és oktatási anyagok (készülékek kivételével); csomagolásra szolgáló műanyagok (amelyek nem tartoznak más osztályokba); nyomdabetűk; klisék (az osztály betűrend szerinti jegyzékében szereplő valamennyi áru).

35 Reklámozás; kereskedelmi ügyletek; kereskedelmi adminisztráció; irodai munkák (az osztály betűrend szerinti jegyzékében szereplő valamennyi szolgáltatás).

( 210 ) M 12 03018

( 220 ) 2012.08.22.

( 731 ) Cavity Eye Hungary Kft., Köröstarcsa (HU)

( 546 )



( 511 ) 7 Gépek és szerszámok; motorok (a szárazföldi járműmotorok kivételével); tengelykapcsolók és erőátviteli elemek (a szárazföldi járművek céljára készültek kivételével); nem kézi működtetésű mezőgazdasági eszközök, keltetőgépek; árusító automaták (az osztály betűrend szerinti jegyzékében szereplő valamennyi áru).

9 Tudományos célra szolgáló, tengerészeti, földmérő, fényképezési, mozgóképi, optikai, súlymérő, egyéb mérő-, jelző-, ellenőrző (felügyeleti), életmentő és oktatóberendezések és felszerelések; elektromos energia vezetésére, kapcsolására, átalakítására, tárolására, szabályozására vagy ellenőrzésére szolgáló készülékek és berendezések; hangok vagy képek rögzítésére, továbbítására, másolására szolgáló készülékek; mágneses adathordozók; hanglemezek; CD-k (kompakt lemezek), DVD-k és egyéb, digitálisrögzítésű média; szerkezetek érmebedobással működő készülékekhez; regiszteres pénztárgépek; számológépek, adatfeldolgozó berendezések, számítógépek; számítógépes szoftverek; tűzoltó készülékek (az osztály betűrend szerinti jegyzékében szereplő valamennyi áru).

42 Tudományos és műszaki szolgáltatások, valamint az ide tartozó tervezői és kutatói tevékenység; ipari elemző és kutató szolgáltatások; számítástechnikai hardver és szoftver tervezés és fejlesztés (az osztály betűrend szerinti jegyzékében szereplő valamennyi szolgáltatás).

( 210 ) M 12 03152

**( 220 ) 2012.09.03.**

( 731 ) MOL Magyar Olaj- és Gázipari Nyrt., Budapest (HU)

( 740 ) Mészárosné Dónusz Katalin, SBGK Szabadalmi Ügyvivői Iroda, Budapest

**( 541 ) MOL.ÉS TÉGED MI HAJT?**

( 511 ) 1 Ipari, tudományos, fényképeszeti, mezőgazdasági, kertészeti, erdészeti vegyi termékek; feldolgozatlan műgyanták, műanyagok; trágyák; vegyi tűzoltó szerek; fémek edzésére és hegesztésére szolgáló készítmények; élelmiszerek tartósítására szolgáló vegyi anyagok; cserzőanyagok; ipari rendeltetésű ragasztóanyagok; (az osztály betűrend szerinti jegyzékében szereplő valamennyi áru).

2 Festékek, kencék, lakkok; rozsdagátló és fakonzerváló szerek; festőanyagok; maróanyagok; nyers természetes gyanták; fémlapok és fémporok festők, dekorátorok, nyomdászok és képzőművészek részére; (az osztály betűrend szerinti jegyzékében szereplő valamennyi áru).

4 Ipari olajok és zsírok; kenőanyagok; porfelszívó, portalanító és porlekötő termékek; tüzelőanyagok (beleértve a motorbenzineket) és világítóanyagok; viaszgyertyák, gyertyabelek; (az osztály betűrend szerinti jegyzékében szereplő valamennyi áru).

35 Reklámozás; kereskedelmi ügyletek; kereskedelmi adminisztráció; irodai munkák; (az osztály betűrend szerinti jegyzékében szereplő valamennyi szolgáltatás).

39 Szállítás; áruk csomagolása és raktározása; utazásszervezés; (az osztály betűrend szerinti jegyzékében szereplő valamennyi szolgáltatás).

42 Tudományos és műszaki szolgáltatások, valamint az idetartozó tervezői és kutatói tevékenység; ipari elemző és kutató szolgáltatások; számítástechnikai hardver és szoftver tervezés és fejlesztés; (az osztály betűrend szerinti jegyzékében szereplő valamennyi szolgáltatás).

43 Vendéglátás (élelmezés); időleges szállásadás; (az osztály betűrend szerinti jegyzékében szereplő valamennyi szolgáltatás).

---

**( 210 ) M 12 03279****( 220 ) 2012.09.12.**

( 731 ) POLI-FARBE Vegyipari Kft., Bócsa (HU)

( 740 ) dr. Kereszty Marcell, Gödölle, Kékes, Mészáros & Szabó Szabadalmi és Védjegy Iroda, Budapest

**( 541 ) MEDI-FARBE**

( 511 ) 2 Festékek, kencék, lakkok; rozsdagátló és fakonzerváló szerek; festőanyagok; maróanyagok; nyers természetes gyanták.

---

**( 210 ) M 12 03292****( 220 ) 2012.09.13.**

( 731 ) EGIS Gyógyszergyár Nyilvánosan Működő Részvénytársaság, Budapest (HU)

**( 541 ) MINAMISE**

( 511 ) 5 Humán gyógyszerészeti készítmények.

---

**( 210 ) M 12 03294****( 220 ) 2012.09.13.**

( 731 ) EGIS Gyógyszergyár Nyilvánosan Működő Részvénytársaság, Budapest (HU)

**( 541 ) REMIAS**

( 511 ) 5 Légzőszervi, központi idegrendszeri és szív- és érrendszeri megbetegedések kezelésére szolgáló humán gyógyszerkészítmények.

---

**( 210 ) M 12 03295****( 220 ) 2012.09.13.**

( 731 ) EGIS Gyógyszergyár Nyilvánosan Működő Részvénytársaság, Budapest (HU)

**( 541 ) LYNSPRO**

---

( 511 ) 5 Humán gyógyszerészeti készítmények.

---

**( 210 ) M 12 03425**

**( 220 ) 2012.09.21.**

( 731 ) Deres Ádám 12.5%, Budapest (HU)  
Kazarján Deniel 12.5%, Budapest (HU)  
Dániel Krisztián 12.5%, Budapest (HU)  
Tatár Gergő 12.5%, Budapest (HU)  
Orbán Andrea 12.5%, Budapest (HU)  
Szűcs Anita 12.5%, Budapest (HU)  
Vojcehovszkij Richárd 12.5%, Budapest (HU)  
Boda Gábor Zsolt 12.5%, Budapest (HU)

( 740 ) Kazarján Deniel, Budapest

**( 541 ) APRIL PROJECT**

( 511 ) 35 Reklámozás; kereskedelmi ügyletek; kereskedelmi adminisztráció; irodai munkák (az osztály betűrend szerinti jegyzékében szereplő valamennyi szolgáltatás).  
40 Anyagmegmunkálás (az osztály betűrend szerinti jegyzékében szereplő valamennyi szolgáltatás).  
41 Nevelés; szakmai képzés; szórakoztatás; sport- és kulturális tevékenységek (az osztály betűrend szerinti jegyzékében szereplő valamennyi szolgáltatás).

---

**( 210 ) M 12 03446**

**( 220 ) 2012.09.24.**

( 731 ) EGIS Gyógyszergyár Nyilvánosan Működő Részvénytársaság, Budapest (HU)

**( 541 ) SIPRATON**

( 511 ) 5 Humán gyógyszerészeti készítmények.

---

**( 210 ) M 12 03447**

**( 220 ) 2012.09.24.**

( 731 ) EGIS Gyógyszergyár Nyilvánosan Működő Részvénytársaság, Budapest (HU)

**( 541 ) TRIPIL**

( 511 ) 5 Humán gyógyszerészeti készítmények.

---

**( 210 ) M 12 03495**

**( 220 ) 2012.09.25.**

( 731 ) Alfa Wassermann Hungary Kft., Budapest (HU)

**( 541 ) ZIR-GO**

( 511 ) 3 Fehérítőkészítmények és egyéb, mosásra szolgáló anyagok; tisztító-, fényszerítő-, súroló-, és csiszolószerek; szappanok; illatszerek, illóolajok, kozmetikai cikkek, hajmosó szerek; fogkrémek (az osztály betűrend szerinti jegyzékében szereplő valamennyi árú).  
5 Gyógyszerészeti és állatgyógyászati készítmények; egészségügyi készítmények gyógyászati használatra; gyógyászati vagy állatgyógyászati használatához adaptált diétás élelmiszerek és anyagok; bébiételek; étrend-kiegészítők emberek és állatok számára; tapaszok, kötszeranyagok; fogtömő anyagok és fogászati mintázóanyagok; fertőtlenítőszeres; kártékony állatok irtására szolgáló készítmények; gombaölő szerek (fungicidek), gyomirtó szerek (herbicidek) (az osztály betűrend szerinti jegyzékében szereplő valamennyi árú).

---

A rovat 154 darab közlést tartalmaz.

**Védjegybejelentés meghirdetése és a védjegy lajstromozása különleges gyorsított eljárásban**

---

( 111 ) 207.584

( 151 ) 2012.10.29.

( 210 ) M 12 02801

( 220 ) 2012.08.03.

( 732 ) Partner in Pet Food Hungária Kft., Budaörs (HU)

( 740 ) dr. Mura Péter, Mura Ügyvédi Iroda, Budapest

( 546 )



( 511 ) 29 Hús, hal-, baromfihús; húskivonatok; tartósított, szárított és főzött zöldségek; étkezési olajok és zsírok.

30 Lisztek és más gabonakészítmények; cukor, élesztő, só.

31 Gabonamagvak, tápanyagok állatok számára.

---

A rovat 1 darab közlést tartalmaz.



**Védjegybejelentés módosítása**

---

**Meghirdetett védjegybejelentés árujegyzéke korlátozásának tudomásul vétele**

---

( 210 ) M 12 02647

( 220 ) 2012.07.25.

( 731 ) COMBIT Számítástechnikai Zártkörűen Működő Rt., Budapest (HU)

( 541 ) VIDRA

( 511 ) 9 Hangok vagy képek rögzítésére, továbbítására, másolására szolgáló készülékek; számítógépes szoftverek; interfészek (informatika); számítógép programok (letölthető); számítógépprogramok, rögzített; szoftverek, rögzített.

38 Távközlés; digitális fájlok továbbítása; elektronikus levelezés, e-mail; hozzáférés biztosítása adatbázisokhoz; számítógép terminálok közti összeköttetések.

42 Tudományos és műszaki szolgáltatások, valamint az idetartozó tervezői és kutatói tevékenység; ipari elemző és kutató szolgáltatások; számítástechnikai hardver és szoftver tervezés és fejlesztés; számítógép programok adatainak és adatoknak az átalakítása; számítógép programok installációja; számítógép programok sokszorosítása; számítógép szoftver tanácsadás; számítógép rendszerek távfelügyelete [monitoring; számítógép programok kidolgozása; számítógép-szoftver fenntartása.

---

A rovat 1 darab közlést tartalmaz.

### Lajstromozott védjegyek

( 111 ) 207.446

( 151 ) 2012.09.28.

( 210 ) M 11 03548

( 220 ) 2011.11.09.

( 732 ) Europharmavet Kft., Budapest (HU)

( 740 ) dr. Hegyesi Miklós, Hegyesi Ügyvédi Iroda, Budapest

( 541 ) ALDASYL

( 511 ) 1 Ipari, tudományos, fényképezési, mezőgazdasági, kertészeti, erdészeti vegyi termékek; feldolgozatlan műgyanták, feldolgozatlan műanyagok.

5 Gyógyszerészeti és állatgyógyászati készítmények.

31 Mezőgazdasági, kertészeti, erdészeti termékek és magok, amelyek nem tartoznak más osztályokba; élő állatok; friss gyümölcsök és zöldségek; vetőmagok, élő növények és virágok; tápanyagok állatok számára; maláta (az osztály betűrend szerinti jegyzékébenszereplő valamennyi áru).

( 111 ) 207.447

( 151 ) 2012.09.28.

( 210 ) M 10 01967

( 220 ) 2010.06.28.

( 732 ) Magyar Juh- és Kecskeketejgazdasági Közhasznú Egyesület, Herceghalom (HU)

( 546 )



( 511 ) 29 Magyarországról származó tej és tejtermékek.

44 Mezőgazdasági, kertészeti és erdészeti szolgáltatások.

( 111 ) 207.448

( 151 ) 2012.09.28.

( 210 ) M 11 03236

( 220 ) 2011.10.13.

( 732 ) Árva József Kft. 100%, Lajosmizse (HU)

( 546 )



( 511 ) 19 Nem fém építőanyagok; nem fémből készült merev építési csövek; nem fémből készült hordozható szerkezetek; emlékművek nem fémből.

( 111 ) 207.449

( 151 ) 2012.09.28.

( 210 ) M 11 03764

( 220 ) 2011.11.24.

( 732 ) Telemedical E-Doktor Kft., Budapest (HU)

**( 546 )**  **TELEMEDICAL**

- ( 511 ) 41 Egészségügyi, orvosi témájú szakmai képzés, kulturális tevékenység.  
 42 Egészségügyi, orvosi témájú gyógyászati célú tudományos kutatás, elemzés.  
 44 Orvosi, gyógyszerészeti, egészségügyi, higiéniai szolgáltatások emberek részére.

**( 111 ) 207.450**

( 151 ) 2012.09.28.

( 210 ) M 12 00265

( 220 ) 2012.01.27.

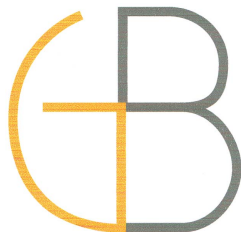
**( 732 ) Gardrob 98 Kereskedelmi és Szolgáltató Kft., Nyíregyháza (HU)****( 546 )****Gardrob'98**

- ( 511 ) 35 Reklámozás; kereskedelmi ügyletek; kereskedelmi adminisztráció; irodai munkák (az osztály betűrend szerinti jegyzékében szereplő valamennyi szolgáltatás).  
 36 Biztosítás; pénzügyi ügyletek; valutaügyletek; ingatlanügyletek (az osztály betűrend szerinti jegyzékében szereplő valamennyi szolgáltatás).

**( 111 ) 207.451**

( 151 ) 2012.09.28.

( 210 ) M 12 00268

( 220 ) 2012.01.27.

**( 732 ) LABORC Pénzügyi Tanácsadó és Szolgáltató Kft., Budapest (HU)****( 591 ) Laborc**

- ( 511 ) 36 Biztosítás; pénzügyi ügyletek; valutaügyletek; ingatlanügyletek (az osztály betűrend szerinti jegyzékében szereplő valamennyi szolgáltatás).

**( 111 ) 207.452**

( 151 ) 2012.09.28.

( 210 ) M 12 00416

( 220 ) 2012.02.09.

**( 732 ) Szépasszonyvölgy Kft., Eger (HU)**

( 740 ) dr. Holtzer Olivér, Eger

**( 541 ) HOTEL KÖDMÖN**

- ( 511 ) 32 Sörök; ásványvizek és szénsavas vizek és egyéb alkoholmentes italok; gyümölcsitalok és gyümölcslevek; szörpök és más készítmények italokhoz (az osztály betűrend szerinti jegyzékében szereplő valamennyi áru).  
 33 Alkoholmentes italok (a sörök kivételével); (az osztály betűrend szerinti jegyzékében szereplő valamennyi áru).  
 43 Vendéglátás (élelmezés); időleges szállásadás (az osztály betűrend szerinti jegyzékében szereplő valamennyi szolgáltatás).

**( 111 ) 207.453**

( 151 ) 2012.09.28.

( 210 ) M 12 00574

( 220 ) 2012.02.23.

( 732 ) **Vida János, Budapest (HU)**

( 541 ) **tiniguard**

( 511 ) 35 Reklámanyagok [röplapok, prospektusok, nyomtatványok, áruminták] terjesztése; reklámanyagok terjesztése; reklámfilmek előállítás; reklámozás; reklámszövegek publikálása; reklámszövegek szerkesztése.

45 Detektív ügynökségek; eltűnt személyek felkutatása; éjjeli őrszolgálat; kisgyermek felügyelete [helyben]; szaktanácsadás biztonsági kérdésekben; társas kíséret; testőrszolgálat.

( 111 ) **207.454**

( 151 ) 2012.09.28.

( 210 ) M 12 00576

( 220 ) 2012.02.23.

( 732 ) **Lampert-Wéber Zsófia, Pomáz (HU)**

( 541 ) **AQUASQUA**

( 511 ) 3 Kozmetikai szerek.

( 111 ) **207.455**

( 151 ) 2012.09.28.

( 210 ) M 12 00733

( 220 ) 2012.03.06.

( 732 ) **Florasca Kft., Osló (HU)**

( 740 ) dr. Ikanov Gábor, Ikanov Ügyvédi Iroda, Budapest

( 546 )



( 511 ) 31 Magyarországról származó virágföldek.

35 Magyarországról származó virágföldek kereskedelme.

44 Magyarországhoz kapcsolódó mezőgazdasági, kertészeti és erdészeti szolgáltatások.

( 111 ) **207.456**

( 151 ) 2012.09.28.

( 210 ) M 12 00734

( 220 ) 2012.03.06.

( 732 ) **Szalai Nóra Judit, Budapest (HU)**

( 740 ) dr. Móra Éva, Budapest

( 546 )



( 511 ) 41 Nevelés; szakmai képzés; szórakoztatás; sport- és kulturális tevékenységek (az osztály betűrend szerinti jegyzékében szereplő valamennyi szolgáltatás).

( 111 ) **207.457**

( 151 ) 2012.09.28.

( 210 ) M 12 00737

( 220 ) 2012.03.06.

( 732 ) **Peretsényi György, Mór (HU)**

**( 546 ) greenman** 

- ( 511 ) 1 Mikroorganizmus készítmények/kultúrák nem humán és állatgyógyászati használatra.  
 2 Tisztítószer.  
 5 Mikroorganizmus kultúrák gyógyászati és állatgyógyászati használatra.

**( 111 ) 207.458**

- ( 151 ) 2012.09.28.  
 ( 210 ) M 12 00742  
 ( 220 ) 2012.03.06.

**( 732 ) PILIS'91 Kft., Piliscsév (HU)****( 541 ) HARMATOS**

- ( 511 ) 33 Alkoholtartalmú szeszes italok (kivéve sör).

**( 111 ) 207.459**

- ( 151 ) 2012.09.28.  
 ( 210 ) M 12 00899  
 ( 220 ) 2009.12.07.

**( 732 ) Paterno Imports, Ltd., DBA Terlato Wines International, Illinois (US)**

- ( 740 ) Dr. Sóvári Miklós szabadalmi ügyvivő, Danubia Szabadalmi és Védjegy Iroda Kft., Budapest

**( 541 ) ELIOS**

- ( 511 ) 33 Borok; alkoholtartalmú italok (sörök kivételével); aperitifek, szeszesitalok és likőrök; égetett szeszesitalok (párlatok); alkoholtartalmú italok készítésére szolgáló készítmények; vodka.  
 39 Italok, különösen alkoholtartalmú italok forgalmazására irányuló szolgáltatások.

**( 111 ) 207.461**

- ( 151 ) 2012.09.28.  
 ( 210 ) M 12 00910  
 ( 220 ) 2012.03.20.

**( 732 ) SZ.ZS. Mélyépítő Betéti Társaság, Fegyvernek (HU)****( 546 )**

- ( 511 ) 37 Építkezés; javítás; szerelési szolgáltatások (az osztály betűrend szerinti jegyzékében szereplő valamennyi szolgáltatás).

**( 111 ) 207.462**

- ( 151 ) 2012.09.28.  
 ( 210 ) M 12 00911  
 ( 220 ) 2012.03.20.

**( 732 ) "B&G TRADE" Kereskedelmi és Szolgáltató Kft., Nyíregyháza (HU)****( 546 )**

- ( 511 ) 37 Építkezés; javítás; szerelési szolgáltatások (az osztály betűrend szerinti jegyzékében szereplő valamennyi szolgáltatás).

**( 111 ) 207.463**

( 151 ) 2012.09.28.

( 210 ) M 12 00913

( 220 ) 2012.03.20.

**( 732 ) KÖZMŰ B&G Kereskedelmi és Szolgáltató Kft., Nyíregyháza (HU)****( 546 )** 

( 511 ) 37 Építkezés; javítás; szerelési szolgáltatások (az osztály betűrend szerinti jegyzékében szereplő valamennyi szolgáltatás).

**( 111 ) 207.464**

( 151 ) 2012.09.28.

( 210 ) M 12 01057

( 220 ) 2012.03.30.

**( 732 ) "Nagyrédei Szőlők" Borforgalmazó Kft., Nagyréde (HU)**

( 740 ) dr. Szöllősi László, Szöllősi Ügyvédi Iroda, Budapest

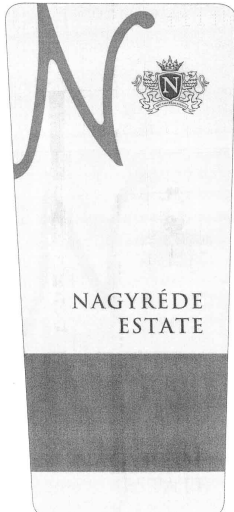
**( 546 )** 

( 511 ) 33 Alkohol tartalmú italok (a sörök kivételével); borok.

35 Reklámozás; kereskedelmi ügyletek; kereskedelmi adminisztráció; irodai munkák; árubemutató; áruk bemutatása kommunikációs médiában, kiskereskedelmi célokból; áruminták terjesztése; hirdetési hely kölcsönzése; hirdetési oldalak készítése; információszámítógépes adatbázisokba való rendezése; információknak számítógépes adatbázisokba való szerkesztése; kereskedelmi vagy reklámcélú kiállítások szervezése; kereskedelmi vagy reklámcélú vásárok szervezése; rádiós reklámozás; reklámanyagok [röplapok, prospektusok, nyomtatványok, áruminták] terjesztése; reklámanyagok terjesztése; reklámfilmek előállítás; reklámidő bérlete távközlési médiumban; reklámozás; szabadtéri hirdetés; televíziós reklámozás.

**( 111 ) 207.465**

( 151 ) 2012.09.28.

( 210 ) M 12 01067

( 220 ) 2012.03.30.

**( 732 ) Harangi Szabolcs, Budapest (HU)****( 546 )** 

---

( 511 ) 41 Kulturális vagy nevelési célú kiállítások szervezése; múzeumi szolgáltatások [bemutatók, kiállítások]; szórakoztatás; oktatás; gyakorlati képzés [szemléltetés].

---

( 111 ) 207.466

( 151 ) 2012.09.28.

( 210 ) M 12 01068

( 220 ) 2012.03.30.

( 732 ) **UK DENT Egészségügyi Szolgáltató Kft., Miskolc (HU)**

( 740 ) Klemm Luca Etelka, Pomáz

( 546 )



( 511 ) 41 Nevelés; szakmai képzés; szórakoztatás; sport- és kulturális tevékenységek (az osztály betűrend szerinti jegyzékében szereplő valamennyi szolgáltatás).

42 Tudományos és műszaki szolgáltatások, valamint az idetartozó tervezői és kutatói tevékenység; ipari elemző és kutató szolgáltatások; számítástechnikai hardver és szoftver tervezés és fejlesztés (az osztály betűrend szerinti jegyzékében szereplő valamennyi szolgáltatás).

44 Orvosi szolgáltatások; állatgyógyászati szolgáltatások; higiéniai és szépségápolási szolgáltatások emberek és állatok részére.

---

( 111 ) 207.468

( 151 ) 2012.09.28.

( 210 ) M 12 01115

( 220 ) 2012.04.03.

( 732 ) **Csorba Árpád, Etyek (HU)**

( 740 ) dr. Kovács Kond, dr. Kovács Kond Ügyvédi Iroda, Budapest

( 541 ) **Thank you Steve Jobs**

( 511 ) 25 Ruházati cikkek, cipők, kalapárúk (az osztály betűrend szerinti jegyzékében szereplő valamennyi áru).

35 Reklámozás; kereskedelmi ügyletek; kereskedelmi adminisztráció; irodai munkák (az osztály betűrend szerinti jegyzékében szereplő valamennyi szolgáltatás).

45 Jogi szolgáltatások; biztonsági szolgáltatások személyek és vagyontárgyak védelmére; mások által egyéni igényeknek megfelelően nyújtott személyes és társadalmi jellegű szolgáltatások (az osztály betűrend szerinti jegyzékében szereplő valamennyi szolgáltatás).

---

( 111 ) 207.469

( 151 ) 2012.09.28.

( 210 ) M 12 01219

( 220 ) 2012.04.12.

( 732 ) **VILLÉP 90 Kft., Nyíregyháza (HU)**

( 546 )



( 511 ) 37 Építkezés; javítás; szerelési szolgáltatások (az osztály betűrend szerinti jegyzékében szereplő valamennyi szolgáltatás).

---

**( 111 ) 207.470**

( 151 ) 2012.09.28.

( 210 ) M 12 01377

( 220 ) 2012.04.23.

**( 732 ) SUPER 4 Szolgáltató és Kereskedelmi Korlátolt Felelősségű Társaság, Budapest (HU)**

( 740 ) dr. Pongrácz Tibor, Pongrácz &amp; Társai Ügyvédi Iroda, Budapest

**( 546 )**

( 511 ) 35 Reklámozás; kereskedelmi ügyletek; kereskedelmi adminisztráció; irodai munkák (az osztály betűrend szerinti jegyzékében szereplő valamennyi szolgáltatás).

39 Szállítás; áruk csomagolása és raktározása; utazásszervezés (az osztály betűrend szerinti jegyzékében szereplő valamennyi szolgáltatás).

43 Vendéglátóipar; szálláshely lefoglalása (időleges).

**( 111 ) 207.485**

( 151 ) 2012.10.02.

( 210 ) M 11 04063

( 220 ) 2011.12.20.

**( 732 ) Sobel Péter, Budapest (HU)**

( 740 ) Lárhen Tanácsadó, Iparjogvédelmi, Menedzser Kereskedelmi és Szolgáltató Kft., Budapest

**( 546 )**

A Belvárosban otthon vagyunk

( 511 ) 35 Ingatlankereskedelmi ügyletek bonyolítása és ingatlankereskedelmi célú rendezvények szervezése; reklámozás és ügyletek; kereskedelmi ügyletek bonyolítása.

36 Ingatlanügyletek és ezzel összefüggő biztosítások; pénzügyi ügyletek bonyolítása.

41 Szakmai képzések; rendezvényszervezések.

**( 111 ) 207.486**

( 151 ) 2012.10.02.

( 210 ) M 12 00383

( 220 ) 2012.02.07.

**( 732 ) Dr. Domonkos Ottó, Budapest (HU)****( 541 ) ARTHROSTAR**

( 511 ) 3 Fehérítőkészítmények és egyéb, mosásra szolgáló anyagok; tisztító-, fényszerítő-, súroló-, és csiszolószerek; szappanok; illatszerek, illóolajok, kozmetikai cikkek, hajmosó szerek; fogkrémek (az osztály betűrend szerinti jegyzékében szereplő valamennyi áru).

5 Étrend-kiegészítők emberek és állatok számára, gyógyászati vagy állatgyógyászati használatra alkalmazott diétás élelmiszerek és anyagok, bébiételek.

10 Sebészeti, orvosi, fogorvosi és állatgyógyászati készülékek és műszerek, művégtagok, műszemek és műfogak; ortopédiai cikkek; sebészeti varratanyagok (az osztály betűrend szerinti jegyzékében szereplő valamennyi áru).

**( 111 ) 207.487**



( 151 ) 2012.10.02.

( 210 ) M 12 00149

( 220 ) 2012.03.30.

( 732 ) **DUNAKOR 2002. Korrózióvédelmi, Kereskedelmi és Szolgáltató Kft., Baja (HU)**

( 546 )



( 511 ) 37 Építkezés; javítás; szerelési szolgáltatások; állványozás, építés, építmények lebontása, épületek tisztítása (külső felület); külső és belső festés; lakkozás; rozsdamentesítés.

( 111 ) **207.488**

( 151 ) 2012.10.02.

( 210 ) M 12 01270

( 220 ) 2012.04.16.

( 732 ) **Piccolo s.r.o., Komarno (SK)**

( 740 ) dr. Baski Ágnes, Budapesti 37. sz. Ügyvédi Iroda, Budapest

( 546 )



( 511 ) 32 Sörök; mustok és szőlőmust.

33 Alkoholtartalmú italok (a sörök kivételével) (az osztály betűrend szerinti jegyzékében szereplő valamennyi áru).

43 Vendéglátás (élelmezés); időleges szállásadás (az osztály betűrend szerinti jegyzékében szereplő valamennyi szolgáltatás).

( 111 ) **207.489**

( 151 ) 2012.10.02.

( 210 ) M 11 03586

( 220 ) 2011.11.11.

( 732 ) **HIR-MÉDIA Kereskedelmi és Szolgáltató Kft., Budapest (HU)**

( 740 ) dr. Nemes Ákos, Fehér Nemes Ügyvédi Iroda, Budapest

( 546 )



**BÁRÓ HARRUCKERN**  
GYULAI PÁLINKAMANUFAKTÓRA KFT.

( 511 ) 33 Gyula földrajzi területéről származó pálinka, pálinka tartalmú szeszesitalok, pálinka tartalmú likőrök, gyümölcsalapú égetett szeszesitalok.

35 Reklámozás; kereskedelmi ügyletek; kereskedelmi adminisztráció; irodai munkák (az osztály betűrend szerinti jegyzékében szereplő valamennyi szolgáltatás).

43 Vendéglátás (élelmezés); időleges szállásadás (az osztály betűrend szerinti jegyzékében szereplő valamennyi szolgáltatás).

( 111 ) **207.490**

( 151 ) 2012.10.02.

( 210 ) M 12 00460

( 220 ) 2012.02.14.

**( 732 ) Filmkontroll Filmgyártó és Szolgáltató Kft., Érd (HU)**

( 740 ) dr. Németh Viktória ügyvéd, Hajdu &amp; Menyhei Ügyvédi Iroda, Budapest

**( 546 )**

( 511 ) 38 Távközlés; televíziós műsorszórás; kábeltelevíziós műsorszórás.

41 Nevelés; szakmai képzés; szórakoztatás; sport- és kulturális tevékenységek; televíziós szórakoztatás; rádió- és televízióprogramok készítése.

**( 111 ) 207.491**

( 151 ) 2012.10.02.

( 210 ) M 12 00305

( 220 ) 2012.01.30.

**( 732 ) Manna Natúr Kozmetikum Kft., Dunaharaszti (HU)**

( 740 ) dr. Lukácsi Péter, SBGK Ügyvédi Iroda, Budapest

**( 546 )**

( 511 ) 3 Szappanok; illatszerek, illóolajok, kozmetikai cikkek, hajmosó szerek; fogkrémek; különösen szappanok, kozmetikumok, natúrkozmetikumok, fürdőgolyók, illóolajok, méhviasz.

21 Eszközök, edények és tartályok kozmetikai célokra; kozmetikai szivacsok; kozmetikai üveg-, porcelán- és fajanszárak, amelyek nem tartoznak más osztályokba; különösen fürdőszobai kiegészítők.

35 Reklámozás; kereskedelmi ügyletek; kereskedelmi adminisztráció; irodai munkák; különösen szappanok, kozmetikumok, natúr kozmetikumok, fürdőgolyók, illóolajok, méhviasz, fürdőszobai kiegészítők, szappantartók, szivacsok kiskereskedelme.

**( 111 ) 207.492**

( 151 ) 2012.10.02.

( 210 ) M 12 00783

( 220 ) 2012.03.08.

**( 732 ) Fábrián Ferenc, Győrújbarát (HU)****( 546 )**

( 511 ) 5 Egészségügyi készítmények gyógyászati használatra; gyógyászati vagy illatgyógyászati használatához adaptált diétás élelmiszerek és anyagok; étrend-kiegészítők emberek és állatok számára; étrendkiegészítők, élelmiszerek, antioxidáns kapszulák, aranyérelleni készítmények, teák, ásványi élelmiszerkiegészítők, balzsamok, bőrápoló készítmények, diétás termékek, dezodorok, dohánymentes cigaretták, EÜ betétek, menstruációs betétek, emésztést elősegítő szerek, enzim készítmények, erősítő szerek, élelmiszer- és étrendkiegészítő enzimek, étvágycsökkentő készítmények, fejfájás elleni készítmények, gyógynövény termékek, gyógyitalok, gyógyteák, hashajtók, herbateák, idegerősítő szerek, kapszulák, kenőcsök, méhpempő készítmények, hidegen sajtolt olajok, parazitaölő készítmények, propolisz tartalmú készítmények, sók, tinktúrák.

29 Tartósított, szárított és főzött gyümölcsök és zöldségek; zselék, lekvárok (dzsemek), kompótok; étkezési olajok és zsírok; algakivonatok, áló vera, dió, dzsemek, gomba, gyümölcshéj, gyümölcsök, hagyma, zselatin, kókuszolaj, kakaó, kagyló, lekvár, leveskészítmény, feldolgozott magvak, pástétom, szeszámolaj, tőzegáfonya,

virágpör készítmények.

30 Kávé, tea, kakaó és kávépótló szerek, méz; só; mustár; fűszerek; aromás készítmények, glükóz, konyhasó.

**( 111 ) 207.493**

( 151 ) 2012.10.02.

( 210 ) M 11 03765

( 220 ) 2011.11.24.

**( 732 ) Nyugat-Magyarországi Egyetem, Sopron (HU)****( 546 )** 

( 511 ) 41 Nevelés; szakmai képzés; szórakoztatás; sport- és kulturális tevékenységek; akadémiák (oktatás); caching (tréning); elektronikus könyvek és folyóiratok on-line kiadása; eszmecserek, kollokviumok szervezése és lebonyolítása; gyakorlati képzés(szemléltetés).

42 Tudományos és műszaki szolgáltatások, valamint az idetartozó tervezői és kutatói tevékenység; ipari elemző és kutató szolgáltatások; számítástechnikai hardver és szoftver tervezés és fejlesztés (az osztály betűrend szerinti jegyzékében szereplő valamennyi szolgáltatás).

45 Jogi szolgáltatások, biztonsági szolgáltatások személyek és vagyontárgyak védelmére, mások által egyéni igényeknek megfelelően nyújtott személyes és társadalmi jellegű szolgáltatások a következő tevékenységekre: iparjogvédelmi figyelő szolgálat; iparjogvédelmi tanácsadás; szellemi tulajdon használatának engedélyezése (licencia); szerzői jogok kezelése.

**( 111 ) 207.494**

( 151 ) 2012.10.02.

( 210 ) M 12 01096

( 220 ) 2012.03.30.

**( 732 ) CORNER-TRADE Kft., Budapest (HU)**

( 740 ) dr. Borbás Péter, Dunaújváros

**( 591 )** 

( 511 ) 36 Pénzváltási szolgáltatás, zálogházi tevékenység, valutaügyletek

**( 111 ) 207.495**

( 151 ) 2012.10.02.

( 210 ) M 12 01101

( 220 ) 2012.04.02.

**( 732 ) Lin Yong, Budapest (HU)**

( 740 ) dr. Magasházy Katalin, Dr. Magasházy Katalin Ügyvédi Iroda, Budapest

**( 591 )** 

( 511 ) 25 Ruházati cikkek, cipők, kalapárúk (az osztály betűrend szerinti jegyzékében szereplő valamennyi áru).

**( 111 ) 207.496**

( 151 ) 2012.10.02.

( 210 ) M 12 00148

( 220 ) 2012.03.30.

**( 732 ) DUNA-BÉRGÉP Építőipari, Kereskedelmi és Szolgáltató Kft., Baja (HU)****( 546 )**   
GÉPKÖLCSÖNZŐ

( 511 ) 35 Reklámozás, kereskedelmi ügyletek, kereskedelmi adminisztráció, irodai munkák; árubemutató, áruminták

terjesztése, beszerzői szolgáltatások (árúk, illetve szolgáltatások beszerzése) mások számára; információ és tanácsadás fogyasztóknak (fogyasztóitanácsadás).

37 Építkezés; javítás; szerelési szolgáltatások; állványozás; daruk (építőipari gépek) kölcsönzése; építés, építmények lebontása; építőipari gépek kölcsönzése; épületek tisztítása (külső felület); külső és belső festés; lakkozás; rozsdamentesítés.

**( 111 ) 207.497**

( 151 ) 2012.10.02.

( 210 ) M 12 00469

( 220 ) 2012.02.15.

**( 732 ) ETO PARK Kft., Győr (HU)**

( 740 ) dr. Egri Zoltán ügyvéd, Egri és Társai Ügyvédi Iroda, Budapest

( 546 )  ETO PARK HOTEL  
BUSINESS & STADIUM, GYŐR

( 511 ) 41 Nevelés; szakmai képzés; szórakoztatás; sport- és kulturális tevékenységek (az osztály betűrend szerinti jegyzékében szereplő valamennyi szolgáltatás).

43 Vendéglátás (élelmezés); időleges szállásadás (az osztály betűrend szerinti jegyzékében szereplő valamennyi szolgáltatás).

44 Orvosi szolgáltatások; állatgyógyászati szolgáltatások; higiéniai és szépségápolási szolgáltatások emberek és állatok részére.

**( 111 ) 207.499**

( 151 ) 2012.10.02.

( 210 ) M 12 00788

( 220 ) 2012.03.08.

**( 732 ) VECTRA-LINE Kft., Budapest (HU)**

( 546 )  FORPUS  
ALL YOUR OFFICE NEEDS

( 511 ) 16 Papír, karton és ezen anyagokból készült termékek, amelyek nem tartoznak más osztályokba; nyomdaipari termékek; könyvkötészeti anyagok; fényképek; papíripari cikkek; papíripari vagy háztartási ragasztóanyagok; anyagok művészek részére; ecsetek; írógépek és irodai cikkek (bútorok kivételével); tanítási és oktatási anyagok (készülékek kivételével); csomagolásra szolgáló műanyagok (amelyek nem tartoznak más osztályokba); nyomdabetűk; klisék (az osztály betűrend szerinti jegyzékében szereplő valamennyi áru).

**( 111 ) 207.500**

( 151 ) 2012.10.02.

( 210 ) M 12 00779

( 220 ) 2012.03.08.

**( 732 ) PatikaCenter Szervező és Szolgáltató Zrt., Budapest (HU)**

( 740 ) dr. Fazekas Dóra, Budapest

( 546 )  MultiPay

( 511 ) 9 Tudományos célra szolgáló, tengerészeti, földmérő, fényképezési, mozgóképi, optikai, súlymérő, egyéb mérő-, jelző-, ellenőrző (felügyeleti), életmentő és oktatóberendezések és felszerelések; elektromos energia vezetésére, kapcsolására, átalakítására, tárolására, szabályozására vagy ellenőrzésére szolgáló készülékek és berendezések; hangok vagy képek rögzítésére, továbbítására, másolására szolgáló készülékek; mágneses adathordozók; hanglemezek; CD-k (kompakt lemezek), DVD-k és egyéb, digitálisrögzítésű média; szerkezetek érmebedobással működő készülékekhez; regiszteres pénztárgépek; számológépek, adatfeldolgozó berendezések, számítógépek;

számítógépes szoftverek; tűzoltó készülékek (az osztály betűrend szerinti jegyzékében szereplő valamennyiáru).

35 Reklámozás; kereskedelmi ügyletek; kereskedelmi adminisztráció; irodai munkák (az osztály betűrend szerinti jegyzékében szereplő valamennyi szolgáltatás).

36 Biztosítás; pénzügyi ügyletek; valutaügyletek; ingatlanügyletek (az osztály betűrend szerinti jegyzékében szereplő valamennyi szolgáltatás).

---

**( 111 ) 207.501**

( 151 ) 2012.10.02.

( 210 ) M 11 03920

( 220 ) 2011.12.12.

**( 732 ) dr. Olt Mátyás Gergely 20%, Mohács (HU)**

**Hutkay László 20%, Budapest (HU)**

**Amrich László 20%, Mohács (HU)**

**Hidas László 20%, Gyömrő (HU)**

**Szabóné Bere Erzsébet 20%, Budapest (HU)**

( 740 ) Brand Way & Compass Kft., Budapest

**( 541 ) WEBDISZNO**

( 511 ) 29 Sertéshúsok és abból készült húskészítmények.

30 Mustár sertéshús alapú készítményekhez; fűszerek sertéshús alapú készítményekhez; mártások sertéshús alapú készítményekhez; ételízesítő sertéshús alapú készítményekhez; sertéshús alapú húspástétomok; sertéshús alapú szendvicsek.

35 Reklámozás; és ügyletek; hús és húsból készült készítmények és élelmiszeripari termékek kereskedelmi ügyleteinek bonyolítása.

---

**( 111 ) 207.502**

( 151 ) 2012.10.02.

( 210 ) M 12 00940

( 220 ) 2012.03.22.

**( 732 ) EGIS Gyógyszergyár Nyilvánosan Működő Részvénytársaság, Budapest (HU)**

**( 541 ) HEXAGAST**

( 511 ) 5 Humán gyógyszerészeti készítmények.

---

**( 111 ) 207.503**

( 151 ) 2012.10.02.

( 210 ) M 12 00941

( 220 ) 2012.03.22.

**( 732 ) EGIS Gyógyszergyár Nyilvánosan Működő Részvénytársaság, Budapest (HU)**

**( 541 ) GASTIHAT**

( 511 ) 5 Humán gyógyszerészeti készítmények.

---

**( 111 ) 207.504**

( 151 ) 2012.10.02.

( 210 ) M 12 00466

( 220 ) 2012.02.15.

**( 732 ) BIO-HERB Kft., Budapest (HU)**

( 740 ) PINTZ ÉS TÁRSAI Szabadalmi, Védjegy és Jogi Iroda Kft., Budapest

---



- ( 511 ) 5 Gyógyszerészeti és gyógyhatású készítmények; gyógyhatású egészségápoló készítmények; gyógyszerészeti és állatgyógyászati készítmények; gyógyászati vagy állatgyógyászati használatához adaptált diétás élelmiszerek és anyagok; étrend-kiegészítők emberek és állatok számára.

( 111 ) 207.505

( 151 ) 2012.10.02.

( 210 ) M 12 00782

( 220 ) 2012.03.08.

( 732 ) PatikaCenter Szervező és Szolgáltató Zrt., Budapest (HU)

( 740 ) dr. Fazekas Dóra, Budapest

( 541 ) Multi-Pay

- ( 511 ) 9 Tudományos célra szolgáló, tengerészeti, földmérő, fényképezési, mozgóképi, optikai, súlymérő, egyéb mérő-, jelző-, ellenőrző (felügyeleti), életmentő és oktatóberendezések és felszerelések; elektromos energia vezetésére, kapcsolására, átalakítására, tárolására, szabályozására vagy ellenőrzésére szolgáló készülékek és berendezések; hangok vagy képek rögzítésére, továbbítására, másolására szolgáló készülékek; mágneses adathordozók; hanglemezek; CD-k (kompakt lemezek), DVD-k és egyéb, digitálisrögzítésű média; szerkezetek érmebedobással működő készülékekhez; regiszteres pénztárgépek; számológépek, adatfeldolgozó berendezések, számítógépek; számítógépes szoftverek; tűzoltó készülékek (az osztály betűrend szerinti jegyzékében szereplő valamennyiáru).  
35 Reklámozás; kereskedelmi ügyletek; kereskedelmi adminisztráció; irodai munkák (az osztály betűrend szerinti jegyzékében szereplő valamennyi szolgáltatás).  
36 Biztosítás; pénzügyi ügyletek; valutaügyletek; ingatlanügyletek (az osztály betűrend szerinti jegyzékében szereplő valamennyi szolgáltatás).

( 111 ) 207.506

( 151 ) 2012.10.02.

( 210 ) M 12 00372

( 220 ) 2009.03.05.

( 732 ) Apivita S.A., Athens GR-14452 (GR)

( 740 ) DANUBIA Szabadalmi és Jogi Iroda Kft., Budapest

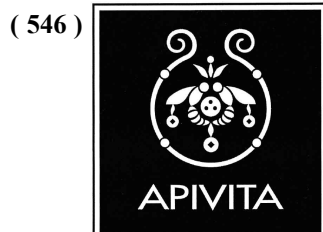

- ( 511 ) 3 Kozmetikai készítmények karcsúsítás céljára, kozmetikai szerek, kozmetikai krémek, bőrfehéritő krémek, aromás illóolajok (mint például aromaterápiás olajok), kozmetikai készítmények fürdéshez és zuhanyozáshoz, borotválkozás utáni szerek (mint például balzsamok, gélek és krémek); mandulatej kozmetikai célra; mandulaolaj, mandulaszappan, étereszenciák, eszenciaolajok, virágkivonatok (parfümök), kölnivíz, szemöldök ápolására szolgáló kozmetikai szerek, kréta kozmetikai célra, nem gyógyhatású krémek napelleni védekezéshez; bőrvédő kozmetikai készítmények nap elleni védekezéshez; napvédő kozmetikai termékek, beleértve a nem gyógyhatású krémeket és folyékony készítményeket is; nem gyógyhatású napozás utáni készítmények beleértve a krémeket és folyékonykészítményeket is, kozmetikai sminktermékek, mint például alapozók (folyékony sminkek, kompakt smink alapozók), púderekek (kompakt púderekek, sminkfelvivő púderekek), szemfestékek és ajakrúzsok, szem- és

Nemzeti lajstromozott védjegyek

---

ajakceruzák, szemkontúrok és folyékony ajakszínezők, arcszínező púderek, folyékony arcszínezők, szemöldökceruzák, szemöldök púderek, sminkellékek (például ecsetek), sminkeltávolító kozmetikai termékek, mint például krémek, folyékony készítmények, impregnált kozmetikai zsebkendők; szépségmaszkok, adsztringensek kozmetikai célra, izzadásgátló szappanok, lehelletfrissítő spray-k, fogkrémek, súroló készítmények fogak tisztítására, tisztító tejek pipere használatra, kozmetikai készletek, vattapálcák és vatta kozmetikai használatra, dezodorálós szappanok, folyékony szappanok, gyógyhatású samponok, dezodorok személyes használatra, szőrtelenítők, szőrtelenítő készítmények, kozmetikai festékek, sminkpúderek, kozmetikai termékek ajakápoláshoz, hajkondicionálók (például hajápolási termékek, hajszeszek), hajfestékek.

---

**( 111 ) 207.507**

( 151 ) 2012.10.02.

( 210 ) M 12 00456

( 220 ) 2012.02.14.

**( 732 ) Kesjárné Mészáros Annamária, Budapest (HU)**

( 740 ) dr. Ikanov Gábor, Ikanov Ügyvédi Iroda, Budapest

**( 546 )**



( 511 ) 18 Bőr és bőrutánzatok, ezen anyagokból készült olyan termékek, amelyek nem tartoznak más osztályokba; állatbőrök és irhák; utazótáskák és bőröndök; esernyők és napernyők; sétatálcák; ostorok, hámok, nyergek és lószerszámok (az osztály betűrend szerinti jegyzékében szereplő valamennyi áru).

25 Ruházati cikkek, cipők, kalapárúk (az osztály betűrend szerinti jegyzékében szereplő valamennyi áru).

42 Divattervezési, tervezési szolgáltatások.

---

**( 111 ) 207.508**

( 151 ) 2012.10.02.

( 210 ) M 12 00944

( 220 ) 2012.03.22.

**( 732 ) SERCO Informatikai Szolgáltató és Kereskedelmi Kft., Budapest (HU)**

( 740 ) dr. Boglutz István, Budapest

**( 541 ) Datarunner**

( 511 ) 39 Szállítás; áruk csomagolása és raktározása; utazásszervezés (az osztály betűrend szerinti jegyzékében szereplő valamennyi szolgáltatás).

---

**( 111 ) 207.509**

( 151 ) 2012.10.02.

( 210 ) M 12 00942

( 220 ) 2012.03.22.

**( 732 ) EGIS Gyógyszergyár Nyilvánosan Működő Részvénytársaság, Budapest (HU)**

**( 541 ) GastriStars**

( 511 ) 5 Humán gyógyszerészeti készítmények.

---

**( 111 ) 207.510**

( 151 ) 2012.10.02.

( 210 ) M 12 00780

( 220 ) 2012.03.08.

**( 732 ) PatikaCenter Szervező és Szolgáltató Zrt., Budapest (HU)**

( 740 ) dr. Fazekas Dóra, Budapest

---

**( 546 ) free pass**

- ( 511 ) 9 Tudományos célra szolgáló, tengerészeti, földmérő, fényképezési, mozgóképi, optikai, súlymérő, egyéb mérő-, jelző-, ellenőrző (felügyeleti), életmentő és oktatóberendezések és felszerelések; elektromos energia vezetésére, kapcsolására, átalakítására, tárolására, szabályozására vagy ellenőrzésére szolgáló készülékek és berendezések; hangok vagy képek rögzítésére, továbbítására, másolására szolgáló készülékek; mágneses adathordozók; hanglemezek; CD-k (kompakt lemezek), DVD-k és egyéb, digitálisrögzítésű média; szerkezetek érmebedobással működő készülékekhez; regiszteres pénztárgépek; számológépek, adatfeldolgozó berendezések, számítógépek; számítógépes szoftverek; tűzoltó készülékek (az osztály betűrend szerinti jegyzékében szereplő valamennyi áru).  
35 Reklámozás; kereskedelmi ügyletek; kereskedelmi adminisztráció; irodai munkák (az osztály betűrend szerinti jegyzékében szereplő valamennyi szolgáltatás).  
36 Biztosítás; pénzügyi ügyletek; valutaügyletek; ingatlanügyletek (az osztály betűrend szerinti jegyzékében szereplő valamennyi szolgáltatás).

**( 111 ) 207.511**

- ( 151 ) 2012.10.02.  
( 210 ) M 12 00778  
( 220 ) 2012.03.08.

**( 732 ) Borsodi Sörgyár Kft., Bőcs (HU)**

- ( 740 ) dr. Bérczes László, Bérczes Ügyvédi Iroda, Taliándörögd

**( 546 )**

- ( 511 ) 16 Papír, karton és ezen anyagokból készült termékek, amelyek nem tartoznak más osztályokba; nyomdaipari termékek; könyvkötészeti anyagok; fényképek; papíripari cikkek; papíripari vagy háztartási ragasztóanyagok; anyagok művészek részére; ecsetek; írógépek és irodai cikkek (bútorok kivételével); tanítási és oktatási anyagok (készülékek kivételével); csomagolásra szolgáló műanyagok (amelyek nem tartoznak más osztályokba); nyomdabetűk; klisék (az osztály betűrend szerinti jegyzékében szereplő valamennyi áru).  
32 Sörök; ásványvizek és szénsavas vizek és egyéb alkoholmentes italok; gyümölcsitalok és gyümölcslevek; szörpök és más készítmények italokhoz (az osztály betűrend szerinti jegyzékében szereplő valamennyi áru).  
35 Reklámozás, beleértve a weboldalon, valamint külső és belső falfelületeken történő megjelenítést is; kereskedelmi ügyletek; kereskedelmi adminisztráció; irodai munkák.

**( 111 ) 207.512**

- ( 151 ) 2012.10.02.  
( 210 ) M 12 00147  
( 220 ) 2012.01.17.

**( 732 ) KRAFT FOODS SCHWEIZ HOLDING GMBH, Zug (CH)**

- ( 740 ) dr. Sasvári Gabriella, SBGK Ügyvédi Iroda, Budapest

**( 546 )**

- ( 511 ) 30 Kakaó, csokoládé, kakaó italok, csokoládé italok és ezekhez szükséges készítmények; kekszek, pékáru, tésztafélék és cukrászárú, nevezetesen cukorkák és bonbonok, kelt tészták, gabonakészítmények, étkezési jég, jégkrém.



**( 111 ) 207.513**

( 151 ) 2012.10.02.

( 210 ) M 12 00461

( 220 ) 2012.02.14.

**( 732 ) TLT-Babcock, INC, Ohio 44333 (US)**

( 740 ) dr. Szigeti Éva, DANUBIA Szabadalmi és Jogi Iroda Kft., Budapest

**( 541 ) TLT-BABCOCK**

( 511 ) 7 Ventilátorok, fűvóventilátorok, hagyományos kivitelű axiális, centrifugális és szárnyas ventilátorok és fűvóventilátorok nagy mennyiségű gáznemű anyag elszívására; alkatrészek ventilátorokhoz és fűvóventilátorokhoz, beleértve a motorokat, indítószerkezeteket, olajadagoló egységeket, műszereket és ellenőrző-technikát; berendezések hamu összegyűjtésére, feldolgozására, kezelésére és eltávolítására gyári és háztartási szilárd-üzemanyag égésű bojleréből; szállítóegységek és gépek hamukezelésére, beleértve a süllyesztett láncos szállítószalagokat, hamutároló silókat és hamu-elszívókat; szellőzők (géppalkatrészek); szellőzők (géppalkatrészek) ellenőrző-, izolációs és környezetvédelmi alkalmazásokhoz; csillapítók, beleértve a szimpla és dupla zsalus csillapítókat, dupla lemezes csillapítókat, guillotine csillapítókat, környezetvezérlő rendszerek csillapítóit, valamint terelő csillapítókat, váltókaros, csuklós, kontrol, lapátos, pillangó- és izolációs terelő szellőzőket; hangtompítók; rezonanciális vagy abszorpciós hangtompítók és vagy akusztikus berendezések (géppalkatrészek), amelyek a ventilátorok és fűvóventilátorok zaját tompítják; továbbá mindezek tartozékai és alkatrészei.

11 Hagományos kivitelű axiális, centrifugális és szárnyas ventilátorok és fűvóventilátorok, nagy mennyiségű gáznemű anyag ventilálásához, keringetéséhez vagy szállításához; szállítószalagok hamu összegyűjtésére, feldolgozására, kezelésére és eltávolítására gyári és háztartási szilárd-üzemanyag égésű bojleréből; az előbb felsorolt áruk tartozékai és alkatrészei.

37 Telepítési, karbantartási, tesztelési, javítási, utólagos módosítási és újjáépítési szolgáltatások fűvóventilátorokhoz, szellőzőkhöz, hamukezelő berendezésekhez, hangtompítókhoz és ezek tartozékaihoz; fejlesztési szolgáltatások, azaz kiegészítő és vagyhelyettesítő termékek és tartozékok telepítése fűvó-ventilátorokhoz, szellőzőkhöz, hamukezelő berendezésekhez, hangtompítókhoz és ezek tartozékaihoz.

42 Technikai konzultációs szolgáltatások fűvó-ventilátorok, szellőzők, hamukezelő berendezések, hangtompító és ezek tartozékainak telepítésével, javításával és karbantartásával kapcsolatosan; mérnöki és formatervezési szolgáltatások fűvó-ventilátorokkal, ventilátorokkal, szellőzőkkel, hamukezelő berendezésekkel, hangtompítókkal és ezek tartozékaival kapcsolatosan.

**( 111 ) 207.514**

( 151 ) 2012.10.02.

( 210 ) M 12 00459

( 220 ) 2012.02.14.

**( 732 ) Inox-Therm Kft., Nyíregyháza (HU)****( 546 )** 

( 511 ) 6 Csőhálózat fémről; csőtoldatok fémről; csővezetékek fémről szellőző és légkondicionáló berendezésekhez; dobozok fémről; ereszcatornák fémről; építőelemek fémről; fémcsövek; fémrács; fémszerelvények építményekhez; fémtartályok; kémények fémről.

37 Elektromos berendezések felszerelése és javítása; építés; építmények lebontása; fűtőberendezések felszerelése és javítása; gépek üzembe helyezése, karbantartása és javítása; hűtőberendezések üzembe helyezése és javítása; kazánok tisztítása és javítása; konyhai felszerelések üzembe helyezése; légkondicionáló berendezések felszerelése és javítása; vízvezeték-szerelés.

**( 111 ) 207.515**

( 151 ) 2012.10.02.

---

( 210 ) M 12 00454

( 220 ) 2012.02.14.

( 732 ) **Ormos Intézet zrt., Budapest (HU)**

( 740 ) dr. Ikanov Gábor, Ikanov Ügyvédi Iroda, Budapest

( 546 )

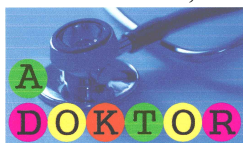

( 511 ) 35 Reklámozás.

44 Orvosi szolgáltatások.

---

( 111 ) **207.516**

( 151 ) 2012.10.02.

( 210 ) M 12 00463

( 220 ) 2012.02.15.

( 732 ) **Mercedes-Benz Hungária Kft., Budapest (HU)**

( 740 ) dr. Czövek János, Harkányi, Czövek és Deme Ügyvédi Iroda, Budapest

( 546 )



( 511 ) 12 Járművek; szárazföldi, légi vagy vízi közlekedési eszközök (az osztály betűrend szerinti jegyzékében szereplő valamennyi áru).

41 Nevelés; szakmai képzés; szórakoztatás; sport- és kulturális tevékenységek (az osztály betűrend szerinti jegyzékében szereplő valamennyi szolgáltatás).

---

( 111 ) **207.517**

( 151 ) 2012.10.02.

( 210 ) M 12 00943

( 220 ) 2012.03.22.

( 732 ) **EGIS Gyógyszergyár Nyilvánosan Működő Részvénytársaság, Budapest (HU)**

( 541 ) **STARGAST**

( 511 ) 5 Humán gyógyszerészeti készítmények.

---

( 111 ) **207.518**

( 151 ) 2012.10.02.

( 210 ) M 12 00468

( 220 ) 2012.02.15.

( 732 ) **ETO PARK Kft., Győr (HU)**

( 740 ) Dr. Egri Zoltán ügyvéd, Egri és Társai Ügyvédi Iroda, Budapest

( 541 ) **ETO PARK HOTEL\*\*\*\*, Business & Stadium, Győr**

( 511 ) 41 Nevelés; szakmai képzés; szórakoztatás; sport- és kulturális tevékenységek (az osztály betűrend szerinti jegyzékében szereplő valamennyi szolgáltatás).

43 Vendéglátás (élelmezés); időleges szállásadás (az osztály betűrend szerinti jegyzékében szereplő valamennyi szolgáltatás).

44 Orvosi szolgáltatások; állatgyógyászati szolgáltatások; higiéniai és szépségápolási szolgáltatások emberek és állatok részére (az osztály betűrend szerinti jegyzékében szereplő valamennyi szolgáltatás).

---

( 111 ) **207.519**

( 151 ) 2012.10.02.

( 210 ) M 11 04223

---

( 220 ) 2011.12.29.

( 732 ) **Mátrix-Workmanlike Szolgáltató, Kommunikációs, Tanácsadó és Oktatási Kft., Budapest (HU)**

( 546 ) 

( 511 ) 35 Reklámozás; kereskedelmi ügyletek; kereskedelmi adminisztráció; irodai munkák (az osztály betűrend szerinti jegyzékében szereplő valamennyi szolgáltatás).

( 111 ) **207.520**

( 151 ) 2012.10.02.

( 210 ) M 12 00787

( 220 ) 2012.03.08.

( 732 ) **Huszáros Péter, Budapest (HU)**

( 740 ) Osztrovicsné dr. Lukács Julianna, Budapest

( 546 ) 

( 511 ) 35 Marketing.

41 Egészségvédő klubok szolgáltatásai; gyakorlati képzés; klubszolgáltatások; konferenciák szervezése és lebonyolítása; kongresszusok szervezése és lebonyolítása; könyvkiadás; kulturális vagy nevelési célú kiállítások szervezése; levelező tanfolyamok; oktatás; oktatási tárgyú információk; oktatási vizsgáztatás; on-line elérhető elektronikus publikációk, nem letölthetők; pályaválasztási tanácsadás.

44 Hátgerincmasszázzsal gyógyítás; masszázs; otthonok lábadozók utókezelésére; pszichológus szolgáltatásai; távgyógyászati szolgáltatások; terápiás szolgáltatások.

( 111 ) **207.521**

( 151 ) 2012.10.02.

( 210 ) M 12 00949

( 220 ) 2006.11.20.

( 732 ) **D.M.G. ITALIA S.r.l., Pomezia (RM) (IT)**

( 740 ) Bogsch & Társai Ügyvédi Iroda, Budapest

( 541 ) **IMMUNOTROFINA**

( 511 ) 5 Gyógyszerészeti termékek; diétás anyagok gyógyászati használatra.

30 Diétás készítmények nem gyógyászati használatra.

( 111 ) **207.522**

( 151 ) 2012.10.03.

( 210 ) M 12 01121

( 220 ) 2012.04.03.

( 732 ) **Lochner Vagyonvédelmi, Kereskedelmi és Szolgáltató Kft., Szeged (HU)**

( 546 ) 

( 511 ) 9 Mérő, jelző, ellenőrző, felügyeleti berendezések és felszerelések, GPS, GSM adatok továbbítására szolgáló készülékek, járműkövető berendezések; riasztók, betörésgátló riasztókészülékek, riasztó rendszerek, biztonsági felszerelések; telekommunikációs eszközök.

37 Szerelési szolgáltatások; elektromos berendezések felszerelése és javítása; riasztók felszerelése és javítása;

telekommunikációs eszközök felszerelése és javítása.

45 Biztonsági szolgáltatások személyek és vagyontárgyak védelmére; betörés elleni és biztonsági riasztás figyelése; szaktanácsadás biztonsági kérdésekben; ingatlanok biztonsági felügyelete; járművek biztonsági felügyelete; rakományok biztonsági felügyelete; riasztás jelzés, hibajelzés vagy állapotváltozás jelzés fogadása és továbbítása.

---

**( 111 ) 207.528**

( 151 ) 2012.10.05.

( 210 ) M 12 01721

( 220 ) 2012.05.22.

**( 732 ) EGIS Gyógyszergyár Nyilvánosan Működő Részvénytársaság, Budapest 10. (HU)**

**( 541 ) DERMIGOT**

( 511 ) 5 Humán gyógyszerészeti készítmények.

---

**( 111 ) 207.529**

( 151 ) 2012.10.05.

( 210 ) M 12 01722

( 220 ) 2012.05.22.

**( 732 ) EGIS Gyógyszergyár Nyilvánosan Működő Részvénytársaság, Budapest 10. (HU)**

**( 541 ) TREMONORM**

( 511 ) 5 Humán gyógyszerészeti készítmények.

---

**( 111 ) 207.530**

( 151 ) 2012.10.05.

( 210 ) M 12 01723

( 220 ) 2012.05.22.

**( 732 ) EGIS Gyógyszergyár Nyilvánosan Működő Részvénytársaság, Budapest 10. (HU)**

**( 541 ) EGITREM**

( 511 ) 5 Humán gyógyszerészeti készítmények.

---

**( 111 ) 207.531**

( 151 ) 2012.10.05.

( 210 ) M 12 01724

( 220 ) 2012.05.22.

**( 732 ) EGIS Gyógyszergyár Nyilvánosan Működő Részvénytársaság, Budapest 10. (HU)**

**( 541 ) KASTEL**

( 511 ) 5 Humán gyógyszerészeti készítmények.

---

**( 111 ) 207.532**

( 151 ) 2012.10.05.

( 210 ) M 12 01725

( 220 ) 2012.05.22.

**( 732 ) EGIS Gyógyszergyár Nyilvánosan Működő Rt., Budapest 10 (HU)**

**( 541 ) MASTEGOL**

( 511 ) 5 Humán gyógyszerészeti készítmények.

---

**( 111 ) 207.533**

( 151 ) 2012.10.05.

( 210 ) M 12 01726

---

( 220 ) 2012.05.22.

**( 732 ) EGIS Gyógyszergyár Nyilvánosan Működő Részvénytársaság, Budapest 10. (HU)**

**( 541 ) KASTEGIN**

( 511 ) 5 Humán gyógyszerészeti készítmények.

---

**( 111 ) 207.534**

( 151 ) 2012.10.05.

( 210 ) M 12 01728

( 220 ) 2012.05.22.

**( 732 ) EGIS Gyógyszergyár Nyilvánosan Működő Részvénytársaság, Budapest 10. (HU)**

**( 541 ) EGIMONT**

( 511 ) 5 Humán gyógyszerészeti készítmények.

---

**( 111 ) 207.535**

( 151 ) 2012.10.05.

( 210 ) M 12 01729

( 220 ) 2012.05.22.

**( 732 ) EGIS Gyógyszergyár Nyilvánosan Működő Részvénytársaság, Budapest 10. (HU)**

**( 541 ) DALOZEP**

( 511 ) 5 Humán gyógyszerészeti készítmények.

---

**( 111 ) 207.536**

( 151 ) 2012.10.05.

( 210 ) M 12 01730

( 220 ) 2012.05.22.

**( 732 ) EGIS Gyógyszergyár Nyilvánosan Működő Részvénytársaság, Budapest 10. (HU)**

**( 541 ) LORAPIL**

( 511 ) 5 Humán gyógyszerészeti készítmények.

---

**( 111 ) 207.537**

( 151 ) 2012.10.05.

( 210 ) M 12 01731

( 220 ) 2012.05.22.

**( 732 ) EGIS Gyógyszergyár Nyilvánosan Működő Részvénytársaság, Budapest 10. (HU)**

**( 541 ) LOVELLA**

( 511 ) 5 Humán gyógyszerészeti készítmények.

---

**( 111 ) 207.538**

( 151 ) 2012.10.05.

( 210 ) M 12 01732

( 220 ) 2012.05.22.

**( 732 ) EGIS Gyógyszergyár Nyilvánosan Működő Részvénytársaság, Budapest 10. (HU)**

**( 541 ) LOREGIS**

( 511 ) 5 Humán gyógyszerészeti Készítmények.

---

**( 111 ) 207.539**

( 151 ) 2012.10.05.

( 210 ) M 12 01733

( 220 ) 2012.05.22.

---

---

( 732 ) **EGIS Gyógyszergyár Nyilvánosan Működő Részvénytársaság, Budapest 10. (HU)**

( 541 ) **RIPSAIN**

( 511 ) 5 Humán gyógyszerészeti készítmények.

---

( 111 ) **207.540**

( 151 ) 2012.10.05.

( 210 ) M 12 01081

( 220 ) 2012.03.30.

( 732 ) **Abraham Rizzetto, Budapest (HU)**

( 740 ) dr. Sasvári Gabriella, SBGK Ügyvédi Iroda, Budapest

( 546 )



( 511 ) 35 Reklámozás; kereskedelmi ügyletek; kereskedelmi adminisztráció; irodai munkák (az osztály betűrend szerinti jegyzékében szereplő valamennyi szolgáltatás).

43 Vendéglátás (élelmezés); időleges szállásadás (az osztály betűrend szerinti jegyzékében szereplő valamennyi szolgáltatás).

---

( 111 ) **207.541**

( 151 ) 2012.10.05.

( 210 ) M 12 01079

( 220 ) 2012.03.30.

( 732 ) **GKIeNET Internetkutató és Tanácsadó Kft., Budapest (HU)**

( 546 )



( 511 ) 9 Szoftverek.

42 Számítógépes szoftver fejlesztés, mobil telefonszolgáltatást és ehhez tartozó számlacsomagokat igénybevevők számla optimalizációja; informatikai célú adatgyűjtés, kezelés adatfeldolgozás (ezen belül különösen: mobil telefon szolgáltatók számlacsomagjainak figyelése, értékelése; mobil telefon szolgáltatást igénybevevők fogyasztási szokásainak figyelése, értékelése).

---

( 111 ) **207.542**

( 151 ) 2012.10.05.

( 210 ) M 12 00929

( 220 ) 2012.03.21.

( 732 ) **Fenyvesi Imre 100%, Esztergom (HU)**

( 546 )



( 511 ) 29 Hús, hal-, baromfi- és vadhús; húskivonatok; tartósított, szárított és főzött gyümölcsök és zöldségek; zselék, lekvárok (dzsemek), kompótok; tojások, tej és tejtermékek; étkezési olajok és zsírok (az osztály betűrend szerinti jegyzékében szereplő valamennyi áru).

31 Mezőgazdasági, kertészeti, erdészeti termékek és magok, amelyek nem tartoznak más osztályokba; élő állatok; friss gyümölcsök és zöldségek; vetőmagok, élő növények és virágok; tápanyagok állatok számára; maláta.

---

( 111 ) **207.543**

---

---

( 151 ) 2012.10.05.

( 210 ) M 12 00767

( 220 ) 2012.04.04.

( 732 ) **Hegedűs & Schmidt Építő, Szolgáltató és Kereskedelmi Kft., Tolna (HU)**

( 546 )



( 511 ) 37 Építkezés; javítás; szerelési szolgáltatások (az osztály betűrend szerinti jegyzékében szereplő valamennyi szolgáltatás).

---

( 111 ) **207.544**

( 151 ) 2012.10.05.

( 210 ) M 12 00598

( 220 ) 2012.02.24.

( 732 ) **Galloman Hungary Kft., Budapest (HU)**

( 541 ) **HunWays**

( 511 ) 39 Szállítás, utazásszervezés, utaztatás.

43 Vendéglátás, időleges szállásadás.

---

( 111 ) **207.545**

( 151 ) 2012.10.05.

( 210 ) M 12 00597

( 220 ) 2012.02.24.

( 732 ) **Galloman Hungary Kft., Budapest (HU)**

( 541 ) **Palafel**

( 511 ) 43 Vendéglátás, ételmezés.

---

( 111 ) **207.546**

( 151 ) 2012.10.05.

( 210 ) M 12 00541

( 220 ) 2012.02.21.

( 732 ) **Alpha-Vet Állatgyógyászati Kft., Székesfehérvár (HU)**

( 541 ) **ALFI PET**

( 511 ) 5 Állatgyógyászati termékek és egészségügyi készítmények háziállatoknak; gyógyászati adalékok

takarmányokhoz; sebkötöző anyag; kutyaalemósó szerek; kutyaamosdató szerek.

20 Fából, parafából, nádból, gyékényből, fűzfavesszőből vagy műanyagokból készült termékek, amennyiben a 20. osztályba tartoznak, mint foglalkoztató eszközök állatoknak; ágyak, házak, párnák, fekvőhelyek és fészkek állatok számára; szállítódobozok állatoknak; körömelesítő fák állatoknak, különösen macskáknak.

31 Állateledel, homok, különösen madarak számára; alom állatok számára, különösen macskaalom és kisállat alom; széna, szalma; növények szobai akváriumokhoz; állateledel, takarmányok, rágcsálnivalók állatoknak, például rágócsontok; italok állatoknak.

---

( 111 ) **207.547**

( 151 ) 2012.10.05.

( 210 ) M 12 00534

( 220 ) 2012.02.21.

---

**( 732 ) ALSTOM TRANSPORT SA, Levallois-Perret (FR)**

( 740 ) dr. Szigeti Éva, DANUBIA Szabadalmi és Jogi Iroda Kft., Budapest

**( 541 ) LINT**

( 511 ) 12 Elektromos és dízel vasúti járművek helyközi, elővárosi és regionális szolgáltatásokhoz.

**( 111 ) 207.548**

( 151 ) 2012.10.05.

( 210 ) M 12 00446

( 220 ) 2012.02.13.

**( 732 ) Tóthné Csábi Ildikó, Szolnok (HU)**

( 740 ) dr. Hegyvári Sándor, Dornbach és Hegyvári Ügyvédi Iroda, Budapest

**( 541 ) FIT KID**

( 511 ) 25 Ruházati cikkek, cipők, kalapárúk (az osztály betűrend szerinti jegyzékében szereplő valamennyi áru).

41 Nevelés; szakmai képzés; szórakoztatás; sport- és kulturális tevékenységek (az osztály betűrend szerinti jegyzékében szereplő valamennyi szolgáltatás).

**( 111 ) 207.549**

( 151 ) 2012.10.05.

( 210 ) M 12 00285

( 220 ) 2012.01.30.

**( 732 ) Pharmatéka Bt., Budapest (HU)****( 546 )**

( 511 ) 5 Vitaminkészítmények.

**( 111 ) 207.550**

( 151 ) 2012.10.05.

( 210 ) M 11 03897

( 220 ) 2011.12.08.

**( 732 ) "Tetőpont '98" Építő és Kereskedelmi Kft., Eger (HU)****( 546 )**

( 511 ) 40 Anyagmegmunkálás (az osztály betűrend szerinti jegyzékében szereplő valamennyi szolgáltatás).

42 Tudományos és műszaki szolgáltatások, valamint az idetartozó tervezői és kutatói tevékenység; ipari elemző és kutató szolgáltatások; számítástechnikai hardver és szoftver tervezés és fejlesztés, energiatakarékosági tanácsadás.

**( 111 ) 207.551**

( 151 ) 2012.10.05.

( 210 ) M 12 00357

( 220 ) 2012.02.03.

**( 732 ) MTM-SBS Televízió Zártkörűen Működő Rt., Budapest (HU)**

( 740 ) dr. Gedey Gábor, Budapest

**( 541 ) TV2 Plusz**

( 511 ) 35 Reklámozás; kereskedelmi ügyletek; kereskedelmi adminisztráció; irodai munkák (az osztály betűrend szerinti jegyzékében szereplő valamennyi szolgáltatás).

41 Nevelés; szakmai képzés; szórakoztatás; sport- és kulturális tevékenységek (az osztály betűrend szerinti



jegyzékében szereplő valamennyi szolgáltatás).

42 Tudományos és műszaki szolgáltatások, valamint az idetartozó tervezői és kutatói tevékenység; ipari elemző és kutató szolgáltatások; számítástechnikai hardver és szoftver tervezés és fejlesztés (az osztály betűrend szerinti jegyzékében szereplő valamennyi szolgáltatás).

---

**( 111 ) 207.552**

( 151 ) 2012.10.05.

( 210 ) M 12 00364

( 220 ) 2012.02.03.

**( 732 ) Vancea Viorica, Budapest (HU)**

( 740 ) dr. Gombis Róbert, Budapest

**( 541 ) VIVIEN VANCE**

( 511 ) 24 Textilíák és textilárúk, amelyek nem tartoznak más osztályokba; ág- és asztalneműk (az osztály betűrend szerinti jegyzékében szereplő valamennyi áru).

25 Ruházati cikkek, cipők, kalapárúk (az osztály betűrend szerinti jegyzékében szereplő valamennyi áru).

35 Reklámozás; kereskedelmi ügyletek; kereskedelmi adminisztráció; irodai munkák (az osztály betűrend szerinti jegyzékében szereplő valamennyi szolgáltatás).

---

**( 111 ) 207.553**

( 151 ) 2012.10.05.

( 210 ) M 12 00526

( 220 ) 2012.02.21.

**( 732 ) Soltész Rezső, Budapest (HU)**

( 740 ) dr. Fábíán Titusz, dr. Fábíán Titusz Ügyvédi Iroda, Budapest

**( 546 )** 

( 511 ) 35 Reklámozás; kereskedelmi ügyletek; kereskedelmi adminisztráció; irodai munkák (az osztály betűrend szerinti jegyzékében szereplő valamennyi szolgáltatás).

38 Távközlés (az osztály betűrend szerinti jegyzékében szereplő valamennyi szolgáltatás).

41 Nevelés; szakmai képzés; szórakoztatás; sport- és kulturális tevékenységek (az osztály betűrend szerinti jegyzékében szereplő valamennyi szolgáltatás).

---

**( 111 ) 207.554**

( 151 ) 2012.10.05.

( 210 ) M 12 00676

( 220 ) 2012.02.29.

**( 732 ) Body-Solid, Inc, Illionis 60130 (US)**

( 740 ) dr. Szigeti Éva, DANUBIA Szabadalmi és Jogi Iroda Kft., Budapest

**( 541 ) BODY-SOLID**

( 511 ) 28 Edző, sport és fitness felszerelések.

---

**( 111 ) 207.555**

( 151 ) 2012.10.05.

( 210 ) M 12 00705

( 220 ) 2012.03.02.

**( 732 ) ALVEOLA Kft., Budapest (HU)**

( 740 ) dr. Szigeti Éva, DANUBIA Szabadalmi és Jogi Iroda Kft., Budapest

**( 541 ) SOLANIE**

( 511 ) 3 Borotválkozó készítmények, dezodorok személyes használatra, fénysztító szerek, fogfehérítő gélek, fogkrémek,

---

hajfestékek, hajhullámosító készítmények, hajspray, hajszeszek, illatszer készítmények, kozmetikai bőrápoló szerek, kozmetikai festékek, kozmetikai krémek, kozmetikai lemosószerekkel impregnált kendők, kozmetikai szerek, krémek bőrokhöz, lemosószerek kozmetikai használatra, napvédő termékek [kozmetikai készítmények a bőr leburnulására], smink, arcfestékek, szőrtelenítő szerek.

---

**( 111 ) 207.556**

( 151 ) 2012.10.05.

( 210 ) M 12 00356

( 220 ) 2012.02.03.

**( 732 ) MTM-SBS Televízió Zártkörűen Működő Rt., Budapest (HU)**

( 740 ) dr. Gedey Gábor, Budapest

**( 541 ) Szuper TV2**

( 511 ) 35 Reklámozás; kereskedelmi ügyletek; kereskedelmi adminisztráció; irodai munkák (az osztály betűrend szerinti jegyzékében szereplő valamennyi szolgáltatás).

41 Nevelés; szakmai képzés; szórakoztatás; sport- és kulturális tevékenységek (az osztály betűrend szerinti jegyzékében szereplő valamennyi szolgáltatás).

42 Tudományos és műszaki szolgáltatások, valamint az idetartozó tervezői és kutatói tevékenység; ipari elemző és kutató szolgáltatások; számítástechnikai hardver és szoftver tervezés és fejlesztés (az osztály betűrend szerinti jegyzékében szereplő valamennyi szolgáltatás).

---

**( 111 ) 207.557**

( 151 ) 2012.10.05.

( 210 ) M 12 00358

( 220 ) 2012.02.03.

**( 732 ) MTM-SBS Televízió Zártkörűen Működő Rt., Budapest (HU)**

( 740 ) dr. Gedey Gábor, Budapest

**( 541 ) TV2+**

( 511 ) 35 Reklámozás; kereskedelmi ügyletek; kereskedelmi adminisztráció; irodai munkák (az osztály betűrend szerinti jegyzékében szereplő valamennyi szolgáltatás).

41 Nevelés; szakmai képzés; szórakoztatás; sport- és kulturális tevékenységek (az osztály betűrend szerinti jegyzékében szereplő valamennyi szolgáltatás).

42 Tudományos és műszaki szolgáltatások, valamint az idetartozó tervezői és kutatói tevékenység; ipari elemző és kutató szolgáltatások; számítástechnikai hardver és szoftver tervezés és fejlesztés (az osztály betűrend szerinti jegyzékében szereplő valamennyi szolgáltatás).

---

**( 111 ) 207.558**

( 151 ) 2012.10.05.

( 210 ) M 12 00677

( 220 ) 2012.02.29.

**( 732 ) Insure Comp Kft., Kistelek (HU)**

( 740 ) Török Antal, Győr

---



( 511 ) 30 Növényi eredetű élelmiszerek, fogyasztásra alkalmas formában, valamint élelmiszerek ízét javító kiegészítő anyagok, emberi fogyasztásra előkészített gabonakészítmények, gabona és rizs alapú snack ételek és más gabonafélékből való hasonló készítmények.

35 Reklámozás; kereskedelmi ügyletek; kereskedelmi adminisztráció; irodai munkák (az osztály betűrend szerinti jegyzékében szereplő valamennyi szolgáltatás).

( 111 ) 207.559

( 151 ) 2012.10.05.

( 210 ) M 12 00355

( 220 ) 2012.02.03.

( 732 ) **MTM-SBS Televízió Zártkörűen Működő Rt., Budapest (HU)**

( 740 ) dr. Gedey Gábor, Budapest

( 541 ) **TV2 Extra**

( 511 ) 35 Reklámozás; kereskedelmi ügyletek; kereskedelmi adminisztráció; irodai munkák (az osztály betűrend szerinti jegyzékében szereplő valamennyi szolgáltatás).

41 Nevelés; szakmai képzés; szórakoztatás; sport- és kulturális tevékenységek (az osztály betűrend szerinti jegyzékében szereplő valamennyi szolgáltatás).

42 Tudományos és műszaki szolgáltatások, valamint az idetartozó tervezői és kutatói tevékenység; ipari elemző és kutató szolgáltatások; számítástechnikai hardver és szoftver tervezés és fejlesztés (az osztály betűrend szerinti jegyzékében szereplő valamennyi szolgáltatás).

( 111 ) 207.560

( 151 ) 2012.10.05.

( 210 ) M 12 01012

( 220 ) 2012.03.28.

( 732 ) **Koczman Bálint, Püspökhatvan (HU)**

( 740 ) dr. Ikanov Gábor, Ikanov Ügyvédi Iroda, Budapest

( 546 ) **Typesgal**

( 511 ) 16 Grafikai szolgáltatások, grafikus ábrázolások.

35 Reklámozás; kereskedelmi ügyletek; kereskedelmi adminisztráció; irodai munkák (az osztály betűrend szerinti jegyzékében szereplő valamennyi szolgáltatás).

( 111 ) 207.561

( 151 ) 2012.10.05.

( 210 ) M 12 00202

( 220 ) 2012.02.27.

( 732 ) **Szicília 2005 Kft., Dombóvár (HU)**

( 546 )



( 511 ) 39 Szállítás; áruk csomagolása és raktározása; utazásszervezés; áruk csomagolása; áruszállítás; gépkocsival történő szállítás.

43 Olaszországi, szicíliai jellegű, fajtájú, minőségű vendéglátás (élelmezés); időleges szállásadás; gyorséttermek; kávéházak; büfék, étkezdék; önkiszolgáló étterem; kávéházak; vendéglátóipar.

( 111 ) 207.562

( 151 ) 2012.10.05.

( 210 ) M 11 04139

( 220 ) 2011.12.23.

( 732 ) HMH Fatelep Kft., Domonyvölgy (HU)

( 546 )



( 511 ) 19 Nem fém építőanyagok; nem fémből készült merev építési csövek; aszfalt, szurok és bitumen; nem fémből készült hordozható szerkezetek; emlékművek nem fémből (az osztály betűrend szerinti jegyzékében szereplő valamennyi áru).

39 Szállítás; áruk csomagolása és raktározása; utazásszervezés (az osztály betűrend szerinti jegyzékében szereplő valamennyi szolgáltatás).

( 111 ) 207.563

( 151 ) 2012.10.05.

( 210 ) M 12 01164

( 220 ) 2012.04.06.

( 732 ) PAX Faipari, Kereskedelmi és Szolgáltató Kft., Ladánybene (HU)

( 546 )



( 511 ) 19 Nem fém építőanyagok; nem fémből készült merev építési csövek; aszfalt, szurok és bitumen; nem fémből készült hordozható szerkezetek; emlékművek nem fémből; fűrészáru, deszkaáru.

( 111 ) 207.564

( 151 ) 2012.10.05.

( 210 ) M 12 01163

( 220 ) 2012.04.06.

( 732 ) VILSZERKER Szolgáltató és Kereskedelmi Kft., Győrújbarát (HU)

( 546 )



( 511 ) 9 Tudományos célra szolgáló, tengerészeti, földmérő, fényképészeti, mozgóképi, optikai, súlymérő, egyéb mérő-, jelző-, ellenőrző (felügyeleti), életmentő és oktatóberendezések és felszerelések; elektromos energia vezetésére, kapcsolására, átalakítására, tárolására, szabályozására vagy ellenőrzésére szolgáló készülékek és berendezések;

hangok vagy képek rögzítésére, továbbítására, másolására szolgáló készülékek; mágneses adathordozók; hanglemezek; CD-k (kompakt lemezek), DVD-k és egyéb, digitálisrögzítésű média; szerkezetek érmebedobással működő készülékekhez; regiszteres pénztárgépek; számológépek, adatfeldolgozó berendezések, számítógépek; számítógépes szoftverek; tűzoltó készülékek (az osztály betűrend szerinti jegyzékében szereplő valamennyiáru).  
37 Építkezés; javítás; szerelési szolgáltatások (az osztály betűrend szerinti jegyzékében szereplő valamennyi szolgáltatás).

( 111 ) 207.565

( 151 ) 2012.10.05.

( 210 ) M 12 00678

( 220 ) 2012.02.29.

( 732 ) Insure Comp Kft., Kistelek (HU)

( 740 ) Török Antal, Győr

( 546 )

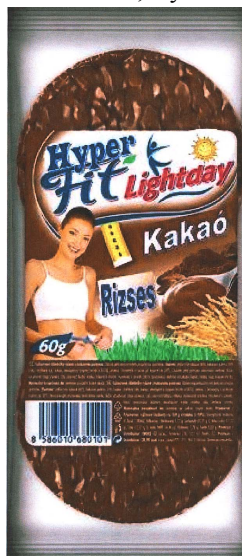

( 511 ) 30 Növényi eredetű élelmiszerek, fogyasztásra alkalmas formában, valamint élelmiszerek ízét javító kiegészítő anyagok, emberi fogyasztásra előkészített gabonakészítmények, gabona és rizs alapú snack ételek és más gabonafélékből való hasonló készítmények.

35 Reklámozás; kereskedelmi ügyletek; kereskedelmi adminisztráció; irodai munkák (az osztály betűrend szerinti jegyzékében szereplő valamennyi szolgáltatás).

( 111 ) 207.566

( 151 ) 2012.10.05.

( 210 ) M 12 00684

( 220 ) 2012.03.01.

( 732 ) MA-BU Kft., Debrecen (HU)

( 546 )



( 511 ) 20 Bútorajtók, bútorok.

40 Famegmunkálás.

( 111 ) 207.567

( 151 ) 2012.10.05.

( 210 ) M 11 04123

( 220 ) 2011.12.22.

( 732 ) **Aesthetica IMC Egészségügyi Szolgáltató Kft., Budapest (HU)**

( 740 ) dr. Moldován András, Moldován és Társai Ügyvédi Iroda, Budapest

( 541 ) **med-aesthetic.hu**

( 511 ) 44 Orvosi szolgáltatások; egészségügyi szolgáltatások; orvosi szolgáltatások; plasztikai sebészek szolgáltatásai.

( 111 ) **207.568**

( 151 ) 2012.10.05.

( 210 ) M 11 04132

( 220 ) 2011.12.22.

( 732 ) **Bútorg Kereskedelmi és Szolgáltató Kft., Budapest (HU)**

( 546 ) 

( 511 ) 19 Nem fém építőanyagok; nem fémből készült merev építési csövek; aszfalt, szurok és bitumen; nem fémből készült hordozható szerkezetek; emlékművek nem fémből (az osztály betűrend szerinti jegyzékében szereplő valamennyi áru).

20 Bútorok fából; ablakszerelvények fából; ajtószelvények fából; faszerkezetek bútorokhoz; ládák, dobozok fából; munkapadok, munkaasztalok fából; polcok fából.

37 Építkezés; javítás; szerelési szolgáltatások (az osztály betűrend szerinti jegyzékében szereplő valamennyi szolgáltatás).

( 111 ) **207.569**

( 151 ) 2012.10.05.

( 210 ) M 10 01592

( 220 ) 2010.05.19.

( 732 ) **PannonPharma Gyógyszergyártó Kft., Pécsvárad (HU)**

( 740 ) dr. Boytha Pál ügyvéd, Budapest

( 541 ) **Calcetat**

( 511 ) 5 Gyógyszerkészítmények, nevezetesen kalcim-acetát hatóanyagú, filmbevonatú tabletták a foszfát-szint csökkentése céljából, dialízist igénylő krónikus vesemegbetegedések eseteire.

( 111 ) **207.573**

( 151 ) 2012.10.10.

( 210 ) M 12 01345

( 220 ) 2012.04.19.

( 732 ) **KENTUCKY FRIED CHICKEN INTERNATIONAL HOLDINGS, INC., Louisville, Kentucky (US)**

( 740 ) dr. Sasvári Gabriella, SBGK Ügyvédi Iroda, Budapest

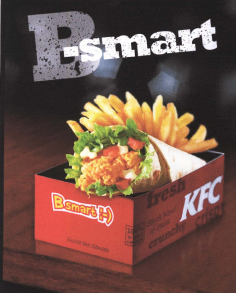
( 546 ) 

( 511 ) 29 Hús, hal-, baromfi- és vadhús; húskivonatok; tartósított, szárított és főzött gyümölcsök és zöldségek; zselék, lekvárok (dzsemek), kompótok; tojások; tej és tejtermékek; étkezési olajok és zsírok (az osztály betűrend szerinti jegyzékében szereplő valamennyi áru).

30 Kávé, tea, kakaó és kávépótló szerek; rizs; tápióka és szágó; lisztek és más gabonakészítmények; kenyér,

péksütemények és cukrászsütemények; fagylaltok; cukor, méz, melaszszirup; élesztő, sütőporok; só; mustár; ecet, fűszeres mártások; fűszerek; jég (az osztály betűrend szerinti jegyzékében szereplő valamennyi áru).

43 Vendéglátás (élelmezés); időleges szállásadás.(az osztály betűrend szerinti jegyzékében szereplő valamennyi szolgáltatás)

**( 111 ) 207.574**

( 151 ) 2012.10.10.

( 210 ) M 12 01016

( 220 ) 2012.03.28.

**( 732 ) Wang Sishan, Budapest (HU)**

( 740 ) dr. Frang Ágnes, Frang Ügyvédi Iroda, Budapest

**( 546 )**



( 511 ) 25 Ruházati cikkek, cipők, kalapárúk (az osztály betűrend szerinti jegyzékében szereplő valamennyi áru).

**( 111 ) 207.575**

( 151 ) 2012.10.10.

( 210 ) M 12 01346

( 220 ) 2012.04.19.

**( 732 ) KENTUCKY FRIED CHICKEN INTERNATIONAL HOLDINGS, INC., Louisville, Kentucky (US)**

( 740 ) dr. Sasvári Gabriella, SBGK Ügyvédi Iroda, Budapest

**( 546 )**



( 511 ) 29 Hús, hal-, baromfi- és vadhús; húskivonatok; tartósított, szárított és főzött gyümölcsök és zöldségek; zselék, lekvárok (dzsemek), kompótok; tojások; tej és tejtermékek; étkezési olajok és zsírok (az osztály betűrend szerinti jegyzékében szereplő valamennyi áru).

30 Kávé, tea, kakaó és kávépótló szerek; rizs; tápióka és szágó; lisztek és más gabonakészítmények; kenyér, péksütemények és cukrászsütemények; fagylaltok; cukor, méz, melaszszirup; élesztő, sütőporok; só; mustár; ecet, fűszeres mártások; fűszerek; jég (az osztály betűrend szerinti jegyzékében szereplő valamennyi áru).

43 Vendéglátás (élelmezés); időleges szállásadás (az osztály betűrend szerinti jegyzékében szereplő valamennyi szolgáltatás).

**( 111 ) 207.576**

( 151 ) 2012.10.10.

( 210 ) M 12 01344

( 220 ) 2012.04.19.

**( 732 ) KENTUCKY FRIED CHICKEN INTERNATIONAL HOLDINGS, INC., Louisville, Kentucky (US)**

( 740 ) Dr. Sasvári Gabriella ügyvéd, SBG & K Ügyvédi Iroda, Budapest

**( 546 )**

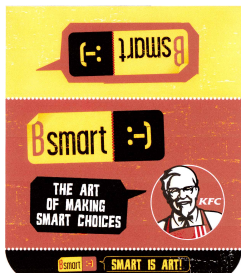

( 511 ) 29 Hús, hal-, baromfi- és vadhús; húskivonatok; tartósított, szárított és főzött gyümölcsök és zöldségek; zselék, lekvárok (dzsemek), kompótok; tojások; tej és tejtermékek; étkezési olajok és zsírok (az osztály betűrend szerinti jegyzékében szereplő valamennyi áru).

Nemzeti lajstromozott védjegyek

30 Kávé, tea, kakaó és kávépótló szerek; rizs; tápióka és szágó; lisztek és más gabonakészítmények; kenyér, péksütemények és cukrászsütemények; fagyaltok; cukor, méz, melaszszirup; élesztő, sütőporok; só; mustár; ecet, fűszeres mártások; fűszerek; jég (az osztály betűrend szerinti jegyzékében szereplő valamennyi áru).

43 Vendéglátás (élelmezés); időleges szállásadás (az osztály betűrend szerinti jegyzékében szereplő valamennyi szolgáltatás).

( 111 ) 207.577

( 151 ) 2012.10.10.

( 210 ) M 12 00380

( 220 ) 2012.02.07.

( 732 ) Varga József, Nyíradony (HU)



( 511 ) 37 Gépek üzembe helyezése, karbantartása és javítása; gépkocsik karbantartása és javítása; járműjavító műhelyek; járműfényezés; járműjavítás; járművek karbantartása; járművek kenése; járművek rozsdá elleni kezelése.

39 Gépjárműkölcsonzés.

42 Gépjárművek műszaki vizsgálata.

( 111 ) 207.578

( 151 ) 2012.10.10.

( 210 ) M 12 01024

( 220 ) 2012.03.28.

( 732 ) Stabil-Invest Kft., Budapest (HU)

( 546 ) 

( 511 ) 16 Csomagolóanyag keményítőből; csomagolópapír; dobozok kartonból vagy papírból; dossziék [papíráruk]; egészségügyi papír.

18 Böröndök, kiegészítők; bőröndök, utazóládák [poggyász]; bőrszíjak; ernyők, esernyők; erszények, pénztárcák; hátizsákok; irattáskák, aktatáskák; iskolatáskák.

24 Asztalkendők textilből; asztalterítők, nem papírból; ágynemű; ágyneműk; ágytakarók; ágyterítők; bélések [szövetek].

25 Alsónadrágok; alsónadrágok, rövid; alsóneműk; bodyk [alsóruházat]; cipőfelsőrészek; cipők \*; cipőtalpbetétek; dzsekik; elasztikus (sztreccs) nadrágok; fejfedők [kalapárak]; fejszalagok [ruházat]; felsőkabátok, felöltők; felsőruházat; futballcipők;fülvédők [ruházat]; fürdőköpenyek; fürdőnadrágok, úszónadrágok; fürdőpapucsok; fürdőruhák; harisnyanadrágok.

( 111 ) 207.579

( 151 ) 2012.10.10.

( 210 ) M 12 00872

( 220 ) 2012.03.14.

( 732 ) Kuthy Mercédesz Mária, Martonvásár (HU)

Nagy-Kuthy Zoltán, Martonvásár (HU)

( 740 ) dr. Ikanov Gábor, Ikanov Ügyvédi Iroda, Budapest

( 546 ) 

( 511 ) 25 Ruházati cikkek, cipők, kalapárak (az osztály betűrend szerinti jegyzékében szereplő valamennyi áru).



Nemzeti lajstromozott védjegyek

---

35 Reklámozás; kereskedelmi ügyletek; kereskedelmi adminisztráció; irodai munkák (az osztály betűrend szerinti jegyzékében szereplő valamennyi szolgáltatás).

41 Nevelés; szakmai képzés; szórakoztatás; sport- és kulturális tevékenységek (az osztály betűrend szerinti jegyzékében szereplő valamennyi szolgáltatás).

---

**( 111 ) 207.580**

( 151 ) 2012.10.10.

( 210 ) M 12 00865

( 220 ) 2012.03.14.

**( 732 ) Jantek Tamás, Miskolc (HU)**

( 740 ) dr. Sinyei Dávid, Sinyei Ügyvédi Iroda, Budapest

**( 546 )**



( 511 ) 35 Reklámozás; kereskedelmi ügyletek; kereskedelmi adminisztráció; irodai munkák (az osztály betűrend szerinti jegyzékében szereplő valamennyi szolgáltatás).

41 Nevelés; szakmai képzés; szórakoztatás; sport- és kulturális tevékenységek (az osztály betűrend szerinti jegyzékében szereplő valamennyi szolgáltatás).

---

**( 111 ) 207.581**

( 151 ) 2012.10.11.

( 210 ) M 12 00695

( 220 ) 2012.03.02.

**( 732 ) dr. Prónay Bence 50%, Budapest (HU)**

**Sztanev Bertalan 50%, Budapest (HU)**

( 740 ) dr. Prónay Bence, Budapest

**( 541 ) KOCCINTÁS**

( 511 ) 16 Papír, karton és ezen anyagokból készült termékek, amelyek nem tartoznak más osztályokba; nyomdaipari termékek; könyvkötészeti anyagok; fényképek; papíripari cikkek; papíripari vagy háztartási ragasztóanyagok; anyagok művészek részére; ecsetek; írógépek irodai cikkek (bútorok kivételével); tanítási és oktatási anyagok (készülékek kivételével); csomagolásra szolgáló műanyagok (amelyek nem tartoznak más osztályokba); nyomdabetűk; klisék (az osztály betűrend szerinti jegyzékében szereplő valamennyi áru).

35 Reklámozás; kereskedelmi ügyletek; kereskedelmi adminisztráció; irodai munkák (az osztály betűrend szerinti jegyzékében szereplő valamennyi szolgáltatás).

41 Nevelés; szakmai képzés; szórakoztatás; sport- és kulturális tevékenységek (az osztály betűrend szerinti jegyzékében szereplő valamennyi szolgáltatás).

---

**( 111 ) 207.582**

( 151 ) 2012.10.10.

( 210 ) M 12 00537

( 220 ) 2012.02.21.

**( 732 ) VIDEOBANK Kereskedelmi és Szolgáltató Kft., Budapest (HU)**

( 740 ) Szeleczky Lóránt, Budapest

**( 541 ) V.I.P. Gelato**

( 511 ) 30 Fagylaltok.

35 Reklámozás; kereskedelmi ügyletek; kereskedelmi adminisztráció; irodai munkák (az osztály betűrend szerinti jegyzékében szereplő valamennyi szolgáltatás).

---

**( 111 ) 207.583**

( 151 ) 2012.10.10.

( 210 ) M 12 00867

( 220 ) 2012.03.14.

**( 732 ) MPF Holding Zrt., Ráckeresztúr (HU)**

**( 541 ) MP Rhino**

( 511 ) 3 Csiszolószeres folyékony, pasztaformájú és szilárd alakban; ceruzahegyezők; csiszolóeszközök lemez, szalag, korong, kendő, ív vagy görgő formájában; smirgli és csiszolópapír, -szövet és hurkolt anyag; csiszoló és polírozó eszközök szegek, rudak, tányérok, kerekek, kézi golyók, befejező papírok és szövetek formájában, korund- és polírozó testek, elasztikusan kötött csiszolóeszközök, csiszolószeresekkel bevont tömbök és csiszolószivacsok; csiszolószalagok; csiszolószalaghüvelyek és -kónuszok; rostoscsiszolókorongok; csiszolópapírkorongok és csiszolószövetkorongok, öntapadóak, és ragaszthatók is.

16 Ceruzahegyezők

---

A rovat 113 darab közlést tartalmaz.

**Védjegyoltalom megszűnése**

---

**Védjegyoltalom megszűnése megújítás nélküli lejárat miatt**

---

**( 111 ) 114.563**

( 210 ) M 71 02828

( 180 ) 2012.01.04.

---

**( 111 ) 114.633**

( 210 ) M 71 02662

( 180 ) 2012.01.21.

---

**( 111 ) 115.060**

( 210 ) M 72 00058

( 180 ) 2012.01.12.

---

**( 111 ) 115.065**

( 210 ) M 72 00092

( 180 ) 2012.01.24.

---

**( 111 ) 115.067**

( 210 ) M 72 00206

( 180 ) 2012.01.29.

---

**( 111 ) 115.133**

( 210 ) M 72 00165

( 180 ) 2012.01.27.

---

**( 111 ) 123.305**

( 210 ) M 82 00004

( 180 ) 2012.01.04.

---

**( 111 ) 123.310**

( 210 ) M 82 00033

( 180 ) 2012.01.11.

---

**( 111 ) 123.320**

( 210 ) M 82 00106

( 180 ) 2012.01.22.

---

**( 111 ) 133.361**

( 210 ) M 92 00186

( 180 ) 2012.01.13.

---

**( 111 ) 134.303**

( 210 ) M 92 00217

( 180 ) 2012.01.14.

---

**( 111 ) 134.338**

( 210 ) M 92 00214

---

( 180 ) 2012.01.14.

---

**( 111 ) 134.340**

( 210 ) M 92 00216

( 180 ) 2012.01.14.

---

**( 111 ) 134.564**

( 210 ) M 92 00175

( 180 ) 2012.01.13.

---

**( 111 ) 134.581**

( 210 ) M 92 00299

( 180 ) 2012.01.20.

---

**( 111 ) 134.829**

( 210 ) M 92 00415

( 180 ) 2012.01.24.

---

**( 111 ) 134.874**

( 210 ) M 92 00550

( 180 ) 2012.01.29.

---

**( 111 ) 135.145**

( 210 ) M 92 00245

( 180 ) 2012.01.16.

---

**( 111 ) 135.146**

( 210 ) M 92 00249

( 180 ) 2012.01.16.

---

**( 111 ) 135.147**

( 210 ) M 92 00296

( 180 ) 2012.01.17.

---

**( 111 ) 135.150**

( 210 ) M 92 00309

( 180 ) 2012.01.20.

---

**( 111 ) 135.153**

( 210 ) M 92 00324

( 180 ) 2012.01.21.

---

**( 111 ) 135.154**

( 210 ) M 92 00350

( 180 ) 2012.01.22.

---

**( 111 ) 135.160**

( 210 ) M 92 00373

( 180 ) 2012.01.23.

---

**( 111 ) 135.162**

---

( 210 ) M 92 00377

( 180 ) 2012.01.23.

---

**( 111 ) 135.163**

( 210 ) M 92 00386

( 180 ) 2012.01.23.

---

**( 111 ) 135.165**

( 210 ) M 92 00389

( 180 ) 2012.01.23.

---

**( 111 ) 135.170**

( 210 ) M 92 00313

( 180 ) 2012.01.20.

---

**( 111 ) 135.173**

( 210 ) M 92 00417

( 180 ) 2012.01.24.

---

**( 111 ) 135.174**

( 210 ) M 92 00419

( 180 ) 2012.01.24.

---

**( 111 ) 135.181**

( 210 ) M 92 00467

( 180 ) 2012.01.28.

---

**( 111 ) 135.188**

( 210 ) M 92 00474

( 180 ) 2012.01.28.

---

**( 111 ) 135.194**

( 210 ) M 92 00543

( 180 ) 2012.01.29.

---

**( 111 ) 135.198**

( 210 ) M 92 00556

( 180 ) 2012.01.29.

---

**( 111 ) 135.205**

( 210 ) M 92 00582

( 180 ) 2012.01.30.

---

**( 111 ) 135.206**

( 210 ) M 92 00602

( 180 ) 2012.01.31.

---

**( 111 ) 135.213**

( 210 ) M 92 00635

( 180 ) 2012.01.31.

---

**( 111 ) 135.342**

( 210 ) M 92 00022

( 180 ) 2012.01.03.

---

**( 111 ) 135.343**

( 210 ) M 92 00023

( 180 ) 2012.01.03.

---

**( 111 ) 135.344**

( 210 ) M 92 00024

( 180 ) 2012.01.03.

---

**( 111 ) 135.345**

( 210 ) M 92 00025

( 180 ) 2012.01.03.

---

**( 111 ) 135.349**

( 210 ) M 92 00046

( 180 ) 2012.01.06.

---

**( 111 ) 135.350**

( 210 ) M 92 00083

( 180 ) 2012.01.07.

---

**( 111 ) 135.352**

( 210 ) M 92 00093

( 180 ) 2012.01.07.

---

**( 111 ) 135.355**

( 210 ) M 92 00102

( 180 ) 2012.01.08.

---

**( 111 ) 135.358**

( 210 ) M 92 00108

( 180 ) 2012.01.08.

---

**( 111 ) 135.361**

( 210 ) M 92 00133

( 180 ) 2012.01.09.

---

**( 111 ) 135.362**

( 210 ) M 92 00134

( 180 ) 2012.01.09.

---

**( 111 ) 135.368**

( 210 ) M 92 00142

( 180 ) 2012.01.09.

---

**( 111 ) 135.369**

( 210 ) M 92 00143

( 180 ) 2012.01.09.

---

**( 111 ) 135.370**

( 210 ) M 92 00144

( 180 ) 2012.01.09.

---

**( 111 ) 135.376**

( 210 ) M 92 00164

( 180 ) 2012.01.10.

---

**( 111 ) 135.377**

( 210 ) M 92 00165

( 180 ) 2012.01.10.

---

**( 111 ) 135.378**

( 210 ) M 92 00166

( 180 ) 2012.01.10.

---

**( 111 ) 135.379**

( 210 ) M 92 00167

( 180 ) 2012.01.10.

---

**( 111 ) 135.382**

( 210 ) M 92 00172

( 180 ) 2012.01.10.

---

**( 111 ) 135.384**

( 210 ) M 92 00187

( 180 ) 2012.01.13.

---

**( 111 ) 135.385**

( 210 ) M 92 00188

( 180 ) 2012.01.13.

---

**( 111 ) 135.389**

( 210 ) M 92 00210

( 180 ) 2012.01.14.

---

**( 111 ) 135.390**

( 210 ) M 92 00211

( 180 ) 2012.01.14.

---

**( 111 ) 135.936**

( 210 ) M 92 00444

( 180 ) 2012.01.27.

---

**( 111 ) 136.169**

( 210 ) M 92 00312

( 180 ) 2012.01.20.

---

**( 111 ) 136.479**

( 210 ) M 92 00480

---

( 180 ) 2012.01.28.

---

**( 111 ) 136.480**

( 210 ) M 92 00481

( 180 ) 2012.01.28.

---

**( 111 ) 136.481**

( 210 ) M 92 00482

( 180 ) 2012.01.28.

---

**( 111 ) 136.482**

( 210 ) M 92 00483

( 180 ) 2012.01.28.

---

**( 111 ) 136.483**

( 210 ) M 92 00484

( 180 ) 2012.01.28.

---

**( 111 ) 138.341**

( 210 ) M 92 00237

( 180 ) 2012.01.15.

---

**( 111 ) 138.488**

( 210 ) M 92 00135

( 180 ) 2012.01.09.

---

**( 111 ) 138.509**

( 210 ) M 92 00109

( 180 ) 2012.01.08.

---

**( 111 ) 139.323**

( 210 ) M 92 00308

( 180 ) 2012.01.20.

---

**( 111 ) 139.467**

( 210 ) M 92 00310

( 180 ) 2012.01.20.

---

**( 111 ) 139.551**

( 210 ) M 92 00218

( 180 ) 2012.01.14.

---

**( 111 ) 139.771**

( 210 ) M 92 00384

( 180 ) 2012.01.23.

---

**( 111 ) 140.481**

( 210 ) M 92 00463

( 180 ) 2012.01.28.

---

**( 111 ) 154.949**

---



( 210 ) M 92 00213

( 180 ) 2012.01.14.

---

**( 111 ) 170.281**

( 210 ) M 02 00111

( 180 ) 2012.01.11.

---

**( 111 ) 171.576**

( 210 ) M 02 00250

( 180 ) 2012.01.22.

---

**( 111 ) 171.624**

( 210 ) M 02 00274

( 180 ) 2012.01.23.

---

**( 111 ) 172.127**

( 210 ) M 02 00199

( 180 ) 2012.01.18.

---

**( 111 ) 172.248**

( 210 ) M 02 00002

( 180 ) 2012.01.02.

---

**( 111 ) 172.251**

( 210 ) M 02 00209

( 180 ) 2012.01.18.

---

**( 111 ) 172.252**

( 210 ) M 02 00202

( 180 ) 2012.01.18.

---

**( 111 ) 172.255**

( 210 ) M 02 00205

( 180 ) 2012.01.18.

---

**( 111 ) 172.292**

( 210 ) M 02 00016

( 180 ) 2012.01.04.

---

**( 111 ) 172.294**

( 210 ) M 02 00265

( 180 ) 2012.01.22.

---

**( 111 ) 172.299**

( 210 ) M 02 00261

( 180 ) 2012.01.22.

---

**( 111 ) 172.305**

( 210 ) M 02 00242

( 180 ) 2012.01.22.

---

**( 111 ) 172.307**

( 210 ) M 02 00018

( 180 ) 2012.01.04.

---

**( 111 ) 172.308**

( 210 ) M 02 00020

( 180 ) 2012.01.04.

---

**( 111 ) 172.312**

( 210 ) M 02 00266

( 180 ) 2012.01.22.

---

**( 111 ) 172.314**

( 210 ) M 02 00262

( 180 ) 2012.01.22.

---

**( 111 ) 172.315**

( 210 ) M 02 00237

( 180 ) 2012.01.22.

---

**( 111 ) 172.316**

( 210 ) M 02 00236

( 180 ) 2012.01.22.

---

**( 111 ) 172.317**

( 210 ) M 02 00263

( 180 ) 2012.01.22.

---

**( 111 ) 172.319**

( 210 ) M 02 00270

( 180 ) 2012.01.22.

---

**( 111 ) 172.328**

( 210 ) M 02 00253

( 180 ) 2012.01.22.

---

**( 111 ) 172.330**

( 210 ) M 02 00249

( 180 ) 2012.01.22.

---

**( 111 ) 172.331**

( 210 ) M 02 00269

( 180 ) 2012.01.22.

---

**( 111 ) 172.350**

( 210 ) M 02 00330

( 180 ) 2012.01.24.

---

**( 111 ) 172.365**

( 210 ) M 02 00235

( 180 ) 2012.01.22.

---

**( 111 ) 172.367**

( 210 ) M 02 00247

( 180 ) 2012.01.22.

---

**( 111 ) 172.369**

( 210 ) M 02 00248

( 180 ) 2012.01.22.

---

**( 111 ) 172.376**

( 210 ) M 02 00323

( 180 ) 2012.01.24.

---

**( 111 ) 172.378**

( 210 ) M 02 00321

( 180 ) 2012.01.24.

---

**( 111 ) 172.384**

( 210 ) M 02 00326

( 180 ) 2012.01.24.

---

**( 111 ) 172.385**

( 210 ) M 02 00328

( 180 ) 2012.01.24.

---

**( 111 ) 172.395**

( 210 ) M 02 00293

( 180 ) 2012.01.24.

---

**( 111 ) 172.397**

( 210 ) M 02 00318

( 180 ) 2012.01.24.

---

**( 111 ) 172.401**

( 210 ) M 02 00298

( 180 ) 2012.01.24.

---

**( 111 ) 172.402**

( 210 ) M 02 00319

( 180 ) 2012.01.24.

---

**( 111 ) 172.509**

( 210 ) M 02 00394

( 180 ) 2012.01.29.

---

**( 111 ) 172.511**

( 210 ) M 02 00407

( 180 ) 2012.01.29.

---

**( 111 ) 172.514**

( 210 ) M 02 00113

---

( 180 ) 2012.01.11.

---

**( 111 ) 172.516**

( 210 ) M 02 00414

( 180 ) 2012.01.29.

---

**( 111 ) 172.518**

( 210 ) M 02 00413

( 180 ) 2012.01.29.

---

**( 111 ) 172.520**

( 210 ) M 02 00423

( 180 ) 2012.01.29.

---

**( 111 ) 172.521**

( 210 ) M 02 00412

( 180 ) 2012.01.29.

---

**( 111 ) 172.523**

( 210 ) M 02 00396

( 180 ) 2012.01.29.

---

**( 111 ) 172.529**

( 210 ) M 02 00426

( 180 ) 2012.01.29.

---

**( 111 ) 172.530**

( 210 ) M 02 00424

( 180 ) 2012.01.29.

---

**( 111 ) 172.539**

( 210 ) M 02 00425

( 180 ) 2012.01.29.

---

**( 111 ) 172.540**

( 210 ) M 02 00105

( 180 ) 2012.01.11.

---

**( 111 ) 172.549**

( 210 ) M 02 00460

( 180 ) 2012.01.31.

---

**( 111 ) 172.551**

( 210 ) M 02 00463

( 180 ) 2012.01.31.

---

**( 111 ) 172.552**

( 210 ) M 02 00461

( 180 ) 2012.01.31.

---

**( 111 ) 172.608**

---

( 210 ) M 02 00156

( 180 ) 2012.01.16.

---

**( 111 ) 172.609**

( 210 ) M 02 00157

( 180 ) 2012.01.16.

---

**( 111 ) 172.610**

( 210 ) M 02 00166

( 180 ) 2012.01.16.

---

**( 111 ) 172.611**

( 210 ) M 02 00167

( 180 ) 2012.01.16.

---

**( 111 ) 172.612**

( 210 ) M 02 00169

( 180 ) 2012.01.16.

---

**( 111 ) 172.679**

( 210 ) M 02 00032

( 180 ) 2012.01.07.

---

**( 111 ) 172.787**

( 210 ) M 02 00195

( 180 ) 2012.01.18.

---

**( 111 ) 172.992**

( 210 ) M 02 00474

( 180 ) 2012.01.31.

---

**( 111 ) 173.139**

( 210 ) M 01 05994

( 180 ) 2011.11.20.

---

**( 111 ) 173.283**

( 210 ) M 01 05993

( 180 ) 2011.11.20.

---

**( 111 ) 173.685**

( 210 ) M 01 05947

( 180 ) 2011.11.16.

---

**( 111 ) 173.712**

( 210 ) M 02 00013

( 180 ) 2012.01.03.

---

**( 111 ) 173.713**

( 210 ) M 02 00088

( 180 ) 2012.01.10.

---

**( 111 ) 173.716**

( 210 ) M 02 00388

( 180 ) 2012.01.28.

---

**( 111 ) 173.717**

( 210 ) M 02 00386

( 180 ) 2012.01.28.

---

**( 111 ) 173.718**

( 210 ) M 02 00385

( 180 ) 2012.01.28.

---

**( 111 ) 173.719**

( 210 ) M 02 00384

( 180 ) 2012.01.28.

---

**( 111 ) 173.724**

( 210 ) M 02 00072

( 180 ) 2012.01.10.

---

**( 111 ) 173.726**

( 210 ) M 02 00096

( 180 ) 2012.01.10.

---

**( 111 ) 173.727**

( 210 ) M 02 00097

( 180 ) 2012.01.10.

---

**( 111 ) 173.728**

( 210 ) M 02 00359

( 180 ) 2012.01.28.

---

**( 111 ) 173.729**

( 210 ) M 02 00361

( 180 ) 2012.01.28.

---

**( 111 ) 173.730**

( 210 ) M 02 00362

( 180 ) 2012.01.28.

---

**( 111 ) 173.733**

( 210 ) M 02 00003

( 180 ) 2012.01.03.

---

**( 111 ) 173.734**

( 210 ) M 02 00005

( 180 ) 2012.01.03.

---

**( 111 ) 173.736**

( 210 ) M 02 00227

( 180 ) 2012.01.21.

---

**( 111 ) 173.740**

( 210 ) M 02 00380

( 180 ) 2012.01.28.

---

**( 111 ) 173.741**

( 210 ) M 02 00093

( 180 ) 2012.01.10.

---

**( 111 ) 173.745**

( 210 ) M 02 00358

( 180 ) 2012.01.28.

---

**( 111 ) 173.747**

( 210 ) M 02 00092

( 180 ) 2012.01.10.

---

**( 111 ) 173.748**

( 210 ) M 02 00317

( 180 ) 2012.01.24.

---

**( 111 ) 173.752**

( 210 ) M 02 00310

( 180 ) 2012.01.24.

---

**( 111 ) 173.753**

( 210 ) M 02 00309

( 180 ) 2012.01.24.

---

**( 111 ) 173.762**

( 210 ) M 02 00087

( 180 ) 2012.01.10.

---

**( 111 ) 173.763**

( 210 ) M 02 00084

( 180 ) 2012.01.10.

---

**( 111 ) 173.769**

( 210 ) M 02 00098

( 180 ) 2012.01.09.

---

**( 111 ) 173.927**

( 210 ) M 02 00370

( 180 ) 2012.01.28.

---

**( 111 ) 173.928**

( 210 ) M 02 00390

( 180 ) 2012.01.28.

---

**( 111 ) 173.929**( 210 ) M 02 00382

---

( 180 ) 2012.01.28.

---

**( 111 ) 173.930**

( 210 ) M 02 00364

( 180 ) 2012.01.28.

---

**( 111 ) 173.932**

( 210 ) M 02 00091

( 180 ) 2012.01.10.

---

**( 111 ) 173.933**

( 210 ) M 02 00089

( 180 ) 2012.01.10.

---

**( 111 ) 173.934**

( 210 ) M 02 00090

( 180 ) 2012.01.10.

---

**( 111 ) 173.935**

( 210 ) M 02 00085

( 180 ) 2012.01.10.

---

**( 111 ) 173.936**

( 210 ) M 02 00099

( 180 ) 2012.01.09.

---

**( 111 ) 173.937**

( 210 ) M 02 00082

( 180 ) 2012.01.10.

---

**( 111 ) 173.943**

( 210 ) M 02 00071

( 180 ) 2012.01.10.

---

**( 111 ) 173.944**

( 210 ) M 02 00086

( 180 ) 2012.01.10.

---

**( 111 ) 173.955**

( 210 ) M 02 00170

( 180 ) 2012.01.16.

---

**( 111 ) 174.614**

( 210 ) M 02 00179

( 180 ) 2012.01.17.

---

**( 111 ) 174.618**

( 210 ) M 02 00189

( 180 ) 2012.01.17.

---

**( 111 ) 174.621**

---



( 210 ) M 02 00188

( 180 ) 2012.01.17.

---

**( 111 ) 174.799**

( 210 ) M 01 06344

( 180 ) 2011.12.10.

---

**( 111 ) 174.899**

( 210 ) M 02 00231

( 180 ) 2012.01.21.

---

**( 111 ) 174.956**

( 210 ) M 02 00133

( 180 ) 2012.01.15.

---

**( 111 ) 175.114**

( 210 ) M 02 00217

( 180 ) 2012.01.18.

---

**( 111 ) 175.119**

( 210 ) M 02 00208

( 180 ) 2012.01.18.

---

**( 111 ) 175.152**

( 210 ) M 02 00456

( 180 ) 2012.01.31.

---

**( 111 ) 175.154**

( 210 ) M 02 00143

( 180 ) 2012.01.15.

---

**( 111 ) 175.216**

( 210 ) M 01 05946

( 180 ) 2011.11.16.

---

**( 111 ) 175.401**

( 210 ) M 02 00457

( 180 ) 2012.01.31.

---

**( 111 ) 175.471**

( 210 ) M 02 00481

( 180 ) 2012.01.31.

---

**( 111 ) 175.595**

( 210 ) M 02 00399

( 180 ) 2012.01.29.

---

**( 111 ) 175.604**

( 210 ) M 02 00404

( 180 ) 2012.01.29.

---

**( 111 ) 175.605**

( 210 ) M 02 00415

( 180 ) 2012.01.29.

---

**( 111 ) 175.623**

( 210 ) M 02 00038

( 180 ) 2012.01.08.

---

**( 111 ) 175.631**

( 210 ) M 02 00044

( 180 ) 2012.01.08.

---

**( 111 ) 175.672**

( 210 ) M 02 00224

( 180 ) 2012.01.21.

---

**( 111 ) 175.699**

( 210 ) M 02 00487

( 180 ) 2012.01.31.

---

**( 111 ) 175.701**

( 210 ) M 02 00484

( 180 ) 2012.01.31.

---

**( 111 ) 175.702**

( 210 ) M 02 00491

( 180 ) 2012.01.31.

---

**( 111 ) 175.705**

( 210 ) M 02 00490

( 180 ) 2012.01.31.

---

**( 111 ) 175.706**

( 210 ) M 02 00488

( 180 ) 2012.01.31.

---

**( 111 ) 175.708**

( 210 ) M 02 00478

( 180 ) 2012.01.31.

---

**( 111 ) 175.710**

( 210 ) M 02 00495

( 180 ) 2012.01.31.

---

**( 111 ) 175.711**

( 210 ) M 02 00494

( 180 ) 2012.01.31.

---

**( 111 ) 175.713**

( 210 ) M 02 00475

( 180 ) 2012.01.31.

---

**( 111 ) 175.757**

( 210 ) M 02 00119

( 180 ) 2012.01.14.

---

**( 111 ) 175.758**

( 210 ) M 02 00124

( 180 ) 2012.01.14.

---

**( 111 ) 175.759**

( 210 ) M 02 00444

( 180 ) 2012.01.30.

---

**( 111 ) 175.760**

( 210 ) M 02 00440

( 180 ) 2012.01.30.

---

**( 111 ) 175.763**

( 210 ) M 02 00433

( 180 ) 2012.01.30.

---

**( 111 ) 175.764**

( 210 ) M 02 00128

( 180 ) 2012.01.14.

---

**( 111 ) 175.767**

( 210 ) M 02 00116

( 180 ) 2012.01.14.

---

**( 111 ) 175.768**

( 210 ) M 02 00117

( 180 ) 2012.01.14.

---

**( 111 ) 175.769**

( 210 ) M 02 00452

( 180 ) 2012.01.30.

---

**( 111 ) 175.770**

( 210 ) M 02 00449

( 180 ) 2012.01.30.

---

**( 111 ) 175.771**

( 210 ) M 02 00445

( 180 ) 2012.01.30.

---

**( 111 ) 175.772**

( 210 ) M 02 00437

( 180 ) 2012.01.30.

---

**( 111 ) 175.773**

( 210 ) M 02 00443

---

( 180 ) 2012.01.30.

---

**( 111 ) 175.826**

( 210 ) M 02 00436

( 180 ) 2012.01.30.

---

**( 111 ) 175.827**

( 210 ) M 02 00438

( 180 ) 2012.01.30.

---

**( 111 ) 175.841**

( 210 ) M 02 00430

( 180 ) 2012.01.29.

---

**( 111 ) 175.842**

( 210 ) M 02 00432

( 180 ) 2012.01.29.

---

**( 111 ) 175.843**

( 210 ) M 02 00431

( 180 ) 2012.01.29.

---

**( 111 ) 175.963**

( 210 ) M 02 00160

( 180 ) 2012.01.16.

---

**( 111 ) 176.298**

( 210 ) M 02 00193

( 180 ) 2012.01.17.

---

**( 111 ) 176.302**

( 210 ) M 02 00107

( 180 ) 2012.01.11.

---

**( 111 ) 176.303**

( 210 ) M 02 00106

( 180 ) 2012.01.11.

---

**( 111 ) 176.315**

( 210 ) M 02 00046

( 180 ) 2012.01.09.

---

**( 111 ) 176.318**

( 210 ) M 02 00059

( 180 ) 2012.01.09.

---

**( 111 ) 176.321**

( 210 ) M 02 00062

( 180 ) 2012.01.09.

---

**( 111 ) 176.324**

---

( 210 ) M 02 00066

( 180 ) 2012.01.09.

---

**( 111 ) 176.326**

( 210 ) M 02 00067

( 180 ) 2012.01.09.

---

**( 111 ) 176.369**

( 210 ) M 02 00493

( 180 ) 2012.01.31.

---

**( 111 ) 176.377**

( 210 ) M 02 00483

( 180 ) 2012.01.31.

---

**( 111 ) 176.380**

( 210 ) M 02 00482

( 180 ) 2012.01.31.

---

**( 111 ) 176.488**

( 210 ) M 02 00125

( 180 ) 2012.01.14.

---

**( 111 ) 176.489**

( 210 ) M 02 00123

( 180 ) 2012.01.14.

---

**( 111 ) 176.491**

( 210 ) M 02 00121

( 180 ) 2012.01.14.

---

**( 111 ) 176.492**

( 210 ) M 02 00435

( 180 ) 2012.01.30.

---

**( 111 ) 176.527**

( 210 ) M 02 00161

( 180 ) 2012.01.16.

---

**( 111 ) 176.591**

( 210 ) M 02 00465

( 180 ) 2012.01.31.

---

**( 111 ) 176.771**

( 210 ) M 02 00468

( 180 ) 2012.01.31.

---

**( 111 ) 176.789**

( 210 ) M 02 00135

( 180 ) 2012.01.15.

---

**( 111 ) 176.832**

( 210 ) M 02 00022

( 180 ) 2012.01.07.

---

**( 111 ) 176.833**

( 210 ) M 02 00023

( 180 ) 2012.01.07.

---

**( 111 ) 177.073**

( 210 ) M 02 00201

( 180 ) 2012.01.18.

---

**( 111 ) 177.296**

( 210 ) M 02 00148

( 180 ) 2012.01.15.

---

**( 111 ) 177.531**

( 210 ) M 02 00335

( 180 ) 2012.01.25.

---

**( 111 ) 177.532**

( 210 ) M 02 00339

( 180 ) 2012.01.25.

---

**( 111 ) 177.533**

( 210 ) M 02 00337

( 180 ) 2012.01.25.

---

**( 111 ) 177.541**

( 210 ) M 02 00334

( 180 ) 2012.01.25.

---

**( 111 ) 177.542**

( 210 ) M 02 00333

( 180 ) 2012.01.25.

---

**( 111 ) 177.543**

( 210 ) M 02 00356

( 180 ) 2012.01.25.

---

**( 111 ) 177.544**

( 210 ) M 02 00357

( 180 ) 2012.01.25.

---

**( 111 ) 177.545**

( 210 ) M 02 00355

( 180 ) 2012.01.25.

---

**( 111 ) 177.622**

( 210 ) M 02 00342

( 180 ) 2012.01.25.

---

**( 111 ) 177.623**

( 210 ) M 02 00341

( 180 ) 2012.01.25.

---

**( 111 ) 177.624**

( 210 ) M 02 00340

( 180 ) 2012.01.25.

---

**( 111 ) 178.166**

( 210 ) M 02 00255

( 180 ) 2012.01.22.

---

**( 111 ) 178.419**

( 210 ) M 02 00346

( 180 ) 2012.01.25.

---

**( 111 ) 178.425**

( 210 ) M 02 00351

( 180 ) 2012.01.25.

---

**( 111 ) 178.865**

( 210 ) M 02 00144

( 180 ) 2012.01.15.

---

**( 111 ) 179.119**

( 210 ) M 02 00405

( 180 ) 2012.01.29.

---

**( 111 ) 179.304**

( 210 ) M 02 00214

( 180 ) 2012.01.18.

---

**( 111 ) 179.306**

( 210 ) M 02 00353

( 180 ) 2012.01.25.

---

**( 111 ) 179.400**

( 210 ) M 02 00238

( 180 ) 2012.01.22.

---

**( 111 ) 180.534**

( 210 ) M 02 00398

( 180 ) 2012.01.29.

---

**( 111 ) 180.596**

( 210 ) M 02 00349

( 180 ) 2012.01.25.

---

**( 111 ) 181.046**

( 210 ) M 02 00108

---

( 180 ) 2012.01.11.

---

**( 111 ) 189.205**

( 210 ) M 02 00178

( 180 ) 2012.01.17.

---

**( 111 ) 197.633**

( 210 ) M 02 00181

( 180 ) 2012.01.17.

---

A rovat 269 darab közlést tartalmaz.



---

**Védjegyoltalom megújítása**

---

**( 111 ) 114.941**

( 732 ) CHINOIN Gyógyszer- és Vegyészeti Termékek Gyára Zártkörűen Működő Rt., Budapest (HU)

---

**( 111 ) 115.899**

( 732 ) Sensata Technologies Massachusetts, Inc., Attleboro, Massachusetts (US)

---

**( 111 ) 123.412**

( 732 ) Dr. Johannes Heidenhain GmbH., Traunreut (DE)

---

**( 111 ) 123.527**

( 732 ) IMI Elektromos Gépeket Gyártó Kft., Iklad (HU)

---

**( 111 ) 123.528**

( 732 ) Fémtechnika Kft., Hódmezővásárhely (HU)

---

**( 111 ) 123.611**

( 732 ) Castrol Limited, Swindon, Wiltshire (GB)

---

**( 111 ) 123.612**

( 732 ) Castrol Limited, Swindon, Wiltshire (GB)

---

**( 111 ) 123.677**

( 732 ) MEDA AB, Solna (SE)

---

**( 111 ) 123.776**

( 732 ) Canon Kabushiki Kaisha, Tokió (JP)

---

**( 111 ) 134.451**

( 732 ) Buszesz Élelmiszeripari Zrt., Budapest (HU)

---

**( 111 ) 134.452**

( 732 ) Buszesz Élelmiszeripari Zrt., Budapest (HU)

---

**( 111 ) 134.453**

( 732 ) Buszesz Élelmiszeripari Zrt., Budapest (HU)

---

**( 111 ) 134.454**

( 732 ) Buszesz Élelmiszeripari Zrt., Budapest (HU)

---

**( 111 ) 136.152**

( 732 ) Taiwan External Trade Development Council, Taipei, Taiwan (TW)

---

**( 111 ) 136.371**

( 732 ) Tomy Company,Ltd., Tokyo (JP)

---

**( 111 ) 136.985**

( 732 ) Aktiebolag Lindex, Göteborg (SE)

---

**( 111 ) 137.101**

---

---

( 732 ) Bracco Suisse S.A., Manno (CH)

---

( 111 ) 137.268

( 732 ) Canon Kabushiki Kaisha, Ohta-ku, Tokió (JP)

---

( 111 ) 137.269

( 732 ) Canon Kabushiki Kaisha, Ohta-ku, Tokió (JP)

---

( 111 ) 137.382

( 732 ) Twentieth Century Fox Film Corp., Los Angeles, Kalifornia (US)

---

( 111 ) 137.559

( 732 ) HUGO BOSS Trade Mark Management GmbH & Co. KG, Metzingen (DE)

---

( 111 ) 174.245

( 732 ) Coca-Cola Magyarország Szolgáltató Kft., Dunaharaszti (HU)

---

( 111 ) 174.829

( 732 ) Mayer Balázs Zsolt, Budapest (HU)

---

( 111 ) 176.005

( 732 ) Sealed Air Corporation (US) (Delaware állam törvényei szerint működő cég), Elmwood Park (US)

---

( 111 ) 176.036

( 732 ) Pless István, Budapest (HU)

---

( 111 ) 176.097

( 732 ) Béres Gyógyszergyár Zrt., Budapest (HU)

---

( 111 ) 176.254

( 732 ) Magyar RTL Televízió Zártkörűen Működő Részvénytársaság, Budapest (HU)

---

( 111 ) 176.255

( 732 ) Magyar RTL Televízió Zártkörűen Működő Részvénytársaság, Budapest (HU)

---

( 111 ) 176.522

( 732 ) GLOBUS Konzervipari Zártkörűen Működő Részvénytársaság, Budapest (HU)

---

( 111 ) 176.564

( 732 ) TRIONES Technológiai Intézet Nonprofit Kft., Budapest (HU)

---

( 111 ) 176.860

( 732 ) BUSZESZ Ecet Ecetgyártó Zrt., Budapest (HU)

---

( 111 ) 176.895

( 732 ) CHINOIN Gyógyszer- és Vegyszeti Termékek Gyára Zártkörűen Működő Rt., Budapest (HU)

---

( 111 ) 177.044

( 732 ) Magyar RTL Televízió Zártkörűen Működő Részvénytársaság, Budapest (HU)

---

( 111 ) 177.111

( 732 ) Petőfi Lap-és Könyvkiadó Kft., Kecskemét (HU)

---

---

**( 111 ) 177.319**

( 732 ) Paul Frank Industries LLC, Los Angeles (US)

---

**( 111 ) 177.433**

( 732 ) MULTIFIT Tiernahrungs GmbH, Krefeld (DE)

---

**( 111 ) 177.536**

( 732 ) Paul Frank Industries LLC, Los Angeles (US)

---

**( 111 ) 177.606**

( 732 ) Humán Centrum Munkaerő-kölcsönző és Közvetítő Kft., Budapest (HU)

---

**( 111 ) 177.699**

( 732 ) BIOMARK Kereskedelmi, Termelő és Szolgáltató Kft., Budapest (HU)

---

**( 111 ) 178.112**

( 732 ) KLIN PRODUTOS INFANTIS LTDA., Birigui, Sao Paulo (BR)

---

**( 111 ) 178.184**

( 732 ) Dreher Sörgyarak Zártkörűen Működő Részvénytársaság, Budapest (HU)

---

**( 111 ) 178.210**

( 732 ) Lincoln Global, Inc., City of Industry (US)

---

**( 111 ) 179.701**

( 732 ) Keszthely Város Önkormányzata, Keszthely (HU)

---

**( 111 ) 179.769**

( 732 ) LASSELSBERGER-KNAUF Építőipari Kft., Veszprém (HU)

---

**( 111 ) 179.779**

( 732 ) TCHIBO GmbH, Hamburg (DE)

---

**( 111 ) 180.191**

( 732 ) Chipita Industrial and Commercial Company S.A., Metamorfosi (GR)

---

**( 111 ) 180.852**

( 732 ) Taro Pharmaceutical Industries, Ltd., Haifa Bay (IL)

---

**( 111 ) 181.181**

( 732 ) Skyworks Solutions, Inc. (Delaware államban bejegyzett cég), Irvine, CA (US)

---

**( 111 ) 181.342**

( 732 ) Petőfi Lap-és Könyvkiadó Kft., Kecskemét (HU)

---

**( 111 ) 181.689**

( 732 ) Chipita Industrial and Commercial Company S.A., Metamorfosi (GR)

---

**( 111 ) 182.147**

( 732 ) Reed Elsevier Properties Inc. (Delaware államban bejegyzett cég), Wilmington, Delaware (US)

---

A rovat 51 darab közlést tartalmaz.

**Vegyes védjegyközlemények - Lajstromozott védjegyeket érintő közlemények**

---

**Jogutódlás**

---

( 111 ) 183.695

( 732 ) BB Group GmbH, Mannheim, Deutschland (DE)

---

( 111 ) 188.668

( 732 ) JÁTÉKSZIGET Kft., Budapest (HU)

---

( 111 ) 188.669

( 732 ) JÁTÉKSZIGET Kft., Budapest (HU)

---

( 111 ) 188.672

( 732 ) JÁTÉKSZIGET Kft., Budapest (HU)

---

( 111 ) 189.977

( 732 ) ZHEJIANG GEMSY MECHANICAL & ELECTRICAL CO., LTD., Taizhou, Zhejiang Province, China (CN)

---

( 111 ) 205.743

( 732 ) RED DREAM Szolgáltató Korlátolt Felelősségű Társaság, Délegyháza (HU)

---

A rovat 6 darab közlést tartalmaz.

---

**Képviselési megbízás**

---

( 111 ) 123.412

( 732 ) Dr. Johannes Heidenhain GmbH., Traunreut (DE)

( 740 ) DANUBIA Szabadalmi és Jogi Iroda Kft., Budapest

---

( 111 ) 134.451

( 732 ) Buszesz Élelmiszeripari Zrt., Budapest (HU)

( 740 ) Hegyesi Ügyvédi Iroda, Budapest

---

( 111 ) 134.452

( 732 ) Buszesz Élelmiszeripari Zrt., Budapest (HU)

( 740 ) Hegyesi Ügyvédi Iroda, Budapest

---

( 111 ) 134.453

( 732 ) Buszesz Élelmiszeripari Zrt., Budapest (HU)

( 740 ) Hegyesi Ügyvédi Iroda, Budapest

---

( 111 ) 134.454

( 732 ) Buszesz Élelmiszeripari Zrt., Budapest (HU)

( 740 ) Hegyesi Ügyvédi Iroda, Budapest

---

( 111 ) 137.382

( 732 ) Twentieth Century Fox Film Corp., Los Angeles, Kalifornia (US)

( 740 ) Kovári és Társai Szabadalmi és Védjegy Iroda Kft., Budapest

---

**( 111 ) 176.036**

( 732 ) Pless István, Budapest (HU)  
( 740 ) Dr. Barcsa László ügyvéd, Budapest

---

**( 111 ) 176.254**

( 732 ) Magyar RTL Televízió Zártkörűen Működő Részvénytársaság, Budapest (HU)  
( 740 ) Szepesi & Társai Ügyvédi Iroda, Budapest

---

**( 111 ) 176.255**

( 732 ) Magyar RTL Televízió Zártkörűen Működő Részvénytársaság, Budapest (HU)  
( 740 ) Szepesi & Társai Ügyvédi Iroda, Budapest

---

**( 111 ) 176.522**

( 732 ) GLOBUS Konzervipari Zártkörűen Működő Részvénytársaság, Budapest (HU)  
( 740 ) DANUBIA Szabadalmi és Jogi Iroda Kft., Budapest

---

**( 111 ) 176.860**

( 732 ) BUSZESZ Ecet Ecetgyártó Zrt., Budapest (HU)  
( 740 ) Hegyesi Ügyvédi Iroda, Budapest

---

**( 111 ) 177.044**

( 732 ) Magyar RTL Televízió Zártkörűen Működő Részvénytársaság, Budapest (HU)  
( 740 ) Szepesi & Társai Ügyvédi Iroda, Budapest

---

**( 111 ) 178.112**

( 732 ) KLIN PRODUTOS INFANTIS LTDA., Birigui, Sao Paulo (BR)  
( 740 ) SBGK Ügyvédi Iroda, Budapest

---

**( 111 ) 182.147**

( 732 ) Reed Elsevier Properties Inc. (Delaware államban bejegyzett cég), Wilmington, Delaware (US)  
( 740 ) KOVÁRI és TÁRSAI Szabadalmi és Védjegy Iroda Kft., Budapest

---

A rovat 14 darab közlést tartalmaz.

---

**Képviselet megszűnése**

---

**( 111 ) 123.412**

( 732 ) Dr. Johannes Heidenhain GmbH., Traunreut (DE)

---

**( 111 ) 134.451**

( 732 ) Buszesz Élelmiszeripari Zrt., Budapest (HU)

---

**( 111 ) 134.452**

( 732 ) Buszesz Élelmiszeripari Zrt., Budapest (HU)

---

**( 111 ) 134.453**

( 732 ) Buszesz Élelmiszeripari Zrt., Budapest (HU)

---

**( 111 ) 134.454**

( 732 ) Buszesz Élelmiszeripari Zrt., Budapest (HU)

---

**( 111 ) 137.382**

( 732 ) Twentieth Century Fox Film Corp., Los Angeles, Kalifornia (US)

---

**( 111 ) 176.036**

( 732 ) Pless István, Budapest (HU)

---

**( 111 ) 176.254**

( 732 ) Magyar RTL Televízió Zártkörűen Működő Részvénytársaság, Budapest (HU)

---

**( 111 ) 176.255**

( 732 ) Magyar RTL Televízió Zártkörűen Működő Részvénytársaság, Budapest (HU)

---

**( 111 ) 176.522**

( 732 ) GLOBUS Konzervipari Zártkörűen Működő Részvénytársaság, Budapest (HU)

---

**( 111 ) 177.044**

( 732 ) Magyar RTL Televízió Zártkörűen Működő Részvénytársaság, Budapest (HU)

---

**( 111 ) 178.112**

( 732 ) KLIN PRODUTOS INFANTIS LTDA., Birigui, Sao Paulo (BR)

---

**( 111 ) 182.147**

( 732 ) Reed Elsevier Properties Inc. (Delaware államban bejegyzett cég), Wilmington, Delaware (US)

---

A rovat 13 darab közlést tartalmaz.

---

#### **Név-, illetve címváltozás**

---

**( 111 ) 136.152**

( 732 ) Taiwan External Trade Development Council, Taipei, Taiwan (TW)

---

**( 111 ) 176.522**

( 732 ) GLOBUS Konzervipari Zártkörűen Működő Részvénytársaság, Budapest (HU)

---

**( 111 ) 176.564**

( 732 ) TRIONES Technológiai Intézet Nonprofit Kft., Budapest (HU)

---

**( 111 ) 177.111**

( 732 ) Petőfi Lap-és Könyvkiadó Kft., Kecskemét (HU)

---

**( 111 ) 178.210**

( 732 ) Lincoln Global, Inc., City of Industry (US)

---

**( 111 ) 181.181**

( 732 ) Skyworks Solutions, Inc. (Delaware államban bejegyzett cég), Irvine, CA (US)

---

**( 111 ) 181.342**

( 732 ) Petőfi Lap-és Könyvkiadó Kft., Kecskemét (HU)

---

**( 111 ) 199.901**

---

( 732 ) Festék-Bázis Kft., Győr (HU)

---

A rovat 8 darab közlést tartalmaz.



## NEMZETKÖZI VÉDJEGYKÖZLEMÉNYEK

### Védjegybejelentések meghirdetése

( 111 ) 788.396



( 511 ) 9, 11

( 580 ) 2012.07.19.

( 450 ) GAZ 27/2012

( 111 ) 963.426



( 511 ) 12

( 580 ) 2012.07.26.

( 450 ) GAZ 28/2012

( 111 ) 990.737

( 541 ) Immunoglukan P4H

( 511 ) 5, 29, 35

( 580 ) 2012.07.19.

( 450 ) GAZ 27/2012

( 111 ) 1.004.261

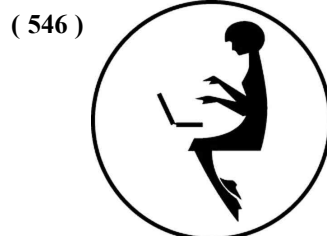

( 511 ) 2-3, 9, 16-17, 21

( 580 ) 2012.07.19.

( 450 ) GAZ 27/2012

( 111 ) 1.025.690

( 541 ) RAGA

( 511 ) 9

( 450 ) GAZ

( 111 ) 1.025.690

( 541 ) RAGA

( 511 ) 9

( 450 ) GAZ

( 111 ) 1.041.970



( 511 ) 9, 11, 17

( 580 ) 2012.07.26.

( 450 ) GAZ 28/2012

---

( 111 ) 1.070.813

( 541 ) FRATELLINI

( 511 ) 29-30, 33

( 580 ) 2012.07.26.

( 450 ) GAZ 28/2012

---

( 111 ) 1.071.804

( 546 )  **MAGNA**

( 511 ) 4

( 580 ) 2012.07.19.

( 450 ) GAZ 27/2012

---

( 111 ) 1.073.430

( 541 ) O.N.E. COCONUT WATER

( 511 ) 32

( 580 ) 2012.07.19.

( 450 ) GAZ 27/2012

---

( 111 ) 1.119.975

( 546 )



( 511 ) 13

( 580 ) 2012.07.19.

( 450 ) GAZ 27/2012

---

( 111 ) 1.120.013

( 541 ) VERTELIS

( 511 ) 9, 38, 41-42

( 580 ) 2012.07.19.

( 450 ) GAZ 27/2012

---

( 111 ) 1.120.038

( 546 ) **TUDORS**

( 511 ) 24-25, 35

( 580 ) 2012.07.19.

( 450 ) GAZ 27/2012

---

( 111 ) 1.120.039

( 546 )



( 511 ) 24-25, 35

---

( 580 ) 2012.07.19.

( 450 ) GAZ 27/2012

---

**( 111 ) 1.120.048**

**( 541 ) CLEAN&SHINE**

( 511 ) 3, 16, 21

( 580 ) 2012.07.19.

( 450 ) GAZ 27/2012

---

**( 111 ) 1.120.066**

**( 541 ) KEN~S**

( 511 ) 30

( 580 ) 2012.07.19.

( 450 ) GAZ 27/2012

---

**( 111 ) 1.120.102**

**( 546 )  OMCARB**

( 511 ) 1, 17, 35, 39

( 580 ) 2012.07.19.

( 450 ) GAZ 27/2012

---

**( 111 ) 1.120.117**

**( 546 ) **

( 511 ) 32

( 580 ) 2012.07.19.

( 450 ) GAZ 27/2012

---

**( 111 ) 1.120.119**

**( 546 ) Банк друзей**

( 511 ) 36

( 580 ) 2012.07.19.

( 450 ) GAZ 27/2012

---

**( 111 ) 1.120.134**

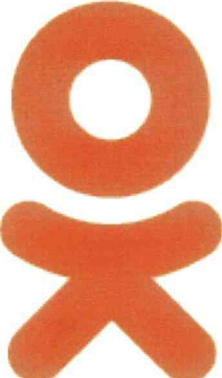
**( 546 ) **

( 511 ) 35, 38, 42, 45

---

( 580 ) 2012.07.19.

( 450 ) GAZ 27/2012

---

**( 111 ) 1.120.167**

**( 541 ) TAURUS**

( 511 ) 32, 41

( 580 ) 2012.07.19.

( 450 ) GAZ 27/2012

---

**( 111 ) 1.120.180**

**( 541 ) glaudylux**

( 511 ) 5

( 580 ) 2012.07.19.

( 450 ) GAZ 27/2012

---

**( 111 ) 1.120.192**

**( 541 ) SCR**

( 511 ) 14

( 580 ) 2012.07.19.

( 450 ) GAZ 27/2012

---

**( 111 ) 1.120.208**

**( 546 )**



( 511 ) 12

( 580 ) 2012.07.19.

( 450 ) GAZ 27/2012

---

**( 111 ) 1.120.287**

**( 541 ) STILENA**

( 511 ) 3

( 580 ) 2012.07.19.

( 450 ) GAZ 27/2012

---

**( 111 ) 1.120.288**

**( 541 ) CLEOPATRA**

( 511 ) 3

( 580 ) 2012.07.19.

( 450 ) GAZ 27/2012

---

**( 111 ) 1.120.290**

**( 546 ) TETAO**

( 511 ) 11

( 580 ) 2012.07.19.

( 450 ) GAZ 27/2012

---

**( 111 ) 1.120.340**

---

( 546 )



( 511 ) 1, 4

( 580 ) 2012.07.19.

( 450 ) GAZ 27/2012

---

( 111 ) 1.120.342

( 546 ) **Catherine**  
NAIL - COLLECTION

( 511 ) 3

( 580 ) 2012.07.19.

( 450 ) GAZ 27/2012

---

( 111 ) 1.120.346

( 541 ) XTOP

( 511 ) 25

( 580 ) 2012.07.19.

( 450 ) GAZ 27/2012

---

( 111 ) 1.120.382

( 541 ) CARLO GAVAZZI

( 511 ) 7, 9, 42

( 580 ) 2012.07.19.

( 450 ) GAZ 27/2012

---

( 111 ) 1.120.424

( 546 ) 

( 511 ) 34

( 580 ) 2012.07.19.

( 450 ) GAZ 27/2012

---

( 111 ) 1.120.433

( 541 ) MENDELEEV

( 511 ) 33

( 580 ) 2012.07.19.

( 450 ) GAZ 27/2012

---

( 111 ) 1.120.468

( 541 ) Sweet Wonderland

( 511 ) 3-5

( 580 ) 2012.07.19.

---

( 450 ) GAZ 27/2012

---

( 111 ) 1.120.496

( 546 )



( 511 ) 1, 3, 5, 18, 21, 31

( 580 ) 2012.07.19.

( 450 ) GAZ 27/2012

---

( 111 ) 1.120.531

( 546 )

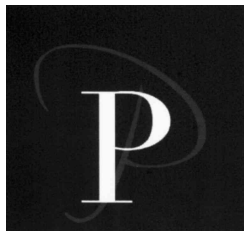

( 511 ) 35

( 580 ) 2012.07.19.

( 450 ) GAZ 27/2012

---

( 111 ) 1.120.537

( 541 ) SPAR PREMIUM MANDELECKEN

( 511 ) 30

( 580 ) 2012.07.19.

( 450 ) GAZ 27/2012

---

( 111 ) 1.120.609

( 546 )



( 511 ) 7-8, 11, 21

( 580 ) 2012.07.19.

( 450 ) GAZ 27/2012

---

( 111 ) 1.120.670

( 546 )



( 511 ) 25

( 580 ) 2012.07.19.

( 450 ) GAZ 27/2012

---

( 111 ) 1.120.673

( 541 ) FACADE

( 511 ) 34

( 580 ) 2012.07.19.

( 450 ) GAZ 27/2012

---

( 111 ) 1.120.733

---

( 546 ) **ДЕТОКС+**  
**DETOX+**

( 511 ) 5

( 580 ) 2012.07.19.

( 450 ) GAZ 27/2012

---

( 111 ) **1.120.749**

( 541 ) **APOCALIPS**

( 511 ) 3

( 580 ) 2012.07.19.

( 450 ) GAZ 27/2012

---

( 111 ) **1.120.773**

( 541 ) **COSTASERA**

( 511 ) 33

( 580 ) 2012.07.19.

( 450 ) GAZ 27/2012

---

( 111 ) **1.120.802**

( 546 ) **IMAGIN**

( 511 ) 20

( 580 ) 2012.07.19.

( 450 ) GAZ 27/2012

---

( 111 ) **1.120.841**

( 546 ) 

( 511 ) 18, 25

( 580 ) 2012.07.19.

( 450 ) GAZ 27/2012

---

( 111 ) **1.120.842**

( 541 ) **POWERLAND**

( 511 ) 18, 25

( 580 ) 2012.07.19.

( 450 ) GAZ 27/2012

---

( 111 ) **1.120.844**

( 546 ) **SOTTO**

( 511 ) 18, 25

( 580 ) 2012.07.19.

( 450 ) GAZ 27/2012

---

( 111 ) **1.120.845**

---

( 546 ) 

( 511 ) 11

( 580 ) 2012.07.19.

( 450 ) GAZ 27/2012

---

( 111 ) 1.120.846

( 546 ) *Secret Temptations*

( 511 ) 25

( 580 ) 2012.07.19.

( 450 ) GAZ 27/2012

---

( 111 ) 1.120.848

( 546 ) 

( 511 ) 39

( 580 ) 2012.07.19.

( 450 ) GAZ 27/2012

---

( 111 ) 1.120.856

( 546 ) ХРОМВИТАЛ+  
CHROMEVITAL+

( 511 ) 5

( 580 ) 2012.07.19.

( 450 ) GAZ 27/2012

---

( 111 ) 1.120.871

( 546 ) 

( 511 ) 29-33

( 580 ) 2012.07.19.

( 450 ) GAZ 27/2012

---

( 111 ) 1.120.872

( 546 ) 

( 511 ) 29-33

( 580 ) 2012.07.19.

( 450 ) GAZ 27/2012

---

( 111 ) 1.120.884

( 546 ) 

( 511 ) 25

( 580 ) 2012.07.19.

( 450 ) GAZ 27/2012

---



( 111 ) 1.120.889

( 546 )



( 511 ) 33

( 580 ) 2012.07.19.

( 450 ) GAZ 27/2012

---

( 111 ) 1.120.929

( 546 )  BASHNEFT

( 511 ) 1, 4, 37, 40

( 580 ) 2012.07.19.

( 450 ) GAZ 27/2012

---

( 111 ) 1.120.934



( 511 ) 33

( 580 ) 2012.07.19.

( 450 ) GAZ 27/2012

---

( 111 ) 1.120.935

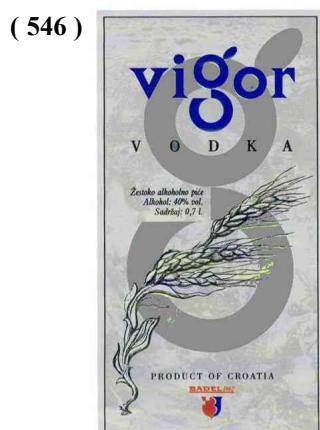

( 511 ) 33

( 580 ) 2012.07.19.

( 450 ) GAZ 27/2012

---

( 111 ) 1.120.952

---

( 546 )



( 511 ) 32

( 580 ) 2012.07.19.

( 450 ) GAZ 27/2012

---

( 111 ) 1.120.972

( 541 ) SCOTTY PREMIUM ACTIVE

( 511 ) 31

( 580 ) 2012.07.19.

( 450 ) GAZ 27/2012

---

( 111 ) 1.121.053

( 541 ) Lassa Maxiways

( 511 ) 12

( 580 ) 2012.07.26.

( 450 ) GAZ 28/2012

---

( 111 ) 1.121.069

( 546 )  RAX

( 511 ) 25

( 580 ) 2012.07.26.

( 450 ) GAZ 28/2012

---

( 111 ) 1.121.085

( 546 ) АНТИОКС+  
ANTIOX+

( 511 ) 5

( 580 ) 2012.07.26.

( 450 ) GAZ 28/2012

---

( 111 ) 1.121.086

( 546 ) НУТРИМАКС+  
NUTRIMAX+

( 511 ) 5

( 580 ) 2012.07.26.

( 450 ) GAZ 28/2012

---

( 111 ) 1.121.116

---

( 546 )



( 511 ) 36, 43

( 580 ) 2012.07.26.

( 450 ) GAZ 28/2012

---

( 111 ) 1.121.117

( 546 )



( 511 ) 36, 43

( 580 ) 2012.07.26.

( 450 ) GAZ 28/2012

---

( 111 ) 1.121.144

( 546 )



( 511 ) 25

( 580 ) 2012.07.26.

( 450 ) GAZ 28/2012

---

( 111 ) 1.121.173

( 541 ) LYNX

( 511 ) 9

( 580 ) 2012.07.26.

( 450 ) GAZ 28/2012

---

( 111 ) 1.121.205

( 541 ) MEDLANCE

( 511 ) 1, 3, 5, 10, 42, 44

( 580 ) 2012.07.26.

( 450 ) GAZ 28/2012

---

( 111 ) 1.121.219

---

( 546 ) **Z·O·Y**

( 511 ) 20

( 580 ) 2012.07.26.

( 450 ) GAZ 28/2012

---

( 111 ) **1.121.228**

( 546 ) 

( 511 ) 12, 35

( 580 ) 2012.07.26.

( 450 ) GAZ 28/2012

---

( 111 ) **1.121.263**

( 541 ) **IMLINIR**

( 511 ) 5

( 580 ) 2012.07.26.

( 450 ) GAZ 28/2012

---

( 111 ) **1.121.282**

( 546 ) 

( 511 ) 21

( 580 ) 2012.07.26.

( 450 ) GAZ 28/2012

---

( 111 ) **1.121.312**

( 546 ) 

( 511 ) 6-7, 12

( 580 ) 2012.07.26.

( 450 ) GAZ 28/2012

---

( 111 ) **1.121.324**

( 541 ) **TOLUCOMBI**

( 511 ) 5

( 580 ) 2012.07.26.

( 450 ) GAZ 28/2012

---

( 111 ) **1.121.329**

( 546 )

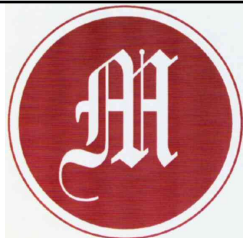

( 511 ) 6, 8, 16, 20-21

( 580 ) 2012.07.26.

( 450 ) GAZ 28/2012

---

( 111 ) 1.121.344

( 546 )



( 511 ) 3, 9, 14, 16, 18, 21, 24-25, 28, 35, 38, 41, 43

( 580 ) 2012.07.26.

( 450 ) GAZ 28/2012

---

( 111 ) 1.121.345

( 546 )  **FENERIUM**

( 511 ) 3, 9, 14, 16, 18, 21, 24-25, 28, 35, 38, 41, 43

( 580 ) 2012.07.26.

( 450 ) GAZ 28/2012

---

( 111 ) 1.121.356

( 541 ) Deco Desi

( 511 ) 28, 41

( 580 ) 2012.07.26.

( 450 ) GAZ 28/2012

---

( 111 ) 1.121.374

( 546 )  **ANLAS**

( 511 ) 12, 35

( 580 ) 2012.07.26.

( 450 ) GAZ 28/2012

---

( 111 ) 1.121.388

( 541 ) HOFER AKADEMIE

( 511 ) 35, 41

( 580 ) 2012.07.26.

( 450 ) GAZ 28/2012

---

( 111 ) 1.121.410

( 546 )  **CremoLinea**

( 511 ) 30-31, 33  
( 580 ) 2012.07.26.  
( 450 ) GAZ 28/2012

---

( 111 ) 1.121.453  
( 541 ) MILQUESTRA  
( 511 ) 5  
( 580 ) 2012.07.26.  
( 450 ) GAZ 28/2012

---

( 111 ) 1.121.460  
( 541 ) CELGENE AVILOMICS RESEARCH  
( 511 ) 5, 9, 42  
( 580 ) 2012.07.26.  
( 450 ) GAZ 28/2012

---

( 111 ) 1.121.465  
( 541 ) Halvex  
( 511 ) 9  
( 580 ) 2012.07.26.  
( 450 ) GAZ 28/2012

---

( 111 ) 1.121.583  
( 546 )   
( 511 ) 9, 16, 35-36, 38, 41  
( 580 ) 2012.07.26.  
( 450 ) GAZ 28/2012

---

( 111 ) 1.121.600  
( 546 )   
( 511 ) 5, 10, 35  
( 580 ) 2012.07.26.  
( 450 ) GAZ 28/2012

---

( 111 ) 1.121.612  
( 541 ) REGINA  
( 511 ) 16  
( 580 ) 2012.07.26.  
( 450 ) GAZ 28/2012

---

( 111 ) 1.121.633  
( 541 ) CANDIMAX  
( 511 ) 5  
( 580 ) 2012.07.26.  
( 450 ) GAZ 28/2012

---

( 111 ) 1.121.652

( 546 ) 

( 511 ) 14, 16

( 580 ) 2012.07.26.

( 450 ) GAZ 28/2012

---

( 111 ) 1.121.670

( 541 ) ZIQUAMIL

( 511 ) 5

( 580 ) 2012.07.26.

( 450 ) GAZ 28/2012

---

A rovat 91 darab közlést tartalmaz.

**Bejegyzések a kiegészítő lajstromba**  
**Védjegybejelentések magyarországi oltalmának elismerése**

---

**( 111 ) 454.054**

( 151 ) 2012.10.08.

---

**( 111 ) 552.815**

( 151 ) 2012.10.10.

---

**( 111 ) 579.773**

( 151 ) 2012.10.08.

---

**( 111 ) 627.454**

( 151 ) 2012.10.15.

---

**( 111 ) 630.344**

( 151 ) 2012.10.08.

---

**( 111 ) 669.383**

( 151 ) 2012.10.10.

---

**( 111 ) 724.207**

( 151 ) 2012.10.10.

---

**( 111 ) 741.006**

( 151 ) 2012.10.10.

---

**( 111 ) 768.091**

( 151 ) 2012.10.08.

---

**( 111 ) 770.833**

( 151 ) 2012.10.15.

---

**( 111 ) 777.931**

( 151 ) 2012.10.08.

---

**( 111 ) 794.783**

( 151 ) 2012.10.08.

---

**( 111 ) 804.913**

( 151 ) 2012.10.10.

---

**( 111 ) 866.769**

( 151 ) 2012.10.08.

---

**( 111 ) 866.891**

( 151 ) 2012.10.08.

---

**( 111 ) 867.133**

( 151 ) 2012.10.08.

---



**( 111 ) 868.507**

( 151 ) 2012.10.10.

---

**( 111 ) 884.975**

( 151 ) 2012.10.08.

---

**( 111 ) 955.301**

( 151 ) 2012.10.08.

---

**( 111 ) 957.193**

( 151 ) 2012.10.08.

---

**( 111 ) 976.339**

( 151 ) 2012.10.15.

---

**( 111 ) 986.052**

( 151 ) 2012.10.08.

---

**( 111 ) 1.013.314**

( 151 ) 2012.10.08.

---

**( 111 ) 1.032.533**

( 151 ) 2012.10.15.

---

**( 111 ) 1.037.311**

( 151 ) 2012.10.15.

---

**( 111 ) 1.037.413**

( 151 ) 2012.10.08.

---

**( 111 ) 1.041.129**

( 151 ) 2012.10.08.

---

**( 111 ) 1.049.530**

( 151 ) 2012.10.08.

---

**( 111 ) 1.066.740**

( 151 ) 2012.10.08.

---

**( 111 ) 1.081.856**

( 151 ) 2012.10.08.

---

**( 111 ) 1.083.823**

( 151 ) 2012.10.15.

---

**( 111 ) 1.088.519**

( 151 ) 2012.10.08.

---

**( 111 ) 1.089.158**

( 151 ) 2012.10.16.

---

**( 111 ) 1.102.265**

---

( 151 ) 2012.10.08.

---

**( 111 ) 1.105.881**

( 151 ) 2012.10.08.

---

**( 111 ) 1.105.882**

( 151 ) 2012.10.08.

---

**( 111 ) 1.105.884**

( 151 ) 2012.10.08.

---

**( 111 ) 1.105.887**

( 151 ) 2012.10.08.

---

**( 111 ) 1.105.888**

( 151 ) 2012.10.08.

---

**( 111 ) 1.105.889**

( 151 ) 2012.10.08.

---

**( 111 ) 1.105.917**

( 151 ) 2012.10.08.

---

**( 111 ) 1.105.918**

( 151 ) 2012.10.08.

---

**( 111 ) 1.105.925**

( 151 ) 2012.10.08.

---

**( 111 ) 1.105.926**

( 151 ) 2012.10.08.

---

**( 111 ) 1.105.927**

( 151 ) 2012.10.08.

---

**( 111 ) 1.105.945**

( 151 ) 2012.10.08.

---

**( 111 ) 1.105.990**

( 151 ) 2012.10.08.

---

**( 111 ) 1.106.005**

( 151 ) 2012.10.08.

---

**( 111 ) 1.106.027**

( 151 ) 2012.10.08.

---

**( 111 ) 1.106.042**

( 151 ) 2012.10.08.

---

**( 111 ) 1.106.053**

( 151 ) 2012.10.08.

---

**( 111 ) 1.106.054**

( 151 ) 2012.10.08.

---

**( 111 ) 1.106.073**

( 151 ) 2012.10.08.

---

**( 111 ) 1.106.088**

( 151 ) 2012.10.08.

---

**( 111 ) 1.106.089**

( 151 ) 2012.10.08.

---

**( 111 ) 1.106.102**

( 151 ) 2012.10.08.

---

**( 111 ) 1.106.128**

( 151 ) 2012.10.08.

---

**( 111 ) 1.106.223**

( 151 ) 2012.10.08.

---

**( 111 ) 1.106.273**

( 151 ) 2012.10.08.

---

**( 111 ) 1.106.301**

( 151 ) 2012.10.08.

---

**( 111 ) 1.106.332**

( 151 ) 2012.10.08.

---

**( 111 ) 1.106.343**

( 151 ) 2012.10.08.

---

**( 111 ) 1.106.362**

( 151 ) 2012.10.08.

---

**( 111 ) 1.106.386**

( 151 ) 2012.10.08.

---

**( 111 ) 1.106.388**

( 151 ) 2012.10.08.

---

**( 111 ) 1.106.407**

( 151 ) 2012.10.08.

---

**( 111 ) 1.106.506**

( 151 ) 2012.10.08.

---

**( 111 ) 1.106.508**

( 151 ) 2012.10.08.

---

---

**( 111 ) 1.106.509**

( 151 ) 2012.10.08.

---

**( 111 ) 1.106.510**

( 151 ) 2012.10.08.

---

**( 111 ) 1.106.526**

( 151 ) 2012.10.08.

---

**( 111 ) 1.106.532**

( 151 ) 2012.10.08.

---

**( 111 ) 1.106.539**

( 151 ) 2012.10.08.

---

**( 111 ) 1.106.572**

( 151 ) 2012.10.08.

---

**( 111 ) 1.106.609**

( 151 ) 2012.10.08.

---

**( 111 ) 1.106.643**

( 151 ) 2012.10.08.

---

**( 111 ) 1.106.652**

( 151 ) 2012.10.08.

---

**( 111 ) 1.106.664**

( 151 ) 2012.10.08.

---

**( 111 ) 1.106.677**

( 151 ) 2012.10.08.

---

**( 111 ) 1.106.682**

( 151 ) 2012.10.08.

---

**( 111 ) 1.106.683**

( 151 ) 2012.10.08.

---

**( 111 ) 1.106.709**

( 151 ) 2012.10.08.

---

**( 111 ) 1.106.750**

( 151 ) 2012.10.08.

---

**( 111 ) 1.106.757**

( 151 ) 2012.10.08.

---

**( 111 ) 1.106.773**

( 151 ) 2012.10.08.

---

**( 111 ) 1.106.775**

---

( 151 ) 2012.10.08.

---

**( 111 ) 1.106.784**

( 151 ) 2012.10.08.

---

**( 111 ) 1.106.791**

( 151 ) 2012.10.08.

---

**( 111 ) 1.106.809**

( 151 ) 2012.10.08.

---

**( 111 ) 1.106.894**

( 151 ) 2012.10.08.

---

**( 111 ) 1.106.899**

( 151 ) 2012.10.08.

---

**( 111 ) 1.107.012**

( 151 ) 2012.10.08.

---

**( 111 ) 1.107.032**

( 151 ) 2012.10.08.

---

**( 111 ) 1.107.085**

( 151 ) 2012.10.08.

---

**( 111 ) 1.107.091**

( 151 ) 2012.10.08.

---

**( 111 ) 1.107.092**

( 151 ) 2012.10.08.

---

**( 111 ) 1.107.119**

( 151 ) 2012.10.08.

---

**( 111 ) 1.107.125**

( 151 ) 2012.10.08.

---

**( 111 ) 1.107.129**

( 151 ) 2012.10.08.

---

**( 111 ) 1.107.216**

( 151 ) 2012.10.08.

---

**( 111 ) 1.107.264**

( 151 ) 2012.10.08.

---

**( 111 ) 1.107.288**

( 151 ) 2012.10.08.

---

**( 111 ) 1.107.292**

( 151 ) 2012.10.08.

---

**( 111 ) 1.107.297**

( 151 ) 2012.10.08.

---

**( 111 ) 1.107.316**

( 151 ) 2012.10.08.

---

**( 111 ) 1.107.337**

( 151 ) 2012.10.08.

---

**( 111 ) 1.107.385**

( 151 ) 2012.10.08.

---

**( 111 ) 1.107.406**

( 151 ) 2012.10.10.

---

**( 111 ) 1.107.451**

( 151 ) 2012.10.10.

---

**( 111 ) 1.107.452**

( 151 ) 2012.10.10.

---

**( 111 ) 1.107.465**

( 151 ) 2012.10.10.

---

**( 111 ) 1.107.488**

( 151 ) 2012.10.10.

---

**( 111 ) 1.107.513**

( 151 ) 2012.10.10.

---

**( 111 ) 1.107.533**

( 151 ) 2012.10.10.

---

**( 111 ) 1.107.534**

( 151 ) 2012.10.10.

---

**( 111 ) 1.107.541**

( 151 ) 2012.10.10.

---

**( 111 ) 1.107.542**

( 151 ) 2012.10.10.

---

**( 111 ) 1.107.574**

( 151 ) 2012.10.10.

---

**( 111 ) 1.107.584**

( 151 ) 2012.10.10.

---

**( 111 ) 1.107.617**

( 151 ) 2012.10.10.

---

---

**( 111 ) 1.107.682**

( 151 ) 2012.10.10.

---

**( 111 ) 1.107.711**

( 151 ) 2012.10.10.

---

**( 111 ) 1.107.763**

( 151 ) 2012.10.10.

---

**( 111 ) 1.107.774**

( 151 ) 2012.10.10.

---

**( 111 ) 1.107.802**

( 151 ) 2012.10.10.

---

**( 111 ) 1.107.811**

( 151 ) 2012.10.10.

---

**( 111 ) 1.107.812**

( 151 ) 2012.10.10.

---

**( 111 ) 1.107.841**

( 151 ) 2012.10.10.

---

**( 111 ) 1.107.843**

( 151 ) 2012.10.10.

---

**( 111 ) 1.107.844**

( 151 ) 2012.10.10.

---

**( 111 ) 1.107.885**

( 151 ) 2012.10.10.

---

**( 111 ) 1.107.886**

( 151 ) 2012.10.10.

---

**( 111 ) 1.107.921**

( 151 ) 2012.10.10.

---

**( 111 ) 1.107.940**

( 151 ) 2012.10.10.

---

**( 111 ) 1.107.943**

( 151 ) 2012.10.10.

---

**( 111 ) 1.107.950**

( 151 ) 2012.10.10.

---

**( 111 ) 1.108.012**

( 151 ) 2012.10.10.

---

**( 111 ) 1.108.022**

---

( 151 ) 2012.10.10.

---

**( 111 ) 1.108.041**

( 151 ) 2012.10.10.

---

**( 111 ) 1.108.051**

( 151 ) 2012.10.10.

---

**( 111 ) 1.108.070**

( 151 ) 2012.10.10.

---

**( 111 ) 1.108.092**

( 151 ) 2012.10.15.

---

**( 111 ) 1.108.098**

( 151 ) 2012.10.15.

---

**( 111 ) 1.108.119**

( 151 ) 2012.10.15.

---

**( 111 ) 1.108.194**

( 151 ) 2012.10.15.

---

**( 111 ) 1.108.199**

( 151 ) 2012.10.15.

---

**( 111 ) 1.108.202**

( 151 ) 2012.10.15.

---

**( 111 ) 1.108.223**

( 151 ) 2012.10.15.

---

**( 111 ) 1.108.224**

( 151 ) 2012.10.15.

---

**( 111 ) 1.108.235**

( 151 ) 2012.10.15.

---

**( 111 ) 1.108.258**

( 151 ) 2012.10.16.

---

**( 111 ) 1.108.344**

( 151 ) 2012.10.15.

---

**( 111 ) 1.108.385**

( 151 ) 2012.10.15.

---

**( 111 ) 1.108.426**

( 151 ) 2012.10.16.

---

**( 111 ) 1.108.428**

( 151 ) 2012.10.16.

---



**( 111 ) 1.108.473**

( 151 ) 2012.10.16.

---

**( 111 ) 1.108.483**

( 151 ) 2012.10.16.

---

**( 111 ) 1.108.484**

( 151 ) 2012.10.16.

---

**( 111 ) 1.108.595**

( 151 ) 2012.10.15.

---

**( 111 ) 1.108.598**

( 151 ) 2012.10.16.

---

**( 111 ) 1.108.601**

( 151 ) 2012.10.16.

---

**( 111 ) 1.108.603**

( 151 ) 2012.10.16.

---

**( 111 ) 1.108.658**

( 151 ) 2012.10.16.

---

**( 111 ) 1.108.662**

( 151 ) 2012.10.16.

---

**( 111 ) 1.108.664**

( 151 ) 2012.10.16.

---

**( 111 ) 1.108.723**

( 151 ) 2012.10.16.

---

**( 111 ) 1.108.725**

( 151 ) 2012.10.16.

---

**( 111 ) 1.108.726**

( 151 ) 2012.10.16.

---

**( 111 ) 1.108.727**

( 151 ) 2012.10.16.

---

**( 111 ) 1.108.744**

( 151 ) 2012.10.16.

---

**( 111 ) 1.108.775**

( 151 ) 2012.10.15.

---

**( 111 ) 1.108.782**

( 151 ) 2012.10.15.

---

---

**( 111 ) 1.108.783**

( 151 ) 2012.10.15.

---

**( 111 ) 1.108.791**

( 151 ) 2012.10.15.

---

**( 111 ) 1.108.817**

( 151 ) 2012.10.15.

---

**( 111 ) 1.108.818**

( 151 ) 2012.10.15.

---

**( 111 ) 1.108.820**

( 151 ) 2012.10.15.

---

**( 111 ) 1.108.845**

( 151 ) 2012.10.15.

---

**( 111 ) 1.108.919**

( 151 ) 2012.10.15.

---

**( 111 ) 1.108.920**

( 151 ) 2012.10.15.

---

**( 111 ) 1.108.942**

( 151 ) 2012.10.16.

---

**( 111 ) 1.108.955**

( 151 ) 2012.10.15.

---

**( 111 ) 1.108.984**

( 151 ) 2012.10.15.

---

**( 111 ) 1.108.995**

( 151 ) 2012.10.15.

---

**( 111 ) 1.108.996**

( 151 ) 2012.10.15.

---

**( 111 ) 1.108.997**

( 151 ) 2012.10.15.

---

**( 111 ) 1.108.998**

( 151 ) 2012.10.15.

---

**( 111 ) 1.108.999**

( 151 ) 2012.10.15.

---

**( 111 ) 1.109.015**

( 151 ) 2012.10.15.

---

**( 111 ) 1.109.056**

---

( 151 ) 2012.10.15.

---

**( 111 ) 1.109.080**

( 151 ) 2012.10.15.

---

**( 111 ) 1.109.114**

( 151 ) 2012.10.15.

---

**( 111 ) 1.109.121**

( 151 ) 2012.10.15.

---

**( 111 ) 1.109.123**

( 151 ) 2012.10.15.

---

**( 111 ) 1.109.151**

( 151 ) 2012.10.15.

---

**( 111 ) 1.109.154**

( 151 ) 2012.10.15.

---

**( 111 ) 1.109.162**

( 151 ) 2012.10.15.

---

**( 111 ) 1.109.174**

( 151 ) 2012.10.15.

---

**( 111 ) 1.109.186**

( 151 ) 2012.10.15.

---

**( 111 ) 1.109.190**

( 151 ) 2012.10.15.

---

**( 111 ) 1.109.218**

( 151 ) 2012.10.15.

---

**( 111 ) 1.109.331**

( 151 ) 2012.10.15.

---

**( 111 ) 1.109.344**

( 151 ) 2012.10.15.

---

**( 111 ) 1.109.370**

( 151 ) 2012.10.15.

---

**( 111 ) 1.109.385**

( 151 ) 2012.10.15.

---

**( 111 ) 1.109.398**

( 151 ) 2012.10.15.

---

**( 111 ) 453.842A**

( 151 ) 2012.10.15.

---

A rovat 207 darab közlést tartalmaz.

**INTÉZMÉNYI KÖZLEMÉNYEK****Hirdetményi úton történő kézbesítés**

---

A döntés ügyszáma és az intézkedés száma:	<b>A 10 14738 / 5</b>
A döntés tárgya:	Nemzetközi védjegybejelentés elutasítása
A címzett(ek) neve(i) és utolsó ismert címe:	Anadolu Efes Biracilik Ve Malt Sanayi Anonim Sirketi, Bahçelievler Istanbul Bahçelievler Mahallesi, Sehit Ibrahim,Koparir Caddesi No:4 (TR)

---

A döntés ügyszáma és az intézkedés száma:	<b>A 10 17884 / 14</b>
A döntés tárgya:	Eljárás megszüntetése
A címzett(ek) neve(i) és utolsó ismert címe:	Bérczes László, Bérczes Ügyvédi Iroda, Taliándörögd, 8295 Petőfi u. 2. (HU)

---

A döntés ügyszáma és az intézkedés száma:	<b>A 10 54218 / 9</b>
A döntés tárgya:	Nemzetközi védjegybejelentés elutasítása felszólalás esetén
A címzett(ek) neve(i) és utolsó ismert címe:	ZHOU WENPING, 336100 Jiangxi, No.247, Group 5, Yangle Village, Kangle Town, Wanzai County (CN)

---

A döntés ügyszáma és az intézkedés száma:	<b>A 10 59382 / 6</b>
A döntés tárgya:	Nemzetközi védjegybejelentés elutasítása
A címzett(ek) neve(i) és utolsó ismert címe:	Shenzen Ideal Jewellery Co.,LTD., Luohu District,Shenzhen Guangdong Province, 3/F North Block,No.1005 Dongxiao Road (CN)

---

A döntés ügyszáma és az intézkedés száma:	<b>A 10 60156 / 11</b>
A döntés tárgya:	Nemzetközi védjegybejelentés elutasítása felszólalás esetén
A címzett(ek) neve(i) és utolsó ismert címe:	HM - Moden Harald Meisenbach GmbH & Co., Vertriebsgesellschaft KG, 61440 Oberursel, Adenauerallee 12 (DE)

---

A döntés ügyszáma és az intézkedés száma:	<b>A 10 76989 / 6</b>
A döntés tárgya:	Nemzetközi védjegybejelentés elutasítása
A címzett(ek) neve(i) és utolsó ismert címe:	Obshchestvo s ogranichennoi otvetstvennostyu ~N.R.G. KOLOS CORPORATION~, RU-152049 Yaroslavska oblast, 115, Dachnaya str.,Selo Novoe,Pereslavsky region, (RU)

---

A döntés ügyszáma és az intézkedés száma:	<b>A 10 77092 / 6</b>
A döntés tárgya:	Nemzetközi védjegybejelentés elutasítása
A címzett(ek) neve(i) és utolsó ismert címe:	Zakrytoe aktsionerhoe obshchestvo ~Alfa-Medika~, RU-125581 Moscow, korp.3, 9, ul. Rossoshanskaya (RU)

---

A döntés ügyszáma és az intézkedés száma:	<b>A 21 8017 / 25</b>
A döntés tárgya:	Határidő-hosszabbítás iránti kérelem be nem nyújtottnak tekintése
A címzett(ek) neve(i) és utolsó ismert címe:	Kiss Csaba ügyvéd, Dr. Kiss Csaba Ügyvédi Iroda, Budapest, 1039 Ady Endre u. 54. (HU) Nature Perfect Kft., Nyírtass, 4522 Ady Endre u. 9. (HU)

---

A döntés ügyszáma és az intézkedés száma:	<b>A 21 8017 / 26</b>
A döntés tárgya:	Kérelem elutasítása
A címzett(ek) neve(i) és utolsó ismert címe:	Kiss Csaba ügyvéd, Dr. Kiss Csaba Ügyvédi Iroda, Budapest, 1039

---

## Hirdetményi úton történő kézbesítés

Ady Endre u. 54. (HU)

Nature Perfect Kft., Nyírtass, 4522 Ady Endre u. 9. (HU)

---

A döntés ügyszáma és az intézkedés száma: **D 11 00189 / 2**  
A döntés tárgya: Felhívás hiánypótlásra  
A címzett(ek) neve(i) és utolsó ismert címe: Sass Tivadar Viktor, Debrecen, 4024 Kossuth u. 47/3/9. (HU)

---

A döntés ügyszáma és az intézkedés száma: **D 12 00112 / 2**  
A döntés tárgya: Formatervezési mintaoltalmi bejelentés visszavontnak tekintése  
A címzett(ek) neve(i) és utolsó ismert címe: Bodnár László, Tököl, 2316 Mátyás király u. 4. 19.ép. C lph. fsz. 1a. (HU)

---

A döntés ügyszáma és az intézkedés száma: **M 02 00025 / 8**  
A döntés tárgya: Képviselteváltozás tudomásulvétele  
A címzett(ek) neve(i) és utolsó ismert címe: Gajdos Róbert Ügyvédi Iroda, Budapest, 1052 Fehér Hajó u. 8-10. IV/1. (HU)

---

A döntés ügyszáma és az intézkedés száma: **M 08 01114 / 7**  
A döntés tárgya: Jogutódlás tudomásulvétele  
A címzett(ek) neve(i) és utolsó ismert címe: Higi Papírsoft Zrt., Budapest, 1077 Wesselényi u. 59. (HU)

---

A döntés ügyszáma és az intézkedés száma: **M 11 03940 / 3**  
A döntés tárgya: Védjegybejelentés visszavontnak tekintése  
A címzett(ek) neve(i) és utolsó ismert címe: Kriller Norbert, Győr, 9023 Szabolcska út 45. (HU)

---

A döntés ügyszáma és az intézkedés száma: **M 12 00918 / 6**  
A döntés tárgya: Védjegy lajstromozása  
A címzett(ek) neve(i) és utolsó ismert címe: Lendvai András, Lendvai és Szörényi Ügyvédi Iroda, Budapest, 1033 Pusztaszeri út 33/A. (HU)

A döntés ügyszáma és az intézkedés száma: **M 12 00918 / 7**  
A döntés tárgya: Név- és címváltozás tudomásulvétele  
A címzett(ek) neve(i) és utolsó ismert címe: Lendvai András, Lendvai és Szörényi Ügyvédi Iroda, Budapest, 1033 Pusztaszeri út 33/A. (HU)

---

A döntés ügyszáma és az intézkedés száma: **M 12 01937 / 2**  
A döntés tárgya: Védjegybejelentés visszavontnak tekintése  
A címzett(ek) neve(i) és utolsó ismert címe: Bálint Andrea, Budapest, 1139 Váci út 99. (HU)

---

A döntés ügyszáma és az intézkedés száma: **M 12 02252 / 2**  
A döntés tárgya: Védjegybejelentés visszavontnak tekintése  
A címzett(ek) neve(i) és utolsó ismert címe: DOMINÓ KFT., -, - Vörösmarty u. 2. (HU)

---

A döntés ügyszáma és az intézkedés száma: **M 12 02320 / 2**  
A döntés tárgya: Védjegybejelentés visszavontnak tekintése  
A címzett(ek) neve(i) és utolsó ismert címe: Green Clean Kft., Budapest, 8900 József Attila u. 6. (HU)

---

A döntés ügyszáma és az intézkedés száma: **M 12 02811 / 1**  
A döntés tárgya: Felhívás hiánypótlásra  
A címzett(ek) neve(i) és utolsó ismert címe: Cama, Budapest, 1234 \* (HU)

---

## Hirdetményi úton történő kézbesítés

A döntés ügyszáma és az intézkedés száma:	<b>M 12 03177 / 2</b>
A döntés tárgya:	Felhívás hiánypótlásra
A címzett(ek) neve(i) és utolsó ismert címe:	Séra Gábor, Döge, 4495 Szőlőskert u. 63. (HU)
A döntés ügyszáma és az intézkedés száma:	<b>M 90 02176 / 6</b>
A döntés tárgya:	Képviselőlet megszűnésének tudomásulvétele
A címzett(ek) neve(i) és utolsó ismert címe:	KALENDART Grafikai és Nyomdaipari Kft., Szentendre, 2000 Bánáti S. u. 18. (HU)
A döntés ügyszáma és az intézkedés száma:	<b>P 03 01980 / 21</b>
A döntés tárgya:	Felhívás hiánypótlásra
A címzett(ek) neve(i) és utolsó ismert címe:	Dutkay György, Székesfehérvár, 8000 Sziget u. 47. (HU)
A döntés ügyszáma és az intézkedés száma:	<b>P 08 00505 / 16</b>
A döntés tárgya:	Bejelentő címváltozásának tudomásulvétele
A címzett(ek) neve(i) és utolsó ismert címe:	Soltész Nagy Tamás, Miskolc, 3530 Király u. 8. 5/1. (HU)
A döntés ügyszáma és az intézkedés száma:	<b>P 08 00532 / 9</b>
A döntés tárgya:	Felhívás igazgatási szolgáltatási díj megfizetésére
A címzett(ek) neve(i) és utolsó ismert címe:	Bay Zoltán Közhasznú Nonprofit Kft., Miskolc, 3535 Rigó u. 50. (HU)
A döntés ügyszáma és az intézkedés száma:	<b>P 09 00421 / 7</b>
A döntés tárgya:	Felhívás hiánypótlásra és nyilatkozattételre
A címzett(ek) neve(i) és utolsó ismert címe:	Diebel Tamás, D-13351 Berlin, Togostr. 30. (DE)
A döntés ügyszáma és az intézkedés száma:	<b>P 10 00086 / 12</b>
A döntés tárgya:	Ideiglenes szabadalmi oltalom megszűnése díjfizetés elmulasztása miatt
A címzett(ek) neve(i) és utolsó ismert címe:	Czeglédi Szabolcs, Debrecen, 4032 Kartács u. 2. 6. em. 103/a (HU)
A döntés ügyszáma és az intézkedés száma:	<b>P 11 00716 / 3</b>
A döntés tárgya:	Szabadalmi bejelentés visszavontnak tekintése
A címzett(ek) neve(i) és utolsó ismert címe:	Vas György, Budapest, 1031 Nánási u. 5-7. (HU)
A döntés ügyszáma és az intézkedés száma:	<b>P 96 01831 / 21</b>
A döntés tárgya:	Képviselőlet megszűnésének tudomásulvétele
A címzett(ek) neve(i) és utolsó ismert címe:	CARBON Irodatechnikai Kft., Szombathely, 9700 Acsádi Ignác u. 11/a (HU)
A döntés ügyszáma és az intézkedés száma:	<b>P 99 00293 / 20</b>
A döntés tárgya:	Végleges szabadalmi oltalom megszűnése díjfizetés elmulasztása miatt
A címzett(ek) neve(i) és utolsó ismert címe:	Kovács Rezső, Budapest, 1041 Závodszy Zoltán u. 7. (HU)
A döntés ügyszáma és az intézkedés száma:	<b>X 12 00001 / 133</b>
A döntés tárgya:	Pénzbefizetés rendeltetése
A címzett(ek) neve(i) és utolsó ismert címe:	CNW ZRT, Budapest, 1086 Szeszgyár u. 4. (HU)

A rovat 31 darab közlést tartalmaz.





---

SZABADALMI KÖZLÖNY ÉS VÉDJEGYÉRTESÍTŐ

a Szellemi Tulajdon Nemzeti Hivatalának hivatalos lapja

---

Webcím: <http://www.sztnh.gov.hu/kiadv/szkv/>

Felelős kiadó: dr. Bendzsel Miklós

Szerkesztőség: Szellemi Tulajdon Nemzeti Hivatala  
1054 Budapest, Garibaldi u. 2.

Telefon: (1) 312 4400

Levélcím: Pf. 552, 1374

E-mail: [sztnh@hipo.gov.hu](mailto:sztnh@hipo.gov.hu)

<http://www.sztnh.gov.hu>

Felelős vezető: Szabó Richárd

Telefon: (1) 474 5761

---

HU ISSN 1588–0974

---