



SZABADALMI KÖZLÖNY ÉS VÉDJEGYÉRTESÍTŐ

A SZELLEMI TULAJDON NEMZETI HIVATALÁNAK
HIVATALOS LAPJA

116. ÉVFOLYAM 16. SZÁM

2011. AUGUSZTUS 29.

TARTALOM

A hatósági közlemények rovataiban alkalmazott kódok és rendezési elvek	172
Nemzetközi tájékoztatás	175
Szabadalmi közlemények	P583–P657
Európai szabadalmi közlemények	E745–E856
Növényfajta-oltalmi közlemények.	F10–F13
Használati minta közlemények	U111–U121
Formatervezési minta közlemények	D109–D126
Nemzeti védjegyközlemények	M1669–M1782
Nemzetközi védjegyközlemények	W452–W470
Nemzetközi eredetmegjelölés-közlemények.	O1
Intézményi közlemények	H33–H36
Kötelező közlemények	K3–K4

A hatósági közlemények rovataiban alkalmazott kódok és rendezési elvek

Az iparjogvédelmi dokumentumokat kibocsátó egyes országokat és egyes nemzetközi szervezeteket azonosító kódok (a WIPO 3. szabványa szerint)			
AD	Andorra	DJ	Dzsibuti
AE	Egyesült Arab Emirátusok	DK	Dánia
AF	Afganisztán	DM	Dominikai Közösség
AG	Antigua és Barbuda	DO	Dominikai Köztársaság
AI	Anguilla	DZ	Algéria
AL	Albánia	EA	Eurázsiai Szabadalmi Szervezet (EAPO)
AM	Örményország	EC	Ecuador
AN	Holland Antillák	EE	Észtország
AO	Angola	EG	Egyiptom
AP	Afrikai Országok Iparjogvédelmi Szervezete (ARIPO)	EH	Nyugat-Szahara
AR	Argentína	EM	Belső Piaci Harmonizációs Hivatal (védjegy és ipari minta) (OHIM)
AT	Ausztria	EP	Európai Szabadalmi Hivatal (EPO)
AU	Ausztrália	ER	Eritrea
AW	Aruba	ES	Spanyolország
AZ	Azerbajdzsán	ET	Etiópia
BA	Bosznia-Hercegovina	FI	Finnország
BB	Barbados	FJ	Fidzsi-szigetek
BD	Banglades	FK	Falkland-szigetek (Malvin-szigetek)
BE	Belgium	FO	Faröer-szigetek
BF	Burkina Faso	FR	Franciaország
BG	Bulgária	GA	Gabon
BH	Bahrein	GB	Nagy-Britannia
BI	Burundi	GC	Az Öböl menti Arab Államok Együttműködési Tanácsának Szabadalmi Hivatala (GCC)
BJ	Benin	GD	Grenada
BM	Bermuda	GE	Grúzia
BN	Brunei	GG	Guernsey
BO	Bolívia	GH	Ghána
BR	Brazília	GI	Gibraltár
BS	Bahama-szigetek	GL	Grönland
BT	Bhután	GM	Gambia
BV	Bouvet-sziget	GN	Guinea
BW	Botswana	GQ	Egyenlítői-Guinea
BX	Benelux Szellemi Tulajdonvédelmi Hivatal (BOIP)	GR	Görögország
BY	Belorusszia	GS	Dél-Georgia és a Dél-Sandwich-szigetek
BZ	Belize	GT	Guatemala
CA	Kanada	GW	Bissau-Guinea
CD	Kongói Demokratikus Köztársaság	GY	Guyana
CF	Közép-afrikai Köztársaság	HK	Hongkongi Különleges Igazgatású Terület
CG	Kongó	HN	Honduras
CH	Svájc	HR	Horvátország
CI	Elefántcsontpart	HT	Haiti
CK	Cook-szigetek	HU	Magyarország
CL	Chile	IB	A Szellemi Tulajdon Világszervezetének (WIPO) Nemzetközi Irodája
CM	Kamerun	ID	Indonézia
CN	Kína	IE	Írország
CO	Kolumbia	IL	Izrael
CR	Costa Rica	IM	Man-sziget
CU	Kuba	IN	India
CV	Zöld-foki Köztársaság	IQ	Irak
CY	Ciprus	IR	Iráni Iszlám Köztársaság
CZ	Cseh Köztársaság	IS	Izland
DE	Németország	IT	Olaszország
		JE	Jersey
		JM	Jamaica
		JO	Jordánia
		JP	Japán
		KE	Kenya
		KG	Kirgizisztán
		KH	Kambodzsza
		KI	Kiribati
		KM	Comore-szigetek
		KN	Saint Christopher és Nevis
		KP	Koreai Népi Demokratikus Köztársaság
		KR	Koreai Köztársaság
		KW	Kuvait
		KY	Kajmán-szigetek
		KZ	Kazahsztán
		LA	Laoszi Népi Demokratikus Köztársaság
		LB	Libanon
		LC	Saint Lucia
		LI	Liechtenstein
		LK	Srí Lanka
		LR	Libéria
		LS	Lesotho
		LT	Litvánia
		LU	Luxemburg
		LV	Lettország
		LY	Líbia
		MA	Marokkó
		MC	Monaco
		MD	Moldovai Köztársaság
		ME	Montenegró
		MG	Madagaszkár
		MK	Macedón Köztársaság
		ML	Mali
		MM	Mianmar
		MN	Mongólia
		MO	Makao
		MP	Észak-Marina-szigetek
		MR	Mauritánia
		MS	Montserrat
		MT	Málta
		MU	Mauritius
		MV	Maldív-szigetek
		MW	Malawi
		MX	Mexikó
		MY	Malajzia
		MZ	Mozambik
		NA	Namíbia
		NE	Niger
		NG	Nigéria
		NI	Nicaragua
		NL	Hollandia
		NO	Norvégia
		NP	Nepál
		NR	Nauru
		NZ	Új-Zéland
		OA	Szellemi Tulajdon Afrikai Szervezete (OAPI)
		OM	Omán
		PA	Panama

PE	Peru			(67)	származtatást megalapozó irat adatai
PG	Pápua Új-Guinea			(68)	az alapszabadalom lajstromszáma
PH	Fülöp-szigetek			(70)	A jogosult, a feltaláló és a képviselő adatai
PK	Pakisztán			(71)	bejelentő
PL	Lengyelország			(72)	feltaláló, szerző, nemesítő
PT	Portugália			(73)	szabadalmas, jogosult
PW	Palau			(74)	képviselő
PY	Paraguay			(80)	A Budapesti Szerződés és a Szabadalmi Együttműködési Szerződés szerinti adatok
QA	Katar	(10)	Lajstromozási és közzétételi adatok	(83)	a mikroorganizmus törzs (biológiai anyag) létébe helyezésének adatai
QZ	Közösségi Fajtaoltalmi Hivatal (CPVO)	(11)	a dokumentum száma: szabadalmi és növényfajta-oltalmi rovatokban közzétételi szám vagy lajstromszám; használati minta és formatervezési minta rovatokban lajstromszám; a megadott szabadalmak, a megadott növényfajta-oltalmak, a megadott használati minta oltalmak és a megadott formatervezési mintaoltalmak rovatokban a lajstromszámhoz kapcsolt dátum a megadó határozat kelte	(84)	szekvencialista, illetve táblázat
RO	Románia	(13)	a publikáció fajtája a WIPO 16. szabványa szerint	(86)	a nemzetközi (PCT) bejelentés száma
RS	Szerbia	(20)	Bejelentési adatok	(87)	a nemzetközi (PCT) bejelentés közzétételi száma
RU	Oroszországi Föderáció	(21)	a bejelentés ügyszáma	(90)	Az Európai Szabadalmi Egyezmény szerinti adatok, valamint a kiegészítő oltalmi tanúsítványra vonatkozó adatok
RW	Ruanda	(22)	a bejelentés napja	(92)	a termék első magyarországi forgalomba hozatali engedélyének száma és kelte, valamint az engedélyezett termék neve
SA	Szaúd-Arábia	(23)	a kiállítási elsőbbség vagy kedvezmény, illetve a módosítási elsőbbség napja	(93)	a termék első közösségi forgalomba hozatali engedélyének száma és kelte
SB	Salamon-szigetek	(24)	a tanúsítvány oltalmi idejének kezdete	(94)	a tanúsítvány oltalmi idejének lejártja
SC	Seychelle-szigetek	(30)	Unió elsőbbség adatai, illetve UPOV Egyezmény szerinti elsőbbség adatai	(95)	a kiegészítő oltalmi tanúsítvány címe (a termék megnevezése) és a termék típusa
SD	Szudán	(40)	A közzététel napja	(96)	az európai (EP) bejelentés adatai
SE	Svédország	(50)	Műszaki adatok	(97)	az európai (EP) bejelentés közzétételi adatai;
SG	Szingapúr	(51)	Nemzetközi Szabadalmi Osztályozás (szabadalmi, illetve használati minta rovatokban); Locarnói Megállapodás szerinti osztályozás (formatervezési minta rovatokban)		az európai szabadalom megadásának az Európai Szabadalmi Közlönyben történt meghirdetési adatai
SH	Szent Ilona	(53)	növényfajta fajtaneve		
SI	Szlovénia	(54)	a találmány, illetve a szabadalom címe, a növényfajta fajneve, latin neve, a használati minta címe, a formatervezési minta megnevezése		
SK	Szlovákia	(55)	a növényfajta fényképe, illetve a formatervezési minta fényképe vagy rajza	A	1996. január 1-je előtti bejelentési nappal rendelkező szabadalmi bejelentések közzététele, illetve közzététel nélkül megadott szabadalmak meghirdetése
SL	Sierra Leone	(57)	szabadalmi rovatokban a kivonat, használati minta rovatokban a főigénypont (a jellemző ábrával)	A1	1996. január 1-je utáni bejelentési nappal rendelkező szabadalmi bejelentések közzététele és tájékoztatás az elvégzett újdonságkutatásról
SM	San Marino	(60)	Összefüggő bejelentések, szabadalmak, kiegészítő oltalmi tanúsítványok, növényfajta-oltalmak, használati minták adatai	A2	1996. január 1-je utáni bejelentési nappal rendelkező szabadalmi bejelentések, növényfajta-oltalmak közzététele
SN	Szenegál	(62)	megosztás esetén a korábbi szabadalmi, növényfajta-oltalmi, illetve használati minta bejelentés ügyszáma	A3	Külön tájékoztatás az 1996. január 1-je utáni bejelentési nappal rendelkező szabadalmi bejelentésekben a közzétételt követően elvégzett újdonságkutatásokról
SO	Szomália	(65)	közzétételi szám (megadott szabadalmakkal kapcsolatban)	B1	Megadott szabadalmak, növényfajta-oltalmak
SR	Suriname	(66)	belső elsőbbség napja	B2	Korlátozott szabadalmak
ST	São Tomé és Príncipe			B8	Helyreigazítás a szabadalmi leírások bibliográfiai adataiban
SV	Salvador				
SY	Szíriai Arab Köztársaság				
SZ	Szvázföld				
TC	Turks- és Caicos-szigetek				
TD	Csád				
TG	Togo				
TH	Thaiföld				
TJ	Tádzsikisztán				
TL	Kelet-Timor				
TM	Türkmenisztán				
TN	Tunézia				
TO	Tonga				
TR	Törökország				
TT	Trinidad és Tobago				
TV	Tuvalu				
TW	Tajvan (Kínai Köztársaság)				
TZ	Tanzániai Egyesült Köztársaság				
UA	Ukrajna				
UG	Uganda				
US	Amerikai Egyesült Államok				
UY	Uruguay				
UZ	Üzbegisztán				
VA	Vatikán				
VC	Saint Vincent és Grenadine				
VE	Venezuela				
VG	Brit Virgin-szigetek				
VN	Vietnam				
VU	Vanuatu				
WO	Szellemi Tulajdon Világszervezete (WIPO) Nemzetközi Irodája				
WS	Szamoa				
XN	Északi Szabadalmi Intézet (NPI)				
YE	Jemen				
ZA	Dél-afrikai Köztársaság				
ZM	Zambia				
ZW	Zimbabwe				

NEMZETKÖZI TÁJÉKOZTATÁS

VÉDJEJYJOGI SZERZŐDÉS A Chilei Köztársaság csatlakozása

A Chilei Köztársaság kormánya 2011. május 5-én letétbe helyezte csatlakozási okmányát az 1994. október 27-én Genfben aláírt Védjegyjogi Szerződésre vonatkozóan.

A Szerződés a Chilei Köztársaság tekintetében 2011. augusztus 5-én lépett hatályba.

BUDAPESTI SZERZŐDÉS A MIKROORGANIZMUSOK SZABADALMI ELJÁRÁS CÉLJÁBÓL TÖRTÉNŐ LETÉTBÉ HELYEZÉSÉNEK NEMZETKÖZI ELISMERÉSÉRŐL

Értesítés a Cseh Köztársaság kormánya részéről a Cseh Mikroorganizmus Gyűjtemény (CCM) díjtáblázatában bekövetkezett változásokról

A Cseh Köztársaság kormánya 2011. május 24-én tájékoztatta a Szellemi Tulajdon Világszervezetének (WIPO) főigazgatóját a Cseh Mikroorganizmus Gyűjtemény (CCM), a mikroorganizmusok szabadalmi eljárás céljából történő letétbe helyezése nemzetközi elismeréséről szóló, 1977. április 28-án Budapesten aláírt és 1980. szeptember 26-án módosított Budapesti Szerződés szerinti letéteményes szerv által alkalmazott díjtáblázatban bekövetkezett változásról.

A Budapesti Szerződés Végrehajtási Szabályzata 12.2 Szabályának (c) pontjának megfelelően az életképességi tesztnak az értesítésben közölt díja 2011. július 30-án, vagyis a változásnak a WIPO Nemzetközi Irodája által történt közzétételét követő harmincadik napon lépett hatályba.

A fent említett nemzetközi letéteményes szerv új díjtáblázata a következő:

DÍJTÁBLÁZAT

Kultúrák szabadalmi letétbe helyezése	CZK
(a) Letétbe helyezés és tárolás 30 évre	23 000
(b) Életképességi bizonylat kiállítása	700
(c) Minta kiadása	1 000

Adott esetben 20% ÁFA kerül még felszámításra. További díjak fizetendők a kezelésért, postai feladásért és banki költségeért. Külföldről érkező megrendelések esetében előre történő fizetés is kérhető.

AZ IPARI MINTÁK NEMZETKÖZI LAJSTROMOZÁSÁRÓL SZÓLÓ HÁGAI MEGÁLLAPODÁS LONDONI SZÖVEGE

A megszüntetés elfogadása a Tunéziai Köztársaság részéről

A Tunéziai Köztársaság kormánya 2011. június 10-én letétbe helyezte az ipari minták nemzetközi lajstromozásáról szóló, 1925. november 6-án elfogadott Hágai Megállapodás 1934. június 2-án Londonban felülvizsgált szövege („londoni szöveg”) megszüntetésének elfogadásáról szóló okmányát.

SZABADALMI JOGI SZERZŐDÉS

A Kazah Köztársaság csatlakozása

A Kazah Köztársaság kormánya 2011. július 19-én letétbe helyezte csatlakozási okmányát a 2000. június 1-jén Genfben elfogadott Szabadalmi Jogi Szerződésre vonatkozóan.

A Szerződés a Kazah Köztársaság tekintetében 2011. október 19-én lép hatályba.

SZABADALMI KÖZLEMÉNYEK**Szabadalmi bejelentések közzététele****A. SZEKCIÓ - KÖZSZÜKSÉGLETI CIKKEK**

-
- (51) **A23C 9/13** (2006.01)
 A23C 15/12 (2006.01)
 A23C 19/06 (2006.01)
 A23C 20/02 (2006.01)
- (13) **A1**
- (21) **P 10 00086**
- (22) 2010.02.11.
- (71) Kálmán Margit 80%, 4032 Debrecen, Kartács u. 2. 9. em. 143/a (HU)
 Czeglédi Szabolcs 20%, 4032 Debrecen, Kartács u. 2. 6. em. 103/a (HU)
- (72) Kálmán Margit 80%, 4032 Debrecen, Kartács u. 2. 9. em. 143/a (HU)
 Czeglédi Szabolcs 20%, 4032 Debrecen, Kartács u. 2. 6. em. 103/a (HU)
- (54) **Ezüst- és/vagy arany kolloid, valamint számos fűszernövény és/vagy gyógynövény hozzáadásával készíthető tejipari készítmények és előállításuk**
- (57) A találmány tejtermékekre és előállításukra vonatkozik, amelyek ezüst- és/vagy arany kolloidot, gyógynövényeket és/vagy fűszernövényeket, adott esetben egyéb adalékanyagokat tartalmaznak.

-
- (51) **A23L 2/395** (2006.01)
- (13) **A1**
- (21) **P 09 00671**
- (22) 2009.10.26.
- (71) dr. Horváth István, 1125 Budapest, Istenhegyi út 35/a. (HU)
- (72) dr. Horváth István, 1125 Budapest, Istenhegyi út 35/a. (HU)
- (54) **Eljárás acetaldehid bontását serkentő por, tablettá vagy ital előállítására**
- (57) A találmány tárgyát képező eljárással olyan por vagy tablettá állítható elő, amivel a szervezet anyagcseréje befolyásolható, az elfogyasztott tápanyagok intermedier anyagcsere termékei méregtelenítődnek, tovább alakulnak vagy bomlanak.
Az eljárás tárgyát képező módszerrel, mindenekelőtt az idegrendszer, annak fiziológias működését segítő, a kellemetlen mellékhatásokat csökkentő, elimináló hatások jönnek létre. Az eljárással létrehozott porból vagy tablettából készített ital, az ételkiegészítő italok kedvező hatása mellett, a lebontás során keletkező kedvezőtlen hatású intermedierek bontását, átalakítását felgyorsítja, azok felhalmozódását megelőzi, és a felhalmozódás következtében kialakuló tüneteket gyengíti vagy megszünteti. A metaloprotein enzim tevékenységének biztosítására a készítmény tartalmazza a koenzim ionjait is.

-
- (51) **A61B 5/0482** (2006.01)
- (13) **A1**
- (21) **P 10 00177**

(22) 2009.12.16.

(71) Sziládi Gyula, 1039 Budapest, Bajtárs u. 39. (HU)

Temesi László, 2310 Szigethalom, Muskátli u. 14. (HU)

(72) Sziládi Gyula, 1039 Budapest, Bajtárs u. 39. (HU)

Temesi László, 2310 Szigethalom, Muskátli u. 14. (HU)

(54) EEG alapú bio-neurofeedback vezérlésű berendezés ismerettovábbításra és személyfejlesztésre

(57)

A találmány tárgya programozott tudat és/vagy stimulált, illetve kontrollált tudatállapoton alapuló, EEG alapú bio-neurofeedback vezérlésű ismerettovábbítás és személyfejlesztés, illetve EEG alapú folyamatvezérlés, és játék. A berendezés különböző programok futtatására, információk feldolgozására, továbbítására alkalmas számítógéppel, vagy vezérlőegységgel (1), működéséhez szükséges programokkal, szoftverekkel (2), működési kapcsolatban álló elektro-enkefalográf EEG egységgel (3), működési kapcsolatban álló valamilyen vizuális megjelenítő eszközzel (4) es ugyancsak működési kapcsolatban álló valamilyen hangtovábbító, hangsugárzó eszközzel, eszközökkel (5), valamint az egységek között különböző csatoló és átviteli egységekkel rendelkezik. Az EEG egység (3) optimálisan legalább egy-egy, az agyféltekékhez külön-külön hozzárendelt csatornával rendelkezik;

- az EEG egységkiinduló érzékelői optimálisan a berendezést használó személy fején általában, száraz kontaktussal vannak csatlakoztatva;

- az EEG egység (3) funkcióit tekintve nem csak mér, diagnosztizál, hanem biofeedback, neurofeedback visszacsatol, illetve vezérel is;

- az EEG egység (3), a vezérlés funkcióját ellátó egységen, valamint a működtető programon, szoftveren (2) kívül a berendezés további eszközei mellett, illetve helyett, velük működési kapcsolatban más egységek is állhatnak, például kibernetikus, pneumatikus stb. egységek, amelyek agyhullámokkal (gondolattal) történő folyamatvezérlést, és/vagy látványt és/vagy mozgatót eredményeznek.

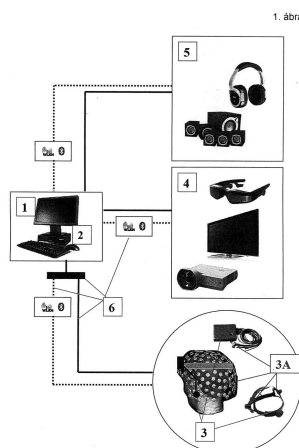

(51) A61B 19/00 (2006.01)

G06F 19/00 (2006.01)

(13) A1

(21) P 10 00051

(22) 2010.01.26.

(71) Pongrácz Ferenc, 1029 Budapest, Zerind Vezér u. 29/b (HU)

(72) Pongrácz Ferenc, 1029 Budapest, Zerind Vezér u. 29/b (HU)

(54) Diagnosztikai környezet modellezésén alapuló távjelenléti eljárás

(57)

A találmány szerinti eljárás alkalmas a test belsejében végzett műtétek videó képének (1) és a felhasznált mütéti

Szabadalmi bejelentések közzététele

eszközök pozíciójának (2) távoli számítógépen való megjelenítésére (11). A megjelenítés a műtéti tervezés során felhasznált diagnosztikai környezethez, mint referencia térhez regisztrált módon történik. A diagnosztikai környezet paraméterei és a tervezési adatok a valós műtéti beavatkozáshoz a szerver munkaállomáson beállíthatók (3) (6) (8) és hálózati kapcsolat segítségével átvihetők a távoli számítógépre (12). A diagnosztikai modell egyes paraméterei a távoli számítógépen (kliens munkaállomás) módosíthatók, egyedi elképzelés szerint modellezhetők (4) (9). A diagnosztikai környezet leírása tömörített formában, xml (Extensible Markup Language) file struktúrát felhasználva történik (7). A videó kép és a mozgási adatok egyesítése után (5) a videó és navigációs megjelenítés a hálózati átvitel sebességétől függően (13) mind a szerver- mind a kliens munkaállomásokon időben szinkronizáltan történik (10) (11).

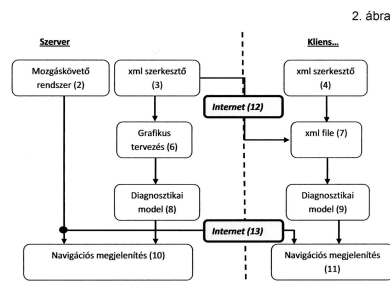

B. SEKCIÓ - IPARI MŰVELETEK ÁLTALÁBAN ÉS SZÁLLÍTÁS

(51) B01F 1/00 (2006.01)

A23L 1/27 (2006.01)

(13) A1

(21) P 10 00102

(22) 2010.02.18.

(71) Kozáry József 60%, 8900 Zalaegerszeg, Lépcsősor u. 1. (HU)

Horváth Rudolfné dr. Kozáry Ágota 40%, 8900 Zalaegerszeg, Toldi u. 9. (HU)

(72) Kozáry József 60%, 8900 Zalaegerszeg, Lépcsősor u. 1. (HU)

Horváth Rudolfné dr. Kozáry Ágota 40%, 8900 Zalaegerszeg, Toldi u. 9. (HU)

(54) Eljárás és berendezés szín- és aromaanyag intenzív kinyerésére szőlőből és egyéb gyümölcsből

(74) Kozáry József, 8900 Zalaegerszeg, Lépcsősor u. 1. (HU)

(57)

A találmány tárgya egyrészt egy eljárás szín- és aromaanyagok kinyerése szőlőből és egyéb gyümölcsből, amelynek során a gyümölcs húsából és adott esetben héjából a szín- és aromaanyagokat mechanikai ráhatással nyerik ki, ahol a mechanikai ráhatást nagyfrekvenciás rezgetéssel állítják elő, úgy, hogy nagyfrekvenciás rezgetésként ultrahangot alkalmaznak, amelyet előnyösen megszagatnak a kavitációs, nem kívánatos transziensek elkerülése érdekében.

A találmány tárgya másrészt egy berendezés szín- és aromaanyagok kinyerése szőlőből és egyéb gyümölcsből, amelynek a szőlő vagy egyéb gyümölcs sejtfalait megnyitó szerve a gyümölcsöt mechanikusan nagyfrekvenciásan rezgető szerv, elsősorban ultrahangos rezgetést biztosító kezelőkád (16) vagy továbbítócsiga.

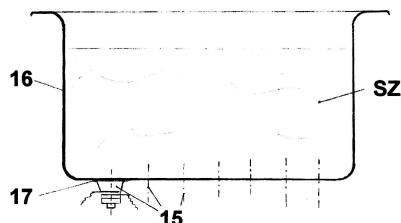

(51) **B01F 3/04** (2006.01)

A61K 45/00 (2006.01)

(13) **A1**

(21) **P 09 00525**

(22) 2009.08.27.

(71) Nagy Tibor, 6900 Makó, Batthyany u. 10. (HU)

(72) Nagy Tibor, 6900 Makó, Batthyany u. 10. (HU)

(54) **Alacsony deutérium tartalmú (10ppm-140ppm/liter) vízben oldott stabilizált oxigéntartalmú oldat, élelmiszeripari és gyógyszeripari készítmény**

(57)

A találmány tárgya, alacsony deutériumtartalmú vízben oldott stabilizált oxigén oldat. A találmány szerinti oldat, készítmény alacsony deutériumtartalmú (10 ppm-140 ppm/liter deutériumtartalmú vizet (62,04%), 20-24 °C-on vízben oldódó stabilizált oxigént (35,0%), oldódott a nyomelemeket, szén 518 mg/liter, klorid 22,2 mg/liter, magnézium 390 g/liter, kálium 53 mg/liter, szilícium 53 mg/liter, nátrium 8,96 mg/liter (2,96%) tartalmaz.

Alacsony deutériumtartalmú (10 ppm-140 ppm/liter deutérium tartalmú) vízben oldott stabilizált oxigéntartalmú oldatot, készítményt, élelmiszer-ipari gyógyszeripari és kozmetikai készítményként használják fel.

(51) **B23K 1/00** (2006.01)

B23K 1/20 (2006.01)

B23K 35/40 (2006.01)

B23K 37/08 (2006.01)

(13) **A1**

(21) **P 09 00714**

(22) 2009.11.13.

(71) Kovács Richárd Gábor, 1225 Budapest, Akó u. 14. (HU)

(72) Kovács Richárd Gábor, 1225 Budapest, Akó u. 14. (HU)

(54) **Eljárás rozsdagátló bevonattal ellátott fém - adott esetben acél, vas - idomok, munkadarabok, keményforrasztással való összeillesztésére**

(57)

Az eljárással egy rozsdagátló bevonattal ellátott fém - adott esetben acél, vas - munkadarabot lehet forrasztással a munkadarabok saját anyagának szakítószilárdságát meghaladó összekötő erővel rendelkező illesztések hozhatóak létre.

Forrasztóanyag alapanyaga anyagában vagy belsejében, vagy a felületén hordozóanyagban tartalmazza a folyósítószer.

(51) **B65D 45/06** (2006.01)

B65D 45/04 (2006.01)

(13) A1

(21) P 10 00114

(22) 2010.02.25.

(71) Rácz Béla, 4141 Furta, Kossuth u. 9. (HU)

(72) Rácz Béla, 4141 Furta, Kossuth u. 9. (HU)

(54) Kialakítás folyadéktároló tartály nyílását lezáró tartályfedél véletlenszerű kinyílásának megakadályozásához

(74) Tóth-Szabó István, 1138 Budapest, Párkány u. 30. IX/56. (HU)

(57)

A találmány olyan kialakításra vonatkozik, amely folyadéktároló tartály nyílását lezáró tartályfedél véletlenszerű kinyílásának megakadályozására szolgál. A találmánnyal érintett tartály nyílását egy csőszerű csonk veszi körül. A csonk két oldalán egy-egy, szimmetrikusan elrendezett bütyök van. A tartályfedél egy, a felfekvő felületével párhuzamos tengelyvonal körül elforgatható, U-alakú zárókar két ágával van összekapcsolva. A zárókar mindkét ágának alján íves pályával ellátott záróelem van, amely íves pályák a tartályfedél zárt állapotában alulról feltámaszkodnak egy-egy bütyökre. A zárókar (11) két ágán egy, a tartályfedél (7) és a zárókar (11) összekapcsolásának tengelyvonalával (TF) párhuzamos második tengelyvonal (TB) körül elforgatható, U-alakú biztosítóelem (17) zárókar (11) alá nyúló szárainak (18) a végei vannak ágyazva, a csonk (2) oldalán egy ütközőfelület (6) van kialakítva, és a tartályfedél (7) zárt állapotában az U-alakú biztosítóelem (17) középrésze (19) az ütközőfelület (6) alá van hajtva, és alulról feltámaszkodik rá.

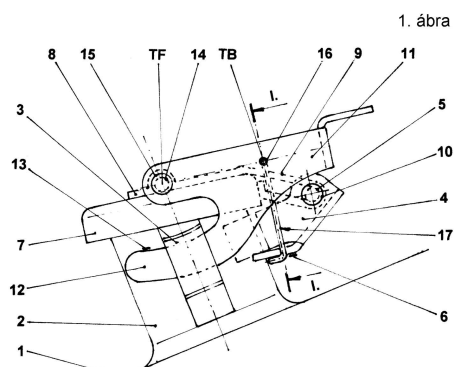

C. SEKCIÓ - VEGYÉSZET ÉS KOHÁSZAT

(51) C04B 7/00 (2006.01)

C04B 14/14 (2006.01)

(13) A1

(21) P 10 00072

(22) 2010.02.02.

(71) Formáty Jevgenyija, 1097 Budapest, Osztag u. 17 fszt. 357. (HU)

Formáty László, 1097 Budapest, Osztag u. 17 fszt. 357. (HU)

(72) Formáty Jevgenyija, 1097 Budapest, Osztag u. 17 fszt. 357. (HU)

Formáty László, 1097 Budapest, Osztag u. 17 fszt. 357. (HU)

(54) HDT többhatású (szilárdulás gyorsító tömítő) beton és cement adalékszer

(74) Budai Zoltán, 1204 Budapest, Szent Erzsébet tér 3. (HU)

Szabadalmi bejelentések közzététele

- (57) HDT többhatású (szilárdulásgyorsító és tömörítő) beton adalékszer, melynek fő alkotóeleme ásvány bázisú vulkáni tufa és cementel meghatározott módon összekeverve javítja a cement örölhetőségét, csökkenti a cement vízigényét, az így készített cement hajlító és nyomószilárdsága nagyobb, mint az adalékanyag nélküli cementé, szilárdulásgyorsító és tömörítő hatása van.

- (51) **C08B 37/06** (2006.01)
A23L 1/0524 (2006.01)

(13) **A1**

(21) **P 09 00805**

(22) 2009.12.23.

(71) Pectoproduct Tudományos Gyártástechnológiai Kutató Kft., 4532 Nyírtura, Major u. 1. (HU)

(72) Donchenko Liudmila, 1056 Budapest, Molnár u. 20. 3/12a (HU)

Vasiliev Andrey, 1052 Budapest, Petőfi S. u. 12. VI. em. 1/a (HU)

Vasilyev Pavel, 1051 Budapest, József A. u. 12. 4/3. (HU)

(54) **Eljárás híg pektin előállítására almatörkölyből**

- (57) A találmány tárgya eljárás híg pektin előállítására almatörkölyből, növényi eredetű alapanyag hidrolízisével, savas közegben, az extraktum elválasztása a hidrolizált keveréktől úgy, hogy friss, frissen préselt, vagy száraz állapotú alapanyagot használnak a hidrolizist vízzel végzik el 0,05-0,15%-ban élelmiszeriparban használatos szerves savakat használva, 85-90 °C hőmérsékleten, a szilárd és folyékony fázisok aránya 1:5-12, majd a kinyert hidropektint sűríti annak céljából, hogy a késztermékben nem kevesebb mint 2,5% pektin legyen jelen.

- (51) **C08J 11/00** (2006.01)
B02C 18/00 (2006.01)
B29B 17/00 (2006.01)
C10L 5/48 (2006.01)
C11B 13/00 (2006.01)
E04F 17/10 (2006.01)
F23G 5/00 (2006.01)
F23G 7/00 (2006.01)

(13) **A1**

(21) **P 10 00088**

(22) 2010.02.15.

(71) Bata István, 5000 Szolnok, Martinovics u. 4. (HU)

Kis László, 1097 Budapest, Obester u. 13. 2/11. (HU)

(72) Bata István, 5000 Szolnok, Martinovics u. 4. (HU)

Kis László, 1097 Budapest, Obester u. 13. 2/11. (HU)

(54) **Eljárás és berendezés városi szemét kezelésére**

(74) Derzsi Katalin, SBG&K Szabadalmi Ügyvivői Iroda, 1062 Budapest, Andrassy út 113. (HU)

- (57) A találmány tárgya eljárás a nehézfракció, így építési törmelék, üveg, fém önmagában ismert módon való eltávolítása után kapott szennyezett, nagy műanyagtartalommal rendelkező háztartási vegyes hulladék kezelésére. A találmány szerinti eljárást jellemzi, hogy a vegyes, magas műanyagtartalmú hulladékot durva aprításnak vetik alá, a kapott durva aprítékot szétválasztják szilárd szennyezőanyagra és inert műanyag törmelékre, a szilárd szennyezőanyagot fermentáló egység homogenizáló tartályába továbbítják, az inert műanyag törmelékét mossák,

Szabadalmi bejelentések közzététele

a mosóvizet az említett fermentáló egység homogenizáló tartályába továbbítják, a mosott inert törmeléket finom aprításnak vetik alá, a kapott finom őrleményt kemencében hőkezelik, a hőkezelés során keletkező olajat, mint energiaforrást, kinyerik, a hőkezelés során képződött bomlási gázokat a kemence fűtéséhez visszavezetik, a hőkezelés szilárd maradványát pedig fűtőanyagként feldolgozzák.

A találmány tárgya továbbá a fenti eljárás megvalósítását szolgáló berendezés, melynek durva aprító egysége (DA), dobrostája (DR), az inert műanyag törmelék mosására mosó- és szárító egységei (SZ) vannak, a dobrostától (DA) érkező szilárd szennyezés és a mosóvíz fogadására fermentáló egység részét képező homogenizáló tartállyal (H) rendelkezik, a tisztított inert műanyag hulladék (A) további aprítására finom aprító egysége (FA), az őrlemény hőkezelésére pedig kemencéje van, a kemence a hőkezelés során képződött olaj elválasztására szolgáló elemekkel, a keletkező gáz elvezetésére, és az égőkhöz (14) való továbbítására alkalmas vezetékkel, és a szilárd maradék kinyerésére alkalmas elemekkel rendelkezik.

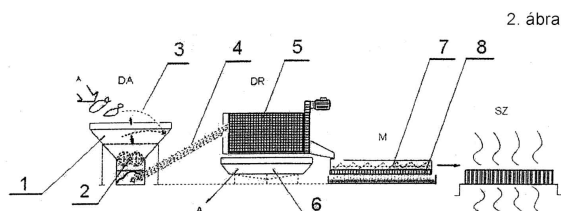

(51) C12G 3/06 (2006.01)

(13) A1

(21) P 09 00808

(22) 2009.12.23.

(71) Bóday Ádám János, 2141 Csömör, Kossuth L. u. 61. (HU)

(72) Bóday Ádám János, 2141 Csömör, Kossuth L. u. 61. (HU)

(54) **Eljárás értékes bomló vegyületek-adott esetben gyümölcs-észterek, primer aromák-kíméletes kinyerésére**

(57)

A találmány szerinti eljárással a gyümölcsalapú pálinkák készítése során, a pálinkafőzést megelőzően az egyes gyümölcsökre jellemző aromákat, illat és/vagy íz-anyagokat kíméletes módon kinyerik, a desztillációs folyamat végéig megőrzik, majd a kész pálinkához hozzáadják.

E. SZEKCIÓ - HELYHEZ KÖTÖTT LÉTESÍTMÉNYEK

(51) E02B 9/00 (2006.01)

(13) A1

(21) P 10 00055

(22) 2010.01.27.

(71) Kovács István, 2642 Nógrád, Hunyadi J. u. 55. (HU)

(72) Kovács István, 2642 Nógrád, Hunyadi J. u. 55. (HU)

(54) **Folyóparti vízi erőmű**

(57)

A találmány egy folyóparti vízi erőmű, amely villamos energiát termel. Az erőmű működési egységének lényege, hogy egy - egymástól meghatározott távolságra lévő, egymáshoz párhuzamosan, mereven rögzített, elülső részén V-alakban kicsúcsosodó hajótestek (1) közé beépített - megfelelő mélységben vízbe merülő járókereke (2) van, mely a folyóvíz erejét mindkét oldali tengelycsonkjához csatlakoztatott 1-1 lengőkarba (3) beépített

Szabadalmi bejelentések közzététele

hajtásrendszeren keresztül egy a lengőkarokat hordozó hosszabb (4) és egy erről áthajtott rövidebb (5) behajtó tengelyre viszi át, amelyek behatolva az erőmű épületének (8) légterébe menet közben is oldható tengelykapcsolókon (9) keresztül biztosítják a forgatóenergiát az erőműben telepített áramfejlesztő egységek (6) részére. A lengőkarokkal (3) pozicionált hajótesteket (1) csúcsos elülső részükkel a folyásiránnyal szemben kell vízre helyezni, a merülési szintet a hajótestek (1) súlyozásával lehet beállítani. A járókerék (2) és a hajtómű méretei az áramfejlesztő egység (6) forgatóenergia igényéhez tervezhetők. A berendezés védelmét egy víz fölé benyúló tető- és oldalfal szerkezet (7) biztosítja, mely tetőszerkezet tartókonvoljai hordozzák a behajtótengelyek függesztő elemeit. A kimenő teljesítmény a beépített működési egységek méretétől és darabszámától függ.

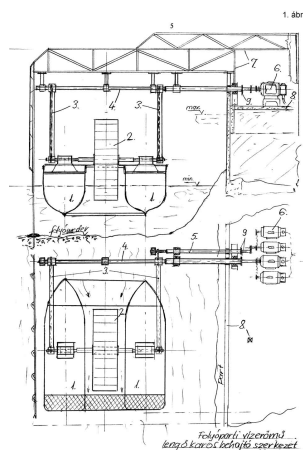

(51) **E02B 9/04** (2006.01)
E02B 9/00 (2006.01)

(13) **A1**

(21) **P 10 00066**

(22) 2010.02.01.

(71) Fontányi Gábor, 1118 Budapest, Brassó út 124. (HU)

(72) Fontányi Gábor, 1118 Budapest, Brassó út 124. (HU)

(54) **Folyómeder-záró, szerelt erőmű**

(57)

A találmány lényege az, hogy alacsony vízszintű, de állandó folyású kisebb folyók medrét elzárva az árvízvédelmi töltés között a vizet mobil támfalakkal (4) visszaduzzasztják, és a mederbe helyezett tartókeretben (2) fel-le mozgatható zsilip lemez (9) felett a hozzáfolyást bukó segítségével a tartókeretben (2) elhelyezett lapátkerekre (3) ejtik. A folyó, vizének mozgási energiáját gravitációs energiává alakítva hajtja a lapátkereket (3) és megfelelő áttételen át a generátort (6). A mozgatható zsilip lemez (9) felemelésével a felduzzasztott víz nyomása révén nagyobb sebességgel áramlik a víz a lapátkerek (3) alsó részre, ezáltal szintén megnövelve a folyóból nyerhető teljesítményt, azaz villamos energiát.

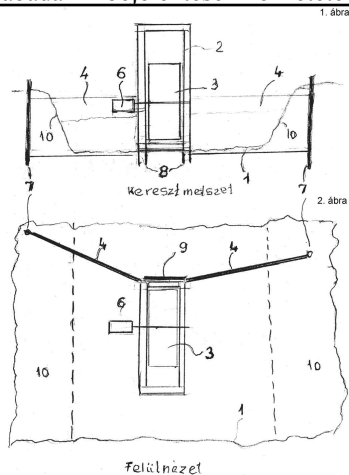

- (51) **E04B 2/04** (2006.01)
C04B 16/08 (2006.01)
C04B 18/24 (2006.01)
E04B 1/14 (2006.01)
E04B 2/08 (2006.01)
E04B 2/84 (2006.01)
E04C 1/40 (2006.01)
E04C 5/00 (2006.01)

(13) **A1**

(21) **P 10 00094**

(22) 2010.02.17.

(71) WYW Block AG, 9494 Schaan, Landstrasse 140 (LI)

(72) Antal István, 6721 Szeged, Sóhordó u. 9/a (HU)

(54) **Energia- és súlytakarékos építőelem, továbbá annak gyártási és alkalmazási eljárása**

(74) Pintz és Társai Szabadalmi, Védjegy és Jogi Iroda Kft., 1539 Budapest, Pf. 590. (HU)

(57)

A találmány tárgya továbbá a gyártási és alkalmazási eljárás az építőelem előállítására. A gyártás jellegzetessége, hogy formatestbe statikai betétszerkezetet (2) helyeznek bele, azután a megkevert utószilárduló anyaggal (1) a formatestet feltöltik, vagy előbb a megkevert utószilárduló anyagot (1) öntik a formatestbe, és ezt követően helyezik bele a statikai betétszerkezetet (2), majd az utószilárduló anyagba (1) beágyazódó, statikai betétszerkezettel (2) rendelkező építőelemet magában a formatestben (16) vagy abból történő kivétel után megkötésig száradni hagyják.

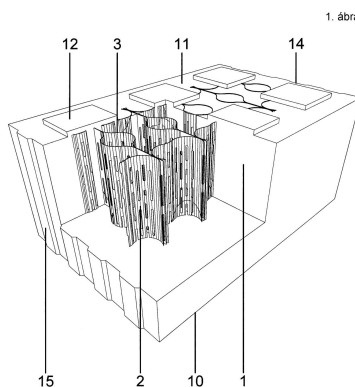

(51) E05C 17/02 (2006.01)
E05C 17/44 (2006.01)

(13) A1

(21) P 09 00766

(22) 2009.12.09.

(71) Kaszás Lajos, 7030 Paks, Május 1. u. 5. (HU)

(72) Kaszás Lajos, 7030 Paks, Május 1. u. 5. (HU)

(54) **Ajtókilincs által működtetett rugós ajtókitámasztó-rögzítő szerkezet**

(57)

A találmány tárgya egy ajtókilincs által működtetett rugós ajtókitámasztó - rögzítő szerkezet, mely az ajtólapra (1) a csavarokkal (2) rögzített hordozó lemezhez (3) hegesztett távtartóban (3/a) lévő négyzetacél (4) furatában (5) csavarral (6) rögzített bowden (7) által összeköttetésben van a kilinccsel (14), és az anyával (8) beállított nyomóerejű rugó (9) a hordozó lemezhez (3) hegesztett távtartóban (3/b) lévő a négyzetacél (4) furatába (10) metrikus menettel rögzített fémrúdon (11) keresztül van kapcsolatban a gumibakkal (12).

A kilincs (14) elengedésekor a rugó (9) a gumibakot (12) a padlózathoz (13) nyomva meggátolja az ajtólap (1) mozgását.

A találmány tárgya az összes kilinccsel, ill. ajtógombbal szerelt ajtó esetén alkalmazható, meggátolva az ajtó véletlen becsukódását.

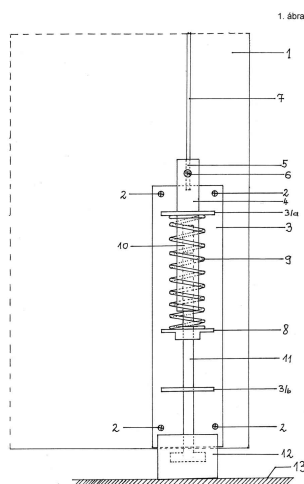

F. SEKCIÓ - MECHANIKA, VILÁGÍTÁS, FŰTÉS

(51) F01K 27/00 (2006.01)

(13) A1

(21) P 09 00485

(22) 2009.08.04.

(71) Kátai Gyula, 76287 Rheinstetten, Kapellenstr. 2. (DE)

(72) Kátai Gyula, 76287 Rheinstetten, Kapellenstr. 2. (DE)

(54) **Térfogatváltozást hasznosító energiaátalakító gép**

(57)

A találmány térfogatváltozást hasznosító energiaátalakító gép, amelynek legalább 2 evaporátora van. A találmány

Szabadalmi bejelentések közzététele

lényege, hogy a környezetben lévő entalpiát hasznosítja olyan módon, hogy a (7) és (8) evaporátorok felváltva lesznek a magasabb környezeti entalpiával feltöltve az (1) hőpuffer, (3) pumpa, (5) szelep segítségével és felváltva adják le túlnyomásukat a (9) szelep segítségével a (15) munkagépre. A (13) és (14) pumpák a felváltás miatt kevesebb ellenállást kell legyőzniük a (11) és (12) kondenzátorból a lehült hűtőfolyadék visszapumpálásánál az éppen nem fűtés alatt lévő (7) vagy (8) evaporátorba. A találmány a szokásos környezeti hőmérsékleti különbségeket is tudja hasznosítani, például: napsütés 30 °C felett, talajvíz 12 °C.

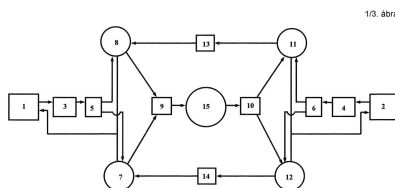

1/3. ábra

(51) F02B 19/02 (2006.01)

(13) A1

(21) P 09 00598

(22) 2009.09.23.

(71) Polgár Jenő, 9400 Sopron, Deák tér 9. II/6. (HU)

(72) Polgár Jenő, 9400 Sopron, Deák tér 9. II/6. (HU)

(54) **Módosított, kontrollált öngyulladás megvalósítása kompressziógyújtású, a lökettérfogattól szelepekkel különválasztott kompressziótérfogatú forgattyús hajtóműves, benzin-, dízel-, gáz- vagy vegyesüzemű belsőégésű motoroknál**

(74) Farkas Tamás, DANUBIA Szabadalmi és Jogi Iroda Kft., 1051 Budapest, Bajcsy-Zsilinszky út 16. (HU)

(57)

A találmány olyan módosított, kontrollált öngyulladás és égésfolyamat megvalósítása kompressziógyújtású, a lökettérfogattól szelepekkel különválasztott kompressziótérfogatú forgattyús hajtóműves, benzin-, gáz-, dízel- vagy vegyesüzemű belső égésű motoroknál, melynek során az égésfolyamat számára rendelkezésre álló idő megnövekszik, valamint az égésfolyamatot elemi égésfolyamatok sorozataként állítják össze.

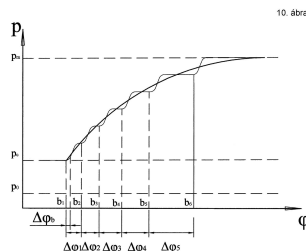

10. ábra

(51) F02B 43/04 (2006.01)

F02M 51/00 (2006.01)

(13) A1

(21) P 09 00736

(22) 2009.11.27.

(71) Molnár Ferenc, 6075 Páhi, Vasút u. 9. (HU)

(72) Molnár Ferenc, 6075 Páhi, Vasút u. 9. (HU)

(54) **Berendezés dízelmotorokba cseppfolyós vagy sűrített gáz elektronikusan vezérelt adagolására dízelolaj-gáz**

vegyes üzemű gépjárművekhez és eljárás annak alkalmazására

(74) Pintz és Társai Szabadalmi, Védjegy és Jogi Iroda, 1539 Budapest, Pf. 590 (HU)

(57)

A találmány tárgya berendezés dízelmotorokba cseppfolyós vagy sűrített gáz elektronikusan vezérelt adagolására dízelolaj-gáz vegyes üzemű gépjárművekhez, amely gépjárműbe utólagosan is beszerelhető, multiszeleppel és gázfeltöltő szeleppel ellátott gáztartályt, a nagy nyomású gázkörben adagószelepet és nyomáscsökkentő szervet, a kis nyomású gázkörben pedig gázmennyiség adagolást szabályozó elektronikus vezérlő egységet, és a dízelmotor levegőszívó torkába gázt juttató szervet tartalmaz, a nyomáscsökkentő szervnek fűtő része pedig a dízelmotor hűtővíz rendszerével van összekötve. A találmány jellemzője, hogy a dízelmotor (40) levegőszívó torkába (41) mintavevő csonk (47) van beépítve, amely részben a nyomáscsökkentő szervvel (35), részben a levegőszívó torokban (41) és gázbefecskendező szelepből (30) lévő nyomást összehasonlító, értékelő egységgel (28) van csővezetéseken (44, 43) keresztül összekötve. A találmány további tárgya eljárás a berendezés alkalmazására.

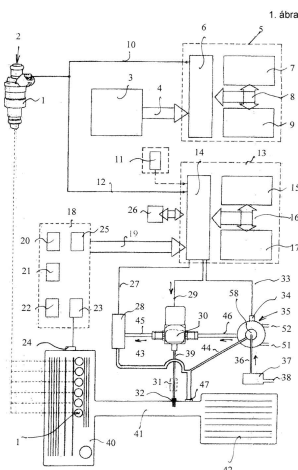
(51) **F02B 51/00** (2006.01)**F02B 43/00** (2006.01)(13) **A1**(21) **P 09 00658**

(22) 2009.10.16.

(71) Török Sándor, 1144 Budapest, Kőszeg u. 2/c (HU)

(72) Török Sándor, 1144 Budapest, Kőszeg u. 2/c (HU)

(54) **Eljárás ammónia gázzal működő belsőégésű motor üzemeltetésére**

(57)

A találmány eljárás ammóniagázzal működő belső égésű motor üzemeltetésére, amely az ammóniagáz és levegő robbanóképes keverékét szívja be, melyet sűrít és a felső holtpontra szikragyújtással berobbantja, amely hatására a dugattyú a hajtókar segítségével a gáz tágulási energiáját mechanikai munkává alakítja.

A találmány célja a szén-dioxid mentes kibocsátás és/vagy csökkentett károsanyag kibocsátású belső égésű motor, melynek üzemeltetése lényegesen kisebb környezetterhelést jelent.

(51) **F02G 1/02** (2006.01)**F02G 1/04** (2006.01)**F02G 1/043** (2006.01)

(13) A1

(21) P 09 00687

(22) 2009.11.03.

(71) Rinyu Ferenc György 24%, 3515 Miskolc, Kis Kőkötő u. 20. (HU)

Kiss László Gábor 24%, 3525 Miskolc, Pallos u. 18. VI/2. (HU)

Jakab György Sándor 52%, 3532 Miskolc, Őzugró u. 071854 (HU)

(72) Jakab György Sándor, 3532 Miskolc, Őzugró u. 071854 (HU)

(54) **Eljárás és berendezés termodinamikai körfolyamatok megvalósítására**

(57)

A találmány szerinti eljárás során munkaterék ürméretét változtatják és a munkaterék között expanzióképes közeget áramoltatnak hőközlés és/vagy hőelvonás mellett, ahol az együttműködő munkaterék ürméretét lényegében 180 fokos ellenütemben változtatják, a munkaközeget egy csökkenő ürméretű munkatérből egy növekvő ürméretű munkatérbe juttatják a körfolyamat szakaszainak megfelelő sorrendben, és a körfolyamat minden egyes szakaszát külön-külön valósítják meg, oly módon, hogy két munkatér között a körfolyamatnak mindig ugyanaz a szakasza játszódjék le. Nyitott körfolyamat esetén egy hőerőgép-körfolyamatból távozó munkaközeg maradék hőjének egy részét a körfolyamatban lévő munkaközeg fűtésére hasznosítják, illetve az eljárás működéséhez szükséges hőmennyiséget a munkaközeghez adagolt tüzelőanyagának valamelyik munkatérben történő elégetése közben keletkezett hőenergiából nyerik. Hőszivattyú körfolyamatból távozó, a környezetnél alacsonyabb hőmérsékletű munkaközeggel a hőszivattyút működtető hőerőgép munkaközegét hűtik. A találmány szerinti berendezés változtatható ürméretű munkatereteket és a munkaterék között szelepeket tartalmaz, ahol a munkaterék ürméretét változtató elemek egymással kényszerkapcsolatban állnak, az egyes munkaterék sorba vannak kapcsolva, és zárt körfolyamat esetén az utolsó munkatér az elsőhöz van csatlakoztatva. Nyitott körfolyamatnál a berendezés legalább két olyan munkatérrel tartalmaz, amelyek környezethez kapcsolódnak.

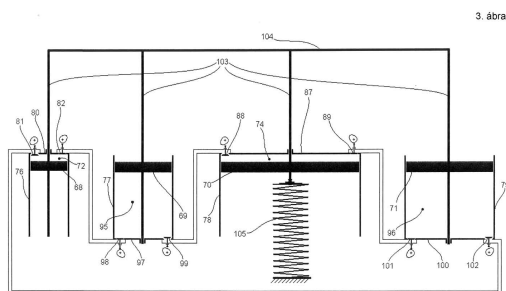

(51) F03B 7/00 (2006.01)

E02B 9/00 (2006.01)

(13) A1

(21) P 10 00022

(22) 2010.01.14.

(71) Gulyás Tamás, 6100 Kiskunfélegyháza, Tavasz u. 2. (HU)

(72) Gulyás Tamás, 6100 Kiskunfélegyháza, Tavasz u. 2. (HU)

(54) **Környezetkímélő villamosenergiát termelő mobil vízierőmű**

(57)

A találmány tárgya egy környezetkímélő, igény szerinti teljesítményű, mobil vízi erőmű, amit könnyű szerrel lehet mozgatni, üzembe helyezni és környezetromboló hatása nincs.

Ezen találmány két fő részből áll, egy felépítményből és egy alépítményből (2). A felépítmény fő alkotó elemei, egy generátor (4) egy vízi lapátokat tartalmazó forgó szerkezet (1) egy hajtómű (3) és több különböző méretű áttéteket szolgáló berendezés, valamint ezek védőburkolatai (5).

Szabadalmi bejelentések közzététele

Találmány teljes szerkezetét igény szerint vízen bárhol el lehet helyezni, fixen rögzítve, vagy vízen lebegve. Ezen találmány szerkezeti kialakításból eredően, adott időegység alatt közel azonos mennyiségű villamos energia termelésére képes, amit nem befolyásol a folyóvíz sebessége.

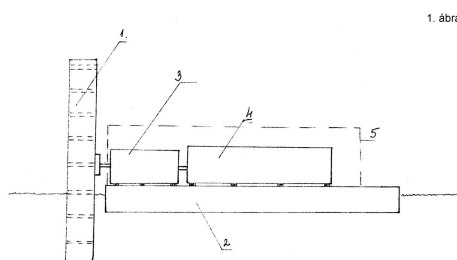

(51) **F03B 13/00** (2006.01)
F04D 29/28 (2006.01)

(13) **A1**

(21) **P 09 00743**

(22) 2009.11.30.

(71) Szentiványi Péter, 6724 Szeged, Öthalom u. 9. (HU)

(72) Szentiványi Péter, 6724 Szeged, Öthalom u. 9. (HU)

(54) **Eljárás és berendezés légturbina gazdaságos és csendes üzemeltetésére**

(74) Farkas Tamás, DANUBIA Szabadalmi és Jogi Iroda Kft., 1051 Budapest, Bajcsy-Zs. út 16. (HU)

(57)

A találmány szerinti eljárás lényege, hogy a légturbina (1) működtetéséhez szükséges forgást egy szabadsugár turbina (2) által biztosítják, ezzel töredékére csökkentve a forgórész súlyát és elkerülve a hűtés igényét, így biztosítva a kisebb energia igényét és hangszigetelhetőségét.

A találmány szerinti berendezés lényege, hogy a berendezésnek legalább egy légnemű közeg áramoltatására alkalmas légturbinája (1) van, amely egy mechanikus mozgás átvitelére alkalmas eszközön - előnyösen tengelyen (3) - keresztül legalább egy, folyadék mozgási energiáját forgási energiává alakító eszközhöz - előnyösen szabadsugár turbinához (2) csatlakozik.

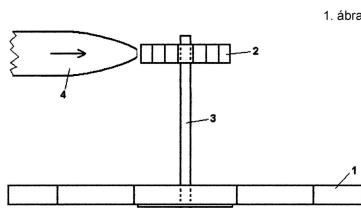

(51) **F03B 13/10** (2006.01)
F03G 3/00 (2006.01)

(13) **A1**

(21) **P 09 00594**

(22) 2009.09.21.

(71) Foris Gavriła, 7452 Somogyaszaló, Pipacs u. 3. (HU)

(72) Foris Gavriła, 7452 Somogyaszaló, Pipacs u. 3. (HU)

(54) **Felhajtóerőt hasznosító és villamosenergia-termelő berendezés**

(74) dr. Kereszty Marcell, Gödölle, Kékes, Mészáros & Szabó Szabadalmi és Védjegy Iroda, 1024 Budapest, Keleti Károly u. 13/b (HU)

(57) A találmány egyrészt felhajtóerőt hasznosító berendezés, amelynek folyadékot tartalmazó tere (12) és abban elrendezett, vízszintes tengely (14) mentén elfordulásra alkalmas forgókereke (16) van, a berendezés tartalmaz a folyadékot tartalmazó térbe (12) alulról gáz halmazállapotú anyag bejuttatására szolgáló eszközt, és a forgókerek (16) a felfelé haladó gáz halmazállapotú anyagra ható felhajtóerőt elfordulásá alakító rekeszekkel (17) van ellátva. A találmányt az jellemzi, hogy

- a forgókerek (16) olyan palástfelülettel rendelkeznek, amelyen a rekeszek (17) és a folyadékot tartalmazó tér (12) közötti közegáramlást lehetővé tevő nyílások vannak kialakítva, és

- a folyadékot tartalmazó térben (12) a forgókereket (16) magába foglaló tartály (22) van elrendezve, amely a forgókerek (16) legalább egy alul lévő rekeszéből (17) a gáz halmazállapotú anyag bejuttatásával a folyadék kiszorítását lehetővé tevő ürítőrészt (24), a forgókerek (16) legalább egy felül lévő rekeszében (17) a folyadék visszajutását lehetővé tevő feltöltőrészt (26), valamint forgásirányban az ürítőrésztől (24) a feltöltőrészig (26) terjedően a forgókerek (16) nyílásain (20) a közegáramlást gátló, a forgókerek (16) palástfelületéhez pa) illeszkedő palástfelület-szakaszt (28) tartalmaz.

A találmány továbbá a fenti berendezéssel megvalósított villamosenergia-termelő berendezés.

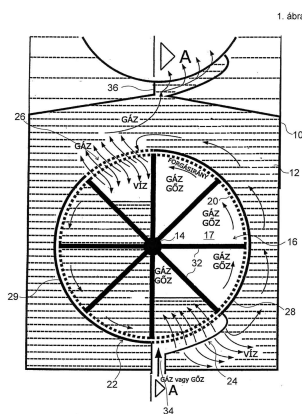

(51) **F03B 17/06** (2006.01)
E02B 9/00 (2006.01)
F03B 7/00 (2006.01)

(13) **A1**

(21) **P 09 00778**

(22) 2009.12.14.

(71) Kovács István, 2642 Nógrád, Hunyadi u. 55. (HU)

(72) Kovács István, 2642 Nógrád, Hunyadi u. 55. (HU)

(54) **Mobil úszó folyóvízi erőmű**

(57) A találmány egy mobil úszó folyóvízi erőmű, amely folyóvízre telepítve ipari mennyiségű villamos energiát képes termelni. Egymástól meghatározott távolságra lévő, egymáshoz párhuzamosan, mereven rögzített, elülső részén V alakban kicsúcsosodó hajótestek (1) közé beépített, egymás után sorban elhelyezkedő járókerekei (2) vannak, melyek a folyóvíz erejét menet közben is oldható tengelykapcsolókon (4) keresztül hajtóművekre (3) viszik át, amelyek kimenő tengelyei - tengelykapcsoló (4) közbeiktatásával - áramfejlesztő egységek (5) tengelyeire viszik tovább a kívánt fordulatszámot és forgatónyomatékat. A járókerekek (2) szélessége és átmérője, illetve a hajtóművek (3) kimenő fordulatszáma és forgatónyomatéka a hajtott áramfejlesztő egységek (5) fordulatszám és forgatónyomaték igényéhez tervezendő. A mobil úszó folyóvízi erőmű folyóvízre telepítve, csúcsával a folyásiránnyal szemben lehorgonyozva, kikötve folyamatosan működtethető, a belőle kivezetett kábel

Szabadalmi bejelentések közzététele

alkalmas fogadóegységhez - transzformátorhoz - csatlakoztatható. A ráhelyezett, téli időszakban fűthető, könnyűszerkezetes felépítmény (6) biztosítja a gépek és az ott dolgozó személyek védelmét, takarását, illetve „úszó ház” látványát kelti a külső szemlélőben. A berendezés úszó hordalék és jégzajlás elleni védelmét egy úszó V-alakú acéllemez kordon (7) biztosítja.

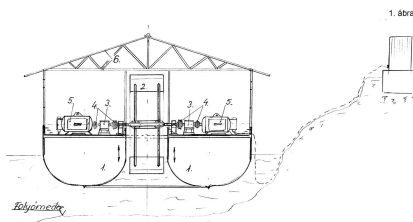

(51) F03D 1/00 (2006.01)

(13) A1

(21) P 09 00670

(22) 2009.10.26.

(71) László Lajos, 2093 Budajenő, Pátyi u. 49. (HU)

Molnár László, 2094 Telki, Erdő u. 13. (HU)

(72) László Lajos, 2093 Budajenő, Pátyi u. 49. (HU)

Molnár László, 2094 Telki, Erdő u. 13. (HU)

(54) **Függőleges tengelyű, zajtalan, és a túlpörgést megakadályozó sebesség behatárolt turbó szélgenerátor, mely alacsony fordulátú, de nagy erejű forgatónyomaték előállítására képes**

(57)

A függőleges tengelyű szélgenerátor lapátjai (1) úgy vannak kialakítva, hogy adott szélesebesség fölött a fordulatszáma behatárolódik, valamint nem kell szélirányba fordítani.

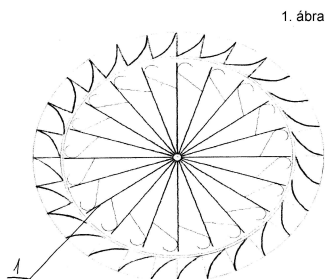

(51) F03D 1/00 (2006.01)

(13) A1

(21) P 10 00041

(22) 2010.01.25.

(71) Nemes Márton, 1185 Budapest, Nagybecskerek u. 23. (HU)

(72) Nemes Márton, 1185 Budapest, Nagybecskerek u. 23. (HU)

(54) **Függőleges tengelyű szélérőmű burkolat szabályozással**

(57)

A találmány egy olyan függőleges tengelyű szélérőmű, amelyre jellemző, hogy a szél által megforgatott vízszintes síkú szélkerék szabályozását a szélkereket eltakaró burkolatnak az elforgatásával lehet végezni. A

Szabadalmi bejelentések közzététele

burkolat szöghelyzetének a szél irányához képest történő változtatásával a szélkerékre jutó szélenergia mennyiségét lehet változtatni. A szélkerék a szélkerék alá szerelt, a szélkerékkel közös tengelyű generátor hajtásával állít elő elektromos energiát.

A találmány szerinti eszköz azzal tér el az eddig ismert függőleges tengelyű szélerőművektől, hogy fel van szerelve egy forgatható burkolattal (3). A burkolat (3) a lapátsornak (1) kissé több mint felét körbevevő üreges test, amely a szélkerék tengelye körül körbe forgatható. A burkolat (3) eltakarja a széllal szemben forgó szélkerék lapátokat, ami a hatásfokot növeli. A burkolat a szélre merőleges irányba is beforgatható, ekkor a teljes szélkerék szélárnyékban van.

A találmány szerinti berendezés előnye, hogy az eddig alkalmazott vízszintes tengelyű és függőleges tengelyű szélerőművek előnyös tulajdonságait egyesíti.

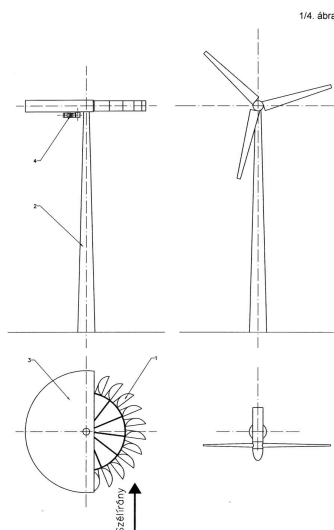

(51) F03D 3/00 (2006.01)
F03D 3/06 (2006.01)

(13) A1

(21) P 09 00732

(22) 2009.11.25.

(71) Szimeonov Todor, 1137 Budapest, Pozsonyi út 34. (HU)

(72) Szimeonov Todor, 1137 Budapest, Pozsonyi út 34. (HU)

(54) Alternáló szárnyú függőleges tengelyű szélerőmű

(57)

A találmány egy függőleges tengelyű szélkerék, amelynek küllőire (1) vagy több optimálisan négynél több a szélkerék méretéhez igazodó körszegmens formájú szárny van (4) van bilinccsel (3) rögzítve. A szárnyak (4) a forgásirány szerinti külső oldalon vannak rögzítve, oly módon, hogy képesek szabadon forogni az őket fogó küllő (1) körül, 0-89 fokot zárva a szélkeA találmány egy függőleges tengelyű szélkerék, amelynek küllőire (1) vagy több optimálisan négynél több a szélkerék méretéhez igazodó körszegmens formájú szárny van (4) van bilinccsel (3) rögzítve. A szárnyak (4) a forgásirány szerinti külső oldalon vannak rögzítve, oly módon, hogy képesek szabadon forogni az őket fogó küllő (1) körül, 0-89 fokot zárva a szélkerékkel.réssel.

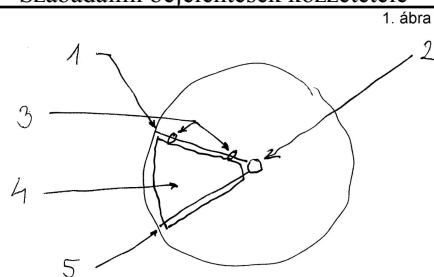

(51) F03D 3/04 (2006.01)

(13) A1

(21) P 09 00744

(22) 2009.12.01.

(71) Polgár Mihály, 5200 Törökszentmiklós, Deák F. u. 183. (HU)

(72) Polgár Mihály, 5200 Törökszentmiklós, Deák F. u. 183. (HU)

(54) **Levegőtisztító szélcsatorna**

(57)

A találmány egy levegőtisztító szélcsatorna, mely gépjárművek tetejére szerelhető. A szélcsatornában el van helyezve egy szélgenerátor (2), valamint egy szűrő, így a berendezés elektromos áram termelésére és levegőtisztításra is alkalmazható.

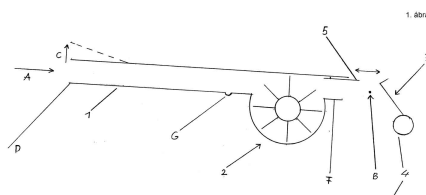

(51) F04B 41/04 (2006.01)

B60K 25/00 (2006.01)

B62D 63/04 (2006.01)

F04B 35/06 (2006.01)

(13) A1

(21) P 09 00599

(22) 2009.09.23.

(71) Polgár Jenő, 9400 Sopron, Deák tér 9. II/6. (HU)

(72) Polgár Jenő, 9400 Sopron, Deák tér 9. II/6. (HU)

(54) **Kompresszor- és áramfejlesztő-funkcióval ellátott haszongépjármű**

(57)

Haszongépjármű, amely a hagyományos szállítási feladatán kívül levegőkompresszor- (2) és áramfejlesztő aggregátor (3) funkciókat is ellát. A kibővített funkciókkal a haszongépjármű elsődleges alkalmazási területe: építkezések, útépítések stb. A kompresszor (10) a haszongépjármű motorjával (1) egybeépített (7/a ábra), vagy a haszongépjármű módosított motorjának (15) egy része üzemel kompresszor üzemmódban (2. ábra). Az áramfejlesztő generátor (13) a haszongépjármű motorjával (1, 15) egybeépített (7/b, ill. 7/c ábra), vagy annak a generátora (5) van úgy kialakítva, hogy egy áramfejlesztő aggregátor funkcióját elláthassa.

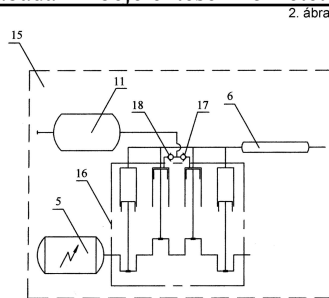

(51) **F22B 3/06** (2006.01)

(13) **A1**

(21) **P 09 00707**

(22) 2009.11.11.

(71) Beri Imre, 2200 Monor, Bocskai u. 2. (HU)

(72) Sukály Anna, 2800 Tatabánya, Ibolya köz 13. (HU)

Beri Imre, 2200 Monor, Bocskai u. 2. (HU)

(54) **Ipari, háztartási, lakásfűtésre és háztartási melegvíz előállítására szolgáló berendezés**

(57)

A találmány ipari, háztartási, lakásfűtésre, és háztartási melegvíz előállítására szolgáló berendezés. Lényege, hogy nincs környezetszennyezést kibocsátó alkatrésze, mivel egy elektromos motorral (4) meghajtott kavitációs kazán (14) melegíti benne a fűtőközeget.

Meghibásodás esetén az elektromos fűtőbetéttel, csökkentett teljesítménnyel továbbra is ellátja a háztartási melegvíz szolgáltatást.

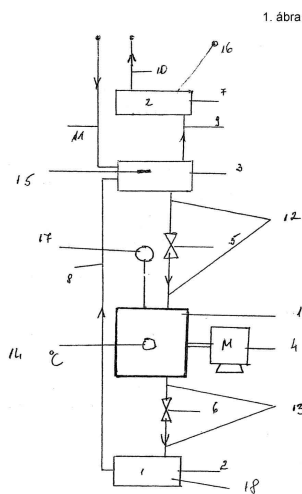

(51) **F28B 7/00** (2006.01)

F28C 1/00 (2006.01)

(13) **A1**

(21) **P 09 00750**

(22) 2009.12.03.

(71) GEA EGI Energiagazdálkodási Zrt., 1117 Budapest, Irinyi József u. 4-20. (HU)

(72) Szabó Zoltán, 1014 Budapest, Tóth Árpád sétány 28. (HU)

Ludvig László, 1221 Budapest, Alkotmány u. 2. (HU)

Balogh András, 1194 Budapest, Fecske u. 22. (HU)

(54) Híbrid hűtőrendszer

(74) dr. Kereszty Marcell , Gödölle, Kékes, Mészáros & Szabó Szabadalmi és Védjegy Iroda, 1024 Budapest, Keleti Károly u. 13/b (HU)

(57)

A találmány hibrid hűtőrendszer gőzturbina (10) fáradt gőzének kondenzálására, amely hűtőrendszer tartalmaz száraz hűtőkört (11) és az abban áramló hűtővíz hőleadását végző száraz léghütéses egységet (12), valamint nedves hűtőkört (14) és az abban áramló hűtővíz hőleadását végző nedves léghütéses egységet (15). A találmány szerint a száraz hűtőkörben (11) áramló hűtővíz el van választva a nedves hűtőkörben (14) áramló hűtővíztől, és a száraz és nedves hűtőkörök (11, 14) közös kondenzátorra vannak kötve.

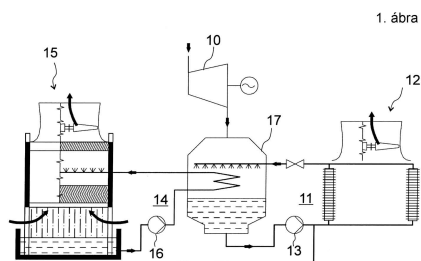

(51) F28D 7/10 (2006.01)

(13) A1

(21) P 11 00030

(22) 2009.06.09.

(71) Gea Rainey Corporation, Catoosa, Oklahoma 74015, 5202 West Channel Road (HU)

(72) Henderson Russ L., Springfield, Missouri 65810, 1402 West Blakey Street (US)

Jungers Christopher B., Tulsa, Oklahoma 74105, 3870 South Birmingham Place (US)

(54) Hőcserélő cső és villamos áramgeneráló rendszer

(30) 12/137 037 2008.06.11. US

(86) US0946735

(87) 10036421

(74) dr. Kereszty Marcell , Gödölle, Kékes, Mészáros & Szabó Szabadalmi és Védjegy Iroda, 1024 Budapest, Keleti Károly u. 13/b (HU)

(57)

A találmány egyrészt hőcserélő cső (60), amely tartalmaz belső felülettel (82) és külső felülettel (84) rendelkező első csövet (80), valamint belső felülettel (88) és külső felülettel (90) rendelkező második csövet (86), amely második cső (86) az első cső (80) belsejében van elrendezve. A találmány másrészt villamos áramgeneráló rendszer, amely tartalmaz turbinát, és közbenső hűtőt. A rendszert az jellemzi, hogy a közbenső hűtő levegő-levegő típusú, amely tartalmaz belső felülettel (82) és külső felülettel (84) rendelkező első csövet (80), valamint belső felülettel (88) és külső felülettel (90) rendelkező második csövet (86), amely második cső (86) az első cső (80) belsejében van elrendezve, és az első és a második cső (80, 86) közlekedő kapcsolatban áll a gázturbinával.

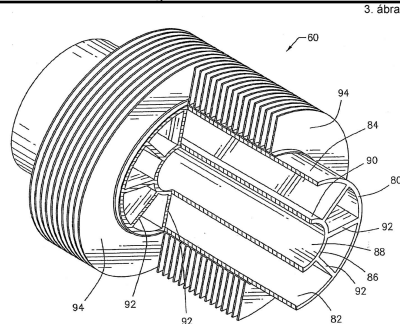

G. SZEKCIÓ - FIZIKA

(51) G01C 21/16 (2006.01)

G01B 11/24 (2006.01)

G01C 3/08 (2006.01)

(13) A1

(21) P 09 00642

(22) 2009.10.07.

(71) dr. Földesy Péter, 2120 Dunakeszi, Damjanich út 8. (HU)

(72) dr. Földesy Péter, 2120 Dunakeszi, Damjanich út 8. (HU)

(54) Eljárás és berendezés térbeli mérés végrehajtására

(74) dr. Kereszty Marcell, Gödölle, Kékes, Mészáros & Szabó Szabadalmi és Védjegy Iroda, 1024 Budapest, Keleti Károly u. 13/b (HU)

(57)

A találmány egyrészt eljárás térbeli mérés végrehajtására, amelynek során távolságmérésre alkalmas berendezéssel térbeli pontokra (21) távolságméréseket végeznek, a távolságmérések között a berendezés térbeli elhelyezkedését nyomon követik, és a távolságmérések során meghatározott távolságok és a nyomonkövetéssel érzékelt nyomonkövetési adatok alapján a pontokra térbeli pozícióadatokat számítanak. Az eljárás során

- a berendezéssel legalább egy kalibrációs távolságmérést (23) is végeznek, amelynek során a távolságmérést olyan kalibrációs pontra (20) végzik, amelyre a berendezés egy korábbi térbeli elhelyezkedésében már egy korábbi távolságmérést (22) is végeznek,
- a korábbi távolságmérés (22), illetve a kalibrációs távolságmérés (23) és az időközben érzékelt nyomonkövetési adatok alapján a kalibrációs pontra (20) kiadódó kétféle térbeli pozíció közötti különbség minimalizálásával a nyomonkövetési adatokat korrigálják, és
- a pontok (21) térbeli pozícióadatait a korrigált nyomonkövetési adatok figyelembevételével számítják ki.

A találmány másrészt a fenti eljárást alkalmazó hordozható berendezés.

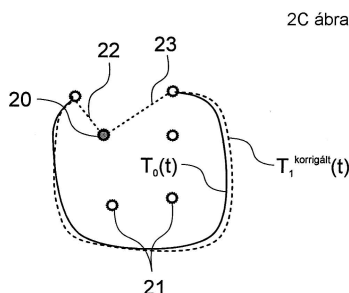

(51) G01R 29/02 (2006.01)

(13) A1

(21) P 09 00814

(22) 2009.12.30.

(71) Cserey György Gábor, 1172 Budapest, VIII. u. 27. (HU)

Rák Ádám, 3944 Sátoraljaújhely, Rákóczi Ferenc u. 2. (HU)

(72) Cserey György Gábor, 1172 Budapest, VIII. u. 27. (HU)

Rák Ádám, 3944 Sátoraljaújhely, Rákóczi Ferenc u. 2. (HU)

(54) Nagy pontosságú idő-digitális átalakító FPGA-n

(74) Cserey György Gábor, 1172 Budapest, VIII. u. 27. (HU)

(57)

A találmány tárgya olyan idő-digitális átalakító, amely lényegében szabályozottan hűtött elektronikai kiegészítő áramkörrel, valamint az FPGA-n belül megfelelően elrendezett áramkörrel rendelkezik. A találmány lényege, hogy az FPGA tartalmaz

spirálisan elhelyezett fém vezetékvezést (4),

a spirális vezetékvezetékhez kapcsolódó D flip-flopokat (2a),

a spirális vezetékvezetékhez kapcsolódó LUT áramköri elemeket (2b),

az D flip-flopok (2a) állapotai kiolvasásának és vezérlésének megvalósítására szolgáló áramköri eszközt.

Továbbá a találmány lényege, hogy a kiegészítő áramkör tartalmaz topologikusan elhelyezett hűtő- és fűtőelemeket.

A találmány értelmében továbbá olyan eljárást biztosítanak lényegében az idő-digitális átalakító FPGA két bemenetére (5a, 5b) érkező jel időkülönbségének megmérésére, amelyben spirális fém vezetékhez (4) kapcsolódó D flip-flopok (2a) vannak, és amely eljárás során az egyik bemeneti jel (5a) végighalad a spirális fém vezeték (4) a D flip-flopok (2a) adatjelét adva úgy, hogy közben a másik bemeneti jel (5b) adja a D flip-flopok (2a) órajel triggerét, miközben a LUT áramköri elemek (2b) kapacitív terhelésként késleltetik a jelet.

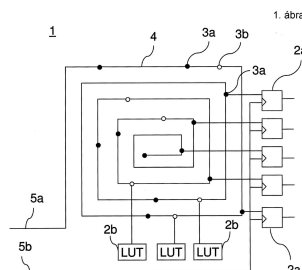

(51) G06F 13/10 (2006.01)

(13) A1

(21) P 10 00095

(22) 2010.02.17.

(71) AGIL EIGHT OY, FI-90100 Oulu, Asemakatu 37. (FI)

(72) Nagy Dániel, 1142 Budapest, Rákospatak park 2. (HU)

(54) Perifériális eszközök hamisítás elleni védelme üzenethelyreállító digitális aláírással

(74) dr. Dallos Zsolt, Dallos Ügyvédi Iroda, 1067 Budapest, Szondi u. 23. fsz. 3. (HU)

(57)

Az ismertetett találmány lehetővé teszi egy perifériális elektronikus eszköz (olyan kiegészítő, amely működésének lényeges és elengedhetetlen része egy másik elektronikus eszközzel folytatott kétirányú adatkommunikáció) gyártója számára, hogy aránytalanul költségessé tegye az általa gyártott eszközzel csereszabatos másolatok jogosultság nélküli készítését anélkül, hogy titkolnia kelljen az eszközzel való

kommunikáció protokolljának részleteit.

A megoldás lényege, hogy az eszközzel annak egyedi nyilvános kulcsával titkosított üzenetekkel lehet kommunikálni, ám maga a nyilvános kulcs közvetlenül nem olvasható ki az eszközből, csak annak a gyártó titkos kulcsával titkosított változata, amelyhez csak a gyártó nyilvános kulcsa segítségével lehet hozzáférni, implicit módon ellenőrizve a perifériális eszköz eredetiségét.

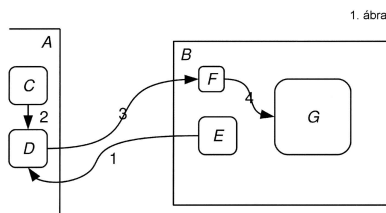

(51) G06Q 30/00 (2006.01)

(13) A1

(21) P 10 00097

(22) 2010.02.17.

(71) Fold-R Zrt., 1116 Budapest, Építész u. 26. (HU)

(72) Papp Tibor, 1116 Budapest, Verbéna u. 10. (HU)

(54) **Eljárás és rendszer fizetési tranzakciók lebonyolítására mobil eszköz segítségével**

(74) Mák András, SBG&K Szabadalmi Ügyvivői Iroda, 1062 Budapest, Andrásy út 113. (HU)

(57)

A találmány eljárást és rendszert ismertet fizetési tranzakciók lebonyolítására mobil eszköz segítségével. Az eljárás során egy számlát (SZ) a számlaadatokat tartalmazó speciális kóddal (QR) látnak el, a kódot olvasó készülékkel leolvassák, a leolvasott adatok alapján a számla adatait helyreállítják és a fizetési tranzakciót a felhasználói utasítás alapján egy megfelelően titkosított kommunikációs csatornán keresztül lebonyolítják. A találmány szerinti eljárásnál a számlán elhelyezett kód olvasására, a számla adatainak helyreállítására és a fizetési tranzakció lebonyolítására egyetlen mobil készüléket (MK) használnak, ahol a mobil készülék kamerát, kijelzőt, adatfeldolgozó programot és a tranzakció lebonyolításához szükséges kommunikációs csatornához csatlakozó HW és SW elemeket tartalmaz.

A találmány szerinti rendszernél a számlán elhelyezett kódot (QR) olvasó készülék, a beolvasott kódokat feldolgozó és kijelző készülék, egyetlen mobil készülékben (MK) van elhelyezve, ahol a mobil készülék kamerát, kijelzőt, adatfeldolgozó programot és a tranzakció lebonyolításához szükséges kommunikációs csatornához csatlakozó HW és SW elemeket tartalmaz.

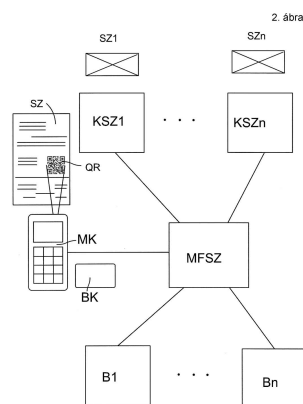

- (51) **G06Q 50/00** (2006.01)
G01D 4/00 (2006.01)
G01F 15/06 (2006.01)
G06Q 20/00 (2006.01)
- (13) **A2**
- (21) **P 11 00116**
- (22) 2008.08.28.
- (71) Sistemas Integrales De Medición Y Control Stellum S.A. De C.V., Colonia Lomas Altas, CP 11950, Distrito Federal, Paseo de la Reforma 2608-PH (MX)
- (72) Neribadillo, Eduardo Augustin, Pasteje, Jocotitlan, C.P. 50700 (MX)
- (54) **Előrefizetéses rendszer víz-, illetve gáz szolgáltatására intelligens vezeték nélküli kártyával, valamint mérőóra ehhez a rendszerhez**
- (30) MX/A/2008009100 2008.07.14. MX
- (86) MX0800114
- (87) 2010008265
- (74) Rónaszéki Tibor, 1132 Budapest, Victor Hugo u.6-8 (HU)
- (57) Előrefizetéses rendszer víz-, illetve gáz szolgáltatására intelligens vezeték nélküli kártya (15) segítségével. A jelen találmány tárgya továbbá kétirányú mérőóra (13) is, különösen víz-, illetve gázfogyasztás elektronikus rögzítésére.

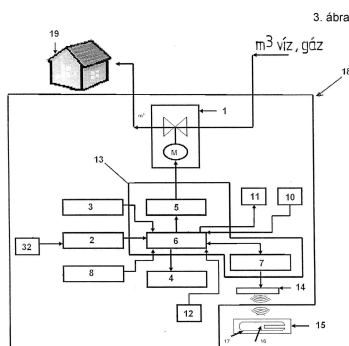

- (51) **G08B 7/00** (2006.01)
- (13) **A1**
- (21) **P 10 00035**
- (22) 2010.01.22.
- (71) Vibrawatch Kereskedelmi és Szolgáltató Bt., 3529 Miskolc, Szentgyörgy u. 61. (HU)
- (72) Zvada Anna, 3561 Felsőzsolca, Kőrösi Csoma Sándor u. 16. (HU)
Zvada József, 3561 Felsőzsolca, Kőrösi Csoma Sándor u. 16. (HU)
- (54) **Környezetfigyelő és jelző rendszer elsősorban halláskárosodottak számára**
- (74) dr. Krajnyák András, dr. Asbóth, dr. Krajnyák & Társa Ügyvédi és Szabadalmi Iroda, 1535 Budapest, Pf.: 901. (HU)
- (57) Környezetfigyelő és jelző rendszer elsősorban halláskárosodottak számára, felhasználóval társított mobil jelzőegységgel, legalább egy fizikai mennyiséget érzékelő jeladó egységgel, valamint központi egységgel. Az egységeknek házban elrendezett, vezeték nélküli kommunikációt biztosító adófokozata és/vagy vevőfokozata, és azokhoz kapcsolódó jelfeldolgozó fokozata van. A jelzőegység hangjelzést, fényjelzést ad és erőteljes rezgésre

képes. Az egyes egységek kis hatótávolságú, kis teljesítményű vezet nélküli kapcsolatot tartanak fenn egymással, ami a felhasznált kisfogyasztású mikrovezérlőkkel együtt hosszú és megbízható üzemet biztosít.

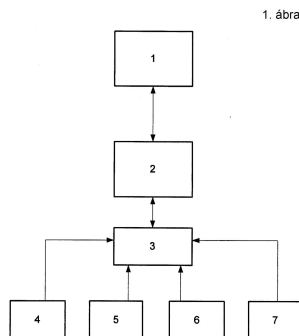

H. SZEKCIÓ - VILLAMOSSÁG, ELEKTROMOSSÁG

- (51) **H01F 38/32** (2006.01)
G01R 19/00 (2006.01)
H01F 38/28 (2006.01)

(13) **A1**

(21) **P 09 00796**

(22) 2009.12.21.

(71) Magyar László, 1118 Budapest, Törökugrató u. 5. XI. e. 41. (HU)

(72) Magyar László, 1118 Budapest, Törökugrató u. 5. XI. e. 41. (HU)

(54) **Aktív áramátalakító kaszkád kapcsolású váltóáramú áramváltó elrendezéshez**

(74) Kovács Gábor, DANUBIA Szabadalmi és Jogi Iroda Kft., 1051 Budapest, Bajcsy-Zsilinszky út 16. (HU)

(57)

Aktív váltóáramú áramátalakító (100) árammérésre alkalmas elrendezéshez, kaszkád kapcsolású váltóáramú áramváltó egyik fokozatában történő felhasználásra. Az aktív áramátalakító (100) vasagra tekercselt transzformátort (101) és visszacsatolt erősítőt tartalmaz, ahol a transzformátornak (101) első tekercse és második tekercse (L_1 , L_2) van. A második tekercs (L_2) egy következő fokozat (200) első és második bemenetével (201, 202) van kapcsolatban. A transzformátornak (101) harmadik tekercse (L_3) van, amely a visszacsatolt erősítő (102) bemenetei közé kapcsolódik. A visszacsatolt erősítő (102) első és második ellenütemben működő, szimmetrikus kimenettel (114, 115) kialakított differenciálerősítő, amely kompenzáló egységben (120) van elrendezve, és első kimenete (115) a második tekercs első (L_2) végére csatlakozik, második kimenete (114) képezi az aktív áramátalakító (100) második kimenetét. Az aktív áramátalakító (100) első kimenetét (112) a második tekercs (L_2) második vége képezi. A harmadik tekercs (L_3) a kompenzáló egységben (120) át a harmadik tekercsben (L_3) ébredő feszültséget csökkentő negatív visszacsatolásban áll a második tekercsrel (L_2).

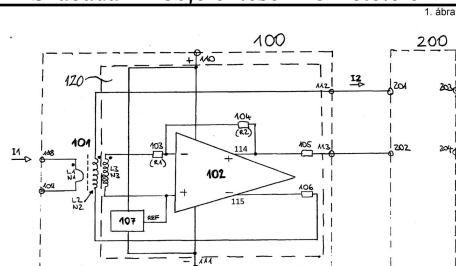

(51) H04N 5/225 (2006.01)

(13) A1

(21) P 10 00039

(22) 2010.01.22.

(71) Digital Recognition Systems Limited; Surrey Technology Centre, Guildford, Surrey GU2 7YG, 40 Occam Road; Surrey Research Park (GB)

(72) Romacsek István, 2111 Szada, Dózsa György út 156/c (HU)

(54) **Kombinált alakfelismerő kamera és tápellátás a kamerához**

(74) Mák András, SBG&K Szabadalmi Ügyvivői Iroda, 1062 Budapest, Andrásy út 113. (HU)

(57)

A találmány tárgya kombinált alakfelismerő kamera különösen rendszámok felismerésére, amelynek legalább egy képalkotó optikai eleme, ahhoz csatlakozó optoelektronikai képátalakító eleme, valamint vezérlő elektronikai egysége van, valamint tápellátás a kamerához. A találmány szerinti kameránál a képalkotó optikai elem lényegében 10-30 fokos kislátószögű és legalább 4 m-től végtelenig éles képet alkotó, nagy mélységélességű objektív (3). Ezenkívül a találmány szerinti kameránál az elektronikus egység és az IR LED-ek táplálását végző egység a kamera házán kívül, egy távtápláló egységben (35) van elhelyezve és kábelen (36) keresztül csatlakozik a kamera házához.

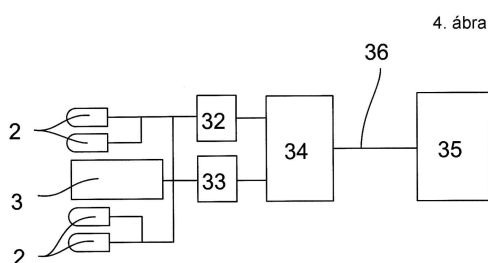

(51) H04N 7/18 (2006.01)

H04L 12/28 (2006.01)

H04N 5/232 (2006.01)

(13) A1

(21) P 09 00684

(22) 2009.11.02.

(71) Németh Andor, 9700 Szombathely, Kosztolányi u. 5. II/4. (HU)

(72) Németh Andor, 9700 Szombathely, Kosztolányi u. 5. II/4. (HU)

(54) **Eljárás távoli eszközök interneten történő távvezérlésére valósidejű audiovizuális távfelügyelettel**

(57)

A találmány egy eljárás távoli eszközök (7) egy vagy több vezérlő számítógépről [kliensgép(ek)ről (1)] interneten

Szabadalmi bejelentések közzététele

történő távvezérlésére valósidejű audiovizuális távfelügyelettel, amely alkalmas a kliensgép(ek)től (1) nagy távolságra lévő, a vezérelt számítógéphez [szervergéphez (2)] megfelelő módon csatlakoztatott eszköz(ök) távvezérlésére, valamint az eszköz és/vagy környezete audiovizuális távmegfigyelésére a vezérlő és vezérelt számítógépek nagysebességű internetkapcsolata révén. A találmány alkalmas egy vagy több kliensgépről (1) a szervergéphez (2) csatlakoztatott, rádióhullámokkal, infravörös fényel, hangfrekvenciával, vagy bluetooth kapcsolattal vezérelt egy vagy több eszköz (7) interneten történő távvezérlésére is valósidejű audiovizuális távfelügyelettel.

A találmány lényege, hogy a vezérlő kliensgép(ek) (1) utasításainak adatait UDP protokollon küldik a szervergép (2) felé, ugyanakkor a távvezérelt eszköz(öke)t (7), illetve környezetét/környezetüket felügyelő, beépített mikrofonnal rendelkező analóg kamera/kamerák (8) hardveres képtömörítő kártyával (MPEG, H.264) (5) végzett adattömörítő eljárás eredményeként csökkentett mennyiségű hang- és képadatait szintén UDP protokollon keresztül továbbítják a szervergépből (2) adott 1 kliensgép(ek) felé, melyeket kitömörítés után megjelenítik, illetve megszólaltatják. A vezérlés(eke)t, a vezérlési utasítás(ok) adatainak valamint a kamera/ák hang- és képadatainak továbbítását, és a szervergép (2) portjainak kezelését a szerver (2) és kliens számítógépeken (1) futó, arra alkalmas programok végzik. A szervergép (2) USB (3) vagy LTP portjára/portjaira arra alkalmasan átalakított (4) eszköz(ök) csatlakoz(nak), amely(ek) a kliensgép(ek)ből (1) a szervergépbe (2) érkező vezérlési adatok feldolgozása során kapott utasításokat végrehajtja/végrehajtják. Távvezérelt eszközönként (7) a szervergépen (2) legalább 3 Mbps feltöltési sebességű, a kliens gépen (1) legalább 3 Mbps letöltési sebességű internetkapcsolat szükséges a valósidejű távirányításhoz és audiovizuális távfelügyelethez. Egy adott kliensgép (1) csak egy adott távvezérelt eszközt (7) kezel egyszerre.

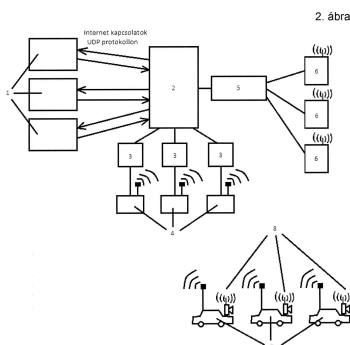

(51) H04R 19/00 (2006.01)

(13) A1

(21) P 10 00008

(22) 2010.01.07.

(71) Bay Zoltán, 6066 Tiszaalpár, Dózsa Gy. u. 38. (HU)

(72) Bay Zoltán, 6066 Tiszaalpár, Dózsa Gy. u. 38. (HU)

(54) **Elektrosztatikus átalakító**

(57)

A találmány tárgya elektrosztatikus átalakító, amelynél két levegővel átjárható szigetelt elektróda (31, 32) között szigetelő távtartók (21, 22, 23, 24) révén fóliamembrán (1) van kifeszítve, a fólia-membrán (1), valamint a két levegővel átjárható szigetelt elektróda (31, 32) között pedig légrés (41, 42) van kiképezve. Az átalakító kialakítására jellemző, hogy a szigetelő távtartók (21, 22, 23, 24) egy test palástja mentén vannak elhelyezve, amely test palástja maga a fólia-membrán (1). A szigetelt elektróda/elektródák (31, 32) pedig a palást mentén, a fólia-membrán (1) egyik, vagy mindkét oldalán, egymással párhuzamosan, a hengeres kialakításnál, koncentrikusan vannak elhelyezve.

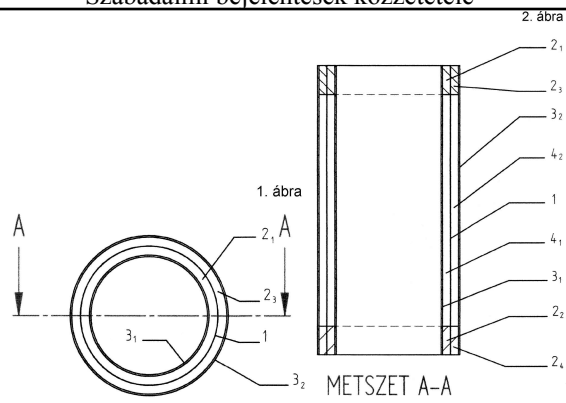

A rovat 43 darab közlést tartalmaz.

Külön tájékoztatás újdonságkutatásról

A. SZEKCIÓ - KÖZSZÜKSÉGLETI CIKKEK

- (51) **A61K 9/70** (2006.01)
A61K 31/565 (2006.01)
(13) **A3**
(21) **P 03 03553**
(71) LTS Lohmann Therapie-Systeme AG, Andernach, (DE)
(54) **Szteroidtartalmú tapasz, eljárás az előállítására és felhasználására**
-

- (51) **A61K 47/48** (2006.01)
(13) **A3**
(21) **P 05 00541**
(71) Zentiva, a.s., 102 37 Praha, Dolní Mecholupy 130 (CZ)
(54) **Rákellenes antraciklin hatóanyag célterápiára alkalmas pH-érzékeny polimer konjugátjai**
-

C. SZEKCIÓ - VEGYÉSZET ÉS KOHÁSZAT

- (51) **C07C317/44** (2006.01)
A61K 31/165 (2006.01)
A61P 1/14 (2006.01)
A61P 9/10 (2006.01)
A61P 25/16 (2006.01)
A61P 25/18 (2006.01)
A61P 25/28 (2006.01)
C07C323/60 (2006.01)
C07D207/40 (2006.01)
C07D211/88 (2006.01)
C07D231/54 (2006.01)
C07D277/26 (2006.01)
C07D295/18 (2006.01)
C07D333/18 (2006.01)
C07D417/06 (2006.01)
(13) **A3**
(21) **P 05 00831**
(71) Cephalon, Inc., 19380-4245 West Chester, Pennsylvania, 145 Brandywine Parkway (US)
(54) **Helyettesített tioacetamidok és alkalmazásuk, valamint ilyen tioacetamidszármazékokat tartalmazó gyógyszerkészítmények**
-

- (51) **C07D209/96** (2006.01)
A61K 31/40 (2006.01)
A61P 7/10 (2006.01)
-

-
- A61P 9/00** (2006.01)
- (13) **A3**
- (21) **P 04 01203**
- (71) Sanofi-Aventis, Párizs, (FR)
- (54) **Eljárás 3-spiro'-ciklohexam-1,3'-3H-indolin-2-on származékok előállítására**
-
- (51) **C07D213/36** (2006.01)
- A61K 31/435** (2006.01)
- A61P 25/00** (2006.01)
- (13) **A3**
- (21) **P 04 00989**
- (71) Grünenthal GmbH., Aachen, (DE)
- (54) **Helyettesített 2-piridin-ciklohexán-1,4-diamin-származékok, eljárás az előállításukra és ezeket tartalmazó gyógyszerkészítmények**
-
- (51) **C07D401/02** (2006.01)
- A61K 31/495** (2006.01)
- A61P 9/00** (2006.01)
- A61P 35/00** (2006.01)
- A61P 37/00** (2006.01)
- (13) **A3**
- (21) **P 05 01182**
- (71) Incyte Corporation, 19880 Wilmington, Delaware, Experimental Station, Building 336 Route 141 & Henry Clay Road (US)
- (54) **Metalloproteáz inhibitoroként hatásos aza-spiro-alkán-származékok és a vegyületeket tartalmazó gyógyszerkészítmények**
-
- (51) **C07D401/12** (2006.01)
- A61K 31/47** (2006.01)
- A61P 43/00** (2006.01)
- C07D215/58** (2006.01)
- C07D405/12** (2006.01)
- C07D409/12** (2006.01)
- C07D471/04** (2006.01)
- C07D487/04** (2006.01)
- (13) **A3**
- (21) **P 06 00673**
- (71) Schering Corporation, 07033-0530 Kenilworth, New Jersey, 2000 Galloping Hill Road (US)
- (54) **Gamma-szekretáz inhibitor hatású tetrahidrokinolin-származékok és a vegyületeket tartalmazó gyógyszerkészítmények**
-
- (51) **C07D403/06** (2006.01)
- A61K 31/495** (2006.01)
- A61P 25/00** (2006.01)
- A61P 29/00** (2006.01)
- (13) **A3**
-

(21) P 04 01038

(71) MERCK Patent GmbH., Darmstadt, (DE)

(54) **Piperazinilkarbonilkinolinok és -izokinolinok, eljárás az előállításukra és ezeket tartalmazó gyógyszerkészítmények**

D. SZEKCIÓ - TEXTIL- ÉS PAPÍRIPAR

(51) D01D 5/04 (2006.01)

D01F 6/04 (2006.01)

(13) A3

(21) P 11 00174

(71) Inge Jung, 92353 Kemnath/Postbauerer-Heng, Postbauerer Str. 14. (DE)

(54) **Eljárás polimer szálbunda előállítására, valamint polimer szálbunda**

A rovat 9 darab közlést tartalmaz.

Megadott szabadalmak

A. SEKCIÓ - KÖZSZÜKSÉGLETI CIKKEK

- (51) **A43B 5/02** (2006.01)
 A43B 3/00 (2006.01)
 A43B 19/00 (2006.01)
 A43B 23/00 (2006.01)
- (13) **B1**
- (11) **227.582** 2011.07.28.
- (21) **P 01 02641**
- (22) 1998.11.23.
- (40) 2001.11.28
- (73) Gerrand, Alan Roy, Beaumaris, Victoria, (AU)
- (72) Gerrand, Alan Roy, Beaumaris, Victoria, (AU)
- (54) **Rátéttel ellátott sportcipő**
- (30) PP 0462 1997.11.21 AU
 PP 1786 1998.02.12 AU
 PP 3562 1998.05.19 AU
 PP 4200 1998.06.18 AU
- (86) AU9800970
- (87) 9926503
- (74) Kovács Gábor, DANUBIA Szabadalmi és Védjegy Iroda Kft., 1051 Budapest, Bajcsy-Zs. út 16. (HU)
-
- (51) **A47F 5/06** (2006.01)
 B23K 37/04 (2006.01)
- (13) **B1**
- (11) **227.583** 2011.07.29.
- (21) **P 08 00122**
- (22) 2008.02.22.
- (40) 2009.06.29
- (73) B.B.I.P. Szellemi Tulajdonjog-hasznosító és Vagyonkezelő Korlátolt Felelősségű Társaság, 1054 Budapest, Szabadság tér 7. (HU)
- (72) Bereznai József, 1095 Budapest, Gát u. 8. (HU)
- (54) **Forgó állvány súllyal terhelt felületek alátámasztására**
- (74) dr. Köteles Zoltán, S.B.G. & K. Szabadalmi Ügyvivői Iroda, 1062 Budapest, Andrássy út 113. (HU)
-
- (51) **A61K 9/24** (2006.01)
 A61K 31/473 (2006.01)
 A61P 37/08 (2006.01)
- (13) **B1**
- (11) **227.538** 2011.07.04.
- (21) **P 00 04989**
- (22) 2000.12.20.
-

-
- (40) 2004.05.28
 (73) Schering Corp., Kenilworth, New Jersey, (US)
 (72) Cho, Wing-Kee Philip, Princeton, New Jersey, (US)
(54) Elnyújtott kibocsátású orális adagolási készítmény
 (30) 60/172,752 1999.12.20 US
 (74) S.B.G. & K. Szabadalmi Ügyvivői Iroda, Ráthonyi Zoltán, 1062 Budapest, Andrásy út 113. (HU)
-
- (51) A61K 31/195** (2006.01)
(13) B1
(11) 227.537 2011.07.04.
(21) P 02 00861
 (22) 2000.04.18.
 (40) 2002.07.29
 (73) Zambon Group S.p.A., Vicenza, (IT)
 (72) Santangelo, Francesco, Milánó, (IT)
(54) N-acetilcisztein alkalmazása dialízises betegek kezelésére szolgáló gyógyászati készítmény előállítására
 (30) MI99A000831 1999.04.21 IT
 (86) EP0003485
 (87) 0064421
 (74) DANUBIA Szabadalmi és Jogi Iroda Kft., 1051 Budapest, Bajcsy-Zs. út 16. (HU)
-
- (51) A61K 31/415** (2006.01)
A61K 31/10 (2006.01)
A61K 31/18 (2006.01)
A61P 35/00 (2006.01)
(13) B1
(11) 227.564 2011.07.19.
(21) P 99 04221
 (22) 1997.10.14.
 (40) 2000.09.28
 (73) G.D. Searle & Co., Chicago, Illinois, (US)
 (72) Gordon, Gary B., Highland Park, Illinois, (US)
 Masferrer, Jaime L., Ballwin, Missouri, (US)
 Seibert, Karen, St. Louis, Missouri, (US)
(54) Ciklooxigenáz-2 inhibitorok alkalmazása neoplázia kezelésére és megelőzésére alkalmas gyógyszer előállítására
 (30) 60/028,494 1996.10.15 US
 (86) US9718670
 (87) 9816227
 (74) dr. Kiss Ildikó, DANUBIA Szabadalmi és Védjegy Iroda Kft., 1051 Budapest, Bajcsy-Zs. út 16. (HU)
-
- (51) A61K 31/4439** (2006.01)
A61K 9/20 (2006.01)
(13) B1
(11) 227.566 2011.07.19.
(21) P 99 00467
-

-
- (22) 1996.09.23.
 (40) 1999.09.28
 (73) PHARMA PASS L.L.C., Irvine, Kalifornia, (US)
 (72) Seth, Pawan, Irvine, Kalifornia, (US)
(54) Savval szemben labilis, omeprazol tartalmazó gyógyászati készítmény, és eljárás előállítására
 (30) 95/11094 1995.09.21 FR
 95/14492 1995.12.07 FR
 96/02265 1996.02.23 FR
 96/05082 1996.04.23 FR
 (86) IB9601055
 (87) 9712581
 (74) dr. Kiss Ildikó, DANUBIA Szabadalmi és Védjegy Iroda Kft., 1051 Budapest, Bajcsy-Zs. út 16. (HU)
-
- (51) A61K 31/506** (2006.01)
 A61P 25/16 (2006.01)
 A61P 25/18 (2006.01)
(13) B1
(11) 227.542 2011.07.04.
(21) P 97 01606
 (22) 1997.10.03.
 (40) 1998.06.29
 (73) Les Laboratoires Servier, Neuilly-sur-Seine, (FR)
 (72) Le Ridant, Alain, Neuilly/Seine, (FR)
 Ollat, Héléne, Nesless La Gilberde, (FR)
 Perret, Laurent, Párizs, (FR)
(54) Szulbutiamin alkalmazása bizonyos pszichomotoros és pszichointellektuális rendellenességek kezelésére használható gyógyszerkészítmények előállítására
 (30) 96.12112 1996.10.04 FR
 (74) DANUBIA Szabadalmi és Védjegy Iroda Kft., 1051 Budapest, Bajcsy-Zs. út 16. (HU)
-
- (51) A61K 47/32** (2006.01)
 A61K 7/48 (____.____)
 A61K 9/06 (2006.01)
 A61K 31/78 (2006.01)
(13) B1
(11) 227.563 2011.07.14.
(21) P 92 01465
 (22) 1990.10.24.
 (65) T/68 635
 (40) 1995.07.28
 (73) Columbia Laboratories (Bermuda) Limited, Pembroke/Hamilton, Bermuda, (GB)
 (72) Robinson, Joseph R., Madison, Wisconsin, (US)
(54) Eljárás hámszövetek nedvesítésére alkalmas készítmény előállítására
 (30) 429 770 1989.10.31 US
 429 755 1989.10.31 US
-

- (86) US9006087
 (87) 9106283
 (74) ifj. Szentpéteri Ádám, S.B.G. & K. Budapesti Nemzetközi Szabadalmi Iroda, 1062 Budapest, Andrássy út 113.
 (HU)

-
- (51) **A61M 5/20** (2006.01)
 (13) **B1**
 (11) **227.549** 2011.07.12.
 (21) **P 05 00542**
 (22) 2003.06.24.
 (40) 2005.08.29
 (73) Alza Corporation, 08933 New Brunswick, New Jersey, Johnson & Johnson, One Johnson & Johnson Plaza,
 WH3221 (US)
 (72) Gilbert, Scott, Menlo Park, Kalifornia, (US)
 de la Serna, Pedro, San Jose, Kalifornia, (US)
 (54) **Autoinjektor**
 (30) 60/391,322 2002.06.24 US
 (86) US0319988
 (87) 04000395
 (74) Szabó Zsolt, DANUBIA Szabadalmi és Védjegy Iroda Kft., 1051 Budapest, Bajcsy-Zs. út 16. (HU)

-
- (51) **A63F 3/04** (2006.01)
 (13) **B1**
 (11) **227.550** 2011.07.12.
 (21) **P 09 00200**
 (22) 2009.04.02.
 (40) 2010.11.29
 (73) Fenyvesi Márta, 1104 Budapest, Harmat u. 160. X. 61. (HU)
 (72) Fenyvesi Márta, 1104 Budapest, Harmat u. 160. X. 61. (HU)
 (54) **Egymással kompatibilis összeilleszthető játéktartozékokból álló, táblás kultúrtörténeti társasjáték,
 kombinációs játéksisztémára épülő, bővíthető játékrendszerrel**

B. SZEKCIÓ - IPARI MŰVELETEK ÁLTALÁBAN ÉS SZÁLLÍTÁS

- (51) **B01F 3/04** (2006.01)
B22D 25/00 (2006.01)
C22C 1/08 (2006.01)
 (13) **B1**
 (11) **227.545** 2011.07.06.
 (21) **P 08 00736**
 (22) 2008.12.04.
 (40) 2010.08.30
 (73) Bay Zoltán Alkalmazott Kutatási Közalapítvány, 1116 Budapest, Fehérvári út 130. (HU)
 (72) dr. Babcsán Norbert 80%, 3519 Miskolctapolca, Trencsényi u. 24. (HU)
 Beke Sándor 10%, 3525 Miskolc, Fábíán kapu 3. X/5. (HU)

dr. Makk Péter 10%, 3524 Miskolc, Jósika M. u. 37. 1/3 (HU)

(54) Rezgések segítségével végzett fémhabosító eljárás

(74) dr. Babcsán Norbert, Bay-Logi, 3519 Miskolctapolca, Iglói u. 2. (HU)

(51) **B01F 13/00** (2006.01)

B01J 19/00 (2006.01)

(13) **B1**

(11) **227.586** 2011.07.28.

(21) **P 05 01205**

(22) 2005.12.23.

(40) 2007.07.30

(73) Thales Rt., 1031 Budapest, Záhony u. 7. (HU)

(72) Szalay Dániel 33%, 1062 Budapest, Székely Bertalan u. 5. (HU)

Varga Norbert 27%, 2800 Tatabánya, Május 1. út 56. (HU)

Boncz Ferenc 15%, 1133 Budapest, Kárpát u. 58. (HU)

dr. Darvas Ferenc 15%, 1016 Budapest, Lisznyai u. 15. (HU)

Karancsi Tamás 5%, 1124 Budapest, Hegyalja út 97. (HU)

Gödörházy Lajos 5%, 2030 Érd, Mecseki u. 49. (HU)

(54) Eljárás mikrofluidikai reaktor tömített csatornájának kialakítására, továbbá ilyen csatornával bíró mikrofluidikai reaktor

(74) Szabó Zsolt, DANUBIA Szabadalmi és Védjegy Iroda Kft., 1051 Budapest, Bajcsy-Zs. út 16. (HU)

(51) **B02C 15/12** (2006.01)

G01N 15/02 (2006.01)

(13) **B1**

(11) **227.546** 2011.07.06.

(21) **P 03 01350**

(22) 2003.05.15.

(40) 2005.03.29

(73) dr. Solymár Károly 40%, 1125 Budapest, Béla király út 7/A B.ép. (HU)

dr. Csöke Barnabás 40%, 3519 Miskolc, Katona József u. 60. (HU)

dr. Faitli József 20%, 3508 Miskolc, Jegenyés út 63. (HU)

(72) dr. Solymár Károly 40%, 1125 Budapest, Béla király út 7/A B.ép. (HU)

dr. Csöke Barnabás 40%, 3519 Miskolc, Katona József u. 60. (HU)

dr. Faitli József 20%, 3508 Miskolc, Jegenyés út 63. (HU)

(54) Univerzális malom szilárd anyagok örölhetőségének meghatározására

(74) Pap Béla szabadalmi ügyvivő, 3529 Miskolc, Mikes K. u. 21. (HU)

(51) **B03C 1/035** (2006.01)

G01N 33/543 (2006.01)

(13) **B1**

(11) **227.544** 2011.07.06.

(21) **P 01 02555**

(22) 1999.02.19.

(40) 2001.12.28

(73) Florida State University, Tallahassee, Florida, (US)

-
- (72) Chen, Ching-Jen, Tallahassee, Florida, (US)
Haik, Yousef, Tallahassee, Florida, (US)
Pai, Vinay M., Tallahassee, Florida, (US)
- (54) **Rendszer keverék összetevőinek folyamatos mágneses szétválasztására, valamint eljárás a rendszer előállítására**
- (30) 09/027,084 1998.02.20 US
(86) US9903579
(87) 9942219
(74) dr. Bokor Tamás, S.B.G. & K Budapesti Nemzetközi Szabadalmi Iroda, 1062 Budapest, Andrásy út 113. (HU)
-

- (51) **B08B 9/02** (2006.01)
F24F 7/00 (2006.01)
- (13) **B1**
- (11) **227.554** 2011.07.12.
- (21) **P 06 00037**
- (22) 2006.01.17.
(40) 2008.05.28
- (73) TERMOMENT Tüzeléstechnikai, Kereskedelmi és Szolgáltató Kft., 3525 Miskolc, Tárkányi Béla u. 15. (HU)
(72) Karczagi Gyula, 3529 Miskolc, Aulich u. 38. (HU)
- (54) **Berendezés és eljárás szellőzővezeték tisztítására**
- (74) dr. Kereszty Marcell, Gödölle, Kékes, Mészáros & Szabó Szabadalmi és Védjegy Iroda, 1024 Budapest, Keleti Károly u. 13/b (HU)
-

- (51) **B09C 1/10** (2006.01)
C09K 8/524 (2006.01)
C12P 1/00 (2006.01)
- (13) **B1**
- (11) **227.573** 2011.07.19.
- (21) **P 03 01225**
- (22) 2003.05.06.
(40) 2006.09.28
- (73) MOL Magyar Olaj- és Gázipari Rt., 1117 Budapest, Október huszonharmadika u. 18. (HU)
(72) Hlatki Miklós 20%, 5000 Szolnok, Dózsa György u. 16. 3/6 (HU)
dr. Mécs Imre 20%, 6725 Szeged, Szivárvány u. 10/a (HU)
dr. Puskás Sándor 20%, 6725 Szeged, Váradi u. 15-17. A/1 (HU)
dr. Balázs János 15%, 6723 Szeged, Bihari u. 29/b (HU)
dr. Kálmán Miklós 15%, 6792 Zsombó, Kossuth u. 14. (HU)
Lengyel Gyula 10%, 6723 Szeged, Szilléri sgt. 24/b. II/4 (HU)
- (54) **Eljárás aszfaltén-gyanta-paraffin kiválások és lerakódások megelőzésére, csökkentésére és eltávolítására kőolajtermelő kutakban, azok kifolyó-kútvezetékeiben és olajszállító vezetékekben bio-kolloid szuszpenzió felhasználásával**
- (74) Lengyel Zsolt, DANUBIA Szabadalmi és Védjegy Iroda Kft., 1051 Budapest, Bajcsy-Zs. út 16. (HU)
-

- (51) **B29C 63/06** (2006.01)
C09D175/04 (2006.01)
C09D175/08 (2006.01)
-

(13) B1

(11) 227.555 2011.07.12.

(21) P 04 01172

(22) 2004.06.11.

(40) 2006.03.28

(73) GRP PLASTICORR Kft. 30%, 1097 Budapest, Illatos út 7. (HU)

MOL Földgázszállító Rt. 50%, 8600 Siófok, Tanácsház u. 5. (HU)

GKSoft Bt. 20%, 1519 Budapest, Pf. 91. (HU)

(72) Kajtár Vilmos 15%, 1141 Budapest, Paskál u. 22. III/7. (HU)

Maros József 9%, 2092 Budakeszi, Vadverem u. 23. (HU)

dr. Szilágyi Árpád 6%, 1221 Budapest, Leányka u. 9. (HU)

Kétszeri Csaba 25%, 8600 Siófok, Somogyi u. 45. (HU)

Vehofsits Imre 25%, 8600 Siófok, Reviczky Gy. u. 35/b (HU)

dr. Gara Péter 10%, 2045 Törökbálint, Dózsa György út 100. (HU)

Kollár György 10%, 1011 Budapest, Mária tér 5. (HU)

(54) **Eljárás nagyszilárdságú kompozit előállítására, szabadban telepített műtárgyak szerkezetének megerősítésére**

(74) GRP PLASTICORR Kft., 1097 Budapest, Illatos út 7. (HU)

(51) B65B 67/00 (2006.01)

B65B 67/08 (2006.01)

(13) B1

(11) 227.584 2011.07.28.

(21) P 06 00109

(22) 2006.02.10.

(40) 2007.08.28

(73) Illinois Tool Works, Inc., 60025-5811 Glenview, Illinois, 3600 West Lake Avenue (US)

(72) Oettershagen, Bodo, Wiehl, (DE)

(54) **Legöngyöltést segítő eszköz csévementes fóliatekereshez**

(30) 20 2005 002 2005.02.12 DE
248

(74) Szabó Zsolt, DANUBIA Szabadalmi és Védjegy Iroda Kft., 1051 Budapest, Bajcsy-Zs. út 16. (HU)

C. SZEKCIÓ - VEGYÉSZET ÉS KOHÁSZAT

(51) C07D207/16 (2006.01)

A61K 31/40 (2006.01)

A61P 9/10 (2006.01)

A61P 9/12 (2006.01)

(13) B1

(11) 227.557 2011.07.12.

(21) P 01 03826

(22) 1999.07.30.

(40) 2002.02.28

Megadott szabadalmak

-
- (73) Menarini International Operations Luxembourg S.A., Luxemburg, (LU)
 (72) Giachetti, Antonio, Pomezia, (IT)
 Mannucci, Carlo, Pomezia, (IT)
 Falezza, Anita, Pomezia, (IT)
 néhai Giorgi, Raffaello, ., (IT)
(54) Eljárás zofenopril kalciumsó előállítására és a vegyületet tartalmazó gyógyszerkészítmény és alkalmazása
 (30) MI98A001833 1998.08.04 IT
 (86) EP9905461
 (87) 0007984
 (74) Kerény Judit, DANUBIA Szabadalmi és Védjegy Iroda Kft., 1051 Budapest, Bajcsy-Zs. út 16. (HU)
-

- (51) **C07D207/34** (2006.01)
C07D405/06 (2006.01)
(13) B1
(11) 227.535 2011.07.04.
(21) P 03 02797
 (22) 2002.01.22.
 (40) 2003.11.28
 (73) LEK Pharmaceutical & Chemical Co. d.d., Ljubljana, (SI)
 (72) Sorsak, Gorazd, Kidricevo, (SL)
(54) Eljárás nem kristályos atorvasztatin-kalcium előállítására
 (30) P-01100010 2001.01.23 SI
 (86) IB0200161
 (87) 02059087
 (74) ifj. Szentpéteri Ádám, S.B.G. & K. Szabadalmi Ügyvivői Iroda, 1062 Budapest, Andrássy út 113. (HU)
-

- (51) **C07D209/42** (2006.01)
A61K 31/404 (2006.01)
A61P 7/02 (2006.01)
C07D401/12 (2006.01)
C07D471/04 (2006.01)
(13) B1
(11) 227.568 2011.07.19.
(21) P 01 00723
 (22) 1998.12.10.
 (40) 2001.08.28
 (73) Sanofi-Aventis Deutschland GmbH, Frankfurt/Main, (DE)
 (72) dr. Defossa, Elisabeth, Idstein/Taunus, (DE)
 dr. Heinelt, Uwe, Wiesbaden, (DE)
 dr. Klingler, Otmar, Rodgau, (DE)
 Zollner, Gerhard, Schöneck, (DE)
 Al-Obeidi, Fahad, Tucson, Arizona, (US)
 Walser, Armin, Tucson, Arizona, (US)
 Wildgoose, Peter, Oberursel, (DE)
 Matter, Hans, Langenselbold, (DE)
-

(54) Indolszármazékok, Xa faktor inhibitorként történő alkalmazása

(30) 97122901.8 1997.12.24 EP

(86) EP9808030

(87) 9933800

(74) Baranyi Éva, DANUBIA Szabadalmi és Védjegy Iroda Kft., 1051 Budapest, Bajcsy-Zs. út 16. (HU)

(51) C07D211/22 (2006.01)**A61K 31/445** (2006.01)**A61P 25/24** (2006.01)**(13) B1****(11) 227.558** 2011.07.12.**(21) P 99 04086**

(22) 1999.11.08.

(40) 2000.11.28

(73) Faes, Fabrica Espanola de Productos Quimicos y Farmaceuticos, S.A., Lejona/Vizcaya, (ES)

(72) Orjales Venero, Aurelio, Neguri/Vizcaya, (ES)

Toledo Avello, Antonio, Algorta/Vizcaya, (ES)

Pumar Duran, Carmen, Gatika/Vizcaya, (ES)

(54) 4-es Helyzetben szubsztituált piperidinszármazékok és a vegyületeket tartalmazó gyógyszerkészítmények

(30) P9802420 1998.11.18 ES

(74) Baranyi Éva, DANUBIA Szabadalmi és Védjegy Iroda Kft., 1051 Budapest, Bajcsy-Zs. út 16. (HU)

(51) C07D211/32 (2006.01)**A61K 31/435** (2006.01)**A61P 25/28** (2006.01)**(13) B1****(11) 227.539** 2011.07.04.**(21) P 00 02270**

(22) 1997.06.06.

(40) 2000.12.28

(73) Eisai R&D Management Co., Ltd., Bunkyo-ku, Tokyo, 6-10, Koishikawa 4-chome, (JP)

(72) Imai, Akio, Ibaraki, (JP)

Watanabe, Hideaki, Ibaraki, (JP)

Kajima, Takashi, Ibaraki, (JP)

Ishihama, Yasushi, Ibaraki, (JP)

Ohtsuka, Akiyo, Ibaraki, (JP)

Tanaka, Tomohide, Ibaraki, (JP)

Narabu, Yukio, Ibaraki, (JP)

(54) Donepezil-hidroklorid polimorf módosulatai, eljárás ezek előállítására, valamint e módosulatokat tartalmazó gyógyászati készítmények

(30) 8/146293 1996.06.07 JP

08/774,802 1996.12.30 US

PCT/JP96/03881 1996.12.27 WO

(86) JP9701932

(87) 9746527

(74) dr. Vitális László, DANUBIA Szabadalmi és Védjegy Iroda Kft., 1051 Budapest, Bajcsy-Zs. út 16. (HU)

(51) **C07D213/56** (2006.01)
A61K 31/41 (2006.01)
A61K 31/415 (2006.01)
A61K 31/44 (2006.01)
C07D233/66 (2006.01)
C07D257/04 (2006.01)
C07D277/32 (2006.01)

(13) **B1**

(11) **227.560** 2011.07.12.

(21) **P 98 02417**

(22) 1998.10.16.

(40) 1999.08.30

(73) Astellas Pharma Inc., 103-8411 Chuo-ku, Tokyo, 3-11, Nihonbashi-Honcho 2-chome (JP)

(72) Hayakawa, Masahiko, Ibaraki, (JP)

Kimizuka, Tetsuya, Ibaraki, (JP)

Maruyama, Tatsuya, Ibaraki, (JP)

Matsui, Tetsuo, Ibaraki, (JP)

Moritomo, Hiroyuki, Ibaraki, (JP)

Onda, Kenichi, Ibaraki, (JP)

Suzuki, Takayuki, Ibaraki, (JP)

(54) **Heteroaril-csoportot tartalmazó amidszármazékok, valamint ezeket a vegyületeket tartalmazó gyógyászati készítmények**

(30) HEI-9-285778 1997.10.17 JP

(74) DANUBIA Szabadalmi és Védjegy Iroda Kft., 1051 Budapest, Bajcsy-Zs. út 16. (HU)

(51) **C07D237/04** (2006.01)

(13) **B1**

(11) **227.541** 2011.07.04.

(21) **P 99 04150**

(22) 1997.03.27.

(40) 2000.09.28

(73) Orion Corporation ID No.1999212-6, 02200 Espoo, Orionintie 1, (FI)

(72) Bäckström, Reijo, Espoo, (FI)

Hyppölä, Riikka, Espoo, (FI)

Kaukonen, Jukka, Espoo, (FI)

Lehtonen, Jorma, Kuohu, (FI)

Muttonen, Esa, Espoo, (FI)

Tanninen, Veli Pekka, Espoo, (FI)

Timmerbacka, Mika, Veikkola, (FI)

(54) **Eljárás egy piridazinon-származék tiszta enantiomerjeinek előállítására**

(30) 9606474.6 1996.03.27 GB

(86) FI9700196

(87) 9735841

(74) Olchváry Gézáne, DANUBIA Szabadalmi és Védjegy Iroda Kft., 1051 Budapest, Bajcsy-Zs. út 16. (HU)

(51) **C07D239/50** (2006.01)

(13) **B1**

(11) **227.559** 2011.07.12.

(21) **P 01 04045**

(22) 1999.10.29.

(40) 2002.05.28

(73) LONZA AG., Bazel, (CH)

(72) Brieden, Walter, Brig-Glis, (CH)

dr. Saikali, Elie, Visp, (CH)

(54) **Eljárás 4-[(2',5'-diamino-6'-halogén-pirimidin-4'-il)-amino]-ciklopent-2-enilmetanol-származékok előállítására**

(30) 98120529.7 1998.10.30 EP

60/146,105 1999.07.29 US

(86) EP9908270

(87) 0026193

(74) Molnár Imre, DANUBIA Szabadalmi és Védjegy Iroda Kft., 1051 Budapest, Bajcsy-Zs. út 16. (HU)

(51) **C07D239/94** (2006.01)

A61K 31/517 (2006.01)

A61P 35/00 (2006.01)

(13) **B1**

(11) **227.569** 2011.07.19.

(21) **P 01 01818**

(22) 1999.04.08.

(40) 2002.03.28

(73) OSI Pharmaceuticals, Inc., Uniondale, New York, (US)

(72) Allen, Douglas John Meldrum, New London, Connecticut, (US)

Norris, Timothy, Gales Ferry, Connecticut, (US)

Raggon, Jeffrey William, Uncasville, Connecticut, (US)

Santafianos, Dinos Paul, Manchester, Connecticut, (US)

Shanker, Ravi Mysore, Groton, Connecticut, (US)

(54) **N-(3-etinil-fenil)-6,7-bisz(2-metoxietoxi)-4-kinazolinamin-mezilát anhidrát és monohidrát és a vegyületet tartalmazó gyógyászati készítmények**

(30) 60/083,441 1998.04.29 US

(86) IB9900612

(87) 9955683

(74) dr. Fehérvári Flóra, DANUBIA Szabadalmi és Védjegy Iroda Kft., 1051 Budapest, Bajcsy-Zs. út 16. (HU)

(51) **C07D277/24** (2006.01)

A61K 31/425 (2006.01)

C07D277/28 (2006.01)

C07D277/30 (2006.01)

C07D277/36 (2006.01)

C07D277/40 (2006.01)

-
- C07D277/42** (2006.01)
- (13) B1**
- (11) 227.540** 2011.07.04.
- (21) P 01 03823**
- (22) 1999.07.19.
- (40) 2002.02.28
- (73) Abbott Laboratories, 60064 Abbott Park, Illinois, (US)
- (72) Bauer, John F., Lake Bluff, Illinois, (US)
Saleki-Gerhardt, Azita, Libertyville, Illinois, (US)
Narayanan, Bikshandarkoil A., Mundelein, Illinois, (US)
Chemburkar, Sanjay R., Gurnee, Illinois, (US)
Patel, Ketan, Arlington Heights, Illinois, (US)
Spiwek, Harry O., Kenosha, Wisconsin, (US)
Bauer, Philip E., Grayslake, Illinois, (US)
Allen, Kimberly A., Trevor, Wisconsin, (US)
- (54) Ritonavir polimorf alakja, valamint eljárás ennek előállítására**
- (30) 09/119,345 1998.07.20 US
09/326,093 1999.06.04 US
- (86) US9916334
- (87) 0004016
- (74) dr. Török Ferenc, DANUBIA Szabadalmi és Védjegy Iroda Kft., 1051 Budapest, Bajcsy-Zs. út 16. (HU)
-
- (51) C07D295/12** (2006.01)
- A61K 31/495** (2006.01)
- A61P 25/00** (2006.01)
- (13) B1**
- (11) 227.534** 2011.07.04.
- (21) P 03 02451**
- (22) 2003.08.04.
- (40) 2005.05.30
- (73) Richter Gedeon Nyrt., 1103 Budapest, Gyömrői út 19-21. (HU)
- (72) Ágainé Csongor Éva 20%, 1031 Budapest, Rozália u. 35. (HU)
dr. Galambos János 10%, 1162 Budapest, Cserkút u. 40. (HU)
dr. Nógrádi Katalin 10%, 1182 Budapest, Kossuth Lajos u. 145/a (HU)
Vágó István 10%, 1121 Budapest, Denevér út 64. (HU)
dr. Gyertyán István 15%, 1161 Budapest, Budapesti út hrsz. 110345/10 (HU)
Kiss Béla 15%, 1182 Budapest, Nemeske u. 16/c (HU)
dr. Laszlovszky István 10%, 1111 Budapest, Bartók B. út 16. (HU)
Laszy Judit 5%, 2094 Nagykovácsi, Madách tér 1. (HU)
dr. Sággy Katalin 5%, 1082 Budapest, Üllői út 60-62. (HU)
- (54) (Tio)karbamoil-ciklohexán származékok, eljárás előállításukra és ezeket hatóanyagként tartalmazó gyógyszerkészítmények**
-
- (51) C07D295/135** (2006.01)
- A61K 31/44** (2006.01)

Megadott szabadalmak

-
- A61K 31/495 (2006.01)
 A61P 25/00 (2006.01)
 C07D211/18 (2006.01)
 C07D211/34 (2006.01)
 C07D211/44 (2006.01)
 C07D211/58 (2006.01)
 C07D213/71 (2006.01)
 C07D295/155 (2006.01)
- (13) B1
- (11) 227.543 2011.07.04.
- (21) P 01 03988
- (22) 2001.09.28.
- (40) 2003.05.28
- (73) Richter Gedeon Nyrt., 1103 Budapest, Gyömrői út 19-21. (HU)
- (72) dr. Galambos János 17%, 1162 Budapest, Cserkút u. 40. (HU)
 dr. Nógrádi Katalin 16%, 1182 Budapest, Kossuth Lajos u. 145/a (HU)
 Ágainé Csongor Éva 14%, 1031 Budapest, Rozália u. 35. (HU)
 dr. Keserű György Miklós 6%, 2089 Telki, Berkenye u. 9. (HU)
 Vágó István 6%, 1121 Budapest, Denevér út 64. (HU)
 dr. Domány György 1%, 1022 Budapest, Bimbó út 114/a (HU)
 Kiss Béla 12%, 1103 Budapest, Gergely u. 48. (HU)
 dr. Gyertyán István 11%, 1165 Budapest, Koronafürt u. 33. (HU)
 dr. Laszlovszky István 11%, 1111 Budapest, Bartók B. út 16. (HU)
 dr. Laszy Judit 6%, 2094 Nagykovácsi, Madách tér 1. (HU)
- (54) **N-[4-(2-piperazin- és 2-piperidin-1-il-etil)-ciklohexil]-szulfon- és szulfamidok, eljárás előállításukra, alkalmazásuk és az ezeket tartalmazó gyógyszerkészítmények**
-
- (51) C07D471/04 (2006.01)
 A61K 31/47 (2006.01)
- (13) B1
- (11) 227.536 2011.07.04.
- (21) P 06 00401
- (22) 1998.03.20.
- (40) 2000.09.28
- (73) LG Life Sciences Ltd., 150-010 Seoul, 20, Yoido-dong, Yongdungpo-ku (KR)
- (72) Kim, Ae Ri, Daejeon, (KR)
 Lee, Jin Hwa, Daejeon, (KR)
 Park, Ki Sook, Daejeon, (KR)
 Choi, Jong Ryoo, Daejeon, (KR)
 Lee, Tae Hee, Daejeon, (KR)
 Chang, Jay Hyok, Daejeon, (KR)
 Nam, Do Hyun, Daejeon, (KR)
 Choi, Hoon, Daejeon, (KR)
- (54) **Naftiridin-karbonsav származék só**
- (62) P0000728 1998.03.20. HU
-

Megadott szabadalmak

-
- (30) 97-9840 1997.03.21 KR
 (86) KR9800051
 (87) 9842705
 (74) S.B.G. & K. Szabadalmi Ügyvivői Iroda, 1062 Budapest, Andrásy út 113. (HU)
-
- (51) **C07D487/04** (2006.01)
 A61K 31/55 (2006.01)
 A61P 37/00 (2006.01)
 C07D407/14 (2006.01)
- (13) **B1**
- (11) **227.561** 2011.07.12.
- (21) **P 01 01586**
 (22) 1999.04.07.
 (40) 2001.11.28
 (73) Aventis Pharma S.A., Antony, (FR)
 (72) Godard, Jean-Yves, Le Raincy, (FR)
 Rognon, Valérie, Coubron, (FR)
- (54) **Az 1S-[1 alfa(2S*,3R*),9alfa]-6,10-dioxo-N-(2-etoxi-5-oxo-tetrahydro-3-furanil)-9-[[1-izokinolil)-karbonil]-amino}-oktahidro-6H-piridazino[1,2-a][1,2]diazepin- 1-karboxamid kristályos formái, előállításuk és gyógyszerkészítmények**
- (30) 98/4367 1998.04.08 FR
 (86) FR9900799
 (87) 9952935
 (74) dr. Palágyi Tivadar, DANUBIA Szabadalmi és Védjegy Iroda Kft., 1051 Budapest, Bajcsy-Zs. út 16. (HU)
-
- (51) **C07H 17/08** (2006.01)
- (13) **B1**
- (11) **227.565** 2011.07.19.
- (21) **P 98 02930**
 (22) 1996.09.10.
 (40) 1999.04.28
 (73) Aventis Pharma S.A., Antony, (FR)
 (72) Bonnet, Alain, Meaux-Beauval, (FR)
 Delthil, Michel, Noisy-le-Sec, (FR)
 Mazurie, Alain, Vaujours, (FR)
- (54) **5-O-dezozaminil-6-O-metil-eritronolid A származékok, előállításuk és alkalmazásuk biológiailag aktív termékek előállítására**
- (30) 95/10601 1995.09.11 FR
 (86) FR9601384
 (87) 9710251
 (74) DANUBIA Szabadalmi és Védjegy Iroda Kft., 1051 Budapest, Bajcsy-Zs. út 16. (HU)
-
- (51) **C07H 17/08** (2006.01)
 A61K 31/70 (2006.01)
- (13) **B1**
- (11) **227.562** 2011.07.12.
-

-
- (21) **P 99 00958**
 (22) 1999.04.07.
 (40) 1999.11.29
 (73) Aventis Pharma S.A., Antony, (FR)
 (72) Bonnet, Alain, Chateau Thierry, (FR)
 Gambier, Françoise, Párizs, (FR)
- (54) **2-fluor-3-de[(2,6-didezoxi-3-C-metil-3-O-metil-alfa-L-ribohexopiranozil)oxi]-
 6-O-metil-3-oxo-eritromicin-származékok, és előállításuk**
 (30) 98 04366 1998.04.08 FR
 (74) DANUBIA Szabadalmi és Védjegy Iroda Kft., 1051 Budapest, Bajcsy-Zs. út 16. (HU)
-
- (51) **C07H 17/08** (2006.01)
A61K 31/70 (2006.01)
A61P 31/04 (2006.01)
- (13) **B1**
 (11) **227.567** 2011.07.19.
- (21) **P 99 02576**
 (22) 1997.02.27.
 (40) 1999.12.28
 (73) Aventis Pharma S.A., Antony, (FR)
 (72) Agrouridas, Constantin, Nogent/Marne, (FR)
 Chantot, Jean-Francois, Nogent/Marne, (FR)
- (54) **Eritromicin-származékok, eljárás előállításukra és alkalmazásuk gyógyászati készítményekben**
 (30) 96/02472 1996.02.28 FR
 (86) FR9700351
 (87) 9731929
 (74) Horváth Ágnes, DANUBIA Szabadalmi és Védjegy Iroda Kft., 1051 Budapest, Bajcsy-Zs. út 16. (HU)
-
- (51) **C08F279/02** (2006.01)
C08F291/02 (2006.01)
C08L 51/04 (2006.01)
- (13) **B1**
 (11) **227.587** 2011.07.28.
- (21) **P 01 02303**
 (22) 1999.05.31.
 (40) 2001.10.29
 (73) Total Petrochemicals France, 92800 Puteaux, 4/8 cours Michelet (FR)
 (72) Boutillier, Jean-Marc, Pau, (FR)
- (54) **Vinilaromás monomerből stabil szabad gyök és polimerizációs iniciátor jelenlétében polimerizációval
 előállított ütésálló vinil aromás polimer**
 (30) 98/06940 1998.06.03 FR
 (86) FR9901272
 (87) 9962975
 (74) dr. Valyon Józsefné, DANUBIA Szabadalmi és Védjegy Iroda Kft., 1051 Budapest, Bajcsy-Zs. út 16. (HU)
-
- (51) **C08G 77/00** (2006.01)
-

-
- (13) B1
 (11) 227.574 2011.07.19.
 (21) P 04 01799
 (22) 2004.09.02.
 (40) 2006.06.28
 (73) POLINVENT Kft. 85%, 1112 Budapest, Irhás köz 9. (HU)
 Budapesti Műszaki Egyetem 15%, . Budapest, . (HU)
 (72) dr. Nagy Gábor 50%, 1112 Budapest, Irhás köz 9 (HU)
 dr. Bakó Péter 15%, 1126 Budapest, Tarsay u. 12. (HU)
 dr. Gál Árpád 15%, 1163 Budapest, Keringő u. 5. (HU)
 Vilimi Lászlóné 20%, 3700 Kazincbarcika, Műszerész u. 54. (HU)
- (54) **Eljárás poliizocianát/polikovasav alapú poliaddíciós és hibrid műgyanták előállítására blokkolt poliizocianátok felhasználásával és az eljárásban felhasználható blokkolt poliizocianátok**
- (74) Dr. Jalsovszky Györgyné ügyvéd és Dr. Miskolczi Mária ügyvéd, 1507 Budapest, Postafiók 174 (HU)
-
- (51) C08J 11/04 (2006.01)
 (13) B1
 (11) 227.570 2011.07.19.
 (21) P 05 00449
 (22) 2002.10.16.
 (40) 2005.08.29
 (73) PTP Group Ltd, 1105 Nicosia, Agiou Pavlou 15, Ledra House, Agios Andreas (CY)
 (72) Bulgakov, Viktor, Puschino, (RU)
 Dadiani, Levan, Mladá Boleslav, (CZ)
 Javakhishvili, George, Tbilisi, (GE)
- (54) **Eljárás poliészter-hulladékok feldolgozására**
- (30) PV 2002-1799 2002.05.23 CZ
 (86) CZ0200055
 (87) 03104314
 (74) dr. Molnár István, DANUBIA Szabadalmi és Jogi Iroda Kft, 1051 Budapest, Bajcsy-Zs. út 16. (HU)
-
- (51) C08L 63/00 (2006.01)
 C08L 75/14 (2006.01)
 (13) B1
 (11) 227.575 2011.07.19.
 (21) P 04 01708
 (22) 2004.08.19.
 (40) 2006.06.28
 (73) POLINVENT Kft., 1112 Budapest, Irhás köz 9. (HU)
 (72) dr. Nagy Gábor 60%, 1112 Budapest, Irhás köz 9. (HU)
 Baróthy Miklós 10%, 1039 Budapest, Gulácsy Lajos u. 12. (HU)
 Balázs Ferenc 20%, 2347 Bugyi, Új utca (HU)
 dr. Bánhegyi György 10%, 1153 Budapest, Arany J. u. 28. (HU)
- (54) **Eljárás tág határok között szabályozható feldolgozhatósági idejű és kötésidejű poliizocianát/polikovasav alapú műgyanták előállítására**
-

(74) Dr. Jalsovszky Györgyné ügyvéd és Dr. Miskolczi Mária ügyvéd, 1507 Budapest, Postafiók 174 (HU)

(51) **C09D 11/00** (2006.01)

C09K 11/77 (2006.01)

(13) **B1**

(11) **227.577** 2011.07.19.

(21) **P 03 02789**

(22) 2003.08.29.

(40) 2006.09.28

(73) Állami Nyomda Rt., 1102 Budapest, Halom u. 5. (HU)

(72) dr. Székelyhidi Lajos, 2090 Remeteszőlős, Süllő u. 20. (HU)

Darvasi Attila, 2094 Nagykovácsi, Kossuth L. u. 105. (HU)

Imre Géza, 2151 Fót, Lenin köz 12. (HU)

(54) **Ultraibolya és infravörös tartományban gerjeszthető bifluoreszcens nyomdafestékek és eljárás előállításukra**

(74) Somlai Mária, S.B.G. & K. Szabadalmi Ügyvivői Iroda, 1062 Budapest, Andrássy út 113. (HU)

(51) **C09D131/06** (2006.01)

C09D167/00 (2006.01)

C09D177/12 (2006.01)

C09D179/02 (2006.01)

(13) **B1**

(11) **227.579** 2011.07.19.

(21) **P 05 01179**

(22) 2005.12.21.

(40) 2006.06.28

(73) Kansai Paint Co., Ltd., 661-8555 Amagasaki-shi, Hyago-ken, 33-1, Kanzaki-cho (JP)

(72) Nakane, Noritoshi, Yokohama-shi, Kanagawa-ken, (JP)

Yukawa, Yoshiyuki, Hiratsuka-shi, Kanagawa-ken, (JP)

(54) **Hőre keményedő, vízalapú festék és bevonat, valamint bevonatfilm-képzési eljárások**

(30) 2004-370683 2004.12.22 JP

(74) Ravadits Imre, DANUBIA Szabadalmi és Védjegy Iroda Kft., 1051 Budapest, Bajcsy-Zs. út 16. (HU)

(51) **C10G 11/02** (2006.01)

C01G 31/02 (2006.01)

(13) **B1**

(11) **227.578** 2011.07.19.

(21) **P 01 02158**

(22) 2001.05.23.

(40) 2002.01.28

(73) ENICHEM S.p.A., Milánó, (IT)

Enitecnologie S.p.A., San Donato Milanese, (IT)

(72) Ingallina, Patrizia, San Donato Milanese, (IT)

Carluccio, Luciano Cosimo, San Donato Milanese, (IT)

Perego, Carlo, Carnate, (IT)

Del Piero, Gastone, Milánó, (IT)

Assandri, Fabio, Piadena, (IT)

(54) Eljárás katalitikus készítmények előállítására alkil-aromás vegyületek vagy paraffinok oxidációs dehidrogénezésére

(30) MI2000A 2000.06.01 IT
001220

(74) Kerény Judit, DANUBIA Szabadalmi és Védjegy Iroda Kft., 1051 Budapest, Bajcsy-Zs. út 16. (HU)

(51) C10L 3/00 (2006.01)

(13) B1

(11) 227.576 2011.07.19.

(21) P 01 03084

(22) 1999.08.04.

(40) 2001.11.28

(73) Ruhrgas Aktiengesellschaft 1/2, Essen, (DE)

Symrise GmbH & Co. KG 1/2, Holzminden, (DE)

(72) Mansfeld, Gerd, Eschershausen, (DE)

Rohde, Ute, Höxter/Stahle, (DE)

Henke, Fritz, Holzminden, (DE)

Kaesler, Heribert, Bochum, (DE)

(54) Eljárás gázok szagosítására

(30) 198 37 066.0 1998.08.17 DE

(86) EP9905639

(87) 0011120

(74) Baranyi Éva, DANUBIA Szabadalmi és Védjegy Iroda Kft., 1051 Budapest, Bajcsy-Zs. út 16. (HU)

(51) C12N 1/20 (2006.01)

A61K 35/76 (2006.01)

A61K 39/00 (2006.01)

C12N 7/00 (2006.01)

C12N 15/33 (2006.01)

(13) B1

(11) 227.547 2011.07.11.

(21) P 93 03703

(22) 1992.06.24.

(65) T/73 098

(40) 1996.06.28

(73) Novartis Vaccines and Diagnostics, Inc. 100%, 94608-2916 Emeryville, CA, 4560 Horton Street (US)

(72) Chien, David Y., Alamo, Kalifornia, (US)

Rutter, William, San Francisco, Kalifornia, (US)

(54) Hepatitis-C vírus polipeptidek

(23) 1994.07.01.

(30) 722 489 1991.06.24 US

(86) US9205388

(87) 9300365

Megadott szabadalmak

(74) S.B.G. & K. Szabadalmi és Ügyvédi Iroda, 1062 Budapest, Andrássy út 113. (HU)

(51) **C12N 5/04** (2006.01)

(13) **B1**

(11) **227.572** 2011.07.19.

(21) **P 06 00245**

(22) 2006.03.23.

(40) 2008.01.28

(73) Seres Adrienne, 1011 Budapest, Hunyadi János út 23/a. 4. ajtó (HU)

(72) Seres Adrienne, 1011 Budapest, Hunyadi János út 23/a. 4. ajtó (HU)

(54) **Eljárás és módosított táptalajok közönséges orbáncfű (*Hypericum perforatum* L.) kallusz és sejtszuspenziós kultúráinak létrehozására**

(74) dr. Láng Tivadarné, S.B.G. & K. Szabadalmi Ügyvivői Iroda, 1062 Budapest, Andrássy út 113. (HU)

(51) **C12N 15/51** (2006.01)

A61K 39/29 (2006.01)

C07K 14/18 (2006.01)

C12Q 1/68 (2006.01)

G01N 33/576 (2006.01)

(13) **B1**

(11) **227.548** 2011.07.11.

(21) **P 93 03166**

(22) 1992.05.08.

(65) T/69 609

(40) 1995.09.28

(73) Novartis Vaccines and Diagnostics, Inc. 100%, 94608-2916 Emeryville, CA, 4560 Horton Street (US)

(72) Beall, Eileen, Walnut Creek, Kalifornia, (US)

Cha, Tai-An, San Ramon, Kalifornia, (US)

Irvine, Bruce, Concord, Kalifornia, (US)

Kolberg, Janice, Hercules, Kalifornia, (US)

Urdea, Michael S., Alamo, Arizona, (US)

(54) **Eljárás nem-természetesen előforduló, nem-HCV-1 nukleinsavak előállítására, hibridizációs termék képzésére és HCV genotípusok kimutatására**

(30) 697 326 1991.05.08 US

(86) US9204036

(87) 9219743

(74) S.B.G. & K. Szabadalmi és Ügyvédi Iroda, 1062 Budapest, Andrássy út 113. (HU)

E. SZEKCIÓ - HELYHEZ KÖTÖTT LÉTESÍTMÉNYEK

(51) **E04B 1/78** (2006.01)

B41M 5/26 (2006.01)

(13) **B1**

(11) **227.571** 2011.07.19.

(21) **P 03 03681**

- (22) 2001.09.06.
 (40) 2004.07.28
 (73) Saint-Gobain Isover, Courbevoie, (FR)
 (72) Bihy, Lothar, Kaiserslautern, (DE)
 Armbrust, Manfred, Limburgerhof, (DE)
 Becker, Michael, Ludwigshafen/Rhein, (DE)
 Keller, Clemens, Harthausen, (DE)
 Trappmann, Jürgen, Plankstadt, (DE)
(54) Jelöléssel ellátott ásványgyapot termék, valamint eljárás és berendezés ilyen ásványgyapot termék előállítására
 (30) 100 43 907.1 2000.09.06 DE
 200 17 788.5 2000.10.17 DE
 (86) EP0110298
 (87) 0220911
 (74) Sipos József, DANUBIA Szabadalmi és Védjegy Iroda Kft., 1051 Budapest, Bajcsy-Zs. út 16. (HU)

- (51) E04C 1/42** (2006.01)
F24J 2/00 (2006.01)
(13) B1
(11) 227.556 2011.07.12.
(21) P 08 00569
 (22) 2008.09.12.
 (40) 2010.04.28
 (73) Vukov István, 2316 Tököl, Kolozsvári u. 25 (HU)
 Jürgen Tiedtke, 2316 Tököl, Alma u. 8. (HU)
 (72) Vukov István, 2316 Tököl, Kolozsvári u. 25 (HU)
 Jürgen Tiedtke, 2316 Tököl, Alma u. 8. (HU)
(54) Szolár építőmodul előnyösen építőipari, valamint világítástechnikai felhasználásra
 (74) Kormos Ágnes egyéni szabadalmi ügyvivő, 1132 Budapest, Váci út 66. (HU)

- (51) E21B 10/00** (2006.01)
(13) B1
(11) 227.553 2011.07.12.
(21) P 02 02287
 (22) 2002.07.12.
 (40) 2003.05.28
 (73) Compagnie du Sol, Nanterre, (FR)
 (72) Stansfield, Lewis, Nanterre, (FR)
(54) Fűrőfej és fűrőberendezés talajban lévő cölöpök készítéséhez
 (30) 01/17410.1 2001.07.17 FR
 (74) Kovács Gábor, DANUBIA Szabadalmi és Védjegy Iroda Kft., 1051 Budapest, Bajcsy-Zs. út 16. (HU)

- (51) E21B 37/06** (2006.01)
B01D 17/04 (2006.01)
C10G 33/00 (2006.01)
(13) B1

Megadott szabadalmak

- (11) **227.585** 2011.07.28.
 (21) **P 03 03067**
 (22) 2003.09.18.
 (40) 2006.01.30
 (73) MOL Rt. Kutatás- Termelés Divízió, 5000 Szolnok, Ady Endre út 26. (HU)
 (72) dr. Balázs János 20%, 6723 Szeged, Bihari u. 29/b (HU)
 dr. Mécs Imre 20%, 6725 Szeged, Szivárvány u. 10/a (HU)
 dr. Puskás Sándor 20%, 6725 Szeged, Váradi u. 15-17. A/1 (HU)
 Hlatki Miklós 15%, 5000 Szolnok, Dózsa György u. 16. 3/6 (HU)
 dr. Kálmán Miklós 15%, 6792 Zsombó, Kossuth u. 14. (HU)
 Lengyel Gyula 5%, 6723 Szeged, Szilléri sgt. 24/b. II/4 (HU)
 Molnár Zsolt 5%, 4026 Debrecen, Gyergyó u. 1.5/31 (HU)
 (54) **Eljárás a kőolajtermelő kutakban és a felszíni termelő berendezésekben keletkező víz/kőolaj és/vagy kőolaj/víz emulziók petrol-biokémiai módszerekkel történő kezelésére**
 (74) Lengyel Zsolt, DANUBIA Szabadalmi és Védjegy Iroda Kft., 1051 Budapest, Bajcsy-Zs. út 16. (HU)

F. SZEKCIÓ - MECHANIKA, VILÁGÍTÁS, FŰTÉS

- (51) **F16K 31/04** (2006.01)
H02K 7/06 (2006.01)
 (13) **B1**
 (11) **227.581** 2011.07.28.
 (21) **P 04 01789**
 (22) 2004.09.01.
 (40) 2006.04.28
 (73) Thales Nanotechnológiai Rt., 1031 Budapest, Záhony u. 7. (HU)
 (72) dr. Darvas Ferenc 10%, 1034 Budapest, Zápor u. 11/b. (HU)
 Gödörházy Lajos 20%, 2030 Érd, Mecseki u. 49. (HU)
 Karancsi Tamás 10%, 1124 Budapest, Hegyalja út 97. (HU)
 Szalay Dániel 20%, 1062 Budapest, Székely Bertalan u. 5. (HU)
 Boncz Ferenc 40%, 1133 Budapest, Kárpát u. 58. (HU)
 (54) **Villamos vezérlésű, precíziós, laboratóriumi nyomásszabályozó szelep**
 (74) dr. Harangozó Gábor, DANUBIA Szabadalmi és Védjegy Iroda Kft., 1051 Budapest, Bajcsy-Zs. út 16. (HU)

- (51) **F27D 1/16** (2006.01)
 (13) **B1**
 (11) **227.552** 2011.07.12.
 (21) **P 06 00654**
 (22) 2004.08.11.
 (40) 2008.06.30
 (73) Obschestvo s Ogranichenoy Otvetstvennostyu "Nauchnovnedrencheskoe Predpriyatie "MAK", 83086 Donetsk, ul. Zarechnaya, 2G (UA)
 (72) Bondik, Victor Anatolievich, Donetsk, (UA)
 Mankevich, Anatolij Nikolaevich, Donetsk, (UA)

Chepelyansky, Anatolij Yacovlevich, Donetsk, (UA)

(54) Berendezés ipari kemencék kerámia bevonásához

(30) 2004010526 2004.01.26 UA

(86) UA0400061

(87) 05071338

(74) Pintz György, Pintz és Társai Szabadalmi és Védjegy Iroda, 1539 Budapest, Pf. 590. (HU)

G. SZEKCIÓ - FIZIKA

(51) **G01K 17/00** (2006.01)

G01N 25/22 (2006.01)

(13) **B1**

(11) **227.580** 2011.07.28.

(21) **P 03 02783**

(22) 2003.08.28.

(40) 2006.11.28

(73) dr. Csöke Barnabás 25%, 3519 Miskolc-Tapolca, Katona József u. 60. (HU)

dr. Aleksza László 15%, 2100 Gödöllő, Ibolya u. 61. (HU)

Antal Gábor 25%, 3530 Miskolc, Mélyvölgy u. 7. (HU)

Ferencz Károly 15%, 8000 Székesfehérvár, Kolozsvári út 32. (HU)

dr. Szücs István 20%, 3535 Miskolc, Kuruc u. 69. III/3. (HU)

(72) dr. Csöke Barnabás 25%, 3519 Miskolc-Tapolca, Katona József u. 60. (HU)

dr. Aleksza László 15%, 2100 Gödöllő, Ibolya u. 61. (HU)

Antal Gábor 25%, 3530 Miskolc, Mélyvölgy u. 7. (HU)

Ferencz Károly 15%, 8000 Székesfehérvár, Kolozsvári út 32. (HU)

dr. Szücs István 20%, 3535 Miskolc, Kuruc u. 69. III/3. (HU)

(54) Berendezés szilárd darabos heterogén összetételű tüzelőanyagok, háztartási és ipari hulladékok, biomasszák fűtőértékének meghatározására

H. SZEKCIÓ - VILLAMOSSÁG, ELEKTROMOSSÁG

(51) **H02G 3/06** (2006.01)

F16B 9/00 (2006.01)

H02G 3/04 (2006.01)

(13) **B1**

(11) **227.551** 2011.07.12.

(21) **P 02 01842**

(22) 2002.05.31.

(40) 2003.03.28

(73) LEGRAND SNC, Limoges, (FR)

LEGRAND FRANCE (Société Anonyme), 87000 Limoges, 128, avenue du Maréchal de Lattre-de-Tassigny (FR)

(72) Jadaud, Alain, Tennie, (FR)

Decore, Bertrand, La Chapelle Saint Aubin, (FR)

(54) Sarokelem vezetéksatornához

(30) 01/07253 2001.06.01 FR

(74) Mészárosné Dónusz Katalin, S.B.G. & K. Szabadalmi Ügyvivői Iroda, 1062 Budapest, Andrásy út 113. (HU)

A rovat 54 darab közlést tartalmaz.

Közzétételt megelőzően megszüntetett szabadalom-engedélyezési eljárások

(21) P 04 00804

(54) Lignint és rostolajat tartalmazó készítmény és eljárás annak előállítására

(21) P 08 00098

(54) Melegvíz-fűtéses rendszer kihasználását javító berendezés

(21) P 08 00461

(54) Megújuló geoenergia hasznosítású elektromos és hőenergia előállítás

(21) P 09 00186

(54) Kompakt interaktív médiaplaza

(21) P 09 00318

(54) Eljárás baromfi-bőr alapanyagból chips-szerű zsírszegény tepertő előállítására

(21) P 09 00817

(54) Mágneses téren keresztül áramoltatott energiahordozók égési reakcióinál bekövetkező változások meghatározására alkalmazott eljárás

(21) P 10 00007

(54) Csavarodás és sodrásmentes zsinórkezelést biztosító horgászorsó család, áttétel módosítóval

(21) P 10 00068

(54) Körhengersoros dugattyús motorok-gépek-berendezések, résvesztés nélküli gyűrűzettel, növelt hatásfokkal

(21) P 10 00121

(54) Több motoros erőátviteli berendezés

(21) P 10 00244

(54) Kémiai eljárás

(21) P 10 00278

(54) A kovaföld új gyógyszeripari alkalmazása

(21) P 10 00326

(54) Nanostrukturált Rosuvastatint, gyógyszerészetileg elfogadott sóit és kokristályait tartalmazó készítmény és eljárás előállításukra

(21) P 10 00328

(54) Nanostrukturált Indometacint, gyógyszerészetileg elfogadott sóit és kokristályait tartalmazó készítmény és eljárás előállításukra

(21) P 10 00329

(54) Nanostrukturált Ibuprofent, gyógyszerészetileg elfogadott sóit és kokristályait tartalmazó készítmény és eljárás előállításukra

(21) P 10 00379

(54) Biztonsági önszakító csavar járművekhez, épületekhez

(21) P 10 00535

(54) Új típusú gyors építésű homlokzati állványrendszer

(21) P 10 00611

(54) Elrendezés UV fény UVB és UVA arányának beállítására

(21) P 10 00674

(54) Hőhídsegény támasztóhabos héjszerkezetű tartószár

(21) P 10 00696

(54) Vörösiszap feldolgozása termikus plazma alkalmazásával

(21) P 11 00005

(54) Folyékony parafa anyagú szigetelő és bevonó termékcsalád

(21) P 11 00009

(54) Sztereometrikus fényprojekciós eljárás és eszköz

(21) P 11 00022

(54) Világvége

(21) P 11 00023

(54) Új elektronikus meghajtó áramkör ívkisülésű fényforráshoz, számítógépes távszabályozással

(21) P 11 00075

(54) Vegyületek neurológiai betegségek kezelésére

(21) P 11 00103

(54) Többmotoros erőátviteli berendezés

(21) P 11 00113

(54) Elektromechanikus károsanyag kibocsátást gátló eszköz

(21) P 11 00125

(54) Minőséget Igazoló Kártya

(21) P 11 00136

(54) Prototípus készítés CNC technológiával

(21) P 11 00185

(54) Alacsony deutérium tartalmú (10ppm - 140 ppm/liter) vízben oldott stabilizált oxigéntartalmú oldat, élelmiszeripari és gyógyszeripari készítmény

(21) P 11 00301

(54) Tartály

(21) P 94 01858

(54) Meghosszabbított ideig ható, szabályozott kioldódású opioid készítmények

A rovat 31 darab közlést tartalmaz.

Szabadalmi oltalom megszűnése és újra érvénybe helyezése

Ideiglenes szabadalmi oltalom megszűnése elutasítás miatt

- (21) P 04 00804
(54) Lignint és rostolajat tartalmazó készítmény és eljárás annak előállítására
-
- (11) 75164
(21) P 94 01858
(54) Meghosszabbított ideig ható, szabályozott kioldódású opioid készítmények
-

A rovat 2 darab közlést tartalmaz.

Ideiglenes szabadalmi oltalom megszűnése díjfizetés hiányában

- (21) P 00 04950
(54) Eljárás formil-imidazolok előállítására
-
- (21) P 01 00059
(54) Új piridazinszármazékok és a vegyületeket hatóanyagként tartalmazó gyógyszerkészítmények
-
- (21) P 01 00081
(54) Tartóedény folyóképes anyagok beadására
-
- (21) P 01 00607
(54) Trombin receptor antagonisták és ezeket tartalmazó gyógyszerkészítmények
-
- (21) P 01 03235
(54) Eljárás citalopram előállítására
-
- (21) P 01 04031
(54) Új eljárás mikrokapszulázott készítmények előállítására
-
- (21) P 01 04307
(54) Új kompozíciók és alkalmazásuk
-
- (21) P 01 04415
(54) Nyomás kiegyenlítő berendezés kétterű tárolóedényhez
-
- (21) P 01 04427
(54) Előregyártott, önhordó, sugárzó panel és eljárás ennek előállítására, valamint az ezekből felépített sugárzó fal
-
- (21) P 01 04767
(54) Könnyen nyitható kupakszerű borítás, valamint eljárás annak előállítására
-

(21) P 01 05129

(54) Lefedés

(21) P 02 03069

(54) Adalék koncentrátum

(21) P 02 03215

(54) Eljárás ajtólap előállítására és az eljárással előállítható ajtólap

(21) P 02 03306

(54) Eljárás optikai polimerizátum előállítására

(21) P 02 03345

(54) Ivóvízjavító szer

(21) P 02 03348

(54) Legalább egy NO szintáz inhibitor anyagot legalább egy foszfolipáz A2 inhibitor anyaggal együttesen tartalmazó készítmény és alkalmazása

(21) P 02 03432

(54) Eljárás optikai polimerizátum előállítására

(21) P 02 03460

(54) Széles molekulatömeg-elosztású és rövid izotaktikus szekvenciahosszú nagymolekulájú polipropilén

(21) P 02 03482

(54) Eljárás o-(klór-metil)-benzoil-klorid-származékok előállítására

(21) P 02 03591

(54) Eljárás o-(klór-metil)-benzoil-klorid-származékok előállítására

(21) P 02 03811

(54) Polimer anyag alkalmazása kemény felületek kezelésére

(21) P 02 03940

(54) Eljárás anyag szemcséinek előállítására, valamint az eljárással nyert anyagszemcsék

(21) P 02 04045

(54) Eljárás hőre olvadó polimerpontokat tartalmazó hőre tapadó vászonborítás előállítására és ez a hőre olvadó polimer

(21) P 02 04060

(54) Független tengelyű szélmotor, amely adaptív lapátjaival az aerodinamikai cirkulációs erővel működik

(21) P 02 04162

(54) Spiro[2H-1-benzopirán-2,4'-piperidin]-származékok, mint glicin transzport inhibitorok és ezeket tartalmazó gyógyszerkészítmények

(21) P 02 04484

(54) Foszforilált VASP elleni antitestek, hibridóma sejtek előállításuk és az antitestek alkalmazása

(21) P 03 00714

(54) Berendezés hallás útján keltett potenciálok folyamatos figyelésére

(21) P 03 01447

(54) Tiotrópium- és salmeterolsókat tartalmazó kombinációs gyógyszerkészítmények

(21) P 03 01491

(54) Foto-labilis elő illatanyag-konjugátumok

(21) P 03 02428

(54) Dohánytermék

(21) P 03 02612

(54) Salmonella vakcina

(21) P 03 02765

(54) Eljárás taxánszármazékok előállítására

(21) P 03 03048

(54) Orális fogtisztító kompozíció, alkalmazása és ilyen kompozíciót tartalmazó csomagolt áru

(21) P 03 03281

(54) Benzodiazepinszármazékok, mint GABA A receptor modulátorok, eljárás az előállításukra és ezeket tartalmazó gyógyszerkészítmények

(21) P 03 03489

(54) Zárófedél kétkamrás tartályokhoz

(21) P 03 03565

(54) Forgácsolószerszám, valamint szerszámtest és vágóbetét ilyen forgácsolószerszámhoz

(21) P 03 03577

(54) Forgó vágószerszám

(21) P 03 03859

(54) Gombaellenes hatású vegyületek, intermedierjeik, előállításuk és alkalmazásuk

(21) P 04 00373

(54) O-Alkil-fenolok szelektív előállítása

(21) P 04 00521

(54) A CCI-779 alkalmazása daganatellenes szerként

(21) P 04 00547

(54) Forgácsolószerszám és eljárás betétkésnek betétkés fészekbe történő illesztésére és rögzítésére

-
- (21) P 04 00806
(54) Heterokondenzált (gamma)-laktám-származékok, alkalmazásuk és az ezeket tartalmazó gyógyászati készítmények
-
- (21) P 04 01705
(54) Dugó borok palackozásához
-
- (21) P 04 01860
(54) Borélesztő karbamidbontásának módosítása
-
- (21) P 04 01876
(54) Béta2 adrenerg receptor agonista hatású aril-anilin-származékok, valamint ezeket tartalmazó gyógyászati készítmények és alkalmazásuk
-
- (21) P 04 01978
(54) Tamszulozintabletták
-
- (21) P 04 01997
(54) Dugaszoló csőcsatlakozó
-
- (21) P 04 02000
(54) Eljárás és keverék tüzelőanyag égésének javítására
-
- (21) P 04 02043
(54) Rimonabant polimorf formája, eljárás ezen forma előállítására és ilyen polimorf formát tartalmazó gyógyászati készítmények
-
- (21) P 04 02154
(54) Metformin és glibenklamidot tartalmazó gyógyászati készítmény II-es típusú diabetes mellitus kezelésére
-
- (21) P 04 02192
(54) EGF receptor elleni antitesteket tartalmazó liofilizált készítmény
-
- (21) P 04 02261
(54) Piperidinszármazékok és alkalmazásuk kemokin receptor aktivitás modulátoraiként, eljárás az előállításukra és ezeket tartalmazó gyógyszerkészítmények
-
- (21) P 04 02345
(54) Ütésálló polikarbamiduretán és kis NCO/OH aránnyal rendelkező polikarbamiduretán prepolimer
-
- (21) P 04 02354
(54) Kapcsolási elrendezés áramkörök megbízható kapcsolására
-
- (21) P 04 02356
(54) Dízelüzemanyag-készítmények
-
- (21) P 04 02381
-

Szabadalmi oltalom megszűnése és újra érvénybe helyezése

(54) A monohidroxi-karbamazepin alkalmazása hangulati és a figyelemmel kapcsolatos rendellenességek kezelésére alkalmas gyógyszer előállítására

(21) P 04 02404

(54) Új piperidin-alapú MCH antagonisták alkalmazása elhízottság és központi idegrendszeri rendellenességek kezelésére alkalmas gyógyszerkészítmények előállítására

(21) P 04 02425

(54) Hűsítő ízesítéssel bíró víz folytonos fázisú termékek

(21) P 04 02505

(54) Eljárás és berendezés adatok titkosítására

(21) P 04 02516

(54) Nagy ütészállóságú poli (karbamid-uretán) poliszulfidok

(21) P 04 02536

(54) Meloxicam új kristályformái és eljárás ezek előállítására és egymásba alakítására

(21) P 05 00636

(54) Kapszulázott, hosszú élettartamú, elektrolumineszcens foszfor

(21) P 05 00829

(54) Bordás tomporlemezről, toldalék kislemezről vagy bordás hüvelyből és kanülált combnyakcsavarokból álló készülék a combnyaktörés kezelésére

(21) P 05 00877

(54) CCR3-receptor antagonistá amidszármazékok, előállításukra szolgáló eljárás, azokat tartalmazó gyógyszerkészítmények és alkalmazásuk, valamint intermedierek

(21) P 05 00879

(54) CCR3 receptor ligandum amidszármazékok, előállításukra szolgáló eljárás, azokat tartalmazó gyógyszerkészítmények és alkalmazásaik, valamint intermedierek

(21) P 05 00886

(54) CCR3 receptor ligandum amidszármazékok, előállításukra szolgáló eljárás, azokat tartalmazó gyógyszerkészítmények és alkalmazásaik

(21) P 05 00912

(54) Aromás biciklusos (imidazo[4,5-c]pirazol-5-il)-amin vegyületek, eljárás előállításukra és az ezeket tartalmazó gyógyszerkészítmények

(21) P 05 00999

(54) Eljárások rák kezelésére

(21) P 06 00832

(54) Szilikonkompozíció vertebroplastikai célokra és eljárás annak előállítására

(21) P 07 00711

(54) Eljárás amigdalín (Laetril, B17) bázisú készítmények előállítására, melyek alkalmasak rákos megbetegedések gyógyítására

(21) P 07 00740

(54) Csomagrögzítő gépjárművekhez

(21) P 07 00759

(54) Eljárás időjárásnak kitett járófelületek, célszerűen közúti útburkolatok, járdák, lapostetők nedvesség és különösen sózás okozta rongálódása elleni védelméhez

(21) P 08 00639

(54) Gravitációs folyami áramfejlesztő készülék és eljárás

(21) P 08 00742

(54) Áthúzó teleszkóporsós és áthúzó egyorsós emelő

(21) P 09 00006

(54) Szünetmentes dinamó-motorok, amely a folyadékok felhajtóerejét alakítja elektromos, illetve mozgási energiává

(21) P 09 00044

(54) Szállítható tisztítási eljárás bevásárlókocsihoz

(21) P 09 00059

(54) Eljárás malomipari őrlemény csomagolására

(21) P 09 00065

(54) Szünetmentes gravitációs-motor, amely a mozgási energiát alakítja elektromos árammá

(21) P 09 00077

(54) Eljárás alginin hatóanyagkivonatok, ezüst, arany, réz kolloidokkal való kombinálásával előállítható termékek készítésére

(21) P 09 00096

(54) Csereszabatos szinkronmozgó védőházas, süllyesztőrendszerű felvonó

(21) P 10 00316

(54) Kétlendkerekes lengéscsillapítóval ellátott sűrűlód tengelykapcsoló készülék eszközökkel a tárcsának az első lendkerékhez viszonyított radiális elmozdulásai határolására

(11) 73976

(21) P 95 03468

(54) Nyújtott hatású, opioidtartalmú gyógyszerkészítmények

(11) 77626

(21) P 98 00457

(54) Olvadékextrudált opioid készítmények

(21) P 99 00768

(54) Photorhabdusból származó inszekticid protein toxinok

A rovat 84 darab közlést tartalmaz.

Ideiglenes szabadalmi oltalom megszűnése lemondás vagy lemondottnak tekintés miatt

(21) P 02 00773

(54) Eljárások ráksejt-halál és tumor-regresszió indukálására

(21) P 02 01613

(54) 3-Helyzetben szubsztituált 4-aril-kinolin-2-on-származékok mint káliumcsatorna-modulátorok és a vegyületeket tartalmazó gyógyszerkészítmények

(21) P 03 03977

(54) Eljárás tiszta foszfatidok előállítására és alkalmazásuk kozmetikai, gyógyászati és élelmezési célokra

(21) P 04 01032

(54) Eljárás alkohol-másnaposság elleni pezsgőpor előállítására, valamint az előállított pezsgőpor

(21) P 04 02526

(54) Vaszkuláris betegségek gyógyítására használható hidroxilaminszármazékok, az ezeket tartalmazó gyógyszerkészítmények és alkalmazásuk

(21) P 04 02529

(54) Xa faktor és más, a koagulációs kaszkádban részt vevő szerin-proteázok inhibitorai, eljárás előállításukra és ezeket hatóanyagként tartalmazó gyógyszerkészítmények

(21) P 05 01078

(54) Részekre osztott szinteltolós kialakítású ágy, magatehetetlen betegek ápolásának könnyítése céljából

(21) P 06 00616

(54) Szemestermények tárolásközbeni szárítására és minőségmegóvó szellőztetésére szolgáló berendezés

(21) P 06 00680

(54) Préselt gyűrűszerű testtel rendelkező, porból vagy granulátumból álló anyaggal bevont tablettamag, mint gyógyszerforma, ennek előállítási eljárása és az erre szolgáló berendezés

(21) P 08 00090

(54) Kémény

(21) P 08 00356

(54) Falpanel alacsony energia felhasználású épületekhez, passzív házakhoz

(21) P 08 00415

(54) Üvegszál építőipari sarokprofil

(21) P 08 00525

(54) Fluoreszcens színezéket tartalmazó fényátalakító eszköz

(21) P 08 00704

(54) Biogáz nagy volumenű, költséghatékony előállítása

(21) P 09 00081

(54) Eljárás kálium poliszulfid vizes oldatában való stabilizálására, különösen fürdőoldat előállítása céljából

(21) P 09 00085

(54) Kombinált öblítésű rudazat és öblítőfej nagy átmérőjű fúrásokhoz, cölöpfúráshoz

(21) P 09 00124

(54) Tavakba és medencékbe telepíthető, látvány burás haletető és bűvár tér világítással

(21) P 09 00125

(54) Többcélú térhatároló test

(21) P 09 00154

(54) Javított kezelhetőségű kéziszerszám szabályos sokszögalapú-hasáb burkolófelülettel határolt testek elfordításához

(21) P 09 00230

(54) Népegészségügyileg jelentős betegségek kockázatát csökkentő ásványi anyagokban gazdag sókeverék

(21) P 09 00236

(54) Betegemelő

(21) P 09 00240

(54) Mezőgazdasági melléktermékek újrahasznosítására alkalmas kompozíció és eljárás valamint kompozíció alkalmazása emelt használati értékű termékek - raklap, tőke, forgácslap, önhordó építészeti elem - előállítására

(21) P 09 00284

(54) Forgalmirányító készülék, menetasszisztens készülék, forgalmirányító rendszer és forgalmirányító eljárás

(21) P 09 00312

(54) Önnyló, higiénikus, illatosított ülőke

(21) P 09 00486

(54) Fényérzékelő korlátozott szögelfogadással

(21) P 11 00003

(54) Eljárás csiszolókorong előállítására

A rovat 26 darab közlést tartalmaz.

Végleges szabadalmi oltalom megszűnése díjfizetés hiányában

-
- (11) 210.486
(21) 2 94 0/91
(54) Eljárás szterinoldallánc lebontó, új rekombináns Mycobacterium törzsek előállítására
-
- (11) 212.346
(21) P 92 03764
(54) Eljárás 6-(trifluor-metil)-1,3,5-triazin-származékok előállítására
-
- (11) 214.501
(21) P 95 03151
(54) Eljárás metil-(1,1-diklór-metil)-éter vagy etil-(1,1-diklór-metil)-éter előállítására
-
- (11) 216.145
(21) P 92 03707
(54) Tisztítószer-készítmény
-
- (11) 216.429
(21) P 93 03172
(54) Polimer lerakódását meggátló készítmény, valamint eljárás polimer előállítására
-
- (11) 216.851
(21) P 96 01998
(54) Eljárás digitális frekvenciakorrekcióhoz többcsatornás átviteli eljárásnál
-
- (11) 217.081
(21) P 96 01584
(54) LHRH analógok gyengén oldható sói, ezeket tartalmazó gyógyszerkészítmények és a sók alkalmazása
gyógyszerkészítmények előállítására
-
- (11) 217.640
(21) P 95 02296
(54) Eljárás és berendezés szilárd/folyékony keverékek, főként rostos gyümölcslevek besűritésére
membrántechnológiával
-
- (11) 217.663
(21) P 94 03426
(54) Javított eljárás cikloalkil- és halogén-alkil-2-amino-fenil-keton-származékok előállítására
-
- (11) 217.682
(21) P 95 03412
(54) Keretszerkezet fémprofilokból tűzvédelmi kivitelben ablakok, ajtók, homlokzatok vagy üvegtetők részére
-
- (11) 218.542
(21) P 94 01585
(54) Biztonsági borotva
-
- (11) 219.005
-

(21) P 99 03574

(54) Cserélhető borotvabetét vagy -pengerész

(11) 219.545

(21) P 96 01562

(54) Peroxidvegyületet tartalmazó két részből álló tisztítófolyadék, és eljárás szilárd felületek tisztítására

(11) 220.289

(21) P 95 03043

(54) Lap alakú, négyzetes útburkolókő

(11) 220.417

(21) P 99 03245

(54) Alapzat szűrőtartály és szivattyú számára

(11) 220.511

(21) P 95 01548

(54) Étkezési só

(11) 220.864

(21) P 95 02086

(54) Reverzibilisen hőre keményedő, gélképzési tulajdonsággal rendelkező, vizes gyógyszerkészítmény

(11) 221.410

(21) P 97 02079

(54) A GAP-protein SH3 doménjéhez kötődni képes polipeptidek, ezeket kódoló nukleotidszekvenciák, előállításuk és alkalmazásuk

(11) 221.509

(21) P 96 03166

(54) Volfrám-réz kompozit por, kompozit oxidpor és eljárás volfrámbevonatú rézkompozit por, valamint homogén volfrám-réz pszeudoötvözet előállítására

(11) 221.735

(21) P 97 02084

(54) Készítmény szilárd felület tisztítására és eljárás a felület fertőtlenítésére

(11) 222.230

(21) P 00 00789

(54) Eljárás cső alakú testek előállítására

(11) 222.411

(21) P 00 04099

(54) Foszforilált VASP elleni antitestek, hibridómasejtek előállításukra és az antitestek alkalmazása

(11) 222.526

(21) P 99 02663

(54) Borotvapenge-egység

(11) 222.651

(21) P 99 01306

(54) Burgonya II. típusú, keményítőt elágasztató enzimje

(11) 223.292

(21) P 02 04061

(54) Összekötő kábel, valamint kábelmenedzser nyolcceres kábel konfekcionálására

(11) 223.577

(21) P 01 04765

(54) Présforma műanyag tárgyak gyártásához

(11) 223.605

(21) P 01 04663

(54) Üvegipari kemenceregenerátor

(11) 223.800

(21) P 00 03976

(54) Szerkezet gázos atmoszféra létrehozására és fenntartására

(11) 223.860

(21) P 99 04371

(54) Betétkés marószerszámhoz

(11) 224.002

(21) P 02 04105

(54) Fékgerenda vasúti járművek forgóvázfékéhez

(11) 224.475

(21) P 02 03467

(54) Izzítógyertya

(11) 224.524

(21) P 00 00196

(54) Javítófolt gumiabroncsokhoz

(11) 224.902

(21) P 02 03777

(54) Működtetőberendezés WC-öblítő tartály leeresztőszelepéhez és leeresztőszelep

(11) 225.189

(21) P 02 03888

(54) Eljárás és eszköz csővezetéseken keletkező tömítetlenségek üzem közbeni megszüntetésére

(11) 225.422

-
- (21) P 00 04277
(54) Áramkör-megszakító, előnyösen forgó érintkezőkaros áramkör-megszakító
-
- (11) 225.491
(21) P 98 02525
(54) Hüvellyfertőzések kezelésére szolgáló Lactobacillus brevis- és Lactobacillus salivarius-tartalmú gyógyászati készítmények
-
- (11) 225.649
(21) P 96 01253
(54) Polietilénlikol és rokon polimerek izolálható, vízdoldható és hidrolízissel szemben stabil aktív szulfonjai felületek és molekulák módosítására, e vegyületek előállítására, biológiailag aktív konjugátumaik és utóbbiak előállítására
-
- (11) 225.836
(21) P 99 04106
(54) Eljárás féktárcsa előállítására és féktárcsa
-
- (11) 225.959
(21) P 96 01506
(54) (S,S,S,)-N-(1-[2-karboxi-3-(N2-mezil-lizil-amino)-propil]-1-ciklopentil-karbonil)-tirozin kristályos, polimorf formája, annak alkalmazása, eljárás előállítására, és az azt tartalmazó gyógyszerkészítmények
-
- (11) 226.061
(21) P 96 02868
(54) Új 1,7,7-trimetil-biciklo[2.2.1]heptán-származékok
-
- (11) 226.071
(21) P 01 04070
(54) Porkészítmény vizes bevonószer előállítására
-
- (11) 226.314
(21) P 02 04016
(54) Járműre szerelhető műanyag betonkeverő dob és eljárás annak előállítására
-
- (11) 226.345
(21) P 04 02117
(54) Eljárás referenciakép képzésére, eljárás és berendezés tárolóedények szelektálására, eljárás tárgyprofil készítésére
-
- (11) 226.695
(21) P 96 03059
(54) Eljárás ekvilin izomerizálására
-
- (11) 226.788
(21) P 05 01014
(54) Csatornavédő szerelvény, előnyösen ereszcatornákhöz
-
- (11) 226.940
-

Szabadalmi oltalom megszűnése és újra érvénybe helyezése

(21) P 02 04067

(54) Műanyag tartályfedél, csomagolás és eljárás a tartályfedél előállítására

A rovat 46 darab közlést tartalmaz.

Szabadalmi oltalom újra érvénybe helyezése

(11) 224.493

(21) P 01 05198

(54) Keverékalék cementklinkergyártáshoz, és ennek alkalmazási eljárása

(11) 227.297

(21) P 07 00016

(54) Műanyag falazóelem

(21) P 03 01386

(54) Enterálisan beadandó kiegészítő táplálék kritikus állapotban lévő betegek, krónikus betegségekben szenvedő vagy alultáplált személyek parenterális táplálására vagy részleges enterális/orális táplálására

(21) P 10 00298

(54) Árukiadó automata, különösen gyógyszerkiadó automata

A rovat 4 darab közlést tartalmaz.

Vegyes szabadalmi közlemények

Jogutódlás

(11) 216.509
(21) P 94 02091
(73) R.P. Scherer Technologies, LLC, Carson City (US)
(74) DANUBIA Szabadalmi és Jogi Iroda Kft., 1051 Budapest, Bajcsy-Zsilinszky út 16. (HU)

(11) 218.476
(21) P 96 02654
(73) Filtrona C&SP Limited, Nottingham (GB)
(74) S.B.G.& K. Szabadalmi és Ügyvédi Irodák, 1062 Budapest, Andrásy út 113. (HU)

(11) 222.932
(21) P 99 02008
(73) ATHOS Holding GmbH, Lüdenscheid (DE)
(74) DANUBIA Szabadalmi és Jogi Iroda Kft., 1051 Budapest, Bajcsy-Zsilinszky út 16. (HU)

(11) 224.075
(21) P 93 01517
(73) Mundipharma Medical GmbH, Basel (CH)
(74) DANUBIA Szabadalmi és Jogi Iroda Kft., 1051 Budapest, Bajcsy-Zsilinszky út 16. (HU)

(11) 226.929
(21) P 04 00227
(73) Mundipharma Medical GmbH, Basel (CH)
(74) DANUBIA Szabadalmi és Jogi Iroda Kft., 1051 Budapest, Bajcsy-Zsilinszky út 16. (HU)

(11) 226.957
(21) P 94 02467
(73) Iroko Cardio, LLC, Philadelphia (US)
(74) DANUBIA Szabadalmi és Jogi Iroda Kft., 1051 Budapest, Bajcsy-Zsilinszky út 16. (HU)

(11) 227.514
(21) P 04 00224
(73) Mundipharma Medical GmbH, Basel (CH)
(74) DANUBIA Szabadalmi és Jogi Iroda Kft., 1051 Budapest, Bajcsy-Zsilinszky út 16. (HU)

(11) 227.515
(21) P 04 00226
(73) Mundipharma Medical GmbH, Basel (CH)
(74) DANUBIA Szabadalmi és Jogi Iroda Kft., 1051 Budapest, Bajcsy-Zsilinszky út 16. (HU)

(11) 227.516

(21) P 04 00357

(73) Mundipharma Medical GmbH, Basel (CH)

(74) Danubia Szabadalmi és Jogi Iroda Kft., 1051 Budapest, Bajcsy-Zsilinszky út 16. (HU)

(11) 227.517

(21) P 03 03097

(73) Mundipharma Medical GmbH, Basel (CH)

(74) DANUBIA Szabadalmi és Jogi Iroda Kft., 1051 Budapest, Bajcsy-Zs. út. 16. (HU)

(11) 227.518

(21) P 04 00225

(73) Mundipharma Medical GmbH, Basel (CH)

(74) DANUBIA Szabadalmi és Jogi Iroda Kft., 1051 Budapest, Bajcsy-Zsilinszky út 16. (HU)

(21) P 00 01482

(71) CANAL + TECHNOLOGIES S.A., Paris (FR)

(74) Antalfy-Zsíros András, DANUBIA Szabadalmi és Védjegy Iroda Kft., 1051 Budapest, Bajcsy-Zs. út 16. (HU)

(21) P 01 00148

(71) THOMSON Licensing S.A., Boulogne-Billancourt (FR)

(74) Antalfy-Zsíros András, DANUBIA Szabadalmi és Védjegy Iroda Kft., 1051 Budapest, Bajcsy-Zs. út 16. (HU)

(21) P 01 00822

(71) THOMSON Licensing S.A., Boulogne-Billancourt (FR)

(74) Antalfy-Zsíros András, DANUBIA Szabadalmi és Védjegy Iroda Kft., 1051 Budapest, Bajcsy-Zs. út 16. (HU)

(21) P 02 00149

(71) THOMSON Licensing S.A., Boulogne-Billancourt (FR)

(74) dr. Antalfy-Zsíros András, DANUBIA Szabadalmi és Védjegy Iroda Kft., 1051 Budapest, Bajcsy-Zs. út 16.
(HU)

(21) P 02 00333

(71) THOMSON Licensing S.A., Boulogne-Billancourt (FR)

(74) Antalfy-Zsíros András, DANUBIA Szabadalmi és Védjegy Iroda Kft., 1051 Budapest, Bajcsy-Zs. út 16. (HU)

(21) P 03 00741

(71) Pfizer Italia S.r.l., Roma (IT)

(74) Derzsi Katalin szabadalmi ügyvivő, S.B.G. & K. Szabadalmi Ügyvivői Iroda, 1062 Budapest, Andrássy út 113.
(HU)

(11) M69401

(21) P 03 02920

(71) Mundipharma Medical GmbH, Basel (CH)

(74) Frankné dr. Machytka Daisy, Gödölle, Kékes, Mészáros & Szabó Szabadalmi és Védjegy Iroda, 1024 Budapest,
Keleti Károly u. 13/b (HU)

- (11) M69401
(21) P 04 01532
(71) Mundipharma Medical GmbH, Basel (CH)
(74) Frankné dr. Machytka Daisy, Gödölle, Kékes, Mészáros & Szabó Szabadalmi és Védjegy Iroda, 1024 Budapest, Keleti Károly u. 13/b (HU)
-

- (21) P 04 02636
(71) SANIPLANT Biotechnológiai Kutató és Fejlesztő Kft., Budapest (HU)
(74) Danubia Szabadalmi és Jogi Iroda Kft., 1051 Budapest, Bajcsy-Zsilinszky út 16. (HU)
-

- (21) P 05 00095
(71) Axis-Shield Diagnostics, Ltd., Dundee, Scotland (GB)
(74) DANUBIA Szabadalmi és Jogi Iroda Kft., 1051 Budapest, Bajcsy-Zs. út 16. (HU)
-

A rovat 21 darab közlést tartalmaz.

Képviseleti megbízás

- (21) P 01 02033
(71) F. Hoffmann-La Roche AG, Bazel (CH)
(74) Dr. Jalsovszky Györgyné és Dr. Miskolczi Mária, 1111 Budapest, Egrý József u. 40. fszt.1. (HU)
-

- (21) P 01 02707
(71) Boehringer Ingelheim Vetmedica GmbH., Ingelheim/Rhein (DE)
(74) Ráthonyi Zoltán, S.B.G. & K. Szabadalmi Ügyvivői Iroda, 1062 Budapest, Andrásy út 113. (HU)
-

- (21) P 01 04802
(71) BASF AG, Ludwigshafen/Rhein (DE)
(74) S.B.G. & K. Szabadalmi Ügyvivői Iroda, 1062 Budapest, Andrásy út 113. (HU)
-

- (21) P 03 02798
(71) BASF AG, Ludwigshafen/Rhein (DE)
(74) S.B.G & K. Szabadalmi Ügyvivői Iroda, 1062 Budapest, Andrásy út 113. (HU)
-

- (21) P 09 00604
(71) ENTERVILL ELECTRONICS Korlátolt Felelősségű Társaság, Budajenő (HU)
(74) Mák András szabadalmi ügyvivő, S.B.G. & K. Szabadalmi Ügyvivői Iroda, 1062 Budapest, Andrásy út 113. (HU)
-

- (21) P 10 00054
(71) Gradix Holdings Ltd., Mahé (SC)
(74) Kovács Ivánné, DANUBIA Szabadalmi és Jogi Iroda Kft., 1051 Budapest, Bajcsy-Zs. út 16. (HU)
-

- (21) P 10 00062
(71) Gradix Holdings Ltd., Mahé (SC)
(74) Kovács Ivánné, DANUBIA Szabadalmi és Jogi Iroda Kft., 1051 Budapest, Bajcsy-Zs. út 16. (HU)
-

- (21) P 10 00167
(71) Kajtár Máté, Budapest (HU)
(74) Ivánka Gábor, ARINOVA Szabadalmi és Védjegy Iroda, 1122 Budapest, Városmajor u. 50/a (HU)
-

A rovat 8 darab közlést tartalmaz.

Képviselő megszűnése

- (21) P 01 02033
(71) F. Hoffmann-La Roche AG, Bázél (CH)
(74) dr. Tóth-Urbán László és dr. Jalsovszky Györgyné ügyvédek, 1093 Budapest, Közraktár u. 24. (HU)
-

- (21) P 01 02707
(71) Boehringer Ingelheim Vetmedica GmbH., Ingelheim/Rhein (DE)
(74) Beliczay László, S.B.G. & K. Budapesti Nemzetközi Szabadalmi Iroda, 1062 Budapest, Andrásy út 113. (HU)
-

- (21) P 01 04802
(71) BASF AG, Ludwigshafen/Rhein (DE)
(74) Beliczay László, S.B.G. & K. Budapesti Nemzetközi Szabadalmi Iroda, 1062 Budapest, Andrásy út 113. (HU)
-

- (21) P 03 02798
(71) BASF AG, Ludwigshafen/Rhein (DE)
(74) Beliczay László, S.B.G. & K. Szabadalmi Ügyvivői Iroda, 1062 Budapest, Andrásy út 113. (HU)
-

- (21) P 09 00604
(71) ENTERVILL ELECTRONICS Korlátolt Felelősségű Társaság, Budajenő (HU)
(74) dr. Rába Zsolt ügyvéd, 1137 Budapest, Katona J. u. 27. (HU)
-

A rovat 5 darab közlést tartalmaz.

Név-, illetve címváltozás

- (21) P 02 01473
(54) Masszív összekapcsoló szerkezet
(71) Invensas Corporation, San Jose, California (US)
-

- (21) P 07 00164
(54) Eljárás és berendezés félvezető vékonyréteg több hordozón egyidejűleg történő előállítására
(71) EnergoSolar S.A., Zürich (CH)
-

- (21) P 09 00715
(54) Babacikli
(71) Kozma Károly, Budapest (HU)
-

- (21) P 10 00118
-

(54) Fekvőrendőrrel biztonságosabbá tett áthaladás a zebrákon

(71) Kozma Károly, Budapest (HU)

A rovat 4 darab közlést tartalmaz.

EURÓPAI SZABADALMI KÖZLEMÉNYEK

Európai szabadalmi bejelentések igénypont fordításának közzététele

(21) E 09 011823

(96) EP 20090011823 2009.09.16.

(97) EP 2298131 A1 2011.03.23.

(71) Haworth GmbH, 59229 Ahlen, (DE)

(72) Wiese, Mark, Dipl.Ing., 59227 Ahlen, (DE)

(74) dr. Antalffy-Zsíros András, DANUBIA Szabadalmi és Jogi Iroda Kft., 1051 Budapest, (HU)

(54) **Ülőbútor ülésmélység állítással**

(51) A47C 1/023 (2006.01)

A47C 1/032 (2006.01)

A47C 7/46 (2006.01)

(13) T1

(21) E 09 783615

(96) EP 20090783615 2009.10.01.

(97) EP 8165930 A2 2010.04.15.

(71) HUNTSMAN INTERNATIONAL LLC, UT 84108 Salt Lake City, (US)

(72) KOOLE, Johannes Lodewijk, B-3080 Kessel-Lo, (BE)

ZIJL, Adolf Daan, B-3080 Tervuren, (BE)

CARR, Robert Henry, B-3060 Bertem, (BE)

(74) dr. Kovári Zoltán, Kovári és Társai Szabadalmi és Védjegy Iroda Kft., 1016 Budapest, (HU)

(54) **Eljárás a difenilmetán sorba tartozó diizocianát izomerek különböző elegyeinek egyidejű és folyamatos előállítására**

(51) C07C263/20 (2006.01)

C07C265/14 (2006.01)

(13) T1

A rovat 2 darab közlést tartalmaz.

Európai szabadalmak szövege fordításának benyújtása

(11) E010700**(21) E 07 116021****(96) EP 20070116021** 2007.09.10.**(97) EP 1900269 A1** 2008.03.19.**EP 1900269 B1** 2011.01.26.

(73) Kuhn-Huard S.A., 44142 Châteaubriant (FR)

(72) Renault, Christophe

Cueille, Laurent

Toublanc, Sylvian

Masse, Pierre

(74) Sipos József, DANUBIA Szabadalmi és Jogi Iroda Kft., 1051 Budapest, (HU)

(54) Koptatóelem és annak rögzítése, valamint ilyen koptatóelemmel rendelkező eketest és eke**(51) A01B 15/06** (2006.01)**(13) T2**

(30) 0653711 2006.09.13. FR

(11) E010680**(21) E 03 738103****(96) EP 20030738103** 2003.07.01.**(97) EP 1526767 A1** 2004.03.04.**EP 1526767 B1** 2011.01.26.

(73) DEERE & COMPANY, Moline, Illinois 61265-8098 (US)

(72) FRIESTAD, Michael, Eric

(74) dr. Jakab Judit, SBGK Szabadalmi Ügyvivői Iroda, 1062 Budapest, (HU)

(54) Hajtómű-elrendezés, vetőgép és ilyen hajtómű-elrendezéssel ellátott vetőmagtartály**(51) A01C 19/00** (2006.01)**A01C 15/00** (2006.01)**(13) T2**

(30) 214968 2002.08.08. US

(11) E010875**(21) E 06 774823****(96) EP 20060774823** 2006.08.17.**(97) EP 1916889 A1** 2007.03.01.**EP 1916889 B1** 2010.11.03.

(73) Glaxosmithkline Australia PTY Ltd., Boronia, VIC 3155 (AU)

(72) COTTERILL, Paul, J.

(74) Derzsi Katalin, S.B.G. & K. Szabadalmi Ügyvivői Iroda, 1062 Budapest, (HU)

(54) Eljárások a mák tulajdonságainak a megváltoztatására**(51) A01H 3/04** (2006.01)**(13) T2**

(30) 2005904577 2005.08.23. AU

-
- (11) **E010707**
 (21) **E 08 786664**
 (96) **EP 20080786664** 2008.07.31.
 (97) **EP 2182800 A1** 2009.02.05.
 EP 2182800 B1 2011.03.02.
 (73) Bayer CropScience AG, 40789 Monheim (DE)
 (72) DESBORDES, Philippe
 GARY, Stéphanie
 GROSJEAN-COURNOYER, Marie-Claire
 HARTMANN, Benoît
 RINOLFI, Philippe
 VORS, Jean-Pierre
 (74) Molnár Imre, DANUBIA Szabadalmi és Jogi Iroda Kft., 1051 Budapest, (HU)
 (54) **Fungicid N-cikloalkil-benzil-tiokarboxamid- és N-cikloalkil-benzil-N'-szubsztituált-amidin-származékok**
 (51) **A01N 43/08** (2006.01)
 A01N 43/36 (2006.01)
 A01N 43/56 (2006.01)
 A01N 43/707 (2006.01)
 C07D207/34 (2006.01)
 C07D231/12 (2006.01)
 C07D231/16 (2006.01)
 C07D249/04 (2006.01)
 C07D307/68 (2006.01)
 (13) **T2**
 (30) 07356104 2007.07.31. EP
-

- (11) **E010755**
 (21) **E 05 760021**
 (96) **EP 20050760021** 2005.07.14.
 (97) **EP 1769679 A1** 2006.01.26.
 EP 1769679 B1 2011.01.19.
 (73) ISHIHARA SANGYO KAISHA, LTD., Osaka-shi,Osaka 550-0002 (JP)
 (72) SUGIMOTO, K.,Ishihara Sangyo K. Ltd Chuo Kenkyusho
 (74) Schläfer László, DANUBIA Szabadalmi és Jogi Iroda Kft., 1051 Budapest, (HU)
 (54) **Baktericid készítmények mezőgazdasági vagy kertészeti alkalmazásra és eljárás növényi betegségek leküzdésére**
 (51) **A01N 43/50** (2006.01)
 A01N 47/12 (2006.01)
 A01P 3/00 (2006.01)
 (13) **T2**
 (30) 2004210175 2004.07.16. JP
-

- (11) **E010763**
 (21) **E 07 254274**
 (96) **EP 20070254274** 2007.10.29.
-

-
- (97) **EP 2055194 A1** 2009.05.06.
EP 2055194 B1 2011.01.12.
- (73) Lipid Nutrition B.V., 1521 AZ Wormerveer (NL)
- (72) Mulder, Ellen Maria Elizabeth
Van Wanroij, Miriam Aldegonda Josephina
Schmid, Ulrike
- (74) Karácsonyi Béla, ADVOPATENT Szabadalmi Iroda, 1011 Budapest, (HU)

(54) **Tészta kompozíció**

- (51) **A23D 9/00** (2006.01)
A21D 2/16 (2006.01)
A23L 1/30 (2006.01)

(13) **T2**

(11) **E010684**

(21) **E 07 822641**

(96) **EP 20070822641** 2007.11.15.

(97) **EP 2091345 A1** 2008.05.22.

EP 2091345 B1 2011.01.19.

(73) Compagnie Gervais Danone, 75009 Paris (FR)

(72) RABAULT, Jean-Luc

LAMBERT, Flavien

DUGRE, Eric

(74) Kmethy Boglárka, DANUBIA Szabadalmi és Jogi Iroda Kft., 1051 Budapest, (HU)

(54) **Gyümölestartalmú csokoládé vagy hasonló**

(51) **A23G 1/00** (2006.01)

A23G 1/30 (2006.01)

A23G 1/48 (2006.01)

A23L 1/212 (2006.01)

A23L 1/27 (2006.01)

(13) **T2**

(30) 0610023 2006.11.16. FR

(11) **E010653**

(21) **E 07 821562**

(96) **EP 20070821562** 2007.10.19.

(97) **EP 2091350 A1** 2008.05.02.

EP 2091350 B1 2011.01.05.

(73) Alpro Comm. VA, 8560 Wevelgem (BE)

(72) VAN HOOFF, Franciscus Laurentius

SEEGERS, Johannes Catherina Lambertus Gerardus

CORSTEN, Leonardus Laurentius Hubertus

NEIRYNCK, Nico Hector Albert

(74) Frankné dr. Machytka Daisy, Gödölle, Kékes, Mészáros & Szabó Szabadalmi és Védjegy Iroda, 1024 Budapest, (HU)

(54) **Eljárás növényi élelmiszer előállítására és az így előállított élelmiszer**

(51) **A23J 3/22** (2006.01)
A23J 3/14 (2006.01)

(13) **T2**

(30) PCT/EP2006/010196 2006.10.23. WO

(11) **E010613**

(21) **E 08 460037**

(96) **EP 20080460037** 2008.09.18.

(97) **EP 2044846 A1** 2009.04.08.

EP 2044846 B1 2011.01.26.

(73) Mokate S.A., 43-450 Ustron (PL)

(72) Cambala, Vojtech

(74) dr. Török Ferenc, DANUBIA Szabadalmi és Jogi Iroda Kft., 1051 Budapest, (HU)

(54) **Élelmiszertermék, amely granulált alkoholt tartalmaz**

(51) **A23L 1/00** (2006.01)

C12G 3/00 (2006.01)

(13) **T2**

(30) 38341107 2007.09.22. PL

(11) **E010798**

(21) **E 05 819641**

(96) **EP 20050819641** 2005.10.31.

(97) **EP 1845810 A1** 2006.08.17.

EP 1845810 B1 2011.01.12.

(73) Schweitzer-Mauduit International, Inc., Alpharetta, GA 30022 (US)

(72) WANNA, Joseph, T.

(74) dr. Gödölle István, Gödölle, Kékes, Mészáros & Szabó Szabadalmi és Védjegy Iroda, 1024 Budapest, (HU)

(54) **Csökkentett analit szintű dohányzási cikkek és eljárás azok előállítására**

(51) **A24D 1/02** (2006.01)

(13) **T2**

(30) 52454 2005.02.07. US

(11) **E010664**

(21) **E 06 828699**

(96) **EP 20060828699** 2006.12.19.

(97) **EP 19764 00** 2007.08.02.

EP 19764 B1 2010.10.20.

(73) X-Technology Swiss GmbH, 8832 Wollerau (CH)

(72) LAMBERTZ, Bodo, W.

(74) dr. Jakab Judit, SBGK Szabadalmi Ügyvivői Iroda, 1062 Budapest, (HU)

(54) **Zokni**

(51) **A41B 11/00** (2006.01)

A41B 11/02 (2006.01)

(13) **T2**

(30) 202006001381 U 2006.01.27. DE

-
- (11) **E010692**
(21) **E 08 154124**
(96) **EP 20080154124** 2008.04.07.
(97) **EP 1980169 A2** 2008.10.15.
EP 1980169 B1 2011.02.02.
(73) Cordstrap B.V., 5807 GA Oostrum (NL)
(72) Bouwmans, Johannes Henricus Godefridus
(74) Sári Tamás Gusztáv, DANUBIA Szabadalmi és Jogi Iroda Kft., 1051 Budapest, (HU)
(54) **Csat áruk rögzítésére**
(51) **A44B 11/02** (2006.01)
B60P 7/08 (2006.01)
(13) **T2**
(30) 2000578 2007.04.10. NL
-
- (11) **E010872**
(21) **E 08 760011**
(96) **EP 20080760011** 2008.05.26.
(97) **EP 2152128 A1** 2008.12.11.
EP 2152128 B1 2011.01.12.
(73) Nestec S.A., 1800 Vevey (CH)
(72) YOAKIM, Alfred
DENISART, Jean-Paul
RYSER, Antoine
(74) Sári Tamás Gusztáv, DANUBIA Szabadalmi és Jogi Iroda Kft., 1051 Budapest, (HU)
(54) **Eljárás kapszulában tárolt élelmiszerfolyadék készítésére centrifugálás révén valamint az ilyen eljárásnak megfelelően kialakított készülék**
(51) **A47J 31/06** (2006.01)
A47J 31/22 (2006.01)
B65D 81/00 (2006.01)
(13) **T2**
(30) 07109579 2007.06.05. EP
08102147 2008.02.29. EP
-
- (11) **E010637**
(21) **E 09 721996**
(96) **EP 20090721996** 2009.03.16.
(97) **EP 2142054 A1** 2009.09.24.
EP 2142054 B1 2011.01.12.
(73) Nestec S.A., 1800 Vevey (CH)
(72) KOLLEP, Alexandre
RITHENER, Blaise
Etter, Stefan
SCHENK, Rudolf
(74) Sári Tamás Gusztáv, DANUBIA Szabadalmi és Jogi Iroda Kft., 1051 Budapest, (HU)
(54) **Italkészítő készülék ital készítésére egyszer használatos kapszulából**
-

(51) **A47J 31/06** (2006.01)

(13) **T2**

(30) 08153050 2008.03.20. EP

(11) **E010620**

(21) **E 08 789065**

(96) **EP 20080789065** 2008.07.31.

(97) **EP 2173225 A2** 2009.02.12.

EP 2173225 B1 2010.12.29.

(73) Bogani, Giuseppe, 22069 Rovellasca (CO) (IT)

(72) Bogani, Giuseppe

(74) Mészárosné Dónusz Katalin, SBGK Szabadalmi Ügyvivői Iroda, 1062 Budapest, (HU)

(54) **Oldható csatlakozó tökéletesített tömítettséggel egy nyél és egy serpenyő között**

(51) **A47J 45/07** (2006.01)

(13) **T2**

(30) MI20070284 U 2007.08.03. IT

(11) **E010615**

(21) **E 05 790748**

(96) **EP 20050790748** 2005.08.10.

(97) **EP 1781189 A2** 2006.02.23.

EP 1781189 B1 2010.12.29.

(73) Colgate-Palmolive Company, New York NY 10022-7499 (US)

(72) HOHLBEIN, Douglas, J.

WONG, Chi, Shing

XI, Swanson

KEMP, James

SPROSTA, Al, Aquanza

(74) Sári Tamás Gusztáv, DANUBIA Szabadalmi és Jogi Iroda Kft., 1051 Budapest, (HU)

(54) **Szájápoló eszköz**

(51) **A61B 17/24** (2006.01)

A46B 9/04 (2006.01)

A46B 11/00 (2006.01)

(13) **T2**

(30) 600701 P 2004.08.11. US

986809 2004.11.15. US

(11) **E010759**

(21) **E 07 786488**

(96) **EP 20070786488** 2007.08.01.

(97) **EP 2046239 A1** 2008.02.07.

EP 2046239 B1 2011.01.12.

(73) Zubler Gerätebau GmbH, 89081 Ulm-Jungingen (DE)

(72) ZUBLER, Kurt

(74) Karácsonyi Béla, ADVOPATENT Szabadalmi és Védjegy Iroda, 1011 Budapest, (HU)

(54) **Eljárás fogászati kerámiához használt, előmelegített préstok felfűtésére prékemencében, valamint**

vezérlőberendezés és ezt tartalmazó kemence

(51) **A61C 13/20** (2006.01)

(13) **T2**

(30) 102006036132 2006.08.01. DE

(11) **E010738**

(21) **E 06 828826**

(96) **EP 20060828826** 2006.10.17.

(97) **EP 1940321 A1** 2007.05.03.

EP 1940321 B1 2010.12.15.

(73) Jena Valve Technology Inc., Wilmington, DE 19801 (US)

(72) Ferrari, Markus

FIGULLA, Hans-Reiner

Damm, Christoph

(74) dr. Gödölle István, Gödölle, Kékes, Mészáros & Szabó Szabadalmi és Védjegy Iroda, 1024 Budapest, (HU)

(54) **Készülék szívbillentyű protézisek implantációjához és rögzítéséhez**

(51) **A61F 2/24** (2006.01)

(13) **T2**

(30) 102005051849 2005.10.28. DE

(11) **E010760**

(21) **E 03 700311**

(96) **EP 20030700311** 2003.02.06.

(97) **EP 1589909 A1** 2004.08.19.

EP 1589909 B1 2011.01.26.

(73) Synthes GmbH, 4436 Oberdorf (CH)

(72) LECHMANN, Beat

BURKARD, Dominique

CAIN, Chris, M., J.

MATHIEU, Claude

(74) dr. Kereszty Marcell , Gödölle, Kékes, Mészáros & Szabó Szabadalmi és Védjegy Iroda, 1024 Budapest, (HU)

(54) **Csigolyaközi implantátum**

(51) **A61F 2/44** (2006.01)

(13) **T2**

(11) **E010686**

(21) **E 05 779863**

(96) **EP 20050779863** 2005.08.29.

(97) **EP 1788990 A1** 2006.03.02.

EP 1788990 B1 2011.01.26.

(73) Coloplast A/S, 3050 Humlebæk (DK)

(72) NIELSEN, Henrik Lindenskov

(74) Kovács Ivánné, DANUBIA Szabadalmi és Jogi Iroda Kft., 1051 Budapest, (HU)

(54) **Legöngyölíthető szalag**

(51) **A61F 6/04** (2006.01)

(13) **T2**

(30) 200401294 2004.08.27. DK
690893 P 2005.06.16. US

(11) **E010854**

(21) **E 05 771439**

(96) **EP 20050771439** 2005.07.08.

(97) **EP 1768625 A2** 2006.01.26.

EP 1768625 B1 2011.02.09.

(73) THE POPULATION COUNCIL, INC., New York, NY 10017 (US)

Laboratoire HRA Pharma, 75003 Paris (FR)

(72) SITRUK-WARE, Regine

TSONG, Yun-Yen

(74) Molnár Imre, DANUBIA Szabadalmi és Jogi Iroda Kft., 1051 Budapest, (HU)

(54) **Progeszteron receptor modulátorokat tartalmazó, késleltetett hatóanyag leadású kompozíciók**

(51) **A61F 6/14** (2006.01)

(13) **T2**

(30) 586783 P 2004.07.09. US

(11) **E010743**

(21) **E 05 792006**

(96) **EP 20050792006** 2005.09.29.

(97) **EP 1799166 A1** 2006.04.06.

EP 1799166 B1 2010.12.29.

(73) The Hong Kong Polytechnic University, Hong Kong (CN)

(72) TO, Chi Ho

LAM, Siu Yin

TSE, Yan Yin

(74) Szabó Zsolt, DANUBIA Szabadalmi és Jogi Iroda Kft., 1051 Budapest, (HU)

(54) **Összeállítás optikai kezeléshez**

(51) **A61F 9/00** (2006.01)

G02B 3/08 (2006.01)

G02C 7/02 (2006.01)

(13) **T2**

(30) 954631 2004.09.30. US

(11) **E010697**

(21) **E 07 813396**

(96) **EP 20070813396** 2007.07.26.

(97) **EP 2077808 A1** 2008.05.08.

EP 2077808 B1 2011.02.09.

(73) Alcon, Inc., 6331 Hünenberg (CH)

(72) VALENCIA, Salomon

LOPEZ, Jose Luis

AULD, Jack R.

(74) Kovács Ivánné, DANUBIA Szabadalmi és Jogi Iroda Kft., 1051 Budapest, (HU)

(54) **Moduláris kialakítású szemsebészeti szonda**

- (51) **A61F 9/00** (2006.01)
A61B 17/32 (2006.01)
A61B 17/3205 (2006.01)

(13) **T2**

- (30) 554812 2006.10.31. US

(11) **E010711**

(21) **E 06 808194**

(96) **EP 20060808194** 2006.09.22.

(97) **EP 1926458 A1** 2007.03.29.

EP 1926458 B1 2011.02.02.

(73) THUASNE, 92300 Levallois-Perret (FR)

(72) CHARDON-BRAS, Maryvonne

COURTET, François

(74) Erdély Péter, DANUBIA Szabadalmi és Jogi Iroda Kft., 1051 Budapest, (HU)

(54) **Eszköz, szalag és ruhadarab bőr és bőr alatti rendellenességek, valamint sportsérülések kezelésére, valamint eljárás ezek előállítására**

(51) **A61F 13/00** (2006.01)

A61F 13/02 (2006.01)

(13) **T2**

- (30) 0509724 2005.09.22. FR

(11) **E010794**

(21) **E 05 707850**

(96) **EP 20050707850** 2005.01.26.

(97) **EP 1711147 A2** 2005.08.04.

EP 1711147 B1 2011.01.19.

(73) Coloplast A/S, 3050 Humlebaek (DK)

(72) STROBECH, Esben

RASMUSSEN, Frank Berg

ISRAELSSON, Dorrit Diane

(74) Kovács Ivánné, DANUBIA Szabadalmi és Jogi Iroda Kft., 1051 Budapest, (HU)

(54) **Különböző felületi tulajdonságú zónákkal rendelkező abszorbeáló elem**

(51) **A61F 13/02** (2006.01)

C09J 7/02 (2006.01)

(13) **T2**

- (30) 200400111 2004.01.27. DK

769982 2004.02.03. US

(11) **E010630**

(21) **E 06 738279**

(96) **EP 20060738279** 2006.03.14.

(97) **EP 1858474 A2** 2006.09.21.

EP 1858474 B1 2010.11.24.

(73) Becton, Dickinson & Company, Franklin Lakes, NJ 07417-1880 (US)

(72) VEDRINE, Lionel

ALCHAS, Paul, G.

CINDRICH, Christopher, N.

(74) Kovári György, ADVOPATENT Szabadalmi Iroda, 1011 Budapest, (HU)

(54) Töltőrendszer és eljárás rövidtűs fecskendőkhöz**(51) A61J 1/00** (2006.01)**A61M 5/32** (2006.01)**(13) T2**

(30) 661367 P 2005.03.14. US

374488 2006.03.13. US

(11) E010792**(21) E 07 820823****(96) EP 20070820823** 2007.10.02.**(97) EP 2068815 A1** 2008.04.10.**EP 2068815 B1** 2010.12.22.

(73) Ley, Fritz, 53507 Dernau (DE)

(72) CURRO, Frederick

ALBERT, Heidi

Ley, Fritz

(74) Pintz György, Pintz és Társai Szabadalmi, Védjegy és Jogi Iroda, 1539 Budapest, (HU)

(54) Dentális, különösen remineralizáló és túlérzékeny fogak ellen hatékony összetétel, valamint dentális részecskék, különösen az összetételhez**(51) A61K 8/25** (2006.01)**A61K 8/24** (2006.01)**A61K 8/27** (2006.01)**A61Q 11/00** (2006.01)**(13) T2**

(30) 102006046952 2006.10.04. DE

(11) E010833**(21) E 05 772820****(96) EP 20050772820** 2005.05.02.**(97) EP 1750667 A1** 2005.11.24.**EP 1750667 B1** 2011.01.05.

(73) Gilead Sciences, Inc., Foster City CA 94404 (US)

(72) BAKER, William, Ph., D. Corus Pharma

MACLEOD, David

(74) dr. Pethő Árpád, DANUBIA Szabadalmi és Jogi Iroda Kft., 1051 Budapest, (HU)

(54) Aeroszolként kiserelt foszfomicin/aminoglikozid kombinációs készítmény légúti bakteriális fertőzések kezelésére**(51) A61K 9/00** (2006.01)**A61K 38/14** (2006.01)**A61K 38/16** (2006.01)**(13) T2**

(30) 571739 P 2004.05.17. US

659005 P 2005.03.03. US

(11) E010869**(21) E 06 776333****(96) EP 20060776333** 2006.07.20.**(97) EP 1904029 A2** 2007.01.25.**EP 1904029 B1** 2011.01.26.

(73) Hexal AG, 83607 Holzkirchen (DE)

(72) OBERMEIER, Petra

KOHR, Thomas

KRAMER, Kai-Thomas

KLOKKERS, Karin

(74) Kovári György, ADVOPATENT Szabadalmi és Védjegy Iroda, 1011 Budapest, (HU)

(54) Olanzapint tartalmazó, nem-kiköphető, orális, gyorsan széteső film**(51) A61K 9/00** (2006.01)**A61K 9/70** (2006.01)**A61K 31/551** (2006.01)**A61P 25/18** (2006.01)**(13) T2**

(30) 102005033943 2005.07.20. DE

(11) E010719**(21) E 05 803808****(96) EP 20050803808** 2005.11.02.**(97) EP 1807046 A2** 2006.05.11.**EP 1807046 B1** 2011.03.30.

(73) Medesis Pharma SA, 34670 Baillargues (FR)

(72) MAUREL, Jean-Claude

(74) dr. Gál Melinda, SBGK Szabadalmi Ügyvivői Iroda, 1062 Budapest, (HU)

(54) Fitoszterol- és acil-glicerín-alapú fordított micellák és gyógyászati felhasználásuk**(51) A61K 9/00** (2006.01)**A61K 9/107** (2006.01)**A61K 9/48** (2006.01)**(13) T2**

(30) 04025991 2004.11.02. EP

(11) E010695**(21) E 07 818492****(96) EP 20070818492** 2007.09.27.**(97) EP 2068825 A1** 2008.04.10.**EP 2068825 B1** 2011.01.26.

(73) M & P Patent Aktiengesellschaft, 9490 Vaduz (LI)

(72) MATTERN, Claudia

(74) dr. Svingor Ádám, DANUBIA Szabadalmi és Jogi Iroda Kft., 1051 Budapest, (HU)

(54) Kontrollált felszabadulású célbajuttató rendszer neurotranszmitterek nazális beadására**(51) A61K 9/00** (2006.01)

- A61K 9/06** (2006.01)
A61K 31/00 (2006.01)
(13) T2
 (30) 828109 P 2006.10.04. US

-
- (11) E010616**
(21) E 08 750919
(96) EP 20080750919 2008.05.13.
(97) EP 2186509 A2 2008.11.20.
EP 2186509 B1 2010.12.01.
 (73) Quiroga, Ciriaco, 1550-240 Lisbon (PT)
 (72) Quiroga, Ciriaco
 (74) Kovári György, ADVOPATENT Szabadalmi és Védjegy Iroda, 1011 Budapest, (HU)
(54) Alacsony vénás irritációjú átlátszó propofol érzéstelenítő oldat
(51) A61K 9/08 (2006.01)
A61K 9/107 (2006.01)
A61K 31/05 (2006.01)
A61K 47/10 (2006.01)
A61K 47/14 (2006.01)
(13) T2
 (30) P070102080 2007.05.14. AR

-
- (11) E010868**
(21) E 06 770886
(96) EP 20060770886 2006.05.22.
(97) EP 1883392 A2 2006.11.30.
EP 1883392 B1 2010.12.22.
 (73) Navinta, llc., Ewing, NJ 08618-1414 (US)
 (72) JOBDEVAIRAKKAM, Christopher N.
 RANGISETTY, Jagadeesh B.
 (74) ifj. Szentpéteri Ádám, SBGK Szabadalmi Ügyvivői Iroda, 1062 Budapest, (HU)
(54) Eljárás ropivacin izotóniás vizes injekciójának előállítására
(51) A61K 9/10 (2006.01)
A61P 23/02 (2006.01)
(13) T2
 (30) 137256 2005.05.25. US

-
- (11) E010860**
(21) E 04 782768
(96) EP 20040782768 2004.09.01.
(97) EP 1699434 A1 2005.03.10.
EP 1699434 B1 2011.02.16.
 (73) NORTON HEALTHCARE LIMITED, NW6 3RZ London (GB)
 (72) XIAN-MING, Zeng
 SEAN, Kee Tee
 (74) dr. Bódizs Árpád, SBGK Szabadalmi Ügyvivői Iroda, 1062 Budapest, (HU)

(54) Eljárás gyógyszer előállítására

- (51) **A61K 9/14** (2006.01)
A61K 9/16 (2006.01)
A61K 9/72 (2006.01)
A61K 31/137 (2006.01)
A61K 31/167 (2006.01)
A61K 31/58 (2006.01)

(13) T2

- (30) 499582 P 2003.09.02. US
-

(11) E010670**(21) E 05 770281**

- (96) **EP 20050770281** 2005.08.10.
(97) **EP 1830801 A2** 2006.02.16.
EP 1830801 B1 2010.12.15.

(73) Novartis AG, 4056 Basel (CH)

(72) ROUSSET, Julien

TURIN, Eric

STEIGER, Michel

(74) Somlai Mária, SBGK Szabadalmi Ügyvivői Iroda, 1062 Budapest, (HU)

(54) Dimetindént tartalmazó csepp készítmények

- (51) **A61K 9/20** (2006.01)
A61K 31/4402 (2006.01)
A61P 37/08 (2006.01)

(13) T2

- (30) 0417909 2004.08.11. GB
-

(11) E010733**(21) E 08 717753**

- (96) **EP 20080717753** 2008.03.13.
(97) **EP 2120884 A1** 2008.09.18.
EP 2120884 B1 2010.12.29.

(73) Boehringer Ingelheim International GmbH, 55216 Ingelheim am Rhein (DE)

(72) THOMAS, Ruediger

MAERZ, Frieder

(74) dr. Kovári György, ADVOPATENT Szabadalmi és Védjegy Iroda, 1011 Budapest, (HU)

(54) Gyógyászati készítmény

- (51) **A61K 9/20** (2006.01)

(13) T2

- (30) 07104157 2007.03.14. EP
-

(11) E010788**(21) E 07 121574**

- (96) **EP 20070121574** 2003.08.15.
(97) **EP 1894562 A1** 2008.03.05.
EP 1894562 B1 2010.12.15.
-

-
- (73) EURO-CELTIQUE S.A., 1653 Luxembourg (LU)
 (72) Oshlack, Benjamin
 Huang, Hua-Pin
 Gullapalli, Rampurna
 Machonis, Meredith
 (74) Frankné dr. Machytka Daisy, Gödölle, Kékes, Mészáros & Szabó Szabadalmi és Védjegy Iroda, 1024 Budapest, (HU)
(54) Opioid antagonistát tartalmazó gyógyászati készítmények
 (51) **A61K 9/50** (2006.01)
 (13) **T2**
 (30) 403711 P 2002.08.15. US
-

- (11) **E010624**
 (21) **E 07 751014**
 (96) **EP 20070751014** 2007.02.16.
 (97) **EP 2007367 A1** 2008.08.21.
 EP 2007367 B1 2010.12.22.
 (73) Alpharma, LLC, Bridgewater, NJ 08807/US (US)
 (72) CORNEZ, Robert
 HOLMES, Steven
 VAN MALCOT, Dirk
 (74) Frankné dr. Machytka Daisy, Gödölle, Kékes, Mészáros & Szabó Szabadalmi és Védjegy Iroda, 1024 Budapest, (HU)
(54) Klórtetraciklin-hidrokloridot tartalmazó gyógytáp-premix
 (51) **A61K 31/065** (2006.01)
 A61K 9/16 (2006.01)
 (13) **T2**
-

- (11) **E010859**
 (21) **E 07 724561**
 (96) **EP 20070724561** 2007.04.25.
 (97) **EP 2012763 A1** 2007.11.15.
 EP 2012763 B1 2011.03.23.
 (73) Grünenthal GmbH, 52078 Aachen (DE)
 (72) SCHIENE, Klaus
 BLOMS-FUNKE, Petra
 (74) dr. Jalsovszky Györgyné, 1111 Budapest, (HU)
(54) 3-[3-(Dimetil-amino)-1-etil-2-metil-propil]-fenolt és egy nemszteroid gyulladásgátló szert (NSAID) tartalmazó gyógyászati kombináció
 (51) **A61K 31/137** (2006.01)
 A61K 31/192 (2006.01)
 A61K 31/196 (2006.01)
 A61P 29/00 (2006.01)
 (13) **T2**
 (30) 06008850 2006.04.28. EP
-

- (11) **E010650**
(21) **E 07 724562**
(96) **EP 20070724562** 2007.04.25.
(97) **EP 2012764 A1** 2007.11.15.
EP 2012764 B1 2011.01.12.
(73) Grünenthal GmbH, 52078 Aachen (DE)
(72) BLOMS-FUNKE, Petra
SCHIENE, Klaus
(74) dr. Jalsovszky Györgyné, 1111 Budapest, (HU)
(54) **3[3-(Dimetil-amino)-1-etil-2-metil-propil]-fenolt és paracetamolt tartalmazó gyógyszerkombináció**
(51) **A61K 31/137** (2006.01)
A61K 31/167 (2006.01)
A61P 29/00 (2006.01)
(13) **T2**
(30) 06008851 2006.04.28. EP
-

- (11) **E010856**
(21) **E 03 733109**
(96) **EP 20030733109** 2003.05.28.
(97) **EP 1547614 A1** 2003.12.04.
EP 1547614 B1 2011.01.19.
(73) Ajinomoto Co., Inc., Tokyo 104-0031 (JP)
(72) KITAHARA, Yoshiro,AJINOMOTO CO., INC.
OKUTSU, Tomohisa,AJINOMOTO CO., INC.
MITSUI, Akira,AJINOMOTO CO., INC.
OKANO, Akira,AJINOMOTO CO., INC.
(74) dr. Molnár István, DANUBIA Szabadalmi és Jogi Iroda Kft., 1051 Budapest, (HU)
(54) **Orvosi készítmény ATP-citrátliáz expresszálásának gátlására és annak alkalmazása**
(51) **A61K 31/198** (2006.01)
A61P 1/16 (2006.01)
A61P 3/00 (2006.01)
A61P 3/06 (2006.01)
A61P 3/10 (2006.01)
A61P 5/48 (2006.01)
A61P 43/00 (2006.01)
(13) **T2**
(30) 2002154397 2002.05.28. JP
-

- (11) **E010746**
(21) **E 06 837161**
(96) **EP 20060837161** 2006.11.07.
(97) **EP 1962836 A1** 2007.05.18.
EP 1962836 B1 2010.12.29.
(73) Arcion Therapeutics, Inc., Baltimore, MD 21224 (US)
(72) CAMPBELL, James, N.
-

(74) Frankné dr. Machytka Daisy, Gödölle, Kékes, Mészáros & Szabó Szabadalmi és Védjegy Iroda, 1024 Budapest, (HU)

(54) Hosszúságfüggő neuropátia kezelése

(51) **A61K 31/4168** (2006.01)

A61K 9/06 (2006.01)

(13) **T2**

(30) 734423 P 2005.11.08. US

(11) **E010709**

(21) **E 05 731600**

(96) **EP 20050731600** 2005.03.14.

(97) **EP 1725233 A1** 2005.09.29.

EP 1725233 B1 2011.01.05.

(73) Sunesis Pharmaceuticals, Inc., South San Francisco, CA 94080 (US)

Dainippon Sumitomo Pharma Co., Ltd., Osaka-shi Osaka 541-8524 (JP)

(72) HIGAKI, Masaru

NAKAO Satoshi

(74) Somlai Mária, SBGK Szabadalmi Ügyvivői Iroda, 1062 Budapest, (HU)

(54) SNS-595 hatóanyagot tartalmazó gyógyszerkészítmény és ennek alkalmazása

(51) **A61K 31/44** (2006.01)

A61K 9/00 (2006.01)

A61K 38/18 (2006.01)

A61P 35/00 (2006.01)

A61P 35/02 (2006.01)

(13) **T2**

(30) 553578 P 2004.03.15. US

(11) **E010871**

(21) **E 06 762350**

(96) **EP 20060762350** 2006.07.03.

(97) **EP 1915150 A1** 2007.02.22.

EP 1915150 B1 2011.01.26.

(73) Merck Patent GmbH, 64293 Darmstadt (DE)

(72) HALLAKOU-BOZEC, Sophie

CHARON, Christine

HOCK, Bjoern

POESCHKE, Oliver

(74) Schläfer László, DANUBIA Szabadalmi és Jogi Iroda Kft., 1051 Budapest, (HU)

(54) Tienopiridon-származékok alkalmazása AMPK aktivátorként, és ezeket tartalmazó gyógyszerkészítmények

(51) **A61K 31/4436** (2006.01)

A61P 3/10 (2006.01)

C07D495/04 (2006.01)

(13) **T2**

(30) 05291753 2005.08.18. EP

- (11) **E010757**
- (21) **E 07 848827**
- (96) **EP 20070848827** 2007.10.05.
- (97) **EP 2076508 A2** 2008.04.24.
EP 2076508 B1 2011.01.05.
- (73) Pfizer Products Inc., Groton, CT 06340 (US)
- (72) FAY, Lorraine Kathleen
JOHNSON, Douglas Scott
LAZERWITH, Scott Edward
MORRIS, Mark Anthony
WANG, Lijuan Jane
MEYERS, Marvin Jay
KESTEN, Suzanne Ross
STIFF, Cory Michael
- (74) ifj. Szentpéteri Ádám, S.B.G. & K. Szabadalmi Ügyvivői Iroda, 1062 Budapest, (HU)
- (54) **Biaril-éter karbamid vegyületek**
- (51) **A61K 31/445** (2006.01)
A61P 13/10 (2006.01)
A61P 25/04 (2006.01)
A61P 25/14 (2006.01)
A61P 25/22 (2006.01)
A61P 25/28 (2006.01)
- (13) **T2**
- (30) 829966 P 2006.10.18. US
965210 P 2007.08.17. US
-

- (11) **E010657**
- (21) **E 04 712041**
- (96) **EP 20040712041** 2004.02.18.
- (97) **EP 1596862 A1** 2004.09.02.
EP 1596862 B1 2010.12.08.
- (73) Helsinn Healthcare S.A., 6915 Pambio-Noranco (CH)
- (72) BARONI, Luigi
MACCIOCCHI, Alberto
BRAGLIA, Enrico
BRAGLIA, Riccardo
- (74) Frankné dr. Machytka Daisy, Gödölle, Kékes, Mészáros & Szabó Szabadalmi és Védjegy Iroda, 1024 Budapest, (HU)
- (54) **Palonozetron alkalmazása műtét utáni émelygés és hányás kezelésére**
- (51) **A61K 31/4748** (2006.01)
A61P 1/08 (2006.01)
- (13) **T2**
- (30) 448342 P 2003.02.18. US
-

- (11) **E010782**
-

-
- (21) **E 05 756456**
- (96) **EP 20050756456** 2005.06.08.
- (97) **EP 1765349 A1** 2005.12.22.
EP 1765349 B1 2011.01.19.
- (73) EURO-CELTIQUE S.A., 1653 Luxembourg (LU)
- (72) FLEISCHER, Wolfgang
REIMER, Karen
LEYENDECKER, Petra
- (74) Frankné dr. Machytka Daisy, Gödölle, Kékes, Mészáros & Szabó Szabadalmi és Védjegy Iroda, 1024 Budapest, (HU)
- (54) **Opioidok a krónikus obstruktív tüdőbetegség (COPD) kezelésére**
- (51) **A61K 31/485** (2006.01)
A61P 11/00 (2006.01)
- (13) **T2**
- (30) 04013468 2004.06.08. EP
-

- (11) **E010815**
- (21) **E 06 828882**
- (96) **EP 20060828882** 2006.10.30.
- (97) **EP 1948176 A1** 2007.05.18.
EP 1948176 B1 2011.01.05.
- (73) Bayer Schering Pharma Aktiengesellschaft, 13353 Berlin (DE)
- (72) SANDNER, Peter
TINEL, Hanna
HÜTTER, Joachim
RIEDL, Bernd
KLEIN, Martina
SCHERMULY, Ralph
GRIMMINGER, Friedrich
- (74) dr. Fehérvári Flóra, DANUBIA Szabadalmi és Jogi Iroda Kft., 1051 Budapest, (HU)
- (54) **Diaril-karbonátok pulmonáris hipertenzió kezelésére**
- (51) **A61K 31/495** (2006.01)
A61P 11/00 (2006.01)
- (13) **T2**
- (30) 05024508 2005.11.10. EP
05027449 2005.12.15. EP
06007775 2006.04.13. EP
-

- (11) **E010775**
- (21) **E 08 715617**
- (96) **EP 20080715617** 2008.03.14.
- (97) **EP 2142193 A2** 2008.09.25.
EP 2142193 B1 2011.01.19.
- (73) H. Lundbeck A/S, 2500 Valby-Copenhagen (DK)
- (72) MOORE, Nicholas
-

STENSBÖL, Tine, Bryan

(74) Molnár Imre, DANUBIA Szabadalmi és Jogi Iroda Kft., 1051 Budapest, (HU)

(54) 1-F2-(2,4-Dimetilfenilszulfanil)fenil]piperazin mint kombináltan szerotonin újrafelvétellel, 5-HT3 aktivitással és 5-HT1A aktivitással bíró vegyület alvással és kognitív tevékenységgel összefüggő depresszió esetén jelentkező fájdalom és visszamaradó tünetek kezelésére

(51) **A61K 31/495** (2006.01)

A61P 25/04 (2006.01)

A61P 25/22 (2006.01)

A61P 25/24 (2006.01)

A61P 25/26 (2006.01)

A61P 25/28 (2006.01)

C07D295/08 (2006.01)

(13) **T2**

(30) 200700427 2007.03.20. DK

PCT/DK2007/0500752007.06.15. WO

(11) **E010712**

(21) **E 06 806225**

(96) **EP 20060806225** 2006.10.12.

(97) **EP 1933843 A1** 2007.04.19.

EP 1933843 B1 2011.02.02.

(73) Bayer Schering Pharma Aktiengesellschaft, 13353 Berlin (DE)

(72) ZEUN, Susan

Boudes, Pol

ENDRIKAT, Jan

SECCI, Angelo

Zimmermann, Holger

(74) Schläfer László, DANUBIA Szabadalmi és Jogi Iroda Kft., 1051 Budapest, (HU)

(54) Ösztraidol-valerát vagy ösztradiol dienogesztel képzett kombinációban történő alkalmazása diszfunkcionális méhvérzések orális terápiájához orális fogamzásgátló formájában

(51) **A61K 31/565** (2006.01)

A61K 31/57 (2006.01)

A61P 15/00 (2006.01)

A61P 15/18 (2006.01)

(13) **T2**

(30) 05022324 2005.10.13. EP

(11) **E010797**

(21) **E 07 722763**

(96) **EP 20070722763** 2007.01.23.

(97) **EP 1978970 A1** 2007.09.07.

EP 1978970 B1 2011.03.09.

(73) Grüenthal GmbH, 52078 Aachen (DE)

(72) SCHRAMM, Georg

KNEIP, Christa

SCHNEIDER, Johannes

(74) dr. Jalsovszky Györgyné, 1111 Budapest, (HU)

(54) Fogamzásgátló szer**(51) A61K 31/565** (2006.01)**A61K 31/57** (2006.01)**A61P 15/18** (2006.01)**(13) T2**

(30) 102006003509 2006.01.24. DE

(11) E010727**(21) E 05 791142****(96) EP 20050791142** 2005.08.23.**(97) EP 1713489 A2** 2006.03.02.**EP 1713489 B1** 2011.01.19.

(73) Teva Pharmaceutical Industries Ltd, 49131 Petah Tiqva (IL)

(72) LIFSHITZ-LIRON, Revital

BAYER, Thomas

ARONHIME, Judith

(74) Somlai Mária, SBGK Szabadalmi Ügyvivői Iroda, 1062 Budapest, (HU)

(54) Nátrium-ibandronát kristályos formája és eljárás ennek előállítására**(51) A61K 31/663** (2006.01)**A61P 19/10** (2006.01)**C07F 9/38** (2006.01)**(13) T2**

(30) 604026 P 2004.08.23. US

690867 P 2005.06.16. US

(11) E010662**(21) E 06 766477****(96) EP 20060766477** 2006.06.08.**(97) EP 1905443 A1** 2006.12.14.**EP 1905443 B1** 2010.12.15.

(73) OTSUKA PHARMACEUTICAL FACTORY, INC., Naruto-shi, Tokushima 772-8601 (JP)

KABUSHIKI KAISHA HAYASHIBARA SEIBUTSU KAGAKU KENKYUJO, Okayama-shi, Okayama
700-0907 (JP)

The University of Tokyo, Bunkyo-ku, Tokyo 113-8654 (JP)

(72) SUZUKI, Shigeki

MIWA, Yoshikatsu K.K. Seibutsu Kagaku Kenkyujo

SASAKI, Nobuo c/o THE UNIVERSITY OF TOKYO

TEI, Yuichic/o THE UNIVERSITY OF TOKYO

(74) Lengyel Zsolt, DANUBIA Szabadalmi és Jogi Iroda Kft., 1051 Budapest, (HU)

(54) Trehalózt tartalmazó folyadék szöveti adhézió megakadályozására történő alkalmazásra**(51) A61K 31/7016** (2006.01)**A61P 41/00** (2006.01)**C07H 3/04** (2006.01)

(13) T2(30) 2005168744 2005.06.08. JP

(11) E010826**(21) E 06 794999****(96) EP 20060794999** 2006.10.20.**(97) EP 1937281 A2** 2007.04.26.**EP 1937281 B1** 2011.01.05.

(73) Sylentis S.A.U., 28003 Madrid (ES)

(72) ACOSTA BOJ, Maria del Carmen

GALLAR MARTINEZ, Juana

SESTO YAGUE, Angela

JIMÉNEZ GÓMEZ, Maria Concepción

BELMONTE MARTINEZ, Carlos

JIMÉNEZ ANTÓN, Ana Isabel

(74) dr. Svingor Ádám, DANUBIA Szabadalmi és Jogi Iroda Kft., 1051 Budapest, (HU)

(54) TRPV expressziós szintjének modulálása**(51) A61K 31/713** (2006.01)**A61P 17/14** (2006.01)**A61P 27/02** (2006.01)**C12N 15/11** (2006.01)**(13) T2**(30) 0521351 2005.10.20. GB

(11) E010861**(21) E 05 735983****(96) EP 20050735983** 2005.04.25.**(97) EP 1742645 A1** 2005.11.03.**EP 1742645 B1** 2011.01.26.

(73) Norgine BV, 1101 CA Amsterdam Zuid-Oost (NL)

(72) Barras, Norman

Cox, Ian

(74) Derzsi Katalin, SBGK Szabadalmi Ügyvivői Iroda, 1062 Budapest, (HU)

(54) PEG-et és elektrolitokat tartalmazó préselt gyógyszerkészítmények**(51) A61K 31/765** (2006.01)**A61K 9/20** (2006.01)**A61K 33/14** (2006.01)**A61P 1/10** (2006.01)**(13) T2**(30) 0409104 2004.04.23. GB

(11) E010666**(21) E 04 790770****(96) EP 20040790770** 2004.10.22.**(97) EP 1677808 A1** 2005.05.06.**EP 1677808 B1** 2010.12.15.

(73) Biosyn Arzneimittel GmbH, 70734 Fellbach (DE)

(72) STIEFEL, Thomas

(74) Schläfer László, DANUBIA Szabadalmi és Jogi Iroda Kft., 1051 Budapest, (HU)

(54) Kombinált készítmény szépszis kezelésére

(51) **A61K 33/04** (2006.01)

A61K 31/436 (2006.01)

A61K 31/573 (2006.01)

A61K 38/28 (2006.01)

A61P 31/12 (2006.01)

(13) **T2**

(30) 10349115 2003.10.22. DE

(11) **E010665**

(21) **E 06 012445**

(96) **EP 20060012445** 2006.06.16.

(97) **EP 1785142 A1** 2007.05.16.

EP 1785142 B1 2010.12.22.

(73) Shire International Licensing B.V., 1077XX Amsterdam (NL)

(72) Pratt, Raymond Dennis

Webster, Isobel

Damment, Stephen J.P.

(74) Frankné dr. Machytka Daisy, Gödölle, Kékes, Mészáros & Szabó Szabadalmi és Védjegy Iroda, 1024 Budapest, (HU)

(54) Krónikus vesebetegséggel (CKD) érintett alanyok kezelése lantán-vegyületek alkalmazásával

(51) **A61K 33/24** (2006.01)

A61P 3/14 (2006.01)

A61P 5/20 (2006.01)

A61P 13/12 (2006.01)

(13) **T2**

(30) 272563 2005.11.09. US

(11) **E010672**

(21) **E 08 754187**

(96) **EP 20080754187** 2008.05.01.

(97) **EP 2155229 A2** 2008.11.13.

EP 2155229 B1 2011.01.19.

(73) Cephalon, Inc., Frazer, PA 19355 (US)

(72) DURFEE, Steve, L.

THURMAN, Gary, B.

(74) Szentpéteri Zsolt, SBGK Szabadalmi Ügyvivői Iroda, 1062 Budapest, (HU)

(54) Poliipeptidek transzmukozális bevitelére szolgáló eljárás

(51) **A61K 38/11** (2006.01)

A61K 9/08 (2006.01)

A61K 9/14 (2006.01)

A61K 9/46 (2006.01)

A61K 31/575	(2006.01)
A61K 38/00	(2006.01)
A61K 38/21	(2006.01)
A61K 38/22	(2006.01)
A61K 38/23	(2006.01)
A61K 38/26	(2006.01)
A61K 38/28	(2006.01)
A61K 38/29	(2006.01)
(13) T2	
(30) 927006 P	2007.05.01. US

(11) E010819	
(21) E 06 848883	
(96) EP 20060848883	2006.12.14.
(97) EP 1973561 A1	2007.07.05.
EP 1973561 B1	2011.02.09.
(73) CHEMGEN CORPORATION, Gaithersburg, MD 20877 (US)	
(72) ANDERSON, David, M. HSIAO, Hung-Yu LIU, Lin	
(74) Lengyel Zsolt, DANUBIA Szabadalmi és Jogi Iroda Kft., 1051 Budapest, (HU)	
(54) Enzimek immunrendszeri stressz csökkentésére	
(51) A61K 38/43	(2006.01)
(13) T2	
(30) 750339 P	2005.12.15. US

(11) E010886	
(21) E 04 720404	
(96) EP 20040720404	2004.03.12.
(97) EP 1606391 A2	2004.09.30.
EP 1606391 B1	2011.01.19.
(73) The Regents of the University of California, Oakland, CA 94607 (US)	
(72) FOLEY, Janet, E. HURLEY, Kate PEDERSEN, Niels, C. POLAND, Amy	
(74) Frankné dr. Machytka Daisy, Gödölle, Kékes, Mészáros & Szabó Szabadalmi és Védjegy Iroda, 1024 Budapest, (HU)	
(54) Virulens szisztémás felin calicivírus	
(51) A61K 39/125	(2006.01)
C12Q 1/70	(2006.01)
G01N 33/53	(2006.01)
(13) T2	
(30) 388837	2003.03.14. US
769531	2004.01.30. US

-
- (11) **E010820**
- (21) **E 03 811387**
- (96) **EP 20030811387** 2003.11.20.
- (97) **EP 1578443 A1** 2004.06.03.
EP 1578443 B1 2011.01.12.
- (73) Bestewil Holding B.V., 2333 AL Leiden (NL)
- (72) STEGMANN, Antonius, Johannes, Hendrikus
- (74) dr. Pethő Árpád, DANUBIA Szabadalmi és Jogi Iroda Kft., 1051 Budapest, (HU)
- (54) **Antigénkomplexeket tartalmazó készítmények, eljárás előállításukra és eljárások az antigénkomplexek vakcinázásra történő alkalmazásra**
- (51) **A61K 39/39** (2006.01)
A61K 9/107 (2006.01)
A61K 39/145 (2006.01)
- (13) **T2**
- (30) 02102610 2002.11.20. EP
PCT/EP03/50638 2003.09.18. WO
-
- (11) **E010658**
- (21) **E 03 706754**
- (96) **EP 20030706754** 2003.03.04.
- (97) **EP 1480674 A1** 2003.09.12.
EP 1480674 B1 2010.12.08.
- (73) Cambridge Enterprise Limited, Trinity Lane Cambridge Cambridgeshire CB2 1TN (GB)
KINGS COLLEGE LONDON, London WC2R 2LS (GB)
- (72) MCMAHON, S. B.;c/o Centre for Neuroscience
BRADBURY, E. J.;c/o Centre for Neuroscience
FAWCETT, J.;c/o Cambridge Centre for Brain Repair
- (74) Frankné dr. Machytka Daisy, Gödölle, Kékes, Mészáros & Szabó Szabadalmi és Védjegy Iroda, 1024 Budapest, (HU)
- (54) **Központi idegrendszeri károsodás kezelése**
- (51) **A61K 39/395** (2006.01)
A61K 31/70 (2006.01)
A61K 31/7088 (2006.01)
A61K 38/47 (2006.01)
A61K 38/51 (2006.01)
A61P 25/00 (2006.01)
G01N 33/50 (2006.01)
- (13) **T2**
- (30) 0205022 2002.03.04. GB
-
- (11) **E010786**
- (21) **E 06 744294**
- (96) **EP 20060744294** 2006.06.29.
- (97) **EP 1912673 A1** 2007.01.11.
EP 1912673 B1 2011.03.23.
-

-
- (73) UCB Pharma, S.A., 1070 Brussels (BE)
(72) HEYWOOD, Sam Philip,UCB Celltech
(74) Lengyel Zsolt, DANUBIA Szabadalmi és Jogi Iroda Kft., 1051 Budapest, (HU)
(54) Eljárás effektor molekulákhoz és fehérjékhez történő kapcsolására
(51) A61K 39/395 (2006.01)
A61K 47/48 (2006.01)
(13) T2
(30) 0513852 2005.07.06. GB
-

- (11) E010463**
(21) E 04 750807
(96) EP 20040750807 2004.04.26.
(97) EP 1628685 A2 2004.11.11.
EP 1628685 B1 2010.12.08.
(73) Gilead Sciences, Inc., 94404 Foster City, California (US)
(72) Boojamra, Constantine, G.
Cannizzaro, Carina, E.
Chen, James M.
CHEN, Xiaowu
CHO, Aesop
CHONG, Lee, S.
FARDIS, Maria
JIN, Haolun
HIRSCHMANN, Ralph, F.
HUANG, Alan, X.
KIM, Choung, U.
KIRSCHBERG, Thorsten, A.
LEE, Christopher, P.
LEE, William, A.
MACKMAN, Richard, L.
MARKEVITCH, David, Y
PRASAD, Vidya, K
Pyun, Hyung-Jung
RAY, Adrian, S.
SHERLOCK, Rosemarie
SWAMINATHAN, Sundaramoorthi
WATKINS, Will
ZHANG, Jennifer, R.
OARE, David, A.
(74) Ráthonyi Zoltán, SBGK Szabadalmi Ügyvivői Iroda, 1062 Budapest, (HU)
(54) Antivirális foszfonát analóg
(51) A61K 47/48 (2006.01)
C07F 9/02 (2006.01)
C07F 9/6561 (2006.01)
C07H 15/00 (2006.01)
-

C07H 17/00	(2006.01)	
C07H 21/00	(2006.01)	
(13) T2		
(30) 60/465,634	2003.04.25.	US
60/465,602	2003.04.25.	US
60/465,289	2003.04.25.	US
60/465,844	2003.04.25.	US
60/465,587	2003.04.25.	US
60/490,799	2003.07.29.	US
60/465,600	2003.04.25.	US
60/495,273	2003.08.15.	US
60/465,647	2003.04.25.	US
60/465,698	2003.04.25.	US
60/495,539	2003.08.15.	US
60/495,760	2003.08.15.	US
60/495,393	2003.08.15.	US
60/495,430	2003.08.15.	US
60/495,277	2003.08.15.	US
60/495,630	2003.08.15.	US
60/495,631	2003.08.15.	US
60/495,687	2003.08.15.	US
60/495,696	2003.08.15.	US
60/495,600	2003.08.15.	US
60/495,490	2003.08.15.	US
60/495,345	2003.08.15.	US
60/495,671	2003.08.15.	US
60/495,388	2003.08.15.	US
60/495,684	2003.08.15.	US
60/495,392	2003.08.15.	US
60/495,387	2003.08.15.	US
60/495,344	2003.08.15.	US
60/465,400	2003.04.25.	US
60/465,554	2003.04.25.	US
60/465,544	2003.04.25.	US
60/465,550	2003.04.25.	US
60/465,608	2003.04.25.	US
60/465,598	2003.04.25.	US
60/465,469	2003.04.25.	US
60/465,690	2003.04.25.	US
60/465,322	2003.04.25.	US
60/465,610	2003.04.25.	US
60/465,759	2003.04.25.	US
60/465,463	2003.04.25.	US
60/465,478	2003.04.25.	US
60/465,559	2003.04.25.	US

Európai szabadalmak szövege fordításának benyújtása

60/465,408	2003.04.25.	US
60/465,821	2003.04.25.	US
60/465,584	2003.04.25.	US
60/465,633	2003.04.25.	US
60/465,347	2003.04.25.	US
60/465,696	2003.04.25.	US
60/465,289	2003.04.25.	US
60/465,844	2003.04.25.	US
60/465,687	2003.04.25.	US
60/465,548	2003.04.25.	US
60/465,561	2003.04.25.	US
60/465,684	2003.04.25.	US
60/465,587	2003.04.25.	US
60/465,377	2003.04.25.	US
60/495,425	2003.08.15.	US
60/495,602	2003.08.15.	US
60/495,341	2003.08.15.	US
60/495,772	2003.08.15.	US
60/495,763	2003.08.15.	US
60/495,485	2003.08.15.	US
60/495,278	2003.08.15.	US
60/495,317	2003.08.15.	US
60/495,592	2003.08.15.	US
60/495,632	2003.08.15.	US
60/495,805	2003.08.15.	US
60/495,275	2003.08.15.	US
60/495,334	2003.08.15.	US
60/495,349	2003.08.15.	US
60/495,453	2003.08.15.	US
60/495,633	2003.08.15.	US
60/495,491	2003.08.15.	US
60/495,342	2003.08.15.	US
60/510,245	2003.10.10.	US
60/514,202	2003.10.24.	US
60/513,948	2003.10.24.	US
60/514,258	2003.10.24.	US
60/515,266	2003.10.29.	US
60/519,476	2003.11.12.	US
60/524,340	2003.11.20.	US
60/532,591	2003.12.23.	US
60/465,649	2003.04.25.	US
60/465,667	2003.04.25.	US
60/465,537	2003.04.25.	US
60/465,742	2003.04.25.	US
60/465,553	2003.04.25.	US

Európai szabadalmak szövege fordításának benyújtása

60/465,630	2003.04.25.	US
60/465,720	2003.04.25.	US
60/465,591	2003.04.25.	US
60/495,343	2003.08.15.	US
60/495,964	2003.08.15.	US
60/495,616	2003.08.15.	US
60/495,564	2003.08.15.	US

(11) E010699**(21) E 07 785504****(96) EP 20070785504** 2007.08.08.**(97) EP 2049157 A1** 2008.02.14.**EP 2049157 B1** 2011.01.19.

(73) Zentiva, k.s., Dolni Mecholupy102 37 Praha 10 (CZ)

(72) ETRYCH, Tomas

ULBRICH, Karel

(74) dr. Somfai Éva, Somfai és Társai Iparjogi Kft., 1137 Budapest, (HU)

(54) Doxorubicin pH szabályozott hatóanyagleadású polimer konjugátjai és előállításuk**(51) A61K 47/48** (2006.01)**(13) T2**

(30) 20060505 2006.08.09. CZ

(11) E010668**(21) E 07 842842****(96) EP 20070842842** 2007.09.20.**(97) EP 2068938 A2** 2008.03.27.**EP 2068938 B1** 2011.01.19.

(73) Novartis AG, 4056 Basel (CH)

(72) GATHMANN, Insa

MAHON, Francois-Xavier

MOLIMARD, Mathieu

PICARD, Stéphane

WANG, Yanfeng

(74) Ráthonyi Zoltán, SBGK Szabadalmi Ügyvivői Iroda, 1062 Budapest, (HU)

(54) Philadelphia-pozitív leukémia Abl tirozin-kináz inhibitor imatinibbel való kezelésének optimalálása**(51) A61K 49/00** (2006.01)**A61K 31/00** (2006.01)**A61K 31/506** (2006.01)**A61P 35/02** (2006.01)**(13) T2**

(30) 826622 P 2006.09.22. US

828278 P 2006.10.05. US

(11) E010643**(21) E 06 023099****(96) EP 20060023099** 2006.11.07.

-
- (97) **EP 1923077 A1** 2008.05.21.
EP 1923077 B1 2011.01.12.
- (73) Paul Hartmann AG, 89522 Heidenheim (DE)
- (72) Eckstein, Axel, Dr.
- (74) Mészárosné Dónusz Katalin, SBGK Szabadalmi Ügyvivői Iroda, 1062 Budapest, (HU)
- (54) **Többréteges, abszorbeáló sebtakaró a sebbel érintkező hidrofil réteggel**
- (51) **A61L 15/26** (2006.01)
A61L 15/60 (2006.01)
- (13) **T2**
-
- (11) **E010756**
- (21) **E 07 724318**
- (96) **EP 20070724318** 2007.04.17.
- (97) **EP 2021043 A2** 2007.12.06.
EP 2021043 B1 2011.01.12.
- (73) Baxter International Inc., Deerfield, IL 60015 (US)
Baxter Healthcare S.A., 8152 Glattpark (Opfikon) (CH)
- (72) BARRY, John, J.
GOESSL, Andreas
GULLE, Heinz
MANGOLD, Monika
BILBAN, Melitta
- (74) Somlai Mária, SBGK Szabadalmi Ügyvivői Iroda, 1062 Budapest, (HU)
- (54) **Injektálható, csontüregét kitöltő anyag**
- (51) **A61L 27/22** (2006.01)
- (13) **T2**
- (30) 808802 P 2006.05.26. US
-
- (11) **E010883**
- (21) **E 07 721969**
- (96) **EP 20070721969** 2007.02.28.
- (97) **EP 1989293 A2** 2007.09.07.
EP 1989293 B1 2011.01.05.
- (73) UroTec GmbH, 01069 Dresden (DE)
- (72) RAM-LIEBIG, Gouya
WIRTH, Manfred
- (74) PINTZ ÉS TÁRSAI Szabadalmi, Védjegy és Jogi Iroda, 1539 Budapest, (HU)
- (54) **Eljárás szövet-átültetési konstrukció előállítására emberi vagy állati szerv rekonstrukciójához**
- (51) **A61L 27/38** (2006.01)
- (13) **T2**
- (30) 102006009539 2006.02.28. DE
-
- (11) **E010717**
- (21) **E 05 854593**
- (96) **EP 20050854593** 2005.12.16.
- (97) **EP 1835951 A1** 2006.06.29.
-

-
- EP 1835951 B1** 2011.02.02.
(73) CODMAN & SHURTLEFF INC., Raynham, MA 02767-0350 (US)
Tibotec Pharmaceuticals, Co Cork (IE)
(72) ZHAO, Ruilin
BAERT, Lieven, E., C.
SIMMEN, Kenneth, A.
(74) Schläfer László, DANUBIA Szabadalmi és Jogi Iroda Kft., 1051 Budapest, (HU)
(54) HCV inhibitor hepatitis C kezelésében történő alkalmazásra
(51) A61M 5/142 (2006.01)
(13) T2
(30) 637477 P 2004.12.20. US
-

- (11) E010716**
(21) E 08 019559
(96) EP 20080019559 2008.11.07.
(97) EP 2060290 A1 2009.05.20.
EP 2060290 B1 2011.02.02.
(73) Daikyo Seiko, LTD., Tokyo 131-0031 (JP)
(72) Kawamura, Hideaki
Togashi, Hiroshi
(74) Szabó Zsolt, DANUBIA Szabadalmi és Jogi Iroda Kft., 1051 Budapest, (HU)
(54) Dugattyúrúd és fecskendő
(51) A61M 5/315 (2006.01)
(13) T2
(30) 2007299089 2007.11.19. JP
-

- (11) E010774**
(21) E 07 825493
(96) EP 20070825493 2007.07.27.
(97) EP 2180913 A1 2009.02.05.
EP 2180913 B1 2011.01.05.
(73) Becton Dickinson France, 38800 Le Pont-de-Claix (FR)
(72) THIBAUT, Jean-Claude
BERNARD, Julien
(74) Erdély Péter, DANUBIA Szabadalmi és Jogi Iroda Kft., 1051 Budapest, (HU)
(54) Védősapka
(51) A61M 5/32 (2006.01)
(13) T2
-

- (11) E010821**
(21) E 04 763425
(96) EP 20040763425 2004.07.21.
(97) EP 1651296 A1 2005.02.17.
EP 1651296 B1 2011.01.19.
(73) GLAXO GROUP LIMITED, Greenford, Middlesex UB6 0NN (GB)
(72) AUGUSTYN, Stephen
-

CROSBY, Gary Thomas

DAVIES, Michael Birsha

HARVEY, Stephen James

PALMER, Mark Gregory

RAND, Paul Kenneth

WILSON, Alan Anthony

(74) Farkas Tamás, DANUBIA Szabadalmi és Jogi Iroda Kft., 1051 Budapest, (HU)

(54) Gyógyszeradagoló

(51) A61M 15/00 (2006.01)

(13) T2

(30) 0317374 2003.07.24. GB

(11) E010848

(21) E 04 740166

(96) EP 20040740166 2004.06.22.

(97) EP 1643997 A1 2005.01.06.

EP 1643997 B1 2010.11.10.

(73) Schmidt, Karl-Georg, 01307 Dresden (DE)

(72) Schmidt, Karl-Georg

(74) dr. Kovári György, ADVOPATENT Szabadalmi és Védjegy Iroda, 1011 Budapest, (HU)

(54) Flupirtin-készítmény a látórendszer neurodegeneratív rendellenességei és diabetes mellitus kezeléséhez

(51) A61P 3/10 (2006.01)

A61K 31/44 (2006.01)

A61P 27/06 (2006.01)

(13) T2

(30) 10328260 2003.06.23. DE

(11) E010758

(21) E 03 755947

(96) EP 20030755947 2003.05.27.

(97) EP 1513793 A1 2003.12.11.

EP 1513793 B1 2011.03.09.

(73) GALDERMA RESEARCH & DEVELOPMENT, 06410 Biot (FR)

(72) BIADATTI, Thibaud

COLLETTE, Pascal

(74) Molnár Imre, DANUBIA Szabadalmi és Jogi Iroda Kft., 1051 Budapest, (HU)

(54) Új ligandumok mint a RAR receptorok inhibitorai, eljárás előállításukra és alkalmazásuk a humán gyógyászatban és a kozmetikában

(51) A61P 17/00 (2006.01)

A61K 31/19 (2006.01)

A61K 31/195 (2006.01)

A61K 31/455 (2006.01)

(13) T2

(30) 0206850 2002.06.04. FR

(11) E010641

- (21) **E 09 004301**
- (96) **EP 20090004301** 2009.03.25.
- (97) **EP 2105164 A1** 2009.09.30.
EP 2105164 B1 2011.01.12.
- (73) Affectis Pharmaceuticals AG, 82152 Martinsried (DE)
- (72) Bös, Michael
- (74) Ráthonyi Zoltán, SBGK Szabadalmi Ügyvivői Iroda, 1062 Budapest, (HU)
- (54) **Új P2X7R antagonisták és alkalmazásuk**
- (51) **A61P 25/18** (2006.01)
A61K 31/404 (2006.01)
A61K 31/416 (2006.01)
A61K 31/437 (2006.01)
A61P 25/02 (2006.01)
A61P 25/04 (2006.01)
A61P 25/24 (2006.01)
A61P 29/00 (2006.01)
C07D209/42 (2006.01)
C07D231/56 (2006.01)
C07D403/06 (2006.01)
C07D471/04 (2006.01)
- (13) **T2**
- (30) 08005532 2008.03.25. EP
41050 P 2008.03.31. US

- (11) **E010832**
- (21) **E 05 796070**
- (96) **EP 20050796070** 2005.09.22.
- (97) **EP 1799306 A2** 2006.04.13.
EP 1799306 B1 2011.02.23.
- (73) F. Hoffmann-La Roche AG, 4070 Basel (CH)
- (72) BONHAUS, Douglas, William
MARTIN, Renee, Sharon
- (74) dr. Jalsovszky Györgyné, 1111 Budapest, (HU)
- (54) **Kompozíciók és eljárások kognitív rendellenességek kezelésére**
- (51) **A61P 25/28** (2006.01)
A61K 31/352 (2006.01)
A61K 31/404 (2006.01)
A61K 31/416 (2006.01)
A61K 31/423 (2006.01)
A61K 31/428 (2006.01)
A61K 31/496 (2006.01)
A61K 31/538 (2006.01)
A61K 31/5415 (2006.01)
A61P 25/00 (2006.01)
A61P 25/16 (2006.01)

(13) T2(30) 614705 P 2004.09.30. US

(11) E010863**(21) E 08 171495****(96) EP 20080171495** 2008.12.12.**(97) EP 2204219 A1** 2010.07.07.**EP 2204219 B1** 2011.03.30.

(73) Amrona AG, 6302 Zug (CH)

(72) Eberlein, Anselm
Kersten, Peter Uwe

(74) Schläfer László, DANUBIA Szabadalmi és Jogi Iroda Kft., 1051 Budapest, (HU)

(54) Inertizálási eljárás tűzvész elhárítására és/vagy tűz oltására, és inertizáló berendezés az eljárás megvalósítására**(51) A62C 35/62** (2006.01)**A62C 99/00** (2010.01)

(13) T2**(11) E010730****(21) E 06 794219****(96) EP 20060794219** 2006.07.26.**(97) EP 1909938 A1** 2007.02.01.**EP 1909938 B1** 2011.01.05.

(73) Aventis Pharma S.A., 92160 Antony (FR)

(72) MOURIER, Pierre
PERRET, Gérald

(74) dr. Pethő Árpád, DANUBIA Szabadalmi és Jogi Iroda Kft., 1051 Budapest, (HU)

(54) Eljárás antitrombin-III affinitáskromatográfiás tisztítására**(51) B01D 15/38** (2006.01)**B01J 20/22** (2006.01)**B01J 20/28** (2006.01)

(13) T2(30) 0507986 2005.07.27. FR

(11) E010851**(21) E 05 814805****(96) EP 20050814805** 2005.10.13.**(97) EP 1817096 A1** 2006.04.27.**EP 1817096 B1** 2010.12.29.

(73) DOW GLOBAL TECHNOLOGIES LLC, Midland, MI 48674 (US)

(72) MAO, Fuhe
LI, Cheng, G.
ZIEBARTH, Robin

(74) dr. Pethő Árpád, DANUBIA Szabadalmi és Jogi Iroda Kft., 1051 Budapest, (HU)

(54) Katalizált dízelkorom-szűrő és eljárás alkalmazására**(51) B01D 53/94** (2006.01)

-
- B01J 23/58** (2006.01)
B01J 23/63 (2006.01)
- (13) **T2**
(30) 618255 P 2004.10.13. US
-
- (11) **E010795**
(21) **E 08 715766**
(96) **EP 20080715766** 2008.02.14.
(97) **EP 2125179 A1** 2008.08.28.
EP 2125179 B1 2011.01.12.
- (73) INVENT Umwelt- und Verfahrenstechnik AG, 91058 Erlangen (DE)
(72) HÖFKEN, Marcus
(74) Sipos József, DANUBIA Szabadalmi és Jogi Iroda Kft., 1051 Budapest, (HU)
- (54) **Vízszintes keverőmű és eljárás áramlás létrehozására egy derítőmedencében ezzel a vízszintes keverőművel**
- (51) **B01F 7/00** (2006.01)
B01F 7/06 (2006.01)
B01F 15/00 (2006.01)
C02F 3/02 (2006.01)
- (13) **T2**
(30) 102007008134 2007.02.19. DE
-
- (11) **E010793**
(21) **E 08 715767**
(96) **EP 20080715767** 2008.02.14.
(97) **EP 2125180 A1** 2008.08.28.
EP 2125180 B1 2011.01.19.
- (73) INVENT Umwelt- und Verfahrenstechnik AG, 91058 Erlangen (DE)
(72) HÖFKEN, Marcus
(74) Sipos József, DANUBIA Szabadalmi és Jogi Iroda Kft., 1051 Budapest, (HU)
- (54) **Vízszintes keverőmű és berendezés áramlás létrehozására egy derítőmedencében ezzel a vízszintes keverőművel**
- (51) **B01F 7/00** (2006.01)
B01F 7/06 (2006.01)
B01F 15/00 (2006.01)
C02F 3/02 (2006.01)
- (13) **T2**
(30) 102007008135 2007.02.19. DE
-
- (11) **E010765**
(21) **E 08 784898**
(96) **EP 20080784898** 2008.07.18.
(97) **EP 2185277 A1** 2009.02.12.
EP 2185277 B1 2011.01.12.
- (73) INVENT Umwelt- und Verfahrenstechnik AG, 91058 Erlangen (DE)
(72) HÖFKEN, Marcus
-

(74) Sipos József, DANUBIA Szabadalmi és Jogi Iroda Kft., 1051 Budapest, (HU)

(54) Keverőszerkezet élesztett iszapokhoz

(51) **B01F 7/00** (2006.01)

B01F 3/04 (2006.01)

(13) **T2**

(30) 102007037586 2007.08.09. DE

(11) **E010829**

(21) **E 08 018303**

(96) **EP 20080018303** 2008.10.20.

(97) **EP 2072114 A1** 2009.06.24.

EP 2072114 B1 2011.01.05.

(73) Heraeus Medical GmbH, 61273 Wehrheim (DE)

(72) Vogt, Sebastian, Dr.

Büchner, Hubert, Dr.

von Brühl, Clemens, Graf

Wüst, Edgar

(74) Pintz György, Pintz és Társai Szabadalmi, Védjegy és Jogi Iroda, 1539 Budapest, (HU)

(54) Berendezés csontcement keveréséhez

(51) **B01F 11/00** (2006.01)

A61F 2/46 (2006.01)

B01F 13/00 (2006.01)

B01F 15/02 (2006.01)

(13) **T2**

(30) 102007061696 2007.12.19. DE

(11) **E010764**

(21) **E 08 774632**

(96) **EP 20080774632** 2008.07.02.

(97) **EP 2173468 A2** 2009.01.08.

EP 2173468 B1 2011.01.12.

(73) KAO CORPORATION, S.A., 08210 Barbera del Valles,(Barcelona) (ES)

(72) RIAZA MARTÍNEZ, Joan, Antoni

ROCAFULL FAJARDO, Marc

(74) Lengyel Zsolt, DANUBIA Szabadalmi és Jogi Iroda Kft., 1051 Budapest, (HU)

(54) Trágyák összecsomósodásának megakadályozására szolgáló készítmény

(51) **B01J 2/30** (2006.01)

C05G 5/00 (2006.01)

(13) **T2**

(30) 200701876 2007.07.03. ES

(11) **E010660**

(21) **E 07 013238**

(96) **EP 20070013238** 2007.07.06.

(97) **EP 2011566 A1** 2009.01.07.

EP 2011566 B1 2010.12.15.

-
- (73) PLINKE GmbH, 61348 Bad Homburg (DE)
(72) Henke, Lüder
Pataky, Peter
Hetzl, Joachim
Winterbauer, Hansjürgen
(74) Varannai Csaba, ADVOPATENT Szabadalmi és Védjegy Iroda, 1011 Budapest, (HU)

(54) Berendezés hulladék kénsav tisztítására

- (51) **B01J 19/02** (2006.01)
B22D 25/06 (2006.01)
C22C 38/02 (2006.01)
F28F 21/08 (2006.01)

(13) **T2**

(11) **E010822**

(21) **E 05 766519**

(96) **EP 20050766519** 2005.07.15.

(97) **EP 1797953 A1** 2006.01.26.

EP 1797953 B1 2011.01.05.

(73) Sumitomo Chemical Company, Limited, Tokyo 104-8260 (JP)

(72) HAGIYA, Koji

(74) dr. Pethő Árpád, DANUBIA Szabadalmi és Jogi Iroda Kft., 1051 Budapest, (HU)

(54) Eljárás oxigéntartalmú vegyület előállítására

- (51) **B01J 31/26** (2006.01)
C07B 61/00 (2006.01)
C07C 27/00 (2006.01)
C07C 29/48 (2006.01)
C07C 33/03 (2006.01)
C07C 45/28 (2006.01)
C07C 47/21 (2006.01)
C07C 51/285 (2006.01)
C07C 61/04 (2006.01)
C07C 61/06 (2006.01)
C07C 62/24 (2006.01)
C07C 67/31 (2006.01)
C07C 67/313 (2006.01)
C07C 69/145 (2006.01)
C07C 69/747 (2006.01)

(13) **T2**

(30) 2004211133 2004.07.20. JP

(11) **E010740**

(21) **E 03 794928**

(96) **EP 20030794928** 2003.08.23.

(97) **EP 1539368 A1** 2004.03.25.

EP 1539368 B1 2010.12.08.

- (73) Boehringer Ingelheim International GmbH, 55216 Ingelheim am Rhein (DE)
(72) SCHYRA, Michael
WACHTEL, Herbert
(74) Kovári György, ADVOPATENT Szabadalmi és Védjegy Iroda, 1011 Budapest, (HU)
(54) Készülék reteszelőszerkezettel rugós működtetésű zárófesztóműhöz
(51) **B05B 11/00** (2006.01)
A61M 5/30 (2006.01)
A61M 5/50 (2006.01)
A61M 15/00 (2006.01)
(13) **T2**
(30) 10239443 2002.08.28. DE
-

- (11) **E010814**
(21) **E 08 300145**
(96) **EP 20080300145** 2008.03.14.
(97) **EP 2100673 A1** 2009.09.16.
EP 2100673 B1 2011.01.12.
(73) ArcelorMittal France, 93200 Saint Denis (FR)
(72) Muller, Jérôme
Elias, Akli
Petesch, Thierry
Santi, Ivan
Durighello, Paul
Beaujard, Karen
(74) Sipos József, DANUBIA Szabadalmi és Jogi Iroda Kft., 1051 Budapest, (HU)
(54) Eljárás és berendezés gáz ráfúvására egy áthaladó szalagra
(51) **B21B 45/02** (2006.01)
C21D 9/52 (2006.01)
(13) **T2**
-

- (11) **E010742**
(21) **E 03 708789**
(96) **EP 20030708789** 2003.03.13.
(97) **EP 1490187 A1** 2003.09.18.
EP 1490187 B1 2010.12.29.
(73) Outokumpu Oyj, 02200 Espoo (FI)
(72) CARLSSON, Leif
GROTH, Hans
(74) Szabó Zsolt, DANUBIA Szabadalmi és Jogi Iroda Kft., 1051 Budapest, (HU)
(54) Eljárás ultranagy nyújthatóságú, nyújtva alakított vagy nyújtva hajlított acél lemeztermék előállítására
(51) **B21D 11/02** (2006.01)
C21D 7/02 (2006.01)
(13) **T2**
(30) 0200764 2002.03.13. SE
-

- (11) **E010873**
-

(21) E 08 701934

(96) EP 20080701934 2008.01.24.

(97) EP 2091674 A1 2009.05.22.

EP 2091674 B1 2011.01.19.

(73) Hadley Industries Overseas Holdings Limited, SmethwickWarleyWest Midlands B66 2PA (GB)

(72) DEELEY, Geoffrey, Thomas

HUMPAGE, Roy

CASTELLUCCI, Michael

(74) dr. Kereszty Marcell , Gödölle, Kékes, Mészáros & Szabó Szabadalmi és Védjegy Iroda, 1024 Budapest, (HU)

(54) **Hidegen hengerelt anyagú lemez és eljárás ennek előállítására**

(51) B21D 13/10 (2006.01)

E04C 2/32 (2006.01)

(13) T2

(30) 0722263 2007.11.13. GB

962564 2007.12.21. US

(11) E010685

(21) E 08 716451

(96) EP 20080716451 2008.03.12.

(97) EP 2190604 A1 2009.09.17.

EP 2190604 B1 2011.01.26.

(73) Schuler Automation GmbH & Co. KG, 91093 Hessdorf (DE)

(72) DÖRNER, Reiner

POTTIEZ, Joachim

(74) Erdély Péter, DANUBIA Szabadalmi és Jogi Iroda Kft., 1051 Budapest, (HU)

(54) **Berendezés lemez alakú egységek helyzetbeállítására**

(51) B21D 43/11 (2006.01)

B21D 43/00 (2006.01)

(13) T2

(11) E010640

(21) E 09 011132

(96) EP 20090011132 2009.08.31.

(97) EP 2163327 A2 2010.03.17.

EP 2163327 B1 2011.01.19.

(73) Alstom Technology Ltd, 5401 Baden (CH)

(72) Hartwig, Ruben

Helmrich, Andreas

Mutter, Daniel

Schalk, Alois

(74) Sipos József, DANUBIA Szabadalmi és Jogi Iroda Kft., 1051 Budapest, (HU)

(54) **Eljárás gőzfejlesztők túlhevítő-csőkiágazásainak előállítására és szerelésére**

(51) B21D 53/08 (2006.01)

B21D 53/06 (2006.01)

C21D 1/22 (2006.01)

C21D 6/02 (2006.01)
C22F 1/10 (2006.01)
(13) T2
(30) 102008047330 2008.09.16. DE

(11) E010857

(21) E 03 720244

(96) EP 20030720244 2003.03.27.

(97) EP 1497064 A1 2003.10.16.

EP 1497064 B1 2011.01.05.

(73) Beier Entgrattechnik spezial - Entgrat Werkzeuge, 15345 Atlandsberg (DE)

(72) BEIER, Hans-Michael

(74) Kovári György, ADVOPATENT Szabadalmi és Védjegy Iroda, 1011 Budapest, (HU)

(54) Sorjázószerzősorszáma belső és/vagy külső sorjázásokhoz

(51) B23B 51/10 (2006.01)

(13) T2

(30) 10215004 2002.04.05. DE

10258914 2002.12.17. DE

10258915 2002.12.17. DE

10305676 2003.02.12. DE

10305705 2003.02.12. DE

10305727 2003.02.12. DE

10310270 2003.03.10. DE

(11) E010785

(21) E 06 707216

(96) EP 20060707216 2006.02.23.

(97) EP 1850993 A1 2006.08.31.

EP 1850993 B1 2010.12.15.

(73) Oerlikon Trading AG, Trübbach, 9477 Trübbach (CH)

(72) BALINT, Michael

(74) Varannai Csaba, ADVOPATENT Szabadalmi Iroda, 1011 Budapest, (HU)

(54) Eljárás fűrészszalag előállítására

(51) B23D 61/12 (2006.01)

B23D 65/00 (2006.01)

C23C 14/00 (2006.01)

C23C 16/00 (2006.01)

(13) T2

(30) 102005008810 2005.02.24. DE

102005016953 2005.04.12. DE

102005043527 2005.09.13. DE

(11) E010823

(21) E 03 025960

(96) EP 20030025960 2003.11.13.

(97) EP 1419846 A2 2004.05.19.

EP 1419846 B1 2011.01.05.

(73) Messer Group GmbH, 65843 Sulzbach (DE)

(72) Hildebrandt, Bernd, Dr.

Kaya, Cerkez

Wankum, Achim

(74) Szentpéteri Zsolt, SBGK Szabadalmi Ügyvivői Iroda, 1062 Budapest, (HU)

(54) Védőgáz-keverék alkalmazása fém szerkezeti anyagok lézer-hibridhegesztéséhez**(51) B23K 26/14** (2006.01)**B23K 35/38** (2006.01)**(13) T2**(30) 10253516 2002.11.16. DE

(11) E010780**(21) E 04 733530****(96) EP 20040733530** 2004.05.18.**(97) EP 1635993 A1** 2004.12.02.**EP 1635993 B1** 2011.01.05.

(73) Jespersen, Poul, Erik, 7870 Roslev (DK)

(72) Jespersen, Poul, Erik

(74) Mészárosné Dónusz Katalin, SBGK Szabadalmi Ügyvivői Iroda, 1062 Budapest, (HU)

(54) Henger alakú dob egy mélyedésben rögzített köszörülő készülékekkel**(51) B24D 13/06** (2006.01)**(13) T2**(30) 200300786 2003.05.23. DK

(11) E010623**(21) E 08 167395****(96) EP 20080167395** 2008.10.23.**(97) EP 2055441 A1** 2009.05.06.**EP 2055441 B1** 2010.12.22.

(73) Weidmüller Interface GmbH & Co. KG, 32758 Detmold (DE)

(72) Storm, Siegfried

Heggemann, Christian

Hetland, Detlev

Hanning, Günther

Köster, Thomas

Wedler, Andreas

(74) Sipos József, DANUBIA Szabadalmi és Jogi Iroda Kft., 1051 Budapest, (HU)

(54) Fogantyúburkolat**(51) B25G 1/10** (2006.01)**B25B 7/00** (2006.01)**H01R 43/04** (2006.01)**H02G 1/12** (2006.01)**(13) T2**(30) 202007015350 U 2007.11.02. DE

- (11) **E010671**
(21) **E 04 715243**
(96) **EP 20040715243** 2004.02.27.
(97) **EP 1597025 A2** 2004.09.10.
EP 1597025 B1 2010.12.29.
(73) Faude, Dieter, 71116 Gärtringen (DE)
(72) Faude, Dieter
(74) Erdély Péter, DANUBIA Szabadalmi és Jogi Iroda Kft., 1051 Budapest, (HU)
(54) **Berendezés tárgyak háromdimenziós mozgására**
(51) **B25J 17/02** (2006.01)
B23Q 1/54 (2006.01)
(13) **T2**
(30) 20303367 U 2003.02.28. DE
-

- (11) **E010626**
(21) **E 05 799561**
(96) **EP 20050799561** 2005.11.03.
(97) **EP 1838501 A1** 2006.05.26.
EP 1838501 B1 2011.01.26.
(73) Exechon AB, 19255 Sollentuna (SE)
(72) NEUMANN, Karl-Erik
(74) dr. Jakab Judit, S.B.G. & K. Szabadalmi Ügyvivői Iroda, 1062 Budapest, (HU)
(54) **Szinkronmozgás vezérelt berendezés**
(51) **B25J 17/02** (2006.01)
B23Q 1/26 (2006.01)
B25J 9/10 (2006.01)
(13) **T2**
(30) 0402824 2004.11.18. SE
-

- (11) **E010783**
(21) **E 08 782817**
(96) **EP 20080782817** 2008.08.14.
(97) **EP 2176046 A1** 2009.02.19.
EP 2176046 B1 2011.01.05.
(73) EREMA Engineering Recycling Maschinen und Anlagen Gesellschaft m.b.H., 4052 Ansfelden (AT)
(72) HACKL, Manfred
WENDELIN, Gerhard
FEICHTINGER, Klaus
(74) Erdély Péter, DANUBIA Szabadalmi és Jogi Iroda Kft., 1051 Budapest, (HU)
(54) **Eljárás és berendezés műanyagok kezelésére**
(51) **B29B 13/10** (2006.01)
B29B 17/00 (2006.01)
(13) **T2**
(30) 12762007 2007.08.14. AT
-

- (11) **E010629**
-

-
- (21) **E 07 823341**
- (96) **EP 20070823341** 2007.07.26.
- (97) **EP 2051844 A1** 2008.02.21.
EP 2051844 B1 2010.12.01.
- (73) ITW Gunther, 70800 Fontaine Les Luxeuil (FR)
- (72) DELAFON, Olivier
RACHIDIA, Abderrahim
- (74) Kovári György, ADVOPATENT Szabadalmi és Védjegy Iroda, 1011 Budapest, (HU)
- (54) **Lemez, amely legalább egy hajlított peremet tartalmaz, valamint eljárás ilyen lemez előállítására**
- (51) **B29C 53/04** (2006.01)
B32B 1/04 (2006.01)
- (13) **T2**
- (30) 0607282 2006.08.11. FR
-
- (11) **E010731**
- (21) **E 07 726582**
- (96) **EP 20070726582** 2007.03.02.
- (97) **EP 2013006 A1** 2007.11.01.
EP 2013006 B1 2011.01.12.
- (73) Continental Reifen Deutschland GmbH, 30165 Hannover (DE)
- (72) Jungk, Andreas
GERIGHAUSEN, Martin
- (74) Mészárosné Dónusz Katalin, SBGK Szabadalmi Ügyvivői Iroda, 1062 Budapest, (HU)
- (54) **Berendezés egy abroncs-felépítő alkatrésznek egy abroncs-felépítő dobra helyezésére**
- (51) **B29D 30/32** (2006.01)
- (13) **T2**
- (30) 102006018508 2006.04.21. DE
-
- (11) **E010739**
- (21) **E 04 012101**
- (96) **EP 20040012101** 2004.05.21.
- (97) **EP 1479524 A1** 2004.11.24.
EP 1479524 B1 2010.12.15.
- (73) Interglarion Limited, 2404 Engomi, Nikosia (CY)
- (72) Bauer, Jörg
- (74) Kovári György, ADVOPATENT Szabadalmi és Védjegy Iroda, 1011 Budapest, (HU)
- (54) **Eljárás és berendezés előre meghatározott felületi megjelenéssel rendelkező szerkezeti elemek előállítására**
- (51) **B41J 3/407** (2006.01)
B44C 5/04 (2006.01)
- (13) **T2**
- (30) 10323412 2003.05.23. DE
-
- (11) **E010747**
- (21) **E 05 022781**
- (96) **EP 20050022781** 2005.10.19.
- (97) **EP 1650042 A1** 2006.04.26.
-

EP 1650042 B1 2010.12.22.

(73) JDS Uniphase Corporation, San Jose, CA 95131 (US)

(72) Raksha, Vladimir P.

Chu, Dishuan Sean

Mayer, Thomas

Markantes, Charles Tom

Coombs, Paul G.

(74) Karácsonyi Béla, ADVOPATENT Szabadalmi és Védjegy Iroda, 1011 Budapest, (HU)

(54) Eljárás mágneses részecskék irányítására pasztaszerű festékben, és optikai effektusok nyomtatása**(51) B41M 3/14** (2006.01)**B42D 15/00** (2006.01)**H01F 1/00** (2006.01)**(13) T2**

(30) 633463 P 2004.12.06. US

620471 P 2004.10.20. US

(11) E010749**(21) E 06 756684****(96) EP 20060756684** 2006.05.29.**(97) EP 1920941 A1** 2007.03.08.**EP 1920941 B1** 2010.12.22.

(73) Kuraray Co., Ltd., Okayama 710-8622 (JP)

(72) JIKIHARA, Atsushi c/o KURARAY CO., LTD

(74) dr. Molnár István, DANUBIA Szabadalmi és Jogi Iroda Kft., 1051 Budapest, (HU)

(54) Termikus rögzítő anyag**(51) B41M 5/337** (2006.01)**C08F 8/12** (2006.01)**(13) T2**(30) 2005249702 2005.08.30. JP

(11) E010655**(21) E 04 761881****(96) EP 20040761881** 2004.08.27.**(97) EP 1805042 A1** 2006.03.02.**EP 1805042 B1** 2011.01.19.

(73) KXO AG, 6301 Zug (CH)

(72) HEIERLI, René

EICHENBERGER, Martin

(74) dr. Harangozó Gábor, DANUBIA Szabadalmi és Jogi Iroda Kft., 1051 Budapest, (HU)

(54) Biztonsági dokumentum részleges motívumot alkotó térfogati hologrammal**(51) B42D 15/10** (2006.01)**B42D 15/00** (2006.01)**(13) T2**

(11) E010621**(21) E 08 735491**

-
- (96) **EP 20080735491** 2008.03.26.
(97) **EP 2107975 A1** 2008.10.09.
EP 2107975 B1 2010.12.29.
- (73) METZELER Automotive Profile Systems GmbH, 88131 Lindau (DE)
(72) BURGER, Reinhold
HOFMAIER, Stefan
- (74) Sipos József, DANUBIA Szabadalmi és Jogi Iroda Kft., 1051 Budapest, (HU)
- (54) **Eljárás tömítésselrendezés előállítására, különösen gépjárművek számára, valamint egy ilyen tömítésselrendezés**
- (51) **B60J 10/02** (2006.01)
B60J 10/04 (2006.01)
- (13) **T2**
- (30) 102007015464 2007.03.30. DE
-
- (11) **E010636**
(21) **E 08 300211**
- (96) **EP 20080300211** 2008.05.21.
(97) **EP 1995112 A1** 2008.11.26.
EP 1995112 B1 2010.08.04.
- (73) Knauf Industries Gestion, 68600 Wolfgantzen (FR)
(72) Beinert, Gérard
Launay, Jacques
- (74) Sipos József, DANUBIA Szabadalmi és Jogi Iroda Kft., 1051 Budapest, (HU)
- (54) **Ülésmagasító jarműüléshez**
- (51) **B60N 2/28** (2006.01)
- (13) **T2**
- (30) 0755174 2007.05.22. FR
-
- (11) **E010768**
(21) **E 08 016636**
- (96) **EP 20080016636** 2008.09.22.
(97) **EP 2165879 A1** 2010.03.24.
EP 2165879 B1 2011.01.12.
- (73) VBG GROUP TRUCK EQUIPMENT GmbH, 47807 Krefeld (DE)
(72) Wensing, Udo
Hahnen, Hans Boris
Neumeyer, Frank
Frentzen, Frank
Birkenbach, Rolf
KEMMERLING, Karl
Scholz, Axel
Lauterbach, Tim
Weigelt, Rolf
- (74) Sipos József, DANUBIA Szabadalmi és Jogi Iroda Kft., 1051 Budapest, (HU)
- (54) **Kocsifedő felépítmény**
-

(51) **B60P 1/26** (2006.01)
B60J 5/10 (2006.01)

(13) **T2**

(11) **E010777**

(21) **E 08 168057**

(96) **EP 20080168057** 2008.10.31.

(97) **EP 2058188 A1** 2009.05.13.

EP 2058188 B1 2011.01.19.

(73) Haldex Brake Products GmbH, 69123 Heidelberg (DE)

(72) Sulzyc, Georg

(74) dr. Jakab Judit, SBGK Szabadalmi Ügyvivői Iroda, 1062 Budapest, (HU)

(54) **Üzemi fékkel, rögzítőfékkel és légrugózással rendelkező vezérlőberendezés gépjárműpótkocsikhoz**

(51) **B60T 7/20** (2006.01)

B60T 13/66 (2006.01)

B60T 13/68 (2006.01)

B60T 17/22 (2006.01)

(13) **T2**

(30) 102007053766 2007.11.12. DE

(11) **E010781**

(21) **E 08 804653**

(96) **EP 20080804653** 2008.09.24.

(97) **EP 2200884 A1** 2009.04.09.

EP 2200884 B1 2011.01.26.

(73) Siemens Aktiengesellschaft, 80333 München (DE)

(72) ERHARD, Karl-Heinz

(74) Mák András, SBGK Szabadalmi Ügyvivői Iroda, 1062 Budapest, (HU)

(54) **Eljárás menetrend generálásához közlekedési rendszerekhez az időbeli korlátok figyelembevételével**

(51) **B61L 27/00** (2006.01)

G06Q 10/00 (2006.01)

(13) **T2**

(30) 102007047474 2007.09.27. DE

(11) **E010617**

(21) **E 06 017908**

(96) **EP 20060017908** 2006.08.28.

(97) **EP 1764281 A2** 2007.03.21.

EP 1764281 B1 2010.12.22.

(73) LINK TREASURE LIMITED, Tortola, British Virgin Islands (GB)

(72) Yang, Cheng-Fan

(74) Kereszty Marcell, Gödölle, Kékes, Mészáros & Szabó Szabadalmi és Védjegy Iroda, 1024 Budapest, (HU)

(54) **Gyerekkocsi váz ülésirányt változtatható szerkezettel**

(51) **B62B 7/14** (2006.01)

(13) **T2**

(30) 200520064656 U 2005.09.17. CN

200620062124 U 2006.07.21. CN

(11) E010634**(21) E 04 748764****(96) EP 20040748764** 2004.06.25.**(97) EP 1651080 A2** 2005.01.13.**EP 1651080 B1** 2010.12.15.

(73) Stokke AS, 6260 Skodje (NO)

(72) REFSUM, Bjorn

(74) Farkas Tamás, DANUBIA Szabadalmi és Jogi Iroda Kft., 1051 Budapest, (HU)

(54) Gyermekülés magasságállítására szolgáló eszköz, valamint teleszkóposan állítható lábtámasz**(51) B62B 9/12** (2006.01)**F16B 7/10** (2006.01)**(13) T2**

(30) 20033053 2003.07.03. NO

(11) E010703**(21) E 07 014852****(96) EP 20070014852** 2007.07.28.**(97) EP 1916180 A2** 2008.04.30.**EP 1916180 B1** 2011.01.05.

(73) Hübner GmbH, 34123 Kassel (DE)

(72) Koch, Robert

Scharf, Lothar

(74) Sipos József, DANUBIA Szabadalmi és Jogi Iroda Kft., 1051 Budapest, (HU)

(54) Csukló két, egymással csuklósan összekötött járműrész, például egy csuklós jármű járműrészei között**(51) B62D 47/02** (2006.01)**B62D 53/00** (2006.01)**(13) T2**

(30) 102006050210 2006.10.25. DE

(11) E010810**(21) E 05 771841****(96) EP 20050771841** 2005.08.11.**(97) EP 1776268 A1** 2006.02.23.**EP 1776268 B1** 2011.01.12.

(73) Deere & Company, Moline, IL 61265-8098 (US)

(72) RAINER, Johann

(74) dr. Jakab Judit, SBGK Szabadalmi Ügyvivői Iroda, 1062 Budapest, (HU)

(54) Végtelenített hevederszalagos futóművel rendelkező alváz mezőgazdasági gépekhez és terepjáró járművekhez, valamint megfelelő hevederszalagos futómű**(51) B62D 55/112** (2006.01)**(13) T2**

(30) PCT/DE2004/012552 2004.08.11. WO

PCT/DE2004/020124 2004.12.28. WO

102005035507 2005.07.26. DE

(11) **E010648**

(21) **E 07 709309**

(96) **EP 20070709309** 2007.02.01.

(97) **EP 1986917 A1** 2007.08.16.

EP 1986917 B1 2011.01.05.

(73) Ecolan Research & Development A/S, 2100 Copenhagen (DK)

(72) GUSTAFSSON, Per

(74) dr. Vida György, DANUBIA Szabadalmi és Jogi Iroda Kft., 1051 Budapest, (HU)

(54) **Eszköz összecsukló típusú tárolóedény töltésére**

(51) **B65B 39/10** (2006.01)

(13) **T2**

(30) 0600289 2006.02.10. SE

(11) **E010840**

(21) **E 06 820351**

(96) **EP 20060820351** 2006.11.24.

(97) **EP 1981766 A1** 2007.08.16.

EP 1981766 B1 2011.02.02.

(73) Alexir Packaging Limited, Crawley, West Sussex RH10 9UR (GB)

(72) KING, Stephen

(74) dr. Jakab Judit, SBGK Szabadalmi Ügyvivői Iroda, 1062 Budapest, (HU)

(54) **Hajtogatható tárolódoboz**

(51) **B65D 5/20** (2006.01)

B65D 5/24 (2006.01)

B65D 77/20 (2006.01)

(13) **T2**

(30) 0602532 2006.02.09. GB

(11) **E010801**

(21) **E 04 803333**

(96) **EP 20040803333** 2004.11.29.

(97) **EP 1708928 A1** 2005.07.14.

EP 1708928 B1 2011.01.05.

(73) Crown Packaging Technology, Inc, Alsip, IL 60803-2599 (US)

(72) DUNWOODY, Paul,Robert

MARRIOTT, Philip,Alan

NAYAR, Sudesh, Kumar

(74) Horváthné Faber Enikő, ADVOPATENT Szabadalmi és Védjegy Iroda, 1011 Budapest, (HU)

(54) **Tartály**

(51) **B65D 17/50** (2006.01)

B21D 51/38 (2006.01)

(13) **T2**

(30) 03258228 2003.12.29. EP

(11) **E010734**

-
- (21) **E 07 728873**
- (96) **EP 20070728873** 2007.05.08.
- (97) **EP 2021255 A1** 2007.11.15.
EP 2021255 B1 2010.12.22.
- (73) Crown Packaging Technology, Inc, Alsip, IL 60803-2599 (US)
- (72) PARIS, Alexandre
RAMSEY, Christopher Paul
LE FEUVRE, Mark James
- (74) Horváthné Faber Enikő, ADVOPATENT Szabadalmi és Védjegy Iroda, 1011 Budapest, (HU)
- (54) **Konzervdoboz nyitószervezet**
- (51) **B65D 17/50** (2006.01)
- (13) **T2**
- (30) 06113767 2006.05.10. EP
-
- (11) **E010881**
- (21) **E 09 160051**
- (96) **EP 20090160051** 2009.05.12.
- (97) **EP 2147867 A1** 2010.01.27.
EP 2147867 B1 2011.01.12.
- (73) BB Stanz-und Umformtechnik GmbH, 06536 Berga (DE)
- (72) Humm, Siegfried
Blesch, Günther
- (74) PINTZ ÉS TÁRSAI Szabadalmi, Védjegy és Jogi Iroda, 1539 Budapest, (HU)
- (54) **Tárolódoboz**
- (51) **B65D 21/02** (2006.01)
B65D 25/00 (2006.01)
- (13) **T2**
- (30) 102008034540 2008.07.21. DE
-
- (11) **E010725**
- (21) **E 07 388053**
- (96) **EP 20070388053** 2007.07.12.
- (97) **EP 2014562 A1** 2009.01.14.
EP 2014562 B1 2011.02.16.
- (73) Superfos A/S, 2630 Taastrup (DK)
- (72) Nielsen, Benny Elo
- (74) Farkas Tamás, DANUBIA Szabadalmi és Jogi Iroda Kft., 1051 Budapest, (HU)
- (54) **Eljárás IML szigetelőfilmmel ellátott és oxigénnyelő anyaggal ellátott csomagolóanyag gyártására**
- (51) **B65D 25/20** (2006.01)
B32B 27/18 (2006.01)
B65D 25/36 (2006.01)
B65D 65/40 (2006.01)
B65D 81/26 (2006.01)
- (13) **T2**
-
- (11) **E010816**
-

(21) **E 04 729558**

(96) **EP 20040729558** 2004.04.26.

(97) **EP 1626912 A1** 2004.11.11.

EP 1626912 B1 2011.01.05.

(73) Sara Lee/DE N.V., 3532 AA Utrecht (NL)

(72) FLAMAND, John, Henri

(74) Sári Tamás Gusztáv, DANUBIA Szabadalmi és Jogi Iroda Kft., 1051 Budapest, (HU)

(54) **Eljárás vákuumsomagolás gyártására, amely például kávéval van megtöltve**

(51) **B65D 75/58** (2006.01)

(13) **T2**

(30) 1023264 2003.04.25. NL

(11) **E010698**

(21) **E 08 718074**

(96) **EP 20080718074** 2008.03.20.

(97) **EP 2129595 A1** 2008.10.02.

EP 2129595 B1 2011.01.26.

(73) Nestec S.A., 1800 Vevey (CH)

(72) DOGAN, Nihan

VILLAIN, Olivier

DOLEAC, Frédéric

SEID, Eckhard

COMBART, Jean-François

(74) Sári Tamás Gusztáv, DANUBIA Szabadalmi és Jogi Iroda Kft., 1051 Budapest, (HU)

(54) **Italösszetevő-kapszula**

(51) **B65D 85/804** (2006.01)

(13) **T2**

(30) 07104813 2007.03.23. EP

(11) **E010706**

(21) **E 09 000523**

(96) **EP 20090000523** 2009.01.15.

(97) **EP 2085332 A1** 2009.08.05.

EP 2085332 B1 2011.01.05.

(73) BITO-Lagertechnik Bittmann GmbH, 55590 Meisenheim (DE)

(72) Lörsch, Andreas

(74) Mészárosné Dónusz Katalin, SBGK Szabadalmi Ügyvivői Iroda, 1062 Budapest, (HU)

(54) **Fiókszint raktári állványhoz**

(51) **B65G 1/02** (2006.01)

(13) **T2**

(30) 102008006723 2008.01.30. DE

(11) **E010612**

(21) **E 05 110384**

(96) **EP 20050110384** 2005.11.04.

(97) **EP 1655260 A1** 2006.05.10.

EP 1655260 B1 2010.12.29.

(73) Inventio AG, 6052 Hergiswil (CH)

(72) Illedits, Thomas

Ulrich, Robert

Hözl, Hubert

(74) Sipos József, DANUBIA Szabadalmi és Jogi Iroda Kft., 1051 Budapest, (HU)

(54) Mozgólépcső vagy mozgójárda

(51) B66B 23/00 (2006.01)

B66B 29/06 (2006.01)

(13) T2

(30) 04405682 2004.11.08. EP

(11) E010789

(21) E 06 716617

(96) EP 20060716617 2006.02.13.

(97) EP 1863736 A1 2006.08.17.

EP 1863736 B1 2011.02.09.

(73) Nederlandse Organisatie voor Toegepast -Natuurwetenschappelijk Onderzoek TNO, 2628 VK Delft (NL)
Techno Invent Ingenieursbureau voor Milieutechniek B.V., 2723 BG Zoetermeer (NL)

(72) VAN GROENESTIJN, Johannes, Wouterus

HAZEWINKEL, Jacob, Hendrik, Obbo

CREUSEN, Raimond, Johannes, Maria

MEESTERS, Koen, Peter, Henri

(74) dr. Török Ferenc, DANUBIA Szabadalmi és Jogi Iroda Kft., 1051 Budapest, (HU)

(54) Kénsav visszanyerése

(51) C01B 17/90 (2006.01)

C01B 17/92 (2006.01)

(13) T2

(30) 05075350 2005.02.11. EP

(11) E010691

(21) E 07 003317

(96) EP 20070003317 2007.02.16.

(97) EP 1854762 A1 2007.11.14.

EP 1854762 B1 2010.12.15.

(73) Nabaltec AG, 92421 Schwandorf (DE)

(72) Prescher, Dieter

Kupfer, Jan

(74) dr. Somfai Éva, Somfai és Társai Iparjogi Kft., 1137 Budapest, (HU)

(54) Eljárás ipari kerámia nyersanyag előállítására alkáli tartalmú timföldből

(51) C01F 7/02 (2006.01)

C01F 7/46 (2006.01)

C04B 14/30 (2006.01)

C04B 35/10 (2006.01)

(13) T2

(30) 102006005400 2006.02.18. DE

(11) **E010761**

(21) **E 05 740658**

(96) **EP 20050740658** 2005.05.23.

(97) **EP 1756008 A1** 2005.12.08.

EP 1756008 B1 2011.01.05.

(73) Sachtleben Chemie GmbH, 47198 Duisburg (DE)

(72) AMIRZADEH-ASL, Djamschid

(74) Schläfer László, DANUBIA Szabadalmi és Jogi Iroda Kft., 1051 Budapest, (HU)

(54) **Folyóképes, agglomerált vas-szulfát hordozóanyaggal, eljárás ennek előállítására és ennek alkalmazása**

(51) **C01G 49/14** (2006.01)

C04B 22/14 (2006.01)

C05D 9/02 (2006.01)

C09C 1/24 (2006.01)

(13) **T2**

(30) 102004026695 2004.05.28. DE

(11) **E010741**

(21) **E 06 016515**

(96) **EP 20060016515** 2006.08.08.

(97) **EP 1889818 A1** 2008.02.20.

EP 1889818 B1 2010.12.01.

(73) Scheuten Glasgroep, 5900 AA Venlo (NL)

Semcoglas Glastechnik GmbH, 17034 Neubrandenburg (DE)

(72) Villari, Valentino, Dr.

Nickol, Friedrich Wilhelm

(74) Kovári György, ADVOPATENT Szabadalmi és Védjegy Iroda, 1011 Budapest, (HU)

(54) **Temperálható alacsony-e-rétegrendszer; eljárás rétegrendszerrel ellátott alacsony-e-üvegtermék előállítására**

(51) **C03C 17/36** (2006.01)

C03C 17/34 (2006.01)

(13) **T2**

(11) **E010694**

(21) **E 05 745408**

(96) **EP 20050745408** 2005.04.19.

(97) **EP 1740515 A1** 2005.11.03.

EP 1740515 B1 2011.01.26.

(73) Dow Global Technologies LLC, Midland MI 48674 (US)

(72) NILSSON, Robert, T.

ZIEBARTH, Robin, P.

(74) dr. Török Ferenc, DANUBIA Szabadalmi és Jogi Iroda Kft., 1051 Budapest, (HU)

(54) **Eljárás porózus kerámiatest erősségének a növelésére**

(51) **C04B 35/63** (2006.01)

C04B 35/622 (2006.01)

-
- C04B 38/00** (2006.01)
- (13) **T2**
- (30) 564011 P 2004.04.21. US
-
- (11) **E010714**
- (21) **E 03 745603**
- (96) **EP 20030745603** 2003.03.24.
- (97) **EP 1490310 A1** 2003.10.09.
- EP 1490310 B1** 2011.02.02.
- (73) DOW GLOBAL TECHNOLOGIES LLC, Midland, MI 48674 (US)
- (72) SAHA, Chandan, K.
PYZIK, Aleksander, J.
WALLIN, Sten, A.
PRUNIER, Arthur, R., Jr.
TODD, Clifford, S.
- (74) Schläfer László, DANUBIA Szabadalmi és Jogi Iroda Kft., 1051 Budapest, (HU)
- (54) **Mullit testek és eljárás mullit testek előállítására**
- (51) **C04B 38/00** (2006.01)
- C04B 35/185** (2006.01)
- C04B 35/64** (2006.01)
- (13) **T2**
- (30) 367540 P 2002.03.25. US
-
- (11) **E010458**
- (21) **E 07 856421**
- (96) **EP 20070856421** 2007.12.06.
- (97) **EP 2094629 A1** 2008.07.10.
- EP 2094629 B1** 2010.11.03.
- (73) Linde AG, 80331 München (DE)
- (72) MEISWINKEL, Andreas
FREISINGER, Josef
KRAFT, Albert
KIRZINGER, Anton
DOMACHOWSKI, Tomasz
- (74) Szentpéteri Zsolt, S.B.G. & K. Szabadalmi Ügyvivői Iroda, 1062 Budapest, (HU)
- (54) **Eljárás karbonilvegyületek eltávolítására gáz halmazállapotú szénhidrogénekből**
- (51) **C07C 7/11** (2006.01)
- (13) **T2**
- (30) 102006061076 2006.12.22. DE
-
- (11) **E010806**
- (21) **E 04 722950**
- (96) **EP 20040722950** 2004.03.24.
- (97) **EP 1609776 A1** 2004.10.14.
- EP 1609776 B1** 2011.03.02.
- (73) Sumitomo Chemical Company, Limited, Tokyo 104-8260 (JP)
-

- (72) TAKANO, Naoyuki
HAGIYA, Koji
- (74) Molnár Imre, DANUBIA Szabadalmi és Jogi Iroda Kft., 1051 Budapest, (HU)
- (54) Eljárás karbonilvegyületek előállítására**
- (51) C07C 67/313** (2006.01)
C07B 41/06 (2006.01)
C07C 45/29 (2006.01)
C07C 69/757 (2006.01)
C07D317/54 (2006.01)
- (13) T2**
- (30) 2003093752 2003.03.31. JP
-

- (11) E010718**
- (21) E 06 110646**
- (96) EP 20060110646** 2003.12.08.
- (97) EP 1671942 A1** 2006.06.21.
EP 1671942 B1 2011.02.16.
- (73) Sunovion Pharmaceuticals Inc., Marlborough, MA 01752 (US)
- (72) McGlynn, Paul
Bakale, Roger
Sturge, Craig
- (74) dr. Bódizs Árpád, SBGK Szabadalmi Ügyvivői Iroda, 1062 Budapest, (HU)
- (54) Levalbuterol L-tartarát sót tartalmazó aeroszol formuláció**
- (51) C07C215/60** (2006.01)
C09K 3/30 (2006.01)
- (13) T2**
- (30) 432195 P 2002.12.10. US
-

- (11) E010715**
- (21) E 06 013571**
- (96) EP 20060013571** 2006.06.30.
- (97) EP 1743882 A1** 2007.01.17.
EP 1743882 B1 2011.02.02.
- (73) Bayer MaterialScience AG, 51368 Leverkusen (DE)
- (72) Bulan, Andreas
Weber, Rainer, Dr.
Lorenz, Wolfgang, Dr.
Moormann, Gerhard
Kämper, Friedhelm, Dr.
Keggenhoff, Berthold, Dr.
- (74) Schläfer László, DANUBIA Szabadalmi és Jogi Iroda Kft., 1051 Budapest, (HU)
- (54) Eljárás izocianátok előállítására**
- (51) C07C263/10** (2006.01)
- (13) T2**
- (30) 10532663 2005.07.13. DE
-

-
- (11) **E010787**
(21) **E 06 821460**
(96) **EP 20060821460** 2006.11.15.
(97) **EP 1957444 A2** 2007.05.24.
EP 1957444 B1 2011.01.26.
(73) Neves da Silva Ruas da Silva, Maria do Carmo, 2710-089 Sintra (PT)
Ruas da Silva, Miguel, 2710-089 Sintra (PT)
Silva Serra, Joao Pedro, 2710-089 Sintra (PT)
Ruas da Silva, Jorge, 2710-089 Sintra (PT)
(72) RUAS DA SILVA, Jorge
STAACK REIS MACHADO, Ana Maria
BARROS PEREIRA, Joaquim Alberto
RAMOS DAMIL, João Carlos
CASIMIRO CAIXADO, Carlos Alberto
PARDAL FILIPE, Augusto Eugénio
(74) Rónaszéki Tibor, 1132 Budapest, (HU)
(54) **2,3,4,5-tetrahydroxy-6-sulfooxyhexanoic sav és annak fémsói orvosi felhasználásra**
(51) **C07C307/10** (2006.01)
A61K 31/095 (2006.01)
A61P 3/10 (2006.01)
(13) **T2**
(30) 10338505 2005.11.15. PT
-

- (11) **E010753**
(21) **E 08 753099**
(96) **EP 20080753099** 2008.05.16.
(97) **EP 2160378 A1** 2008.11.27.
EP 2160378 B1 2011.02.16.
(73) Sumitomo Chemical Company, Limited, Tokyo 104-8260 (JP)
(72) MIYAZAKI, Hiroyuki
(74) dr. Fehérvári Flóra, DANUBIA Szabadalmi és Jogi Iroda Kft., 1051 Budapest, (HU)
(54) **Szerves kénvegyület és alkalmazása ízeltlábú kártevők ellen**
(51) **C07C317/44** (2006.01)
A01N 41/10 (2006.01)
C07C323/65 (2006.01)
(13) **T2**
(30) 2007132612 2007.05.18. JP
-

- (11) **E010818**
(21) **E 08 792032**
(96) **EP 20080792032** 2008.07.25.
(97) **EP 2170817 A1** 2009.01.29.
EP 2170817 B1 2011.03.02.
(73) Sumitomo Chemical Company, Limited, Tokyo 104-8260 (JP)
(72) KUMAMOTO, Koji
-

MIYAZAKI, Hiroyuki

(74) Molnár Imre, DANUBIA Szabadalmi és Jogi Iroda Kft., 1051 Budapest, (HU)

(54) Fluor-tartalmú szerves kénvegyület és az ezt tartalmazó peszticid készítmény**(51) C07C317/44** (2006.01)**A01N 37/18** (2006.01)**A01N 41/10** (2006.01)**C07C323/60** (2006.01)**(13) T2**

(30) 2007194295 2007.07.26. JP

(11) E010767**(21) E 08 753100****(96) EP 20080753100** 2008.05.16.**(97) EP 2155665 A1** 2008.11.27.**EP 2155665 B1** 2011.01.12.

(73) Sumitomo Chemical Company, Limited, Tokyo 104-8260 (JP)

(72) MIYAZAKI, Hiroyuki

(74) dr. Fehérvári Flóra, DANUBIA Szabadalmi és Jogi Iroda Kft., 1051 Budapest, (HU)

(54) Szerves kénvegyület és alkalmazása ízeltlábú kártevők ellen**(51) C07C317/44** (2006.01)**A01N 41/10** (2006.01)**(13) T2**

(30) 2007132611 2007.05.18. JP

(11) E010748**(21) E 08 753106****(96) EP 20080753106** 2008.05.16.**(97) EP 2152668 A1** 2008.11.27.**EP 2152668 B1** 2011.01.12.

(73) Sumitomo Chemical Company, Limited, Tokyo 104-8260 (JP)

(72) MIYAZAKI, Hiroyuki

(74) dr. Fehérvári Flóra, DANUBIA Szabadalmi és Jogi Iroda Kft., 1051 Budapest, (HU)

(54) Szerves kénvegyület és alkalmazása ízeltlábú kártevők ellen**(51) C07C317/44** (2006.01)**A01N 41/10** (2006.01)**C07C317/46** (2006.01)**(13) T2**

(30) 2007132613 2007.05.18. JP

(11) E010646**(21) E 07 847099****(96) EP 20070847099** 2007.11.02.**(97) EP 2081890 A1** 2008.05.15.**EP 2081890 B1** 2011.01.12.

(73) F. Hoffmann-La Roche AG, 4070 Basel (CH)

(72) LOPEZ-TAPIA, Francisco Javier

LOWRIE, Jr., Lee Edwin

NITZAN, Dov

(74) dr. Jalsovszky Györgyné, 1111 Budapest, (HU)

(54) Aril-szulfonil-pirrolidinek mint 5-HT6 inhibitorok**(51) C07D207/08** (2006.01)**A61K 31/40** (2006.01)**A61K 31/404** (2006.01)**A61K 31/416** (2006.01)**A61P 25/00** (2006.01)**A61P 25/16** (2006.01)**A61P 25/18** (2006.01)**A61P 25/28** (2006.01)**C07D207/09** (2006.01)**C07D207/36** (2006.01)**C07D207/48** (2006.01)**C07D403/12** (2006.01)**(13) T2**(30) 858106 P 2006.11.09. US

(11) E010843**(21) E 03 785875****(96) EP 20030785875** 2003.12.18.**(97) EP 1581490 A1** 2004.07.15.**EP 1581490 B1** 2011.01.26.

(73) Grünenthal GmbH, 52078 Aachen (DE)

(72) MERLA, Beatrix

SUNDERMANN, Corinna

JAGUSCH, Utz-Peter

ENGLBERGER, Werner

HENNIES, Hagen-Heinrich

KÖGEL, Babette-Yvonne

(74) dr. Jalsovszky Györgyné, 1111 Budapest, (HU)

(54) Szubsztituált 5-(amino-metil)-1H-pirrol-2-karboxamidok**(51) C07D207/40** (2006.01)**A61K 31/40** (2006.01)**A61P 25/04** (2006.01)**(13) T2**(30) 10261131 2002.12.20. DE

(11) E010766**(21) E 07 725929****(96) EP 20070725929** 2007.06.08.**(97) EP 2035375 A1** 2007.12.13.**EP 2035375 B1** 2011.01.19.

(73) Grünenthal GmbH, 52078 Aachen (DE)

- (72) OBERBÖRSCH, Stefan
 Dr. SUNDERMANN, Bernd
 SUNDERMANN, Corinna
 Dr. BIJSTERVELD, Edward
 HENNIES, Hagen-Heinrich
- (74) dr. Jalsovszky Györgyné, 1093 Budapest, (HU)
- (54) **1,3-Diszubsztituált 4-metil-1H-pirrol-2-karboxamidok és felhasználásuk gyógyszerek gyártásában**
- (51) C07D207/40 (2006.01)
 C07D401/12 (2006.01)
 C07D403/12 (2006.01)
 C07D405/12 (2006.01)
 C07D405/14 (2006.01)
 C07D417/12 (2006.01)
- (13) T2
- (30) 102006027229 2006.06.09. DE

- (11) E010673
- (21) E 06 797335
- (96) EP 20060797335 2006.08.29.
- (97) EP 1919865 A1 2007.03.08.
 EP 1919865 B1 2011.04.06.
- (73) Takeda Pharmaceutical Company Limited, Osaka-shi,Osaka 541-0045 (JP)
- (72) KAJINO, Masahiro
 HASUOKA, Atsushi
 NISHIDA, Haruyuki
- (74) Molnár Imre, DANUBIA Szabadalmi és Jogi Iroda Kft., 1051 Budapest, (HU)
- (54) **1-Heterociklusos szulfonil, 2-aminometil, 5-(hetero)aril szubsztituált 1-H-pirrol-származékok mint savkiválasztást gátlók**
- (51) C07D207/48 (2006.01)
 A61K 31/40 (2006.01)
 A61P 1/04 (2006.01)
 C07D401/04 (2006.01)
 C07D409/04 (2006.01)
- (13) T2
- (30) 2005250356 2005.08.30. JP
 2006100626 2006.03.31. JP

- (11) E010776
- (21) E 07 827525
- (96) EP 20070827525 2007.07.26.
- (97) EP 2114878 A1 2008.07.17.
 EP 2114878 B1 2010.12.15.
- (73) Suven Life Sciences Limited, Hyderabad 500 034 (Andra Pradesh) (IN)
- (72) RAMAKRISHNA, Nirogi, Venkata, Satya
 KAMBHAMPATI, Rama, Sastri

KONDA, Jagadishbabu

KOTHMIRKAR, Prabhakar

JASTI, Venkateswarlu

(74) Frankné dr. Machytka Daisy, Gödölle, Kékes, Mészáros & Szabó Szabadalmi és Védjegy Iroda, 1024 Budapest, (HU)

(54) **5-(heterociklil)alkil-N-(arilszulfonil)indol vegyületek és 5HT6 ligandokként történő alkalmazásuk**

(51) **C07D209/08** (2006.01)

A61K 31/404 (2006.01)

A61P 25/00 (2006.01)

(13) **T2**

(30) CH00452007 2007.01.08. IN

(11) **E010736**

(21) **E 07 728049**

(96) **EP 20070728049** 2007.04.12.

(97) **EP 2032534 A1** 2007.11.22.

EP 2032534 B1 2011.03.09.

(73) FAES FARMA, S.A., 48011 Bilbao Vizcaya (ES)

(72) ORJALES VENERO, Aurelio

MOSQUERA PESTAÑA, Ramón

PUMAR DURÁN, M? Carmen

TOLEDO AVELLO, Antonio

CANAL MORI, Gonzalo

BORDELL MARTÍN, Maravillas

(74) Molnár Imre, DANUBIA Szabadalmi és Jogi Iroda Kft., 1051 Budapest, (HU)

(54) **4-[(3-Fluorfenoxi)-fenilmetil]-piperidin-metálszulfonát, alkalmazásai, eljárás előállítására és ilyen vegyületet tartalmazó gyógyászati készítmények**

(51) **C07D211/22** (2006.01)

A61K 31/4465 (2006.01)

A61P 25/00 (2006.01)

(13) **T2**

(30) 06380112 2006.05.12. EP

486350 2006.07.13. US

(11) **E010693**

(21) **E 07 843301**

(96) **EP 20070843301** 2007.09.27.

(97) **EP 2089361 A2** 2008.04.10.

EP 2089361 B1 2011.01.26.

(73) Lexicon Pharmaceuticals, Inc., The Woodlands, TX 77381 (US)

(72) HARRISON, Bryce A.

KIMBALL, S. David

MABON, Ross

RAWLINS, David B.

GOODWIN, Nicole Cathleen

(74) Frankné dr. Machytka Daisy, Gödölle, Kékes, Mészáros & Szabó Szabadalmi és Védjegy Iroda, 1024 Budapest, (HU)

(54) Nátrium-glükóz kotranszporter-2 inhibitorai és alkalmazási eljárásaik

(51) **C07D211/46** (2006.01)

A61K 31/35 (2006.01)

A61K 31/38 (2006.01)

A61K 31/435 (2006.01)

A61P 13/00 (2006.01)

C07D309/10 (2006.01)

C07D335/02 (2006.01)

C07D407/12 (2006.01)

(13) T2

(30) 848156 P 2006.09.29. US

905714 P 2007.03.08. US

948780 P 2007.07.10. US

(11) E010799

(21) E 07 712127

(96) **EP 20070712127** 2007.01.29.

(97) **EP 2007726 A2** 2007.08.16.

EP 2007726 B1 2011.03.02.

(73) F.HOFFMANN-LA ROCHE AG, 4070 Basel (CH)

(72) FAEH, Christoph

KUEHNE, Holger

LUEBBERS, Thomas

MATTEI, Patrizio

MAUGEAIS, Cyrille

PFLIEGER, Philippe

(74) dr. Jalsovszky Györgyné, 1111 Budapest, (HU)

(54) Benzamid- és heteroarén-származékok mint CETP inhibitorok

(51) **C07D213/40** (2006.01)

(13) T2

(30) 06101372 2006.02.07. EP

(11) E010677

(21) E 05 802382

(96) **EP 20050802382** 2005.10.25.

(97) **EP 1814855 A2** 2006.05.11.

EP 1814855 B1 2011.01.19.

(73) F.HOFFMANN-LA ROCHE AG, 4070 Basel (CH)

(72) BOEHRINGER, Markus

GROEBKE ZBINDEN, Katrin

HAAP, Wolfgang

HILPERT, Hans

HIMBER, Jacques

HUMM, Roland

IDING, Hans

KNOPP, Dietmar

PANDAY, Narendra

RICKLIN, Fabienne

STAHL, Christoph, Martin

(74) dr. Jalsovszky Györgyné, 1111 Budapest, (HU)

(54) Dikarboxamid-származékok és felhasználásuk Xa faktor inhibitorokként

(51) C07D213/64 (2006.01)

(13) T2

(30) 04105465 2004.11.03. EP

05100132 2005.01.12. EP

(11) E010645

(21) E 04 811727

(96) EP 20040811727 2004.11.18.

(97) EP 1682138 A2 2005.06.09.

EP 1682138 B1 2011.01.12.

(73) Array Biopharma, Inc., Boulder, CO 80301 (US)

(72) MARLOW, Allison, L.

WALLACE, Eli

SEO, Jeongbeob

LYSSIKATOS, Joseph, P.

YANG, Hong, Woon

BLAKE, Jim

(74) dr. Molnár István, DANUBIA Szabadalmi és Védjegy Iroda Kft., 1051 Budapest, (HU)

(54) A MEK heterociklusos inhibitorai

(51) C07D213/80 (2006.01)

A61K 31/4353 (2006.01)

A61K 31/44 (2006.01)

A61K 31/501 (2006.01)

A61K 31/5025 (2006.01)

A61P 35/00 (2006.01)

C07D237/24 (2006.01)

C07D401/04 (2006.01)

C07D401/06 (2006.01)

C07D413/04 (2006.01)

C07D413/14 (2006.01)

C07D417/04 (2006.01)

C07D471/04 (2006.01)

(13) T2

(30) 523270 P 2003.11.19. US

(11) E010796

(21) E 05 770094

-
- (96) **EP 20050770094** 2005.06.28.
 (97) **EP 1776342 A1** 2006.01.12.
 EP 1776342 B1 2011.03.02.
- (73) F. Hoffmann-La Roche AG, 4002 Basel (CH)
 (72) HARRINGTON, Peter, John
 HODGES, L., Mark
 JOHNSTON, David, A.
- (74) dr. Jalsovszky Györgyné, 1111 Budapest, (HU)
- (54) **Eljárás NK-1 receptor antagonisták szintézisében közbenső termékként felhasznált karboxamid-piridin-származékok előállítására**
- (51) **C07D213/82** (2006.01)
 C07D213/64 (2006.01)
 C07D213/85 (2006.01)
- (13) **T2**
- (30) 585779 P 2004.07.06. US
 655731 P 2005.02.23. US
-
- (11) **E010855**
 (21) **E 04 754384**
- (96) **EP 20040754384** 2004.06.04.
 (97) **EP 1644336 A1** 2004.12.16.
 EP 1644336 B1 2011.01.19.
- (73) FIBROGEN, INC., San Fransisco, CA 94158 (US)
 (72) AREND, Michael, P.
 FLIPPIN, Lee, A.
 GUENZLER-PUKALL, Volkmar
 HO, Wen-Bin
 TURTLE, Eric, D.
 DU, Xiaohui
- (74) dr. Pethő Árpád, DANUBIA Szabadalmi és Jogi Iroda Kft., 1051 Budapest, (HU)
- (54) **Nitrogéntartalmú heteroaril vegyületek és alkalmazásuk endogén eritropoietin termelődés fokozására**
- (51) **C07D217/00** (2006.01)
 A61K 31/47 (2006.01)
- (13) **T2**
- (30) 476519 P 2003.06.06. US
 476811 P 2003.06.06. US
 476420 P 2003.06.06. US
 476633 P 2003.06.06. US
-
- (11) **E010773**
 (21) **E 06 797660**
- (96) **EP 20060797660** 2006.09.01.
 (97) **EP 1919874 A2** 2007.03.08.
 EP 1919874 B1 2011.01.26.
- (73) Otsuka Pharmaceutical Company, Limited, Tokyo 101-8535 (JP)
-

- (72) TORISAWA, Yasuhiro
 ABE, Kaoru
 MUGURUMA, Yasuaki
 FUJITA, Shigekazu
 OGAWA, Hidenori
 UTSUMI, Naoto
 MIYAKE, Masahiro
- (74) Molnár Imre, DANUBIA Szabadalmi és Jogi Iroda Kft., 1051 Budapest, (HU)
- (54) Eljárás benzazepin-származékok vagy sóik előállítására**
- (51) C07D223/16** (2006.01)
- (13) T2**
- (30) 2005254744 2005.09.02. JP

- (11) E010701**
- (21) E 03 742451**
- (96) EP 20030742451** 2003.02.06.
- (97) EP 1490342 A1** 2003.08.28.
EP 1490342 B1 2010.12.15.
- (73) Bayer CropScience AG, 40789 Monheim (DE)
- (72) Dunkel, Ralf
 Rieck, Heiko
 Elbe, Hans-Ludwig
 Wachendorff-Neumann, Ulrike
 Kuck, Karl-Heinz
- (74) Schläfer László, DANUBIA Szabadalmi és Jogi Iroda Kft., 1051 Budapest, (HU)
- (54) Diszubsztituált pirazolilkarboxanilidek**
- (51) C07D231/14** (2006.01)
A01N 43/56 (2006.01)
- (13) T2**

- (11) E010858**
- (21) E 03 714954**
- (96) EP 20030714954** 2003.03.12.
- (97) EP 1485358 A1** 2003.09.18.
EP 1485358 B1 2011.02.02.
- (73) Tibotec Pharmaceuticals, Co Cork (IE)
- (72) SURLERAUX, Dominique, Louis, Nestor, Ghislain
 WIGERINCK, Piet, Tom, Bert, Paul
 VOETS, Marieke, Christiane, Johanna
 VENDEVILLE, Sandrine, Marie, Helene
 DE KOCK, Herman, Augustinus
 VERGOUWEN, Bernhard, Joanna, Bernard
- (74) Szentpéteri Zsolt, SBGK Szabadalmi Ügyvivői Iroda, 1062 Budapest, (HU)
- (54) Széles spektrumú HIV-proteáz inhibitor tulajdonságú szubsztituált benzimidazol-szulfonamid származékok**

-
- (51) **C07D235/32** (2006.01)
A61K 31/415 (2006.01)
A61P 31/18 (2006.01)
C07D235/30 (2006.01)
C07D401/12 (2006.01)
C07D407/12 (2006.01)
C07D413/12 (2006.01)
C07D417/12 (2006.01)
C07D493/04 (2006.01)

(13) **T2**

- (30) 02075999 2002.03.12. EP
-

(11) **E010675**

(21) **E 04 727274**

(96) **EP 20040727274** 2004.04.14.

(97) **EP 1633726 A1** 2004.11.11.

EP 1633726 B1 2011.01.05.

(73) Actimis Pharmaceuticals, Inc., San Diego, CA 92121 (US)

(72) LY, Tai-wei

KORIYAMA, Yuji

YOSHINO, Takashi

SATO, Hiroki

TANAKA, Kazuho

SUGIMOTO, Hiromi

MANABE, Yoshihisa

BACON, Kevin

URBAHNS, Klaus

SEKI, Masanori

SHINTANI, Takuya

(74) Derzsi Katalin, SBGK Szabadalmi Ügyvivői Iroda, 1062 Budapest, (HU)

(54) **CRTH2 által közvetített betegségek kezelésére alkalmas pirimidin-származékok**

- (51) **C07D239/42** (2006.01)
A61K 31/506 (2006.01)
A61P 11/06 (2006.01)
C07D239/34 (2006.01)
C07D239/48 (2006.01)
C07D401/12 (2006.01)
C07D403/04 (2006.01)
C07D403/12 (2006.01)
C07D403/14 (2006.01)
C07D405/12 (2006.01)
C07D407/12 (2006.01)

(13) **T2**

- (30) 03009384 2003.04.25. EP
-

-
- (11) **E010728**
(21) **E 05 844183**
(96) **EP 20050844183** 2005.11.15.
(97) **EP 1824489 A2** 2006.05.26.
EP 1824489 B1 2011.01.05.
(73) Rigel Pharmaceuticals, Inc., South San Francisco, CA 94080 (US)
(72) ARGADE, Ankush
SINGH, Rajinder
LI, Hui
(74) Szentpéteri Zsolt, SBGK Szabadalmi Ügyvivői Iroda, 1062 Budapest, (HU)
(54) **Sztereoizomerikusan dúsított 3-aminokarbonil-bicikloheptén pirimidin-diamin vegyületek, valamint alkalmazásuk**
(51) **C07D239/48** (2006.01)
C07D413/12 (2006.01)
(13) **T2**
(30) 628199 P 2004.11.15. US
-

- (11) **E010744**
(21) **E 06 848263**
(96) **EP 20060848263** 2006.12.28.
(97) **EP 1973888 A1** 2007.07.12.
EP 1973888 B1 2011.01.26.
(73) E.I. DU PONT DE NEMOURS AND COMPANY, Wilmington, DE 19898 (US)
(72) LAHM, George, Philip
SHOOP, Wesley, Lawrence
XU, Ming
(74) Molnár Imre, DANUBIA Szabadalmi és Jogi Iroda Kft., 1051 Budapest, (HU)
(54) **Gerinctelen kártevők irtására alkalmas izoxazolin-származékok**
(51) **C07D261/04** (2006.01)
A01N 43/80 (2006.01)
A01P 17/00 (2006.01)
C07D401/04 (2006.01)
C07D413/12 (2006.01)
C07D417/12 (2006.01)
(13) **T2**
(30) 755247 P 2005.12.30. US
839988 P 2006.08.23. US
857307 P 2006.11.07. US
-

- (11) **E010839**
(21) **E 04 772699**
(96) **EP 20040772699** 2004.09.02.
(97) **EP 1661890 A1** 2005.03.17.
EP 1661890 B1 2011.01.05.
(73) Kowa Co., Ltd., Nagoya-shi, Aichi 460-8625 (JP)
-

-
- (72) YAMAZAKI, Yukiyoshi
 TOMA, Tsutomu
 NISHIKAWA, Masahiro
 OZAWA, Hidefumi
 OKUDA, Ayumu
 ARAKI, Takaaki
 ABE, Kazutoyo
 ODA, Soichi
- (74) Kmethy Boglárka, DANUBIA Szabadalmi és Jogi Iroda Kft., 1051 Budapest, (HU)
- (54) PPAR-aktiváló vegyület és ezt tartalmazó gyógyszerészeti készítmény**
- (51) C07D263/58** (2006.01)
A61K 31/4184 (2006.01)
A61K 31/423 (2006.01)
A61K 31/424 (2006.01)
A61K 31/428 (2006.01)
A61P 3/06 (2006.01)
A61P 3/10 (2006.01)
C07D235/30 (2006.01)
C07D277/82 (2006.01)
C07D413/12 (2006.01)
C07D498/04 (2006.01)
- (13) T2**
- (30) 499357 P 2003.09.03. US
 2003317353 2003.09.09. JP
 2003364817 2003.10.24. JP
-

- (11) E010679**
- (21) E 06 742481**
- (96) EP 20060742481** 2006.06.22.
(97) EP 1896439 A2 2006.12.28.
EP 1896439 B1 2011.02.02.
- (73) H. Lundbeck A/S, 2500 Valby-Copenhagen (DK)
- (72) DANCER, Robert
 PETERSEN, Hans
 NIELSEN, Ole
 ROCK, Michael, Harold
 ELIASSEN, Helle
 LILJEGREN, Ken
- (74) Molnár Imre, DANUBIA Szabadalmi és Jogi Iroda Kft., 1051 Budapest, (HU)
- (54) Escitalopram kristályos bázisa és ezt tartalmazó, szájban diszpergálódó tabletták**
- (51) C07D307/87** (2006.01)
- (13) T2**
- (30) 200500912 2005.06.22. DK
-

- (11) E010870**
-

-
- (21) **E 08 802105**
- (96) **EP 20080802105** 2008.09.12.
- (97) **EP 2203439 A1** 2009.03.19.
EP 2203439 B1 2011.01.26.
- (73) Ortho-McNeil-Janssen Pharmaceuticals, Inc., Titusville, NJ 08560 (US)
ADDEX Pharma S.A., 1228 Plan-lés-Ouates (Geneva) (CH)
- (72) CID-NUNEZ, José Maria
TRABANCO-SUAREZ, Andrés, Avelino
MacDONALD, Gregor, James
DUVEY, Guillaume, Albert, Jacques
LÜTJENS, Robert, Johannes
FINN, Terry, Patrick
- (74) dr. Svingor Ádám, DANUBIA Szabadalmi és Védjegy Iroda Kft., 1051 Budapest, (HU)
- (54) **1',3'-diszubsztituált-4-fenil-3,4,5,6-tetrahidro-2H,1'H[1,4']bipiridinil-2'-on vegyületek**
- (51) **C07D401/04** (2006.01)
A61K 31/4545 (2006.01)
A61P 25/00 (2006.01)
C07D493/10 (2006.01)
- (13) **T2**
- (30) 07116390 2007.09.14. EP
-
- (11) **E010849**
- (21) **E 08 702101**
- (96) **EP 20080702101** 2008.01.08.
- (97) **EP 2109608 A1** 2008.07.17.
EP 2109608 B1 2011.03.23.
- (73) Istituto di ricerche di Biologia Molecolare P. Angeletti S.R.L., 00040 Pomezia (Rome) (IT)
- (72) JONES, Philip
ONTORIA ONTORIA, Jesus, Maria
SCARPELLI, Rita
SCHULTZ-FADEMRECHT, Carsten
- (74) Molnár Imre, DANUBIA Szabadalmi és Jogi Iroda Kft., 1051 Budapest, (HU)
- (54) **Amid-szubsztituált indazol-származékok mint poli(ADP-ribóz)-polimeráz (PARP) inhibitorok**
- (51) **C07D401/10** (2006.01)
A61K 31/4439 (2006.01)
A61P 29/00 (2006.01)
A61P 35/00 (2006.01)
- (13) **T2**
- (30) 0700432 2007.01.10. GB
921310 P 2007.04.02. US
-
- (11) **E010590**
- (21) **E 05 799808**
- (96) **EP 20050799808** 2005.09.19.
- (97) **EP 1791830 A1** 2006.03.30.
-

EP 1791830 B1 2010.12.29.

(73) VERTEX PHARMACEUTICALS INCORPORATED, Cambridge, MA 02139 (US)

(72) SALITURO, Francesco, G.

Ledeboer, Mark W.

LEDFORD, Brian

Wang, Jian

PIERCE, Albert, C.

DUFFY, John, P.

MESSERSMITH, David

(74) Szentpéteri Zsolt, SBGK Szabadalmi Ügyvivői Iroda, 1062 Budapest, (HU)

(54) Proteinkináz gátlószerként jól alkalmazható diaminotriazol vegyületek

(51) C07D401/12 (2006.01)

A61K 31/4439 (2006.01)

A61K 31/506 (2006.01)

A61P 37/08 (2006.01)

C07D401/14 (2006.01)

C07D403/12 (2006.01)

C07D403/14 (2006.01)

C07D405/14 (2006.01)

C07D413/14 (2006.01)

C07D487/04 (2006.01)

C07D487/08 (2006.01)

(13) T2

(30) 610902 P 2004.09.17. US

(11) E010602

(21) E 03 793685

(96) EP 20030793685 2003.08.05.

(97) EP 1530568 A1 2004.03.18.

EP 1530568 B1 2010.12.29.

(73) Sanofi-Aventis Deutschland GmbH, 65929 Frankfurt am Main (DE)

(72) RITZELER, Olaf

JAEHNE, Gerhard

(74) Schläfer László, DANUBIA Szabadalmi és Jogi Iroda Kft., 1051 Budapest, (HU)

(54) Indol- vagy benzimidazol-származékok IkB-kináz modulálására

(51) C07D401/14 (2006.01)

C07D403/12 (2006.01)

(13) T2

(30) 10237722 2002.08.17. DE

(11) E010735

(21) E 06 727119

(96) EP 20060727119 2006.05.15.

(97) EP 1881977 A1 2006.11.23.

EP 1881977 B1 2011.01.05.

- (73) Chroma Therapeutics Limited, Abingdon, Oxfordshire OX14 4RY (GB)
(72) MOFFAT, David F. C.
PATEL, Sanjay Ratilal
MAZZEI, Francesca Ann
BELFIELD, Andrew James
VAN MEURS, Sandra
(74) Arinova Szabadalmi és Védjegy Iroda, Ivánka Gábor, 1122 Budapest, (HU)

(54) Hiszton deacetiláz inhibitorok

- (51) **C07D403/04** (2006.01)
A61K 31/397 (2006.01)
A61K 31/403 (2006.01)
A61K 31/407 (2006.01)
A61P 35/00 (2006.01)
C07D209/52 (2006.01)
C07D401/14 (2006.01)
C07D403/14 (2006.01)
C07D405/14 (2006.01)
C07D409/14 (2006.01)
C07D417/14 (2006.01)
C07D487/04 (2006.01)

(13) T2

- (30) 0510204 2005.05.19. GB
-

(11) E010771

(21) E 03 744716

(96) EP 20030744716 2003.03.17.

(97) EP 1490357 A1 2003.10.02.

EP 1490357 B1 2011.01.12.

(73) Novartis International Pharmaceutical Ltd., Hamilton HM 11 (BM)

(72) DUNN, Peter, James

MATTHEWS, John, George

NEWBURY, Trevor, Jack

O'CONNOR, Garry

(74) Szentpéteri Zsolt, SBGK Szabadalmi Ügyvivői Iroda, 1062 Budapest, (HU)

(54) A darifenacin toluolos szolvátja

(51) **C07D405/06** (2006.01)

A61K 31/4025 (2006.01)

A61P 13/00 (2006.01)

(13) T2

- (30) 0207104 2002.03.26. GB
-

(11) E010827

(21) E 09 150995

(96) EP 20090150995 2003.04.14.

(97) EP 2065384 A1 2009.06.03.

EP 2065384 B1 2011.01.05.

(73) Schering Corporation, Kenilworth, NJ 07033-0530 (US)

(72) CHACKALAMANNIL, Samuel

Greenlee, William J.

Wang, Yuguang

XIA, Yan

(74) dr. Pethő Árpád, DANUBIA Szabadalmi és Jogi Iroda Kft., 1051 Budapest, (HU)

(54) Triciklusos trombinreceptor-antagonista

(51) C07D405/06 (2006.01)

A61K 31/44 (2006.01)

A61P 7/02 (2006.01)

A61P 9/00 (2006.01)

A61P 9/04 (2006.01)

A61P 9/06 (2006.01)

A61P 9/10 (2006.01)

A61P 9/12 (2006.01)

A61P 35/00 (2006.01)

A61P 43/00 (2006.01)

(13) T2

(30) 373072 P 2002.04.16. US

(11) E010847

(21) E 09 075124

(96) EP 20090075124 2004.03.04.

(97) EP 2085395 A1 2009.08.05.

EP 2085395 B1 2011.01.19.

(73) Targacept, Inc., Winston-Salem, NC 27101 (US)

(72) Genevois-Borella, Arielle

Miller, Craig Harrison

(74) Karácsonyi Béla, ADVOPATENT Szabadalmi és Védjegy Iroda, 1011 Budapest, (HU)

(54) Arilvinilazacikloalkan vegyületek, eljárások előállításukra és alkalmazásuk

(51) C07D405/14 (2006.01)

A61K 31/4439 (2006.01)

A61P 29/00 (2006.01)

(13) T2

(30) 379868 2003.03.05. US

(11) E010778

(21) E 06 778310

(96) EP 20060778310 2006.08.21.

(97) EP 1924579 A2 2007.03.08.

EP 1924579 B1 2011.02.09.

(73) F.HOFFMANN-LA ROCHE AG, 4070 Basel (CH)

(72) BINGGELI, Alfred

CHRIST, Andreas, D.

GREEN, Luke

GUBA, Wolfgang

MAERKI, Hans, P.

MARTIN, Rainer, E.

MOHR, Peter

(74) dr. Jalsovszky Györgyné, 1111 Budapest, (HU)

(54) Benzoxazol-, oxazolopiridin-, benzotiazol- és tiazolopiridin-származékok**(51) C07D413/12** (2006.01)**A61K 31/423** (2006.01)**A61K 31/428** (2006.01)**A61K 31/437** (2006.01)**A61P 3/04** (2006.01)**A61P 3/10** (2006.01)**A61P 17/06** (2006.01)**A61P 19/02** (2006.01)**C07D413/14** (2006.01)**C07D417/12** (2006.01)**C07D417/14** (2006.01)**C07D498/04** (2006.01)**(13) T2**

(30) 05108035 2005.09.02. EP

(11) E010649**(21) E 05 823064****(96) EP 20050823064** 2005.12.16.**(97) EP 1828178 A1** 2006.06.22.**EP 1828178 B1** 2010.11.03.

(73) EGIS GYÓGYSZERGYÁR RT., 1106 Budapest (HU)

(72) MEZEL, Tibor

SIMIG, Gyula

MOLNÁR, Enikő

LUKÁCS, Gyula

PORCS-MAKKAY, Márta

VOLK, Balázs

HOFMANNÉ FEKETE, Valéria

NAGY, Kálmán

MESTERHÁZY, Norbert

KRASZNAI, György

VERECZKEYNÉ DONÁTH, Györgyi

KÖRTVÉLYESSY, Gyuláné

PÉCSI, Éva

(74) Karácsonyi Béla, ADVOPATENT Szabadalmi Iroda, 1011 Budapest, (HU)

(54) Eljárás nagy tisztaságú meloxikám és meloxikám-káliumsó előállítására**(51) C07D417/12** (2006.01)**A61K 31/427** (2006.01)

-
- A61P 29/00** (2006.01)
- (13) **T2**
- (30) 4002634 2004.12.18. HU
-
- (11) **E010669**
- (21) **E 05 758825**
- (96) **EP 20050758825** 2005.07.13.
- (97) **EP 1776360 A1** 2006.01.19.
- EP 1776360 B1** 2010.12.29.
- (73) Novartis AG, 4056 Basel (CH)
- (72) FEUERBACH, Dominik
ROY, Bernard, Lucien
TROXLER, Thomas, J.
HURTH, Konstanze
- (74) ifj. Szentpéteri Ádám, SBGK Szabadalmi Ügyvivői Iroda, 1062 Budapest, (HU)
- (54) **3-(Heteroaril-oxi)-2-alkil-1-aza-bicikloalkil-származékok, mint alfa-7-NACHR ligandumok a központi idegrendszer betegségeinek kezelésére**
- (51) **C07D453/02** (2006.01)
- A61K 31/439** (2006.01)
- A61P 25/00** (2006.01)
- C07D487/08** (2006.01)
- (13) **T2**
- (30) 0415746 2004.07.14. GB
-
- (11) **E010732**
- (21) **E 09 011369**
- (96) **EP 20090011369** 2006.10.10.
- (97) **EP 2133349 A1** 2009.12.16.
- EP 2133349 B1** 2011.01.12.
- (73) Takeda Pharmaceutical Company Limited, Osaka-shi, Osaka 541-0045 (JP)
- (72) Das, Sanjib
Brown, Jason, W.
DONG, Qing
Gong, Xianchang
Kaldor, Stephen, W.
Liu, Yan
Paraselli, Bheema, R.
Scorah, Nicholas
Stafford, Jeffrey, A.
Wallace, Michael, B.
- (74) Derzsi Katalin, SBGK Szabadalmi Ügyvivői Iroda, 1062 Budapest, (HU)
- (54) **Kináz inhibitorok**
- (51) **C07D471/04** (2006.01)
- A61K 31/437** (2006.01)
- A61P 25/16** (2006.01)
-

-
- A61P 25/28** (2006.01)
A61P 35/00 (2006.01)
C07D471/12 (2006.01)
- (13) **T2**
(30) 724619 P 2005.10.07. US
-
- (11) **E010842**
(21) **E 04 804426**
(96) **EP 20040804426** 2004.12.30.
(97) **EP 1720873 A1** 2005.07.28.
EP 1720873 B1 2011.02.23.
(73) F.HOFFMANN-LA ROCHE AG, 4070 Basel (CH)
(72) CECCARELLI, Simona, Maria
JOLIDON, Synese
PINARD, Emmanuel
THOMAS, Andrew, William
(74) dr. Jalsovszky Györgyné, 1111 Budapest, (HU)
- (54) **Diaza-spiro-piperidin-származékok**
(51) **C07D471/10** (2006.01)
(13) **T2**
(30) 04100033 2004.01.08. EP
-
- (11) **E010804**
(21) **E 06 778071**
(96) **EP 20060778071** 2006.07.28.
(97) **EP 1912999 A1** 2007.02.08.
EP 1912999 B1 2011.01.05.
(73) Tibotec Pharmaceuticals, Co Cork (IE)
MEDIVIR AB, S-141 44 Huddinge (SE)
(72) RABOISSON, Pierre Jean-Marie Bernard
DE KOCK, Herman Augustinus
HU, Lili
VENDEVILLE, Sandrine Marie Helene
TAHRI, Abdellah
SURLERAUX, Dominique Louis Nestor Ghislain
SIMMEN, Kenneth Alan
NILSSON, Karl Magnus,c/o Medivir AB
SAMUELSSON, Bengt Bertil,c/o Medivir AB
ROSENQUIST, Åsa Annica Kristina,c/o Medivir AB
IVANOV, Vladimir,c/o Medivir AB
PELCMAN, Michael,c/o Medivir AB
BELFRAGE, Anna Karin Gertrud L.,c/o Medivir AB
JOHANSSON, Per-Ola Mikael,c/o Medivir AB
(74) Szentpéteri Zsolt, SBGK Szabadalmi Ügyvivői Iroda, 1062 Budapest, (HU)
- (54) **Hepatitisz C-vírus makrociklusos inhibitorai**
-

-
- (51) **C07D487/04** (2006.01)
A61K 31/33 (2006.01)
A61K 38/05 (2006.01)
A61P 31/14 (2006.01)
C07D245/04 (2006.01)
C07K 5/06 (2006.01)
C07K 5/078 (2006.01)

(13) T2

- (30) 05107074 2005.07.29. EP
05107417 2005.08.11. EP
06101280 2006.02.03. EP
-

(11) E010702**(21) E 07 788196****(96) EP 20070788196** 2007.08.03.**(97) EP 2054416 A1** 2008.02.07.**EP 2054416 B1** 2011.01.05.

(73) Merz Pharma GmbH & Co. KGaA, 60318 Frankfurt am Main (DE)

(72) DANYSZ, Wojciech

DEKUNDY, Andrzej

HECHENBERGER, Mirko

HENRICH, Markus

JATZKE, Claudia

NAGEL, Jens

PARSONS, Christopher Graham Raphael

WEIL, Tanja

FOTINS, Juris

GUTCAITS, Aleksandra

KALVINSH, Ivars

ZEMRIBO, Ronalds

KAUSS, Valerjans

(74) dr. Gál Melinda, SBGK Szabadalmi Ügyvivői Iroda, 1062 Budapest, (HU)

(54) Szubsztituált pirazolopirimidinek, eljárás előállításukra és alkalmazásuk gyógyszerként**(51) C07D487/04** (2006.01)**(13) T2**

(30) 835820 P 2006.08.04. US

877544 P 2006.12.28. US

(11) E010803**(21) E 04 738454****(96) EP 20040738454** 2004.06.16.**(97) EP 1644389 A1** 2004.12.23.**EP 1644389 B1** 2011.01.19.

(73) INSTITUTE OF ORGANIC CHEMISTRY AND BIOCHEMISTRY OF THE ACADEMY OF SCIENCES OF THE CZECH REPUBLIC, 166 10 Praha 6 (CZ)

K.U. Leuven Research and Development, 3000 Leuven (BE)

(72) BALZARINI, Jan, Marie, Rene

DE CLERCQ, Erik, Desire, Alice

HOCKOVA, Dana

HOLY, Antonin

(74) dr. Bódizs Árpád, SBGK Szabadalmi Ügyvivői Iroda, 1062 Budapest, (HU)

(54) Foszfónát-csoportot tartalmazó pirimidin vegyületek vírusölő nukleotid analógokként

(51) C07F 9/6512 (2006.01)

A61K 31/505 (2006.01)

A61P 31/12 (2006.01)

(13) T2

(30) 478893 P 2003.06.16. US

(11) E010676

(21) E 04 804487

(96) EP 20040804487 2004.12.22.

(97) EP 1701967 A1 2005.07.14.

EP 1701967 B1 2011.04.06.

(73) Bayer S.A.S., 69009 Lyon (FR)

INSTITUT NATIONAL DE LA RECHERCHE AGRONOMIQUE (INRA), 75338 Paris Cédex 07 (FR)

CENTRE NATIONAL DE LA RECHERCHE SCIENTIFIQUE (CNRS), 75794 Paris Cedex 16 (FR)

(72) BEAU, Jean-Marie

DENARIE, Jean

GREINER, Alfred

GRENOUILLAT, Nathalie

MAILLET, Fabienne

VAUZEILLES, Boris

(74) Molnár Imre, DANUBIA Szabadalmi és Jogi Iroda Kft., 1051 Budapest, (HU)

(54) Hűvelyes növényeknél nodulációs ágensként hasznosítható vegyületek és eljárás előállításukra

(51) C07H 15/20 (2006.01)

(13) T2

(30) 0315543 2003.12.30. FR

(11) E010836

(21) E 07 820934

(96) EP 20070820934 2007.10.04.

(97) EP 2084175 A1 2008.04.17.

EP 2084175 B1 2010.12.29.

(73) Medivir AB, 141 22 Huddinge (SE)

(72) JOHANSSON, Nils-Gunnar

KALAYANOV, Genadiy

MARTIN, Joseph Armstrong

SMITH, David Bernard

WINQVIST, Anna

(74) Szentpéteri Zsolt, SBGK Szabadalmi Ügyvivői Iroda, 1062 Budapest, (HU)

(54) HCV nukleozid gátlószerek

- (51) C07H 19/073** (2006.01)
A61K 31/513 (2006.01)
A61P 31/12 (2006.01)

(13) T2

- (30) 850926 P 2006.10.10. US
-

(11) E010876**(21) E 03 752035**

- (96) EP 20030752035** 2003.09.05.

- (97) EP 1546182 A1** 2004.03.25.

EP 1546182 B1 2011.01.05.

- (73) Genentech, Inc., South San Francisco CA 94080-4990 (US)

- (72) DAVIS, David P.

DeSAUVAGE, Frederic J.

WOOD, William I.

ZHANG, Zemin

- (74) Frankné dr. Machytka Daisy, Gödölle, Kékes, Mészáros & Szabó Szabadalmi és Védjegy Iroda, 1024 Budapest, (HU)

(54) Készítmények és eljárások tumor diagnosztizálására és kezelésére

- (51) C07K 1/00** (2006.01)
A01N 61/00 (2006.01)
A61K 39/00 (2006.01)
A61K 39/395 (2006.01)
C07H 21/04 (2006.01)
C12N 5/00 (2006.01)
C12P 21/06 (2006.01)

(13) T2

- (30) 410166 P 2002.09.11. US
-

(11) E010790**(21) E 07 730209**

- (96) EP 20070730209** 2007.06.18.

- (97) EP 2038295 A1** 2008.01.03.

EP 2038295 B1 2011.02.09.

- (73) F.HOFFMANN-LA ROCHE AG, 4070 Basel (CH)

- (72) AMMANN, Thomas

GOETZOE, Stephan

THERN, Bernd

WELZ, Sandra

WOLTER, Klaus-Juergen

- (74) dr. Jalsovszky Györgyné, 1111 Budapest, (HU)

(54) Pszeudoprolin dipeptidok

- (51) C07K 1/02** (2006.01)
C07K 1/00 (2006.01)

-
- C07K 1/06** (2006.01)
C07K 5/06 (2006.01)
- (13) T2**
(30) 06116238 2006.06.28. EP
-
- (11) E010632**
(21) E 03 752068
(96) EP 20030752068 2003.09.05.
(97) EP 1539798 A1 2004.03.18.
EP 1539798 B1 2010.11.24.
- (73) Genentech, Inc., South San Francisco CA 94080-4990 (US)
(72) GEHANT, Richard, L.
(74) Frankné dr. Machytka Daisy, Gödölle, Kékes, Mészáros & Szabó Szabadalmi és Védjegy Iroda, 1024 Budapest, (HU)
- (54) Fehérjeextrakciós eljárás**
(51) C07K 1/36 (2006.01)
- (13) T2**
(30) 408653 P 2002.09.06. US
-
- (11) E010710**
(21) E 04 718644
(96) EP 20040718644 2004.03.09.
(97) EP 1603941 A1 2004.09.23.
EP 1603941 B1 2011.01.05.
- (73) TUFTS UNIVERSITY, Medford, MA 02155 (US)
(72) JAY, Daniel G.
EUSTACE, Brenda K.
SAKURAI, Takashi
(74) Ráthonyi Zoltán, SBGK Szabadalmi Ügyvivői Iroda, 1062 Budapest, (HU)
- (54) Extracelluláris HSP90 inhibitorai**
(51) C07K 14/47 (2006.01)
A61K 31/00 (2006.01)
A61K 31/37 (2006.01)
A61K 39/395 (2006.01)
C07K 16/18 (2006.01)
C12N 15/10 (2006.01)
- (13) T2**
(30) 454813 2003.03.12. US
03015115 2003.07.03. EP
-
- (11) E010656**
(21) E 06 777167
(96) EP 20060777167 2006.09.05.
(97) EP 1922334 A1 2007.03.15.
EP 1922334 B1 2011.01.05.
- (73) Immatics Biotechnologies GmbH, 72076 Tübingen (DE)
-

-
- (72) Singh, Harpreet
EMMERICH, Niels
WALTER, Steffen
WEINSCHENK, Toni
- (74) Lengyel Zsolt, DANUBIA Szabadalmi és Jogi Iroda Kft., 1051 Budapest, (HU)
- (54) **I. és II. osztályú humán leukocita antigén (HLA) molekulákhoz kötődő, tumorasszociált peptidek és a kapcsolódó rákellenes vakcina**
- (51) **C07K 14/47** (2006.01)
A61K 38/00 (2006.01)
A61K 39/00 (2006.01)
C12N 15/00 (2006.01)
C12P 21/00 (2006.01)
- (13) **T2**
- (30) 05019255 2005.09.05. EP
-

- (11) **E010770**
- (21) **E 06 700451**
- (96) **EP 20060700451** 2006.01.11.
- (97) **EP 1844070 A1** 2006.07.27.
EP 1844070 B1 2011.03.02.
- (73) F.HOFFMANN-LA ROCHE AG, 4070 Basel (CH)
- (72) DANHO, Waleed
EHRlich, George
FRY, David, C.
KHAN, Wajiha
Swistok, Joseph
- (74) dr. Jalsovszky Györgyné, 1111 Budapest, (HU)
- (54) **Neuropeptid-2-receptor (Y2R) aktivitással rendelkező peptidek**
- (51) **C07K 14/575** (2006.01)
A61K 38/22 (2006.01)
C07K 7/08 (2006.01)
- (13) **T2**
- (30) 644840 P 2005.01.18. US
-

- (11) **E010879**
- (21) **E 08 007731**
- (96) **EP 20080007731** 2004.07.09.
- (97) **EP 1959014 A2** 2008.08.20.
EP 1959014 B1 2011.03.23.
- (73) F. Hoffmann-La Roche AG, 4070 Basel (CH)
- (72) Graus, Yvo
Kopetzki, Erhard
Kuenkele, Klaus-Peter
MUNDIGL, Olaf
Parren, Paul
-

Rebers, Frank
 SCHUMACHER, Ralf
 van de Winkel, Jan
 van Vugt, Martine

(74) dr. Jalsovszky Györgyné, 1111 Budapest, (HU)

(54) Antitestek inzulinszerű növekedési faktor I receptor ellen és felhasználásuk

(51) C07K 16/28 (2006.01)

A61K 39/395 (2006.01)

C12N 5/16 (2006.01)

C12N 15/13 (2006.01)

(13) T2

(30) 03015526 2003.07.10. EP

(11) E010726

(21) E 04 778714

(96) EP 20040778714 2004.07.21.

(97) EP 1660513 A2 2005.02.03.

EP 1660513 B1 2011.01.26.

(73) ImmunoGen, Inc., Waltham, MA 02451 (US)

(72) PAYNE, Gillian

CHUN, Philip

TAVARES, Daniel, J.

(74) dr. Láng Tivadarné, SBGK Szabadalmi Ügyvivői Iroda, 1062 Budapest, (HU)

(54) C6A antigén-specifikus citotoxikus konjugátum és eljárások az alkalmazására

(51) C07K 16/30 (2006.01)

A61K 47/48 (2006.01)

A61P 35/00 (2006.01)

C07K 16/00 (2006.01)

C07K 16/46 (2006.01)

C12N 15/13 (2006.01)

C12N 15/85 (2006.01)

(13) T2

(30) 488447 P 2003.07.21. US

(11) E010723

(21) E 04 816402

(96) EP 20040816402 2004.12.16.

(97) EP 1697438 A2 2005.08.04.

EP 1697438 B1 2011.03.02.

(73) Perstorp France, 69800 Saint-Priest (FR)

(72) BERNARD, Jean-Marie Alphonse Etienne

REVELANT, Denis

AMOUYAL, Cédric

(74) Kmethy Boglárka, DANUBIA Szabadalmi és Jogi Iroda Kft., 1051 Budapest, (HU)

(54) Akrilkarbamidok előállítására és akrilkarbamidokat tartalmazó összetétel

-
- (51) **C08G 18/78** (2006.01)
C07C273/18 (2006.01)
C08G 18/34 (2006.01)

(13) **T2**

- (30) 0315409 2003.12.24. FR
-

(11) **E010828**

(21) **E 08 735092**

(96) **EP 20080735092** 2008.04.08.

(97) **EP 2144959 A1** 2008.10.23.

EP 2144959 B1 2011.01.05.

(73) BASF SE, 67056 Ludwigshafen (DE)

(72) SCHIPS, Carsten

HAHN, Klaus

GRÄSSEL, Georg

LONGO, Daniela

ASSMANN, Jens

GIETL, Andreas

(74) ifj. Szentpéteri Ádám, SBGK Szabadalmi Ügyvivői Iroda, 1062 Budapest, (HU)

(54) **Poliolefin/polisztirol polimer keverékeken alapuló, elasztikus részecskékből álló habok**

(51) **C08J 9/00** (2006.01)

C08J 9/16 (2006.01)

C08J 9/18 (2006.01)

(13) **T2**

- (30) 07105953 2007.04.11. EP
-

(11) **E010713**

(21) **E 04 764668**

(96) **EP 20040764668** 2004.09.01.

(97) **EP 1675907 A1** 2005.05.26.

EP 1675907 B1 2011.02.16.

(73) Evonik Röhm GmbH, 64293 Darmstadt (DE)

(72) SCHULTES, Klaus

WICKER, Michael

KEMPF, Peter

HÖSS, Werner

ALBRECHT, Klaus

GOLCHERT, Ursula

NAU, Stefan

(74) Szentpéteri Zsolt, SBGK Szabadalmi Ügyvivői Iroda, 1062 Budapest, (HU)

(54) **Polimerkeverék mattított fröccsöntött alkatrészek számára**

(51) **C08L 33/00** (2006.01)

C08F220/14 (2006.01)

C08J 5/22 (2006.01)

C08L 33/12 (2006.01)

(13) T2

(30) 10349144 2003.10.17. DE

(11) E010853

(21) E 04 725319

(96) EP 20040725319 2004.04.02.

(97) EP 1611210 A1 2004.10.14.

EP 1611210 B1 2011.03.16.

(73) Deutsche Amphibolin-Werke von Robert Murjahn Stiftung & Co KG, 64372 Ober-Ramstadt (DE)
J. Wagner GmbH, 88677 Markdorf (DE)

(72) BEFURT, Uwe
HUMMERT, Thomas
BISTER, Erhard
SAUSENG, Harald
STECHER, Jürgen
Sorg, Viktor
ZÖLLER, Heike
MAZENAUER, Rolf

(74) Karácsonyi Béla, ADVOPATENT Szabadalmi és Védjegy Iroda, 1011 Budapest, (HU)

(54) **Festék, amely legalább egy polimerdiszperzió alapul, és eljárás a festék alkalmazására**

(51) C09D 5/02 (2006.01)

B05B 9/00 (2006.01)

B05D 1/02 (2006.01)

(13) T2

(30) 10315483 2003.04.04. DE

(11) E010862

(21) E 08 157422

(96) EP 20080157422 2008.06.02.

(97) EP 2130882 A1 2009.12.09.

EP 2130882 B1 2011.01.12.

(73) Deceuninck NV, 8830 Hooglede-Gits (BE)

(72) Grymonprez, Wim Maurits Ivo
Tallaire, Francky
Michel, Philippe
Gouy, Jean Jacques
Bichet, Pascale
Delorme, Robert

(74) dr. Török Ferenc, DANUBIA Szabadalmi és Jogi Iroda Kft., 1051 Budapest, (HU)

(54) **Lakk vagy festék**

(51) C09D177/02 (2006.01)

(13) T2

(11) E010808

(21) E 08 758714

(96) EP 20080758714 2008.05.19.

-
- (97) **EP 2148912 A1** 2008.11.27.
EP 2148912 B1 2011.01.26.
- (73) ENI S.p.A., 00144 Rome (IT)
- (72) PATRON, Luigi
MALANDRINO, Alberto
MOLINARI, Mario
- (74) Derzsi Katalin, SBGK Szabadalmi Ügyvivői Iroda, 1062 Budapest, (HU)
- (54) **Eljárás nehézőlajak hidrokonzverziójára**
- (51) **C10G 47/26** (2006.01)
C10G 47/02 (2006.01)
C10G 49/04 (2006.01)
- (13) **T2**
- (30) MI20071045 2007.05.23. IT
-
- (11) **E010647**
- (21) **E 05 025877**
- (96) **EP 20050025877** 2005.11.28.
- (97) **EP 1661978 A1** 2006.05.31.
EP 1661978 B1 2011.03.02.
- (73) The Procter and Gamble Company, Cincinnati, Ohio 45202 (US)
- (72) Lant, Neil Joseph
McRitchie, Allan Campbell
Clare, Jonathan Richard
Souter, Philip Frank
Medina, Javier
Liu, Zaiyou
- (74) dr. Svingor Ádám, DANUBIA Szabadalmi és Jogi Iroda Kft., 1051 Budapest, (HU)
- (54) **Detergens kompozíció**
- (51) **C11D 3/386** (2006.01)
C11D 3/50 (2006.01)
C11D 17/00 (2006.01)
- (13) **T2**
- (30) 04257384 2004.11.29. EP
724758 P 2005.10.07. US
-
- (11) **E010687**
- (21) **E 05 739527**
- (96) **EP 20050739527** 2005.04.19.
- (97) **EP 1737945 A1** 2005.10.27.
EP 1737945 B1 2011.01.26.
- (73) Aventis Pharma S.A., 92160 Antony (FR)
- (72) BLANCHE, Francis
COUDER, Michel
MAESTRALI, Nicolas
-

GUILLEMIN, Thierry

GAILLAC, David

(74) dr. Svingor Ádám, DANUBIA Szabadalmi és Jogi Iroda Kft., 1051 Budapest, (HU)

(54) Eljárás plazmid-DNS tisztítására

(51) C12N 1/06 (2006.01)

C12N 15/10 (2006.01)

C12Q 1/68 (2006.01)

(13) T2

(30) 563008 P 2004.04.19. US

PCT/EP2004/011437 2004.09.17. WO

(11) E010622

(21) E 08 173132

(96) EP 20080173132 2008.12.31.

(97) EP 2166083 A1 2010.03.24.

EP 2166083 B1 2010.12.22.

(73) Syngen biotech CO., LTD., Sinying City (TW)

(72) Wei, Yu-Shan

Tai, Fang-Yun

(74) dr. Pethő Árpád, DANUBIA Szabadalmi és Jogi Iroda Kft., 1051 Budapest, (HU)

(54) Új laktobacillus paracasei subsp. paracasei sg96, azt tartalmazó bakteriosztatikus készítmény és alkalmazása

(51) C12N 1/20 (2006.01)

(13) T2

(11) E010651

(21) E 05 857769

(96) EP 20050857769 2005.10.28.

(97) EP 1807504 A1 2006.10.19.

EP 1807504 B1 2011.02.23.

(73) ARES TRADING S.A., 1170 Aubonne (CH)

(72) CASATORRES HERNANDEZ, José

MARTIN PIERA, Carlos

(74) Kovári György, ADVOPATENT Szabadalmi Iroda, 1011 Budapest, (HU)

(54) Eljárás növekedési hormon előállítására

(51) C12N 5/02 (2006.01)

C07K 14/61 (2006.01)

C07K 14/825 (2006.01)

(13) T2

(30) 04105451 2004.11.02. EP

624885 P 2004.11.04. US

(11) E010681

(21) E 04 000120

(96) EP 20040000120 2004.01.07.

(97) EP 1437401 A1 2004.07.14.

EP 1437401 B1 2010.12.15.

(73) IEP GmbH, 65203 Wiesbaden (DE)

(72) BOBKOVA, Maria

Gupta, Antje, Dr.

Zimmer, Anke

(74) dr. Svingor Ádám, DANUBIA Szabadalmi és Jogi Iroda Kft., 1051 Budapest, (HU)

(54) Oxidoreduktáz

(51) C12N 9/02 (2006.01)

C12P 7/42 (2006.01)

(13) T2

(30) 10300335 2003.01.09. DE

(11) E010779

(21) E 10 155180

(96) EP 20100155180 2006.02.23.

(97) EP 2199389 A1 2010.06.23.

EP 2199389 B1 2011.01.19.

(73) Technische Universität Graz, 8010 Graz (AT)

VTU Holding GmbH, 8074 Grambach (AT)

(72) Hartner, Franz

Glieder, Anton

(74) dr. Svingor Ádám, DANUBIA Szabadalmi és Jogi Iroda Kft., 1051 Budapest, (HU)

(54) Mutáns AOXI promóter

(51) C12N 15/00 (2006.01)

(13) T2

(30) 3042005 2005.02.23. AT

(11) E010791

(21) E 05 749437

(96) EP 20050749437 2005.05.03.

(97) EP 1747023 A2 2005.11.17.

EP 1747023 B1 2011.01.05.

(73) THE BOARD OF TRUSTEES OF THE LELAND STANFORD JUNIOR UNIVERSITY, Palo Alto, CA

94306-1106 (US)

(72) SARNOW, Peter

JOPLING, Catherine, L.

LANCASTER, Alissa, M.

(74) Lengyel Zsolt, DANUBIA Szabadalmi és Jogi Iroda Kft., 1051 Budapest, (HU)

(54) Eljárások és készítmények a HCV virális genom mennyiségének csökkentésére

(51) C12N 15/113 (2010.01)

A61K 31/712 (2006.01)

A61P 31/14 (2006.01)

(13) T2

(30) 568358 P 2004.05.04. US

(11) E010674

-
- (21) **E 03 763085**
- (96) **EP 20030763085** 2003.07.02.
- (97) **EP 1539956 A2** 2004.01.15.
EP 1539956 B1 2011.01.26.
- (73) Sugen, Inc., New York, NY 10017 (US)
- (72) SMEAL, Tod, R.
CALLOW, Marinella, G.
JALLAL, Bahija
ZOZULYA, Sergey
GISHIZKY, Mikhail, L.
- (74) Szentpéteri Zsolt, SBGK Szabadalmi Ügyvivői Iroda, 1062 Budapest, (HU)
- (54) **GEF-H1b: biomarkerek, komplexek, esszék, valamint ezek terápiás alkalmazása**
- (51) **C12N 15/12** (2006.01)
A61K 38/17 (2006.01)
A61P 35/00 (2006.01)
C07K 14/00 (2006.01)
C07K 16/00 (2006.01)
C12N 15/00 (2006.01)
C12N 15/63 (2006.01)
- (13) **T2**
- (30) 393600 P 2002.07.05. US
460053 P 2003.04.04. US
-
- (11) **E010661**
- (21) **E 03 738299**
- (96) **EP 20030738299** 2003.07.01.
- (97) **EP 1525313 A1** 2004.02.05.
EP 1525313 B1 2010.12.15.
- (73) The Royal Veterinary College, London NW1 0TU (GB)
- (72) BROWNLIE, John,Royal veterinary college
CHALKER, Victoria, Jane,R & S Infections Lab.
ERLES, Kerstin,Royal veterinary college
- (74) Karácsonyi Béla, ADVOPATENT Szabadalmi Iroda, 1011 Budapest, (HU)
- (54) **Kutya légzőszervi coronavírus (CRCV) spike-protein, polimeráz és hemagglutinin/észteráz**
- (51) **C12N 15/50** (2006.01)
A61K 39/215 (2006.01)
C07K 14/165 (2006.01)
C12N 7/00 (2006.01)
- (13) **T2**
- (30) 0217434 2002.07.27. GB
-
- (11) **E010769**
- (21) **E 03 704795**
- (96) **EP 20030704795** 2003.02.14.
- (97) **EP 1481068 A2** 2003.09.04.
-

EP 1481068 B1 2011.02.02.

(73) Syngenta Limited, Guildford Surrey GU2 7YH (GB)

(72) HAWKES, Timothy R. Syngenta Limited

MITCHELL, Glynn Syngenta Limited

HADFIELD, Stephen, Thomas Syngenta Limited

THOMPSON, Paul, Anthony Syngenta Limited

VINER, Russell Syngenta Limited

ZHANG, Yan Syngenta Biotechnology Inc.

(74) dr. Jalsovszky Györgyné, 1111 Budapest, (HU)

(54) Eljárás hímivarúan vagy nőivarúan steril növények szelektív termelésére**(51) C12N 15/82** (2006.01)**C07F 9/38** (2006.01)**C12N 9/06** (2006.01)**C12N 9/18** (2006.01)**C12P 13/04** (2006.01)**C12P 17/12** (2006.01)**(13) T2**

(30) 0204484 2002.02.26. GB

0223359 2002.10.08. GB

(11) E010812**(21) E 04 763617****(96) EP 20040763617** 2004.07.29.**(97) EP 1651769 A2** 2005.02.17.**EP 1651769 B1** 2011.01.05.

(73) Greenovation Biotech GmbH, 79111 Freiburg (DE)

(72) GORR, Gilbert

(74) ifj. Szentpéteri Ádám, SBGK Szabadalmi Ügyvivői Iroda, 1062 Budapest, (HU)

(54) Rekombináns szekvencia motívumokkal rendelkező konstruktok alkalmazása mohafélékben és génexpresszió fokozására**(51) C12N 15/82** (2006.01)**(13) T2**

(30) 03017343 2003.07.31. EP

(11) E010696**(21) E 03 707738****(96) EP 20030707738** 2003.02.06.**(97) EP 1581617 A2** 2003.08.14.**EP 1581617 B1** 2011.02.02.

(73) Danisco US Inc., Palo Alto, California 94304 (US)

(72) CHOTANI, Gopal, K.

KUMAR, Manoj

PUCCI, Jeff, P.

SANFORD, Karl, J.

SHETTY, Jayarama, K.

(74) Frankné dr. Machytka Daisy, Gödölle, Kékes, Mészáros & Szabó Szabadalmi és Védjegy Iroda, 1024 Budapest, (HU)

(54) Eljárások végtermékek előállítására szénszubsztrátumokból

(51) **C12P 7/06** (2006.01)
C12P 7/10 (2006.01)
C12P 7/18 (2006.01)
C12P 7/20 (2006.01)
C12P 7/44 (2006.01)
C12P 7/56 (2006.01)
C12P 7/58 (2006.01)
C12P 7/60 (2006.01)
C12P 19/02 (2006.01)

(13) **T2**

(30) 355260 P 2002.02.08. US

(11) **E010745**

(21) **E 06 743052**

(96) **EP 20060743052** 2006.05.24.

(97) **EP 1915460 A2** 2007.02.22.

EP 1915460 B1 2010.12.29.

(73) F.HOFFMANN-LA ROCHE AG, 4070 Basel (CH)

(72) MOECKS, Joachim

STRAUSS, Andreas

ZUGMAIER, Gerhard

(74) dr. Jalsovszky Györgyné, 1111 Budapest, (HU)

(54) Eljárás HER dimerizációt gátló szerrel végzett kezelésre adott reakció előrejelzésére

(51) **C12Q 1/68** (2006.01)

G01N 33/574 (2006.01)

(13) **T2**

(30) 05017663 2005.08.12. EP

(11) **E010844**

(21) **E 08 756841**

(96) **EP 20080756841** 2008.06.26.

(97) **EP 2179073 A2** 2009.01.08.

EP 2179073 B1 2010.11.17.

(73) Ceratizit Austria Gesellschaft M.B.H., 6600 Reutte (AT)

(72) KATHREIN, Martin

(74) Kovári György, ADVOPATENT Szabadalmi és Védjegy Iroda, 1011 Budapest, (HU)

(54) Al-Ti-Ru-N-C keményanyag bevonat

(51) **C23C 16/30** (2006.01)

C22C 29/02 (2006.01)

C22C 29/16 (2006.01)

C23C 16/36 (2006.01)

(13) **T2**

(30) 4082007 U 2007.06.29. AT

(11) **E010705**

(21) **E 08 018159**

(96) **EP 20080018159** 2008.10.16.

(97) **EP 2177662 A1** 2010.04.21.

EP 2177662 B1 2011.01.05.

(73) 3con Anlagebau GmbH, 6341 Ebbs (AT)

(72) Auer, Hannes

(74) Mészárosné Dónusz Katalin, SBGK Szabadalmi Ügyvivői Iroda, 1062 Budapest, (HU)

(54) **Eljárás és készülék kötött és szövött áru, valamint megfelelő kompozit anyagok vágására**

(51) **D06H 7/00** (2006.01)

B26F 3/00 (2006.01)

B26F 3/06 (2006.01)

(13) **T2**

(11) **E010708**

(21) **E 03 814578**

(96) **EP 20030814578** 2003.07.30.

(97) **EP 1581695 A1** 2004.07.22.

EP 1581695 B1 2011.01.05.

(73) ALBANY INTERNATIONAL CORP., Albany, New York 12204 (US)

(72) KRAMER, Charles, E.

 O'CONNOR, Joseph, G.

 SKELTON, John

 PAQUIN, Maurice

(74) Mészárosné Dónusz Katalin, SBGK Szabadalmi Ügyvivői Iroda, 1062 Budapest, (HU)

(54) **Eljárás szalag előállítására, valamint szalag papírszövet és törülköző, valamint nem szövött cikkek és textilanyagok készítéséhez**

(51) **D21F 11/00** (2006.01)

B29C 41/28 (2006.01)

B29C 67/00 (2006.01)

D21F 3/02 (2006.01)

(13) **T2**

(30) 334211 2002.12.31. US

(11) **E010825**

(21) **E 06 748858**

(96) **EP 20060748858** 2006.03.29.

(97) **EP 2007945 A1** 2007.10.04.

EP 2007945 B1 2011.01.26.

(73) VIRGINIA TECH INTELLECTUAL PROPERTIES, INC., Blacksburg, VA 24060 (US)

(72) ZHANG, Percival, Y., H.

(74) Frankné dr. Machytka Daisy, Gödölle, Kékes, Mészáros & Szabó Szabadalmi és Védjegy Iroda, 1024 Budapest, (HU)

(54) **Lignocellulóz cellulózoldószer-alapú frakcionálása enyhe reakciókörülmények mellett és reagens**

újrafelhasználással

- (51) **D21F 11/00** (2006.01)
C13K 1/02 (2006.01)
D21C 5/00 (2006.01)

(13) **T2**

(11) **E010811**

(21) **E 08 006185**

(96) **EP 20080006185** 2008.03.28.

(97) **EP 2014832 A1** 2009.01.14.

EP 2014832 B1 2011.01.05.

(73) Zürcher, Ralf, 77974 Meissenheim (DE)

(72) Zürcher, Ralf

(74) dr. Jakab Judit, SBGK Szabadalmi Ügyvivői Iroda, 1062 Budapest, (HU)

(54) **Vasútépítésben alkalmazott anyagok továbbítására alkalmas berendezés**

(51) **E01B 27/00** (2006.01)

B61D 15/00 (2006.01)

(13) **T2**

(30) 102007026310 2007.06.06. DE

(11) **E010830**

(21) **E 07 718376**

(96) **EP 20070718376** 2007.04.11.

(97) **EP 2004914 A1** 2007.10.18.

EP 2004914 B1 2010.11.24.

(73) Niederer, Hermann Jun, 3213 Frankenfels (AT)

Niederer, Manuel, 3213 Frankenfels (AT)

Niederer, Alexander, 3213 Frankenfels (AT)

(72) Niederer, Hermann Jun

Niederer, Manuel

Niederer, Alexander

(74) PINTZ ÉS TÁRSAI Szabadalmi, Védjegy és Jogi Iroda, 1539 Budapest, (HU)

(54) **Centrifugás kidobó**

(51) **E01H 5/09** (2006.01)

(13) **T2**

(30) 29106 U 2006.04.11. AT

(11) **E010667**

(21) **E 08 753765**

(96) **EP 20080753765** 2008.05.09.

(97) **EP 2155975 A1** 2008.11.20.

EP 2155975 B1 2011.01.12.

(73) Pipelife Nederland B.V., 1601 MA Enkhuisen (NL)

(72) HOEKSTRA, Hielke Dolf

KRUIJER, Martinus Petrus

SCHOUTEN, Michael Adrianus Jacobus

(74) dr. Harangozó Gábor, DANUBIA Szabadalmi és Jogi Iroda Kft., 1051 Budapest, (HU)

(54) Doboz alakú eszköz víz tárolására, például esővíztároló doboz, és eljárás annak használatára

(51) E03F 1/00 (2006.01)

E03F 5/10 (2006.01)

(13) T2

(30) 2000638 2007.05.09. NL

(11) E010610

(21) E 04 716513

(96) EP 20040716513 2004.03.03.

(97) EP 1623078 A1 2004.09.16.

EP 1623078 B1 2010.12.22.

(73) Roitmair, Helmut, 4632 Pichl bei Wels (AT)

(72) Roitmair, Helmut

(74) dr. Gödölle István, Gödölle, Kékes, Mészáros & Szabó Szabadalmi és Védjegy Iroda, 1024 Budapest, (HU)

(54) Eljárás építőkövek összekötésére építőkő egység kialakításához, valamint építőkő egység

(51) E04B 2/14 (2006.01)

(13) T2

(30) 3562003 2003.03.07. AT

9022003 2003.06.11. AT

(11) E010663

(21) E 05 790017

(96) EP 20050790017 2005.09.22.

(97) EP 1799932 A1 2006.03.30.

EP 1799932 B1 2011.01.12.

(73) CREATON AG, 86637 Wertingen (DE)

(72) HÖRMANN, Alfons

(74) dr. Gödölle István, Gödölle, Kékes, Mészáros & Szabó Szabadalmi és Védjegy Iroda, 1024 Budapest, (HU)

(54) Szerkezet szárazon felrakott gerinccserepek rögzítésére

(51) E04D 1/34 (2006.01)

(13) T2

(30) 102004046702 2004.09.24. DE

(11) E010627

(21) E 06 762200

(96) EP 20060762200 2006.06.27.

(97) EP 1899545 A1 2007.01.04.

EP 1899545 B1 2010.12.01.

(73) CREATON AG, 86637 Wertingen/DE (DE)

(72) PHILIPPI, Jens

HÖRMANN, Alfons

(74) dr. Gödölle István, Gödölle, Kékes, Mészáros & Szabó Szabadalmi és Védjegy Iroda, 1024 Budapest, (HU)

(54) Eszköz szárazon rakott kúpcserepek és kúpkövek rögzítésére

(51) E04D 1/34 (2006.01)

(13) T2

(30) 102005030689 2005.06.29. DE

(11) **E010835**

(21) **E 03 780557**

(96) **EP 20030780557** 2003.12.12.

(97) **EP 1570141 A1** 2004.06.24.

EP 1570141 B1 2011.01.12.

(73) Kingspan Research and Developments Limited, Kingscourt, County Cavan (IE)

(72) CAROLAN, James

(74) Kovács Ivánné, DANUBIA Szabadalmi és Jogi Iroda Kft., 1051 Budapest, (HU)

(54) **Lapos vagy lényegében lapos tető**

(51) **E04D 3/00** (2006.01)

(13) **T2**

(30) 20020968 2002.12.12. IE

(11) **E010754**

(21) **E 08 405040**

(96) **EP 20080405040** 2008.02.14.

(97) **EP 2090725 A1** 2009.08.19.

EP 2090725 B1 2011.01.12.

(73) KESO AG, 8805 Richterswil (CH)

(72) Späni, Urs

(74) Mészárosné Dónusz Katalin, SBGK Szabadalmi Ügyvivői Iroda, 1062 Budapest, (HU)

(54) **Rúd változtatható hosszúságú kettős hengerzár két hengerfelének összekötésére, szerelőkészlet ilyen rúd előállításához, valamint kettős hengerzár rúddal**

(51) **E05B 9/04** (2006.01)

(13) **T2**

(11) **E010724**

(21) **E 08 075697**

(96) **EP 20080075697** 2008.08.11.

(97) **EP 2025839 A2** 2009.02.18.

EP 2025839 B1 2011.02.16.

(73) ASSA ABLOY Sicherheitstechnik GmbH, 72458 Albstadt (DE)

(72) Zimmermann, Björn

(74) Sipos József, DANUBIA Szabadalmi és Jogi Iroda Kft., 1051 Budapest, (HU)

(54) **Zár-kulcs kombináció**

(51) **E05B 19/02** (2006.01)

(13) **T2**

(30) 102007039150 2007.08.15. DE

(11) **E010850**

(21) **E 08 161948**

(96) **EP 20080161948** 2008.08.06.

(97) **EP 2022912 A2** 2009.02.11.

EP 2022912 B1 2011.02.16.

(73) Talleres De Escoriaza, S.A., 20305 Irun (Guipuzcoa) (ES)

(72) Alcelay Bea, Jose

Tellechea Hualde, Ugutz

(74) Sipos József, DANUBIA Szabadalmi és Jogi Iroda Kft., 1051 Budapest, (HU)

(54) Zárkulcs statikus betétekkel

(51) **E05B 19/06** (2006.01)

(13) **T2**

(30) 200702216 2007.08.06. ES

(11) **E010817**

(21) **E 08 425591**

(96) **EP 20080425591** 2008.09.05.

(97) **EP 2161402 A1** 2010.03.10.

EP 2161402 B1 2011.01.12.

(73) Südtirol Fenster S.r.l., 39030 Gais (Bolzano) (IT)

(72) Seeber, Gotthard

(74) dr. Jakabné Molnár Judit, SBG&K Szabadalmi Ügyvivői Iroda, 1062 Budapest, (HU)

(54) Előre gyártott ajtó- vagy ablakkeret szigetelő foglalattal

(51) **E06B 1/32** (2006.01)

E06B 1/56 (2006.01)

E06B 1/60 (2006.01)

(13) **T2**

(11) **E010722**

(21) **E 03 027933**

(96) **EP 20030027933** 2003.12.04.

(97) **EP 1538298 A1** 2005.06.08.

EP 1538298 B1 2011.02.09.

(73) ROTO FRANK Aktiengesellschaft, 70771 Leinfelden-Echterdingen (DE)

(72) Kuhnt, Erhard

Moog, Christopher

Cornelius, Günter

(74) Mészárosné Dónusz Katalin, SBGK Szabadalmi Ügyvivői Iroda, 1062 Budapest, (HU)

(54) Tolóajtó, tolóablak vagy hasonló állítható tömítőelemekkel egy szárny és egy helyhez kötött foglalattal

(51) **E06B 7/18** (2006.01)

(13) **T2**

(11) **E010751**

(21) **E 06 021289**

(96) **EP 20060021289** 2006.10.11.

(97) **EP 1816318 A1** 2007.08.08.

EP 1816318 B1 2011.01.26.

(73) Robert Bosch GmbH, 70469 Stuttgart (DE)

(72) Köhler, Harald

Lorenz, Mathias

(74) dr. Köteles Zoltán, SBGK Szabadalmi Ügyvivői Iroda, 1062 Budapest, (HU)

(54) Kapcsolt energiatermelő berendezés belső égésű motorral és Rankine-féle szerves körfolyamattal (ORC)**(51) F01K 23/06** (2006.01)**F02G 5/04** (2006.01)**(13) T2**

(30) 102005048795 2005.10.12. DE

(11) E010841**(21) E 06 014634****(96) EP 20060014634** 2006.07.14.**(97) EP 1878916 A1** 2008.01.16.**EP 1878916 B1** 2011.01.12.

(73) NTS Energie- und Transportsysteme GmbH, 10179 Berlin (DE)

(72) Uwe Ahrens

(74) Mák András, SBGK Szabadalmi Ügyvivői Iroda, 1062 Budapest, (HU)

(54) Félhajtású villamosgenerátor**(51) F03D 5/00** (2006.01)**(13) T2****(11) E010659****(21) E 05 780876****(96) EP 20050780876** 2005.08.23.**(97) EP 1795751 A1** 2006.03.16.**EP 1795751 B1** 2010.12.08.

(73) Taiho Kogyo Co., Ltd, Toyota-shi,Aichi 471-8502 (JP)

(72) Kanemitsu, Hiroshic/o Taiho Kogyo Co., Ltd.,

Hatta, Masaharuc/o Taiho Kogyo Co., Ltd.,

(74) dr. Gödölle István, Gödölle, Kékes, Mészáros & Szabó Szabadalmi és Védjegy Iroda, 1024 Budapest, (HU)

(54) Csúszóelem csúszófelülete**(51) F04B 27/10** (2006.01)**B23K 26/00** (2006.01)**C21D 1/09** (2006.01)**F04B 39/00** (2006.01)**(13) T2**

(30) 2004257058 2004.09.03. JP

(11) E010654**(21) E 05 807783****(96) EP 20050807783** 2005.10.12.**(97) EP 1802873 A2** 2006.05.04.**EP 1802873 B1** 2011.01.26.

(73) Pem Management, Inc., Wilmington,Delaware 19801 (US)

(72) MALONEY, Michael, J.

(74) dr. Jakab Judit, SBGK Szabadalmi Ügyvivői Iroda, 1062 Budapest, (HU)

(54) Kettős színelésű peremes csap**(51) F16B 19/04** (2006.01)**B21D 39/00** (2006.01)

-
- B23P 11/00** (2006.01)
- (13) T2**
- (30) 620345 P 2004.10.21. US
163138 2005.10.06. US
-
- (11) E010865**
- (21) E 06 719313**
- (96) EP 20060719313** 2006.01.24.
(97) EP 1846663 A2 2006.08.17.
EP 1846663 B1 2011.01.12.
- (73) Pem Management, Inc., Wilmington, Delaware 19801 (US)
(72) MALONEY, Michael, J.
(74) dr. Jakab Judit, S.B.G. & K. Szabadalmi Ügyvivői Iroda, 1062 Budapest, (HU)
- (54) Szegecslő/üregelő kötőelem**
- (51) F16B 19/08** (2006.01)
- (13) T2**
- (30) 650519 P 2005.02.08. US
306840 2006.01.12. US
-
- (11) E010507**
- (21) E 09 010859**
- (96) EP 20090010859** 2009.08.25.
(97) EP 2175158 A1 2010.04.14.
EP 2175158 B1 2011.01.12.
- (73) BOWA-electronic GmbH & Co. KG, 72810 Gomaringen (DE)
(72) Böttle, Bernd
(74) PINTZ ÉS TÁRSAI Szabadalmi, Védjegy és Jogi Iroda Kft., 1539 Budapest, (HU)
- (54) Súrlódó betét kopásérzékelő**
- (51) F16D 66/02** (2006.01)
- (13) T2**
- (30) 202008013226 U 2008.10.08. DE
-
- (11) E010644**
- (21) E 07 119880**
- (96) EP 20070119880** 2007.11.02.
(97) EP 1918618 A1 2008.05.07.
EP 1918618 B1 2011.01.12.
- (73) GENERAL ELECTRIC COMPANY, Schenectady, NY 12345 (US)
(72) Schmitz, Michael Bernard
Lusted, Roderick Mark
Salehi, Mohsen
Ruggiero, Eric John
Baldassarre, Leonardo
- (74) dr. Vida György, DANUBIA Szabadalmi és Jogi Iroda Kft., 1051 Budapest, (HU)
- (54) Mechanikus tömítő rendszer és eljárás forgó gépekhez**
- (51) F16J 15/32** (2006.01)
-

(13) T2

(30) 556294 2006.11.03. US

(11) E010762**(21) E 10 165324**

(96) EP 20100165324 2006.04.12.

(97) EP 2221519 A1 2010.08.25.

EP 2221519 B1 2011.02.23.

(73) Trelleborg Ede B.V., 6718 ZD Ede (NL)

(72) Knol, Dirk

(74) dr. Kereszty Marcell , Gödölle, Kékes, Mészáros & Szabó Szabadalmi és Védjegy Iroda, 1024 Budapest, (HU)

(54) Flexibilis cső

(51) F16L 11/08 (2006.01)

(13) T2

(30) 1028820 2005.04.20. NL

(11) E010633**(21) E 04 012411**

(96) EP 20040012411 2004.05.26.

(97) EP 1484555 A1 2004.12.08.

EP 1484555 B1 2010.10.27.

(73) Vaillant GmbH, 42859 Remscheid (DE)

(72) A feltalálók nevük feltüntetésének mellőzését kérték

(74) Sipos József, DANUBIA Szabadalmi és Jogi Iroda Kft., 1051 Budapest, (HU)

(54) Gázelosztó cső többfokozatú égőhöz

(51) F23N 1/00 (2006.01)

F23D 14/04 (2006.01)

F23K 5/00 (2006.01)

(13) T2

(30) 10325674 2003.06.03. DE

10325677 2003.06.03. DE

11972003 2003.07.29. AT

11982003 2003.07.29. AT

(11) E010866**(21) E 05 784561**

(96) EP 20050784561 2005.09.23.

(97) EP 1797377 A1 2006.03.30.

EP 1797377 B1 2010.12.22.

(73) Bundy Refrigeration International Holding B.V./o Amaco Management Services B.V., 3012 NJ Rotterdam/NL (NL)

(72) VIKLUND, Bengt, Åke

BERGGREN, Göte, Gunnar

MOGENSEN, Leo, Ostergaard

(74) Pintz György, Pintz és Társai Szabadalmi, Védjegy és Jogi Iroda, 1539 Budapest, (HU)

(54) Hőcserélő

-
- (51) **F25B 39/02** (2006.01)
F25B 41/06 (2006.01)
F28D 7/10 (2006.01)
F28F 21/08 (2006.01)

(13) **T2**

- (30) 0421274 2004.09.24. GB
-

(11) **E010729**

(21) **E 07 827493**

(96) **EP 20070827493** 2007.05.03.

(97) **EP 2016359 A2** 2008.02.07.

EP 2016359 B1 2011.01.12.

(73) Larsen & Toubro Limited, Mumbai 400 001, Maharashtra (IN)

(72) MODI, Anil, Kumar

NEMBILLI, Veeravali, Ramesh

MURUR, Venkatesh

(74) Mészárosné Dónusz Katalin, SBGK Szabadalmi Ügyvivői Iroda, 1062 Budapest, (HU)

(54) **Menetes csatornazár csóköpenyes hőcserélőhöz**

(51) **F28F 9/02** (2006.01)

(13) **T2**

- (30) MU07142006 2006.05.09. IN
-

(11) **E010813**

(21) **E 03 006443**

(96) **EP 20030006443** 2003.03.21.

(97) **EP 1348928 A1** 2003.10.01.

EP 1348928 B1 2011.01.05.

(73) BENELLI ARMI S.p.A., I-61029 Urbino(Pesaro) (IT)

(72) Burigana, Lucio

Gaudenzi, Marco

(74) Farkas Tamás, DANUBIA Szabadalmi és Jogi Iroda Kft., 1051 Budapest, (HU)

(54) **Puskatus**

(51) **F41C 23/06** (2006.01)

F41C 23/18 (2006.01)

(13) **T2**

- (30) MI20020633 2002.03.27. IT
-

(11) **E010802**

(21) **E 03 720740**

(96) **EP 20030720740** 2003.04.29.

(97) **EP 1499871 A1** 2003.11.13.

EP 1499871 B1 2011.01.26.

(73) CARR, Robert Jeffrey Geddes, Winterbourne Gunner,Salisbury SP4 6LN (GB)

(72) CARR, Robert Jeffrey Geddes

(74) Mák András, SBGK Szabadalmi Ügyvivői Iroda, 1062 Budapest, (HU)

(54) **Eljárás részecskék optikai detektálására és elemzésére**

(51) **G01N 15/02** (2006.01)
G01N 21/49 (2006.01)

(13) **T2**

(30) 0209666 2002.04.29. GB

(11) **E010845**

(21) **E 09 150884**

(96) **EP 20090150884** 2009.01.19.

(97) **EP 2081009 A1** 2009.07.22.

EP 2081009 B1 2011.01.05.

(73) Sercal Belgium, 2170 Merksem (BE)

(72) Willemen, Karl
Carpentiers, Philippe

(74) dr. Gödölle István, Gödölle, Kékes, Mészáros & Szabó Szabadalmi és Védjegy Iroda, 1024 Budapest, (HU)

(54) **Berendezés korrózió detektálására**

(51) **G01N 17/00** (2006.01)

G01N 17/04 (2006.01)

(13) **T2**

(30) 08100573 2008.01.17. EP

(11) **E010877**

(21) **E 05 717934**

(96) **EP 20050717934** 2005.03.08.

(97) **EP 1730548 A1** 2005.09.15.

EP 1730548 B1 2011.01.12.

(73) Raytheon Systems Limited, Harlow Essex CM19 5BB (GB)

(72) Stevens, Martin, Raytheon Systems Limited
Jones, Quenton, Raytheon Systems Limited

(74) dr. Köteles Zoltán, SBGK Szabadalmi Ügyvivői Iroda, 1062 Budapest, (HU)

(54) **Másodlagos radarüzenet-dekódolás**

(51) **G01S 13/78** (2006.01)

(13) **T2**

(30) 0405175 2004.03.08. GB

(11) **E010635**

(21) **E 09 709555**

(96) **EP 20090709555** 2009.02.10.

(97) **EP 2176771 A1** 2009.08.20.

EP 2176771 B1 2010.12.22.

(73) International Business Machines Corporation, Armonk, NY 10504 (US)

(72) CASPER, Daniel
FLANAGAN, John
YUDENFRIEND, Harry
KALOS, Matthew
BENDYK, Mark
SITTMANN III, Gustav

HUANG, Catherine

RIEDY, Dale

NJOKU, Ugochukwu

(74) dr. Köteles Zoltán, SBGK Szabadalmi Ügyvivői Iroda, 1062 Budapest, (HU)

(54) Indirekt adatszámítás beviteli/kiviteli feldolgozó rendszerben, ahol az indirekt adatszámítás lista nem folytonos**(51) G06F 13/10** (2006.01)**(13) T2**(30) 31038 2008.02.14. US

(11) E010721**(21) E 09 354010****(96) EP 20090354010** 2009.02.26.**(97) EP 2161702 A1** 2010.03.10.**EP 2161702 B1** 2011.02.09.

(73) Zedel, 38920 Crolles (FR)

(72) Petzl, Paul

Chevalier, Nicolas

(74) Sipos József, DANUBIA Szabadalmi és Jogi Iroda Kft., 1051 Budapest, (HU)

(54) Hevederzet elbújtható címkerendszerrel**(51) G09F 3/14** (2006.01)**(13) T2**(30) 0804696 2008.08.26. FR

(11) E010752**(21) E 07 014439****(96) EP 20070014439** 2007.07.23.**(97) EP 1883117 A1** 2008.01.30.**EP 1883117 B1** 2011.01.19.

(73) Sanyo Electric Co., Ltd., Osaka 570-8677 (JP)

(72) Terada, Norihiro

Ono, Masayoshi

Okamoto, Shingo

(74) Szabó Zsolt, DANUBIA Szabadalmi és Jogi Iroda Kft., 1051 Budapest, (HU)

(54) Fényelektromos modul, valamint annak gyártási eljárása**(51) H01L 31/0224** (2006.01)**H01L 31/18** (2006.01)**(13) T2**(30) 2006205833 2006.07.28. JP

(11) E010737**(21) E 06 405279****(96) EP 20060405279** 2006.06.30.**(97) EP 1744404 A1** 2007.01.17.**EP 1744404 B1** 2010.12.22.

(73) Reichle & De-Massari AG, 8620 Wetzikon (CH)

(72) Poltera, Rico

Rodriguez, Enrique

(74) Varannai Csaba, ADVOPATENT Szabadalmi és Védjegy Iroda, 1011 Budapest, (HU)

(54) Szerkezet és rendszer szigetelt villamos vezetékek csatlakoztatására

(51) H01R 9/24 (2006.01)

H01R 4/24 (2006.01)

H01R 13/641 (2006.01)

(13) T2

(30) 11702005 2005.07.14. CH

(11) E010619

(21) E 06 821022

(96) EP 20060821022 2006.07.13.

(97) EP 2044657 A1 2008.01.24.

EP 2044657 B1 2010.12.01.

(73) FCI, 78280 Guyancourt (FR)

(72) CHAZOTTES, Frédéric

CAMPFORT, Christian

AESCHBACHER, Michel

(74) Kereszty Marcell, Gödölle, Kékes, Mészáros & Szabó Szabadalmi és Védjegy Iroda, 1024 Budapest, (HU)

(54) Tömör szerelvény villamos csatlakozóhoz

(51) H01R 13/52 (2006.01)

(13) T2

(11) E010683

(21) E 08 157878

(96) EP 20080157878 2008.06.09.

(97) EP 2133958 A1 2009.12.16.

EP 2133958 B1 2011.02.23.

(73) Interlemo Holding S.A., 1024 Ecublens (CH)

(72) Robert, David

(74) dr. Köteles Zoltán, SBGK Szabadalmi Ügyvivői Iroda, 1062 Budapest, (HU)

(54) Dugaszolóaljzat önreteszelő csatlakozórendszerhez

(51) H01R 13/627 (2006.01)

(13) T2

(11) E010678

(21) E 03 772419

(96) EP 20030772419 2003.11.10.

(97) EP 1561267 A1 2004.05.21.

EP 1561267 B1 2011.02.23.

(73) Eaton Electric Limited, Tichfield Hampshire PO14 9ED (GB)

(72) Jackson, Jonathan Keith

Williams, Andrew

(74) dr. Köteles Zoltán, SBGK Szabadalmi Ügyvivői Iroda, 1062 Budapest, (HU)

(54) Maradékáram-eszköz

(51) H02H 3/33 (2006.01)

(13) T2

(30) 0226111 2002.11.08. GB

(11) E010628**(21) E 07 715828****(96) EP 20070715828** 2007.03.26.**(97) EP 2020070 A1** 2007.11.01.**EP 2020070 B1** 2010.12.29.

(73) Fong, See Ni, Kuala Lumpur, 52200 (MY)

(72) Fong, See Ni

(74) Mészáros Katalin, BUDAPATENT Szabadalmi és Védjegy Iroda Kft., 1023 Budapest, (HU)

(54) Időzítő s riasztó készülék földzárlatvédelmi készülékkel együtt való használatra**(51) H02H 3/33** (2006.01)**G01R 31/327** (2006.01)**(13) T2**

(30) 0601907 2006.04.26. MY

0700231 2007.02.16. MY

(11) E010809**(21) E 07 801999****(96) EP 20070801999** 2007.08.30.**(97) EP 2059995 A1** 2008.03.13.**EP 2059995 B1** 2011.01.05.

(73) Johnson Controls GmbH Automotive Experience, 51399 Burscheid (DE)

(72) BREITFELD, Uwe

TRIEBENECK, Frank

(74) Mészárosné Dónusz Katalin, SBGK Szabadalmi Ügyvivői Iroda, 1062 Budapest, (HU)

(54) Ülészállító készülék járműüléshez**(51) H02K 7/116** (2006.01)**B60N 2/02** (2006.01)**(13) T2**

(30) 102006042273 2006.09.08. DE

(11) E010614**(21) E 07 754779****(96) EP 20070754779** 2007.03.30.**(97) EP 2011234 A1** 2007.11.08.**EP 2011234 B1** 2010.12.29.

(73) Dolby Laboratories Licensing Corporation, San Francisco, CA 94103-4813 (US)

(72) CROCKETT, Brett, Graham

SEEFELDT, Alan, Jeffrey

(74) Sári Tamás Gusztáv, DANUBIA Szabadalmi és Jogi Iroda Kft., 1051 Budapest, (HU)

(54) Hangerősítés-szabályozás specifikus hangosság alapú hallásiesemény-detektálás alkalmazásával**(51) H03G 3/30** (2006.01)**H03G 7/00** (2006.01)**(13) T2**

(30) 795808 P 2006.04.27. US

(11) **E010690**

(21) **E 08 830496**

(96) **EP 20080830496** 2008.09.10.

(97) **EP 2186208 A1** 2009.03.19.

EP 2186208 B1 2011.02.02.

(73) QUALCOMM Incorporated, San Diego, California 92121-1714 (US)

(72) CABANILLAS, Jose

 GUDEM, Prasad, S.

 KWOK, Sai, Chong

 LOVE, David

(74) Sári Tamás Gusztáv, DANUBIA Szabadalmi és Jogi Iroda Kft., 1051 Budapest, (HU)

(54) **Közös módusú jel csillapítása differenciális duplexerhez**

(51) **H04B 1/52** (2006.01)

(13) **T2**

(30) 971207 P 2007.09.10. US

 864338 2007.09.28. US

(11) **E010682**

(21) **E 05 824377**

(96) **EP 20050824377** 2005.11.15.

(97) **EP 1829255 A2** 2006.05.26.

EP 1829255 B1 2010.12.08.

(73) Qualcomm Incorporated, San Diego, CA 92121 (US)

(72) WALTON, J. Rodney

 SURINENI, Shravan K.

 MEYLAN, Arnaud

 NANDA, Sanjiv

(74) Sári Tamás Gusztáv, DANUBIA Szabadalmi és Jogi Iroda Kft., 1051 Budapest, (HU)

(54) **Nyílthurkú sebességszabályozás TDD kommunikációs rendszerhez**

(51) **H04B 17/00** (2006.01)

H04L 1/00 (2006.01)

(13) **T2**

(30) 628785 P 2004.11.16. US

 663419 P 2005.03.17. US

 175787 2005.07.05. US

(11) **E010800**

(21) **E 06 799808**

(96) **EP 20060799808** 2006.09.20.

(97) **EP 1952579 A1** 2007.05.31.

EP 1952579 B1 2011.01.05.

(73) Telefonaktiebolaget LM Ericsson (publ), 164 83 Stockholm (SE)

(72) EKELIN, Svante

 NILSSON, Martin

(74) dr. Harangozó Gábor, DANUBIA Szabadalmi és Jogi Iroda Kft., 1051 Budapest, (HU)

(54) Szűrés és aktív tesztelés alkalmazása adatátviteli út értékelésére

(51) **H04L 12/26** (2006.01)

H04L 12/24 (2006.01)

(13) **T2**

(30) 285723 2005.11.23. US

(11) **E010805**

(21) **E 07 818460**

(96) **EP 20070818460** 2007.09.26.

(97) **EP 2077012 A2** 2008.04.24.

EP 2077012 B1 2011.01.05.

(73) T-Mobile International AG, 53227 Bonn (DE)

(72) RÖBKE, Matthias

HECHWARTNER, Roland

(74) dr. Köteles Zoltán, SBGK Szabadalmi Ügyvivői Iroda, 1062 Budapest, (HU)

(54) Eljárás, rendszer és adatfeldolgozó program mobiltelefon-rendszerben való üzenetváltáshoz

(51) **H04L 12/58** (2006.01)

(13) **T2**

(30) 102006049034 2006.10.13. DE

(11) **E010720**

(21) **E 03 777371**

(96) **EP 20030777371** 2003.12.09.

(97) **EP 1589760 A1** 2004.08.05.

EP 1589760 B1 2011.02.23.

(73) Panasonic Corporation, Osaka 571-8501 (JP)

(72) KADONO, Shinya

NOTOYA, Youji c/o Matsushita El. Ind. Co. Ltd.,

(74) Sári Tamás Gusztáv, DANUBIA Szabadalmi és Jogi Iroda Kft., 1051 Budapest, (HU)

(54) Videokódolási eljárás

(51) **H04N 7/24** (2006.01)

H04N 5/92 (2006.01)

(13) **T2**

(30) 2003010233 2003.01.17. JP

2003010551 2003.01.20. JP

(11) **E010750**

(21) **E 03 700472**

(96) **EP 20030700472** 2003.01.08.

(97) **EP 1439713 A1** 2003.07.24.

EP 1439713 B1 2010.12.29.

(73) Panasonic Corporation, Osaka 571-8501 (JP)

(72) KONDO, Satoshi

KADONO, Shinya

HAGAI, Makoto

ABE, Kiyofumi

(74) Kereszty Marcell, Gödölle, Kékes, Mészáros & Szabó Szabadalmi és Védjegy Iroda, 1024 Budapest, (HU)

(54) Elmozdulásvektor kódoló eljárás és elmozdulásvektor dekódoló eljárás**(51) H04N 7/36** (2006.01)**(13) T2**

(30) 2002001983 2002.01.09. JP

2002204714 2002.07.12. JP

2002346062 2002.11.28. JP

(11) E010772**(21) E 05 855322****(96) EP 20050855322** 2005.12.22.**(97) EP 1829383 A1** 2006.06.29.**EP 1829383 B1** 2011.01.05.

(73) QUALCOMM INCORPORATED, San Diego, CA 92121 (US)

(72) YE, Yan

DANE, Gokce

LEE, Yen-chi

TSAI, Ming-Chang

FENG, Nien-Chung

NI, Karl

(74) Sári Tamás Gusztáv, DANUBIA Szabadalmi és Jogi Iroda Kft., 1051 Budapest, (HU)

(54) Mozgásvektor időbeli becslése videokommunikációhoz**(51) H04N 7/64** (2006.01)**H04N 7/26** (2006.01)**(13) T2**

(30) 22362 2004.12.22. US

(11) E010807**(21) E 08 010181****(96) EP 20080010181** 2006.02.13.**(97) EP 1968336 A2** 2008.09.10.**EP 1968336 B1** 2011.01.05.

(73) Qualcomm Incorporated, San Diego, CA 92121-1714 (US)

(72) Damnjanovic, Jelena

Malladi, Durga Prasad

(74) Sári Tamás Gusztáv, DANUBIA Szabadalmi és Jogi Iroda Kft., 1051 Budapest, (HU)

(54) Eljárás és berendezés zavarás csökkentésére vezeték nélküli kommunikációs rendszerben**(51) H04W 16/02** (2009.01)**(13) T2**

(30) 652518 P 2005.02.11. US

350519 2006.02.08. US

(11) E010688**(21) E 08 782598**

-
- (96) **EP 20080782598** 2008.08.01.
 (97) **EP 2174524 A1** 2009.02.12.
 EP 2174524 B1 2011.04.06.
 (73) QUALCOMM Incorporated, San Diego, California 92121 (US)
 (72) TENNY, Nathan Edward
 KITAZOE, Masato
 GRILLI, Francesco
 (74) dr. Antalfy-Zsíros András, DANUBIA Szabadalmi és Jogi Iroda Kft., 1051 Budapest, (HU)
 (54) **Ismételt cellaválasztás vezeték nélküli kommunikációs rendszerben**
 (51) **H04W 36/00** (2009.01)
 (13) **T2**
 (30) 953970 P 2007.08.03. US
 182267 2008.07.30. US
-

- (11) **E010704**
 (21) **E 08 785500**
 (96) **EP 20080785500** 2008.08.12.
 (97) **EP 2189027 A1** 2009.02.19.
 EP 2189027 B1 2011.01.05.
 (73) T-Mobile International AG, 53227 Bonn (DE)
 (72) NEUBACHER, Andreas
 (74) dr. Köteles Zoltán, SBGK Szabadalmi Ügyvivői Iroda, 1062 Budapest, (HU)
 (54) **Eljárás mobiltelefon-hálózatokon lévő ping-pong-átadás elkerülésére**
 (51) **H04W 36/30** (2009.01)
 (13) **T2**
 (30) 102007038099 2007.08.13. DE
-

- (11) **E010784**
 (21) **E 08 799422**
 (96) **EP 20080799422** 2008.09.10.
 (97) **EP 2204062 A1** 2009.03.19.
 EP 2204062 B1 2011.02.23.
 (73) QUALCOMM Incorporated, San Diego, California 92121-1714 (US)
 (72) WANG, Michael Mao
 (74) dr. Antalfy-Zsíros András, DANUBIA Szabadalmi és Jogi Iroda Kft., 1051 Budapest, (HU)
 (54) **Eljárások és berendezések kommunikációs mód információ (TDD vagy FDD) bevitelére egy átviteli keretbe, rendszer akvizíció céljára**
 (51) **H04W 48/08** (2009.01)
 H04W 56/00 (2009.01)
 (13) **T2**
 (30) 971201 P 2007.09.10. US
 178201 2008.07.23. US
-

- (11) **E010831**
 (21) **E 04 741297**
 (96) **EP 20040741297** 2004.07.28.
-

-
- (97) **EP 1649670 A2** 2005.02.10.
EP 1649670 B1 2010.12.15.
- (73) Telekom Deutschland GmbH, 53184 Bonn (DE)
- (72) KLATT, Axel
- (74) Mák András, SBGK Szabadalmi Ügyvivői Iroda, 1062 Budapest, (HU)
- (54) **Eljárás rádiós hozzáférési hálózat több mobilszolgáltató általi közös használatra**
- (51) **H04W 48/18** (2009.01)
- (13) **T2**
- (30) 10334872 2003.07.29. DE
-

- (11) **E010609**
- (21) **E 07 813796**
- (96) **EP 20070813796** 2007.08.06.
- (97) **EP 2057804 A1** 2008.02.21.
EP 2057804 B1 2011.01.19.
- (73) QUALCOMM Incorporated, San Diego, California 92121 (US)
- (72) NANDA, Sanjiv
SAMPATH, Ashwin
- (74) dr. Antalffy-Zsiros András, DANUBIA Szabadalmi és Jogi Iroda Kft., 1051 Budapest, (HU)
- (54) **Feltételes ütemezés aszinkron vezeték nélküli kommunikációhoz**
- (51) **H04W 72/04** (2009.01)
- (13) **T2**
- (30) 836179 P 2006.08.07. US
-

- (11) **E010652**
- (21) **E 07 813803**
- (96) **EP 20070813803** 2007.08.06.
- (97) **EP 2057806 A1** 2008.02.21.
EP 2057806 B1 2011.01.19.
- (73) QUALCOMM Incorporated, San Diego, California 92121 (US)
- (72) NANDA, Sanjiv
SAMPATH, Ashwin
- (74) dr. Antalffy-Zsiros András, DANUBIA Szabadalmi és Jogi Iroda Kft., 1051 Budapest, (HU)
- (54) **Üzenetcsereelő séma aszinkron vezeték nélküli kommunikációhoz**
- (51) **H04W 72/04** (2009.01)
- (13) **T2**
- (30) 836179 P 2006.08.07. US
-

- (11) **E010867**
- (21) **E 07 856371**
- (96) **EP 20070856371** 2007.12.05.
- (97) **EP 2100479 A1** 2008.06.12.
EP 2100479 B1 2011.02.02.
- (73) Fricke und Mallah Microwave Technology GmbH, 31226 Peine (DE)
- (72) MALLAH, Marcel
- (74) dr. Köteles Zoltán, SBGK Szabadalmi Ügyvivői Iroda, 1062 Budapest, (HU)
-

(54) Mikrohullámú melegítő**(51) H05B 6/78** (2006.01)**H05B 6/80** (2006.01)**(13) T2**

(30) 102006057780 2006.12.06. DE

102007028595 2007.06.19. DE

(11) E010882**(21) E 04 719948****(96) EP 20040719948** 2004.03.12.**(97) EP 1606981 A1** 2004.09.23.**EP 1606981 B1** 2011.01.05.

(73) Ekra Eduard Kraft GmbH, 74357 Bönnigheim (DE)

(72) HEYNEN, Roland

(74) Faber Miklós, ADVOPATENT Szabadalmi és Védjegy Iroda, 1011 Budapest, (HU)

(54) Eljárás és berendezés hordozó és nyomósablon egymáshoz igazítására forrasztópaszta nyomtatásakor**(51) H05K 3/12** (2006.01)**H05K 3/00** (2006.01)**(13) T2**(30) 10311821 2003.03.13. DE

A rovat 263 darab közlést tartalmaz.

Felszólalási eljárásban módosított európai szabadalom szövege fordításának benyújtása

- (11) **E002066**
- (21) **E 03 813545**
- (96) **EP 20030813545** 2003.08.07.
- (97) **EP 1596870 A1** 2004.07.08.
EP 1596870 B1 2007.08.08.
- (73) F. Hoffmann-La Roche AG., 4070 Basel (CH)
- (72) Kaestle, Hans-G.
Meyer, Bernard
- (74) dr. Jalsovszky Györgyné és dr. Miskolczi Mária, 1111 Budapest, (HU)
- (54) **Nagy dózisú ibandronát készítmény**
- (51) **A61K 31/663** (2006.01)
A61K 9/20 (2006.01)
A61K 9/28 (2006.01)
- (13) **T5**
- (30) 20020028745 2002.12.20. EP
-

A rovat 1 darab közlést tartalmaz.

Vegyes európai szabadalmi közlemények

Jogutódlás

- (11) E000393
(21) E 04 001774
(73) LAKAL GMBH, Saarbrücken (DE)
(74) Danubia Szabadalmi és Jogi Iroda Kft., 1051 Budapest, (HU)
-
- (11) E001189
(21) E 05 101020
(73) TRW AUTOMOTIVE ITALIA S.r.l., Torino (IT)
(74) S.B.G. & K. Szabadalmi és Ügyvédi Irodák, 1062 Budapest, (HU)
-
- (11) E002484
(21) E 04 291449
(73) SOLETANCHE FREYSSINET, Rueil Malmaison (FR)
(74) DANUBIA Szabadalmi és Jogi Iroda Kft., 1051 Budapest, (HU)
-
- (11) E003787
(21) E 03 763150
(73) H.B. Fuller Company, St. Paul, Minnesota (US)
(74) Gödölle, Kékes, Mészáros & Szabó Szabadalmi és Védjegy Iroda, 1024 Budapest, (HU)
-
- (11) E004426
(21) E 04 797592
(73) SICPA HOLDING SA, Prilly (CH)
(74) DANUBIA Szabadalmi és Jogi Iroda Kft., 1051 Budapest, (HU)
-
- (11) E005997
(21) E 07 815115
(73) SICPA HOLDING SA, Prilly (CH)
(74) DANUBIA Szabadalmi és Jogi Iroda Kft., 1051 Budapest, (HU)
-
- (11) E006039
(21) E 06 777165
(73) Bayer MaterialScience AG 50%, 51368 Leverkusen (DE) Technogel Italia S.r.l. 50%, Pozzoleone-VI- (IT)
(74) DANUBIA Szabadalmi és Jogi Iroda Kft., 1051 Budapest, (HU)
-
- (11) E006129
(21) E 04 763041
(73) SICPA HOLDING SA, Prilly (CH)
(74) DANUBIA Szabadalmi és Jogi Iroda Kft., 1051 Budapest, (HU)
-

(11) E006800
(21) E 04 023646
(73) Heraeus Clevios GmbH, Hanau (DE)

(11) E006818
(21) E 06 743242
(73) SICPA HOLDING SA, Prilly (CH)
(74) DANUBIA Szabadalmi és Jogi Iroda Kft., 1051 Budapest, (HU)

(11) E007088
(21) E 05 111295
(73) SICPA HOLDING SA, Prilly (CH)
(74) DANUBIA Szabadalmi és Jogi Iroda Kft., 1051 Budapest, (HU)

(11) E008170
(21) E 05 807996
(73) SICPA HOLDING SA, Prilly (CH)
(74) DANUBIA Szabadalmi és Jogi Iroda Kft., 1051 Budapest, (HU)

(11) E009180
(21) E 07 742843
(73) MSD K.K., Tokyo (JP)
(74) DANUBIA Szabadalmi és Jogi Iroda Kft., 1051 Budapest, (HU)

(11) E009444
(21) E 07 732781
(73) Hovione International Limited, Wanchai (HK)
(74) PINTZ ÉS TÁRSAI Szabadalmi, Védjegy és Jogi Iroda Kft., 1539 Budapest, (HU)

(11) E010044
(21) E 04 250557
(73) TAMKO Building Products, Inc., Joplin, Missouri (US)
(74) S.B.G. & K. Budapesti Nemzetközi Szabadalmi Iroda, 1062 Budapest, (HU)

A rovat 15 darab közlést tartalmaz.

Képviselési megbízás

(21) E 04 001774
(73) LAKAL GMBH, Saarbrücken (DE)
(74) Danubia Szabadalmi és Jogi Iroda Kft., 1051 Budapest, (HU)

(21) E 05 101020
(73) TRW AUTOMOTIVE ITALIA S.r.l., Torino (IT)
(74) S.B.G. & K. Szabadalmi és Ügyvédi Irodák, 1062 Budapest, (HU)

(21) E 04 291449

(73) SOLETANCHE FREYSSINET, Rueil Malmaison (FR)

(74) DANUBIA Szabadalmi és Jogi Iroda Kft., 1051 Budapest, (HU)

(21) E 03 763150

(73) H.B. Fuller Company, St. Paul, Minnesota (US)

(74) Gödölle, Kékes, Mészáros & Szabó Szabadalmi és Védjegy Iroda, 1024 Budapest, (HU)

(21) E 04 797592

(73) SICPA HOLDING SA, Prilly (CH)

(74) DANUBIA Szabadalmi és Jogi Iroda Kft., 1051 Budapest, (HU)

(21) E 07 815115

(73) SICPA HOLDING SA, Prilly (CH)

(74) DANUBIA Szabadalmi és Jogi Iroda Kft., 1051 Budapest, (HU)

(21) E 06 777165

(73) Bayer MaterialScience AG 50%, 51368 Leverkusen (DE) Technogel Italia S.r.l. 50%, Pozzoleone-VI- (IT)

(74) DANUBIA Szabadalmi és Jogi Iroda Kft., 1051 Budapest, (HU)

(21) E 04 763041

(73) SICPA HOLDING SA, Prilly (CH)

(74) DANUBIA Szabadalmi és Jogi Iroda Kft., 1051 Budapest, (HU)

(21) E 04 023646

(73) Heraeus Clevios GmbH, Hanau (DE)

(21) E 06 743242

(73) SICPA HOLDING SA, Prilly (CH)

(74) DANUBIA Szabadalmi és Jogi Iroda Kft., 1051 Budapest, (HU)

(21) E 05 111295

(73) SICPA HOLDING SA, Prilly (CH)

(74) DANUBIA Szabadalmi és Jogi Iroda Kft., 1051 Budapest, (HU)

(21) E 05 807996

(73) SICPA HOLDING SA, Prilly (CH)

(74) DANUBIA Szabadalmi és Jogi Iroda Kft., 1051 Budapest, (HU)

(21) E 07 742843

(73) MSD K.K., Tokyo (JP)

(74) DANUBIA Szabadalmi és Jogi Iroda Kft., 1051 Budapest, (HU)

(21) E 07 732781

(73) Hovione International Limited, Wanchai (HK)

(74) PINTZ ÉS TÁRSAI Szabadalmi, Védjegy és Jogi Iroda Kft., 1539 Budapest, (HU)

- (21) E 04 250557
 - (73) TAMKO Building Products, Inc., Joplin, Missouri (US)
 - (74) S.B.G. & K. Budapesti Nemzetközi Szabadalmi Iroda, 1062 Budapest, (HU)
-

A rovat 15 darab közlést tartalmaz.

Név-, illetve címváltozás

- (11) E000514
 - (21) E 04 001561
 - (54) Játékgép
 - (73) Universal Entertainment Corporation, Koto-ku, Tokyo (JP)
-

- (11) E000582
 - (21) E 04 004713
 - (54) Játékgép
 - (73) Universal Entertainment Corporation, Koto-ku, Tokyo (JP)
-

- (11) E000584
 - (21) E 04 004694
 - (54) Játékgép
 - (73) Universal Entertainment Corporation, Koto-ku, Tokyo (JP)
-

- (11) E000611
 - (21) E 04 004747
 - (54) Fényvezető lemezzel ellátott LCD-t tartalmazó játékautomata
 - (73) Universal Entertainment Corporation, Koto-ku, Tokyo (JP)
-

- (11) E008295
 - (21) E 03 728288
 - (54) Egymást átfedő hajlékony rétegekkel borított cső és eljárás
 - (73) Flexsteel Pipeline Technologies, Inc., Houston, TX 77042 (US)
-

A rovat 5 darab közlést tartalmaz.

Hatósági tájékoztatás hatálytalanítása

- (21) E 09 156843
 - (54) Manipulálással szemben ellenálló, opioid fájdalomcsillapítót tartalmazó orális dózisformák
-

- (21) E 09 156832
 - (54) Manipulálással szemben ellenálló, opioid fájdalomcsillapítót tartalmazó orális dózisformák
-

A rovat 2 darab közlést tartalmaz.

NÖVÉNYFAJTA-OLTALMI KÖZLEMÉNYEK

Adatközlés növényfajta-oltalmi bejelentésekről

(21) **F 11 00005**

(22) 2011.02.08.

(71) Gabonakutató Nonprofit Közhasznú Korlátolt Felelősségű Társaság, 6726 Szeged, Alsó Kikötő sor 9. (HU)

(53) **GK BERÉNY**

(54) **Őszi búza, *Triticum aestivum* L.**

(74) dr. Lele István, Gabonakutató Nonprofit Közhasznú Kft., 6726 Szeged, Alsó-kikötő sor 9. (HU)

(21) **F 11 00006**

(22) 2011.02.08.

(71) Gabonakutató Nonprofit Kft., 6726 Szeged, Alsó Kikötő sor 9. (HU)

(53) **GK Rozi**

(54) **Őszi búza, *Triticum aestivum* L.**

(74) dr. Lele István, Gabonakutató Nonprofit Közhasznú Kft., 6726 Szeged, Alsókikötő sor 9. (HU)

(21) **F 11 00007**

(22) 2011.02.08.

(71) Gabonakutató Nonprofit Kft., 6726 Szeged, Alsó Kikötő sor 9. (HU)

(53) **GK VITORLÁS**

(54) **Őszi búza, *Triticum aestivum* L.**

(74) dr. Lele István, 6726 Szeged, Alsó Kikötő sor 9. (HU)

(21) **F 11 00008**

(22) 2011.02.08.

(71) Gabonakutató Nonprofit Kft., 6726 Szeged, Alsó Kikötő sor 9. (HU)

(53) **GK HAJNAL**

(54) **Őszi búza, *Triticum aestivum* L.**

(74) dr. Lele István, Gabonakutató Nonprofit Közhasznú Kft., 6726 Szeged, Alsó Kikötő sor 9. (HU)

(21) **F 11 00009**

(22) 2011.02.08.

(71) Gabonakutató Nonprofit Közhasznú Korlátolt Felelősségű Társaság, 6726 Szeged, Alsó Kikötő sor 9. (HU)

(53) **GK Szemes**

(54) **Tritikálé, x *Triticosecale* Wittm.**

(74) dr. Lele István, Gabonakutató Nonprofit Közhasznú Kft., 6726 Szeged, Alsó Kikötő sor 9. (HU)

(21) **F 11 00010**

(22) 2011.02.08.

(71) Gabonakutató Nonprofit Közhasznú Korlátolt Felelősségű Társaság, 6726 Szeged, Alsó Kikötő sor 9. (HU)

(53) **GK Körös**

(54) **Őszi búza, *Triticum aestivum* L.**

(74) dr. Lele István, Gabonakutató Nonprofit Közhasznú Kft., 6726 Szeged, Alsó Kikötő sor 9. (HU)

(21) **F 11 00017**

(22) 2011.04.06.

(71) Régió-Bész Zrt., 7200 Dombóvár, Fő u. 121. (HU)

(53) **RB-VICTOR**

(54) **Napraforgó, Helianthus annuus L.**

(21) **F 11 00018**

(22) 2011.06.17.

(71) MTA Mezőgazdasági Kutatóintézet, 2462 Martonvásár, Brunszvik u. 2. (HU)

(53) **HMv 5368**

(54) **Kukorica, Zea mays L.**

(21) **F 11 00019**

(22) 2011.06.17.

(71) MTA Mezőgazdasági Kutatóintézet, 2462 Martonvásár, Brunszvik u. 2. (HU)

(53) **HMv 5371**

(54) **Kukorica, Zea mays L.**

A rovat 9 darab közlést tartalmaz.

Megadott növényfajta-oltalmak

(51) TRITI_AES

(13) B1

(11) 000104 2011.06.29.

(21) F 09 00004

(22) 2009.04.07.

(40) 2010.11.29

(71) MTA Mezőgazdasági Kutatóintézete, 2462 Martonvásár, Brunszvik út 2. (HU)

(72) dr. Bedő Zoltán 25%, 8000 Székesfehérvár, Rózsahegy u. 22. (HU)

dr. Láng László 25%, 2462 Martonvásár, Széchenyi u. 51. (HU)

dr. Veisz Ottó 13%, 2462 Martonvásár, Malom u. 5. (HU)

dr. Vida Gyula 13%, 2484 Agárd, Iskola u. 19. (HU)

dr. Szunics László 5%, 8000 Székesfehérvár, Komjáti u. 6. (HU)

dr. Karsai Ildikó 6%, 2462 Martonvásár, Bercsényi köz 3. (HU)

dr. Rakszegi Mariann 5%, 2344 Dömsöd, Dabi krt. 28. (HU)

dr. Mészáros Klára 5%, 8000 Székesfehérvár, Katona J. u. 12. (HU)

dr. Szűcs Péter 3%, 2462 Martonvásár, Brunszvik u. 2. (HU)

(53) Mv Toldi

(54) Búza, *Triticum aestivum* L.

A rovat 1 darab közlést tartalmaz.

Vegyes növényfajta-oltalmi közlemények

Hatósági tájékoztatás hatálytalanítása

(11) 000104

(54) Búza, *Triticum aestivum* L.

A rovat 1 darab közlést tartalmaz.

HASZNÁLATI MINTA KÖZLEMÉNYEK**Megadott használati mintaoltalmak****A. SEKCIÓ - KÖZSZÜKSÉGLETI CIKKEK****(51) A01D 34/00** (2006.01)**A01D 34/14** (2006.01)**(11) 0003986** 2011.07.13.**(21) U 11 00128****(22) 2011.05.10.****(73)** Hidrot Kft., Pécs (HU)**(72)** Baumgartner József, Pécs, (HU)

Angeli Attila, Cserkút, (HU)

Koszó Ferenc, Pécs, (HU)

(54) Vágóegység kaszáló berendezésekhez**(74)** dr. Jakab Judit, SBGK Szabadalmi Ügyvivői Iroda, Budapest**(57)**

Vágóegység kaszáló berendezésekhez elsősorban növénysszárak vágásához vagy aprításához, amelynek a kaszáló berendezés forgató tengelyéhez csatlakoztatott fejjel (1) és a fejjel (1) egy darabot képező szemmel (2) kialakított kengyele (3), és a kengyelbe (3) beakasztható legalább egy kése (4) van, ahol a kés (4) horogból (5) és a horoghoz (5) csatlakozó késlapból (6) áll, a horog (5) belső alakja a szem (2) alakjához illeszkedik, és a horog (5) egy nyílással (7) van ellátva, amely nyílás (7) magassága kisebb, mint a szem (2) keresztmetszetének legkisebb mérete azzal jellemezve, hogy a kengyel (3) feje (1) üreges forgástestként, előnyösen vastagfalú csóként van kialakítva, amelynek palástjához van a szem (2) csatlakoztatva, a szemben (2) ovális furat (8) van a kengyel (3) hossz tengelyétől (9) eltolt hossz tengellyel (10) kialakítva úgy, hogy egy vastagabb szemszár (11) és egy vékonyabb szemszár (12) alakul ki, a vékonyabb szemszáron (12) könnyítés (13) van elrendezve, amelynek a vastagsága kisebb, mint a horog (5) nyílásának (7) a magassága, és a könnyítés (13) a szem (2) keresztirányú tengelyének (14) a környezetében van.

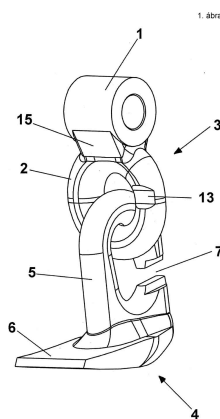
**(51) B01D 61/02** (2006.01)**B01D 61/14** (2006.01)**(11) 0003977** 2011.06.30.**(21) U 10 00272**

(22) 2008.09.11.

(67) P0800564 2008.09.11. HU

(73) Budapesti Corvinus Egyetem, Budapest (HU)

Fitomark 94 Kft., Tolcsva (HU)

(72) dr. Kiss István 50%, Tolcsva, (HU)

dr. Vatai Gyula 25%, Budapest, (HU)

Békássyné dr. Molnár Erika 25%, Budapest, (HU)

(54) Kapcsolási elrendezés gyümölcsvíz kéméletes előállítására

(74) Benkőné Csillag Lucia, Budapest

(57)

Gyümölcsvíz kéméletes előállítására összeállított, kapcsolási elrendezés azzal jellemezve, hogy zárt csővezetékkel összekötve munkatartályt (1), a munkatartályhoz (1) by-pass szeleppel (6) szabályozott keringető szivattyún (2) keresztül legalább egy, legalább nano-finomságú membránmodult; az egyes membránmodulok retentátumi oldaláról a munkatartályba (1) vezető csővezeték, és a modulok permeátum-kivezetésén zárásra alkalmas mintavételi szelepeket (10) tartalmaz.

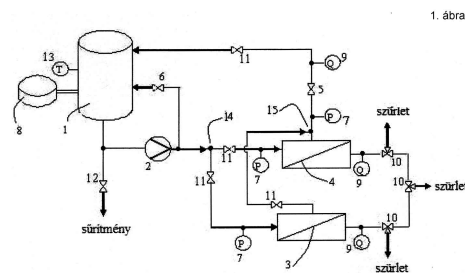

(51) A47B 85/00 (2006.01)

(11) 0003982 2011.07.13.

(21) U 10 00136

(22) 2010.06.03.

(73) Csire Géza, Lajosmizse (HU)

(72) Csire Géza, Lajosmizse, (HU)

(54) Többcélú átalakítható bútor

(57)

Többcélú átalakítható bútor, amelynek rugalmasan alakítható, hajlítható testéből (3) kialakított tárolója (2), a tárolóról (2) felhajtható ülőfelületlapja (1) és háttámasza (7) van azzal jellemezve, hogy rugalmasan alakítható test (3) síkbeli kiterjedését meghatározó háttámasz (7) lappal és fekvőlappal (4) határolt, a test (3) háttámasz (7) lapján, háttámasz lap két rövidebb élén oldhatóan kapcsolható rögzítő elem pár (6) és merevítők (5) vannak fixen rögzítve.

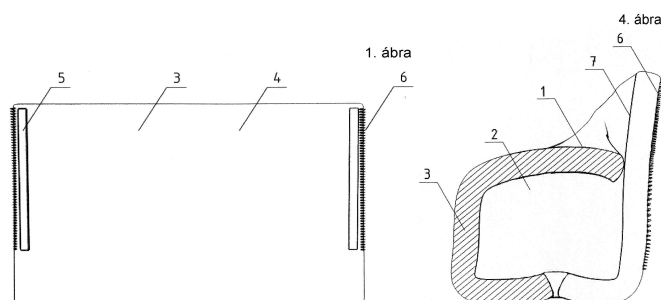

- (51) **A47K 5/00** (2006.01)
A47K 5/03 (2006.01)
 (11) **0003984** 2011.07.13.

(21) **U 11 00022**

(22) **2011.01.31.**

(73) Papp Sándor, Verseg (HU)

(72) Papp Sándor, Verseg, (HU)

(54) **Függesztett szappan tartóval ellátva, a tisztálkodásra használt szappan egyszerűbb elhelyezésére**

(57)

Függesztett szappan, tartóval ellátva, a tisztálkodásra használt szappan egyszerűbb elhelyezésére azzal jellemezve, hogy szappannal (1) és tartóelemmel (4) rendelkezik, ahol a szappan (1) valamely részén jellemzően a közepében egy furat (2) előnyösen egy ovális furat (2) van kiképezve, melybe a furat (2) alakját követő annak síkjából kissé kiálló műanyagbetét (3) van elhelyezve, ahová oldhatóan kapcsolódik az egyik végén függesztős (5) kivitelű, másik végén öntapadó felülettel (6) falra rögzíthető tartóelem (4) függesztős (5) része.

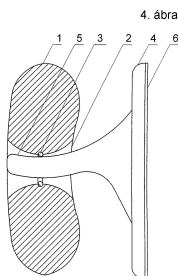

- (51) **A61M 5/00** (2006.01)
A61M 37/00 (2006.01)
 (11) **0003987** 2011.07.26.

(21) **U 10 00254**

(22) **2010.12.03.**

(73) Acino AG, Miesbach (DE)

(72) dr. Spilgies, Heiko, München, (DE)

dr. Müller, Andreas, Taufkirchen, (DE)

dr. Vermeulen, Noline, München, (DE)

Kaufmann, Michael, Wächtersbach, (DE)

Winter, Robert, Birstein, (DE)

(54) **Kanül és kanülszerkezet implantátum beültetéséhez**

(30) 202009016524.8 2009.12.04. DE

202010012260.0 2009.12.04. DE

(74) Kovári György, ADVOPATENT Szabadalmi és Védjegy Iroda, Budapest

(57)

Kanülszerkezet, amely kanüllel (10) rendelkezik, amelynek van egy proximális vége (12), amely egy szövetbe való bevezetéséhez van előirányozva, amelyben egy implantátum helyezendő el;

Megadott használati mintaoltalmak

egy disztális vége (14), amely egy kanültartóval (30) való kapcsolat létesítéséhez van előirányozva;
 egy implantátum (40) befogadására szolgáló csatornája (16), amely a disztális végtől (14) a proximális végig (12) húzódik;
 egy, a csatornába (16) torkolló oldalsó nyílása (22), azzal jellemezve, hogy az oldalsó nyílás (22) a disztális vég (14) és a proximális vég (12) között helyezkedik el.

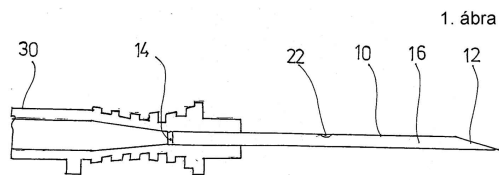

1. ábra

B. SEKCIÓ - IPARI MŰVELETEK ÁLTALÁBAN ÉS SZÁLLÍTÁS

(51) **B32B 3/00** (2006.01)

(11) **0003980** 2011.07.05.

(21) **U 11 00135**

(22) **2011.05.20.**

(73) Kovács László, Imrehegy (HU)

(72) Kovács László, Imrehegy, (HU)

(54) **Előregyártott lap, főleg építmények hangszigetelésére**

(74) Horváthné Faber Enikő, ADVOPATENT Szabadalmi és Védjegy Iroda, Budapest

(57)

Előre gyártott lap, főleg építmények hangszigetelésére, amely üreges hullámlemez rétegeket (2) tartalmaz, a hullámlemez rétegek (2) hullámaikkal (3) merőleges irányban vannak síkban egymásra helyezve, a hullámlemez üregei pedig por alakú anyaggal és homokkal vagy granulátummal vannak kitöltve, azzal jellemezve, hogy az előregyártott lapot több, célszerűen legalább négy darab üreges hullámlemez réteg (2) alkotja, az egyes hullámlemez-rétegek (2) azonos vastagságúak, az előregyártott lap külső felületeire (1) vízálló réteg van felhordva, az előregyártott lap nyitott szélei (4) pedig vízzárásra alkalmas anyaggal vannak körbe szigetelve.

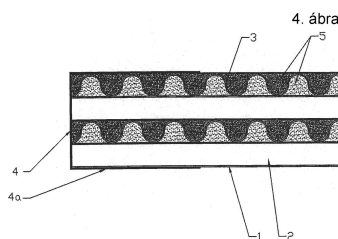

4. ábra

(51) **B32B 5/00** (2006.01)

E04C 2/00 (2006.01)

(11) **0003979** 2011.07.04.

(21) **U 10 00245**

(22) **2010.11.09.**

(73) Brokés Ferenc, Balatonalmádi (HU)

(72) Brokés Ferenc, Balatonalmádi, (HU)

(54) Felületkezelt faforgács lap

(57)

Felületkezelt faforgács lap (6) azzal jellemezve, hogy a faforgács lap (1) legalább egyik oldalának legalább egy részét egy védőréteg (7) fedi, amely védőréteg (7) egy alapozó (2) bevonatra felvitt vakolat (3) által kialakított védőréteg (7).

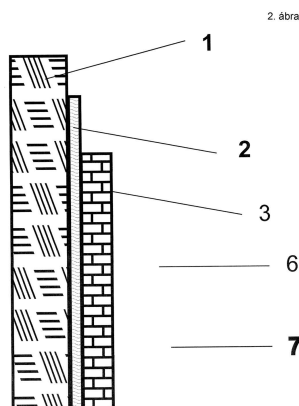

(51) **B61L 29/00** (2006.01)

B61L 29/04 (2006.01)

B61L 29/08 (2006.01)

(11) **0003983** 2011.07.13.

(21) **U 11 00001**

(22) **2011.01.06.**

(73) Műszer Automatika Kft., Budaörs (HU)

(72) Horváth József, Érd, (HU)

(54) Sorompó hajtómű

(57)

Sorompó hajtómű, amelynek külső biztosító berendezéssel összekapcsolt villamos vezérlőegységhez csatlakozó hidraulikus vezérlőblokkja van, mely villamos motorral tengelykapcsolón keresztül összekapcsolt fogaskerék-szivattyút tartalmaz, a hidraulikus vezérlőblokk első és második kivezetései kétoldali működtetésű hidraulikus forgatóhenger végeihez csatlakoznak, azzal jellemezve, hogy a kétoldali működtetésű hidraulikus forgatóhenger (HF) dugattyúrúdja (21) fogaslécként van kialakítva, amellyel sorompórúddal (20) összekapcsolt fogaskerék (22) van nyomaték átviteli kapcsolatban, a fogaskerék (22) csak részben fogazott, rotációja előnyösen 90-100 fok, a fogaskerék (22) további külső felülete csúszó felületként van kiképezve, a külső felületen pedig, célszerűen a fogaskerék (22) fogazással (23) szemközti oldalon, a sorompórúd (20) két végállásában, megfelelően kiképzett reteszelő elemek (24) befogására alkalmas, reteszelő felület (25) van kialakítva, a reteszelő elemek (24) hidraulikus oldású, rugós mechanikai szerkezettel záródó reteszengerek (26) dugattyúrúdjához (27) vannak rögzítve, amely reteszengerek (26) a hidraulikus vezérlőblokk (HV) harmadik, negyedik kivezetéseivel (C3, C4) vannak összekötve és a hidraulikus forgatóhengeren (HF), a fogaskerék (22) közvetlen környezetében vannak elhelyezve, a hajtómű továbbá gyorsító áttétellel ellátott, hidraulikus hajtású, kézi működtető-szerkezettel (KM) is el van látva, ennek olajtartállyal (1) összekötött olajszivattyúja (18) a hidraulikus vezérlőblokk (HV) további kivezetéseire (H1, H2) csatlakozik.

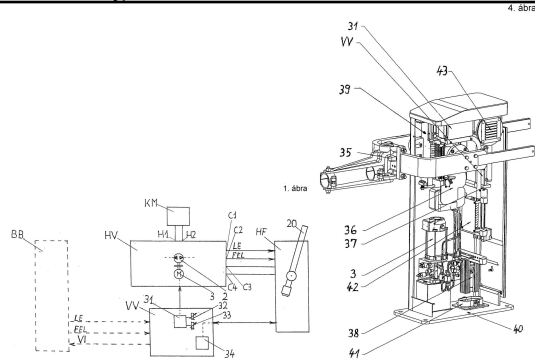

F. SEKCIÓ - MECHANIKA, VILÁGÍTÁS, FŰTÉS

(51) **F21S 4/00** (2006.01)

F21V 13/00 (2006.01)

(11) **0003985** 2011.07.13.

(21) **U 11 00032**

(22) **2011.02.08.**

(73) Reich József, Tököl (HU)

(72) Reich József, Tököl, (HU)

(54) **Integrált kialakítású LED fénycső fényforrás**

(74) dr. Köteles Zoltán, S.B.G. & K. Szabadalmi Ügyvivői Iroda, Budapest

(57)

Integrált kialakítású LED fénycső fényforrás, LED eszközöket tartalmazó LED egységgel, ahhoz kontakt módon kapcsolódó, hűtőbordákat tartalmazó hűtőegységgel, és a LED eszközökhöz elektromosan csatlakozó, azokat elektromosan meghajtó vezérlőegységgel, azzal jellemezve, hogy a vezérlőegység (3) egy profiljában tekintve zárt burkolatban (4) van elhelyezve, amelynek van egy csatlakozó része vagy felülete (5, 8), amely közvetlenül csatlakozik a hűtőegységhez (2), annak a LED egységgel (1) ellentétes oldalán.

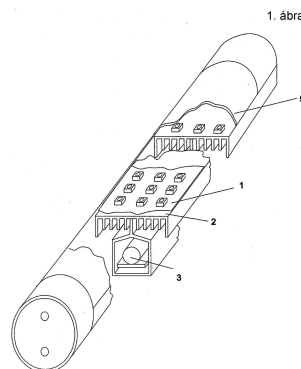

G. SEKCIÓ - FIZIKA

(51) **G01P 13/00** (2006.01)

(11) 0003978 2011.06.30.

(21) U 11 00093

(22) 2011.04.05.

(73) Eleven Kft., Budapest (HU)

(72) Lukács Attila Csaba, Budapest, (HU)

Szűcs Gyula, Budapest, (HU)

(54) **Többcélú berendezés mozgó személyek tevékenységének elemzésére**

(74) Rónaszéki Tibor, Budapest

(57)

Többcélú berendezés mozgó személyek tevékenységének elemzésére, különösen sport és/vagy szabadidős tevékenységet folytató személyek mozgásának és/vagy mozgásjellemzőinek legalább részben történő rögzítésére és/vagy értékelésére, amely feldolgozó egységet, továbbá a feldolgozó egységgel összeköttetésben álló áthaladás-érzékelő elemeket, megjelenítő egységet, valamint képfelvételező egységet tartalmaz, azzal jellemezve, hogy az egyes mozgást végző személyekhez (2) hozzárendelhető egyedi azonosító tagokkal (3) van kiegészítve, valamint a feldolgozó egység (10) kiszolgáló központtal (20) van társítva, ahol a kiszolgáló központnak (20) az egyedi azonosító tagok (3) megkülönböztető jelzésének (3a) tárolására szolgáló azonosító regiszterei (21, 22) vannak, és az azonosító regiszterekhez (21, 22) egyedi tároló részegységek (23, 24) vannak hozzárendelve, továbbá a kiszolgáló központ (20) az egyedi tároló részegységekben (23, 24) tárolt információk (25, 26) külső adathordozón (50) történő maradandó megőrkítésére szolgáló egy vagy több adattörzítő eszközzel (40) van információtovábbító csatorna (41) segítségével összeköttetésben, az áthaladás-érzékelő elemek (11, 12, 13) legalább egy részének környezetében azonosítójel érzékelő elemmel (31) rendelkező interaktív adattovábbító részegység (30) van elhelyezve, az interaktív adattovábbító részegység (30) pedig a kiszolgáló központtal (20) jeltovábbító csatorna (34) segítségével van kapcsolatban.

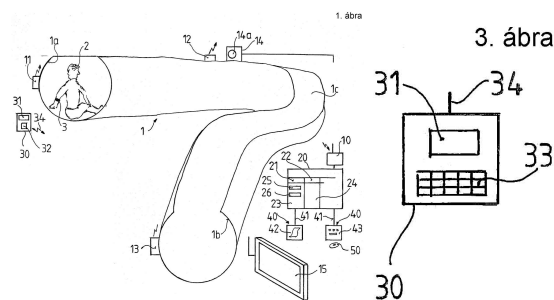

(51) G09F 13/00 (2006.01)

(11) 0003981 2011.07.13.

(21) U 11 00038

(22) 2011.02.11.

(73) Sebő Gyula, Szigetszentmiklós (HU)

(72) Sebő Gyula, Szigetszentmiklós, (HU)

(54) **Oldaltvilágító LED-es információ megjelenítő elem**

(57)

Oldaltvilágító LED-es információ megjelenítő elem, amelynek tépőzáras felülete van, amely tépőzáras felület egy testrészen rögzített tépőzáras ellendarabbal való oldható csatlakozást tesz lehetővé, továbbá legalább egy fix rögzítési sávja van, amelyben az oldaltvilágító LED-es információ megjelenítő elem tépőzáras felülete védőhuzattal van csatlakoztatva, azzal jellemezve, hogy az oldaltvilágító LED-es információ megjelenítő elem (1) tépőzáras részével (4) ellentétes oldalon, fényáteresztő kiképzésű védőhuzattal (2) befedett, nyithatóan kiképzett, legalább egy tartórész (3) van, mely tartórészben (3) világító lemez (7), továbbá azzal csatlakoztatott legalább egy LED fényforrás (9) és a működtetését szolgáló ismert elektronika (17) van elhelyezve, továbbá az oldaltvilágító

Megadott használati mintaoltalmak

LED-es információ megjelenítő elem (1) védőhuzatán (2), annak felületét legalább 2%-ban befedően grafikai elem (6) van rögzítve.

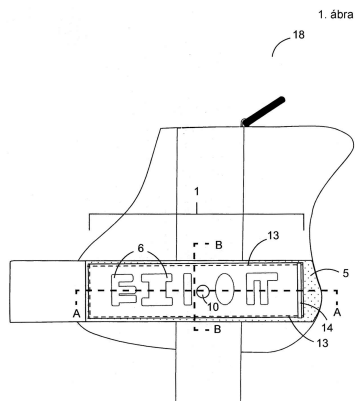

A rovat 11 darab közlést tartalmaz.

Használati mintaoltalom megszűnése és újra érvénybe helyezése

Használati mintaoltalom megszűnése díjfizetés hiányában

- (11) 002902
- (21) U 04 00204
- (54) Jármű, különösen mozgáskorlátozott személyek számára

-
- (11) 002939
 - (21) U 04 00256
 - (54) Mágneses kezelőegység folyékony és légnemű anyagokhoz

-
- (11) 003367
 - (21) U 06 00257
 - (54) Felső ruha hajtogató

-
- (11) 003596
 - (21) U 08 00204
 - (54) Önzáró pizza tartó doboz

-
- (11) 003638
 - (21) U 08 00203
 - (54) Brikettáló berendezés

A rovat 5 darab közlést tartalmaz.

Használati mintaoltalom újra érvénybe helyezése

- (11) 003304
- (21) U 06 00170
- (54) Berendezés rágcslók kimutatására

-
- (11) 003408
 - (21) U 07 00147
 - (54) Falazóelem

-
- (11) 003678
 - (21) U 09 00081
 - (54) Raktárszerkezet

-
- (11) 003848
 - (21) U 09 00158
 - (54) Szexuális érzéskeltésre szolgáló eszközcsalád (nyelvgyöngy)
-

A rovat 4 darab közlést tartalmaz.

Vegyes használati mintaoltalmi közlemények

Képviselő megszűnése

- (11) 003894
 - (21) U 10 00114
 - (73) Gergely Mátyás, Dunakeszi (HU) Homoki Péter, Dunakeszi (HU)
 - (74) Kormos Ágnes, Budapest, (HU)
-

- (11) 003956
 - (21) U 10 00190
 - (73) Porkoláb Dániel, Budapest (HU)
 - (74) Hergár Jenő, Budapest, (HU)
-

- (11) 003970
 - (21) U 11 00075
 - (73) Csillagné dr. Jancsó Ildikó Mária, Budapest (HU)
 - (74) Kormos Ágnes, Budapest, (HU)
-

A rovat 3 darab közlést tartalmaz.

FORMATERVEZÉSI MINTAOLTALMI KÖZLEMÉNYEK

Formatervezési mintaoltalmi bejelentések közzététele

02. OSZTÁLY - RUHÁZATI CIKKEK ÉS RÖVIDÁRUK

(21) D 10 00119

(22) 2010.09.03.

(71) Nyugat-magyarországi Egyetem, Technológia Transzfer Iroda, Sopron (HU)

(72) Papp Renáta, 2400 Dunaújváros, Erdősor 43. 2/4. (HU)

(54) Tűzoltó bevetési ruha

(55)



1/1. ábra



2/1. ábra

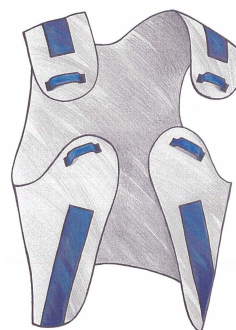

3/1. ábra

(51) 02-02

03. OSZTÁLY - UTAZÁSI CIKKEK, TOKOK, TARTÓK, NAPERNYŐK ÉS SZEMÉLYES TÁRGYAK, MELYEK MÁSUTT NEM SZEREPELNEK

(21) D 10 00096

(22) 2010.06.30.

(71) Rainer-Micsinyei Zsófia, Budapest (HU)

(72) Rainer-Micsinyei Zsófia, 1094 Budapest, Berzenczey u. 22. (HU)

(54) Változtatható formájú csizmák és cipők

(55)



1/1. ábra



2/1. ábra

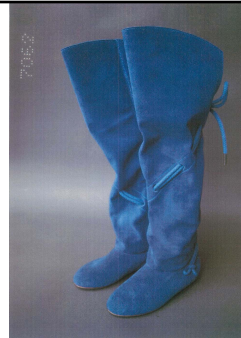

3/1. ábra

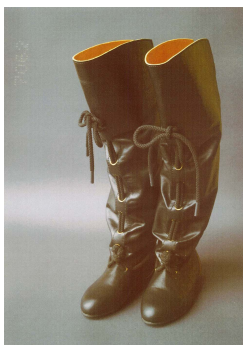

4/1. ábra

(51) 03-01
02-04

07. OSZTÁLY - HÁZTARTÁSI CIKKEK, AMELYEK NEM TARTOZNAK MÁS OSZTÁLYOKBA

(21) **D 10 00158**

(22) **2010.11.04.**

(71) Nyugat-magyarországi Egyetem Technológia Transzfer Iroda, Sopron (HU)

(72) Holló-Imrik Erika, 9400 Sopron, Új u. 3. (HU)

(54) Csírázató

(55)

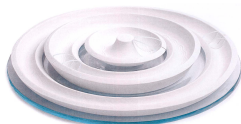

1/1. ábra

(51) 07-99

08. OSZTÁLY - SZERSZÁMOK, FÉMTÖMEGCIKKEK

(21) **D 10 00146**

(22) **2010.10.15.**

(71) Nagygyörgy Zoltán Gábor, Budapest (HU)

(72) Nagygyörgy Zoltán Gábor, 1091 Budapest, Üllői út 101. (HU)

(74) dr. Nagygyörgy Gáborné Zsepeczky Erzsébet, Budapest

(54) Kerékpár letámasztó és lelakatoló

(55)

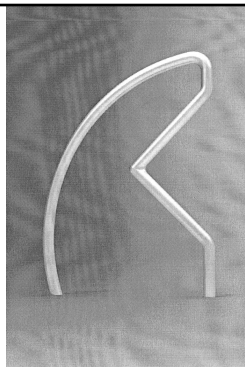

1/2. ábra

(51) 08-10

(21) **D 10 00152**

(22) **2010.11.16.**

(71) Joó Zoltán, Budapest (HU)

(72) Joó Zoltán, 1095 Budapest, Soroksári út 36. fsz. 1. (HU)

(54) Cső elem

(55)



1/1. ábra

(51) 08-99

11-01

09. OSZTÁLY - CSOMAGOLÓESZKÖZÖK ÉS TARTÁLYOK ÁRUSZÁLLÍTÁS ÉS ÁRUKÉZELÉS CÉLJÁRA

(21) **D 10 00103**

(22) **2010.07.12.**

(71) Almand Műanyagipari Kft., Budapest (HU)

(72) Bancsi Attila, 1141 Budapest, Cinkotai út 98/b (HU)

(54) tejes flakon

(55)

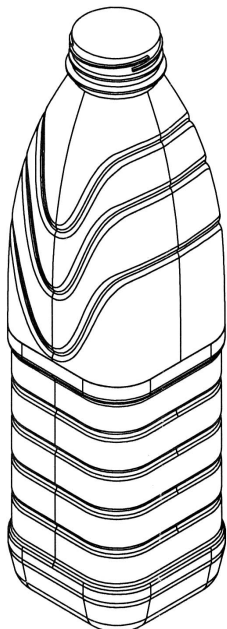

1/3. ábra

(51) 09-01

(21) **D 10 00106**

(22) **2010.07.12.**

(71) Almand Műanyagipari Kft., Budapest (HU)

(72) Bancsi Attila, 1141 Budapest, Cinkotai út 98/b (HU)

(54) tejes flakon

(55)

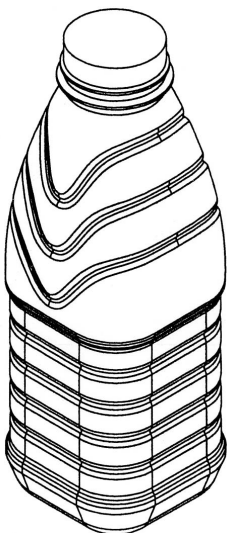

1/3. ábra

(51) 09-01

(21) **D 10 00126**

(22) **2010.09.10.**

(71) Nyugat-magyarországi Egyetem Technológia Transzfer Iroda, Sopron (HU)

(72) Boda Boglárka, 3525 Miskolc, Pallos u. 18. 3/1. (HU)

(54) Gyógyszeradagoló edény

(55)

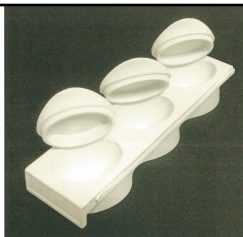

1/1. ábra

(51) 09-03

(21) **D 10 00120**

(22) **2010.09.03.**

(71) Nyugat-magyarországi Egyetem, Technológia Transzfer Iroda, Sopron (HU)

(72) Sipos-Rozs Eszter, ., . (HU)

(54) Protézis (szem-, fog és fogsabályozó eszközök) tárolóedények

(55)



1/1. ábra

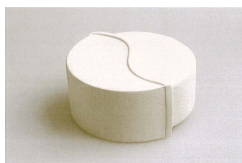

2/1. ábra

(51) 09-03

10. OSZTÁLY - ÓRÁK, TOVÁBBÁ EGYÉB MÉRŐ, ELLENŐRZŐ- ÉS JELZŐBERENDEZÉSEK

(21) **D 10 00145**

(22) **2010.10.14.**

(71) Szabó Zoltán, Budapest (HU)

Flamich István, Budapest (HU)

(72) Szabó Zoltán, 1037 Budapest, Erdőalja út 173. (HU)

Flamich István, 1061 Budapest, Andrásy út 2. II/2. (HU)

(54) Műszerdoboz és tartó

(55)



1/3. ábra

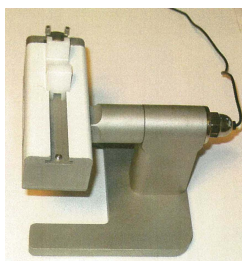

2/1. ábra

(51) 10-05

06-04

19. OSZTÁLY - ÍRÓSZEREK, IRODAI FELSZERELÉSEK, MŰVÉSZETI ÉS OKTATÁSI KELLÉKEK

(21) D 10 00150

(22) 2010.10.19.

(71) Orosz Csaba, Szirmabesenyő (HU)

(72) Orosz Csaba, 3711 Szirmabesenyő, Kossuth Lajos u. 16. (HU)

(54) Aprópénz-tár

(55)



1/1. ábra

(51) 19-02

21. OSZTÁLY - JÁTÉKOK, JÁTÉKSZEREK, SÁTRAK ÉS SPORTCIKKEK

(21) D 10 00154

(22) 2010.10.28.

(71) Nyugat-magyarországi Egyetem Technológia Transzfer Iroda, Sopron (HU)

(72) Simon Attila, 8196 Litér, Bajcsy-Zyilinszky u. 20. (HU)

(54) Mozgatható állatfigura

(55)



1/1. ábra



2/1. ábra



3/1. ábra



5/1. ábra

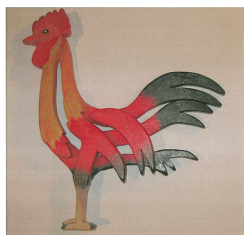

4/1. ábra



6/1. ábra



7/1. ábra

(51) 21-01

(21) D 10 00157

(22) 2010.11.04.

(71) Talata József, Budapest (HU)

(72) Talata József, 1144 Budapest, Tihany u. 9. IV. 15. (HU)

(54) Kártyajáték kártyalapjai

(55)

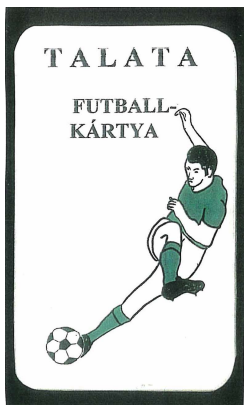

1/1. ábra



2/1. ábra

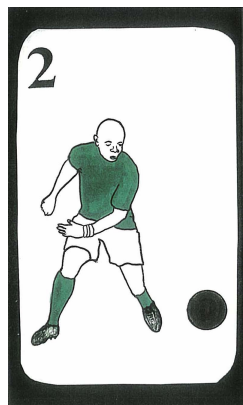

3/1. ábra



4/1. ábra



5/1. ábra



6/1. ábra



7/1. ábra



8/1. ábra



9/1. ábra



11/1. ábra



12/1. ábra

10/1. ábra

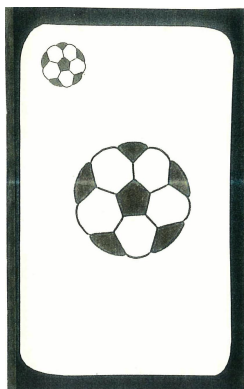

13/1. ábra



18/1. ábra



21/1. ábra



24/1. ábra

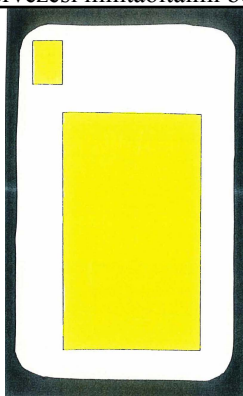

15/1. ábra



19/1. ábra



22/1. ábra



25/1. ábra

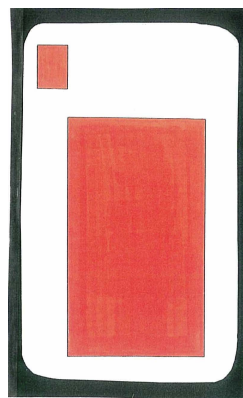

17/1. ábra



20/1. ábra



23/1. ábra

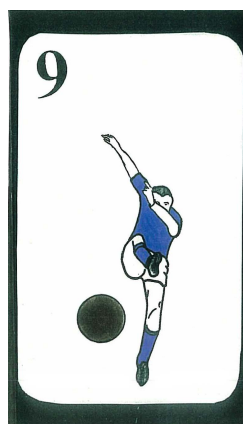

26/1. ábra



27/1. ábra



28/1. ábra

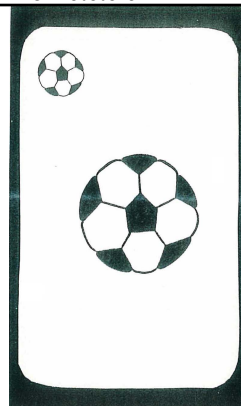

29/1. ábra

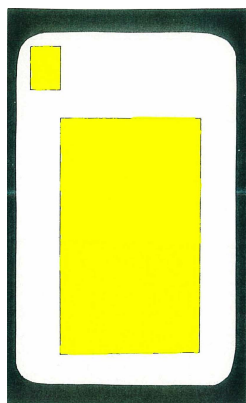

31/1. ábra

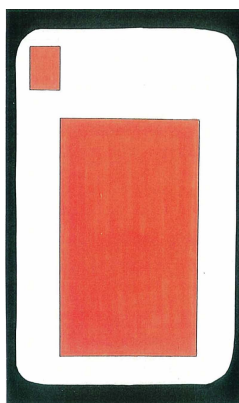

33/1. ábra

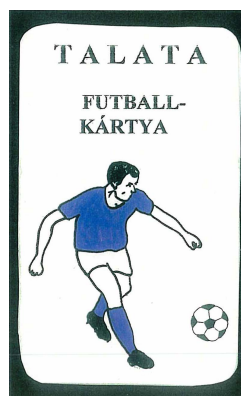

34/1. ábra

(51) 21-01

23. OSZTÁLY - FOLYADÉKELOSZTÓ BERENDEZÉSEK, EGÉSZSÉGÜGYI, FŰTŐ-, SZELLŐZTETŐ, ÉS LÉGKONDITIONÁLÓ BERENDEZÉSEK, SZILÁRD FŰTŐANYAGOK

(21) D 10 00153

(22) 2010.10.27.

(71) Gódor József, Dány (HU)

(72) Gódor József, 2118 Dány, Szent Imre tér 8. (HU)

(54) Kályha

(55)



1/1. ábra

(51) 23-03

26. OSZTÁLY - VILÁGÍTÓESZKÖZÖK, FÉNYFORRÁSOK

(21) D 10 00149

(22) 2010.10.19.

(71) Kenyeres Renáta, Budapest (HU)

Péczeli Márk László, Budapest (HU)

(72) Kenyeres Renáta, 1118 Budapest, Csiki hegyek u. 5. (HU)

Péczeli Márk László, 1119 Budapest, Boglárka u. 4. (HU)

(74) Benkőné Csillag Lucia, Budapest

(54) Lámpa

(55)

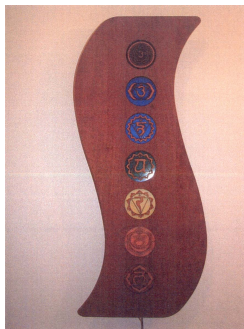

1/1. ábra



2/1. ábra



3/1. ábra

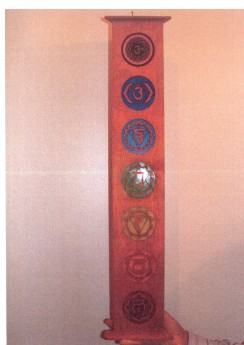

4/1. ábra



5/1. ábra

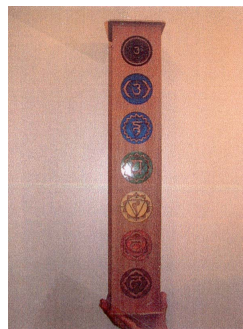

6/1. ábra



7/1. ábra

(51) 26-05

A rovat 15 darab közlést tartalmaz.

Megadott formatervezési mintaoltalmak

02. OSZTÁLY - RUHÁZATI CIKKEK ÉS RÖVIDÁRUK

(11) 0091559 2011.05.09

(21) **D 10 00024**

(22) **2010.03.01.**

(72) Dévai Zsófia, 1086 Budapest, Szűz u. 3. I/15. (HU)

(73) Dévai Zsófia, 1086 Budapest, Szűz u. 3. I/15. (HU)

(54) Babahordozó ruházat, hordozó és várandós kiegészítőkkkel

(51) 02-02

03. OSZTÁLY - UTAZÁSI CIKKEK, TOKOK, TARTÓK, NAPERNYŐK ÉS SZEMÉLYES TÁRGYAK,
MELYEK MÁSUTT NEM SZEREPELNEK

(11) 0091564 2011.05.09

(21) **D 11 00009**

(22) **2011.01.26.**

(72) El-Hassan Róza, 1026 Budapest, Kelemen L. u. 2. (HU)

(73) El-Hassan Róza, 1026 Budapest, Kelemen L. u. 2. (HU)

(54) Hordozható vesszőfonott sarok és élvédő táska laptop-hoz

(55)

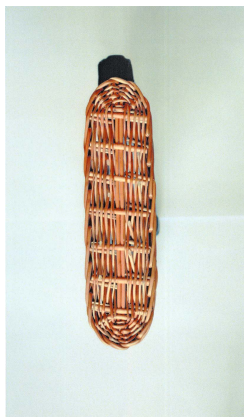
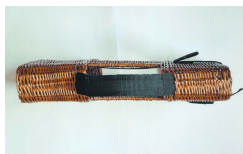

(51) 03-01

06. OSZTÁLY - BÚTORZATOK

(11) 0091558 2011.05.09

(21) **D 09 00214**

(22) **2009.11.13.**

(72) Radó Tamás, 1143 Budapest, Szugló u. 154. fszt. 102. (HU)

(73) Radó Tamás, 1143 Budapest, Szugló u. 154. fszt. 102. (HU)

(54) Járműhöz csatolható mobil pótülés

(51) 06-01

09. OSZTÁLY - CSOMAGOLÓESZKÖZÖK ÉS TARTÁLYOK ÁRUSZÁLLÍTÁS ÉS ÁRUKÉZELÉS CÉLJÁRA

(11) 0091557 2011.05.09

(21) **D 09 00006**

(22) **2009.01.26.**

(72) Fazekas Gábor, 1106 Budapest, Jászberényi út 82. (HU)

(73) Univer Szövetkezeti Zrt., 6000 Kecskemét, József tér 18. (HU)

(74) Szecskay Ügyvédi Iroda, Dr.Szecskay András ügyvéd, 1055 Budapest, Kossuth tér 16-17.III/2. (HU)

(54) Csepp alakú flakon kupakkal

(51) 09-01

(11) 0091566 2011.05.09

(21) **D 11 00020**

(22) **2011.02.16.**

(72) Mészáros László, 6724 Szeged, Hétvezér u. 22. (HU)

(73) Kisteleki M+M Sajtgyártó Kft., 6760 Kistelek, Vaspálya u. 2. (HU)

(74) dr. Kovári Zoltán, Kovári és Társai Szabadalmi és Védjegy Iroda Kft., 1016 Budapest, Naphegy u. 32. (HU)

(54) Csomagolás

(55)



(51) 09-03

(11) 0091560 2011.05.09

(21) **D 10 00053**

(22) **2010.04.12.**

(72) Veisz Gyula, 2890 Tata, Szilágyi út 31. (HU)

(73) Veisz Gyula, 2890 Tata, Szilágyi út 31. (HU)

(54) Műanyag kupak

(51) 09-07

10. OSZTÁLY - ÓRÁK, TOVÁBBÁ EGYÉB MÉRŐ, ELLENŐRZŐ- ÉS JELZŐBERENDEZÉSEK

(11) 0091565 2011.05.09

(21) **D 11 00012**(22) **2011.02.01.**

(72) Szabó Regina, 2034 Érd, Aszfaltozó u. 54-56. (HU)

(73) Port 101 Kft., 2040 Budaörs, Ady Endre u. 34. (HU)

(74) Tázló László, 2173 Kartal, Köztársaság u. 6. (HU)

Várnai Anikó, Interinno Szabadalmi Iroda, 1024 Budapest, Margit krt. 73. (HU)

(54) Úttestbe ágyazható jelző eszköz és ennek háza

(55)

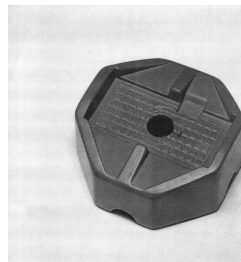
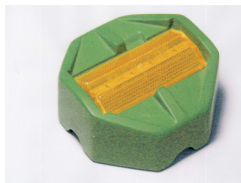
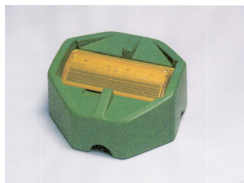

(51) 10-06

19. OSZTÁLY - ÍRÓSZEREK, IRODAI FELSZERELÉSEK, MŰVÉSZETI ÉS OKTATÁSI KELLÉKEK

(11) 0091561 2011.05.09

(21) **D 10 00066**(22) **2010.05.06.**

(72) Szántay Judit, 1113 Budapest, Zsombolyai u. 8. VI. em. 2. (HU)

Szántay Georgina, 1119 Budapest, Tétényi út 83. (HU)

(73) Szántay Judit, 1113 Budapest, Zsombolyai u. 8. VI. em. 2. (HU)

Szántay Georgina, 1119 Budapest, Tétényi út 83. (HU)

(74) dr. Somfai Éva, Somfai és Társai Iparjogi Kft., 1137 Budapest, Pozsonyi út 38. II. V. (HU)

(54) Ismeretterjesztő füzet fedlapja

(51) 19-07

(11) 0091562 2011.05.09

(21) **D 10 00067**(22) **2010.05.06.**

(72) Szántay Judit, 1113 Budapest, Zsombolyai u. 8. VI. em. 2. (HU)

Szántay Georgina, 1119 Budapest, Tétényi út 83. (HU)

Megadott formatervezési mintaoltalmak

- (73) Szántay Judit, 1113 Budapest, Zsombolyai u. 8. VI. em. 2. (HU)
Szántay Georgina, 1119 Budapest, Tétényi út 83. (HU)
- (74) dr. Somfai Éva, Somfai és Társai Iparjogi Kft., 1137 Budapest, Pozsonyi út 38. II. V. (HU)
- (54) Ismeretterjesztő füzet fedlapja
- (51) 19-07
-

(11) 0091563 2011.05.09

(21) D 10 00070

(22) 2010.05.13.

- (72) Szántay Judit, 1113 Budapest, Zsombolyai u. 8. VI. em. 2. (HU)
Szántay Georgina, 1119 Budapest, Tétényi út 83. (HU)
- (73) Szántay Judit, 1113 Budapest, Zsombolyai u. 8. VI. em. 2. (HU)
Szántay Georgina, 1119 Budapest, Tétényi út 83. (HU)
- (74) Somfai és Társai Iparjogi Kft., 1137 Budapest, Pozsonyi út 38. (HU)
- (54) Ismeretterjesztő füzet fedlap
- (51) 19-07
-

A rovat 10 darab közlést tartalmaz.

Közzétételt megelőzően megszüntetett formatervezési mintaoltalmi engedélyezési eljárások

(21) D 10 00101

(22) 2010.07.02.

(54) Férfi higiéniai törölkendő tároló és gyűjtőállvány

A rovat 1 darab közlést tartalmaz.

Formatervezési mintaoltalom megújítása

(11) **0085067**

(21) **D 91 00727**

(22) **1991.11.11.**

(54) Csokoládé

(11) **0086745**

(21) **D 96 00314**

(22) **1996.09.19.**

(54) Tartály

(11) **0086867**

(21) **D 96 00258**

(22) **1996.08.02.**

(54) Fűszerszóró

(11) **0086930**

(21) **D 96 00257**

(22) **1996.08.02.**

(54) Zárókupak fűszerszóróhoz

(11) **0087178**

(21) **D 96 00316**

(22) **1996.09.19.**

(54) Védőkupak fogkeféhez

(11) **0087778**

(21) **D 96 00265**

(22) **1996.08.12.**

(54) Pohár

(11) **0089262**

(21) **D 01 00393**

(22) **2001.08.16.**

(54) Nyitható csomagolás

(11) **0089456**

(21) **D 01 00312**

(22) **2001.06.19.**

(54) Dobozvég

(11) **0089612**

(21) **D 01 00238**

(22) **2001.05.11.**

(54) Tárolóflakon

(11) 0090553

(21) D 05 00167

(22) 2005.08.31.

(54) Fa elemekből álló nyakkendő

(11) 0090693

(21) D 06 00057

(22) 2006.02.16.

(54) Flakon

(11) 0090730

(21) D 06 00115

(22) 2006.05.17.

(54) Járműre szerelhető tető amely reklám megjelenítésére alkalmas

(11) 0090745

(21) D 06 00135

(22) 2006.06.16.

(54) Járműre szerelhető tető, amely reklám megjelenítésére is alkalmas

(11) 0090801

(21) D 06 00185

(22) 2006.09.26.

(54) Köztéri játszóeszközök rögzítő elemei

(11) 0090882

(21) D 06 00025

(22) 2006.01.30.

(54) Palack

(11) 0090899

(21) D 06 00122

(22) 2006.05.30.

(54) Edényalátét

A rovat 16 darab közlést tartalmaz.

Vegyes formatervezési mintaoltalmi közlemények

Jogutódlás

- (11) 0090882
 - (21) D 06 00025
 - (73) Alumechanik Kft., Tatabánya (HU)
-

A rovat 1 darab közlést tartalmaz.

Név-, illetve címváltozás

- (11) 0090553
 - (21) D 05 00167
 - (54) Fa elemekből álló nyakkendő
 - (73) Földesi Szabolcs, Kazincbarcika (HU)
-

A rovat 1 darab közlést tartalmaz.

NEMZETI VÉDJEGYKÖZLEMÉNYEK

Védjegybejelentések meghirdetése

(210) M 09 03103

(220) 2009.10.27.

(731) Történelmi Vitézi Rend Egyesület, Budapest (HU)

(740) dr. Gyurta Tibor Roland ügyvéd, Budapest

(541) **TÖRTÉNELMI VITÉZI REND**

(511) 25 Nemzeti hagyományörző alsó-és felsőruházat; nyakkendő; kalap; köpeny.

41 A magyar nemzeti érzés és tudat, valamint a magyar katonai vitézség hagyományainak őrzése; oktatás; kulturális vagy nevelési célú kiállítások szervezése.

(210) M 10 00645

(220) 2010.02.26.

(731) Országos Burgonya Szövetség és TermékTanács (OBTT), Budapest (HU)

(546)



(511) 31 Magyarországról származó burgonya.

35 Reklámozás; kereskedelmi ügyletek; kereskedelmi adminisztráció; irodai munkák a burgonya kereskedelmével, reklámozásával és forgalmazásával kapcsolatban.

43 Vendéglátás (élelmezés); időleges szállásadás összefüggésben a burgonya eladásával és népszerűsítésével kapcsolatban.

(210) M 10 01141

(220) 2010.04.09.

(731) Losó Adrienn, Albertirsa (HU)

(740) Brand Way & Compass Tanácsadó, Márkavédelmi, Marketing és Szolgáltató Kft., Budapest

(541) **MIRELITE**

(511) 29 Hús, hal-, baromfi- és vadhús; húskivonatok; tartósított, fagyasztott, szárított és főzött gyümölcsök és zöldségek; zselék, lekvárok (dzsemek), kompótok; tojások, tej és tejtermékek; étkezési olajok és zsírok.

30 Kávé, tea, kakaó, cukor, rizs, tapióka, szágó, kávépótló szerek; lisztek és más gabonakészítmények, kenyér, péksütemények és cukrászsütemények, fagyaltok; méz, melaszszirup; élesztő, sütőporok; só, mustár; ecet, fűszeres mártások; fűszerek; jég.

31 Mezőgazdasági, kertészeti, erdészeti termékek és magok, amelyek nem tartoznak más osztályokba; élő állatok; friss gyümölcsök és zöldségek; vetőmagok, élő növények és virágok; tápanyagok állatok számára; maláta.

35 Reklámozás; kereskedelmi ügyletek; kereskedelmi adminisztráció; irodai munkák.

38 Távközlés.

39 Szállítás; áruk csomagolása és raktározása; utazásszervezés.

40 Anyagmegmunkálás.

(210) M 10 01652**(220) 2010.05.27.**

(731) Semmelrock International GmbH, Wien (AT)

(740) dr. Gödölle Tamás, Bogsch és Társai Ügyvédi Iroda, Budapest

(541) Arte Pest Buda kockakő

(511) 19 Magyarországról származó nem fém építőanyagok; betonból készült burkolatrögzítések és ezek részelemei; előre gyártott betonelemek; betonkövek, útburkolatkövek; betonlapok, burkolólapok; anyagok útépítéshez; szegélykövek, talapatok; ereszcatorna-rendszerek; lépcsőkövek, blokklépcsők; díszítőkövek és -lapok útburkoláshoz.

37 Járművel és/vagy gyalogosan járható burkolatok rögzítésével kapcsolatos munkák kivitelezése.

42 Járművel és/vagy gyalogosan járható burkolatok rögzítésével kapcsolatos műszaki tanácsadás és építési tervek készítése.

44 Táj- és kertalakítással kapcsolatos műszaki tanácsadás, tervezés és kivitelezés.

(210) M 10 02817**(220) 2010.09.20.**

(731) GALLICOOP Pulykafeldolgozó Zártkörűen Működő Részvénytársaság, Szarvas (HU)

(740) dr. Miskolczi Mária, Budapest

(546)

(511) 5 Diétás termékek gyermekek és betegek részére.

29 Hús, hal-, baromfi- és vadhús; húskivonatok; tartósított, fagyasztott, szárított és főzött gyümölcsök és zöldségek; zselék, lekvárok (dzsemek), kompótok; tojások, tej és tejtermékek; étkezési olajok és zsírok, konzervek, savanyúságok.

31 Mezőgazdasági, kertészeti, erdészeti termékek és magok, amelyek nem tartoznak más osztályokba; élő állatok; friss gyümölcsök és zöldségek; vetőmagok, élő növények és virágok; tápanyagok állatok számára; maláta.

35 Reklámozás; kereskedelmi ügyletek; mindenfajta élelmiszer - ide értve a friss árut is - nagykereskedelme és kiskereskedelme, élelmiszer termékek hirdetése, reklámozása, és a kereskedelmükhöz kapcsolódó szolgáltatások, beleértve a házhoz szállítást, online webáruházon keresztül történő értékesítést, fogyasztói tanácsadást.

39 Szállítás; áruk csomagolása és raktározása.

(210) M 11 00432**(220) 2011.02.15.**

(731) Bakonyi-Kiss Attila, Budapest (HU)

(740) dr. Lázár Zsigmond, Lázár Zsigmond Ügyvédi Iroda, Budapest

(546)

Nemzeti védjegybejelentések meghirdetése

- (511) 5 Állatgyógyászati készítmények; tapaszok, kötszeranyagok; fogtömő anyagok és fogászati mintázóanyagok; fertőtlenítőszeres; kártékony állatok és növények irtására szolgáló készítmények; gombaölő szerek (fungicidek), gyomirtó szerek (herbicidek).
- 10 Állatgyógyászati készülékek és műszerek, művégtagok , műszemek és műfogak; ortopédiai cikkek; sebészeti varratanyagok.
- 41 Nevelés; szakmai képzés; szórakoztatás; sport- és kulturális tevékenységek.
- 44 Állatgyógyászati szolgáltatások; higiéniai és szépségápolási szolgáltatások emberek és állatok részére.
- 45 Jogi szolgáltatások; biztonsági szolgáltatások személyek és vagyontárgyak védelmére; mások által egyéni igényeknek megfelelően nyújtott személyes és társadalmi jellegű szolgáltatások.
-

(210) M 11 00575

(220) 2011.02.28.

(731) Tokaj Kereskedőház Zrt., Tolcsva (HU)

(740) dr. Barati Béla, Sátoraljaújhely

(546)



(511) 33 Tokaj eredetmegjelölés területéről származó borok.

35 Reklámozás; kereskedelmi ügyletek.

(210) M 11 00760

(220) 2011.03.17.

(731) Yogurteria Kft., Budapest (HU)

(546)



(511) 29 Hús, hal-, baromfi- és vadhús; húskivonatok; tartósított, fagyasztott, szárított és főzött gyümölcsök és zöldségek; zselék, lekvárok (dzsemek), kompótok; tojások, tej és tejtermékek; étkezési olajok és zsírok.

30 Kávé, tea, kakaó, cukor, rizs, tápióka, szágó, kávépótló szerek; lisztek és más gabonakészítmények, kenyér, péksütemények és cukrászsütemények, fagylaltok; méz, melaszszirup; élesztő, sütőporok; só, mustár; ecet, fűszeres mártások; fűszerek; jég.

43 Vendéglátás (élelmezés); időleges szállásadás.

(210) M 11 00763

(220) 2011.03.17.

(731) THE PROCTER & GAMBLE COMPANY, Cincinnati, Ohio (US)

(300) 235546 2011.02.06. IL

(740) dr. Sasvári Gabriella, SBGK Ügyvédi Iroda, Budapest

(541) DUOAROMA

(511) 3 Mosó és fehérítő készítmények és más mosodai célokra szolgáló készítmények; tisztító-, fényszerítő-, súroló és csiszolószerek; szappanok háztartási célokra.

(210) M 11 00867

(220) 2011.03.22.

(731) Berki László, Debrecen (HU)

(740) dr. Móré Viktoria, Debrecen

(546)



(511) 25 Ruházati cikkek.

(210) M 11 00871

(220) 2011.03.22.

(731) ÖKONET-EURÓPA Kereskedelmi és Szolgáltató Korlátolt Felelősségű Társaság, Kecskemét (HU)

(740) dr. Beretvás Károly, Kecskemét

(546)



(511) 3 Fehérítőkészítmények és egyéb, mosásra szolgáló anyagok; tisztító-, fényesítő-, súroló-, és csiszolószerek; szappanok; illatszerek, illóolajok, kozmetikai cikkek, hajmosó szerek; fogkrémek; dezodoráló szappanok; dezodorok személyes használatra fogkrémek;hajspray; izzadás gátló piperecikkek; kenőcsök kozmetikai használatra; kozmetikai bőrpoló szerek; kozmetikai készítmények; fürdőkhöz kozmetikai krémek; kozmetikai szerek; lefolyócső-tisztító készítmények; mosdószappanok; mosószerek, nem gyártáshoz és nem gyógyászati használatra; piperecikkek; samponok; szappanok; szájvizek, nem gyógyászati használatra, textilpuhító szerek mosáshoz tisztítószer; zsírtalanító szerek, nem gyártás során való használatra.

5 Gyógyszerészeti, állatgyógyászati és egészségügyi termékek; diétás anyagok gyógyászati használatra, bébiételek; tapaszok, kötszeranyagok; fogtömő anyagok és fogászati mintázó anyagok; fertőtlenítőszer; kártékony állatok irtására szolgáló készítmények,gombaölő szerek (fungicidek), gyomirtó szerek (herbicidek); húgyúti bántalmak elleni készítmények; légfrissítő készítmények; nyomelem-készítmények emberi és állati fogyasztásra; parazitaölő készítmények; vitaminkészítmények.

11 Világító-, fűtő-, gőzfejlesztő, főző-, hűtő-, szárító-, szellőztető-, vízszolgáltató és egészségügyi berendezések. csíraölő égők; desztillálóberendezések; szűrők (háztartási vagy ipari berendezések részei); szűrők ivóvízhez; vízlágyító készülékek ésberendezések; víztisztító berendezések, vízderítő berendezések; víztisztító készülékek és gépek, vízszűrő berendezések.

35 Reklámozás; kereskedelmi ügyletek, kereskedelmi adminisztráció; irodai munkák árubemutató; információk számítógépes adatbázisokba való rendezése; információknak számítógépes adatbázisokba való szerkesztése, számítógépes nyilvántartások kezelése; üzletifelvilágosítás, tájékoztatás; üzleti információk; üzletszervezési és üzletvezetési tanácsadás; üzletszervezési tanácsadás; üzletvezetési konzultáció; vásárlási megrendelések ügyintézés.

(210) M 11 00878

(220) 2011.03.23.

(731) TIARA Gazdaságsszervező és Tőkebefektetési Zártkörűen Működő Rt., Budapest (HU)

(541) Jadviga

(511) 29 Hús, hal-, baromfi- és vadhús; húskivonatok; tartósított, fagyasztott, szárított és főzött gyümölcsök és zöldségek; zselék, lekvárok (dzsemek), kompótok; tojások, tej és tejtermékek; étkezési olajok és zsírok; albumin étkezésre; algakivonatok étkezésre;alginátok táplálkozás célra; alkoholban tartósított gyümölcsök; almapüré; aludttej; amerikai mogyoróvaj; amerikaimogyoró, feldolgozott; angolszalonna; aszalt kókuszdió; bab, tartósított; baromfi, nem élő; borsó, tartósított; bundás burgonyaszemek;bundás virsli; burgonyaszírom; csemegeuborka;

csigatójások táplálkozási célra; csontolaj, étkezési; datolya; dió, feldolgozott; disznóhús; dzsemek; faggyú, étkezési; fagyasztott gyümölcsök; fehérje emberi fogyasztásra; fésűkagylók, nem élő; garnélarákok, nem élő; gomba, tartósított; gyömbérdzsem; gyümölcshéj; gyümölcskocsonya, zselé; gyümölcskonzervek; gyümölcsök, főtt; gyümölcsök, tartósított; gyümölcspép; gyümölessaláták; gyümölesszeletkék, apró; hagyma, tartósított; hal, nem élő; hal, tartósított; halból készített ételek; halenyv, zselatin táplálkozási használatra; halfilé; halhús emberi fogyasztásra; halkonzervek; hentesárúk; heringek; homár, nem élő; hummusz [csicseriborsókrém]; hús; hús, tartósított; húskivonatok; húskocsonya; húskonzervek; húsleves, erőleves; húsleves koncentrátumok; húsleveshez (táptalajhoz) készítmények; joghurt; kagylók, (ehető -), nem élő; kagylók, nem élő; kakaóvaj; kandírozott [cukrozott] gyümölcsök; kaviár; kazein táplálkozási használatra; kefir; kimchi [erjesztett zöldségételek]; kókuszolaj; kókuszvaj; kókuszszír; kolbász; krokett; kukoricaolaj; kumisz [tejital]; langusz; ták, nem élő; lazac; lekvár; lencse, tartósított; leves készítmények; levesek; madárfészek, ehető; mandula, darált; margarin; mazsola; máj; májpástétom; napraforgóolaj, étkezési; olajbogyó, tartósított; olajok, étkezési; olívaolaj, étkezési; osztriga, nem élő; pacal; paradicsomlé főzéshez; paradicsompüré; pálmamag olaj, táplálkozási használatra; palmaolaj táplálkozási használatra; pektin táplálkozással; pikkalilli; rákfélék, keménytestű, nem élő; rákok, folyami, nem élő; repceolaj, étkezési; roston sült tengeri moszat; sajtok; savanyú káposzta; savanyúságok; selyemhernyó gubó, emberi fogyasztásra; snack ételek (gyümölcs alapú -); sonka; sózott hal; sózott hús; sültburgonya, chips; szalonna; szardella, ajóka; szardínia; szarvasgomba, tartósított; szárított zöldségek; szezámolaj; szójabab, tartósított, táplálkozási használatra; szójatej [tej pótló]; tahini [szezámkrém]; tej; tejes italok, főként tejet tartalmazó; tejjoltó; tejsavó; tejszín [tejtermék]; tejszínhab; tejtermékek; tengeri moszat (roston sült -); tengeri rákok, apró, nem élő; tengeri uborkák, nem élő; tofu; tojásfehérje; tojások *; tojáspor; tojássárgája; tonhal; tőzegáfonya szósz [befőtt]; vadhús; vaj; vajkrém; véreshurka [hentesáru]; virágporkészítmények [élelmiszer]; zöldségek, főtt; zöldségek, tartósított; zöldségkonzervek; zöldségleves főzéshez; zöldségleves készítmények; zöldségsaláták; zselatin étkezésre; zselék, étkezési; állati velő táplálkozási célra; zsírok, étkezési; zsírtartalmú anyagok étkezési zsírok előállításához; zsírtartalmú keverékek, kenyérre.

30 Kávé, tea, kakaó, cukor, rizs, tapióka, szágó, kávépótló szerek; lisztek és más gabonakészítmények, kenyér, péksütemények és cukrászsütemények, fagylaltok; méz, melaszszirup; élesztő, sütőporok; só, mustár; ecet, fűszeres mártások; fűszerek; jég; amerikai palacsinták; amerikai mogyorós cukrászsütemények; aprósütemény, teasütemény; aprósütemények; aromák, az illóolajok kivételével; aromák italokhoz, az illóolajok kivételével; aromák süteményekhez, az illóolajok kivételével; aromás készítmények élelmezéshez; babliszt; bonbonok [cukorkák]; bors; briós; burgonyaliszt étkezésre; búzadara; búzaliszt; chips [gabonakészítmény]; chow-chow [ízestószer]; chutney [fűszeres ízesítő]; cikória [pótkávé]; cukor; cukorkaárúk; cukrászkészítmények karácsonyfadíszítésére; cukrászsütemények; curry [fűszer]; csillagánizs; csokoládé; csokoládé alapú italok; csokoládés tej [ital]; dara emberi táplálkozással; díszek süteményekhez (ehető -); ecet; eszenciák élelmiszerekhez, kivéve az étereszenciákat és az illóolajokat; fagyasztott joghurt [cukrászati jég]; fagylalt, jégkrém; fahéj [fűszer]; fűszerek; fűszerek, ízesítők; fűszerkeverék; gabonakészítmények; glükóz étkezési használatra; gríz, kuskusz, búzadara; gyömbér [fűszer]; gyümölcskocsonya, zselé [cukrászárú]; gyümölcsös sütemények/torták; halva [édességféle]; hominy [kukoricapép vízzel vagy tejjel]; húslé, mártás, saft; húspástétomok; húspuhító szerek, háztartási használatra; ízesítőszer; jeges tea; jég (ehető -); jég, természetes vagy mesterséges; jégfrissítő italokhoz, ételekhez; jégkrém; kakaó; kakaó alapú italok; kakaó tejesital; kakaós termékek; kandiscukor táplálkozási használatra; kapribogyók; karamellák [cukorkák]; kávé; kávé alapú italok; kávé, pörköletlen; kávé tejjel; kávéaromák; kekszek; kenyér; kenyér kovász nélkül; macesz; kerti füvek, konzervált [ízestószer]; ketchup [szósz]; kétszersült, kekszek; konyhasó; kovász; kötőanyagok fagylaltokhoz, jégkrémekhez; kötőanyagok kolbászhoz; kukorica, darált; kukorica, sült; kukoricadara; kukoricaliszt; kukoricapehely; kurkuma étkezési használatra; lepények (gyümölcsös -); lisztek, étkezési; liszt tartalmú ételek; majonéz; makaróni; maláta emberi fogyasztásra; malátacukor, maltóz; malátakivonat élelmezési célra; malátáskekszek; malomipari termékek;

Nemzeti védjegybejelentések meghirdetése

mandulapép; mandulás cukrászkészítmények; mandulás cukrászsütemény; marcipán; melasz; menta a cukrászat részére; mentabonbonok, mentacukorkák; metélt tészta, nudli, galuska; méhpempő emberi fogyasztásra, nem gyógyászati célra; méz; mézeskalács; mustár; mustárliszt; müzli; nádcukor szirup; nem gyógyászati infúziók; növényi készítmények pótkávéként való használatra; palacsinták; paprika, őrölt [ételízesítő]; paradicsomszós; pasztillák [cukrászáru]; pattogatott kukorica;pástétomok; piskóták; pizzák;pótkávé; pralinék; propolisz emberi fogyasztásra; pudingok; quiche [tésztaiban sült sós sodó]; ravioli; rágógumi, nem gyógyászati használatra; rizs; rizstorták, rizslepények; salátaöntetek; sáfrány [ételízesítő]; sikéretkezési használatra; snack ételek (gabona alapú -); snack ételek (rizs alapú -); só élelmiszerek tartósítására; sós kekszek; sörecet; spagetti; sütemények; süteménypor; süteménytészta [pép, formázható]; sütésre szolgáló anyagok élelmiszerek sütéséhez,főzéséhez; sütőpor; sütőszóda [szódabikarbóna sütési célokra]; szágó; szegfűszeg [fűszer]; szendvicsek; szerecsendi; szójabab-pástétom [ételízesítő]; szójaliszt; szójaszós; szószok [ízestőszerek, fűszeres mártások]; ánizsmag; árpa, hántolt; árpa,porra tört;árpaliszt; édesgyökér [cukrászáru]; édesgyökér nyalókák [cukrászáru];édesítőszerek, (természetes -); élesztő; élesztő ételekhezélesztő pirula alakjában, nem gyógyászati használatra; élesztők, erjesztőanyagok tésztákhoz; ételízesítő [fűszer];szörbet [fagylalt]; szusi; tabulé; taco; tavaszi tekercs; tápióka; tápiókaliszt étkezési használatra;tea; tea alapú italok; tejsodó [vaníliás krém]; tejszínhabot keményítő termékek; tengervíz főzéshez; tésztafélék; tortilla; töltött cukorkák, fondan[cukrászáru]; vadon élő fűszernövények; vanília [ízestőszerek]; vanillin [vaniliapótló]; vermicelli, nudli, metélt tészta; zab hántolt/tisztított;zabalapú ételek; zabdara; zabkásaleves, tejalapú, étkezési használatra; zabliszt; zabpelyh; zellersó;zsemlemorzsa.

(210) M 11 00908

(220) 2011.03.24.

(731) Daróczy László, Püspökladány (HU)

(546)

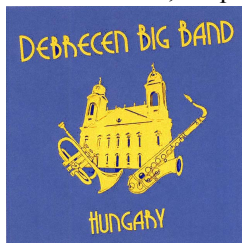

(511) 41 Magyarországi előadóművészek szolgáltatásai, hangversenyek szervezése, lebonyolítása és zenekarok szolgáltatásai.

(210) M 11 00918

(220) 2011.03.25.

(731) Laczó Pál, Szigethalom (HU)

(740) dr. Ikanov Gábor, Ikanov Ügyvédi Iroda, Budapest

(546)  **ENEFEX**
energy efficiency explorer

(511) 35 Reklámozás; kereskedelmi ügyletek; kereskedelmi adminisztráció; irodai munkák.

42 Tudományos és műszaki szolgáltatások, valamint az idetartozó tervezői és kutatói tevékenység; ipari elemző és kutató szolgáltatások; számítástechnikai hardver és szoftver tervezés és fejlesztés.

(210) M 11 00941

(220) 2011.03.28.

(731) DBM Banktechnikai és Kereskedelmi Kft., Budapest (HU)

(740) dr. Szabó Zsuzsanna, Dr. Szabó Zsuzsanna Ügyvédi Iroda, Kistarcsa



- (511) 9 Adatfeldolgozó készülékek; ajtónyitó szerkezetek, elektromos; ajtózárok, elektromos; bankjegykiadó automaták [ATM]; ellenőrzőberendezések, elektromos; felügyeleti műszerek, elektromos; füstjelző berendezések; jelzőberendezések, világító vagy mechanikus; parkolóórák; pénzbedobós készülékekhez való gépezetek; pénzszámláló és osztályozó gépek.

(210) M 11 00974

(220) 2011.03.31.

(731) Média Hungária Bt., Budapest (HU)



- (511) 35 Hirdetési helyek kölcsönzése, kereskedelmi- vagy reklámcélú kiállítások szervezése, kereskedelmi vagy reklámcélú vásárok szervezése, közlemények átírása, közönségszolgálat, közvélemény kutatás, piaci tanulmányok, piackutatás, reklámozás, reklámanyagok naprakész állapotba hozása, reklámanyagok terjesztése, reklámidő bérlete távközlési médiumokban, reklámszövegek publikálása, reklámszövegek szerkesztése, reklámügynökségek, hirdetési ügynökségek, rádiós reklámozás, sajtófigyelés, televíziós reklámozás, on-line hirdetői tevékenység számítógépes hálózaton, reklámanyag (röplapok, prospektusok, nyomtatványok, áruminták) terjesztése, reklámanyagok terjesztése, árubemutató, áruk bemutatása kommunikációs médiában.

41 Akadémiák (oktatás), alkotóműhelyek szervezése és lebonyolítása, eszmecserek, kollokviumok szervezése és lebonyolítása, filmgyártás, fogadások tervezése, fotóriportok készítése, gyakorlati képzés, konferenciák szervezése és lebonyolítása, könyvkiadás, oktatás, oktatási tárgyú információk, on-line elérhető elektronikus publikációk, rádió- és televízió programok készítése, szövegek kiadása, bálók szervezése, cirkuszok, digitális képfelvételezés, diszkók szolgáltatásai, elektronikus desktop kiadótevékenység, könyvek és folyóiratok on-line kiadása, fényképészet, filmgyártás, filmstúdiók, színházi előadások, fogadások szervezése (szórakoztatás), fotóriportok készítése, gyakorlati képzés (szemléltetés), hangversenyek szervezése és lebonyolítása, helyfoglalás showműsorban, klubszolgáltatások (szórakoztatás vagy oktatás), kollégiumok, internátusok, konferenciák szervezése és lebonyolítása, kongresszusok szervezése és lebonyolítása, könyvkiadás, kulturális vagy nevelési célú kiállítások szervezése, levelező tanfolyam, múzeumi szolgáltatások (bemutatók, kiállítások) oktatás, oktatási tárgyú információk, oktatási vizsgáztatás, on-line elérhető elektronikus publikációk, on-line játékok szolgáltatása számítógépes hálózatból, rádiós szórakoztatás, riporter szolgáltatások, show-műsorok, show műsorok szervezése (impreszáriók szolgáltatásai), sportlétesítmények üzemeltetése, sportversenyek rendezése, szabadidős szolgáltatások nyújtása, szemináriumok rendezése és vezetése, szépségversenyek szervezése, szimpóziumok szervezése és lebonyolítása, színházi produkciók, szinkronizálás, szórakoztatás, szórakoztatási tárgyú információk, szövegek kiadása (nem reklámcélú-) szövegek leírása, nem reklámcélú szövegekkel kapcsolatban televíziósszolgáltatás nem hirdetési célokra, vallásoktatás, versenyek szervezése (oktatás vagy szórakoztatás), zene összeállítás, zenekarok szolgáltatásai, zenés kabarék, varieték, éjszakai klubok, élő előadások bemutatása, üdülési tárgyú információ, üdültáborok szolgáltatása (szórakoztatás).

43 Magyarországgal kapcsolatos vendéglátás (élelmezés); időleges szállásadás.

(210) M 11 00975

(220) 2011.03.31.

(731) Média Hungária Bt., Budapest (HU)

(546)



INTERNET HUNGARY 2011

(511) 35 Hirdetési helyek kölcsönzése, kereskedelmi- vagy reklámcélú kiállítások szervezése, kereskedelmi vagy reklámcélú vásárok szervezése, közlemények átírása, közönségszolgálat, közvélemény kutatás, piaci tanulmányok, piackutatás, reklámozás, reklámanyagoknaprakész állapotba hozása, reklámanyagok terjesztése, reklámidő bérlete távközlési médiumokban, reklámszövegek publikálása, reklámszövegek szerkesztése, reklámügynökségek, hirdetési ügynökségek, rádiós reklámozás, sajtófigyelés, televíziós reklámozás, on-line hirdetői tevékenység számítógépes hálózaton, reklámanyag (röplapok, prospektusok, nyomtatványok, áruminták) terjesztése, reklámanyagok terjesztése, árubemutató, áruk bemutatása kommunikációs médiában.

41 Akadémiák (oktatás), alkotóműhelyek szervezése és lebonyolítása, eszmecserek, kollokviumok szervezése és lebonyolítása, filmgyártás, fogadások tervezése, fotóriportok készítése, gyakorlati képzés, konferenciák szervezése és lebonyolítása, könyvkiadás, oktatás, oktatási tárgyú információk, on-line elérhető elektronikus publikációk, rádió- és televízió programok készítése, szövegek kiadása, bálók szervezése, cirkuszok, digitális képfelvételezés, diszkók szolgáltatásai, elektronikus desktop kiadótevékenység, könyvek és folyóiratok on-line kiadása, fényképészet, filmgyártás, filmstúdiók, színházi előadások, fogadások szervezése (szórakoztatás), fotóriportok készítése, gyakorlati képzés (szemléltetés), hangversenyek szervezése és lebonyolítása, helyfoglalás showműsorban, klubszolgáltatások (szórakoztatás vagy oktatás), kollégiumok, internátusok, konferenciák szervezése és lebonyolítása, kongresszusok szervezése és lebonyolítása, könyvkiadás, kulturális vagy nevelési célú kiállítások szervezése, levelező tanfolyam, múzeumi szolgáltatások (bemutatók, kiállítások) oktatás, oktatási tárgyú információk, oktatási vizsgáztatás, on-line elérhető elektronikus publikációk, on-line játékok szolgáltatása számítógépes hálózatból, rádiós szórakoztatás, riporter szolgáltatások, show-műsorok, show műsorok szervezése (impreszáriók szolgáltatásai), sportlétesítmények üzemeltetése, sportversenyek rendezése, szabadidős szolgáltatások nyújtása, szemináriumok rendezése és vezetése, szépségversenyek szervezése, szimpóziumok szervezése és lebonyolítása, színházi produkciók, szinkronizálás, szórakoztatás, szórakoztatási tárgyú információk, szövegek kiadása (nem reklámcélú-) szövegek leírása, nem reklámcélú szövegekkel kapcsolatban televíziósszolgáltatás nem hirdetési célokra, vallásoktatás, versenyek szervezése (oktatás vagy szórakoztatás), zene összeállítás, zenekarok szolgáltatásai, zenés kabarék, varieték, éjszakai klubok, élő előadások bemutatása, üdülési tárgyú információ, üdültáborok szolgáltatása (szórakoztatás).

43 Magyarországgal kapcsolatos vendéglátás(élelmezés); időleges szállásadás.

(210) M 11 01029

(220) 2011.04.04.

(731) Keringatlan Kereskedelmi Ingatlanfejlesztő és Kezelő Kft., Budapest (HU)

(546)



(511) 30 Kávé, tea, kakaó, cukor, rizs, tapióka, szágó, kávépótló szerek; lisztek és más gabonakészítmények, kenyér, péksütemények és cukrászsütemények, fagyaltok; méz, melaszszirup; élesztő, sütőporok; só, mustár; ecet, fűszeres mártások; fűszerek; jég.

32 Sörök; ásványvizek és szénsavas vizek, és egyéb alkoholmentes italok; gyümölcsitalok és gyümölcslevek; szörpök és más készítmények italokhoz.

35 Reklámozás; kereskedelmi ügyletek; kereskedelmi adminisztráció; irodai munkák.

36 Biztosítás; pénzügyi ügyletek; valutaügyletek; ingatlanügyletek.

-
- 37 Építkezés; javítás; szerelési szolgáltatások.
 - 39 Szállítás; áruk csomagolása és raktározása; utazásszervezés.
 - 41 Nevelés; szakmai képzés; szórakoztatás; sport- és kulturális tevékenységek.
 - 42 Tudományos és műszaki szolgáltatások, valamint az idetartozó tervezői és kutatói tevékenység; ipari elemző és kutató szolgáltatások; számítástechnikai hardver és szoftver tervezés és fejlesztés.
 - 43 Vendéglátás (élelmezés); időleges szállásadás.
-

(210) M 11 01041**(220) 2011.04.05.**

(731) Schaffer Beáta, Budapest (HU)

(740) PINTZ ÉS TÁRSAI Szabadalmi, Védjegy és Jogi Iroda Kft., Budapest

(541) ARS ENERGICA

(511) 35 Konzultáció személyzeti kérdésekben, segítségnyújtás üzletvezetéshez, üzletvezetési konzultáció.

41 Akadémiák (oktatás).

(210) M 11 01043**(220) 2011.04.05.**

(731) SADE-Magyarország Mélyépítő Kft., Budapest (HU)

(740) dr. Óvári Judit, Szeged

(546)

(511) 37 Építkezés; javítás; szerelési szolgáltatások.

38 Távközlés.

42 Tudományos és műszaki szolgáltatások, valamint az idetartozó tervezői és kutatói tevékenység; ipari elemző és kutató szolgáltatások; számítástechnikai hardver és szoftver tervezés és fejlesztés.

(210) M 11 01045**(220) 2011.04.05.**

(731) FHB Kereskedelmi Bank Zártkörűen Működő Rt. 20%, Budapest (HU)

FHB Jelzálogbank Nyilvánosan Működő Rt. 20%, Budapest (HU)

FHB Szolgáltató Zártkörűen Működő Rt. 15%, Budapest (HU)

FHB Életjáradék Ingatlanbefektető Zártkörűen Működő Rt. 15%, Budapest (HU)

FHB Ingatlanlízing Zártkörűen Működő Rt. 15%, Budapest (HU)

FHB Ingatlan Zártkörűen Működő Rt. 15%, Budapest (HU)

(546)

(511) 35 Reklámozás; kereskedelmi ügyletek; kereskedelmi adminisztráció; irodai munkák.

36 Biztosítás; pénzügyi ügyletek; valutaügyletek; ingatlanügyletek.

(210) M 11 01048**(220) 2011.04.05.**

(731) Budapesti Temetkezési Intézet Zrt., Budapest (HU)

(740) dr. Túri Edit, Budapest

(541) Harangok Napja

(511) 41 Hangversenyek szervezése és lebonyolítása; zene összeállítása; zenekarok szolgáltatásai; előadóművészek

szolgáltatásai.

45 Temetés; gyászszertartások.

(210) M 11 01050

(220) 2011.04.06.

(731) EUROMACC Adatfeldolgozó és Szolgáltató Kft., Budapest (HU)

(740) dr. Prander László, Dr. Prander László Ügyvédi Iroda, Budapest

(546) 

(511) 36 Biztosítás; pénzügyi ügyletek; valutaügyletek; ingatlanügyletek.

38 Távközlés.

42 Tudományos és műszaki szolgáltatások, valamint az idetartozó tervezői és kutatói tevékenység; ipari elemző és kutató szolgáltatások; számítástechnikai hardver és szoftver tervezés és fejlesztés.

(210) M 11 01051

(220) 2011.04.06.

(731) EUROMACC Adatfeldolgozó és Szolgáltató Kft., Budapest (HU)

(740) dr. Prander László, Dr. Prander László Ügyvédi Iroda, Budapest

(546) 

(511) 36 Biztosítás; pénzügyi ügyletek; valutaügyletek; ingatlanügyletek.

38 Távközlés.

42 Tudományos és műszaki szolgáltatások, valamint az idetartozó tervezői és kutatói tevékenység; ipari elemző és kutató szolgáltatások; számítástechnikai hardver és szoftver tervezés és fejlesztés.

(210) M 11 01052

(220) 2011.04.06.

(731) EUROMACC Adatfeldolgozó és Szolgáltató Kft., Budapest (HU)

(740) dr. Prander László, Dr. Prander László Ügyvédi Iroda, Budapest

(546) 

(511) 42 Tudományos és műszaki szolgáltatások, valamint az idetartozó tervezői és kutatói tevékenység; ipari elemző és kutató szolgáltatások; számítástechnikai hardver és szoftver tervezés és fejlesztés.

(210) M 11 01053

(220) 2011.04.06.

(731) Komondor Holding Zrt., Budapest (HU)

(740) Benkőné Csillag Lucia, Budapest

(546) 

(511) 41 Nevelés; szakmai képzés; szórakoztatás; sport- és kulturális tevékenységek.

(210) M 11 01057

(220) 2011.04.06.

(731) E-Business Group Kft., Sopron (HU)

(740) dr. Csoba Sándor, Dr. Csoba Ügyvédi Iroda, Sopron

(541) GULLIVER

(511) 35 Reklámozás; kereskedelmi ügyletek; kereskedelmi adminisztráció; irodai munkák.

43 Vendéglátás (élelmezés); időleges szállásadás.

(210) M 11 01072

(220) 2011.04.07.

(731) Somoskői Tibor, Salgótarján (HU)

(740) PINTZ ÉS TÁRSAI Szabadalmi, Védjegy és Jogi Iroda Kft., Budapest

(546)



(511) 33 Palóc földrajzi helyről származó pálinka.

(210) M 11 01097

(220) 2011.04.08.

(731) Biopol Fejlesztő és Kereskedelmi Kft., Veszprém (HU)

(740) Gesztesi Béla, Székesfehérvár

(541) Neohemogen

(511) 5 Gyógyszerészeti és állatgyógyászati készítmények.

(210) M 11 01107

(220) 2011.04.08.

(731) Biopol Fejlesztő és Kereskedelmi Kft., Veszprém (HU)

(740) Gesztesi Béla, Székesfehérvár

(541) Phylasol combi

(511) 5 Gyógyszerészeti és állatgyógyászati készítmények.

(210) M 11 01109

(220) 2011.04.08.

(731) Deck Attack Productions Kft., Budapest (HU)

(740) dr. Winkler Gábor, Szőke és Társai Ügyvédi Iroda, Budapest

(541) On The Spot

(511) 35 Reklámozás; kereskedelmi ügyletek; kereskedelmi adminisztráció; irodai munkák.

41 Nevelés; szakmai képzés; szórakoztatás; sport- és kulturális tevékenységek.

42 Tudományos és műszaki szolgáltatások, valamint az idetartozó tervezői és kutatói tevékenység; ipari elemző és kutató szolgáltatások; számítástechnikai hardver és szoftver tervezés és fejlesztés.

(210) M 11 01111

(220) 2011.04.08.

(731) Tematik Kábel Kft., Budapest (HU)

(740) dr. Ryszka Sambor, Partos és Noblet Ügyvédi Iroda, Budapest

(541) Nótaszár

(511) 35 Reklámozás; kereskedelmi ügyletek; kereskedelmi adminisztráció; irodai munkák.

38 Távközlés.

41 Nevelés; szakmai képzés; szórakoztatás; sport- és kulturális tevékenységek.

(210) M 11 01127**(220) 2011.04.11.**

(731) NAGYI HÁZA Szolgáltató Kft., Sopron (HU)

(740) dr. Kecskés Katalin, Sopron

(546)

(511) 43 Vendéglátás (élelmezés); időleges szállásadás.

(210) M 11 01138**(220) 2011.04.12.**

(731) Ji Zhongwei, Budapest (HU)

(740) PINTZ ÉS TÁRSAI Szabadalmi, Védjegy és Jogi Iroda, Budapest

(546)

(511) 25 Ruházati cikkek, cipők, kalapárúk.

(210) M 11 01139**(220) 2011.04.12.**

(731) Puy du Fou International, Les Espesses (FR)

(740) PINTZ ÉS TÁRSAI Szabadalmi, Védjegy és Jogi Iroda, Budapest

(546)

(511) 35 Tematikus és szabadidős parkokkal kapcsolatos szolgáltatások, nevezetesen: reklámozás, reklámanyagok és üzletvezetési anyagok kölcsönzése és terjesztése; üzletszervezési és üzletvezetési tanácsadás, különösen színpadi előadások megtervezése, kivitelezése, szervezése és menedzselése tematikus és szabadidős parkok terén, üzleti menedzselés előadóművészek részére, szponzorok felkutatása, kereskedelmi vagy reklámcélú kiállítások és vásárok szervezése; közönségszolgálat.

41 Vidámparkok; tematikus vagy szabadidős parkokhoz kapcsolódó szolgáltatások, nevezetesen: oktatás, tréningek, szórakoztatás, szabadidő szolgáltatások nyújtása, akadémiák [oktatás], üdültáborok szolgáltatásai [szórakoztatás], állatidomítás, előadóművészek szolgáltatásai, zeneszerzés, cirkuszok, jegyirodai szolgáltatások

Nemzeti védjegybejelentések meghirdetése

[szórakoztatás], színházi produkciók, show-műsorok szervezése [impresszáriók szolgáltatásai], helyfoglalás show-műsorokra, élő előadások bemutatása, eszmeeserék, kollokviumok szervezése és lebonyolítása, kulturális vagy nevelési célú kiállítások szervezése, sorsjátékok és versenyek lebonyolítása, színpadi díszletek kölcsönzése és üzemeltetése, hangstúdiók szolgáltatásai, rádió- és televízió programok felvétele és szerkesztése, filmekgyártása videóra és CD-re, filmvetítők és tartozékaik kölcsönzése, audió berendezések kölcsönzése, világítóberendezések kölcsönzése színházak részére, színpadi díszletek kölcsönzése, könyvkiadás; beleértve az említett szolgáltatások Interneten és weboldalakon való elérhetővé tételét; on-line elérhető nem letölthető elektronikus publikációk, elektronikus könyvek és folyóiratok on-line kiadása, on-line játékok vagy információ szolgáltatása számítógépes hálózatról.

43 Tematikus és szabadidős parkokban nyújtott szolgáltatások, nevezetesen: bárak szolgáltatásai, kávéházak, kávézók, kávézókat, büfék, étkezdék, gyorséttermek, önkiszolgáló éttermek, táborhelyek [rendelkezésre bocsátása], üdültáborok szolgáltatásai [szállásadás], szállodai szolgáltatások, helyfoglalás szállodákban, átmeneti szállások bérlete, rendezvényhez termek kölcsönzése.

(210) M 11 01142

(220) 2011.04.11.

(731) ADAMAS-2005 Kereskedelmi és Szolgáltató Kft., Csopak (HU)

(740) dr. Jambrik Gergely, Jambrik Ügyvédi Iroda, Budapest

(541) ÉKSZERKOKTÉL

(511) 16 Papír, karton és ezen anyagokból készült termékek, amelyek nem tartoznak más osztályokba; nyomdaipari termékek; könyvkötészeti anyagok; fényképek; papíripari cikkek, papíripari vagy háztartási ragasztóanyagok; anyagok művészek részére; ecsetek; írógépek és irodai cikkek (bútorok kivételével); tanítási és oktatási anyagok (készülékek kivételével); csomagolásra szolgáló műanyagok (amelyek nem tartoznak más osztályokba); nyomdabetűk; klisék.

35 Reklámozás; kereskedelmi ügyletek; kereskedelmi adminisztráció; irodai munkák.

38 Távközlés.

(210) M 11 01151

(220) 2011.04.12.

(731) Comerciante de Vinos Kft., Budapest (HU)

(546)



(511) 33 Bor - szőlőbor; habzóbor; pezsgő; borpárlatok.

(210) M 11 01158

(220) 2011.04.12.

(731) Vasas Sport Club, Budapest (HU)

(740) Dr. Juhász Péter, Dr. Juhász Péter Ügyvédi Iroda, Budapest

(546)



(511) 25 Ruházati cikkek, cipők, kalapárak.

Nemzeti védjegybejelentések meghirdetése

- 28 Játékok, játékszerek; testnevelési és sportcikk, amelyek nem tartoznak más osztályokba; karácsonyfadíszek.
- 35 Reklámozás; kereskedelmi ügyletek; kereskedelmi adminisztráció; irodai munkák.
- 41 Nevelés; szakmai képzés; szórakoztatás; sport- és kulturális tevékenységek.
- 43 Vendéglátási (élelmezési) szolgáltatások; ideiglenes szállásadás.
- 44 Orvosi szolgáltatások; állatgyógyászati szolgáltatások; higiéniai és szépségápolási szolgáltatások emberek és állatok részére; mezőgazdasági, kertészeti és erdészeti szolgáltatások.
-

(210) M 11 01184

(220) 2011.04.14.

(731) Györi Likörgyár Zrt., Győr (HU)

(740) dr. Jakab Zsolt, Mosonmagyaróvár

(546)

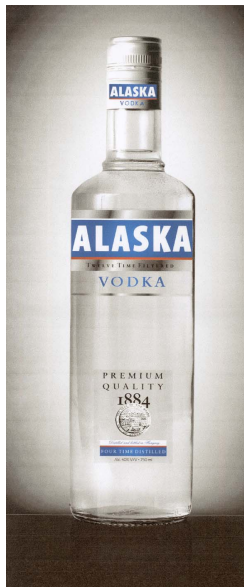

(511) 33 Vodka; égetett szeszesitalok.

(210) M 11 01201

(220) 2011.04.14.

(731) Magyar Telekom Nyrt., Budapest (HU)

(541) **Éncégem**

(511) 35 Reklámozás; kereskedelmi ügyletek; kereskedelmi adminisztráció; irodai munkák.

38 Távközlés.

41 Nevelés; szakmai képzés; szórakoztatás; sport- és kulturális tevékenységek.

(210) M 11 01203

(220) 2011.04.15.

(731) Napideal Kft., Budapest (HU)

(740) dr. Tóth D. Béla, Dr. Tóth D. Béla Ügyvédi Iroda, Budapest

(591) **napideal!**

(511) 35 Reklámozás; kereskedelmi ügyletek; kereskedelmi adminisztráció; irodai munkák.

(210) M 11 01221

(220) 2011.04.15.

(731) G.L. PHARMA GMBH, 8502 Lannach (AT)

(740) dr. Szigeti Éva, DANUBIA Szabadalmi és Jogi Iroda Kft., Budapest

(541) OXSORALEN

(511) 5 Gyógyszerészeti és állatgyógyászati készítmények; egészségügyi készítmények gyógyászati használatra; diétás anyagok gyógyászati használatra, bébiételek; tapaszok, kötszeranyagok; fogtömő anyagok és fogászati mintázóanyagok; fertőtlenítőszeres; kártékonyállatok és növények irtására szolgáló készítmények; gombaölő szerek (fungicidok), gyomirtó szerek (herbicidok).

(210) M 11 01231

(220) 2011.04.18.

(731) Flamex Bt., Budapest (HU)

(740) Tolvaj Donát, Szombathely

(541) VIPONE

(511) 38 Mobiltelefon [celluláris telefon] összeköttetés; telefon-összeköttetések; telefon-szolgáltatások; távközlési kapcsolat létesítése számítógépes világhálóval; hozzáférés biztosítása számítógépes világhálóhoz; információszolgáltatás távközlési ügyekben.

(210) M 11 01235

(220) 2011.04.18.

(731) Cargill, Incorporated, Wayzata, Minnesota (US)

(740) dr. Szigeti Éva, DANUBIA Szabadalmi és Jogi Iroda Kft., Budapest

(541) FAVORIT

(511) 31 Táplálékok kedvtelésből tartott állatoknak.

(210) M 11 01237

(220) 2011.04.19.

(731) Koncz Péter, Budakeszi (HU)

(546)

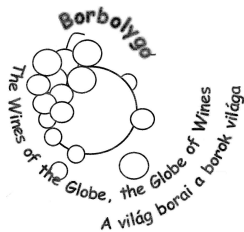

(511) 33 Alkoholtartalmú italok (a sörök kivételével).

43 Vendéglátás; időleges szállásadás.

(210) M 11 01274

(220) 2011.04.21.

(731) Starbucks Corporation d/b/a Starbucks Coffee Company, Seattle Washington 98134 (US)

(300) T11/00009E 2011.01.03. SG

(740) dr. Szigeti Éva, DANUBIA Szabadalmi és Jogi Iroda Kft., Budapest

(546)



(511) 30 Örölt és szemes kávé, kakaó, tea (gyógy- és nem-gyógytea), kávé, tea, kakaó és eszpresszó italok, és kávé és/vagy eszpresszó alapú italok, tea alapú italok, csokoládépor és vaniliapor; az italokhoz adott fűszerek; csokoládé szirup, az italokhoz adottízesítő szirupok; sült termékek, beleértve muffin, lángos, keksz, sütemény, tésztafélék és kenyér; szendvicsek, granola, kész (ready-to-drink) kávé, kész (ready-to-drink) tea, fagyalt és fagyasztott édességek; csokoládé, cukorka és édességek.

35 Kereskedelmi adminisztráció, kereskedelmi ügyletek; koncesszió, nevezetesen műszaki segítség éttermek, kávézók, kávéházak és gyorsbüfék alapításában és működtetésében; kiskereskedelmi szolgáltatások a kávé, tea, kakaó, csomagolt és kész termékek, elektromos berendezések, nem-elektromos készülékek, háztartási cikkek, konyhai cikkek, órák, karórák, konyhai időmérők, stopperek, ékszerek, könyvek, zenei felvételek, egérpadok, textilből, műanyagból vagy bőrből készült pénztárcák és levéltárcák, bevásárlószatyrok, erszények, aktatáskák, könyves zacskók, utazózsákok és esernyők, bőr kulcstartók, ruhanemű, kalapok és sapkák, játékok, beleértve a játékmackók, és egyéb kitömött figurák, plüss játékok, babák és azok egyéb tartozékai, karácsonyidíszek forgalmazásával kapcsolatosan; nagykereskedelmi áruelosztások, nagykereskedelmi raktárak és nagykereskedelmi rendelési szolgáltatások kávé, tea, kakaó, csomagolt és kész termékek, elektromos berendezések, nem-elektromos készülékek, háztartásicikkek, konyhai cikkek, órák, karórák, konyhai időmérők, stopperek, ékszerek, könyvek, zenei felvételek, egérpadok, textilből, műanyagból vagy bőrből készült pénztárcák és levéltárcák, bevásárlószatyrok, erszények, aktatáskák, könyves zacskók, utazózsákok és esernyők, bőr kulcstartók, ruhanemű, kalapok és sapkák, játékok, beleértve a játékmackók, és egyéb kitömött figurák, plüss játékok, babák és azok egyéb tartozékai, karácsonyi díszek forgalmazásával kapcsolatosan; postai rendelésszolgáltatások és katalógusból történő postai rendelési szolgáltatások, számítógépes on-line rendelési szolgáltatások, számítógépes on-line kiskereskedelmi szolgáltatások, on-line rendelési szolgáltatások és on-line kiskereskedelmi raktározásiszolgáltatások kávé, tea, kakaó, csomagolt és kész termékek, elektromos berendezések, nem-elektromos készülékek, háztartási cikkek, konyhai cikkek, órák, karórák, konyhai időmérők, stopperek, ékszerek, könyvek, zenei felvételek, egérpadok, textilből, műanyagból vagy bőrből készült pénztárcák és levéltárcák, bevásárlószatyrok, erszények, aktatáskák, könyves zacskók, utazózsákok és esernyők, bőr kulcstartók, ruhanemű, kalapok és sapkák, játékok, beleértve a játékmackók, és egyéb kitömött figurák, plüss játékok, babák és azok egyéb tartozékai, karácsonyi díszek forgalmazásával kapcsolatosan; számítógépes on-line ajándék regisztrációs és rendelési szolgáltatások.

43 Étterem, kávézó, gyorsbüfé, büfé, kávé bár, kávéház, elvitelre készített termékeket forgalmazó gyorséttermek és büfék szolgáltatásai; ételmezési szolgáltatások; kávé kiszállítása irodák részére; rendelésre történő étel kiszállítási szolgáltatások; ételkészítés; elvitelre készített ételek és italok készítése és kiszállítása.

(210) M 11 01304

(220) 2011.04.26.

(731) Magyar Hipermarket Kereskedelmi Kft., Törökbálint (HU)

(740) dr. Neuhauser Béla, Neuhauser Ügyvédi Iroda, Budapest

(546)



- (511) 35 Reklámozás; kereskedelmi ügyletek; kereskedelmi adminisztráció; irodai munkák.
 43 Vendéglátás (ételmezés); időleges szállásadás.
 44 Orvosi szolgáltatások; állatgyógyászati szolgáltatások; higiéniai és szépségápolási szolgáltatások emberek és állatok részére; mezőgazdasági, kertészeti és erdészeti szolgáltatások.

(210) M 11 01308

(220) 2011.04.18.

(731) Virágforrás Kereskedelmi, Tanácsadó és Szolgáltató Korlátolt Felelősségű Társaság, Veszprém (HU)

(740) dr. Bernáth Zsófia, Bálint, Kállai és Kende Ügyvédi Iroda, Budapest

(546)



- (511) 3 Fehéritőkészítmények és egyéb, mosásra szolgáló anyagok; tisztító-, fényesítő-, súroló-, és csiszolószerek; szappanok; illatszerek, illóolajok, kozmetikai cikkek, hajmosó szerek; fogkrémek.
 21 Eszközök, edények és tartályok háztartási és konyhai célokra; fésűk és szivacsok; kefék (az ecsetek kivételével); kefégyártáshoz használt anyagok; takarító eszközök; vasforgács; nyers vagy félig megmunkált üveg (kivéve az építéshez használt üveget); üveg-, porcelán- és fajanszárak, amelyek nem tartoznak más osztályokba.
 28 Játékok, játékszerek; testnevelési és sportcikk, amelyek nem tartoznak más osztályokba; karácsonyfadíszek.

(210) M 11 01309

(220) 2011.04.18.

(731) Virágforrás Kereskedelmi, Tanácsadó és Szolgáltató Korlátolt Felelősségű Társaság, Veszprém (HU)

(740) dr. Bernáth Zsófia, Bálint, Kállai és Kende Ügyvédi Iroda, Budapest

(541) Lifedetector

- (511) 3 Fehéritőkészítmények és egyéb, mosásra szolgáló anyagok; tisztító-, fényesítő-, súroló-, és csiszolószerek; szappanok; illatszerek, illóolajok, kozmetikai cikkek, hajmosó szerek; fogkrémek.
 5 Gyógyszerészeti és állatgyógyászati készítmények; egészségügyi készítmények gyógyászati használatra; diétás anyagok gyógyászati használatra, bébiételek; tapaszok, kötszeranyagok; fogtömő anyagok és fogászati mintázóanyagok; fertőtlenítőszer; kártékony állatok és növények irtására szolgáló készítmények; gombaölő szerek (fungicidek), gyomirtó szerek (herbicidek).
 10 Sebészeti, orvosi, fogorvosi és állatgyógyászati készülékek és műszerek, művegtagok, műszemek és műfogak; ortopédiai cikkek; sebészeti varratanyagok.

(210) M 11 01310

(220) 2011.04.18.

(731) Virágforrás Kereskedelmi, Tanácsadó és Szolgáltató Korlátolt Felelősségű Társaság, Veszprém (HU)

(740) dr. Bernáth Zsófia, Bálint, Kállai és Kende Ügyvédi Iroda, Budapest

(546)



Lifedetector

(511) 3 Fehéritőkészítmények és egyéb, mosásra szolgáló anyagok; tisztító-, fényesítő-, súroló-, és csiszológyszerek; szappanok; illatszerek, illóolajok, kozmetikai cikkek, hajmosó szerek; fogkrémek.

5 Gyógyszerészeti és állatgyógyászati készítmények; egészségügyi készítmények gyógyászati használatra; diétás anyagok gyógyászati használatra, bébiételek; tapaszok, kötszeranyagok; fogtömő anyagok és fogászati mintázóanyagok; fertőtlenítőszeres; kártékony állatok és növények irtására szolgáló készítmények; gombaölő szerek (fungicidek), gyomirtó szerek (herbicidek).

10 Sebészeti, orvosi, fogorvosi és állatgyógyászati készülékek és műszerek, művégtagok, műszemek és műfogak; ortopédiai cikkek; sebészeti varratanyagok.

(210) M 11 01314

(220) 2011.04.18.

(731) Szabó László 100%, Vác (HU)

(546) **D Y N A M I S M**

(511) 25 Ruházati cikkek, cipők, kalapárak.

(210) M 11 01315

(220) 2011.04.19.

(731) Bart Dániel, Budapest (HU)

Kósa Kolos, Budapest (HU)

Kővári Gergely, Budapest (HU)

(740) Seszták Miklós ügyvéd, Kisvárd

(546)



(511) 32 Sörök; ásványvizek és szénsavas vizek, és egyéb alkoholmentes italok; gyümölcsitalok és gyümölcslevek; szörpök és más készítmények italokhoz.

41 Nevelés; szakmai képzés; szórakoztatás; sport- és kulturális tevékenységek.

43 Vendéglátási (élelmezési) szolgáltatások; ideiglenes szállásadás.

(210) M 11 01317

(220) 2011.04.26.

(731) Várdombi-Gépjavító és Alkatrészgyártó Korlátolt Felelősségű Társaság 100%, Várdomb (HU)

(740) Esztári Ügyvédi Iroda, Budapest

(541) Faddikorr

- (511) 6 Nem nemesfémek és ezek ötvözetei; fém építőanyagok; hordozható fémszerkezetek; fémanyagok vasúti vágányokhoz; nem elektromos fémkábelek és fémvezetékek; lakatosipari termékek, fém tömegcikkek; fémcsővek és csővezetékek; páncélszekrények; egyéb fémtermékek, amelyek nem tartoznak más osztályokba; ércék.
- 21 Eszközök, edények és tartályok háztartási és konyhai célokra; fésűk és szivacsok; kefék (az ecsetek kivételével); kefégyártáshoz használt anyagok; takarító eszközök; vasforgács; nyers vagy félig megmunkált üveg (kivéve az építéshez használt üveget); üveg-, porcelán- és fajanszárak, amelyek nem tartoznak más osztályokba.
- 40 Anyagmegmunkálás.

(210) M 11 01318**(220) 2011.04.22.**

(731) Magyar Telekom Nyrt., Budapest (HU)

(541) Éncégem Prémium

- (511) 35 Reklámozás; kereskedelmi ügyletek; kereskedelmi adminisztráció; irodai munkák.
- 38 Távközlés.
- 41 Nevelés; szakmai képzés; szórakoztatás; sport- és kulturális tevékenységek.

(210) M 11 01323**(220) 2011.04.22.**

(731) Bart Dániel, Budapest (HU)

Kósa Kolos, Budapest (HU)

Kövári Gergely, Budapest (HU)

(740) dr. Seszták Miklós ügyvéd, Kisvárda

(541) FŐZDEFESZT

- (511) 32 Sörök; ásványvizek és szénsavas vizek, és egyéb alkoholmentes italok; gyümölcsitalok és gyümölcslevek; szörpök és más készítmények italokhoz.
- 41 Nevelés; szakmai képzés; szórakoztatás; sport- és kulturális tevékenységek.
- 43 Vendéglátási (élelmezési) szolgáltatások; ideiglenes szállásadás.

(210) M 11 01330**(220) 2011.04.27.**

(731) Független Biztosítási Alkuszok Magyarországi Szövetsége, Budapest (HU)

(740) dr. Molnár István, Berke & Molnár Ügyvédi Iroda, Budapest

(546)

- (511) 35 Reklámozási és hirdetési szolgáltatások; üzleti tájékoztatás; online kereskedelmi ügyletek.
- 36 Biztosítási és pénzügyi szolgáltatások, alkuszi tevékenység, biztosítási tanácsadás.

(210) M 11 01348**(220) 2011.04.29.**

(731) Bors Bálint, Nagyszokoly (HU)

(740) Benkőné Csillag Lucia, Budapest

(546) 

- (511) 16 Papír és ezen anyagokból készült termékek, hirdetőablak, szóróanyagok.
- 35 Reklámozás, hirdetés.

(210) M 11 01387**(220) 2011.05.04.**

(731) Jablonkai Miklós, Szigetszentmiklós (HU)

(546)

(511) 7 Gépek és szerszámgépek; motorok (a szárazföldi járműmotorok kivételével); tengelykapcsolók és erőátviteli elemek (a szárazföldi járművek céljára készültek kivételével); nem kézi működtetésű mezőgazdasági eszközök; keltetőgépek.

8 Kéziszerszámok és kézzel működtetett eszközök; vágó- és szúrófegyverek; borotvák (+ kulcsok).

9 Tudományos célra szolgáló, tengerészeti, földmérő, fényképészeti, mozgóképi, optikai, súlymérő, egyéb mérő-, jelző-, ellenőrző (felügyeleti), életmentő és oktatóberendezések; elektromos energia vezetésére, kapcsolására, átalakítására, tárolására, szabályozására vagy ellenőrzésére szolgáló készülékek; mágneses adathordozók; hanglemezek; automata elosztóberendezések és szerkezetek érmebedobással működő készülékekhez; regiszteres pénztárgépek; számológépek, adatfeldolgozó berendezések ésszámítógépek; tűzoltó készülékek.

(210) M 11 01390**(220) 2011.05.04.**

(731) Pharmaceutical Chemical Cosmetic Industry ALKALOID AD - Skopje, Skopje (MK)

(740) PINTZ ÉS TÁRSAI Szabadalmi, Védjegy és Jogi Iroda Kft., Budapest

(541) TOREZA

(511) 5 Koleszterinszint-csökkentő készítmények.

(210) M 11 01399**(220) 2011.05.04.**

(731) Tanácsadók a Fenntartható Fejlődésért, Budapest (HU)

(546)

(511) 36 Biztosítás; pénzügyi ügyletek.

(210) M 11 01401**(220) 2011.05.04.**

(731) Frittmann István, Soltvadkert (HU)

(541) FRITTMANN

(511) 32 Sörök; ásványvizek és szénsavas vizek, és egyéb alkoholmentes italok; gyümölcsitalok és gyümölcslevek; szörpök és más készítmények italokhoz.

33 Alkoholmentes italok (a sörök kivételével).

39 Szállítás; áruk csomagolása és raktározása; utazásszervezés.

(210) M 11 01402**(220) 2011.05.04.**

(731) Vasas Jégkorong Sportszolgáltató Kft., Budapest (HU)

(740) dr. Illés Géza Márton, Dr. Illés Géza Márton Ügyvédi Iroda, Budapest

(546)



- (511) 25 Ruházati cikkek, cipők, kalapárúk.
 28 Játékok, játékszerek; testnevelési és sportcikkek, amelyek nem tartoznak más osztályokba; karácsonyfadíszek.
 41 Nevelés; szakmai képzés; szórakoztatás; sport- és kulturális tevékenységek.

(210) M 11 01410

(220) 2011.05.05.

(731) Laniatus Kft., Budapest (HU)

(740) dr. Ikanov Gábor, Ikanov Ügyvédi Iroda, Budapest

(546)



- (511) 9 Szoftverek.
 28 Játékok.
 35 Internetes kereskedelem, webáruház.

(210) M 11 01411

(220) 2011.05.05.

(731) ATV Első Magyar Magán televíziós Zrt., Budapest (HU)

(740) dr. Sándor István, Kelemen, Mészáros, Sándor és Társai Ügyvédi Iroda, Budapest

(546)



- (511) 9 Tudományos célra szolgáló, tengerészeti, földmérő, villamos, fényképezési, mozgóképi, optikai, súlymérő, egyéb mérő-, jelző-, ellenőrző (felügyeleti), életmentő és oktatóberendezések és felszerelések; hangok vagy képek rögzítésére, továbbítására, másolására szolgáló készülékek; mágneses adathordozók, hanglemezek; automata áruelosztóberendezések és szerkezetek érmebedobással működő készülékekhez; regiszteres pénztárgépek, számológépek, adatfeldolgozó berendezések és számítógépek; tűzoltókészülékek.
 38 Távközlés.
 41 Nevelés; szakmai képzés; szórakoztatás; sport- és kulturális tevékenységek.

(210) M 11 01412

(220) 2011.05.05.

(731) PharmaRosa Kft., Budapest (HU)

(740) PINTZ ÉS TÁRSAI Szabadalmi, Védjegy és Jogi Iroda, Budapest

(546)



- (511) 31 Rózsatövek.

(210) M 11 01413**(220) 2011.05.05.**

(731) GR Sarantis Cyprus Limited, Nicosia (CY)

(740) dr. Ordódy Szilvia ügyvéd, Budapest

(541) DOMET

(511) 16 Ecsetek.

21 Fésűk és szivacsok; kefék (az ecsetek kivételével); takarító eszközök.

(210) M 11 01441**(220) 2011.05.09.**

(731) Rocker Bt., Baja (HU)

(546)

(511) 24 Textilák és textilárúk, ágy- és asztalneműk, táskák, tarisznyák, asztalterítők, díszpárnahuzatok, ágytakarók, felvarrók, karszalagok.

25 Ruházati cikkek, cipők, kalapárúk; fűzők, fűzős bakancsok, fürdőruhák, fürdőszandálok, fürdőköpenyek, felsőruházat, fejfedők, bőrruházat, dzsekik, bodyk, alsószoknyák, alsóneműk, cipők, saruk, bocskorok, csizmák, pulcsik, pólók, ingek, blúzok, sálak, esőkabátok, kabátok, sapkák, gyapjúruházat, övek, csecsemő ruházat.

26 Csipkék és hímzések, szalagok és zsinórok, díszjelvények, kitűzők, hajcsatok, hajdíszek, övcsatok, díszműárúk, hímzések.

(210) M 11 01443**(220) 2011.05.09.**

(731) Marek-Medic Kft., Gyula (HU)

(546)

(511) 38 Rádióadás.

41 Diszkók szolgáltatásai; előadóművészek szolgáltatásai; klubszolgáltatások [szórakoztatás vagy oktatás]; on-line elérhető elektronikus publikációk, nem letölthetők; on-line játékok szolgáltatása számítógépes hálózatról; rádiós szórakoztatás; riporteriszolgáltatások; show-műsorok; show-műsorok szervezése [impresszáriók szolgáltatásai]; szépségversenyek szervezése; szórakoztatás; versenyek szervezése [oktatás vagy szórakoztatás]; zene összeállítása; zenekarok szolgáltatásai; éjszakai klubok; élőelőadások bemutatása.

43 Bár szolgáltatások; étkezdék; éttermek; gyorséttermek; kávéházak.

(210) M 11 01446**(220) 2011.05.09.**

(731) Espresso Kft., Budapest (HU)

(740) dr. Sás Tamás, dr. Sás Tamás Ügyvédi Iroda, Budapest

(546)



(511) 43 Vendéglátás (élelmezés); időleges szállásadás.

(210) M 11 01448

(220) 2011.05.09.

(731) Apple Inc., Cupertino, California (US)

(300) MA/M/1/00056869 2010.11.09. JM

(740) dr. Hatházi Vera, Várnai és Társai Ügyvédi Iroda, Budapest

(541) THUNDERBOLT

(511) 9 Számítógépek, számítógép periférális eszközök, számítógép terminálok; számítógép hardver; számítógép játékgépek, mikroprocesszorok, memóriakártyák, monitorok, kijelzők, billentyűzetek, vezetékek, modemek, nyomtatók, lemez meghajtók, adapterek, adapterkártyák, csatlakozók és meghajtók; üres számítógépes tároló média; mágneses adathordozók; számítógép szoftver; számítógép szoftver szövegek, grafikák, képek, és elektronikus publikációk szerkesztéséhez, letöltéséhez, átviteléhez, fogadásához, szerkesztéséhez, extraktolásához, dekódolásához, kijelzéséhez, tárolásához és rendszerezéséhez; számítógép hardver és firmware, nevezetesen operációs rendszer programok, adat szinkronizációs programok és alkalmazásfejlesztő eszköz programok személyi- és kézi számítógépekhez; számítógép hardver és szoftver integrált telefonos kommunikáció szolgáltatásához számítógépesített globális információs hálózatokkal; előre rögzített számítógépes programok személyes információkezelésre, adatbázis kezelő szoftver, karakter felismerő szoftver, telefon menedzsment szoftver, elektronikus levél és üzenetküldő szoftver, személyhívó szoftver, mobil telefon szoftver; adatbázis szinkronizációs szoftver, számítógép program online adatbázisok hozzáféréséhez böngészéséhez és kereséséhez, számítógépes szoftver üzenetek, internet e-mail és/vagy más adat átirányítására egy vagy több elektronikus kézi eszközre egy személyi számítógépen vagy szerveren lévő vagy azokkal kapcsolatos adattárolóból; számítógép szoftveradatszinkronizációhoz távoli állomás vagy eszköz és fix vagy távoli állomás vagy eszköz között; letölthető elektronikus publikációk könyvek, színdarabok, pamfletok, kiadványok, hírlevelek, folyóiratok, magazinok és időszaki kiadványok formájában, az általános érdeklődési körbe tartozó témák széles körében; kézi digitális elektronikus eszközök és hozzá kapcsolódó szoftver; MP3 és egyéb digitális formátumot kezelő audio lejátszók; kézi számítógépek, tábla (tablet) számítógépek, digitális személyes asszisztens (PDA), elektronikus rendszerezők, elektronikus jegyzettáblák; mobil digitális elektronikus eszközök, globális helymeghatározó rendszer (GPS) eszközök, telefonok; kézi és mobil digitális elektronikus eszközök telefonhívások, faxok, elektronikus levelek és egyéb digitális adat küldéséhez és fogadásához; vezeték nélküli telefonok; mobiltelefonok; alkatrészek és tartozékok mobiltelefonokhoz; faxgépek, üzenetrögzítő gépek, fényképezőgépek, videó telefonok, telefon alapú információ visszakereső szoftver és hardver; elektronikus kézi egységek vezeték nélküli adatok és üzenetek fogadásához, tárolásához és/vagy átviteléhez, és elektronikus eszközök, amivel a felhasználók képesek nyomon követni vagy kezelni személyes információkat; elektronikus kommunikációs berendezések és felszerelések; telekommunikációs berendezések és felszerelések; betűkészletek, betűtípusok, típus dizájnok és szimbólumok rögzített adatok formájában; chipok, lemezek és kazetták, amelyeken számítógép programok és szoftverek találhatóak, vagy ezek rögzítésére alkalmasak; tetszőleges hozzáférési memória (RAM), csak olvasható memória (ROM); "szilárdtest memória" (SSM) eszközök; számítógépes és elektronikus játékok; elektronikusan, gép vagy számítógép által olvasható felhasználói kézikönyvek a fentiekben felsorolt áruk

használatához és azokkal együttesen történő értékesítéséhez; adattároló berendezés; merevlemezek; miniatűr merevlemez tároló egységek; audió videó lemezek, CD-ROM-ok és digitális sokoldalúlemezek (DVD); egérpadok; elemek; újratölthető elemek; töltők; elektromos akkumulátorokhoz való töltők; fejhallgatók; sztereo fejhallgatók; fülhallgatók; sztereo hangszórók; audió hangszórók; otthoni audió hangszóró; monitor hangszórók; hangszórószámítógépekhez; személyi sztereo hangszóró berendezés; rádió vevőkészülékek, erősítők, hangrögzítő és reprodukáló berendezések, elektromos fonográfok, lemezjátszók, sztereo hi-fi berendezések, szalagos rögzítő és másoló berendezések, hangszórók, többhangszórós egységek, mikrofonok; digitális audió és videó eszközök; audió kazetta felvevők és lejátszók, videó kazetta felvevők és lejátszók, CD lejátszók, DVD felvevők és lejátszók, digitális kazetta (DAT) felvevők és lejátszók; digitális zene és/vagyvideó lejátszók; rádiók; videokamerák; audió, videó és digitális keverők; rádió transzmitter; autó audió berendezések; számítógép berendezések a fentiekben felsorolt áruk használatához; elektronikus berendezések multimédiás funkcióval a fentiekbenfelsorolt áruk használatához; elektronikus berendezések interaktív funkcióval a fentiekben felsorolt áruk használatához; kiegészítők, tartozékok, alkatrészek és tesztelő berendezések a fentiekben felsorolt árukhoz; tartozékok és alkatrészek a fentiekbenfelsorolt árukhoz; borítók, táskák, tokok, amelyek a fentiekben említett áruk tárolására kerül kialakításra, bőrből, bőrhatású anyagból, szövetből vagy textil anyagokból.

(210) M 11 01454

(220) 2011.05.10.

(731) Tóth Gyula Zoltán, Budapest (HU)

(740) Kovári György, ADVOPATENT Szabadalmi és Védjegy Iroda, Budapest

(546)  TÁVFELÜGYELET.hu®

(511) 9 Riasztók; riasztó rendszerek; telekommunikációs eszközök.

37 Szerelési szolgáltatások; elektromos berendezések felszerelése és javítása; riasztók felszerelése és javítása; telekommunikációs eszközök felszerelése és javítása.

45 Biztonsági szolgáltatások személyek és vagyontárgyak védelmére; betörés elleni és biztonsági riasztás figyelése; éjjeli őrszolgálat; nappali őrszolgálat; 24 órás őrszolgálat; polgárőrség; szaktanácsadás biztonsági kérdésekben; üzemek biztonságifelügyelete; ingatlanok biztonsági felügyelete; személyek biztonsági felügyelete; járművek biztonsági felügyelete, rakományok biztonsági felügyelete; riasztás jelzés, hibajelzés vagy állapotváltozás jelzés fogadása és továbbítása.

(210) M 11 01456

(220) 2011.05.10.

(731) Farm Tojás Kft., Győr (HU)

(740) Török Antal, Győr

(546)  FARMERŐ
Szerves Baromfi Trágya

(511) 1 Állati trágya, természetes trágyázó szerek és műtrágyák mezőgazdasági, kertgazdasági és erdőgazdálkodási használatra; segédanyagok növényekhez, növényápoló szerek.

(210) M 11 01458

(220) 2011.05.10.

(731) Kovács Ádám, Pilisborosjenő (HU)

(740) Frey Julianna, Budapest

(546)



- (511) 1 Mezőgazdasági, kertészeti, erdészeti vegyi termékek, különösen permetezőszerek és trágyák.
 16 Nyomatványok.
 44 Növénytermesztési szolgáltatások; növénytermesztési tanácsadás.

(210) M 11 01479

(220) 2011.05.11.

(731) SBI Promotion Kft., Budapest (HU)

(740) Benkőné Csillag Lucia, Budapest

(546) **SPORTFEST**

- (511) 35 Reklámozás.
 41 Sportrendezvények, bemutatók és vásárok szervezése sport, egészséges életmód, wellness, szépségápolás, kozmetika témakörben.

(210) M 11 01480

(220) 2011.05.11.

(731) HÁZI BETYÁR Kereskedelmi és Szolgáltató Kft., Mórahalom (HU)

(541) **HÁZI BETYÁR**

- (511) 29 Hús, hal-, baromfi- és vadhús; húskivonatok; tartósított, fagyasztott, szárított és főzött gyümölcsök és zöldségek; zselék, lekvárok (dzsemek), kompótok; tojások, tej és tejtermékek; étkezési olajok és zsírok.
 30 Kávé, tea, kakaó, cukor, rizs, tapióka, szágó, kávépótló szerek; lisztek és más gabonakészítmények, kenyér, péksütemények és cukrászsütemények, fagylaltok; méz, melaszszirup; élesztő, sütőporok; só, mustár; ecet, fűszeres mártások; fűszerek; jég.
 31 Mezőgazdasági, kertészeti, erdészeti termékek és magok, amelyek nem tartoznak más osztályokba; élő állatok; friss gyümölcsök és zöldségek; vetőmagok, élő növények és virágok; tápanyagok állatok számára; maláta.

(210) M 11 01482

(220) 2011.05.11.

(731) Laverna Marketing Kft., Budapest (HU)

(740) dr. Vitéz Bátor, Dr. Vitéz Bátor Ügyvédi Iroda, Budapest

(541) **World Light Side**

- (511) 35 Kereskedelmi ügyletek.

(210) M 11 01483

(220) 2011.05.11.

(731) Quaestor Pénzügyi Tanácsadó Zártkörűen Működő Részvénytársaság, Budapest (HU)

(740) dr. Egri Zoltán ügyvéd, EGRI és Társai Ügyvédi Iroda, Budapest

(541) **QUAESTOR**

- (511) 39 Szállítás; áruk csomagolása és raktározása; utazásszervezés.
 43 Vendéglátás (élelmezés); időleges szállásadás.

(210) M 11 01484

(220) 2011.05.12.

(731) Tematic Kábel Kft., Budapest (HU)

(740) dr. Ryszka Sambor, Partos és Noblet Ügyvédi Iroda, Budapest

(541) Slágergyár

(511) 35 Reklámozás; kereskedelmi ügyletek; kereskedelmi adminisztráció; irodai munkák.

38 Távközlés.

41 Nevelés; szakmai képzés; szórakoztatás; sport- és kulturális tevékenységek.

(210) M 11 01486**(220) 2011.05.12.**

(731) V-Contact Kft., Szada (HU)

(740) dr. Krajnyák András, ABK Dr. Krajnyák & Társa Ügyvédi és Szabadalmi Iroda, Budapest

(541) XPel

(511) 3 Fehéritőkészítmények és egyéb, mosásra szolgáló anyagok; tisztító-, fényesítő-, súroló-, és csiszolószerek; szappanok; illatszerek, illóolajok, kozmetikai cikkek, hajmosó szerek; fogkrémek.

5 Gyógyszerészeti és állatgyógyászati készítmények; egészségügyi készítmények gyógyászati használatra; diétás anyagok gyógyászati használatra, bébiételek; tapaszok, kötszeranyagok; fogtömő anyagok és fogászati mintázóanyagok; fertőtlenítőszeres; kártékonyállatok és növények irtására szolgáló készítmények; gombaölő szerek (fungicidek), gyomirtó szerek (herbicidek).

9 Tudományos célra szolgáló, tengerészeti, földmérő, villamos, fényképezési, mozgóképi, optikai, súlymérő, egyéb mérő-, jelző-, ellenőrző (felügyeleti), életmentő és oktatóberendezések és felszerelések; hangok vagy képek rögzítésére, továbbítására, másolására szolgáló készülékek; mágneses adathordozók, hanglemezek; automata áruelosztóberendezések és szerkezetek érmebedobással működő készülékekhez; regiszteres pénztárgépek, számológépek, adatfeldolgozó berendezések és számítógépek; tűzoltókészülékek.

(210) M 11 01487**(220) 2011.05.12.**

(731) Pasta Letters Kft., Budakeszi (HU)

(740) dr. Péntek Zoltán, Budapest

(546)

Helka

(511) 16 Papír, karton és ezen anyagokból készült termékek, amelyek nem tartoznak más osztályokba; nyomdaipari termékek; könyvkötészeti anyagok; fényképek; papíripari cikkek, papíripari vagy háztartási ragasztóanyagok; anyagok művészek részére; ecsetek; írógépek és irodai cikkek (bútorok kivételével); tanítási és oktatási anyagok (készülékek kivételével); csomagolásra szolgáló műanyagok (amelyek nem tartoznak más osztályokba); nyomdabetűk; klisék.

25 Ruházati cikkek, cipők, kalapárúk.

28 Játékok, játékszerek; testnevelési és sportcikkek, amelyek nem tartoznak más osztályokba; karácsonyfadíszek.

(210) M 11 01492

(220) 2011.05.12.

(731) Aharon Michalashvili, Budapest (HU)

(740) dr. Fecser Péter, Fecser és Póka ügyvédi Iroda, Budapest

(541) ROYALTY LINE

(511) 7 Gépek és szerszámgépek; motorok (a szárazföldi járműmotorok kivételével); tengelykapcsolók és erőátviteli elemek (a szárazföldi járművek céljára készültek kivételével); nem kézi működtetésű mezőgazdasági eszközök; keltetőgépek.

8 Kéziszerszámok és kézzel működtetett eszközök; evőeszközök; vágó- és szűrőfegyverek; borotvák.

21 Eszközök, edények és tartályok háztartási és konyhai célokra; fésűk és szivacsok; kefék (az ecsetek kivételével); kefégyártáshoz használt anyagok; takarító eszközök; vasforgács; nyers vagy félig megmunkált üveg (kivéve az építéshez használt üveget); üveg-, porcelán- és fajanszárúk, amelyek nem tartoznak más osztályokba.

(210) M 11 01493

(220) 2011.05.12.

(731) Johnson & Johnson, New Brunswick, New Jersey (US)

(740) Dr. Szigeti Éva, DANUBIA Szabadalmi és Jogi Iroda Kft., Budapest

(541) AVEENO FRESH ESSENTIALS

(511) 3 Bőrápoló készítmények; hajápoló készítmények; babaápoló készítmények; kozmetikumok.

5 Napozáskor alkalmazott bőrápoló készítmények; bőrápoló gyógyászati készítmények.

(210) M 11 01494

(220) 2011.05.12.

(731) Gr. Sarantis S.A., Athén (GR)

(740) Rónayné dr. Csordás Ilona, Dezső és Társai Ügyvédi Iroda, Budapest

(546)



(511) 6 Alumíniumfóliák, alumíniumtálcák.

16 Nyúlékony műanyagfóliák, sütőtermékek, szemeteszákok, jégkocka tasakok, ételcsomagolásra szolgáló zacskók.

(210) M 11 01495

(220) 2011.05.12.

(731) Gr. Sarantis S.A., Athén (GR)

(740) Rónayné dr. Csordás Ilona, Dezső és Társai Ügyvédi Iroda, Budapest

(546)



(511) 6 Alumíniumfóliák, alumíniumtálcák.

16 Nyúlékony műanyagfóliák, sütőtermékek, szemeteszákok, jégkocka tasakok, ételcsomagolásra szolgáló

zacskók.

(210) M 11 01498**(220) 2011.05.13.**

(731) Albert Zoltán Máté, Budapest (HU)

(546) 

(511) 28 Játékok, játékszerek; testnevelési és sportcikk, amelyek nem tartoznak más osztályokba; karácsonyfadíszek.

(210) M 11 01511**(220) 2011.05.13.**

(731) ÚJVILÁG MGÉSZ 100%, ABONY (HU)

(541) KARCSÚKENYÉR

(511) 30 Kenyér.

(210) M 11 01512**(220) 2011.05.13.**

(731) Phantom Shock Korlátolt Felelősségű Társaság, Pécel (HU)

(740) Dr. Bacskó László, Bacskó Ügyvédi Iroda, Budapest

(546) 

(511) 41 Nevelés; szakmai képzés; szórakoztatás; sport- és kulturális tevékenységek.

(210) M 11 01542**(220) 2011.05.18.**

(731) Wanadis Kft., Budapest (HU)

(740) dr. Kovácsházy András, Vető és Kovácsházy Ügyvédi Iroda, Budapest

(546) (511) 3 Kenőcsök kozmetikai használatra, kozmetikai készítmények fürdőkhöz, kozmetikai krémek, kozmetikai szerek, olajok illatszerekhez, olajok kozmetikai használatra, kozmetikai pakolások, olajok egészségügyi célra.
5 Balzsamkészítmények gyógyászati használatra, balzsamok gyógyászati használatra, bedörzsölőszer, gyógyszeres fürdőkészítmények, gyógyszeres fürdőkészítmények, fürdősók, fürdősók gyógyászati használatra, tengervíz gyógyfürdőhöz, fejfájás (migrén) ellenikészítmények, termálvizek.**(210) M 11 01547****(220) 2011.05.16.**

(731) Hotel Golf Kft., Budapest (HU)

(740) Simándi Bird & Bird Ügyvédi Iroda, Budapest

(541) GREENFIELD Hotel Golf & Spa

Nemzeti védjegybejelentések meghirdetése

- (511) 35 Idegenforgalmi szolgáltatások reklámozása, reklámszövegek publikálása, reklámszövegek szerkesztése, reklámanyagok terjesztése, reklámanyagok [röplapok, prospektusok, nyomtatványok, áruminták] terjesztése, rádiós reklámozás, televíziós reklámozás, on-line hirdetői tevékenység számítógépes hálózaton, szállodai üzletvezetés.
- 41 Fogadások tervezése [szórakoztatás], golfpályák üzemeltetése, játéktermi szolgáltatások nyújtása, klubszolgáltatások [szórakoztatás vagy oktatás], konferenciák szervezése és lebonyolítása, kongresszusok szervezése és lebonyolítása, sportlétesítmények üzemeltetése, szabadidős szolgáltatások nyújtása, tenispályák kölcsönzése, élő előadások bemutatása, üdülési tárgyú információ, üdülőtáborok szolgáltatásai [szórakoztatás].
- 43 Bár szolgáltatások, éttermek, helyfoglalás szállodákban, rendezvényhez termék kölcsönzése, szállodai szolgáltatások, vendéglátóipar.
- 44 Aromaterápiás szolgáltatások, fodrászszalonok, manikűrszolgáltatások, masszázs, szauna szolgáltatások, szépségszalonok, szolárium szolgáltatások, kozmetikai szolgáltatások, wellness szolgáltatások.
-

(210) M 11 01548

(220) 2011.05.17.

(731) AGORA Észak-magyarországi Regionális Kereskedelemfejlesztési és Befektetési Kft. 100%, Miskolc (HU)

(541) MATEORA

- (511) 6 Nem nemesfémek és ezek ötvözetei; fém építőanyagok; hordozható fémszerkezetek; fémanyagok vasúti vágányokhoz; nem elektromos fémkábelek és fémvezetékek; lakatosipari termékek, fém tömegcikkok; fémcsővek és csővezetékek; páncélszekrények; egyéb fémtermékek, amelyek nem tartoznak más osztályokba; ércek.
- 26 Csipkék és himzések, szalagok és zsinórok; gombok, ruhakapsok és fűzőlyukak, gombostűk és tűk; művirágok.
- 28 Játékok, játékszerek; testnevelési és sportcikkok, amelyek nem tartoznak más osztályokba; karácsonyfadíszek.
-

(210) M 11 01550

(220) 2011.05.18.

(731) Intellisense Zrt., Budapest (HU)

(740) dr. Kereszty Marcell, Gödölle, Kékes, Mészáros & Szabó Szabadalmi és Védjegy Iroda, Budapest

(546)  WEBCAM
LABORATORY

- (511) 9 Számítógépes programok, szoftverek, számítógépes hardverek és perifériák, számítógépes programot tartalmazó adathordozók, mindezek különösen képérzékelő és/vagy képrögzítő berendezéssel megvalósított oktatási és tudományos célokra.
- 41 Oktatás, képzési szolgáltatások, közösségépítő és közösségfejlesztő szolgáltatások.
- 42 Szoftverfejlesztés, szoftverek beüzemlése és frissítése, tartalomszolgáltatás elsősorban webes vagy hordozható készülék platformokon, hardverfejlesztés, hardverek telepítése és karbantartása, adatbázis szolgáltatások, mindezek különösen képérzékelő vagy képrögzítő berendezéssel megvalósított oktatási vagy tudományos célokra.
-

(210) M 11 01551

(220) 2011.05.19.

(731) Amerikai Nemzetközi Iskola - Budapest Alapítvány, Budapest (HU)

(740) dr. Nagy-Koppány Kornélia, Budapest

(546)

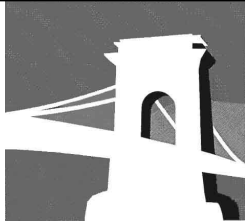

(511) 41 Nevelés; szakmai képzés; szórakoztatás; sport- és kulturális tevékenységek.

(210) M 11 01552

(220) 2011.05.19.

(731) Amerikai Nemzetközi Iskola - Budapest Alapítvány, Budapest (HU)

(740) dr. Nagy-Koppány Kornélia, Budapest

(541) YOUR BRIDGE TO THE WORLD

(511) 41 Nevelés; szakmai képzés; szórakoztatás; sport- és kulturális tevékenységek.

(210) M 11 01555

(220) 2011.05.19.

(731) Liu Yong, Budapest (HU)

(740) Szinnyai Béla, Érd

(546) VERONE®

(511) 9 Napszemüveg.

18 Táska.

25 Ruházati cikkek, cipők, kalapárúk.

(210) M 11 01559

(220) 2011.05.19.

(731) Zwack Unicum Nyrt., Budapest (HU)

(554)



(511) 33 Alkoholtartalmú italok (a sörök kivételével).

(210) M 11 01564

(220) 2011.05.19.

(731) Ez Wash Kft., Kalocsa (HU)

(546)



- (511) 3 Fehéritőkészítmények és egyéb, mosásra szolgáló anyagok; tisztító-, fényesítő-, súroló-, és csiszológyszerek; szappanok; illatszerek, illóolajok, kozmetikai cikkek, hajmosó szerek; fogkrémek.
 35 Reklámozás; kereskedelmi ügyletek; kereskedelmi adminisztráció; irodai munkák.
 37 Építkezés; javítás; szerelési szolgáltatások.

(210) M 11 01569

(220) 2011.05.19.

(731) C-vitamin Pont Kft., Szeged (HU)

(740) dr. Sulyok Róbert, Szeged

(546)



- (511) 29 Hús, hal-, baromfi- és vadhús; húskivonatok; tartósított, fagyasztott, szárított és főzött gyümölcsök és zöldségek; zselék, lekvárok (dzsemek), kompótok; tojások, tej és tejtermékek; étkezési olajok és zsírok.
 30 Kávé, tea, kakaó, cukor, rizs, tapióka, szágó, kávépótló szerek; lisztek és más gabonakészítmények, kenyér, péksütemények és cukrászsütemények, fagylaltok; méz, melaszszirup; élesztő, sütőporok; só, mustár; ecet, fűszeres mártások; fűszerek; jég.
 32 Sörök; ásványvizek és szénsavas vizek, és egyéb alkoholmentes italok; gyümölcsitalok és gyümölcslevek; szörpök és más készítmények italokhoz.
 33 Alkoholmentes italok (a sörök kivételével).
 35 Reklámozás; kereskedelmi ügyletek; kereskedelmi adminisztráció; irodai munkák.
 39 Szállítás; áruk csomagolása és raktározása; utazásszervezés.
 41 Nevelés; szakmai képzés; szórakoztatás; sport- és kulturális tevékenységek.

(210) M 11 01581

(220) 2011.05.20.

(731) Szikrai Borászati Kft., Nyárlőrinc (HU)

(554)



- (511) 32 Ásványvizek és szénsavas vizek, és egyéb alkoholmentes italok; gyümölcsitalok és gyümölcslevek; szörpök és más készítmények italokhoz.

(210) M 11 01633

(220) 2011.05.25.

(731) Alanis Kuhn Eric, Budapest (HU)

Balassa-De Wit Erzsébet, Budapest (HU)

De Wit Ostos Santiago Andrés Isaías, Budapest (HU)

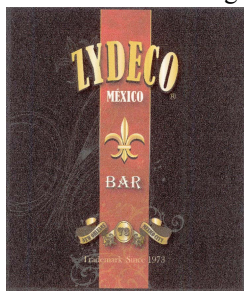
(546)

(511) 43 Bár szolgáltatások; étkezdék; éttermek; gyorséttermek; hordozható épületek bérlete *; kávéházak; kávéházak; motelek; önkiszolgáló éttermek; panziók; rendezvényhez termek kölcsönzése; szállásügynökségek [szállodák, panziók]; szállodaiszolgáltatások; székek, asztalok, asztalterítők, üvegáruk kölcsönzése; táborhelyek hasznosítása; turistaházak; vendéglátóipar.

(210) M 11 01636**(220) 2011.05.25.**

(731) Patikus Céh Kft., Izsák (HU)

(740) dr. Ikanov Gábor, Ikanov Ügyvédi Iroda, Budapest

(541) Algostop

(511) 5 Gyógyszerészeti készítmény.

(210) M 11 01638**(220) 2011.05.25.**

(731) Patikus Céh Kft., Izsák (HU)

(740) dr. Ikanov Gábor, Ikanov Ügyvédi Iroda, Budapest

(546)  Patikus Céh

(511) 35 Reklámozás, marketing tevékenység, gyógyszerek forgalmazása.

41 Nevelés, szakmai képzés, on-line oktatás.

(210) M 11 01641**(220) 2011.05.25.**

(731) Mészáros Borház Kft., Szekszárd (HU)

(740) Mészáros Katalin, BUDAPATENT Szabadalmi és Védjegy Iroda Kft., Budapest

(541) BUBI

(511) 33 Borok, gyöngyöző borok, habzóborok.

(210) M 11 01667**(220) 2011.05.30.**

(731) Vitapress Gyümölcsleélőállító és Élelmiszerkereskedelmi Kft., Budapest (HU)

(740) dr. Mikófalvi Gábor, Budapest

(541) Vivat Champion

(511) 32 Ásványvizek és szénsavas vizek, és egyéb alkoholmentes italok; gyümölcsitalok és gyümölcslevek; szörpök és más készítmények italokhoz.

(210) M 11 01670**(220) 2011.05.30.****(731)** Büntetés-végrehajtás Országos Parancsnoksága, Budapest (HU)**(546)**

- (511) 5 Gyógyszerészeti és állatgyógyászati készítmények; egészségügyi készítmények gyógyászati használatra; diétás anyagok gyógyászati használatra, bébiételek; tapaszok, kötszeranyagok; fogtömő anyagok és fogászati mintázóanyagok; fertőtlenítőszeres; kártékonyállatok és növények irtására szolgáló készítmények; gombaölő szerek (fungicidek), gyomirtó szerek (herbicidek).
- 6 Nem nemesfémek és ezek ötvözetei; fém építőanyagok; hordozható fémszerkezetek; fémanyagok vasúti vágányokhoz; nem elektromos fémkábelek és fémvezetékek; lakatosipari termékek, fém tömegcikkék; fémsövények és csővezetékek; páncélszekerények; egyébfémműtermékek, amelyek nem tartoznak más osztályokba; ércetek.
- 8 Kéziszerszámok és kézzel működtetett eszközök; evőeszközök; vágó- és szűrőfegyverek; borotvák.
- 9 Tudományos célra szolgáló, tengerészeti, földmérő, villamos, fényképészeti, mozgóképi, optikai, súlymérő, egyéb mérő-, jelző-, ellenőrző (felügyeleti), életmentő és oktatóberendezések és felszerelések; hangok vagy képek rögzítésére, továbbítására, másolására szolgáló készülékek; mágneses adathordozók, hanglemezek; automata áruelosztóberendezések és szerkezetek érmebedobással működő készülékekhez; regiszteres pénztárgépek, számológépek, adatfeldolgozó berendezések és számítógépek; tűzoltókészülékek.
- 10 Sebészeti, orvosi, fogorvosi és állatgyógyászati készülékek és műszerek, művétagok, műszemek és műfogak; ortopédiai cikkek; sebészeti varratanyagok.
- 11 Világító-, fűtő-, gőzfejlesztő, főző-, hűtő-, szárító-, szellőztető-, vízszolgáltató és egészségügyi berendezések.
- 16 Papír, karton és ezen anyagokból készült termékek, amelyek nem tartoznak más osztályokba; nyomdaipari termékek; könyvkötészeti anyagok; fényképek; papíripari cikkek, papíripari vagy háztartási ragasztóanyagok; anyagok művészek részére; ecsetek; írógépek és irodai cikkek (bútorok kivételével); tanítási és oktatási anyagok (készülékek kivételével); csomagolásra szolgáló műanyagok (amelyek nem tartoznak más osztályokba); nyomdabetűk; klisék.
- 18 Bőr és bőrutánzatok, ezen anyagokból készült olyan termékek, amelyek nem tartoznak más osztályokba; állatbőrök és irhák; utazótáskák és bőröndök; esernyők, napernyők és sétatálcák; ostorok, hámok, nyergék és lószerszámok.
- 19 Nem fém építőanyagok; nem fémből készült merev építési csövek; aszfalt, szurok és bitumen; nem fémből készült hordozható szerkezetek; emlékművek nem fémből.
- 20 Bútorok, tükrök, keretek; fából, parafából, nádból, gyékényből, fűzfavesszőből, szaruból, csontból, elefántcsontból, halcsontból, kagylóhéjból, ámborból, gyöngyházból, tajtékból, és mindezek pótanyagaiból, vagy műanyagokból készült termékek, amelyek nem tartoznak más osztályokba.
- 21 Eszközök, edények és tartályok háztartási és konyhai célokra; fésűk és szivacsok; kefék (az ecsetek kivételével); kefégyártáshoz használt anyagok; takarító eszközök; vasforgács; nyers vagy félig megmunkált üveg (kivéve az építéshez használt üveget); üveg-, porcelán- és fajanszárúk, amelyek nem tartoznak más osztályokba.
- 24 Textíliák és textilárúk, amelyek nem tartoznak más osztályokba; ágy- és asztalneműk.
- 25 Ruházati cikkek, cipők, kalapárúk.
- 26 Csipkék és hímzések, szalagok és zsinórok; gombok, ruhakapcsok és fűzőlyukak, gombostűk és tűk; művirágok.
- 29 Hús, hal-, baromfi- és vadhús; húskivonatok; tartósított, fagyasztott, szárított és főzött gyümölcsök és zöldségek; zselék, lekvárok (dzsemek), kompótok; tojások, tej és tejtermékek; étkezési olajok és zsírok.

Nemzeti védjegybejelentések meghirdetése

- 30 Kávé, tea, kakaó, cukor, rizs, tápióka, szágó, kávépótló szerek; lisztek és más gabonakészítmények, kenyér, péksütemények és cukrászsütemények, fagylaltok; méz, melaszszirup; élesztő, sütőporok; só, mustár; ecet, fűszeres mártások; fűszerek; jég.
- 31 Mezőgazdasági, kertészeti, erdészeti termékek és magok, amelyek nem tartoznak más osztályokba; élő állatok; friss gyümölcsök és zöldségek; vetőmagok, élő növények és virágok; tápanyagok állatok számára; maláta.
- 35 Reklámozás; kereskedelmi ügyletek; kereskedelmi adminisztráció; irodai munkák.
- 37 Építkezés; javítás; szerelési szolgáltatások.
- 39 Szállítás; áruk csomagolása és raktározása; utazásszervezés.
- 40 Anyagmegmunkálás.
- 41 Nevelés; szakmai képzés; szórakoztatás; sport- és kulturális tevékenységek.
- 44 Orvosi szolgáltatások; állatgyógyászati szolgáltatások; higiéniai és szépségápolási szolgáltatások emberek és állatok részére; mezőgazdasági, kertészeti és erdészeti szolgáltatások.

(210) M 11 01686**(220) 2011.05.31.**

(731) dr. Gordon Péter Róbert, Budapest (HU)

Kovács Róbert István, Érd (HU)

(740) dr. Krajnyák András, Dr. Krajnyák és Társa Ügyvédi Iroda, Budapest

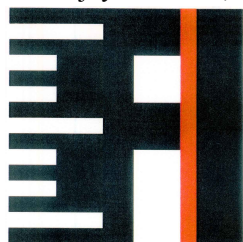
(546)

- (511) 9 Tudományos célra szolgáló, tengetrészi, földmérő, villamos, fényképezési, mozgóképi, optikai, súlymérő, egyéb mérő-, jelző-, ellenőrző (felügyeleti), életmentő és oktatóberendezések és felszerelések; hangok vagy képek rögzítésére, továbbítására, másolására szolgáló készülékek; mágneses adathordozók, hanglemezek; automata áruelosztóberendezések és szerkezetek érmebedobással működő készülékekhez; regiszteres pénztárgépek, számológépek, adatfeldolgozó berendezések és számítógépek; tűzoltókészülékek.
- 41 Nevelés; szakmai képzés; szórakoztatás; sport- és kulturális tevékenységek.
- 42 Tudományos és műszaki szolgáltatások, valamint az ide tartozó tervezői és kutatói tevékenység; ipari elemző és kutató szolgáltatások; számítástechnikai hardver és szoftver tervezés és fejlesztés.

(210) M 11 01693**(220) 2011.06.01.**

(731) Maraton Lapcsoport - Multivizió Kiadói Korlátolt Felelősségű Társaság, Veszprém (HU)

(740) BrandWay&Compass Tanácsadó, Márkavédelmi, Marketing és Szolgáltató Kft., Budapest

(546)

- (511) 16 Papír, karton és ezen anyagokból készült termékek, amelyek nem tartoznak más osztályokba; nyomdaipari termékek; könyvkötészeti anyagok; fényképek; papíripari cikkek, papíripari vagy háztartási ragasztóanyagok; anyagok művészek részére; esetek; írógépek és irodai cikkek (bútorok kivételével); tanítási és oktatási anyagok (készülékek kivételével); csomagolásra szolgáló műanyagok (amelyek nem tartoznak más osztályokba);

nyomdabetűk; klisék.

35 Reklámozás; kereskedelmi ügyletek; kereskedelmi adminisztráció; irodai munkák.

(210) M 11 01720

(220) 2011.06.03.

(731) Várkonyi Iván, Budapest (HU)

(740) dr. Németh Zsolt, dr. Németh Zsolt Ügyvédi Iroda, Budapest

(541) KAKAS

(511) 43 Bár szolgáltatások; étkezdék; éttermek; kintinok, büfék, étkezdék; vendéglátóipar.

(210) M 11 01722

(220) 2011.06.03.

(731) Gröb János, Harta (HU)

(546)



(511) 32 Ásványvizek [italok]; vizek [italok]; szódavizek.

(210) M 11 01723

(220) 2011.06.03.

(731) Clean-Bar Kereskedelmi és Szolgáltató Kft., Zalaegerszeg (HU)

(740) dr. Szép Attila Gábor, Zalaegerszeg

(546)



Ha utazik vagy szállít, ránk mindig számíthat!

(511) 39 Autóbusz-közlekedés; gépkocsival történő szállítás; gyorsszolgálat üzenetek és áruk továbbítására; járműkölcsönzés; járművek kölcsönzése; járművek kölcsönzése teher szállításra; járművek mentése [vontatás]; járművezetői szolgáltatás; kamionos szállítás; mentés(i) szolgáltatások).

(210) M 11 01741

(220) 2011.06.06.

(731) Dental Press Hungary Kft., Budapest (HU)

(546)

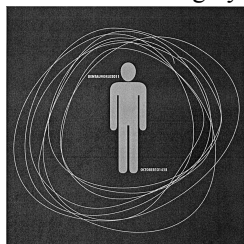

(511) 35 Kereskedelmi vagy reklámcélú kiállítások szervezése; kereskedelmi vagy reklámcélú vásárok szervezése.

(210) M 11 01752

(220) 2011.06.06.

(731) Knorr-Nahrmittel Aktiengesellschaft, Thayngen (CH)

(740) SBGK Ügyvédi Iroda, dr. Lukácsi Péter, Budapest

(554)



(511) 29 Hús, hal, baromfi- és vadhús; húskivonatok; tartósított, szárított és főtt gyümölcsök és zöldségek; zselék, lekvárok (dzsemek), kompótok; tojás, tej és tejtermékek; étkezési olajok és zsírok.

30 Kávé, tea, kakaó, cukor, rizs, tapióka, szágó, kávépótló szerek; lisztek és más gabonakészítmények, kenyér, péksütemények és cukrászsütemények, fagylaltok; méz, melaszszirup; élesztő, sütőporok; só, mustár; ecet, fűszeres mártások; fűszerek; jég.

(210) M 11 01758

(220) 2011.06.07.

(731) Bonbonetti Choco Édesipari Kft., Budapest (HU)

(740) dr. Csabai Marianna, Csabai, Lindner és Varga Ügyvédi Iroda, Budapest

(541) BONBONETTI WAFFINO

(511) 30 Édesipari termékek.

(210) M 11 01799

(220) 2011.06.07.

(731) Budapesti Elektromos Művek Nyrt., Budapest (HU)

(541) ELMŰ Elektromos Mobilitás Program

(511) 35 Reklámozás, marketing, kereskedelmi ügyletek.

37 Építkezés, javítás, szerelési szolgáltatások.

39 Elektromos áram elosztás, villamos energia szállítás.

(210) M 11 01800

(220) 2011.06.07.

(731) Budapesti Elektromos Művek Nyrt., Budapest (HU)

(541) ELMŰ Energia Trend

(511) 35 Reklámozás, marketing, kereskedelmi ügyletek.

37 Építkezés, javítás, szerelési szolgáltatások.

39 Elektromos áram elosztás, villamos energia szállítás.

(210) M 11 01801

(220) 2011.06.07.

(731) Budapesti Elektromos Művek Nyrt., Budapest (HU)

(541) ELMŰ e-primo

- (511) 35 Reklámozás, marketing, kereskedelmi ügyletek.
 37 Építkezés, javítás, szerelési szolgáltatások.
 39 Elektromos áram elosztás, villamos energia szállítás.

(210) M 11 01803

(220) 2011.06.08.

(731) Borsodi Sörgyár Kft., Bócs (HU)

(740) dr. Bérczes László, Bérczes Ügyvédi Iroda, Taliándörögd

(546)



- (511) 16 Papír, karton és ezen anyagokból készült termékek, amelyek nem tartoznak más osztályokba; nyomdaipari termékek; könyvkötészeti anyagok; fényképek; papíripari cikkek, papíripari vagy háztartási ragasztóanyagok; anyagok művészek részére; ecsetek; írógépek és irodai cikkek (bútorok kivételével); tanítási és oktatási anyagok (készülékek kivételével); csomagolásra szolgáló műanyagok (amelyek nem tartoznak más osztályokba); nyomdabetűk; klisék.

32 Sörök; ásványvizek és szénsavas vizek, egyéb alkoholmentes italok; gyümölcsitalok és gyümölcslevek; szörpök és más készítmények italokhoz.

41 Nevelés; szakmai képzés; szórakoztatás; sport- és kulturális tevékenységek.

(210) M 11 01808

(220) 2011.06.08.

(731) Kristóf Antal, Budapest (HU)

(740) PINTZ ÉS TÁRSAI Szabadalmi, Védjegy és Jogi Iroda Kft., Budapest

(546)  gamestop

- (511) 9 Számítógépes játékprogramok; játékszoftverek; videojáték-konzolok, és a hozzájuk tartozó alkatrészek és tartozékok; kiegészítő alkatrészek és tartozékok számítógépekhez.

35 Számítógépes játékszoftverekkel és videojáték-konzolokkal kapcsolatos kiskereskedelmi szolgáltatások.

(210) M 11 01812

(220) 2011.06.08.

(731) DAGANATOS GYERMEKEKÉRT Alapítvány, Budapest (HU)

(541) Az egészséges gyermeknek ezer vágya van, a daganatosnak csak egy, hogy meggyógyuljon.

(511) 36 Jótékonyági gyűjtések.

(210) M 11 01815

(220) 2011.06.08.

(731) Sara Lee/DE N.V., AD Utrecht (NL)

(740) dr. Szamosi Katalin, SBGK Ügyvédi Iroda, Budapest

(546)

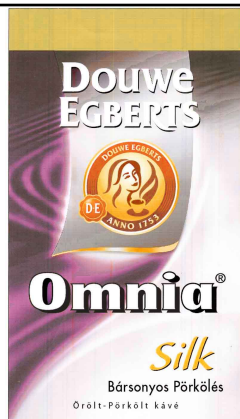

(511) 30 Kávé, beleértve filteres csomagolású kávé, kávéalapú italok; kávé és tejet tartalmazó kávéitalok, kávépótló; kávékivonatok, instant kávé, kávépótlók.

(210) M 11 01855

(220) 2011.06.10.

(731) Közép-Magyarországi Pincegazdaság Kft., Kecel (HU)

(740) Lehócz József, Kecel

(541) **Belissima**

(511) 33 Alkoholtartalmú italok (a sörök kivételével).

(210) M 11 01859

(220) 2011.06.10.

(731) Bukolyi László, Eger (HU)

(541) **BUKOLYI**

(511) 33 Alkoholtartalmú italok, sörök kivételével.

(210) M 11 01885

(220) 2011.06.15.

(731) Adonet.hu Üzleti Kommunikációs Zrt., Budapest (HU)

(740) dr. Szamosi Katalin, SBGK Ügyvédi Iroda, Budapest

(546)



(511) 35 Reklámozás; kereskedelmi ügyletek; kereskedelmi adminisztráció; irodai munkák.

36 Pénzügyi ügyletek.

41 Szakmai képzés.

(210) M 11 01916

(220) 2011.06.17.

(731) Gesztenye Bt., Budapest (HU)

(546)

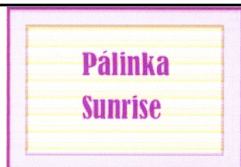

(511) 41 Előadóművészek szolgáltatásai; rádiós szórakoztatás; televíziós szórakoztatás.

(210) M 11 01980

(220) 2011.06.22.

(731) Human Map Vezetéslélektani és Képességfejlesztő Intézet Kft., Budapest (HU)

(740) PINTZ ÉS TÁRSAI Szabadalmi, Védjegy és Jogi Iroda Kft., Budapest

(546)



(511) 41 Nevelés, szakmai képzés, oktatás, oktatási tárgyú információk, szemináriumok rendezése és vezetése emberi képességek feltárásával és fejlesztésével valamint képességvizsgálattal kapcsolatban.

(210) M 11 01984

(220) 2011.06.22.

(731) Unilever Magyarország Kft., Budapest (HU)

(740) dr. Lukácsi Péter, SBGK Ügyvédi Iroda, Budapest

(546)



(511) 3 Szappanok; tisztítószeres; testpúderek, haj- és testápoló tejek, készítmények fejbőr és haj ápolására; samponok és hajkondicionálók; hajkifésülést könnyítő készítmények; fogkrémek; száj és fogápoló készítmények; gyógyhatású anyagot nem tartalmazó toalettkészítmények; fürdő- és tusolókészítmények; babafürdető készítmények; bőrápoló krémek és készítmények; haj-, test- és bőrápoló olajok, krémek és tejek; napvédő készítmények, naptejek, fényvédő és napozás utáni tejek, olajok és krémek; kozmetikumok; vazelin; ajakápoló készítmények; hintőporok; vatta, fülpálcikák; kozmetikai korongok, törölők vagy kendők; nedvesített vagy impregnált tisztító korongok, törölők vagy kendők; a fenti termékek mindegyike csecsemők vagy kisgyermek részére.

(210) M 11 01985

(220) 2011.06.22.

(731) Unilever Magyarország Kft., Budapest (HU)

(740) dr. Lukácsi Péter, SBGK Ügyvédi Iroda, Budapest

(541) PÖTTYVILÁG

(511) 3 Szappanok; tisztítószeres; testpúderek, haj- és testápoló tejek, készítmények fejbőr és haj ápolására; samponok és hajkondicionálók; hajkifésülést könnyítő készítmények; fogkrémek; száj és fogápoló készítmények; gyógyhatású anyagot nem tartalmazó toalettkészítmények; fürdő- és tusolókészítmények; babafürdető készítmények; bőrápoló krémek és készítmények; haj-, test- és bőrápoló olajok, krémek és tejek; napvédő készítmények, naptejek, fényvédő és napozás utáni tejek, olajok és krémek; kozmetikumok; vazelin; ajakápoló készítmények; hintőporok; vatta, fülpálcikák; kozmetikai korongok, törölők vagy kendők; nedvesített vagy

impregnált tisztító korongok, törlők vagy kendők; a fenti termékek mindegyike csecsemők vagy kisgyermekek részére.

(210) M 11 01986

(220) 2011.06.23.

(731) Különlegések-ért Alapítvány, Budapest (HU)

(546)



(511) 41 Nevelés; szakmai képzés; szórakoztatás; sport- és kulturális tevékenységek.

45 Mások által egyéni igényeknek megfelelően nyújtott személyes és társadalmi jellegű szolgáltatások; biztonsági szolgáltatások személyek és vagyontárgyak védelmére.

(210) M 11 01989

(220) 2011.06.23.

(731) Pénzügyi Szervezetek Állami Felügyelete, Budapest (HU)

(546)



(511) 35 Reklámozás; kereskedelmi ügyletek; kereskedelmi adminisztráció; irodai munkák.

36 Biztosítás; pénzügyi ügyletek; valutaügyletek; ingatlanügyletek.

45 Jogi szolgáltatások; biztonsági szolgáltatások személyek és vagyontárgyak védelmére; mások által egyéni igényeknek megfelelően nyújtott személyes és társadalmi jellegű szolgáltatások.

(210) M 11 02016

(220) 2011.06.27.

(731) Imperial Tobacco Magyarország Kft., Budapest (HU)

(740) dr. Sasvári Gabriella, SBGK Ügyvédi Iroda, Budapest

(546)



(511) 34 Feldolgozott vagy feldolgozatlan dohány; dohánytermékek; nem gyógyászati használatra szánt vagy gyöngyhatású dohánypótlók; cigaretták; cigarillók; szivarok; cigaretta készítésére alkalmas kézi eszközök; cigarettahüvelyek; cigarettaszűrők; cigarettapapírok; gyufák és dohányzási cikkek.

(210) M 11 02106

(220) 2011.07.05.

(731) RICHTER Gedeon Nyrt., Budapest (HU)

(541) LOVETTE

(511) 5 Gyógyszerkészítmények.

(210) M 11 02107

(220) 2011.07.05.

(731) RICHTER Gedeon Nyrt., Budapest (HU)

(541) LUCETTE

(511) 5 Gyógyszerkészítmények.

(210) M 11 02108

(220) 2011.07.05.

(731) RICHTER Gedeon Nyrt., Budapest (HU)

(541) AMLIND

(511) 5 Gyógyszerkészítmények.

(210) M 11 02109

(220) 2011.07.05.

(731) RICHTER Gedeon Nyrt., Budapest (HU)

(541) AYOS

(511) 5 Gyógyszerkészítmények.

(210) M 11 02285

(220) 2011.07.20.

(731) Richter Gedeon Nyrt., Budapest (HU)

(541) BAMARGON

(511) 5 Gyógyszerkészítmények.

(210) M 11 02286

(220) 2011.07.20.

(731) Richter Gedeon Nyrt., Budapest (HU)

(541) BORTOMA

(511) 5 Gyógyszerkészítmények.

(210) M 11 02291

(220) 2011.07.20.

(731) Richter Gedeon Nyrt., Budapest (HU)

(541) CARTYNIA

(511) 5 Gyógyszerkészítmények.

(210) M 11 02292

(220) 2011.07.20.

(731) Richter Gedeon Nyrt., Budapest (HU)

(541) COLTIXAL

(511) 5 Gyógyszerkészítmények.

(210) M 11 02293

(220) 2011.07.20.

(731) Richter Gedeon Nyrt., Budapest (HU)

(541) FERATA

(511) 5 Gyógyszerkészítmények.

(210) M 11 02294

(220) 2011.07.20.

(731) Richter Gedeon Nyrt., Budapest (HU)

(541) FLERBENAL

(511) 5 Gyógyszerkészítmények.

(210) M 11 02295

(220) 2011.07.20.

(731) Richter Gedeon Nyrt., Budapest (HU)

(541) FLUITTA

(511) 5 Gyógyszerkészítmények.

(210) M 11 02296

(220) 2011.07.20.

(731) Richter Gedeon Nyrt., Budapest (HU)

(541) FULQUINAL

(511) 5 Gyógyszerkészítmények.

(210) M 11 02297

(220) 2011.07.20.

(731) Richter Gedeon Nyrt., Budapest (HU)

(541) GRANDOVYN

(511) 5 Gyógyszerkészítmények.

(210) M 11 02298

(220) 2011.07.20.

(731) Richter Gedeon Nyrt., Budapest (HU)

(541) KARDATUXAN

(511) 5 Gyógyszerkészítmények.

(210) M 11 02299

(220) 2011.07.20.

(731) Richter Gedeon Nyrt., Budapest (HU)

(541) LACARTALA

(511) 5 Gyógyszerkészítmények.

(210) M 11 02300

(220) 2011.07.20.

(731) Richter Gedeon Nyrt., Budapest (HU)

(541) ORTEZON

(511) 5 Gyógyszerkészítmények.

(210) M 11 02301

(220) 2011.07.20.

(731) Richter Gedeon Nyrt., Budapest (HU)

(541) PARAQUINAL

(511) 5 Gyógyszerkészítmények.

(210) M 11 02302

(220) 2011.07.20.

(731) Richter Gedeon Nyrt., Budapest (HU)

(541) PHOLRAPYN

(511) 5 Gyógyszerkészítmények.

(210) M 11 02303

(220) 2011.07.20.

(731) Richter Gedeon Nyrt., Budapest (HU)

(541) PRUQNIN

(511) 5 Gyógyszerkészítmények.

(210) M 11 02304

(220) 2011.07.20.

(731) Richter Gedeon Nyrt., Budapest (HU)

(541) QNERTIX

(511) 5 Gyógyszerkészítmények.

(210) M 11 02305

(220) 2011.07.20.

(731) Richter Gedeon Nyrt., Budapest (HU)

(541) QUVERTANA

(511) 5 Gyógyszerkészítmények.

(210) M 11 02306

(220) 2011.07.20.

(731) Richter Gedeon Nyrt., Budapest (HU)

(541) URTEDOXAL

(511) 5 Gyógyszerkészítmények.

(210) M 11 02307

(220) 2011.07.20.

(731) Richter Gedeon Nyrt., Budapest (HU)

(541) ZERQUVIN

(511) 5 Gyógyszerkészítmények.

(210) M 11 02308

(220) 2011.07.20.

(731) Richter Gedeon Nyrt., Budapest (HU)

(541) BAMARGON

(511) 5 Gyógyszerkészítmények.

(210) M 11 02309

(220) 2011.07.20.

(731) Richter Gedeon Nyrt., Budapest (HU)

(541) **BORTOMA**

(511) 5 Gyógyszerkészítmények.

(210) M 11 02310

(220) 2011.07.20.

(731) Richter Gedeon Nyrt., Budapest (HU)

(541) **CARTYNIA**

(511) 5 Gyógyszerkészítmények.

(210) M 11 02311

(220) 2011.07.20.

(731) Richter Gedeon Nyrt., Budapest (HU)

(546) **КОЛТИКСАЛ**

(511) 5 Gyógyszerkészítmények.

(210) M 11 02312

(220) 2011.07.20.

(731) Richter Gedeon Nyrt., Budapest (HU)

(546) **ФЕРАТА**

(511) 5 Gyógyszerkészítmények.

(210) M 11 02313

(220) 2011.07.20.

(731) Richter Gedeon Nyrt., Budapest (HU)

(546) **ФЛЕРБЕНАЛ**

(511) 5 Gyógyszerkészítmények.

(210) M 11 02315

(220) 2011.07.20.

(731) Richter Gedeon Nyrt., Budapest (HU)

(546) **ФЛУИТТА**

(511) 5 Gyógyszerkészítmények.

(210) M 11 02316

(220) 2011.07.20.

(731) Richter Gedeon Nyrt., Budapest (HU)

(546) **ФУЛКВИНАЛ**

(511) 5 Gyógyszerkészítmények.

(210) M 11 02317

(220) 2011.07.20.

(731) Richter Gedeon Nyrt., Budapest (HU)

(546) **ГРАНДОВИН**

(511) 5 Gyógyszerkészítmények.

(210) M 11 02318

(220) 2011.07.20.

(731) Richter Gedeon Nyrt., Budapest (HU)

(546) **КАРДАТУКСАН**

(511) 5 Gyógyszerkészítmények.

A rovat 162 darab közlést tartalmaz.

Védjegybejelentés meghirdetése és a védjegy lajstromozása különleges gyorsított eljárásban

(111) 203.865

(151) 2011.08.29.

(210) M 11 01592

(220) 2011.05.23.

(732) **Funny-Box Kereskedelmi és Szolgáltató Kft., Solymár (HU)**

(740) dr. Darázs Lénárd, Dr. Darázs Lénárd Ügyvédi Iroda, Budapest

(546)



(511) 13 Lőfegyverek; lőszeres és lövedékek; robbanóanyagok; tűzijátékszerek.

16 Papír, karton és ezen anyagokból készült termékek, amelyek nem tartoznak más osztályokba; nyomdai termékek; könyvkötészeti anyagok; fényképek; papíripari cikkek, papíripari vagy háztartási ragasztóanyagok; anyagok művészek részére; ecsetek; írógépek és irodai cikkek (bútorok kivételével); tanítási és oktatási anyagok (készülékek kivételével); csomagolásra.

28 Játékok, játékszerek; testnevelési és sportcikkek, amelyek nem tartoznak más osztályokba; karácsonyfadíszek.

35 Reklámozás; kereskedelmi ügyletek; kereskedelmi adminisztráció; irodai munkák.

41 Nevelés; szakmai képzés; szórakoztatás; sport- és kulturális tevékenységek.

(111) 203.933

(151) 2011.08.29.

(210) M 11 02344

(220) 2011.07.22.

(732) **Magyar Autóklub, Budapest (HU)**

(740) dr. Bacher Gusztáv, Szecskay Ügyvédi Iroda, Budapest

(541) **MAGYAR AUTÓKLUB**

(511) 12 Járművek; szárazföldi közlekedési eszközök, autóbuszok, biztonsági övek járműülésekhez, elektromos járművek, fejtámaszok, járműülésekhez, fékek járművekhez, furgonok [járművek], gépkocsi gumibroncsok, gépkocsik, golfkocsik, gumibroncsok, háromkerekűautók, motorbiciklik, háromkerekű szállítójárművek, hűtőkocsik, javítókészletek belső gumibroncsömlőkhöz, jármű gumibroncsok, jármű karosszériák, járműablakok, járműajtók, járműalvázak, járműkerekek, kormánykerekek járművekhez, lakókocsik, locsolókocsik, mentőautók, mopedek, motorkerékpárok, motoros lakókocsik, napellenzők gépkocsikba, oldalkocsik, omnibuszok, pótkocsi-csatlakoztatók járművekhez, pótkocsik, utánfutók [járművek], robogók [járművek], sportkocsik, személygépkocsik, étkezőkocsik, szélvédők, szélvédőtörlők, távolsági autóbuszok, teherautók, kamionok, tisztítóköcsik, traktorok, visszapillantó tükrök.

37 Javítás; szerelési szolgáltatások, ablakok és ajtók beszerelése, gépek üzembe helyezése, karbantartása és javítása, gépkocsik karbantartása és javítása, gumibroncsok újrafutóztatása, gumibroncsok vulkanizálása [javítás], javítási tárgyú információk, járműjavító műhelyek [üzemanyag-utántöltés és karbantartás], járműfényezés, járműjavítás járműmosás, járművek karbantartása, járművek kenése, járművek rozsd elleni kezelése, járművek tisztítása, lopás elleni riasztók felszerelése és javítása, rozsdamentesítés.

39 Szállítás; utazásszervezés, gépkocsikölcsönzés, gépkocsi-tetőcsomagtartók kölcsönzése, gépkocsival történő szállítás, helyfoglalás szállítással kapcsolatban, helyfoglalás utazáshoz, helyfoglalás utazással kapcsolatban, információ szállítással kapcsolatban, járműkölcsönzés, járművek kölcsönzése teher szállításra, járművek mentése

Nemzeti védjegybejelentés meghirdetése és a védjegy lajstromozása különleges gyorsított eljárásban [vontatás], járművezetői szolgáltatás, közlekedési információ, mentés(i) szolgáltatások), napilapok terjesztése, segélyakciókban való részvétel szállítással, személyszállítás, utaskísérés, utasszállítás, utazások szervezése, vontatás.

A rovat 2 darab közlést tartalmaz.

Lajstromozott védjegyek

(111) 200.058

(151) 2011.06.27.

(210) M 09 01709

(220) 2009.06.15.

(732) Millennium & Copthorne International Limited, Singapour (SG)

(740) dr. Gödölle István, Gödölle, Kékes, Mészáros & Szabó Szabadalmi és Védjegy Iroda, Budapest

(546)



(511) 35 Szállodákkal, motelekkel és egyéb ideiglenes szálláshelyekkel, beleértve a szolgáltatásokkal járó apartmanokat és apartmanszállodákat, kapcsolatos üzletvezetés; ideiglenes szálláshelyekkel, beleértve a szállodákat, moteleket, szolgáltatásokkal járóapartmanokat és apartmanszállodákat, kapcsolatos közönségszolgálat; ideiglenes szálláshelyekkel, beleértve a szállodákat, moteleket, szolgáltatásokkal járó apartmanokat és apartmanszállodákat, kapcsolatos marketing tevékenység, beleértve emesolgáltatások interneten és egyéb globális számítógépes hálózatokon keresztül történő hirdetését és reklámozását.

36 Ingatlanokkal és lízingsel kapcsolatos szolgáltatások, beleértve az apartmanházak üzemeltetését, apartmanok és lakások bérbeadását, valamint szolgáltatásokkal járó apartmanok bérbeadását; bérbeadott szálláshelyek üzemeltetése; szolgáltatásokkal járóapartmanok üzemeltetése; hosszú távú lakhatási lehetőség biztosítása.

43 Ideiglenes szállásadási szolgáltatások, ideiglenes szálláshelyek bérbeadása; vendéglátóipar (étel és ital); összejövetelekhez helyiségek bérbeadása; éttermek kávéházak; ideiglenes szálláshely foglalások; átmeneti lakhatási lehetőség biztosítása; szolgáltatásokkal járó apartmanok biztosítása; szállodai szolgáltatások.

(111) 200.059

(151) 2011.07.08.

(210) M 09 01710

(220) 2009.06.15.

(732) Millennium & Copthorne International Limited, Singapour (SG)

(740) dr. Gödölle István, Gödölle, Kékes, Mészáros & Szabó Szabadalmi és Védjegy Iroda, Budapest

(546)



RESORTS
&
RESIDENCES

(511) 35 Szállodákkal, motelekkel és egyéb ideiglenes szálláshelyekkel, beleértve a szolgáltatásokkal járó apartmanokat és apartmanszállodákat, kapcsolatos üzletvezetés; ideiglenes szálláshelyekkel, beleértve a szállodákat, moteleket, szolgáltatásokkal járóapartmanokat és apartmanszállodákat, kapcsolatos közönségszolgálat; ideiglenes szálláshelyekkel, beleértve a szállodákat, moteleket, szolgáltatásokkal járó apartmanokat és apartmanszállodákat, kapcsolatos marketing tevékenység, beleértve emesolgáltatások interneten és egyéb globális számítógépes hálózatokon keresztül történő hirdetését és reklámozását.

43 Ideiglenes szállásadási szolgáltatások, ideiglenes szálláshelyek bérbeadása; vendéglátóipar (étel és ital); összejövetelekhez helyiségek bérbeadása; éttermek kávéházak; ideiglenes szálláshely foglalások; átmeneti lakhatási lehetőség biztosítása; szolgáltatásokkal járó apartmanok biztosítása; szállodai szolgáltatások.

(111) 200.060

(151) 2011.07.08.

(210) M 09 01711

(220) 2009.06.15.

(732) Millennium & Copthorne International Limited, Singapour (SG)

(740) dr. Gödölle István, Gödölle, Kékes, Mészáros & Szabó Szabadalmi és Védjegy Iroda, Budapest

(546)



MILLENNIUM EXECUTIVE APARTMENTS

(511) 35 Szállodákkal, motelekkel és egyéb ideiglenes szálláshelyekkel, beleértve a szolgáltatásokkal járó apartmanokat és apartmanszállodákat, kapcsolatos üzletvezetés; ideiglenes szálláshelyekkel, beleértve a szállodákat, moteleket, szolgáltatásokkal járóapartmanokat és apartmanszállodákat, kapcsolatos közönségszolgálat, ideiglenes szálláshelyekkel, beleértve a szállodákat, moteleket, szolgáltatásokkal járó apartmanokat és apartmanszállodákat, kapcsolatos marketing tevékenység, beleértve emesolgáltatások interneten és egyéb globális számítógépes hálózatokon keresztül történő hirdetését és reklámozását.

36 Ingatlanokkal és lízingsel kapcsolatos szolgáltatások, beleértve az apartmanházak üzemeltetését, apartmanok és lakások bérbeadását, valamint szolgáltatásokkal járó apartmanok bérbeadását; bérbeadott szálláshelyek üzemeltetése; szolgáltatásokkal járóapartmanok üzemeltetése; hosszú távú lakhatási lehetőség biztosítása.

43 Ideiglenes szállásadási szolgáltatások, ideiglenes szálláshelyek bérbeadása; vendéglátóipar (étel és ital);

összejövetelekhez helyiségek bérléasa; éttermek kávéházak; ideiglenes szálláshelyek foglalások; átmeneti lakhatási lehetőség biztosítása; szolgáltatásokkal járó apartmanok biztosítása; szállodai szolgáltatások.

(111) 203.337

(151) 2011.06.02.

(210) M 10 02306

(220) 2010.07.28.

(732) Dow AgroScience LLC (Delaware állam törvényei szerint működő vállalat), Indianapolis, Indiana (US)

(740) dr. Sasvári Gabriella, S.B.G. & K. Szabadalmi és Ügyvédi Irodák, Budapest

(541) CENTRIS

(511) 5 Növényvédő szerek, kártékony állatok irtására szolgáló készítmények, gombaölő, gyomirtó és rovarölő szerek.

(111) 203.487

(151) 2011.06.29.

(210) M 11 00074

(220) 2011.01.13.

(732) Pek-Snack Kft., Igal (HU)

(740) dr. Jakab Zoltán, Kaposvár

(546)



(511) 30 Kávé, tea, kakaó, cukor, rizs, tapióka, szágó, kávépótló szerek; lisztek és más gabonakészítmények, kenyér, péksütemények és cukrászsütemények, fagylaltok; méz, melaszszirup; élesztő, sütőporok; só, mustár; ecet, fűszeres mártások; fűszerek; jég.

(111) 203.488

(151) 2011.06.29.

(210) M 11 00072

(220) 2011.01.13.

(732) XTREMEDIA Online Kommunikációs Szolgáltató Kft., Budapest (HU)

(740) dr. Nagyházi Zoltán, Bp. 202. sz. Ügyvédi Iroda, Budapest

(546)



(511) 35 Reklámozás; kereskedelmi ügyletek; kereskedelmi adminisztráció; irodai munkák.

42 Tudományos és műszaki szolgáltatások, valamint az idetartozó tervezői és kutatói tevékenység; ipari elemző és kutató szolgáltatások; számítástechnikai hardver és szoftver tervezés és fejlesztés.

(111) 203.489

(151) 2011.06.29.

(210) M 10 03844

(220) 2010.12.17.

(732) **Komlancz Tibor, Telki (HU)**

Szabó István, Kiskőrös (HU)

(740) dr. Varga Gábor, Varga Ügyvédi Iroda, Budapest

(546) 

**L'EXPRESS
BUDA**

(511) 43 Vendéglátás (élelmezés); időleges szállásadás.

(111) **203.490**

(151) 2011.06.29.

(210) M 10 03842

(220) 2010.12.17.

(732) **Szentjánosbogár Közhasznú Egyesület, Budapest (HU)**

(546) 

SZENTJÁNOSBOGÁR

(511) 16 Nyomdaipari termékek, papíripari cikkek, tanítási és oktatási anyagok, könyvek, naptárak, magazinok, újságok.

25 Ruházati cikkek, pólók, pulóverek.

41 Nevelés; szakmai képzés; szórakoztatás; sport- és kulturális tevékenységek; alkotóműhelyek szervezése és lebonyolítása; bálók szervezése; gyakorlati képzés; könyvkiadás; sportversenyek rendezése; oktatás; szövegek kiadása; üdülőtáborok szolgáltatásai.

(111) **203.491**

(151) 2011.06.29.

(210) M 10 03832

(220) 2010.12.16.

(732) **Config 2006 Kereskedelmi és Szolgáltató Bt., Paks (HU)**

(546) 

(511) 16 Papír, karton és ezen anyagokból készült termékek, amelyek nem tartoznak más osztályokba; nyomdaipari termékek; könyvkötészeti anyagok; fényképek; papíripari cikkek, papíripari vagy háztartási ragasztóanyagok; anyagok művészek részére; esetek; írógépek irodai cikkek (bútorok kivételével); tanítási és oktatási anyagok (készülékek kivételével); csomagolásra szolgáló műanyagok (amelyek nem tartoznak más osztályokba); nyomdabetűk; klisék.

41 Nevelés; szakmai képzés; szórakoztatás; sport- és kulturális tevékenységek.

42 Tudományos és műszaki szolgáltatások, valamint az idetartozó tervezői és kutatói tevékenység; ipari elemző és kutató szolgáltatások; számítástechnikai hardver és szoftver tervezés és fejlesztés.

(111) **203.492**

(151) 2011.06.29.

(210) M 10 03654

(220) 2010.12.07.

(732) **IREAD Transmitter Ltd., Cambridge , Cambridgeshire (GB)**

(740) dr. Havas-Sághy Gábor, Havas-Sághy Ügyvédi Iroda, Budapest

(546) The logo for IREAD Transmitter Ltd. features the word "iread" in a bold, lowercase, sans-serif font. The "i" is red, and the "read" is orange. Above the "read" part, the word "transmitter" is written in a smaller, lighter orange font.

(511) 35 Reklámozás; kereskedelmi ügyletek; kereskedelmi adminisztráció; irodai munkák.

38 Távközlés.

42 Tudományos és műszaki szolgáltatások, valamint az idetartozó tervezői és kutatói tevékenység; ipari elemző és kutató szolgáltatások; számítástechnikai hardver és szoftver tervezés és fejlesztés.

(111) **203.493**

(151) 2011.06.29.

(210) M 10 03649

(220) 2009.03.17.

(732) **KILARGO Sp. z o.o., Dobron (PL)**

(740) PINTZ György Pintz és Társai Szabadalmi és Védjegy Iroda, Budapest

(546) The logo for Futissimo is written in a stylized, cursive script. The word "Futissimo" is in a dark color, possibly black or dark brown, with a slight shadow effect.

(511) 30 Jégkrémek; jégkrémdesszertek; cukrászárúk és édességek.

(111) **203.494**

(151) 2011.06.29.

(210) M 10 03642

(220) 2010.12.06.

(732) **dr. Varju Gábor, Budapest (HU)**

(740) dr. Tuza Béla ügyvéd, 12.sz. Ügyvédi Iroda, Kecskemét

(541) **CORVIN KLINIKA**

(511) 42 Orvosi klinikák.

(111) **203.495**

(151) 2011.06.29.

(210) M 10 03479

(220) 2010.11.22.

(732) **Piros Tulipán Kft., Budapest (HU)**

(546)



(511) 11 Világító-, fűtő-, gőzfejlesztő, főző-, hűtő-, szárító-, szellőztető-, vízszolgáltató és egészségügyi berendezések.

25 Ruházati cikkek, cipők, kalapárúk.

35 Reklámozás; kereskedelmi ügyletek; kereskedelmi adminisztráció; irodai munkák.

(111) 203.496

(151) 2011.06.29.

(210) M 10 03478

(220) 2010.11.22.

(732) Get-Energy Magyarország Kft., Budapest (HU)

(740) dr. Tamasi Zoltán, Bánfi és Tamasi Ügyvédi Iroda, Budapest

(546) 

(511) 4 Ipari olajok és zsírok; kenőanyagok; porfelszívó, portalanító és porlekötő termékek; tüzelőanyagok (beleértve a motorbenzineket) és világítóanyagok; viaszgyertyák, gyertyabelek.

39 Szállítás; áruk csomagolása és raktározása; utazásszervezés.

42 Tudományos és műszaki szolgáltatások, valamint az idetartozó tervezői és kutatói tevékenység; ipari elemző és kutató szolgáltatások; számítástechnikai hardver és szoftver tervezés és fejlesztés.

(111) 203.497

(151) 2011.06.29.

(210) M 10 03475

(220) 2010.11.22.

(732) Szemán Beatrix, Érd (HU)**(546)**

(511) 16 Papír, karton és ezen anyagokból készült termékek, könyvkötészeti anyagok; fényképek; papíripari cikkek, tanítási és oktatási anyagok művészek részére; csomagolásra szolgáló anyagok; nyomdaipari termékek.

25 Ruházati cikkek, cipők, kalapárak.

(111) 203.498

(151) 2011.06.29.

(210) M 10 03296

(220) 2010.11.05.

(732) Zsindelyes Pálinkafőzde Kft., Érpatak (HU)**(554)**

(511) 33 Alkoholtartalmú ital (kivéve sörök).

(111) 203.577

(151) 2011.07.11.

(210) M 11 00007

(220) 2011.01.04.

(732) **Revász János Gábor, Budapest (HU)**

(740) dr. Sólyom Ágnes, Dr. Sólyom Ágnes Ügyvédi Iroda, Budapest

(546)



(511) 9 Adatfeldolgozó készülékek, CD-ROM (kompakt) lemezek, chipek [integrált áramkörök], hangátviteli készülékek, interfészek [informatika], lemezadagolók, juke boxok [informatika], modemek, monitorok [számítógéphardver], monitorok [számítógépprogramok], számítógépmemóriák, számítógép programok [letölthető], számítógépek, számítógépperifériák, számítógépprogramok, rögzített, szoftverek, rögzített, szünetmentes áramforrások.

38 Hangposta szolgáltatások, hozzáférés biztosítása adatbázisokhoz, hozzáférés biztosítása számítógépes világhálóhoz, hozzáférési idő bérlése világméretű számítógépes hálózatokhoz, távkonferencia szolgáltatások, távközlési kapcsolat létesítése számítógépesvilághálóval, telefon-összeköttetések, távközlési csatornák biztosítása távvásárláshoz.

42 Adatok vagy dokumentumok átalakítása fizikai médiumból elektronikus médiumba, energiatakarékossági tanácsadás, hálózati kiszolgálók [web szerverek] bérlete, hosting szolgáltatások web oldalakhoz, számítógép programok adatainak és adatoknak az átalakítása, számítógép programok installációja, számítógép programok sokszorosítása, számítógép szoftver tanácsadás, számítógép vírusvédelmi szolgáltatások, számítógépek kölcsönzése, számítógépes adatok helyreállítása, számítógépes rendszerek tervezése, számítógépes rendszerelemzés, számítógéphardverrel kapcsolatos tanácsadás, számítógépprogramok kidolgozása, számítógépprogramok korszerűsítése, számítógépprogramok kölcsönzése, számítógép-programozás, számítógép-szoftver fenntartása, web oldalak alkotása és fenntartása mások számára.

(111) **203.578**

(151) 2011.07.11.

(210) M 11 00012

(220) 2011.01.05.

(732) **Random Capital Zrt., Budapest (HU)**

(546) *Legyen a többsége mindenkié!*

(511) 36 Biztosítás; pénzügyi ügyletek; valutaügyletek; ingatlanügyletek.

38 Távközlés.

42 Tudományos és műszaki szolgáltatások, valamint az idetartozó tervezői és kutatói tevékenység; ipari elemző és kutató szolgáltatások; számítástechnikai hardver- és szoftvertervezés és fejlesztés.

(111) **203.579**

(151) 2011.07.11.

(210) M 10 03408

(220) 2010.11.15.

(732) **Mul-T-Lock Technologies Ltd., Yavne (IL)**

(740) dr. Bogsch Hanna, DANUBIA Szabadalmi és Jogi Iroda Kft., Budapest

(541) **MT5**

(511) 6 Zárak, biztonsági zárak és zár termékek, beleértve a zárhengereket, bevéső-zárakat, lakatokat, többpontos zárakat, kulcsokat és nyerskulcsokat, csavarokat, zárcsavarokat, lakat falkötő-vasakat, zárdobozokat, biztonsági

láncokat, zárlemezeket, kulcsgyűrűket, dobozokat, azonosító táblákat, tengelycsap zárokat, behajózó konténer zárokat; páncélszekrények, ajtópántok, kilincsek; nem-elektromos ajtózárok; ajtó és ablak sürgősségi és pánik berendezései; a fent felsorolt termékek alkatrészei éstartozékai; lakatos által a zárok és kulcsok készítésére és javítására alkalmazott eszközök (nevezetesen fúrók, fúrófejek, lyukasztó készlet, befogó tokmány, véső, kampós szegek); kis méretű fémáruk (nevezetesen ajtópántok, kilincsek, csapok, csavarok); fémáruk épületekhez (nevezetesen tartóvázak, zárlemezek, korlátok); minden, fémből vagy döntően fémből készült termékek, amelyek a 6. osztályba tartoznak.

9 Elektromos, elektronikus és elektromechanikus zárok és zár termékek, beleértve elektronikus zárszerkezetek, elektromos zárlemezek, ajtó mágnesek, elektronikus kulcsok, kulcskártyák, valamint elektronikus vagy mágneses bejárati ellenőrző kártya leolvasók és programozható kártya leolvasók; beleértve az elektronikus és mágneses bejárat ellenőrző kártya leolvasókat és ellenőrző kártya leolvasókat; zár programozó egységek, zárhengerek, kulcsok, kulcskártyák és kulcskártya leolvasók; elektromechanikus és elektrohidraulikus ajtónyitó-, ajtózárok- és ajtóműködtető berendezések; elektromos és elektromechanikus ajtó- és ablak-vasalatok; elektronikus és mágneses érzékelők; jelző- és ellenőrzőkészülékek és -berendezések, beleértve a mozgásérzékelőket az épületbejáratánál, valamint egyéb ajtajainál és/vagy a zárok használatát ellenőrző készülékeket és berendezéseket; mágneses és elektronikus azonosító kártyák; mágneses adathordozók és számítógép szoftverek; amelyek a 9. osztályba tartoznak.

(111) 203.580

(151) 2011.07.11.

(210) M 10 03600

(220) 2010.12.02.

(732) Colgate-Palmolive Company, New York, New York (US)

(740) dr. Bogsch Hanna, DANUBIA Szabadalmi és Jogi Iroda Kft., Budapest

(541) LADY SPEED STICK WATERPROOF

(511) 3 Dezodorok és izzadásgátló szerek személyes használatra.

(111) 203.581

(151) 2011.07.11.

(210) M 10 03952

(220) 2010.12.31.

(732) dr. Radics Judit, Győr (HU)

(740) Török Antal, Győr

(546)



**ALVÁSTERÁPIÁS
GYÓGYCENTRUM**

(511) 10 Gyógyászati készülékek és eszközök, valamint alkatrészeik; különösen diagnosztikai- és fényterápiás készülékek, inhalációs-, altató-, lélegeztető-, elszívó-, légzésterápiás készülékek, légzéstámogató, -fenntartó és -ellenőrző készülékek és műszerek, oxigénellátó készülékek és műszerek, újraélesztő berendezések és felszerelések, alvásterápiás készülékek és műszerek, az összes orvosi és gyógyászati lélegeztető és alvásterápiás készülékekhez, mérő-, diagnosztikai készülékek alvásterápiához, sürgősséggyógyászathoz és oxigénterápiához, valamint az összes fent nevezett termék alkatrészei és alkotórészei, amelyek a 10. osztályba tartoznak, különösen készülékek és műszerek az alvásgyógyászat és lélegeztetés területén; alvásállapot-elemzők

gyógyászati használatra; alvásminőség-elemző gyógyászati használatra; orvosi készülékek alvási rendellenességek diagnosztizálására és kezelésére.

41 Egészségügyi szakemberek és/vagy pácienseknek szánt, elsősorban az alvás, hangulatzavarok, stressz témájával kapcsolatos szemináriumok, eszmecsere, konferenciák, kongresszusok, fórumok, szimpóziumok, előadások, képzés és oktatás, képzési műhelyek szervezése és lebonyolítása.

44 Gyógyászati szolgáltatások, különösen az alvászavarok, hangulati és szorongásos zavarok (elsősorban depressziók, pánikbetegség) terápiás kezelésének területén; teljes körű belgyógyászati (kardiológia, neurológiai, endokrinológiai) átvizsgálás alvásproblémák háttérében esetlegesen meghúzódó testi betegségek feltárás céljából; komplex kivizsgálás és kezelés szakorvosi team által; klinikák szolgáltatásai; páciensek számára nyújtott személyre szabott orvosi tanácsadó szolgáltatások személyesen vagy kommunikációs csatornákon keresztül, különösen inszomnia, alvászavarok, az elalvás, az éjszaka átalvászavarok és a túl korai felébredés körében; alvásközbeni rendellenes légzés betegség menedzsment szolgáltatások beleértve tanácsadást, életstílus tanácsadást, csoportos vagy egyéni tanácsadó vagy betanító programokat.

(111) 203.582

(151) 2011.07.11.

(210) M 10 03784

(220) 2010.12.13.

(732) Györpál Árpád, Pécs (HU)

(546)  városi lapados

(511) 16 Papír, karton és ezen anyagokból készült termékek, amelyek nem tartoznak más osztályokba; nyomdaipari termékek; könyvkötészeti anyagok; fényképek; papíripari cikkek, papíripari vagy háztartási ragasztóanyagok; anyagok művészek részére; esetek; írógépek és irodai cikkek (bútorok kivételével); tanítási és oktatási anyagok (készülékek kivételével); csomagolásra szolgáló műanyagok (amelyek nem tartoznak más osztályokba); nyomdabetűk; klisék.

35 Reklámozás; kereskedelmi ügyletek; kereskedelmi adminisztráció; irodai munkák.

41 Nevelés; szakmai képzés; szórakoztatás; sport- és kulturális tevékenységek.

(111) 203.583

(151) 2011.07.11.

(210) M 10 03953

(220) 2010.12.31.

(732) Mozgássérültek Pető András Nevelőképző és Nevelőintézete, Budapest (HU)

(740) Török Antal, Győr

(541) "PETŐ-MÓDSZER, KONDUKTÍV FEJLESZTÉS ÉS PEDAGÓGIA"

(511) 41 Nevelés a Pető-féle konduktív nevelési módszer alkalmazásával és pedagógiai képzés.

(111) 203.584

(151) 2011.07.11.

(210) M 10 03596

(220) 2010.12.02.

(732) Skoopy Kft., Budapest (HU)

(740) dr. Stugner Ágnes, Stugner Ágnes Ügyvédi Iroda, Budapest

(546)



(511) 35 Reklámozás; kereskedelmi ügyletek; kereskedelmi adminisztráció; irodai munkák.

(111) 203.585

(151) 2011.07.11.

(210) M 10 03413

(220) 2010.11.16.

(732) Ed.Haas Hungaria Kft., Győr (HU)

(740) Török Antal, Győr

(546)



(511) 30 Vaníliás cukor.

35 Beszerzői szolgáltatások, kereskedelmi szolgáltatások, irodai munkák és adminisztráció, reklámozás, közvélemény-kutatás, piackutatás, árubemutató, áruminták terjesztése; mások javára különböző árufeleségek összeállítása (kivéve ezek szállítása), amely lehetővé teszi az ügyfelek számára, hogy megfelelően megtekinthessék és megvásárolhassák ezeket az árukat.

(111) 203.586

(151) 2011.07.11.

(210) M 10 03412

(220) 2010.11.16.

(732) Ed.Haas Hungaria Kft., Győr (HU)

(740) Török Antal, Győr

(546)



(511) 30 Zselékivonatok, zselésítő anyagok, tortaszelőpor.

35 Beszerzői szolgáltatások, kereskedelmi szolgáltatások, irodai munkák és adminisztráció, reklámozás, közvélemény-kutatás, piackutatás, árubemutató, áruminták terjesztése; mások javára különböző árufeleségek

összeállítása (kivéve ezek szállítása), amely lehetővé teszi az ügyfelek számára, hogy megfelelően megtekinthessék és megvásárolhassák ezeket az árukat.

(111) 203.587

(151) 2011.07.11.

(210) M 10 03409

(220) 2010.11.15.

(732) Mul-T-Lock Ltd., Yavne (IL)

(740) dr. Bogsch Hanna, DANUBIA Szabadalmi és Jogi Iroda Kft., Budapest

(541) 7X7

(511) 6 Zárak, biztonsági zárok és zár termékek, beleértve a zárhengereket, bevéső-zárat, lakatokat, többpontos zárat, kulcsokat és nyerskulcsokat, csavarokat, zárcsavarokat, lakat falkötő-vasakat, zárdobozokat, biztonsági láncokat, zárlemezeket, kulcsgyűrűket, dobozokat, azonosító táblákat, tengelycsap zárokat, behajózó konténer zárokat; páncélszekrények, ajtópántok, kilincsek; nem-elektromos ajtózárok; ajtó és ablak sürgősségi és pánik berendezései; a fent felsorolt termékek alkatrészei éstartozékai; lakatos által a zárok és kulcsok készítésére és javítására alkalmazott eszközök (nevezetesen fúrók, fúrófejek, lyukasztó készlet, befogó tokmány, véső, kampós szegek); kis méretű fémáruk (nevezetesen ajtópántok, kilincsek, csapok, csavarok); fémáruk épületekhez (nevezetesen tartóvázak, zárlemezek, korlátok); minden, fémből vagy döntően fémből készült termékek, amelyek a 6. osztályba tartoznak.

9 Elektromos, elektronikus és elektromechanikus zárok és zár termékek, beleértve elektronikus zárszerkezetek, elektromos zárlemezek, ajtó mágnesek, elektronikus kulcsok, kulcskártyák, valamint elektronikus vagy mágneses bejárati ellenőrző kártya leolvasók és programozható kártya leolvasók; beleértve az elektronikus és mágneses bejárat ellenőrző kártya leolvasókat és ellenőrző kártya leolvasókat; zár programozó egységek, zárhengerek, kulcsok, kulcskártyák és kulcskártya leolvasók; elektromechanikus és elektrohidraulikus ajtónyitó-, ajtózárok- és ajtóműködtető berendezések; elektromos és elektromechanikus ajtó- és ablak-vasalatok; elektronikus és mágneses érzékelők; jelző- és ellenőrzőkészülékek és -berendezések, beleértve a mozgásérzékelőket az épületbejáratánál, valamint egyéb ajtajainál és/vagy a zárok használatát ellenőrző készülékeket és berendezéseket; mágneses és elektronikus azonosító kártyák; mágneses adathordozók és számítógép szoftverek; amelyek a 9. osztályba tartoznak.

(111) 203.588

(151) 2011.07.11.

(210) M 10 03594

(220) 2010.12.02.

(732) PeVa-Fa Bt., Budapest (HU)

(740) dr. Kiss Gábor, dr. Kiss Gábor Ügyvédi Iroda, Budapest

(541) FRONTCENTRUM

(511) 20 Bútorok.

(111) 203.589

(151) 2011.07.11.

(210) M 10 03597

(220) 2010.12.02.

(732) Skoopy Kft., Budapest (HU)

(740) dr. Stugner Ágnes, Stugner Ágnes Ügyvédi Iroda, Budapest

(541) Bónusz Brigád

(511) 35 Reklámozás; kereskedelmi ügyletek; kereskedelmi adminisztráció; irodai munkák.

(111) 203.590

(151) 2011.07.11.

(210) M 10 03599

(220) 2010.12.02.

(732) HT Hő- és Tüzeléstechnikai Kft., Budapest (HU)

(740) Varannai Csaba, ADVOPATENT Szabadalmi és Védjegy Iroda, Budapest

(546)



(511) 11 Kemencék, kohók.

37 Kemencék üzembe helyezése.

45 Hamvasztás.

(111) 203.591

(151) 2011.07.11.

(210) M 11 00195

(220) 2011.01.27.

(732) Art-Export Bova Ker. és Szolg. Kft., Tahitótfalú (HU)

(740) dr. Érdi Katalin, Vass és Társai Ügyvédi Iroda, Budapest

(546)



(511) 14 Apró dísz tárgyak, bizsuk (ékszerek); díszek (ékszerek); gyöngyök (ékszerek).

(111) 203.592

(151) 2011.07.11.

(210) M 10 03231

(220) 2010.11.02.

(732) Piktorfesték Kft., Budapest (HU)

(740) dr. Szántay Ádám, dr. Szántay Ügyvédi Iroda, Budapest

(541) PIKTORFESTÉK

(511) 2 Festékek, kencék, lakkok; rozsdagátló és fakonzerváló szerek; festőanyagok; maróanyagok; nyers természetes gyanták; fém lapok és fém porok festők, dekorátorok, nyomdászok és képzőművészek részére.

16 Papír, karton és ezen anyagokból készült termékek, amelyek nem tartoznak más osztályokba; nyomdaipari termékek; könyvkötészeti anyagok; fényképek; papíripari cikkek, papíripari vagy háztartási ragasztóanyagok; anyagok művészek részére; ecsetek; írógépek és irodai cikkek (bútorok kivételével); tanítási és oktatási anyagok (készülékek kivételével); csomagolásra szolgáló műanyagok (amelyek nem tartoznak más osztályokba); nyomdabetűk; klisék.

35 Reklámozás; kereskedelmi ügyletek; kereskedelmi adminisztráció; irodai munkák.

39 Szállítás; áruk csomagolása és raktározása; utazásszervezés.

(111) 203.593

(151) 2011.07.11.

(210) M 10 03601

(220) 2010.12.02.

(732) **I.W.S. Nominee Company Limited, London (GB)**

(740) dr. Szigeti Éva, DANUBIA Szabadalmi és Jogi Iroda Kft., Budapest

(546)



(511) 9 Villanyvasaló.

(111) **203.594**

(151) 2011.07.11.

(210) M 10 03414

(220) 2010.11.16.

(732) **Ed.Haas Hungaria Kft., Győr (HU)**

(740) Török Antal, Győr

(546)



(511) 30 Sütőpor.

35 Beszerzői szolgáltatások, kereskedelmi szolgáltatások, irodai munkák és adminisztráció, reklámozás, közvélemény-kutatás, piackutatás, árubemutató, áruminták terjesztése; mások javára különböző áruféleségek összeállítása (kivéve ezek szállítása), amely lehetővé teszi az ügyfelek számára, hogy megfelelően megtekinthessék és megvásárolhassák ezeket az árukat.

(111) **203.595**

(151) 2011.07.11.

(210) M 10 03593

(220) 2010.12.02.

(732) **Propter Hungary Kft., Üllő (HU)**

(546)



(511) 3 Fehérítőkészítmények és egyéb, mosásra szolgáló anyagok; tisztító-, fényszerítő-, súroló-, és csiszolószerek; szappanok; illatszerek, illóolajok aromák [esszenciaolajok], aromák süteményekhez [illóolajok], bőrfehérítő termékek, bőrkonzerváló szerek[kenőcsök], cédrusolaj, citromolaj, csillagánizs esszencia, dezodoráló szappanok,

dezodorok személyes használatra, díszítő matricák kozmetikai használatra, eszenciaolajok, fogfehérítő gélek, fogkrémek, fürdősók nem gyógyászati használatra, füstölőkészítmények [illatszerek], füstölők, gélek (fogfehérítő-), gyógyszappanok, hajfestékek, hajhullámosító készítmények, hajspray, hajszeszek, illatszerek készítmények, illatszerek, italaromák [eszenciaolajok], izzadásgátló piprecikkek, izzadásgátló szappan, jázminolaj, kozmetikai bőrápoló szerek, kozmetikai ceruzák, kozmetikai festékek, kozmetikai fogyasztószerek, kozmetikai készítmények fürdőkhöz, kozmetikai készletdobozok, kozmetikai krémek, kozmetikai lemosószerekkel impregnált kendők, kozmetikai pakolások, kozmetikai szerek, kozmetikai szerek szempillákhoz, kölnivíz, körömápolási cikkek, körömlakkok, krémek bőrökhöz, lakklemosó termékek, lemosószerek kozmetikai használatra, levendulaolaj, levendulavíz, mandulaolaj, mandulaszappan, mandulatejkozmetikai használatra, menta illatszerekhez, mentaolaj, mosdószappanok, mosószerek, fehérítőszer, napvédő termékek [kozmetikai készítmények a bőr leburnulására], olajok egészségügyi célra, olajok illatszerekhez, olajok kozmetikai használatra, piprecikkek, potpurrik [illatszerek], rózsaoilaj, samponok, smink, arcfestékek, sminkeltávolító termékek, sminktermékek, szappanok, szájvizek, nem gyógyászati használatra, szemöldök ápolására szolgáló kozmetikai szerek, szem(öldök)ceruzák, szempillafesték, termékek vászon illatosítására, tisztítószerek, vatta kozmetikai használatra, vattás pálcikák [piprecikkek], virágkivonatok [illatszerek], virágokból készített illatszerek alapanyagok.

29 Hús, hal-, baromfi- és vadhús; húskivonatok; tartósított, fagyasztott, szárított és főzött gyümölcsök és zöldségek; zselék, lekvárok (dzsemek), kompótok; tojások, tej és tejtermékek; étkezési olajok és zsírok; alkoholban tartósított gyümölcsök, almapüré, aludttej, amerikai mogoróvaj, amerikaimogoró/ feldolgozott, burgonyaszírom, csemegeuborka, datolya, dió/ feldolgozott, dzsemek, fagyasztott gyümölcsök, gyümölcshéj, gyümölcscocsonya/ zselé, gyümölcskonzervek, gyümölcsök/ főtt, gyümölcsök/ tartósított, gyümölcspép, gyümölcsláték, gyümölcsszeletkék/ apró, joghurt, kakaóvaj, kandírozott [cukrozott] gyümölcsök, kefir, kukoricaolaj, lekvár, mandula/ darált, margarin, mazsola, napraforgóolaj/ étkezési, olajbogyó/ tartósított, olajok/ étkezési, olívaolaj/étkezési, paradicsomlé főzéshez, paradicsompüré, repceolaj/ étkezési, sajtok, savanyú káposzta, savanyúságok, szárított zöldségek, szójatej [tejpótló], tej, tejes italok, főként tejet tartalmazó, tejsavó, tejszín [tejtermék], tejszínhab, tejespiskótaszelet, tejes piskótarúd, ízesített tejes piskótaszelet, ízesített tejes piskótarúd, tejtermékek, tofu, túró, túródesszert, vaj, vajkrém, virágporkészítmények [élelmiszer], zöldségek, főtt, zöldségek/ tartósított, zöldségkonzervek, zöldséglevek főzéshez, zöldségleves készítmények, zöldségláték, zselatin étkezésre, zselék/ étkezési, zsírok/ étkezési.

32 Sörök; ásványvizek és szénsavas vizek, és egyéb alkoholmentes italok; gyümölcshitalok és gyümölcslevek; szörpök és más készítmények italokhoz. ásványvizek, ásványvizek [italok], alkoholmentes aperitifek, alkoholmentes gyümölcshitalok, alkoholmentesgyümölcshitalok, alkoholmentes italok, alkoholmentes koktélok, almabor alkoholmentes, eszenciák italok előállításához, gyümölcslevek, gyümölcshitalok alkoholmentes, izotóniás italok, limonádék, méz alapú alkoholmentes italok, mustok, paradicsomlevek [italok], pasztillák szénsavas italokhoz, porok szénsavas italokhoz, sörbetek [italok], szénsavas italok, szódavíz, szódavizek, szörpök italokhoz, szörpök limonádékhoz, tejsavó alapú italok, vizek [italok], zöldséglevek [italok], szőlőmust.

(111) 203.596

(151) 2011.07.12.

(210) M 10 03794

(220) 2010.12.14.

(732) NTS Szálloda Kft., Budapest (HU)

(546)

Birdland
Golf & SPA Resort

(511) 41 Nevelés; szakmai képzés; szórakoztatás; sport- és kulturális tevékenységek.

43 Bár szolgáltatások, éttermek, helyfoglalás szállodákban, kávéházak, szállodai szolgáltatások, vendéglátóipar.

(111) 203.597

(151) 2011.07.12.

(210) M 10 03782

(220) 2010.12.13.

(732) Yamuna Bt., Somogyvámos (HU)

(740) dr. Sárkány György, dr. Sárkány Ügyvédi Iroda, Kaposvár

(546)

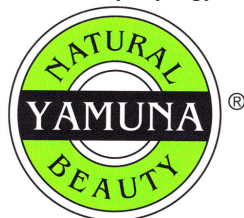

(511) 3 Fehérítőkészítmények és egyéb, mosásra szolgáló anyagok; tisztító-, fényesítő-, súroló-, és csiszolószerek; szappanok; illatszerek, illóolajok, kozmetikai cikkek, hajmosó szerek; fogkrémek; kozmetikai bőrápoló szerek; kozmetikai eszközök; kozmetikaifogasztó szerek; kozmetikai készítmények fürdőkhöz; kozmetikai krémek; kozmetikai pakolások; kozmetikai szerek; fürdősök nem gyógyászati használatra; szappanok.

5 Gyógyszerészeti és állatgyógyászati készítmények; egészségügyi készítmények gyógyászati használatra; diétás anyagok gyógyászati használatra, bébiételek; tapaszok, kötszeranyagok; fogtömő anyagok és fogászati mintázóanyagok; fertőtlenítőszeres; kártékonyállatok és növények irtására szolgáló készítmények; gombaölő szerek (fungicidek), gyomirtó szerek (herbicidek); fürdősök, szérumok.

(111) 203.599

(151) 2011.07.18.

(210) M 10 03220

(220) 2010.10.29.

(732) Norma Michigan, Inc., Auburn Hills, Michigan (US)

(740) dr. Bogsch Hanna, DANUBIA Szabadalmi és Jogi Iroda Kft., Budapest

(541) TORCA

(511) 6 Fém kapcsok, kampók.

(111) 203.600

(151) 2011.07.18.

(210) M 10 02857

(220) 2010.09.24.

(732) Tikkurila Oyj, Vantaa (FI)

(740) dr. Szigeti Éva, DANUBIA Szabadalmi és Jogi Iroda Kft., Budapest

(541) FINKOLORA

(511) 2 Festékek, kencék, lakkok; rozsdagátló és fakonzerváló szerek; festőanyagok; maróanyagok; nyers természetes gyanták; fémlapok és fémporok festők, dekorátorok, nyomdászok és képzőművészek részére.

35 Reklámozás; kereskedelmi ügyletek; kereskedelmi adminisztráció; irodai munkák; nagykereskedelmi és kiskereskedelmi szolgáltatások festékekre, kencékre, lakkokra; rozsdagátló és fakonzerváló szerekre;

festőanyagokra; maróanyagokra; nyers természetesgyantákra; fémlapokra és fémporokra vonatkozóan festők,

dekorátorok, nyomdászok és képzőművészek részére.

37 Építkezés; javítás; szerelési szolgáltatások.

(111) 203.601

(151) 2011.07.18.

(210) M 10 03210

(220) 2010.10.28.

(732) Philip Morris Products S.A., Neuchatel (CH)

(740) dr. Gödölle Tamás, Bogsch & Partners Ügyvédi Iroda, Budapest

(546)

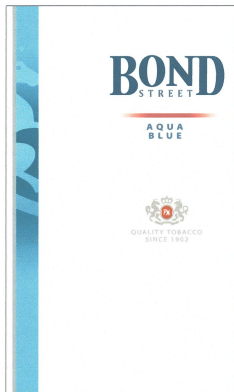

(511) 34 Nyers vagy feldolgozott dohány; dohánytermékek, ideértve szivarok, cigaretták, szivarkák, dohány saját maga által saját részre sodort cigarettához, pipadohány, bagó, tubák/burnót, kretek; snus (snüsz), dohánypótlók és -helyettesítők (nem orvosi célra);dohányzási cikkek, ideértve cigarettapapírok és -csövek, cigaretta-filterek, dohánydobozok, cigarettatárcák és hamutartók, pipák, zsebkészlet cigarettasodráshoz, öngyújtók; gyufák.

(111) 203.602

(151) 2011.07.18.

(210) M 10 02312

(220) 2010.07.29.

(732) Kocsis Gábor, Győr (HU)

(740) dr. Tóth Gábor, Győr

(546)



(511) 10 Sebészeti, orvosi, fogorvosi és állatgyógyászati készülékek és műszerek, művégtagok , műszemek és műfogak; ortopédiai cikkek; sebészeti varratanyagok.

43 Vendéglátás (élelmezés); időleges szállásadás.

44 Orvosi, higiéniai és szépségápolási ellátás; állatgyógyászati és mezőgazdasági szolgáltatások.

(111) 203.603

(151) 2011.07.18.

(210) M 10 03219

(220) 2010.10.29.

(732) R.G.Ray Corporation, Buffalo Grove, Illinois (US)

(740) dr. Bogsch Hanna, DANUBIA Szabadalmi és Jogi Iroda Kft., Budapest

(541) R.G.RAY

(511) 6 Fém kapcsok, kampók.

(111) 203.604

(151) 2011.07.18.

(210) M 10 03209

(220) 2010.10.28.

(732) Philip Morris Products S.A., Neuchatel (CH)

(740) dr. Gödölle Tamás, Bogsch & Partners Ügyvédi Iroda, Budapest

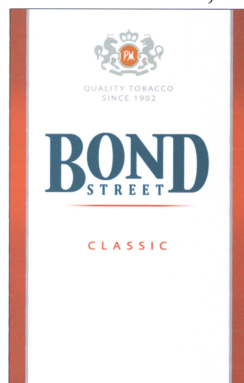
(546)

(511) 34 Nyers vagy feldolgozott dohány; dohánytermékek, ideértve szivarok, cigaretták, szivarkák, dohány saját maga által saját részre sodort cigarettához, pipadohány, bagó, tubák/burnót, kretek; snus (snüsz), dohánypótlók és -helyettesítők (nem orvosi célra);dohányzási cikkek, ideértve cigarettapapírok és -csövek, cigaretta-filterek, dohánydobozok, cigarettatárcák és hamutartók, pipák, zsebkészlet cigarettasodráshoz, öngyújtók; gyufák.

(111) 203.605

(151) 2011.07.18.

(210) M 10 02847

(220) 2010.09.23.

(732) Barabás Téglakő Kft., Veszprém (HU)

(740) dr. Gödölle István, Gödölle, Kékes, Mészáros & Szabó Szabadalmi és Védjegy Iroda, Budapest

(541) BARABÁS

(511) 19 Nem fém építőanyagok; térburkoló kövek, szegélykövek, útépítési elemek; építőkövek; útburkoló anyagok; burkolatok, nem fémből építési célokra; burkolólapok, nem fémből; kő; műkő; sírkőlapok, nem fémből; beton építőelemek.

35 Kereskedelmi ügyletek; nem fém építőanyagok, térburkoló kövek, szegélykövek, útépítési elemek, építőkövek, útburkoló anyagok, nem fém építési burkolatok, nem fém burkolólapok, kő, műkő, nem fém sírkőlapok és beton építőelemek kis- és nagykereskedelmiforgalmazása.

(111) 203.606

(151) 2011.07.18.

(210) M 10 03382

(220) 2010.11.11.

(732) Dream Interactive Kft., Budapest (HU)

(740) dr. Rónai László, Dr. Rónai László Ügyvédi Iroda, Budapest

(541) SeeMe

(511) 35 Reklámozás; kereskedelmi ügyletek; kereskedelmi adminisztráció; irodai munkák; hirdetési oldalak készítése, on-line hirdetői tevékenység számítógépes hálózaton.

38 Távközlés; elektronikus hirdetőtábla szolgáltatás (távközlési szolgáltatás); elektronikus levelezés, e-mail; hozzáférés biztosítása adatbázisokhoz; hozzáférés biztosítása számítógépes világhálóhoz; mobiltelefon (celluláris

telefon) összeköttetés; számítógép terminálok közötti összeköttetések; távközlési beszélgetésterelő és összeköttetési szolgáltatások; távközlési csatornák biztosítása távvásárláshoz; távközlési kapcsolat létesítése számítógépes világhálóval; telefon-összeköttetések; telefon-szolgáltatások; üzenetek és képek továbbítása számítógépek segítségével; üzenetek küldése.

42 Tudományos és műszaki szolgáltatások, valamint az idetartozó tervezői és kutatói tevékenység; ipari elemző és kutató szolgáltatások; számítástechnikai hardver és szoftver tervezés és fejlesztés; hosting szolgáltatások web oldalakhoz; számítógép programokinstallációja; számítógép programok sokszorosítása; számítógép szoftver tanácsadás; számítógépes rendszerek tervezése; számítógépprogramok kidolgozása; számítógépprogramok korszerűsítése; számítógép-programozás; számítógép-szoftver fenntartása; web-oldalak fenntartása; web oldalak alkotása és fenntartása mások számára.

(111) 203.607

(151) 2011.07.18.

(210) M 10 03399

(220) 2010.11.15.

(732) Magyar Telekom Nyrt., Budapest (HU)

(541) Connect Ráció

(511) 35 Reklámozás; kereskedelmi ügyletek; kereskedelmi adminisztráció; irodai munkák.

38 Távközlés.

42 Tudományos és műszaki szolgáltatások, valamint az idetartozó tervezői és kutatói tevékenység; ipari elemző és kutató szolgáltatások; számítástechnikai hardver és szoftver tervezés és fejlesztés.

(111) 203.608

(151) 2011.07.18.

(210) M 10 02856

(220) 2010.09.24.

(732) Liu Xiaoqin, Budapest (HU)

(546) 

(511) 9 Tudományos célra szolgáló, tengerészeti, földmérő, villamos, fényképezési, mozgóképi, optikai, súlymérő, egyéb mérő-, jelző-, ellenőrző (felügyeleti), életmentő és oktatóberendezések és felszerelések; hangok vagy képek rögzítésére, továbbítására, másolására szolgáló készülékek; mágneses adathordozók, hanglemezek; automata áruelosztóberendezések és szerkezetek érmebedobással működő készülékekhez; regiszteres pénztárgépek, számológépek, adatfeldolgozó berendezések és számítógépek; tűzoltókészülékek.

(111) 203.609

(151) 2011.07.18.

(210) M 10 03041

(220) 2010.10.12.

(732) Germán János, Győr (HU)

(740) Török Antal, Győr

(541) Masca Fashion

(511) 25 Ruházati cikkek, divatcikkek, lábbelik és fejfedők.

35 Reklámozás; irodai munkák; kereskedelmi ügyletek; kereskedelmi adminisztráció; kereskedelmi

szolgáltatások ruházati cikkek, lábbelik és fejedők forgalmazásával kapcsolatban.

40 Ruházati cikkek gyártása, azok anyagainak megmunkálása, méretre szabás, textil befejező munkák.

(111) 203.610

(151) 2011.07.18.

(210) M 10 02497

(220) 2010.08.16.

(732) Schoolmania Kft., Budapest (HU)

(740) dr. Hatházi Vera, Várnai és Társai Ügyvédi Iroda, Budapest

(546)

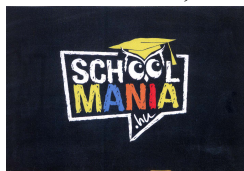

(511) 38 Távközlés; online telekommunikáció; nevezetesen online közösségi portál és online felület biztosítása regisztrált felhasználók részére különböző közérdekű témákkal, továbbá szolgáltatások hirdetésével, virtuális közösséggel, közösségi hálózatépítéssel kapcsolatos információk megosztására; üzenetek és adatok elektronikus átvitele; különböző közérdekű témákkal, továbbá szolgáltatások hirdetésével, virtuális közösséggel, közösségi hálózatépítéssel kapcsolatos információkat tartalmazó online számítógépes adatbázisokhoz és online kereshető adatbázisokhoz és online kereshető adatbázisokhoz való hozzáférés biztosítása; információszolgáltatások interneten keresztül.

41 Oktatás (és nevelés); szakmai képzés; szórakoztatás; sport- és kulturális tevékenységek.

42 Tudományos és műszaki szolgáltatások, valamint az idetartozó tervezői és kutatói tevékenység; ipari elemző és kutató szolgáltatások; számítástechnikai hardver és szoftver tervezés és fejlesztés.

(111) 203.611

(151) 2011.07.18.

(210) M 10 03396

(220) 2010.11.15.

(732) Magyar Telekom Nyrt., Budapest (HU)

(541) Connect D

(511) 35 Reklámozás; kereskedelmi ügyletek; kereskedelmi adminisztráció; irodai munkák.

38 Távközlés.

42 Tudományos és műszaki szolgáltatások, valamint az idetartozó tervezői és kutatói tevékenység; ipari elemző és kutató szolgáltatások; számítástechnikai hardver és szoftver tervezés és fejlesztés.

(111) 203.612

(151) 2011.07.18.

(210) M 10 03398

(220) 2010.11.15.

(732) Magyar Telekom Nyrt., Budapest (HU)

(541) Connect F

(511) 35 Reklámozás; kereskedelmi ügyletek; kereskedelmi adminisztráció; irodai munkák.

38 Távközlés.

42 Tudományos és műszaki szolgáltatások, valamint az idetartozó tervezői és kutatói tevékenység; ipari elemző és kutató szolgáltatások; számítástechnikai hardver és szoftver tervezés és fejlesztés.

(111) 203.613

(151) 2011.07.18.

(210) M 10 02858

(220) 2010.09.24.

(732) Merial, Lyon (FR)

(300) 10/3749686 2010.06.28. FR

(740) dr. Szigeti Éva, DANUBIA Szabadalmi és Jogi Iroda Kft., Budapest

(541) PROTEQ WEST NILE

(511) 5 Állatgyógyászati termékek.

(111) 203.614

(151) 2011.07.18.

(210) M 10 02108

(220) 2010.07.07.

(732) Baotou Bei Ben Heavy-Duty Truck Co., Ltd., Baotou City, Inner Mongolia Autonomous Region (CN)

(740) dr. Szigeti Éva, DANUBIA Szabadalmi és Jogi Iroda Kft., Budapest

(546)

北奔

(511) 12 Emelő autók (darus autók); keszonkocsik (mint járművek); locsolóautók; buszok; motoros buszok; motoros gépkocsik; tehergépkocsik; kábellel vezetett közlekedési eszközökhöz használt gépkocsik; lakókocsik; utánfutók, pótkocsik; tömlős kocsik; vasútvagonok; poggyászkocsik; hűtőkocsik; hálókocsik; szállításra használt katonai járművek; vízijárművek; sportautók; felfordítható bánya csillék; szárazföldi vasúti, légi, vízi és kábellel vezetett járművek; gépkocsik; cementkeverő kocsik, mentőautók; szemetes autók; tartálykocsik; légszivattyúk (mint járműalkatrészek); jármű lengéscsillapító felfüggesztés; tehergépkocsi billenő rész; gépjármű lengéscsillapító rugó; gépkocsi motorburkolat; gépkocsi alváz; gépkocsi torziós rugó; gépjármű kerekek; motorház burkolat; gépjármű burkolat; gépjármű kerékagykulcs; gépjármű alváz; gépjármű lökhárító; gépjárművek hidraulikus hálózat; szárazföldi jármű hajtómű; szárazföldi jármű elektromos motor; szárazföldi jármű tengelykapcsoló; gépjármű kerék ellensúly; gépjármű keréktengely; gépkocsi tengelycsap; kerékagy porvédősapka; szárazföldi jármű fék; kerékagy összekötő; szárazföldi jármű hajtómű; szárazföldi jármű motor; szárazföldi jármű hajtómű motor; meghajtó mechanizmus szárazföldi járművekhez; sugárhajtóműszárazföldi járművekhez; szabadonfutó kerék szárazföldi járművekhez; gépjármű ajtók; gépjármű kerék küllő; gépjármű felfüggesztő rugó; gépjármű ablakok; billenőszerkezetek mint tehergépjárműalkatrészek; gépkocsi test; gépkocsi lökhárítók; gépkocsilengéscsillapító; gépjármű féksaru; szárazföldi gépjármű sebességváltó; gépjárműházak; szárazföldi gépjármű kormánykerék; szárazföldi gépjármű kardántengely; gépkocsi kerék; gépkocsi kerékagy; szárazföldi jármű tengelykapcsoló; csúszásmentes láncok; gépjármű ülés fejtámla; gépjármű vontatóhorog; gépjármű tolatás jelző; gépjármű csomagtartó; gépjármű ülés biztonsági öv; ablaktörlő lapát; ablaktörlő lapát; gépjármű irányjelző; gépjármű tanksapka a benzin/gáz tartályra; gépjármű ülés biztonsági öv; gépkocsi napellenző; szélvédő; visszapillantó tükör; gépjármű riasztó; gépkocsi fénytompító berendezés.

37 Gépjárművek karbantartása és javítása; gépjármű zsírozás; gépjármű szerviz állomások; gépjármű karbantartás; gépjármű javítás.

(111) 203.615

(151) 2011.07.18.

(210) M 10 03400

(220) 2010.11.15.

(732) **Magyar Telekom Nyrt., Budapest (HU)**

(541) **Compleo Connect**

(511) 35 Reklámozás; kereskedelmi ügyletek; kereskedelmi adminisztráció; irodai munkák.

38 Távközlés.

42 Tudományos és műszaki szolgáltatások, valamint az idetartozó tervezői és kutatói tevékenység; ipari elemző és kutató szolgáltatások; számítástechnikai hardver és szoftver tervezés és fejlesztés.

(111) **203.616**

(151) 2011.07.18.

(210) M 10 03934

(220) 2010.12.28.

(732) **Opten Informatikai Kft., Budapest (HU)**

(541) **OptiLEX**

(511) 9 Mágneses, optikai és flash-drive adathordozók; jogi adatbázisok és jogi adatbázis-menedzsmentre alkalmas számítógépes programok; jogszabálygyűjtemény; jogi iratmintatár; jogi adatbázisok és jogi adatbázis-menedzsmentre alkalmas számítógépes programok, jogszabálygyűjtemény, jogi iratmintatár interneten történő használata; jogi adatbázisok és jogi adatbázis-menedzsmentre alkalmas számítógépes programok kidolgozása; számítógépes adatbázisokból, az internetről vagy más elektronikus hálózatról online nyújtott elektronikus jogi kiadványok.

16 Kiadványok, folyóiratok, füzetek, hírlevelek, könyvek, magazinok, időszaki lapok jogi témában.

35 Jogszabályok, jogi iratminták, jogi információk számítógépes adatbázisokba való rendezése és szerkesztése; jogszabályokat, jogi iratmintákat, jogi információkat tartalmazó számítógépes nyilvántartások, adatbázisok kezelése.

38 Jogi adatbázisokhoz, jogszabálygyűjteményhez, jogi iratmintatárhoz való hozzáférés biztosítása interneten, online internetes információ és hírszolgáltatás, jogi tartalomszolgáltatás, jogi témájú sajtótermékek online publikálása a világhálón; jogi témájú elektronikus kiadványokhoz való hozzáférés biztosítása a világhálón.

41 Jogi tevékenységgel, jogi információ-szolgáltatással összefüggő oktatás; szakmai képzés; szórakoztatás; sport- és kulturális tevékenység. Jogi témájú elektronikus könyvek és folyóiratok online kiadása; jogi témájú online elérhető elektronikus publikációk.

42 Jogi információ-szolgáltatással kapcsolatos tudományos és műszaki szolgáltatások, kutatás és fejlesztés a jogi információszolgáltatás, jogi adatbázis-menedzsment területén; jogi információszolgáltatással, jogi adatbázis-menedzsmenttel kapcsolatos számítógépes programok, adatbázisok tervezése, létrehozása, fenntartása, sokszorosítása, korszerűsítése.

45 Jogi szolgáltatások; szellemi tulajdon licenck adása.

(111) **203.617**

(151) 2011.07.18.

(210) M 10 03566

(220) 2010.11.29.

(732) **Vértes Gábor, Budapest (HU)**

(740) dr. Szamosi Katalin, S.B.G. & K. Szabadalmi Ügyvivői Iroda, Budapest

(546) színnel  lélekkel

(511) 16 Papír, karton és ezekből készült termékek; nyomdaipari termékek; könyvkötészeti anyagok; fényképek; papíripari cikkek, papíripari ragasztóanyagok; tanítási anyagok; nyomdabetűk; klisék

35 Reklámozás, reklámanyagok készítése, reklámanyagok terjesztése, reklámszövegek publikálása.

40 Könyvkötészet, litográfiai, nyomdai és kötészeti munkák, papírkezelés, mütárgyi keretezés.

(111) 203.618

(151) 2011.07.18.

(210) M 10 03753

(220) 2010.12.11.

(732) Shantou S.E.Z. Ye Sheng Garment Co., Ltd., Shantou, Guangdong (CN)

(740) dr. Sasvári Gabriella, S.B.G. & K. Szabadalmi Ügyvivői Iroda, Budapest

(546)



LAFEI-NIER

(511) 25 Ruházati cikkek, bőrruhák, testhezálló női ruházati cikkek, nadrágok, ingek és blúzok, szédzsekik, alsó- és fehérneműk.

(111) 203.619

(151) 2011.07.18.

(210) M 10 03565

(220) 2010.11.29.

(732) Vértes Gábor, Budapest (HU)

(740) dr. Szamosi Katalin, S.B.G. & K. Szabadalmi Ügyvivői Iroda, Budapest

(546)  **PAUKER**
az én nyomdám

(511) 16 Papír, karton és ezekből készült termékek; nyomdaipari termékek; könyvkötészeti anyagok; fényképek; papíripari cikkek, papíripari ragasztóanyagok; tanítási anyagok; nyomdabetűk; klisék

35 Reklámozás, reklámanyagok készítése, reklámanyagok terjesztése, reklámszövegek publikálása.

40 Könyvkötészet, litográfiai, nyomdai és kötészeti munkák, papírkezelés, mütárgyi keretezés.

(111) 203.620

(151) 2011.07.18.

(210) M 10 02681

(220) 2010.09.27.

(732) Szente-Varga Bálint Donát, Budapest (HU)

(541) Időkép

(511) 38 Üzenetek és képek továbbítása számítógépek segítségével.

42 Web oldalak alkotása és fenntartása mások számára.

(111) 203.621

(151) 2011.07.18.

(210) M 10 03742

(220) 2010.12.10.

(732) Matheus Pálinkaház Kft., Budaörs (HU)

(740) Mészárosné Dónusz Katalin, S.B.G & K. Szabadalmi Ügyvivői Iroda, Budapest

(541) Értéket mértékkel

(511) 33 Alkoholtartalmú italok (a sörök kivételével).

(111) 203.622

(151) 2011.07.18.

(210) M 10 02852

(220) 2010.09.24.

(732) PHILIP MORRIS PRODUCTS S.A., Neuchâtel (CH)

(740) dr. Gödölle Tamás, Bogsch és Társai Ügyvédi Iroda, Budapest

(546) The logo for BOND STREET features the word "BOND" in a large, bold, serif font, with "STREET" in a smaller, all-caps, sans-serif font directly below it. A thin horizontal line is positioned above the "BOND" text.

(511) 34 Nyers vagy feldolgozott dohány; dohánytermékek, ideértve szivarok, cigaretták, szivarkák, dohány saját maga által saját részre sodort cigarettához, pipadohány, bagó, tubák/burnót, kretek; snus (snüsz), dohánypótlók és -helyettesítők (nem orvosi célra);dohányzási cikkek, ideértve cigarettapapírok és -csövek, cigaretta-filterek, dohánydobozok, cigarettatárcák és hamutartók, pipák, zsebkészlet cigarettasodráshoz, öngyújtók; gyufák.

(111) 203.623

(151) 2011.07.18.

(210) M 10 02855

(220) 2010.09.24.

(732) Iroda Magyarország Kereskedelmi és Szolgáltató Kft, Budapest (HU)

(740) dr. Péter Csaba, Péter Ügyvédi Iroda, Budapest

(546)
The logo for ONICE features a stylized graphic above the word "ONICE". The graphic consists of three triangles pointing upwards: a blue one on the left, a green one on the right, and an orange one in the center. Below this graphic, the word "ONICE" is written in a bold, blocky, sans-serif font.

ONICE

(511) 9 CD-ROM (kompakt) lemezek; kompakt lemezek (audio-video).

16 Acéltollak; agyag modellezéshez albumok; almanachok; bélyegző (pecsét)tartó állványok; bélyegző (pecsét)tartó dobozok; bélyegzők (pecsét); bélyegzők; pecsét; bélyegzőpárnák; bélyegzőtartók; blokkok (papíráruk); borítékok (papíráruk); broszúrák; vékonyfűzött könyvek; ceruzabelek; ceruzahegyező gépek; ceruzahegyezők; ceruzatoldók; ceruzahosszabbítók; ceruzák; csekkfűzötttartók; cserélhető betétlapos (iratokra ráhúzható) fedőlapok; csipeszes írotáblák; csomagolóanyag keményítőből; csomagolópapír; dobozokkartonból vagy papírból; dossziék (papíráruk); esetek; enyvezett vásznak papíripari célokra; ezüstpapír; fapép karton (papíráru); fatartalmú papír; fedelek; kötések; borítók (papíráruk); festékező asztalok (tintatartályok); festékező szalagok; festékezővásznak íratmásoló gépekhez; festékező vásznak másológépekhez; festékkeverő csészék művészek részére; festékkészletek (iskolai használatra); festékpárnák; festékszalagok számítógép-nyomtatókhoz; festmények (képek); keretezve vagy anélkül; festőállványok;festőkefék; festőpatronok; festősablonok; festőpatron-tartók; festővásznak; fényképtartók; fóliatasak kasírozók; laminálók (irodai cikkek); folyóiratok; formanyomtatványok; űrlapok; formák minzátóagyaghoz (anyagok művészeknek) fűzetek; görbe vonalzó;gumírozott szalagok (papíráruk); hajtogató kartonok (irodai cikkek); hirdetőtáblák papírból vagy kartonból; hírlevelek; hordozható nyomdakészletek (irodai cikkek); indigópapír; iratgyűjtők; dossziék; iratkapcsok; gemkapcsok; iratkapcsok; iratfűzők;irattartók (irodai cikkek); irodai bélyegzőgépek; irodai felszerelések; a bútorok kivételével; irodai gumiszalagok; irodai kaparókések irodai kapcsok; irodai lyukasztógépek; irodai nedvesítő íróecsetek; íróeszközök; írófelszerelések írógéphengerekírógépszalagok írókészletek; írókészletek (papíráruk); írókréta; íromappák; írópalák; írószerek; írotábla törlők írotollak; írotollak aranyból iskolai táblák; iskolaszerek (papíráruk); itatóspapírok; ívek (papíráruk) javítófolyadékok (irodai

cikkek);javítótinták (fénynyomat készítéshez); jegyek; jelölőtűk rajzoláshoz; rajztűk; kalapdobozok kartonból; karakterek (számok és betűk); karcolótűk; karkötők íróeszközök rögzítésére; karton; kartoncsövek; papírlemez csövek; kartonkötések; kartotékkartonok(papírárúk); könyvecskék; füzetek; könyvek; könyvjelzők; könyvkötések; könyvkötészeti cikkek; könyvkötő felszerelések és gépek (irodai eszközök); levelezőlapok; levélkosarak; levélpapír; levélzáró pecsétostyák; lovasok kartotékokhoz; lyukasztók kézi(irodai cikkek) matricák; lehúzóképek; márványozófűsűk; másológépek; duplikátorok másolópapír (papíráru); metszetek; modellezőanyagok; modellezőpaszta; modellviasz nem fogászati használatra; műanyag buboréklemeszek csomagoláshoz vagy kiszerezéshez;műanyag fóliák csomagolásra; műanyagok modellezéshez naplófőkönyvek; főkönyvek naptárak; naptárak letéphető lapokkal; efemeridák; noteszok; nyomatok (metszetek); nyomdai betűk; nyomtatott órarendek; menetrendek; nyomtatott publikációk; nyomtatványok;nyúlékony műanyagfóliák rakodólappal rakáshoz; oktatási eszközök; a készülékek kivételével; orsók írógépszalagokhoz palackalátétek papírból; palackcsomagoló anyagok kartonból vagy papírból; palackokhoz csomagolóanyagok kartonból vagy papírból palavesszők;paletták festőknek; pantográfok (rajzeszközök) papír; papír rádiótáviratokhoz; papír vagy cellulóz pelenkák; eldobhatók; papírárúk; papírcsíkok fiókokba; illatosítva vagy anélkül; papírcsokrok (papíráru) papírmásé; papírok elektrokardiográfokhoz papírokregisztrálókészülékekhez papírszalagok; papírszalagok vagy lyukkártyák szám ítógépprogramok rögzítéséhez papírszorító rudak (írógépeken); papírtartó dobozok (irodai cikkek); papírtépkők irodai használatra; papírtölcsepek; papírtörülközők; papírvágó kések(irodai cikkek); papírzsebkendők pasztellek (kréták) pauszmasolatok; pauszpapír; pecsétbélyegek; pecsételő anyagok papíripari használatra; pecsétviasz; pergamenpapír; pénzcsipeszek; plakátok; falragaszok papírból vagy kartonból; portrék; arcképekpostabélyegek; posztterek; prospektusok; radírgumik; ragasztó (enyv) papíripari vagy háztartási használatra ragasztóanyagok (enyvek) papíripari vagy háztartási használatra ragasztók (enyvek) papíripari vagy háztartási használatra; ragasztók papíriparivagy háztartási használatra ragasztószalag-adagolók (irodai cikkek); ragasztószalagok irodai vagy háztartási célokra ragasztószalagok papíripari vagy háztartási használatra rajzeszközök; rajzfelszerelések rajzoló háromszögek rajztáblák; rajztömbök;rajzblökkök rajzszettek; regenerált cellulózlapok csomagoláshoz; rézkarcok; gravűrök rózsafüzérek; olvasók sablonok (papírárúk) sablonok törléshez; sokszorosító készülékek és gépek; sokszorosító papírok sorjázó szedővasak söröskorsó alátétek stencilek;süllyesztett tintatartók szabásminták ruhák készítéséhez; szabásminták ruhák varrásához; szabókréta; szalvéták; papírból; számok (nyomdai karakterek); számozó készülékek szedőhajók (nyomdászat); szedőregálok (nyomdai felszerelések); szemeteszákokpapírból vagy műanyagból; szénceruzák; színes olajnyomatok; szivargyűrűk; szobrocskák; figurák papírmáséból; szövettani metszetek (oktatási eszközök); szteatit (szabókréta); szűrőanyagok (papír); szűrőpapír; táblamutató eszközök; nem elektromos;tálalátétek; tányéralátétek papírból; tálcák pénzérmék rendezésére és számlálására tányéralátétek papírból; tejszínes edények (kis kancsók) papírból; tintarudak; tintatartók; tinták; toalett kendők papírból; toll- és ceruzatartók; asztali tollak (irodaicikkek); tollszárkapcsok; tollszártartók; tolltartók; tolltörlők; töltőceruzák; csavarirónok értesítések (papírárúk) öntapadó címkék (papírárúk); öntapadó szalagok papíripari vagy háztartási használatra töltőtollak; törlésre szolgáló termékektranszparensok (papírárúk) tuskihúzó; tusok; tűzőgépek (irodai cikkek) T-vonalzók; fejes vonalzó ujjvédők (irodai cikkek) újságok; útleveletartók; üdvözlőlapok/kártyák; vászon könyvkötéshez vászonpausz; világító papír; virágcserep burkolók papírbólviszkozó lemezek csomagolásra vízfestmények; akvarellek ; vonalzó rajzoláshoz; xuan papír (kínai festményekhez és kalligráfiákhoz) zacskók csomagolásra papírból vagy műanyagból zacskók mikrohullámú sütéshez; zászlók papírból; zenélő üdvözlőlapok;zsírpapír; viaszpapír.

(111) 203.624

(151) 2011.07.18.

(210) M 10 02854

(220) 2010.09.24.

(732) PHILIP MORRIS PRODUCTS S.A., Neuchâtel (CH)

(740) dr. Gödölle Tamás, Bogsch és Társai Ügyvédi Iroda, Budapest

(541) BOND STREET FRESH MENTHOL

(511) 34 Nyers vagy feldolgozott dohány; dohánytermékek, ideértve szivarok, cigaretták, szivarkák, dohány saját maga által saját részre sodort cigarettához, pipadohány, bagó, tubák/burnót, kretek; snus (snüsz), dohánypótlók és -helyettesítők (nem orvosi célra);dohányzási cikkek, ideértve cigarettapapírok és -csövek, cigaretta-filterek, dohánydobozok, cigarettatárcák és hamutartók, pipák, zsebkészlet cigarettasodráshoz, öngyújtók; gyufák.

(111) 203.625

(151) 2011.07.18.

(210) M 10 02842

(220) 2010.09.23.

(732) Központi Statisztikai Hivatal, Budapest (HU)

(740) dr. Láng Dóra, Budapest

(546) KÖZPONTI STATISZTIKAI HIVATAL

(511) 16 Papír, karton és ezen anyagokból készült termékek, amelyek nem tartoznak más osztályokba; nyomdaipari termékek; könyvkötészeti anyagok; fényképek; papíripari cikkek, papíripari vagy háztartási ragasztóanyagok; anyagok művészek részére; ecsetek; írógépek és irodai cikkek (bútorok kivételével); tanítási és oktatási anyagok (készülékek kivételével); csomagolásra szolgáló műanyagok (amelyek nem tartoznak más osztályokba); nyomdabetűk; klisék.

25 Ruházati cikkek, cipők, kalapárúk.

28 Játékok, játékszerek; testnevelési és sportcikkek, amelyek nem tartoznak más osztályokba; karácsonyfadíszek.

35 Reklámozás; kereskedelmi ügyletek; kereskedelmi adminisztráció; irodai munkák.

36 Biztosítás; pénzügyi ügyletek; valutaügyletek; ingatlanügyletek.

41 Nevelés; szakmai képzés; szórakoztatás; sport- és kulturális tevékenységek.

42 Tudományos és műszaki szolgáltatások, valamint az idetartozó tervezői és kutatói tevékenység; ipari elemző és kutató szolgáltatások; számítástechnikai hardver és szoftver tervezés és fejlesztés.

(111) 203.626

(151) 2011.07.18.

(210) M 10 02309

(220) 2010.07.28.

(732) Csere Kitti, Apostag (HU)**Csere Márk, Apostag (HU)**

(740) dr. Bass László, BASS ÜGYVÉDI IRODA, Budapest

(541) BIKE+

(511) 12 Járművek; szárazföldi, légi vagy vízi közlekedési eszközök.

25 Ruházati cikkek, cipők, kalapárúk.

37 Kerékpárok javítása; kerékpár-szerelési szolgáltatások.

(111) 203.627

(151) 2011.07.18.

(210) M 10 03571

(220) 2010.11.30.

(732) **Recomplex Kezelést Koordináló Szervezetek Egyesülése, Budapest (HU)**

(546) 

(511) 35 Hulladékká váláskor környezeti terhet okozó egyes termékeket (így különösen elektromos és elektronikai termékek, (hordozható) akkumulátorok, elemek, gumiabroncsok), illetve csomagolást (ideértve az ún. kereskedelmi csomagolást, a gyógyszeriparicsomagolást és a növényvédő szerrel szennyezett csomagolást) forgalomba hozó gazdálkodóknak, gazdasági társaságoknak nyújtott szolgáltatás, amelynek keretében környezetvédelmi, hulladékkal kapcsolatos jogszabályi és környezetvédelmi kötelezettségeikteljesítésében történő segítségnyújtásra, tanácsadásra, adatszolgáltatásra, koordináló tevékenységre kerül sor.
41 Hulladékkal, hulladékgazdálkodással, szelektív hulladékgyűjtéssel kapcsolatos kommunikáció, oktatás, tájékoztatás a lakosság és az üzleti szféra részére.

(111) **203.637**

(151) 2011.07.18.

(210) M 10 03682

(220) 2010.12.08.

(732) **Sanoma Media Budapest Zártkörűen Működő Részvénytársaság, Budapest (HU)**

(740) dr. Árva Katalin, ÁRVA Ügyvédi Iroda, Budapest

(546)



(511) 35 Reklámozás; kereskedelmi ügyletek; kereskedelmi adminisztráció; irodai munkák.
38 Távközlés.
41 Nevelés; szakmai képzés; szórakoztatás; sport- és kulturális tevékenységek.

(111) **203.638**

(151) 2011.07.18.

(210) M 10 03146

(220) 2010.10.25.

(732) **Közép Európai Média és Kiadó Szolgáltató Zrt., Budapest (HU)**

(591) 

(511) 35 Reklámozás; kereskedelmi ügyletek; kereskedelmi adminisztráció; irodai munkák.
38 Távközlés.
41 Nevelés; szakmai képzés; szórakoztatás; sport- és kulturális tevékenységek.

(111) **203.639**

(151) 2011.07.18.

(210) M 10 03521

(220) 2010.11.25.

(732) **Dió Stúdió Művészeti Kft., Budapest (HU)**

(740) Kroóné dr. Tóth Annamária, 224.sz. Ügyvédi Iroda, Budapest

(546) Dió Stúdió Kft.

(511) 16 Papír, karton és ezen anyagokból készült termékek, amelyek nem tartoznak más osztályokba, nyomdaipari termékek, könyvkötészeti anyagok, fényképek, papíripari cikkek, papíripari vagy háztartási ragasztóanyagok, anyagok művészek részére, ecsetek, írógépek és irodai cikkek (bútorok kivételével), tanítási és oktatási anyagok (készülékek kivételével), csomagolásra szolgáló műanyagok (amelyek nem tartoznak más osztályokba), nyomdabetűk, klisék.

21 Eszközök, edények és tartályok háztartási és konyhai célokra (nem nemesfémről és nem nemesfém bevonattal), fésűk és szivacsok, kefék (az ecsetek kivételével), kefégyártáshoz használt anyagok, takarító eszközök, vasforgács, nyers vagy félig megmunkáltüveg (kivéve az építéshez használt üveget), üveg-, porcelán- és fajanszárak, amelyek nem tartoznak más osztályokba.

35 Reklámozás, kereskedelmi ügyletek, kereskedelmi adminisztráció, irodai munkák.

(111) 203.640

(151) 2011.07.18.

(210) M 10 03872

(220) 2010.12.21.

(732) Nemzetközi Bankárképző Központ Zrt., Budapest (HU)**(541) BADI**

(511) 41 Nevelés; szakmai képzés; szórakoztatás; sport- és kulturális tevékenységek.

(111) 203.641

(151) 2011.07.18.

(210) M 10 03520

(220) 2010.11.25.

(732) I-SEC Biztonságtechnikai Kft., Budapest (HU)**(546) Biztos p^ont**

(511) 9 Tudományos célra szolgáló, tengerészeti, földmérő, villamos, fényképezési, mozgóképi, optikai, súlymérő, egyéb mérő-, jelző-, ellenőrző (felügyeleti), életmentő és oktatóberendezések és felszerelések; hangok vagy képek rögzítésére, továbbítására, másolására szolgáló készülékek; mágneses adathordozók, hanglemezek; automata áruelosztóberendezések és szerkezetek érmebedobással működő készülékekhez; regiszteres pénztárgépek, számológépek, adatfeldolgozó berendezések és számítógépek; tűzoltókészülékek.

42 Tudományos és műszaki szolgáltatások, valamint az idetartozó tervezői és kutatói tevékenység; ipari elemző és kutató szolgáltatások; számítástechnikai hardver és szoftver tervezés és fejlesztés.

45 Jogi szolgáltatások; biztonsági szolgáltatások személyek és vagyontárgyak védelmére; mások által egyéni igényeknek megfelelően nyújtott személyes és társadalmi jellegű szolgáltatások.

(111) 203.642

(151) 2011.07.18.

(210) M 10 03687

(220) 2010.12.08.

(732) Eftec Europe Holding AG, Zug (CH)

(740) dr. Szigeti Éva, DANUBIA Szabadalmi és Jogi Iroda Kft., Budapest

(541) EFCOAT

(511) 1 Vegyi termékek iparban való használatra, nevezetesen gépkocsi és repülőgép iparban használatos kötőanyagok, szigetelőanyagok, tömítőanyagok, csillapítóanyagok és ragasztóanyagok.

2 Festékek, kencék, lakkok; oxidáció elleni védőanyagok.

37 Építő, karbantartó és javító szolgáltatások a gépkocsi és repülőgép iparban.

(111) 203.643

(151) 2011.07.18.

(210) M 10 03685

(220) 2010.12.08.

(732) Eftec Europe Holding AG, Zug (CH)

(740) dr. Szigeti Éva, DANUBIA Szabadalmi és Jogi Iroda Kft., Budapest

(546)



(511) 1 Vegyi termékek iparban való használatra, nevezetesen gépkocsi és repülőgép iparban használatos kötőanyagok, szigetelőanyagok, tömítőanyagok, csillapítóanyagok és ragasztóanyagok.

2 Festékek, kencék, lakkok; oxidáció elleni védőanyagok.

3 Tisztító- és fényesítőanyagok.

17 Szigetelő-, kötő-, csillapító- és tömítőanyagok a gépkocsi és repülőgép iparban történő használatra;

feldolgozott vagy sajtolt műanyag; lemez, film, tömb, rúd és cső alakban elkészített műanyag ipari használatra;

műanyagból készült termékek (félkésztermékek); előformált műanyag hang és rezgés csillapítására a gépkocsi és repülőgép iparban való használatra.

37 Építő, karbantartó és javító szolgáltatások a gépkocsi és repülőgép iparban.

(111) 203.644

(151) 2011.07.18.

(210) M 10 03327

(220) 2010.11.10.

(732) DHANVANTARI Kereskedelmi és Szolgáltató Kft., Budapest (HU)

(740) dr. Balla-Faredin Márk, Pécs

(541) VANAMALI

(511) 5 Étrend-kiegészítő.

35 Reklámozás, kereskedelmi ügyletek, kereskedelmi adminisztráció, irodai munkák.

41 Szakmai képzés.

(111) 203.645

(151) 2011.07.18.

(210) M 10 03686

(220) 2010.12.08.

(732) Eftec Europe Holding AG, Zug (CH)

(740) dr. Szigeti Éva, DANUBIA Szabadalmi és Jogi Iroda Kft., Budapest

(541) EFBOND

(511) 1 Vegyi termékek iparban való használatra, nevezetesen gépkocsi és repülőgép iparban használatos kötőanyagok, szigetelőanyagok, tömítőanyagok, csillapítóanyagok és ragasztóanyagok.

37 Építő, karbantartó és javító szolgáltatások a gépkocsi és repülőgép iparban.

(111) 203.646

(151) 2011.07.18.

(210) M 10 03156

(220) 2010.10.26.

(732) Presidance Company Művészeti Szolgáltató Közhasznú Nonprofit Kft., Budapest (HU)

(541) Transit-Határtalan táncok

(511) 41 Nevelés; szakmai képzés; szórakoztatás; sport- és kulturális tevékenységek.

(111) 203.647

(151) 2011.07.18.

(210) M 10 03693

(220) 2010.12.08.

(732) dr. Spielmann Éva, Budapest (HU)

(541) CONFETTI

(511) 14 Nemesfémek és ötvözetek, valamint az ilyen anyagokból készült, vagy ezekkel bevont termékek, amelyek nem tartoznak más osztályokba; ékszerek, drágakövek;
40 Anyagmegmunkálás.

(111) 203.648

(151) 2011.07.18.

(210) M 10 03510

(220) 2010.11.24.

(732) Orszáczky Ildikó, Budakeszi (HU)

(740) dr. Sulyok Annamária, Bitskey és Sulyok Ügyvédi Iroda, Budapest

(546)



(511) 28 Játékok, játékszerek; testnevelési és sportcikkek, amelyek nem tartoznak más osztályokba; karácsonyfadíszek.
35 Reklámozás; kereskedelmi ügyletek; kereskedelmi adminisztráció; irodai munkák.
41 Nevelés; szakmai képzés; szórakoztatás; sport- és kulturális tevékenységek.

(111) 203.649

(151) 2011.07.18.

(210) M 10 03692

(220) 2010.12.08.

(732) Eftec Europe Holding AG, Zug (CH)

(740) dr. Szigeti Éva, DANUBIA Szabadalmi és Jogi Iroda Kft., Budapest

(541) EFTEC

(511) 1 Vegyi termékek iparban való használatra, nevezetesen gépkocsi és repülőgép iparban használatos kötőanyagok, szigetelőanyagok, tömítőanyagok, csillapítóanyagok és ragasztóanyagok.
2 Festékek, kencék, lakkok; oxidáció elleni védőanyagok.
3 Tisztító- és fényesítőanyagok.
17 Szigetelő-, kötő-, csillapító- és tömítőanyagok a gépkocsi és repülőgép iparban történő használatra; feldolgozott vagy sajtolt műanyag; lemez, film, tömb, rúd és cső alakban elkészített műanyag ipari használatra; műanyagból készült termékek (félkésztermékek); előformált műanyag hang és rezgés csillapítására a gépkocsi és

repülőgép iparban való használatra.

37 Építő, karbantartó és javító szolgáltatások a gépkocsi és repülőgép iparban.

(111) 203.650

(151) 2011.07.18.

(210) M 10 03691

(220) 2010.12.08.

(732) Eftec Europe Holding AG, Zug (CH)

(740) dr. Szigeti Éva, DANUBIA Szabadalmi és Jogi Iroda Kft., Budapest

(541) EFSEAM

(511) 1 Vegyi termékek iparban való használatra, nevezetesen gépkocsi és repülőgép iparban használatos kötőanyagok, szigetelőanyagok, tömítőanyagok, csillapítóanyagok és ragasztóanyagok.

17 Szigetelő-, kötő-, csillapító- és tömítőanyagok a gépkocsi és repülőgép iparban történő használatra;

feldolgozott vagy sajtolt műanyag; lemez, film, tömb, rúd és cső alakban elkészített műanyag ipari használatra;

műanyagból készült termékek (félkésztermékek); előformált műanyag hang és rezgés csillapítására a gépkocsi és repülőgép iparban való használatra.

37 Építő, karbantartó és javító szolgáltatások a gépkocsi és repülőgép iparban.

(111) 203.651

(151) 2011.07.18.

(210) M 10 03514

(220) 2010.11.24.

(732) Delton Bt., Budapest (HU)

(541) eldes

(511) 9 Tudományos célra szolgáló, tengerészeti, földmérő, villamos, fényképezési, mozgóképi, optikai, súlymérő, egyéb mérő-, jelző-, ellenőrző (felügyeleti), életmentő és oktatóberendezések és felszerelések; hangok vagy képek rögzítésére, továbbítására, másolására szolgáló készülékek; mágneses adathordozók, hanglemezek; automata áruelosztóberendezések és szerkezetek érmebedobással működő készülékekhez; regiszteres pénztárgépek, számológépek, adatfeldolgozó berendezések és számítógépek; tűzoltókészülékek.

(111) 203.652

(151) 2011.07.18.

(210) M 10 02971

(220) 2010.10.05.

(732) NEBOTRADE Kereskedelmi Kft., Biatorbágy (HU)

(740) dr. Préda Katalin, Marosi, Préda és Társa Ügyvédi Iroda, Budapest

(546)  micro media

(511) 5 Gyógyszerészeti és állatgyógyászati készítmények; egészségügyi készítmények gyógyászati használatra; diétás anyagok gyógyászati használatra, bébiételek; tapaszok, kötszeranyagok; fogtömő anyagok és fogászati mintázóanyagok; fertőtlenítőszeres; kártékonyállatok és növények irtására szolgáló készítmények; gombaölő szerek (fungicidek), gyomirtó szerek (herbicidek).

42 Tudományos és ipari kutatás; számítógépek programozása.

44 Orvosi, higiéniai és szépségápolási ellátás; állatgyógyászati és mezőgazdasági szolgáltatások.

(111) 203.653

(151) 2011.07.18.

(210) M 10 03688

(220) 2010.12.08.

(732) Eftec Europe Holding AG, Zug (CH)

(740) dr. Szigeti Éva, DANUBIA Szabadalmi és Jogi Iroda Kft., Budapest

(541) EFDAMP

(511) 1 Vegyi termékek iparban való használatra, nevezetesen gépkocsi és repülőgép iparban használatos kötőanyagok, szigetelőanyagok, tömítőanyagok, csillapítóanyagok és ragasztóanyagok.

17 Szigetelő-, kötő-, csillapító- és tömítőanyagok a gépkocsi és repülőgép iparban történő használatra; feldolgozott vagy sajtolt műanyag; lemez, film, tömb, rúd és cső alakban elkészített műanyag ipari használatra; műanyagból készült termékek (félkésztermékek); előformált műanyag hang és rezgés csillapítására a gépkocsi és repülőgép iparban való használatra.

(111) 203.654

(151) 2011.07.18.

(210) M 10 03158

(220) 2010.10.26.

(732) SPAR Magyarország Kereskedelmi Kft., Bicske (HU)

(740) dr. Dósa Marianna ügyvéd, Budapest

(546)



(511) 1 Ipari, tudományos, fényképezési, mezőgazdasági, kertészeti, erdészeti vegyi termékek; feldolgozatlan műgyanták, feldolgozatlan műanyagok; trágyák; vegyi tűzoltó szerek; fémek edzésére és hegesztésére szolgáló készítmények; élelmiszerek tartósításáraszolgáló vegyi anyagok; cserzőanyagok; ipari rendeltetésű ragasztóanyagok.

3 Fehérítőkészítmények és egyéb, mosásra szolgáló anyagok; tisztító-, fényesítő-, súroló-, és csiszolószerek, szappanok; illatszerek, illóolajok, kozmetikai cikkek, hajmosó szerek; fogkrémek.

18 Bőr és bőrutánzatok, ezen anyagokból készült olyan termékek, amelyek nem tartoznak más osztályokba; állatbőrök és irhák; utazótáskák és bőröndök; esernyők, napernyők és sétatálcák; ostorok, hámok, nyergek és lószerszámok.

20 Bútorok, tükrök, keretek; fából, parafából, nádból, gyékényből, fűzfavesszőből, szaruból, csontból, elefántcsontból, halcsontból, kagylóhéjból, ámbrából, gyöngyházból, tajtékból, és mindezek pótanyagaiból, vagy műanyagokból készült termékek, amelyek nem tartoznak más osztályokba.

21 Eszközök, edények és tartályok háztartási és konyhai célokra; fésűk és szivacsok; kefék (az ecsetek kivételével); kefégyártáshoz használt anyagok; takarító eszközök; vasforgács; nyers vagy félig megmunkált üveg (kivéve az építéshez használt üveget); üveg-, porcelán- és fajanszárúk, amelyek nem tartoznak más osztályokba.

24 Textíliák és textilárúk, amelyek nem tartoznak más osztályokba; ág- és asztalneműk.

25 Ruházati cikkek, cipők, kalapárúk.

27 Szőnyegek, lábtörlők (szalmából), gyékények és nádfonatok, linóleum és más padlóburkolatok; nem textil falikárpitok.

29 Hús, hal-, baromfi- és vadhús; húskivonatok; tartósított, fagyasztott, szárított és főzött gyümölcsök és zöldségek; zselék, lekvárok (dzsemek), kompótok, tojások, tej és tejtermékek; étkezési olajok és zsírok.

Nemzeti lajstromozott védjegyek

30 Kávé, tea, kakaó, cukor, rizs, tápióka, szágó, kávépótló szerek; lisztek és más gabonakészítmények, kenyér, péksütemények és cukrászsütemények, fagylaltok; méz, melaszszirup, élesztő, sütőporok; só, mustár; ecet, fűszeres mártások; fűszerek; jég.

31 Mezőgazdasági, kertészeti, erdészeti termékek és magok, amelyek nem tartoznak más osztályokba; élő állatok; friss gyümölcsök és zöldségek; vetőmagok, élő növények és virágok; tápanyagok állatok számára; maláta.

32 Sörök; ásványvizek és szénsavas vizek, és egyéb alkoholmentes italok; gyümölcsitalok és gyümölcslevek; szörpök és más készítmények italokhoz.

33 Alkoholtartalmú italok (a sörök kivételével).

35 Reklámozás; kereskedelmi ügyletek; kereskedelmi adminisztráció; irodai munkák.

(111) 203.655

(151) 2011.07.18.

(210) M 10 03322

(220) 2010.11.10.

(732) Eloptics Optikai Kft., Csömör (HU)

(740) dr. Tóth Vera, Budapest

(546)

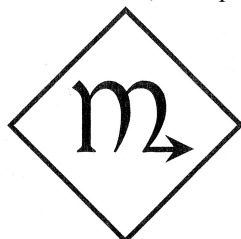

MORE MOJO MUSIC

(511) 41 Nevelés; szakmai képzés; szórakoztatás; sport- és kulturális tevékenységek; hangfelvételek kölcsönzése; hangstúdiók szolgáltatásai; hangversenyek szervezése és lebonyolítása; rádiós szórakoztatás; show-műsorok; szabadidős szolgáltatások nyújtása; szórakoztatás; zene összeállítása; zenekarok szolgáltatásai; zenés kabarék, varieték.

(111) 203.656

(151) 2011.07.18.

(210) M 11 00215

(220) 2010.11.25.

(732) DHANVANTARI Kereskedelmi és Szolgáltató Kft., Budapest (HU)

(740) dr. Balla-Faredin Márk ügyvéd, Pécs

(546)



(511) 5 Étrend kiegészítő.

35 Reklámozás; kereskedelmi ügyletek; kereskedelmi adminisztráció; irodai munkák.

41 Szakmai képzés.

(111) 203.657

(151) 2011.07.18.

(210) M 11 00296

(220) 2011.02.03.

(732) Leroy. Co. Kft., Budapest (HU)

(546) **LEROY CAFE**

(511) 39 Szállítás.

43 Vendéglátás (étkeztetés).

(111) **203.658**

(151) 2011.07.18.

(210) M 11 00297

(220) 2011.02.03.

(732) Leroy. Co. Kft., Budapest (HU)

(541) **THE LEROY COMPANY**

(511) 39 Szállítás.

43 Vendéglátás (étkeztetés).

A rovat 88 darab közlést tartalmaz.

Védjegyoltalom megszűnése

Védjegyoltalom megszűnése megújítás nélküli lejárat miatt

(111) 113.276

(210) M 70 01194

(180) 2010.11.26.

(111) 113.298

(210) M 70 01403

(180) 2010.11.15.

(111) 113.683

(210) M 70 03175

(180) 2010.11.26.

(111) 113.784

(210) M 70 02381

(180) 2010.11.09.

(111) 113.860

(210) M 80 01338

(180) 2010.11.04.

(111) 113.862

(210) M 70 03017

(180) 2010.11.04.

(111) 113.864

(210) M 70 03019

(180) 2010.11.04.

(111) 113.869

(210) M 70 03072

(180) 2010.11.13.

(111) 113.870

(210) M 70 03080

(180) 2010.11.17.

(111) 113.871

(210) M 70 03086

(180) 2010.11.17.

(111) 113.945

(210) M 70 03165

(180) 2010.11.19.

(111) 116.219

(210) M 70 02997

(180) 2010.11.02.

(111) 131.181

(210) M 90 14577

(180) 2010.11.15.

(111) 131.894

(210) M 90 04777

(180) 2010.11.28.

(111) 131.895

(210) M 90 04779

(180) 2010.11.28.

(111) 131.903

(210) M 90 04513

(180) 2010.11.12.

(111) 131.904

(210) M 90 04514

(180) 2010.11.12.

(111) 131.906

(210) M 90 04517

(180) 2010.11.12.

(111) 131.907

(210) M 90 04518

(180) 2010.11.12.

(111) 131.910

(210) M 90 04541

(180) 2010.11.13.

(111) 131.911

(210) M 90 04554

(180) 2010.11.14.

(111) 131.915

(210) M 90 04562

(180) 2010.11.14.

(111) 131.916

(210) M 90 04566

(180) 2010.11.14.

(111) 131.920

(210) M 90 04571

(180) 2010.11.14.

(111) 131.924

(210) M 90 04575

(180) 2010.11.14.

(111) 131.928

(210) M 90 04791

(180) 2010.11.28.

(111) 131.929

(210) M 90 04792

(180) 2010.11.28.

(111) 131.930

(210) M 90 04794

(180) 2010.11.28.

(111) 131.944

(210) M 90 04830

(180) 2010.11.30.

(111) 131.948

(210) M 90 04340

(180) 2010.11.01.

(111) 131.950

(210) M 90 04343

(180) 2010.11.02.

(111) 131.951

(210) M 90 04344

(180) 2010.11.02.

(111) 131.953

(210) M 90 04347

(180) 2010.11.02.

(111) 131.966

(210) M 90 04363

(180) 2010.11.02.

(111) 131.988

(210) M 90 04433

(180) 2010.11.07.

(111) 131.993

(210) M 90 04440

(180) 2010.11.07.

(111) 131.998

(210) M 90 04447

(180) 2010.11.07.

(111) 132.001

(210) M 90 04489

(180) 2010.11.09.

(111) 132.150

(210) M 90 04536

(180) 2010.11.13.

(111) 132.381

(210) M 90 04669

(180) 2010.11.20.

(111) 132.382

(210) M 90 04781

(180) 2010.11.28.

(111) 132.383

(210) M 90 04784

(180) 2010.11.28.

(111) 132.509

(210) M 90 04826

(180) 2010.11.30.

(111) 132.528

(210) M 90 04635

(180) 2010.11.19.

(111) 133.276

(210) M 90 04795

(180) 2010.11.28.

(111) 133.358

(210) M 90 04352

(180) 2010.11.02.

(111) 138.462

(210) M 90 04825

(180) 2010.11.30.

(111) 138.793

(210) M 90 04672

(180) 2010.11.20.

(111) 139.865

(210) M 90 04369

(180) 2010.11.02.

(111) 139.874

(210) M 90 04443

(180) 2010.11.07.

(111) 164.719

(210) M 00 05851

(180) 2010.11.07.

(111) 164.725

(210) M 00 06074

(180) 2010.11.17.

(111) 164.915

(210) M 00 06267

(180) 2010.11.24.

(111) 164.916

(210) M 00 06271

(180) 2010.11.24.

(111) 164.917

(210) M 00 06274

(180) 2010.11.24.

(111) 164.919

(210) M 00 06273

(180) 2010.11.24.

(111) 164.920

(210) M 00 06253

(180) 2010.11.24.

(111) 164.924

(210) M 00 06296

(180) 2010.11.27.

(111) 164.927

(210) M 00 06263

(180) 2010.11.24.

(111) 164.928

(210) M 00 06264

(180) 2010.11.24.

(111) 164.929

(210) M 00 06266

(180) 2010.11.24.

(111) 164.930

(210) M 00 06256

(180) 2010.11.24.

(111) 164.931

(210) M 00 06255

(180) 2010.11.24.

(111) 164.932

(210) M 00 06254

(180) 2010.11.24.

(111) 164.934

(210) M 00 06278

(180) 2010.11.24.

(111) 165.469

(210) M 00 05916

(180) 2010.11.10.

(111) 165.470

(210) M 00 05830

(180) 2010.11.06.

(111) 165.607

(210) M 00 06252

(180) 2010.11.24.

(111) 165.613

(210) M 00 06403

(180) 2010.11.30.

(111) 165.764

(210) M 00 04162

(180) 2010.08.08.

(111) 165.884

(210) M 00 05759

(180) 2010.11.02.

(111) 165.959

(210) M 00 06419

(180) 2010.11.30.

(111) 165.960

(210) M 00 06414

(180) 2010.11.30.

(111) 165.963

(210) M 00 06381

(180) 2010.11.30.

(111) 165.965

(210) M 00 06383

(180) 2010.11.30.

(111) 165.966

(210) M 00 06353

(180) 2010.11.29.

(111) 165.967

(210) M 00 06354

(180) 2010.11.29.

(111) 165.968

(210) M 00 06384

(180) 2010.11.30.

(111) 165.969

(210) M 00 06386

(180) 2010.11.30.

(111) 165.970

(210) M 00 06387

(180) 2010.11.30.

(111) 165.971

(210) M 00 06382

(180) 2010.11.30.

(111) 165.972

(210) M 00 06378

(180) 2010.11.29.

(111) 165.976

(210) M 00 06420

(180) 2010.11.30.

(111) 165.979

(210) M 00 06415

(180) 2010.11.30.

(111) 165.982

(210) M 00 06392

(180) 2010.11.30.

(111) 165.984

(210) M 00 06365

(180) 2010.11.29.

(111) 165.997

(210) M 00 06388

(180) 2010.11.30.

(111) 165.999

(210) M 00 06393

(180) 2010.11.30.

(111) 166.006

(210) M 00 06366

(180) 2010.11.29.

(111) 166.160

(210) M 00 05949

(180) 2010.11.13.

(111) 166.214

(210) M 00 06049

(180) 2010.11.16.

(111) 166.215

(210) M 00 05971

(180) 2010.11.14.

(111) 166.230

(210) M 00 06047

(180) 2010.11.16.

(111) 166.231

(210) M 00 06168

(180) 2010.11.21.

(111) 166.242

(210) M 00 06279

(180) 2010.11.24.

(111) 166.275

(210) M 00 05758

(180) 2010.11.02.

(111) 166.276

(210) M 00 05757

(180) 2010.11.02.

(111) 166.350

(210) M 00 06407

(180) 2010.11.30.

(111) 166.356

(210) M 00 06293

(180) 2010.11.27.

(111) 166.359

(210) M 00 06405

(180) 2010.11.30.

(111) 166.364

(210) M 00 06401

(180) 2010.11.30.

(111) 166.513

(210) M 00 06319

(180) 2010.11.28.

(111) 166.515

(210) M 00 06318

(180) 2010.11.28.

(111) 166.516

(210) M 00 06312

(180) 2010.11.27.

(111) 166.517

(210) M 00 06335

(180) 2010.11.28.

(111) 166.518

(210) M 00 06306

(180) 2010.11.27.

(111) 166.535

(210) M 00 06337

(180) 2010.11.28.

(111) 166.550

(210) M 00 06338

(180) 2010.11.28.

(111) 166.551

(210) M 00 06342

(180) 2010.11.29.

(111) 166.553

(210) M 00 06336

(180) 2010.11.28.

(111) 166.554

(210) M 00 06332

(180) 2010.11.28.

(111) 166.555

(210) M 00 06345

(180) 2010.11.29.

(111) 166.558

(210) M 00 06328

(180) 2010.11.28.

(111) 166.703

(210) M 00 06367

(180) 2010.11.29.

(111) 166.704

(210) M 00 06370

(180) 2010.11.29.

(111) 166.705

(210) M 00 06369

(180) 2010.11.29.

(111) 166.706

(210) M 00 06373

(180) 2010.11.29.

(111) 166.707

(210) M 00 06368

(180) 2010.11.29.

(111) 166.708

(210) M 00 06375

(180) 2010.11.29.

(111) 166.709

(210) M 00 06371

(180) 2010.11.29.

(111) 166.710

(210) M 00 06372

(180) 2010.11.29.

(111) 166.711

(210) M 00 06377

(180) 2010.11.29.

(111) 166.712

(210) M 00 06374

(180) 2010.11.29.

(111) 166.715

(210) M 00 06376

(180) 2010.11.29.

(111) 166.768

(210) M 00 06149

(180) 2010.11.21.

(111) 167.065

(210) M 00 06159

(180) 2010.11.21.

(111) 167.249

(210) M 00 05790

(180) 2010.11.02.

(111) 167.250

(210) M 00 05781

(180) 2010.11.02.

(111) 167.251

(210) M 00 05782

(180) 2010.11.02.

(111) 167.252

(210) M 00 05788

(180) 2010.11.02.

(111) 167.253

(210) M 00 05778

(180) 2010.11.02.

(111) 167.267

(210) M 00 05780

(180) 2010.11.02.

(111) 167.268

(210) M 00 05779

(180) 2010.11.02.

(111) 167.270

(210) M 00 05760

(180) 2010.11.02.

(111) 167.274

(210) M 00 05797

(180) 2010.11.02.

(111) 167.275

(210) M 00 05796

(180) 2010.11.02.

(111) 167.276

(210) M 00 05794

(180) 2010.11.02.

(111) 167.277

(210) M 00 05793

(180) 2010.11.02.

(111) 167.278

(210) M 00 05818

(180) 2010.11.03.

(111) 167.279

(210) M 00 05809

(180) 2010.11.03.

(111) 167.280

(210) M 00 05808

(180) 2010.11.03.

(111) 167.283

(210) M 00 05812

(180) 2010.11.03.

(111) 167.284

(210) M 00 05820

(180) 2010.11.03.

(111) 167.395

(210) M 00 05874

(180) 2010.11.08.

(111) 167.396

(210) M 00 05875

(180) 2010.11.08.

(111) 167.397

(210) M 00 05879

(180) 2010.11.09.

(111) 167.399

(210) M 00 05863

(180) 2010.11.07.

(111) 167.400

(210) M 00 05862

(180) 2010.11.07.

(111) 167.401

(210) M 00 05857

(180) 2010.11.07.

(111) 167.405

(210) M 00 05895

(180) 2010.11.09.

(111) 167.406

(210) M 00 05894

(180) 2010.11.09.

(111) 167.407

(210) M 00 05893

(180) 2010.11.09.

(111) 167.446

(210) M 00 05831

(180) 2010.11.06.

(111) 167.448

(210) M 00 05841

(180) 2010.11.06.

(111) 167.449

(210) M 00 05843

(180) 2010.11.06.

(111) 167.452

(210) M 00 05899

(180) 2010.11.09.

(111) 167.453

(210) M 00 05824

(180) 2010.11.06.

(111) 167.455

(210) M 00 05842

(180) 2010.11.06.

(111) 167.456

(210) M 00 05832

(180) 2010.11.06.

(111) 167.457

(210) M 00 05856

(180) 2010.11.07.

(111) 167.488

(210) M 00 05828

(180) 2010.11.06.

(111) 167.489

(210) M 00 05884

(180) 2010.11.09.

(111) 167.836

(210) M 00 06314

(180) 2010.11.27.

(111) 167.838

(210) M 00 06315

(180) 2010.11.27.

(111) 167.867

(210) M 00 05421

(180) 2010.10.11.

(111) 167.925

(210) M 00 05954

(180) 2010.11.13.

(111) 167.926

(210) M 00 05955

(180) 2010.11.13.

(111) 167.930

(210) M 00 05921

(180) 2010.11.10.

(111) 167.931

(210) M 00 05919

(180) 2010.11.10.

(111) 167.932

(210) M 00 05918

(180) 2010.11.10.

(111) 167.934

(210) M 00 05861

(180) 2010.11.07.

(111) 167.935

(210) M 00 05908

(180) 2010.11.10.

(111) 167.936

(210) M 00 05950

(180) 2010.11.13.

(111) 167.937

(210) M 00 05941

(180) 2010.11.13.

(111) 167.939

(210) M 00 05992

(180) 2010.11.14.

(111) 167.940

(210) M 00 05990

(180) 2010.11.14.

(111) 167.941

(210) M 00 05989

(180) 2010.11.14.

(111) 167.942

(210) M 00 05988

(180) 2010.11.14.

(111) 167.943

(210) M 00 05972

(180) 2010.11.14.

(111) 167.944

(210) M 00 05964

(180) 2010.11.14.

(111) 167.945

(210) M 00 05913

(180) 2010.11.10.

(111) 167.947

(210) M 00 05966

(180) 2010.11.14.

(111) 167.954

(210) M 00 05960

(180) 2010.11.14.

(111) 167.956

(210) M 00 05961

(180) 2010.11.14.

(111) 167.959

(210) M 00 05962

(180) 2010.11.14.

(111) 168.892

(210) M 00 06179

(180) 2010.11.22.

(111) 169.056

(210) M 00 06039

(180) 2010.11.16.

(111) 169.060

(210) M 00 06173

(180) 2010.11.21.

(111) 169.065

(210) M 00 06187

(180) 2010.11.22.

(111) 169.190

(210) M 00 06083

(180) 2010.11.20.

(111) 169.225

(210) M 00 06064

(180) 2010.11.16.

(111) 169.227

(210) M 00 06248

(180) 2010.11.23.

(111) 169.229

(210) M 00 05897

(180) 2010.11.09.

(111) 169.230

(210) M 00 06060

(180) 2010.11.16.

(111) 169.231

(210) M 00 06059

(180) 2010.11.16.

(111) 169.295

(210) M 00 06385

(180) 2010.11.30.

(111) 169.534

(210) M 00 05983

(180) 2010.11.14.

(111) 169.671

(210) M 00 06140

(180) 2010.11.21.

(111) 169.672

(210) M 00 06144

(180) 2010.11.21.

(111) 170.090

(210) M 00 06134

(180) 2010.11.20.

(111) 170.103

(210) M 00 05864

(180) 2010.11.08.

(111) 170.104

(210) M 00 05998

(180) 2010.11.15.

(111) 170.105

(210) M 00 05997

(180) 2010.11.15.

(111) 170.273

(210) M 00 06324

(180) 2010.11.28.

(111) 170.303

(210) M 00 06275

(180) 2010.11.24.

(111) 170.305

(210) M 00 06304

(180) 2010.11.27.

(111) 170.595

(210) M 00 06408

(180) 2010.11.30.

(111) 170.789

(210) M 00 05852

(180) 2010.11.07.

(111) 170.897

(210) M 00 05798

(180) 2010.11.02.

(111) 171.029

(210) M 00 06195

(180) 2010.11.22.

(111) 171.114

(210) M 00 06087

(180) 2010.11.20.

(111) 171.116

(210) M 00 06090

(180) 2010.11.20.

(111) 171.741

(210) M 00 06344

(180) 2010.11.29.

(111) 171.886

(210) M 00 06122

(180) 2010.11.20.

(111) 171.921

(210) M 00 06126

(180) 2010.11.20.

(111) 171.930

(210) M 00 06089

(180) 2010.11.20.

(111) 172.006

(210) M 00 05926

(180) 2010.11.10.

(111) 172.010

(210) M 00 06151

(180) 2010.11.21.

(111) 172.012

(210) M 00 06153

(180) 2010.11.21.

(111) 172.013

(210) M 00 06236

(180) 2010.11.23.

(111) 172.014

(210) M 00 06234

(180) 2010.11.23.

(111) 172.015

(210) M 00 06233

(180) 2010.11.23.

(111) 172.016

(210) M 00 06230

(180) 2010.11.23.

(111) 172.017

(210) M 00 06223

(180) 2010.11.23.

(111) 172.018

(210) M 00 06205

(180) 2010.11.22.

(111) 172.019

(210) M 00 06188

(180) 2010.11.22.

(111) 172.020

(210) M 00 06150

(180) 2010.11.21.

(111) 172.060

(210) M 00 05829

(180) 2010.11.06.

(111) 172.062

(210) M 00 05825

(180) 2010.11.06.

(111) 172.063

(210) M 00 05826

(180) 2010.11.06.

(111) 172.064

(210) M 00 05827

(180) 2010.11.06.

(111) 172.183

(210) M 00 06404

(180) 2010.11.30.

(111) 172.200

(210) M 00 05937

(180) 2010.11.10.

(111) 172.202

(210) M 00 06002

(180) 2010.11.15.

(111) 172.205

(210) M 00 06228

(180) 2010.11.23.

(111) 172.241

(210) M 00 06213

(180) 2010.11.23.

(111) 172.243

(210) M 00 06206

(180) 2010.11.23.

(111) 172.527

(210) M 00 06339

(180) 2010.11.28.

(111) 172.531

(210) M 00 06340

(180) 2010.11.28.

(111) 172.658

(210) M 00 06227

(180) 2010.11.23.

(111) 172.659

(210) M 00 06183

(180) 2010.11.22.

(111) 172.660

(210) M 00 05902

(180) 2010.11.09.

(111) 172.661

(210) M 00 06235

(180) 2010.11.23.

(111) 172.662

(210) M 00 05943

(180) 2010.11.13.

(111) 172.665

(210) M 00 05823

(180) 2010.11.06.

(111) 172.798

(210) M 00 06394

(180) 2010.11.30.

(111) 173.442

(210) M 00 06402

(180) 2010.11.30.

(111) 174.067

(210) M 00 06322

(180) 2010.11.28.

(111) 174.496

(210) M 00 06101

(180) 2010.11.20.

(111) 174.632

(210) M 00 05762

(180) 2010.11.02.

(111) 174.633

(210) M 00 05761

(180) 2010.11.02.

(111) 174.634

(210) M 00 05769

(180) 2010.11.02.

(111) 174.635

(210) M 00 05764

(180) 2010.11.02.

(111) 174.636

(210) M 00 05766

(180) 2010.11.02.

(111) 174.637

(210) M 00 05772

(180) 2010.11.02.

(111) 174.638

(210) M 00 05767

(180) 2010.11.02.

(111) 174.988

(210) M 00 06156

(180) 2010.11.21.

(111) 174.991

(210) M 00 05922

(180) 2010.11.10.

(111) 175.070

(210) M 00 06292

(180) 2010.11.24.

(111) 175.071

(210) M 00 06317

(180) 2010.11.28.

(111) 175.164

(210) M 00 06238

(180) 2010.11.23.

(111) 175.165

(210) M 00 05914

(180) 2010.11.10.

(111) 175.167

(210) M 00 05967

(180) 2010.11.14.

(111) 175.173

(210) M 00 05968

(180) 2010.11.14.

(111) 175.392

(210) M 00 05774

(180) 2010.11.02.

(111) 175.691

(210) M 00 05770

(180) 2010.11.02.

(111) 175.779

(210) M 00 06048

(180) 2010.11.16.

(111) 175.781

(210) M 00 05795

(180) 2010.11.02.

(111) 176.185

(210) M 00 05839

(180) 2010.11.06.

(111) 176.228

(210) M 00 05773

(180) 2010.11.02.

(111) 176.245

(210) M 00 05799

(180) 2010.11.02.

(111) 176.297

(210) M 00 06327

(180) 2010.11.28.

(111) 176.388

(210) M 00 06131

(180) 2010.11.20.

(111) 176.420

(210) M 01 04185

(180) 2010.11.30.

(111) 176.565

(210) M 01 04198

(180) 2010.11.30.

(111) 176.570

(210) M 01 04186

(180) 2010.11.30.

(111) 176.656

(210) M 00 05939

(180) 2010.11.13.

(111) 176.701

(210) M 00 05854

(180) 2010.11.07.

(111) 176.737

(210) M 00 05836

(180) 2010.11.06.

(111) 176.798

(210) M 00 06164

(180) 2010.11.21.

(111) 177.043

(210) M 00 04770

(180) 2010.09.08.

(111) 177.852

(210) M 00 05930

(180) 2010.11.10.

(111) 179.998

(210) M 00 06176

(180) 2010.11.21.

(111) 189.987

(210) M 06 04101

(180) 2010.11.20.

A rovat 284 darab közlést tartalmaz.

Védjegyoltalom részleges megszűnése

Védjegyoltalom megszűnése lemondás miatt

(111) 202.965

(732) Szemerey Tamás, Budapest (HU) dr. Szórád József, Budapest (HU)

A rovat 1 darab közlést tartalmaz.

Védjegyoltalom megújítása

(111) 115.120

(732) W.R. Grace & Co.-Conn, Maryland, Columbia (US)

(111) 122.973

(732) McCormick & Company, Incorporated (Maryland állam törvényei szerint működő cég), Sparks, Maryland (US)

(111) 123.158

(732) Mitsuboshi Belting Ltd., Hyogo-Ken (JP)

(111) 132.174

(732) Lorillard Licensing Company LLC, City of Greensboro, North Carolina (US)

(111) 132.175

(732) Lorillard Licensing Company LLC, State of North Carolina (US)

(111) 132.176

(732) Lorillard Licensing Company LLC, City of Greensboro, North Carolina (US)

(111) 133.253

(732) Nexen Tire Corporation, Kyongsangnam-Do, (KR)

(111) 133.891

(732) Zotos International, Inc. (New York állam törvényei szerint működő vállalat), DARIEN, Connecticut (US)

(111) 133.922

(732) Boral Stone Products LLC f/k/a Owens Corning Masonry Products LLC, Roswell, Georgia (US)

(111) 133.923

(732) Boral Stone Products LLC f/k/a Owens Corning Masonry Products LLC, Roswell, Georgia (US)

(111) 133.924

(732) Boral Stone Products LLC f/k/a Owens Corning Masonry Products LLC, Roswell, Georgia (US)

(111) 134.016

(732) McPaper AG, Berlin (DE)

(111) 134.131

(732) Blockbuster L.L.C., Englewood, Colorado (US)

(111) 134.145

(732) BASF SE, Ludwigshafen (DE)

(111) 134.281

(732) Toyota Jidosha Kabushiki Kaisha (Toyota Motor Corp.), Toyota-shi, Aichi-ken (JP)

(111) 134.283

Nemzeti védjegyoltalom megújítása

(732) Toyota Jidosha Kabushiki Kaisha (Toyota Motor Corp.), Toyota-shi, Aichi-ken (JP)

(111) **134.285**

(732) Toyota Jidosha Kabushiki Kaisha (Toyota Motor Corp.), Toyota-shi, Aichi-ken (JP)

(111) **134.286**

(732) Toyota Jidosha Kabushiki Kaisha (Toyota Motor Corp.), Toyota-shi, Aichi-ken (JP)

(111) **134.289**

(732) I.B.E. Co. Ltd., Hazu-gun, Aichi (JP)

(111) **134.335**

(732) Six Continents Hotels, Inc, ATLANTA, Georgia (US)

(111) **134.373**

(732) Société des Produits Nestlé S.A., Vevey (CH)

(111) **137.006**

(732) Lorillard Licensing Company LLC, City of Greensboro, North Carolina (US)

(111) **168.417**

(732) Főzelékfaló Zrt., Budapest (HU)

(111) **169.325**

(732) Thummerer Vilmos, Noszvaj (HU)

(111) **169.360**

(732) Computer Associates Think, Inc. (Delaware állam törvényei szerint működő vállalat), Islandia, New York (US)

(111) **169.506**

(732) CBA Kereskedelmi Kft., Alsónémedi (HU)

(111) **169.564**

(732) Abbott GmbH & Co. KG, Wiesbaden (DE)

(111) **170.054**

(732) Falcon-Vision Zrt., Budapest (HU)

(111) **170.627**

(732) Wolf Medical Kft., Budapest (HU)

(111) **171.195**

(732) Zeta Espacial S.A., Rubí, Barcelona (ES)

(111) **171.465**

(732) Actial Farmaceutica Lda., Funchal (Madeira) (PT)

(111) **171.507**

(732) Novartis AG, Basel (CH)

(111) 171.748

(732) ZIMMER INC. (Delaware állam törvényei szerint működő vállalat), Warsaw, Indiana (US)

(111) 172.008

(732) SHARP KABUSHIKI KAISHA also trading as SHARP CORPORATION, Osaka (JP)

(111) 173.051

(732) The Procter & Gamble Company, Cincinnati, Ohio (US)

(111) 173.895

(732) Budapesti Rendőr-Főkapitányság, Budapest (HU)

(111) 174.353

(732) Oracle America, Inc., Redwood Shores, California (US)

(111) 174.455

(732) AIDA Engineering, Ltd., Kanagawa-ken (JP)

(111) 174.776

(732) United Parcel Service of America, Inc. (Delaware állam törvényei szerint működő vállalat), Atlanta, Georgia (US)

(111) 174.787

(732) Anvil Knitwear, Inc., New York, New York (US)

(111) 175.339

(732) Anvil Knitwear, Inc., New York, New York (US)

(111) 176.086

(732) PÁPAI HÚS 1913 Élelmiszeripari Feldolgozó Korlátolt Felelősségű Társaság, Pápa (HU)

A rovat 42 darab közlést tartalmaz.

Vegyes védjegyközlemények

Jogutódlás

(111) 132.174

(732) Lorillard Licensing Company LLC, City of Greensboro, North Carolina (US)

(111) 132.176

(732) Lorillard Licensing Company LLC, City of Greensboro, North Carolina (US)

(111) 133.922

(732) Boral Stone Products LLC f/k/a Owens Corning Masonry Products LLC, Roswell, Georgia (US)

(111) 133.923

(732) Boral Stone Products LLC f/k/a Owens Corning Masonry Products LLC, Roswell, Georgia (US)

(111) 133.924

(732) Boral Stone Products LLC f/k/a Owens Corning Masonry Products LLC, Roswell, Georgia (US)

(111) 134.131

(732) Blockbuster L.L.C., Englewood, Colorado (US)

(111) 134.145

(732) BASF SE, Ludwigshafen (DE)

(111) 137.006

(732) Lorillard Licensing Company LLC, City of Greensboro, North Carolina (US)

(111) 152.953

(732) CONTINENTAL REIFEN DEUTSCHLAND GMBH, Hannover (DE)

(111) 168.417

(732) Főzelékfaló Zrt., Budapest (HU)

(111) 172.795

(732) Czompa Fivérek Kereskedelmi és Ügynöki Korlátolt Felelősségű Társaság, Győr (HU)

(111) 174.353

(732) Oracle America, Inc., Redwood Shores, California (US)

(111) 182.354

(732) Diversey, Inc., Sturtevant, Wisconsin (US)

(111) 192.239

(732) Spiralter Kft., Pilisszántó (HU)

(111) 199.568

(732) Molnár Illa, Budapest (HU)

(111) 201.023

(732) Firetrace USA, LLC, Scottsdale, Arizona (US)

(111) 203.099

(732) Molnár Balázs, Budapest (HU)

(111) 203.343

(732) Hódosi Benjamin, Budapest (HU)

A rovat 18 darab közlést tartalmaz.

Képviselési megbízás

(111) 131.004

(732) Budapest Főváros Önkormányzata Főpolgármesteri Hivatal, Budapest (HU)

(740) dr. Dankó János jogtanácsos, Budapest

(111) 133.253

(732) Nexen Tire Corporation, Kyongsangnam-Do, (KR)

(740) DANUBIA Szabadalmi és Jogi Iroda Kft., Budapest

(111) 156.234

(732) Magyar Szállodaszövetség, Budapest (HU)

(740) Tordai Ügyvédi Iroda, Budapest

(111) 167.241

(732) Magyar Szállodaszövetség, Budapest (HU)

(740) Tordai Ügyvédi Iroda, Budapest

(111) 168.344

(732) Magyar Telekom Távközlési Nyilvánosan Működő Részvénytársaság, Budapest (HU)

(740) Magyar Telekom Nyrt. Dr. Demény Péter, Budapest

(111) 168.346

(732) Magyar Telekom Távközlési Nyilvánosan Működő Részvénytársaság, Budapest (HU)

(740) Magyar Telekom Nyrt. Dr. Demény Péter, Budapest

(111) 169.646

(732) Anna Sui Corp., New York, New York (US)

(740) Bogsch és Társai Ügyvédi Iroda, Budapest

(111) 173.171

(732) Origo Média és Kommunikációs Szolgáltató Zártkörűen Működő Részvénytársaság, Budapest (HU)

(740) Magyar Telekom Nyrt., Budapest

(111) 174.187

(732) Angyalok Konyhája Kft., Budapest (HU)

(740) DR. TÓTH M. GÁBOR ÜGYVÉDI IRODA, Budapest

(111) 179.424

(732) Pölöskei Szörp Kft., Budapest (HU)

(740) S.B.G. & K. Ügyvédi Iroda, Budapest

(111) 180.599

(732) Origo Média és Kommunikációs Szolgáltató Zártkörűen Működő Részvénytársaság, Budapest (HU)

(740) Magyar Telekom Nyrt., Budapest

(111) 184.037

(732) Pölöskei Szörp Kft., Budapest (HU)

(740) S.B.G. & K. Ügyvédi Iroda, Budapest

(111) 184.334

(732) Pölöskei Szörp Kft., Budapest (HU)

(740) S.B.G. & K. Ügyvédi Iroda, Budapest

(111) 188.580

(732) Pölöskei Szörp Kft., Budapest (HU)

(740) S.B.G. & K. Ügyvédi Iroda, Budapest

(111) 189.158

(732) ALDEMON TECHNOLOGIES LIMITED, Nicosia (CY)

(740) Pintz és Társai Szabadalmi, Védjegy és Jogi Iroda Kft., Budapest

(111) 189.334

(732) ALDEMON TECHNOLOGIES LIMITED, Nicosia (CY)

(740) Pintz és Társai Szabadalmi, Védjegy és Jogi Iroda Kft., Budapest

(111) 189.436

(732) ALDEMON TECHNOLOGIES LIMITED, Nicosia (CY)

(740) Pintz és Társai Szabadalmi, Védjegy és Jogi Iroda Kft., Budapest

(111) 189.476

(732) ALDEMON TECHNOLOGIES LIMITED, Nicosia (CY)

(740) Pintz és Társai Szabadalmi, Védjegy és Jogi Iroda Kft., Budapest

A rovat 18 darab közlést tartalmaz.

Képviselőt megszünése

(111) 131.004

(732) Budapest Főváros Önkormányzata Főpolgármesteri Hivatal, Budapest (HU)

(111) 133.253

(732) Nexen Tire Corporation, Kyongsangnam-Do, (KR)

(111) 135.653

(732) TECTUM Mérnöki Szolgáltató és Vállalkozó Kft., Budapest (HU)

(111) 168.344

(732) Magyar Telekom Távközlési Nyilvánosan Működő Részvénytársaság, Budapest (HU)

(111) 168.346

(732) Magyar Telekom Távközlési Nyilvánosan Működő Részvénytársaság, Budapest (HU)

(111) 169.646

(732) Anna Sui Corp., New York, New York (US)

(111) 171.199

(732) Magyar Szocialista Párt, Budapest (HU)

(111) 173.171

(732) Origo Média és Kommunikációs Szolgáltató Zártkörűen Működő Részvénytársaság, Budapest (HU)

(111) 174.187

(732) Angyalok Konyhája Kft., Budapest (HU)

(111) 179.424

(732) Pölöskei Szörp Kft., Budapest (HU)

(111) 180.599

(732) Origo Média és Kommunikációs Szolgáltató Zártkörűen Működő Részvénytársaság, Budapest (HU)

(111) 184.037

(732) Pölöskei Szörp Kft., Budapest (HU)

(111) 184.334

(732) Pölöskei Szörp Kft., Budapest (HU)

(111) 188.580

(732) Pölöskei Szörp Kft., Budapest (HU)

(111) 189.158

(732) ALDEMON TECHNOLOGIES LIMITED, Nicosia (CY)

(111) 189.334

(732) ALDEMON TECHNOLOGIES LIMITED, Nicosia (CY)

(111) 189.436

(732) ALDEMON TECHNOLOGIES LIMITED, Nicosia (CY)

(111) 189.476

(732) ALDEMON TECHNOLOGIES LIMITED, Nicosia (CY)

A rovat 18 darab közlést tartalmaz.

Név-, illetve címváltozás

(111) 115.120

(732) W.R. Grace & Co.-Conn, Maryland, Columbia (US)

(111) 169.325

(732) Thummerer Vilmos, Noszvaj (HU)

(111) 169.506

(732) CBA Kereskedelmi Kft., Alsónémedi (HU)

(111) 170.054

(732) Falcon-Vision Zrt., Budapest (HU)

(111) 170.627

(732) Wolf Medical Kft., Budapest (HU)

(111) 171.465

(732) Actial Farmaceutica Lda., Funchal (Madeira) (PT)

(111) 171.748

(732) ZIMMER INC. (Delaware állam törvényei szerint működő vállalat), Warsaw, Indiana (US)

(111) 189.158

(732) ALDEMON TECHNOLOGIES LIMITED, Nicosia (CY)

(111) 189.334

(732) ALDEMON TECHNOLOGIES LIMITED, Nicosia (CY)

(111) 189.436

(732) ALDEMON TECHNOLOGIES LIMITED, Nicosia (CY)

(111) 189.476

(732) ALDEMON TECHNOLOGIES LIMITED, Nicosia (CY)

(111) 200.972

(732) EMG Média csoport Korlátolt Felelősségű Társaság, Budapest (HU)

(111) 202.280

(732) Gergely Gasztrónomi Plusz Kft., Vaskút (HU)

(111) 203.184

(732) EMG Média csoport Korlátolt Felelősségű Társaság, Budapest (HU)

(111) 203.185

(732) EMG Média csoport Korlátolt Felelősségű Társaság, Budapest (HU)

A rovat 15 darab közlést tartalmaz.

NEMZETKÖZI VÉDJEGYKÖZLEMÉNYEK

Védjegybejelentések meghirdetése

(111) 647.840

(546) **SANYLEG#**

(511) 10, 25

(580) 2011.04.28.

(450) GAZ 15/2011

(111) 783.345

(541) **DIABLO**

(511) 12

(580) 2011.04.28.

(450) GAZ 15/2011

(111) 793.824

(546)



(511) 25, 35

(580) 2011.04.21.

(450) GAZ 14/2011

(111) 798.028

(541) **Garize**

(511) 25, 35

(580) 2011.04.21.

(450) GAZ 14/2011

(111) 836.829

(541) **TRAMALGIN**

(511) 5

(580) 2011.04.21.

(450) GAZ 14/2011

(111) 872.393

(541) **KEMILINE**

(511) 1-2

(580) 2011.04.28.

(450) GAZ 15/2011

(111) 884.991

(541) **RACETIMER**

(511) 9, 12

(580) 2011.04.28.

(450) GAZ 15/2011

(111) **889.050**

(546) **PİGMAPOL**

(511) 2

(580) 2011.04.28.

(450) GAZ 15/2011

(111) **894.987**

(546)



(511) 31

(580) 2011.04.28.

(450) GAZ 15/2011

(111) **961.668**

(541) **CHARMLINE**

(511) 3, 18, 25

(580) 2011.04.21.

(450) GAZ 14/2011

(111) **961.669**

(546) **Charmline®**

(511) 3, 18, 25

(580) 2011.04.21.

(450) GAZ 14/2011

(111) **977.407**

(546) **TERNAFIN**
ТЕРНАФИН

(511) 5

(580) 2011.04.21.

(450) GAZ 14/2011

(111) **1.036.642**

(546)



(511) 29

(580) 2011.04.28.

(450) GAZ 15/2011

(111) 1.038.563

(541) Crazy Bee

(511) 30

(580) 2011.04.21.

(450) GAZ 14/2011

(111) 1.072.019

(546)



(511) 6, 20

(580) 2011.04.21.

(450) GAZ 14/2011

(111) 1.072.064

(546)



(511) 32

(580) 2011.04.21.

(450) GAZ 14/2011

(111) 1.072.111

(546)



(511) 4

(580) 2011.04.21.

(450) GAZ 14/2011

(111) 1.072.112

(546)



(511) 4

(580) 2011.04.21.

(450) GAZ 14/2011

(111) 1.072.154

(541) GENUIMMO

(511) 10

(580) 2011.04.21.

(450) GAZ 14/2011

(111) 1.072.155

(541) PAGLITAZ

(511) 5

(580) 2011.04.21.

(450) GAZ 14/2011

(111) 1.072.156

(541) FLIMABO

(511) 5

(580) 2011.04.21.

(450) GAZ 14/2011

(111) 1.072.157

(541) FLIMABEND

(511) 5

(580) 2011.04.21.

(450) GAZ 14/2011

(111) 1.072.158

(541) ZOGLIDA

(511) 5

(580) 2011.04.21.

(450) GAZ 14/2011

(111) 1.072.204

(541) FORSOL

(511) 1, 9, 31, 35, 42

(580) 2011.04.21.

(450) GAZ 14/2011

(111) 1.072.223

(546) teletie

(511) 38

(580) 2011.04.21.

(450) GAZ 14/2011

(111) 1.072.227

(541) BABY ON BOARD

(511) 25

(580) 2011.04.21.

(450) GAZ 14/2011

(111) 1.072.248

(541) ZODON

(511) 5

(580) 2011.04.21.

(450) GAZ 14/2011

(111) 1.072.277

(546) FAIRLINE

(511) 1-9, 11-12, 16-17, 19-25, 27

(580) 2011.04.21.

(450) GAZ 14/2011

(111) 1.072.291

(546) depil & body

(511) 3, 8-9, 35, 44

(580) 2011.04.21.

(450) GAZ 14/2011

(111) 1.072.305

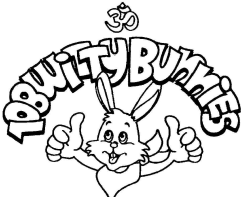
(546) POWITY BUNIEK

(511) 3, 5, 25, 29-30, 32

(580) 2011.04.21.

(450) GAZ 14/2011

(111) 1.072.318

(546)  GALVANINA
FRUIT

(511) 32
(580) 2011.04.21.
(450) GAZ 14/2011

(111) 1.072.321
(541) BUSATIS RED KNIVES
(511) 7
(580) 2011.04.21.
(450) GAZ 14/2011

(111) 1.072.337
(541) KD TECH
(511) 6, 42
(580) 2011.04.21.
(450) GAZ 14/2011

(111) 1.072.339
(546) **Atinepte**
Атинепт
(511) 5
(580) 2011.04.21.
(450) GAZ 14/2011

(111) 1.072.457
(546) **TOSOT**
(511) 7, 9, 11, 16, 35, 37
(580) 2011.04.21.
(450) GAZ 14/2011

(111) 1.072.475
(541) Tebodin always close
(511) 35, 37, 42
(580) 2011.04.21.
(450) GAZ 14/2011

(111) 1.072.492
(541) ALPHA
(511) 28
(580) 2011.04.21.
(450) GAZ 14/2011

(111) 1.072.503

(541) KODAK

(511) 9

(580) 2011.04.21.

(450) GAZ 14/2011

(111) 1.072.511

(546)



(511) 5, 29-30, 32

(580) 2011.04.21.

(450) GAZ 14/2011

(111) 1.072.521

(541) revendy

(511) 9

(580) 2011.04.21.

(450) GAZ 14/2011

(111) 1.072.527

(541) TCHERNOVAUDIO

(511) 9, 35

(580) 2011.04.21.

(450) GAZ 14/2011

(111) 1.072.528

(546)



(511) 9, 35

(580) 2011.04.21.

(450) GAZ 14/2011

(111) 1.072.537

(546)



(511) 6-7, 9

(580) 2011.04.21.

(450) GAZ 14/2011

(111) 1.072.545

(546)

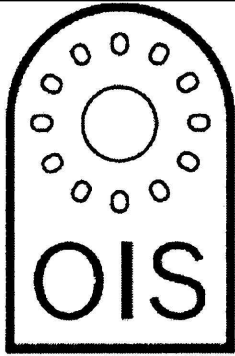

(511) 3, 7-8

(580) 2011.04.21.

(450) GAZ 14/2011

(111) 1.072.555

(546)



(511) 6-7, 9

(580) 2011.04.21.

(450) GAZ 14/2011

(111) 1.072.557

(546)  TRUST CONTROL INTERNATIONAL

(511) 36, 39, 42

(580) 2011.04.21.

(450) GAZ 14/2011

(111) 1.072.563

(541) GILLETTE

(511) 9

(580) 2011.04.21.

(450) GAZ 14/2011

(111) 1.072.596

(541) MARGARET

(511) 30

(580) 2011.04.21.

(450) GAZ 14/2011

(111) 1.072.597

(541) Mr. Fizzy

(511) 30

(580) 2011.04.21.

(450) GAZ 14/2011

(111) 1.072.628

(541) CHEWY~S

(511) 30

(580) 2011.04.21.

(450) GAZ 14/2011

(111) 1.072.639

(541) SOLUFLUID

(511) 1

(580) 2011.04.21.

(450) GAZ 14/2011

(111) 1.072.660

(546)



(511) 25, 35

(580) 2011.04.21.

(450) GAZ 14/2011

(111) 1.072.704

(541) OLERIS

(511) 1, 3-4, 30

(580) 2011.04.28.

(450) GAZ 15/2011

(111) 1.072.799

(541) FANTASY MOMENTS

(511) 3

(580) 2011.04.28.

(450) GAZ 15/2011

(111) 1.072.811

(541) BOPY

(511) 25

(580) 2011.04.28.

(450) GAZ 15/2011

(111) 1.072.829

(546)



(511) 29-32

(580) 2011.04.28.

(450) GAZ 15/2011

(111) **1.072.868**

(541) **TECHZINE**

(511) 16, 41

(580) 2011.04.28.

(450) GAZ 15/2011

(111) **1.072.975**

(541) **BIONORD**

(511) 1

(580) 2011.04.28.

(450) GAZ 15/2011

(111) **1.073.006**

(541) **GAS**

(511) 18, 25, 35

(580) 2011.04.28.

(450) GAZ 15/2011

(111) **1.073.050**

(546)

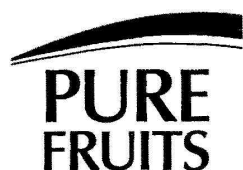

(511) 32

(580) 2011.04.28.

(450) GAZ 15/2011

(111) **1.073.089**

(546) **Tenda**

(511) 9

(580) 2011.04.28.

(450) GAZ 15/2011

(111) **1.073.145**

(546)



(511) 9, 16, 35, 38-39, 41-42, 45

(580) 2011.04.28.

(450) GAZ 15/2011

(111) 1.073.155

(546)



(511) 3, 9, 14, 18, 25

(580) 2011.04.28.

(450) GAZ 15/2011

(111) 1.073.269

(546)



(511) 29, 35, 40

(580) 2011.04.28.

(450) GAZ 15/2011

(111) 1.073.271

(546)



(511) 32

(580) 2011.04.28.

(450) GAZ 15/2011

(111) 1.073.272

(546)



(511) 33

(580) 2011.04.28.

(450) GAZ 15/2011

(111) 1.073.273

(546)



(511) 33

(580) 2011.04.28.

(450) GAZ 15/2011

(111) 1.073.284

(541) XALUGRA

(511) 5

(580) 2011.04.28.

(450) GAZ 15/2011

(111) 1.073.323

(541) SALVEO

(511) 42, 44

(580) 2011.04.28.

(450) GAZ 15/2011

(111) 1.073.332

(546)



(511) 6-9, 12, 14, 16, 18, 25, 28, 35, 37

(580) 2011.04.28.

(450) GAZ 15/2011

(111) 1.073.335

(541) MicroStar

(511) 1

(580) 2011.04.28.

(450) GAZ 15/2011

(111) 1.073.340

(541) RED LURE

(511) 25

(580) 2011.04.28.

(450) GAZ 15/2011

(111) 1.073.370

(541) VESTAKEEP

(511) 17

(580) 2011.04.28.

(450) GAZ 15/2011

(111) 1.073.371

(546)



(511) 3

(580) 2011.04.28.

(450) GAZ 15/2011

(111) 1.073.376

(546) **ROYAL
DENTA** 

(511) 3, 21, 30

(580) 2011.04.28.

(450) GAZ 15/2011

(111) 1.073.445

(541) **ajour**

(511) 3

(580) 2011.04.28.

(450) GAZ 15/2011

A rovat 76 darab közlést tartalmaz.

Bejegyzések a kiegészítő lajstromba
Védjegybejelentések magyarországi oltalmának elismerése

(111) 710.929

(151) 2011.08.08.

(111) 812.592

(151) 2011.08.08.

(111) 818.218

(151) 2011.08.08.

(111) 821.175

(151) 2011.08.08.

(111) 854.563

(151) 2011.08.15.

(111) 895.257

(151) 2011.08.08.

(111) 909.707

(151) 2011.08.08.

(111) 950.312

(151) 2011.08.08.

(111) 980.545

(151) 2011.08.15.

(111) 1.009.984

(151) 2011.08.08.

(111) 1.016.727

(151) 2011.08.15.

(111) 1.020.511

(151) 2011.08.15.

(111) 1.035.663

(151) 2011.08.15.

(111) 1.047.144

(151) 2011.08.08.

(111) 1.048.441

(151) 2011.08.08.

(111) 1.055.395

(151) 2011.08.15.

(111) 1.055.426

(151) 2011.08.15.

(111) 1.055.428

(151) 2011.08.15.

(111) 1.055.474

(151) 2011.08.15.

(111) 1.055.492

(151) 2011.08.15.

(111) 1.055.571

(151) 2011.08.15.

(111) 1.055.608

(151) 2011.08.15.

(111) 1.055.618

(151) 2011.08.15.

(111) 1.055.629

(151) 2011.08.15.

(111) 1.055.655

(151) 2011.08.15.

(111) 1.055.663

(151) 2011.08.15.

(111) 1.055.686

(151) 2011.08.15.

(111) 1.055.691

(151) 2011.08.15.

(111) 1.055.706

(151) 2011.08.15.

(111) 1.055.710

(151) 2011.08.15.

(111) 1.055.725

(151) 2011.08.15.

(111) 1.055.728

(151) 2011.08.15.

(111) 1.055.748

(151) 2011.08.15.

(111) 1.055.759

(151) 2011.08.15.

(111) 1.055.768

(151) 2011.08.15.

(111) 1.055.771

(151) 2011.08.15.

(111) 1.055.813

(151) 2011.08.15.

(111) 1.055.824

(151) 2011.08.15.

(111) 1.055.853

(151) 2011.08.15.

(111) 1.055.890

(151) 2011.08.15.

(111) 1.055.954

(151) 2011.08.15.

(111) 1.055.964

(151) 2011.08.15.

(111) 1.056.034

(151) 2011.08.15.

(111) 1.056.057

(151) 2011.08.15.

(111) 1.056.068

(151) 2011.08.15.

(111) 1.056.072

(151) 2011.08.15.

(111) 1.056.084

(151) 2011.08.15.

(111) 1.056.106

(151) 2011.08.08.

(111) 1.056.107

(151) 2011.08.08.

(111) 1.056.166

(151) 2011.08.08.

(111) 1.056.167

(151) 2011.08.08.

(111) 1.056.168

(151) 2011.08.08.

(111) 1.056.169

(151) 2011.08.08.

(111) 1.056.170

(151) 2011.08.08.

(111) 1.056.182

(151) 2011.08.08.

(111) 1.056.239

(151) 2011.08.08.

(111) 1.056.325

(151) 2011.08.08.

(111) 1.056.342

(151) 2011.08.08.

(111) 1.056.352

(151) 2011.08.08.

(111) 1.056.363

(151) 2011.08.08.

(111) 1.056.377

(151) 2011.08.08.

(111) 1.056.408

(151) 2011.08.08.

(111) 1.056.426

(151) 2011.08.08.

(111) 1.056.428

(151) 2011.08.08.

(111) 1.056.430

(151) 2011.08.08.

(111) 1.056.451

(151) 2011.08.08.

(111) 1.056.477

(151) 2011.08.08.

(111) 1.056.497

(151) 2011.08.08.

(111) 1.056.534

(151) 2011.08.08.

(111) 1.056.549

(151) 2011.08.08.

(111) 1.056.551

(151) 2011.08.08.

(111) 1.056.586

(151) 2011.08.08.

(111) 1.056.602

(151) 2011.08.08.

(111) 1.056.605

(151) 2011.08.08.

(111) 1.056.632

(151) 2011.08.08.

(111) 1.056.649

(151) 2011.08.08.

(111) 1.056.687

(151) 2011.08.08.

(111) 1.056.705

(151) 2011.08.08.

(111) 1.056.761

(151) 2011.08.08.

(111) 1.056.787

(151) 2011.08.08.

(111) 1.056.793

(151) 2011.08.08.

(111) 1.056.820

(151) 2011.08.08.

A rovat 82 darab közlést tartalmaz.

NEMZETKÖZI EREDETMEGJELÖLÉS-KÖZLEMÉNYEK

Nemzetközi eredetmegjelölés-bejelentések meghirdetése

(111) 898

(151) 2011.03.01

(250) Mexikó

(450) Meghirdetés alatt (N° 40)

(540) CHILE HABANERO DE LA PENÍNSULA DE YUCATÁN

(511) Habanero chili from the Yucatan peninsula

(566) Yucatan félszigetről származó havannai chili paprika

INTÉZMÉNYI KÖZLEMÉNYEK**Hirdetményi úton történő kézbesítés**

A döntés ügyszáma és az intézkedés száma:	D 11 00040 / 2
A döntés tárgya:	A bejelentés visszavontnak tekintése
A címzett(ek) neve(i) és utolsó ismert címe:	Körző Frigyes, Sopron, 9400 Csengeri u. 30-32. (HU)

A döntés ügyszáma és az intézkedés száma:	D 11 00125 / 2
A döntés tárgya:	Mentesség a bejelentési díj megfizetése alól
A címzett(ek) neve(i) és utolsó ismert címe:	Gaschitz Andrea Judit, Budapest, 1084 Bérkocsis u. 41. (HU)

A döntés ügyszáma és az intézkedés száma:	E 04 737684 / 1
A döntés tárgya:	Felhívás hiánypótlásra
A címzett(ek) neve(i) és utolsó ismert címe:	Messadek, Jallal, 4000 Liège, Place des Béguinages, 2 (BE)

A döntés ügyszáma és az intézkedés száma:	M 01 00908 / 4
A döntés tárgya:	Címváltozás tudomásulvétele
A címzett(ek) neve(i) és utolsó ismert címe:	Ligeti György ügyvéd, Budapest, 1137 Szent István krt. 8. (HU)
A döntés ügyszáma és az intézkedés száma:	M 01 00908 / 5
A döntés tárgya:	Védjegyoltalom megújítása
A címzett(ek) neve(i) és utolsó ismert címe:	Ligeti György ügyvéd, Budapest, 1137 Szent István krt. 8. (HU)

A döntés ügyszáma és az intézkedés száma:	M 01 01452 / 5
A döntés tárgya:	Megújítási kérelem visszavontnak tekintése
A címzett(ek) neve(i) és utolsó ismert címe:	Dágány Ferenc, Budapest, 1134 Váci út 19. (HU)

A döntés ügyszáma és az intézkedés száma:	M 01 04418 / 6
A döntés tárgya:	Képviselő megszűnésének tudomásulvétele
A címzett(ek) neve(i) és utolsó ismert címe:	Drávucz András, Székesfehérvár, 8000 Semmelweis u. 19. (HU)

A döntés ügyszáma és az intézkedés száma:	M 03 03734 / 3
A döntés tárgya:	Felhívás igazgatási szolgáltatási díj megfizetésére
A címzett(ek) neve(i) és utolsó ismert címe:	Ary Petronella, Debrecen, 4026 Mester u. 1. II/14. (HU)

A döntés ügyszáma és az intézkedés száma:	M 03 04216 / 6
A döntés tárgya:	Felhívás hiánypótlásra
A címzett(ek) neve(i) és utolsó ismert címe:	WEI TUO KFT, Budapest, 1067 Szondi u. 27. (HU)

A döntés ügyszáma és az intézkedés száma:	M 04 00021 / 3
A döntés tárgya:	Felhívás igazgatási szolgáltatási díj megfizetésére
A címzett(ek) neve(i) és utolsó ismert címe:	Ary Petronella, Debrecen, 4026 Mester u. 1. II/14. (HU)

A döntés ügyszáma és az intézkedés száma:	M 05 02255 / 5
A döntés tárgya:	Felhívás igazgatási szolgáltatási díj megfizetésére
A címzett(ek) neve(i) és utolsó ismert címe:	Ary Petronella, Debrecen, 4026 Mester u. 1. II/14. (HU)

Hirdetményi úton történő kézbesítés

A döntés ügyszáma és az intézkedés száma:	M 05 02549 / 5
A döntés tárgya:	Felhívás igazgatási szolgáltatási díj megfizetésére
A címzett(ek) neve(i) és utolsó ismert címe:	Ary Petronella, Debrecen, 4026 Mester u. 1. II/14. (HU)

A döntés ügyszáma és az intézkedés száma:	M 05 02550 / 5
A döntés tárgya:	Felhívás igazgatási szolgáltatási díj megfizetésére
A címzett(ek) neve(i) és utolsó ismert címe:	Ary Petronella, Debrecen, 4026 Mester u. 1. II/14. (HU)

A döntés ügyszáma és az intézkedés száma:	M 05 02551 / 5
A döntés tárgya:	Felhívás igazgatási szolgáltatási díj megfizetésére
A címzett(ek) neve(i) és utolsó ismert címe:	Ary Petronella, Debrecen, 4026 Mester u. 1. II/14. (HU)

A döntés ügyszáma és az intézkedés száma:	M 05 02552 / 5
A döntés tárgya:	Felhívás igazgatási szolgáltatási díj megfizetésére
A címzett(ek) neve(i) és utolsó ismert címe:	Ary Petronella, Debrecen, 4026 Mester u. 1. II/14. (HU)

A döntés ügyszáma és az intézkedés száma:	M 05 03362 / 6
A döntés tárgya:	Felhívás igazgatási szolgáltatási díj megfizetésére
A címzett(ek) neve(i) és utolsó ismert címe:	Ary Petronella, Debrecen, 4026 Mester u. 1. II/14. (HU)

A döntés ügyszáma és az intézkedés száma:	M 06 01591 / 5
A döntés tárgya:	Felhívás igazgatási szolgáltatási díj megfizetésére
A címzett(ek) neve(i) és utolsó ismert címe:	Ary Petronella, Debrecen, 4026 Mester u. 1. II/14. (HU)

A döntés ügyszáma és az intézkedés száma:	M 10 03949 / 2
A döntés tárgya:	Felhívás nyilatkozattételre
A címzett(ek) neve(i) és utolsó ismert címe:	dr Erdélyi Réka, Erdélyi Réka, Budapest, 1139 Váci út 99. I. em. (HU)

A döntés ügyszáma és az intézkedés száma:	M 11 01414 / 2
A döntés tárgya:	Védjegybejelentés visszavontnak tekintése
A címzett(ek) neve(i) és utolsó ismert címe:	Gyulai Mihály Endre, Budapest, 1084 Rákóczi tér 2. (HU)

A döntés ügyszáma és az intézkedés száma:	M 11 01529 / 2
A döntés tárgya:	Védjegybejelentés visszavontnak tekintése
A címzett(ek) neve(i) és utolsó ismert címe:	Freaky Fashion Kft., Budapest, 1051 József Attila u. 12. 7. em. 1. (HU)

A döntés ügyszáma és az intézkedés száma:	M 11 01566 / 2
A döntés tárgya:	Felhívás hiánypótlásra
A címzett(ek) neve(i) és utolsó ismert címe:	Schifter-Kiss Virág, Budapest, 1052 Városház u. 9-11. (HU)

A döntés ügyszáma és az intézkedés száma:	M 11 01832 / 2
A döntés tárgya:	Visszavonás tudomásulvétele
A címzett(ek) neve(i) és utolsó ismert címe:	Balázs Petra, Budapest, 1014 Szentháromság tér 6. (HU)

A döntés ügyszáma és az intézkedés száma:	M 11 02098 / 2
---	-----------------------

Hirdetményi úton történő kézbesítés

A döntés tárgya:	Felhívás védjegybejelentés megosztására
A címzett(ek) neve(i) és utolsó ismert címe:	Suha Sándor, Budapest, 1112 Fodor lejtő 12. (HU)
A döntés ügyszáma és az intézkedés száma:	M 99 01018 / 9
A döntés tárgya:	Felhívás igazgatási szolgáltatási díj megfizetésére
A címzett(ek) neve(i) és utolsó ismert címe:	Ary Petronella, Debrecen, 4026 Mester u. 1. II/14. (HU)
A döntés ügyszáma és az intézkedés száma:	M 99 01019 / 9
A döntés tárgya:	Felhívás igazgatási szolgáltatási díj megfizetésére
A címzett(ek) neve(i) és utolsó ismert címe:	Ary Petronella, Debrecen, 4026 Mester u. 1. II/14. (HU)
A döntés ügyszáma és az intézkedés száma:	M 99 04744 / 9
A döntés tárgya:	Felhívás igazgatási szolgáltatási díj megfizetésére
A címzett(ek) neve(i) és utolsó ismert címe:	Ary Petronella, Debrecen, 4026 Mester u. 1. II/14. (HU)
A döntés ügyszáma és az intézkedés száma:	P 00 02872 / 19
A döntés tárgya:	Végleges szabadalmi oltalom megszűnése díjfizetés elmulasztása miatt
A címzett(ek) neve(i) és utolsó ismert címe:	Szabó Zoltán szabadalmi ügyvivő, Gödölle, Kékes, Mészáros & Szabó Szabadalmi és Védjegy Iroda, Budapest, 1024 Keleti Károly u. 13/b. (HU)
A döntés ügyszáma és az intézkedés száma:	P 02 01704 / 12
A döntés tárgya:	Végleges szabadalmi oltalom megszűnése díjfizetés elmulasztása miatt
A címzett(ek) neve(i) és utolsó ismert címe:	Polgár Iván, DeveloPat Szabadalmi és Védjegy Iroda, Budapest, 1400 Pf. 21 (HU)
A döntés ügyszáma és az intézkedés száma:	P 02 03978 / 23
A döntés tárgya:	A kérelmező beadványának megküldése a szabadalmas részére és felhívás nyilatkozattételre megsemmisítési eljárásban
A címzett(ek) neve(i) és utolsó ismert címe:	Szabó Máttyás, Tiszavasvári, 4440 Kelp Ilona út 3/D. fsz. 2. (HU)
A döntés ügyszáma és az intézkedés száma:	P 09 00449 / 14
A döntés tárgya:	Felhívás hiánypótlásra és nyilatkozattételre
A címzett(ek) neve(i) és utolsó ismert címe:	Lovas Sándor, Budapest, 1015 Hattyú u. 11. sz. (HU)
A döntés ügyszáma és az intézkedés száma:	P 09 00707 / 6
A döntés tárgya:	Értesítés a szabadalmi bejelentés közzétételéről és az újdonságkutatás elvégzéséről (A1)
A címzett(ek) neve(i) és utolsó ismert címe:	Beri Imre, Monor, 2200 Bocskai u. 2. (HU)
A döntés ügyszáma és az intézkedés száma:	P 09 00714 / 3
A döntés tárgya:	Értesítés a szabadalmi bejelentés közzétételéről és az újdonságkutatás elvégzéséről (A1)
A címzett(ek) neve(i) és utolsó ismert címe:	Kovács Richárd Gábor, Budapest, 1225 Akó u. 14. (HU)

Hirdetményi úton történő kézbesítés

A döntés ügyszáma és az intézkedés száma: **P 09 00715 / 7**
A döntés tárgya: Bejelentő címváltozásának tudomásulvétele
A címzett(ek) neve(i) és utolsó ismert címe: Kozma Károly, Budapest, 1041 Závodszy Z. u. 23. fsz. 1. (HU)

A döntés ügyszáma és az intézkedés száma: **P 10 00298 / 10**
A döntés tárgya: Ideiglenes szabadalmi oltalom újra érvénybe helyezése(2)
A címzett(ek) neve(i) és utolsó ismert címe: Farkas Gábor, Tahitótfalu, 2021 Deák Ferenc u. 9. (HU)

A döntés ügyszáma és az intézkedés száma: **P 11 00216 / 2**
A döntés tárgya: Szabadalmi bejelentés visszavontnak tekintése
A címzett(ek) neve(i) és utolsó ismert címe: Gombár Géza, Nagymarás, 2425 Széchenyi köz 11. (HU)

A döntés ügyszáma és az intézkedés száma: **U 04 00278 / 19**
A döntés tárgya: Használati mintaoltalom megszűnése díjfizetés elmulasztása miatt
A címzett(ek) neve(i) és utolsó ismert címe: Hornyák Miklós, Szabadbattyán, 8151 Petőfi u. 11. (HU)

A döntés ügyszáma és az intézkedés száma: **U 04 00290 / 14**
A döntés tárgya: Használati mintaoltalom megszűnése díjfizetés elmulasztása miatt
A címzett(ek) neve(i) és utolsó ismert címe: Vincze Zsolt, Budapest, 1082 Üllői út 66/a (HU)

A döntés ügyszáma és az intézkedés száma: **U 05 00266 / 9**
A döntés tárgya: Használati mintaoltalom megszűnése díjfizetés elmulasztása miatt
A címzett(ek) neve(i) és utolsó ismert címe: Vízkeleti József, Szolnok, 5000 Aradi út 8. (HU)

A döntés ügyszáma és az intézkedés száma: **U 10 00237 / 4**
A döntés tárgya: Használati mintaoltalmi bejelentés visszavontnak tekintése
A címzett(ek) neve(i) és utolsó ismert címe: Nádasi Jenő, Göd, 2131 Parczel J. u. 2. Pf. 7. (HU)

A rovat 39 darab közlést tartalmaz.

KÖTELEZŐ KÖZLEMÉNYEK

Kötelező közzétételek*

Az államháztartási törvény 15/A §-a szerinti közzétételek

A kedvezményezett(ek) neve:

Magyar Alkotóművészek Országos Egyesülete (MAOE)

A támogatás célja(i):

Az együttműködési keretszerződésben megfogalmazott célok („Gyermek-Játék” nyílt, országos pályázat díjazására)

A támogatás összege:

225 000 Ft

A támogatási program megvalósítási helye(i):

Budapest

A kedvezményezett(ek) neve:

Design Terminál Nonprofit Kft.

A támogatás célja(i):

közhasznú feladatok ellátása a 2011. évre megkötött közhasznú szerződés szerint

A támogatás összege:

45 778 497 Ft

A támogatási program megvalósítási helye(i):

Budapest

A rovat 2 darab közlést tartalmaz.

Az államháztartási törvény 15/B §-a szerinti közzétételek

A szerződések megnevezése (típusa, pl.: szállítási, vállalkozási stb.):

adásvételi szerződés

A szerződés tárgya:

különböző felhasználási célú utalványok beszerzése

A szerződést kötő felek neve:

Szellemi Tulajdon Nemzeti Hivatala – Sodexo Pass Hungaria Kft.

* Az államháztartásról szóló 1992. évi XXXVIII. törvény alapján.

A szerződés értéke:

2 085 875 Ft + opciós jog kikötése

Határozott időre kötött szerződés esetén annak időtartama:

2011.05.17. – 2012.02.15.

A szerződések megnevezése (típusa, pl.: szállítási, vállalkozási stb.):

Vállalkozási szerződés

A szerződés tárgya:

informatikai üzemeltetést biztosító szakértői szolgáltatás (hardver hibajavítás, hardverkarbantartás, tanácsadás stb.)

A szerződést kötő felek neve:

Szellemi Tulajdon Nemzeti Hivatala – AlphaNet Számítástechnikai és Vállalkozási Kft.

A szerződés értéke:

19 773 000 Ft + opciós jog kikötése

Határozott időre kötött szerződés esetén annak időtartama:

2011.04.01. – 2011.12.31.

A szerződések megnevezése (típusa, pl.: szállítási, vállalkozási stb.):

adásvételi szerződés

A szerződés tárgya:

különböző felhasználási célú utalványok beszerzése

A szerződést kötő felek neve:

Szellemi Tulajdon Nemzeti Hivatala – Le Cheque Déjenuer Kft.

A szerződés értéke:

28 244 650 Ft + opciós jog kikötése

Határozott időre kötött szerződés esetén annak időtartama:

2011.05.17. – 2012.02.15.

A rovat 3 darab közlést tartalmaz.

SZABADALMI KÖZLÖNY ÉS VÉDJEGYÉRTESÍTŐ

a Szellemi Tulajdon Nemzeti Hivatalának hivatalos lapja

Webcím: <http://www.sztnh.gov.hu/kiadv/szkv/>

Felelős kiadó: dr. Bendzsel Miklós

Szerkesztőség: Szellemi Tulajdon Nemzeti Hivatala
1054 Budapest, Garibaldi u. 2.

Telefon: (1) 312 4400

Levélcím: Pf. 552, 1374

E-mail: sztnh@hipo.gov.hu

<http://www.sztnh.gov.hu>

Felelős vezető: Szabó Richárd

Telefon: (1) 474 5761

HU ISSN 1588–0974
