



SZABADALMI KÖZLÖNY ÉS VÉDJEGYÉRTESÍTŐ

A SZELLEMI TULAJDON NEMZETI HIVATALÁNAK
HIVATALOS LAPJA

116. ÉVFOLYAM 12. SZÁM

2011. JÚNIUS 28.

TARTALOM

A hatósági közlemények rovataiban alkalmazott kódok és rendezési elvek	156
A Szellemi Tulajdon Nemzeti Hivatala elnökének 4/2011. (V. 27.) SZTNH közleménye	159
Nemzetközi tájékoztatás	160
Szabadalmi közlemények	P441–P505
Európai szabadalmi közlemények	E572–E705
Növényfajta-oltalmi közlemények	F7
Használati minta közlemények	U80–U93
Formatervezési minta közlemények	D89–D94
Nemzeti védjegyközlemények	M1214–M1307
Nemzetközi védjegyközlemények	W334–W351
Intézményi közlemények	H23–H27

A hatósági közlemények rovataiban alkalmazott kódok és rendezési elvek

Az iparjogvédelmi dokumentumokat kibocsátó egyes országokat és egyes nemzetközi szervezeteket azonosító kódok (a WIPO 3. szabványa szerint)			
AD	Andorra	DJ	Dzsibuti
AE	Egyesült Arab Emirátusok	DK	Dánia
AF	Afganisztán	DM	Dominikai Közösség
AG	Antigua és Barbuda	DO	Dominikai Köztársaság
AI	Anguilla	DZ	Algéria
AL	Albánia	EA	Eurázsiai Szabadalmi Szervezet (EAPO)
AM	Örményország	EC	Ecuador
AN	Holland Antillák	EE	Észtország
AO	Angola	EG	Egyiptom
AP	Afrikai Országok Iparjogvédelmi Szervezete (ARIPO)	EH	Nyugat-Szahara
AR	Argentína	EM	Belső Piaci Harmonizációs Hivatal (védjegy és ipari minta) (OHIM)
AT	Ausztria	EP	Európai Szabadalmi Hivatal (EPO)
AU	Ausztrália	ER	Eritrea
AW	Aruba	ES	Spanyolország
AZ	Azerbajdzsán	ET	Etiópia
BA	Bosznia-Hercegovina	FI	Finnország
BB	Barbados	FJ	Fidzsi-szigetek
BD	Banglades	FK	Falkland-szigetek (Malvin-szigetek)
BE	Belgium	FO	Faröer-szigetek
BF	Burkina Faso	FR	Franciaország
BG	Bulgária	GA	Gabon
BH	Bahrein	GB	Nagy-Britannia
BI	Burundi	GC	Az Öböl menti Arab Államok Együttműködési Tanácsának Szabadalmi Hivatala (GCC)
BJ	Benin	GD	Grenada
BM	Bermuda	GE	Grúzia
BN	Brunei	GG	Guernsey
BO	Bolívia	GH	Ghána
BR	Brazília	GI	Gibraltár
BS	Bahama-szigetek	GL	Grönland
BT	Bhután	GM	Gambia
BV	Bouvet-sziget	GN	Guinea
BW	Botswana	GQ	Egyenlítői-Guinea
BX	Benelux Szellemi Tulajdonvédelmi Hivatal (BOIP)	GR	Görögország
BY	Belorusszia	GS	Dél-Georgia és a Dél-Sandwich-szigetek
BZ	Belize	GT	Guatemala
CA	Kanada	GW	Bissau-Guinea
CD	Kongói Demokratikus Köztársaság	GY	Guyana
CF	Közép-afrikai Köztársaság	HK	Hongkongi Különleges Igazgatású Terület
CG	Kongó	HN	Honduras
CH	Svájc	HR	Horvátország
CI	Elefántcsontpart	HT	Haiti
CK	Cook-szigetek	HU	Magyarország
CL	Chile	IB	A Szellemi Tulajdon Világszervezetének (WIPO) Nemzetközi Irodája
CM	Kamerun	ID	Indonézia
CN	Kína	IE	Írország
CO	Kolumbia	IL	Izrael
CR	Costa Rica	IM	Man-sziget
CU	Kuba	IN	India
CV	Zöld-foki Köztársaság	IQ	Irak
CY	Ciprus	IR	Iráni Iszlám Köztársaság
CZ	Cseh Köztársaság	IS	Izland
DE	Németország	IT	Olaszország
		JE	Jersey
		JM	Jamaica
		JO	Jordánia
		JP	Japán
		KE	Kenya
		KG	Kirgizisztán
		KH	Kambodzsa
		KI	Kiribati
		KM	Comore-szigetek
		KN	Saint Christopher és Nevis
		KP	Koreai Népi Demokratikus Köztársaság
		KR	Koreai Köztársaság
		KW	Kuvait
		KY	Kajmán-szigetek
		KZ	Kazahsztán
		LA	Laoszi Népi Demokratikus Köztársaság
		LB	Libanon
		LC	Saint Lucia
		LI	Liechtenstein
		LK	Srí Lanka
		LR	Libéria
		LS	Lesotho
		LT	Litvánia
		LU	Luxemburg
		LV	Lettország
		LY	Líbia
		MA	Marokkó
		MC	Monaco
		MD	Moldovai Köztársaság
		ME	Montenegró
		MG	Madagaszkár
		MK	Macedón Köztársaság
		ML	Mali
		MM	Mianmar
		MN	Mongólia
		MO	Makao
		MP	Észak-Marina-szigetek
		MR	Mauritánia
		MS	Montserrat
		MT	Málta
		MU	Mauritius
		MV	Maldív-szigetek
		MW	Malawi
		MX	Mexikó
		MY	Malajzia
		MZ	Mozambik
		NA	Namíbia
		NE	Niger
		NG	Nigéria
		NI	Nicaragua
		NL	Hollandia
		NO	Norvégia
		NP	Nepál
		NR	Nauru
		NZ	Új-Zéland
		OA	Szellemi Tulajdon Afrikai Szervezete (OAPI)
		OM	Omán
		PA	Panama

PE	Peru		(67)	származtatást megalapozó irat adatai
PG	Pápua Új-Guinea		(68)	az alapszabadalom lajstromszáma
PH	Fülöp-szigetek		(70)	A jogosult, a feltaláló és a képviselő adatai
PK	Pakisztán		(71)	bejelentő
PL	Lengyelország		(72)	feltaláló, szerző, nemesítő
PT	Portugália		(73)	szabadalmas, jogosult
PW	Palau		(74)	képviselő
PY	Paraguay	(10)	(80)	A Budapesti Szerződés és a Szabadalmi Együttműködési Szerződés szerinti adatok
QA	Katar	(11)	(83)	a mikroorganizmus törzs (biológiai anyag) letétbe helyezésének adatai
QZ	Közösségi Fajtaoltalmi Hivatal (CPVO)		(84)	szekvencialista, illetve táblázat
RO	Románia		(86)	a nemzetközi (PCT) bejelentés száma
RS	Szerbia		(87)	a nemzetközi (PCT) bejelentés közzétételi száma
RU	Oroszországi Föderáció	(13)	(90)	Az Európai Szabadalmi Egyezmény szerinti adatok, valamint a kiegészítő oltalmi tanúsítványra vonatkozó adatok
RW	Ruanda	(20)	(92)	a termék első magyarországi forgalomba hozatali engedélyének száma és kelte, valamint az engedélyezett termék neve
SA	Szaúd-Arábia	(21)	(93)	a termék első közösségi forgalomba hozatali engedélyének száma és kelte
SB	Salamon-szigetek	(22)	(94)	a tanúsítvány oltalmi idejének lejárta
SC	Seychelle-szigetek	(23)	(95)	a kiegészítő oltalmi tanúsítvány címe (a termék megnevezése) és a termék típusa
SD	Szudán	(24)	(96)	az európai (EP) bejelentés adatai
SE	Svédország		(97)	az európai (EP) bejelentés közzétételi adatai;
SG	Szingapúr	(30)		az európai szabadalom megadásának az Európai Szabadalmi Közlönyben történt meghirdetési adatai
SH	Szent Ilona	(33)		
SI	Szlovénia	(40)		
SK	Szlovákia	(50)		
SL	Sierra Leone	(51)		
SM	San Marino			
SN	Szenegál			
SO	Szomália			
SR	Suriname			
ST	São Tomé és Príncipe			
SV	Salvador			
SY	Szíriai Arab Köztársaság			
SZ	Szváziföld			
TC	Turks- és Caicos-szigetek			
TD	Csád			
TG	Togo			
TH	Thaiföld			
TJ	Tádzsikisztán			
TL	Kelet-Timor			
TM	Türkmenisztán			
TN	Tunézia			
TO	Tonga			
TR	Törökország			
TT	Trinidad és Tobago			
TV	Tuvalu			
TW	Tajvan (Kínai Köztársaság)			
TZ	Tanzániai Egyesült Köztársaság			
UA	Ukrajna			
UG	Uganda			
US	Amerikai Egyesült Államok			
UY	Uruguay			
UZ	Üzbegisztán			
VA	Vatikan			
VC	Saint Vincent és Grenadine			
VE	Venezuela			
VG	Brit Virgin-szigetek			
VN	Vietnam			
VU	Vanuatu			
WO	Szellemi Tulajdon Világszervezete (WIPO) Nemzetközi Irodája	(60)	A publikáció fajtája (a WIPO 16. szabványa szerint)	
WS	Szamoa		A	1996. január 1-je előtti bejelentési nappal rendelkező szabadalmi bejelentések közzététele, illetve közzététel nélkül megadott szabadalmak meghirdetése
XN	Északi Szabadalmi Intézet (NPI)		A1	1996. január 1-je utáni bejelentési nappal rendelkező szabadalmi bejelentések közzététele és tájékoztatás az elvégzett újdonságkutatásról
YE	Jemen		A2	1996. január 1-je utáni bejelentési nappal rendelkező szabadalmi bejelentések, növényfajta-oltalmak közzététele
ZA	Dél-afrikai Köztársaság		A3	Külön tájékoztatás az 1996. január 1-je utáni bejelentési nappal rendelkező szabadalmi bejelentésekben a közzétételt követően elvégzett újdonságkutatásokról
ZM	Zambia		B1	Megadott szabadalmak, növényfajta-oltalmak
ZW	Zimbabwe		B2	Korlátozott szabadalmak
			B8	Helyreigazítás a szabadalmi leírások bibliográfiai adataiban

B9	Helyreigazítás a szabadalmi leírásokban	(200) Bejelentési adatok	lajstromozási eljárásban résztvevő bejelentő
T1	Európai szabadalmi bejelentések igénypont fordításának közzététele	(210) a bejelentés ügyszáma	(740) képviselő
T2	Tájékoztatás európai szabadalmak szövege fordításának benyújtásáról	(220) a bejelentés napja	(791) engedélyes
T3	Európai szabadalmi bejelentések igénypontjai fordítás-kijavításának közzététele	(230) a kiállítási elsőbbség adatai	
T4	Európai szabadalmak szövege fordítás-kijavításának közzététele	(300) Uniós elsőbbség adatai	
T5	Tájékoztatás az Európai Szabadalmi Egyezmény szerinti felszólalási eljárásban módosítással fenntartott európai szabadalmak szövege fordításának benyújtásáról	(400) A Nemzetközi Iroda részéről történő közzététel adatai	
T6	Tájékoztatás az Európai Szabadalmi Egyezmény szerinti korlátozási eljárásban módosítással fenntartott európai szabadalmak szövege fordításának benyújtásáról	(450) a Nemzetközi Irodánál a közzétételt tartalmazó lap száma	
T7	Korlátozott európai szabadalom	(500) Egyéb adatok	
T8	Helyreigazítás európai szabadalmak szövege fordításának bibliográfiai adataiban	(511) az árujegyzék vagy a termékjegyzék a Nizzai Megállapodás szerint, adatközlésnél csak az osztályok száma szerepel	
T9	Helyreigazítás európai szabadalmak szövege fordításában	(540) a földrajzi árujelző megnevezése	
		(541) a megjelölés közönséges írásmóddal	
		(546) a megjelölés ábrával, illetve a közönségtől eltérő írásmóddal	
		(551) együttes vagy tanúsító védjegy	
		(554) térbeli megjelölés	
		(555) hologrammegjelölés	
		(556) hangmegjelölés	
		(580) a Nemzetközi Iroda hivatalos lapjában történő közzététel napja	
		(591) szín- vagy színes megjelölés	
		(600) Összefüggő bejelentések, védjegyek adatai	
		(641) megosztás esetén a korábbi bejelentés ügyszáma	
		(646) megosztás esetén a korábbi védjegy lajstromszáma	
		(660) a belső elsőbbség adatai	
		(700) A jogosult, a képviselő és az engedélyes adatai	
		(731) bejelentő	
		(732) védjegyjogosult, a nemzetközi lajstrom szerinti jogosult vagy a	
			A rovatok rendezési elvei
			A szabadalmi és a használati mintaoltalmi bejelentések, illetve a megadott szabadalmak és használati mintaoltalmak adatai NSZO-szekciónként, a formatervezési mintaoltalmi bejelentések, illetve a megadott formatervezési mintaoltalmak adatai a Locarnói Megállapodás szerinti osztályonként csoportosítva, az első helyen szereplő bejelentők nevének betűrendjében, a növényfajta-oltalmi bejelentések ügyszám szerinti sorrendben jelennek meg.
			Az egyes rovatcímek mellett feltüntetett négyjegyű kódok az adott rovatok tartalmára utalnak a WIPO 17. szabványa szerint.
			A szabadalmi bejelentések közzététele című rovatban a T betűvel kezdődő dokumentumszám az 1996. január 1-je előtti bejelentési nappal rendelkező teljes vizsgálatú, a H betűvel kezdődő dokumentumszám halasztott vizsgálatú szabadalmi bejelentésre utal.
			Kiegészítő oltalmi tanúsítvány iránti bejelentések az ügyszám, a megadott kiegészítő oltalmi tanúsítványok a lajstromszám szerinti sorrendben jelennek meg.
			A védjegy és földrajzi árujelző bejelentések a bejelentők nevének betűrendjében, a lajstromozások lajstromszám szerinti sorrendben jelennek meg.
	Védjegy és földrajzi árujelző adatok azonosítói (INID-kódok a WIPO 60. szabványa szerint)		
(100)	Lajstromozási és megújítási adatok		
	(111) lajstromszám		
	(141) a lajstromozási eljárás és az oltalom megszűnésének napja		
	(151) a lajstromozás napja		
	(156) a megújítás napja		
	(180) a lejárat napja		

**A Szellemi Tulajdon Nemzeti Hivatala elnökének 4/2011. (V. 27.) SZTNH közleménye
a 20. Ifjúsági Tudományos és Innovációs Tehetségkutató Verseny kiállításán bemutatásra kerülő találmányok,
védjegyek, formatervezési és használati minták kiállítási kedvezményéről, illetve kiállítási elsőbbségéről**

Az 1995. évi XXXIII. törvény 3. §-ának b) pontja, az 1997. évi XI. törvény 53. §-a (1) bekezdésének c) pontja, a 2001. évi XLVIII. törvény 40. §-a (1) bekezdésének c) pontja és az 1991. évi XXXVIII. törvény 36. §-ának (1) bekezdése alapján közlésem, hogy a 2011. június 8-a és 9-e között Budapesten megrendezendő 20. Ifjúsági Tudományos és Innovációs Tehetségkutató Verseny kiállításán bemutatásra kerülő találmányokat, védjegyeket, formatervezési és használati mintákat az említett jogszabályokban meghatározott kiállítási kedvezmény, illetve kiállítási elsőbbség illeti meg.

Dr. Bendzsel Miklós s. k.,
a Szellemi Tulajdon Nemzeti Hivatala elnöke

NEMZETKÖZI TÁJÉKOZTATÁS

AZ IPARI MINTÁK NEMZETKÖZI LAJSTROMOZÁSÁRÓL SZÓLÓ HÁGAI MEGÁLLAPODÁS LONDONI SZÖVEGE

A megszüntetés elfogadása a Monacói Hercegség részéről

A Monacói Hercegség kormánya 2011. március 9-én letétbe helyezte az ipari minták nemzetközi lajstromozásáról szóló, 1925. november 6-án elfogadott Hágai Megállapodás 1934. június 2-án Londonban felülvizsgált szövege („londoni szöveg”) és az 1961. november 18-i „monacói szöveg” megszüntetésének elfogadásáról szóló okmányát.

AZ IPARI MINTÁK NEMZETKÖZI LETÉTBE HELYEZÉSÉRŐL SZÓLÓ HÁGAI MEGÁLLAPODÁS GENFI SZÖVEGE

Megerősítés a Monacói Hercegség részéről

A Monacói Hercegség kormánya 2011. március 9-én letétbe helyezte megerősítési okmányát az ipari minták nemzetközi letétbe helyezéséről szóló 1925. évi Hágai Megállapodás 1999. július 2-án, Genfben felülvizsgált szövegére („genfi szöveg”) vonatkozóan.

A genfi szöveg a Monacói Hercegség tekintetében 2011. június 9-én lépett hatályba.

A VÉDJEJYEK NEMZETKÖZI LAJSTROMOZÁSÁRÓL SZÓLÓ MADRIDI MEGÁLLAPODÁSHOZ KAPCSOLÓDÓ JEGYZŐKÖNYV

A Tadzsik Köztársaság csatlakozása

A Tadzsik Köztársaság kormánya 2011. március 31-én letétbe helyezte csatlakozási okmányát a védjegyek nemzetközi lajstromozásáról szóló, 1989. június 27-én elfogadott Madridi Megállapodáshoz kapcsolódó Jegyzőkönyvre vonatkozóan. Az említett okmány a következő nyilatkozatokat tartalmazza:

- összhangban a Madridi Jegyzőkönyv (1989) 5. cikke (2) bekezdésének *d)* pontjával és az 5. cikk (2) bekezdése *b)* pontjának megfelelően, az oltalom elutasításáról szóló értesítéshez való jog gyakorlásának a Jegyzőkönyv 5. cikke (2) bekezdésének *a)* pontja szerinti egyéves határidejét 18 hónap helyettesíti;
- összhangban a Madridi Jegyzőkönyv (1989) 8. cikke (7) bekezdésének *a)* pontjával a Tadzsik Köztársaság, minden nemzetközi lajstromozás tekintetében, amelyikben a Jegyzőkönyv 3ter cikke szerint megemlítik, valamint egy ilyen nemzetközi lajstromozás megújítása tekintetében, a pótdíjakkból és díjkiegészítésekből származó jövedelemrész helyett egyedi díjat kíván kapni.

A Madridi Jegyzőkönyv a Tadzsik Köztársaság tekintetében 2011. június 30-án lép hatályba.

**BUDAPESTI SZERZŐDÉS A MIKROORGANIZMUSOK SZABADALMI ELJÁRÁS CÉLJÁBÓL TÖRTÉNŐ
LETÉTBÉ HELYEZÉSÉNEK NEMZETKÖZI ELISMERÉSÉRŐL**

A Marokkói Királyság csatlakozása

A Marokkói Királyság kormánya 2011. április 20-án letétbe helyezte csatlakozási okmányát a mikroorganizmusok szabadalmi eljárás céljából történő letétbe helyezésének nemzetközi elismeréséről szóló, Budapesten 1977. április 28-án aláírt és 1980. szeptember 26-án módosított Budapesti Szerződés vonatkozásában.

A Budapesti Szerződés a Marokkói Királyság tekintetében 2011. július 20-án lép hatályba.

A Chilei Köztársaság csatlakozása

A Chilei Köztársaság kormánya 2011. május 5-én letétbe helyezte csatlakozási okmányát a mikroorganizmusok szabadalmi eljárás céljából történő letétbe helyezésének nemzetközi elismeréséről szóló, Budapesten 1977. április 28-án aláírt és 1980. szeptember 26-án módosított Budapesti Szerződés vonatkozásában.

A Budapesti Szerződés a Chilei Köztársaság tekintetében 2011. augusztus 5-én lép hatályba.

WIPO SZERZŐI JOGI SZERZŐDÉS

A Marokkói Királyság csatlakozása

A Marokkói Királyság kormánya 2011. április 20-án letétbe helyezte csatlakozási okmányát a Szellemi Tulajdon Világszervezetének (WIPO) 1996. december 20-án, Genfben aláírt Szerzői Jogi Szerződésére vonatkozóan.

A Szerződés a Marokkói Királyság tekintetében 2011. július 20-án lép hatályba.

A WIPO ELŐADÁSOKRÓL ÉS HANGFELVÉTELEKRŐL SZÓLÓ SZERZŐDÉSE

A Marokkói Királyság csatlakozása

A Marokkói Királyság kormánya 2011. április 20-án letétbe helyezte a Szellemi Tulajdon Világszervezetének (WIPO) 1996. december 20-án Genfben elfogadott, az Előadásokról és Hangfelvételekről szóló Szerződéséhez való csatlakozásról szóló okmányát.

A Szerződés a Marokkói Királyság tekintetében 2011. július 20-án lép hatályba.

SZABADALMI KÖZLEMÉNYEK**Szabadalmi bejelentések közzététele****A. SEKCIÓ - KÖZSZÜKSÉGLETI CIKKEK****(51) A01G 13/02** (2006.01)**A01G 13/00** (2006.01)**(13) A1****(21) P 09 00607**

(22) 2009.09.28.

(71) Jeges Művek Kft., 3063 Jobbágyi, Arany János u. 46. (HU)

(72) dr. Vékony Sándor, 3530 Miskolc, Vörösmarty u. 28. (HU)

(54) Talajtakaró lemez, valamint berendezés és eljárás talajtakaró lemez előállítására

(74) Farkas Tamás, DANUBIA Szabadalmi és Jogi Iroda Kft., 1051 Budapest, Bajcsy-Zsilinszky út 16. (HU)

(57)

A találmány vízáteresztő talajtakaró lemezre vonatkozik, amely elsősorban fás szárú kultúrnövények aljnövényzet elleni védelmére alkalmas, és alakját tekintve x mm vastagságú test, amelyen 5x és 15x közötti átmérőjű (d) törzsnylás (2) van kiképezve, valamint a talajtakaró lemeznek (1) felső felülete (4) és alsó felülete (5) van, és a törzsnylás (2) körül legalább az egyik felületen (4, 5) koncentrikus kikönnýtések (3) vannak kialakítva, valamint a talajtakaró lemez (1) pereme (P) és törzsnylása (2) között hasíték (6) van kiképezve, továbbá a talajtakaró lemez (1) 0,5-5 mm közötti szemcseméretű gumiörlemény és difenilmetán diizocianát (MDI) bázisú prepolimer ragasztóanyag keverékéből van kialakítva. A bejelentés továbbá vízáteresztő talajtakaró lemez (1) előállítására vonatkozik, amely eljárás során az említett keveréket formázó berendezésben elrendezett legalább egy, 60 °C-ra előmelegített forma alsó formafelébe helyezik, az alsó formafelet formafedéllel lefedik, és a formafedelelet állandó 180-220 N erővel az alsó formafélre nyomják 8-12 perc közötti időtartamban, miközben a hőmérsékletet a formában 60 °C értéken tartják, majd a talajtakaró lemezt (1) az alsó formafélből kiemelik, és további nyolc órán át szabad levegőn hevertetik, továbbá a talajtakaró lemez (1) pereme (P) és törzsnylása (2) között hasítékot (6) alakítanak ki.

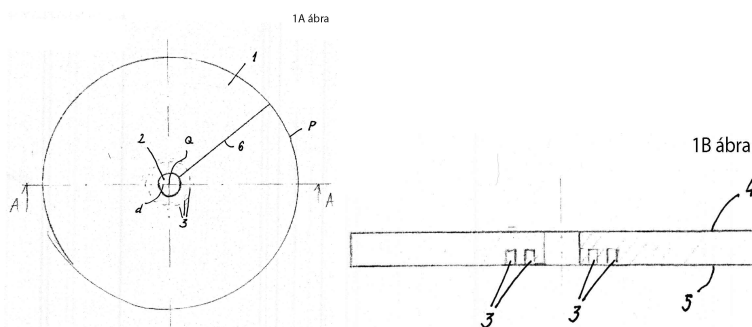
**(51) A23L 1/16** (2006.01)**(13) A1****(21) P 09 00772**

(22) 2009.12.10.

(71) Mary-Ker Pasta Kft., 2120 Dunakeszi, Bem u. 9. (HU)

(72) Sajcz László, 2233 Ecsér, Kálvária u. 22. (HU)

(54) Tojást és tönkölybúzalisztet tartalmazó száraztészta és eljárás ilyen száraztészta előállítására

(57)

A találmány tárgya továbbfeldolgozásra - főzésre - alkalmas, tojást és tönkölybúzalisztet tartalmazó száraztészta és eljárás ilyen száraztészta előállítására.

A találmány szerinti száraztészta 55-60 tömeg% búzalisztet, 35-40 tömeg% tönkölybúzalisztet és 32-34 tömeg% tojást tartalmaz.

A találmány szerinti száraztészta előállítását a következő eljárási lépések szerint végezzük: a búzalisztet, a tönkölybúzalisztet és a tojást összekeverik, gyúrnák, majd a kívánt formára préselik. Ezt követően az így előállított tésztát legalább egy fokozatban szárítják.

(51) A61F 13/15 (2006.01)**(13) A1****(21) P 10 00085**

(22) 2010.02.11.

(71) Dispomedicor Zrt., 4220 Hajdúböszörmény, Kinizsi u. 7. (HU)

(72) Nagy Antal, 4220 Hajdúböszörmény, Bíró Péter u. 4. (HU)

(54) Higiénias termékek előállításához szükséges alapanyaggyártási eljárás

(74) Hergár Jenő, 1014 Budapest, Balta köz 4. (HU)

(57)

Higiénés termékek előállításához szükséges alapanyaggyártási eljárás során nyers cellulózt őrölnek (1), majd előformázott anyagfolyamot képeznek. Az anyagfolyamot légáram segítségével egy vákuumos dobformázón (12) formázzák elő (2), majd hidraulikus nyomóhengerek (15) között 100-400 Mpascale nyomáson az előformázott anyagfolyamot képező szálakat papírlapszerű, nedvszívó higiénés kéreggé préselik össze (3).

A találmányhoz tartozik egy berendezés, amely áll egy nyers cellulózt fogadó és őrölő berendezésből (11), egy vákuumos formázóból, és nyomóhengerekből. A vákuumos formázó egy vákuumos dobformázó berendezés (12), melynek van egy vákuum alatt álló (13) és egy lefűtató szakasza (14), mely után az előformázott anyagfolyam a nyomóhengerek (15) közé kerül, amelyek egymással szemben elhelyezett, 100-400 Mpascale nyomást biztosító, hidraulikusan összeszorított hengerek.

A találmány alapján gyártott higiénés termékek előállításához szükséges alapanyag csak ragasztómentes cellulóz szálakból áll, papírlapszerűen ultravékony, és nedvszívó képessége: 10-30 ml/g, előnyösen 20 ml/g.

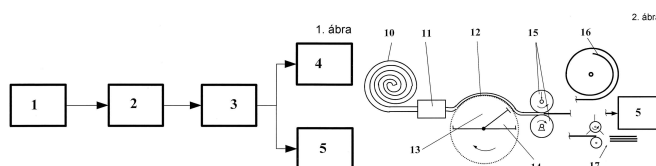
**(51) A61K 31/565** (2006.01)**A61K 31/57** (2006.01)**A61K 47/30** (2006.01)**A61P 15/18** (2006.01)**(13) A1****(21) P 09 00698**

(22) 2009.11.06.

(71) Richter Gedeon Nyrt., 1103 Budapest, Gyömrői út 19/21. (HU)

(72) Nagy Kasza Jonathán Mihály 55%, 1107 Budapest, Somfa köz 10. (HU)

Bodai László 15%, 1143 Budapest, Gizella út 27/a II. em. 23. (HU)

dr. Bódis Attila 15%, 1101 Budapest, Hargita sétány 2. fsz/3. (HU)

Rajszkiné Labos Ramóna 15%, 1196 Budapest, Batthyány u. 149/a (HU)

(54) Droszpirenont és etinilösztadiolt tartalmazó növelt stabilitású gyógyszerkészítmények és eljárás előállításukra

(57)

A találmány hatóanyagként egy ösztrogén és egy gesztagén komponenset tartalmazó, megnövelt stabilitású, ovuláció gátlására alkalmas gyógyszerkészítményekre és előállítási eljárásukra vonatkozik.

(51) **A61K 31/728** (2006.01)

A61K 33/30 (2006.01)

A61P 13/00 (2006.01)

(13) **A2**

(21) **P 09 00717**

(22) 2009.11.18.

(71) RICHTER Gedeon Nyrt., 1103 Budapest, Gyömrői út 19-21. (HU)

(72) dr. Lovász Sándor 36%, 1136 Budapest, Hegedűs Gy. u. 8. (HU)

Furka Beáta 18%, 1025 Budapest, Zsindely u. 47. (HU)

dr. Székely Ákosné 15%, 1204 Budapest, Wesselényi u. 130. (HU)

Forrai Gáborné 15%, 1162 Budapest, Pozsonyi u. 14. (HU)

Rodenné dr. Juhász Mária 8%, 1188 Budapest, Szélső u. 91/a (HU)

dr. Sényi Lajos 8%, 1045 Budapest, Berda u. 40. (HU)

(54) Cink-hyaluronát tartalmú urológiai készítmény

(57)

A találmány tárgya deprotont hyaluronsav cink-komplexét tartalmazó gyógyászati készítmény emlősök urogenitális rendszerében a glükózamino-glikán (GAG) állomány károsodásával járó rendellenességek kezelésére, kialakulásának megelőzésére és a GAG-réteg regenerálására, továbbá egy gyógyászati készlet mely tartalmazza a deprotonált hyaluronsav cink-komplexét oldat formájában, egy intravezikális adagolásra alkalmas katétert, valamint adott esetben egy hólyagtágításra alkalmas ballont.

A készítmény előnyösen oldat formájú és a deprotonált hyaluronsav cink-komplexének koncentrációja 0,01-5 mg/ml, adagolási módja előnyösen intravezikális.

B. SZEKCIÓ - IPARI MŰVELETEK ÁLTALÁBAN ÉS SZÁLLÍTÁS

(51) **B01D 3/00** (2006.01)

B01D 3/18 (2006.01)

B01F 3/04 (2006.01)

(13) **A1**

(21) **P 09 00742**

(22) 2009.11.30.

(71) Szentiványi Péter, 6724 Szeged, Öthalom u. 9. (HU)

(72) Szentiványi Péter, 6724 Szeged, Öthalom u. 9. (HU)

(54) Eljárás és berendezés átbuborékoltság hatásfokának növelésére

(74) Farkas Tamás, DANUBIA Szabadalmi és Jogi Iroda Kft., 1051 Budapest, Bajcsy-Zsilinszky út 16. (HU)

(57)

A találmány szerinti eljárás lényege, hogy a buborékoltatott közegbe - előnyösen folyadékba - függőlegestől eltérő irányba juttatják az átbuborékoltatandó anyagot, amely által áramlás jön létre a buborékoltatott közegben, aminek eredményeként megnövelhető a buborékoknak a buborékoltatott közegben megtett útja és az út megtételéhez szükséges idő, ezzel megnövelve a buborékoltatás során megvalósuló fizikai/kémiai folyamatok hatásfokát.

A találmány továbbá berendezés átbuborékoltatás hatásfokának növelésére.

A találmány szerinti berendezés lényege, hogy a berendezésnek legalább egy folyadékkal vagy folyadékkal és egyéb adalékanyaggal töltött, előnyösen henger formájú tartálya (1) van, melynek előnyösen a tetején egy légkieresztő nyílás (5) van és melyben legalább egy, előnyösen annak alsó részén elhelyezkedő, előnyösen felső részén előnyösen függőleges metszésű, előnyösen azonos forgásirányba mutató, perforációval (4) ellátott tartálya (3) van, melybe legalább egy bele vezető cső (2) csatlakozik.

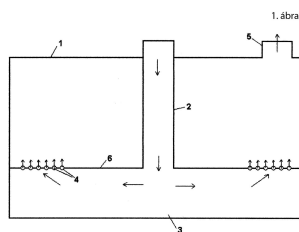

(51) **B28B 7/02** (2006.01)

(13) **A1**

(21) **P 09 00637**

(22) 2009.10.07.

(71) id. Holló Imre, 3300 Eger, Mindszenty Gedeon u. 49. (HU)

(72) id. Holló Imre, 3300 Eger, Mindszenty Gedeon u. 49. (HU)

(54) **Új stílusok és reform, legó rendszerű formatervezésben**

(57)

Ha egy formatervezett minta formaöntéssel készül, pontos kör alakú sablonban, akkor a kör alakú formaöntő, 360 fokrésze felosztható, hat darab 60 fokrésű hasábra és a hasábokról a fenékrész maradványait eltávolítva, négy egyedi formaöntő tervrajzai szerint összeállítva a formaöntők legó hasábjait, egy kör alakú gipszkorongon, rögzítve és elkészítve, akkor egyetlen egy egyedi formatervezett mintájából 6 egyedi egymástól eltérő, formatervezett mintájának, 6 egyedi formatervezett minta és formaöntője készíthető.

2. ábra

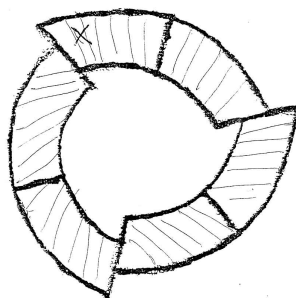

(51) **B28C 5/00** (2006.01)

E04C 1/40 (2006.01)

(13) A1

(21) P 09 00767

(22) 2009.12.09.

(71) Benkovic István 20%, 7635 Pécs, Holló dűlő 23. (HU)

Csányi László 40%, 2039 Pustazámor, Jókai Mór u. 10. (HU)

Erős György 20%, 1125 Budapest, Lóránt út 13. (HU)

Fábián Miklós 20%, 1029 Budapest, Nádor u. 23. (HU)

(72) Benkovic István 20%, 7635 Pécs, Holló dűlő 23. (HU)

Csányi László 40%, 2039 Pustazámor, Jókai Mór u. 10. (HU)

Erős György 20%, 1125 Budapest, Lóránt út 13. (HU)

Fábián Miklós 20%, 1029 Budapest, Nádor u. 23. (HU)

(54) **Eljárás és berendezés utószilárduló anyag, különösen repedezett vagy/és pórusos kőzet- és/vagy betontömeg szilárdságának és/vagy vízzáróságának növelésére szolgáló injektáló anyag előállítására**

(74) Kovári György, ADVOPATENT Szabadalmi és Védjegy Iroda, 1011 Budapest, Fő u. 19. (HU)

(57)

A találmány utószilárduló anyag, különösen repedezett vagy/és pórusos kőzet- és/vagy betontömeg szilárdságának és/vagy vízzáróságának növelésére alkalmas injektáló anyag előállítására szolgáló eljárásra vonatkozik, amely eljárás során kötőanyagot, vizet és - adott esetben - ásványi adalékanyagot és/vagy adalékszereket kevernek össze egymással. A találmány lényege, hogy a nedves őrléssel olyan szemszerkezetű keveréket készítenek, amelyben a legnagyobb szemcse nagyság 25 µm alatt van, és a nedves őrlés közben az anyagot hűtik.

Az eljárás fogatosítására szolgáló berendezésnek az a lényege, hogy hűthető nedves közegeű őrlőegysége van.

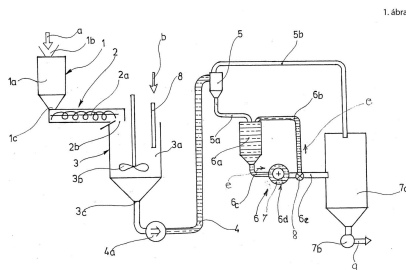

(51) B42D 5/04 (2006.01)

B42D 3/12 (2006.01)

B42D 3/14 (2006.01)

B42D 5/06 (2006.01)

B42D 15/00 (2006.01)

G09D 3/00 (2006.01)

(13) A1

(21) P 09 00754

(22) 2009.12.04.

(71) Orosz József Márton, 1098 Budapest, Dési H. u. 22. I./III/13. (HU)

(72) Orosz József Márton, 1098 Budapest, Dési H. u. 22. I./III/13. (HU)

(54) **Az idő dimenzióját immanensen megjelenítő tömb-installációk, különösen naptár-megoldások**

(57)

A találmány tárgya speciális áttörésekkel ellátott kétdimenziós alakzatok tömbje, amely az idő dimenzióját a

maga összetettségében, szemléletesen megjeleníti az összehangoltan elhelyezett és a megfelelő struktúrájú áttörések által.

A találmány szerinti tömb, multifunkciós naptár, illetve könyv jellegű kiadvány jellemzője, hogy a kiválasztott időegységet (előnyösen 24 órás napot) vagy a tartalmi egységet (könyvoldalt) megjelenítő felületek (naptárlapok, illetve könyvoldalok) mélységükben áttörtek, egymással összehangolt pozíciókban lévő kivágásokkal (ablakok) és/vagy indexfülekkel rendelkeznek. Az ablakokon keresztül így mélységében is áttekinthetővé válnak az elkövetkező napok várható történései.

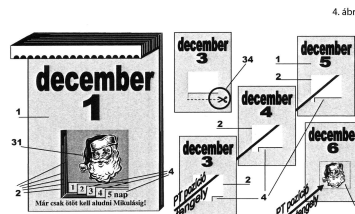

(51) B66C 13/04 (2006.01)

(13) A1

(21) P 09 00467

(22) 2009.07.28.

(71) Budapesti Műszaki és Gazdaságtudományi Egyetem, 1111 Budapest, Egy József u. 20-22. (HU)

(72) dr. Stépán Gábor 20%, 1124 Budapest, Korompai u. 21-23d (HU)

dr. Kovács László 20%, 2000 Szentendre, Kisfóráss u. 2. (HU)

Wohlfart Richárd 20%, 1116 Budapest, Fegyvernek u. 56. 1. kapu (HU)

Jurák Mihály 10%, 1149 Budapest, Bosnyák tér 16. II/9. (HU)

Bachrathy Dániel 10%, 2400 Dunaujváros, Temető u. 30. (HU)

Tóth András 20%, 1016 Budapest, Gellérthegy u. 33/c V/1. (HU)

(54) **Tömegáram meghajtású felfüggesztett teherhordozó berendezés**

(74) Préda Gábor, SWORKS Nemzetközi Szabadalmi Ügyvivői Iroda Kft., 1015 Budapest, Donáti u. 61. (HU)

(57)

Teherhordozó berendezés egy tömegáram létrehozásával tolóerőt (Fr) biztosító, egy kötélen vagy több egymással párhuzamos kötélen van felfüggesztve, ahol a biztosított tolóerők lehetővé teszik a függesztett teher teljeskörű ingaszerű mozgásának megvalósítását. A találmány különösen, de nem kizárólagosan, alkalmas repülő, ill. levegőben mozgó kötelekkel felfüggesztett (és összekapcsolt részegységekből álló) robotokban, függesztett (légi)mentő egységekben és darurendszerekben való felhasználásra. Az ismertetett ingaszerűen, egy kötélen vagy több párhuzamos kötélen felfüggesztett teherhordozó berendezés esetén a berendezés kizárólag kötelekkel történő aktuálása nem lehetséges. A hasznos teher előírt pozíciójának és orientációjának a trajektóriák menti biztosítása csak kiegészítő aktuátorokkal oldható meg.

Az ingaszerűen felfüggesztett teherhordozó berendezés teljes aktuálhatóságát, azaz a nutáció, a precesszió és a rotáció szabad megvalósítását legalább három, a javasolt geometriai elrendezések szerint elhelyezett tömegáramot létrehozó eszköz (1) teszi lehetővé.

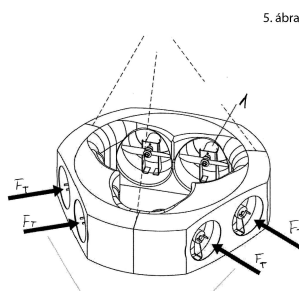

(51) **B68C 3/02** (2006.01)

A01K 29/00 (2006.01)

B68C 3/00 (2006.01)

(13) **A1**

(21) **P 09 00725**

(22) 2009.11.20.

(71) Hantos József, 6723 Szeged, Keresztöltés u. 29/a 807. (HU)

(72) Hantos József, 6723 Szeged, Keresztöltés u. 29/a 807. (HU)

(54) **Rugalmas lovaglókengyel**

(74) dr. Vida György, DANUBIA Szabadalmi és Jogi Iroda Kft., 1051 Budapest, Bajcsy-Zs. út 16. (HU)

(57)

A találmány olyan rugalmas lovaglókengyelre vonatkozik, amely kengyeltalpat, tartóelemet és rugalmas elemet tartalmaz, ahol mind a kengyeltalpat, mind a tartóelem legalább egy üreges csőszerű elem formájában van kialakítva, és a rugalmas elemet legalább egy, a kengyeltalpon és a tartóelemen átfűzött, a lovaglókengyel oldalsó szárait képező, terhelés hatására függőlegesen megnyúló, és adott esetben a függőlegestől eltérő irányokban deformálódó és/vagy csavarodó rugalmas gyűrű képezi. A rugalmas lovaglókengyel terhelhetősége a rugalmas gyűrű vagy gyűrűk rugalmassági tulajdonságainak változtatásával az igényeknek megfelelően akár pontos testsúly határok közé is beállítható. A találmány szerinti rugalmas lovaglókengyellel előnyösen eléri, hogy a lovaglás tanulási fázisában a tanuló lovasok kényelem- és biztonságérzete növekedik, továbbá ezen új típusú lovaglókengyel biztosítja a tanuló lovasok számára a mély ülés elsajátítását, és így a későbbiekben csökkenti a leeséses balesetek számát.

C. SEKCIÓ - VEGYÉSZET ÉS KOHÁSZAT

(51) **C01B 3/04** (2006.01)

C01F 7/00 (2006.01)

(13) **A1**

(21) **P 09 00730**

(22) 2009.11.25.

(71) dr. Varga Lajos Károly, 1039 Budapest, Hatvani Lajos u. 6. 1 em. 1.a (HU)

Temesi Ottó Krisztián, 1193 Budapest, Könyvkötő u. 46. (HU)

(72) dr. Varga Lajos Károly, 1039 Budapest, Hatvani Lajos u. 6. 1 em. 1.a (HU)

Temesi Ottó Krisztián, 1193 Budapest, Könyvkötő u. 46. (HU)

(54) **Eljárás és kompozit-összetétel az Al tartós és tömbi aktiválására a hidrolízis útján történő hidrogén és mikron alatti Al(OH)₃ por előállításához**

- (57) Eljárás alumíniumalapú ötvözetek tartós és tömbi aktiválására hidrogén és $\text{Al}(\text{OH})_3$ por előállítására hidrolízis útján, ahol alumínium (90-95 at%) fémolvadék (5-10 at%) kompozitot állítanak elő olvasztással vagy mechanikai ötvözéssel úgy, hogy az alumíniumban gazdag fémötvözet szemcsehatárán, illetve az alumíniumötvözet monokristály felszínén szobahőmérsékleten folyékony fémhártyát hoznak létre, amely a hidrolízis folyamatát elősegíti.

Mind az olvasztással, mind a mechanikai ötvözéssel aktivált Al por perces nagyságrendű, gyors kinetikával reagál a szobahőmérsékletű vízzel, miközben hidrogént termel. Az ipari tisztaságú alumínium aktiválására alapozott hidrogén termelési eljárás helyettesíti az eddigi módszereket a hidrogén tárolására és szállítására. Alkalmas minden olyan helyzetben, ahol a hidrogént a felhasználás során kell termelni szobahőmérsékleten. Az aktivált alumínium és a közönséges csapvíz együttesében tárolt hidrogén mennyisége tömegegységre számítva eléri a 3,7 százalékot, ami az ismert tárolási módok között egyike a legnagyobbaknak és ezen felül a legbiztonságosabb. A vízben visszamaradó uszadékot kiszárítva mikrométer alatti $\text{Al}(\text{OH})_3$ port kapnak, ami kiváló alapanyag az elektronikai ipar számára.

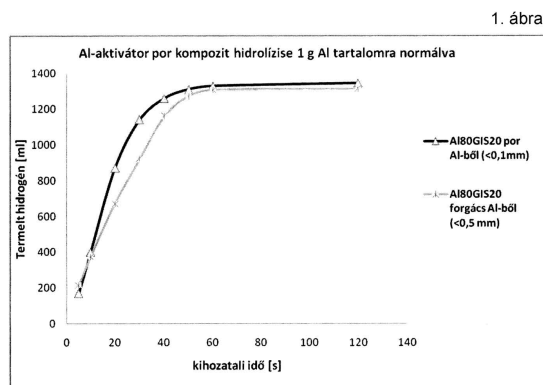

- (51) C12P 5/00 (2006.01)
 A23J 1/00 (2006.01)
 A23J 3/00 (2006.01)
 B09B 3/00 (2006.01)
 C05F 3/00 (2006.01)
 C12N 1/00 (2006.01)
 C12N 1/20 (2006.01)
- (13) A1
- (21) P 10 00422
- (22) 2010.08.11.
- (71) Károly Róbert Nonprofit Kft., 3213 Atkár, Tass-puszta 0165. (HU)
- (72) dr Bíró Tibor, 4225 Debrecen, Csonkatorony u. 36/A (HU)
 dr Tamás János, 4029 Debrecen, Meszena u. 18. (HU)
 dr. Petis Mihály, 4300 Nyírbátor, Homokkert u. 10. (HU)

(54) **Elgázosítható biomassza**

- (74) Mészáros Katalin, BUDAPATENT Szabadalmi és Védjegy Iroda Kft., 1301 Budapest, Pf. 49. (HU)

- (57) A találmány tárgya elgázosítható biomassza biogázüzem számára. A találmány lényege, hogy a biomassza legalább a következő alapanyagokat tartalmazza: víz, előnyösen technológiai víz, szerves mezőgazdasági hulladék alapanyagok, glicerín és *Bacillus licheniformis* KK1 baktérium törzssel előkezelt baromfitoll, ahol a teljes alapanyag mennyiségre vonatkozóan az előkezelt baromfitoll tömegaránya 0,5-5%, előnyösen 1-2%, különösen 1-1,2%. A találmány továbbá eljárás baromfitoll előkezelésére *Bacillus licheniformis* KK1 baktérium

törzzsel úgy, hogy az 1:6-1:2 arányú baromfítoll - víz keveréket legalább 60 °C-ra fűtik fel legalább 0,5 óra alatt, majd e hőmérsékleten tartják legalább 15 percen keresztül, majd legalább 2 óra elteltével a rendszer hőmérsékletét 50 °C alá, előnyösen 42±2 °C-ra csökkentik, és a baktériummal beoltják 0,5-3%, baktérium-baromfítoll tömegarány mellett, és a bontási folyamat kezdetétől a hőmérsékletet a baktériumok életfeltételeinek megfelelő 42±2 °C-ra állítják be, és ezen tartják a bontási folyamat végéig, miközben a rendszer pH-ját mérik és azt 6,5-7,5, előnyösen 6,7-7,3 közötti értékre állítják be.

E. SEKCIÓ - HELYHEZ KÖTÖTT LÉTESÍTMÉNYEK

- (51) **E01F 15/04** (2006.01)
E01D 19/10 (2006.01)
E01F 9/011 (2006.01)
E01F 9/018 (2006.01)
E01F 15/02 (2006.01)

(13) **A1**

(21) **P 10 00241**

(22) 2009.12.02.

(71) Tarány Gábor, 2400 Dunaújváros, Fiastyúk u. 8. (HU)

(72) Tarány Gábor, 2400 Dunaújváros, Fiastyúk u. 8. (HU)

(54) **Hídi védőkorlát-szerkezet és eljárás telepítésére**

(74) dr. Kriston Pál, 1222 Budapest, Pannónia u. 16. (HU)

(57)

A találmány tárgya hídi védőkorlát-szerkezet, betonpadkával ellátott hidakhoz, tartóoszloppal - „kalapszelvény” alakú - deformációs elemmel, erre rögzített - a tartóoszlopra keresztirányú - védőkorláttal, a tartóoszlophoz erősített összekötő elemmel.

A hátsó összekötő elemmel (6) ellátott tartóoszlophoz (4) energiaelnyelő fülek (13) vannak hegesztve, amelyekhez egy-egy deformációs elem (5) van erősítve és azokhoz a két sinus védőkorlát (1, 2). A kalap védőkorlát (3) a sinus védőkorlátokkal (1, 2) párhuzamosan közvetlenül a tartóoszlophoz (4) van rögzítve. Az eljárásban a legalább egy-egy, vagyis a legalább két tartóoszlopot (4) a betonpadkához (12) erősítik, felső részén a hátsó összekötő elemet (6) elhelyezik, az egy-egy energiaelnyelő fülhöz (13) erősítik az egy-egy deformációs elemet (5), és ezekhez egymáshoz csatlakoztatva a két sinus védőkorlátot (1, 2). A kalap védőkorlátot (3) közvetlenül a tartóoszlophoz (4) rögzítik.

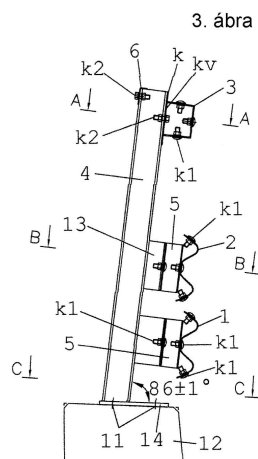

- (51) **E01F 15/04** (2006.01)
E01D 19/10 (2006.01)
E01F 9/011 (2006.01)
E01F 9/018 (2006.01)
E01F 15/02 (2006.01)

(13) **A1**

(21) **P 10 00242**

(22) 2009.12.02.

(71) Tarány Gábor, 2400 Dunaújváros, Fiastyúk u. 8. (HU)

(72) Tarány Gábor, 2400 Dunaújváros, Fiastyúk u. 8. (HU)

(54) **Védőkorlát-szerkezet betonpadkával ellátott hidakhoz és eljárás telepítésére**

(74) dr. Kriston Pál, 1222 Budapest, Pannónia u. 16. (HU)

(57)

A találmány tárgya védőkorlát-szerkezet betonpadkával ellátott hidakhoz, tartóoszloppal - „kalapszelvény” alakú - deformációs elemmel, erre rögzített - a tartóoszlopra keresztirányú - védőkorláttal, a tartóoszlophoz erősített összekötő elemmel és eljárás telepítésére.

A védőkorlát-szerkezet ferde tartóoszlopa (1) hátsó összekötő elemmel (10) és energiaelnyelő fülekkel (12) van ellátva, két sinus védőkorlát (3, 4) és egy kalap védőkorlát (5) tartozik még hozzá.

Az eljárásban a legalább egy-egy, vagyis a legalább két tartóoszlopot (1) a betonpadkához (14) erősítik, felső részén a hátsó összekötő elemet (10) elhelyezik, az energiaelnyelő fülekhez (12) rögzítik a deformációs elemeket (2), ezekhez a sinus védőkorlátokat (3, 4), a kalap védőkorlátot (5) a karimán (11) keresztül közvetlenül a tartóoszlophoz (1) erősítik és az egyes védőkorlátokat (3, 4, 5) hosszirányban csatlakoztatják a tartóoszlopknál.

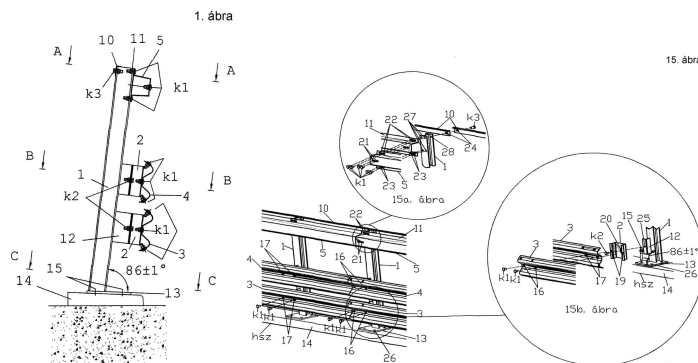

- (51) **E04B 1/74** (2006.01)
E04B 2/88 (2006.01)
E04B 2/96 (2006.01)
E04F 13/15 (2006.01)
E06B 3/30 (2006.01)

(13) **A1**

(21) **P 09 00771**

(22) 2009.12.10.

(71) dr. Kuba Gellért, 1021 Budapest, Zsemlye u. 6/a. (HU)

(72) dr. Kuba Gellért, 1021 Budapest, Zsemlye u. 6/a. (HU)

(54) A paneles és egyéb épületek integrált többfunkciós hővédelme építészeti eszközzel

(57)

Az épületek hőveszteségének csökkentésére a paneles vagy egyéb szerkezetű épületek homlokzata elé épített, a Nap direkt és szórt sugárenergiáját elnyelő, megújuló energiát hasznosító, napkollektorként működő, magas hőszigetelő képességű, városképileg szabadon formálható-színezhető üvegfal, amely utólagos hőszigetelés és ablakcsere nélkül, csökkenti az épület hőveszteségét és teljes védelmet nyújt az épület időjárás elleni erózióval szemben. Az üvegezés nagyobb része kinyitható kivitelű szintenként tűzálló födémekekkel, használati egységenként tűzálló válaszfalakkal van megosztva. Az így keletkező üvegezett, legalább egyórás tűzállóságú loggiák természetes fénnel különösen jól megvilágított területtel növelik a lakások alapterületét és a használati értékét, megszünteti a paneles épületek erkölcsi avultságát. A loggiák teljes árnyékvédelmet nyújtanak az ablakoknak, miáltal megszüntethető a homlokzati arculatot rontó különböző árnyékvédő és klímatiszító felszerelések. A lakások természetes úton, a külső-belső léghőmérsékletek maximuma között 5-10 °C különbséggel hűvösen tarthatóak. Megvédi az épületet a homlokzati tűzterjedéstől és menekülő utat teremt a szomszédos egységekbe a válaszfalakban kiképzett áttörhető menekülő nyílások által.

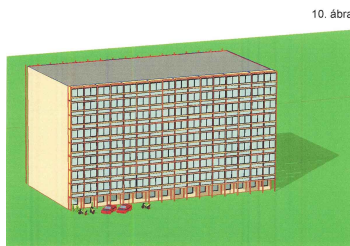
**(51) E04B 1/86** (2006.01)**(13) A1****(21) P 09 00806**

(22) 2009.12.23.

(71) Bóday Ádám János, 2141 Csömör, Kossuth L. u. 61. (HU)

dr. Csókai Viktor, 2310 Szigetszentmiklós, Petőfi u. 65/28. (HU)

(72) Bóday Ádám János, 2141 Csömör, Kossuth L. u. 61. (HU)

dr. Csókai Viktor, 2310 Szigetszentmiklós, Petőfi u. 65/28. (HU)

(54) Eljárás elsősorban cellulóz alapú beltéri hangszigetelő panelek előállítására

(57)

A találmány célja a korábbi habosított és rétegelt hangszigetelő anyagok kiváltása anyagát tekintve heterogén, papír és egyéb cellulóz alapú rosterezetű anyagok társítása fémszilikátokkal és oxidokkal, a hagyományos szilikát-hidroxikarbonát kötések stabilitásának kihasználásával.

A találmányt szerinti eljárás - adott esetben hulladékforrásból származó papír és fa -, cellulóz alapú rostok hasznosítására, papírcement hangszigetelő panelek előállítására vonatkozik. Az eljáráshoz használt alapanyag - előnyösen hulladék papír.

Találmány segítségével helyettesíthetőek a drága, és tűzveszélyes szigetelő anyagok, mint habosított polisztirol és kőzet-, illetve üvegyapot. Olyan nyílt és zárt cellákat egyaránt tartalmazó szilikát erősítésű panelek gyártását teszi lehetővé, melynek papír, illetve rosttartalmából adódóan a szénhidrátok funkció csoportjai részt tudnak venni a szilikátos kötések másodlagos kötéseiben, ezáltal stabilizálják a struktúrát.

(51) E04B 1/90 (2006.01)**E04B 1/62** (2006.01)**(13) A1**

(21) P 09 00807

(22) 2009.12.23.

(71) Bóday Ádám János, 2141 Csömör, Kossuth L. u. 61. (HU)

dr. Csókai Viktor, 2310 Szigetszentmiklós, Petőfi u. 65/28. (HU)

(72) Bóday Ádám János, 2141 Csömör, Kossuth L. u. 61. (HU)

dr. Csókai Viktor, 2310 Szigetszentmiklós, Petőfi u. 65/28. (HU)

(54) Eljárás elsősorban hulladék alapú, cellulóz és glicerín tartalmú, poliuretán mátrixú hang- és hőszigetelő panelek előállítására

(57)

A találmány célja olyan, kültéri alkalmazást is lehetővé tevő hangszigetelő panelek kialakítása, melyek anyagát tekintve heterogén, papír és egyéb cellulóz alapú rosterezetű anyagok, valamint hulladék glicerín izocianátokkal való reagáltatásával állíthatók elő.

A találmány szerinti eljárás - adott esetben hulladékforrásból származó papír és fa -, cellulóz alapú rostok, valamint ugyancsak hulladékforrásból származó glicerín hasznosítására, cellulóz-PUR hangszigetelő panelek előállítására vonatkozik. Az eljáráshoz használt alapanyag, előnyösen hulladék papír.

A találmány szerinti eljárással előállítható cellulóz-glicerín-poliuretán elemek hang- és hőszigetelő alkalmazását az egyes alapanyagok napjainkban már alkalmazott, és jól bevált, egymástól független hang- és hőtechnikai sajátságaiból származtatható. A találmány célja volt olyan rendszer kialakítása, mely egyszerre tartalmaz zárt és nyílt cellákat, ezáltal kielégíti mind a hő-, mind pedig a hangszigetelés kritériumait, illetve könnyen előállítható, modulálható, szerelhető, és mindenekelőtt olcsó.

(51) E04B 2/42 (2006.01)**E04B 2/08** (2006.01)**E04B 2/32** (2006.01)**E04B 2/68** (2006.01)**E04B 2/86** (2006.01)**E04C 5/16** (2006.01)**(13) A1****(21) P 09 00784**

(22) 2009.12.15.

(71) Rostás Zoltán, 1092 Budapest, Kinizsi u. 35. (HU)

(72) Rostás Zoltán, 1092 Budapest, Kinizsi u. 35. (HU)

(54) Berakható távtartójú építőelem

(74) Benkőné Csillag Lucia, 1118 Budapest, Ménesi út 4/a (HU)

(57)

A találmány berakható távtartójú, bennmaradó zsaluzat építésére alkalmas építőelem energiatakarékos masszív szerkezetes házépítési eljárásokhoz, mely felső és alsó oldalán kapcsolódási felületekkel (21) ellátott keményhab oldalfalakkból (20), az oldalfalakat (20) egymáshoz képest párhuzamos helyzetben megtartó, széles támaszfelületű (4) átkötőpanelekkel van kialakítva, azzal jellemezve, hogy az átkötőpanel az oldalfalak (20) belső oldalfelületébe a gyártásnál beépített talpelemekből (2), valamint azokba utólag rögzíthetően illeszthető távtartóelemből (3) áll, ahol az átkötőpanel talpelemeiben (2) a támaszfelület (4) tartórácsának belső függőleges élében és a távtartóelem (3) merevítőinek tartókerete függőleges élében befogadóelem és kötőelem van kialakítva.

Előnyösen a befogadóelem a támaszfelület tartórácsának függőleges élében kialakított peremes illesztőhorony, a kötőelem a merevítők tartókeretének függőleges élében a kötőelem kialakított, illesztőhoronyba vezethető illesztősín, a talpelemek (2) oldalfalakban (20) való elrendezése egyenletes vagy ciklikus.

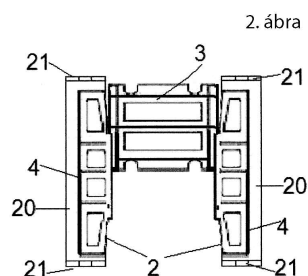

F. SZEKCIÓ - MECHANIKA, VILÁGÍTÁS, FŰTÉS

(51) **F21V 1/00** (2006.01)

(13) **A1**

(21) **P 09 00675**

(22) 2009.10.28.

(71) Fazakas Gábor, 1114 Budapest, Bartók Béla út 61. I/6. (HU)

(72) Fazakas Gábor, 1114 Budapest, Bartók Béla út 61. I/6. (HU)

(54) **LED-fényforrás tetszőleges formájú fényterelő lemezmaszkkal**

(57)

A találmány arra a célra szolgáló szerkezet, hogy a LED-fényforrással (1) működő világítótest fénye csak a megvilágítást igénylő felületet érje. A LED-fényforrás (1) egy hűtőlapra (2) van szerelve, amely hűtőlap (2) elé tetszőleges formájú fényterelő lemezmaszk (3) van elhelyezve.

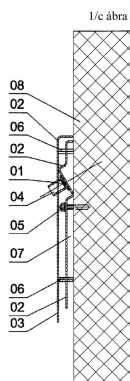

(51) **F41H 3/00** (2006.01)

D06P 1/22 (2006.01)

(13) **A1**

(21) **P 08 00196**

(22) 2008.03.28.

(71) Pannon-Flax Nyrt., 9027 Győr, Kandó Kálmán u. 1. (HU)

(72) dr. Geri István, 1034 Budapest, San Marco u. 24-26. A.3/14. (HU)

Teimel Gézané, 9024 Győr, Sajó u. 17. (HU)

Somlai Péter, 9012 Győr-Ménfőcsanak, Ybl M. u. 2. (HU)

(54) **Színpont mintázatos katonai álcázó textil és színpont-képzési textilnyomási eljárás annak előállítására**

(74) Kovács Gábor, DANUBIA Szabadalmi és Jogi Iroda Kft., 1051 Budapest, Bajcsy-Zs. út 16. (HU)

(57)

A találmány tárgya eljárás a látható és a közeli infravörös elektromágneses sugárzási tartományban álcázó textília előállítására, amely során a színfoltok kialakítása nem az eddig alkalmazott módon történik, vagyis nem úgy, hogy a textilnyomáshoz használt nyomópépbe bekeverik a kívánt szín előállításához szükséges összes színezéket, ezzel biztosítva a végleges egyenletes álcázó színt, hanem a szín kialakítása különböző méretű és/vagy különböző számú, eltérő színű ponthalmaz és folt egymás mellé nyomásával történik. A nyomópasztából kihagynak egy-két színezékkomponenst, amelyek hiánya okozta színeltérést külön nyomópaszta ponthalmazként történő nyomásával korrigálják. A színpontok alakja tetszőleges, de célszerűen szabályos háromszög, négyzet, hatszög stb., mert velük lefedhető a teljes textilfelület. A domináns színfoltok színét és a reflexiós spektrumát a közeli infravörös tartományban az egymás mellett elhelyezkedő színpontok halmaza biztosítja, ezért, meghatározott a színpontok összesített területének egymáshoz viszonyított arányszáma egy adott folton belül. A domináns homok-, lombzöld, fenyő-zöld, barna és fekete színeket az alapszínek (sárga, kék, piros (bordó), fekete (szürke), esetleg barna) színpontjai színével úgy alakítjuk ki, hogy azok a 2., 7. számú ábrákon szemléltetett reflexiós toleranciasávokba esnek.

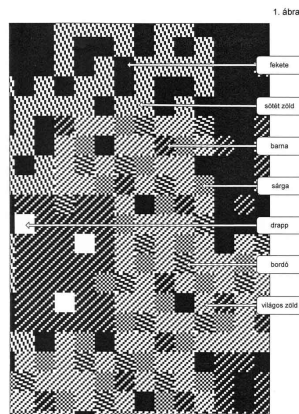

G. SZEKCIÓ - FIZIKA

(51) **G02B 5/10** (2006.01)

G02B 5/08 (2006.01)

(13) **A1**

(21) **P 09 00650**

(22) 2009.10.13.

(71) Simonyi Endre, 2030 Érd, Temes u. 36. (HU)

(72) Simonyi Endre, 2030 Érd, Temes u. 36. (HU)

(54) **Tükör**

(57)

A találmány azon a felismerésen alapul, hogy ha a tükör valamilyen hordozó lapra vagy keretre feszített tükröző műanyag fóliából áll, akkor a súlyát az eddigi megoldásokhoz képest erősen csökkenteni lehet, tetszés szerinti és bármikor módosítható formájú is készíthető. Ezen előnyökön felül még új technológiai kidolgozását sem igényli, mert mind a hordozó lap, keret, mind a tükröző fólia gyártás önmagában ismert, és a lapokra, keretekre történő fólia felfeszítés is.

- (51) G02B 17/00 (2006.01)
 G02B 27/00 (2006.01)
 G03B 21/00 (2006.01)
 G09F 19/12 (2006.01)
 G09F 19/16 (2006.01)

(13) A1

(21) P 10 00397

(22) 2010.07.26.

(71) Kupper Róbert, 1112 Budapest, Ördögórom u. 12. (HU)

(72) Kupper Róbert, 1112 Budapest, Ördögórom u. 12. (HU)

(54) **Térben lebegő vetített kép előállítására alkalmas vetítő berendezés és eljárás 360 fokos látószögtartományban látható térben lebegő vetített kép előállítására**

(74) Király György, JUREX Iparjogvédelmi Iroda, 1171 Budapest, Nemesbük u. 49. (HU)

(57)

A találmány tárgya térben lebegő vetített kép (22) előállítására alkalmas vetítő berendezés (1), amely nyílással (8) ellátott házban (2) elhelyezett homorú tükörből (3), továbbá vetítő egységből (4), és képmegjelenítőből (5) álló képelőállítású berendezésből (6), vagy - célszerűen monitorral megvalósított - képmegjelenítőből (5) valamint a homorú tükör (3) fényvisszaverő felületével szemben elhelyezett, legalább részben fényáteresztő sugárostóból (7) áll. A vetítő egység (4) által vetített fénynyaláb a képmegjelenítőn (5) keresztül a sugárostó (7) tükör (3) felőli oldalára van irányítva. A vetítő berendezés (1) a tükör (3) optikai tengelyére (12) merőleges és a ház (2) alaplapjának (9) és/vagy fedőlapjának (10) síkját metsző tengelyvonal körüli forgatását lehetővé tevő csatlakozó elemmel/elemekkel van(nak) ellátva, amely(ek) a vetítő berendezés (1) - legalább másodpercenkénti huszonnégyszög - körbeforgatására alkalmas forgatóműhöz (15) van(nak) kapcsolva.

A találmány továbbá eljárás 360°-os látószögtartományban látható térben lebegő vetített kép előállítására alkalmas vetítő berendezéssel, amelynek alaplappal és fedőlappal határolt háza van. A térben lebegő vetített kép előállítására alkalmas vetítő berendezést legalább másodpercenként huszonnégyszer az alaplapját és adott esetben a fedőlapját metsző tengelyvonal körül körbeforgatják.

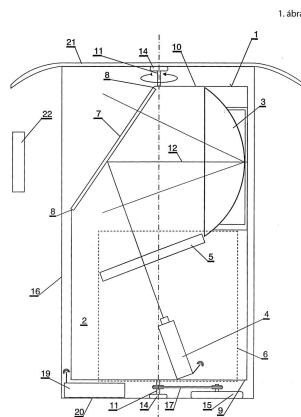

- (51) G07F 17/32 (2006.01)
 A63F 9/24 (2006.01)

(13) A1

(21) P 09 00370

(22) 2009.06.18.

(71) Kogler Gergő, 2700 Cegléd, Bezerédi u. 9. (HU)

(72) Kogler Gergő, 2700 Cegléd, Bezerédi u. 9. (HU)

(54) Eljárás hírközlő eszközökön szoftveres pénznyerő automata üzemeltetésére

(57)

Eljárás hírközlő eszközökön, mobilkészüléken, - internet továbbá vezeték nélküli hálózatok felhasználásával - szoftveres pénznyerő automata, speciális megoldásokkal üzemeltett szoftveres pénznyerő automata és egyéb nem sorsolásos szerencsejátékok szervezése; üzemeltetése és azok finanszírozási lehetőségei; fejlesztése.

Általánosságban összegzi a mobil pénznyerő automata (MPA) rendszerek alapvető működését. Azt az eljárást, melyben a felhasználóknak hírközlő eszközök segítségével, internet vagy egyéb vezeték nélküli hálózaton a szervező, illetve üzemeltető nem sorsolásos típusú szerencsejátékokhoz biztosít hozzáférést, valamint részvételi lehetőséget valós és/vagy kreditalapú tétek felhasználásával.

A felhasználó a mobiltelefonkészülékével vagy más hírközlő rendszerhez kötődő eszközzel, közvetlenül vagy egy erre kialakított weblapfelületen keresztül, internet vagy egyéb vezeték nélküli hálózat felhasználásával érheti el az MPA rendszerek központi szerverét. A szoftveres pénznyerő automata játék ezen a szerveren helyezkedik el. Megoldástól függően a mobilkészülékre van telepítve, de ebben az esetben is a program kapcsolatban van a központi szerverrel. A szerver kivitelezéstől függően különböző szerverek felé adatokat továbbít a pénzügyi tranzakciók végrehajtása érdekében. Ezen felül minden adatról biztonsági mentést készít egy különálló adatszerverre. Mind az MPA központi szerverről, mind az adattároló szerverről információk kérhetők le egy monitorozó szerver segítségével, továbbá az MPA szerver és annak tartalma erről a monitorszerverről is menedzselhető.

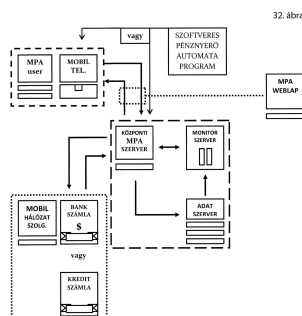

(51) G08B 13/02 (2006.01)

G08B 25/10 (2006.01)

(13) A1

(21) P 10 00507

(22) 2010.09.16.

(71) Multi Alarm Zrt., 1106 Budapest, Fátyolka u. 8. (HU)

(72) Csibi Lajos, 2030 Érd, Kalotaszegi u. 32. (HU)

Jenei László, 1237 Budapest, Dinnyehegyi út 20. (HU)

Kész Armand, 7621 Pécs, Kőrösi Csoma Sándor u. 10/b (HU)

Gáspár Zsolt, 2081 Piliscsaba, Hársfa u. 7. (HU)

(54) Eljárás légvezetékek, előnyösen betáplálási felsővezetékek állapotának monitorozására, és az eljárás alkalmazására szolgáló eszköz

(57)

A találmány tárgya eljárás légvezetékek, előnyösen betáplálási felsővezetékek állapotának monitorozására, és az eljárás alkalmazására szolgáló eszköz, amely a felsővezeték betáplálói vezetékének védelmére, az esetleges kábellopások érzékelésére, és ennek kapcsán riasztás adására alkalmas.

A találmány szerinti eljárás során a légvezeték állapotát, ezen belül különösen a légvezeték mechanikus rezgéseit egy vagy több a vezetéken elhelyezett eszköz segítségével figyelik és mérik, és a rezgési állapotoknak megfelelően rádiófrekvenciás úton a vezeték állapotára, és adott esetben szabotázs esemény bekövetkeztére vonatkozó riasztási jeleket továbbítanak ezen rádiófrekvenciás jelek fogadására telepített központokon keresztül

egy távfelügyeleti központ részére, és adott esetben, szabotázs esemény bekövetkezte esetén riasztást generálnak. Az eljárás jellemzője, hogy a találmány szerinti eljárás során egy figyelő/mérő állapotban alapesetben folyamatosan, vagy egymást követő időszakos ciklusban figyelik a védendő légvezeték (LV) helyzetét, ennek kapcsán a vezeték döntöttségi állapotát, valamint figyelik a légvezeték (LV) mechanikus rezgéseit, és azokat előre meghatározott minták alapján összevetik a légvezeték (LV) érő szabotázsra jellemző referencia jelekkel, a légvezeték (LV) ütésre (ÜT), illetve vágására (VÁG) jellemző jelekkel, és az ezen hatások kiértékelésére szolgáló algoritmus alapján meghatározzák a riasztási állapotot.

A találmány továbbá eszköz légvezetékek, előnyösen betáplálási felsővezetékek állapotának monitorozására, elsősorban a találmány szerinti eljárás alkalmazására, melynek jellemzője, hogy az eszköznek zárt háza (1), a házon (1) belül az egyes részegységeket tartalmazó nyomtatott áramköri NYÁK hordozólemeze (2), azon elhelyezett dőlésérzékelője (3), a mechanikai rezgésérzékelője (4) és kiértékelő egysége (5), továbbá az eszköz (ESZ) tápellátását biztosító telepe (7) és rádiófrekvenciás adója (6) van.

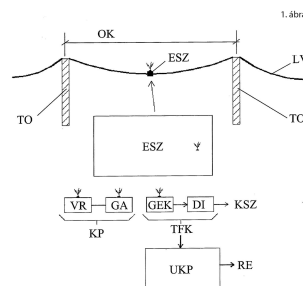

- (51) **G08B 13/22** (2006.01)
B65D 50/00 (2006.01)
B65D 55/02 (2006.01)

(13) **A1**

(21) **P 09 00653**

(22) 2009.10.13.

(71) Shopguard Kft., 1037 Budapest, Szépvölgyi út 41. (HU)

(72) Oltvai Balázs, 2040 Budaörs, Zombori u. 2. (HU)

(54) **Áruvédelmi eszköz hosszúkás nyúlvánnyal rendelkező termékekhez**

(74) Rónaszéki Tibor szabadalmi ügyvivő, 1132 Budapest, Victor Hugo u. 6-8. (HU)

(57)

A találmány tárgya áruvédelmi eszköz hosszúkás nyúlvánnyal rendelkező termékekhez, különösen palackokhoz, amely fogadótérrel és átvezető nyílással rendelkező védőházat, a védőházban elhelyezkedő aktiváló szervet, valamint rögzítő egységet, továbbá a védendő termék hosszúkás nyúlványához csatlakoztatható szalagszerű kapcsolódó részegységet tartalmaz, az áruvédelmi eszköz használati helyzetében a kapcsolódó részegység egyik szakasza a védőházhoz van hozzáerősítve, másik szakasza a rögzítő egységhez van csatlakoztatva, a kapcsolódó részegység legalább egy darabja pedig a védőház hasítékán átvezetve a védőház fogadóterén kívül, a védendő termék hosszúkás nyúlványát legalább részben körül fogva van elrendezve.

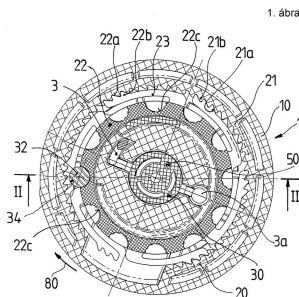

H. SZEKCIÓ - VILLAMOSSÁG, ELEKTROMOSSÁG

(51) **H02K 53/00** (2006.01)

(13) **A1**

(21) **P 09 00565**

(22) 2009.09.10.

(71) Jekkel János, 1171 Budapest, Ebergény u. 9. (HU)

(72) Jekkel János, 1171 Budapest, Ebergény u. 9. (HU)

(54) **Permanens mágnesekkel forgatott lendkerék motor**

(57)

A permanens mágnesekkel hajtott lendkerékmotor azzal jellemezve, hogy mechanikai munka végzésére alkalmas és a villamos generátor hajtását 24 órán keresztül folyamatosan tudja üzemeltetni. A találmánnyal a legkörnyezetbarátabb módon lehet energiát termelni. A működése zajmentes és könnyen szállítható.

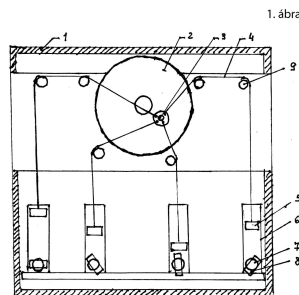

(51) **H04L 9/30** (2006.01)

H04W 12/00 (2009.01)

(13) **A1**

(21) **P 10 00632**

(22) 2010.11.24.

(71) Ceudata Kft., 1123 Budapest, Alkotás u. 39/c, Alkotás Center (HU)

(72) Oszkó Tamás, 1139 Budapest, Petneházy u. 54. (HU)

Varga Gábor, 2040 Budaörs, Pipacs u. 7. (HU)

Megyeri Tamás, 1142 Budapest, Sárrét park 3/c (HU)

Fazekas Tamás, 2030 Érd, Károly u. 15. (HU)

(54) **Eljárás adatkommunikációs rendszer üzemeltetésére és adatkommunikációs rendszer**

(74) dr. Kereszty Marcell , Gödölle, Kékes, Mészáros & Szabó Szabadalmi és Védjegy Iroda, 1024 Budapest, Keleti Károly u. 13/b (HU)

(57) A találmány egyrészt eljárás adatkommunikációs rendszer üzemeltetésére, amely rendszer tartalmaz szervert (11) és a szerverrel (11) való adatkommunikációra alkalmas mobil klienst (10), amely eljárás során a klienst (10) a szervernél (11) autentikálják és az autentikált kliens (10) kommunikációs paramétereinek a szerverrel (11) vezérlőparancsok útján történő vezérlését lehetővé teszik. Az autentikálás során a szervert (11) és a klienst (10) között bizalmi viszonyt hoznak létre, amelynek során a szervert (11) és a klienst (10) egymással kölcsönösen beazonosítják, és a szervert (11) és a klienst (10) részére egy közös titkos adatot határoznak meg, valamint a klienst (10) nyilvános kulcsot tárolnak el a klienstől (10) a szerverre (11) menő adatkommunikáció titkosításához, és az autentikált klienstől (10) a szerverre (11) történő adatközlést a kommunikációs paraméterek beállítása útján a szerverről (11) vezéreltik. A találmány másrészt a találmány szerinti eljárást alkalmazó adatkommunikációs rendszer.

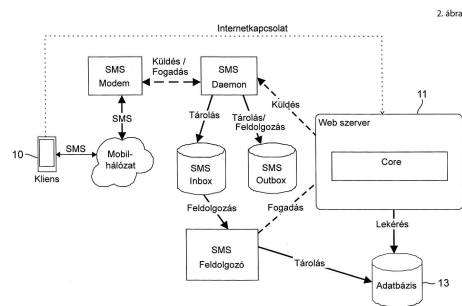

A rovat 28 darab közlést tartalmaz.

Külön tájékoztatás újdonságkutatásról

A. SZEKCIÓ - KÖZSZÜKSÉGLETI CIKKEK

(51) **A01D 34/66** (2006.01)

A01D 34/63 (2006.01)

(13) **A3**

(21) **P 04 02089**

(71) KUHN S.A., Saverne, (FR)

(54) **Mezőgazdasági munkagép, főleg rotációs aratógép**

(51) **A01N 57/00** (2006.01)

(13) **A3**

(21) **P 02 01319**

(71) Bayer Corp. 1/2, Pittsburgh, Pennsylvania, (US)

Bayer Animal Health GmbH 1/2, 51368 Leverkusen, (DE)

(54) **Továbbfejlesztett eljárás parazitózis legyőzésére méhkolóniákban**

(51) **A61Q 13/00** (2006.01)

C07C225/22 (2006.01)

C07C233/01 (2006.01)

C11D 3/50 (2006.01)

(13) **A3**

(21) **P 03 01491**

(71) The Procter & Gamble Co., Cincinnati, Ohio, (US)

(54) **Foto-labilis élő illatanyag-konjugátumok**

B. SZEKCIÓ - IPARI MŰVELETEK ÁLTALÁBAN ÉS SZÁLLÍTÁS

(51) **B29C 53/08** (2006.01)

A22C 13/00 (2006.01)

(13) **A3**

(21) **P 03 02856**

(71) Kalle GmbH & Co., KG, Wiesbaden, (DE)

(54) **Poliamidalapú, koszorú alakban meghajlított csöves élelmiszer-burkolat, eljárás a burkolat előállítására, és a burkolat alkalmazása kolbászjellegű termékekhez**

C. SZEKCIÓ - VEGYÉSZET ÉS KOHÁSZAT

(51) **C07B 31/00** (2006.01)

C07C 41/18 (2006.01)

C07C 43/205 (2006.01)

(13) A3

(21) P 03 03819

(71) BASF Aktiengesellschaft, Ludwigshafen/Rhein, (DE)

(54) **Egylépéses eljárás toluolszármazékok előállítására**

(51) C07D295/096 (2006.01)

A61K 31/495 (2006.01)

A61P 25/00 (2006.01)

C07D295/073 (2006.01)

C07D295/155 (2006.01)

(13) A3

(21) P 05 00689

(71) NSAB, Filial af NeuroSearch Sweden AB, Sverige, c/o NeuroSearch A/S, 2750 Ballerup, 93 Pederstrupvej (DK)

(54) **Új dopamin neurotranszmissziós modulátorok**

(51) C08F 8/32 (2006.01)

C08F 8/46 (2006.01)

C10L 1/22 (2006.01)

C10M149/06 (2006.01)

(13) A3

(21) P 04 00050

(71) BASF AG, Ludwigshafen/Rhein, (DE)

(54) **Eljárás polialkenil-szukcinimid termékek előállítására, javított tulajdonságú polialkenil-szukcinimid termékek, intermedier termékek és alkalmazásuk**

(51) C08G 77/442 (2006.01)

(13) A3

(21) P 02 01422

(71) Unilever N.V., Rotterdam, (NL)

(54) **Polisziloxán blokk-kopolimerek és előállításuk, valamint ilyen kopolimereket tartalmazó kozmetikai és testápoló készítmények**

(51) C12N 7/00 (2006.01)

(13) A3

(21) P 04 01868

(71) MERIAL, Lyon, (FR)

(54) **Rekombináns vakcina West Nile vírus ellen**

(51) C12N 7/04 (2006.01)

(13) A3

(21) P 04 00445

(71) Saechsische Serumwerk Dresden Branch of SmithKline Beecham Pharma GmbH & Co. KG, Drezda, (DE)

(54) **Új vakcinakészítmények**

G. SZEKCIÓ - FIZIKA

(51) **G01N 33/574** (2006.01)

(13) **A3**

(21) **P 06 00340**

(71) Genentech, Inc., 94080-4990 South San Francisco, California, 1DNA Way (US)

F.Hoffmann-La Roche AG, 4070 Basel, Grenzacherstrasse 124 (CH)

(54) **Eljárás anti-ErbB2 antitestekkel végzett kezelésre érzékeny tumorok azonosítására**

A rovat 11 darab közlést tartalmaz.

Megadott szabadalmak

A. SZEKCIÓ - KÖZSZÜKSÉGLETI CIKKEK

- (51) **A01G 31/00** (2006.01)
C03C 13/00 (2006.01)
C03C 13/06 (2006.01)
- (13) **B1**
- (11) **227.436** 2011.05.09.
- (21) **P 00 02448**
- (22) 1999.05.04.
- (40) 2000.11.28
- (73) ISOVER SAINT-GOBAIN, Courbevoie, (FR)
- (72) Bernard, Jean-Luc, Clermont, (FR)
Laffon, Fabrice, Párizs, (FR)
de Meringo, Alain, Párizs, (FR)
- (54) **Ásványgyapot készítmény**
- (30) 98/05706 1998.05.06 FR
- (86) FR9901054
- (87) 9956525
- (74) dr. Valyon Józsefné, DANUBIA Szabadalmi és Védjegy Iroda Kft., 1051 Budapest, Bajcsy-Zs. út 16. (HU)

-
- (51) **A01K 1/02** (2006.01)
- (13) **B1**
- (11) **227.448** 2011.05.13.
- (21) **P 07 00318**
- (22) 2007.05.04.
- (40) 2009.03.30
- (73) Fekete István, 2740 Abony, Újszászi út 93. (HU)
- (72) Fekete István, 2740 Abony, Újszászi út 93. (HU)
- (54) **Ketrecegyüttes nyulak tenyésztésére**
- (74) dr. Pál András, Pál és Társai Ügyvédi Iroda, 1114 Budapest, Bartók Béla út 31. I/2. (HU)

-
- (51) **A23K 1/00** (2006.01)
A61K 35/00 (2006.01)
A61K 35/78 (____.____)
- (13) **B1**
- (11) **227.428** 2011.04.29.
- (21) **P 01 00689**
- (22) 2001.02.12.
- (40) 2003.02.28
- (73) Biomedicina Első Magyar Rákkutatási Zártkörűen Működő Részvénytársaság, 1023 Budapest, Lajos u. 28-32. (HU)
- (72) dr. Hidvégi Máté, 1133 Budapest, Hegedüs Gy. u. 63. (HU)
-

Resetár Ákos, 1013 Budapest, Attila út 29. (HU)

(54) Fermentált búzacsíra kivonat alkalmazása a takarmányozásban és állatgyógyászatban

(74) dr. Láng Tivadarné, SBGK Szabadalmi Ügyvivői Iroda, 1062 Budapest, Andrassy út 113. (HU)

(51) **A47F 5/08** (2006.01)

(13) **B1**

(11) **227.447** 2011.05.13.

(21) **P 06 00289**

(22) 2006.04.12.

(40) 2007.11.28

(73) Fodor Imre, 2142 Nagytarcsa, Szőlő u. 82. (HU)

(72) Fodor Imre, 2142 Nagytarcsa, Szőlő u. 82. (HU)

(54) Falra erősíthető tároló, kínáló eszköz

(74) Pintz György, Pintz és Társai Szabadalmi és Védjegy Iroda, 1539 Budapest, Pf. 590. (HU)

(51) **A61B 17/00** (2006.01)

(13) **B1**

(11) **227.469** 2011.05.26.

(21) **P 05 00192**

(22) 2005.02.08.

(40) 2007.02.28

(73) dr. Galajda Zoltán 30%, 4032 Debrecen, Vezér u. 22. (HU)

dr. Patonay Lajos 25%, 1036 Budapest, Kolosy tér 1/a (HU)

dr. Péterffy Árpád 10%, 4004 Debrecen, Móricz Zsigmond krt. 22. (HU)

dr. Szentmiklósi József 10%, 4026 Debrecen, Bem tér 11/c (HU)

dr. Wagner Ödön 25%, 2040 Budaörs, József Attila u. 15. (HU)

(72) dr. Galajda Zoltán 30%, 4032 Debrecen, Vezér u. 22. (HU)

dr. Patonay Lajos 25%, 1036 Budapest, Kolosy tér 1/a (HU)

dr. Péterffy Árpád 10%, 4004 Debrecen, Móricz Zsigmond krt. 22. (HU)

dr. Szentmiklósi József 10%, 4026 Debrecen, Bem tér 11/c (HU)

dr. Wagner Ödön 25%, 2040 Budaörs, József Attila u. 15. (HU)

(54) Szilikon szívpozicionáló betét dobogó szíven végzett koszorúér műtétekhez és eljárás annak előállítására

(74) dr. Wagner Ödön, 2040 Budaörs, József Attila u. 15. (HU)

(51) **A61F 5/01** (2006.01)

(13) **B1**

(11) **227.462** 2011.05.17.

(21) **P 03 01726**

(22) 2001.06.21.

(40) 2003.10.28

(73) Zakrytoe aktsionernoe obschestvo Nauchno-proizvodstvenny tseñtr OGONEK, Moszkva, (RU)

(72) Averijanov, Andrejj Igorevich, Moszkva, (RU)

Semenova, Ksenija Aleksandrovna, Moszkva, (RU)

Chugunov, Vitalijj Viktorovich, Moszkva, (RU)

(54) Berendezés központi idegrendszer megbetegedésének és/vagy mozgatórendszer sérülésének következményeitől szenvedő páciensek számára

- (30) 2000115794 2000.06.21 RU
 (86) RU0100249
 (87) 0200156
 (74) Kis-Kovács Ferencné, DANUBIA Szabadalmi és Védjegy Iroda Kft., 1051 Budapest, Bajcsy-Zs. út 16. (HU)

- (51) **A61K 9/127** (2006.01)
A61K 9/00 (2006.01)
A61K 35/78 (____.____)

(13) B1

- (11) **227.452** 2011.05.16.
 (21) **P 03 03182**
 (22) 2002.02.14.
 (40) 2003.12.29
 (73) GW Pharma Limited, Salisbury, Wiltshire, (GB)
 (72) Whittle, Brian, Hornsea, East Yorkshire, (GB)
 Guy, Geoffrey, Dorchester, Dorset, (GB)

(54) Gyógyászati készítmények

- (30) 0103638.3 2001.02.14 GB
 60/280,044 2001.03.30 US
 09/827,158 2001.04.05 US
 0111597.1 2001.05.11 GB
 0121715.7 2001.09.07 GB
 09/951,022 2001.09.12 US
 (86) GB0200620
 (87) 02064109
 (74) Somlai Mária, SBGK Szabadalmi Ügyvivői Iroda, 1062 Budapest, Andrásy út 113. (HU)

- (51) **A61K 31/57** (2006.01)
A61P 15/12 (2006.01)
A61P 15/18 (2006.01)

(13) B1

- (11) **227.450** 2011.05.16.
 (21) **P 99 04508**
 (22) 1997.10.08.
 (40) 2000.06.28
 (73) Laboratoire Theramex, Monaco, (MC)
 (72) Lanquetin, Michel, La Trinité, (FR)
 Paris, Jacques, Nice, (FR)
 Thomas, Jean-Louis, Charenton le Pont, (FR)

(54) Egy ösztrogén vegyületet és egy progesztatív vegyületet tartalmazó hormonkészítmény

- (30) 96/12239 1996.10.08 FR
 (86) FR9701792
 (87) 9815279
 (74) Schläfer László, DANUBIA Szabadalmi és Védjegy Iroda Kft., 1051 Budapest, Bajcsy-Zs. út 16. (HU)

- (51) **A61K 38/04** (2006.01)

(13) B1**(11) 227.455** 2011.05.16.**(21) P 03 00682**

(22) 2001.08.02.

(40) 2003.08.28

(73) Aventis Pharma S.A., Antony, (FR)

(72) Feger, Céline, Párizs, (FR)

Moreillon, Philippe, Lausanne, (CH)

Vouillamoz, Jacques, Cully, (CH)

(54) Dalfopristin/kinupristin kombinációi cefpirommal

(30) 00/10245 2000.08.03 FR

(86) FR0102520

(87) 0211751

(74) dr. Láng Tivadarné, S.B.G. & K. Szabadalmi Ügyvivői Iroda, 1062 Budapest, Andrásy út 113. (HU)

(51) A61K 39/02 (2006.01)**A61K 39/116** (2006.01)**(13) B1****(11) 227.431** 2011.05.09.**(21) P 04 00687**

(22) 2001.12.11.

(40) 2004.06.28

(73) WYETH, Madison, New Jersey, (US)

(72) Chu, Hsien-Jue, Fort Dodge, Iowa, (US)

Li, Wumin, Fort Dodge, Iowa, (US)

Xu, Zhichang, Fort Dodge, Iowa, (US)

(54) Mycoplasma hyopneumoniae bakterin-vakcina

(30) 60/256,637 2000.12.19 US

(86) US0147865

(87) 0249666

(74) Lengyel Zsolt, DANUBIA Szabadalmi és Védjegy Iroda Kft., 1051 Budapest, Bajcsy-Zs. út 16. (HU)

(51) A61M 1/00 (2006.01)**(13) B1****(11) 227.449** 2011.05.13.**(21) P 98 02243**

(22) 1998.10.06.

(40) 1999.12.28

(73) ABX., Montpellier, (FR)

(72) Champseix, Henri, Montferrier sur Lez, (FR)

Le Comte, Roger, Perols, (FR)

(54) Eljárás és berendezés vérminta frakcionált elosztására

(30) 97 13503 1997.10.28 FR

(74) Gödölle, Kékes, Mészáros & Szabó Szabadalmi és Védjegy Iroda, 1024 Budapest, Keleti Károly u. 13/b. (HU)

(51) A61M 15/00 (2006.01)

(13) B1

(11) 227.457 2011.05.17.

(21) P 04 00212

(22) 2002.06.15.

(40) 2004.06.28

(73) ALMIRALL S.A., , 08022 Barcelona, Ronda del General Mitre, 151 (ES)

(72) de Boer, Anne Haaije, Drachten, (NL)

Frijlink, Henderik Willem, Eelde, (NL)

Gjaltema, Doetie, Oosterwolde, (NL)

Goede, Joachim, Hanau, (DE)

Hagedoorn, Paul, Assen, (NL)

(54) **Rendszer porkészítmény dezintegrálására szárazpor-inhalátorokhoz**

(30) 101 29 703.3 2001.06.22 DE

(86) EP0206610

(87) 03000325

(74) S.B.G. & K. Budapesti Nemzetközi Szabadalmi Iroda, Mészárosné Dónusz Katalin, 1062 Budapest, Andrássy út 113. (HU)

(51) A61Q 11/00 (2006.01)

(13) B1

(11) 227.429 2011.04.29.

(21) P 00 02216

(22) 1995.09.20.

(65) T/78 140

(40) 2000.12.28

(73) UNILEVER N.V., , Rotterdam, (NL)

(72) Vernon, Peter George, Melton Mowbray, Leicestershire, (GB)

(54) **Orális készítmények**

(30) 94202701.2 1994.09.21 EP

(86) EP9503698

(87) 9609034

(74) dr. Török Ferenc, DANUBIA Szabadalmi és Jogi Iroda Kft., 1051 Budapest, Bajcsy-Zsilinszky út 16. (HU)

B. SZEKCIÓ - IPARI MŰVELETEK ÁLTALÁBAN ÉS SZÁLLÍTÁS

(51) B01D 71/00 (2006.01)

B01D 69/00 (2006.01)

(13) B1

(11) 227.434 2011.05.09.

(21) P 08 00093

(22) 2008.02.15.

(40) 2009.10.28

(73) Pannon Egyetem, 8200 Veszprém, Egyetem u. 10 (HU)

(72) Bélafiné dr. Bakó Katalin 40%, 8200 Veszprém, Victor Hugo u. 14. (HU)

dr. Vass András 10%, 8200 Veszprém, Ady Endre u. 65. (HU)

Cserjési Petra 20%, 8230 Balatonfüred, Tamási Áron u. 35/1. (HU)

dr. Nemestóthy Nándor 30%, 8200 Veszprém, Haszkovo 35/c IV/13. (HU)

(54) Eljárás gázok szeparációjára alkil-alkoxi típusú ionos folyadékokból előállított támasztóréteges folyadék membránok segítségével

(51) **B29C 55/02** (2006.01)

B29C 55/14 (2006.01)

B29C 55/18 (2006.01)

B32B 31/08 (____.)

B32B 31/16 (____.)

(13) **B1**

(11) **227.459** 2011.05.17.

(21) **P 05 00045**

(22) 2003.02.24.

(40) 2005.09.28

(73) Clopay Plastic Products Company, Inc., 45040 Mason, Ohio, 8585 Duke Boulevard (US)

(72) McAmish, Larry Hughey, Cincinnati, Ohio, (US)

Lilly, Kenneth L., Lebanon, Ohio, (US)

(54) Eljárás mikroporózus laminált fólialemez és film előállítására, továbbá berendezés film vagy filmkelme laminált fólialemez nyújtására

(30) 60/358,871 2002.02.22 US

(86) US0305640

(87) 03072338

(74) Farkas Tamás, DANUBIA Szabadalmi és Védjegy Iroda Kft., 1051 Budapest, Bajcsy-Zs. út 16. (HU)

(51) **B32B 3/14** (2006.01)

(13) **B1**

(11) **227.470** 2011.05.26.

(21) **P 01 04895**

(22) 2001.11.14.

(40) 2007.09.28

(73) id. Mandzsú József, 1118 Budapest, Radvány u. 19. (HU)

ifj. Mandzsú József, 2151 Fót, Nyírfá u. 17. (HU)

Mandzsú Zoltán, 1112 Budapest, Bod Péter lejtő 4. (HU)

(72) id. Mandzsú József, 1118 Budapest, Radvány u. 19. (HU)

ifj. Mandzsú József, 2151 Fót, Nyírfá u. 17. (HU)

Mandzsú Zoltán, 1112 Budapest, Bod Péter lejtő 4. (HU)

(54) Csúszásmentes takarólap, kelmével borított felületek letakarására

(51) **B64C 27/467** (2006.01)

B64C 21/04 (2006.01)

B64C 21/06 (2006.01)

(13) **B1**

(11) **227.465** 2011.05.23.

(21) **P 09 00484**

- (22) 2009.08.04.
 (40) 2011.03.28
 (73) Apolczer Ferenc, 8060 Mór, Ezerjő u. 21. (HU)
 (72) Apolczer Ferenc, 8060 Mór, Ezerjő u. 21. (HU)
(54) Eljárás javított határretegű, hatásfoknövelő forgószárnyak kialakítására és ilyen forgószárnyak
 (74) Hergár Jenő, 1014 Budapest, Balta köz 4. I. em. 2. (HU)

- (51) **B65B 1/00** (2006.01)
B65B 1/04 (2006.01)
 (13) **B1**
 (11) **227.446** 2011.05.13.
 (21) **P 06 00912**
 (22) 2006.12.14.
 (40) 2009.03.30
 (73) Pálfi Imre, 6033 Városföld, Dózsa Gy. u. 2. (HU)
 Tasi Zsolt, 6115 Kunszállás, Honfoglalás u. 5. (HU)
 (72) Pálfi Imre, 6033 Városföld, Dózsa Gy. u. 2. (HU)
 Tasi Zsolt, 6115 Kunszállás, Honfoglalás u. 5. (HU)
(54) Eljárás és berendezés szemcsés ömlesztett anyagoknak zsákba történő betöltéséhez
 (74) Kovács Gábor, DANUBIA Szabadalmi és Védjegy Iroda Kft., 1054 Budapest, Bajcsy-Zs. út 16. (HU)

- (51) **B65D 88/00** (2006.01)
E02D 29/00 (2006.01)
 (13) **B1**
 (11) **227.458** 2011.05.17.
 (21) **P 08 00100**
 (22) 2008.02.18.
 (40) 2009.10.28
 (73) AGM Betonelemgyártó, Forgalmazó és Építő Zrt., 1117 Budapest, Budafoki út 215. (HU)
 (72) Arató István 40%, 1054 Budapest, Hold u. 23. (HU)
 Szilágyi Gábor 60%, 1112 Budapest, Meredek u. 6. (HU)
(54) Fűthető tartály, különösen biogáz előállításához; valamint eljárás ilyen tartály előállítására
 (74) Kovári György, ADVOPATENT Szabadalmi és Védjegy Iroda, 1011 Budapest, Fő u. 19. (HU)

- (51) **B65G 47/14** (2006.01)
 (13) **B1**
 (11) **227.466** 2011.05.23.
 (21) **P 02 00334**
 (22) 1998.05.21.
 (40) 2002.05.28
 (73) Marti Sala, Jaime, 08017 Barcelona, Calle Amancipació 8 (ES)
 (72) Marti Sala, Jaime, 08017 Barcelona, Calle Amancipació 8 (ES)
(54) Berendezés tárolóedények helyzetazonosan sorbarendezt kiadagolására
 (86) ES9800143
 (87) 9959904
 (74) Szabó Zoltán, Gödölle, Kékes, Mészáros & Szabó Szabadalmi és Védjegy Iroda, 1024 Budapest, Keleti Károly u.

13/b. (HU)

C. SZEKCIÓ - VEGYÉSZET ÉS KOHÁSZAT

-
- (51) **C04B 16/08** (2006.01)
C04B 14/00 (2006.01)
E04C 1/41 (2006.01)
- (13) **B1**
- (11) **227.463** 2011.05.17.
- (21) **P 08 00273**
- (22) 2008.04.25.
- (40) 2009.11.30
- (73) Lasso Financial Ltd., Charleston, Nevis, (US)
- (72) Neve nem feltüntethető
- (54) **Eljárás hőszigetelő, tűzzáró, vízzáró, légáteresztő, flexibilis könnyűbeton előállítására, valamint az eljárással előállított könnyűbeton**
- (74) dr. Némethi Csanád Ügyvédi Iroda, 1026 Budapest, Szilágyi E. fs. 67. fszt. 4. (HU)
-
- (51) **C07C 51/42** (2006.01)
C07C 51/44 (2006.01)
C07C 51/47 (2006.01)
C07C 59/08 (2006.01)
- (13) **B1**
- (11) **227.442** 2011.05.13.
- (21) **P 00 04235**
- (22) 1998.06.05.
- (40) 2001.04.28
- (73) BRUSSELS BIOTECH, Brüsszel, (BE)
- (72) van Gansberghe, Frédéric, Brüsszel, (BE)
Bogaert, Jean-Christophe, Gijzegem, (BE)
Malhaize, Etienne, Céroux-Mousty, (BE)
van Gansberghe, Martin, La Hulpe, (BE)
Wolff, Florence, Brüsszel, (BE)
- (54) **Eljárás tejsav tisztítására**
- (30) 9700489 1997.06.06 BE
- (86) BE9800080
- (87) 9855442
- (74) Baranyi Éva, DANUBIA Szabadalmi és Védjegy Iroda Kft., 1051 Budapest, Bajcsy-Zs. út 16. (HU)
-
- (51) **C07C229/36** (2006.01)
C07C227/16 (2006.01)
C07K 1/113 (2006.01)
C07K 5/062 (2006.01)
C07K 5/068 (2006.01)
C07K 5/078 (2006.01)
-

(13) B1**(11) 227.430** 2011.04.29.**(21) P 99 03214**

(22) 1997.05.08.

(40) 2000.01.28

(73) Kaneka Corporation, Osaka, (JP)

(72) Ueda, Yasuyoshi, Hyogo, (JP)

Matsumoto, Akira, Hyogo, (JP)

Manabe, Hajime, Hyogo, (JP)

(54) Eljárás 1-alkoxi-karbonil-3-fenil-propil-származékok előállítására

(30) 8/116545 1996.05.10 JP

(86) JP9701543

(87) 9743246

(74) Somlai Mária, SBGK Szabadalmi Ügyvivői Iroda, 1062 Budapest, Andrásy út 113. (HU)

(51) C07D209/88 (2006.01)**(13) B1****(11) 227.441** 2011.05.13.**(21) P 98 02180**

(22) 1998.10.01.

(40) 2000.12.28

(73) EGIS Gyógyszergyár Nyilvánosan Működő Részvénytársaság, 1106 Budapest, Keresztúri út 30-38. (HU)

(72) dr. Simig Gyula 9%, 1126 Budapest, Hollósy S. u. 25. (HU)

dr. Greff Zoltán 2%, 1028 Budapest, Gyöngyvirág u. 8. (HU)

Balázs László 2%, 1088 Budapest, Baross u. 38. (HU)

Domán Imre 2%, 1135 Budapest, Mohács u. 18/b (HU)

dr. Seres Péter 2%, 1153 Budapest, Rádda Barnen u. 6. (HU)

dr. Barkóczy József 20%, 1016 Budapest, Szirom u. 4-6/b (HU)

dr. Kótay Nagy Péter 2%, 2600 Vác, Nagymező u. 73. (HU)

Cselenyák Judit 8%, 1124 Budapest, Tomán István u. 4. (HU)

Németh Norbert 4%, 1119 Budapest, Fehérvári út 69. (HU)

Vereczkeyné Donáth Györgyi 8%, 1036 Budapest, Lajos u. 49/b (HU)

Rátkai Zoltán 20%, 1101 Budapest, Monori u. 19. (HU)

dr. Gregor Tamás 11%, 2141 Csömör, Vágóhid u. 7. (HU)

dr. Nagy Kálmán 8%, 1025 Budapest, Turista út 2/a (HU)

Szabó Tibor 2%, 1144 Budapest, Szentmihályi út 24/c (HU)

(54) Eljárás carvedilol, enantiomerjei és sói előállítására**(51) C07D239/48** (2006.01)**A61K 31/505** (2006.01)**A61P 31/18** (2006.01)**C07D239/46** (2006.01)**C07D239/50** (2006.01)**C07D401/12** (2006.01)**(13) B1**

- (11) **227.453** 2011.05.16.
 (21) **P 01 04177**
 (22) 1999.09.24.
 (40) 2002.03.28
 (73) Janssen Pharmaceutica N.V., Beerse, (BE)
 (72) Andries, Koenraad Jozef Lodewijk Marcel, Beerse, (BE)
 De Corte, Bart, Southampton, Pennsylvania, (US)
 De Jonge, Marc René, Tilburg, (NL)
 Heeres, Jan , Vosselaar, (BE)
 Ho, Chih Yung, Lansdale, Pennsylvania, (US)
 Janssen, Paul Adriaan Jan, Vosselaar, (BE)
 Kavash, Robert W., Glenside, Pennsylvania, (US)
 Koymans, Lucien Maria Henricus, Turnhout, (BE)
 Kukla, Michael Joseph, Maple Glen, Pennsylvania, (US)
 Ludovici, Donald William, Quakertown, Pennsylvania, (US)
 Van Aken, Koen Jeanne Alfons, Turnhout, (BE)
- (54) **HIV-vírus szaporodását gátló pirimidin-származékok, és az ezeket tartalmazó gyógyászati készítmények**
 (30) 60/107,792 1998.11.10 US
 60/143,962 1999.07.15 US
 (86) EP9907417
 (87) 0027825
 (74) Molnár Imre, DANUBIA Szabadalmi és Védjegy Iroda Kft., 1051 Budapest, Bajcsy-Zs. út 16. (HU)
-
- (51) **C07D313/00** (2006.01)
A61K 31/335 (2006.01)
A61P 35/00 (2006.01)
- (13) **B1**
 (11) **227.444** 2011.05.13.
 (21) **P 01 03111**
 (22) 1998.06.16.
 (40) 2002.04.29
 (73) Bristol-Myers Squibb Co., Princeton, New Jersey, (US)
 (72) Vite, Gregory D., Titusville, New Jersey, (US)
 Borzilleri, Robert M., Lawrenceville, New Jersey, (US)
 Kim, Soong-Hoon, Lawrenceville, New Jersey, (US)
 Johnson, James A., Plainsboro, New Jersey, (US)
- (54) **Epotilonszármazékok, eljárás az előállításukra és alkalmazásuk**
 (30) 60/051,951 1997.07.08 US
 60/067,524 1997.12.04 US
 (86) US9812550
 (87) 9902514
 (74) Ráthonyi Zoltán, SBGK Szabadalmi Ügyvivői Iroda, 1062 Budapest, Andrásy út 113. (HU)
-
- (51) **C07D405/04** (2006.01)
A61K 31/435 (2006.01)

- A61K 31/495** (2006.01)
C07D401/04 (2006.01)
C07D403/04 (2006.01)
C07D405/14 (2006.01)
C07D409/04 (2006.01)
C07D409/14 (2006.01)
C07D411/04 (2006.01)
C07D413/04 (2006.01)
- (13) B1**
(11) 227.454 2011.05.16.
(21) P 99 02471
 (22) 1997.03.20.
 (40) 2000.03.28
 (73) Duphar International Research B.V., Weesp, (NL)
 (72) Kruse, Cornelis Gerrit, Weesp, (NL)
 Tulp, Martinus Theodorus Maria, Weesp, (NL)
 Kuipers, Wilma, Weesp, (NL)
 Feenstra, Roelof Willem, Weesp, (NL)
 Long, Stephen Kenneth, Weesp, (NL)
- (54) Piperazin- és piperidinvegyületek, eljárás előállításukra és az ezeket tartalmazó gyógyszerkészítmények**
 (30) 96200864.5 1996.03.29 EP
 (86) EP9701461
 (87) 9736893
 (74) SBG&K Szabadalmi Ügyvivői Iroda, 1062 Budapest, Andrásy út 113. (HU)
-
- (51) C08B 37/16** (2006.01)
A61K 31/724 (2006.01)
A61P 21/00 (2006.01)
- (13) B1**
(11) 227.451 2011.05.16.
(21) P 02 03755
 (22) 2000.11.23.
 (40) 2003.04.28
 (73) N.V. Organon, , 5349 AB Oss, Kloosterstraat 6 (NL)
 (72) Zhang, Mingqiang, Coatbridge, Skócia, (GB)
 Palin, Ronald, Banton near Kilsyth, Skócia, (GB)
 Bennet, David Jonathan, Edinburgh, Skócia, (GB)
- (54) 6-Merkapto-ciklodextrin-származékok: visszafordítószeres hatóanyag által kiváltott neuromuszkuláris blokkra és ezeket tartalmazó gyógyszerkészítmények**
 (30) 99309558.7 1999.11.29 EP
 (86) EP0011789
 (87) 0140316
 (74) dr. Molnár István, DANUBIA Szabadalmi és Védjegy Iroda Kft., 1051 Budapest, Bajcsy-Zs. út 16. (HU)
-
- (51) C08F 8/46** (2006.01)

- C08L 51/06** (2006.01)
- (13) **B1**
- (11) **227.443** 2011.05.13.
- (21) **P 07 00680**
- (22) 2007.10.18.
- (40) 2009.06.29
- (73) Pannon Egyetem, 8200 Veszprém, Egyetem u. 10 (HU)
- (72) dr. Bartha László 36%, 8200 Veszprém, Billege u. 3. (HU)
dr. Miskolczi Norbert 32%, 8200 Veszprém, Május 1. u. 2/1 H/11. (HU)
Varga Csilla 32%, 8227 Felsőörs, Kinizsi u. 15. (HU)
- (54) **Műanyag és gumi kompozitok polifunkciós kompatibilizáló adalék csomagja és előállítási eljárása**
-
- (51) **C08G 18/48** (2006.01)
- C08G 65/26** (2006.01)
- (13) **B1**
- (11) **227.437** 2011.05.09.
- (21) **P 01 01583**
- (22) 1999.03.31.
- (40) 2001.10.29
- (73) Bayer Antwerpen N.V., Antwerpen, (BE)
- (72) Thompson, Andrew M., West Chester, Pennsylvania, (US)
Schmidt, Wolfgang, Newtown Square, Pennsylvania, (US)
Rohr, Donald F., Rexford, New York, (US)
Reese, Jack R. II., Cross Lanes, West Virginia, (US)
Kinkelaar, Mark R., Glenmoore, Pennsylvania, (US)
Frich, Daniel, Phoenixville, Pennsylvania, (US)
Farrell, Thomas P., Hockessin, Delaware, (US)
Chan, Chiu Yan, Wilmington, Delaware, (US)
Beisner, Robert W., Charleston, West Virginia, (US)
- (54) **Kettős fémcianid komplexszel katalizált polioxiálkilén polioloiból készült formában habosított és öntött poliuretán habok, valamint ezek készítésére alkalmas polioloiból**
- (30) 09/054,554 1998.04.03 US
- (86) EP9902229
- (87) 9951657
- (74) dr. Kiss Ildikó, DANUBIA Szabadalmi és Védjegy Iroda Kft., 1051 Budapest, Bajcsy-Zs. út 16. (HU)
-
- (51) **C08G 18/48** (2006.01)
- C08G 18/40** (2006.01)
- C08G 18/65** (2006.01)
- C08L 71/02** (2006.01)
- (13) **B1**
- (11) **227.438** 2011.05.09.
- (21) **P 01 02717**
- (22) 1999.07.12.
- (40) 2001.11.28

- (73) Bayer Antwerpen N.V., Antwerpen, (BE)
 (72) Hager, Stanley L., Cross Lanes, West Virginia, (US)
 Reese, Jack R., Cross Lanes, West Virginia, (US)
(54) Polioldiszperzió hiperlágypoliuretán habokhoz
 (30) 09/114,792 1998.07.13 US
 (86) EP9904878
 (87) 0004071
 (74) dr. Kiss Ildikó, DANUBIA Szabadalmi és Védjegy Iroda Kft., 1051 Budapest, Bajcsy-Zs. út 16. (HU)

-
- (51) C08G 69/00** (2006.01)
(13) B1
(11) 227.439 2011.05.13.
(21) P 06 00460
 (22) 2006.05.30.
 (40) 2007.12.28
 (73) Dobos József, 7627 Pécs, Szántó L. u. 11. (HU)
 (72) Dobos József, 7627 Pécs, Szántó L. u. 11. (HU)
(54) Biológiailag lebontható hidraulikaolaj adalékkompozíció

-
- (51) C11D 11/00** (2006.01)
B01J 2/16 (2006.01)
(13) B1
(11) 227.445 2011.05.13.
(21) P 00 03032
 (22) 1998.06.12.
 (40) 2001.01.29
 (73) UNILEVER N.V., , Rotterdam, (NL)
 (72) Akkermans, Johannes Hendrikus Maria, Vlaardingen, (NL)
 Edwards, Michael Frederick, Wirral, Merseyside, (GB)
 Groot, Andreas Theodorus Johannes, Vlaardingen, (NL)
 Montanus, Cornelis Paulus Maria, Vlaardingen, (NL)
 van Pomerén, Roland Wilhelmus Johannes, Vlaardingen, (NL)
 Yuregir, Korkut Ahmet Remzi, Wirral, Merseyside, (GB)
(54) Eljárás granulált mosószer előállítására
 (30) 9712580.1 1997.06.16 GB
 (86) EP9803667
 (87) 9858046
 (74) Török Ferenc, DANUBIA Szabadalmi és Védjegy Iroda Kft., 1051 Budapest, Bajcsy-Zs. út 16. (HU)

-
- (51) C12N 9/04** (2006.01)
C12N 9/10 (2006.01)
C12P 13/02 (2006.01)
(13) B1
(11) 227.432 2011.05.09.
(21) P 05 01185
 (22) 2002.01.18.

-
- (40) 2006.10.30
 (73) BASF Aktiengesellschaft, 67056 Ludwigshafen, Rheinland-Pfalz (DE)
 (72) Yocum, R. Rogers, Lexington, Massachusetts, (US)
 Patterson, Thomas A., Attleboro, Massachusetts, (US)
 Pero, Janice G., Lexington, Massachusetts, (US)
 Hermann, Theron, Kinnelon, New Jersey, (US)
- (54) Mikroorganizmusok és eljárások pantotenát fokozott termelésére**
- (30) 60/263,053 2001.01.19 US
 60/262,995 2001.01.19 US
 60/347,638 2002.01.11 US
- (86) US0200925
 (87) 02061108
 (74) Ráthonyi Zoltán, S.B.G. & K. Szabadalmi Ügyvivői Iroda, 1062 Budapest, Andrásy út 113. (HU)
-
- (51) **C12N 15/09** (2006.01)
C12N 5/10 (2006.01)
C12N 7/00 (2006.01)
C12N 15/861 (2006.01)
- (13) **B1**
- (11) **227.440** 2011.05.13.
- (21) **P 02 03387**
- (22) 2000.11.07.
 (40) 2002.12.28
 (73) CEVEC Pharmaceuticals GmbH, Köln, (DE)
 (72) Kochanek, Stefan, Köln, (DE)
- (54) Permanens amniocita eredetű sejtvonala, előállítására és alkalmazása géntranszfer vektorok előállítására**
- (30) 199 55 558.3 1999.11.18 DE
 (86) EP0010992
 (87) 0136615
 (74) DANUBIA Szabadalmi és Védjegy Iroda Kft., 1051 Budapest, Bajcsy-Zs. út 16. (HU)
-
- (51) **C12P 33/00** (2006.01)
- (13) **B1**
- (11) **227.435** 2011.05.09.
- (21) **P 05 01156**
- (22) 2005.12.16.
 (40) 2007.08.28
 (73) Richter Gedeon Nyrt., 1103 Budapest, Gyömrői út 19/21. (HU)
 (72) dr. Szegedi Mihály 37%, 1108 Budapest, Kővágó u. 16. IX/37. (HU)
 Szomszéd Livia 23%, 1131 Budapest, Madarász V. u. 25. III/21. (HU)
 dr. Olasz Katalin 20%, 1163 Budapest, Örmester u. 7. (HU)
 dr. Kőnczöl Kálmán 15%, 1134 Budapest, Dunyov u. 16. (HU)
 Balogh Gábor 5%, 1183 Budapest, Korpona u. 14. (HU)
- (54) Eljárás 15 alfa-hidroxi-levodion előállítására biokonverziós úton**
-

E. SZEKCIÓ - HELYHEZ KÖTÖTT LÉTESÍTMÉNYEK

-
- (51) **E01C 7/35** (2006.01)
C08L 95/00 (2006.01)
E01C 7/08 (2006.01)
E01C 7/22 (2006.01)
- (13) **B1**
- (11) **227.471** 2011.06.06.
- (21) **P 08 00053**
(22) 2008.01.28.
(40) 2009.04.28
- (73) H-TPA Innovációs és Minőségvizsgáló Kft., 1135 Budapest, Szegedi út 35. (HU)
(72) Gajári György, 2085 Pilisvörösvár, Ady E. u. 8. (HU)
- (54) **Eljárás útépitési aszfalt maradó alakváltozással szembeni ellenállásának javítására**
- (74) Derzsi Katalin, S.B.G. & K. Szabadalmi Ügyvivői Iroda, 1062 Budapest, Andrásy út 113. (HU)
-

- (51) **E02D 29/00** (2006.01)
E03F 1/00 (2006.01)
E03F 3/00 (2006.01)
F16L 1/16 (2006.01)
- (13) **B1**
- (11) **227.460** 2011.05.17.
- (21) **P 04 00712**
(22) 2004.04.01.
(40) 2007.12.28
- (73) Mélyépterv Komplex Mérnöki Rt., 1012 Budapest, Várfoke u. 14. (HU)
(72) Csapó Kálmán 15%, 1056 Budapest, Molnár u. 47. (HU)
Hertelendy Miklós 20%, 1118 Budapest, Kelenhegyi u. 8. (HU)
Rokob Ágnes 15%, 1022 Budapest, Hermann Ottó út 7. (HU)
Tower Edvin 15%, 2083 Solymár, Katona J. u. 9/a (HU)
dr. Tóth László 35%, 1026 Budapest, Lotz K. u. 3. II/1. (HU)
- (54) **Tisztított szennyvizek rendszerszemléletű sodorvonalai visszavezetése**
- (74) Szentpéteri Zsolt, S.B.G. & K. Szabadalmi Ügyvivői Iroda, 1062 Budapest, Andrásy út 113. (HU)
-

F. SZEKCIÓ - MECHANIKA, VILÁGÍTÁS, FŰTÉS

-
- (51) **F03B 17/06** (2006.01)
F03B 7/00 (2006.01)
- (13) **B1**
- (11) **227.467** 2011.05.23.
- (21) **P 08 00089**
(22) 2008.02.13.
(40) 2009.10.28
- (73) Fontányi Gábor, 1118 Budapest, Brassó út 124. (HU)
-

(72) Fontányi Gábor, 1118 Budapest, Brassó út 124. (HU)

(54) Mobil törpe-vízerőmű

(51) **F03D 9/02** (2006.01)

B64C 39/02 (2006.01)

(13) **B1**

(11) **227.468** 2011.05.26.

(21) **P 09 00155**

(22) 2009.03.16.

(40) 2010.10.28

(73) dr. Dobos Gábor, 3078 Bátorfyerenye, Május 1. út 2. (HU)

(72) dr. Dobos Gábor, 3078 Bátorfyerenye, Május 1. út 2. (HU)

(54) Földfüggetlen, autonóm repülő szélerőmű, és hozzá tartozó földi fogadóállomás

G. SZEKCIÓ - FIZIKA

(51) **G06Q 20/00** (2006.01)

G06Q 40/00 (2006.01)

(13) **B1**

(11) **227.464** 2011.05.23.

(21) **P 03 02122**

(22) 2001.03.05.

(40) 2003.09.29

(73) Euronet Worldwide, Inc., Leawood, Kansas, (US)

(72) Chamberlin, John, Little Rock, Arkansas, (US)

Liles, Kevin G., Little Rock, Arizona, (US)

Clary, Jeffrey S., Lenaxa, Kansas, (US)

(54) Pénzügyi tranzakciós rendszer, adatforrás a rendszerhez, valamint eljárás a tranzakciók biztosítására

(30) 09/657,478 2000.09.07 US

(86) US0106965

(87) 0221416

(74) dr. Bokor Tamás, S.B.G. & K. Szabadalmi Ügyvivői Iroda, 1062 Budapest, Andrássy út 113. (HU)

(51) **G09B 29/02** (2006.01)

B31F 5/00 (2006.01)

(13) **B1**

(11) **227.461** 2011.05.17.

(21) **P 05 01135**

(22) 2005.12.06.

(40) 2007.09.28

(73) Przeorek, Janusz, 01-461 Warszawa, ul. Jezdziecka 1/11 (PL)

(72) Przeorek, Janusz, 01-461 Warszawa, ul. Jezdziecka 1/11 (PL)

(54) Eljárás nagy méretű, részekből álló illusztráció, különösen térkép vagy tervrajz előállítására

(30) P-371688 2004.12.10 PL

(74) dr. Kereszty Marcell, Gödölle, Kékes, Mészáros & Szabó Szabadalmi és Védjegy Iroda, 1024 Budapest, Keleti

Károly u. 13/b (HU)

H. SZEKCIÓ - VILLAMOSSÁG, ELEKTROMOSSÁG

- (51) **H01B 1/24** (2006.01)
C08L 23/08 (2006.01)
- (13) **B1**
- (11) **227.433** 2011.05.09.
- (21) **P 01 03412**
(22) 1999.10.21.
(40) 2002.10.28
- (73) Borealis Technology Oy, Porvoo, (FI)
- (72) Gustafsson, Bill, Stenungsund, (SE)
Eklind, Hans, Göteborg, (SE)
Dammert, Ruth, Västra Frölunda, (SE)
- (54) **Félvezető vegyület elektromos kábelekhez, elektromos kábel, valamint eljárás vezetőt tartalmazó elektromos kábel térhálós félvezetőrétegének az előállítására**
- (30) 9803625-4 1998.10.23 SE
- (86) SE9901894
- (87) 0025324
- (74) Antalffy-Zsíros András, DANUBIA Szabadalmi és Védjegy Iroda Kft., 1051 Budapest, Bajcsy-Zs. út 16. (HU)
-

A rovat 43 darab közlést tartalmaz.

Megtekinthetővé vált szabadalmi leírások

(11) 227.305

(54) Metasztázisgátló gyógyászati készítmény

(11) 227.306

(54) Tomoxetin alkalmazása figyelemhiány/hiperaktivitás betegség kezelésére alkalmas gyógyszer előállítására

(11) 227.307

(54) Intermedierek 3-dezoxi-oligoszacharidok előállításához

(11) 227.308

(54) Szubsztituált benzolszulfonil-karbamidok és -tiokarbamidok, eljárás előállításukra, ilyen vegyületeket tartalmazó gyógyászati készítmények és alkalmazásuk

(11) 227.309

(54) Antraciklin diszacharidok, eljárás előállításukra és ilyen vegyületeket tartalmazó gyógyászati készítmények

(11) 227.310

(54) Eljárás konszenzus humán leukocita interferont tartalmazó, csökkentett mellékhatású gyógyászati készítmények előállítására és a hatóanyagok alkalmazására

(11) 227.311

(54) Glikoprotein hormon kvartett egyláncú formái

(11) 227.312

(54) Kétretegű vízlevezető és hangelyelő útburkolat és eljárás előállítására

(11) 227.313

(54) Közlekedési területen alkalmazott, modulelemekből kialakított süllyedésmentes aknafedés, továbbá eljárás az aknafedések kialakítására, és/vagy járószintbe helyezésére

(11) 227.314

(54) 2,2-Dimetil-3-[1,3-dihalogén-2-oxo-propil]-ciklopropán-karbonsav-észter-származékok és eljárás ezek előállítására

(11) 227.315

(54) Többlépéses eljárás nagytisztaságú deferoxamin-mezilát só előállítására

(11) 227.316

(54) Loteprednol-etabonát-szuszpenzió

(11) 227.317

(54) Pantoprazol tartalmú bélben oldódó filmtabletta

(11) 227.318

(54) Kozmetikai és bőrgyógyászati készítmény pszoriázisos bőr, fejbőr kezelésére, ápolására

(11) 227.319

(54) Eljárás (2-klór-etoxi)-ecetsav-N,N-dimetilamid és intermedierje előállítására és az új intermedier

(11) 227.320

(54) 1,2,4-Triazol-származékok, továbbá ilyen vegyületeket hatóanyagként tartalmazó fungicid készítmények

(11) 227.321

(54) Háromtengelyes tourbillon mechanikus óraszerkezethez, főleg karórához

(11) 227.322

(54) Légzáró szelepekkel kombinált, légmatracca felépített, univerzális felhasználású betét, valamint eljárás annak előállítására

(11) 227.323

(54) Belső örvényszabályozású, folyadéknymósos porlasztószerkezet, különböző szórási célra, különös tekintettel egészségügyi zuhany és tisztító megoldásokra

(11) 227.324

(54) Eljárás kötőtpályás járművek pályatestéhez tartozó peron magasítására, valamint előregyártott vasbeton elem az eljárás foganatosításához

(11) 227.325

(54) Eljárás (dextro- és levo)- cetirizin intermedierjének előállítására

(11) 227.326

(54) Eljárás és berendezés szennyezett vizek arzén-, vas-, mangán-, valamint szervesanyag-tartalmának csökkentésére

(11) 227.327

(54) Lakossági ökogáz reaktor hulladékmentes technológiai berendezés

(11) 227.328

(54) Ionomerek felhasználása áthatolást gátló anyagok tömör elzárására

(11) 227.329

(54) Eljárás és berendezés cellulóزالapú textilhulladékok újra felhasználásának előkészítésére, és az így nyert alapanyag alkalmazása

(11) 227.330

(54) Talaj- és talajvíz-bioremediációs eljárás klórozott szénhidrogének eltávolítására speciális mikrobiológiai konzorcium alkalmazásával

(11) 227.331

(54) Új receptor-nukleinsavak és- polipeptidek

(11) 227.332

(54) Treoszulfán alkalmazása betegek csontvelő- és vér őssejt-transzplantáció előtti kondicionálására

(11) 227.333

(54) Eljárás és céltárgy-hordozó elrendezés hordozón céltárgyból impulzuslézerrel előállított plazmából egyenletes rétegvastagságú homogén bevonat építésére, továbbá az így készített bevonat

(11) 227.334

(54) Kétkomponensű anyagok elkülönített tárolására szolgáló duplaterű tartály, eljárás ilyen anyagok egy közös edénybe történő egyidejű kitöltésére, vegyítésére

(11) 227.335

(54) Fogászati célú ragasztóanyag kompozíció és eljárás fogászati protézisnek szájüreg nyálkahártyájához történő rögzítésére

A rovat 31 darab közlést tartalmaz.

Közzétételt megelőzően megszüntetett szabadalom-engedélyezési eljárások

- (21) P 01 03039
(54) Para-amidino-benzilamin alkalmazása peptidjellegű szerin proteáz inhibitorok szintézisében, valamint védett származéka
-
- (21) P 07 00236
(54) Hullámkarton anyagból hajtogatott festőállvány
-
- (21) P 07 00346
(54) Folyamatos üzemű pirolizáló reaktor és berendezés, valamint pirolizáló eljárás
-
- (21) P 08 00618
(54) Gőzteniós hűtő-fűtő berendezés
-
- (21) P 09 00036
(54) Gőzturbinák kisnyomású házainak légoldali sorbakapcsolása légkondenzátorok alkalmazása esetén
-
- (21) P 09 00266
(54) Energiatároló erőmű alföldi viszonyokra
-
- (21) P 09 00411
(54) Rexnyúl prémtakaró természetes anyagból készült (50% gyapjú, 40% angóra, 10% nyúlszőr) belső borítással
-
- (21) P 09 00415
(54) MobSensor - személyi riasztó rendszer
-
- (21) P 09 00575
(54) Mélylazító forgókapával
-
- (21) P 09 00579
(54) Csökkentett energiatartalmú lisztpótló készítmény, illetve az ezt tartalmazó lisztkeverék
-
- (21) P 09 00659
(54) Eljárás légkondenzációs és/vagy változtatható légsebességű szárításra
-
- (21) P 09 00727
(54) Duplafedelű csörlős koporsó
-
- (21) P 09 00782
(54) Szürkevíz hasznosító rendszer
-
- (21) P 09 00804
(54) Eljárás kivehető fogászati protézisek készítésére CAD-CAM technológiával
-

(21) P 10 00001

(54) Kézi gyomkiforgató

(21) P 10 00103

(54) Hőenergia termelő tető idom

(21) P 10 00122

(54) Egyéni energiaellátó rendszer

(21) P 10 00127

(54) Napfény hasznosítás belsőterek megvilágítása napkövető tükör optikai-cső, optikai-szál használatával

(21) P 10 00137

(54) Homlokzati hőszigeteléssel együttműködő üvegközvetlen főtömítésű energiatakarékos nyílászáró szerkezet

(21) P 10 00161

(54) Optimális termesztési eljárás megújuló energiával

(21) P 10 00318

(54) Kuhár-féle folyami energiatermelő berendezés QHFE

(21) P 10 00428

(54) Szubsztrátum...

(21) P 10 00446

(54) Árvíz elleni védmű és víztároló árvíz és aszály ellen

(21) P 10 00454

(54) Fémek előállítására hulladék üveget hasznosító eljárással

(21) P 10 00539

(54) Mágnes motor

(21) P 10 00551

(54) Az Európában és Oroszországban alkalmazott - eltérő nyomtáv szélességű - vasúti pályákon történő szállítmányozás, átrakódás és új vasúti sínpár lefektetése nélküli műszaki megoldása

(21) P 10 00663

(54) Éjszakai fogápolós fogvédő

(21) P 10 00676

(54) Mátrix metalloproteináz inhibitorok, az ezeket tartalmazó gyógyszerkészítmények és alkalmazásuk MMP által befolyásolt betegségek kezelésére és megelőzésére

(21) P 11 00033

(54) Baleset megelőző csuklóballon

(21) P 11 00048

(54) Vízmelegítő szerkezet

(21) P 11 00062

(54) Érintés nélküli 3D pontfelhő adatok rögzítése RGB színű és fehérfény alkalmazásával, PTM, RTI, valós idejű rögzítése és feldolgozása 3D nyomtatáshoz

(21) P 11 00067

(54) Szikvíz erőmű

(21) P 11 00073

(54) Inverteres hálózatfüggetlen áramtermelő és energia kiegyenlítő rendszer

(21) P 11 00085

(54) Eljárás műanyag és egyéb hulladékok energiaipari hasznosítására, és az eljárással előállított termék

(21) P 11 00087

(54) Csapadékelvezető csatornarendszer

(21) P 11 00089

(54) Elosztó egység vezeték csatlakoztatására

A rovat 36 darab közlést tartalmaz.

Szabadalmi oltalom megszűnése és újra érvénybe helyezése

Ideiglenes szabadalmi oltalom megszűnése elutasítás miatt

- (11) M74739
 - (21) P 01 03039
 - (54) Para-amidino-benzilamin alkalmazása peptidjellegű szerin proteáz inhibitorok szintézisében, valamint védett származéka
-

A rovat 1 darab közlést tartalmaz.

Ideiglenes szabadalmi oltalom megszűnése díjfizetés hiányában

- (21) P 00 03659
 - (54) Tolóhajtómű
-
- (21) P 00 03743
 - (54) Rezorcin-származékokat tartalmazó topikális gyógyászati készítmény és ennek alkalmazása embernél bőr szintelenítésére vagy bőr pigmentációjának csökkentésére
-
- (21) P 01 01245
 - (54) Kontrasztjavított diagnosztikai leképezési eljárás intervenciók terápiai ellenőrzésére
-
- (21) P 01 02627
 - (54) Eljárás egyszerű és bonyolult formák előállítására hulladékpapírból környezetvédő, természetes kompozíció kialakításával
-
- (21) P 01 03503
 - (54) Közeleli infravörös fluoreszcens kontrasztanyag és a használatával végzett fluoreszcens képalkotás
-
- (21) P 01 03513
 - (54) Új amidinszármazékok, előállításuk, gyógyszerként való alkalmazásuk, valamint az új amidinszármazékokat tartalmazó gyógyászati készítmények
-
- (21) P 01 03618
 - (54) A keményítő búzából származó II-es elágaztató enzimének izoformái (SBE-IIA és SBE-IIB)
-
- (21) P 01 03743
 - (54) Dielektromosan gátolt, vezérelhető teljesítményű kislólámpa, valamint eljárás ennek üzemeltetésére
-
- (21) P 01 03838
 - (54) Az Alzheimer-betegséggel összefüggő szekretáz
-

-
- (21) P 01 03851
(54) VIIa Faktor inhibitorai, eljárás előállításukra, alkalmazásuk és azokat tartalmazó gyógyászati készítmények
-
- (21) P 01 04013
(54) Új N-(iminometil)amin-származékok, előállításuk, alkalmazásuk gyógyszerekként és az ezeket a vegyületeket tartalmazó gyógyászati készítmények
-
- (21) P 01 04368
(54) Billenőkapcsolós szerkezet áramköri megszakítóhoz és áramköri megszakító védett terhelés áramának szelektív megszakítására
-
- (21) P 01 04436
(54) Üzemeltetési eljárás dielektromosan gátolt, vezérelhető teljesítményű kisülőlámpához
-
- (21) P 01 05135
(54) Dielektromosan gátolt kisülésű kisülőlámpa javított elektród elrendezéssel, valamint az ezt tartalmazó világítási rendszer
-
- (21) P 02 02684
(54) Edényzárrendszer
-
- (21) P 02 02688
(54) Apoptin-kapcsoló fehérje
-
- (21) P 02 02730
(54) Eljárás friss hús felületének kezelésére
-
- (21) P 02 02810
(54) Szubsztituált 2-tio-3.5-diciano-4-aril-6-aminopiridinek és eljárás az előállításukra, valamint ezeket tartalmazó gyógyszerkészítmények és alkalmazásuk
-
- (21) P 02 02861
(54) Folyékony, többfázisú tisztítószer
-
- (21) P 02 02870
(54) Berendezés két fal közötti hőátadáshoz
-
- (21) P 02 02872
(54) Növényi anyag kromatográfiás elválasztása
-
- (21) P 02 03075
(54) Aromás diamidszármazékok és sóik, ezeket tartalmazó, a mezőgazdaságban és a kertészetben alkalmazható készítmények és ezek alkalmazása
-
- (21) P 02 03087
(54) Korróziógátló adalékot tartalmazó testápoló kompozíció
-
- (21) P 02 03142
-

(54) Benzodiazepinszármazékok, eljárás a vegyületek előállítására, ezeket tartalmazó gyógyszerkészítmények és alkalmazásuk

(21) P 02 03171

(54) Eljárás függőleges állványzati elem gyártására, és az így kapott állványzati elem

(21) P 02 03294

(54) Benzodiazepinszármazékok, eljárás az előállításukra, ezeket tartalmazó gyógyszerkészítmények és alkalmazásuk

(21) P 02 03531

(54) Quetiapint tartalmazó granulák és eljárás az előállításukra és alkalmazásuk

(21) P 02 03963

(54) Többlépcsős eljárás pektin és pektincukrok/-oligomerek szimultán tisztítására és elválasztására cukorrépavelőből vizes oldatban

(21) P 03 01128

(54) 5-Metil-2-(2'-kloro-6'-fluoranilino)-fenilecetsavat tartalmazó gyógyszerkészítmények ciklooxygenáz-2-vel kapcsolatos betegségek kezelésére és alkalmazásuk

(21) P 03 02167

(54) Metabotropikus glutamát receptor antagonistá hatású kinolinszármazékok, a vegyületeket tartalmazó gyógyszerkészítmények és eljárás előállításukra

(21) P 03 02475

(54) Eljárás allergia kezelésére szubsztituált pirazolok alkalmazásával

(21) P 03 02835

(54) Nagy fényességgel rendelkező narancssárga-kibocsátó elektrolumineszcens foszfor és eljárás a készítésére

(21) P 03 02978

(54) Előgyártmány, eljárás és forma rétegelt műanyag előgyártmány előállítására

(21) P 03 03110

(54) Szubsztituált 5-amino-1-penten-3-ol-származékok, eljárás az előállításukra és ezeket tartalmazó gyógyszerkészítmények és alkalmazásuk

(21) P 03 03184

(54) Szubsztituált C-ciklohexil-metil-amin-származékok és ezeket tartalmazó gyógyszerkészítmények

(21) P 03 03195

(54) O-helyettesített-6-metil-tramadol-származékok, eljárás az előállításukra és ezeket tartalmazó gyógyszerkészítmények

(21) P 03 03361

(54) Helyettesített 1-amino-bután-3-ol-származékok, eljárás az előállításukra és ezeket tartalmazó gyógyszerkészítmények

(21) P 03 03393

(54) Aktivátor tejsavbaktériumokon alapuló fermentátumokhoz és eljárás tejtermékek előállítására ennek alkalmazásával

(21) P 04 01439

(54) Eljárás 5-(3-piridilmetil)-imidazolidin-2,4-dion előállítására

(21) P 04 01583

(54) Látens savanyítószert tartalmazó toalett szappan

(21) P 04 01756

(54) Szubsztituált benzimidazol-származékok és azok alkalmazása

(21) P 04 01790

(54) Vízzáró lap

(21) P 04 02149

(54) Vízoldható fenil-piridazin-származékok, alkalmazásuk és az ezeket tartalmazó gyógyszerkészítmények

(21) P 04 02500

(54) Gyulladáskeltő citokinok kibocsátását gátló heterokondenzált pirazol-3-on vegyületek és az ezeket tartalmazó gyógyszerkészítmények

(21) P 05 00598

(54) Mycobacterium-ellenes vegyületek és ezeket tartalmazó gyógyászati készítmények

(21) P 05 00752

(54) 6,7-Dihidro-5H-pirazolo[1,2-a]pirazol-1-on-származékok gyulladáscsökkentő citokinek kontrolljára

(21) P 05 00904

(54) Egyenáramú indukciós villamos motor és áramforrás

(21) P 06 00705

(54) Öntapadós fóliák új alkalmazása

(21) P 07 00535

(54) Sziderofórok alkalmazása az érrendszer, különösen az endotél sejtek megbetegedéseinek kezelésére, eljárás a sziderofórok előállítására, valamint a sziderofórokat tartalmazó húsárúk és minősítésük

(21) P 07 00576

(54) Alkoholmentes bor

(21) P 09 00076

(54) Eljárás és berendezés szennyvíz továbbítására csővezetékben

(21) P 09 00082

(54) Felülvizsgálati eljárás építőipari állványrendszerek állapotának helyszíni felülvizsgálatára, és segédeszköz bemutatása eljárás megvalósításához

(21) P 09 00090

(54) Eljárás és berendezés aszfaltburkolat javítására

(21) P 96 02511

(54) Aril-diazinon-származékok, ezeket tartalmazó gyógyszerkészítmények, és eljárás mindezek előállítására

(21) P 99 00036

(54) Eljárás mellékízek és szagok képződésének meggátlására mélysütésnél

(21) P 99 00093

(54) Mosószer készítmény mosodai felhasználásra

(21) P 99 03128

(54) Javított eljárás 2-(metiltio)-5-(trifluormetil)-1,3,4-tiadiazol (TDA)
2-(metilszulfonil)-5-(trifluormetil)-1,3,4-tiadiazollá (TDA szulfon) történő átalakítására

(21) P 99 03201

(54) Hőstabil cseppfolyós savközbősítő és felfűvódásgátló készítmények, valamint javított pasztörözési eljárás
végső sterilizálásukra

(21) P 99 04319

(54) 3-Izopropil-2,1,3-benzotiadiazin-4-on-2,2-dioxid vagy sóinak szilárd keverékei

(21) P 99 04693

(54) 26S és 20S Proteasome gátló hatású indanonszármazékok

A rovat 60 darab közlést tartalmaz.

Ideiglenes szabadalmi oltalom megszűnése lemondás vagy lemondottnak tekintés miatt

(21) P 01 02666

(54) Eljárás 2,4-imidazolidindion-származék előállítására

(21) P 01 03341

(54) Azetidinszármazékok, előállításuk és ezeket tartalmazó gyógyszerkészítmények

(21) P 01 04367

(54) 8-Ciano-1-ciklopropil-7-(1S,6S-2.8-diazabicyklo[4.3.0]-nonán-8-il)-6-fluor-1,4-dihidro-4-oxo-3-kinolinkarbonsav
szemi-hidrokloridja, eljárás előállítására és az ezt tartalmazó gyógyszerkészítmények

(21) P 02 02570

(54) Izoflavonokat és analogonjait tartalmazó készítmények és terápiás alkalmazásuk

(21) P 02 02690

(54) Antiaritmiás hatású benzopiránszármazékok

(21) P 02 03182

(54) Diarileninszármazékok, ezeket tartalmazó gyógyszerkészítmények és alkalmazásuk

(21) P 02 03454

(54) Új fuzidinsavszármazékok, ezeket tartalmazó gyógyszerkészítmények és alkalmazásuk

(21) P 02 03545

(54) Tercier butil-(7-metil-imidazo[1,2-a]piridin-3-il)-amin-származékok, eljárás az előállításukra, ezeket tartalmazó gyógyszerkészítmények és alkalmazásuk

(21) P 02 03828

(54) Elektromos ventilátor különösen gépjárművekhez

(21) P 02 04075

(54) Elektronikus figyelmeztetés-időzítő orvosi előírással való használathoz

(21) P 02 04085

(54) Kardiális aritmiák kezelésében alkalmazható új oxa-biszpidin-vegyületek, eljárás az előállításukra és ezeket tartalmazó gyógyszerkészítmények

(21) P 03 01404

(54) Azetidinszármazékok, előállításuk és ezeket tartalmazó gyógyszerkészítmények és eljárás a vegyületek előállítására

(21) P 03 01797

(54) Angiogenezis és tumornövekedés gátlása

(21) P 03 02074

(54) Kompozit anyag és eljárás annak előállítására

(21) P 03 02912

(54) Béta-tio-aminosavak, eljárás az előállításukra és ezeket tartalmazó gyógyszerkészítmények

(21) P 06 00924

(54) Eljárás szennyvíztisztító telepen keletkező és/vagy fermentációs iszap kezelésére és hasznosítására

(21) P 09 00131

(54) Jelzőrendszer életmentő készülékekhez

(21) P 09 00166

(54) Teremkerékpár-edzőrendszer, túraútvonal mozgóképet tároló adathordozó és eljárás teremkerékpár-edzés biztosítására

(21) P 98 01436

(54) Kamptotecin-származékok rokonvegyületei és intermedierjei, valamint ezek előállítási eljárásai

(21) P 99 00198

(54) Rezonáns elektromágneses készülék és eljárás nedves falszerkezetek utólagos szárítására

- (21) P 99 00987
(54) Kamptotecinszármazékok, eljárás előállításukra, daganatellenes szerkénti alkalmazásuk és az ezeket tartalmazó gyógyszerkészítmények
-

A rovat 21 darab közlést tartalmaz.

Végleges szabadalmi oltalom megszűnése díjfizetés hiányában

- (11) 209.000
(21) P 92 02875
(54) Eljárás és gépelrendezés vágány felújítására
-
- (11) 209.164
(21) P 92 02803
(54) Gépelrendezés vágány ágyazatának felszedéséhez, tárolásához és elosztásához
-
- (11) 209.540
(21) 2 89 2/91
(54) Eljárás 5-metil-pirazol-származékok előállítására
-
- (11) 210.768
(21) P 92 02831
(54) Hatóanyagként flurtamont és diflufenikánt tartalmazó szinergetikus herbicidkészítmény
-
- (11) 211.448
(21) P 93 02672
(54) Eljárás legömbölyített szemcsefelületű alumínium-hidroxid előállítására
-
- (11) 212.816
(21) P 95 00670
(54) Zár
-
- (11) 213.478
(21) P 94 02334
(54) Gombaellenes gyógynövénykeverék és eljárás a keverék kivonatát tartalmazó gyógyászati készítmény előállítására
-
- (11) 213.543
(21) P 96 01616
(54) Katalizátorhordozó és eljárás előállítására
-
- (11) 213.597
(21) P 93 01907
(54) Eljárás vezérlőcsatornának ideiglenes hang-/adatjelcsatornaként történő kijelölésére rádiókommunikációs rendszerekben
-

-
- (11) 213.904
(21) P 95 02760
(54) Eljárás szilárd katalitikus komplex előállítására és eljárás olefinek polimerizálására a szilárd katalitikus komplexet tartalmazó katalizátor-rendszer alkalmazásával
-
- (11) 215.530
(21) P 93 00581
(54) Berendezés és eljárás laza anyagok, mint tőzegmoha tömbösítésére
-
- (11) 215.804
(21) P 94 00656
(54) Eljárás és berendezés összehajtogatott lapot és merevítést tartalmazó termék előállítására, valamint termék
-
- (11) 216.212
(21) P 94 00990
(54) Vezeték nélküli helyi számítógépes hálózat
-
- (11) 216.620
(21) P 95 00922
(54) Javított eljárás szén szelektív flotálására
-
- (11) 217.037
(21) P 93 00874
(54) Konzervdoboz
-
- (11) 218.112
(21) P 95 02762
(54) Eljárás etilén polimerizálására
-
- (11) 218.370
(21) P 96 00794
(54) Pengeegység biztonsági borotvakészülékhez
-
- (11) 219.184
(21) P 95 00853
(54) Zárókupak tartály nyílásának lezárásához, tartály, valamint eljárás tartályban levő anyag szagosítására
-
- (11) 219.399
(21) P 94 02695
(54) 11-Benzaldoxim-17béta-metoxi-17alfa-(metoxi-metil)-ösztradién-származékok, eljárás előállításukra, és az azokat tartalmazó gyógyászati készítmények
-
- (11) 219.659
(21) P 97 01429
(54) Kelmelehúzó szerkezet körszövő gépekhez
-
- (11) 220.102
-

(21) P 93 00716

(54) Csirkeanémia vírus-DNS, klónozása és alkalmazásai

(11) 220.472

(21) P 98 00844

(54) Eljárás és készülék por aeroszolizálására, valamint a készülékben alkalmazott adagolócső-egység

(11) 221.351

(21) P 98 02212

(54) Humán terápiában alkalmazható rekombináns anti-CD4-ellenanyagok

(11) 221.520

(21) P 97 01473

(54) Hőcsillapított kombinált profil ajtókhöz, ablakokhoz vagy homlokzatokhoz

(11) 221.815

(21) P 95 00668

(54) N-metilzett ciklusos undekapeptideket tartalmazó gyógyászati készítmények

(11) 221.895

(21) P 99 02974

(54) Tartószerkezet profilsínnel és összekötő elemmel

(11) 222.030

(21) P 95 00748

(54) Eljárás széntartalmú tüzelőanyag feljavítására

(11) 222.079

(21) P 98 02112

(54) Tolóablak-fogantyú

(11) 222.181

(21) P 97 01333

(54) Pirrolo[2,3-d]pirimidinek, eljárás előállításukra és az ezeket tartalmazó gyógyszerkészítmények

(11) 222.434

(21) P 97 01904

(54) D-pantolakton-hidroláz és azt kódoló gén

(11) 222.793

(21) P 02 02817

(54) Forgácsolószerszám

(11) 223.291

(21) P 00 02918

(54) Betétkés és betétkés forgácsolószerszám szerszámgépekhez

- (11) 223.339
(21) P 94 02694
(54) 11-Benzaldoxim-ösztradién-származékok, eljárás előállításukra és az azokat tartalmazó gyógyászati készítmények
-

- (11) 223.382
(21) P 01 03684
(54) Eljárás szerves anyagok természetbe kerülésének csökkentésére alapozás készítésénél, és az eljárásban alkalmazható beton
-

- (11) 223.693
(21) P 00 04424
(54) Illetéktelen hozzáférést kimutató nyomtatvány, bizalmas információ biztonságos továbbítására
-

- (11) 223.779
(21) P 97 01700
(54) Kolchicinszármazékok, eljárás előállításukra és azokat tartalmazó gyógyszerkészítmények, valamint alkalmazásuk gyógyszerkészítmények előállítására
-

- (11) 223.928
(21) P 97 01434
(54) Körszövőgép vetülékérzékelő szerkezettel
-

- (11) 224.038
(21) P 96 02510
(54) Eljárás szubsztituált tiazolok előállítására
-

- (11) 224.089
(21) P 00 03680
(54) Eljárás és rendszer információ előzetes letöltéséhez
-

- (11) 224.262
(21) P 00 04329
(54) Lapos világítótest
-

- (11) 224.271
(21) P 00 04563
(54) Eljárás felvételhordozó lejátszására
-

- (11) 224.655
(21) P 01 03555
(54) Hidraulikus kötőanyag
-

- (11) 224.678
(21) P 01 03726
(54) Eljárás dermesztett teherhordó homokbeton szerkezetek létesítésére
-

- (11) 224.797
-

(21) P 02 03105

(54) Csomagkapcsolt multimédiás rendszer, valamint adó- és vevőoldali berendezés a rendszerhez

(11) 225.519

(21) P 03 03071

(54) Készlet a tízes számrendszer szerinti mértékegységek átváltásához és eljárás a készlet alkalmazására

(11) 225.563

(21) P 03 02609

(54) Transzdermális elektrotranszportálókészülék és eljárás az ilyenek gyártásához

(11) 225.570

(21) P 99 02966

(54) Eljárás és berendezés sík nyersanyagból kinyerhető adott kivágandó darabok kihozatalának valós idejű ellenőrzésére

(11) 226.072

(21) P 00 03209

(54) Eljárás biológiai légtisztítók dekompozíciót elősegítő töltet anyagainak regenerálására

(11) 226.145

(21) P 01 03486

(54) Eljárás és berendezés személyek és/vagy termékek védelmére levegőben lebegő részecskék ellen

(11) 226.619

(21) P 98 00154

(54) Eljárás legalább egy progesztogént tartalmazó dózisegységek előállítására nedvesgranulálással

A rovat 50 darab közlést tartalmaz.

Végleges szabadalmi oltalom megszűnése lemondás miatt

(11) 222.266

(21) P 01 00796

(54) Alapzománc-bevonat előállítására alkalmas frittelegy

(11) 222.405

(21) P 01 00795

(54) Beolvasztva színezhető, titán-dioxid-zavarosítású zománccfritt, és eljárás ennek előállítására

A rovat 2 darab közlést tartalmaz.

Szabadalmi oltalom újra érvénybe helyezése

(21) P 06 00721

(54) Szerszám és eljárás egymást átfedő lemezek rögzítésére

(21) P 08 00420

(54) Változtatható löketű belső égésű motor

(21) P 08 00608

(54) Változtatható löketű belső égésű motor passzív szabályozással HCCI üzemmód megvalósítására

(21) P 09 00027

(54) Fény- és hővisszaverő járműtakaró ponyva

A rovat 4 darab közlést tartalmaz.

Vegyes szabadalmi közlemények

Jogutódlás

(11) 214.363
(21) P 95 03172
(73) PQ Silicas UK Limited, Warrington, Cheshire (GB)
(74) DANUBIA Szabadalmi és Jogi Iroda Kft., 1051 Budapest, Bajcsy-Zsilinszky út 16. (HU)

(11) 217.959
(21) P 96 00658
(73) Iroko Cardio, LLC, Philadelphia (US)
(74) DANUBIA Szabadalmi és Jogi Iroda Kft., 1051 Budapest, Bajcsy-Zsilinszky út 16. (HU)

(11) 220.720
(21) P 96 02565
(73) ELCO - E - TRADE S.R.L., Bergamo (IT)
(74) ADVOPATENT Szabadalmi és Védjegy Iroda, 1011 Budapest, Fő u. 19. (HU)

(11) 223.225
(21) P 03 00462
(73) SIEMENS AKTIENGESELLSCHAFT, München (DE)
(74) S.B.G. & K. Szabadalmi és Ügyvédi Irodák, 1062 Budapest, Andrassy út 113. (HU)

(11) 223.711
(21) P 01 02956
(73) Forsage Inc., Sarasota, FL. (US)
(74) S.B.G. & K. Szabadalmi és Ügyvédi Irodák, 1062 Budapest, Andrassy út 113. (HU)

(11) 225.867
(21) P 03 01927
(73) SICPA HOLDING SA, Prilly (CH)
(74) DANUBIA Szabadalmi és Jogi Iroda Kft., 1051 Budapest, Bajcsy-Zsilinszky út 16. (HU)

(11) 225.922
(21) P 03 01637
(73) SICPA HOLDING SA, Prilly (CH)
(74) DANUBIA Szabadalmi és Jogi Iroda Kft., 1051 Budapest, Bajcsy-Zsilinszky út 16. (HU)

(11) 226.105
(21) P 01 01005
(73) Curadis GmbH, Erlangen (DE)
(74) S.B.G. & K. Szabadalmi és Ügyvédi Irodák, 1062 Budapest, Andrassy út 113. (HU)

(11) 226.309
(21) P 06 00078
(73) KOMIR Komplex Mérnöki Iroda Szövetkezet, Budapest (HU)

(11) 226.343
(21) P 01 01641
(73) THOMSON Licensing S.A., Boulogne-Billancourt (FR)
(74) Danubia Szabadalmi és Jogi Iroda Kft., 1051 Budapest, Bajcsy-Zsilinszky út 16. (HU)

(11) 226.703
(21) P 02 04018
(73) THOMSON Licensing S.A., Boulogne-Billancourt (FR)

(21) P 02 01531
(71) Inspire Pharmaceuticals, Inc., Raleigh, NC 27617 (US)
(74) Somlai Mária, S.B.G. & K. Szabadalmi Ügyvivői Iroda, 1062 Budapest, Andrássy út 113. (HU)

(21) P 03 01951
(71) H.B.Fuller Company, St.Paul, Minnesota 55164-0683 (US)
(74) Frankné dr. Machytka Daisy, Gödölle, Kékes, Mészáros & Szabó Szabadalmi és Védjegy Iroda, 1024 Budapest, Keleti Károly u. 13/b (HU)

(21) P 07 00836
(71) Buresch Ottó, Budaörs (HU)

(21) P 09 00043
(71) ITK Holding Zrt., Budapest (HU)
(74) Hergár Jenő szabadalmi ügyvivő, 1014 Budapest, Balta köz 4. (HU)

(21) P 09 00376
(71) NANOFORM Cardiovascular Therapeutics Ltd., London EC4A 1BN (GB)
(74) Cominnex Zrt., 1031 Budapest, Záhony u. 7. (HU)

(21) P 09 00384
(71) NANOFORM Cardiovascular Therapeutics Ltd., London EC4A 1BN (GB)
(74) Cominnex Zrt., 1031 Budapest, Záhony u. 7. (HU)

(21) P 09 00604
(71) ENTERVILL ELECTRONICS Korlátolt Felelősségű Társaság, Budajenő (HU)
(74) dr. Rába Zsolt ügyvéd, 1137 Budapest, Katona J. u. 27. (HU)

(21) P 10 00030
(71) Redice Holdings Ltd., Egkomi, Nicosia (CY)
(74) GÖDÖLLE, KÉKES, MÉSZÁROS & SZABÓ Szabadalmi és Védjegy Iroda, Dr. Gödölle István szabadalmi ügyvivő, 1024 Budapest, Keleti Károly u. 13/b (HU)

(21) P 10 00054

(71) Gradix Holdings Ltd., Mahé (SC)

(21) P 10 00062

(71) Gradix Holdings Ltd., Mahé (SC)

(21) P 10 00299

(71) NANOFORM Cardiovascular Therapeutics Ltd., London EC4A 1BN (GB)

(74) Cominnex Zrt., 1031 Budapest, Záhony u. 7. (HU)

(21) P 10 00325

(71) NANOFORM Cardiovascular Therapeutics Ltd., London EC4A 1BN (GB)

(74) Gilmore Szilvia, COMINNEX Zrt., 1031 Budapest, Záhony u. 7. (HU)

(21) P 10 00326

(71) NANOFORM Cardiovascular Therapeutics Ltd., London EC4A 1BN (GB)

(74) Cominnex Zrt., 1031 Budapest, Záhony u. 7. (HU)

(21) P 10 00327

(71) NANOFORM Cardiovascular Therapeutics Ltd., London EC4A 1BN (GB)

(74) Gilmore Szilvia, COMINNEX Zrt., 1031 Budapest, Záhony u. 7. (HU)

(21) P 10 00328

(71) NANOFORM Cardiovascular Therapeutics Ltd., London EC4A 1BN (GB)

(74) Gilmore Szilvia, COMINNEX Zrt., 1031 Budapest, Záhony u. 7. (HU)

(21) P 10 00329

(71) NANOFORM Cardiovascular Therapeutics Ltd., London EC4A 1BN (GB)

(74) Gilmore Szilvia, COMINNEX Zrt., 1031 Budapest, Záhony u. 7. (HU)

(21) P 10 00554

(71) NANOFORM Cardiovascular Therapeutics Ltd., London EC4A 1BN (GB)

(74) Gilmore Szilvia, COMINNEX Zrt., 1031 Budapest, Záhony u. 7. (HU)

(21) P 11 00151

(71) HOZZÁ-TESZ KFT., BUDAPEST (HU)

(74) Szöllősi Sándor, 1214 Budapest, Zöldfa u. 3. 3. 5. (HU)

A rovat 29 darab közlést tartalmaz.

Képviseleti megbízás

(21) P 01 02841

(73) AE & E Lentjes GmbH, Ratingen (DE)

(74) BUDAPATENT Szabadalmi és Védjegy Iroda Kft., 1301 Budapest, Pf. 49. (HU)

(21) P 98 00635

- (73) Institut National de la Sante et de la Recherche Medicale, Párizs (FR)
AVENTIS PHARMA S.A., Antony (FR)
(74) DANUBIA Szabadalmi és Jogi Iroda Kft., 1051 Budapest, Bajcsy-Zsilinszky út 16. (HU)
-

- (21) P 01 01897
(73) AE & E Lentjes GmbH, Ratingen (DE)
(74) BUDAPATENT Szabadalmi és Védjegy Iroda Kft., 1301 Budapest, Pf. 49. (HU)
-

- (21) P 07 00572
(71) dr. Gelencsér Éva 50%, Budapest (HU)
dr. Dörnyei József 25%, Budapest (HU)
dr. Dörnyei Olga 25%, Budapest (HU)
(74) Rónaszéki Tibor szabadalmi ügyvivő, 1132 Budapest, Victor Hugo u. 6-8. (HU)
-

- (21) P 07 00673
(71) özv. Balázs Tamásné 40%, Budapest (HU)
Kincses János 34%, Érd (HU)
Horváth József 15%, Szigetszentmiklós (HU)
dr. Szentiványi János 9%, Budapest (HU)
Mohos Tamás 2%, Veszprém (HU)
(74) Szabó Zsolt, DANUBIA Szabadalmi és Jogi Iroda Kft., 1051 Budapest, Bajcsy-Zs. út 16. (HU)
-

- (21) P 10 00645
(71) Karácsony András, Budapest (HU)
(74) ADVOPATENT Szabadalmi Iroda Kovári György, 1011 Budapest, Fő u. 19. (HU)
-

A rovat 6 darab közlést tartalmaz.

Képviselő megszűnése

- (21) P 92 01177
(73) ME-KO Kereskedelmi és Szolgáltató Kft., Budapest (HU)
(74) dr. Kriston Pál, 1222 Budapest, Pannónia u. 16. (HU)
-

- (21) P 01 02841
(73) AE & E Lentjes GmbH, Ratingen (DE)
(74) S.B.G. & K. Szabadalmi Ügyvivői Iroda, 1062 Budapest, Andrássy út 113. (HU)
-

- (21) P 98 00635
(73) Institut National de la Sante et de la Recherche Medicale, Párizs (FR)
AVENTIS PHARMA S.A., Antony (FR)
(74) dr. Láng Tivadarné, S.B.G. & K. Szabadalmi Ügyvivői Iroda, 1062 Budapest, Andrássy út 113. (HU)
-

- (21) P 02 01053
(73) Szócs István, Budapest (HU)
(74) Tóth-Szabó István szabadalmi ügyvivő, 1138 Budapest, Párkány u. 30. (HU)
-

-
- (21) P 01 01897
(73) AE & E Lentjes GmbH, Ratingen (DE)
(74) S.B.G. & K. Szabadalmi Ügyvivői Iroda, 1062 Budapest, Andrásy út 113. (HU)

-
- (21) P 07 00016
(73) Hege István, Galambok (HU)
(74) Hergár Jenő szabadalmi ügyvivő, 1014 Budapest, Balta köz 4.I.em.1. (HU)

A rovat 6 darab közlést tartalmaz.

Név-, illetve címváltozás

- (11) 214.363
(21) P 95 03172
(54) Eljárás alkálifém-aluminoszilikát előállítására
(73) PQ Silicas UK Limited, Warrington, Cheshire (GB)

-
- (11) 220.808
(21) P 97 02473
(54) Vasúti kitérőkben alkalmazott vályúaljak aláverhetőségét és az ágyazattömörséget javító megoldás
(73) VAMAV Vasúti Berendezések Kft., Gyöngyös (HU)

-
- (11) 222.149
(21) P 01 02841
(54) Eljárás éghető alkotórészekből álló anyagok egy örvényrétegben történő elégetésére vagy elgázosítására
(73) AE & E Lentjes GmbH, Ratingen (DE)

-
- (11) 222.991
(21) P 98 00635
(54) In vivo exogén transzfekcióra és expresszióra használható gyógyászati kombináció
(73) Institut National de la Sante et de la Recherche Medicale, Párizs (FR)
AVENTIS PHARMA S.A., Antony (FR)

-
- (11) 225.365
(21) P 01 01897
(54) Fluidizációs tüzelőrendszer gőzfejlesztéssel
(73) AE & E Lentjes GmbH, Ratingen (DE)

-
- (11) 227.200
(21) P 06 00823
(54) Két beömlőnyílású víznyelőakna-szerkezet és beömlőszerelvény víznyelőkhöz
(73) TECHNO-WATO KERESKEDŐHÁZ Építőipari Korlátolt Felelősségű Társaság, Budapest (HU)

-
- (11) 227.382
(21) P 94 03830

(54) Eljárás rekonstituált lipoprotein előállítására

(73) CSL Behring AG, Bern (CH)

(21) P 10 00010

(54) Új eljárás

(71) SANOFI, Paris (FR)

(21) P 10 00244

(54) Kémiai eljárás

(71) SANOFI, Paris (FR)

(21) P 10 00330

(54) Új eljárás

(71) SANOFI, Paris (FR)

(21) P 10 00386

(54) Új eljárás

(71) SANOFI, Paris (FR)

(21) P 10 00498

(54) Új sók és előállítási eljárásuk

(71) SANOFI, Paris (FR)

(21) P 11 00165

(54) Eljárás dronedarone előállítására N-butilezéssel

(71) SANOFI, Paris (FR)

(21) P 11 00166

(54) Reduktív aminálási eljárás dronedarone előállítására amin intermedier felhasználásával

(71) SANOFI, Paris (FR)

(21) P 11 00167

(54) Eljárás dronedarone előállítására mezilezéssel

(71) SANOFI, Paris (FR)

A rovat 15 darab közlést tartalmaz.

Hasznosítási szerződés

(21) P 01 02956

(54) Eljárás beton és cementhabarcs vízzáróvá tételére szolgáló adalék anyag előállítására, továbbá az ezzel előállított adalék anyag

(71) Forsage Inc., US 34236 Sarasota, FL., 677 North Washington blvd. (US)

(74) S.B.G. & K. Szabadalmi és Ügyvédi Irodák, 1062 Budapest, Andrásy út 113. (HU)

A rovat 1 darab közlést tartalmaz.

Hatósági tájékoztatás hatálytalanítása

(21) P 09 00676

(54) Hőhídszegény kötőelem felülfekvő gömbcsuklós rögzítőtárcsával és csavarszárral fejtelt fém vagy kompozit anyagú húzószárral

(71) Fazakas Gábor, 1114 Budapest, Bartók Béla út 61. I/6. (HU)

Győrfi László, 1213 Budapest, Bordás u. 24. 3/13. sz. (HU)

A rovat 1 darab közlést tartalmaz.

Helyreigazítás

A Szabadalmi Közlöny és Védjegyterjesztő 116. évf. 10. számában a **P 10 00192** ügyszámú, **Védőkorlát-szerkezet közutakhoz és eljárás telepítésére** című szabadalmi bejelentés közzététele hibásan jelent meg. Helyesen a következő:

(51) **E01F 15/04** (2006.01)
E01F 15/00 (2006.01)

(13) **A1**

(21) **P 10 00192**

(22) 2009.09.14.

(71) Tarány Gábor, 2400 Dunaújváros, Fiastyúk u. 8. (HU)

(72) Tarány Gábor, 2400 Dunaújváros, Fiastyúk u. 8. (HU)

(54) **Védőkorlát-szerkezet közutakhoz és eljárás telepítésére**

(74) dr. Kriston Pál, 1222 Budapest, Pannónia u. 16. (HU)

(57)

A találmány tárgya védőkorlát-szerkezet közutakhoz tartóoszloppal, – a tartóoszlopra keresztirányú – kiugró elemmel, erre rögzített védőkorláttal, a tartóoszlophoz erősített összekötőelemmel. A védőkorlát-szerkezetnek a tartóoszlopra (3) rögzített, sinus védőkorláttal (1) ellátott egyoldali keresztgerendája (4), továbbá hátsó összekötőeleme (5) és ferde összekötőeleme (6) van. Az eljárásban a legalább egy-egy, vagyis a legalább két tartóoszlopot (3) a közút (u) szélén földben (f) rögzítik, az egyoldali keresztgerendát (4) és a hátsó összekötőelemet (5) az egy-egy tartóoszlophoz (3) erősítik, a sinus védőkorlát (1) elemeket az egyoldali keresztgerendához (4) egymáshoz csatlakoztatva szerelik, a ferde összekötőelemet (6) a tartóoszlop (3) hátuljához és a szomszédos tartóoszlopra (3) szerelt egyoldali keresztgerenda (4) elejéhez a sinus védőkorlát (1) elemekkel együtt rögzítik.

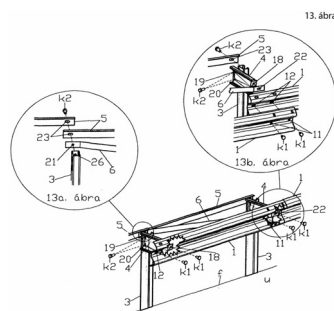
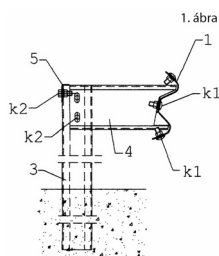

A rovat 1 darab közlést tartalmaz.

EURÓPAI SZABADALMI KÖZLEMÉNYEK

Európai szabadalmi bejelentések igénypont fordításának közzététele

(21) E 05 820733

(96) EP 20050820733 2011.03.02.

(97) EP 1828610 A1 2006.06.29.

(71) Magna Powertrain Inc., Concord, Ontario L4K 4J5, (CA)

(72) Williamson, Matthew, Richmond Hill, Ontario L4C 5J2, (CA)
Shulver, David, R., Toronto, Ontario M6A 3E7, (CA)

(74) Mészárosné Dónusz Katalin, SBGK Szabadalmi Ügyvivői Iroda, 1062 Budapest, (HU)

(54) **Változtatható teljesítményű forgólapátos szivattyú kettős vezérlőkamrával**

(51) F04C 2/344 (2006.01)

F04C 14/18 (2006.01)

(13) T1

(30) 20040639185P 2004.12.22 US

A rovat 1 darab közlést tartalmaz.

Európai szabadalmak szövege fordításának benyújtása

- (11) **E010262**
(21) **E 08 163189**
(96) **EP 20080163189** 2008.08.28.
(97) **EP 2158808 A1** 2010.03.03.
EP 2158808 B1 2010.11.10.
(73) Forschungsverbund Berlin E.V., 12489 Berlin (DE)
(72) Kloas, Werner
Rennert, Bernhard
Van Ballegooy, Christoph
Drews, Manfred
(74) Karácsonyi Béla, ADVOPATENT Szabadalmi és Védjegy Iroda, 1011 Budapest, (HU)
(54) **Akvapóniás rendszer zöldség- és haltermeléshez**
(51) **A01G 31/02** (2006.01)
A01K 63/00 (2006.01)
(13) **T2**
-

- (11) **E010363**
(21) **E 08 010783**
(96) **EP 20080010783** 2008.06.13.
(97) **EP 2002711 A1** 2008.12.17.
EP 2002711 B1 2010.11.17.
(73) Syngenta Participations AG, 4058 Basel (CH)
(72) Stiewe, Gunther
Pleines, Stephan
Coque, Marie
Gielen, Jan
(74) Szentpéteri Zsolt, S.B.G. & K. Szabadalmi Ügyvivői Iroda, 1062 Budapest, (HU)
(54) **Új hibrid rendszer a Brassica napushoz**
(51) **A01H 5/10** (2006.01)
C12N 15/82 (2006.01)
(13) **T2**
(30) 07290741 2007.06.13. EP
-

- (11) **E010355**
(21) **E 05 805759**
(96) **EP 20050805759** 2005.04.25.
(97) **EP 1876889 A2** 2006.04.06.
EP 1876889 B1 2010.11.24.
(73) Syngenta Participations AG., 4058 Basel (CH)
(72) SCHLATTER, Christian
RAMACHANDRAN, Ravi
(74) Szentpéteri Zsolt, S.B.G. & K. Szabadalmi Ügyvivői Iroda, 1062 Budapest, (HU)
(54) **Vetőmagkezelésre szolgáló vizes gombaölőszer készítmények**
-

- (51) **A01N 25/04** (2006.01)
A01N 25/24 (2006.01)
A01N 37/46 (2006.01)
A01N 43/36 (2006.01)
A01N 43/54 (2006.01)
A01N 43/653 (2006.01)
A01P 3/00 (2006.01)

(13) **T2**

(11) **E010496**

(21) **E 07 787091**

(96) **EP 20070787091** 2007.07.05.

(97) **EP 2040547 A1** 2008.01.10.

EP 2040547 B1 2010.12.01.

(73) Bayer CropScience AG, 40789 Monheim am Rhein (DE)

(72) Hungenberg, Heike

LABOURDETTE, Gilbert

SCHIRRING, Albert

SCHUETZ, Burkhard

SUTY-HEINZE, Anne

THIELERT, Wolfgang

VAUPEL, Martin

(74) Schläfer László, DANUBIA Szabadalmi és Jogi Iroda Kft., 1051 Budapest, (HU)

(54) **Egy piridiletíl-benzamid-származékot és egy inszekticid vegyületet tartalmazó peszticid készítmény**

(51) **A01N 43/40** (2006.01)

A01P 3/00 (2006.01)

A01P 7/04 (2006.01)

(13) **T2**

(30) 06356084 2006.07.06. EP

(11) **E010347**

(21) **E 08 749078**

(96) **EP 20080749078** 2008.04.23.

(97) **EP 2150113 A1** 2008.11.06.

EP 2150113 B1 2010.12.08.

(73) Syngenta Participations AG, 4058 Basel (CH)

(72) TOBLER, Hans

WALTER, Harald

HAAS, Ulrich, Johannes

(74) Szentpéteri Zsolt, S.B.G. & K. Szabadalmi Ügyvivői Iroda, 1062 Budapest, (HU)

(54) **Fungicid készítmények**

(51) **A01N 43/56** (2006.01)

(13) **T2**

(30) 07008370 2007.04.25. EP

(11) **E010191**

(21) E 06 798116

(96) EP 20060798116 2006.09.13.

(97) EP 1928245 A1 2007.04.05.

EP 1928245 B1 2010.11.24.

(73) ISHIHARA SANGYO KAISHA, LTD., Osaka-shi,Osaka 550-0002 (JP)

(72) YOSHII, Hiroshi

OHNO, Ken

YAMADA, Ryu

(74) dr. Fehérvári Flóra, DANUBIA Szabadalmi és Jogi Iroda Kft., 1051 Budapest, (HU)

(54) **Herbicidek kompozíció**

(51) A01N 47/36 (2006.01)

A01N 43/70 (2006.01)

A01P 13/00 (2006.01)

(13) T2

(30) 2005282988 2005.09.28. JP

2006093026 2006.03.30. JP

(11) E010416

(21) E 08 171601

(96) EP 20080171601 2008.12.15.

(97) EP 2196091 A1 2010.06.16.

EP 2196091 B1 2010.12.08.

(73) Lanxess Deutschland GmbH, 51369 Leverkusen (DE)

(72) Straetmans, Udo

Straetmans, Felix

(74) Schläfer László, DANUBIA Szabadalmi és Jogi Iroda Kft., 1051 Budapest, (HU)

(54) **Egy vagy több fungicidek guanidíniumsókkal képzett szinergetikus kombinációi**

(51) A01N 47/44 (2006.01)

A01N 31/08 (2006.01)

A01N 43/40 (2006.01)

A01N 43/78 (2006.01)

A01N 43/80 (2006.01)

A01N 47/12 (2006.01)

A01P 1/00 (2006.01)

A01P 3/00 (2006.01)

(13) T2

(11) E010395

(21) E 07 817929

(96) EP 20070817929 2007.12.07.

(97) EP 2101590 A1 2008.06.12.

EP 2101590 B1 2010.11.24.

(73) Dat-Schaub a.m.b.a., 1711 Copenhagen V (DK)

(72) HANSEN, Erik Torngaard

HANSEN, Kim

ANDERSEN, Knud

(74) Szabó Zsolt, DANUBIA Szabadalmi és Jogi Iroda Kft., 1051 Budapest, (HU)

(54) Eljárás természetes béldarabok egyesítésére

(51) A22C 13/00 (2006.01)

A22C 17/14 (2006.01)

(13) T2

(30) 200601616 2006.12.08. DK

(11) E010420

(21) E 06 795011

(96) EP 20060795011 2006.10.26.

(97) EP 1942744 A2 2007.05.10.

EP 1942744 B1 2010.12.08.

(73) Johnson Matthey Public Limited Company, London EC4A 4AB (GB)

(72) ILKENHANS, Thomas

POULSTON, Stephen

SMITH, Andrew, William

(74) Szentpéteri Zsolt, S.B.G.K. Szabadalmi Ügyvivői Iroda, 1062 Budapest, (HU)

(54) Szerves anyagokból származó illékony szerves vegyületek adszorpciója

(51) A23B 7/14 (2006.01)

B01J 20/18 (2006.01)

B01J 29/068 (2006.01)

(13) T2

(30) 0522229 2005.11.01. GB

(11) E010320

(21) E 06 807227

(96) EP 20060807227 2006.10.12.

(97) EP 1983850 A1 2007.04.26.

EP 1983850 B1 2010.12.15.

(73) COMAS - COSTRUZIONI MACCHINE SPECIALI - S.p.A., I-31057 Silea (IT)

(72) MARTIN, MARIO

(74) Kovács Ivánné, DANUBIA Szabadalmi és Jogi Iroda Kft., 1051 Budapest, (HU)

(54) Forgó szárítódob leveles, csikokra vágott vagy vagdalt dohányhoz

(51) A24B 3/04 (2006.01)

(13) T2

(30) VE20050051 2005.10.17. IT

(11) E010213

(21) E 07 460035

(96) EP 20070460035 2007.12.06.

(97) EP 1941805 A1 2008.07.09.

EP 1941805 B1 2010.10.27.

(73) International Tobacco Machinery Poland Sp. z o.o., 26-600 Radom (PL)

(72) Sikora, Leszek

Cieslikowski Bartosz

(74) Farkas Tamás, DANUBIA Szabadalmi és Jogi Iroda Kft., 1051 Budapest, (HU)

(54) Eljárás tálcára gyűjtött rúdszerű elemek védelmére a tálca kezelése során

(51) A24C 5/356 (2006.01)

A24C 5/358 (2006.01)

(13) T2

(30) 38137606 2006.12.21. PL

(11) E010350

(21) E 06 831827

(96) EP 20060831827 2006.10.02.

(97) EP 1942754 A2 2007.04.19.

EP 1942754 B1 2010.12.08.

(73) Philip Morris Products S.A., 2000 Neuchâtel (CH)

(72) ADAMS, John, M.

CROWE, William, J.

HEARN, John, R.

LEE, Robert, E.

STEVENSON, Brett, W.

YANG, Zuyin

BAGGETT, James, D., Jr.

HAIRFIELD, John, R., Jr.

LARSON, Steven, J.

RIPLEY, Robert, L.

WRENN, Susan, E.

(74) Mészárosné Dónusz Katalin, S.B.G & K. Szabadalmi Ügyvivői Iroda, 1062 Budapest, (HU)

(54) Villamos dohányzó rendszer

(51) A24F 47/00 (2006.01)

(13) T2

(30) 722035 P 2005.09.30. US

722036 P 2005.09.30. US

(11) E010415

(21) E 06 745320

(96) EP 20060745320 2006.05.04.

(97) EP 1962639 A1 2007.06.28.

EP 1962639 B1 2010.10.20.

(73) FAVAGROSSA EDOARDO S.r.l., 26041 Roncadello di Casalmaggiore (Cremona) (IT)

(72) FAVAGROSSA, Francesco

(74) Kovács Gábor, DANUBIA Szabadalmi és Jogi Iroda Kft., 1051 Budapest, (HU)

(54) Forgókefe gépjárműmosó rendszerekhez

(51) A46B 13/00 (2006.01)

(13) T2

(30) MI20052467 2005.12.22. IT

(11) E010330

(21) E 03 730452

- (96) **EP 20030730452** 2003.06.18.
(97) **EP 1585414 A2** 2004.07.08.
EP 1585414 B1 2010.11.03.
(73) Hardoor Top Design & Technology Ltd., 75361 Rishon-LeZion (IL)
(72) HALFON, Amos
HARARI, Mordechai
(74) Mészárosné Dónusz Katalin, S.B.G & K. Szabadalmi Ügyvivői Iroda, 1062 Budapest, (HU)
(54) **Görgős szerelvény tolóajtóhoz**
(51) **A47H 15/00** (2006.01)
E05D 15/06 (2006.01)
E05F 5/00 (2006.01)
(13) **T2**
(30) 434808 P 2002.12.20. US
-

- (11) **E010428**
(21) **E 08 709016**
(96) **EP 20080709016** 2008.02.15.
(97) **EP 2131704 A2** 2008.09.12.
EP 2131704 B1 2010.11.24.
(73) Nestec S.A., 1800 Vevey (CH)
(72) DENISART, Jean-Luc
MEIER, Alain
BONACCI, Enzo
PLEISCH, HansPeter
TALON, Christian
(74) Sári Tamás Gusztáv, DANUBIA Szabadalmi és Jogi Iroda Kft., 1051 Budapest, (HU)
(54) **Eszköz folyékony ital patronból való készítésére**
(51) **A47J 31/06** (2006.01)
A47J 31/40 (2006.01)
(13) **T2**
(30) 07103610 2007.03.06. EP
-

- (11) **E010495**
(21) **E 07 765173**
(96) **EP 20070765173** 2007.07.11.
(97) **EP 2053951 A1** 2008.02.28.
EP 2053951 B1 2010.12.08.
(73) Tchibo GmbH, 22297 Hamburg (DE)
(72) BALKAU, Werner
Ternité, Rüdiger
Meyer-Ruhstrat, Hartwig
(74) Sipos József, DANUBIA Szabadalmi és Jogi Iroda Kft., 1051 Budapest, (HU)
(54) **Vízmelegítő, különösen kávéfőző gép számára**
(51) **A47J 31/54** (2006.01)
F22B 1/28 (2006.01)
-

F22B 27/08 (2006.01)

(13) **T2**

(30) 102006040330 2006.08.25. DE

(11) **E010189**

(21) **E 03 741481**

(96) **EP 20030741481** 2003.07.18.

(97) **EP 1523919 A1** 2004.01.29.

EP 1523919 B1 2010.11.17.

(73) UNI-CHARM CORPORATION, Ehime 799-0111 (JP)

(72) TSUCHIYA, Akemic/o Techn. Ctr.of UNI-CHARM CORP.

TANAKA, Yoshinoric/o Techn. Ctr. UNI-CHARM CORP.

FUJIWARA, Masatoshic/o Techn.Ctr.UNI-CHARM CORP.

(74) Szabó Zsolt, DANUBIA Szabadalmi és Jogi Iroda Kft., 1051 Budapest, (HU)

(54) **Megfogóeszköz és ilyennel ellátott takarítószerszám**

(51) **A47L 13/20** (2006.01)

A47L 13/24 (2006.01)

(13) **T2**

(30) 2002212532 2002.07.22. JP

(11) **E010243**

(21) **E 05 705996**

(96) **EP 20050705996** 2005.01.21.

(97) **EP 1670362 A1** 2005.08.11.

EP 1670362 B1 2010.12.01.

(73) ALLERGAN, INC., Irvine, CA 92612 (US)

(72) BIRK, Janel

COE, Frederick, L.

HOYT, Robert, E., Jr.

(74) Kovács Ivánné, DANUBIA Szabadalmi és Jogi Iroda Kft., 1051 Budapest, (HU)

(54) **Rögzítő rendszer beültethető eszközhöz és eljárás a használatára**

(51) **A61B 17/04** (2006.01)

A61B 17/072 (2006.01)

A61B 17/34 (2006.01)

(13) **T2**

(30) 538674 P 2004.01.23. US

(11) **E010303**

(21) **E 07 763558**

(96) **EP 20070763558** 2007.02.01.

(97) **EP 1981416 A2** 2007.08.16.

EP 1981416 B1 2010.12.22.

(73) Alcon, Inc., 6331 Hünenberg (CH)

(72) KIRCHHEVEL, G. Lamar

(74) Kovács Ivánné, DANUBIA Szabadalmi és Jogi Iroda Kft., 1051 Budapest, (HU)

(54) **Mikrosebészeti eszköz**

- (51) **A61B 17/32** (2006.01)
(13) **T2**
(30) 348118 2006.02.06. US
-

- (11) **E010248**
(21) **E 05 753705**
(96) **EP 20050753705** 2005.05.19.
(97) **EP 1761179 A1** 2005.12.01.
EP 1761179 B1 2010.12.22.
(73) Synthes GmbH, 4436 Oberdorf (CH)
(72) GRADY, Mark, P., Jr
MAYO, Keith, A.
MAST, Jeff, W.
BOLHOFNER, Brett, R.
KOAY, Kenny
(74) dr. Markó József, 1014 Budapest, (HU)

- (54) **Csontlemez**
(51) **A61B 17/56** (2006.01)
A61B 17/58 (2006.01)
A61F 2/30 (2006.01)
(13) **T2**
(30) 851849 2004.05.21. US
-

- (11) **E010301**
(21) **E 08 102185**
(96) **EP 20080102185** 2008.02.29.
(97) **EP 2002803 A1** 2008.12.17.
EP 2002803 B1 2010.12.22.
(73) Alcon, Inc., 6331 Hünenberg (CH)
(72) Downer, David A.
Tjia, Khiun F.
(74) Kovács Ivánné, DANUBIA Szabadalmi és Jogi Iroda Kft., 1051 Budapest, (HU)

- (54) **Lencse injektáló üreges csúcs seb ellátással**
(51) **A61F 2/16** (2006.01)
(13) **T2**
(30) 761457 2007.06.12. US
-

- (11) **E010307**
(21) **E 08 161638**
(96) **EP 20080161638** 2008.08.01.
(97) **EP 2022451 A2** 2009.02.11.
EP 2022451 B1 2010.11.03.
(73) HOLLISTER INCORPORATED, Libertyville, Illinois 60048 (US)
(72) Winther, Knud
(74) Kovács Ivánné, DANUBIA Szabadalmi és Jogi Iroda Kft., 1051 Budapest, (HU)
(54) **Üríthető osztómiás tasak hajlékony több horonnyal ellátott merevítő csíkokkal**
-

(51) **A61F 5/44** (2006.01)
(13) **T2**
(30) 954979 P 2007.08.09. US

(11) **E010218**
(21) **E 06 742493**
(96) **EP 20060742493** 2006.06.28.
(97) **EP 1904005 A1** 2007.01.04.
EP 1904005 B1 2010.11.10.
(73) Coloplast A/S, 3050 Humlebæk (DK)
(72) WORSOEE, Bjarne
(74) Szabó Zsolt, DANUBIA Szabadalmi és Jogi Iroda Kft., 1051 Budapest, (HU)
(54) **Sztómazsák-szűrő interaktív felülettel**
(51) **A61F 5/441** (2006.01)
(13) **T2**
(30) 200500962 2005.06.28. DK

(11) **E010401**
(21) **E 08 758282**
(96) **EP 20080758282** 2008.06.17.
(97) **EP 2117483 A1** 2008.12.31.
EP 2117483 B1 2010.12.08.
(73) Coloplast A/S, 3050 Humlebæk (DK)
(72) LYKKE, Mads
STROEBECH, Esben
BACH, Anders
TOFTKAER, Astrid
BUUS, Hasse
KONGEBO, Tom
(74) Mészárosné Dónusz Katalin, S.B.G & K. Szabadalmi Ügyvivői Iroda, 1062 Budapest, (HU)
(54) **Sztómakészülék több lehúzható fóliával**
(51) **A61F 5/443** (2006.01)
A61F 5/445 (2006.01)
A61L 24/00 (2006.01)
(13) **T2**
(30) 200700911 2007.06.25. DK
200701003 2007.07.06. DK

(11) **E010440**
(21) **E 05 775874**
(96) **EP 20050775874** 2005.08.30.
(97) **EP 1804745 A1** 2006.03.09.
EP 1804745 B1 2010.12.01.
(73) Coloplast A/S, 3050 Humlebaek (DK)
(72) NIELSEN, Jesper Touborg
(74) Kovács Ivánné, DANUBIA Szabadalmi és Jogi Iroda Kft., 1051 Budapest, (HU)

(54) Külső húgyúti katéter**(51) A61F 5/453** (2006.01)**(13) T2**

(30) 690894 P 2005.06.16. US

200401306 2004.08.30. DK

(11) E010494**(21) E 07 818292****(96) EP 20070818292** 2007.09.20.**(97) EP 2079413 A1** 2008.03.27.**EP 2079413 B1** 2010.12.01.

(73) Karpati, Melinda-Kinga, 6300 Zug (CH)

(72) Karpati, Melinda-Kinga

(74) Kovács Ivánné, DANUBIA Szabadalmi és Jogi Iroda Kft., 1051 Budapest, (HU)

(54) Méhen belüli fogamzásgátló eszköz**(51) A61F 6/14** (2006.01)**(13) T2**

(30) 06019697 2006.09.20. EP

(11) E010439**(21) E 05 749337****(96) EP 20050749337** 2005.05.13.**(97) EP 1755514 A1** 2005.12.01.**EP 1755514 B1** 2010.12.01.

(73) Johnson and Johnson Consumer Companies, Inc., Skillman, NJ 08558-9418 (US)

(72) BINNER, Curt

CARASSO, Samuel C

CHASE, David

DANYI, Erin

GLASGOW, Tara

KIMBALL, David L

KOZOROVITSKY, Julia

NG, Tony C

(74) Kovács Ivánné, DANUBIA Szabadalmi és Jogi Iroda Kft., 1051 Budapest, (HU)

(54) Hüvelyen belüli eszköz folyadékotvábbító lemezekkel, valamint eljárás az előállítására**(51) A61F 13/20** (2006.01)**A61F 13/15** (2006.01)**D04H 1/22** (2006.01)**(13) T2**

(30) 572055 P 2004.05.14. US

848257 2004.05.14. US

847951 2004.05.14. US

(11) E010238**(21) E 07 839620****(96) EP 20070839620** 2007.10.16.

(97) **EP 2079432 A1** 2008.04.24.

EP 2079432 B1 2010.11.24.

(73) CareFusion 303, Inc., San Diego, CA 92130 (US)

(72) YOW, Gregory D.

(74) dr. Jakab Judit, S.B.G. & K. Szabadalmi Ügyvivői Iroda, 1062 Budapest, (HU)

(54) **Szellőztetett ampulla-adapter aeroszolok megkötésre alkalmas szűrővel**

(51) **A61J 1/20** (2006.01)

(13) **T2**

(30) 581604 2006.10.16. US

(11) **E010329**

(21) **E 09 731471**

(96) **EP 20090731471** 2009.04.15.

(97) **EP 2155140 A1** 2009.10.29.

EP 2155140 B1 2010.11.17.

(73) Plümat Plate & Lübeck GmbH & Co., 32339 Espelkamp (DE)

(72) PULLER, Stefan

(74) dr. Jakab Judit, S.B.G. & K. Szabadalmi Ügyvivői Iroda, 1062 Budapest, (HU)

(54) **Átlyukasztószerkezet és eljárás folyadék zacskóból kivételére vagy anyag zacskóba bevezetésére**

(51) **A61J 1/20** (2006.01)

A61J 1/10 (2006.01)

(13) **T2**

(30) 102008020652 2008.04.24. DE

(11) **E010344**

(21) **E 03 814876**

(96) **EP 20030814876** 2003.12.19.

(97) **EP 1589938 A1** 2004.07.22.

EP 1589938 B1 2010.11.24.

(73) Colgate-Palmolive Company, New York NY 10022-7499 (US)

(72) BOYD, Thomas, J.

XU, Guofeng

CARALE, M., Teresa, R.

BOFF, Beth, Ann

(74) dr. Fehérvári Flóra, DANUBIA Szabadalmi és Jogi Iroda Kft., 1051 Budapest, (HU)

(54) **Száj higiéniai készítmények és eljárások**

(51) **A61K 8/02** (2006.01)

A61Q 11/00 (2006.01)

(13) **T2**

(30) 331312 2002.12.30. US

530077 P 2003.12.16. US

739803 2003.12.18. US

(11) **E010499**

(21) **E 07 811020**

(96) **EP 20070811020** 2007.08.01.

- (97) **EP 2046269 A1** 2008.02.07.
EP 2046269 B1 2010.12.15.
- (73) The Procter and Gamble Company, Cincinnati, Ohio 45202 (US)
- (72) CUNNINGHAM, Philip, Andrew
 DIHORA, Jiten, Odhavji
 LIU, Zaiyou
 SANDS, Peggy, Dorothy
 GUINEBRETIERE, Sandra, Jacqueline
- (74) dr. Török Ferenc, DANUBIA Szabadalmi és Jogi Iroda Kft., 1051 Budapest, (HU)
- (54) **Hatásjavító adalékanyagokat tartalmazó hordozórészecskék**
- (51) **A61K 8/11** (2006.01)
A61Q 1/12 (2006.01)
A61Q 5/02 (2006.01)
B01J 13/00 (2006.01)
C11D 3/50 (2006.01)
C11D 17/00 (2006.01)
- (13) **T2**
- (30) 834670 P 2006.08.01. US

- (11) **E010250**
- (21) **E 03 769477**
- (96) **EP 20030769477** 2003.10.30.
- (97) **EP 1562585 A1** 2004.05.13.
EP 1562585 B1 2010.11.24.
- (73) Asat AG Applied Science & Technology, 6300 Zug (CH)
- (72) SCHMID, Hans, W.
- (74) Kovács Ivánné, DANUBIA Szabadalmi és Jogi Iroda Kft., 1051 Budapest, (HU)
- (54) **Melatoninból napi adagokat tartalmazó készítmény**
- (51) **A61K 8/49** (2006.01)
- (13) **T2**
- (30) 10250646 2002.10.30. DE
 20217814 U 2002.11.18. DE
 353056 2003.01.29. US

- (11) **E010425**
- (21) **E 03 791804**
- (96) **EP 20030791804** 2003.08.26.
- (97) **EP 1536761 A1** 2004.03.11.
EP 1536761 B1 2010.11.10.
- (73) Colgate-Palmolive Company, New York NY 10022-7499 (US)
- (72) WILLIAMS, Malcolm
 PRENCIPE, Michael
 MASTERS, James, G.
- (74) dr. Török Ferenc, DANUBIA Szabadalmi és Jogi Iroda Kft., 1051 Budapest, (HU)
- (54) **Kétkomponensű enzimtartalmú fogápoló készítmények**

- (51) **A61K 8/66** (2006.01)
A61Q 11/00 (2006.01)
 (13) **T2**
 (30) 229551 2002.08.28. US

-
- (11) **E010453**
 (21) **E 06 805904**
 (96) **EP 20060805904** 2006.09.27.
 (97) **EP 1940353 A2** 2007.04.12.
EP 1940353 B1 2010.11.24.
 (73) BERLIN-CHEMIE AG, 12489 Berlin (DE)
 (72) WIHSMANN, Marc
 SCHMITZ, Reinhard
 (74) Kerény Judit, DANUBIA Szabadalmi és Jogi Iroda Kft., 1051 Budapest, (HU)
 (54) **Brivudint tartalmazó fotostabil gyógyászati készítmények herpeszes szaruhártya gyulladás (keratitisz) kezelésére**
 (51) **A61K 9/08** (2006.01)
A61K 31/7072 (2006.01)
A61K 47/32 (2006.01)
A61P 27/02 (2006.01)
 (13) **T2**
 (30) 102005046769 2005.09.29. DE

-
- (11) **E010296**
 (21) **E 03 816299**
 (96) **EP 20030816299** 2003.09.11.
 (97) **EP 1553927 A2** 2005.01.06.
EP 1553927 B1 2010.11.10.
 (73) Elan Pharma International Limited, Athlone, County Westmeath (IE)
 (72) MCGURK, Simon, L.
 CZEKAI, David, A.
 (74) Frankné dr. Machytka Daisy, Gödölle, Kékes, Mészáros & Szabó Szabadalmi és Védjegy Iroda, 1024 Budapest, (HU)
 (54) **Gél-stabilizált nanorészecskés hatóanyag készítmények**
 (51) **A61K 9/14** (2006.01)
A61K 31/192 (2006.01)
 (13) **T2**
 (30) 409587 P 2002.09.11. US

-
- (11) **E010354**
 (21) **E 06 781620**
 (96) **EP 20060781620** 2006.07.19.
 (97) **EP 1906926 A1** 2007.02.01.
EP 1906926 B1 2010.12.01.
 (73) OTSUKA PHARMACEUTICAL CO., LTD., Tokyo 101-8535 (JP)
 (72) KAWASAKI, Junichi OTSUKA PHARMACEUTICAL CO., LTD.

(74) dr. Gál Melinda, S.B.G. & K. Szabadalmi Ügyvivői Iroda, 1062 Budapest, (HU)

(54) **2,3-Dihidro-6-nitro-imidazo[2,1-b]oxazol-származékokat tartalmazó gyógyszerkészítmény**

(51) **A61K 9/14** (2006.01)

A61K 31/454 (2006.01)

A61K 31/47 (2006.01)

A61K 31/496 (2006.01)

(13) **T2**

(30) 2005218563 2005.07.28. JP

(11) **E010477**

(21) **E 08 777650**

(96) **EP 20080777650** 2008.06.20.

(97) **EP 2167046 A2** 2008.12.24.

EP 2167046 B1 2010.12.01.

(73) OTSUKA PHARMACEUTICAL CO., LTD., Chiyoda-ku Tokyo 101-8535 (JP)

(72) NAKAGAWA, Shinsuke

SUZUKI, Kai

MUKAI, Tadashi

(74) dr. Gál Melinda, S.B.G. & K. Szabadalmi Ügyvivői Iroda, 1062 Budapest, (HU)

(54) **Benzazepineket tartalmazó szilárd gyógyszerkészítmény és eljárás előállítására**

(51) **A61K 9/14** (2006.01)

A61K 9/16 (2006.01)

A61K 9/26 (2006.01)

A61K 31/55 (2006.01)

(13) **T2**

(30) 2007163551 2007.06.21. JP

(11) **E010438**

(21) **E 05 777774**

(96) **EP 20050777774** 2005.07.25.

(97) **EP 1781260 A1** 2006.02.16.

EP 1781260 B1 2010.11.03.

(73) Boehringer Ingelheim International GmbH, 55216 Ingelheim am Rhein (DE)

(72) FRIEDL, Thomas

EISENREICH, Wolfram

(74) dr. Kovári György, ADVOPATENT Szabadalmi és Védjegy Iroda, 1011 Budapest, (HU)

(54) **Pramipexolt vagy egy gyógyászati lag elfogadható sóját tartalmazó nyújtott felszabadulású tablettá formuláció, eljárás ugyanennek a gyártására és alkalmazása**

(51) **A61K 9/20** (2006.01)

A61K 9/00 (2006.01)

A61K 31/428 (2006.01)

A61K 31/4745 (2006.01)

(13) **T2**

(30) 04019248 2004.08.13. EP

(11) **E010253**

(21) **E 07 804524**

(96) **EP 20070804524** 2007.09.11.

(97) **EP 2063868 A1** 2008.03.27.

EP 2063868 B1 2010.11.24.

(73) Richter Gedeon Nyrt., 1103 Budapest (HU)

(72) VIRÁGH, Mária

MONOSTORI, Ildikó

(54) **Rozvasztatin-kalcium tartalmú gyógyszerkészítmények**

(51) **A61K 9/20** (2006.01)

A61K 31/22 (2006.01)

A61K 31/505 (2006.01)

A61K 47/02 (2006.01)

A61K 47/12 (2006.01)

(13) **T2**

(30) 0600728 2006.09.18. HU

(11) **E010256**

(21) **E 06 848803**

(96) **EP 20060848803** 2006.12.20.

(97) **EP 1970055 A2** 2007.07.05.

EP 1970055 B1 2010.11.24.

(73) OSMOTICA KERESKEDELMI ÉS SZOLGÁLTATÓ KFT, 1027 Budapest (HU)

(72) TONEGUZZO, Fernando, G.

MEYER, Glenn, A.

RICCI, Marcelo, A.

COPPARI, Marcelo, A.

PASTINI, Ana, C.

FISCHBEIN, Gustavo, A.

(74) ifj. Szentpéteri Ádám, S.B.G. & K. Szabadalmi Ügyvivői Iroda, 1062 Budapest, (HU)

(54) **Többrétegű tablettá tripla felszabadulási kombinációval**

(51) **A61K 9/24** (2006.01)

A61P 25/00 (2006.01)

(13) **T2**

(30) 754972 P 2005.12.29. US

(11) **E010212**

(21) **E 08 704473**

(96) **EP 20080704473** 2008.01.30.

(97) **EP 2107905 A1** 2008.08.07.

EP 2107905 B1 2010.11.17.

(73) Takeda Pharmaceutical Company Limited, Osaka 541-0045 (JP)

(72) NAKAMURA, Kenji

KIYOSHIMA, Kenichiro

NOMURA, Junya

(74) dr. Török Ferenc, DANUBIA Szabadalmi és Jogi Iroda Kft., 1051 Budapest, (HU)

(54) Alogliptint és pioglitazont tartalmazó szilárd készítmény**(51) A61K 9/24** (2006.01)**(13) T2****(30)** 2007023594 2007.02.01. JP**(11) E010389****(21) E 05 711256****(96) EP 20050711256** 2005.01.05.**(97) EP 1703902 A2** 2005.07.28.**EP 1703902 B1** 2010.11.03.**(73)** Merz Pharma GmbH & Co. KGaA, 60318 Frankfurt (DE)**(72)** McDONALD, Scott

GERGEL, Ivan

STÖFFLER, Albrecht

MOEBIUS, Hans-Joerg

WIRTH, Yvonne

POTKIN, Steven

(74) Kerény Judit, DANUBIA Szabadalmi és Jogi Iroda Kft., 1051 Budapest, (HU)**(54) Memantin enyhe és enyhétől mérsékletig terjedő Alzheimer-kór kezelésére****(51) A61K 31/13** (2006.01)**A61K 45/06** (2006.01)**A61P 25/28** (2006.01)**(13) T2****(30)** 534553 P 2004.01.05. US

542176 P 2004.02.04. US

(11) E010443**(21) E 08 758440****(96) EP 20080758440** 2008.05.09.**(97) EP 2155179 A1** 2008.11.20.**EP 2155179 B1** 2010.12.01.**(73)** Grünenthal GmbH, 52078 Aachen (DE)**(72)** SCHIENE, Klaus

BLOMS-FUNKE, Petra

BOTHMER, John

LEFEBER, Claudia

(74) dr. Jalsovszky Györgyné, 1111 Budapest, (HU)**(54) Axomadol artrózisos fájdalom kezelésére****(51) A61K 31/135** (2006.01)**A61P 19/02** (2006.01)**A61P 25/04** (2006.01)**(13) T2****(30)** 102007022790 2007.05.11. DE**(11) E010493****(21) E 06 793341**

-
- (96) **EP 20060793341** 2006.09.07.
(97) **EP 1926483 A2** 2007.03.15.
EP 1926483 B1 2010.12.01.
(73) Novartis AG, 4056 Basel (CH)
(72) ALBERT, Rainer
COOKE, Nigel Graham
NUESSLEIN-HILDESHEIM, Barbara
WEILER, Sven
(74) Szentpéteri Zsolt, S.B.G. & K. Szabadalmi Ügyvivői Iroda, 1062 Budapest, (HU)
(54) **Autoimmun betegségek kezelése**
(51) **A61K 31/137** (2006.01)
A61K 31/661 (2006.01)
A61K 45/06 (2006.01)
A61P 25/00 (2006.01)
A61P 25/02 (2006.01)
A61P 27/02 (2006.01)
(13) **T2**
(30) 715990 P 2005.09.09. US
-
- (11) **E010316**
(21) **E 06 290636**
(96) **EP 20060290636** 2006.04.19.
(97) **EP 1714647 A1** 2006.10.25.
EP 1714647 B1 2010.12.15.
(73) Les Laboratoires Servier, 92415 Courbevoie Cedex (FR)
(72) De Bodinat, Christian
Mocaer, Elisabeth
(74) Baranyi Éva, DANUBIA Szabadalmi és Jogi Iroda Kft., 1051 Budapest, (HU)
(54) **Az agomelatin alkalmazása bipoláris zavarok kezelésére szolgáló gyógyszerek előállítására**
(51) **A61K 31/165** (2006.01)
A61P 25/00 (2006.01)
A61P 25/18 (2006.01)
A61P 25/24 (2006.01)
(13) **T2**
(30) 0503937 2005.04.20. FR
-
- (11) **E010305**
(21) **E 04 759257**
(96) **EP 20040759257** 2004.04.08.
(97) **EP 1633340 A2** 2004.10.28.
EP 1633340 B1 2010.11.10.
(73) Wellstat Therapeutics Corporation, Gaithersburg, MD 20878 (US)
(72) HODGE, Kirvin, L.
SHARMA, Shalini
-

VON BORSTEL, Reid, W.

WOLPE, Stephen, D.

(74) dr. Gál Melinda, S.B.G. & K. Szabadalmi Ügyvivői Iroda, 1062 Budapest, (HU)

(54) Metabolikus rendellenességek kezelésére szolgáló vegyületek

(51) A61K 31/19 (2006.01)

A61K 31/34 (2006.01)

A61K 31/36 (2006.01)

A61P 3/06 (2006.01)

A61P 3/10 (2006.01)

A61P 9/10 (2006.01)

A61P 9/12 (2006.01)

(13) T2

(30) 462960 P 2003.04.15. US

(11) E010380

(21) E 06 710000

(96) EP 20060710000 2006.03.02.

(97) EP 1853254 A1 2006.09.08.

EP 1853254 B1 2010.12.08.

(73) BTG International Limited, London EC4M 7RD (GB)

(72) HARBIGE, Laurence, S., The University of Greenwich

LEACH, Michael, J.,

BARRACLOUGH, Paul

DOLAN, Anthony Patrick, BTG International Limited

(74) ifj. Szentpéteri Ádám, S.B.G. & K. Szabadalmi Ügyvivői Iroda, 1062 Budapest, (HU)

(54) Esszenciális politelítetlen zsírsavak ciklikus gliceridjeit használó citokon modulátorok

(51) A61K 31/357 (2006.01)

A61P 25/00 (2006.01)

A61P 37/00 (2006.01)

C07D319/06 (2006.01)

C07D321/00 (2006.01)

(13) T2

(30) 0504362 2005.03.02. GB

(11) E010275

(21) E 06 766266

(96) EP 20060766266 2006.06.09.

(97) EP 1948166 A1 2007.04.26.

EP 1948166 B1 2010.10.20.

(73) Suven Life Sciences Limited, Hyderabad 500 034 (Andra Pradesh) (IN)

(72) RAMAKRISHNA, Venkata, Satya, Nirogi

KAMBHAMPATI, Rama, Sastri

SHIRSATH, Vikas, Shreekrishna

KONDA, Jagadish, Babu

VISHWAKARMA, Santosh

JASTI, Venkateswarlu

(74) Ráthonyi Zoltán, S.B.G. & K. Szabadalmi Ügyvivői Iroda, 1062 Budapest, (HU)

(54) Karbázolszärmazékók mint funkcionális 5-HT6 ligandumok

(51) A61K 31/403 (2006.01)

A61P 25/00 (2006.01)

C07D209/88 (2006.01)

(13) T2

(30) CH15042005 2005.10.19. IN

(11) E010367

(21) E 03 743087

(96) EP 20030743087 2003.02.28.

(97) EP 1491206 A1 2003.09.04.

EP 1491206 B1 2010.11.17.

(73) Obschestvo S Ogranichennoi Otvetstvennosti "Pharmenterprises", Moscow 117571 (RU)

(72) NEBOLSIN, Vladimir Evgenievich

GORBUNOVA, Vera Andreevna

TRESCHALIN, Ivan Dmitrievich

RAIKHLIN, Natan Tanfelevich

GARIN, Avgust Mikhailovich

BYCHKOV, Mark Borisovich

TRESCHALINA, Elena Mikhailovna

ZHELTUKHINA, Galina Alexandrovna

(74) ifj. Szentpéteri Ádám, S.B.G. & K. Szabadalmi Ügyvivői Iroda, 1062 Budapest, (HU)

(54) Peptidszärmazékók alkalmazása sejtdifferenciálódás előidézésére

(51) A61K 31/4164 (2006.01)

A61K 31/4025 (2006.01)

A61K 31/404 (2006.01)

A61K 31/405 (2006.01)

A61K 31/4178 (2006.01)

A61K 31/4409 (2006.01)

A61K 31/5375 (2006.01)

A61K 38/00 (2006.01)

A61K 38/21 (2006.01)

A61P 35/00 (2006.01)

(13) T2

(30) 2002105392 2002.02.28. RU

(11) E010396

(21) E 04 793171

(96) EP 20040793171 2004.10.22.

(97) EP 1679074 A1 2005.05.06.

EP 1679074 B1 2010.12.08.

(73) SANTEN PHARMACEUTICAL CO., LTD., Higashiyodogawa-ku,Osaka-shi,Osaka 533-8651 (JP)

(72) NAKAMURA, M.,Santen Pharmaceutical Co., Ltd
HIRAI, S.,Santen Pharmaceutical Co., Ltd

(74) dr. Pethő Árpád, DANUBIA Szabadalmi és Jogi Iroda Kft., 1051 Budapest, (HU)

(54) Keratokonjunktivális rendellenesség elleni terápiás ágens

(51) **A61K 31/427** (2006.01)

A61P 27/02 (2006.01)

A61P 27/04 (2006.01)

(13) **T2**

(30) 2003364864 2003.10.24. JP

(11) **E010328**

(21) **E 03 709903**

(96) **EP 20030709903** 2003.01.27.

(97) **EP 1480644 A2** 2003.08.07.

EP 1480644 B1 2010.10.13.

(73) NOVEXEL, 93230 Romainville (FR)

(72) ASZODI, Jozsef
FROMENTIN, Claude
LAMPILAS, Maxime
ROWLANDS, David, Alan

(74) Karácsonyi Béla, ADVOPATENT Szabadalmi és Védjegy Iroda, 1011 Budapest, (HU)

(54) Béta-laktamáz-inhibitor aktivitással rendelkező új heterociklusos vegyületek

(51) **A61K 31/439** (2006.01)

A61K 31/4995 (2006.01)

A61K 31/55 (2006.01)

A61K 31/553 (2006.01)

A61P 31/04 (2006.01)

(13) **T2**

(30) 0200951 2002.01.28. FR

(11) **E010177**

(21) **E 07 811048**

(96) **EP 20070811048** 2007.08.02.

(97) **EP 2046331 A1** 2008.02.14.

EP 2046331 B1 2010.11.03.

(73) CELGENE CORPORATION, Summit, NJ 07901 (US)

(72) ZELDIS, Jerome, B.

(74) Somlai Mária, S.B.G. & K. Budapesti Nemzetközi Szabadalmi Iroda, 1062 Budapest, (HU)

(54) 3-(4-amino-1-oxo-1,3-dihidro-izoindol-2-il)-piperidin-2,6-dion köpenysejtes limfomák kezelésében való alkalmazásra

(51) **A61K 31/454** (2006.01)

A61K 39/395 (2006.01)

A61K 45/06 (2006.01)

A61P 35/00 (2006.01)

(13) **T2**

(30) 835752 P 2006.08.03. US

(11) **E010233**

(21) **E 07 766498**

(96) **EP 20070766498** 2007.07.23.

(97) **EP 2089031 A1** 2008.05.08.

EP 2089031 B1 2010.11.24.

(73) N-Gene Research Laboratories Inc., New York, NY 10022 (US)

(72) LITERATI NAGY, Péter

 SZILVASSY, Zoltán

 TORY, Kálmán

 VIGH, László

 TAKACS, Kálmán

 MANDL, József

 SÜMEGI, Balázs

 BERNATH, Sándor

 KOLONICS, Attila

 BALOGH, Gábor

 EGRI, János

(74) Karácsonyi Béla, ADVOPATENT Szabadalmi és Védjegy Iroda, 1011 Budapest, (HU)

(54) **Túlsúly vagy elhízás csökkentése**

(51) **A61K 31/4545** (2006.01)

A61P 3/04 (2006.01)

(13) **T2**

(30) 856117 P 2006.11.02. US

 687945 2007.03.19. US

(11) **E010274**

(21) **E 07 766499**

(96) **EP 20070766499** 2007.07.23.

(97) **EP 2089032 A1** 2008.05.08.

EP 2089032 B1 2010.12.15.

(73) N-Gene Research Laboratories Inc., New York, NY 10022 (US)

(72) LITERÁTI NAGY, Péter

 ROTH, Jesse

 SZILVASSY, Zoltán

 TORY, Kálmán

 BROWNSTEIN, Mike

 TAKACS, Kálmán

 VIGH, László

 MANDL, József

 SÜMEGI, Balázs

 BERNATH, Sándor

 KOLONICS, Attila

BALOGH, Gábor

EGRI, János

(74) Karácsonyi Béla, ADVOPATENT Szabadalmi és Védjegy Iroda, 1011 Budapest, (HU)

(54) Antipszichotikus, antidepresszáns vagy epilepszia elleni hatású gyógyászati készítmény csökkentett mellékhatással**(51) A61K 31/4545** (2006.01)**A61K 31/19** (2006.01)**A61K 31/40** (2006.01)**A61K 31/519** (2006.01)**A61K 31/551** (2006.01)**A61K 31/554** (2006.01)**A61P 25/08** (2006.01)**A61P 25/18** (2006.01)**A61P 25/24** (2006.01)**(13) T2**

(30) 856177 P 2006.11.02. US

687954 2007.03.19. US

(11) E010341**(21) E 07 765584****(96) EP 20070765584** 2007.06.22.**(97) EP 2034999 A2** 2007.12.27.**EP 2034999 B1** 2010.11.24.

(73) Pierre Fabre Medicament, 92100 Boulogne-Billancourt (FR)

(72) BRUNE, Frédérique

DELHON, André

GARDETTE, Jean

PATOISEAU, Jean François

MARTY, Alain

SEVERAC, Etienne

(74) dr. Török Ferenc, DANUBIA Szabadalmi és Jogi Iroda Kft., 1051 Budapest, (HU)

(54) DHA-észterek és azok alkalmazása kardiovaszkuláris betegség kezelésében és megelőzésében**(51) A61K 31/465** (2006.01)**A61K 31/232** (2006.01)**A61P 9/00** (2006.01)**C07C 67/02** (2006.01)**C07C 69/587** (2006.01)**(13) T2**

(30) 0605649 2006.06.23. FR

(11) E010497**(21) E 03 752885****(96) EP 20030752885** 2003.05.14.**(97) EP 1558254 A2** 2003.11.27.**EP 1558254 B1** 2010.12.15.

- (73) Raut, Rajeev, Pune 411 001 (IN)
(72) Raut, Rajeev
(74) dr. Kiss Ildikó, DANUBIA Szabadalmi és Jogi Iroda Kft., 1051 Budapest, (HU)
(54) 4-aminokinolin-vegyületek alkalmazása a szem gyulladósos rendellenességeinek kezelésére
(51) A61K 31/4706 (2006.01)
A61K 31/4709 (2006.01)
A61K 31/473 (2006.01)
A61K 31/505 (2006.01)
A61P 27/02 (2006.01)
(13) T2
(30) 380926 P 2002.05.17. US
-

- (11) E010366**
(21) E 07 786239
(96) EP 20070786239 2007.07.20.
(97) EP 2046332 A2 2008.01.24.
EP 2046332 B1 2010.12.15.
(73) medac Gesellschaft für klinische Spezialpräparate mbH, 22880 Wedel (DE)
(72) WILL, Heiner
(74) dr. Kiss Ildikó, DANUBIA Szabadalmi és Jogi Iroda Kft., 1051 Budapest, (HU)
(54) Koncentrált metotrexát-oldatok
(51) A61K 31/519 (2006.01)
A61K 9/00 (2006.01)
A61P 11/06 (2006.01)
A61P 17/06 (2006.01)
A61P 19/00 (2006.01)
A61P 19/02 (2006.01)
A61P 25/28 (2006.01)
A61P 37/00 (2006.01)
A61P 37/06 (2006.01)
(13) T2
(30) 102006033837 2006.07.21. DE
-

- (11) E010361**
(21) E 07 731236
(96) EP 20070731236 2007.03.30.
(97) EP 1998778 A1 2007.10.25.
EP 1998778 B1 2010.09.01.
(73) Neurokin, 13009 Marseille (FR)
(72) TIMSIT, Serge
MENN, Bénédicte
MEIJER, Laurent
(74) dr. Kovári Zoltán, Kovári és Társai Szabadalmi és Védjegy Iroda Kft., 1016 Budapest, (HU)
(54) Az (S)-roscovitine alkalmazása neurológiai betegségek megelőzésére és/vagy kezelésére
(51) A61K 31/52 (2006.01)
-

- A61K 45/06** (2006.01)
A61P 7/04 (2006.01)
A61P 9/10 (2006.01)
A61P 25/00 (2006.01)
A61P 25/08 (2006.01)
A61P 25/14 (2006.01)
A61P 25/16 (2006.01)
A61P 25/28 (2006.01)
- (13) **T2**
(30) 0602773 2006.03.30. FR
-

- (11) **E010394**
(21) **E 04 786102**
(96) **EP 20040786102** 2004.07.22.
(97) **EP 1651232 A2** 2005.02.03.
EP 1651232 B1 2010.12.22.
- (73) Synta Pharmaceuticals Corporation, Lexington, MA 02421 (US)
(72) XIE, Yu
HOLMQVIST, Mats
MAHIOU, Jerome
ONO, Mitsunori
SUN, Lijun
CHEN, Shoujun
ZHANG, Shijie
JIANG, Jun
CHIMMANAMADA, Dinesh
YU, Chih-Yi
- (74) Szentpéteri Zsolt, S.B.G. & K. Szabadalmi Ügyvivői Iroda, 1062 Budapest, (HU)
- (54) **Vegyületek gyulladással és immunológiai rendellenességekkel kapcsolatos alkalmazásra**
- (51) **A61K 31/535** (2006.01)
A61K 31/40 (2006.01)
A61K 31/41 (2006.01)
A61K 31/415 (2006.01)
A61K 31/42 (2006.01)
A61P 25/00 (2006.01)
A61P 29/00 (2006.01)
A61P 37/00 (2006.01)
- (13) **T2**
(30) 489711 P 2003.07.23. US
-

- (11) **E010381**
(21) **E 06 291991**
(96) **EP 20060291991** 2006.12.20.
(97) **EP 1800683 A1** 2007.06.27.
EP 1800683 B1 2010.11.17.
-

- (73) Les Laboratoires Servier, 92415 Courbevoie Cedex (FR)
- (72) Benatar, Vidal
Lerebours-Pigeonniere, Guy
- (74) Baranyi Éva, DANUBIA Szabadalmi és Jogi Iroda Kft., 1051 Budapest, (HU)
- (54) Egy If szinuszáram inhibitor és egy kalciumcsatorna blokkoló új kombinációja és az ezt tartalmazó gyógyszerkészítmények**
- (51) **A61K 31/55** (2006.01)
A61K 31/4422 (2006.01)
A61P 9/10 (2006.01)
- (13) **T2**
- (30) 0513008 2005.12.21. FR
-
- (11) **E010451**
- (21) **E 06 715488**
- (96) **EP 20060715488** 2006.03.03.
- (97) **EP 1853271 A1** 2006.09.08.
EP 1853271 B1 2010.12.01.
- (73) Sucampo AG, 6300 Zug (CH)
- (72) UENO, Ryuji
- (74) Schläfer László szabadalmi ügyvivő, DANUBIA Szabadalmi és Védjegy Iroda Kft., 1051 Budapest, (HU)
- (54) Eljárás és készítmény perifériás vaszkuláris betegségek kezelésére**
- (51) **A61K 31/5575** (2006.01)
A61P 9/02 (2006.01)
A61P 9/10 (2006.01)
- (13) **T2**
- (30) 658144 P 2005.03.04. US
-
- (11) **E010500**
- (21) **E 08 775124**
- (96) **EP 20080775124** 2008.07.16.
- (97) **EP 2175866 A1** 2009.01.22.
EP 2175866 B1 2010.12.29.
- (73) Chemo Ibérica, S.A., 08028 Barcelona (ES)
- (72) BIANCHI, Sabrina
CASTELVETRO, Valter
MARRAS, Giovanni
BELLOMI, Sonja
CASTALDI, Graziano
VENTIMIGLIA, Gianpiero
- (74) dr. Fehérvári Flóra, DANUBIA Szabadalmi és Jogi Iroda Kft., 1051 Budapest, (HU)
- (54) Új egylépéses eljárás térhálósított poli(allil-amin) polimerek előállítására**
- (51) **A61K 31/785** (2006.01)
C07C215/24 (2006.01)
C08F226/02 (2006.01)
C08F226/06 (2006.01)

(13) T2

(30) 07112604 2007.07.17. EP

(11) E010421**(21) E 05 706802****(96) EP 20050706802** 2005.02.28.**(97) EP 1732575 A1** 2005.09.09.**EP 1732575 B1** 2010.12.29.

(73) Osteologix A/S, 2100 Copenhagen (DK)

(72) HANSEN, Christian

NILSSON, Henrik

CHRISTGAU, Stephan

BONE, Henry, G., III

(74) dr. Pethő Árpád, DANUBIA Szabadalmi és Jogi Iroda Kft., 1051 Budapest, (HU)

(54) Stroncium-tartalmú vegyületek nekrotikus csontelváltozások megelőzésére és kezelésére**(51) A61K 33/24** (2006.01)**A61K 31/28** (2006.01)**A61K 31/56** (2006.01)**A61K 31/57** (2006.01)**A61K 31/663** (2006.01)**A61K 45/06** (2006.01)**A61P 19/08** (2006.01)**(13) T2**

(30) 200400313 2004.02.26. DK

548529 P 2004.02.26. US

(11) E010308**(21) E 04 714847****(96) EP 20040714847** 2004.02.26.**(97) EP 1596879 A1** 2004.09.10.**EP 1596879 B1** 2010.12.22.

(73) Pharma Mar, S.A.U., 28770 Madrid (ES)

(72) IZQUIERDO DELSO, Miguel Angel, Pharma Mar, S.A.U.

(74) Lengyel Zsolt, DANUBIA Szabadalmi és Jogi Iroda Kft., 1051 Budapest, (HU)

(54) Kahalalid vegyületek alkalmazása pikkelysömör kezelésére szolgáló gyógyszer gyártására**(51) A61K 38/12** (2006.01)**A61P 17/06** (2006.01)**(13) T2**

(30) 0304367 2003.02.26. GB

(11) E010397**(21) E 05 791430****(96) EP 20050791430** 2005.10.03.**(97) EP 1793844 A1** 2006.04.13.**EP 1793844 B1** 2010.12.08.

(73) DEBIOPHARM S.A., 1002 Lausanne (CH)

- (72) SCALFARO, Pietro
 DUMONT, Jean-Maurice
 VUAGNIAUX, Grégoire
 MAUVERNAY, Rolland-Yves
- (74) Lengyel Zsolt, DANUBIA Szabadalmi és Jogi Iroda Kft., 1051 Budapest, (HU)
- (54) **[D-meala]3-[etval]4-ciklosporin alkalmazása hepatitisz C fertőzés kezelésére**
- (51) **A61K 38/13** (2006.01)
A61P 31/14 (2006.01)
- (13) **T2**
- (30) PCT/IB2004/003205 2004.10.01. WO

-
- (11) **E010225**
- (21) **E 05 810103**
- (96) **EP 20050810103** 2005.12.01.
- (97) **EP 1830872 A2** 2006.06.08.
EP 1830872 B1 2010.11.17.
- (73) Health Protection Agency, Wiltshire SP4 0JG (GB)
 Allergan, Inc., Irvine, CA 92612 (US)
- (72) Foster, Keith
 Chaddock, John
 Marks, Philip
 Stancombe, Patrick
 AOKI, K. Roger
 Francis, Joseph
 Steward, Lance
- (74) ifj. Szentpéteri Ádám, S.B.G. & K. Szabadalmi Ügyvivői Iroda, 1062 Budapest, (HU)
- (54) **Fúziós fehérjék**
- (51) **A61K 38/16** (2006.01)
C07K 14/435 (2006.01)
C07K 19/00 (2006.01)
C12N 15/62 (2006.01)
- (13) **T2**
- (30) 0426394 2004.12.01. GB
 0504964 2005.03.10. GB

-
- (11) **E010264**
- (21) **E 04 801973**
- (96) **EP 20040801973** 2004.07.26.
- (97) **EP 1651263 A2** 2005.03.10.
EP 1651263 B1 2010.11.24.
- (73) Pfizer Products Inc., Groton, CT 06340 (US)
- (72) Welch, Siao-Kun Wan
 Calvert, Jay Gregory
 O'Hara, Michael K.
 Cao, Xuemei

(74) Szentpéteri Zsolt, S.B.G. & K. Szabadalmi Ügyvivői Iroda, 1062 Budapest, (HU)

(54) Biztonságos mutáns virális vakcinák

(51) **A61K 39/12** (2006.01)

A61K 39/295 (2006.01)

C07K 14/18 (2006.01)

(13) **T2**

(30) 490834 P 2003.07.29. US

(11) **E010399**

(21) **E 07 711102**

(96) **EP 20070711102** 2007.02.28.

(97) **EP 1994943 A2** 2007.09.07.

EP 1994943 B1 2010.12.08.

(73) CENTRO DE INGENIERIA GENETICA Y BIOTECNOLOGIA (CIGB), Ciudad de la Habana 10600 (CU)

Centro Nacional De Sanidad Agropecuaria, 32700 La Habana (CU)

(72) TOLEDO ALONSO, Jorge, Roberto

SÁNCHEZ RAMOS, Oliberto

BARRERA VALLE, Maritza, Isidra

FIGUEROA BAILE, Nancy, Elena

PRIETO CARRATALÁ, Yanet

RODRÍGUEZ MOLTÓ, María, Pilar

FRÍAS LEPOUREAU, María, Teresa

BORROTO NORDELO, Carlos, Guillermo

(74) dr. Svingor Ádám, DANUBIA Szabadalmi és Jogi Iroda Kft., 1051 Budapest, (HU)

(54) Kiméra vakcinaantigének a klasszikus sertéspestis vírusa ellen

(51) **A61K 39/12** (2006.01)

C07K 14/18 (2006.01)

C07K 14/705 (2006.01)

C07K 19/00 (2006.01)

(13) **T2**

(30) 522006 2006.02.28. CU

(11) **E010297**

(21) **E 05 795012**

(96) **EP 20050795012** 2005.09.09.

(97) **EP 1789084 A1** 2006.03.16.

EP 1789084 B1 2010.11.17.

(73) Novartis Vaccines and Diagnostics GmbH, 35041 Marburg (DE)

(72) GREGERSEN, Jens-Peter, Chiron Behring GmbH & Co.

(74) dr. Fehérvári Flóra, DANUBIA Szabadalmi és Jogi Iroda Kft., 1051 Budapest, (HU)

(54) Influenza vakcinákkal kapcsolatos potenciális iatrogén kockázatok csökkentése

(51) **A61K 39/145** (2006.01)

C12Q 1/70 (2006.01)

(13) **T2**

(30) 04255471 2004.09.09. EP

- (11) **E010488**
 (21) **E 09 075377**
 (96) **EP 20090075377** 2005.09.09.
 (97) **EP 2179744 A1** 2010.04.28.
 EP 2179744 B1 2010.12.01.
 (73) Novartis Vaccines and Diagnostics GmbH, 35041 Marburg (DE)
 (72) Gregersen, Jens Peter
 (74) dr. Fehérvári Flóra, DANUBIA Szabadalmi és Jogi Iroda Kft., 1051 Budapest, (HU)
 (54) **Influenza vakcinákkal kapcsolatos potenciális iatrogén kockázatok csökkentésére**
 (51) **A61K 39/145** (2006.01)
 C12Q 1/70 (2006.01)
 (13) **T2**
 (30) 04255471 2004.09.09. EP

- (11) **E010322**
 (21) **E 03 712390**
 (96) **EP 20030712390** 2003.03.19.
 (97) **EP 1487485 A2** 2003.10.02.
 EP 1487485 B1 2010.12.15.
 (73) PowderJect Research Limited, Kent CT13 9NJ (GB)
 (72) BRAUN, Ralph, Patrick
 (74) Ráthonyi Zoltán, SBGK Szabadalmi Ügyvivői Iroda, 1062 Budapest, (HU)
 (54) **Imidazokinolin adjuvánsok DNS-vakcinához**
 (51) **A61K 39/39** (2006.01)
 A61P 37/04 (2006.01)
 (13) **T2**
 (30) 102615 2002.03.19. US
 366057 P 2002.03.19. US

- (11) **E010227**
 (21) **E 08 773954**
 (96) **EP 20080773954** 2008.07.10.
 (97) **EP 2164516 A1** 2009.01.22.
 EP 2164516 B1 2010.12.22.
 (73) TopoTarget Germany AG, 60596 Frankfurt am Main (DE)
 (72) WELS, Winfried, S.
 DÄLKEN, Benjamin
 SCHWARZ, Sylvia, E.
 (74) dr. Láng Tivadarné, S.B.G. & K. Szabadalmi Ügyvivői Iroda, 1062 Budapest, (HU)
 (54) **Egy antitest optimalizált DNS- és fehérja-szekvenciája bakteriálisan expresszált antitest fúziós fehérjék minőségének és hozamának növeléséhez**
 (51) **A61K 39/395** (2006.01)
 C07K 16/18 (2006.01)
 C07K 16/32 (2006.01)
 C12N 15/62 (2006.01)

(13) T2

- (30) 07013750 2007.07.13. EP
949580 P 2007.07.13. US
-

(11) E010229**(21) E 04 725385**

(96) EP 20040725385 2004.04.02.

(97) EP 1610822 A1 2004.10.14.

EP 1610822 B1 2010.12.22.

(73) ARES TRADING S.A., 1170 Aubonne (CH)

(72) SAMARITANI, Fabrizio

DONATI, Piergiorgio

(74) Kovári György, ADVOPATENT Szabadalmi és Védjegy Iroda, 1011 Budapest, (HU)

(54) FSH és LH gyógyszerészeti formulák

(51) A61K 47/10 (2006.01)

A61K 38/24 (2006.01)

(13) T2

(30) 03100882 2003.04.02. EP

03101543 2003.05.27. EP

03101828 2003.06.20. EP

(11) E010455**(21) E 04 709267**

(96) EP 20040709267 2004.02.09.

(97) EP 1590007 A1 2004.08.19.

EP 1590007 B1 2010.11.10.

(73) GE Healthcare Limited, Buckinghamshire HP7 9NA (GB)

(72) MCGILL, DavidAmersham plc

HENRIKSEN, Ingrid

(74) Karácsonyi Béla, ADVOPATENT Szabadalmi és Védjegy Iroda, 1011 Budapest, (HU)

(54) Javított radioaktív fémkomplex-készítmény

(51) A61K 51/04 (2006.01)

A61K 49/00 (2006.01)

A61K 51/12 (2006.01)

C07D451/02 (2006.01)

(13) T2

(30) 03002809 2003.02.07. EP

(11) E010383**(21) E 08 779534**

(96) EP 20080779534 2008.07.11.

(97) EP 2170415 A2 2009.01.15.

EP 2170415 B1 2010.11.17.

(73) Golub, Alexandr A., Kiev 02140 (UA)

(72) BILIAIEVA, Olga O.

NESHTA, Viacheslav V.

(74) Somlai Mária, S.B.G. & K. Szabadalmi Ügyvivői Iroda, 1062 Budapest, (HU)

(54) Antimikrobiális készítmények

(51) A61L 15/44 (2006.01)

A61L 15/18 (2006.01)

A61L 15/38 (2006.01)

A61L 15/46 (2006.01)

(13) T2

(30) 2007007897 2007.07.12. UA

(11) E010340

(21) E 07 797173

(96) EP 20070797173 2007.03.16.

(97) EP 1993623 A2 2007.11.22.

EP 1993623 B1 2010.11.24.

(73) HOLLISTER INCORPORATED, Libertyville, Illinois 60048 (US)

(72) TAYLOR, Michael, Gerard

(74) dr. Török Ferenc, DANUBIA Szabadalmi és Jogi Iroda Kft., 1051 Budapest, (HU)

(54) Fibrillált polimer szálak hálózatát magában foglaló, hidrokolloid tartalmú ragasztó készítmény

(51) A61L 15/58 (2006.01)

A61L 15/60 (2006.01)

A61L 24/00 (2006.01)

(13) T2

(30) 783099 P 2006.03.16. US

(11) E010392

(21) E 06 704680

(96) EP 20060704680 2006.01.11.

(97) EP 1835946 A1 2006.07.20.

EP 1835946 B1 2010.10.27.

(73) Versitech Limited, Hong Kong, Special Administrative Region (CN)

City University of Hong Kong, Hong Kong (CN)

(72) YEUNG, W. K. Kelvin

POON, W. Y. R., Rm. 408, 4/F, Block East

CHU, Kimho Paul, 4A Village Gardens

CHEUNG, M. C. Kenneth, 27B Visalia Garden

LU, W., William

(74) dr. Köteles Zoltán, S.B.G. & K. Szabadalmi Ügyvivői Iroda, 1062 Budapest, (HU)

(54) Felületkezelt alakmemóriás anyagok és eljárások ezek készítésére

(51) A61L 27/04 (2006.01)

C23C 14/48 (2006.01)

(13) T2

(30) 643744 P 2005.01.13. US

(11) E010271

(21) E 03 090350

(96) EP 20030090350 2003.10.16.

-
- (97) **EP 1413323 A2** 2004.04.28.
EP 1413323 B1 2010.10.13.
- (73) BAM Bundesanstalt für Materialforschung und -prüfung, 12205 Berlin (DE)
- (72) Berger, Georg
Gildenhaar, Renate
Spitzer, Andrea
- (74) Karácsonyi Béla, ADVOPATENT Szabadalmi és Védjegy Iroda, 1011 Budapest, (HU)
- (54) **Üveg, mint szinterelési segédanyag, és nyílt pórusú formatest, valamint eljárás ennek előállítására**
- (51) **A61L 27/12** (2006.01)
C03C 3/076 (2006.01)
C04B 35/447 (2006.01)
- (13) **T2**
- (30) 10249626 2002.10.21. DE
10261992 2002.10.21. DE
-
- (11) **E010368**
- (21) **E 07 817855**
- (96) **EP 20070817855** 2007.10.29.
- (97) **EP 2089081 A1** 2008.05.08.
EP 2089081 B1 2010.12.08.
- (73) Unomedical A/S, 3460 Birkerød (DK)
- (72) TIPSMARK, Henrik
NIELSEN, Jens, Egebjerg
- (74) Erdély Péter, DANUBIA Szabadalmi és Jogi Iroda Kft., 1051 Budapest, (HU)
- (54) **Infúziós készlet**
- (51) **A61M 5/158** (2006.01)
A61M 25/02 (2006.01)
A61M 39/10 (2006.01)
- (13) **T2**
- (30) 06022674 2006.10.31. EP
855554 P 2006.10.31. US
-
- (11) **E010393**
- (21) **E 05 737917**
- (96) **EP 20050737917** 2005.03.28.
- (97) **EP 1842570 A1** 2006.08.03.
EP 1842570 B1 2010.11.17.
- (73) Lin, Zuoqian, Shikuang, Wenling, Zhejiang 317513 (CN)
- (72) Lin, Zuoqian
- (74) Mészáros Katalin, BUDAPATENT Szabadalmi és Védjegy Iroda Kft., 1023 Budapest, (HU)
- (54) **Önmegsemmisítő egyszerhasználatos fecskendő**
- (51) **A61M 5/50** (2006.01)
- (13) **T2**
- (30) 200520068572 U 2005.01.25. CN
200520068571 U 2005.01.25. CN
-

200520068573 U 2005.01.25. CN

(11) **E010437**

(21) **E 06 790101**

(96) **EP 20060790101** 2006.08.30.

(97) **EP 1960032 A2** 2007.04.05.

EP 1960032 B1 2010.12.15.

(73) Alcon, Inc., 6331 Hünenberg (CH)

(72) NAZARIFAR, Nader

HOPKINS, Mark A.

GAO, Shawn X.

REED, Frederick M.

HUCULAK, John C.

THOMAS, Roger D.

(74) Kovács Ivánné, DANUBIA Szabadalmi és Jogi Iroda Kft., 1051 Budapest, (HU)

(54) **Sebészeti kazetta intraokuláris nyomás szabályozására**

(51) **A61M 37/00** (2006.01)

(13) **T2**

(30) 237568 2005.09.28. US

(11) **E010252**

(21) **E 08 709065**

(96) **EP 20080709065** 2008.02.18.

(97) **EP 2125099 A1** 2008.08.28.

EP 2125099 B1 2010.12.01.

(73) Eveon, 38330 Montbonnot Saint Martin (FR)

(72) PERRIERE, Bernard

(74) Farkas Tamás, DANUBIA Szabadalmi és Jogi Iroda Kft., 1051 Budapest, (HU)

(54) **Miniatürizált fecskendőeszköz egészségügyi használatra**

(51) **A61M 37/00** (2006.01)

(13) **T2**

(30) 0753430 2007.02.22. FR

(11) **E010263**

(21) **E 07 819963**

(96) **EP 20070819963** 2007.08.24.

(97) **EP 2056933 A1** 2008.03.06.

EP 2056933 B1 2010.10.27.

(73) Gleim, Peter, 9495 Triesen (LI)

(72) Gleim, Peter

KLOPP, Rainer

(74) Karácsonyi Béla ADVOPATENT Szabadalmi és Védjegy Iroda, 1011 Budapest, (HU)

(54) **Berendezés pulzáló elektromágneses erőtér előállítására impulzusvezérléssel**

(51) **A61N 2/00** (2006.01)

(13) **T2**

(30) 102006041365 2006.08.28. DE

-
- (11) **E010430**
(21) **E 03 723074**
(96) **EP 20030723074** 2003.04.18.
(97) **EP 1496990 A1** 2003.11.06.
EP 1496990 B1 2010.12.01.
(73) FOGAZZI DI VENTURELLI ANDREA & C. S.N.C., 25062 Concesio (Brescia) (IT)
(72) VENTURELLI, Andrea
(74) dr. Vida György, DANUBIA Szabadalmi és Jogi Iroda Kft., 1051 Budapest, (HU)
(54) **Eszköz legalább két, tumorok kezelésére szolgáló aktív rádió frekvenciás vezetékkel**
(51) **A61N 5/00** (2006.01)
A61B 18/14 (2006.01)
A61N 1/06 (2006.01)
A61N 5/04 (2006.01)
(13) **T2**
(30) BS20020046 U 2002.04.23. IT
-

- (11) **E010311**
(21) **E 05 726408**
(96) **EP 20050726408** 2005.02.17.
(97) **EP 1720610 A1** 2005.08.25.
EP 1720610 B1 2010.12.15.
(73) Matuschka-Greifflenclau, Markus, Graf v., 9220 Bischofszell (CH)
(72) Matuschka-Greifflenclau, Markus. Graf von
Jander, Hans Peter
(74) dr. Pethő Árpád, DANUBIA Szabadalmi és Jogi Iroda Kft., 1051 Budapest, (HU)
(54) **Alkohol-metabolizmust moderáló készítmény**
(51) **A61P 25/32** (2006.01)
A23L 1/29 (2006.01)
A23L 1/30 (2006.01)
A61K 31/122 (2006.01)
A61K 31/194 (2006.01)
A61K 31/195 (2006.01)
A61K 31/198 (2006.01)
A61K 31/375 (2006.01)
A61K 31/525 (2006.01)
A61K 31/7004 (2006.01)
(13) **T2**
(30) 04003529 2004.02.17. EP
-

- (11) **E010403**
(21) **E 05 851536**
(96) **EP 20050851536** 2005.11.09.
(97) **EP 1809382 A1** 2006.07.13.
EP 1809382 B1 2010.11.03.
(73) Discus Dental, LLC, Culver City, CA 90232 (US)
-

- (72) MACDONALD, JeffDiscus Dental Impressions, Inc.
 QUAN, Nancy Discus Dental Impressions, Inc.
 HAYMAN, Robert Discus Dental Impressions, Inc.

(74) dr. Fehérvári Flóra, DANUBIA Szabadalmi és Jogi Iroda Kft., 1051 Budapest, (HU)

(54) Kétkomponensű fogfémhártyó kompozíciók

(51) A61Q 11/00 (2006.01)

(13) T2

- (30) 626407 P 2004.11.09. US
 631121 P 2004.11.26. US
 646309 P 2005.01.22. US
 653421 P 2005.02.15. US

(11) E010224

(21) E 08 019626

(96) EP 20080019626 2008.11.10.

(97) EP 2186550 A1 2010.05.19.

EP 2186550 B1 2010.11.10.

(73) Sports Art Industrial Co., Ltd., Tainan City (TW)

(72) Kuo, Hai-Pin

(74) dr. Vida György, DANUBIA Szabadalmi és Jogi Iroda Kft., 1051 Budapest, (HU)

(54) Atlétikai eszköz nemlineáris csúszósínnel

(51) A63B 23/04 (2006.01)

(13) T2

(11) E010270

(21) E 08 010082

(96) EP 20080010082 2008.06.02.

(97) EP 2138233 A1 2009.12.30.

EP 2138233 B1 2010.10.20.

(73) Boehringer Ingelheim microParts GmbH, 44227 Dortmund (DE)

(72) Kurowski, Dirk Dr.

Blankenstein, Gert Dr.

Hempel, Mario

Rodenfels, Tobias

(74) Kovári György, ADVOPATENT Szabadalmi és Védjegy Iroda, 1011 Budapest, (HU)

(54) Mikrofluid fóliastruktúra folyadékok adagolásához

(51) B01L 3/00 (2006.01)

F04B 43/04 (2006.01)

F16K 99/00 (2006.01)

(13) T2

(11) E010314

(21) E 07 727848

(96) EP 20070727848 2007.04.05.

(97) EP 2007524 A1 2007.11.01.

EP 2007524 B1 2010.11.17.

- (73) Krautzberger GmbH, 65343 Eltville (DE)
(72) HAAS, Franz-Hermann
(74) Sipos József, DANUBIA Szabadalmi és Jogi Iroda Kft., 1051 Budapest, (HU)
(54) Szórókészülék
(51) B05B 7/08 (2006.01)
(13) T2
(30) 102006019364 2006.04.21. DE
-

- (11) E010331**
(21) E 04 737131
(96) EP 20040737131 2004.06.23.
(97) EP 1641569 A1 2005.01.06.
EP 1641569 B1 2010.10.27.
(73) Boehringer Ingelheim International GmbH, 55216 Ingelheim am Rhein (DE)
(72) EICHER, Joachim
GESER, Johannes
HAUSMANN, Matthias
REINECKE, Holger
(74) dr. Kovári György, ADVOPATENT Szabadalmi és Védjegy Iroda, 1011 Budapest, (HU)
(54) Mikrostrukturált nagynyomású fűvóka beépített szűrési funkcióval
(51) B05B 11/00 (2006.01)
A61M 15/00 (2006.01)
(13) T2
(30) 10330370 2003.06.30. DE
03027927 2003.12.04. EP
-

- (11) E010288**
(21) E 06 707593
(96) EP 20060707593 2006.03.17.
(97) EP 1861205 A1 2006.09.28.
EP 1861205 B1 2010.10.27.
(73) Dürr Systems GmbH, 74321 Bietigheim-Bissingen (DE)
(72) Wieland, Dietmar
Tobisch, Wolfgang
Rundel, Klaus
Rajtschan, Alexander
(74) Kis-Kovács Annemarie, DANUBIA Szabadalmi és Jogi Iroda Kft., 1051 Budapest, (HU)
(54) Berendezés tárgyak lakkozására
(51) B05B 15/12 (2006.01)
(13) T2
(30) 102005013711 2005.03.24. DE
-

- (11) E010457**
(21) E 07 018848
(96) EP 20070018848 2007.09.25.
(97) EP 1935508 A1 2008.06.25.
-

EP 1935508 B1 2010.12.15.

(73) Linde AG, 80331 München (DE)

(72) Laumen, Christoph

Salwén, Anders, Dr.

Wiberg, Sören

(74) ifj. Szentpéteri Ádám, SBGK Szabadalmi Ügyvivői Iroda, 1062 Budapest, (HU)

(54) Eljárás fémtestek felületi szerkezetének módosítására, előnyösebben a felületi porozítás fokozására

(51) B05D 3/10 (2006.01)

(13) T2

(30) 06025128 2006.12.05. EP

102007018062 2007.04.17. DE

(11) E010345

(21) E 05 823560

(96) EP 20050823560 2005.11.23.

(97) EP 1858652 A1 2007.05.31.

EP 1858652 B1 2010.11.17.

(73) Demak S.r.l., 10156 Torino (IT)

(72) GASTALDI, Maurizio

MENOZZI, Alberto

(74) Sári Tamás Gusztáv, DANUBIA Szabadalmi és Jogi Iroda Kft., 1051 Budapest, (HU)

(54) Eljárás díszítőelemek, különösen emblémák előállítására

(51) B05D 5/00 (2006.01)

B29C 39/00 (2006.01)

B44C 1/20 (2006.01)

B44C 5/04 (2006.01)

B60R 13/00 (2006.01)

G09F 7/00 (2006.01)

(13) T2

(11) E010194

(21) E 04 704426

(96) EP 20040704426 2004.01.22.

(97) EP 1594635 A1 2004.08.12.

EP 1594635 B1 2010.11.24.

(73) Boral Material Technologies Inc., San Antonio, TX 78216 (US)

(72) TARDIF, Marc-André

MAJORS, Russ, K.

HILL, Russell, L.

(74) Szabó Zsolt, DANUBIA Szabadalmi és Jogi Iroda Kft., 1051 Budapest, (HU)

(54) Szénpernye kezelési rendszere és módszertana

(51) B09B 3/00 (2006.01)

C04B 18/08 (2006.01)

C04B 28/02 (2006.01)

(13) T2

(30) 442048 P 2003.01.24. US
 430744 2003.05.06. US

(11) E010185

(21) E 07 728682

(96) EP 20070728682 2007.05.01.

(97) EP 2018232 A1 2007.11.29.

EP 2018232 B1 2010.12.08.

(73) BASF SE, 67056 Ludwigshafen (DE)

(72) BELLWOOD, John Gerard
 DYMOND, Brian

(74) Ráthonyi Zoltán, S.B.G. & K. Szabadalmi Ügyvivői Iroda, 1062 Budapest, (HU)

(54) Ásványi zagyok kezelése javított növénynövekedési rehabilitációval

(51) B09B 3/00 (2006.01)

C02F 11/00 (2006.01)

(13) T2

(30) 0609998 2006.05.19. GB

(11) E010505

(21) E 08 757280

(96) EP 20080757280 2008.06.25.

(97) EP 2173502 A1 2009.02.05.

EP 2173502 B1 2010.12.29.

(73) CREBOCAN AG, 9606 Bütschwil (CH)

(72) BOLTSHAUSER, Werner

(74) dr. Vida György, DANUBIA Szabadalmi és Jogi Iroda Kft., 1051 Budapest, (HU)

(54) Doboz, valamint eljárás és berendezés annak előállítására

(51) B21D 51/26 (2006.01)

B23K 26/22 (2006.01)

B65D 83/14 (2006.01)

(13) T2

(30) 12022007 2007.07.27. CH

(11) E010211

(21) E 08 776541

(96) EP 20080776541 2008.06.27.

(97) EP 2193003 A1 2009.01.08.

EP 2193003 B1 2010.11.17.

(73) Sinterleghe S.r.l., 10139 Torino (IT)

(72) TEDESCHI, Eugenio
 GRILLI, Anselmo

(74) Farkas Tamás, DANUBIA Szabadalmi és Jogi Iroda Kft., 1051 Budapest, (HU)

(54) Javító marószerszám ponthegesztő elektródákhoz

(51) B23B 5/16 (2006.01)

B23C 3/00 (2006.01)

(13) T2

(30) TO20070469 2007.06.29. IT

(11) **E010466**

(21) **E 05 730757**

(96) **EP 20050730757** 2005.02.18.

(97) **EP 1725363 A1** 2005.09.29.

EP 1725363 B1 2010.12.29.

(73) Soci t  d'exploitation Tarrerias Bonjean, 63250 Celles sur Durolle (FR)

(72) TARRERIAS, Eric

(74) Sipos J zsef, DANUBIA Szabadalmi  s Jogi Iroda Kft., 1051 Budapest, (HU)

(54) **Elj r s v g penge el all tására**

(51) **B23D 65/00** (2006.01)

B23K 26/34 (2006.01)

(13) **T2**

(30) 0401616 2004.02.18. FR

0403711 2004.04.08. FR

(11) **E010188**

(21) **E 06 708871**

(96) **EP 20060708871** 2006.02.08.

(97) **EP 1870214 A1** 2006.08.24.

EP 1870214 B1 2010.10.13.

(73) FUNDACION TECNALIA RESEARCH & INNOVATION, 48160 Derio Vizcaya (ES)

(72) NABAT, Vincent

PIERROT, Fran ois

RODRIGUEZ MIJANGOS, Maria De La O

AZCOITIA ARTECHE, Jose, Miguel

BUENO ZABALO, Ricardo

COMPANY, Olivier

FLORENTINO PEREZ DE ARMENTIA, Karmele

(74) Farkas Tam s, DANUBIA Szabadalmi  s Jogi Iroda Kft., 1051 Budapest, (HU)

(54) **Nagy sebess g , n gy szabads gfok  p rhuzamos robot**

(51) **B25J 17/02** (2006.01)

B23Q 1/54 (2006.01)

(13) **T2**

(30) 200500357 2005.02.17. ES

(11) **E010402**

(21) **E 05 761254**

(96) **EP 20050761254** 2005.03.01.

(97) **EP 1722947 A1** 2005.09.29.

EP 1722947 B1 2010.12.08.

(73) Akzo Nobel Coatings International BV, 6824 BM Arnhem (NL)

(72) DELLRUP, Claes, Magnus

(74) dr. Moln r Istv n, DANUBIA Szabadalmi  s Jogi Iroda Kft., 1051 Budapest, (HU)

(54) **Faanyagot tartalmaz  term kek gy rt sa sor n el fordul  természetes k rosod sok jav t sa**

(51) **B27G 1/00** (2006.01)
(13) **T2**
(30) 04075719 2004.03.11. EP
554927 P 2004.03.22. US

(11) **E010315**
(21) **E 04 741247**
(96) **EP 20040741247** 2004.07.23.
(97) **EP 1651406 A1** 2005.02.03.
EP 1651406 B1 2010.11.10.
(73) KOBRA Formen GmbH, 08485 Lengenfeld (DE)
(72) BRAUNGARDT, Rudolf
(74) Mészárosné Dónusz Katalin, S.B.G & K. Szabadalmi Ügyvivői Iroda, 1062 Budapest, (HU)
(54) **Idomtestek előállítására szolgáló készülék**
(51) **B28B 1/08** (2006.01)
B28B 7/00 (2006.01)
(13) **T2**
(30) 10333743 2003.07.23. DE
102004002156 2004.01.15. DE

(11) **E010370**
(21) **E 04 723451**
(96) **EP 20040723451** 2004.03.26.
(97) **EP 1613453 A1** 2004.10.28.
EP 1613453 B1 2010.10.27.
(73) Schlüsselbauer, Johann, A-4674 Altenhof am Hausruck (AT)
(72) Schlüsselbauer, Johann
(74) Kovári György, ADVOPATENT Szabadalmi és Védjegy Iroda, 1011 Budapest, (HU)
(54) **Eljárás és szerkezet aknafenek előállításához, valamint alakos tag-csoport**
(51) **B28B 7/16** (2006.01)
B28B 7/34 (2006.01)
B28B 7/36 (2006.01)
B28B 7/38 (2006.01)
(13) **T2**
(30) 10317321 2003.04.15. DE
6532003 2003.04.29. AT

(11) **E010285**
(21) **E 08 165108**
(96) **EP 20080165108** 2008.09.25.
(97) **EP 2168748 A1** 2010.03.31.
EP 2168748 B1 2010.11.17.
(73) Hella Lighting Finland Oy, 24280 Salo (FI)
(72) Yllikäinen, Sami
(74) Mák András, S.B.G. & K. Szabadalmi Ügyvivői Iroda, 1062 Budapest, (HU)
(54) **Vízzáró lámpa és eljárás annak előállítására**

- (51) **B29C 45/00** (2006.01)
B29C 45/16 (2006.01)
F21V 15/01 (2006.01)
F21V 23/06 (2006.01)
F21V 31/00 (2006.01)
H01R 4/04 (2006.01)

(13) **T2**

(11) **E010234**

(21) **E 05 708001**

(96) **EP 20050708001** 2005.02.10.

(97) **EP 1725386 A1** 2005.08.25.

EP 1725386 B1 2010.11.10.

(73) FOBOHA GMBH FORMENBAU, 77716 Haslach (DE)

(72) ARMBRUSTER, Rainer

(74) Kis-Kovács Annemarie, DANUBIA Szabadalmi és Jogi Iroda Kft., 1051 Budapest, (HU)

(54) **Eljárás és berendezés műanyag részek fröccsöntésére és szerelésére**

(51) **B29C 45/04** (2006.01)

B29C 45/16 (2006.01)

B29C 45/32 (2006.01)

(13) **T2**

(30) 1912004 2004.02.10. CH

159804 2004.09.30. CH

171704 2004.10.19. CH

(11) **E010372**

(21) **E 07 807110**

(96) **EP 20070807110** 2007.09.12.

(97) **EP 2065157 A1** 2008.03.20.

EP 2065157 B1 2010.11.10.

(73) Shin-Etsu Polymer Co., Ltd., Tokyo 103-0023 (JP)

(72) NAKAYAMA, Tomohiro

SUZUKI, Norio

(74) Pintz és Társai Szabadalmi Védjegy és Jogi Iroda, 1539 Budapest, (HU)

(54) **Gyanta megöntő és befogadó szerszám, továbbá eljárás tag gyártására az ezt alkalmazó nyomógombos kapcsolóhoz**

(51) **B29C 45/26** (2006.01)

B29C 45/38 (2006.01)

B29L 31/34 (2006.01)

H01H 11/00 (2006.01)

(13) **T2**

(30) 2006250850 2006.09.15. JP

(11) **E010387**

(21) **E 06 721356**

(96) **EP 20060721356** 2006.04.10.

- (97) **EP 1890863 A1** 2006.10.19.
EP 1890863 B1 2010.12.01.
- (73) SEKISUI Rib Loc Australia Pty Ltd, Gepps Cross, SA 5094 (AU)
- (72) BATEMAN, Ian, Roger
MAYMAN, Craig, Anthony
- (74) dr. Gödölle István, Gödölle, Kékes, Mészáros & Szabó Szabadalmi és Védjegy Iroda, 1024 Budapest, (HU)
- (54) **Berendezés és eljárás föld alatt lévő és részben folyadékkal telt cső tekereselésére**
- (51) **B29C 63/32** (2006.01)
- (13) **T2**
- (30) 2005901859 2005.04.14. AU
-

- (11) **E010326**
- (21) **E 07 111065**
- (96) **EP 20070111065** 2007.06.26.
- (97) **EP 1872928 A1** 2008.01.02.
EP 1872928 B1 2010.11.17.
- (73) Voxeljet Technology GmbH, 86316 Friedberg (DE)
- (72) Ederer, Ingo
- (74) Sipos József, DANUBIA Szabadalmi és Jogi Iroda Kft., 1051 Budapest, (HU)
- (54) **Eljárás háromdimenziós test felépítésére**
- (51) **B29C 67/00** (2006.01)
B22F 3/10 (2006.01)
- (13) **T2**
- (30) 102006030350 2006.06.30. DE
-

- (11) **E010448**
- (21) **E 05 001378**
- (96) **EP 20050001378** 2005.01.25.
- (97) **EP 1561569 A1** 2005.08.10.
EP 1561569 B1 2010.12.29.
- (73) Hennecke GmbH, 51379 Leverkusen (DE)
- (72) Wirth, Jürgen
Kleba, Ingo, Dr.
- (74) Mészárosné Dónusz Katalin, SBGK Szabadalmi Ügyvivői Iroda, 1062 Budapest, (HU)
- (54) **Eljárás és készülék poliuretán idomdarabok előállítására**
- (51) **B29C 67/24** (2006.01)
B29C 45/17 (2006.01)
B29C 45/26 (2006.01)
- (13) **T2**
- (30) 102004006074 2004.02.07. DE
-

- (11) **E010244**
- (21) **E 08 701502**
- (96) **EP 20080701502** 2008.01.15.
- (97) **EP 2125353 A1** 2008.07.31.
EP 2125353 B1 2010.11.24.
-

(73) Windmöller & Hölscher KG, 49525 Lengerich (DE)

(72) HÄGER, Christian
RUBBEL, Christian

(74) Kis-Kovács Annemarie, DANUBIA Szabadalmi és Jogi Iroda Kft., 1051 Budapest, (HU)

(54) Berendezés és eljárás műanyag zsákok előállítására

(51) **B31B 19/64** (2006.01)

B31B 1/72 (2006.01)

(13) **T2**

(30) 102007004244 2007.01.23. DE

(11) **E010429**

(21) **E 05 791039**

(96) **EP 20050791039** 2005.09.20.

(97) **EP 1796898 A1** 2006.05.11.

EP 1796898 B1 2010.12.15.

(73) Denny Bros Ltd., Suffolk IP32 7AR (GB)

(72) HUNT, Colin, Leslie

(74) Mészárosné Dónusz Katalin, SBGK Szabadalmi Ügyvivői Iroda, 1062 Budapest, (HU)

(54) Öntapadó címke, és eljárás annak előállítására

(51) **B31D 1/02** (2006.01)

G09F 3/02 (2006.01)

G09F 3/10 (2006.01)

(13) **T2**

(30) 0420886 2004.09.20. GB

(11) **E010424**

(21) **E 03 752760**

(96) **EP 20030752760** 2003.05.16.

(97) **EP 1511629 A2** 2003.11.27.

EP 1511629 B1 2010.12.15.

(73) Asys Automatisierungssysteme GmbH, 89160 Dornstadt (DE)

(72) SCHANZ, Karl

(74) Kovács Gábor, DANUBIA Szabadalmi és Jogi Iroda Kft., 1051 Budapest, (HU)

(54) Berendezés és eljárás nyomtatandó hordozó helyezéséhez

(51) **B41F 15/08** (2006.01)

(13) **T2**

(30) 10222119 2002.05.17. DE

(11) **E010352**

(21) **E 06 722092**

(96) **EP 20060722092** 2006.03.21.

(97) **EP 1942005 A1** 2007.02.08.

EP 1942005 B1 2010.12.01.

(73) Zhuhai Nine Star Electronic Science and Technology, Mingzhubei Lu Xiangzhou DistrictZhuhai, Guangdong (CN)

Wu, Jun-Zhong, Xiangzhou District, 519-000 Zhuhai (CN)

Zhou, Yi, Xiangzhou District, 519-000 Zhuhai (CN)

(72) Wu, Jun-Zhong

Zhou, Yi

Zhuhai Nine Star Electronic Science and Technology

(74) Sári Tamás Gusztáv, DANUBIA Szabadalmi és Jogi Iroda Kft., 1051 Budapest, (HU)

(54) **Tintatron**

(51) **B41J 2/175** (2006.01)

(13) **T2**

(30) 200520115008 U 2005.08.02. CN

(11) **E010346**

(21) **E 06 388019**

(96) **EP 20060388019** 2006.03.17.

(97) **EP 1702757 A1** 2006.09.20.

EP 1702757 B1 2010.11.17.

(73) Superfos A/S, 2630 Taastrup (DK)

(72) Nielsen, Birthe Bebe

Winther, Hans-Jörgen

(74) Sári Tamás Gusztáv, DANUBIA Szabadalmi és Jogi Iroda Kft., 1051 Budapest, (HU)

(54) **Eljárás festék vagy nyomat felvitelére mérettartó műanyag tartályokra**

(51) **B41J 3/407** (2006.01)

(13) **T2**

(30) 200500394 2005.03.18. DK

(11) **E010342**

(21) **E 08 776567**

(96) **EP 20080776567** 2008.07.04.

(97) **EP 2170620 A1** 2009.01.15.

EP 2170620 B1 2010.12.01.

(73) Trelleborg Engineered Systems Italy S.P.A., 20131 Milano (IT)

(72) INVERNIZZI, Gianpietro

ZENI, Fausto

(74) dr. Vida György, DANUBIA Szabadalmi és Jogi Iroda Kft., 1051 Budapest, (HU)

(54) **Tipográfiai nyomóhenger bevonatának (fémezett nyomókendő) öntapadós réteget képező műanyag lapja számára oldalirányú védelmet biztosító eljárás**

(51) **B41N 10/04** (2006.01)

(13) **T2**

(30) MI20071346 2007.07.06. IT

(11) **E010492**

(21) **E 07 804013**

(96) **EP 20070804013** 2007.07.03.

(97) **EP 2035235 A1** 2008.01.10.

EP 2035235 B1 2010.09.01.

(73) De La Rue International Limited, Basingstoke, Hampshire RG22 4BS (GB)

- (72) WHITEMAN, Robert
(74) Szabó Zsolt, DANUBIA Szabadalmi és Jogi Iroda Kft., 1051 Budapest, (HU)

(54) Biztonsági elem

- (51) **B42D 15/00** (2006.01)
(13) **T2**
(30) 0613306 2006.07.04. GB
-

(11) E010426

- (21) **E 07 112577**
(96) **EP 20070112577** 2007.07.16.
(97) **EP 1908606 A2** 2008.04.09.
EP 1908606 B1 2010.12.08.

- (73) World Wide Stationery Mfg. Co., Ltd, Hong Kong (CN)

- (72) Ng Wing Yiu
Cheng Hung Yu

- (74) Erdélyi Péter, DANUBIA Szabadalmi és Védjegy Iroda Kft., 1051 Budapest, (HU)

(54) Gyűrűs iratrendező

- (51) **B42F 13/26** (2006.01)
(13) **T2**
(30) 827205 P 2006.09.27. US
681590 2007.03.02. US
-

(11) E010365

- (21) **E 08 010327**
(96) **EP 20080010327** 2008.06.06.
(97) **EP 2130705 A1** 2009.12.09.
EP 2130705 B1 2010.11.17.

- (73) VBG GROUP TRUCK EQUIPMENT GmbH, 47807 Krefeld (DE)

- (72) Wensing, Udo
Hahnen, Hans Boris
Neumeyer, Frank
Frentzen, Frank
Birkenbach, Rolf
KEMMERLING, Karl
Scholz, Axel
Lauterbach, Tim
Weigelt, Rolf

- (74) Kovács Gábor, DANUBIA Szabadalmi és Jogi Iroda Kft., 1051 Budapest, (HU)

(54) Tolókengyeles tető

- (51) **B60J 7/02** (2006.01)
(13) **T2**
-

(11) E010273

- (21) **E 09 155577**
(96) **EP 20090155577** 2007.07.24.
(97) **EP 2075149 A1** 2009.07.01.
-

EP 2075149 B1 2010.11.10.

(73) Marcolin S.r.l., 33170 Pordenone (IT)

(72) Davide, Amato

(74) Farkas Tamás, DANUBIA Szabadalmi és Jogi Iroda Kft., 1051 Budapest, (HU)

(54) Fedőponyvát működtető rendszer, különösen járműkonténerek és álló konténerek számára

(51) B60J 7/06 (2006.01)

(13) T2

(30) TV20060133 2006.07.24. IT

(11) E010435

(21) E 04 739654

(96) EP 20040739654 2004.06.07.

(97) EP 1638800 A1 2005.01.13.

EP 1638800 B1 2010.12.15.

(73) ZF FRIEDRICHSHAFEN Aktiengesellschaft, 88038 Friedrichshafen (DE)

(72) NEUMÜLLER, Rudolf

HÄUSSLER, Stefan

(74) Mészárosné Dónusz Katalin, SBGK Szabadalmi Ügyvivői Iroda, 1062 Budapest, (HU)

(54) Portáltengely

(51) B60K 17/04 (2006.01)

(13) T2

(30) 10329687 2003.07.02. DE

(11) E010338

(21) E 06 388056

(96) EP 20060388056 2006.08.23.

(97) EP 1892142 A1 2008.02.27.

EP 1892142 B1 2010.11.03.

(73) Martech Holding A/S, 6360 Tinglev (DK)

(72) Christensen, Martin

(74) Farkas Tamás, DANUBIA Szabadalmi és Jogi Iroda Kft., 1051 Budapest, (HU)

(54) Illesztőelem

(51) B60N 2/015 (2006.01)

B64D 11/06 (2006.01)

(13) T2

(11) E010349

(21) E 08 750226

(96) EP 20080750226 2008.05.09.

(97) EP 2178719 A1 2009.01.29.

EP 2178719 B1 2010.12.01.

(73) Evonik Röhm GmbH, 64293 Darmstadt (DE)

(72) SCHRÖBEL, Sven

BLASS, Rudolf

HALBLÄNDER, Anton

(74) Mészárosné Dónusz Katalin, S.B.G & K. Szabadalmi Ügyvivői Iroda, 1062 Budapest, (HU)

(54) Gépjármű hátsó elem világító egységgel**(51) B60Q 1/56** (2006.01)**B60R 13/10** (2006.01)**(13) T2**

(30) 102007034714 2007.07.23. DE

102007036468 2007.08.01. DE

(11) E010096**(21) E 07 103896****(96) EP 20070103896** 2007.03.09.**(97) EP 1967424 A1** 2008.09.10.**EP 1967424 B1** 2010.11.10.

(73) Valeo Sicherheitssysteme GmbH, 85253 Erdweg (DE)

(72) Schnittker, Eckhard c/o Valeo Sécurité Habitable

Otto, Andreas c/o Valeo Sécurité Habitable

(74) Mészárosné Dónusz Katalin, S.B.G & K. Szabadalmi és Ügyvivői Iroda, 1062 Budapest, (HU)

(54) Motorizált kormányzár szerkezet**(51) B60R 25/02** (2006.01)**(13) T2****(11) E010223****(21) E 06 830561****(96) EP 20060830561** 2006.12.12.**(97) EP 1963153 A1** 2007.06.21.**EP 1963153 B1** 2010.11.17.

(73) Continental Teves AG & Co. oHG, 60488 Frankfurt (DE)

(72) ECKERT, Alfred

HOFFMANN, Oliver

(74) Mészárosné Dónusz Katalin, S.B.G & K. Szabadalmi Ügyvivői Iroda, 1062 Budapest, (HU)

(54) Motorkerékpár fékberendezése**(51) B60T 8/32** (2006.01)**B60T 8/40** (2006.01)**B60T 8/42** (2006.01)**B62L 3/02** (2006.01)**(13) T2**

(30) 102005059659 2005.12.12. DE

102006023305 2006.05.18. DE

(11) E010359**(21) E 07 730934****(96) EP 20070730934** 2007.02.07.**(97) EP 2114746 A1** 2008.08.14.**EP 2114746 B1** 2010.06.23.

(73) Siemens S.A.S., 93200 St. Denis (FR)

(72) DEGOUGE, Regis

PINORI, Laurent

CALLET, Stephane

(74) Mák András, SBGK Szabadalmi Ügyvivői Iroda, 1062 Budapest, (HU)

(54) Ütközés elhárító vezérlő rendszer járművekhez

(51) B61L 27/00 (2006.01)

B61L 27/04 (2006.01)

(13) T2

(11) E010247

(21) E 07 014853

(96) EP 20070014853 2007.07.28.

(97) EP 1916181 A2 2008.04.30.

EP 1916181 B1 2010.12.01.

(73) Hübner GmbH, 34123 Kassel (DE)

(72) Koch, Robert

Scharf, Lothar

(74) Sipos József, DANUBIA Szabadalmi és Jogi Iroda Kft., 1051 Budapest, (HU)

(54) Csukló két, egymással csuklósan összekötött járműrész, például egy csuklós jármű járműrészei között

(51) B62D 47/02 (2006.01)

B62D 53/00 (2006.01)

(13) T2

(30) 102006050210 2006.10.25. DE

(11) E010348

(21) E 08 007806

(96) EP 20080007806 2008.04.23.

(97) EP 2011736 A1 2009.01.07.

EP 2011736 B1 2010.11.17.

(73) Fritz Schäfer GmbH, 57290 Neunkirchen (DE)

(72) Jung, Matthias

Hirz, Diethelm

(74) Sipos József, DANUBIA Szabadalmi és Jogi Iroda Kft., 1051 Budapest, (HU)

(54) Műanyag tartályként kialakított munkadarabtartó

(51) B65D 1/24 (2006.01)

(13) T2

(30) 202007009469 U 2007.07.05. DE

(11) E010195

(21) E 06 805727

(96) EP 20060805727 2006.09.14.

(97) EP 1948519 A1 2007.03.29.

EP 1948519 B1 2010.11.10.

(73) SEDA S.p.A., I-80022 Arzano-Napoli (IT)

(72) D'AMATO, Gianfranco

(74) Kis-Kovács Annemarie, DANUBIA Szabadalmi és Jogi Iroda Kft., 1051 Budapest, (HU)

(54) Tartály és kivágott lap annak előállítására

(51) B65D 5/00 (2006.01)

B65D 5/44 (2006.01)

(13) T2

(30) 202005014737 U 2005.09.19. DE

(11) E010299

(21) E 06 831690

(96) EP 20060831690 2006.12.12.

(97) EP 1973787 A2 2007.06.21.

EP 1973787 B1 2010.12.08.

(73) Inter IKEA Systems B.V., 2616 LN Delft (NL)

(72) PERSSON, Bo

(74) Mészárosné Dónusz Katalin, S.B.G & K. Szabadalmi Ügyvivői Iroda, 1062 Budapest, (HU)

(54) **Raklap (teherhordozó)**

(51) B65D 19/00 (2006.01)

(13) T2

(30) 200501763 2005.12.13. DK

(11) E010414

(21) E 07 024147

(96) EP 20070024147 2004.01.21.

(97) EP 1892192 A2 2008.02.27.

EP 1892192 B1 2010.12.01.

(73) Momentive Performance Materials Inc., Albany, NY 12211 (US)

(72) Whitney, Peter M.

(74) Sári Tamás Gusztáv, DANUBIA Szabadalmi és Jogi Iroda Kft., 1051 Budapest, (HU)

(54) **Viszkózusfolyadék-kiadagoló és eljárás viszkózus folyadék egy területre való felhordására**

(51) B65D 23/00 (2006.01)

B65D 23/12 (2006.01)

B65D 35/38 (2006.01)

B65D 47/06 (2006.01)

B65D 69/00 (2006.01)

(13) T2

(11) E010470

(21) E 07 075294

(96) EP 20070075294 2007.04.18.

(97) EP 1982928 A1 2008.10.22.

EP 1982928 B1 2010.12.29.

(73) Impress Group B.V., 7418 AH Deventer (NL)

(72) Roeterdink, Johan Willem

(74) Farkas Tamás, DANUBIA Szabadalmi és Jogi Iroda Kft., 1051 Budapest, (HU)

(54) **Gyűrűből, fóliából és fedélből álló elrendezés, valamint eljárás ilyen elrendezés előállítására tartályokhoz**

(51) B65D 43/02 (2006.01)

B65D 51/20 (2006.01)

(13) T2

- (11) **E010487**
(21) **E 09 150426**
(96) **EP 20090150426** 2009.01.13.
(97) **EP 2206656 A1** 2010.07.14.
EP 2206656 B1 2010.12.29.
(73) URSA Insulation, S.A., 28004 Madrid (ES)
(72) Hillen, Frank, Dr.
Coll, Carlos
(74) dr. Vida György, DANUBIA Szabadalmi és Jogi Iroda Kft., 1051 Budapest, (HU)
(54) **Csomagolás ásványgyapot termékekhez, ilyen típusú csomagolások kialakítására való modulok és eljárás ilyen csomagolás gyártására**
(51) **B65D 71/00** (2006.01)
B65B 25/14 (2006.01)
B65B 63/02 (2006.01)
B65D 85/16 (2006.01)
(13) **T2**
-

- (11) **E010405**
(21) **E 04 821068**
(96) **EP 20040821068** 2004.10.22.
(97) **EP 1678053 A2** 2005.07.28.
EP 1678053 B1 2010.12.15.
(73) Nycomed GmbH, 78467 Konstanz (DE)
(72) KLATT, Andreas
HINDEREGGER, Klaus
(74) dr. Jalsovszky Györgyné, 1111 Budapest, (HU)
(54) **Új gyógyszercsomagolás**
(51) **B65D 75/34** (2006.01)
A61J 1/03 (2006.01)
B65D 5/50 (2006.01)
B65D 75/38 (2006.01)
B65D 77/04 (2006.01)
(13) **T2**
(30) 10349565 2003.10.22. DE
-

- (11) **E010506**
(21) **E 08 826580**
(96) **EP 20080826580** 2008.07.18.
(97) **EP 2170735 A2** 2009.01.29.
EP 2170735 B1 2010.12.08.
(73) Philip Morris Products S.A., 2000 Neuchâtel (CH)
(72) LUTZIG, Bodo-Werner
(74) Mészárosné Dónusz Katalin, S.B.G & K. Szabadalmi Ügyvivői Iroda, 1062 Budapest, (HU)
(54) **Kétsomagós csomagolóeszköz összekötő taggal**
(51) **B65D 85/10** (2006.01)
-

(13) T2

(30) 07252888 2007.07.20. EP

(11) E010214**(21) E 08 356113****(96) EP 20080356113** 2008.07.29.**(97) EP 2020388 A1** 2009.02.04.**EP 2020388 B1** 2010.09.22.

(73) SAVOYE, 21000 Dijon (FR)

(72) Strauss, Jean-Michel
Valentin, Fabrice

(74) Sipos József, DANUBIA Szabadalmi és Jogi Iroda Kft., 1051 Budapest, (HU)

(54) Mozgásképes hibaelhárító kezelőállás automatizált raktárházhoz**(51) B65G 1/00** (2006.01)**B65G 1/04** (2006.01)**(13) T2**

(30) 0705665 2007.08.02. FR

(11) E010469**(21) E 03 713095****(96) EP 20030713095** 2003.03.19.**(97) EP 1490290 A2** 2003.09.25.**EP 1490290 B1** 2010.12.22.

(73) Heineken Supply Chain B.V., 1017 ZD Amsterdam (NL)

(72) VAN DER KLAUW, Guido, Petrus, Johannes
BAX, Bart, Jan

(74) Kovács Gábor, DANUBIA Szabadalmi és Jogi Iroda Kft., 1051 Budapest, (HU)

(54) Nyakkal ellátott hordót és csatlakozó eszközt tartalmazó szerelvény**(51) B67D 1/08** (2006.01)**(13) T2**

(30) 1020202 2002.03.19. NL

(11) E010309**(21) E 07 803556****(96) EP 20070803556** 2007.09.19.**(97) EP 2066583 A2** 2008.03.27.**EP 2066583 B1** 2010.11.24.

(73) BASF SE, 67056 Ludwigshafen (DE)

(72) SEIDEMANN, Lothar
KARCHES, Martin
STÜTZER, Dieter
SESING, Martin
Schubert, Olga
URTEL, Heiko

(74) dr. Láng Tivadarné, S.B.G. & K. Szabadalmi Ügyvivői Iroda, 1062 Budapest, (HU)

(54) Eljárás klór előállítására fluidágyas reaktorban

(51) **C01B 7/04** (2006.01)
B01J 8/18 (2006.01)
B01J 8/24 (2006.01)
B01J 8/34 (2006.01)
B01J 19/32 (2006.01)
(13) **T2**
(30) 06120886 2006.09.19. EP

(11) **E010184**
(21) **E 06 763882**
(96) **EP 20060763882** 2006.06.26.
(97) **EP 1896364 A2** 2007.01.04.
EP 1896364 B1 2010.12.22.
(73) S.A. LHOIST RECHERCHE ET DEVELOPPEMENT, 1342 Ottignies-Louvain-La-Neuve (BE)
(72) LAUDET, Alain
GAMBIN, Amandine
(74) dr. Gál Melinda, S.B.G. & K. Szabadalmi Ügyvivői Iroda, 1062 Budapest, (HU)

(54) **Mészpor készítmény, eljárás előállítására és alkalmazása**

(51) **C01F 11/02** (2006.01)
B01D 53/50 (2006.01)
B01D 53/68 (2006.01)
B01J 20/04 (2006.01)
C04B 2/06 (2006.01)
(13) **T2**
(30) 200500328 2005.06.28. BE

(11) **E010222**
(21) **E 03 719750**
(96) **EP 20030719750** 2003.04.15.
(97) **EP 1499563 A2** 2003.11.13.
EP 1499563 B1 2010.11.10.
(73) McNulty, Peter, Drummond, Los Angeles, CA 90006 (US)
(72) McNulty, Peter, Drummond
(74) Mészárosné Dónusz Katalin, S.B.G & K. Szabadalmi Ügyvivői Iroda, 1062 Budapest, (HU)

(54) **Berendezés és eljárás ballasztvíz kezelésére**

(51) **C02F 1/20** (2006.01)
B01D 19/00 (2006.01)
(13) **T2**
(30) 136627 2002.05.02. US
164344 2002.06.07. US

(11) **E010434**
(21) **E 07 748020**
(96) **EP 20070748020** 2007.04.17.
(97) **EP 2035349 A1** 2008.07.31.
EP 2035349 B1 2010.12.01.

-
- (73) Saint-Gobain Byggprodukter AB, 191 24 Sollentuna (SE)
- (72) MAIER, Wolfram
BECKER, Matthias
SELINGER, Hubert
- (74) dr. Fehérvári Flóra, DANUBIA Szabadalmi és Jogi Iroda Kft., 1051 Budapest, (HU)
- (54) Malter feldolgozási eljárás és malter-adalék kompozíció**
- (51) **C04B 40/00** (2006.01)
C04B 28/02 (2006.01)
- (13) **T2**
- (30) 0700447 2007.02.22. SE
-
- (11) **E010325**
- (21) **E 08 769338**
- (96) **EP 20080769338** 2008.05.08.
- (97) **EP 2146946 A1** 2008.11.20.
EP 2146946 B1 2010.11.10.
- (73) Pharmacofores, Inc., San Carlos, CA 94070 (US)
- (72) JENKINS, Thomas E.
- (74) Frankné dr. Machytka Daisy, Gödölle, Kékes, Mészáros & Szabó Szabadalmi és Védjegy Iroda, 1024 Budapest, (HU)
- (54) Az 2,6-di-szek-butilfenol (-)-sztereoisomerje és annak analógjai**
- (51) **C07C 37/055** (2006.01)
A61K 31/05 (2006.01)
A61P 25/20 (2006.01)
C07C 39/06 (2006.01)
C07C271/44 (2006.01)
- (13) **T2**
- (30) 928327 P 2007.05.09. US
928429 P 2007.05.09. US
928296 P 2007.05.09. US
-
- (11) **E010490**
- (21) **E 08 805701**
- (96) **EP 20080805701** 2008.04.24.
- (97) **EP 2146951 A2** 2008.12.18.
EP 2146951 B1 2010.12.01.
- (73) Galderma Research & Development, 06410 Biot (FR)
- (72) BIADATTI-PORTAL, Thibaud
- (74) Baranyi Éva, DANUBIA Szabadalmi és Jogi Iroda Kft., 1051 Budapest, (HU)
- (54) Új RAR receptor agonista ligandumok és alkalmazásuk a humán gyógyászatban, valamint a kozmetikában**
- (51) **C07C229/52** (2006.01)
A61K 8/41 (2006.01)
A61K 31/196 (2006.01)
A61K 31/235 (2006.01)
-

A61P 17/00 (2006.01)
A61Q 5/00 (2006.01)
A61Q 19/00 (2006.01)
A61Q 19/08 (2006.01)
C07D207/06 (2006.01)
C07D211/14 (2006.01)

(13) T2

(30) 0755019 2007.05.11. FR

(11) E010491

(21) E 08 805936

(96) EP 20080805936 2008.06.04.

(97) EP 2155662 A2 2008.12.18.

EP 2155662 B1 2010.12.01.

(73) Galderma Research & Development, 06410 Biot (FR)

(72) BOITEAU, Jean-Guy

CLARY, Laurence

PASCAL, Jean-Claude

PARNET, Véronique

(74) Baranyi Éva, DANUBIA Szabadalmi és Jogi Iroda Kft., 1051 Budapest, (HU)

(54) **Új PPAR típusú receptor aktiváló 3-fenil-propánsav-származékok, eljárás előállításukra és alkalmazásuk kozmetikai vagy gyógyszerkészítményekben**

(51) C07C233/54 (2006.01)

A61P 17/00 (2006.01)

A61Q 5/00 (2006.01)

A61Q 19/00 (2006.01)

A61Q 19/08 (2006.01)

C07C 59/64 (2006.01)

C07C 59/68 (2006.01)

C07C 69/734 (2006.01)

C07C233/55 (2006.01)

C07C309/65 (2006.01)

C07C309/66 (2006.01)

C07C309/71 (2006.01)

C07C311/32 (2006.01)

C07C311/35 (2006.01)

(13) T2

(30) 0755476 2007.06.05. FR

(11) E010371

(21) E 05 767184

(96) EP 20050767184 2005.07.26.

(97) EP 1780197 A1 2006.02.02.

EP 1780197 B1 2010.10.20.

(73) CHUGAI SEIYAKU KABUSHIKI KAISHA, Tokyo, 115-8543 (JP)

- (72) ISSHIKI, Yoshiaki
 KOHCHI, Yasunori
 MIZUGUCHI, Eisaku
 IKKURA, Hitoshi
 MATSUBARA, Yasuaki
 TSUJII, Shinji
 SHIMMA, Nobuo
 MIWA, Masanori
 AIDA, Satoshi
 KOHCHI, Masami
 MURATA, Takeshi
 ASO, Kosuke
- (74) Szentpéteri Zsolt, S.B.G. & K. Szabadalmi Ügyvivői Iroda, 1062 Budapest, (HU)
- (54) **5-Helyettesített 4-fenilamino-benzamidok, mint MEK inhibitorok**
- (51) **C07C259/10** (2006.01)
A61K 31/166 (2006.01)
A61K 31/4015 (2006.01)
A61K 31/4164 (2006.01)
A61K 31/42 (2006.01)
A61K 31/421 (2006.01)
A61K 31/45 (2006.01)
C07C 11/24 (2006.01)
C07C317/04 (2006.01)
C07C323/12 (2006.01)
C07D207/27 (2006.01)
C07D211/76 (2006.01)
C07D233/64 (2006.01)
C07D239/10 (2006.01)
C07D261/04 (2006.01)
C07D263/24 (2006.01)
C07D265/02 (2006.01)
C07D265/32 (2006.01)
C07D273/01 (2006.01)
C07D295/08 (2006.01)
- (13) **T2**
- (30) 2004218004 2004.07.26. JP
 2005072093 2005.03.14. JP

-
- (11) **E010183**
- (21) **E 03 789264**
- (96) **EP 20030789264** 2003.12.13.
- (97) **EP 1575906 A1** 2004.07.08.
EP 1575906 B1 2010.11.17.
- (73) BASF SE, 67056 Ludwigshafen (DE)
- (72) SOHN, Martin

STROEFER, Eckhard

NEVEJANS, Filip

PENZEL, Ulrich

PALLASCH, Hans-Jürgen

VAN DEN ABEEL, Peter

DEBERDT, Filip

JACOBS, Jan D.

MACKENROTH, Wolfgang

(74) dr. Láng Tivadarné, S.B.G. & K. Szabadalmi Ügyvivői Iroda, 1062 Budapest, (HU)

(54) Hidrogén-kloridból és foszgénből álló anyagkeverék szétválasztása(51) **C07C263/10** (2006.01)**B01D 53/70** (2006.01)**C01B 7/07** (2006.01)(13) **T2**

(30) 10260084 2002.12.19. DE

(11) **E010445**(21) **E 07 803544**(96) **EP 20070803544** 2007.09.18.(97) **EP 2081889 A1** 2008.04.03.**EP 2081889 B1** 2010.12.22.

(73) F.HOFFMANN-LA ROCHE AG, 4070 Basel (CH)

(72) HAAP, Wolfgang

HEBEISEN, Paul

KITAS, Eric, A.

KOHLENER, Philipp Christoph

KUEHNE, Holger

RUF, Armin

(74) dr. Jalsovszky Györgyné, 1111 Budapest, (HU)

(54) Szulfonamid-származékok(51) **C07C311/37** (2006.01)**A61K 31/18** (2006.01)**C07C303/38** (2006.01)**C07D307/12** (2006.01)**C07D333/10** (2006.01)**C07D333/12** (2006.01)**C07D333/16** (2006.01)(13) **T2**

(30) 06121544 2006.09.29. EP

(11) **E010261**(21) **E 03 709588**(96) **EP 20030709588** 2003.01.30.(97) **EP 1470106 A1** 2003.08.21.**EP 1470106 B1** 2010.09.08.

- (73) Zentiva, k.s., 102 37 Praha 10 (CZ)
 (72) RADL, Stanislav
 STACH, Jan
 (74) dr. Somfai Éva, Somfai és Társai Iparjogi Kft., 1137 Budapest, (HU)
**(54) (3R, 5R) 7- [3-fenil-4-fenilkarbamoil-2-(4-fluorfenil)-5-izopropil-pirrol-1-il]-3, 5-dihidroxi-heptánsav
 (Atorvastatin) amorf hemikalcium-sójának gyártási módszere**
 (51) C07D207/34 (2006.01)
 (13) T2
 (30) 20020413 2002.02.01. CZ

-
- (11) E010016
 (21) E 07 703820
 (96) EP 20070703820 2007.01.12.
 (97) EP 1979322 A1 2007.07.26.
 EP 1979322 B1 2010.09.01.
 (73) F.HOFFMANN-LA ROCHE AG, 4070 Basel (CH)
 (72) NETTEKOVEN, Matthias
 ROCHE, Olivier
 (74) dr. Jalsovszky Györgyné, 1111 Budapest, (HU)
(54) H3 receptor aktivitással rendelkező ciklohexil-szulfonamid származékok
 (51) C07D213/71 (2006.01)
 A61K 31/495 (2006.01)
 A61P 1/00 (2006.01)
 A61P 3/00 (2006.01)
 A61P 25/00 (2006.01)
 C07D233/84 (2006.01)
 C07D241/18 (2006.01)
 C07D261/10 (2006.01)
 C07D277/36 (2006.01)
 C07D295/18 (2006.01)
 C07D295/22 (2006.01)
 C07D333/34 (2006.01)
 (13) T2
 (30) 06100701 2006.01.23. EP

-
- (11) E010433
 (21) E 04 725035
 (96) EP 20040725035 2004.04.01.
 (97) EP 1613599 A1 2004.10.14.
 EP 1613599 B1 2010.12.15.
 (73) Novartis AG, 4056 Basel (CH)
 (72) LOHSE, Olivier
 PENN, Gerhard
 SCHILLING, Hanspeter
 (74) Szentpéteri Zsolt, SBGK Szabadalmi Ügyvivői Iroda, 1062 Budapest, (HU)

(54) Eljárás 5-(haloacetyl)-8(helyettesített oxi)-(1H)-kinolin-2-onok előállítására

(51) C07D215/26 (2006.01)

(13) T2

(30) 459724 P 2003.04.02. US

(11) E010476

(21) E 06 754091

(96) EP 20060754091 2006.06.02.

(97) EP 1891011 A1 2006.12.21.

EP 1891011 B1 2010.12.08.

(73) Merck Patent GmbH, 64293 Darmstadt (DE)

(72) FINSINGER, Dirk

AMENDT, Christiane

ZENKE, Frank

SCHIEMANN, Kai

BRUGE, David

BUCHSTALLER, Hans-Peter

EMDE, Ulrich

(74) Schläfer László, DANUBIA Szabadalmi és Jogi Iroda Kft., 1051 Budapest, (HU)

(54) Tetrahidrokinolinok, az EG5 mitotikus motor-protein modulátoraként történő alkalmazásra

(51) C07D215/42 (2006.01)

A61K 31/47 (2006.01)

A61P 35/00 (2006.01)

C07D215/12 (2006.01)

C07D215/54 (2006.01)

C07D221/06 (2006.01)

C07D405/04 (2006.01)

C07D409/04 (2006.01)

C07D471/08 (2006.01)

(13) T2

(30) 102005027168 2005.06.13. DE

(11) E010478

(21) E 07 856892

(96) EP 20070856892 2007.12.19.

(97) EP 2102164 A1 2008.07.03.

EP 2102164 B1 2010.12.01.

(73) Sanofi-Aventis, 75013 Paris (FR)

(72) PLETTENBURG, Oliver

LORENZ, Katrin

GOERLITZER, Jochen

LÖHN, Matthias

BISCARRAT, Sandrine

JEANNOT, Frédéric

DUCLOS, Olivier

(74) dr. Fehérvári Flóra, DANUBIA Szabadalmi és Jogi Iroda Kft., 1051 Budapest, (HU)

(54) Cikloalkil-aminnal helyettesített izokinolin- és izokinolinon-származékok

(51) C07D217/24 (2006.01)

A61K 31/472 (2006.01)

A61P 9/12 (2006.01)

(13) T2

(30) 06026897 2006.12.27. EP

(11) E010277

(21) E 04 806258

(96) EP 20040806258 2004.12.23.

(97) EP 1706385 A1 2005.07.07.

EP 1706385 B1 2010.10.06.

(73) Astex Therapeutics Limited, Milton Road,CambridgeCB4 0QA (GB)

Cancer Research Technology Limited, London WC2A 3NL (GB)

The Institute of Cancer Research: Royal Cancer Hospital, London SW7 3RP (GB)

(72) BERDINI, Valerio

SAXTY, Gordon

VERDONK, Marinus, Leendert

WOODHEAD, Steven, John

WYATT, Paul, Graham

BOYLE, Robert, George

SORE, Hannah, Fiona

WALKER, David, Winter

COLLINS, Ian

DOWNHAM, Robert

CARR, Robin, Arthur, Ellis

(74) Somlai Mária, S.B.G. & K. Szabadalmi Ügyvivői Iroda, 1062 Budapest, (HU)

(54) Pirazol-származékok mint protein-kináz modulátorok

(51) C07D231/12 (2006.01)

A61K 31/415 (2006.01)

A61P 37/02 (2006.01)

C07D401/10 (2006.01)

C07D413/10 (2006.01)

(13) T2

(30) 0329617 2003.12.23. GB

532199 P 2003.12.23. US

577843 P 2004.06.08. US

(11) E010193

(21) E 07 765362

(96) EP 20070765362 2007.06.11.

(97) EP 2029549 A2 2007.12.21.

EP 2029549 B1 2010.11.10.

(73) Glaxo Group Limited, Greenford Middlesex UB6 0NN (GB)

(72) BARNETT, Heather, Anne
 CAMPBELL, Ian, Baxter
 COE, Diane, Mary
 COOPER, Anthony, William, James
 INGLIS, Graham, George, Adam
 JONES, Haydn, Terence
 KEELING, Steven, Philip
 MACDONALD, Simon, John, Fawcett
 MCLAY, Iain, McFarlane
 SKONE, Philip, Alan
 WEINGARTEN, Gordon, Gad
 WOOLVEN, James, Michael

(74) Kmethy Boglárka, DANUBIA Szabadalmi és Jogi Iroda Kft., 1051 Budapest, (HU)

(54) **Fenil-pirazol-származékok mint nem-szteroid glükokortikoid receptor ligandumok**

(51) **C07D231/38** (2006.01)

A61K 31/415 (2006.01)

(13) **T2**

(30) 0611587 2006.06.12. GB

0625457 2006.12.20. GB

0710217 2007.05.29. GB

(11) **E010283**

(21) **E 06 830756**

(96) **EP 20060830756** 2006.12.20.

(97) **EP 1968949 A1** 2007.06.28.

EP 1968949 B1 2010.10.20.

(73) Boehringer Ingelheim International GmbH, 55216 Ingelheim am Rhein (DE)

(72) ZERBAN, Georg

HAUSHERR, Arndt

HAMM, Rainer

KOCH, Gunter

SCHLARB, Kerstin

SCHMITT, Heinz-Peter

WEYELL, Björn

(74) Kovári György, ADVOPATENT Szabadalmi és Védjegy Iroda, 1011 Budapest, (HU)

(54) **Javított eljárás a 4-(benzimidazolilmetilamino)-benzamidok sóinak előállítására**

(51) **C07D235/14** (2006.01)

(13) **T2**

(30) 102005061624 2005.12.21. DE

(11) **E010300**

(21) **E 05 748513**

(96) **EP 20050748513** 2005.06.02.

(97) **EP 1775290 A1** 2006.01.05.

EP 1775290 B1 2010.11.17.

(73) Sumitomo Chemical Company, Limited, Tokyo 104-8260 (JP)

(72) MORISHITA, Hiroshi

MANABE, Akio

(74) Kovári György, ADVOPATENT Szabadalmi és Védjegy Iroda, 1011 Budapest, (HU)

(54) Piridazin-vegyületek és felhasználásuk

(51) **C07D237/08** (2006.01)

A01N 43/58 (2006.01)

C07C 49/233 (2006.01)

(13) **T2**

(30) 2004189396 2004.06.28. JP

(11) **E010356**

(21) **E 07 739256**

(96) **EP 20070739256** 2007.03.22.

(97) **EP 2000465 A1** 2007.10.04.

EP 2000465 B1 2010.12.15.

(73) Eisai R&D Management Co., Ltd., Tokyo 112-8088 (JP)

(72) CLARK, Richard

MATSUURA, Fumiyoshi

KIRA, Kazunobu

HIROTA, Shinsuke

AZUMA, Hiroshi

NAGAKURA, Tadashi

HORIZOE, Tatsuo

TABATA, Kimiyo

KUSANO, Kazutomi

OMAE, Takao

INOUE, Atsushi

(74) dr. Molnár István, DANUBIA Szabadalmi és Jogi Iroda Kft., 1051 Budapest, (HU)

(54) Triazolon-származékok

(51) **C07D249/12** (2006.01)

A61K 31/4196 (2006.01)

A61K 31/427 (2006.01)

A61K 31/4439 (2006.01)

A61K 31/444 (2006.01)

A61K 31/497 (2006.01)

A61K 31/501 (2006.01)

A61K 31/506 (2006.01)

A61K 31/538 (2006.01)

A61P 7/02 (2006.01)

A61P 9/10 (2006.01)

A61P 11/00 (2006.01)

A61P 35/00 (2006.01)

C07D401/04 (2006.01)

C07D401/14 (2006.01)

C07D403/04 (2006.01)
C07D405/14 (2006.01)
C07D409/04 (2006.01)
C07D413/14 (2006.01)
C07D417/04 (2006.01)

(13) T2

(30) 2006083486 2006.03.24. JP
 786687 P 2006.03.29. US
 2006162594 2006.06.12. JP
 804878 P 2006.06.15. US
 2006218819 2006.08.10. JP
 838418 P 2006.08.18. US

(11) E010378**(21) E 06 806461****(96) EP 20060806461** 2006.10.23.**(97) EP 1940813 A1** 2007.05.03.**EP 1940813 B1** 2010.11.24.

(73) Syngenta Participations AG, 4058 Basel (CH)

(72) TOBLER, Hans

WALTER, Harald

EHRENFREUND, Josef

CORSI, Camilla

(74) ifj. Szentpéteri Ádám, S.B.G. & K. Szabadalmi Ügyvivői Iroda, 1062 Budapest, (HU)

(54) Mikrobidként alkalmazható heterociklusos amid származékok**(51) C07D277/56** (2006.01)**A01N 43/36** (2006.01)**A01N 43/40** (2006.01)**A01N 43/56** (2006.01)**A01N 43/78** (2006.01)**C07C205/06** (2006.01)**C07C205/12** (2006.01)**C07C205/37** (2006.01)**C07C205/45** (2006.01)**C07C211/61** (2006.01)**C07D207/34** (2006.01)**C07D207/46** (2006.01)**C07D213/89** (2006.01)**C07D231/14** (2006.01)**(13) T2**

(30) 05023222 2005.10.25. EP

06004191 2006.03.02. EP

(11) E010017**(21) E 07 732164**

- (96) **EP 20070732164** 2007.03.28.
(97) **EP 2013191 A1** 2007.10.04.
EP 2013191 B1 2010.08.18.
(73) Wista Laboratories Ltd., Singapore 139948 (SG)
(72) WISCHIK, Claude, Michel
RICKARD, Janet, Elizabeth
HARRINGTON, Charles, Robert
HORSLEY, David
STOREY, John, Mervyn, David
MARSHALL, Colin
SINCLAIR, James, Peter
BADDELEY, Thomas, Craven
(74) dr. Frankné Machytka Daisy, Gödölle, Kékes, Mészáros & Szabó Szabadalmi és Védjegy Iroda, 1024 Budapest, (HU)
(54) **3,7-diamino-10H-fenotiazin-sók és alkalmazásuk**
(51) **C07D279/20** (2006.01)
A61K 31/5415 (2006.01)
A61P 25/28 (2006.01)
(13) **T2**
(30) 786690 P 2006.03.29. US
-

- (11) **E010208**
(21) **E 04 765718**
(96) **EP 20040765718** 2004.09.30.
(97) **EP 1670779 A2** 2005.04.14.
EP 1670779 B1 2010.11.24.
(73) BASF SE, 67056 Ludwigshafen (DE)
(72) STÜRMER, Rainer
KESSELER, Maria
HAUER, Bernhard
FRIEDRICH, Thomas
BREUER, Michael
(74) dr. Gál Melinda, S.B.G. & K. Szabadalmi Ügyvivői Iroda, 1062 Budapest, (HU)
(54) **Eljárás 3-(metil-amino)-1-(2-tienil)-1-propanol előállítására**
(51) **C07D333/16** (2006.01)
(13) **T2**
(30) 10345772 2003.10.01. DE
-

- (11) **E010461**
(21) **E 07 727983**
(96) **EP 20070727983** 2007.04.11.
(97) **EP 2010514 A1** 2007.10.18.
EP 2010514 B1 2010.12.29.
(73) BASF SE, 67056 Ludwigshafen (DE)
(72) GRAMMENOS, Wassilios
-

GROTE, Thomas

DIETZ, Jochen

LOHMANN, Jan Klaas

RENNER, Jens

MÜLLER, Bernd

ULMSCHNEIDER, Sarah

(74) Ráthonyi Zoltán, SBGK Szabadalmi Ügyvivői Iroda, 1062 Budapest, (HU)

(54) 3-(2-Piridil)-1,2,4-triazinok mint fungicidok**(51) C07D401/04** (2006.01)**A01N 43/707** (2006.01)**C07D401/14** (2006.01)**C07D405/14** (2006.01)**C07D409/14** (2006.01)**(13) T2**

(30) 06007743 2006.04.12. EP

(11) E010220**(21) E 07 871197****(96) EP 20070871197** 2007.10.22.**(97) EP 2094684 A2** 2008.06.12.**EP 2094684 B1** 2010.12.22.

(73) Eli Lilly & Company, Indianapolis, IN 46285 (US)

(72) COFFEY, David Scott

HU, Jingdan

KEDING, Stacy Jo

KRUSHINSKI, Joseph Herman Junior

SCHAUS, John Mehnert

TUPPER, David Edward

(74) ifj. Szentpéteri Ádám, S.B.G. & K. Szabadalmi Ügyvivői Iroda, 1062 Budapest, (HU)

(54) 1,5-Difenil-3-benzil-amino-1,5-dihidropirrolidin-2-on vegyületek, mint CB1 receptor modulátorok**(51) C07D401/12** (2006.01)**A61K 31/4025** (2006.01)**A61P 25/00** (2006.01)**C07D213/38** (2006.01)**(13) T2**

(30) 862540 P 2006.10.23. US

(11) E010221**(21) E 05 782821****(96) EP 20050782821** 2005.08.15.**(97) EP 1784396 A2** 2006.03.02.**EP 1784396 B1** 2010.12.22.

(73) Pfizer, Inc., New York, NY 10017 (US)

(72) CUI, Jingrong Jean, Pfizer Global R&D

FUNK, Lee Andrew, Pfizer Global R&D

JIA, Lei, Pfizer Global R&D
 KUNG, Pei-Pei, Pfizer Global R&D
 MENG, Jerry Jialun, Pfizer Global R&D
 NAMBU, Mitchell David, Pfizer Global R&D
 PAIRISH, Mason Alan, Pfizer Global R&D
 SHEN, Hong, Pfizer Global R&D
 TRAN-DUBE, Michelle Bich, Pfizer Global R&D

(74) Szentpéteri Zsolt, S.B.G. & K. Szabadalmi Ügyvivői Iroda, 1062 Budapest, (HU)

(54) Pirazolilcsoporttal helyettesített amino-heteroaril vegyületek, mint protein kináz inhibitorok

(51) C07D401/14 (2006.01)
A61K 31/4439 (2006.01)
A61P 35/00 (2006.01)
C07D401/04 (2006.01)

(13) T2

(30) 605244 P 2004.08.26. US
 690803 P 2005.06.14. US

(11) E010442

(21) E 06 826650

(96) EP 20060826650 2006.10.25.

(97) EP 1943243 A1 2007.05.10.

EP 1943243 B1 2010.12.29.

(73) ELI LILLY AND COMPANY, Indianapolis, IN 46285 (US)

(72) BASTIAN, Jolie, Anne

BLAS DE BLAS, Jesus, Andres

DE DIOS, Alfonso

HUDZIAK, Kevin, John

LI, Tiechao

LÓPEZ DE URALDE-GARMENDIA, Beatriz

MADER, Mary, Margaret

MYERS, Michael, Ray

POBANZ, Mark, Andrew

SHIH, Chuan

ZHONG, Boyu

(74) ifj. Szentpéteri Ádám, SBGK Szabadalmi Ügyvivői Iroda, 1062 Budapest, (HU)

(54) Kináz inhibitorok

(51) C07D401/14 (2006.01)
A61K 31/44 (2006.01)
A61K 31/497 (2006.01)

(13) T2

(30) 731604 P 2005.10.28. US
 06380151 2006.06.02. EP
 821963 P 2006.08.10. US

(11) E010280

- (21) **E 06 018236**
(96) **EP 20060018236** 2006.08.31.
(97) **EP 1894927 A1** 2008.03.05.
EP 1894927 B1 2010.11.10.
(73) CHEMAGIS LTD., 51200 Bnei-Brak (IL)
(72) Naddaka, Vladimir
Klopfer, Eyal
Saeed, Shady
Adin, Itai
Iustain, Carmen
Arad, Oded
Kaspi, Joseph
(74) Karácsonyi Béla, ADVOPATENT Szabadalmi és Védjegy Iroda, 1011 Budapest, (HU)
(54) **Moxonidinsók felhasználása moxonidin tisztítására**
(51) **C07D403/12** (2006.01)
(13) **T2**
-
- (11) **E010192**
(21) **E 06 748900**
(96) **EP 20060748900** 2006.03.29.
(97) **EP 1869020 A1** 2006.10.05.
EP 1869020 B1 2010.12.01.
(73) ICOS Corporation, Bothell, WA 98201 (US)
(72) DIAZ, Frank
FAROUZ, Francine, S.
HOLCOMB, Ryan
KESICKI, Edward, A.
OOI, Hua, Chee
RUDOLPH, Alexander
STAPPENBECK, Frank
THORSETT, Eugene
GAUDINO, John, Joseph
FISHER, Kimba, L.
COOK, Adam, Wade
(74) ifj. Szentpéteri Ádám, S.B.G. & K. Szabadalmi Ügyvívői Iroda, 1062 Budapest, (HU)
(54) **Heteroaril karbamid származékok, amelyek jól használhatók CHK1 gátlására**
(51) **C07D403/12** (2006.01)
A61K 31/497 (2006.01)
A61K 31/5355 (2006.01)
A61K 31/541 (2006.01)
A61P 35/00 (2006.01)
C07D413/12 (2006.01)
C07D417/12 (2006.01)
(13) **T2**
(30) 666026 P 2005.03.29. US
-

(11) **E010358**

(21) **E 08 716859**

(96) **EP 20080716859** 2008.02.15.

(97) **EP 2125792 A1** 2008.08.28.

EP 2125792 B1 2010.12.01.

(73) GlaxoSmithKline LLC, Philadelphia, PA 19102 (US)

(72) LAZARIDES, Linos

SMITH, Stephen, Allan

STOCKER, Richard

THEOBALD, Colin, Jack

(74) Kmethy Boglárka, DANUBIA Szabadalmi és Jogi Iroda Kft., 1051 Budapest, (HU)

(54) **Purinszármazékok mint immunmodulátorok**

(51) **C07D405/12** (2006.01)

(13) **T2**

(30) 890523 P 2007.02.19. US

972313 P 2007.09.14. US

21921 2008.01.18. US

(11) **E010240**

(21) **E 07 791845**

(96) **EP 20070791845** 2007.08.02.

(97) **EP 2048145 A1** 2008.02.07.

EP 2048145 B1 2010.12.15.

(73) Toyama Chemical Co., Ltd., Shinjuku-kuTokyo 160-0023 (JP)

(72) FUKUSHIMA, Tetsuo

TAKAGI, Akiko

TERASHIMA, Nobuo

(74) Ráthonyi Zoltán, S.B.G. & K. Szabadalmi Ügyvivői Iroda, 1062 Budapest, (HU)

(54) **Egy alkil-éter-származékot vagy sóját tartalmazó proteinkináz-C aktivitásfokozó**

(51) **C07D409/12** (2006.01)

A61K 31/397 (2006.01)

A61P 1/16 (2006.01)

A61P 3/08 (2006.01)

A61P 35/00 (2006.01)

A61P 43/00 (2006.01)

(13) **T2**

(30) 2006212722 2006.08.04. JP

(11) **E010479**

(21) **E 06 763910**

(96) **EP 20060763910** 2006.06.28.

(97) **EP 1899330 A1** 2007.01.11.

EP 1899330 B1 2010.11.24.

(73) Boehringer Ingelheim International GmbH, 55216 Ingelheim am Rhein (DE)

(72) WIENEN, Wolfgang

PFAU, Roland
 GERLACH, Kai
 DAHMANN, Georg
 PRIEPKE, Henning
 NAR, Herbert
 HANDSCHUH, Sandra
 SCHULER-METZ, Annette

(74) dr. Kovári György, ADVOPATENT Szabadalmi és Védjegy Iroda, 1011 Budapest, (HU)

(54) Helyettesített glicinamidok trombólis ellenes és XA faktor gátló hatással

(51) C07D409/14 (2006.01)
A61K 31/55 (2006.01)
A61P 9/00 (2006.01)
A61P 29/00 (2006.01)
A61P 35/00 (2006.01)
C07D409/12 (2006.01)
C07D413/04 (2006.01)
C07D417/14 (2006.01)
C07D471/04 (2006.01)
C07D487/04 (2006.01)

(13) T2

(30) 05014270 2005.06.30. EP

(11) E010190

(21) E 08 715422

(96) EP 20080715422 2008.02.25.

(97) EP 2125798 A2 2008.09.04.

EP 2125798 B1 2010.12.01.

(73) Zentiva, k.s., 102 37 Praha 10 (CZ)

(72) VOGLAR, Michal

ZATOPKOVA Monika

RIDVAN Ludek

PEKAREK Tomas

(74) Somfai és Társai Iparjogi Kft., 1137 Budapest, (HU)

(54) Módszer zolmitriptán előállítására

(51) C07D413/06 (2006.01)

(13) T2

(30) 20070159 2007.02.26. CZ

(11) E010332

(21) E 05 786344

(96) EP 20050786344 2005.04.22.

(97) EP 1742944 A1 2006.01.05.

EP 1742944 B1 2010.11.10.

(73) Memory Pharmaceuticals Corporation, Montvale, NJ 07645 (US)

(72) HERBERT, Brian

GAUSS, Carla, Maria

XIE, Wenge

NGUYEN, Truc Minh

MA, Jianguo

SCHUMACHER, Richard

TEHIM, Ashok

(74) Derzsi Katalin, S.B.G. & K. Szabadalmi Ügyvivői Iroda, 1062 Budapest, (HU)

(54) **Indolok, 1H-indazolok, 1,2-benzizoxalozok, 1,2-benzoizotiazolok, valamint előállításuk és alkalmazásuk**(51) **C07D451/04** (2006.01)**A61K 31/4748** (2006.01)**A61K 31/475** (2006.01)**A61K 31/529** (2006.01)**A61P 25/28** (2006.01)**A61P 29/02** (2006.01)**C07D451/14** (2006.01)**C07D471/04** (2006.01)**C07D471/08** (2006.01)**C07D487/04** (2006.01)**C07D487/08** (2006.01)(13) **T2**

(30) 564239 P 2004.04.22. US

619767 P 2004.10.19. US

(11) **E010127**(21) **E 07 857757**(96) **EP 20070857757** 2007.12.18.(97) **EP 2121677 A1** 2008.06.26.**EP 2121677 B1** 2010.11.03.

(73) NeuroSearch A/S, 2750 Ballerup (DK)

(72) PETERS, Dan

REDROBE, John, Paul

OLSEN, Gunnar, M.

NIELSEN, Elsebet Östergaard

(74) Arinova Szabadalmi és Védjegy Iroda, Ivanca Gavril, 1122 Budapest, (HU)

(54) **Új 2H-benzopirán-2-on származékok és használatuk visszavételt gátló monoamin neurotranszmitterekként**(51) **C07D451/06** (2006.01)**A61K 31/46** (2006.01)**A61P 25/00** (2006.01)(13) **T2**

(30) 200601678 2006.12.20. DK

875806 P 2006.12.20. US

(11) **E010357**(21) **E 05 849062**

- (96) **EP 20050849062** 2005.12.02.
(97) **EP 1917263 A1** 2007.03.01.
EP 1917263 B1 2010.11.24.
(73) Elder Pharmaceuticals Ltd, Andheri (W)Mumbai 400 058 (IN)
(72) SAKHARDANDE, Rajiv
SANTOSH, Crasta
CHAUDHARI, Hemant
JADHAV, Madhav
(74) dr. Fehérvári Flóra, DANUBIA Szabadalmi és Jogi Iroda Kft., 1051 Budapest, (HU)
(54) Eljárás imidazopiridinek készítésére
(51) **C07D471/04** (2006.01)
(13) **T2**
(30) MU09992005 2005.08.24. IN
-

- (11) **E010486**
(21) **E 06 847275**
(96) **EP 20060847275** 2006.11.21.
(97) **EP 1957492 A2** 2007.05.24.
EP 1957492 B1 2010.11.10.
(73) sanofi-aventis, 75013 Paris (FR)
Mitsubishi Tanabe Pharma Corporation, Osaka 541-8505 (JP)
(72) CHEREZE, Nathalie
LOCHEAD, Alistair
SAADY, Mourad
SLOWINSKI, Franck
YAICHE, Philippe
(74) dr. Molnár István, DANUBIA Szabadalmi és Jogi Iroda Kft., 1051 Budapest, (HU)
(54) Helyettesített kétgyűrűs pirimidon-származékok
(51) **C07D471/04** (2006.01)
A61K 31/519 (2006.01)
(13) **T2**
(30) 05292457 2005.11.21. EP
-

- (11) **E010219**
(21) **E 06 735794**
(96) **EP 20060735794** 2006.02.23.
(97) **EP 1904494 A1** 2006.08.31.
EP 1904494 B1 2010.12.01.
(73) ELI LILLY AND COMPANY, Indianapolis, IN 46285 (US)
(72) BARDA, David, Anthony
BURKHOLDER, Timothy, Paul
CLAYTON, Joshua, Ryan
HAO, Yan
HEATH, Perry, Clark
HENRY, James, Robert
-

KNOBELOCH, John, Monte
 MENDEL, David
 MCLEAN, Johnathan, Alexander
 REMICK, David, Michael
 REMPALA, Mark, Edward
 WANG, Zhao-Qing
 YIP, Yvonne, Yee, Mai
 ZHONG, Boyu

(74) ifj. Szentpéteri Ádám, S.B.G. & K. Szabadalmi Ügyvivői Iroda, 1062 Budapest, (HU)

(54) VEGF-R2 gátló imidazo[1,2-a]piridin vegyületek

(51) C07D471/04 (2006.01)

A61K 31/4375 (2006.01)

A61P 35/04 (2006.01)

(13) T2

(30) 655981 P 2005.02.24. US

(11) E010242

(21) E 04 719006

(96) EP 20040719006 2004.03.10.

(97) EP 1603917 A1 2004.09.23.

EP 1603917 B1 2010.11.24.

(73) MediGene AG, 82152 Martinsried (DE)

(72) MATHEWS, Ian, Richard

(74) dr. Molnár István, DANUBIA Szabadalmi és Jogi Iroda Kft., 1051 Budapest, (HU)

(54) Immunszabályozó heterociklusos vegyületek

(51) C07D487/04 (2006.01)

A61K 31/5025 (2006.01)

A61P 3/10 (2006.01)

A61P 17/06 (2006.01)

A61P 19/02 (2006.01)

A61P 37/00 (2006.01)

C07D519/00 (2006.01)

(13) T2

(30) 0305876 2003.03.14. GB

0319429 2003.08.19. GB

(11) E010199

(21) E 07 836879

(96) EP 20070836879 2007.08.14.

(97) EP 1943252 A2 2008.02.21.

EP 1943252 B1 2010.12.22.

(73) Sicor, Inc., Irvine, CA 92618 (US)

(72) BUSOLLI, Jonathan

DIULGHEROFF, Nicola

NEMETHNE RACZ, Csilla

PIRKES, Moran

PONTIROLI, Alessandro

VILLA, Marco

HAREL, Zvi

(74) dr. Bódizs Árpád, S.B.G. & K. Szabadalmi Ügyvivői Iroda, 1062 Budapest, (HU)

(54) Eljárások pemetrexed-disav liofilizált, gyógyszerészetileg elfogadható sóinak előállítására**(51) C07D487/04** (2006.01)**(13) T2**

(30)	899928 P	2007.02.06.	US
	936553 P	2007.06.20.	US
	958326 P	2007.07.02.	US
	958213 P	2007.07.03.	US
	958413 P	2007.07.05.	US
	837303 P	2006.08.14.	US
	837637 P	2006.08.15.	US
	839551 P	2006.08.22.	US
	845031 P	2006.09.14.	US
	847291 P	2006.09.25.	US
	855139 P	2006.10.30.	US
	860554 P	2006.11.21.	US
	860557 P	2006.11.21.	US
	880179 P	2007.01.11.	US
	880178 P	2007.01.11.	US

(11) E010412**(21) E 07 836867****(96) EP 20070836867** 2007.08.14.**(97) EP 1945645 A1** 2008.02.21.**EP 1945645 B1** 2010.12.01.

(73) Sicom, Inc., Irvine, CA 92618 (US)

(72) BUSOLLI, Jonathan

DIULGHEROFF, Nicola

NEMETHNE, RACZ, Csilla

PIRKES, Moran

PONTIROLI, Alessandro

VILLA, Marco

ARONHIME, Judith

(74) ifj. Szentpéteri Ádám szabadalmi ügyvivő S.B.G. & K. Szabadalmi és Ügyvédi Irodák, 1062 Budapest, (HU)

(54) A pemetrexed-disav kristályos formái és eljárás előállításukra**(51) C07D487/04** (2006.01)**(13) T2**

(30)	837303 P	2006.08.14.	US
	837637 P	2006.08.15.	US
	839551 P	2006.08.22.	US
	845031 P	2006.09.14.	US

847291 P 2006.09.25. US
 855139 P 2006.10.30. US
 860557 P 2006.11.21. US
 860554 P 2006.11.21. US
 880179 P 2007.01.11. US
 880178 P 2007.01.11. US
 899928 P 2007.02.06. US
 936553 P 2007.06.20. US
 958326 P 2007.07.02. US
 958213 P 2007.07.03. US
 958413 P 2007.07.05. US

(11) **E010217**

(21) **E 06 744689**

(96) **EP 20060744689** 2006.05.03.

(97) **EP 1881985 A2** 2006.11.16.

EP 1881985 B1 2010.12.29.

(73) Pfizer, Inc., New York, NY 10017 (US)

(72) ENTWISTLE, David Andrew

MARSHALL, Peter Vallance

TAYLOR, Stefan Colin John

(74) ifj. Szentpéteri Ádám, S.B.G. & K. Szabadalmi Ügyvivői Iroda, 1062 Budapest, (HU)

(**Az**

54N-[1-(2-etoxietyl)-5-(N-etyl-N-metilamino)-7-(4-metilpiridin-2-il-amino)-1H-pirazolo[4,3-d]pirimidin-3-karbonil]metánszulfon vízmentes kristályalakjai

(51) **C07D487/04** (2006.01)

A61K 31/519 (2006.01)

A61P 9/12 (2006.01)

(13) **T2**

(30) 680445 P 2005.05.12. US

681711 P 2005.05.17. US

(11) **E010324**

(21) **E 09 158939**

(96) **EP 20090158939** 2006.02.27.

(97) **EP 2112153 A1** 2009.10.28.

EP 2112153 B1 2010.11.10.

(73) EURO-CELTIQUE S.A., 1653 Luxembourg (LU)

(72) Kupper, Robert Joe

(74) Frankné dr. Machytka Daisy, Gödölle, Kékes, Mészáros & Szabó Szabadalmi és Védjegy Iroda, 1024 Budapest, (HU)

(54) **Eljárás alfa, béta-telítetlen ketonok csökkentésére opioid összetételekben**

(51) **C07D487/08** (2006.01)

(13) **T2**

(30) 658791 P 2005.03.04. US

(11) **E010200**

(21) **E 06 718890**

(96) **EP 20060718890** 2006.01.20.

(97) **EP 1838715 A2** 2006.07.27.

EP 1838715 B1 2010.10.27.

(73) ImmunoGen, Inc., Waltham, MA 02451 (US)

(72) WIDDISON, Wayne, C.

CHARI, Ravi, V.J.

(74) dr. Gál Melinda, S.B.G. & K. Szabadalmi Ügyvivői Iroda, 1062 Budapest, (HU)

(54) **Eljárás maytanzinoidészterek előállítására**

(51) **C07D491/12** (2006.01)

C07D498/06 (2006.01)

C07D498/18 (2006.01)

(13) **T2**

(30) 644984 P 2005.01.21. US

(11) **E010251**

(21) **E 08 157069**

(96) **EP 20080157069** 2008.05.28.

(97) **EP 2128170 A1** 2009.12.02.

EP 2128170 B1 2010.12.22.

(73) Indena S.p.A., 20132 Milano (IT)

(72) BESZANT, Stephen

GABETTA, Bruno

(74) Molnár Imre, DANUBIA Szabadalmi és Jogi Iroda Kft., 1051 Budapest, (HU)

(54) **Eljárás kolchicin és tiokolchicin glikozidálására**

(51) **C07H 15/248** (2006.01)

C07C 49/755 (2006.01)

(13) **T2**

(11) **E010013**

(21) **E 06 742750**

(96) **EP 20060742750** 2006.04.28.

(97) **EP 1877415 A2** 2006.11.09.

EP 1877415 B1 2010.09.01.

(73) baseclick GmbH, 82327 Tutzing (DE)

(72) CARELL, Thomas

SCHWOEGLER, Anja

BURLEY, Glenn, Ashley

GIERLICH, Johannes

MOFID, Mohammad, Reza

(74) dr. Pethő Árpád, DANUBIA Szabadalmi és Jogi Iroda Kft., 1051 Budapest, (HU)

(54) **Új jelölési stratégiák analitok érzékeny detektálására**

(51) **C07H 21/00** (2006.01)

C07H 19/06 (2006.01)

C07H 19/10 (2006.01)**C07H 19/16** (2006.01)**C07H 19/20** (2006.01)**C12Q 1/68** (2006.01)**G01N 33/53** (2006.01)**(13) T2**

(30) 05009618 2005.05.02. EP

676785 P 2005.05.02. US

05027370 2005.12.14. EP

750100 P 2005.12.14. US

(11) E010408**(21) E 06 762874****(96) EP 20060762874** 2006.07.28.**(97) EP 1910398 A1** 2007.02.08.**EP 1910398 B1** 2010.11.24.

(73) Prime European Therapeutics S.p.A. in forma abbreviata Euticals S.p.A., 20122 Milano (IT)

(72) ASHCROFT, Gillian

BRUFANI, Mario

CECCACCI, Francesca

FARINA, Paolo, Maria

FILOCAMO, Luigi

GAROFALO, Barbara

JODIUX, Roberta

MAGGI, Adriana

MARINI BETTOLO, Rinaldo

MIGNECO, Luisa, Maria

(74) dr. Fehérvári Flóra, DANUBIA Szabadalmi és Jogi Iroda Kft., 1051 Budapest, (HU)

(54) Sebgyógyító hatású 17-alfa-helyettesített ösztradiol-származékok**(51) C07J 1/00** (2006.01)**A61K 31/567** (2006.01)**A61P 17/02** (2006.01)**(13) T2**

(30) MI20051516 2005.08.02. IT

(11) E010318**(21) E 07 014742****(96) EP 20070014742** 2007.07.26.**(97) EP 2019114 A1** 2009.01.28.**EP 2019114 B1** 2010.12.15.

(73) Newchem S.p.A., 20123 Milano (IT)

(72) Andriolo, Erika

Montorsi, Mauro

Rancan, Stefano

Mariani, Edoardo

(74) Kmethy Boglárka, DANUBIA Szabadalmi és Jogi Iroda Kft., 1051 Budapest, (HU)

(54) Eljárás drospirenon előállítására

(51) C07J 53/00 (2006.01)

(13) T2

(11) E010310

(21) E 07 765033

(96) EP 20070765033 2007.06.29.

(97) EP 2038294 A1 2008.01.03.

EP 2038294 B1 2010.12.08.

(73) Bayer Schering Pharma Aktiengesellschaft, 13353 Berlin (DE)

(72) BOHLMANN, Rolf

KUHNKE, Joachim

HÜBNER, Jan

GALLUS, Norbert

MENGES, Frederik

BORDEN, Steffen

MUHN, Hans-Peter

PRELLE, Katja

(74) Schläfer László, DANUBIA Szabadalmi és Jogi Iroda Kft., 1051 Budapest, (HU)

(54) 18-Metil-19-nor-androszt-4-én-17,17-spiroéter(18-metil-19-nor-20-spirox-4-én-3-on), és ezeket tartalmazó gyógyszerkészítmények

(51) C07J 53/00 (2006.01)

A61K 31/58 (2006.01)

A61P 5/34 (2006.01)

A61P 5/42 (2006.01)

(13) T2

(30) 102006030416 2006.06.29. DE

(11) E010327

(21) E 04 761605

(96) EP 20040761605 2004.08.02.

(97) EP 1648922 A1 2005.02.10.

EP 1648922 B1 2010.12.01.

(73) Tranzyme Pharma Inc., Sherbrooke, Quebec J1H 5N4 (CA)

(72) DESLONGCHAMPS, Pierre

DORY, Yves

PETERSON, Mark

BENAKLI, Kamel

MARSAULT, Eric

OUELLET, Luc

RAMASESHAN, Mahesh

VEZINA, Martin

FORTIN, Daniel

LAN, Ruoxi

LI, Shigui

VILLENEUVE, Gérald

HOVEYDA, Hamid

BEAUBIEN, Sylvie

FRASER, Graeme

(74) dr. Kiss Ildikó, DANUBIA Szabadalmi és Jogi Iroda Kft., 1051 Budapest, (HU)

(54) Hatóanyag felderítésre használható, térbelileg meghatározott makrociklusos vegyületek

(51) C07K 5/08 (2006.01)

C07K 5/12 (2006.01)

(13) T2

(30) 491248 P 2003.07.31. US

(11) E010369

(21) E 04 750884

(96) EP 20040750884 2004.04.30.

(97) EP 1635855 A2 2004.11.18.

EP 1635855 B1 2010.12.15.

(73) THE SCRIPPS RESEARCH INSTITUTE, La Jolla, CA 92037 (US)

(72) FRIEDLANDER, Martin

DORRELL, Michael, I.

(74) Lengyel Zsolt, DANUBIA Szabadalmi és Jogi Iroda Kft., 1051 Budapest, (HU)

(54) Szelektív R-kadherin-antagonisták és eljárások

(51) C07K 7/06 (2006.01)

A61K 38/08 (2006.01)

A61P 27/02 (2006.01)

C07K 7/56 (2006.01)

C07K 14/705 (2006.01)

(13) T2

(30) 467188 P 2003.05.01. US

(11) E010450

(21) E 03 779140

(96) EP 20030779140 2003.10.20.

(97) EP 1572726 A2 2004.04.29.

EP 1572726 B1 2010.12.08.

(73) Pharma Mar, S.A.U., 28770 Madrid (ES)

(72) FAIRCLOTH, Glynn, Thomas

ELICES, Mariano

SASAK, Halina

AVILES MARIN, Pablo, Manuel

CUEVAS MARCHANTE, Maria del Carmen

(74) dr. Svingor Ádám, DANUBIA Szabadalmi és Jogi Iroda Kft., 1051 Budapest, (HU)

(54) 4-Metilhexanoát Kahalalid F vegyület

(51) C07K 7/64 (2006.01)

A61K 38/15 (2006.01)

A61P 35/00 (2006.01)

(13) T2

(30) PCT/GB02/04735 2002.10.18. WO

0304367 2003.02.26. GB

0314725 2003.06.24. GB

(11) E010206

(21) E 05 778505

(96) EP 20050778505 2005.08.18.

(97) EP 1778720 A1 2006.02.23.

EP 1778720 B1 2010.09.01.

(73) Novabiotics Limited, Aberdeen AB21 9TR (GB)

(72) O'NEIL, Deborah

(74) Ivánka Gábor, ARINOVA Szabadalmi és Védjegy Iroda, 1122 Budapest, (HU)

(54) Arginin és/vagy lizin motívumot tartalmazó antimikrobiális peptidek

(51) C07K 14/00 (2006.01)

A61K 38/04 (2006.01)

A61K 38/16 (2006.01)

C07K 7/06 (2006.01)

C07K 7/08 (2006.01)

(13) T2

(30) 0418414 2004.08.18. GB

79795 2005.03.14. US

(11) E010286

(21) E 04 735228

(96) EP 20040735228 2004.05.28.

(97) EP 1633779 A2 2004.12.23.

EP 1633779 B1 2010.10.13.

(73) IEP GmbH, 65203 Wiesbaden (DE)

(72) GUPTA, Antje

ZIMMER, Anke

BOBKOVA, Maria

(74) dr. Pethő Árpád, DANUBIA Szabadalmi és Jogi Iroda Kft., 1051 Budapest, (HU)

(54) Pichia capsulataból származó oxidoreduktáz

(51) C07K 14/39 (2006.01)

C07K 16/40 (2006.01)

C12P 7/00 (2006.01)

C12P 41/00 (2006.01)

(13) T2

(30) 10327454 2003.06.18. DE

(11) E010449

(21) E 06 816409

(96) EP 20060816409 2006.10.04.

(97) EP 1931704 A1 2007.04.12.

EP 1931704 B1 2010.12.15.

(73) ZymoGenetics, L.L.C., Seattle, WA 98102 (US)
Bristol-Myers Squibb Company, Princeton, NJ 08540 (US)

(72) ZAMOST, Bruce, L.

LEE, Geoffrey, F.

DEDINSKY, Robert, M.

(74) Ráthonyi Zoltán, SBGK Szabadalmi Ügyvivői Iroda, 1062 Budapest, (HU)

(54) IL-29 előállítás és tisztítása

(51) C07K 14/54 (2006.01)

(13) T2

(30) 723544 P 2005.10.04. US

(11) E010205

(21) E 06 706900

(96) EP 20060706900 2006.02.13.

(97) EP 1848741 A1 2006.08.17.

EP 1848741 B1 2010.09.08.

(73) Kenta Biotech AG, 3018 Bern (CH)

(72) LANG, Alois, B.

HORN, Michael, P.

IMBODEN, Martin, A.

ZUERCHER, Adrian

(74) dr. Svingor Ádám, DANUBIA Szabadalmi és Jogi Iroda Kft., 1051 Budapest, (HU)

(54) Humán monoklonális antitest, amely specifikus a Pseudomonas aeruginosa IATS O11 szerotípusának lipopoliszacharidjaira (LPS)

(51) C07K 16/12 (2006.01)

A61K 31/7088 (2006.01)

A61K 39/40 (2006.01)

A61P 31/04 (2006.01)

C12N 5/10 (2006.01)

C12N 15/12 (2006.01)

C12N 15/13 (2006.01)

C12N 15/79 (2006.01)

C12Q 1/68 (2006.01)

G01N 33/569 (2006.01)

G01N 33/577 (2006.01)

(13) T2

(30) 05003095 2005.02.14. EP

(11) E010427

(21) E 04 292296

(96) EP 20040292296 2004.09.24.

(97) EP 1518863 A1 2005.03.30.

EP 1518863 B1 2010.12.15.

(73) INSTITUT NATIONAL DE LA RECHERCHE AGRONOMIQUE (INRA), 75007 Paris Cedex 07 (FR)

CENTRE NATIONAL DE LA RECHERCHE SCIENTIFIQUE (CNRS), 75794 Paris Cedex 16 (FR)

Universite Francois Rabelais de Tours, 37041 Tours Cedex 1 (FR)

(72) Maurel, Marie-Christine

Roy, Francois

Herve, Virginie

Bertin, Jean

Guillou, Florian

(74) Lengyel Zsolt, DANUBIA Szabadalmi és Jogi Iroda Kft., 1051 Budapest, (HU)

(54) Ló koriogonadotropin aktivitását moduláló ellenanyagok

(51) C07K 16/26 (2006.01)

A61K 39/395 (2006.01)

C07K 14/59 (2006.01)

(13) T2

(30) 03292365 2003.09.26. EP

(11) E010333

(21) E 03 761281

(96) EP 20030761281 2003.06.19.

(97) EP 1565489 A1 2003.12.31.

EP 1565489 B1 2010.11.17.

(73) Raven Biotechnologies, Inc., South San Francisco, CA 94080 (US)

(72) MATHER, Jennie, P.

LI, Rong-Hao

PAN, Zhuangyu

ROBERTS, Penelope, E.

(74) Frankné dr. Machytka Daisy, Gödölle, Kékes, Mészáros & Szabó Szabadalmi és Védjegy Iroda, 1024 Budapest, (HU)

(54) A RAAG10 sejtfelszíni célpontokra specifikus internalizálódó antitestek

(51) C07K 16/28 (2006.01)

A61K 39/395 (2006.01)

A61P 35/00 (2006.01)

C07K 16/30 (2006.01)

C12N 5/10 (2006.01)

C12N 5/20 (2006.01)

C12N 15/13 (2006.01)

G01N 33/574 (2006.01)

G01N 33/577 (2006.01)

(13) T2

(30) 390203 P 2002.06.19. US

(11) E010382

(21) E 04 738967

(96) EP 20040738967 2004.07.01.

(97) EP 1673397 A2 2005.01.13.

EP 1673397 B1 2010.12.08.

(73) NOVO NORDISK A/S, 2880 Bagsvård (DK)

Innate Pharma, 13009 Marseille (FR)

University of Genoa, 16132 Genoa (IT)

(72) PADKJÉR, Sören Berg

MORETTA, Alessandro

CHIESA, Mariella Della

ANDRE, Pascale

GAUTHIER, Laurent

WAGTMANN, Peter Andreas Nicolai Reumert

(74) Szentpéteri Zsolt, S.B.G.K. Szabadalmi Ügyvivői Iroda, 1062 Budapest, (HU)

(54) Eljárások a KIR2DL NK-receptor antitestek előállítására és citotoxicitásának értékelésére

(51) C07K 16/28 (2006.01)

G01N 33/52 (2006.01)

(13) T2

(30) 483894 P 2003.07.02. US

545471 P 2004.02.19. US

(11) E010276

(21) E 07 759695

(96) EP 20070759695 2007.03.29.

(97) EP 2010577 A2 2007.10.11.

EP 2010577 B1 2010.11.17.

(73) CHEVRON PHILLIPS CHEMICAL COMPANY LP, The Woodlands, TX 77380 (US)

(72) YANG, Qing

MCDANIEL, Max, P.

JENSEN, Michael, D.

THORN, Matthew, G.

MARTIN, Joel, L.

YU, Youlu

ROHLFING, David, C.

(74) Karácsonyi Béla, ADVOPATENT Szabadalmi és Védjegy Iroda, 1011 Budapest, (HU)

(54) Polimerizációs katalizátorok alacsony szintű hosszúláncú elágazásokkal rendelkező polimerek előállítására

(51) C08F 4/659 (2006.01)

(13) T2

(30) 395961 2006.03.31. US

(11) E010468

(21) E 05 772497

(96) EP 20050772497 2005.07.06.

(97) EP 1778739 A1 2006.03.02.

EP 1778739 B1 2010.10.20.

(73) Avantor Performance Materials, Inc., Phillipsburg, New Jersey 08865 (US)

(72) DEORKAR, Nandu

BOUIS, Paul

(74) Schläfer László, DANUBIA Szabadalmi és Jogi Iroda Kft., 1051 Budapest, (HU)

(54) Eljárás ultratrisztaságú polimer termékek előállítására

(51) **C08F 6/00** (2006.01)

B01D 11/02 (2006.01)

C08F 6/28 (2006.01)

(13) **T2**

(30) 599186 P 2004.08.05. US

(11) **E010436**

(21) **E 07 813318**

(96) **EP 20070813318** 2007.07.25.

(97) **EP 2046844 A1** 2008.02.07.

EP 2046844 B1 2010.12.15.

(73) Albemarle Corporation, Baton Rouge, LA 70801 (US)

(72) LIN, Ronny, W.

BALHOFF, John, F.

(74) dr. Molnár István, DANUBIA Szabadalmi és Jogi Iroda Kft., 1051 Budapest, (HU)

(54) A lítium mennyiségének csökkentése polisztirolokban

(51) **C08F 6/02** (2006.01)

(13) **T2**

(30) 834629 P 2006.08.01. US

(11) **E010411**

(21) **E 08 803368**

(96) **EP 20080803368** 2008.08.29.

(97) **EP 2185607 A1** 2009.03.12.

EP 2185607 B1 2010.12.01.

(73) INEOS Manufacturing Belgium NV, 2040 Antwerpen (BE)

(72) KOCH, Benoit

MARISSAL, Daniel

PARISEL, Marc

WALWORTH, Brent, R.

(74) Derzsi Katalin, S.B.G. & K. Szabadalmi Ügyvivői Iroda, 1062 Budapest, (HU)

(54) Szuszpenziós fázisú polimerizációs eljárás

(51) **C08F 10/02** (2006.01)

C08F 2/12 (2006.01)

C08F 2/14 (2006.01)

C08F297/08 (2006.01)

(13) **T2**

(30) 07253474 2007.09.03. EP

(11) **E010231**

(21) **E 05 731733**

(96) **EP 20050731733** 2005.03.24.

(97) **EP 1756176 A1** 2005.10.13.

EP 1756176 B1 2010.11.24.

(73) TOTAL PETROCHEMICALS RESEARCH FELUY, 7181 Seneffe (Feluy) (BE)
CENTRE NATIONAL DE LA RECHERCHE SCIENTIFIQUE (CNRS) Etablissement Public, 75016 Paris (FR)

(72) CARPENTIER, Jean-François
KIRILLOV, Evgueni
RAZAVI, Abbas
RODRIGUES, Anne-Sophie

(74) PINTZ ÉS TÁRSAI Szabadalmi, Védjegy és Jogi Iroda Kft., 1539 Budapest, (HU)

(54) Sztírol homopolimerek és sztírol-etilén kopolimerek előállítása

(51) **C08F212/08** (2006.01)

C08F 4/52 (2006.01)

(13) **T2**

(30) 04290847 2004.03.31. EP

(11) **E010413**

(21) **E 06 786064**

(96) **EP 20060786064** 2006.06.29.

(97) **EP 1902083 A1** 2007.01.04.

EP 1902083 B1 2010.10.20.

(73) Colgate-Palmolive Company, New York NY 10022-7499 (US)

(72) LAITEM, Leopld
FAROOQ, Amjad
GRANDMAIRE, Jean-paul

(74) Kerény Judit, DANUBIA Szabadalmi és Jogi Iroda Kft., 1051 Budapest, (HU)

(54) Oligomer amidoaminok vagy aminokvatok szövet vagy haj kezelő készítményekhez

(51) **C08G 59/54** (2006.01)

A61Q 5/12 (2006.01)

C11D 1/62 (2006.01)

C11D 3/00 (2006.01)

(13) **T2**

(30) 694966 P 2005.06.29. US

(11) **E010480**

(21) **E 07 857603**

(96) **EP 20070857603** 2007.12.14.

(97) **EP 2092005 A1** 2008.06.26.

EP 2092005 B1 2010.11.24.

(73) Akzo Nobel N.V., 6824 BM Arnhem (NL)

(72) BOUWMEESTER, Johannes Gerhardus Bernardus
DE GUNST, Robert Alex
TONNAER, Haimo

(74) Kmethy Boglárka, DANUBIA Szabadalmi és Jogi Iroda Kft., 1051 Budapest, (HU)

(54) Eljárás térhálósított gumiból készült árucikk előállítására

(51) **C08K 3/00** (2006.01)

(13) **T2**

(30) 06126407 2006.12.18. EP

898795 P 2007.01.31. US

- (11) **E010230**
(21) **E 04 027254**
(96) **EP 20040027254** 2004.11.17.
(97) **EP 1661951 A1** 2006.05.31.
 EP 1661951 B1 2010.10.27.
(73) Romonta GmbH, 06317 Amsdorf (DE)
(72) Abraham, Jörg
 Edel, Jutta
 Mieth, Andreas
(74) Kerény Judit, DANUBIA Szabadalmi és Jogi Iroda Kft., 1051 Budapest, (HU)
(54) **Eljárás montánviasz-származék előállítására, montánviasz-származék és alkalmazása vizes montánviasz vegyületek előállítására**
(51) **C08L 91/06** (2006.01)
 C04B 24/08 (2006.01)
 C04B 28/14 (2006.01)
 C10G 73/42 (2006.01)
(13) **T2**
-

- (11) **E010278**
(21) **E 08 719253**
(96) **EP 20080719253** 2008.03.10.
(97) **EP 2134791 A2** 2008.10.09.
 EP 2134791 B1 2010.11.10.
(73) Villas Austria GmbH, 9586 Fürnitz (AT)
(72) EIZINGER, Horst
 SCHNEGG, Elmar
(74) Karácsonyi Béla, ADVOPATENT Szabadalmi és Védjegy Iroda, 1011 Budapest, (HU)
(54) **Gumihulladék feldolgozásából származó textil erősítőszálak alkalmazása bitumenes lemezgyártáshoz**
(51) **C08L 95/00** (2006.01)
(13) **T2**
(30) 0700220 2007.03.13. HU
-

- (11) **E010343**
(21) **E 06 792954**
(96) **EP 20060792954** 2006.08.23.
(97) **EP 1917316 A1** 2007.03.01.
 EP 1917316 B1 2010.12.01.
(73) Altana Electrical Insulation GmbH, 46483 Wesel (DE)
(72) TÖDTER-KÖNIG, Sascha
 SCHMIDT, Gerold
 LIENERT, Klaus-W.
(74) Somlai Mária, S.B.G. & K. Szabadalmi Ügyvivői Iroda, 1062 Budapest, (HU)
(54) **Bevonat készítmény**
(51) **C09D163/00** (2006.01)
-

C08G 59/24 (2006.01)**C08G 59/68** (2006.01)**H01B 3/40** (2006.01)**(13) T2**

(30) 102005040126 2005.08.25. DE

(11) E010235**(21) E 08 151977****(96) EP 20080151977** 2008.02.27.**(97) EP 2098579 A1** 2009.09.09.**EP 2098579 B1** 2010.07.28.

(73) Sika Technology AG, 6340 Baar (CH)

(72) Paschkowski, Kai

(74) Derzsi Katalin, SBGK Szabadalmi Ügyvivői Iroda, 1062 Budapest, (HU)

(54) Kasírozó ragasztóanyag a formából kivétel magasabb hőmérsékleten történő megvalósításához**(51) C09J175/06** (2006.01)**B32B 7/12** (2006.01)**C08G 18/12** (2006.01)**C08G 18/42** (2006.01)**C08G 18/76** (2006.01)**(13) T2****(11) E010337****(21) E 07 869093****(96) EP 20070869093** 2007.12.10.**(97) EP 2092047 A2** 2008.06.19.**EP 2092047 B1** 2010.11.24.

(73) Alcon Research, Ltd., Fort Worth, TX 76134-2099 (US)

(72) KETELSON, Howard Allen

MCQUEEN, Nathaniel D.

(74) dr. Török Ferenc, DANUBIA Szabadalmi és Jogi Iroda Kft., 1051 Budapest, (HU)

(54) PEO-PBO blokk kopolimereket tartalmazó szemészeti-készítmények**(51) C11D 3/00** (2006.01)**C11D 1/00** (2006.01)**C11D 3/37** (2006.01)**(13) T2**

(30) 869513 P 2006.12.11. US

(11) E010237**(21) E 04 721126****(96) EP 20040721126** 2004.03.17.**(97) EP 1606377 A1** 2004.10.07.**EP 1606377 B1** 2010.11.10.

(73) Henkel AG & Co. KGaA, 40589 Düsseldorf (DE)

(72) RÜSSE, Steffen

SENNER, Marcus

(74) Szentpéteri Zsolt, S.B.G. & K. Szabadalmi Ügyvivői Iroda, 1062 Budapest, (HU)

(54) Tisztítóoldat és tisztítási eljárás lakkvezetékek és/vagy lakkozóberendezések számára

(51) **C11D 3/30** (2006.01)

C09D 9/04 (2006.01)

C11D 1/44 (2006.01)

C11D 1/645 (2006.01)

C11D 1/72 (2006.01)

C11D 1/825 (2006.01)

C11D 1/835 (2006.01)

C11D 11/00 (2006.01)

(13) **T2**

(30) 10313461 2003.03.26. DE

(11) **E010374**

(21) **E 06 725730**

(96) **EP 20060725730** 2006.04.12.

(97) **EP 1869154 A1** 2006.10.19.

EP 1869154 B1 2010.11.03.

(73) THE PROCTER & GAMBLE COMPANY, Cincinnati, OH 45202 (US)

(72) BOECKH, Dieter

BITTNER, Christian

MISSKE, Andrea

CASADO DOMINGUEZ, Arturo Luis

(74) dr. Török Ferenc, DANUBIA Szabadalmi és Jogi Iroda Kft., 1051 Budapest, (HU)

(54) Alkoxilezett polialkiléniminek tartalmazó mosószerkészítmények

(51) **C11D 3/37** (2006.01)

C11D 17/04 (2006.01)

(13) **T2**

(30) 671493 P 2005.04.15. US

(11) **E010339**

(21) **E 07 019884**

(96) **EP 20070019884** 2007.10.11.

(97) **EP 1959005 A1** 2008.08.20.

EP 1959005 B1 2010.12.22.

(73) kolb Cleaning Technology GmbH, 47877 Willich (DE)

(72) Pollmann, Georg

Linker, Christian

(74) Derzsi Katalin, S.B.G. & K. Szabadalmi Ügyvivői Iroda, 1062 Budapest, (HU)

(54) Tisztítószer tárgyak tisztítására

(51) **C11D 3/37** (2006.01)

(13) **T2**

(30) 202006015967 U 2006.10.18. DE

(11) **E010431**

(21) **E 05 764559**

- (96) EP 20050764559 2005.06.29.
(97) EP 1761623 A1 2006.01.12.
EP 1761623 B1 2010.11.17.
(73) The Procter and Gamble Company, Cincinnati, Ohio 45202 (US)
(72) SADLOWSKI, Eugene, Steven
CUMMINGS, Michael, David
(74) dr. Török Ferenc, DANUBIA Szabadalmi és Jogi Iroda Kft., 1051 Budapest, (HU)
(54) **Mosószerkészítmények hatékony színezőanyaggal**
(51) C11D 3/42 (2006.01)
(13) T2
(30) 583750 P 2004.06.29. US

- (11) E010210
(21) E 05 713349
(96) EP 20050713349 2005.02.11.
(97) EP 1720966 A1 2005.10.06.
EP 1720966 B1 2010.11.17.
(73) Avantor Performance Materials, Inc., 08865 Phillipsburg, New Jersey (US)
(72) HSU, Chien Pin Sherman
(74) dr. Molnár István, DANUBIA Szabadalmi és Jogi Iroda Kft., 1051 Budapest, (HU)
(54) **Nanoelektronikai és mikroelektronikai tisztító kompozíciók**
(51) C11D 11/00 (2006.01)
C11D 3/39 (2006.01)
C11D 3/395 (2006.01)
C11D 7/22 (2006.01)
C11D 7/26 (2006.01)
C11D 7/32 (2006.01)
C11D 7/34 (2006.01)
C11D 7/50 (2006.01)
G03F 7/42 (2006.01)
(13) T2
(30) 548977 P 2004.03.01. US

- (11) E010418
(21) E 03 790358
(96) EP 20030790358 2003.12.05.
(97) EP 1567155 A2 2004.06.24.
EP 1567155 B1 2010.10.27.
(73) NorthWest Biotherapeutics, Inc., Bethesda, MD 20814/US (US)
(72) BOSCH, Marnix, L.
(74) dr. Láng Tivadarné, S.B.G. & K. Szabadalmi Ügyvivői Iroda, 1062 Budapest, (HU)
(54) **In vitro részlegesen érlelt dendritikus sejtek alkalmazása tumorok ellen**
(51) C12N 5/0784 (2010.01)
A61K 31/44 (2006.01)
C12N 5/00 (2006.01)

C12N 5/02 (2006.01)

(13) T2

(30) 431267 P 2002.12.06. US

(11) E010379

(21) E 03 717173

(96) EP 20030717173 2003.04.29.

(97) EP 1499719 A1 2003.11.13.

EP 1499719 B1 2010.11.17.

(73) Bayer HealthCare LLC, Tarrytown, NY 10591 (US)

(72) HAANING, Jesper, Mortensen
ANDERSEN, Kim, Vilbour

(74) dr. Pethő Árpád, DANUBIA Szabadalmi és Jogi Iroda Kft., 1051 Budapest, (HU)

(54) VII. vagy VII.a véralvadási faktor polipeptid-variánsai

(51) C12N 9/64 (2006.01)

A61K 38/36 (2006.01)

A61P 7/04 (2006.01)

C07K 14/745 (2006.01)

(13) T2

(30) 376679 P 2002.04.30. US

(11) E010459

(21) E 06 704721

(96) EP 20060704721 2006.02.23.

(97) EP 1851312 A2 2006.08.31.

EP 1851312 B1 2010.11.10.

(73) Technische Universität Graz, 8010 Graz (AT)
VTU Holding GmbH, 8074 Grambach (AT)

(72) HARTNER, Franz
GLIEDER, Anton

(74) dr. Svingor Ádám, DANUBIA Szabadalmi és Jogi Iroda Kft., 1051 Budapest, (HU)

(54) Mutáns aox1 promóterek

(51) C12N 15/00 (2006.01)

(13) T2

(30) 3042005 2005.02.23. AT

(11) E010272

(21) E 03 727958

(96) EP 20030727958 2003.05.19.

(97) EP 1506295 A2 2003.11.27.

EP 1506295 B1 2010.11.17.

(73) GEYMONAT S.p.A., I-03012 Anagni FR (IT)

(72) MAGLIONE, Domenico
BATTISTI, Mauro
CONTI, Ettore
SALVIA, Giuseppe

TUCCI, Marina

MION, Alberto

(74) dr. Pethő Árpád, DANUBIA Szabadalmi és Jogi Iroda Kft., 1051 Budapest, (HU)

(54) 1. típusú placentáris növekedési faktor muteinjai, eljárás előállításukra és alkalmazásuk**(51) C12N 15/18** (2006.01)**(13) T2****(30) RM20020277** 2002.05.17. IT**(11) E010196****(21) E 04 702393****(96) EP 20040702393** 2004.01.15.**(97) EP 1619961 A2** 2004.08.05.**EP 1619961 B1** 2010.11.10.

(73) DANISCO A/S, 1001 Copenhagen K. (DK)

(72) de KREIJ, Arno

MADRID, Susan, Mampusta

MIKKELSEN, Jörn, Dalgaard

SÖE, Jörn, Borch

(74) dr. Láng Tivadarné, S.B.G. & K. Szabadalmi Ügyvivői Iroda, 1062 Budapest, (HU)

(54) Eljárás egy emulgeálószer in situ előállítására egy élelmiszerben**(51) C12N 15/54** (2006.01)**A23L 1/035** (2006.01)**C12N 9/10** (2006.01)**C12N 9/18** (2006.01)**C12N 11/00** (2006.01)**C12N 15/55** (2006.01)**C12P 7/62** (2006.01)**C12P 7/64** (2006.01)**C12Q 1/44** (2006.01)**C12Q 1/48** (2006.01)**(13) T2****(30) 0301117** 2003.01.17. GB

0301118 2003.01.17. GB

0301119 2003.01.17. GB

0301120 2003.01.17. GB

0301121 2003.01.17. GB

0301122 2003.01.17. GB

489441 P 2003.07.23. US

0330016 2003.12.24. GB

(11) E010362**(21) E 05 750184****(96) EP 20050750184** 2005.05.18.**(97) EP 1760153 A2** 2005.12.01.**EP 1760153 B1** 2010.11.17.

- (73) Proyecto de Biomedicina Cima, S.L., 31008 Pamplona - Navarra (ES)
- (72) QIAN, Cheng
GUAN, Min
SMERDOU PICAZO, Cristian
PRIETO VALTUEÑA, Jesus
- (74) ifj. Szentpéteri Ádám, S.B.G. & K. Szabadalmi Ügyvivői Iroda, 1062 Budapest, (HU)
- (54) Terápiás gének tumorsejtekben való hatékony alkalmazásához és expressziójához való adenovírus/alfavírus hibrid vektor**
- (51) **C12N 15/86** (2006.01)
A61K 48/00 (2006.01)
C12N 15/861 (2006.01)
- (13) **T2**
- (30) 200401219 2004.05.20. ES

-
- (11) **E010489**
- (21) **E 07 839163**
- (96) **EP 20070839163** 2007.10.02.
- (97) **EP 2069516 A1** 2008.04.10.
EP 2069516 B1 2010.12.15.
- (73) Dr. Reddy's Laboratories (EU) Limited, Beverley East Yorkshire HU17 0LD (GB)
- (72) BYCROFT, Matthew
CANTRILL, Alexander, A.
KEENE, Philip, A.
- (74) dr. Gál Melinda, S.B.G. & K. Szabadalmi Ügyvivői Iroda, 1062 Budapest, (HU)
- (54) 3-Amino-3-aril-propionsav-észterek közül a nitrogénen nem védett (R)-észter specifikus hidrolízise**
- (51) **C12P 7/40** (2006.01)
C12P 7/62 (2006.01)
C12P 41/00 (2006.01)
- (13) **T2**
- (30) 849162 P 2006.10.03. US

-
- (11) **E010386**
- (21) **E 06 725404**
- (96) **EP 20060725404** 2006.03.29.
- (97) **EP 1863920 A1** 2006.10.05.
EP 1863920 B1 2010.12.01.
- (73) Octapharma AG, 8853 Lachen (CH)
- (72) WINGE, Stefan
- (74) ifj. Szentpéteri Ádám, S.B.G. & K. Szabadalmi Ügyvivői Iroda, 1062 Budapest, (HU)
- (54) Eljárás rekombináns módon előállított fehérjék javított izolálására**
- (51) **C12P 21/02** (2006.01)
C07K 14/755 (2006.01)
- (13) **T2**
- (30) 05102475 2005.03.29. EP

-
- (11) **E010254**

(21) E 04 715277

(96) EP 20040715277 2004.02.27.

(97) EP 1601792 A1 2004.09.16.

EP 1601792 B1 2010.12.08.

(73) Istituto Oncologico Romagnolo Cooperativa Sociale A R.L., 47100 Forli (IT)

(72) CALISTRI, Daniele

RENGUCCI, Claudia

(74) Lengyel Zsolt, DANUBIA Szabadalmi és Jogi Iroda Kft., 1051 Budapest, (HU)

(54) **Eljárások kolorektális daganatok azonosítására**

(51) C12Q 1/68 (2006.01)

(13) T2

(30) MI20030434 2003.03.07. IT

(11) E010351

(21) E 07 723626

(96) EP 20070723626 2007.03.27.

(97) EP 2004864 A1 2007.10.18.

EP 2004864 B1 2010.11.17.

(73) LANXESS Deutschland GmbH, 51369 Leverkusen (DE)

(72) SCHÄFER, Philipp

(74) Kis-Kovács Annemarie, DANUBIA Szabadalmi és Jogi Iroda Kft., 1051 Budapest, (HU)

(54) **Nyomásmentes expanzió infravörös sugárzás segítségével**

(51) C14C 11/00 (2006.01)

B29C 35/08 (2006.01)

C08J 3/28 (2006.01)

C14C 15/00 (2006.01)

(13) T2

(30) 2672006 2006.04.05. AT

(11) E010186

(21) E 08 805524

(96) EP 20080805524 2008.04.29.

(97) EP 2155916 A1 2008.12.04.

EP 2155916 B1 2010.12.01.

(73) ArcelorMittal France, 93200 Saint Denis (FR)

(72) PERLADE, Astrid

GARAT, Xavier

URIARTE, Jean-Louis

BOUAZIZ, Olivier

DRILLET, Josée

(74) Mészárosné Dónusz Katalin, S.B.G & K. Szabadalmi Ügyvivői Iroda, 1062 Budapest, (HU)

(54) **Kis sűrűségű, jól húzható acél**

(51) C21D 8/02 (2006.01)

C21D 6/00 (2006.01)

C21D 8/04 (2006.01)

C22C 38/00 (2006.01)

C22C 38/04 (2006.01)

C22C 38/06 (2006.01)

(13) **T2**

(30) 07290624 2007.05.16. EP

(11) **E010236**

(21) **E 07 701335**

(96) **EP 20070701335** 2007.02.23.

(97) **EP 1989338 A2** 2007.08.30.

EP 1989338 B1 2010.09.29.

(73) PLANSEE SE, 6600 Reutte (AT)

(72) GLATZ, Wolfgang

KUNSCHERT, Georg

ZOBL, Gebhard

ZACH, Reinhold

(74) Karácsonyi Béla, ADVOPATENT Szabadalmi és Védjegy Iroda, 1011 Budapest, (HU)

(54) **Vegyes oxidokat tartalmazó porózus test vas-króm ötvözetből tüzelőanyag-cellákhoz**

(51) **C22C 33/02** (2006.01)

B22F 1/00 (2006.01)

B22F 3/00 (2006.01)

B22F 3/10 (2006.01)

B22F 3/11 (2006.01)

B22F 9/04 (2006.01)

C22C 1/10 (2006.01)

H01M 8/02 (2006.01)

H01M 8/12 (2006.01)

(13) **T2**

(30) 1432006 2006.02.27. AT

(11) **E010400**

(21) **E 09 158141**

(96) **EP 20090158141** 2009.04.17.

(97) **EP 2110458 A1** 2009.10.21.

EP 2110458 B1 2010.12.08.

(73) Messier-Bugatti, 78140 Velizy Villacoublay (FR)

(72) Delperier, Bernard

Baudry, Yvan

Petitjean, Olivier

(74) Sipos József, DANUBIA Szabadalmi és Jogi Iroda Kft., 1051 Budapest, (HU)

(54) **Hőkezelő kemence indukciós fűtéssel**

(51) **C23C 16/04** (2006.01)

(13) **T2**

(30) 0852641 2008.04.18. FR

(11) **E010447**

(21) **E 08 759575**

(96) **EP 20080759575** 2008.05.14.

(97) **EP 2147133 A2** 2008.11.20.

EP 2147133 B1 2010.12.01.

(73) Industrie De Nora S.p.A., 20134 Milano (IT)

(72) OTTAVIANI, Angelo

CARRETTIN, Leonello

DI FRANCO, Dino Floriano

MOJANA, Corrado

PEREGO, Michele

(74) Szabó Zsolt, DANUBIA Szabadalmi és Jogi Iroda Kft., 1051 Budapest, (HU)

(54) **Elektród membrános elektrolizáló cellához**

(51) **C25B 11/02** (2006.01)

(13) **T2**

(30) MI20070980 2007.05.15. IT

(11) **E010336**

(21) **E 06 763887**

(96) **EP 20060763887** 2006.06.26.

(97) **EP 1920113 A1** 2007.02.15.

EP 1920113 B1 2010.10.27.

(73) Franz Plasser Bahnbaumaschinen-Industriegesellschaft m.b.H., 1010 Wien (AT)

(72) Theurer, Josef

Brunninger, Manfred

(74) Horváthné Faber Enikő, ADVOPATENT Szabadalmi és Védjegy Iroda, 1011 Budapest, (HU)

(54) **Gép vágány felújítására**

(51) **E01B 29/05** (2006.01)

E01B 27/08 (2006.01)

(13) **T2**

(30) 13462005 2005.08.11. AT

(11) **E010473**

(21) **E 03 026599**

(96) **EP 20030026599** 2003.11.19.

(97) **EP 1422349 A1** 2004.05.26.

EP 1422349 B1 2010.12.22.

(73) Tenax S.p.A., 23897 Viganó (Lecco) (IT)

(72) Beretta, Mario

Molteni, Paolo

(74) Szabó Zsolt, DANUBIA Szabadalmi és Jogi Iroda Kft., 1051 Budapest, (HU)

(54) **Egyedivé tevő elemekkel, figyelemfelkeltő elemekkel, visszaverő elemekkel, felirattal, karakterekkel és hasonlókval ellátott lapszerű elem különösen építési területen való felhasználásra és terek elhatárolására**

(51) **E01F 13/02** (2006.01)

B29C 65/02 (2006.01)

B29D 28/00 (2006.01)

(13) T2

(30) MI20022474 2002.11.21. IT

(11) E010460**(21) E 04 731273**

(96) EP 20040731273 2004.05.05.

(97) EP 1756372 A1 2005.11.10.

EP 1756372 B1 2010.11.24.

(73) Ifö Sanitär AB, 29522 Bromölla (SE)

(72) Danielsson Spogardh, Stefan

(74) dr. Jakab Judit, S.B.G. & K. Szabadalmi Ügyvivői Iroda, 1062 Budapest, (HU)

(54) Adagolóberendezés toelettek részére

(51) E03D 9/02 (2006.01)

(13) T2

(11) E010284**(21) E 07 723158**

(96) EP 20070723158 2007.03.09.

(97) EP 2029823 A1 2007.11.29.

EP 2029823 B1 2010.11.03.

(73) Prodelta Investments B.V., 3201 LH Spijkenisse (NL)

Daas, Kamal, 44915 Tira Triangle (IL)

(72) LIVNAT, Doron

Daas, Kamal

(74) Sipos József, DANUBIA Szabadalmi és Jogi Iroda Kft., 1051 Budapest, (HU)

(54) Rácsos tartószerkezet

(51) E04B 1/19 (2006.01)

E04B 1/344 (2006.01)

(13) T2

(30) 202006008237 U 2006.05.23. DE

202006008770 U 2006.06.02. DE

(11) E010373**(21) E 06 707412**

(96) EP 20060707412 2006.03.03.

(97) EP 1963596 A1 2007.06.14.

EP 1963596 B1 2010.10.20.

(73) BERRY FINANCE NV, 8780 Oostrozebeke (BE)

(72) BOUCKE, Eddy

(74) Sipos József, DANUBIA Szabadalmi és Jogi Iroda Kft., 1051 Budapest, (HU)

(54) Padlólap tűzgátló réteggel

(51) E04F 15/02 (2006.01)

E04B 1/94 (2006.01)

(13) T2

(30) 05026745 2005.12.07. EP

(11) **E010417**

(21) **E 03 723545**

(96) **EP 20030723545** 2003.04.08.

(97) **EP 1497511 A1** 2003.10.23.

EP 1497511 B1 2010.12.15.

(73) Välinge Innovation AB, 260 40 Viken (SE)

(72) PERVAN, Darko

(74) Lantos Mihály, DANUBIA Szabadalmi és Jogi Iroda Kft., 1051 Budapest, (HU)

(54) **Laminált padló**

(51) **E04F 15/04** (2006.01)

E04F 15/20 (2006.01)

(13) **T2**

(30) 0201059 2002.04.08. SE

(11) **E010334**

(21) **E 05 450083**

(96) **EP 20050450083** 2005.05.04.

(97) **EP 1607549 A2** 2005.12.21.

EP 1607549 B1 2010.10.13.

(73) Schweiger, Norbert, 8793 Trofaiach (AT)

(72) Schweiger, Norbert

(74) Sipos József, DANUBIA Szabadalmi és Jogi Iroda Kft., 1051 Budapest, (HU)

(54) **Emlékmű**

(51) **E04H 13/00** (2006.01)

(13) **T2**

(30) 10402004 2004.06.18. AT

(11) **E010287**

(21) **E 07 016030**

(96) **EP 20070016030** 2007.08.15.

(97) **EP 2025837 A1** 2009.02.18.

EP 2025837 B1 2010.10.20.

(73) ROTO FRANK AG, 70771 Leinfelden-Echterdingen (DE)

(72) Rivera Franco, Gonzalo

Canas Diaz, Francisco

(74) Faber Miklós, Advopatent Szabadalmi és Védjegy Iroda, 1011 Budapest, (HU)

(54) **Forgókilinc ablakszárny vagy hasonló zárjához, és eljárás a zár működtetésére**

(51) **E05B 5/02** (2006.01)

E05B 13/00 (2006.01)

E05B 65/08 (2006.01)

(13) **T2**

(11) **E010391**

(21) **E 08 708653**

(96) **EP 20080708653** 2008.02.04.

(97) **EP 2115261 A1** 2008.08.28.

EP 2115261 B1 2010.11.03.

(73) Dynaco Europe, 9310 Moorsel (BE)

(72) COENRAETS, Benoît

(74) dr. Krajnyák András, ABK Dr. Krajnyák & Társa Ügyvédi és Szabadalmi Iroda, 1012 Budapest, (HU)

(54) Készülék egy dob köré tekerceselhető redőnnyel

(51) **E06B 9/174** (2006.01)

E06B 9/58 (2006.01)

(13) **T2**

(30) 07101921 2007.02.07. EP

(11) E010406

(21) E 03 768099

(96) **EP 20030768099** 2003.11.05.

(97) **EP 1668217 A1** 2005.04.14.

EP 1668217 B1 2010.11.10.

(73) Pellini, S.P.A., 20073 Codogno (Milano) (IT)

(72) NICOLOSI, Giovanni

(74) dr. Jalsovszky Györgyné, 1111 Budapest, (HU)

(54) Rendszer roletta működtetésére üvegtáblák közé zárt kamrában

(51) **E06B 9/264** (2006.01)

E06B 3/66 (2006.01)

E06B 9/56 (2006.01)

(13) **T2**

(30) MI20031902 2003.10.03. IT

(11) E010239

(21) E 07 450015

(96) **EP 20070450015** 2007.02.01.

(97) **EP 1930558 A1** 2008.06.11.

EP 1930558 B1 2010.11.10.

(73) Prugner, Siegfried, 8295 St. Johann in der Haide (AT)

(72) Prugner, Siegfried

(74) dr. Jalsovszky Györgyné, 1111 Budapest, (HU)

(54) Energiaátalakító

(51) **F01K 25/08** (2006.01)

F01K 27/00 (2006.01)

(13) **T2**

(30) 1752006 2006.02.06. AT

(11) E010321

(21) E 06 743047

(96) **EP 20060743047** 2006.05.24.

(97) **EP 1896699 A1** 2006.12.28.

EP 1896699 B1 2010.11.24.

(73) Schaeffler Technologies GmbH & Co. KG, 91074 Herzogenaurach (DE)

(72) KONIAS, Stefan

Hoppe, Jens

(74) Mészárosné Dónusz Katalin, S.B.G & K. Szabadalmi Ügyvivői Iroda, 1062 Budapest, (HU)

(54) Vezérlőszelep belső égésű motor gázváltó szelepeinek vezérlési időit változtathatóan beállító készülékhez

(51) F01L 1/34 (2006.01)

F01L 1/344 (2006.01)

F16K 15/02 (2006.01)

F16K 15/14 (2006.01)

(13) T2

(30) 102005028757 2005.06.22. DE

(11) E010446

(21) E 08 708953

(96) EP 20080708953 2008.02.13.

(97) EP 2132417 A1 2008.09.12.

EP 2132417 B1 2010.12.29.

(73) Schaeffler Technologies GmbH & Co. KG, 91074 Herzogenaurach (DE)

(72) BUSSE, Michael

WEISS, Michael

(74) Mészárosné Dónusz Katalin, SBGK Szabadalmi Ügyvivői Iroda, 1062 Budapest, (HU)

(54) Készülék belső égésű motor vezértengelyének állítására

(51) F01L 1/344 (2006.01)

(13) T2

(30) 102007011282 2007.03.08. DE

(11) E010474

(21) E 04 742474

(96) EP 20040742474 2004.04.09.

(97) EP 1611320 A2 2004.10.28.

EP 1611320 B1 2010.12.15.

(73) VALEO SYSTEMES THERMIQUES, 78320 Le Mesnil Saint-Denis (FR)

(72) PERRIN, Patrick

LE GOFF, Pascal

(74) Mészárosné Dónusz Katalin, SBGK Szabadalmi Ügyvivői Iroda, 1062 Budapest, (HU)

(54) Hűtőmodul kerülővezetékekkel különösen gépkocsikhoz

(51) F01M 5/00 (2006.01)

(13) T2

(30) 0304413 2003.04.09. FR

(11) E010360

(21) E 07 150069

(96) EP 20070150069 2004.12.17.

(97) EP 1900914 A1 2008.03.19.

EP 1900914 B1 2010.06.02.

(73) OCV Intellectual Capital, LLC, Toledo, OH 43659 (US)

(72) Huff, Norman, T.

Sanders, Andrew, W.

Clements, Christopher, J.

Wiemann, Juergen

Tomaszewski, Ronald

Champney, Larry, J.

Crawley, Robert, L.

(74) Kovács Ivánné, DANUBIA Szabadalmi és Jogi Iroda Kft., 1051 Budapest, (HU)

(54) Kipufogódob szerelvény

(51) F01N 1/00 (2006.01)

F01N 13/00 (2010.01)

(13) T2

(30) 749281 2003.12.31. US

(11) E010216

(21) E 07 702884

(96) EP 20070702884 2007.01.19.

(97) EP 2024629 A1 2007.11.15.

EP 2024629 B1 2010.11.17.

(73) Lovato Gas S.p.A., 36100 Vicenza (IT)

(72) GRANDO, Maurizio

GRITTI, Guido

SEGATO, Carlo

TONIOLO, Enrico

MARTINI, Sandro

(74) Farkas Tamás, DANUBIA Szabadalmi és Jogi Iroda Kft., 1051 Budapest, (HU)

(54) Szűrőeszköz gázalmazállapotú üzemanyagok szűrésére belsőégésű motorok üzemanyag ellátó rendszereiben

(51) F02M 21/02 (2006.01)

(13) T2

(30) PD20060179 2006.05.09. IT

(11) E010292

(21) E 08 447019

(96) EP 20080447019 2008.03.27.

(97) EP 1975404 A1 2008.10.01.

EP 1975404 B1 2010.12.01.

(73) de Jonghe d'Ardoye, Baldwin, 5500 Dréhance (BE)

(72) de Jonghe d'Ardoye, Baldwin

(74) Mészárosné Dónusz Katalin, S.B.G & K. Szabadalmi Ügyvivői Iroda, 1062 Budapest, (HU)

(54) Rendszer hidraulikus energia kinyerésére

(51) F03B 13/08 (2006.01)

E02C 1/00 (2006.01)

F03B 3/10 (2006.01)

F03B 7/00 (2006.01)

F03B 15/08 (2006.01)

F03B 15/16 (2006.01)

(13) T2

(30) 200700152 2007.03.27. BE

(11) E010364**(21) E 06 747856**

(96) EP 20060747856 2006.06.05.

(97) EP 1899609 A1 2007.01.11.

EP 1899609 B1 2010.11.24.

(73) ITT Manufacturing Enterprises, Inc., Wilmington, Delaware 19801 (US)

(72) ANDERSSON, Patrik

(74) Farkas Tamás, DANUBIA Szabadalmi és Jogi Iroda Kft., 1051 Budapest, (HU)

(54) Szivattyú

(51) F04D 7/04 (2006.01)

F04D 15/00 (2006.01)

F04D 29/04 (2006.01)

F04D 29/16 (2006.01)

(13) T2

(30) 0501542 2005.07.01. SE

(11) E010226**(21) E 05 824933**

(96) EP 20050824933 2005.10.31.

(97) EP 1807630 A2 2006.05.18.

EP 1807630 B1 2010.11.24.

(73) Pem Management, Inc., Wilmington, Delaware 19801 (US)

(72) BENTRIM, Brian, G.

(74) dr. Jakab Judit, S.B.G. & K. Szabadalmi Ügyvivői Iroda, 1062 Budapest, (HU)

(54) Forgathatóan rögzített csavaranya

(51) F16B 37/04 (2006.01)

(13) T2

(30) 625094 P 2004.11.05. US

163685 2005.10.27. US

(11) E010281**(21) E 06 809085**

(96) EP 20060809085 2006.09.22.

(97) EP 1943435 A1 2007.04.19.

EP 1943435 B1 2010.11.17.

(73) S.A.V. S.R.L., 2404 Zingonia (BG) (IT)

(72) SPINELLA, Giuseppe

(74) dr. Markó József, 1014 Budapest, (HU)

(54) Rugalmas ágyazás

(51) F16F 1/38 (2006.01)

F16C 27/06 (2006.01)

(13) T2

(30) CR20050014 2005.10.13. IT

(11) **E010475**

(21) **E 07 103020**

(96) **EP 20070103020** 2007.02.26.

(97) **EP 1843060 A1** 2007.10.10.

EP 1843060 B1 2010.12.29.

(73) ContiTech Luftfedersysteme GmbH, 30165 Hannover (DE)

(72) Reck, Siegfried

Mahnken, Claus-Lüder

Bank, Christoph

(74) Mészárosné Dónusz Katalin, SBGK Szabadalmi Ügyvivői Iroda, 1062 Budapest, (HU)

(54) **Kopásálló légrugó**

(51) **F16F 9/05** (2006.01)

B29D 22/00 (2006.01)

D04B 39/00 (2006.01)

F16F 9/38 (2006.01)

(13) **T2**

(30) 102006016140 2006.04.06. DE

(11) **E010398**

(21) **E 07 820076**

(96) **EP 20070820076** 2007.09.07.

(97) **EP 2059707 A1** 2008.03.13.

EP 2059707 B1 2010.11.03.

(73) Lindab AB, 269 82 Bastad (SE)

(72) ANDERSSON, Pontus

MATTSSON, Lars-AAke

HÖGMAN, Sten

(74) Farkas Tamás, DANUBIA Szabadalmi és Jogi Iroda Kft., 1051 Budapest, (HU)

(54) **Csőcsatlakozás elrendezés szellőztető járatrendszerhez**

(51) **F16L 37/098** (2006.01)

(13) **T2**

(30) 0601856 2006.09.08. SE

843208 P 2006.09.08. US

(11) **E010155**

(21) **E 03 727956**

(96) **EP 20030727956** 2003.05.16.

(97) **EP 1625328 A1** 2004.11.25.

EP 1625328 B1 2010.11.17.

(73) SABAF S.p.A., 25035 Ospitaletto (BS) (IT)

(72) BETTINZOLI, Angelo

(74) PINTZ ÉS TÁRSAI Szabadalmi, Védjegy és Jogi Iroda, 1539 Budapest, (HU)

(54) **Gázegő fedő reverzibilis rögzítésére**

(51) **F23D 14/06** (2006.01)

(13) **T2**

- (11) **E010464**
(21) **E 08 805943**
(96) **EP 20080805943** 2008.06.05.
(97) **EP 2153128 A2** 2008.12.18.
EP 2153128 B1 2010.12.01.
(73) SAINT-GOBAIN EMBALLAGE, 92400 Courbevoie (FR)
Saint-Gobain Glass France, 92400 Courbevoie (FR)
(72) GALLEY, David
GONCALVES-FERREIRA, Paula
PIERROT, Laurent
(74) Erdély Péter, DANUBIA Szabadalmi és Jogi Iroda Kft., 1051 Budapest, (HU)
(54) **Eljárás higitott tüzelésre**
(51) **F23D 14/22** (2006.01)
C03B 5/235 (2006.01)
F23D 14/32 (2006.01)
(13) **T2**
(30) 0755580 2007.06.08. FR
-

- (11) **E010419**
(21) **E 04 253101**
(96) **EP 20040253101** 2004.05.26.
(97) **EP 1486731 A1** 2004.12.15.
EP 1486731 B1 2010.12.15.
(73) Lei, Hou Chong, Hong Kong (CN)
(72) Lei, Hou Chong
(74) Lantos Mihály, DANUBIA Szabadalmi és Jogi Iroda Kft., 1051 Budapest, (HU)
(54) **Kézi öngyújtókészülék biztonsági eszközzel**
(51) **F23Q 2/16** (2006.01)
(13) **T2**
(30) 0313716 2003.06.12. GB
-

- (11) **E010258**
(21) **E 06 706624**
(96) **EP 20060706624** 2006.02.03.
(97) **EP 1851486 A1** 2006.08.10.
EP 1851486 B1 2010.12.08.
(73) Gabanyi, Peter, 82205 Geisenbrunn (DE)
Gabanyi, Annette, 82205 Geisenbrunn (DE)
(72) Gabanyi, Peter
Gabanyi, Annette
(74) dr. Jakab Judit, S.B.G. & K. Szabadalmi Ügyvivői Iroda, 1062 Budapest, (HU)
(54) **Szabályozórendszer felületi fűtésekhez**
(51) **F24D 19/10** (2006.01)
(13) **T2**
(30) 102005005733 2005.02.07. DE
-

(11) **E010471**

(21) **E 08 734344**

(96) **EP 20080734344** 2008.02.26.

(97) **EP 2132495 A1** 2008.10.09.

EP 2132495 B1 2010.12.29.

(73) Haticon GmbH, 16303 Schwedt (DE)

(72) BARTELT-MUSZYNSKI, Sven

(74) dr. Antalffy-Zsiros András, DANUBIA Szabadalmi és Jogi Iroda Kft., 1051 Budapest, (HU)

(54) **Rögzítőberendezés szolár modulokhoz**

(51) **F24J 2/52** (2006.01)

H01L 31/042 (2006.01)

(13) **T2**

(30) 102007016047 2007.03.30. DE

202007004894 U 2007.03.30. DE

(11) **E010312**

(21) **E 08 748734**

(96) **EP 20080748734** 2008.04.03.

(97) **EP 2147262 A1** 2008.10.30.

EP 2147262 B1 2010.12.08.

(73) Haticon GmbH, 16303 Schwedt (DE)

(72) GENSCHOREK, Gido

(74) dr. Antalffy-Zsiros András, DANUBIA Szabadalmi és Jogi Iroda Kft., 1051 Budapest, (HU)

(54) **Berendezés szolár modulok felállítására**

(51) **F24J 2/52** (2006.01)

F16C 11/02 (2006.01)

F16C 11/10 (2006.01)

(13) **T2**

(30) 102007020234 2007.04.23. DE

202007006153 U 2007.04.23. DE

(11) **E010279**

(21) **E 05 104814**

(96) **EP 20050104814** 2005.06.02.

(97) **EP 1612495 A1** 2006.01.04.

EP 1612495 B1 2010.11.03.

(73) Messer Group GmbH, 65843 Sulzbach (DE)

(72) Hennequin, James

Herzog, Friedhelm

(74) ifj. Szentpéteri Ádám, S.B.G. & K. Szabadalmi Ügyvivői Iroda, 1062 Budapest, (HU)

(54) **Eljárás és berendezés termékek hűtésére**

(51) **F25D 3/11** (2006.01)

F25D 3/12 (2006.01)

(13) **T2**

(30) 102004031761 2004.07.01. DE

(11) **E010266**

(21) **E 06 707860**

(96) **EP 20060707860** 2006.01.26.

(97) **EP 1848941 A1** 2006.08.03.

EP 1848941 B1 2010.10.27.

(73) INDUSTRIE ILPEA S.p.A., 21023 Malgesso (Varese) (IT)

(72) MERLA, Adriano

FERRANTE, Pier Paolo

MENTASTI, Mauro Guido

(74) Szabó Zsolt, DANUBIA Szabadalmi és Jogi Iroda Kft., 1051 Budapest, (HU)

(54) **Tömítés hűtőgépszekrényekhez kiváló hőszigetelő tulajdonságokkal**

(51) **F25D 23/08** (2006.01)

(13) **T2**

(30) MI20050121 2005.01.28. IT

(11) **E010313**

(21) **E 06 016182**

(96) **EP 20060016182** 2006.08.03.

(97) **EP 1762802 A2** 2007.03.14.

EP 1762802 B1 2010.12.15.

(73) REHAU AG + Co, 95111 Rehau (DE)

(72) Krauss, Peter

Ansorge, Helmut

(74) Kis-Kovács Annemarie, DANUBIA Szabadalmi és Jogi Iroda Kft., 1051 Budapest, (HU)

(54) **Eljárás gépjármű-alkatrészre felvitt lakkréteg szárítására, valamint ehhez való szárítási rendszer**

(51) **F26B 3/30** (2006.01)

F26B 15/14 (2006.01)

(13) **T2**

(30) 102005043075 2005.09.10. DE

(11) **E010304**

(21) **E 05 753686**

(96) **EP 20050753686** 2005.04.06.

(97) **EP 1740898 A1** 2005.10.27.

EP 1740898 B1 2010.12.08.

(73) Société Millennium Energy, 45000 Orleans (FR)

(72) BOUTAUD, Dominique

(74) dr. Vida György, DANUBIA Szabadalmi és Jogi Iroda Kft., 1051 Budapest, (HU)

(54) **Dehidratáló szerkezet zeolittal**

(51) **F26B 21/08** (2006.01)

F26B 5/04 (2006.01)

F26B 9/06 (2006.01)

(13) **T2**

(30) 0403579 2004.04.06. FR

(11) **E010259**

(21) E 05 711172

(96) EP 20050711172 2005.03.03.

(97) EP 1723376 A1 2005.09.22.

EP 1723376 B1 2010.11.24.

(73) Alfa Laval Corporate AB, 221 00 Lund (SE)

(72) BJÖRNSSON, Peter

EKELUND, Rolf

(74) dr. Jakab Judit, S.B.G. & K. Szabadalmi Ügyvivői Iroda, 1062 Budapest, (HU)

(54) **Hőcserélő lemez és lemezcsoport**

(51) F28F 3/08 (2006.01)

F28F 13/08 (2006.01)

(13) T2

(30) 0400626 2004.03.12. SE

(11) E010503

(21) E 04 763668

(96) EP 20040763668 2004.07.30.

(97) EP 1656533 A1 2005.02.24.

EP 1656533 B1 2010.12.01.

(73) RUAG Ammotec GmbH, 90765 Fürth (DE)

(72) RIESS, Heinz

MUSKAT, Erich

(74) Sipos József, DANUBIA Szabadalmi és Jogi Iroda Kft., 1051 Budapest, (HU)

(54) **Részlegesen széteső lövedék tömör maggal, valamint összesajtoló porból álló mag**

(51) F42B 12/34 (2006.01)

F42B 12/56 (2006.01)

F42B 12/74 (2006.01)

(13) T2

(30) 10335711 2003.08.05. DE

102004035385 2004.07.21. DE

(11) E010201

(21) E 03 729888

(96) EP 20030729888 2003.05.13.

(97) EP 15119 84 2003.11.27.

EP 15119 B1 2010.12.15.

(73) Schenck RoTec GmbH, 64293 Darmstadt (DE)

(72) ROGALLA, Martin

KISSEL, Werner

MUENZEL, Juergen

(74) dr. Jakab Judit, S.B.G. & K. Szabadalmi Ügyvivői Iroda, 1062 Budapest, (HU)

(54) **Kiegyensúlyozó gép**

(51) G01M 1/24 (2006.01)

F16C 13/04 (2006.01)

F16C 33/04 (2006.01)

G01M 1/04 (2006.01)

(13) **T2**

(30) 10223011 2002.05.22. DE

(11) **E010390**

(21) **E 07 755238**

(96) **EP 20070755238** 2007.04.10.

(97) **EP 1971862 A2** 2007.10.25.

EP 1971862 B1 2010.11.10.

(73) Arena Pharmaceuticals, Inc., San Diego, CA 92121 (US)

(72) CHU, Zhi-Liang

LEONARD, James, N.

(74) Frankné dr. Machytka Daisy, Gödölle, Kékes, Mészáros & Szabó Szabadalmi és Védjegy Iroda, 1024 Budapest, (HU)

(54) **Eljárások GPR119-receptor alkalmazására a csonttömeg növelésére használható vegyületek azonosítása céljából egy egyedben**

(51) **G01N 33/50** (2006.01)

(13) **T2**

(30) 791550 P 2006.04.11. US

(11) **E010317**

(21) **E 07 867410**

(96) **EP 20070867410** 2007.11.09.

(97) **EP 2084529 A2** 2008.05.22.

EP 2084529 B1 2010.10.20.

(73) Absorption Systems Group LLC, Exton, PA 19341 (US)

(72) OWEN, Albert J. III

HIDALGO, Ismael J.

LI, Jibin

ZHANG, Wei

(74) dr. Svingor Ádám, DANUBIA Szabadalmi és Jogi Iroda Kft., 1051 Budapest, (HU)

(54) **Stabil sejtvonalak és eljárások vegyszerek gasztrointesztinális felszívódásának az értékelésére**

(51) **G01N 33/50** (2006.01)

C12N 15/11 (2006.01)

C12N 15/63 (2006.01)

(13) **T2**

(30) 857938 P 2006.11.10. US

892665 P 2007.03.02. US

(11) **E010388**

(21) **E 05 745128**

(96) **EP 20050745128** 2005.04.30.

(97) **EP 1879029 A1** 2006.11.09.

EP 1879029 B1 2010.12.15.

(73) Institute of Radiation Medicine, Academy of Military Medical Sciences; People's Liberation Army of China, Haidian District Beijing 100850 (CN)

Beijing Threeman Medicine Science and Technology Limited Company, Haidian District Beijing 100856 (CN)

(72) WANG, Lihong

CHEN, Tingfang

SHANG, Aijia

GAO, Yan

ZHANG, Chennang

(74) ifj. Szentpéteri Ádám, S.B.G. & K. Szabadalmi Ügyvivői Iroda, 1062 Budapest, (HU)

(54) Neuroglobin enzimhez kötött immunszorbens vizsgálati kitt, és annak alkalmazása

(51) G01N 33/53 (2006.01)

G01N 33/535 (2006.01)

G01N 33/577 (2006.01)

G01N 33/68 (2006.01)

G01N 33/72 (2006.01)

(13) T2

(11) E010197

(21) E 07 730937

(96) EP 20070730937 2007.02.07.

(97) EP 1987357 A1 2007.08.16.

EP 1987357 B1 2010.10.13.

(73) Institut National de la Recherche Agronomique, 75007 Paris (FR)

Agence nationale de sécurité sanitaire de l'alimentation, de l'environnement et du travail, 94700 Maisons-Alfort
Cedex (FR)

Jilin University, Prc-Changchun 130-062 (CN)

(72) BOIREAU, Pascal

LIU, Mingyuan

FU, Baoquan

LE RHUN, Danielle

BAHUON, Céline

VALLEE, Isabelle

LE GUERHIER, Franck

HERNANDEZ BELLO, Romel

WU, Xiuping

(74) dr. Svingor Ádám, DANUBIA Szabadalmi és Jogi Iroda Kft., 1051 Budapest, (HU)

(54) Trichinella elleni anyagok által elismert polipeptidek és alkalmazásaik

(51) G01N 33/53 (2006.01)

C07K 14/435 (2006.01)

C12N 9/64 (2006.01)

(13) T2

(30) 0601058 2006.02.07. FR

(11) E010232

(21) E 07 706065

(96) EP 20070706065 2007.01.31.

(97) EP 1994410 A2 2007.08.09.

EP 1994410 B1 2010.10.27.

(73) Medical Research Fund of Tel Aviv Sourasky Medical Center, 64 239 Tel Aviv (IL)

(72) ARBER, Nadir

(74) PINTZ ÉS TÁRSAI Szabadalmi, Védjegy és Jogi Iroda Kft., 1539 Budapest, (HU)

(54) Rák vagy arra való hajlam korai kimutatására szolgáló eljárások és készletek

(51) G01N 33/574 (2006.01)

(13) T2

(30) 763378 P 2006.01.31. US

(11) E010282

(21) E 07 788578

(96) EP 20070788578 2007.06.05.

(97) EP 2138848 A1 2008.09.25.

EP 2138848 B1 2010.11.03.

(73) Fina Biotech, S.L.U., 28223 Pozuelo de Alarcón (Madrid) (ES)

(72) ALCARAZ ASENSIO, Antonio

MENGUAL BRICHS, Lourdes

BURSET ALBAREDA, Moises

RIBAL CAPARROS, Maria, Jose

ARS CRIACH, Elisabet

(74) Lengyel Zsolt, DANUBIA Szabadalmi és Jogi Iroda Kft., 1051 Budapest, (HU)

(54) Hólyagrák diagnózis és/vagy prognózis eljárás

(51) G01N 33/574 (2006.01)

C12N 15/12 (2006.01)

C12Q 1/68 (2006.01)

(13) T2

(30) 200700727 2007.03.20. ES

(11) E010353

(21) E 04 761461

(96) EP 20040761461 2004.10.22.

(97) EP 1692516 A1 2005.05.06.

EP 1692516 B1 2010.12.01.

(73) Immunaid Pty Ltd, Victoria 3065 (AU)

(72) ASHDOWN, Martin, Leonard

(74) ifj. Szentpéteri Ádám, S.B.G. & K. Szabadalmi Ügyvivői Iroda, 1062 Budapest, (HU)

(54) Terápiás eljárás

(51) G01N 33/68 (2006.01)

A61K 31/00 (2006.01)

(13) T2

(30) 2003905858 2003.10.24. AU

(11) E010215

(21) E 04 014022

(96) EP 20040014022 2004.06.15.

(97) EP 1607752 A1 2005.12.21.

EP 1607752 B1 2010.11.10.

(73) Enel Distribuzione S.p.A., 00198 Roma (IT)

(72) Veroni, Fabio

(74) dr. Vida György, DANUBIA Szabadalmi és Jogi Iroda Kft., 1051 Budapest, (HU)

(54) Fogyasztásmérő biztonsági deaktiválással

(51) G01R 11/24 (2006.01)

(13) T2

(11) E010483

(21) E 07 704273

(96) EP 20070704273 2007.01.31.

(97) EP 1982202 A1 2007.08.09.

EP 1982202 B1 2010.07.07.

(73) UNIVERSITE PAUL CEZANNE AIX-MARSEILLE III, 13628 Aix en Provence Cedex 1 (FR)

(72) PALAIS, Olivier

PASQUINELLI, Marcel

(74) Kovári György, ADVOPATENT Szabadalmi és Védjegy Iroda, 1011 Budapest, (HU)

(54) Kiterjedt és elektromosan modulálható fényforrás, mérőkészülék ilyen fényforrást tartalmazó félvezető jellemzéséhez

(51) G01R 31/265 (2006.01)

G01R 31/28 (2006.01)

(13) T2

(30) 0650388 2006.02.03. FR

(11) E010245

(21) E 06 809372

(96) EP 20060809372 2006.09.21.

(97) EP 2064565 A1 2008.03.27.

EP 2064565 B1 2010.12.08.

(73) Nokia Corporation, 02150 Espoo (FI)

(72) SYRJARINNE, Jari

WIROLA, Lauri

(74) dr. Antalffy-Zsiros András, DANUBIA Szabadalmi és Jogi Iroda Kft., 1051 Budapest, (HU)

(54) Támogatott műholdas jel alapú helymeghatározás

(51) G01S 1/00 (2006.01)

(13) T2

(11) E009815

(21) E 07 803493

(96) EP 20070803493 2007.09.14.

(97) EP 2080072 A1 2008.04.24.

EP 2080072 B1 2010.09.15.

(73) Continental Automotive GmbH, 30165 Hannover (DE)

(72) KRETSCHMANN, Matthias

SCHWEIGER, Thomas

STRATESTEFFEN, Martin

(74) dr. Köteles Zoltán, S.B.G. & K., Szabadalmi Ügyvivői Iroda, 1062 Budapest, (HU)

(54) Eljárás és készülék bólintásibesség-érzékelő jeleltolódásának meghatározására

(51) G05B 19/401 (2006.01)

(13) T2

(30) 102006049118 2006.10.18. DE

(11) E010202

(21) E 07 732430

(96) EP 20070732430 2007.04.17.

(97) EP 2013673 A1 2007.11.15.

EP 2013673 B1 2010.11.24.

(73) Ludgate 332 Ltd, LondonEC4V 6LB (GB)

(72) SCOTT, John

(74) Mészárosné Dónusz Katalin, S.B.G & K. Szabadalmi Ügyvivői Iroda, 1062 Budapest, (HU)

(54) Berendezés víz karbonizálására

(51) G05D 11/00 (2006.01)

B01F 13/10 (2006.01)

B67D 1/00 (2006.01)

(13) T2

(30) 0607979 2006.04.21. GB

(11) E010187

(21) E 08 003322

(96) EP 20080003322 2008.02.23.

(97) EP 2093644 A2 2009.08.26.

EP 2093644 B1 2010.11.10.

(73) Techem Energy Services GmbH, 65760 Eschborn (DE)

(72) Klee, Helmut

Heisser, Lothar

(74) Dr. Sóvári Miklós, DANUBIA Szabadalmi és Jogi Iroda Kft., 1051 Budapest, (HU)

(54) Eljárás és elrendezés hőmérséklet mérőmennyiség befolyásolására fűtésszabályozó bemenetén

(51) G05D 23/20 (2006.01)

G05D 23/30 (2006.01)

(13) T2

(11) E010268

(21) E 05 748262

(96) EP 20050748262 2005.05.24.

(97) EP 1763731 A1 2005.12.08.

EP 1763731 B1 2010.10.20.

(73) 3D for All Számítástechnikai Fejlesztő Kft., 1074 Budapest (HU)

(72) RÁTAI, Dániel

(74) dr. Kereszty Marcell, Gödölle, Kékes, Mészáros & Szabó Szabadalmi és Védjegy Iroda, 1024 Budapest, (HU)

(54) Rendszer és eljárás műveletek végrehajtására virtuális 3D térben

(51) G06F 3/01 (2006.01)

G06F 3/033 (2006.01)

(13) T2

(30) 0401034 2004.05.24. HU

(11) E010249**(21) E 06 720664**

(96) EP 20060720664 2006.02.09.

(97) EP 1846831 A1 2006.08.17.

EP 1846831 B1 2010.12.15.

(73) QUALCOMM INCORPORATED, San Diego, CA 92121 (US)

(72) GANASAN, J. Prakash Subramaniam
REMAKLUS, Perry Willmann, Jr.

(74) Sári Tamás Gusztáv, DANUBIA Szabadalmi és Jogi Iroda Kft., 1051 Budapest, (HU)

(54) Áramlásvezérlő eljárás kapcsolómátrixon keresztüli adatátvitel javítására

(51) G06F 13/40 (2006.01)

(13) T2

(30) 55922 2005.02.10. US

(11) E010265**(21) E 04 023142**

(96) EP 20040023142 2004.09.29.

(97) EP 1526465 A2 2005.04.27.

EP 1526465 B1 2010.10.27.

(73) HOME BOX OFFICE INC., New York, NY 10036 (US)

(72) Gabriel, Michael
Probst, Bruce
Dibartolomeo, Jeffrey

(74) Kovács Gábor, DANUBIA Szabadalmi és Jogi Iroda Kft., 1051 Budapest, (HU)

(54) Média tartalom keresés és értesítés

(51) G06F 17/30 (2006.01)

(13) T2

(30) 674680 2003.09.29. US

(11) E010323**(21) E 06 774341**

(96) EP 20060774341 2006.06.30.

(97) EP 1899876 A1 2007.01.11.

EP 1899876 B1 2010.10.20.

(73) The Mathworks, Inc., Natick, MA 01760 (US)

(72) GAUDETTE, Thomas

(74) Kovács Gábor, DANUBIA Szabadalmi és Jogi Iroda Kft., 1051 Budapest, (HU)

(54) Rendszer és eljárás modell analízis irányított vizsgáló vektorok generálásához való felhasználására

(51) G06F 17/50 (2006.01)

G01R 31/3183 (2006.01)

(13) T2

(30) 173977 2005.06.30. US

- (11) **E010171**
 (21) **E 05 791307**
 (96) **EP 20050791307** 2005.08.11.
 (97) **EP 1779335 A1** 2006.02.23.
 EP 1779335 B1 2010.10.27.
 (73) Giesecke & Devrient GmbH, 81677 München (DE)
 (72) HEINE, Astrid
 ADAMCZYK, Roger
 BALDUS, Christof
 MAYER, Karlheinz
 FRANZ, Peter
 (74) dr. Vida György, DANUBIA Szabadalmi és Jogi Iroda Kft., 1051 Budapest, (HU)
 (54) **Adathordozó optikailag változó szerkezettel**
 (51) **G07D 7/12** (2006.01)
 (13) **T2**
 (30) 102004039595 2004.08.13. DE
 102005011612 2005.03.14. DE

- (11) **E010267**
 (21) **E 05 760570**
 (96) **EP 20050760570** 2005.06.20.
 (97) **EP 1763858 A1** 2006.01.12.
 EP 1763858 B1 2010.11.03.
 (73) Fucci, Massimo, 15100 Alessandria (IT)
 (72) Fucci, Massimo
 (74) Mihály Mária Magdolna, 1022 Budapest, (HU)
 (54) **Világítóberendezés beépített figyelmeztető és adatgyűjtő eszközzel**
 (51) **G08B 15/00** (2006.01)
 F21S 8/08 (2006.01)
 G08G 1/00 (2006.01)
 (13) **T2**
 (30) MI20040327 U 2004.07.05. IT

- (11) **E010290**
 (21) **E 06 740351**
 (96) **EP 20060740351** 2006.04.03.
 (97) **EP 1869670 A1** 2006.10.12.
 EP 1869670 B1 2010.10.20.
 (73) QUALCOMM INCORPORATED, San Diego, CA 92121 (US)
 (72) VOS, Koen, Bernard c/o Qualcomm Incorporated
 (74) Varannai Csaba, ADVOPATENT Szabadalmi és Védjegy Iroda, 1011 Budapest, (HU)
 (54) **Eljárás és berendezés spektrális burkológörbe egy megjelenítésének vektorális kvantálására**
 (51) **G10L 19/06** (2006.01)
 (13) **T2**
 (30) 667901 P 2005.04.01. US

673965 P 2005.04.22. US

(11) **E010444**

(21) **E 06 740357**

(96) **EP 20060740357** 2006.04.03.

(97) **EP 1866915 A2** 2006.10.12.

EP 1866915 B1 2010.12.15.

(73) QUALCOMM INCORPORATED, San Diego, CA 92121 (US)

(72) VOS, Koen Bernard

KANDHADAI, Ananthapadmanabhan A.

(74) dr. Antalfy-Zsiros András, DANUBIA Szabadalmi és Jogi Iroda Kft., 1051 Budapest, (HU)

(54) **Eljárás és berendezés kiterjesztett sávzélességű beszéd előrejelzési gerjesztőjel hézagtalanító szűrésére**

(51) **G10L 21/02** (2006.01)

(13) **T2**

(30) 667901 P 2005.04.01. US

673965 P 2005.04.22. US

(11) **E010335**

(21) **E 08 153143**

(96) **EP 20080153143** 2003.02.10.

(97) **EP 2006847 A2** 2008.12.24.

EP 2006847 B1 2010.10.13.

(73) Koninklijke Philips Electronics N.V., 5621 BA Eindhoven (NL)

Panasonic Corporation, Osaka 571-8501 (JP)

Sony Corporation, Minato-ku Tokyo 108-0075 (JP)

(72) Abe, Shinya Matsushita Electric Industrial Col.,Ltd.

Tanaka, Shin-ichi Matsushita Electric Industrial Co., Ltd.

Ogawa, Hiroshi

Heemskerk, Jacobus Petrus Josephus

Yamagami, Tamotsu

Schep, Cornelis Marinus

(74) dr. Antalfy-Zsiros András, DANUBIA Szabadalmi és Jogi Iroda Kft., 1051 Budapest, (HU)

(54) **Optikai jelerőszítő közeg és azt lejátszó eljárás**

(51) **G11B 7/007** (2006.01)

G11B 7/005 (2006.01)

(13) **T2**

(30) 2002040137 2002.02.18. JP

(11) **E010182**

(21) **E 04 774352**

(96) **EP 20040774352** 2004.08.19.

(97) **EP 1697939 A1** 2005.07.07.

EP 1697939 B1 2010.11.10.

(73) LG Electronics, Inc., Youngdungpo-gu Seoul 150-721 (KR)

(72) SEO, Kang Soo

KIM, Byung, Jin

YOO, Jea, Yong
SHIM, Young, Sun
KANG, Jeon

(74) Sári Tamás Gusztáv, DANUBIA Szabadalmi és Jogi Iroda Kft., 1051 Budapest, (HU)

(54) Rögzítési közeg, amely grafikus információ kezelésére szolgáló adatstruktúrával rendelkezik, valamint reprodukáló eljárások és -berendezések

(51) **G11B 20/12** (2006.01)

(13) **T2**

(30) 2003095448 2003.12.23. KR

(11) **E010246**

(21) **E 05 824687**

(96) **EP 20050824687** 2005.11.22.

(97) **EP 1815479 A1** 2006.06.01.

EP 1815479 B1 2010.12.08.

(73) Qualcomm Incorporated, San Diego, CA 92121 (US)

(72) WALKER, Robert, Michael

(74) dr. Antalfy-Zsiros András, DANUBIA Szabadalmi és Jogi Iroda Kft., 1051 Budapest, (HU)

(54) Eljárás és rendszer frissítési műveletek hatásának minimalizálására a felejtő tároló teljesítményre

(51) **G11C 11/406** (2006.01)

(13) **T2**

(30) 997138 2004.11.24. US

(11) **E010075**

(21) **E 07 253320**

(96) **EP 20070253320** 2007.08.22.

(97) **EP 1892732 A1** 2008.02.27.

EP 1892732 B1 2010.10.13.

(73) Tyco Electronics UK Limited, Swindon, Wiltshire SN3 5HH (GB)

(72) Rodway Giles

Steadman Stuart

(74) Kovács Ivánné, DANUBIA Szabadalmi és Jogi Iroda Kft., 1051 Budapest, (HU)

(54) Huzal és kábel szigetelés

(51) **H01B 7/29** (2006.01)

H01B 3/44 (2006.01)

H01B 7/02 (2006.01)

(13) **T2**

(30) 0616631 2006.08.22. GB

(11) **E010384**

(21) **E 07 787958**

(96) **EP 20070787958** 2007.07.27.

(97) **EP 2050102 A1** 2008.01.31.

EP 2050102 B1 2010.11.24.

(73) DELACHAUX S.A., 92230 Gennevilliers (FR)

(72) CORSO, François

(74) Kmethy Boglárka, DANUBIA Szabadalmi és Jogi Iroda Kft., 1051 Budapest, (HU)

(54) Mágnesezett hajlékony energiaátvivő szalagok és eljárás előállításukra

(51) **H01B 7/40** (2006.01)

(13) **T2**

(30) 0606877 2006.07.27. FR

(11) **E010422**

(21) **E 07 119981**

(96) **EP 20070119981** 2007.11.05.

(97) **EP 1921652 A2** 2008.05.14.

EP 1921652 B1 2010.08.25.

(73) Samsung SDI Co., Ltd., Gyeonggi-do (KR)

(72) Hong, Chong-Gi

(74) Sári Tamás Gusztáv, DANUBIA Szabadalmi és Jogi Iroda Kft., 1051 Budapest, (HU)

(54) Plazmakijelző-panel

(51) **H01J 17/49** (2006.01)

(13) **T2**

(30) 20060109579 2006.11.07. KR

(11) **E010432**

(21) **E 08 750591**

(96) **EP 20080750591** 2008.05.13.

(97) **EP 2147459 A1** 2008.11.20.

EP 2147459 B1 2010.10.13.

(73) Ceravision Limited, Bletchley, Milton Keynes MK3 6EB (GB)

(72) ODELL, Edwin, Charles

PRESTON, Barry

(74) dr. Köteles Zoltán, S.B.G. & K. Szabadalmi Ügyvivői Iroda, 1062 Budapest, (HU)

(54) Elektróda nélküli izzót és kerámia hullámvezetőt tartalmazó lámpa

(51) **H01J 65/04** (2006.01)

H01J 61/33 (2006.01)

(13) **T2**

(30) 0709341 2007.05.15. GB

(11) **E010501**

(21) **E 07 712237**

(96) **EP 20070712237** 2007.02.19.

(97) **EP 1989724 A1** 2007.08.30.

EP 1989724 B1 2010.12.29.

(73) Osram Gesellschaft mit beschränkter Haftung, 81543 München (DE)

(72) BEHR, Gerhard

HELBIG, Peter

(74) Mák András, SBGK Szabadalmi Ügyvivői Iroda, 1062 Budapest, (HU)

(54) Lámpafej és lámpa lámpafejjel

(51) **H01K 1/46** (2006.01)

(13) **T2**

(30) 202006002888 U 2006.02.21. DE

(11) **E010181**

(21) **E 05 300192**

(96) **EP 20050300192** 2005.03.17.

(97) **EP 1594186 A1** 2005.11.09.

EP 1594186 B1 2010.11.17.

(73) TDF, 92120 Montrouge Cedex (FR)

(72) Piole, Philippe

(74) Mák András, S.B.G. & K. Szabadalmi Ügyvivői Iroda, 1062 Budapest, (HU)

(54) **Földi hurok antenna kilométeres és hektométeres hullámok sugárzására**

(51) **H01Q 9/42** (2006.01)

H01Q 1/04 (2006.01)

(13) **T2**

(30) 0404860 2004.05.04. FR

(11) **E010409**

(21) **E 06 804385**

(96) **EP 20060804385** 2006.11.09.

(97) **EP 1949500 A1** 2007.05.18.

EP 1949500 B1 2010.10.27.

(73) Eaton GmbH, 3943 Schrems (AT)

(72) HAMMERMAYER, Ernst

GRILLMAYER, Johannes

(74) Kis-Kovács Annemarie, DANUBIA Szabadalmi és Jogi Iroda Kft., 1051 Budapest, (HU)

(54) **Kapcsolókészülék**

(51) **H01R 4/48** (2006.01)

H01H 1/58 (2006.01)

H01H 9/02 (2006.01)

H01H 71/08 (2006.01)

H02B 1/20 (2006.01)

(13) **T2**

(30) 18422005 2005.11.10. AT

(11) **E010302**

(21) **E 05 397017**

(96) **EP 20050397017** 2005.09.16.

(97) **EP 1764890 A1** 2007.03.21.

EP 1764890 B1 2010.12.08.

(73) Ensto Finland Oy, 06150 Porvoo (FI)

(72) Julkunen, Seppo

Depka, Piotr

(74) Lantos Mihály, DANUBIA Szabadalmi és Jogi Iroda Kft., 1051 Budapest, (HU)

(54) **Függesztőbilincs kifestőszűrésű kábelhez**

(51) **H02G 7/05** (2006.01)

(13) **T2**

(11) **E010452**

(21) **E 06 012216**

(96) **EP 20060012216** 2006.06.14.

(97) **EP 1868277 A1** 2007.12.19.

EP 1868277 B1 2010.12.22.

(73) LIC Langmatz GmbH, 82467 Garmisch-Partenkirchen (DE)

(72) Neve nem feltüntethető

(74) Mák András, S.B.G. & K. Szabadalmi Ügyvivői Iroda, 1062 Budapest, (HU)

(54) **Tarifaszámláló rádiófrekvenciás körvezérlő vevőkészülékkel**

(51) **H02J 13/00** (2006.01)

H01H 50/10 (2006.01)

(13) **T2**

(11) **E010110**

(21) **E 07 114862**

(96) **EP 20070114862** 2007.08.23.

(97) **EP 2028754 A1** 2009.02.25.

EP 2028754 B1 2010.09.22.

(73) NIKO, N.V., 9100 Sint-Niklaas (BE)

(72) Bal, Freddy

(74) Ivánka Gábor, 1122 Budapest, (HU)

(54) **Szabályozó eszköz (dimmer) töltésszivattyúval**

(51) **H02M 5/257** (2006.01)

(13) **T2**

(11) **E010257**

(21) **E 05 103276**

(96) **EP 20050103276** 2005.04.22.

(97) **EP 1715582 A1** 2006.10.25.

EP 1715582 B1 2010.11.03.

(73) ebm-papst Mulfingen GmbH & Co. KG, 74673 Mulfingen (DE)

(72) Krotsch, Jens

(74) Faber Miklós, ADVOPATENT Szabadalmi és Védjegy Iroda, 1011 Budapest, (HU)

(54) **Kapcsolási elrendezés nagy feszültségpotenciálon lévő villamos teljesítménykapcsoló vezérlésére**

(51) **H03K 17/06** (2006.01)

H02M 3/155 (2006.01)

(13) **T2**

(11) **E010423**

(21) **E 07 025189**

(96) **EP 20070025189** 2006.04.19.

(97) **EP 1909403 A2** 2008.04.09.

EP 1909403 B1 2010.11.03.

(73) Qualcomm Incorporated, San Diego, CA 92121 (US)

(72) Palanki, Ravi

(74) Varannai Csaba, ADVOPATENT Szabadalmi és Védjegy Iroda, 1011 Budapest, (HU)

(54) Frekvenciahopping rendszer IFDMA, LFDMA és OFDMA rendszerekhez

(51) H04B 1/713 (2006.01)

(13) T2

(30) 672575 P 2005.04.19. US

691755 P 2005.06.16. US

209246 2005.08.22. US

(11) E010132

(21) E 08 756839

(96) EP 20080756839 2008.06.25.

(97) EP 2171869 A1 2008.12.31.

EP 2171869 B1 2010.11.10.

(73) CableRunner Austria GmbH & Co. KG, 1230 Wien (AT)

(72) KADR NOSKA, Helmut

REISS, Gerhard

(74) dr. Antalffy-Zsiros András, DANUBIA Szabadalmi és Jogi Iroda Kft., 1051 Budapest, (HU)

(54) Hálózat és eljárás adatok átvitelére csővezeték rendszerekben

(51) H04B 5/00 (2006.01)

H02G 9/06 (2006.01)

(13) T2

(30) 9862007 2007.06.25. AT

(11) E010241

(21) E 05 701379

(96) EP 20050701379 2005.02.08.

(97) EP 1714401 A1 2005.08.25.

EP 1714401 B1 2010.12.29.

(73) T-Mobile Deutschland GmbH, 53227 Bonn (DE)

(72) KRUSE, Gerhard

(74) dr. Köteles Zoltán, S.B.G. & K. Szabadalmi Ügyvivői Iroda, 1062 Budapest, (HU)

(54) Eljárás és berendezés mobil kommunikációs rendszereknél lévő MIMO éteres felületek üzemeltetésére

(51) H04B 7/06 (2006.01)

(13) T2

(30) 102004006584 2004.02.10. DE

(11) E010504

(21) E 06 749250

(96) EP 20060749250 2006.04.04.

(97) EP 1869800 A1 2006.10.12.

EP 1869800 B1 2010.12.29.

(73) QUALCOMM INCORPORATED, San Diego, CA 92121 (US)

(72) CASACCIA, Lorenzo,c/o Qualcomm Incorporated

MALLADI, Durga Prasad

(74) dr. Antalffy-Zsiros András, DANUBIA Szabadalmi és Jogi Iroda Kft., 1051 Budapest, (HU)

(54) Eljárás és berendezés többvívós kommunikáció menedzselésére egy vezeték nélküli kommunikációs

rendszerben

(51) **H04B 7/06** (2006.01)

(13) **T2**

(30) 668437 P 2005.04.04. US

394450 2006.03.30. US

(11) **E010298**

(21) **E 03 734030**

(96) **EP 20030734030** 2003.05.13.

(97) **EP 1504559 A1** 2003.11.20.

EP 1504559 B1 2010.12.29.

(73) QUALCOMM INCORPORATED, San Diego, CA 92121 (US)

(72) VAYANOS, Alkinoos, Hector

MALLADI, Durga

HO, Sai Yiu Duncan

(74) dr. Antalffy-Zsíros András, DANUBIA Szabadalmi és Jogi Iroda Kft., 1051 Budapest, (HU)

(54) **Adattovábbítás CDMA kommunikációs rendszerek hibrid automatikus újraküldő mechanizmusban**

(51) **H04L 1/18** (2006.01)

(13) **T2**

(30) 380408 P 2002.05.13. US

176353 2002.06.19. US

(11) **E010404**

(21) **E 03 705815**

(96) **EP 20030705815** 2003.01.16.

(97) **EP 1466440 A2** 2003.07.31.

EP 1466440 B1 2010.12.15.

(73) QUALCOMM INCORPORATED, San Diego, CA 92121 (US)

(72) HSU, Raymond T.

(74) dr. Antalffy-Zsíros András, DANUBIA Szabadalmi és Jogi Iroda Kft., 1051 Budapest, (HU)

(54) **Eljárás és berendezés jelfolyam kezelésre és leképezésre multicast/broadcast jellegű szolgáltatásokban**

(51) **H04L 12/18** (2006.01)

(13) **T2**

(30) 51777 2002.01.16. US

(11) **E010456**

(21) **E 04 754911**

(96) **EP 20040754911** 2004.06.09.

(97) **EP 1632056 A1** 2004.12.23.

EP 1632056 B1 2010.11.17.

(73) QUALCOMM INCORPORATED, San Diego, CA 92121 (US)

(72) WANG, Jun

SINNARAJAH, Ragulan

ATHALYE, Sanjeev

BELADI, Sayed, Hossain

(74) Kovács Gábor, DANUBIA Szabadalmi és Jogi Iroda Kft., 1051 Budapest, (HU)

(54) Eljárás és készülék szórási alkalmazáshoz egy vezeték nélküli kommunikációs rendszerben**(51) H04L 12/18** (2006.01)**H04L 29/06** (2006.01)**(13) T2**

(30) 477216 P 2003.06.09. US

851504 2004.05.21. US

(11) E010385**(21) E 04 770015****(96) EP 20040770015** 2004.09.16.**(97) EP 1665633 A1** 2005.04.07.**EP 1665633 B1** 2010.11.17.

(73) Nokia Corporation, 02150 Espoo (FI)

(72) MULLER, Dominique

SOINIO, Markku

(74) Kovács Gábor, DANUBIA Szabadalmi és Jogi Iroda Kft., 1051 Budapest, (HU)

(54) Csoportos adó készülék**(51) H04L 12/28** (2006.01)**H04L 12/56** (2006.01)**H04N 7/173** (2006.01)**(13) T2**

(30) 0322588 2003.09.25. GB

(11) E010228**(21) E 06 777799****(96) EP 20060777799** 2006.07.14.**(97) EP 1905206 A1** 2007.01.25.**EP 1905206 B1** 2010.11.17.

(73) Teleste Oyj, 20660 Littoinen (FI)

(72) SAHLIN, Dan

FAGERLIN, Peter

(74) dr. Harangozó Gábor, DANUBIA Szabadalmi és Jogi Iroda Kft., 1051 Budapest, (HU)

(54) Koaxiális kábelhez csatlakozó Ethernet kommunikációs eszköz**(51) H04L 25/22** (2006.01)**H04B 1/58** (2006.01)**H04L 5/14** (2006.01)**H04L 25/02** (2006.01)**(13) T2**

(30) 0501692 2005.07.18. SE

(11) E010375**(21) E 06 748421****(96) EP 20060748421** 2006.03.17.**(97) EP 1859591 A1** 2006.09.28.**EP 1859591 B1** 2010.11.24.

(73) QUALCOMM INCORPORATED, San Diego, CA 92121 (US)

- (72) GOROKHOV, Alexei
NAGUIB, Ayman Fawzy
SUTIVONG, Arak
GORE, Dhananjay Ashok
JI, Tingfang
- (74) dr. Antalfy-Zsíros András, DANUBIA Szabadalmi és Jogi Iroda Kft., 1051 Budapest, (HU)
- (54) Pilotjel átvitel ortogonális frekvenciaosztásos vezeték nélküli kommunikációs rendszerhez**
- (51) H04L 27/26** (2006.01)
- (13) T2**
- (30) 83708 2005.03.17. US
-

- (11) E010289**
- (21) E 03 745249**
- (96) EP 20030745249** 2003.03.22.
- (97) EP 1588217 A2** 2003.10.09.
EP 1588217 B1 2010.10.20.
- (73) Lauterbach, Folker, 4855 Bad Bentheim (DE)
- (72) Lauterbach, Folker
- (74) Arinova Szabadalmi és Védjegy Iroda, Ivanca Gavril, 1122 Budapest, (HU)
- (54) Kamera védőház egy kamera részére**
- (51) H04N 5/225** (2006.01)
- (13) T2**
- (30) 10214316 2002.03.28. DE
-

- (11) E010407**
- (21) E 07 024328**
- (96) EP 20070024328** 2007.12.14.
- (97) EP 2071835 A1** 2009.06.17.
EP 2071835 B1 2010.11.03.
- (73) Deutsche Telekom AG, 53113 Bonn (DE)
- (72) Knight, Phil
- (74) Sári Tamás Gusztáv, DANUBIA Szabadalmi és Jogi Iroda Kft., 1051 Budapest, (HU)
- (54) Mobil, virtuális személyi videorögzítő**
- (51) H04N 5/782** (2006.01)
H04N 5/765 (2006.01)
H04N 7/173 (2006.01)
- (13) T2**
-

- (11) E010291**
- (21) E 07 003014**
- (96) EP 20070003014** 2003.01.07.
- (97) EP 1809048 A1** 2007.07.18.
EP 1809048 B1 2010.09.22.
- (73) LG Electronics, Inc., Seoul 150-010 (KR)
- (72) Jeon, Byeong Moon
- (74) Kovári György, ADVOPATENT Szabadalmi és Védjegy Iroda, 1011 Budapest, (HU)
-

(54) Rendszer közvetlen módú mozgásvektor-számításra B képekhez**(51) H04N 7/46** (2006.01)**(13) T2**

(30) 20020060742 2002.10.04. KR
 20020061243 2002.10.08. KR
 20020071226 2002.11.15. KR

(11) E010293**(21) E 08 016888****(96) EP 20080016888** 2003.01.07.**(97) EP 2015585 A1** 2009.01.14.**EP 2015585 B1** 2010.10.06.

(73) LG Electronics Inc., Seoul 150-721 (KR)

(72) Jeon, Byeong Moon

(74) Kovári György, ADVOPATENT Szabadalmi és Védjegy Iroda, 1011 Budapest, (HU)

(54) Eljárás közvetlen módú mozgásvektorok előállítására**(51) H04N 7/46** (2006.01)**(13) T2**

(30) 20020060742 2002.10.04. KR
 20020061243 2002.10.08. KR
 20020071226 2002.11.15. KR

(11) E010294**(21) E 08 016891****(96) EP 20080016891** 2003.01.07.**(97) EP 2003900 A2** 2008.12.17.**EP 2003900 B1** 2010.09.22.

(73) LG Electronics Inc., Seoul 150-721 (KR)

(72) Jeon, Byeong Moon

(74) Kovári György, ADVOPATENT Szabadalmi és Védjegy Iroda, 1011 Budapest, (HU)

(54) Eljárás közvetlen módú mozgásvektorok előállítására**(51) H04N 7/46** (2006.01)**(13) T2**

(30) 20020060742 2002.10.04. KR
 20020061243 2002.10.08. KR
 20020071226 2002.11.15. KR

(11) E010295**(21) E 08 016895****(96) EP 20080016895** 2003.01.07.**(97) EP 2009928 A2** 2008.12.31.**EP 2009928 B1** 2010.09.22.

(73) LG Electronics Inc., Seoul 150-721 (KR)

(72) Jeon, Byeong Moon

(74) Kovári György, ADVOPATENT Szabadalmi és Védjegy Iroda, 1011 Budapest, (HU)

(54) Eljárás közvetlen módú mozgásvektorok előállítására

(51) **H04N 7/46** (2006.01)

(13) **T2**

(30) 20020060742 2002.10.04. KR
 20020061243 2002.10.08. KR
 20020071226 2002.11.15. KR

(11) **E010255**

(21) **E 08 016893**

(96) **EP 20080016893** 2003.01.07.

(97) **EP 2009927 A2** 2008.12.31.

EP 2009927 B1 2010.09.22.

(73) LG Electronics Inc., Seoul 150-721 (KR)

(72) Jeon, Byeong Moon

(74) Kovári György, ADVOPATENT Szabadalmi és Védjegy Iroda, 1011 Budapest, (HU)

(54) **Eljárás közvetlen módú mozgásvektorok előállítására**

(51) **H04N 7/46** (2006.01)

(13) **T2**

(30) 20020060742 2002.10.04. KR
 20020061243 2002.10.08. KR
 20020071226 2002.11.15. KR

(11) **E010465**

(21) **E 07 724348**

(96) **EP 20070724348** 2007.04.18.

(97) **EP 2123052 A1** 2008.07.24.

EP 2123052 B1 2010.11.24.

(73) Fraunhofer-Gesellschaft zur Förderung der angewandten Forschung e.V., 80686 München (DE)

(72) WIEGAND, Thomas

KIRCHHOFFER, Heiner

SCHWARZ, Heiko

(74) dr. Antalffy-Zsíros András, DANUBIA Szabadalmi és Védjegy Iroda Kft., 1051 Budapest, (HU)

(54) **Skálázható minőségű videó adatfolyam**

(51) **H04N 7/50** (2006.01)

(13) **T2**

(30) 885534 P 2007.01.18. US

(11) **E010441**

(21) **E 08 754336**

(96) **EP 20080754336** 2008.05.09.

(97) **EP 2145485 A2** 2008.11.20.

EP 2145485 B1 2010.12.22.

(73) Dolby Laboratories Licensing Corporation, San Francisco, CA 94103-4813 (US)

(72) RICHARDS, Martin John

ALLEN, Wilson Heaton

GOMES, Gary D.

(74) dr. Vida György, DANUBIA Szabadalmi és Jogi Iroda Kft., 1051 Budapest, (HU)

(54) Rendszer háromdimenziós képvetítéshez és megtekintéshez**(51) H04N 13/00** (2006.01)**G02B 27/22** (2006.01)**(13) T2**

(30) 801574 2007.05.09. US

804602 2007.05.18. US

931320 P 2007.05.21. US

(11) E010198**(21) E 05 772753****(96) EP 20050772753** 2005.08.18.**(97) EP 1779686 A1** 2006.02.23.**EP 1779686 B1** 2010.11.17.

(73) T-Mobile Deutschland GmbH, 53227 Bonn (DE)

(72) SCHRÖDER, Bernd

(74) dr. Köteles Zoltán, S.B.G. & K. Szabadalmi Ügyvivői Iroda, 1062 Budapest, (HU)

(54) Eljárás CDMA kommunikációs hálózatok bázisállomásaihoz való hardverelemek méretezésére**(51) H04W 16/18** (2009.01)**(13) T2**

(30) 102004040294 2004.08.19. DE

(11) E010260**(21) E 06 849990****(96) EP 20060849990** 2006.12.20.**(97) EP 1974573 A2** 2007.08.30.**EP 1974573 B1** 2010.11.24.

(73) Qualcomm Incorporated, San Diego, CA 92121-1714 (US)

(72) DAS, Arnab

LI, Junyi

ALEJANDRO ANIGSTEIN, Pablo

(74) dr. Antalfy-Zsíros András, DANUBIA Szabadalmi és Jogi Iroda Kft., 1051 Budapest, (HU)

(54) Felhasználó-specifikus vezérlő csatorna jelentés formátumokkal kapcsolatos eljárások és berendezések**(51) H04W 24/10** (2009.01)**(13) T2**

(30) 752973 P 2005.12.22. US

333792 2006.01.17. US

581212 2006.10.13. US

(11) E010203**(21) E 09 159935****(96) EP 20090159935** 2003.04.09.**(97) EP 2086261 A1** 2009.08.05.**EP 2086261 B1** 2010.10.06.

(73) QUALCOMM Incorporated, San Diego, CA 92121-1714 (US)

(72) ZHAO, Lijun

WANG, Jun

(74) dr. Antalfy-Zsiros András, DANUBIA Szabadalmi és Jogi Iroda Kft., 1051 Budapest, (HU)

(54) Átadás különböző protokoll verziószámú bázisállomások között szórt spektrumú kommunikációs rendszerben

(51) **H04W 36/14** (2009.01)

(13) **T2**

(30) 122289 2002.04.11. US

(11) **E010467**

(21) **E 06 719988**

(96) **EP 20060719988** 2006.01.31.

(97) **EP 1844587 A2** 2006.08.10.

EP 1844587 B1 2010.12.01.

(73) Airbiquity Inc., Seattle, WA 98104 (US)

(72) MOINZADEH, Kamyar

GARRET, Darrin, L.

QUIMBY, David, C.

(74) dr. Harangozó Gábor, DANUBIA Szabadalmi és Jogi Iroda Kft., 1051 Budapest, (HU)

(54) Hangcsatornás vezérlés vezeték nélküli csomagkapsolt kommunikációban

(51) **H04W 68/00** (2009.01)

H04L 29/08 (2006.01)

(13) **T2**

(30) 48623 2005.01.31. US

(11) **E010319**

(21) **E 04 014195**

(96) **EP 20040014195** 2004.06.17.

(97) **EP 1513374 A2** 2005.03.09.

EP 1513374 B1 2010.12.22.

(73) Wilhelm Gronbach GmbH & Co. KG, 6342 Niederndorf (AT)

(72) Gronbach, Wilfried

(74) Kis-Kovács Annemarie, DANUBIA Szabadalmi és Jogi Iroda Kft., 1051 Budapest, (HU)

(54) Hóláda

(51) **H05B 3/68** (2006.01)

(13) **T2**

(30) 20313616 U 2003.09.02. DE

20316141 U 2003.10.21. DE

(11) **E010376**

(21) **E 08 717396**

(96) **EP 20080717396** 2008.03.05.

(97) **EP 2116111 A1** 2008.09.12.

EP 2116111 B1 2010.11.24.

(73) Osram Gesellschaft mit beschränkter Haftung, 81543 München (DE)

(72) KLOSS, Andreas

SCHALK, Bernhard

WALTER, Steffen

(74) Mák András, S.B.G. & K. Szabadalmi Ügyvivői Iroda, 1062 Budapest, (HU)

(54) Nagyszűrtésű impulzusgenerátor és nagynyomású kisülőlámpa ilyen generátorral

(51) H05B 41/04 (2006.01)

(13) T2

(30) 102007010898 2007.03.06. DE

(11) E010410

(21) E 07 765509

(96) EP 20070765509 2007.06.20.

(97) EP 2036409 A1 2007.12.27.

EP 2036409 B1 2010.12.01.

(73) Robert Bosch GmbH, 70442 Stuttgart (DE)

(72) DILLMANN, Adolf

SILBERBAUER, Achim

HUBER, Daniel

(74) Mák András, S.B.G. & K. Szabadalmi Ügyvivői Iroda, 1062 Budapest, (HU)

(54) Árnyékoló elem elektronikai egységekhez

(51) H05K 1/02 (2006.01)

H05K 1/14 (2006.01)

H05K 9/00 (2006.01)

(13) T2

(30) 102006028926 2006.06.23. DE

(11) E010377

(21) E 07 107629

(96) EP 20070107629 2007.05.07.

(97) EP 1865760 A2 2007.12.12.

EP 1865760 B1 2010.10.06.

(73) centrotherm thermal solutions GmbH & Co. KG, 89143 Blaubeuren (DE)

(72) Hartung, Robert Michael

Völler, Hans Ulrich

(74) Kovári György, ADVOPATENT Szabadalmi és Védjegy Iroda, 1011 Budapest, (HU)

(54) Forrasztási eljárás

(51) H05K 3/34 (2006.01)

(13) T2

(30) 102006027027 2006.06.08. DE

(11) E010269

(21) E 05 747522

(96) EP 20050747522 2005.04.23.

(97) EP 1774841 A1 2006.01.19.

EP 1774841 B1 2010.09.08.

(73) curamic electronics GmbH, 92676 Eschenbach (DE)

(72) SCHULZ-HARDER, Jürgen

(74) DANUBIA Szabadalmi és Jogi Iroda Kft., 1051 Budapest, (HU)

(54) Eljárás fém-kerámia hordozó előállítására

- (51) **H05K 3/38** (2006.01)
C04B 37/02 (2006.01)
H05K 3/02 (2006.01)
- (13) **T2**
- (30) 102004033226 2004.07.08. DE
102004033933 2004.07.14. DE
-

- (11) **E010502**
- (21) **E 07 703754**
- (96) **EP 20070703754** 2007.01.10.
- (97) **EP 1989934 A1** 2007.09.07.
EP 1989934 B1 2010.12.29.
- (73) MELECS EWS GmbH & Co KG, 7011 Siegendorf (AT)
- (72) CHLUMSKY, Lubomir
HELLINGER, Leopold
KOCEVAR, Anton
NEUMANN, Gerhard
- (74) Mák András, SBGK Szabadalmi Ügyvivői Iroda, 1062 Budapest, (HU)
- (54) **Villamos készülék egy áramkör hordozón elrendezett műanyag dugaszrészsel**
- (51) **H05K 7/12** (2006.01)
H05K 7/14 (2006.01)
- (13) **T2**
- (30) 3552006 2006.03.02. AT
-

A rovat 324 darab közlést tartalmaz.

Felszólalási eljárásban módosított európai szabadalom szövege fordításának benyújtása

- (11) **E002047**
(21) **E 03 450128**
(96) **EP 20030450128** 2003.05.21.
(97) **EP 1369330 A1** 2003.12.10.
EP 1369330 B1 2007.06.13.
(73) Robel Bahnbaumaschinen GmbH, 83395 Freilassing (DE)
(72) Hechenberger, Peter
(74) Mészárosné Dónusz Katalin, S.B.G. & K. Szabadalmi Ügyvivői Iroda, 1062 Budapest, (HU)
(54) **Karbantartó jármű**
(51) **B61D 15/00** (2006.01)
E01B 29/02 (2006.01)
(13) **T5**
(30) 20022008835U 2002.06.07. DE
-

- (11) **E000038**
(21) **E 03 396059**
(96) **EP 20030396059** 2003.06.18.
(97) **EP 1375694 A1** 2004.01.02.
EP 1375694 B1 2005.04.27.
(73) Rautaruukki OYJ, 00101 Helsinki (FI)
(72) Hemmilä, Mikko Petteri
Liimatainen, Reijo Arvi
Liimatainen, Tommi Petteri
(74) dr. Fehérvári Flóra, DANUBIA Szabadalmi és Védjegy Iroda Kft., 1051 Budapest, (HU)
(54) **Meleghengerelt szalagacél és eljárás előállítására**
(51) **C22C 38/18** (2006.01)
C21D 1/18 (2006.01)
C21D 8/02 (2006.01)
C22C 38/12 (2006.01)
(13) **T5**
(30) 20021188 2002.06.19. FI
-

- (11) **E003397**
(21) **E 04 025167**
(96) **EP 20040025167** 2004.10.22.
(97) **EP 1650375 A1** 2006.04.26.
EP 1650375 B1 2007.12.26.
(73) Välinge Innovation AB, 260 40 Viken (SE)
(72) Pervan, Darko
Hakansson, Niclas
Nygren, Per
(74) Farkas Tamás, DANUBIA Szabadalmi és Jogi Iroda Kft., 1051 Budapest, (HU)
(54) **Padlólap készlet**
-

- (51) **E04F 15/02** (2006.01)
E05C 19/06 (2006.01)
F16B 5/00 (2006.01)
(13) **T5**
-

A rovat 3 darab közlést tartalmaz.

Vegyes európai szabadalmi közlemények

Jogutódlás

-
- (11) E000060
(21) E 03 003641
(73) Evonik Carbon Black GmbH, Hanau (DE)
(74) S.B.G.& K. Szabadalmi Ügyvivői Iroda, 1062 Budapest, (HU)
-
- (11) E000229
(21) E 03 018657
(73) Fine Organics Limited, TS2 1 UB Middlesbrough, North Yorkshire (GB)
(74) S.B.G. & K. Szabadalmi és Ügyvédi Iroda, 1062 Budapest, (HU)
-
- (11) E001217
(21) E 04 714060
(73) Veolia Water Solutions & Technologies Support, Saint Maurice (FR)
(74) DANUBIA Szabadalmi és Jogi Iroda Kft., 1051 Budapest, (HU)
-
- (11) E001315
(21) E 03 012777
(73) ELCO - E - TRADE S.R.L., Bergamo (IT)
(74) DANUBIA Szabadalmi és Jogi Iroda Kft., 1051 Budapest, (HU)
-
- (11) E001581
(21) E 05 000297
(73) Evonik Carbon Black GmbH, Hanau (DE)
(74) S.B.G. & K. Szabadalmi Ügyvivői Iroda, 1062 Budapest, (HU)
-
- (11) E001830
(21) E 04 740995
(73) Maria Clementine Martin Klosterfrau Vertriebsgesellschaft mbH., Köln (DE)
(74) DANUBIA Szabadalmi és Jogi Iroda Kft., 1051 Budapest, (HU)
-
- (11) E003354
(21) E 03 721127
(73) RAZOR USA LLC, Cerritos (US)
(74) ADVOPATENT Szabadalmi és Védjegy Iroda, 1011 Budapest, (HU)
-
- (11) E004215
(21) E 03 753648
(73) INSTITUT NATIONAL DE LA SANTE ET DE LA RECHERCHE MEDICALE (INSERM) 80%, 75654 Paris
Cédex 13 (FR) Centre National de la Recherche Scientifique 10%, Paris Cedex 16 (FR) Universite Paris
Descartes 10%, Paris Cedex 06 (FR)
-

(74) Frankné dr. Machytka Daisy, Gödölle, Kékes, Mészáros & Szabó Szabadalmi és Védjegy Iroda, 1024 Budapest, (HU)

(11) E004996

(21) E 05 012696

(73) Leistritz Extrusionstechnik GmbH, Nürnberg (DE)

(74) dr. Jalsovszky Györgyné és dr. Miskolczy Mária, 1111 Budapest, (HU)

(11) E005327

(21) E 03 731853

(73) C5 Yeast Company B.V., PS Bergen op Zoom (NL)

(74) DANUBIA Szabadalmi és Jogi Iroda Kft., 1051 Budapest, (HU)

(11) E005655

(21) E 03 787919

(73) TT Electronics Technology Ltd, Weybridge, Surrey (GB)

(74) DANUBIA Szabadalmi és Jogi Iroda Kft., 1051 Budapest, (HU)

(11) E005701

(21) E 06 270103

(73) Tower IPCO Company Limited, Dublin 2 (IE)

(11) E005731

(21) E 06 126194

(73) Tower IPCO Company Limited, Dublin 2 (IE)

(11) E006127

(21) E 04 778569

(73) Pandora A/S, Glostrup (DK)

(74) DANUBIA Szabadalmi és Jogi Iroda Kft., 1051 Budapest, (HU)

(11) E007427

(21) E 03 013084

(73) Evonik Carbon Black GmbH, Hanau (DE)

(74) S.B.G. & K. Szabadalmi Ügyvivői Iroda, 1062 Budapest, (HU)

(11) E007565

(21) E 06 007842

(73) Acino Pharma AG, 4253 Liesberg (CH)

(74) DANUBIA Szabadalmi és Jogi Iroda Kft., 1051 Budapest, (HU)

(11) E008973

(21) E 07 787596

(73) DSM IP Assets B.V. 1/2, 6411 TE Heerlen (NL) Ceradis B.V. 1/2, Wageningen (NL)

(74) Szentpéteri Zsolt, S.B.G. & K. Szabadalmi Ügyvivői Iroda, 1062 Budapest, (HU)

A rovat 17 darab közlést tartalmaz.

Képviseleti megbízás

(21) E 03 003641

(73) Evonik Carbon Black GmbH, Hanau (DE)

(74) S.B.G.& K. Szabadalmi Ügyvivői Iroda, 1062 Budapest, (HU)

(21) E 03 018657

(73) Fine Organics Limited, TS2 1 UB Middlesbrough, North Yorkshire (GB)

(74) S.B.G. & K. Szabadalmi és Ügyvédi Iroda, 1062 Budapest, (HU)

(21) E 04 714060

(73) Veolia Water Solutions & Technologies Support, Saint Maurice (FR)

(74) DANUBIA Szabadalmi és Jogi Iroda Kft., 1051 Budapest, (HU)

(21) E 03 012777

(73) ELCO - E - TRADE S.R.L., Bergamo (IT)

(74) DANUBIA Szabadalmi és Jogi Iroda Kft., 1051 Budapest, (HU)

(21) E 05 000297

(73) Evonik Carbon Black GmbH, Hanau (DE)

(74) S.B.G. & K. Szabadalmi Ügyvivői Iroda, 1062 Budapest, (HU)

(21) E 04 740995

(73) Maria Clementine Martin Klosterfrau Vertriebsgesellschaft mbH., Köln (DE)

(74) DANUBIA Szabadalmi és Jogi Iroda Kft., 1051 Budapest, (HU)

(21) E 03 721127

(73) RAZOR USA LLC, Cerritos (US)

(74) ADVOPATENT Szabadalmi és Védjegy Iroda, 1011 Budapest, (HU)

(21) E 03 753648

(73) INSTITUT NATIONAL DE LA SANTE ET DE LA RECHERCHE MEDICALE (INSERM) 80%, 75654 Paris Cédex 13 (FR) Centre National de la Recherche Scientifique 10%, Paris Cedex 16 (FR) Université Paris Descartes 10%, Paris Cedex 06 (FR)

(74) Frankné dr. Machytka Daisy, Gödölle, Kékes, Mészáros & Szabó Szabadalmi és Védjegy Iroda, 1024 Budapest, (HU)

(21) E 05 012696

(73) Leistritz Extrusionstechnik GmbH, Nürnberg (DE)

(74) dr. Jalsovszky Györgyné és dr. Miskolczy Mária, 1111 Budapest, (HU)

(21) E 03 731853

(73) C5 Yeast Company B.V., PS Bergen op Zoom (NL)

(74) DANUBIA Szabadalmi és Jogi Iroda Kft., 1051 Budapest, (HU)

- (21) E 03 787919
(73) TT Electronics Technology Ltd, Weybridge, Surrey (GB)
(74) DANUBIA Szabadalmi és Jogi Iroda Kft., 1051 Budapest, (HU)
-

- (21) E 06 270103
(73) Tower IPCO Company Limited, Dublin 2 (IE)
-

- (21) E 06 126194
(73) Tower IPCO Company Limited, Dublin 2 (IE)
-

- (21) E 04 778569
(73) Pandora A/S, Glostrup (DK)
(74) DANUBIA Szabadalmi és Jogi Iroda Kft., 1051 Budapest, (HU)
-

- (21) E 03 013084
(73) Evonik Carbon Black GmbH, Hanau (DE)
(74) S.B.G. & K. Szabadalmi Ügyvivői Iroda, 1062 Budapest, (HU)
-

- (21) E 06 007842
(73) Acino Pharma AG, 4253 Liesberg (CH)
(74) DANUBIA Szabadalmi és Jogi Iroda Kft., 1051 Budapest, (HU)
-

- (21) E 07 787596
(73) DSM IP Assets B.V. 1/2, 6411 TE Heerlen (NL) Ceradis B.V. 1/2, Wageningen (NL)
(74) Szentpéteri Zsolt, S.B.G. & K. Szabadalmi Ügyvivői Iroda, 1062 Budapest, (HU)
-

A rovat 17 darab közlést tartalmaz.

Név-, illetve címváltozás

- (11) E001051
(21) E 04 015281
(54) Vágókészülék erősítő betéteket tartalmazó szalagok vágására
(73) Nilos GmbH & Co. KG, Hilden (DE)
-

- (11) E004366
(21) E 05 801610
(54) Bokaizületi protézis elemek
(73) Alphamed Medizintechnik Fischer GmbH, Lassnitzhöhe (AT)
-

- (11) E006682
(21) E 04 017023
(54) Készülék személyek jelölésére
(73) Emmerich, Jörg, Düsseldorf (DE)
-

- (11) E008654
-

- (21) E 04 020768
 - (54) Tárolóeszköz elkülönített termékek kiadagolására
 - (73) Reggiani, Fulvio, Pineto, Teramo (IT)
-

A rovat 4 darab közlést tartalmaz.

Határozat kijavítása, kicserélése

- (11) E004076
 - (21) E 03 776638
 - (73) Bitumen Applied Research Limited, Valletta (MT)
 - (74) S.B.G. & K. Szabadalmi és Ügyvédi Irodák, 1062 Budapest, (HU)
-

A rovat 1 darab közlést tartalmaz.

Helyreigazítás

- (11) E010036
 - (21) E 06 007926
 - (13) T9
 - (54) Folyamatos eljárás szénszálak előállítására
-

A rovat 1 darab közlést tartalmaz.

NÖVÉNYFAJTA-OLTALMI KÖZLEMÉNYEK

Növényfajta-oltalmi bejelentések közzététele

(21) F 07 00005

(22) 2007.02.28.

(13) A2

(71) Gabonakutató Nonprofit Közhasznú Korlátolt Felelősségű Társaság, 6726 Szeged, Alsó-kikötő sor 9. (HU)

(72) Pintér Zoltán 20%, 9761 Táplánszentkereszt, Kölcsey F. u. 8. (HU)

Szél Sándor 20%, 6726 Szeged, Déryné u. 19. (HU)

dr. Kálmán László 20%, 6723 Szeged, Csaba u. 26/b (HU)

Búza Lajosné 20%, 6724 Szeged, Jakab Lajos u. 8. (HU)

Fejes László 10%, 6771 Szeged-Szőreg, Nefelejcs u. 74. (HU)

Pintér Zoltánné 10%, 9761 Táplánszentkereszt, Kölcsey F. u. 8. (HU)

(53) Kenéz

(54) Kukorica, *Zea mays* L.

(74) dr. Lele István jogtanácsos, Gabonakutató Kft., 6726 Szeged, Alsó-kikötő sor 9. (HU)

(55)



1. ábra

A rovat 1 darab közlést tartalmaz.

HASZNÁLATI MINTA KÖZLEMÉNYEK**Megadott használati mintaoltalmak****A. SZEKCIÓ - KÖZSZÜKSÉGLETI CIKKEK****(51) A01K 13/00** (2006.01)**A01K 1/00** (2006.01)**(11) 0003950** 2011.05.11.**(21) U 11 00053****(22) 2011.02.23.****(73)** Hidépítő Zártkörűen Működő Részvénytársaság, Budapest (HU)**(72)** Barta János 20%, Budapest, (HU)

Bencze János 40%, Pomáz, (HU)

Dobrosi Dénes 40%, Ágasegyháza, (HU)

(54) Telepíthető építmény vadon élő denevérek számára**(74)** Rónaszéki Tibor, Budapest**(57)**

Telepíthető építmény vadon élő denevérek számára, amelynek a denevérek időszakos befogadására alkalmas védett térrészt körülzáró háza van, azzal jellemezve, hogy a ház (1) egymással kapcsolóelemek (40) útján összeerősíthető kerettagokat (10, 20) tartalmaz, ahol a kerettagok (10, 20) legalább egy része külső illesztő nyúlvánnyal (11, 21), belső illesztő nyúlvánnyal (13, 23), valamint a külső illesztő nyúlványt (11, 21) és a belső illesztő nyúlványt (13, 23) egymással összekötő gerinctaggal (12, 22) rendelkezik, a külső illesztő nyúlványok (11, 21) határoló felületén (11a, 21a) és a belső illesztő nyúlványok (13, 23) határoló felületén (13a, 23a) egymástól távközzel (T) elválasztott héjaló-elemek (50) vannak elhelyezve, és a védett térrész (30) a külső illesztő nyúlvány (11, 21) határoló felületén (11a, 21a), valamint a belső illesztő nyúlvány (13, 23) határoló felületén (13a, 23a) elhelyezett héjaló-elemek (50) által van közrefogva, továbbá a kapcsolóelemek (40) legalább egy részét a szomszédos kerettagok (10, 20) gerinctagjához (12, 22) csatlakozó támasztó idomok (41, 43), valamint a támasztó idomok (41, 43) között elhelyezkedő és a támasztó idomokhoz (41, 43) szögmereven rögzített szögbeállító-átkötőtag (42) együttese alkotja.

2. ábra

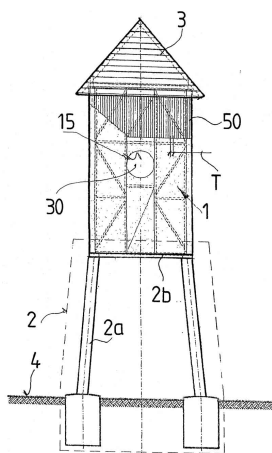
**(51) A01K 27/00** (2006.01)

(11) 0003947 2011.05.02.

(21) U 10 00189

(22) 2010.08.23.

(73) Sebő Gyula, Szigetszentmiklós (HU)

(72) Sebő Gyula, Szigetszentmiklós, (HU)

(54) Foszforeszkáló kutyanyakörv

(57)

Foszforeszkáló kutyanyakörv, mely szintetikus alapanyagú szálakkal erősített szövet, előnyösen heveder, melyen a vezetősár és a vezetősárat befogadó tartógyűrű és legalább egy csatrész van csatlakoztatva, azzal jellemezve, hogy a szintetikus szálakkal erősített szövet (6) felületén foszforeszkáló pigmentet tartalmazó. műanyag burkolat (5) van csatlakoztatva, mely a szintetikus szálakkal erősített szöveten (6), felületét 91-100%-ban takaróan van rögzítve.

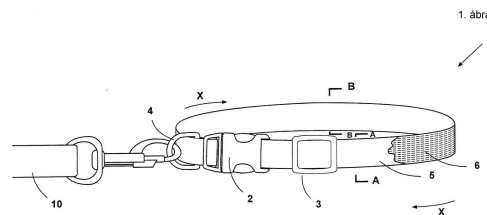

(51) A01K 27/00 (2006.01)

(11) 0003948 2011.05.02.

(21) U 10 00251

(22) 2010.11.29.

(73) Sebő Gyula, Szigetszentmiklós (HU)

(72) Sebő Gyula, Szigetszentmiklós, (HU)

(54) Ereszkedő és hordóhám

(57)

A használati minta szerinti ereszkedő és hordóhám kutyáknak, melynek tartóteste a kutya törzsét körbefogóan, végtagnyílásokkal van kiképezve, továbbá a tartótest hosszirányú záródó élei egymáshoz szálrészekkel vannak rögzítve, továbbá a záródó éleket érintően a tartótesten legalább egy fogantyú van csatlakoztatva, azzal jellemezve, hogy a tartótesten (2) csatlakoztatott, hosszirányú záródó éleket (10) összekapcsoló szálrészecskék (3) rögzítési pontjai (7) közül legalább kettő, egy-egy tartógyűrű (5) rögzítési pontjában (7), a keresztirányú tengelyvonal (12) egymással ellentétes oldalán van rögzítve oly módon, hogy a tartógyűrűk (5) rögzítési pontjában (7) csatlakozó egy-egy szálrészecské (3), különálló csatrészben (4) végződően van csatlakoztatva, mely szálrészecskék (3) egymástól függetlenül, állítható hosszúságúan vannak kiképezve.

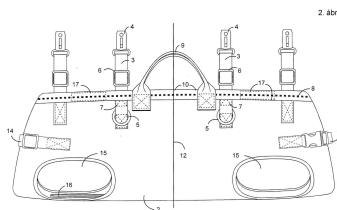

(51) A61H 9/00 (2006.01)

A61H 33/00 (2006.01)

(11) **0003954** 2011.05.23.

(21) **U 10 00216**

(22) **2010.09.20.**

(73) Opris Zoltán, Mátészalka (HU)

(72) Opris Zoltán, Mátészalka, (HU)

(54) **Tangentor eszközzel kiegészített hidromasszázs berendezés testfelület masszírozásához**

(74) EMRI-PATENT Kft., Kiss Sára, Debrecen

(57)

Tangentor eszközzel kiegészített hidromasszázs berendezés testfelület masszírozásához, amelynek víztároló eszközhöz (8) szerelt víz áramoltató fűvókái (9) vannak és szivattyúval (7), elektromos és vízhálózati szerelvényekkel, valamint csatlakozó elemekkel ellátott központi egysége (1) van, azzal jellemezve, hogy víztároló eszköz (8), határoló falán, legalább egy, áttörési ponton (4) tömítetten átvezetett, szabályzó szeleppel (3) szerelt csatlakozó vezetékkel (2) van ellátva, mely csatlakozó vezeték (2) egyik vége a központi egységhez (1) van csatlakoztatva, másik végéhez sugárcsővéggel (6) ellátott flexibilis cső (5) van csatlakoztatva.

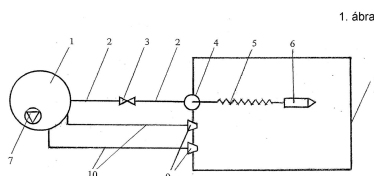

B. SEKCIÓ - IPARI MŰVELETEK ÁLTALÁBAN ÉS SZÁLLÍTÁS

(51) **B62K 17/00** (2006.01)

(11) **0003949** 2011.05.02.

(21) **U 10 00228**

(22) **2010.10.19.**

(73) Pálfı Attila, Budapest (HU)

(72) Pálfı Attila, Budapest, (HU)

(54) **Többszemélyes, kormányozható, kerekes helyváltoztató eszköz**

(74) Benkőné Csillag Lucia, Budapest

(57)

Többszemélyes, kerekes, kormányozható helyváltoztató eszköz, melynek legalább három kerekes blokkja (1), annak ülése (2), legalább egy pedálszerkezettel (3) meghajtható kereke (4) és merev segédváza (5) van, ahol a segédváznak (5) üléstartó nyúlványa (6), a meghajtható kereket (4) tartó villaszerkezete (7) van azzal jellemezve, hogy a kerekes blokkokat (1) összefogó merev főváza (10), valamint a segédvázakat (5) a fővázhoz (10) csatlakoztató, egymáshoz képest forgást lehetővé tevő kötőelemei vannak.

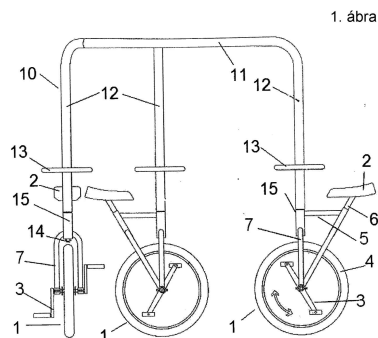

- (51) **B65D 65/02** (2006.01)
B65D 65/40 (2006.01)
 (11) **0003953** 2011.05.16.
 (21) **U 11 00009**
 (22) **2011.01.21.**

(73) Molnár Tibor, Tiszagyulaháza (HU)

(72) Molnár Tibor, Tiszagyulaháza, (HU)

(54) **Rétegelt csomagolóanyag szerkezet elsősorban féltömítő jellegű csomagolás kialakításához**

(74) PINTZ ÉS TÁRSAI Szabadalmi, Védjegy és Jogi Iroda, Budapest

(57)

Rétegelt csomagolóanyag szerkezet elsősorban féltömítő jellegű csomagolás kialakításához, amely laminált fóliarétegeket tartalmaz, ahol a fóliarétegek egymáshoz vannak rögzítve, azzal jellemezve, hogy az egyes rétegek közé, azok egymáshoz ragasztását szolgáló adhezív réteg (2, 4) van beültetve, a szélső rétegek (1, 5) között legalább egy közbelső réteg (3) helyezkedik el, az egyik szélső réteg (1) gázzáró és hőálló tulajdonságú, a másik szélső réteg (5) pedig hegeszthető poliolefin réteg.

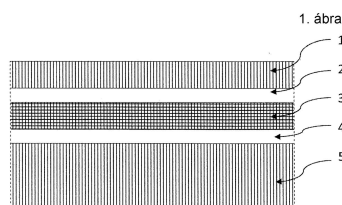

E. SEKCIÓ - HELYHEZ KÖTÖTT LÉTESÍTMÉNYEK

- (51) **E03B 3/40** (2006.01)
F16L 25/00 (2006.01)
 (11) **0003958** 2011.05.26.
 (21) **U 10 00210**
 (22) **2010.09.15.**

(73) Szűcs Károly, Budapest (HU)

(72) Szűcs Károly, Budapest, (HU)

(54) **Fokozott tömítési biztonsággal rendelkező kimosztó berendezés**

(74) Székely Éva egyéni szabadalmi ügyvivő, Budapest

- (57) Fokozott tömítési biztonsággal rendelkező kisosztó, amelynek legalább egy gerincvezeték csomakkal (2) és legalább egy haszonvezeték csomakkal (3) ellátott osztótete (1) van, azzal jellemezve, hogy e csomkok (2, 3) külső palástján körbefutó hornyok (8, 9) vannak és e hornyokba (8, 9) egy-egy elasztikus tömítőgyűrű (4, 5) van feszítetten elhelyezve, mely tömítőgyűrűk (4, 5) külső átmérője szerelt állapotban nagyobb, mint az adott csomk (2, 3) külső palástjának legnagyobb átmérője.

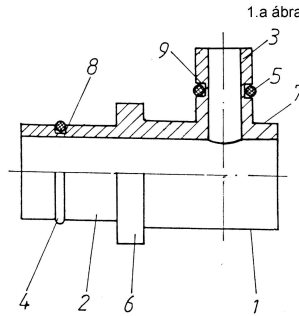

- (51) **E04B 1/00** (2006.01)
E04B 1/62 (2006.01)
E04C 2/00 (2006.01)
E04C 2/52 (2006.01)
(11) **0003946** 2011.04.28.
(21) **U 11 00046**
(22) **2011.02.16.**
(73) Bárkányi Tamás, Nyíregyháza (HU)
(72) Bárkányi Tamás, Nyíregyháza, (HU)
(54) **Épületszerkezeti elem építmények aktív hőszigetelésére**
(74) Rónaszéki Tibor, Budapest

- (57) Épületszerkezeti elem építmények aktív hőszigetelésére, amely az építmény térhatároló testének szigetelendő belső térrel ellentétes külső oldalához kapcsolható, belső hőszigetelő tagot, külső hőszigetelő tagot, valamint a belső hőszigetelő tag és a külső hőszigetelő tag között elhelyezkedő hőelosztó részegységet tartalmaz, a hőelosztó részegység pedig hőközvetítő közeg átvezetésére alkalmas egy vagy több csőszakasszal van ellátva, azzal jellemezve, hogy a belső hőszigetelő tag (2) és a térhatároló test (1a) együttes hőátbocsátási tényezője kisebb, mint a külső hőszigetelő tag (4) hőátbocsátási tényezője, továbbá a hőelosztó részegységnek (3) jó hővezető képességű anyagból készült hordozótete (3a) van, a hordozótete (3a) pedig a csőszakasz (5) rögzítésére alkalmas kapcsoló szervekkel (6) van ellátva.

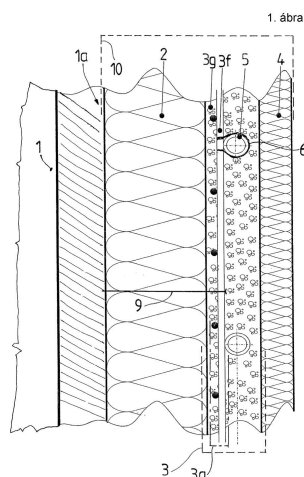

F. SZEKCIÓ - MECHANIKA, VILÁGÍTÁS, FŰTÉS

- (51) **F22B 1/00** (2006.01)
F22B 33/00 (2006.01)
F23C 6/00 (2006.01)
- (11) **0003957** 2011.05.24.
- (21) **U 10 00219**
- (22) **2010.09.30.**
- (73) dr. Petz Ernő, Budapest (HU)
- (72) dr. Petz Ernő, Budapest, (HU)
- (54) **Szerkezeti elrendezés forró víz, telített gőz, vagy túlhevített gőz termelésére alkalmas kazánberendezéshez**
- (57)

Szerkezeti elrendezés forró víz, telített gőz és túlhevített gőz termelésére alkalmas kazánberendezéshez, amelynek forró víz, telített gőz, illetve túlhevített gőz termelésére alkalmas egységei külön-külön szabályozható infravörös sugárzó égőkamrákkal (4) rendelkeznek, azzal jellemezve, hogy égési levegő szabályozón (17) és tüzelőanyag szabályozókon (16) keresztül vezetett égési levegővel és tüzelőanyaggal táplált, szerkezeti sorba kapcsolt, önálló kialakítású égőkamrával (4) szerelt vízhevítő (1), égőkamrával (4) szerelt elgőzöltető (2) és égőkamrával (4) szerelt túlhevítő (3) egységei vannak, ahol a tápvízvezeték (5) bemenettel ellátott vízhevítő (1) forróvízvezetékkel (8) van az elgőzöltetőhöz (2) csatlakoztatva, amely elgőzöltető (2) telített gőz vezetékén (9), vízszint szabályozó szeleppel (18) ellátott vízleválasztón (10) és száraz telített gőz vezetékén (11) keresztül van a túlhevített gőz vezeték (12) kimenettel ellátott túlhevítő (3) egységgel sorba kapcsolva, továbbá a vízhevítő (1), elgőzöltető (2) és túlhevítő (3) részegységek füstgáz elvezető füstgáz vezetékhez (13) vannak csatlakoztatva.

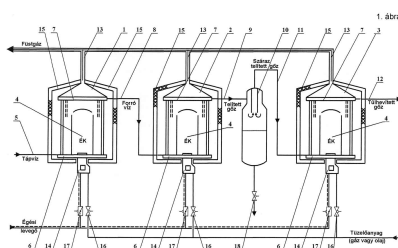

G. SZEKCIÓ - FIZIKA

(51) G06F 1/00 (2006.01)

G11B 20/00 (2006.01)

H04N 7/16 (2006.01)

(11) 0003955 2011.05.23.

(21) U 10 00220

(22) 2010.09.30.

(73) Bari László, Szeged (HU)

(72) Bari László, Szeged, (HU)

(54) Interaktív információközlő készülék

(74) dr. Antalffy-Zsiros András, DANUBIA Szabadalmi és Jogi Iroda Kft., Budapest

(57)

Interaktív információközlő készülék, elsősorban kereskedelmi eladótéri használatra, amelyek

- háza (29),
 - a házban (29) elrendezett információbevivő eszköze (12),
 - ahhoz csatlakozó információtároló eszköze (7),
 - továbbá utóbbi kimenetére csatlakoztatott vezérelhető információközlő eszköze (2) van,
 - az információközlő eszköz (2) behatárolt térben fogyasztói jelenlétet figyelő mozgásérzékelővel (13) áll vezérlő kapcsolatban,
 - továbbá az információközlő eszközzel (2) kapcsolatban álló órajel fokozata (8), és
 - az érzékelőt (13), az információtároló eszközt (7), az információközlő eszközt (2) és az órajel fokozatot (8) villamos energiával ellátó tápegysége (34) van,
- azzal jellemezve, hogy
- az információbevivő eszköz (12) kézzel működtethető legalább egy kapcsolóelemet (17) tartalmaz,
 - az információközlő eszköz (2) mikrovezérlőből (1) és ahhoz kapcsolódó akusztikus fokozatból (3) van összeállítva,
 - az információközlő eszköz (2) legalább egy vezeték nélküli kommunikációs egységgel (9) áll legalább egyirányú kommunikációs kapcsolatban,
 - az információközlő eszköz (2) bemeneti/kimeneti interfész fokozattal (20) áll legalább egyirányú kapcsolatban,
 - az információközlő eszköz (2) kimenete illatkijuttató vezérlőfokozat (21) bemenetére van kötve, amelynek legalább egy kimenetére legalább egy illatkijuttató fokozat (22) vezérlőbemenete van rákötve,
 - az illatkijuttató fokozat (22) illattároló egységet (23) és annak kijáratával össze- kapcsoltszervet (24) tartalmaz;
 - az információközlő eszköz (2), az órajel fokozat (8), a legalább egy vezeték nélküli kommunikációs egység (9), az információtároló eszköz (7), az illatkijuttató vezérlőfokozat (21), az akusztikus fokozat (3), a bemeneti/kimeneti interfész fokozat (20) buszon (32) keresztül van egymással összekötve.

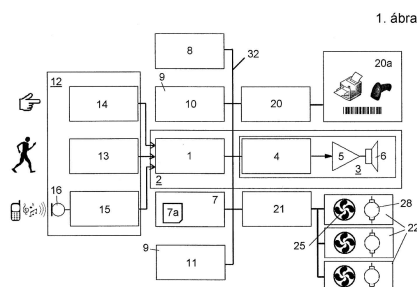

H. SZEKCIÓ - VILLAMOSSÁG, ELEKTROMOSSÁG

(51) H02G 11/00 (2006.01)

(11) 0003951 2011.05.16.

(21) U 11 00047

(22) 2011.02.18.

(73) dr. Ambrus Sándor, Budapest (HU)

(72) dr. Ambrus Sándor, Budapest, (HU)

(54) **Többcélú áruvédelmi tartóegység termékek eladótéri működés közben történő bemutatásához**

(74) Rónaszéki Tibor, Budapest

(57)

Több célú áruvédelmi tartóegység termékek eladótéri működés közben történő bemutatásához, amely a védendő termékhez hozzáerősíthető mozgó tagot, valamint a mozgó taggal együttműködő, de attól elválasztható, fogadó zónával ellátott álló tagot tartalmaz, a mozgó tagnak zárt belső térrel rendelkező háza, és a ház belső terében elhelyezett riasztás-indító részegysége van, ahol a riasztás-indító részegység termék-felügyeleti közpponttal összekapcsolható jeltovábbító csatornával rendelkezik, az áruvédelmi tartóegység pedig villamos energia bevezető csatlakozóval van ellátva, azzal jellemezve, hogy az áruvédelmi tartóegység (10) a villamos energia bevezető csatlakozóval (14) villamosan vezető kapcsolatban álló legalább egy darab mágneses tér gerjesztő részegységgel (20) van kiegészítve, a mágneses tér gerjesztő részegység (20) attól szigetelő réteggel elválasztott és villamosan vezető vezetékes összeköttetésétől mentesen együttműködő villamos töltésadó részegységgel (30) van társítva, ahol a villamos töltésadó részegység (30) az áruvédelmi tartóegységben (10) vagy a védendő termékben (1) van elhelyezve, az áruvédelmi tartóegység (10) használati helyzetében pedig a villamos töltésadó részegység (30) a védendő termék (1) energiatároló tagjával (1a) áramvezető szerv (31) segítségével van összeköttetésben.

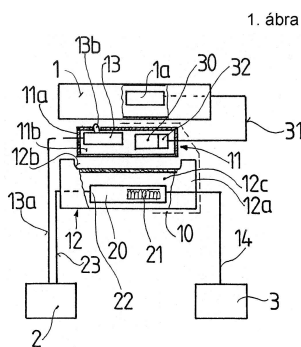

(51) H04R 25/02 (2006.01)

(11) 0003956 2011.05.23.

(21) U 10 00190

(22) 2007.09.10.

(67) P0700582 2007.09.10. HU

(73) Porkoláb Dániel, Budapest (HU)

(72) Porkoláb Dániel, Budapest, (HU)

(54) **Hallókészülék**

(74) Hergár Jenő, Budapest

(57)

Hallókészülék, amelynek legalább egy fülbe helyezhető illesztéke és egy akusztikus hangkibocsátó erősítője van,

azzal jellemezve, hogy az illesztéket (1) egy csőcsatlakozó (2) révén egy hajlékony hangközvetítő cső (3) köti össze az erősítővel (4), hangközvetítő cső (3) hossza 1-2 m, átmérője a készülékhez igazodik, előnyösen 3 mm.

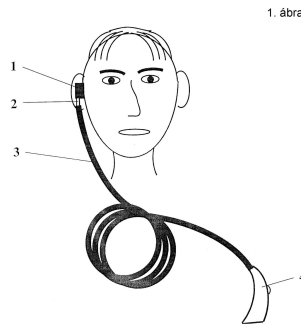

(51) H05B 37/02 (2006.01)

(11) 0003952 2011.05.16.

(21) U 11 00045

(22) 2011.02.15.

(73) Manzéger Illés, Nagyvenyim (HU)

(72) Manzéger Illés, Nagyvenyim, (HU)

(54) **Meghajtó és vezérlő egység LED lámpákhoz**

(74) dr. Köteles Zoltán, S.B.G. & K. Szabadalmi Ügyvivői Iroda, Budapest

(57)

Meghajtó és vezérlő egység LED-lámpákhoz, amely kisméretű elektromos hálózatra csatlakozik és több LED-lámpa meghajtására szolgáló több kimenettel rendelkezik, azzal jellemezve, hogy tartalmaz egy EMI szűrő fokozatot (1) bemenetével a hálózatra (VL) kötve; egy Boost PFC fokozatot (2) bemenetével az EMI szűrő fokozat (1) kimenetére kötve; egy Buck áramgenerátor fokozatot (3) bemenetével a Boost PFC fokozat (2) 325 V és 400 V közötti feszültséget szolgáltató kimenetére kötve, és kimeneteivel a LED-lámpák (6) meghajtó bemeneteihez csatlakoztatva; egy ZigBee szabványú jelek vételéhez antennával (7) ellátott ZigBee kommunikációs vezérlő fokozatot (4), amely vett és dekódolt jelekkel meghajtott ki/be kapcsoló vezérlő jellel (Ki/Be) van a Boost PFC fokozathoz (2) kötve továbbá egy LED fényerő teljesítményt szabályozó vezérlő jellel (DimPWM) van a Buck áramgenerátor fokozathoz (3) kötve; valamint egy segéd táp fokozatot (5), amely bemenetével a Boost PFC fokozat (2) 325 V és 400 V közötti feszültséget szolgáltató kimenetére van kötve, és egyik 3 V és 3,6 V közötti egyenfeszültségű kimenetével a ZigBee kommunikációs vezérlő fokozat (4) tápbemenetére, másik tápfeszültség (Vcc) kimenetével a Buck áramgenerátor fokozatnak (3) és a Boost PFC fokozatnak (2) a tápbemeneteire van kötve, valamint a ZigBee kommunikációs vezérlő fokozatnak fény szenzor jelet (8) és/vagy mozgásérzékelő jelet (9) fogadó bemenetei vannak.

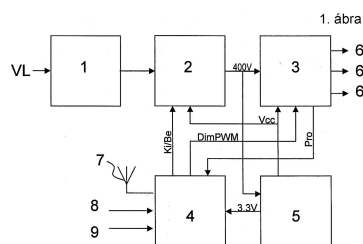

A rovat 13 darab közlést tartalmaz.

Használati mintaoltalom megszűnése és újra érvénybe helyezése

Használati mintaoltalom megszűnése díjfizetés hiányában

(11) 002211

(21) U 01 00234

(54) Útburkolati jelzés-elem

(11) 002247

(21) U 01 00224

(54) Utazókocsi, különösen sérült és/vagy beteg gyermekek szállításához

(11) 003290

(21) U 06 00192

(54) Termékazonosító elhelyezésre alkalmas tartó

(11) 003301

(21) U 06 00214

(54) Készülék légnedvesség lecsapódásának kiküszöbölésére

(11) 003408

(21) U 07 00147

(54) Falazóelem

(11) 003412

(21) U 07 00155

(54) Lézersugár elleni védőeszköz altatásos endoszkópos műtétekhez

(11) 003423

(21) U 07 00156

(54) Szerkezeti elrendezés teherautók alkalmassá tételére konzervgyári hulladékok szállítására

(11) 003545

(21) U 08 00169

(54) Vászonkép feszítő

(11) 003547

(21) U 08 00170

(54) Vízszintes tengelyű marógép

(11) 003703

(21) U 08 00182

(54) Ecsettartó segédeszköz festő és mázoló ecset szennyeződésmentes átmeneti tárolására

- (11) 003795
 - (21) U 09 00173
 - (54) Átalakítható rekumbens (fekvő) kerékpár
-

A rovat 11 darab közlést tartalmaz.

Használati mintaoltalom újra érvénybe helyezése

- (11) 003466
 - (21) U 07 00111
 - (54) Épületszerkezetek lefedésére szolgáló műkö fedlap elem
-

A rovat 1 darab közlést tartalmaz.

Vegyes használati mintaoltalmi közlemények

Jogutódlás

(11) 003470
(21) U 07 00222
(73) FUX Zrt., Miskolc (HU)

(11) 003631
(21) U 08 00193
(73) Szemerey Transport Zrt., Miskolc (HU)
(74) Karaffy Erzsébet egyéni szabadalmi ügyvivő, Miskolc, (HU)

(11) 003854
(21) U 10 00090
(73) Pustay Gábor 1/3, Budapest (HU) Székely Sándor 1/3, Mogyoród (HU) Temesvári József 1/3, Budapest (HU)
(74) DANUBIA Szabadalmi és Jogi Iroda Kft., Budapest, (HU)

A rovat 3 darab közlést tartalmaz.

Képviselési megbízás

(11) 001538
(21) U 98 00311
(73) ifj. Rigó Mihály, Budapest (HU)
(74) Hergár Jenő szabadalmi ügyvivő, Budapest, (HU)

A rovat 1 darab közlést tartalmaz.

Képviselés megszűnése

(11) 003470
(21) U 07 00222
(73) FUX Zrt., Miskolc (HU)
(74) Jankura János egyéni szabadalmi ügyvivő, Budapest, (HU)

(11) 003865
(21) U 10 00019
(73) Gyani Lajos, Budapest (HU)
(74) Szilágyi Ildikó, Varga és Társa Szabadalmi és Védjegy Iroda Kft., Budapest, (HU)

(11) 003921

- (21) U 10 00171
 - (73) ITK Holding Zrt., Budapest (HU)
 - (74) Hergár Jenő, Budapest, (HU)
-

- (11) 003927
 - (21) U 10 00098
 - (73) Mihala László Attila, Kecskemét (HU)
 - (74) Varga és Társa Szabadalmi és Védjegy Iroda Kft. Varga Tamás Péter szabadalmi ügyvivő, Budapest, (HU)
-

- (11) 003945
 - (21) U 11 00024
 - (73) Verger József, Zalaegerszeg (HU)
 - (74) Hergár Jenő, Budapest, (HU)
-

A rovat 5 darab közlést tartalmaz.

FORMATERVEZÉSI MINTAOLTALMI KÖZLEMÉNYEK**Megadott formatervezési mintaoltalmak****09. OSZTÁLY - CSOMAGOLÓESZKÖZÖK ÉS TARTÁLYOK ÁRUSZÁLLÍTÁS ÉS ÁRUKÉZELÉS
CÉLJÁRA**

(11) 0091551 2011.03.07

(21) D 09 00150

(22) 2009.07.23.

(72) Balázs István, 8074 Csókakő, Arany János u. 74. (HU)

(73) Balázs István, 8074 Csókakő, Arany János u. 74. (HU)

(74) DANUBIA Szabadalmi és Jogi Iroda Kft., 1051 Budapest, Bajcsy Zsiliniszky út 16 (HU)

(54) Doboz

(51) 09-03

(11) 0091543 2011.03.03

(21) D 10 00068

(22) 2010.05.07.

(72) Biletzky Attila, 1221 Budapest, Mária Terézia út 27. (HU)

Csépai Gergely, 1075 Budapest, Károly krt. 3/c III/10. (HU)

Juhász Veronika, 3812 Homrogd, Kossuth út 52. (HU)

(73) GORDYUS HUNGARY Kft., 1075 Budapest, Károly körút 3/c. 3/10 (HU)

(74) Benkőné Csillag Lucia, 1118 Budapest, Ménesi út 4a (HU)

(54) Zárható díszdoboz

(51) 09-03

(11) 0091549 2011.03.03

(21) D 10 00028

(22) 2010.03.03.

(72) Klenánicz József, 2344 Dömsöd, Középsődunapart 46. (HU)

(73) Klenánicz Mészáros, 2344 Dömsöd, Középsődunapark 46. (HU)

(54) Méztároló edény

(51) 09-03

11. OSZTÁLY - DÍSZTÁRGYAK

(11) 0091546 2011.03.03

(21) D 10 00036

(22) 2010.03.12.

(72) Csángó Tamás, 1125 Budapest, Fodor u. 126. (HU)

(73) Csángó Tamás, 1125 Budapest, Fodor u. 126. (HU)

(54) Nyaklánc tartozék medál megtartására, rögzítésére

(51) 11-01

**14. OSZTÁLY - ADATRÖGZÍTŐ, ADATFELDOLGOZÓ, VALAMINT HÍRKÖZLÉS ÉS ADATÁTVITEL
CÉLJÁRA SZOLGÁLÓ KÉSZÜLÉKEK**

- (11) 0091547 2011.03.03
(21) D 10 00040
(22) 2010.03.22.
(72) Tamás Dávid, 8881 Sormás, Béke u. 12. (HU)
(73) Tamás Dávid, 8881 Sormás, Béke u. 12. (HU)
(54) Talpgombokkal ellátott számítógép vezérlő lábtartó
(51) 14-99
 06-06
-

19. OSZTÁLY - ÍRÓSZEREK, IRODAI FELSZERELÉSEK, MŰVÉSZETI ÉS OKTATÁSI KELLÉKEK

- (11) 0091544 2011.03.03
(21) D 10 00020
(22) 2010.02.11.
(72) Wágner Zoltán, 1047 Budapest, Böröndös u. 12. 7/19. (HU)
(73) Wágner Zoltán, 1047 Budapest, Böröndös u. 12. 7/19. (HU)
(54) Napló cigarettafogyasztás nyilvántartására
(51) 19-03
-

- (11) 0091550 2011.03.03
(21) D 10 00033
(22) 2010.03.05.
(72) Bokros Péter, 1026 Budapest, Trombitás u. 19. (HU)
(73) Protherm Kft., 2600 Vác, Nógrádi u. 42. (HU)
(74) Bokros Péter, 1026 Budapest, Trombitás u. 19. (HU)
(54) Ásványvizes címke
(51) 19-08
-

21. OSZTÁLY - JÁTÉKOK, JÁTÉKSZEREK, SÁTRAK ÉS SPORTCIKKEK

- (11) 0091548 2011.03.03
(21) D 10 00044
(22) 2010.03.29.
(72) Dohány Péter, 2360 Gyál, Körösi út 51. (HU)
(73) Dohány Péter, 2360 Gyál, Körösi út 51. (HU)
(74) dr. Szentmiklósi Péter, 1036 Budapest, Kolosy tér 5-6. (HU)
(54) Tányéros hinta
(51) 21-03
-

24. OSZTÁLY - ORVOSI ÉS LABORATÓRIUMI FELSZERELÉSEK

(11) 0091545 2011.03.03

(21) **D 10 00032**

(22) **2010.03.05.**

(72) Antal István, 3304 Eger, Berva-völgy (HU)

(73) Medimetál Kft., 3304 Eger, Berva-völgy (HU)

(74) Antal István, 3304 Eger, Berva-völgy (HU)

(54) Csontsebészeti lamellás hornyú lemez

(51) 24-03

A rovat 9 darab közlést tartalmaz.

Közzétételt megelőzően megszüntetett formatervezési mintaoltalmi engedélyezési eljárások

(21) D 10 00129

(22) 2010.09.13.

(54) Montice fokhagymás-fűszeres vajkészítmény, Montice fokhagymás vajkészítmény

A rovat 1 darab közlést tartalmaz.

Formatervezési mintaoltalom megújítása

(11) **0087072**

(21) **D 96 00182**

(22) **1996.06.12.**

(54) Szappan

(11) **0089611**

(21) **D 01 00282**

(22) **2001.05.22.**

(54) Tartálytető nyitóval

(11) **0090503**

(21) **D 04 00358**

(22) **2004.12.13.**

(54) Kétoldalú ládatartó állvány

(11) **0090603**

(21) **D 05 00083**

(22) **2005.04.18.**

(54) Nyomvonaljelző szénhidrogén-szállító vezeték jelölésére

(11) **0090686**

(21) **D 06 00070**

(22) **2006.03.13.**

(54) Urna

(11) **0090746**

(21) **D 05 00148**

(22) **2005.08.04.**

(54) Kád előlappal és oldallappal

(11) **0090786**

(21) **D 05 00147**

(22) **2005.08.04.**

(54) Aszimmetrikus sarokkád előlappal

(11) **0090804**

(21) **D 05 00146**

(22) **2005.08.04.**

(54) Aszimmetrikus sarokkád előlappal

A rovat 8 darab közlést tartalmaz.

Vegyes formatervezési mintaoltalmi közlemények

Jogutódlás

- (11) 0090801
 - (21) D 06 00185
 - (73) "JKH Nagyker" Kft., Siófok (HU)
 - (74) Takács Ügyvédi Iroda, Dr.Takács Zoltán ügyvéd, Budapest
-

- (11) 0091095
 - (21) D 08 00034
 - (73) Sapanan Kft., Budapest (HU)
 - (74) dr. Miskolczi Mária ügyvéd, Budapest
-

A rovat 2 darab közlést tartalmaz.

Név-, illetve címváltozás

- (11) 0090116
 - (21) D 03 00381
 - (54) Grafika
 - (73) Sanoma Media Budapest Zártkörűen Működő Részvénytársaság, Budapest (HU)
-

A rovat 1 darab közlést tartalmaz.

NEMZETI VÉDJEGYKÖZLEMÉNYEK**Védjegybejelentések meghirdetése****(210) M 07 00710****(220) 2007.03.02.**

(731) Procter & Gamble Holding GmbH, Schwalbach am Taunus (DE)

(740) S.B.G. & K. Szabadalmi és Ügyvédi Irodák, Dr. Sasvári Gabriella, Budapest

(546)

(511) 3 Készítmények a száj, fogak, torok, fogíny és szájüreg higiénijának karbantartására, öblögető készítmények fogkő és fogszuvasodás megelőzésére, fogtisztító készítmények, fogápoló készítmények, fogporok, fogkrémek, szájvizek, szájspray, fogzselék, fluoroszselék, fluoros szájöblítők, tisztítóporok, fogkőelszínező tabletták.

5 Gyógyhatású készítmények a száj, fogak, torok, fogíny és szájüreg higiénijának karbantartására, öblögető készítmények fogkő és fogszuvasodás megelőzésére, fogtisztító készítmények, fogápoló készítmények, fogporok, fogkrémek, szájvizek, szájspray-k, fogzselék, fluoros fogzselék, fluoros szájvizek, tisztítóporok, fogkőelszínező tabletták, a fogak és a fogíny megelőző kezelésére szolgáló készítmények, fogápoló rágótabletták, gyógyhatású rágógumik, fertőtlenítő hatású fogtisztító és fogápolókészítmények műfogakhoz, műfogsorhoz, fogszabályozókhoz és hidakhoz, ragasztó készítmények műfogakhoz, ragasztóporok.

(210) M 10 01563**(220) 2010.05.18.**

(731) Pezomed Kft., Nyíregyháza (HU)

(740) dr. Dobrossy István, Dobrossy és Alexa Ügyvédi Iroda, Debrecen

(541) Psoriaderm

(511) 3 Fehéritőkészítmények és egyéb, mosásra szolgáló anyagok; tisztítószeresek, szappanok; illatszerek, illóolajok, kozmetikai cikkek, hajmosó szerek; fogkrémek.

5 Gyógyszerészeti és állatgyógyászati készítmények; egészségügyi készítmények gyógyászati használatra; diétás anyagok gyógyászati használatra, bébiételek; tapaszok, kötszeranyagok; fertőtlenítőszeresek; kártékony állatok irtására szolgáló készítmények; gombaölő szerek (fungicidek).

10 Sebészeti, orvosi, fogorvosi és állatgyógyászati készülékek és műszerek.

35 Reklámozás; kereskedelmi ügyletek; kereskedelmi adminisztráció; irodai munkák.

42 Tudományos és műszaki szolgáltatások, valamint az idetartozó tervezői és kutatói tevékenység; ipari elemző és kutató szolgáltatások.

44 Orvosi szolgáltatások; higiéniai és szépségápolási szolgáltatások emberek részére.

(210) M 10 01564**(220) 2010.05.18.**

(731) Pezomed Kft., Nyíregyháza (HU)

(740) dr. Dobrossy István, Dobrossy és Alexa Ügyvédi Iroda, Debrecen

(541) Psoriaderm Laboratories

(511) 3 Fehéritőkészítmények és egyéb, mosásra szolgáló anyagok; tisztítószeresek, szappanok; illatszerek, illóolajok, kozmetikai cikkek, hajmosó szerek; fogkrémek.

- 5 Gyógyszerészeti és állatgyógyászati készítmények; egészségügyi készítmények gyógyászati használatra; diétás anyagok gyógyászati használatra; bébiételek; tapaszok; kötszeranyagok; fertőtlenítőszeres; kártékony állatok irtására szolgáló készítmények; gombaölő szerek (fungicidok).
- 10 Sebészeti, orvosi, fogorvosi és állatgyógyászati készülékek és műszerek.
- 35 Reklámozás; kereskedelmi ügyletek; kereskedelmi adminisztráció; irodai munkák.
- 42 Tudományos és műszaki szolgáltatások, valamint az idetartozó tervezői és kutatói tevékenység; ipari elemző és kutató szolgáltatások.
- 44 Orvosi szolgáltatások; higiéniai és szépségápolási szolgáltatások emberek részére.

(210) M 10 02056**(220) 2003.10.27.**

(731) Solvay S.A., Bruxelles (BE)

(740) VÁRNAI ÉS TÁRSAI Ügyvédi Iroda Dr. Hatházi Vera ügyvéd, Budapest

(541) EURECO

- (511) 1 Ipari vegyi termékek; szerves peroxid alapú összetevők; víztisztító vegyi termékek.
- 3 Fehéritőkészítmények és egyéb, mosásra szolgáló anyagok; tisztító-, fényszerítő-, súroló-, és csiszolószerek; felsorolt termékek ipari használatra.
- 5 Egészségügyi termékek; fertőtlenítők.

(210) M 10 02860**(220) 2010.09.24.**

(731) Chello Central Europe Zrt., Budapest (HU)

(740) dr. Berkényi Szabina, Berkényi Ügyvédi Iroda, Budapest

(541) FILM R

- (511) 16 Papír, karton és ezen anyagokból készült termékek, amelyek nem tartoznak más osztályokba; nyomdaipari termékek; könyvkötészeti anyagok; fényképek; papíripari cikkek, papíripari vagy háztartási ragasztóanyagok; anyagok művészek részére; ecsetek; írógépek és irodai cikkek (bútorok kivételével); tanítási és oktatási anyagok (készülékek kivételével); csomagolásra szolgáló műanyagok (amelyek nem tartoznak más osztályokba); nyomdabetűk; klisék.
- 35 Reklámozás; kereskedelmi ügyletek; kereskedelmi adminisztráció; irodai munkák.
- 38 Távközlés; televíziós műsorszolgáltatás, televíziós műsor és csatorna sugárzása, televíziós programok összeállítása; kábeltelevíziós műsorszórás, műholdas átvitel; közlések üvegszál hálózatok útján, számítógép terminálok közötti összeköttetés, üzenetek és képek továbbítása számítógépek segítségével, fórumok biztosítása az interneten, szolgáltatások interneten keresztül.
- 41 Nevelés; szakmai képzés; szórakoztatás; sport- és kulturális tevékenységek; rádiós szórakoztatás, televíziós szórakoztatás, filmstúdiók, filmgyártás, mozifilmek kölcsönzése, rádió- és televízióprogramok készítése, szinkronizálás, videofilmgyártás.

(210) M 10 03097**(220) 2010.10.19.**

(731) Capala Gabriella, Budapest (HU)

(541) Kompletológia

- (511) 5 Vitaminok, ásványi sók, menstruációs betétek.
- 41 Jógatanfolyamok tartása; jógatanfolyamok oktatása.
- 44 Virágterápia; fogyaszto programok; természetgyógyászat; szépségápolás; kozmetika; pránanadi; reiki; pedikűr-manikűr; füladdiktológia; Körbler-teszt; kineziológia; masszázs; cranio sacralis terápia; reflexológia;

talpmasszázs; székmasszázs; fejmasszázs;aurafotó; SPA méregtelenítő lábfürdő.

45 Vaszati; spirituális választerápia; Hellinger módszer családállítás; életmód tanácsadás.

(210) M 10 03279

(220) 2010.11.03.

(731) Bankráció Kft., Budapest (HU)

(740) dr. Madarassy Tamás, Madarassy Ügyvédi Iroda, Budapest

(546)



(511) 36 Alkuzsi/ügynöki tevékenység; balesetbiztosítás; bankügyletek; betegségbiztosítás; biztosítási statisztikai szolgáltatások; biztosítási tanácsadás; biztosítási ügynöki tevékenység; biztosítások; finanszírozási szolgáltatások; hitelirodák; információknyújtása biztosítási ügyekben; jelzálog-hitelezés; kölcsön [finanszírozás]; pénzügyi elemzések; pénzügyi információk nyújtása; pénzügyi szponzorálás, támogatás; pénzügyi tanácsadás; életbiztosítás; részletfizetéses hitelnyújtás;takarékpénztárak; telebank szolgáltatások; tőkekihelyezés, tőkeberuházás; tulajdon-fenntartásos részletvétel hitelezése; zálogkölcsönzés.

(210) M 10 03360

(220) 2010.11.11.

(731) Tóth István, Debrecen (HU)

Balázs István József, Gyömrő (HU)

Fekete Gábor, Budapest (HU)

(740) dr. Czeglédy Attila, dr. Czeglédy Ügyvédi Iroda, Sopron

(546) thunderstorm

(511) 9 Számítógép billentyűzetek; számítógép memóriák; számítógép programok (letölthető); számítógépek; számítógépes játékprogramok; számítógépperifériák; számítógépprogramok, rögzített.

(210) M 10 03609

(220) 2010.12.03.

(731) CU-THERM Kereskedelmi és Szolgáltató Bt., Szeged (HU)

(740) Benkőné Csillag Lucia, Budapest

(546)



(511) 11 Fűtés, hűtés, szárító-, szellőztető-, vízszolgáltató berendezések.

35 Fűtés, hűtés, szárító-, szellőztető-, vízszolgáltató berendezések kereskedelme.

37 Fűtési és hűtési rendszerek szerelése, javítása, építkezés.

(210) M 10 03895

(220) 2010.12.22.

(731) ASPECTUS ARCHITECT Tervező Zrt., Budapest (HU)

(740) dr. Fütty Tivadar, dr. Fütty Ügyvédi Iroda, Budapest

(546)**Aspectus Architect**

(511) 35 Reklámozás; kereskedelmi ügyletek; kereskedelmi adminisztráció; irodai munkák.

37 Építkezés; javítás; szerelési szolgáltatások.

42 Tudományos és műszaki szolgáltatások, valamint az idetartozó tervezői és kutatói tevékenység; ipari elemző és kutató szolgáltatások; számítástechnikai hardver és szoftver tervezés és fejlesztés.

(210) M 10 03899**(220) 2010.12.22.**

(731) Balaton-felvidéki Nemzeti Park Igazgatóság, Csopak (HU)

(546)

(511) 25 Ruházati cikkek, cipők, kalapárak.

28 Játékok, játékszerek.

41 Nevelés; szakmai képzés; szórakoztatás; sport- és kulturális tevékenységek.

(210) M 10 03900**(220) 2010.12.22.**

(731) Panaba Europe Kft., Budapest (HU)

(740) dr. Lőrincz Ágnes, Lőrincz Ágnes Ügyvédi Iroda, Budapest

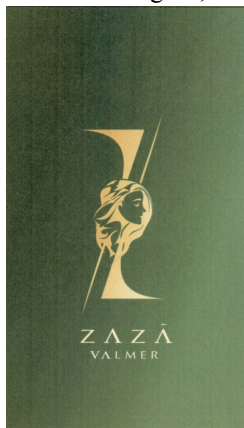
(546)

(511) 35 Reklámozás; kereskedelmi ügyletek; kereskedelmi adminisztráció; irodai munkák.

41 Nevelés; szakmai képzés; szórakoztatás; sport- és kulturális tevékenységek.

43 Vendéglátási szolgáltatások; ideiglenes szállásadás.

(210) M 10 03901**(220) 2010.12.22.**

(731) dr. Szenes Andrea, Budapest (HU)

(740) dr. Erdős Anett, Erdős és Társai Ügyvédi Iroda, Budapest

(541) SZENES IVÁN TURNÉ

(511) 35 Reklámozás; kereskedelmi ügyletek; kereskedelmi adminisztráció; irodai munkák.

41 Nevelés; szakmai képzés; szórakoztatás; sport- és kulturális tevékenységek.

(210) M 10 03907

(220) 2010.12.22.

(731) Kinczler Ferenc, Budapest (HU)

(740) Benkőné Csillag Lucia, Budapest

(546)  Perfect GSM

(511) 35 Kis- és nagykereskedése telefon és számítástechnikai eszközökkel.

37 Számítógépek és telefonkészülékek üzembe helyezése és javítása.

38 Távközlés.

(210) M 10 03911

(220) 2010.12.22.

(731) Green City Future Zrt., Budapest (HU)

(541) Greenfm

(511) 35 Reklámozás; kereskedelmi ügyletek; kereskedelmi adminisztráció; irodai munkák; dokumentáció (reklám) rendezése; export-import ügynökségek; fénymásolással történő reprodukció; hirdetés; hirdetőügynökségek; kereskedelmi információs ügynökségek; kölcsönzése(hirdetőtáblák); kölcsönzése (reklámanyagok); közönségszolgálat; piackutatások; plakáthirdetések; reklám(rádiós); reklám(televíziós); reklámanyagok kölcsönzése; reklámújság; szakértői véleménynyújtás ügyletekben; tanácsadó szolgálat üzletszervezési és irányítási kérdésekben; tájékoztatások (ügyletekkel kapcsolatos); terjesztése (áruminták); terjesztése (reklámanyagok, röpiratok, prospektusok, nyomtatványok, áruminták); üzletvezetésben kisegítés; üzletvezetéshez tanácsadó szolgáltatás.

38 Rádióadás.

41 Hangstúdiók szolgáltatása, rádió és televízió programok készítése, rádiós szórakoztatás, zene összeállítása.

(210) M 11 00024

(220) 2011.01.06.

(731) MM Vision Group Kft., Érd (HU)

(546)  next eyewear

(511) 9 Szemüvegek, napszemüvegek, szemüvegkeretek és tartozékai.

(210) M 11 00048

(220) 2011.01.10.

(731) Szege György, Budapest (HU)

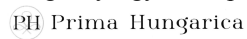
(546)  PH Prima Hungarica

(511) 29 Hús, hal-, baromfi- és vadhús; húskivonatok; tartósított, fagyasztott, szárított és főzött gyümölcsök és zöldségek; zselék, lekvárok (dzsemek), kompótok; tojások, tej és tejtermékek; étkezési olajok és zsírok.

32 Sörök; ásványvizek és szénsavas vizek, és egyéb alkoholmentes italok; gyümölcsitalok és gyümölcslevek; szörpök és más készítmények italokhoz.

33 Alkoholmentes italok (a sörök kivételével).

(210) M 11 00054**(220) 2011.01.11.**

(731) IKO Production Média Szolgáltató Kft., Budapest (HU)

(740) dr. Horváth L. Gábor, Horváth L. Gábor Ügyvédi Iroda, Budapest

(546) The logo for 'video vox' features the word 'video' in a red sans-serif font and 'vox' in a white sans-serif font, both set against a black rectangular background.

(511) 35 Reklámozás; kereskedelmi ügyletek; kereskedelmi adminisztráció; irodai munkák.

38 Távközlés.

41 Nevelés; szakmai képzés; szórakoztatás; sport- és kulturális tevékenységek.

(210) M 11 00060**(220) 2011.01.11.**

(731) Kelemen Péter, Szolnok (HU)

Elek Péter, Szolnok (HU)

(546) The logo for 'Neszorakozz.hu' consists of a square icon with a white silhouette of a person running to the right, followed by a large black arrow pointing right. Below the icon is a black rectangular box containing the text 'NESZORAKOZZ.HU' in white, with 'A SZORAKOZTATO UTIKALAUZ' in smaller white text underneath.

(511) 35 Beszerzői szolgáltatások [árúk illetve szolgáltatások beszerzése] mások számára; eladási propaganda mások számára; hirdetések levélben megrendelve; hirdetési hely kölcsönzése; hirdetési oldalak készítése; információk számítógépes adatbázisokba való rendezése; kereskedelmi vagy reklámcélú kiállítások szervezése; kereskedelmi vagy reklámcélú vásárok szervezése; közönségszolgálat; közvéleménykutatás; on-line hirdetői tevékenység számítógépes hálózaton; piackutatás; rádiós reklámozás; reklámanyagok[röplapok, prospektusok, nyomtatványok, áruminták] terjesztése; reklámanyagok terjesztése; reklámidő bérlete távközlési médiumban; áruk bemutatása kommunikációs médiában, kiskereskedelmi célokból; reklámozás; reklámszövegek publikálása; reklámszövegszerkesztése; reklámügynökségek, hirdető ügynökségek; sajtófigyelés; szabadtéri hirdetés; számítógépes nyilvántartások kezelése; számlázás; televíziós reklámozás; üzleti menedzselés előadóművészek részére; üzletszervezési és üzletvezetési tanácsadás.

42 Adatok vagy dokumentumok átalakítása fizikai médiumból elektronikus médiumba; geológiai kutatás; hosting szolgáltatások web oldalakhoz; web oldalak alkotása és fenntartása mások számára.

43 Vendéglátóipar.

(210) M 11 00128**(220) 2011.01.20.**

(731) Havasi:live Kommunikációs Ügynökség Kft., Budapest (HU)

(740) dr. Balázs Gábor, Kelemen, Mészáros, Sándor és Társai Ügyvédi Iroda, Budapest

(546) The logo for 'BRAND ACT' features the word 'BRAND' in a large, bold, blue sans-serif font, with 'ACT' in a similar font below it. To the right of 'ACT' is a large, stylized blue letter 'A'. Below 'BRAND' and 'ACT' are the words 'DIGITAL', 'ENGAGEMENT', and 'MONITOR' in a smaller, blue sans-serif font, stacked vertically.

(511) 35 Információ és tanácsadás fogyasztóknak [fogyasztói tanácsadás]; információk számítógépes adatbázisokba való rendezése; információknak számítógépes adatbázisokba való szerkesztése; kereskedelmi információs ügynökségek; közvéleménykutatás; kutatásokügyletekkel kapcsolatban; on-line hirdetői tevékenység számítógépes hálózaton; outsourcing szolgáltatások [üzleti segítségnyújtás]; piaci tanulmányok; piackutatás; rádiós reklámozás; reklámanyag naprakész állapotba hozása; reklámanyagok kölcsönzése; reklámanyagok

[rölapok, prospektusok, nyomtatványok, áruminták] terjesztése; reklámanyagok terjesztése; reklámidő bérlete távközlési médiumban; árösszevetési szolgáltatások; árbumutatás; áruk bemutatása kommunikációs médiában, kiskereskedelmi célokból; önköltség-elemzés; reklámozás; reklámszövegek publikálása; reklámszövegek szerkesztése; reklámügynökségek, hirdető ügynökségek; sajtófigyelés; segítségnyújtás kereskedelmi vagy iparvállalatok irányításában; segítségnyújtás üzletvezetéshez; statisztikákösszeállítása; szabadtéri hirdetés; szakmai konzultációk üzleti ügyekben; szakvéleményadás gazdasági ügyekben; szponzorok felkutatása; televíziós reklámozás; üzleti felvilágosítás, tájékoztatás; üzleti információk; üzletszervezési és üzletvezetésitanácsadás; üzletszervezési tanácsadás; üzletvezetési konzultáció; üzletvezetési tanácsadó szolgálatok.

(210) M 11 00170

(220) 2011.01.25.

(731) Kanyár Farkas Rita, Érd (HU)

(740) Kunvári Antal, Budapest

(546) 

(511) 44 Egészségügyi szolgáltatások; masszáz; távgyógyászat.

(210) M 11 00218

(220) 2011.01.31.

(731) Hungaro Chemicals Ipari, Kereskedelmi és Szolgáltató Kft., Nagycserkesz (HU)

(546) 

(511) 3 Fehéritőkészítmények és egyéb, mosásra szolgáló anyagok; tisztító-, fényszerítő-, súroló-, és csiszolószerek; szappanok; illatszerek, illóolajok, kozmetikai cikkek, hajmosó szerek; fogkrémek.

37 Fertőtlenítés, feregirtás, mosodák, úszómedencék karbantartása, épületek belső tisztítása, épületek tisztítása (külső felületé), vegytisztítás, tisztítógépek kölcsönzése.

(210) M 11 00276

(220) 2011.02.02.

(731) HERBÁRIA Gyógynövényfeldolgozó és Kereskedelmi Zrt., Budapest (HU)

(740) dr. Kovári Zoltán, Kovári és Társai Szabadalmi és Védjegy Iroda Kft., Budapest

(546) 

(511) 3 Tisztító-, fényszerítő-, súroló-, és csiszolószerek; szappanok; illatszerek, illóolajok, kozmetikai cikkek; cipőkrémek; antisztatikus termékek háztartási használatra; cipészviasz, cipészgyantá; cipőkrémek; cipőviaszok; gyógyszappanok; körömápolási cikkek; krémek cipészeknek; lábizzadásgátló szappanok; kozmetikai cikkek lábápoláshoz; lábápoló készítmények, amik nem tartoznak más osztályokba.

5 Gombaölő szerek (fungicidok), különösen lábgomba ellen; kötszeranyagok; bőrápoló gyógyszerkészítmények; bőrkeményedés elleni készítmények; gumi gyógyászati használatra; gyógyszerek láb megbetegedéseinek kezelésére; egészségügyi készítmények lábmegbetegedéseinek kezelésére; lábizzadás elleni gyógyszerek; tyúkszemirtó szerek; tyúkszem-tapaszok.

9 Szemüvegek; szemüvegkeretek; szemüveglencsék; szemüvegtokok; szemüvegcsinórok.

10 Ortopédiai cikkek; lábbelik gyógyászati használatra; gumipólyák; lúdtalpbetétek; talpbetétek gyógyászati használatra; művégtagok; ortopéd lábbelik; ortopédiai cipőtálpak; ortopédiai kötések ízületekre.

25 Ruházati cikkek, cipők; cipőtálpak; cipőtálpbetétek; csúszásgátlók lábbelikhez; fürdőpapucsok; fürdőszandálók, fürdőcipők; lábbelik; papucsok; sportlábbelik; szandálók; talpbetétek; tornacipők; zoknik.

(210) M 11 00307

(220) 2011.02.03.

(731) FORD MOTOR COMPANY, Dearborn, Michigan 48126 (US)

(740) dr. Sasvári Gabriella, S.B.G. & K. Szabadalmi Ügyvivői Iroda, Budapest

(541) F-150

(511) 12 Szárazföldi járművek, személygépkocsik; teherautók; gépjármű ablakok, gépjármű szélvédők, gépjármű emblémák; gépjármű motorok.

(210) M 11 00318

(220) 2011.02.04.

(731) Magyar Hospice Alapítvány, Budapest (HU)

(740) dr. Szilágyi Zsuzsanna, Csapó, Szilágyi és Világosi Ügyvédi Iroda, Székesfehérvár

(546)



MÉLTÓSÁG MEZEJE
Magyar Hospice Alapítvány

(511) 36 Jótékonyági gyűjtés.

41 Oktatás.

44 Egészségügyi szolgáltatás.

(210) M 11 00320

(220) 2011.02.04.

(731) EGIS Gyógyszergyár Nyilvánosan Működő Részvénytársaság, Budapest (HU)

(541) EGILOK

(511) 5 Humán gyógyszerészeti készítmények.

(210) M 11 00321

(220) 2011.02.04.

(731) EGIS Gyógyszergyár Nyilvánosan Működő Részvénytársaság, Budapest (HU)

(546) ЛЕТИРАМ

(511) 5 Humán gyógyszerészeti készítmények.

(210) M 11 00322

(220) 2011.02.04.

(731) Conclude Befektetési Zrt., Budapest (HU)

(740) Várnai Anikó, Interinno Szabadalmi Iroda, Budapest

(541) CONCLUDE

(511) 14 Nemesfémek és ötvözeteik, nyers vagy félig megmunkált nemesfémek, megmunkált nemesfémek; arany és ötvözetei; arany nyers vagy vert, megmunkált arany; ezüst megmunkálatlan vagy vert; féldrágakövek, drágakövek.

(210) M 11 00326

(220) 2011.02.04.

(731) Jarolics Judit Anikó, Budapest (HU)

(740) dr. Sólyom Ágnes, Dr. Sólyom Ágnes Ügyvédi Iroda, Budapest

(546)  KISMAMARUHA

(511) 25 Ruházati cikkek, cipők, kalapárúk.

37 Ruhagőzőlés, vasalás; ruhajavítás; ruhaneműk tisztítása; ruhák felújítása; stoppolás [ruhajavítás].

40 Ruhaanyagok gyűrésállóvá tétele; ruhaanyagok tűzállóvá tétele; ruhavarrás; ruhák átalakítása; ruhák előzsugorítása, beavatása; ruhák kitömése.

(210) M 11 00327

(220) 2011.02.07.

(731) Kecskés István, Balatonvilágos (HU)

(740) Kormos Ágnes, Budapest

(546) 

(511) 31 Mezőgazdasági termékek és magok, amelyek nem tartoznak más osztályokba tápanyagok állatok számára; maláta, horgászáshoz szükséges etetőanyagok, halcsali.

(210) M 11 00329

(220) 2011.02.07.

(731) Tóthné Kövesdi Nátália, Budapest (HU)

(740) dr. Szekér Gyula, Budapest

(546) 

(511) 35 Reklámozás; kereskedelmi ügyletek.

44 Higiéniai és szépségápolási szolgáltatások emberek és állatok részére.

45 Mások által egyéni igényeknek megfelelően nyújtott személyes és társadalmi jellegű szolgáltatások.

(210) M 11 00330

(220) 2011.02.07.

(731) Medifert Egészségügyi Kft., Budapest (HU)

(740) dr. Naszódi Nikoletta, Budapest

(546)  VERSIS CLINICS
we make life complete

(511) 42 Tudományos és műszaki szolgáltatások, valamint az idetartozó tervezői és kutatói tevékenység; ipari elemző

és kutató szolgáltatások; számítástechnikai hardver és szoftver tervezés és fejlesztés; bakteriológiai kutatás; biológiai kutatás; genetikai kutatás; vegyelemzés, kémiai analízis.

44 Orvosi szolgáltatások; állatgyógyászati szolgáltatások; higiéniai és szépségápolási szolgáltatások emberek és állatok részére; mezőgazdasági, kertészeti és erdészeti szolgáltatások; andrológia; aromaterápiás szolgáltatások; aszisztált reprodukció; betegápolási szolgáltatások; endokronológia; egészségügyi szolgáltatások; klinikák; kórházi szolgáltatások; laboratóriumi megtermékenyítési szolgáltatások; labor diagnosztika; mesterséges megtermékenyítési szolgáltatások; nőgyógyászat; orvosi klinikák; orvosi szolgáltatások; plasztikai sebészek szolgáltatásai; plasztikai sebészet; pszichológus szolgáltatásai; szülészet; ultrahangdiagnosztika.

(210) M 11 00337

(220) 2011.02.07.

(731) Európai Bortermelők Kft., Bátaapáti (HU)

(740) dr. Kecskés Patrícia, Dr. Kecskés Patrícia Ügyvédi Iroda, Kiskunhalas

(546)



TŰZKŐ BIRTOK

1799 óta

(511) 35 Kereskedelem borokkal.

39 Borok palackozása, raktározása, tárolása, szállítása.

44 Szőlőtermelés,- feldolgozás, borkészítés, szőlészet, borászat, pincészet.

(210) M 11 00342

(220) 2011.02.07.

(731) Európai Bortermelők Kft., Bátaapáti (HU)

(740) dr. Kecskés Patrícia, Dr. Kecskés Patrícia Ügyvédi Iroda, Kiskunhalas

(541) **HÉTFRANKOS**

(511) 33 Borok.

(210) M 11 00367

(220) 2011.02.09.

(731) IDG HUNGARY Kft., Budapest (HU)

(740) dr. Mészner Krisztina, Schiller-Mészner és Társai Ügyvédi Iroda, Szigetszentmiklós

(546)



(511) 9 Tudományos célra szolgáló villamos, filmművészeti, biztonsági- és oktató berendezések és készülékek; hang vagy kép rögzítésére, továbbítására, másolására szolgáló készülékek; mágneses adathordozók, hanglemezek, automatikus és mechanikus adatfeldolgozóberendezések, mérőműszerek, számítógépek, számítógépes programok, számlázógépek, számológépek, elektromos vezérlőtáblák.

16 Papír, karton és ezen anyagokból készült olyan termékek, amelyek más osztályokba nem tartoznak, nyomdaipari termékek, könyvkötészeti cikkek, papíripari cikkek, írógépek és irodai eszközök (a bútorok

kivételével), tanítási és oktatási anyagok (akészülékek kivételével), csomagolásra szolgáló műanyagok (amelyek más osztályokba nem tartoznak); nyomdabetűk, klisék.

35 Reklámozás, árubemutató, dokumentáció (reklám-) rendezése, reklámok készítése, reklámújság fénymásolással történő reprodukció, hirdetés, közönségszolgálat, plakáthirdetés, kereskedelmi ügyletek intézése, -adminisztrációja, irodai munkák.

41 Nevelés, szakmai képzés, szórakoztatás, sport- és kulturális tevékenységek.

42 Tudományos és ipari kutatás, számítógépek programozása.

(210) M 11 00381

(220) 2011.02.10.

(731) Fókusz Globál Kft., Miskolc (HU)

(740) PINTZ ÉS TÁRSAI Szabadalmi, Védjegy és Jogi Iroda Kft., Budapest

(546) **EX·TASY**

(511) 9 Kontaktlencse tartók; kontaktlencsék; napszemüvegek; sportszemüvegek; szemlencsék; okulárok; szemüvegek (optika); szemüvegkeretek; szemüveglencse üvegei; szemüvegtokok; szemüvegzsínórok; optikai cikkek.

44 Optikusok szolgáltatásai; szemvizsgálat; szemüvegtészés.

(210) M 11 00387

(220) 2011.02.10.

(731) RES PLUS Árufuvarozó Kft., Kunszállás (HU)

(740) dr. Kovács Kond, dr. Kovács Kond Ügyvédi Iroda, Budapest

(546)  **cargoport**

TRANSPORT
& LOGISTICS

(511) 39 Gépkocsival történő szállítás; járművek kölcsönzése teher szállításra; kamionos szállítás; áruk csomagolása; áruk raktározása; áruszállítás; őrzött értékszállítás; szállítási szolgáltatások; szállítási ügynökség; szállítmányozás; teherárak kirakása;teher(áru)-szállítás.

(210) M 11 00388

(220) 2011.02.10.

(731) Borszéki András 90%, Veszprém (HU)

Stricz Tamás 10%, Balatonfüzfő (HU)

(546)



(511) 41 Szakmai képzés; kishajó és vitorlás oktatás; szórakoztatás; sport- és kulturális tevékenységek; vitorlás verseny rendezés, szervezés, lebonyolítás.

(210) M 11 00389

(220) 2011.02.10.

(731) Sanosan Hungary Kft., Debrecen (HU)

(541) **ASPR**

(511) 5 Gyógyszerészeti készítmények.

10 Orvosi, fogorvosi készülékek és műszerek.

(210) M 11 00390

(220) 2011.02.10.

(731) Máté Edit, Kozármisleny (HU)

(546) orvoshop.hu



(511) 5 Gyógyszerészeti és állatgyógyászati készítmények; egészségügyi készítmények gyógyászati használatra; diétás anyagok gyógyászati használatra, bébiételek; tapaszok, kötszeranyagok; fogtömő anyagok és fogászati mintázóanyagok; fertőtlenítőszeres; kártékonyállatok és növények irtására szolgáló készítmények; gombaölő szerek (fungicidok).

10 Sebészeti, orvosi, fogorvosi és állatgyógyászati készülékek és műszerek, művégtagok , műszemek és műfogak; ortopédiai cikkek; sebészeti varratanyagok.

29 Hús, hal-, baromfi- és vadhús; húskivonatok; tartósított, fagyasztott, szárított és főzött gyümölcsök és zöldségek; zselék, lekvárok (dzsemek), kompótok; tojások, tej és tejtermékek; étkezési olajok és zsírok.

30 Kávé, tea, kakaó, cukor, rizs, tápióka, szágó, kávépótló szerek; lisztek és más gabonakészítmények, kenyér, péksütemények és cukrászsütemények, fagylaltok; méz, melaszszirup; élesztő, sütőporok; só, mustár; ecet, fűszeres mártások; fűszerek.

(210) M 11 00391

(220) 2011.02.10.

(731) Sanosan Hungary Kft., Debrecen (HU)

(541) Algoblock

(511) 5 Gyógyszerészeti készítmények.

10 Orvosi, fogorvosi készülékek és műszerek.

(210) M 11 00393

(220) 2011.02.11.

(731) MERHOD Kereskedelmi és Szolgáltató Kft., Budapest (HU)

(740) dr. Orosz Krisztina, dr. Orosz Krisztina Ügyvédi Iroda, Budapest

(541) SZÉPSÉGSZALONOK ÉJSZAKÁJA

(511) 16 Nyomdaipari termékek; fényképek.

35 Reklámozás.

44 Higiéniai és szépségápolási szolgáltatások emberek részére.

(210) M 11 00425

(220) 2011.02.14.

(731) Lendvai Csaba, Sopron (HU)

(740) dr. Szigeti Éva, Danubia Szabadalmi és Jogi Iroda Kft., Budapest

(546) 

(511) 16 Időszaki kiadványok és publikációk.

35 Reklámozás; kereskedelmi ügyletek; kereskedelmi adminisztráció; irodai munkák.

36 Biztosítás; pénzügyi ügyletek; valutaügyletek; ingatlanügyletek, beleértve hitel- és ingatlanirodák üzemeltetése.

42 Internetes szoftverfejlesztés és web-oldalak üzemeltetése.

(210) M 11 00427**(220) 2011.02.15.**

(731) Tokaj Hotel-Invest Ingatlankezelő Kft., Székesfehérvár (HU)

(740) dr. Kathi Krisztina, dr. Kathi Krisztina Ügyvédi Iroda, Budapest

(546) 

(511) 35 Reklámozás; kereskedelmi ügyletek; kereskedelmi adminisztráció; irodai munkák.

(210) M 11 00429**(220) 2011.02.15.**

(731) Gyöngyös Taxi Kft., Markaz (HU)

(546) 

(511) 39 Szállítás.

(210) M 11 00430**(220) 2011.02.15.**

(731) Norbi Update International Kereskedelmi Kft., Szentendre (HU)

(740) dr. Horváth György, dr. Horváth - dr. Jakab Ügyvédi Iroda, Göd

(546) 

(511) 43 Vendéglátás (élelmezés); időleges szállásadás.

(210) M 11 00431**(220) 2011.02.15.**

(731) Kaschmir-Gold Kft., Budapest (HU)

(541) Háló Sztori

(511) 16 Papír, karton és ezen anyagokból készült termékek, amelyek nem tartoznak más osztályokba; nyomdaipari termékek; könyvkötészeti anyagok; fényképek; papíripari cikkek, papíripari vagy háztartási ragasztóanyagok; anyagok művészek részére; ecsetek; írógépek és irodai cikkek (bútorok kivételével); tanítási és oktatási anyagok (készülékek kivételével); csomagolásra szolgáló műanyagok (amelyek nem tartoznak más osztályokba); nyomdabetűk; klisék.

21 Eszközök, edények és tartályok háztartási és konyhai célokra; fésűk és szivacsok; kefék (az ecsetek kivételével); kefégyártáshoz használt anyagok; takarító eszközök; vasforgács; nyers vagy félig megmunkált üveg (kivéve az építéshez használt üveget); üveg-, porcelán- és fajanszárak, amelyek nem tartoznak más osztályokba.

35 Reklámozás; kereskedelmi ügyletek; kereskedelmi adminisztráció; irodai munkák.

38 Távközlés.

41 Nevelés; szakmai képzés; szórakoztatás; sport- és kulturális tevékenységek.

42 Tudományos és műszaki szolgáltatások, valamint az idetartozó tervezői és kutatói tevékenység; ipari elemző és kutató szolgáltatások; számítástechnikai hardver és szoftver tervezés és fejlesztés.

(210) M 11 00435**(220) 2011.02.15.**

(731) MIQ Logistics, LLC, Kansas 66211 (US)

(300) 85109761 2010.08.17. US

(740) dr. Szigeti Éva, DANUBIA Szabadalmi és Jogi Iroda Kft., Budapest

(541) MIQ LOGISTICS

(511) 35 Üzleti tanácsadói szolgáltatások termék forgalmazás, működés üzemeltetési szolgáltatások, fuvarozás, visszfuvar, ellátási lánc, termelési rendszerek és terjesztési megoldások vonatkozásában; üzlet szervezési szolgáltatások, nevezetesen fuvar, visszfuvar, ellátó lánc szolgáltatások, ellátó lánc előre-jelzések és összehangolás, kínálat és kereslet előrejelzések, valamint termék terjesztési eljárások szervezése; fuvarozási szolgáltatások, nevezetesen áruk szállításának megszervezése; szállítási eljárások, nevezetesen a szállítási szolgáltatások felhasználói számára történő megtervezése és programozása; a szállítandó csomagok számítógépes nyilvántartása; információ vezérléssel kapcsolatos szolgáltatások, nevezetesen a szállítás folyamata, a szállítólevelek és számlák elkészítése, a dokumentumok, valamint a csomagok és áruk megjelenítése a számítógépes rendszerben, az intraneten és interneten; a szállítandó csomagok számítógépes felvétele; a szállított áruk adatainak elektronikus továbbítása; a szárazföldi, tengeri és légi járművek adatainak elektronikus tárolása és azok továbbítása; vámellenőrzési szolgáltatások; a dokumentumok, csomagok, áruk földi és légi fuvarozása, szállítása, tárolása és továbbítása; rendelés teljesítése; ügyviteli és szervezésitanácsadások; kereskedelmi és ipari szervezési szolgáltatások; import-export ügynökségek; közellátási szolgáltatások; áru fuvarozás vezérlése; ügyviteli szolgáltatások, nevezetesen rakomány információs szolgáltatások, szállítás szervezése, szállítólevelek és számlák elkészítése, a dokumentumok és csomagok adatainak elektronikus továbbítása számítógépes hálózaton, intraneten és interneten keresztül.

39 Belföldi és nemzetközi áruszállítás földön, vizen és levegőben, valamint a szállítmány továbbítása belföldön és nemzetközi vonatkozásban; szállítási lánc, fuvar és visszafuvar, nevezetesen iratok, csomagok, nyersanyagok és egyéb rakományok földön, vizen és levegőben való szállítása, valamint raktározása; raktározási szolgáltatások, nevezetesen dokumentumok, csomagok, nyersanyagok és egyéb rakományok raktározása, terjesztése, kiválogatása, csomagolása; áruszállítás, áru raktározás; rakományszállítmányozás; rakomány továbbítás, rakománnyal kapcsolatos közvetítői munka; áru csomagolás; szállítási ügynöki munka; a rakomány szállításával kapcsolatos teljes szolgáltatás bármely szállítóeszköz igénybevételével.

(210) M 11 00440

(220) 2011.02.16.

(731) HA-MI ÖSSZEFOGUNK Európai Szövetkezet SCE, Sopron (HU)

(740) dr. Csoba Sándor, Dr. Csoba Ügyvédi Iroda, Sopron

(546)



(511) 36 Biztosítás; pénzügyi ügyletek; valutaügyletek; ingatlanügyletek.

(210) M 11 00448

(220) 2011.02.16.

(731) Kovács és Szalay Kft., Dunakeszi (HU)

(740) Kacsuk Zsófia, Budapest



(511) 30 Palacsinták, piskóták, snack ételek, (gabona alapú) sütemények, szendvicsek, kekszek, liszt tartalmú ételek.

(210) M 11 00454

(220) 2011.02.16.

(731) Ha-Mi Összefogunk Európai Szövetkezet SCE, Sopron (HU)

(740) dr. Csoba Sándor, Dr. Csoba Ügyvédi Iroda, Sopron

(541) KÉKFRANK

(511) 36 Biztosítás; pénzügyi ügyletek; valutaügyletek; ingatlanügyletek.

(210) M 11 00463

(220) 2011.02.17.

(731) MTM-SBS Televízió Zártkörűen Működő Részvénytársaság, Budapest (HU)

(740) dr. Gedey Gábor ügyvéd, Budapest



(511) 9 Tudományos célra szolgáló, tengerészeti, földmérő, villamos, fényképezési, mozgóképi, optikai, súlymérő, egyéb mérő-, jelző-, ellenőrző (felügyeleti), életmentő és oktatóberendezések és felszerelések; hangok vagy képek rögzítésére, továbbítására, másolására szolgáló készülékek; mágneses adathordozók; hanglemezek; automata áruelosztóberendezések és szerkezetek érmebedobással működő készülékekhez; regiszteres pénztárgépek, számológépek, adatfeldolgozó berendezések és számítógépek; tűzoltókészülékek.

16 Papír, karton és ezen anyagokból készült termékek, amelyek nem tartoznak más osztályokba; nyomdaipari termékek; könyvkötészeti anyagok; fényképek; papíripari cikkek; papíripari vagy háztartási ragasztóanyagok; anyagok művészek részére; ecsetek; írógépek és irodai cikkek (bútorok kivételével); tanítási és oktatási anyagok (készülékek kivételével); csomagolásra szolgáló műanyagok (amelyek nem tartoznak más osztályokba); nyomdabetűk; klisék.

21 Eszközök, edények és tartályok háztartási és konyhai célokra; fűsűk és szivacsok; kefék (az ecsetek kivételével); kefégyártáshoz használt anyagok; takarító eszközök; acélgyapot; nyers vagy félig megmunkált üveg (kivéve az építéshez használt üveget); üveg-, porcelán- és fajanszárak, amelyek nem tartoznak más osztályokba.

25 Ruházati cikkek, cipők, kalapárak.

28 Játékok, játékszerek; testnevelési és sportcikkek, amelyek nem tartoznak más osztályokba; karácsonyfadíszek.

35 Reklámozás; kereskedelmi ügyletek; kereskedelmi adminisztráció; irodai munkák.

38 Távközlés.

41 Nevelés; szakmai képzés; szórakoztatás; sport- és kulturális tevékenységek.

42 Tudományos és műszaki szolgáltatások, valamint az idetartozó tervezői és kutatói tevékenység; ipari elemző és kutató szolgáltatások; számítástechnikai hardver és szoftver tervezés és fejlesztés.

(210) M 11 00474**(220) 2011.02.18.**

(731) Vidék Videó Kft., Budapest (HU)

(740) dr. Szepesi István, Szepesi & Társai Ügyvédi Iroda, Budapest

(541) VIVI

(511) 35 Reklámozás; kereskedelmi ügyletek; kereskedelmi adminisztráció; irodai munkák.

38 Távközlés.

41 Nevelés; szakmai képzés; szórakoztatás; sport- és kulturális tevékenységek.

(210) M 11 00475**(220) 2011.02.18.**

(731) Oracle International Corporation, Redwood Shores, California (US)

(300) 302011000703.9 2011.01.25. DE

(740) Dr. Szigeti Éva, DANUBIA Szabadalmi és Jogi Iroda Kft., Budapest

(541) SUPERCLUSTER

(511) 9 Számítógép hardverek és számítógép szoftverek.

(210) M 11 00492**(220) 2011.02.21.**

(731) Gyöngyszöv ÁFÉSZ, Gyöngyös (HU)

(740) Benkőné Csillag Lucia szabadalmi ügyvivő, Budapest

(546)

(511) 35 Élelmiszerek, háztartási vegyi áruk, ruházati cikkek, papíráruk, mezőgazdasági termékek, mezőgazdasági eszközök és gépek kis- és nagykereskedelme.

(210) M 11 00503**(220) 2011.02.22.**

(731) Pekto-Foods Kereskedelmi Kft., Budapest (HU)

(546)

(511) 30 Kenyér, péksütemények és cukrászsütemények.

32 Alkoholmentes italok; gyümölcsitalok és gyümölcslevek.

(210) M 11 00504**(220) 2011.02.22.**

(731) Telluride Enterprises Ltd., Nicosia (CY)

(740) dr. Spielmann Éva, Budapest

(546) VinCE

(511) 41 Nevelés; szakmai képzés; szórakoztatás; sport- és kulturális tevékenységek.

(210) M 11 00505**(220) 2011.02.22.**

(731) Németh Béla, Keszthely (HU)

(740) Kereszty Marcell, Gödölle, Kékes, Mészáros & Szabó Szabadalmi és Védjegy Iroda, Budapest

(541) GRAPPO

(511) 30 Édesipari termékek, különösen szőlőcukorból készült termékek, szőlőcukor tabletták.

(210) M 11 00508**(220) 2011.02.21.**

(731) PANNONMILL Malomipari Zártkörűen Működő Részvénytársaság 100%, Komárom (HU)

(740) Dr. Muraközi Gergely, Dr. Bakos Ügyvédi Iroda, Győr

(546) 

(511) 29 Hús, hal-, baromfi- és vadhús; húskivonatok; tartósított, szárított és főzött gyümölcsök és zöldségek; zselék, lekvárok (dzsemek), kompótok; tojások, tej és tejtermékek; étkezési olajok és zsírok.

30 Kávé, tea, kakaó, cukor, rizs, tapióka, szágó, kávépótló szerek; lisztek és más gabonakészítmények, kenyér, péksütemények és cukrászsütemények, fagylaltok; méz, melaszszirup; élesztő, sütőporok; só, mustár; ecet, fűszeres mártások; fűszerek; jég.

31 Mezőgazdasági, kertészeti, erdészeti termékek és magok, amelyek nem tartoznak más osztályokba; élő állatok; friss gyümölcsök és zöldségek; vetőmagok, élő növények és virágok; tápanyagok állatok számára; maláta.

(210) M 11 00516**(220) 2011.02.23.**

(731) Jancsaris Róbert, Mohács (HU)

(740) dr. Olt György ügyvéd, Mohács

(546) 

(511) 5 Gyógyszerészeti és állatgyógyászati készítmények; egészségügyi készítmények gyógyászati használatra; diétás anyagok gyógyászati használatra, bébiételek; tapaszok, kötszeranyagok; fogtömő anyagok és fogászati mintázóanyagok; fertőtlenítőszeres; kártékonyállatok és növények irtására szolgáló készítmények; gombaölő szerek (fungicidok), gyomirtó szerek (herbicidok).

(210) M 11 00540**(220) 2011.02.24.**

(731) Cool4U Kft., Szarvas (HU)

(740) PINTZ ÉS TÁRSAI Szabadalmi, Védjegy és Jogi Iroda Kft., Budapest

(546)



(511) 11 Napkollektorok.

(210) M 11 00545

(220) 2011.02.24.

(731) Bunge Zrt., Budapest (HU)

(740) dr. Karsay Enikő, SBGK Ügyvédi Iroda, Budapest

(541) SEJTŐR

(511) 29 Hús, hal-, baromfi- és vadhús; húskivonatok; tartósított, fagyasztott, szárított és főzött gyümölcsök és zöldségek; zselék, lekvárok (dzsemek), kompótok; tojások, tej és tejtermékek; étkezési olajok és zsírok, olajtartalmú készítmények étkezési zsírok, olajok gyártásához, margarin, vaj, vajkrém, mogyoróvaj, kakaóvaj, kókuszvaj, kókusz zsír, kókuszolaj, étkezési repceolaj, pálmaolaj (ételekhez), étkezési csontolaj, szezámolaj, étkezési napraforgóolaj, zsirtartalmú keverékek kenyérszeletekhez.

30 Kávé, tea, kakaó, cukor, rizs, tápióka, szágó, kávépótló szerek; lisztek és más gabonakészítmények, kenyér, péksütemények és cukrászsütemények, fagylaltok; méz, melaszszirup; élesztő, sütőporok; só, mustár; ecet, fűszeres mártások; majonéz, salátaöntetek, csípős szójaszós, mustár, ecet és más ízesítők, ízesítők kivéve illóolajok, aromás készítmények ételekhez; fűszerek; jég.

(210) M 11 00546

(220) 2011.02.24.

(731) Bunge Zrt., Budapest (HU)

(740) dr. Karsay Enikő, SBGK Ügyvédi Iroda, Budapest

(541) FLORIOIOL TESTŐR

(511) 29 Étkezési olajok és zsírok, margarinok.

(210) M 11 00547

(220) 2011.02.24.

(731) Bunge Zrt., Budapest (HU)

(740) dr. Karsay Enikő, S.B.G.K. Ügyvédi Iroda, Budapest

(546)



(511) 29 Hús, hal-, baromfi- és vadhús; húskivonatok; tartósított, fagyasztott, szárított és főzött gyümölcsök és zöldségek; zselék, lekvárok (dzsemek), kompótok; tojások, tej és tejtermékek; étkezési olajok és zsírok; olajtartalmú készítmények étkezési zsírok, olajok gyártásához, margarin, vaj, vajkrém, mogyoróvaj, kakaóvaj, kókuszvaj, kókusz zsír, kókuszolaj, étkezési repceolaj, pálmaolaj (ételekhez), étkezési csontolaj, szezámolaj, étkezési napraforgóolaj, zsirtartalmú keverékek kenyérszeletekhez.

30 Kávé, tea, kakaó, cukor, rizs, tápióka, szágó, kávépótló szerek; lisztek és más gabonakészítmények, kenyér, péksütemények és cukrászsütemények, fagylaltok; méz, melaszszirup; élesztő, sütőporok; só, mustár; ecet,

fűszeres mártások; majonéz, salátaöntetek, csípős szójaszós, mustár, ecet és más ízesítők, ízesítők kivéve illóolajok, aromás készítmények ételekhez; fűszerek; jég.

(210) M 11 00548

(220) 2011.02.24.

(731) Bunge Zrt., Budapest (HU)

(740) dr. Karsay Enikő, SBGK Ügyvédi Iroda, Budapest

(541) FLORIOΛ OMEGA 3 & 6

(511) 29 Hús, hal-, baromfi- és vadhús; húskivonatok; tartósított, fagyasztott, szárított és főzött gyümölcsök és zöldségek; zselék, lekvárok (dzsemek), kompótok; tojások, tej és tejtermékek; étkezési olajok és zsírok, olajtartalmú készítmények étkezési zsírok, olajok gyártásához, margarin, vaj, vajkrém, mogyoróvaj, kakaóvaj, kókuszvaj, kókusz zsír, kókuszolaj, étkezési repceolaj, pálmaolaj (ételekhez), étkezési csontolaj, szezámolaj, étkezési napraforgóolaj, zsírtartalmú keverékek kenyérszeletekhez.

30 Kávé, tea, kakaó, cukor, rizs, tapióka, szágó, kávépótló szerek; lisztek és más gabonakészítmények, kenyér, péksütemények és cukrászsütemények, fagylaltok; méz, melaszszirup; élesztő, sütőporok; só, mustár; ecet, fűszeres mártások; majonéz, salátaöntetek, csípős szójaszós, mustár, ecet és más ízesítők, ízesítők kivéve illóolajok, aromás készítmények ételekhez; fűszerek; jég.

(210) M 11 00560

(220) 2011.02.25.

(731) Unilever N.V., Al Rotterdam (NL)

(740) dr. Lukácsi Péter, S.B.G. & K. Ügyvédi Iroda, Budapest

(541) LUX

(511) 3 Szappanok; illatszerek, toalettvizek, borotvaszeszek, kölnivizek; illóolajok; dezodorok és izzadásgátlószerk; gyógyhatású anyagot nem tartalmazó toalettkeztítmények; fürdő- és tusolókészítmények; bőrápoló készítmények; bőrápoló olajok, krémek ésoldatok; borotválkozásí készítmények; borotválkozás előtti és borotválkozás utáni készítmények; szőrtelenítı készítmények; barnító és napvédı készítmények; kozmetikumok; sminkes és sminkeltávolító készítmények; vazelin, ajakápoló készítmények; hintőporok; vatta, fūlpálcikák; kozmetikai korongok, törlok vagy kendők; nedvesített vagy impregnált tisztító korongok, törlok vagy kendők; szépségmaszkok, arcpakolások.

(210) M 11 00561

(220) 2011.02.25.

(731) Unilever N.V., Al Rotterdam (NL)

(740) dr. Lukácsi Péter, S.B.G. & K. Ügyvédi Iroda, Budapest

(541) POND'S

(511) 3 Szappanol; illatszerek, toalettvizek, borotvaszeszek, kölnivizek; illóolajok; dezodorok és izzadásgátlószerk; gyógyhatású anyagot nem tartalmazó toalettkeztítmények; fürdő- és tusolókészítmények; bőrápoló készítmények; bőrápoló olajok, krémek ésoldatok; borotválkozásí készítmények; borotválkozás előtti és borotválkozás utáni készítmények; szőrtelenítı készítmények; barnító és napvédı készítmények; kozmetikumok; sminkes és sminkeltávolító készítmények; vazelin, ajakápoló készítmények; hintőporok; vatta, fūlpálcikák; kozmetikai korongok, törlok vagy kendők; nedvesített vagy impregnált tisztító korongok, törlok vagy kendők; szépségmaszkok, arcpakolások.

(210) M 11 00562

(220) 2011.02.25.

(731) MTT Magyar Telefonkönyvkiadó Kft., Budaörs (HU)

(740) dr. Szamosi Katalin, S.B.G.K. Ügyvédi Iroda, Budapest

(546)

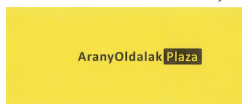

(511) 9 Szoftver programok.

16 Nyomtatványok, papír- és kartoncikkek: különösen telefonkönyvek és szakmai névsorok.

35 Reklámtevékenység, hirdetés, szervezés; web áruházakkal kapcsolatos szolgáltatások a következő termékekre vonatkozóan: csomagolt kávék, dobozos, illetve palackozott alkoholmentes- és szeszes italok, közérzetjavító és étrend-kiegészítő termékek (gyógynövények, biotermékek, testépítő szerek), textil (szövet, ruházati méteráru, háztartási textiltermékek, lakástextíliák, ágyneműk, asztalterítők, törölközők, kötőfonalak, hímzéshez, valamint takaró és szőnyeg készítéséhez szükséges alapanyagok, rövidárúk, tűk, varrocérnák, gombok), ruházat (gyermek, női, férfi ruházati cikkek, bőrruházat és szőrmeáru, ruházati kiegészítők), babatermékek (csecsemő- és kisgyermek-ruházati cikkek, babakocsik, babaülések, babaágy, babaápolási cikkek), lábbeli- és bőrárúk, bútorok, lakberendezés, háztartási felszerelés, világítástechnikai cikkek, hangszerek, villamos háztartási készülékek és villamossági cikkek, audió- és videóberendezések, audiovizuális termékek (zenei- és videó felvételek, CD-k, DVD-k), telekommunikációs cikkek, könyvek, számítógépes hardver- és szoftver termékek, illatszerek, drogéria, háztartási tisztítószerek, vegyi áruk, sportszerek, sporteszközök (horgászfelszerelések, kempingcikkek, csónakok, kerékpárok és alkatrészek, tartozékok, lovas felszerelések, kiegészítők), játékarúk, közérzettel kapcsolatos nem élelmiszer termékek (vényomásmérők, hallókészülékek, ortopéd cipők, mankók), állateledelek, takarmányok, fotócikkek, optikai cikkek, kegytárgyak, kegyszerek, egyházi cikkek, díszműárúk, műalkotások, népművészeti és iparművészeti áruk, emlék- és ajándéktárgyak, numizmatikai termékek, kreatív-hobby és dekorációs termékek, használtcikk (használt könyv, ruházati cikk, sportszer, bútor, egyéb használtcikk, régiség), személygépjármű és egyéb gépjárműalkatrészek és -tartozékok, motorkerékpárok, motorkerékpár-alkatrészek és -tartozékok, irodagépek, -berendezések, irodabútorok.

38 Adattovábbítás, adatközlés.

41 Kiadói tevékenység.

42 Számítógépes adatbázissal kapcsolatos szolgáltatások; weblapok tervezésével és működtetésével kapcsolatos szolgáltatások.

(210) M 11 00563

(220) 2011.02.25.

(731) ÚJVILÁG MGÉSZ 100%, ABONY (HU)

(541) ABONETT

(511) 29 Hús, hal-, baromfi- és vadhús; húskivonatok; tartósított, szárított és főzött gyümölcsök és zöldségek; zselék, lekvárok (dzsemek), kompótok; tojások, tej és tejtermékek; étkezési olajok és zsírok.

30 Kávé, tea, kakaó, cukor, rizs, tápióka, szágó, kávépótló szerek; lisztek és más gabonakészítmények, kenyér, péksütemények és cukrászsütemények, fagylaltok; méz, melaszszirup; élesztő, sütőporok; só, mustár; ecet, fűszeres mártások; fűszerek; jég.

32 Sörök; ásványvizek és szénsavas vizek, és egyéb alkoholmentes italok; gyümölcsitalok és gyümölcslevek; szörpök és más készítmények italokhoz.

(210) M 11 00568

(220) 2011.02.28.

(731) Green FM Media Kft., Budapest (HU)

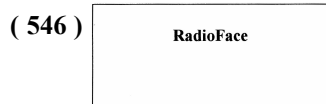

(511) 35 Reklámozás; kereskedelmi ügyletek; kereskedelmi adminisztráció; irodai munkák; dokumentáció (reklám) rendezése; export-import ügynökségek; fénymásolással történő reprodukció; hirdetés; hirdetőügynökségek; kereskedelmi információs ügynökségek; kölcsönzése(hirdetőtáblák); kölcsönzése (reklámanyagok); közönségszolgálat; piackutatások; plakáthirdetések; reklám(rádiós); reklám(televíziós); reklámanyagok kölcsönzése; reklámújság; szakértői véleménynyújtás ügyletekben; tanácsadó szolgálat üzletszervezési és irányítási kérdésekben; tájékoztatások (ügyletekkel kapcsolatos); terjesztése (áruminták); terjesztése (reklámanyagok, röpiratok, prospektusok, nyomtatványok, áruminták); üzletvezetésben kíséret; üzletvezetéshez tanácsadó szolgáltatás.

38 Rádióadás.

41 Hangstúdiók szolgáltatása, rádió és televízió programok készítése, rádiós szórakoztatás, zene összeállítása.

(210) M 11 00569

(220) 2011.02.28.

(731) Komócsin Laura 1/2, Budapest (HU)

Benedek Nikolettta 1/2, Budapest (HU)

(740) Baloghné Bakos Adrienn, Erdőkertes



Dipartimento Integre Alimentařion Diferente Alimentos Leisões

(511) 35 Reklámozás; kereskedelmi ügyletek; kereskedelmi adminisztráció; irodai munkák; konzultáció személyzeti kérdésekben; segítségnyújtás kereskedelmi vagy iparvállalatok irányításában; segítségnyújtás üzletvezetéshez; szakmai konzultációk üzleti ügyekben; üzletvezetési konzultáció.

41 Nevelés; szakmai képzés; szórakoztatás; sport- és kulturális tevékenységek; akadémiák [oktatás]; oktatás.

(210) M 11 00573

(220) 2011.02.28.

(731) UNIVER Szövetkezeti Zrt., Kecskemét (HU)



(511) 30 Ételkészítők, paprikakrémek.

(210) M 11 00574

(220) 2011.02.28.

(731) Czeglédi Réka Orsolya, Budapest (HU)

Kovács Zoltán, Budaörs (HU)



(511) 5 Vitaminkészítmények.

29 Tartósított, fagyasztott, szárított és főzött gyümölcsök és zöldségek; zselék, lekvárok (dzsemek), kompótok;

gyümölcspép, gyümölcssaláták, gyümölcsszeletkék, apró, zöldségsaláták.

32 Ásványvizek és szénsavas vizek, és egyéb alkoholmentes italok; gyümölcsitalok és gyümölcslevek; szörpök és más készítmények italokhoz.

(210) M 11 00577

(220) 2011.02.28.

(731) Goodwill Pharma Orvosi és Gyógyszertudományi Kereskedelmi és Szolgáltató Kft., Szeged (HU)

(740) dr. Juhász János, Juhász, Császár, Csvila Ügyvédi Iroda, Szeged

(541) ASAMIX

(511) 5 Gyógyszerészeti és állatgyógyászati készítmények; egészségügyi készítmények gyógyászati használatra; diétás anyagok gyógyászati használatra, bébiételek; tapaszok, kötszeranyagok; fogtömő anyagok és fogászati mintázóanyagok; fertőtlenítőszeres; kártékonyállatok és növények irtására szolgáló készítmények; gombaölő szerek (fungicidek), gyomirtó szerek (herbicidek).

(210) M 11 00590

(220) 2011.03.01.

(731) Közép-Magyarországi Pincegazdaság Kft., Kecel (HU)

(740) Lehócz József, Kecel

(541) Jánosik bor

(511) 33 Borok.

(210) M 11 00599

(220) 2011.03.01.

(731) UNILEVER N.V., Rotterdam (NL)

(740) dr. Lukácsi Péter, S.B.G. & K. Ügyvédi Iroda, Budapest

(541) SUN

(511) 3 Mosószeres; mosodai célokra szolgáló készítmények és anyagok; textilöblítők; fehérítő készítmények; tisztító-, fényszerítő-, súroló és csiszológyszerek; mosogatószerek; szappanok.

(210) M 11 00609

(220) 2011.03.03.

(731) BELLANDOR Kereskedelmi Szolgáltató Kft., Páty (HU)

(546)  PALEO-TERMÉK®

(511) 29 Hús, hal-, baromfi- és vadhús; tartósított, fagyasztott, szárított és főzött gyümölcsök és zöldségek; tojások; étkezési olajok.

(210) M 11 00640

(220) 2011.03.04.

(731) K-Ferro Kft., Kecskemét (HU)

(740) dr. Ikanov Gábor, Budapest

(546)  Ferro-Vin
fém támrészek

(511) 6 Nem nemesfémek és ezek ötvözetei; fém építőanyagok; hordozható fémszerkezetek, fémanyagok vasúti vágányokhoz; nem elektromos fémkábelek és fémvezetékek; lakatosipari termékek, fém tömegcikk; fémcsovek

és csővezetékek; páncélszekrények; egyébfémtermékek, amelyek nem tartoznak más osztályokba; érc.

35 Nem nemesfémek és ezek ötvözetei; fém építőanyagok; hordozható fémszerkezetek, fémanyagok vasúti vágányokhoz; nem elektromos fémkábelek és fémvezetékek; lakatosipari termékek, fém tömegcikk; fémcsövek és csővezetékek; páncélszekrények; egyébfémtermékek, amelyek nem tartoznak más osztályokba; érc kis- és nagy kereskedelme.

(210) M 11 00643

(220) 2011.03.04.

(731) Csabai Garabonciás Alapítvány, Békéscsaba (HU)

(541) GARABONCIÁS NAPOK

(511) 35 Reklámozás.

41 Szórakoztatás, sportversenyek szervezése, szabadidős szolgáltatások, versenyek szervezése.

(210) M 11 00725

(220) 2011.03.10.

(731) Rafai Pál, Érd (HU)

(541) Nálunk babra megy a játék!

(511) 30 Kávét, tea, kakaó, cukor.

(210) M 11 00742

(220) 2011.03.16.

(731) Andrusch János, Budapest (HU)

(546)  SWIMBOX
SYSTEM

(511) 20 Bútorok, tükrök, keretek; fából, parafából, nádból, gyékényből, fűzfavesszőből, szaruból, csontból, elefántcsontból, halcsontból, kagylóhéjból, ámbrából, gyöngyházból, tajtékból, és mindezek pótanyagaiból, vagy műanyagokból készült termékek, amelyek nem tartoznak más osztályokba.

25 Ruházati cikkek, cipők, kalapárak.

28 Játékok, játékszerek; testnevelési és sportcikk, amelyek nem tartoznak más osztályokba; karácsonyfadíszek.

35 Reklámozás; kereskedelmi ügyletek; kereskedelmi adminisztráció; irodai munkák

(210) M 11 00828

(220) 2011.03.19.

(731) Pápa Város Önkormányzata 100%, Pápa (HU)

(546)



(511) 3 Fehéritőkészítmények és egyéb, mosásra szolgáló anyagok; tisztító-, fényszerítő-, súroló-, és csiszolószerek; szappanok; illatszerek, illóolajok, kozmetikai cikkek, hajmosó szerek; fogkrémek.

16 Papír, karton és ezen anyagokból készült termékek, amelyek nem tartoznak más osztályokba; nyomdaipari termékek; könyvkötészeti anyagok; fényképek; papíripari cikkek, papíripari vagy háztartási ragasztóanyagok; anyagok művészek részére; ecsetek; írógépek és irodai cikkek (bútorok kivételével); tanítási és oktatási anyagok (készülékek kivételével); csomagolásra szolgáló műanyagok (amelyek nem tartoznak más osztályokba);

nyomdabetűk; klisék.

18 Bőr és bőrutánzatok, ezen anyagokból készült olyan termékek, amelyek nem tartoznak más osztályokba; állatbőrök és irhák; utazótáskák és bőröndök; esernyők, napernyők és sétatálcák; ostorok, hámok, nyerges és lószerszámok.

21 Eszközök, edények és tartályok háztartási és konyhai célokra; fésűk és szivacsok; kefék (az ecsetek kivételével); kefégyártáshoz használt anyagok; takarító eszközök; vasforgács; nyers vagy félig megmunkált üveg (kivéve az építéshez használt üveget); üveg-, porcelán- és fajanszárak, amelyek nem tartoznak más osztályokba.

22 Kötelek, zsinegek, hálók, sátrak, ponyvák, vitorlavásznak, vitorlák, zsákok és táskák (amelyek nem tartoznak más osztályokba); párnázó és tömőanyagok (gumi és műanyagok kivételével); nyers textilrostok.

25 Ruházati cikkek, cipők, kalapárak.

28 Játékok, játékszerek; testnevelési és sportcikkek, amelyek nem tartoznak más osztályokba; karácsonyfadíszek.

32 Sörök; ásványvizek és szénsavas vizek, és egyéb alkoholmentes italok; gyümölcsitalok és gyümölcslevek; szörpök és más készítmények italokhoz.

33 Alkoholmentes italok (a sörök kivételével).

35 Reklámozás; kereskedelmi ügyletek; kereskedelmi adminisztráció; irodai munkák.

39 Szállítás; áruk csomagolása és raktározása; utazásszervezés.

43 Vendéglátási (élelmezési) szolgáltatások; ideiglenes szállásadás.

(210) M 11 00846

(220) 2011.03.21.

(731) Szántó Kereskedelmi Kft., Budapest (HU)

(740) dr. László Áron Márk, SBGK Ügyvédi Iroda, Budapest

(541) SZÁNTÓ TIBOR

(511) 30 Kávé, tea, kakaó, cukor, rizs, tapióka, szágó, kávépótló szerek; lisztek és más gabonakészítmények, kenyér, péksütemények és cukrászsütemények, fagylaltok; méz, melaszszirup; élesztő, sütőporok; só, mustár; ecet, fűszeres mártások; fűszerek; jég.

33 Alkoholmentes italok (a sörök kivételével).

41 Nevelés; szakmai képzés; szórakoztatás; sport- és kulturális tevékenységek.

(210) M 11 00856

(220) 2011.03.22.

(731) Köröstej Kft., Köröstetétlen (HU)

(740) dr. Kiss Gábor, dr. Kiss Gábor Ügyvédi Iroda, Budapest

(541) PIKNIK

(511) 29 Tej és tejtermékek, sajt.

(210) M 11 00907

(220) 2011.03.24.

(731) DSC Hungária Kft., Budapest (HU)

(591) 

(511) 9 Elektronikus biztonságtechnikai eszközök, behatolásjelzők, beléptetőrendszerek, videó megfigyelőrendszerek, kaputelefonok.

(210) M 11 00909

(220) 2011.03.24.

(731) HC Pointer Számítástechnikai Szolgáltató Kft., Pécs (HU)

(740) dr. Szegedi Ivett, Pécs

(546)  **EBERENDÉMI JOGYVITELI PROGRAMRENDEZÉS**

(511) 9 Számítógépprogramok, rögzített; szoftverek, rögzített.

(210) M 11 00910**(220) 2011.03.24.**

(731) Valencsik Ferenc, Budapest (HU)

(740) Pintz és Társai Szabadalmi Védjegy és Jogi Iroda, Budapest

(541) Kriminális

(511) 16 Papír, karton és ezen anyagokból készült termékek, amelyek nem tartoznak más osztályokba; nyomdaipari termékek; könyvkötészeti anyagok; fényképek; papíripari cikkek, papíripari vagy háztartási ragasztóanyagok; anyagok művészek részére; ecsetek; írógépek és irodai cikkek (bútorok kivételével); tanítási és oktatási anyagok (készülékek kivételével); csomagolásra szolgáló műanyagok (amelyek nem tartoznak más osztályokba); nyomdabetűk; klisék.

(210) M 11 00962**(220) 2011.03.30.**

(731) MEDIFERT Egészségügyi Kft., Budapest (HU)

(740) dr. Naszódi Nikoletta, Budapest

(541) VERSYS CLINICS

(511) 42 Tudományos és műszaki szolgáltatások, valamint az idetartozó tervezői és kutatói tevékenység; ipari elemző és kutató szolgáltatások; számítástechnikai hardver és szoftver tervezés és fejlesztés; bakteriológiai kutatás; biológiai kutatás; vegyelemzés, kémiai analízis.

44 Orvosi szolgáltatások; állatgyógyászati szolgáltatások; higiéniai és szépségápolási szolgáltatások emberek és állatok részére; mezőgazdasági, kertészeti és erdészeti szolgáltatások; andrológia; aromaterápiás szolgáltatások; aszisztált reprodukció; betegápolási szolgáltatások; endokrinológia, endoszkópos sebészet; egészségügyi szolgáltatások; klinikák; kórházi szolgáltatások; laboratóriumi megtermékenyítési szolgáltatások; nőgyógyászat; orvosi klinikák; orvosi szolgáltatások; plasztikai sebészkezelési szolgáltatásai; plasztikai sebészet; prekoncepcionális gondozás; pszichológus szolgáltatásai; szülészet; ultrahangos diagnosztika.

(210) M 11 00963**(220) 2011.03.30.**

(731) HC DELTA Szolgáltató és Kereskedelmi Kft., Pécs (HU)

(740) dr. Szegedi Ivett, Pécs

(546)  **ÜGYVITELI SZOFTVER**

(511) 9 Számítógépprogramok, rögzített; szoftverek, rögzített.

(210) M 11 00964**(220) 2011.03.30.**

(731) dr. Sinkó Erika, Sződliget (HU)

(546)  ÉLETBELÉPŐ

(511) 41 Nevelés; szakmai képzés; szórakoztatás; sport- és kulturális tevékenységek.

45 Jogi szolgáltatások; biztonsági szolgáltatások személyek és vagyontárgyak védelmére; mások által egyéni igényeknek megfelelően nyújtott személyes és társadalmi jellegű szolgáltatások.

(210) M 11 00980

(220) 2011.03.31.

(731) Wessling Hungary Kft., Budapest (HU)

(546)



(511) 33 Pálinkák.

(210) M 11 00982

(220) 2011.03.31.

(731) Olasz Miklós, Budapest (HU)

(546)

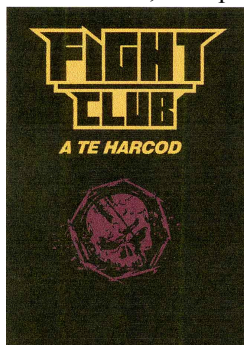

(511) 25 Ruházati cikkek, cipők, fejfedők; sportruházat, sportcipők.

28 Sportfelszerelések, amelyek nem tartoznak más áruosztályba; bokszesztyűk, bokszzsákok; védőfelszerelések sporthoz; amelyek nem tartoznak más áruosztályba.

35 Sportruházat és sportfelszerelések kiskereskedelmi árusítása.

(210) M 11 00988

(220) 2011.04.01.

(731) Idesüss.hu. Kereskedelmi és Szolgáltató Kft., Budapest (HU)

(740) dr. Csákó Györgyi, Duda és Csákó Ügyvédi Iroda, Budapest

(541) babakassza

(511) 28 Játékok, játékszerek; testnevelési és sportcikkek, amelyek nem tartoznak más osztályokba; karácsonyfadíszek.

35 Reklámozás; kereskedelmi ügyletek; kereskedelmi adminisztráció; irodai munkák.

41 Nevelés; szakmai képzés; szórakoztatás; sport- és kulturális tevékenységek.

(210) M 11 01005

(220) 2011.03.30.

(731) ERGO Versicherungsguppe AG, Düsseldorf (DE)

(740) dr. László Áron Márk, SBGK Ügyvédi Iroda, Budapest

(541) Biztosítani annyi, mint megérteni.

- (511) 35 Reklámozás; kereskedelmi ügyletek; kereskedelmi adminisztráció; irodai munkák.
36 Biztosítás; pénzügyi ügyletek; valutaügyletek; ingatlanügyletek.
42 Tudományos és műszaki szolgáltatások, valamint az idetartozó tervezői és kutatói tevékenység; ipari elemző és kutató szolgáltatások; számítástechnikai hardver és szoftver tervezés és fejlesztés.
-

(210) M 11 01012**(220) 2011.04.04.**

(731) Észak-magyarországi Áramszolgáltató Nyrt., Miskolc (HU)

(740) dr. Sántori Anna, Sántori és Lutter Ügyvédi Iroda, Budapest

(591) ÉMÁSZ ZÖLD TARIFA

- (511) 35 Reklámozás; kereskedelmi ügyletek; kereskedelmi adminisztráció; irodai munkák.
45 Jogi szolgáltatások; biztonsági szolgáltatások személyek és vagyontárgyak védelmére; mások által egyéni igényeknek megfelelően nyújtott személyes és társadalmi jellegű szolgáltatások.
-

(210) M 11 01013**(220) 2011.04.04.**

(731) Észak-magyarországi Áramszolgáltató Nyrt., Miskolc (HU)

(740) dr. Sántori Anna, Sántori és Lutter Ügyvédi Iroda, Budapest

(591) ÉMÁSZ ÖKO TARIFA

- (511) 35 Reklámozás; kereskedelmi ügyletek; kereskedelmi adminisztráció; irodai munkák.
45 Jogi szolgáltatások; biztonsági szolgáltatások személyek és vagyontárgyak védelmére; mások által egyéni igényeknek megfelelően nyújtott személyes és társadalmi jellegű szolgáltatások.
-

(210) M 11 01014**(220) 2011.04.04.**

(731) Budapesti Elektromos Művek Nyrt., Budapest (HU)

(740) dr. Sántori Anna, Sántori és Lutter Ügyvédi Iroda, Budapest

(591) ELMŰ ZÖLD TARIFA

- (511) 35 Reklámozás; kereskedelmi ügyletek; kereskedelmi adminisztráció; irodai munkák.
45 Jogi szolgáltatások; biztonsági szolgáltatások személyek és vagyontárgyak védelmére; mások által egyéni igényeknek megfelelően nyújtott személyes és társadalmi jellegű szolgáltatások.
-

(210) M 11 01015**(220) 2011.04.04.**

(731) Budapesti Elektromos Művek Nyrt., Budapest (HU)

(740) dr. Sántori Anna, Sántori és Lutter Ügyvédi Iroda, Budapest

(591) ELMŰ ÖKO TARIFA

- (511) 35 Reklámozás; kereskedelmi ügyletek; kereskedelmi adminisztráció; irodai munkák.
45 Jogi szolgáltatások; biztonsági szolgáltatások személyek és vagyontárgyak védelmére; mások által egyéni igényeknek megfelelően nyújtott személyes és társadalmi jellegű szolgáltatások.
-

(210) M 11 01164**(220) 2011.04.13.**

(731) Rop Repce-olaj-pellet Kft., Százhalombatta (HU)

(541) PEELKO Pellet Előkeverék Koncentrátum

- (511) 31 Tápanyagok állatok számára (takarmány adalékanyag).
35 Reklámozás; kereskedelmi ügyletek; kereskedelmi adminisztráció; irodai munkák.
-

(210) M 11 01178

(220) 2011.04.14.

(731) Forrai Miklós, Budapest (HU)

(546)



- (511) 35 Reklámozás; kereskedelmi ügyletek; kereskedelmi tevékenységek vendéglátási szolgáltatásra vonatkozóan.
41 Nevelés; szakmai képzés; szórakoztatás; sport- és kulturális tevékenységek.
43 Vendéglátás (élelmezés); időleges szállásadás.
-

(210) M 11 01185

(220) 2011.04.14.

(731) PannonPharma Gyógyszergyártó Kft., Pécsvárad (HU)

(541) Napmel

- (511) 5 Gyógyszerészeti és állatgyógyászati készítmények; egészségügyi készítmények gyógyászati használatra; diétás anyagok gyógyászati használatra, bébiételek; tapaszok, kötszeranyagok; fogtömő anyagok és fogászati mintázóanyagok; fertőtlenítőszeres; kártékonyállatok és növények irtására szolgáló készítmények; gombaölő szerek (fungicidok), gyomirtó szerek (herbicidok).
-

(210) M 11 01186

(220) 2011.04.14.

(731) PannonPharma Gyógyszergyártó Kft., Pécsvárad (HU)

(541) Melfen

- (511) 5 Gyógyszerészeti és állatgyógyászati készítmények; egészségügyi készítmények gyógyászati használatra; diétás anyagok gyógyászati használatra, bébiételek; tapaszok, kötszeranyagok; fogtömő anyagok és fogászati mintázóanyagok; fertőtlenítőszeres; kártékonyállatok és növények irtására szolgáló készítmények; gombaölő szerek (fungicidok), gyomirtó szerek (herbicidok).
-

(210) M 11 01187

(220) 2011.04.14.

(731) PannonPharma Gyógyszergyártó Kft., Pécsvárad (HU)

(541) Aceomel

- (511) 5 Gyógyszerészeti és állatgyógyászati készítmények; egészségügyi készítmények gyógyászati használatra; diétás anyagok gyógyászati használatra, bébiételek; tapaszok, kötszeranyagok; fogtömő anyagok és fogászati mintázóanyagok; fertőtlenítőszeres; kártékonyállatok és növények irtására szolgáló készítmények; gombaölő szerek (fungicidok), gyomirtó szerek (herbicidok).
-

(210) M 11 01188

(220) 2011.04.14.

(731) PannonPharma Gyógyszergyártó Kft., Pécsvárad (HU)

(541) Rheosolon

- (511) 5 Gyógyszerészeti és állatgyógyászati készítmények; egészségügyi készítmények gyógyászati használatra;
-

diétás anyagok gyógyászati használatra, bébiételek; tapaszok, kötszeranyagok; fogtömő anyagok és fogászati mintázóanyagok; fertőtlenítőszeres; kártékonyállatok és növények irtására szolgáló készítmények; gombaölő szerek (fungicidek), gyomirtó szerek (herbicidek).

(210) M 11 01189

(220) 2011.04.14.

(731) PannonPharma Gyógyszergyártó Kft., Pécsvárad (HU)

(541) Clonamox

(511) 5 Gyógyszerészeti és állatgyógyászati készítmények; egészségügyi készítmények gyógyászati használatra; diétás anyagok gyógyászati használatra, bébiételek; tapaszok, kötszeranyagok; fogtömő anyagok és fogászati mintázóanyagok; fertőtlenítőszeres; kártékonyállatok és növények irtására szolgáló készítmények; gombaölő szerek (fungicidek), gyomirtó szerek (herbicidek).

(210) M 11 01190

(220) 2011.04.14.

(731) PannonPharma Gyógyszergyártó Kft., Pécsvárad (HU)

(541) Gerovitamin

(511) 5 Gyógyszerészeti és állatgyógyászati készítmények; egészségügyi készítmények gyógyászati használatra; diétás anyagok gyógyászati használatra, bébiételek; tapaszok, kötszeranyagok; fogtömő anyagok és fogászati mintázóanyagok; fertőtlenítőszeres; kártékonyállatok és növények irtására szolgáló készítmények; gombaölő szerek (fungicidek), gyomirtó szerek (herbicidek).

(210) M 11 01196

(220) 2011.04.14.

(731) Pécs Megyei Jogú Város Polgármesteri Hivatal, Pécs (HU)

(546)



(511) 16 Papír és műanyag csomagolásra szolgáló termékek, nyomdaipari termékek, tanítási és oktatási anyagok (a készülékek kivételével).

35 Nyomtatott és elektronikus -online kiadványokon, adat- és információ hordozókon a jelmondat megjelenítése a település reklámozásának érdekében.

41 Azon nevelési, képzési, sport- és kulturális tevékenységek összessége, amelynek alapvető célja az emberek szórakoztatása.

(210) M 11 01587

(220) 2011.05.20.

(731) EGIS Gyógyszergyár Nyilvánosan Működő Részvénytársaság, Budapest (HU)

(541) EGOROPAL

(511) 5 Humán gyógyszerészeti készítmények.

(210) M 11 01588

(220) 2011.05.20.

(731) EGIS Gyógyszergyár Nyilvánosan Működő Részvénytársaság, Budapest (HU)

(541) EGIPREDON

(511) 5 Humán gyógyszerészeti készítmények.

(210) M 11 01624

(220) 2011.05.24.

(731) Richter Gedeon Nyrt., Budapest (HU)

(546) СТОПДИАР

(511) 5 Gyógyszerkészítmény.

(210) M 11 01625

(220) 2011.05.24.

(731) Richter Gedeon Nyrt., Budapest (HU)

(541) STOPDIAR

(511) 5 Gyógyszerkészítmények.

A rovat 111 darab közlést tartalmaz.

Védjegybejelentés meghirdetése és a védjegy lajstromozása különleges gyorsított eljárásban

(111) 203.335

(151) 2011.06.28.

(210) M 11 01036

(220) 2011.04.04.

(732) **Centrál- Mentál Szociális Szolgáltató és Munkarehabilitációs Nonprofit Kft. 100%, Kunbaja (HU)**

(541) **Bácska Aranya tészta**

(511) 30 Tésztafélék.

(111) 203.367

(151) 2011.06.28.

(210) M 11 01384

(220) 2011.05.04.

(732) **Sourcing Hungary Kft., Budapest (HU)**

(546)



(511) 35 Adatgyűjtés kereskedelmi ügyletekről; becslés kereskedelmi ügyletekben; beszerzői szolgáltatások [árúk illetve szolgáltatások beszerzése] mások számára; eladási propaganda mások számára; előfizetések intézése távközlési szolgáltatásokhoz mások számára; hirdetések levélben megrendelve; hirdetési hely kölcsönzése; hirdetési oldalak készítése; információ és tanácsadás fogyasztóknak [fogyasztói tanácsadás]; információk számítógépes adatbázisokba való rendezése; információk számítógépes adatbázisokba való szerkesztése; kereskedelmi vagy reklámcélú kiállítások szervezése; outsourcing szolgáltatások [üzleti segítségnyújtás]; piaci tanulmányok; piackutatás; reklámanyag naprakész állapotba hozása; reklámanyagok [röplapok, prospektusok, nyomtatványok, áruminták] terjesztése; reklámanyagok terjesztése; reklámidő bérlete távközlési médiumban; árösszevetési szolgáltatások; önköltség-elemzés; reklámozás; reklámszövegek publikálása; reklámszövegek szerkesztése; sajtófigyelés; segítségnyújtás kereskedelmivagy iparvállalatok irányításában; segítségnyújtás üzletvezetéshez; statisztikák összeállítása; szabadteri hirdetés; szakmai konzultációk üzleti ügyekben; szakvéleményadás gazdasági ügyekben; számítógépes nyilvántartások kezelése; számlakivonatok összeállítása; számlázás; üzleti felvilágosítás, tájékoztatás; üzleti információk.

(111) 203.368

(151) 2011.06.28.

(210) M 11 01046

(220) 2011.04.05.

(732) **OPEL SOUTHEAST EUROPE Kft., Budaörs (HU)**

(740) dr. Hatházi Vera, Várnai és Társai Ügyvédi Iroda, Budapest

(546)



(511) 12 Járművek; szárazföldi, légi vagy vízi közlekedési eszközök.

35 Reklámozás; kereskedelmi ügyletek; kereskedelmi adminisztráció; irodai munkák.

37 Építkezés; javítás; szerelési szolgáltatások.

A rovat 3 darab közlést tartalmaz.

Lajstromozott védjegyek

(111) 199.911

(151) 2010.03.23.

(210) M 09 00940

(220) 2009.04.07.

(732) Cosmed Kft., Sósút (HU)

(546) 

(511) 44 Higiéniiai és szépségápolási szolgáltatások emberek és állatok részére.

(111) 200.263

(151) 2010.05.14.

(210) M 09 01043

(220) 2009.04.16.

(732) Ranyák György, Budapest (HU)

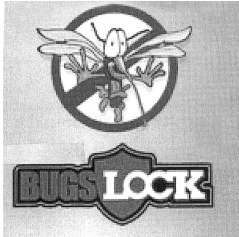
(546) 

(511) 5 Rovar riasztó eszköz.

(111) 202.719

(151) 2011.03.24.

(210) M 07 00674

(220) 2007.02.28.

(732) Maraton Lapsoport - Multivízió Kiadói Korlátolt Felelősségű Társaság, Veszprém (HU)

(740) dr. Kovátsits László ügyvéd, Budapest

(541) Budapesti 7 Nap

(511) 16 Papír, karton és ezen anyagokból készült termékek, amelyek nem tartoznak más osztályokba; nyomdaipari termékek; könyvkötészeti anyagok; fényképek; papíripari cikkek, papíripari vagy háztartási ragasztóanyagok; anyagok művészek részére; ecsetek; írógépek és irodai cikkek (bútorok kivételével); tanítási és oktatási anyagok (készülékek kivételével); csomagolásra szolgáló műanyagok (amelyek nem tartoznak más osztályokba); nyomdabetűk; klisék; nyomtatott publikációk; nyomtatványok.

(111) 202.843

(151) 2011.04.13.

(210) M 10 01102

(220) 2010.03.30.

(732) Hotel Booking Bt., Miskolc (HU)

(740) dr. Halász Bálint, Budapest

(546)



- (511) 35 Hirdetési hely kölcsönzése, hirdetési oldalak készítése, információ és tanácsadás fogyasztóknak (fogyasztói tanácsadás), információk számítógépes adatbázisokba való rendezése, információknak számítógépes adatbázisokba való szerkesztése, on-line hirdetőitevékenység számítógépes hálózaton, rádiós reklámozás, állásközvetítő irodák, reklámozás, reklámügynökségek, hirdető ügynökségek, szállodai üzletvezetés.
39 Utazások szervezése, látogatások tervezése turistáknak.
43 Átmeneti szállások bérlete, helyfoglalás panziókban, helyfoglalás szállodákban, szálláshely lefoglalása (időleges), szállásügynökségek (szállodák, panziók), szállodai szolgáltatások.

(111) 203.045

(151) 2011.05.02.

(210) M 10 02830

(220) 2010.09.22.

(732) HARIBO Hungária Kft., Nemesvámos (HU)

(740) dr. Poharászki István, Veszprém

(541) Winter Mix

- (511) 30 Kávé, tea, kakaó, cukor, rizs, tapióka, szágó, pótkávék, liszt és egyéb gabonakészítmények, kenyér, péksütemények és cukrászati sütemények, ehető bevonatok, méz, melasz-szirup, élesztő, élesztőpor, só, mustár, ecet, szószok (a salátaöntetek kivételével), fűszerek, fagyaltok.
35 Reklámozás, kereskedelmi ügyletek intézése, kereskedelmi ügyletek adminisztrációja, irodai munkák.

(111) 203.046

(151) 2011.05.02.

(210) M 10 02832

(220) 2010.09.22.

(732) Gárdos Katalin, Budapest (HU)

(740) dr. Vankó Norbert, Budapest

(541) SIKERTEX TEXTILHÁZ

- (511) 24 Textíliák és textilárúk, amelyek nem tartoznak más osztályokba; ágy- és asztalneműk.
25 Ruházati cikkek, cipők, kalapárúk.
26 Csipkék és hímzések, szalagok és zsinórok; gombok, ruhakapsok és füzölyukak, gombostűk és tűk; művirágok.

(111) 203.047

(151) 2011.05.02.

(210) M 10 03096

(220) 2010.10.11.

(732) L-IT Group Kft., Budapest (HU)

(740) dr. Bakonyiné dr. Fest Edit, Bakonyi Ügyvédi Iroda, Gödöllő

(541) WE MAKE IT LIVE!

- (511) 35 Reklámozás; kereskedelmi ügyletek; kereskedelmi adminisztráció; irodai munkák.
42 Tudományos és műszaki szolgáltatások, valamint az idetartozó tervezői és kutatói tevékenység; ipari elemző és kutató szolgáltatások; számítástechnikai hardver és szoftver tervezés és fejlesztés.

(111) 203.048

(151) 2011.05.02.

(210) M 09 00188

(220) 2009.01.23.

(732) PHARMAX Kutató és Fejlesztő Korlátolt Felelősségű Társaság, Budapest (HU)

(740) dr. Balázs Gábor, Kelemen, Mészáros, Sándor és Társai Ügyvédi Iroda, Budapest

(541) A szellemi energia

(511) 5 Gyógyszerészeti készítmények, egészségügyi készítmények gyógyászati használatra.

(111) 203.049

(151) 2011.05.02.

(210) M 10 03656

(220) 2010.12.07.

(732) Excel Csepel Szerszámgépgyártó Kft., Budapest (HU)**Csepel Holding Nyrt., Budapest (HU)**

(740) Párkányi Eszter, Pécs

(546)

(511) 7 Gépek és szerszámgépek; motorok (a szárazföldi járműmotorok kivételével); tengelykapcsolók és erőátviteli elemek (a szárazföldi járművek céljára készültek kivételével); nem kézi működtetésű mezőgazdasági eszközök; keltetőgépek.

42 Tudományos és műszaki szolgáltatások, valamint az idetartozó tervezői és kutatói tevékenység; ipari elemző és kutató szolgáltatások; számítástechnikai hardver és szoftver tervezés és fejlesztés.

(111) 203.050

(151) 2011.05.02.

(210) M 10 03299

(220) 2010.11.05.

(732) Civilek a Lakóhelyért Egyesület, Hajdúböszörmény (HU)

(740) dr. Emri Józsefné, EMRI-PATENT Iparjogvédelmi Kft., Debrecen

(546)

(511) 30 Kávé, tea, kakaó, cukor, rizs, tapióka, szágó, kávépótló szerek; lisztek és más gabonakészítmények, kenyér, péksütemények és cukrászsütemények, fagylaltok; méz, melaszszirup; élesztő, sütőporok; só, mustár; ecet, fűszeres mártások; fűszerek; jég.

35 Reklámozás; kereskedelmi ügyletek; kereskedelmi adminisztráció; irodai munkák.

41 Nevelés; szakmai képzés; szórakoztatás; sport- és kulturális tevékenységek, hagyományörző rendezvények szervezése.

(111) 203.051

(151) 2011.05.02.

(210) M 10 03297

(220) 2010.11.05.

(732) Syngenta Növényvédelmi Kft., Budapest (HU)

(740) dr. Kovács Kond, dr. Kovács Kond Ügyvédi Iroda, Budapest

(541) DESSICASH

(511) 5 Gyomirtó szerek, herbicidek.

(111) 203.052

(151) 2011.05.02.

(210) M 10 03294

(220) 2010.11.05.

(732) EST Media Group Vagyonkezelő Kft., Budapest (HU)

(740) dr. Fillinger György, dr. Fillinger György Ügyvédi Iroda, Budapest

(541) estbiztosítás

(511) 35 Reklámozás; kereskedelmi ügyletek; kereskedelmi adminisztráció; irodai munkák.

36 Biztosítás; pénzügyi ügyletek; valutaügyletek; ingatlanügyletek.

38 Távközlés.

(111) 203.053

(151) 2011.05.02.

(210) M 10 03289

(220) 2010.11.05.

(732) Hungaro Chemicals Ipari, Kereskedelmi és Szolgáltató Kft., Nagycserkesz (HU)

(541) CHEMISYS

(511) 3 Fehéritőkészítmények és egyéb, mosásra szolgáló anyagok; tisztító-, fénycsiszó-, súroló-, és csiszolószerek; szappanok; illatszerek, illóolajok, kozmetikai cikkek, hajmosó szerek; fogkrémek.

5 Gyógyszerészeti, állatgyógyászati és egészségügyi termékek, diétás anyagok gyógyászati használatra, bébiételek; tapaszok, kötszeranyagok, fogtömő anyagok és fogászati mintázóanyagok, fertőtlenítőszeresek,

kártékony állatok irtására szolgáló készítmények, gombaölő szerek (fungicidek), gyomirtó szerek (herbicidek).

37 Fertőtlenítés, feregirtás, mosodák, úszómedencék karbantartása, épületek belső tisztítása, épületek tisztítása (külső felületé), vegytisztítás, tisztítógépek kölcsönzése.

(111) 203.056

(151) 2011.05.02.

(210) M 10 03282

(220) 2010.11.04.

(732) Ach Impex Kft., Vecsés (HU)

(546) 

(511) 11 Kézszáritó készülékek mosdókhoz; akvárium szűrőberendezések; biztonsági lámpák, csillárok; gázgyújtók, gázöngyújtók, hűtőgépek; lámpák; léghűtő- légkondicionáló berendezések; ventilátorok; világító berendezés és készülék; vízforráló; zseblámpa; kávéfőző; fénycsővek, főzőedények és főzőberendezések, akvárium világítóttestek és melegítő készülékek, páraelszívó készülék.

(111) 203.057

(151) 2011.05.02.

(210) M 10 03115

(220) 2010.10.21.

(732) Kiss Koloniál Fa- és Bútoripari Kft., Derecske (HU)

(740) Széles Mónika, Esztár

(541) "KIKOL FENYŐBÚTORT BÁRMI ÁRON GYÁRI ÁRON"

(511) 20 Bútor.

(111) 203.058

(151) 2011.05.02.

(210) M 10 03113

(220) 2010.10.19.

(732) Újvilág MGÉSZ, Abony (HU)

(541) EGY FALAT EGÉSZSÉG

(511) 29 Hús, hal-, baromfi- és vadhús; húskivonatok; tartósított, szárított és főzött gyümölcsök és zöldségek; zselék, lekvárok (dzsemek), kompótok; tojások, tej és tejtermékek; étkezési olajok és zsírok.

30 Kávé, tea, kakaó, cukor, rizs, tapióka, szágó, kávépótló szerek; lisztek és más gabonakészítmények, kenyér, péksütemények és cukrászsütemények, fagylaltok; méz, melaszszirup; élesztő, sütőporok; só, mustár; ecet, fűszeres mártások; fűszerek; jég.

32 Sörök; ásványvizek és szénsavas vizek, és egyéb alkoholmentes italok; gyümölcsitalok és gyümölcslevek; szörpök és más készítmények italokhoz.

(111) 203.085

(151) 2011.05.03.

(210) M 10 03120

(220) 2010.10.21.

(732) Woop Media Kereskedelmi és Szolgáltató Kft., Budapest (HU)

(740) PINTZ ÉS TÁRSAI Szabadalmi, Védjegy és Jogi Iroda, Budapest

(541) WOOP

(511) 9 Számítástechnikai szoftverfejlesztési eszközök; közösségi hálózatépítéshez kapcsolódó online szolgáltatások, közösségi hálózatépítő alkalmazások készítését segítő és adatlelivást, -feltöltést, -letöltést, -hozzáférést, -bloggolást és -kezelést lehetővétevő számítógépes szoftverek.

35 Reklámozás; kereskedelmi ügyletek; kereskedelmi adminisztráció; irodai munkák; ideértve különösen információk és adatok gyűjtését, tárolását, elemzését és helyreállítását, információk és adatok számítógépes adatbázisokba rendezését, szerkesztését, számítógépes nyilvántartások kezelését.

38 Számítógépes, elektronikus és online adatbázisokhoz való hozzáférés biztosítása; távközlési szolgáltatások, nevezetesen adatok, üzenetek és információk, elektronikus továbbítása; online kommunikációs fórumok biztosítása; online csevegő szolgáltatások biztosítása; számítógépes adatbázisokhoz való hozzáférés biztosítása; közösségi hálózatépítés.

(111) 203.086

(151) 2011.05.03.

(210) M 10 02836

(220) 2010.09.23.

(732) Lakatos Tibor, Mikepércs (HU)

(740) dr. Németh Renáta, dr. Németh Renáta Ügyvédi Iroda, Budapest

(546)



(511) 29 Hús, hal-, baromfi- és vadhús; húskivonatok; tartósított, fagyasztott, szárított és főzött gyümölcsök és zöldségek; zselék, lekvárok (dzsemek), kompótok; tojások, tej és tejtermékek; étkezési olajok és zsírok.

(111) 203.087

(151) 2011.05.03.

(210) M 10 02835

(220) 2010.09.23.

(732) Házak Ásza Kft., Pécel (HU)

(740) Pintz és Társai Szabadalmi és Védjegy Iroda, Budapest



(511) 6 Ajtóbetétek fémből; ajtókeretek, ajtótokok fémből; ajtószerelevények fémből.

19 Ajtók, nem fémből; ajtókeretek, nem fémből; ajtóablák, kapubéletek nem fémből; ajtótokok nem fémből; biztonsági ajtók.

(111) 203.088

(151) 2011.05.03.

(210) M 10 02828

(220) 2010.09.22.

(732) Z.I.B. Consulting Kft., Budapest (HU)

(740) dr. Sárhegyi Ágnes, dr. Sárhegyi Ágnes Ügyvédi Iroda, Budapest

(541) Z.I.B.Consulting

(511) 36 Biztosítás; pénzügyi ügyletek; valutaügyletek; ingatlanügyletek; pénzügyi információk nyújtása, pénzügyi tanácsadás.

(111) 203.089

(151) 2011.05.03.

(210) M 10 02824

(220) 2010.09.22.

(732) Chello Central Europe Zrt., Budapest (HU)

(740) dr. Berkényi Szabina, Berkényi Ügyvédi Iroda, Budapest

(541) FILM E

(511) 16 Papír, karton és ezen anyagokból készült termékek, amelyek nem tartoznak más osztályokba; nyomdaipari termékek; könyvkötészeti anyagok; fényképek; papíripari cikkek, papíripari vagy háztartási ragasztóanyagok; anyagok művészek részére; ecsetek; írógépek és irodai cikkek (bútorok kivételével); tanítási és oktatási anyagok (készülékek kivételével); csomagolásra szolgáló műanyagok (amelyek nem tartoznak más osztályokba); nyomdabetűk; klisék.

35 Reklámozás; kereskedelmi ügyletek; kereskedelmi adminisztráció; irodai munkák.

38 Távközlés; televíziós műsorszolgáltatás; televíziós műsor és csatorna sugárzása, televíziós programok összeállítása; televíziós műsorszórás, műholdas átvitel; közlések üvegszál hálózatok útján, számítógép terminálok közötti összeköttetés, üzenetek ésképek továbbítása számítógépek segítségével, fórumok biztosítása az

interneten, szolgáltatások interneten keresztül.

41 Nevelés; szakmai képzés; szórakoztatás; sport- és kulturális tevékenységek; rádiós szórakoztatás, televíziós szórakoztatás, filmstúdiók, filmgyártás, mozifilmek kölcsönzése, rádió- és televízióprogramok készítése, szinkronizálás, videofilmgyártás.

(111) 203.090

(151) 2011.05.03.

(210) M 10 02841

(220) 2010.09.23.

(732) Clondike Kft., Kunfehértó (HU)

(541) ZAFIR

(511) 2 Festékek, kencék, lakkok; rozsdagátló és fakonzerváló szerek; festőanyagok; maróanyagok; nyers természetes gyanták; fémlapok és fémporok festők, dekorátorok, nyomdászok és képzőművészek részére.

(111) 203.091

(151) 2011.05.03.

(210) M 10 02659

(220) 2010.09.03.

(732) Daróczy László, Püspökladány (HU)

(541) Melódia Big Band

(511) 41 Előadóművészek szolgáltatásai; hangversenyek szervezése, lebonyolítása; zenekarok szolgáltatásai.

(111) 203.092

(151) 2011.05.03.

(210) M 10 02653

(220) 2010.09.03.

(732) Képest.hu Kft., Budapest (HU)

(740) dr. Márton Attila, Várnai és Társai Ügyvédi Iroda, Budapest

(546)  KÉPEST.hu

(511) 16 Papír, karton és ezen anyagokból készült termékek, amelyek nem tartoznak más osztályokba; nyomdaipari termékek; könyvkötészeti anyagok; fényképek; papíripari cikkek, papíripari vagy háztartási ragasztóanyagok; anyagok művészek részére; ecsetek; írógépek és irodai cikkek (bútorok kivételével); tanítási és oktatási anyagok (készülékek kivételével); csomagolásra szolgáló műanyagok (amelyek nem tartoznak más osztályokba); nyomdabetűk; klisék.

35 Reklámozás; kereskedelmi ügyletek; kereskedelmi adminisztráció; irodai munkák.

38 Távközlés; online telekommunikációk.

40 Anyagmegmunkálás; fényképnymtatás.

(111) 203.093

(151) 2011.05.03.

(210) M 10 02297

(220) 2010.07.28.

(732) Marton Edvin, Budapest (HU)

(740) dr. Rosonczy Enikő, Rosonczy Ügyvédi Iroda, Budapest

(546)



(511) 9 Tudományos célra szolgáló, tengerészeti, földmérő, villamos, fényképezeti, mozgóképi, optikai, súlymérő, egyéb mérő-, jelző-, ellenőrző (felügyeleti), életmentő és oktatóberendezések és felszerelések; hangok vagy képek rögzítésére, továbbítására, másolására szolgáló készülékek; mágneses adathordozók, hanglemezek; automata áruelosztó berendezések és szerkezetek érmebedobással működő készülékekhez; regiszteres pénztárgépek, számológépek, adatfeldolgozó berendezések és számítógépek; tűzoltókészülékek.

16 Papír, karton és ezen anyagokból készült termékek, amelyek nem tartoznak más osztályokba; nyomdaipari termékek; könyvkötészeti anyagok; fényképek; papíripari cikkek, papíripari vagy háztartási ragasztóanyagok; anyagok művészek részére; ecsetek; írógépek és irodai cikkek (bútorok kivételével); tanítási és oktatási anyagok (készülékek kivételével); csomagolásra szolgáló műanyagok (amelyek nem tartoznak más osztályokba); nyomdabetűk; klisék.

41 Nevelés; szakmai képzés; szórakoztatás; sport- és kulturális tevékenységek.

(111) 203.094

(151) 2011.05.03.

(210) M 10 02093

(220) 2010.07.07.

(732) Professional Publishing Hungary Kiadó Kft., Budapest (HU)

(740) HGBV-Szabó Ügyvédi Iroda, Budapest

(541) MedicalOnline

(511) 35 Reklámozás; kereskedelmi ügyletek; kereskedelmi adminisztráció; irodai munkák.

38 Távközlés.

41 Nevelés; szakmai képzés; szórakoztatás; sport- és kulturális tevékenységek.

42 Tudományos és műszaki szolgáltatások, valamint az idetartozó tervezői és kutatói tevékenység; ipari elemző és kutató szolgáltatások; számítástechnikai hardver és szoftver tervezés és fejlesztés.

(111) 203.095

(151) 2011.05.03.

(210) M 10 01628

(220) 2010.05.25.

(732) ORGANICA Zártkörűen Működő Részvénytársaság, Budapest (HU)

(740) Rónaszéki Tibor, Budapest

(541) Xenofilter Technology

(511) 40 Vízkezelési, különösen szennyvíztisztítási technológiák, szolgáltatások, ideértve a szennyvizek gyűjtését/befogadását, és azok biológiai és/vagy vegyszeres tisztítási műveleteit; hulladékkezelési szolgáltatások.

(111) 203.096

(151) 2011.05.03.

(210) M 10 03005

(220) 2010.10.08.

(732) Anadolu Efes Biracilik ve Malt Sanayi Anonim Sirketi, Bahçelievler, Istanbul (TR)

(740) dr. Márton Attila, Várnai és Társai Ügyvédi Iroda, Budapest

(546)



(511) 32 Sörök; készítmények sörök előállításához.

(111) 203.097

(151) 2011.05.03.

(210) M 10 03369

(220) 2010.11.11.

(732) Bunge Zrt., Budapest (HU)

(740) Dr. Karsay Enikő ügyvéd S.B.G. & K. Budapesti Ügyvédi Iroda, Budapest

(546)



(511) 29 Hús, hal-, baromfi- és vadhús; húskivonatok; tartósított, fagyasztott, szárított és főzött gyümölcsök és zöldségek; zselék, lekvárok (dzsemek), kompótok; tojások, tej és tejtermékek; étkezési olajok és zsírok.
30 Kávésző, tea, kakaó, cukor, rizs, tápióka, szágó, kávépótló szerek; lisztek és más gabonakészítmények, kenyér, péksütemények és cukrászsütemények, fagylaltok; méz, melaszszirup; élesztő, sütőporok; só, mustár; ecet, fűszeres mártások; fűszerek; jég.

(111) 203.098

(151) 2011.05.03.

(210) M 10 03201

(220) 2010.10.28.

(732) Szerencsejáték Zrt., Budapest (HU)

(541) Maradjon játék!

(511) 9 Fénycsövek reklámcélra, pénzbedobással működő készülékek, világító és mechanikus táblák.

16 Papír, karton és ezen anyagokból készült termékek, amelyek nem tartoznak más osztályokba; nyomdaipari termékek; fényképek; grafikai ábrázolások, poszterek, papíripari cikkek, brosúrák, vékony fűzött könyvek, poszterek, prospektusok, kártyák, irodaitárgyak.

35 Reklámozás, hirdetés, hirdető ügynökségek, reklámújság, rádiós reklámozás, televíziós reklámozás, reklámanyagok terjesztése, szabadtéri hirdetés.

41 Filmgyártás, szabadidős szolgáltatások, szórakoztatás, televíziós szórakoztatás, show-műsorok, sorsjátékok lebonyolítása, rádiós szórakoztatás, rádió- és televízió-programok készítése, versenyek szervezése, rendezése.

(111) 203.099

(151) 2011.05.04.

(210) M 08 03732

(220) 2008.12.04.

(732) Simplon BB Kereskedelmi és Vendéglátóipari Korlátolt Felelősségű Társaság, Budapest (HU)

(740) ifj. dr. Csenterics Ferenc, Csenterics Ügyvédi Iroda, Budapest

(541) SIMPLON

(511) 43 Vendéglátás (élelmezés); időleges szállásadás.

(111) 203.100

(151) 2011.05.04.

(210) M 09 02913

(220) 2009.10.07.

(732) Szerencsejáték Zártkörűen Működő Részvénytársaság, Budapest (HU)

(740) dr. Rásó Hajnalka, Budapest

(541) Kockapárba

(511) 16 Papír, karton és ezen anyagokból készült termékek, amelyek nem tartoznak más osztályokba, nyomdaipari termékek, fényképek, grafikai ábrázolások, poszterek, papírripari cikkek, brosúrák, vékony fűzött könyvek, poszterek, prospektusok, kártyák, irodaicikkek, (bútorok kivételével).

35 Reklámozás, hirdetés, hirdető ügynökségek, reklámújság, rádiós reklámozás, reklámanyagok terjesztése, szabadtéri hirdetés.

41 Sorsjátékok lebonyolítása, sorsjáték szervezetek.

(111) 203.101

(151) 2011.05.04.

(210) M 10 00946

(220) 2010.03.22.

(732) AKZO NOBEL COATINGS INTERNATIONAL B.V., ARNHEM (NL)

(740) dr. Szigeti Éva, DANUBIA Szabadalmi és Jogi Iroda Kft., Budapest

(546) 

(511) 2 Festékek, kencék, lakkok; higítók és színezőanyagok, mint a festékek, kencék és lakkok adalékai; rozsdagátló és fakonzerváló szerek; alapozó készítmények (festék formájában); fapácok.

(111) 203.102

(151) 2011.05.04.

(210) M 10 01535

(220) 2010.05.13.

(732) Hadas Tamás, Budapest (HU)

dr. Virág-Hadas Mária, Budapest (HU)

(740) ABK Dr. Krajnyák & Társa Ügyvédi és Szabadalmi Iroda, Budapest

(546) 

(511) 4 Viaszgyertyák, gyertyabelek, méhviasz, mécsesek, viasz világítási célra, viaszok (nyersanyagok).

21 Gyertyatartók, asztaldíszek, gyertyafogók cseppfogó karikái, gyertyaoltók.

(111) 203.103

(151) 2011.05.04.

(210) M 10 01750

(220) 2010.06.07.

(732) 83 Ingatlan-beruházási Kft., Budapest (HU)**(546)****János Vitéz**

- (511) 29 Hús, hal-, baromfi- és vadhús; húskivonatok; tartósított, fagyasztott, szárított és főzött gyümölcsök és zöldségek; zselék, lekvárok (dzsemek), kompótok; tojások, tej és tejtermékek; étkezési olajok és zsírok.
 30 Kávé, tea, kakaó, cukor, rizs, tápióka, szágó, kávépótló szerek; lisztek és más gabonakészítmények, kenyér, péksütemények és cukrászsütemények, fagyaltok; méz, melaszszirup; élesztő, sütőporok; só, mustár; ecet, fűszeres mártások; fűszerek; jég.
 33 Alkoholtartalmú italok (a sörök kivételével).
 43 Vendéglátás/élelmezés; időleges szállásadás.

(111) 203.104

(151) 2011.05.04.

(210) M 10 01751

(220) 2010.06.07.

(732) Money & More Pénzügyi Tanácsadó Zrt., Budapest (HU)

(740) dr. Mezei Róbert, Dr. Mezei Róbert Ügyvédi Iroda, Budapest

(546) [MONEY & MORE]

- (511) 16 Papír, karton és ezen anyagokból készült termékek, amelyek nem tartoznak más osztályokba; nyomdaipari termékek; könyvkötészeti anyagok; fényképek; papíripari cikkek, papíripari vagy háztartási ragasztóanyagok; anyagok művészek részére; ecsetek; írógépek és irodai cikkek (bútorok kivételével); tanítási és oktatási anyagok (készülékek kivételével); csomagolásra szolgáló műanyagok (amelyek nem tartoznak más osztályokba); nyomdabetűk; klisék.
 35 Reklámozás; kereskedelmi ügyletek; kereskedelmi adminisztráció; irodai munkák.
 36 Biztosítás; pénzügyi ügyletek; valutaügyletek; ingatlanügyletek.

(111) 203.105

(151) 2011.05.04.

(210) M 10 01752

(220) 2010.06.07.

(732) Bernáth Tamás, Törökbálint (HU)

(740) dr. Horváth Péter, Budapest

(546)

- (511) 35 Reklámozás; kereskedelmi ügyletek; kereskedelmi adminisztráció; irodai munkák; információknak számítógépes adatbázisokba való szerkesztése; piackutatás.

36 Biztosítás, pénzügyi ügyletek, valutaügyletek, ingatlanügyletek, pénzügyi elemzések.

(111) 203.106

(151) 2011.05.05.

(210) M 10 01753

(220) 2010.06.07.

(732) Virág Imre Zsolt, Miskolc (HU)

Kovács Zoltán, Bócs (HU)

(740) dr. Czél György, EMRI-PATENT Iparjogvédelmi Kft., Debrecen

(546)  **BAUCARD**
Építőipari vásárlói rendszer

(511) 35 Reklámozás; kereskedelmi ügyletek; kereskedelmi adminisztráció; irodai munkák.

36 Biztosítás; pénzügyi ügyletek; valutaügyletek; ingatlanügyletek.

37 Építkezés; javítás; szerelési szolgáltatások.

(111) 203.107

(151) 2011.05.05.

(210) M 10 01754

(220) 2010.06.07.

(732) Virág Imre Zsolt, Miskolc (HU)

Kovács Zoltán, Bócs (HU)

(740) dr. Czél György, EMRI-PATENT Iparjogvédelmi Kft., Debrecen

(546)



(511) 35 Reklámozás; kereskedelmi ügyletek; kereskedelmi adminisztráció; irodai munkák.

36 Biztosítás; pénzügyi ügyletek; valutaügyletek; ingatlanügyletek.

37 Építkezés; javítás; szerelési szolgáltatások.

(111) 203.108

(151) 2011.05.05.

(210) M 10 02142

(220) 2010.07.13.

(732) Zatureczki Pál Zoltán, Nyíregyháza (HU)

(740) Pintz és Társai Szabadalmi és Védjegy Iroda, Budapest

(546)  **313-313**

(511) 39 Taxiszolgáltatás.

(111) 203.109

(151) 2011.05.05.

(210) M 10 03178

(220) 2010.10.27.

(732) Rényi Barbara, Budapest (HU)

Beck Andrea, Budapest (HU)



(511) 25 Ruházati cikkek, cipők, kalapárúk.

41 Öltözködéssel, divattal, jótékonyági tevékenységgel kapcsolatos rendezvények és szolgáltatások.

42 Öltözködéssel, divattal, jótékonyági tevékenységgel kapcsolatos internetes tartalomszolgáltatások.

(111) 203.115

(151) 2011.05.05.

(210) M 10 02720

(220) 2010.09.10.

(732) **Petőcz Zsolt, Mosonmagyaróvár (HU)**

(740) Török Antal, Győr

(541) **Optotéka**

(511) 9 Optikai cikkek; optikai készülékek és eszközök; optikai lencsék; gyűjtőlencsék, kondenzorlencsék, kontaktlencsék, optikai korrekciós lencsék, optikai prizmák, nagyítók, lupék, optika tükrök, optikai üvegek; optika szemüvegek, szemüvegkeretek, szemüvegtekercsek, szemüvegzsínórok, napszemüvegek, sportszemüvegek, vakításgátló szemüvegek, szemlencsék, okulárok, csíptető, cvikkerek, foglalatok cvikkerekhez (orrcsíptetőkhöz), cvikkertokok, szemüveglencse üvegei.

35 Reklámozás; kereskedelmi ügyletek, optikai cikkek, optikai készülékek és eszközök kiskereskedelme.

44 Szemorvosi- és optikai szolgáltatások.

(111) 203.120

(151) 2011.05.06.

(210) M 10 02539

(220) 2010.08.19.

(732) **Sinergy Energiaszolgáltató, Beruházó és Tanácsadó Kft., Budapest (HU)**

(541) **Kulcsrakész energia**

(511) 35 Információ és tanácsadás fogyasztóknak.

37 Elektromos berendezések felszerelése és javítása; fűtőberendezések felszerelése és javítása.

39 Elektromos áram elosztása; energiaelosztás.

40 Energiatermelés.

42 Energiatakarékossági tanácsadás; szakvélemények adása mérnöki munkákkal kapcsolatban.

(111) 203.121

(151) 2011.05.06.

(210) M 10 02541

(220) 2010.08.19.

(732) **Hyundai Motor Company, Seoul (KR)**

(740) dr. Szigeti Éva, DANUBIA Szabadalmi és Jogi Iroda Kft., Budapest

(541) **BLUELINK**

(511) 38 Gépjárművekkel kapcsolatos információ és adatok továbbításával átvitelével kapcsolatos szolgáltatások; információ-átvitel nemzeti és nemzetközi hálózatok útján; információ-átvitel optikai távközlési hálózatok útján; hírközlés; hírközlési/adatközléskészülékek és berendezések kölcsönzése; hírközlési berendezések kölcsönzése; adatbázis-információk távközlési hálózat útján történő továbbítása és fogadása (átvitele); vészüzenet-szolgáltatás távközlési hálózaton keresztül; adatközlés; vezeték nélküli összeköttetés/átvitel; VAN (Value Added Network - értéknövelő szolgáltatású hálózat) útján történő távközlés/átvitel; műholdas jelátvitel; távközlési információ

szolgáltatása; számítógép terminálok által biztosított hírközlés/adatátvitel; képektovábbítása/átvitele; hozzáférés biztosítása felhasználók számára globális számítógépi hálózathoz; távközlési összeköttetések biztosítása globális számítógépi hálózathoz; hírközlés/távközlés internet útján.

(111) 203.129

(151) 2011.05.10.

(210) M 10 02717

(220) 2010.09.09.

(732) **Merkapt Építőipari Szolgáltató és Kereskedelmi Kft., Budapest (HU)**

(591) **WALLTHERM**

(511) 11 Világító-, fűtő-, gőzfejlesztő, főző-, hűtő-, szárító-, szellőztető berendezések.

(111) 203.131

(151) 2011.05.12.

(210) M 10 02428

(220) 2010.08.09.

(732) **Zsindelyes Pálinkafőzde Kft., Érpatak (HU)**

(554)



(511) 33 Alkoholtartalmú italok (kivéve sörök); szeszesital.

(111) 203.132

(151) 2011.05.12.

(210) M 10 02429

(220) 2010.08.09.

(732) **Zsindelyes Pálinkafőzde Kft., Érpatak (HU)**

(554)



(511) 33 Alkoholtartalmú italok (kivéve sörök); szeszesital.

(111) 203.133

(151) 2011.05.12.

(210) M 10 02602

(220) 2010.08.27.

(732) Tolnai Ákos, Budapest (HU)

(740) dr. Dudás Ágnes, Dr. Dudás Ágnes Ügyvédi Iroda, Budapest

(541) AbilityMatrix

(511) 35 Reklámozás, kereskedelmi ügyletek, kereskedelmi adminisztráció.

41 Nevelés, szakmai képzés, szórakoztatás, sport- és kulturális tevékenységek.

42 Tudományos és műszaki szolgáltatások, valamint az idetartozó tervezői és kutatói tevékenység; ipari elemző és kutató szolgáltatások; számítástechnikai hardver és szoftver tervezés és fejlesztés.

(111) 203.134

(151) 2011.05.12.

(210) M 10 02609

(220) 2010.08.30.

(732) Egyesült Társkereső Kft., Budapest (HU)

(546)  Párom.hu

(511) 35 Reklámozás és üzletmenettel kapcsolatos tevékenységek.

41 Oktatás; nevelés, szórakoztatás, sport, kulturális szolgáltatások.

42 Számítástechnikai szolgáltatások.

(111) 203.135

(151) 2011.05.12.

(210) M 10 02800

(220) 2010.09.20.

(732) Buza Sándor, Budapest (HU)

(541) Laptopkonyha

(511) 9 Tudományos célra szolgáló, tengerészeti, földmérő, fényképészeti, mozgóképi, optikai, súlymérő, egyéb mérő-, jelző-, ellenőrző (felügyeleti), életmentő és oktatóberendezések és felszerelések; elektromos energia vezetésére,

kapcsolására, átalakítására, tárolására, szabályozására vagy ellenőrzésére szolgáló készülékek és berendezések; hangok vagy képek rögzítésére, továbbítására, másolására szolgáló készülékek; mágneses adathordozók; hanglemezek; automata elosztóberendezések és szerkezetek érmebedobással működő készülékekhez; regiszteres pénztárgépek; számológépek, adatfeldolgozó berendezések és számítógépek; tűzoltó készülékek.

16 Papír, karton és ezen anyagokból készült termékek, amelyek nem tartoznak más osztályokba; nyomdaipari termékek; könyvkötészeti anyagok; fényképek; papíripari cikkek, papíripari vagy háztartási ragasztóanyagok; anyagok művészek részére; ecsetek; írógépek és irodai cikkek (bútorok kivételével); tanítási és oktatási anyagok (készülékek kivételével); csomagolásra szolgáló műanyagok (amelyek nem tartoznak más osztályokba); nyomdabetűk; klisék.

25 Ruházati cikkek, cipők, kalapárúk.

35 Reklámozás, kereskedelmi ügyletek, kereskedelmi adminisztráció, irodai munkák.

38 Távközlés.

41 Nevelés, szakmai képzés, szórakoztatás, sport- és kulturális tevékenységek.

(111) 203.136

(151) 2011.05.12.

(210) M 10 02980

(220) 2010.10.06.

(732) Kalász DSE, Budakalász (HU)

(541) DRAGONÁSZ

(511) 25 Ruházati cikkek, cipők, kalapárúk.

41 Nevelés; szakmai képzés; szórakoztatás; sport- és kulturális tevékenységek.

43 Vendéglátás (élelmezés); időleges szállásadás.

(111) 203.137

(151) 2011.05.12.

(210) M 10 03157

(220) 2010.10.26.

(732) Presidance Company Művészeti Szolgáltató Közhasznú Nonprofit Kft., Budapest (HU)

(546)

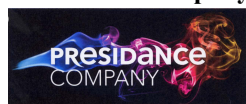

(511) 35 Reklámozás; kereskedelmi ügyletek; kereskedelmi adminisztráció; irodai munkák.

41 Nevelés; szakmai képzés; szórakoztatás; sport- és kulturális tevékenységek.

(111) 203.138

(151) 2011.05.12.

(210) M 10 03160

(220) 2010.10.26.

(732) MELE AD MAIORA Kereskedelmi és Szolgáltató Kft., Debrecen (HU)

(740) dr. Móré Viktória ügyvéd, Debrecen

(546)



(511) 25 Ruházati cikkek, cipők, kalapárúk.

30 Kávé, tea, kakaó, cukor, rizs, tapióka, szágó, kávépótló szerek; lisztek és más gabonakészítmények, kenyér, péksütemények és cukrászsütemények, fagylaltok; méz, melaszszirup; élesztő, sütőporok; só, mustár; ecet, fűszeres mártások; fűszerek; jég.

43 Vendéglátás (élelmezés); időleges szállásadás.

(111) 203.139

(151) 2011.05.12.

(210) M 10 03332

(220) 2010.11.10.

(732) Arteus Capital Hungary Kft., Budapest (HU)

(740) dr. Huszárné dr. Gyarmati Ágnes, Budapest

(541) ARTEUS CAPITAL

(511) 14 Nemesfémek és ötvözetek, valamint az ilyen anyagokból készült, vagy ezekkel bevont termékek, amelyek nem tartoznak más osztályokba; ékszerek, drágakövek; órák és más időmérő eszközök.

36 Biztosítás; pénzügyi ügyletek; valutaügyletek; ingatlanügyletek.

(111) 203.140

(151) 2011.05.12.

(210) M 10 03333

(220) 2010.11.10.

(732) Arteus Capital Hungary Kft., Budapest (HU)

(740) dr. Huszárné dr. Gyarmati Ágnes, Budapest

(546)

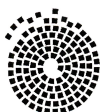

ARTEUS CAPITAL

(511) 14 Nemesfémek és ötvözetek, valamint az ilyen anyagokból készült, vagy ezekkel bevont termékek, amelyek nem tartoznak más osztályokba; ékszerek, drágakövek; órák és más időmérő eszközök.

36 Biztosítás; pénzügyi ügyletek; valutaügyletek; ingatlanügyletek.

(111) 203.141

(151) 2011.05.12.

(210) M 10 03334

(220) 2010.11.10.

(732) HERBÁRIA Gyógynövényfeldolgozó és Kereskedelmi Zrt., Budapest (HU)

(740) dr. Kovári Zoltán, Kovári és Társai Szabadalmi és Védjegy Iroda Kft., Budapest

(546)

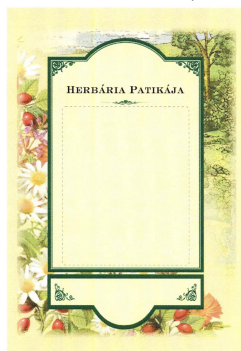

(511) 3 Szappanok; illatszerek, illóolajok; kozmetikai szerek, különösen természetes növényi és/vagy ásványi

alapanyagú kenőcsök, krémek, testápoló és hajápoló anyagok, dezodorok, bőr ápolására szolgáló kozmetikai termékek; hajmosó szerek; hajápoló szerek; fogkrémek; mosószeres; olajok kozmetikai használatra; fürdősók nem gyógyászati használatra; izzadásgátló készítmények; leburnulásra szolgáló készítmények; szájvizek, nem gyógyászati használatra; szőrtelenítő szerek; készítmények tisztálkodáshoz.

5 Gyógyszerészeti készítmények, egészségügyi készítmények gyógyászati használatra; ember- és állatgyógyászati termékek és alapanyagok; paramedicinális készítmények; diétás anyagok gyógyászati használatra; bébiételek; fertőtlenítő szerek; gyógyteák; gyógynövények; herbateák; természetes növényi és/vagy ásványi hatóanyagú gyógyszerészeti készítmények és egészségügyi termékek, például tableta-, kapszula-, tinktura formában kiszerve.

29 Tartósított, fagyasztott, szárított és főzött gyümölcsök és zöldségek; zselék, lekvárok (dzsemek), kompótok; tejtermékek; gyógyfüveket tartalmazó, nem gyógyhatású termékek; gyümölcshéj.

30 Kávé, tea, kakaó, kávépótló szerek; lisztek és más gabonakészítmények, kenyér, péksütemények és cukrászsütemények; méz; tea alapú italok; életmódteák, így reggeli (indító)-, élénkítő- és napzáró teák, ideértve a gyümölcsökből készült teákat is; fűszerek; müzli; vadon élő fűszernövények.

31 Mezőgazdasági, kertészeti, erdészeti termékek és magok, amelyek nem tartoznak más osztályokba; friss gyümölcsök és zöldségek; vetőmagok, élő növények és virágok.

32 Sörök; ásványvizek és szénsavas vizek, és egyéb alkoholmentes italok; gyümölcsitalok és gyümölcslevek; szörpök és más készítmények italokhoz; zöldséglevek.

33 Alkoholmentes italok (a sörök kivételével); emésztést elősegítő italok (tömény italok és likőrök).

35 Kereskedelmi ügyletek; kis- és nagykereskedelmi szolgáltatások szappanok, illatszerek, illóolajok, kozmetikai szerek, természetes növényi és/vagy ásványi alapanyagú kenőcsök, krémek, testápoló és hajápoló anyagok, dezodorok, bőr ápolására szolgáló kozmetikai termékek, hajmosó szerek, hajápoló szerek, fogkrémek, mosószeres, olajok kozmetikai használatra, fürdősók, izzadásgátló készítmények, leburnulásra szolgáló készítmények, szájvizek, szőrtelenítő szerek, készítmények tisztálkodáshoz, gyógyszerészeti készítmények, egészségügyi készítmények gyógyászati használatra, ember- és állatgyógyászati termékek és alapanyagok, paramedicinális készítmények, diétás anyagok gyógyászati használatra, bébiételek, fertőtlenítő szerek, gyógyteák, gyógynövények, herbateák, természetes növényi és/vagy ásványi hatóanyagú gyógyszerészeti készítmények és egészségügyi termékek például tableta-, kapszula-, tinktura formában kiszerve, tartósított, fagyasztott, szárított és főzött gyümölcsök és zöldségek, zselék, lekvárok (dzsemek), kompótok, tejtermékek, gyógyfüveket tartalmazó, nem gyógyhatású termékek, gyümölcshéj, kávé, tea, kakaó, kávépótló szerek, lisztek és más gabonakészítmények, kenyér, péksütemények és cukrászsütemények, méz, teaalapú italok, életmódteák, így reggeli (indító)-, élénkítő- és napzáró teák, ideértve a gyümölcsökből készült teákat is, fűszerek, müzli, vadon élő fűszernövények, mezőgazdasági, kertészeti, erdészeti termékek és magok, friss gyümölcsök és zöldségek, vetőmagok, élő növények és virágok, sörök, ásványvizek és szénsavas vizek, és egyéb alkoholmentes italok, gyümölcsitalok és gyümölcslevek, szörpök és más készítmények italokhoz, zöldséglevek, alkoholmentes italok (a sörök kivételével), emésztést elősegítő italok vonatkozásában.

(111) 203.142

(151) 2011.05.12.

(210) M 10 03336

(220) 2010.11.10.

(732) **Herbária Gyógynövényfeldolgozó és Kereskedelmi Zrt., Budapest (HU)**

(740) dr. Kovári Zoltán, Kovári és Társai Szabadalmi és Védjegy Iroda Kft., Budapest

(546)



(511) 10 Gyógyászati eszközök; ortopédiai cikkek; ortopéd lábbelik; ortopédiai kötések ízületekre; ortopédiai övek, derékkötők; ortopédiai térdvédők; csizmák gyógyászati használatra; gumipólyák; inhaláló készülékek; lúdtalpbetétek; mellszívók [szoptató anyáknak];szoptatáshoz használt készülékek; terhességi övek; párnák gyógyászati használatra; sérvkötők; vérnyomásmérők.

25 Ruházati cikkek, cipők; cipőtálpbetétek; eldobható talpbetétek; papucsok.

44 Orvosi szolgáltatások; egészségügyi szolgáltatások; higiéniai és szépségápolási szolgáltatások emberek részére; aromaterápiás szolgáltatások; fizi(k)oterápia; gyógyhelyek szolgáltatásai.

(111) 203.143

(151) 2011.05.12.

(210) M 10 03337

(220) 2010.11.10.

(732) **Herbária Gyógynövényfeldolgozó és Kereskedelmi Zrt., Budapest (HU)**

(740) dr. Kovári Zoltán, Kovári és Társai Szabadalmi és Védjegy Iroda Kft., Budapest

(546)



(511) 10 Gyógyászati eszközök; ortopédiai cikkek; ortopéd lábbelik; ortopédiai kötések ízületekre; ortopédiai övek, derékkötők; ortopédiai térdvédők; csizmák gyógyászati használatra; gumipólyák; inhaláló készülékek; lúdtalpbetétek; mellszívók [szoptató anyáknak];szoptatáshoz használt készülékek; terhességi övek; párnák gyógyászati használatra; sérvkötők; vérnyomásmérők.

25 Ruházati cikkek, cipők; cipőtálpbetétek; eldobható talpbetétek; papucsok.

44 Orvosi szolgáltatások; egészségügyi szolgáltatások; higiéniai és szépségápolási szolgáltatások emberek részére; aromaterápiás szolgáltatások; fizi(k)oterápia; gyógyhelyek szolgáltatásai.

(111) 203.144

(151) 2011.05.12.

(210) M 10 03503

(220) 2010.11.23.

(732) **Bakonyi-Kiss Attila, Budapest (HU)**

(740) dr. Szamosi Katalin, S.B.G. & K. Szabadalmi Ügyvivői Iroda, Budapest

(546)



(511) 5 Fogyasztó és diétás italok; bébiételek.

9 Súlymérő, egyéb mérő-, jelző- és oktató berendezések és felszerelések; hangok vagy képek rögzítésére, továbbítására, másolására szolgáló készülékek; mágneses adathordozók; hanglemezek; automata elárúsító berendezések és szerkezetek érmebedobással működőkészülékekhez.

29 Hús, hal-, baromfi- és vadhús; húskivonatok; tartósított, szárított és főzött gyümölcsök és zöldségek; zselék, lekvárok (dzsemek), kompótok; tojások, tej és tejtermékek; étkezési olajok és zsírok.

30 Kávé, tea, kakaó, cukor, rizs, tapióka, szágó, kávépótló szerek; lisztek és más gabonakészítmények, kenyér, péksütemények és cukrászsütemények, fagylaltok; méz, melaszszirup; élesztő, sütőporok; só, mustár; ecet, fűszeres mártások; fűszerek; jég.

32 Sörök; ásványvizek és szénsavas vizek, egyéb alkoholmentes italok; gyümölcsitalok és gyümölcslevek; szörpök és más készítmények italokhoz.

35 Reklámozás; kereskedelmi ügyletek; kereskedelmi adminisztráció; irodai munkák.

43 Vendéglátás (élelmezés) szolgáltatások; időleges szállásadás; élelmiszerek készítése, csomagolása és házhozszállítása.

(111) 203.145

(151) 2011.05.12.

(210) M 10 03504

(220) 2010.11.23.

(732) **Bakonyi-Kiss Attila, Budapest (HU)**

(740) dr. Szamosi Katalin, S.B.G. & K. Szabadalmi Ügyvivői Iroda, Budapest

(546)



(511) 5 Fogyasztó és diétás italok; bébiételek.

9 Súlymérő, egyéb mérő-, jelző- és oktató berendezések és felszerelések; hangok vagy képek rögzítésére, továbbítására, másolására szolgáló készülékek; mágneses adathordozók; hanglemezek; automata elárusító berendezések és szerkezetek érmebedobással működőkészülékekhez.

29 Hús, hal-, baromfi- és vadhús; húskivonatok; tartósított, szárított és főzött gyümölcsök és zöldségek; zselék, lekvárok (dzsemek), kompótok; tojások, tej és tejtermékek; étkezési olajok és zsírok.

30 Kávé, tea, kakaó, cukor, rizs, tapióka, szágó, kávépótló szerek; lisztek és más gabonakészítmények, kenyér, péksütemények és cukrászsütemények, fagylaltok; méz, melaszszirup; élesztő, sütőporok; só, mustár; ecet, fűszeres mártások; fűszerek; jég.

32 Sörök; ásványvizek és szénsavas vizek, egyéb alkoholmentes italok; gyümölcsitalok és gyümölcslevek; szörpök és más készítmények italokhoz.

35 Reklámozás; kereskedelmi ügyletek; kereskedelmi adminisztráció; irodai munkák.

43 Vendéglátás (élelmezés) szolgáltatások; időleges szállásadás; élelmiszerek készítése, csomagolása és házhozszállítása.

(111) 203.147

(151) 2011.05.12.

(210) M 10 02872

(220) 2010.09.27.

(732) **PHILIP MORRIS PRODUCTS S.A., Neuchâtel (CH)**

(740) dr. Gödölle Tamás, Bogsch & Partners Ügyvédi Iroda, Budapest

(546)



(511) 34 Nyers vagy feldolgozott dohány; dohánytermékek, ideértve szivarok, cigaretták, szivarkák, dohány saját maga által saját részre sodort cigarettához, pipadohány, bagó, tubák/burnót, kretek; snus (snusz), dohánypótlók és

-helyettesítők (nem orvosi célra);dohányzási cikkek, ideértve cigarettapapírok és -csövek, cigarettafilterek, dohánydobozok, cigarettatárcák és hamutartók, pipák, zsebkészlet cigarettasodráshoz, öngyújtók; gyufák.

(111) 203.148

(151) 2011.05.12.

(210) M 10 03043

(220) 2010.10.12.

(732) Szepesi István, Sopron (HU)**(546)**

(511) 2 Festékek, kencék, lakkok; rozsdagátló és fakonzerváló szerek; festőanyagok; maróanyagok; nyers természetes gyanták.

37 Építkezés; javítás; szerelési szolgáltatások.

(111) 203.149

(151) 2011.05.12.

(210) M 10 02880

(220) 2010.09.27.

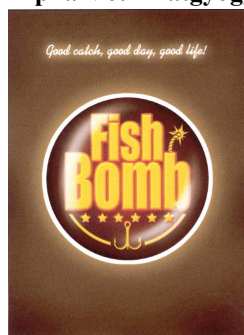
(732) Alpha-Vet Állatgyógyászati Kft., Székesfehérvár (HU)**(546)**

(511) 31 Állateledel, haleledel.

(111) 203.150

(151) 2011.05.12.

(210) M 10 03588

(220) 2010.12.01.

(732) Hollódi Gergely Jenő, Budapest (HU)**(541) AROMA BOTANICA**

(511) 3 Fehéritőkészítmények és egyéb, mosásra szolgáló anyagok; tisztító-, fényszerítő-, súroló-, és csiszolószerek; szappanok; illatszerek, illóolajok, kozmetikai cikkek, hajmosó szerek; fogkrémek.

41 Nevelés; szakmai képzés; szórakoztatás; sport- és kulturális tevékenységek.

44 Orvosi szolgáltatások; állatgyógyászati szolgáltatások; higiéniai és szépségápolási szolgáltatások emberek és állatok részére; mezőgazdasági, kertészeti és erdészeti szolgáltatások.

(111) 203.151

(151) 2011.05.12.

(210) M 10 03060

(220) 2010.10.13.

(732) "Icsi" Szépitő Füvek Biokozmetikai Kft., Budapest (HU)

(740) dr. Bérczes László, Budapest

(541) EMINENCE

(511) 3 Kozmetikai cikkek, növényi hatóanyagokat tartalmazó kozmetikai készítmények; kéz -és lábápoló készítmények; szappanok; fodrászati készítmények.

35 Tanácsadás, különösen gazdasági és üzletpolitikai tanácsadás; közönség- és ügyfélszolgálat; kereskedelmi vagy reklámcélú kiállítások és vásárok szervezése.

41 Tanfolyamok szervezése és vezetése, szemináriumok rendezése és vezetése; gyakorlati képzés és oktatás.

44 Higiéniái és szépségápolási szolgáltatások; kozmetikai tanácsadás, kutatás és szolgáltatások, szépségápolás, különösen szépségszalonok, napozószalonok, kozmetikák, fodrászszalonok.

(111) 203.152

(151) 2011.05.12.

(210) M 10 01935

(220) 2010.06.23.

(732) Kovácsné dr. Nagy Emese, Nyékládháza (HU)

(740) Lantos Mihály, DANUBIA Szabadalmi és Jogi Iroda Kft., Budapest

(541) ACE Program

(511) 16 Acéltollak, albumok, asztalneműk papírból, asztalterítők papírból, borítékok (papíráruk), broszúrák, vékony fűzött könyvek, ceruzák, címkék, nem szövetből, csomagolóanyag keményítőből, csomagolópapír, dobozok kartonból vagy papírból, dossziék (papíráruk), folyóiratok, formanyomtatványok, űrlapok, hirdetőtáblák papírból vagy kartonból, hírlevelek, iratgyűjtők, dossziék, irattartók (irodai cikkek), íróeszközök, írófelszerelések, írókészletek, írókészletek (papíráruk), iskolaszerek (papíráruk), ívek(papíráruk), katalógusok, kártyák, képek, könyvecskék, füzetek, könyvek, könyvjelzők, könyvkötések, könyvkötészeti cikkek, levelezőlapok, levélpapír, magazinok, revük (időszaki lapok), matricák, lehúzó képek, naplófőkönyvek, főkönyvek, naptárak, naptárakletéphető lapokkal, efemeridák, noteszok, nyomtatott órarendek, menetrendek, nyomtatott publikációk nyomtatványok, oktatási eszközök, a készülékek kivételével, papír, papíráruk, papírtartó dobozok (irodai cikkek), plakátok, falragaszok papírból vagy kartonból, poszterek, prospektusok, rajzeszközök, rajzfelszerelések, tollak (irodai cikkek), öntapadó címkék (papíráruk), újságok, üdvözlőlapok/kártyák.

25 Ruházati cikkek, cipők, kalapárak.

35 Fénymásolás, gépirási szolgáltatások, hirdetések levélben megrendelve, hirdetési oldalak készítése, import-export ügynökségek, iratmásolás, kereskedelmi vagy reklámcélú kiállítások szervezése, kereskedelmi vagy reklámcélú vásárok szervezése, konzultációs személyzeti kérdésekben, közlemények átírása, közönségszolgálat, közvélemény kutatás, kutatások ügyletekkel kapcsolatban, manöken/modell-szolgálatok reklám vagy kereskedelmi célból, mások áruai és szolgáltatásai engedélyezésének kereskedelmi, adminisztrációja, munkaerő-toborzás, on-line hirdetői tevékenység számítógépes hálózaton, outsourcing szolgáltatások (üzleti segítségnyújtás), piaci tanulmányok, piackutatás, rádiós reklámozás, reklámanyag naprakész állapotba hozása, reklámanyagok kölcsönzése, reklámanyagok (röplapok, prospektusok, nyomtatványok, áruminták) terjesztése, reklámanyagok terjesztése, reklámidő bérlete távközlési médiumban.

41 Nevelés; szakmai képzés; szórakoztatás; sport- és kulturális tevékenységek.

(111) 203.153

(151) 2011.05.12.

(210) M 10 02868

(220) 2010.09.24.

(732) TV Paprika Zrt., Budapest (HU)

(740) dr. Berkényi Szabina, Berkényi Ügyvédi Iroda, Budapest

(541) Spektrum Home

(511) 16 Papír, karton és ezen anyagokból készült termékek, amelyek nem tartoznak más osztályokba; nyomdaipari termékek; könyvkötészeti anyagok; fényképek; papíripari cikkek, papíripari vagy háztartási ragasztóanyagok; anyagok művészek részére; ecsetek; írógépek és irodai cikkek (bútorok kivételével); tanítási és oktatási anyagok (készülékek kivételével); csomagolásra szolgáló műanyagok (amelyek nem tartoznak más osztályokba); nyomdabetűk; klisék.

35 Reklámozás; kereskedelmi ügyletek; kereskedelmi adminisztráció; irodai munkák.

38 Távközlés; televíziós műsorszolgáltatás, televíziós műsor és csatorna sugárzása, televíziós programok összeállítása; kábeltelevíziós műsorszórás, műholdas átvitel; közlések üvegszál hálózatok útján, számítógép terminálok közötti összeköttetés, üzenetekes képek továbbítása számítógépek segítségével, fórumok biztosítása az interneten, szolgáltatások interneten keresztül.

41 Nevelés; szakmai képzés; szórakoztatás; sport- és kulturális tevékenységek; rádiós szórakoztatás, televíziós szórakoztatás, filmstúdiók, filmgyártás, mozifilmek kölcsönzése, rádió- és televízióprogramok készítése, szinkronizálás, videofilmgyártás.

(111) 203.154

(151) 2011.05.12.

(210) M 10 02876

(220) 2010.09.27.

(732) EVM Zrt., Budapest (HU)

(740) Bándy Tamásné, PATENDER Nemzetközi Iparjogvédelmi Kft., Budapest

(546)

(511) 1 Ipari, tudományos, fényképészeti, mezőgazdasági, kertészeti, erdészeti vegyi termékek; feldolgozatlan műgyanták, feldolgozatlan műanyagok; trágyák; vegyi tűzoltó szerek; fémek edzésére és hegesztésére szolgáló készítmények; élelmiszerek tartósításáraszolgáló vegyi anyagok; cserzőanyagok; ipari rendeltetésű ragasztóanyagok.

3 Fehérítőkészítmények és egyéb, mosásra szolgáló anyagok; tisztító-, fénycsiszító-, súroló-, és csiszolószerek; szappanok; illatszerek, illóolajok, kozmetikai cikkek, hajmosó szerek; fogkrémek.

5 Gyógyszerészeti és állatgyógyászati készítmények; egészségügyi készítmények gyógyászati használatra; diétás anyagok gyógyászati használatra, bébiételek; tapaszok, kötszeranyagok; fogtömő anyagok és fogászati mintázóanyagok; fertőtlenítőszeresek; kártékonyállatok és növények irtására szolgáló készítmények; gombaölő szerek (fungicidok), gyomirtó szerek (herbicidok).

(111) 203.155

(151) 2011.05.12.

(210) M 10 03052

(220) 2010.10.07.

(732) Construmarket Kft., Dunakeszi (HU)

(740) Simándi Bird & Bird Ügyvédi Iroda, Budapest

(546)

- (511) 35 Számítógépes nyilvántartások kezelése, információknak számítógépes adatbázisokba való szerkesztése, információk számítógépes adatbázisokba való rendezése, on-line hirdetői tevékenység számítógépes hálózaton, kereskedelmi információs ügynökségek, hirdetési oldalak készítése, hirdetési hely kölcsönzése, beszerzői szolgáltatások mások számára, árösszevetési szolgáltatások, reklámügynökségek, hirdető ügynökségek elektronikus úton, kivéve kereskedelmi vagy reklámcélu kiállítások vagy vásárokszervezését.
- 37 Építkezési, javítási, szerelési szolgáltatások közvetítése, valamint ilyen szolgáltatásokkal kapcsolatos tanácsadási, információs és konzultációs szolgáltatások, ideértve különösen ilyen szolgáltatások elektronikus úton való nyújtását
- 42 Hálózati kiszolgálók [web szerverek] bérlete, hosting szolgáltatások web oldalakhoz, kutatómotorok biztosítása az internethez, építészeti konzultáció, számítógép programok adatainak és adatoknak az átalakítása, web oldalak alkotása és fenntartása mások számára.
-

(111) 203.156

(151) 2011.05.12.

(210) M 10 02879

(220) 2010.09.27.

(732) Bognár-Vin Kft., Akasztó (HU)**(541) RÖTGER**

- (511) 33 Alkoholos gyümölcs kivonatok, alkoholos italok (a sörök kivételével), almaborok, borok, égetett szeszes italok, gyümölcstartalmú alkoholos italok, likőrök, lőre, csíger, szeszes italok, vodka, whisky.
-

(111) 203.157

(151) 2011.05.12.

(210) M 10 02862

(220) 2010.09.24.

(732) Schoco-Bon Édesség Nagykereskedés Kft., Pápa (HU)

(740) dr. Hunyadfalvi Balázs, Hunyadfalvi Ügyvédi Iroda, Veszprém

(541) SWEET ANGEL

- (511) 30 Kávé, tea, kakaó, cukor, rizs, tapióka, szágó, kávépótló szerek; lisztek és más gabonakészítmények, kenyér, péksütemények és cukrászsütemények, fagylaltok; méz, melaszszirup; élesztő, sütőporok; só, mustár; ecet, fűszeres mártások; fűszerek; jég.
-

A rovat 71 darab közlést tartalmaz.

Védjegyoltalom megszűnése

Védjegyoltalom megszűnése megújítás nélküli lejárat miatt

(111) 166.080

(210) M 00 03770

(180) 2010.07.18.

(111) 166.466

(210) M 00 04553

(180) 2010.08.31.

(111) 167.636

(210) M 00 03096

(180) 2010.06.09.

A rovat 3 darab közlést tartalmaz.

Védjegyoltalom törlése

(111) 194.536

(732) City Food Catering Bt., Dunakeszi (HU)

(740) dr. Percz Tamás, Jánosi és Társa Ügyvédi Iroda, Budapest

(111) 200.475

(732) Taxi 4 You Kft., Budapest (HU)

(740) dr. Horváth L. Gábor, Horváth L. Gábor Ügyvédi Iroda, Budapest

A rovat 2 darab közlést tartalmaz.

Védjegyoltalom megújítása

(111) 113.234

(732) The Whitaker LLC, Wilmington, Delaware (US)

(111) 113.584

(732) Steinway & Sons, New York, New York (US)

(111) 113.736

(732) General Motors LLC (Delaware állam törvényei szerint működő vállalat), Detroit, Michigan (US)

(111) 113.799

(732) HMV (IP) Limited, Maidenhead (GB)

(111) 113.938

(732) COLGATE-PALMOLIVE COMPANY (Delaware államban bejegyzett cég), New York, New York (US)

(111) 113.972

(732) SMS Meer GmbH, Mönchengladbach (DE)

(111) 114.080

(732) Angostura International Ltd., Stn "A" Saint John N.B. (CA)

(111) 114.136

(732) RÓNA Dohányfeldolgozó Kft., Debrecen (HU)

(111) 114.137

(732) RÓNA Dohányfeldolgozó Kft., Debrecen (HU)

(111) 114.210

(732) TAKEDA PHARMACEUTICAL Company Limited, Osaka (JP)

(111) 114.211

(732) TAKEDA PHARMACEUTICAL Company Limited, Osaka (JP)

(111) 114.214

(732) Elgin Equipment Group, LLC, Downers Grove, Illinois (US)

(111) 114.268

(732) Tucker Fasteners Limited, Birmingham (GB)

(111) 114.370

(732) PICK SZEGED Szalámigyár és Húsüzem Zrt., Szeged (HU)

(111) 114.371

(732) PICK SZEGED Szalámigyár és Húsüzem Zrt., Szeged (HU)

(111) 114.422

(732) Richter Gedeon Nyrt., Budapest (HU)

(111) 114.696

(732) Imperial Chemical Industries Limited, London (GB)

(111) 114.948

(732) Pfizer Enterprises SARL, Rond-Point du Kirchberg (LU)

(111) 122.679

(732) RÓNA Dohányfeldolgozó Kft., Debrecen (HU)

(111) 122.742

(732) Key Pharmaceuticals Inc., Kenilworth, New Jersey (US)

(111) 122.777

(732) Mead Johnson & Company, LLC, Wilmington, Delaware (US)

(111) 122.864

(732) Intergraph Corp., Huntsville, Alabama (US)

(111) 122.928

(732) Cognis IP Management GmbH, , Düsseldorf (DE)

(111) 123.002

(732) Philip Morris Products S.A., Neuchâtel (CH)

(111) 123.024

(732) Citizen Holdings Kabushiki Kaisha also trading as Citizen Holdings Co., Ltd., Tokyo (JP)

(111) 123.026

(732) Burberry Limited, London (GB)

(111) 123.060

(732) Patons & Baldwins Ltd., Darlington, County Durham (GB)

(111) 123.096

(732) COLGATE-PALMOLIVE COMPANY (Delaware államban bejegyzett cég), New York, New York (US)

(111) 123.108

(732) Innovia Films Limited, Wigton,Cumbria (GB)

(111) 123.113

(732) Hallite Seals International Ltd., Hampton,Middlesex (GB)

(111) 123.255

(732) Zwack Unicum Likőripari és Kereskedelmi Nyrt., Budapest (HU)

(111) 123.663

(732) Cognis IP Management GmbH, , Düsseldorf (DE)

(111) 130.838

(732) ENERGOFISH Kereskedelmi és Szolgáltató Korlátolt Felelősségű Társaság, Budapest (HU)

(111) 131.719

(732) ReCons Vagyonkezelő és Fejlesztő Kft., Szeged (HU)

(111) 132.145

(732) Mecsek Ballon Ipari és Kereskedelmi Kft., Pécs (HU)

(111) 132.567

(732) Merck Sharp & Dohme Corp., New Jersey (US)

(111) 133.063

(732) Dres. Tittel GbR, Gräfelfing (DE)

(111) 133.121

(732) Gruner + Jahr AG & Co KG, Hamburg (DE)

(111) 133.147

(732) HLT Domestic IP LLC, Beverly Hills, California (US)

(111) 133.221

(732) LITE-ON TECHNOLOGY CORPORATION, Taipei, Taiwan R.O.C. (TW)

(111) 133.225

(732) Kiwanis International, Inc., Indianapolis, Indiana (US)

(111) 133.397

(732) Citizen Holdings Kabushiki Kaisha also trading as Citizen Holdings Co., Ltd., Tokyo (JP)

(111) 133.398

(732) GE HEALTHCARE AS, Oslo (NO)

(111) 133.408

(732) Merck Sharp & Dohme Corp., New Jersey (US)

(111) 133.605

(732) Colgate-Palmolive Co., New York, New York (US)

(111) 133.606

(732) Colgate-Palmolive Co. (Delaware állam törvényei szerint létesült vállalat), New York, New York (US)

(111) 133.608

(732) Colgate-Palmolive Co., New York, New York (US)

(111) 133.619

(732) Cott Beverages, Inc., Tampa, Florida (US)

(111) 133.661

(732) Rhodia Operations, Aubervilliers (FR)

(111) 133.674

(732) Alphagraphics Inc., Salt Lake City, Utah (US)

(111) 133.681

(732) GAP (ITM) INC. (California államban bejegyzett cég), San Francisco, California (US)

(111) 133.799

(732) RÓNA Dohányfeldolgozó Kft., Debrecen (HU)

(111) 133.904

(732) Torii Yakuhin Kabushiki Kaisha also trading as Torii Pharmaceutical Co., Ltd., TOKIO (JP)

(111) 133.933

(732) BANANA REPUBLIC (ITM) INC., San Francisco, California (US)

(111) 133.940

(732) REEBOK International Ltd., Canton, Massachusetts (US)

(111) 133.979

(732) Kuwait Petroleum Corp. , Safat (KW)

(111) 134.009

(732) E.I.du Pont de Nemours and Company, Wilmington, Delaware (US)

(111) 134.077

(732) Eli Lilly and Co., Indianapolis, Indiana (US)

(111) 134.162

(732) Cerveceria Modelo S.A de C.V., Mexikóváros (MX)

(111) 134.293

(732) Tenneco Automotive Operating Company Inc., Lake Forest, Illinois (US)

(111) 134.306

(732) Tenneco Automotive Operating Company Inc., Lake Forest, Illinois (US)

(111) 134.366

(732) Aco Severin Ahlmann GmbH und Co. KG , Rendsburg (DE)

(111) 134.624

(732) Allergan Inc., Irvine, Kalifornia (US)

(111) 134.625

(732) Allergan Inc., Irvine, Kalifornia (US)

(111) 134.642

(732) Allergan Inc., Irvine, Kalifornia (US)

(111) 134.644

(732) Allergan Inc., Irvine, Kalifornia (US)

(111) 134.676

(732) JIM BEAM BRANDS CO., (Delaware állam törvényei szerint működő vállalat), Deerfield, Illinois (US)

(111) 134.695

(732) REEBOK International Ltd., Canton, Massachusetts (US)

(111) 134.698

(732) Europapier International GmbH, Bécs (AT)

(111) 134.703

(732) Cherokee Inc. (Delaware államban bejegyzett cég), Van Nuys, Kalifornia (US)

(111) 134.721

(732) Honda Giken Kogyo Kabushiki Kaisha (Honda Motor Co. Ltd.), Tokió (JP)

(111) 134.974

(732) Clarion Co. Ltd. , Tokió (JP)

(111) 135.238

(732) Tatung Co. , Tajpej (TW)

(111) 135.462

(732) Alticor Inc. (Michigan államban bejegyzett cég), Ada, Michigan (US)

(111) 136.885

(732) COLGATE-PALMOLIVE COMPANY, New York, New York (US)

(111) 137.134

(732) Sara Lee Hungary Gyártó és Kereskedelmi Zártkörűen Működő Részvénytársaság, Budapest (HU)

(111) 137.351

(732) Levi Strauss & Co., San Francisco, Kalifornia (US)

(111) 138.031

(732) Honda Giken Kogyo Kabushiki Kaisha (Honda Motor Co. Ltd.), Tokyo (JP)

(111) 138.913

(732) COLGATE-PALMOLIVE COMPANY (Delaware állam törvényei szerint működő cég), New York, New York (US)

(111) 138.914

(732) COLGATE-PALMOLIVE COMPANY (Delaware állam törvényei szerint működő cég), New York, New York (US)

(111) 140.419

(732) COBRA ELECTRONICS CORPORATION (Delaware állam törvényei szerint működő vállalat), Chicago, Illinois (US)

(111) 140.484

(732) COLGATE-PALMOLIVE COMPANY (Delaware állam törvényei szerint működő cég), New York, New York (US)

(111) 140.525

(732) Tyco Healthcare Group LP, Mansfield, MA (US)

(111) 143.507

(732) Cott Beverages, Inc., Tampa, Florida (US)

(111) 146.570

(732) Reebok International Limited, London (GB)

(111) 161.664

(732) Schreiber & Keilwerth Musikinstrumente GmbH, Markneukirchen (DE)

(111) 164.629

(732) Baxi Heating UK Limited, Derby, Derbyshire (GB)

(111) 164.926

(732) Törley Pezsgőpincészet Korlátolt Felelősségű Társaság, Budapest (HU)

(111) 164.936

(732) Szekeres Tibor, Lengyeltóti (HU)

(111) 166.560

(732) GR. Sarantis Industrial and Commercial Company of Cosmetics, Garments, House and Pharmaceutical Articles S.A., Marousi Attikis (GR)

(111) 167.191

(732) Stratus Technologies Bermuda Ltd., Hamilton (BM)

(111) 167.322

(732) Budapest Hitel- és Fejlesztési Bank Nyrt., Budapest (HU)

(111) 167.346

(732) Budapest Hitel- és Fejlesztési Bank Nyrt., Budapest (HU)

(111) 167.451

(732) BOYONEX Fejlesztési és Kereskedelmi Kft., Érd (HU)

(111) 167.563

(732) Gábossy Árpád, Budapest (HU)

(111) 167.883

(732) Caterpillar Inc. (Delaware állam törvényei szerint működő vállalat), Peoria, Illinois (US)

(111) 168.051

(732) IKV Ingatlankezelő és Vagyongazdálkodó Zrt., Szeged (HU)

(111) 168.183

(732) EOS Kereskedelmi és Szolgáltató Kft., Tiszakécske (HU)

(111) 168.341

(732) BUDALAKK INNOVA Kft., Budapest (HU)

(111) 168.363

(732) DYNASTY FOOTWEAR, Ltd., El Segundo, Kalifornia (US)

(111) 168.404

(732) Szerencsejáték Zártkörűen Működő Részvénytársaság, Budapest (HU)

(111) 168.405

(732) Szerencsejáték Zártkörűen Működő Részvénytársaság, Budapest (HU)

(111) 168.406

(732) Szerencsejáték Zártkörűen Működő Részvénytársaság, Budapest (HU)

(111) 168.407

(732) Szerencsejáték Zártkörűen Működő Részvénytársaság, Budapest (HU)

(111) 168.416

(732) Tessloff Verlag, Ragnar Tessloff GmbH & Co KG, Nürnberg (DE)

(111) 168.422

(732) Zsolnay Porcelánmanufaktúra Zrt., Pécs (HU)

(111) 168.509

(732) Zsolnay Porcelánmanufaktúra Zrt., Pécs (HU)

(111) 168.621

(732) APRÓ MAGYAR 2010 Kft., Kecskemét (HU)

(111) 168.726

(732) Németh Béla, Keszthely (HU)

(111) 168.922

(732) GLOBUS Konzervipari Zrt., Budapest (HU)

(111) 169.176

(732) TEVA Magyarország Gyógyszerforgalmazó Zrt., Gödöllő (HU)

(111) 169.196

(732) Szabó Tibor, Budapest (HU)

(111) 169.232

(732) Szent Korona Pincészet Korlátolt Felelősségű Társaság, Budapest (HU)

(111) 169.317

(732) Papa John's International, Inc. (Delaware állam törvényei szerint működő vállalat), Louisville, Kentucky (US)

(111) 169.362

(732) FERRERO S.p.A., Alba/Cuneo (IT)

(111) 169.453

(732) Medgyesi József, Palotás (HU)

(111) 169.459

(732) DO-BETON Kft. 1/2, Budapest (HU)
Forgács István 1/2, Budapest (HU)

(111) 169.529

(732) Lira Könyv Zrt., Budapest (HU)

(111) 169.538

(732) MITSUBISHI SHOJI KAISHA, LIMITED, Tokió (JP)

(111) 169.539

(732) MITSUBISHI SHOJI KAISHA, LIMITED, Tokió (JP)

(111) 169.553

(732) GD MIDEA Holding Co., Ltd., Shunde City, Guangdong Province (CN)

(111) 169.559

(732) EMPA KIMYA SANAYI VE TICARET ANONIM SIRKETI, B.Cekmece-Istanbul (TR)

(111) 169.652

(732) Discovery Communications, Inc. (Delaware államban bejegyzett cég), Bethesda, Maryland (US)

(111) 169.680

(732) Sandoz Hungária Kft., Budapest (HU)

(111) 169.751

(732) Pannonpharma Kft., Pécsvárad (HU)

(111) 169.752

(732) Pannonpharma Kft., Pécsvárad (HU)

(111) 169.772

(732) Allergan, Inc. (Delaware államban bejegyzett cég), Irvine, Kalifornia (US)

(111) 169.775

(732) Zebra Co., Ltd., Tokyo (JP)

(111) 169.780

(732) Kabushiki Kaisha Access (also trading as Access Co., Ltd.), Tokió (JP)

(111) 169.866

(732) Allergan, Inc. (Delaware államban bejegyzett cég), Irvine, Kalifornia (US)

(111) 169.880

(732) FALKE KG, Schmalleberg (DE)

(111) 169.947

(732) MARGARÉTA KÁVÉHÁZ Vendéglátó, Kereskedelmi és Szolgáltató Kft., Budapest (HU)

(111) 170.007

(732) AKARAT Diáksport Egyesület, Budapest (HU)

(111) 170.011

(732) Szegedi SZEFO Fonalfeldolgozó Zrt., Szeged (HU)

(111) 170.012

(732) Szegedi SZEFO Fonalfeldolgozó Zrt., Szeged (HU)

(111) 170.062

(732) Unihair Co.,Ltd., Tokyo (JP)

(111) 170.086

(732) Duna Kongresszus Ingatlanfejlesztő Kft., Budapest (HU)

(111) 170.094

(732) Telenor Magyarország Zrt., Törökbálint (HU)

(111) 170.095

(732) Mäser Kft., Budapest (HU)

(111) 170.137

(732) dr. Laposa József, Budapest (HU)

Laposa Bence, Badacsonytomaj (HU)

(111) 170.148

(732) Kye Systems Corporation, Taipei Hsien (TW)

(111) 170.437

(732) Mediline Üzletház Kft., Budapest (HU)

(111) 170.466

(732) National Geographic Society, Washington, D.C. (US)

(111) 170.525

(732) Nippon Express Co., Ltd., Tokyo (JP)

(111) 170.535

(732) Nippon Express Co., Ltd., Tokyo (JP)

(111) 170.536

(732) Nippon Express Co., Ltd., Tokyo (JP)

(111) 170.569

(732) Openwave Systems Inc.(Delaware államban bejegyzett cég), Redwood City, Kalifornia (US)

(111) 170.570

(732) Openwave Systems inc., Redwood City, California (US)

(111) 170.587

(732) Openwave Systems Inc.(Delaware államban bejegyzett cég), Redwood City, Kalifornia (US)

(111) 170.590

(732) Openwave Systems Inc.(Delaware államban bejegyzett cég), Redwood City, Kalifornia (US)

(111) 170.651

(732) Kométa 99 Élelmiszeripari Zrt., Kaposvár (HU)

(111) 170.674

(732) Kometa 99 Élelmiszeripari Zrt., Kaposvár (HU)

(111) 170.769

(732) Allergan, Inc. (Delaware államban bejegyzett cég), Irvine, Kalifornia (US)

(111) 170.911

(732) Rombusz Fehérje és Gabona Kereskedelmi Kft., Székesfehérvár (HU)

(111) 170.936

(732) HUNGAROSPA Hajdúszoboszlói Gyógyfürdő és Egészségturisztikai Zártkörűen Működő Részvénytársaság,
Hajdúszoboszló (HU)

(111) 171.032

(732) THE GOODYEAR TIRE & RUBBER COMPANY (Ohio állam törvényei szerint működő vállalat), Akron, Ohio
(US)

(111) 171.072

(732) Merck Sharp & Dohme Corp., New Jersey (US)

(111) 171.090

(732) Béres Gyógyszergyár Zrt., Budapest (HU)

(111) 171.192

(732) HONDA GIKEN KOGYO KABUSHIKI KAISHA also trading as HONDA MOTOR Co., Ltd., Tokió (JP)

(111) 171.250

(732) Religious Technology Center, Los Angeles, Kalifornia (US)

(111) 171.293

(732) Metalobox Kft., Székesfehérvár (HU)

(111) 171.358

(732) Medgyesi József, Palotás (HU)

(111) 171.373

(732) Colgate-Palmolive Co. (Delaware államban bejegyzett cég), New York, New York (US)

(111) 171.410

(732) Ranbaxy Laboratories Limited, New Delhi (IN)

(111) 171.489

(732) Felix The Cat Productions, Inc. (New York államban bejegyzett cég), Hamburg, New Jersey (US)

(111) 171.543

(732) Hexion Specialty Chemicals, Inc., Columbus, Ohio (US)

(111) 171.546

(732) I.D.C. Holding, a.s., Bratislava (Pozsony) (SK)

(111) 171.562

(732) Allergan, Inc. (Delaware államban bejegyzett cég), Irvine, Kalifornia (US)

(111) 171.647

(732) Quadriga Worldwide Limited, London (GB)

(111) 171.649

(732) Quadriga Worldwide Limited, London (GB)

(111) 171.707

(732) InterMune, Inc., Brisbane, Kalifornia (US)

(111) 171.862

(732) Colgate Palmolive Company, New York, New York (US)

(111) 171.896

(732) Törley Pezsgőpincészet Korlátolt Felelősségű Társaság, Budapest (HU)

(111) 172.105

(732) H & M Hennes & Mauritz AB, Stockholm (SE)

(111) 172.121

(732) TOAST-SOLE Kft., Újfehértó (HU)

(111) 172.231

(732) Kométa 99 Élelmiszeripari Zrt., Kaposvár (HU)

(111) 172.240

(732) Béres Gyógyszergyár Zrt., Budapest (HU)

(111) 172.289

(732) TEVA Magyarország Gyógyszerforgalmazó Zrt., Gödöllő (HU)

(111) 172.445

(732) Samyang Genex Corporation, Szöul (KR)

(111) 172.503

(732) Törley Pezsgőpincészet Korlátolt Felelősségű Társaság, Budapest (HU)

(111) 172.689

(732) "CEZAR WINERY" Pezsgőgyártó, Borkereskedelmi és Szolgáltató Kft., Nagykanizsa (HU)

(111) 172.694

(732) H & M Hennes & Mauritz AB, Stockholm (SE)

(111) 172.735

(732) Duna Kongresszus Ingatlanfejlesztő Kft., Budapest (HU)

(111) 172.821

(732) Jan Becher-Karlovarská becherovka, a.s., Karlovy Vary (CZ)

(111) 172.822

(732) Jan Becher-Karlovarská becherovka, a.s., Karlovy Vary (CZ)

(111) 172.935

(732) Medgyesi József, Palotás (HU)

(111) 173.161

(732) Aktiebolaget Electrolux, Stockholm (SE)

(111) 173.169

(732) Budapest Hitel- és Fejlesztési Bank Nyrt., Budapest (HU)

(111) 173.199

(732) CNH Global N.V., Schiphol Airport (NL)

(111) 173.200(732) WM. Wrigley Jr. Company, Chicago, Illinois (US)

(111) 173.312(732) Térképtár Kft., Budapest (HU)

(111) 173.477(732) The Saul Zaentz Company (a Delaware corporation), Berkeley, Kalifornia (US)

(111) 173.505(732) SuperShop Marketing Kft., Budapest (HU)

(111) 173.518(732) TRAFIK JAM Kft., Békéscsaba (HU)

(111) 173.584(732) LABORATOIRE INNOTECH INTERNATIONAL (Société par actions simplifiée), Arcueil (FR)

(111) 173.659(732) CNH Global N.V., Schiphol Airport (NL)

(111) 173.694(732) COLGATE-PALMOLIVE COMPANY (Delaware államban bejegyzett cég), New York, New York (US)

(111) 173.754(732) Zsolnay Porcelánmanufaktúra Zrt., Pécs (HU)

(111) 173.756(732) General Motors LLC (Delaware állam törvényei szerint működő vállalat), Detroit, Michigan (US)

(111) 173.837(732) Casio Keisanki Kabushiki Kaisha (Casio Computer Co., Ltd.), Tokió (JP)

(111) 173.845(732) Research Engineering and Manufacturing Inc. (Rhode Island-en bejegyzett cég), Middletown, Rhode Island (US)

(111) 173.855(732) Colgate-Palmolive Company (Delaware államban bejegyzett cég), New York, New York (US)

(111) 174.055(732) META Vasipari Kft., Körösladány (HU)

(111) 174.085(732) PICK SZEGED Szalámigyár és Húsüzem Zrt., Szeged (HU)

(111) 174.098(732) Kanizsa Trend Kft., Nagykanizsa (HU)

(111) 174.201

(732) Colgate-Palmolive Company (Delaware államban bejegyzett cég), New York, New York (US)

(111) 174.516

(732) VIKING RANGE CORPORATION, Greenwood, Mississippi (US)

(111) 174.581

(732) FÉG Konvektorgyártó ZRt., Ócsa (HU)

(111) 174.688

(732) BONGRAIN S.A. (a French société anonyme a directoire et conseil de surveillance), Viroflay (FR)

(111) 174.766

(732) IR Intelligens Régió Üzleti Kommunikációs Kft., Szeged (HU)

(111) 174.817

(732) LASSELSBERGER-KNAUF Építőipari Kft., Veszprém (HU)

(111) 174.897

(732) CLAAS KGaA mbH, Harsewinkel (DE)

(111) 175.092

(732) Sano-Brunos Enterprises Ltd., Hod Hasharon (IL)

(111) 175.422

(732) Bausch & Lomb Incorporated, Rochester, New York (US)

(111) 175.614

(732) Nintendo Co., Ltd., Kyoto (JP)

(111) 175.776

(732) Zwack Unicum Likőripari és Kereskedelmi NyRt., Budapest (HU)

(111) 175.783

(732) Z&U Spirituosen Marketing GmbH, Vienna (AT)

(111) 175.784

(732) Z&U Spirituosen Marketing GmbH, Vienna (AT)

(111) 176.749

(732) Zwack Unicum Nyrt., Budapest (HU)

(111) 176.750

(732) Zwack Unicum Likőripari és Kereskedelmi NyRt., Budapest (HU)

(111) 176.757

(732) Zwack Unicum Nyrt., Budapest (HU)

(111) 176.760

(732) Zwack Unicum Nyrt., Budapest (HU)

(111) 176.761

(732) Zwack Unicum Nyrt., Budapest (HU)

(111) 176.853

(732) Tarnói Gábor, Budapest (HU)

Ihász Beatrix, Budapest (HU)

(111) 176.976

(732) Charms Company, Chicago, Illinois (US)

(111) 177.081

(732) Zwack Unicum Nyrt., Budapest (HU)

(111) 177.984

(732) Univer Szövetkezeti Zrt., Kecskemét (HU)

(111) 180.657

(732) CFA Institute, Charlottesville, Virginia (US)

(111) 194.275

(732) ELCOTHERM A.G., Vilters/SG (CH)

A rovat 229 darab közlést tartalmaz.

Vegyes védjegyközlemények

Jogutódlás

(111) 113.234

(732) The Whitaker LLC, Wilmington, Delaware (US)

(111) 113.972

(732) SMS Meer GmbH, Mönchengladbach (DE)

(111) 114.172

(732) Maytag Properties, LLC (Michigan állam törvényei szerint működő társaság), Michigan (US)

(111) 115.696

(732) JT International SA, Geneva 26 (CH)

(111) 116.431

(732) Motorola Trademark Holdings, LLC, Libertyville, (US)

(111) 116.432

(732) Motorola Trademark Holdings, LLC, Libertyville, (US)

(111) 116.617

(732) Maytag Properties, LLC (Michigan állam törvényei szerint működő társaság), Michigan (US)

(111) 117.543

(732) TRW Intellectual Property Corp., Livonia, Michigan (US)

(111) 117.773

(732) JT International SA, Geneva 26 (CH)

(111) 119.435

(732) JT International SA, Geneva 26 (CH)

(111) 120.867

(732) JT International SA, Geneva 26 (CH)

(111) 121.739

(732) JT International SA, Geneva 26 (CH)

(111) 122.621

(732) JT International SA, Geneva 26 (CH)

(111) 122.777

(732) Mead Johnson & Company, LLC, Wilmington, Delaware (US)

(111) 123.900

(732) Otsuka AgriTechno Co., Ltd., Tokyo (JP)

(111) 124.198

(732) JT International SA, Geneva 26 (CH)

(111) 124.506

(732) Wella GmbH, Schwalbach am Taunus (DE)

(111) 125.012

(732) JT International SA, Geneva 26 (CH)

(111) 130.838

(732) ENERGOFISH Kereskedelmi és Szolgáltató Korlátolt Felelősségű Társaság, Budapest (HU)

(111) 133.121

(732) Gruner + Jahr AG & Co KG, Hamburg (DE)

(111) 133.661

(732) Rhodia Operations, Aubervilliers (FR)

(111) 133.724

(732) Wella GmbH, Schwalbach am Taunus (DE)

(111) 134.428

(732) JT International SA, Geneva 26 (CH)

(111) 134.677

(732) JT International SA, Geneva 26 (CH)

(111) 136.741

(732) NEXPRESS Kft., Budapest (HU)

(111) 137.107

(732) PHIVCO UK II Limited, Brentford, Middlesex (GB)

(111) 139.947

(732) HENKEL Limited, Hatfield, Herts (GB)

(111) 140.877

(732) Dr. Theiss Naturwaren GmbH, Homburg (DE)

(111) 144.955

(732) Pelaburan Kereskedelmi Kft., Budapest (HU)

(111) 148.086

(732) NK Works Co., Ltd., Wakayama-shi (JP)

(111) 153.443

(732) Oracle America, Inc., Redwood Shores, California (US)

(111) 153.444

(732) Oracle America, Inc., Redwood Shores, California (US)

(111) 153.757

(732) Oracle America, Inc., Redwood Shores, California (US)

(111) 154.610

(732) Lajtár Jenő 50%, Herceghalom (HU)

Csere Ildikó 30%, Apostag (HU)

CSEKE Kerékpár Értékesítő Zrt. 20%, Apostag (HU)

(111) 155.857

(732) Mezei Dóra, Budapest (HU)

(111) 157.339

(732) Lajtár Jenő 50%, Herceghalom (HU)

Csere Ildikó 30%, Apostag (HU)

CSEKE Kerékpár Értékesítő Zrt. 20%, Apostag (HU)

(111) 158.599

(732) Lajtár Jenő 50%, Hódmezővásárhely (HU)

Csere Ildikó 30%, Apostag (HU)

CSEKE Kerékpár Értékesítő Zrt. 20%, Apostag (HU)

(111) 160.499

(732) Maytag Properties, LLC (Michigan állam törvényei szerint működő társaság), Michigan (US)

(111) 161.664

(732) Schreiber & Keilwerth Musikinstrumente GmbH, Markneukirchen (DE)

(111) 162.557

(732) Közép Európai Média és Kiadó Szolgáltató Zrt., Budapest (HU)

(111) 162.582

(732) OPRAMEDIA Lapkiadó Korlátolt Felelősségű Társaság 1/2, Budapest (HU)

Tóth Attila 1/2, Budapest (HU)

(111) 167.191

(732) Stratus Technologies Bermuda Ltd., Hamilton (BM)

(111) 167.451

(732) BOYONEX Fejlesztési és Kereskedelmi Kft., Érd (HU)

(111) 167.552

(732) Oracle America, Inc., Redwood Shores, California (US)

(111) 167.891

(732) Közép Európai Média és Kiadó Szolgáltató Zrt., Budapest (HU)

(111) 167.892

(732) Közép Európai Média és Kiadó Szolgáltató Zrt., Budapest (HU)

(111) 167.893

(732) Közép Európai Média és Kiadó Szolgáltató Zrt., Budapest (HU)

(111) 168.621

(732) APRÓ MAGYAR 2010 Kft., Kecskemét (HU)

(111) 168.726

(732) Németh Béla, Keszthely (HU)

(111) 169.459

(732) DO-BETON Kft. 1/2, Budapest (HU)

Forgács István 1/2, Budapest (HU)

(111) 169.559

(732) EMPA KIMYA SANAYI VE TICARET ANONIM SIRKETI, B.Cekmece-Istanbul (TR)

(111) 170.007

(732) AKARAT Diáksport Egyesület, Budapest (HU)

(111) 170.086

(732) Duna Kongresszus Ingatlanfejlesztő Kft., Budapest (HU)

(111) 170.651

(732) Kométa 99 Élelmiszeripari Zrt., Kaposvár (HU)

(111) 170.674

(732) Kometa 99 Élelmiszeripari Zrt., Kaposvár (HU)

(111) 171.543

(732) Hexion Specialty Chemicals, Inc., Columbus, Ohio (US)

(111) 172.066

(732) Közép Európai Média és Kiadó Szolgáltató Zrt., Budapest (HU)

(111) 172.121

(732) TOAST-SOLE Kft., Újfehértó (HU)

(111) 172.231

(732) Kométa 99 Élelmiszeripari Zrt., Kaposvár (HU)

(111) 172.735

(732) Duna Kongresszus Ingatlanfejlesztő Kft., Budapest (HU)

(111) 172.959

(732) Pfizer Ireland Pharmaceuticals, a private unlimited liability company incorporated in Ireland (registered number 490938), Ringaskiddy, County Cork (IE)

(111) 173.546

(732) Yu Enshu, Budapest (HU)

(111) 173.863

(732) Oracle America, Inc., Redwood Shores, California (US)

(111) 173.931

(732) Chipita Industrial and Commercial Company S.A., Metamorfosi (GR)

(111) 173.938

(732) Chipita Industrial and Commercial Company S.A., Metamorfosi (GR)

(111) 173.940

(732) Chipita Industrial and Commercial Company S.A., Metamorfosi (GR)

(111) 173.942

(732) Chipita Industrial and Commercial Company S.A., Metamorfosi (GR)

(111) 174.560

(732) JT International SA, Geneva 26 (CH)

(111) 174.589

(732) JT International SA, Geneva 26 (CH)

(111) 174.680

(732) Közép Európai Média és Kiadó Szolgáltató Zrt., Budapest (HU)

(111) 174.867

(732) Live Nation Entertainment, Inc., Beverly Hills, California (US)

(111) 174.912

(732) Chipita Industrial and Commercial Company S.A., Metamorfosi (GR)

(111) 175.044

(732) Chipita Industrial and Commercial Company S.A., Metamorfosi (GR)

(111) 175.879

(732) Közép Európai Média és Kiadó Szolgáltató Zrt., Budapest (HU)

(111) 176.595

(732) Közép Európai Média és Kiadó Szolgáltató Zrt., Budapest (HU)

(111) 177.984

(732) Univer Szövetkezeti Zrt., Kecskemét (HU)

(111) 178.524

(732) DayMen Canada Acquisition ULC (an unlimited liability corporation incorporated under the laws of the Province of British Columbia, Canada), Vancouver, British Columbia CANADA (CA)

(111) 179.282

(732) Közép Európai Média és Kiadó Szolgáltató Zrt., Budapest (HU)

(111) 180.191

(732) Chipita Industrial and Commercial Company S.A., Metamorfosi (GR)

(111) 180.860

(732) Chipita Industrial and Commercial Company S.A., Metamorfosi (GR)

(111) 181.254

(732) JT International SA, Geneva 26 (CH)

(111) 181.287

(732) INFONITY Kereskedelmi és Szolgáltató Korlátolt Felelősségű Társaság, Budapest (HU)

(111) 181.327

(732) V&S Luksusowa Zielona Gora S.A., Zielona Gora (PL)

(111) 181.610

(732) Chipita Industrial and Commercial Company S.A., Metamorfosi (GR)

(111) 181.689

(732) Chipita Industrial and Commercial Company S.A., Metamorfosi (GR)

(111) 181.830

(732) MARSА YAG SANAYI VE TICARET ANONIM SIRKETI, Manisa (TR)

(111) 181.831

(732) MARSА YAG SANAYI VE TICARET ANONIM SIRKETI, Manisa (TR)

(111) 182.284

(732) INFONITY Kereskedelmi és Szolgáltató Korlátolt Felelősségű Társaság 1/1, Budapest (HU)

(111) 182.389

(732) Chipita Industrial and Commercial Company S.A., Metamorfosi (GR)

(111) 182.390

(732) Chipita Industrial and Commercial Company S.A., Metamorfosi (GR)

(111) 182.596

(732) Chipita Industrial and Commercial Company S.A., Metamorfosi (GR)

(111) 182.600

(732) Chipita Industrial and Commercial Company S.A., Metamorfosi (GR)

(111) 182.602

(732) Chipita Industrial and Commercial Company S.A., Metamorfosi (GR)

(111) 182.604

(732) Chipita Industrial and Commercial Company S.A., Metamorfosi (GR)

(111) 184.039

(732) Közép Európai Média és Kiadó Szolgáltató Zrt., Budapest (HU)

(111) 184.414

(732) JT International SA, Geneva 26 (CH)

(111) 184.415

(732) JT International SA, Geneva 26 (CH)

(111) 184.794

(732) MARS YAĞ SANAYİ VE TİCARET ANONİM ŞİRKETİ, Manisa (TR)

(111) 185.004

(732) Közép Európai Média és Kiadó Szolgáltató Zrt., Budapest (HU)

(111) 185.302

(732) NEXPRESS Kft., Budapest (HU)

(111) 185.353

(732) Galambos Sándor, Budapest (HU)

(111) 185.508

(732) ALFEI Handels Ges.m.b.H., Fürstenfeld (AT)

(111) 186.399

(732) Halász Ferencné, Szeged (HU)

(111) 187.038

(732) Közép Európai Média és Kiadó Szolgáltató Zrt., Budapest (HU)

(111) 187.347

(732) JT International SA, Geneva 26 (CH)

(111) 188.596

(732) MAGYAR KÖNYVKLUB Kiadó és Kereskedelmi Zártkörűen működő Részvénytársaság, Budapest (HU)

(111) 188.651

(732) Szegi Gabriella Brigitta, Szeged (HU)

(111) 189.314

(732) Chipita Industrial and Commercial Company S.A., Metamorfosi (GR)

(111) 189.451

(732) MARSYA YAG SANAYI VE TICARET ANONIM SIRKETI, Manisa (TR)

(111) 190.946

(732) Közép Európai Média és Kiadó Szolgáltató Zrt., Budapest (HU)

(111) 191.378

(732) Idessuss.hu Kereskedelmi és Szolgáltató Korlátolt Felelősségű Társaság, Budapest (HU)

(111) 191.438

(732) Papp József, Újfehértó (HU)

(111) 191.996

(732) Közép Európai Média és Kiadó Szolgáltató Zrt., Budapest (HU)

(111) 191.998

(732) Közép Európai Média és Kiadó Szolgáltató Zrt., Budapest (HU)

(111) 192.557

(732) Közép Európai Média és Kiadó Szolgáltató Zrt., Budapest (HU)

(111) 193.012

(732) JT International SA, Geneva 26 (CH)

(111) 193.213

(732) Közép Európai Média és Kiadó Szolgáltató Zrt., Budapest (HU)

(111) 193.221

(732) Közép Európai Média és Kiadó Szolgáltató Zrt., Budapest (HU)

(111) 194.275

(732) ELCOTHERM A.G., Vilters/SG (CH)

(111) 194.332

(732) Somók Győző, Budapest (HU)

(111) 195.146

(732) Wella GmbH, Schwalbach am Taunus (DE)

(111) 196.980

(732) Galambos Sándor, Budapest (HU)

(111) 197.166

(732) Turner Broadcasting System Europe Limited, London (GB)

(111) 197.439

(732) Chipita Industrial and Commercial Company S.A., Metamorfofi (GR)

(111) 197.763

(732) Svidró-Simon Éva, Vámosszabadi (HU)

(111) 197.764

(732) Svidró-Simon Éva, Vámosszabadi (HU)

(111) 198.814

(732) JT International SA, Geneva 26 (CH)

(111) 198.871

(732) Diavolezza Ltd., Tortola, British Virgin Islands (VG)

(111) 200.052

(732) Multijob AG., Vaduz (LI)

(111) 200.167

(732) O.K.T.11 Kft., Nyíregyháza (HU)

(111) 200.559

(732) FRUIT OF CARE Társadalmi Szolgáltató Közhasznú Nonprofit Korlátolt Felelősségű Társaság, Budapest (HU)

(111) 200.724

(732) IKO Televisions Kft., Budapest (HU)

(111) 200.809

(732) Diavolezza Ltd., Tortola, British Virgin Islands (VG)

(111) 200.844

(732) IKO Televisions Kft., Budapest (HU)

(111) 201.731

(732) IKO Televisions Kft., Budapest (HU)

A rovat 135 darab közlést tartalmaz.

Képviselési megbízás

(111) 119.626

(732) Exxon Mobil Corporation, Irving, Texas (US)

(740) Gödölle, Kékes, Mészáros & Szabó Szabadalmi és Védjegy Iroda, Budapest

(111) 123.002

(732) Philip Morris Products S.A., Neuchâtel (CH)

(740) Bogsch & Társai Ügyvédi Iroda, Budapest

(111) 124.155

(732) Genentech Inc., South San Francisco, Kalifornia (US)

(740) DANUBIA Szabadalmi és Jogi Iroda Kft., Budapest

(111) 133.221

(732) LITE-ON TECHNOLOGY CORPORATION, Taipei, Taiwan R.O.C. (TW)

(740) DANUBIA Szabadalmi és Jogi Iroda Kft., Budapest

(111) 133.398

(732) GE HEALTHCARE AS, Oslo (NO)

(740) S.B.G. & K. Szabadalmi és Ügyvédi Iroda, Budapest

(111) 153.229

(732) LRC PRODUCTS LIMITED, Slough, Berkshire (GB)

(740) Gödölle, Kékes, Mészáros & Szabó Szabadalmi és Védjegy Iroda, Budapest

(111) 158.755

(732) Genentech, Inc. (Delaware állam törvényei szerint működő cég), South San Francisco, Kalifornia (US)

(740) DANUBIA Szabadalmi és Jogi Iroda Kft., Budapest

(111) 166.560

(732) GR. Sarantis Industrial and Commercial Company of Cosmetics, Garments, House and Pharmaceutical Articles
S.A., Marousi Attikis (GR)

(740) Dezső és Társai Ügyvédi Iroda, Budapest

(111) 167.322

(732) Budapest Hitel- és Fejlesztési Bank Nyrt., Budapest (HU)

(740) DR. BARÁN-KALÁSZ ÜGYVÉDI IRODA, Budapest

(111) 167.346

(732) Budapest Hitel- és Fejlesztési Bank Nyrt., Budapest (HU)

(740) DR. BARÁN-KALÁSZ ÜGYVÉDI IRODA, Budapest

(111) 168.183

(732) EOS Kereskedelmi és Szolgáltató Kft., Tiszakécske (HU)

(740) Dr. Hajnal Zoltán, Budakalász

(111) 168.416

(732) Tessloff Verlag, Ragnar Tessloff GmbH & Co KG, Nürnberg (DE)

(740) PINTZ ÉS TÁRSAI Szabadalmi, Védjegy és Jogi Iroda Kft., Budapest

(111) 169.176

(732) TEVA Magyarország Gyógyszerforgalmazó Zrt., Gödöllő (HU)

(740) Ágni Zsolt szabadalmi ügyvivő, Debrecen

(111) 169.520

(732) Anson's Herrenhaus KG, Düsseldorf (DE)

(740) Simándi Bird & Bird Ügyvédi Iroda, Budapest

(111) 169.553

(732) GD MIDEA Holding Co., Ltd., Shunde City, Guangdong Province (CN)

(740) DANUBIA Szabadalmi és Jogi Iroda Kft., Budapest

(111) 170.525

(732) Nippon Express Co., Ltd., Tokyo (JP)

(740) PINTZ ÉS TÁRSAI Szabadalmi, Védjegy és Jogi Iroda Kft., Budapest

(111) 170.535

(732) Nippon Express Co., Ltd., Tokyo (JP)

(740) PINTZ ÉS TÁRSAI Szabadalmi, Védjegy és Jogi Iroda Kft., Budapest

(111) 170.536

(732) Nippon Express Co., Ltd., Tokyo (JP)

(740) PINTZ ÉS TÁRSAI Szabadalmi, Védjegy és Jogi Iroda Kft., Budapest

(111) 172.289

(732) TEVA Magyarország Gyógyszerforgalmazó Zrt., Gödöllő (HU)

(740) Ágni Zsolt szabadalmi ügyvivő, Debrecen

(111) 173.169

(732) Budapest Hitel- és Fejlesztési Bank Nyrt., Budapest (HU)

(740) DR. BARÁN-KALÁSZ ÜGYVÉDI IRODA, Budapest

(111) 173.200

(732) WM. Wrigley Jr. Company, Chicago, Illinois (US)

(740) KOVÁRI ÉS TÁRSAI Szabadalmi és Védjegy Iroda Kft., Dr. Kovári Zoltán szabadalmi ügyvivő, Budapest

(111) 173.312

(732) Térképtár Kft., Budapest (HU)

(740) PINTZ ÉS TÁRSAI Szabadalmi, Védjegy és Jogi Iroda Kft., Budapest

(111) 173.518

(732) TRAFIK JAM Kft., Békéscsaba (HU)

(740) PINTZ ÉS TÁRSAI Szabadalmi, Védjegy és Jogi Iroda Kft., Budapest

(111) 174.055

(732) META Vasipari Kft., Körösladány (HU)

(740) PINTZ ÉS TÁRSAI Szabadalmi, Védjegy és Jogi Iroda Kft., Budapest

(111) 174.098

(732) Kanizsa Trend Kft., Nagykanizsa (HU)

(740) CSIBY ÉS TÁRSAI ÜGYVÉDI IRODA, Budapest

(111) 174.581

(732) FÉG Konvektorgyártó ZRt., Ócsa (HU)

(740) PINTZ ÉS TÁRSAI Szabadalmi, Védjegy és Jogi Iroda Kft., Budapest

(111) 176.853

(732) Tarnói Gábor, Budapest (HU)

Ihász Beatrix, Budapest (HU)

(740) PINTZ ÉS TÁRSAI Szabadalmi, Védjegy és Jogi Iroda Kft., Budapest

(111) 182.635

(732) Mayo Chix Kft., Budapest (HU)

(740) ÁRVA Ügyvédi Iroda, Budapest

(111) 182.638

(732) Mayo Chix Kft., Budapest (HU)

(740) ÁRVA Ügyvédi Iroda, Budapest

(111) 182.642

(732) Mayo Chix Kft., Budapest (HU)

(740) ÁRVA Ügyvédi Iroda, Budapest

(111) 184.215

(732) Ganz Híd-, Daru és Acélszerkezetgyártó Zrt. "Felszámolás alatt", Budapest (HU)

(740) Mátraholding Gazdasági Tanácsadó Zrt. Wortmann György, Budapest

(111) 184.257

(732) MAYO CHIX Magyarország Kft., Budapest (HU)

(740) ÁRVA Ügyvédi Iroda, Budapest

(111) 187.560

(732) Hearst-Sanoma Budapest Kiadói Kft., Budapest (HU)

(740) ÁRVA Ügyvédi Iroda, Budapest

(111) 187.683

(732) Hearst-Sanoma Budapest Kiadói Kft., Budapest (HU)

(740) ÁRVA Ügyvédi Iroda, Budapest

(111) 188.208

(732) Hearst-Sanoma Budapest Kiadói Kft., Budapest (HU)

(740) ÁRVA Ügyvédi Iroda, Budapest

(111) 193.686

(732) Sanoma Media Budapest Zártkörűen Működő Részvénytársaság, Budapest (HU)

(740) ÁRVA Ügyvédi Iroda, Budapest

(111) 193.758

(732) Perfect Nails Kft., Budapest (HU)

(740) S.B.G. & K. Ügyvédi Iroda, Budapest

(111) 200.119(732) Perfect Nails Kft., Budapest (HU)

(740) S.B.G. & K. Ügyvédi Iroda, Budapest

A rovat 38 darab közlést tartalmaz.

Képviselő megszűnése

(111) 123.002

(732) Philip Morris Products S.A., Neuchâtel (CH)

(111) 124.155

(732) Genentech Inc., South San Francisco, Kalifornia (US)

(111) 133.221

(732) LITE-ON TECHNOLOGY CORPORATION, Taipei, Taiwan R.O.C. (TW)

(111) 133.398

(732) GE HEALTHCARE AS, Oslo (NO)

(111) 153.229

(732) LRC PRODUCTS LIMITED, Slough, Berkshire (GB)

(111) 158.755

(732) Genentech, Inc. (Delaware állam törvényei szerint működő cég), South San Francisco, Kalifornia (US)

(111) 163.685

(732) 100 Tagú Cigányzenekar Országos Kulturális és Közművelődési Egyesület, Budapest (HU)

(111) 166.560

(732) GR. Sarantis Industrial and Commercial Company of Cosmetics, Garments, House and Pharmaceutical Articles S.A., Marousi Attikis (GR)

(111) 167.322

(732) Budapest Hitel- és Fejlesztési Bank Nyrt., Budapest (HU)

(111) 167.346

(732) Budapest Hitel- és Fejlesztési Bank Nyrt., Budapest (HU)

(111) 168.183

(732) EOS Kereskedelmi és Szolgáltató Kft., Tiszakécske (HU)

(111) 169.520

(732) Anson's Herrenhaus KG, Düsseldorf (DE)

(111) 169.553

(732) GD MIDEA Holding Co., Ltd., Shunde City, Guangdong Province (CN)

(111) 169.947

(732) MARGARÉTA KÁVÉHÁZ Vendéglátó, Kereskedelmi és Szolgáltató Kft., Budapest (HU)

(111) 170.525

(732) Nippon Express Co., Ltd., Tokyo (JP)

(111) 170.535

(732) Nippon Express Co., Ltd., Tokyo (JP)

(111) 170.536

(732) Nippon Express Co., Ltd., Tokyo (JP)

(111) 173.169

(732) Budapest Hitel- és Fejlesztési Bank Nyrt., Budapest (HU)

(111) 173.200

(732) WM. Wrigley Jr. Company, Chicago, Illinois (US)

(111) 173.572

(732) DUTRADE Acéltermékfeldolgozó és Kereskedelmi Részvénytársaság, Dunaújváros (HU)

(111) 173.573

(732) DUTRADE Acéltermékfeldolgozó és Kereskedelmi Részvénytársaság, Dunaújváros (HU)

(111) 174.581

(732) FÉG Konvektorgyártó ZRt., Ócsa (HU)

(111) 182.635

(732) Mayo Chix Kft., Budapest (HU)

(111) 182.638

(732) Mayo Chix Kft., Budapest (HU)

(111) 182.642

(732) Mayo Chix Kft., Budapest (HU)

(111) 184.215

(732) Ganz Híd-, Daru és Acélszerkezetgyártó Zrt. "Felszámolás alatt", Budapest (HU)

(111) 184.257

(732) MAYO CHIX Magyarország Kft., Budapest (HU)

(111) 187.560

(732) Hearst-Sanoma Budapest Kiadói Kft., Budapest (HU)

(111) 187.683

(732) Hearst-Sanoma Budapest Kiadói Kft., Budapest (HU)

(111) 188.208

(732) Hearst-Sanoma Budapest Kiadói Kft., Budapest (HU)

(111) 193.686

(732) Sanoma Media Budapest Zártkörűen Működő Részvénytársaság, Budapest (HU)

(111) 193.758

(732) Perfect Nails Kft., Budapest (HU)

(111) 200.119

(732) Perfect Nails Kft., Budapest (HU)

(111) 203.175

(732) Pax International Bt., Esztergom (HU)

A rovat 34 darab közlést tartalmaz.

Név-, illetve címváltozás

(111) 114.080

(732) Angostura International Ltd., Stn "A" Saint John N.B. (CA)

(111) 114.172

(732) Maytag Properties, LLC (Michigan állam törvényei szerint működő társaság), Michigan (US)

(111) 115.645

(732) ANGOSTURA INTERNATIONAL LIMITED, Stn "A" Saint John N.B. (CA)

(111) 116.617

(732) Maytag Properties, LLC (Michigan állam törvényei szerint működő társaság), Michigan (US)

(111) 124.155

(732) Genentech Inc., South San Francisco, Kalifornia (US)

(111) 130.443

(732) Doctor's Associates Inc., Milford Ct. (US)

(111) 132.145

(732) Mecsek Ballon Ipari és Kereskedelmi Kft., Pécs (HU)

(111) 133.398

(732) GE HEALTHCARE AS, Oslo (NO)

(111) 133.619

(732) Cott Beverages, Inc., Tampa, Florida (US)

(111) 133.674

(732) Alphagraphics Inc., Salt Lake Ciy, Utah (US)

(111) 133.933

(732) BANANA REPUBLIC (ITM) INC., San Francisco, California (US)

(111) 138.314

(732) Sanoma Media Budapest Zártkörűen Működő Részvénytársaság, Budapest (HU)

(111) 139.415

(732) CENTAL Kiadó- Reklám és Propaganda Kft., Budapest (HU)

(111) 140.419

(732) COBRA ELECTRONICS CORPORATION (Delaware állam törvényei szerint működő vállalat), Chicago, Illinois (US)

(111) 143.507

(732) Cott Beverages, Inc., Tampa, Florida (US)

(111) 150.657

(732) Akzo Nobel Coatings Zrt., Budapest (HU)

(111) 153.229

(732) LRC PRODUCTS LIMITED, Slough, Berkshire (GB)

(111) 154.261

(732) Sanoma Media Budapest Zártkörűen Működő Részvénytársaság, Budapest (HU)

(111) 156.163

(732) Sanoma Media Budapest Zártkörűen Működő Részvénytársaság, Budapest (HU)

(111) 156.756

(732) FIL Limited, Hamilton (BM)

(111) 160.499

(732) Maytag Properties, LLC (Michigan állam törvényei szerint működő társaság), Michigan (US)

(111) 163.685

(732) 100 Tagú Cigányzenekar Országos Kulturális és Közművelődési Egyesület, Budapest (HU)

(111) 164.926

(732) Törley Pezsgőpincészet Korlátolt Felelősségű Társaság, Budapest (HU)

(111) 167.150

(732) Sanoma Media Budapest Zártkörűen Működő Részvénytársaság, Budapest (HU)

(111) 168.005

(732) EURODRINKS Kereskedelmi és Ipari Szolgáltató Kft., Budapest (HU)

(111) 168.051

(732) IKV Ingatlankezelő és Vagyongazdálkodó Zrt., Szeged (HU)

(111) 168.183

(732) EOS Kereskedelmi és Szolgáltató Kft., Tiszakécske (HU)

(111) 168.311

(732) Sanoma Media Budapest Zártkörűen Működő Részvénytársaság, Budapest (HU)

(111) 168.404

(732) Szerencsejáték Zártkörűen Működő Részvénytársaság, Budapest (HU)

(111) 168.405

(732) Szerencsejáték Zártkörűen Működő Részvénytársaság, Budapest (HU)

(111) 168.406

(732) Szerencsejáték Zártkörűen Működő Részvénytársaság, Budapest (HU)

(111) 168.407

(732) Szerencsejáték Zártkörűen Működő Részvénytársaság, Budapest (HU)

(111) 168.922

(732) GLOBUS Konzervipari Zrt., Budapest (HU)

(111) 169.232

(732) Szent Korona Pincészet Korlátolt Felelősségű Társaság, Budapest (HU)

(111) 169.462

(732) Sanoma Media Budapest Zártkörűen Működő Részvénytársaság, Budapest (HU)

(111) 169.680

(732) Sandoz Hungária Kft., Budapest (HU)

(111) 169.751

(732) Pannonpharma Kft., Pécsvárad (HU)

(111) 169.752

(732) Pannonpharma Kft., Pécsvárad (HU)

(111) 169.755

(732) Sanoma Media Budapest Zártkörűen Működő Részvénytársaság, Budapest (HU)

(111) 170.011

(732) Szegedi SZEFO Fonalfeldolgozó Zrt., Szeged (HU)

(111) 170.012

(732) Szegedi SZEFO Fonalfeldolgozó Zrt., Szeged (HU)

(111) 170.137

(732) dr. Laposa József, Budapest (HU)

Laposa Bence, Badacsonytomaj (HU)

(111) 170.525

(732) Nippon Express Co., Ltd., Tokyo (JP)

(111) 170.535

(732) Nippon Express Co., Ltd., Tokyo (JP)

(111) 170.536

(732) Nippon Express Co., Ltd., Tokyo (JP)

(111) 170.569

(732) Openwave Systems Inc.(Delaware államban bejegyzett cég), Redwood City, Kalifornia (US)

(111) 170.570

(732) Openwave Systems inc., Redwood City, California (US)

(111) 170.587

(732) Openwave Systems Inc.(Delaware államban bejegyzett cég), Redwood City, Kalifornia (US)

(111) 170.590

(732) Openwave Systems Inc.(Delaware államban bejegyzett cég), Redwood City, Kalifornia (US)

(111) 170.911

(732) Rombusz Fehérje és Gabona Kereskedelmi Kft., Székesfehérvár (HU)

(111) 170.936

(732) HUNGAROSPA Hajdúszoboszlói Gyógyfürdő és Egészségturisztikai Zártkörűen Működő Részvénytársaság,
Hajdúszoboszló (HU)

(111) 171.094

(732) Sanoma Media Budapest Zártkörűen Működő Részvénytársaság, Budapest (HU)

(111) 172.503

(732) Törley Pezsgőpincészet Korlátolt Felelősségű Társaság, Budapest (HU)

(111) 172.689

(732) "CEZAR WINERY" Pezsgőgyártó, Borkereskedelmi és Szolgáltató Kft., Nagykanizsa (HU)

(111) 173.274

(732) Sanoma Media Budapest Zártkörűen Működő Részvénytársaság, Budapest (HU)

(111) 173.312

(732) Térképtár Kft., Budapest (HU)

(111) 173.477

(732) The Saul Zaentz Company (a Delaware corporation), Berkeley, Kalifornia (US)

(111) 173.505

(732) SuperShop Marketing Kft., Budapest (HU)

(111) 173.518

(732) TRAFIK JAM Kft., Békéscsaba (HU)

(111) 173.845

(732) Research Engineering and Manufacturing Inc. (Rhode Island-en bejegyzett cég), Middletown, Rhode Island (US)

(111) 174.544

(732) Sanoma Media Budapest Zártkörűen Működő Részvénytársaság, Budapest (HU)

(111) 174.579

(732) FÉG Konvektorgyártó ZRt., Ócsa (HU)

(111) 174.581

(732) FÉG Konvektorgyártó ZRt., Ócsa (HU)

(111) 175.776

(732) Zwack Unicum Likőripari és Kereskedelmi NyRt., Budapest (HU)

(111) 176.251

(732) Sanoma Media Budapest Zártkörűen Működő Részvénytársaság, Budapest (HU)

(111) 176.750

(732) Zwack Unicum Likőripari és Kereskedelmi NyRt., Budapest (HU)

(111) 177.794

(732) Sanoma Media Budapest Zártkörűen Működő Részvénytársaság, Budapest (HU)

(111) 178.328

(732) Sanoma Media Budapest Zártkörűen Működő Részvénytársaság, Budapest (HU)

(111) 178.791

(732) Sanoma Media Budapest Zrt., Budapest (HU)

(111) 181.094

(732) The Saul Zaentz Company (a Delaware corporation), Berkeley, Kalifornia (US)

(111) 181.095

(732) The Saul Zaentz Company (a Delaware corporation), Berkeley, Kalifornia (US)

(111) 182.392

(732) Sanoma Media Budapest Zártkörűen Működő Részvénytársaság, Budapest (HU)

(111) 182.433

(732) Sanoma Media Budapest Zártkörűen Működő Részvénytársaság, Budapest (HU)

(111) 183.841

(732) Sanoma Media Budapest Zártkörűen Működő Részvénytársaság, Budapest (HU)

(111) 183.844

(732) Sanoma Media Budapest Zártkörűen Működő Részvénytársaság, Budapest (HU)

(111) 185.989

(732) Sanoma Media Budapest Zártkörűen Működő Részvénytársaság, Budapest (HU)

(111) 186.572

(732) Classic-Sound Hangstúdió Korlátolt Felelősségű Társaság, Budapest (HU)

(111) 186.614

(732) Sanoma Media Budapest Zártkörűen Működő Részvénytársaság, Budapest (HU)

(111) 186.767

(732) EURODRINKS Kereskedelmi és Ipari Szolgáltató Kft., Budapest (HU)

(111) 187.433

(732) Sanoma Media Budapest Zártkörűen Működő Részvénytársaság, Budapest (HU)

(111) 187.440

(732) Sanoma Media Budapest Zártkörűen Működő Részvénytársaság, Budapest (HU)

(111) 187.560

(732) Hearst-Sanoma Budapest Kiadói Kft., Budapest (HU)

(111) 187.564

(732) Sanoma Media Budapest Zártkörűen Működő Részvénytársaság, Budapest (HU)

(111) 187.683

(732) Hearst-Sanoma Budapest Kiadói Kft., Budapest (HU)

(111) 188.208

(732) Hearst-Sanoma Budapest Kiadói Kft., Budapest (HU)

(111) 189.345

(732) Sanoma Media Budapest Zártkörűen Működő Részvénytársaság, Budapest (HU)

(111) 192.380

(732) EST MEDIA Vagyonkezelő Nyilvánosan Működő Részvénytársaság, Budapest (HU)

(111) 193.620

(732) Sanoma Media Budapest Zrt., Budapest (HU)

(111) 193.683

(732) Sanoma Media Budapest Zártkörűen Működő Részvénytársaság, Budapest (HU)

(111) 193.686

(732) Sanoma Media Budapest Zártkörűen Működő Részvénytársaság, Budapest (HU)

(111) 193.758

(732) Perfect Nails Kft., Budapest (HU)

(111) 194.129

(732) Sanoma Media Budapest Zártkörűen Működő Részvénytársaság, Budapest (HU)

(111) 194.455

(732) Sanoma Media Budapest Zártkörűen Működő Részvénytársaság, Budapest (HU)

(111) 194.456

(732) Sanoma Media Budapest Zártkörűen Működő Részvénytársaság, Budapest (HU)

(111) 200.119

(732) Perfect Nails Kft., Budapest (HU)

(111) 202.031

(732) Sanoma Media Budapest Zártkörűen Működő Részvénytársaság, Budapest (HU)

(111) 202.094

(732) Sanoma Media Budapest Zártkörűen Működő Részvénytársaság, Budapest (HU)

(111) 202.914

(732) Sanoma Media Budapest Zártkörűen Működő Részvénytársaság, Budapest (HU)

(111) 202.915

(732) Sanoma Media Budapest Zártkörűen Működő Részvénytársaság, Budapest (HU)

A rovat 99 darab közlést tartalmaz.

Használati szerződés

(111) 171.358

(732) Medgyesi József, Palotás (HU)

(740) INTERINNO Szabadalmi Iroda, Budapest

(732) Bagossy Zoltán, Budapest (HU)

(740) Király György szabadalmi ügyvivő, JUREX Iparjogvédelmi Iroda, Budapest

A rovat 2 darab közlést tartalmaz.

Helyreigazítás

A Szabadalmi Közlöny és Védjegyértesítő 116. évf. 10. számának Nemzeti védjegybejelentések meghirdetése rovata hibásan jelent meg. A hibás meghirdetések helyesen a következők:

(210) M 11 00027

(220) 2011.01.06.

(731) Beauty and Love Kft., Budaörs (HU)

König Fashion Group Kft., Budapest (HU)

(546)



(511) 25 Ruházati cikkek, cipők, kalapárúk.

(210) M 11 00029

(220) 2011.01.06.

(731) Ji Guang Zhong, Budapest (HU)

(546)



Small Swan

(511) 25 Ruházati cikkek, cipők, kalapárúk.

A rovat 2 darab közlést tartalmaz.

NEMZETKÖZI VÉDJEGYKÖZLEMÉNYEK

Védjegybejelentések meghirdetése

(111) 373.835

(546)



(511) 18, 25

(580) 2011.01.27.

(450) GAZ 02/2011

(111) 607.194

(541) Canephron

(511) 5

(580) 2011.01.27.

(450) GAZ 02/2011

(111) 657.611

(541) TECNITE

(511) 1, 3-5

(580) 2011.01.20.

(450) GAZ 01/2011

(111) 812.144

(541) RACETEC

(511) 12

(580) 2011.01.27.

(450) GAZ 02/2011

(111) 997.600

(541) JOSEPH BANKS

(511) 33

(580) 2011.01.20.

(450) GAZ 01/2011

(111) 1.062.291

(541) bella baby happy

(511) 3

(580) 2011.01.20.

(450) GAZ 01/2011

(111) 1.062.362

(546)  The logo for 'IPS' features the letters 'IPS' in a bold, black, sans-serif font. To the left of the letters are three vertical bars of different colors: a blue bar on the left, a green bar in the middle, and a red bar on the right.

(511) 9

(580) 2011.01.20.

(450) GAZ 01/2011

(111) 1.062.437

(546)  The logo for 'Quattro4' consists of the word 'Quattro4' in a stylized, black, serif font. The text is centered within a white, cross-shaped frame that has rounded corners. The word 'Quattro' is written in a smaller font size than the '4'.

(511) 30

(580) 2011.01.20.

(450) GAZ 01/2011

(111) 1.062.438

(546)  The image shows a clear plastic blister pack containing several small, black, mechanical components. The word 'Quattro4' is printed on the top surface of the blister pack.

(511) 30

(580) 2011.01.20.

(450) GAZ 01/2011

(111) 1.062.464

(546)  The logo for 'ESCAPE' features a stylized, black, serif font for the word 'ESCAPE'. Above the letter 'A' is a small, black, geometric symbol that resembles a cross with a horizontal bar through its center.

(511) 14, 35

(580) 2011.01.20.

(450) GAZ 01/2011

(111) 1.062.478

(546)  The logo for 'Затея' features the word 'Затея' in a bold, black, Cyrillic font.

(511) 35

(580) 2011.01.20.

(450) GAZ 01/2011

(111) 1.062.517

(541) MAGIC VALLEY

(511) 35

(580) 2011.01.20.

(450) GAZ 01/2011

(111) 1.062.561

(541) ARMAL

(511) 11

(580) 2011.01.20.

(450) GAZ 01/2011

(111) 1.062.577

(541) LG Live Green

(511) 7, 9-11, 35, 38

(580) 2011.01.20.

(450) GAZ 01/2011

(111) 1.062.590

(546)



(511) 6, 35

(580) 2011.01.20.

(450) GAZ 01/2011

(111) 1.062.596

(546) **yonca**
"daima mutfağında"

(511) 29-30

(580) 2011.01.20.

(450) GAZ 01/2011

(111) 1.062.597

(546)  ERKA

(511) 7

(580) 2011.01.20.

(450) GAZ 01/2011

(111) 1.062.620

(541) AFFRESCO

(511) 27, 35, 40

(580) 2011.01.20.

(450) GAZ 01/2011

(111) 1.062.648

(541) Merlino

(511) 30

(580) 2011.01.20.

(450) GAZ 01/2011

(111) 1.062.732

(546) **FINXRTOS**

(511) 9, 35, 38, 41-42

(580) 2011.01.20.

(450) GAZ 01/2011

(111) 1.062.762

(541) **MATTEE ME CRAZY**

(511) 3

(580) 2011.01.20.

(450) GAZ 01/2011

(111) 1.062.784

(546) **deli**

(511) 16

(580) 2011.01.27.

(450) GAZ 02/2011

(111) 1.062.805

(541) **COOLMANT**

(511) 17, 19

(580) 2011.01.27.

(450) GAZ 02/2011

(111) 1.062.817

(546) 

(511) 9

(580) 2011.01.27.

(450) GAZ 02/2011

(111) 1.062.835

(546) 

(511) 41

(580) 2011.01.27.

(450) GAZ 02/2011

(111) 1.062.886

(541) **MEEREB**

(511) 41

(580) 2011.01.27.

(450) GAZ 02/2011

(111) 1.062.887

(546)

SANIT

(511) 17

(580) 2011.01.27.

(450) GAZ 02/2011

(111) 1.062.957

(546) **FERTON**

(511) 7

(580) 2011.01.27.

(450) GAZ 02/2011

(111) 1.062.978

(546)

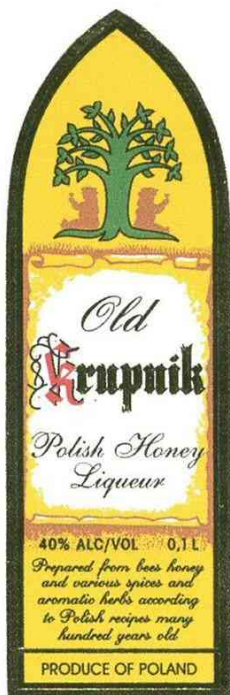

(511) 33

(580) 2011.01.27.

(450) GAZ 02/2011

(111) 1.063.005

(546)

Daddy baby
爹地宝贝

(511) 16

(580) 2011.01.27.

(450) GAZ 02/2011

(111) 1.063.015

(546)

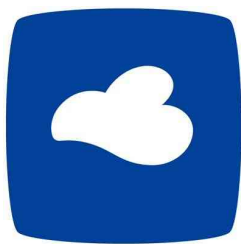

LEONARDO

(511) 3-4, 8, 11, 14, 20-21, 24, 26, 34

(580) 2011.01.27.

(450) GAZ 02/2011

(111) 1.063.020

(541) **prospectea**

(511) 35

(580) 2011.01.27.

(450) GAZ 02/2011

(111) 1.063.061

(546) **BEAVER**

(511) 3

(580) 2011.01.27.

(450) GAZ 02/2011

(111) 1.063.074



(511) 21, 29-30, 35, 38, 41-43

(580) 2011.01.27.

(450) GAZ 02/2011

(111) 1.063.097

(541) **VERSO**

(511) 33

(580) 2011.01.27.

(450) GAZ 02/2011

(111) 1.063.165

(546) **HOFO**

(511) 7

(580) 2011.01.27.

(450) GAZ 02/2011

(111) 1.063.170

(541) **BUSATIS TECHNOLOGY**

(511) 6-8, 40
(580) 2011.01.27.
(450) GAZ 02/2011

(111) 1.063.178

(546) The logo for 'Golnaz' features the brand name in a bold, red, stylized font. The letters are thick and have a slight shadow effect, giving them a three-dimensional appearance. The background is white.

(511) 29, 35, 39
(580) 2011.01.27.
(450) GAZ 02/2011

(111) 1.063.199

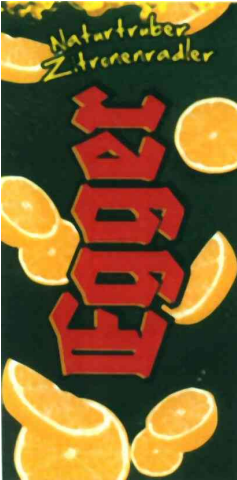
(546) The logo for 'Naturtrüber Zitronenradler' is a vertical rectangular design. At the top, the text 'Naturtrüber Zitronenradler' is written in a yellow, cursive font. Below the text, the word 'ALKA' is written in large, bold, red, stylized letters. The background is dark green, and the entire design is surrounded by several slices of orange.

(511) 32
(580) 2011.01.27.
(450) GAZ 02/2011

(111) 1.063.219

(546) The logo for 'drimmi' features a stylized, cartoonish face with large, white, circular eyes and a small, black, triangular mouth. To the right of the face, the word 'drimmi' is written in a bold, black, lowercase font.

(511) 9, 35, 38, 41-42
(580) 2011.01.27.
(450) GAZ 02/2011

(111) 1.063.276

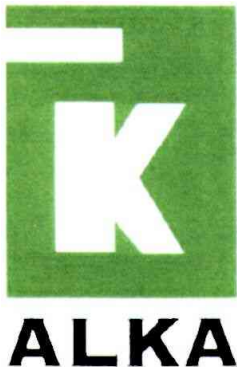
(546) The logo for 'ALKA' features a large, white, stylized letter 'K' inside a green square. Below the square, the word 'ALKA' is written in a bold, black, uppercase font.

(511) 6

(580) 2011.01.27.
(450) GAZ 02/2011

(111) 1.063.294
(541) DEMESURE
(511) 3
(580) 2011.01.27.
(450) GAZ 02/2011

(111) 1.063.298
(541) Joddler
(511) 35, 38, 41-42
(580) 2011.01.27.
(450) GAZ 02/2011

(111) 1.063.320
(541) TRAVERO
(511) 19
(580) 2011.01.27.
(450) GAZ 02/2011

(111) 1.063.337
(546)



(511) 33
(580) 2011.01.27.
(450) GAZ 02/2011

(111) 1.063.366
(541) Donepegamma
(511) 3, 5
(580) 2011.01.27.
(450) GAZ 02/2011

(111) 1.063.379

(546)



(511) 3, 5, 8, 16, 35
(580) 2011.01.27.
(450) GAZ 02/2011

A rovat 47 darab közlést tartalmaz.

Bejegyzések a kiegészítő lajstromba
Védjegybejelentések magyarországi oltalmának elismerése

(111) 544.715

(151) 2011.06.09.

(111) 554.568

(151) 2011.06.10.

(111) 776.505

(151) 2011.06.10.

(111) 779.258

(151) 2011.06.09.

(111) 793.314

(151) 2011.06.10.

(111) 811.082

(151) 2011.06.10.

(111) 860.681

(151) 2011.06.10.

(111) 871.646

(151) 2011.06.09.

(111) 915.024

(151) 2011.06.09.

(111) 947.412

(151) 2011.06.10.

(111) 956.987

(151) 2011.06.09.

(111) 957.127

(151) 2011.06.09.

(111) 965.948

(151) 2011.06.14.

(111) 978.048

(151) 2011.06.09.

(111) 982.057

(151) 2011.06.10.

(111) 982.058

(151) 2011.06.10.

(111) 984.555

(151) 2011.06.10.

(111) 999.651

(151) 2011.06.09.

(111) 1.002.835

(151) 2011.06.09.

(111) 1.019.687

(151) 2011.06.09.

(111) 1.019.688

(151) 2011.06.09.

(111) 1.031.035

(151) 2011.06.10.

(111) 1.040.974

(151) 2011.06.09.

(111) 1.047.602

(151) 2011.06.09.

(111) 1.047.619

(151) 2011.06.09.

(111) 1.047.624

(151) 2011.06.09.

(111) 1.047.627

(151) 2011.06.09.

(111) 1.047.634

(151) 2011.06.09.

(111) 1.047.648

(151) 2011.06.09.

(111) 1.047.651

(151) 2011.06.09.

(111) 1.047.701

(151) 2011.06.09.

(111) 1.047.715

(151) 2011.06.09.

(111) 1.047.759

(151) 2011.06.09.

(111) 1.047.762

(151) 2011.06.09.

(111) 1.047.812

(151) 2011.06.09.

(111) 1.047.889

(151) 2011.06.09.

(111) 1.047.892

(151) 2011.06.09.

(111) 1.047.893

(151) 2011.06.09.

(111) 1.047.898

(151) 2011.06.09.

(111) 1.047.962

(151) 2011.06.09.

(111) 1.047.963

(151) 2011.06.09.

(111) 1.047.964

(151) 2011.06.09.

(111) 1.047.983

(151) 2011.06.09.

(111) 1.047.984

(151) 2011.06.09.

(111) 1.047.990

(151) 2011.06.09.

(111) 1.047.991

(151) 2011.06.09.

(111) 1.048.033

(151) 2011.06.09.

(111) 1.048.037

(151) 2011.06.09.

(111) 1.048.051

(151) 2011.06.09.

(111) 1.048.056

(151) 2011.06.09.

(111) 1.048.074

(151) 2011.06.09.

(111) 1.048.131

(151) 2011.06.09.

(111) 1.048.185

(151) 2011.06.09.

(111) 1.048.188

(151) 2011.06.09.

(111) 1.048.206

(151) 2011.06.09.

(111) 1.048.226

(151) 2011.06.09.

(111) 1.048.264

(151) 2011.06.09.

(111) 1.048.297

(151) 2011.06.09.

(111) 1.048.298

(151) 2011.06.09.

(111) 1.048.313

(151) 2011.06.09.

(111) 1.048.314

(151) 2011.06.09.

(111) 1.048.339

(151) 2011.06.09.

(111) 1.048.340

(151) 2011.06.09.

(111) 1.048.342

(151) 2011.06.09.

(111) 1.048.362

(151) 2011.06.09.

(111) 1.048.373

(151) 2011.06.09.

(111) 1.048.404

(151) 2011.06.09.

(111) 1.048.405

(151) 2011.06.09.

(111) 1.048.407

(151) 2011.06.09.

(111) 1.048.408

(151) 2011.06.09.

(111) 1.048.409

(151) 2011.06.09.

(111) 1.048.431

(151) 2011.06.10.

(111) 1.048.452

(151) 2011.06.10.

(111) 1.048.470

(151) 2011.06.10.

(111) 1.048.566

(151) 2011.06.10.

(111) 1.048.601

(151) 2011.06.10.

(111) 1.048.606

(151) 2011.06.10.

(111) 1.048.644

(151) 2011.06.10.

(111) 1.048.647

(151) 2011.06.10.

(111) 1.048.657
(151) 2011.06.10.

(111) 1.048.705
(151) 2011.06.10.

(111) 1.048.720
(151) 2011.06.10.

(111) 1.048.733
(151) 2011.06.10.

(111) 1.048.740
(151) 2011.06.10.

(111) 1.048.741
(151) 2011.06.10.

(111) 1.048.748
(151) 2011.06.10.

(111) 1.048.768
(151) 2011.06.10.

(111) 1.048.804
(151) 2011.06.14.

(111) 1.048.818
(151) 2011.06.10.

(111) 1.048.822
(151) 2011.06.10.

(111) 1.048.824
(151) 2011.06.14.

(111) 1.048.825
(151) 2011.06.10.

(111) 1.048.857
(151) 2011.06.10.

(111) 1.048.858
(151) 2011.06.10.

(111) 1.048.866
(151) 2011.06.10.

(111) 1.048.871

(151) 2011.06.10.

(111) 1.048.874

(151) 2011.06.10.

(111) 1.048.925

(151) 2011.06.10.

(111) 1.048.957

(151) 2011.06.10.

(111) 1.048.967

(151) 2011.06.10.

(111) 1.048.968

(151) 2011.06.10.

(111) 1.048.970

(151) 2011.06.10.

(111) 1.049.000

(151) 2011.06.10.

(111) 1.049.034

(151) 2011.06.10.

(111) 1.049.035

(151) 2011.06.10.

(111) 1.049.051

(151) 2011.06.10.

(111) 1.049.056

(151) 2011.06.10.

(111) 1.049.092

(151) 2011.06.10.

(111) 1.049.103

(151) 2011.06.10.

(111) 1.049.110

(151) 2011.06.10.

(111) 1.049.139

(151) 2011.06.10.

(111) 1.049.154

(151) 2011.06.10.

(111) 1.049.156

(151) 2011.06.14.

(111) 1.049.157

(151) 2011.06.10.

(111) 1.049.159

(151) 2011.06.10.

(111) 1.049.162

(151) 2011.06.10.

(111) 1.049.171

(151) 2011.06.10.

(111) 1.049.188

(151) 2011.06.10.

(111) 1.049.233

(151) 2011.06.10.

(111) 1.049.236

(151) 2011.06.10.

(111) 1.049.269

(151) 2011.06.10.

(111) 1.049.301

(151) 2011.06.10.

(111) 1.049.330

(151) 2011.06.10.

(111) 1.049.368

(151) 2011.06.10.

(111) 1.049.373

(151) 2011.06.10.

(111) 1.049.402

(151) 2011.06.10.

(111) 1.049.435

(151) 2011.06.10.

(111) 1.049.460

(151) 2011.06.10.

(111) 1.049.522

(151) 2011.06.10.

(111) 1.049.527

(151) 2011.06.10.

(111) 1.049.550

(151) 2011.06.10.

(111) 1.049.551

(151) 2011.06.10.

(111) 1.049.566

(151) 2011.06.10.

(111) 1.049.573

(151) 2011.06.10.

A rovat 134 darab közlést tartalmaz.

INTÉZMÉNYI KÖZLEMÉNYEK**Hirdetményi úton történő kézbesítés**

A döntés ügyszáma és az intézkedés száma:	D 05 00116 / 6
A döntés tárgya:	Felhívás hiánypótlásra
A címzett(ek) neve(i) és utolsó ismert címe:	Szomor Gábor, Pécs, 7632 Anikó u. 18. (HU)

A döntés ügyszáma és az intézkedés száma:	D 05 00207 / 10
A döntés tárgya:	Felhívás hiánypótlásra
A címzett(ek) neve(i) és utolsó ismert címe:	VEKTOR Munkavédelmi, Műszaki Fejlesztő és Gyártó Korlátolt Felelősségű Társaság, Budapest, 1095 Soroksári út 164. (HU)

A döntés ügyszáma és az intézkedés száma:	D 05 00208 / 9
A döntés tárgya:	Felhívás hiánypótlásra
A címzett(ek) neve(i) és utolsó ismert címe:	VEKTOR Munkavédelmi, Műszaki Fejlesztő és Gyártó Korlátolt Felelősségű Társaság, Budapest, 1095 Soroksári út 164. (HU)

A döntés ügyszáma és az intézkedés száma:	D 05 00209 / 9
A döntés tárgya:	Felhívás hiánypótlásra
A címzett(ek) neve(i) és utolsó ismert címe:	VEKTOR Munkavédelmi, Műszaki Fejlesztő és Gyártó Korlátolt Felelősségű Társaság, Budapest, 1095 Soroksári út 164. (HU)

A döntés ügyszáma és az intézkedés száma:	D 05 00210 / 9
A döntés tárgya:	Felhívás hiánypótlásra
A címzett(ek) neve(i) és utolsó ismert címe:	VEKTOR Munkavédelmi, Műszaki Fejlesztő és Gyártó Korlátolt Felelősségű Társaság, Budapest, 1095 Soroksári út 164. (HU)

A döntés ügyszáma és az intézkedés száma:	D 05 00211 / 9
A döntés tárgya:	Felhívás hiánypótlásra
A címzett(ek) neve(i) és utolsó ismert címe:	VEKTOR Munkavédelmi, Műszaki Fejlesztő és Gyártó Korlátolt Felelősségű Társaság, Budapest, 1095 Soroksári út 164. (HU)

A döntés ügyszáma és az intézkedés száma:	D 05 00212 / 9
A döntés tárgya:	Felhívás hiánypótlásra
A címzett(ek) neve(i) és utolsó ismert címe:	VEKTOR Munkavédelmi, Műszaki Fejlesztő és Gyártó Korlátolt Felelősségű Társaság, Budapest, 1095 Soroksári út 164. (HU)

A döntés ügyszáma és az intézkedés száma:	D 05 00213 / 9
A döntés tárgya:	Felhívás hiánypótlásra
A címzett(ek) neve(i) és utolsó ismert címe:	VEKTOR Munkavédelmi, Műszaki Fejlesztő és Gyártó Korlátolt Felelősségű Társaság, Budapest, 1095 Soroksári út 164. (HU)

A döntés ügyszáma és az intézkedés száma:	M 00 01969 / 6
A döntés tárgya:	Jogutódlás tudomásulvétele
A címzett(ek) neve(i) és utolsó ismert címe:	Muttnyánszky Katalin, Miskolci 1.sz. Ügyvédi Iroda, Miskolc, 3525 Dózsa Gy. u. 7. (HU)

A döntés ügyszáma és az intézkedés száma:	M 00 04624 / 6
A döntés tárgya:	Felhívás hiánypótlásra
A címzett(ek) neve(i) és utolsó ismert címe:	ROMbrandt Multimedia Alkotóház Kft., Budapest, 1037 Csillaghegyi út 19-21. (HU)

A döntés ügyszáma és az intézkedés száma:	M 00 05367 / 6
A döntés tárgya:	Jogutódlás tudomásulvétele
A címzett(ek) neve(i) és utolsó ismert címe:	Tajti György, Kecskemét, 6000 Szeder u. 12. (HU)

A döntés ügyszáma és az intézkedés száma:	M 00 05434 / 6
A döntés tárgya:	Jogutódlás tudomásulvétele
A címzett(ek) neve(i) és utolsó ismert címe:	Dobó Géza, Budapest, 1061 Paulay Ede u. 18. (HU)

A döntés ügyszáma és az intézkedés száma:	M 01 01152 / 9
A döntés tárgya:	Védjegyoltalom megújítása
A címzett(ek) neve(i) és utolsó ismert címe:	Szabó D.Péter Ügyvédi Iroda, Budapest, 1027 Országház utca 33., Sétányszint 1. (HU)

A döntés ügyszáma és az intézkedés száma:	M 01 02187 / 4
A döntés tárgya:	Képviselőt megszüntetésének tudomásulvétele
A címzett(ek) neve(i) és utolsó ismert címe:	TEXTIL-CATHY'S Kft., Budapest, 1036 Pacsirtamező út 41. (HU)

A döntés ügyszáma és az intézkedés száma:	M 01 02630 / 4
A döntés tárgya:	Képviselőt megszüntetésének tudomásulvétele
A címzett(ek) neve(i) és utolsó ismert címe:	Bábolna Takarmányipari Kft., Nagyigmánd, 2942 Pf. 16. (HU)

A döntés ügyszáma és az intézkedés száma:	M 01 02836 / 4
A döntés tárgya:	Képviselőt megszüntetésének tudomásulvétele
A címzett(ek) neve(i) és utolsó ismert címe:	Heim Pál, Budapest, 1121 Fülemlé u. 12-18. (HU)

A döntés ügyszáma és az intézkedés száma:	M 01 05062 / 5
A döntés tárgya:	Képviselőváltás tudomásulvétele
A címzett(ek) neve(i) és utolsó ismert címe:	Endrényi Krisztina ügyvéd, Endrényi Ügyvédi Iroda, Budapest, 1117 Október huszonharmadika u. 33. (HU)

A döntés ügyszáma és az intézkedés száma:	M 01 05063 / 5
A döntés tárgya:	Képviselőváltás tudomásulvétele
A címzett(ek) neve(i) és utolsó ismert címe:	Endrényi Krisztina ügyvéd, Endrényi Ügyvédi Iroda, Budapest, 1117 Október huszonharmadika u. 33. (HU)

A döntés ügyszáma és az intézkedés száma:	M 02 00360 / 4
A döntés tárgya:	Képviselőváltás tudomásulvétele
A címzett(ek) neve(i) és utolsó ismert címe:	SILI Ügyvédi Iroda, dr. Sili Dóra ügyvéd, Budapest, 1034 Bécsi út 167. I/2. (HU)

A döntés ügyszáma és az intézkedés száma:	M 06 03637 / 6
---	-----------------------

A döntés tárgya:	Felhívás hiánypótlásra
A címzett(ek) neve(i) és utolsó ismert címe:	Buda Fuvarozó Kereskedelmi és Szolgáltató Kft., Budapest, 1151 Bogáncs utca 1-3. (HU)

A döntés ügyszáma és az intézkedés száma:	M 08 00657 / 9
A döntés tárgya:	Jogutódlás tudomásulvétele
A címzett(ek) neve(i) és utolsó ismert címe:	Krajnyák András, dr. Asbóth, dr. Biczi & Társa Ügyvédi és Szabadalmi Iroda, Budapest, 1012 Pálya u. 9. (HU)

A döntés ügyszáma és az intézkedés száma:	M 08 00658 / 9
A döntés tárgya:	Jogutódlás tudomásulvétele
A címzett(ek) neve(i) és utolsó ismert címe:	Krajnyák András, dr. Asbóth, dr. Krajnyák & Társa Ügyvédi és Szabadalmi Iroda, Budapest, 1012 Pálya u. 9. (HU)

A döntés ügyszáma és az intézkedés száma:	M 10 02526 / 4
A döntés tárgya:	Védjegy lajstromozása
A címzett(ek) neve(i) és utolsó ismert címe:	Berkényi Szabina, Berkényi Ügyvédi Iroda, Budapest, 1035 Raktár u. 25. (HU)

A döntés ügyszáma és az intézkedés száma:	M 10 03667 / 3
A döntés tárgya:	Határozat visszavonása
A címzett(ek) neve(i) és utolsó ismert címe:	Life Media Kft., Budapest, 1112 Rétkerülő u. 20. (HU)

A döntés ügyszáma és az intézkedés száma:	M 11 00332 / 4
A döntés tárgya:	Felhívás nyilatkozattételre
A címzett(ek) neve(i) és utolsó ismert címe:	Kovács Krisztina, Budapest, 1096 Lechner Ödön fasor 6. (HU)

A döntés ügyszáma és az intézkedés száma:	M 11 00724 / 2
A döntés tárgya:	Védjegybejelentés visszavontnak tekintése
A címzett(ek) neve(i) és utolsó ismert címe:	Csizmadia Zsolt Ákos, Győr, 9023 Kodály Z. u. 2/b (HU)

A döntés ügyszáma és az intézkedés száma:	M 11 00836 / 2
A döntés tárgya:	Védjegybejelentés visszavontnak tekintése
A címzett(ek) neve(i) és utolsó ismert címe:	ActControll Kft., Budapest, 1101 Kőbánya út 43/b (HU)

A döntés ügyszáma és az intézkedés száma:	P 00 03976 / 28
A döntés tárgya:	Végleges szabadalmi oltalom megszűnése díjfizetés elmulasztása miatt
A címzett(ek) neve(i) és utolsó ismert címe:	Kovács Tamás, Szeged, 6724 Keresztöltés u. 10. (HU)

A döntés ügyszáma és az intézkedés száma:	P 02 04016 / 24
A döntés tárgya:	Végleges szabadalmi oltalom megszűnése díjfizetés elmulasztása miatt
A címzett(ek) neve(i) és utolsó ismert címe:	Asbóth Domokos, Dr. Asbóth. Dr. Biczi & Társa Ügyvédi és Szabadalmi Iroda, Budapest, 1013 Váralja u. 3. (HU)

A döntés ügyszáma és az intézkedés száma:	P 04 02505 / 11
---	------------------------

A döntés tárgya: Ideiglenes szabadalmi oltalom megszűnése díjfizetés elmulasztása miatt

A címzett(ek) neve(i) és utolsó ismert címe: Szarvas Gábor, Budapest, 1033 Zab u. 8. (HU)

A döntés ügyszáma és az intézkedés száma: **P 05 00898 / 23**

A döntés tárgya: Mentesség díjak megfizetése alól

A címzett(ek) neve(i) és utolsó ismert címe: Szécsi József, Budapest, 1149 Vazul u. 12/b (HU)

A döntés ügyszáma és az intézkedés száma: **P 08 00742 / 6**

A döntés tárgya: Ideiglenes szabadalmi oltalom megszűnése díjfizetés elmulasztása miatt

A címzett(ek) neve(i) és utolsó ismert címe: Balázs László, Budapest, 1148 Nagy Lajos király útja 94/c (HU)

A döntés ügyszáma és az intézkedés száma: **P 09 00096 / 10**

A döntés tárgya: Ideiglenes szabadalmi oltalom megszűnése díjfizetés elmulasztása miatt

A címzett(ek) neve(i) és utolsó ismert címe: Balázs László, Budapest, 1148 Nagy Lajos király útja 94/c (HU)
Gönczi László, Budapest, 1211 Csógyár u. 10. (HU)

A döntés ügyszáma és az intézkedés száma: **P 09 00318 / 6**

A döntés tárgya: Szabadalmi bejelentés visszavontnak tekintése

A címzett(ek) neve(i) és utolsó ismert címe: Vasvári Pál, Veszprémgalsa, 8475 Dózsa György u. 18. (HU)

A döntés ügyszáma és az intézkedés száma: **P 10 00298 / 9**

A döntés tárgya: Ideiglenes szabadalmi oltalom megszűnése díjfizetés elmulasztása miatt

A címzett(ek) neve(i) és utolsó ismert címe: Farkas Gábor, Tahitótfalu, 2021 Deák Ferenc u. 9. (HU)

A döntés ügyszáma és az intézkedés száma: **P 10 00451 / 2**

A döntés tárgya: Felhívás hiánypótlásra

A címzett(ek) neve(i) és utolsó ismert címe: Beri Imre, Monor, 2200 Bocskai u. 2. (HU)

A döntés ügyszáma és az intézkedés száma: **P 11 00113 / 2**

A döntés tárgya: Szabadalmi bejelentés visszavontnak tekintése

A címzett(ek) neve(i) és utolsó ismert címe: Körző Frigyes, Sopron, 9400 Csengeri u. 30-32. (HU)

A döntés ügyszáma és az intézkedés száma: **P 11 00125 / 2**

A döntés tárgya: Szabadalmi bejelentés visszavontnak tekintése

A címzett(ek) neve(i) és utolsó ismert címe: Németh Gábor, Budapest, 1134 Dózsa György út 126 (HU)

A döntés ügyszáma és az intézkedés száma: **P 96 02868 / 20**

A döntés tárgya: Végleges szabadalmi oltalom megszűnése díjfizetés elmulasztása miatt

A címzett(ek) neve(i) és utolsó ismert címe: Gacsályi István, Budapest, 1021 Tárogató út 64/b. (HU)
Klebovich Imre, Budapest, 1119 Nándorfejérvári u. 34. (HU)
Kaufmanné Bojti Erzsébet, Budapest, 1144 Gvadányi u. 62. (HU)

Schmidt Éva, Budapest, 1021 Tárogató út 64/b. (HU)

Gyertyán István, Budapest, 1165 Koronafürt u. 33. (HU)

Blaskó Gábor, Budapest, 1141 Öv u. 107/B. (HU)

Grézál Gyula, Budapest, 1165 Borsika-tér 11. (HU)

A döntés ügyszáma és az intézkedés száma:

U 11 00062 / 2

A döntés tárgya:

Használati mintaoltalmi bejelentés visszavontnak tekintése

A címzett(ek) neve(i) és utolsó ismert címe:

Körző Frigyes, Sopron, 9400 Csengeri u. 30-32. (HU)

A rovat 40 darab közlést tartalmaz.

SZABADALMI KÖZLÖNY ÉS VÉDJEGYÉRTESÍTŐ

a Szellemi Tulajdon Nemzeti Hivatalának hivatalos lapja

Webcím: <http://www.sztnh.gov.hu/kiadv/szkv/>

Felelős kiadó: dr. Bendzsel Miklós

Szerkesztőség: Szellemi Tulajdon Nemzeti Hivatala
1054 Budapest, Garibaldi u. 2.

Telefon: (1) 312 4400

Levélcím: Pf. 552, 1374

E-mail: sztnh@hipo.gov.hu

<http://www.sztnh.gov.hu>

Felelős vezető: Szabó Richárd

Telefon: (1) 474 5761

HU ISSN 1588–0974
