

Tartalomjegyzék

A Magyar Szabadalmi Hivatal elnökének 5/2007. (MK 101.) MSZH közleménye a „Magyar Formatervezési Díj” pályázat kiállításán bemutatásra kerülő találmányok, védjegyek, formatervezési és használati minták kiállítási kedvezményéről, illetve kiállítási elsőbbségéről	107
A hatósági közlemények rovaibaiban alkalmazott kódok és rendezési elvek	108

SZABADALMI KÖZLEMÉNYEK

Adatközlés szabadalmi bejelentésekről	P283
Szabadalmi bejelentések közzététele	P287
Külön tájékoztatás újdonságkutatásról	P306
Megadott szabadalmak	P310
Nyomtatásban megjelent szabadalmi leírások	P316
Közzétételt megelőzően megszüntetett szabadalom-engedélyezési eljárások	–
Szabadalmi oltalom megszűnése és újra érvénybe helyezése	
Ideiglenes szabadalmi oltalom megszűnése elutasítás miatt	P318
Ideiglenes szabadalmi oltalom megszűnése díjfizetés hiányában	P318
Ideiglenes szabadalmi oltalom megszűnése lemondás vagy lemondottnak tekintés miatt	P321
Ideiglenes szabadalmi oltalom megszűnése utólagos vizsgálat hiányában	–
Végleges szabadalmi oltalom megszűnése lejárati miatt	–
Végleges szabadalmi oltalom megszűnése díjfizetés hiányában	P321
Végleges szabadalmi oltalom megszűnése lemondás miatt	–
Szabadalom megsemmisítése	–
Szabadalom korlátozása	–
Szabadalmi oltalom újra érvénybe helyezése	P323
Szabadalmi oltalom megszűnését megállapító határozat visszavonása	–
Vegyes szabadalmi közlemények	
Halasztott vizsgálatú szabadalmi bejelentések utólagos vizsgálata	–
Jogutódlás	P325
Képviselési megbízás	P325
Képviselés megszűnése	P326
Szerzőség változása	–
Név-, illetve címváltozás	P326
Hasznosítási szerződés	–
Hatósági tájékoztatás hatálytalanítása	–
Határozat kijavítása, kicserélése	–
Helyreigazítás	–

EURÓPAI SZABADALMI KÖZLEMÉNYEK

Európai szabadalmi bejelentések igénypont fordításának közzététele	–
Európai szabadalmi bejelentések igénypontjai fordítás-kijavításának közzététele	–
Európai szabadalmak szövege fordításának benyújtása	E131
Európai szabadalmak szövege fordítás-kijavításának közzététele	–
Vegyes európai szabadalmi közlemények	
Jogutódlás	E150
Képviselési megbízás	E150
Képviselés megszűnése	–

Contents

Communication 5/2007 (MK 101.) MSZH of the President of the Hungarian Patent Office on the non-prejudicial disclosure and exhibition priority of inventions, trademarks, designs and utility models to be displayed at the exhibition of the competition “Hungarian Design Award”	107
Codes and principles of arrangement applied in the columns of official publications	108

PATENT PUBLICATIONS

Communication of patent application data	P283
Publication of patent applications	P287
Separate information on novelty search	P306
Granted patents	P310
Printed patent specifications	P316
Patent granting procedures terminated prior to publication	–
Lapse and restoration of patent protection	
Lapse of provisional patent protection due to refusal	P318
Lapse of provisional patent protection due to non-payment of fees	P318
Lapse of provisional patent protection due to surrender or protection considered surrendered	P321
Lapse of provisional patent protection failing subsequent examination	–
Lapse of definitive patent protection due to expiration of term	–
Lapse of definitive patent protection due to non-payment of fees	P321
Lapse of definitive patent protection due to surrender	–
Revocation of patents	–
Limitation of patents	–
Restoration of patent protection	P323
Withdrawal of decision on the lapse of patent protection	–
Diverse patent publications	
Subsequent examination of patent applications with deferred examination	–
Succession in title	P325
Appointment of a representative	P325
Termination of representation	P326
Change in (the share of) authorship	–
Change of names, addresses	P326
Exploitation contracts	–
Cancellation of official information	–
Correction or change of decisions	–
Errata	–

EUROPEAN PATENT PUBLICATIONS

Publication of the translation of the claims of European patent applications	–
Publication of the corrected translation of the claims of European patent applications	–
Filing of the translation of the text of European patents	E131
Publication of the corrected translation of the text of European patents	–
Diverse European patent publications	
Succession in title	E150
Appointment of a representative	E150
Termination of representation	–

Szerzőség változása	–	Change in (the share of) authorship	–
Név-, illetve címváltozás	E150	Change of names, addresses	E150
Hasznosítási szerződés	–	Exploitation contracts	–
Hatósági tájékoztatás hatálytalanítása	E150	Cancellation of official information	E150
Határozat kijavítása, kicserélése	–	Correction or change of decisions	–
Helyreigazítás	E150	Errata	E150
KIEGÉSZÍTŐ OLTALMI TANÚSÍTVÁNYRA VONATKOZÓ KÖZLEMÉNYEK		PUBLICATIONS ON SUPPLEMENTARY PROTECTION CERTIFICATES	
Tájékoztatás kiegészítő oltalmi tanúsítványra vonatkozó bejelentésekről	–	Information on applications for a supplementary protection certificate	–
Megadott kiegészítő oltalmi tanúsítványok Megadást megelőzően megszüntetett eljárások	–	Granted supplementary protection certificates	–
Visszavontnak tekintés díjfizetés hiányában	–	Proceedings terminated before grant Application considered withdrawn in lack of payment of the filing fee	–
Visszavonás	–	Withdrawal	–
Elutasítás	–	Rejection	–
Kiegészítő oltalmi tanúsítvány megszűnése és újra érvénybe helyezése	–	Lapse or restoration of supplementary protection certificates	–
Megszűnés az oltalomról történő lemondás miatt	–	Lapse by reason of surrender of protection	–
Megszűnés díjfizetés hiányában	–	Lapse by reason of lack of payment of the annual fee	–
Megszűnés a termék forgalomba hozatali engedélyének visszavonása következtében	–	Lapse as a consequence of withdrawal of the authorization to place the product on the market	–
Érvénytelenség, mert a közösségi rendelet 3. cikke alapján nem lett volna kiadható a tanúsítvány	–	Invalidity by reason of a grant contrary to the provisions of Article 3 of the Community Regulation	–
Érvénytelenség az alapszabadalom szabadalmi oltalmának oltalmi idő lejáratá előtti megszűnése következtében	–	Invalidity as a consequence of lapse of the basic patent before the expiry of its lawful term	–
Érvénytelenség az alapszabadalom megsemmisítése vagy az alapszabadalom korlátozása következtében	–	Invalidity as a consequence of revocation or limitation of the basic patent	–
Kiegészítő oltalmi tanúsítvány újra érvénybe helyezése	–	Restoration of a supplementary protection certificate	–
Vegyes kiegészítő oltalmi tanúsítvány közlemények	–	Diverse publications on supplementary protection certificates	–
Jogutódlás	–	Succession in title	–
Képviseleti megbízás	–	Appointment of a representative	–
Képviselet megszűnése	–	Termination of representation	–
Név-, illetve címváltozás	–	Change of names, addresses	–
Hasznosítási szerződés	–	Exploitation contracts	–
Hatósági tájékoztatás hatálytalanítása	–	Cancellation of official information	–
Határozat kijavítása, kicserélése	–	Correction or change of decisions	–
Helyreigazítás	–	Errata	–
NÖVÉNYFAJTA-OLTALMI KÖZLEMÉNYEK		PLANT BREEDERS'S RIGHT PUBLICATIONS	
Adatközlés növényfajta-oltalmi bejelentésekről	F15	Communication of breeder's right application data	F15
Növényfajta-oltalmi bejelentések közzététele	–	Publication of breeder's right applications	–
Megadott növényfajta-oltalmak	–	Granted breeder's rights	–
Nyomatásban megjelent növényfajta-oltalmi leírások	–	Printed breeder's right specifications	–
Közzétételt megelőzően megszüntetett növényfajtaoltalom- engedélyezési eljárások	–	Breeder's right granting procedures terminated prior to publication	–
Növényfajta-oltalom megszűnése és újra érvénybe helyezése	–	Lapse and restoration of breeder's right	–
Ideiglenes növényfajta-oltalom megszűnése elutasítás miatt	–	Lapse of provisional breeder's right due to refusal	–
Ideiglenes növényfajta-oltalom megszűnése díjfizetés hiányában	–	Lapse of provisional breeder's right due to non-payment of fees	–
Ideiglenes növényfajta-oltalom megszűnése lemondás vagy lemondottnak tekintés miatt	–	Lapse of provisional breeder's right due to surrender or protection considered surrendered	–
Végleges növényfajta-oltalom megszűnése lejárat miatt	–	Lapse of definitive breeder's right due to expiration of term	–
Végleges növényfajta-oltalom megszűnése díjfizetés hiányában	–	Lapse of definitive breeder's right due to non-payment of fees	–
Végleges növényfajta-oltalom megszűnése lemondás miatt	–	Lapse of definitive breeder's right due to surrender	–
Növényfajta-oltalom megsemmisítése	–	Nullity of breeder's right	–
Növényfajta-oltalom megszüntetése	–	Cancellation of breeder's right	–
Növényfajta-oltalom fajtánév törlése	–	Cancellation of variety denomination	–
Növényfajta-oltalom újra érvénybe helyezése	–	Restoration of breeder's right	–
Növényfajta-oltalom megszűnését megállapító határozat visszavonása	–	Withdrawal of decision on the lapse of breeder's right	–
Vegyes növényfajta-oltalmi közlemények	–	Diverse breeder's right publications	–

Jogutódlás	–	Succession in title	–
Képviselési megbízás	–	Appointment of a representative	–
Képviselés megszűnése	–	Termination of representation	–
Igényjogosultság (arány)változás	–	Change in (the share of) authorship	–
Név-, illetve címváltozás	–	Change of names, addresses	–
Hasznosítási szerződés	–	Exploitation contracts	–
Hatósági tájékoztatás hatálytalanítása	–	Cancellation of official information	–
Határozat kijavítása, kicserélése	–	Correction or change of decisions	–
Helyreigazítás	–	Errata	–
HASZNÁLATI MINTA KÖZLEMÉNYEK		UTILITY MODEL PUBLICATIONS	
Adatközlés használati mintaoltalmi bejelentésekről	U65	Communication of data of utility model applications	U65
Megadott használati mintaoltalmak	U67	Granted utility model protection	U67
Megszüntetett használati minta engedélyezési eljárások	–	Terminated utility model procedures	–
Használati mintaoltalom megszűnése és újra érvénybe helyezése		Lapse and restoration of utility model protection	
Használati mintaoltalom megszűnése lejárati miatt	–	Lapse of utility model protection due to expiration	–
Használati mintaoltalom megszűnése díjfizetés hiányában	U70	Lapse of utility model protection due to non-payment of fees	U70
Használati mintaoltalom megszűnése lemondás miatt	–	Lapse of utility model protection due to surrender	–
Használati mintaoltalom megsemmisítése és korlátozása	–	Revocation and limitation of utility model protection	–
Használati mintaoltalom újra érvénybe helyezése	U70	Restoration of utility model protection	U70
Használati mintaoltalom megszűnését megállapító határozat visszavonása	–	Withdrawal of decision on the lapse of utility model protection	–
Vegyes használati mintaoltalmi közlemények		Diverse utility model publications	
Jogutódlás	–	Succession in title	–
Képviselési megbízás	–	Appointment of a representative	–
Képviselés megszűnése	U71	Termination of representation	U71
Szerzőség változása	–	Change in (the share of) authorship	–
Név-, illetve címváltozás	U71	Change of names, addresses	U71
Hasznosítási szerződés	–	Exploitation contracts	–
Hatósági tájékoztatás hatálytalanítása	–	Cancellation of official information	–
Határozat kijavítása, kicserélése	–	Correction or change of decisions	–
Helyreigazítás	–	Errata	–
FORMATERVEZÉSI MINTAOLTALMI KÖZLEMÉNYEK		DESIGN PUBLICATIONS	
Adatközlés formatervezési mintaoltalmi bejelentésekről	D73	Communication of data of design applications	D73
Formatervezési mintaoltalmi bejelentések közzététele	D75	Publication of design applications	D75
Megadott formatervezési mintaoltalmak	D79	Granted design protection	D79
Közzétételt megelőzően megszüntetett formatervezési mintaoltalmi engedélyezési eljárások	–	Design procedures terminated prior to publication	–
Formatervezési mintaoltalom megszűnése	–	Lapse of design protection	–
Formatervezési mintaoltalom megújítása	D84	Renewal of design protection	D84
Vegyes formatervezési mintaoltalmi közlemények		Diverse design publications	
Jogutódlás	D85	Succession in title	D85
Képviselési megbízás	D85	Appointment of a representative	D85
Képviselés megszűnése	D85	Termination of representation	D85
Szerzőség változása	–	Change in (the share of) authorship	–
Név-, illetve címváltozás	–	Change of names, addresses	–
Hasznosítási szerződés	–	Exploitation contracts	–
Hatósági tájékoztatás hatálytalanítása	–	Cancellation of official information	–
Határozat kijavítása, kicserélése	–	Correction or change of decisions	–
Helyreigazítás	–	Errata	–
NEMZETI VÉDJEYKÖZLEMÉNYEK		NATIONAL TRADEMARK PUBLICATIONS	
Védjegybejelentések meghirdetése	M845	Publication of trademark applications	M845
Lajstromozott védjegyek	M895	Registered trademarks	M895
Megszüntetett lajstromozási eljárások		Terminated trademark procedures	
Védjegybejelentés visszavonása	–	Withdrawal of trademark applications	–
Védjegybejelentés visszavontnak tekintése	–	Trademark application considered withdrawn	–
Védjegybejelentés elutasítása	–	Refusal of trademark applications	–
Védjegybejelentés módosítása	–	Amendment of trademark applications	–
Védjegybejelentés megosztása	–	Division of trademark applications	–
Védjegyoltalom megszűnése		Lapse of trademark protection	

Védjegyoltalom megszűnése megújítás nélküli lejárát miatt	M950	Lapse of trademark protection failing renewal	M950
Védjegyoltalom megszűnése lemondás miatt	–	Lapse of trademark protection due to surrender	–
Védjegyoltalom megszűnése használat hiánya miatt	–	Lapse of trademark protection due to lack of use	–
Védjegyoltalom megszűnése megkülönböztető képesség elvesztése vagy megtévesztővé válás miatt	–	Lapse of trademark protection due to loss of distinctive character or due to becoming deceptive	–
Védjegyoltalom megszűnése a védjegyjogosult jogutód nélküli megszűnése miatt	–	Lapse of trademark protection by reason of dissolution of the proprietor without successor in title	–
Védjegyoltalom törlése	M956	Cancellation of trademark protection	M956
Védjegyoltalom részleges megszűnése	–	Partial lapse of trademark protection	–
Védjegyoltalom megszűnése megújítás nélküli lejárát miatt	–	Lapse of trademark protection failing renewal	–
Védjegyoltalom megszűnése lemondás miatt	–	Lapse of trademark protection due to surrender	–
Védjegyoltalom megszűnése használat hiánya miatt	–	Lapse of trademark protection due to lack of use	–
Védjegyoltalom megszűnése megkülönböztető képesség elvesztése vagy megtévesztővé válás miatt	–	Lapse of trademark protection due to loss of distinctive character or due to becoming deceptive	–
Védjegyoltalom törlése	–	Cancellation of trademark protection	–
Védjegyoltalom megújítása	M957	Renewal of trademark protection	M957
Vegyess védjegyközlemények		Diverse trademark publications	
Jogutódlás	M961	Succession in title	M961
Képviselési megbízás	M963	Appointment of a representative	M963
Képviselés megszűnése	M967	Termination of representation	M967
Név-, illetve címváltozás	M968	Change of names, addresses	M968
Használati szerződés	M971	Licenses	M971
Hatósági tájékoztatás hatálytalanítása	–	Cancellation of official information	–
Határozat kijavítása, kicserélése	–	Correction or change of decisions	–
Helyreigazítás	–	Errata	–
Közösségi védjegy nemzeti bejelentéssé való átalakítása	–	Conversion of a Community trademark into national application	–
Nemzetközi lajstromozás átalakítása nemzeti védjegybejelentéssé	–	Transformation of an international registration into national application	–
NEMZETKÖZI VÉDJEGYKÖZLEMÉNYEK		INTERNATIONAL TRADEMARK PUBLICATIONS	
Védjegybejelentések meghirdetése	W299	Publication of trademark applications	W299
Bejegyzések a kiegészítő lajstromba		Entries in the Supplementary Register	
A védjegybejelentés magyarországi oltalmának elismerése	W321	Recognition in Hungary of trademark protection	W321
Védjegyoltalom visszaható hatályú megszűnése	–	Lapse of trademark protection with retroactive effect	–
Védjegyoltalom megszűnése megújítás nélküli lejárát miatt	–	Lapse of trademark protection failing renewal	–
Védjegyoltalom megszűnése lemondás miatt	–	Lapse of trademark protection due to surrender	–
Védjegyoltalom megszűnése használat hiánya miatt	–	Lapse of trademark protection due to lack of use	–
Védjegyoltalom megszűnése megkülönböztető képesség elvesztése vagy megtévesztővé válás miatt	–	Lapse of trademark protection due to loss of distinctive character or due to becoming deceptive	–
Védjegyoltalom megszűnése a védjegyjogosult jogutód nélküli megszűnése miatt	–	Lapse of trademark protection by reason of dissolution of the proprietor without successor in title	–
Védjegyoltalom törlése	–	Cancellation of trademark protection	–
Védjegyoltalom visszaható hatályú részleges megszűnése	–	Partial lapse of trademark protection with retroactive effect	–
Védjegyoltalom megszűnése megújítás nélküli lejárát miatt	–	Lapse of trademark protection failing renewal	–
Védjegyoltalom megszűnése lemondás miatt	–	Lapse of trademark protection due to surrender	–
Védjegyoltalom megszűnése használat hiánya miatt	–	Lapse of trademark protection due to lack of use	–
Védjegyoltalom megszűnése megkülönböztető képesség elvesztése vagy megtévesztővé válás miatt	–	Lapse of trademark protection due to loss of distinctive character or due to becoming deceptive	–
Védjegyoltalom törlése	–	Cancellation of trademark protection	–
Használati szerződés, ha nem a Nemzetközi Irodán keresztül történik a feljegyzés	–	Licence contract if the recordal was not made through the intermediary of the International Bureau	–
Képviselési megbízás	–	Appointment of a representative	–
Képviselés megszűnése	–	Termination of representation	–
Alhasználati engedély Magyarország területére	–	Sub-licences for the territory of Hungary	–
Hatósági tájékoztatás hatálytalanítása	–	Cancellation of official information	–
Határozat kijavítása, kicserélése	–	Correction or change of decisions	–
Helyreigazítás	–	Errata	–

FÖLDRAJZI ÁRUJELZŐKRE VONATKOZÓ KÖZLEMÉNYEK

Adatközlés földrajzi árujelzőre vonatkozó bejelentésekről . . .	–
Lajstromozott földrajzi árujelzők	–
Megszüntetett lajstromozási eljárások	–
Földrajzi árujelző bejelentés visszavonása	–
Földrajzi árujelző bejelentés visszavontnak tekintése	–
Földrajzi árujelző bejelentés elutasítása	–
Földrajzi árujelzőre vonatkozó oltalom megszűnése	
Földrajzi árujelzőre vonatkozó oltalom megszűnése lemondás miatt	–
Földrajzi árujelzőre vonatkozó oltalom megszűnése használat hiánya miatt	–
Földrajzi árujelzőre vonatkozó oltalom megszűnése megkülönböztető képesség elvesztése vagy megtévesztővé válása miatt	–
Földrajzi árujelzőre vonatkozó oltalom törlése	–
Vegyes közlemények	
Képviselési megbízás	–
Képviselés megszűnése	–
Név-, illetve címváltozás	–
Hatósági tájékoztatás hatálytalanítása	–
Határozat kijavítása, kicserélése	–
Helyreigazítás	–

NEMZETKÖZI EREDETMEGJELÖLÉS-KÖZLEMÉNYEK

Nemzetközi eredetmegjelölés-bejelentések meghirdetése	–
Nemzetközi eredetmegjelölés magyarországi oltalmának elismerése	–

INTÉZMÉNYI KÖZLEMÉNYEK

Hirdetményi úton történő kézbesítés	K27
Kötelező közzétételek	
Az államháztartási törvény 15/A §-a szerinti közzétételek	–
Az államháztartási törvény 15/B §-a szerinti közzétételek	–

GEOGRAPHICAL INDICATION PUBLICATIONS

Communication of geographical indication applications data . .	–
Registered geographical indication	–
Terminated procedures	–
Withdrawal of application for the registration of geographical indication	–
Application for the registration of geographical indication considered withdrawn	–
Refusal of application for the registration of geographical indication	–
Lapse of protection concerning geographical indication	
Lapse of protection due to surrender	–
Lapse of protection due to lack of use	–
Lapse of protection due to loss of distinctive character or due to becoming deceptive	–
Cancellation of geographical indication protection	–
Diverse publications concerning geographical indication	
Appointment of a representative	–
Termination of representation	–
Change of names, addresses	–
Cancellation of official information	–
Correction or change of decisions	–
Errata	–

PUBLICATIONS ON INTERNATIONAL APPELLATIONS OF ORIGIN

Publication of applications for the international registration of appellations of origin	–
Recognition in Hungary of the protection of an international appellation of origin	–

INSTITUTIONAL PUBLICATIONS

Communication by notice	K27
Obligatory publications	
Publications under Article 15/A of the Act on Public Finances	–
Publications under Article 15/B of the Act on Public Finances	–

A Magyar Szabadalmi Hivatal elnökének 5/2007. (MK 101.) MSZH közleménye

a „Magyar Formatervezési Díj” pályázat kiállításán bemutatásra kerülő találmányok, védjegyek, formatervezési és használati minták kiállítási kedvezményéről, illetve kiállítási elsőbbségéről

Az 1995. évi XXXIII. törvény 3. §-ának *b)* pontja, az 1997. évi XI. törvény 53. §-a (1) bekezdésének *c)* pontja, a 2001. évi XLVIII. törvény 40. §-a (1) bekezdésének *c)* pontja és az 1991. évi XXXVIII. törvény 36. §-ának (1) bekezdése alapján közzeéteszem, hogy a 2007. október hó 8. és 28. napjai között Budapesten megrendezendő, a „Magyar Formatervezési Díj” pályázat kiállításán bemutatásra kerülő találmá-

nyokat, védjegyeket, formatervezési és használati mintákat az említett jogszabályokban meghatározott kiállítási kedvezmény, illetve kiállítási elsőbbség illeti meg.

Dr. Bendzsel Miklós s. k.,
a Magyar Szabadalmi Hivatal elnöke

A hatósági közlemények rovataiban alkalmazott kódok és rendezési elvek

Az iparjogvédelmi dokumentumokat kibocsátó egyes országokat és egyes nemzetközi szervezeteket azonosító kódok (a WIPO 3. szabványa szerint)			
AD	Andorra	DJ	Dzsibuti
AE	Egyesült Arab Emirátusok	DK	Dánia
AF	Afganisztán	DM	Dominikai Közösség
AG	Antigua és Barbuda	DO	Dominikai Köztársaság
AI	Anguilla	DZ	Algéria
AL	Albánia	EA	Eurázsiai Szabadalmi Szervezet (EAP)
AM	Örményország	EC	Ecuador
AN	Holland Antillák	EE	Észtország
AO	Angola	EG	Egyiptom
AP	Afrikai Országok Iparjogvédelmi Szervezete (ARIPO)	EH	Nyugat-Szahara
AR	Argentína	EM	Belső Piaci Harmonizációs Hivatal (védjegy és ipari minta) (OHIM)
AT	Ausztria	EP	Európai Szabadalmi Hivatal (EPO)
AU	Ausztrália	ER	Eritrea
AW	Aruba	ES	Spanyolország
AZ	Azerbajdzsán	ET	Etiópia
BA	Bosznia-Hercegovina	EU	Európai Unió
BB	Barbados	FI	Finnország
BD	Banglades	FJ	Fidzsi-szigetek
BE	Belgium	FK	Falkland-szigetek
BF	Burkina Faso	FO	Faröer-szigetek
BG	Bulgária	FR	Franciaország
BH	Bahrein	GA	Gabon
BI	Burundi	GB	Nagy-Britannia
BJ	Benin	GC	Az Öböl menti Arab Államok Együttműködési Tanácsának Szabadalmi Hivatala (GCC)
BM	Bermuda	GD	Grenada
BN	Brunei	GE	Grúzia
BO	Bolívia	GH	Ghána
BR	Brazília	GI	Gibraltár
BS	Bahama-szigetek	GL	Grönland
BT	Bhután	GM	Gambia
BV	Bouvet-sziget	GN	Guinea
BW	Botswana	GQ	Egyenlítői-Guinea
BX	Benelux Védjegy Hivatal (BBM) és Benelux Ipari Minta Hivatal (BBDM)	GR	Görögország
BY	Belorusszia	GS	Dél-Georgia és a Dél-Sandwich-szigetek
BZ	Belize	GT	Guatemala
CA	Kanada	GW	Bissau-Guinea
CD	Kongói Demokratikus Köztársaság	GY	Guyana
CF	Közép-afrikai Köztársaság	HK	Hongkong
CG	Kongó	HN	Honduras
CH	Svájc	HR	Horvátország
CI	Elefántcsontpart	HT	Haiti
CK	Cook-szigetek	HU	Magyarország
CL	Chile	ID	Indonézia
CM	Kamerun	IE	Írország
CN	Kína	IL	Izrael
CO	Kolumbia	IN	India
CR	Costa Rica	IQ	Irak
CU	Kuba	IR	Irán
CV	Zöld-foki Köztársaság	IS	Izland
CY	Ciprus	IT	Olaszország
CZ	Csehország	JM	Jamaica
DE	Németország	JO	Jordánia
		JP	Japán
		KE	Kenya
		KG	Kirgizisztán
		KH	Kambodzsa
		KI	Kiribati
		KM	Comore-szigetek
		KN	Saint Christopher és Nevis
		KP	Koreai Népi Demokratikus Köztársaság
		KR	Koreai Köztársaság
		KW	Kuvait
		KY	Kajmán-szigetek
		KZ	Kazahsztán
		LA	Laosz
		LB	Libanon
		LC	Saint Lucia
		LI	Liechtenstein
		LK	Srí Lanka
		LR	Libéria
		LS	Lesotho
		LT	Litvánia
		LU	Luxemburg
		LV	Lettország
		LY	Líbia
		MA	Marokkó
		MC	Monaco
		MD	Moldova
		ME	Montenegró
		MG	Madagaszkár
		MK	Macedónia
		ML	Mali
		MM	Mianmar
		MN	Mongólia
		MO	Makao
		MP	Észak-Marina-szigetek
		MR	Mauritánia
		MS	Montserrat
		MT	Málta
		MU	Mauritius
		MV	Maldív-szigetek
		MW	Malawi
		MX	Mexikó
		MY	Malajzia
		MZ	Mozambik
		NA	Namíbia
		NE	Niger
		NG	Nigéria
		NI	Nicaragua
		NL	Hollandia
		NO	Norvégia
		NP	Nepál
		NR	Nauru
		NZ	Új-Zéland
		OA	Szellemi Tulajdon Afrikai Szervezete (OAPI)
		OM	Omán
		PA	Panama
		PE	Peru
		PG	Pápua Új-Guinea
		PH	Fülöp-szigetek
		PK	Pakisztán
		PL	Lengyelország
		PT	Portugália
		PW	Palau

PY	Paraguay	lajstromszám; használati minta és	(80)	A Budapesti Szerződés és a Szabadalmi
QA	Katar	formatervezési minta rovatokban		Együttműködési Szerződés szerinti adatok
RO	Románia	lajstromszám; a megadott szaba-	(83)	a mikroorganizmus törzs (bioló-
RS	Szerbia	dalmak, a megadott növényfajta-		giai anyag) lététbe helyezésének
RU	Oroszország	oltalmak, a megadott használati	(84)	adatai
RW	Ruanda	minta oltalmak és a megadott for-	(86)	szekvencialista, illetve táblázat
SA	Szaúd-Arábia	matervelési mintaoltalmak rova-		a nemzetközi (PCT) bejelentés szá-
SB	Salamon-szigetek	tokban a lajstromszámhoz kap-	(87)	ma
SC	Seychelle-szigetek	csolt dátum a megadó határozat		a nemzetközi (PCT) bejelentés
SD	Szudán	kelte	(90)	közzétételi száma
SE	Svédország	(13) a publikáció fajtája a WIPO 16.		Az Európai Szabadalmi Egyezmény sze-
SG	Szingapúr	szabványa szerint		rinti adatok, valamint a kiegészítő oltal-
SH	Szent Ilona	(20) Bejelentési adatok		mi tanúsítványra vonatkozó adatok
SI	Szlovénia	(21) a bejelentés ügyszáma	(92)	a termék első magyarországi forga-
SK	Szlovákia	(22) a bejelentés napja		lomba hozatali engedélyének
SL	Sierra Leone	(23) a kiállítási elsőbbség vagy ked-	(93)	száma és kelte, valamint az enge-
SM	San Marino	vezmény, illetve a módosítási el-		délyezett termék neve
SN	Szenegál	sőbbség napja	(94)	a termék első közösségi forga-
SO	Szomália	(24) a tanúsítvány oltalmi idejének		lomba hozatali engedélyének szá-
SR	Suriname	kezdeté	(95)	ma és kelte
ST	São Tomé és Príncipe	(30) Unió elsőbbség adatai, illetve UPOV		a tanúsítvány oltalmi idejének
SV	Salvador	Egyezmény szerinti elsőbbség adatai	(96)	lejárta
SY	Szíria	(40) A közzététel napja	(97)	a kiegészítő oltalmi tanúsítvány
SZ	Szvázföld	(50) Műszaki adatok		címe (a termék megnevezése) és
TC	Turks- és Caicos-szigetek	(51) Nemzetközi Szabadalmi Osztályo-		a termék típusa
TD	Csád	zás (szabadalmi, illetve használa-	(96)	az európai (EP) bejelentés adatai
TG	Togo	ti minta rovatokban);	(97)	az európai (EP) bejelentés közzé-
TH	Thaiföld	Locarnói Megállapodás szerinti		tételi adatai;
TJ	Tádzsikisztán	osztályozás (formatervezési minta		az európai szabadalom megadá-
TM	Türkmenisztán	rovatokban)		sának az Európai Szabadalmi
TN	Tunézia	UPOV-kód (növényfajta-oltalmi		Közlönyben történt meghirdetési
TO	Tonga	rovatokban)		adatai
TR	Törökország	(53) növényfajta fajtanéve		
TT	Trinidad és Tobago	(54) a találmány, illetve a szabadalom		
TV	Tuvalu	címe, a növényfajta fajneve, latin		
TW	Tajvan (Kínai Köztársaság)	neve, a használati minta címe, a		
TZ	Tanzánia	formatervezési minta megneve-		
UA	Ukrajna	zése	A	1996. január 1-je előtti bejelentési
UG	Uganda	(55) a növényfajta fényképe, illetve a		nappal rendelkező szabadalmi bejelentések
US	Amerikai Egyesült Államok	formatervezési minta fényképe		közzététele, illetve közzététel nélkül
UY	Uruguay	vagy rajza	A1	megadott szabadalmak meghirdetése
UZ	Üzbegisztán	(57) szabadalmi rovatokban a kivo-		1996. január 1-je utáni bejelentési
VA	Vatikán	nat, használati minta rovatokban		nappal rendelkező szabadalmi bejelentések
VC	Saint Vincent	a főigénypont (a jellemző ábrá-		közzététele és tájékoztatás az elvégzett
VE	Venezuela	val)	A2	újdonságkutatásról
VG	Brit Virgin-szigetek	(60) Összefüggő bejelentések, szabadalmak,		1996. január 1-je utáni bejelentési
VN	Vietnam	kiegészítő oltalmi tanúsítványok, nö-		nappal rendelkező szabadalmi bejelenté-
VU	Vanuatu	vényfajta-oltalmak, használati minták		sek, növényfajta-oltalmak közzététele
WO	Szellemi Tulajdon Világszervezete	adatai	A3	Külön tájékoztatás az 1996. január 1-je
WS	(WIPO) Nemzetközi Irodája	(62) megosztás esetén a korábbi sza-		utáni bejelentési nappal rendelkező
YE	Nyugat-Szamoa	badalmi, növényfajta-oltalmi, il-		szabadalmi bejelentésekben a közzétételt
ZA	Jemen	letve használati minta bejelentés	B1	követően elvégzett újdonságkutatásokról
ZM	Dél-afrikai Köztársaság	ügyszáma	B2	Megadott szabadalmak, növényfajta-
ZR	Zaire	(65) közzétételi szám (megadott sza-		oltalmak
ZW	Zimbabwe	badalmakkal kapcsolatban)	B8	Korlátozott szabadalmak
		(66) belső elsőbbség napja		Helyreigazítás a szabadalmi leírások
		(67) származtatást megalapozó irat ada-	B9	bibliográfiai adataiban
		tai		Helyreigazítás a szabadalmi leírásokban
		(68) az alapszabadalom lajstromszá-		
		ma		
(10)	Lajstromozási és közzétételi adatok	(70) A jogosult, a feltaláló és a képviselő		
	(11) a dokumentum száma: szabadal-	adatai		
	mi és növényfajta-oltalmi rova-	(71) bejelentő		
	tokban közzétételi szám vagy	(72) feltaláló, szerző, nemesítő		
		(73) szabadalmas, jogosult		
		(74) képviselő		
			(100)	Lajstromozási és megújítási adatok
				(111) lajstromszám

**A publikáció fajtája
(a WIPO 16. szabványa szerint)**

**Védjegy és földrajzi árujelző adatok
azonosítói
(INID-kódok a WIPO 60. szabványa
szerint)**

(141) a lajstromozási eljárás és az oltalom megszűnésének napja	(556) hangmegjelölés	ciónként, a formatervezési mintaoltalmi bejelentések, illetve a megadott formatervezési mintaoltalmak adatai a Locarnói Megállapodás szerinti osztályonként csoportosítva, az első helyen szereplő bejelentők nevének betűrendjében, a növényfajta-oltalmi bejelentések ügyszám szerinti sorrendben jelennek meg.
(151) a lajstromozás napja	(580) a Nemzetközi Iroda hivatalos lapjában történő közzététel napja	
(156) a megújítás napja	(591) szín- vagy színes megjelölés	
(180) a lejárati napja	(600) Összefüggő bejelentések, védjegyek adatai	
(200) Bejelentési adatok	(641) megosztás esetén a korábbi bejelentés ügyszáma	
(210) a bejelentés ügyszáma	(646) megosztás esetén a korábbi védjegy lajstromszáma	
(220) a bejelentés napja	(660) a belső elsőbbség adatai	Az egyes rovatcímek mellett feltüntetett négyjegyű kódok az adott rovatok tartalmára utalnak a WIPO 17. szabványa szerint.
(230) a kiállítási elsőbbség adatai	(700) A jogosult, a képviselő és az engedélyes adatai	A szabadalmi bejelentések közzététele című rovatban a T betűvel kezdődő dokumentumszám az 1996. január 1-je előtti bejelentési nappal rendelkező teljes vizsgálatú, a H betűvel kezdődő dokumentumszám halasztott vizsgálatú szabadalmi bejelentésre utal.
(300) Uniós elsőbbség adatai	(731) bejelentő	
(400) A Nemzetközi Iroda részéről történő közzététel adatai	(732) védjegyjogosult, a nemzetközi lajstrom szerinti jogosult vagy a lajstromozási eljárásban résztvevő bejelentő	Kiegészítő oltalmi tanúsítvány iránti bejelentések az ügyszám, a megadott kiegészítő oltalmi tanúsítványok a lajstromszám szerinti sorrendben jelennek meg.
(450) a Nemzetközi Irodánál a közzétételt tartalmazó lap száma	(740) képviselő	
(500) Egyéb adatok	(791) engedélyes	
(511) az árujegyzék vagy a termékjegyzék a Nizzai Megállapodás szerint, adatközlésnél csak az osztályok száma szerepel		
(540) a földrajzi árujelző megnevezése		
(541) a megjelölés közönséges írásmóddal		
(546) a megjelölés ábrával, illetve a közönségestől eltérő írásmóddal		
(551) együttes vagy tanúsító védjegy		
(554) térbeli megjelölés		
(555) hologrammegjelölés		

A rovatok rendezési elvei

A szabadalmi és a használati mintaoltalmi bejelentések, illetve a megadott szabadalmak és használati mintaoltalmak adatai NSZO-szek-

SZABADALMI KÖZLEMÉNYEK

Adatközlés szabadalmi bejelentésekről

A – SZEKCIÓ KÖZSZÜKSÉGLETI CIKKEK			
(21) P 07 00421	(22) 2007.06.18.	(21) P 07 00469	(22) 2007.07.09.
(71) BIOGREEN Kft., Budapest, 1028 Üvegház u. 11. (HU)		(71) Richter Gedeon Nyrt., Budapest, 1103 Gyömrői út 19–21. (HU)	
(54) Növényi csíraalapú emulziók, eljárás az előállításukra és alkalmazásuk		(54) Metronidazol-tartalmú nyújtott hatóanyag-leadású úszó gyógyszerkészítmény	
(74) dr. Láng Tivadarné, S.B.G. & K. Szabadalmi Ügyvivői Iroda, Budapest			
(21) P 07 00451	(22) 2007.07.02.	(21) P 07 00424	(22) 2007.06.19.
(71) Bartók Lászlóné, Egerszalók, 3394 Kossuth Lajos u. 93. (HU)		(71) Sanatmetal Ortopédiai és Traumatológiai Eszközök Gyártó Korlátolt Felelősségű Társaság, Eger, 3300 Faiskola u. 5. (HU)	
(54) Széklet- és vizeletgyűjtő tasak		(54) Beültethető vápaegység csípőprotézisekhez	
		(74) Rónaszéki Tibor szabadalmi ügyvivő, Budapest	
(21) P 07 00476	(22) 2007.07.12.	(21) P 07 00407	(22) 2007.06.11.
(71) Bíró Richárd, Budapest, 1028 Pozsonyi u. 10–12. (HU)		(71) Szabó László, Maklár, 3349 Nagyalvég u. 49. (HU)	
(54) Alvásgátló folyadék injekcióban		(54) Kendermagörlemény alkalmazása a véráramba kerülő összejtek számának fokozására	
(21) P 07 00446	(22) 2007.06.28.	B – SZEKCIÓ IPARI MŰVELETEK ÁLTALÁBAN ÉS SZÁLLÍTÁS	
(71) Chiesi Farmaceutici S.p.A., Parma, 43100 Via Palermo, 26/A (IT)		(21) P 07 00422	(22) 2007.06.19.
(54) Eljárás inhaláció beadásra alkalmas hatóanyagszemcsék szuszpenzióinak előállítására		(71) Beck Zsolt, Budapest, 1119 Petzvál J. u. 44. (HU)	
(30) MI98A002364 1998.11.03. IT		(54) Változtatható keréknyomtávú, háromnál több kerekű közúti gépjármű	
(62) P0104230 1999.10.28. HU		(74) Pintz György, Pintz és Társai Szabadalmi és Védjegy Iroda, Budapest	
(74) dr. Molnár István, DANUBIA Szabadalmi és Jogi Iroda Kft, Budapest			
(21) P 07 00429	(22) 2007.06.21.	(21) P 07 00436	(22) 2007.06.25.
(71) dr. Csere Anita, Budapest, 1145 Uzsoki u. 64/b (HU)		(71) Bánlaki József, Budapest, 1038 Csermák Antal u. 78. (HU)	
(54) Ergonomikus bevásárló kocsi		(54) Kopásjelző eszköz és rendszer	
(21) P 07 00473	(22) 2007.07.10.	(21) P 07 00482	(22) 2007.07.17.
(71) EGIS Gyógyszergyár Nyrt., Budapest, 1106 Keresztúri út 30–38. (HU)		(71) Góczey András, Budapest, 1013 Attila út 15. II. 6. (HU)	
(54) Nagy illékonyságú szilikonokat tartalmazó gyógyszerkészítmények		(54) Testforгатással hajtható kétkerekű sporteszköz	
(21) P 07 00454	(22) 2007.07.03.	(21) P 07 00470	(22) 2007.07.09.
(71) Jéger József, Nagyszékely, 7085 Dankó Pista u.14. (HU)		(71) Oskolás Intézet Kft., Szeged, 6721 Sóhordó u. 6. (HU)	
(54) Hooca-mooca építőjáték-elem		(54) Lapkötegelő szerkezet	
		(74) Szuhai Elemér, DANUBIA Szabadalmi és Jogi Iroda Kft., Budapest	
(21) P 07 00445	(22) 2007.06.28.	(21) P 07 00464	(22) 2007.07.05.
(71) Magyar Tudományos Akadémia Kémiai Kutatóközpont 79%, Budapest, 1025 Pusztaszeri út 59–67. (HU); Protetim Orvosi Műszergyártó Kft. 21%, Hódmezővásárhely, 6800 Rákóczi út 2–4. (HU)		(71) ThalesNano Nanotechnológiai Zrt., Budapest, 1031 Záhony u. 7. (HU)	
(54) Eljárás polimeralapú ortopédia implantátumok kopásállóságának javítására		(54) Ózonolízis során keletkezett intermedierek elbontására szolgáló oszlop és ennek alkalmazása ózon, ózonidok és peroxidok elbontására (kvencselésére)	
(74) Erdély Péter, DANUBIA Szabadalmi és Jogi Iroda Kft., Budapest			
(21) P 07 00435	(22) 2007.06.22.		
(71) Péchy Lóránt, Budapest, 1022 Alvinci út 29–31. (HU)			
(54) Csomópont építőjátékok, elemes bútorok és épületszerkezetek modulárcsaihoz			
(74) Kis Lajos ügyvéd, Budapest			

(21) P 07 00423	(22) 2007.06.19.	(21) P 07 00402	(22) 2007.06.07.
(71) Ungár Soma Gábor, Páty, 2071 Cseresznyés dűlő 25/5. (HU)		(71) BASF Aktiengesellschaft, Ludwigschafen, 67056 (DE)	
(54) Változó, több nyomvonalú, súlypontáthelyezéssel jármű		(54) Szénmetabolizmusban és energiatermelésben szerepet játszó fehérjéket kódoló Corynebacterium glutamicum gének	
C – SZEKCIÓ VEGYÉSZET ÉS KOHÁSZAT		(74) dr. Bódizs Árpád, S.B.G. & K. Szabadalmi Ügyvivői Iroda, Budapest	
(21) P 07 00465	(22) 2007.07.05.	(21) P 07 00448	(22) 2007.06.29.
(71) Asubio Pharma Co., Ltd., Tokyo 9–11, Akasaka 2-chome, Minato-Ku (JP)		(71) Budapesti Műszaki és Gazdaságtudományi Egyetem 80%, Budapest, 1111 Műegyetem rkp. 3. (HU); Pólus Plusz Zrt. 20%, Budapest, 1117 Hunyadi János út 9. (HU)	
(54) Eljárás N-[(4-fenil)-metilfenil]-piperazin-származékok előállítására		(54) Eljárás bioetanol energetikai hasznosítására hőerőgépekben	
(30) 9/301154 1997.10.31. JP		(74) Sipos József, DANUBIA Szabadalmi és Jogi Iroda Kft., Budapest	
(62) P0000719 1998.10.30. HU			
(74) Molnár Imre, DANUBIA Szabadalmi és Jogi Iroda Kft., Budapest		(21) P 07 00419	(22) 2007.06.18.
(21) P 07 00433	(22) 2007.06.21.	(71) Fehérvári László, Tápíószező, 2251 Madách u. 37. (HU)	
(71) Avicor Kft., Szeged, 6726 Temesvári krt. 62. (HU)		(54) Eljárás lerakódott és/vagy kiülepített iszapok víz alatti kitermelésére	
(54) Celluláris vezikuláris rendszerek, különösen lipidcseppecskék kialakulását és/vagy működését befolyásoló vegyületek, az ilyen vegyületeket tartalmazó gyógyászati kompozíciók, valamint ilyen vegyületek alkalmazása betegségállapotok kezelésére		(21) P 07 00457	(22) 2007.07.03.
(74) Kovári György, ADVOPATENT Szabadalmi és Védjegy Iroda, Budapest		(71) MTA Szegedi Biológiai Központ, Szeged, 6726 Temesvári krt. 62. (HU)	
(21) P 07 00397	(22) 2007.06.07.	(54) Porcspecifikus expresszió	
(71) BASF Aktiengesellschaft, Ludwigschafen, 67056 (DE)		(74) Lengyel Zsolt, DANUBIA Szabadalmi és Jogi Iroda Kft., Budapest	
(54) Szénmetabolizmusban és energiatermelésben szerepet játszó fehérjéket kódoló Corynebacterium glutamicum gének		(21) P 07 00439	(22) 2007.06.27.
(74) dr. Bódizs Árpád, S.B.G. & K. Szabadalmi Ügyvivői Iroda, Budapest		(71) RICHTER Gedeon Vegyészeti Gyár Nyrt., Budapest, 1103 Gyömrői út 19–21. (HU)	
(21) P 07 00398	(22) 2007.06.07.	(54) Ipari eljárás 17-acetoxi -11béta-[4-(dimetil-amino)-fenil]-21-metoxi-19-norpregna-4,9-dién-3,20-dion előállítására és az eljárás kulcsintermedierjei	
(71) BASF Aktiengesellschaft, Ludwigschafen, 67056 (DE)		(21) P 07 00411	(22) 2007.06.12.
(54) Szénmetabolizmusban és energiatermelésben szerepet játszó fehérjéket kódoló Corynebacterium glutamicum gének		(71) Richter Gedeon Nyrt., Budapest, 1103 Gyömrői út 19–21. (HU)	
(74) dr. Bódizs Árpád, S.B.G. & K. Szabadalmi Ügyvivői Iroda, Budapest		(54) Eljárás quetiapin előállítására	
(21) P 07 00399	(22) 2007.06.07.	(21) P 07 00461	(22) 2007.07.04.
(71) BASF Aktiengesellschaft, Ludwigschafen, 67056 (DE)		(71) Richter Gedeon Nyrt., Budapest, 1103 Gyömrői út 19–21. (HU)	
(54) Szénmetabolizmusban és energiatermelésben szerepet játszó fehérjéket kódoló Corynebacterium glutamicum gének		(54) Eljárás 9alfa-hidroxi-szteroidok előállítására	
(74) dr. Bódizs Árpád, S.B.G. & K. Szabadalmi Ügyvivői Iroda, Budapest		(21) P 07 00417	(22) 2007.06.18.
(21) P 07 00400	(22) 2007.06.07.	(71) Richter Gedeon Nyrt., Budapest, 1103 Gyömrői út 19–21. (HU)	
(71) BASF Aktiengesellschaft, Ludwigschafen, 67056 (DE)		(54) Szulfonil-kinolin-származékok	
(54) Szénmetabolizmusban és energiatermelésben szerepet játszó fehérjéket kódoló Corynebacterium glutamicum gének		(21) P 07 00440	(22) 2007.06.27.
(74) dr. Bódizs Árpád, S.B.G. & K. Szabadalmi Ügyvivői Iroda, Budapest		(71) Sanofi-Aventis, Paris, 75013 174, Avenue de France (FR)	
(21) P 07 00401	(22) 2007.06.07.	(54) Kémiai eljárás	
(71) BASF Aktiengesellschaft, Ludwigschafen, 67056 (DE)		(74) CHINOIN Gyógyszer és Vegyészeti Termékek Gyára Zrt., Budapest	
(54) Szénmetabolizmusban és energiatermelésben szerepet játszó fehérjéket kódoló Corynebacterium glutamicum gének		(21) P 07 00466	(22) 2007.07.06.
(74) dr. Bódizs Árpád, S.B.G. & K. Szabadalmi Ügyvivői Iroda, Budapest		(71) Simoncsics Gábor István, Szőke, 7833 Fő u. 54. (HU)	
(21) P 07 00402	(22) 2007.06.07.	(54) Eljárás kutak, elsősorban talaj- és talajvízkezelő eszközök hatékonyságának növelésére	
(71) BASF Aktiengesellschaft, Ludwigschafen, 67056 (DE)		(21) P 07 00472	(22) 2007.07.09.
(54) Szénmetabolizmusban és energiatermelésben szerepet játszó fehérjéket kódoló Corynebacterium glutamicum gének		(71) Szegedi Tudományegyetem, Szeged, 6720 Dugonics tér 13. (HU)	
(74) dr. Bódizs Árpád, S.B.G. & K. Szabadalmi Ügyvivői Iroda, Budapest		(54) Resolution process	
		(74) dr. Gál Melinda, S.B.G. & K. Szabadalmi Ügyvivői Iroda, Budapest	

(21) P 07 00462 (22) 2007.07.04. (71) ThalesNano Nanotechnológiai Zrt., Budapest, 1031 Záhony u. 7. (HU)	(21) P 07 00406 (22) 2007.06.11. (71) Varga György, Sopron, 9400 Feketevárosi u. 39. (HU)
(54) Eljárás fucitol előállítására	(54) Ajtótokrendszer
(21) P 07 00463 (22) 2007.07.05. (71) Ózdi Acélművek Kft., Ózd, 3600 Kovács-Hagyó Gyula út 7. (HU)	F – SZEKCIÓ MECHANIKA, VILÁGÍTÁS, FŰTÉS
(54) Eljárás vaskohászati salakok granulálására és a salak vastartalmának kinyerésére	(21) P 07 00478 (22) 2007.07.13. (71) Dinnyési Gusztáv, Budapest, 1024 Margit krt.29/b (HU)
(74) Márkus Róbert, Ózd	(54) Együtemű, tengelye körül forgó, speciálisan kialakított hengeres, robbanótér-tengelyes, alternáló mozgású sugár- és növekvő térfogathajtású, Otto- vagy Diesel-rendszerű belső égésű motor
E – SZEKCIÓ HELYHEZ KÖTÖTT LÉTESÍTMÉNYEK	(21) P 07 00479 (22) 2007.07.16. (71) Elko Kft., Túrkeve, 5420 Liget út 9. (HU); Skenco International Inc., Phoenix, Arizona, 85086 2926 W. Maddock Road (US)
(21) P 07 00431 (22) 2007.06.21. (71) EURO-ELZETT Kft., Sopron, 9400 Csepel u. 3. (HU)	(54) Lég- vagy gázfegyverlővedék, valamint eljárás annak előállítására
(54) Megnövelt élettartalmú csapdareteszes zárszerkezet	(74) Kovári György, ADVOPATENT Szabadalmi és Védjegy Iroda, Budapest
(74) Faber Miklós, ADVOPATENT Szabadalmi és Védjegy Iroda, Budapest	(21) P 07 00443 (22) 2007.06.27. (71) Jakab György, Miskolc, 3532 Özugró út 26. (HU)
(21) P 07 00442 (22) 2007.06.27. (71) EURO-ELZETT Kft., Sopron, 9400 Csepel u. 3. (HU)	(54) Eljárás és berendezés alacsony energiaszintű hőenergia hasznosítására külső hőforrással üzemeltetett folyadék-gáz fázisváltásakor keletkező nyomással működő motor Stirling-turbina
(54) Feltörés ellen fokozott védelmű biztonsági zár	(21) P 07 00452 (22) 2007.07.02. (71) Kiss Péter, Budapest, 1126 Böszörményi út 34/a II/2. (HU)
(74) Faber Miklós, ADVOPATENT Szabadalmi és Védjegy Iroda, Budapest	(54) Lakossági ökogázreaktor hulladékmentes technológiai berendezés
(21) P 07 00434 (22) 2007.06.22. (71) Fővárosi Csatornázási Művek Zrt., Budapest, 1087 Asztalos S. u. 4. (HU); Kalbonit Feyer Kft., Budapest, 1055 Falk Miksa u. 14. 1/2 em. 3. (HU)	(21) P 07 00427 (22) 2007.06.20. (71) Kohán Sándor, Taszár, 7261 Petőfi S. u. 31. (HU)
(54) Bűzelzáró szerkezet	(54) Forgó perpetuum mobile
(74) dr. Vitéz Bátor, Dr. Vitéz Bátor Ügyvédi Iroda, Budapest	(21) P 07 00416 (22) 2007.06.18. (71) Zelenay Sándor József, Tatabánya, 2800 Komáromi u. 66. III/3. (HU)
(21) P 07 00481 (22) 2007.07.16. (71) Ghoneim Mohamed, Sopronkőhida, 9407 Pf.: 632. (HU); Körző Frigyes, Sopronkőhida, 9407 Pf.: 632. (HU)	(54) Kompromisszum II
(54) Biztonsági lakat fokozott védelemmel	G – SZEKCIÓ FIZIKA
(21) P 07 00447 (22) 2007.06.29. (71) Gubicza László József, Veszprém, 8200 Kinizsi u. 48. (HU)	(21) P 07 00404 (22) 2007.06.08. (71) 3D HISTECH Kft., Budapest, 1121 Konkoly-Thege M. u. 29–33. 25.ép. (HU)
(54) Többcélú biztonsági tárolóberendezés kisméretű egyedi tárgyak csoportjának rendezett módon történő időszakos elhelyezésére	(54) Tárgylemez-befogó keret és tárgylemez-adagoló
(74) Rónaszéki Tibor szabadalmi ügyvivő, Budapest	(74) Erdély Péter, DANUBIA Szabadalmi és Védjegy Iroda Kft., Budapest
(21) P 07 00475 (22) 2007.07.11. (71) Losonczy Áron, Csongrád, 6640 Tanya 832. (HU)	(21) P 07 00409 (22) 2007.06.11. (71) 3D Histech Kft., Budapest, 1121 Konkoly-Thege M. u. 29–33. 18. ép. (HU)
(54) Fényáteresztő építőelem, betétidom és eljárás fényáteresztő építőelem előállítására	(54) Eljárás és rendszer távoli munkaállomásról tárgylemezhez való hozzáférésre
(74) Farkas Tamás, DANUBIA Szabadalmi és Jogi Iroda Kft., Budapest	(74) Kacsuk Zsófia, Gödölle, Kékes, Mészáros & Szabó Szabadalmi és Védjegy Iroda, Budapest
(21) P 07 00414 (22) 2007.06.15. (71) Szilágyi Vilmos Gyula, Kecskemét, 6000 Budai hegy 159. (HU)	
(54) Panel acélszerkezet	
(74) dr. Haskó Imre ügyvéd, Kecskemét	
(21) P 07 00437 (22) 2007.06.26. (71) Tarány Gábor, Dunaújváros, 2400 Fiastyúk u. 8. (HU)	
(54) Eljárás meglévő útkorlátrendszer oszlopának helyszíni átalakítására, visszasüllyedésének megakadályozása céljából	
(74) dr. Kriston Pál szabadalmi ügyvivő, Budapest	

(21) P 07 00432	(22) 2007.06.21.	szer és eljárás, valamint számítógépi program és számítógépi programtermék	
(71) Avicor Kft., Szeged, 6726 Temesvári krt. 62. (HU)		(74) dr. Harangozó Gábor, DANUBIA Szabadalmi és Jogi Iroda Kft., Budapest	
(54) Lipidcseppecskék jelzésére szolgáló vegyületek, lipidcseppecskék jelzésére szolgáló kompozíciók, valamint eljárás sejtek és/vagy sejtalkotók megjelenítésére			
(74) Kovári György, ADVOPATENT Szabadalmi és Védjegy Iroda, Budapest		H – SZEKCIÓ VILLAMOSSÁG	
(21) P 07 00428	(22) 2007.06.20.	(21) P 07 00413	(22) 2007.06.15.
(71) Bognár József, Budapest, 1024 Fény u. 2. (HU)		(71) Beofsics György, Budapest, 1157 Nyírpalota u. 11. (HU)	
(54) Computert vezérlő olcsó eszköz és rendszer, főként súlyos paralízisben szenvedőknek		(54) Segédeszköz jeltovábbító vezetékek kábelcsatornákban történő mozgatásának megkönnyítésére	
(74) Bognár József, Budapest, 1024 Fény u. 2. (HU)		(74) Rónaszéki Tibor szabadalmi ügyvivő, Budapest	
(21) P 07 00444	(22) 2007.06.27.	(21) P 07 00412	(22) 2007.06.15.
(71) Bognár József, Budapest, 1024 Fény u. 2. (HU)		(71) Molnár János, Tiszaföldvár, 5430 Döbrei János út 28. (HU)	
(54) Computert vezérlő olcsó eszköz és rendszer, főként súlyos paralízisben szenvedőknek		(54) Mágneses tér energiáját hasznosító berendezés	
(74) Bognár József, Budapest, 1024 Fény u. 2. (HU)		(21) P 07 00415	(22) 2007.06.18.
(21) P 07 00430	(22) 2007.06.21.	(71) Márton István, Miskolc, 3521 Miskolci út 30. (HU)	
(71) Verner Róbert, Diósd, 2049 Pálma u. 17. (HU); Gótzty András, Budapest, 1138 Népfürdő u. 17/f (HU)		(54) Háztartási hálózatról üzemeltetett motor és eljárás az előállítására	
(54) Szemüveg		(71) Nagy Dániel, Budapest, 1142 Rákospatak park 2. (HU)	
(74) Kovári György, ADVOPATENT Szabadalmi és Védjegy Iroda, Budapest		(54) Digitális kulcsok hozzárrendelése mobil felhasználókhoz (eljárás)	
(21) P 07 00425	(22) 2007.06.19.	(21) P 07 00441	(22) 2007.06.27.
(71) Kupper Róbert, Budapest, 1112 Ördögórom u.12. (HU)		(71) Nagy Dániel, Budapest, 1142 Rákospatak park 2. (HU)	
(54) Térben lebegő kép előállítására alkalmas vetítőberendezés		(54) Digitális kulcsok hozzárrendelése mobil felhasználókhoz (eljárás)	
(74) Király György, JUREX Iparjogvédelmi Iroda, Budapest		(21) P 07 00458	(22) 2007.07.03.
(21) P 07 00403	(22) 2007.06.08.	(71) Németh László 70%, Hódmezővásárhely, 6800 Zsoldos u. 48. (HU); Major Iván József 30%, Budapest, 1131 Szt. László út 143. II/22. (HU)	
(71) Lengyel Tibor, Sé, 9789 Szabadság u. 20. (HU)		(54) Eljárás és kapcsolási elrendezés egy vagy több elektromos fogyasztó üzemeltetésére	
(54) Függőleges tengely körül forgó (illetve elforduló) reklámtáblarendszer		(74) dr. Köteles Zoltán, S.B.G. & K. Szabadalmi Ügyvivői Iroda, Budapest	
(74) Lengyel Tibor, Sé, 9789 Szabadság u. 20. (HU)			
(21) P 07 00450	(22) 2007.06.29.		
(71) POD International Inc., Tortola, British Virgin Islands Akara Bldg. 24 De Castro Street, Wickham Cay 1, P.O. Box 136, Road Town (IS)			
(54) Rendszer és eljárás pénzügyi tranzakciók virtuális környezetben történő végrehajtására, elektronikus értékesítési rend-			

A rovat 67 db közlést tartalmaz.

Szabadalmi bejelentések közzététele

A – SZEKCIÓ
KÖZSZÜKSÉGLETI CIKKEK(51) **A01B 15/00** (2006.01) (13) **A2**(21) **P 05 00356** (22) **2005.04.01.**(71) Deere & Company, Moline, Illinois (US)
(72) Poutre, Benoit Jocelyn, Elkhart, Iowa (US)(54) **Több sebességen alkalmazható, kétszárnyú művelőtest**

(30) 10/846,115 2004.05.14. US

(74) Mészárosné Dónusz Katalin, S.B.G. & K. Szabadalmi Ügyvivői Iroda, Budapest

(57) A találmány tárgya mezőgazdasági talajmégmunkáló kétszárnyú művelőtest, amely mind nagy sebességű, mind kis sebességű működtetéskor, és különböző talajviszonyok között úgy biztosítja a talaj jó művelését, hogy a talajfelület nem válik barázdálttá. Egy vezető orr-résztől (16) kifelé és hátrafelé kiálló szárnyak (30) talajjal érintkező felületei nem síkok, és átellenes, kifelé és felfelé irányuló felületeket határoznak meg, amelyek előre összetartanak. A felületek, amelyek lehetnek felfelé és kifelé homorúak, hátrafelé fokozatosan növekedő talajkidobó hatást fejtenek ki. A kétszárnyú művelőtest, (10) egy sekély, elülső területe a nagyobb mértékben emeli a talajt felfelé és kisebb mértékben dobja kifelé, mint a hátsó területek. Nagy sebességeken az elülső rész függőlegesen emeli és lényegében kifelé dobja a talajt, kisebb sebességeken a fokozatosan ható felületek járulékosan kifelé dobják a talajt, és ezzel elősegítik a kellő keverőhatást.

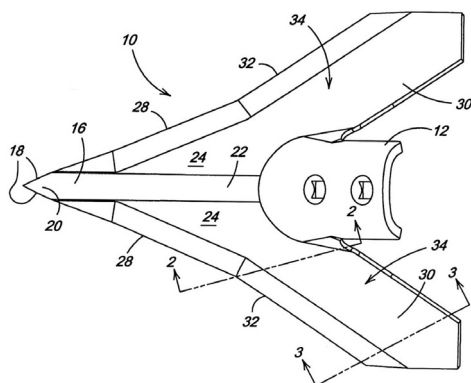

1. ábra

(51) **A01G 17/00** (2006.01) (13) **A1**(21) **P 05 01073** (22) **2005.11.16.**

(71) Debreceni Egyetem, Agrártudományi Centrum, Debrecen (HU)
(72) dr. Prokisch József 70%, Debrecen (HU);
dr. Fári Miklós 15%, Budakeszi (HU);
dr. Győri Zoltán 10%, Debrecen (HU);
Domokos-Szabolcsy Éva 2%, Téglás (HU);
Veres Zsuzsanna 2%, Debrecen (Józsa) (HU);
dr. Kovács Béla 1%, Debrecen (Józsa) (HU)

(54) **Magas biológiai értékű gyümölcsök és eljárás előállításukra**

(74) Ágni Zsolt, EMRI-PATENT Iparjogvédelmi Kft., Debrecen

(57) A találmány tárgya:

- magas biológiai értékű gyümölcs, amely a hagyományosnál nagyobb koncentrációban tartalmaz antioxidáns és/vagy annak prekursorát;
- eljárás gyümölcsök antioxidáns és/vagy prekursor tartalmának növelésére;
- valamint gyümölcsök antioxidáns és/vagy prekursor tartalmának növelésére szolgáló berendezés.

Az emelt antioxidáns-tartalmú gyümölcs frissen vagy konzervált formában alkalmas funkcionális élelmiszer- és gyógyszer-alapanyag-nak.

(51) **A01G 23/02** (2006.01)(13) **A1**(21) **P 05 01146** (22) **2005.12.09.**

(71) OPTIGÉP Kft., Békés (HU)

(72) Liker Mátyás 30%, Békéscsaba (HU);
Lipusz György 15%, Békés (HU);
Oláh Árpád 10%, Békés (HU);
Takács Imre 15%, Békés (HU);
Püski János 30%, Békés (HU)

(54) **Eljárás és gép erdők, elsősorban telepített erdők, különösen energia ültetvények sorban álló fainak letermelésére**

(74) dr. Jakab Judit, S.B.G. & K. Szabadalmi Ügyvivői Iroda, Budapest

(57) A találmány tárgya eljárás erdők, elsősorban telepített erdők, különösen energia ültetvények sorban álló fainak letermelésére, amelynek során a fákat egymás után kivágják. Az eljárás lényege, hogy önjáró, vagy erőgépre szerelt fakivágó és sorbarendező géppel a sorok között végighaladnak, a fákat menet közben a súlypontjuk körüli magasságban forgó terelőcsigákkal egyenként körülveszik, a terelőcsigákkal a kivágott fák dőlésirányát úgy állítják be, hogy a fa koronája az önjáró gép vagy az erőgép nyomvonalának a környezetében fogjon talajt, majd a fákat kivágják és a kivágott fa törzsét az önjáró gép, vagy az erőgép nyomvonalának a környezetébe terelik.

A találmány tárgya az eljárás megvalósítására alkalmas gép is. A gép lényege, hogy a vázszerkezethez (1) két, tengelyekkel (7) a vázszerkezethez (1) erősített tartóhoz (2) rögzített, egymással szemben forgatott terelőcsiga (6) van csatlakoztatva, amelyek a fákat súlypontjuk körüli magasságban körülveszik, és a fák dőlésirányát beállítják, a vázszerkezethez (1), menetirányban a terelőcsigák (6) után két szembe fordított fűrész tárcsa (9) van erősítve, továbbá a vázszerkezethez (1) a fűrész tárcsák (9) fölé nyúló, tengelyével a menetiránnyal szöget bezáró módon elrendezett, a fák törzsét az önjáró, vagy erőgép nyomvonalába terelő kihordócsiga (10) van csatlakoztatva.

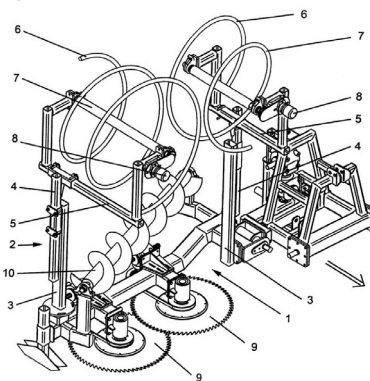

1. ábra

(51) **A01G 23/02** (2006.01)(13) **A1**(21) **P 05 01147** (22) **2005.12.09.**

(71) OPTIGÉP Kft., Békés (HU)

(72) Liker Mátyás 30%, Békéscsaba (HU);
Lipusz György 15%, Békés (HU);
Oláh Árpád 10%, Békés (HU);
Takács Imre 15%, Békés (HU);
Püski János 30%, Békés (HU)

(54) Fakivágó és aprítékkészítő gép

(74) dr. Jakab Judit, S.B.G. & K. Szabadalmi Ügyvivői Iroda, Budapest

(57) A találmány tárgya fakivágó és aprítékkészítő gép, erdők, elsősorban telepített erdők, különösen energiaültetvények letermelésére, amelynek önjáró vagy erőgépre szerelt vázszerkezete, a vázszerkezethez csatlakoztatott terelőeleme van, ahol a terelőelem két, tengelyükkel a vázszerkezethez erősített tartóhoz rögzített, egymással szemben forgató terelőcsigaként van kialakítva, amelyek a fákat a súlypontjuk körüli magasságban körülveszik. A gépnek továbbá a terelőelemmel együttműködő vágóegysége van, amely a vázszerkezethez menetirányban a terelőelem után szerelt, két, szembeforgó fűrészártszaként (9) van kialakítva. A gépnek továbbá a vágóegységtől a fát aprítóegységhez továbbító behúzó és adagoló egysége van, ahol az aprítóegység álló kést (17) tartalmazó aprítóházába (15) forgókésekkel ellátott aprítóárcsa van szerelve, és az aprítóház (15) az adagolórész felé nyitott bevezetőnyílással és az aprítóárcsához tangenciálisan csatlakozó kivezető csatornával (18) van ellátva.

A megoldás lényege; hogy a behúzó és adagoló egység a fűrészártszak (9) fölé benyúló, a fákat álló helyzetükben megtartó, és az aprítóegységhez továbbító behúzóreszből, és az aprítóegység nyílással ellátott aprítóháza (15) fölé nyúló, a fákat az aprítóegységbe nyomó adagolórészről van kialakítva, a behúzóreszt két, egymással párhuzamos és a menetiránnyal hegyesszöget bezáró tengelyű kúpos csiga (11, 12) alkotja, ahol az egyik kúpos csiga (12) stabil elrendezésű, és burkolókúpjának külső átmérője az aprítóház irányában csökken, miközben kúpos magjának átmérője az aprítóház irányában növekszik, a másik, rugóellenében elmozdítható kúpos csiga (11) burkolókúpjának külső átmérője, és kúpos magjának átmérője az aprítóház irányában növekszik, és az adagolórész két, egymással szemben forgó, párhuzamos tengelyű, karmokkal vagy megfogó éllel ellátott adagolóhenger (13) alkotja.

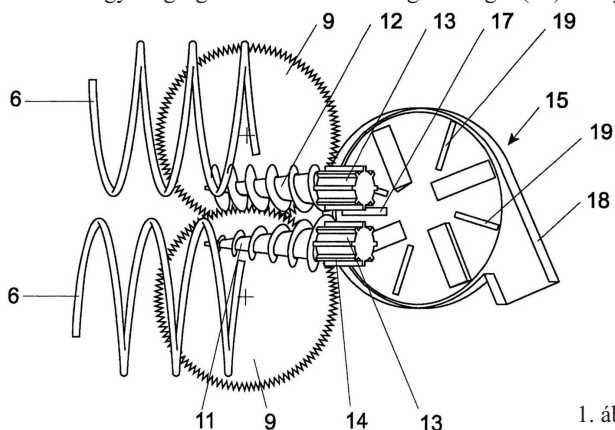

1. ábra

- (51) *A01H 5/00* (2006.01)
C12N 5/10 (2006.01)
C12N 9/10 (2006.01)
C12N 15/09 (2006.01)
C12N 15/54 (2006.01)
C12N 15/82 (2006.01)

(13) A1

(21) P 07 00153

(22) 2001.10.29.

- (71) Verdia, Inc., Redwood City, California (US);
 Pioneer Hi-Bred International, Inc., Des Moines, Iowa (US);
 E.I. du Pont de Nemours and Company, Wilmington, Delaware (US)
- (72) Castle, Linda A., Mountain View, California (US);
 Siehl, Dan, Mountain View, California (US);
 Giver, Lorraine J., Santa Clara, California (US);
 Minshull, Jeremy, Menlo Park, California (US);
 Ivy, Christina, San Jose, California (US);
 Chen, Yong Hong, Foster City, California (US);
 Duck, Nicholas B., Apex, North Carolina (US)

(54) Új glifozát N-acetiltransferáz gének

(30) 60/244,385 2000.10.30. US

(86) PCT/US 01/46227 (87) WO 02/36782

(74) ifj. Szentpéteri Ádám, S.B.G. & K. Szabadalmi Ügyvivői Iroda, Budapest

(57) A találmány tárgyát új fehérjék képezik, beleértve a glifozátot, és más, szerkezetileg rokon fehérjéket acetilezni képes fehérjéket. A találmány tárgyát képezik továbbá az ezeket a fehérjéket kódoló új polinukleotidok, a készítmények, amelyek ezek közül az új fehérjék/polinukleotidok közül egyet vagy többet tartalmaznak, az új vegyületeket tartalmazó rekombináns sejtek és transzgenikus növények, az új vegyületekre vonatkozó diverzifikálási módszerek, és a vegyületek használatának módszerei. Az itt ismertetett új módszerek és vegyületek közül néhány használható egy szervezet, azaz például egy növény glifozátrezisztenssége telére.

(51) *A01N 25/32* (2006.01)*A01N 37/18* (2006.01)*A01N 37/22* (2006.01)*A01N 43/10* (2006.01)*A01N 43/824* (2006.01)

(13) A1

(21) P 04 00185

(22) 2002.06.12.

(71) Syngenta Participations AG, Bazel (CH)

(72) Johnson, Mike, Greensboro, North Carolina (US);

Rüegg, Willy T., Stein (CH)

(54) Herbicid készítmény és eljárás alkalmazására

(86) PCT/EP 02/06463 (87) WO 02/100171

(74) dr. Parragh Gáborné, S.B.G & K. Szabadalmi Ügyvivői Iroda, Budapest

(57) A találmány tárgyát szelektív herbicid készítmény képezi, mely a haszonnövények állományában a fűfélék és gyomnövények irtására szolgál. A készítmény tartalmaz

a) az (I) általános képletű herbicid herbicid szempontból határos mennyisége



ahol (Z) egy

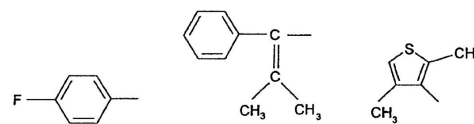
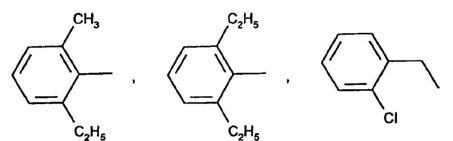

vagy

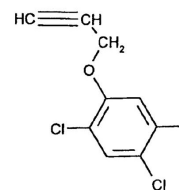

képletű gyök, ahol (R₁) egy -CH(CH₃)₂, -CH(CH₃)-CH₂OCH₃, -C*(H)(CH₃)-CH₂OCH₃, -CH₂CH₂-O-CH₂CH₃, -CH₂OC₂H₅ vagy -CH₂OCH₃ képletű gyök és (R₂) egy -C(O)-CH₂Cl vagy

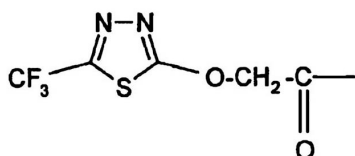

képletű gyök, vagy
(R₁) és (R₂) együttesen egy -C(O)-C(CH₃)₂-CH₂-O- vagy

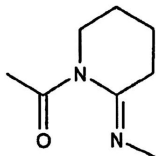

képletű gyököt képez, és
b) herbicid antagonizmus szempontjából hatásos mennyiségű (II) képletű antidótum

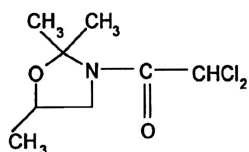

(II)

(51) *A01N 59/02* (2006.01)
A01N 59/16 (2006.01)
A01N 59/20 (2006.01) (13) A1

(21) **P 06 00108** (22) 2006.02.10.

(71) Gosen Bt., Agárd (HU)
(72) Tömördi Elemér, Veszprém (HU)

(54) **Fokozott hatékonyságú kontakt, fungicid készítmények.**

(74) Karácsonyi Béla, ADVOPATENT Szabadalmi és Védjegy Iroda, Budapest

(57) Hatóanyagként 10–60 tömeg% ként, és/vagy réz-oxikloridot, és/vagy réz-hidroxidot, és/vagy réz-szulfátot, és/vagy réz-oxidot, és/vagy folpetet, és/vagy kaptám, és/vagy dodint, és/vagy klór-talonilt, és/vagy mancocebet, és/vagy dithianont, 2–10 tömeg% felületaktív anyagot és vivőanyagot tartalmazó készítmény jellemző vonása, hogy homogenizált állapotban 5–50 tömeg% növényi olajat – előnyösen napraforgó- és/vagy repceolajat és ásványi olajat, előnyösen gyógyászati és/vagy kozmetikai fehérőljajat, 1–5 tömeg% növényi lecitint és megfelelő olajelegyét, adott esetben zsírban, illetve olajban jól oldódó, a kék és UV-fényt jól elnyelő színezéket és ionmentes vizet tartalmaz.

(51) *A21B 7/00* (2006.01)
A21B 1/00 (2006.01)
A21B 3/00 (2006.01) (13) A1

(21) **P 05 01080** (22) 2005.11.22.

(71) (72) Berend Richárd, Budapest (HU)

(54) **Berendezés és eljárás sütőipari termékek előállítására**

(74) Sikos Róbert, DANUBIA Szabadalmi és Védjegy Iroda Kft., Budapest

(57) A találmány tárgya berendezés sütőipari termékek előállítására, amely berendezés dagasztó készülékkel ellátott tészta készítőből (1), tésztaosztó gépekkel rendelkező formázó állomásból (2), a formázott termékeket a berendezésen belül szállító többszintes kocsi (8) feltöltésére kialakított rakodóállomásból (3), egy kelesztőtérből (5), valamint a kelesztőtérhez (5) csatlakozó folyamatos üzemelésű áthordó kemencé(k)ből (9a, 9b), továbbá, az áthordó kemencé(k)től (9a, 9b) a készterméket folyamatosan elszállító végtelenített szállítószalagból (16) áll, ahol a kelesztőtér egy, a kocsi (8) folyamatosan továbbító szállítóművel (6) ellátott kelesztő alagút (5), amely mellett az áthordó kemencé(k)nél (9a, 9b) kiürített kocsi (8), a kocsi (8) feltöltésére kialakított rakodóállomáshoz (3) folyamatosan visszashállító, szállítóművel (11) rendelkező kocsi (12) van elrendezve.

A találmány tárgya továbbá, eljárás a találmány szerinti berendezés alkalmazásával.

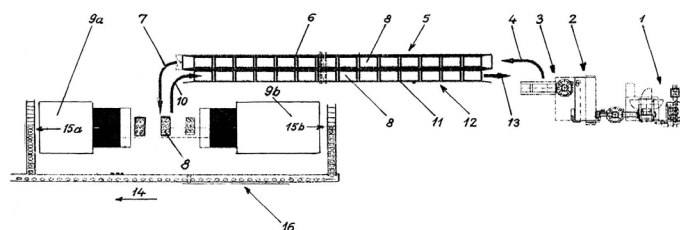

1. ábra

(51) *A21D 8/02* (2006.01)

A21D 2/00 (2006.01)

A21D 13/02 (2006.01)

A23L 1/053 (2006.01)

A23L 1/308 (2006.01)

(13) A1

(21) **P 05 01123** (22) 2005.11.29.

(71) Diabet Trade Kft. 20%, Szeged (HU);
Gabonatermesztési Kutató Kht. 20%, Szeged (HU);
Ács Péterné dr. 25%, Szeged (HU);
Varga László 25%, Szeged (HU);
Kovács Zsuzsa 10%, Szeged (HU)
(72) Ács Péterné dr. 42%, Szeged (HU);
Varga László 42%, Szeged (HU);
Kovács Zsuzsa 16%, Szeged (HU)

(54) **Magasabb és teljes kiőrlésű gabonából készült diabetikus készítmények vagy lisztkeverékek, vagy adalékkeverékek**

(74) Faber Miklós, ADVOPATENT Szabadalmi és Védjegy Iroda, Budapest

(57) A találmány tárgya magasabb és teljes kiőrlésű gabonából készült diabetikus készítmények vagy lisztkeverékek, vagy adalékkeverékek sütőipari termékek, különösen kenyér, péksütemény, száraztészta és más pékáruk, lisztes áruk és tartós sütőipari termékek előállítására. Jellemzősége, hogy alapként a lisztkeverék vagy készítmény, vagy adalékkeverék 8–20 t% fehér búzalisztet, 20–70 t% teljes őrlésű árpalisztet és/vagy zablisztet és/vagy rozslisztet és/vagy egyéb gabona vagy álgabona-őrleményt, 15–40 t% növényi fehérjelisztet, előnyösen gluténlisztet, vagy kukoricafehérje-lisztet vagy szójalisztet, 2–10 t% guarmaglisztet és előnyösen további 5–15 t% rozslisztet, valamint adott esetben ismert sütőipari íz, aroma, állományjavító és egyéb kiegészítő anyagokat tartalmaz.

(51) *A23G 3/02* (2006.01)

A21B 3/13 (2006.01)

A23G 9/04 (2006.01)

A47J 43/20 (2006.01)

(13) A1

(21) **P 06 00020** (22) 2006.01.16.

(71) (72) Zila László, Budapest (HU)

(54) **Eszköz és eljárás töltött sűrű massa alapanyagú élelmiszertermék készítésére és az élelmiszertermék**

(74) Király György, JUREX Iparjogvédelmi Iroda, Budapest

(57) A találmány tárgya eszköz negatív formában (1) készített, töltött, sűrű massa alapanyagú (16) élelmiszertermék készítésére, ahol a negatív forma (1) legalább az egyik alapján nyitott önmagába záródó palástból (10), vagy fészkből van kiképezve, amelybe a termék alapanyaga van töltve. A negatív forma (1) egyik alapjához egy pozitív forma (4) van a negatív formától (1) eltávolíthatóan, a negatív formához (1) illesztve, amely pozitív formán (4) töltelékforma (6) vagy formák vannak a negatív formába (1) benyúlóan kiképezve.

A találmány tárgya továbbá, eljárás töltött élelmiszertermék készítésére negatív formában, ahol a termék alapanyaga képlékeny, sűrű

massza, amely a negatív formába illesztett pozitív forma köré van töltve. Ezt követően ismert eljárásokkal az alapanyagot formatartóvá tesszük. A pozitív forma eltávolítását követően, a visszamaradó üregeket töltelékkel megtöltik.

A találmány tárgya továbbá az eszközben az eljárással készített termékek.

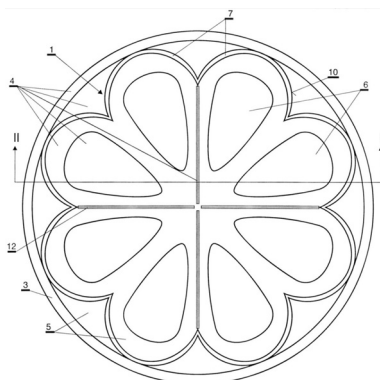

1. ábra

(51) *A23L 1/212* (2006.01) (13) A1

(21) **P 05 00526** (22) 2005.05.24.

(71) (72) Lélek Jánosné, Ajka (HU)

(54) **Tökíztől mentes pástétom, krém és előállítása**

(57) A találmány tök íztől mentes pástétom krém, amely 20–200 tömegrész tökféléket, előnyösen sütőtököt, cukkinit, csillagtököt, spárgatököt, 0,01–70 tömegrész zsiradékot, 0,01–50 tömegrész fűszereket és/vagy 10–50 tömegrész hüvelyeseket és/vagy 10–40 tömegrész gabonaféléket, adott esetben 0,01–60 tömegrész mézet, 0,001–50 tömegrész szeszes italt tartalmaz.

Találmányt képezi a fenti termék előállítása, miszerint a tisztított tökféléket, sütik és/vagy párolják, zsiradékkal, fűszerekkel, és/vagy gabonafélékkel és/vagy hüvelyesekkel, adott esetben mézzel, szeszes itallal összekeverik, turmixolják, adott esetben tartósítják.

(51) *A23L 1/212* (2006.01) (13) A1

(21) **P 05 00527** (22) 2005.05.24.

(71) (72) Lélek Jánosné, Ajka (HU)

(54) **Eljárás zöldségszelet előállítására és alkalmazására**

(57) Eljárás zöldség szelet előállítására, oly módon, hogy a megtisztított padlizsánt vagy tökféléket 0,02–2 cm vastag szeletre vágják, fűszeres tejjel, vízzel vagy zsiradékkal leöntik vagy leforrázzák és a páclében tartják, majd adott esetben panírozva kisütik.

A zöldséges szelet alkalmazása sütőipari termék töltelékeként.

(51) *A23L 1/302* (2006.01)

A23D 9/00 (2006.01)

A23L 1/304 (2006.01)

A23K 1/16 (2006.01)

(13) A1

(21) **P 05 00582** (22) 2005.06.13.

(71) (72) dr. Jászberényi Csaba József 90%, Budapest 92 (HU);

Shakács Tamás János 10%, Debrecen (HU)

(54) **Szinergetikus élettani hatású élelmiszerek, élelmiszer-adalékok és táplálékkiegészítők vagy takarmányadalékok**

(57) A találmány szerinti élelmiszer-ipari termékek, élelmiszer-adalékok és táplálékkiegészítők vagy takarmány-adalékok alkalmasan megválasztott oligoszacharidok és polisacharidok keverékét, fitoszterolokat és/vagy alkalmasan megválasztott fitoszterolszármazékokat, növényi zsiradékokat, célirányosan összeállított aminosav-keveréket, valamint vitaminokat és ásványi anyagokat tartalmaznak szinergetikus kombinációban.

A találmány kiterjed az ilyen, adott esetben szív és érrendszeri betegségek megelőzésére, koleszterinszint csökkentésre, trigliceridszint csökkentésre, kis sűrűségű lipoprotein (LDL) -szint csökkentésre, ked-

vező bél-baktériumflóra kialakítására, prosztataproblémák megelőzésére, rákellenes hatások kiváltására alkalmas készítmények, premixek és táplálékkiegészítők előállítására.

(51) *A23L 2/56* (2006.01)

A61K 36/00 (2006.01)

(13) A1

(21) **P 06 00004** (22) 2006.01.09.

(71) (72) Feid Judit, Miskolc (HU); Jávor János, Szentendre (HU)

(54) **Eljárás ásványvizek gyógynövényekkel való ízesítésére**

(57) A találmány tárgya eljárás ásványvizek gyógynövényekkel való ízesítésére és stabilizálására oly módon, hogy az ásványvizekhez gyógynövény-kivonatokat és aszkorbinsavat adagolnak.

Az eljárást az jellemzi, hogy a gyógynövénydrogokat megőrlik, 5–10-szeres tömegrész 40–70 v/v alkoholtartalmú kivonóeleggyel extrahálják, majd szűrik, derítik, hőkezelik és az így nyert gyógynövény-kivonatot adagolják az ásványvízhez 0,1–1,0%-os mennyiségben, majd 200–1200 mg/l aszkorbinsav-adagolással stabilizálják, szénsavval dúsítják és kiszerelelik.

(51) *A41D 27/28* (2006.01)

(13) A1

(21) **P 03 00275** (22) 2002.01.18.

(71) GEOX S.p.A., Montebelluna (Località Biadene), Treviso (IT)

(72) Polegato Moretti, Mario, Crocetta del Montello (IT)

(54) **A testlégzést lehetővé tevő szellőzőeszköz ruhaneműhöz, és eljárás az eszköz előállítására**

(30) PD01A000016 2001.01.24. IT

(86) PCT/EP 02/00472 (87) WO 02/058494

(74) Kovács Kinga, DANUBIA Szabadalmi és Védjegy Iroda Kft., Budapest

(57) A találmány tárgya ruhadarabokhoz alkalmazható szellőzőeszköz. A találmány lényege abban van, hogy tartalmaz:

- egy kívülre elhelyezendő átmenő nyílásokkal (12) ellátott szerkezetet (11), amely egy legalább részben átlátszó és folyadékátmeresztő anyagból lévő, külső szalagszerű csíkból (13) van kiképezve, egy láthatóan elhelyezendő rétegből (14), amely természetes vagy műanyag szövetből, természetes, vagy műbőrből vagy ezeknek megfelelő más anyagból van kiképezve, és tartalmaz legalább egy polimerből készült ragasztóréteget (15), amely összeköti a külső szalagot (13) és a látható helyre elhelyezendő réteget (14), s amelyek közé be van helyezve;
- egy a vízzel szemben folyadék-átmeresztő, de páraáteresztő membrán (16), amely belülről van elhelyezve, és legalább a kerület mentén tömítetten hozzá van kapcsolva a szerkezethez (11), a láthatóan elhelyezendő réteg (14) oldalánál.

A találmány tárgya továbbá, eljárás a találmány szerinti szellőzőeszköz előállítására, ahol az eljárás az alábbi lépésekből áll:

- összekapcsolnak egy legalább részben átlátszó anyagból kialakított szalagot (13) egy látható helyre kerülő réteggel (14) egy műanyagból készült ragasztóréteg (15) segítségével;
- az így kialakított szerkezetet (11) ellátják átmenőnyílásokkal (12); és
- légmentesen az együtteshez illesztenek egy membránt (16).

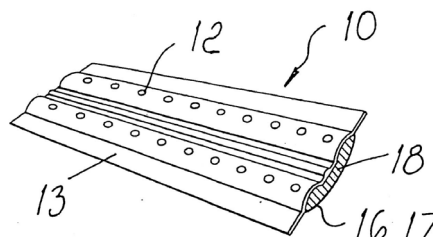

1. ábra

(51) A41D 27/28 (2006.01)**(13) A1****(21) P 03 00442****(22) 2001.01.15.**

(71) GEOX S.p.A., Montebelluna (Località Biadene), Treviso (IT)

(72) Polegato Moretti, Mario, Crocetta del Montello (IT)

(54) Szellőző ruhadarab

(30) PD2000A000026 2000.01.31. IT

(86) PCT/EP 01/00401 (87) WO 01/56416

(74) Kovács Kinga, DANUBIA Szabadalmi és Védjegy Iroda Kft., Budapest

(57) A találmány tárgya ruhadarab, pl. kabát, dzseki, felöltő vagy más hasonló. A találmány lényege abban van, hogy tartalmaz:

- a felhasználó teste által termelt, a térközbe felemelkedő meleg levegő szellőztetésére szolgáló elemeket (16), amelyek a ruhadarab vállainak megfelelő nyílásainál vannak elrendezve, és a szellőztető elemek (16) legalább egy hálóból vannak kialakítva, amely a ruhadarab vállainak megfelelő nyílásaihoz van felerősítve;
- távtartó elemeket (11), amelyek a ruhadarab vállainak legalább egy belső részén vannak elrendezve úgy, hogy térrészt (13) alakítsanak ki a felhasználó vállai (14) és a között az anyag között, amelyből a ruhadarab készült, továbbá úgy, hogy a felhasználó válláról megemeljék a ruhadarabot, különösen pedig a legalább egy hálót az említett távtartó elemek (11) segítségével.

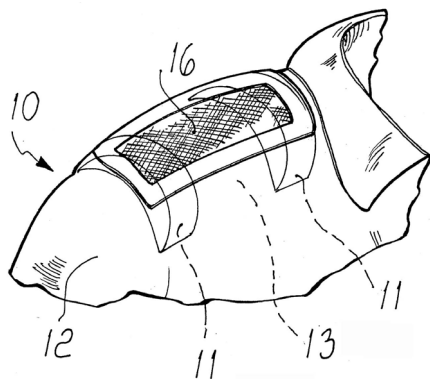

1. ábra

(51) A43D 37/00 (2006.01)**(13) A1****(21) P 00 03306****(22) 2000.08.15.**

(71) PEMŰ Rt. Ceglédi Cipőipari Üzletág, Cegléd (HU)

(72) Kalló Sándor 34%, Cegléd (HU);
Hegedüs Tibor 33%, Cegléd (HU);
Virág László 33%, Cegléd (HU)**(54) Eljárás és berendezés kaptára foglalt cipőfelsőrész oldalsó peremszakaszának talpfelerősítést megelőző, előkészítő megmunkálására, főleg borzolására**

(74) dr. Markó József, DANUBIA Szabadalmi és Védjegy Iroda Kft., Budapest

(57) A találmány eljárás kaptára foglalt cipőfelsőrész oldalsó peremszakaszának talpfelerősítést megelőző, előkészítő megmunkálására, főleg borzolására, különösen direkt fröccsöntött technológiával történő lábbeligyártáshoz. Ennél az előkészítő megmunkálást a munkadarabként szereplő cipőfelsőrész, valamint az előkészítő megmunkálást végző szerzőszám között x, y és z tengelyek mentén végzett, előírt viszonylagos elmozdítása közben végzik. Lényege, hogy az előkészítő megmunkálást a talpfelerősítési művelettől elkülönítve végzik. Továbbá, az előkészítő megmunkálás után, a kaptára foglalt cipőfelsőrészt az előkészítést végző berendezésből (5) eltávolítják, adott esetben átmenetileg tárolják, majd a talpfelerősítési műveletet végző berendezéshez továbbítják. A javasolt berendezésnek cipőfelsőrészt felfogó kaptája (3), kaptabefogó szerkezete (6), valamint szerszámmal (9) ellátott, megmunkáló szerkezete (8) van. Továbbá, a kaptabefogó szerkezetbe (6) befogott kaptán (3) lévő cipőfelsőrész (1) és a megmunkáló szerkezet szerszáma (9) között x, y és z koordinátatengelyek irányába viszonylagos elmozdulást biztosító hajtásai vannak, amelyek központi vezérlőegységgel vannak vezérlő kapcsolatban. Lényege, hogy az előkészítő megmunkálást végző berendezés a talpfelerősítő géptől, például direkt fröccsöntő géptől elkülönített, önálló berendezésként (5) van kialakítva és elrendezve, amelynek helytálló munkasztala (7) van. Ezen vannak a kaptabefogó szerkezet (6), a megmunkáló szerkezet (8), a hajtások (12, 14, 16, 18), és az azokkal vezérlő kapcsolatban lévő központi vezérlő szerkezet (10) elrendezve.

ló berendezésként (5) van kialakítva és elrendezve, amelynek helytálló munkasztala (7) van. Ezen vannak a kaptabefogó szerkezet (6), a megmunkáló szerkezet (8), a hajtások (12, 14, 16, 18), és az azokkal vezérlő kapcsolatban lévő központi vezérlő szerkezet (10) elrendezve.

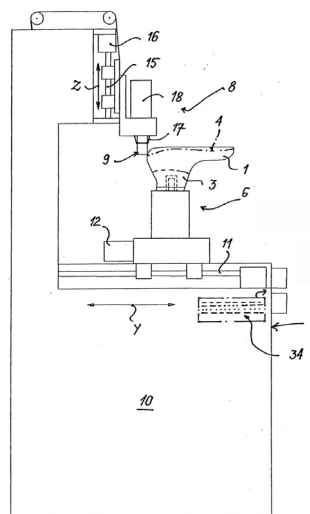

2. ábra

(51) A47B 81/06 (2006.01)**(13) A1****A47B 51/00** (2006.01)**(21) P 05 00885****(22) 2005.09.23.**

(71) (72) Gémes, Péter, Hamburg (DE)

(54) Emelő polcberendezés

(57) Emelő polcberendezés, amely többek között rendelkezik polc (1), polcemelő (2) és berendezéstartó egységekkel (3), ahol polcemelő (2) egység egy emelő nem gáz fő rugóval (7) és a fő rugóval (7) párhuzamos vagy közel párhuzamos, a fő rugó (7) belsejében vagy azon kívül elhelyezett polcemelő erőállító csavarral (8) és egy segédrugó részegységgel (9) rendelkezik. A polc (4) és egyéb emelő polcberendezés-elemek, továbbá a polcon (4) elhelyezett tárgyak súlyát végsősoron a fő rugó (7) és a segédrugó (10) együttes ereje ellensúlyozza. Az emelő polcberendezés berendezéstartó egysége (3) lehet többek között asztali (15) és fali tartóegység, berendezéstartó lábazat, berendezéstartó kocsi. Az emelő polcberendezés egy asztallal (19) történő használata esetén lehetőség van a polcemelő (4) erő állítására a polc (4) és az asztallap (21) között vagy az asztallap (21) alatt.

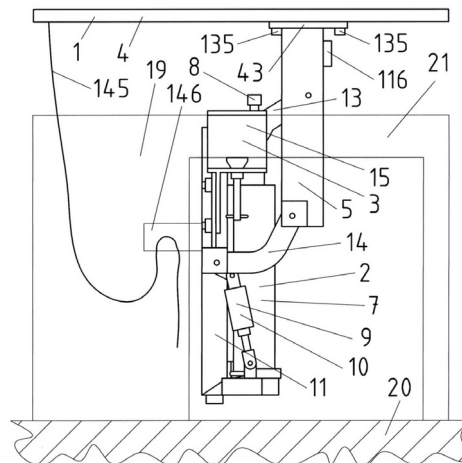

18. ábra

(51) A47G 25/00 (2006.01)**(13) A1****(21) P 00 04464****(22) 2000.11.10.**

(71) (72) Csizmadia Lajos, Budapest (HU)

(54) Összecsukható ruhafogas, különösen időszakos ruhatárolásra, kabátok, kalapok és más effélék részére

(57) A találmány összecusukható ruhafogas, mely közismert alkalmazási céljának megfelelően, kabátok, kalapok vagy más effélék, főképpen téli ruhadarabok tárolására, tartására szolgáló eszköz, használaton kívül pedig, részenként egymásba helyezve összecusukható, használati helyén könnyen hordozható, vagy kis helyen tárolható megoldású készülék. Egymásba elmozduló főtartója (1) és segéd tartója (2) van, amelyben csúszó (3, 10) betétben csuklós kötással csatlakoznak a ferdén kiálló, formázott akasztók (4, 5) és a főtartó végében kimunkált vajatban illeszkedő lábuk (7).

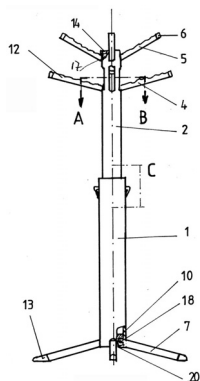

1. ábra

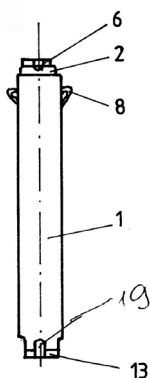

2. ábra

(51) *A61H 1/00* (2006.01)

A61H 33/00 (2006.01)

(13) A1

(21) *P 04 00417*

(22) 2004.02.16.

(71) (72) Zugh László, Budapest (HU)

(54) **Száraz gázfürdőben végzett fogyasztó és regeneráló fitness eljárás és eszköze**

(57) Emberi bőrhöz gáztömör, oldható kötással rögzített gázkezelő öltöny segítségével végzett fitness mozgásterápiás-gázkezeléses eljárás és eszköze a súlyfölösleg eltávolítására, és a szervezet regenerálására.

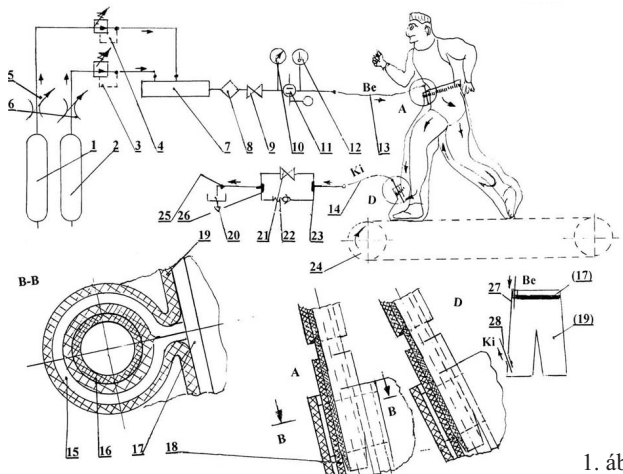

1. ábra

(51) *A61K 8/19* (2006.01)

A23L 1/30 (2006.01)

A61K 8/30 (2006.01)

A61K 8/92 (2006.01)

A61K 8/96 (2006.01)

A61Q 11/02 (2006.01)

(13) A1

(21) *P 06 00642*

(22) 2006.08.11.

(71) (72) dr. Méhész Ernő, Budapest (HU);

dr. Méhész Ernőné, Budapest (HU)

(54) **Készítmények szájüregi biológiai folyamatok normalizálására**

(57) A találmány a szájüregi folyamatok normalizálására: – a fogínygyulladás megelőzésére, az antibiotikumoknak tápmédiumokkal történő leváltására, a kellemetlen szájszagok spontán megszüntetésére alkalmas biotechnológiai készítményekre és ezeknek a készítményeknek az előállítására vonatkozik.

(51) *A61K 8/92* (2006.01)

A61K 8/97 (2006.01)

A61Q 5/00 (2006.01)

(13) A1

(21) *P 05 00650*

(22) 2005.06.29.

(71) (72) Kis Éva, Budapest (HU)

(54) **Haj- és fejbőrpoló kozmetikai készítmény**

(57) A találmány tárgya haj- és fejbőrpoló kozmetikai készítmény, elsősorban hajhullás-, hajritkulás-megszüntető, hajvesztés-megelőző, hajdúsító, korpaképződés-gátló, fejbőrviszketés-megszüntető, valamint a fejbőr egyéb panaszait, zavarait megszüntető, és a fejbőr természetes működési rendjét helyreállító és fenntartó hatás megvalósítására. A találmány szerinti kozmetikai készítmény 100 tömeg%-hoz szükséges, szokásosan alkalmazott készítmény-konzisztenciát kialakító segédanyagokat, előnyösen zsíryananyagokat, emulgeálószeret, tartósítószeret, fel szívódást javító, vízmegkötést elősegítő anyagokat, valamint tisztított vizet tartalmaz. A találmány szerinti kozmetikai készítmény lényege, hogy hatóanyagokként kizárólag növényi olajokat, célszerűen homoktövisolajat, szőlőmagolajat, jojobaolajat, karottaolajat, csalánmagolajat, természetes illóolajokat, előnyösen rozmarin-illóolajat, cédrus-illóolajat, borsmenta-illóolajat, geránium-illóolajat, növényi kivonatokat, előnyösen csalánt és ginzenget tartalmaz. Az említett hatóanyagok az össztömegnek célszerűen legalább 6%-át teszik ki, a növényi olajokat és természetes illóolajokat pedig, előnyösen ennek legalább 30%-ában olajos fázisban tartalmazza. Kémhatása lúgos, pH-ja előnyösen 7–10 közötti érték.

(51) *A61K 9/00* (2006.01)

A61K 9/46 (2006.01)

A61K 39/02 (2006.01)

A61M 5/178 (2006.01)

(13) A1

(21) *P 05 00993*

(22) 2002.02.28.

(71) Teva Pharmaceutical Industries, Ltd., Petah-Tiqva (IL)

(72) Gallili, Gilad, Jeruzsálem (IL);

Frydman, Norbert, Ramat Gan (IL)

(54) **Vaksinakészítmény és eljárás alkalmazására**

(30) 09/795.792 2001.02.28. US

(86) PCT/IB 02/01944 (87) WO 02/067846

(74) Parragh Gáborné dr., S.B.G. & K. Szabadalmi Ügyvivői Iroda, Budapest

(57) A találmány tárgya stabil, préselt vakcinakészítmény, amely legalább egy liofilizált antigén komponenset, egy második liofilizált komponenset és egy oldódást segítő anyagot tartalmaz, ahol a második liofilizált komponens a liofilizált antigén komponenssel szembeni semlegesítő antitesteket tartalmaz. A stabil, sűrű vakcinakészítmény megőrzi a liofilizált komponensek előnyös tulajdonságainak mindegyikét, beleértve a titer stabilitást és oldhatóságot, azonban további teljes és gyors oldódást biztosít oldószerekben.

A találmány tárgya továbbá a stabil, préselt vakcinakészítmény előállítására és alkalmazására.

- (51) *A61K 9/70* (2006.01)
A61K 33/04 (2006.01)
A61K 33/26 (2006.01)
A61K 33/30 (2006.01)
A61K 33/34 (2006.01)
A61L 15/44 (2006.01)
A61P 17/02 (2006.01)
A61P 31/00 (2006.01)

(13) A1

(21) P 04 00181

- (71) VIVOXID OY, Turku (FI)
 (72) Viljanto, Jouko, Turku (FI);
 Penttinen, Risto, Turku (FI);
 Lönnqvist, Kurt, Abo (FI)

(22) 2002.06.11.

(54) Porózus szivacszerű cellulóz anyag sérülések kezelésére

- (30) 20011232 2001.06.12. FI
 60/297,269 2001.06.12. US
 (86) PCT/FI 02/00503 (87) WO 02/100383
 (74) dr. Valyon Józsefné, DANUBIA Szabadalmi és Védjegy
 Iroda Kft., Budapest

(57) A találmány tárgya sérülések és/vagy égések kezelésében használható, porózus, szivacszerű, cellulóz anyag, amely cellulóz anyag cinket, rezet, szelént és/vagy vasat tartalmaz az anyagmátrixhoz kötve és/vagy abban abszorbeálva a sebalap granulációját és újbóli vérellátását elősegítő elegendő mennyiségben. A cink, réz, szelén és vas mennyisége legalább 0,1 µg/g a szárazanyagra vonatkoztatva.

A találmány tárgya továbbá, fenti porózus, szivacszerű, cellulóz anyag alkalmazása akut sebesülések, krónikus fekélyek, krónikus fertőzések és égési sérülések kezelésére szolgáló eszköz előállítására.

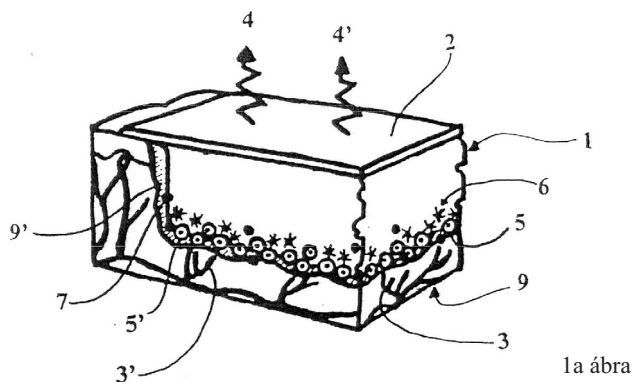

1a ábra

- (51) *A61K 31/335* (2006.01)
C07D 305/14 (2006.01)

(13) A2

(21) P 05 00844

- (71) The Board of Regents of the University of Texas System,
 Austin, Texas (US)
 (72) Kirken, Robert A., Conroe, Texas (US);
 Kahan, Barry D., Houston, Texas (US);
 Stepkowski, Stanislaw M., Pearland, Texas (US);
 Priebe, Waldemar, Houston, Texas (US);
 Kosinski, Szymon, Menomonee Falls, Wisconsin (US);
 Fokt, Izabela, Spring, Texas (US)

(22) 2003.12.09.

(54) Eljárás Janus tirozinkináz 3 (JAK3) szelektív gátlására

- (30) 60/431,851 2002.12.09. US
 (86) PCT/US 03/38993 (87) WO 04/052359
 (74) dr. Svngor Ádám, DANUBIA Szabadalmi és Védjegy
 Iroda Kft., Budapest

(57) A találmány tárgya eljárás limfoid vagy mieloid sejtek Janus tirozinkináz 3-tól (Jak3) függő funkcióinak gátlása vagy tönkretétele, előnyösen limfociták (például, T-sejtek, B-sejtek) proliferációjának, vagy

működésének blokkolásával. Mannich-bázisú vegyületet, vagy annak származékát, vagy módosított vegyületet alkalmaznak – amely a Jak3-at szelektíven gátolja, miközben kisebb mértékben, vagy egyáltalán nem befolyásolja a többi fehérjekináz aktivitását – abból a célból, hogy a hagyományos immunszuppresszív ágensekkel társulóknál kevesebb mellékhatások mellett, jótékony hatást váltsanak ki (például a transzplantátum-kilöködések mérséklése és allergiás válaszok enyhítése).

- (51) *A61K 36/28* (2006.01)
A61Q 11/00 (2006.01)

(13) A1

(21) P 05 00948

(22) 2005.10.14.

- (71) Mendon Trade & Commerce LC, Wilmington, Delaware (US)
 (72) dr. Literáti Nagy Péter 19%, Budapest (HU);
 dr. Lohinai Zsolt 15%, Budapest (HU);
 dr. Tory Kálmán 13%, Budapest (HU);
 dr. Kolonics Attila 12%, Budapest (HU);
 dr. Kéri Ágnes 12%, Budapest (HU);
 dr. Rigó Orsolya 10%, Solymár (HU);
 dr. Huszák András 5%, Budapest (HU);
 dr. Záhonyi Balázs 5%, Budapest (HU);
 dr. Bernáth Sándor 4%, Telki (HU);
 dr. Vigh László 2%, Szeged (HU);
 Bodnár Tibor 1.5%, Budapest (HU);
 Egri János 1.5%, Budapest (HU)

(54) Készítmény a diabeteszes fogágybetegség kezelésére

- (74) Karácsonyi Béla, ADVOPATENT Szabadalmi és Védjegy
 Iroda, Budapest

(57) A találmány tárgya valamely aranyvessző (Solidago) gyógynövény földfeletti része kivonatának felhasználása a diabeteszes fogágybetegség kezelésére alkalmas gyógyászati készítmény előállítására.

- (51) *A61K 36/86* (2006.01)
A61Q 11/00 (2006.01)

(13) A1

(21) P 05 00947

(22) 2005.10.14.

- (71) Mendon Trade & Commerce LC, Wilmington, Delaware (US)
 (72) dr. Literáti Nagy Péter 19%, Budapest (HU);
 dr. Lohinai Zsolt 15%, Budapest (HU);
 dr. Tory Ádám 13%, Budapest (HU);
 dr. Kolonics Attila 12%, Budapest (HU);
 dr. Kéri Ágnes 12%, Budapest (HU);
 dr. Rigó Orsolya 10%, Solymár (HU);
 dr. Huszák András 5%, Budapest (HU);
 dr. Záhonyi Balázs 5%, Budapest (HU);
 dr. Bernáth Sándor 4%, Telki (HU);
 dr. Vigh László 2%, Szeged (HU);
 Bodnár Tibor 1.5%, Budapest (HU);
 Egri János 1.5%, Budapest (HU)

(54) Készítmény fogágybetegség kezelésére

- (74) Karácsonyi Béla, ADVOPATENT Szabadalmi és Védjegy
 Iroda, Budapest

(57) A találmány tárgya a szájüregi elváltozások megelőzésére vagy kezelésére alkalmas gyógyászati készítmény, amely hatóanyagként valamely, a violafélék rendjébe tartozó gyógynövény földfeletti része kivonatát vagy az annak bepárlása után visszamaradó szilárd anyagot tartalmazza egy vagy több szokásos gyógyszerészeti vivóanyag mellett.

- (51) *A61K 39/29* (2006.01)
A61K 9/107 (2006.01)
A61K 39/39 (2006.01)
A61K 47/06 (2006.01)
A61K 47/22 (2006.01)
A61K 47/34 (2006.01)
A61P 1/16 (2006.01)
A61P 31/12 (2006.01)
A61P 31/14 (2006.01)

- A61P 37/04** (2006.01)
C07K 14/18 (2006.01)
C12N 15/09 (2006.01) (13) A1
- (21) **P 04 00346** (22) **2002.06.28.**
 (71) Chiron Corporation, Emeryville, Kalifornia (US)
 (72) Houghton, Michael, Danville, Kalifornia (US);
 Coates, Stephen R., Orinda, Kalifornia (US);
 O'Hagan, Derek, Berkeley, Kalifornia (US)
- (54) **A HCV E1E2 vakcina összetételek**
 (30) 60/302,227 2001.06.29. US
 (86) PCT/US 02/20676 (87) WO 03/002065
 (74) ifj. Szentpéteri Ádám, S.B.G. & K. Szabadalmi Ügyvivői Iroda,
 Budapest
- (57) A találmány tárgya HCV E1E2 összetételek, melyek E1E2 antigé-
 neket, szubmikronos „olaj a vízben” emulziót, és/vagy immunstimuláló
 nukleinsav szekvenciákat tartalmaznak a leírt módon. Az összetételek
 gerincesekben az immunrendszer stimulálására használhatók.

- (51) **A61K 45/00** (2006.01)
A61K 31/559 (2006.01)
A61P 19/08 (2006.01)
A61P 19/10 (2006.01)
C07C 405/00 (2006.01)
C07D 207/24 (2006.01)
C07D 207/27 (2006.01)
C07D 263/24 (2006.01)
- (13) A2

- (21) **P 06 00140** (22) **2002.07.22.**
 (71) Ono Pharmaceutical Co., Ltd., Osaka (JP)
 (72) Maruyama, Toru, Osaka (JP);
 Kobayashi, Kaoru, Osaka (JP);
 Kambe, Tohru, Osaka (JP);
 Maruyama, Takayuki, Osaka (JP);
 Yoshida, Hideyuki, Osaka (JP);
 Nishiura, Akio, Osaka (JP);
 Abe, Nobutaka, Osaka (JP)
- (54) **Csonttömegvesztéssel kapcsolatos betegségek kezelésére
 adható, EP4 agonista hatású prosztaglandin származékok és
 ezeket tartalmazó gyógyászati készítmények**
- (30) 2001-222148 2001.07.23. JP
 2001-239895 2001.08.07. JP
 2002-56449 2002.03.01. JP
 (86) PCT/JP 02/07385 (87) WO 03/009872
 (74) Szentpéteri Zsolt, S.B.G. & K. Szabadalmi Ügyvivői Iroda,
 Budapest

(57) A találmány tárgyát gyógyászati készítmények képezik helyi keze-
 lés céljára csonttömeg-vesztéssel kapcsolatos betegségek megelőzé-
 sére és/vagy kezelésére, ahol a készítmény hatóanyagként EP₄ agonistát
 tartalmaz.

Az EP₄ agonistákhoz tartoznak a prosztaglandinvázat tartalmazó
 vegyületek, az EP₄ agonisták segítik a csontképződést és ezért eredmé-
 nyesen alkalmazhatók a csonttömeg-csökkenéssel kapcsolatos betegsé-
 gek megelőzésére és/vagy kezelésére; ahol csontbetegségként kezelhe-
 tő például a primer vagy szekunder oszteoporózis, csontrák metasztá-
 zis, emelkedett vérkalcium szint, Paget-féle betegség, csontvesztés és
 csontnekrózis.

A találmány szerinti készítményekben hatóanyagként (I-1) általá-
 nos képletű vegyületek lehetnek jelen, vagy ezek gyógyászati lag meg-
 felelő nontoxikus sói vagy ciklodextrin klatrátjai. Az (I-1) általános
 képletben a szubsztituensek jelentése igen sokféle lehet, így például
 R¹⁻¹ jelentése hidroxil-, alkil-oxi vagy NR⁶⁻¹R⁷⁻¹, ahol R⁶⁻¹ és R⁷⁻¹ je-
 lentése egymástól függetlenül hidrogénatom vagy alkilcsoport,
 R²⁻¹ jelentése oxocsoport, halogénatom vagy O-COR⁸⁻¹, ahol R⁸⁻¹ je-
 lentése alkil-, fenil- vagy fenil-(alkil)-csoport,
 R³⁻¹ jelentése hidrogénatom vagy hidroxilcsoport,

R^{4a-1} és R^{4b-1} jelentése egymástól függetlenül hidrogénatom vagy alkil-
 csoport,

R⁵⁻¹ jelentése fenilcsoport, ami az alábbiak közül választottal van
 szubsztituálva:

- (i) (1-3)
 alkil-oxi-(alkil)-,
 alkenil-oxi-(alkil)-,
 alkinil-oxi-(alkil)-,
 cikloalkil-oxi-(alkil)-,
 cikloalkil-(alkil-oxi)-(alkil)-,
 fenil-oxi-(alkil)-,
 fenil-(alkil-oxi)-(alkil)-,
 alkil-tio-(alkil)-,
 alkenil-tio-(alkil)-,
 alkinil-tio-(alkil)-,
 cikloalkil-tio-(alkil)-,
 cikloalkil-(alkil-tio)-(alkil)- vagy
 fenil-tio-(alkil)- vagy fenil-(alkil)-tio-(alkil)-csoport,
 (ii) alkil-oxi-(alkil)- és alkilcsoport,
 alkil-oxi-(alkil)- és alkil-oxi-csoport,
 alkil-oxi-(alkil)- és hidroxilcsoport,
 alkil-oxi-(alkil)-csoport és halogénatom,
 alkil-tio-(alkil)- és alkilcsoport,
 alkil-tio-(alkil)- és alkil-oxi-csoport,
 alkil-tio-(alkil)- és hidroxilcsoport vagy alkil-tio-(alkil)-csoport és
 halogénatom,
 (iii) halogén-alkil- vagy hidroxil-(alkil)-csoport, vagy
 (iv) alkil- és hidroxilcsoport;
 - - - jelentése egyes vegyértékkötés vagy kettőskötés,
 ahol amennyiben R²⁻¹ jelentése O-COR⁸⁻¹, úgy a C8-9-es helyzet-
 ben kettőskötés van jelen.

A találmány tárgyát képezik a (I-2) és (I-3) általános képletű
 prosztaglandinszármazékok, valamint ezek nontoxikus sói és ciklo-
 dextrin-klatrátjai is.

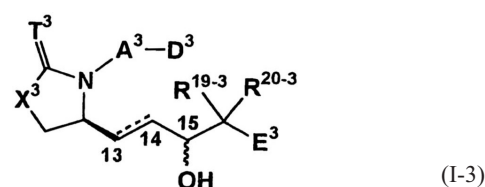
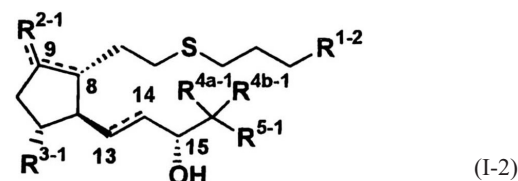
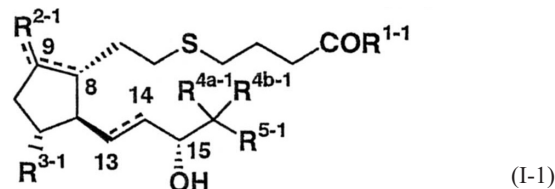

- (51) **A61K 48/00** (2006.01)
A61K 39/02 (2006.01)
A61K 39/116 (2006.01)
A61K 39/12 (2006.01)
A61P 31/00 (2006.01)
A61P 31/04 (2006.01)
A61K 39/145 (2006.01)
A61K 39/295 (2006.01)
A61K 39/395 (2006.01)

(13) A1

(21) P 04 00434 **(22) 2002.06.07.**

(71) Pfizer Products Inc., Groton, Connecticut (US)

(72) Keich, Robin Lee, Groton, Connecticut (US);
Sabbadini, Lisa Grace, Groton, Connecticut (US)**(54) Mycoplasma hyopneumoniae-vel végzett egyadagos vakcinázás**

(30) 60/302,636 2001.07.02. US

(86) PCT/IB 02/02121 (87) WO 03/003941

(74) dr. Svngor Ádám, DANUBIA Szabadalmi és Védjegy Iroda Kft., Budapest

(57) A találmány tárgyát Mycoplasma hyopneumoniae (M. hyo) fertőzés következtében állatban kialakuló megbetegedés vagy kórkép gyógykezelésére, vagy megelőzésére szolgáló eljárások képezik. A találmány tárgyát képező eljárásokban az állatnak M. hyo vakcina hatékony mennyisége egyszeri adagjának beadására kerül sor.

Az M. hyo vakcina teljessejt- vagy sejtrészlet-alapú, inaktívált vagy módosított élő készítmény, alegség vakcina, nukleinsav vagy DNS-vakcina lehet. A találmány szerinti módon beadott M. hyo vakcina szintetikus vagy rekombináns módon előállított vakcina egyaránt lehet.

(51) A63F 13/10 (2006.01)**G06F 19/00** (2006.01)**(13) A1****(21) P 06 00012****(22) 2006.01.11.**

(71) (72) Schäffer Krisztián, Kecskéd (HU)

(54) Táncdal irányított zenélő játékautomata

(57) A találmány tárgya olyan játékautomata, melyet a játékos (1) táncával vezérel, és amely ehhez a tánchoz zenét szolgáltat. A játékos (1) mozdulataival befolyásolni tudja a megszólaló zene jellemzőit, ugyanakkor reagálhat is a zene változására, így kétirányú interakció alakulhat ki ember és gép között. A játékos (1) táncát a kameraegység (2) rögzíti, a rögzített képet a képfeldolgozó egység (3) feldolgozza és annak eredménye alapján a zenei egység (4) paramétereit változtatja, valamint a képernyőn (5) a játékos (1) segítő információkat jelenít meg.

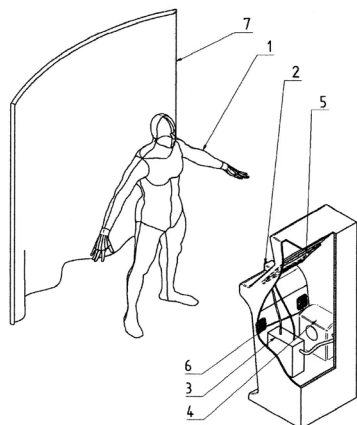

1. ábra

B – SEKCIÓ**IPARI MŰVELETEK ÁLTALÁBAN ÉS SZÁLLÍTÁS****(51) B01D 11/00** (2006.01)**B01D 17/00** (2006.01)**B01D 17/02** (2006.01)**B01D 17/04** (2006.01)**B01D 17/05** (2006.01)**C10G 33/00** (2006.01)**C10G 33/04** (2006.01)**C10M 175/00** (2006.01)**C10M 175/02** (2006.01)**C10M 175/04** (2006.01)**(13) A1****(21) P 05 01180****(22) 2005.12.21.**(71) Szegedi Tudományegyetem, Szeged (HU);
OKFT Kft., Algyő (HU)

(72) dr. Kiricsi Imre 30%, Szeged (HU);

dr. Kónya Zoltán 30%, Tiszasziget (HU);

dr. Halász János 30%, Szeged (HU);

Ábel Marietta 10%, Szeged (HU)

(54) Eljárás a fémmegmunkálás során képződő, szennyezett olajos emulziók környezetkímélő kezelésére

(74) dr. Valyon Józsefné, DANUBIA Szabadalmi és Védjegy Iroda Kft., Budapest

(57) A találmány tárgya eljárás fémmegmunkálás során keletkezett, szennyezett, „olaj a vízben” emulzió megbontására és a vizes fázis KOI értékének 40 mg/l alatti értékre csökkentésére, mely eljárás során a kezelendő emulzióhoz erős ásványi savat adnak, a pH-értékét 1–5 tartományba viszik, az emulzió:savoldat térfogatarányt (40:1)–(1:1) értékre állítják be, majd a savas emulzióhoz negatív standard elektródpotenciálú fémeket adagolnak, a savhoz viszonyítva 0,1–0,5 molarányban, azaz olyan mennyiségben, hogy a hidrogéngáz-képződés megszűnésekor az oldat még savas kémhatású maradjon, a fém hozzáadása után az elegyet alaposan összekeverik, majd az olajos és vizes fázisok szétválásáig állni hagyják, majd az elkülönült fázisokat elvezetik.

(51) B08B 9/08 (2006.01)**E03F 9/00** (2006.01)**(13) A1****(21) P 01 05459****(22) 2001.12.27.**(71) BIONIK GmbH - Innovative Technik für die Umwelt,
Tausenstein (DE)

(72) Richter, Michael, Niedernhausen (DE)

(54) Eljárás és berendezés öblítővíz, különösen víz ütemes sugarú előállítására

(30) 100 65 105.4 2000.12.28. DE

(74) Mészárosné Dónusz Katalin, S.B.G. & K. Budapesti Nemzetközi Szabadalmi Iroda, Budapest

(57) A találmány tárgya eljárás átmosó folyadék, különösen víz lökészerű sugarának előállítására, különösen az esővíz tárolására szolgáló medence aljának kitisztítására.

A találmány szerinti eljárást az jellemzi, hogy a nyomástartó tartályban (2) nyomás alatt lévő gázt az összekötő vezeték (3) hirtelen kinyitásával, az átmosó folyadékkal telt tartályhoz juttatva a tartályhoz (1) jutó vezetéken (5) keresztül az átmosó folyadékot egy átmosó sugarat képezve kiáramoltatják.

A találmány szerinti eljárás megvalósítására szolgáló berendezést az jellemzi, hogy gáz, legfőképpen levegő tárolására szolgáló nyomástartó tartály (2), átmosó folyadékot, legfőképpen vizet tartalmazó tartály (1), a nyomástartó tartályt (2) valamint az átmosó folyadékot tartalmazó, és az átmosó folyadék sugarának kitépését biztosító vezetékkel (5) ellátott tartályt (1) összekötő vezetéke (3) van.

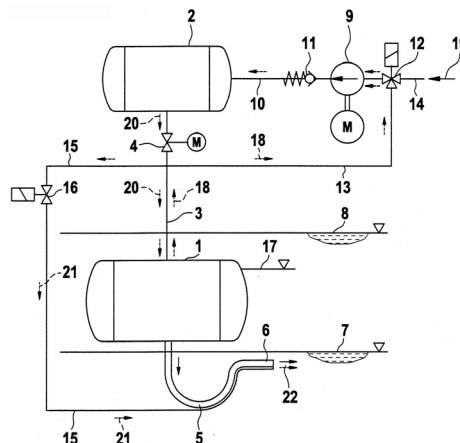

1. ábra

(51) **B30B 9/32** (2006.01)(13) **A1**(21) **P 06 00052**(22) **2006.01.25.**

(71) (72) Kovács Jenő, Salgótarján (HU)

(54) Hulladék műanyagpalack és alumíniumdoboz tömörítésére alkalmas berendezés

(57) A találmány szerinti hulladék műanyag palack és alumíniumdoboz-tömörítő berendezés, 0,5–2,5 literes műanyag palackok és 0,5 literes, alumíniumdobozok tömörítésére alkalmas. Palackvezetővel (8) tömörítő hengerekkel (1) rendelkezik, melyeken kerületet 30°-ra felosztva 12 db borda (4) és 90°-ra 4 db, vagy 60°-ra 6 db túske (13) spirálisan van elhelyezve. Az egymással szembeforgó hengerek (1) tengelye (8) forgathatóan csapágyazva van, állványra van szerelve, és hajtóművel van összekapcsolva.

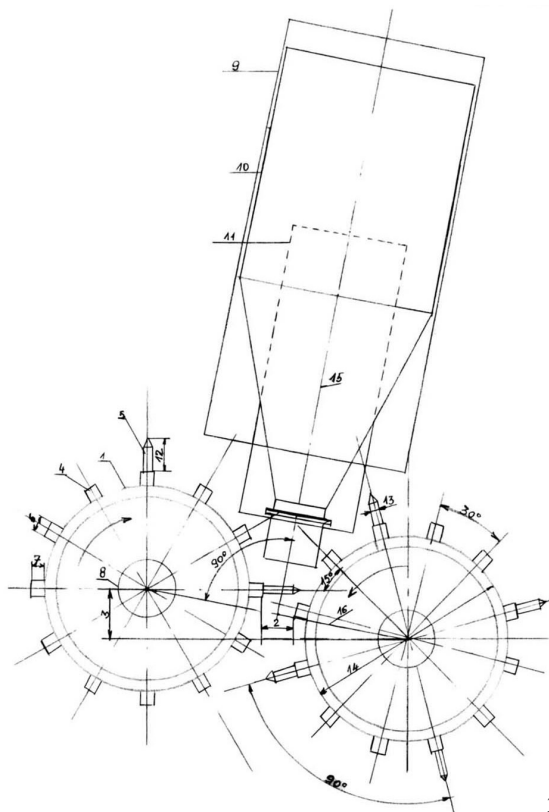

3. ábra

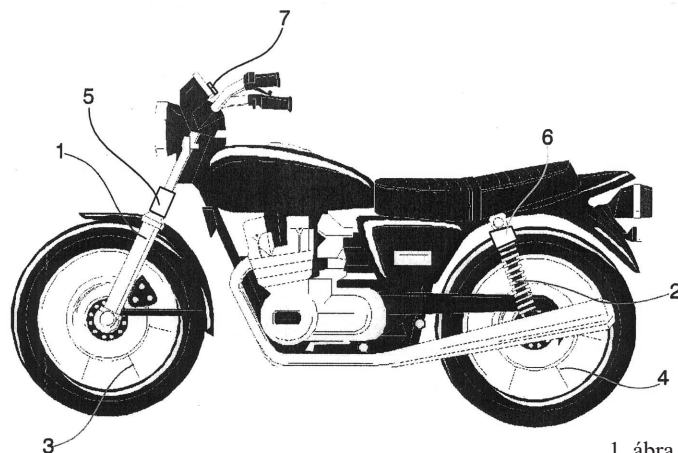

1. ábra

(51) **B61L 25/00** (2006.01)(13) **A1****G08G 1/00** (2006.01)(22) **2006.02.08.**(21) **P 06 00099**

(71) (72) Előhegyi István 20%, Sopron (HU);

Tóth Béla 45%, Budapest (HU);

dr. Zobory István 35%, Budapest (HU)

(54) Vasúti vontatójárművek és motorvonatok energiatakarékos vezetéséhez kialakított irányítási rendszer

(57) A találmány tárgya vasúti vontatójárművek és motorvonatok energiatakarékos vezetéséhez kialakított irányítási rendszer. A rendszer tartalmaz egy fedélzeti számítógépet (71), amely fedélzeti számítógép (71) adattárolójában (72) elektronikusan el van tárolva a vonatba sorolt járművek és a hajtó gépi berendezés dinamikai és energetikai működési viszonyait egyértelműen jellemző adatrendszer (73) az adott pályaszakasz jellemzését (emelkedési és lejtviszonyokat) leíró jelsorozat, valamint a menetrendben megszabott menetidőket megadó jelsorozat, az állomások befutási idejére és állomási tartózkodási időkre vonatkozóan. A rendszer rendelkezik továbbá, egy elektronikus helymeghatározó rendszerrel (74) amelynek elegendően sűrű osztáspontokban felvett adataira támaszkodva ismeretes a vontatójármű ill. a motorvonat kijelölt járműve tömegközéppontjának a pályatengelyen elfoglalt mindenkori helyzete, van továbbá egy a fedélzeti számítógép által meghatározott, optimális vezérlőjelet (jeleket) szolgáltató kimeneti rendszere (75).

A találmány lényege, hogy a fedélzeti számítógépen van egy célszoftver (76), amely a pályaszakasz jellemzését leíró jelsorozat, valamint a vontatójármű elektronikus helymeghatározó rendszer (74) segítségével meghatározott helyzete, továbbá a vonat dinamikai karakterisztikái és egyéb jellemző paraméterei ismeretében, időtartományban végzett rendszerdinamikai szimulációra támaszkodva, alkalmas a vontatójármű által a vonattovábbítás során a hálózatból való minimális villamosenergia felvételt, ill. minimális össztüzelőanyag-fogyasztást eredményező vezérlőfüggvény meghatározására. A kimeneti rendszer (75) vagyilagosan:

- egy tanácsadó rendszer (77), amely tartalmaz displayt, amely displayre a célszoftver (76) által szolgáltatott optimális vezérlőfüggvény adatai szöveges és/vagy piktogramokból álló, és/vagy speciális jelek formájában jelenik meg;
- egy félautomatikus rendszer (78) amelyre a célszoftver (76) által szolgáltatott optimális vezérlőfüggvény a vontatójármű vezérlőszerveivel kapcsolatban álló vezérlőszerv-mozgató aktuátort működtetően van rákapcsolva, ahol az aktuátor által kiadott vezérlés az esetleges humán beavatkozás felül tudja bírálni;
- egy automatikus rendszer (79) amelyre a célszoftver (76) által szolgáltatott optimális vezérlőfüggvény a vontatójármű vezérlőszerveivel kapcsolatban álló saját elektronikus vezérlőrendszeréhez közvetlenül csatlakozva, elektronikus adatátvitellel van rákapcsolva, a kézi vezérlőszervek működésekor az aktuális vezérléshez tartozó állítókar-pozíció képernyőn animációs technikával megje-

(51) **B60T 8/00** (2006.01)(13) **A1****G01M 17/00** (2006.01)(22) **2006.02.03.**(21) **P 06 00087**

(71) (72) Konkolyi Sándor, Budapest (HU)

(54) Vizuális információs berendezés motorkerékpárok fékezési viselkedésének valósidejű szemléltetésére

(74) dr. Köteles Zoltán, S.B.G. & K. Szabadalmi Ügyvivői Iroda, Budapest

(57) A találmány tárgya vizuális információs berendezés motorkerékpárok fékezési viselkedésének valósidejű szemléltetésére, amely motorkerékpár rugózott felfüggesztésű első és hátsó kerékekkel, külön működtethető első kerékre (3) ható fékkel és külön működtethető hátsó kerékre (4) ható fékkel, valamint az első és a hátsó kerékhez külön hozzárendelt szenzorokkal (5, 6) van ellátva, és vizuális megjelenítő eszköze (7) van. A találmány szerinti berendezésnél az első és hátsó kerék rugózott felfüggesztésére ható pillanatnyi erőt közvetlenül, vagy közvetve mérő szenzorai (5, 6) vannak, a szenzorok (5, 6) jeléből az első és hátsó kerék rugózott felfüggesztésére ható pillanatnyi erők arányát képező, és ezen arány egy adott értéktől való eltérését számító eszköze van, és a vizuális megjelenítő eszköz (7) az eltérés megjelenítésére van kialakítva.

lenítésre kerül. Az automatikus rendszer azonban, szükség esetén kiiktatható, és a vezető humán beavatkozása szükséges esetben érvényesíthető. A rendszer rendelkezik továbbá egy, a rendszer részét képező, vonatszámra és a járművezetővel kapcsolatos, járművezető törzsszámához kötött, egyedi teljesítményadatokat automatikusan kiszámító szoftverrel.

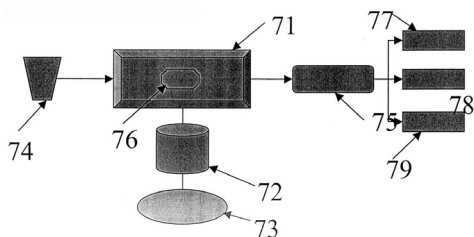

7. ábra

- (51) **B65B 67/00** (2006.01)
- B65B 67/08** (2006.01)
- (13) **A1**
- (21) **P 06 00109** (22) **2006.02.10.**
- (71) Illinois Tool Works, Inc., Glenview, Illinois (US)
- (72) Oettershagen, Bodo, Wiehl (DE)
- (54) **Legöngyölítést segítő eszköz**
- (30) 20 2005 002 248 2005.02.12. DE
- (74) Szabó Zsolt, DANUBIA Szabadalmi és Védjegy Iroda Kft., Budapest

(57) A találmány tárgya csévementes föliatekeres (12) fogadására szolgáló, legöngyölítést segítő eszköz (10). A legöngyölítést segítő eszköznek (10) a föliatekeresbe (12) oldalról bedugható két fogadószerve (14, 15), valamint egy, a fogadószerveket (14, 15) axiálisan csatlakoztató összekötőeleme (16) van. A fogadószervek (14, 15) mindegyike föliatekeres-csapágyazással (24) van ellátva, amelyekkel a föliatekeres (12) forgathatóan van felfüggesztve. A fogadószervek (14, 15) mindegyike egy-egy összekötőelem-csapágyazással (30) van ellátva, amelyek révén az összekötőelem (16) a fogadószervekhez (14, 15) képest, forgathatóan van felfüggesztve.

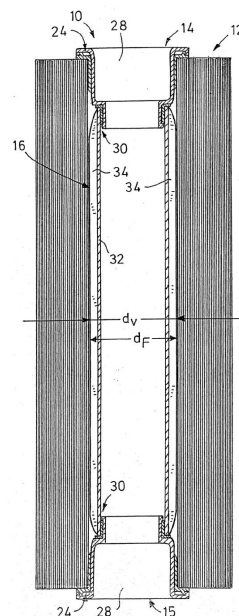

1. ábra

- (51) **B65B 43/12** (2006.01)
- B65B 9/08** (2006.01)
- B65B 43/26** (2006.01)
- (13) **A2**
- (21) **P 04 02312** (22) **2002.10.07.**
- (71) Schur Packaging Systems A/S, Horsens (DK)
- (72) Rasmussen, Johannes, Horsens (DK); Ahrenfeldt, Henrik, Horsens (DK)
- (54) **Eljárás és berendezés áruk, illetve ömlesztette anyagok fóliazacskókba történő csomagolására**
- (30) PA 2001 01481 2001.10.08. DK
- (86) PCT/DK 02/00671 (87) WO 03/031268
- (74) Erdély Péter, DANUBIA Szabadalmi és Védjegy Iroda Kft., Budapest

(57) A találmány szerinti eljárás során a fóliazacskókat végtelenített szalag segítségével úgy vezetik töltőegységen keresztül, hogy a töltés alatt nyitva tartják, majd töltés után lezárják és a szalagról eltávolítják őket, ahol a zacskókat először a a nyílások széleinél megfogva olyan vezetőelemeken mozgatják amelyek az első szakaszban sima felületű vezető-sínből és a nyílások széleinek megfelelő távolságban elrendezett, és a nyílások széleinél lévő lyukakba illeszkedő vonócsapokkal ellátott láncokból állnak, ahol a zacskókat először a vezetőelemek segítségével kinyitják, majd megtöltik, végül pedig bezárják, és az eljárás során zacskók nyílásainak szemközti széleit széthajtogatva illesztik a vezetőelemre. A zacskókból álló szalagot egy sima vezetősínen vezetik, majd jobb- és baloldali szállítólánc között továbbítják, ahol a szállítóláncon a zacskókat tartalmazó szalagon lévő lyukak egymástól mért távolságának megfelelő távolságban vonócsapok vannak elhelyezve, a vonócsapok vége pedig hosszirányú hornyokban van megvezetve, miközben a zacskókat tartja. A találmány szerinti berendezésnek a zacskókat nyitva tartó töltő szakasza, vezetősínje (2) és a zacskók nyílásainak megfelelően elrendezett vonócsapokkal ellátott láncai (9, 10) vannak, ahol a vezetősín (2) rúddá (4) szélesedő szakaszban folytatódik, amelynek mindkét oldalán hosszirányú hornyok vannak, a rúddá (4) szélesedő szakasz után ék alakú tömbként (14) van kialakítva, amelyben a hosszirányú hornyok folytatódnak és szétválva U alakú síneket (15, 16) alkotnak, a zacskók nyílásainak megfelelően elrendezett vonócsapokkal ellátott láncok (9, 10) a hosszirányú hornyokkal vannak megvezetve és sínekkel, illetve vezetőgörgőkkel vannak a hornyokhoz szorítva oly módon, hogy az egymással szemben fekvő vonócsapok beilleszkednek a hornyokba, és az U alakú sínekben lévő hornyok közötti távolság azonos a zacskók nyitásának megkívánt mértékével.

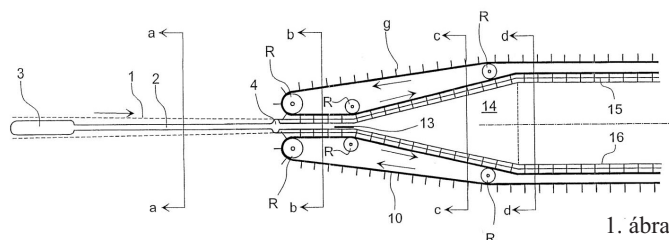

1. ábra

- (51) **B65D 27/38** (2006.01)
- (13) **A1**
- (21) **P 00 02598** (22) **2000.07.10.**
- (71) (72) Mihályi László, Gödöllő (HU)
- (54) **Boríték nyitóeszközzel**

(57) A találmány tárgya boríték, például postai küldemények, levelek, dokumentumok, pénz vagy hasonló tárgyak továbbítása számára, amely boríték (1) tasakszerűen van kialakítva, van egy előlapja (9) és egy zárónyelvvel (4) ellátott hátlapja, valamint felnyitást segítő szerkezettel van ellátva.

A találmány jellemzője az, hogy a felnyitást segítő szerkezet egy a borítékon (1) elhelyezett, feltéphető nyitóelemmel (7) ellátott nyitóeszköz (2).

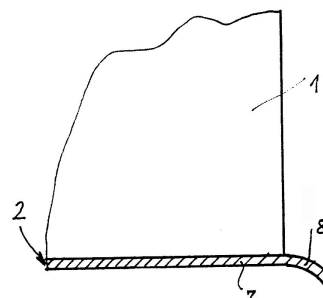

1. ábra

- (51) **B65G 49/00** (2006.01) (13) **A1**
B23Q 7/05 (2006.01) (22) **2005.11.28.**
 (21) **P 05 01120**
 (71) Suzuki Kabushiki Kaisha, Hamamatsu-shi, Shizuoka-ken (JP)
 (72) Kai, Hideyuki, Hamamatsu-shi, Shizuoka-ken (JP);
 Kobayashi, Manabu, Hamamatsu-shi, Shizuoka-ken (JP);
 Ogawa, Masahiro, Hamamatsu-shi, Shizuoka-ken (JP);
 Kimura, Ryoichi, Hamamatsu-shi, Shizuoka-ken (JP);
 Sachio, Kishino, Hamamatsu-shi, Shizuoka-ken (JP);
 Tsukamoto, Kenji, Hamamatsu-shi, Shizuoka-ken (JP)
 (54) **Szállítóberendezés és eljárás vékony lemeztábla szállításához**
 (30) 2005-004173 2005.01.11. JP
 2005-160188 2005.05.31. JP
 (74) dr. Köteles Zoltán, S.B.G.& K. Szabadalmi Ügyvivői Iroda,
 Budapest

(57) Szállítóberendezés (3) egymás mellett sorban elrendezett, vékony lemeztáblák továbbítására és egy hegesztési ponthoz való vezetésére, ahol a szomszédos vékony lemezek élei, összeillesztve egymáshoz hegeszthetők. A szállítóberendezés (3) tartalmaz több, egymással szomszédos szállítási útvonalat (17A, 17B), amelyek vízszintesen, azonos síkban elrendezett külön szállítófelülettel rendelkeznek, és egy vezetőelemet, amely a két szomszédos szállítási útvonal között van elrendezve, és alkalmas az egyik szállítási útvonalon (17A) a hegesztési pont felé haladó vékony lemeznek a másik szállítási útvonalon (17B) hegesztési pont felé haladó vékony lemezzel (17B) való megfelelő vezetéséhez. A szállítási útvonalak szállítógörgőkből (10, 11) állnak, és a vezetőelem vezetőgörgőket (23) tartalmaz, amelyek vezetőfelülettel rendelkeznek az egyik szállítási útvonalon haladó vékony lemeznek a másik szállítási útvonalon haladó lemezhez viszonyított, részben süllyesztett magasságban való vezetésére.

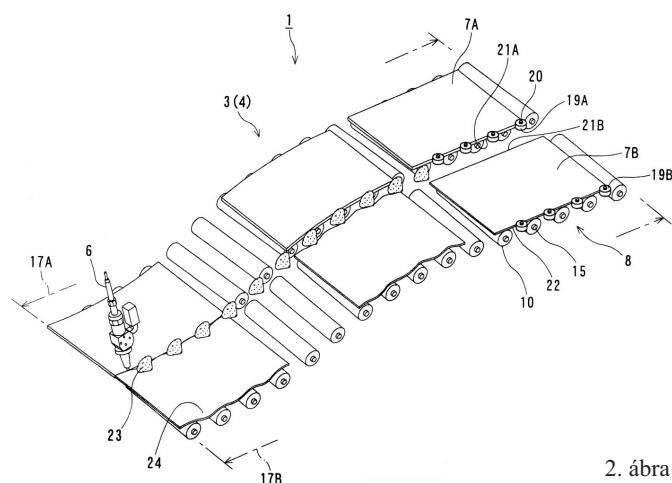

2. ábra

- (51) **B66B 15/04** (2006.01) (13) **A1**
 (21) **P 04 00557** (22) **2001.12.07.**
 (71) KONE Corporation, Helsinki (FI)
 (72) Mustalahti, Jorma, Hyvinkää (FI);
 Aulanko, Esko, Kerava (FI)
 (54) **Felvonó, hajtótárcsa felvonóhoz és bevonat ilyen hajtótárcsa kötélfőnyához**
 (30) 20002700 2000.12.08. FI
 (86) PCT/FI 01/01071 (87) WO 02/46085
 (74) dr. Harangozó Gábor, DANUBIA Szabadalmi és Védjegy
 Iroda Kft., Budapest

(57) A találmány tárgya felvonó, hajtótárcsa felvonóhoz és bevonat ilyen hajtótárcsa kötélfőnyához.

A felvonóban az ellensúly és a felvonófülke olyan felvonóvezetékek egy csoportjára van felfüggesztve, amelyek lényegében kör keresztmetszetűek. A felvonó egy vagy több, kötélfőnyókkal (201) ellátott kötélfőnyókat tartalmaz, amely kötélfőnyók közül az egyik egy motor által meghajtott és a felvonóvezetékek egy csoportját mozgató haj-

tótárcsa. Legalább az egyik kötélfőnyóknak a felvonóvezeték felé néző felületén, ragasztással rögzített és kötélfőnyókat (201) tartalmazó bevonata (202) van. A bevonat (202) kevésbé rugalmas a kötélfőnyó (201) szélein, mint a kötélfőnyó (201) alja körül.

A lényegében kör keresztmetszetű felvonóvezetékekhez kialakított hajtótárcsának, a felvonóvezetékek felé néző felületén, a hajtótárcsához rögzített és kötélfőnyókkal (201) ellátott bevonata (202) van, amelynek rugalmassága kisebb a kötélfőnyó (201) szélein, mint a kötélfőnyó alja körül.

A felvonó hajtótárcsájának kötélfőnyóihoz tartozó bevonat, a hajtótárcsán lévő kötélfőnyókhoz (201) ragasztással van rögzítve, és a bevonat (202) vastagsága legnagyobb a kötélfőnyó (201) alján és a vastagság fokozatosan csökken a kötélfőnyó (201) szélei felé.

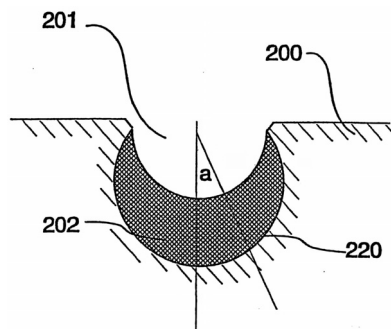

3. ábra

C – SZEKCIÓ VEGYÉSZET ÉS KOHÁSZAT

- (51) **C02F 11/00** (2006.01) (13) **A2**
 (21) **P 06 00175** (22) **2006.03.03.**
 (71) (72) Kátay János, Gyula (HU)
 (54) **Hidrofób, az olajat a víztől elválasztó olajfelszívó és megkötő adszorbens anyag, valamint eljárások annak előállítására és alkalmazására**

(74) VTPatent Iparjogvédelmi és Innovációs Iroda Kft., Budapest
 (57) A találmány tárgya hidrofób, az olajat a víztől elválasztó olajfelszívó és megkötő adszorbens anyag, valamint eljárások annak előállítására és alkalmazására, amely anyag alkalmas szénhidrogének és más olajtartalmú szennyeződések összegyűjtésére és eltávolítására szilárd felületről és vízből egyaránt.

A találmány szerinti eljárás során az adszorbens anyag mészalapú alapanyagból adszorbeáló szer hozzáadásával készül, és az adalékanyag készítése során alapanyagként őrölt és szárított meszet (CaO) alkalmaznak. Az eljárás jellemzője, hogy az adalékanyag készítése során alapanyagként 29,3–86,2 tömegszázalék, előnyösen 39,1–72,84 tömegszázalék őrölt és szárított meszet (CaO) alkalmaznak, amelyhez egyenletes keverés mellett segédanyagként 3,45–11,75 tömegszázalékban, előnyösen 4,12–9,21 tömegszázalékban folyékony adszorbeáló szer és folyékony katalizátort adagolnak, amelynek összetétele 2,95–7,75 tömegszázalékban, előnyösen 4,15–5,85 tömegszázalékban folyékony adszorbeáló szer és 1,2–3,4 tömegszázalékban, előnyösen 1,34–1,76 tömegszázalékban folyékony katalizátor, ezután az átkevert és egyenletesen elegyített anyagokhoz, további egyenletes keverés mellett 18,25–55,75 tömegszázalékban, előnyösen 26,55–48,45 tömegszázalékban vizet és stabilizátort adagolnak, majd a kémiai reakció végbemenetele után a kész adszorbens anyagot dehidrálják, ürítik, egyenletesen hűlni hagyják, és 24–48 órán át pihentetik.

Az eljárás során alkalmazott adszorbeáló szer összetétele:

összetevő	térfogatszázalék
Palmitinsav	2,75–6,75%
Sztearinsav	0,75–3,75%
Olajsav	30–97,5%
Linolsav	9,00–33,00%
Linolénsav	3,50–15%

Erukasav <3%
továbbá az eljárás során alkalmazott katalizátor anyagkeverék összetétele:

összetevő	térfogatszázalék
etilalkohol	45–97%
denaturáló szer	0,1–0,5%
katalizátoradalék	3,00–54,5%
melyben a katalizátoradalék összetétele:	
összetevő	térfogatszázalék
benzin	33,75–90%
benzol	10–30%
piridin	3,75–11,25%
metanol	2,5–7,5%

és az eljárás során alkalmazott stabilizátor kálium-szilikát, melynek mennyisége az eljárás során alkalmazott összes anyag tömegéhez viszonyítva: 0,01–0,002 tömeg%.

(51) **C07C 231/00** (2006.01)

C07C 231/12 (2006.01)

C07C 233/02 (2006.01)

C07C 235/00 (2006.01)

C07C 235/02 (2006.01)

C07C 235/04 (2006.01)

C07C 235/06 (2006.01)

(21) **P 05 01140**

(71) EGIS Gyógyszergyár NyRt., Budapest (HU)

(72) Trinka Péter 42%, Budapest (HU);

dr. Mezei Tiborné 10%, Budapest (HU);

dr. Reiter József 11%, Budapest (HU);

Bartha Ferenc 8%, Tiszavasvári (HU);

Katona Zoltán 8%, Eger (HU);

dr. Vereczkeyné Donáth Gyöngyi 7%, Budapest (HU);

dr. Nagy Kálmán 7%, Budapest (HU);

dr. Pongó László 7%, Kerepes (HU)

(54) **Eljárás (2-klór-etoxi)-ecetsav-N,N-dimetilamid és intermedijerje előállítására és az új intermedijerje**

(57) Az (I) képletű (2-klór-etoxi)-ecetsav-N,N-dimetil-amidot úgy állítják elő, hogy a (II) képletű (2-hidroxi-etoxi)-ecetsav-N,N-dimetil-amid valamely halogénezett oldószerrel vagy aromás szénhidrogénnel készített oldatát adott esetben katalizátor alkalmazásával tionil-kloriddal reagáltatják, majd a reakció befejezése után az oldószerrel lepárolják.

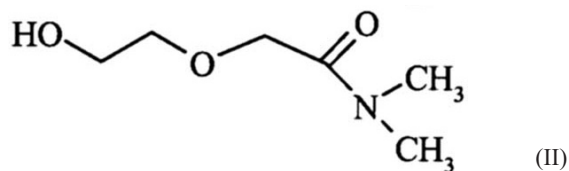
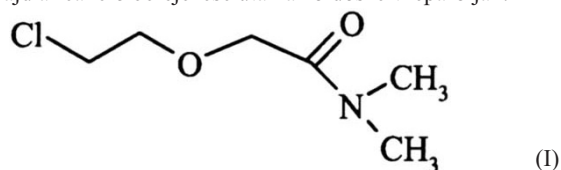

(51) **C07D 207/14** (2006.01)

A61K 31/40 (2006.01)

A61P 11/06 (2006.01)

A61P 25/00 (2006.01)

A61P 29/00 (2006.01)

(21) **P 05 00848**

(71) Incyte Corporation, Wilmington, Delaware (US)

(72) Xue, Chu-Biao, Hockessin, Delaware (US);

Metcalf, Brian, Moraga, California (US);

Feng, Hao, Aston, Pennsylvania (US);

Cao, Ganfeng, Newark, Delaware (US);

Huang, Taisheng, Wilmington, Delaware (US);

Zheng, Changsheng, Wilmington, Delaware (US);

Robinson, Darius J., Wilmington, Delaware (US);

Han, Amy Qi, Hockessin, Delaware (US)

(54) **Kemokin receptorokat módosító hatású 3-aminopirrolidin-származékok**

(30) 60/463,976 2003.04.18. US

60/429,605 2002.11.27. US

(86) PCT/US 03/37946 (87) WO 04/050024

(74) dr. Kiss Ildikó, DANUBIA Szabadalmi és Védjegy Iroda Kft., Budapest

(57) A találmány (I) általános képletű 3-aminopirrolidin-származékokra vonatkozik – ahol R₁, R₂, R₃, R₄, R₅, R₆, R₇, R₈, X, Y, Z és r jelentése a leírásban megadott –, amelyek kemokin receptor aktivitás módosítására alkalmazhatók. Közelebről ezek a vegyületek kemokin receptorok, és még közelebről a CCR2 és/vagy CCR5 receptor módosítására használhatók. A találmány szerinti vegyületek kemokin receptorokhoz, például a CCR2 és/vagy CCR5 kemokin receptorhoz képesek kötődni, ezáltal kemokin, például CCR2 és/vagy CCR5 aktivitással kapcsolatos betegségek, így például atherosclerosis, resztenózis, lupus, szervtranszplantátum-kilökődés és reumás arthritis kezelésére alkalmazhatók.

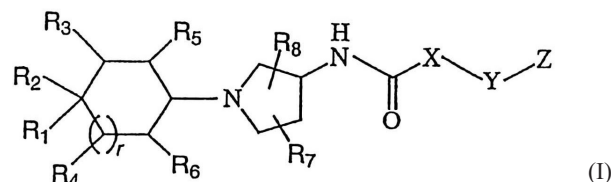

(51) **C07D 211/22** (2006.01)

A61K 31/445 (2006.01)

A61P 29/00 (2006.01)

C07D 211/34 (2006.01)

A61P 37/00 (2006.01)

(13) A2

(21) **P 04 00299**

(22) 2002.04.08.

(71) Teva Pharmaceutical Industries Ltd., Petah Tiqva (IL)

(72) Dolitzky, Ben-Zion, Petach Tiqva (IL); Wizel, Shlomit, Petah

Tiqva (IL); Krochmal, Barnaba, Jeruzsálem (IL); Diller, Dov,

Jeruzsálem (IL); Gross, Irwin, Jeruzsálem (IL)

(54) **Fexofenadin hidroklorid polimorf módosulatai**

(30) 60/339,041 2001.12.07. US

60/344,114 2001.12.28. US

60/361,780 2002.03.04. US

60/363,482 2002.03.11. US

60/336,930 2001.11.08. US

60/282,521 2001.04.09. US

60/307,752 2001.07.25. US

60/314,396 2001.08.23. US

(86) PCT/US 02/11251

(74) Ágni Zsolt, EMRI-PATENT Iparjogvédelmi Kft., Debrecen

(57) A találmány tárgya a fexofenadin hidroklorid különféle (V, VI, VIII–XV) új kristályformái, az ezek előállítására szolgáló eljárások, valamint a fexofenadin hidroklorid amorf és más kristályformáinak előállítása. A XIV és XV formák etil-acetát szolvátok, a IX forma anhidrát, de MTBE vagy ciklohexán szolvátként is kristályosítható.

A formák emberek és állatok számára adagolhatók, a hisztamin okozta tünetek csökkentésére. A találmány további tárgya az új kristályformák gyógyászati készítményei.

(51) **C07D 239/42** (2006.01)

C07F 7/18 (2006.01)

C07F 9/535 (2006.01)

(13) A2

(21) **P 05 00851**

(22) 2002.12.10.

(71) RANBAXY LABORATORIES LIMITED, Gurgaon-122001

(Haryana) (IN)

- (72) Kumar, Yatendra, Gurgaon (IN);
Meeran, Hashim Nizar Poovanathil Nagoor, Kerela (IN);
De, Shantanu, New Delhi (IN);
Rafeeq, Mohammad, Uttar Pradesh (IN);
Sathya-Narayana, Swargam, Andhra Pradesh (IN)

(54) Eljárás rosuvastatin előállítására

- (86) PCT/IB 02/05213 (87) WO 04/052867
(74) SWORKS Nemzetközi Szabadalmi Ügyvivői Iroda Kft.,
Budapest

(57) A jelen találmány kalcium rosuvastatin, igéretes, új HMG-CoA redukáz inhibitor előállítására vonatkozik.

Az eljárás szerint (II) szerkezeti képletű

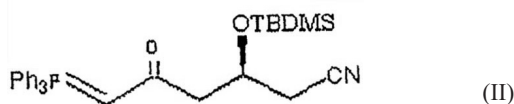

1-ciano(2S)-2-[(terc-butil-dimetil-szilil)oxi]-5-oxo-6-trifluor-fenil-foszfaniliden-hexan-nitrot (III) szerkezeti képletű

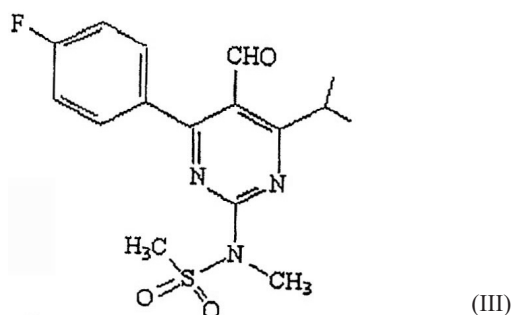

4-(4-fluor-fenil)-6-izopropil-2-(N-metil-N-metánszulfonil-amino)-5-pirimidinkarbaldehiddel kondenzálnak, minek következtében (IV)

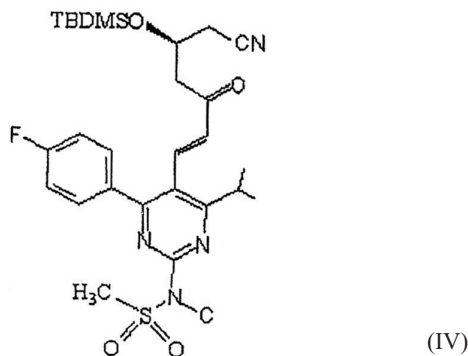

képletű kondenzált terméket kapnak, a kondenzált termék terc-butil-metil-szilil csoportjának védelmét megszüntetve (V) szerkezeti képletű

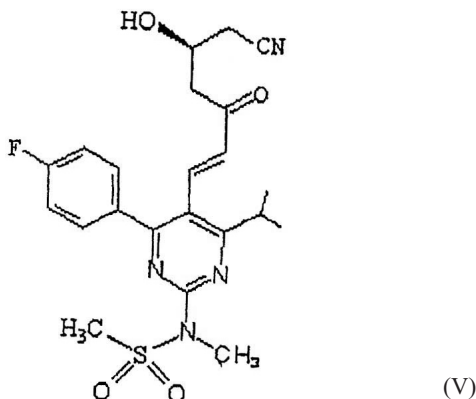

ciano-ketoalkoholt kapnak, a ciano-ketoalkoholt (VI) szerkezeti képletű ciano-diollá redukálják és

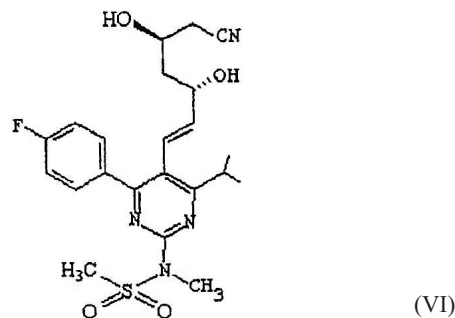

a (VI) szerkezeti képletű ciano-diolt hidrolizálják és az (I) szerkezeti képletű vegyületet szabad savas formában vagy észter, vagy laktón formában, vagy sója formában kapják.

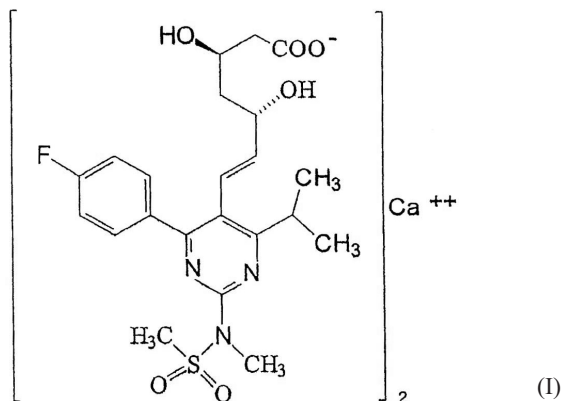

(51) C07D 275/06 (2006.01)

C07D 213/18 (2006.01)

C07D 233/58 (2006.01)

(13) A2

(21) P 04 00151

(22) 2002.07.01.

(71) Avecia Biotechnology Inc., Milford, Massachusetts (US)

(72) Sinha, Nanda, Milford, Massachusetts (US);

Zedalis, William Edward, Milford, Massachusetts (US);

Miranda, Gregory Keith, Milford, Massachusetts (US)

(54) Aktivátorok oligonukleotidok szintéziséhez

(30) 60/302,717 2001.07.03. US

(86) PCT/GB 02/03029

(74) dr. Jalsovszky Györgyné ügyvéd, Budapest

(57) A találmány tárgya eljárás oligonukleotid szintézisére foszforamidit módszerrel, amelynek során egy szabad hidroxil- vagy tiolcsoportot hordozó nukleozidot, vagy naszcens oligonukleotidot kapcsolószer jelenlétében egy nukleozid foszforamidittel kapcsolnak. A találmány szerint kapcsolószerként (I) általános képletű 1,1-dioxo-1,2-dihidro-1λ⁶-benzo[d]izotiazol-3-on-vegyületet használnak – a képletben p értéke 0 vagy 1 és 4 közötti egész szám, X⁷ oxigénatomot vagy kénatomot jelent, és R szubsztituenst jelent, mimellett az egyes R csoportok jelentése azonos vagy eltérő lehet –, előnyösen egy szerves bázis jelenlétében.

A találmány továbbá az (I) általános képletű vegyületek szerves bázisokkal képezett sókomplexeire vonatkozik.

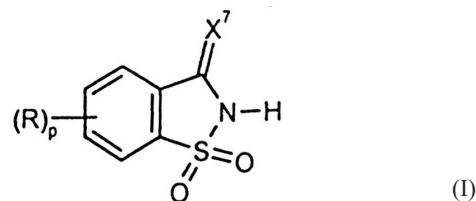

- (51) *C07D 295/06* (2006.01)
C07D 241/00 (2006.01)
C07D 295/08 (2006.01)
C07D 295/088 (2006.01)
C07D 295/10 (2006.01)
C07D 295/22 (2006.01)
C07D 413/12 (2006.01)

(21) **P 05 01138**

- (71) EGIS Gyógyszergyár NyRt., Budapest (HU)
 (72) Trinka Péter 41%, Budapest (HU);
 dr. Mezei Tibor 12%, Budapest (HU);
 dr. Reiter József 11%, Budapest (HU);
 Bartha Ferenc 8%, Tiszavasvári (HU);
 Katona Zoltán 8%, Eger (HU);
 dr. Vereczkeyné Donáth Györgyi 7%, Budapest (HU);
 dr. Nagy Kálmán 7%, Budapest (HU);
 dr. Pongó László 6%, Kerepes (HU)

(54) **Eljárás gyógyszeripari intermedierek előállítására**

(57) A találmány az (I) képletű {2-[4-(α -fenil-p-klór-benzil)-piperazin-1-il]-etoxi}-ecetsav-N,N-dimetil-amid és enantiomerjei előállítására vonatkozik, amelyet oly módon végzik, hogy egy (II) képletű, adott esetben lényegében csak az egyik enantiomerből álló 1-(α -fenil-p-klór-benzil)-piperazint a reakció szempontjából közömbös oldószerben, például 1–4 szénatomos alifás alkoholban, acetonitrilben, toluolban, vagy dioxánban, savmegkötőszer és katalizátor jelenlétében a (III) képletű β -klór-etoxi-ecetsav-N,N-dimetilamiddal reagáltatnak. Az így kapott {2-[4-(α -fenil-p-klór-benzil)-piperazin-1-il]-etoxi}-ecetsav-N,N-dimetilamid közvetlenül alkalmas a cetirizin és levocetirizin nemzetközi szabad néven ismert antihisztamin hatású gyógyszerhatóanyagok előállítására.

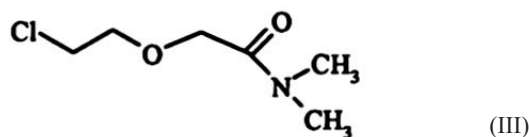
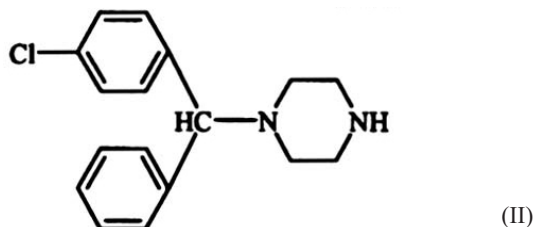
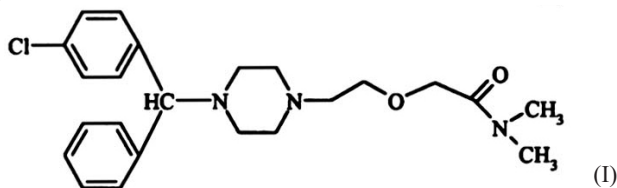

- (51) *C07D 295/06* (2006.01)
A61K 9/20 (2006.01)
C07D 295/08 (2006.01)
C07D 295/10 (2006.01)
C07D 295/22 (2006.01)
C07D 295/088 (2006.01)
A61K 31/495 (2006.01)

(21) **P 05 01139**

- (71) EGIS Gyógyszergyár NyRt., Budapest (HU)
 (72) dr. Mezei Tibor 20%, Budapest (HU);
 dr. Simig Gyula 10%, Budapest (HU);
 Molnár Enikő 10%, Érd (HU);
 Trinka Péter 10%, Budapest (HU);

(13) A1

(22) 2005.12.08.

- Bartha Ferenc 8%, Tiszavasvári (HU);
 Katona Zoltán 8%, Eger (HU);
 dr. Vereczkeyné Donáth Györgyi 7%, Budapest (HU);
 dr. Nagy Kálmán 7%, Budapest (HU);
 dr. Pongó László 5%, Kerepes (HU);
 dr. Lukács Gyula 5%, Budapest (HU);
 dr. Porcs-Makkay Márta 5%, Pomáz (HU);
 Évinger Zsuzsanna 5%, Budapest (HU)

(54) **Optikailag aktív karbaminsav-származék, eljárás előállítására és felhasználása mint gyógyszeripari intermedierek**

(57) A találmány szerinti (IV) képletű 1-[(4-klór-fenil)-fenilmetil]-4-(2,2,2-triklór-karboxi)piperazin és ennek optikai izomerjei felhasználhatók 1-(4-klór-fenil)-fenilmetil-piperazin és optikai izomerjei, valamint sóik előállítására. Az 1-(4-klór-fenil)-fenilmetil-piperazin és optikai izomerjei nem szedatív antihisztamin hatású gyógyászati hatóanyagok előállítása során intermediereként alkalmazhatók.

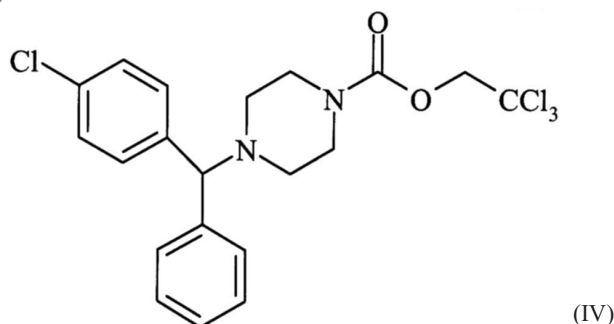

- (51)
- C07D 307/77*
- (2006.01)

C07B 57/00 (2006.01)*C07D 307/935* (2006.01)

(13) A1

(21) **P 05 01144**

(22) 2005.12.09.

- (71) Chinoin Gyógyszer és Vegyészeti Termékek Gyára Rt., Budapest (HU)
 (72) dr. Szánya Tibor 16%, Veszprém (HU);
 dr. Hanák László 12%, Veszprém (HU);
 Kozma Gábor 10%, Budapest (HU);
 Németh Attila 10%, Göd (HU);
 Fónagy László 10%, Budapest (HU);
 Kardos Zsuzsanna 10%, Budapest (HU);
 Szabó Tibor 10%, Budapest (HU);
 Vajda Ervin 10%, Budapest (HU);
 Horváth Géza 4%, Veszprém (HU);
 dr. Szabóné Ravasz Bernadett 2%, Veszprém (HU);
 Strbka Andrásné 2%, Veszprém (HU);
 Nagy Melinda 2%, Veszprém (HU);
 Molnár Zoltán 2%, Szepetnek (HU)

(54) **Eljárás optikai izomerek folyadékkromatográfiai elválasztására**

- (74) CHINOIN Gyógyszer és Vegyészeti Termékek Gyára Zrt., Budapest

(57) A találmány tárgya eljárás az (I) képletű hexahidro-4-(hidroximetil)-5-hidroxi-2H(ciklopenta[b]furán-2-on („Corey-lakton”) optikai izomerjeinek elválasztására, mely eljárás során az (I) képletű vegyület optikai izomerjeinek 1 : 1 aránytól eltérő arányú keverékét folyadékkromatográfiai rezolválásnak vetik alá, és a kívánt esetben a kapott jobbra, illetve balra forgató optikai izomereket izolálják.

- (51)
- C07D 487/04*
- (2006.01)

A61P 29/00 (2006.01)

(13) A2

(21) **P 04 00300**

(22) 2002.06.21.

- (71) Aventis Pharmaceuticals Inc., Bridgewater, New Jersey (US)
 (72) Cox, Paul Joseph, West Malling, Kent (GB);
 Majid, Tahir Nadeem, West Malling, Kent (GB);
 Amendola, Shelley, West Malling, Kent (GB);

Deprets, Stephanie Daniele, West Malling, Kent (GB);
Edlin, Chris, West Malling, Kent (GB);
Pedgrift, Brian Leslie, West Malling, Kent (GB);
Halley, Frank, West Malling, Kent (GB);
Edwards, Michael, West Malling, Kent (GB);
Baudoin, Bernard, West Malling, Kent (GB);
McLay, Lain, McFarlane, West Malling, Kent (GB);
Aldous, Davis John, West Malling, Kent (GB)

(54) Protein kináz inhibitor pirrolopirimidin-származékok

(30) 0115393.1 2001.06.23. GB

60/301,678 2001.06.28. US

(86) PCT/GB 02/02835 (87) WO 03/000695

(74) Schläfer László, DANUBIA Szabadalmi és Védjegy Iroda Kft., Budapest

(57) A találmány szerinti vegyületek (I) általános képletében

R¹ jelentése hidrogénatom, -C(=O)-NY¹Y², -C(=O)-OR⁵, -SO₂-NY¹Y², -SO₂-R⁷ vagy C(=O)R⁷ általános képletű csoport vagy

R¹ jelentése alkenilcsoport, alkeniloxics csoport, alkilcsoport, alkinilcsoport, arilcsoport, heteroarilcsoport, heterocikloalkilcsoport, cikloalkilcsoport vagy cikloalkilalkilcsoport, amelyek adott esetben egy vagy több szubsztituenssel szubsztituálva lehetnek, ahol a szubsztituens arilcsoport, cikloalkilcsoport, cianocsoport, halogénatom, heteroarilcsoport, heterocikloalkil csoport, -CHO képletű csoport vagy a -CHO képletű csoport 5-, 6- vagy 7-tagú ciklusos acetátszármazéka, valamint C(=O)-NY¹Y², -C(=O)-OR⁵, -NY¹Y², -N(R⁶)-C(=O)-R⁷, -N(R⁶)-C(=O)-NY³Y⁴, -N(R⁶)-SO₂-R⁷, -N(R⁶)-SO₂-NY³Y⁴, -OR⁷ vagy -C(=O)-R⁷ általános képletű csoport, hidroxilcsoport, alkoxilcsoport vagy karboxilcsoport,

R² jelentése egy vagy több szubsztituens az alábbi csoportból: hidrogénatom, acilcsoport, alkiléndioxics csoport, alkenilcsoport, alkeniloxics csoport, alkinilcsoport, arilcsoport, cianocsoport, halogénatom, hidroxilcsoport, heteroarilcsoport, heterocikloalkilcsoport, nitrocs csoport, R⁴, -C(=O)-NY¹Y², -C(=O)-OR⁵, -NY¹Y², -N(R⁶)-C(=O)-R⁷, -N(R⁶)-C(=O)-NY³Y⁴, -N(R⁶)-C(=O)-OR⁷, -N(R⁶)-SO₂-R⁷, -N(R⁶)-SO₂-NY³Y⁴, -SO₂-NY¹Y² vagy -ZR⁴ általános képletű csoport,

R³ jelentése hidrogénatom, cianocsoport, halogénatom, hidroxilcsoport, nitrocs csoport, R⁴, -NY¹Y², -ZR⁴, -C(=O)-OR⁵, -C(=O)-R⁷, -C(=O)-NY¹Y², -N(R⁸)-C(=O)-R⁴, N(R⁸)-C(=O)-NY¹Y², -N(R⁸)-C(=O)-OR⁵, -SO₂-NY³Y⁴ vagy -N(R⁸)-SO₂-R⁷ általános képletű csoport vagy

R³ jelentése arilcsoport, heteroarilcsoport, alkenilcsoport vagy alkinilcsoport, amelyek adott esetben egy vagy több szubsztituenssel szubsztituálva lehetnek, ahol a szubsztituens arilcsoport, cianocsoport, halogénatom, hidroxilcsoport, heteroarilcsoport, heterocikloalkilcsoport, nitrocs csoport, -C(=O)-NY¹Y², -C(=O)-OR⁵, -NY¹Y², -N(R⁶)-C(=O)-R⁷, -N(R⁶)-C(=O)-NY³Y⁴, -N(R⁶)-C(=O)-OR⁷, -N(R⁶)-SO₂-R⁷, -N(R⁶)-SO₂-NY³Y⁴, -SO₂-NY¹Y² vagy -ZR⁴ általános képletű csoport,

R⁴ jelentése alkilcsoport, cikloalkilcsoport vagy cikloalkilalkilcsoport, amelyek adott esetben egy vagy több szubsztituenssel szubsztituálva lehetnek, ahol a szubsztituens arilcsoport, cikloalkilcsoport, cianocsoport, halogénatom, heteroarilcsoport, heterocikloalkilcsoport, hidroxilcsoport, -CHO képletű csoport vagy a -CHO képletű csoport 5-, 6- vagy 7-tagú ciklusos acetátszármazéka, valamint -C(=O)-NY¹Y², -C(=O)-ORS, -NY¹Y², -N(R⁶)-C(=O)-R⁷, -N(R⁶)-C(=O)-NY³Y⁴, -N(R⁶)-SO₂-R⁷, -N(R⁶)-SO₂-NY³Y⁴, -OR⁷ vagy -C(=O)-R⁷ általános képletű csoport, ahol R⁴ adott esetben O, S(O)_n vagy NR⁶ közül megválasztott csoportot tartalmazhat,

R⁵ jelentése hidrogénatom, alkilcsoport, alkenilcsoport, arilcsoport, arilalkilcsoport, heteroarilcsoport vagy heteroarilalkilcsoport,

R⁶ jelentése hidrogénatom vagy rövidszénláncú alkilcsoport,

R⁷ jelentése alkilcsoport, arilcsoport, arilalkilcsoport, cikloalkilcsoport, cikloalkilalkilcsoport, heteroarilcsoport, heteroarilalkilcsoport, heterocikloalkilcsoport vagy heterocikloalkilalkil csoport,

R⁸ jelentése hidrogénatom vagy rövidszénláncú alkilcsoport,

Y¹ és Y² egymástól függetlenül hidrogénatom, alkenilcsoport, arilcsoport, cikloalkilcsoport, heteroarilcsoport vagy alkilcsoport, amelyek adott esetben egy vagy több szubsztituenssel szubsztituálva lehetnek, ahol a szubsztituens arilcsoport, halogénatom, heteroarilcsoport, hidroxilcsoport, -C(=O)-NY³Y⁴, -C(=O)-OR⁵, -NY³Y⁴, -N(R⁶)-C(=O)-R⁷, -N(R⁶)-C(=O)-NY³Y⁴, -N(R⁶)-SO₂-R⁷, -N(R⁶)-SO₂-NY³Y⁴ vagy -OR⁷ általános képletű csoport, vagy Y¹ és Y² jelentése a kapcsolódó nitrogénatommal együtt ciklusos amin,

Y³ és Y⁴ jelentése egymástól függetlenül hidrogénatom, alkenilcsoport, arilcsoport, arilalkilcsoport, cikloalkilcsoport, heteroarilcsoport vagy heteroarilalkilcsoport, vagy Y³ és Y⁴ jelentése a kapcsolódó nitrogénatommal együtt ciklusos amin,

Z jelentése O vagy S(O)_n,

n értéke 0, 1 vagy 2.

A találmány kiterjed a fenti vegyületeket tartalmazó gyógyszerkészítményekre és ezek alkalmazására.

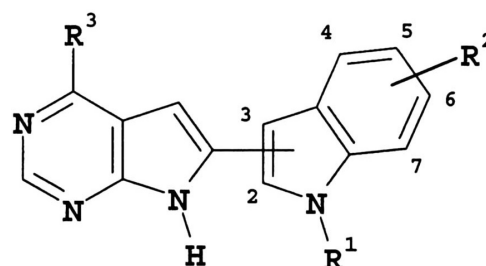

(I)

(51) C07D 495/04 (2006.01)

A61K 31/5517 (2006.01)

A61P 25/18 (2006.01)

(13) A1

(21) P 05 01046

(22) 2005.11.11.

(71) EGIS Gyógyszergyár Nyilvánosan Működő Részvénytársaság, Budapest (HU)

(72) Koványiné dr. Lax Györgyi 32%, Budapest (HU);

dr. Németh Gábor 6%, Budapest (HU);

Krasznai György 24%, Budapest (HU);

Mesterházy Norbert 8%, Szombathely (HU);

dr. Nagy Kálmán 14%, Budapest (HU);

dr. Vereczkeyné Donáth Györgyi 14%, Budapest (HU);

Szent-Királyi Zsuzsanna 2%, Budapest (HU)

(54) Eljárás olanzapin előállítására

(57) A találmány tárgya eljárás az (IA) képletű 2-metil-4-(4-metil-piperazin-1-il)-10-tieno-[2,3-b][1,5]benzodiazepin (olanzapine) előállítására a (II) képletű 4-amino-2-metil-10H-tieno[2,3-b][1,5]benzodiazepin-hidroklorid és N-metil-piperazin szerves oldószerben végzett reakciója útján oly módon, hogy a reakciót toluol és 1,3-dimetil-2-imidazolidinon elegyében inert gázatmoszférában végzik el.

A találmány továbbá az (IB) képletű új 2-metil-4-(4-metil-piperazin-1-il)-10H-tieno[2,3-b][1,5]benzodiazepin-dihidroklorid-trihidrátra, előállítására és azt tartalmazó gyógyászati készítményekre vonatkozik.

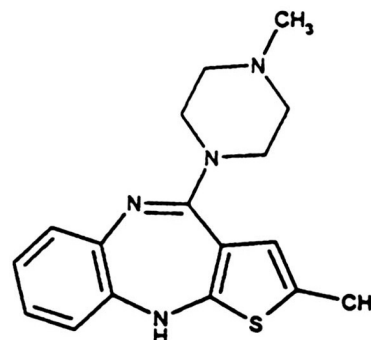

(IA)

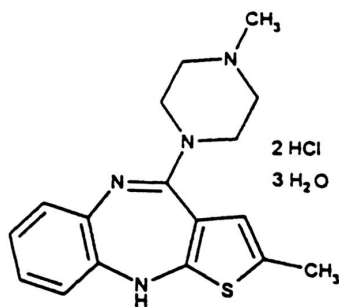

(IB)

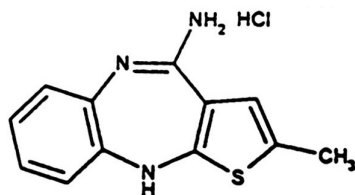

(II)

(54) Eljárás és berendezés olajos magvak feldolgozására, különösen biodízelolaj előállítására

(74) Derzsi Katalin, S.B.G. & K. Szabadalmi Ügyvivői Iroda, Budapest

(57) A találmány tárgya javított eljárás olajos magvak feldolgozására, melynek során a feldolgozandó magvakat ismert módon előkészítik, az olajat kipréselik, a kapott nyers olajat és a visszamaradó maghéj pelletet szétválasztják, és kívánt esetben a nyers olajat további műveleti lépésekben feldolgozzák.

A találmány szerinti eljárást az jellemzi, hogy a préselést meleg úton, fűtött prészerszámmal végzik, és a préseléshez a feldolgozandó olajos mag függvényében összetartozó préselési paramétereket választják a 120–150 °C hőmérséklet és 25–60 fordulatszám/perc fordulatszám intervallumból; és a préseléshez, valamint adott esetben a további feldolgozási lépésekhez a hő- és/vagy elektromos energiát részben vagy egészben a préselési lépésből származó – adott esetben olajjal adalékolt – maghéjpellet elégetéséből nyerik.

A találmány az eljárás megvalósítására szolgáló berendezésre, illetőleg biodízelolaj előállítására is kiterjed.

(51) *C07K 14/435* (2006.01)*C12N 1/15* (2006.01)*C12N 1/19* (2006.01)*C12N 1/21* (2006.01)*C12N 7/01* (2006.01)*C12N 15/12* (2006.01)*C12N 15/82* (2006.01)

(13) A1

(21) **P 05 00989**(22) **2002.04.19.**

(71) E.I. Du Pont de Nemours and Company, Wilmington, Delaware (US);
Pioneer Hi-Bred International, Inc., Des Moines, Iowa (US)

(72) Altier, Daniel J., Waukee, Iowa (US);
Hermann, Rafael, Wilmington, Delaware (US);
Lu, Albert L., Newark, Delaware (DE);
McCutchen, Billy F., Clive, Iowa (US);
Presnail, James K., Avondale, Pennsylvania (US);
Weaver, Janine L., Bear, Delaware (US);
Wong, James F. H., Johnston, Iowa (US)

(54) Antimikrobiális polipeptidok és alkalmazásuk

(30) 60/285,355 2001.04.20. US

10/125,258 2002.04.18. US

(86) PCT/US 02/12511 (87) WO 02/086072

(74) dr. Pethő Árpád, DANUBIA Szabadalmi és Védjegy Iroda Kft., Budapest

(57) A találmány növények betegségekké, közelebről patogén gombákkal szembeni ellenállóságának növelésére vonatkozik. A találmány tárgyat közelebről természetben előforduló, növényi patogénekké indukált rovarokból izolált, antimikrobiális hatású polipeptidok alkalmazása képezi.

Még közelebről, a találmány tárgyat eljárások és készítmények képezik növények betegségellenállóságának növelésére mikrobiális patogének, előnyösen gombák ellen. A találmány szerinti készítmények antimikrobiális, előnyösen fungicid aktivitású polipeptideket, és/vagy ilyen polipeptideket kódoló nukleinsav-molekulákat tartalmaznak. Ugyancsak a találmány tárgyat képezik a találmány szerinti nukleinsav-molekulákkal transzformált növényi sejtek, növények és növényi magok, valamint a találmány szerinti polipeptidekhez kötődő ellenanyagok.

(51) *C11B 1/08* (2006.01)*C11C 3/10* (2006.01)

(13) A1

(21) **P 05 01160**(22) **2005.12.19.**

(71) (72) Tóth István, Kalocsa (HU);
Bagó Iván, Komárom (HU);
Bagó Roland, Komárom (HU)

(51) *C11D 3/14* (2006.01)*C11D 1/02* (2006.01)*C11D 17/00* (2006.01)

(13) A2

(21) **P 05 00857**(22) **2004.03.15.**

(71) UNILEVER N.V., AL ROTTERDAM (NL)

(72) Briggs, Stephen, Wirral, Merseyside (GB);

Stirling, Thomas, Wirral, Merseyside (GB);

Stolton, Catherine, Wirral, Merseyside (GB)

(54) Kemény felületek tisztítására szolgáló dörzskészítmény

(30) 03251668.4 2003.03.18. EP

(86) PCT/EP 04/02826 (87) WO 04/083353

(74) dr. Török Ferenc, DANUBIA Szabadalmi és Védjegy Iroda Kft., Budapest

(57) A találmány tárgya vizes alapú, savas, tisztító készítmény, amely egy savat, egy dörzsanyagot és egy anionos felületaktív anyagot tartalmaz, amelyre jellemző, hogy

– az anionos felületaktív anyag képes strukturált folyadékot kialakítani egy híg sával;

– a készítmény pH-értéke 0 és 3 közötti;

a készítmény egy olyan paszta, amelynek 10 Pa nyírófeszültségnél platóviszkozitása nagyobb, mint 1000 Pa•s, és 100 Pa nyírófeszültségnél, viszkozitása kisebb, mint 0,1 Pa•s.

A találmány tárgyat képezi továbbá, egy eljárás rozsdá- és vízkőfoltok kemény felületekről történő eltávolítására, amelyre jellemző, hogy a művelet olyan lépéseket tartalmaz, ahol a találmány szerinti készítményt a foltra viszik, hagyják a készítményt elegendő ideig állni a folton ahhoz, hogy teljesen vagy részben eltávolítsa a foltot feloldás útján, kívánt esetben eltávolítják a folt maradványát mechanikus dörzsoléssel, és eltávolítják a készítményt letöréssel és/vagy leöblítéssel.

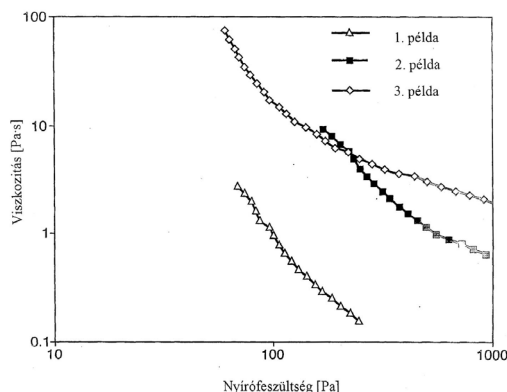

1. ábra

- (51) *C12G 3/08* (2006.01)
C12N 1/14 (2006.01) (13) A1

(21) **P 04 00993** (22) 2004.05.18.

(71) (72) dr. Karajz Lajos, Budapest (HU)

(54) **A Tokaj-hegyalja borpincéiben képződő Rhacódium Cellare elnevezésű nemespenész - Hungaricumként - penicillin (antibiotikum) előállításához való felhasználása**

(57) A Tokaj-hegyalja borospincéiben bor jelenlétében képződő Racódium Cellare elnevezésű nemespenész – Hungaricumként – penicillin (antibiotikum) előállításához való felhasználása.

Feltétlenül rögzítendő, hogy csak Tokaj-hegyaljai borospincékben, tokaji bor jelenlétében keletkezik a nemespenész, és a bor és a penész együtt élnek egymással.

A Racódium Cellare azért Hungaricum, mert csak a Tokaj-hegyaljai borospincékben és csak tokaji bor jelenlétében képződik ez a penészfajta.

A Racódium Cellare antibiotikum-tartalma alapján a penicillinkészítés alapanyaga is lehet, és bővítheti a penicillin alapanyagait körét.

- (51) *C12N 5/10* (2006.01)
C12N 7/00 (2006.01)
C12N 7/02 (2006.01) (13) A1

(21) **P 04 00283** (22) 2002.05.03.

(71) WYETH, Madison, New Jersey (US)

(72) Thomas, Anne Christine, Rochester, New Hampshire (US);
Ng, Terry kaleung, Fort Dodge, Iowa (US)

(54) **Kompozíció és eljárás lentivirussal fertőzött sejtenyészetekben a sejtsűrűség növelésére**

(30) 60/290,096 2001.05.10. US

(86) PCT/US 02/14271 (87) WO 02/091994

(74) dr. Gárdonyi Zoltánné, DANUBIA Szabadalmi és Védjegy Iroda Kft., Budapest

(57) A jelen találmány lentivirussal, mint például macska immundeficiencia vírussal (FIV) fertőzött új sejtenyészetekre vonatkozik, amelyek egy alkalmas antibiotikumot tartalmaznak a sejtsűrűség növelésére és a sejtenyészet növekedésének fokozására. A találmány a sejtenyészetek sűrűségének növelésére szolgáló kompozíciókra és eljárásokra is vonatkozik, bizonyos antibiotikumok alkalmazásával.

- (51) *C12P 33/00* (2006.01) (13) A1
(21) **P 05 01156** (22) 2005.12.16.

(71) Richter Gedeon Nyrt., Budapest (HU)

(72) dr. Szegedi Mihály 37%, Budapest (HU);
Szomszéd Livia 23%, Budapest (HU);
dr. Olasz Katalin 20%, Budapest (HU);
dr. Könczöl Kálmán 15%, Budapest (HU);
Balogh Gábor 5%, Budapest (HU)

(54) **Eljárás 15 alfa-hidroxi-levodion előállítására biokonverziós úton**

(57) A találmány tárgya eljárás 13β -etil- 15α -hidroxi-4-gonén-3,17-dion szelektív előállítására 13β -etil-4-gonén-3,17-dion biokonverziója útján, olyan módon, hogy a biokonverzióhoz szükséges hidroxilező mikroorganizmusként *Penicillium simplicissimum* nevű, NCAIM F 001327 deponálási számú gombatorzset alkalmaznak.

G – SZEKCIÓ
FIZIKA

- (51) *G09B 9/04* (2006.01)
G09B 9/00 (2006.01) (13) A1

(21) **P 04 00617** (22) 2004.03.19.

(71) (72) Thész Béla, Budapest (HU)

(54) **Egykerekező állvány motorkerékpárokhoz**

(74) Pintz György, Pintz és Társai Szabadalmi és Védjegy Iroda, Budapest

(57) Egykerekező állvány motorkerékpárokhoz, melynek tartószerkezete, a motorkerékpár által hajtott görgői és a motorkerékpár megfogására szolgáló felfüggesztőműve van. A megoldásra jellemző, hogy felfüggesztőműve a motorkerékpár egyik kerekének megemelését segítő emelőművel (53) van ellátva, és a görgők (58) alakja, mérete és/vagy áttételezése és/vagy fékezése az állványra fogott motorkerékpár görgőn (58) futó kerekének hirtelen szögsebesség változtatására a motorkerékpár megemelt kerekének emelkedéséhez vagy süllyedéséhez elegendő eredő forgatónyomatékat biztosító módon van kialakítva.

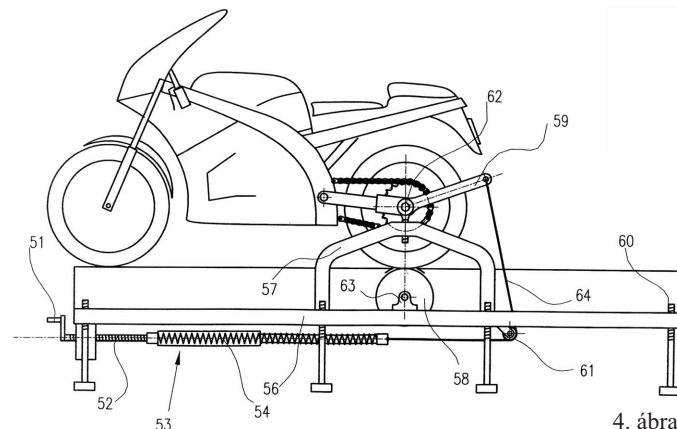

4. ábra

- (51) *G09B 21/00* (2006.01) (13) A1
(21) **P 06 00088** (22) 2006.02.06.

(71) (72) Papp Sándor Dávid, Budapest (HU)

(54) **Grafikus Braille-kijelző mátrix**

(57) A találmány grafikus Braille-kijelző mátrix, melynek mátrixelrendezésű furatokkal (2) ellátott homloklapja (1) és a furatokban (2) elhelyezett, tengelyirányú elmozdulásra képes tüi (3) vannak. A találmány lényege, hogy minden tühöz (3) egy-egy, hiszterézis vagy indukciós üzemre alkalmas elektromotor-forgórész (6) menetes furatban (4) forgó, menetes tengelye (5) kapcsolódik. Minden elektromotor-forgórészhez (6) két fázistekercs (7, 8) tartozik, és a mátrixban az egyik fázistekercs (7) soronként, a másik fázistekercs (8) oszloponként sorba van kötve a többivel. Minden menetes tengely (5) hosszirányú helyzetének érzékelésére adótekercs (9) és vevőtekercs (10) szolgál, és a mátrixban az adótekercs (9) soronként, a vevőtekercs (10) oszloponként sorba van kötve a többivel.

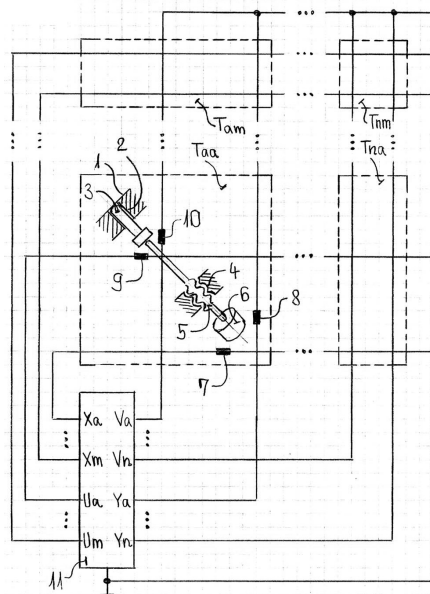

1. ábra

H – SZEKCIÓ
VILLAMOSSÁG(51) **H04R 1/02** (2006.01) (13) A1(21) **P 05 01178** (22) 2005.12.21.

(71) (72) Korom Tibor, Budapest (HU)

(54) **Gömbhangfal és eljárás annak előállítására**

(74) Kovács Gábor, DANUBIA Szabadalmi és Védjegy Iroda Kft., Budapest

57) A találmány tárgya gömbhangfal (10), amelynek gömbsüveghéj formájú, akusztikai csillapító anyaggal (5) kitöltött hangdoboz (12), a hangdobozon (12) szükség szerint elrendezett tartóelemei, a hangdoboz (12) hangszórónyelésába (6) erősített hangszórója (7) van. A hangdoboznak (12) hőre lágyuló műanyagból fújott külső fala (1) és teherhordó, szálerősítéssel kialakított belső fala (2) van. A találmány tárgya továbbá, eljárás ilyen gömbhangfal (10) készítésére, amelynek során a gömbhangfal (10) hangdobozának (12) külső felületét meghatározó, szétnyitható sablont készítenek. Sablonként szétnyitható fűvóformát alkalmaznak, amelybe hőre lágyuló műanyagból külső falat (1) fújnak és megszilárdulása után a fűvóformát szétnyitják, majd a külső falat (1) a formából eltávolítják. Ezután a külső falon (1) hangszórónyelést (6) készítenek, a hangszórónyelésen (6) át a külső fal (1) belső felületét szükség szerint kikészítik, és a kikészített felületre csillapító réteget (4) hordanak fel, majd a csillapító rétegre váltakozva szálerősítésre szolgáló, legalább egy textilréteget és legalább egy, a textilréteget átítató, kikeményedő műgyantaréteget felhordva belső falat (2) készítenek, majd akusztikai csillapító anyaggal (5) kitöltik. Az így előállított hangdoboz (12) hangszórónyelésába (6) hangszórót (7) erősítenek.

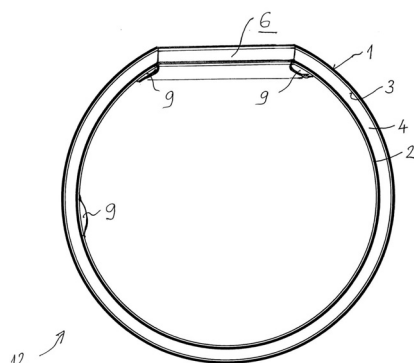

1. ábra

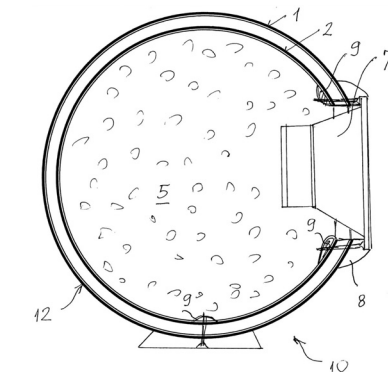

2. ábra

A rovatban meghirdetett teljes vizsgálatú bejelentések száma: 61 db.

Külön tájékoztatás újdonságkutatásról

A – SZEKCIÓ KÖZSZÜKSÉGLETI CIKKEK			
(51)	<i>A61K 31/00</i> (2006.01) <i>A61P 19/02</i> (2006.01) <i>A61P 35/00</i> (2006.01) <i>C07D 231/56</i> (2006.01) <i>C07D 401/12</i> (2006.01) <i>C07D 401/14</i> (2006.01) <i>C07D 405/14</i> (2006.01) <i>C07D 407/12</i> (2006.01) <i>C07D 409/14</i> (2006.01) <i>C07D 413/14</i> (2006.01) <i>C07D 417/14</i> (2006.01) <i>C07D 471/04</i> (2006.01)	(13) A3	
(21)	P 03 02719 (71) AMGEN INC., Thousand Oaks, California (US)		
(54)	Szubsztituált aminszármazékok és ezeket tartalmazó gyógyszer- szati készítmények angiogenezis kezelésére		
(51)	<i>A61K 31/21</i> (2006.01) <i>A61K 31/34</i> (2006.01) <i>A61K 38/28</i> (2006.01) <i>A61P 3/10</i> (2006.01) <i>A61P 9/10</i> (2006.01)	(13) A3	
(21)	P 07 00127 (71) Kéri Pharma Kft., Debrecen (HU)		
(54)	Gyógyszerkombináció cukorbetegség kezelésére		
(51)	<i>A61K 31/425</i> (2006.01) <i>A61K 47/02</i> (2006.01) <i>A61K 47/12</i> (2006.01) <i>A61P 35/00</i> (2006.01)	(13) A3	
(21)	P 03 02726 (71) Bristol-Myers Squibb Co., Princeton, New Jersey (US)		
(54)	Eljárások rák kezelésére szolgáló epotilon analógokat tartal- mazó gyógyszerkészítmények előállítására és beadására		
(51)	<i>A61K 31/4422</i> (2006.01)	(13) A3	
(21)	P 01 05345 (71) EGIS Gyógyszergyár Nyilvánosan Működő Részvénytársaság, Budapest (HU)		
(54)	Megnövelt hatóanyag-stabilitású amlodipin-bezilát tablettá és eljárás az előállítására		
(51)	<i>A61K 45/00</i> (2006.01) <i>A61P 29/00</i> (2006.01)	(13) A3	
(21)	P 02 02638 (71) dr. Hidvégi Máté, Budapest (HU); Resetár Ákos, Budapest (HU)		
(54)	Fermentált búzacsíra-kivonat alkalmazása gyulladáscsök- kentő készítmények előállítására		
(51)	<i>A61K 47/18</i> (2006.01) <i>A61K 9/19</i> (2006.01) <i>A61K 31/4439</i> (2006.01) <i>A61K 47/02</i> (2006.01)	(13) A3	
(21)	P 03 03278 (71) ALTANA Pharma AG, Konstanz (DE)		
(54)	Fagyasztva szárított pantoprazol készítmény, eljárás az előál- lítására és pantoprazol injekció		
B – SZEKCIÓ IPARI MŰVELETEK ÁLTALÁBAN ÉS SZÁLLÍTÁS			
(51)	<i>B01J 8/20</i> (2006.01) <i>B01J 8/00</i> (2006.01) <i>B01J 19/00</i> (2006.01) <i>C07F 9/40</i> (2006.01)	(13) A3	
(21)	P 04 01278 (71) BASF AG, Ludwigshafen/Rhein (DE)		
(54)	Szilárd-folyadék reakció		
(51)	<i>B01J 20/10</i> (2006.01) <i>C07K 17/14</i> (2006.01)	(13) A3	
(21)	P 02 01091 (71) MTA Szegedi Biológiai Kutatóközpont, Szeged (HU); ComGenex Rt., Budapest 62 (HU)		
(54)	Új, aktív hordozóanyag és eljárás kombinatorikus vegyületek vagy vegyületkönyvtárak felületi immobilizálására		
(51)	<i>B29C 33/18</i> (2006.01) <i>A61F 13/02</i> (2006.01) <i>B29C 39/18</i> (2006.01)	(13) A3	
(21)	P 01 04053 (71) Coloplast A/S, Humlebaek (DK)		
(54)	Eljárás rétegelt termék előállítására		
C – SZEKCIÓ VEGYÉSZET ÉS KOHÁSZAT			
(51)	<i>C03B 37/05</i> (2006.01) <i>D04H 1/70</i> (2006.01) <i>D04H 13/00</i> (2006.01)	(13) A3	
(21)	P 01 01526 (71) ROCKWOOL INTERNATIONAL A/S, Hedehusene (DK)		
(54)	Mesterséges üvegszálvatták és gyártásuk		
(51)	<i>C03B 37/05</i> (2006.01) <i>C03B 37/07</i> (2006.01)	(13) A3	
(21)	P 01 03092 (71) Rockwool International A/S, Hedehusene (DK)		
(54)	Mesterséges üvegszálvatták és gyártásuk		
(51)	<i>C07C 51/14</i> (2006.01) <i>C07C 57/03</i> (2006.01)	(13) A3	
(21)	P 06 00058 (71) Rhodia Polyamide Intermediates, Saint-Fons (FR)		

-
- (54) **Eljárás karbonsavak előállítására palládiummal végzett karbonilezéssel**
-
- (51) *C07C 233/65 (2006.01)*
A61K 31/135 (2006.01)
A61P 7/02 (2006.01)
A61P 9/02 (2006.01)
A61P 9/10 (2006.01)
A61P 9/12 (2006.01) (13) A3
- (21) **P 03 03133**
(71) Sanofi-Aventis Deutschland GmbH, Frankfurt/Main (DE)
- (54) **Acilezett 6,7,8,9-tetrahidro-5H-benzocikloheptenil-aminok és gyógyszerkénti alkalmazásuk és eljárás az előállításukra**
-
- (51) *C07D 209/12 (2006.01)* (13) A3
- (21) **P 01 05347**
(71) EGIS Gyógyszergyár Nyilvánosan Működő Részvénytársaság, Budapest (HU)
- (54) **Eljárás indol-5-karbaldehidek előállítására**
-
- (51) *C07D 215/54 (2006.01)*
A61K 31/47 (2006.01)
A61P 29/00 (2006.01) (13) A3
- (21) **P 03 02440**
(71) Sanofi-Aventis, Párizs (FR)
- (54) **Amino-kinolin-származékok, eljárás előállításukra és ezek hatóanyagként tartalmazó gyógyszerkészítmények**
-
- (51) *C07D 235/06 (2006.01)*
A61K 31/4188 (2006.01)
A61P 15/10 (2006.01) (13) A3
- (21) **P 03 03413**
(71) ABBOTT Laboratories, Abbott Park, Illinois (US)
- (54) **Szexuális zavarok kezelésében alkalmazható benzimidazolokat tartalmazó gyógyszerkészítmények**
-
- (51) *C07D 401/04 (2006.01)*
A61K 31/44 (2006.01)
A61K 31/445 (2006.01)
A61K 31/495 (2006.01)
C07D 401/14 (2006.01)
C07D 409/14 (2006.01)
C07D 407/14 (2006.01)
A61P 29/00 (2006.01)
A61P 35/00 (2006.01)
A61P 37/00 (2006.01) (13) A3
- (21) **P 03 02578**
(71) Celgene Corporation, Warren, New Jersey (US)
- (54) **Izoindol-imid-vegyületek, az ezeket tartalmazó készítmények és eljárás ezek alkalmazása**
-
- (51) *C07D 401/04 (2006.01)*
A61K 31/4164 (2006.01)
C07D 401/14 (2006.01)
A61P 43/00 (2006.01) (13) A3
- (21) **P 03 03155**
(71) Merckle GmbH., Ulm (DE)
- (54) **2-Tio-szubsztituált imidazolszármazékok, alkalmazásuk és ezeket tartalmazó gyógyszerkészítmények**
-
- (51) *C07D 401/04 (2006.01)* (13) A3
- (21) **P 05 00109**
(71) Bristol-Myers Squibb Company, Princeton, New Jersey (US)
- (54) **4,5-Dihidro-pirazolo[3,4-c]pirid-2-onok szintézise**
-
- (51) *C07D 401/04 (2006.01)*
A61K 31/4427 (2006.01)
A61K 31/50 (2006.01)
C07D 407/04 (2006.01)
A61P 29/00 (2006.01)
C07D 237/32 (2006.01) (13) A3
- (21) **P 03 03193**
(71) ALTANA Pharma AG, Konstanz (DE)
- (54) **Ftalazinon-piperidin-származékok mint PDE4-inhibitorok és ezeket tartalmazó gyógyszerkészítmények**
-
- (51) *C07D 401/06 (2006.01)*
A61K 31/445 (2006.01)
A61K 31/505 (2006.01)
C07D 401/14 (2006.01)
C07D 451/02 (2006.01)
A61P 3/10 (2006.01)
A61P 15/00 (2006.01) (13) A3
- (21) **P 03 03376**
(71) Merck & Co., Inc., Rahway, New Jersey (US)
- (54) **Acilezett piperidinszármazékok mint melanokortin-4 receptor agonisták, ezeket tartalmazó gyógyszerkészítmények és alkalmazásuk**
-
- (51) *C07D 401/12 (2006.01)* (13) A3
- (21) **P 03 03144**
(71) Teva Pharmaceutical Industries Ltd., Petah Tiqva (IL)
- (54) **Eljárások szubsztituált 2-(2-piridil-metil)-szulfinil-1H-benzimidazolok előállítására**
-
- (51) *C07D 401/14 (2006.01)*
A61K 31/551 (2006.01)
A61K 31/5513 (2006.01)
A61K 31/675 (2006.01)
A61P 7/02 (2006.01)
C07D 403/04 (2006.01)
C07D 403/14 (2006.01)
C07D 417/06 (2006.01)
C07D 487/04 (2006.01)
C07F 9/6558 (2006.01)
C07D 471/04 (2006.01)
C07D 409/14 (2006.01)
C07D 403/10 (2006.01)
A61P 9/10 (2006.01)
C07D 243/24 (2006.01)
C07D 401/06 (2006.01)
C07D 401/12 (2006.01) (13) A3
- (21) **P 03 03074**
(71) AJINOMOTO Co., Inc., Tokió (JP)
- (54) **Benzodiazepinszármazékok és ezeket tartalmazó gyógyszerkészítmények**
-
- (51) *C07D 403/04 (2006.01)*
A61K 31/404 (2006.01)
A61P 5/00 (2006.01)
C07D 405/14 (2006.01)
C07D 401/04 (2006.01) (13) A3
- (21) **P 03 03118**
(71) Sanofi-Aventis, Párizs (FR)

-
- (54) **Új 1,3-dihidro-2H-indolon-származékok, előállítási eljárások és azokat tartalmazó gyógyszerkészítmények**
-
- (51) *C07D 403/06* (2006.01)
A61K 31/404 (2006.01)
A61P 43/00 (2006.01)
C07D 403/14 (2006.01)
C07D 401/14 (2006.01) (13) A3
- (21) **P 02 04433**
(71) Sugen, Inc., South San Francisco, Kalifornia (US);
Pharmacia & Upjohn Co., Kalamazoo, Michigan (US)
- (54) **Pirrol-szubsztituált 2-indolinon protein kináz inhibitorok**
-
- (51) *C07D 403/06* (2006.01)
A61K 31/404 (2006.01)
A61K 31/4166 (2006.01)
A61K 31/437 (2006.01)
C07D 403/14 (2006.01)
C07D 471/04 (2006.01)
A61K 31/5377 (2006.01)
A61K 31/541 (2006.01)
A61P 35/00 (2006.01) (13) A3
- (21) **P 03 03146**
(71) Sugen, Inc., South San Francisco, Kalifornia (US);
Pharmacia & Upjohn Co., Kalamazoo, Michigan (US)
- (54) **Protein kináz gátló hatású 3-(4-amido-pirrol-2-il-metildén)-2-indolinon-származékok és ezeket tartalmazó gyógyszerkészítmények**
-
- (51) *C07D 403/12* (2006.01)
A61K 31/496 (2006.01)
A61P 31/12 (2006.01)
A61P 31/18 (2006.01) (13) A3
- (21) **P 03 03082**
(71) Bristol-Myers Squibb Co., Princeton, New Jersey (US)
- (54) **Szubsztituált indolil-oxo-acetil-piperazinszármazékok, ezeket tartalmazó készítmények és vírusellenes alkalmazásuk**
-
- (51) *C07D 403/14* (2006.01)
A61K 31/506 (2006.01)
A61P 9/10 (2006.01)
C07D 405/14 (2006.01)
C07D 409/14 (2006.01)
C07D 401/14 (2006.01)
C07D 403/12 (2006.01) (13) A3
- (21) **P 03 01654**
(71) Actelion Pharmaceuticals Ltd., Allschwil (CH)
- (54) **N-pirimidinil szulfamidok, felhasználásuk endotelin-receptor antagonistákként és a vegyületeket tartalmazó gyógyászati készítmények**
-
- (51) *C07D 405/06* (2006.01) (13) A3
- (21) **P 01 03702**
(71) EGIS Gyógyszergyár Nyilvánosan Működő Részvénytársaság, Budapest (HU)
- (54) **1-Pirrol-származékok polimorf kristályformái**
-
- (51) *C07D 417/12* (2006.01)
A61K 31/423 (2006.01)
C07D 263/58 (2006.01)
C07D 417/14 (2006.01)
C07D 498/04 (2006.01)
C07D 513/04 (2006.01)
C07D 493/04 (2006.01)
C07D 413/12 (2006.01)
C07D 413/14 (2006.01) (13) A3
- (21) **P 04 00438**
(71) Tibotec Pharmaceuticals Ltd., Little Island, Co Cork (IE)
- (54) **Széles spektrumú 2-amino-benzoxazol-6-szulfonamidok, alkalmazásuk HIV proteáz inhibitorokként és az ezeket tartalmazó gyógyszerkészítmények**
-
- (51) *C07D 487/08* (2006.01)
A61K 31/4188 (2006.01)
A61K 31/529 (2006.01)
C07D 498/08 (2006.01)
A61K 31/535 (2006.01)
A61P 31/04 (2006.01) (13) A3
- (21) **P 03 02943**
(71) NOVEXEL, Romainville (FR)
- (54) **Új heterociklusos vegyületek, előállításuk és alkalmazásuk gyógyszerekként, különösen antibakteriális szerekként**
-
- (51) *C07D 491/04* (2006.01)
A61K 31/404 (2006.01)
A61P 35/00 (2006.01)
C07D 209/80 (2006.01)
C07D 209/86 (2006.01)
C07D 471/04 (2006.01) (13) A3
- (21) **P 04 00546**
(71) Sigma-Tau Industrie Farmaceutiche Riunite S.p.A., Róma (IT)
- (54) **Antiangiogén hatású triciklusos indolszármazékok és ezeket tartalmazó gyógyszerkészítmények**
-
- (51) *C10L 10/00* (2006.01) (13) A3
- (21) **P 02 01134**
(71) CEVA Magyarország Környezetvédelmi és Környezetbiztonsági Kft., Budapest (HU)
- (54) **Eljárás szénhidrogén-alapú cementipari és erőművi tüzelőanyagok előállítására és az így előállított tüzelőanyagok**
-
- (51) *C12N 5/06* (2006.01)
A61K 38/00 (2006.01)
A61K 38/17 (2006.01)
A61P 3/06 (2006.01)
A61P 3/10 (2006.01)
A61P 7/00 (2006.01)
A61P 7/04 (2006.01)
A61P 7/06 (2006.01)
A61P 31/12 (2006.01)
A61P 31/18 (2006.01)
A61P 37/02 (2006.01)
A61P 43/00 (2006.01)
C07K 7/06 (2006.01)
C07K 7/08 (2006.01)
C07K 14/00 (2006.01)
C07K 14/47 (2006.01) (13) A3
- (21) **P 03 01003**
(71) Peptera Pharmaceuticals Ltd., Ramat-Gan (IL)
- (54) **Kazeinből származó peptidek és terápiás alkalmazásuk**
-

D – SZEKCIÓ TEXTIL, PAPÍR		(51) <i>D04H 1/70</i> (2006.01) <i>C03B 37/01</i> (2006.01) <i>D04H 13/00</i> (2006.01) <i>D04H 1/00</i> (2006.01)	(13) A3
(51) <i>D01D 5/00</i> (2006.01) <i>D01F 1/10</i> (2006.01) <i>D01F 6/14</i> (2006.01) <i>D01F 9/12</i> (2006.01) <i>D02J 1/22</i> (2006.01)	(13) A3	(21) P 01 02775 (71) Pfeleiderer Dämmstofftechnik International GmbH & Co., Wesel (DE)	
(21) P 05 01027 (71) Centre National de la Recherche Scientifique (C.N.R.S.), Paris (FR)		(54) Készülék és eljárás ásványi gyapotflisz előállítására	
(54) Eljárás kompozitszálak átalakítására, ezen eljárás alkalmazásai, valamint az eljárással nyert átalakított szálak		E – SZEKCIÓ HELYHEZ KÖTÖTT LÉTESÍTMÉNYEK	
(51) <i>D01F 9/22</i> (2006.01)	(13) A3	(51) <i>E04F 21/04</i> (2006.01) <i>B28B 7/00</i> (2006.01) <i>B44C 1/24</i> (2006.01) <i>B44F 9/04</i> (2006.01) <i>C04B 28/10</i> (2006.01)	(13) A3
(21) P 03 01876 (71) Mitsubishi Rayon Co., Ltd., Tokió (JP)		(21) P 01 01648 (71) Saint-Gobain Weber, Servon (FR)	
(54) Szénszálprekurzorként alkalmazható akrilnitrilalapú szálköteg és eljárás előállítására		(54) Eljárás motívumok létrehozására fal bevonaton, valamint matrica és bevonat az eljárás foganatosításához	
A rovat 38 db közlést tartalmaz.			

Megadott szabadalmak

A – SZEKCIÓ KÖZSZÜKSÉGLETI CIKKEK				
(51)	<i>A01H 1/02</i> (2006.01)		(30)	9304200.0 1993.03.02. GB
	<i>A01H 4/00</i> (2006.01)		(86)	PCT/EP 94/00575 (87) WO 94/20627
	<i>C12N 5/00</i> (2006.01)		(74)	S.B.G. & K. Ügyvédi és Szabadalmi Iroda, Budapest
	<i>C12N 15/82</i> (2006.01)			
(11)	225.775	(13) B1	(11)	<i>A01N 47/02</i> (2006.01)
(21)	P 98 01516 (22) 1988.05.19.	2007.07.30.		<i>A01N 43/56</i> (2006.01)
(65)	T/50 491 (40) 1990.02.28.		(21)	P 98 01558 (22) 1996.03.27.
(73)	Syngenta Participations AG, Basel (CH)		(40)	1998.11.30.
(72)	Bowman, Cindy Grimmer, Cary, North Carolina (US); Carozzi, Nadine, Raleigh, North Carolina (US); Carswell, Gleta, Cary, North Carolina (US); Chang, Yin-Fu, Hayward, Kalifornia (US); Harms, Christian, Chapel Hill, North Carolina (US); Lotstein, Richard, Durham, North Carolina (US); Rice, Douglas, Durham, North Carolina (US); Rothstein, Steven, Chapel Hill, North Carolina (US); Shillito, Raymond D., Chapel Hill, North California (US)		(73)	RHONE-POULENC Agriculture Ltd., Ongar, Essex (GB)
(54)	Protoplasztokból vagy protoplaszt-eredetű sejtekből regenerált Zea mays (kukorica) és transzgén Zea mays növények		(72)	Twinn, David Charles, Ongar, Essex (GB)
(23)	1994.07.01.		(54)	Új eljárás rovarok irtására
(62)	2545/88 1988.05.19. HU		(30)	9507073.6 1995.04.05. GB
(30)	052,440 1987.05.20. US		(86)	PCT/EP 96/01335 (87) WO 96/31123
	056,506 1987.05.29. US		(74)	DANUBIA Szabadalmi és Védjegy Iroda Kft., Budapest
	056,552 1987.05.29. US			
(74)	dr. Parragh Gáborné, S.B.G. & K. Szabadalmi Ügyvivői Iroda, Budapest		(51)	<i>A23L 3/10</i> (2006.01)
				<i>A23L 3/00</i> (2006.01)
				<i>A23L 3/12</i> (2006.01)
				<i>B65B 55/02</i> (2006.01)
				<i>B65B 55/14</i> (2006.01)
			(11)	225.760
			(21)	P 97 01703 (22) 1997.10.22.
			(40)	1999.06.28.
			(73)	(72) Boldizsár István, Szentendre (HU)
			(54)	Eljárás és berendezés zsákos kiserelésű élelmiszer-ipari termékek hőkezelésére
			(74)	Mészárosné Dónusz Katalin, S.B.G. & K Budapesti Nemzetközi Szabadalmi Iroda, Budapest
(51)	<i>A01H 5/00</i> (2006.01)			
	<i>C07H 15/203</i> (2006.01)		(51)	<i>A61K 6/02</i> (2006.01)
	<i>C07H 15/26</i> (2006.01)			<i>A61C 13/00</i> (2006.01)
	<i>C07H 17/02</i> (2006.01)			<i>C03C 3/091</i> (2006.01)
	<i>C07H 19/16</i> (2006.01)			<i>C03C 4/00</i> (2006.01)
	<i>C07H 19/20</i> (2006.01)		(11)	225.763
	<i>C12N 5/00</i> (2006.01)		(21)	P 99 03417 (22) 1996.07.19.
	<i>C12N 5/10</i> (2006.01)		(40)	2000.04.28.
	<i>C12N 9/24</i> (2006.01)		(73)	DentAvantgArt Division Kft., Sopron (HU)
	<i>C12N 9/90</i> (2006.01)		(72)	Németh László, Sopron (HU)
	<i>C12N 15/09</i> (2006.01)		(54)	Új üvegösszetétel alkalmazása fogtechnikai üvegpillérek és támpillérek előállítására és eljárás az üvegpillérek előállítására
	<i>C12N 15/29</i> (2006.01)		(86)	PCT/HU 96/00040 (87) WO 98/03146
	<i>C12N 15/65</i> (2006.01)		(74)	ifj. Szentpéteri Ádám, S.B.G. & K. Budapesti Nemzetközi Szabadalmi Iroda, Budapest
	<i>C12N 15/82</i> (2006.01)			
	<i>C12Q 1/02</i> (2006.01)			
(11)	225.771	(13) B1	(51)	<i>A61K 31/167</i> (2006.01)
(21)	P 95 02566 (22) 1994.02.28.	2007.07.23.		<i>A61K 31/47</i> (2006.01)
(65)	T/73 387 (40) 1996.07.29.			<i>A61P 29/00</i> (2006.01)
(73)	Syngenta Participations AG, Basel (CH)		(11)	225.779
(72)	Bojsen, Kirsten, Alleroed (DK); Donaldson, Iain, Abingdon, Oxfordshire (GB); Haldrup, Anna, Soborg (DK); Joersboe, Morten, Falster (DK); Kreiberg, Jette Dina, Roskilde (DK); Nielsen, John E., Koppenhága (DK); Okkels, Finn Thyge, Roskilde (DK); Petersen, Steen Guldager, Rodovre (DK)		(21)	P 99 02559 (22) 1999.07.28.
(54)	Eljárás transzformánsok azonosítására mannóz- vagy xilóz-alapú pozitív szelekciós rendszerek alkalmazásával		(40)	2002.04.29.
			(73)	CHINOIN Gyógyszer és Vegyszeti Termékek Gyára Zrt., Budapest (HU)
			(72)	Vitányiné dr. Morvai Magdolna 15%, Budapest (HU); Végeli Erzsébet 25%, Budapest (HU); Kovács Péterné 20%, Budapest (HU);

<p>Kálmánné Máthé Irma 15%, Solymár (HU); Jakab Boglárka 25%, Budapest (HU)</p> <p>(54) Paracetamol és drotavenin tartalmazó gyógyszerkészítmény és eljárás előállítására</p>	<p>B – SZEKCIÓ IPARI MŰVELETEK ÁLTALÁBAN ÉS SZÁLLÍTÁS</p>
<p>(51) A61K 31/55 (2006.01) A61P 29/02 (2006.01)</p> <p>(11) 225.759 (13) B1 (21) P 99 03489 (22) 1996.11.13. (40) 2000.03.28. (73) Boehringer Ingelheim KG, Ingelheim/Rhein (DE) (72) Jung, Birgit, Schwabenheim (DE); Meade, Christopher John Montague, Bingen (DE); Pairet, Michel, Biberach/Riss (DE)</p> <p>(54) Epinasztin alkalmazása fájdalom kezelésére szolgáló gyógyszerkészítmények előállítására</p> <p>(30) 195 42 281.3 1995.11.14. DE (86) PCT/EP 96/04957 (87) WO 97/17971 (74) dr. Bódizs Árpád S.B.G. & K. Szabadalmi Ügyvivői Iroda, Budapest</p>	<p>(51) B02C 2/00 (2006.01) A47J 19/00 (2006.01)</p> <p>(13) B1 (11) 225.766 (22) 2004.04.27. (21) P 04 00873 (22) 2004.04.27. (40) 2007.01.29. (73) (72) Kákonyi Jánosné, Kalocsa (HU)</p> <p>(54) Csipetke- és zöldségdaráló</p>
<p>(51) A61K 38/00 (2006.01) A61K 36/48 (2006.01) A61K 38/16 (2006.01) A61K 38/18 (2006.01) A61K 38/19 (2006.01) A61K 38/22 (2006.01) A61P 39/00 (2006.01) C07K 14/42 (2006.01)</p> <p>(11) 225.762 (13) B1 (21) P 00 03537 (22) 1998.08.28. (40) 2001.02.28. (73) Alizyme Therapeutics Limited, Cambridge, Cambridgeshire (GB) (72) Pusztai, Arpad Janos, Aberdeen, Skócia (GB); Bardocz, Zsuzsanna Magdolna, Aberdeen, Skócia (GB); Palmer, Richard Michael John, Cambridge, Cambridgeshire (GB); Fish, Neil William, Cambridge, Cambridgeshire (GB)</p> <p>(54) Robinia pseudoacacia lektin és alkalmazásai</p> <p>(30) 9718413.9 1997.08.29. GB (86) PCT/GB 98/02612 (87) WO 99/11278 (74) ifj. Szentpéteri Ádám, S.B.G. & K. Budapesti Nemzetközi Szabadalmi Iroda, Budapest</p>	<p>(51) B23B 31/107 (2006.01)</p> <p>(13) B1 (11) 225.749 (22) 1998.08.28. (21) P 00 03519 (22) 1998.08.28. (40) 2001.02.28. (73) Iscar Ltd., Tefen (IL) (72) Guy, Hanoch, Petach Tikva (IL)</p> <p>(54) Szorítószervezet</p> <p>(30) 121645 1997.08.28. IL (86) PCT/IL 98/00418 (87) WO 99/11412 (74) DANUBIA Szabadalmi és Védjegy Iroda Kft., Budapest</p>
<p>(51) A61M 5/30 (2006.01)</p> <p>(11) 225.758 (13) B1 (21) P 03 00424 (22) 2001.03.27. (40) 2003.07.28. (73) CROSSJECT, Paris (FR) (72) Alexandre, Patrick, Gray (FR); Cognot, Patrick, Le Mee/Seine (FR); Lafforgue, Joël, Itteville (FR); Roller, Denis, La Ferte Alais (FR)</p> <p>(54) Kétalkotós pirotechnikai töltettel működő, tű nélküli fecskendő</p> <p>(30) 00/05031 2000.04.19. FR (86) PCT/FR 01/00921 (87) WO 01/78810 (74) Mészárosné Dónusz Katalin, S.B.G. & K. Szabadalmi és Ügyvédi Iroda, Budapest</p>	<p>(51) B29C 49/24 (2006.01)</p> <p>(13) B1 (11) 225.750 (22) 2000.05.25. (21) P 02 01691 (22) 2000.05.25. (40) 2002.09.30. (73) Plastipak Packaging, Inc., Plymouth, Michigan (US) (72) Dunlap, Richard L., Cairo, Ohio (US); Sanford, Edward L., Lima, Ohio (US); Amirault, David M., Troy, Ohio (US)</p> <p>(54) Rendszer öntés közbeni címkézésre</p> <p>(30) 09/335,580 1999.06.18. US (86) PCT/US 00/14430 (87) WO 00/78526 (74) dr. Sóváry Emil, S.B.G. & K. Budapesti Nemzetközi Szabadalmi Iroda, Budapest</p>
<p>(51) B29C 67/24 (2006.01) B29C 33/68 (2006.01)</p> <p>(13) B1 (11) 225.756 (22) 2001.07.31. (21) P 03 02900 (22) 2001.07.31. (40) 2004.07.28. (73) Recticel, Brüsszel (BE) (72) de Winter, Hugo, Wetteren (BE); Vanluchene, Yvan, Wetteren (BE)</p> <p>(54) Eljárás mikrocéllás vagy nemsejtes elaszt poliuretán-anyagú, bőrhathású burkolórétteg formázására és fröccsöntő forma</p> <p>(30) 00870172.4 2000.08.03. EP (86) PCT/BE 01/00125 (87) WO 02/11974 (74) Farkas Tamás, DANUBIA Szabadalmi és Jogi Iroda Kft., Budapest</p>	<p>(51) B65B 7/28 (2006.01) B65D 17/28 (2006.01) B65D 47/36 (2006.01) B65D 51/14 (2006.01)</p> <p>(13) B1 (11) 225.753 (22) 2002.07.02. (21) P 02 02140 (22) 2002.07.02. (40) 2004.03.01. (73) LISS Patrongyártó, Töltő és Forgalmazó Kft., Répcelak (HU) (72) dr. Ládi Zsolt, Répcelak (HU); Molnár Tibor, Budapest (HU)</p>

- (54) **Záróelem nagynyomású közeg tárolására való tartály, például patron zárására**
 (74) Király György, JUREX Iparjogvédelmi Iroda, Budapest
-
- (51) *B65D 1/08* (2006.01)
B65D 1/16 (2006.01)
B65D 43/00 (2006.01) (13) B1
 (11) **225.752** 2007.06.29.
 (21) **P 02 03411** (22) 2002.10.09.
 (40) 2004.06.28.
 (73) (72) Imre Tibor, Sósút (HU)
- (54) **Kétállású fedél tartályhoz**
 (74) Király György, JUREX Iparjogvédelmi Iroda, Budapest
-
- C – SZEKCIÓ
 VEGYÉSZET ÉS KOHÁSZAT
-
- (51) *C03B 9/31* (2006.01)
C03C 3/00 (2006.01) (13) B1
 (11) **225.757** 2007.06.29.
 (21) **P 01 00909** (22) 2001.02.27.
 (40) 2003.01.28.
 (73) Owens-Brockway Glass Container Inc., Toledo, Ohio (US)
 (72) Cirincione, Ronald A., Sylvania, Ohio (US);
 Myers, Ronald T., Whitehouse, Ohio (US);
 Poolos, W. Alan, Waterville, Ohio (US)
- (54) **Eljárás többréteges üvegtérmeék gyártására, eljárás üvegtartály formázására, valamint többréteges üvegtartály**
 (30) 09/513,949 2000.02.28. US
 (74) DANUBIA Szabadalmi és Védjegy Iroda Kft., Budapest
-
- (51) *C04B 16/06* (2006.01) (13) B1
 (11) **225.769** 2007.07.23.
 (21) **P 00 03808** (22) 1998.10.08.
 (40) 2001.03.28.
 (73) REDCO S.A., Kapelle-op-den-Bos (BE)
 (72) Vidts, Dirk, Ronse (BE);
 de Lhoneux, Benoit, Ramillies (BE)
- (54) **Formázott szál-cement termékek és az ezekben alkalmazott megerősítő szálak**
 (30) 97203209.8 1997.10.15. EP
 (86) PCT/BE 98/00149 (87) WO 99/19268
 (74) dr. Fehérvári Flóra, DANUBIA Szabadalmi és Védjegy Iroda Kft., Budapest
-
- (51) *C07C 225/20* (2006.01)
C07B 57/00 (2006.01) (13) B1
 (11) **225.773** 2007.07.23.
 (21) **P 99 03085** (22) 1997.05.07.
 (40) 2000.04.28.
 (73) Cu Chemie Uetikon GmbH., Lahr (DE);
 Gödecke Aktiengesellschaft, Berlin (DE)
 (72) Gangkofner, Stefan, Lahr (DE);
 Grunenwald, Jean-Marie, Kertzfeld-Benfeld (FR);
 Steiner, Klaus, Emmendingen (DE)
- (54) **Eljárás racém ketamin rezolválására**
 (30) 196 19 665.5 1996.05.15. DE
 (86) PCT/EP 97/02360 (87) WO 97/43244
 (74) Derzsi Katalin, S.B.G. & K. Budapesti Nemzetközi Szabadalmi Iroda, Budapest
-
- (51) *C07C 229/42* (2006.01)
A61K 31/196 (2006.01)
A61P 29/00 (2006.01) (13) B1
 (11) **225.774** 2007.07.23.
 (21) **P 00 02514** (22) 1998.08.26.
 (40) 2000.12.28.
 (73) Novartis AG., Bazel (CH)
 (72) Fujimoto, Roger Aki, Morristown, New Jersey (US);
 McQuire, Leslie Wighton, Warren, New Jersey (US);
 Mugrage, Benjamin Biro, Basking Ridge, New Jersey (US);
 van Duzer, John Henry, Asbury, New Jersey (US);
 Xu, Daqiang, Whippany, New Jersey (US)
- (54) **[5-Alkil-2-(aril-amino)-fenil]-ecetsavak és származékaik, előállításukra szolgáló eljárás, azokat tartalmazó gyógyszerkészítmények és alkalmazásuk**
 (30) 60/069,837 1997.08.28. US
 60/057,803 1997.08.28. US
 (86) PCT/EP 98/05414 (87) WO 99/11605
 (74) Parragh Gáborné dr., S.B.G. & K. Budapesti Nemzetközi Szabadalmi Iroda, Budapest
-
- (51) *C07C 255/24* (2006.01)
C07C 237/06 (2006.01)
C07C 271/64 (2006.01)
C07D 215/42 (2006.01) (13) B1
 (11) **225.777** 2007.07.30.
 (21) **P 03 04041** (22) 2002.04.08.
 (40) 2004.04.28.
 (73) Pfizer Products Inc., Groton, Connecticut (US)
 (72) Damon, David Burns, Groton, Connecticut (US);
 Dugger, Robert Wayne, Groton, Connecticut (US);
 Scott, Robert William, La Jolla, Kalifornia (US)
- (54) **4-amino-uinolin-származékok előállításánál köztiterméként használható vegyületek és eljárás előállításukra**
 (30) 60/287,522 2001.04.30. US
 (86) PCT/IB 02/01217 (87) WO 02/088069
 (74) dr. Fehérvári Flóra, DANUBIA Szabadalmi és Védjegy Iroda Kft., Budapest
-
- (51) *C07D 211/32* (2006.01)
A61K 31/445 (2006.01)
A61K 31/4965 (2006.01)
A61P 7/02 (2006.01)
C07D 295/08 (2006.01)
C07D 413/04 (2006.01)
C07D 417/04 (2006.01)
C07D 295/18 (2006.01)
C07D 207/08 (2006.01)
C07D 211/18 (2006.01)
C07D 211/22 (2006.01) (13) B1
 (11) **225.747** 2007.06.26.
 (21) **P 01 00274** (22) 2001.01.19.
 (40) 2002.03.28.
 (73) Les Laboratoires Servier, Neuilly/Seine (FR)
 (72) Lavielle, Gilbert, La Celle Saint Cloud (FR);
 Cimetiere, Bernard, Párizs (FR);
 Verbeuren, Tony, Vernouillet (FR);
 Simonet, Serge, Conflans Sainte Honorine (FR);
 Descombes, Jean-Jacques, Rueil Malmaison (FR)
- (54) **Új benzolszulfonamid származékok, előállításuk és a vegyületeket tartalmazó gyógyszerkészítmények**
 (30) 00.00623 2000.01.19. FR
 (74) dr. Palágyi Tivadar, DANUBIA Szabadalmi és Védjegy Iroda Kft., Budapest

- (51) **C07D 211/78** (2006.01)
A61K 31/17 (2006.01)
A61K 31/33 (2006.01)
A61K 31/535 (2006.01)
A61K 31/54 (2006.01)
A61P 35/00 (2006.01)
C07C 275/20 (2006.01)
C07C 275/22 (2006.01)
C07C 275/24 (2006.01)
C07C 275/28 (2006.01)
C07D 211/72 (2006.01)
- (11) **225.780**
(21) **P 03 00866** (22) 2000.01.12.
(40) 2003.07.28.
(73) Bayer Corp., Pittsburgh, Pennsylvania (US)
(72) dr. Riedl, Bernd, Wuppertal (DE);
Dumas, Jacques, Orange, Connecticut (US);
Khire, Uday, Hamden, Connecticut (US);
Lowinger, Timothy B., Hyogo (JP);
Scott, William J., Guilford, Connecticut (US);
Smith, Roger A., Madison, Connecticut (US);
Wood, Jill E., Hamden, Connecticut (US);
Monahan, Mary-Katherine, Hamden, Connecticut (US);
Natero, Reina, Hamden, Connecticut (US);
Renick, Joel, Milford, Connecticut (US);
Sibley, Robert N., North Haven, Connecticut (US)
- (54) **Omega-karboxi-arilcsoporttal helyettesített difenil-karbamidok, mint raf-kináz inhibitorok és ezeket tartalmazó gyógyszerkészítmények**
(30) 60/115,877 1999.01.13. US
09/257,266 1999.02.25. US
09/425,228 1999.10.22. US
(86) PCT/US 00/00648 (87) WO 00/42012
(74) dr. Török Ferenc, DANUBIA Szabadalmi és Védjegy Iroda Kft., Budapest
-
- (51) **C07D 405/14** (2006.01)
C07D 405/12 (2006.01)
- (11) **225.772**
(21) **P 95 01646** (22) 1995.06.07.
(65) T/75 100 (40) 1997.04.28.
(73) EGIS Gyógyszergyár Nyilvánosan Működő Részvénytársaság, Budapest (HU)
(72) dr. Pongó László 30%, Budapest (HU);
dr. Simig Gyula 5%, Budapest (HU);
dr. Blaskó Gábor 5%, Budapest (HU);
dr. Reiter József 30%, Budapest (HU);
Kiss Józsefné 10%, Budapest (HU);
dr. Nagy Kálmán 10%, Budapest (HU);
Vereczkeyné Donáth Györgyi 10%, Budapest (HU)
- (54) **Eljárás terazosin előállítására**
-
- (51) **C07D 417/12** (2006.01)
A61K 31/41 (2006.01)
A61K 31/422 (2006.01)
A61K 31/427 (2006.01)
A61P 3/10 (2006.01)
C07D 235/06 (2006.01)
C07D 235/12 (2006.01)
C07D 413/12 (2006.01)
- (11) **225.778**
(21) **P 96 01492** (22) 1996.05.31.
(40) 1998.08.28.
(73) Sankyo Company Limited, Tokió (JP)
(72) Fujimoto, Koichi, Tokió (JP);
Fujita, Takashi, Tokió (JP);
Fujiwara, Toshihiko, Tokió (JP);
- Horikoshi, Hiroyoshi, Tokió (JP);
Oguchi, Minoru, Tokió (JP);
Wada, Kunio, Tokió (JP);
Yanagisawa, Hiroaki, Tokió (JP);
Yoshioka, Takao, Tokió (JP)
- (54) **Benzimidazolszármazékok, és ezeket tartalmazó gyógyászati készítmények és alkalmazásuk**
(30) 07-135097 1995.06.01. JP
08-045845 1996.03.04. JP
(74) DANUBIA Szabadalmi és Védjegy Iroda Kft., Budapest
-
- (13) B1
2007.07.30.
- (51) **C11D 3/00** (2006.01)
C11D 3/37 (2006.01)
C11D 3/50 (2006.01)
- (11) **225.761**
(21) **P 02 01121** (22) 2000.04.12.
(40) 2002.07.29.
(73) Unilever N.V., Rotterdam (NL)
(72) Elmes, Alfred Roy, Eastham, Merseyside (GB);
Fraser, Stuart Bernard, Wirral, Merseyside (GB);
Khosdel, Ezat, Wirral, Merseyside (GB);
Martin, Alexander, Wirral, Merseyside (GB);
Martin, John Robert, Birkenhead, Merseyside (GB);
Sherrington, David Collin, Glasgow, Skócia (GB)
- (54) **Fehérneműöblítő szerek, eljárás előállításukra és eljárás fehérnemű kezelésére**
(30) 9910389.7 1999.05.05. GB
(86) PCT/EP 00/03279 (87) WO 00/68352
(74) Schläfer László, DANUBIA Szabadalmi és Jogi Iroda Kft., Budapest
-
- (51) **C12N 15/09** (2006.01)
A01K 67/027 (2006.01)
C07K 14/47 (2006.01)
C12N 15/11 (2006.01)
C12N 15/85 (2006.01)
C12N 15/90 (2006.01)
C12N 15/67 (2006.01)
C12N 1/21 (2006.01)
C12N 5/10 (2006.01)
- (11) **225.764**
(21) **P 00 04137** (22) 1998.05.01.
(40) 2001.03.28.
(73) Icos Corp., Bothell, Washington (US)
(72) Allison, Daniel S., Seattle, Washington (US)
- (54) **A transzkripciót szabályozó hörcsög EF-1alfa DNS**
(30) 08/847,218 1997.05.01. US
(86) PCT/US 98/08906 (87) WO 98/49289
(74) ifj. Szentpéteri Ádám, S.B.G. & K. Budapesti Nemzetközi Szabadalmi Iroda, Budapest
-
- (51) **C12N 15/09** (2006.01)
C12N 15/10 (2006.01)
- (11) **225.770**
(21) **P 01 02541** (22) 1998.05.06.
(40) 2001.11.28.
(73) (72) Tuffet, Sophie, Bordeaux (FR);
De Souza, David Georges, Bordeaux (FR);
Portier, Joseph, Gradignan (FR);
Bonnet, Jacques, Pessac (FR);
Campet, Guy, Canejan (FR);
Noel, Thierry, Bordeaux (FR)
- (54) **Eljárás DNS molekulák hosszú idejű konzerválására és konzerválási rendszer az eljáráshoz**
- (13) B1
2007.07.23.
- (13) B1
2007.07.23.
- (13) B1
2007.07.23.

(86) PCT/FR 98/00912 (87) WO 99/57264
(74) Karácsonyi Béla, ADVOPATENT Szabadalmi Iroda, Budapest

(51) *C12P 7/62* (2006.01)
C07C 69/65 (2006.01) (13) B1
(11) 225.765 2007.07.23.
(21) P 99 02113 (22) 1996.12.18.
(40) 1999.11.29.
(73) Schering Co., Kenilworth, New Jersey (US)
(72) Nielsen, Christopher M., Mine Hill, New Jersey (US);
Sudhakar, Anantha, East Brunswick, New Jersey (US)
(54) **Eljárás intermedierek előállítására gombaellenes szerek szintéziséhez**
(30) 08/575,334 1995.12.20. US
(86) PCT/US 96/19423 (87) WO 97/22710
(74) Ráthonyi Zoltán, S.B.G. & K. Szabadalmi Ügyvivői Iroda,
Budapest

E – SZEKCIÓ
HELYHEZ KÖTÖTT LÉTESÍTMÉNYEK

(51) *E05B 9/10* (2006.01)
E05B 17/04 (2006.01)
E05B 47/06 (2006.01) (13) B1
(11) 225.755 2007.06.29.
(21) P 01 02645 (22) 1999.05.26.
(40) 2001.11.28.
(73) DENY FONTAINE (Société par actions simplifiée),
Saint-Blimont (FR)
(72) Iscla, Michel, Olivet (FR)
(54) **Mechanikus kapcsolású elektronikus hengerzár és zárszerkezet**
(30) 98/06642 1998.05.27. FR
(86) PCT/FR 99/01224 (87) WO 99/61728
(74) Sipos József, DANUBIA Szabadalmi és Jogi Iroda Kft.,
Budapest

(51) *E05B 21/00* (2006.01) (13) B1
(11) 225.754 2007.06.29.
(21) P 00 01131 (22) 2000.03.10.
(40) 2001.05.28.
(73) Björkboda Las Oy AB, Björkboda (FI)
(72) Haapaniemi, Jouni, Paimio (FI);
Lindström, Marko, Björkboda (FI);
Pihlaja, Olli, Dragsfjärd (FI)
(54) **Rekesztőlemezes zárból és kulcsból álló szerelvényegység**
(30) 990519 1999.03.10. FI
(74) Sipos József, DANUBIA Szabadalmi és Jogi Iroda Kft.,
Budapest

F – SZEKCIÓ
MECHANIKA, VILÁGÍTÁS, FŰTÉS

(51) *F01D 17/14* (2006.01)
F04D 29/46 (2006.01) (13) B1
(11) 225.776 2007.07.30.
(21) P 03 02896 (22) 2000.11.30.
(40) 2003.12.29.
(73) Honeywell Garrett SA, Thaon-le-Vosges (FR)
(72) Perrin, Jean-Luc Hubert, Thaon-les-Vosges (FR);
Espasa, Oliver, Thaon-les-Vosges (FR);
Ruffinoni, Maryléne, Thaon-les-Vosges (FR);
Lombard, Alain René, Thaon-les-Vosges (FR);
Muller, Philippe Joseph, Thaon-les-Vosges (FR)
(54) **Turbófeltöltő változtatható fúvókageometriával**

(86) PCT/FR 00/03350 (87) WO 02/44527
(74) dr. Markó József, DANUBIA Szabadalmi és Védjegy
Iroda Kft., Budapest

(51) *F02D 41/06* (2006.01)
F02D 41/16 (2006.01) (13) B1
(11) 225.751 2007.06.28.
(21) P 02 01442 (22) 2000.04.06.
(40) 2002.08.28.
(73) Toyota Jidosha Kabushiki Kaisha, Aichi-ken (JP)
(72) Kanamaru, Masanobu, Aichi-ken (JP);
Watanabe, Satoru, Aichi-ken (JP);
Onaka, Hidemi, Aichi-ken (JP)
(54) **Vezérlőegység**
(30) 11/98897 1999.04.06. JP
11/127457 1999.05.07. JP
11/156831 1999.06.03. JP
11/162444 1999.06.09. JP
(86) PCT/JP 00/02238 (87) WO 00/60230
(74) Szuhai Elemér, DANUBIA Szabadalmi és Védjegy Iroda Kft.,
Budapest

(51) *F02D 41/34* (2006.01)
F02D 41/40 (2006.01) (13) B1
(11) 225.781 2007.07.30.
(21) P 03 01172 (22) 2003.04.30.
(40) 2004.01.28.
(73) Robert Bosch GmbH., Stuttgart (DE)
(72) Heinstein, Axel, Wimsheim (DE);
Bauerle, Michael, Ditzingen-Heimerdingen (DE);
Ries-Müller, Klaus, Bad Rappenau (DE)
(54) **Eljárás és berendezés belső égésű motor vezérlésére**
(30) 102 20 076.9 2002.05.04. DE
(74) dr. Jakab Judit, S.B.G. & K. Szabadalmi Ügyvivői Iroda,
Budapest

(51) *F16L 37/084* (2006.01) (13) B1
(11) 225.768 2007.07.23.
(21) P 99 00135 (22) 1996.07.05.
(40) 1999.04.28.
(73) Marley Tile AG., Luzern (CH)
(72) Dudley, Steven John, Brighton, East Sussex (GB)
(54) **Tolóillesztéses csőcsatlakozó rendszer, karmantyú, és eljárás egy cső kihúzására egy tolóillesztéses karmantyúból**
(30) 9513919.2 1995.07.07. GB
9526370.3 1995.12.22. GB
(86) PCT/GB 96/01611 (87) WO 97/03314
(74) DANUBIA Szabadalmi és Védjegy Iroda Kft., Budapest

G – SZEKCIÓ
FIZIKA

(51) *G01N 33/566* (2006.01)
C07K 1/00 (2006.01)
C12M 1/00 (2006.01)
C12N 15/09 (2006.01)
G01N 33/68 (2006.01)
C12Q 1/68 (2006.01)
G01N 33/53 (2006.01)
G01N 33/542 (2006.01) (13) B1
(11) 225.767 2007.07.23.
(21) P 01 00037 (22) 1998.11.12.
(40) 2001.05.28.
(73) 3-Dimensional Pharmaceuticals, Inc., Exton, Pennsylvania (US)

-
- | | | |
|--|--|------------------|
| (72) Pantoliano, Michael W., Avondale, Pennsylvania (US);
Salemme, Francis R., Yardley, Pennsylvania (US);
jr. Carver, Theodore E., Thorndale, Pennsylvania (US) | (86) PCT/US 98/24035 | (87) WO 99/24050 |
| (54) Genomiális eljárás segítségével azonosított fehérjék funkció szerinti osztályozására szolgáló nagy teljesítményű eljárás | (74) Svingor Ádám, DANUBIA Szabadalmi és Védjegy Iroda Kft.,
Budapest | |
| (30) 60/065,129 | 1997.11.12. | US |
-
- A rovatban meghirdetett szabadalmak száma: 35 db.

Nyomtatásban megjelent szabadalmi leírások

- | | |
|---|---|
| (11) 225.589
(54) Berendezés szállítójárművön elhelyezett rakományok biztosítására | (11) 225.604
(54) Kiemelőszerkezettel ellátott dugaszolóaljzat |
| (11) 225.590
(54) Cserélhető kopóelem megmunkálószerszámhoz | (11) 225.605
(54) Eljárás felfelé álló oldalakkal rendelkező fémlemezek hajlítására, valamint hajlítóberendezés |
| (11) 225.591
(54) Eljárás eritropoietin tisztítására | (11) 225.606
(54) Szigetelt, csavart érpárú vezeték adatkábelhez, nagy sebességű adatkábel, és eljárás azok gyártására |
| (11) 225.592
(54) Sok részecskéből álló gyógyszerkiszerezési formák, az azokat alkotó részecskék, valamint eljárás és berendezés azok előállítására | (11) 225.607
(54) Berendezés és eljárás felületkezelésre |
| (11) 225.593
(54) Nagyon kis vízoldhatóságú hatóanyagot kapszulázó, liofilizált liposzómákat tartalmazó gyógyszerkészítmény, és eljárás a gyógyszerkészítmény előállítására | (11) 225.608
(54) Berendezés egy szállítóheveder összekötésének folyamatos ellenőrzésére |
| (11) 225.594
(54) Nagyon kis vízoldhatóságú hatóanyagot tartalmazó vizes gyógyszerkészítmény | (11) 225.609
(54) Cirkulációs rendszerű fluidizált ágyas reaktor |
| (11) 225.595
(54) Felújított kúszható vagy járható szelvényű csatorna; valamint eljárás kúszható vagy járható szelvényű csatornák felújítására | (11) 225.610
(54) Feszítőék lap alakú építőrészen történő rögzítésre |
| (11) 225.596
(54) Eljárás és berendezés azbesztet tartalmazó hulladék kezelésére | (11) 225.611
(54) Eljárás ruhaneműk mosására automata mosógépben |
| (11) 225.597
(54) Erektogén vegyületet vagy kompozíciót tartalmazó óvszer, és erektoogén vegyület vagy kompozíció alkalmazása gyógyszer előállítására, és erektoogén vegyület alkalmazása kompozíció előállítására | (11) 225.612
(54) Kombinált kábelfüggesztő eszköz egybeépített kábelhordozó |
| (11) 225.598
(54) Szennyvízkezelő rendszer csatornahálózat büztelenítésének szabályozására | (11) 225.613
(54) Eljárás optikailag aktív krizantémsav előállítására |
| (11) 225.599
(54) Betametazonnal és hialuronsavval kezelt, vékony, adhezív tapasz psoriasis, dermatitis és dermatosis kezelésére | (11) 225.614
(54) Készülék víz mágneses kezelésére, valamint az így kezelt víz alkalmazása |
| (11) 225.600
(54) Lamivudint tartalmazó folyékony gyógyszerkészítmények | (11) 225.615
(54) Berendezés tömlőbe történő adagolására |
| (11) 225.601
(54) Analgetikumkombináció | (11) 225.616
(54) Biológiaiailag aktív szilíciumvegyületek, valamint a vegyületek gyógyászati és kozmetikai alkalmazásai |
| (11) 225.602
(54) Eljárás hőenergia kinyerésére napkollektorból, és erre a célra használható hőenergia-abszorbens anyagok | (11) 225.617
(54) Különböző élelmiszerek tápértékének növelése természetes eredetű és összetételű ásványi anyagokkal |
| (11) 225.603
(54) Peremprofil légcsatornaelemek ütközőszéleire történő feldugásra | (11) 225.618
(54) Nyomelemtartalmú, stabil étrend-kiegészítő készítmény |
| | (11) 225.619
(54) Eljárás azo-metinek és alfa-halogén-acetanilidek előállítására |
| | (11) 225.620
(54) Férehajtó készítmények |

(11) 225.621 (54) Új eljárás 4-fenil-1,2,3,6-tetrahidropiridin-származékok előállítására	(11) 225.634 (54) Eljárás és eszközkészlet vásárlási sorozat és ahhoz tartozó információsorozat megvalósítására
(11) 225.622 (54) Javított eljárás 2-acetil-karbonsav-észterek előállítására	(11) 225.635 (54) Eljárás mobil távközlési hálózaton továbbított üzenetek kezelésére
(11) 225.623 (54) Alfa-aminosav-amidok, eljárás ezek előállítására és ezeket tartalmazó gyógyszerkészítmények	(11) 225.636 (54) Eljárás és reagenskészlet analit(ok) detektálására folyékony közegben
(11) 225.624 (54) Ciklohexenon-oxim-éter/(glifozát/glufozinát) szuszpenziókoncentrátumok	(11) 225.637 (54) Leplombálható záróelem, és a záróelemmel lezárható villamos készülék
(11) 225.625 (54) Korhoco fajtanevű, hibrid tearózsa (<i>Rosa L.</i>)	(11) 225.638 (54) Törpe légfűvő és villamos motor
(11) 225.626 (54) Mv Verbunkos fajtanevű, középkorai érésű búzafajta (<i>Triticum aestivum L.</i>)	(11) 225.639 (54) Áramkör-megszakító és megszakító szerelvény
(11) 225.627 (54) Mv Mambó fajtanevű, korai érésű búzafajta (<i>Triticum aestivum L.</i>)	(11) 225.640 (54) Eljárás és berendezés löszimulációra
(11) 225.628 (54) Mv Palotás fajtanevű, korai érésű búzafajta (<i>Triticum aestivum L.</i>)	(11) 225.641 (54) Eszköz infravörös sugárzást kimutató kamerához hőmérséklet-referencia megvalósítására, és infravörös sugárzást detektáló kamera
(11) 225.629 (54) Mv Marsall fajtanevű, korai érésű búzafajta (<i>Triticum aestivum L.</i>)	(11) 225.642 (54) Környezetkímélő riasztószer és eljárás annak előállítására
(11) 225.630 (54) Szinergetikus hatású fungicid keverékek és alkalmazásuk	(11) 225.643 (54) Öntött dugó folyadéktartályhoz, valamint eljárás az öntött dugó előállítására
(11) 225.631 (54) Fangoalapú pakolás és eljárás előállítására	(11) 225.644 (54) Attenuált baktériumok, alkalmazásuk, továbbá a baktériumokat tartalmazó vakcinák
(11) 225.632 (54) Eljárás előzetesen tárolt jelcsoportok feltételfüggő továbbítására	(11) 225.645 (54) Polimerszál-prepreg, eljárás előállítására, valamint ennek alkalmazása
(11) 225.633 (54) Egyesített test, továbbá nagynyomású kisülőlámpa	

A rovat 57 db közlést tartalmaz.

Szabadalmi oltalom megszűnése és újra érvénybe helyezése

**Ideiglenes szabadalmi oltalom
megszűnése elutasítás miatt** **FC4A**

(21) P 01 01972
(54) Eljárás alacsony forrásponztú fémeknek ötvözeteikből történő rafináló, újrahasznosító előállítására

(21) P 04 01133
(54) Új típusú motorcsalád közlekedési eszközök továbbítására

(11) T/72 639 (21) P 05 00355
(54) Szubsztituált tiazolidin-dion-származékok

A rovat 3 db közlést tartalmaz.

**Ideiglenes szabadalmi oltalom
megszűnése díjfizetés hiányában** **FD9A**

(11) T/75 075 (21) P 96 01200
(54) Fuktán felhalmozására képes transzgenikus haszonnövények és eljárás előállításukra

(21) P 00 00343
(54) 1,3-Propándiol-származékok alkalmazása szervátültetés után fellépő kilökődés megakadályozására

(21) P 00 01059
(54) Gyógyhatású vegyületek

(21) P 00 01098
(54) Xa faktort gátló hatású heterociklusos vegyületek

(21) P 00 01301
(54) Eljárás audioközpontú információk tárolására egy több szintű tartalomjegyzék-mechanizmussal (TOC), egy Mester-TOC-vel és al-TOC-kel különböző audioalakzatok számára, továbbá egy készülék az ilyen mechanizmus használatára és egy egységes tároló közeg az ilyen mechanizmushoz

(21) P 00 02445
(54) Eljárás metoprolol előállítására

(21) P 00 03737
(54) Új eljárás omeprazol előállítására

(21) P 00 04238
(54) Farnesil-transzferáz inhibitor hatású imidazolszármazékok és eljárás előállításukra, valamint a vegyületeket tartalmazó gyógyszerkészítmények

(21) P 00 04291
(54) Kötőanyag keramikus formázáshoz

(21) P 00 04416
(54) Eljárás talajművelő gépek vonóerőigényének csökkentésére, valamint talajművelő gép

(21) P 00 04704
(54) Dihidrofuro[3,4-b]kinolin-1-on-származékok, eljárás ezek előállítására és ezeket tartalmazó gyógyászati készítmények

(21) P 00 04750
(54) Eljárás és elrendezés vezérelt adatátvitelre memória és perifériaegység között

(21) P 01 00085
(54) Bifenilamidinszármazékok és ilyen vegyületeket tartalmazó gyógyászati készítmények

(21) P 01 00191
(54) Eljárás poliamid folytonos extrakciójára

(21) P 01 00236
(54) Eljárás és elrendezés vezérelt adatátvitelre memória és perifériaegység között

(21) P 01 00488
(54) Tieno-pirimidinek, eljárás az előállításukra és a vegyületeket tartalmazó gyógyászati készítmények

(21) P 01 00558
(54) S-Oxid- és S,S-dioxid-tetrahidrotiopirán-fenil-oxazolidinon-származékok, e vegyületek alkalmazása gyógyászati készítmények előállítására, valamint eljárás e vegyületek gátló hatásának meghatározására humán-monoamin-oxidázzal szemben

(21) P 01 00570
(54) TNF és PDE-IV inhibitor heterociklusos vegyületek N-oxidjai és ezek gyógyászati alkalmazása

(21) P 01 04267
(54) 1,4-Diaril-2-fluor-3-hidroxi-1-butén-származékok és alkalmazásuk 1,4-diaril-2-fluor-1,3-butadién- és 1,4-diaril-2-fluor-2-butén-származékok előállítására

(21) P 01 04357
(54) Eljárás porlakkok megkötésének előidézésére

(21) P 01 04388
(54) Béta-agonistákból és további antidiabetikus szerekből álló kombinációk

(21) P 01 04733
(54) Kétkomponensű vérzéscsillapítási készítmény

(21) P 01 04736
(54) Túlnyomásos tartályt tároló rendszer, eljárás ilyen tartály tárolására, becsomagolt tartály, becsomagolt, szabályozottan adagoló

inhalálókészülék, gyógyszeripari termék és eljárás ilyen termék minőségének javítására	(21) P 02 03928 (54) Eljárás, berendezés és számítógép-program adatérvénytelenítéshez és adattovábbításhoz számítógép hálózatokban
(21) P 01 04815 (54) Vizes detergenskészítmény és eljárás előállítására	(21) P 02 03983 (54) Asztal- vagy munkapadbevonat
(21) P 01 05201 (54) Férfiklimax kezelése ösztrogén agonistákat/antagonistákat és tesztoszteront tartalmazó gyógyászati készítmények alkalmazásával	(21) P 02 04032 (54) Berendezés granulátum szárítására és hőkezelésére inert gázzal
(21) P 01 05205 (54) Metformint és egy hidroxilaminszármazékot tartalmazó, gyógyászati készítmény	(21) P 02 04038 (54) Alkoxilezett oligoaminok zsírsavas sóinak alkalmazása ásványolajtermékek kenőképességének javítására
(21) P 01 05228 (54) Berendezés és eljárás folyadékok visszaszállítására	(21) P 02 04194 (54) Eljárás füstgázokban lévő klórtartalmú szerves vegyületek lebontására, a lebontáshoz felhasznált katalizátorok és eljárás a katalizátorok kezelésére
(21) P 01 05236 (54) Eljárások víz szűrésére, valamint szűrőberendezés	(21) P 02 04245 (54) Új N-aza-biciklo-amid-származékok, eljárás az előállításukra, ezeket tartalmazó gyógyszerkészítmények és alkalmazásuk
(21) P 02 00130 (54) p38 Kináz hatású inhibitor szubsztituált pirazolszármazékok, valamint ezeket tartalmazó gyógyászati készítmények	(21) P 03 00159 (54) Eljárás oldott ultrafinom aranyzemcséket tartalmazó víz előállítására és berendezés az eljárás végrehajtására
(21) P 02 00570 (54) Elágazó láncú aminosav-függő amino-transzferáz inhibitorok és a retinopathia diabetica kezelésére történő felhasználásuk	(21) P 03 01710 (54) Alzheimer-kór diagnosztizálására szolgáló radioaktív izotóppal jelzett gyógyszerkészítmények
(21) P 02 00813 (54) Motorház és pólusedény, különösen ablakemelő-motor és tolótómotor számára	(21) P 03 01765 (54) Eljárás 4-(17alfa-szubtituált-3-oxoösztro-4,9-dién-11beta-il)-benzaldehyd-(1E vagy 1Z)-oximok előállítására
(21) P 02 00901 (54) Akne helyi kezelésére alkalmas, nyújtott hatóanyag-leadású pasz	(21) P 03 01870 (54) Imdazol és benzimidazol kaspáz inhibitorok és alkalmazásaik
(21) P 02 03181 (54) Az erekciós problémákat befolyásoló peptidek, ezeket tartalmazó gyógyszerkészítmények és alkalmazásuk	(21) P 03 01892 (54) Szexuális zavarok kezelésére szolgáló gyógyszerkészítmények és előállításuk
(21) P 02 03219 (54) Bütykös lemez padlóba vagy falakba beépített fűtő- vagy hűtőberendezésekhez való vezetékek lefektetéséhez	(21) P 03 02076 (54) Titánt tartalmazó, nagy működőképességű víz, valamint eljárás és berendezés ennek előállítására
(21) P 02 03283 (54) Polimerizációs katalizátor-rendszerek, és eljárások alkil-lítium kokatalizátorok alkalmazására	(21) P 03 02097 (54) Görgősor szállítószalag-rendszerhez
(21) P 02 03565 (54) Adalékanyagokkal, különösen mosószer-adalékanyagokkal, például parfümökkel töltött, kapszulázott, porózus hordozót tartalmazó kibocsátó rendszer	(21) P 03 02103 (54) Fertőző ágensek detektálása antigén mimetikumok alkalmazásával
(21) P 02 03692 (54) (S)-2-etoxi-3-{4-[2-(4-/metánszulfonil-oxi/-fenil)-etoxi]-fenil}-propán-karbonsav kis részecskeméretű formái, ezeket tartalmazó gyógyszerkészítmények és alkalmazásuk	(21) P 03 02270 (54) Eljárás postai küldemények bérmentesítő jelölésekkel történő ellátására
(21) P 02 03812 (54) Eljárás ciklusos aminosavak sztereoselektív előállítására	(21) P 03 02347 (54) Viaszintás öntőforma és eljárás annak előállítására
(21) P 02 03914 (54) Nagy mértékben rendezett nukleinsav alapú struktúrák	(21) P 03 02436 (54) Antidepresszáns gyógyszerek által kiváltott szexuális rendellenességek kezelése apomorfinnal

(21) P 03 02453 (54) Átszűrő szerkezet	(21) P 04 02112 (54) Eljárás kristályos imipenem előállítására
(21) P 03 03015 (54) Vezérlőkapcsolás és eljárás vezérlőjel előállítására fokozatmentesen állítható körülhurkolásos hajtómű vezérléséhez	(21) P 04 02153 (54) Trisz-tetraprolin gátlása a szív károsodás elleni védelmében
(21) P 03 03043 (54) Orrgyógyászati lag aktív vegyületek	(21) P 04 02160 (54) T-sejt-epitópok a karboxipeptidáz-G2-ben
(21) P 03 03047 (54) Védőelem	(21) P 04 02196 (54) Kemény felület kezelésére szolgáló eljárás, az eljárásban alkalmazott készítmények és polimerek
(21) P 03 03224 (54) Proteinhidrolízissel előállítható aminosav-keverék, eljárás az előállításukra és a belőlük kialakítható készítmény	(21) P 04 02216 (54) Pirrolo[2,3-d]pirimidinek, előállításuk, alkalmazásuk és az ezeket tartalmazó gyógyszerkészítmények
(21) P 03 03283 (54) Új piridinilcsoporttal szubsztituált pirazolopiridin-származékok, előállításuk és alkalmazásuk szív- és keringési betegségek kezelésére alkalmas gyógyszerkészítmény előállítására	(21) P 04 02232 (54) Nehezen éghető formamasszák
(21) P 03 03500 (54) Eljárás szexuális rendellenességek kezelésére bombezin-antagonisták segítségével	(21) P 04 02333 (54) Módosított anti-TNF-alfa ellenanyag
(21) P 03 03888 (54) FKBP-nukleinsavak és -polipeptidek prosztaták diagnosztizálására és gyógykezelésére alkalmas expressziós analízise	(21) P 04 02347 (54) Hordozható digitális elektronikus készülék egyéni tanuláshoz
(21) P 03 03899 (54) SMARC-nukleinsavak és -polipeptidek prosztaták diagnosztizálására és gyógykezelésére hasznos expressziós analízise	(21) P 04 02412 (54) Komple-tent-sátorrendszer, mely fény, illetve helymeghatározó jeladóval is el van látva
(21) P 04 00548 (54) Belső szemnyomást csökkentő hatóanyag-kombinációk alkalmazása glaukoma kezelésére szolgáló gyógyszerkészítmények előállítására	(21) P 04 02462 (54) Óra mechanikus és elektronikus szerkezettel, közös tokban
(21) P 04 00550 (54) Alacsony fényű porbevonatok	(21) P 04 02480 (54) Ökológikus, magas építésbiológiai igényeknek megfelelő fal-konstrukció lakó- és közösségi épületekhez
(21) P 04 00573 (54) Berendezés és eljárás folyadék, például víz tisztításához	(21) P 04 02486 (54) Nitrogéntartalmú heterociklusos vegyületek, mint peroxiszóma proliferátorral aktivált receptor agonisták, az ezeket tartalmazó gyógyászati készítmények és alkalmazásuk
(21) P 04 00653 (54) Benzil(idén)-laktám-származékok és 5HT1-receptor ligandumokként való alkalmazásuk, és ezeket tartalmazó gyógyszerkészítmények	(21) P 04 02576 (54) 5-HT antagonistá tulajdonságú, gyógyászati lag hasznosítható kinolonvegyületek
(21) P 04 00967 (54) Szubsztituált 2-anilino-benzimidazol-származékok, alkalmazásuk és ezeket tartalmazó gyógyszerkészítmények	(21) P 04 02580 (54) 5-HT-antagonista tulajdonságú kinolinvegyületek és alkalmazásuk gyógyszerkészítmények előállítására
(21) P 04 01853 (54) Gyógyászati készítmény, ami egy adenosin A1/A2 agonistát és nátrium-hidrogén csere inhibitorot tartalmaz	(21) P 05 00056 (54) Hónaljban használatos termék és csomagolóeszköz kombinációja
(21) P 04 01964 (54) Csavart, hurkolt védőhüvely	(21) P 05 00145 (54) O-(3-piperidino-2-hidroxi-1-propil)-nikotinsav-amidoxim alkalmazása szájüregi elváltozások kezelésére alkalmas gyógyászati készítmény előállítására
(21) P 04 01999 (54) Rögzítőbilincs	(21) P 05 00218 (54) Rugalmas betét
	(21) P 05 00494 (54) Védőburkolat kisméretű hordozható elektronikus készülékekhez

(21) P 05 00543
(54) Piridonszármazékok mint aP2 inhibitorok és a vegyületeket tartalmazó gyógyszerkészítmények

(21) P 06 00237
(54) Paroxetin-mezilátot tartalmazó gyógyszer-tabletta

(21) P 06 00527
(54) Gaba-receptorok ligandumaiként alkalmazható helyettesített triazolo-piridazin-származékok, eljárás előállításukra, valamint az ilyen vegyületeket tartalmazó gyógyszerkészítmények

(21) P 06 00587
(54) Lövedékes töltények, durranótöltények és hajtótöltethüvelyek

(21) P 97 02034
(54) Leukocitaadhéziót gátló és VLA-4-antagonista vegyületek valamint e vegyületeket tartalmazó gyógyászati készítmények

(21) P 97 02035
(54) Leukocitaadhéziót gátló és VLA-4-antagonista vegyületek, valamint e vegyületeket tartalmazó gyógyászati készítmények

(21) P 97 02036
(54) Leukocitaadhéziót gátló és VLA-4-antagonista vegyületek valamint e vegyületeket tartalmazó gyógyászati készítmények

(21) P 99 01196
(54) Eljárás és berendezés csomagolás térfogatának és/vagy méretének kalibrálására

(21) P 99 03863
(54) Metalloproteináz-inhibitorok

(11) T/77 591 (21) P 03 00011
(54) Szulfonil-karbamid-származékot tartalmazó szinergetikus hatású, szelektív herbicid készítmény és alkalmazása

A rovat 101 db közlést tartalmaz.

**Ideiglenes szabadalmi oltalom megszűnése
lemondás vagy lemondottnak tekintés miatt FA9A**

(21) P 00 01004
(54) Hajtórendszer függőleges tengelyű mosógéphez

(21) P 00 04977
(54) Foglalat gázkiszülési lámpákhoz gyújtóberendezéssel

(21) P 01 05333
(54) Eljárás és berendezés metanol gyártására biomasszából

(21) P 02 00387
(54) Készülék gázoknak folyadékokkal való érintkeztetésére

(21) P 02 00566
(54) Víznek oxigénnel és ózonnal való intenzív telítésére szolgáló készülék

(21) P 02 03946
(54) Többszörös tárolókapacitású tárolófülke és szünetmentes tápellátású rakodókocsi előnyösen automata parkolóházakhoz és raktárakhoz

(21) P 03 00947
(54) Portálfutómű alacsonypadlós járművek számára

(21) P 03 01179
(54) Módosított VIII-as faktor

(21) P 03 02702
(54) Eljárás kettősfalú két szórt monolit ferrocementkéreggel együtt dolgozó közbenső réteggel rendelkező, teherhordó, szendvicsszerkezetű épületek és egyéb építmények építésére

(21) P 03 02863
(54) Téglatest formából gyökerező előre gyártható elemekből összeállítható vázszerkezet

(21) P 04 01416
(54) Öntisztuló égetőfejjel ellátott pelletégető berendezés

(21) P 04 02325
(54) Eljárás cisz-fuzionált 3,3a,8,12b-tetrahidro-2H-dibenzo [3,4:6,7] ciklohepta [1,2-b]furán-származékok előállítására

(21) P 04 02620
(54) Sebészeti protézisegység csigolyákhoz

(21) P 05 00407
(54) Antiluxációs gyűrű csípőendoprotézisek ficamos szövődményeinek kezelésére

(21) P 05 00531
(54) Eljárás és berendezés lenticuláris lencserendszerből és információhordozóból álló optikai termék előállítására, valamint ilyen termék

(21) P 05 00536
(54) Eljárás élelmiszer-ipari folyamatok ellenőrzésére

(21) P 05 00632
(54) Útszakaszokon kifejtett sebességek meghatározása rendszámfelismerő szoftverrel ellátott kamerák segítségével, a gyorsajtók kiszűrése céljából

(21) P 05 00657
(54) Eljárás vasalapú, erősen irányított nano-kristályos vagy amorfszerkezetű, lágymágneses vékonyrétegek előállítására

(21) P 99 00235
(54) Eljárás keresztkapcsolódási reakciók elvégzésére

A rovat 19 db közlést tartalmaz.

Végleges szabadalmi oltalom megszűnése díjfizetés hiányában MM4A

(11) 203.637 (21) 6759/88
(54) Táptalaj és eljárás rovarirtó nematódák folyékony tenyészetben történő előállítására

(11) 204.785 (54) Eljárás halogén piridinátok katalizált alkilezésére	(21) 5374/87	(11) 216.673 (54) Adathordozó merevlemezegység	(21) P 95 02416
(11) 205.106 (54) Eljárás 1H-azol-1-il-(metil-) helyettesített kinolin-, kinazolin- és kinoxalin-származékok és hatóanyagként e vegyületeket tartalmazó gyógyászati készítmények előállítására	(21) 6220/89	(11) 217.007 (54) Eljárás és mérőszerkezet előtét-bolygóműves tengelyek nedvesen járó, lamellás fékjeinek kopásmérésére	(21) P 94 02056
(11) 206.356 (54) Eljárás a 8-klór-1-metil-6-fenil-4H-1,2,4-triazolo[4,3-a]/1,4/benzodiazepin új, hidrát-kristályformájának előállítására	(21) 7041/90	(11) 217.157 (54) Eljárás és adatfeldolgozó rendszer elektronikus könyvtárban lévő többszörös dokumentumverziók létrehozására és karbantartására	(21) P 94 01386
(11) 206.853 (54) Szállítható szerkezeti elem tartály alakjában	(21) 6144/89	(11) 217.308 (54) Eljárás vízzáró falak létrehozására talajban	(21) P 94 03231
(11) 209.783 (54) Eljárás 17-ciano-androsztén-17-(halogén-alkil-szilil)-éterek előállítására	(21) 2262/89	(11) 217.405 (54) Számítógéprendszer	(21) P 97 01248
(11) 210.103 (54) Eljárás bitumenalapú hézagkitöltő, ragasztó, tömítő és alapozó készítmény előállítására	(21) 7638/90	(11) 217.437 (54) Adhéziós receptor antagonistá oxazolidinonszármazékok, az ezeket tartalmazó gyógyszerkészítmények és eljárás előállításukra	(21) P 95 03131
(11) 210.266 (54) Eljárás és berendezés fém munkadarabok tisztítására	(21) P 92 03643	(11) 217.726 (54) Eljárás és berendezés űrlapok, különösen titkos szavazólapok feldolgozására, valamint készülék a beolvasás ellenőrzésére	(21) P 96 03097
(11) 210.278 (54) Órlógép szemes termények és hasonló anyagok energiatakarékos őrlésére	(21) 3549/91	(11) 217.803 (54) Új citokin	(21) P 93 01330
(11) 210.408 (54) Biológiailag lebontható láncfűrész-kenőolaj kompozíció	(21) P 93 03126	(11) 218.078 (54) Ernyő, különösen állóernyő	(21) P 96 01855
(11) 214.163 (54) Portáltípusú futómű hajtásházra integrált felfüggesztéssel	(21) P 92 03746	(11) 218.216 (54) Stabil, liofilizált tiotepakészítmény	(21) P 94 03210
(11) 214.194 (54) Eljárás N-diklór-acetil-1-oxa-4-aza-spiro[4,5]dekán előállítására	(21) P 94 03302	(11) 218.645 (54) Elektromos készülék különféle betegségek kezelésére akupunktúrás pontok bőrfelületi stimulálásával	(21) P 98 02703
(11) 214.399 (54) Görgőszabályozó berendezés folytonosan változtatható módosítású sebességváltóhoz	(21) 6895/89	(11) 219.313 (54) Javított minőségű szuperédes kukorica; transzformációs eljárás és ennek eszközei; termesztési eljárás	(21) P 94 01302
(11) 214.776 (54) Polistirol gyantahab és eljárások ennek előállítására	(21) 7029/90	(11) 219.478 (54) Eljárás AZT és származékainak előállítására	(21) P 94 03255
(11) 215.426 (54) Szerszám hordozótesttel és vágótesttel	(21) P 95 03393	(11) 219.940 (54) Eljárás és dikrográf optikailag aktív anyag cirkuláris dikroizmusának, optikai forgatásának és abszorpciójának mérésére	(21) P 95 02232
(11) 215.473 (54) Eljárás alfa-olefinek térfajlagos polimerizálására szolgáló szilárd katalizátor előállítására, és alfa-olefinek polimerizálása ezek alkalmazásával	(21) 3519/91	(11) 220.328 (54) Fonókészülék	(21) P 96 02257
(11) 215.813 (54) Eljárás öblösüveggyártó kemence véggázának nátrium-oxid-tartalma csökkentésére, és javított öblösüveggyártó kemencék	(21) P 93 03367	(11) 220.367 (54) Eljárás cellulóz formatestek előállítására és cellulóz filamentből készült fonal	(21) P 97 02123
(11) 216.637 (54) Eljárás neuroleptikus hatású perhidro-1H-pirido[1,2-a]pirazin-származékok előállítására	(21) P 93 02427	(11) 220.438 (54) Kompaktdiszk (CD)-tartó berendezés	(21) P 97 02193
		(11) 220.697 (54) Arthropodicid hatóanyagok, eljárás előállításukra és ezeket a hatóanyagokat tartalmazó készítmények	(21) P 95 03318

(11) 220.723 (54) Eszköz monitoron kijelzett képi információ tárolására, és hordozólap az eszközhöz	(21) P 97 02025	(11) 223.138 (54) Új eljárás racém alkil-4,6,7,8,9,9a-hexahidro-2H,3H-pirido[1,2-a]pirazin-1-on-7-karbonsavészterek előállítására	(21) P 93 02428
(11) 220.879 (54) Sertés hasnyálmirigy karboxipeptidáz B-t kódoló DNS-szekvenciák	(21) P 96 01302	(11) 223.242 (54) Eljárás és berendezés direkt szekvenciás szórt spektrumú távközlési jelek visszaállítására	(21) P 99 04159
(11) 220.946 (54) Eljárás és berendezés szemcsés anyag adagjainak tartály rekeszeibe való betöltésére	(21) P 99 00788	(11) 223.302 (54) Szinterezett elektród, és eljárás annak előállítására	(21) P 99 01361
(11) 221.024 (54) Eljárás száraztészta-termékek gyártására, valamint adapter ilyen eljárás megvalósítására	(21) P 96 03027	(11) 223.735 (54) Anyagkeverék tükrözésgátló réteg kialakítására, és eljárás ilyen anyagkeverék előállítására, eljárás tükrözésgátló réteg kialakítására, valamint tükrözésgátló bevonat	(21) P 01 04789
(11) 221.358 (54) Felfüggesztő rendszer lemez meghajtóhoz	(21) P 99 00053	(11) 223.736 (54) Anyagkeverék tükrözésgátló réteg kialakítására, és eljárás ilyen anyagkeverék előállítására, eljárás tükrözésgátló réteg kialakítására, valamint tükrözésgátló bevonat	(21) P 01 04788
(11) 221.476 (54) Helyettesített szalicilsavszármazékok, azokat tartalmazó gyógyszerkészítmények és eljárás ezek előállítására	(21) P 94 01391	(11) 223.882 (54) Fegyverhasználatot dokumentáló segédeszköz	(21) P 01 05188
(11) 221.925 (54) Üreges szálakat tartalmazó elrendezés, gázöblítéses szerelvény és ilyet tartalmazó rendszer, valamint eljárás a szálak felületének üzemeltetés közbeni tisztán tartására	(21) P 95 01154	(11) 223.910 (54) Eljárás információadat továbbítására küldőtől fogadóhoz átkódolón keresztül, eljárás információadat átkódolására, eljárás átkódolt információadat fogadására, küldő, fogadó és átkódoló	(21) P 01 02651
(11) 222.231 (54) Folytonos szalagból vágott, szemcsés anyagot tartalmazó, réteges szerkezet és eljárás annak előállítására	(21) P 99 04509	(11) 223.989 (54) Eljárás mágneses fej előállítására	(21) P 01 05162
(11) 222.395 (54) Eljárás kigyóvonal alakú hőcserélő, különösen hűtőkörök kondenzátorának készítésére, valamint az eljárással készített kigyóvonal alakú hőcserélő	(21) P 99 04135	(11) 224.231 (54) Szerelvénycsoport csuklópánttal, valamint ajtó, ablak és hasonló	(21) P 02 03701
(11) 222.486 (54) Leukotriénantagonista szubsztituált fenil-fenol-származékok, eljárás előállításukra és a vegyületeket tartalmazó gyógyszerkészítmények	(21) P 92 03666	(11) 224.251 (54) Siklóelemek réteges összetett szerkezeti anyaga és eljárás annak előállítására	(21) P 01 04692
(11) 222.516 (54) Eljárás és berendezés szétválasztható rögzítő apa komponensének előállítására, apakomponens, és az azt tartalmazó szétválasztható rögzítő	(21) P 00 04290	(11) 224.785 (54) Eljárás televíziós műsorszórással továbbított vagy televíziós vevőkészülék dekóderébe integrált interaktív alkalmazások látogatottságának mérésére	(21) P 03 00034
(11) 222.632 (54) Villamos lámpa	(21) P 99 01363	(11) 225.401 (54) Eljárás interaktív polimerekből kialakított bevonattal rendelkező szál vagy szálak csoportjának előállítására	(21) P 01 04488
(11) 222.900 (54) Gyógyszeradagoló berendezés	(21) P 99 04415	(11) 225.638 (54) Törpe légfúvó és villamos motor	(21) P 03 03882
(11) 222.956 (54) Berendezés áramló közeg legalább egy paraméterének meghatározására	(21) P 02 04375	A rovat 65 db közlést tartalmaz.	
(11) 222.968 (54) Tehervagon kombinált rakományszállításhoz, főként tehergépjárművek szállításához	(21) P 00 04643	Szabadalmi oltalom újra érvénybe helyezése NF4A	
(11) 222.986 (54) A mátrix metalloproteinázok működését gátló aromás ketosavak és azok származékai	(21) P 99 02079	(11) 207.941 (54) Gyorsan oldódó gyógyszerészeti dózisegység és eljárás ennek előállítására	(21) 3238/88

(11) 218.522 (21) P 95 02706
(54) Eljárás tagolt felületű támasztóelem felületi kialakítására és tagolt felületű támasztóelem szövés nélküli textília gyártásához, valamint eljárás és berendezés szövés nélküli textília gyártására

(11) 224.784 (21) P 00 02881
(54) Eljárás és berendezés digitális sztereokép létrehozására és megjelenítésére

(11) 218.618 (21) P 94 02609
(54) Nemszövött anyag

A rovat 4 db közlést tartalmaz.

Vegyes szabadalmi közlemények

Jogutódlás	GB9A		
(11) 207.941 (21) 3238/88 (73) BIOVAIL LABORATORIES INTERNATIONAL SRL, St. Michael, Barbados (BB) (74) DANUBIA Szabadalmi és Jogi Iroda Kft., Budapest		(74) Svingor Ádám, DANUBIA Szabadalmi és Védjegy Iroda Kft., Budapest	
(11) 218.757 (21) P 98 00980 (73) ThyssenKrupp Xervon GmbH, Gelsenkirchen (DE) (74) DANUBIA Szabadalmi és Jogi Iroda Kft., Budapest		(21) P 01 03572 (71) NOVO NORDISK A/S, Bagsvaerd (DK) (74) dr. Török Ferenc, DANUBIA Szabadalmi és Védjegy Iroda Kft., Budapest	
(11) 220.586 (21) P 96 02110 (73) dr. Hutás István 33,4%, Budapest (HU); dr. Légrádi József 33,3%, Budapest (HU); dr. Szilágyi Géza 33,3%, Budapest (HU)		(21) P 02 01826 (71) UFA AG., Herzogenbuchsee (CH); AlzChem Trostbrg GmbH, Trostberg (DE) (74) Szentpéteri Zsolt, S.B.G. & K. Budapesti Nemzetközi Szabadalmi Iroda, Budapest	
(11) 221.475 (21) P 95 03040 (73) Abbott GmbH & Co. KG, Wiesbaden (DE) (74) S.B.G. & K Budapesti Nemzetközi Szabadalmi Iroda, Budapest		(21) P 02 04405 (71) Eisai R&D Management Co., Ltd., Tokyo (JP) (74) Ráthonyi Zoltán S.B.G.& K. Szabadalmi Ügyvivő Iroda, Budapest	
(11) 221.627 (21) 706/91 (73) Movetis N.V., Turnhout (BE)		(21) P 03 01480 (71) DEUTSCHE TELEKOM AG, Bonn (DE) (74) Kereszty Marcell, Gödölle, Kékes, Mészáros & Szabó Szabadalmi és Védjegy Iroda, Budapest	
(11) 222.014 (21) P 94 03436 (73) Nippon Soda, Tokyo (JP) (74) DANUBIA Szabadalmi és Jogi Iroda Kft., Budapest		(21) P 03 02144 (71) VUCHT a.s. Bratislava, Pozsony (SK); Vysoká skola chemicko-technologická, Prága (CZ); DUSLO, a.s., Sal'a (SK) (74) Frankné dr. Machytka Daisy, Gödölle, Kékes, Mészáros & Szabó Szabadalmi és Védjegy Iroda, Budapest	
(11) 224.954 (21) P 00 02121 (11) 225.043 (21) P 00 01104 (73) Reckitt Benckiser Healthcare (UK) Limited, Slough, Berkshire (GB); Reckitt Benckiser Healthcare International Limited, Slough, Berkshire (GB) (74) dr. Bódizs Árpád, S.B.G. & K. Szabadalmi Ügyvivői Iroda, Budapest		(21) P 04 01354 (71) Siemens Transportation Systems GmbH & Co KG, Wien (AT) (74) Weichinger András, DANUBIA Szabadalmi és Védjegy Iroda Kft., Budapest	
(11) 225.235 (21) P 00 00180 (73) Reckitt Benckiser Healthcare (UK) Limited, Slough, Berkshire (GB); Reckitt Benckiser Healthcare International Limited, Slough, Berkshire (GB) (74) dr. Láng Tivadarné, S.B.G. & K. Szabadalmi Ügyvivői Iroda, Budapest		A rovat 18 db közlést tartalmaz.	
(11) 225.349 (21) P 03 02085 (73) Rádai Miklós Gábor 51%, Budapest (HU); László Endre Márton 47%, Budapest (HU); Luczenbacher János 2%, Budapest (HU) (74) dr. Köteles Zoltán, S.B.G.& K. Szabadalmi Ügyvivői Iroda, Budapest		Képviselési megbízás	FH9A
(11) T/77 375 (21) P 97 02127 (71) Movetis N.V., Turnhout (BE) (74) DANUBIA Szabadalmi és Jogi Iroda Kft., Budapest		(21) P 95 00247 (71) AstraZeneca AB, Södertälje (SE) (74) dr. Somfai Éva, Somfai és Társai Iparjogi Kft., Budapest	
(21) P 01 03117 (71) Dr. Rudolf LUCAS, Aartselaar (BE)		(21) P 97 00108 (71) ASTRA Aktiebolag, Södertälje (SE) (74) dr. Somfai Éva, Somfai és Társai Iparjogi Kft., Budapest	
		(21) P 00 01849 (71) AstraZeneca AB, Södertälje (SE) (74) dr. Somfai Éva, Somfai és Társai Iparjogi Kft., Budapest	
		(21) P 00 03013 (71) IVAX Research, Inc., Miami, Florida (US) (74) Szentpéteri Zsolt, S.B.G. & K. Szabadalmi Ügyvivői Iroda, Budapest	

(21) P 01 01211
 (71) Soiltech International Kft., Budapest (HU)
 (74) Halász András, Budapest

(21) P 03 00105
 (71) McCully, Tim, Houston, Texas (US);
 Cserta Péter, Siófok (HU)
 (74) Szentpéteri Zsolt, S.B.G. & K. Szabadalmi Ügyvivői Iroda,
 Budapest

(21) P 03 03218
 (71) Alcoa Inc., Pittsburgh, Pennsylvania (US)
 (74) Kocsis Péter szabadalmi ügyvivő, S.B.G.& K. Szabadalmi
 Ügyvivői Iroda, Budapest

(21) P 05 01155
 (71) Kansai Paint Co., Ltd., Amagasaki-shi, Hyogo-ken (JP)
 (74) Danubia Szabadalmi és Jogi Iroda Kft., Budapest

(21) P 06 00400
 (71) AstraZeneca AB, Södertälje (SE)
 (74) SOMFAI és TÁRSAI Iparjogi Kft., Budapest

A rovat 9 db közlést tartalmaz.

Képviselő megnevezése	FH9A
-----------------------	------

(21) P 99 02010
 (21) P 97 01343
 (73) Energiagazdálkodási Rt., Budapest (HU)
 (74) dr. Gödölle István, Gödölle, Kékes, Mészáros & Szabó
 Szabadalmi és Védjegy Iroda, Budapest

(21) P 04 01791
 (73) (72) Görög László 5%, Budapest (HU);
 Kis, István 95%, Tîrgu Mures (RO)
 (74) Benkőné Csillag Lucia szabadalmi ügyvivő, Budapest

(21) P 95 00247
 (71) AstraZeneca AB, Södertälje (SE)
 (74) S.B.G. & K. Budapesti Nemzetközi Szabadalmi Iroda,
 Budapest

(21) P 97 00108
 (71) ASTRA Aktiebolag, Södertälje (SE)
 (74) S.B.G. & K. Budapesti Nemzetközi Szabadalmi Iroda,
 Budapest

(21) P 00 01849
 (71) AstraZeneca AB, Södertälje (SE)
 (74) Ráthonyi Zoltán, S.B.G. & K. Budapesti Nemzetközi
 Szabadalmi Iroda, Budapest

(21) P 00 03013
 (71) IVAX Research, Inc., Miami, Florida (US)
 (74) dr. Fehérvári Flóra, DANUBIA Szabadalmi és Védjegy
 Iroda Kft., Budapest

(21) P 01 01211
 (71) Soiltech International Kft., Budapest (HU)
 (74) dr. Vitéz Bátor, Dr. Vitéz Bátor Ügyvédi Iroda, Budapest

(21) P 02 00008
 (71) Kovácsné Rápolti Gabriella, Sopron (HU)

(74) Szentpéteri Zsolt szabadalmi ügyvivő, S.B.G. & K. Szabadalmi
 Ügyvivői Iroda, Budapest

(21) P 03 00105
 (71) McCully, Tim, Houston, Texas (US); Cserta Péter, Siófok (HU)
 (74) Szentpéteri Zsolt, S.B.G. & K. Szabadalmi Ügyvivői Iroda,
 Budapest

(21) P 03 03218
 (71) Alcoa Inc., Pittsburgh, Pennsylvania (US)
 (74) dr. Jakab Judit, S.B.G. & K. Szabadalmi Ügyvivői Iroda,
 Budapest

(21) P 05 01155
 (71) Kansai Paint Co., Ltd., Amagasaki-shi, Hyogo-ken (JP)
 (74) dr. Gárdonyi Zoltánné, DANUBIA Szabadalmi és Védjegy
 Iroda Kft., Budapest

(21) P 06 00400
 (71) AstraZeneca AB, Södertälje (SE)
 (74) Ráthonyi Zoltán, S.B.G. & K. Szabadalmi Ügyvivői Iroda,
 Budapest

A rovat 13 db közlést tartalmaz.

Név-, illetve címváltozás	HC9A
---------------------------	------

(11) 222.044 (21) P 98 02825
 (54) Eljárás és készítmény emberi szexuális reakció modulálására
 (73) Repros Therapeutics Inc., The Woodlands, Texas (US)

(11) 225.779 (21) P 99 02559
 (54) Paracetamol és drotavenint tartalmazó gyógyszerkészítmény és
 eljárás előállítására
 (73) CHINOIN Gyógyszer és Vegyészeti Termékek Gyára Zrt.,
 Budapest (HU)

(11) T/75 961 (21) P 96 03107
 (54) Gyulladásgátló, fájdalomcsillapító és trombozisenelleni hatással
 rendelkező nitrovegyületek és ezeket tartalmazó készítmények
 (71) NICOX S.A., Valbonne (FR)

(21) P 00 03013
 (54) Eljárás és készítmények késői fázisban lévő allergiás reakciók és
 gyulladásos megbetegedések kezelésére
 (71) IVAX Research, Inc., Miami, Florida (US)

(21) P 01 02706
 (54) Hatóanyagok salétromsavval alkotott észterei és nitrátsói
 (71) NICOX S.A., Valbonne (FR)

(21) P 01 03088
 (21) P 01 03089
 (54) Beraproszt észter előállítása szelektív oxidációval
 (71) CHINOIN Gyógyszer és Vegyészeti Termékek Gyára Zrt.,
 Budapest (HU)

(21) P 01 04195
 (54) D-vitamin analógok, előállításuk, hatóanyagként ilyen vegyüle-
 teket tartalmazó gyógyszer-kozmetikai készítmények
 (71) Galderma Research & Development S.N.C., Valbonne, Sophia
 Antipolis (FR)

-
- | | |
|---|---|
| <p>(21) P 02 00386
 (54) Gyulladásgátló, érzéstelenítő és antitrombotikus hatású nitroxiszármazékok és ezeket tartalmazó gyógyászati készítmények és alkalmazásuk
 (71) Nicox S.A., Valbonne (FR)</p> | <p>(21) P 04 01556
 (54) Fokozat nélküli sebességváltó hajtómű
 (71) Lantos István, Tard (HU)</p> |
|---|---|
-
- | | |
|--|---|
| <p>(21) P 02 00714
 (54) Gyógyhatású vegyületek, ezeket tartalmazó gyógyszerkészítmények és alkalmazásuk
 (71) Nicox S.A., Valbonne (FR)</p> | <p>(21) P 04 02599
 (54) D-vitamin analógok
 (71) Galderma Research & Development S.N.C., Valbonne, Sophia Antipolis (FR)</p> |
|--|---|
-
- | | |
|---|--|
| <p>(21) P 02 03939
 (54) Gyógyhatású vegyületek és ezeket tartalmazó készítmények és alkalmazásuk
 (71) NICOX S.A., Valbonne (FR)</p> | <p>(21) P 05 00127
 (54) Új glikolipid és az ezt hatóanyagként tartalmazó gyógyszer autoimmun betegség ellen
 (71) National Center of Neurology and Psychiatry, Tokió (JP); Asubio Pharma Co. Ltd., Tokyo (JP)</p> |
|---|--|
-
- | | |
|---|--|
| <p>(21) P 03 01888
 (54) Áramvezető sínrendszer világítótestekhez, valamint huzaltartó elem
 (71) Zumtobel Lighting GmbH, Dornbirn (AT)</p> | <p>(21) P 05 00919
 (54) Készülék szilárd anyagú alakos testek, különösen orális gyógyszer-tabletták vagy/és -kapszulák csomagolására és adagolására
 (71) CHINOIN Gyógyszer- és Vegyészeti Termékek Gyára Zrt., Budapest (HU)</p> |
|---|--|
-
- | | |
|--|--|
| <p>(21) P 03 01890
 (54) Áramelosztó sínrendszer
 (71) Zumtobel Lighting GmbH, Dornbirn (AT)</p> | <p>(21) P 98 02431
 (54) Pentozán-poliszulfátot tartalmazó, krónikus progresszív érbetegségek kezelésére alkalmas gyógyszerkészítmények
 (71) IVAX Research, Inc., Miami, Florida (US); The United States of America, as represented by the Secretary Department of Health and Human Services, Washington, D.C. (US)</p> |
|--|--|
-
- | | |
|--|---|
| <p>(21) P 03 01897
 (54) Áramvezető sínrendszer, valamint összekötő elem
 (71) Zumtobel Lighting GmbH, Dornbirn (AT)</p> | <p>(21) P 99 00993
 (54) Gyógyszerhatóanyagokból eredő toxicitás csökkentésére alkalmas nitrogén-oxid-donorok
 (71) NICOX S.A., Valbonne (FR)</p> |
|--|---|
-
- | | |
|---|---|
| <p>(21) P 03 02041
 (54) Lactobacillus casei alkalmazása immunstimuláló peptidkészítményekben
 (71) Compagnie Gervais Danone, Párizs (FR)</p> | <p>(21) P 99 01614
 (54) Ultra kis molekulatömegű heparinok alkalmazása asztma kezelésére szolgáló gyógyszerkészítmény előállítására
 (71) Ivax Research, Inc., Miami, Florida (US)</p> |
|---|---|
-
- | | |
|---|--|
| <p>(21) P 03 02253
 (54) Fokozat nélküli sebességváltó hajtómű
 (71) Lantos István Dezső, Tard (HU)</p> | <p>(21) P 99 03152
 (54) Nitroszármazékok és ezeket tartalmazó, vizeletinkotinencia és más betegségek kezelésére adható gyógyászati készítmények
 (71) NICOX S.A., Valbonne (FR)</p> |
|---|--|
-
- | | |
|--|--|
| <p>(21) P 04 01181
 (54) DHEA-t tartalmazó invert emulzió
 (71) Galderma Research & Development, S.N.C., Sophia Antipolis, Valbonne (FR)</p> | |
|--|--|
-

A rovat 25 db közlést tartalmaz.

EURÓPAI SZABADALMI KÖZLEMÉNYEK

Európai szabadalmak szövege fordításának benyújtása

-
- (11) **E001871**
(21) **E 05 381042**
(96) **EP 20050381042** 2005.08.05.
(97) **EP 1625951 A1** 2006.02.15.
EP 1625951 B1 2007.02.28.
(73) Hankook Tire Co., Ltd., Seoul (KR)
(72) Oh, Ho Kyung
(74) dr. Antalffy-Zsiros András, DANUBIA Szabadalmi és Védjegy Iroda Kft., Budapest
- (54) **Nagy teljesítményű gumiabroncs futófelület mintázata**
(51) **B60C 11/13** (2006.01)
B60C 11/04 (2006.01)
(30) 20040063182 2004.08.11. KR
-
- (11) **E001764**
(21) **E 03 027602**
(96) **EP 20030027602** 2003.12.02.
(97) **EP 1430765 A1** 2004.06.23.
EP 1430765 B1 2006.10.04.
(73) Maschinenfabrik Kemper GmbH & Co. KG, Stadtlohn (DE)
(72) Brüning, Ulrich
(74) Mészárosné Dónusz Katalin, S.B.G. & K. Szabadalmi Ügyvivői Iroda, Budapest
- (54) **Gép szárjellegű termény kaszálására és oldható letakarító eszköz**
(51) **A01D 43/08** (2006.01)
(30) 20021058013 2002.12.12. DE
-
- (11) **E001868**
(21) **E 04 103428**
(96) **EP 20040103428** 2004.07.19.
(97) **EP 1507244 A1** 2005.02.16.
EP 1507244 B1 2006.11.02.
(73) Siemens Building Technologies Fire & Security Products GmbH & Co. oHG, München (DE)
(72) Schreyer, Karlheinz
(74) Mák András, S.B.G. & K. Szabadalmi Ügyvédi Iroda, Budapest
- (54) **Eljárás rádiós adatátvitelre vészjelző rendszerben**
(51) **G08B 25/10** (2006.01)
G08B 27/00 (2006.01)
(30) 20031037093 2003.08.12. DE
-
- (11) **E001751**
(21) **E 05 256421**
(96) **EP 20050256421** 2005.10.15.
(97) **EP 1652794 A1** 2006.05.03.
EP 1652794 B1 2007.01.03.
(73) Creform Corporation, Greer, South Carolina (US)
(72) Mueller, Rolf J.
(74) Rónaszéki Tibor szabadalmi ügyvivő, Budapest
- (54) **Görgős pálya**
- (51) **B65G 13/11** (2006.01)
B65G 1/02 (2006.01)
B65G 39/12 (2006.01)
(30) 20040624070P 2004.11.01. US
20050080350 2005.03.15. US
-
- (11) **E001758**
(21) **E 03 726841**
(96) **EP 20030726841** 2003.05.13.
(97) **EP 1506287 A2** 2003.11.27.
EP 1506287 B1 2007.04.25.
(73) Merck & Co., Inc., Rahway, New Jersey (US)
(72) jr. Konz, John O.;
Lee, Ann L.;
Goerke, Aaron R.;
To, Chi Shung Brian
(74) Lengyel Zsolt, DANUBIA Szabadalmi és Jogi Iroda Kft., Budapest
- (54) **Eljárások adenovírus tisztítására**
(51) **C12N 7/02** (2006.01)
(30) 20020380332P 2002.05.14. US
-
- (11) **E001803**
(21) **E 05 024948**
(96) **EP 20050024948** 2005.11.15.
(97) **EP 1659613 A1** 2006.05.24.
EP 1659613 B1 2007.03.21.
(73) Osram-Sylvania Inc., Danvers, Massachusetts (US)
(72) Baglio, Joseph A.;
Brock, Lori R.;
Browne, Joanne M.
(74) Mák András, S.B.G. & K. Szabadalmi Ügyvivői Iroda, Budapest
- (54) **Lámpákba való fémhalogén töltőanyagok magnéziummal és indiummal**
(51) **H01J 61/12** (2006.01)
H01J 61/20 (2006.01)
H01J 61/82 (2006.01)
(30) 20040904657 2004.11.22. US
-
- (11) **E001798**
(21) **E 04 250389**
(96) **EP 20040250389** 2004.01.23.
(97) **EP 1440914 A1** 2004.07.28.
EP 1440914 B1 2007.03.28.
(73) Kraft Foods R&D, Inc. (a Delaware corporation), Munich (DE)
(72) Halliday, Andrew;
Carter, Steven
(74) Mészárosné Dónusz Katalin, S.B.G. & K. Szabadalmi Ügyvivői Iroda, Budapest
- (54) **Kazetta italkészítéshez**
(51) **B65D 81/00** (2006.01)
A47J 31/06 (2006.01)
(30) 20030001733 2003.01.24. GB
-

-
- (11) **E001843**
(21) **E 04 803437**
(96) **EP 20040803437** 2004.12.02.
(97) **EP 1691607 A2** 2005.06.16.
EP 1691607 B1 2007.04.18.
(73) BASF Aktiengesellschaft, Ludwigschafen (DE)
(72) Von Deyn, Wolfgang;
Oloumi-Sadeghi, Hassan;
Kuhn, David G.;
Armes, Nigel;
Koradin, Christopher
(74) Ráthonyi Zoltán, S.B.G. & K. Szabadalmi Ügyvivői Iroda,
Budapest
- (54) **N-Aril-hidrazin-származékok alkalmazása nem-kultúrnövény kártevők leküzdésére**
(51) **A01N 37/52** (2006.01)
(30) 60/526,609 2003.12.04. US
-
- (11) **E001749**
(21) **E 05 000672**
(96) **EP 20050000672** 2005.01.14.
(97) **EP 1561664 A1** 2005.08.10.
EP 1561664 B1 2007.04.11.
(73) DB Telematik GmbH, Eschborn (DE)
(72) Wendler, Bodo
(74) dr. Krajnyák András, Dr. Asbóth, dr. Krajnyák & Társa
Ügyvédi és Szabadalmi Iroda, Budapest
- (54) **Eljárás a vezérlő- és biztosító technika központi rendszereivel előállított saját rendszerű adattáviratok digitális mobilhálózatokon keresztül történő átvitelére és kijelzésére irányuló eljárásra**
(51) **B61L 17/00** (2006.01)
B61L 23/06 (2006.01)
(30) 200410005420 2004.02.03. DE
-
- (11) **E001785**
(21) **E 04 015071**
(96) **EP 20040015071** 2004.06.26.
(97) **EP 1610003 A1** 2005.12.28.
EP 1610003 B1 2007.02.14.
(73) Policské strojirny a.s., Policka (CZ)
(72) Neudert, Jaroslav;
Pacovsky, Jaroslav;
Skorpik, Jiri
(74) Mészáros Katalin, BUDAPATENT Szabadalmi és Védjegy
Iroda Kft., Budapest
- (54) **Ajtót működtető szerkezet**
(51) **F15B 15/08** (2006.01)
E05F 15/04 (2006.01)
-
- (11) **E001808**
(21) **E 04 729127**
(96) **EP 20040729127** 2004.04.23.
(97) **EP 1628891 A1** 2006.03.01.
EP 1628891 B1 2007.05.16.
(73) Valtion Teknillinen Tutkimuskeskus, Espoo 15 (FI)
(72) Heilmann, Jali;
Linna, Hannu;
Sipiläinen-Malm, Thea;
Hurme, Eero;
Smolander, Maria;
Nykänen, Heli
(74) dr. Harangozó Gábor, DANUBIA Szabadalmi és Jogi
Iroda Kft., Budapest
- (54) **Eljárás csomag belsejében történő változások észlelésére, eljárás csomag helyének meghatározására, csomag, valamint rendszer csomag helyének meghatározására**
(51) **B65D 79/02** (2006.01)
G01N 33/02 (2006.01)
(30) 20030000623 2003.04.24. FI
-
- (11) **E001817**
(21) **E 04 076340**
(96) **EP 20040076340** 2004.05.04.
(97) **EP 1479786 A1** 2004.11.24.
EP 1479786 B1 2007.03.28.
(73) Aleris Aluminum Duffel BVBA, Duffel (BE)
(72) De Haas, Marc-Jan;
Baekelandt, Jean Pierre Jules;
De Smet, Peter;
Smet, Erik;
Zhuang, Linzhong J.
(74) Farkas Tamás, DANUBIA Szabadalmi és Jogi Iroda Kft.,
Budapest
- (54) **Alakítható alumíniumötvözet**
(51) **C22C 21/06** (2006.01)
C22C 21/08 (2006.01)
(30) 20030076511 2003.05.20. EP
20030078394 2003.10.28. EP
20040076084 2004.04.09. EP
-
- (11) **E001816**
(21) **E 04 742882**
(96) **EP 20040742882** 2004.06.04.
(97) **EP 1636317 A1** 2004.12.23.
EP 1636317 B1 2007.04.11.
(73) PPG Industries France, Marly (FR)
(72) Besson-Delabarre, Catherine;
Courtecuisse, Philippe;
Marthe, Jean-Pierre
(74) Mészárosné Dónusz Katalin, S.B.G. & K. Szabadalmi Ügyvivői
Iroda, Budapest
- (54) **Korrózióálló és/vagy kőfelverődés-álló, egyréteges bevonattal ellátott gyártmány**
(51) **C09D 5/00** (2006.01)
C09D 5/08 (2006.01)
C09D 5/44 (2006.01)
C09D 17/00 (2006.01)
C09D 163/00 (2006.01)
C09D 175/00 (2006.01)
C25D 13/06 (2006.01)
(30) 20030006903 2003.06.06. FR
-
- (11) **E001844**
(21) **E 03 745775**
(96) **EP 20030745775** 2003.03.31.
(97) **EP 1494692 A1** 2003.10.16.
EP 1494692 B1 2007.05.02.
(73) Sinclair Pharmaceuticals Limited, Godalming, Surrey (GB)
(72) Mastrodonato, Marco;
Ciattini, Roberto
(74) Derzsi Katalin, S.B.G. & K. Szabadalmi Ügyvivői Iroda,
Budapest
- (54) **Proantocianidineket, glicirretinsavat és telmeszteint tartalmazó topikális gyógyszerészeti kompozíciók dermatitis kezelésére**

(51) **A61K 36/00** (2006.01)
A61K 31/425 (2006.01)
A61P 17/00 (2006.01)
(30) 2002MI00075 2002.04.09. IT

(11) **E001862**
(21) **E 05 009364**
(96) **EP 20050009364** 2005.04.28.
(97) **EP 1591676 A2** 2005.11.02.
EP 1591676 B1 2007.02.07.
(73) Nedschroef Plettenberg GmbH, Plettenberg (DE)
(72) Kob, Peter-Wilm;
Kirschniok, Joachim;
Hirschfeld, Henning;
Ferreau, Oliver
(74) dr. Krajnyák András, Dr. Asbóth, dr. Krajnyák & Társa
Ügyvédi és Szabadalmi Iroda, Budapest
(54) **Besajtolható anya**
(51) **F16B 37/06** (2006.01)
(30) 200410020698 2004.04.28. DE

(11) **E001811**
(21) **E 04 029954**
(96) **EP 20040029954** 2004.12.17.
(97) **EP 1548137 A1** 2005.06.29.
EP 1548137 B1 2007.02.07.
(73) Ceratizit Austria Gesellschaft m.b.h., Tirol (AT)
(72) Schretter, Michael;
Falger, Daniel
(74) Kovári György, ADVOPATENT Szabadalmi és Védjegy Iroda,
Budapest
(54) **Keményfém-ötvözet alkalmazása szerszámokhoz**
(51) **C22C 29/06** (2006.01)
C22C 29/00 (2006.01)
C22C 29/08 (2006.01)
(30) 2003009112OU 2003.12.22. IT

(11) **E001782**
(21) **E 03 012408**
(96) **EP 20030012408** 2003.05.30.
(97) **EP 1482232 A1** 2004.12.01.
EP 1482232 B1 2007.01.03.
(73) FIMCIM S.r.l., Milano (IT)
(72) Cimberio, Renzo
(74) Pintz György, Pintz & Társai Szabadalmi és Védjegy Iroda,
Budapest
(54) **Föld alatti szelep vízvezetékének közüzemi vízhálózati vezetékéről történő leágaztatására**
(51) **F16L 41/04** (2006.01)
F16L 41/06 (2006.01)
F16L 41/16 (2006.01)

(11) **E001836**
(21) **E 03 010509**
(96) **EP 20030010509** 2003.05.09.
(97) **EP 1367346 A2** 2003.12.03.
EP 1367346 B1 2007.03.28.
(73) Linde Kältetechnik GmbH, Köln (DE)
(72) Krieger, Thomas
(74) Sipos József, DANUBIA Szabadalmi és Jogi Iroda Kft.,
Budapest
(54) **Eljárás elpárologtató leolvasztási folyamatának vezérlésére**

(51) **F25D 21/06** (2006.01)
F25B 47/02 (2006.01)
(30) 20021023716 2002.05.28. DE

(11) **E001874**
(21) **E 03 719972**
(96) **EP 20030719972** 2003.04.29.
(97) **EP 1509212 A1** 2003.12.11.
EP 1509212 B1 2007.05.30.
(73) Zinpro Corporation, Eden Prairie, Minnesota (US)
(72) Abdel-Monem, Mahmoud M.;
Anderson, Michael D.
(74) Derzsi Katalin, S.B.G. & K. Szabadalmi Ügyvivői Iroda,
Budapest
(54) **Új króm(III)-alfa-aminosav-komplexek**
(51) **A61K 31/00** (2006.01)
C07F 11/00 (2006.01)
(30) 20020161163 2002.05.31. US

(11) **E001837**
(21) **E 03 811341**
(96) **EP 20030811341** 2003.07.24.
(97) **EP 1563579 A1** 2004.06.03.
EP 1563579 B1 2007.05.23.
(73) Pepperl + Fuchs GmbH, Mannheim (DE)
(72) Helm, Wolfgang;
Ruppert, Manfred;
Berg, Eckhard
(74) Kis-Kovács Annemarie, DANUBIA Szabadalmi és Jogi
Iroda Kft., Budapest
(54) **Ház elektromos készülék befogadására**
(51) **H02B 1/04** (2006.01)
G02B 6/42 (2006.01)
H05K 5/00 (2006.01)
(30) 20021017773 2002.11.18. DE

(11) **E001838**
(21) **E 04 719987**
(96) **EP 20040719987** 2004.03.12.
(97) **EP 1620220 A1** 2004.11.18.
EP 1620220 B1 2007.05.30.
(73) Alfing Kessler Sondermaschinen GmbH, Aalen (DE)
(72) Smolarek, Andreas
(74) Weichinger András, DANUBIA Szabadalmi és Jogi Iroda Kft.,
Budapest
(54) **Eljárás és berendezés csapágyfedél töréss elválasztására**
(51) **B23D 31/00** (2006.01)
(30) 20031020372 2003.05.07. DE

(11) **E001846**
(21) **E 04 803434**
(96) **EP 20040803434** 2004.12.01.
(97) **EP 1691804 A1** 2005.06.16.
EP 1691804 B1 2007.04.04.
(73) NicOx S.A., Sophia Antipolis-Valbonne (FR)
(72) Del Soldato, Piero;
Benedini, Francesca;
Ongini, Ennio
(74) Kerény Judit, DANUBIA Szabadalmi és Jogi Iroda Kft.,
Budapest
(54) **Karvedilol és más bétablokkolók nitro-oxi-származékai, mint vérnyomáscsökkentő gyógyszerek**

- (51) *A61K 31/403* (2006.01)
A61P 9/12 (2006.01)
C07C 203/04 (2006.01)
C07D 209/88 (2006.01)
(30) 20030104484 2003.12.02. EP
-
- (11) **E001774**
(21) **E 04 388045**
(96) **EP 20040388045** 2004.07.02.
(97) **EP 1612352 A1** 2006.01.04.
EP 1612352 B1 2006.12.06.
(73) VKR Holding A/S, Søborg (DK)
(72) Jensen, Jan Fahlen;
Sorensen, Peter
(74) Mészárosné Dónusz Katalin, S.B.G. & K. Szabadalmi Ügyvivői Iroda, Budapest
- (54) **Csuklópántszerelvény billenő ablakhoz**
(51) *E05D 7/086* (2006.01)
E05D 1/04 (2006.01)
-
- (11) **E001820**
(21) **E 04 816470**
(96) **EP 20040816470** 2004.12.22.
(97) **EP 1696935 A1** 2005.07.14.
EP 1696935 B1 2007.04.04.
(73) BTG International Limited, London (GB)
(72) Tamsamani, Jamal;
Lahana, Roger;
Mouchet, Patrick
(74) Baranyi Éva, DANUBIA Szabadalmi és Jogi Iroda Kft., Budapest
- (54) **Új morfin-6-glükuronid-származékok, ezeket tartalmazó gyógyszerkészítmények, eljárás előállításukra és alkalmazásuk**
(51) *A61K 31/706* (2006.01)
C07H 17/00 (2006.01)
(30) 20030015160 2003.12.22. FR
-
- (11) **E001802**
(21) **E 05 380012**
(96) **EP 20050380012** 2005.01.24.
(97) **EP 1559650 A1** 2005.08.03.
EP 1559650 B1 2007.02.28.
(73) Taller Autorema, s.l., Lorqui (Murcia) (ES)
(72) Moreno, Navarro Raffael
(74) dr. Harangozó Gábor, DANUBIA Szabadalmi és Védjegy Iroda Kft., Budapest
- (54) **Automatikus csomagológép-fedelek öntapadó zsákokba történő csomagolásához**
(51) *B65B 5/06* (2006.01)
B65B 35/44 (2006.01)
B65B 65/00 (2006.01)
(30) 20040000140 2004.01.23. ES
-
- (11) **E001773**
(21) **E 03 783965**
(96) **EP 20030783965** 2003.05.10.
(97) **EP 1525156 A1** 2004.02.19.
EP 1525156 B1 2007.01.03.
(73) Uhde GmbH, Dortmund (DE)
(72) Thielert, Holger
(74) Weichinger András, DANUBIA Szabadalmi és Védjegy Iroda Kft., Budapest
- (54) **Szétválasztó reaktor Claus-készülékhez**
(51) *C01B 17/04* (2006.01)
(30) 20021033820 2002.07.25. DE
-
- (11) **E001778**
(21) **E 03 718912**
(96) **EP 20030718912** 2003.02.27.
(97) **EP 1478291 A2** 2003.09.04.
EP 1478291 B1 2006.12.27.
(73) Saint-Gobain Glass France, Courbevoie (FR)
(72) Mann, Detlef
(74) dr. Harangozó Gábor, DANUBIA Szabadalmi és Védjegy Iroda Kft., Budapest
- (54) **Edzett üveglapot tartalmazó panel**
(51) *A61B 17/70* (2006.01)
(30) 20021008552 2002.02.27. DE
-
- (11) **E001768**
(21) **E 03 715020**
(96) **EP 20030715020** 2003.01.17.
(97) **EP 1465507 A1** 2003.07.24.
EP 1465507 B1 2006.11.29.
(73) ZEDEL, Crolles (FR)
(72) Hede, Jean-Marc;
Petzl, Paul
(74) dr. Harangozó Gábor, DANUBIA Szabadalmi és Védjegy Iroda Kft., Budapest
- (54) **Önzáró rögzítőhurok**
(51) *A44B 11/28* (2006.01)
F16B 45/02 (2006.01)
(30) 20020000593 2002.01.18. FR
-
- (11) **E001771**
(21) **E 03 706890**
(96) **EP 20030706890** 2003.02.26.
(97) **EP 1481137 A1** 2003.09.04.
EP 1481137 B1 2006.11.29.
(73) Dynamic Shells Ltd., Petach-Tikva (IL)
(72) Roth, Jonathan
(74) Szuhai Elemér, DANUBIA Szabadalmi és Védjegy Iroda Kft., Budapest
- (54) **Épületelem-készlet és csatlakozóelem**
(51) *E04B 1/12* (2006.01)
E04B 2/72 (2006.01)
E04B 2/86 (2006.01)
E04C 2/20 (2006.01)
E04C 2/34 (2006.01)
E04C 2/40 (2006.01)
(30) 20020148400 2002.02.26. IL
-
- (11) **E001772**
(21) **E 04 756061**
(96) **EP 20040756061** 2004.06.23.
(97) **EP 1644292 A2** 2005.01.13.
EP 1644292 B1 2006.12.20.
(73) Owens-Brockway Glass Container Inc., Perrysburg, Ohio (US)
(72) Shue, Larry N.;
Mohr, Paul B.;
Soley, David P.;
Warnecke, Ronald P.;
Kirkman, Thomas R.;
Mazur, William F.;
Nadler, Jonathan R.;

- Holbrook, Patrick W.;
Leidy, Wayne D.
(74) Szuhai Elemér, DANUBIA Szabadalmi és Védjegy Iroda Kft.,
Budapest
(54) Invertáló karos szerkezet
(51) C03B 9/353 (2006.01)
C03B 9/16 (2006.01)
C03B 9/40 (2006.01)
(30) 20030609444 2003.06.27. US

- (11) E001807**
(21) E 03 026521
(96) EP 20030026521 2003.11.18.
(97) EP 1422237 A2 2004.05.26.
EP 1422237 B1 2007.02.14.
(73) F. Hoffmann-La Roche AG, Basel (CH)
(72) Kaczmarek, Alexandra;
Kopetzki, Erhard;
Schantz, Christian;
Seeber, Stefan
(74) dr. Györfly Béla, DANUBIA Szabadalmi és Védjegy
Iroda Kft., Budapest
(54) Eljárások antifuzogén peptidrekombinációs előállítására
(51) C07K 14/155 (2006.01)
C07K 14/16 (2006.01)
C12P 21/02 (2006.01)
(30) 20020025618 2002.11.19. EP
20030000988 2003.01.17. EP

- (11) E001794**
(21) E 04 806275
(96) EP 20040806275 2004.12.16.
(97) EP 1694646 A1 2005.06.30.
EP 1694646 B1 2007.04.25.
(73) Richter Gedeon Nyrt., Budapest (HU)
(72) Fischer János;
Fodor Tamás;
Lévai Sándor;
Petényi Endréné;
Perényi Éva
(54) Eljárás pioglitazon hidrogénklorid előállítására
(51) C07D 213/30 (2006.01)
C07D 417/12 (2006.01)
(30) 20030004096 2003.12.19. HU

- (11) E001829**
(21) E 04 798745
(96) EP 20040798745 2004.11.18.
(97) EP 1699468 A1 2005.06.02.
EP 1699468 B1 2007.04.18.
(73) Richter Gedeon Nyrt., Budapest (HU)
(72) dr. Balogh György Tibor;
Illés János;
dr. Boros András;
Forrai Gáborné;
dr. Székely Ákosné
(54) Szklerózis multiplex kezelésére alkalmas gyógyászati készítmények
(51) A61K 31/728 (2006.01)
A61K 33/30 (2006.01)
A61P 25/28 (2006.01)
(30) 20030003779 2003.11.20. HU

- (11) E001786**
(21) E 03 786458
(96) EP 20030786458 2003.12.28.
(97) EP 1585876 A1 2004.07.15.
EP 1585876 B1 2007.02.28.
(73) Barlinek S.A., Kielce (PL)
(72) Konstanczak, Marek
(74) Kocsis Péter, S.B.G. & K. Szabadalmi Ügyvivői Iroda,
Budapest
(54) Padlóburkoló elem
(51) E04F 15/02 (2006.01)
E04F 15/04 (2006.01)
(30) 20022358084 2002.12.31. PL

- (11) E001767**
(21) E 03 757468
(96) EP 20030757468 2003.06.10.
(97) EP 1513532 A1 2003.12.18.
EP 1513532 B1 2007.02.28.
(73) Euro-Celtique S.A., Luxembourg (LU)
(72) Baker, Carl J.;
Shevchuk, Ivor
(74) Frankné dr. Machytka Daisy, Gödölle, Kékes, Mészáros &
Szabó Szabadalmi és Védjegy Iroda, Budapest
(54) Transzdermális adagolási eszközök ártalmatlanítására szolgáló rendszer a benne tárolt hatóanyagok nem megfelelő használatának megakadályozására
(51) A61K 31/485 (2006.01)
A61F 13/00 (2006.01)
A61K 9/70 (2006.01)
B09B 3/00 (2006.01)
A61K 31/445 (2006.01)

- (11) E001781**
(21) E 03 002405
(96) EP 20030002405 2003.02.04.
(97) EP 1445053 A1 2004.08.11.
EP 1445053 B1 2007.05.09.
(73) Alfing Kessler Sondermaschinen GmbH, Aalen (DE)
(72) Wisniewski, Horst
(74) Weichinger András, DANUBIA Szabadalmi és Jogi Iroda Kft.,
Budapest
(54) Eljárás és berendezés munkadarabok töréses elválasztására
(51) B23D 31/00 (2006.01)

- (11) E001821**
(21) E 04 257437
(96) EP 20040257437 2004.11.30.
(97) EP 1574221 A1 2005.09.14.
EP 1574221 B1 2007.06.13.
(73) Shimoda Biotech (PTY) Ltd., Eastern Cape (ZA)
(72) Penkler, Lawrence John
(74) Pintz György, Pintz & Társai Szabadalmi és Védjegy Iroda,
Budapest
(54) Stabil, injektálható diklofenak-kompozíciók
(51) A61K 47/18 (2006.01)
A61K 47/20 (2006.01)
A61K 47/40 (2006.01)
A61P 29/00 (2006.01)
(30) 20040551351P 2004.03.10. US

-
- (11) **E001780**
(21) **E 04 790810**
(96) **EP 20040790810** 2004.10.24.
(97) **EP 1568110 A1** 2005.07.07.
EP 1568110 B1 2007.02.28.
(73) Kolektor Group D.O.O., Idrija (SI)
(72) Potocnik, Joze
(74) Kovács Gábor, DANUBIA Szabadalmi és Jogi Iroda Kft., Budapest
- (54) **Sík kommutátor**
(51) **H01R 39/06** (2006.01)
(30) 20031059473 2003.12.17. DE
-
- (11) **E001777**
(21) **E 05 352005**
(96) **EP 20050352005** 2005.03.18.
(97) **EP 1582649 A1** 2005.10.05.
EP 1582649 B1 2006.12.20.
(73) Orion Financement S.A., Chalabre (FR)
(72) Thierry, Laurent
(74) dr. Kovári Zoltán, ADVOPATENT Szabadalmi és Védjegy Iroda, Budapest
- (54) **Eljárás szigetelt tető építésére és szigetelt tető**
(51) **E04D 13/16** (2006.01)
E04D 12/00 (2006.01)
E04D 13/17 (2006.01)
(30) 20040003152 2004.03.26. FR
-
- (11) **E001863**
(21) **E 04 291306**
(96) **EP 20040291306** 2004.05.24.
(97) **EP 1482162 A1** 2004.12.01.
EP 1482162 B1 2007.04.11.
(73) MBDA France, Paris (FR)
(72) Daniau, Emeric
(74) Sipos József, DANUBIA Szabadalmi és Jogi Iroda Kft., Budapest
- (54) **Impulzusos detonációs motor**
(51) **F02K 7/06** (2006.01)
F02B 71/06 (2006.01)
(30) 20030006489 2003.05.28. FR
-
- (11) **E001765**
(21) **E 04 762634**
(96) **EP 20040762634** 2004.08.09.
(97) **EP 1657975 A1** 2005.03.17.
EP 1657975 B1 2007.03.21.
(73) Binger Seilzug GmbH & Co KG, Bingen (DE)
(72) Pieroth, Armin;
Pieroth, Udo
(74) Kis-Kovács Annemarie, DANUBIA Szabadalmi és Védjegy Iroda Kft., Budapest
- (54) **Lombtalanító berendezés, különösen szőlőtőkék számára**
(51) **A01G 17/02** (2006.01)
A01D 46/00 (2006.01)
(30) 20031040231 2003.08.29. DE
-
- (11) **E001873**
(21) **E 03 759971**
(96) **EP 20030759971** 2003.06.18.
(97) **EP 1518117 A1** 2003.12.24.
EP 1518117 B1 2007.02.28.
(73) (72) Loos, Ulrich, Ulm (DE)
- (74) dr. Török Ferenc, DANUBIA Szabadalmi és Védjegy Iroda Kft., Budapest
- (54) **Eljárás NIS-expresszálo karcinómák és metasztázisok diagnózisára és kezelésére**
(51) **G01N 33/50** (2006.01)
(30) 20021027136 2002.06.18. DE
-
- (11) **E001809**
(21) **E 04 814825**
(96) **EP 20040814825** 2004.12.17.
(97) **EP 1696958 A1** 2005.07.14.
EP 1696958 B1 2007.03.28.
(73) Alcon, Inc., Hünenberg (CH)
(72) Landers, Robert A.;
Pang, Iok-Hou
(74) Lengyel Zsolt, DANUBIA Szabadalmi és Védjegy Iroda Kft., Budapest
- (54) **Ágensek glaukómás retinopátia és látóideg-neuropátia kezelésére**
(51) **A61K 45/00** (2006.01)
A61P 27/02 (2006.01)
(30) 20030531770P 2003.12.22. US
-
- (11) **E001792**
(21) **E 03 255782**
(96) **EP 20030255782** 2003.09.16.
(97) **EP 1400215 A1** 2004.03.24.
EP 1400215 B1 2007.03.21.
(73) Biosense Webster, Inc., Diamond Bar, California (US)
(72) Schwartz, Yitzhack;
Govari, Assaf;
Ben-Haim, Shlomo;
Yaron, Uri;
Leatham, Marcia
(74) Erdély Péter, DANUBIA Szabadalmi és Jogi Iroda Kft., Budapest
- (54) **Berendezés szívkamra elektromos izolálására**
(51) **A61B 18/24** (2006.01)
(30) 20020245613 2002.09.17. US
-
- (11) **E001759**
(21) **E 04 766306**
(96) **EP 20040766306** 2004.07.23.
(97) **EP 1673105 A1** 2005.02.10.
EP 1673105 B1 2007.05.02.
(73) Laboratoires Serono S.A., Aubonne (CH)
(72) De Leo, Vincenzo;
La Marca, Antonio
(74) dr. Gyórfy Béla, DANUBIA Szabadalmi és Védjegy Iroda Kft., Budapest
- (54) **Folliculusstimuláló hormon alkalmazása spermiumok kromoszómális rendellenességeinek csökkentésére hím egyedekben**
(51) **A61K 38/24** (2006.01)
A61P 15/00 (2006.01)
(30) 20030102303 2003.07.25. EP
20040100760 2004.02.26. EP
-
- (11) **E001878**
(21) **E 04 736643**
(96) **EP 20040736643** 2004.06.11.
(97) **EP 1631406 A1** 2004.12.23.
EP 1631406 B1 2007.04.11.
(73) Stopic Aktiengesellschaft, Hünenberg (CH)
(72) Amsler, Harry

- (74) Erdély Péter, DANUBIA Szabadalmi és Jogi Iroda Kft.,
Budapest
- (54) **Öntőberendezés, elsősorban fémolvadékok présöntésére**
- (51) *B22D 18/04* (2006.01)
B22D 41/50 (2006.01)
B22D 41/56 (2006.01)
- (30) 20030001038 2003.06.14. CH

- (11) **E001864**
(21) **E 04 425880**
(96) **EP 20040425880** 2004.11.24.
(97) **EP 1662013 A1** 2006.05.31.
EP 1662013 B1 2007.04.11.
- (73) (72) Arvedi, Giovanni, Cremona (IT)
- (74) Erdély Péter, DANUBIA Szabadalmi és Jogi Iroda Kft.,
Budapest
- (54) **Eljárás acélszalagok előállítására, amelyek oxidációval szemben ellenálló bevonatréteggel láthatók el**
- (51) *C21D 8/02* (2006.01)
B21B 1/28 (2006.01)
B21B 13/14 (2006.01)

- (11) **E001845**
(21) **E 04 761980**
(96) **EP 20040761980** 2004.10.28.
(97) **EP 1682191 A1** 2005.05.19.
EP 1682191 B1 2007.04.18.
- (73) Givaudan SA, Vernier-Geneve (CH)
- (72) Mcgee, Thomas;
Sgaramella, Richard P.;
Brown, Colin;
Naish, Guy Edward
- (74) Kovács Ivánné, DANUBIA Szabadalmi és Jogi Iroda Kft.,
Budapest
- (54) **Berendezés illó folyadékok szétszórására**
- (51) *A61L 9/12* (2006.01)
- (30) 20030518793P 2003.11.10. US

- (11) **E001869**
(21) **E 04 740963**
(96) **EP 20040740963** 2004.07.13.
(97) **EP 1651367 A1** 2005.02.24.
EP 1651367 B1 2007.04.18.
- (73) Rosenberger AG, Apolda (DE)
- (72) Rosenberger, Gerhard
- (74) Erdély Péter, DANUBIA Szabadalmi és Jogi Iroda Kft.,
Budapest
- (54) **Eljárás munkadarabok hajlítására**
- (51) *B21D 43/10* (2006.01)
B21D 7/12 (2006.01)
- (30) 20031036554 2003.08.05. DE
200410012771 2004.03.15. DE

- (11) **E001855**
(21) **E 03 811772**
(96) **EP 20030811772** 2003.11.25.
(97) **EP 1565451 A1** 2004.06.10.
EP 1565451 B1 2007.05.09.
- (73) Newron Pharmaceuticals S.p.A., Bresso (IT)
- (72) Benatti, Luca;
Fariello, Ruggero;
Salvati, Patricia;
Pellicciari, Roberto;
Caccia, Carla

- (74) Molnár Imre, DANUBIA Szabadalmi és Jogi Iroda Kft.,
Budapest
- (54) **Halogéntenoil-ciklopropán-1-karbonsav-származékok**
- (51) *C07D 333/28* (2006.01)
A61K 31/381 (2006.01)
A61P 25/00 (2006.01)
- (30) 20020026597 2002.11.28. EP

- (11) **E001867**
(21) **E 04 765463**
(96) **EP 20040765463** 2004.09.22.
(97) **EP 1675699 A1** 2005.04.21.
EP 1675699 B1 2007.05.09.
- (73) Kennametal Inc., Latrobe, Pennsylvania (US)
- (72) Havrda, Franz
- (74) dr. Jakab Judit, S.B.G. & K. Szabadalmi Ügyvivői Iroda,
Budapest
- (54) **Vágótest, különösen leszúró és hosszirányú esztergáláshoz**
- (51) *B23B 27/04* (2006.01)
- (30) 20031044961 2003.09.27. DE

- (11) **E001852**
(21) **E 04 300663**
(96) **EP 20040300663** 2004.10.08.
(97) **EP 1525814 A1** 2005.04.27.
EP 1525814 B1 2006.11.29.
- (73) LAFUMA S.A., Anneyron (FR)
- (72) Mathieu, Guillaume
- (74) dr. Harangozó Gábor, DANUBIA Szabadalmi és Védjegy
Iroda Kft., Budapest
- (54) **Legalább két fűzési zónát tartalmazó cipő**
- (51) *A43C 1/00* (2006.01)
A43C 7/00 (2006.01)
- (30) 20030012363 2003.10.20. FR

- (11) **E001791**
(21) **E 05 004643**
(96) **EP 20050004643** 2005.03.03.
(97) **EP 1584745 A1** 2005.10.12.
EP 1584745 B1 2006.12.20.
- (73) Joh. Clouth GmbH & Co. KG, Hückeswagen (DE)
- (72) Mau, Peter;
Müller, Markus
- (74) Kocsis Péter, S.B.G. & K. Szabadalmi Ügyvivői Iroda,
Budapest
- (54) **Kalibráló készülék**
- (51) *D21G 3/00* (2006.01)
- (30) 200410018421 2004.04.08. DE

- (11) **E001783**
(21) **E 04 100561**
(96) **EP 20040100561** 2004.02.13.
(97) **EP 1564351 A1** 2005.08.17.
EP 1564351 B1 2007.03.28.
- (73) Betafence Holding NV, Zvevegem (BE)
- (72) Vanderbrugghen, Stefaan
- (74) Erdély Péter, DANUBIA Szabadalmi és Védjegy Iroda Kft.,
Budapest
- (54) **Kerítés**
- (51) *E04H 17/16* (2006.01)

-
- (11) **E001754**
(21) **E 04 706092**
(96) **EP 20040706092** 2004.01.29.
(97) **EP 1575839 A1** 2004.08.12.
EP 1575839 B1 2007.01.10.
(73) Ottakringer Brauerei AG, Wien (AT)
(72) Fink, Bernhard
(74) Mester Tamás, SWORKS Nemzetközi Szabadalmi Ügyvivői Iroda Kft., Budapest
- (54) **Palackzár**
(51) **B65D 53/06** (2006.01)
B65D 41/12 (2006.01)
(30) 20030000142 2003.01.30. AT
-
- (11) **E001800**
(21) **E 03 757787**
(96) **EP 20030757787** 2003.09.04.
(97) **EP 1536883 A1** 2004.03.25.
EP 1536883 B1 2007.03.28.
(73) Schill & Seilacher AG, Böblingen (DE)
(72) Jobmann, Monika;
Rafler, Gerald;
Sagala, Jozef;
Gross, Ingeborg
(74) Karácsonyi Béla, ADVOPATENT Szabadalmi és Védjegy Iroda, Budapest
- (54) **Mikrokapszulák kaucsukgyártás céljára és eljárás az előállításukra**
(51) **B01J 13/02** (2006.01)
B01J 13/04 (2006.01)
C08K 3/00 (2006.01)
C08K 5/00 (2006.01)
C08K 9/10 (2006.01)
C08L 21/00 (2006.01)
(30) 20021041942 2002.09.12. DE
-
- (11) **E001769**
(21) **E 04 450117**
(96) **EP 20040450117** 2004.05.26.
(97) **EP 1484195 A2** 2004.12.08.
EP 1484195 B1 2007.01.17.
(73) Kaindl Flooring GmbH, Wals (AT)
(72) Dürnberger, Gerhard
(74) Sikos Róbert, DANUBIA Szabadalmi és Védjegy Iroda Kft., Budapest
- (54) **Burkolólap színezett csikkal**
(51) **B44C 5/04** (2006.01)
E04F 13/08 (2006.01)
E04F 15/02 (2006.01)
(30) 20030000888 2003.06.05. AT
-
- (11) **E001770**
(21) **E 04 015471**
(96) **EP 20040015471** 2004.07.01.
(97) **EP 1500897 A1** 2005.01.26.
EP 1500897 B1 2007.03.28.
(73) S.A.T. Swiss Arms Technology AG, Neuhausen (CH)
(72) Popikow, Sergej
(74) dr. Markó József, DANUBIA Szabadalmi és Védjegy Iroda Kft., Budapest
- (54) **Závárzat ismétlőfegyverhez, valamint ilyen závarzattal ellátott ismétlőfegyver**
(51) **F41A 3/16** (2006.01)
F41A 19/13 (2006.01)
F41A 19/34 (2006.01)
(30) 20031032962 2003.07.21. DE
-
- (11) **E001775**
(21) **E 04 741082**
(96) **EP 20040741082** 2004.07.16.
(97) **EP 1648840 A1** 2005.02.03.
EP 1648840 B1 2007.01.17.
(73) Tronox Pigments International GmbH, Zürich (CH)
(72) Vössing, Michael;
Auer, Gerhard;
Laubach, Benno;
Klein, Detlef;
Schuy, Werner;
Köllisch, Klaus;
Weiss, Erwin;
Bahl, Werner;
Reese, Philip
(74) dr. Láng Tivadarné, S.B.G. & K. Szabadalmi Ügyvivői Iroda, Budapest
- (54) **Redukálószer a cementben lévő oldható kromáttartalomhoz és eljárás ennek előállítására**
(51) **C04B 22/14** (2006.01)
C01B 17/90 (2006.01)
C01G 23/053 (2006.01)
C04B 28/02 (2006.01)
C01G 49/14 (2006.01)
(30) 20031032530 2003.07.17. DE
-
- (11) **E001801**
(21) **E 04 741053**
(96) **EP 20040741053** 2004.07.15.
(97) **EP 1651618 A1** 2006.05.03.
EP 1651618 B1 2007.01.03.
(73) BASF Aktiengesellschaft, Ludwigshafen (DE)
(72) Schwöglér, Anja;
Gewehr, Markus;
Müller, Bernd;
Grote, Thomas;
Grammenos, Wassilios;
Tormo I Blasco, Jordi;
Gypser, Andreas;
Rheinheimer, Joachim;
Blettner, Carsten;
Schäfer, Peter;
Schieweck, Frank;
Wagner, Oliver;
Stierl, Reinhard;
Schöfl, Ulrich;
Strathmann, Siegfried;
Scherer, Maria
(74) Ráthonyi Zoltán, S.B.G. & K. Szabadalmi Ügyvivői Iroda, Budapest
- (54) **2-Szubsztituált pirimidinek**
(51) **C07D 239/42** (2006.01)
(30) 20031033857 2003.07.24. DE
20031057714 2003.12.09. DE
-
- (11) **E001752**
(21) **E 05 009365**
(96) **EP 20050009365** 2005.04.28.
(97) **EP 1591677 A1** 2005.11.02.
EP 1591677 B1 2007.02.28.
(73) Nedschroef Plettenberg GmbH, Plettenberg (DE)

-
- (72) Kob, Peter-Wilm
 (74) dr. Krajnyák András, Dr. Asbóth, dr. Krajnyák & Társa
 Ügyvédi és Szabadalmi Iroda, Budapest
- (54) Besajtolható anya kicserélése**
(51) F16B 37/06 (2006.01)
 (30) 200410020696 2004.04.28. DE
-
- (11) E001748**
(21) E 03 722228
(96) EP 20030722228 2003.03.20.
(97) EP 1488118 A1 2003.10.09.
EP 1488118 B1 2007.04.25.
- (73) ZF Lemförder Metallwaren AG, Lemförde (DE)
 (72) Budde, Frank;
 Schönhoff, Stefan
- (74) Pintz György, Pintz és Társai Szabadalmi és Védjegy Iroda,
 Budapest
- (54) Tömítő harmonika eltolható kötéssel**
(51) F16C 11/06 (2006.01)
F16J 3/04 (2006.01)
F16J 15/52 (2006.01)
 (30) 20021014349 2002.03.28. DE
-
- (11) E001795**
(21) E 03 729907
(96) EP 20030729907 2003.06.19.
(97) EP 1545552 A1 2003.12.31.
EP 1545552 B1 2007.03.28.
- (73) H. Lundbeck A/S, Valby-Copenhagen (DK)
 (72) Mork, Arne;
 Cremers, Thomas Ivo Franciscus Hubert;
 Willigers, Sandra
- (74) dr. Kiss Ildikó, DANUBIA Szabadalmi és Védjegy Iroda Kft.,
 Budapest
- (54) Kombinációs terápia szerotoninvisszavétel-gátló alkalmazásá-
 sával**
(51) A61K 31/662 (2006.01)
A61K 31/343 (2006.01)
A61P 25/00 (2006.01)
 (30) 20020000943 2002.06.20. DK
 20020390851P 2002.06.20. US
-
- (11) E001790**
(21) E 05 354018
(96) EP 20050354018 2005.04.08.
(97) EP 1607995 A1 2005.12.21.
EP 1607995 B1 2007.02.07.
- (73) Schneider Electric Industries SAS, Rueil Malmaison (FR)
 (72) Domejean, Eric;
 Fagnoul, Joël;
 Tallier, Jean-Baptiste;
 Vanderhoff, Alain
- (74) dr. Harangozó Gábor, DANUBIA Szabadalmi és Védjegy
 Iroda Kft., Budapest
- (54) Túlfeszültség ellen védőberendezés**
(51) H01H 83/10 (2006.01)
 (30) 20040006657 2004.06.18. FR
-
- (11) E001850**
(21) E 03 737883
(96) EP 20030737883 2003.05.15.
(97) EP 1519827 A1 2004.01.08.
EP 1519827 B1 2007.03.14.
- (73) ContiTech Luftfedersysteme GmbH, Hannover (DE)
- (72) Berger, Markus;
 Oehl, Rainer;
 Binder, Klaus
- (74) Mészárosné Dónusz Katalin, S.B.G. & K. Szabadalmi Ügyvivői
 Iroda, Budapest
- (54) Eljárás és berendezés szilárdsághordozóval erősített, tömlő
 alakú képződmények előállítására**
(51) B29C 53/82 (2006.01)
B29C 47/00 (2006.01)
B29C 47/02 (2006.01)
B29C 47/92 (2006.01)
B29C 53/66 (2006.01)
 (30) 20021029082 2002.06.28. DE
-
- (11) E001776**
(21) E 04 762774
(96) EP 20040762774 2004.08.19.
(97) EP 1656484 A1 2005.03.03.
EP 1656484 B1 2006.12.06.
- (73) VKR Holding A/S, Søborg (DK)
 (72) Borresen, Bjarne
- (74) Mészárosné Dónusz Katalin, S.B.G. & K. Szabadalmi Ügyvivői
 Iroda, Budapest
- (54) Több ablakból álló ablakrendszer**
(51) E04D 13/035 (2006.01)
E06B 3/38 (2006.01)
 (30) 20030001182 2003.08.20. DK
-
- (11) E001819**
(21) E 05 761111
(96) EP 20050761111 2005.07.21.
(97) EP 1719067 A1 2006.11.08.
EP 1719067 B1 2007.03.21.
- (73) Elektrobit Wireless Communications Ltd., Oulu (FI)
 (72) Küng, Roland
- (74) dr. Kereszty Marcell, Gödölle, Kékes, Mészáros & Szabó
 Szabadalmi és Védjegy Iroda, Budapest
- (54) Eljárás RFID író/olvasó készülékek működtetéséhez**
(51) G06K 7/00 (2006.01)
 (30) 20040001678 2004.10.09. CH
-
- (11) E001744**
(21) E 04 019460
(96) EP 20040019460 2004.08.17.
(97) EP 1629720 A1 2006.03.01.
EP 1629720 B1 2007.03.14.
- (73) Lesaffre & Compagnie, Paris (FR)
 (72) Auclair, Eric;
 Kalkhoven, David;
 Termignon, Pascal;
 Bonanno, Laurent Michel;
 Oriol, Eric
- (74) Baranyi Éva, DANUBIA Szabadalmi és Jogi Iroda Kft,
 Budapest
- (54) Élelmiszer-adalék**
(51) A23K 1/16 (2006.01)
-
- (11) E001760**
(21) E 03 712270
(96) EP 20030712270 2003.01.20.
(97) EP 1461359 A2 2003.07.24.
EP 1461359 B1 2007.03.21.
- (73) Pierre Fabre Medicament, Boulogne (FR)

- (72) Goetsch, Liliane;
Corvaia, Nathalie;
Leger, Olivier
- (74) dr. Pethő Árpád, DANUBIA Szabadalmi és Jogi Iroda Kft.,
Budapest
- (54) Új anti-IGF-IR antitestek és alkalmazásaik**
- (51) C07K 16/28 (2006.01)**
A61K 39/395 (2006.01)
A61K 67/027
C12N 5/12 (2006.01)
C12N 15/20 (2006.01)
G01N 33/68 (2006.01)
C12N 15/00 (2006.01)
A61P 17/06 (2006.01)
A61P 35/00 (2006.01)
- (30) 20020000653 2002.01.18. FR
20020000654 2002.01.18. FR
20020005753 2002.05.07. FR
-
- (11) E001755**
(21) E 04 250364
(96) EP 20040250364 2004.01.23.
(97) EP 1440907 A2 2004.07.28.
EP 1440907 B1 2007.03.14.
- (73) Kraft Foods R&D, Inc. (a Delaware corporation), Munich (DE)
- (72) Halliday, Andrew;
Ballard, Colin;
Panesar, Satwinder;
Gomez, Maria
- (74) Mészárosné Dónusz Katalin, S.B.G. & K. Szabadalmi Ügyvivői
Iroda, Budapest
- (54) Kazetta italkészítéshez**
- (51) B65D 81/00 (2006.01)**
A47J 31/40 (2006.01)
- (30) 20030001739 2003.01.24. GB
-
- (11) E001851**
(21) E 04 076017
(96) EP 20040076017 2004.03.29.
(97) EP 1582262 A1 2005.10.05.
EP 1582262 B1 2007.03.14.
- (73) Bollegraaf Beheer Appingedam B.V., Appingedam (NL)
- (72) Boer, Pieter
- (74) Szabó Zsolt, DANUBIA Szabadalmi és Jogi Iroda Kft.,
Budapest
- (54) Vízfürdős szeparátor**
- (51) B03B 5/40 (2006.01)**
B03B 11/00 (2006.01)
B07B 1/15 (2006.01)
-
- (11) E001839**
(21) E 03 731965
(96) EP 20030731965 2003.01.16.
(97) EP 1465923 A1 2003.07.31.
EP 1465923 B1 2007.05.16.
- (73) The Procter & Gamble Company, Cincinnati, Ohio (US)
- (72) Isfort, Robert Joseph;
Mazur, Wieslaw Adam
- (74) dr. Bódizs Árpád, S.B.G. & K. Szabadalmi Ügyvivői Iroda,
Budapest
- (54) Kortikotropint felszabadító faktor 2. típusú receptorának
agonistái**
- (51) C07K 14/575 (2006.01)**
- (30) 20020349117P 2002.01.16. US
20020376337P 2002.04.29. US
20020388895P 2002.06.14. US
20020411988P 2002.09.19. US
-
- (11) E001799**
(21) E 03 771977
(96) EP 20030771977 2003.07.28.
(97) EP 1539752 A1 2004.02.05.
EP 1539752 B1 2007.03.21.
- (73) TEVA Gyógyszergyár Zártkörűen Működő Részvénytársaság,
Debrecen (HU)
- (72) Merli, Valeriano;
Bianchi, Stefano;
Mantovani, Silvia
- (74) ifj. Szentpéteri Ádám, S.B.G. & K. Szabadalmi Ügyvivői Iroda,
Budapest
- (54) 1H-imidazo[4,5-c]kinolin-4-aminok előállítására új 1H-imida-
zo[4,5-c]-kinolin-4-ciano- és 1H-imidazo[4,5-c]kinolin-4-kar-
boxamid származékokon keresztül**
- (51) C07D 471/04 (2006.01)**
- (30) 20020398592P 2002.07.26. US
-
- (11) E001832**
(21) E 03 811569
(96) EP 20030811569 2003.11.13.
(97) EP 1633369 A1 2004.06.03.
EP 1633369 B1 2007.04.18.
- (73) AstraZeneca AB, Södertälje (SE)
- (72) Cawthorne, Simon
- (74) ifj. Szentpéteri Ádám, S.B.G. & K. Szabadalmi Ügyvivői Iroda,
Budapest
- (54) Eljárás a berendezés felszínéhez való tapadás miatti veszteség
minimalizálására**
- (51) A61K 31/575 (2006.01)**
A61J 3/00 (2006.01)
A61K 9/72 (2006.01)
A61P 11/06 (2006.01)
A61K 31/167 (2006.01)
- (30) 20020003376 2002.11.15. SE
-
- (11) E001828**
(21) E 03 754883
(96) EP 20030754883 2003.09.24.
(97) EP 1562936 A1 2005.08.17.
EP 1562936 B1 2007.03.14.
- (73) Euro-Celtique S.A., Luxembourg (LU)
- (72) Sun, Qun;
Zhou, Xiaoming
- (74) Frankné dr. Machytka Daisy, Gödölle, Kékes, Mészáros &
Szabó Szabadalmi és Védjegy Iroda, Budapest
- (54) Terápiás piperazinvegyületek**
- (51) C07D 403/04 (2006.01)**
A61K 31/496 (2006.01)
A61P 29/00 (2006.01)
C07D 213/74 (2006.01)
C07D 237/20 (2006.01)
C07D 239/42 (2006.01)
C07D 241/20 (2006.01)
C07D 285/10 (2006.01)
C07D 401/04 (2006.01)

-
- (11) **E001805**
(21) **E 04 010413**
(96) **EP 20040010413** 2004.05.03.
(97) **EP 1482210 A2** 2004.12.01.
EP 1482210 B1 2007.04.18.
(73) A.FRIEDR. FLENDER AG, Bocholt (DE)
(72) Uebbing, Dietmar
(74) Kis-Kovács Annemarie, DANUBIA Szabadalmi és Jogi Iroda Kft., Budapest
- (54) **Hajtómű forgócső hajtásához**
(51) **F16H 37/08** (2006.01)
(30) 20031024362 2003.05.27. DE
-
- (11) **E001812**
(21) **E 05 107107**
(96) **EP 20050107107** 2005.08.01.
(97) **EP 1624264 A1** 2006.02.08.
EP 1624264 B1 2007.03.21.
(73) Indesit Company S.p.A., Fabriano (AN) (IT)
(72) Pavlin, Sukhanov;
Valentin, Kharin
(74) Sári Tamás Gusztáv, DANUBIA Szabadalmi és Jogi Iroda Kft., Budapest
- (54) **Hűtőkészülék csőszerű elemmel**
(51) **F25D 23/02** (2006.01)
E05D 11/00 (2006.01)
(30) 2004TO00545 2004.08.03. IT
-
- (11) **E001797**
(21) **E 03 743335**
(96) **EP 20030743335** 2003.02.26.
(97) **EP 1487840 A1** 2003.09.12.
EP 1487840 B1 2007.06.13.
(73) Pfizer Italia S.r.l., Latina (IT)
(72) Forino, Romualdo;
Barbugian, Natale;
Zampieri, Massimo;
Tomasì, Attilio
(74) ifj. Szentpéteri Ádám, S.B.G. & K. Szabadalmi Ügyvivői Iroda, Budapest
- (54) **Irinotekán-hidroklorid kristályos polimorf alakja**
(51) **C07D 491/22** (2006.01)
A61K 31/4375 (2006.01)
A61P 35/00 (2006.01)
(30) 20020360684P 2002.03.01. US
-
- (11) **E001847**
(21) **E 03 764511**
(96) **EP 20030764511** 2003.07.14.
(97) **EP 1543106 A2** 2004.01.22.
EP 1543106 B1 2007.04.11.
(73) Immunex Corporation, Thousand Oaks, California (US)
(72) Follstad, Brian D.
(74) ifj. Szentpéteri Ádám, S.B.G. & K. Szabadalmi Ügyvivői Iroda, Budapest
- (54) **Eljárás és táptalajok emlős sejtek által termelt fehérjék szializálásának ellenőrzésére**
(51) **C12N 5/00** (2006.01)
C12N 5/02 (2006.01)
(30) US20020396221P 2002.07.15. US
-
- (11) **E001779**
(21) **E 05 015237**
(96) **EP 20050015237** 2005.07.13.
(97) **EP 1621871 A1** 2006.02.01.
EP 1621871 B1 2007.03.07.
(73) Patent-Treuhand-Gesellschaft für elektrische Glühlampen mbH, München (DE)
(72) Binder, Ulrich;
dr. Sauter, Georg;
dr. Steudtner, Walter;
Trebbin, Gerhard;
Wagner, Norbert
(74) Mák András, S.B.G. & K. Szabadalmi Ügyvivői Iroda, Budapest
- (54) **Goniofotométer**
(51) **G01N 21/57** (2006.01)
G01J 1/04 (2006.01)
(30) 200410037355 2004.07.30. DE
-
- (11) **E001761**
(21) **E 04 791488**
(96) **EP 20040791488** 2004.10.08.
(97) **EP 1680139 A1** 2005.04.21.
EP 1680139 B1 2007.03.07.
(73) Société de Consoils de Recherches et d'Applications Scientifiques (S.C.R.A.S.), Paris (FR);
Institut National de la Sante et de la Recherche Medicale (INSERM), Paris (FR)
(72) Gougeon, Alain; Loumaye, Ernest
(74) dr. Török Ferenc, DANUBIA Szabadalmi és Védjegy Iroda Kft., Budapest
- (54) **Szomatosztatin vagy analógjának felhasználása olyan gyógyszer előállítására, amely menopauzában nem lévő nők petefészkének tüszőállományát szabályozza**
(51) **A61K 38/31** (2006.01)
A61K 38/16 (2006.01)
A61P 15/08 (2006.01)
(30) 20030292505 2003.10.10. EP
-
- (11) **E001762**
(21) **E 04 783698**
(96) **EP 20040783698** 2004.09.10.
(97) **EP 1675608 A2** 2005.03.24.
EP 1675608 B1 2007.03.21.
(73) WYETH, Madison, New Jersey (US)
(72) Li, Rebecca Hung-Mei;
Seeherman, Howard Joel;
Kim, Hyun
(74) dr. Svingor Ádám, DANUBIA Szabadalmi és Védjegy Iroda Kft., Budapest
- (54) **Oszteogén proteinek és azokat tartalmazó gyógyászati készítmények**
(51) **A61K 38/18** (2006.01)
A61P 19/08 (2006.01)
(30) 20030502493P 2003.09.12. US
-
- (11) **E001747**
(21) **E 04 016418**
(96) **EP 20040016418** 2004.07.13.
(97) **EP 1500579 A1** 2005.01.26.
EP 1500579 B1 2007.04.11.
(73) Schmitz Gotha Fahrzeugwerke GmbH, Gotha (DE)
(72) Koch, Josef
(74) Mészárosné Dónusz Katalin, S.B.G. & K. Szabadalmi Ügyvivői Iroda, Budapest

-
- (54) **Járműelrendezés és eljárás annak részeinek hosszirányú eltolására**
- (51) *B62D 53/06* (2006.01)
B60P 1/64 (2006.01)
- (30) 20031032911 2003.07.19. DE
-
- (11) **E001872**
- (21) **E 03 787890**
- (96) **EP 20030787890** 2003.08.14.
(97) **EP 1552063 A1** 2004.02.26.
EP 1552063 B1 2003.03.07.
- (73) Scott-Track IP Limited, Glasgow (GB)
(72) McCallum, Donald
(74) Rónaszéki Tibor, PATINORG KFT., Budapest
- (54) **Kitérő/kapcsolószakasz vasúti vágányhoz**
- (51) *E01B 23/06* (2006.01)
E01B 3/20 (2006.01)
E01B 3/24 (2006.01)
E01B 7/22 (2006.01)
- (30) 20020019066 2002.08.16. GB
20030011403 2003.05.17. GB
-
- (11) **E001853**
- (21) **E 04 425382**
- (96) **EP 20040425382** 2004.05.26.
(97) **EP 1600080 A1** 2005.11.30.
EP 1600080 B1 2007.03.21.
- (73) Grand Soleil S.p.A., Canneto Sull'Oglio (Mantova) (IT)
(72) Alito, Giuseppe
(74) dr. Jakab Judit, S.B.G. & K Szabadalmi Ügyvivői Iroda, Budapest
- (54) **Meghosszabítható asztallap**
- (51) *A47B 1/03* (2006.01)
A47B 1/08 (2006.01)
A47B 37/04 (2006.01)
-
- (11) **E001806**
- (21) **E 04 021665**
- (96) **EP 20040021665** 2004.09.11.
(97) **EP 1516847 A2** 2005.03.23.
EP 1516847 B1 2007.04.18.
- (73) Inventio AG, Hergiswil (CH)
(72) Cocher, Stéphan
(74) Weichinger András, DANUBIA Szabadalmi és Jogi Iroda Kft., Budapest
- (54) **Berendezés kabinajtó és aknaajtó összekapcsolására és berendezés kabinajtó szükségreteszésére**
- (51) *B66B 13/12* (2006.01)
B66B 13/20 (2006.01)
- (30) 20030405680 2003.09.17. EP
-
- (11) **E001825**
- (21) **E 04 711360**
- (96) **EP 20040711360** 2004.02.16.
(97) **EP 1608999 A1** 2004.10.14.
EP 1608999 B1 2007.04.11.
- (73) Siemens Aktiengesellschaft, München (DE)
(72) Nalezinski, Martin;
Vossiek, Martin
(74) Mák András, S.B.G. & K. Szabadalmi Ügyvivői Iroda, Budapest
- (54) **Radarberendezés kiértékelő oszcillátor által kvázi-fáziskoherens módon gerjeszhető adóoszcillátorral**
- (51) *G01S 13/02* (2006.01)
G01S 13/93 (2006.01)
- (30) 20031014558 2003.03.31. DE
-
- (11) **E001860**
- (21) **E 04 022006**
- (96) **EP 20040022006** 2004.09.16.
(97) **EP 1529817 A1** 2005.05.11.
EP 1529817 B1 2007.04.11.
- (73) DyStar Textilfarben GmbH & Co. KG, Frankfurt am Main (DE)
(72) dr. Ehrenberg, Stefan;
dr. Giehl, Andreas;
Wörner, Jörg
(74) Szentpéteri Zsolt, S.B.G. & K. Szabadalmi Ügyvivői Iroda, Budapest
- (54) **Eljárás természetes és szintetikus poliamid anyagok egy-, két és három színben való színezésére és nyomtatására**
- (51) *C09B 67/22* (2006.01)
D06P 3/24 (2006.01)
- (30) 20031044127 2003.09.24. DE
-
- (11) **E001857**
- (21) **E 03 810480**
- (96) **EP 20030810480** 2003.11.06.
(97) **EP 1559274 A1** 2004.05.21.
EP 1559274 B1 2007.04.11.
- (73) Nokia Corporation, Espoo (FI)
(72) Tian, Dong;
Wang, Ye-Kui;
Hannuksela, Miska
(74) dr. Antalffy-Zsiros András, DANUBIA Szabadalmi és Jogi Iroda Kft., Budapest
- (54) **Képpufferelés előrebecslés referenciákhoz és kijelzés**
- (51) *H04N 7/24* (2006.01)
- (30) 20020424409P 2002.11.06. US
20020429953P 2002.11.29. US
20020430712P 2002.12.03. US
-
- (11) **E001858**
- (21) **E 03 732936**
- (96) **EP 20030732936** 2003.06.04.
(97) **EP 1514395 A1** 2003.12.24.
EP 1514395 B1 2007.04.11.
- (73) Nokia Corporation, Espoo (FI)
(72) Niemi, Aki;
Costa-Requena, Jose;
Sivanandan, Mohan;
Isomaki, Markus;
Pessi, Pekka;
Bouret, Christophe
(74) dr. Antalffy-Zsiros András, DANUBIA Szabadalmi és Jogi Iroda Kft., Budapest
- (54) **Eljárás és rendszer események előfizetésére SIP protokoll használatával**
- (51) *H04L 29/06* (2006.01)
- (30) 20020013726 2002.06.14. GB
-
- (11) **E001875**
- (21) **E 04 763027**
- (96) **EP 20040763027** 2004.06.25.
(97) **EP 1641844 A1** 2006.04.05.
EP 1641844 B1 2007.04.25.
- (73) BASF Aktiengesellschaft, Ludwigschafen (DE)
(72) Lange, Arno;
Mach, Helmut;

- Rath, Hans Peter;
Hiller, Magit
(74) Ráthonyi Zoltán, S.B.G. & K. Szabadalmi Ügyvivői Iroda, Budapest
- (54) Eljárás poliizobutének előállítására**
- (51) C08F 10/10 (2006.01)**
C08F 20/10 (2006.01)
- (30) 103 28 854.6 2003.06.26. DE
-
- (11) E001870**
(21) E 04 450102
(96) EP 20040450102 2004.05.06.
(97) EP 1477353 A2 2004.11.17.
EP 1477353 B1 2007.04.25.
- (73) Peischl Fahrzeugbau Gesellschaft m.b.H., Stegersbach (AT)
(72) Peischl, Ernst
(74) dr. Jakab Judit, S.B.G. & K. Szabadalmi Ügyvivői Iroda, Budapest
- (54) Fedél, felülről feltölthető rakodótérrel rendelkező tehergépjárművek és pótkocsik számára**
- (51) B60J 7/14 (2006.01)**
B60J 7/02 (2006.01)
- (30) 20030032720U 2003.05.13. AT
-
- (11) E001793**
(21) E 04 255020
(96) EP 20040255020 2004.08.20.
(97) EP 15090 24 2005.02.23.
EP 1509024 B1 2007.03.14.
- (73) Samsung Electronics Co., Ltd., Suwon-si, Gyeonggi-do (KR)
(72) Chang, Kyung-ah;
Lee, Byung-rae
(74) dr. Köteles Zoltán, S.B.G. & K. Szabadalmi Ügyvivői Iroda, Budapest
- (54) Eljárás jog objektumok megosztására felhasználók között**
- (51) H04L 29/06 (2006.01)**
- (30) 20030057901 2003.08.21. KR
-
- (11) E001763**
(21) E 03 450195
(96) EP 20030450195 2003.09.03.
(97) EP 1403433 A2 2004.03.31.
EP 1403433 B1 2007.05.02.
- (73) Franz Plasser Bahnbaumaschinen-Industriegesellschaft m.b.H., Wien (AT)
(72) Theurer, Josef
(74) Mészárosné Dónusz Katalin, S.B.G. & K. Szabadalmi Ügyvivői Iroda, Budapest
- (54) Gép vágány aljainak tömedékelésére**
- (51) E01B 27/17 (2006.01)**
- (30) 20020000634U 2002.09.25. AT
-
- (11) E001766**
(21) E 03 713219
(96) EP 20030713219 2003.01.09.
(97) EP 1474008 A1 2003.07.24.
EP 1474008 B1 2007.02.14.
- (73) Philip Morris Products S.A., Neuchâtel (CH)
(72) Paine, John B.;
Yang, Zuyin;
Koller, Kent B.;
Fournier, Jay A.;
jr. Thomas, Charles E.;
Sherwood, Timothy S.;
Luan, Zhaohua;
- Zhuang, Shuzhong;
Nepomuceno, Jose M. G.;
Gee, Diane L.
(74) Mészárosné Dónusz Katalin, S.B.G. & K. Szabadalmi Ügyvivői Iroda, Budapest
- (54) Szemcsés aktív szenet tartalmazó cigarettaszűrő**
- (51) A24F 13/06 (2006.01)**
A24D 3/04 (2006.01)
A24D 3/16 (2006.01)
- (30) 20020347558P 2002.01.09. US
20020403490P 2002.08.14. US
-
- (11) E001746**
(21) E 03 741290
(96) EP 20030741290 2003.07.09.
(97) EP 1524723 A1 2005.04.20.
EP 1524723 B1 2007.04.18.
- (73) Sony Ericsson Mobile Communications Japan, Inc., Tokyo (JP)
(72) Shoji, Hideaki;
Kanayama, Yoshiki;
Sawamura, Masatoshi
(74) Mák András, S.B.G. & K. Szabadalmi Ügyvivői Iroda, Budapest
- (54) Mobil rádiós távközlési végberendezés**
- (51) H01Q 13/10 (2006.01)**
H01Q 1/24 (2006.01)
H01Q 5/00 (2006.01)
- (30) 20020210557 2002.07.19. JP
-
- (11) E001756**
(21) E 03 739379
(96) EP 20030739379 2003.01.17.
(97) EP 1476060 A2 2003.08.21.
EP 1476060 B1 2007.03.07.
- (73) Société des Produits Nestlé S.A., Vevey (CH)
(72) Ufheil, Gerhard;
Verhoeven, Romanus Eduard
(74) Sipos József, DANUBIA Szabadalmi és Védjegy Iroda Kft., Budapest
- (54) Keverő és habosító szerkezet és eljárás**
- (51) A47J 31/40 (2006.01)**
- (30) 20020073643 2002.02.11. US
-
- (11) E001849**
(21) E 04 021824
(96) EP 20040021824 2004.09.14.
(97) EP 1516703 A1 2005.03.23.
EP 1516703 B1 2007.03.14.
- (73) Berner GmbH, Künzelsau (DE)
(72) Runge, Erich
(74) Sikos Róbert, DANUBIA Szabadalmi és Védjegy Iroda Kft., Budapest
- (54) Rakatolható, hordozható szerszámoszláda**
- (51) B25H 3/02 (2006.01)**
- (30) 20032014301U 2003.09.17. DE
-
- (11) E001743**
(21) E 04 764342
(96) EP 20040764342 2004.08.20.
(97) EP 1662902 A1 2005.03.17.
EP 1662902 B1 2007.03.14.
- (73) Unilever N.V., Rotterdam (NL)
(72) Banken, H.T.K.M.;
Dunn, M.;

Palmer, A.E.;
Povey, Kevin John;
Salmon, Peter M.
(74) dr. Molnár István, DANUBIA Szabadalmi és Védjegy
Iroda Kft., Budapest

(54) Ehető készítmény**(51) A23L 1/29** (2006.01)*A23C 9/13* (2006.01)*A23L 1/304* (2006.01)*A23L 1/035* (2006.01)

(30) 20030255641 2003.09.10. EP

(11) E001742**(21) E 03 703829****(96) EP 20030703829** 2003.01.15.**(97) EP 1470175 A1** 2003.08.14.**EP 1470175 B1** 2007.03.14.(73) BASF Corporation, Florham Park, New Jersey (US);
Clariant International Ltd., Muttenz (CH)

(72) jr. Blasius, William George;

Deeter, Gary;

Villalobos, Marco

(74) dr. Láng Tivadarné, S.B.G. & K. Szabadalmi Ügyvivői Iroda,
Budapest**(54) Oligomer lánchosszabítók kondenzációs polimerek feldolgozására, utólagos feldolgozására és újrahasonosítására, szintézisük, ezeket tartalmazó kompozíciók és alkalmazásuk****(51) C08G 59/06** (2006.01)*C08F 8/00* (2006.01)*C08G 59/12* (2006.01)*C08G 59/62* (2006.01)*C08L 63/00* (2006.01)*C09D 163/00* (2006.01)*C09D 163/10* (2006.01)*C09D 151/00* (2006.01)*C08G 59/68* (2006.01)*C08G 59/24* (2006.01)*C08F 283/10* (2006.01)

(30) 20020353142P 2002.02.01. US

(11) E001830**(21) E 04 740995****(96) EP 20040740995** 2004.07.14.**(97) EP 1663141 A1** 2005.03.03.**EP 1663141 B1** 2007.03.21.

(73) Merck Patent GmbH, Darmstadt (DE)

(72) Böhme, Frank;

Eschenbach, Bernd;

Färber, Dagmar;

Hey, Claudia;

Pfaff, Barbara;

Tschaikin, Marion

(74) Kerény Judit, DANUBIA Szabadalmi és Jogi Iroda Kft.,
Budapest**(54) Oximetazolint és/vagy xilometazolint tartalmazó vizes gyógyászati oldat****(51) A61K 9/00** (2006.01)*A61K 31/4174* (2006.01)

(30) 20031037186 2003.08.13. DE

(11) E001859**(21) E 03 103814****(96) EP 20030103814** 2003.10.15.**(97) EP 1426400 A1** 2004.06.09.**EP 1426400 B1** 2007.03.21.

(73) Degussa GmbH, Düsseldorf (DE)

(72) Schmitt, Matthias;

dr. Görl, Udo;

dr. Stober, Reinhard

(74) Mészárosné Dónusz Katalin, S.B.G. & K. Szabadalmi Ügyvivői
Iroda, Budapest**(54) Folyamatos eljárás töltőanyagot tartalmazó kaucsukgranulátumok előállítására****(51) C08J 3/03** (2006.01)*C08J 3/16* (2006.01)

(30) 20021056790 2002.12.05. DE

(11) E001804**(21) E 05 001189****(96) EP 20050001189** 2005.01.21.**(97) EP 1574727 A1** 2005.09.14.**EP 1574727 B1** 2007.03.21.

(73) Hans Schriever GmbH & Co. KG, Lüdenscheid (DE)

(72) Geyer, Guido;

Glingener, Hartmut

(74) Kovács Gábor, DANUBIA Szabadalmi és Jogi Iroda Kft.,
Budapest**(54) Önmetsző csavar****(51) F16B 25/00** (2006.01)*F16B 33/02* (2006.01)

(30) 200410011668 2004.03.10. DE

(11) E001840**(21) E 03 775414****(96) EP 20030775414** 2003.11.19.**(97) EP 1565573 A1** 2004.06.03.**EP 1565573 B1** 2007.03.21.

(73) Mobidiag Oy, Helsinki (FI)

(72) Roth, Stina;

Jalava, Jari;

Nikkari, Simo

(74) dr. Gyórfy Béla, DANUBIA Szabadalmi és Jogi Iroda Kft.,
Budapest**(54) Nukleinsav-próbák és széles spektrumú primerek a topoizomeráz gének régióiból, és eljárások, amelyekben alkalmazásra kerülnek****(51) C12Q 1/68** (2006.01)*C12N 15/11* (2006.01)

(30) 20020002064 2002.11.19. FI

(11) E001822**(21) E 04 777461****(96) EP 20040777461** 2004.07.01.**(97) EP 1649144 A1** 2005.01.13.**EP 1649144 B1** 2007.04.04.

(73) Mes International, Inc., Asheville, North Carolina (US)

(72) Belokon, Alexander A.;

Senkevich, Mikhail V.;

Touchton, George L. III

(74) Kovács Ivánné, DANUBIA Szabadalmi és Jogi Iroda Kft.,
Budapest**(54) Rendszer és eljárás villamos energia előállítására**

-
- (51) **F01D 15/10** (2006.01)
F02C 9/48 (2006.01)
F02C 9/50 (2006.01)
(30) 20030612685 2003.07.02. US
-
- (11) **E001814**
(21) **E 05 356198**
(96) **EP 20050356198** 2005.11.14.
(97) **EP 1657506 A1** 2006.05.17.
EP 1657506 B1 2007.03.21.
(73) Regie Autonome des Transports Parisiens, Paris (FR)
(72) Riachi, Youssef;
Clodic, Denis
(74) Sipos József, DANUBIA Szabadalmi és Jogi Iroda Kft.,
Budapest
(54) **Légkezelő rendszer tömegközlekedési járművek utasteréhez**
(51) **F24F 13/072** (2006.01)
(30) 20040012078 2004.11.15. FR
-
- (11) **E001842**
(21) **E 05 715010**
(96) **EP 20050715010** 2005.02.16.
(97) **EP 1628570 A1** 2005.09.09.
EP 1628570 B1 2007.04.11.
(73) Deutsches Herzzentrum Berlin, Berlin (DE)
(72) Wellnhofer, Ernst
(74) dr. Gödölle István, Gödölle, Kékes, Mészáros & Szabó
Szabadalmi és Védjegy Iroda, Budapest
(54) **Eljárás hemodinamikus paraméterek meghatározására**
(51) **A61B 5/0215** (2006.01)
(30) 200410009871 2004.02.26. DE
-
- (11) **E001854**
(21) **E 04 719348**
(96) **EP 20040719348** 2004.03.11.
(97) **EP 1604087 A1** 2004.09.30.
EP 1604087 B1 2007.05.16.
(73) Tokoz A.S., Zdar Nad Savazou 2 (CZ)
(72) Dvor K, Lubos
(74) dr. Gödölle István, Gödölle, Kékes, Mészáros & Szabó
Szabadalmi és Védjegy Iroda, Budapest
(54) **Teleszkópos ablakkitámasztó**
(51) **E05C 17/30** (2006.01)
(30) 20030000771U 2003.03.18. CZ
-
- (11) **E001813**
(21) **E 04 803378**
(96) **EP 20040803378** 2004.12.01.
(97) **EP 1691914 A1** 2005.06.30.
EP 1691914 B1 2007.04.04.
(73) VA TECH WABAG GmbH, Wien (AT)
(72) Fuchs, Werner;
Lukaschek, Christoph;
Vranitzky, Robert
(74) Kovács Gábor, DANUBIA Szabadalmi és Jogi Iroda Kft.,
Budapest
(54) **Membrános szűrőrendszer párhuzamos átáramlású szűrő-
modulokkal**
(51) **B01D 63/04** (2006.01)
B01D 65/02 (2006.01)
B01D 65/08 (2006.01)
(30) 20030001965 2003.12.09. AT
-
- (11) **E001848**
(21) **E 04 011059**
(96) **EP 20040011059** 2004.05.10.
(97) **EP 1595485 A1** 2005.11.16.
EP 1595485 B1 2007.03.28.
(73) Wessel-Werk GmbH & Co. KG,
Reichshof-Wildbergerhütte (DE)
(72) Kaffenberger, Dieter;
Dilger, Horst;
Stedtner, Hans-Joachim
(74) Sikos Róbert, DANUBIA Szabadalmi és Jogi Iroda Kft.,
Budapest
(54) **Padlószívó eszköz porszívó részére**
(51) **A47L 9/02** (2006.01)
-
- (11) **E001815**
(21) **E 05 006433**
(96) **EP 20050006433** 2005.03.23.
(97) **EP 1591152 A1** 2005.11.02.
EP 1591152 B1 2007.06.13.
(73) Sieper Werke GmbH, Lüdenscheid (DE)
(72) Knorr, Michael;
Wolff, Kalus-Peter;
Hinz, Gabriele;
Menges, Jürgen
(74) Erdély Péter, DANUBIA Szabadalmi és Jogi Iroda Kft.,
Budapest
(54) **Kapcsolószervezet modell játékjárművekhez és modell játé-
jármű ilyen kapcsolószervezettel**
(51) **A63H 19/18** (2006.01)
A63H 17/26 (2006.01)
(30) 200410021383 2004.04.30. DE
200410041190 2004.08.25. DE
-
- (11) **E001866**
(21) **E 04 737376**
(96) **EP 20040737376** 2004.07.09.
(97) **EP 1644178 A1** 2005.01.20.
EP 1644178 B1 2007.03.28.
(73) GN Plastics Company Ltd., Chester, Nova Scotia (CA)
(72) Nemeskéri, Karl
(74) dr. Kereszty Marcell, Gödölle, Kékes, Mészáros & Szabó
Szabadalmi és Védjegy Iroda, Budapest
(54) **Mélyhúzó gép mélyhúzott tárgyak, tartályok, csomagolások
vagy hasonlók előállításához**
(51) **B29C 51/26** (2006.01)
(30) 20030001067 2003.07.11. AT
-
- (11) **E001818**
(21) **E 04 743163**
(96) **EP 20040743163** 2004.06.30.
(97) **EP 1644482 A1** 2005.01.13.
EP 1644482 B1 2007.04.25.
(73) Clasado Inc., Panama 5 (PA)
(72) Wynne, Anthony Graham;
Gibson, Glenn;
Slupinski, Jacek Witold;
Tzortis, Georgios
(74) dr. Pethő Árpád, DANUBIA Szabadalmi és Jogi Iroda Kft.,
Budapest
(54) **Galaktooligoszacharid-készítmény és eljárás előállítására**

- (51) *CI2N 1/20* (2006.01)
A61K 31/70 (2006.01)
A61P 1/04 (2006.01)
CI2P 19/14 (2006.01)
C07H 3/06 (2006.01)
- (30) 20030015266 2003.06.30. GB
20030025224 2003.10.29. GB
20040005837 2004.03.16. GB
-
- (11) **E001784**
(21) **E 04 741190**
(96) **EP 20040741190** 2004.07.21.
(97) **EP 1651405 A1** 2005.02.03.
EP 1651405 B1 2007.03.07.
- (73) Kobra Formen GmbH, Lengenfeld (DE)
(72) Braungardt, Rudolf;
Schmucker, Erwin
(74) Mészárosné Dónusz Katalin, S.B.G. & K. Szabadalmi Ügyvivői Iroda, Budapest
- (54) **Eljárás és készülék beton idomtestek előállítására**
- (51) *B28B 1/08* (2006.01)
B28B 70/0
B30B 11/02 (2006.01)
-
- (11) **E001865**
(21) **E 03 795090**
(96) **EP 20030795090** 2003.09.11.
(97) **EP 1545546 A1** 2004.03.25.
EP 1545546 B1 2007.04.04.
- (73) Motac Neuroscience Limited, North Manchester (GB)
(72) Crossman, Alan;
Hill, Michael;
Brotchie, Jonathan
(74) Baranyi Éva, DANUBIA Szabadalmi és Jogi Iroda Kft, Budapest
- (54) **Diszkinézia kezelése 2,3-benzodiazepinekkel**
- (51) *A61K 31/551* (2006.01)
A61K 45/06 (2006.01)
A61P 25/14 (2006.01)
A61P 25/16 (2006.01)
- (30) 20020021248 2002.09.13. GB
20030004227 2003.02.25. GB
-
- (11) **E001823**
(21) **E 03 795968**
(96) **EP 20030795968** 2003.12.24.
(97) **EP 1583967 A2** 2004.07.22.
EP 1583967 B1 2007.06.27.
- (73) AiCuris GmbH & Co. KG, Wuppertal (DE)
(72) Betz, Ulrich;
Hewlett, Guy;
Kleymann, Gerald;
Lampe, Thomas;
Lin, Tse-I;
Nikolic, Susanne;
Reefschläger, Jürgen;
Wunberg, Tobias;
Zimmermann, Holger;
Zumpe, Franz;
Bender, Wolfgang;
Henninger, Kerstin;
Jensen, Axel;
Keldenich, Jörg;
Schohe-Loop, Rudolf
- (74) Molnár Imre, DANUBIA Szabadalmi és Jogi Iroda Kft., Budapest
- (54) **Eljárás herpeszvírusok szaporodásának gátlására**
- (51) *G01N 33/569* (2006.01)
A61P 31/22 (2006.01)
- (30) 20031000109 2003.01.07. DE
-
- (11) **E001841**
(21) **E 03 733629**
(96) **EP 20030733629** 2003.06.13.
(97) **EP 1513946 A1** 2003.12.24.
EP 1513946 B1 2007.05.16.
- (73) DSM IP ASSETS B.V., Heerlen (NL)
(72) Boesten, Wilhelmus Hubertus Joseph;
Raemakers-Franken, Petronella Catharina;
Sonke, Theodorus;
Euverink, Gerrit Jan Willem;
Grijpstra, Pieter
(74) Szentpéteri Zsolt, S.B.G. & K. Szabadalmi Ügyvivői Iroda, Budapest
- (54) **Alfa-H-alfa-aminosavamid racemáz aktivitással rendelkező polipeptidok, valamint az ezeket kódoló nukleinsavak**
- (51) *CI2P 41/00* (2006.01)
CI2N 1/20 (2006.01)
CI2N 1/21 (2006.01)
CI2N 9/90 (2006.01)
CI2R 1/025 (2006.01)
CI2Q 1/04 (2006.01)
CI2N 15/62 (2006.01)
CI2P 13/04 (2006.01)
- (30) 20020100711 2002.06.14. EP
20020080631 2002.12.20. EP
-
- (11) **E001833**
(21) **E 03 794860**
(96) **EP 20030794860** 2003.08.08.
(97) **EP 1531675 A1** 2005.05.25.
EP 1531675 B1 2007.04.04.
- (73) BASF Aktiengesellschaft, Ludwigschafen (DE)
(72) Kober, Reiner;
Parg, Adolf;
Fries, Jürgen;
Ziegler, Hans
(74) Ráthonyi Zoltán, S.B.G. & K. Szabadalmi Ügyvivői Iroda, Budapest
- (54) **Karbonsavtartalmú szerek és növénytermesztésben való alkalmazásuk**
- (51) *A01N 43/653* (2006.01)
A01N 25/30 (2006.01)
A01N 33/12 (2006.01)
A01N 43/76 (2006.01)
A01N 43/40 (2006.01)
- (30) 200210237885 2002.08.19. DE
-
- (11) **E001834**
(21) **E 03 781206**
(96) **EP 20030781206** 2003.12.15.
(97) **EP 1575942 A1** 2004.07.01.
EP 1575942 B1 2007.05.02.
- (73) AstraZeneca AB, Södertälje (SE)
(72) Berg, Stefan;
Hellberg, Sven;
Söderman, Peter

- (74) Szentpéteri Zsolt, S.B.G. & K. Szabadalmi Ügyvivői Iroda, Budapest
- (54) **Glükogén szintáz kináz 3-ra (GSK3) szelektív gátló hatást kifejtő vegyületek**
- (51) *C07D 403/12* (2006.01)
A61K 31/496 (2006.01)
A61K 31/497 (2006.01)
A61K 31/5377 (2006.01)
A61P 3/10 (2006.01)
A61P 5/48 (2006.01)
C07D 403/14 (2006.01)
C07D 413/14 (2006.01)
A61P 15/18 (2006.01)
A61P 17/14 (2006.01)
A61P 25/00 (2006.01)
C07D 401/12 (2006.01)
C07D 401/14 (2006.01)
- (30) 20020003753 2002.12.17. SE
-
- (11) **E001856**
(21) **E 03 729926**
(96) **EP 20030729926** 2003.04.16.
(97) **EP 1499577 A1** 2003.10.23.
EP 1499577 B1 2007.05.30.
- (73) F. Hoffmann-La Roche AG, Basel (CH)
(72) Brandt, Michael;
Fertig, Georg;
Krell-Hans, Willi;
dr. Von Hirschheydt, Thomas;
Voss, Edgar
- (74) dr. Jalsovszky Györgyné ügyvéd, Budapest
- (54) **2-(2,6-Diklór-fenil)-diaril-imidazolok**
- (51) *C07C 47/55* (2006.01)
A61K 31/505 (2006.01)
C07D 403/04 (2006.01)
A61P 35/00 (2006.01)
- (30) 20020008228 2002.04.18. EP
-
- (11) **E001835**
(21) **E 03 714244**
(96) **EP 20030714244** 2003.03.19.
(97) **EP 1487642 A1** 2003.10.02.
EP 1487642 B1 2007.02.14.
- (73) W.R. Grace & Co.-Conn., Columbia, Maryland (US)
(72) Fruge, Daniel Ray;
Michos, Demetrius
- (74) dr. Fehérvári Flóra, DANUBIA Szabadalmi és Védjegy Iroda Kft., Budapest
- (54) **Kolloidális szilikát tartalmazó bevonatkészítmény és az ezzel készült fényes, tintasugaras, regisztráló lapok**
- (51) *B41M 5/52* (2006.01)
C09D 7/12 (2006.01)
- (30) 20020365617P 2002.03.19. US
-
- (11) **E001877**
(21) **E 04 819217**
(96) **EP 20040819217** 2004.11.25.
(97) **EP 1695015 A1** 2005.06.09.
EP 1695015 B1 2007.04.18.
- (73) KHD Humboldt Wedag GmbH, Köln (DE)
(72) Mersmann, Matthias;
Schinke, Karl
- (74) Weichinger András, DANUBIA Szabadalmi és Jogi Iroda Kft., Budapest
- (54) **Ömlesztettanyag-hűtő forró, ömlesztett anyag számára**
- (51) *F27D 15/02* (2006.01)
- (30) 20031055822 2003.11.28. DE
-
- (11) **E001876**
(21) **E 06 708270**
(96) **EP 20060708270** 2006.02.14.
(97) **EP 1711094 A1** 2006.10.18.
EP 1711094 B1 2007.04.18.
- (73) Stockhausen GmbH, Krefeld (DE)
(72) Nauels, Bernd
- (74) dr. Gödölle István, Gödölle, Kékes, Mészáros & Szabó Szabadalmi és Védjegy Iroda, Budapest
- (54) **Adagoló**
- (51) *A47K 5/12* (2006.01)
- (30) 200510006845 2005.02.14. DE
-
- (11) **E001879**
(21) **E 05 017888**
(96) **EP 20050017888** 2005.08.17.
(97) **EP 1637750 A1** 2006.03.22.
EP 1637750 B1 2007.05.02.
- (73) Patent-Treuhand-Gesellschaft für elektrische Glühlampen mbH, München (DE)
(72) dr. Franck, Felix
- (74) Mák András, S.B.G. & K. Szabadalmi Ügyvivői Iroda, Budapest
- (54) **Biztosító szerkezet rögzítőelemhez**
- (51) *F16B 41/00* (2006.01)
F16B 5/02 (2006.01)
- (30) 200410044684 2004.09.15. DE
-
- (11) **E001861**
(21) **E 03 000209**
(96) **EP 20030000209** 2003.01.07.
(97) **EP 1406453 A1** 2004.04.07.
EP 1406453 B1 2007.02.14.
- (73) LG Electronics Inc., Seoul (KR)
(72) Jeon, Byeong Moon
- (74) Kovári György, ADVOPATENT Szabadalmi és Védjegy Iroda, Budapest
- (54) **Eljárás közvetlen módú mozgásvektor-számításra B képekhez**
- (51) *H04N 7/46* (2006.01)
- (30) 20020060742 2002.10.04. KR
20020061243 2002.10.08. KR
20020071226 2002.11.15. KR
-
- (11) **E001757**
(21) **E 04 738089**
(96) **EP 20040738089** 2004.07.14.
(97) **EP 1658225 A1** 2005.02.03.
EP 1658225 B1 2007.03.07.
- (73) SIG Technology Ltd., Neuhausen am Rheinfall (CH)
(72) Weist, Mario
- (74) Jankura János, DeveloPat Szabadalmi és Védjegy Iroda, Budapest
- (54) **Kiöntő zárószerszék kiszűrő vágókészülékkel kompozitanyagú csomagolásokhoz vagy fóliával lezárt tartályokhoz**
- (51) *B65D 5/74* (2006.01)
- (30) 20030001311 2003.07.28. CH

-
- (11) **E001788**
(21) **E 03 103876**
(96) **EP 20030103876** 2003.10.21.
(97) **EP 1413701 A2** 2004.04.28.
EP 1413701 B1 2007.03.21.
(73) Breda Sistemi Industriali SpA, Sequals (PN) (IT)
(72) Breda, Enrico
(74) Farkas Tamás, DANUBIA Szabadalmi és Védjegy Iroda Kft., Budapest
- (54) **Biztonsági eszköz szekcionált záróelem például ajtó, bejárati ajtó, kapu vagy hasonló számára**
(51) **E05D 13/00** (2006.01)
(30) 2002UD00218 2002.10.24. IT
-
- (11) **E001787**
(21) **E 03 007588**
(96) **EP 20030007588** 2003.04.02.
(97) **EP 1357009 A1** 2003.10.29.
EP 1357009 B1 2007.02.21.
(73) Faiveley Transport Remscheid GmbH, Remscheid (DE)
(72) dr. Merkel, Thomas;
Plitzko, Claudius
(74) dr. Kereszty Marcell, Gödölle, Kékes, Mészáros & Szabó Szabadalmi és Védjegy Iroda, Budapest
- (54) **Fékberendezés fékrudazattal sinjárművekhez**
(51) **B61H 5/00** (2006.01)
F16D 55/22 (2006.01)
(30) 20022006648U 2002.04.25. DE
-
- (11) **E001745**
(21) **E 06 003892**
(96) **EP 20060003892** 2003.07.30.
(97) **EP 1666405 A1** 2006.06.07.
EP 1666405 B1 2007.05.02.
(73) Diageo Ireland, Dublin (IE)
(72) Smith, Paul; Walshe, Justin
(74) Szuhai Elemér, DANUBIA Szabadalmi és Védjegy Iroda Kft., Budapest
- (54) **Eljárás és berendezés edénybe töltött italon habréteg képzésére**
(51) **B67D 1/08** (2006.01)
A23L 1/025 (2006.01)
(30) 20020017768 2002.07.31. GB
-
- (11) **E001810**
(21) **E 03 100635**
(96) **EP 20030100635** 2003.03.13.
(97) **EP 1348326 A1** 2003.10.01.
EP 1348326 B1 2007.03.07.
(73) Deere & Company, Moline, Illinois (US)
(72) McCartney, Scott Charles;
Martin, Robert Wallace;
Mariman, Nathan Albert;
Landphair, Donald Keith
(74) dr. Jakab Judit, S.B.G. & K. Szabadalmi Ügyvivői Iroda, Budapest
- (54) **Vetőgép pneumatikus tengelykapcsolóval**
(51) **A01C 7/04** (2006.01)
A01C 7/08 (2006.01)
(30) 20020106622 2002.03.26. US
-
- (11) **E001789**
(21) **E 04 029943**
(96) **EP 20040029943** 2003.06.12.
(97) **EP 1518985 A1** 2005.03.30.
EP 1518985 B1 2007.03.28.
(73) Roto Frank AG, Leinfelden-Echterdingen (DE)
(72) Petrovcic, Joze;
Malnar, Slavko;
Malnar, Damijan;
Petric, Samo;
Strle, Dusan;
Piqueur, Mike
(74) dr. Jakab Judit, S.B.G. & K. Szabadalmi Ügyvivői Iroda, Budapest
- (54) **Rúdzár, főleg ütközőlécebe süllyesztett rúdzár, ablakokhoz vagy hasonlókhöz**
(51) **E05C 9/04** (2006.01)
E05C 7/04 (2006.01)
(30) 20031009496 2003.02.25. DE
-
- (11) **E001827**
(21) **E 03 739839**
(96) **EP 20030739839** 2003.06.16.
(97) **EP 1515819 A1** 2003.12.31.
EP 1515819 B1 2007.04.25.
(73) Ceratizit Austria Gesellschaft m.b.h., Tirol (AT)
(72) Maier, Johann;
Ronacher, Herbert
(74) Kovári György, ADVOPATENT Szabadalmi és Védjegy Iroda, Budapest
- (54) **Késbetét két egymással szemben elhelyezkedő késfejjel**
(51) **B23B 27/04** (2006.01)
(30) 20020000400U 2002.06.21. AT
-
- (11) **E001796**
(21) **E 03 760660**
(96) **EP 20030760660** 2003.06.20.
(97) **EP 1526839 A1** 2003.12.31.
EP 1526839 B1 2007.03.14.
(73) NicOx S.A., Sophia Antipolis-Valbonne (FR)
(72) Del Soldato, Piero;
Santus, Giancarlo;
Macelloni, Cristina
(74) dr. Gárdonyi Zoltánné, DANUBIA Szabadalmi és Védjegy Iroda Kft., Budapest
- (54) **Folyékony hatóanyagok javított biológiai hozzáférhetőséggel rendelkező orális gyógyszerészeti formái**
(51) **A61K 9/107** (2006.01)
A61K 31/216 (2006.01)
A61K 31/235 (2006.01)
A61K 31/407 (2006.01)
A61K 31/4164 (2006.01)
A61K 31/426 (2006.01)
A61K 31/44 (2006.01)
A61K 31/4709 (2006.01)
(30) 2002MI01392 2002.06.25. IT
-
- (11) **E001826**
(21) **E 03 005330**
(96) **EP 20030005330** 2003.03.11.
(97) **EP 1344959 A2** 2003.09.17.
EP 1344959 B1 2007.02.21.
(73) Schechinger, Bernd, Fraureuth (DE)
(74) Kovári György, ADVOPATENT Szabadalmi és Védjegy Iroda, Budapest
- (54) **Erő- és/vagy mozgásátviteli szerkezet szinkronizált átvitel**

-
- (51) **F16G 1/28** (2006.01)
F16G 1/00 (2006.01)
- (30) 20021010601 2002.03.11. DE
20021032965 2002.07.19. DE
-
- (11) **E001753**
(21) **E 04 077412**
(96) **EP 20040077412** 2004.08.25.
(97) **EP 1510476 A1** 2005.03.02.
EP 1510476 B1 2007.05.02.
- (73) AWA Advanced Warehouse Automation Oy, Vantaa (FI)
(72) Oksanen, Pekka
(74) Farkas Tamás, DANUBIA Szabadalmi és Védjegy Iroda Kft., Budapest
- (54) **Eljárás és berendezés teher mozgatására, illetve kezelésére**
- (51) **B65G 1/04** (2006.01)
- (30) 20030001206 2003.08.27. FI
-
- (11) **E001750**
(21) **E 04 729867**
(96) **EP 20040729867** 2004.04.28.
(97) **EP 1636509 A1** 2004.12.16.
EP 1636509 B1 2007.02.28.
- (73) ContiTech Luftfedersysteme GmbH, Hannover (DE)
- (72) Reck, Siegfried;
Pehmüller, Thomas;
Bank, Christoph
- (74) Mészárosné Dónusz Katalin, S.B.G. & K. Szabadalmi Ügyvivői Iroda, Budapest
- (54) **Légrugó szintmérő berendezéssel**
- (51) **F16F 9/04** (2006.01)
- (30) 20031025624 2003.06.06. DE
-
- (11) **E001824**
(21) **E 04 292012**
(96) **EP 20040292012** 2004.08.06.
(97) **EP 1624076 A1** 2006.02.08.
EP 1624076 B1 2007.02.28.
- (73) Assistance Publique-Hopitaux de Paris, Paris (FR)
(72) Deny, Paul;
Gault, Elyanne;
Le Gal, Frédéric
- (74) dr. Pethő Árpád, DANUBIA Szabadalmi és Védjegy Iroda Kft., Budapest
- (54) **HDV kvantitatív kimutatása valós idejű RT-PCR-eljárással**
- (51) **C12Q 1/70** (2006.01)
-
- A rovat 137 db közlést tartalmaz.

Vegyes európai szabadalmi közlemények

Jogutódlás

- (11) E.000.212 (21) E04001668
 (73) ET US Holdings LLC, Wilmington (US)
 (74) Kővári Tercsák Salans Ügyvédi Iroda, Budapest

- (11) E.000.600 (21) E04006485
 (73) Inoutic/Deceuninck GmbH, Bogen (DE)
 (74) dr. Jakab Judit, S.B.G. & K. Szabadalmi Ügyvivői Iroda, Budapest

- (11) E.001.041 (21) E03707655
 (73) ThermoDrive LLC, Grand Rapids, MI (US)
 (74) DANUBIA Szabadalmi és Jogi Iroda Kft., Budapest

- (11) E.001.230 (21) E04022497
 (73) Inoutic/Deceuninck GmbH, Bogen (DE)
 (74) dr. Jakab Judit, S.B.G. & K. Szabadalmi Ügyvivői Iroda, Budapest

A rovat 4 db közlést tartalmaz.

Képviselési megbízás

- (21) E04001668
 (73) ET US Holdings LLC, Wilmington (US)
 (74) Kővári Tercsák Salans Ügyvédi Iroda, Budapest

- (21) E04006485
 (73) Inoutic/Deceuninck GmbH, Bogen (DE)
 (74) dr. Jakab Judit, S.B.G. & K. Szabadalmi Ügyvivői Iroda, Budapest

- (21) E03707655
 (73) ThermoDrive LLC, Grand Rapids, MI (US)
 (74) DANUBIA Szabadalmi és Jogi Iroda Kft., Budapest

- (21) E04022497
 (73) Inoutic/Deceuninck GmbH, Bogen (DE)

- (74) dr. Jakab Judit, S.B.G. & K. Szabadalmi Ügyvivői Iroda, Budapest

A rovat 4 db közlést tartalmaz.

Név-, illetve címváltozás

- (11) E.001.158 (21) E03748012
 (54) D-vitamin-analógok
 (73) Galderma Research & Development, S.N.C., Sophia Antipolis, Valbonne (FR)

- (11) E.001.317 (21) E04796268
 (54) Kenőanyag-készítmények, előállításuk, és azokkal bevont eszközök
 (73) Covidien AG, Neuhausen am Rheinfall (CH)

A rovat 2 db közlést tartalmaz.

Hatósági tájékoztatás hatálytalanítása

- (21) E03090159
 (54) Eljárás adatok csomagorientált átvitelére telekommunikációs hálózatokban, köztes csomópontokban kapcsolat nélküliről kapcsolat alapú átviteli protokollra történő és fordított irányú átalakítással

A rovat 1 db közlést tartalmaz.

Helyreigazítás

- (11) E001044 (21) E030706583 (13) T9
 (54) Peszticid hatású 5-szubsztituált-alkilaminopirazol-származékok

A Szabadalmi Közlöny és Védjegyértesítő 2007. júliusi számában, az Európai szabadalmak szövege fordításának benyújtása rovat E 127. oldalán az **E04103128** ügyszámú közlés technikai hiba miatt jelent meg.

A rovat 2 db közlést tartalmaz.

NÖVÉNYFAJTA-OLTALMI KÖZLEMÉNYEK

Adatközlés növényfajta-oltalmi bejelentésekről

(21) **F 07 00017** (22) 2007.06.29.
(71) Németh Jenő, Fertőszentmiklós, 9444 Petőházi u. 1. (HU)
(53) **Budapest**
(54) **Közönséges platán, *Platanus x hispanica***

(21) **F 07 00018** (22) 2007.06.29.
(71) Németh Jenő, Fertőszentmiklós, 9444 Petőházi u. 1. (HU)
(53) **Sudár**
(54) **Nyugati ostorfa, *Celtis occidentalis* L.**

A rovat 2 db közlést tartalmaz.

HASZNÁLATI MINTA KÖZLEMÉNYEK

Adatközlés használati mintaoltalmi bejelentésekről

A – SZEKCIÓ KÖZSZÜKSÉGLETI CIKKEK

- (21) **U 07 00114** (22) **2007.07.10.**
(71) Csomós Gréta, Eger, 3300 Maklári út 103. (HU)
(54) **Napelemmel működő ventilátoros napozóágy**
- (21) **U 07 00098** (22) **2007.06.15.**
(71) Kindl György 34%, Keszthely, 8360 Toldi M. u. 40. (HU);
Szabó András 33%, Nemeskolta, 9775 Szabadság u. 66. (HU);
Bakos Tamás 33%, Táplánszentkereszt, 9761 Malom u. 3. (HU)
(54) **Italos palackokból összeállítható kézisúlyzó**
- (21) **U 07 00107** (22) **2007.07.04.**
(71) Kántor László, Bakonysárkány, 2861 Lenin út 1. (HU)
(54) **Gyomirtó szerkezet**
- (21) **U 07 00101** (22) **2007.06.19.**
(71) Nagy Sándor, Dunabogdány, 2023 Kossuth L. u. 250. (HU)
(54) **Kanalas villantó**
- (21) **U 07 00119** (22) **2007.07.11.**
(71) Optigép Kft., Békés, 5630 Vesztfői út 1/1. (HU)
(54) **Adapter szemestermény, elsősorban kukorica betakarításához**
(74) dr. Jakab Judit, S.B.G. & K. Szabadalmi Ügyvivői Iroda, Budapest
- (21) **U 07 00113** (22) **2007.07.09.**
(71) TRUMF International s.r.o., Prerov, 750 02 Kratochvílova 148/1 (CZ)
(54) **Berendezés kolbász gyártására és azzal gyártott kolbász**
(74) dr. Gödölle István, Gödölle, Kékes, Mészáros & Szabó Szabadalmi és Védjegy Iroda, Budapest
- B – SZEKCIÓ
IPARI MŰVELETEK ÁLTALÁBAN ÉS SZÁLLÍTÁS
- (21) **U 07 00121** (22) **2007.07.17.**
(71) Blahó Bálint, Budapest, 1033 Zab u. 5. (HU)
(54) **Ön-riasztós körhuzat**
- (21) **U 07 00120** (22) **2007.07.12.**
(71) Subert István, Érd, 2030 Rizling u. 26. (HU)
(54) **Segédeszköz több úszótestelemet tartalmazó hajótestek mozgásállapot változásának megkönnyítésére**
(74) Rónaszéki Tibor szabadalmi ügyvivő, Budapest
- (21) **U 07 00115** (22) **2007.07.10.**
(71) Tatár István, Makó, 6900 Lehel u. 11/a (HU)
(54) **Palackrendező gép**

C – SZEKCIÓ VEGYÉSZET ÉS KOHÁSZAT

- (21) **U 07 00110** (22) **2007.07.05.**
(71) Ózdi Acélművek Kft., Ózd, 3600 Kovács-Hagyó Gyula út 7. (HU)
(54) **Eljárás vaskohászati salakok granulálására és a salak vastartalmának kinyerésére**
(74) Márkus Róbert, Ózd

E – SZEKCIÓ HELYHEZ KÖTÖTT LÉTESÍTMÉNYEK

- (21) **U 07 00105** (22) **2007.06.28.**
(71) Kenyeres Miklós, Budapest, 1115 Tétényi út 36/a (HU)
(54) **Gát**
- (21) **U 07 00118** (22) **2007.07.11.**
(71) Losonczy Áron, Csongrád, 6640 Tanya 832. (HU)
(54) **Fényáteresztő építőelem**
(74) Farkas Tamás, DANUBIA Szabadalmi és Jogi Iroda Kft., Budapest
- (21) **U 07 00106** (22) **2007.06.29.**
(71) Pauer Béla György, Kaposvár, 7400 Dózsa Gy. u. 19. (HU)
(54) **Ivóvíztakarékos szerkezeti elrendezés háztartási szűrkevíz hasznosítására**
- (21) **U 07 00103** (22) **2007.06.26.**
(71) Tarány Gábor, Dunaújváros, 2400 Fiastyúk u. 8. (HU)
(54) **Visszasüllyedés-gátló útkorlátrendszer-oszlop**
(74) dr. Kriston Pál szabadalmi ügyvivő, Budapest
- (21) **U 07 00108** (22) **2007.07.04.**
(71) Varga József, Dunakeszi, 2120 Tóth Árpád u. 1/c (HU)
(54) **Variálható építési rendszer**
(74) Kormos Ágnes egyéni szabadalmi ügyvivő, Budapest

(21) **U 07 00111** (22) **2007.07.05.**

- (71) Vinkó György 90%, Budapest, 1134 Dózsa György út 140. I lh. III/11. (HU);
Velösy András 10%, Törökbálint, 2045 Dózsa Gy. u. 160/a (HU)
(54) **Térbeli állíthatóságot biztosító fagy- és időjárásálló műkö fal-lefedő és párkányelemek vízzel (szoknyáskő)**

F – SZEKCIÓ MECHANIKA, VILÁGÍTÁS, FŰTÉS

- (21) **U 07 00100** (22) **2007.06.18.**
(71) Bak Zsuzsanna, Szentendre, 2000 Rezeda u. 8. (HU);
Tóth Gyula, Budapest, 2000 Rezeda u. 8. (HU)
(54) **Gyertyába öntött, hangvezérlésű elektronika hangulatvilágítás céljára**

(21) U 07 00116 (22) 2007.07.10.

(71) Csomós Gréta, Eger, 3300 Maklári út 103. (HU)

(54) Napelemmel működő mobil ventilátor**(21) U 07 00099 (22) 2007.06.15.**(71) Osbáth Sándor, Budapest, 1014 Hattyú u. 8/a (HU);
ifj. Osbáth Sándor, Egervár, 8931 Széchenyi Ferenc u. 66. (HU);
Zalai Tibor, Zalaegerszeg, 8900 Göcsej Pataki Ferenc út 29. (HU)**(54) Burkoló eszköz LED-diódához**

(74) Sándor József szabadalmi ügyvivő, Budapest

(21) U 07 00102 (22) 2007.06.22.

(71) Péchy Lóránt, Budapest, 1022 Alvinci út 29-31. (HU)

(54) Csomópont építőjátékok, elemes bútorok és épületszerkezetek modulárcsaihoz

(74) dr. Kis Lajos ügyvéd, Budapest

G – SZEKCIÓ
FIZIKA**(21) U 07 00117 (22) 2007.07.11.**(71) dr. Farkas Gábor 50%, Esztergom, 2500 Aranyhegyi út 16. (HU);
Mayer Richárd 10%, Visegrád, 2025 Széchenyi út 5. (HU);Marinov Helga 10%, Szentendre, 2000 Széchenyi tér 32. (HU);
Földes László 10%, Budapest, 1047 Attila út 144/b (HU);
dr. Nagy Balázs 10%, Vecsés, 2200 Lázár Vilmos u. 12/10. (HU);
Kiss Anna 10%, Budapest, 1123 Avar u. 23/b (HU)**(54) Árusító automata, különösen gyógyszerkiadó automata**

(74) Székely Éva szabadalmi ügyvivő, Budapest

(21) U 07 00104 (22) 2007.06.27.

(71) Horváth Ágnes, Üllő, 2225 Rákóczi út 22. (HU)

(54) Utastér-reklámhordozó**(21) U 07 00122 (22) 2007.07.17.**

(71) Nagyházi Sándor, Heves, 3360 Szegfü u. 8. (HU)

(54) Termelésirányítási rendszerekbe integrálható adatgyűjtő- és információs modul**(21) U 07 00112 (22) 2007.07.09.**

(71) Vigh Kristóf, Budapest, 1023 Frankel Leó út 68/a (HU)

(54) Eszközkészlet zenei hangjegyek és alapismeretek játékos elsajátítására és gyakorlására

A rovat 24 db közlést tartalmaz.

Megadott használati mintaoltalmak

A – SZEKCIO
KÖZSZÜKSÉGLETI CIKKEK

- (51) **A61B 17/00** (2006.01)
A61B 17/32 (2006.01)
- (11) **003324** 2007.06.25.
(21) **U 06 00182** (22) **2006.07.24.**
(73) Comesa Budapest Kft., Budapest (HU);
dr. Udvarhelyi Iván, Budapest (HU)
(72) dr. Udvarhelyi Iván, Budapest (HU)
(54) **Eszköz sebészeti szike fedett bevezetésére minimal invazív technikával végzett műtétek, elsősorban csípőprotézis műtét során**
(74) Erdély Péter, DANUBIA Szabadalmi és Védjegy Iroda Kft., Budapest

(57) Eszköz sebészeti szike fedett bevezetésére minimal invazív technikával végzett műtétek, elsősorban csípőprotézis-műtét során, azzal jellemezve, hogy proximális végén nyéllel (2) ellátott üreges tokot (1) és a tok (1) hengeres üregében (4) elmozdítható és rögzíthető, sziketartóval (6) ellátott csúszkát (5) tartalmaz, ahol a tok (1) disztális vége tompított hegyben (3) végződő kialakítású és a sziketartóban (6) rögzített szike (7) ki- és bevezetésére alkalmas hasitékkel (8) van ellátva.

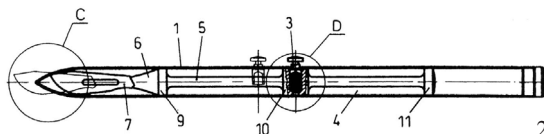

2. ábra

- (51) **A61G 7/00** (2006.01)
A61F 5/00 (2006.01)
- (11) **003326** 2007.06.25.
(21) **U 06 00280** (22) **2006.12.15.**
(73) (72) Vári Éva 60%, Budapest (HU);
Kunsági Márk 25%, Budapest (HU);
Kunsági Dalma 15%, Budapest (HU)
(54) **Eszköz testfelület anatómiai megtámasztására**
(74) dr. Jakab Judit, S.B.G. & K. Szabadalmi Ügyvivői Iroda, Budapest

(57) Eszköz testfelület anatómiai megtámasztására, amelynek egymáshoz kapcsolt háttartója, ülőpárnája és adott esetben lábtámasza van, azzal jellemezve, hogy a háttartó (1, 21, 31, 41, 51, 61), az ülőpárna (2, 22, 32, 42, 52, 62) és a lábtámasz (3, 23, 33, 43) egymással összekapcsolt, de egymással nem közlekedő belső térrel rendelkező üreges elemként van kialakítva, ahol az elemek mindegyike légátnemeresztő anyagból készült, és levegőt beeresztő szelepen (14) keresztül felfújható.

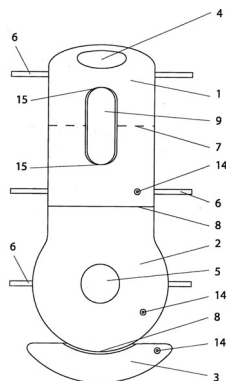

1. ábra

- (51) **A61J 3/00** (2006.01)
A61J 7/00 (2006.01)
- (11) **003330** 2007.06.25.
(21) **U 07 00022** (22) **2007.02.16.**
(73) (72) Boros Dávid, Budapest (HU)
(54) **Pohárfedél gyógyszer szájon át történő bejuttatására**
(74) Farkas Tamás, DANUBIA Szabadalmi és Védjegy Iroda Kft., Budapest

(57) Pohárfedél (1) gyógyszer-, vagy hasonló készítmény szájon át történő bejuttatására, amelynek edény, célszerűen pohár szájára illeszthető pereme (2) van, továbbá folyadék-kimeneti nyílással (3), és folyadék bemeneti nyílással (4) összeköttetésben lévő közegjárat (5) van ellátva, és a közegjáratban (5) gyógyszerkamra (6) van kialakítva, azzal jellemezve, hogy a folyadék bemeneti nyílás (4) a közegjáratban (5) a gyógyszerkamra (6) és a folyadék kimeneti nyílás (3) között van elrendezve, valamint a pohárfedél legalább egy segédnyílás (12) van kialakítva.

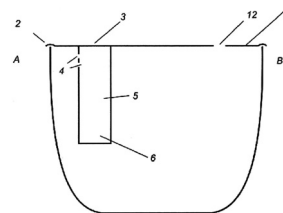

1. ábra

B – SZEKCIO
IPARI MŰVELETEK ÁLTALÁBAN ÉS SZÁLLÍTÁS

- (51) **B42D 15/00** (2006.01)
B42D 15/10 (2006.01)
- (11) **003323** 2007.06.25.
(21) **U 06 00012** (22) **2004.06.23.**
(73) Leonhard Kurz GmbH & Co. KG, Fürth (DE);
Banque de France, Paris (FR)
(72) Perron, Maurice, Viroflay (FR);
Reinhart, Werner, Zirndorf (DE);
Grimal, Jean Michel, Ceyrat (FR)
(54) **Optikai biztonsági jelzőeszköz**
(30) 0307568 2003.06.23. FR
(86) PCT/FR 04/01564 (87) WO 05/000599
(74) Kovács Ivánné, DANUBIA Szabadalmi és Védjegy Iroda Kft., Budapest

(57) Optikai biztonsági jelzőeszköz dokumentumok biztonságossá tételére, amely tartalmaz egy hordozó csíkot, amelyen hosszirányában váltakozva, egy adott skálán megadott kontraszt létrehozására alkalmas, és a biztonságossá tenni kívánt dokumentum reprodukciójával szembeni védelmet biztosító, túlnyomórészt fémezett tartományok és túlnyomórészt átlátszó tartományok vannak elrendezve, azzal jellemezve, hogy a hordozó csík (30, 40, 50, 50') a fémezett tartományokkal (31, 41, 51, 51') és/vagy az átlátszó tartományokkal (32, 42, 52, 52') összekapcsolt, a biztonságossá tenni kívánt dokumentum fenti skálája egy rész skálájának megfelelő optikai hatást létrehozó, és az adott dokumentum azonosítására szolgáló jelzést képező optikailag aktív elemeket (310, 420) tartalmaz.

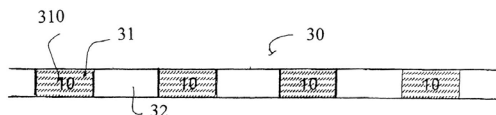

3. ábra

- (51) **B60J 10/00** (2006.01)
B65D 88/34 (2006.01)
(11) **003325** 2007.06.25.
(21) **U 06 00274** (22) **2006.12.11.**
(73) VÚEZ, a.s., Levice (SK)
(72) Svolik, Cyril, Kozárovce (SK)
(54) **Helyi szivárgásvizsgálatra alkalmas fedő, tömítő nyílászáró**
(30) 4535 2006.03.13. SK
(74) dr. Kereszty Marcell, Gödölle, Kékes, Mészáros & Szabó Szabadalmi és Védjegy Iroda, Budapest

(57) Helyi szivárgásvizsgálatra alkalmas fedő, tömítő nyílászáró, azzal jellemezve, hogy egy keret (1) és egy nyílászáró-tábla (2) érintkezési felületei között a keret (1) vagy a nyílászáró-tábla (2) érintkezési felületéhez erősített, nyomásközlő csatornával (4.4) és azzal összekötött, lezárható bemeneti nyílással (4.5) rendelkező mérőtérfogatot (6) alkotó duplasoros tömítőelem (4.2) van elrendezve.

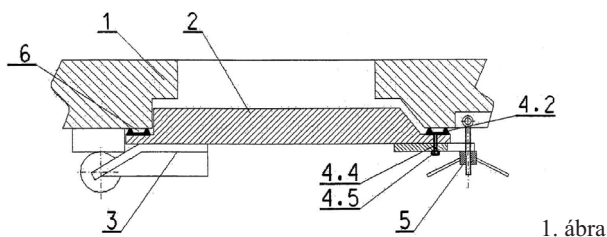

1. ábra

E – SEKCIÓ HELYHEZ KÖTÖTT LÉTESÍTMÉNYEK

- (51) **E01C 1/00** (2006.01)
E01C 1/02 (2006.01)
E01C 1/04 (2006.01)
(11) **003331** 2007.06.25.
(21) **U 07 00026** (22) **2007.02.22.**
(73) (72) Berkes Koppány, Üröm (HU);
Somfai József, Budapest (HU)
(54) **Forgalomelosztó műtárgy közötti csomópontokba kapcsolódó útpályák forgalmi torlódásoktól való mentesítésének elősegítésére**
(74) Rónaszéki Tibor szabadalmi ügyvivő, Budapest

(57) Forgalomelosztó műtárgy közötti csomópontokba kapcsolódó útpályák forgalmi torlódásoktól való mentesítésének elősegítésére, amely önmagába visszatérő körforgalmi útpályát tartalmaz, valamint a körforgalmi útpályák rész elérésére szolgáló bevezető útpályákat tartalmaz, azzal jellemezve, hogy legalább három darab egymás mellett futó körforgalmi útpályák (K1, K2, K3) van, ahol a belsőbb körforgalmi útpályák (K2) és a külsőbb körforgalmi útpályák (K1) közül az egyik csak a bevezető útpályákkal (b1, b2), míg a másik a kivezető útpályákkal (k1, k2) és adott esetben egy vagy több bevezető útpályával (b1, b2) van összekapcsolva, továbbá a belsőbb körforgalmi útpályák részhez (K2) csatlakozó bevezető útpályák (b1, b2) és/vagy kivezető útpályák (k1, k2) a körforgalmi útpályák (K1, K2) szintbeli keresztezésétől mentes összekötő szakaszokkal (S1, S2) vannak a csomópont útpályáihoz (U1, U2, U3, U4, U5) csatlakoztatva, a külsőbb körforgalmi útpályák (K1) és a belsőbb körforgalmi útpályák (K2) közé pedig legalább egy darab szabadon átjárható közrefogott körforgalmi útpályák (K3) van beiktatva.

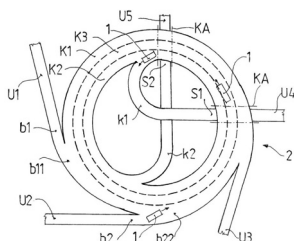

1. ábra

- (51) **E02D 29/14** (2006.01)
E03F 5/00 (2006.01)
(11) **003328** 2007.06.25.
(21) **U 07 00006** (22) **2007.01.23.**
(73) CSOMIÉP Beton és Meliorációs Termék Gyártó Kft.,
Hódmezővásárhely (HU)
(72) dr. Hajtó Ödön, Budapest (HU);
Mészáros Antal, Hódmezővásárhely (HU);
Szolga András, Szeged-Tápé (HU)
(54) **Útátjáró, különösen házi kocsibejáró**
(74) Kovári György, ADVOPATENT Szabadalmi és Védjegy Iroda, Budapest

(57) Útátjáró, különösen házi kocsibejáró, amelynek vízvezető árkot (1) áthidaló, a járműközlekedést és az árokban (1) a vízáramlást lehetővé tevő szerkezete van, azzal jellemezve, hogy a szerkezetet egy vagy több, a végeiken és felül nyitott előre gyártott vasbeton árokburkoló elem (5a, 17), valamint felül arra/azokra illeszkedő előre gyártott vasbeton fedlap(ok) (6, 7) alkotja/alkotják, amely árokburkoló elem(ek) (5a, 14) és fedlap(ok) (6, 7) statikailag együtt dolgozó módon vannak kialakítva és alakzáróan összekapcsolva.

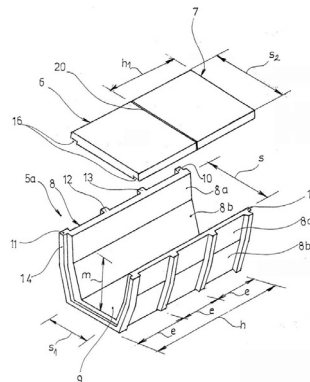

2. ábra

- (51) **E04B 2/00** (2006.01)
E04B 2/06 (2006.01)
(11) **003332** 2007.06.25.
(21) **U 07 00032** (22) **2007.03.01.**
(73) (72) Sz. Nagy János, Karcag (HU)
(54) **Falazószalag**
(74) Szabóné Kiss Sára, EMRI-PATENT Iparjogvédelmi Kft., Debrecen

(57) Falazószalag, azzal jellemezve, hogy a falazószalag perforált fémzalag (1), ahol a perforáció a fémzalag (1) felületének 20–80%-a, előnyösen 40%-a és a fémzalag (1) vastagság/szélesség aránya legfeljebb 1/30, előnyösen 1/100 érték.

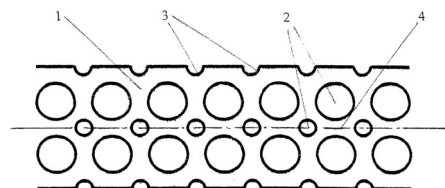

1. ábra

- (51) **E05C 21/00** (2006.01)
(11) **003333** 2007.06.25.
(21) **U 07 00055** (22) **2007.04.04.**
(73) Domoferm International GmbH, Gänserndorf (AT)
(72) Fiedler, Otto, Matzen (DE)
(54) **Biztosítócsap ajtólap részére**
(30) 576/2006 2006.04.04. AT
(74) Sikos Róbert, DANUBIA Szabadalmi és Védjegy Iroda Kft., Budapest

(57) Biztonsági csap egy ajtólap (4) mellék-záróperemének szakaszán, amely fejével (10) az ajtólap kávján túlnyúlik és az ajtókeret (1) kávjában egy áttörésbe (6) nyúlik, ahol a fej (10), a mellék-záróperemmel párhuzamosan futó csuklópánt-tengely (3) irányába nézve, olyan keresztmetszettel (11) rendelkezik, amely legalább a csuklópánt-tengely

(3) felé eső oldalán a szárvégtől a fejevégig elkeskenyedek, ahol az így kiképzett ferde felület bevágások (13), barázdák, fogak, horgok (12) és hasonlók útján a csuklópánt-tengellyel (3) párhuzamosan futó szalag alakú részfelületekre (15, 15', 15'') van osztva, azzal jellemezve, hogy a szalag alakú részfelületekre (15, 15', 15'') osztott ferde felület a csuklópánt-tengely (3) irányába nyúló fogaival, horgaival (12) kívülről szoroson egy, a csuklópánt-tengely (3) körül írt képzeletbeli körre (8) fekszik fel, amely kör (8) az ajtókeret (1) áttörésének (6) külső, a csuklópánt-tengellyel (3) párhuzamos hatást kifejtő élén (9) áthalad.

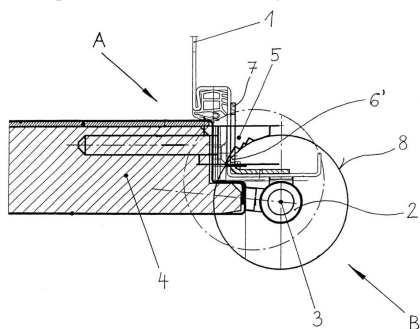

1. ábra

- (51) **E06B 3/00** (2006.01)
 (11) **003327** 2007.06.25.
 (21) **U 06 00286** (22) **2006.12.28.**
 (73) Épszer Építő- és Szerelőipari Zrt., Sárospatak (HU)
 (72) Karászi Csaba, Sátoraljaújhely (HU)
 (54) **Ablakszerkezet**
 (74) dr. Barati Béla, Barati Ügyvédi Iroda, Sátoraljaújhely

(57) Ablakszerkezet, amelynek főleg fém keretelemből álló és a fál-szerkezet nyílásában fém dübelekkel rögzíthető tokkerete, valamint adott esetben legalább egy ablakszárnya van, továbbá elektronikus jelzőrendszerhez kapcsolódó elemei vannak, azzal jellemezve, hogy a tokkerethez (4) legalább egy ablakbetét (2) van csavarkötéssel rögzítve, mely ablakbetétben (2) belül üreges zártszelvényekből kialakított osztóbordák (3) vannak hegesztve, az osztóbordák (3) belső üregében kivagy behatolást akadályozó, biztonsági védőrúd (7) műanyag persellyel (8) csavarkötés van rögzítve, továbbá a védőrudak elektronikus jelzőrendszerhez (30) kapcsolnak.

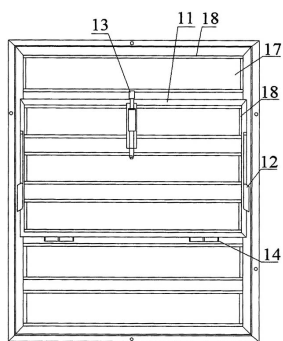

2. ábra

G – SZEKCIÓ
 FIZIKA

- (51) **G08G 1/09** (2006.01)
 (11) **003322** 2007.06.25.
 (21) **U 05 00209** (22) **2005.10.04.**
 (73) (72) Osbáth Sándor, Budapest (HU);
 ifj. Osbáth Sándor, Egervár (HU);
 Zalai Tibor, Zalaegerszeg (HU)
 (54) **Mobil, figyelmeztető berendezés sebesség kijelzésére**
 (74) Sándor József szabadalmi ügyvivő, Budapest

(57) Mobil, figyelmeztető berendezés sebesség kijelzésére, amelynek radaros sebességmérő egysége, vezérlőegysége, tápegysége és kijelzője van, azzal jellemezve, hogy a kijelzője (40) jelzőtáblát (50) foglal magába, amely jelzőtáblának (50) információhordozó felületén három

számjegyű, önmagában ismert számmezője (60), e mellett önmagában ismert mértékegység-kijelző felülete (61), valamint külön információ megjelenítésére kialakított szövegmezője (62) van, ahol a számmező (60) és a szövegmező (62) a megjeleníteni kívánt számnak, ill. szövegnek megfelelő területen elrendezve a jelzőtábla (50) előlapjába beültetett fénypontokat tartalmaz, az egyes fénypontokat lencse (67) és a lencsébe (67) rögzített LED-dióda (68) alkotja, és a LED-diódák (68) a vezérlőegységen (30) keresztül a sebességmérő egységgel (10) közvetlenül vagy közvetve össze vannak kötve, és a jelzőtábla (50) gépjármű csomagtartóra szereléshez szükséges, felállított helyzetben a jelzőtáblát (50) megtartó és lefektetett helyzetbe állító szerelvényekkel és kezelőszervvel rendelkezik.

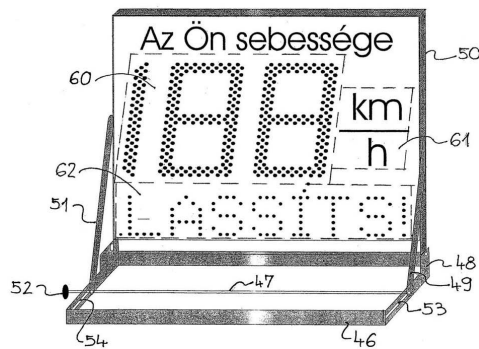

2. ábra

- (51) **G21C 19/00** (2006.01)
G21C 3/00 (2006.01)
 (11) **003329** 2007.06.25.
 (21) **U 07 00010** (22) **2007.01.26.**
 (73) SKODA JS, a.s., Plzen (CZ)
 (72) Zdebor, Jan, Plzen (CZ);
 Sik, Jan, Plzen (CZ);
 Vodnansky, Zdenek, Plzen (CZ);
 Kratochvíl, Libor, Plzen (CZ)
 (54) **Belső bevonat nyomottvízes reaktor felső blokkfedelének vész-, szabályozó és kompenzáló hüvelyéhez**
 (30) PUV 2006-17394 2006.01.27. CZ
 (74) dr. Kereszty Marcell, Gödölle, Kékes, Mészáros & Szabó Szabadalmi és Védjegy Iroda, Budapest

(57) Belső bevonat nyomottvízes reaktor felső blokkfedelének vész-, szabályozó és kompenzáló hüvelyéhez, amelynél a vész-, szabályozó és kompenzáló hüvely saját testéből (6) és a belső bevonatból van kialakítva, azzal jellemezve, hogy a belső bevonat tartalmaz középső részén vékonyabb falú betétet (1), árnyékolást (2) és a betétet (1) a betét (1) felső részén kiegészítő, a betét (1) felső vége és a vész-, szabályozó és kompenzáló hüvely közötti kapcsolatot megerősítő gyűrűt (3), a betét (1) és a gyűrű (3) kötővarrattal (7) van a vész-, szabályozó és kompenzáló hüvely hegesztő füléhez hegesztve, és a gyűrű (3) az ellenkező oldalról sarokvarrattal (8) van a vész-, szabályozó és kompenzáló hüvely hegesztő füléhez hegesztve, és a hüvely lábában a betét (1) tompahegesztéssel van a vész-, szabályozó és kompenzáló hüvely hegesztő füléhez hegesztve.

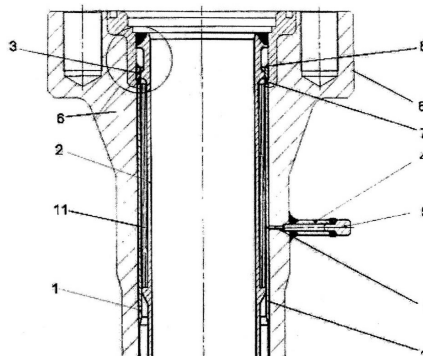

1. ábra

A rovatban meghirdetett használati mintaoltalmak száma: 12 db.

Használati mintaoltalom megszűnése és újra érvénybe helyezése

Használati mintaoltalom megszűnése díjfizetés hiányában	MM3K		
(11) 001486	(21) U 97 00298	(11) 002823	(21) U 03 00267
(54) Berendezés kétoldali mintázat előállítására elektrosztatikus floccozással		(54) Reklámhordozó szerkezet	
(11) 001567	(21) U 97 00279	(11) 002946	(21) U 04 00265
(54) Önhajtós, állítható kerekű kerekesszék		(54) Berendezés egyedi összeállítású műsorszámokat tartalmazó adathordozó készítésére	
(11) 001733	(21) U 98 00168	(11) 003194	(21) U 06 00054
(54) Gázszelep minimum megkerülő vezetékkel		(54) Kapcsolóelem betonacél rudak betonozást megelőző egymáshoz erősítéséhez	
(11) 002231	(21) U 01 00290	(11) 003203	(21) U 06 00016
(54) Elektronikus készülék szennyvízáttemelő szivattyú motorjának túláramvédelmére és állapot-felügyeletére		(54) Szívószál	
(11) 002273	(21) U 01 00293	A rovat 12 db közlést tartalmaz.	
(54) Automatizált parkolóház		Használati mintaoltalom újra érvénybe helyezése	NB3K
(11) 002498	(21) U 02 00312	(11) 003183	(21) U 06 00077
(54) Jármű, különösen mozgáskorlátozott személyek számára		(54) Fedezék katonai létesítményekhez	
(11) 002568	(21) U 02 00316	(11) 003198	(21) U 06 00089
(54) Karosszéria hátfali rész autóbuszhoz		(54) Műanyag láda, élelmiszer-ipari termékek szállítására és tárolására	
(11) 002626	(21) U 02 00336	A rovat 2 db közlést tartalmaz.	
(54) Vízáró nyílászáró szerelvény			

Vegyes használati mintaoltalmi közlemények

Képviselő megnevezése	HH2K	Név-, illetve címváltozás	HC1K
(11) 001672 (21) U 99 00145		(11) 003279 (21) U 06 00218	
(73) K&K Energy Service Kft., Nógrád (HU)		(73) Fári Zsuzsanna, Dunakeszi (HU); Fári János, Dunakeszi (HU)	
(74) SILI Ügyvédi Iroda, dr. Sili Dóra ügyvéd, Budapest		(74) Székely Éva egyéni szabadalmi ügyvivő, Budapest	
(11) 001899 (21) U 00 00135		(11) 003307 (21) U 06 00233	
(73) Csepreghy István 40%, Budaörs (HU); ifj. Csepreghy István 30%, Budapest (HU); Csepreghy Zoltán 30%, Budapest (HU)		(73) Bába István 35%, Baktalórántháza (HU); Mizsei Tibor 35%, Debrecen (HU); Szabó Zoltán 30%, Debrecen (HU)	
(74) Gödölle, Kékes, Mészáros & Szabó Szabadalmi és Védjegy Iroda, Budapest		(74) Székely Éva egyéni szabadalmi ügyvivő, Budapest	
		A rovat 5 db közlést tartalmaz.	
(11) 003254 (21) U 06 00168		(11) 002807 (21) U 04 00058	
(73) Czingáli József, Szigetújfalu (HU)		(54) Kétrészes műanyag tuskó síncsavarok rögzítésére	
(74) Király György, JUREX Iparjogvédelmi Iroda, Budapest		(73) (72) Rácz Attila, Budapest (HU)	
		A rovat 1 db közlést tartalmaz.	

FORMATERVEZÉSI MINTAOLTALMI KÖZLEMÉNYEK

Adatközlés formatervezési mintaoltalmi bejelentésekről

1. OSZTÁLY ÉLELMISZEREK	(21) D 07 00107 (22) 2007.06.27. (71) Som Miklós, Budapest, 1111 Budafoki út 16/18. (HU) (54) Szék
(21) D 07 00108 (22) 2007.06.28. (71) Gáborján Rita, Budapest, 1053 Királyi Pál u. 7. (HU) (54) Szendvics	7. OSZTÁLY HÁZTARTÁSI CIKKEK, AMELYEK NEM TARTOZNAK MÁS OSZTÁLYOKBA
(21) D 07 00109 (22) 2007.06.28. (71) Gáborján Rita, Budapest, 1053 Királyi Pál u. 7. (HU) (54) Szendvics	(21) D 07 00106 (22) 2007.06.20. (71) Ács Zoltán, Dombóvár, 7200 Gyöngyvirág krt. 23. (HU) (54) Gomba alakú pohár és pohártartó
2. OSZTÁLY RUHÁZATI CIKKEK ÉS RÖVIDÁRUK	11. OSZTÁLY DÍSZTÁRGYAK
(21) D 07 00111 (22) 2007.07.11. (71) Lőrincz Ilona, Budapest, 1162 Formás u. 20/b (HU) (54) Spirális szárú nadrág (74) Lőrincz György, Budapest	(21) D 07 00114 (22) 2007.07.24. (71) Tolnay László, Budapest, 1118 Előpatak u. 3. (HU) (54) Divatékszerek díszítő motívumai
(21) D 07 00116 (22) 2007.07.25. (71) UniCharm Corporation, Shikokuchuo-shi, Ehime-ken, 799-0111 182 Shimobun, Kinsei-cho (JP) (54) Eldobható pelenka (30) 200730001691.8 2007.01.25. CN (74) Sári Tamás Gusztáv, DANUBIA Szabadalmi és Jogi Iroda Kft., Budapest	14. OSZTÁLY ADATRÖGZÍTŐ, ADATFELDOLGOZÓ, VALAMINT HÍRKÖZLÉS ÉS ADATÁTVITEL CÉLJÁRA SZOLGÁLÓ KÉSZÜLÉKEK
(21) D 07 00117 (22) 2007.07.25. (71) UniCharm Corporation, Shikokuchuo-shi, Ehime-ken, 799-0111 182 Shimobun, Kinsei-cho (JP) (54) Eldobható pelenka (30) 200730001692.2 2007.01.25. CN (74) Sári Tamás Gusztáv, DANUBIA Szabadalmi és Jogi Iroda Kft., Budapest	(21) D 07 00101 (22) 2007.06.11. (71) Csamgó Tamás, Budapest, 1125 Fodor u. 126. (HU) (54) Telefon, I-POD, MP3 és egyéb hanglejátszások, nyakba akasztható
3. OSZTÁLY UTAZÁSI CIKKEK, TOKOK, TARTÓK, NAPERNYŐK ÉS SZEMÉLYES TÁRGYAK, MELYEK MÁSUTT NEM SZEREPELNEK	19. OSZTÁLY ÍRÓSZEREK, IRODAI FELSZERELÉSEK, MŰVÉSZETI ÉS OKTATÁSI KELLÉKEK
(21) D 07 00104 (22) 2007.06.18. (71) Veiger Csaba István, Zalaszentgrót, 8790 Malom u. 16. (HU) (54) Dobtokgarnitúra	(21) D 07 00103 (22) 2007.06.15. (71) Bocskay Balázs, Veszprém, 8200 Mikszáth Kálmán u. 46. (HU) (54) Rendszerező kártya
6. OSZTÁLY BÚTORZATOK	(21) D 07 00112 (22) 2007.07.11. (71) KMR-TANTOS-GmbH, Germany, 82061 Ammersee str. 2 (DE) (54) Címke üdítőitalos üvegre
(21) D 07 00105 (22) 2007.06.20. (71) Bogáthy Attila, Szeged, 6726 Petrosényi u. 19. (HU) (54) Egyoldalas és kétoldalas asztalok ívelt oldalakkal, fiókkal és anélkül	20. OSZTÁLY ÁRUSÍTÁS ÉS REKLÁMOZÁS CÉLJÁRA SZOLGÁLÓ ESZKÖZÖK, TÁBLÁK
	(21) D 07 00102 (22) 2007.06.12. (71) Győri Likörgyár Zártkörűen Működő Részvénytársaság, Győr, 9027 Budai u. 7. (HU) (54) Italkínáló félhordó (74) dr. Bódis Judit ügyvéd, Győr

-
- (21) **D 07 00113** (22) **2007.07.13.**
(71) Szarvas József, Üröm, 2096 Borostyán u. 2. (HU)
(54) **Reklámfelületekkel rendelkező, jeladására is alkalmas me-
chanikusan és/vagy elektronikusan működő, figyelemfelhívó
eszköz**
(74) dr. Papp Margit, Kocsis és Papp Ügyvédi Iroda, Budapest
-

21. OSZTÁLY
JÁTÉKOK, JÁTÉKSZEREK, SÁTRAK ÉS SPORTCIKKEK

- (21) **D 07 00115** (22) **2007.07.24.**
(71) Gál Anetta, Hévíz, 8380 Park u. 50. (HU)
(54) **Autós társasjátéktábla**
-

25. OSZTÁLY
ÉPÜLETSZERKEZETEK, ÉPÍTÉSZETI ELEMEEK

- (21) **D 07 00110** (22) **2007.07.09.**
(71) Ács András Károly, Dunakeszi, 2120 Bocskai u. 22. (HU)
(54) **Burkolólap**
-

A rovat 17 db közlést tartalmaz.

Formatervezési mintaoltalmi bejelentések közzététele

7. OSZTÁLY
HÁZTARTÁSI CIKKEK, AMELYEK NEM
TARTOZNAK MÁS OSZTÁLYOKBA

- (21) **D 06 00220** (22) **2006.11.13.**
(71) (72) Nógrádi Roland, Budapest (HU)
(54) Világító tálca
(55)



1/6. ábra

(51) 07-99

8. OSZTÁLY
SZERSZÁMOK, FÉMTÖMEGCIKKEK

- (21) **D 06 00225** (22) **2006.11.20.**
(71) (72) Lukács ManuÉla, Szentendre (HU)
(54) Retesz, nyíló dobozoldalakra, rögzíthető lapokba építve
(55)

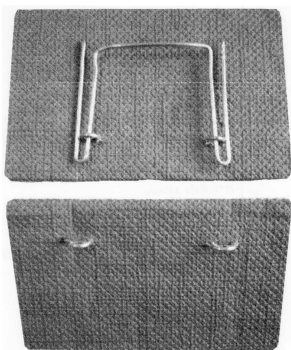

1/1. ábra

(51) 08-08

9. OSZTÁLY
CSOMAGOLÓESZKÖZÖK ÉS TARTÁLYOK
ÁRUSZÁLLÍTÁS ÉS ÁRUKÉZELÉS CÉLJÁRA

- (21) **D 06 00148** (22) **2006.07.10.**
(71) KEMOBIL Vegyipari Termelő és Értékesítő Zrt., Tata (HU)
(72) Balogh János, Tata (HU)
(74) dr. Berki Ádám, Berki Ügyvédi Iroda, Budapest
(54) Flakon

(55)



1/1. ábra

(51) 09-01

- (21) **D 06 00086** (22) **2006.03.31.**
(71) (72) Papp János, Budapest (HU)
(54) Csomagolótaszka
(55)



1/1. ábra



2/2. ábra

(51) 09-05 03-01

10. OSZTÁLY
ÓRÁK, TOVÁBBÁ EGYÉB MÉRŐ,
ELLENŐRZŐ- ÉS JELZŐBERENDEZÉSEK

- (21) **D 06 00217** (22) **2006.11.08.**
(71) Bayer Healthcare LLC, Tarrytown, New York (US)
(72) Kuriger, Rex J., Granger, Indiana (US);
Green, Michael, Hopkinton, New Hampshire (US);
Schlagheck, Julian, München (DE)
(74) dr. Kovári Zoltán, ADVOPATENT Szabadalmi és Védjegy Iroda,
Budapest
(30) 29/259,407 2006.05.08. US
(54) Analit-meghatározó mérőeszköz
(55)

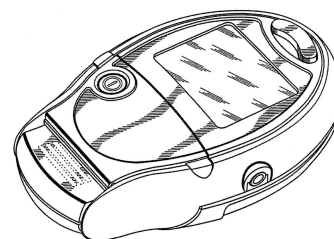

1/1. ábra

(51) 10-04

- (21) **D 06 00218** (22) **2006.11.08.**
 (71) Bayer Healthcare LLC, Tarrytown, New York (US)
 (72) Schlagheck, Julian, München (DE);
 Mottscheller, Markus, München (DE);
 Culver, Jeffrey A., Sylvania, Ohio (US);
 Power, Barry D., Elkhart, Indiana (US)
 (74) dr. Kovári Zoltán, ADVOPATENT Szabadalmi és Védjegy Iroda,
 Budapest
 (30) 29/259,437 2006.05.08. US
 (54) Analit-meghatározó mérőeszköz
 (55)

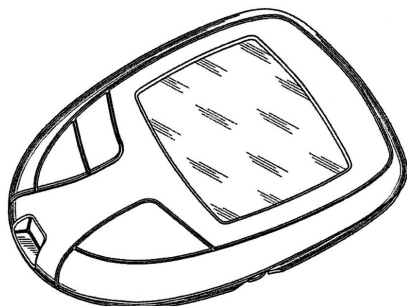

1/1. ábra

(51) 10-04

11. OSZTÁLY
 DÍSZTÁRGYAK

- (21) **D 06 00113** (22) **2006.05.11.**
 (71) Nők a valódi esélyegyenlőségért Alapítvány, Budapest (HU)
 (72) Pruzsinszky Andrea, Budapest (HU)
 (74) dr. Kárpáti Katalin ügyvéd, Budapest
 (54) Pro Európa díj (érme)
 (55)



1/1. ábra

(51) 11-03

- (21) **D 06 00219** (22) **2006.11.10.**
 (71) (72) Lukács Manuéla, Szentendre (HU)
 (54) Jelvény, rajzolatok, lapkás és áttört kivitelben
 (55)



1/1. ábra



2/1. ábra

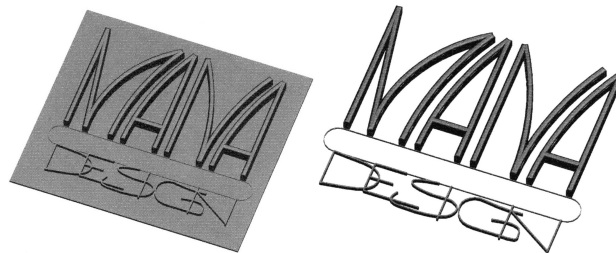

3/1. ábra

4/1. ábra

(51) 11-03 19-08

14. OSZTÁLY
 ADATRÖGZÍTŐ, ADATFELDOLGOZÓ,
 VALAMINT HÍRKÖZLÉS ÉS ADATÁTVITEL
 CÉLJÁRA SZOLGÁLÓ KÉSZÜLÉKEK

- (21) **D 05 00165** (22) **2005.08.29.**
 (71) Penna Poor Kft., Budapest (HU)
 (72) Piazza, Ben, Pacific Palisades, California (US)
 (74) dr. Szecskay András, Szecskay Ügyvédi Iroda, Budapest
 (54) Térharmonizátor (Akusztikai hatásjavító eszköz)
 (55)



1/1. ábra

(51) 14-01

19. OSZTÁLY
 ÍRÓSZEREK, IRODAI FELSZERELÉSEK,
 MŰVÉSZETI ÉS OKTATÁSI KELLÉKEK

- (21) **D 06 00229** (22) **2006.11.23.**
 (71) (72) Lukács Manuéla, Szentendre (HU)
 (54) Tábla, átlátszó, írható fedőréteggel és fedőréteg alá helyezhető
 bemutató tablókkal
 (55)

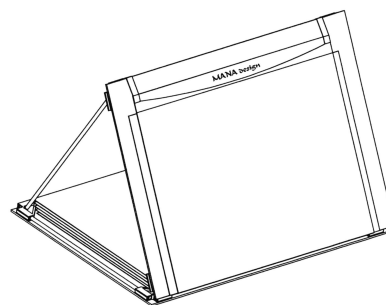

1/1. ábra

(51) 19-06 19-99

20. OSZTÁLY
 ÁRUSÍTÁS ÉS REKLÁMOZÁS CÉLJÁRA
 SZOLGÁLÓ ESZKÖZÖK, TÁBLÁK

- (21) **D 06 00230** (22) **2006.11.23.**
 (71) (72) Lukács Manuella, Szentendre (HU)
 (54) Bővíthető felületű bemutatópanel, tartóvázszerkezettel, összecsatukozható elemekből

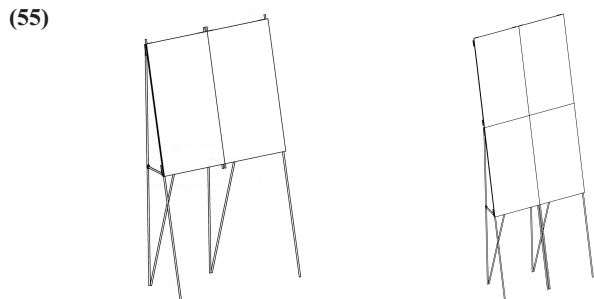

1/1. ábra

2/1. ábra

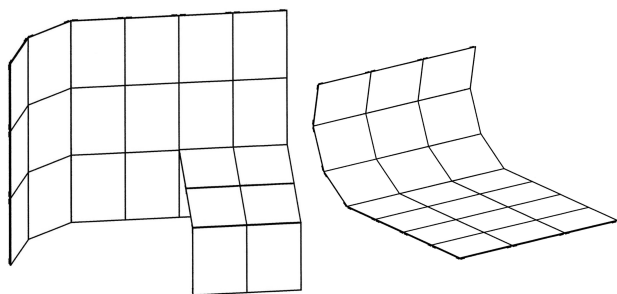

3/1. ábra

4/1. ábra

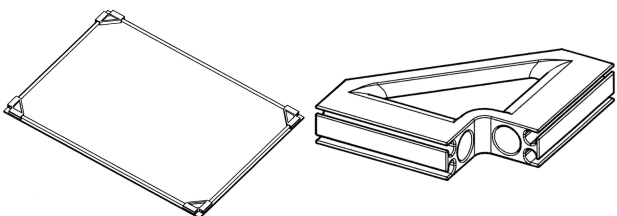

5/1. ábra

6/1. ábra

(51) 20-02

21. OSZTÁLY
 JÁTÉKOK, JÁTÉKSZEREK, SÁTRAK ÉS SPORTCIKKEK

- (21) **D 06 00170** (22) **2006.08.17.**
 (71) (72) Szász András, Budapest (HU)
 (74) Erdély Péter, DANUBIA Szabadalmi és Védjegy Iroda Kft., Budapest
 (54) Autókarosszéria modellek



1/2. ábra

2/2. ábra

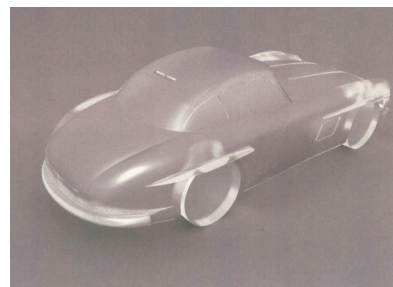

3/2. ábra

(51) 21-01

26. OSZTÁLY
 VILÁGÍTÓESZKÖZÖK, FÉNYFORRÁSOK

- (21) **D 06 00224** (22) **2006.11.20.**
 (71) (72) Márton István, Miskolc (HU)
 (54) Asztali tartó



1/1. ábra

2/1. ábra



3/1. ábra

4/1. ábra

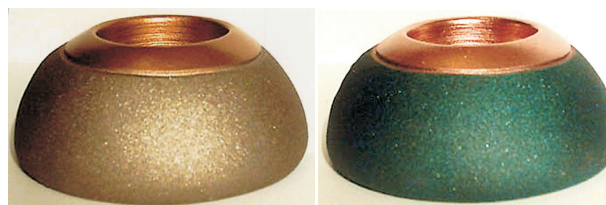

5/1. ábra

6/1. ábra

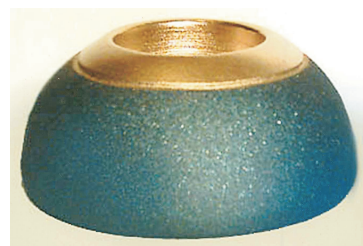

7/1. ábra

(51) 26-01 14-99

30. OSZTÁLY
CIKKEK ÁLLATTARTÁS ÉS -GONDOZÁS CÉLJÁRA

- (21) **D 06 00212** (22) **2006.10.31.**
(71) (72) Váraljai Péter, Budapest (HU);
Tóth Tamás, Pécel (HU)
(74) Király György, JUREX Iparjogvédelmi Iroda, Budapest
(54) Méhkaptár
(55)

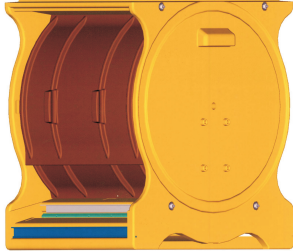

1/1. ábra

- (51) 30-02
-

A rovat 14 db közlést tartalmaz.

Megadott formatervezési mintaoltalmak

2. OSZTÁLY RUHÁZATI CIKKEK ÉS RÖVIDÁRUK		(54) Ülő-fekvő bútor (51) 06-01
(11) 090682 (21) D 03 00153 (73) (72) dr. Szentés Tünde Erzsébet, Bodony (HU) (74) Vörös Tünde, Bodony (54) Szerzetesi ruha (51) 02-02	2007.04.10. (22) 2003.05.12.	(11) 090692 (21) D 06 00061 (73) (72) Szendi Horváth Mária, Budapest (HU) (54) Sarokgarnitúra (51) 06-02 06-01
(11) 090626 (21) D 05 00152 (73) (72) Szekeres-Vári Magdolna, Törökbálint (HU) (54) Szabadidőruha (51) 02-02	2007.03.06. (22) 2005.08.12.	(11) 090691 (21) D 06 00062 (73) (72) Szendi Horváth Mária, Budapest (HU) (54) Kanapéagy (51) 06-02 06-01
(11) 090593 (21) D 04 00364 (73) (72) Bednár Tibor, Budapest (HU) (54) Férfi és női lábbeli, cipő (51) 02-04	2007.02.06. (22) 2004.12.17.	(11) 090705 (21) D 06 00064 (73) (72) Szendi Horváth Mária, Budapest (HU) (54) Kanapéagy (51) 06-02 06-01
(11) 090599 (21) D 05 00103 (73) KATEX Kft., Budapest (HU) (74) Gláser Tamás, Lárhen Iparjogvédelmi Menedzser és Szolgáltató Kft., Budapest (54) Rider márkájú férfi és női papucs (51) 02-04	2007.03.06. (22) 2005.05.23.	(11) 090683 (21) D 06 00063 (73) (72) Szendi Horváth Mária, Budapest (HU) (54) Sarokgarnitúra (51) 06-02 06-01
3. OSZTÁLY UTAZÁSI CIKKEK, TOKOK, TARTÓK, NAPERNYŐK ÉS SZEMÉLYES TÁRGYAK, MELYEK MÁSUTT NEM SZEREPELNEK		(11) 090707 (21) D 06 00073 (73) (72) Bogáthy Attila, Szeged (HU) (54) Vizsgáló- és pelenkázóasztal (51) 06-03
(11) 090681 (21) D 05 00018 (73) (72) Berényi Rudolf, Budapest (HU) (54) Egységdoboz (51) 03-01	2007.04.05. (22) 2005.02.03.	(11) 090664 (21) D 06 00074 (73) (72) Bogáthy Attila, Szeged (HU) (54) Állítható magasságú, íves asztal fából, 4 személyes (51) 06-03
6. OSZTÁLY BÚTORZATOK		(11) 090663 (21) D 06 00075 (73) (72) Bogáthy Attila, Szeged (HU) (54) Állítható magasságú, íves asztal fából, 6 személyes (51) 06-03
(11) 090667 (21) D 06 00079 (73) (72) Bogáthy Attila, Szeged (HU) (54) Kétülésmagasságú íves ülőke fából (51) 06-01	2007.04.04. (22) 2006.03.09.	(11) 090636 (21) D 06 00005 (73) (72) Vízvári Gábor, Budapest (HU); Bedőcs László, Budapest (HU) (54) Híradástechnikai állvány (51) 06-04
(11) 090704 (21) D 06 00091 (73) ADA Möbelfabrik GmbH, Baierdorf bei Anger (AT) (74) Mészárosné Dónusz Katalin, S.B.G. & K. Szabadalmi Ügyvivői Iroda, Budapest	2007.05.07. (22) 2006.04.05.	(11) 090685 (21) D 06 00071 (73) (72) Bogáthy Attila, Szeged (HU) (54) Pelenkázóasztal (51) 06-04

(11) 090669	2007.04.04.	(74) Kovári György, ADVOPATENT Szabadalmi és Védjegy Iroda, Budapest
(21) D 06 00076	(22) 2006.03.09.	(54) Adagolótartály
(73) (72) Bogáthy Attila, Szeged (HU)		(51) 09-01
(54) Hatajtós zárható öltözőszekrény		
(51) 06-04		
(11) 090668	2007.04.04.	(11) 090713
(21) D 06 00078	(22) 2006.03.09.	(21) D 06 00033
(73) (72) Bogáthy Attila, Szeged (HU)		(73) (72) Ferencz Annamária, Budapest (HU)
(54) Többfunkciós íves bútor fából		(74) Bándy Tamásné, PATENDER Nemzetközi Iparjogvédelmi Képviseleti Kft., Budapest
(51) 06-04		(54) Palack
		(51) 09-01
(11) 090671	2007.04.04.	(11) 090693
(21) D 06 00058	(22) 2006.02.20.	(21) D 06 00057
(73) (72) Kántor Csaba, Szigetszentmiklós (HU)		(73) Egyesült Vegyiművek Zrt., Budapest (HU)
(54) Mobil forgatható lóállvány és puskatartó		(74) Bándy Tamásné, PATENDER Nemzetközi Iparjogvédelmi Képviseleti Kft., Budapest
(51) 06-04		(54) Flakon
		(51) 09-01
(11) 090684	2007.05.07.	(11) 090688
(21) D 06 00072	(22) 2006.03.09.	(21) D 06 00068
(73) (72) Bogáthy Attila, Szeged (HU)		(73) ALMAND Műanyagipari Kft., Budapest (HU)
(54) Öltöztetőasztal		(54) Ferde nyakú flakon
(51) 06-04		(51) 09-01
7. OSZTÁLY HÁZTARTÁSI CIKKEK, AMELYEK NEM TARTOZNAK MÁS OSZTÁLYOKBA		
(11) 090715	2007.05.07.	(11) 090717
(21) D 06 00029	(22) 2006.02.01.	(21) D 06 00055
(73) SOTEX Kft., Nyíregyháza (HU)		(73) ALMAND Műanyagipari Kft., Budapest (HU)
(54) Élelmiszer-tároló edény		(54) Golyós adagoló
(51) 07-01		(51) 09-01
(11) 090709	2007.05.07.	(11) 090706
(21) D 06 00082	(22) 2006.03.14.	(21) D 06 00067
(73) (72) Dudás József, Budapest (HU)		(73) Open Joint Stock Company „Oil Company „LUKOIL”, Moscow (RU)
(74) Tóth-Szabó István szabadalmi ügyvivő, Budapest		(30) 2005502593 2005.09.08. RU
(54) Szénsavpatronos szifonok és szifonfejek		(74) Kovács Ivánné, DANUBIA Szabadalmi és Védjegy Iroda Kft., Budapest
(51) 07-01		(54) Kanna
		(51) 09-02
(11) 090598	2007.03.06.	(11) 090631
(21) D 05 00114	(22) 2005.06.10.	(21) D 04 00167
(73) (72) Bokor Gyöngyi, Budapest (HU)		(73) ORION Corporation, Szöul (KR)
(54) Sík lapból hajtogatott kanál		(74) Kovács Ivánné, DANUBIA Szabadalmi és Védjegy Iroda Kft., Budapest
(51) 07-03		(54) Csomagolódobozok édességhez
		(51) 09-03
(11) 090595	2007.03.06.	(11) 090675
(21) D 05 00125	(22) 2005.06.27.	(21) D 05 00216
(73) (72) Bokor Gyöngyi, Budapest (HU)		(73) (72) Kobrizsa András, Győr (HU)
(54) Sík lapból hajtható kanál		(54) Tárolódoboz
(51) 07-03		(51) 09-03
(11) 090605	2007.03.06.	(11) 090678
(21) D 05 00124	(22) 2005.06.27.	(21) D 05 00225
(73) (72) Bokor Gyöngyi, Budapest (HU)		(73) Friesland Hungária Zrt., Debrecen (HU)
(54) Sík lapból hajtható kanál		(74) Bándy Tamásné, PATENDER Nemzetközi Iparjogvédelmi Képviseleti Kft., Budapest
(51) 07-03		(54) Csomagolófólia és reklám gépkocsi
		(51) 09-03 20-03
9. OSZTÁLY CSOMAGOLÓESZKÖZÖK ÉS TARTÁLYOK ÁRUSZÁLLÍTÁS ÉS ÁRUKÉZELÉS CÉLJÁRA		
(11) 090689	2007.05.07.	(11) 090690
(21) D 06 00027	(22) 2006.01.31.	(21) D 06 00019
(73) CHINOIN Gyógyszer és Vegyészeti Termékek Gyára Rt., Budapest (HU)		(73) CREW Nyomdaipari Szolgáltató Kft., Budapest (HU)
		(74) dr. Szűcs Ernő Péter, Csitáry és Szűcs Ügyvédi Iroda, Budapest

(54) Karácsonyi ajándékdoz

(51) 09-03

(11) 090666 2007.04.04.**(21) D 06 00159** **(22) 2006.07.27.**

(73) (72) Horváth János, Szeged (HU)

(54) Fadobozok súlysorozatok tárolására

(51) 09-03

(11) 090699 2007.05.07.**(21) D 05 00195** **(22) 2005.09.29.**

(73) FRIESLAND HUNGÁRIA ZRt., Debrecen (HU)

(74) Bándy Tamásné, PATENDER Nemzetközi Iparjogvédelmi Képviseleti Kft., Budapest

(54) Műanyag csomagolótegely

(51) 09-03

(11) 090701 2007.05.07.**(21) D 05 00086** **(22) 2005.04.22.**

(73) (72) Plesa László, Szentendre (HU)

(74) Benkőné Csillag Lucia szabadalmi ügyvivő, Budapest

(54) Feliratos tartály, átlátszó paláttal

(51) 09-03

(11) 090679 2007.04.04.**(21) D 03 00310** **(22) 2003.10.13.**

(73) Dart Industries Inc., Orlando, Florida (US)

(30) 29/179,758 2003.04.15. US

(74) Weichinger András, DANUBIA Szabadalmi és Védjegy Iroda Kft., Budapest

(54) Tartályfedél

(51) 09-07

10. OSZTÁLY
ÓRÁK, TOVÁBBÁ EGYÉB MÉRŐ, ELLENŐRZŐ-
ÉS JELZŐBERENDEZÉSEK**(11) 090714** 2007.05.07.**(21) D 06 00030** **(22) 2006.02.06.**

(73) (72) Gulyás Péter, Újlengyel (HU)

(54) Óralap

(51) 10-01 10-02

(11) 090687 2007.05.07.**(21) D 06 00069** **(22) 2006.03.10.**

(73) (72) Bokor Gyöngyi, Budapest (HU)

(54) Áruvédelmi keménycímke

(51) 10-05

11. OSZTÁLY
DÍSZTÁRGYAK**(11) 090655** 2007.04.04.**(21) D 05 00161** **(22) 2005.08.23.**

(73) (72) dr. Horváth Gyula, Budapest (HU)

(74) Kormos Ágnes egyéni szabadalmi ügyvivő, Budapest

(54) Ékszer

(51) 11-01

12. OSZTÁLY
SZÁLLÍTÓ- ÉS EMELŐBERENDEZÉSEK**(11) 090662** 2007.04.04.**(21) D 05 00229** **(22) 2005.11.21.**

(73) (72) Géczy Bertalan Dezső, Majosháza (HU)

(54) Horgász szabadidő, munkahajó

(51) 12-06

(11) 090647 2007.04.04.**(21) D 06 00040** **(22) 2006.02.14.**

(73) Production Republican Unitary Enterprise Minsk Automobile Plant (RUE „MAZ”), Minsk (BY)

(30) F20050143 2005.10.06. BY

(74) Pintz György, Pintz és Társai Szabadalmi és Védjegy Iroda, Budapest

(54) Városi autóbusz

(51) 12-08

(11) 090670 2007.04.04.**(21) D 06 00084** **(22) 2006.03.21.**

(73) (72) Lengyel Szilárd, Nyírlövő (HU)

(54) Elektromos kisbusz

(51) 12-08

(11) 090656 2007.04.04.**(21) D 05 00227** **(22) 2005.11.11.**

(73) KEEWAY Nemzetközi Fejlesztési Kft., Miskolc (HU)

(74) Mészárosné Dónusz Katalin, S.B.G. & K. Szabadalmi Ügyvivői Iroda, Budapest

(54) Motorkerékpár

(51) 12-11

(11) 090660 2007.04.04.**(21) D 05 00084** **(22) 2005.04.21.**

(73) (72) Monori József, Budapest (HU)

(54) Gépjárműpédál-rendszer

(51) 12-16

14. OSZTÁLY
ADATRÖGZÍTŐ, ADATFELDOLGOZÓ,
VALAMINT HÍRKÖZLÉS ÉS ADATÁTVITEL
CÉLJÁRA SZOLGÁLÓ KÉSZÜLÉKEK**(11) 090634** 2007.03.06.**(21) D 06 00012** **(22) 2006.01.18.**

(73) (72) Erdélyi Zoltán, Budapest (HU)

(54) Távirányító-tartó

(51) 14-99

15. OSZTÁLY
GÉPEK, MELYEK MÁSUTT NEM SZEREPELNEK**(11) 090676** 2007.04.04.**(21) D 05 00217** **(22) 2005.11.04.**

(73) Golf Kereskedelmi Kft., Szolnok (HU)

(74) Nagy Anita, Abony

(54) Szivattyú

(51) 15-02

(11) 090677 2007.04.04.**(21) D 05 00218** **(22) 2005.11.04.**

(73) Golf Kereskedelmi Kft., Szolnok (HU)

(74) Nagy Anita, Abony

(54) Szivattyú

(51) 15-02

(11) 090665 2007.04.04.**(21) D 06 00059** **(22) 2006.02.22.**

(73) Väderstad-Verken AB, Väderstad (SE)

(74) Szabó Zsolt, DANUBIA Szabadalmi és Védjegy Iroda Kft., Budapest

(54) Él mezőgazdasági gép

(51) 15-03

20. OSZTÁLY

ÁRUSÍTÁS ÉS REKLÁMOZÁS CÉLJÁRA SZOLGÁLÓ
ESZKÖZÖK, TÁBLÁK**(11) 090700** 2007.05.07.**(21) D 05 00099** **(22) 2005.05.19.**(73) SPB Műszaki Fejlesztő Korlátolt Felelősségű Társaság,
Budapest (HU)(74) dr. Maschefszy Etele, Dr. Maschefszy Ügyvédi Iroda,
Budapest**(54) Információs és ügyfélirányító oszlop (osztott, álló, átlátszó
(üveg/plasztik) borítással, az osztásnál billentyűzettel)**

(51) 20-03

(11) 090698 2007.05.07.**(21) D 05 00237** **(22) 2005.11.29.**

(73) Postmedia Kft., Budapest (HU)

(74) Kormos Ágnes egyéni szabadalmi ügyvivő, Budapest

(54) Postainfo reklámtábla

(51) 20-03

21. OSZTÁLY

JÁTÉKOK, JÁTÉKSZEREK, SÁTRAK ÉS SPORTCIKKEK

(11) 090658 2007.04.04.**(21) D 05 00056** **(22) 2005.03.18.**

(73) (72) Sípos Péter, Budapest (HU)

(74) Kormos Ágnes egyéni szabadalmi ügyvivő, Budapest

(54) Játékkártya

(51) 21-01

(11) 090680 2007.04.05.**(21) D 05 00097** **(22) 2005.05.17.**

(73) (72) Drexler Tibor, Pécs (HU)

(54) Fajjátékok

(51) 21-01

(11) 090708 2007.05.07.**(21) D 06 00083** **(22) 2006.03.20.**

(73) (72) Horváth Anna, Szentendre (HU)

(54) Mozgás- és készségfejlesztő játérendszer

(51) 21-01

(11) 090718 2007.05.07.**(21) D 06 00052** **(22) 2006.02.15.**

(73) (72) Dohány Péter, Gyál (HU)

(74) dr. Szentmiklósi Péter, Szentmiklósi és Társa Ügyvédi Iroda,
Budapest**(54) Locsolókanna**

(51) 21-01

(11) 090719 2007.05.07.**(21) D 06 00051** **(22) 2006.02.15.**

(73) (72) Dohány Péter, Gyál (HU)

(74) dr. Szentmiklósi Péter, Szentmiklósi és Társa Ügyvédi Iroda,
Budapest**(54) Játék homokozóforma**

(51) 21-01

(11) 090720 2007.05.07.**(21) D 06 00050** **(22) 2006.02.15.**

(73) (72) Dohány Péter, Gyál (HU)

(74) dr. Szentmiklósi Péter, Szentmiklósi és Társa Ügyvédi Iroda,
Budapest**(54) Játékvödör 0,5 l**

(51) 21-01

(11) 090721 2007.05.07.**(21) D 06 00049** **(22) 2006.02.15.**

(73) (72) Dohány Péter, Gyál (HU)

(74) dr. Szentmiklósi Péter, Szentmiklósi és Társa Ügyvédi Iroda,
Budapest**(54) Játék farmertraktor utánfutóval**

(51) 21-01

(11) 090722 2007.05.07.**(21) D 06 00048** **(22) 2006.02.15.**

(73) (72) Dohány Péter, Gyál (HU)

(74) dr. Szentmiklósi Péter, Szentmiklósi és Társa Ügyvédi Iroda,
Budapest**(54) Játékkosár**

(51) 21-01

(11) 090723 2007.05.07.**(21) D 06 00047** **(22) 2006.02.15.**

(73) (72) Dohány Péter, Gyál (HU)

(74) dr. Szentmiklósi Péter, Szentmiklósi és Társa Ügyvédi Iroda,
Budapest**(54) Homokozó játéklapát**

(51) 21-01

(11) 090724 2007.05.07.**(21) D 06 00043** **(22) 2006.02.15.**

(73) (72) Dohány Péter, Gyál (HU)

(74) dr. Szentmiklósi Péter, Szentmiklósi és Társa Ügyvédi Iroda,
Budapest**(54) Játékmotor**

(51) 21-01

(11) 090711 2007.05.07.**(21) D 06 00042** **(22) 2006.02.15.**

(73) (72) Dohány Péter, Gyál (HU)

(74) dr. Szentmiklósi Péter, Szentmiklósi és Társa Ügyvédi Iroda,
Budapest**(54) Nagy, hullámos játékvödör 2 l**

(51) 21-01

(11) 090712 2007.05.07.**(21) D 06 00041** **(22) 2006.02.15.**

(73) (72) Dohány Péter, Gyál (HU)

(74) dr. Szentmiklósi Péter, Szentmiklósi és Társa Ügyvédi Iroda,
Budapest**(54) Kis, hullámos játékvödör 0,75 l**

(51) 21-01

(11) 090716 2007.05.07.**(21) D 06 00017** **(22) 2006.01.20.**

(73) (72) Szekeresné Kövécés Éva, Szentkirályszabadja (HU)

**(54) Zsinórvégtagú fafiguracsalád (birkák): bárányfiú, bárány-
lány, birkanó kabátos, birkanó kosztümmös, birkapásztor.**

(51) 21-01 11-02

(11) 090650 2007.04.04.**(21) D 06 00014** **(22) 2006.01.18.**

(73) (72) Perlaki Attila, Miskolc (HU)

(54) Játékkártyakészlet egyéni vagy társasjáték célra

(51) 21-01

(11) 090651	2007.04.04.	(11) 090673	2007.04.04.
(21) D 05 00259	(22) 2005.12.29.	(21) D 05 00202	(22) 2005.10.17.
(73) (72) Mészöly Miklósné Polcz Alaine, Budapest (HU); Träger Gábor, Budapest (HU)		(73) (72) Horváth István, Szentes (HU); Rekeczki Csaba András, Szeged (HU); Szobonya Tamás, Szolnok (HU); Varga Antal, Szeged (HU)	
(54) Bábjáték		(74) Farkas Tamás, DANUBIA Szabadalmi és Védjegy Iroda Kft., Budapest	
(51) 21-01		(54) Negyedköríves téglá	
(51) 21-01		(51) 25-01	
(11) 090652	2007.04.04.	(11) 090659	2007.04.04.
(21) D 05 00258	(22) 2005.12.29.	(21) D 05 00081	(22) 2005.04.11.
(73) (72) Mészöly Miklósné Polcz Alaine, Budapest (HU); Träger Gábor, Budapest (HU)		(73) (72) Kovács László, Debrecen (HU)	
(54) Diagnosztikai és terápiás bábkészlet		(74) Szabóné Kiss Sára, EMRI-PATENT Iparjogvédelmi Kft., Debrecen	
(51) 21-01		(54) Kéménybűb	
(51) 21-01		(51) 25-02	
(11) 090653	2007.04.04.	(11) 090646	2007.04.04.
(21) D 05 00257	(22) 2005.12.29.	(21) D 05 00160	(22) 2005.08.23.
(73) (72) Mészöly Miklósné Polcz Alaine, Budapest (HU); Träger Gábor, Budapest (HU)		(73) BAUPLAST Kft., Tatabánya (HU)	
(54) Játékház		(54) Térköszegély	
(51) 21-01		(51) 25-02	
22. OSZTÁLY FEGYVEREK, PIROTECHNIKAI CIKKEK, VADÁSZATI, HALÁSZATI, VALAMINT KÁRTÉKONY ÁLLATOK IRTÁSÁRA SZOLGÁLÓ TERMÉKEK			
(11) 090674	2007.04.04.	(11) 090649	2007.04.04.
(21) D 05 00203	(22) 2005.10.18.	(21) D 06 00034	(22) 2006.02.09.
(73) (72) Darvas Lászlóné, Budapest (HU)		(73) (72) Görög Brigitta, Tiszalök (HU)	
(54) Horgászbottartó		(74) dr. Kovári Zoltán, ADVOPATENT Szabadalmi és Védjegy Iroda, Budapest	
(51) 22-05		(54) Díszítéssel ellátott ereszcsonna-készlet	
(51) 22-05		(51) 25-02	
23. OSZTÁLY FOLYADÉKELOSZTÓ BERENDEZÉSEK, EGÉSZSÉGÜGYI, FŰTŐ-, SZELLŐZTETŐ ÉS LÉGKONDITIONÁLÓ BERENDEZÉSEK, SZILÁRD FŰTŐANYAGOK			
26. OSZTÁLY VILÁGÍTÓESZKÖZÖK, FÉNYFORRÁSOK			
(11) 090645	2007.03.06.	(11) 090661	2007.04.04.
(21) D 05 00053	(22) 2005.03.10.	(21) D 06 00054	(22) 2006.02.15.
(73) (72) Kavalkó János, Bölske (HU); Bóhm Jánosné, Paks (HU)		(73) (72) Szabó Tibor, Budapest (HU)	
(54) Készülék víz előállítására		(54) Mennyezeti világító testek	
(51) 23-01		(51) 26-05	
27. OSZTÁLY DOHÁNYÁRUK ÉS CIKKEK DOHÁNYOSOK SZÁMÁRA			
(11) 090657	2007.04.04.	(11) 090648	2007.04.04.
(21) D 05 00054	(22) 2005.03.11.	(21) D 06 00039	(22) 2006.02.14.
(73) Fireplace Kft., Tatabánya (HU)		(73) (72) Pásku Ferenc, Debrecen (HU)	
(54) Kandallókályha		(54) Cigarettdobozra rögzíthető öngyújtótartó	
(51) 23-03		(51) 27-99	
25. OSZTÁLY ÉPÜLETSZERKEZETEK, ÉPÍTÉSZETI ELEMÉK			
99. OSZTÁLY EGYEBEK			
(11) 090654	2007.04.04.	(11) 090686	2007.05.07.
(21) D 05 00126	(22) 2005.06.27.	(21) D 06 00070	(22) 2006.03.13.
(73) (72) Juhász Ákos, Eger (HU)		(73) (72) Gecse András Endre, Mátraterenye (HU)	
(74) dr. Gödölle István, Gödölle, Kékes, Mészáros & Szabó Szabadalmi és Védjegy Iroda, Budapest		(54) Úrna	
(54) Burkolólap		(51) 99-00	
(51) 25-01			

A rovatban meghirdetett formatervezési mintaoltalmak száma: 81 db.

Formatervezési mintaoltalom megújítása

(11) 085318 (21) D 92 00621 (54) Díszítő építőelem	(22) 1992.08.13.	(11) 089575 (21) D 02 00228 (54) Karszék	(22) 2002.06.07.
(11) 087114 (21) D 97 00341 (54) Asztal	(22) 1997.07.01.	(11) 089598 (21) D 02 00336 (54) Fogászati lemezcsik	(22) 2002.09.20.
(11) 087115 (21) D 97 00343 (54) Szék	(22) 1997.07.01.	(11) 089625 (21) D 02 00282 (54) Segédmotoros jármű	(22) 2002.07.30.
(11) 087116 (21) D 97 00342 (54) Asztal	(22) 1997.07.01.	(11) 089641 (21) D 01 00570 (54) Jégkaparó	(22) 2001.12.14.
(11) 087128 (21) D 97 00340 (54) Asztal	(22) 1997.07.01.	(11) 089689 (21) D 02 00133 (54) Palack	(22) 2002.03.19.
(11) 087175 (21) D 97 00277 (54) Szalagkorlát-véglefutóelem	(22) 1997.06.03.	(11) 089709 (21) D 02 00371 (54) Kerekesszék-vontató	(22) 2002.10.10.
(11) 087232 (21) D 97 00367 (54) Folyadéktároló	(22) 1997.07.21.	(11) 089724 (21) D 02 00288 (54) Adagolódoboz	(22) 2002.08.06.
(11) 087321 (21) D 97 00419 (54) Borotvapenge-tartó	(22) 1997.08.14.	(11) 089787 (21) D 02 00283 (54) Borpolc	(22) 2002.07.31.
(11) 087329 (21) D 97 00418 (54) Borotvanyél	(22) 1997.08.14.	(11) 089931 (21) D 02 00335 (54) Tartály	(22) 2002.09.20.
(11) 087342 (21) D 97 00516 (54) Fogkefretartó utazáshoz	(22) 1997.09.24.	(11) 090007 (21) D 02 00160 (54) Labda alakú snackétel	(22) 2002.04.08.
(11) 087390 (21) D 97 00503 (54) Sarkított peremes háromszögletű tálca	(22) 1997.09.15.	(11) 090055 (21) D 02 00309 (54) Mézes mackó flakon	(22) 2002.09.03.
(11) 088844 (21) D 97 00442 (54) Borotválkozást könnyítő betételem borotvatartókhöz	(22) 1997.08.26.	(11) 090150 (21) D 02 00281 (54) Kapszula	(22) 2002.07.26.
(11) 089567 (21) D 02 00229 (54) Karszék	(22) 2002.06.07.	(11) 090348 (21) D 02 00225 (54) Polcösszekötő elem	(22) 2002.06.06.

A rovat 26 db közlést tartalmaz.

Vegyes formatervezési mintaoltalmi közlemények

Jogutódlás	GB9Q
(11) 090348 (73) (72) Petri Péter, Pécs (HU)	(21) D 02 00225

(11) 090797 (73) MC Scotland Kft., Cegléd (HU) (74) Király György JUREX Iparjogvédelmi Iroda, Budapest	(21) D 06 00181
--	-----------------

A rovat 2 db közlést tartalmaz.

Képviselési megbízás	HH1Q
(11) 087321 (11) 087329 (73) The Gillette Company, Boston, Massachusetts (US) (74) S.B.G. & K. Budapesti Nemzetközi Szabadalmi Iroda, Budapest	(21) D 97 00419 (21) D 97 00418

(11) 088844 (73) The Gillette Co., Boston, Massachusetts (US) (74) S.B.G. & K. Budapesti Nemzetközi Szabadalmi Iroda, Budapest	(21) D 97 00442
--	-----------------

(11) 089598 (73) Glaxo Group Limited, Greenford, Middlesex (GB) (74) S.B.G. & K. Budapesti Nemzetközi Szabadalmi Iroda, Budapest	(21) D 02 00336
--	-----------------

(11) 089689 (73) PepsiCo, Inc., Purchase, New York (US) (74) DANUBIA Szabadalmi és Védjegy Iroda Kft., Budapest	(21) D 02 00133
---	-----------------

(11) 089724 (73) WYETH, Madison, New Jersey (US) (74) S.B.G. & K. Budapesti Nemzetközi Szabadalmi Iroda, Budapest	(21) D 02 00288
---	-----------------

(11) 090007 (73) Frito-Lay North America, Inc., Plano, Texas (US) (74) DANUBIA Szabadalmi és Jogi Iroda Kft., Budapest	(21) D 02 00160
--	-----------------

A rovat 7 db közlést tartalmaz.

Képviselés megszűnése	HH2Q
(11) 087321 (11) 087329 (73) The Gillette Company, Boston, Massachusetts (US) (74) DANUBIA Szabadalmi és Védjegy Iroda Kft., Budapest	(21) D 97 00419 (21) D 97 00418

(11) 088844 (73) The Gillette Co., Boston, Massachusetts (US) (74) DANUBIA Szabadalmi és Védjegy Iroda Kft., Budapest	(21) D 97 00442
---	-----------------

(11) 089598 (73) Glaxo Group Limited, Greenford, Middlesex (GB) (74) dr. Markó József, DANUBIA Szabadalmi és Védjegy Iroda Kft., Budapest	(21) D 02 00336
---	-----------------

(11) 089689 (73) PepsiCo, Inc., Purchase, New York (US) (74) dr. Hörcher János, ADVOPATENT Szabadalmi Iroda, Budapest	(21) D 02 00133
---	-----------------

(11) 089724 (73) WYETH, Madison, New Jersey (US) (74) Sipos József, DANUBIA Szabadalmi és Védjegy Iroda Kft., Budapest	(21) D 02 00288
--	-----------------

(11) 090007 (73) Frito-Lay North America, Inc., Plano, Texas (US) (74) Mester Tamás, SWORKS Nemzetközi Szabadalmi Ügyvivői Iroda Kft., Budapest	(21) D 02 00160
---	-----------------

A rovat 7 db közlést tartalmaz.

NEMZETI VÉDJEGYKÖZLEMÉNYEK

Védjegybejelentések meghirdetése

(210) M 06 01746**(220) 2006.05.18.**

(731) Hidvégi Andrea, Budapest (HU)

(740) dr. Fendrik Zsolt, Fendrik és Eperjesi Ügyvédi Iroda, Budapest

(541) MEDITATÍV AEROTRÉNING

(511) 41 Sporttevékenység, oktatás.

(210) M 06 01739**(220) 2006.05.18.**

(731) Faludi Attila, Budaörs (HU)

(541) RITTERBURG

(511) 32 Sörök; ásványvizek és szénsavas vizek, és egyéb alkoholtmentes italok; gyümölcsitalok és gyümölcslevek; szörpök és más készítmények italokhoz.

(210) M 05 01482**(220) 2005.04.26.**

(731) Vállalkozók és Munkáltatók Országos Szövetsége, Budapest (HU)

(740) Gláser Tamás, Lárhen Iparjogvédelmi, Tanácsadó, Menedzser és Szolgáltató Kft., Budapest

(541) SZÉCHENYI KÁRTYA

(511) 35 Reklámozás és ügyletek; kereskedelmi ügyletek bonyolítása.

36 Faktorálási szolgáltatások; hitelirodák; hitelkártya-szolgáltatások; hitelkártya-kibocsátás; pénzügyi szolgáltatások közvetítése.

(210) M 05 01532**(220) 2005.04.29.**

(731) T-Online Magyarország Internet Szolgáltató Zártkörűen Működő Részvénytársaság, Budapest (HU)

(740) Kékes László, Gödölle, Kékes, Mészáros & Szabó Szabadalmi és Védjegy Iroda, Budapest

(541) Női lapozó

(511) 9 Villamos, elektronikus, optikai, elektro-optikai távközlési és szórakoztató készülékek és berendezések, rádió, televízió, interaktív multimédiás készülékek és berendezések, kézi mikroszámítógépes előfizetői távvezérlő egységek multimédiás programokhoz, ezek kiegészítő készülékei, adapterek; villamos vezérlő-rendszerek, vizsgáló-, jelző-, ellenőrző, felügyelőkészülékek, rádiós üzenetközvetítő, személyhívó, telefon és rádiótelefon készülékek és rendszerek, cellás rádiótelefon-rendszerek; oktatóberendezések; adat-, hang- és képrögzítők, valamint visszaadók; villamos, hírközlési átviteli kábelek, antennák, csőtápvonalak, hullámvezetők; adatok feldolgozására, feljegyzésére, tárolására, továbbítására, vételére és/vagy kinyomtatására szolgáló berendezések és készülékek; betéti kártya, készpénzkártya, hitelkártya, folyószámla-kártya, csekk-kártya; számítógépek; mikroprocesszorok; kódoló- és dekódoló-készülékek és berendezések; számológépek, megjelenítők, modemek; mágneses adathordozó lemezek, szalagok, kártyák és huzalok; optikai lemezek, szalagok és kártyák; számítógépprogramok; számítógépek és adatfeldolgozó berendezések kódolt programjai; billentyűzetek; adó-vevők, vezérlők; műholdak földi állomásai, valamint mindezek részegységei és alkatrészei; elektronikus játékok; nevezetesen, multimédiás játékok, szimulációs játékok, interaktív médiás játékok és videojátékok.

16 Papíráruk, műanyagárúk, kartonárúk, számítógépprogramok és adatok rögzítésére használható papírszalagok és kártyák; nyomtatott anyagok és kiadványok, nevezetesen hírlevelek, jegyzékek, katalógusok, programozási útmutatók; távközléssel, szórakoztatással és interaktív multimédiával kapcsolatos képeslapok

és folyóiratok; irodaszerek, oktatási anyagok (készülékek kivételével).

35 Reklámozás, hirdetés, marketing, piackutatás, kereskedelmi és hirdetési célú kiállítások szervezése, kampány szervezése, kereskedelmi képviselői, ügynöki, szaktanácsadói és fővállalkozói tevékenység, áruk, valamint műszaki-szellemi termékek és szolgáltatások forgalmazásával kapcsolatos szervezési, valamint ügynöki tevékenység, vállalkozásszervezés és menedzsertevékenység, gazdasági, kereskedelmi, tanácsadói és szakértői tevékenység, mindez internettel kapcsolatos és interneten keresztül is; elektronikus ügyintézés, irodagép-kölcsönzés, ügyfélszolgálat.

37 Távközlési, informatikai és interaktív multimédia rendszerek és berendezések telepítése, fenntartása, üzemeltetése, javítása; irodai, számítástechnikai, híradás-technikai készülékek és berendezések javítása; hírközlési állomások, nyilvános időszakos vagy állandó telefon-, telefax-, videotelefon-állomások, nyilvános internet- és digitális hírközlési állomások, elektronikus posták, továbbá nyilvános számítógép-állomások és hálózatok telepítése, kiépítése, fenntartása és javítása, szerviz működtetése.

38 Hírközlési; távközlési szolgáltatások, nevezetesen; adatok, hang, kép és videó elektronikus adása nem-interaktív és interaktív szórakoztatáshoz és programokhoz; adat, hang, kép és videoüzenet szolgáltatások, internetszolgáltatások vezetékes és mobil hírközlési rendszereken; távközlési kapuállomás szolgáltatások; televízió- és kábeltelvízió-műsoradás; online adatadás szolgáltatások; számítógépes híryanagrendszerek (BBS) és hálózati konferenciaszolgáltatások vezetékes és mobil hírközlési rendszereken; hálózati szolgáltatások biztosítása pénzügyi, banki szolgáltatásokhoz vezetékes és mobil hírközlési rendszereken; hangműsor, videoműsor adása, zártkörű videoadás; kívánság szerinti hangműsor, videoműsor adása; egyéni vagy nyilvános, analóg és digitális, internet alapú hírközlési szolgáltatások különösen telefon, telefax, videotelefon, mobiltelefon, digitális információátviteli szolgáltatások; elektronikus adatsere, iratsere, internetes szolgáltatások, elektronikus postai szolgáltatások vezetékes és mobil hírközlési rendszereken; tarifakedvezményes távközlési szolgáltatások; személyhívó szolgáltatás; hírügynökség.

41 Oktatás, szórakoztatás; zenei szolgáltatások; videó tájékoztató és oktatótájékoztató szolgáltatások; sportinformációs szolgáltatások, kulturális szolgáltatások, nevezetesen kulturális események, úgymint hangversenyek, show-műsorok, színházi előadások szervezése, lebonyolítása; zenekari szolgáltatások, nevezetesen zenekarok szervezése, működtetése, előadóművészek szervezése, fellépése, ezzel kapcsolatos ügynöki tevékenység, hangversenytermek üzemeltetése, bérbeadása; kulturális, szórakoztató és oktatási tárgyú kiállítások szervezése, lebonyolítása; aukciók; rádiós, televíziós, multimédiás szórakoztatás, rádió- és televízió-műsorok készítése; játéktérmi számítógépes videojáték szolgáltatások, mindez interneten keresztül is; kiadószolgáltatás, időszaki kiadványok, hangfelvétel, videofelvétel, felvételt tartalmazó adathordozók kiadása, sokszorosítása, terjesztése.

42 Számítógépes, internetes, digitális adatátviteli hálózaton keresztül számítógépes és egyéb gépi adatfeldolgozás, adattárolás, adatkezelés, adatfeldolgozás; adatbázis-kezelési és hozzáférési szolgáltatások; adatvédelem és adatbiztosítás, digitális adathitelesítés, elektronikus aláírással kapcsolatos szolgáltatás; nyilvános számítógép-hozzáférési szolgáltatás; kutatási, fejlesztési tevékenység, távközlési, informatikai és interaktív multimédia rendszerek és berendezések tervezése, digitális hírközlési állomások, elektronikus posták, továbbá nyilvános számítógép-állomások és hálózatok tervezése, számítógép kölcsönzés, műszaki, mű-

szaki-gazdasági tesztelés, elemzés; számítógépi programok kidolgozása, fejlesztése; számítógépes alkalmazás szolgáltatások, nevezetesen számítógépes programok interneten keresztül történő hozzáféréseinek biztosítása, internetes megjelenítés szolgáltatások, honlap és arculat tervezése, készítése, működtetése szerveren mások számára, szerverhasználat biztosítása, szerver üzemeltetése mások számára, internetes infrastruktúra-szolgáltatás elektronikus áruházhoz; építészeti, építőmérnöki tevékenység és ehhez kapcsolódó műszaki tanácsadás; számítógép-kölcsönzés.

(210) M 05 03599 (220) 2005.11.09.

(731) Unilever N.V., Rotterdam (NL)
(740) ifj. Szentpéteri Ádám, S.B.G. & K. Budapesti Nemzetközi Szabadalmi Iroda, Budapest

(541) WATER PISTOL

(511) 30 Jégkrémek, gyümölcsfagylaltok, mélyhűtött édességek, jég, készítmények ezen termékek előállításához.

(210) M 05 02866 (220) 2005.09.02.

(731) Első Magyar Vállalkozói Kártya Szolgáltató Rt., Budapest (HU)
(740) Gláser Tamás, Lárhen Iparjogvédelmi, Tanácsadó, Menedzser és Szolgáltató Kft., Budapest

(546)

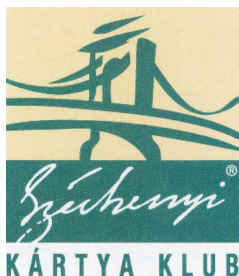

(511) 35 Beszerzői szolgáltatások (árúk, illetve szolgáltatások beszerzése mások számára).

(210) M 05 03149 (220) 2005.09.30.

(731) Miniszterelnöki Hivatal Elektronikus kormányzat-központ, Budapest (HU)
(740) dr. Székely Gergely, Budapest

(541) ÜGYFÉLTÁR

(511) 9 Számológépek, adatfeldolgozó berendezések és számítógépek.
35 Reklámozás.
38 Távközlés.
42 Számítástechnikai hardver- és szoftvertervezés és fejlesztés; jogi szolgáltatások.

(210) M 06 00286 (220) 2006.01.30.

(731) Betonmix Kft., Érd (HU)

(541) Topmix felületkeményítő

(511) 19 Felületkeményítő.

(210) M 06 00287 (220) 2006.01.30.

(731) Betonmix Kft., Érd (HU)

(541) Polimix műanyagszál

(511) 19 Műanyagszál.

(210) M 06 00474 (220) 2006.02.27.

(731) FGF Bt., Budapest (HU)

(541) KÖZMŰ KUPA

(511) 41 Sportrendezvény.

(210) M 06 00152 (220) 2006.01.17.

(731) CIB Bank Zrt., Budapest (HU)

(541) BETÉTMIX

(511) 36 Biztosítás és pénzügyek.

(210) M 06 00311 (220) 2006.01.31.

(731) Sanoma Budapest Rt., Budapest (HU)

(740) Király György, JUREX Iparjogvédelmi Iroda, Budapest

(541) szrtv

(511) 16 Nyomdai termékek, kiadványok, újságok, folyóiratok, képeslapok, évkönyvek, könyvek.

41 Nevelés; szakmai képzés; szórakoztatás; sport- és kulturális tevékenységek.

(210) M 06 00234 (220) 2006.01.24.

(731) Csendo Kft., Budapest (HU)

(740) dr. Diós Éva, Diós Ügyvédi Iroda, Budapest

(541) Élet-terápia

(511) 41 Oktatás; gyakorlati alkotóműhely szervezése és lebonyolítása; gyakorlati képzés; konferenciák szervezése; szemináriumok és életmódtáborok rendezése, lebonyolítása és vezetése; spirituális tevékenység; meditáció és meditációs technikák oktatása; önfejlesztő és önismereti módszerek oktatása; önfejlesztő és önismereti tréningek, konzultációk tartása; önfejlesztő és önismereti egyéni tanácsadás, természetes gyógymódok oktatása; élő előadások bemutatása; képességfejlesztési szolgáltatások; kulturális vagy nevelési célú bemutatók, kiállítások szervezése; egészséges életmódra nevelés és oktatás; üzleti és pedagógiai tanácsadás; könyvkiadás.

(210) M 06 01795 (220) 2006.05.23.

(731) „KEHIDA-TERMÁL”, Gyógy- és Élmenyfürdő Üzemeltető és Szolgáltató Kft., Kehidakustány (HU)

(740) dr. Szalóki Jenő ügyvéd, Keszthely

(541) KEHIDA-TERMÁL A CSALÁD FÜRDŐJE!

(511) 39 Utazásszervezés.

43 Vendéglátás (élelmezés), időleges szállásadás.

44 Orvosi, higiéniai és szépségápolási ellátás, állatgyógyászati szolgáltatások.

(210) M 06 01744 (220) 2006.05.18.

(731) SAXON Ipari Kereskedelmi Szolgáltató Részvénytársaság, Vecsés (HU)

(740) dr. Gerencsér Balázs, Szegedi és Gerencsér Ügyvédi Iroda, Vecsés

(541) Targoncaplaza

(511) 7 Gépek és szerszámok; motorok (a szárazföldi járműmotorok kivételével); tengelykapcsolók és erőátviteli elemek (a szárazföldi járművek céljára készültek kivételével); nem kézi működtetésű mezőgazdasági eszközök; keltetőgépek.

12 Járművek; szárazföldi, légi vagy vízi közlekedési eszközök.

37 Építkezés; javítás; szerelési szolgáltatások.

(210) M 06 01394 (220) 2006.04.24.

(731) Gulyás Csaba, Budapest (HU)

(546)



(511) 16 Papír, karton és ezen anyagokból készült termékek, amelyek nem tartoznak más osztályokba; nyomdai termékek; könyvkötészeti anyagok; fényképek; papíripari cikkek, papíripari vagy háztartási ragasztóanyagok; anyagok művészek részére; ecsetek; írógépek és irodai cikkek (bútorok kivételével); tanítási és oktató-

si anyagok (készülékek kivételével); csomagolásra szolgáló műanyagok (amelyek nem tartoznak más osztályokba); nyomdabetétek; klisék.

- (210) M 06 01331 (220) 2006.04.18.
 (731) ERU HUNGÁRIA SAJTGYÁRTÓ Kft., Budapest (HU)
 (740) dr. Oláh József ügyvéd, Budapest
 (546)



(511) 29 Sajt.

- (210) M 06 01341 (220) 2006.05.02.
 (731) Húsprofit Kft., Eger (HU)
 (546)



(511) 29 Combsonka.

- (210) M 06 01343 (220) 2006.04.18.
 (731) TOLIKO Ipari, Kereskedelmi és Szolgáltató Kft., Budapest (HU)
 (740) dr. Tálos Zsuzsanna, Dr. Tálos Zsuzsanna és dr. Kamondy Katalin
 Ügyvédi Iroda, Budapest



(511) 25 Ruhaneműk, cipők, kalapárúk.

- (210) M 06 00973 (220) 2006.03.22.
 (731) Siklósi Zoltán, Budapest (HU)
 (546)

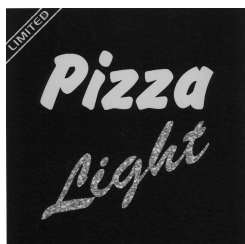

(511) 29 Sajtkeverék.
 30 Pizza.
 43 Éttermi szolgáltatás.

- (210) M 06 01815 (220) 2006.05.24.
 (731) Michelin Recherche et Technique S.A., Granges-Paccot (CH)
 (300) 60025/2005 2005.12.06. CH
 (740) dr. Szigeti Éva, DANUBIA Szabadalmi és Védjegy Iroda Kft.,
 Budapest

- (541) EXPERT TEAM
 (511) 9 Kompaktlemezek (audio-video), CD-ROM-ok és egyéb digi-
 tális adathordozók gépjármű- és közlekedési, illetve szállítma-
 nyozási szakemberek részére.

12 Légtömmlős abroncsok és belső tömlők járműkerékabron-
 csokhoz; futófelületek gumiabroncsok újrafutóztatásához; lánctal-
 pak lánctalpas járművekhez.

16 Nyomatott anyagok; könyvek; katalógusok; brosrák; ki-
 adványok; újságok; magazinok; fényképek; poszterek; műszaki
 útmutatók és kézikönyvek; írószer és papíráru; naptárak; naplók;
 csomagolások kartonból vagy műanyagból, nevezetesen zacskók,
 táskák, filmrétegek és lapok – mindezen termékek gépjármű- és
 közlekedési, illetve szállítmányozási szakemberek részére.

- (210) M 06 01854 (220) 2006.05.26.
 (731) WILD West Store Kereskedelmi Korlátolt Felelősségű Társaság,
 Budapest (HU)
 (740) dr. Sági György, Dr. Sági Ügyvédi Iroda, Budapest
 (546)



(511) 25 Magas szárú cipő, csizma.
 35 Reklámozás; kereskedelmi ügyletek; kereskedelmi admi-
 nisztáció; irodai munkák (kiskereskedelmi bolti, értékesítési te-
 vékenység).

- (210) M 06 01855 (220) 2006.05.26.
 (731) WILD West Store Kereskedelmi Korlátolt Felelősségű Társaság,
 Budapest (HU)
 (740) dr. Sági György, Dr. Sági Ügyvédi Iroda, Budapest
 (546)



(511) 25 Magas szárú cipő, csizma.
 35 Reklámozás; kereskedelmi ügyletek; kereskedelmi admi-
 nisztáció; irodai munkák (kiskereskedelmi bolti, értékesítési te-
 vékenység).

- (210) M 06 01518 (220) 2006.05.02.
 (731) Nintendo, Co., Ltd., Kyoto, Kyoto-shi (JP)
 (300) MI2005C011987 2005.11.11. IT
 (740) dr. Sasvári Gabriella, S.B.G. & K. Szabadalmi Ügyvivői Iroda,
 Budapest

(541) Wii
 (511) 9 Játéktermi videojátékgépek, játéktermi videojátékgépekhez
 való programok; elektronikus áramkörök, optikai lemezek, mág-
 neslemezek, optikai mágneslemezek, mágnesszalagok, mágnes-
 kártyák, ROM programok, ROM kazetták, ROM kártyák, memó-
 riakazetták, memóriakártyák, CD-ROM-ok, DVD-ROM-ok és
 egyéb játéktermi videojátékgépekhez való programok tárolására
 alkalmas eszközök; egyéb játéktermi videojátékgépekhez való al-
 katrészek és tartozékok; videojátékok egyéni felhasználók száma-
 ra; programok egyéni felhasználói videojátékokhoz; elektronikus

áramkörök, optikai lemezek, mágneslemezek, optikai mágneslemezek, mágnesszalagok, mágneskártyák, ROM programok, ROM kazetták, ROM kártyák, memóriakazetták, memóriakártyák, CD-ROM-ok, DVD-ROM-ok és egyéb, egyéni felhasználói videojátékok tárolására alkalmas eszközök; vezérlőegységek és joystickok egyéni felhasználói videojátékokhoz; egyéb alkatrészek és tartozékok egyéni felhasználói videojátékokhoz; hordozható programok LCD kijelzős hordozható játékkészülékekhez; elektronikus áramkörök, optikai lemezek, mágneslemezek, optikai mágneslemezek, mágnesszalagok, mágneskártyák, ROM programok, ROM kazetták, ROM kártyák, memóriakazetták, memóriakártyák, CD-ROM-ok, DVD-ROM-ok és egyéb, programok tárolására való eszközök hordozható, LCD kijelzős hordozható játékkészülékekhez; számítógépek; elektronikus áramkörök, optikai lemezek, mágneslemezek, optikai mágneslemezek, mágnesszalagok, mágneskártyák, ROM programok, ROM kazetták, ROM kártyák, memóriakazetták, memóriakártyák, CD-ROM-ok, DVD-ROM-ok és egyéb, számítógépprogramok tárolására szolgáló eszközök; számítógépprogramok; egyéb elektronikus gépek, készülékek és ezek alkatrészei; (üres) elektronikus áramkörök, (üres) mágneslemezek, (üres) optikai mágneslemezek, (üres) mágnesszalagok, (üres) mágneskártyák, (üres) ROM programkazetták, (üres) ROM kazetták, (üres) ROM kártyák, (üres) memóriakazetták, (üres) memóriakártyák, (üres) CD-ROM-ok, (üres) DVD-ROM-ok és egyéb üres, tárolásra szolgáló eszközök; laboratóriumi készülékek és műszerek; lépésszámlálók; egyéb mérő- és tesztberendezések és műszerek; energiaeosztó és -szabályozó berendezések és készülékek; elemek és akkumulátorok; elektromos és mágneses mérő- és ellenőrző berendezések; elektromos vezetékek és kábelek; fotóberendezések és készülékek; moziberendezések és készülékek; optikai készülékek és eszközök; szemüvegek; életmentő készülékek és felszerelések; mobiltelefonok; mobiltelefonpántok; egyéb mobiltelefon-alkatrészek és tartozékok; egyéb távközlő berendezések és készülékek; felvételt tartalmazó kompaktlemezek; egyéb hanglemezek; elektronikus áramkörök és CD-ROM-on rögzített automatikusan működő programok elektronikus hangszerekhez; metronómok; pénzérmével működő automaták; sportszimulátorok; szimulátorok járművezetés tanulásához; forgó átalakítók; fázisátalakítók; elektromos vasalók; elektromos hajcsavarók; elektromos szirénák; járműelakadást jelző háromszögek; világító illetve mechanikus útjelzők; tűzjelzők; gázjelzők; védőkesztyűk; tűzoltó készülékek; tűzcsapok; tűzvédelmi öntözőberendezések; lopásgátlók; védősisakok; tűzvédelmi ruházat; porálarcok; gázálarcok; mágneskábelek; szivargyújtók; ellenálláshuzalok; elektródok; hegesztőmaszkok; exponált filmek; exponált diafilmek; diakeretek; felvételt tartalmazó videolemezek és videoszalagok; elektronikus kiadványok; üzemanyag-töltő állomások berendezései; elárúsító automaták; érmével működő beléptető kapuk gépkocsiparkolókhöz; pénztárgépek; pénzszámoló és válogató gépek; fénymásoló berendezések; kézi működtetésű számológépek; rajzgépek és tervezőgépek és készülékek; idő- és dátumbélyegző gépek; időregiszter készülékek; lyukkártyás irodai berendezések; szavazógépek; számlázógépek; postai bélyegzőgépek; súlyokkal nehezített övek bűvármerüléshez; bűvárruhák; védősisakok sportoláshoz; levegőartályok bűvárkodáshoz; úszóeszközök; bűvárkészülékek és berendezések (nem sportcélokra); szabályozó csatlakozó egységek bűvárkodáshoz; elektromos ívhegesztő gépek; fémvágó berendezések (ív, gáz, illetve plazma); elektromos ajtónyitó; fűldugók.

16 Folyóiratok; egyéb nyomdatermékek; papírszalagok; papírzászlók; poggyászcimkék; lottószelvények (nem játék); festmények és kalligráfiák; fényképek; fényképészeti állványok; irodaszerek és iskolaszerek (bútorok kivételével); csiriz és egyéb ragasztóanyagok irodai és háztartási célokra; elektromos ceruzafaragók.

28 Hordozható LCD-kijelzős játékok; váltakozó áramú adapterek hordozható, LCD-kijelzős játékokhoz; hordozható, LCD-kijelzős játékokhoz való alkatrészek és tartozékok; játékkártyák; kártyajátékok és ezek tartozékai; egyéb játékszerek; kártyajátékok és ezek tartozékai; játékgépek és játékkészülékek; játékgépek és egyéb készülékek vidámparkokba (kivéve játéktermi videoj-

tékgépek); babák; Go játékok; japán sakkjáték (Shogi játék); japán kártyajáték (Utagaruta); kockajáték; japán kockajáték (Sugoroku); kockajátékhhoz való poharak; „diamond” játék; sakkjátékok; dámajátékok (dámajátékkészletek); bűvésztéjátékok; dominók; japán játékkártya (Hanafuda); mahjong játék; biliárdfelszerelés; játékok háziállatok számára; sportfelszerelések; silécviasz; horgászbotok; cserebere kártyák.

41 Online (számítógép-hálózatról működő) játékok; internetes játékok; játékszolgáltatás felhasználói videojáték készülékek kommunikációján keresztül; hordozható, játékszolgáltatás LCD-kijelzős játékok kommunikációján keresztül; játékszolgáltatás játéktermi videojátékgépek kommunikációján keresztül; felhasználói videojátékokhoz (nem letölthető) programok szolgáltatása vezeték nélküli kommunikáción keresztül; hordozható játékkészülékekhez (letölthető) programok szolgáltatása vezeték nélküli kommunikáción keresztül; (nem letölthető) programok szolgáltatása játéktermi videojátékgépekhez vezeték nélküli kommunikáción keresztül; (nem letölthető) számítógépprogramok szolgáltatása vezeték nélküli kommunikáción keresztül; szórakozás; szórakoztatás; szórakoztatásra vonatkozó tájékoztatás; kikapcsolódásra vonatkozó tájékoztatás; szórakoztatási szolgáltatások; játékszolgáltatások; szerencsejáték; játékterem szolgáltatásai; (nem letölthető) hang- és képszolgáltatás felhasználói videojátékkészülékek kommunikációján keresztül; (nem letölthető) hang- és képszolgáltatás hordozható, LCD-kijelzős játékkészülékek kommunikációján keresztül; (nem letölthető) hang- és képszolgáltatás játéktermi videojátékgépek kommunikációján keresztül; (nem letölthető) programok szolgáltatása felhasználói videojátékkészülékek kommunikációján keresztül; (nem letölthető) programok szolgáltatása hordozható, LCD-kijelzős játékkészülékek kommunikációján keresztül; (nem letölthető) programok szolgáltatása játéktermi videojátékgépek kommunikációján keresztül; videojátékkal kapcsolatos események szervezése, menedzselése, illetve lebonyolítása; videojáték szoftverek bérbeadása; szoftver bérbeadása hordozható játékgépekhez; lottójáték üzemeltetése; digitális képekkel kapcsolatos szolgáltatások; szinkronizálás; videoszalagok vágása/szerkesztése; akadémiák (oktatás); kollégiumok; levelező tanfolyamok; oktatással kapcsolatos tájékoztatás; oktatással kapcsolatos ellenőrzés; oktatási szolgáltatások; testnevelés; képzési szolgáltatások; óvodák; sportoktatás; gyakorlati képzés (bemutatóórák); vallásos nevelés; tanítás; magántanári oktatás; kollektívumok megszervezése és lebonyolítása; konferenciák megszervezése és lebonyolítása; kongresszusok megszervezése és lebonyolítása; szemináriumok megszervezése és lebonyolítása; szimpóziumok megszervezése és lebonyolítása; műhelygyakorlatok megszervezése és lebonyolítása; (szórakoztatással, illetve oktatással kapcsolatos) klubok szolgáltatásai; (iskolai, illetve szórakoztató) vetélkedők megszervezése; kulturális, illetve oktatási célú kiállítások megszervezése; állatok kiképzése; állatkertek; (nem letölthető) online elektronikus kiadványok megjelenítése; könyvtárbusz szolgáltatások; mozgókönyvtár szolgáltatások; elektronikus kiadványszerkesztés; szolgáltatás; elektronikus könyvek és folyóiratok online megjelenítése; szövegek megjelenítése (kivéve reklámszövegek); bemutatók megszervezése (impreszárió szolgáltatás); filmkészítés; filmek feliratozása; videofilmek készítése; forgatókönyvírás; cirkuszok; zenekarok szolgáltatásai; élő előadások bemutatása; show-műsorok készítése; színházi produkciók; rádió- és televízió-műsorok készítése; rádiós szórakoztatás; televíziós szórakoztatás; zene-szerzés; művészeti modellezés; sportversenyek megszervezése; szépségversenyek lebonyolítása; nyári táborok szolgáltatásai (szórakoztatás); bálók megszervezése; (szórakoztató) összejövetelek megtervezése; sporttáborok szolgáltatásai; mozifilm stúdiók; hangstúdiók szolgáltatásai; egészségklubok szolgáltatásai; golfozási lehetőségek biztosítása; sportlehetőségek biztosítása; stadionok bérbeadása; tenispályák bérbeadása; sportesemények ütemezése; kikapcsolódási lehetőségek biztosítása; vidámparkok; diszkóklubok; éjszakai klubok; kaszinók szolgáltatásai (szerencsejáték); karaoke szolgáltatások; hangversenytermek; filmvetítések; filmszínházak; múzeumok (bemutatók, kiállítások); helyfoglalás show-műsorokra; mozifilmkölcsonzés; világi-

tóberendezések bérbeadása színházak illetve televízióstudiók számára; mozgófilmek kölcsönzése; filmvetítők és azok tartozékainak bérbeadása; könnyűbúvár-felszerelés bérbeadása; sportfelszerelések bérbeadása (járművek kivételével); audioberendezések bérbeadása; digitális kamerák bérbeadása; rádió- és televíziókészülékek bérbeadása; videokamerák bérbeadása; videomagnók bérbeadása; könyvtárak könyvkölcsönző szolgáltatásai; hangfelvételek bérbeadása; videoszalagok kölcsönzése; díszletek bérbeadása; színpad bérbeadása; mikrofilmezés; fényképezés; videofelvételek készítése; szakmai tanácsadás (oktatási és gyakorlati képzési szolgáltatások); fotóriportok készítése; jeltolmácsolás; fordítás; hírtudósítói szolgáltatások.

(210) M 06 01969 (220) 2006.06.02.

(731) Bognár-Vin Kft., Akasztó (HU);
Drink Hungária Kft., Akasztó (HU)

(541) **BORVITÉZ**

(511) 33 Alkoholos gyümölcskivonatok, alkoholos italok (a sörök kivételével), almaborok, borok, égetett szeszes italok, gyümölcstartalmú alkoholos italok, likőrök, lőre, csíger, szeszes italok, vodka, whiskey.

(210) M 06 02027 (220) 2006.06.08.

(731) EGIS Gyógyszergyár Nyrt., Budapest (HU)

(541) **MENOKARD**

(511) 5 Humán gyógyszerészeti készítmények.

16 Nyomdaipari cikkek, újságok és folyóiratok, cédulák papírból vagy kartonlaptól, címkék, csomagolópapírok, dobozok, tudományos publikációk, szakcikkek papír adathordozón.

35 Piackutatás, reklámozás, orvosi tanácsadás, orvosi propaganda, reklámanyagok készítése és terjesztése, gyógyszer-kereskedelem.

41 Oktatás, szakmai képzés, gyógyászati és gyógyszerészeti képzés, gyógyászati témájú konferenciák, szemináriumok szervezése és lebonyolítása.

42 Kiállítások szervezése, gyógyszerek kutatása és fejlesztése, klinikai kipróbálása, gyógyszerek és gyógyhatású anyagok törzskönyveztetése, marketingtevékenység, cégképviselet.

(210) M 06 02145 (220) 2006.06.20.

(731) PosiGrip Hungary Kft., Pécs (HU)

(546) 

(511) 42 Szellemi tulajdon licenck adása.

(210) M 06 02505 (220) 2006.07.20.

(731) Grupo Bimbo S.A. de C.V., México Distritio Federal, Mexico (MX)

(740) dr. Hegymegi-Barakonyi Zoltán, Martonyi és Kajtár Baker & McKenzie Ügyvédi Iroda, Budapest

(541) **SUPER POPS**

(511) 30 Kávé, tea, kakaó, cukor, rizs, tápióka, szágó, kávépótló szerek; lisztek és más gabonakészítmények, kenyér, péksütemények és cukrászsütemények, fagylaltok; méz, melaszszirup; élesztő, sütőporok; só, mustár; ecet, fűszeres mártások; fűszerek; jég.

(210) M 06 02716 (220) 2006.08.07.

(731) CREATON Hungary Gyártó Kft., Lenti (HU)

(300) 306 09 258.1/19 2006.02.13. DE

(740) dr. Gödölle István, Gödölle, Kékes, Mészáros & Szabó Szabadalmi és Védjegy Iroda, Budapest

(546)

HORTOBÁGY

(511) 19 Horonnyal és kilenc hosszanti lyukkal készült sajtolt agyag tetőcserép.

(210) M 06 01974

(220) 2006.06.02.

(731) Aldo Group International AG, Baar (CH)

(740) dr. Szigeti Éva, DANUBIA Szabadalmi és Védjegy Iroda Kft., Budapest

(546)



(511) 18 Univerzális táskák, nevezetesen kézitáskák, válltáskák, bevásárlószatyrok, vászontáskák, cipőtáskák és tárcák.

25 Cipőáruk, bőrdzsekik.

35 Kiskereskedelmi üzletek szolgáltatásai és kiskereskedelmi online szolgáltatások férfi és női lábbelik, lábbeli-kiegészítők, lábbeliápoló termékek, bőrdzsekik, bőrruházat, divatkellékek és táskák vonatkozásában.

(210) M 06 01975

(220) 2006.06.02.

(731) Aldo Group International AG, Baar (CH)

(740) dr. Szigeti Éva, DANUBIA Szabadalmi és Védjegy Iroda Kft., Budapest

(546)



(511) 18 Univerzális táskák, nevezetesen kézitáskák, válltáskák, bevásárlószatyrok, vászontáskák, cipőtáskák és tárcák.

25 Cipőáruk, bőrdzsekik.

35 Kiskereskedelmi üzletek szolgáltatásai és kiskereskedelmi online szolgáltatások férfi és női lábbelik, lábbeli-kiegészítők, lábbeliápoló termékek, bőrdzsekik, bőrruházat, divatkellékek és táskák vonatkozásában.

(210) M 06 02816

(220) 2006.08.21.

(731) Antalovics János, Budapest (HU);

Blikjan Armen Vardani, Budapest (HU)

(541) **MISS CASINO WORLD**

(511) 41 Sport- és kulturális tevékenységek.

(210) M 06 02817

(220) 2006.08.21.

(731) Törley Pezsgőpincészet Kft., Balatonboglár (HU)

(740) dr. Máyer Julianna, Fazekas & Társai Ügyvédi Iroda, Budapest

(541) **FONTANABELLA**

(511) 33 Borok.

(210) M 06 02760

(220) 2006.09.28.

(731) Szita Károly, Kaposvár (HU)

(740) dr. Sárközy Eszter, 7. sz. Ügyvédi Iroda, Kaposvár

(546)



- (511) 16 Hírlevelek, íróeszközök, levelezőlap, nyomtatott publikációk, prospektusok.
24 Műanyagok (textil póanyagai), zászlók (nem papírból).
25 Pólók.

(210) M 06 02820 **(220) 2006.08.21.**

- (731) Boyner Holding Anonim Sirketi, Istanbul (TR)
(740) dr. Szigeti Éva, DANUBIA Szabadalmi és Védjegy Iroda Kft., Budapest

(554)



- (511) 25 Ruházati cikkek, felsőruházat, sportruházat, lábbelik és fejedők, nevezetesen rövidujjú pólók, melegítők, farmerek, fürdő- és strandruhák, alsóruházat, kesztyűk, zoknik, cipők, bakancsok, papucsok, szandálok, bébicipők, sportcipők, futócipők, cipőtálpak, fejrevalók, kalapok, svájcisapkák, textilből készült bébipelelenkák, pizsamák, bébielőkék nem papírból, válltömések ruhákhoz, nyakkendők, csokornyakkendők, sálak, kendők, fejkendők, malájszoknyák, ruhagallérok, tarka selyemkendők, csuklópántok, karpántok, fejpántok, övek, nadrágtartók és harisnyakötő övek.

(210) M 06 02821 **(220) 2006.08.21.**

- (731) Boyner Holding Anonim Sirketi, Istanbul (TR)
(740) dr. Szigeti Éva, DANUBIA Szabadalmi és Védjegy Iroda Kft., Budapest

(554)



- (511) 25 Ruházati cikkek, felsőruházat, sportruházat, lábbelik és fejedők, nevezetesen rövidujjú pólók, melegítők, farmerek, fürdő- és strandruhák, alsóruházat, kesztyűk, zoknik, cipők, bakancsok, papucsok, szandálok, bébicipők, sportcipők, futócipők, cipőtálpak, fejrevalók, kalapok, svájcisapkák, textilből készült bébipelelenkák, pizsamák, bébielőkék nem papírból, válltömések ruhákhoz, nyakkendők, csokornyakkendők, sálak, kendők, fejkendők, malájszoknyák, ruhagallérok, tarka selyemkendők, csuklópántok, karpántok, fejpántok, övek, nadrágtartók és harisnyakötő övek.

(210) M 06 02822 **(220) 2006.08.21.**

- (731) Boyner Holding Anonim Sirketi, Istanbul (TR)
(740) dr. Szigeti Éva, DANUBIA Szabadalmi és Védjegy Iroda Kft., Budapest

(554)



- (511) 25 Ruházati cikkek, felsőruházat, sportruházat, lábbelik és fejedők, nevezetesen rövidujjú pólók, melegítők, farmerek, fürdő-

és strandruhák, alsóruházat, kesztyűk, zoknik, cipők, bakancsok, papucsok, szandálok, bébicipők, sportcipők, futócipők, cipőtálpak, fejrevalók, kalapok, svájcisapkák, textilből készült bébipelelenkák, pizsamák, bébielőkék nem papírból, válltömések ruhákhoz, nyakkendők, csokornyakkendők, sálak, kendők, fejkendők, malájszoknyák, ruhagallérok, tarka selyemkendők, csuklópántok, karpántok, fejpántok, övek, nadrágtartók és harisnyakötő övek.

(210) M 06 02823 **(220) 2006.08.21.**

- (731) Boyner Holding Anonim Sirketi, Istanbul (TR)
(740) dr. Szigeti Éva, DANUBIA Szabadalmi és Védjegy Iroda Kft., Budapest

(554)



- (511) 25 Ruházati cikkek, felsőruházat, sportruházat, lábbelik és fejedők, nevezetesen rövidujjú pólók, melegítők, farmerek, fürdő- és strandruhák, alsóruházat, kesztyűk, zoknik, cipők, bakancsok, papucsok, szandálok, bébicipők, sportcipők, futócipők, cipőtálpak, fejrevalók, kalapok, svájcisapkák, textilből készült bébipelelenkák, pizsamák, bébielőkék nem papírból, válltömések ruhákhoz, nyakkendők, csokornyakkendők, sálak, kendők, fejkendők, malájszoknyák, ruhagallérok, tarka selyemkendők, csuklópántok, karpántok, fejpántok, övek, nadrágtartók és harisnyakötő övek.

(210) M 06 02828 **(220) 2006.08.22.**

- (731) Finnrelax Szauna és Szabadidő Korlátolt Felelősségű Társaság, Vecsés (HU)
(740) dr. Tordai Terézia ügyvéd, Vecsés

(546)



- (511) 2 Festékek, kencék, lakkok; rozsdagátló és fakonzerváló szerek; festőanyagok; maróanyagok; nyers természetes gyanták; fémleapok és porok festészeti és dekorációs célokra.

3 Mosószeres és más mosóanyagok; tisztító-, fényesítő-, zsírtalanító- és csiszolószerek; szappanok, illatszerek, eszenciaolajok, kozmetikai cikkek, hajmosószeres, fogkrémek.

11 Világító-, fűtő-, gőzfejlesztő, főző-, hűtő-, szárító-, szellőztető-, vízszolgáltató és egészségügyi berendezések.

19 Nem fém építőanyagok, nem fémből készült merev építési csövek, aszfalt, szurok és bitumen, nem fémből készült hordozható szerkezetek, emlékművek nem fémből.

20 Bútorok, tükrök, keretek fából, parafából, nádból, gyékényből, fűzfavesszőből, szaruból, csontból, elefántcsontból, halcsontból, kagylóhéjból, ábrából, gyöngyházból, tajtékból és mindezek póanyagából vagy műanyagból készült termékek, amelyek nem tartoznak más osztályokba.

28 Játékok, játékszerek; torna- és sportcikkek; díszítések és karácsonyfadíszek.

39 Szállítás és raktározása.

41 Személyek nevelésére vagy állatok idomítására vonatkozó bármely szolgáltatás, azok a szolgáltatások, amelyek alapvető célja az emberek szórakoztatása, mulattatása vagy kikapcsolódása.

(210) M 06 02434 **(220) 2006.07.14.**

(731) Nagy Tamás, Budapest (HU)

(541) MONIQUE

(511) 32 Egyéb alkoholmentes italok, különösen: energiatalok, sportitalok, erőt adó italok, izotóniás italok; testi, szellemi erőnlétet fokozó italok; roboráló italok; vágykeltő, vágyfokozó, élénkítő, serkentő, potenciafokozó italok; valamint erotikus és szerelmi italok; bájitalok; afrodisziákumtartalmú alkoholmentes italok; koffeín, taurin, guarana ginzeng, shizandra, kinin, gyógynövény, fűszer, aloe vera, kaktusz, növény és virág tartalmú alkoholmentes italok (kivéve gyógyászati használatra); feromont és egyéb illatanyagokat tartalmazó alkoholmentes italok (kivéve gyógyászati használatra); vitamintartalmú alkoholmentes italok (kivéve gyógyászati használatra).

(210) M 06 02621 **(220) 2006.07.28.**

(731) Hedz Telekommunikációs és Informatikai Betéti Társaság, Szeged (HU)

(740) dr. Pető Zsolt, Kardos, Pető és Töröcsik Társas Ügyvédi Iroda, Szeged

(546)



(511) 35 Reklámozás; kereskedelmi ügyletek; kereskedelmi adminisztráció; irodai munkák.

36 Biztosítás; pénzügyi ügyletek; valutaügyletek; ingatlanügyletek.

38 Távközlés.

(210) M 06 02247 **(220) 2006.06.29.**

(731) Bertényi Gábor Márton, Nagymaros (HU);

Gauder Márk Márton, Budapest (HU);

Zsendovits Ábel, Budapest (HU);

Kiss Attila Gábor, Budapest (HU)

(740) dr. Takács Anett, Rajkai és Takács Ügyvédi Iroda, Budapest

(541) szimpla

(511) 25 Ruházati cikkek, cipők, kalapárúk.

43 Vendéglátás, időleges szállásadás.

(210) M 06 02124 **(220) 2006.06.16.**

(731) S.B.G. & K. Irodai Szolgáltató és Kereskedelmi Korlátolt Felelősségű Társaság, Budapest (HU)

(740) dr. Kelemen Kinga, S.B.G. & K. Budapesti Ügyvédi Iroda, Budapest

(541) LEVENOR

(511) 5 ACE-gátló szerek.

(210) M 06 03308 **(220) 1999.04.01.**

(731) Barilla G.e R. Fratelli-Società per Azioni, Parma (Emilia-Romagna) (IT)

(740) dr. Gödölle István szabadalmi ügyvivő, Gödölle, Kékes, Mészáros & Szabó Szabadalmi és Védjegy Iroda, Budapest

(541) TOGO

(511) 30 Gabonakészítmények; kenyér; kétszersültök; kekszek; péksütemények és cukrászsütemények; fagyaltok.

(210) M 06 02896 **(220) 2006.08.29.**

(731) Takács Julianna, Budapest (HU)

(541) CSR HUNGARY

(511) 16 Nyomdaipari termékek, tanítási és oktatási anyagok (készülékek kivételével), CD, e-book.

41 Nevelés, szakmai képzés, rendezvények.

(210) M 06 02156 **(220) 2006.06.20.**

(731) Fink GmbH, Herrengerger (DE)

(740) dr. Sasvári Gabriella, S.B.G. & K. Budapesti Ügyvédi Iroda, Budapest

(541) TINY TIME PILLS

(511) 5 Gyógyszerészeti készítmények és anyagok emberi használatra; diétás anyagok gyógyászati használatra; vitaminok és ásványi készítmények.

(210) M 06 02114 **(220) 2006.06.16.**

(731) Böllér Élelmiszeripari Feldolgozó Kereskedő és Szolgáltató Kft., Pápa (HU); Benke László, Budapest (HU)

(546)



(511) 29 Hagyma, tartósított; leveskészítmények; levesek; zöldséges készítmények.

30 Aromás készítmények ételmezéshez; bors; curry (fűszer); csillagánizs; fahéj (fűszer); fűszerek; fűszerek, ízesítők; fűszerkeverék; gyömbér (fűszer); húspuhító szerek, háztartási használatra; ízesítőszer; kapribogyó; keményítőtartalmú termékek étkezéshez; konyhasó; kurkuma étkezési használatra; mustár; mustárliszt; paprika, őrölt (ételízesítő); salátaöntetek; sáfrány (fűszer) ételízesítő; só élelmiszerek tartósítására; sütésre szolgáló anyagok élelmiszerek sütéséhez, főzéséhez; szegfűszeg (fűszer); szecscendió; szószok (ízesítőszer, fűszeres mártások); vadon élő fűszernövények; vanília (ízesítőszer), aroma; ánizsmag; ételízesítő (fűszer).

(210) M 06 02734 **(220) 2006.08.10.**

(731) Győri Likörgyár Zrt., Győr (HU)

(740) dr. Bódis Judit ügyvéd, Győr

(554)



(511) 33 Pálinkák.

(210) M 06 02913**(220) 2006.08.30.**

(731) Wéber János, Nagykovácsi (HU)

(740) dr. Lovas András, Nagykovácsi

(541) RedTower Computer

(511) 9 Hangok vagy képek rögzítésére, továbbítására, másolására szolgáló készülékek; mágneses adathordozók; adatfeldolgozó berendezések és számítógépek, különösen CD-ROM, hajlékony és mágneses lemezek, monitorok, számítógép-billentyűzetek, számítógép-memóriák, számítógép-perifériák, egerek, szoftverek, lemezmeghajtók, interfészek, scannerek, optikai letapogatók, hangfalak, notebookok, webkamerák, MP3 lejátszók, tápegységek.

16 Bélyegzők, brosrák, vékony fűzött könyvek, ceruzák, cégtáblák papírból vagy kartonból, blokkok, borítékok, dossziék (papíripari), dobozok kartonból vagy papírból, irattartók (irodai cikkek), íróeszközök, katalógusok, levélpapír, csomagolópapír, fedelek, kötések, borítók (papíráruk) hirdetőtáblák papírból vagy kartonból, levelezőlapok, levélpapír, naptárak, naptárak letéphető lapokkal, efemeridák, prospektusok, poszterek, plakátok, falragaszok papírból vagy kartonból, söröskorsó-alátétek, tollak (irodai cikkek), üdvözlőlapok/kártyák, zászlók (papírból), öntapadó címkék (papíripari), névjegykártyák, szatyrok.

37 Számítógépek üzembe helyezése, karbantartása és javítása.

(210) M 06 02917**(220) 2006.08.30.**

(731) Ingatlanvadász Kft., Budapest (HU)

(546)

(511) 16 Papír, karton és ezen anyagokból készült termékek, amelyek nem tartoznak más osztályokba; nyomdaipari termékek; könyvkötészeti anyagok; fényképek; papíripari cikkek, papíripari vagy háztartási ragasztóanyagok; anyagok művészek részére; ecsetek; írógépek és irodai cikkek (bútorok kivételével); tanítási és oktatási anyagok (készülékek kivételével); csomagolásra szolgáló műanyagok (amelyek nem tartoznak más osztályokba); nyomdabetétek; klisék.

35 Reklámozás; kereskedelmi ügyletek; kereskedelmi adminisztráció; irodai munkák.

36 Biztosítás; pénzügyi ügyletek; valutaügyletek; ingatlanügyletek.

37 Építkezés; javítás; szerelési szolgáltatások.

38 Távközlés; elektronikus hirdetőtábla; e-mail; hozzáférések biztosítása számítógépes világhálózathoz; számítógépes terminálok közötti összeköttetések.

(210) M 06 02291**(220) 2006.07.04.**

(731) Standard Snacks S.R.L., Bucuresti (RO)

(740) Kormos Ágnes egyéni szabadalmi ügyvivő, Budapest

(546)

(511) 32 Teák, jeges teák.

(210) M 06 03574**(220) 2006.11.02.**

(731) Budapest Bortársaság Kereskedelmi és Szolgáltató Korlátolt Felelősségű Társaság, Budapest (HU)

(740) dr. Gubek Nóra ügyvéd, Budapest

(541) TRIO

(511) 33 Alkoholtartalmú italok, sörök kivételével.

(210) M 06 03576**(220) 2006.11.02.**

(731) Inform Média Kft., Debrecen (HU)

(740) dr. Szentjóni Zoltán, Dr. Szentjóni Ügyvédi Iroda, Debrecen

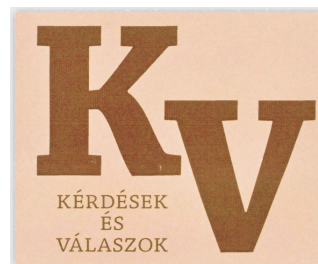
(546)

(511) 16 Nyomatványok, újságok, folyóiratok.

35 Reklámozás.

(210) M 06 03580**(220) 2006.11.02.**

(731) SZILKRAMBO Külkereskedelmi, Ipari és Szolgáltató Kft., Békéscsaba (HU)

(740) dr. Fehérvári József, INNOIUS Ügyvédi, Szabadalmi és Menedzser Iroda, Budapest

(546)

(511) 30 Különböző gabonából készült, ízesítés nélküli és ízesített aprósütemények, csipszek és más gabonakészítmények, kekszek, kukoricapehely, malomipari termékek, müzli, sós kekszek, zab-alapú ételek, zabpehely és ezek felhasználásával készült más élelmiszerek.

(210) M 06 03581**(220) 2006.11.02.**

(731) SZILKRAMBO Külkereskedelmi, Ipari és Szolgáltató Kft., Békéscsaba (HU)

(740) dr. Fehérvári József, INNOIUS Ügyvédi, Szabadalmi és Menedzser Iroda, Budapest

(546)

(511) 30 Különböző gabonából készült, ízesítés nélküli és ízesített aprósütemények, csipszek és más gabonakészítmények, kekszek, kukoricapehely, malomipari termékek, müzli, sós kekszek, zab-alapú ételek, zabpehely és ezek felhasználásával készült más élelmiszerek.

(210) M 06 03582**(220) 2006.11.02.**

(731) SZILKRAMBO Külkereskedelmi, Ipari és Szolgáltató Kft., Békéscsaba (HU)

(740) dr. Fehérvári József, INNOIUS Ügyvédi, Szabadalmi és Menedzser Iroda, Budapest

(546)



(511) 30 Különféle gabonából készült, ízesítés nélküli és ízesített aprósütemények, csipszek és más gabonakészítmények, kekszek, kukoricapehely, malomipari termékek, müzli, sós kekszek, zab-alapú ételek, zabpehely és ezek felhasználásával készült más élelmiszerek.

(210) M 06 03583 (220) 2006.11.02.

(731) dr. Kajtár István, Budapest (HU)

(541) PROFDOMO

(511) 27 Szőnyegek, lábtörlők (szalmából), gyékények és nádfonatok, linóleum, és más padlóburkolatok; nem textil falikárpitok.

(210) M 06 03665 (220) 2006.11.08.

(731) OMV Refining & Marketing GmbH, Wien (AT)

(740) dr. Szamosi Katalin, S.B.G. & K. Budapesti Ügyvédi Iroda, Budapest

(591) autózzon kevesebbért! avanti

(511) 4 Technikai olajok és zsírok; kenőanyagok; üzemanyagok (beleértve a motorhajtóanyagokat).

35 Reklámozás/propaganda, üzletvezetés, vállalati ügyvitel.

36 Fizetési- és hitelkártyák kiadása és az ezzel összefüggő pénzügyi szolgáltatások; hűségkártyák kiadása; tankolóhelyeken önkiszolgálásnál használatos kártyák kibocsátása.

37 Szervizállomásokon járművek számára nyújtott karbantartási és karbantartott állapotba hozási szolgáltatás; járművek gondozása és javítási szolgáltatása; járművek mosása és tisztítása; kerékabroncs és defektelhárítás; járművek tartozékainak beépítése.

39 Áruk raktározása; üzemanyagok (beleértve motorhajtóanyagok) és kenőanyagok szállítása, szállítványozása és raktározása; járművek tankolása.

43 Utazók ellátása, kávéházakban, kávéházakban, éttermekben, falatozóknak és üdülőházakban.

(210) M 06 03783 (220) 2006.11.17.

(731) Guangzhou Istone Jewelry Co., Ltd., Guangzhou City (CN)

(740) dr. Sasvári Gabriella, S.B.G. & K. Szabadalmi Ügyvivői Iroda, Budapest

(546)

石頭記

(511) 14 Dísz tárgyak (ékszer); amulettek (ékszer); talizmánok (ékszer); gyöngyök; medálók; drágakövek; nyakláncok; ékszerek; fülbevalók; brossok; karkötők; gyűrűk; kítűzők (ékszer).

(210) M 06 02924 (220) 2006.08.31.

(731) Sziget Kulturális Menedzser Iroda Kft., Budapest (HU)

(740) dr. Kurucz György ügyvéd, Budapest

(541) MEDUZA UNDERGROUND ELEKTRONIKUS ZENEI HELYSZÍN

(511) 25 Ruházati cikkek.

41 Szórakoztatás; kulturális tevékenységek.

43 Vendéglátás, vendéglátási szolgáltatások.

(210) M 06 03013 (220) 2006.09.08.

(731) CHINOIN Gyógyszer és Vegyszeti Termékek Gyára Zrt., Budapest (HU)

(541) TRIO

(511) 5 Osteoporosis-ellenes gyógyszerkészítmények.

(210) M 06 03034 (220) 2006.09.12.

(731) Millennium & Copthorne International Limited, Singapore (SG)

(740) dr. Gödölle István, Gödölle, Kékes, Mészáros & Szabó Szabadalmi és Védjegy Iroda, Budapest

(546)



(511) 35 Szállodai, motel és egyéb ideiglenes szálláshelyekkel, beleértve a szolgáltatásokkal járó apartmanokat és apartmanszállodákat, kapcsolatos üzletvezetés; ideiglenes szálláshelyekkel, beleértve a szállodákat, moteleket, szolgáltatásokkal járó apartmanokat és apartmanszállodákat, kapcsolatos közönségszolgálat; ideiglenes szálláshelyekkel, beleértve a szállodákat, moteleket, szolgáltatásokkal járó apartmanokat és apartmanszállodákat, kapcsolatos értékesítési és marketingtevékenység, beleértve eme szolgáltatások interneten és egyéb globális számítógépes hálózatokon keresztül történő reklámozását.

36 Ingatlanokkal és lízingsel kapcsolatos szolgáltatások, beleértve az apartmanházak üzemeltetését, apartmanok és lakások bérbeadását, valamint szolgáltatásokkal járó apartmanok bérbeadását; bérbeadott szálláshelyek üzemeltetése; szolgáltatásokkal járó apartmanok üzemeltetése; hosszú távú lakhatási lehetőség biztosítása.

43 Ideiglenes szállásadói szolgáltatások, ideiglenes szálláshelyek bérbeadása, vendéglátóipar (étel és ital), összejövetelekhez helyiségek bérbeadása, éttermek, kávéházak ideiglenes szálláshely foglалások; átmeneti lakhatási lehetőség biztosítása; szolgáltatásokkal járó apartmanok biztosítása; szállodai szolgáltatások.

(210) M 06 03352 (220) 2006.10.12.

(731) dr. Telkes József, Budapest (HU)

(740) Cseke Jolán Valéria, Veszprém

(546)



(511) 41 Nevelés; szakmai képzés; szórakoztatás; sport- és kulturális tevékenységek.

(210) M 06 03353 (220) 2006.10.12.

(731) dr. Telkes József, Budapest (HU)

(740) Cseke Jolán Valéria, Veszprém

(541) Merj álmodni Magyarországra!

(511) 41 Nevelés; szakmai képzés; szórakoztatás; sport- és kulturális tevékenységek.

(210) M 06 03354 (220) 2006.10.12.

(731) VITEXIM Kft., Budapest (HU)
 (740) dr. Boglutz István ügyvéd, Budapest

(541) GOLF TEAM

(511) 33 Szeszes italok (a sörök kivételével).

(210) M 06 03355 (220) 2006.10.12.

(731) Pharmacenter Hungary kft., Budapest (HU)
 (740) dr. Machács Barna, Machács és Társa Ügyvédi Iroda, Budapest

(541) OPTIBUTIN

(511) 5 Gyógyszerészeti és állatgyógyászati készítmények; egészségügyi készítmények gyógyászati használatra; diétás anyagok gyógyászati használatra, bébiételek; tapaszok, kötszeranyagok; fogtömő anyagok és fogászati mintázóanyagok; fertőtlenítőszer-ek; kártékony állatok és növények irtására szolgáló készítmé-nyek; gombaölő szerek (fungicidok), gyomirtó szerek (herbici-dek).

(210) M 06 03356 (220) 2006.10.12.

(731) Pharmacenter Hungary Kft., Budapest (HU)
 (740) dr. Machács Barna, Machács és Társa Ügyvédi Iroda, Budapest

(541) OPTIFUZIN

(511) 5 Gyógyszerészeti és állatgyógyászati készítmények; egészségügyi készítmények gyógyászati használatra; diétás anyagok gyógyászati használatra, bébiételek; tapaszok, kötszeranyagok; fogtömő anyagok és fogászati mintázóanyagok; fertőtlenítősze-rek; kártékony állatok és növények irtására szolgáló készítmé-nyek; gombaölő szerek (fungicidok), gyomirtó szerek (herbici-dek).

(210) M 06 03357 (220) 2006.10.12.

(731) Pharmacenter Hungary kft., Budapest (HU)
 (740) dr. Machács Barna, Machács és Társa Ügyvédi Iroda, Budapest

(541) OPTINAFIL

(511) 5 Gyógyszerészeti és állatgyógyászati készítmények; egészségügyi készítmények gyógyászati használatra; diétás anyagok gyógyászati használatra, bébiételek; tapaszok, kötszeranyagok; fogtömő anyagok és fogászati mintázóanyagok; fertőtlenítősze-rek; kártékony állatok és növények irtására szolgáló készítmé-nyek; gombaölő szerek (fungicidok), gyomirtó szerek (herbici-dek).

(210) M 06 03358 (220) 2006.10.12.

(731) Pharmacenter Hungary kft., Budapest (HU)
 (740) dr. Machács Barna, Machács és Társa Ügyvédi Iroda, Budapest

(541) OPTINASTROL

(511) 5 Gyógyszerészeti és állatgyógyászati készítmények; egészségügyi készítmények gyógyászati használatra; diétás anyagok gyógyászati használatra, bébiételek; tapaszok, kötszeranyagok; fogtömő anyagok és fogászati mintázóanyagok; fertőtlenítősze-rek; kártékony állatok és növények irtására szolgáló készítmé-nyek; gombaölő szerek (fungicidok), gyomirtó szerek (herbici-dek).

(210) M 06 03359 (220) 2006.10.12.

(731) Pharmacenter Hungary Kft., Budapest (HU)
 (740) dr. Machács Barna, Machács és Társa Ügyvédi Iroda, Budapest

(541) OPTIRID

(511) 5 Gyógyszerészeti és állatgyógyászati készítmények; egészségügyi készítmények gyógyászati használatra; diétás anyagok gyógyászati használatra, bébiételek; tapaszok, kötszeranyagok; fogtömő anyagok és fogászati mintázóanyagok; fertőtlenítősze-rek; kártékony állatok és növények irtására szolgáló készítmé-nyek; gombaölő szerek (fungicidok), gyomirtó szerek (herbici-dek).

(210) M 06 03360 (220) 2006.10.12.

(731) Pharmacenter Hungary kft., Budapest (HU)
 (740) dr. Machács Barna, Machács és Társa Ügyvédi Iroda, Budapest

(541) OPTINDAN

(511) 5 Gyógyszerészeti és állatgyógyászati készítmények; egészségügyi készítmények gyógyászati használatra; diétás anyagok gyógyászati használatra, bébiételek; tapaszok, kötszeranyagok; fogtömő anyagok és fogászati mintázóanyagok; fertőtlenítősze-rek; kártékony állatok és növények irtására szolgáló készítmé-nyek; gombaölő szerek (fungicidok), gyomirtó szerek (herbici-dek).

(210) M 06 03361 (220) 2006.10.12.

(731) Pharmacenter Hungary Kft., Budapest (HU)
 (740) dr. Machács Barna, Machács és Társa Ügyvédi Iroda, Budapest

(541) OPTILETROL

(511) 5 Gyógyszerészeti és állatgyógyászati készítmények; egészségügyi készítmények gyógyászati használatra; diétás anyagok gyógyászati használatra, bébiételek; tapaszok, kötszeranyagok; fogtömő anyagok és fogászati mintázóanyagok; fertőtlenítősze-rek; kártékony állatok és növények irtására szolgáló készítmé-nyek; gombaölő szerek (fungicidok), gyomirtó szerek (herbici-dek).

(210) M 06 03362 (220) 2006.10.12.

(731) Pharmacenter Hungary kft., Budapest (HU)
 (740) dr. Machács Barna, Machács és Társa Ügyvédi Iroda, Budapest

(541) OPTIGRANIN

(511) 5 Gyógyszerészeti és állatgyógyászati készítmények; egészségügyi készítmények gyógyászati használatra; diétás anyagok gyógyászati használatra, bébiételek; tapaszok, kötszeranyagok; fogtömő anyagok és fogászati mintázóanyagok; fertőtlenítősze-rek; kártékony állatok és növények irtására szolgáló készítmé-nyek; gombaölő szerek (fungicidok), gyomirtó szerek (herbici-dek).

(210) M 06 03363 (220) 2006.10.12.

(731) Pharmacenter Hungary Kft., Budapest (HU)
 (740) dr. Machács Barna, Machács és Társa Ügyvédi Iroda, Budapest

(541) OPTILUMID

(511) 5 Gyógyszerészeti és állatgyógyászati készítmények; egészségügyi készítmények gyógyászati használatra; diétás anyagok gyógyászati használatra, bébiételek; tapaszok, kötszeranyagok; fogtömő anyagok és fogászati mintázóanyagok; fertőtlenítősze-rek; kártékony állatok és növények irtására szolgáló készítmé-nyek; gombaölő szerek (fungicidok), gyomirtó szerek (herbici-dek).

(210) M 06 03364 (220) 2006.10.12.

(731) Pharmacenter Hungary kft., Budapest (HU)
 (740) dr. Machács Barna, Machács és Társa Ügyvédi Iroda, Budapest

(541) OPTITAM

(511) 5 Gyógyszerészeti és állatgyógyászati készítmények; egészségügyi készítmények gyógyászati használatra; diétás anyagok gyógyászati használatra, bébiételek; tapaszok, kötszeranyagok; fogtömő anyagok és fogászati mintázóanyagok; fertőtlenítősze-rek; kártékony állatok és növények irtására szolgáló készítmé-nyek; gombaölő szerek (fungicidok), gyomirtó szerek (herbici-dek).

(210) M 06 03367

(731) Dr. Fehér & Társa Ügyvédi Iroda, Budapest (HU)

(546)



(511) 42 Jogi szolgáltatások.

(210) M 06 03369

(731) Ya Zhou Nemzetközi Korlátolt Felelősségű Társaság, Budapest (HU)

(740) dr. Varga Marietta ügyvéd, Budapest

(546)



(511) 19 Nem fém építőanyagok; nem fémből készült merev építési csövek; aszfalt, szurok és bitumen; nem fémből készült hordozható szerkezetek; emlékművek nem fémből.

(210) M 06 03109

(731) Ferihegy Tartósított Élelmiszeripari Terméket Előállító Csomagoló és Szolgáltató Korlátolt Felelősségű Társaság, Vecsés (HU)

(740) dr. Tordai Terézia ügyvéd, Vecsés

(546)



(511) 29 Vecsési savanyított káposzta.

(210) M 06 03867

(731) Marikoo Plast Ipari és Kereskedelmi Kft., Miskolc (HU)

(541) MARICORK

(511) 20 Szintetikus dugó.

(210) M 06 03869

(731) Cheng Yang Yong, Budapest (HU)

(740) Kissné Meggyesi Zita, Budapest

(546)



(511) 25 Ruházati cikkek, cipők, kalapárúk.

(210) M 06 03870

(731) Zeng Zhong, Budapest (HU)

(740) Kissné Meggyesi Zita, Budapest

(220) 2006.11.27.

(546)



(511) 25 Ruházati cikkek, cipők, kalapárúk.

(210) M 06 03871

(731) Szeretem Magyarországot Alapítvány, Budapest (HU)

(546)



(511) 41 Nevelés, szakmai képzés, szórakoztatás, sport- és kulturális tevékenységek.

(210) M 06 03790

(731) Vállalkozók és Munkáltatók Országos Szövetsége, Budapest (HU)
(740) LÁRHEN Iparjogvédelmi, Menedzser, Tanácsadó és Szolgáltató Kft., Budapest

(541) Széchenyi kártya. A név hitelez.

(511) 35 Reklámozás; valamint kereskedelmi ügyletek bonyolítása.

36 Pénzügyletek közvetítése; pénzügyi tanácsadás; finanszírozási szolgáltatások; hitelbonyolítási irodák működtetése; faktorálási szolgáltatások.

(210) M 06 03374

(731) Pannonhalmi Főapátság, Pannonhalma (HU)
(740) dr. Gödölle István, Gödölle, Kékes, Mészáros & Szabó Szabadalmi és Védjegy Iroda, Budapest

(546)



(511) 30 Ecet.

(210) M 06 03598

(731) ENERGOFISH Kereskedelmi és Szolgáltató Korlátolt Felelősségű Társaság, Budapest (HU)
(740) dr. Harányi Ágnes ügyvéd, Budapest

(220) 2006.11.03.

(546)



(511) 28 Horgászfelszerelések, horgászbotok, horgászorsók, horgászsinórok, horgászcshalik, horgászcshalétkek, kapásérzékelők, kapásjelzők, horgászúszók, merítőzsákok horgászathoz, halhorgok és egyéb horgászattal kapcsolatos eszközök.

(210) M 06 03881

(731) BSI Futó Kft., Budapest (HU)

(541) FITTARÉNA

(511) 41 Sport és kulturális tevékenység.

(220) 2006.11.28.

(210) M 06 03882

(731) SANOFI PASTEUR Soci t  Anonyme, Lyon (FR)

(300) 063434346

2006.06.13. FR

(740) dr. Szigeti  va, DANUBIA Szabadalmi  s V djegy Iroda Kft., Budapest

(541) BENEFIVE

(511) 5 Gyogyszereszeti keszitm nyek, vakcin k.

(220) 2006.11.28.

(210) M 06 03599

(220) 2006.11.03.

(731) ENERGOFISH Kereskedelmi  s Szolg ltat  Korl tolt Felel ss g  T rsas g, Budapest (HU)

(740) dr. Har nyi  gnes  gyv d, Budapest

(546)



(511) 28 Horgászfelszerelések, horgászbotok, horgászorsók, horgászsinórok, horgászcshalik, horgászcshalétkek, kapásérzékelők, kapásjelzők, horgászúszók, merítőzsákok horgászathoz, halhorgok,  s egyéb horgászattal kapcsolatos eszköz k.

(210) M 06 03883

(220) 2006.11.28.

(731) SANOFI PASTEUR Soci t  Anonyme, Lyon (FR)

(300) 063434345

2006.06.13. FR

(740) dr. Szigeti  va, DANUBIA Szabadalmi  s V djegy Iroda Kft., Budapest

(541) HEXAKIM

(511) 5 Gyogyszereszeti keszitm nyek, vakcin k.

(210) M 06 02942

(220) 2006.09.04.

(731) Csuk s Csaba, Budapest (HU);

Monori-Kiss Bal zs, Budapest (HU)

(740) dr. T th K. Tibor, Hajdu  s T th  gyv di Iroda, Budapest

(546)



(511) 16 Pap r, karton  s ezen anyagokb l kesz lt term kek, nyomdai term kek, k nyvk t zeti anyagok, f nyk pek, pap ripari cikkek, pap r-pap ripari ragaszt anyagok, tan t si  s oktat si anyagok (kesz l kek kiv tel vel), nyomdabet k, klis k.

41 Nevel s; szakmai k pz s; sz rakoztat s; sport-  s kultur lis tevékenys gek, k nyvkiad s, k lcs nzs .

(210) M 06 03873

(220) 2006.11.28.

(731) Dar zsi Attila, Gy r (HU)

(740) S sleczn  Kiss Zsuzsanna, Gy r

(541) IKONFILM

(511) 41 Digit lis k pfev telez s, audióberendez s k lcs nzs , filmfeliratoz s, filmk sz t s, filmfelvev k  s tartoz kaik k lcs nzs , hangfelv telek k lcs nzs ; k sz t s.

45 Gy szszertart sok, temet si szolg ltat sok.

(210) M 06 03875

(220) 2006.11.28.

(731) Promo Power Kft., Szentendre (HU)

(546)



(511) 42 Tudom nyos  s m szaki szolg ltat sok, valamint az idetartoz  tervez i  s kutat i tevékenys g; ipari elemz   s kutat  szolg ltat sok; sz m t stechnikai hardver-  s szoftvertervez s  s -fejleszt s; jogi szolg ltat sok.

(210) M 06 02943

(220) 2006.09.04.

(731) Phan Cuong, Budapest (HU)

(546)

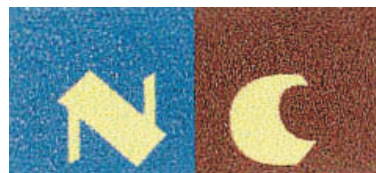

(511) 25 Ruh zati cikkek, kalap ruk, cip k.

(210) M 06 03879

(220) 2006.11.28.

(731) Harmant Kft., Tatab nya (HU)

(740) Pintz Gy rgy, Pintz  s T rsai Szabadalmi  s V djegy Iroda, Budapest

(546)



(511) 25 F rfi, n i fels ruh zati cikkek; farmerruh zat; trik k.

(210) M 06 02945

(220) 2006.09.04.

(731) Q-FORCE Kft., Budapest (HU)

(546)



(511) 9 Elemek, elektromos.

(210) M 06 02954

(731) Gaia Stones Kft., Budapest (HU)

(740) dr. Kocsis Ildikó, Dr. Kocsis Ildikó Ügyvédi Iroda, Budapest

(546)

(511) 41 Nevelés; szakmai képzés; szórakoztatás; sport- és kulturális tevékenységek; akadémiák (oktatás), egészség(védő) klubok (kondicionálás), elektronikus könyvek és folyóiratok on-line kiadása, gyakorlati képzés (szemléltetés), klubszolgáltatások (szórakoztatás vagy oktatás), könyvkiadás, kulturális vagy nevelési célú kiállítások szervezése, levelező tanfolyamok, oktatás, oktatási tárgyú információk, oktatási vizsgáztatás, szabadidős szolgáltatások nyújtása, szemináriumok rendezése és vezetése, szövegek kiadása (nem reklámcélú), versenyek szervezése (oktatás vagy szórakoztatás), élő előadások bemutatása.

(210) M 06 03204

(731) AAA AUTO Gépjármű-Kereskedelmi és Szolgáltató Korlátolt Felelősségű Társaság, Budapest (HU)

(740) dr. Hoffmann Rita, Horváth és Társai Ügyvédi Iroda, Budapest

(546)

(511) 9 Tudományos célra szolgáló, tengerészeti, földmérő, villamos, fényképezési, mozgóképi, optikai, súlymérő, egyéb mérő-, jelző-, ellenőrző (felügyeleti), életmentő és oktatóberendezések és felszerelések; hangok vagy képek rögzítésére, továbbítására, másolására szolgáló készülékek; mágneses adathordozók, hanglemezek; automata áruelosztó berendezések és szerkezetek érmebedobással működő készülékekhez; regiszteres pénztárgépek; számológépek; adatfeldolgozó berendezések és számítógépek; tűzoltó készülékek; töltőkészülékek elektromos elemekhez; akusztikus/akusztikai riasztók; antennák; járműrádiók; üvegek; szemüvegtokok; időregisztráló készülékek; távirányító készülék; kompakt- és optikai írható, illetve nem írható adathordozók; félékek; biztosítékok; nyomásmérők; védősisakok; védőöltözetek; védőkesztyűk; mentőponyvák; audio- és videokészülékek, hangszórók, hangsbemondók, kapcsolók, szivargyújtók gépkocsikba.

12 Járművek; szárazföldi, légi vagy vízi közlekedési eszközök; gépkocsiláncok; biztonsági gyermekülések járművekbe; járművek belső kárpitjai; kürtök járművekhez; csomagtartók járművekhez; kerékpár- és sílécstartók; abroncsok járműkerekekhez; lopás-gátló riasztók járművekhez; ezen áruosztályba foglalt jármű-kiegészítők.

35 Reklámozás; kereskedelmi ügyletek; kereskedelmi adminisztráció; irodai munkák; új és használt járműkereskedés; közvetítő tevékenység új és használt járművek értékesítéséhez; segítségnyújtás üzletvezetéshez; piacszerzés (marketing); telefonos üzenet-közvetítés; könyvelés; könyvelési tanácsadás.

36 Biztosítás; pénzügyi ügyletek; valutaügyletek; ingatlanügyletek; pénzügyi tanácsadás; különösen jármű lízingszerződésekre tekintetében; pénzügyi tanácsadás bérleti szerződésekre vonatkozóan; pénzváltás; zálogkölcsonzés; pénzügyi tanácsadás a fenti

(220) 2006.09.04.

szolgáltatások tekintetében; biztosításokkal kapcsolatos szolgáltatások.

37 Építkezés; javítás; szerelési szolgáltatások; járművek javítása; járművek karbantartása; járművek optikai és/vagy teljesítménynövelő átalakítása (tuning); járműmosás; járművek bontása; járműtartozékok bontása; ezen szolgáltatásokkal kapcsolatos tanácsadási szolgáltatás.

39 Szállítás; áruk csomagolása és raktározása; utazásszervezés; gépkocsikölcsönzés; parkolóhelyek bérlete.

40 Anyagmegmunkálás; járművek és járműalkatrészek összeszerelése, beszerelése.

(210) M 06 03205**(220) 2006.09.26.**

(731) AAA AUTO Gépjármű-Kereskedelmi és Szolgáltató Korlátolt Felelősségű Társaság, Budapest (HU)

(740) dr. Hoffmann Rita, Horváth és Társai Ügyvédi Iroda, Budapest

(546)

(511) 9 Tudományos célra szolgáló, tengerészeti, földmérő, villamos, fényképezési, mozgóképi, optikai, súlymérő, egyéb mérő-, jelző-, ellenőrző (felügyeleti), életmentő és oktatóberendezések és felszerelések; hangok vagy képek rögzítésére, továbbítására, másolására szolgáló készülékek; mágneses adathordozók, hanglemezek; automata áruelosztó berendezések és szerkezetek érmebedobással működő készülékekhez; regiszteres pénztárgépek; számológépek; adatfeldolgozó berendezések és számítógépek; tűzoltó készülékek; töltőkészülékek elektromos elemekhez; akusztikus/akusztikai riasztók; antennák; járműrádiók; üvegek; szemüvegtokok; időregisztráló készülékek; távirányító készülék; kompakt- és optikai írható, illetve nem írható adathordozók; félékek; biztosítékok; nyomásmérők; védősisakok; védőöltözetek; védőkesztyűk; mentőponyvák; audio- és videokészülékek, hangszórók, hangsbemondók, kapcsolók, szivargyújtók gépkocsikba.

12 Járművek; szárazföldi, légi vagy vízi közlekedési eszközök; gépkocsiláncok; biztonsági gyermekülések járművekbe; járművek belső kárpitjai; kürtök járművekhez; csomagtartók járművekhez; kerékpár- és sílécstartók; abroncsok járműkerekekhez; lopás-gátló riasztók járművekhez; ezen áruosztályba foglalt jármű-kiegészítők.

35 Reklámozás; kereskedelmi ügyletek; kereskedelmi adminisztráció; irodai munkák; új és használt járműkereskedés; közvetítő tevékenység új és használt járművek értékesítéséhez; segítségnyújtás üzletvezetéshez; piacszerzés (marketing); telefonos üzenet-közvetítés; könyvelés; könyvelési tanácsadás.

36 Biztosítás; pénzügyi ügyletek; valutaügyletek; ingatlanügyletek; pénzügyi tanácsadás; különösen jármű lízingszerződésekre tekintetében; pénzügyi tanácsadás bérleti szerződésekre vonatkozóan; pénzváltás; zálogkölcsonzés; pénzügyi tanácsadás a fenti szolgáltatások tekintetében; biztosításokkal kapcsolatos szolgáltatások.

37 Építkezés; javítás; szerelési szolgáltatások; járművek javítása; járművek karbantartása; járművek optikai és/vagy teljesítménynövelő átalakítása (tuning); járműmosás; járművek bontása; járműtartozékok bontása; ezen szolgáltatásokkal kapcsolatos tanácsadási szolgáltatás.

39 Szállítás; áruk csomagolása és raktározása; utazásszervezés; gépkocsikölcsönzés; parkolóhelyek bérlete.

40 Anyagmegmunkálás; járművek és járműalkatrészek összeszerelése, beszerelése.

- (210) M 06 03206 (220) 2006.09.26.
 (731) L'ORÉAL Magyarország Kft., Budapest (HU)
 (740) dr. Szecskay András, Szecskay Ügyvédi Iroda, Budapest



- (511) 3 Fehéritőkészítmények és egyéb, mosásra szolgáló anyagok; tisztító-, fényesítő-, súroló- és csiszolószerek; szappanok; illatszerek, illóolajok, kozmetikai cikkek, parfüm, kölnivíz; fűrdő- és tusolószelék és -sók nem gyógyászati célra; pipereszappanok, testdezodorok; kozmetikumok, nevezetesen krémek, tejek, ápoló-folyadékok, zselék és púdere az arcra, testre és kezekre; napvédő készítmények; sminkkészítmények; samponok; zselék, spray-k, habok és balszamok a haj formázására és ápolására; hajlakkok; hajmosó szerek, hajszínező és hajszíntelenítő készítmények; tartóshullámosító és göndörítő készítmények; illóolajok személyes használatra, fogkrémek.

- (210) M 06 03481 (220) 2006.10.25.
 (731) Sárkány Lovagrend Egyesület, Budapest (HU)
 (740) dr. Sallay András, Sallay András Ügyvédi Iroda, Budapest

(541) SÁRKÁNY LOVAGREND
 (ORDO DRACONUM)

- (511) 41 Sport- és kulturális tevékenységek.

- (210) M 06 03482 (220) 2006.10.25.
 (731) Sárkány Lovagrend Egyesület, Budapest (HU)
 (740) dr. Sallay András ügyvéd, Budapest



- (511) 41 Sport- és kulturális tevékenységek.

- (210) M 06 03602 (220) 2006.11.03.
 (731) ENERGOFISH Kereskedelmi és Szolgáltató Korlátolt Felelősségű Társaság, Budapest (HU)
 (740) dr. Harányi Ágnes ügyvéd, Budapest



- (511) 28 Horgászfelszerelések, horgászbotok, horgászorsók, horgászszinórok, horgászcsalik, horgászcsalétkék, kapásérzékelők, kapásjelzők, horgászúszók, merítőzsákok horgászathoz, halhorgok, és egyéb horgászattal kapcsolatos eszközök.

- (210) M 06 03609 (220) 2006.11.06.
 (731) Vásárnap Kft., Budapest (HU)



- (511) 35 Eladási propaganda (mások számára), hirdetések levélben megrendelve, hirdetési hely kölcsönzése, hirdetési oldalak készí-

tése, import-export ügynökségek, információk számítógépes adatbázisokba való rendezése, információknak számítógépes adatbázisokba való szerkesztése, televíziós reklámozás, árbe-mutatás, áruminták terjesztése, árverés, üzleti felvilágosítás, üzleti információk, üzleti menedzselés előadóművészek részére.

41 Alkotóműhelyek szervezése és lebonyolítása (gyakorlat), bálók szervezése, eszmecserek, kollokviumok szervezése és lebonyolítása, fogadások tervezése (szórakoztatás), versenyek szervezése (oktatás vagy szórakoztatás), élő előadások bemutatása.

- (210) M 06 03611 (220) 2006.11.06.
 (731) Parfums Christian Dior, S.A., Paris (FR)
 (740) dr. Hegyemegi-Barakonyi Zoltán, Martonyi és Kajtár Baker & McKenzie Ügyvédi Iroda, Budapest

(541) DIOR BACKSTAGE

- (511) 3 Kozmetikai cikkek.

- (210) M 06 03501 (220) 2006.10.25.
 (731) Koós Gábor Balázs, Zirc (HU)
 (541) Tragédia Galéria
 (511) 35 Reklámozás; kereskedelmi ügyletek; kereskedelmi adminisztráció; irodai munkák.

42 Tudományos és műszaki szolgáltatások, valamint az idetartozó tervezői és kutatói tevékenység; ipari elemző és kutató szolgáltatások; számítástechnikai hardver- és szoftvertervezés és fejlesztés; jogi szolgáltatások.

- (210) M 06 03503 (220) 2006.10.25.
 (731) Bristol-Myers Squibb Company (Delaware állam törvényei szerint működő vállalat), New York, New York (US)
 (740) dr. Szamosi Katalin, S.B.G. & K. Szabadalmi Ügyvivői Iroda, Budapest

(541) IXUNIPRA

- (511) 5 Gyógyszerkészítmények humán alkalmazásra kóros elhízás, cukorbetegség, inkontinencia, szív- és érrendszeri betegségek, a központi idegrendszer betegségei és rendellenességei, anyagcserezavarok, szélütés, rákbetegség, gyulladás és gyulladással járó betegségek, az átültetett szervvel szembeni intolerancia kezelésére és ezek megelőzésére; gyógyszerkészítmények humán alkalmazásra, nevezetesen antibiotikumok, gombafertőzés elleni, vírusfertőzés elleni készítmények, és a természetes immunreakciót befolyásoló készítmények, gyógyszerészeti ellenanyagok; diagnosztikai gyógyszerkészítmények humán alkalmazásra a pulzus-szám emelésére, valamint kontrasztanyagok.

- (210) M 06 03560 (220) 2006.10.31.
 (731) INTERSONIC, s.r.o. Magyarországi Fióktelepe, Budapest (HU)
 (546)



- (511) 38 Távközlés.

- (210) M 06 03561 (220) 2006.10.31.
 (731) CLIFF KONYHÁK Gyártó és Kereskedelmi Korlátolt Felelősségű Társaság, Pereszteg (HU)
 (740) dr. Csoba Sándor, Dr. Csoba Ügyvédi Iroda, Sopron

(591)

Cliff

(511) 20 Bútorok, tükrök, keretek; fából, parafából, nádból, gyékényből, fűzfavesszőből, szaruból, csontból, elefántcsontból, halcsontból, kagylóléjből, ábrából, gyöngyházból, tajtékból, és mindezek pótanyagaiból, vagy műanyagokból készült termékek, amelyek nem tartoznak más osztályokba.

(210) M 06 03804 (220) 2006.11.21.

(731) Szuper Média Információs és Lapkiadó Korlátolt Felelősségű Társaság, Kistelek (HU)

(740) dr. Budai Géza, Budai Ügyvédi Iroda, Szeged

(546)

LIFTreklám

(511) 35 Reklámozás; kereskedelmi ügyletek; kereskedelmi adminisztráció; irodai munkák.

(210) M 06 03384 (220) 2006.10.16.

(731) Société des Produits Nestlé S.A., Vevey (CH)

(740) dr. Tompa Gábor, Tompa Ügyvédi Iroda, Budapest

(541) KÖRETVARÁZS

(511) 29 Hús, hal-, baromfi- és vadhús; húskivonatok; húsleves-koncentrátumok; húsleves, erőleves; húslevesekhez (táptalajhoz) készítmények; húslé, mártás, saft; leveskészítmények; levesek; zöldségleves főzéshez; zöldségleves készítmények; tartósított, szárított és főzött gyümölcsök és zöldségek; zselék, lekvárok (dzsemek), kompótok; tojás; tej és tejtermékek; étkezési olajok és zsírok.

30 Kávé, tea, kakaó, cukor, rizs, tapióka, szágó, kávépótló szerek; lisztek és más gabonakészítmények, kenyér, péksütemények és cukrászsütemények, fagylaltok; méz, melaszszirup; élesztő, sütőporok; keményítőtartalmú termékek étkezéshez, lisztartalmú ételek; húspuhító szerek háztartási használatra; só, mustár; ecet, fűszerek, ízesítők, fűszerkeverékek, fűszeres mártások, szószok (ízesítőszerke, fűszeres mártások); sütésre szolgáló anyagok élelmiszerek sütéséhez, főzéséhez; jég.

31 Mezőgazdasági, kertészeti, erdészeti termékek és magok, amelyek nem tartoznak más osztályokba; élő állatok; friss gyümölcsök és zöldségek; vetőmagok, élő növények és virágok; tápanyagok állatok számára; maláta.

(210) M 06 03332 (220) 2006.10.10.

(731) Professional Publishing Hungary Kiadó Korlátolt Felelősségű Társaság, Budapest (HU)

(740) dr. Hornyák Gábor, HGBV-Szabó Ügyvédi Iroda, Budapest

(546)

(511) 9 Tudományos célra szolgáló, tengerészeti, földmérő, villamos, fényképezési, mozgóképi, optikai, súlymérő, egyéb mérő-, jelző-, ellenőrző (felügyeleti), életmentő és oktatóberendezések és felszerelések; hangok vagy képek rögzítésére, továbbítására, másolására szolgáló készülékek; mágneses adathordozók, hanglemezek; automata áruelosztó berendezések és szerkezetek érmebedobással működő készülékekhez; regiszteres pénztárgépek, számológépek, adatfeldolgozó berendezések és számítógépek; tűzoltó készülékek.

16 Papír, karton és ezen anyagokból készült termékek, amelyek nem tartoznak más osztályokba; nyomdaipari termékek; könyvkötészeti anyagok; fényképek; papíripari cikkek, papíripari vagy háztartási ragasztóanyagok; anyagok művészek részére; ecsetek; írógépek és irodai cikkek (bútorok kivételével); tanítási és oktatási anyagok (készülékek kivételével); csomagolásra szolgáló műanyagok (amelyek nem tartoznak más osztályokba); nyomdabetétek; klisék.

35 Reklámozás; kereskedelmi ügyletek; kereskedelmi adminisztráció; irodai munkák.

38 Távközlés.

41 Nevelés; szakmai képzés; szórakoztatás; sport- és kulturális tevékenységek.

(210) M 06 03333 (220) 2006.10.10.

(731) Professional Publishing Hungary Kiadó Korlátolt Felelősségű Társaság, Budapest (HU)

(740) dr. Hornyák Gábor, HGBV-Szabó Ügyvédi Iroda, Budapest

(546)

turizmus
trend

(511) 9 Tudományos célra szolgáló, tengerészeti, földmérő, villamos, fényképezési, mozgóképi, optikai, súlymérő, egyéb mérő-, jelző-, ellenőrző (felügyeleti), életmentő és oktatóberendezések és felszerelések; hangok vagy képek rögzítésére, továbbítására, másolására szolgáló készülékek; mágneses adathordozók, hanglemezek; automata áruelosztó berendezések és szerkezetek érmebedobással működő készülékekhez; regiszteres pénztárgépek, számológépek, adatfeldolgozó berendezések és számítógépek; tűzoltó készülékek.

16 Papír, karton és ezen anyagokból készült termékek, amelyek nem tartoznak más osztályokba; nyomdaipari termékek; könyvkötészeti anyagok; fényképek; papíripari cikkek, papíripari vagy háztartási ragasztóanyagok; anyagok művészek részére; ecsetek; írógépek és irodai cikkek (bútorok kivételével); tanítási és oktatási anyagok (készülékek kivételével); csomagolásra szolgáló műanyagok (amelyek nem tartoznak más osztályokba); nyomdabetétek; klisék.

35 Reklámozás; kereskedelmi ügyletek; kereskedelmi adminisztráció; irodai munkák.

38 Távközlés.

41 Nevelés; szakmai képzés; szórakoztatás; sport- és kulturális tevékenységek.

(210) M 06 03334 (220) 2006.10.10.

(731) Professional Publishing Hungary Kiadó Korlátolt Felelősségű Társaság, Budapest (HU)

(740) dr. Hornyák Gábor, HGBV-Szabó Ügyvédi Iroda, Budapest

(546)

modern
HOTEL

(511) 9 Tudományos célra szolgáló, tengerészeti, földmérő, villamos, fényképezési, mozgóképi, optikai, súlymérő, egyéb mérő-, jelző-, ellenőrző (felügyeleti), életmentő és oktatóberendezések és felszerelések; hangok vagy képek rögzítésére, továbbítására, másolására szolgáló készülékek; mágneses adathordozók, hanglemezek; automata áruelosztó berendezések és szerkezetek érmebedobással működő készülékekhez; regiszteres pénztárgépek, számológépek, adatfeldolgozó berendezések és számítógépek; tűzoltó készülékek.

16 Papír, karton és ezen anyagokból készült termékek, amelyek nem tartoznak más osztályokba; nyomdaipari termékek; könyv-

kötészeti anyagok; fényképek; papíripari cikkek, papíripari vagy háztartási ragasztóanyagok; anyagok művészek részére; ecsetek; írógépek és irodai cikkek (bútorok kivételével); tanítási és oktatási anyagok (készülékek kivételével); csomagolásra szolgáló műanyagok (amelyek nem tartoznak más osztályokba); nyomdabetétek; klisék.

35 Reklámozás; kereskedelmi ügyletek; kereskedelmi adminisztráció; irodai munkák.

38 Távközlés.

41 Nevelés; szakmai képzés; szórakoztatás; sport- és kulturális tevékenységek.

(210) M 06 03509 (220) 2006.10.26.

(731) Detki Kéksz Édesipari Kft., Halmajugra (HU)
(740) dr. Halmos R. Péter, HALMOS R. Ügyvédi Iroda, Eger

(546)



(511) 30 Kékszék, édesipari készítmények, gabonakészítmények.

(210) M 06 03530 (220) 2006.10.30.

(731) Tolvaly Ferenc, Budapest (HU)
(740) dr. Bencze András, Zekó és Társai Ügyvédi Iroda, Budapest

(541) BOSZPORUSZ FELETT A HÍD

(511) 9 Tudományos célra szolgáló, tengerészeti, földmérő, villamos, fényképezési, mozgóképi, optikai, súlymérő, egyéb mérő-, jelző-, ellenőrző (felügyeleti), életmentő és oktatóberendezések és felszerelések; hangok vagy képek rögzítésére, továbbítására, másolására szolgáló készülékek; mágneses adathordozók, hanglemezek; automata áruelosztó berendezések és szerkezetek érmebedobással működő készülékekhez; regisztres pénztárgépek, számológépek, adatfeldolgozó berendezések és számítógépek; tűzoltó készülékek.

16 Papír, karton és ezen anyagokból készült termékek, amelyek nem tartoznak más osztályokba; nyomdaipari termékek; könyvkötészeti anyagok; fényképek; papíripari cikkek, papíripari vagy háztartási ragasztóanyagok; anyagok művészek részére; ecsetek; írógépek és irodai cikkek (bútorok kivételével); tanítási és oktatási anyagok (készülékek kivételével); csomagolásra szolgáló műanyagok (amelyek nem tartoznak más osztályokba); nyomdabetétek; klisék.

41 Nevelés; szakmai képzés; szórakoztatás; sport- és kulturális tevékenységek.

(210) M 06 03511 (220) 2006.10.27.

(731) Obshchestvo s Ogranichennoi Otvetstvennostyu „ALMAZ-M”, Odinstovo, Moscow region (RU)

(740) Mészáros Katalin, BUDAPATENT Szabadalmi és Védjegy Iroda Kft., Budapest

(541) KRASNAYA LINIYA

(511) 3 Fehéritőkészítmények és egyéb, mosásra szolgáló anyagok; tisztító-, fényesítő-, súroló-, és csiszolószerek; szappanok; illatszerek, illóolajok, kozmetikai cikkek, kozmetikai kendők; hajmosó szerek; fogkrémek.

5 Gyógyszerészeti, állatgyógyászati és egészségügyi termékek; egészségügyi betétek és kendők; diétás anyagok gyógyászati használatra, bébiételek; tapaszok, kötszeranyagok; fogtömő anyagok és fogászati mintázóanyagok; fertőtlenítőszeres; kártékony állatok és növények irtására szolgáló készítmények; gombaölő szerek (fungicidok), gyomirtó szerek (herbicidok).

(210) M 06 03532 (220) 2006.10.27.

(731) PANNONHALMI BORHÁZ Termelő és Szolgáltató Korlátolt Felelősségű Társaság, Pannonhalma (HU)

(740) dr. Gócza Béla ügyvéd, Dr. Gócza & Társai Ügyvédi és Szabadalmi Iroda, Győr

(541) TRICOLLIS

(511) 33 Alkoholtartalmú italok (a sörök kivételével).

35 Reklámozás; kereskedelmi ügyletek; kereskedelmi adminisztráció; irodai munkák.

36 Biztosítás; pénzügyi ügyletek; valutaügyletek; ingatlanügyletek.

39 Szállítás; áruk csomagolása és raktározása; utazásszervezés.

43 Vendéglátási (élelmezési) szolgáltatások; ideiglenes szállásadás.

(210) M 06 03555 (220) 2006.10.30.

(731) Carl Freudenberg KG, Weinheim (DE)

(740) ifj. Szentpéteri Ádám, S.B.G. & K. Szabadalmi Ügyvivői Iroda, Budapest

(541) AIRCRUISE

(511) 12 Rugók, járművek lengéscsillapítására és hordórugók járművek számára; rugók a vezetőfülke és a vezetőülés lengéscsillapítására.

(210) M 06 03236 (220) 2006.09.29.

(731) HBO Holding Kft., Budapest (HU)

(740) dr. Tiszeker Éva ügyvéd, Budapest

(541) FILMKARNEVÁL

(511) 9 Tudományos célra szolgáló, tengerészeti, földmérő, villamos, fényképezési, mozgóképi, optikai, súlymérő, egyéb mérő-, jelző-, ellenőrző (felügyeleti), életmentő és oktatóberendezések és felszerelések; hangok vagy képek rögzítésére, továbbítására, másolására szolgáló készülékek; mágneses adathordozók, hanglemezek; automata áruelosztó berendezések és szerkezetek érmebedobással működő készülékekhez; regisztres pénztárgépek, számológépek, adatfeldolgozó berendezések és számítógépek; tűzoltó készülékek.

16 Papír, karton és ezen anyagokból készült termékek, amelyek nem tartoznak más osztályokba; nyomdaipari termékek; könyvkötészeti anyagok; fényképek; papíripari cikkek, anyagok művészek részére; irodai cikkek (bútorok kivételével); tanítási és oktatási anyagok (készülékek kivételével); csomagolásra szolgáló műanyagok (amelyek nem tartoznak más osztályokba); nyomdabetétek; klisék; (nyomtatásban megjelenő termékek, magazinok).

25 Ruházati cikkek, cipők, kalapárúk.

28 Játékok, játékszerek; testnevelési és sportcikk, amelyek nem tartoznak más osztályokba; karácsonyfadíszek.

35 Reklámozás; kereskedelmi ügyletek; kereskedelmi adminisztráció; irodai munkák.

41 Nevelés; szakmai képzés; szórakoztatás; sport- és kulturális tevékenységek.

(210) M 06 03243 (220) 2006.09.29.

(731) Goodbaby Child Products Co., Ltd., Jiangsu Province, P.R. (CN)

(740) dr. Krajnyák András, Dr. Asbóth, dr. Krajnyák & Társai Ügyvédi és Szabadalmi Iroda, Budapest

(546)

Geoby

(511) 28 Rollerek; összetett tevékenységet igénylő játékok gyermekek és csecsemők részére; csörgők (játékszerek); összenyomható játékok; vízben használható játékok; játékok; tetovelési és sportcikk; karácsonyfadíszek; íjászfelszerelések; labdák labdajátékokhoz; álló edzőkerékpárok; dómajátékok; játékkártyák; horgászfelszerelések; eszközök testgyakorláshoz; testépítő felszerelések; térdvédők (sportcikk); lábszárvédők (sportcikk); készülékek elektronikus játékokhoz, amelyek nem kizárólag tv-vevőkészülékkel működtethetők, asztalok asztalifocihoz; hinták; hintalovak; játék sárkányok; bábuk, marionettek; szörfök, csúszkák; játékok, különösen játék léggömbök, építőjátékok, társasjátékok, babák, babaházak, babaszobák, méretarányosan kicsinyített járműmodellek, mozgó, függő játékok, csúszdák (játékszerek), plüssmackók, játék autók.

(210) M 06 03701 (220) 2006.11.13.

(731) Irvita Plant Protection, a Branch of Celsius Property B.V.
(Holland Antillákon bejegyzett cég), Curacao (AN)

(740) Frankné dr. Machytka Daisy, Gödölle, Kékes, Mészáros & Szabó Szabadalmi és Védjegy Iroda, Budapest

(541) MIRADOR

(511) 5 Peszticidek, beleértve a fungicideket mezőgazdasági használatra.

(210) M 06 03727 (220) 2006.11.14.

(731) Magyar Posta Biztosító Zrt., Budapest (HU)

(541) FészekŐr

(511) 36 Biztosítás; pénzügyi ügyletek; valutaügyletek; ingatlanügyletek.

(210) M 06 03729 (220) 2006.11.14.

(731) Magyar Posta Biztosító Zrt., Budapest (HU)

(541) UtasŐr

(511) 36 Biztosítás; pénzügyi ügyletek; valutaügyletek; ingatlanügyletek.

(210) M 06 03730 (220) 2006.11.14.

(731) Magyar Posta Életbiztosító Zrt., Budapest (HU)

(541) HozamŐr

(511) 36 Biztosítás; pénzügyi ügyletek; valutaügyletek; ingatlanügyletek.

(210) M 06 03731 (220) 2006.11.14.

(731) Magyar Posta Életbiztosító Zrt., Budapest (HU)

(541) ÉrtékŐr

(511) 36 Biztosítás; pénzügyi ügyletek; valutaügyletek; ingatlanügyletek.

(210) M 06 03732 (220) 2006.11.14.

(731) Podravka prehrambena industrija d.d., Koprivnica (HR)

(740) ifj. Szentpéteri Ádám, S.B.G. & K. Szabadalmi Ügyvivői Iroda, Budapest

(541) ALGENA

(511) 29 Hús, hal-, baromfi- és vadhús; húskivonatok; tartósított, szárított és főzött gyümölcsök és zöldségek; zselék, lekvárok (dzsemek), kompótok; tojások, tej és tejtermékek; étkezési olajok és zsírok.

30 Kávé, tea, kakaó, cukor, rizs, tápióka, szágó, kávépótló szerek; lisztek és más gabonakészítmények, kenyér, péksütemények és cukrászsütemények, fagylaltok; méz, melaszszirup; élesztő, sütőporok; só, mustár; ecet, fűszeres mártások; fűszerek; jég.

32 Sörök; ásványvizek és szénsavas vizek és egyéb alkoholtmentes italok; gyümölcsitalok és gyümölcslevek; szörpök és más készítmények italokhoz.

(210) M 06 03733 (220) 2006.11.14.

(731) The Clorox Company, Oakland, California (US)

(740) dr. Sasvári Gabriella, S.B.G. & K. Szabadalmi Ügyvivői Iroda, Budapest

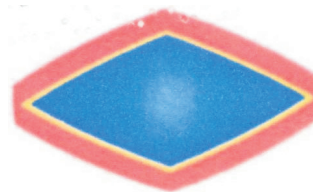
(546)

(511) 3 Fehéritőkészítmények és más ruhatisztító szerek, tisztító-, fényszűrő-, súroló-, pucoló- és ledörzsölőszerek, szappanok, tisztítószerek.

5 Fertőtlenítőszer, baktériumölő szerek és szagtalanító dezodorok nem személyi használatra.

(210) M 06 03734 (220) 2006.11.14.

(731) The Clorox Company, Oakland, California (US)

(740) dr. Sasvári Gabriella, S.B.G. & K. Szabadalmi Ügyvivői Iroda, Budapest

(546)

(511) 3 Fehéritőkészítmények, és más ruhatisztító szerek, tisztító-, fényszűrő-, súroló-, pucoló- és ledörzsölőszerek, szappanok, tisztítószerek.

5 Fertőtlenítőszer, baktériumölő szerek és szagtalanító dezodorok nem személyi használatra.

(210) M 06 03735 (220) 2006.11.14.

(731) The Clorox Company, Oakland, California (US)

(740) dr. Sasvári Gabriella, S.B.G. & K. Szabadalmi Ügyvivői Iroda, Budapest

(546)

(511) 3 Fehéritőkészítmények és más ruhatisztító szerek, tisztító-, fényszűrő-, súroló-, pucoló- és ledörzsölőszerek, szappanok, tisztítószerek.

5 Fertőtlenítőszer, baktériumölő szerek és szagtalanító dezodorok nem személyi használatra.

(210) M 06 03736 (220) 2006.11.14.

(731) The Clorox Company, Oakland, California (US)

(740) dr. Sasvári Gabriella, S.B.G. & K. Szabadalmi Ügyvivői Iroda, Budapest

(546)



(511) 3 Fehéritőkészítmények és más ruhatisztító szerek, tisztító-, fényszűrő-, súroló-, pucoló- és ledörzsölőszerek, szappanok, tisztítószerek.

5 Fertőtlenítőszer, baktériumölő szerek és szagtalanító dezodorok nem személyi használatra.

(210) M 06 03167

(220) 2006.09.22.

(731) Baranyi Ildikó, Budapest (HU)

(546)



Sila Stil

(511) 21 Üveg-, porcelán- és fajanszárúk.

(210) M 07 00099

(220) 2007.01.16.

(731) Antal Júlia, Budapest (HU); Nagy Szilvia, Budapest (HU)

(740) dr. Benkő Ferenc, Benkő Ügyvédi Iroda, Budapest

(546)



(511) 41 Bálók szervezése; diszkók (szolgáltatásai); előadóművészek szolgáltatásai; eszmecserek, kollokviumok szervezése és lebonyolítása; fogadások tervezése (szórakoztatás); karaoke szolgáltatások nyújtása; klubszolgáltatások (szórakoztatás vagy oktatás); show-műsorok; show-műsorok szervezése (impreszárió szolgáltatásai); zene összeállítása; zenekarok szolgáltatásai; zene-kabarek, varieték; éjszakai klubok.

(210) M 06 03737

(220) 2006.11.15.

(731) GÁTIBA Kft., Dunaharaszti (HU)

(740) dr. Lokodi Csaba ügyvéd, Budapest

(546)



(511) 11 Világító-, fűtő-, gőzfejlesztő, főző-, hűtő-, szárító-, szellőztető-, vízszolgáltató és egészségügyi berendezések.

35 Reklámozás; kereskedelmi ügyletek; kereskedelmi adminisztráció; irodai munkák.

(210) M 06 03738

(220) 2006.11.15.

(731) Bunge Zrt., Budapest (HU)

(740) dr. Papp Dávid József, Kisfalvi és Társai Ügyvédi Iroda, Budapest

(546)



(511) 29 Étkezési olajok és zsírok.

(210) M 06 03739

(220) 2006.11.15.

(731) Bunge Zrt., Budapest (HU)

(740) dr. Papp Dávid József, Kisfalvi és Társai Ügyvédi Iroda, Budapest

(541) VÉNUSZ KONYHATÜNDÉR

(511) 29 Étkezési olajok és zsírok.

(210) M 06 03740

(220) 2006.11.15.

(731) American Life Insurance Company, Wilmington, Delaware (US)

(740) Mester Tamás, SWORKS Nemzetközi Szabadalmi Ügyvivői Iroda Kft., Budapest

(541) AHICO FIRST AMERICAN-HUNGARIAN INSURANCE COMPANY

(511) 36 Biztosítási és pénzügyi szolgáltatások.

(210) M 06 03472

(220) 2006.10.24.

(731) PallaP Reklámstúdió és Kiadói Kft., Budapest (HU)

(541) Bálidő Magazin

(511) 16 Magazinok, revük (időszaki lapok).

(210) M 06 03639

(220) 2006.11.07.

(731) Vér József, Budapest (HU)

(541) wellnessadsl

(511) 38 Távközlés.

(210) M 06 03743

(220) 2006.11.15.

(731) R-Design Stúdió Kft., Budapest (HU)

(546)



(511) 12 Járművek, szárazföldi, légi vagy vízi közlekedési eszköz.

28 Játékok, játékszerek, testnevelési és sportcikk, amelyek nem tartoznak más osztályokba, karácsonyfadíszek.

(210) M 06 03744

(220) 2006.11.15.

(731) R-Design Stúdió Kft., Budapest (HU)

(541) Nimrod

(511) 28 Játékok, játékszerek; testnevelési és sportcikk, amelyek nem tartoznak más osztályokba; karácsonyfadíszek.

- (210) M 06 03747 (220) 2006.11.15.
 (731) BA-HA-MA'S Élelmiszer Nagykereskedelmi és Szolgáltató
 Korlátolt Felelősségű Társaság, Dunakeszi (HU)
 (740) Péterszegi Jánosné, Budapest
 (546)



- (511) 29 Hús, hal-, baromfi- és vadhús; húskivonatok; tartósított, szárított és főzött gyümölcsök és zöldségek; zselék, lekvárok (dzsemek), kompótok; tojások, tej és tejtermékek; étkezési olajok és zsírok; félkész, elősütött, panírozott, pácolt gyorsfagyasztott hússok.

- (210) M 06 03748 (220) 2006.11.15.
 (731) Zolcer, Jan, Grünwald (DE)
 (546)



- (511) 21 Grillező- és főzőkészülékek egysége.

- (210) M 06 03750 (220) 2006.11.15.
 (731) MetaCom Holding Szolgáltató Zártkörűen Működő
 Részvénytársaság, Budapest (HU)
 (740) dr. Mezei Róbert, Dr. Mezei Róbert Ügyvédi Iroda, Budapest
 (541) MSales
 (511) 35 Reklámozás, kereskedelmi ügyletek, kereskedelmi adminisztráció, irodai munkák.
 38 Távközlés.
 41 Nevelés, szakmai képzés, szórakoztatás, sport- és kulturális tevékenységek.
 42 Tudományos és műszaki szolgáltatások, valamint az idetartozó tervezői és kutatói tevékenység, ipari elemző és kutató szolgáltatások, számítástechnikai hardver- és szoftvertervezés és -fejlesztés, jogi szolgáltatások.

- (210) M 06 03751 (220) 2006.11.15.
 (731) MetaCom Holding Szolgáltató Zártkörűen Működő
 Részvénytársaság, Budapest (HU)
 (740) dr. Mezei Róbert, Dr. Mezei Róbert Ügyvédi Iroda, Budapest
 (541) MGIRLS
 (511) 35 Reklámozás; kereskedelmi ügyletek; kereskedelmi adminisztráció; irodai munkák.
 38 Távközlés.
 41 Nevelés; szakmai képzés; szórakoztatás; sport- és kulturális tevékenységek.
 42 Tudományos és műszaki szolgáltatások, valamint az idetartozó tervezői és kutatói tevékenység; ipari elemző és kutató szolgáltatások; számítástechnikai hardver- és szoftvertervezés és -fejlesztés; jogi szolgáltatások.

- (210) M 06 03754 (220) 2006.11.16.
 (731) Tóthné Keczan Zsuzsa, Győr (HU)
 (546)



- (511) 42 Szépségszalonok, női vagy férfi fodrászszalonok, soláriumszalonok szolgáltatásai, manikűr; pedikűr; masszázs; gyógy-masszázs, gyógytorna személyre szabott szépségápolási és divattanácsadási („styling”) szolgáltatások; hajdúsítás parókák segítségével; nem orvosi jellegű tájékoztatás a hajhullás megelőzésével és a hajnövekedéssel kapcsolatban; az egészséges hajjal és fejbőrrel, a fejbőr masszírozásával kapcsolatban; higiéniai és szépségápolási ellátás; szépségszalonokban és fodrászszalonokban használt gépek és berendezések kölcsönzése.

- (210) M 06 03755 (220) 2006.11.16.
 (731) Engyel Antal, Győr (HU)
 (546)



- (511) 41 Nevelés; szakmai képzés; szórakoztatás; sport- és kulturális tevékenységek; filmszínházak üzemeltetése; filmvetítés, filmforgalmazás; videoszalagok, mozifilmek-, filmvetítők, audio- és videoberendezések, ezek tartozékai kölcsönzése; szabadidős és klubszolgáltatások (szórakoztatás vagy oktatás); show-műsorok; show-műsorok szervezése (impreszarió szolgáltatásai); kulturális vagy nevelési célú előadások, kiállítások szervezése; szórakoztatási tárgyú információk; online elérhető elektronikus publikációk; kulturális versenyek szervezése (oktatás vagy szórakoztatás).

- (210) M 06 03756 (220) 2006.11.16.
 (731) Pető István, Győr (HU)
 (740) Török Antal, Győr
 (546)



- (511) 35 Kereskedelmi ügyletek, kereskedelmi adminisztráció; irodai munkák, reklámozás.
 41 Nevelés és szórakoztatás, oktatási tevékenység; konferenciák, szimpóziumok, szemináriumok, fesztiválok, kulturális célú kiállítások szervezése, fesztiválok, bemutatók és gyakorlatok szervezése, rendezése és vezetése; a fesztivállal kapcsolatban, ill. annak keretében több napig tartó gasztronómiai rendezvénysorozat; szakácsverseny, bemutató, kóstoló, a népi hagyományokat felelevenítő különféle kulturális programok szervezése; a fesztivállal kapcsolatos szolgáltatások körébe beletartozó kiadói tevékenység, előadó-művészeti, művészeti és művészeti segítő tevékenység, televíziós és rádiós műsorok készítése, kiadása és kölcsönzése.

- (210) M 06 03757 (220) 2006.11.16.
 (731) Pál Kálmán, Győr (HU)
 (546)



(511) 41 Nevelés; szakmai képzés; szórakoztatás; sport- és kulturális tevékenységek; kulturális, vallási, történelmi, nevelési célú előadások, szerzői estek, szemináriumok, konferenciák, kongresszusok kiállítások rendezése, szervezése és lebonyolítása; előadóművészek szolgáltatásai; szabadidős szolgáltatások nyújtása; szimpóziumok szervezése és lebonyolítása; eszmecserek, kollokviumok szervezése és lebonyolítása; alkotóműhelyek szervezése és lebonyolítása; szórakoztató vagy oktató klubszolgáltatások; szabadidős szolgáltatások nyújtása; szórakoztatás, zenés előadások és egyéb színpadi produkciók, műsorok; szórakoztatási tárgyú információk; üdülőtáborok szolgáltatásai; versenyek szervezése (oktatás vagy szórakoztatás); szövegek kiadása (nem reklámcélú).

(210) M 06 03759 (220) 2006.11.16.

(731) edno 1 Kereskedelmi és Szolgáltató Korlátolt Felelősségű Társaság, Budapest (HU)

(740) dr. Loványi Róbert ügyvéd, Budapest

(546)



(511) 25 Ruházati cikkek, cipők, kalapárak.

(210) M 06 03761 (220) 2006.11.16.

(731) ZSIDAI GROUP Tanácsadó és Szolgáltató Korlátolt Felelősségű Társaság, Budapest (HU)

(740) dr. Forczek Erika, Dr. Forczek Erika Ügyvédi Iroda, Budapest

(541) BIRD

(511) 43 Vendéglátási (élelmezési) szolgáltatások; ideiglenes szállásadás.

(210) M 06 04240 (220) 2006.12.28.

(731) Development Center for Teaching Chinese as a Foreign Language of the Ministry of Education P.R.C., Beijing (CN)

(740) dr. Szigeti Éva, DANUBIA Szabadalmi és Védjegy Iroda Kft., Budapest

(546)

Confucius

(511) 16 Nyomatott kiadványok, könyvek, folyóiratok, oktató jellegű falitérképek, borítékok (irodaszer), nyomatott anyagok, papírlapok (irodaszer); brosrák, oktatási anyagok (készülékek kivételével), irodaszerek; bizonyítványok; zsákok (borítékok, zacskók) papírból vagy műanyagból, csomagoláshoz; hirdetőtáblák papírból vagy kartonból.

(210) M 06 04241 (220) 2006.12.28.

(731) Development Center for Teaching Chinese as a Foreign Language of the Ministry of Education P.R.C., Beijing (CN)

(740) dr. Szigeti Éva, DANUBIA Szabadalmi és Védjegy Iroda Kft., Budapest

(546)

孔子

(511) 16 Nyomatott kiadványok, könyvek, folyóiratok, oktató jellegű falitérképek, borítékok (irodaszer), nyomatott anyagok, papírlapok (irodaszer); brosrák, oktatási anyagok (készülékek kivételével), irodaszerek; bizonyítványok; zsákok (borítékok, zacskók) papírból vagy műanyagból, csomagoláshoz; hirdetőtáblák papírból vagy kartonból.

(210) M 06 04245 (220) 2006.12.29.

(731) Color Image Kft., Budapest (HU)

(740) Pintz György, Pintz & Társai Szabadalmi és Védjegy Iroda, Budapest

(541) Lassíts az életért!

(511) 9 Sebességmérő berendezések.

41 Nevelés; szakmai képzés.

(210) M 06 04246

(220) 2006.12.29.

(731) Vida Balázs, Pápa (HU)

(740) dr. Bujáky Éva ügyvéd, Pápa

(546)



(511) 30 Cukorkaáru, csokoládé.

(210) M 06 04247

(220) 2006.12.29.

(731) Victoria Fashion Kft., Budapest (HU)

(546)

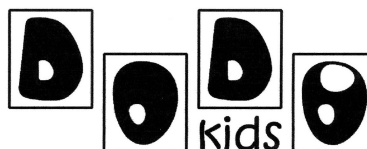

(511) 25 Ruházati cikkek, cipők, kalapárak gyermekeknek.

35 Reklámozás; kereskedelmi ügyletek; kereskedelmi adminisztráció; irodai munkák.

(210) M 06 04248

(220) 2006.12.29.

(731) Victoria Fashion Kft., Budapest (HU)

(546)

La Mia

(511) 18 Bőr és bőrutánzatok, ezen anyagokból készült olyan termékek, amelyek nem tartoznak más osztályokba; táskák, kézitáskák, bevásárlótáskák, útitáskák, bőrdöngők, hátizsákok, irattáskák, akatáskák, iskolatáskák, oldaltáskák, tarisznyák, piperetáskák, strandtáskák, ernyők, esernyők, napernyők, bőrszíjak, erszények, pénztárcák, levéltárcák, névjegyartók, kártyartatók.

25 Ruházati cikkek, cipők, kalapárak.

35 Reklámozás; kereskedelmi ügyletek; kereskedelmi adminisztráció; irodai munkák.

(210) M 06 04251

(220) 2006.12.29.

(731) CSOKI SAVARIA Kft., Pápa (HU)

(740) dr. Bujáky Éva ügyvéd, Pápa

(546)



(511) 30 Cukorkaáru, csokoládé.

(210) M 07 00202

(220) 2007.01.23.

(731) Matador a.s., Púchov (SK)

(740) dr. Sasvári Gabriella, S.B.G. & K. Budapesti Ügyvédi Iroda, Budapest



(511) 12 Légtömölős gumikerék minden típus; gépkocsi-alkatrészek és tartalék alkatrészek.

35 Reklámozás; szakértői üzleti konzultáció; üzleti közvetítő szerviz a 12. áruosztállyal és a 37. szolgáltatási osztállyal kapcsolatosan; kiskereskedelmi és nagykereskedelmi szolgáltatások a 12. áruosztályra vonatkozóan.

37 Gumiabroncs szervizszolgáltatás; gumiabroncsok újrafutóztatása.

(210) M 07 00203 (220) 2007.01.23.

(731) Great Wall Motor Company Limited (Kína törvényei szerint működő vállalat), Baoding, Hebei (CN)

(740) dr. Sasvári Gabriella, S.B.G. & K. Budapesti Ügyvédi Iroda, Budapest

(546)



(511) 12 Személygépkocsik; autók; teherautók; kamionok; sportkocsik; buszok; meghajtó szerkezetek földi járműveknek; kempingautók; párnázat járműveknek; mentőautók.

37 Motoros jármű fenntartás és javítás; járműszerviz-állomások; benzinkutak járműveknek; járműtisztítás; járműolajozás; járművek rozsdamentesítése; járműfényesítés; autósosás; gumiabroncsok újrafutóztatása.

(210) M 07 00204 (220) 2007.01.23.

(731) AUTÓSZIGET Kereskedelmi Szolgáltató Korlátolt Felelősségű Társaság, Pécs (HU)

(740) Mészárosné Dónusz Katalin, S.B.G. & K. Szabadalmi Ügyvivői Iroda, Budapest

(541) AUTÓSZIGET

(511) 12 Szárazföldi gépjárművek, különösen személygépkocsik és motorok, ezek alkatrészei és tartozékai.

35 Reklámozás; kereskedelmi ügyletek.

39 Autókölcshözjárás.

(210) M 07 00205 (220) 2007.01.23.

(731) Kraft Foods Schweiz Holdig AG, Zürich (CH)

(740) dr. Sasvári Gabriella, S.B.G. & K. Budapesti Ügyvédi Iroda, Budapest

(546)



(511) 30 Kávé, kávékivonatok, kávépótló szerek, kávé italok és ilyen italokhoz való készítmények.

(210) M 06 03981 (220) 2006.12.07.

(731) Magyar Lapkiadók Egyesülete, Budapest (HU)

(541) Pressz

(511) 41 Kulturális vagy nevelési célú kiállítások szervezése.

43 Vendéglátóipar.

(210) M 06 03985 (220) 2006.12.07.

(731) CHRISTÍNA MODA Divatáru Készítő, Forgalmazó és Kereskedő Betéti Társaság, Budapest (HU)

(740) dr. Bánkuti Beáta ügyvéd, Budapest

(546)



(511) 25 Ruházati cikkek, cipők, kalapárak.

(210) M 06 03990 (220) 2006.12.07.

(731) Rákos Tamás, Cered (HU)

(546)



(511) 36 Biztosítás; pénzügyi ügyletek; valutaügyletek; ingatlanügyletek, bankügyletek, biztosítási statisztikai szolgáltatások, biztosítási tanácsadás, biztosítási ügynöki tevékenység, biztosítások, finanszírozási szolgáltatások, hitelirodák, hitelkártya-szolgáltatások, ingatlankezelés, ingatlanlízing, ingatlanok értékbecslése, ingatlanügynökségek, irodák (ingatlanok) bérlete, jelzálog-hitelezés, kölcsön (finanszírozás), kölcsön támogatási alapok szolgáltatásai, pénzügyi értékbecslés (biztosítás, bankügyletek, ingatlan), pénzügyi információk nyújtása, pénzügyi szponzorálás, támogatás, pénzügyi tanácsadás, részletfizetéses hitelnyújtás, tőkekihelyezés, tőkeberuházás, zálogkölcsönzés, életbiztosítás.

(210) M 06 03992 (220) 2006.12.07.

(731) QN Creative Stúdió Kft., Szolnok (HU)

(546)



(511) 35 Reklámozás; kereskedelmi ügyletek; kereskedelmi adminisztráció; irodai munkák; elektronikus ügyintézés, ügyfélszolgálat; információk számítógépes adatbázisokba való szerkesztése, rendezése, adatkutatás számítógépen (mások számára), hirdetési oldalak készítése, hirdetési hely kölcsönzése, szabadtéri hirdetés, kereskedelmi vagy reklámcélú kiállítások, vásárok szervezése, on-line hirdetői tevékenység számítógépes hálózaton, piackutatás, reklámozás, reklámanyagok (röplapok, prospektusok, nyomtatványok, CD, áruminták) terjesztése, szakmai konzultációk üzleti ügyekben, számítógépes nyilvántartások kezelése.

42 Tudományos és műszaki szolgáltatások, valamint az idetartozó tervezői és kutatói tevékenység; tanácsadás és segítségnyújtás; számítástechnikai hardver- és szoftvertervezés és -fejlesztés; adatbázis-szolgáltatás, adatkezelés, adatfeldolgozás, adatok adatbázisból történő kikeresése, adatbázis-hozzáférés biztosítása interneten keresztül; számítógép-programozás, számítógépes programok kidolgozása, számítógépes ügyeletfigyelő rendszerek tervezése, működtetése; internetes honlaptervezés, -fejlesztés, honlap- és webszolgáltatások.

(210) M 06 03993 **(220) 2006.12.07.**

(731) Nyéki Andrea, Mosonmagyaróvár (HU)

(546)

(511) 16 Nyomdaipari termékek, ismertetőfüzetek, különféle útmutatók; tanítási és oktatási anyagok (készülékek kivételével); időszaki kiadványok, terjesztett útmutató és tájékoztató-, reklámkiadványok; nyomtatott információs és regionális kiadványok; szórakoztatóprogramokra vonatkozó ismertető, műsorkalauzok; hírlevelek; újságok; folyóiratok; magazinok; könyvek; egyéb nyomtatott anyagok.

(210) M 06 03994 **(220) 2006.12.07.**

(731) Neuberger-Kovács Beáta, Bazsi (HU)

(546)

(511) 41 Nevelés; szakmai képzés; szórakoztatás; sport- és kulturális tevékenységek; kulturális, történelmi, hagyományörző, nevelési célú előadások, szerzői estek, szemináriumok, konferenciák, kongresszusok, kiállítások rendezése, szervezése és lebonyolítása; előadóművészek szolgáltatásai; szabadidős szolgáltatások nyújtása; szimpóziumok szervezése és lebonyolítása; eszmecsere, kollokviumok szervezése és lebonyolítása; alkotóműhelyek szervezése és lebonyolítása; szórakoztató vagy oktató klubszolgáltatások; szabadidős szolgáltatások nyújtása; szórakoztatás, zenei előadások és egyéb színpadi produkciók, műsorok; szórakoztatási tárgyú információk; üdülőtáborok szolgáltatásai; versenyek szervezése (oktatás vagy szórakoztatás); szövegek kiadása (nem reklámcéllal).

(210) M 06 03995 **(220) 2006.12.07.**

(731) Szerdahelyi Helga, Győr (HU)

(546)

(511) 45 Mások által egyéni igényeknek megfelelően nyújtott személyes és társadalmi jellegű szolgáltatások nyújtása; társkeresés; társkeresési klubok; társkereséssel kapcsolatos egyéb szolgáltatások nyújtása.

(210) M 06 03996 **(220) 2006.12.07.**

(731) QN Creative Stúdió Kft., Szolnok (HU)

(546)

(511) 16 Papír, karton és ezen anyagokból készült termékek, amelyek nem tartoznak más osztályokba; nyomdaipari termékek; papírból vagy kartonból üzleti, partnerkártyák, kézikönyvek, évkönyvek, magazinok, hírlevelek, nyomtatványok, prospektusok, poszterek, tanítási és oktatási anyagok (készülékek kivételével), eligazító térképek, tájékoztató- és hirdetőtáblák, grafikus ábrázolások.

35 Reklámozás; kereskedelmi ügyletek; kereskedelmi adminisztráció; irodai munkák; elektronikus ügyintézés, ügyfélszolgálat; információk számítógépes adatbázisokba való szerkesztése, rendezése, adatkutatás számítógépen (mások számára), hirdetési oldalak készítése, hirdetési hely kölcsönzése, szabadtéri hirdetés, kereskedelmi vagy reklámcéllal kiállítások, vásárok szervezése, on-line hirdetési tevékenység számítógépes hálózaton, piackutatás, reklámozás, reklámanyagok (röplapok, prospektusok, nyomtatványok, CD, áruminták) terjesztése, szakmai konzultációk üzleti ügyekben, számítógépes nyilvántartások kezelése.

41 Nevelés; szakmai képzés; egészség(védő) klubok, elektronikus könyvek és folyóiratok online kiadása, klubszolgáltatások (szórakoztatás vagy oktatás), oktatás, élő és online előadások, eszmecsere, kollokviumok, konferenciák, kongresszusok szervezése és lebonyolítása, szemináriumok rendezése és vezetése.

42 Tudományos és műszaki szolgáltatások, valamint az idetartozó tervezői és kutatói tevékenység; tanácsadás és segítségnyújtás; számítástechnikai hardver- és szoftvertervezés és -fejlesztés; adatbázis-szolgáltatás, adatkezelés, adatfeldolgozás, adatok adatbázisból történő kikeresése, adatbázis-hozzáférés biztosítása interneten keresztül; számítógép-programozás, számítógépes programok kidolgozása, számítógépes ügyeletfigyelő rendszerek tervezése, működtetése; internetes honlaptervezés, fejlesztés, honlap- és webszolgáltatások.

(210) M 06 03998 **(220) 2006.12.07.**

(731) Intelsat, Ltd. (a Bermuda Corporation), Pembroke (BM)

(300) 78/905,123

2006.06.09. US

(740) dr. Szigeti Éva, DANUBIA Szabadalmi és Védjegy Iroda Kft., Budapest

(541) CLOSER, BY FAR

(511) 38 Távközlési szolgáltatások, nevezetesen audio, video, hang, kép és adat továbbítása műholdon keresztül.

(210) M 06 04001 **(220) 2006.12.07.**

(731) English Home Nursery and Daycare Alapítvány, Törökbálint (HU)

(740) dr. Buzády Csongor, Buzády, Kölcsey-Rieden és Udvari Ügyvédi Iroda, Budapest

(546)

(511) 41 Nevelés; szakmai képzés; szórakoztatás; sport- és kulturális tevékenységek.

(210) M 06 04002 **(220) 2006.12.07.**

(731) Syngenta Participations AG, Basel (CH)

(740) ifj. Szentpéteri Ádám, S.B.G. & K. Szabadalmi Ügyvivői Iroda, Budapest

(541) AGROKLIK

(511) 42 Mezőgazdasággal kapcsolatos internetalapú tanácsadás és programok.

44 Mezőgazdasági, kertészeti és erdőgazdasági szolgáltatások.

- (210) M 07 00147** **(220) 2007.01.18.**
 (731) Schering-Plough Ltd., Lucerne 6 (CH)
 (740) ifj. Szentpéteri Ádám, S.B.G. & K. Szabadalmi Ügyvivői Iroda, Budapest
- (541) ROTAVEC**
 (511) 5 Állatorvosi oltóanyagok.

- (210) M 06 04028** **(220) 2006.12.11.**
 (731) Valeant Pharma Magyarország Kft., Budapest (HU)
- (541) PROSTIDE**
 (511) 5 Gyógyszerészeti, állatgyógyászati és egészségügyi termékek.

- (210) M 06 04031** **(220) 2006.12.11.**
 (731) WITT-SYS Consulting Zrt., Budapest (HU);
 SCRIPTUM AUDIT Kft., Budapest (HU)
 (740) dr. Ékes Edvárd, Ékes Ügyvédi Iroda, Budapest
- (546)**

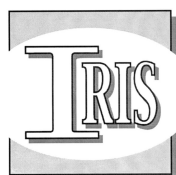

**Integrált,
Rendszerező
Irattárolási
Szoftver**

- (511) 42 Tudományos és műszaki szolgáltatások, valamint az idetartozó tervezői és kutatói tevékenység; ipari elemző és kutató szolgáltatások; számítástechnikai hardver- és szoftvertervezés és -fejlesztés.

- (210) M 06 04034** **(220) 2006.12.11.**
 (731) HC Linear Kft., Pécs (HU)
- (546)**



iQ Key

- (511) 9 Tudományos célra szolgáló, tengerészeti, földmérő, villamos, fényképezési, mozgóképi, optikai, súlymérő, egyéb mérő-, jelző-, ellenőrző (felügyeleti), életmentő és oktatóberendezések és felszerelések; hangok vagy képek rögzítésére, továbbítására, másolására szolgáló készülékek; mágneses adathordozók, hanglemezek; automata áruelosztó berendezések és szerkezetek érmebedobással működő készülékekhez; regiszteres pénztárgépek, számológépek, adatfeldolgozó berendezések és számítógépek; tüztöltő készülékek.

42 Tudományos és műszaki szolgáltatások, valamint az idetartozó tervezői és kutatói tevékenység; ipari elemző és kutató szolgáltatások; számítástechnikai hardver- és szoftvertervezés és -fejlesztés; jogi szolgáltatások.

- (210) M 07 00012** **(220) 2007.01.03.**
 (731) Eredics Vilmosné, Csepreg (HU)
 (740) VTPatent Iparjogvédelmi és Innovációs Iroda Kft., Budapest
- (546)**



- (511) 12 Szelepek és szelepszárak járműabroncsokhoz, kerékkiegyenlítő súlyok.

35 Reklámozás; kereskedelmi ügyletek, kereskedelmi adminisztráció; ezen belül különösen: járműabroncsokhoz alkalmazott szelepek, szelepszárak, kerékkiegyenlítő súlyok kis- és nagykereskedelme.

37 Javítás; szerelési szolgáltatások, ezen belül különösen: gumiabroncsok és tartozékaik javítása, szerelése.

38 Távközlés.

42 Számítógépes szolgáltatások, internet tartalomszolgáltatás és szerkesztés.

- (210) M 06 03915** **(220) 2006.11.30.**
 (731) Arysta LifeScience Magyarország Kereskedelmi és Szolgáltató Kft., Budapest (HU)
 (740) dr. Illés György ügyvéd, Budapest

- (541) Dinamic**
 (511) 1 Mezőgazdasági, kertészeti, erdészeti vegyi termékek; trágyák.
 5 Kártékony állatok irtására szolgáló készítmények, gombaölő szerek (fungicidek), gyomirtó szerek (herbicidek).

- (210) M 06 03916** **(220) 2006.11.30.**
 (731) Arysta LifeScience Magyarország Kereskedelmi és Szolgáltató Kft., Budapest (HU)
 (740) dr. Illés György ügyvéd, Budapest

- (541) Infinity**
 (511) 5 Kártékony állatok irtására szolgáló készítmények, gombaölő szerek (fungicidek), gyomirtó szerek (herbicidek).

- (210) M 06 03917** **(220) 2006.11.30.**
 (731) Arysta LifeScience Magyarország Kereskedelmi és Szolgáltató Kft., Budapest (HU)
 (740) dr. Illés György ügyvéd, Budapest

- (541) Mycostar**
 (511) 5 Kártékony állatok irtására szolgáló készítmények, gombaölő szerek (fungicidek), gyomirtó szerek (herbicidek).

- (210) M 06 04049** **(220) 2006.12.12.**
 (731) BAHIA Kft., Budapest (HU)
 (740) Horváthné Szabó Edit, Dunakeszi

(546)



- (511) 16 Acéltollak, albumok, borítékok, ceruzahegyező, ceruzák, cégtáblák papírból vagy kartonból, címkék nem szövethől, csomagolópapír, dobozok kartonból vagy papírból, asztalterítők papírból, füzetek, grafikus ábrázolások, iratgyűjtők, dossziék, iratkapsok, gémkapsok, irattartók, íróeszközök, írókészletek, írószerek, írómappák, levelezőlapok, levélpapír, naptárak, naptárak letéphető lapokkal, noteszek, nyomtatványok, papír zsebkendők, radírgumik, rajztömbök, szalvéták papírból, tollak, tolltartók, toll- és ceruzatartók, töltőceruzák, töltőtollak, zacskók.

18 Bevásárlótáskák, bőröndök, kézitáskák, ernyők, hátizsákok, irattáskák, iskolatáskák, napernyők.

20 Bútorok, cégtáblák, cégérek fából vagy műanyagból, képkeretek, kosarak, művészeti tárgyak, párnák, fejpárna, nagy kosarak, kanapék, fotelek, karosszékek, fonott kosarak, díványok, kezevetek, karosszékek, kezevetek, pamlagok, képkeretek, komódok, ládák, dobozok, nyugágyak, székek, tálcák, virágtartók, virágállványok, zsámoly, ágyak, ékszeres doboz.

21 Asztali olajtartók, nem nemesfémből, asztalnemű nem nemesfémből, borsdaráló (kézi), borstartók, nem nemesfémből, bögrék, serlegek, kelyhek nem nemesfémből, cégtáblák porcelán-

ból vagy üvegből, cukortartók, csészéalkak, csészék, ecet-, olaj-tartók, edények, edénykészletek, fajanszedények, formák jégkoc-kához, fűszertartók, hűtőtáskák, ivóedények, ivópoharak, kan-csók, kaspók, kávékészletek, kenyérkosarak, kenyérvágó desz-kák, kerámiák háztartási használatra, konyhai edénykészletek, konyhai eszközök, konyhai vágódeszkák, kosarak háztartási használatra, lapos csészék, tálcák, levesestálak, művészeti tár-gyak, piknikhez edénykészletek, piperetáskák, neszezszerek, sajt-harangok, salátástálak, sószórók, süteményes tálcák, szalvétatar-tók, szalvétákhoz gyűrűk, tálak, tálcák, tányérok, teásdoboz, teás-készlet, tojástartó, vajtartók, vázák, virágcserep, üvegcancsók, üvegtálak.

24 Arctörők (textilből), asztali vászonnemű (textilből), asztal-kendők textilből, asztalterítők, bútorhuzatok textilből, bútorszö-vevek, kárpitok, bútorvédő huzatok, címkék szövetből, díszpárna-huzatok, függönykikötő zsinór, párnahuzat, poháralátétek, szal-véták, tányéralátétek, törülközők textilanyagból, úti takarók, plé-dek, zsebkendők textilanyagból, ágyneműk, ágytakarók.

25 Cipők, csecsemőnadrágok, díszzsebkendők (ruházat), dzse-kik, fejfedők, felsőruházat, fürdőköpenyek, fürdőnadrágok, für-dőpapucsok, fürdőruhák, fürdősapkák, fürdőszandálok, kabátok, kalapok, készruhák, köntösök, pongyolák, kötények, lábbelik, női ruhák, papucsok, partedik, pólók, pulóverek, zoknik, övek.

(210) M 06 04050

(220) 2006.12.12.

(731) Magyar Takarékszövetkezeti Bank Zrt., Budapest (HU)

(740) dr. Mélykúti Péter jogtanácsos, Budapest

(546)



TAKARÉKINVEST

(511) 36 Biztosítás; pénzügyi ügyletek; valutaügyletek; ingatlanüg-yletek.

(210) M 06 04054

(220) 2006.12.12.

(731) Brandenburg Géza, Érd (HU)

(541) NEUROMEGA

(511) 5 Gyógyszerészeti és állatgyógyászati készítmények; egész-ségügyi készítmények gyógyászati használatra; diétás anyagok gyógyászati használatra, bébiételek; tapaszok, kötszeranyagok; fogtömő anyagok és fogászati mintázóanyagok; fertőtlenítősze-rek; kártékony állatok irtására szolgáló készítmények; gombaölő szerek (fungicidek), gyomirtó szerek (herbicidek).

30 Kávé, tea, kakaó, cukor, rizs, tápióka, szágó, kávépótló sze-rek; lisztek és más gabonakészítmények, kenyér, péksütemények és cukrászsütemények, fagyaltok; méz, melaszszirup; élesztő, sütőporok; só, mustár; ecet, fűszeres mártások; fűszerek; jég.

(210) M 07 00001

(220) 2007.01.02.

(731) Kiss János, Tata (HU)

(740) Rónaszéki Tibor szabadalmi ügyvivő, Budapest

(546)

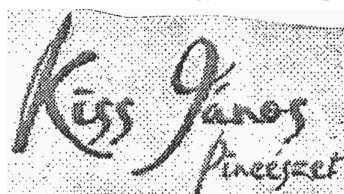

(511) 33 Borok, habzóborok, pezsgők, alkoholos italok (a sörök kivé-telével), alkoholos gyümölcs kivonatok, alkoholos kivonatok, gyümölcstartalmú alkoholos italok, löre, csiger, emésztést előse-gítő italok, likőrök, szeszes italok, pálinkák, brandyk.

(210) M 06 04057

(220) 2006.12.13.

(731) Tiara Gazdaságsszervező és Tőkebefektetési Zrt., Budapest (HU)

(740) dr. Bada János jogtanácsos, Budapest

(546)



(511) 5 Gyógyszerészeti és állatgyógyászati készítmények; egész-ségügyi készítmények gyógyászati használatra; diétás anyagok gyógyászati használatra, bébiételek; tapaszok, kötszeranyagok; fogtömő anyagok és fogászati mintázóanyagok; fertőtlenítősze-rek; kártékony állatok és növények irtására szolgáló készítmé-nyek; gombaölő szerek (fungicidek), gyomirtó szerek (herbici-dek).

14 Nemesfémek és ötvözeik, valamint az ilyen anyagokból készült, vagy ezekkel bevont termékek, amelyek nem tartoznak más osztályokba; ékszerek, drágakövek; órák és más időmérő eszközök.

29 Hús, hal-, baromfi- és vadhús; húskivonatok; tartósított, szár-ított és főzött gyümölcsök és zöldségek; zselék, lekvárok (dzse-mek), kompótok; tojások, tej és tejtermékek; étkezési olajok és zsírok.

30 Kávé, tea, kakaó, cukor, rizs, tápióka, szágó, kávépótló sze-rek; lisztek és más gabonakészítmények, kenyér, péksütemények és cukrászsütemények, fagyaltok; méz, melaszszirup; élesztő, sütőporok; só, mustár; ecet, fűszeres mártások; fűszerek; jég.

32 Sörök; ásványvizek és szénsavas vizek és egyéb alkohol-mentes italok; gyümölcsitalok és gyümölcslevek; szörpök és más készítmények italokhoz.

33 Alkoholtartalmú italok (a sörök kivételével).

35 Reklámozás; kereskedelmi ügyletek; kereskedelmi admi-nisztráció; irodai munkák.

39 Szállítás; áruk csomagolása és raktározása; utazásszerve-zés.

41 Nevelés; szakmai képzés; szórakoztatás; sport- és kulturális tevékenységek.

43 Vendéglátási (élelmezési) szolgáltatások; ideiglenes száll-lásadás.

44 Orvosi szolgáltatások; állatgyógyászati szolgáltatások; hi-giéniai és szépségápolási szolgáltatások emberek és állatok részé-re; mezőgazdasági, kertészeti és erdőszeti szolgáltatások.

(210) M 06 04081

(220) 2006.12.14.

(731) Valeant Pharma Magyarország Kft., Budapest (HU)

(541) ANASTRALAN

(511) 5 Gyógyszerészeti, állatgyógyászati és egészségügyi termé-kek.

(210) M 06 04082

(220) 2006.12.14.

(731) Valeant Pharma Magyarország Kft., Budapest (HU)

(541) DONECTIL

(511) 5 Gyógyszerészeti, állatgyógyászati és egészségügyi termé-kek.

(210) M 06 04083

(220) 2006.12.14.

(731) Settlers Szolgáltató Korlátolt Felelősségű Társaság, Budapest (HU)

(740) dr. Albert Mária ügyvéd, Budapest

(541) SETTLERS

(511) 35 Segítségnyújtás kereskedelmi vagy iparvállalatok irányítá-sában; segítségnyújtás üzletvezetéshez; szakmai konzultációk üz-leti ügyekben; személyzet kiválasztása pszichológiai eljárásokkal; titkársági szolgáltatások; üzleti felvilágosítás, tájékoztatás; üzleti információk; üzletszervezési és üzletvezetési tanácsadás; üzletvezetési konzultáció; üzletvezetési tanácsadó szolgálta-sok.

(210) M 06 04084 **(220) 2006.12.14.**(731) Bankó Kft., Miskolc (HU)
(740) Pap Béla szabadalmi ügyvivő, Miskolc
(546)

(511) 28 Babaházak, csúszdák, dobható korongok (játékszerek), eszközök testgyakorláshoz, hálók (sportcikk), hintalovak, hinták, játék autók, játék sárkányok, játékok, játékszerek, karikajátékok, méretarányosan kicsinyített járműmodellek.

41 Fogadások tervezése (szórakoztatás), szabadidős szolgáltatások nyújtása, szórakoztatás, szórakoztatási tárgyú információk, testnevelés, versenyek szervezése (oktatás vagy szórakoztatás), élő előadások bemutatása.

(210) M 06 04156 **(220) 2006.12.20.**(731) INDEX.HU Informatikai Zrt., Budapest (HU)
(546)

(511) 35 Reklámozás; kereskedelmi ügyletek; kereskedelmi adminisztráció; irodai munkák.

38 Távközlés.

41 Nevelés; szakmai képzés; szórakoztatás; sport- és kulturális tevékenységek.

42 Tudományos és műszaki szolgáltatások, valamint az idetartozó tervezői és kutatói tevékenység; ipari elemző és kutató szolgáltatások; számítástechnikai hardver- és szoftvertervezés és -fejlesztés; jogi szolgáltatások.

(210) M 06 04157 **(220) 2006.12.20.**(731) INDEX.HU Informatikai Zrt., Budapest (HU)
(546)

(511) 35 Reklámozás; kereskedelmi ügyletek; kereskedelmi adminisztráció; irodai munkák.

38 Távközlés.

41 Nevelés; szakmai képzés; szórakoztatás; sport- és kulturális tevékenységek.

42 Tudományos és műszaki szolgáltatások, valamint az idetartozó tervezői és kutatói tevékenység; ipari elemző és kutató szolgáltatások; számítástechnikai hardver- és szoftvertervezés és -fejlesztés; jogi szolgáltatások.

(210) M 06 04162 **(220) 2006.12.20.**(731) Kende Gábor, Budapest (HU)
(740) dr. Németh Zsolt, Németh-Szalay-Török Társas Ügyvédi Iroda, Budapest
(546)

(511) 30 Kávé, tea, kakaó, cukor, rizs, tápióka, szágó, kávépótló szerek; lisztek és más gabonakészítmények, kenyér, péksütemények és cukrászsütemények, fagylaltok; méz, melaszszirup; élesztő, sütőporok; só, mustár; ecet, fűszeres mártások; fűszerek; jég, csokoládé.

(210) M 06 04164 **(220) 2006.12.20.**(731) Live PR Kkt., Budapest (HU)
(740) dr. Ágoston Alexandra, Ágoston Ügyvédi Iroda, Budapest
(546)

(511) 35 Reklámozás; kereskedelmi ügyletek; kereskedelmi adminisztráció; irodai munkák.

(210) M 06 04165 **(220) 2006.12.20.**(731) Live PR Kkt., Budapest (HU)
(740) dr. Ágoston Alexandra, Ágoston Ügyvédi Iroda, Budapest
(546)

(511) 35 Reklámozás; kereskedelmi ügyletek; kereskedelmi adminisztráció; irodai munkák.

41 Nevelés; szakmai képzés; szórakoztatás; sport- és kulturális tevékenységek.

(210) M 06 04167 **(220) 2006.12.20.**(731) Red-Cherry Kft., Érd (HU)
(740) Mészárosné Dónusz Katalin, S.B.G. & K. Szabadalmi Ügyvivői Iroda, Budapest
(546)

(511) 30 Különbféle édesipari termékek.

(210) M 06 04160 **(220) 2006.12.20.**(731) Dreher Sörgyárak Zártkörűen Működő Részvénytársaság, Budapest (HU)
(740) dr. Aradszky Zsolt, Aradszky és Képes Ügyvédi Iroda, Budapest
(546)**A JÖVŐ FIATAL
VÁLLALKOZÓJA**

(511) 41 Versenyek szervezése (oktatás vagy szórakoztatás).

(210) M 07 00047 **(220) 2007.01.10.**(731) Andrassy Gazdasági Majorságok Vagyonkezelő Zrt., Budapest (HU)
(740) dr. Csiha Judit, Dr. Csiha Judit és Társai Ügyvédi Iroda, Budapest
(541) **ZeoFlavin-C**

(511) 32 Sörök, ásványvizek és szénsavas vizek és egyéb alkoholtmentes italok; gyümölcsitalok és gyümölcslevek; szörpök és más készítmények italokhoz.

(210) M 07 00048

(731) Aquarius-Aqua Kft., Cegléd (HU)

(740) dr. Baltay Levente, Harsányi és Baltay Ügyvédi Iroda, Gyál

(541) AQUARILLA

(511) 32 Ásványvizek és szénsavas vizek.

(220) 2007.01.10.**(210) M 07 00059**

(731) Research In Motion Limited, Waterloo, Ontario (CA)

(300) 1 308 467 2006.07.10. CA

(740) dr. Szigeti Éva, DANUBIA Szabadalmi és Védjegy Iroda Kft., Budapest

(541) BLACKBERRY PEARL

(511) 9 Elektronikus kézi vezérlésű egységek és tartozékai, nevezetesen elemek, autóban használatos készletek (car kit), töltők, szájbeszélős fejhallgatók (head set), vezeték vágók/tartók, dobozok, elemborítók és összekapcsoló/töltő alátétek adatok drót nélküli befogadásának és/vagy továbbításának biztosítására, amely lehetővé teszi hangos üzenetek befogadását és továbbítását is; szoftver üzenetek, teljes számítógépes hálózat, e-mailek és/vagy adatok továbbításának és/vagy befogadásának biztosítására, amely használható akár egy vagy több elektronikus kézi vezérlésű egység között vagy olyan adattárolónál, amelyek egy személyi számítógéphez vagy szerverhez csatlakoztathatók; szoftver az egyes helyszíni vagy állandó (rögzített) állomások és/vagy egységek adatainak összehangolásához, és olyan szoftverek, amelyek egy- vagy kétirányú drót nélküli adattovábbítást, nevezetesen vállalati adatok egy- vagy kétirányú továbbítását biztosítják.

38 E-mail szolgáltatás; üzenet küldése drót nélküli adattovábbítási szolgáltatás segítségével, azaz olyan szolgáltatás, amely lehetővé teszi, hogy a felhasználó drót nélküli adathálózat segítségével küldjön, illetve kapjon üzenetet; egyirányú és kétirányú lapozási szolgáltatások; hangüzenetek befogadására és továbbítására vonatkozó szolgáltatások.

(210) M 07 00104

(731) Nagykőrösi Tejfeldolgozó Kereskedelmi és Korlátolt Felelősségű Társaság, Körösterétlen (HU)

(740) dr. Kiss Gábor, Ivanovits és Kiss Ügyvédi Iroda, Budapest

(541) SEMIRAMIS

(511) 29 Tej és tejtermékek.

(220) 2007.01.16.**(210) M 07 00105**

(731) DUPAREC Papírbegyűjtő és Feldolgozó Kft., Budapest (HU)

(546)

(511) 40 Hulladék és szemet újrafeldolgozása/hasznosítása, hulladékkezelés/átalakítás, hulladékok és újrahasznosítható anyagok osztályozása.

(210) M 07 00106

(731) DUPAREC Papírbegyűjtő és Feldolgozó Kft., Budapest (HU)

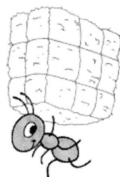
(546)

(511) 40 Hulladék és szemet újrafeldolgozása/hasznosítása, hulladékkezelés/átalakítás, hulladékok és újrahasznosítható anyagok osztályozása.

(220) 2007.01.16.**(210) M 07 00109**

(731) dm-drogerie markt GmbH & Co. KG, Karlsruhe (DE)

(740) dr. Sasvári Gabriella, S.B.G. & K. Budapesti Ügyvédi Iroda, Budapest

(546)

(511) 3 Kozmetikai cikkek.

(210) M 07 00206

(731) HUNGARO TELECOM Kft., Debrecen (HU)

(740) Zobin Dániel, Gyál

(546)

(511) 38 Távközlés.

(210) M 07 00212

(731) Libri Könyvkereskedelmi Kft., Budapest (HU)

(740) dr. Aradszky Zsolt, Aradszky és Képes Ügyvédi Iroda, Budapest

(546)

(511) 16 Folyóiratok, hírlevelek, prospektusok.

35 Rádiós reklámozás, reklámanyagok (röplapok, prospektusok, nyomtatványok, áruminták) terjesztése, televíziós reklámozás.

41 Elektronikus könyvek és folyóiratok on-line kiadása, könyvkiadás, oktatási tárgyú információk, rádió- és televízió-programok készítése.

(210) M 07 00214

(731) Szilkrambo Külkereskedelmi, Ipari és Szolgáltató Kft., Békéscsaba (HU)

(541) -a puha selymes székletért!

(511) 30 Kávé, tea, kakaó, cukor, rizs, tápióka, szágó, kávépótló szerek; lisztek és más gabonakészítmények, kenyér, péksütemények és cukrászsütemények, fagyaltok; méz, melaszszirup; élesztő, sütőporok; só, mustár; ecet, fűszeres mártások; fűszerek; jég.

(210) M 07 00215

(731) MVDr. Ladislav Smatana LS PROMOTION, Bojnice (SK)

(740) dr. Gödölle István, Gödölle, Kékes, Mészáros & Szabó Szabadalmi és Védjegy Iroda, Budapest

(541) LYSSET

(511) 6 Fémből készült jelzések veszettség ellen beoltott állatok, különösen kutyák megjelölésére.

(210) M 07 00216

(731) Rakszegi Zita, Dömsöd (HU)

(740) dr. Szigeti Éva, DANUBIA Szabadalmi és Védjegy Iroda Kft., Budapest

(220) 2007.01.24.

(546)



(511) 35 Reklámozás; kereskedelmi ügyletek; kereskedelmi adminisztráció; irodai munkák.

41 Nevelés; szakmai képzés; szórakoztatás; sport- és kulturális tevékenységek.

(210) M 07 00217

(220) 2007.01.24.

(731) NUFARM, Gennevilliers (FR)

(740) dr. Szigeti Éva, DANUBIA Szabadalmi és Védjegy Iroda Kft., Budapest

(541) ZEAGRAN

(511) 5 Kártékony állatok és növények irtására szolgáló termékek; gombaölő szerek (fungicidek), gyomirtó szerek (herbicidek).

(210) M 07 00286

(220) 2007.01.30.

(731) Dr. Immun Kft., Hatvan (HU)

(546)



(511) 3 Hajmosó szerek; illatszerek; illóolajok; kozmetikai cikkek; eszenciaolajok; borotválkozás utáni arcszeszek; dezodorok személyes használatra; hajfestékek; hajspray; hajszeszek; napvédő termékek; olajok egészségügyi célra; samponok; szappanok; szájvizek; virágkivonatok; virágból készült illatszerek-alapanyagok.

5 Gyógyszerészeti és állatgyógyászati készítmények; egészségügyi készítmények gyógyászati használatra; diétás anyagok gyógyászati használatra; vitaminkészítmények; bedörzsölőszer; gyógyhatású hajnövesztő szerek; hajkenőcsök gyógyászati használatra; tinktúrák gyógyászati használatra.

35 Reklámozás; kereskedelmi ügyletek; kereskedelmi adminisztráció; irodai munkák.

44 Aromaterápiás szolgáltatások; egészségügyi szolgáltatás; fodrászszalonok; hajbeültetés; masszázs; szépségszalonok.

(210) M 07 00011

(220) 2007.01.03.

(731) Li Xue Fan, Budapest (HU)

(546)



(511) 25 Ruházati cikkek, cipők, kalapárak.

(210) M 07 00010

(220) 2007.01.03.

(731) Sumitomo Chemical Co. Ltd., Tokyo (JP)

(740) dr. Szigeti Éva, DANUBIA Szabadalmi és Védjegy Iroda Kft., Budapest

(541) DIGITAL

(511) 1 Vegyi termékek herbicidek, fungicidek és inszekticidek előállításához.

5 Herbicidek, fungicidek, inszekticidek, és kártékony állatok és növények irtására szolgáló készítmények.

(210) M 07 00021

(220) 2007.01.05.

(731) Visa International Service Association (Delaware állam törvényei szerint működő vállalat), Foster City, California (US)

(740) dr. Sasvári Gabriella, S.B.G. & K. Szabadalmi Ügyvivői Iroda, Budapest

(541) VISA READYLINK

(511) 36 Előre fizetett kártyaszolgáltatás.

(210) M 07 00071

(220) 2007.01.11.

(731) STADA Arzneimittel AG, Bad Vilbel (DE)

(740) ifj. Szentpéteri Ádám, S.B.G. & K. Szabadalmi Ügyvivői Iroda, Budapest

(541) STADAQUEL

(511) 5 Gyógyszerészeti és állatgyógyászati készítmények; egészségügyi készítmények orvosi célokra; diétás anyagok orvosi használatra, bébiételek; ragtapaszok, sebkötöző anyagok; fogtömő anyagok, fogorvosi viaszok; fertőtlenítőszer, készítmények kártevők pusztítására; fungicidek, herbicidek.

(210) M 07 00100

(220) 2007.01.16.

(731) Internsnack Knabber-Gebäck GmbH & Co. KG, Köln (DE)

(740) dr. Boytháné dr. Füzesséry Éva ügyvéd, Budapest

(541) Chunx

(511) 29 Extrudálással és pelletgyártási eljárással készült, valamint más módon gyártott vagy előállított ropogtatni való burgonyakészítmények; pörkölt, szárított, sózott és fűszerezett magyorkák.

30 Extrudálással és pelleteljárással készült, valamint más módon gyártott vagy előállított, ropogtatni való tápióka, manióka, rizs, kukorica, búza, vagy egyéb gabonatermékek; sós sütemények.

(210) M 07 00024

(220) 2007.01.08.

(731) Stiebel és Szabó Kereskedelmi és Szolgáltató Kft., Budapest (HU)

(740) dr. Ladányi Tamás, Ladányi és Schönek Ügyvédi Iroda, Budapest

(541) EXULTRIM

(511) 5 Gyógyszerészeti és állatgyógyászati készítmények; egészségügyi készítmények gyógyászati használatra; diétás anyagok gyógyászati használatra, bébiételek; tapaszok, kötszeranyagok; fogtömő anyagok és fogászati mintázóanyagok; fertőtlenítőszer; kártékony állatok és növények irtására szolgáló készítmények; gombaölő szerek (fungicidek), gyomirtó szerek (herbicidek).

(210) M 07 00025

(220) 2007.01.08.

(731) Investigation Bt., Vác (HU)

(546)



(511) 1 Ipari, tudományos, fényképészeti, mezőgazdasági, kertészeti, erdészeti vegyi termékek; feldolgozatlan műgyanták, műanyagok; ipari rendeltetésű ragasztóanyagok, vegyi adalékanyagok, vegyi reagensek, oldószer.

10 Gyógyászati, diagnosztikai készülékek, eszközök, orvosi segédeszközök, szemléltetőeszközök, különösen korróziós preparátumok lumen képlettel rendelkező szervek felépítésének modellezésére, kutatási, tudományos, valamint demonstrációs célra.

(210) M 07 00027**(220) 2007.01.08.**

(731) Böllér Élelmiszeripari Feldolgozó Kereskedő és Szolgáltató Kft., Pápa (HU); Benke László, Budapest (HU)

(546)

(511) 29 Angolszalonna; hentesárúk; hús; hús, tartósított; húskonzervek; kolbász; pacal; sonka; sózott hús; szalonna; vadhús; véres-hurka (hentesáru); állati velő táplálkozási célra; húskivonatok; húskocsonya; disznóhús; leveskészítmények; levesek; májpástétom; zöldségleves főzéshez; zöldségleves-készítmények.

30 Húslé, mártás, saft; húspástétomok; pástétomok; fűszerek; fűszerek, ízesítők; fűszerkeverék; húspuhító szerek, háztartási használatra; kakaó; kakaóalapú italok; kakaó tejessital; kakaós termékek; lisztek, étkezési; liszttartalmú ételek; paprika, őrölt (étel-ízesítő); piskóták; pizzák; pudingok; sütésre szolgáló anyagok élelmiszerek sütéséhez, főzéséhez; tejszínhabot keményítő termékek; élesztő; élesztő ételekhez; élesztők, erjesztőanyagok készítmények; ételízesítő (fűszer).

(210) M 07 00028**(220) 2007.01.08.**

(731) MATRIX Nyelvoktatási Szolgáltató Kft., Szeged (HU)

(546)

REXAMO - „Betápláljuk a világnyelveket Önnek!”

(511) 41 Nevelés; szakmai képzés; szórakoztatás; sport- és kulturális tevékenységek.

(210) M 07 00030**(220) 2007.01.08.**

(731) EGIS Gyógyszergyár Nyrt., Budapest (HU)

(541) KEFALGIN

(511) 5 Humán gyógyszerészeti készítmények.

(210) M 07 00031**(220) 2007.01.08.**

(731) Aloe Vera of America, Inc., Dallas, Texas (US)

(740) dr. Hegymegi-Barakonyi Zoltán, Martonyi és Kajtár Baker & McKenzie Ügyvédi Iroda, Budapest

(546)

(511) 3 Fehéritőkészítmények és egyéb, mosásra szolgáló anyagok; tisztító-, fényszerítő-, súroló-, és csiszolószerek; szappanok; illatszerek, illóolajok, kozmetikai cikkek, hajmosó szerek; fogkrémek.

5 Gyógyszerészeti és állatgyógyászati készítmények; egészségügyi készítmények gyógyászati használatra; diétás anyagok

gyógyászati használatra, bébiételek; tapaszok, kötszeranyagok; fogtömő anyagok és fogászati mintázóanyagok; fertőtlenítőszer-ek; kártékony állatok és növények irtására szolgáló készítmények; gombaölő szerek (fungicidek), gyomirtó szerek (herbicidek).

30 Kávé, tea, kakaó, cukor, rizs, tapióka, szágó, kávépótló szerek; lisztek és más gabonakészítmények, kenyér, péksütemények és cukrászsütemények, fagyaltok; méz, melaszszirup; élesztő, sütőporok; só, mustár; ecet, fűszeres mártások; fűszerek; jég.

32 Sörök; ásványvizek és szénsavas vizek és egyéb alkoholmentes italok; gyümölcsitalok és gyümölcslevek; szörpök és más készítmények italokhoz.

(210) M 07 00032**(220) 2007.01.08.**

(731) Aloe Vera of America, Inc., Dallas, Texas (US)

(740) dr. Hegymegi-Barakonyi Zoltán, Martonyi és Kajtár Baker & McKenzie Ügyvédi Iroda, Budapest

(546)

FOREVER

(511) 3 Fehéritőkészítmények és egyéb, mosásra szolgáló anyagok; tisztító-, fényszerítő-, súroló-, és csiszolószerek; szappanok; illatszerek, illóolajok, kozmetikai cikkek, hajmosó szerek; fogkrémek.

5 Gyógyszerészeti és állatgyógyászati készítmények; egészségügyi készítmények gyógyászati használatra; diétás anyagok gyógyászati használatra, bébiételek; tapaszok, kötszeranyagok; fogtömő anyagok és fogászati mintázóanyagok; fertőtlenítőszer-ek; kártékony állatok és növények irtására szolgáló készítmények; gombaölő szerek (fungicidek), gyomirtó szerek (herbicidek).

30 Kávé, tea, kakaó, cukor, rizs, tapióka, szágó, kávépótló szerek; lisztek és más gabonakészítmények, kenyér, péksütemények és cukrászsütemények, fagyaltok; méz, melaszszirup; élesztő, sütőporok; só, mustár; ecet, fűszeres mártások; fűszerek; jég.

32 Sörök; ásványvizek és szénsavas vizek és egyéb alkoholmentes italok; gyümölcsitalok és gyümölcslevek; szörpök és más készítmények italokhoz.

(210) M 07 00033**(220) 2007.01.08.**

(731) Aloe Vera of America, Inc., Dallas, Texas (US)

(740) dr. Hegymegi-Barakonyi Zoltán, Martonyi és Kajtár Baker & McKenzie Ügyvédi Iroda, Budapest

(546)FOREVER
LIVING PRODUCTS
INTERNATIONAL, INC.

(511) 3 Fehéritőkészítmények és egyéb, mosásra szolgáló anyagok; tisztító-, fényszerítő-, súroló-, és csiszolószerek; szappanok; illatszerek, illóolajok, kozmetikai cikkek, hajmosó szerek; fogkrémek.

5 Gyógyszerészeti és állatgyógyászati készítmények; egészségügyi készítmények gyógyászati használatra; diétás anyagok gyógyászati használatra, bébiételek; tapaszok, kötszeranyagok; fogtömő anyagok és fogászati mintázóanyagok; fertőtlenítőszer-ek; kártékony állatok és növények irtására szolgáló készítmények; gombaölő szerek (fungicidek), gyomirtó szerek (herbicidek).

30 Kávé, tea, kakaó, cukor, rizs, tapióka, szágó, kávépótló szerek; lisztek és más gabonakészítmények, kenyér, péksütemények

és cukrászsütemények, fagyaltok; méz, melaszszirup; élesztő, sütőporok; só, mustár; ecet, fűszeres mártások; fűszerek; jég.

32 Sörök; ásványvizek és szénsavas vizek és egyéb alkoholmentes italok; gyümölcsitalok és gyümölcslevek; szörpök és más készítmények italokhoz.

(210) M 07 00034 (220) 2007.01.08.

(731) HERZ Szalámigyár Zártkörűen Működő Részvénytársaság, Budapest (HU)

(740) dr. Miskolczy Mária ügyvéd, Budapest

(546)



(511) 29 Hús, hústermékek, szalámik, kolbászok, sonkák, szalonnák.

(210) M 07 00035 (220) 2007.01.08.

(731) Beszt Wellness Szolgáltató Kft., Pécel (HU)

(740) dr. Szilágyi Katalin, Szilágyi Katalin Ügyvédi Iroda, Budapest

(541) START AIRPORT PARKOLÓ

(511) 39 Szállítás; áruk csomagolása és raktározása; utazásszervezés; autóbusz-közlekedés; garázsbérlés; gépkocsikölcsönzés; gépkocsi-tetőcsomagtartók kölcsönzése; gépkocsival történő szállítás; gyors szállítás (üzenet és áru továbbítására); helyfoglalás szállítással kapcsolatban; helyfoglalás utazáshoz; helyfoglalás utazással kapcsolatban; információ szállítással kapcsolatban; információnyújtás tárolással kapcsolatban; járműkölcsönzés; járművek kölcsönzése; járművek költözése teher szállításra; járművek mentése (vontatás); járművezetői szolgáltatás; költöztetés; látogatások tervezése turistáknak; légi szállítás; parkolási szolgáltatások; parkolóhelyek bérlése; raktárbérlés; raktározás, tárolás; szállítási szolgáltatások; szállítási ügynökség; szállítmányozás; személyszállítás; taxiszoftver; turistairodák (szállodai, panziós helyfoglalás kivételével); utaskísérés; utasszállítás; utazások szervezése; áruk csomagolása; áruk raktározása; áruszállítás; ügynökség szállítmányozással kapcsolatban.

(210) M 07 00036 (220) 2007.01.08.

(731) Riversdale Europe Kft., Budapest (HU)

(740) Katona Andrea, Budapest

(546)



(511) 21 Eszközök, edények és tartályok háztartási és konyhai célokra (nem nemesfémű és nem nemesfém bevonattal); fűsűk és szivacsok; kefék (az ecetek kivételével); kefégyártáshoz használt anyagok; takarítóeszközök; vasforgács; nyers vagy félig megmunkált üveg (kivéve az építéshez használt üveget); üveg-, porcelán- és fajanszáruk, amelyek nem tartoznak más osztályokba; borotvapamacs tartó; egészségügyi papír-tartók, WC-papír-tartók; fajanszedények; háztartási eszközök nem nemesfémű; kerámia háztartási használatra; kristályok (üvegáruk); mosdószivacsok; opálüveg; parfümpermetezők, illatszerpermetezők; pipere-táskák, neszesszerek; porcelánok; púderdobozok, nem nemesfémű; sminkeltárolók [nem elektromos] eszközök; szappanadagolók; szappandobozok; szappantartók; szivacsstartók; toaletteszközök; toalettkéfék, WC-kefék; zománczott üveg; éjjeliedények; üvegtálcák.

(210) M 07 00037 (220) 2007.01.08.

(731) TOM-TOM Kft., Budapest (HU)

(541) TOM-TOM

(511) 41 Hangstúdió-szolgáltatások; előadóművészek szolgáltatásai; zenekarok szolgáltatásai.

(210) M 07 00038 (220) 2007.01.08.

(731) Bangsue Chia Meng Rice Mill Company Limited, Bangkok (TH)

(740) dr. Szigeti Éva, DANUBIA Szabadalmi és Védjegy Iroda Kft., Budapest

(546)



(511) 30 Rizs.

(210) M 07 00292 (220) 2007.01.30.

(731) EnergoSolar S.A., Genéva (CH)

(740) Lantos Mihály, DANUBIA Szabadalmi és Védjegy Iroda Kft., Budapest

(541) Energosolar

(511) 9 Napelemek, napelemek alkatrészei, napelemeket gyártó gépek és gépsorok, napelemes áramfejlesztő berendezések, fotoelektromos átalakító eszközök.

(210) M 07 00291 (220) 2007.01.30.

(731) EnergoSolar S.A., Genéva (CH)

(740) Lantos Mihály, DANUBIA Szabadalmi és Védjegy Iroda Kft., Budapest

(546)



(511) 9 Napelemek, napelemek alkatrészei, napelemeket gyártó gépek és gépsorok, napelemes áramfejlesztő berendezések, fotoelektromos átalakító eszközök.

(210) M 07 00293 (220) 2007.01.30.

(731) EnergoSolar S.A., Genéva (CH)

(740) Lantos Mihály, DANUBIA Szabadalmi és Védjegy Iroda Kft., Budapest

(541) Heliogrid

(511) 9 Napelemek, napelemek alkatrészei, napelemeket gyártó gépek és gépsorok, napelemes áramfejlesztő berendezések, fotoelektromos átalakító eszközök.

(210) M 07 00298 (220) 2007.01.31.

(731) CEE Real Invest Ingatlanforgalmazó- és Építető Kft., Budapest (HU)

(740) dr. Buzády Csongor, BKRU Buzády, Kölcsey-Rieden és Udvari Ügyvédi Iroda, Budapest

- (546)  SOUTH BUDA BUSINESS PARK
(511) 36 Biztosítás; pénzügyi ügyletek; valutaügyletek; ingatlanügyletek.
-
- (210) M 07 00299 (220) 2007.01.31.
(731) CEE Real Invest Ingatlanforgalmazó- és Építető Kft., Budapest (HU)
(740) dr. Buzády Csongor, BKRU Buzády, Kölcsey-Rieden és Udvari Ügyvédi Iroda, Budapest
- (546)  SOUTH BUDA BUSINESS PARK
(511) 36 Biztosítás; pénzügyi ügyletek; valutaügyletek; ingatlanügyletek.
-
- (210) M 07 00300 (220) 2007.01.31.
(731) CEE Real Invest Ingatlanforgalmazó- és Építető Kft., Budapest (HU)
(740) dr. Buzády Csongor, BKRU Buzády, Kölcsey-Rieden és Udvari Ügyvédi Iroda, Budapest
- (541) SBBP
(511) 36 Biztosítás; pénzügyi ügyletek; valutaügyletek; ingatlanügyletek.
-
- (210) M 07 00302 (220) 2007.01.31.
(731) GLD Holding GmbH, Kilb (AT)
(740) dr. Buzády Csongor, BKRU Buzády, Kölcsey-Rieden és Udvari Ügyvédi Iroda, Budapest
- (541) GLD
(511) 36 Biztosítás; pénzügyi ügyletek; valutaügyletek; ingatlanügyletek.
-
- (210) M 07 00303 (220) 2007.01.31.
(731) GLD Holding GmbH, Kilb (AT)
(740) dr. Buzády Csongor, BKRU Buzády, Kölcsey-Rieden és Udvari Ügyvédi Iroda, Budapest
- (546)  GLD INVEST GROUP
(511) 36 Biztosítás; pénzügyi ügyletek; valutaügyletek; ingatlanügyletek.
-
- (210) M 07 00304 (220) 2007.01.31.
(731) GLD Holding GmbH, Kilb (AT)
(740) dr. Buzády Csongor, BKRU Buzády, Kölcsey-Rieden és Udvari Ügyvédi Iroda, Budapest
- (541) GLD INVEST GROUP
(511) 36 Biztosítás; pénzügyi ügyletek; valutaügyletek; ingatlanügyletek.
-
- (210) M 07 00296 (220) 2007.01.30.
(731) Tehetséges Magyarországért Alapítvány, Budapest (HU)
(740) dr. Köteles Zoltán, S.B.G. & K. Szabadalmi Ügyvivői Iroda, Budapest
- (541) Tehetséges Magyarorszáért
(511) 41 Oktatás, nevelés, szórakoztatás, információk nyújtása, vizsgáztatás, gyakorlati képzés; nappali és levelező tanfolyamok, alkotóműhelyek, internetes távoktatás szervezése, lebonyolítása és támogatása; tudás- és tehetségalapú szellemi versenyek, válogatások, felmérések, kollokviumok, szemináriumok, szimpóziумok, kulturális események szervezése, lebonyolítása és támogatása; könyvkiadás, nem reklám-célú szövegek kiadása, könyvtári kölcsönzés, kulturális, oktatási és nevelési célú kiállítások szervezése; művészeti, tudományos társaságok, szövetségek, szakmai közösségek szervezése, létrehozása és támogatása; szellemi sportok támogatása; ismeretterjesztő, tudományos, művészeti, képzési és információs kiadványok szerkesztése és kiadása; könyvkiadás, folyóirat-kiadás; szellemi képességek fejlesztésével kapcsolatos szolgáltatások; innovativitás és kreativitás fejlesztésével kapcsolatos szolgáltatások; szellemi termékek, szerzői művek, alkotói munkák létrehozásának elősegítése; tudományos és művészeti alkotói tevékenységek támogatása és elősegítése; tehetség-gondozás; pályázatok kiírása és pályáztatás; hátrányos helyzetű egyének, fiatalok, gyermekek érvényesülési esélyének és társadalmi felzárkózásának elősegítése; alapítványok létrehozása; szellemi termékek fejlesztése, oktatást-nevelést és egyéb társadalmi közérdeket célzó pénzügyi alapok felosztására vonatkozó tervek készítése.
-
- (210) M 06 03939 (220) 2006.12.04.
(731) INFORM MÉDIA Lapkiadó, Információs és Kulturális Kft., Debrecen (HU)
(740) dr. Mikófalvi Gábor ügyvéd, Budapest
- (546)  TIPP A FIATAL LAP
(511) 16 Folyóiratok; magazinok; nyomtatványok; újságok.
36 Reklámozás; kereskedelmi ügyletek.
-
- (210) M 06 03941 (220) 2006.12.04.
(731) Bunge Zrt., Budapest (HU)
(740) dr. Papp Dávid József, Kisfalvi és Társai Ügyvédi Iroda, Budapest
- (541) FLORIOL DUO
(511) 29 Étkezési olajok és zsírok.
-
- (210) M 06 03942 (220) 2006.12.04.
(731) Hoang Thu Trang, Budapest (HU)
- (541) SERENE
(511) 25 Ruhanemű.
-
- (210) M 06 03943 (220) 2006.12.04.
(731) Hoang Thu Trang, Budapest (HU)
- (541) MIRATTO
(511) 25 Ruhanemű.
-
- (210) M 07 00229 (220) 2007.01.25.
(731) Colgate-Palmolive Company (Delaware állam törvényei szerint működő cég), New York, New York (US)
(740) dr. Szigeti Éva, DANUBIA Szabadalmi és Védjegy Iroda Kft., Budapest

(546)



(511) 3 Humán testápoló termékek, nevezetesen bőrtisztító készítmények és bőrápoló készítmények.

(210) M 07 00230

(220) 2007.01.25.

(731) Brotnetti Sütőipari Kft., Ács (HU)

(740) dr. Szigeti Éva, DANUBIA Szabadalmi és Védjegy Iroda Kft., Budapest

(546)



(511) 30 Kávé, tea, kakaó, cukor, rizs, tápióka, szágó, kávépótló szerek; lisztek és más gabonakészítmények, kenyér, péksütemények és cukrászsütemények, fagylaltok; méz, melaszszirup; élesztő, sütőporok; só, mustár; ecet, fűszeres mártások; fűszerek; jég.

(210) M 07 00231

(220) 2007.01.25.

(731) Brotnetti Sütőipari Kft., Ács (HU)

(740) dr. Szigeti Éva, DANUBIA Szabadalmi és Védjegy Iroda Kft., Budapest

(546)



(511) 30 Kávé, tea, kakaó, cukor, rizs, tápióka, szágó, kávépótló szerek; lisztek és más gabonakészítmények, kenyér, péksütemények és cukrászsütemények, fagylaltok; méz, melaszszirup; élesztő, sütőporok; só, mustár; ecet, fűszeres mártások; fűszerek; jég.

(210) M 06 03938

(220) 2006.12.04.

(731) INFORM MÉDIA Lapkiadó, Információs és Kulturális Kft., Debrecen (HU)

(740) dr. Mikófalvi Gábor ügyvéd, Budapest

(541) Tipp- A FIATAL LAP

(511) 16 Folyóiratok; magazinok; nyomtatványok; újságok.

36 Reklámozás; kereskedelmi ügyletek.

(210) M 06 03940

(220) 2006.12.04.

(731) HUNGAIMPEX Kereskedelmi és Szervíz Kft., Budapest (HU)

(740) dr. Mikófalvi Gábor ügyvéd, Budapest

(541) CEDAR

(511) 34 Dohány, dohányzási cikkek, gyufák, öngyújtók, öngyújtó-tartozékok, gázgyújtótartozékok.

(210) M 06 04108

(220) 2006.12.18.

(731) KESTA HUNGARIA Kereskedelmi Korlátolt Felelősségű Társaság, Leányvár (HU)

(740) dr. Rákosfalvy Zoltán ügyvéd, Győr

(546)

KESTA EASY

(511) 2 Festékek, kencék, lakkok; rozsdagátló és fakonzerváló szerek; festőanyagok; maróanyagok; nyers természetes gyanták; fémlapok és fémporok nyomdászok és képzőművészek részére.

16 Papír, karton és ezen anyagokból készült termékek, amelyek nem tartoznak más osztályokba; nyomdaipari termékek; könyvkötészeti anyagok; fényképek; papíripari cikkek, papíripari vagy háztartási ragasztóanyagok; anyagok művészek részére; ecsetek; írógépek és irodai cikkek (bútorok kivételével); tanítási és oktatási anyagok (készülékek kivételével); csomagolásra szolgáló műanyagok (amelyek nem tartoznak más osztályokba); nyomdabetétek; klisék.

19 Nem fém építőanyagok; nem fémből készült merev építési csövek; aszfalt, szurok és bitumen; nem fémből készült hordozható szerkezetek; emlékművek nem fémből.

(210) M 06 04109

(220) 2006.12.18.

(731) KESTA HUNGARIA Kereskedelmi Korlátolt Felelősségű Társaság, Leányvár (HU)

(740) dr. Rákosfalvy Zoltán ügyvéd, Győr

(546)



(511) 2 Festékek, kencék, lakkok; rozsdagátló és fakonzerváló szerek; festőanyagok; maróanyagok; nyers természetes gyanták; fémlapok és fémporok nyomdászok és képzőművészek részére.

16 Papír, karton és ezen anyagokból készült termékek, amelyek nem tartoznak más osztályokba; nyomdaipari termékek; könyvkötészeti anyagok; fényképek; papíripari cikkek, papíripari vagy háztartási ragasztóanyagok; anyagok művészek részére; ecsetek; írógépek és irodai cikkek (bútorok kivételével); tanítási és oktatási anyagok (készülékek kivételével); csomagolásra szolgáló műanyagok (amelyek nem tartoznak más osztályokba); nyomdabetétek; klisék.

19 Nem fém építőanyagok; nem fémből készült merev építési csövek; aszfalt, szurok és bitumen; nem fémből készült hordozható szerkezetek; emlékművek nem fémből.

(210) M 06 04110

(220) 2006.12.18.

(731) KESTA HUNGARIA Kereskedelmi Korlátolt Felelősségű Társaság, Leányvár (HU)

(740) dr. Rákosfalvy Zoltán ügyvéd, Győr

(591)

KESTA

(511) 2 Festékek, kencék, lakkok; rozsdagátló és fakonzerváló szerek; festőanyagok; maróanyagok; nyers természetes gyanták; fémlapok és fémporok nyomdászok és képzőművészek részére.

16 Papír, karton és ezen anyagokból készült termékek, amelyek nem tartoznak más osztályokba; nyomdaipari termékek; könyvkötészeti anyagok; fényképek; papíripari cikkek, papíripari vagy háztartási ragasztóanyagok; anyagok művészek részére; ecsetek; írógépek és irodai cikkek (bútorok kivételével); tanítási és oktatási anyagok (készülékek kivételével); csomagolásra szolgáló műanyagok (amelyek nem tartoznak más osztályokba); nyomdabetétek; klisék.

19 Nem fém építőanyagok; nem fémből készült merev építési csövek; aszfalt, szurok és bitumen; nem fémből készült hordozható szerkezetek; emlékművek nem fémből.

(210) M 06 04114**(220) 2006.12.18.**

(731) BioTech Nutrition Inc., Road Town, Tortola (VG)
 (740) Mészáros Katalin, BUDAPATENT Szabadalmi és Védjegy Iroda Kft., Budapest

(546)

(511) 5 Sporttápszer-kiegészítők gyógyászati célokra.
 29 Sporttápszer-kiegészítők nem gyógyászati célokra.

(546)**(511) 32** Energiitalok.**(210) M 06 04115****(220) 2006.12.18.**

(731) Metro-Patika Bt., Budapest (HU)
 (740) dr. Kókány Csaba, Dr. Kókány Csaba Ügyvédi Iroda, Budapest

(546)

(511) 35 Reklámozás; kereskedelmi ügyletek; kereskedelmi adminisztráció; irodai munkák.
 44 Orvosi szolgáltatások; állatgyógyászati szolgáltatások, higiéniai és szépségápolási szolgáltatások emberek és állatok részére; mezőgazdasági, kertészeti és erdészeti szolgáltatások.

(210) M 06 04117**(220) 2006.12.18.**

(731) Mona-Lib Szolgáltató Betéti Társaság, Érd (HU)
 (740) dr. Gyepes Péter, dr. Gyepes Péter Ügyvédi Iroda, Budapest

(541) ZAFÍR PRESS

(511) 9 Tudományos célra szolgáló, tengerészeti, földmérő, villamos, fényképezési, mozgóképi, optikai, súlymérő, egyéb mérő-, jelző-, ellenőrző (felügyeleti), életmentő és oktatóberendezések és felszerelések; hangok vagy képek rögzítésére, továbbítására, másolására szolgáló készülékek; mágneses adathordozók, hanglemezek; automata áruelosztó berendezések és szerkezetek érmebedobással működő készülékekhez; regiszteres pénztárgépek, számológépek, adatfeldolgozó berendezések és számítógépek; tüzoltó készülékek, adathordozók.

16 Papír, karton és ezen anyagokból készült termékek, amelyek nem tartoznak más osztályokba; nyomdaipari termékek; könyvkötészeti anyagok; fényképek; papíripari cikkek, papíripari vagy háztartási ragasztóanyagok; anyagok művészek részére; ecsetek; írógépek és irodai cikkek (bútorok kivételével); csomagolásra szolgáló műanyagok (amelyek nem tartoznak más osztályokba); nyomdabetűk; klisék, könyv.

41 Nevelés; szakmai képzés; szórakoztatás; sport- és kulturális tevékenységek, könyvkiadás, elektronikus könyvek és folyóiratok on-line kiadása.

(210) M 06 04118**(220) 2006.12.18.**

(731) Telenor ASA, Fornebu (NO)
 (740) dr. Szigeti Éva, DANUBIA Szabadalmi és Védjegy Iroda Kft., Budapest

(541) TELENOR**(511) 38** Telekommunikációs szolgáltatások.**(210) M 06 04119****(220) 2006.12.18.**

(731) XL USA LLC, Wilmington, Delaware (US)
 (740) dr. Szigeti Éva, DANUBIA Szabadalmi és Védjegy Iroda Kft., Budapest

(210) M 06 04121**(220) 2006.12.18.**

(731) Deutsche Telekom AG, Bonn (DE)
 (740) dr. Szigeti Éva, DANUBIA Szabadalmi és Védjegy Iroda Kft., Budapest

(546)

(511) 9 Elektromos, elektronikus, optikai, súlymérő, jelző-, ellenőrző (felügyeleti) és oktatóberendezések és felszerelések; hangok, képek és adatok rögzítésére, továbbítására, feldolgozására és másolására szolgáló készülékek; gép által futtatott adathordozók; automata elosztóberendezések és szerkezetek érmebedobással működő készülékekhez; adatfeldolgozó berendezések és számítógépek.

16 Nyomtatott anyagok, különösen bélyegzett és/vagy nyomtatott kártyák és kartonból vagy műanyagból; tanítási és oktatási anyagok (készülékek kivételével); irodaszerek (bútorok kivételével).

35 Reklámozás, üzletvezetés.

36 Pénzügyi ügyletek; ingatlanügyletek.

38 Távközlés; a távközlés részére felszerelések működtetése és bérlete, különösen műsorszóráshoz és televíziók számára.

42 Számítógép-programozási szolgáltatások; adatbázis-szolgáltatások, nevezetesen adatbázisok üzemeltetése és adatbázisokhoz való hozzáférési idő bérlete, valamint adatok, hírek és információ gyűjtése és szolgáltatása; adatfeldolgozó felszerelésekkel és számítógépekkel kapcsolatos bérleti szolgáltatások; projektanalízisek és tervezési szolgáltatások telekommunikációs felszerelésekkel kapcsolatban.

(210) M 07 00121**(220) 2007.01.17.**

(731) Magyar Rádió Zrt., Budapest (HU)

(546)

(511) 16 Papír, karton és ezen anyagokból készült termékek, amelyek nem tartoznak más osztályokba; nyomdaipari termékek; könyvkötészeti anyagok; fényképek; papíripari cikkek, papíripari vagy háztartási ragasztóanyagok; anyagok művészek részére; ecsetek; írógépek és irodai cikkek (bútorok kivételével); tanítási és oktatási anyagok (készülékek kivételével); csomagolásra szolgáló műanyagok (amelyek nem tartoznak más osztályokba); nyomdabetűk; klisék.

35 Reklámozás; kereskedelmi ügyletek; kereskedelmi adminisztráció; irodai munkák.

38 Távközlés.

41 Nevelés; szakmai képzés; szórakoztatás; sport- és kulturális tevékenységek.

(210) M 07 00122 **(220) 2007.01.17.**

(731) dr. Guszter Géza, Budapest (HU)

(541) BIODIO

(511) 5 Biológiai készítmény állatgyógyászati használatra; biológiai készítmény humángyógyászati célra; fertőtlenítő (csírádőlő) szerek; fürdősók; fürdősók gyógyászati használatra; készítmények gyógyfürdő terápiához.

(210) M 07 00130 **(220) 2007.01.17.**

(731) Müller László, Budapest (HU)

(546)

WWW.VIRAGNEKED.HU
a virághírű

(511) 31 Mezőgazdasági, kertészeti, erdészeti termékek és magok, amelyek nem tartoznak más osztályokba; élő állatok; friss gyümölcsök és zöldségek; vetőmagok, élő növények és virágok; tápanyagok állatok számára; malata.

35 Reklámozás; kereskedelmi ügyletek; kereskedelmi adminisztráció; irodai munkák.

39 Szállítás; áruk csomagolása és raktározása; utazásszervezés.

(210) M 07 00132 **(220) 2007.01.17.**

(731) Sendia Kft., Budapest (HU)

(546)

MINNIE

(511) 5 Intimbetétek és tisztasági betétek, egészségügyi pelenkák, nadrágvédő betétek menstruációs időszakokban, tamponok.

(210) M 07 00289 **(220) 2007.01.30.**

(731) K.G.S. Trade Kft., Nyíregyháza (HU)

(740) Balogh János, Nyíregyháza

(546)

Szieszta MATRACHÁZ
Matracot a Sziesztából, ez fekszik Önnek!

(511) 35 Bútor- és matrackereskedelem.

(210) M 07 00290 **(220) 2007.01.30.**

(731) K.G.S. Trade Kft., Nyíregyháza (HU)

(740) Balogh János, Nyíregyháza

(546)

MATRACDEPÓ
MATRACOK - ÁGYAK - KIEGÉSZÍTŐK

(511) 35 Bútor- és matrackereskedelem.

(210) M 07 00305 **(220) 2007.01.31.**

(731) GLD Holding GmbH, Kilb (AT)

(740) dr. Buzády Csongor, BKRU Buzády, Kölcsey-Rieden és Udvari Ügyvédi Iroda, Budapest

(546)

GLD

GLD INVEST GROUP

(511) 36 Biztosítás; pénzügyi ügyletek; valutaügyletek; ingatlanügyletek.

(210) M 07 00306 **(220) 2007.01.31.**

(731) Wekerle-major Lovassport és Turisztikai Kft., Dánszentmiklós (HU)

(740) dr. Buzády Csongor, BKRU Buzády, Kölcsey-Rieden és Udvari Ügyvédi Iroda, Budapest

(546)

WEKERLE-MAJOR

(511) 41 Nevelés; szakmai képzés; szórakoztatás; sport- és kulturális tevékenységek.

43 Vendéglátási (élelmezési) szolgáltatások; ideiglenes szállásadás.

(210) M 07 00307 **(220) 2007.01.31.**

(731) Wekerle-major Lovassport és Turisztikai Kft., Dánszentmiklós (HU)

(740) dr. Buzády Csongor, BKRU Buzády, Kölcsey-Rieden és Udvari Ügyvédi Iroda, Budapest

(541) Wekerle-major

(511) 41 Nevelés; szakmai képzés; szórakoztatás; sport- és kulturális tevékenységek.

43 Vendéglátási (élelmezési) szolgáltatások; ideiglenes szállásadás.

(210) M 07 00310 **(220) 2007.01.31.**

(731) Sky Ice Team Kft., Göd (HU)

(740) Tanács Gábor, Szeged

(546)

Jégterasz

(511) 35 Reklámozás, kereskedelmi ügyletek.

41 Szórakoztatás; sport- és kulturális tevékenységek.

(210) M 07 00311 **(220) 2007.01.31.**

(731) Pécsi Sörfőzde Zrt., Pécs (HU)

(740) dr. Várbíró Istvánné ügyvéd, Pécs

(541) PÉCSI CLARUS

(511) 32 Sörök; ásványvizek, szénsavas vizek és egyéb alkoholmentes italok, gyümölcsitalok és gyümölcslevek; szörpök és más készítmények italokhoz.

(210) M 07 00315 **(220) 2007.01.31.**

(731) VIP-DENT Kereskedelmi és Egészségügyi Szolgáltató Korlátolt Felelősségű Társaság, Debrecen (HU)

(740) dr. Barzó Tímea ügyvéd, Miskolc

(541) cirkonlab

(511) 10 Sebészeti, orvosi, fogorvosi és állatgyógyászati készülékek és műszerek, művégtagok, műszemek és műfogak; ortopédiai cikkek; sebészeti varratanyagok.

(210) M 07 00317 **(220) 2007.01.31.**

(731) GUARANTEE Ingatlanforgalmazó és Befektető Korlátolt Felelősségű Társaság, Budapest (HU)

(740) dr. Pákay Barnabás ügyvéd, Budapest

(541) TOSCANA Kert

(511) 35 Piackutatás, reklámozás, reklámszövegek publikálása, sajtófigyelés.

36 Bérházak kezelése, ingatlankezelés, ingatlanlízing, ingatlanok értékbecslése, ingatlanügynökségek, irodák (ingatlanok) bérlete, lakásbérlet, lakásügynökségek, pénzügyi értékbecslés (biztosítás, bankügyletek, ingatlanok), szállásügynökségek (apartmanok), ingatlanforgalmazás, ingatlanhasznosítás, ingatlanfejlesztés, ingatlanberuházás, generálkivitelezés, ingatlankivitelezés.

37 Építés, építési tárgyú információk, építkezések felügyelete (irányítása).

(210) M 07 00320 (220) 2007.01.31.

(731) APOLLO Electronics Sp.z o.o., Warszawa (PL)

(740) dr. Miskolczi Mária ügyvéd, Budapest

(546)



(511) 7 Kenyérsütő gépek; nem kézi működtetésű őrlőgépek háztartási használatra; elektromos háztartási robotgépek; köpülőgépek; húsdarálók (húsdaráló gépek); elektromos keverőgépek háztartási használatra; elektromos kések; elektromos nyíróollók; porszívók; zsákok porszívókhoz; csövek porszívókhoz; elektromos konzervnyitók; csomagológépek; nem kézi működtetésű borsdarálók; mosógépek; áram-egyenirányítók; szemétpiritó (hulladékpirító) gépek; centrifugák (háztartási); zöldségreszelő gépek; elektromos keverőgépek háztartási használatra; elektromosan működtetett kefék; varrógépek; fűrógépek; kézi elektromos fűrógépek; mosogatógépek.

9 Fényképezőgépek; fényképezési kamerák; elemek; arcfestés (make-up) eltávolítására szolgáló elektromos készülékek; nyomtatók számítógépekhez; diktafonok; hangszórók, hangosbemoratók; dugaszolóaljzatok, dugaszok, elektromos csatlakozások; számítógépek; notebook számítógépek; elektromos fűtésű hajszívó vasak; mikroszkópok; neonreklámok, fénycsövek reklámcélokra; MP3-, MP4-lejátszók; DVD-lejátszók; vetítőgépek; vetítőlámpák; rádiókészülékek; rádiók járművekbe; scannerek; telefonkészülékek; hordozható telefonok; televíziós készülékek; elektromos hegesztőgépek műanyagokhoz; vasalók, elektromos.

11 Cumisüveg-melegítők, elektromos; kenyérpíritók; lámpák karácsonyfákhoz, elektromos; forróvíztartályok, elektromos; kávéfőző gépek, elektromos; ostyasütők, elektromos; olajsütők (fritőzök), elektromos; inhaláló készülékek; konyhai tűzhelyek, takaréktűzhelyek; mikrohullámú sütők; légnedvesítő készülékek központ fűtés radiátorokhoz; fűzőedények, elektromos; lámpák, elektromos; hűtőgépek, fagyasztóanyagok; mennyezetvilágítók; hajszárítók; kézsárító készülékek mosdókhoz; fagyasztók; dörzsgyújtók gázhoz; öngyújtók; villanykörték.

16 Irodai felszerelések, a bútorok kivételével; írófelszerelések; papír; nyomdai betűk; könyvkötészeti cikkek; fényképezési cikkek; ragasztók papíripari vagy háztartási használatra; írógépek; csomagolóanyag műanyagból; karakterek, betűtípus, szedés; stencil; papírtépek irodai használatra; noteszek; levegőpárásító irodai cikkek; öntapadós címkék; ceruzahegyező gépek elektromos és nem elektromos; ceruzák; tollak; golyóstollak; fényképek montírozására szolgáló készülékek; csomagolópapír; publikációk; papírszorító rudak (írógép), papírnehézekek; zsákok papírból csomagolószalaghoz.

(210) M 07 00322 (220) 2007.01.31.

(731) Seres Jonatán, Soltvadkert (HU)

(541) GLOBOPRESS

(511) 16 Papír, karton és ezen anyagokból készült termékek, amelyek nem tartoznak más osztályokba; nyomdai termékek; könyvkötészeti anyagok; fényképek; papíripari cikkek, papíripari vagy

háztartási ragasztóanyagok; anyagok művészek részére; esetek; írógépek és irodai cikkek (bútorok kivételével); tanítási és oktatási anyagok (készülékek kivételével); csomagolásra szolgáló műanyagok (amelyek nem tartoznak más osztályokba); nyomdabetétek; klisék.

(210) M 06 04233 (220) 2006.12.28.

(731) Zöld Arany Patika Gyógyszerkereskedelmi Bt., Mezőkovácsháza (HU)

(740) dr. Ollé György ügyvéd, Szeged

(546)



(511) 5 Gyógyításra vegyi termékek; gyógyszerek embergyógyászati használatra; gyógyszerészeti vegyi termékek; gyógyszerészeti termékek.

(210) M 06 04234 (220) 2006.12.28.

(731) Zöld Arany Patika Gyógyszerkereskedelmi Bt., Mezőkovácsháza (HU)

(740) dr. Ollé György ügyvéd, Szeged

(546)



(511) 5 Gyógyításra vegyi termékek; gyógyszerek embergyógyászati használatra; gyógyszerészeti vegyi termékek; gyógyszerészeti termékek.

(210) M 06 04235 (220) 2006.12.28.

(731) Zöld Arany Patika Gyógyszerkereskedelmi Bt., Mezőkovácsháza (HU)

(740) dr. Ollé György ügyvéd, Szeged

(541) ZÖLD ARANY

(511) 5 Gyógyításra vegyi termékek; gyógyszerek embergyógyászati használatra; gyógyszerészeti vegyi termékek; gyógyszerészeti termékek.

(210) M 06 04238 (220) 2006.12.28.

(731) Orion Corporation, Espoo (FI)

(740) dr. Gödölle István, Gödölle, Kékes, Mészáros & Szabó Szabadalmi és Védjegy Iroda, Budapest

(541) TREXAN

(511) 5 Gyógyszerészeti készítmények arthritis és rák kezelésére.

(210) M 06 04239 (220) 2006.12.28.

(731) Orion Corporation, Espoo (FI)

(740) dr. Gödölle István, Gödölle, Kékes, Mészáros & Szabó Szabadalmi és Védjegy Iroda, Budapest

(541) GYNOCAPS

(511) 5 Gyógyszerészeti készítmények; gyógyhatású kiegészítők.
10 Orvosi eszközök és készülékek.

- (210) M 06 04242 (220) 2006.12.28.
 (731) VILLÁM-ALEXANDER Bt., Szentmártonkátá (HU)
 (546)



(511) 39 Gyorsszolgálat.

- (210) M 07 00003 (220) 2007.01.02.
 (731) JESSY 2000 Kereskedelmi Korlátolt Felelősségű Társaság, Budapest (HU)
 (740) dr. Tóth Henriette ügyvéd, Budapest
 (546)



(511) 3 Kozmetikai cikkek.

- (210) M 07 00005 (220) 2007.01.02.
 (731) Terre Armée Internationale S.A.S., Vélizy-Villacoublay Cedex (FR)
 (740) dr. Szigeti Éva, DANUBIA Szabadalmi és Védjegy Iroda Kft., Budapest

(541) REINFORCED EARTH

(511) 6 Közönséges vasból készült építési anyagok, így hordók, tartályok, silók, konténerek, tárolók, földben lévő támegységek, lemezek, rácsok, gerendák, építőelemek, formázott profilok, burkolatok, állványok, betonacél, huzalok, betétlemezek, lemezburkolatok, keretek, állványok; közönséges fémből készült fémcsövek és fémrudak, amelyek azonban nem forrcsövek vagy gépek alkatrészei; hegesztőfémek; közönséges fémből készült csavarok, csapszegek, csavaranyák, kampók, szegek; a fent felsorolt termékek tartozékai és alkatrészei.

16 Nyomatványok; rajzok és tervek; fényképek; nyomtatott kiadványok és írószerek.

17 Műanyagból készült elemek, így lemezek, betétlemezek, rácsok, védőrácsok, lapok, építőelemek, kerítések, profilok, rudak, huzalok, csövek vagy rudak; műanyagból készült földbe süllyesztett támegységek; burkolatanyagok, ragasztóanyagok; műanyagból készült csomagolóanyagok; műanyagból készült, szigeteléshez használatos termékek és anyagok; a fent felsorolt termékek tartozékai és alkatrészei.

19 Teljesen vagy alapján nem fémből készült épületek; mechanikusan stabilizált, süllyesztett szerkezetek; támszerkezetek; városi építkezéshez használatos, nem fémből készült termékek; a városi építkezésekben használatos nem fémből készült merevítő; épületeknél használatos termékek és anyagok; az építkezésnél használatos termékek és anyagok; betontermékek; merevítőegységek; kerítések, építőelemek, ballonok, tárolók, tartályok és silók, valamint a fent felsorolt termékek tartozékai és alkatrészei.

37 Épületek építési, karbantartási, bontási és javítási szolgáltatásai; épületek tervezési szolgáltatásai; épületek felépítési szolgáltatásai; utak, felüljárók, hidak, hídpillérek, rögzített szerkezetek, vasúti töltések, támfalak, tengerpartok támfalai, alagutak, csatornák, ballonok, tartályok, tárolók és silók építése és javítása; föld mozgatása; talajvisszanyerés (rekultiváció); vízmedrek kot-

rása; az építkezés felülvizsgálata; a fentiekkel kapcsolatos szakmai tanácsadás; a fentiekkel kapcsolatos írásos dokumentáció készítése.

42 Tervezési tanácsadás, kutatás és fejlesztés; épületfelügyeleti szolgáltatások; felmérési szolgáltatások; építészeti szolgáltatások; építészeti tervek, írásos dokumentációk és mérnöki rajzok elkészítése; számítógépes programok készítése; számítógépes rajz-szoftverek készítése.

- (210) M 06 03944 (220) 2006.12.04.
 (731) Big Save Footwear MegaStore, Luqa (DE)
 (740) dr. Sztrókay Zsolt ügyvéd, Budapest
 (546)



(511) 25 Cipők.

- (210) M 06 03945 (220) 2006.12.04.
 (731) I.D.C. Holding, a.s., Bratislava (SK)
 (740) Mészáros Katalin, BUDAPATENT Szabadalmi és Védjegy Iroda Kft., Budapest

(541) SNEHULKY

(511) 30 Édességek, cukorkák, édességek karácsonyfa díszítésére, csokoládé, fondanok, tészta, karamellák, aprósütemények, töltött sütemények, ropogós sósütemények, mandulás cukrászárak, marcipán, mentolos édességek, müzli, ostyák, mézeskalács, gyümölcszselés édességek, készítmények gabonából, cukorpasztillák, bonbonok, pralinék, kétszersültök, vajás kekszek, piskóták, malátás kekszek, torták, rágógumi nem gyógyászati célra.

- (210) M 06 04170 (220) 2006.12.21.
 (731) Vöröskő Kereskedelmi és Szolgáltató Korlátolt Felelősségű Társaság, Veszprém (HU)
 (740) dr. Szenthe Zsolt, Dr. Szenthe Ügyvédi Iroda, Veszprém

(541) EURONICS. Minőség olcsón szakértőktől!

(511) 35 Reklámozás, kereskedelmi ügyletek; kereskedelmi adminisztráció; irodai munkák.
 39 Szállítás; áruk csomagolása és raktározása; utazásszervezés.

- (210) M 07 00232 (220) 2007.01.25.
 (731) VT-SOFT Kft., Budapest (HU)

(541) WTIME

(511) 9 Szoftverek

- (210) M 07 00235 (220) 2007.01.26.
 (731) BUSZESZ Élelmiszeripari Zrt., Budapest (HU)
 (740) dr. Hegyesi Miklós, Hegyesi & Társa Ügyvédi Iroda, Budapest
 (546)

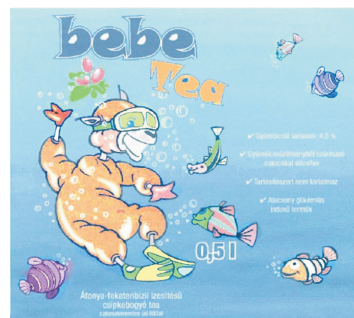

(511) 30 Tea.

32 Egyéb alkoholmentes italok.

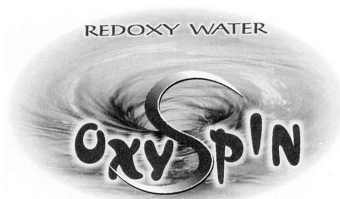
(210) M 06 04135 **(220) 2006.12.19.**(731) Darabos János, Hajdúsámson (HU)
(740) dr. Emri Józsefné, EMRI-PATENT Iparjogvédelmi Kft., Debrecen**(546)**

(511) 32 Vizek, ásványvizek, forrásvíz, kezelt víz, elektromosan kezelt víz, szénsavmentes víz, szénsavval dúsított vagy szénsavas víz, szódavíz, hálózati víz.

(210) M 06 04138 **(220) 2006.12.19.**(731) Hungaro-Rail Nemzetközi Szállítványozási Kft., Budapest (HU)
(740) dr. T Nagy Tibor, Dr. T Nagy Tibor Ügyvédi Iroda, Budapest**(541) SYLVANIATRIN**

(511) 39 Szállítás; áruk csomagolása és raktározása; utazásszervezés; információ szállítással kapcsolatban; információnyújtás tárolással kapcsolatban; járművek kölcsönzése teherszállításra; raktárbérlet; szállítási szolgáltatások; szállítványozás; teherárak kirakása; teher(áru)szállítás; vasúti szállítás; raktárbérlet; szállítási szolgáltatások.

(210) M 06 04143 **(220) 2006.12.19.**(731) Novartis AG, Basel (CH)
(740) ifj. Szentpéteri Ádám, S.B.G. & K. Budapesti Ügyvédi Iroda, Budapest**(546)**

(511) 44 Orvosi szolgáltatások, így felvilágosító mozgalom a betegek tájékoztatására és a Parkinson-terápia alkalmazására.

(210) M 06 04144 **(220) 2006.12.19.**(731) IA Pharma GmbH, Oberhaching (DE)
(740) dr. Sasvári Gabriella, S.B.G. & K. Budapesti Ügyvédi Iroda, Budapest**(541) I-PHARMA**

(511) 5 Gyógyszerészeti, állatgyógyászati és egészségügyi készítmények; diétás anyagok gyógyászati használatra, bébiételek; tapaszok, kötszeranyagok; fogtömő anyagok és fogászati mintázóanyagok; fertőtlenítőszer; kártékony állatok irtására szolgáló készítmények, gombaölő szerek (fungicidek), gyomirtó szerek (herbicidek).

(210) M 06 04145 **(220) 2006.12.19.**(731) Novartis AG, Basel (CH)
(740) ifj. Szentpéteri Ádám, S.B.G. & K. Budapesti Ügyvédi Iroda, Budapest**(541) FOGOM A KEZED**

(511) 44 Orvosi szolgáltatások, így felvilágosító mozgalom a betegek tájékoztatására és a Parkinson-terápia alkalmazására.

(210) M 06 04146 **(220) 2006.12.19.**(731) STADA Arzneimittel AG, Bad Vilbel (DE)
(740) ifj. Szentpéteri Ádám, S.B.G. & K. Budapesti Ügyvédi Iroda, Budapest**(541) FORMOSTAD**

(511) 5 Gyógyszerészeti és állatgyógyászati készítmények; egészségügyi készítmények orvosi célokra; diétás anyagok orvosi használatra, bébiételek; ragtapaszok, sebkötöző anyagok; fogtömő anyagok, fogorvosi viaszok; fertőtlenítőszer, készítmények kártevők pusztítására; fungicidek, herbicidek.

(210) M 06 04147 **(220) 2006.12.19.**(731) STADA Arzneimittel AG, Bad Vilbel (DE)
(740) ifj. Szentpéteri Ádám, S.B.G. & K. Budapesti Ügyvédi Iroda, Budapest**(541) BICASTAD**

(511) 5 Gyógyszerészeti és állatgyógyászati készítmények; egészségügyi készítmények orvosi célokra; diétás anyagok orvosi használatra, bébiételek; ragtapaszok, sebkötöző anyagok; fogtömő anyagok, fogorvosi viaszok; fertőtlenítőszer, készítmények kártevők pusztítására; fungicidek, herbicidek.

(210) M 06 04148 **(220) 2006.12.19.**(731) STADA Arzneimittel AG, Bad Vilbel (DE)
(740) ifj. Szentpéteri Ádám, S.B.G. & K. Budapesti Ügyvédi Iroda, Budapest**(541) QUETIASTAD**

(511) 5 Gyógyszerészeti és állatgyógyászati készítmények; egészségügyi készítmények orvosi célokra; diétás anyagok orvosi használatra, bébiételek; ragtapaszok, sebkötöző anyagok; fogtömő anyagok, fogorvosi viaszok; fertőtlenítőszer, készítmények kártevők pusztítására; fungicidek, herbicidek.

(210) M 06 04003 **(220) 2006.12.08.**(731) dr. Robert Lyons, Kerepes (HU)
(740) dr. Varga Gábor, Varga Ügyvédi Iroda, Budapest**(546)**

(511) 5 Gyógyszerészeti és állatgyógyászati készítmények; egészségügyi készítmények gyógyászati használatra; diétás anyagok gyógyászati használatra, bébiételek; tapaszok, kötszeranyagok; fogtömő anyagok és fogászati mintázóanyagok; fertőtlenítőszer; kártékony állatok és növények irtására szolgáló készítmények; gombaölő szerek (fungicidek), gyomirtó szerek (herbicidek).

11 Világító-, fűtő-, gőzfejlesztő, főző-, hűtő-, szárító-, szellőztető-, vízszolgáltató és egészségügyi berendezések.

32 Sörök; ásványvizek és szénsavas vizek és egyéb alkoholfmentes italok; gyümölcsitalok és gyümölcslevek; szörpök és más készítmények italokhoz.

44 Orvosi szolgáltatások; állatgyógyászati szolgáltatások; higiéniai és szépségápolási szolgáltatások emberek és állatok részére; mezőgazdasági, kertészeti és erdészeti szolgáltatások.

(210) M 06 04006 **(220) 2006.12.08.**

(731) GRAF-MED Állategészségügyi Szolgáltató Kft., Budapest (HU)

(541) PETPATIKA. KEDVENCED EGÉSZSÉGÉRE

(511) 5 Gyógyszerészeti és állatgyógyászati készítmények; egészségügyi készítmények gyógyászati használatra; diétás anyagok gyógyászati használatra, bébiételek; tapaszok, kötszeranyagok; fogtömő anyagok és fogászati mintázóanyagok; fertőtlenítőszer; kártékony állatok és növények irtására szolgáló készítmények; gombaölő szerek (fungicidek), gyomirtó szerek (herbicidek).

31 Mezőgazdasági, kertészeti, erdészeti termékek és magok, amelyek nem tartoznak más osztályokba; élő állatok; friss gyümölcsök és zöldségek; vetőmagok, élő növények és virágok; tápanyagok állatok számára; malata.

35 Reklámozás; kereskedelmi ügyletek; kereskedelmi adminisztráció; irodai munkák.

44 Orvosi szolgáltatások; állatgyógyászati szolgáltatások; higiéniai és szépségápolási szolgáltatások emberek és állatok részére; mezőgazdasági, kertészeti és erdészeti szolgáltatások.

(210) M 06 04007

(220) 2006.12.08.

(731) BUSZESZ Zrt., Budapest (HU)

(740) dr. Hegyesi Miklós, Hegyesi & Társa Ügyvédi Iroda, Budapest

(546)



(511) 32 Energiaitalok.

(210) M 07 00149

(220) 2007.01.19.

(731) Dávid Örs, Miskolc (HU)

(546)

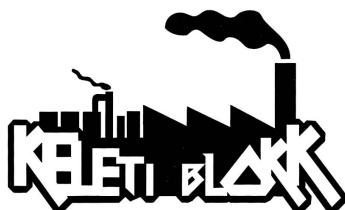

(511) 25 Ruházati cikkek, cipők, kalapárúk.

(210) M 07 00150

(220) 2007.01.19.

(731) MARSO Ipari Kereskedelmi Szolgáltató Kft., Nyíregyháza-Rozsrét (HU)

(546)



(511) 35 Gumiköpenyek és a hozzá kapcsolódó keréktárcsák nagy-, bel-, kis- és külkereskedelme.

(210) M 07 00184

(220) 2007.01.23.

(731) Kis Csaba, Balmazújváros (HU)

(740) dr. Balogh Ádám, Dr. Balogh Ádám Ügyvédi Iroda, Debrecen

(546)



(511) 25 Pólók, pulóverek, sapkák.

(210) M 07 00220

(220) 2007.01.24.

(731) Nemes Bálint, Budapest (HU)

(546)



(511) 35 Állásközvetítő irodák, árubemutatók, áruminták terjesztése, árverés, becslés kereskedelmi ügyletekben, beszerzői szolgáltatások (árúk illetve szolgáltatások beszerzése mások számára), eladási propaganda (mások számára), elosztó, adagoló automaták kölcsönzése, fénymásológépek kölcsönzése, gazdasági előrejelzések, gyapjúanyagok becslése, hirdetések levélben megrendelve, hirdetési hely kölcsönzése, hirdetési oldalak készítése, import-export ügynökségek, irodagépek és készülékek kölcsönzése, kereskedelmi információs ügynökségek, kereskedelmi vagy reklámcélú kiállítások szervezése, kereskedelmi vagy reklámcélú vásárok szervezése, kirakatrendezés, konzultáció személyzeti kérdésekben, közönségszolgálat, közvélemény-kutatás, kutatások ügyletekkel kapcsolatban, lábön álló fa értékbecslése, manóken/modell-szolgálatok reklám vagy kereskedelmi célból, munkaerő-toborzás, online hirdetői tevékenység számítógépes hálózaton, önköltséges elemzés, piaci tanulmányok, piackutatás, rádiós reklámozás, reklámanyag naprakész állapotba hozása, reklámanyagok kölcsönzése, reklámanyagok (rölapok, prospektusok, nyomtatványok, áruminták) terjesztése, reklámanyagok terjesztése, reklámidő bérlete távközlési médiumban, reklámozás, reklám-szövegek publikálása, reklámügynökségek, hirdetőügynökségek, sajtófigyelés, segítségnyújtás kereskedelmi vagy iparvállalatok irányításában, segítségnyújtás üzletvezetéshez, statisztikai információnyújtás, szabadtéri hirdetés, szakmai konzultációk üzleti ügyekben, szakvéleményadás gazdasági ügyekben, számítógépes nyilvántartások kezelése, személyzet kiválasztása pszichológiai eljárásokkal, szövegfeldolgozás, televíziós reklámozás, titkársági szolgáltatások, újság-előfizetések intézése (mások számára), üzleti felvilágosítás, tájékoztatás, üzleti információk, üzleti menedzselés előadóművészek részére, üzletszervezési és üzletvezetési tanácsadás, üzletszervezési tanácsadás, üzletvezetési konzultáció, üzletvezetési tanácsadó szolgálatok.

(210) M 07 00221

(220) 2007.01.24.

(731) Egg's River Kft., Eger (HU)

(740) Pintz György, Pintz és Társai Szabadalmi és Védjegy Iroda, Budapest

(546)



(511) 43 Vendéglátóipari szolgáltatások.

(210) M 07 00413

(220) 2007.02.08.

(731) IWI Európa Wellness Oktatási Központ Korlátolt Felelősségű Társaság, Budapest (HU)

(740) dr. Misik Zoltán ügyvéd, Budapest

(546)



(511) 41 Nevelés; szakmai képzés; szórakoztatás; sport- és kulturális tevékenységek.

44 Orvosi szolgáltatások, higiéniai és szépségápolási szolgáltatások emberek részére.

(210) M 07 00416 (220) 2007.02.08.

- (731) Reckitt Benkiser N.V., WT Hoofddorp (NL)
 (740) Frankné dr. Machytka Daisy, Gödölle, Kékes, Mészáros & Szabó Szabadalmi és Védjegy Iroda, Budapest

(541) DOSIA PURE & NATURAL

- (511) 3 Fehéritőkészítmények és egyéb, mosásra szolgáló anyagok; mosószer; szappanok; keményítő mosáshoz; kékítő mosáshoz; készítmények mosáshoz; szárasztisztításhoz használt szerek és készítmények; szőnyegtisztító szerek és készítmények; samponok; készítmények mész és vízkő eltávolítására háztartási használatra; kelmelágyítók, mosószeralakok; feltöltőtároló készítmények.

(210) M 07 00417 (220) 2007.02.08.

- (731) Otthon Centrum Akadémia Oktatási és Szolgáltató Kft., Budapest (HU)
 (740) dr. Kereszty Marcell, Gödölle, Kékes, Mészáros & Szabó Szabadalmi és Védjegy Iroda, Budapest

(546)

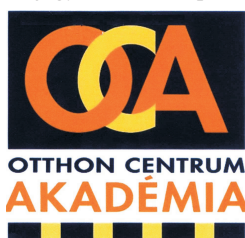

- (511) 35 Adatfeldolgozás, adatbázisokkal kapcsolatos tevékenységek, piac- és közvélemény-kutatások végzése, hirdetés.
 36 Ingatlanberuházás, ingatlaneladás, ingatlanforgalmazás, ingatlanok bérbeadása és üzemeltetése, ingatlanügynöki tevékenység, ingatlankezelés, ingatlanok értékelése.
 41 Felnőtt és egyéb oktatás; szakmai képzések, különösen ingatlan, hitelügyintézés és biztosítási ügyekkel kapcsolatosan; szabadidős programszervezés; napilapok kiadása, időszaki kiadványok kiadása, on-line kiadási tevékenység.

(210) M 07 00419 (220) 2007.02.08.

- (731) EVM Zrt., Budapest (HU)
 (740) dr. Bándy Tamásné, PATENDER Nemzetközi Iparjogvédelmi Képviseleti Kft., Budapest

(546)



- (511) 3 Fehéritőkészítmények és egyéb mosásra szolgáló anyagok, mosó- és mosogatószerek, textilöblítők; tisztító-, fényszerítő-, sűrítő- és csiszolószerek; szappanok; illatszerek, illóolajok, kozmetikai cikkek, hajmosó szerek; fogkrémek.

(210) M 07 00420 (220) 2007.02.08.

- (731) Sal. Oppenheim Jr. & Cie KGaA, Köln (DE)
 (300) 30651383.8 2006.08.21. DE
 (740) dr. Szigeti Éva, DANUBIA Szabadalmi és Védjegy Iroda Kft., Budapest

(541) SAL.OPPENHEIM

- (511) 9 Adatfeldolgozó készülékek, számítógépek, automata elosztógépek, könyvelőgépek, számítógépes programok, adatfeldolgozó berendezések, hibásérme-kiválasztók, pénzsámoló és szortírozó gépek, azonosító kártyák, interfészek, mágneses kártyák,

memóriakártyák, pénztárgépek, elektromos ellenőrző (felügyelő) berendezés, olvasók (adatfeldolgozó készülék), szoftverek, szövegszerkesztő készülék, megfigyelő berendezés.

14 Nemesfémek és ötvözetek, valamint az ilyen anyagokból készült, vagy ezekkel bevont termékek, drágakövek; ékszerek, arany, ezüst, arany- és ezüstárak, féldrágakövek, érmék.

16 Nyomtatványok, instrukciós és oktató anyagok, papír, karton és ezen anyagokból készült termékek, diagramok, grafikai ábrázolások, katalógusok, irodaszerek, prospektusok, könyvpapír, bélyegzők, régi bankjegyek, régi okiratok.

35 Üzletvezetés, külföldi érdekeltségű üzletek vezetése, komputerizált adatkezelés, az adatok rendszeres elrendezése a számítógépes adatbázisban, az adatbázisok egyeztetése, javítása és kezelése mások számára, propaganda (public relations), beszámoló, statisztikák elkészítése, árverések lebonyolítása, gazdasági előrejelzések elkészítése, az interneten keresztül történő megrendelések kezelése és egyéb online szolgáltatások; energia és energiaforrások kereskedelme.

36 Biztosítás, pénzügyi szolgáltatások, devizaügylek, ingatlanügylek, banki szolgáltatások, beleértve az interneten keresztül történő és az ismétlődő napi banki szolgáltatásokat, befektetési ügyek, hitelezési tranzakciók, értékpapírral kapcsolatos brókerszolgáltatások, kereskedelmi finanszírozási és bányapénz tranzakciók, értékpapír-letétbehelyezési ügyek, lízing tranzakciók, értékpapír-kibocsátás, arbitrage tranzakciók, követelésbehajtási szolgáltatások, bizalmi tranzakciók, pénzügyi elemzések, tanácsadás adó-, pénz-, biztosítási és ingatlanügylek esetében, óvadékkal kapcsolatos szolgáltatások, pénzügyi értékelések, értékeléssel kapcsolatos szolgáltatások, vagyonekezelés, pénzügyek kezelése, befektetési tanácsadás, tőkeátruházás, értékek megőrzésével kapcsolatos szolgáltatások, ingatlan és ékszerek értékelése, ingatlan vásárlása, eladása, bérbeadása és kezelése, biztosítási brókerszolgáltatások, adóbecslési szolgáltatások, pénzügyekkel, banki befektetésekkel kapcsolatos kutatás, konzultáció és támogatás cégbeolvasással és tulajdonszerzéssel kapcsolatosan, online brókerszolgáltatások, otthoni banki szolgáltatások, információs brókerszolgáltatások.

38 Információtárolás és -továbbítás, kereskedelmi programok tárolása az interneten (intranet, extranet, internet), távközléssel kapcsolatos tanácsadási szolgáltatások (mobil rádiókommunikáció).

42 Számítógép-programozás, adatbázisok és pénzügyi adatbázisok működtetése és kezelése, számológépes adatbázis belépési idejének lízingelése, weblapok összeállítása és elkészítése, üzleti tranzakciók dokumentációjának elkészítése, magánlevelek megírása; távközléssel kapcsolatos konzultációs szolgáltatások (internet).

(210) M 07 00421 (220) 2007.02.08.

- (731) Sal. Oppenheim Jr. & Cie KGaA, köln (DE)
 (300) 30651243.2 2006.08.21. DE
 (740) dr. Szigeti Éva, DANUBIA Szabadalmi és Védjegy Iroda Kft., Budapest

(541) OPPENHEIM GROUP

- (511) 9 Adatfeldolgozó készülékek, számítógépek, automata elosztógépek, könyvelőgépek, számítógépes programok, adatfeldolgozó berendezések, hibásérme-kiválasztók, pénzsámoló és szortírozó gépek, azonosító kártyák, interfészek, mágneses kártyák, memóriakártyák, pénztárgépek, elektromos ellenőrző (felügyelő) berendezés, olvasók (adatfeldolgozó készülék), szoftverek, szövegszerkesztő készülék, megfigyelő berendezés.

14 Nemesfémek és ötvözetek, valamint az ilyen anyagokból készült, vagy ezekkel bevont termékek, drágakövek; ékszerek, arany, ezüst, arany- és ezüstárak, féldrágakövek, érmék.

16 Nyomtatványok, instrukciós és oktatóanyagok, papír, karton és ezen anyagokból készült termékek, diagramok, grafikai ábrázolások, katalógusok, irodaszerek, prospektusok, könyvpapír, bélyegzők, régi bankjegyek, régi okiratok.

35 Üzletvezetés, külföldi érdekeltségű üzletek vezetése, komputerizált adatkezelés, az adatok rendszeres elrendezése a számítógépes adatbázisban, az adatbázisok egyeztetése, javítása és kezelése mások számára, propaganda (public relations), beszámolók, statisztikák elkészítése, árverések lebonyolítása, gazdasági előrejelzések elkészítése, az interneten keresztül történő megrendelések kezelése és egyéb online szolgáltatások; energia és energiaforrások kereskedelme.

36 Biztosítás, pénzügyi szolgáltatások, devizaügyek, ingatlanügyek, banki szolgáltatások, beleértve az interneten keresztül történő és az ismétlődő napi banki szolgáltatásokat, befektetési ügyek, hitelezési tranzakciók, értékpapírral kapcsolatos brókerszolgáltatások, kereskedelmi finanszírozási és bántópenz tranzakciók, értékpapír-letétbehelyezési ügyek, lízing tranzakciók, értékpapír-kibocsátás, arbitrage tranzakciók, követelésbehajtási szolgáltatások, bizalmi tranzakciók, pénzügyi elemzések, tanácsadás adó-, pénz-, biztosítási és ingatlanügyek esetében, óvadékkal kapcsolatos szolgáltatások, pénzügyi értékelések, értékbecsléssel kapcsolatos szolgáltatások, vagyonkezelés, pénzügyek kezelése, befektetési tanácsadás, tőkeátruházás, értékek megőrzésével kapcsolatos szolgáltatások, ingatlan és ékszerek értékbecslése, ingatlan vásárlása, eladása, bérbeadása és kezelése, biztosítási brókerszolgáltatások, adóbecslési szolgáltatások, pénzügyekkel, banki befektetésekkel kapcsolatos kutatás, konzultáció és támogatás cégbeolvadással és tulajdonszerzéssel kapcsolatosan, online brókerszolgáltatások, otthoni banki szolgáltatások, információs brókerszolgáltatások.

38 Információtárolás és -továrbítás, kereskedelmi programok tárolása az interneten (intranet, extranet, internet), távközléssel kapcsolatos tanácsadási szolgáltatások (mobil rádiókommunikáció).

42 Számítógép-programozás, adatbázisok és pénzügyi adatbázisok működtetése és kezelése, számítógépes adatbázis belépési idejének lízingelése, weblapok összeállítása és elkészítése, üzleti tranzakciók dokumentációjának elkészítése, magánlevelek megírása; távközléssel kapcsolatos konzultációs szolgáltatások (internet).

(210) M 07 00422 (220) 2007.02.08.

(731) Nautica Apparel, Inc., New York, New York (US)
(740) dr. Szigeti Éva, DANUBIA Szabadalmi és Védjegy Iroda Kft., Budapest

(546)

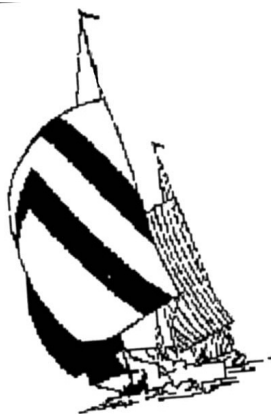

(511) 25 Férfi, női és gyermek ruhanemű, úgymint harisnyák, cipők, gumitalpú cipők, csizmák, mokaszinok, alsóingek, rövid alsónadrágok, ingek, blúzok, nadrágok, pantallók, zakók, kabátok, öltönyök, fürdőruhák, fürdőköpenyek, papucsok, sortok, nyakkenedők, nyakravalók, sálak, zoknik, kalapok és sapkák, kesztyűk és muffok, és eső elleni ruházat, övek és harisnyatartók.

(210) M 07 00423 (220) 2007.02.08.

(731) Nautica Apparel, Inc., New York, New York (US)
(740) dr. Szigeti Éva, DANUBIA Szabadalmi és Védjegy Iroda Kft., Budapest

(546)

nautica

(511) 25 Férfi, női és gyermek ruhanemű, úgymint harisnyák, cipők, gumitalpú cipők, csizmák, mokaszinok, alsóingek, rövid alsónadrágok, ingek, blúzok, nadrágok, pantallók, zakók, kabátok, öltönyök, fürdőruhák, fürdőköpenyek, papucsok, sortok, nyakkenedők, nyakravalók, sálak, zoknik, kalapok és sapkák, kesztyűk és muffok, és eső elleni ruházat, övek és harisnyatartók.

(210) M 06 04024 (220) 2006.12.11.

(731) McDonald's International Property Company, Ltd, Wilmington, Delaware (US)

(740) dr. Gödölle Tamás, Bogsch & Partners Ügyvédi Iroda, Budapest

(541) McFARM

(511) 30 Fogyasztásra szánt szendvicsek, húsos szendvicsek, sertés-hús szendvicsek, halas szendvicsek, szárnyashús szendvicsek; kétszersültek, kekszek; kenyér; teasütemények; aprósütemények; csokoládé; kávé; kávéhelyettesítők, pótkávé; tea; mustár; zabliszt, zabpehely; tészták, tésztafélek; szószok; fűszerek; cukor.

(210) M 07 00284 (220) 2007.01.30.

(731) SOHO HOTEL Vendéglátóipari és Szolgáltató Korlátolt Felelősségű Társaság, Budapest (HU)

(740) dr. Juhász György, dr. Juhász György Ügyvédi Iroda, Budapest

(541) SOHO HOTEL

(511) 43 Bár, helyfoglalás szállodákban, kintinok, büfék, étkezdék, kávéházak, rendezvényhez termék kölcsönzése, szálláshelyek lefoglalása, szállásügynökségek, szállodai szolgáltatások, székek, asztalok, asztalterítők, üvegáruk kölcsönzése, vendéglátóipar, átmeneti szállások bérlete, étkezdék, éttermek, üdülőtáborok szolgáltatásai.

(210) M 07 00485 (220) 2007.02.14.

(731) Somogyi Robert, Törökbálint (HU)

(740) dr. Kulik Hilda ügyvéd, Budapest

(546)

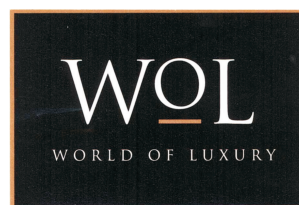

(511) 35 Reklámozás; kereskedelmi ügyletek; kereskedelmi adminisztráció; irodai munkák.

(210) M 06 03965 (220) 2006.12.04.

(731) Hild Ingatlanbefektetési Kft., Budapest (HU)

(740) dr. Sasvári Gabriella, S.B.G. & K. Budapesti Ügyvédi Iroda, Budapest

(546)



HILD
MEGBÍZHATÓ TÁRS EGY ÉLETRE

(511) 35 Reklámozás; kereskedelmi ügyletek; kereskedelmi adminisztráció; irodai munkák.

36 Biztosítás; pénzügyi ügyletek; valutaügyletek; ingatlanügyletek.

45 Mások által egyéni igényeknek megfelelően nyújtott személyes és társadalmi jellegű szolgáltatások; biztonsági szolgáltatások személyek és vagyontárgyak védelmére.

(210) M 07 00492

(731) Varga Andrea, Budapest (HU)

(546)

(220) 2007.02.14.



(511) 25 Ruházati cikkek, cipők, kalapárúk.

(210) M 07 00489

(731) Tradewind Asia Kft., Budapest (HU)

(541) VitaFirst+

(511) 5 Cukrászati gyógytermékek, diétás élelmiszerek gyógyászati használatra, diétás italok gyógyászati használatra, emésztést elősegítő szerek gyógyszerészeti használatra, erősítő szerek (gyógyszerek), gyögyecukor, gyögyhatású adalékanyagok, gyögyitalok, gyögyteák, pasztillák gyógyszerészeti használatra, rágógumi gyógyászati használatra, vitaminkészítmények.

30 Cukorkaárúk, jeges tea, rágógumi, nem gyógyászati használatra, teaalapú italok.

32 Alkoholmentes gyümölcscitalok, alkoholmentes italok, gyümölcslévek, gyümölcscsokorok (alkoholmentes), izotóniás italok, készítmények italok előállításához, limonádék, pasztillák szénsavas italokhoz, porok szénsavas italokhoz, szénsavas italok, zöldséglevek (italok).

(210) M 07 00493

(731) Táncos Grafikai Kereskedelmi Kft., Budapest (HU)

(740) dr. Puskás Anita, Pozsonyi & Tamási Ügyvédi Iroda, Budapest

(546)

(220) 2007.02.14.



(511) 16 Papír, karton és ezen anyagokból készült termékek, amelyek nem tartoznak más osztályokba; nyomdaipari termékek; könyvkötészeti anyagok; fényképek; papíripari cikkek, papíripari vagy háztartási ragasztóanyagok; anyagok művészek részére; ecsetek; írógépek és irodai cikkek (bútorok kivételével); tanítási és oktatási anyagok (készülékek kivételével); csomagolásra szolgáló műanyagok (amelyek nem tartoznak más osztályokba); nyomdabetétek; klisék.

(210) M 07 00490

(731) Kisteleki M+M Sajtgyártó Kft., Kistelek (HU)

(740) dr. Kovári Zoltán, ADVOPATENT Szabadalmi és Védjegy Iroda, Budapest

(546)



(511) 29 Tejtermékek, ideértve a sajtokat, sajtermékeket, sajtkészítményeket, sajttartalmú termékeket, különösen mozzarella típusú sajtok vonatkozásában.

(210) M 07 00494

(731) E J Papadopoulos S.A., Athen (GR)

(740) dr. Tóth Csaba, Partos és Noblet Ügyvédi Iroda, Budapest

(541) Goldies Papadopoulos

(511) 29 Hús, hal-, baromfi- és vadhús; húskivonatok; tartósított, szárított és főzött gyümölcsök és zöldségek; zselék, lekvárok (dzsemek), kompótok; tojások, tej és tejtermékek; étkezési olajok és zsírok.

30 Kávé, tea, kakaó, cukor, rizs, tapióka, szágó, kávépótló szerek; lisztek és más gabonakészítmények, kenyér, péksütemények és cukrászsütemények, fagylaltok; méz, melaszszirup; élesztő, sütőporok; só, mustár; ecet, fűszeres mártások; fűszerek; jég.

(210) M 07 00491

(731) Varga Andrea, Budapest (HU)

(541) GIDDY UP

(511) 18 Abrakos tarisznyák, aktatászkák, aranyverő hárták, belek hurkafélék készítéséhez, bevásárlóhálók, bevásárlótászkák, bordák esernyőkhöz vagy napernyőkhöz, borszékek, bőr, nyers vagy félig megmunkált állapotban, bőrdarabok bútorhuzatokhoz, bőrfonalak, bőrhevederek, bőrlemez, bőrröndök, kézitászkák, bőrröndök, utazóládák (poggyász), bőrpórázok, borszelepek, borszójak, borszójak katonai felszerelésekhez, borszójak (nyergesáru), vállszíjak bőrből, vázak esernyőkhöz vagy napernyőkhöz, zablák állatoknak (lőszerszám), zsákok hegymászóknak, zsákok táborozóknak, állszíjak bőrből.

25 Alsónadrágok, alsónadrágok, rövid alsóneműk, alsószyonyák, bélések készruhákhöz (ruhaneműk részei), boák (nyakbavalók), bodyk (alsóruházat), bőrruházat, borszegek, stoplik futballcipőkhöz, cilinderek, kürtőkalapok, cipőfelsőrészek, cipők, cipősarkak, cipőtalpbetétek, cipővasalások, csecsemőkelengyék, babakelengyék, csecsemőnadrágok, csuklyák, kapucnik (ruházat), csúszásgátlók lábbelikhez, díszszekendők [ruházat], tornacipők, tornaruházat, turbánok, ujjatlan kesztyűk, vállkendők, nagykendők, vállszalagok, vízhatlan ruházat, zoknik, zoknitartók, zuhanyzósapkák, öltözékek vízisieléshez, övek (ruházat).

(210) M 07 00495

(731) E J Papadopoulos S.A., Athen (GR)

(740) dr. Tóth Csaba, Partos és Noblet Ügyvédi Iroda, Budapest

(541) Bisco Papadopoulos

(511) 29 Hús, hal-, baromfi- és vadhús; húskivonatok; tartósított, szárított és főzött gyümölcsök és zöldségek; zselék, lekvárok (dzsemek), kompótok; tojások, tej és tejtermékek; étkezési olajok és zsírok.

30 Kávé, tea, kakaó, cukor, rizs, tapióka, szágó, kávépótló szerek; lisztek és más gabonakészítmények, kenyér, péksütemények és cukrászsütemények, fagylaltok; méz, melaszszirup; élesztő, sütőporok; só, mustár; ecet, fűszeres mártások; fűszerek; jég.

(210) M 07 00496

(731) E J Papadopoulos S.A., Athen (GR)

(740) dr. Tóth Csaba, Partos és Noblet Ügyvédi Iroda, Budapest

(220) 2007.02.14.

(541) Rondo Papadopoulos

(511) 29 Hús, hal-, baromfi- és vadhús; húskivonatok; tartósított, szárított és főzött gyümölcsök és zöldségek; zselék, lekvárok (dzsemek), kompótok; tojások, tej és tejtermékek; étkezési olajok és zsírok.

30 Kávé, tea, kakaó, cukor, rizs, tápióka, szágó, kávépótló szerek; lisztek és más gabonakészítmények, kenyér, péksütemények és cukrászsütemények, fagylaltok; méz, melaszszirup; élesztő, sütőporok; só, mustár; ecet, fűszeres mártások; fűszerek; jég.

(210) M 07 00497**(220) 2007.02.14.**

(731) E J Papadopoulos S.A., Athen (GR)

(740) dr. Tóth Csaba, Partos és Noblet Ügyvédi Iroda, Budapest

(541) Caprice Papadopoulos

(511) 29 Hús, hal-, baromfi- és vadhús; húskivonatok; tartósított, szárított és főzött gyümölcsök és zöldségek; zselék, lekvárok (dzsemek), kompótok; tojások, tej és tejtermékek; étkezési olajok és zsírok.

30 Kávé, tea, kakaó, cukor, rizs, tápióka, szágó, kávépótló szerek; lisztek és más gabonakészítmények, kenyér, péksütemények és cukrászsütemények, fagylaltok; méz, melaszszirup; élesztő, sütőporok; só, mustár; ecet, fűszeres mártások; fűszerek; jég.

(210) M 07 00499**(220) 2007.02.14.**

(731) E J Papadopoulos S.A., Athen (GR)

(740) dr. Tóth Csaba, Partos és Noblet Ügyvédi Iroda, Budapest

(541) Mascot

(511) 29 Hús, hal-, baromfi- és vadhús; húskivonatok; tartósított, szárított és főzött gyümölcsök és zöldségek; zselék, lekvárok (dzsemek), kompótok; tojások, tej és tejtermékek; étkezési olajok és zsírok.

30 Kávé, tea, kakaó, cukor, rizs, tápióka, szágó, kávépótló szerek; lisztek és más gabonakészítmények, kenyér, péksütemények és cukrászsütemények, fagylaltok; méz, melaszszirup; élesztő, sütőporok; só, mustár; ecet, fűszeres mártások; fűszerek; jég.

(210) M 07 00500**(220) 2007.02.14.**

(731) E J Papadopoulos S.A., Athen (GR)

(740) dr. Tóth Csaba, Partos és Noblet Ügyvédi Iroda, Budapest

(541) Bisco Rings Papadopoulos

(511) 29 Hús, hal-, baromfi- és vadhús; húskivonatok; tartósított, szárított és főzött gyümölcsök és zöldségek; zselék, lekvárok (dzsemek), kompótok; tojások, tej és tejtermékek; étkezési olajok és zsírok.

30 Kávé, tea, kakaó, cukor, rizs, tápióka, szágó, kávépótló szerek; lisztek és más gabonakészítmények, kenyér, péksütemények és cukrászsütemények, fagylaltok; méz, melaszszirup; élesztő, sütőporok; só, mustár; ecet, fűszeres mártások; fűszerek; jég.

(210) M 07 00501**(220) 2007.02.14.**

(731) E J Papadopoulos S.A., Athen (GR)

(740) dr. Tóth Csaba, Partos és Noblet Ügyvédi Iroda, Budapest

(541) Krispies Papadopoulos

(511) 29 Hús, hal-, baromfi- és vadhús; húskivonatok; tartósított, szárított és főzött gyümölcsök és zöldségek; zselék, lekvárok (dzsemek), kompótok; tojások, tej és tejtermékek; étkezési olajok és zsírok.

30 Kávé, tea, kakaó, cukor, rizs, tápióka, szágó, kávépótló szerek; lisztek és más gabonakészítmények, kenyér, péksütemények és cukrászsütemények, fagylaltok; méz, melaszszirup; élesztő, sütőporok; só, mustár; ecet, fűszeres mártások; fűszerek; jég.

(210) M 07 00502**(220) 2007.02.14.**

(731) E J Papadopoulos S.A., Athen (GR)

(740) dr. Tóth Csaba, Partos és Noblet Ügyvédi Iroda, Budapest

(541) Mini Bisco Papadopoulos

(511) 29 Hús, hal-, baromfi- és vadhús; húskivonatok; tartósított, szárított és főzött gyümölcsök és zöldségek; zselék, lekvárok (dzsemek), kompótok; tojások, tej és tejtermékek; étkezési olajok és zsírok.

30 Kávé, tea, kakaó, cukor, rizs, tápióka, szágó, kávépótló szerek; lisztek és más gabonakészítmények, kenyér, péksütemények és cukrászsütemények, fagylaltok; méz, melaszszirup; élesztő, sütőporok; só, mustár; ecet, fűszeres mártások; fűszerek; jég.

(210) M 07 00504**(220) 2007.02.14.**

(731) ÖKO-Pack Kht., Budapest (HU)

(740) dr. Karsay Enikő, S.B.G. & K. Budapesti Ügyvédi Iroda, Budapest

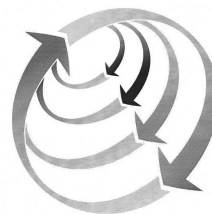
(546)**HULLADÉKBÓL TERMÉK
KIÁLLÍTÁS**

(511) 35 Reklámozás; kereskedelmi ügyletek; kereskedelmi adminisztráció; irodai munkák.

41 Nevelés; szakmai képzés; szórakoztatás; sport- és kulturális tevékenységek.

42 Környezetvédelmi tanácsadás, műszaki és konzultációs szolgáltatások hulladékfeldolgozással, kezelésével és/vagy újrahasznosításával kapcsolatban.

(210) M 07 00148**(220) 2007.01.19.**

(731) MAGYAR JAZZ RÁDIÓ Kereskedelmi és Szolgáltató Kft., Budapest (HU)

(740) dr. Nagy Szilárd, Nagy és Pál Ügyvédi Iroda, Budapest

(546)

(511) 38 Távközlés, elektronikus hirdetőtábla szolgáltatás (távközlési szolgáltatás), elektronikus levelezés, e-mail, faxberendezések kölcsönzése, faxok továbbítása, hírgyűnkségek, hozzáférés biztosítása számítógépes vilghálóhoz, információszolgáltatás távközlési ügyekben, kábeltelevíziós műsorszórás, közlések úveg-szálás hálózatok útján, mobil (celluláris) telefonösszeköttetés, modemek kölcsönzése, műholdas átvitel, rádióadás, számítógép-terminálok közötti összeköttetések, távirati összeköttetések, táviratok küldése, táviratok továbbítása, távirati szolgáltatások, távkonferencia-szolgáltatások, távközlési berendezések kölcsönzése, távközlési beszélgetésterelő és összeköttetési szolgáltatások, távközlési kapcsolat létesítése számítógépes vilghálóval, telefonok kölcsönzése, telefonösszeköttetések, telefonszolgáltatások, televíziós műsorszórás, telexszolgáltatások, tudakozók, információszolgáltatások (rádió, telefon vagy más közlési eszköz útján), üzenetek és képek továbbítása számítógépek segítségével, üzenetek küldése, üzenetküldő készülékek bérlete.

41 Nevelés; szakmai képzés; szórakoztatás; sport- és kulturális tevékenységek, akadémiák (oktatás), alkotóműhelyek szervezése és lebonyolítása (gyakorlat), audioberendezések kölcsönzése, bállok szervezése, cirkuszok, digitális képfelvételezés, diszkók (szolgáltatásai), egészség(védő) klubok (kondicionálás), elektronikus desktop kiadói tevékenység, elektronikus könyvek és folyóiratok on-line kiadása, előadások díszleteinek kölcsönzése, előadóművészek szolgáltatásai, eszmecserek, kollokviumok szervezése és lebonyolítása, feliratozás (filmeké), fényképészet, film-

gyártás, filmstúdiók, filmszínházak üzemeltetése, filmvetítők és tartozékaik kölcsönzése, fogadások tervezése (szórakoztatás), fordítói szolgáltatások, fotóriportok készítése, golfpályák üzemeltetése, gyakorlati képzés (szemléltetés), hangfelvételek kölcsönzése, hangstúdiók (szolgáltatásai), helyfoglalás show-műsorokra, időmérés sporteseményeken, játékkaszinó (szolgáltatásai), játéktérmi szolgáltatások nyújtása, jelbeszéd értelmezése, karaoke-szolgáltatások nyújtása, klubszolgáltatások (szórakoztatás vagy oktatás), kollégiumok, internátusok, konferenciák szervezése és lebonyolítása, kongresszusok szervezése és lebonyolítása, könnyűbúvár-felszerelések kölcsönzése, könyvkiadás, könyvtári kölcsönzés, kulturális vagy nevelési célú kiállítások szervezése, leírószolgálat, levelező tanfolyamok, mikrofilmzés, modellügynökségek művészek számára, mozgókönyvtári szolgáltatások, mozifilmek kölcsönzése, múzeumi szolgáltatások (bemutatók, kiállítások), oktatás, oktatási tárgyú információk, oktatási vizsgáztatás, online elérhető elektronikus publikációk [nem letölthetők], online játékok szolgáltatása [számítógépes hálózatról], óvodák (nevelés), pályaválasztási tanácsadás, rádió- és televízióképzések kölcsönzése, rádió- és televízióprogramok készítése, rádiós szórakoztatás, riporteri szolgáltatások, show-műsorok, show-műsorok szervezése (impreszárió szolgáltatásai), sorsjátékok lebonyolítása, sport-edzőtábori szolgáltatások sportfelszerelések kölcsönzése (a járművek kivételével), sportlétesítmények üzemeltetése, sportversenyek rendezése, stadionok bérlete, szabadidős szolgáltatások nyújtása, szemináriumok rendezése és vezetése, szerencsejátékok, szépségversenyek szervezése, szimpóziumok szervezése és lebonyolítása, színházi produkciók, szinkronizálás, színpadi díszletek kölcsönzése, szórakoztatás, szórakoztatási tárgyú információk, szövegek kiadása (nem reklámcélú), televíziós szórakoztatás, teniszpályák kölcsönzése, testnevelés.

(511) 35 Adatgyűjtés kereskedelmi ügyletekről, adatkutatás számítógépfájlokban, hirdetési hely kölcsönzése, hirdetési oldalak készítése, információk számítógépes adatbázisba való rendezése, információk számítógépes adatbázisba való szerkesztése, kereskedelmi vagy reklámcélú kiállítások szerkesztése, on-line hirdetői tevékenység számítógépes hálózaton, piaci tanulmányok, piackutatás, rádiós reklámozás, reklámanyagok terjesztése, reklámozás, számítógépes nyilvántartások kezelése, munkaerő-toborzás, manöken/modell-szolgálatok reklám- vagy kereskedelmi célból, közvélemény-kutatás, közönségszolgálat, kereskedelmi vagy reklámcélú kiállítások szervezése, kereskedelmi információs ügynökségek, üzleti információk, reklámidő bérlete távközlési médiumban, reklámügynökségek, hirdetőügynökségek, szabad-téri hirdetés.

41 Elektronikus könyvek és folyóiratok on-line kiadása, gyakorlati képzés (szemléltetés), oktatás, rádiós szórakoztatás.

(210) M 07 00326

(220) 2007.02.01.

(731) Szegedi Csanád Mihály, Sóstófalva (HU)

(546)

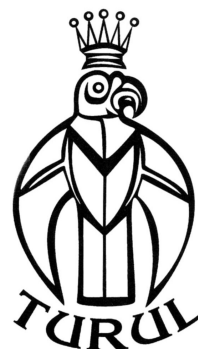

(511) 25 Bodyk; csuklyák-kapucnik (ruházat); díszszekendő; dzsekik; egyenruhák; fejfedők; fejszalagok; felsőruházat; fityulák; fülvédők; fürdőköpenyek; fürdőpapucskok; fürdősapkák; harisnyák; hurkolt/kötött árúk; ingek; ingelők-ingblúzok; ing-szatlik; jelmezek; kabátok; kalapok; kesztyűk; készruhá; kosztümök; köntösök-pongyolák; kötöttárúk; melegítők-szvetterek; mellények; nadrágok; női ruhák; nyaksálak; papucskok; parkák; pénztartó övek; pizsamák; pólók; pulóverek; ruházat; sapkák; sálak; sporttrikók; szemellenzők; szoknyák; tógák; tarka selyemkendők; vállkendők-nagykendők; zoknik; övek.

(210) M 07 00017

(220) 2007.01.05.

(731) EURÓPA KÁVÉHÁZ Vendéglátó Korlátolt Felelősségű Társaság, Budapest (HU)

(740) dr. Prónay Bence, Naszádos, Bihary és Prónay Ügyvédi Iroda, Budapest

(546)



(511) 43 Vendéglátás (élelmezés); időleges szállásadás.

(210) M 07 01081

(220) 2007.03.30.

(731) LEGAL MASTERS Játékgyártó, Kereskedelmi és Szolgáltató Kft., Balatonszárszó (HU)

(740) dr. Lovászi-Tóth Ádám, Lovászi-Tóth Ügyvédi Iroda, Budapest

(541) LEGAL MASTERS

(511) 28 Játékok, játékszerek; testnevelési és sportcikk, amelyek nem tartoznak más osztályokba.

(210) M 07 00324

(220) 2007.02.01.

(731) EUINFOBANK Kft., Budapest (HU)

(740) Lantainé dr. Palotás Ildikó, Dr. Palotás Ildikó Ügyvédi Iroda, Budapest

(546) www.euinfobank.hu
első térképes cégkereső

(511) 35 Adatgyűjtés kereskedelmi ügyletekről, adatkutatás számítógépfájlokban, hirdetési hely kölcsönzése, hirdetési oldalak készítése, információk számítógépes adatbázisba való rendezése, információk számítógépes adatbázisba való szerkesztése, kereskedelmi vagy reklámcélú kiállítások szerkesztése, on-line hirdetői tevékenység számítógépes hálózaton, piaci tanulmányok, piackutatás, rádiós reklámozás, reklámanyagok terjesztése, reklámozás, számítógépes nyilvántartások kezelése, munkaerő-toborzás, manöken/modell-szolgálatok reklám- vagy kereskedelmi célból, közvélemény-kutatás, közönségszolgálat, kereskedelmi vagy reklámcélú kiállítások szervezése, kereskedelmi információs ügynökségek, üzleti információk, reklámidő bérlete távközlési médiumban, reklámügynökségek, hirdető ügynökségek, szabad-téri hirdetés.

41 Elektronikus könyvek és folyóiratok on-line kiadása, gyakorlati képzés (szemléltetés), oktatás, rádiós szórakoztatás.

(210) M 07 00325

(220) 2007.02.01.

(731) EUINFOBANK Kft., Budapest (HU)

(740) Lantainé dr. Palotás Ildikó, Dr. Palotás Ildikó Ügyvédi Iroda, Budapest

(546)



(210) M 07 01082**(220) 2007.03.30.**

(731) LEGAL MASTERS Játékgyártó, Kereskedelmi és Szolgáltató Kft., Balatonszárszó (HU)

(740) dr. Lovászi-Tóth Ádám, Lovászi-Tóth Ügyvédi Iroda, Budapest

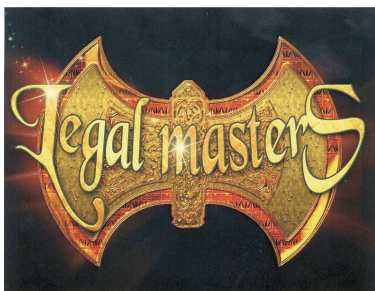
(546)

(511) 28 Játékok, játékszerek; testnevelési és sportcikk, amelyek nem tartoznak más osztályokba.

(210) M 07 00605**(220) 2007.02.21.**

(731) Magyar Takarékszövetkezeti Bank Zrt., Budapest (HU)

(740) dr. Mélykúti Péter jogtanácsos, Budapest

(546)

(511) 36 Biztosítás; pénzügyi ügyletek; valutaügyletek; ingatlanügyletek.

(210) M 07 00606**(220) 2007.02.21.**

(731) Magyar Takarékszövetkezeti Bank Zrt., Budapest (HU)

(740) dr. Mélykúti Péter jogtanácsos, Budapest

(546)

(511) 36 Biztosítás; pénzügyi ügyletek; valutaügyletek; ingatlanügyletek.

(210) M 07 00607**(220) 2007.02.21.**

(731) Magyar Takarékszövetkezeti Bank Zrt., Budapest (HU)

(740) dr. Mélykúti Péter jogtanácsos, Budapest

(546)

(511) 36 Biztosítás; pénzügyi ügyletek; valutaügyletek; ingatlanügyletek.

(210) M 07 00523**(220) 2007.02.15.**

(731) MARIE CLAIRE ALBUM, Issy les Moulineaux (FR)

(740) dr. Szigeti Éva, DANUBIA Szabadalmi és Védjegy Iroda Kft., Budapest

(546)

marie claire

(511) 3 Fehérítőkészítmények és egyéb, mosásra szolgáló anyagok; tisztító-, fényesítő-, súroló-, és csiszológépek; szappanok; illatszerek, illóolajok, kozmetikai cikkek, hajmosó szerek; fogkrémek; arcápoló krémek; körömlakklemosók; szemöldökceruzák; hajporok; folyékony rúzsok; vászonból készült illatszeres zacskók; szájrúzsok, szempillaspirálok; szemfestékkészletek; masszázsgélek; masszázsolajok; körömápolók; körömlakkok; körömlakk-eltávolítók; hajolajak; hajápoló kezelések; hajfestékek; hajhullámosító készítmények; hajszőkítők; folyékony arcpúderek; fürdőszerek; izzadásgátlók; bőrradirok; fehér arcpúderek; Pimenta acris leveleiből készült arcszesz vagy hajszesz; babaola-

jok; babapúderek; arcszínezők; pirosítók, parfümös púderek; korpa elleni folyadékok; korpa elleni krémek; nem orvosi célra alkalmazott fürdőszók, nem orvosi célra alkalmazott illatosítók.

4 Ipari olajok és zsírok; kenőanyagok; porfelszívó, portalanító és porlekötő termékek; tüzelőanyagok (beleértve a motorbenzint) és világítóanyagok; viaszgyertyák, gyertyabelek világításra.

16 Papír, karton és ezen anyagokból készült termékek, amelyek nem tartoznak más osztályokba; nyomdaipari termékek; újságok, magazinok, folyóiratok, brossurák, könyvek, magazinok, könyvkötészeti anyagok; fényképek; papíripari cikkek, papíripari vagy háztartási ragasztóanyagok; anyagok művészek részére; ecsetek; írógépek és irodai cikkek (bútorok kivételével); nyomdabetűk; klisék; nyomtatóblokkok, könyvjelzők, albumok, almanachok, évkönyvek, brossurák, katalógusok, poszterek, naptárak, határidőnaplók, jegyzetek, címjegyzékek, jegyzetfüzetek, számlák, jegyzetáblák, könyvkötészeti anyagok, képeslapok, üdvözlőlapok, levélpapírok, borítékok, tollak, ceruzák, radirok, vonalzó, csipeszek.

24 Textilák és textilárak, amelyek nem tartoznak más osztályokba; ág- és asztalneműk; textilanyagok; fürdő- és ágyneműk; asztalterítők; textilből készült háztartási törölők; paplanok; párnahuzatok; matracok; takarók; szalvéták; terítők; textil vagy műanyag függönyök, elektromos matraca való huzatok, elektromos paplanok.

28 Játékkártyák.

35 Reklámozás; kereskedelmi ügyletek; kereskedelmi adminisztráció.

38 Távközlési szolgáltatások, különösen nyomtatott formában, számítógép-terminálok, rádió, kábel TV, televízió felhasználásával, információtovábbítás terminálok révén, internetszolgáltatás, nevezetesen üzenettovábbítási szolgáltatás, az információ továbbítása számítógép segítségével, elektronikus üzenetközvetítő segítségével, az üzenetek és képek továbbítása számítógép segítségével, elektronikus adatcsere vonatkozó szolgáltatások.

41 Szövegek kiadása, újságok megjelenítése, divatbemutatók megszervezése és lebonyolítása, kulturális célból rendezett kongresszusok, konferenciák és szemináriumok előkészítése és lebonyolítása, rádió- és televízióprogramok megszerkesztése, számítógépes nevelési és szórakoztató programok készítése, nevelési vagy szórakoztató versenyek megszervezése; nevelési és kulturális célú kiállítások megszervezése; kozmetikai és/vagy divattal kapcsolatos versenyek megszervezése, beleértve a pénzdíjas versenyeket; könyvek, magazinok, folyóiratok megjelenítése; könyvkiadás; filmvetítés; rádió- és televízióadások.

(210) M 07 00525**(220) 2006.12.12.**

(731) BAHIA Kft., Budapest (HU)

(740) Horváthné Szabó Edit, Dunakeszi

(546)

(511) 16 Acéltollak, albumok, borítékok, ceruzahegyező, ceruzák, cégtáblák papírból vagy kartonból, címkék nem szövetből, csomagolópapír, dobozok kartonból vagy papírból, asztalterítők papírból, füzetek, grafikus ábrázolások, iratgyűjtők, dossziék, iratkapsok, gémkapsok, irattartók, íróeszközök, írókészletek, írószerek, írómappák, levelezőlapok, levélpapír, naptárak, naptárak letéphető lapokkal, noteszek, nyomtatványok, papír zsebrendők, radírgumik, rajztömbök, szalvéták papírból, tollak, tolltartók, toll- és ceruzatartók, töltőceruzák, töltőtollak, zacskók.

18 Bevásárlótáskák, bőrdöngők, kézitáskák, ernyők, hátizsák, irattáskák, iskolatáskák, napernyők.

20 Bútorok, cégtáblák, cégérek fából vagy műanyagból, képkeretek, kosarak, művészeti tárgyak, párnák, fejpárna, nagy kosarak, kanapék, fotelek, karosszékek, fonott kosarak, díványok, kezevetek, karosszékek, kezevetek, pamlagok, képkeretek, komódok, ládák, dobozok, nyugágyak, székek, tálcák, virágtartók, virágállványok, zsámoly, ágyak, ékszeres doboz.

21 Asztali olajtartók, nem nemesfém, asztalnemű nem nemesfém, borsdaráló (kézi), borstartók, nem nemesfém, bögrék, serlegek, kelyhek nem nemesfém, cégtáblák porcelánból vagy üvegből, cukortartók, csészealj, csésze, ecet-, olajtartók, edények, edénykészletek, fajanszedények, formák jégkockához, fűszertartók, hűtőtáskák, ivóedények, ivó poharak, kancsók, kaspók, kávékészletek, kenyérsosarak, kenyérvágó deszkák, kerámiák háztartási használatra, konyhai edénykészletek, konyhai eszközök, konyhai vágódeszkák, kosarak háztartási használatra, lapos csésze, tálcák, levesestálak, művészeti tárgyak, piknikhez edénykészletek, piperetáskák, neszeszerek, sajt-harangok, salátástálak, sószórók, süteményestálcák, szalvétatartók, szalvétákhoz gyűrűk, tálak, tálcák, tányérok, teásdoboz, teás-készlet, tojástartó, vajtartók, vázák, virágcserep, üvegcancsók, üvegtálak.

24 Arctörölők (textilből), asztali vászonemű (textilből), asztalkendők textilből, asztalterítők, bútorhuzatok textilből, bútorszővetek, kárpitok, bútorvédő huzatok, címkék szövetből, díspárnahuzatok, függönykikötő zsinór, párnahuzat, poháralátétek, szalvéták, tányéralátétek, törülközők textilanyagból, úti takarók, pléd, zsebkendők textilanyagból, ágyneműk, ágytakarók.

25 Cipők, csecsemőnadrágok, díszzsebkendők (ruházat), dzsekik, fejfedők, felsőruházat, fürdőköpenyek, fürdőnadrágok, fürdőpapucskok, fürdőruhák, fürdősapkák, fürdőszandálók, kabátok, kalapok, készruhák, köntösök, pongyolák, kötények, lábbelik, női ruhák, papucskok, partedik, pólók, pulóverek, zoknik, övek.

(210) M 07 00526

(220) 2006.12.12.

(731) BAHIA Kft., Budapest (HU)

(740) Horváthné Szabó Edit, Dunakeszi

(546)



(511) 16 Acéltollak, albumok, borítékok, ceruzahegyező, ceruzák, cégtáblák papírból vagy kartonból, címkék nem szövetből, csomagolópapír, dobozok kartonból vagy papírból, asztalterítők papírból, füzetek, grafikus ábrázolások, iratgyűjtők, dossziék, iratkapcsok, gémkapcsok, irattartók, íróeszközök, írókészletek, írószerek, íromappák, levelezőlapok, levélpapír, naptárak, naptárak letéphető lapokkal, noteszek, nyomtatványok, papír zsebkendők, radírgumik, rajztömbök, szalvéták papírból, tollak, tolltartók, toll- és ceruzatartók, töltőceruzák, töltőtollak, zacskók.

18 Bevásárlótáskák, bőröndök, kézitáskák, ernyők, hátizsákok, irattáskák, iskolatáskák, napernyők.

20 Bútorok, cégtáblák, cégérek fából vagy műanyagból, képkeretek, kosarak, művészeti tárgyak, párnák, fejpárna, nagy kosarak, kanapék, fotelek, karosszékek, fonott kosarak, díványok, kezevetek, karosszékek, kezevetek, pamlagok, képkeretek, komódok, ládák, dobozok, nyugágyak, székek, tálcák, virágtartók, virágállványok, zsámoly, ágyak, ékszeres doboz.

21 Asztali olajtartók, nem nemesfém, asztalnemű nem nemesfém, borsdaráló (kézi), borstartók, nem nemesfém, bögrék, serlegek, kelyhek nem nemesfém, cégtáblák porcelánból vagy üvegből, cukortartók, csészealj, csésze, ecet-, olajtartók, edények, edénykészletek, fajanszedények, formák jégkockához, fűszertartók, hűtőtáskák, ivóedények, ivó poharak, kancsók, kaspók, kávékészletek, kenyérsosarak, kenyérvágó deszkák, kerámiák háztartási használatra, konyhai edénykészletek, konyhai eszközök, konyhai vágódeszkák, kosarak háztartási használatra, lapos csésze, tálcák, levesestálak, művészeti tár-

gyak, piknikhez edénykészletek, piperetáskák, neszeszerek, sajt-harangok, salátástálak, sószórók, süteményestálcák, szalvétatartók, szalvétákhoz gyűrűk, tálak, tálcák, tányérok, teásdoboz, teás-készlet, tojástartó, vajtartók, vázák, virágcserep, üvegcancsók, üvegtálak.

24 Arctörölők (textilből), asztali vászonemű (textilből), asztalkendők textilből, asztalterítők, bútorhuzatok textilből, bútorszővetek, kárpitok, bútorvédő huzatok, címkék szövetből, díspárnahuzatok, függönykikötő zsinór, párnahuzat, poháralátétek, szalvéták, tányéralátétek, törülközők textilanyagból, úti takarók, pléd, zsebkendők textilanyagból, ágyneműk, ágytakarók.

25 Cipők, csecsemőnadrágok, díszzsebkendők (ruházat), dzsekik, fejfedők, felsőruházat, fürdőköpenyek, fürdőnadrágok, fürdőpapucskok, fürdőruhák, fürdősapkák, fürdőszandálók, kabátok, kalapok, készruhák, köntösök, pongyolák, kötények, lábbelik, női ruhák, papucskok, partedik, pólók, pulóverek, zoknik, övek.

(210) M 07 00709

(220) 2007.03.02.

(731) Szamos Marcipán Kft., Pilisvörösvár (HU)

(740) Bányi Tamásné, PATENDER Nemzetközi Iparjogvédelmi Képviseleti Kft., Budapest

(546)

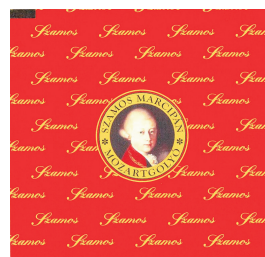

(511) 30 Édesipari termékek, csokoládék, desszertek, pralinék; cukorkák; cukrászati termékek; cukrászsütemények; marcipán és madula alapú édesipari készítmények és desszertek, mandulás tészták; fagyaltok, fagyalt porok, jégkrémek.

(210) M 07 00673

(220) 2007.02.28.

(731) Magyar Anime Társaság, Érd (HU)

(541) AnimeCon

(511) 41 Kulturális vagy nevelési célú kiállítások szervezése.

(210) M 07 00674

(220) 2007.02.28.

(731) Maraton Lapcsoport - Multivízió Kiadói Korlátolt Felelősségű Társaság, Veszprém (HU)

(740) dr. Kiss Endre, Kiss és Sebestyén Ügyvédi Iroda, Veszprém

(541) Budapesti 7 Nap

(511) 16 Papír, karton és ezen anyagokból készült termékek, amelyek nem tartoznak más osztályokba; nyomdaipari termékek; könyvkötészeti anyagok; fényképek; papíripari cikkek, papíripari vagy háztartási ragasztóanyagok; anyagok művészek részére; ecsetek; írógépek és irodai cikkek (bútorok kivételével); tanítási és oktatási anyagok (készülékek kivételével); csomagolásra szolgáló műanyagok (amelyek nem tartoznak más osztályokba); nyomdabetétek; klisék; nyomtatott publikációk; nyomtatványok.

(210) M 07 00697

(220) 2007.03.02.

(731) Poller Roland, Bonyhád (HU)

(546)



szemüveg
centrum

(511) 35 Reklámozás; kereskedelmi ügyletek; kereskedelmi adminisztráció; irodai munkák.

36 Biztosítás; pénzügyi ügyletek; valutaügyletek; ingatlanügyletek.

(210) M 07 00699

(731) Poller Roland, Bonyhád (HU)

(546)

Keressd a
szemüvegihitel
pontokban!

(511) 35 Reklámozás; kereskedelmi ügyletek.

36 Pénzügyi ügyletek; hitelügyletek; valutaügyletek.

(220) 2007.03.02.**(546)**

(511) 19 Nem fém építőanyagok; nem fémből készült merev építési csövek; aszfalt, szurok és bitumen; nem fémből készült hordozható szerkezetek; emlékművek nem fémből.

20 Bútorok, tükrök, keretek; fából, parafából, nádból, gyékényből, fűzfavesszőből, szaruból, csontból, elefántcsontból, halcsontból, kagylóhéjból, ábrából, gyöngyházból, tajtékból, és mindezek pótanyagaiból, vagy műanyagokból készült termékek, amelyek nem tartoznak más osztályokba.

(210) M 07 00701

(731) Axel Springer-Budapest Kiadói Kft., Budapest (HU)

(740) dr. Sárközy Szabolcs, Kálmán, Szilasi, Sárközy és Társai Ügyvédi Iroda, Budapest

(546)

(511) 16 Papír, karton és ezen anyagokból készült termékek, amelyek nem tartoznak más osztályokba; nyomdaipari termékek; könyvkötészet anyagok; fényképek; papíripari cikkek, papíripari vagy háztartási ragasztóanyagok; anyagok művészek részére; ecsetek; írógépek és irodai cikkek (bútorok kivételével); tanítási és oktatási anyagok (készülékek kivételével); csomagolásra szolgáló műanyagok (amelyek nem tartoznak más osztályokba); nyomdabetétek; klisék.

35 Reklámozás; kereskedelmi ügyletek; kereskedelmi adminisztráció; irodai munkák.

41 Orvosi szolgáltatások; állatgyógyászati szolgáltatások; higiéniai és szépségápolási szolgáltatások emberek és állatok részére; mezőgazdasági, kertészeti és erdészeti szolgáltatások.

(220) 2007.03.02.**(210) M 07 00708**

(731) Direkt Autó Kft., Budapest (HU)

(740) dr. Balogh Zsolt ügyvéd, Esztergom

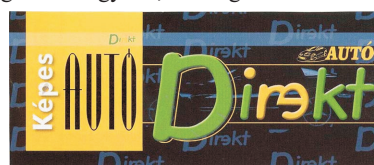
(546)

(511) 16 Papír, karton és ezen anyagokból készült termékek, amelyek nem tartoznak más osztályokba; nyomdaipari termékek; könyvkötészet anyagok; fényképek; papíripari cikkek, papíripari vagy háztartási ragasztóanyagok; anyagok művészek részére; ecsetek; írógépek és irodai cikkek (bútorok kivételével); tanítási és oktatási anyagok (készülékek kivételével); csomagolásra szolgáló műanyagok (amelyek nem tartoznak más osztályokba); nyomdabetétek; klisék.

41 Nevelés; szakmai képzés; szórakoztatás; sport- és kulturális tevékenységek.

(220) 2007.03.02.**(210) M 07 00702**

(731) Axel Springer-Budapest Kiadói Kft., Budapest (HU)

(740) dr. Sárközy Szabolcs, Kálmán, Szilasi, Sárközy és Társai Ügyvédi Iroda, Budapest

(541) FANNY KONYHA

(511) 16 Papír, karton és ezen anyagokból készült termékek, amelyek nem tartoznak más osztályokba; nyomdaipari termékek; könyvkötészet anyagok; fényképek; papíripari cikkek, papíripari vagy háztartási ragasztóanyagok; anyagok művészek részére; ecsetek; írógépek és irodai cikkek (bútorok kivételével); tanítási és oktatási anyagok (készülékek kivételével); csomagolásra szolgáló műanyagok (amelyek nem tartoznak más osztályokba); nyomdabetétek; klisék.

35 Reklámozás; kereskedelmi ügyletek; kereskedelmi adminisztráció; irodai munkák.

41 Nevelés; szakmai képzés; szórakoztatás; sport- és kulturális tevékenységek.

(220) 2007.03.02.**(210) M 06 02941**

(731) Multy Hungária Termelési és Kereskedelmi Kft., Sopron (HU)

(740) dr. Szamosi Katalin, S.B.G. & K. Szabadalmi Ügyvivői Iroda, Budapest

(546)

(511) 21 Háztartási szivacsok, kendők, egyéb háztartási kisegítő termékek, nevezetesen gumikesztyű, szappanos párna, fém és műanyag edénysúrolók, felmosók, mopok, egyéb felmosótermékek, kefék, partvisok, seprűk, vödörök, lapátok és lapátgarnitúrák, fém-, műanyag és fanyelek, egyéb háztartási szivacs, nem szőtt szövet- és műanyag termékek, szivacsok.

(220) 2006.09.01.**(210) M 07 00705**

(731) Barta Tibor, Budapest (HU)

(546)

PULI

(511) 25 Ruházati cikkek, cipők, kalapárak.

(220) 2007.03.02.**(210) M 07 00583**

(731) Da Lello Vendéglátó és Kereskedelmi Bt., Budapest (HU)

(740) dr. Sztrokay Zsolt ügyvéd, Budapest

(541) DA LELLO

(511) 43 Vendéglátóipar.

(220) 2007.02.20.**(210) M 07 00584**

(731) Béres Szőlőbirtok és Pincészet Kft., Miskolc (HU)

(740) Karácsonyi Béla, ADVOPATENT Szabadalmi és Védjegy Iroda, Budapest

(541) MAGITA

(511) 33 Alkoholtartalmú italok (a sörök kivételével).

(220) 2007.02.20.**(210) M 07 00707**

(731) Szécsi Balázs, Békésszentandrás (HU)

(220) 2007.03.02.

- (210) M 07 00585 (220) 2007.02.20.
 (731) Béres Szőlőbirtok és Pincészet Kft., Miskolc (HU)
 (740) Karácsonyi Béla, ADVOPATENT Szabadalmi és Védjegy Iroda, Budapest
 (541) NÁPARANY
 (511) 33 Alkoholtartalmú italok (a sörök kivételével).

- (210) M 07 00587 (220) 1996.04.01.
 (731) Hospira, Inc., Lake Forest, Illinois (US)
 (740) dr. Szamosi Katalin S.B.G. & K. Budapesti Ügyvédi Iroda, Budapest
 (541) CARPUJECT
 (511) 5 Gyógyszerészeti, állatgyógyászati és egészségügyi készítmények; kötszerek, fertőtlenítők.

- (210) M 07 00588 (220) 2007.02.20.
 (731) The Coca-Cola Company (Delaware államban bejegyzett cég), Atlanta, Georgia (US)
 (740) dr. Szigeti Éva, DANUBIA Szabadalmi és Védjegy Iroda Kft., Budapest
 (541) TŰZBE HOZ!
 (511) 32 Sörök; ásványvizek és szénsavas vizek és egyéb alkoholmentes italok; gyümölcshitalok és gyümölcslevek; szörpök és más készítmények italokhoz, különösen energiaitalok.

- (210) M 07 00589 (220) 2007.02.20.
 (731) The Coca-Cola Company (Delaware államban bejegyzett cég), Atlanta, Georgia (US)
 (740) dr. Szigeti Éva, DANUBIA Szabadalmi és Védjegy Iroda Kft., Budapest
 (541) JÁCCS MÉG!
 (511) 32 Sörök; ásványvizek és szénsavas vizek és egyéb alkoholmentes italok; gyümölcshitalok és gyümölcslevek; szörpök és más készítmények italokhoz, különösen szénsavas alkoholmentes italok.

- (210) M 07 00590 (220) 2007.02.20.
 (731) The Coca-Cola Company (Delaware államban bejegyzett cég), Atlanta, Georgia (US)
 (740) dr. Szigeti Éva, DANUBIA Szabadalmi és Védjegy Iroda Kft., Budapest
 (541) ERESZD SZABADON A NARANCSOT!
 (511) 32 Sörök; ásványvizek és szénsavas vizek és egyéb alkoholmentes italok; gyümölcshitalok és gyümölcslevek; szörpök és más készítmények italokhoz, különösen szénsavas alkoholmentes italok.

- (210) M 07 00532 (220) 2007.02.16.
 (731) RNIKUM Rendezvényszervező és Vendéglátóipari Társaság, Budapest (HU)

(546)



- (511) 43 Vendéglátási (ételmezési) szolgáltatások; ideiglenes szállásadás.

- (210) M 07 00534 (220) 2007.02.16.
 (731) Wu Xi Bang, Budapest (HU)

(546)



- (511) 24 Textilíák és textilárúk, amelyek nem tartoznak más osztályokba, ág- és asztalneműk.
 25 Ruházati cikkek, cipők, kalapárúk.

- (210) M 07 00535 (220) 2007.02.16.
 (731) Nemzeti Nyomozó Iroda, Budapest (HU)
 (740) dr. Kamarell Rita ügyvéd, Budapest

(546)



- (511) 16 Papír, karton és ezen anyagokból készült termékek, amelyek nem tartoznak más osztályokba; nyomdaipari termékek; könyvkötészeti anyagok; fényképek; papíripari cikkek, papíripari vagy háztartási ragasztóanyagok; anyagok művészek részére; ecsetek; írógépek és irodai cikkek (bútorok kivételével); tanítási és oktatási anyagok (készülékek kivételével); csomagolásra szolgáló műanyagok (amelyek nem tartoznak más osztályokba); nyomdabetétek; klisék.
 25 Ruházati cikkek, cipők, kalapárúk.
 45 Jogi szolgáltatások; biztonsági szolgáltatások személyek és vagyontárgyak védelmére; mások által egyéni igényeknek megfelelően nyújtott személyes és társadalmi jellegű szolgáltatások.

- (210) M 07 00539 (220) 2007.02.16.
 (731) Sweeting International Kft., Feketeerdő (HU)

(546)



- (511) 29 Hús, hal-, baromfi- és vadhús; húskivonatok; tartósított, szárított és főzött gyümölcsök és zöldségek; zselék, lekvárok (dzse-mek), kompótok; tojások, tej és tejtermékek; étkezési olajok és zsírok.
 30 Kávé, tea, kakaó, cukor, rizs, tapióka, szágó, kávépótló szerek; lisztek és más gabonakészítmények, kenyér, péksütemények és cukrászsütemények, fagyaltok; méz, melaszszirup; élesztő, sütőporok; só, mustár; ecet, fűszeres mártások; fűszerek; jég.

- (210) M 06 02510** **(220) 2006.07.20.**
 (731) Tropicana Products, Inc. (Delaware állam törvényei szerint működő vállalat), Bradenton, Florida (US)
 (740) dr. Sasvári Gabriella, S.B.G. & K. Budapesti Ügyvédi Iroda, Budapest
(541) TROPICANA SENSATIONS
 (511) 32 Gyümölcslevek és gyümölcslevet tartalmazó italok.

- (210) M 07 00879** **(220) 2007.03.19.**
 (731) Inform Média Kft., Debrecen (HU)
 (740) dr. Szentjóni Zoltán, Dr. Szentjóni Ügyvédi Iroda, Debrecen
(546)



- (511) 16 Nyomtatványok, újságok, folyóiratok.
 35 Reklámozás.

- (210) M 07 00880** **(220) 2007.03.19.**
 (731) GSM Takács Kft., Albertirsa (HU)



- (511) 43 Étkezdék, éttermek, gyorsétermek, kávéházak, vendéglátóipar.

- (210) M 07 00888** **(220) 2007.03.19.**
 (731) Degussa GmbH, Düsseldorf (DE)
 (740) dr. Szigeti Éva, DANUBIA Szabadalmi és Védjegy Iroda Kft., Budapest

- (541) OXENO**
 (511) 1 Ipari, tudományos, fényképezési, mezőgazdasági, kertészeti, erdészeti vegyi termékek; feldolgozatlan műgyanták, feldolgozatlan műanyagok; trágyák; vegyi tűzoltó szerek.
 2 Festékek, kencék, lakkok; rozsdagátló és fakonzerváló szerek.
 4 Ipari olajok és zsírok; kenőanyagok; porfelszívó, portalanító és porlekötő termékek; tüzelőanyagok (beleértve a motorbenzint) és világítóanyagok.

- (210) M 07 00595** **(220) 2007.02.21.**
 (731) Axel-Springer-Budapest Kiadói Kft., Budapest (HU)
 (740) dr. Sárközy Szabolcs, Kálmán, Szilasi, Sárközy és Társai Ügyvédi Iroda, Budapest

- (541) FANNY OTTHONA**
 (511) 16 Papír, karton és ezen anyagokból készült termékek, amelyek nem tartoznak más osztályokba; nyomdaipari termékek; könyvkötészeti anyagok; fényképek; papíripari cikkek, papíripari vagy háztartási ragasztóanyagok; anyagok művészek részére; ecsetek; írógépek és irodai cikkek (bútorok kivételével); tanítási és oktatási anyagok (készülékek kivételével); csomagolásra szolgáló műanyagok (amelyek nem tartoznak más osztályokba); nyomdabetétek; klisék.
 35 Reklámozás; kereskedelmi ügyletek; kereskedelmi adminisztráció; irodai munkák.
 41 Nevelés; szakmai képzés; szórakoztatás; sport- és kulturális tevékenységek.

- (210) M 07 00596** **(220) 2007.02.21.**
 (731) Axel-Springer-Budapest Kiadói Kft., Budapest (HU)
 (740) dr. Sárközy Szabolcs, Kálmán, Szilasi, Sárközy és Társai Ügyvédi Iroda, Budapest

- (541) KISKEGYED DEKO**
 (511) 16 Papír, karton és ezen anyagokból készült termékek, amelyek nem tartoznak más osztályokba; nyomdaipari termékek; könyvkötészeti anyagok; fényképek; papíripari cikkek, papíripari vagy háztartási ragasztóanyagok; anyagok művészek részére; ecsetek; írógépek és irodai cikkek (bútorok kivételével); tanítási és oktatási anyagok (készülékek kivételével); csomagolásra szolgáló műanyagok (amelyek nem tartoznak más osztályokba); nyomdabetétek; klisék.
 35 Reklámozás; kereskedelmi ügyletek; kereskedelmi adminisztráció; irodai munkák.
 41 Nevelés; szakmai képzés; szórakoztatás; sport- és kulturális tevékenységek.

- (210) M 07 00597** **(220) 2007.02.21.**
 (731) Axel-Springer-Budapest Kiadói Kft., Budapest (HU)
 (740) dr. Sárközy Szabolcs, Kálmán, Szilasi, Sárközy és Társai Ügyvédi Iroda, Budapest

- (541) FANNY KONYHÁJA**
 (511) 16 Papír, karton és ezen anyagokból készült termékek, amelyek nem tartoznak más osztályokba; nyomdaipari termékek; könyvkötészeti anyagok; fényképek; papíripari cikkek, papíripari vagy háztartási ragasztóanyagok; anyagok művészek részére; ecsetek; írógépek és irodai cikkek (bútorok kivételével); tanítási és oktatási anyagok (készülékek kivételével); csomagolásra szolgáló műanyagok (amelyek nem tartoznak más osztályokba); nyomdabetétek; klisék.
 35 Reklámozás; kereskedelmi ügyletek; kereskedelmi adminisztráció; irodai munkák.
 41 Nevelés; szakmai képzés; szórakoztatás; sport- és kulturális tevékenységek.

- (210) M 07 00598** **(220) 2007.02.21.**
 (731) Axel-Springer Magyarország Kft., Tatabánya (HU)
 (740) dr. Sárközy Szabolcs, Kálmán, Szilasi, Sárközy és Társai Ügyvédi Iroda, Budapest

- (546)**
-
- (511) 16 Papír, karton és ezen anyagokból készült termékek, amelyek nem tartoznak más osztályokba; nyomdaipari termékek; könyvkötészeti anyagok; fényképek; papíripari cikkek, papíripari vagy háztartási ragasztóanyagok; anyagok művészek részére; ecsetek; írógépek és irodai cikkek (bútorok kivételével); tanítási és oktatási anyagok (készülékek kivételével); csomagolásra szolgáló műanyagok (amelyek nem tartoznak más osztályokba); nyomdabetétek; klisék.
 35 Reklámozás; kereskedelmi ügyletek; kereskedelmi adminisztráció; irodai munkák.
 41 Nevelés; szakmai képzés; szórakoztatás; sport- és kulturális tevékenységek.

- (210) M 07 00599** **(220) 2007.02.21.**
 (731) Axel-Springer Magyarország Kft., Tatabánya (HU)
 (740) dr. Sárközy Szabolcs, Kálmán, Szilasi, Sárközy és Társai Ügyvédi Iroda, Budapest

- (541) FAKT**
 (511) 35 Reklámozás; kereskedelmi ügyletek; kereskedelmi adminisztráció; irodai munkák.

(210) M 07 00600**(220) 2007.02.21.**

(731) Axel Springer-Budapest Kiadói Kft., Budapest (HU)
 (740) dr. Sárközy Szabolcs, Kálmán, Szilasi, Sárközy és Társai Ügyvédi Iroda, Budapest

(541) KISKEGYED OTTHONA

(511) 16 Papír, karton és ezen anyagokból készült termékek, amelyek nem tartoznak más osztályokba; nyomdaipari termékek; könyvkötészeti anyagok; fényképek; papíripari cikkek, papíripari vagy háztartási ragasztóanyagok; anyagok művészek részére; ecsetek; írógépek és irodai cikkek (bútorok kivételével); tanítási és oktatási anyagok (készülékek kivételével); csomagolásra szolgáló műanyagok (amelyek nem tartoznak más osztályokba); nyomdabetétek; klisék.

35 Reklámozás; kereskedelmi ügyletek; kereskedelmi adminisztráció; irodai munkák.

41 Nevelés; szakmai képzés; szórakoztatás; sport- és kulturális tevékenységek.

42 Tudományos és műszaki szolgáltatások, valamint az idetartozó tervezői és kutatói tevékenység; ipari elemző és kutató szolgáltatások; számítástechnikai hardver és szoftver tervezése és fejlesztése; adatok vagy dokumentumok átalakítása fizikai médiumból elektronikus médiumba; hostingszolgáltatások weboldalakhoz; számítógépprogramok adatainak és adatoknak az átalakítása; számítógépprogramok installációja; számítógépprogramok sokszorosítása; számítógépes adatok helyreállítása; számítógépes rendszerek tervezése; számítógépes rendszerlemezés; számítógépprogramokkal kapcsolatos tanácsadás; számítógépprogramok kidolgozása; számítógépprogramok korszerűsítése; számítógépprogramok kölcsönzése; számítógép-programozás; számítógépszoftver fenntartása; weboldalak alkotása és fenntartása mások számára.

(210) M 07 00603**(220) 2007.02.21.**

(731) Kolompos Kkt., Budapest (HU)

(541) Kolompos

(511) 41 Nevelés; szakmai képzés; szórakoztatás; sport- és kulturális tevékenységek.

(210) M 07 02156**(220) 2007.06.11.**

(731) EGIS Gyógyszergyár Nyilvánosan Működő Részvénytársaság, Budapest (HU)

(541) EGITOP

(511) 5 Humán gyógyszerészeti készítmények.

(210) M 07 02059**(220) 2007.05.31.**

(731) TEVA Magyarország Zrt., Gödöllő (HU)
 (740) Ágni Zsolt szabadalmi ügyvivő, Debrecen

(541) AMLOVER

(511) 5 Gyógyszerészeti és állatgyógyászati készítmények; egészségügyi készítmények gyógyászati használatra; diétás anyagok gyógyászati használatra, bébiételek; tapaszok, kötszeranyagok; fogtömő anyagok és fogászati mintázóanyagok; fertőtlenítőszer; kártékony állatok és növények irtására szolgáló készítmények; gombaölő szerek (fungicidek), gyomirtó szerek (herbicidek).

(210) M 07 02060**(220) 2007.05.31.**

(731) TEVA Magyarország Zrt., Gödöllő (HU)
 (740) Ágni Zsolt szabadalmi ügyvivő, Debrecen

(541) AMLOMAX

(511) 5 Gyógyszerészeti és állatgyógyászati készítmények; egészségügyi készítmények gyógyászati használatra; diétás anyagok gyógyászati használatra, bébiételek; tapaszok, kötszeranyagok; fogtömő anyagok és fogászati mintázóanyagok; fertőtlenítőszer; kártékony állatok és növények irtására szolgáló készítmények; gombaölő szerek (fungicidek), gyomirtó szerek (herbicidek).

(210) M 07 02072**(220) 2007.05.31.**

(731) DOCLER Számítástechnikai és Szolgáltató Kft., Budapest (HU)
 (740) dr. Fejes Timea, Budapest

(541) DOCLER

(511) 35 Reklámozás; kereskedelmi ügyletek; kereskedelmi adminisztráció; irodai munkák; adatkutatás számítógépfájlokban (mások számára); hirdetési hely kölcsönzése; hirdetési hely készítése; információk számítógépes adatbázisokba való rendezése; információknak számítógépes adatbázisokba való szerkesztése; online hirdetői tevékenység számítógépes hálózaton.

38 Távközlés; elektronikus levelezés, e-mail; hozzáférés biztosítása számítógépes világhálóhoz; információszolgáltatás távközlési ügyekben; számítógép-terminálok közötti összeköttetések; kábeltelvíziós műsorszórás; közlések üvegszál hálózatok útján; távközlési kapcsolat létesítése számítógépes világhálóval; tudakozók, információs szolgáltatások (rádió, telefon vagy más közlési eszköz útján); üzenetek és képek továbbítása számítógépek segítségével.

(210) M 07 00624**(220) 2007.02.22.**

(731) Marosport Kft., Budapest (HU)
 (740) dr. Sorosi Gyula ügyvéd, Budapest

(546)

- (511) 3 Illatszerek, kozmetikai cikkek.
 18 Utazótáskák és bőröndök.
 22 Zsákok és táskák (amelyek nem tartoznak más osztályokba).
 23 Fonalak és cérnák textilipari felhasználásra.
 24 Textilíák és textilárúk, amelyek nem tartoznak más osztályokba, ágy- és asztalneműk.
 25 Ruházati cikkek, cipők, kalapárúk.
 35 Reklámozás, kereskedelmi ügyletek.

(210) M 07 00625**(220) 2007.02.22.**

(731) Marosport Kft., Budapest (HU)
 (740) dr. Sorosi Gyula ügyvéd, Budapest

(546)

yarn & button

- (511) 3 Illatszerek, kozmetikai cikkek.
 18 Utazótáskák és bőröndök.
 22 Zsákok és táskák (amelyek nem tartoznak más osztályokba).
 23 Fonalak és cérnák textilipari felhasználásra.
 24 Textilíák és textilárúk, amelyek nem tartoznak más osztályokba, ágy- és asztalneműk.
 25 Ruházati cikkek, cipők, kalapárúk.
 35 Reklámozás, kereskedelmi ügyletek.

(210) M 07 00626**(220) 2007.02.22.**

(731) PIKTOR-DEPO Festék Kereskedelmi és Szolgáltató Korlátolt Felelősségű Társaság, Győr (HU)

(740) dr. Berger Adrián ügyvéd, Győr

(546) **PIKTORDEPO**

(511) 2 Festékek, kencék, lakkok; rozsdagátló és fakonzerváló szerek; festőanyagok; márványagok; nyers természetes gyanták; fémlapok és fémporok, nyomdászok és képzőművészek részére.

(210) **M 07 00591** (220) **2007.02.20.**

(731) The Coca-Cola Company (Delaware állam törvényei szerint működő vállalat), Atlanta, Georgia (US)

(740) ifj. Szentpéteri Ádám, S.B.G. & K. Szabadalmi Ügyvivői Iroda, Budapest



(511) 32 Sörök; ásványvizek, szénsavval dúsított vizek és más alkoholmentes italok; gyümölcsitalok és gyümölcslevek; sűrítőanyagok és más készítmények italok előállítására.

(210) **M 07 00593** (220) **2007.02.20.**

(731) Wonderline Média Kft., Budapest (HU)

(740) dr. Mező András, Budapest

(541) **patika.TV**

(511) 35 Reklámozás; kereskedelmi ügyletek; kereskedelmi adminisztráció; irodai munkák.

(210) **M 07 00618** (220) **2007.02.22.**

(731) Ronikum Bt., Budapest (HU)

(546)



(511) 41 Nevelés; szakmai képzés; szórakoztatás; sport- és kulturális tevékenységek.

43 Vendéglátási (élelmezési) szolgáltatások; ideiglenes szállásadás.

(210) **M 07 00620** (220) **2007.02.22.**

(731) Masonite Magyarország Kereskedelmi és Szolgáltató Kft., Budapest (HU)

(740) dr. Lendvai Balázs, Lendvai & Társai Ügyvédi Iroda, Budapest

(541) **BREWER-MASONITE**

(511) 19 Faajtók (ide értve a bejárati, erkély- és belső ajtókat), nem fémből készült ajtóburkolatok és ajtóablakok, ajtólapok, ajtótokok, ajtókeretek; nem fémből készült előfüggesztett ajtók, lambériák, dekoratív párkányzatok, lágy farostlemezek, kemény farostlemezek, belső borítások, külső borítások, nem fémből készült burkolatok, előre kidolgozott nem fémből készült ajtók, szegezett lemezek, gyulladáskésleltető panelek, gyári termékek, falemezek, ajtóüreges, nem fémből készült táblák ajtókhöz és dekoratív ajtóüregekhez.

40 Fafeldolgozás, famegmunkálás.

(210) **M 07 00623** (220) **2007.02.22.**

(731) Masonite Magyarország Kereskedelmi és Szolgáltató Kft., Budapest (HU)

(740) dr. Lendvai Balázs, Lendvai & Társai Ügyvédi Iroda, Budapest

(541) **BREWER**

(511) 19 Faajtók (ide értve a bejárati, erkély- és belső ajtókat), nem fémből készült ajtóburkolatok és ajtóablakok, ajtólapok, ajtótokok, ajtókeretek; nem fémből készült előfüggesztett ajtók, lambériák, dekoratív párkányzatok, lágy farostlemezek, kemény farostlemezek, belső borítások, külső borítások, nem fémből készült burkolatok, előre kidolgozott nem fémből készült ajtók, szegezett lemezek, gyulladáskésleltető panelek, gyári termékek, falemezek, ajtóüreges, nem fémből készült táblák ajtókhöz és dekoratív ajtóüregekhez.

40 Fafeldolgozás, famegmunkálás.

(210) **M 07 00676** (220) **2007.02.28.**

(731) Tisol Kft., Budapest (HU)

(740) dr. Berényi Viktor ügyvéd, Budapest

(546)



(511) 1 Ipari, tudományos, fényképezési, mezőgazdasági, kertészeti, erdészeti vegyi termékek; feldolgozatlan műgyanták, feldolgozatlan műanyagok; trágyák; vegyi tűzoltó szerek; fémek edzésére és hegesztésére szolgáló készítmények; élelmiszerek tartósítására szolgáló vegyi anyagok; cserzőanyagok; ipari rendeltetésű ragasztóanyagok.

30 Só.

(210) **M 07 00677** (220) **2007.02.28.**

(731) Vörös Attila, Pécel (HU)

(740) dr. T. Nagy Tibor, Dr. T. Nagy Tibor Ügyvédi Iroda, Budapest

(541) **Vörös Autórugó**

(511) 37 Járműjavítás, járműjavító műhelyek, járművek karbantartása.

(210) **M 07 00678** (220) **2007.02.28.**

(731) Babymarkt Babaruhabörze Kereskedelmi és Szolgáltató Kft., Budapest (HU)

(546)



(511) 25 Ruházati cikkek, cipők, kalapárúk.

28 Játékok, játékszerek; testnevelési és sportcikkek, amelyek nem tartoznak más osztályokba; karácsonyfadíszek.

35 Reklámozás; kereskedelmi ügyletek; kereskedelmi adminisztráció; irodai munkák.

(210) **M 07 02180** (220) **2007.06.12.**

(731) Richter Gedeon Nyrt., Budapest (HU)

(546)



RICHTER GEDEON

(511) 5 Gyógyszerkészítmények.

(210) M 07 02181 **(220) 2007.06.12.**

(731) Richter Gedeon Nyrt., Budapest (HU)

(546)**GEDEON RICHTER**

(511) 5 Gyógyszerkészítmények.

(210) M 07 02182 **(220) 2007.06.12.**

(731) Richter Gedeon Nyrt., Budapest (HU)

(546)**ГЕДЕОН РИХТЕР**

(511) 5 Gyógyszerkészítmények.

(210) M 07 00670 **(220) 2007.02.28.**

(731) Istvády Gergő, Badacsonytomaj (HU)

(541) ÜSTÖKÖS

(511) 33 Borok, borpárlatok, pezsgő, fűszerborok, pálinkák, gyomor-keserűk, whiskey, koktélok, párlatok, gyümölcstartalmú alkoholos italok.

(210) M 07 00671 **(220) 2007.02.28.**

(731) Istvády Gergő, Badacsonytomaj (HU)

(541) BIZSERGÉS

(511) 33 Borok, borpárlatok, pezsgő, fűszerborok, pálinkák, gyomor-keserűk, whiskey, koktélok, párlatok, gyümölcstartalmú alkoholos italok.

(210) M 07 02237 **(220) 2007.06.15.**

(731) MOL Magyar Olaj- és Gázipari Rt., Budapest (HU)

(740) Mészárosné Dónusz Katalin, S.B.G. & K. Szabadalmi Ügyvivői Iroda, Budapest

(546)

(511) 4 Ipari olajok és zsírok; kenőanyagok; porszívó, nedvesítő és -lekötő vegyületek, fűtőanyagok – beleértve a motorbenzineket is –, világítóanyagok, gyertyák, gyertyabelek, mécsesek.

35 Reklámozás, kereskedelmi tevékenység.

(210) M 07 00858 **(220) 2007.03.14.**

(731) Szelva Györgyné, Budapest (HU)

(740) dr. Kardos Éva, Dr. Kardos Éva Ügyvédi Iroda, Budapest

(541) Moyo

(511) 25 Ruházati cikkek.

26 Művirágok.

31 Élő növények és virágok.

(210) M 07 00889 **(220) 2007.03.19.**

(731) Mead Johnson & Company (Delaware állam törvényei szerint működő cég), Evansville, Indiana (US)

(300) 77/120,470 2007.03.02. US

(740) dr. Szamosi Katalin, S.B.G. & K. Budapesti Ügyvédi Iroda, Budapest

(541) LIPIL3

(511) 5 Vitaminok és ásványianyag-készítmények; és diétás, táplálék- és étrendkiegészítők.

(210) M 06 03241 **(220) 2006.09.29.**

(731) Goodbaby Child Products Co., Ltd., Jiangsu Province, P.R. (CN)

(740) dr. Krajnyák András, Dr. Asbóth, dr. Krajnyák & Társa Ügyvédi és Szabadalmi Iroda, Budapest

(546)**Goodbaby**

(511) 12 Sport babakocsik; kézikocsik; gyermekkocsik; gyermekülés járművekbe; védőtetők gyermekkocsikhoz; kerékpárok; triciklik; kerekesszékek; rollátorok; elektromos járművek; motorbiciklik; kétkerekű kézikocsik, targoncák; abroncsok járművekhez; kerékpárpumpák; biztonsági gyermekülések szárazföldi, légi, és vízi járművekhez, beleértve ezek alkotórészeit is; speciális jármű mozgássérültek részére, nem mechanikusan hajtott; utánfutók, pótkocsik, nyerges vontatók.

20 Gyermejjárókák; magas székek gyermekeknek; hintaszékek gyermekeknek; dobozok fából vagy műanyagból; párnák; vánkások; járókák, állókák gyermekeknek; bölcsők; kiságyak; matracok kiságyba; szalmaszálak, szívószálak italok fogyasztására; legyezők; bútorszerelvények nem fémből; gyermekbútorok és azok tartozékai, különösen ágykorlátok, ruhásládák, éjjelik, asztalok, szőfák, szekrények, könyveszekrények, ruhásszekrények; bútorok, különösen polcok, rekamiék, karosszékek, fodrászszékek, írópolcok, asztalok, háromtűkrös öltözőasztalok, ebédőasztalok, laboratóriumi asztalok, masszázasztalok, öltözőasztalok, szőfák, kartotékszekrények, cipőszekrények, gyógyszeres szekrények, teásh szekrények, kalaptartók, tálalószekrények, könyvespolcok, újságtartó állványok, vállfák, esernyőtartók, ruhásládák; tükrök, képeretek; bambusz kábelsaruk nem fémből; zárok (nem fémből); szakajtók; hirdetőablak; ételdiszek műanyagból; ólak, vackok (háziállatoknak); művészeti tárgyak fából, viaszból, gipszből vagy műanyagból.

(210) M 06 03365 **(220) 2006.10.12.**

(731) INTHERA Kft., Budapest (HU)

(546)

(511) 5 Kolosztrumkivonatot tartalmazó étrend-kiegészítők.

(210) M 06 04116 **(220) 2006.12.18.**

(731) Metro-Patika Bt., Budapest (HU)

(740) dr. Kókány Csaba, Dr. Kókány Csaba Ügyvédi Iroda, Budapest

(541) METRO PATIKA

(511) 35 Reklámozás; kereskedelmi ügyletek; kereskedelmi adminisztráció; irodai munkák.

44 Orvosi szolgáltatások; állatgyógyászati szolgáltatások, higiéniai és szépségápolási szolgáltatások emberek és állatok részére; mezőgazdasági, kertészeti és erdészeti szolgáltatások.

A rovat 398 db közlést tartalmaz.

Lajstromozott védjegyek

(111) 184.653 (151) 2007.02.13.
(210) M 04 04763 (220) 2004.11.26.

(732) **Topa Béla Gábor 2/3%, Budapest (HU);
Andrási József 1/3%, Vecsés (HU)**

(546)



(511) 21 Állatcsapda.

(111) 184.672 (151) 2006.05.29.
(210) M 02 00354 (220) 2002.01.25.

(732) **PODRAVKA Prehrambena industrija d.d., Koprivnica (HR)**
(740) ifj. Szentpéteri Ádám, S.B.G. & K. Budapesti Nemzetközi Szabadalmi Iroda, Budapest

(546)

fant

(511) 30 Fűszerek, így ételadalékok, melyek íz (illat) fokozására szolgálnak.

(111) 187.019 (151) 2006.11.07.
(210) M 05 01495 (220) 2002.12.16.

(732) **Watkins Manufacturing Corporation, Vista, Kalifornia (US)**
(740) dr. Gödölle István, Gödölle, Kékes, Mészáros & Szabó Szabadalmi és Védjegy Iroda, Budapest

(541) **CALDERA**

(511) 11 Kültéri fűtött és/vagy hidromasszázsakadák és -medencék.

(111) 187.420 (220) 2004.05.03.
(210) M 04 02085

(732) **CORNMASTER Kft., Paks (HU)**

(740) Várnai Anikó, INTERINNO Szabadalmi Iroda, Budapest

(541) **CORNITA**

(511) 30 Müzli.

(111) 187.529 (220) 2004.06.29.
(210) M 04 02881

(732) **Sanoma Budapest Kiadói Rt., Budapest (HU)**

(740) Király György, JUREX Iparjogvédelmi Iroda, Budapest

(541) **EXIT MAGAZIN**

(511) 16 Nyomdai termékek, kiadványok, újságok, folyóiratok, képeslapok, évkönyvek, könyvek.

41 Nevelés; szakmai képzés; szórakoztatás; sport- és kulturális tevékenységek.

(111) 187.649 (151) 2007.06.25.
(210) M 05 02948 (220) 2005.09.12.

(732) **INTERAKTÍV-FICTION Műsorkészítő és Filmgyártó Korlátolt Felelősségű Társaság, Budapest (HU)**

(740) dr. Beleznyai Zsolt ügyvéd, Budapest

(541) **MACSEK**

(511) 43 Vendéglátási (élelmezési) szolgáltatások; ideiglenes szállásadás.

(111) 187.710 (151) 2006.12.11.

(210) M 05 02942 (220) 2005.09.09.

(732) **Balázs Filament Kft., Budapest (HU)**

(546)



(511) 28 Játékok, játékszerek; testnevelési és sportcikk, amelyek nem tartoznak más osztályokba, karácsonyfadiszkek; horgászcsikkek, horgászszinórok.

(111) 188.325 (151) 2007.01.17.

(210) M 02 00600 (220) 2002.02.05.

(732) **Pierre-André SENIZERGUES, Newport Beach (US)**

(740) dr. Takács Zoltán, DANUBIA Szabadalmi és Védjegy Iroda Kft., Budapest

(541) **ÉS**

(511) 25 Ruházati cikkek bőrből és más anyagokból, rövidujjú pólók, ingek, nadrágok, rövidnadrágok, dzsekik, melegítőfelsők, melegítőnadrágok, tarka selyemkendők, zoknik, ruhák, szoknyák, sínadrágok, sídzssekik, parkák, kesztyűk, nyakkendők és nyaksálak, övek, fejedők, lábbelik, cipők, klumpák, papucsok, eszpartófüből készült cipők, bakancsok, szandálok, mokasszinok, mamuszok.

(111) 188.732 (151) 2007.02.20.

(210) M 05 00042 (220) 2005.01.06.

(732) **Co-op Hungary Rt., Budapest (HU)**

(740) dr. Erdei József ügyvéd, Budapest

(541) **Írisz**

(511) 16 Papír, karton és ezen anyagokból készült termékek, amelyek nem tartoznak más osztályokba; nyomdai termékek; könyvkötészeti anyagok; fényképek; papíripari cikkek, papíripari vagy háztartási ragasztóanyagok; anyagok művészek részére; ecsetek; írógépek és irodai cikkek (bútorok kivételével); tanítási és oktatási anyagok (készülékek kivételével); csomagolásra szolgáló műanyagok (amelyek nem tartoznak más osztályokba); nyomdabetétek; klisék.

(111) 188.734 (151) 2007.02.21.

(210) M 03 03306 (220) 2003.08.04.

(732) **Magyar Autóklub, Budapest (HU)**

(740) Gyulainé dr. Tóth Zsuzsa ügyvéd, Tóth és Deméni Ügyvédi Iroda, Budapest

(541) **STARTER**

(511) 12 Járművek, szárazföldi közlekedési eszközök indítómotorok kivételével.

35 Reklámozás; kereskedelmi ügyletek; kereskedelmi adminisztráció.

37 Javítás; szerelési szolgáltatások.

(111) 188.735 (151) 2007.02.21.

(210) M 02 03543 (220) 2002.07.29.

(732) **MONO Tanácsadó és Szolgáltató Korlátolt Felelősségű Társaság, Budapest (HU)**

(740) dr. Lendvai Balázs ügyvéd, Lendvai & Nyíri Ügyvédi Iroda, Budapest

(541) MONO

(511) 41 Lapkiadás; kulturális vagy nevelési célú kiállítások szervezése; zenekiadás; klubszolgáltatások; diszkószolgáltatások; élő előadások bemutatása; rádió- és televízióprogramok készítése; rádiós szórakoztatás; showműsorok; showműsorok szervezése; szövegek kiadása; televíziós szórakoztatás; videofilmgyártás; videoszalagok vágása.

42 Weboldalak alkotása és fenntartása mások számára, hostingszolgáltatások weboldalakhoz, grafikusművészi tervezési szolgáltatások, adatok vagy dokumentumok átalakítása fizikai médiumból elektronikus médiumba.

(111) 188.747 (151) 2007.02.28.

(210) M 03 03391 (220) 2003.08.11.

(732) Czira János, Újfehértó (HU)

(546)



(511) 35 Import-export.

39 Szállítás, áruk csomagolása és raktározása.

(111) 188.756 (151) 2007.03.02.

(210) M 03 03071 (220) 2003.07.16.

(732) Disney Enterprises, Inc. (Delaware államban bejegyzett cég), Burbank, Kalifornia (US)

(300) 78/211,923 2002.02.06. US
 78/211,625 2003.02.06. US
 78/211,623 2003.02.06. US
 78/211,620 2003.02.06. US
 78/211,626 2003.02.06. US
 78/211,617 2003.02.06. US
 78/211,614 2003.02.06. US
 78/211,616 2003.02.06. US
 78/211,612 2003.02.06. US
 78/211,924 2003.02.06. US
 78/211,603 2003.02.06. US
 78/211,610 2003.02.06. US
 78/211,607 2003.02.06. US
 78/211,602 2003.02.06. US

(740) dr. Szigeti Éva, DANUBIA Szabadalmi és Védjegy Iroda Kft., Budapest

(541) BROTHER BEAR

(511) 3 Pipercikkek és kozmetikumok; fogkrémek.

9 Audio- és vizuális felvételek minden adathordozón; video- és számítógépesjáték-kazetták, lemezek és szoftver; szemüvegek és napszemüvegek; fogyasztói elektronika kivéve az asztali/irodai elektromos számológépeket, sztereo hanglemezeket és hangszedőket magnetofonokat, elektromos tisztítókat, elektromos vasalókat; és elektromos kisüléshű drótvágó gépeket, elektromos készülékeket (beleértve személyi számítógépeket, nyomtatókat, szóprocesszorokat, diszkműködtetőket és másolókat).

14 Ékszerek, órák, időmérők.

16 Irodai és iskolai kellékek bútorok és készülékek, nevezetesen nyomásérzékeny ragasztószalagok, írógépek és elektromos fűzőgépek kivételével.

18 Bőrből és bőrutánzatokból készült termékek, amelyek nem tartoznak más osztályokba; táskák és szatyrok; ernyők.

20 Nem nemesfémű készült ékszerdobozok; képkeretek; bútorok; tükrök; hálósákok; párnák; gombok; jelvények.

21 Asztalneműk, üvegáruk, poháráruk, poháralátétek, levehető zárókupakok, italdobozokhoz és palackokhoz, ételdobozokból és szigetelt tartályokból álló étkészletek, tálcák, hajkefék és hajfésűk, fogkefék, papírtányérok és poharak, porcelán, kristály fajtású, üveg, porcelán és terrakotta dísztárgyak.

24 Szövet, ágyneműk, asztalneműk, fürdőszobai textilárúk, más áruosztályba nem tartozó textilárúk.

28 Játékok és játékszerek, plüssjátékok, mozaikjátékok és játékgúrák kivételével; testnevelési és sportcikk (kivéve ruhák), kézi elektronikus játékok.

29 Gyümölcskonzervek, gyümölcsalapú snackételek, lekvárok, zselék, burgonyaszírom, diófélék, tej és tejtermékek.

30 Sütemények, cukorkák, cukorkákból készült süteménydekorációk, fagyalttölcsérek, cukrászati chipsek, fagyasztott cukrásztermékek, rágógumi, snackételek, gabonapelyhek reggelire és gabonából készült termékek, gabonaszalagok, kenyér, muffinok, muffinszeletek, tészta, ostyák, palacsinták, aprósütemények, sós kekszek, kekszek.

32 Alkoholmentes italok.

41 Szórakoztatás és oktatási szolgáltatások.

(111) 188.826 (151) 2007.03.02.

(210) M 03 03340 (220) 2003.08.06.

(732) International Business Machines Corporation (New York állam törvényei szerint működő vállalat), Armonk, New York (US)

(740) dr. Sasvári Gabriella, S.B.G. & K. Budapesti Ügyvédi Iroda, Budapest

(541) INFORMIX

(511) 16 Nyomtatott kiadványok és felhasználói kézikönyvek.

(111) 189.233 (151) 2007.04.05.

(210) M 04 01905 (220) 2004.04.27.

(732) Barna Olivér Attila, Debrecen-Pallag (HU); Takcs Gergely Tibor, Miskolc (HU)

(546)



(511) 16 Papír, karton és ezen anyagokból készült termékek, amelyek nem tartoznak más osztályokba; nyomdaipari termékek, könyvkötészeti anyagok; fényképek; papíripari cikkek.

35 Reklámozás; kereskedelmi ügyletek, kereskedelmi adminisztráció; irodai munkák.

41 Nevelés, szakmai képzés, szórakoztatás, sport- és kulturális tevékenységek.

(111) 189.651

(210) M 04 02319 (220) 2004.05.14.

(732) Berlin-Chemie AG, Berlin (DE)

(740) dr. Szigeti Éva, DANUBIA Szabadalmi és Védjegy Iroda Kft., Budapest

(541) REGIS

(511) 5 Gyógyszerek, diétás anyagok gyógyászati használatra.

35 Reklámozás, kereskedelmi ügyletek, kereskedelmi adminisztráció, irodai munkák; kivéve a hajápolással vagy szépségszalonokkal kapcsolatos szolgáltatásokat.

44 Orvosi, állatgyógyászati és egészségügyi szolgáltatások.

- (111) **189.657** (151) 2007.06.01.
 (210) M 05 03857 (220) 2005.12.05.
 (732) **dr. Mihola Gábor, Hévíz (HU)**
 (740) dr. Rozs Attila ügyvéd, Keszthely
 (541) **HORIZONT**
 (511) 41 Nevelés; szakmai képzés; szórakoztatás; sport- és kulturális tevékenységek.

- (111) **189.686** (151) 2007.05.29.
 (210) M 06 01174 (220) 2006.04.04.
 (732) **Bio-Fit Natura Kft., Budapest (HU)**
 (740) dr. Sasvári Gabriella, S.B.G. & K. Budapesti Ügyvédi Iroda, Budapest
 (541) **FATTERMINATOR**
 (511) 5 Gyógyszerészeti készítmények, egészségügyi készítmények gyógyászati használatra, diétás anyagok gyógyászati használatra, étkezési kiegészítők tablettá, kapszula vagy por formájában.

- (111) **189.691** (151) 2007.05.29.
 (210) M 06 04103 (220) 2006.12.18.
 (732) **Nav N Go Kft., Izsák (HU)**
 (740) dr. Szederjessy Nikoletta, Szederjessy Ügyvédi Iroda, Budapest
 (541) **NNG**
 (511) 9 Fedélzeti számítógépek, navigációs berendezések járművekbe, navigációs eszközök, letölthető és rögzített számítógépprogramok, számítógépek, számítógépes játékprogramok, távmérő műszerek, távolságmérők, távolságregisztráló készülékek, kilométerszámlálók.
 42 Számítógépprogramok sokszorosítása, számítógépes rendszerek tervezése, számítógépes rendszerelemzés, számítógépprogramok hardverrel kapcsolatos tanácsadás, számítógépprogramok kidolgozása, számítógépprogramok korszerűsítése, számítógépprogramok kölcsönzése, számítógépprogramozás, számítógépszoftver fenntartása, szellemi tulajdon-licenck adása.

- (111) **189.692** (151) 2007.05.29.
 (210) M 06 01510 (220) 2006.05.02.
 (732) **PHILIP MORRIS PRODUCTS S.A., Neuchâtel (CH)**
 (740) dr. Gödölle Tamás, Bogsch & Partners Ügyvédi Iroda, Budapest
 (541) **DISCOVER SILVER**
 (511) 34 Nyers vagy feldolgozott dohány, ideértve szivarok, cigaretták, szivarkák, dohány saját maga által saját részre sodort cigarettához, pipadohány, bagó, tubák/burnót, dohánypótlók és -helyettesítők (nem orvosi célra); dohányzási cikkek, ideértve cigarettapapírok és -csövek, cigarettafilterek, dohánydobozok, cigarettatárcák, hamutartók nem nemesfémből vagy azzal ötvözve vagy borítva; pipák; zsebkészlet cigarettasodráshoz; öngyújtók; gyufák.

- (111) **189.699** (151) 2007.05.29.
 (210) M 04 04565 (220) 2004.11.15.
 (732) **Eastman Invest & Trade Ltd., Dover, Delaware (US)**
 (740) dr. Hegedűs Péter ügyvéd, Hódmezővásárhely

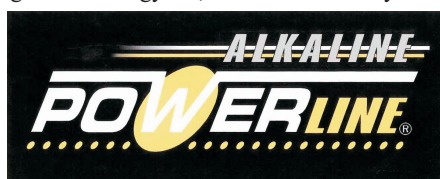

- (546)
 (511) 9 Alkáli tartós szárazelemek.

- (111) **189.700** (151) 2007.05.29.
 (210) M 06 01332 (220) 2006.04.18.
 (732) **Print Sisters Kft., Budapest (HU)**

(546)

Alfa

- (511) 2 Tintapatronok (töltve), festékszalagok, festékező szalagok, írógépszalagok; tintatartók; tinták; tintapatronok, tonerkazetták; tintapatron-utántöltő szettek; nyomtatókazetták; író- és pénztárgép-kazetták nyomtatókhoz, faxokhoz, fénymásolókhöz és irodai gépekhez.

- (111) **189.702** (151) 2007.05.29.
 (210) M 06 01507 (220) 2006.05.16.
 (732) **Debreceni Sportcentrum Kht., Debrecen (HU)**
 (546)



- (511) 16 Borítékok; brosúrák, vékony fűzött könyvek; borítók; nyomtatványok, űrlapok; hirdetőtáblák; hírlevelek; iratgyűjtők, dossziék; kézikönyvek; levélpapír; matricák; plakátok.
 41 Sportlétesítmények üzemeltetése; sportversenyek rendezése.

- (111) **189.703** (151) 2007.05.29.
 (210) M 06 00792 (220) 2006.03.08.
 (732) **Tápiószentmárton Nagyközség Önkormányzata, Tápiószentmárton (HU)**
 (740) dr. Górnagy István, Górnagy és Vidoven Ügyvédi Iroda, Cegléd
 (541) **MÁRTON NAPI NEMZETKÖZI HURKATÖLTŐ FESZTIVÁL, TÁPIÓSZENTMÁRTON**
 (511) 41 Nevelés; szakmai képzés; szórakoztatás; sport- és kulturális tevékenységek.

- (111) **189.704** (151) 2007.05.29.
 (210) M 06 01348 (220) 2006.04.18.
 (732) **Johnson & Johnson, New Brunswick, New Jersey (US)**
 (740) dr. Szigeti Éva, DANUBIA Szabadalmi és Védjegy Iroda Kft., Budapest
 (541) **ICY PEPPERMINT**
 (511) 21 Fogselymek.

- (111) **189.709** (151) 2007.05.29.
 (210) M 06 01685 (220) 2006.05.15.
 (732) **Art Export Kereskedelmi Kft., Budapest (HU)**
 (740) dr. Szabó Iván, Dr. Szabó Iván Ügyvédi Iroda, Budapest
 (546)



- (511) 16 Papír, karton és ezen anyagokból készült termékek, amelyek nem tartoznak más osztályokba; nyomdaipari termékek; könyvkötészeti anyagok; fényképek; papíripari cikkek, papíripari vagy háztartási ragasztóanyagok; anyagok művészek részére; ecsetek; írógépek és irodai cikkek (bútorok kivételével); tanítási és oktatási anyagok (készülékek kivételével); csomagolásra szolgáló műanyagok (amelyek nem tartoznak más osztályokba); nyomdabetétek; klisék.

- (111) **189.710** (151) 2007.05.29.
 (210) M 06 01690 (220) 2006.05.15.
 (732) **Trans Holding Group Szolgáltató és Műszaki Szakértő Korlátolt Felelősségű Társaság, Budapest (HU)**
 (740) dr. Tóth Imre, Tóth & Társa Ügyvédi Iroda, Budapest
 (546)



- (511) 9 Tudományos célra szolgáló, tengerészeti, földmérő, villamos, fényképezési, mozgóképi, optikai, súlymérő, egyéb mérő-, jelző-, ellenőrző (felügyeleti), életmentő és oktatóberendezések és felszerelések; hangok vagy képek rögzítésére, továbbítására, másolására szolgáló készülékek; mágneses adathordozók, hanglemezek; automata áruelosztó berendezések és szerkezetek érmebedobással működő készülékekhez; regiszteres pénztárgépek, számológépek, adatfeldolgozó berendezések és számítógépek; tűzoltó készülékek.
 12 Járművek; szárazföldi, légi vagy vízi közlekedési eszközök.
 35 Reklámozás; kereskedelmi ügyletek; kereskedelmi adminisztráció; irodai munkák.
 36 Biztosítás; pénzügyi ügyletek; valutaügyletek; ingatlanügyletek.
 37 Építkezés; javítás; szerelési szolgáltatások.
 38 Távközlés.
 39 Szállítás; áruk csomagolása és raktározása; utazásszervezés.
 42 Tudományos és műszaki szolgáltatások, valamint az idetartozó tervezői és kutatói tevékenység; ipari elemző és kutató szolgáltatások; számítástechnikai hardver- és szoftvertervezés és -fejlesztés; jogi szolgáltatások.
 45 Mások által egyéni igényeknek megfelelően nyújtott személyes és társadalmi jellegű szolgáltatások; biztonsági szolgáltatások személyek és vagyontárgyak védelmére.

- számológépek, adatfeldolgozó berendezések és számítógépek; tűzoltó készülékek.
 12 Járművek; szárazföldi, légi vagy vízi közlekedési eszközök.
 35 Reklámozás; kereskedelmi ügyletek; kereskedelmi adminisztráció; irodai munkák.
 36 Biztosítás; pénzügyi ügyletek; valutaügyletek; ingatlanügyletek.
 37 Építkezés; javítás; szerelési szolgáltatások.
 38 Távközlés.
 39 Szállítás; áruk csomagolása és raktározása; utazásszervezés.
 42 Tudományos és műszaki szolgáltatások, valamint az idetartozó tervezői és kutatói tevékenység; ipari elemző és kutató szolgáltatások; számítástechnikai hardver- és szoftvertervezés és -fejlesztés; jogi szolgáltatások.
 45 Mások által egyéni igényeknek megfelelően nyújtott személyes és társadalmi jellegű szolgáltatások; biztonsági szolgáltatások személyek és vagyontárgyak védelmére.

- (111) **189.713** (151) 2007.05.29.
 (210) M 06 01164 (220) 2006.04.04.
 (732) **IWIW Szolgáltató Korlátolt Felelősségű Társaság, Budapest (HU)**
 (740) dr. Mezei Róbert, Dr. Mezei Róbert Ügyvédi Iroda, Budapest
 (541) **IWIW**
 (511) 35 Reklámozás; kereskedelmi ügyletek; kereskedelmi adminisztráció; irodai munkák.
 36 Biztosítás; pénzügyi ügyletek; valutaügyletek; ingatlanügyletek.
 38 Távközlés.
 41 Nevelés; szakmai képzés; szórakoztatás; sport- és kulturális tevékenységek.
 42 Tudományos és műszaki szolgáltatások, valamint az idetartozó tervezői és kutatói tevékenység; ipari elemző és kutató szolgáltatások; számítástechnikai hardver- és szoftvertervezés és -fejlesztés; jogi szolgáltatások.
 43 Vendéglátási (élelmezési) szolgáltatások; ideiglenes szállásadás.

- (111) **189.711** (151) 2007.05.29.
 (210) M 06 01347 (220) 2006.04.18.
 (732) **Johnson & Johnson, New Brunswick, New Jersey (US)**
 (740) dr. Szigeti Éva, DANUBIA Szabadalmi és Védjegy Iroda Kft., Budapest
 (541) **ICY SPEARMINT**
 (511) 21 Fogselymek.

- (111) **189.714** (151) 2007.05.29.
 (210) M 06 02051 (220) 2006.07.18.
 (732) **BIOGAZPROM Energetikai Kereskedelmi és Szolgáltató Korlátolt Felelősségű Társaság, Bácsszőlős (HU)**
 (740) dr. Szabó Lajos ügyvéd, Kiskunmajsa
 (546)



- (511) 4 Ipari olajok és zsírok, kenőanyagok, porfelszívó portalanító és porlekötő termékek, tüzelőanyagok és világítóanyagok, viaszgyertyák, gyertyabelek.

- (111) **189.712** (151) 2007.05.29.
 (210) M 06 01689 (220) 2006.05.15.
 (732) **Trans Holding Group Szolgáltató és Műszaki Szakértő Korlátolt Felelősségű Társaság, Budapest (HU)**
 (740) dr. Tóth Imre, Tóth & Társa Ügyvédi Iroda, Budapest
 (546)



- (511) 9 Tudományos célra szolgáló, tengerészeti, földmérő, villamos, fényképezési, mozgóképi, optikai, súlymérő, egyéb mérő-, jelző-, ellenőrző (felügyeleti), életmentő és oktatóberendezések és felszerelések; hangok vagy képek rögzítésére, továbbítására, másolására szolgáló készülékek; mágneses adathordozók, hanglemezek; automata áruelosztó berendezések és szerkezetek érmebedobással működő készülékekhez; regiszteres pénztárgépek,

- (111) **189.715** (151) 2007.05.29.
 (210) M 06 01165 (220) 2006.04.04.
 (732) **IWIW Szolgáltató Korlátolt Felelősségű Társaság, Budapest (HU)**
 (740) dr. Mezei Róbert, Dr. Mezei Róbert Ügyvédi Iroda, Budapest
 (541) **WIW**
 (511) 35 Reklámozás; kereskedelmi ügyletek; kereskedelmi adminisztráció; irodai munkák.
 36 Biztosítás; pénzügyi ügyletek; valutaügyletek; ingatlanügyletek.

- 38 Távközlés.
 41 Nevelés; szakmai képzés; szórakoztatás; sport- és kulturális tevékenységek.
 42 Tudományos és műszaki szolgáltatások, valamint az idetartozó tervezői és kutatói tevékenység; ipari elemző és kutató szolgáltatások; számítástechnikai hardver- és szoftvertervezés és -fejlesztés; jogi szolgáltatások.
 43 Vendéglátási (élelmezési) szolgáltatások; ideiglenes szállásadás.

- (111) **189.716** (151) 2007.05.29.
 (210) M 05 03366 (220) 2005.10.18.
 (732) **Béres Gyógyszergyár Rt., Budapest (HU)**
 (740) Karácsonyi Béla, ADVOPATENT Szabadalmi és Védjegy Iroda, Budapest

- (541) **ACTIVAL ENERGIA**
 (511) 5 Gyógyszerészeti és állatgyógyászati készítmények; egészségügyi készítmények gyógyászati használatra; diétás anyagok gyógyászati használatra, bébiételek; tapaszok, kötszeranyagok; fogtömő anyagok és fogászati mintázóanyagok; fertőtlenítőszer-ek; kártékony állatok és növények irtására szolgáló készítmények; gombaölő szerek (fungicidek), gyomirtó szerek (herbicidek).

- (111) **189.720** (151) 2007.05.29.
 (210) M 06 00805 (220) 2006.03.08.
 (732) **VIVIEN Rt., Bicske-külterület (HU)**
 (740) dr. Kardos Éva, Dr. Kardos Éva Ügyvédi Iroda, Budapest
 (541) **VIVIEN AQUAHOME**
 (511) 32 Ásványvizek és szénsavas vizek, egyéb alkoholmentes italok, gyümölcsitalok és gyümölcslevek, szörpök.
 39 Házhozszállítás.

- (111) **189.721** (151) 2007.05.29.
 (210) M 06 00929 (220) 2006.03.21.
 (732) **Magyar Posta Zártkörűen Működő Részvénytársaság, Budapest (HU)**
 (740) dr. Zsellér László, Budapest



- (511) 39 Szállítás; áruk csomagolása és raktározása; utazásszervezés.

- (111) **189.722** (151) 2007.05.29.
 (210) M 06 00638 (220) 2006.02.22.
 (732) **3C Távközlési Kft., Budapest (HU)**



- (511) 38 Távközlés; elektronikus levelezés; e-mail, faxok továbbítása; hozzáférés biztosítása számítógépes világhálóhoz; információszolgáltatás távközlési ügyekben; műholdas átvitel; számítógép-terminálok közötti összeköttetések; távkonferencia-szolgáltatások; távközlési berendezések kölcsönzése; távközlési beszélgetésterelő és összeköttetési szolgáltatások; távközlési kapcsolat létesítése számítógépes világhálóval; telefon-összeköttetések; telefonszolgáltatások; televíziós műsorszórás; tudakozók, információs szolgáltatások (rádió, telefon vagy más közlési eszköz útján); üzenetek és képek továbbítása számítógépek segítségével; üzenetek küldése.

- 42 Tudományos és műszaki szolgáltatások, valamint az idetartozó tervezői és kutatói tevékenység; ipari elemző és kutató szol-

- gáltatások; számítástechnikai hardver- és szoftvertervezés és -fejlesztés; jogi szolgáltatások; hostingszolgáltatások weboldalakhoz; műszaki szakértői tevékenység; számítógépprogramok adatainak és adatoknak az átalakítása.

- (111) **189.723** (151) 2007.05.29.
 (210) M 06 00009 (220) 2006.01.03.
 (732) **BEKK X2 Kereskedelmi és Szolgáltató Kft., Budapest (HU)**
 (740) dr. Zatik Zsuzsanna ügyvéd, Budapest

- (541) **ABSOLUTE**
 (511) 25 Ruházati cikkek, cipők, kalapárak.
 30 Kávé, tea, kakaó, cukor, rizs, tapióka, szágó, kávépótló szerek; lisztek és más gabonakészítmények, kenyér, péksütemények és cukrászsütemények, fagyaltok; méz, melaszszirup; élesztő, sütőporok; só, mustár; ecet, fűszeres mártások; fűszerek; jég.
 43 Vendéglátási (élelmezési) szolgáltatások; ideiglenes szállásadás.

- (111) **189.724** (151) 2007.05.29.
 (210) M 06 01325 (220) 2006.04.14.
 (732) **Szabó Tibor, Szigetszentmiklós (HU)**
 (740) dr. Sóvári Miklós, DANUBIA Szabadalmi és Védjegy Iroda Kft., Budapest



- (511) 10 Masszírozó készülékek/berendezések, különösen masszírozóágyak, görgős masszírozógép; narancsbőr kezelésére szolgáló készülékek.
 11 Szaunakészülékek/berendezések, infrasaunák; szolárium-berendezések, napágyak.

- (111) **189.725** (151) 2007.05.29.
 (210) M 06 01316 (220) 2006.04.14.
 (732) **PICK SZEGED Szalámigyár és Húsüzem Zrt., Szeged (HU)**
 (546)



- (511) 29 Húskészítmények, ezen belül szalámi.

- (111) **189.726** (151) 2007.05.29.
 (210) M 06 00928 (220) 2006.03.21.
 (732) **Magyar Posta Zártkörűen Működő Részvénytársaság, Budapest (HU)**
 (740) dr. Zsellér László, Budapest



- (511) 35 Reklámozás; kereskedelmi ügyletek; kereskedelmi adminisztráció; irodai munkák.
 38 Távközlés.
 39 Szállítás; áruk csomagolása és raktározása; utazásszervezés.

(111) 189.727 (151) 2007.05.29.

(210) M 06 00927 (220) 2006.03.21.

(732) Magyar Posta Zártkörűen Működő Részvénytársaság, Budapest (HU)

(740) dr. Zsellér László, Budapest

(546)



(511) 35 Reklámozás; kereskedelmi ügyletek; kereskedelmi adminisztráció; irodai munkák.

38 Távközlés.

40 Anyagmégmunkálás.

(111) 189.728 (151) 2007.05.29.

(210) M 06 00007 (220) 2006.01.03.

(732) Lidl Stiftung & Co. KG, Neckarsulm (DE)

(740) dr. Krajnyák András, Dr. Asbóth, dr. Krajnyák & Társa Ügyvédi és Szabadalmi Iroda, Budapest

(541) RARYTAS

(511) 29 Fogyasztásra kész ételek, élelmiszerek; kolbászarúk és kolbászkonzervek.

(111) 189.729 (151) 2007.05.29.

(210) M 06 01158 (220) 2006.04.03.

(732) STADA Arzneimittel AG, Bad Vilbel (DE)

(740) ifj. Szentpéteri Ádám, S.B.G. & K. Budapesti Ügyvédi Iroda, Budapest

(541) STADAZAR

(511) 5 Gyógyszerészeti és állatgyógyászati készítmények; egészségügyi készítmények orvosi célokra; diétás anyagok orvosi használatra, bébiételek; ragtapaszok, sebkötöző anyagok; fogtömő anyagok, fogorvosi viaszok; fertőtlenítőszeresek, készítmények kártevők elpusztítására; fungicidek, herbicidek.

(111) 189.730 (151) 2007.05.29.

(210) M 06 01317 (220) 2006.04.14.

(732) PICK SZEGED Szalámigyár és Hűsüzem Zrt., Szeged (HU)

(546)



(511) 29 Húskészítmények, ezen belül szalámi.

(111) 189.731 (151) 2007.05.29.

(210) M 06 00947 (220) 2006.03.21.

(732) MasterCard International Incorporated (Delaware államban bejegyzett cég), Purchase, New York (US)

(300) 004794947 2005.12.20. EM

(740) dr. Szigeti Éva, DANUBIA Szabadalmi és Védjegy Iroda Kft., Budapest

(541) MASTERCARD WORLDWIDE

(511) 35 Hirdetés; üzletvezetés; üzleti adminisztráció; irodai tevékenység; kereskedelmi, ipari és üzletvezetési asszisztencia; üzleti értékelés; üzletvezetésre vonatkozó tanácsadói szolgáltatások; piackutatás; marketingtanulmányok; statisztikai információk (üzleti); számlaközlmények készítése; könyvelés; üzleti kutatás; PR; nyilvános szövegek közzététele; nyilvános szórólapok kiadása; mobil telekommunikációs eszközökön keresztül nyújtott kiskereskedelmi szolgáltatások; online, hálózatokon keresztül vagy más elektronikai eszközökön keresztül nyújtott kiskereskedelmi szolgáltatások nyújtása elektronikusan digitalizált információk felhasználásával; számítógépes adatbázis-kezelés; egyesületi szolgáltatások, nevezetesen bankok, hitelegyesületek és egyéb szabályozott pénzügyi intézmények érdekeinek támogatása.

36 Biztosítási szolgáltatások; pénzügyi ügyletek; valutaügyletek; pénzügyi szolgáltatások; banki és hitelszolgáltatások; hitelkártya, terheléses kártya, feltöltőkártya és előre kifizetett tartalékolt értékű kártyaszolgáltatások nyújtása; banki, fizetési, hitel, terheléses, feltöltő, készpénzkifizetés, terheléses érték letét hozzáférési szolgáltatások; számlafizetési szolgáltatások; hitelkártya, terheléses kártya, feltöltőkártya és előre fizetett kártya és tartalékolt értékű kártya szolgáltatások; csekkigazolási és csekk-kifizetési szolgáltatások; automatizált pénzküldő szolgáltatások; pénzügyi tranzakciók lebonyolítása online, egy számítógépes adatbázison keresztül vagy telekommunikáció által, valamint terminálon keresztül; kártyatulajdonosok által pénzügyi tranzakciók lebonyolítására irányuló szolgáltatás automatizált pénzküldő gépeken keresztül; kártyatulajdonosoknak egyenlegközlő, pénzbetét és pénzfelvétel biztosítása automatizált pénzküldő gépeken keresztül; kiegyenlítési és felhatalmazási szolgáltatások; utazásbiztosítási szolgáltatások; utazási csekkek és utazási voucherek kibocsátása és visszaváltása; ügyfél-azonosító szolgáltatások; pénzügyi információk igazolása; pénzügyi információk adatainak kódolása és dekódolása; pénzügyi eredmények fenntartása; elektronikus alapok átutalása és valutaváltási szolgáltatások; pénzügyi szolgáltatások terjesztése interneten és egyéb számítógépes hálózatokon keresztül; távfizetési szolgáltatások; tárolt érték elektronikus pénztárca-szolgáltatások; elektronikus alapok és valutaátutalási szolgáltatások nyújtása; elektronikus fizetési szolgáltatások; előre fizetett telefonos hívókártya-szolgáltatások; készpénzkifizetési szolgáltatások, valamint tranzakció-megbízási és rendezési szolgáltatások; terheléses és hitelszolgáltatások nyújtása rádiófrekvenciás azonosító eszközökön keresztül (transzpónderek); terheléses és hitelszolgáltatások nyújtása kommunikációs és telekommunikációs eszközökön keresztül; utazási biztosítási szolgáltatások; csekkigazolási szolgáltatások; kibocsátás és kifizetési szolgáltatások utazási csekkekre és utazási voucherekre vonatkozóan; kiskereskedelmi szolgáltatások támogatására irányuló pénzügyi szolgáltatások nyújtása mobil telekommunikációs eszközökön keresztül, beleértve a kifizetési szolgáltatásokat vezeték nélküli eszközökön keresztül, online, hálózatokon keresztül vagy egyéb elektronikai eszközökön keresztül nyújtott kiskereskedelmi szolgáltatások támogatására irányuló pénzügyi szolgáltatások nyújtása elektronikusan digitalizált információk felhasználásával; értékváltó szolgáltatások, nevezetesen a biztonságos értékváltás beleértve elektronikus készpénz, smartkártyás eszközökön keresztül elérhető számítógépes hálózatokon keresztül; weboldalon keresztül nyújtott számlakiegyenlítési szolgáltatások; online banki ügyintézés; pénzügyi szolgáltatások nyújtása telefonon, valamint globális számítógépes hálózaton vagy az interneten keresztül; pénzügyi szolgáltatások nyújtása globális számítógépes hálózaton vagy az interneten keresztül; ingatlan-szolgáltatások; ingatlan-értékbecslés; ingatlanbefektetés ügyvitel; ingatlanbefektetési szolgáltatások; ingatlanbiztosítási szolgáltatások; biztosítás vagyontulajdonosoknak, vagyontulajdonosok; ingatlanmeghitelezés; ingatlanügynökség; ingatlanbecslés; ingatlanügynöki szolgáltatások; ingatlan-értékbecslés; ingatlanadminisztráció; ingatlanhoz kapcsolódó pénzügyi ügyletek adminisztrációja; ingatlanközösségek nyújtása; ingatlanfejlesztéssel kapcsolatos szolgáltatások nyújtása; ingatlanra vonatkozó pénzügyi brókerszolgáltatások;

ingatlanvagyonra és ingatlanokra vonatkozó pénzügyi szolgáltatások; ingatlan vételére vonatkozó pénzügyi szolgáltatások; ingatlanfedezetű kölcsönszerződések lebonyolítása; ingatlanok megosztott tulajdonának lebonyolítása; ingatlan vételére vonatkozó pénzügyek nyújtásának lebonyolítása; ingatlan megszerzésére és ingatlanban való érdekeltségre irányuló segítségnyújtás; ingatlanba való tőkebefektetés; kereskedelmi vagyonbefektetési szolgáltatások; vagyoneladásra vonatkozó pénzügyi szolgáltatások; szabad felhasználású vagyon pénzügyi értékelése; bérelt ingatlanok pénzügyi értékelése; ingatlan-bérbeadás lebonyolítása; ingatlanlízing lebonyolítása; vagyonlízing; ingatlanvagyon-lízing; szabad felhasználású vagyonlízing; ingatlanvagyonra vonatkozó birtokkezelési szolgáltatások; vagyonértékelés; vagyonportfólió-kezelés; vagyonkezelés; ingatlantulajdonra vonatkozó tanácsadói szolgáltatások; ingatlan-értékbecslésre vonatkozó tanácsadói szolgáltatások; vállalati ingatlan-tanácsadói szolgáltatások; ingatlanra vonatkozó számítógépesített információs szolgáltatások; ingatlanra vonatkozó konzultációs szolgáltatások; ingatlanvagyonra vonatkozó információk nyújtása; vagyonpiacra vonatkozó információk nyújtása; ingatlan megszerzésére vonatkozó kutatási szolgáltatások; ingatlan kiválasztására vonatkozó kutatási szolgáltatások; jelzálog-finanszírozás és vagyonelzálósítás.

- (111) **189.732** (151) 2007.05.29.
 (210) M 06 00010 (220) 2006.01.03.
(732) BEKK X2 Kereskedelmi és Szolgáltató Kft., Budapest (HU)
 (740) dr. Zatik Zsuzsanna ügyvéd, Budapest
(541) ABSOLUTE
 (511) 25 Ruházati cikkek, cipők, kalapárak.
 30 Kávész, tea, kakaó, cukor, rizs, tápióka, szágó, kávépótló szerek; lisztek és más gabonakészítmények, kenyér, péksütemények és cukrászsütemények, fagylaltok; méz, melaszszirup; élesztő, sütőporok; só, mustár; ecet, fűszeres mártások; fűszerek; jég.
 43 Vendéglátási (élelmezési) szolgáltatások; ideiglenes szállásadás.

- (111) **189.733** (151) 2007.05.29.
 (210) M 06 00642 (220) 2006.02.22.
(732) Bio-Fit Natura Kft., Budapest (HU)
 (740) dr. Sasvári Gabriella, S.B.G. & K. Budapesti Ügyvédi Iroda, Budapest
(541) GreenTech
 (511) 5 Gyógyszerészeti készítmények, egészségügyi készítmények gyógyászati használatra, diétás anyagok gyógyászati használatra, étkezési kiegészítők tablettá, kapszula vagy por formájában.

- (111) **189.734** (151) 2007.06.18.
 (210) M 06 01315 (220) 2006.04.14.
(732) PICK SZEGED Szalámigyár és Húsüzem Zrt., Szeged (HU)
(546)



- (511) 29 Húskészítmények, ezen belül szalámi.

- (111) **189.735** (151) 2007.05.29.
 (210) M 06 01153 (220) 2006.04.03.
(732) ORION Corporation, Seoul (KR)
 (740) dr. Szigeti Éva, DANUBIA Szabadalmi és Védjegy Iroda Kft., Budapest

- (546)** **O'Karto**
 (511) 30 Csokoládék, kekszek, aprósütemények, sós kekszek, osztyák, cukrászipari termékek, kukoricachips, kenyér, tészta, sütemény, vajastészta, pudingok, sörbetek, jégkrémek, cukorka, karamell, rágógumi (nem gyógyászati célra).

- (111) **189.736** (151) 2007.05.29.
 (210) M 06 00930 (220) 2006.03.21.
(732) Magyar Posta Zártkörűen Működő Részvénytársaság, Budapest (HU)
 (740) dr. Zsellér László, Budapest

- (541) FILAPOSTA**
 (511) 16 Papír, karton és ezen anyagokból készült termékek, amelyek nem tartoznak más osztályokba; nyomdaipari termékek; könyvkötészeti anyagok; fényképek; papíripari cikkek, papíripari vagy háztartási ragasztóanyagok; anyagok művészek részére; ecsetek; írógépek és irodai cikkek (bútorok kivételével); tanítási és oktatási anyagok (készülékek kivételével); csomagolásra szolgáló műanyagok (amelyek nem tartoznak más osztályokba); nyomdabetétek; klisék.
 35 Reklámozás; kereskedelmi ügyletek; kereskedelmi adminisztráció; irodai munkák.
 38 Távközlés.
 39 Szállítás; áruk csomagolása és raktározása; utazásszervezés.

- (111) **189.737** (151) 2007.05.29.
 (210) M 06 01155 (220) 2006.04.03.
(732) ORION Corporation, Seoul (KR)
 (740) dr. Szigeti Éva, DANUBIA Szabadalmi és Védjegy Iroda Kft., Budapest

- (546)** **Choco Diva**
 (511) 30 Csokoládék, kekszek, aprósütemények, sós kekszek, osztyák, cukrászipari termékek, kukoricachips, kenyér, tészta, sütemény, vajastészta, pudingok, sörbetek, jégkrémek, cukorka, karamell, rágógumi (nem gyógyászati célra).

- (111) **189.738** (151) 2007.05.29.
 (210) M 06 00006 (220) 2006.01.03.
(732) Lidl Stiftung & Co. KG, Neckarsulm (DE)
 (740) dr. Krajnyák András, Dr. Asbóth, dr. Krajnyák & Társa Ügyvédi és Szabadalmi Iroda, Budapest

- (541) HERD**
 (511) 29 Kolbászárak és kolbásztermékek; kolbászkonzervek.

- (111) **189.739** (151) 2007.05.29.
 (210) M 06 00931 (220) 2006.03.21.
(732) Magyar Posta Zártkörűen Működő Részvénytársaság, Budapest (HU)
 (740) dr. Zsellér László, Budapest

- (541) INTÉZZÜK, NEM BONYOLÍTJUK.**
 (511) 39 Szállítás; áruk csomagolása; utazásszervezés.

- (111) **189.740** (151) 2007.05.29.
 (210) M 06 00948 (220) 2006.03.21.
(732) MasterCard International Incorporated (Delaware államban bejegyzett cég), Purchase, New York (US)

- (300) 004794855 2005.12.20. EM
- (740) dr. Szigeti Éva, DANUBIA Szabadalmi és Védjegy Iroda Kft., Budapest
- (541) MASTERCARD WORLDWIDE. THE HEART OF COMMERCE.**
- (511) 35 Hirdetés; üzletvezetés; üzleti adminisztráció; irodai tevékenység; kereskedelmi, ipari és üzletvezetési asszisztencia; üzleti értékelés; üzletvezetésre vonatkozó tanácsadói szolgáltatások; piackutatás; marketingtanulmányok; statisztikai információk (üzleti); számlaközlemények készítése; könyvelés; üzleti kutatás; PR; nyilvános szövegek közzététele; nyilvános szórólapok kiadása; mobil telekommunikációs eszközökön keresztül nyújtott kiskereskedelmi szolgáltatások; online, hálózatokon keresztül vagy más elektronikai eszközökön keresztül nyújtott kiskereskedelmi szolgáltatások nyújtása elektronikusan digitalizált információk felhasználásával; számítógépes adatbázis-kezelés; egyesületi szolgáltatások, nevezetesen bankok, hitelegyesületek és egyéb szabályozott pénzügyi intézmények érdekeinek támogatása.
- 36 Biztosítási szolgáltatások; pénzügyi ügyletek; valutaügyletek; pénzügyi szolgáltatások; banki és hitelszolgáltatások; hitelkártya, terheléses kártya, feltöltőkártya és előre kifizetett tartalékolt értékű kártya szolgáltatások nyújtása; banki, fizetési, hitel, terheléses, feltöltő, készpénzkifizetés, terheléses értékletét-hozzáférési szolgáltatások; számlafizetési szolgáltatások; hitelkártya, terheléses kártya, feltöltőkártya és előre fizetett kártya és tartalékolt értékű kártya szolgáltatások; csekkigazolási és csekk-kifizetési szolgáltatások; automatizált pénzkidó szolgáltatások; pénzügyi tranzakciók lebonyolítása online, egy számítógépes adatbázison keresztül vagy telekommunikáció által, valamint terminálon keresztül; kártyatulajdonosok által pénzügyi tranzakciók lebonyolítására irányuló szolgáltatás automatizált pénzkidó gépeken keresztül; kártyatulajdonosoknak egyenlegközlő, pénzbetét és pénzfelvétel biztosítása automatizált pénzkidó gépeken keresztül; kiegyenlítési és felhatalmazási szolgáltatások; utazásbiztosítási szolgáltatások; utazási csekkek és utazási voucherek kibocsátása és visszaváltása; ügyfél-azonosító szolgáltatások; pénzügyi információk igazolása; pénzügyi információk adatainak kódolása és dekódolása; pénzügyi eredmények fenntartása; elektronikus alapok átutalása és valutaváltási szolgáltatások; pénzügyi szolgáltatások terjesztése interneten és egyéb számítógépes hálózatokon keresztül; távfizetési szolgáltatások; tárolt érték elektronikus pénztárca-szolgáltatások; elektronikus alapok és valutaátutalási szolgáltatások nyújtása; elektronikus fizetési szolgáltatások; előre fizetett telefonos hívókártya-szolgáltatások; készpénzkifizetési szolgáltatások, valamint tranzakció-megbízási és rendezési szolgáltatások; terheléses és hitelszolgáltatások nyújtása rádiófrekvenciás azonosító eszközökön keresztül (transzponderek); terheléses és hitelszolgáltatások nyújtása kommunikációs és telekommunikációs eszközökön keresztül; utazásbiztosítási szolgáltatások; csekkigazolási szolgáltatások; kibocsátási és kifizetési szolgáltatások utazási csekkekre és utazási voucherekre vonatkozóan; kiskereskedelmi szolgáltatások támogatására irányuló pénzügyi szolgáltatások nyújtása mobil telekommunikációs eszközökön keresztül, beleértve a kifizetési szolgáltatásokat vezeték nélküli eszközökön keresztül, online, hálózatokon keresztül vagy egyéb elektronikai eszközökön keresztül nyújtott kiskereskedelmi szolgáltatások támogatására irányuló pénzügyi szolgáltatások nyújtása elektronikusan digitalizált információk felhasználásával; értékváltó szolgáltatások, nevezetesen a biztonságos értékváltás beleértve elektronikus készpénz, smartkártyás eszközökön keresztül elérhető számítógépes hálózatokon keresztül; weboldalon keresztül nyújtott számlakiegyenlítési szolgáltatások; online banki ügyintézés; pénzügyi szolgáltatások nyújtása telefonon, valamint globális számítógépes hálózaton vagy az interneten keresztül; pénzügyi szolgáltatások nyújtása globális számítógépes hálózaton vagy az interneten keresztül; ingatlan-szolgáltatások; ingatlan-értékbecslés; ingatlanbefejtés ügyvitele; ingatlanbefejtési szolgáltatások; ingatlanbiztosítási szolgáltatások; biztosítás vagyontulajdonosoknak, vagyontulajdonosok; ingatlanmeghitelezés; in-

atlanügynökség; ingatlanbecslés; ingatlanügynöki szolgáltatások; ingatlan-értékbecslés; ingatlanadminisztráció; ingatlanhoz kapcsolódó pénzügyi ügyletek adminisztrációja; ingatlankezelés nyújtása; ingatlanfejlesztéssel kapcsolatos szolgáltatások nyújtása; ingatlanra vonatkozó pénzügyi brókerszolgáltatások; ingatlanvagyonna és ingatlanokra vonatkozó pénzügyi szolgáltatások; ingatlan vételére vonatkozó pénzügyi szolgáltatások; ingatlanfedeztető kölcsönszerződések lebonyolítása; ingatlanok megosztott tulajdonának lebonyolítása; ingatlan vételére vonatkozó pénzügyek nyújtásának lebonyolítása; ingatlan megszerzésére és ingatlanban való érdekeltségre irányuló segítségnyújtás; ingatlanba való tőkebefektetés; kereskedelmi vagyontulajdonosi szolgáltatások; vagyon megszerzésére vonatkozó pénzügyi szolgáltatások; vagyon eladásra vonatkozó pénzügyi szolgáltatások; szabad felhasználású vagyon pénzügyi értékelése; bérelt ingatlanok pénzügyi értékelése; ingatlan-bérbeadás lebonyolítása; ingatlanlízing lebonyolítása; vagyonlízing; ingatlanvagyonlízing; szabad felhasználású vagyonlízing; ingatlanvagyonna vonatkozó birtokkezelési szolgáltatások; vagyonértékelés; vagyonportfólió-kezelés; vagyonkezelés; ingatlanulajdonra vonatkozó tanácsadói szolgáltatások; ingatlan-értékbecslésre vonatkozó tanácsadói szolgáltatások; vállalati ingatlantanácsadói szolgáltatások; ingatlanra vonatkozó számítógépesített információk szolgáltatások; ingatlanra vonatkozó konzultációs szolgáltatások; ingatlanvagyonna vonatkozó információk nyújtása; vagyonpiacra vonatkozó információk nyújtása; ingatlan megszerzésére vonatkozó kutatási szolgáltatások; ingatlan kiválasztására vonatkozó kutatási szolgáltatások; jelzőlog-finanszírozás és vagyonelezőlogosítás.

(111) 189.741 (151) 2007.05.29.

(210) M 06 00935 (220) 2006.03.21.

(732) Bacskó Levente, Budapest (HU)

(541) Tűzbonsai

(511) 4 Ipari olajok és zsírok; kenőanyagok; porfelszívó, portalanító és porlekötő termékek; tüzelőanyagok (beleértve motorbenzinet) és világítóanyagok; viaszgyertyák, gyertyabelek.

(111) 189.742 (151) 2007.05.29.

(210) M 06 00016 (220) 2006.01.03.

(732) MTM-SBS Televízió Részvénytársaság, Budapest (HU)

(740) dr. Gedey Gábor ügyvéd, Budapest

(546)



(511) 9 Tudományos célra szolgáló tengerészeti, földmérő, villamos, fényképezési, mozgóképi, optikai, súlymérő, egyéb mérő-, jelző-, ellenőrző (felügyeleti), életmentő és oktatóberendezések és felszerelések; hangok vagy képek rögzítésére, továbbítására, másolására szolgáló készülékek; mágneses adathordozók, hanglemezek; automata áruelosztó berendezések és szerkezetek érmebedobással működő készülékekhez; regisztrált pénztárgépek, számológépek, adatfeldolgozó berendezések és számítógépek; tűzőlő készülékek.

16 Papír, karton és ezen anyagokból készült termékek, amelyek nem tartoznak más osztályokba; nyomdaipari termékek; könyvkötészeti anyagok; fényképek; papíripari cikkek, papíripari vagy háztartási ragasztóanyagok; anyagok művészek részére; ecsetek; írógépek és irodai cikkek (bútorok kivételével); tanítási és oktatási anyagok (készülékek kivételével); csomagolószolgálatok műanyagok (amelyek nem tartoznak más osztályokba); nyomdabetétek; klisék.

21 Eszközök, edények és tartályok háztartási és konyhai célokra (nem nemesféműből és nem nemesfém bevonattal); fűsűk és szivacsok; kefék (az ecsetek kivételével); kefégyártáshoz használt anyagok; takarítóeszközök; vasforgács; nyers vagy félig megmunkált üveg (kivéve az építéshez használt üveget); üveg-, porcelán- és fajanszárú, amelyek nem tartoznak más osztályokba.

25 Ruházati cikkek, cipők, kalapárúk.

28 Játékok, játékszerek; testnevelési és sportcikkek, amelyek nem tartoznak más osztályokba; karácsonyfadíszek.

35 Reklámozás; kereskedelmi ügyletek; kereskedelmi adminisztráció; irodai munkák.

38 Távközlés.

41 Nevelés; szakmai képzés; szórakoztatás; sport- és kulturális tevékenységek.

42 Tudományos és műszaki szolgáltatások, valamint az idetartozó tervezői és kutatói tevékenység; ipari elemző és kutató szolgáltatások; számítástechnikai hardver- és szoftvertervezés és -fejlesztés; jogi szolgáltatások.

(111) 189.747 (151) 2007.05.29.

(210) M 06 00275 (220) 2006.01.27.

(732) **Bábolna Takarmányipari Kft., Bábolna (HU)**

(740) dr. Szabó Iván, Dr. Szabó Iván Ügyvédi Iroda, Budapest

(541) **Cirmix**

(511) 31 Mezőgazdasági, kertészeti, erdészeti termékek és magok, amelyek nem tartoznak más osztályokba; élő állatok; friss gyümölcsök és zöldségek; vetőmagok, élő növények és virágok; tápanyagok állatok számára; maláta.

(111) 189.748 (151) 2007.06.18.

(210) M 06 01314 (220) 2006.04.14.

(732) **PICK SZEGED Szalámigyár és Húsüzem Zrt., Szeged (HU)**

(546)



(511) 29 Húskészítmények, ezen belül szalámi.

(111) 189.750 (151) 2007.06.01.

(210) M 05 03739 (220) 2005.12.12.

(732) **Thermál Kristály 2005 Kft., Sárvár (HU)**

(740) dr. Horváth Zoltán ügyvéd, Sárvár

(546)



(511) 3 Fürdőszó, dúsított ásványi anyagú fürdővíz; illóolajok, kozmetikai cikkek, hajmosó szerek, fogkrémek.

5 Gyógyszerészeti és állatgyógyászati készítmények, egészségügyi készítmények gyógyászati használatra, diétás anyagok gyógyászati használatra.

32 Ásványvíz ital.

44 Orvosi szolgáltatások, higiéniai és szépségápolási szolgáltatások emberek és állatok részére.

(111) 189.751 (151) 2007.06.01.

(210) M 05 03880 (220) 2005.12.06.

(732) **BARACOMP Bt., Budapest (HU)**

(740) Pintz György, Pintz és Társai Szabadalmi és Védjegy Iroda, Budapest

(546)



roadrecord.hu

(511) 9 Számítógépprogramok (rögzített); szoftverek (rögzített).

(111) 189.743 (151) 2007.05.29.

(210) M 06 00005 (220) 2006.01.03.

(732) **Stollwerck Budapest Édesipari és Ingatlanhasznosító Kft., Budapest (HU)**

(740) dr. Csabai Marianna, Csabai és Társa Ügyvédi Iroda, Budapest

(541) **Tibi Choco Bonbon**

(511) 29 Zselék, zselés áruk.

30 Bonbonok, csokoládék, pralinék, édesipari termékek; csokoládés áruk, nugát, rágógumi, karamella; cukor- és csokoládés draszté, lisztes áruk; kekszek; ostyák, teasütemények, linzerek; kakaópor, fagyalt, jégkrémek.

(111) 189.744 (151) 2007.05.29.

(210) M 06 01154 (220) 2006.04.03.

(732) **ORION CORPORATION, Seoul (KR)**

(740) dr. Szigeti Éva, DANUBIA Szabadalmi és Védjegy Iroda Kft., Budapest

(546)

TaBon

(511) 30 Csokoládék, kekszek, aprósütemények, sós kekszek, ostyák, cukrászipari termékek, kukoricachips, kenyér, tészták, sütemény, vajastészták, pudingok, sörbetek, jégkrémek, cukorka, karamell, rágógumi (nem gyógyászati célra).

(111) 189.745 (151) 2007.05.29.

(210) M 06 00139 (220) 2006.01.16.

(732) **JOXX Kereskedelmi és Szolgáltató Kft., Nyíregyháza (HU)**

(541) **VÁROSKAPU CENTER**

(511) 35 Reklámozás; kereskedelmi ügyletek; kereskedelmi adminisztráció; irodai munkák.

36 Biztosítás; pénzügyi ügyletek; valutaügyletek; ingatlanügyletek.

(111) 189.746 (151) 2007.05.29.

(210) M 06 01151 (220) 2006.04.03.

(732) **ORION Corporation, Seoul (KR)**

(740) dr. Szigeti Éva, DANUBIA Szabadalmi és Védjegy Iroda Kft., Budapest

(546)

Tonk

(511) 30 Csokoládék, kekszek, aprósütemények, sós kekszek, ostyák, cukrászipari termékek, kukoricacsipsz, kenyér, tészták, sütemény, vajastészták, pudingok, sörbetek, jégkrémek, cukorka, karamell, rágógumi (nem gyógyászati célra).

- (111) **189.752** (151) 2007.06.01.
 (210) M 05 03621 (220) 2005.11.10.
 (732) **Állami Nyomda Nyilvánosan Működő Részvénytársaság, Budapest (HU)**

(740) dr. Szecskay András, Szecskay Ügyvédi Iroda, Budapest

- (546)  **ÁLLAMI NYOMDA**
STATE PRINTING COMPANY

- (511) 9 Programmal ellátott mágneses és egyéb adathordozók.
 16 Nyomdaipari termékek; nyomtatványok; okmányok; kiadványok.
 35 Másolási szolgáltatás; ügyletek; árubemutatók; közönségszolgálat.
 40 Nyomdai szolgáltatások.
 41 Kiadói szolgáltatások.
 42 Szakértői és tanácsadói szolgáltatások; számítógépes programszerkesztés.

- (111) **189.753** (151) 2007.06.01.
 (210) M 06 01117 (220) 2006.03.31.
 (732) **SEBASTIANO SCARPA Cipőgyártó Kereskedelmi Kft., Budapest (HU)**

(740) dr. Verasztó Orsolya, Kocsó és Társai Ügyvédi Iroda, Budapest

- (546) 

(511) 25 Ruházati cikkek, cipők, kalapárak.

- (111) **189.754** (151) 2007.06.01.
 (210) M 06 01116 (220) 2006.03.31.
 (732) **SEBASTIANO SCARPA Cipőgyártó Kereskedelmi Kft., Budapest (HU)**

(740) dr. Verasztó Orsolya, Kocsó és Társai Ügyvédi Iroda, Budapest

- (546) 

(511) 25 Ruházati cikkek, cipők, kalapárak.

- (111) **189.755** (151) 2007.06.01.
 (210) M 06 01119 (220) 2006.03.31.
 (732) **GRAPH-ART Korlátolt Felelősségű Társaság, Debrecen (HU)**

(740) dr. Gulyás Ildikó ügyvéd, Debrecen

- (541) **GRAPH-ART**
 (511) 9 CD-ROM-(kompakt)lemezek.

16 Csomagolópapír; fedelek, kötések, borítók (papíráruk); folyóiratok; füzetek; grafikai nyomatok; grafikus ábrázolások; iskolaszerek (papírból); képregények; könyvecskék, füzetek; könyvek; könyvjelzők; levelezőlapok; levélpapír; naptárak; naptárak letéphető lapokkal, efemeridák; noteszok; oktatási eszközök (a készülékek kivételével); plakátok, falragaszok papírból vagy a kartonból; poszterek; transzparenszek (papíráruk); újságok.

28 Játékkártyák; játékszerek; táblajátékok; társasjátékok; trükkös játékok.

- 35 Reklámozás.
 41 Könyvkiadás; oktatás; sportversenyek rendezése; versenyek szervezése (oktatás vagy szórakoztatás).

- (111) **189.756** (151) 2007.06.01.
 (210) M 06 01121 (220) 2006.03.31.
 (732) **McDonald's International Property Company, Ltd., Wilmington, Delaware (US)**

(740) dr. Gödölle Tamás, Bogsch & Partners Ügyvédi Iroda, Budapest

- (541) **MCREGGELI**
 (511) 43 Vendéglátási szolgáltatások, különösen: gyorséttermek, fogyasztásra előkészített ételek és italok árusításával/nyújtásával kapcsolatos éttermek és egyéb berendezések létesítmények működtetéséhez kapcsolódó szolgáltatások; hazavitelre szánt ételek elkészítése és kínálása.

- (111) **189.757** (151) 2007.06.01.
 (210) M 06 01124 (220) 2006.03.31.
 (732) **Károly Róbert Főiskola, Gyöngyös (HU)**

(740) dr. Murányi István, Kompolt

- (541) **VERKO**
 (511) 31 Mezőgazdasági, kertészeti, erdészeti termékek és magok, amelyek nem tartoznak más osztályokba; élő állatok; friss gyümölcsök és zöldségek; vetőmagok, élő növények és virágok; tápanyagok állatok számára; maláta.

- (111) **189.758** (151) 2007.06.01.
 (210) M 06 01125 (220) 2006.03.31.
 (732) **Károly Róbert Főiskola, Gyöngyös (HU)**

(740) dr. Murányi István, Kompolt

- (541) **TARNA**
 (511) 31 Mezőgazdasági, kertészeti, erdészeti termékek és magok, amelyek nem tartoznak más osztályokba; élő állatok; friss gyümölcsök és zöldségek; vetőmagok, élő növények és virágok; tápanyagok állatok számára; maláta.

- (111) **189.759** (151) 2007.06.01.
 (210) M 06 01126 (220) 2006.03.31.
 (732) **dr. Antolik Marianna, Budapest (HU); Hock Marianna, Tata (HU)**

(740) dr. Kovári Zoltán szabadalmi ügyvivő, ADVOPATENT Szabadalmi és Védjegy Iroda, Budapest

- (546) 

(511) 30 Péksütemények, cukrászsütemények, lisztalapú ételek, süteményekhez tészták.

- (111) **189.760** (151) 2007.06.01.
 (210) M 06 00256 (220) 2006.01.26.
 (732) **Szuper Fashion Divatáru Kereskedelmi és Szolgáltató Kft., Debrecen (HU)**

- (546) 

(511) 25 Ruházati cikkek, cipők, kalapárak.

- (111) **189.761** (151) 2007.06.01.
 (210) M 06 00257 (220) 2006.01.26.
 (732) **Société des Produits Nestlé S.A., Vevey (CH)**
 (740) dr. Tompa Gábor, Tompa Ügyvédi Iroda Alirodaja, Budapest

(546) 1 PILLANAT 1

(511) 29 Tej, tejszín, vaj, sajt- és tejtermékek; tejpótlók; tejes italok (főként tejet tartalmazó); tejjel és tejszínnel készült desszertek; joghurtok, szójatej (tejpótló), tartósított szójabab emberi fogyasztásra; fehérítő kávéhoz és/vagy teához (tejszínpótló).

30 Kávé, kávékivonatok, kávéalapú készítmények és italok, jegeskávé, kávépótlók, kávépótló kivonat, kávépótló alapú készítmények és italok; cikória; tea, teakivonatok, tealapú készítmények és italok; jeges tea; malátaalapú készítmények emberi fogyasztásra; kakaó és kakaóalapú készítmények és italok, csokoládéalapú készítmények és italok, jég, fagylalt, gyümölcsfagylaltok, sörbet (fagylalt), fagyasztott édességek, fagyasztott sütemények, jégkrémek, fagyasztott desszertek, fagyasztott joghurtok, (ebbe az áruosztályba tartozó) por és kötőanyag-keverékek jégkrém és/vagy gyümölcsfagylaltok és/vagy sörbet készítéséhez; gabonapelyhek, müzli, kukoricapely, gabonapely-szeletek, fogyasztásra kész gabonapely, gabonakészítmények.

32 Szénsavmentes víz, szénsavval dúsított vagy szénsavas víz, kezelt víz, forrásvíz, ásványvíz, ízesített víz, gyümölcsízű vagy gyümölcsalapú italok, zöldség- és gyümölcslé, nektár, limonádé, szódavíz és egyéb nem alkoholos italok; szörp, kivonatok, eszenciák és egyéb készítmények alkoholmentes italok előállításához (illóolajok kivételével), fermentált tejből készült italok, szójaalapú italok, malátaalapú italok, izotóniás italok.

(111) 189.762 (151) 2007.06.01.
(210) M 06 00608 (220) 2006.02.21.

(732) Helibor Kft., Izsák (HU)

(541) JUPITER

(511) 32 Alkoholmentes italok és sörök.

(111) 189.763 (151) 2007.06.01.
(210) M 06 00610 (220) 2006.02.21.

(732) Helibor Kft., Izsák (HU)

(541) LOU-LOU

(511) 32 Alkoholmentes italok és sörök.

(111) 189.764 (151) 2007.06.01.
(210) M 06 00611 (220) 2006.02.21.

(732) Helibor Kft., Izsák (HU)

(541) B-DAY

(511) 32 Alkoholmentes italok és sörök.

(111) 189.765 (151) 2007.06.01.
(210) M 06 00612 (220) 2006.02.21.

(732) Helibor Kft., Izsák (HU)

(541) SHU-SHU

(511) 32 Alkoholmentes italok és sörök.

(111) 189.766 (151) 2007.06.01.
(210) M 06 00614 (220) 2006.04.07.

(732) Nyírségi Többcélú Kistérségi Társulás (NYITÖT), Nyíregyháza (HU)

(740) dr. Szűcs Ilona, Nyíregyháza

(546)



Nyírségi Többcélú Kistérségi Társulás

(511) 41 Nevelés; szakmai képzés; szórakoztatás; sport- és kulturális tevékenységek.

44 Orvosi szolgáltatások; állatgyógyászati szolgáltatások; higiéniai és szépségápolási szolgáltatások emberek és állatok részére; mezőgazdasági, kertészeti és erdészeti szolgáltatások.

(111) 189.767 (151) 2007.06.01.
(210) M 06 00748 (220) 2006.03.06.

(732) dr. Bodnár Imre, Pécs (HU)

(546)



(511) 41 Sportrendezvény.

(111) 189.768 (151) 2007.06.01.
(210) M 06 00910 (220) 2006.03.20.

(732) GO-YET Kft., Budapest (HU)

(546)

Nau Po

(511) 25 Ruházat, lábbelik.

(111) 189.769 (151) 2007.06.01.
(210) M 06 00911 (220) 2006.03.20.

(732) GO-YET Kft., Budapest (HU)

(546)



(511) 25 Ruházat, lábbelik.

(111) 189.770 (151) 2007.06.01.
(210) M 06 00914 (220) 2006.03.20.

(732) Kecskemét Megyei Jogú Város Önkormányzata, Kecskemét (HU)

(541) Kecskemét, Magyarország lovas fővárosa

(511) 35 Reklámozás; kereskedelmi ügyletek; kereskedelmi adminisztráció; irodai munkák.

41 Nevelés; szakmai képzés; szórakoztatás; sport- és kulturális tevékenységek.

(111) 189.771 (151) 2007.06.01.
(210) M 06 00915 (220) 2006.03.20.

(732) CHEIL INDUSTRIES INC., Kyongsangbuk-do (KR)

(740) dr. Szigeti Éva, DANUBIA Szabadalmi és Védjegy Iroda Kft., Budapest

(541) staron

(511) 11 Világító-, fűtő-, gőzfejlesztő, főző-, hűtő-, szárító-, szellőztető-, vízszolgáltató és egészségügyi berendezések.

17 Kaucsuk, guttapercha, gumi, azbeszt, csillám és ezek pótalkanyagai, továbbá az ezen anyagokból készült termékek, amelyek nem tartoznak más osztályokba; sajtolt műanyag ipari célra; tömítő-, kitömő- és szigetelőanyagok; nem fémből készült rugalmas csövek.

19 Nem fém építőanyagok; nem fémből készült merev építési csövek; aszfalt, szurok és bitumen; nem fémből készült hordozható szerkezetek; emlékművek nem fémből.

20 Bútorok, tükrök, keretek; fából, parafából, nádból, gyékényből, fűzfavesszőből, szaruból, csontból, elefántcsontból, halcsontból, kagylóléjből, ámbrából, gyöngyházból, tajtékból és mindezek pótanyagaiból, vagy műanyagokból készült termékek, amelyek nem tartoznak más osztályokba.

27 Szőnyegek, lábtörők (szalmából), gyékények és nádfonatok, linóleum és más padlóburkolatok; nem textil falikárpitok.

(111) 189.772 (151) 2007.06.01.

(210) M 06 00916 (220) 2006.03.20.

(732) dr. Gaál László, Vecsés (HU)

(740) Forgó, Varga és Társai Ügyvédi Iroda, Budapest

(541) ELEVEN HANG

(511) 9 Tudományos célra szolgáló, tengerészeti, földmérő, villamos, fényképezési, mozgóképi, optikai, súlymérő, egyéb mérő-, jelző-, ellenőrző (felügyeleti), életmentő és oktatóberendezések és felszerelések; hangok vagy képek rögzítésére, továbbítására, másolására szolgáló készülékek; mágneses adathordozók, hanglemezek; automata áruelosztó berendezések és szerkezetek érmebedobással működő készülékekhez; regiszteres pénztárgépek, számológépek, adatfeldolgozó berendezések és számítógépek; tűzoltó készülékek.

(111) 189.773 (151) 2007.06.01.

(210) M 06 00917 (220) 2006.03.20.

(732) KULTIPLEX Moziüzemeltetési és Kommunikációs Kft., Budapest (HU)

(740) dr. Kurucz György ügyvéd, Budapest

(541) KULTIPLEX

(511) 41 Szórakoztatás; kulturális tevékenységek.

(111) 189.774 (151) 2007.06.01.

(210) M 06 00918 (220) 2006.03.20.

(732) Sziget Kulturális Menedzser Iroda Kft., Budapest (HU)

(740) dr. Kurucz György ügyvéd, Budapest

(541) Volt Fesztivál

(511) 41 Szórakoztatás; sport- és kulturális tevékenység.

(111) 189.775 (151) 2007.06.01.

(210) M 06 00923 (220) 2006.03.20.

(732) S. C. Johnson & Son, Inc., Racine, Wisconsin (US)

(740) dr. Szamosi Katalin, S.B.G. & K. Budapesti Ügyvédi Iroda, Budapest

(541) BRISE AROMA SWING

(511) 5 Légtisztítók; levegőtisztítók; légtisztító készítmények; textilszagtalanítók; szőnyeg- és szobaszagtalanítók.

(111) 189.776 (151) 2007.06.01.

(210) M 06 00924 (220) 2006.03.20.

(732) The Procter & Gamble Company, Cincinnati, Ohio (US)

(300) 52355/2006 2006.03.17. CH

(740) dr. Sasvári Gabriella, S.B.G. & K. Budapesti Ügyvédi Iroda, Budapest

(546)



(511) 3 Készítmények a száj, fogak, torok, fogíny és szájüreg ápolására és higiénijának karbantartására, öblögető készítmények fogkő és fogszuvasodás megelőzésére, fogtisztító készítmények, fogápoló készítmények, fogkrémek, szájvizek, szájspray-k, fogzselék, fluoros fogzselék, fluoros szájvizek, tisztítóporok, fogkőelszínező tabletták.

5 Gyógyhatású készítmények a száj, fogak, torok, fogíny és szájüreg ápolására és higiénijának karbantartására, öblögető készítmények fogkő és fogszuvasodás megelőzésére, fogtisztító készítmények, fogápoló készítmények fogszuvasodás és fogkő megelőzésére és fogkő eltávolítására, fogkrémek, szájvizek, szájspray-k, fogzselék, fluoros fogzselék, fluoros szájvizek, fogkőelszínező tabletták, a fogak és a fogíny megelőző kezelésére szolgáló készítmények, fogápoló rágótabletták, gyógyhatású rágógumik, fertőtlenítő hatású fogtisztító és fogápoló készítmények műfogakhoz, műfogsorhoz, fogszabályozókhoz és hidakhoz, ragasztókészítmények műfogakhoz, ragasztóporok.

(111) 189.777 (151) 2007.06.01.

(210) M 06 00741 (220) 2006.03.03.

(732) Telenor ASA, Fornebu (NO)

(740) dr. Rosonczy Enikő, Rosonczy Ügyvédi Iroda, Budapest

(546)



(511) 9 Tudományos célra szolgáló, tengerészeti, földmérő, villamos, fényképezési, mozgóképi, optikai, súlymérő, egyéb mérő-, jelző-, ellenőrző (felügyeleti), életmentő és oktatóberendezések és felszerelések; hangok vagy képek rögzítésére, továbbítására, másolására szolgáló készülékek; mágneses adathordozók, hanglemezek; automata áruelosztó berendezések és szerkezetek érmebedobással működő készülékekhez; regiszteres pénztárgépek, számológépek, adatfeldolgozó berendezések és számítógépek; tűzoltó készülékek.

16 Papír, karton és ezen anyagokból készült termékek, amelyek nem tartoznak más osztályokba; nyomdaipari termékek; könyvkötészeti anyagok; fényképek; papíripari cikkek, papíripari vagy háztartási ragasztóanyagok; anyagok művészek részére; ecsetek; írógépek és irodai cikkek (bútorok kivételével); tanítási és oktatási anyagok (készülékek kivételével); csomagolásra szolgáló műanyagok (amelyek nem tartoznak más osztályokba); nyomdabetétek; klisék.

35 Reklámozás; kereskedelmi ügyletek; kereskedelmi adminisztráció; irodai munkák.

36 Biztosítás; pénzügyi ügyletek; valutaügyletek; ingatlanügyletek.

37 Építkezés; javítás; szerelési szolgáltatások.

38 Távközlés.

41 Nevelés; szakmai képzés; szórakoztatás; sport- és kulturális tevékenységek.

42 Tudományos és műszaki szolgáltatások, valamint az idetartozó tervezői és kutatói tevékenység; ipari elemző- és kutatószolgáltatások; számítástechnikai hardver- és szoftvertervezés és -fejlesztés; jogi szolgáltatások.

(111) 189.778 (151) 2007.06.01.

(210) M 05 01486 (220) 2005.04.26.

(732) Cosmos Mode AG, Pfäffikon (CH)

(300) 004091963 2004.10.26. EM

(740) dr. Szamosi Katalin, S.B.G. & K. Budapesti Ügyvédi Iroda, Budapest

(546)



(511) 35 2004.10.26-i 004091963 számú EU-elsőbbiség alapján: Hirdetés; üzletvezetés; üzleti adminisztráció; irodai munkák.

- (111) **189.779** (151) 2007.06.01.
(210) M 06 00909 (220) 2006.03.17.
(732) **E.ON AG, Düsseldorf (DE)**
(740) dr. Szamosi Katalin, S.B.G. & K. Budapesti Ügyvédi Iroda, Budapest

(546)

e-on | Földgáz Trade

- (511) 4 Tüzelőanyagok (beleértve a motorbenzineket) és világítóanyagok; különösen földgáz.
35 Marketing; gazdasági és reklámcélú kiállítások és vásárok, beszerzési szolgáltatások harmadik fél részére az energiaszektorban; közönségszolgálat; reklám szponzorálás formájában; reklámszövegek közzététele; vezetékes energia, különösen földgáz szállítására, valamint vezetékhálózaton történő szállítási szolgáltatásokra vonatkozó szerződések közvetítése; adatgyűjtés számítógépes adatbázisokból, különösen az energiaszektor vonatkozásában.
37 Építőipar, különösen energiaszállító és -tároló berendezések, különösen gázellátó hálózatok és gáztárolók építése; javítási szolgáltatások, különösen energiaszállító és -tároló berendezések, különösen gázellátó hálózatok és gáztárolók javítási és karbantartási munkái.
39 Szállítás, vezetékes energia, különösen földgáz szállítása, továbbítása és elosztása; gáz, különösen földgáz tárolása.
40 Földgáz előkészítése.

- (111) **189.780** (151) 2007.06.01.
(210) M 06 01097 (220) 2006.03.30.
(732) **Kovács Zsuzsanna, Bakonszeg (HU)**

(541) **Morzsóka**

- (511) 41 Szórakoztatás; fesztivál szervezése, lebonyolítása; kiállítások, vásárok rendezése; népművészeti, népzenei programok szervezése; turisztikai rendezvények szervezése; szakmai tanácskozás lebonyolítása; sport- és kulturális programok szervezése.

- (111) **189.781** (151) 2007.06.01.
(210) M 06 00902 (220) 2006.03.17.
(732) **Büki Üdítő Kft., Budapest (HU)**

- (740) dr. Gayer Gyula ügyvéd, Gayer és Társai Ügyvédi Iroda, Budapest

(546)

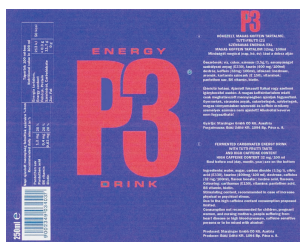

- (511) 32 Alkoholmentes italok.

- (111) **189.782** (151) 2007.06.01.
(210) M 06 01100 (220) 2006.03.30.
(732) **SMART OPTIKA Kft., Budapest (HU)**

(541) **EYES MORE**

- (511) 9 Tudományos célra szolgáló, tengerészeti, földmérő, villamos, fényképezési, mozgóképi, optikai, súlymérő, egyéb mérő-, jelző-, ellenőrző (felügyeleti), életmentő és oktatóberendezések és felszerelések; hangok vagy képek rögzítésére, továbbítására, másolására szolgáló készülékek; mágneses adathordozók; hanglemezek; automata elosztóberendezések és szerkezetek érmebe-dobással működő készülékekhez; regiszteres pénztárgépek; számológépek; adatfeldolgozó berendezések és számítógépek; tüzeltő készülékek.

- (111) **189.783** (151) 2007.06.01.
(210) M 06 01099 (220) 2006.03.30.

(732) **SMART OPTIKA Kft., Budapest (HU)**(541) **DE TUSCANY**

- (511) 9 Tudományos célra szolgáló, tengerészeti, földmérő, villamos, fényképezési, mozgóképi, optikai, súlymérő, egyéb mérő-, jelző-, ellenőrző (felügyeleti), életmentő és oktatóberendezések és felszerelések; hangok vagy képek rögzítésére, továbbítására, másolására szolgáló készülékek; mágneses adathordozók; hanglemezek; automata elosztóberendezések és szerkezetek érmebe-dobással működő készülékekhez; regiszteres pénztárgépek; számológépek; adatfeldolgozó berendezések és számítógépek; tüzeltő készülékek.

- (111) **189.784** (151) 2007.06.01.
(210) M 06 01098 (220) 2006.03.30.

(732) **SMART OPTIKA Kft., Budapest (HU)**(541) **EASTWOOD**

- (511) 9 Tudományos célra szolgáló, tengerészeti, földmérő, villamos, fényképezési, mozgóképi, optikai, súlymérő, egyéb mérő-, jelző-, ellenőrző (felügyeleti), életmentő és oktatóberendezések és felszerelések; hangok vagy képek rögzítésére, továbbítására, másolására szolgáló készülékek; mágneses adathordozók; hanglemezek; automata elosztóberendezések és szerkezetek érmebe-dobással működő készülékekhez; regiszteres pénztárgépek; számológépek; adatfeldolgozó berendezések és számítógépek; tüzeltő készülékek.

- (111) **189.785** (151) 2007.06.01.
(210) M 06 00908 (220) 2006.03.17.

(732) **E.ON AG, Düsseldorf (DE)**

- (740) dr. Szamosi Katalin, S.B.G. & K. Budapesti Ügyvédi Iroda, Budapest

(546)

e-on | Földgáz Storage

- (511) 4 Tüzelőanyagok (beleértve a motorbenzineket) és világítóanyagok; különösen földgáz.
35 Marketing; gazdasági és reklámcélú kiállítások és vásárok, beszerzési szolgáltatások harmadik fél részére az energiaszektorban; közönségszolgálat; reklám szponzorálás formájában; reklámszövegek közzététele; vezetékes energia, különösen földgáz szállítására, valamint vezetékhálózaton történő szállítási szolgáltatásokra vonatkozó szerződések közvetítése; adatgyűjtés számítógépes adatbázisokból, különösen az energiaszektor vonatkozásában.
37 Építőipar, különösen energiaszállító és -tároló berendezések, különösen gázellátó hálózatok és gáztárolók építése; javítási szolgáltatások, különösen energiaszállító és -tároló berendezések, különösen gázellátó hálózatok és gáztárolók javítási és karbantartási munkái.
39 Szállítás, vezetékes energia, különösen földgáz szállítása, továbbítása és elosztása; gáz, különösen földgáz tárolása.
40 Földgáz előkészítése.

- (111) **189.786** (151) 2007.06.01.
(210) M 05 01481 (220) 2005.04.26.

(732) **Dong Jibin, Budapest (HU)**

(546)

 **GRACE**
THE LATEST FASHION IN DRESS

(511) 18 Bőr és bőrutánzatok, ezen anyagokból készült olyan termékek, amelyek nem tartoznak más osztályokba; állatbőrök és irhák; utazótáskák és bőröndök; esernyők, napernyők.

25 Ruházati cikkek, cipők, kalapárak.

(111) 189.787 (151) 2007.06.01.
(210) M 06 00907 (220) 2006.03.17.

(732) E.ON AG, Düsseldorf (DE)

(740) dr. Szamosi Katalin, S.B.G. & K. Budapesti Ügyvédi Iroda, Budapest

(546)  Földgáz
Regulated Trade

(511) 4 Tüzelőanyagok (beleértve a motorbenzineket) és világítóanyagok; különösen földgáz.

35 Marketing; gazdasági és reklámcélú kiállítások és vásárok, beszerzési szolgáltatások harmadik fél részére az energiaszektorban; közönségszolgálat; reklám szponzorálás formájában; reklámszövegek közzététele; vezetékes energia, különösen földgáz szállítására, valamint vezetékhálózaton történő szállítási szolgáltatásokra vonatkozó szerződések közvetítése; adatgyűjtés számítógépes adatbázisokból, különösen az energiaszektor vonatkozásában.

37 Építőipar, különösen energiaszállító és -tároló berendezések, különösen gázellátó hálózatok és gáztárolók építése; javítási szolgáltatások, különösen energiaszállító és -tároló berendezések, különösen gázellátó hálózatok és gáztárolók javítási és karbantartási munkái.

39 Szállítás, veretékes energia, különösen földgáz szállítása, továbbítása és elosztása; gáz, különösen földgáz tárolása.

40 Földgáz előkészítése.

(111) 189.788 (151) 2007.06.01.
(210) M 06 01992 (220) 2006.06.06.

(732) Japan Tobacco Inc., Tokyo (JP)

(740) dr. Szigeti Éva, DANUBIA Szabadalmi és Védjegy Iroda Kft., Budapest



(511) 34 Cigarettek, nyers és feldolgozott dohány, dohányzási cikkek és gyufák.

(111) 189.789 (151) 2007.06.01.
(210) M 06 01990 (220) 2006.06.06.

(732) Japan Tobacco Inc., Tokyo (JP)

(740) dr. Szigeti Éva, DANUBIA Szabadalmi és Védjegy Iroda Kft., Budapest

(541) CAMEL WORLD OF PLEASURE

(511) 34 Cigarettek, nyers és feldolgozott dohány, dohányzási cikkek és gyufák.

(111) 189.790 (151) 2007.06.01.

(210) M 06 01991 (220) 2006.06.06.

(732) Japan Tobacco Inc., Tokyo (JP)

(740) dr. Szigeti Éva, DANUBIA Szabadalmi és Védjegy Iroda Kft., Budapest

(546)



(511) 34 Cigarettek, nyers és feldolgozott dohány, dohányzási cikkek és gyufák.

(111) 189.791 (151) 2007.06.01.

(210) M 06 01110 (220) 2006.03.30.

(732) Novartis AG, Basel (CH)

(740) ifj. Szentpéteri Ádám, S.B.G. & K. Budapesti Nemzetközi Szabadalmi Iroda, Budapest

(541) LAMISIL 1

(511) 5 Gyógyszerészeti, állatgyógyászati és egészségügyi készítmények; diétás anyagok orvosi célokra, csecsemőtápszerek; ragtapaszok, sebkötöző anyagok; fogtömő anyagok, fogászati viasz; fertőtlenítőszeresek; féregirtó készítmények; gombaölő szerek (fungicidek), gyomirtó szerek (herbicidek).

(111) 189.792 (151) 2007.06.01.

(210) M 06 01109 (220) 2006.03.30.

(732) Novartis AG, Basel (CH)

(740) ifj. Szentpéteri Ádám, S.B.G. & K. Budapesti Nemzetközi Szabadalmi Iroda, Budapest

(541) EFEXIVA

(511) 5 Gyógyszerészeti készítmények humán használatra.

(111) 189.793 (151) 2007.06.01.

(210) M 06 01107 (220) 2006.03.30.

(732) ROCKWOOL Hungary Szigetelőanyaggyártó és Kereskedelmi Kft., Gógánfa (HU)

(740) Mészárosné Dónusz Katalin, S.B.G. & K. Szabadalmi Ügyvivői Iroda, Budapest

(541) RP-PL

(511) 17 Kaucsuk, guttapercha, gumi, azbeszt, csillám és ezek pótanyagai, továbbá az ezen anyagokból készült termékek, amelyek nem tartoznak más osztályokba; sajtolt műanyag ipari célra; tömítő-, kitömő- és szigetelőanyagok; nem fémből készült rugalmas csövek.

19 Nem fém építőanyagok; nem fémből készült merev építési csövek; aszfalt, szurok és bitumen; nem fémből készült hordozható szerkezetek; emlékművek nem fémből.

(111) 189.794 (151) 2007.06.01.

(210) M 06 01106 (220) 2006.03.30.

(732) ROCKWOOL Hungary Szigetelőanyaggyártó és Kereskedelmi Kft., Gógánfa (HU)

(740) Mészárosné Dónusz Katalin, S.B.G. & K. Szabadalmi Ügyvivői Iroda, Budapest

(541) RBM

(511) 17 Kaucsuk, guttapercha, gumi, azbeszt, csillám és ezek pót-anyagai, továbbá az ezen anyagokból készült termékek, amelyek nem tartoznak más osztályokba; sajtolt műanyag ipari célra; tömítő-, kitömő- és szigetelőanyagok; nem fémből készült rugalmas csövek.

19 Nem fém építőanyagok; nem fémből készült merev építési csövek; aszfalt, szurok és bitumen; nem fémből készült hordozható szerkezetek; emlékművek nem fémből.

(111) 189.795 (151) 2007.06.01.

(210) M 06 01105 (220) 2006.03.30.

(732) **ROCKWOOL Hungary Szigetelőanyaggyártó és Kereskedelmi Kft., Gógánfa (HU)**

(740) Mészárosné Dónusz Katalin, S.B.G. & K. Szabadalmi Ügyvivői Iroda, Budapest

(541) **RTD**

(511) 17 Kaucsuk, guttapercha, gumi, azbeszt, csillám és ezek pót-anyagai, továbbá az ezen anyagokból készült termékek, amelyek nem tartoznak más osztályokba; sajtolt műanyag ipari célra; tömítő-, kitömő- és szigetelőanyagok; nem fémből készült rugalmas csövek.

19 Nem fém építőanyagok; nem fémből készült merev építési csövek; aszfalt, szurok és bitumen; nem fémből készült hordozható szerkezetek; emlékművek nem fémből.

(111) 189.796 (151) 2007.06.01.

(210) M 06 01104 (220) 2006.03.30.

(732) **ROCKWOOL Hungary Szigetelőanyaggyártó és Kereskedelmi Kft., Gógánfa (HU)**

(740) Mészárosné Dónusz Katalin, S.B.G. & K. Szabadalmi Ügyvivői Iroda, Budapest

(541) **Fixrock**

(511) 17 Kaucsuk, guttapercha, gumi, azbeszt, csillám és ezek pót-anyagai, továbbá az ezen anyagokból készült termékek, amelyek nem tartoznak más osztályokba; sajtolt műanyag ipari célra; tömítő-, kitömő- és szigetelőanyagok; nem fémből készült rugalmas csövek.

19 Nem fém építőanyagok; nem fémből készült merev építési csövek; aszfalt, szurok és bitumen; nem fémből készült hordozható szerkezetek; emlékművek nem fémből.

(111) 189.828

(210) M 05 00890 (220) 2005.03.07.

(732) **Le Pierrot Kereskedelmi és Vendéglátóipari Kft., Budapest (HU)**

(740) dr. Forczek Erika ügyvéd, Dr. Forczek Erika Ügyvédi Iroda, Budapest

(541) **PIERROT**

(511) 43 Vendéglátási (élelmezési) szolgáltatások; ideiglenes szállásadás.

(111) 189.829 (151) 2007.06.04.

(210) M 06 01103 (220) 2006.03.30.

(732) **ROCKWOOL Hungary Szigetelőanyaggyártó és Kereskedelmi Kft., Gógánfa (HU)**

(740) Mészárosné Dónusz Katalin, S.B.G. & K. Szabadalmi Ügyvivői Iroda, Budapest

(541) **Airrock**

(511) 17 Kaucsuk, guttapercha, gumi, azbeszt, csillám és ezek pót-anyagai, továbbá az ezen anyagokból készült termékek, amelyek nem tartoznak más osztályokba; sajtolt műanyag ipari célra; tömítő-, kitömő- és szigetelőanyagok; nem fémből készült rugalmas csövek.

19 Nem fém építőanyagok; nem fémből készült merev építési csövek; aszfalt, szurok és bitumen; nem fémből készült hordozható szerkezetek; emlékművek nem fémből.

(111) 189.830 (151) 2007.06.04.

(210) M 06 01108 (220) 2006.03.30.

(732) **ROCKWOOL Hungary Szigetelőanyaggyártó és Kereskedelmi Kft., Gógánfa (HU)**

(740) Mészárosné Dónusz Katalin, S.B.G. & K. Szabadalmi Ügyvivői Iroda, Budapest

(541) **RP-PT**

(511) 17 Kaucsuk, guttapercha, gumi, azbeszt, csillám és ezek pót-anyagai, továbbá az ezen anyagokból készült termékek, amelyek nem tartoznak más osztályokba; sajtolt műanyag ipari célra; tömítő-, kitömő- és szigetelőanyagok; nem fémből készült rugalmas csövek.

19 Nem fém építőanyagok; nem fémből készült merev építési csövek; aszfalt, szurok és bitumen; nem fémből készült hordozható szerkezetek; emlékművek nem fémből.

(111) 189.831 (151) 2007.06.04.

(210) M 06 00743 (220) 2006.03.03.

(732) **CLASSIC TÁNC SOPORT EGYESÜLET, Budapest (HU)**

(546)



(511) 41 Nevelés; szakmai képzés; szórakoztatás; sport- és kulturális tevékenységek; táncoktatás; tánciskola üzemeltetése; táncműsorok; táncműsorok közvetítése, szervezése; táncversenyek szervezése; táncbatori szolgáltatások.

(111) 189.832 (151) 2007.06.04.

(210) M 06 00899 (220) 2006.03.17.

(732) **EVM Zrt., Budapest (HU)**

(740) dr. Bány Tamásné, PATENDER Nemzetközi Iparjogvédelmi Képviseleti Kft., Budapest

(554)



(511) 3 Fehéritőkészítmények és egyéb, mosásra szolgáló anyagok, mosó- és mosogatószer, textilöblítők; tisztító-, fényszerítő-, sűrítő- és csiszológépek; szappanok; illatszerek, illóolajok, kozmetikai cikkek, hajmosó szer; fogkrémek.

- (111) **189.834** (151) 2007.06.04.
 (210) M 06 00746 (220) 2006.03.03.
 (732) **LUDMAN FIVÉREK SPURI-SULI Bt., Budapest (HU)**
 (740) dr. Ruszthy Gyula, Ruszthy Ügyvédi Iroda, Budapest
 (541) **SPURI SULI**
 (511) 41 Nevelés; szakmai képzés, gyakorlati képzés, oktatás, oktatási tárgyú információk.

- (111) **189.835** (151) 2007.06.04.
 (210) M 06 00744 (220) 2006.03.03.
 (732) **Bi-Bán Reklám és Nyomdaipari Kft., Dombóvár (HU)**
 (546)



- (511) 16 Papír, karton és ezen anyagokból készült termékek, amelyek nem tartoznak más osztályokba; nyomdaipari termékek; könyvkötészeti anyagok; fényképek; papíripari cikkek, papíripari vagy háztartási ragasztóanyagok; anyagok művészek részére; ecsetek; írógépek és irodai cikkek (bútorok kivételével); tanítási és oktatási anyagok (készülékek kivételével); csomagolásra szolgáló műanyagok (amelyek nem tartoznak más osztályokba); nyomdabetétek; klisék.

- (111) **189.836** (151) 2007.06.04.
 (210) M 06 01094 (220) 2006.03.30.
 (732) **Kiskunhalasi Baromfifeldolgozó Részvénytársaság, Kiskunhalas (HU)**
 (740) dr. Fehérvári József, Innoius Ügyvédi és Szabadalmi Iroda, Budapest

(546)



- (511) 29 Előhűtött és fagyasztott egész és darabolt baromfihús, baromfihús-készítmények, hentesárúk baromfiból, baromfizsírok, baromfikonzervek és -pástétomok, májpestétom és egyéb baromfikészítmények.

- (111) **189.837** (151) 2007.06.04.
 (210) M 06 01101 (220) 2006.03.30.
 (732) **ROCKWOOL Hungary Szigetelőanyaggyártó és Kereskedelmi Kft., Gógánfa (HU)**
 (740) Mészárosné Dónusz Katalin, S.B.G. & K. Szabadalmi Ügyvivői Iroda, Budapest

(541) **Piporock**

- (511) 17 Kaucsuk, guttapercha, gumi, azbeszt, csillám és ezek pótalkanyagai, továbbá az ezen anyagokból készült termékek, amelyek nem tartoznak más osztályokba; sajtolt műanyag ipari célra; tömítő-, kitömő- és szigetelőanyagok; nem fémből készült rugalmas csövek.
 19 Nem fém építőanyagok; nem fémből készült merev építési csövek; aszfalt, szurok és bitumen; nem fémből készült hordozható szerkezetek; emlékművek nem fémből.

- (111) **189.838** (151) 2007.06.04.
 (210) M 06 01102 (220) 2006.03.30.
 (732) **ROCKWOOL Hungary Szigetelőanyaggyártó és Kereskedelmi Kft., Gógánfa (HU)**
 (740) Mészárosné Dónusz Katalin, S.B.G. & K. Szabadalmi Ügyvivői Iroda, Budapest

(541) **Rollrock**

- (511) 17 Kaucsuk, guttapercha, gumi, azbeszt, csillám és ezek pótalkanyagai, továbbá az ezen anyagokból készült termékek, amelyek nem tartoznak más osztályokba; sajtolt műanyag ipari célra; tömítő-, kitömő- és szigetelőanyagok; nem fémből készült rugalmas csövek.

19 Nem fém építőanyagok; nem fémből készült merev építési csövek; aszfalt, szurok és bitumen; nem fémből készült hordozható szerkezetek; emlékművek nem fémből.

- (111) **189.839** (151) 2007.06.04.
 (210) M 05 00316 (220) 2005.01.24.
 (732) **Országos Mentőszolgálat Főigazgatósága, Budapest (HU)**
 (591)



- (511) 39 Szállítás; ezen belül különösen: betegszállítás; mentőszolgálat.
 44 Orvosi szolgáltatások, higiéniai szolgáltatások emberek részére.

- (111) **189.840** (151) 2007.06.04.
 (210) M 05 02338 (220) 2005.07.13.
 (732) **Kobaplast Kft., Hajdúszoboszló (HU)**
 (740) Velok László szabadalmi ügyvivő, Debrecen

(544)

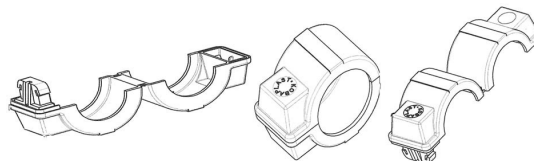

- (511) 9 Tudományos célra szolgáló, tengerészeti, földmérő, villamos, fényképezési, mozgóképi, optikai, súlymérő, egyéb mérő-, jelző-, ellenőrző (felügyeleti), életmentő és oktatóberendezések és felszerelések; hangok vagy képek rögzítésére, továbbítására, másolására szolgáló készülékek; mágneses adathordozók, hanglemezek; automata áruelosztó berendezések és szerkezetek érmebedobással működő készülékekhez; regisztrációs pénztárgépek, számológépek, adatfeldolgozó berendezések és számítógépek; tűzoltó készülékek; különösen kalibrálógyűrűk; mennyiségjelzők; mérőeszközök, mértékek; nyomásjelzők; nyomásmérők.

- (111) **189.859** (151) 2007.06.04.
 (210) M 06 01900 (220) 2006.05.30.
 (732) **Régió Média Network Kft., Budapest (HU)**
 (541) **EZÜSTBLOKK**
 (511) 35 Reklámozás; kereskedelmi ügyletek; kereskedelmi adminisztráció; irodai munkák.

- (111) **189.860** (151) 2007.06.04.
 (210) M 06 01731 (220) 2006.05.17.
 (732) **Mu Shi Hungary Kft., Budapest (HU)**
 (740) Majorcki István, Budapest

(546)



- (511) 25 Ruházati cikkek, cipők, kalapárúk.

(111) **189.861** (151) 2007.06.04.
 (210) M 06 01903 (220) 2006.05.30.
 (732) **V Contact Import-Export Kft., Szada (HU)**
 (541) **STAMFORD**
 (511) 30 Tea, só, cukor, kávé, fűszerek, kakaó, csokoládé.

(111) **189.862** (151) 2007.06.04.
 (210) M 06 01908 (220) 2006.05.30.
 (732) **Fa-Fantázia Kft., Nyíregyháza (HU)**
 (541) **vyva**

(511) 20 Asztallapok; asztalok; bútorajtók; bútorok; bútorpolcok; bútorszerelvények (nem fémből); faszervezetek bútorokhoz; fiókok; iratgyűjtő polcok (bútorok); íróasztalok; irodabútorok; írópolcok; kartotékszekrények; kis íróasztalok, szekreterek; komódok, fiókos szekrények; könyvespolcok; könyvtartók /bútorzat/; munkapadok, munkaasztalok; polcok (bútorok); pultok (asztalok); szekrények.

(111) **189.863** (151) 2007.06.04.
 (210) M 06 01909 (220) 2006.06.16.
 (732) **Binder Róbert, Budapest (HU)**
 (546)



(511) 14 Bizmu (ékszerek).

(111) **189.864** (151) 2007.06.04.
 (210) M 06 01914 (220) 2006.05.30.
 (732) **DW International Trading GbR, Hassfurt (DE)**
 (740) dr. Szigeti Éva, DANUBIA Szabadalmi és Védjegy Iroda Kft., Budapest
 (546)

DIWAflex

(511) 6 Csövek; könyökcövek, csővezetékek, csőkarmantyúk, csőbilincsek, csőkötételek, csőszerelvények, vízvezetékek – mindezen termékek fémből.

17 Könyökcövek, csőkarmantyúk, csőkötételek, csőszerelvények – mindezen termékek nem fémből; tömlők, nem fémből.

19 Csövek, nem fémből; vízvezetékek, nem fémből; csővezetékek, nem fémből.

(111) **189.865** (151) 2007.06.04.
 (210) M 06 01915 (220) 2006.05.30.
 (732) **Mosonmagyaróvári Fémszerelvény Zártkörűen Működő Részvénytársaság, Mosonmagyaróvár (HU)**
 (740) Mészárosné Dónusz Katalin, S.B.G. & K. Szabadalmi Ügyvivői Iroda, Budapest
 (546)

MOFÉM

(511) 6 Lakatosipari termékek, fém tömegcikkek; fémcövek és csővezetékek; egyéb fémtermékek, amelyek nem tartoznak más osztályokba, így különösen csapok, golyóscsapok, cövek fémből, csapszegek, csavarok fémből, csatlakozók fémből, csatok fémből, csavaralátétek, alátétgyűrűk fémből, csőbilincsek, konzolok építményekhez, csőelágazások fémből, csőhálózat fémből, csőtoldatok fémből, fémszerelvények építményekhez, rézgyűrűk, szelepek fémből (nem géprészek), vízvezetékcszelepek fémből.

(111) **189.866** (151) 2007.06.04.
 (210) M 06 02252 (220) 2006.06.29.
 (732) **Liszt Ferenc Kulturális Egyesület, Sopron (HU)**
 (546)



(511) 41 Szórakoztatás, kulturális tevékenység.

(111) **189.868** (151) 2007.06.04.
 (210) M 06 02123 (220) 2006.06.16.
 (732) **S.B.G. & K. Irodai Szolgáltató és Kereskedelmi Korlátolt Felelősségű Társaság, Budapest (HU)**
 (740) dr. Kelemen Kinga, S.B.G. & K. Budapesti Ügyvédi Iroda, Budapest
 (541) **PLAGREL**
 (511) 5 Gyógyszerkészítmények humán használatra.

(111) **189.869** (151) 2007.06.04.
 (210) M 06 02244 (220) 2006.06.29.
 (732) **ATALANTA Oktatási Kft., Budapest (HU); ATALANTA Üzleti Szakközépiskola, Budapest (HU)**
 (740) dr. Főríz Zsolt, Főríz Ügyvédi Iroda, Budapest
 (546)



(511) 41 Nevelés; szakmai képzés; szórakoztatás; sport- és kulturális tevékenységek, akadémiák, audioberendezések kölcsönzése, gyakorlati képzés (szemléltetés), könyvkiadás, könyvtári kölcsönzés, oktatás, oktatási tárgyú információk, oktatási vizsgáztatás, online elérhető elektronikus publikációk (nem letölthetők), szemináriumok rendezése és vezetése, testnevelés, tornatanítás, videofilmgyártás.

(111) **189.871** (151) 2007.06.04.
 (210) M 06 02119 (220) 2006.06.16.
 (732) **Reburg Áruházlánc Kft., Sásd (HU)**
 (740) dr. Szabó Tibor ügyvéd-adószakértő, Kaposvár
 (546)



(511) 7 Gépek és szerszámgépek; motorok.
 11 Világító-, fűtő-, gőzfejlesztő, főző-, hűtő-, szárító-, szellőztető-, vízszolgáltató és egészségügyi berendezések.

- (111) **189.872** (151) 2007.06.04.
 (210) M 06 01782 (220) 2006.05.22.
 (732) **Budai Egészségközpont Kft., Budapest (HU)**
 (740) dr. Kárpáti Katalin ügyvéd, Budapest

(546)



BUDAI EGÉSZSÉGGKÖZPONT
 „A gondoskodó szakértelmem“

- (511) 44 Orvosi szolgáltatások, fogorvosi szakellátás, járó betegek és fekvő betegek orvosi ellátása, általános orvosi szakorvosi ellátás; diagnosztizálás, vizsgálat, műtéti beavatkozás, sebészeti konzílium, gyógykezelés, egyéb humán-egészségügyi ellátás, fizikai közérzetet javító szolgáltatások, betegápolási és kórházi szolgáltatások.

- (111) **189.873** (151) 2007.06.04.
 (210) M 06 01406 (220) 2006.04.25.
 (732) **GRAVÍR EXPRESSZ Kft., Budapest (HU)**
 (541) **GRAVÍR EXPRESSZ**
 (511) 35 Kereskedelmi ügyletek.
 40 Anyagmunkálás.

- (111) **189.874** (151) 2007.06.04.
 (210) M 06 02117 (220) 2006.06.16.
 (732) **Euro Millenium Kft., Budapest (HU)**
 (740) Pintz György, Pintz és Társai Szabadalmi és Védjegy Iroda, Budapest

(541) **NALINI**

- (511) 24 Textíliák és textilárúk, amelyek nem tartoznak más osztályokba; ágy- és asztalneműk; lakástextíliák, asztalkendők, asztalterítők, ágyneműk, ágytakarók, ágyterítők, függönyök, mosdókesztyűk, párnahuzatok, poháralátétek (asztalneműk), szalvéták, tányéralátétek textiltől, törülközők.

- (111) **189.875** (151) 2007.06.04.
 (210) M 06 02115 (220) 2006.06.16.
 (732) **ORGANICA Környezettechnológiák Zrt., Budapest (HU)**
 (740) Rónaszéki Tibor szabadalmi ügyvivő, Budapest

(541) **Természetesen Emberi**

- (511) 11 Vízkezelő, különösen szennyvíztisztító létesítmények, berendezések, gépek, készülékek és eszközök.

37 Építkezések és javítások, ideértve különösen vízkezelési, elsősorban szennyvíztisztítási létesítmények, műtárgyak és berendezések építését, üzemeltetését, karbantartását, javítását és felújítását; építőmérnöki, építészmérnöki, épületgépész-mérnöki munkák; épületgépészeti szerelések; vízkezelési, különösen szennyvíztisztítási berendezések, gépek, csővezetékek és azokhoz tartozó szerelvények felszerelése, karbantartása és javítása.

40 Vízkezelési, különösen szennyvíztisztítási technológiai, szolgáltatások, ideértve a szennyvizek gyűjtését/befogadását és azok biológiai és/vagy vegyszeres tisztítási műveleteit; hulladékkezelési szolgáltatások.

42 Mérnöki, különösen építő- és épületgépész-mérnöki szolgáltatások, elsősorban a szennyvíztisztítás területén, ideértve a tervezési, kutatási és szakvéleményezési mérnöki tevékenységeket.

- (111) **189.876** (151) 2007.06.04.
 (210) M 06 01781 (220) 2006.05.22.
 (732) **Zwack Unicum Likóripari és Kereskedelmi Rt., Budapest (HU)**

(554)



- (511) 33 Borok, szeszes italok, likőrök, alkoholtartalmú italok, long-drinkek mézes ízesítéssel (sörök kivételével).

- (111) **189.877** (151) 2007.06.04.
 (210) M 06 02122 (220) 2006.06.16.
 (732) **Chio-Wolf Magyarország Kft., Budapest (HU)**
 (740) dr. Boytháné dr. Füzeses Éva ügyvéd, Budapest
 (541) **Chio Hagymányos ahogy mindig is szerettük**
 (511) 30 Kávé, tea, kakaó, cukor, rizs, tapióka, szágó, kávépótló szerek; lisztek és más gabonakészítmények, kenyér, péksütemények és cukrászsütemények, fagyaltok; méz, melaszszirup; élesztő, sütőporok; só, mustár; ecet, fűszeres mártások; fűszerek; jég.

- (111) **189.878** (151) 2007.06.04.
 (210) M 06 01971 (220) 2006.06.02.
 (732) **Ablonczy Attila, Miskolc (HU)**

(546)

**ABLONCZY**

- (511) 1 Ipari, tudományos, fényképészeti, mezőgazdasági, kertészeti, erdészeti vegyi termékek; feldolgozatlan műgyanták, feldolgozatlan műanyagok; trágyák; vegyi tűzoltó szerek; fémek edzésére és hegesztésére szolgáló készítmények; élelmiszerek tartósítására szolgáló vegyi anyagok; cserzőanyagok; ipari rendeltetésű ragasztóanyagok.

2 Festékek, kencék, lakkok; rozsdagátló és fakonzerváló szerek; festőanyagok; maróanyagok; nyers természetes gyanták; fémplakok és fémporok festők, dekorátorok, nyomdászok és képzőművészek részére.

19 Nem fém építőanyagok; nem fémből készült merev építési csövek; aszfalt, szurok és bitumen; nem fémből készült hordozható szerkezetek; emlékművek nem fémből.

- (111) **189.879** (151) 2007.06.04.
 (210) M 06 01786 (220) 2006.05.22.
 (732) **Li Zhen Yu, Budapest (HU)**

(546)



- (511) 25 Ruházati cikkek, cipők, kalapárúk.

(111) **189.880** (151) 2007.06.04.
(210) M 06 02250 (220) 2006.06.29.

(732) **GLASSFISH Kft., Gyál (HU)**

(541) **ROSSZCSONTOK**

(511) 16 Papír, karton és ezen anyagokból készült termékek, amelyek nem tartoznak más osztályokba; nyomdaipari termékek; könyvkötészeti anyagok; fényképek; papíripari cikkek, papíripari vagy háztartási ragasztóanyagok; anyagok művészek részére; ecsetek; írógépek és irodai cikkek (bútorok kivételével); tanítási és oktatási anyagok (készülékek kivételével); csomagolásra szolgáló műanyagok (amelyek nem tartoznak más osztályokba), nyomdabetétek; klisék.

28 Játékok, játékszerek; testnevelési és sportcikkek, amelyek nem tartoznak más osztályokba.

42 Számítástechnikai hardver- és szoftvertervezés és -fejlesztés.

(111) **189.881** (151) 2007.06.04.
(210) M 06 01622 (220) 2006.05.09.

(732) **CP-Invest Ingatlanfejlesztő Korlátolt Felelősségű Társaság, Budapest (HU)**

(740) dr. Fodor János, Harmincas Ügyvédi Iroda, Budapest

(546)

BPM[®]
BudaPestMembership

(511) 43 Vendéglátási (élelmezési) szolgáltatások; ideiglenes szállásadás.

(111) **189.882** (151) 2007.06.04.
(210) M 06 01977 (220) 2006.06.02.

(732) **SC D&K Satelite SRL, Miercurea Ciuc (RO)**

(740) dr. Sóvári Miklós, DANUBIA Szabadalmi és Védjegy Iroda Kft., Budapest

(541) **ECHOSMART**

(511) 9 Hangok és/vagy képek rögzítésére, továbbítására, másolására szolgáló készülékek.

11 Fűtő-, hűtő-, szellőztető, vízszolgáltató és egészségügyi berendezések.

(111) **189.883** (151) 2007.06.04.
(210) M 06 01963 (220) 2006.06.02.

(732) **MTM-SBS Televízió Részvénytársaság, Budapest (HU)**

(740) dr. Gedey Gábor ügyvéd, Budapest

(546)



ÉSZBONTÓ

(511) 9 Tudományos célra szolgáló, tengerészeti, földmérő, villamos, fényképezési, mozgóképi, optikai, súlymérő, egyéb mérő-, jelző-, ellenőrző (felügyeleti), életmentő és oktatóberendezések és felszerelések; hangok vagy képek rögzítésére, továbbítására, másolására szolgáló készülékek; mágneses adathordozók, hanglemezek; automata áruelosztó berendezések és szerkezetek érmebedobással működő készülékekhez; regisztrációs pénztárgépek, számológépek, adatfeldolgozó berendezések és számítógépek; tűzoltó készülékek.

16 Papír, karton és ezen anyagokból készült termékek, amelyek nem tartoznak más osztályokba; nyomdaipari termékek; könyv-

kötészeti anyagok; fényképek; papíripari cikkek, papíripari vagy háztartási ragasztóanyagok; anyagok művészek részére; ecsetek; írógépek és irodai cikkek (bútorok kivételével); tanítási és oktatási anyagok (készülékek kivételével); csomagolásra szolgáló műanyagok (amelyek nem tartoznak más osztályokba); nyomdabetétek; klisék.

21 Eszközök, edények és tartályok háztartási és konyhai célokra (nem nemesfémű és nem nemesfém bevonattal); fűsűk és szivacsok; kefék (az ecsetek kivételével); kefégyártáshoz használt anyagok; takarítóeszközök; vasforgács; nyers vagy félig megmunkált üveg (kivéve az építéshez használt üveget); üveg-, porcelán- és fajanszáruk, amelyek nem tartoznak más osztályokba.

25 Ruházati cikkek, cipők, kalapárúk.

28 Játékok, játékszerek; testnevelési és sportcikkek, amelyek nem tartoznak más osztályokba; karácsonyfadíszek.

35 Reklámozás; kereskedelmi ügyletek; kereskedelmi adminisztráció; irodai munkák.

38 Távközlés.

41 Nevelés; szakmai képzés; szórakoztatás; sport- és kulturális tevékenységek.

42 Tudományos és műszaki szolgáltatások, valamint az idetartozó tervezői és kutatói tevékenység; ipari elemző- és kutatószolgáltatások; számítástechnikai hardver- és szoftvertervezés és -fejlesztés; jogi szolgáltatások.

(111) **189.884** (151) 2007.06.04.
(210) M 06 02253 (220) 2006.06.29.

(732) **Győr-Moson-Sopron Megyei Kereskedelmi és Iparkamara, Győr (HU)**

(546)



(511) 35 Reklámozás; kereskedelmi ügyletek; kereskedelmi adminisztráció; irodai munkák, valamint ezen tevékenységek megjelölése általában, illetve a közélet, a gazdaság és a politika területén.

(111) **189.885** (151) 2007.06.04.
(210) M 06 01964 (220) 2006.06.02.

(732) **MTM-SBS Televízió Részvénytársaság, Budapest (HU)**

(740) dr. Gedey Gábor ügyvéd, Budapest

(546)



(511) 9 Tudományos célra szolgáló, tengerészeti, földmérő, villamos, fényképezési, mozgóképi, optikai, súlymérő, egyéb mérő-, jelző-, ellenőrző (felügyeleti), életmentő és oktatóberendezések és felszerelések; hangok vagy képek rögzítésére, továbbítására, másolására szolgáló készülékek; mágneses adathordozók, hanglemezek; automata áruelosztó berendezések és szerkezetek érmebedobással működő készülékekhez; regisztrációs pénztárgépek, számológépek, adatfeldolgozó berendezések és számítógépek; tűzoltó készülékek.

16 Papír, karton és ezen anyagokból készült termékek, amelyek nem tartoznak más osztályokba; nyomdaipari termékek; könyvkötészeti anyagok; fényképek; papíripari cikkek, papíripari vagy háztartási ragasztóanyagok; anyagok művészek részére; ecsetek;

írógépek és irodai cikkek (bútorok kivételével); tanítási és oktatási anyagok (készülékek kivételével); csomagolásra szolgáló műanyagok (amelyek nem tartoznak más osztályokba); nyomdabetétek; klisék.

21 Eszközök, edények és tartályok háztartási és konyhai célokra (nem nemesfémű és nem nemesfém bevonattal); fűsűk és szivacsok; kefék (az ecsetek kivételével); kefégyártáshoz használt anyagok; takarító eszközök; vasforgács; nyers vagy félig megmunkált üveg (kivéve az építéshez használt üveget); üveg- és porcelán- és fajanszárak, amelyek nem tartoznak más osztályokba.

25 Ruházati cikkek, cipők, kalapárak.

28 Játékok, játékszerek; testnevelési és sportcikk, amelyek nem tartoznak más osztályokba; karácsonyfadíszek.

35 Reklámozás; kereskedelmi ügyletek; kereskedelmi adminisztráció; irodai munkák.

38 Távközlés.

41 Nevelés; szakmai képzés; szórakoztatás; sport- és kulturális tevékenységek.

42 Tudományos és műszaki szolgáltatások, valamint az idetartozó tervezői és kutatói tevékenység; ipari elemző- és kutatószolgáltatások; számítástechnikai hardver- és szoftvertervezés és -fejlesztés; jogi szolgáltatások.

39 Levelek szállítása, iratok, kommunikációk, nyomtatott anyagok és más áruk és tulajdonok szállításával kapcsolatos, és az ezekkel kapcsolatos szolgáltatások, nevezetesen áruktározás és -tárolás, csomagolás és szállítás.

(111) **189.889** (151) 2007.06.04.

(210) M 06 02249 (220) 2006.06.29.

(732) **Szabó András, Pápa (HU)**

(740) dr. Gócza Béla, Dr. Gócza és Társa Ügyvédi és Szabadalmi Iroda, Győr

(546)

Varázslak

(511) 16 Nyomdaipari termékek.

35 Reklámozás, kereskedelmi ügyletek, kereskedelmi adminisztráció, irodai munkák, különösen árubemutató, kereskedelmi vagy reklámcelú kiállítások és vásárok szervezése, reklámdokumentáció rendezése, reklámanyagok, prospektusok, nyomtatványok terjesztése.

(111) **189.890** (151) 2007.06.04.

(210) M 06 02245 (220) 2006.06.29.

(732) **INTERCAR PARTS Gépjárműalkatrész-kereskedelmi Korlátolt Felelőségű Társaság, Budapest (HU)**

(740) dr. Zamostny Zsolt, Zamostny & Társai Ügyvédi Iroda, Budapest

(541) **SUMO**

(511) 12 Autóalkatrész.

(111) **189.891** (151) 2007.06.04.

(210) M 06 01787 (220) 2006.05.22.

(732) **Disney Enterprises, Inc. (Delaware államban bejegyzett cég), Burbank, California (US)**

(300) 78/815,805 2006.02.15. US

(740) dr. Szigeti Éva, DANUBIA Szabadalmi és Védjegy Iroda Kft., Budapest

(546) **PIRATES OF THE CARIBBEAN**

(511) 9 78/815,805 számú 2006. február 15-ei USA-elsőbbség alapján: Hangkazettás felvevők; hangkazettás lejátszók; hangkazetták; hanglemezek; hangszórók; binokuláris távcsövek; számológépek; videokamkorderek; kamerák; CD-ROM-ok; CD-ROM-meghajtók (mint számítógépek részei); CD-ROM-írók (mint számítógépek részei); rádiótelefonok; kellek rádiótelefonokhoz; tokok rádiótelefonokhoz; kapcsolótáblák rádiótelefonokhoz; kompaktlemezjátszók; kompaktlemez-rögzítők; kompaktlemezek; számítógépes játékprogramok; számítógépes játékkazetták és -lemezek; számítógépek; számítógépes hardver; számítógépes billentyűzetek; számítógépes monitorok; számítógépes egér; számítógépes lemezmeghajtók; számítógépes szoftver; vezeték nélküli telefonok; dekoratív mágnesek; digitális kamerák; DVD-k; DVD-lejátszók; DVD-felvevők; digitális változatos lemezek; digitális videolemezek; elektronikus személyi szervezők; szemüvegtokok; szemüvegek; fejhallgatók; karaoke gépek; mikrofonok; MP3-lejátszók; modemek (mint számítógépek részei); egérpadok; filmek; személyi hívók; személyi hifiberendezések; digitális személyi titkárok; nyomtatók; rádiók; napszemüvegek; telefonok; tévékészülékek; videokamerák; videokazettás felvevők; videokazettás lejátszók; videojáték-kazetták; videojáték-lemezek; videokazetták; videotelefonok; hordozható rádió adó-vevő készülékek; csukló- és kartámaszok számítógépekkel való használathoz.

41 Nevelés; szakmai képzés; szórakoztatás; sport- és kulturális tevékenységek.

(111) **189.886** (151) 2007.06.04.

(210) M 05 03570 (220) 2005.11.08.

(732) **ATC-TRADE Rt., Szeged (HU)**

(740) dr. Bródy János, Dr. Bródy Ügyvédi Iroda, Szeged

(546)



(511) 16 Papír vagy háztartási ragasztóanyagok; ecsetek; tollak, töltőtollak, grafitceruzák, ceruzabelek, töltőceruzák, színes ceruzák, ceruzák, sorkiemelő betétek, postaironok, filctollak, vonalzők, ollók, festékek, kréták, zsírkréták, hibajavítók, radírgumik, kapszok, tűző- és lyukasztógépek, lefestők, írószertartók, hegyezők, ragasztószalagok irodai vagy háztartási célokra, jegyzettömbök, irodai tűk, levélbontók, iratgyűjtők, dossziék, irattartók, íróeszközök, öntapadó címkék.

(111) **189.887** (151) 2007.06.04.

(210) M 06 01784 (220) 2006.05.22.

(732) **ABBOTT Laboratories, Abbot Park, Illinois (US)**

(740) Kovári György, ADVOPATENT Szabadalmi és Védjegy Iroda, Budapest

(541) **ALUVIA**

(511) 5 Gyógyszerészeti készítmények, nevezetesen vírusellenes (antivirális) készítmények.

(111) **189.888** (151) 2007.06.04.

(210) M 06 02255 (220) 2006.06.29.

(732) **United Parcel Service of America, Inc., Atlanta, Georgia (US)**

(740) dr. Sasvári Gabriella, S.B.G. & K. Szabadalmi Ügyvivői Iroda, Budapest

(541) **UPS EXPRESS SAVER**

(511) 9 Szállítólevelek és számlák előkészítésére és nyomtatására számítógéhardver és -szoftver és nyomon követése az elküldött csomagoknak és rakományoknak, logisztikai tervezés és ellátóhálózat vezetési megoldásai, számítógépes programok.

35 Számítógépes csomag és rakomány nyomon követése a szállítás alatt, nevezetesen számítógépes információs ellátás a hazai és nemzetközi közlekedési és szállítási szolgáltatásokról; reklámozás; üzletvezetés; üzleti konzultáció; üzleti adminisztráció; irodai munkák; minták szétosztása; irodai vezetés és támogatás.

(111) **189.892** (151) 2007.06.04.
 (210) M 06 02248 (220) 2006.06.29.
 (732) **CELLI-FESTÉK Kft., Celldömök (HU)**
 (740) dr. Gócza Béla, Dr. Gócza és Társa Ügyvédi és Szabadalmi Iroda,
 Győr

(546)

**CELLI-FESTÉK KFT.**

(511) 2 Bevonóanyagok, festékek, festékdoldó szerek.

(111) **189.893** (151) 2007.06.04.
 (210) M 06 01785 (220) 2006.05.22.
 (732) **Liu Hai Yang, Budapest (HU)**

(546)



(511) 25 Ruha, cipő.

(111) **189.894** (151) 2007.06.04.
 (210) M 06 01976 (220) 2006.06.02.
 (732) **Ancco, Inc. (Delaware államban bejegyzett cég), Milford, Connecticut (US)**
 (740) dr. Szigeti Éva ügyvéd, DANUBIA Szabadalmi és Védjegy Iroda Kft., Budapest

(541) **LOFT**

(511) 25 Ruházati cikkek, cipők, kalapárak.

(111) **189.895** (151) 2007.06.04.
 (210) M 06 01729 (220) 2006.06.02.
 (732) **Raiffeisen Ingatlan Alap, Budapest (HU)**

(546)



(511) 36 Ingatlankezelés.

(111) **189.896** (151) 2007.06.04.
 (210) M 06 02116 (220) 2006.06.16.
 (732) **Vida Kálmán, Budapest (HU)**
 (740) Pintz György, Pintz és Társai Szabadalmi és Védjegy Iroda, Budapest

(546)

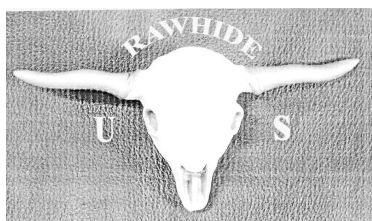

(511) 25 Ruházati cikkek, cipők, kalapárak; bőrruházat; dzsekik; felsőruházat; kabátok; kalapok; kesztyűk (ruházat); készruhák; kosztümök; mellények; övek (ruházat); ruházat; sapkák; bőrből készült ruházati termék.

(111) **189.897** (151) 2007.06.04.
 (210) M 06 01730 (220) 2006.06.02.
 (732) **Raiffeisen Ingatlan Alap, Budapest (HU)**
 (546)



(511) 36 Ingatlankezelés.

(111) **189.899** (151) 2007.06.04.
 (210) M 05 02860 (220) 2005.09.01.
 (732) **Erfurt & Sohn Magyarország Forg. Kft., Budapest (HU)**
 (740) dr. Szamosi Katalin, S.B.G. & K. Budapesti Ügyvédi Iroda, Budapest

(546)



(511) 16 Papírtapéták, különösen újrafelhasznált, környezetbarát papírból, papíripari vagy háztartási ragasztóanyagok, papíripari cikkek különösen újrafelhasznált, környezetbarát papírból.
 27 Falikárpitok, falak borítására használt termékek, tapéták, különösen fűrészpors tapéták újrafelhasznált, környezetbarát papírból.

(111) **189.900** (151) 2007.06.04.
 (210) M 05 02861 (220) 2005.09.01.
 (732) **Erfurt & Sohn Magyarország Forg. Kft., Budapest (HU)**
 (740) dr. Szamosi Katalin, S.B.G. & K. Budapesti Ügyvédi Iroda, Budapest

(546)



(511) 16 Papírtapéták, különösen újrafelhasznált, környezetbarát papírból, papíripari vagy háztartási ragasztóanyagok, papíripari cikkek különösen újrafelhasznált, környezetbarát papírból.
 27 Falikárpitok, falak borítására használt termékek, tapéták, különösen fűrészpors tapéták újrafelhasznált, környezetbarát papírból.

(111) **189.901** (151) 2007.06.04.
 (210) M 06 02246 (220) 2006.06.29.
 (732) **INTERCAR PARTS Gépjárműalkatrész-kereskedelmi Korlátolt Felelőségű Társaság, Budapest (HU)**
 (740) dr. Zamoszny Zolt, Zamoszny & Társai Ügyvédi Iroda, Budapest

(546)



(511) 12 Autóalkatrész.

- (111) **189.902** (151) 2007.06.04.
 (210) M 06 02125 (220) 2006.06.16.
 (732) **S.B.G. & K. Irodai Szolgáltató és Kereskedelmi Korlátolt Felelősségű Társaság, Budapest (HU)**
 (740) dr. Kelemen Kinga, S.B.G. & K. Budapesti Ügyvédi Iroda, Budapest
 (541) **EPOLAR**
 (511) 5 Gyógyszerkészítmények humán használatra.

- (111) **189.903** (151) 2007.06.04.
 (210) M 06 00517 (220) 2006.02.14.
 (732) **MAGAZZIN GROUP LIMITED, Hong Kong (CN)**
 (740) dr. Gödölle Tamás, Bogsch & Partners Ügyvédi Iroda, Budapest
 (546)

mi - tu

- (511) 25 Ruházati cikkek, cipők, kalapárak.

- (111) **189.904** (151) 2007.06.04.
 (210) M 06 01541 (220) 2006.05.04.
 (732) **PharmaMedia Kft., Budapest (HU)**
 (740) Kormos Ágnes egyéni szabadalmi ügyvivő, Budapest
 (541) **Pharmavision**
 (511) 35 Reklámozás, kereskedelmi ügyletek, kereskedelmi adminisztráció, irodai munkák.

- (111) **189.905** (151) 2007.06.04.
 (210) M 06 01719 (220) 2006.05.17.
 (732) **Cape Clear Aviation Kft., Budapest (HU)**
 (740) dr. Horváth Gábor, Dr. Horváth Gábor Ügyvédi Iroda, Budapest
 (541) **FLYMagazin, a légitárs**
 (511) 16 Papír, karton és ezen anyagokból készült termékek, amelyek nem tartoznak más osztályokba; nyomdaipari termékek; könyvkötészeti anyagok; fényképek; papíripari cikkek, papíripari vagy háztartási ragasztóanyagok; anyagok művészek részére; ecsetek; írógépek és irodai cikkek (bútorok kivételével); tanítási és oktatási anyagok (készülékek kivételével); csomagolásra szolgáló műanyagok (amelyek nem tartoznak más osztályokba); nyomdabetétek; klisék.

- (111) **189.906** (151) 2007.06.04.
 (210) M 06 01726 (220) 2006.05.17.
 (732) **Magistral Young Termelő, Kereskedelmi és Szolgáltató Korlátolt Felelősségű Társaság, Gyál (HU)**
 (740) dr. Hámori Ágnes ügyvéd, Budapest
 (546)

MAGISTRAL®

- (511) 25 Ruházati cikkek.

- (111) **189.907** (151) 2007.06.04.
 (210) M 06 01722 (220) 2006.05.17.
 (732) **Dalessa Építőipari Kft., Budapest (HU)**
 (740) dr. Halász Gábor, Halász Gábor Ügyvédi Iroda, Budapest
 (546)

mw

mobileweb

- (511) 9 Tudományos célra szolgáló, tengerészeti, földmérő, villamos, fényképezési, mozgóképi, optikai, súlymérő, egyéb mérő-, jelző-, ellenőrző (felügyeleti), életmentő és oktatóberendezések

és felszerelések; hangok vagy képek rögzítésére, továbbítására, másolására szolgáló készülékek; mágneses adathordozók, hanglemezek; automata elosztóberendezések és szerkezetek érmebe-dobással működő készülékekhez; regiszteres pénztárgépek, számológépek, adatfeldolgozó berendezések és számítógépek; tűzoltó készülékek.

35 Reklámozás; kereskedelmi ügyletek; kereskedelmi adminisztráció; irodai munkák.

- (111) **189.908** (151) 2007.06.04.
 (210) M 06 01728 (220) 2006.06.02.
 (732) **Raiffeisen Ingatlan Alap, Budapest (HU)**
 (541) **BCW Office Building**
 (511) 36 Ingatlankezelés.

- (111) **189.909** (151) 2007.06.04.
 (210) M 06 01727 (220) 2006.06.02.
 (732) **Raiffeisen Ingatlan Alap, Budapest (HU)**
 (541) **BCW Irodaház**
 (511) 36 Ingatlankezelés.

- (111) **189.910** (151) 2007.06.04.
 (210) M 06 01735 (220) 2006.05.17.
 (732) **Sheraldo Ventures Ltd., Nicosia (CY)**
 (740) dr. Árva Katalin, Árva Ügyvédi Iroda, Budapest
 (546)



- (511) 35 Ruhák, ruházati cikkek, sportfelszerelések, eszközök háztartási és konyhai célokra, edények háztartási és konyhai célokra, tartályok háztartási és konyhai célokra, elektromos gépek és berendezések, számítástechnikai hardver, bútorok, ékszer, játékok, játékszerek, háztartási vegyi áruk és élelmiszerek kiskereskedelme; segítségnyújtás kereskedelmi vállalkozás működésében vagy vezetésében; kereskedelmi ügyletek; reklámozás.
 36 Ingatlanügyletek, különösen ingatlanhasznosítás, ingatlanfejlesztés és ingatlankezelés; pénzügyi szolgáltatások.
 41 Nevelés; szakmai képzés; szórakoztatás; sport- és kulturális tevékenységek.
 43 Vendéglátás (élelmezés).
 44 Orvosi szolgáltatások; állatgyógyászati szolgáltatások; higiéniai és szépségápolási szolgáltatások emberek és állatok részére.

- (111) **189.911** (151) 2007.06.04.
 (210) M 06 01911 (220) 2006.05.30.
 (732) **ORION CORPORATION, Seoul (KR)**
 (740) dr. Szigeti Éva, DANUBIA Szabadalmi és Védjegy Iroda Kft., Budapest

(546)



- (511) 30 Csokoládék, kekszek, aprósütemények, ropogtatnivalók, ostyák, cukrászipari termékek, kukoricachips, kenyér, tészták, sütemények, piték, pudingok, sörbetek, jégkrémek, cukorka, karamell, rágógumi (nem gyógyászati célokra).

- (111) **189.912** (151) 2007.06.04.
 (210) M 06 01912 (220) 2006.05.30.
 (732) **ORION CORPORATION, Seoul (KR)**
 (740) dr. Szigeti Éva, DANUBIA Szabadalmi és Védjegy Iroda Kft.,
 Budapest
 (546)



- (511) 30 Csokoládék, kekszek, aprósütemények, ropogtatnivalók, ostyák, cukrászipari termékek, kukoricachips, kenyér, tészta, sütemények, piték, pudingok, sörbetek, jégkrémek, cukorka, karamell, rágógumi (nem gyógyászati célokra).

- (111) **189.913** (151) 2007.06.04.
 (210) M 06 01913 (220) 2006.05.30.
 (732) **Lu Guangqiao, Budapest (HU); Wu Liming, Budapest (HU)**
 (546)



- (511) 25 Ruházati és lábbeli termék.

- (111) **189.914** (151) 2007.06.04.
 (210) M 06 04166 (220) 2006.12.20.
 (732) **HÓD-IN Kft., Hódmezővásárhely (HU)**
 (740) Mészárosné Dónusz Katalin, S.B.G. & K. Szabadalmi Ügyvivői
 Iroda, Budapest
 (546)



- (511) 7 Gépek, így mosó- és mosogatógépek.
 11 Világító-, fűtő-, gőzfejlesztő-, főző-, hűtő-, szárító-, szellőztető-, vízszolgáltató és egészségügyi berendezések.
 35 Reklámozás és kereskedelmi ügyletek.

- (111) **189.915** (151) 2007.06.04.
 (210) M 06 00510 (220) 2006.02.14.
 (732) **Tomor András, Budapest (HU)**
 (554)



- (511) 16 Papír, karton és ezen anyagokból készült termékek, amelyek nem tartoznak más osztályokba; nyomdaipari termékek; könyvkötészeti anyagok; fényképek; papíripari cikkek, papíripari vagy háztartási ragasztóanyagok; anyagok művészek részére; ecsetek; írógépek és irodai cikkek (bútorok kivételével); csomagolásra szolgáló műanyagok (amelyek nem tartoznak más osztályokba); nyomdabetűk; klisék.
 41 Nevelés; szórakoztatás; sport- és kulturális tevékenységek; szakmai képzés.

- (111) **189.916** (151) 2007.06.04.
 (210) M 06 01724 (220) 2006.05.17.
 (732) **dr. Serfőző Henrik, Budapest (HU)**



- (511) 41 Nevelés; szakmai képzés; szórakoztatás; sport- és kulturális tevékenységek.

- (111) **189.932** (151) 2007.06.04.
 (210) M 06 01229 (220) 2006.04.10.
 (732) **Telenor ASA, Fornebu (NO)**
 (740) dr. Rosonczy Enikő, Rosonczy Ügyvédi Iroda, Budapest
 (546)



- (511) 9 Tudományos célra szolgáló, tengerészeti, földmérő, villamos, fényképezési, mozgóképi, optikai, súlymérő, egyéb mérő-, jelző-, ellenőrző (felügyeleti), életmentő és oktatóberendezések és felszerelések; hangok vagy képek rögzítésére, továbbítására, másolására szolgáló készülékek; mágneses adathordozók, hanglemezek; automata áruelosztó berendezések és szerkezetek érmebedobással működő készülékekhez; regisztrációs pénztárgépek, számítógépek, adatfeldolgozó berendezések és számítógépek; tűzoltó készülékek.

- 16 Papír, karton és ezen anyagokból készült termékek, amelyek nem tartoznak más osztályokba; nyomdaipari termékek; könyvkötészeti anyagok; fényképek; papíripari cikkek, papíripari vagy háztartási ragasztóanyagok; anyagok művészek részére; ecsetek; írógépek és irodai cikkek (bútorok kivételével); tanítási és oktatási anyagok (készülékek kivételével); csomagolásra szolgáló műanyagok (amelyek nem tartoznak más osztályokba); nyomdabetűk; klisék.

- 35 Reklámozás; kereskedelmi ügyletek; kereskedelmi adminisztráció; irodai munkák.

- 36 Biztosítás; pénzügyi ügyletek; valutaügyletek; ingatlanügyletek.

- 37 Építkezés; javítás; szerelési szolgáltatások.

- 38 Távközlés.

- 41 Nevelés; szakmai képzés; szórakoztatás; sport- és kulturális tevékenységek.

- 42 Tudományos és műszaki szolgáltatások, valamint az idetartozó tervezői és kutatói tevékenység; ipari elemző és kutató szolgáltatások; számítástechnikai hardver- és szoftvertervezés és -fejlesztés; jogi szolgáltatások.

- (111) **189.933** (151) 2007.06.04.
 (210) M 06 01960 (220) 2006.06.01.
 (732) **PHILIP MORRIS PRODUCTS S.A., Neuchâtel (CH)**

(740) dr Gödölle Tamás ügyvéd, Bogsch & Partners Ügyvédi Iroda, Budapest

(546)



(511) 34 Nyers vagy feldolgozott dohány, ideértve szivarok, cigaretták, szivarkák, dohány saját maga által saját részre sodort cigarettához, pipadohány, bagó, tubák/burnót, dohánypótlók és -helyettesítők (nem orvosi célra); dohányzási cikkek, ideértve cigarettapapírok és -csövek, cigarettafilterek, dohánydobozok, cigarettatárcák és hamutartók nem nemesféműből vagy azzal ötvözve vagy borítva; pipák; zsebkészlet cigarettasodráshoz; öngyújtók; gyufák.

(111) 189.934 (151) 2007.06.04.

(210) M 06 01766 (220) 2006.05.19.

(732) DELFINO Kft., Budapest (HU)

(546)



(511) 41 Nevelés; szakmai képzés; szórakoztatás; sport- és kulturális tevékenységek.

(111) 189.935 (151) 2007.06.04.

(210) M 06 01770 (220) 2006.05.19.

(732) STADA Arzneimittel AG, Bad Vilbel (DE)

(740) ifj. Szentpéteri Ádám, S.B.G. & K. Szabadalmi Ügyvivői Iroda, Budapest

(541) POSIPRES

(511) 5 Gyógyszerészeti és állatgyógyászati készítmények; egészségügyi készítmények orvosi célokra; diétás anyagok orvosi használatra, bébiételek; ragtapaszok, sebkötöző anyagok; fogtömő anyagok, fogorvosi viaszok; fertőtlenítőszeresek, készítmények kártevők elpusztítására; fungicidek, herbicidek.

(111) 189.936 (151) 2007.06.04.

(210) M 06 00546 (220) 2006.02.16.

(732) ORGANICA Környezettechnológiák Zártkörűen Működő Részvénytársaság, Budapest (HU)

(740) Rónaszéki Tibor szabadalmi ügyvivő, Budapest

(541) A HASZNOS TUDÁS ISKOLÁJA

(511) 41 Akadémiák (oktatás), gyakorlati képzés; gyakorlati alkotóműhelyek szervezése és lebonyolítása; eszmecserek, kollokviumok szervezése és lebonyolítása; szemináriumok rendezése és vezetése; szimpóziumok szervezése és lebonyolítása; levelező tanfolyamok; szórakoztató vagy oktató klubszolgáltatások; konferenciák és kongresszusok szervezése és lebonyolítása; kulturális vagy nevelési célú kiállítások szervezése; oktatás; oktatási tárgyú információk; oktatási vizsgáztatás; szabadidős szolgáltatások nyújtása; versenyek szervezése (oktatás vagy szórakoztatás); élő előadások bemutatása; digitális képfelvételezés; elektronikus desktop kiadói tevékenység; online elérhető elektronikus publikációk; elektronikus könyvek és folyóiratok online kiadása; könyv-

kiadás; nem reklám célú szövegek kiadása; rádió- és televízió-programok készítése; filmgyártás; videofilmgyártás; filmezés videoszalagra; videoszalagok kölcsönzése; hangfelvételek kölcsönzése.

(111) 189.937 (151) 2007.06.04.

(210) M 06 01395 (220) 2006.04.24.

(732) Bábolna Nemzeti Ménesbirtok Kft., Bábolna (HU)

(740) dr. Faragó István, Dr. Faragó Ügyvédi Iroda, Bábolna

(546)

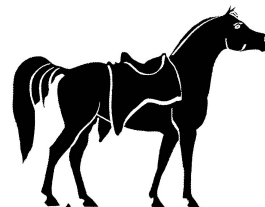

BÁBOLNA
NEMZETI MÉNESBIRTOK KFT.
1 7 8 9

(511) 31 Mezőgazdasági, kertészeti, erdészeti termékek és magok, amelyek nem tartoznak más osztályokba; élő állatok; friss gyümölcsök és zöldségek; vetőmagok, élő növények és virágok; tápanyagok állatok számára; maláta.

(111) 189.938 (151) 2007.06.04.

(210) M 06 01235 (220) 2006.04.10.

(732) RWA Raiffeisen Ware Austria AG, Wien (AT)

(541) FUNGISTAR-R

(511) 5 Növényvédő szerek, gombaölő szerek.

(111) 189.940 (151) 2007.06.04.

(210) M 07 00055 (220) 2007.01.10.

(732) RICHTER Gedeon Nyrt., Budapest (HU)

(546)

ТАГЛИЗОН

(511) 5 Gyógyszerkészítmények.

(111) 189.941 (151) 2007.06.04.

(210) M 07 00054 (220) 2007.01.10.

(732) RICHTER Gedeon Nyrt., Budapest (HU)

(546)

ИНСАКТИН

(511) 5 Gyógyszerkészítmények.

(111) 189.942 (151) 2007.06.04.

(210) M 07 00053 (220) 2007.01.10.

(732) RICHTER Gedeon Nyrt., Budapest (HU)

(546)

ДЕСЛОРАКС

(511) 5 Gyógyszerkészítmények.

(111) 189.943 (151) 2007.06.04.

(210) M 07 00052 (220) 2007.01.10.

(732) RICHTER Gedeon Nyrt., Budapest (HU)

(546)

ГЛИТАЗИН

(511) 5 Antidiabeticumok.

(111) 189.944 (151) 2007.06.04.

(210) M 07 00051 (220) 2007.01.10.

(732) RICHTER Gedeon Nyrt., Budapest (HU)

(546) КИЛОТАН

(511) 5 Gyógyszerkészítmények.

(111) 189.945 (151) 2007.06.04.
(210) M 07 00050 (220) 2007.01.10.**(732) RICHTER Gedeon Nyrt., Budapest (HU)****(546) РИГАТ**

(511) 5 Gyógyszerkészítmények.

(111) 189.946 (151) 2007.06.04.
(210) M 07 00049 (220) 2007.01.10.**(732) Richter Gedeon Nyrt., Budapest (HU)****(546) ТРИГЛИКОЛ**

(511) 5 Gyógyszerkészítmények.

(111) 189.953 (151) 2007.06.05.
(210) M 06 01532 (220) 2006.05.03.**(732) COMPAGNIE GERVAIS DANONE, Paris (FR)**

(740) dr. Vida Sándor, DANUBIA Szabadalmi és Védjegy Iroda Kft., Budapest

(541) TEGY Tegyük Együtt a Gyermekekért

(511) 29 Tartósított, különösen gyorsfagyasztott hús, hal, baromfi- és vadhús; húskivonatok; gyümölcs- és zöldségkeverékek, főtt zöldségek; tojások, étkezési olajok és zsírok, tej és egyéb tejtermékek; túró, sajt, vaj, vajkrém, joghurt, kefir és ezek ízesített változatai; gyümölcskonzervek, zöldségkonzervek, húskonzervek, savanyúságok, salátaöntetek, zselék, lekvárok, kompótok.

30 Kávé, tea, kakaó, csokoládé és ezen termékekből készített italok és azonnal oldódó termékek; cukor, jég, jégkrémek; pudingok; tejből készített sűrítvények.

(111) 189.954 (151) 2007.06.05.
(210) M 06 01536 (220) 2006.05.03.**(732) Juhos Balázs, Békés (HU)**

(740) dr. Miskolczi Mária ügyvéd, Budapest

(546)

(511) 20 Bútorok.

(111) 189.955 (151) 2007.06.05.
(210) M 06 01538 (220) 2006.05.03.**(732) ECOFORUM Kft., Budapest (HU)**

(740) dr. Szamosi Katalin, S.B.G. & K. Budapesti Ügyvédi Iroda, Budapest

(546)

Fejlesztés
és Development
Finanszírozás and
Finance

(511) 16 Újságok, folyóiratok, szakmai tájékoztatók, kiadványok, könyvek.

41 Oktatás, oktatási tárgyú információk, online elérhető elektronikus publikációk, szakmai szimpóziumok szervezése és lebonyolítása.

(111) 189.976 (151) 2007.06.11.
(210) M 04 01342 (220) 2004.03.24.**(732) The Concept Foundation, Klong Luang, Pathumthani (TH)**
(740) dr. Szecskay András ügyvéd, Szecskay Ügyvédi Iroda, Budapest**(541) CYCLOFEMINA**

(511) 5 Befecskendezhető fogamzásgátló szerek.

(111) 189.978 (151) 2007.06.12.
(210) M 06 01893 (220) 2006.05.29.**(732) Development Center for Teaching Chinese as a Foreign Language of the Ministry of Education P.R.C., Beijing (CN)**

(740) dr. Szigeti Éva, DANUBIA Szabadalmi és Védjegy Iroda Kft., Budapest

(546) 孔子课堂 Confucius Classroom

(511) 41 Oktatási jellegű vizsgáztatás; szakiskolák (oktatás); tanítás, nevelés, oktatási szolgáltatások, képzési szolgáltatások, oktatással kapcsolatos tájékoztatás, eszmecserek szervezése és lefolytatása, kulturális vagy oktatási célú kiállítások szervezése, könyvek kiadása, elektronikus könyvek és újságok online közzététele, videoszalagok kiadása, rádió- és televízióprogramok készítése.

(111) 189.979 (151) 2007.06.12.
(210) M 06 01534 (220) 2006.05.03.**(732) The Coca-Cola Company (Delaware államban bejegyzett cég), Atlanta, Georgia (US)**(300) 78757568 2005.11.18. US
78757569 2005.11.18. US
78757570 2005.11.18. US

(740) dr. Szigeti Éva, DANUBIA Szabadalmi és Védjegy Iroda Kft., Budapest

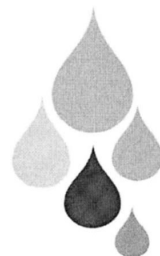
(546)

(511) 32 2005.11.18-i US 78757658 számú uniós elsőbbséggel: Italok, nevezetesen ivóvíz, ízesített vizek, ásvány- és szénsavas vizek; egyéb alkoholmentes italok, nevezetesen üdítőitalok, energiatotalok és sportitalok; gyümölcsitalok és dzsúszok; szörpök koncentrátumok és porok, italok, nevezetesen ízesített vizek, ásvány- és szénsavas vizek, üdítőitalok, energiatotalok, sportitalok, gyümölcslevek és dzsúszok készítéséhez.

35 2005.11.18-i US 78757659 számú uniós elsőbbséggel: A fogyasztók italt preferenciájával, az egészséggel, wellnesszel, fitnessszel és életmóddal kapcsolatos kérdésekre vonatkozó információ nyújtása az interneten keresztül.

41 2005.11.18-i US 78757570 számú uniós elsőbbséggel: Oktatási szolgáltatások, nevezetesen a fogyasztók italt preferenciájával, az egészséggel, wellnessszel, fitnessszel és életmóddal kapcsolatos kérdésekkel foglalkozó tanfolyamok, szemináriumok és műhelymunkák.

(111) 189.983 (151) 2007.06.22.
(210) M 06 00597 (220) 2006.02.20.**(732) Futureal Holding Vagyonkezelő és Ingatlanhasznosító Zrt., Budapest (HU)****(541) FUTUREAL**

- (511) 1 Ipari, tudományos, fényképészeti, mezőgazdasági, kertészeti, erdészeti vegyi termékek; feldolgozatlan műgyanták, feldolgozatlan műanyagok; trágyák; vegyi tűzoltó szerek; fémek edzésére és hegesztésére szolgáló készítmények; élelmiszerek tartósítására szolgáló vegyi anyagok; cserzőanyagok; ipari rendeltetésű ragasztóanyagok.
- 2 Festékek, kencék, lakkok; rozsdagátló és fakonzerváló szerek; festőanyagok; maróanyagok; nyers természetes gyanták; fémlapok és fémporok festők, dekorátorok, nyomdászok és képzőművészek részére.
- 3 Fehéritőkészítmények és egyéb, mosásra szolgáló anyagok; tisztító-, fényesítő-, súroló- és csiszolószerek; szappanok; illatszerek, illóolajok, kozmetikai cikkek, hajmosó szerek; fogkrémek.
- 4 Ipari olajok és zsírok; kenőanyagok; porfelszívó, portalanító és porlekötő termékek; tüzelőanyagok (beleértve a motorbenzineket) és világítóanyagok; viaszgyertyák, gyertyabelek.
- 6 Nem nemesfémek és ezek ötvözetei; fém építőanyagok; hordozható fémszerkezetek; fémanyagok vasúti vágányokhoz; nem elektromos fémkábelek és fémvezetékek; lakatosipari termékek, fém tömegcikkék; fémszővek és csővezetékek; páncélszerények; egyéb fémtermékek, amelyek nem tartoznak más osztályokba; ércetek.
- 7 Gépek és szerszámok; motorok (a szárazföldi járműmotorok kivételével); tengelykapcsolók és erőátviteli elemek (a szárazföldi járművek céljára készültek kivételével); nem kézi működtetésű mezőgazdasági eszközök; keltetőgépek.
- 8 Kéziszerszámok és kézzel működtetett eszközök; evőeszközök; vágó- és szűrőfegyverek; borotvák.
- 9 Tudományos célra szolgáló, tengerészeti, földmérő, villamos, fényképészeti, mozgóképi, optikai, súlymérő, egyéb mérő-, jelző-, ellenőrző (felügyeleti), életmentő és oktatóberendezések és felszerelések; hangok vagy képek rögzítésére, továbbítására, másolására szolgáló készülékek; mágneses adathordozók, hanglemezek; automata áruelosztó berendezések és szerkezetek érmebedobással működő készülékekhez; regisztrációs pénztárgépek, számológépek, adatfeldolgozó berendezések és számítógépek; tűzoltó készülékek.
- 11 Világító-, fűtő-, gőzfejlesztő, főző-, hűtő-, szárító-, szellőztető-, vízszolgáltató és egészségügyi berendezések.
- 12 Járművek; szárazföldi, légi vagy vízi közlekedési eszközök.
- 13 Lőfegyverek; lőszer és lövedékek; robbanóanyagok; tüzi-játék szerek.
- 14 Nemesfémek és ötvözetek, valamint az ilyen anyagokból készült vagy ezekkel bevont termékek, amelyek nem tartoznak más osztályokba; ékszerek, drágakövek; órák és más időmérő eszközök.
- 15 Hangszerek.
- 16 Papír, karton és ezen anyagokból készült termékek, amelyek nem tartoznak más osztályokba; nyomdaipari termékek; könyvkötészeti anyagok; fényképek; papíripari cikkek, papíripari vagy háztartási ragasztóanyagok; anyagok művészek részére; ecsetek; írógépek és irodai cikkek (bútorok kivételével); tanítási és oktatási anyagok (készülékek kivételével); csomagolásra szolgáló műanyagok (amelyek nem tartoznak más osztályokba); nyomdabetétek; klisék.
- 17 Kaucsuk, guttapercha, gumi, azbeszt, csillám és ezek pótagyagainak, továbbá az ezen anyagokból készült termékek, amelyek nem tartoznak más osztályokba; sajtolt műanyag ipari célra; tömítő-, kitömő- és szigetelőanyagok; nem fémből készült rugalmas csővek.
- 18 Bőr és bőrutánzatok, ezen anyagokból készült olyan termékek, amelyek nem tartoznak más osztályokba; állatbőrök és irhák; utazótáskák és bőröndök; esernyők, napernyők és sétatálcák; osztorok, hámok, nyergesek és lőszerszámok.
- 19 Nem fém építőanyagok; nem fémből készült merev építési csővek; aszfalt, szurok és bitumen; nem fémből készült hordozható szerkezetek; emlékművek nem fémből.
- 20 Bútorok, tükrök, keretek; fából, parafából, nádból, gyékényből, fűzfavesszőből, szaruból, csontból, elefántcsontból, halcsontból, kagylóhéjból, ábrából, gyöngyházból, tajtékából és mindezek pótagyagainak, vagy műanyagokból készült termékek, amelyek nem tartoznak más osztályokba.
- 21 Eszközök, edények és tartályok háztartási és konyhai célokra (nem nemesfémből és nem nemesfém bevonattal); fésűk és szivacsok; kefék (az ecsetek kivételével); kefégyártáshoz használt anyagok; takarítóeszközök; vasforgács; nyers vagy félig megmunkált üveg (kivéve az építéshez használt üveget); üveg-, porcelán- és fajanszáruk, amelyek nem tartoznak más osztályokba.
- 22 Kötelek, zsinetek, hálók, sátrak, ponyvák, vitorlavásznak, vitorlák, zsákok és táskák (amelyek nem tartoznak más osztályokba); párnázó és tömőanyagok (gumi és műanyagok kivételével); nyers textilrostok.
- 23 Fonalak és cérnák textilipari felhasználásra.
- 24 Textiliák és textilárúk, amelyek nem tartoznak más osztályokba; ág- és asztalneműk.
- 26 Csipkék és himzések, szalagok és zsinórok; gombok, ruhakapcsok és fűzőlyukak, gombostűk és tűk; művirágok.
- 27 Szőnyegek, lábtörlők (szalmából), gyékények és nádfonatok, linóleum és más padlóburkolatok; nem textil falikárpitok.
- 28 Játékok, játékszerek; testnevelési és sportcikkék, amelyek nem tartoznak más osztályokba; karácsonyfadíszek.
- 29 Hús, hal-, baromfi- és vadhús; húskivonatok; tartósított, szárított és főzött gyümölcsök és zöldségek; zselék, lekvárok (dzsemek), kompótok; tojások, tej és tejtermékek; étkezési olajok és zsírok.
- 30 Kávé, tea, kakaó, cukor, rizs, tapióka, szágó, kávépótló szerek; lisztek és más gabonakészítmények, kenyér, péksütemények és cukrászsütemények, fagylaltok; méz, melaszszirup; élesztő, sütőporok; só, mustár; ecet, fűszeres mártások; fűszerek; jég.
- 31 Mezőgazdasági, kertészeti, erdészeti termékek és magok, amelyek nem tartoznak más osztályokba; élő állatok; friss gyümölcsök és zöldségek; vetőmagok, élő növények és virágok; tápanyagok állatok számára; maláta.
- 32 Sörök; ásványvizek, szénsavas vizek és egyéb alkoholmentes italok; gyümölcsitalok és gyümölcslevek; szörpök és más készítmények italokhoz.
- 33 Alkoholtartalmú italok (a sörök kivételével).
- 34 Dohány; dohányzási cikkek; gyufák.
- 35 Reklámozás; kereskedelmi ügyletek; kereskedelmi adminisztráció; irodai munkák.
- 36 Biztosítás; pénzügyi ügyletek; valutaügyletek; ingatlanügyletek.
- 37 Építkezés; javítás; szerelési szolgáltatások.
- 38 Távközlés.
- 39 Szállítás; áruk csomagolása és raktározása; utazásszervezés.
- 40 Anyagmegmunkálás.
- 41 Nevelés; szakmai képzés; szórakoztatás; sport- és kulturális tevékenységek.
- 42 Tudományos és műszaki szolgáltatások, valamint az idetartozó tervezői és kutatói tevékenység; ipari elemző- és kutatószolgáltatások; számítástechnikai hardver- és szoftvertervezés és -fejlesztés; jogi szolgáltatások.
- 43 Vendéglátási (élelmezési) szolgáltatások; ideiglenes szállásadás.
- 44 Orvosi szolgáltatások; állatgyógyászati szolgáltatások; higiéniai és szépségápolási szolgáltatások emberek és állatok részére; mezőgazdasági, kertészeti és erdészeti szolgáltatások.
- 45 Mások által egyéni igényeknek megfelelően nyújtott személyes és társadalmi jellegű szolgáltatások; biztonsági szolgáltatások személyek és vagyontárgyak védelmére.

(111) **189.987** (151) 2007.06.26.
(210) M 06 04101 (220) 2000.11.20.

(732) **AMEDEI S.r.l., La Rotta - Pontadera (PI) (IT)**
(740) S.B.G. & K. Szabadalmi és Ügyvédi Irodák, Budapest

(541) **CHUAO**

(511) 30 Kakaó, kakaóalapú termékek, csokoládé.

(111) **189.989** (151) 2007.06.26.
(210) M 05 02907 (220) 2005.09.08.

(732) **PEARL NATURAL Kft., Budapest (HU)**
(740) dr. Gödölle Tamás, Bogsch és Társai Ügyvédi Iroda, Budapest

(546)



(511) 32 Ásványvizek, vizek és szénsavas vizek.
43 Vendéglátóipar.

(111) **189.991** (151) 2007.07.02.
(210) M 06 02689 (220) 2006.08.03.

(732) **The Coca-Cola Company (Delaware államban bejegyzett cég), Atlanta, Georgia (US)**

(740) dr. Szigeti Éva, DANUBIA Szabadalmi és Védjegy Iroda Kft., Budapest

(541) **FANTA WORLD**

(511) 32 Sörök; ásványvizek, szénsavas vizek és egyéb alkoholmentes italok; gyümölcsitalok és gyümölcslevek; szörpök és más készítmények italokhoz.

(111) **189.992** (151) 2007.07.02.
(210) M 06 02688 (220) 2006.08.03.

(732) **RCI, LLC, Parsippany, New Jersey (US)**

(740) dr. Sóvári Miklós, DANUBIA Szabadalmi és Védjegy Iroda Kft., Budapest

(546)



(511) 36 Ingatlanok csereüzletével kapcsolatos szolgáltatások, nevezetesen lakótulajdonok tulajdonjogi részesedéssel vagy időarányos üdülési joggal bíró bérlői közötti nyilvántartása és cseréjének megszervezése; ingatlankezelési és lízingszolgáltatások, biztosítás és pénzügyek.

(111) **189.993** (151) 2007.07.02.
(210) M 06 02687 (220) 2006.08.03.

(732) **OSTEOFIT Egészségvédelmi Kft., Budapest (HU)**

(740) dr. Turcsány József, Turcsány és Kócza Ügyvédi Iroda, Budapest

(541) **GLUKONDIN**

(511) 5 Gyógyszerészeti és állatgyógyászati készítmények; egészségügyi készítmények gyógyászati használatra; diétás anyagok gyógyászati használatra, bébiételek; tapaszok, kötszeranyagok; fogtömő anyagok és fogászati mintázóanyagok; fertőtlenítőszer-ek; kártékony állatok és növények irtására szolgáló készítmények; gombaölő szerek (fungicidek), gyomirtó szerek (herbicidek).

(111) **189.994** (151) 2007.07.02.
(210) M 06 02686 (220) 2006.08.03.

(732) **OSTEOFIT Egészségvédelmi Kft., Budapest (HU)**

(740) dr. Turcsány József, Turcsány és Kócza Ügyvédi Iroda, Budapest

(541) **KALCIFLAVON**

(511) 5 Gyógyszerészeti és állatgyógyászati készítmények; egészségügyi készítmények gyógyászati használatra; diétás anyagok gyógyászati használatra, bébiételek; tapaszok, kötszeranyagok; fogtömő anyagok és fogászati mintázóanyagok; fertőtlenítőszer-ek; kártékony állatok és növények irtására szolgáló készítmények; gombaölő szerek (fungicidek), gyomirtó szerek (herbicidek).

(111) **189.995** (151) 2007.07.02.
(210) M 06 02685 (220) 2006.08.03.

(732) **dr. Oláh Csaba, Budapest (HU)**

(740) dr. Kádár Balázs, Kádár Balázs Ügyvédi Iroda, Budapest

(541) **Szíves Esték**

(511) 41 Akadémiák (oktatás); egészség(védő) klubok (kondicionálás); alkotóműhelyek szervezése és lebonyolítása; eszmecserek, kollokviumok szervezése és lebonyolítása; klubszolgáltatások; konferenciák szervezése és lebonyolítása; oktatás; online elérhető publikációk; szemináriumok rendezése és vezetése; szimpóziumok szervezése és lebonyolítása.

(111) **189.996** (151) 2007.07.02.
(210) M 06 02678 (220) 2006.08.03.

(732) **Flipper-Rex Kft., Budapest (HU)**

(740) Gláser Tamás, Lárhen Iparjogvédelmi, Tanácsadás, Menedzser és Szolgáltató Kft., Budapest

(546)



(511) 14 Órák; órágyártáshoz tartozó anyagok; óraszíjak, óraláncok, óraüvegek, óraszerkezetek.

35 Reklámozás és ügyletek; kereskedelmi ügyletek bonyolítása.

37 Javító- és karbantartó szervizek működtetése.

(111) **189.997** (151) 2007.07.02.
(210) M 06 02353 (220) 2006.07.10.

(732) **Zwack Unicum Nyrt., Budapest (HU)**

(546)

tiszta fejjel, józanul a kormány mögött

(511) 33 Borok, szeszes italok, likőrök, sörök kivételével.

41 Nevelés; szakmai képzés; szórakoztatás; sport- és kulturális tevékenységek.

43 Vendéglátási (élelmezési) szolgáltatások; ideiglenes szállásadás.

(111) **189.998** (151) 2007.07.02.
(210) M 06 02352 (220) 2006.07.10.

(732) **Unilever Magyarország Kft., Budapest (HU)**

(740) ifj. Szentpéteri Ádám, S.B.G. & K. Szabadalmi Ügyvivői Iroda, Budapest

(546)



(511) 29 Margarinok és egyéb zsiradékfélék.

41 Konferenciák szervezése és lebonyolítása; szórakoztatás.

- (111) 189.999 (151) 2007.07.02.
(210) M 06 02351 (220) 2006.07.10.
(732) Unilever Magyarország Kft., Budapest (HU)
(740) ifj. Szentpéteri Ádám, S.B.G. & K. Szabadalmi Ügyvivői Iroda, Budapest

(541) SZÍVÜNK NAPJA

- (511) 29 Margarinok és egyéb zsiradékfélék.
41 Konferenciák szervezése és lebonyolítása; szórakoztatás.

- (111) 190.000 (151) 2007.07.02.
(210) M 06 02350 (220) 2006.07.10.
(732) INTERNATIONAL CURRENCY TECHNOLOGIES CORPORATION, Taipei (TW)
(740) dr. Szigeti Éva, DANUBIA Szabadalmi és Védjegy Iroda Kft., Budapest

(546)

- (511) 9 Automata érmeszámológépek és osztályozógépek a valódi és a hamis érmék elkülönítésére, pénzváltógépek, bankautomaták, pénzsámológépek, automata érmekiadó gépek, automata pénzsámológépek, elektronikus készpénzfelfogadó gépek hitelkártyák, telefonkártyák, buszjegyek, buszkártyák, újságok és italok árusításához, váltóelfogadók a valódi és a hamis váltók elkülönítésére, pénzhitelesítők a valódi és a hamis pénz elkülönítésére, érmeelfogadók a valódi és a hamis érmék elkülönítésére, érmeváltók, papírpénz-hitelesítők a valódi és a hamis okmányok elkülönítésére, elárusítógépek, automata kártyakiadók hitelkártyák és telefonkártyák árusításához és elektronikus jegynyomatók.

- (111) 190.001 (151) 2007.07.02.
(210) M 06 02349 (220) 2006.07.10.
(732) Nautica Apparel, Inc. (Delaware államban bejegyzett cég), New York, New York (US)
(740) dr. Szigeti Éva, DANUBIA Szabadalmi és Védjegy Iroda Kft., Budapest

(546)

- (511) 14 Ékszerek, karórák, órák, inggombok, nyakkendőktűk, nyakkendőcsíptetők (nemesfémből és ötvözetekből).

- (111) 190.002 (151) 2007.07.02.
(210) M 06 02348 (220) 2006.07.10.
(732) Nautica Apparel, Inc. (Delaware államban bejegyzett cég), New York, New York (US)
(740) dr. Szigeti Éva, DANUBIA Szabadalmi és Védjegy Iroda Kft., Budapest

(541) NAUTICA

- (511) 14 Ékszerek, karórák, órák, inggombok, nyakkendőktűk, nyakkendőcsíptetők (nemesfémből és ötvözetekből).

- (111) 190.003 (151) 2007.07.02.
(210) M 06 02227 (220) 2006.06.27.
(732) Szociális és Munkaügyi Minisztérium, Budapest (HU)

(546)

- (511) 16 Papír, karton és ezen anyagokból készült termékek, amelyek nem tartoznak más osztályokba; nyomdaipari termékek; könyvkötészeti anyagok; fényképek; papíripari cikkek, papíripari vagy háztartási ragasztóanyagok; anyagok művészek részére; ecsetek; írógépek és irodai cikkek (bútorok kivételével); tanítási és oktatási anyagok (készülékek kivételével); csomagolásra szolgáló műanyagok (amelyek nem tartoznak más osztályokba); nyomdabetétek; klisék.

35 Reklámozás; kereskedelmi ügyletek; kereskedelmi adminisztráció; irodai munkák.

41 Nevelés; szakmai képzés; szórakoztatás; sport- és kulturális tevékenységek.

42 Tudományos és műszaki szolgáltatások, valamint az idetartozó tervezői és kutatói tevékenység; ipari elemző és kutató szolgáltatások; számítástechnikai hardver és szoftver tervezés és fejlesztés; jogi szolgáltatások.

- (111) 190.004 (151) 2007.07.02.
(210) M 06 02208 (220) 2006.06.27.
(732) SONY BMG Music Entertainment (Magyarország) Kereskedelmi Kft., Budapest (HU)
(740) dr. Erdős Anett, Erdős és Társai Ügyvédi Iroda, Budapest

(546)

- (511) 9 Tudományos célra szolgáló, tengerészeti, földmérő, villamos, fényképezési, mozgóképi, optikai, súlymérő, egyéb mérő-, jelző-, ellenőrző (felügyeleti), életmentő és oktatóberendezések és felszerelések; hangok vagy képek rögzítésére, továbbítására, másolására szolgáló készülékek; mágneses adathordozók, hanglemezek; automata áruelosztó berendezések és szerkezetek érmebedobással működő készülékekhez; regiszteres pénztárgépek, számológépek, adatfeldolgozó berendezések és számítógépek; tűzoltó készülékek.

41 Nevelés; szakmai képzés; szórakoztatás; sport- és kulturális tevékenységek.

- (111) 190.005 (151) 2007.07.02.
(210) M 06 01940 (220) 2006.05.31.
(732) Pesti Est Kft., Budapest (HU)
(740) dr. Schiffer András, Schiffer és Társai Ügyvédi Iroda, Budapest

(546)

- (511) 16 Újságok, folyóiratok, könyvek és tanítási eszközök (készülékek kivételével).

35 Reklámozás és ügyletek.

38 Összeköttetések, közlések (értesítések, híradás).

41 Nevelés és szórakoztatás.

(111) 190.006 (151) 2007.07.02.
 (210) M 06 01936 (220) 2006.05.31.
 (732) Pannon GSM Távközlési Zrt., Budaörs (HU)
 (541) **MobiTrend Bázis**
 (511) 38 Távközlés.

(111) 190.007 (151) 2007.07.02.
 (210) M 06 01935 (220) 2006.05.31.
 (732) Pannon GSM Távközlési Zrt., Budaörs (HU)
 (541) **E-mail Studio**
 (511) 38 Távközlés.

(111) 190.008 (151) 2007.07.02.
 (210) M 06 01934 (220) 2006.05.31.
 (732) Pannon GSM Távközlési Zrt., Budaörs (HU)
 (541) **MMS Studio**
 (511) 38 Távközlés.

(111) 190.009 (151) 2007.07.02.
 (210) M 06 01933 (220) 2006.05.31.
 (732) Pannon GSM Távközlési Zrt., Budaörs (HU)
 (541) **SMS Studio**
 (511) 38 Távközlés.

(111) 190.010 (151) 2007.07.02.
 (210) M 04 02657 (220) 2004.06.10.
 (732) **Katolikus Karitászi- Caritas Hungarica, Budapest (HU)**
 (740) dr. Gödölle István szabadalmi ügyvivő, Gödölle, Kékes,
 Mészáros & Szabó Szabadalmi és Védjegy Iroda, Budapest
 (546)



(511) 5 Gyógyszerek; gyógynövénykészítmények; gyógyitalok; di-
 étás készítmények.
 6 Kegytárgyak, szobrocskák és ajándéktárgyak fém-ből.
 10 Gyógyászati eszközök és készülékek.
 16 Könyvek, újságok, folyóiratok, hírlevelek, tájékoztatók,
 prospektusok, poszterek, naptárak, levelezőlapok, szentképek és
 egyéb kiadványok; fényképek; oktatási anyagok (készülékek ki-
 vételével); kegytárgyak, szobrocskák és ajándéktárgyak papírma-
 séból és kartonból.
 20 Kegytárgyak, szobrocskák és ajándéktárgyak fából, gipsz-
 ből, viaszból és műanyagból.
 25 Használt és új ruházati cikkek, lábbelik, fejfedők.
 28 Játékok és játékszerek; játékkártyák; sportcikkek; kará-
 csonyfadászek.
 29 Hús, hal, baromfi és vadhús; húskivonatok; tartósított, szárí-
 tott és főzött gyümölcsök és zöldségek; konzervek; készételek;
 zselék, lekvárok (dzsemek), kompótok; tojások, tej és tejtermé-
 kek; étkezési olajok és zsírok.
 30 Kávét, tea, kakaó, cukor, rizs, pótkávét; lisztek és egyéb ga-
 bonakészítmények; száraztészták; kenyér, péksütemények és
 cukrászsütemények; csokoládé, cukorkák; fagylaltok; méz, me-
 laszszirup; élesztő, sütőporok; só, mustár, ecet, fűszeres mártá-
 sok; fűszerek.
 39 Mentőszolgálat; betegek és fogyatékosok szállítása; zarán-
 dokutak szervezése, vezetése és lebonyolítása; segélyszállítma-
 nyok továbbítása és elosztása.

41 Oktatás, különösen fogyatékos és hátrányos helyzetű sze-
 mélyek oktatása; szakképzés, különösen egészségügyi, pszicho-
 terápiás és szociális gondozó szakképzés; óvodák; tanfolyamok
 szervezése és tartása; ifjúsági táborok, konferenciák, szimpózi-
 umok, szemináriumok szervezése és tartása; kiadói tevékenység.

43 Nyugdíjasotthonok, szeretetotthonok; bölcsődék; ingyen-
 konyhák.

44 Egészségügyi és betegápolási szolgáltatások; otthonápolás
 és házi gondozás; lelkeség- és szociális gondozás; szenvedélybetege-
 ket segítő, gyógyító szolgáltatások; fogyatékosokat segítő szol-
 gáltatások.

45 Segélyezési, jótékonyági és szociális szolgáltatások nyúj-
 tása és szervezése, ilyen szolgáltatásokhoz anyagi alapok biztosí-
 tása; családsegítő szolgáltatások; gyermek- és ifjúsági prevenció-
 s programok; időseket segítő szolgáltatások; vasúti szociális szol-
 gáltatások; természeti katasztrófa által sújtottak segítése; mene-
 kültek segélyezése és ellátása; eltűnt személyek felkutatása; egye-
 sületi és közösségi szolgáltatások.

(111) 190.011 (151) 2007.07.02.
 (210) M 06 00843 (220) 2006.03.13.
 (732) **Hungaro Casing Kft., Budapest (HU)**
 (546)



(511) 29 Hús, hal, baromfi- és vadhús; húskivonatok; tartósított, szárí-
 tott és főzött gyümölcsök és zöldségek; zselék, lekvárok (dzse-
 mek), kompótok; tojások, tej és tejtermékek; étkezési olajok és
 zsírok.

30 Kávét, tea, kakaó, cukor, rizs, tapióka, szágó, kávépótló sze-
 rek; lisztek és más gabonakészítmények, kenyér, péksütemények
 és cukrászsütemények, fagylaltok; méz.

(111) 190.012 (151) 2007.07.02.
 (210) M 06 01218 (220) 2006.04.11.
 (732) **Ludwig Múzeum - Kortárs Művészeti Múzeum,
 Budapest (HU)**

(546)



(511) 41 Kulturális tevékenység.

(111) 190.013 (151) 2007.07.02.
 (210) M 06 01390 (220) 2006.04.21.
 (732) **LG Electronics Inc. (Koreai Köztársaság törvényei szerint
 működő vállalat), Seoul (KR)**
 (300) 40-2005-0057625 2005.12.08. KR
 (740) dr. Szamosi Katalin, S.B.G. & K. Szabadalmi Ügyvivői Iroda,
 Budapest

(546)

Chocolate

(511) 9 Hordozható távközlési eszközök.

(111) 190.014 (151) 2007.07.02.
 (210) M 06 01391 (220) 2006.04.21.
 (732) **Smatko Gábor, Érd (HU)**
 (740) Kovács László, Érd

(541) **NETKOFA**

(511) 35 Reklámozás; kereskedelmi ügyletek; kereskedelmi admi-
 nisztráció; irodai munkák.

(111) 190.015 (151) 2007.07.02.
(210) M 06 01559 (220) 2006.05.05.

(732) **PEAKSTON Kereskedelmi Korlátolt Felelősségű Társaság, Budapest (HU); Peak Kereskedelmi és Szolgáltató Korlátolt Felelősségű Társaság, Budapest (HU)**

(740) dr. Horváth Péter ügyvéd, Budapest

(541) **MARMARO**

(511) 1 Ipari, tudományos, fényképezési, mezőgazdasági, kertészeti, erdészeti vegyi termékek; feldolgozatlan műgyanták, feldolgozatlan műanyagok; trágák; vegyi tűzoltó szerek; fémek edzésére és hegesztésére szolgáló készítmények; élelmiszerek tartósítására szolgáló vegyi anyagok; cserzőanyagok; ipari rendeltetésű ragasztóanyagok.

2 Festékek, kencék, lakkok; rozsdagátló és fakonzerváló szerek; festőanyagok; maróanyagok; nyers természetes gyanták; fémleapok és fémporok festők, dekorátorok, nyomdászok és képzőművészek részére.

19 Nem fém építőanyagok; nem fémből készült merev építési csövek; aszfalt, szurok és bitumen; nem fémből készült hordozható szerkezetek; emlékművek nem fémből.

(111) 190.016 (151) 2007.07.02.
(210) M 06 01742 (220) 2006.05.18.

(732) **Lőrinczy Bálint, Budapest (HU)**

(740) dr. Bálint Zoltán, Bálint Ügyvédi Iroda, Budapest

(546)



elysium®
DAY SPA

(511) 41 Nevelés; szakmai képzés; szórakoztatás; sport- és kulturális tevékenységek.

44 Orvosi szolgáltatások; állatgyógyászati szolgáltatások; higiéniai és szépségápolási szolgáltatások emberek és állatok részére; mezőgazdasági, kertészeti és erdészeti szolgáltatások.

(111) 190.017 (151) 2007.07.02.
(210) M 06 01743 (220) 2006.05.18.

(732) **dr. Bálint Zoltán, Budapest (HU)**

(541) **RETURPACK**

(511) 6 Nem nemesfémek és ezek ötvözetei; fém építőanyagok; hordozható fémszerkezetek; fémanyagok vasúti vágányokhoz; nem elektromos fémkábelek és fémvezetékek; lakatosipari termékek, fém tömegcikk; fémcsövek és csővezetékek; páncélszekrények; egyéb fémtermékek, amelyek nem tartoznak más osztályokba; érc.

9 Tudományos célra szolgáló, tengerészeti, földmérő, villamos, fényképezési, mozgóképi, optikai, súlymérő, egyéb mérő-, jelző-, ellenőrző (felügyeleti), életmentő és oktatóberendezések és felszerelések; elektromos energia vezetésére, kapcsolására, átalakítására, tárolására, szabályozására vagy ellenőrzésére szolgáló készülékek és berendezések; hangok vagy képek rögzítésére, továbbítására, másolására szolgáló készülékek; mágneses adathordozók, hanglemezek; automata elárúsító berendezések és szerkezetek érmebedobással működő készülékekhez; regisztrációs pénztárgépek, számológépek, adatfeldolgozó berendezések és számítógépek; tűzoltó készülékek.

40 Anyagmegmunkálás.

(111) 190.018 (151) 2007.07.02.
(210) M 06 01745 (220) 2006.05.18.

(732) **Hajdúszoboszlói KÖZÜZEMI Víz-, Csatorna- és Hőszolgáltató Kft., Hajdúszoboszló (HU)**

(740) dr. Úr Attila Bendegúz, Dr. Úr Ügyvédi Iroda, Hajdúszoboszló

(546)



Hajdúszoboszlói
Közüzem Kft.

(511) 37 Építkezés, javítás, szerelési szolgáltatások.

(111) 190.019 (151) 2007.07.02.
(210) M 06 01747 (220) 2006.05.18.

(732) **MAGYAR JELZÁLOGHITEL Zrt., Budapest (HU)**

(740) dr. Mester Katalin, Budapesti 1. sz. Ügyvédi Iroda, Budapest

(546)



MAGYAR
JELZÁLOGHITEL
ZRT.

(511) 36 Biztosítás; pénzügyi ügyletek; valutaügyletek; ingatlanügyletek.

(111) 190.020 (151) 2007.07.02.
(210) M 06 01749 (220) 2006.05.18.

(732) **Bellovits Gergely, Pilisvörösvár (HU)**

(546)



DONAU POWER

(511) 9 Hanghordozók; mágneses adathordozók, hanglemezek.

41 Zenei szolgáltatás; azok a szolgáltatások, amelyek alapvető célja az emberek szórakoztatása, mulattatása vagy kikapcsolódása.

(111) 190.021 (151) 2007.07.02.
(210) M 06 01931 (220) 2006.05.31.

(732) **Németh Gábor, Keszthely (HU)**

(541) **REBLAUS**

(511) 43 Vendéglátóipar.

(111) 190.022 (151) 2007.07.02.
(210) M 06 01930 (220) 2006.07.17.

(732) **HÚSPROFIT Kft., Eger (HU)**

(541) **LEONARDO DA VINCI, EZ A SONKA FINCSI!**

(511) 29 Sonkafélék.

(111) 190.023 (151) 2007.07.02.
(210) M 06 01925 (220) 2006.05.31.

(732) **Varga Ákosné, Dunakeszi (HU); Szabó László, Budapest (HU)**

(546)



Good
BIKE

(511) 41 Nevelés; szakmai képzés; szórakoztatás; sport- és kulturális tevékenységek.

(111) **190.024** (151) 2007.07.02.
 (210) M 06 01932 (220) 2006.05.31.
 (732) **SPORT1 TV Műsorszolgáltató Zrt., Budapest (HU)**
 (740) dr. Székely Gergely ügyvéd, Partos & Noblet Ügyvédi Iroda, Budapest

(546)



(511) 35 Reklámozás; kereskedelmi ügyletek; kereskedelmi adminisztráció; irodai munkák.
 38 Távközlés, televíziós műsorszolgáltatás.
 41 Nevelés; szakmai képzés; szórakoztatás; sport- és kulturális tevékenységek; televíziós programok összeállítása, televíziós műsor és csatorna sugárzása.

(111) **190.025** (151) 2007.07.02.
 (210) M 06 02692 (220) 2006.08.03.
 (732) **Titkos Margit, Paks (HU)**
 (541) **MARGARET SECRET**
 (511) 25 Ruházati cikkek.

(111) **190.026** (151) 2007.07.02.
 (210) M 06 03433 (220) 2005.05.02.
 (732) **Magyarok Világszövetsége, Budapest (HU)**
 (541) **SZÍVGYŰRŰ**

(511) 16 Papír, karton és ezen anyagokból készült termékek; nyomdaipari termékek, fényképek, papíripari cikkek, tanítási és oktatási anyagok (készülékek kivételével), kiemelve: albumok, bélyegzők, broszúrák, vékony fűzött könyvek, folyóiratok, formanyomtatványok, űrlapok, grafikai nyomatok, grafikus ábrázolások, hírlevelek, iratgyűjtők, dossziék, jegyek, katalógusok, kézikönyvek, könyvecskék, füzetek, könyvek, könyvjelzők, levelezőlapok, levélpapír, magazinok, revüik (időszaki lapok), matricák, leghűzők, naptárak, naptárak letéphető lappal, noteszok, nyomtatott publikációk, nyomtatványok, plakátok, falragaszok papírból vagy kartonból, prospektusok, poszterek, transzparensek, újságok, útleveletartók, zászlók (papírból), öntapadó címkék (papíripari), üdvözlőlapok, kártyák, különös tekintettel: kisméretű, útleveleszerű könyvecske.

35 Reklámozás; kereskedelmi ügyletek; kereskedelmi adminisztráció; irodai munkák, kiemelve: eladási propaganda, hirdetési oldalak készítése, információk számítógépes adatbázisba való rendezése (szerkesztése), közönségszolgálat, közvélemény-kutatás, online hirdetői tevékenység számítógépes hálózaton, rádiós reklámozás, reklámanyagok terjesztése, reklámozás, szabadtéri hirdetés, számítógépes nyilvántartások kezelése, televíziós reklámozás.

42 Csomagolástervezési szolgáltatások, grafikusművészi tervezési szolgáltatások, hosting szolgáltatások weboldalakhoz, jogi szolgáltatások, szellemi tulajdon-licenck adása, szerzői jogok kezelése.

(111) **190.027** (151) 2007.07.02.
 (210) M 07 00193 (220) 2007.01.23.
 (732) **EGIS Gyógyszergyár Nyrt., Budapest (HU)**
 (541) **COLOPLATIN**
 (511) 5 Humán gyógyszerészeti készítmények.

(111) **190.028** (151) 2007.07.02.
 (210) M 07 00194 (220) 2007.01.23.
 (732) **EGIS Gyógyszergyár Nyrt., Budapest (HU)**
 (541) **IRINOCOL**
 (511) 5 Humán gyógyszerészeti készítmények.

(111) **190.029** (151) 2007.07.02.
 (210) M 07 00195 (220) 2007.01.23.
 (732) **EGIS Gyógyszergyár Nyrt., Budapest (HU)**
 (541) **REDESTROL**
 (511) 5 Humán gyógyszerészeti készítmények.

(111) **190.030** (151) 2007.07.02.
 (210) M 06 00421 (220) 2006.02.07.
 (732) **The Coca-Cola Company, Atlanta, Georgia (US)**
 (740) dr. Szigeti Éva, DANUBIA Szabadalmi és Védjegy Iroda Kft., Budapest
 (541) **ÜDÍTŐ PILLANATOK ELÉRHETŐ ÁRON**
 (511) 32 Sörök; ásványvizek, szénsavas vizek és egyéb alkoholmentes italok; gyümölcsitalok és gyümölcslevek; szörpök és más készítmények italokhoz.

(111) **190.032** (151) 2007.07.02.
 (210) M 06 00420 (220) 2006.02.07.
 (732) **MASPEX Sp. z o.o., Wadowice (PL)**
 (740) dr. Szigeti Éva, DANUBIA Szabadalmi és Védjegy Iroda Kft., Budapest

(541) **VAN DIJK**
 (511) 30 Kakaó, tejes kakaóitalok, kakaótermékek, kakaóalapú italok, kakaós szeletek, kekszek, kakaó- vagy csokoládébevonatú kekszek; sütemények, kakaó- vagy csokoládébevonatú sütemények, kandiscukor élelmiszerekhez, karamell, csokoládé, kávé, tejes csokoládéitalok, csokoládéalapú italok, kávépótló szerek, tejes kávéitalok, kávézesítők, növényi készítmények kávépótlónak, kávéalapú italok, édességek karácsonyfa díszítésére, aprósütemények, öntet kávé vagy csokoládés ízben, halva, méz, csokoládés összetételű bevonatok, kukoricapehely, csokoládés kukoricapehely, cukrászati kakaó- vagy csokoládébevonat, csokoládészirup, kakaósír, csokoládéalapú cukorka, kakaó és kakaópor, különösen azonnal oldódó por, kakaót tartalmazó italporok, kakaó- és csokoládéitalok, csokoládétermékek, különösen csokoládészeletek és táblás csokoládék, beleértve a gyümölcstöltelékű vagy gyümölcscukrot tartalmazókat is, csokoládékeverékek és csokoládébevonatok, édességek és pralinék, csokoládébevonatos ostyák, különösen ostyás kekszek és ostyás pralinék, csokoládébevonatú draszték, csokoládébevonatú mogyorók, csokoládés desszertek, kakaós desszertek, csokoládés öntetek, kenhető kakaós, csokoládés, mogyorós és nugátkrémek, kakaós öntetek, édességek kakaós vagy csokoládés töltelékkel, cukorkák kakaós vagy csokoládés töltelékkel, pralinék gyümölcstöltelékkel, csokoládészeletek gyümölcsökkel, édes péksütemények kakaós vagy csokoládés töltelékkel, gabonaszeletek kakaóval vagy csokoládéval, müzliszeletek kakaóval vagy csokoládéval, fagyaszott joghurtok, jégkrémek, jégkrémporok, gyümölcsszelék, pudingok, sörbetek (jégkrém), tea, teaalapú italok, csokoládéval bevont dióbelek; gabonakeverékek reggelihez, müzli, gabonaszeletek, azonnal fagyasztható gabonaféleségek; gabonakészítmények.

(111) **190.033** (151) 2007.07.02.
 (210) M 06 00417 (220) 2006.02.07.
 (732) **Busku István, Miskolc (HU)**
 (546)



(511) 25 Ruházati cikkek, kalapárúk.

(111) 190.034 (151) 2007.07.02.
(210) M 06 00403 (220) 2006.02.07.

(732) Syngenta Növényvédelmi Kft., Budapest (HU)
(740) dr. Kovács Kond, Klausmann & Kovács Ügyvédi Iroda, Budapest

(541) Pannon 330 EC

(511) 5 Gyógyszerészeti és állatgyógyászati készítmények; egészségügyi készítmények gyógyászati használatra; diétás anyagok gyógyászati használatra, bébiételek; tapaszok, kötszeranyagok; fogtömő anyagok és fogászati mintázóanyagok; fertőtlenítőszer-ek; kártékony állatok és növények irtására szolgáló készítmé-nyek; gombaölő szerek (fungicidok), gyomirtó szerek (herbici-dek).

(111) 190.035 (151) 2007.07.02.
(210) M 06 00410 (220) 2006.02.07.

(732) Fusion Befektetési Rt., Budapest (HU)
(740) dr. Szecskay András, Szecskay Ügyvédi Iroda, Budapest

(541) ANNA CAFÉ

(511) 43 Vendéglátási (élelmezési) szolgáltatások; ideiglenes szállásadás.

(111) 190.036 (151) 2007.07.02.
(210) M 06 00413 (220) 2006.02.07.

(732) Kenesei és Társa Kft., Budapest (HU)
(740) Takácsné dr. Kása Jolán ügyvéd, Budapest

(546)



(511) 30 Cukrászati készítmények.

(111) 190.037 (151) 2007.07.02.
(210) M 06 00414 (220) 2006.02.07.

(732) Kenesei és Társa Kft., Budapest (HU)
(740) Takácsné dr. Kása Jolán ügyvéd, Budapest

(546)



(511) 30 Cukrászati készítmények; gesztenyés rúd.

(111) 190.038 (151) 2007.07.02.
(210) M 06 00412 (220) 2006.02.07.

(732) Kenesei és Társa Kft., Budapest (HU)
(740) Takácsné dr. Kása Jolán ügyvéd, Budapest

(546)



(511) 30 Cukrászati készítmény: gesztenyerúd.

(111) 190.039 (151) 2007.07.02.
(210) M 05 03163 (220) 2005.09.30.

(732) BioHun Termékforgalmazó és Tanácsadó Kft., Budapest (HU)

(740) Lászka Ügyvédi Iroda, Budapest

(546)



(511) 29 Hús, hal, baromfi- és vadhús; húskivonatok; tartósított, szárított és főzött gyümölcsök és zöldségek; zselék, lekvárok (dzse-mek), kompótok; tojás; tej és tejtermékek; étkezési olajok és zsírok.

30 Kávé, tea, kakaó, cukor, rizs, tapióka, szágó, kávépótló sze-rek; lisztek és más gabonakészítmények, kenyér, péksütemények és cukrászsütemények, fagylaltok; méz, melaszszirup; élesztő, sütőporok; só, mustár; ecet, fűszeres mártások; fűszerek; jég.

31 Mezőgazdasági, kertészeti, erdészeti termékek és magok, amelyek nem tartoznak más osztályokba; élő állatok; friss gyü-mölcsök és zöldségek; vetőmagok, élő növények és virágok; táp-anyagok állatok számára; maláta.

32 Sörök; ásványvizek, szénsavas vizek és egyéb alkoholmen-tes italok; gyümölcsitalok és gyümölcslevek; szörpök és más ké-szítmények italokhoz.

(111) 190.040 (151) 2007.07.02.
(210) M 05 03995 (220) 2005.12.16.

(732) Frigyesi András, Budapest (HU)

(546)



MAGYARORSZÁGI
NEMZETISÉGEK
SZÍNHÁZI
TALÁLKOZÓJA

(511) 41 Nevelés; szakmai képzés; szórakoztatás; sport- és kulturális tevékenységek.

(111) 190.041 (151) 2007.07.02.
(210) M 06 00428 (220) 2006.02.07.

(732) WIENER STÄDTISCHE Allgemeine Versicherung AG, Wien (AT)

(740) dr. Szamosi Katalin, S.B.G. & K. Szabadalmi Ügyvivői Iroda, Budapest

(541) VIG

(511) 36 Biztosítás; pénzügyi szolgáltatások.

(111) 190.042 (151) 2007.07.02.
(210) M 06 00404 (220) 2006.02.07.

(732) Syngenta Növényvédelmi Kft., Budapest (HU)

(740) dr. Kovács Kond, Klausmann & Kovács Ügyvédi Iroda, Budapest

(541) CalliMo

(511) 5 Gyógyszerészeti és állatgyógyászati készítmények; egészségügyi készítmények gyógyászati használatra; diétás anyagok gyógyászati használatra, bébiételek; tapaszok, kötszeranyagok; fogtömő anyagok és fogászati mintázóanyagok; fertőtlenítősze-rek; kártékony állatok és növények irtására szolgáló készítmé-nyek; gombaölő szerek (fungicidok), gyomirtó szerek (herbici-dek).

- (111) **190.043** (151) 2007.07.02.
 (210) M 06 00419 (220) 2006.02.07.
 (732) **Ditz Communications Bt., Körmen** (HU)
 (740) dr. Ditz Dóra, Faludi és Ditz Ügyvédi Iroda, Budapest
 (546)



(511) 30 Szusi.

- (111) **190.044** (151) 2007.07.02.
 (210) M 06 00418 (220) 2006.02.07.
 (732) **Corvin Ingatlanfejlesztési és Városrehabilitációs Rt., Budapest (HU)**
 (541) **CORVIN**

- (511) 1 Ipari, tudományos, fényképészeti, mezőgazdasági, kertészeti, erdészeti vegyi termékek; feldolgozatlan műgyanták, feldolgozatlan műanyagok; trágyák; vegyi tűzoltó szerek; fémek edzésére és hegesztésére szolgáló készítmények; élelmiszerek tartósítására szolgáló vegyi anyagok; cserzőanyagok; ipari rendeltetésű ragasztóanyagok.
- 2 Festékek, kencék, lakkok; rozsdagátló és fakonzerváló szerek; festőanyagok; maróanyagok; nyers természetes gyanták; fémlapok és fémporok festők, dekorátorok, nyomdászok és képzőművészek részére.
- 3 Fehéritőkészítmények és egyéb, mosásra szolgáló anyagok; tisztító-, fénycsökkentő- és csiszolószerek; szappanok; illatszerek, illóolajok, kozmetikai cikkek, hajmosó szerek; fogkrémek.
- 4 Ipari olajok és zsírok; kenőanyagok; porfelszívó, portalanító és porlekötő termékek; tüzelőanyagok (beleértve a motorbenzint) és világítóanyagok; viaszgyertyák, gyertyabelek.
- 5 Gyógyszerészeti és állatgyógyászati készítmények; egészségügyi készítmények gyógyászati használatra; diétás anyagok gyógyászati használatra, bébiételek; tapaszok, kötszeranyagok; fogtömő anyagok és fogászati mintázóanyagok; fertőtlenítőszer; kártékony állatok és növények irtására szolgáló készítmények; gombaölő szerek (fungicidek), gyomirtó szerek (herbicidek).
- 6 Nem nemesfémek és ezek ötvözei; fém építőanyagok; hordozható fémszerkezetek; fémanyagok vasúti vágányokhoz; nem elektromos fémkábelek és fémvezetékek; lakatosipari termékek, fém tömegcikkek; fémcsövek és csővezetékek; páncélszerények; egyéb fémtermékek, amelyek nem tartoznak más osztályokba; ércek.
- 7 Gépek és szerszámgépek; motorok (a szárazföldi járműmotorok kivételével); tengelykapcsolók és erőátviteli elemek (a szárazföldi járművek céljára készültek kivételével); nem kézi működtetésű mezőgazdasági eszközök; keltetőgépek.
- 8 Kéziszerszámok és kézzel működtetett eszközök; evőeszközök; vágó- és szűrőfegyverek; borotvák.
- 9 Tudományos célra szolgáló, tengerészeti, földmérő, villamos, fényképészeti, mozgóképi, optikai, súlymérő, egyéb mérő-, jelző-, ellenőrző (felügyeleti), életmentő és oktatóberendezések és felszerelések; hangok vagy képek rögzítésére, továbbítására, másolására szolgáló készülékek; mágneses adathordozók, hanglemezek; automata áruelosztó berendezések és szerkezetek érmebedobással működő készülékekhez; regiszteres pénztárgépek, számológépek, adatfeldolgozó berendezések és számítógépek; tűzoltó készülékek.

- 10 Sebészeti, orvosi, fogorvosi és állatgyógyászati készülékek és műszerek, művégtagok, műszemek és műfogak; ortopédiai cikkek; sebészeti varratanyagok.
- 11 Világító-, fűtő-, gőzfejlesztő, főző-, hűtő-, szárító-, szellőztető-, vízszolgáltató és egészségügyi berendezések.
- 12 Járművek; szárazföldi, légi vagy vízi közlekedési eszközök.
- 13 Lőfegyverek; lőszer és lövedékek; robbanóanyagok; tüzi-játék szerek.
- 14 Nemesfémek és ötvözeik, valamint az ilyen anyagokból készült vagy ezekkel bevont termékek, amelyek nem tartoznak más osztályokba; ékszerek, drágakövek; órák és más időmérő eszközök.
- 15 Hangszerek.
- 16 Papír, karton és ezen anyagokból készült termékek, amelyek nem tartoznak más osztályokba; nyomdaipari termékek; könyvkötészeti anyagok; fényképek; papíripari cikkek, papíripari vagy háztartási ragasztóanyagok; anyagok művészek részére; ecsetek; írógépek és irodai cikkek (bútorok kivételével); tanítási és oktatási anyagok (készülékek kivételével); csomagolásra szolgáló műanyagok (amelyek nem tartoznak más osztályokba); nyomdabetétek; klisék.
- 17 Kaucsuk, guttapercha, gumi, azbeszt, csillám és ezek pótanyagai, továbbá az ezen anyagokból készült termékek, amelyek nem tartoznak más osztályokba; sajtolt műanyag ipari célra; tömítő-, kitömő- és szigetelőanyagok; nem fémből készült rugalmas csövek.
- 18 Bőr és bőrutánzatok, ezen anyagokból készült olyan termékek, amelyek nem tartoznak más osztályokba; állatbőrök és irhák; utazótáskák és bőröndök; esernyők, napernyők és sétatálcák; osztorok, hámok, nyergek és lószerszámok.
- 19 Nem fém építőanyagok; nem fémből készült merev építési csövek; aszfalt, szurok és bitumen; nem fémből készült hordozható szerkezetek; emlékművek nem fémből.
- 20 Bútorok, tükrök, keretek; fából, parafából, nádból, gyékényből, fűzfavesszőből, szaruból, csontból, elefántcsontból, halcsontból, kagylóhéjból, ábrából, gyöngyházból, tajtékból és mindezek pótanyagaiból, vagy műanyagokból készült termékek, amelyek nem tartoznak más osztályokba.
- 21 Eszközök, edények és tartályok háztartási és konyhai célokra (nem nemesfémből és nem nemesfém bevonattal); fűsűk és szivacsok; kefék (az ecsetek kivételével); kefégyártáshoz használt anyagok; takarítóeszközök; vasforgács; nyers vagy félig megmunkált üveg (kivéve az építéshez használt üveget); üveg-, porcelán- és fajanszárak, amelyek nem tartoznak más osztályokba.
- 22 Kötelek, zsinegek, hálók, sátrak, ponyvák, vitorlavásznak, vitorlák, zsákok és táskák (amelyek nem tartoznak más osztályokba); párnázó és tömőanyagok (gumi és műanyagok kivételével); nyers textilrostok.
- 23 Fonalak és cérnák textilipari felhasználásra.
- 24 Textilíák és textilárak, amelyek nem tartoznak más osztályokba; ágy- és asztalneműk.
- 25 Ruházati cikkek, cipők, kalapárak.
- 26 Csipkék és hímzések, szalagok és zsinórok; gombok, ruhakapcsok és fűzőlyukak, gombostűk és tűk; művirágok.
- 27 Szőnyegek, lábtörlők (szalmából), gyékényes és nádfonatok, linóleum és más padlóburkolatok; nem textil falikárpitok.
- 28 Játékok, játékszerek; testnevelési és sportcikkek, amelyek nem tartoznak más osztályokba; karácsonyfadíszek.
- 29 Hús, hal, baromfi- és vadhús; húskivonatok; tartósított, szárított és főzött gyümölcsök és zöldségek; zselék, lekvárok (dzsemek), kompótok; tojások, tej és tejtermékek; étkezési olajok és zsírok.
- 30 Kávé, tea, kakaó, cukor, rizs, tapióka, szágó, kávépótló szerek; lisztek és más gabonakészítmények, kenyér, péksütemények és cukrászsütemények, fagylaltok; méz, melaszszirup; élesztő, sütőporok; só, mustár; ecet, fűszeres mártások; fűszerek; jég.

31 Mezőgazdasági, kertészeti, erdészeti termékek és magok, amelyek nem tartoznak más osztályokba; élő állatok; friss gyümölcsök és zöldségek; vetőmagok, élő növények és virágok; tápanyagok állatok számára; maláta.

32 Sörök; ásványvizek, szénsavas vizek és egyéb alkoholmentes italok; gyümölcsitalok és gyümölcslevek; szörpök és más készítmények italokhoz.

33 Alkoholtartalmú italok (a sörök kivételével).

34 Dohány; dohányzási cikkek; gyufák.

35 Reklámozás; kereskedelmi ügyletek; kereskedelmi adminisztráció; irodai munkák.

36 Biztosítás; pénzügyi ügyletek; valutaügyletek; ingatlanügyletek.

37 Építkezés; javítás; szerelési szolgáltatások.

38 Távközlés.

39 Szállítás; áruk csomagolása és raktározása; utazásszervezés.

40 Anyagmegmunkálás.

41 Nevelés; szakmai képzés; szórakoztatás; sport- és kulturális tevékenységek.

42 Tudományos és műszaki szolgáltatások, valamint az idetartozó tervezői és kutatói tevékenység; ipari elemző- és kutatószolgáltatások; számítástechnikai hardver- és szoftvertervezés és -fejlesztés; jogi szolgáltatások.

43 Vendéglátási (élelmezési) szolgáltatások; ideiglenes szállásadás.

44 Orvosi szolgáltatások; állatgyógyászati szolgáltatások; higiéniai és szépségápolási szolgáltatások emberek és állatok részére; mezőgazdasági, kertészeti és erdészeti szolgáltatások.

45 Mások által egyéni igényeknek megfelelően nyújtott személyes és társadalmi jellegű szolgáltatások; biztonsági szolgáltatások személyek és vagyontárgyak védelmére.

(546)



(511) 36 Biztosítás; pénzügyi szolgáltatások.

(111) 190.050 (151) 2007.07.02.

(210) M 06 00422 (220) 2006.02.07.

(732) TempoPrima Rt., Budapest (HU)

(740) dr. Szamosi Katalin, S.B.G. & K. Budapesti Ügyvédi Iroda, Budapest

(546)



(511) 30 Kávé, tea, kakaó, cukor, rizs, tapióka, szágó, kávépótló szerek; lisztek és más gabonakészítmények, kenyér, péksütemények és cukrászsütemények, fagylaltok; méz, melaszszirup; élesztő, sütőporok; só, mustár; ecet, fűszeres mártások; fűszerek; jég.

43 Vendéglátás (élelmezés); időleges szállásadás.

(111) 190.051 (151) 2007.07.02.

(210) M 06 00425 (220) 2006.02.07.

(732) WIENER STÄDTISCHE Allgemeine Versicherung AG, Wien (AT)

(740) dr. Szamosi Katalin, S.B.G. & K. Budapesti Ügyvédi Iroda, Budapest

(546)



(511) 36 Biztosítás; pénzügyi szolgáltatások.

(111) 190.052 (151) 2007.07.02.

(210) M 06 00424 (220) 2006.02.07.

(732) Land Rover (Egyesült Királyság törvényei szerint működő vállalat), Warwick, Warwickshire (GB)

(740) dr. Sasvári Gabriella, S.B.G. & K. Szabadalmi Ügyvivői Iroda, Budapest

(541) FREELANDER 2

(511) 12 Járművek; szárazföldi, légi vagy vízi közlekedési eszközök.

(111) 190.053 (151) 2007.07.02.

(210) M 06 00423 (220) 2006.02.07.

(732) Automobiles CITROËN, Paris Cedex 17 (FR)

(740) dr. Sasvári Gabriella, S.B.G. & K. Szabadalmi Ügyvivői Iroda, Budapest

(541) CITROËN PROFI

(511) 12 Gépjárművek.

(111) 190.045 (151) 2007.07.02.

(210) M 06 00574 (220) 2006.02.20.

(732) Standard Snacks S.R.L., Bucuresti (RO)

(740) Kormos Ágnes egyéni szabadalmi ügyvivő, Budapest

(546)



(511) 30 Lisztek és más gabonakészítmények, kenyér, péksütemények és cukrászsütemények.

(111) 190.046 (151) 2007.07.02.

(210) M 06 00427 (220) 2006.02.07.

(732) WIENER STÄDTISCHE Allgemeine Versicherung, Wien (AT)

(740) dr. Szamosi Katalin, S.B.G. & K. Szabadalmi Ügyvivői Iroda, Budapest

(541) VIENNA INSURANCE GROUP

(511) 36 Biztosítás; pénzügyi szolgáltatások.

(111) 190.048 (151) 2007.07.02.

(210) M 06 00426 (220) 2006.02.07.

(732) WIENER STÄDTISCHE Allgemeine Versicherung AG, Wien (AT)

(740) dr. Szamosi Katalin, S.B.G. & K. Szabadalmi Ügyvivői Iroda, Budapest

- (111) **190.054** (151) 2007.07.02.
 (210) M 06 00247 (220) 2006.01.25.
(732) Viniqum Kereskedelmi Kft., Budapest (HU)
 (740) dr. Kovári Zoltán, ADVOPATENT Szabadalmi és Védjegy Iroda, Budapest
(541) VINI
 (511) 31 Állateledel, különösen kutyaeledel és macskaeledel; tápszerrek háziállatok számára; takarmányok; étrend-kiegészítők állatok számára; kekszek állatok számára; szárazeledel állatok számára; konzervek állatok számára.

- (111) **190.055** (151) 2007.07.02.
 (210) M 06 00246 (220) 2006.01.25.
(732) Viniqum Kereskedelmi Kft., Budapest (HU)
 (740) dr. Kovári Zoltán, ADVOPATENT Szabadalmi és Védjegy Iroda, Budapest
(541) VINIQ
 (511) 31 Állateledel, különösen kutyaeledel és macskaeledel; tápszerrek háziállatok számára; takarmányok; étrend-kiegészítők állatok számára; kekszek állatok számára; szárazeledel állatok számára; konzervek állatok számára.

- (111) **190.063** (151) 2007.07.02.
 (210) M 06 00245 (220) 2006.01.25.
(732) Cross & Field Korlátolt Felelősségű Társaság, Budapest (HU)
 (740) Rónaszéki Tibor szabadalmi ügyvivő, Budapest
(546)



- (511) 24 Angol és egyéb anyagok, nem szőtt textíliák, szövetek, rugalmas szövetek, vásznak; bőrgyapjú, állatbőr szövetutánzatok, bolyhos gyapjúszövetek, seviot, skót gyapjúszövetek, bársonyok, brokátok, damasztok, posztók, biliárdposztók, tüllök, selyemszövetek, műselyem szövetek, flaneliszövetek, gézszövetek, dzsörzészövetek, kenderszövetek, kendervásznak, trikószövetek, lenszövetek, pamutanyagok, pamutárúk, pamutkelmék, nem papíripari felhasználásra szolgáló gumirozott vásznak, anyagok fehérneműhöz, matracvásznak, bélésanyagok, bélések cipőkhöz és kalapokhoz, bútorszövetek, szabóvásznak, szítaszövetek, hálószákok és lepedőt helyettesítő varrott huzatok, lepedők, párnahuzatok, pléddek, steppelt takarók, lábtakarók, takarók utazáshoz, háztartási vászonneműk, mosdókesztyűk, törülközők textilanyagból, vászonneműk fürdőzéshez, textilanyagokból készült zsebkendők, címkék szövetből, hajó- és egyéb lobogók, nem papírból készült zászlók.
 25 Angol tervezésű, valamint angol tervek alapján készült ruházat és ruhaneműk; egyéb ruházat és ruhaneműk, dzsörzé ruhaneműk, alsónadrágok, rövid alsónadrágok, alsóneműk, alsóruházati cikkek, melltartók, kombinék, alsószoknyák, badyk, izzadásgátfelzívó alsóneműk, izzalpok, dzsekik, zubbonyok, egyenruhák, jelmezek, kabátok, szőrmebéléses kabátok, szőrmék, bundák, felsőkabátok, felöltők, zakók, felsőruházat, felsőruházati cikkek, ingek, ingelők, ingmellek, ingblúzok, női blúzok, pruszlikok, ingvállak, kezeslábasok, készruhákat, kosztümök, női ruhák, szoknyák, parkák, pelerinek, kiegészítők, szvetterek, pulóverek, mellények, nadrágok, térdnadrágok, pólók, szárírók, tógák, hurkolt/kötöttárúk, kötöttárúk, kötszövött árúk, bélések készruhákhöz, csecsemőkelengyék, csecsemőnadrágok, harisnyanadrágok, harisnyák, zoknik, izzadásgátfelzívó harisnyák, kamáslik, lábszárvédők, pizsamák, otthonkák, köntösök, házi köntösök, pongyolák, fürdőköpenyek, strandruhák, fürdőnadrágok, úszónadrágok, fürdőruhák, fürdősapkák, vízhatlan ruházat, sportruházat, melegítő, sporttrikók, tornaruházat, munkaruhák, munkaköpenyek, ruházat gépkocsivezetőknek, kesztyűk, ujjatlan kesztyűk, muffok,

karmantyúk, boák, csukják, kapucnik, fejedők, kalapok, kalapvázak, kalapárúk, sapkák, ellenzős sapkák, kerek sapkák, fejszalagok, fülvédők, svájcisapkák, barettek, nyaksálak, tarka selyemkendők, vállkendők, nagykendők, prémsálak, gallérok, gallérvédők, álgallérok, sálak, selyem nyaksálak, nyakkendők, övek, szemellenzők, nadrágtartók, harisnyatartók, térdszalagok, harisnyakötő szalagok, cipők, lábbelik, fűzős bakancsok, szandálok, papucsok, fürdőszandálok, fürdőcipők, fürdőpapucsok, strandlábbelik, sibakancsok, sícipők, spárgatalpú vászonlábbelik, sportcipők, sportlábbelik, tornacipők.

- (111) **190.065** (151) 2007.07.02.
 (210) M 06 00121 (220) 2006.01.12.
(732) Unilever N.V., Rotterdam (NL)
 (740) ifj. Szentpéteri Ádám, S.B.G. & K. Szabadalmi Ügyvivői Iroda, Budapest

(546)



- (511) 29 Tejalapú falatkák, tej és tejtermékek.
 30 Jégkrémek, gyümölcsfalatok, édességek beleértve csokoládés édességek, mélyhűtött édességek, mélyhűtött desszertek, készítmények ezen termékek előállításához.

- (111) **190.067** (151) 2007.07.02.
 (210) M 06 00118 (220) 2006.01.12.
(732) Tolvaly Ferenc, Budapest (HU)
 (740) dr. Kalló János Márk, Zekó és Társai Ügyvédi Iroda, Budapest
(541) TIBET – A LÉLEK ÚTJA

(511) 9 Tudományos célra szolgáló, tengerészeti, földmérő, villamos, fényképezési, mozgóképi, optikai, súlymérő, egyéb mérő-, jelző-, ellenőrző (felügyeleti), életmentő és oktatóberendezések és felszerelések; hangok vagy képek rögzítésére, továbbítására, másolására szolgáló készülékek; mágneses adathordozók, hanglemezek; automata áruelosztó berendezések és szerkezetek érmebedobással működő készülékekhez; regiszteres pénztárgépek, számológépek, adatfeldolgozó berendezések és számítógépek; tűzoltó készülékek.

16 Papír, karton és ezen anyagokból készült termékek, amelyek nem tartoznak más osztályokba; nyomdaipari termékek; könyvkötészeti anyagok; fényképek; papíripari cikkek, papíripari vagy háztartási ragasztóanyagok; anyagok művészek részére; ecsetek; írógépek és irodai cikkek (bútorok kivételével); tanítási és oktatási anyagok (készülékek kivételével); csomagolásra szolgáló műanyagok (amelyek nem tartoznak más osztályokba); nyomdabetétek; klisék.

41 Nevelés; szakmai képzés; szórakoztatás; sport- és kulturális tevékenységek.

- (111) **190.070** (151) 2007.07.02.
 (210) M 06 00117 (220) 2006.01.12.
(732) Tolvaly Ferenc, Budapest (HU)
 (740) dr. Kalló János Márk, Zekó és Társai Ügyvédi Iroda, Budapest

(541) TIBETEN A LÉLEK

(511) 9 Tudományos célra szolgáló, tengerészeti, földmérő, villamos, fényképezési, mozgóképi, optikai, súlymérő, egyéb mérő-, jelző-, ellenőrző (felügyeleti), életmentő és oktatóberendezések és felszerelések; hangok vagy képek rögzítésére, továbbítására, másolására szolgáló készülékek; mágneses adathordozók, hanglemezek; automata áruelosztó berendezések és szerkezetek érmebedobással működő készülékekhez; regiszteres pénztárgépek, számológépek, adatfeldolgozó berendezések és számítógépek; tűzoltó készülékek.

16 Papír, karton és ezen anyagokból készült termékek, amelyek nem tartoznak más osztályokba; nyomdaipari termékek; könyvkötészeti anyagok; fényképek; papíripari cikkek, papíripari vagy háztartási ragasztóanyagok; anyagok művészek részére; ecsetek; írógépek és irodai cikkek (bútorok kivételével); tanítási és oktatási anyagok (készülékek kivételével); csomagolásra szolgáló műanyagok (amelyek nem tartoznak más osztályokba); nyomdabetétek; klisék.

41 Nevelés; szakmai képzés; szórakoztatás; sport- és kulturális tevékenységek.

(111) 190.072 (151) 2007.07.02.
(210) M 06 00111 (220) 2006.01.12.
(732) Soós Magdolna, Budapest (HU)
(546)



(511) 25 Női ruházati cikkek, lábbelik, bőrruházat, farmerruházat.

(111) 190.075 (151) 2007.07.02.
(210) M 05 03996 (220) 2005.12.16.
(732) Sümegei Endre, Tompa (HU)
(740) dr. Szenté Zsolt ügyvéd, Kiskunhalas
(541) S-line

(511) 20 Bútorok, tükrök, keretek fából, parafából, nádból, gyékényből, fűzfavesszőből, szaruból, csontból, elefántcsontból, halcsontból, kagylóhéjból, ámbrából, gyöngyházból, tajtékból és mindezek pótanyagaiból, vagy műanyagból készült termékek, amelyek nem tartoznak más osztályokba.

(111) 190.077 (151) 2007.07.02.
(210) M 05 03588 (220) 2005.11.09.
(732) Geszti Péter, Budapest (HU)
(546)



(511) 9 Tudományos célra szolgáló, tengerészeti, földmérő, villamos, fényképezési, mozgóképi, optikai, súlymérő, egyéb mérő-, jelző-, ellenőrző (felügyeleti), életmentő és oktatóberendezések és felszerelések; hangok vagy képek rögzítésére, továbbítására, másolására szolgáló készülékek; mágneses adathordozók, hanglemezek; automata áruelosztó berendezések és szerkezetek érmebedobással működő készülékekhez; regiszteres pénztárgépek, számológépek, adatfeldolgozó berendezések és számítógépek; tűzoltó készülékek.

35 Reklámozás; kereskedelmi ügyletek; kereskedelmi adminisztráció; irodai munkák.

41 Nevelés; szakmai képzés; szórakoztatás; sport- és kulturális tevékenységek.

(111) 190.079 (151) 2007.07.02.
(210) M 05 03856 (220) 2005.12.05.
(732) Pisák György, Budapest (HU)
(740) Soósné dr. Gáspár Gabriella ügyvéd, Budapest
(546)

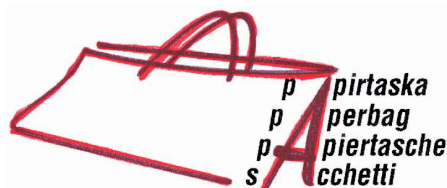

(511) 16 Borítékok, papíripari; brosurák, vékony fűzött könyvek; címkék, nem szövethől; cserélhető betéttalapos fedőlapok; csomagolópapír; dobozok kartonból vagy papírból; dossziék (papírból); ezüstpapír; fatartalmú papír; füzetek; hirdetőtáblák (papírból vagy kartonból); iratgyűjtők, dossziék; írómappák; ívek; karton; levélpapír; másolópapír; naptárak; papír; papírúruk; papírtartó dobozok (irodai cikkek); prospektusok; rajztömbök, rajzblokkok; szalvéták papírból; tányeralátétek papírból; zacskók csomagolásra (papírból vagy műanyagból).

(111) 190.081 (151) 2007.07.02.
(210) M 05 03587 (220) 2005.11.09.
(732) Geszti Péter, Budapest (HU)
(541) ALBINO LATINO

(511) 9 Tudományos célra szolgáló, tengerészeti, földmérő, villamos, fényképezési, mozgóképi, optikai, súlymérő, egyéb mérő-, jelző-, ellenőrző (felügyeleti), életmentő és oktatóberendezések és felszerelések; hangok vagy képek rögzítésére, továbbítására, másolására szolgáló készülékek; mágneses adathordozók, hanglemezek; automata áruelosztó berendezések és szerkezetek érmebedobással működő készülékekhez; regiszteres pénztárgépek, számológépek, adatfeldolgozó berendezések és számítógépek; tűzoltó készülékek.

35 Reklámozás; kereskedelmi ügyletek; kereskedelmi adminisztráció; irodai munkák.

41 Nevelés; szakmai képzés; szórakoztatás; sport- és kulturális tevékenységek.

(111) 190.083 (151) 2007.07.02.
(210) M 05 03463 (220) 2005.10.26.
(732) Euromedia Lapkiadó Bt., Budapest (HU)
(541) RETRO-IM

(511) 16 Papírból készült termék - nyomdaipari termékek, fényképek.

35 Reklámozás.

38 Távközlés.

41 Szórakoztatás, sport- és kulturális tevékenységek.

(111) 190.088 (151) 2007.07.02.
(210) M 06 01111 (220) 2006.03.31.
(732) Danubius Rádió Műsorszolgáltató Zártkörűen Működő Részvénytársaság, Budapest (HU)

(740) Dr. Zsédely Ügyvédi Iroda, Budapest

(541) HETI LETTÁR

(511) 35 Reklámozás.

38 Távközlés; közlések; rádióműsor; utánközlés.

(111) 190.089 (151) 2007.07.02.
(210) M 06 01113 (220) 2006.03.31.
(732) Danubius Rádió Műsorszolgáltató Zártkörűen Működő Részvénytársaság, Budapest (HU)

(740) Dr. Zsédely Ügyvédi Iroda, Budapest

(541) LETTÁR

(511) 35 Reklámozás.

38 Távközlés; közlések; rádióműsor; utánközlés.

(111) 190.090 (151) 2007.07.02.
(210) M 06 01114 (220) 2006.03.31.
(732) Danubius Rádió Műsorszolgáltató Zártkörűen Működő Részvénytársaság, Budapest (HU)

(740) Dr. Zsédely Ügyvédi Iroda, Budapest

(541) NAPI LEJTÁR

- (511) 35 Reklámozás.
38 Távközlés; közlések, rádióműsor, utánközlés.

- (111) **190.091** (151) 2007.07.02.
(210) M 06 01115 (220) 2006.03.31.

(732) Danubius Rádió Műsorszolgáltató Zártkörűen Működő Részvénytársaság, Budapest (HU)

- (740) Dr. Zsédely Ügyvédi Iroda, Budapest

(541) REGGELI LEJTÁR

- (511) 35 Reklámozás.
38 Távközlés; közlések, rádióműsor, utánközlés.

- (111) **190.092** (151) 2007.07.02.
(210) M 06 00620 (220) 2006.02.21.

(732) L-3 Communications Corpotaion (Delaware államban bejegyzett cég), New York, New York (US)

- (740) dr. Gödölle István, Gödölle, Kékes, Mészáros & Szabó Szabadalmi és Védjegy Iroda, Budapest

(546)

- (511) 9 Infravörös elektronika, különösen hőérzékeny képalkotó rendszerek, készülékek és komponensek, melyek elsősorban a következőkben felsoroltakból egy vagy több elemet tartalmaznak: infravörös kamerák; hőérzékeny kamera-alapegységek; hőérzékeny kameramotorok; hőérzékeny kameraházak; interfészvezérlő egységek és szerelvények; optikai lencsék és egységek; érzékelők; egyedi integrált áramkörök; forgatható és dönthető iránybeállító szerelvények; digitális jelfeldolgozó egységek; védő infravörös ablakok és egységek; infravörös detektorok; képfeldolgozó egységek; elektronikus vezérlőegységek; hőérzékeny képfeldolgozó szoftver, grafikus felhasználói interfészvezérlő szoftver és szoftverek egyedi alkalmazásokhoz, digitális video interfészhez és videofelvételhez hőérzékeny képalkotó alkalmazásokban; videó, LCD, headup és CRT-kijelzők; tápegységek és tartozékok ezekhez, úgymint akkumulátorok, akkumulátortöltők és csatlakozó kábelegységek.

- (111) **190.093** (151) 2007.07.02.
(210) M 06 00749 (220) 2006.03.06.

(732) Szuper Fashion Divatáru Kereskedelmi és Szolgáltató Kft., Debrecen (HU)**(546)**

- (511) 25 Ruházati cikkek, cipők, kalapárak.

- (111) **190.096** (151) 2007.07.02.
(210) M 06 01313 (220) 2006.04.13.

(732) Unilever N.V., Rotterdam (NL)

- (740) ifj. Szentpéteri Ádám, S.B.G. & K. Szabadalmi Ügyvivői Iroda, Budapest

(541) AXE SHOCK

- (511) 3 Szappanok; parfümök, illóolajok, kozmetikumok; kölnivizek, toilette vizek, illatosított testpermetek; testápoló olajok, krémek és tejszék; borotvahabok, borotvazselék, borotválkozás előtti és utáni arcvizek; hintőporok; fűréshez és zuhanyozáshoz való

készítmények; dezodorok; izzadáscsökkentők személyes használatra; nem gyógyhatású piperekészítmények.

- (111) **190.099** (151) 2007.07.02.
(210) M 06 01312 (220) 2006.04.13.

(732) STARKER EXPORT-IMPORT Egyéni Cég, Kecskemét (HU)

- (740) dr. Buzády Csongor, BKRU Buzády, Kölcsey-Rieden és Udvari Ügyvédi Iroda, Budapest

(546)

SEMCO
trend Line

- (511) 25 Ruházati cikkek, cipők, kalapárak.

- (111) **190.126** (151) 2007.07.02.
(210) M 06 00758 (220) 2006.03.07.

(732) NAVAYO TECHNOLOGIES Kutatás-fejlesztési Zártkörű Rt., Jászberény (HU)

- (740) dr. Bihary Ákos, Naszádos és Bihary Ügyvédi Iroda, Budapest

(546)

navayo
technologies

- (511) 9 Tudományos célra szolgáló, tengerészeti, földmérő, villamos, fényképezési, mozgóképi, optikai, súlymérő, egyéb mérő-, jelző-, ellenőrző (felügyeleti), életmentő és oktatóberendezések és felszerelések; hangok vagy képek rögzítésére, továbbítására, másolására szolgáló készülékek; mágneses adathordozók, hanglemezek; automata áruelosztó berendezések és szerkezetek érmébedobással működő készülékekhez; regiszteres pénztárgépek, számológépek, adatfeldolgozó berendezések és számítógépek; tűzoltó készülékek.

38 Távközlés.

- (111) **190.127** (151) 2007.07.02.
(210) M 06 00634 (220) 2006.02.22.

(732) YALCO HUNGARY Kft., Budapest (HU)

- (740) dr. Járai Gábor, Dr. Balogh Péter és Társai Ügyvédi Iroda, Budapest

(546)

evans & taylor

- (511) 7 Gépek és szerszámok; motorok (a szárazföldi járműmotorok kivételével); tengelykapcsolók és erőátviteli elemek (a szárazföldi járművek céljára készültek kivételével); nem kézi működtetésű mezőgazdasági eszközök; keltetőgépek.

8 Kéziszerszámok és kézzel működtetett eszközök; evőeszközök; vágó- és szűrőfegyverek; borotvák.

11 Világító-, fűtő-, gőzfejlesztő, főző-, hűtő-, szárító-, szellőztető-, vízszolgáltató és egészségügyi berendezések.

20 Bútorok, tükrök, keretek; fából, parafából, nádból, gyékényből, fűzfavesszőből, szaruból, csontból, elefántcsontból, halcsontból, kagylóhéjból, ámborból, gyöngyházból, tajtékból és mindezek pótanyagaiból, vagy műanyagokból készült termékek, amelyek nem tartoznak más osztályokba.

21 Eszközök, edények és tartályok háztartási és konyhai célokra (nem nemesfémű és nem nemesfém bevonattal); fésűk és szivacsok; kefék (az ecsetek kivételével); kefégyártáshoz használt

anyagok; takarítóeszközök; vasforgács; nyers vagy félig megmunkált üveg (kivéve az építéshez használt üveget); üveg-, porcelán- és fajanszárúk, amelyek nem tartoznak más osztályokba.

24 Textilíák és textilárúk, amelyek nem tartoznak más osztályokba; ág- és asztalneműk.

(111) 190.128 (151) 2007.07.02.

(210) M 06 00011 (220) 2006.01.03.

(732) **Vállalkozók Országos Szövetsége, Budapest (HU)**

(740) dr. Fiák István, Fiák és Társa Ügyvédi Iroda, Budapest

(541) **AZ EURÓPAI KERESKEDELEM NAPJA**

(511) 35 Reklámozás; kereskedelmi ügyletek; kereskedelmi adminisztráció; irodai munkák.

(111) 190.129 (151) 2007.07.02.

(210) M 06 00943 (220) 2006.03.21.

(732) **MTM-SBS Televízió Részvénytársaság, Budapest (HU)**

(740) dr. Gedey Gábor ügyvéd, Budapest

(546)



(511) 9 Tudományos célra szolgáló, tengerészeti, földmérő, villamos, fényképezési, mozgóképi, optikai, súlymérő, egyéb mérő-, jelző-, ellenőrző (felügyeleti), életmentő és oktatóberendezések és felszerelések; hangok vagy képek rögzítésére, továbbítására, másolására szolgáló készülékek; mágneses adathordozók; hanglemezek; automata áruelosztó berendezések és szerkezetek érmebedobással működő készülékekhez; regiszteres pénztárgépek, számológépek, adatfeldolgozó berendezések és számítógépek; tűzoltó készülékek.

16 Papír, karton és ezen anyagokból készült termékek, amelyek nem tartoznak más osztályokba; nyomdaipari termékek; könyvkötészeti anyagok; fényképek; papíripari cikkek, papíripari vagy háztartási ragasztóanyagok; anyagok művészek részére; ecsetek; írógépek és irodai cikkek (bútorok kivételével); tanítási és oktatási anyagok (készülékek kivételével); csomagolásra szolgáló műanyagok (amelyek nem tartoznak más osztályokba); nyomdabetétek; klisék.

21 Eszközök, edények és tartályok háztartási és konyhai célokra (nem nemesfémű és nem nemesfém bevonattal); fésűk és szivacsok; kefék (az ecsetek kivételével); kefégyártáshoz használt alapanyagok; takarítóeszközök; vasforgács; nyers vagy félig megmunkált üveg (kivéve az építéshez használt üveget); üveg-, porcelán- és fajanszárúk, amelyek nem tartoznak más osztályokba.

25 Ruházati cikkek, cipők, kalapárúk.

28 Játékok, játékszerek; testnevelési és sportcikkek, amelyek nem tartoznak más osztályokba; karácsonyfadíszek.

35 Reklámozás; kereskedelmi ügyletek; kereskedelmi adminisztráció; irodai munkák.

38 Távközlés.

41 Nevelés; szakmai képzés; szórakoztatás; sport- és kulturális tevékenységek.

42 Tudományos és műszaki szolgáltatások, valamint az idetartozó tervezői és kutatói tevékenység; ipari elemző- és kutatószolgáltatások; számítástechnikai hardver- és szoftvertervezés és -fejlesztés; jogi szolgáltatások.

(111) 190.130 (151) 2007.07.02.

(210) M 06 00450 (220) 2006.02.09.

(732) **Pro Horto Kft., Szentes (HU)**

(546)



(511) 31 Virágföld.

(111) 190.131 (151) 2007.07.02.

(210) M 06 00464 (220) 2006.02.09.

(732) **Go Travel Média Kft., Budapest (HU)**

(541) **GO UTAZÁS FOTÓ ÉS VIDEO**

(511) 16 Papír, karton és ezen anyagokból készült termékek, amelyek nem tartoznak más osztályokba; nyomdaipari termékek; könyvkötészeti anyagok.

35 Reklámozás, kereskedelmi ügyletek.

(111) 190.132 (151) 2007.07.02.

(210) M 06 00451 (220) 2006.02.09.

(732) **KFKI-LNX Hálózatintegrációs „zártkörűen működő részvénytársaság”, Budapest (HU)**

(740) Rónaszéki Tibor szabadalmi ügyvivő, Budapest

(541) **KFKI-LNX**

(511) 9 Mérőeszközök, mérőkészülékek, mérőműszerek, jelzőkészülékek, ellenőrző készülékek, ellenőrző berendezések, felügyeleti műszerek, megfigyelő műszerek, rejtjelző berendezések és készülékek, biztonságtechnikai berendezések, időregisztrálók; hang és kép rögzítésére, erősítésére, reprodukciójára, továbbítására és másolására szolgáló készülékek és eszközök, elektronikus jeladók, elektrodinamikus készülékek jelek távirányítására, ipari műveletek távirányítására szolgáló elektromos berendezések, erősítők, akusztikai jelzőkészülékek és vezetékek, adók és adókészülékek, antennák, rádió-antennatornyok, csatlakozók, csatlakozótáblák, csatlakozódobozok, elágazódobozok, elosztódobozok, elosztópultok, elosztótáblák, kapcsolódobozok, kapcsolók, kapcsolótáblák, vezérlőpultok, személyhívók, telefon-adókészülékek, telefonállomások, telefonkészülékek, videotelefonok, telefonalközpontok, rádiótelefon-állomások; belső, fedélzeti távbeszélő készülékek; hangátviteli készülékek, hangfelvevő készülékek, kézi adó-vevők, hangfelvétel-hordozók, telefonvezetékek, telefonhuzalok, fényvezető szálak, optikai kábelek és szerelvények, vezetékanyagok, vezetékek, kábelek, hanglemezek, számológépek; adatfeldolgozó készülékek, berendezések és számítógépek; operációs rendszerek számítógépekhez, számítógépprogramok, egér, egéralátétek, lemezmeghajtók, modemek, monitorok, optikai letapogatóegységek, scannerek, számítógép-billentyűk, számítógép-perifériák, akkumulátorok, akkumulátortartályok, akkumulátortöltők, szünetmentes áramforrások, napelemek, betörésgátló felszerelések és riasztókészülékek, tűzjelző készülékek, mágneses kódolók, mágneses személyazonosító kártyák, hajlékony lemezek, kompaktlemezek, CD-ROM-lemezek, optikai adathordozók, magnetofonszalagok, mágneses adathordozók, memóriakártyák, intelligens mikrokártyák, csipek, integrált áramkörök, mikroprocesszorok, műholdas navigációs készülékek, elektronikus címkék árukhoz, vonalkód-leolvasók, elektronikus hirdetőtáblák, faxberendezések, fénymásoló gépek, kompakt lemezjátszók, magnetofonok, lézerek nem gyógyászati használatra.

11 Biztonsági berendezések víz- vagy gázkészülékekhez és víz- vagy gázvezetékekhez, fűtőberendezések fűtőtestek, hűtőkészülékek és hűtőberendezések, klíma- és légkondicionáló berendezések, légtisztító készülékek és gépek, szellőztetőkészülékek, lámpák, világítási berendezések és készülékek, víztisztító és -szűrő készülékek, vízvezetési berendezések.

37 Betörésjelző és lopás elleni riasztóberendezések, tűzjelző készülékek, elektromos berendezések, irodai gépek, fűtőberendezések és hűtőberendezések, valamint légkondicionáló berendezések felszerelése és javítása; számítógépek, távbeszélők és távközlési eszközök üzembe helyezése, karbantartása és javítása.

38 Adatátviteli és telefon-összeköttetések, telefonszolgáltatások, rádiós összeköttetés, adatok képek és üzenetek továbbítása számítógépek segítségével elektronikus levelezés, faxok továbbítása, hozzáférés biztosítása számítógépes világhálózathoz, távközlési beszélgetésterelés és összeköttetési szolgáltatások, távközlési kapcsolatok létesítése számítógépes világhálón, számítógépes terminálok közötti összeköttetése, üzenetek küldése, információszolgáltatás távközlési ügyekben, közlések üvegszál hálózatok útján, mobiltelefon-összeköttetés.

42 Építkezésekhez tervkészítés, kutatás és fejlesztés mások részére, műszaki szakértői tevékenység, szakvélemények adása, műszaki tervtanulmányok készítése, adatok, üzenetek és információk továbbítására szolgáló hálózatok tervezése, rejtjelzésre szolgáló és egyéb számítógépprogramok kidolgozása, korszerűsítése szerkesztés, adatok és információk rögzítése és feldolgozása, számítógépes rendszerek tervezése.

(111) 190.133 (151) 2007.07.02.

(210) M 06 00453 (220) 2006.02.09.

(732) **Stemar Ingatlanforgalmazó és Szolgáltató Korlátolt Felelősségű Társaság, Budapest (HU)**

(740) dr. Fejes Tímea ügyvéd, Budapest

(541) **Omorovicza**

(511) 3 Fehéritőképzőanyagok és egyéb, mosásra szolgáló anyagok; tisztító-, fénycsiszító-, súroló- és csiszolószerek; szappanok; illatszerek, illóolajok, kozmetikai cikkek, hajmosó szerek; fogkrémek.

(111) 190.134 (151) 2007.07.02.

(210) M 06 00454 (220) 2006.02.09.

(732) **Standard Snacks S.r.l., Bucuresti (RO)**

(740) Kormos Ágnes egyéni szabadalmi ügyvivő, Budapest

(546)



(511) 32 Sörök; ásványvizek, szénsavas vizek és egyéb alkoholmentes italok, gyümölcsitalok és gyümölcslevek; szörpök és más készítmények italokhoz.

(111) 190.135 (151) 2007.07.02.

(210) M 06 00941 (220) 2006.03.21.

(732) **MTM-SBS Televízió Részvénytársaság, Budapest (HU)**

(740) dr. Gedey Gábor ügyvéd, Budapest

(546)



(511) 9 Tudományos célra szolgáló, tengerészeti, földmérő, villamos, fényképezési, mozgóképi, optikai, súlymérő, egyéb mérő-, jelző-, ellenőrző (felügyeleti), életmentő és oktatóberendezések és felszerelések; hangok vagy képek rögzítésére, továbbítására, másolására szolgáló készülékek; mágneses adathordozók; hanglemezek; automata áruelosztó berendezések és szerkezetek érme-

bedobással működő készülékekhez; regiszteres pénztárgépek, számológépek, adatfeldolgozó berendezések és számítógépek; túzóltó készülékek.

16 Papír, karton és ezen anyagokból készült termékek, amelyek nem tartoznak más osztályokba; nyomdaipari termékek; könyvkötészeti anyagok; fényképek; papíripari cikkek, papíripari vagy háztartási ragasztóanyagok; anyagok művészek részére; ecsetek; írógépek és irodai cikkek (bútorok kivételével); tanítási és oktatási anyagok (készülékek kivételével); csomagolásra szolgáló műanyagok (amelyek nem tartoznak más osztályokba); nyomdabetétek; klisék.

21 Eszközök, edények és tartályok háztartási és konyhai célra (nem nemesfémből és nem nemesfém bevonattal); fésűk és szivacsok; kefék (az ecsetek kivételével); kefégyártáshoz használt alapanyagok; takarítóeszközök; vasforgács; nyers vagy félleg megmunkált üveg (kivéve az építéshez használt üveget); üveg-, porcelán- és fajanszárak, amelyek nem tartoznak más osztályokba.

25 Ruházati cikkek, cipők, kalapárak.

28 Játékok, játékszerek; testnevelési és sportcikkek, amelyek nem tartoznak más osztályokba; karácsonyfadíszek.

35 Reklámozás; kereskedelmi ügyletek; kereskedelmi adminisztráció; irodai munkák.

38 Távközlés.

41 Nevelés; szakmai képzés; szórakoztatás; sport- és kulturális tevékenységek.

42 Tudományos és műszaki szolgáltatások, valamint az idetartozó tervezői és kutatói tevékenység; ipari elemző és kutató szolgáltatások; számítástechnikai hardver- és szoftvertervezés és -fejlesztés; jogi szolgáltatások.

(111) 190.136 (151) 2007.07.02.

(210) M 06 01144 (220) 2006.04.03.

(732) **Rajzó Ildikó, Badacsony (HU)**

(541) **ANGILURE**

(511) 25 Kismama és szoptató anya fehérnemű, ruházati cikkek.

(111) 190.137 (151) 2007.07.02.

(210) M 06 01827 (220) 2006.05.25.

(732) **Elektro Hungary Kft., Dombóvár (HU);**

Electro Globe Holding Kft., Gyula (HU)

(740) Török Antal, Győr

(546)



(511) 35 Reklámozás, rádiós, televíziós, vásárlói tesztek figyelembevételével történő reklámozás, reklámanyagok terjesztése; hirdetések közvetlen postai úton; hirdetési szolgáltatások, hirdetési felületek eladása és bérbeadása; árubemutató, adatgyűjtés kereskedelmi ügyletekről; üzleti felvilágosítás, tájékoztatás, PR-szolgáltatások, közönségszolgálat; közvélemény-kutatás, vevői elégedettségi tesztelés alapján reklámtoplista összeállítása és meghirdetése, különböző áruféleségek összeállítása; különösen a szokásos műszaki áruház termékskáláját érintő háztartási műszaki cikkek, berendezések és készülékek kis- és nagykereskedelmé, elektronikus kereskedelem; kereskedelmi adminisztráció; irodai munkák; segítségnyújtás kereskedelmi vállalkozás működésében vagy vezetésében, illetve a vállalat üzleti ügyeinek vagy kereskedelmi funkcióinak irányításában; kiadás elmozdításával kapcsolatos szolgáltatások; üzleti tanácsadás; üzleti információk szolgáltatása.

(111) 190.138 (151) 2007.07.02.
(210) M 06 01826 (220) 2006.05.25.

(732) **Elektro Hungary Kft., Dombóvár (HU);
Electro Globe Holding Kft., Gyula (HU)**

(740) Török Antal, Győr

(546)



(511) 7 Mosógépek, mosogatógépek, centrifugák, háztartási szárítógépek, takarítógépek háztartási használatra, porszívók, háztartási célra szolgáló portalanító berendezések, szőnyegtisztító gépek és készülékek, szűrők, háztartási robotgépek, mixerek, keverőgépek, habverők, aprítógépek (háztartási használatra), betétek szűrőgépekhez, hámozógépek, szeletelőgépek, darálók, gyümölcsprések, zöldségreszelő gépek, elektromos kések és késelőzők, konyhai elektromos kisgépek, varrógépek, vízmelegítők, elektromos nyíróollók.

9 Elektromos és elektronikus készülékek és berendezések; televíziós készülékek, szórakoztató készülékek, amelyek csak televíziós vevőkészülékkel használhatók, videomagnók, videokamerák, videotelefonok, távirányító készülékek, rádiókészülékek, mobiltelefonok, diktafonok, sétálómagnók, számítógépek, nyomtatók, egér (informatikai), számológépek, telefonkészülékek, erősítők, faxberendezések, fejhallgatók, digitális fényképezőgépek, fénymásoló gépek, hangfelvevő készülékek, hangfelvételhordozók, hangvisszaadó készülékek, hangszórók és erősítők, CD-ROM és DVD-ROM, optikai lemezek és lejátszók, mágneses adathordozók, mérlegek, mikrofonok, monitorok (számítógéphardver), optikai adathordozók, egyéb távközlési- és szórakoztató interaktív, multimédiás berendezések és készülékek, vetítógépek, villamos fűtésű hajszító vasak, elektromos vasalók, elektromos jelzőcsengők.

11 Háztartási hűtő- és fűtőkészülékek és berendezések, konyhai fagyasztók, elektromos vízmelegítők, elektromos ventilátorok, elszívóernyők, mikrohullámú sütők (főzőkészülékek), olajsütők (fritőzök), elektromos főző- és sütőedények, elektromos kenyérpírók, elektromos kávéfőző gépek, elektromos konyhai tűzhelyek, főzőlapok, elektromos légfűtő készülékek, radiátorok, kandallók, elektromos haj-, kéz-, ruhaszáritók, elektromos hőpárnák, ágymelegítők nem gyógyászati használatra, klímaberendezések, elektromos vagy nem elektromos lábmelegítők, elektromos lámpák, elektromos légtisztító készülékek és gépek, helységi párosító berendezések, helyszellőztetők, légszűrők, pezsgőfürdő készülékek, elektromos vízforralókannák, vízszűrők, jégkészítő berendezések, fagyaltgépek, légkondicionálók, villamos fényforrások, világítóberendezések, így lámpák, éjjeli lámpák, fénycsövek.

35 Kereskedelmi ügyletek, reklámozás; különböző árufélesek összeállítása, kis- és nagykereskedelme, különösen egy szokásos műszaki áruház termékskálájára vonatkozóan, háztartási műszaki cikkek, berendezések és készülékek kereskedelme; kereskedelmi adminisztráció; irodai munkák; segítségnyújtás kereskedelmi vállalkozás működésében vagy vezetésében, illetve a vállalat üzleti ügyeinek vagy kereskedelmi funkcióinak irányításában, hirdetési és igazgatási szolgáltatások; kiadás elmozdításával kapcsolatos szolgáltatások; üzleti tanácsadás; üzleti információk szolgáltatása; PR-szolgáltatások; elektronikus kereskedelem; hirdetési felületek eladása és bérbeadása; hirdetések közvetlen postai úton.

(111) 190.139 (151) 2007.07.02.
(210) M 06 00470 (220) 2006.02.09.

(732) **Holbrook Limited, Hong Kong (CN)**

(740) ifj. Szentpéteri Ádám, S.B.G. & K. Nemzetközi Szabadalmi Iroda, Budapest

(541) **TEVA**

(511) 35 Kiskereskedelmi ügyletek, csomagküldő szolgáltatások, valamint lábbelikkel és ruhaneműkkel kapcsolatos online kiskereskedelmi szolgáltatások.

(111) 190.140 (151) 2007.07.02.
(210) M 06 01149 (220) 2006.04.03.

(732) **The Coca-Cola Company (Delaware államban bejegyzett cég), Atlanta, Georgia (US)**

(740) dr. Szigeti Éva, DANUBIA Szabadalmi és Védjegy Iroda Kft., Budapest

(541) **A COCA-COLA VILÁGA**

(511) 32 Sörök; ásványvizek, szénsavas vizek és egyéb alkoholmentes italok; gyümölcsitalok és gyümölcslevek; szörpök és más készítmények italokhoz.

(111) 190.141 (151) 2007.07.02.
(210) M 06 01845 (220) 2006.05.25.

(732) **Ho Thi Hoa, Budapest (HU)**

(546)



(511) 25 Ruhaneműk, cipők, kalapárúk.

(111) 190.142 (151) 2007.07.02.
(210) M 06 00629 (220) 2006.02.22.

(732) **FRIESLAND HUNGÁRIA Zrt., Debrecen (HU)**

(740) dr. Bándy Tamásné, PATENDER Nemzetközi Iparjogvédelmi Képviseleti Kft., Budapest

(546)



(511) 29 Túró és ízesített túrókészítmények.

30 Fagyaltok, jégkrémek; pudingok, tej alapú pépek, desszert jellegű készítmények túróval.

(111) 190.143 (151) 2007.07.02.
(210) M 06 00942 (220) 2006.03.21.

(732) **MTM-SBS Televízió Részvénytársaság, Budapest (HU)**

(740) dr. Gedey Gábor ügyvéd, Budapest

(546)



(511) 9 Tudományos célra szolgáló, tengerészeti, földmérő, villamos, fényképezési, mozgóképi, optikai, súlymérő, egyéb mérő-, jelző-, ellenőrző (felügyeleti), életmentő és oktatóberendezések és felszerelések; hangok vagy képek rögzítésére, továbbítására,

másolására szolgáló készülékek; mágneses adathordozók; hang-lemezek; automata áruelosztó berendezések és szerkezetek érmebedobással működő készülékekhez; regiszteres pénztárgépek, számológépek, adatfeldolgozó berendezések és számítógépek; tűzoltó készülékek.

16 Papír, karton és ezen anyagokból készült termékek, amelyek nem tartoznak más osztályokba; nyomdaipari termékek; könyvkötészeti anyagok; fényképek; papíripari cikkek, papíripari vagy háztartási ragasztóanyagok; anyagok művészek részére; ecsetek; írógépek és irodai cikkek (bútorok kivételével); tanítási és oktatási anyagok (készülékek kivételével); csomagolásra szolgáló műanyagok (amelyek nem tartoznak más osztályokba); nyomdabetétek; klisék.

21 Eszközök, edények és tartályok háztartási és konyhai célokra (nem nemesfémű és nem nemesfém bevonattal); fésűk és szivacsok; kefék (az ecsetek kivételével); kefégyártáshoz használt alapanyagok; takarítóeszközök; vasforgács; nyers vagy félig megmunkált üveg (kivéve az építéshez használt üveget); üveg-, porcelán- és fajanszárak, amelyek nem tartoznak más osztályokba.

25 Ruházati cikkek, cipők, kalapárak.

28 Játékok, játékszerek; testnevelési és sportcikkek, amelyek nem tartoznak más osztályokba; karácsonyfadíszek.

35 Reklámozás; kereskedelmi ügyletek; kereskedelmi adminisztráció; irodai munkák.

38 Távközlés.

41 Nevelés; szakmai képzés; szórakoztatás; sport- és kulturális tevékenységek.

42 Tudományos és műszaki szolgáltatások, valamint az idetartozó tervezői és kutatói tevékenység; ipari elemző és kutató szolgáltatások; számítástechnikai hardver- és szoftvertervezés és -fejlesztés; jogi szolgáltatások.

(111) 190.144 (151) 2007.07.02.

(210) M 06 01148 (220) 2006.04.03.

(732) Farkasné Kurucz Andrea Ágnes, Budapest (HU)

(740) Farkas Zsolt Gábor, Budapest

(546)

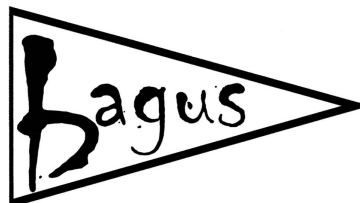

(511) 18 Bortáskák (női, férfi); bőr aktatáskák; műbőr táskák (női, férfi); női, férfi szaténtáskák; hátizsákok (bőr, műbőr, szatén); utazótáskák (bőr, műbőr, szatén); övtáskák (bőr, műbőr, szatén); pénztárcák (bőr, műbőr, vászon); övek (bőr, műbőr, vászon).

(111) 190.145 (151) 2007.07.02.

(210) M 06 00140 (220) 2006.01.16.

(732) Farkas Attila, Kecskemét (HU)

(740) dr. Deák Péter, Deák Ügyvédi Iroda, Kecskemét

(546)



(511) 5 Alkoholmentesítő gyógyhatású üdítőital.

(111) 190.146 (151) 2007.07.02.

(210) M 06 01146 (220) 2006.04.03.

(732) Art Sector Alapítvány, Budapest (HU)

(546)



(511) 41 Nevelés; szakmai képzés; szórakoztatás; sport- és kulturális tevékenységek.

43 Vendéglátási (élelmezési) szolgáltatások; ideiglenes szállásadás.

(111) 190.147 (151) 2007.07.02.

(210) M 06 00939 (220) 2006.03.21.

(732) Laboratoires Goemar, Saint Malo (FR)

(740) dr. Szigeti Éva, DANUBIA Szabadalmi és Védjegy Iroda Kft., Budapest

(541) AUDICLEAN

(511) 5 Gyógyszerészeti termékek, nevezetesen tisztítóoldatok a hallójárat kitisztításához.

10 Orvosi készülékek és berendezések, különösen eszközök a hallójárat kitisztítására.

(111) 190.148 (151) 2007.07.02.

(210) M 06 01321 (220) 2006.04.14.

(732) New Rock Kereskedelmi és Szolgáltató Korlátolt Felelősségű Társaság, Budapest (HU)

(740) dr. Sági György, Dr. Sági Ügyvédi Iroda, Budapest

(546)



(511) 25 Bakancsok és cipők.

35 Reklámozás; kereskedelmi ügyletek; kereskedelmi adminisztráció; irodai munkák (kiskereskedelmi bolti, értékesítési tevékenység).

(111) 190.149 (151) 2007.07.02.

(210) M 06 01147 (220) 2006.04.03.

(732) Art Sector Alapítvány, Budapest (HU)

(546)



(511) 41 Nevelés; szakmai képzés; szórakoztatás; sport- és kulturális tevékenységek.

43 Vendéglátási (élelmezési) szolgáltatások; ideiglenes szállásadás.

- (111) 190.150 (151) 2007.07.02.
(210) M 06 00630 (220) 2006.02.22.
(732) **FRIESLAND HUNGÁRIA Zrt., Debrecen (HU)**
(740) dr. Bándy Tamásné, PATENDER Nemzetközi Iparjogvédelmi Képviseleti Kft., Budapest

- (541) **Túróvarázs**
(511) 29 Túró és ízesített túrókészítmények.
30 Fagylaltok, jégkrémek; pudingok, tejalapú pépek, desszert jellegű készítmények túróval.

- (111) 190.151 (151) 2007.07.02.
(210) M 06 01318 (220) 2006.04.14.
(732) **Győri Likörgyár Részvénytársaság, Győr (HU)**
(740) dr. Bódis Judit ügyvéd, Győr
(554)



- (511) 33 Barackpálinka.

- (111) 190.152 (151) 2007.07.02.
(210) M 06 00936 (220) 2006.03.21.
(732) **SZ+T '98 Kereskedelmi és Szolgáltató Betéti Társaság, Győr (HU)**
(740) dr. Pardavi László ügyvéd, Győr
(546)



- (511) 20 Ülőbútor, irodabútor, konyhabútor, egyéb bútor, épületasztalos-ipari termék, ablakszerelvények nem fémből, ajtószelvények nem fémből, asztallapok, asztalok, asztalok fémből, bakok, kecskelábak (bútorzat), bambuszfüggönyök, bambusznád, bálnaszila (halcsont), nyers vagy félig megmunkált állapotban, borostyánkő, bölcsők, bútorajtók, bútorgörgők (nem fémből), bútorok, bútorpolcok, bútor szerelvények, nem fémből, cégtáblák, cégérek fából vagy műanyagból.

- (111) 190.153 (151) 2007.07.02.
(210) M 06 00635 (220) 2006.02.22.
(732) **YALCO HUNGARY Kft., Budapest (HU)**
(740) dr. Járai Gábor, Dr. Balogh Péter és Társai Ügyvédi Iroda, Budapest
(546)

BOCCA

- (511) 7 Gépek és szerszámgépek; motorok (a szárazföldi járműmotorok kivételével); tengelykapcsolók és erőátviteli elemek (a szárazföldi járművek céljára készültek kivételével); nem kézi működtetésű mezőgazdasági eszközök; keltetőgépek.
8 Kéziszerszámok és kézzel működtetett eszközök; evőeszközök; vágó- és szűrőfegyverek; borotvák.

11 Világító-, fűtő-, gőzfejlesztő, főző-, hűtő-, szárító-, szellőztető-, vízszolgáltató és egészségügyi berendezések.

20 Bútorok, tükrök, keretek; fából, parafából, nádból, gyékényből, fűzfavesszőből, szaruból, csontból, elefántcsontból, halcsontból, kagylóhéjból, ábrából, gyöngyházból, tajtékból és mindezek pótyaiból, vagy műanyagokból készült termékek, amelyek nem tartoznak más osztályokba.

21 Eszközök, edények és tartályok háztartási és konyhai célokra (nem nemesfémből és nem nemesfém bevonattal); fésűk és szivacsok; kefék (az esetek kivételével); kefégyártáshoz használt anyagok; takarítóeszközök; vasforgács; nyers vagy félig megmunkált üveg (kivéve az építéshez használt üveget); üveg-, porcelán- és fajanszárak, amelyek nem tartoznak más osztályokba.

24 Textilíák és textilárak, amelyek nem tartoznak más osztályokba; ágy- és asztalneműk.

- (111) 190.154 (151) 2007.07.02.
(210) M 06 01311 (220) 2006.04.13.
(732) **Hetényi Péter, Budapest (HU)**
(740) dr. Süle Péter ügyvéd, Budapest
(546)



- (511) 22 Kötelek, zsinegek, hálók, sátrak, ponyvák, vitorlavásznak, vitorlák, zsákok és táskák (amelyek nem tartoznak más osztályokba); párnázó és tömőanyagok (gumi és műanyagok kivételével); nyers textiltrostok.

35 Reklámozás; kereskedelmi ügyletek; kereskedelmi adminisztráció; irodai munkák.

- (111) 190.155 (151) 2007.07.02.
(210) M 06 01309 (220) 2006.04.13.
(732) **DUNA AUTÓ Zrt., Budapest (HU)**
(546)

DUNA AUTÓ
az autóváros

- (511) 12 Járművek, szárazföldi, légi vagy vízi közlekedési eszközök.
35 Reklámozás; kereskedelmi ügyletek; kereskedelmi adminisztráció; irodai munkák.

37 Építkezés, javítás, szerelési szolgáltatások.

- (111) 190.156 (151) 2007.07.02.
(210) M 06 01308 (220) 2006.04.13.
(732) **TRADE INVEST '93 Kft., Szentendre (HU)**
(740) Varga Dóra, Brazil Kft., Budapest
(546)

ROULETTE & JACKPOT

- (511) 41 Játékkaszinó (szolgáltatásai); játéktérmi szolgáltatások nyújtása; online játékok szolgáltatása (számítógépes hálózattól); szabadidős szolgáltatások nyújtása; szerencsejátékok; szórakoztatás; versenyek szervezése (oktatás vagy szórakoztatás).

- (111) 190.157 (151) 2007.07.02.
(210) M 06 01307 (220) 2006.04.13.
(732) **TRADE INVEST '93 Kft., Szentendre (HU)**
(740) Varga Dóra, Brazil Kft., Budapest



(511) 41 Játékkaszinó (szolgáltatásai); játéktermi szolgáltatások nyújtása; online játékok szolgáltatása [számítógépes hálózatról]; szabadidős szolgáltatások nyújtása; szerencsejátékok; szórakoztatás; versenyek szervezése (oktatás vagy szórakoztatás).

(111) **190.158** (151) 2007.07.02.
(210) M 06 01306 (220) 2006.04.13.
(732) **INFORM MÉDIA Kft., Debrecen (HU)**
(740) dr. Szentjóni Zoltán, Dr. Szentjóni Ügyvédi Iroda, Debrecen



(511) 16 Nyomtatványok, újságok, folyóiratok.
35 Reklámozás.

(111) **190.159** (151) 2007.07.02.
(210) M 06 01305 (220) 2006.04.13.
(732) **INFORM MÉDIA Kft., Debrecen (HU)**
(740) dr. Szentjóni Zoltán, Dr. Szentjóni Ügyvédi Iroda, Debrecen



(511) 16 Nyomtatványok, újságok, folyóiratok.
35 Reklámozás.

(111) **190.160** (151) 2007.07.02.
(210) M 06 01302 (220) 2006.04.13.
(732) **INFORM MÉDIA Kft., Debrecen (HU)**
(740) dr. Szentjóni Zoltán, Dr. Szentjóni Ügyvédi Iroda, Debrecen



(511) 16 Nyomtatványok, újságok, folyóiratok.
35 Reklámozás.

(111) **190.161** (151) 2007.07.02.
(210) M 06 01301 (220) 2006.04.13.
(732) **INFORM MÉDIA Kft., Debrecen (HU)**
(740) dr. Szentjóni Zoltán, Dr. Szentjóni Ügyvédi Iroda, Debrecen



(511) 16 Nyomtatványok, újságok, folyóiratok.
35 Reklámozás.

(111) **190.162** (151) 2007.07.02.
(210) M 06 01299 (220) 2006.04.13.
(732) **INFORM MÉDIA Kft., Debrecen (HU)**
(740) dr. Szentjóni Zoltán, Dr. Szentjóni Ügyvédi Iroda, Debrecen

(541) **MA24**
(511) 16 Nyomtatványok, újságok, folyóiratok.
35 Reklámozás.

(111) **190.163** (151) 2007.07.02.
(210) M 06 01297 (220) 2006.04.13.
(732) **INFORM MÉDIA Kft., Debrecen (HU)**
(740) dr. Szentjóni Zoltán, Dr. Szentjóni Ügyvédi Iroda, Debrecen

(541) **M24**
(511) 16 Nyomtatványok, újságok, folyóiratok.
35 Reklámozás.

(111) **190.164** (151) 2007.07.02.
(210) M 06 01295 (220) 2006.04.13.
(732) **Repülő Oroszlán Kft., Budapest (HU)**



(511) 24 Textilák és textilárak, amelyek nem tartoznak más osztályba; ágy- és asztalneműk.
25 Ruházati cikkek, cipők, kalapárak.

(111) **190.165** (151) 2007.07.02.
(210) M 05 03736 (220) 2005.11.23.

(732) **Société des Produits Nestlé S.A., Vevey (CH)**
(740) dr. Tompa Gábor, Tompa Ügyvédi Iroda, Budapest

(541) **PÁRIZSI KOCKA**
(511) 30 Aprósütemények, ánizs, bonbonok, cukor, cukorkaárak, cukrászsütemények, kakaó és csokoládé alapú készítmények, csokoládék, édességek, édességek karácsonyfa díszítéséhez, édesítők, ízesítőanyagok, péksütemények, tészta, kekszek, desszertek, fagylalt, jégkrém, fagyasztott édességek, gabonapelyhek és gabonapelyhekből készült készítmények, gyümölcskocsonya, zselé, karamella (cukorkák), praliné.

(111) **190.166** (151) 2007.07.02.
(210) M 06 01456 (220) 2006.04.27.

(732) **TRIÓ-FRUTTA Kft., Békéscsaba (HU)**



(511) 31 Mezőgazdasági, kertészeti, erdészeti termékek és magok, amelyek nem tartoznak más osztályokba; élő állatok; friss gyümölcsök és zöldségek; vetőmagok, élő növények és virágok; tápanyagok állatok számára; maláta.

32 Ásványvizek, szénsavas vizek és egyéb alkoholmentes italok; gyümölcsitalok; szörpök és más készítmények italokhoz.

35 Kereskedelmi ügyletek; kereskedelmi adminisztráció.

39 Szállítás; áruk csomagolása és raktározása.

(111) **190.167** (151) 2007.07.02.
(210) M 06 01458 (220) 2006.04.27.

(732) **Márkucz László Mihály, Szeged (HU)**
(740) dr. Barta Péter, Barta és Társa Ügyvédi Iroda, Budapest

(546)



(511) 25 Alsónadrágok; alsónadrágok, rövid; alsóneműk; alsószoknyák; bélések készruhákhoz (ruhaneműk részei); boák (nyakbavalók); bodyk (alsóruházat); bórruházat; bőszegek, stoplik (futballcipőkhöz); cilinderek, kürtőkalapok; cipőfelsőrészek; cipők; cipősarkak; cipőtálpbetétek; cipővasalások; csecsemőkelengyék, babakelengyék; csecsemőnadrágok; csuklyák, kapucnik (ruházat); csúszásgátlók lábbelikhez; díszszekendők [ruházat]; dupla sarkok harisnyára; dupla sarkok lábbelikhez; dzsekik; dzsörzék (ruházat); egyenruhák; facipők; fátylak (ruhaneműk); fejfedők (kalapárúk); fejszalagok [ruházat]; felsőkabátok, felöltők; felsőruházat; fityulák; futballcipők; fülvédők (ruházat); fürdőköpenyek; fürdőnadrágok, úszónadrágok; fürdőpapucsok; fürdőruhák; fürdősapkák; fürdőszandálók, fürdőcipők; fűzők; fűzők (ruházat); fűzős bakancsok; fűzővédők; gabardin (ruházat); gallérok (ruházat); harisnyanadrágok; harisnyatartók, harisnyakötők; harisnyatartós csipőfűző; harisnyák; hurkolt/kötöttárúk; ingek; ingelő, ingblúzok; ingeszatlik; ingvállak, pruszlikok; izzadságfelszívó alsóneműk; izzadságfelszívó harisnyák; izzlapok; jelmezek; kabátok; kalapok; kalapvázak; kamásnik (bokavédők); kaplik, cipőorrok; karék, manipula (egyházi); kemény ingmellek, plasztrokok; kerek papi sapkák; kerékpáros öltözetek; kesztyűk (ruházat); kezeslábasok (felsőruházat); készruhák; kezelők (ruházat); kombinék (alsóneműk); kosztümök; köntösök, pongyolák; kötények (ruhaneműk); kötöttárúk; lábbeli felsőrészek; lábbelik; lábszárvédők, kamásnik; levehető gallérok; libériák, inasruhák; magas szárú cipők; magas szárú lábbelik; mantillák (csipke fejkendők); matrózblúzok; melegítők, szvetterek; mellények; mellények halászkoknak/horgászoknak; melltartók; miseruhák, kazulák; mitrák, püspöksüvegek; muffok, karmantyúk (ruhaneműk); munkaruhák, munkaköpenyek; műbőr ruházat; művésznyakkendők; nadrágok; nem elektromosan fűtött lábmelegítők; női ruhák; nyakkendők; nyaksálak, gallérvédők; papíruházt; papucsok; parkák (csuklyás blúzok); partedik, nem papírból; pelenkák textíliából csecsemőknek; pelerinek; pénztartó övek [ruházat]; pizsamák; pólók; prémsálak (szörmék); pulóverek; rámák lábbelikhez; ruhazsebek; ruházat, ruhaneműk; ruházat gépkocsivezetőknek; sapkák; sálak; sárcipők; sítakancsok, sícipők; spárgatalpú vászonlábbelik; sportcipők; sportlábbelik; sporttrikók; strandlábbelik; strandruhák; svájcsapkák, barettek; szandálók; szárik; szemellenzők [sapkán]; szoknyák; szörmebéléses kabátok; szörmék (ruhaneműk); talpak lábbelikhez; talpallók (nadrághoz); tarka selymekendők (nyaksálak); tartók (nadrághoz, harisnyához); térdnadrágok; térdszalagok, harisnyakötő szalagok; tógák; tornacipők; tornaruházat; turbánok; ujjatlan kesztyűk; vállkendők, nagykendők; vállszalagok; vízhatlan ruházat; zoknik; zoknitartók; zuhanyzósapkák; öltözékek vízizeléshez; övek (ruházat).

(111) 190.168 (151) 2007.07.02.

(210) M 06 01459 (220) 2006.04.27.

(732) **HOLLANDIMPEX Kereskedelmi és Szolgáltató Korlátolt Felelősségű Társaság, Budapest (HU)**

(740) dr. Baranyai Zoltán, Baranyai Ügyvédi Iroda, Budapest

(546) **HOLLANDIMPEX**

(511) 11 Világító-, fűtő-, gőzfejlesztő-, főző-, hűtő-, szárító-, szellőztető-, vízszolgáltató és egészségügyi berendezések.

(111) 190.169 (151) 2007.07.02.

(210) M 06 01462 (220) 2006.04.27.

(732) **Devecsai Péter, Székesfehérvár (HU)**

(740) dr. Paulikovics Péter, Kovács és Paulikovics Ügyvédi Iroda, Székesfehérvár

(541) **ARTRANS**

(511) 39 Szállítás; áruk csomagolása és raktározása; utazásszervezés.

(111) 190.170 (151) 2007.07.02.

(210) M 06 01464 (220) 2006.04.27.

(732) **Annex Optik Kft., Szombathely (HU)**(546) **MARE**

(511) 9 Szemüvegkeret; napszemüveg.

(111) 190.171 (151) 2007.07.02.

(210) M 06 01466 (220) 2006.04.27.

(732) **MTM-SBS Televízió Részvénytársaság, Budapest (HU)**

(740) dr. Gedey Gábor ügyvéd, Budapest

(546)



(511) 9 Tudományos célra szolgáló, tengerészeti, földmérő, villamos, fényképezési, mozgóképi, optikai, súlymérő, egyéb mérő-, jelző-, ellenőrző (felügyeleti), életmentő és oktatóberendezések és felszerelések; hangok vagy képek rögzítésére, továbbítására, másolására szolgáló készülékek; mágneses adathordozók, hanglemezek; automata áruelosztó berendezések és szerkezetek érmebedobással működő készülékekhez; regiszteres pénztárgépek, számológépek, adatfeldolgozó berendezések és számítógépek; tűzoltó készülékek.

16 Papír, karton és ezen anyagokból készült termékek, amelyek nem tartoznak más osztályokba; nyomdaipari termékek; könyvkötészi anyagok; fényképek; papíripari cikkek, papíripari vagy háztartási ragasztóanyagok; anyagok művészek részére; ecsetek; írógépek és irodai cikkek (bútorok kivételével); tanítási és oktatási anyagok (készülékek kivételével); csomagolásra szolgáló műanyagok (amelyek nem tartoznak más osztályokba); nyomdabetétek; klisék.

21 Eszközök, edények és tartályok háztartási és konyhai célokra (nem nemesféműből és nem nemesfém bevonattal); fésűk és szivacsok; kefék (az ecsetek kivételével); kefégyártáshoz használt alapanyagok; takarítóeszközök; vasforgács; nyers vagy félig megmunkált üveg (kivéve az építéshez használt üveget); üveg-, porcelán- és fajanszaruk, amelyek nem tartoznak más osztályokba.

25 Ruházati cikkek, cipők, kalapárúk.

28 Játékok, játékszerek; testnevelési és sportcikkek, amelyek nem tartoznak más osztályokba; karácsonyfadíszek.

35 Reklámozás; kereskedelmi ügyletek; kereskedelmi adminisztráció; irodai munkák.

38 Távközlés.

41 Nevelés; szakmai képzés; szórakoztatás; sport- és kulturális tevékenységek.

42 Tudományos és műszaki szolgáltatások, valamint az idetartozó tervezői és kutatói tevékenység; ipari elemző- és kutatószolgáltatások; számítástechnikai hardver- és szoftvertervezés és -fejlesztés; jogi szolgáltatások.

(111) 190.172 (151) 2007.07.02.

(210) M 06 01467 (220) 2006.04.27.

(732) **MTM-SBS Televízió Részvénytársaság, Budapest (HU)**

(740) dr. Gedey Gábor ügyvéd, Budapest

(546)



(511) 9 Tudományos célra szolgáló, tengerészeti, földmérő, villamos, fényképezési, mozgóképi, optikai, súlymérő, egyéb mérő-, jelző-, ellenőrző (felügyeleti), életmentő és oktatóberendezések és felszerelések; hangok vagy képek rögzítésére, továbbítására, másolására szolgáló készülékek; mágneses adathordozók, hanglemezek; automata áruelosztó berendezések és szerkezetek érmebedobással működő készülékekhez; regiszteres pénztárgépek, számológépek, adatfeldolgozó berendezések és számítógépek; tűzoltó készülékek.

16 Papír, karton és ezen anyagokból készült termékek, amelyek nem tartoznak más osztályokba; nyomdaipari termékek; könyvkötészeti anyagok; fényképek; papíripari cikkek, papíripari vagy háztartási ragasztóanyagok; anyagok művészek részére; ecsetek; írógépek és irodai cikkek (bútorok kivételével); tanítási és oktatási anyagok (készülékek kivételével); csomagolásra szolgáló műanyagok (amelyek nem tartoznak más osztályokba); nyomdabetétek; klisék.

21 Eszközök, edények és tartályok háztartási és konyhai célokra (nem nemesfémből és nem nemesfém bevonattal); fésűk és szivacsok; kefék (az ecsetek kivételével); kefégyártáshoz használt alapanyagok; takarítóeszközök; vasforgács; nyers vagy félig megmunkált üveg (kivéve az építéshez használt üveget); üveg-, porcelán- és fajanszárak, amelyek nem tartoznak más osztályokba.

25 Ruházati cikkek, cipők, kalapárak.

28 Játékok, játékszerek; testnevelési és sportcikkek, amelyek nem tartoznak más osztályokba; karácsonyfadíszek.

35 Reklámozás; kereskedelmi ügyletek; kereskedelmi adminisztráció; irodai munkák.

38 Távközlés.

41 Nevelés; szakmai képzés; szórakoztatás; sport- és kulturális tevékenységek.

42 Tudományos és műszaki szolgáltatások, valamint az idetartozó tervezői és kutatói tevékenység; ipari elemző- és kutatószolgáltatások; számítástechnikai hardver- és szoftvertervezés és -fejlesztés; jogi szolgáltatások.

16 Papír, karton és ezen anyagokból készült termékek, amelyek nem tartoznak más osztályokba; nyomdaipari termékek; könyvkötészeti anyagok; fényképek; papíripari cikkek, papíripari vagy háztartási ragasztóanyagok; anyagok művészek részére; ecsetek; írógépek és irodai cikkek (bútorok kivételével); tanítási és oktatási anyagok (készülékek kivételével); csomagolásra szolgáló műanyagok (amelyek nem tartoznak más osztályokba); nyomdabetétek; klisék.

21 Eszközök, edények és tartályok háztartási és konyhai célokra (nem nemesfémből és nem nemesfém bevonattal); fésűk és szivacsok; kefék (az ecsetek kivételével); kefégyártáshoz használt alapanyagok; takarítóeszközök; vasforgács; nyers vagy félig megmunkált üveg (kivéve az építéshez használt üveget); üveg-, porcelán- és fajanszárak, amelyek nem tartoznak más osztályokba.

25 Ruházati cikkek, cipők, kalapárak.

28 Játékok, játékszerek; testnevelési és sportcikkek, amelyek nem tartoznak más osztályokba; karácsonyfadíszek.

35 Reklámozás; kereskedelmi ügyletek; kereskedelmi adminisztráció; irodai munkák.

38 Távközlés.

41 Nevelés; szakmai képzés; szórakoztatás; sport- és kulturális tevékenységek.

42 Tudományos és műszaki szolgáltatások, valamint az idetartozó tervezői és kutatói tevékenység; ipari elemző- és kutatószolgáltatások; számítástechnikai hardver- és szoftvertervezés és -fejlesztés; jogi szolgáltatások.

(111) 190.174 (151) 2007.07.02.

(210) M 06 01469 (220) 2006.04.27.

(732) MTM-SBS Televízió Részvénytársaság, Budapest (HU)

(740) dr. Gedey Gábor ügyvéd, Budapest

(546)



(511) 9 Tudományos célra szolgáló, tengerészeti, földmérő, villamos, fényképezési, mozgóképi, optikai, súlymérő, egyéb mérő-, jelző-, ellenőrző (felügyeleti), életmentő és oktatóberendezések és felszerelések; hangok vagy képek rögzítésére, továbbítására, másolására szolgáló készülékek; mágneses adathordozók, hanglemezek; automata áruelosztó berendezések és szerkezetek érmebedobással működő készülékekhez; regiszteres pénztárgépek, számológépek, adatfeldolgozó berendezések és számítógépek; tűzoltó készülékek.

16 Papír, karton és ezen anyagokból készült termékek, amelyek nem tartoznak más osztályokba; nyomdaipari termékek; könyvkötészeti anyagok; fényképek; papíripari cikkek, papíripari vagy háztartási ragasztóanyagok; anyagok művészek részére; ecsetek; írógépek és irodai cikkek (bútorok kivételével); tanítási és oktatási anyagok (készülékek kivételével); csomagolásra szolgáló műanyagok (amelyek nem tartoznak más osztályokba); nyomdabetétek; klisék.

21 Eszközök, edények és tartályok háztartási és konyhai célokra (nem nemesfémből és nem nemesfém bevonattal); fésűk és szivacsok; kefék (az ecsetek kivételével); kefégyártáshoz használt alapanyagok; takarítóeszközök; vasforgács; nyers vagy félig megmunkált üveg (kivéve az építéshez használt üveget); üveg-, porcelán- és fajanszárak, amelyek nem tartoznak más osztályokba.

25 Ruházati cikkek, cipők, kalapárak.

28 Játékok, játékszerek; testnevelési és sportcikkek, amelyek nem tartoznak más osztályokba; karácsonyfadíszek.

35 Reklámozás; kereskedelmi ügyletek; kereskedelmi adminisztráció; irodai munkák.

(111) 190.173 (151) 2007.07.02.

(210) M 06 01468 (220) 2006.04.27.

(732) MTM-SBS Televízió Részvénytársaság, Budapest (HU)

(740) dr. Gedey Gábor ügyvéd, Budapest

(546)



(511) 9 Tudományos célra szolgáló, tengerészeti, földmérő, villamos, fényképezési, mozgóképi, optikai, súlymérő, egyéb mérő-, jelző-, ellenőrző (felügyeleti), életmentő és oktatóberendezések és felszerelések; hangok vagy képek rögzítésére, továbbítására, másolására szolgáló készülékek; mágneses adathordozók, hanglemezek; automata áruelosztó berendezések és szerkezetek érmebedobással működő készülékekhez; regiszteres pénztárgépek, számológépek, adatfeldolgozó berendezések és számítógépek; tűzoltó készülékek.

- 38 Távközlés.
 41 Nevelés; szakmai képzés; szórakoztatás; sport- és kulturális tevékenységek.
 42 Tudományos és műszaki szolgáltatások, valamint az idetartozó tervezői és kutatói tevékenység; ipari elemző- és kutatószolgáltatások; számítástechnikai hardver- és szoftvertervezés és -fejlesztés; jogi szolgáltatások.

- (111) 190.175 (151) 2007.07.02.
 (210) M 06 01470 (220) 2006.05.31.
 (732) Békés Toys Kft., Szatymaz (HU)
 (546)



- (511) 28 Játékok, játékszerek, testnevelési és sportcikk, melyek nem tartoznak más osztályokba.
 35 Reklámozás, kereskedelmi ügyletek, kereskedelmi adminisztráció, irodai munkák.

- (111) 190.176 (151) 2007.07.02.
 (210) M 06 01472 (220) 2006.04.27.
 (732) KÖRÖS-NET Szolgáltató és Kereskedő Korlátolt Felelősségű Társaság, Kiskőrös (HU)
 (740) dr. Dulin Zsolt, Dulin Ügyvédi Iroda, Budapest

(541) Metabolan

- (511) 5 Gyógyszerészeti és állatgyógyászati készítmények; egészségügyi készítmények gyógyászati használatra; diétás anyagok gyógyászati használatra, bébiételek; tapaszok, kötszerek; fogtömő anyagok és fogászati mintázóanyagok; fertőtlenítőszer; kártékony állatok és növények irtására szolgáló készítmények; gombaölő szerek (fungicidok), gyomirtó szerek (herbicidek).

- (111) 190.177 (151) 2007.07.02.
 (210) M 06 01473 (220) 2006.04.27.
 (732) OPTI-KER Z Kft., Szentes (HU)

(546)



- (511) 9 Tudományos célra szolgáló, tengerészeti, földmérő, villamos, fényképezési, mozgóképi, optikai, súlymérő, egyéb mérő-, jelző-, ellenőrző (felügyeleti), életmentő és oktatóberendezések és felszerelések; hangok vagy képek rögzítésére, továbbítására, másolására szolgáló készülékek; mágneses adathordozók, hanglemezek; automata elosztóberendezések és szerkezetek érmebe-dobással működő készülékekhez; regiszteres pénztárgépek, számológépek, adatfeldolgozó berendezések és számítógépek; tüzelő készülékek.

44 Orvosi szolgáltatások; állatgyógyászati szolgáltatások; higiéniai és szépségápolási szolgáltatások emberek és állatok részére; mezőgazdasági, kertészeti és erdészeti szolgáltatások.

- (111) 190.178 (151) 2007.07.02.
 (210) M 06 01474 (220) 2006.04.27.
 (732) HOLLANDIMPEX Kereskedelmi és Szolgáltató Korlátolt Felelősségű Társaság, Budapest (HU)
 (740) dr. Baranyai Zoltán, Baranyai Ügyvédi Iroda, Budapest

(546)



- (511) 11 Világító-, fűtő-, gőzfejlesztő, főző-, hűtő-, szárító-, szellőztető-, vízszolgáltató és egészségügyi berendezések.

- (111) 190.179 (151) 2007.07.02.
 (210) M 06 01475 (220) 2006.04.27.
 (732) Standard Snacks S.R.L., Bucuresti (RO)
 (740) Kormos Ágnes egyéni szabadalmi ügyvivő, Budapest

(541) DREAM CEREALS

- (511) 29 Hús, hal, baromfi- és vadhús; húskivonatok; tartósított, szárított és főzött gyümölcsök és zöldségek; zselék, lekvárok (dzsemek), kompótok; tojások, tej és tejtermékek; étkezési olajok és zsírok.

30 Kávé, tea, kakaó, cukor, rizs, tapióka, szágó, kávépótló szerek; lisztek és más gabonakészítmények, kenyér, péksütemények és cukrászsütemények, fagylaltok; méz, melaszszirup; élesztő, sütőporok; só, mustár; ecet, fűszeres mártások; fűszerek; jég.

- (111) 190.180 (151) 2007.07.02.
 (210) M 06 01476 (220) 2006.04.27.
 (732) Standard Snacks S.R.L., Bucuresti (RO)
 (740) Kormos Ágnes egyéni szabadalmi ügyvivő, Budapest

(541) FRUIT EXPERIENCE

- (511) 29 Hús, hal, baromfi- és vadhús; húskivonatok; tartósított, szárított és főzött gyümölcsök és zöldségek; zselék, lekvárok (dzsemek), kompótok; tojások, tej és tejtermékek; étkezési olajok és zsírok.

30 Kávé, tea, kakaó, cukor, rizs, tapióka, szágó, kávépótló szerek; lisztek és más gabonakészítmények, kenyér, péksütemények és cukrászsütemények, fagylaltok; méz, melaszszirup; élesztő, sütőporok; só, mustár; ecet, fűszeres mártások; fűszerek; jég.

32 Sörök; ásványvizek, szénsavas vizek és egyéb alkoholmentes italok; gyümölcsitalok és gyümölcslevek; szörpök és más készítmények italokhoz.

33 Alkoholmentes italok (a sörök kivételével).

- (111) 190.181 (151) 2007.07.02.
 (210) M 06 01477 (220) 2006.04.27.
 (732) Merz Pharma GmbH & Co. KGaA, Frankfurt am Main (DE)
 (740) dr. Szigeti Éva, DANUBIA Szabadalmi és Védjegy Iroda Kft., Budapest

(541) DEPILN

- (511) 3 Szappanok, illóolajok, test- és szépségápoló szerek, hajápolók.

- (111) 190.182 (151) 2007.07.02.
 (210) M 06 01478 (220) 2006.04.27.
 (732) Unilever N.V., Rotterdam (NL)
 (740) ifj. Szentpéteri Ádám, S.B.G. & K. Budapesti Nemzetközi Szabadalmi Iroda, Budapest

(541) Küldetés a tökéletes mosolyért

- (511) 3 Fogtisztító szerek, nem gyógyhatású szájrúzsok, fogfényesítő készítmények, fogporok.

21 Fogkefék, a fog a nyelv és az íny tisztításához és ápolásához használatos eszközök és készítmények; fogpiszkálók, nem nemesfémű készült fogkefe és fogpiszkálótartók, fogselyem, toalettköszörfők.

- (111) 190.183 (151) 2007.07.02.
 (210) M 06 01479 (220) 2006.04.27.
 (732) Astellas Pharma Inc., Tokyo (JP)

(300) 2006-030178 2006.04.04. JP
(740) dr. Sasvári Gabriella, S.B.G. & K. Budapesti Ügyvédi Iroda, Budapest

(541) IMPROGRAF

(511) 5 Gyógyszerkészítmények és anyagok, gyógyszerkészítmények és anyagok immunterápia céljára.

(111) 190.184 (151) 2007.07.02.

(210) M 06 01480 (220) 2006.04.27.

(732) Astellas Pharma Inc., Tokyo (JP)

(300) 2006-030179 2006.04.04. JP
(740) dr. Sasvári Gabriella, S.B.G. & K. Budapesti Ügyvédi Iroda, Budapest

(541) GRACEPTOR

(511) 5 Gyógyszerkészítmények és anyagok, gyógyszerkészítmények és anyagok immunterápia céljára.

(111) 190.185 (151) 2007.07.02.

(210) M 06 01482 (220) 2006.04.27.

(732) Beiersdorf AG, Hamburg (DE)

(740) dr. Szamosi Katalin, S.B.G. & K. Budapesti Ügyvédi Iroda, Budapest

(541) NIVEA – A GYÖNYÖRŰ HAJ MOST IGAZÁN JÓ ÉRZÉS

(511) 3 Test- és szépségápolási szerek; hajtisztító, -ápoló és -szépítő szerek.

(111) 190.187 (151) 2007.07.02.

(210) M 06 02914 (220) 2006.08.30.

(732) Hongta Tobacco (Group) Co., Ltd., Yuxi, Yunnan (CN)

(740) dr. Gödölle István, Gödölle, Kékes, Mészáros & Szabó Szabadalmi és Védjegy Iroda, Budapest

(546)

(511) 34 Dohány; cigaretták; cigarettaszopókák; cigarettatartók és cigarettatárcák, nem nemesfém; cigarettapapír; öngyújtók dohányosoknak.

(111) 190.188 (151) 2007.07.02.

(210) M 06 02915 (220) 2006.08.30.

(732) Solae, L.L.C. (Delaware államban bejegyzett cég), St. Louis, Missouri (US)

(300) 78/884,777 2006.05.16. US
(740) dr. Szigeti Éva, DANUBIA Szabadalmi és Védjegy Iroda Kft., Budapest

(541) SOLECINA

(511) 29 Szójaproteint és húst tartalmazó élelmiszer-készítmények.
35 Tanácsadói szolgáltatások szójaproteint és húst tartalmazó élelmiszer-készítmények fejlesztése érdekében.

(111) 190.189 (151) 2007.07.02.

(210) M 06 02798 (220) 2006.08.17.

(732) Molnár Máté, Budapest (HU)**(546)**

(511) 9 Tudományos célra szolgáló, tengerészeti, földmérő, villamos, fényképezési, mozgóképi, optikai, súlymérő, egyéb mérő-, jelző-, ellenőrző (felügyeleti), életmentő és oktatóberendezések és felszerelések; hangok vagy képek rögzítése, továbbítására, másolására szolgáló készülékek; mágneses adathordozók, hanglemezek; automata áruelosztó berendezések és szerkezetek érmebedobással működő készülékekhez; regisztrációs pénztárgépek, számológépek, adatfeldolgozó berendezések és számítógépek; tűzoltó készülékek.

25 Ruházati cikkek, cipők, kalapárúk.

41 Nevelés; szakmai képzés; szórakoztatás; sport- és kulturális tevékenységek, akadémiák (oktatás); alkotóműhelyek szervezése és lebonyolítása (gyakorlat); audioberendezések kölcsönzése; bálók szervezése; cirkuszok; digitális képfelvételezés; diszkók (szolgáltatásai); egészség(védő) klubok (kondicionálás); elektronikus desktop kiadói tevékenység; elektronikus könyvek és folyóiratok online kiadása; előadások díszleteinek kölcsönzése; előadóművészek szolgáltatásai; eszmecserék, kollokviumok szervezése és lebonyolítása; feliratozás (filmek); fényképezés; filmgyártás; filmstúdiók; filmszínházak üzemeltetése; filmvetítők és tartozékaik kölcsönzése; fogadások tervezése (szórakoztatás).

(111) 190.190 (151) 2007.07.02.

(210) M 06 02916 (220) 2006.08.30.

(732) Magyar Orvostársaságok és Egyesületek Szövetsége, Budapest (HU)

(740) dr. Orodán Mária ügyvéd, Budapest

(546)

(511) 1 Tudományos termékek.

41 Nevelés, szakmai képzés.

42 Tudományos és műszaki szolgáltatások, valamint az idetartozó tervezői és kutatói tevékenység.

44 Orvosi szolgáltatások.

(111) 190.191 (151) 2007.07.02.

(210) M 06 02707 (220) 2006.08.04.

(732) CIFRA Communications Kiadó- és Szolgáltató Kft., Budapest (HU)

(740) dr. Kereszty Marcell, Gödölle, Kékes, Mészáros & Szabó Szabadalmi és Védjegy Iroda, Budapest

(546)

(511) 35 Reklámozás, információs szolgáltatások, kereskedelmi információs szolgáltatások, reklámidő bérbeadása és értékesítése, hirdetési információkat tartalmazó adatbázisok kezelése.

(111) **190.192** (151) 2007.07.02.
 (210) M 06 02708 (220) 2006.08.04.
 (732) **Bognár-Vin Kft., Akasztó (HU);
 Drink Hungária Kft., Akasztó (HU)**
 (541) **ARANYCSEPP**
 (511) 33 Alkoholos gyümölcs kivonatok, alkoholos italok (a sörök kivételével), almaborok, borok, égetett szeszes italok, gyümölcstartalmú alkoholos italok, likőrök, lőre, csiger, szeszes italok, vodka, whiskey.

(111) **190.193** (151) 2007.07.02.
 (210) M 06 02907 (220) 2006.08.30.
 (732) **BUDAPEST-MIX Kft., Budapest (HU)**
 (541) **MISS PING**
 (511) 25 Ruházati cikkek, cipők, kalapárak.

(111) **190.194** (151) 2007.07.02.
 (210) M 06 02241 (220) 2006.06.28.
 (732) **Petnelli Limited, Road Town, Tortola (VG)**
 (740) Mészáros Katalin, BUDAPATENT Szabadalmi és Védjegy Iroda Kft., Budapest

(546) 

(511) 9 Napszemüvegek.
 16 Nyomatványok, beleértve a nyomtatott publikációkat, könyveket, magazinokat, újságokat, brosúrákat, posztereket, reklámcédulákat, transzparenszeket, ismertető füzeteket, mappákat, írókönyveket, naptárakat, naptárakat letéphető lapokkal, albumokat, hirdetőtáblákat, nyomtatott úrlapokat, noteszeket, hírleveleket, katalógusokat, prospektusokat, kártyákat, névjegyeket, hirdetményeket; feliratos címkék (nem textilből); jelzőtáblák és címtáblák papírból vagy kartonból; tasakok (borítékok, zacskók) csomagolásra, papírból vagy műanyagból.
 18 Bőr és bőrutáncatok, ezekből az anyagokból készült olyan termékek, amelyek nem tartoznak más osztályokba, beleértve a táskákat, kézitáskákat, strandtáskákat, kozmetikai táskákat, pipetátáskákat (üresen), öveket, szíjakat; ernyők, esernyők és napernyők és ezek huzata, tokja.
 25 Ruházati cikkek, cipők (lábbelik), kalapárak (fejfedők).
 35 Reklámozás, kereskedelmi (üzleti) ügyletek, kereskedelmi (üzleti) adminisztráció, irodai munkák, üzleti menedzselés és szervezés, konzultációk üzletmenedzselés és szervezésügyekben, kirakatrendezés, árubemutató, reklámanyagok terjesztése, piac-kutatás, import-export ügynökségek, hirdetési hely kölcsönzése, reklámanyagok kölcsönzése, kereskedelmi vagy reklám célú kiállítások szervezése, eladási propaganda (mások számára), beleértve a közvetítő ipari szolgáltatásokat, reklámszövegek, anyagok publikálását, rádiós reklámozást, televíziós reklámozást, franchise rendszer szervezést.

(111) **190.195** (151) 2007.07.02.
 (210) M 06 02240 (220) 2006.06.28.
 (732) **BERNARD MATTHEWS LTD., Norwich, Norfolk (GB)**
 (740) dr. Sóvári Miklós, DANUBIA Szabadalmi és Védjegy Iroda Kft., Budapest
 (541) **MAD DOG**
 (511) 25 Ruházati cikkek, cipők, kalapárak.
 29 Hús, hal, baromfi- és vadhús; húskivonatok; tartósított, szárított és főzött gyümölcsök és zöldségek; zselék, lekvárok (dzsemek), kompótok; tojások, tej és tejtermékek; étkezési olajok és zsírok.

(111) **190.196** (151) 2007.07.02.
 (210) M 06 02234 (220) 2006.07.25.
 (732) **Sárközy Judit, Órbottyán (HU)**
 (541) **Tic-x**
 (511) 5 Állatgyógyászati termékek (külső élősködők elleni szerek).

(111) **190.197** (151) 2007.07.02.
 (210) M 06 02355 (220) 2006.07.11.
 (732) **Marquard Media Magyarország Kft., Budapest (HU)**
 (546)



(511) 9 Tudományos célra szolgáló, tengerészeti, földmérő, villamos, fényképezési, mozgóképi, optikai, súlymérő, egyéb mérő-, jelző-, ellenőrző (felügyeleti), életmentő és oktatóberendezések és felszerelések; hangok vagy képek rögzítésére, továbbítására, másolására szolgáló készülékek; mágneses adathordozók, hanglemezek; automata áruelosztó berendezések és szerkezetek érmebedobással működő készülékekhez; regiszteres pénztárgépek, számológépek, adatfeldolgozó berendezések és számítógépek; tűzoltó készülékek.

16 Papír, karton és ezen anyagokból készült termékek, amelyek nem tartoznak más osztályokba; nyomdaipari termékek; könyvkötészet anyagok; fényképek; papíripari cikkek, papíripari vagy háztartási ragasztóanyagok; anyagok művészek részére; ecsetek; írógépek és irodai cikkek (bútorok kivételével); tanítási és oktatási anyagok (készülékek kivételével); csomagolásra szolgáló műanyagok (amelyek nem tartoznak más osztályokba); nyomdabetétek; klisék.

35 Reklámozás; kereskedelmi ügyletek; kereskedelmi adminisztráció; irodai munkák.

41 Nevelés; szakmai képzés; szórakoztatás; sport- és kulturális tevékenységek.

42 Tudományos és műszaki szolgáltatások, valamint az idetartozó tervezői és kutatói tevékenység; ipari elemző- és kutatószolgáltatások; számítástechnikai hardver- és szoftvertervezés és -fejlesztés; jogi szolgáltatások.

(111) **190.198** (151) 2007.07.02.
 (210) M 06 02354 (220) 2006.07.11.
 (732) **Marquard Media Magyarország Kft., Budapest (HU)**
 (541) **PSYCHE**

(511) 9 Tudományos célra szolgáló, tengerészeti, földmérő, villamos, fényképezési, mozgóképi, optikai, súlymérő, egyéb mérő-, jelző-, ellenőrző (felügyeleti), életmentő és oktatóberendezések és felszerelések; hangok vagy képek rögzítésére, továbbítására, másolására szolgáló készülékek; mágneses adathordozók, hanglemezek; automata áruelosztó berendezések és szerkezetek érmebedobással működő készülékekhez; regiszteres pénztárgépek, számológépek, adatfeldolgozó berendezések és számítógépek; tűzoltó készülékek.

16 Papír, karton és ezen anyagokból készült termékek, amelyek nem tartoznak más osztályokba; nyomdaipari termékek; könyvkötészet anyagok; fényképek; papíripari cikkek, papíripari vagy háztartási ragasztóanyagok; anyagok művészek részére; ecsetek; írógépek és irodai cikkek (bútorok kivételével); tanítási és oktatási anyagok (készülékek kivételével); csomagolásra szolgáló műanyagok (amelyek nem tartoznak más osztályokba); nyomdabetétek; klisék.

35 Reklámozás; kereskedelmi ügyletek; kereskedelmi adminisztráció; irodai munkák.

41 Nevelés; szakmai képzés; szórakoztatás; sport- és kulturális tevékenységek.

42 Tudományos és műszaki szolgáltatások, valamint az idetartozó tervezői és kutatói tevékenység; ipari elemző- és kutatószolgáltatások; számítástechnikai hardver- és szoftvertervezés és -fejlesztés; jogi szolgáltatások.

(111) 190.199 (151) 2007.07.02.
(210) M 06 02523 (220) 2006.08.29.

(732) Polgármesteri Hivatal, Abádszalók (HU)

(541) Abádszalók a Tisza-tavi Nyár Fővárosa

(511) 35 Reklámozás; kereskedelmi ügyletek; kereskedelmi adminisztráció; irodai munkák.

(111) 190.200 (151) 2007.07.02.
(210) M 06 02709 (220) 2006.08.04.

(732) Gerot Pharmazeutika Gesellschaft m.b.H., Wien (AT)

(740) dr. Szamosi Katalin, S.B.G. & K. Szabadalmi Ügyvivői Iroda, Budapest

(541) ANDOFIN

(511) 5 Gyógyszerészeti és állatgyógyászati készítmények; egészségügyi készítmények gyógyászati használatra; diétás anyagok gyógyászati használatra, bébiételek; tapaszok, kötszeranyagok; fogtömő anyagok és fogászati mintázóanyagok; fertőtlenítőszer; kártékony állatok irtására szolgáló készítmények, gombaölő szerek (fungicidek), gyomirtó szerek (herbicidek).

(111) 190.201 (151) 2007.07.02.
(210) M 06 01588 (220) 2006.05.08.

(732) dr. Oppenheim Klára, Budapest (HU)

(591)

oppenheim

(511) 42 Jogi szolgáltatások.

(111) 190.202 (151) 2007.07.02.
(210) M 06 02231 (220) 2006.06.28.

(732) Klement Ottó, Budapest (HU);
Klementné Huj Anna, Budapest (HU)

(740) dr. Damm Andrea, Dr. Fekete és Társai Ügyvédi Iroda, Budapest

(546)



(511) 41 Nevelés; szakmai képzés; szórakoztatás; sport- és kulturális tevékenységek.

45 Mások által egyéni igényeknek megfelelően nyújtott személyes és társadalmi jellegű szolgáltatások; biztonsági szolgáltatások személyek és vagyontárgyak védelmére.

(111) 190.203 (151) 2007.07.02.
(210) M 05 03816 (220) 2005.11.30.

(732) Beregszászi Attila Miklós, Budapest (HU)

(546)



(511) 16 Nyomdaipari termék, újság tematikus témakörben összeállítva, hirdetések bevonásával.

(111) 190.204 (151) 2007.07.02.
(210) M 06 02235 (220) 2006.06.28.

(732) Ferencz Annamária, Budapest (HU)

(740) Bándy Tamásné, PATENDER Nemzetközi Iparjogvédelmi Képviseleti Kft., Budapest

(541) TENYÉRBARÁT

(511) 16 Papír, karton és ezen anyagokból készült termékek, amelyek nem tartoznak más osztályokba; nyomdaipari termékek; könyvkötészeti anyagok; fényképek; papíripari cikkek; irodai cikkek; csomagolásra szolgáló műanyagok (amelyek nem tartoznak más osztályokba); műanyag fogantyúk, zacskók, zsákok csomagolás céljára, öntapadó szalagok papíripari vagy háztartási célra.

32 Ásványvizek és szénsavas vizek, és egyéb alkoholmentes italok; gyümölcsitalok és gyümölcslevek; szörpök és más készítmények italokhoz.

(111) 190.205 (151) 2007.07.02.
(210) M 06 02236 (220) 2006.06.28.

(732) Zwack Unicum Likőripari és Kereskedelmi Rt., Budapest (HU)

(546)

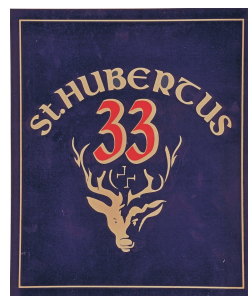

(511) 33 Borok, szeszes italok, likőrök, alkoholtartalmú italok (sörök kivételével).

(111) 190.206 (151) 2007.07.02.
(210) M 06 02106 (220) 2006.06.15.

(732) Vargha Zsolt Sebastian, Fót (HU)

(541) Vargha Gyógymód

(511) 5 Gyógyszerészeti és állatgyógyászati készítmények; egészségügyi készítmények gyógyászati használatra; diétás anyagok gyógyászati használatra, bébiételek; tapaszok, kötszeranyagok; fogtömő anyagok és fogászati mintázóanyagok; fertőtlenítőszer; kártékony állatok és növények irtására szolgáló készítmények; gombaölő szerek (fungicidek), gyomirtó szerek (herbicidek).

44 Orvosi szolgáltatások; állatgyógyászati szolgáltatások; higiéniai és szépségápolási szolgáltatások emberek és állatok részére; mezőgazdasági, kertészeti és erdészeti szolgáltatások.

(111) 190.207 (151) 2007.07.02.
(210) M 06 02357 (220) 2006.07.11.

(732) RÓNA Dohányfeldolgozó Korlátolt Felelősségű Társaság, Debrecen (HU)

(740) dr. Fekete Zsuzsa, Dr. Fekete Zsuzsa Ügyvédi Iroda, Debrecen

(546)



(511) 34 Abszorbens papír pipához; bagó; borostyánból készült szivar- és cigarettaszípkák; cigarettapapír; cigarettapapírvék; cigarettaszípkák, nem nemesfémű; cigarettaszopókák; cigarettaszü-

rők; cigarettatartók; cigarettatárcák, nem nemesféméből; cigaretták; cigarillók; dohány; dohánypótló anyagokat tartalmazó cigaretták, nem gyógyászati használatra; dohánytartó edények, nem nemesféméből; dohányzacskók; gáztartályok öngyújtókhoz; gyufatartók, nem nemesféméből; gyufák; gyufásdobozok, nem nemesféméből; hamutartók dohányosoknak, nem nemesféméből; öngyújtók dohányosoknak; pipaállványok; pipatisztítók; pipák; szivarok; szivarszipkák, nem nemesféméből; szivartartók, szivartárcák, nem nemesféméből; szivarvágók; szopókák cigarettaszipkákhoz; tubák; tubákos szelencék, nem nemesféméből; tűzkövek; zsebhen hordható eszközök cigarettasodráshoz.

(111) 190.208 (151) 2007.07.02.

(210) M 06 02239 (220) 2006.06.28.

(732) BERNARD MATTHEWS LTD., Norwich, Norfolk (GB)

(740) dr. Sóvári Miklós, DANUBIA Szabadalmi és Védjegy Iroda Kft., Budapest

(546)



(511) 25 Ruházati cikkek, cipők, kalapárak.

29 Hús, hal, baromfi- és vadhús; húskivonatok; tartósított, szárított és főzött gyümölcsök és zöldségek; zselék, lekvárok (dzsemek), kompótok; tojások, tej és tejtermékek; étkezési olajok és zsírok.

(111) 190.209 (151) 2007.07.02.

(210) M 06 02789 (220) 2006.08.17.

(732) Co-op Hungary Zrt., Budapest (HU)

(740) dr. Erdei József ügyvéd, Budapest

(541) GET-UP

(511) 32 Sörök; ásványvizek, szénsavas vizek és egyéb alkoholmentes italok; gyümölcsitalok és gyümölcslevek; szörpök és más készítmények italokhoz.

(111) 190.210 (151) 2007.07.02.

(210) M 06 02529 (220) 2006.07.24.

(732) Sándor György, Budapest (HU)

(740) Király György, JUREX Iparjogvédelmi Iroda, Budapest

(546)



(511) 10 Óvszerek, vibrációs gyűrűk.

(111) 190.211 (151) 2007.07.02.

(210) M 06 02362 (220) 2006.07.11.

(732) Cre-Vision Reklám és Szolgáltató Kft., Budapest (HU)

(740) dr. Maschefszy Etele, Dr. Maschefszy Ügyvédi Iroda, Budapest

(546)



Cre-Vision Reklám és Szolgáltató Kft.

(511) 35 Reklámozás; kereskedelmi ügyletek; kereskedelmi adminisztráció; irodai munkák.

(111) 190.212 (151) 2007.07.02.

(210) M 06 02790 (220) 2006.08.17.

(732) Q-FORCE Kft., Budapest (HU)

(541) TIDAL

(511) 8 Kéziszerszámok és kézzel működtetett eszközök; evőeszközök; vágó- és szűrőfegyverek; borotvák.

21 Eszközök, edények és tartályok háztartási és konyhai célokra (nem nemesféméből és nem nemesfém bevonattal); fésűk és szivacsok; kefék (az ecsetek kivételével); kefégyártáshoz használt anyagok; takarítóeszközök; vasforgács; nyers és félig megmunkált üveg (kivéve az építéshez használt üveget); üveg-, porcelán- és fajanszárak, amelyek nem tartoznak más osztályokba.

(111) 190.213 (151) 2007.07.02.

(210) M 06 02788 (220) 2006.08.17.

(732) Átfogó 99 Kereskedelmi és Szolgáltató Kft., Budapest (HU)

(740) Pintz György, Pintz és Társai Szabadalmi és Védjegy Iroda, Budapest

(546)



(511) 29 Hús, hal, baromfi- és vadhús; húskészítmények.

(111) 190.214 (151) 2007.07.02.

(210) M 06 02793 (220) 2006.08.17.

(732) Vizuálművek Kft., Budapest (HU)

(740) dr. Erdős Anett, Erdős és Társai Ügyvédi Iroda, Budapest

(546)



(511) 32 Sörök; ásványvizek, szénsavas vizek és egyéb alkoholmentes italok; gyümölcsitalok és gyümölcslevek; szörpök és más készítmények italokhoz.

(111) 190.215 (151) 2007.07.02.



(210) M 06 01959 (220) 2006.06.01.

(732) PHILIP MORRIS PRODUCTS S.A., Neuchâtel (CH)

(740) dr. Gödölle Tamás ügyvéd, Bogsch & Partners Ügyvédi Iroda, Budapest

(546)



- (511) 34 Nyers vagy feldolgozott dohány, ideértve szivarok, cigaretta-
tárkák, szivarkák, dohány saját maga által saját részre sodort cigaretta-
tárhoz, pipadohány, bagó, tubák/burnót, dohánypótlók és -helyet-
tesítők (nem orvosi célra); dohányzási cikkek, ideértve cigaretta-
papírok és -csövek, cigarettafilterek, dohánydobozok, cigarettatár-
cák és hamutartók nem nemesfém-ből vagy azzal ötvözve vagy
borítva; pipák; zsebkészlet cigarettasodráshoz; öngyújtók; gyu-
fák.
- (111) 190.216 (151) 2007.07.02.
(210) M 06 02102 (220) 2006.06.15.
(732) **e-skola Rendszerház Tanácsadó, Szolgáltató és Kereskedelmi
Korlátolt Felelősségű Társaság, Budapest (HU)**
(740) dr. Olasz Balázs Ügyvédi Iroda, Budapest
(541) **e-skola**
(511) 35 Reklámozás; kereskedelmi ügyletek; kereskedelmi admi-
nisztráció; irodai munkák.
41 Nevelés; szakmai képzés; szórakoztatás; sport- és kulturális
tevékenységek.
42 Tudományos és műszaki szolgáltatások, valamint az idetartozó
tervezői és kutatói tevékenység; ipari elemző- és kutatószol-
gáltatások; számítástechnikai hardver- és szoftvertervezés és -fej-
lesztés; jogi szolgáltatások.
- (111) 190.217 (151) 2007.07.02.
(210) M 06 02356 (220) 2006.07.11.
(732) **Arena Corner Kft., Érd (HU)**
(740) dr. Kaló Ágnes, Kaló Ügyvédi Iroda, Budapest
(541) **Arena Corner**
(511) 36 Biztosítás; pénzügyi ügyletek; valutaügyletek; ingatlanüg-
yletek; adóval kapcsolatos becslések; alkuszi/ügynöki tevékeny-
ség; balesetbiztosítás; bankügyletek; betegségbiztosítás; bélye-
gek értékecselése; bérházak kezelése; biztosítási statisztikai szol-
gáltatások; biztosítási tanácsadás; biztosítási ügynöki tevékeny-
ség; biztosítások; csekkek (hitelességének) ellenőrzése; elszámol-
lőház, klíringház; faktorálási szolgáltatások; felszámoló szol-
gáltatások (pénzügyi); finanszírozási szolgáltatások; gyűjtések szer-
vezése; hajókárbiztosítás; hitelirodák; hitelkártya-szolgáltatások;
hitelkártyák kibocsátása; információk nyújtása biztosítási ügyek-
ben; ingatlankezelés; ingatlanlízing; ingatlanok értékecselése; in-
gatlanügynökségek; irodák [ingatlanok] bérlete; jelzálog-hitelez-
zés; jótékonyági célú gyűjtések; kölcsön (finanszírozás); kölcsön-
ös támogatási alapok szolgáltatásai; követelésbehajtási ügynök-
ségek; lakásbérlet; lakásügynökségek; lakbérbehajtás; mezőgaz-
dasági ingatlanok bérlete; műtárgyak értékecselése; numizmatikai
értékecselés; nyugdíjfolyósítási szolgáltatások; óvadék, kez-
esség; pénzalapok elektronikus átutalása; pénzügyi elemzések;
pénzügyi értékecselés (biztosítás, bankügyletek, ingatlan); pénzü-
gyi igazgatás; pénzügyi információk nyújtása; pénzügyi szpon-
zorálás, támogatás; pénzügyi tanácsadás; pénzváltás; régiségek
értékecselése; részletfizetéses hitelnyújtás; szállásügynökségek
[apartmanok]; széfletet szolgáltatások; takarékpénztárak; tele-
bank-szolgáltatások; terhelőkártya-szolgáltatások; tőkekihelye-
zés, tőkeberuházás; tőzsdéi árfolyamjegyzés; tőzsdéügynöki te-
vékenység; tulajdon-fenntartásos részletvétel hitelezése; tűzkár
elleni biztosítás; utazási csekkek kibocsátása; vagyonkezelés;
vámügynöki tevékenység; zálogkölcsönzés; ékszerek értékecsel-
ése; életbiztosítás; értékbónok kibocsátása; értékek letétbe helye-
zése.
- (111) 190.218 (151) 2007.07.02.
(210) M 06 02233 (220) 2006.06.28.
(732) **Dacheng Kft., Budapest (HU)**
(546) 
(511) 9 Optikai eszközök, szemüvegkeret.
- (111) 190.261 (151) 2007.07.05.
(210) M 05 04113 (220) 2005.12.22.
(732) **Specimen Papír és Nyomdaipari Rt., Budapest (HU)**
(740) dr. Erdős Anett, Erdős és Társai Ügyvédi Iroda, Budapest
(541) **SPECIMEN**
(511) 35 Reklámozás; kereskedelmi ügyletek; kereskedelmi admi-
nisztráció; irodai munkák.
- (111) 190.263 (151) 2007.07.05.
(210) M 06 01354 (220) 2006.04.19.
(732) **Agrinex Kereskedelmi és Szolgáltató Betéti Társaság,
Budapest (HU)**
(541) **BIOKOLL**
(511) 1 Ipari, tudományos, fényképészeti, mezőgazdasági, kerté-
szeti, erdészeti vegyi termékek; feldolgozatlan műgyanták, fel-
dolgozatlan műanyagok, trágyák, élelmiszerek tartósítására szol-
gáló vegyi anyagok, ipari rendeltetésű ragasztóanyagok.
5 Állatgyógyászati készítmények, fertőtlenítőszer, kárté-
kony állatok és növények irtására szolgáló készítmények; gomba-
ölő szerek (fungicidek), gyomirtó szerek (herbicidek).
- (111) 190.264 (151) 2007.07.05.
(210) M 06 01703 (220) 2006.05.16.
(732) **Kim Trade Élelmiszerkereskedelmi Kft., Szeghalom (HU)**
(740) dr. Nagy Andrea, Dr. Nagy Andrea Ügyvédi Iroda, Budapest
(541) **JÁNOS BÁCSI SZÓDÁJA**
(511) 32 Ásványvizek és szénsavas vizek.
- (111) 190.265 (151) 2007.07.05.
(210) M 06 01704 (220) 2006.05.16.
(732) **Kim Trade Élelmiszerkereskedelmi Kft., Szeghalom (HU)**
(740) dr. Nagy Andrea, Dr. Nagy Andrea Ügyvédi Iroda, Budapest
(546) 
(511) 30 Kávé, tea, kakaó, cukor, kávépótló szerek; lisztek más gabo-
nakészítmények, méz, melaszszirup, só, mustár, ecet, fűszerek,
fűszeres mártások, élesztő, sütőpor.
- (111) 190.266 (151) 2007.07.05.
(210) M 06 02056 (220) 2006.06.12.
(732) **Expressz Magyarország Média Zrt., Budapest (HU)**
(740) dr. Csákay Zoltán ügyvéd, Csákay és Társai Ügyvédi Iroda,
Budapest
(546) 
(511) 16 Papír, karton és ezen anyagokból készült termékek, amelyek
más osztályokba nem tartoznak; nyomdaipari termékek, könyv-
kötészet cikkek, fényképészeti cikkek, papíripari cikkek, papír-
ipari és háztartási ragasztóanyagok művészek részére, ecsetek,
írógépek és irodai eszközök, (bútorok kivételével), tanítási és ok-
tatási anyagok (a készülékek kivételével), csomagolásra szolgáló
műanyagok (amelyek más osztályokba nem tartoznak), nyomda-
betűk, klisék.
35 Reklámozás, hirdetési tevékenység, kereskedelmi ügyletek
intézése, kereskedelmi ügyletek adminisztrációja, irodai munkák.
38 Távközlés.

41 Nevelés, szakmai képzés, sport- és kulturális tevékenységek, versenyek szervezése (oktatás vagy szórakoztatás), szövegek kiadása (nem reklámcélú), fényképészet, könyvkiadás.

42 Tudományos és műszaki szolgáltatások, valamint az idetartozó tervezői és kutatói tevékenység; ipari elemző- és kutatószolgáltatások; számítástechnikai hardver- és szoftvertervezés és -fejlesztés; jogi szolgáltatások.

(111) 190.267 (151) 2007.07.05.

(210) M 06 02058 (220) 2006.06.12.

(732) COOL L. HUNGARY Kereskedelmi és Szolgáltató Korlátolt Felelősségű Társaság, Budapest (HU)

(740) dr. Turcsány József, Turcsány és Kócza Ügyvédi Iroda, Budapest

(546)



COOL L. JEWELRY

(511) 14 Nemesfémek és ötvözeik, valamint az ilyen anyagokból készült vagy ezekkel bevont termékek, amelyek nem tartoznak más osztályokba; ékszerek, drágakövek; órák és más időmérő eszközök.

(111) 190.268 (151) 2007.07.05.

(210) M 06 02061 (220) 2006.06.12.

(732) DELTA HOLDING SOCIETE ANONYME, Athens (GR)

(740) dr. Erős Ákos, Erős Ügyvédi Iroda/Squire, Sanders & Dempsey L.L.P., Budapest

(546)



(511) 5 Bébi- és gyermekételek.

29 Hús, hal, baromfi- és vadhús; húskivonatok; tartósított, szárított és főzött gyümölcsök és zöldségek; zselék, lekvárok (dzsemek), kompótok; tojások, tej és tejtermékek; joghurtok, tejes desszertek, tejtermékből készült krémek, tejsaládok, tejkészítmények kávéhoz, sajt és sajtermékek, vaj és egyéb tejtermékek; gyümölcs- és zöldségrostok, -kivonatok és -levesek, fagyasztott (mirelit) termékek; étkezési olajok és zsírok.

30 Kávé, tea, kakaó, cukor, rizs, tápióka, szágó, kávépótló szerek; lisztek és más gabonakészítmények, kenyér, szendvicsek, péksütemények és cukrászsütemények, fagylaltok; méz, melasz-szirup; élesztő, sütőporok; só, mustár; ecet, fűszeres mártások; fűszerek; jég.

31 Mezőgazdasági, kertészeti, erdészeti termékek és magok, amelyek nem tartoznak más osztályokba; élő állatok; friss gyümölcsök és zöldségek; vetőmagok, élő növények és virágok; tápanyagok állatok számára; maláta.

32 Sörök; ásványvizek, szénsavas vizek és egyéb alkoholmentes italok; gyümölcsitalok és gyümölcslevek; szörpök és más készítmények italokhoz.

35 Reklámozás; kereskedelmi ügyletek; kereskedelmi adminisztráció; irodai munkák.

43 Vendéglátási (élelmezési) szolgáltatások; ideiglenes szállásadás.

(111) 190.269 (151) 2007.07.05.

(210) M 06 02064 (220) 2006.06.12.

(732) Mecseki Erdészeti Zártkörűen Működő Részvénytársaság, Pécs (HU)

(740) dr. Ságiné dr. Slezák Erzsébet, Pécs

(546)



MECSEXTRÉM
P A R K

(511) 28 Játékok, játékszerek; testnevelési és sportcikk, amelyek nem tartoznak más osztályokba; karácsonyfadíszek.

35 Reklámozás; kereskedelmi ügyletek; kereskedelmi adminisztráció; irodai munkák.

41 Nevelés; szakmai képzés; szórakoztatás; sport- és kulturális tevékenységek.

43 Vendéglátás (élelmezés); időleges szállásadás.

44 Orvosi szolgáltatások; állatgyógyászati szolgáltatások; higiéniai és szépségápolási szolgáltatások emberek és állatok részére; mezőgazdasági, kertészeti és erdészeti szolgáltatások.

(111) 190.270 (151) 2007.07.05.

(210) M 06 02066 (220) 2006.06.12.

(732) DESIDEA STÚDIÓ Kft., Budapest (HU)

(740) dr. Lukovits Péter, Dr. Lukovits Ügyvédi Iroda, Budapest

(541) DESIDEA

(511) 20 Bútorok.

42 Belsőépítészet, lakberendezés.

(111) 190.271 (151) 2007.07.05.

(210) M 06 02067 (220) 2006.06.12.

(732) SAMSUNG SDI CO., LTD., Suwon-si, Gyeonggi-do (KR)

(740) dr. Szamosi Katalin, S.B.G. & K. Szabadalmi Ügyvivői Iroda, Budapest

(541) Ultra Vixlim

(511) 9 Számítógéphez tartozó képernyők, tv-monitorok, katódcsövek, plazmapanelek, számítógépek, nem világítási célra szolgáló elektromos kisülési csövek, tv-vevők, FED (Field Emission panelek).

(111) 190.272 (151) 2007.07.05.

(210) M 06 02068 (220) 2006.06.12.

(732) ACL, Inc. (Illinois államban bejegyzett cég), Elk Grove Village, Illinois (US)

(740) dr. Szigeti Éva, DANUBIA Szabadalmi és Védjegy Iroda Kft., Budapest

(541) STATICIDE

(511) 1 Vegyszerek, nevezetesen antistatikus szerek a statikus elektromosság kiküszöbölésére.

(111) 190.296 (151) 2007.07.06.

(210) M 06 02178 (220) 2006.06.23.

(732) Kia Motors Corporation, Seoul (KR)

(740) Pintz György, Pintz és Társai Szabadalmi és Védjegy Iroda, Budapest

(541) ORFEO



(511) 12 Személygépkocsik; teherautók, kamionok; autóbuszok; minibuszok; furgonok, minifurgonok; omnibuszok; négy kerék meghajtásos járművek.

(111) 190.297 (151) 2007.07.06.

(210) M 06 02179 (220) 2006.06.23.

(732) Yess Europe Kft., Budapest (HU)

(740) Pintz György, Pintz és Társai Szabadalmi és Védjegy Iroda, Budapest

- (546)  (111) **190.307** (151) 2007.07.09.
(210) M 06 02317 (220) 2006.07.06.
(732) **Vály Szibill, Balatonszabadi (HU)**
(740) Pintz György, Pintz és Társai Szabadalmi és Védjegy Iroda, Budapest
- (511) 35 Adatgyűjtés kereskedelmi ügyletekről; árubemutató; áruminták terjesztése; eladási propaganda (mások számára); hirdetések levélben megrendelve; hirdetési hely kölcsönzése; hirdetési oldalak készítése; információk számítógépes adatbázisokba való rendezése; információknak számítógépes adatbázisokba való szerkesztése; iratmásolás; kereskedelmi vagy reklámcélú kiállítások szervezése; kereskedelmi vagy reklámcélú vásárok szervezése; közlemények átírása; közvélemény-kutatás; rádiós reklámozás; reklámanyag naprakész állapotba hozása; reklámanyagok (röplapok, prospektusok, nyomtatványok, áruminták) terjesztése; reklámanyagok kölcsönzése; reklámanyagok terjesztése; reklámozás; reklámszövegek publikálása; szabadtéri hirdetés; számítógépes nyilvántartások kezelése; számlakivonatok összeállítása; szövegfeldolgozás; telefonos üzenetközvetítés (telefonon el nem érhető személyeknek); televíziós reklámozás; üzleti felvilágosítás; tájékoztatás; üzleti információk; üzletvezetési konzultáció; üzletvezetési tanácsadó szolgálatok.
-
- (111) **190.298** (151) 2007.07.06.
(210) M 06 02184 (220) 2006.06.23.
(732) **Tutti Élelmiszeripari Kft., Rábapatona (HU)**
(546) 
- (511) 30 Kávé-, tea-, kakaó- és cukoralapú porkészítmények, fagylaltok és fagylaltporok, sütőpor, pudingporok, hidegkrémporok, habporok.
32 Italporok (jeges kávé, jeges tea, turmix, gyümölcsízesítésű).
-
- (111) **190.299** (151) 2007.07.06.
(210) M 06 02182 (220) 2006.06.23.
(732) **Tutti Élelmiszeripari Kft., Rábapatona (HU)**
(541) **TUTTI Élelmiszeripari Kft.**
(511) 30 Kávé-, tea-, kakaó- és cukoralapú porkészítmények, fagylaltok és fagylaltporok, sütőpor, pudingporok, hidegkrémporok, habporok.
32 Italporok (jeges kávé, jeges tea, turmix, gyümölcsízesítésű).
-
- (111) **190.300** (151) 2007.07.06.
(210) M 06 02187 (220) 2006.06.23.
(732) **Tutti Élelmiszeripari Kft., Rábapatona (HU)**
(546) 
- (511) 30 Kávé-, tea-, kakaó- és cukoralapú porkészítmények, fagylaltok és fagylaltporok, sütőpor, pudingporok, hidegkrémporok, habporok.
32 Italporok (jeges kávé, jeges tea, turmix, gyümölcsízesítésű).
-
- (111) **190.307** (151) 2007.07.09.
(210) M 06 02317 (220) 2006.07.06.
(732) **Vály Szibill, Balatonszabadi (HU)**
(740) Pintz György, Pintz és Társai Szabadalmi és Védjegy Iroda, Budapest
- (546) 
- (511) 33 Borok.
-
- (111) **190.308** (151) 2007.07.09.
(210) M 06 02318 (220) 2006.07.06.
(732) **K&H Bank Rt., Budapest (HU)**
(541) **K&H.döntés okosan**
(511) 36 Biztosítás, pénzügyi ügyletek, valutaügyletek, ingatlanügyletek.
-
- (111) **190.309** (151) 2007.07.09.
(210) M 06 02319 (220) 2006.07.06.
(732) **Summatec Kereskedelmi és Szolgáltató Kft., Budapest (HU)**
(541) **AXXESSY**
(511) 14 Nemesfémek és ötvözetek, valamint az ilyen anyagokból készült vagy ezekkel bevont termékek, amelyek nem tartoznak más osztályokba; ékszerek, drágakövek; órák és más időmérő eszközök.
-
- (111) **190.310** (151) 2007.07.09.
(210) M 06 02320 (220) 2006.07.06.
(732) **ACTEL Távközlési Zártkörűen Működő Részvénytársaság, Budapest (HU)**
(740) dr. Szigeti Éva, DANUBIA Szabadalmi és Védjegy Iroda Kft., Budapest
(541) **ACTEL SOLO**
(511) 38 Távközlési, kommunikációs, internet-, adatátviteli, távbeszélő-, és multimédiás szolgáltatások.
-
- (111) **190.311** (151) 2007.07.09.
(210) M 06 02321 (220) 2006.07.06.
(732) **BH Magyarország Kft., Sopron (HU)**
(546) 
- (511) 35 Reklámozás; kereskedelmi ügyletek, kereskedelmi adminisztráció; irodai munkák.
36 Biztosítás; pénzügyi ügyletek; valutaügyletek; ingatlanügyletek.
37 Építkezés, javítás; szerelési szolgáltatás.
-
- (111) **190.312** (151) 2007.07.09.
(210) M 06 02322 (220) 2006.07.06.
(732) **Beijing-Quanjudé Kft., Budapest (HU)**

(546)

全聚德

QUAN JU DE

(511) 43 Vendéglátás (élelmzés), időleges szállásadás.

(111) 190.313 (151) 2007.07.09.

(210) M 06 02323 (220) 2006.07.06.

(732) Ella Studio Kft., Budapest (HU)

(546)



(511) 28 Játék, játékszerek; testnevelési és sportcikkek, amelyek nem tartoznak más osztályokba, karácsonyfadíszek.

(111) 190.314 (151) 2007.07.09.

(210) M 06 02484 (220) 2006.07.19.

(732) LUGAS Kereskedelmi Bt., Budapest (HU)

(546)



(511) 11 Fagyasztók; főzőlapok; háztartási hűtőkészülékek és berendezések; hűtőgépek és készülékek; hűtőszekrények; halhűtő berendezések; kávéfőző gépek; mikrohullámú sütők.

(111) 190.315 (151) 2007.07.09.

(210) M 06 02480 (220) 2006.07.19.

(732) WPR ALFA Ingatlanfejlesztő, Kereskedelmi és Szolgáltató Kft., Budapest (HU)

(740) dr. Fütty Tivadar, Dr. Fütty Tivadar Ügyvédi Iroda, Budapest

(541) AGRIA PARK

(511) 35 Reklámozás; kereskedelmi ügyletek; kereskedelmi adminisztráció; irodai munkák.

(111) 190.316 (151) 2007.07.09.

(210) M 06 02481 (220) 2006.07.19.

(732) WPR ALFA Ingatlanfejlesztő, Kereskedelmi és Szolgáltató Kft., Budapest (HU)

(740) dr. Fütty Tivadar, Dr. Fütty Tivadar Ügyvédi Iroda, Budapest

(546)



(511) 35 Reklámozás; kereskedelmi ügyletek; kereskedelmi adminisztráció; irodai munkák.

(111) 190.317 (151) 2007.07.09.

(210) M 06 02483 (220) 2006.07.19.

(732) Rekeczki Zsolt, Kecskemét (HU)

(740) dr. Deák Péter, Deák Ügyvédi Iroda, Kecskemét

(546)

meidy
audio industrial revolution

(511) 9 Hangok vagy képek rögzítésére, másolására, továbbítására szolgáló készülék.

(111) 190.318 (151) 2007.07.09.

(210) M 06 02485 (220) 2006.07.19.

(732) LUGAS Kereskedelmi Bt., Budapest (HU)

(541) LUGAS KONYHASTÚDIÓ

(511) 11 Fagyasztók; főzőlapok; háztartási hűtőkészülékek és berendezések; hűtőgépek és készülékek; hűtőszekrények; halhűtő berendezések; kávéfőző gépek; mikrohullámú sütők.

(111) 190.319 (151) 2007.07.09.

(210) M 06 02489 (220) 2006.07.19.

(732) Jadran-Galenski Laboratorij d.d., Rijeka (HR)

(300) Z20060103A 2006.01.23. HR

(740) dr. Sasvári Gabriella, S.B.G. & K. Budapesti Ügyvédi Iroda, Budapest

(541) AQUA MARIS

(511) 3 Parfümök, illatszerek, piperecikkek.

5 Gyógyszerek humán alkalmazásra, gyógyászati termékek, gyógyhatású készítmények, biokészítmények orvosi célokra, gyógynövények, gyógyteák, gyógyászati iszap, gyógyhatású növényi gyökerek, kémiai reagensek gyógyászati alkalmazásra, higiéniai termékek orvosi alkalmazásra.

35 Kereskedelmi vezetői tevékenység segítése, piackutatás, reklámozás, önköltségi árelemzés, kereskedelmi kapcsolatok elemzése, kereskedelmi, illetve reklámcélú kiállítások szervezése, különféle áruk összegyűjtése megbízás alapján (kivéve szállítást) annak érdekében, hogy a vásárlók kényelmesen megtekinthessék és megvásárolhassák az árut.

(111) 190.320 (151) 2007.07.09.

(210) M 06 02185 (220) 2006.06.23.

(732) Réthelyi Ferenc, Esztergom (HU)

(546)



FEKETE SAS

(511) 43 Vendéglátóipar, éttermek, önkiszolgáló éttermek, kávéházak, bár (szolgáltatások), kantinok, büfék, étkezdék, gyorséttermek, rendezvényhez termék kölcsönzése, motelek, panziók, szállodai szolgáltatások, szállásügynökségek (szállodák, panziók), szálláshely lefoglalása (időleges), helyfoglalás panziókban, helyfoglalás szállodákban, turistaházak, üdülőtáborok szolgáltatásai.

(111) 190.321 (151) 2007.07.09.

(210) M 06 02059 (220) 2006.06.12.

(732) COOL.L HUNGARY Kereskedelmi és Szolgáltató Korlátolt Felelősségű Társaság, Budapest (HU)

(740) dr. Turcsány József, Turcsány és Kócza Ügyvédi Iroda, Budapest

(546)



(511) 24 Textilíák és textilárúk, amelyek nem tartoznak más osztályokba; ág- és asztalneműk.
25 Ruházati cikkek, cipők, kalapárúk.

(111) 190.322 (151) 2007.07.09.
(210) M 06 02181 (220) 2006.06.23.

(732) Cydonia Development AB, Malmö (SE)
(740) Kékes László, Gödölle, Kékes, Mészáros & Szabó Szabadalmi és Védjegy Iroda, Budapest

(546)



Stabenfeldt

(511) 16 Nyomtatványok, könyvek, poszterek, irodaszerek, papírárúk, tolltartók, radírumik.

41 Klubszolgáltatás szórakoztatásra és oktatásra; szórakoztatás; könyvkiadás.

(111) 190.323 (151) 2007.07.09.
(210) M 06 02189 (220) 2006.06.23.

(732) Gazdafi-Electronic Kft., Miskolc (HU)

(546)



(511) 9 Tudományos célra szolgáló, tengerészeti, földmérő, villamos, fényképezési, mozgóképi, optikai, súlymérő, egyéb mérő-, jelző-, ellenőrző (felügyeleti), életmentő és oktatóberendezések és felszerelések; elektromos energia vezetésére, kapcsolására, átalakítására, tárolására, szabályozására hangok vagy képek rögzítésére, továbbítására, másolására szolgáló készülékek; mágneses adathordozók, hanglemezek; automata elárúsító berendezések és szerkezetek érmebedobással működő készülékekhez; regisztrációs pénztárgépek, számológépek, adatfeldolgozó berendezések és számítógépek; tűzoltó készülékek.

(111) 190.324 (151) 2007.07.09.
(210) M 06 02188 (220) 2006.06.23.

(732) Goodwill Pharma Orvos- és Gyógyszertudományi Kereskedelmi és Szolgáltató Kft., Szeged (HU)

(740) dr. Juhász János, Juhász, Császár, Csvila Ügyvédi Iroda, Szeged

(546)

Dermawill[®]



(511) 3 Fehéritőkészítmények és egyéb, mosásra szolgáló anyagok; tisztító-, fénycsiszó-, súroló- és csiszolószerek; szappanok; illatszerek, illóolajok, kozmetikai cikkek, hajmosó szerek; fogkrémek.

(111) 190.325 (151) 2007.07.09.
(210) M 06 02186 (220) 2006.06.23.

(732) Németh János, Balatonfüred (HU)

(546)

FOTOFOX

(511) 35 Fotó- fényképezési cikkek, reklám- és ajándéktárgyak forgalmazása, online hirdetési (IT) tevékenység, webáruház, reklámanyagok terjesztése, reklámozás, szabadtéri hirdetés, üzleti felvilágosítás, tájékoztatás.

(111) 190.359 (151) 2007.07.11.
(210) M 07 00406 (220) 2007.02.07.

(732) EGIS Gyógyszergyár Nyrt., Budapest (HU)

(541) ANABREST

(511) 5 Humán gyógyszerészeti készítmények.

(111) 190.360 (151) 2007.07.11.
(210) M 07 00405 (220) 2007.02.07.

(732) EGIS Gyógyszergyár Nyrt., Budapest (HU)

(541) TUMOREX

(511) 5 Humán gyógyszerészeti készítmények.

(111) 190.361 (151) 2007.07.11.
(210) M 07 00403 (220) 2007.02.07.

(732) EGIS Gyógyszergyár Nyrt., Budapest (HU)

(546)

ТУЛОЗИН

(511) 5 Humán gyógyszerészeti készítmények.

(111) 190.362 (151) 2007.07.11.
(210) M 07 00404 (220) 2007.02.07.

(732) EGIS Gyógyszergyár Nyrt., Budapest (HU)

(546)

МЕЛОФЛАМ

(511) 5 Humán gyógyszerészeti készítmények.

A rovat 410 db közlést tartalmaz.

A rovatban meghirdetett lajstromozott védjegyek: 184.653, 184.672, 187.019, 187.420, 187.529, 187.649, 187.710, 188.325, 188.732, 188.734, 188.735, 188.747, 188.756, 188.826, 189.233, 189.651, 189.657, 189.686, 189.691, 189.692, 189.699, 189.700, 189.702–189.704, 189.709–189.716, 189.720–189.748, 189.750–189.796, 189.828–189.832, 189.834–189.840, 189.859–189.866, 189.868, 189.869, 189.871–189.897, 189.899–189.916, 189.932–189.938, 189.940–189.946, 189.953–189.955, 189.976, 189.978, 189.979, 189.983, 189.987, 189.989, 189.991–190.030, 190.032–190.046, 190.048, 190.050–190.055, 190.063, 190.065, 190.067, 190.070, 190.072, 190.075, 190.077, 190.079, 190.081, 190.083, 190.088–190.093, 190.096, 190.099, 190.126–190.185, 190.187–190.218, 190.261, 190.263–190.272, 190.296–190.300, 190.307–190.325, 190.359–190.362

Védjegyoltalom megszűnése

Védjegyoltalom megszűnése megújítás nélküli lejárat miatt	
(111) 118.399 (210) M 76 00841 (180) 2006.11.10	(111) 119.242 (210) M 76 01440 (180) 2006.11.19
(111) 118.419 (210) M 76 00873 (180) 2006.11.29	(111) 120.559 (210) M 76 01326 (180) 2006.11.02
(111) 118.439 (210) M 76 00924 (180) 2006.11.18	(111) 126.198 (210) M 86 02303 (180) 2006.11.24
(111) 118.440 (210) M 76 00925 (180) 2006.11.18	(111) 126.232 (210) M 86 02235 (180) 2006.11.10
(111) 118.641 (210) M 76 01313 (180) 2006.11.19	(111) 126.298 (210) M 86 02207 (180) 2006.11.05
(111) 118.645 (210) M 76 01259 (180) 2006.11.04	(111) 126.299 (210) M 86 02208 (180) 2006.11.05
(111) 119.212 (210) M 76 01353 (180) 2006.11.09	(111) 126.300 (210) M 86 02209 (180) 2006.11.05
(111) 119.213 (210) M 76 01354 (180) 2006.11.09	(111) 126.304 (210) M 86 02220 (180) 2006.11.10
(111) 119.214 (210) M 76 01355 (180) 2006.11.09	(111) 126.312 (210) M 86 02275 (180) 2006.11.19
(111) 119.216 (210) M 77 01397 (180) 2006.11.12	(111) 126.317 (210) M 86 02299 (180) 2006.11.25
(111) 119.217 (210) M 76 01428 (180) 2006.11.17	(111) 126.370 (210) M 86 02211 (180) 2006.11.05
(111) 119.218 (210) M 76 01429 (180) 2006.11.17	(111) 142.450 (210) M 96 03908 (180) 2006.11.26
(111) 119.221 (210) M 76 01447 (180) 2006.11.23	(111) 143.538 (210) M 96 03648 (180) 2006.11.07
	(111) 143.662 (210) M 96 03762 (180) 2006.11.14

Nemzeti védjegyoltalom megszűnése

(111) 143.702 (210) M 96 03602 (180) 2006.11.04	(111) 145.349 (210) M 96 03630 (180) 2006.11.05
(111) 143.795 (210) M 96 03790 (180) 2006.11.18	(111) 145.458 (210) M 96 03591 (180) 2006.11.04
(111) 143.796 (210) M 96 03792 (180) 2006.11.18	(111) 145.460 (210) M 96 03594 (180) 2006.11.04
(111) 143.797 (210) M 96 03793 (180) 2006.11.18	(111) 145.462 (210) M 96 03612 (180) 2006.11.05
(111) 144.905 (210) M 96 03970 (180) 2006.11.29	(111) 145.539 (210) M 96 03579 (180) 2006.11.01
(111) 145.315 (210) M 96 03574 (180) 2006.11.01	(111) 145.540 (210) M 96 03585 (180) 2006.11.01
(111) 145.318 (210) M 96 03589 (180) 2006.11.01	(111) 145.541 (210) M 96 03623 (180) 2006.11.05
(111) 145.319 (210) M 96 03590 (180) 2006.11.01	(111) 145.542 (210) M 96 03760 (180) 2006.11.14
(111) 145.320 (210) M 96 03597 (180) 2006.11.04	(111) 145.574 (210) M 96 03714 (180) 2006.11.11
(111) 145.321 (210) M 96 03599 (180) 2006.11.04	(111) 145.578 (210) M 96 03733 (180) 2006.11.12
(111) 145.325 (210) M 96 03607 (180) 2006.11.04	(111) 145.580 (210) M 96 03741 (180) 2006.11.13
(111) 145.327 (210) M 96 03672 (180) 2006.11.07	(111) 145.646 (210) M 96 03606 (180) 2006.11.04
(111) 145.341 (210) M 96 03616 (180) 2006.11.05	(111) 145.649 (210) M 96 03748 (180) 2006.11.13
(111) 145.342 (210) M 96 03617 (180) 2006.11.05	(111) 145.651 (210) M 96 03749 (180) 2006.11.13
(111) 145.348 (210) M 96 03628 (180) 2006.11.05	(111) 145.652 (210) M 96 03750 (180) 2006.11.13

Nemzeti védjegyoltalom megszűnése

(111) 145.654 (210) M 96 03797 (180) 2006.11.18	(111) 145.714 (210) M 96 03721 (180) 2006.11.11
(111) 145.659 (210) M 96 03855 (180) 2006.11.20	(111) 145.718 (210) M 96 03732 (180) 2006.11.12
(111) 145.671 (210) M 96 03632 (180) 2006.11.06	(111) 145.719 (210) M 96 03752 (180) 2006.11.13
(111) 145.672 (210) M 96 03634 (180) 2006.11.06	(111) 145.721 (210) M 96 03761 (180) 2006.11.14
(111) 145.673 (210) M 96 03635 (180) 2006.11.06	(111) 145.728 (210) M 96 03822 (180) 2006.11.19
(111) 145.674 (210) M 96 03636 (180) 2006.11.06	(111) 145.729 (210) M 96 03823 (180) 2006.11.19
(111) 145.675 (210) M 96 03674 (180) 2006.11.08	(111) 145.732 (210) M 96 03829 (180) 2006.11.19
(111) 145.681 (210) M 96 03727 (180) 2006.11.12	(111) 145.733 (210) M 96 03857 (180) 2006.11.20
(111) 145.682 (210) M 96 03728 (180) 2006.11.12	(111) 145.734 (210) M 96 03858 (180) 2006.11.20
(111) 145.683 (210) M 96 03774 (180) 2006.11.14	(111) 145.737 (210) M 96 03869 (180) 2006.11.21
(111) 145.684 (210) M 96 03839 (180) 2006.11.20	(111) 145.738 (210) M 96 03870 (180) 2006.11.21
(111) 145.693 (210) M 96 03856 (180) 2006.11.20	(111) 145.740 (210) M 96 03874 (180) 2006.11.21
(111) 145.704 (210) M 96 03633 (180) 2006.11.06	(111) 145.741 (210) M 96 03875 (180) 2006.11.21
(111) 145.711 (210) M 96 03700 (180) 2006.11.08	(111) 145.742 (210) M 96 03876 (180) 2006.11.21
(111) 145.713 (210) M 96 03720 (180) 2006.11.11	(111) 145.745 (210) M 96 03882 (180) 2006.11.21

Nemzeti védjegyoltalom megszűnése

(111) 145.747 (210) M 96 03884 (180) 2006.11.21	(111) 145.840 (210) M 96 03653 (180) 2006.11.07
(111) 145.748 (210) M 96 03890 (180) 2006.11.22	(111) 145.845 (210) M 96 03662 (180) 2006.11.07
(111) 145.750 (210) M 96 03897 (180) 2006.11.25	(111) 145.846 (210) M 96 03663 (180) 2006.11.07
(111) 145.751 (210) M 96 03904 (180) 2006.11.25	(111) 145.848 (210) M 96 03905 (180) 2006.11.25
(111) 145.752 (210) M 96 03916 (180) 2006.11.27	(111) 145.849 (210) M 96 03755 (180) 2006.11.13
(111) 145.756 (210) M 96 03927 (180) 2006.11.27	(111) 145.851 (210) M 96 03763 (180) 2006.11.14
(111) 145.760 (210) M 96 03932 (180) 2006.11.27	(111) 145.858 (210) M 96 03796 (180) 2006.11.18
(111) 145.786 (210) M 96 03682 (180) 2006.11.08	(111) 145.859 (210) M 96 03804 (180) 2006.11.18
(111) 145.799 (210) M 96 03923 (180) 2006.11.27	(111) 145.865 (210) M 96 03811 (180) 2006.11.18
(111) 145.802 (210) M 96 03936 (180) 2006.11.27	(111) 145.923 (210) M 96 03759 (180) 2006.11.14
(111) 145.803 (210) M 96 03939 (180) 2006.11.28	(111) 145.925 (210) M 96 03787 (180) 2006.11.15
(111) 145.804 (210) M 96 03943 (180) 2006.11.28	(111) 145.927 (210) M 96 03934 (180) 2006.11.27
(111) 145.806 (210) M 96 03957 (180) 2006.11.28	(111) 145.928 (210) M 96 03952 (180) 2006.11.28
(111) 145.807 (210) M 96 03973 (180) 2006.11.29	(111) 145.931 (210) M 96 03961 (180) 2006.11.28
(111) 145.839 (210) M 96 03651 (180) 2006.11.07	(111) 145.932 (210) M 96 03962 (180) 2006.11.28

Nemzeti védjegyoltalom megszűnése

(111) 145.933 (210) M 96 03963 (180) 2006.11.28	(111) 146.196 (210) M 96 03914 (180) 2006.11.27
(111) 145.935 (210) M 96 03967 (180) 2006.11.28	(111) 146.243 (210) M 96 03569 (180) 2006.11.01
(111) 145.936 (210) M 96 03976 (180) 2006.11.29	(111) 146.315 (210) M 96 03887 (180) 2006.11.22
(111) 145.954 (210) M 96 03572 (180) 2006.11.01	(111) 146.336 (210) M 96 03570 (180) 2006.11.01
(111) 145.957 (210) M 96 03766 (180) 2006.11.14	(111) 146.337 (210) M 96 03571 (180) 2006.11.01
(111) 145.958 (210) M 96 03802 (180) 2006.11.18	(111) 146.338 (210) M 96 03575 (180) 2006.11.01
(111) 145.959 (210) M 96 03840 (180) 2006.11.20	(111) 146.339 (210) M 96 03921 (180) 2006.11.27
(111) 145.961 (210) M 96 03971 (180) 2006.11.29	(111) 146.538 (210) M 96 03702 (180) 2006.11.11
(111) 145.965 (210) M 96 03945 (180) 2006.11.28	(111) 146.539 (210) M 96 03933 (180) 2006.11.27
(111) 146.019 (210) M 96 03906 (180) 2006.11.26	(111) 146.779 (210) M 96 03769 (180) 2006.11.14
(111) 146.174 (210) M 96 03610 (180) 2006.11.05	(111) 147.474 (210) M 96 03573 (180) 2006.11.01
(111) 146.176 (210) M 96 03680 (180) 2006.11.08	(111) 147.475 (210) M 96 03743 (180) 2006.11.13
(111) 146.177 (210) M 96 03683 (180) 2006.11.08	(111) 147.537 (210) M 96 03771 (180) 2006.11.14
(111) 146.178 (210) M 96 03891 (180) 2006.11.22	(111) 147.541 (210) M 96 03803 (180) 2006.11.18
(111) 146.179 (210) M 96 03924 (180) 2006.11.27	(111) 147.544 (210) M 96 03903 (180) 2006.11.25

Nemzeti védjegyoltalom megszűnése

(111) 147.545 (210) M 96 03911 (180) 2006.11.26	(111) 148.048 (210) M 96 03675 (180) 2006.11.08
(111) 147.729 (210) M 96 03577 (180) 2006.11.01	(111) 148.142 (210) M 96 03783 (180) 2006.11.15
(111) 147.797 (210) M 96 03580 (180) 2006.11.01	(111) 148.206 (210) M 96 03969 (180) 2006.11.29
(111) 147.798 (210) M 96 03581 (180) 2006.11.01	(111) 148.274 (210) M 96 03608 (180) 2006.11.05
(111) 147.799 (210) M 96 03582 (180) 2006.11.01	(111) 148.275 (210) M 96 03772 (180) 2006.11.14
(111) 147.800 (210) M 96 03584 (180) 2006.11.01	(111) 148.418 (210) M 96 03611 (180) 2006.11.05
(111) 147.949 (210) M 96 03888 (180) 2006.11.22	(111) 148.419 (210) M 96 03895 (180) 2006.11.25
(111) 147.969 (210) M 96 03649 (180) 2006.11.07	(111) 148.675 (210) M 96 03892 (180) 2006.11.22
(111) 148.033 (210) M 96 03619 (180) 2006.11.05	(111) 148.811 (210) M 96 03898 (180) 2006.11.25
(111) 148.034 (210) M 96 03650 (180) 2006.11.07	(111) 148.857 (210) M 96 03709 (180) 2006.11.11
(111) 148.035 (210) M 96 03652 (180) 2006.11.07	(111) 149.556 (210) M 96 02924 (180) 2006.09.05
(111) 148.036 (210) M 96 03736 (180) 2006.11.12	(111) 150.279 (210) M 96 03716 (180) 2006.11.11
(111) 148.037 (210) M 96 03745 (180) 2006.11.13	(111) 151.064 (210) M 96 03867 (180) 2006.11.21
(111) 148.040 (210) M 96 03838 (180) 2006.11.20	(111) 151.067 (210) M 96 03832 (180) 2006.11.20
(111) 148.044 (210) M 96 03902 (180) 2006.11.25	(111) 151.719 (210) M 96 03764 (180) 2006.11.14

Nemzeti védjegyoltalom megszűnése

(111) 151.735
(210) M 96 03833
(180) 2006.11.20

(111) 156.883
(210) M 96 03718
(180) 2006.11.11

(111) 152.030
(210) M 96 03879
(180) 2006.11.21

(111) 157.162
(210) M 96 03825
(180) 2006.11.19

(111) 152.183
(210) M 96 03805
(180) 2006.11.18

(111) 163.179
(210) M 96 03978
(180) 2006.11.29

(111) 152.628
(210) M 96 03091
(180) 2006.09.19

(111) 168.629
(210) M 96 03583
(180) 2006.11.01

(111) 152.692
(210) M 96 03079
(180) 2006.09.18

(111) 168.631
(210) M 96 03576
(180) 2006.11.01

(111) 152.759
(210) M 96 03871
(180) 2006.11.21

(111) 170.755
(210) M 96 03578
(180) 2006.11.01

(111) 153.222
(210) M 96 03093
(180) 2006.09.19

(111) 171.631
(210) M 96 03596
(180) 2006.11.04

(111) 153.223
(210) M 96 03094
(180) 2006.09.19

A rovat 194 db közlést tartalmaz.

(111) 155.850
(210) M 96 03726
(180) 2006.11.12

Védjegyoltalom törlése

(111) 156.038
(210) M 96 03747
(180) 2006.11.13

(111) 182.470
(732) Splady Kft., Budapest (HU)

A rovat 1 db közlést tartalmaz.

Védjegyoltalom megújítása

(111) 118.061 (732) Federal-Mogul Wiesbaden GmbH, Wiesbaden (DE)	(111) 120.203 (732) Magyaróvári Timföld és Múkorund Zártkörűen Működő Részvénytársaság, Mosonmagyaróvár (HU)
(111) 118.966 (732) Elementis Specialities Netherlands B.V., Delden (NL)	(111) 120.254 (732) Chr. Hansen A/S, Horsholm (DK)
(111) 119.061 (732) Wm Wrigley Jr. Company (Delaware állam törvényei szerint működő vállalat), CHICAGO, Illinois (US)	(111) 121.153 (732) Akzo Nobel Coatings Festékgyártó és Kereskedelmi Részvénytársaság, Tiszaújváros (HU)
(111) 119.305 (732) E.I. DU PONT NEMOURS and COMPANY, Wilmington, Delaware (US)	(111) 121.327 (732) BUSH BOAKE ALLEN LIMITED, LONDON E17 5QP (GB)
(111) 119.309 (732) SHELL INTERNATIONAL PETROLEUM COMPANY LIMITED, London (GB)	(111) 126.618 (732) Cephalon Limited, Oxford (GB)
(111) 119.313 (732) OMRON Corporation, Kyoto-shi, Kyoto (JP)	(111) 126.682 (732) Fővárosi Településtisztasági és Környezetvédelmi Kft., Budapest (HU)
(111) 119.460 (732) Akzo Nobel Coatings Festékgyártó és Kereskedelmi Részvénytársaság, Tiszaújváros (HU)	(111) 126.744 (732) Warner Bros. Entertainment Inc. (a Delaware Corporation), Burbank, California (US)
(111) 119.462 (732) AKZO NOBEL COATINGS INTERNATIONAL B.V., BM ARNHEM (NL)	(111) 126.751 (732) Adrienne Vittadini, LLC, Enfield, Connecticut (US)
(111) 119.728 (732) Miller Products Company, Milwaukee, Wisconsin (US)	(111) 126.759 (732) Toyo Boseki Kabushiki Kaisha (Trading also as Toyobo Co., Ltd.), Osaka (JP)
(111) 119.751 (732) Hedoga AG, Gais (CH)	(111) 126.762 (732) Sumitomo Chemical Co., Ltd., Tokyo (JP)
(111) 119.755 (732) Cadbury Ireland Ltd., Coolock, Dublin 5 (IE)	(111) 126.872 (732) CELESTION INTERNATIONAL LIMITED, Ipswich, Suffolk (GB)
(111) 119.846 (732) Nufarm GmbH & Co KG, Linz (AT)	(111) 126.892 (732) Happy Kogyo Kabushiki Kaisha (Happy Industrial Corporation), Yamagata-shi, Yamagata-ken (JP)
(111) 119.911 (732) Bowater Incorporated, Darien, Connecticut (US)	(111) 126.903 (111) 126.904 (732) Playboy Enterprises International, Inc., Chicago, Illinois (US)
(111) 119.912 (732) Clark Equipment Company, Montvale, New Jersey (US)	(111) 127.013 (732) DSM IP Assets B.V., Heerlen (NL)
(111) 119.914 (111) 119.915 (732) Valentino S.p.A., Milano (IT)	(111) 143.661 (732) Nagy László, Békéscsaba (HU)
(111) 119.929 (111) 119.930 (732) Akzo Nobel Coatings Festékgyártó és Kereskedelmi Részvénytársaság, Tiszaújváros (HU)	

Nemzeti védjegyoltalom megújítása

(111) 143.678 (111) 143.679 (111) 143.680 (732) Bólyi Mezőgazdasági Termelő és Kereskedelmi Zártkörűen Működő Részvénytársaság, Bóly (HU)	(111) 151.637 (732) Reckitt & Colman (Overseas) Limited, Hull (GB)
(111) 143.779 (732) Magyar Rádió Zrt., Budapest (HU)	(111) 151.741 (732) O2 Holdings Limited, Berkshire (GB)
(111) 146.132 (111) 146.133 (732) Friesland Hungária Rt., Debrecen (HU)	(111) 151.803 (732) Sabre Corporation Pty. Ltd. (Ausztráliában bejegyzett cég), Dee Why, New South Wales (AU)
(111) 146.335 (732) Nagy László, Békéscsaba (HU)	(111) 152.147 (732) HTS Hans Torgersen & Sonn AS, Kroederen (NO)
(111) 147.727 (111) 148.038 (732) AVEX Kereskedelmi és Szolgáltató Korlátolt Felelősségű Társaság, Százhalombatta (HU)	(111) 152.242 (111) 152.253 (732) The Topps Company, Inc. (New York államban bejegyzett cég), New York, New York (US)
(111) 148.045 (732) BAKONY Művek Vagyonkezelő Ipari Holding Zártkörűen Működő Részvénytársaság, Veszprém (HU)	(111) 152.291 (732) Boehringer Ingelheim Pharma GmbH & Co. KG, Ingelheim am Rhein (DE)
(111) 148.822 (732) Golecász Jannisz, Budapest (HU)	(111) 152.440 (732) Meritor Automotive, Inc., Troy, Michigan (US)
(111) 150.400 (732) Friesland Hungária ZRt., Debrecen (HU)	(111) 152.482 (732) National Quality Assurance Limited, Houghton Regis, Dunstable (GB)
(111) 150.830 (732) Gülom Tekstil Ve Kuyumculuk Sanayi Ticaret Limited Sirketi, Bagcilar, Istanbul (TR)	(111) 152.758 (732) Watson Wyatt Holdings (Europe) Limited (Anglia és Wales törvényei szerint működő vállalat), Reigate, Surrey (GB)
(111) 150.844 (732) Reckitt & Colman (Overseas) Limited, Hull (GB)	(111) 152.945 (732) H.P. Bulmer Limited, Staines, Middlesex (GB)
(111) 150.863 (732) Gillette Canada Company, also trading as Oral-B Laboratories, Mississauga, Ontario (CA)	(111) 152.949 (732) Aida Engineering, Ltd., Sagamihara-shi, Kanagawa-ken (JP)
(111) 150.890 (732) Magyar Geofizikusok Egyesülete, Budapest (HU)	(111) 152.977 (111) 152.978 (732) EGIS Gyógyszergyár Nyrt., Budapest (HU)
(111) 150.997 (732) BHS Limited, London (GB)	(111) 152.981 (732) Nissan Jidosha Kabushiki Kaisha (Nissan Motor Co., Ltd.), Yokohama-shi, Kanagawa-ken (JP)
(111) 151.059 (732) Bacardi & Company Limited (Liechtenstein Hercegségben bejegyzett cég), Vaduz (LI)	(111) 153.038 (732) F-Forma Kft., Budapest (HU)
(111) 151.089 (732) MEDIKÉMIA Ipari és Kereskedelmi Zrt., Szeged (HU)	(111) 153.059 (732) OKTÁV Továbbképző Központ Zrt., Esztergom-Kertváros (HU)
(111) 151.149 (732) Compagnie Gervais Danone S.A., Paris (FR)	(111) 153.068 (732) Sweet Point Édesipari Zártkörűen Működő Részvénytársaság, Dunakeszi (HU)
(111) 151.290 (732) Reckitt & Colman (Overseas) Limited, Hull (GB)	(111) 153.206 (732) SZÁMALK Oktatási és Informatikai Zrt., Budapest (HU)
	(111) 153.207 (732) Watson Wyatt Holdings (Europe) Limited (Anglia és Wales törvényei szerint működő vállalat), Reigate, Surrey (GB)

Nemzeti védjegyoltalom megújítása

(111) 153.241 (732) Nagy Gábor, Paks (HU)	(111) 154.322 (732) The Procter & Gamble Company, Cincinnati, Ohio (US)
(111) 153.313 (732) Víz, Zene, Virág Fesztivál Egyesület, Tata (HU)	(111) 154.340 (732) Crane Plastics Company LLC (Ohio állam törvényei szerint működő vállalat), Columbus, Ohio (US)
(111) 153.419 (732) „Királyi Szakácsok Nyomdokán” Hagyományörző Egyesület, Nagyszakácsi (HU)	(111) 154.343 (732) Microsoft Corporation (Washington állam törvényei szerint működő cég), Redmond, Washington (US)
(111) 153.444 (732) Sun Microsystems, Inc. (Delaware állam törvényei szerint bejegyzet cég), Mountain View, Kalifornia (US)	(111) 154.347 (732) British American Tobacco (Brands) Inc., Wilmington, Delaware (US)
(111) 153.658 (732) Pilkington p.l.c., St. Helens, Merseyside (GB)	(111) 154.372 (732) Mondex International Limited, London (GB)
(111) 153.828 (732) ÁEF Anyagvizsgáló Laboratórium Kft., Budapest (HU)	(111) 154.375 (111) 154.376 (732) British American Tobacco (Brands) Inc., Wilmington, Delaware (US)
(111) 153.853 (732) PENNY-MARKET Kereskedelmi Korlátolt Felelősségű Társaság, Alsónémedi (HU)	(111) 154.378 (732) BASF Agro B.V., Arnhem (NL), Zweigniederlassung Wädenswil, Au (CH)
(111) 153.961 (732) Borsodi Sörgyár Zrt., Böcs (HU)	(111) 154.394 (732) MIP METRO Group Intellectual Property GmbH & Co. KG, Düsseldorf (DE)
(111) 154.002 (732) MAR-NE-VÁLL Kereskedelmi és Szolgáltató Korlátolt Felelősségű Társaság, Debrecen (HU)	(111) 154.413 (732) Bloomberg L.P. (Delaware állam törvényei szerint bejegyzett cég), New York, NY (US)
(111) 154.071 (732) HENKEL Magyarország Kft., Budapest (HU)	(111) 154.493 (732) Dura-Line Corporation, Knoxville, Tennessee (US)
(111) 154.096 (732) LG Household & Health Care Ltd., Seoul (KR)	(111) 154.597 (732) BAYERISCHE MOTOREN WERKE AG, München 40 (DE)
(111) 154.209 (732) British American Tobacco (Brands) Inc., Wilmington, Delaware (US)	(111) 154.631 (732) Spectus Systems Limited, Macclesfield, Cheshire (GB)
(111) 154.227 (732) Sumitomo Heavy Industries, Ltd., Tokió (JP)	(111) 154.640 (732) PFIZER INC. (Delaware állam törvényei szerint működő vállalat), New York, New York (US)
(111) 154.257 (732) GKN Service International GmbH, Rösrath (DE)	(111) 154.642 (732) Pfizer Products Inc. (Connecticut állam törvényei szerint működő vállalat), Groton, Connecticut (US)
(111) 154.276 (732) SONY BMG MUSIC ENTERTAINMENT (Delaware állam törvényei szerint működő vállalat), New York, New York (US)	(111) 154.755 (732) PFIZER INC. (Delaware állam törvényei szerint működő vállalat), New York, New York (US)
(111) 154.288 (732) Bayer CropScience AG, Monheim (DE)	(111) 154.790 (732) General Motors Corporation (Delaware állam törvényei szerint működő vállalat), Detroit, Michigan (US)
(111) 154.296 (732) LG Chemical Ltd., (Korea törvényei szerint működő vállalat), Szöul (KR)	(111) 154.814 (732) CADvilág Lapkiadó Korlátolt Felelősségű Társaság, Budapest (HU)
(111) 154.314 (111) 154.317 (732) Calvin Klein Trademark Trust, Wilmington, Delaware (US)	

(111) 154.903 (732) Tegola Ungarese Kft., Budapest (HU)	(111) 156.070 (732) Polaroid Corporation, Cambridge, Massachusetts (US)
(111) 154.955 (732) Crane Plastics Company LLC (Ohio állam törvényei szerint működő vállalat), Columbus, Ohio (US)	(111) 156.097 (732) United States Polo Association, Lexington, Kentucky (US)
(111) 155.161 (732) Pilkington p.l.c., St. Helens, Merseyside (GB)	(111) 156.225 (732) SOTEX Soproni Szőnyeggyár Kft., Sopron (HU)
(111) 155.179 (732) DaimlerChrysler AG, Stuttgart (DE)	(111) 156.401 (732) K&K '95 Alkatrészgyártó és Kereskedelmi Kft., Cegléd (HU)
(111) 155.219 (732) AMCO Csomagolóstechnikai és Konzultációs Kft., Budapest (HU)	(111) 156.451 (732) Jstor (New York állam törvényei szerint működő vállalat), New York (US)
(111) 155.302 (732) Synergon Informatika Nyrt., Budapest (HU)	(111) 157.085 (732) Skechers U.S.A., Inc. II, Manhattan Beach, Kalifornia (US)
(111) 155.303 (732) Sealed Air Corporation (US), Elmwood Park (US)	(111) 157.260 (732) Otsuka Kagaku Kabushiki Kaisha (Otsuka Chemical Co., Ltd.), Osaka (JP)
(111) 155.470 (732) Compagnie Gervais Danone S.A. , Paris (FR)	(111) 158.191 (732) Elof Hansson AB, Göteborg (SE)
(111) 155.531 (732) Ceramicas Diago, S.A., Castellon (ES)	(111) 161.188 (732) Betterware International Ltd., Birmingham, West Midlands (GB)
(111) 155.534 (732) Bridgestone Licensing Services, Inc. (Delaware állam törvényei szerint működő vállalat), Nashville, Tennessee (US)	(111) 163.091 (732) BAYERISCHE MOTOREN WERKE AG, München 40 (DE)
(111) 155.601 (732) PSION TEKLOGIX,Inc., Ontario (CA)	(111) 166.633 (732) LG Household & Health Care Ltd., Seoul (KR)
(111) 155.701 (111) 155.713 (732) Valeant Pharma Magyarország Kft., Budapest (HU)	(111) 166.643 (732) Florin Vegyipari és Kereskedelmi Zrt., Szeged (HU)
(111) 155.945 (732) Praecis Pharmaceuticals, Incorporated (Massachusetts államban bejegyzett cég), Cambridge, Massachusetts (US)	(111) 189.180 (732) REWE-Zentral AG, Köln (DE)

A rovat 139 db közlést tartalmaz.

Vegyes védjegyközlemények

Jogutódlás	
(111) 113.791 (732) Cosmopolitan Cosmetics S.r.l., Milano (IT)	(111) 134.560 (732) NORGREN GmbH, Alpen, Germany (DE)
(111) 116.023 (732) LEO Pharma A/S, Ballerup (DK)	(111) 134.788 (111) 135.395 (732) Delta Air Lines, Inc. (Delaware állam törvényei szerint működő vállalat), Atlanta, Georgia (US)
(111) 119.751 (732) Hedoga AG, Gais (CH)	(111) 138.880 (111) 138.882 (732) BUSZESZ Ecet Ecetgyártó Zrt., Budapest (HU)
(111) 120.254 (732) Chr. Hansen A/S, Horsholm (DK)	(111) 140.212 (732) Telluride Enterprises Limited, Nicosia (CY)
(111) 121.003 (732) Regent Medical Limited, London (GB)	(111) 141.592 (732) Hard Rock Holdings Limited, London (GB)
(111) 123.677 (732) Biophausia AB, Stockholm (SE)	(111) 143.013 (732) Ajinomoto Co., Inc., Tokyo (JP)
(111) 124.327 (111) 124.479 (732) OP Holdings LLC (Delaware állam törvényei szerint működő vállalat), Wilmington, Delaware (US)	(111) 143.130 (732) VKR Holding A/S, Soborg (DK)
(111) 126.618 (732) Cephalon Limited, Oxford (GB)	(111) 144.564 (732) Siemens Water Technologies Corp., Warrendale (US)
(111) 126.990 (111) 127.431 (732) Bayer CropScience AG, Monheim (DE)	(111) 145.373 (732) Hard Rock Holdings Limited, London (GB)
(111) 127.708 (732) Hard Rock Holdings Limited, London (GB)	(111) 146.107 (732) Cephalon Limited, Oxford (GB)
(111) 129.041 (732) Ovation Pharmaceuticals, Inc., Deerfield, Illinois (US)	(111) 146.826 (111) 147.039 (732) Meda AB, Solna (SE)
(111) 129.050 (732) Hard Rock Holdings Limited, London (GB)	(111) 147.924 (732) Siemens Water Technologies Corp., Warrendale (US)
(111) 129.778 (111) 129.872 (111) 129.874 (732) Bayer CropScience AG, Monheim (DE)	(111) 148.786 (732) OBH Holding AS, Taastrup (DK)
(111) 131.979 (732) Express, LLC (Delaware állam törvényei szerint működő vállalat), Columbus, Ohio (US)	(111) 148.822 (732) Golecász Jannis, Budapest (HU)
(111) 134.433 (732) Bayer CropScience AG, Monheim (DE)	(111) 149.573 (111) 149.583 (111) 149.924 (111) 150.947 (111) 151.078 (111) 151.093 (111) 151.095 (732) Meda AB, Solna (SE)

(111) 151.328 (732) SOS CUETARA S.A., Rivas-Vaciamadrid - Madrid (ES)	(111) 167.377 (732) SOVANSIR 2006 GmbH, Cham (CH)
(111) 151.741 (732) O2 Holdings Limited, Berkshire (GB)	(111) 168.675 (111) 168.676 (732) TOMIL s.r.o., Vysoké Myto (CZ)
(111) 153.068 (732) Sweet Point Édesipari Zártkörűen Működő Részvénytársaság, Dunakeszi (HU)	(111) 169.981 (732) Express, LLC (Delaware állam törvényei szerint működő vállalat), Columbus, Ohio (US)
(111) 153.302 (111) 153.303 (732) Meda AB, Solna (SE)	(111) 170.088 (732) Damovo Corporate Services Limited, London (GB)
(111) 154.288 (732) Bayer CropScience AG, Monheim (DE)	(111) 170.212 (732) Delta Air Lines, Inc. (Delaware állam törvényei szerint működő vállalat), Atlanta, Georgia (US)
(111) 154.340 (111) 154.955 (732) Crane Plastics Company LLC (Ohio állam törvényei szerint működő vállalat), Columbus, Ohio (US)	(111) 170.989 (111) 170.991 (732) BUSZESZ Ecet Ecetgyártó Zrt., Budapest (HU)
(111) 155.372 (732) PLASTO BALL Kft., Szarvas (HU)	(111) 171.709 (732) Hard Rock Holdings Limited, London (GB)
(111) 156.225 (732) SOTEX Soproni Szőnyeggyár Kft., Sopron (HU)	(111) 173.798 (732) Delta Air Lines, Inc. (Delaware állam törvényei szerint működő vállalat), Atlanta, Georgia (US)
(111) 156.401 (732) K&K '95 Alkatrészgyártó és Kereskedelmi Kft., Cegléd (HU)	(111) 173.861 (111) 173.863 (732) Sun Microsystems, Inc., Santa Clara, California (US)
(111) 157.085 (732) Skechers U.S.A., Inc. II, Manhattan Beach, Kalifornia (US)	(111) 176.559 (732) Express, LLC (Delaware állam törvényei szerint működő vállalat), Columbus, Ohio (US)
(111) 157.360 (732) Hard Rock Holdings Limited, London (GB)	(111) 176.860 (732) BUSZESZ Ecet Ecetgyártó Zrt., Budapest (HU)
(111) 158.859 (111) 160.401 (732) Swedish Match Industries Aktiebolag, Tidaholm (SE)	(111) 177.595 (111) 177.596 (732) Lorant Racz und Co. GmbH, Wien (AT)
(111) 161.762 (732) Van Cleef & Arpels S.A., Villars-sur-Glane (CH)	(111) 177.861 (732) Hungary-Ko Termelői, Konzervipari Zrt., Nyíregyháza-Sóstóhegy (HU)
(111) 161.922 (732) Swedish Match Industries Aktiebolag, Tidaholm (SE)	(111) 180.920 (111) 180.939 (111) 180.952 (111) 180.953 (111) 181.071 (732) BUSZESZ Ecet Ecetgyártó Zrt., Budapest (HU)
(111) 162.176 (732) Ajinomoto Co., Inc., Tokyo (JP)	(111) 183.047 (732) Ticoop Kft., Budapest (HU)
(111) 163.217 (732) Express, LLC (Delaware állam törvényei szerint működő vállalat), Columbus, Ohio (US)	(111) 183.121 (732) Meda AB, Solna (SE)
(111) 163.447 (732) PizzaExpress Limited, Uxbridge (GB)	(111) 183.482 (732) PizzaExpress Limited, Uxbridge (GB)
(111) 163.538 (111) 166.798 (732) BUSZESZ Ecet Ecetgyártó Zrt., Budapest (HU)	

(111) 184.067 (732) BETA 2006 Kereskedelmi és Szolgáltató Kft., Göd I. (HU)	(111) 126.872 (732) CELESTION INTERNATIONAL LIMITED, Ipswich, Suffolk (GB) (740) DANUBIA Szabadalmi és Jogi Iroda Kft., Budapest
(111) 185.104 (111) 185.105 (111) 185.106 (111) 185.107 (111) 185.159 (111) 185.161 (111) 185.163 (111) 185.164 (111) 185.166 (111) 185.168 (111) 185.170 (111) 185.171 (111) 185.172 (111) 186.133 (111) 186.142 (111) 186.146 (111) 186.150 (732) AGRIMILL-FOOD Élelmiszeripari Kft., Békéscsaba (HU)	(111) 128.182 (111) 128.183 (732) H-D MICHIGAN, INC., Ann Arbor, Michigan (US) (740) Roósz & Takács Ügyvédi Társulás, Budapest
(111) 186.972 (732) BUSZESZ Ecet Ecetgyártó Zrt., Budapest (HU)	(111) 128.561 (111) 130.577 (111) 130.595 (111) 130.596 (111) 131.831 (732) Borsodi Sörgyár Zrt., Böcs (HU) (740) DANUBIA Szabadalmi és Jogi Iroda Kft., Budapest
(111) 186.978 (732) Briganco Press Bt., Budapest (HU)	(111) 132.178 (732) H-D MICHIGAN, INC. (Michigan államban bejegyzett cég), Ann Arbor, Michigan (US) (740) Roósz & Takács Ügyvédi Társulás, Budapest
(111) 187.135 (732) Express, LLC (Delaware állam törvényei szerint működő vállalat), Columbus, Ohio (US)	(111) 132.727 (111) 133.912 (111) 136.361 (111) 136.362 (111) 136.498 (732) Borsodi Sörgyár Zrt., Böcs (HU) (740) DANUBIA Szabadalmi és Jogi Iroda Kft., Budapest
(111) 188.354 (732) dm-drogerie markt GmbH + Co KG, Karlsruhe (DE)	(111) 136.965 (111) 136.966 (732) H-D MICHIGAN, INC., Ann Arbor, Michigan (US) (740) Roósz & Takács Ügyvédi Társulás, Budapest
(111) 188.564 (732) Adenosine Therapeutics LLC, Charlottesville, Virginia (US)	(111) 137.145 (111) 137.235 (111) 137.692 (111) 137.716 (111) 137.719 (111) 137.720 (111) 137.722 (111) 137.723 (111) 137.724 (111) 137.736 (111) 137.737 (111) 137.738 (111) 137.739 (111) 137.740 (111) 137.741 (111) 137.743 (111) 137.744 (732) Borsodi Sörgyár Zrt., Böcs (HU) (740) DANUBIA Szabadalmi és Jogi Iroda Kft., Budapest
(111) 189.673 (732) Lorant Racz und Co. GmbH, Wien (AT)	
A rovat 115 db közlést tartalmaz.	
Képviselési megbízás	
(111) 117.764 (732) CRYOVAC, INC. (Delaware államban bejegyzett cég), Elmwood Park, New Jersey (US) (740) Danubia Szabadalmi és Védjegy Iroda Kft, Budapest	
(111) 119.462 (732) AKZO NOBEL COATINGS INTERNATIONAL B.V., BM ARNHEM (NL) (740) S.B.G. & K. Budapesti Nemzetközi Szabadalmi Iroda, Budapest	
(111) 121.475 (732) Borsodi Sörgyár Zrt., Böcs (HU) (740) DANUBIA Szabadalmi és Jogi Iroda Kft., Budapest	(111) 138.387 (111) 138.389 (732) Olimpia Kft., Budapest (HU) (740) Gödölle, Kékes, Mészáros & Szabó Szabadalmi és Védjegy Iroda, Budapest

(111) 138.671	(111) 146.996
(732) Starbucks Corporation d/b/a Starbucks Coffee Company, Seattle, Washington (US)	(111) 147.115
(740) DANUBIA Szabadalmi és Jogi Iroda Kft., Budapest	(111) 147.648
	(732) Borsodi Sörgyár Zrt., Böcs (HU)
	(740) DANUBIA Szabadalmi és Jogi Iroda Kft., Budapest
(111) 141.055	
(111) 141.861	(111) 147.727
(111) 142.417	(732) AVEX Kereskedelmi és Szolgáltató Korlátolt Felelősségű Társaság, Százhalombatta (HU)
(111) 142.418	(740) Dr. Németh Antónia Ügyvédi Iroda, Budapest
(111) 142.419	
(111) 142.420	
(111) 142.421	(111) 147.828
(111) 142.422	(732) H.D. MICHIGAN, Inc (Michigan államban bejegyzett cég), Ann Harbor, MICHIGAN (US)
(111) 142.423	(740) Roósz & Takács Ügyvédi Társulás, Budapest
(732) Borsodi Sörgyár Zrt., Böcs (HU)	
(740) DANUBIA Szabadalmi és Jogi Iroda Kft., Budapest	
	(111) 148.038
(111) 142.721	(732) AVEX Kereskedelmi és Szolgáltató Korlátolt Felelősségű Társaság, Százhalombatta (HU)
(732) H-D MICHIGAN, INC., Ann Arbor, Michigan (US)	(740) Dr. Németh Antónia Ügyvédi Iroda, Budapest
(740) Roósz & Takács Ügyvédi Társulás, Budapest	
	(111) 148.507
(111) 143.779	(732) Pfizer Health AB, Stockholm (SE)
(732) Magyar Rádió Zrt., Budapest (HU)	(740) Danubia Szabadalmi és Védjegy Iroda Kft., dr. Szigeti Éva, Budapest
(740) Mydloné dr. Isépy Eszter, Isépy Ügyvédi Iroda, Budapest	
	(111) 149.065
(111) 144.235	(111) 149.066
(732) Pfizer Health AB, Stockholm (SE)	(111) 149.361
(740) Danubia Szabadalmi és Védjegy Iroda Kft., dr. Szigeti Éva, Budapest	(732) Borsodi Sörgyár Zrt., Böcs (HU)
	(740) DANUBIA Szabadalmi és Jogi Iroda Kft., Budapest
(111) 144.902	
(111) 144.903	(111) 149.759
(111) 145.039	(732) CRYOVAC, INC. (Delaware államban bejegyzett cég), Elmwood Park, New Jersey (US)
(111) 145.042	(740) DANUBIA Szabadalmi és Jogi Iroda Kft., Budapest
(111) 145.045	
(111) 145.046	
(111) 145.049	(111) 149.861
(111) 145.053	(732) Borsodi Sörgyár Zrt., Böcs (HU)
(111) 145.100	(740) DANUBIA Szabadalmi és Jogi Iroda Kft., Budapest
(732) Borsodi Sörgyár Zrt., Böcs (HU)	
(740) DANUBIA Szabadalmi és Jogi Iroda Kft., Budapest	
	(111) 149.964
(111) 145.338	(732) Pfizer Health AB, Stockholm (SE)
(732) Starbucks Corporation d/b/a Starbucks Coffee Company, Seattle, Washington (US)	(740) Danubia Szabadalmi és Védjegy Iroda Kft., dr. Szigeti Éva, Budapest
(740) DANUBIA Szabadalmi és Jogi Iroda Kft., Budapest	
	(111) 150.013
(111) 145.917	(111) 150.021
(732) Borsodi Sörgyár Zrt., Böcs (HU)	(732) Starbucks Corporation d/b/a Starbucks Coffee Company, Seattle, Washington (US)
(740) DANUBIA Szabadalmi és Jogi Iroda Kft., Budapest	(740) DANUBIA Szabadalmi és Jogi Iroda Kft., Budapest
(111) 146.087	(111) 150.164
(732) CRYOVAC, INC. (Delaware államban bejegyzett cég), Elmwood Park, New Jersey (US)	(111) 150.857
(740) DANUBIA Szabadalmi és Jogi Iroda Kft., Budapest	(111) 152.547
	(732) Borsodi Sörgyár Zrt., Böcs (HU)
	(740) DANUBIA Szabadalmi és Jogi Iroda Kft., Budapest
(111) 146.364	
(111) 146.477	(111) 152.945
(111) 146.670	(732) H.P. Bulmer Limited, Staines, Middlesex (GB)
(111) 146.793	(740) DANUBIA Szabadalmi és Jogi Iroda Kft., Budapest

(111) 153.444 (732) Sun Microsystems, Inc. (Delaware állam törvényei szerint bejegyzett cég), Mountain View, Kalifornia (US) (740) S.B.G. & K. Budapesti Nemzetközi Szabadalmi Iroda, Budapest	(111) 166.827 (111) 168.351 (732) H-D MICHIGAN, INC., Ann Arbor, Michigan (US) (740) Roósz & Takács Ügyvédi Társulás, Budapest
(111) 153.991 (732) NGK Spark Plug Co., Ltd., Nagoya City (JP) (740) S.B.G. & K. Szabadalmi és Ügyvédi Irodák, Budapest	(111) 168.664 (111) 168.665 (732) Borsodi Sörgyár Zrt., Böcs (HU) (740) DANUBIA Szabadalmi és Jogi Iroda Kft., Budapest
(111) 154.071 (732) HENKEL Magyarország Kft., Budapest (HU) (740) ifj. Szentpéteri Ádám szabadalmi ügyvivő, S.B.G. & K. Budapesti Ügyvédi Iroda, Budapest	(111) 170.871 (111) 170.874 (111) 170.875 (111) 170.876 (111) 170.877 (111) 170.878 (111) 170.881 (111) 170.883 (732) H-D MICHIGAN, INC. (Michigan államban bejegyzett cég), Ann Arbor, Michigan (US) (740) Roósz & Takács Ügyvédi Társulás, Budapest
(111) 154.394 (732) MIP METRO Group Intellectual Property GmbH & Co. KG, Düsseldorf (DE) (740) DANUBIA Szabadalmi és Jogi Iroda Kft., Budapest	(111) 171.327 (732) Borsodi Sörgyár Zrt., Böcs (HU) (740) DANUBIA Szabadalmi és Jogi Iroda Kft., Budapest
(111) 155.066 (111) 155.067 (732) Sealed Air Corporation (Delaware államban bejegyzett cég), Elmwood Park (US) (740) Danubia Szabadalmi és Védjegy Iroda Kft, Budapest	(111) 172.049 (111) 172.058 (732) Starbucks Corporation d/b/a Starbucks Coffee Company, Seattle, Washington (US) (740) DANUBIA Szabadalmi és Jogi Iroda Kft., Budapest
(111) 156.229 (732) I.M. GROUP LIMITED, West Bromwich, West Midlands (GB) (740) DANUBIA Szabadalmi és Jogi Iroda Kft., Budapest	(111) 172.094 (111) 172.095 (111) 172.366 (111) 173.432 (732) Borsodi Sörgyár Zrt., Böcs (HU) (740) DANUBIA Szabadalmi és Jogi Iroda Kft., Budapest
(111) 156.731 (111) 158.200 (732) H-D MICHIGAN, INC., Ann Arbor, Michigan (US) (740) Roósz & Takács Ügyvédi Társulás, Budapest	(111) 173.507 (111) 173.528 (111) 173.720 (732) Cryovac, Inc. (Delaware állam törvényei szerint működő vállalat), Elmwood Park, New Jersey (US) (740) DANUBIA Szabadalmi és Jogi Iroda Kft., Budapest
(111) 158.470 (732) STARBUCKS CORPORATION d/b/a STARBUCKS COFFEE COMPANY, Seattle, Washington (CA) (740) DANUBIA Szabadalmi és Jogi Iroda Kft., Budapest	(111) 174.169 (732) H-D Michigan, Inc. (Michigan államban, Amerikai Egyesült Államok, bejegyzett cég), Ann Arbor, Michigan (US) (740) Roósz & Takács Ügyvédi Társulás, Budapest
(111) 160.295 (111) 160.357 (111) 160.358 (111) 162.890 (732) Borsodi Sörgyár Zrt., Böcs (HU) (740) DANUBIA Szabadalmi és Jogi Iroda Kft., Budapest	(111) 174.406 (732) Borsodi Sörgyár Zrt., Böcs (HU) (740) DANUBIA Szabadalmi és Jogi Iroda Kft., Budapest
(111) 162.917 (732) LABORWORLD Szolgáltató és Kereskedelmi Kft., Budapest (HU) (740) Benkőné Csillag Lucia szabadalmi ügyvivő, Budapest	(111) 174.446 (732) H-D MICHIGAN, INC. (Michigan államban bejegyzett cég), Ann Arbor, Michigan (US) (740) Roósz & Takács Ügyvédi Társulás, Budapest
(111) 163.150 (111) 163.151 (732) Borsodi Sörgyár Zrt., Böcs (HU) (740) DANUBIA Szabadalmi és Jogi Iroda Kft., Budapest	(111) 174.945 (732) Starbucks Corporation d/b/a Starbucks Coffee Company, Seattle, Washington (US) (740) DANUBIA Szabadalmi és Jogi Iroda Kft., Budapest
(111) 163.932 (732) Hearst Communication, Inc., New York, New York (US) (740) DANUBIA Szabadalmi és Jogi Iroda Kft., Budapest	
(111) 165.734 (732) Borsodi Sörgyár Zrt., Böcs (HU) (740) DANUBIA Szabadalmi és Jogi Iroda Kft., Budapest	

(111) 175.191 (732) Borsodi Sörgyár Zrt., Böcs (HU) (740) DANUBIA Szabadalmi és Jogi Iroda Kft., Budapest	(111) 180.057 (732) H-D Michigan, Inc. (Michigan államban bejegyzett cég), Ann Arbor, Michigan (US) (740) Roósz & Takács Ügyvédi Társulás, Budapest
(111) 175.694 (732) Starbucks Corporation d/b/a Starbucks Coffee Company, Seattle, Washington (US) (740) DANUBIA Szabadalmi és Jogi Iroda Kft., Budapest	(111) 180.226 (732) Borsodi Sörgyár Zrt., Böcs (HU) (740) DANUBIA Szabadalmi és Jogi Iroda Kft., Budapest
(111) 176.005 (732) Sealed Air Corporation (US) (Delaware állam törvényei szerint működő cég), Elmwood Park (US) (740) Danubia Szabadalmi és Védjegy Iroda Kft, Budapest	(111) 180.475 (732) Starbucks Corporation d/b/a Starbucks Coffee Company, Seattle, Washington (US) (740) DANUBIA Szabadalmi és Jogi Iroda Kft., Budapest
(111) 176.162 (111) 176.184 (111) 176.193 (111) 176.861 (732) Starbucks Corporation d/b/a Starbucks Coffee Company, Seattle, Washington (US) (740) DANUBIA Szabadalmi és Jogi Iroda Kft., Budapest	(111) 180.754 (732) Borsodi Sörgyár Zrt., Böcs (HU) (740) DANUBIA Szabadalmi és Jogi Iroda Kft., Budapest
(111) 177.231 (732) Borsodi Sörgyár Zártkörűen Működő Részvénytársaság, Böcs (HU) (740) DANUBIA Szabadalmi és Jogi Iroda Kft., Budapest	(111) 180.995 (111) 181.138 (732) Cryovac, Inc. (Delaware államban bejegyzett cég), Elmwood Park, New Jersey (US) (740) DANUBIA Szabadalmi és Jogi Iroda Kft., Budapest
(111) 177.300 (732) Cryovac, Inc. (Delaware állam törvényei szerint működő vállalat), Elmwood Park, New Jersey (US) (740) DANUBIA Szabadalmi és Jogi Iroda Kft., Budapest	(111) 181.247 (111) 181.253 (111) 181.459 (111) 181.821 (111) 181.926 (111) 182.296 (111) 182.408 (111) 183.155 (111) 185.217 (111) 185.448 (732) Borsodi Sörgyár Zrt., Böcs (HU) (740) DANUBIA Szabadalmi és Jogi Iroda Kft., Budapest
(111) 177.392 (732) H-D Michigan, Inc. (Michigan államban bejegyzett cég), Ann Arbor, Michigan (US) (740) Roósz & Takács Ügyvédi Társulás, Budapest	(111) 185.895 (732) H-D Michigan, Inc. (Michigan államban bejegyzett cég), Ann Arbor, Michigan (US) (740) Roósz & Takács Ügyvédi Társulás, Budapest
(111) 178.349 (732) Borsodi Sörgyár Zrt., Böcs (HU) (740) DANUBIA Szabadalmi és Jogi Iroda Kft., Budapest	(111) 186.482 (111) 186.745 (111) 187.869 (111) 187.870 (111) 187.977 (111) 188.059 (111) 188.406 (111) 188.407 (111) 188.408 (111) 188.711 (732) Borsodi Sörgyár Zrt., Böcs (HU) (740) DANUBIA Szabadalmi és Jogi Iroda Kft., Budapest
(111) 178.781 (111) 178.784 (111) 178.787 (732) H-D MICHIGAN, INC. (Michigan államban bejegyzett cég), Ann Arbor, Michigan (US) (740) Roósz & Takács Ügyvédi Társulás, Budapest	(111) 189.177 (732) Sealed Air Corporation (US) (Delaware állam törvényei szerint működő cég), Elmwood Park (US) (740) Danubia Szabadalmi és Védjegy Iroda Kft, Budapest
(111) 178.963 (732) Borsodi Sörgyár Zrt., Böcs (HU) (740) DANUBIA Szabadalmi és Jogi Iroda Kft., Budapest	(111) 189.390 (111) 189.391
(111) 179.265 (732) H-D MICHIGAN, INC., Ann Arbor, Michigan (US) (740) Roósz & Takács Ügyvédi Társulás, Budapest	
(111) 179.439 (111) 179.685 (111) 179.756 (732) Borsodi Sörgyár Zrt., Böcs (HU) (740) DANUBIA Szabadalmi és Jogi Iroda Kft., Budapest	

(111) 189.452	(111) 143.779
(111) 189.556	(732) Magyar Rádió Zrt., Budapest (HU)
(111) 189.557	
(732) Borsodi Sörgyár Zrt., Böcs (HU)	(111) 144.235
(740) DANUBIA Szabadalmi és Jogi Iroda Kft., Budapest	(732) Pfizer Health AB, Stockholm (SE)
A rovat 183 db közlést tartalmaz.	(111) 146.087
Képviselőlet megszűnése	(732) CRYOVAC, INC. (Delaware államban bejegyzett cég), Elmwood Park, New Jersey (US)
(111) 113.642	(111) 147.727
(111) 114.134	(732) AVEX Kereskedelmi és Szolgáltató Korlátolt Felelősségű Társaság, Százhalombatta (HU)
(111) 116.082	(111) 147.828
(732) TEVA Gyógyszergyár Zártkörűen Működő Részvénytársaság, Debrecen (HU)	(732) H.D. MICHIGAN, Inc (Michigan államban bejegyzett cég), Ann Harbor, MICHIGAN (US)
(111) 117.764	(111) 148.038
(732) CRYOVAC, INC. (Delaware államban bejegyzett cég), Elmwood Park, New Jersey (US)	(732) AVEX Kereskedelmi és Szolgáltató Korlátolt Felelősségű Társaság, Százhalombatta (HU)
(111) 119.462	(111) 148.507
(732) AKZO NOBEL COATINGS INTERNATIONAL B.V., BM ARNHEM (NL)	(732) Pfizer Health AB, Stockholm (SE)
(111) 120.159	(111) 149.759
(111) 120.967	(732) CRYOVAC, INC. (Delaware államban bejegyzett cég), Elmwood Park, New Jersey (US)
(111) 122.687	(111) 149.964
(111) 122.689	(732) Pfizer Health AB, Stockholm (SE)
(732) TEVA Gyógyszergyár Zártkörűen Működő Részvénytársaság, Debrecen (HU)	(111) 152.945
(111) 126.872	(732) H.P. Bulmer Limited, Staines, Middlesex (GB)
(732) CELESTION INTERNATIONAL LIMITED, Ipswich, Suffolk (GB)	(111) 153.444
(111) 128.023	(732) Sun Microsystems, Inc. (Delaware állam törvényei szerint bejegyzett cég), Mountain View, Kalifornia (US)
(111) 128.024	(111) 153.991
(732) TEVA Gyógyszergyár Zártkörűen Működő Részvénytársaság, Debrecen (HU)	(732) NGK Spark Plug Co., Ltd., Nagoya City (JP)
(111) 128.182	(111) 154.394
(111) 128.183	(732) MIP METRO Group Intellectual Property GmbH & Co. KG, Düsseldorf (DE)
(732) H-D MICHIGAN, INC., Ann Arbor, Michigan (US)	(111) 155.066
(111) 128.835	(111) 155.067
(111) 128.935	(732) Sealed Air Corporation (Delaware államban bejegyzett cég), Elmwood Park (US)
(732) TEVA Gyógyszergyár Zártkörűen Működő Részvénytársaság, Debrecen (HU)	(111) 156.229
(111) 132.178	(732) I.M. GROUP LIMITED, West Bromwich, West Midlands (GB)
(111) 136.965	(111) 156.731
(111) 136.966	(111) 158.200
(732) H-D MICHIGAN, INC., Ann Arbor, Michigan (US)	(732) H-D MICHIGAN, INC., Ann Arbor, Michigan (US)
(111) 141.649	(111) 158.470
(111) 141.976	(732) STARBUCKS CORPORATION d/b/a STARBUCKS COFFEE COMPANY, Seattle, Washington (CA)
(732) TEVA Gyógyszergyár Zártkörűen Működő Részvénytársaság, Debrecen (HU)	
(111) 142.721	
(732) H-D MICHIGAN, INC., Ann Arbor, Michigan (US)	

(111) 159.868 (111) 159.869 (732) TEVA Gyógyszergyár Zártkörűen Működő Részvénytársaság, Debrecen (HU)	(111) 180.995 (111) 181.138 (732) Cryovac, Inc. (Delaware államban bejegyzett cég), Elmwood Park, New Jersey (US)
(111) 163.932 (732) Hearst Communication, Inc., New York, New York (US)	(111) 185.895 (732) H-D Michigan, Inc. (Michigan államban bejegyzett cég), Ann Arbor, Michigan (US)
(111) 164.855 (732) Fenyő Márta, Szentendre (HU)	(111) 189.177 (732) Sealed Air Corporation (US) (Delaware állam törvényei szerint működő cég), Elmwood Park (US)
(111) 166.195 (732) TEVA Gyógyszergyár Zártkörűen Működő Részvénytársaság, Debrecen (HU)	A rovat 75 db közlést tartalmaz.
(111) 166.827 (111) 168.351 (111) 170.871 (111) 170.874 (111) 170.875 (111) 170.876 (111) 170.877 (111) 170.878 (111) 170.881 (111) 170.883 (732) H-D MICHIGAN, INC. (Michigan államban bejegyzett cég), Ann Arbor, Michigan (US)	Név-, illetve címváltozás (111) 113.642 (111) 116.082 (732) TEVA Gyógyszergyár Zártkörűen Működő Részvénytársaság, Debrecen (HU)
(111) 173.063 (111) 173.064 (732) TEVA Gyógyszergyár Zártkörűen Működő Részvénytársaság, Debrecen (HU)	(111) 116.496 (111) 116.748 (111) 117.291 (732) BASF Agro B.V., Arnhem (NL), Zweigniederlassung Wädenswil, Au (CH)
(111) 173.507 (111) 173.528 (111) 173.720 (732) Cryovac, Inc. (Delaware állam törvényei szerint működő vállalat), Elmwood Park, New Jersey (US)	(111) 117.764 (732) CRYOVAC, INC. (Delaware államban bejegyzett cég), Elmwood Park, New Jersey (US)
(111) 174.169 (111) 174.446 (732) H-D MICHIGAN, INC. (Michigan államban bejegyzett cég), Ann Arbor, Michigan (US)	(111) 117.789 (732) BASF Agro B.V., Arnhem (NL), Zweigniederlassung Wädenswil, Au (CH)
(111) 176.005 (732) Sealed Air Corporation (US) (Delaware állam törvényei szerint működő cég), Elmwood Park (US)	(111) 118.061 (732) Federal-Mogul Wiesbaden GmbH, Wiesbaden (DE)
(111) 177.300 (732) Cryovac, Inc. (Delaware állam törvényei szerint működő vállalat), Elmwood Park, New Jersey (US)	(111) 119.414 (732) I.W.S. NOMINEE COMPANY LIMITED, Ilkley, West Yorkshire (GB)
(111) 177.392 (111) 178.781 (111) 178.784 (111) 178.787 (111) 179.265 (111) 180.057 (732) H-D Michigan, Inc. (Michigan államban bejegyzett cég), Ann Arbor, Michigan (US)	(111) 119.620 (732) BASF Agro B.V., Arnhem (NL), Zweigniederlassung Wädenswil, Au (CH)
	(111) 119.912 (732) Clark Equipment Company, Montvale, New Jersey (US)
	(111) 120.159 (732) TEVA Gyógyszergyár Zártkörűen Működő Részvénytársaság, Debrecen (HU)
	(111) 120.899 (732) CRYOVAC, INC. (Delaware államban bejegyzett cég), Elmwood Park, New Jersey (US)
	(111) 120.967 (732) TEVA Gyógyszergyár Zártkörűen Működő Részvénytársaság, Debrecen (HU)

(111) 122.025 (732) BASF Agro B.V., Arnhem (NL), Zweigniederlassung Wädenswil, Au (CH)	(111) 140.312 (732) BASF Agro B.V., Arnhem (NL), Zweigniederlassung Wädenswil, Au (CH)
(111) 122.687 (111) 122.689 (732) TEVA Gyógyszergyár Zártkörűen Működő Részvénytársaság, Debrecen (HU)	(111) 141.649 (111) 141.976 (732) TEVA Gyógyszergyár Zártkörűen Működő Részvénytársaság, Debrecen (HU)
(111) 123.382 (111) 123.596 (111) 123.957 (111) 124.593 (111) 126.018 (732) BASF Agro B.V., Arnhem (NL), Zweigniederlassung Wädenswil, Au (CH)	(111) 143.678 (111) 143.679 (111) 143.680 (732) Bólyi Mezőgazdasági Termelő és Kereskedelmi Zártkörűen Működő Részvénytársaság, Bóly (HU)
(111) 126.762 (732) Sumitomo Chemical Co., Ltd., Tokyo (JP)	(111) 143.779 (732) Magyar Rádió Zrt., Budapest (HU)
(111) 127.319 (732) Kelly Gesellschaft m.b.H., Wien (AT)	(111) 144.125 (732) Heineken Hungária Nyrt., Sopron (HU)
(111) 128.023 (111) 128.024 (732) TEVA Gyógyszergyár Zártkörűen Működő Részvénytársaság, Debrecen (HU)	(111) 144.235 (732) Pfizer Health AB, Stockholm (SE)
(111) 128.173 (111) 128.174 (732) Kelly Gesellschaft m.b.H., Wien (AT)	(111) 144.596 (732) Heineken Hungária Nyrt., Sopron (HU)
(111) 128.430 (111) 128.431 (732) Heineken Hungária Nyrt., Sopron (HU)	(111) 144.835 (732) Hódmezővásárhelyi Útépítő Korlátolt Felelősségű Társaság, Szeged (HU)
(111) 128.835 (732) TEVA Gyógyszergyár Zártkörűen Működő Részvénytársaság, Debrecen (HU)	(111) 145.527 (732) Heineken Hungária Nyrt., Sopron (HU)
(111) 129.534 (111) 129.535 (111) 129.536 (732) Heineken Hungária Nyrt., Sopron (HU)	(111) 146.553 (732) BASF Agro B.V., Arnhem (NL), Zweigniederlassung Wädenswil, Au (CH)
(111) 130.929 (111) 131.336 (111) 132.224 (732) BASF Agro B.V., Arnhem (NL), Zweigniederlassung Wädenswil, Au (CH)	(111) 147.727 (111) 148.038 (732) AVEX Kereskedelmi és Szolgáltató Korlátolt Felelősségű Társaság, Százhalombatta (HU)
(111) 135.110 (732) CSL Behring L.L.C., King of Prussia, Pennsylvania (US)	(111) 148.507 (732) Pfizer Health AB, Stockholm (SE)
(111) 137.254 (111) 138.291 (732) BASF Agro B.V., Arnhem (NL), Zweigniederlassung Wädenswil, Au (CH)	(111) 149.269 (732) BASF Agro B.V., Arnhem (NL), Zweigniederlassung Wädenswil, Au (CH)
(111) 139.728 (732) Heineken Hungária Nyrt., Sopron (HU)	(111) 149.964 (732) Pfizer Health AB, Stockholm (SE)
	(111) 150.474 (732) Supra-MIX Trade Termékellőállító és Kereskedelmi Kft., Kutas (HU)
	(111) 150.830 (732) Gülom Tekstil Ve Kuyumculuk Sanayi Ticaret Limited Sirketi, Bagcilar, Istanbul (TR)

(111) 151.059 (732) Bacardi & Company Limited (Liechtenstein Hercegségben bejegyzett cég), Vaduz (LI)	(111) 161.927 (111) 161.952 (732) BASF Agro B.V., Arnhem (NL), Zweigniederlassung Wädenswil, Au (CH)
(111) 151.118 (732) Heineken Hungária Nyrt., Sopron (HU)	(111) 162.917 (732) LABORWORLD Szolgáltató és Kereskedelmi Kft., Budapest (HU)
(111) 151.149 (732) Compagnie Gervais Danone S.A., Paris (FR)	(111) 163.586 (732) BASF Agro B.V., Arnhem (NL), Zweigniederlassung Wädenswil, Au (CH)
(111) 151.343 (732) ViewSonic Europe Limited, London (GB)	(111) 164.025 (111) 164.026 (732) Björn Borg Brands AB, Stockholm (SE)
(111) 152.945 (732) H.P. Bulmer Limited, Staines, Middlesex (GB)	(111) 164.063 (732) BASF Agro B.V., Arnhem (NL), Zweigniederlassung Wädenswil, Au (CH)
(111) 153.059 (732) OKTÁV Továbbképző Központ Zrt., Esztergom-Kertváros (HU)	(111) 164.855 (732) Fenyő Márta, Szentendre (HU)
(111) 153.206 (732) SZÁMALK Oktatási és Informatikai Zrt., Budapest (HU)	(111) 165.292 (732) BASF Agro B.V., Arnhem (NL), Zweigniederlassung Wädenswil, Au (CH)
(111) 154.378 (732) BASF Agro B.V., Arnhem (NL), Zweigniederlassung Wädenswil, Au (CH)	(111) 166.195 (732) TEVA Gyógyszergyár Zártkörűen Működő Részvénytársaság, Debrecen (HU)
(111) 154.413 (732) Bloomberg L.P. (Delaware állam törvényei szerint bejegyzett cég), New York, NY (US)	(111) 166.983 (732) BASF Agro B.V., Arnhem (NL), Zweigniederlassung Wädenswil, Au (CH)
(111) 154.800 (732) CRYOVAC, INC. (Delaware államban bejegyzett cég), Elmwood Park, New Jersey (US)	(111) 168.206 (732) Tabacofina-Vander Elst N.V., Brüsszel (BE)
(111) 154.814 (732) CADvilág Lapkiadó Korlátolt Felelősségű Társaság, Budapest (HU)	(111) 169.720 (732) Heineken Hungária Nyrt., Sopron (HU)
(111) 155.470 (732) Compagnie Gervais Danone S.A., Paris (FR)	(111) 170.282 (732) MEETRIX Kereskedelmi Kft., Budapest (HU)
(111) 156.263 (111) 157.591 (732) BASF Agro B.V., Arnhem (NL), Zweigniederlassung Wädenswil, Au (CH)	(111) 170.445 (111) 172.013 (111) 172.014 (111) 172.015 (111) 172.016 (111) 172.017 (111) 172.205 (111) 172.599 (111) 172.658 (111) 172.661 (111) 172.901 (111) 172.950 (732) Heineken Hungária Nyrt., Sopron (HU)
(111) 158.004 (111) 158.005 (111) 158.006 (111) 158.007 (732) Heineken Hungária Nyrt., Sopron (HU)	(111) 173.063 (111) 173.064 (732) TEVA Gyógyszergyár Zártkörűen Működő Részvénytársaság, Debrecen (HU)
(111) 158.311 (732) BASF Agro B.V., Arnhem (NL), Zweigniederlassung Wädenswil, Au (CH)	
(111) 158.805 (732) Tabacofina-Vander Elst N.V., Brüsszel (BE)	
(111) 159.868 (111) 159.869 (732) TEVA Gyógyszergyár Zártkörűen Működő Részvénytársaság, Debrecen (HU)	

(111) 174.103 (732) LEO Pharma A/S, Ballerup (DK)	(111) 185.613 (111) 185.632 (111) 186.672 (732) Zwack Unicum Nyrt., Budapest (HU)
(111) 177.990 (732) COMERCIALIZADORA FOSTER LIMITADA, Santiago (CL)	(111) 186.686 (111) 186.687 (732) AL Holding Ingatlanfejlesztő Zártkörűen Működő Részvénytársaság, Budapest (HU)
(111) 177.992 (111) 177.993 (111) 178.945 (111) 179.223 (732) Zwack Unicum Nyrt., Budapest (HU)	(111) 186.955 (732) Zwack Unicum Nyrt., Budapest (HU)
(111) 179.997 (732) Heineken Hungária Nyrt., Sopron (HU)	(111) 187.121 (111) 187.122 (111) 187.189 (111) 187.190 (732) AL Holding Ingatlanfejlesztő Zártkörűen Működő Részvénytársaság, Budapest (HU)
(111) 180.339 (732) Zwack Unicum Nyrt., Budapest (HU)	(111) 187.600 (111) 187.602 (111) 187.603 (732) ULX Kft., Budapest (HU)
(111) 180.583 (111) 180.584 (111) 180.585 (111) 180.715 (732) Heineken Hungária Nyrt., Sopron (HU)	(111) 187.627 (732) Heineken Hungária Nyrt., Sopron (HU)
(111) 180.751 (732) Zwack Unicum Nyrt., Budapest (HU)	(111) 189.452 (732) Borsodi Sörgyár Zrt., Bőcs (HU)
(111) 181.191 (732) Heineken Hungária Nyrt., Sopron (HU)	(111) 189.623 (732) Heineken Hungária Nyrt., Sopron (HU)
(111) 181.345 (111) 181.355 (111) 181.792 (111) 182.418 (111) 183.171 (111) 183.172 (732) Zwack Unicum Nyrt., Budapest (HU)	(111) 189.782 (111) 189.783 (111) 189.784 (732) SMART OPTIKA Kft., Budapest (HU)
(111) 183.471 (111) 183.472 (111) 183.479 (111) 183.480 (732) MEETRIX Kft., Budapest (HU)	(111) 189.925 (732) Heineken Hungária Nyrt., Sopron (HU)
(111) 183.543 (732) Zwack Unicum Nyrt., Budapest (HU)	(732) ULX Kft., Budapest (HU)
(111) 183.772 (732) Heineken Hungária Nyrt., Sopron (HU)	A rovat 162 db közlést tartalmaz.
(111) 183.968 (111) 185.569 (111) 185.610 (111) 185.612	Használati szerződés
	(111) 169.522 (732) Peek & Cloppenburg KG, Düsseldorf (DE) (740) dr. Szamosi Katalin, S.B.G. & K. Budapesti Nemzetközi Szabadalmi Iroda, Budapest
	A rovat 1 db közlést tartalmaz.

NEMZETKÖZI VÉDJEGYKÖZLEMÉNYEK

Védjegybejelentések meghirdetése

(111) 472.566
(546)

ALPINA

(511) 7
(580) 2007.02.01.
(450) GAZ 03/2007

(111) 879.655
(546)



(511) 32
(580) 2007.02.01.
(450) GAZ 03/2007

(111) 879.682
(546)



(511) 32
(580) 2007.02.01.
(450) GAZ 03/2007

(111) 880.104
(541) EFREM

(511) 5
(580) 2007.02.01.
(450) GAZ 03/2007

(111) 881.086
(541) BRUNOQ

(511) 5
(580) 2007.02.01.
(450) GAZ 03/2007

(111) 910.028
(541) OSMOFUSION

(511) 3
(580) 2007.02.01.
(450) GAZ 03/2007

(111) 910.041
(546)



(511) 30
(580) 2007.02.01.
(450) GAZ 03/2007

(111) 910.042
(546)



(511) 9, 28, 35
(580) 2007.02.01.
(450) GAZ 03/2007

(111) 910.062
(546)



(511) 6–7, 9–11, 16, 20
(580) 2007.02.01.
(450) GAZ 03/2007

(111) 910.069
(541) KNIFFELBOWL

(511) 25, 28, 35, 41
(580) 2007.02.01.
(450) GAZ 03/2007

(111) 910.093
(546)



(511) 3, 5–6, 8–9, 11, 16, 18, 20–21, 24–36, 38–39, 41–43
(580) 2007.02.01.
(450) GAZ 03/2007

(111) 910.094

(546)



(511) 3, 5–6, 8–9, 11, 16, 18, 20–21, 24–36, 38–39, 41–43

(580) 2007.02.01.

(450) GAZ 03/2007

(111) 910.098

(541) BIKINELLE

(511) 3, 16, 25

(580) 2007.02.01.

(450) GAZ 03/2007

(111) 910.114

(546)



(511) 29

(580) 2007.02.01.

(450) GAZ 03/2007

(111) 910.127

(546)

(511) 3, 7–8

(580) 2007.02.01.

(450) GAZ 03/2007

(111) 910.130

(546)



(511) 16

(580) 2007.02.01.

(450) GAZ 03/2007

(111) 910.146

(546)



(511) 6, 37, 40

(580) 2007.02.01.

(450) GAZ 03/2007

(111) 910.149

(541) ECdrive C

(511) 6–7, 9, 11, 16, 19

(580) 2007.02.01.

(450) GAZ 03/2007

(111) 910.153

(541) ECdrive LT

(511) 6–7, 9, 11, 16, 19

(580) 2007.02.01.

(450) GAZ 03/2007

(111) 910.161

(541) ECdrive

(511) 6–7, 9, 11, 16, 19

(580) 2007.02.01.

(450) GAZ 03/2007

(111) 910.169

(541) CONTROLGUARD

(511) 9, 37, 41–42

(580) 2007.02.01.

(450) GAZ 03/2007

(111) 910.171

(546)

(511) 1–2, 17, 19, 37, 42

(580) 2007.02.01.

(450) GAZ 03/2007

(111) 910.174

(541) BASI

(511) 6–9, 14, 20

(580) 2007.02.01.

(450) GAZ 03/2007

(111) 910.175

(546)



(511) 6–9, 14, 20

(580) 2007.02.01.

(450) GAZ 03/2007

(111) 910.184

(546)



(511) 2

(580) 2007.02.01.

(450) GAZ 03/2007

(111) 910.195**(546)**

(511) 9, 38, 42
 (580) 2007.02.01.
 (450) GAZ 03/2007

(111) 910.196**(546)**

COOLPAD 酷派

(511) 9
 (580) 2007.02.01.
 (450) GAZ 03/2007

(111) 910.199**(546)**

(511) 7, 9, 12
 (580) 2007.02.01.
 (450) GAZ 03/2007

(111) 910.223**(546)**

(511) 32
 (580) 2007.02.01.
 (450) GAZ 03/2007

(111) 910.227**(541) PromUp**

(511) 1, 6–7, 39
 (580) 2007.02.01.
 (450) GAZ 03/2007

(111) 910.242**(546)**

(511) 36
 (580) 2007.02.01.
 (450) GAZ 03/2007

(111) 910.257**(541) REECO**

(511) 35, 41
 (580) 2007.02.01.
 (450) GAZ 03/2007

(111) 910.261**(546)**

balay 

(511) 21
 (580) 2007.02.01.
 (450) GAZ 03/2007

(111) 910.274**(541) CRUSTIC**

(511) 29–30
 (580) 2007.02.01.
 (450) GAZ 03/2007

(111) 910.279**(541) AVALON**

(511) 5
 (580) 2007.02.01.
 (450) GAZ 03/2007

(111) 910.280**(546)**

(511) 5
 (580) 2007.02.01.
 (450) GAZ 03/2007

(111) 910.282**(541) Luma**

(511) 9–10, 16, 41
 (580) 2007.02.01.
 (450) GAZ 03/2007

(111) 910.287**(541) OSO-V**

(511) 6
 (580) 2007.02.01.
 (450) GAZ 03/2007

(111) 910.291**(541) TRAIL RUNNER**

(511) 7, 12
 (580) 2007.02.01.
 (450) GAZ 03/2007

(111) 910.304**(546)**

(511) 3, 5, 8–9, 16, 21, 25, 28–35, 38, 41, 43
 (580) 2007.02.01.
 (450) GAZ 03/2007

(111) 910.305
(546)

SÉLECTION DES MOUSQUETAIRES



(511) 3, 5, 8–9, 16, 21, 25, 28–35, 38, 41, 43
(580) 2007.02.01.
(450) GAZ 03/2007

(111) 910.310
(541) VISICU

(511) 9–10, 44
(580) 2007.02.01.
(450) GAZ 03/2007

(111) 910.332
(546)

*Pearls
of Classical Music*

(511) 9
(580) 2007.02.01.
(450) GAZ 03/2007

(111) 910.292
(546)



(511) 7
(580) 2007.02.01.
(450) GAZ 03/2007

(111) 910.338
(541) ZENITHIUM

(511) 14
(580) 2007.02.01.
(450) GAZ 03/2007

(111) 910.342
(541) BODYFIT

(511) 5, 29, 33
(580) 2007.02.01.
(450) GAZ 03/2007

(111) 910.359
(546)



(511) 29–30
(580) 2007.02.01.
(450) GAZ 03/2007

(111) 910.361
(541) TEUFELS GRILLER

(511) 29
(580) 2007.02.01.
(450) GAZ 03/2007

(111) 910.366
(546)



(511) 29, 31, 35
(580) 2007.02.01.
(450) GAZ 03/2007

(111) 910.374
(546)

Naturpharma

(511) 5
(580) 2007.02.01.
(450) GAZ 03/2007

(111) 910.380
(541) inkoii

(511) 3
(580) 2007.02.01.
(450) GAZ 03/2007

(111) 910.381
(546)

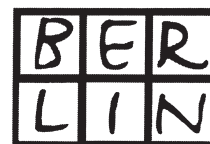

(511) 14, 16, 18, 21, 24–25, 28, 35, 41
(580) 2007.02.01.
(450) GAZ 03/2007

(111) 910.387
(546)



(511) 29–31, 43
(580) 2007.02.01.
(450) GAZ 03/2007

(111) 910.397
(541) NAVAX

(511) 9, 35, 37–38, 41–42
(580) 2007.02.01.
(450) GAZ 03/2007

(111) 791.561**(541) Penett**

(511) 7–8
(580) 2007.02.08.
(450) GAZ 04/2007

(111) 897.678**(541) EAU DE STAR**

(511) 3
(580) 2007.02.08.
(450) GAZ 04/2007

(111) 900.120**(541) BACKSTAGE**

(511) 3
(580) 2007.02.08.
(450) GAZ 04/2007

(111) 901.589**(546)**

(511) 3, 8, 10, 25
(580) 2007.02.08.
(450) GAZ 04/2007

(111) 910.417**(541) FerroEtch**

(511) 1, 7, 9
(580) 2007.02.08.
(450) GAZ 04/2007

(111) 910.425**(546)**

(511) 7, 12
(580) 2007.02.08.
(450) GAZ 04/2007

(111) 910.449**(546)**

(511) 29–30, 32
(580) 2007.02.08.
(450) GAZ 04/2007

(111) 910.450**(541) noris**

(511) 7, 16, 28
(580) 2007.02.08.
(450) GAZ 04/2007

(111) 910.468**(546)**

(511) 35
(580) 2007.02.08.
(450) GAZ 04/2007

(111) 910.484**(546)**

(511) 6, 17, 19
(580) 2007.02.08.
(450) GAZ 04/2007

(111) 910.488**(541) GURU GANG**

(511) 3–5, 8–9, 11–12, 14–16, 18, 21, 24–35, 41, 43–44
(580) 2007.02.08.
(450) GAZ 04/2007

(111) 910.489**(546)**

(511) 3–5, 8–9, 11–12, 14–16, 18, 21, 24–35, 41, 43–44
(580) 2007.02.08.
(450) GAZ 04/2007

(111) 910.490**(541) noxious**

(511) 25
(580) 2007.02.08.
(450) GAZ 04/2007

(111) 910.520**(541) The Paranormals**

(511) 41
(580) 2007.02.08.
(450) GAZ 04/2007

(111) 910.522**(546)**

(511) 9–11, 35, 37, 42, 44
(580) 2007.02.08.
(450) GAZ 04/2007

(111) 910.531**(541) LAURA analyser**

(511) 1, 5, 9–10, 42, 44
(580) 2007.02.08.
(450) GAZ 04/2007

(111) 910.532
 (541) **Optiguide**
 (511) 9, 37, 42
 (580) 2007.02.08.
 (450) GAZ 04/2007

(111) 910.607
 (541) **GERONEA**
 (511) 25
 (580) 2007.02.08.
 (450) GAZ 04/2007

(111) 910.546
 (546)

symbol

(511) 9
 (580) 2007.02.08.
 (450) GAZ 04/2007

(111) 910.625
 (546)

PEDDY

(511) 10, 18, 25
 (580) 2007.02.08.
 (450) GAZ 04/2007

(111) 910.549
 (541) **SPARK**
 (511) 9
 (580) 2007.02.08.
 (450) GAZ 04/2007

(111) 910.626
 (546)

NAVAHO

(511) 10, 18, 25
 (580) 2007.02.08.
 (450) GAZ 04/2007

(111) 910.560
 (546)

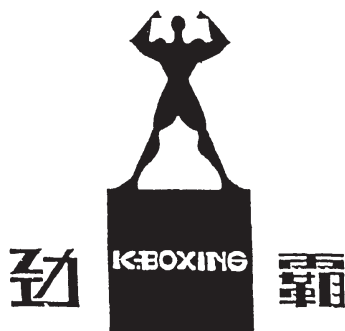

(511) 25
 (580) 2007.02.08.
 (450) GAZ 04/2007

(111) 910.630
 (541) **SYMBOL**
 (511) 9, 35, 37, 42
 (580) 2007.02.08.
 (450) GAZ 04/2007

(111) 910.632
 (546)



(111) 910.568
 (546) **MEGAPROFIL**
 THE STEEL FUTURE

(511) 6, 19, 35, 37, 39
 (580) 2007.02.08.
 (450) GAZ 04/2007

(511) 29
 (580) 2007.02.08.
 (450) GAZ 04/2007

(111) 910.571
 (546)



(511) 3
 (580) 2007.02.08.
 (450) GAZ 04/2007

(111) 910.635
 (546)

ELPIDA

(511) 9, 42
 (580) 2007.02.08.
 (450) GAZ 04/2007

(111) 910.639
 (546)

Altech

(511) 6–7, 9, 11, 19
 (580) 2007.02.08.
 (450) GAZ 04/2007

(111) 910.643**(546)**

(511) 2–9, 11, 14, 16, 18, 20–21, 23–24, 26–31, 34–35

(580) 2007.02.08.

(450) GAZ 04/2007

(111) 910.663**(546)****РОДНАЯ**

(511) 33

(580) 2007.02.08.

(450) GAZ 04/2007

(111) 910.673**(541) AMITIZA**

(511) 5

(580) 2007.02.08.

(450) GAZ 04/2007

(111) 910.675**(541) Liquid Leaf**

(511) 1, 3

(580) 2007.02.08.

(450) GAZ 04/2007

(111) 910.688**(546)**

(511) 10, 12

(580) 2007.02.08.

(450) GAZ 04/2007

(111) 910.700**(541) REBUS**

(511) 5

(580) 2007.02.08.

(450) GAZ 04/2007

(111) 910.701**(546)**

(511) 5

(580) 2007.02.08.

(450) GAZ 04/2007

(111) 910.702**(541) FUZIJA**

(511) 5

(580) 2007.02.08.

(450) GAZ 04/2007

(111) 910.703**(541) HEKTOR**

(511) 5

(580) 2007.02.08.

(450) GAZ 04/2007

(111) 910.717**(541) GO-LIVE**

(511) 16, 42, 44

(580) 2007.02.08.

(450) GAZ 04/2007

(111) 910.718**(546)**

(511) 30

(580) 2007.02.08.

(450) GAZ 04/2007

(111) 910.719**(541) MURAL**

(511) 5

(580) 2007.02.08.

(450) GAZ 04/2007

(111) 910.720**(541) HARPUN**

(511) 5

(580) 2007.02.08.

(450) GAZ 04/2007

(111) 910.721**(541) KIKLOP**

(511) 5

(580) 2007.02.08.

(450) GAZ 04/2007

(111) 910.722**(541) DURBIN**

(511) 5

(580) 2007.02.08.

(450) GAZ 04/2007

(111) 910.723
 (541) KONZUL
 (511) 5
 (580) 2007.02.08.
 (450) GAZ 04/2007

(111) 910.724
 (541) FOBOS
 (511) 5
 (580) 2007.02.08.
 (450) GAZ 04/2007

(111) 910.725
 (541) BONACA
 (511) 5
 (580) 2007.02.08.
 (450) GAZ 04/2007

(111) 910.726
 (546)



(511) 5
 (580) 2007.02.08.
 (450) GAZ 04/2007

(111) 910.727
 (546)



(511) 7, 11, 22–23
 (580) 2007.02.08.
 (450) GAZ 04/2007

(111) 910.731
 (541) MEDIC-GLIDE
 (511) 3, 5
 (580) 2007.02.08.
 (450) GAZ 04/2007

(111) 910.738
 (546)



(511) 3, 8
 (580) 2007.02.08.
 (450) GAZ 04/2007

(111) 910.756
 (541) ALP-FIX
 (511) 1–2, 16–17
 (580) 2007.02.08.
 (450) GAZ 04/2007

(111) 910.765
 (546)



(511) 3, 5, 18, 21, 31
 (580) 2007.02.08.
 (450) GAZ 04/2007

(111) 910.771
 (546)



(511) 1–2, 17, 19, 27, 35, 37, 40, 42
 (580) 2007.02.08.
 (450) GAZ 04/2007

(111) 910.773
 (546)



(511) 1–3, 7–9, 11, 16–17, 19, 24, 27
 (580) 2007.02.08.
 (450) GAZ 04/2007

(111) 910.804
 (541) Ecomatic
 (511) 12
 (580) 2007.02.08.
 (450) GAZ 04/2007

(111) 910.807
 (546)

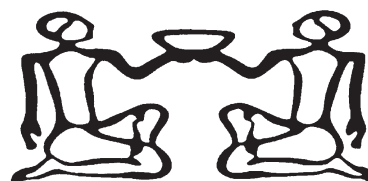

(511) 11, 20, 24
 (580) 2007.02.08.
 (450) GAZ 04/2007

(111) 910.808
 (541) BORK
 (511) 4, 6–9, 11–14, 16–23, 28, 35–43, 45
 (580) 2007.02.08.
 (450) GAZ 04/2007

(111) 910.815

(546)



(511) 25
(580) 2007.02.08.
(450) GAZ 04/2007

(111) 910.816

(541) PEON

(511) 6–7, 11–12
(580) 2007.02.08.
(450) GAZ 04/2007

(111) 910.824

(546)



(511) 3–5, 8–9, 11–12, 14–16, 18, 21, 24–35, 41, 43–44
(580) 2007.02.08.
(450) GAZ 04/2007

(111) 910.828

(541) trivago

(511) 35, 38–39, 42
(580) 2007.02.08.
(450) GAZ 04/2007

(111) 910.836

(541) EMAX

(511) 35–36, 38, 42
(580) 2007.02.08.
(450) GAZ 04/2007

(111) 910.838

(541) M-RIX

(511) 35–36, 38, 42
(580) 2007.02.08.
(450) GAZ 04/2007

(111) 910.867

(541) BIFI

(511) 5, 29–30
(580) 2007.02.08.
(450) GAZ 04/2007

(111) 910.870

(546)



(511) 2–3, 5, 16
(580) 2007.02.08.
(450) GAZ 04/2007

(111) 910.877

(541) RIMMEL JELLY TINTS

(511) 3
(580) 2007.02.08.
(450) GAZ 04/2007

(111) 910.888

(541) VOLUME V.I.P.

(511) 3
(580) 2007.02.08.
(450) GAZ 04/2007

(111) 910.898

(546)



(511) 30, 32–33
(580) 2007.02.08.
(450) GAZ 04/2007

(111) 910.903

(546)



(511) 14, 18, 25
(580) 2007.02.08.
(450) GAZ 04/2007

(111) 910.943

(546)



(511) 12, 17, 19
(580) 2007.02.08.
(450) GAZ 04/2007

(111) 910.952

(546)

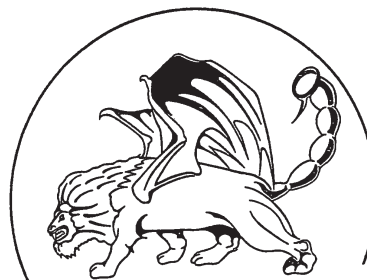

(511) 20, 22, 28, 31
(580) 2007.02.08.
(450) GAZ 04/2007

(111) 910.955

(546)



(511) 29

(580) 2007.02.08.

(450) GAZ 04/2007

(111) 311.422

(541) SOREL

(511) 33

(580) 2007.02.15.

(450) GAZ 05/2007

(111) 876.147

(546)



(511) 9, 18, 25

(580) 2007.02.15.

(450) GAZ 05/2007

(111) 897.642

(541) Geosaver

(511) 16

(580) 2007.02.15.

(450) GAZ 05/2007

(111) 911.039

(546)



(511) 9, 16, 35, 37–39, 42

(580) 2007.02.15.

(450) GAZ 05/2007

(111) 911.051

(546)

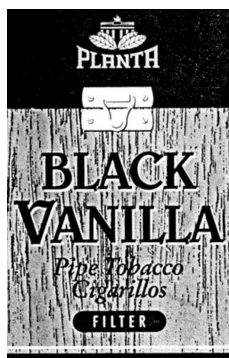

(511) 34

(580) 2007.02.15.

(450) GAZ 05/2007

(111) 911.059

(546)



(511) 36

(580) 2007.02.15.

(450) GAZ 05/2007

(111) 911.082

(541) EDAMIO

(511) 29

(580) 2007.02.15.

(450) GAZ 05/2007

(111) 911.087

(546)

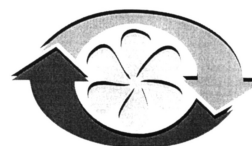

(511) 1, 11, 19

(580) 2007.02.15.

(450) GAZ 05/2007

(111) 911.088

(541) EDASYS

(511) 9, 35–37, 42

(580) 2007.02.15.

(450) GAZ 05/2007

(111) 911.094

(546)



(511) 35, 43

(580) 2007.02.15.

(450) GAZ 05/2007

(111) 911.101

(546)



(511) 4, 6–12, 14, 16–18, 20–22, 24–28, 31, 34

(580) 2007.02.15.

(450) GAZ 05/2007

(111) 911.106

(546)



(511) 5

(580) 2007.02.15.

(450) GAZ 05/2007

(111) 911.121

(541) **OBERKANTE UNTERLIPPE**

(511) 1–3, 5, 8–9, 16–17, 21, 28–30, 32–33, 35–36, 38–39, 41–42, 44–45

(580) 2007.02.15.

(450) GAZ 05/2007

(111) 911.123

(541) **WESA**

(511) 6–7, 12, 40, 42

(580) 2007.02.15.

(450) GAZ 05/2007

(111) 911.132

(546)



(511) 30, 43

(580) 2007.02.15.

(450) GAZ 05/2007

(111) 911.139

(541) **OCTAVON**

(511) 5

(580) 2007.02.15.

(450) GAZ 05/2007

(111) 911.141

(541) **PROPRESTARIUM**

(511) 5

(580) 2007.02.15.

(450) GAZ 05/2007

(111) 911.152

(541) **AEV**

(511) 11

(580) 2007.02.15.

(450) GAZ 05/2007

(111) 911.153

(541) **DOKTOR VODKA**

(511) 33

(580) 2007.02.15.

(450) GAZ 05/2007

(111) 911.167

(546)

PERIDECT

(511) 9, 41–42, 45

(580) 2007.02.15.

(450) GAZ 05/2007

(111) 911.176

(541) **GAGGOHAAS**

(511) 25, 30, 43

(580) 2007.02.15.

(450) GAZ 05/2007

(111) 911.177

(546)



GaggoHaas®

(511) 25, 30, 43

(580) 2007.02.15.

(450) GAZ 05/2007

(111) 911.179

(541) **DEKDREN**

(511) 17, 19, 22

(580) 2007.02.15.

(450) GAZ 05/2007

(111) 911.181

(541) **FOSTEOFOS**

(511) 5, 30

(580) 2007.02.15.

(450) GAZ 05/2007

(111) 911.188

(546)

WEATHERMAKER

(511) 4, 11

(580) 2007.02.15.

(450) GAZ 05/2007

(111) 911.190

(546)



PROBANKA

(511) 9, 35–36

(580) 2007.02.15.

(450) GAZ 05/2007

(111) 911.198
(541) TECHNOSTEP

(511) 6, 19–20, 37, 42
(580) 2007.02.15.
(450) GAZ 05/2007

(111) 911.204
(541) APG F400L

(511) 6, 16, 35
(580) 2007.02.15.
(450) GAZ 05/2007

(111) 911.217
(541) NAPUR

(511) 29–30, 32
(580) 2007.02.15.
(450) GAZ 05/2007

(111) 911.218
(541) FLUVIA

(511) 29–30, 32
(580) 2007.02.15.
(450) GAZ 05/2007

(111) 911.219
(541) FRUQUA

(511) 29–30, 32
(580) 2007.02.15.
(450) GAZ 05/2007

(111) 911.220
(541) PUR DUO

(511) 29–30, 32
(580) 2007.02.15.
(450) GAZ 05/2007

(111) 911.221
(541) LIVELL

(511) 29–30, 32
(580) 2007.02.15.
(450) GAZ 05/2007

(111) 911.223
(541) VIADIA

(511) 29–30, 32
(580) 2007.02.15.
(450) GAZ 05/2007

(111) 911.259
(541) schnurr

(511) 5, 31
(580) 2007.02.15.
(450) GAZ 05/2007

(111) 911.286
(546)



(511) 5, 30, 35
(580) 2007.02.15.
(450) GAZ 05/2007

(111) 911.305
(541) SPAR HASOLE

(511) 29–30
(580) 2007.02.15.
(450) GAZ 05/2007

(111) 911.309
(541) CELLULI-PRO

(511) 3
(580) 2007.02.15.
(450) GAZ 05/2007

(111) 911.319
(546) **swisscotton**

(511) 23–25
(580) 2007.02.15.
(450) GAZ 05/2007

(111) 911.325
(546)



(511) 35, 38, 41–42
(580) 2007.02.15.
(450) GAZ 05/2007

(111) 911.333
(541) OZOFTA

(511) 5
(580) 2007.02.15.
(450) GAZ 05/2007

(111) 911.335
(541) RICOBA

(580) 2007.02.15.
(450) GAZ 05/2007

(111) 911.341
(541) STARTVAC

(511) 5
(580) 2007.02.15.
(450) GAZ 05/2007

(111) 911.385
(541) COLORFORWARD

(511) 9, 16
(580) 2007.02.15.
(450) GAZ 05/2007

(111) 911.510
(541) BIMBO

(511) 5, 29–30
(580) 2007.02.15.
(450) GAZ 05/2007

(111) 911.517
(541) DISVEN

(511) 5, 39
(580) 2007.02.15.
(450) GAZ 05/2007

(111) 911.603
(546)

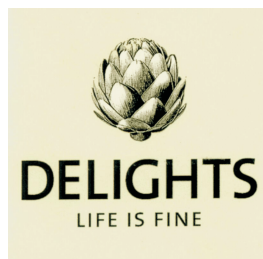

(511) 29–35, 43
(580) 2007.02.15.
(450) GAZ 05/2007

(111) 911.619
(546)

COSTELLA

(511) 32, 35, 39
(580) 2007.02.15.
(450) GAZ 05/2007

(111) 508.543
(546)

EMG

(511) 6, 11
(580) 2007.02.15.
(450) GAZ 05/2007

(111) 748.502
(541) OLTRE

(511) 24–25
(580) 2007.02.15.
(450) GAZ 05/2007

(111) 788.588
(541) OLTRE

(511) 9, 14, 18
(580) 2007.02.15.
(450) GAZ 05/2007

(111) 911.111
(541) SIMLIPIDIC

(511) 5
(580) 2007.02.15.
(450) GAZ 05/2007

(111) 911.118
(546)



(511) 29–30, 32
(580) 2007.02.15.
(450) GAZ 05/2007

(111) 911.246
(546)



(511) 12, 18, 35
(580) 2007.02.15.
(450) GAZ 05/2007

(111) 911.279
(546)

GARANTI FLEXI

(511) 9, 35–36, 38–39, 41
(580) 2007.02.15.
(450) GAZ 05/2007

(111) 911.388
(541) COLORIS

(511) 2
(580) 2007.02.15.
(450) GAZ 05/2007

(111) 911.404
(546)



(511) 3, 17
(580) 2007.02.15.
(450) GAZ 05/2007

(111) 911.423**(546)**

(511) 3, 14, 18, 25, 44
 (580) 2007.02.15.
 (450) GAZ 05/2007

(511) 14, 18, 25
 (580) 2007.02.15.
 (450) GAZ 05/2007

(111) 911.654**(541) VALIBRAL**

(511) 5
 (580) 2007.02.15.
 (450) GAZ 05/2007

(111) 911.527**(541) BREF DISINFECTOL**

(511) 1, 3, 5
 (580) 2007.02.15.
 (450) GAZ 05/2007

(111) 911.443**(546)**

Flexi

(511) 9, 35–36, 38–39, 41
 (580) 2007.02.15.
 (450) GAZ 05/2007

(111) 911.528**(541) EUROTAK**

(511) 16
 (580) 2007.02.15.
 (450) GAZ 05/2007

(111) 911.449**(546)**

salzer

(511) 9, 11
 (580) 2007.02.15.
 (450) GAZ 05/2007

(111) 911.531**(541) Levofolic**

(511) 5
 (580) 2007.02.15.
 (450) GAZ 05/2007

(111) 911.535**(541) BREF UNIVERSAL DISINFECTOL**

(511) 1, 3, 5
 (580) 2007.02.15.
 (450) GAZ 05/2007

(111) 911.492**(541) Easycrete**

(511) 19
 (580) 2007.02.15.
 (450) GAZ 05/2007

(111) 911.536**(541) PAPUSIA**

(511) 29
 (580) 2007.02.15.
 (450) GAZ 05/2007

(111) 911.504**(541) THERMAL PLATINUM**

(511) 7
 (580) 2007.02.15.
 (450) GAZ 05/2007

(111) 911.550**(546)**

Ügyfél
Portál

(511) 39
 (580) 2007.02.15.
 (450) GAZ 05/2007

(111) 911.519**(546)**

(511) 18, 25
 (580) 2007.02.15.
 (450) GAZ 05/2007

(111) 911.557**(546)****(111) 911.522****(546)**

AJC
presented by ARIZONA

(511) 31
 (580) 2007.02.15.
 (450) GAZ 05/2007

(111) 911.561

(546)



(511) 31
(580) 2007.02.15.
(450) GAZ 05/2007

(111) 911.578

(541) SEV

(511) 11
(580) 2007.02.15.
(450) GAZ 05/2007

(111) 911.579

(541) EV

(511) 11
(580) 2007.02.15.
(450) GAZ 05/2007

(111) 911.589

(546)



(511) 9
(580) 2007.02.15.
(450) GAZ 05/2007

(111) 911.604

(546)



(511) 39
(580) 2007.02.15.
(450) GAZ 05/2007

(111) 911.623

(541) BLEPHADERM

(511) 3, 5
(580) 2007.02.15.
(450) GAZ 05/2007

(111) 911.624

(546)



(511) 18, 25
(580) 2007.02.15.
(450) GAZ 05/2007

(111) 911.625

(541) MAXXIUM

(511) 28
(580) 2007.02.15.
(450) GAZ 05/2007

(111) 911.650

(541) Paria

(511) 31
(580) 2007.02.15.
(450) GAZ 05/2007

(111) 911.662

(546)



(511) 3
(580) 2007.02.15.
(450) GAZ 05/2007

(111) 911.678

(546)



(511) 18, 22
(580) 2007.02.15.
(450) GAZ 05/2007

(111) 911.689

(541) BATTLEFIELD: BAD COMPANY

(511) 9, 28, 41
(580) 2007.02.15.
(450) GAZ 05/2007

(111) 781.709

(546)



(511) 35, 42
(580) 2007.02.22.
(450) GAZ 06/2007

(111) 892.142

(541) BARRICADE

(511) 5
(580) 2007.02.22.
(450) GAZ 06/2007

(111) 911.718

(546)

NUTREND

(511) 5, 29–30, 32, 41–42

(580) 2007.02.22.

(450) GAZ 06/2007

(111) 911.760

(546)



(511) 29, 31–32

(580) 2007.02.22.

(450) GAZ 06/2007

(111) 911.784

(546)

**GURU
G A N G**

(511) 3–5, 8–9, 11–12, 14–16, 18, 21, 24–35, 41, 43–44

(580) 2007.02.22.

(450) GAZ 06/2007

(111) 911.833

(541) Vobahes

(511) 5

(580) 2007.02.22.

(450) GAZ 06/2007

(111) 911.891

(546)



(511) 25

(580) 2007.02.22.

(450) GAZ 06/2007

(111) 911.961

(541) SPAR GESUND LEBEN

(511) 29–33

(580) 2007.02.22.

(450) GAZ 06/2007

(111) 911.963

(546)

SMelite

(511) 24–25, 45

(580) 2007.02.22.

(450) GAZ 06/2007

(111) 912.027

(546)

 **Tonus**

(511) 5

(580) 2007.02.22.

(450) GAZ 06/2007

(111) 912.034

(541) LUSQUINOS

(511) 25

(580) 2007.02.22.

(450) GAZ 06/2007

(111) 912.082

(541) SLEEPY

(511) 3, 5, 16

(580) 2007.02.22.

(450) GAZ 06/2007

(111) 912.102

(546)



(511) 30

(580) 2007.02.22.

(450) GAZ 06/2007

(111) 912.104

(546)

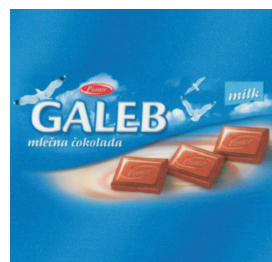

(511) 30

(580) 2007.02.22.

(450) GAZ 06/2007

(111) 912.124

(546)



(511) 29–30, 32

(580) 2007.02.22.

(450) GAZ 06/2007

(111) 912.191**(546)**

(511) 30
 (580) 2007.02.22.
 (450) GAZ 06/2007

(111) 912.192**(546)**

(511) 30
 (580) 2007.02.22.
 (450) GAZ 06/2007

(111) 912.203**(541) SCHNEIDER GLOBAL LOGISTICS**

(511) 35
 (580) 2007.02.22.
 (450) GAZ 06/2007

(111) 912.207**(541) MIXAQUA**

(511) 29–30, 32
 (580) 2007.02.22.
 (450) GAZ 06/2007

(111) 912.209**(541) BIDS MART**

(511) 9, 35
 (580) 2007.02.22.
 (450) GAZ 06/2007

(111) 912.226**(546)**

المبروكة

MABROUKA

(511) 29–30
 (580) 2007.02.22.
 (450) GAZ 06/2007

(111) 912.228**(541) EconoMiser**

(511) 6–7, 40, 42
 (580) 2007.02.22.
 (450) GAZ 06/2007

(111) 912.235**(541) STROKER & HOOP**

(511) 9, 16, 25, 28, 35, 38, 41
 (580) 2007.02.22.
 (450) GAZ 06/2007

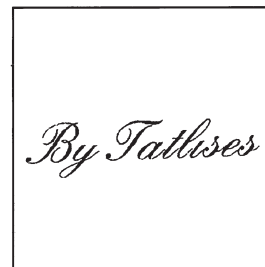
(111) 912.238**(546)**

(511) 24–25, 35
 (580) 2007.02.22.
 (450) GAZ 06/2007

(111) 912.254**(541) ACOUTHERM**

(511) 12
 (580) 2007.02.22.
 (450) GAZ 06/2007

(111) 912.255**(541) PARENTESI**

(511) 9, 14, 18
 (580) 2007.02.22.
 (450) GAZ 06/2007

(111) 912.266**(546)**

WHITE
GOLD

(511) 33
 (580) 2007.02.22.
 (450) GAZ 06/2007

(111) 912.274**(541) LACTIVATE**

(511) 3, 5
 (580) 2007.02.22.
 (450) GAZ 06/2007

(111) 912.276**(541) DRYEXX**

(511) 4
 (580) 2007.02.22.
 (450) GAZ 06/2007

(111) 912.278**(541) TRANSILAX**

(511) 5
 (580) 2007.02.22.
 (450) GAZ 06/2007

(111) 912.299**(546)**

(511) 30
 (580) 2007.02.22.
 (450) GAZ 06/2007

(111) 912.327**(546)****DROPSEN**

(511) 5
 (580) 2007.02.22.
 (450) GAZ 06/2007

(111) 912.328**(541) ARIAN**

(511) 8, 11, 21
 (580) 2007.02.22.
 (450) GAZ 06/2007

(111) 912.352**(546)**

(511) 34
 (580) 2007.02.22.
 (450) GAZ 06/2007

(111) 912.359**(541) SGA F400L**

(511) 6, 16, 35
 (580) 2007.02.22.
 (450) GAZ 06/2007

(111) 912.382**(541) SJORA**

(511) 32
 (580) 2007.02.22.
 (450) GAZ 06/2007

(111) 912.387**(541) BEETHOVEN**

(511) 31
 (580) 2007.02.22.
 (450) GAZ 06/2007

(111) 912.388**(541) TEKRO**

(511) 5, 31
 (580) 2007.02.22.
 (450) GAZ 06/2007

(111) 911.986**(546)**

(511) 12, 36, 39
 (580) 2007.02.22.
 (450) GAZ 06/2007

(111) 912.301**(546)**

(511) 4, 6–7, 9, 12, 17, 22, 38
 (580) 2007.02.22.
 (450) GAZ 06/2007

(111) 196.450**(541) Clarofos**

(511) 1, 3
 (580) 2007.02.22.
 (450) GAZ 06/2007

(111) 417.431**(546)**

(511) 7–9, 11, 14, 16, 21
 (580) 2007.02.22.
 (450) GAZ 06/2007

(111) 726.738**(541) SYLAX**

(511) 6–7, 20
 (580) 2007.02.22.
 (450) GAZ 06/2007

(111) 757.194**(541) CELLISLIM**

(511) 29–32
 (580) 2007.02.22.
 (450) GAZ 06/2007

(111) 824.547
(546)



(511) 12, 35
(580) 2007.02.22.
(450) GAZ 06/2007

(111) 842.446
(541) SUPRALIT

(511) 7, 19, 42
(580) 2007.02.22.
(450) GAZ 06/2007

(111) 842.510
(546)



(511) 33
(580) 2007.02.22.
(450) GAZ 06/2007

(111) 868.479
(541) SUPRALINE

(511) 7, 19, 42
(580) 2007.02.22.
(450) GAZ 06/2007

(111) 877.352
(541) WACHOVIA GLOBAL ASSET
MANAGEMENT

(511) 36
(580) 2007.02.22.
(450) GAZ 06/2007

(111) 911.693
(541) ~ESL EMIRATES SHIPPING LINE~

(511) 39
(580) 2007.02.22.
(450) GAZ 06/2007

(111) 911.694
(546)



EMIRATES SHIPPING AGENCIES

(511) 39
(580) 2007.02.22.
(450) GAZ 06/2007

(111) 911.701
(541) EPURE

(511) 12
(580) 2007.02.22.
(450) GAZ 06/2007

(111) 911.720
(541) HUIITH-HAUS

(511) 19, 35-37
(580) 2007.02.22.
(450) GAZ 06/2007

(111) 911.743
(546)



TENNISSE

(511) 18, 25, 35
(580) 2007.02.22.
(450) GAZ 06/2007

(111) 911.755
(541) U-BOAT

(511) 9, 14, 18, 25
(580) 2007.02.22.
(450) GAZ 06/2007

(111) 911.757
(546)



(511) 9
(580) 2007.02.22.
(450) GAZ 06/2007

(111) 911.792
(541) SILVERWIRE

(511) 9, 16, 42
(580) 2007.02.22.
(450) GAZ 06/2007

(111) 911.798
(541) TATRAMED

(511) 35, 38, 42
(580) 2007.02.22.
(450) GAZ 06/2007

(111) 911.805**(546)**

(511) 18, 21
 (580) 2007.02.22.
 (450) GAZ 06/2007

(111) 911.842**(546)**

(511) 6–8, 19, 40
 (580) 2007.02.22.
 (450) GAZ 06/2007

(111) 911.850**(541) C-CROSSER**

(511) 12
 (580) 2007.02.22.
 (450) GAZ 06/2007

(111) 911.851**(541) C CROSSER**

(511) 12
 (580) 2007.02.22.
 (450) GAZ 06/2007

(111) 911.907**(546)**

(511) 6, 19
 (580) 2007.02.22.
 (450) GAZ 06/2007

(111) 911.914**(541) Gripex HotActiv**

(511) 5
 (580) 2007.02.22.
 (450) GAZ 06/2007

(111) 911.936**(546)**

(511) 28
 (580) 2007.02.22.
 (450) GAZ 06/2007

(111) 911.940**(541) Giggles**

(511) 31
 (580) 2007.02.22.
 (450) GAZ 06/2007

(111) 911.948**(541) BAROMILLO**

(511) 29
 (580) 2007.02.22.
 (450) GAZ 06/2007

(111) 911.960**(541) DEKSTONE**

(511) 19, 42
 (580) 2007.02.22.
 (450) GAZ 06/2007

(111) 911.962**(541) SPAR VITAL**

(511) 29–33
 (580) 2007.02.22.
 (450) GAZ 06/2007

(111) 911.964**(541) OSTEOCEM**

(511) 5, 10
 (580) 2007.02.22.
 (450) GAZ 06/2007

(111) 911.968**(546)**

(511) 18, 25
 (580) 2007.02.22.
 (450) GAZ 06/2007

(111) 911.980**(546) DEKPARTNER**

(511) 16, 37, 42
 (580) 2007.02.22.
 (450) GAZ 06/2007

(111) 911.981**(541) LIGHTWAY**

(511) 6, 9, 11, 17, 19–20, 35, 41
 (580) 2007.02.22.
 (450) GAZ 06/2007

(111) 911.996**(546)**

(511) 9
 (580) 2007.02.22.
 (450) GAZ 06/2007

(111) 911.997

(546)

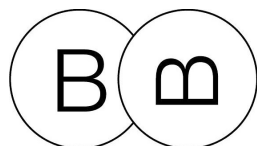

Buckles&Belts

(511) 18

(580) 2007.02.22.

(450) GAZ 06/2007

(111) 912.043

(546)



elektronik sanayi ve ticaret ltd. şti.

(511) 9–10

(580) 2007.02.22.

(450) GAZ 06/2007

(111) 912.019

(541) **VIGADEXA**

(511) 5

(580) 2007.02.22.

(450) GAZ 06/2007

(111) 912.047

(546)



(511) 16, 25, 35, 41

(580) 2007.02.22.

(450) GAZ 06/2007

(111) 912.022

(546)

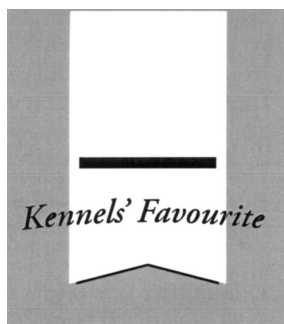

(511) 31

(580) 2007.02.22.

(450) GAZ 06/2007

(111) 912.049

(546)



(511) 42

(580) 2007.02.22.

(450) GAZ 06/2007

(111) 912.024

(546)



(511) 35, 39, 42

(580) 2007.02.22.

(450) GAZ 06/2007

(111) 912.076

(546)



(511) 18, 20–22

(580) 2007.02.22.

(450) GAZ 06/2007

(111) 912.026

(541) **ABASTATE**

(511) 5

(580) 2007.02.22.

(450) GAZ 06/2007

(111) 912.088

(546)

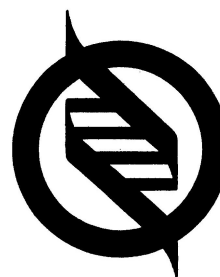

(111) 912.031

(546)



(511) 5

(580) 2007.02.22.

(450) GAZ 06/2007

(511) 5

(580) 2007.02.22.

(450) GAZ 06/2007

(111) 912.103

(546)



(511) 30
(580) 2007.02.22.
(450) GAZ 06/2007

(111) 912.125

(541) QUATTRO

(511) 29–30, 32
(580) 2007.02.22.
(450) GAZ 06/2007

(111) 912.134

(541) TRIESENCE

(511) 10
(580) 2007.02.22.
(450) GAZ 06/2007

(111) 912.146

(541) GasoLite

(511) 6–7, 40, 42
(580) 2007.02.22.
(450) GAZ 06/2007

(111) 912.149

(541) MEXIDOL

(511) 3, 5
(580) 2007.02.22.
(450) GAZ 06/2007

(111) 912.170

(541) Nemetschek IBD

(511) 9, 16, 42
(580) 2007.02.22.
(450) GAZ 06/2007

(111) 912.185

(546)



(511) 29–30
(580) 2007.02.22.
(450) GAZ 06/2007

(111) 912.186

(546)



1898

(511) 29–30
(580) 2007.02.22.
(450) GAZ 06/2007

A rovat 304 db közlést tartalmaz.

Bejegyzések a kiegészítő lajstromba
A védjegybejelentés magyarországi oltalmának elismerése

(111) 887.324
(151) 2007.07.14.

(111) 887.325
(151) 2007.07.14.

(111) 887.330
(151) 2007.07.14.

(111) 887.335
(151) 2007.07.14.

(111) 887.338
(151) 2007.07.14.

(111) 887.341
(151) 2007.07.14.

(111) 887.359
(151) 2007.07.14.

(111) 313.502
(151) 2007.07.07.

(111) 313.504
(151) 2007.07.07.

(111) 438.667
(151) 2007.07.07.

(111) 498.065
(151) 2007.07.07.

(111) 801.694
(151) 2007.07.07.

(111) 885.776
(151) 2007.07.07.

(111) 885.777
(151) 2007.07.07.

(111) 885.779
(151) 2007.07.07.

(111) 885.787
(151) 2007.07.07.

(111) 885.799
(151) 2007.07.07.

(111) 885.801
(151) 2007.07.07.

(111) 885.827
(151) 2007.07.07.

(111) 885.835
(151) 2007.07.07.

(111) 885.850
(151) 2007.07.07.

(111) 885.859
(151) 2007.07.07.

(111) 885.870
(151) 2007.07.07.

(111) 885.880
(151) 2007.07.07.

(111) 885.891
(151) 2007.07.07.

(111) 885.897
(151) 2007.07.07.

(111) 885.918
(151) 2007.07.07.

(111) 885.939
(151) 2007.07.07.

(111) 885.944
(151) 2007.07.07.

(111) 885.972
(151) 2007.07.07.

(111) 885.973
(151) 2007.07.07.

(111) 886.027
(151) 2007.07.07.

(111) 886.028
(151) 2007.07.07.

(111) 886.040
(151) 2007.07.07.

(111) 886.053
(151) 2007.07.07.

(111) 886.068
(151) 2007.07.07.

Szabadalmi Közlöny és Védjegyértékesítő – 2007/8
A védjegybejelentés magyarországi oltalmának elismerése

(111) 886.071
(151) 2007.07.07.

(111) 846.051
(151) 2007.07.14.

(111) 886.093
(151) 2007.07.07.

(111) 856.647
(151) 2007.07.14.

(111) 886.101
(151) 2007.07.07.

(111) 883.425
(151) 2007.07.14.

(111) 886.104
(151) 2007.07.07.

(111) 886.291
(151) 2007.07.14.

(111) 886.121
(151) 2007.07.07.

(111) 886.308
(151) 2007.07.14.

(111) 886.142
(151) 2007.07.07.

(111) 886.318
(151) 2007.07.14.

(111) 886.143
(151) 2007.07.07.

(111) 886.320
(151) 2007.07.14.

(111) 886.146
(151) 2007.07.07.

(111) 886.327
(151) 2007.07.14.

(111) 886.160
(151) 2007.07.07.

(111) 886.334
(151) 2007.07.14.

(111) 886.166
(151) 2007.07.07.

(111) 886.338
(151) 2007.07.14.

(111) 886.187
(151) 2007.07.07.

(111) 886.340
(151) 2007.07.14.

(111) 886.196
(151) 2007.07.07.

(111) 886.341
(151) 2007.07.14.

(111) 886.217
(151) 2007.07.07.

(111) 886.344
(151) 2007.07.14.

(111) 886.230
(151) 2007.07.07.

(111) 886.345
(151) 2007.07.14.

(111) 886.241
(151) 2007.07.07.

(111) 886.351
(151) 2007.07.14.

(111) 886.284
(151) 2007.07.07.

(111) 886.362
(151) 2007.07.14.

(111) 463.893
(151) 2007.07.14.

(111) 886.363
(151) 2007.07.14.

(111) 660.711
(151) 2007.07.14.

(111) 886.365
(151) 2007.07.14.

(111) 766.702
(151) 2007.07.14.

(111) 886.370
(151) 2007.07.14.

(111) 811.445
(151) 2007.07.14.

(111) 886.374
(151) 2007.07.14.

Szabadalmi Közlöny és Védjegyértesítő – 2007/8
A védjegybejelentés magyarországi oltalmának elismerése

(111) 886.380
(151) 2007.07.14.

(111) 886.563
(151) 2007.07.14.

(111) 886.386
(151) 2007.07.14.

(111) 886.586
(151) 2007.07.14.

(111) 886.391
(151) 2007.07.14.

(111) 886.592
(151) 2007.07.14.

(111) 886.397
(151) 2007.07.14.

(111) 886.597
(151) 2007.07.14.

(111) 886.401
(151) 2007.07.14.

(111) 886.628
(151) 2007.07.14.

(111) 886.411
(151) 2007.07.14.

(111) 886.632
(151) 2007.07.14.

(111) 886.422
(151) 2007.07.14.

(111) 886.640
(151) 2007.07.14.

(111) 886.423
(151) 2007.07.14.

(111) 886.641
(151) 2007.07.14.

(111) 886.428
(151) 2007.07.14.

(111) 886.643
(151) 2007.07.14.

(111) 886.443
(151) 2007.07.14.

(111) 886.651
(151) 2007.07.14.

(111) 886.461
(151) 2007.07.14.

(111) 886.658
(151) 2007.07.14.

(111) 886.463
(151) 2007.07.14.

(111) 886.661
(151) 2007.07.14.

(111) 886.471
(151) 2007.07.14.

(111) 886.682
(151) 2007.07.14.

(111) 886.479
(151) 2007.07.14.

(111) 886.694
(151) 2007.07.14.

(111) 886.496
(151) 2007.07.14.

(111) 886.696
(151) 2007.07.14.

(111) 886.499
(151) 2007.07.14.

(111) 886.697
(151) 2007.07.14.

(111) 886.508
(151) 2007.07.14.

(111) 886.707
(151) 2007.07.14.

(111) 886.538
(151) 2007.07.14.

(111) 886.715
(151) 2007.07.14.

(111) 886.539
(151) 2007.07.14.

(111) 886.723
(151) 2007.07.14.

(111) 886.562
(151) 2007.07.14.

(111) 886.744
(151) 2007.07.14.

Szabadalmi Közlöny és Védjegyértékesítő – 2007/8
A védjegybejelentés magyarországi oltalmának elismerése

(111) 886.749
(151) 2007.07.14.

(111) 886.943
(151) 2007.07.14.

(111) 886.756
(151) 2007.07.14.

(111) 886.957
(151) 2007.07.14.

(111) 886.760
(151) 2007.07.14.

(111) 886.985
(151) 2007.07.14.

(111) 886.784
(151) 2007.07.14.

(111) 886.988
(151) 2007.07.14.

(111) 886.804
(151) 2007.07.14.

(111) 886.990
(151) 2007.07.14.

(111) 886.807
(151) 2007.07.14.

(111) 887.001
(151) 2007.07.14.

(111) 886.816
(151) 2007.07.14.

(111) 887.018
(151) 2007.07.14.

(111) 886.821
(151) 2007.07.14.

(111) 887.024
(151) 2007.07.14.

(111) 886.840
(151) 2007.07.14.

(111) 887.043
(151) 2007.07.14.

(111) 886.868
(151) 2007.07.14.

(111) 887.057
(151) 2007.07.14.

(111) 886.876
(151) 2007.07.14.

(111) 887.060
(151) 2007.07.14.

(111) 886.879
(151) 2007.07.14.

(111) 887.065
(151) 2007.07.14.

(111) 886.883
(151) 2007.07.14.

(111) 887.079
(151) 2007.07.14.

(111) 886.887
(151) 2007.07.14.

(111) 887.096
(151) 2007.07.14.

(111) 886.899
(151) 2007.07.14.

(111) 887.098
(151) 2007.07.14.

(111) 886.930
(151) 2007.07.14.

(111) 887.112
(151) 2007.07.14.

(111) 886.935
(151) 2007.07.14.

(111) 887.116
(151) 2007.07.14.

(111) 886.940
(151) 2007.07.14.

(111) 887.117
(151) 2007.07.14.

(111) 886.941
(151) 2007.07.14.

(111) 887.122
(151) 2007.07.14.

(111) 886.942
(151) 2007.07.14.

(111) 887.123
(151) 2007.07.14.

Szabadalmi Közlöny és Védjegyértésítő – 2007/8
A védjegybejelentés magyarországi oltalmának elismerése

(111) 887.124
(151) 2007.07.14.

(111) 887.254
(151) 2007.07.14.

(111) 887.127
(151) 2007.07.14.

(111) 887.272
(151) 2007.07.14.

(111) 887.133
(151) 2007.07.14.

(111) 887.273
(151) 2007.07.14.

(111) 887.163
(151) 2007.07.14.

(111) 887.283
(151) 2007.07.14.

(111) 887.174
(151) 2007.07.14.

(111) 887.285
(151) 2007.07.14.

(111) 887.184
(151) 2007.07.14.

(111) 887.290
(151) 2007.07.14.

(111) 887.192
(151) 2007.07.14.

(111) 887.294
(151) 2007.07.14.

(111) 887.199
(151) 2007.07.14.

(111) 887.299
(151) 2007.07.14.

(111) 887.200
(151) 2007.07.14.

(111) 887.318
(151) 2007.07.14.

(111) 887.203
(151) 2007.07.14.

(111) 887.321
(151) 2007.07.14.

(111) 887.209
(151) 2007.07.14.

(111) 888.533
(151) 2007.07.28.

(111) 887.215
(151) 2007.07.14.

(111) 888.534
(151) 2007.07.28.

(111) 887.222
(151) 2007.07.14.

(111) 888.542
(151) 2007.07.28.

(111) 887.224
(151) 2007.07.14.

(111) 888.546
(151) 2007.07.28.

(111) 887.225
(151) 2007.07.14.

(111) 888.548
(151) 2007.07.28.

(111) 887.231
(151) 2007.07.14.

(111) 888.554
(151) 2007.07.28.

(111) 887.233
(151) 2007.07.14.

(111) 888.574
(151) 2007.07.28.

(111) 887.241
(151) 2007.07.14.

(111) 888.599
(151) 2007.07.28.

(111) 887.246
(151) 2007.07.14.

(111) 888.600
(151) 2007.07.28.

(111) 887.249
(151) 2007.07.14.

(111) 888.633
(151) 2007.07.28.

Szabadalmi Közlöny és Védjegyértékesítő – 2007/8
A védjegybejelentés magyarországi oltalmának elismerése

(111) 818.010
(151) 2007.07.21.

(111) 887.468
(151) 2007.07.21.

(111) 888.086
(151) 2007.07.28.

(111) 887.469
(151) 2007.07.21.

(111) 888.507
(151) 2007.07.28.

(111) 887.474
(151) 2007.07.21.

(111) 887.387
(151) 2007.07.21.

(111) 887.477
(151) 2007.07.21.

(111) 887.490
(151) 2007.07.21.

(111) 887.488
(151) 2007.07.21.

(111) 887.543
(151) 2007.07.21.

(111) 887.555
(151) 2007.07.21.

(111) 887.840
(151) 2007.07.21.

(111) 887.579
(151) 2007.07.21.

(111) 887.856
(151) 2007.07.21.

(111) 887.581
(151) 2007.07.21.

(111) 887.925
(151) 2007.07.21.

(111) 887.593
(151) 2007.07.21.

(111) 659.430
(151) 2007.07.28.

(111) 887.603
(151) 2007.07.21.

(111) 843.660
(151) 2007.07.28.

(111) 887.611
(151) 2007.07.21.

(111) 379.780
(151) 2007.07.21.

(111) 887.619
(151) 2007.07.21.

(111) 711.963
(151) 2007.07.21.

(111) 887.623
(151) 2007.07.21.

(111) 839.462
(151) 2007.07.21.

(111) 887.634
(151) 2007.07.21.

(111) 846.467
(151) 2007.07.21.

(111) 887.648
(151) 2007.07.21.

(111) 877.937
(151) 2007.07.21.

(111) 887.654
(151) 2007.07.21.

(111) 887.384
(151) 2007.07.21.

(111) 887.673
(151) 2007.07.21.

(111) 887.402
(151) 2007.07.21.

(111) 887.675
(151) 2007.07.21.

(111) 887.449
(151) 2007.07.21.

(111) 887.678
(151) 2007.07.21.

(111) 887.450
(151) 2007.07.21.

(111) 887.691
(151) 2007.07.21.

Szabadalmi Közlöny és Védjegyértesítő – 2007/8
A védjegybejelentés magyarországi oltalmának elismerése

(111) 887.759
(151) 2007.07.21.

(111) 887.932
(151) 2007.07.21.

(111) 887.760
(151) 2007.07.21.

(111) 887.934
(151) 2007.07.21.

(111) 887.766
(151) 2007.07.21.

(111) 887.936
(151) 2007.07.21.

(111) 887.809
(151) 2007.07.21.

(111) 887.939
(151) 2007.07.21.

(111) 887.814
(151) 2007.07.21.

(111) 887.942
(151) 2007.07.21.

(111) 887.820
(151) 2007.07.21.

(111) 887.945
(151) 2007.07.21.

(111) 887.836
(151) 2007.07.21.

(111) 887.954
(151) 2007.07.21.

(111) 887.857
(151) 2007.07.21.

(111) 887.957
(151) 2007.07.21.

(111) 887.858
(151) 2007.07.21.

(111) 887.960
(151) 2007.07.21.

(111) 887.864
(151) 2007.07.21.

(111) 887.972
(151) 2007.07.21.

(111) 887.865
(151) 2007.07.21.

(111) 887.978
(151) 2007.07.21.

(111) 887.869
(151) 2007.07.21.

(111) 887.983
(151) 2007.07.21.

(111) 887.874
(151) 2007.07.21.

(111) 887.987
(151) 2007.07.21.

(111) 887.885
(151) 2007.07.21.

(111) 622.194
(151) 2007.07.28.

(111) 887.887
(151) 2007.07.21.

(111) 659.834
(151) 2007.07.28.

(111) 887.896
(151) 2007.07.21.

(111) 858.682
(151) 2007.07.28.

(111) 887.908
(151) 2007.07.21.

(111) 863.064
(151) 2007.07.28.

(111) 887.916
(151) 2007.07.21.

(111) 865.200
(151) 2007.07.28.

(111) 887.922
(151) 2007.07.21.

(111) 884.238
(151) 2007.07.28.

(111) 887.926
(151) 2007.07.21.

(111) 887.991
(151) 2007.07.28.

Szabadalmi Közlöny és Védjegyértékesítő – 2007/8
A védjegybejelentés magyarországi oltalmának elismerése

(111) 887.992
(151) 2007.07.28.

(111) 888.142
(151) 2007.07.28.

(111) 887.993
(151) 2007.07.28.

(111) 888.155
(151) 2007.07.28.

(111) 888.001
(151) 2007.07.28.

(111) 888.166
(151) 2007.07.28.

(111) 888.009
(151) 2007.07.28.

(111) 888.177
(151) 2007.07.28.

(111) 888.011
(151) 2007.07.28.

(111) 888.202
(151) 2007.07.28.

(111) 888.014
(151) 2007.07.28.

(111) 888.210
(151) 2007.07.28.

(111) 888.021
(151) 2007.07.28.

(111) 888.230
(151) 2007.07.28.

(111) 888.028
(151) 2007.07.28.

(111) 888.235
(151) 2007.07.28.

(111) 888.030
(151) 2007.07.28.

(111) 888.237
(151) 2007.07.28.

(111) 888.043
(151) 2007.07.28.

(111) 888.241
(151) 2007.07.28.

(111) 888.047
(151) 2007.07.28.

(111) 888.245
(151) 2007.07.28.

(111) 888.055
(151) 2007.07.28.

(111) 888.251
(151) 2007.07.28.

(111) 888.072
(151) 2007.07.28.

(111) 888.257
(151) 2007.07.28.

(111) 888.075
(151) 2007.07.28.

(111) 888.262
(151) 2007.07.28.

(111) 888.095
(151) 2007.07.28.

(111) 888.265
(151) 2007.07.28.

(111) 888.113
(151) 2007.07.28.

(111) 888.272
(151) 2007.07.28.

(111) 888.115
(151) 2007.07.28.

(111) 888.274
(151) 2007.07.28.

(111) 888.120
(151) 2007.07.28.

(111) 888.282
(151) 2007.07.28.

(111) 888.132
(151) 2007.07.28.

(111) 888.286
(151) 2007.07.28.

(111) 888.134
(151) 2007.07.28.

(111) 888.289
(151) 2007.07.28.

(111) 888.295
(151) 2007.07.28.

(111) 888.401
(151) 2007.07.28.

(111) 888.296
(151) 2007.07.28.

(111) 888.417
(151) 2007.07.28.

(111) 888.299
(151) 2007.07.28.

(111) 888.449
(151) 2007.07.28.

(111) 888.300
(151) 2007.07.28.

(111) 888.450
(151) 2007.07.28.

(111) 888.301
(151) 2007.07.28.

(111) 888.452
(151) 2007.07.28.

(111) 888.302
(151) 2007.07.28.

(111) 888.453
(151) 2007.07.28.

(111) 888.303
(151) 2007.07.28.

(111) 888.455
(151) 2007.07.28.

(111) 888.304
(151) 2007.07.28.

(111) 888.463
(151) 2007.07.28.

(111) 888.305
(151) 2007.07.28.

(111) 888.470
(151) 2007.07.28.

(111) 888.306
(151) 2007.07.28.

(111) 888.472
(151) 2007.07.28.

(111) 888.311
(151) 2007.07.28.

(111) 888.473
(151) 2007.07.28.

(111) 888.322
(151) 2007.07.28.

(111) 888.474
(151) 2007.07.28.

(111) 888.325
(151) 2007.07.28.

(111) 888.485
(151) 2007.07.28.

(111) 888.336
(151) 2007.07.28.

(111) 888.499
(151) 2007.07.28.

(111) 888.346
(151) 2007.07.28.

(111) 888.512
(151) 2007.07.28.

(111) 888.359
(151) 2007.07.28.

(111) 888.518
(151) 2007.07.28.

(111) 888.371
(151) 2007.07.28.

(111) 888.526
(151) 2007.07.28.

(111) 888.375
(151) 2007.07.28.

(111) 888.529
(151) 2007.07.28.

(111) 888.376
(151) 2007.07.28.

(111) 888.530
(151) 2007.07.28.

(111) 888.382
(151) 2007.07.28.

A rovat 355 db közlést tartalmaz.

INTÉZMÉNYI KÖZLEMÉNYEK

Hirdetményi úton történő kézbesítés

A Magyar Szabadalmi Hivatal a közigazgatási hatósági eljárás és szolgáltatás általános szabályairól szóló 2004. évi CXL. törvény 80. §-a alapján – a Magyar Szabadalmi Hivatal által meghozott döntés kézbesítésének meghíúsulása következtében – hirdetményi úton közli a következő döntéseket.

A döntések a közzétételt követő 15. napon kézbesítettnek tekintendők.

A Magyar Szabadalmi Hivatal felhívja a címzettek figyelmét, hogy a hirdetményi úton közölt döntéseket személyesen vagy meghatalmazott útján a Magyar Szabadalmi Hivatalban átvehetik.

Communication by notice

On the basis of Article 80 of Act CXL of 2004 on the General Rules of Administrative Official Procedures and Services, the Hungarian Patent Office – because of failure to have its decision delivered by service – communicates the following decisions by a notice.

The decisions shall be considered delivered on the fifteenth day after the publication of the notice.

The Hungarian Patent Office draws the addressees' attention that decisions communicated by a notice can be taken over in the Office personally or by a representative.

A döntés ügyszáma: **3310/91/18**
 A döntés tárgya: Végleges szabadalmi oltalom újra érvénybe helyezése
 A címzett neve: **Árkosi Margit**
 A címzett utolsó ismert címe: Nyíregyháza, 4400 Kert u. 37. (HU)

A döntés ügyszáma: **D 06 00090/3**
 A döntés tárgya: Formatervezési mintaoltalom megadása
 A címzett neve: **Bekő Ferenc**
 A címzett utolsó ismert címe: Budapest, 1015 Toldy Ferenc u. 50 (HU)

A döntés ügyszáma: **756/91/6**
 A döntés tárgya: Eljárás félbeszakadása
 A címzett neve: **Horváth László**
 A címzett utolsó ismert címe: Budapest, 1037 Királylaki köz 13. (HU)

A döntés ügyszáma: **M 04 03545/5**
 A döntés tárgya: Védjegy lajstromozása
 A címzett neve: **Első Óvadékiroda Tanácsadó és Hitelközvetítő Kft.**
 A címzett utolsó ismert címe: Budapest, 1074 Rumbach Sebestyén u. 4. fsz. 1. (HU)

A döntés ügyszáma: **756/91/6**
 A döntés tárgya: Eljárás félbeszakadása
 A címzett neve: **LEUMI-Hitelbank**
 A címzett utolsó ismert címe: Budapest, 1052 Bárczy István u. 3-5. (HU)

A döntés ügyszáma: **M 04 04288/4**
 A döntés tárgya: Védjegy lajstromozása
 A címzett neve: **CORVUS DESIGN Reklámügynökség Kft.**
 A címzett utolsó ismert címe: Budapest, 1147 Kerékgyártó u. 47-49. (HU)

A döntés ügyszáma: **756/91/6**
 A döntés tárgya: Eljárás félbeszakadása
 A címzett neve: **Mészáros Béla**
 A címzett utolsó ismert címe: Cegléd, 2700 Ősz u. 11. (HU)

A döntés ügyszáma: **M 06 01462/4**
 A döntés tárgya: Védjegy lajstromozása
 A címzett neve: **Paulikovics Péter, Kovács és Paulikovics Ügyvédi Iroda**
 A címzett utolsó ismert címe: Székesfehérvár, 8000 Távirda u. 18. (HU)

A döntés ügyszáma: **756/91/6**
 A döntés tárgya: Eljárás félbeszakadása
 A címzett neve: **Ruttkai György**
 A címzett utolsó ismert címe: Solymár, 2083 Rózsika u. 7. (HU)

A döntés ügyszáma: **M 06 02907/4**
 A döntés tárgya: Védjegy lajstromozása
 A címzett neve: **BUDAPEST-MIX Kft.**
 A címzett utolsó ismert címe: Budapest, 1107 Szállás u. 17. (HU)

A döntés ügyszáma: **7638/90/29**
 A döntés tárgya: Végleges szabadalmi oltalom megszűnése díjfizetés elmulasztása miatt
 A címzett neve: **Medgyesi András**
 A címzett utolsó ismert címe: Budapest, 1025 Nagybányai út 78/c. (HU)

A döntés ügyszáma: **M 07 00971/2**
 A döntés tárgya: Védjegybejelentés visszavontnak tekintése
 A címzett neve: **Baglyos Gergely**
 A címzett utolsó ismert címe: Budapest, 1132 Váci út 20. (HU)

A döntés ügyszáma:	M 07 01179/2	A döntés ügyszáma:	U 06 00016/7
A döntés tárgya:	Védjegybejelentés visszavontnak tekintése	A döntés tárgya:	Használati mintaoltalom megszűnése díjfizetés elmulasztása miatt
A címzett neve:	Rozmüller Krisztián	A címzett neve:	Bajkov Valentin
A címzett utolsó ismert címe:	Budapest, 1139 Csongor u. 56/4. (HU)	A címzett utolsó ismert címe:	Budapest, 1052 Petőfi S. u. 6. (HU)
A döntés ügyszáma:	M 07 01216/2	A döntés ügyszáma:	U 96 00183/14
A döntés tárgya:	Védjegybejelentés visszavontnak tekintése	A döntés tárgya:	OLT_TIP megsemmisítése
A címzett neve:	Magrathea Tartalomszolgáltató Bt.	A címzett neve:	Sipos László
A címzett utolsó ismert címe:	Budapest, 1132 Visegrádi u. 26/b (HU)	A címzett utolsó ismert címe:	Szentés, 6600 Köztársaság u. 15. (HU)
A döntés ügyszáma:	M 07 01221/2	A döntés ügyszáma:	A645258/4
A döntés tárgya:	Védjegybejelentés visszavontnak tekintése	A döntés tárgya:	Tárgyalás kitűzése használat hiánya miatti megszűnési eljárásban
A címzett neve:	Gyüre Csilla	A címzett neve:	KREUTLER GMBH
A címzett utolsó ismert címe:	Budapest, 1055 Kossuth Lajos tér 13-15. (HU)	A címzett utolsó ismert címe:	50, Brauerstrasse D-76137 KARLSRUHE (DE)
A döntés ügyszáma:	P 06 00151/5	A döntés ügyszáma:	A685574/4
A döntés tárgya:	Lemondás ideiglenes oltalomról	A döntés tárgya:	Tárgyalás kitűzése használat hiánya miatti megszűnési eljárásban.
A címzett neve:	Milton, Ian Edward	A címzett neve:	Centinus Schreider
A címzett utolsó ismert címe:	Peterborough, Cambridgeshire, PE8 5PG 58 Barnwell Village, Near Oundle (GB)	A címzett utolsó ismert címe:	4, Willemsplein NL-4481 AV KLOETINGE (NL)
A döntés ügyszáma:	P 93 03126/18	A döntés ügyszáma:	A543678/4
A döntés tárgya:	Végleges szabadalmi oltalom megszűnése díjfizetés elmulasztása miatt	A döntés tárgya:	Tárgyalás kitűzése használat hiánya miatti megszűnési eljárásban.
A címzett neve:	Lenti Margit	A címzett neve:	Cabinet M. Sabatier
A címzett utolsó ismert címe:	Tata, 2890 Egység u. 1. (HU)	A címzett utolsó ismert címe:	83, avenue Foch F- 75116 Paris (FR)
A döntés ügyszáma:	P 94 03302/22	A döntés ügyszáma:	A573292/10
A döntés tárgya:	Végleges szabadalmi oltalom megszűnése díjfizetés elmulasztása miatt	A döntés tárgya:	Tárgyalás kitűzése használat hiánya miatti megszűnési eljárásban
A címzett neve:	Pelyva Jenő	A címzett neve:	Rechtsanwalt dr. Gerhars Stoessel
A címzett utolsó ismert címe:	Fűzfőgyártelep, 8184 Gagarin út 2. (HU)	A címzett utolsó ismert címe:	49, Florastrasse CH- 8008 Zurich (CH)
A döntés ügyszáma:	P 95 03318/28	A döntés ügyszáma:	A581848/5
A döntés tárgya:	Végleges szabadalmi oltalom megszűnése díjfizetés elmulasztása miatt	A döntés tárgya:	Tárgyalás kitűzése használat hiánya miatti megszűnési eljárásban
A címzett neve:	Bakonyvári Ildikó	A címzett neve:	World League Euromarks B.V.
A címzett utolsó ismert címe:	Veszprém, 8200 Damjanich u. 4/a (HU)	A címzett utolsó ismert címe:	5A, Museumplein, NL-1071 Amsterdam (NL)
A döntés ügyszáma:	P 96 03077/24	A döntés ügyszáma:	A860178/7
A döntés tárgya:	Végleges szabadalmi oltalom megszűnése díjfizetés elmulasztása miatt	A döntés tárgya:	Felhívás nyilatkozattételre
A címzett neve:	Miklós Sumári	A címzett neve:	GUANGZHOU HHY ECONOMIC DEVELOPMENT CO., LTD.
A címzett utolsó ismert címe:	Götegborg, 411 37 Kristinelundsgatan 1. (SE)	A címzett utolsó ismert címe:	Room 306, No. 65 Zhongshan Yi Road, Dongshan District, Guangzhou City, Gunagdong (CN)

A rovat 28 db közlést tartalmaz.