

Formatervezési mintaoltalmi bejelentések közzététele

2. OSZTÁLY RUHÁZATI CIKKEK ÉS RÖVIDÁRUK

(55)

- (21) **D 05 00153** (22) **2005.08.16.**
(71) (72) Szekeres-Vári Magdolna, Törökbálint (HU)
(54) Fürdőruha
(55)

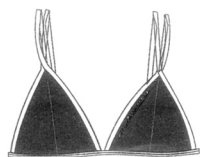

1/1. ábra

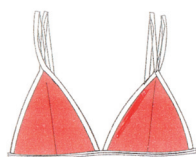

2/1. ábra



3/1. ábra

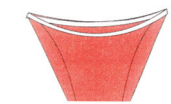

4/1. ábra

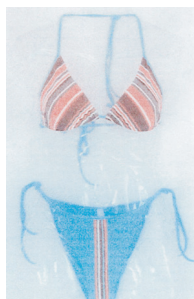

5/1. ábra

(51) 02-02

6. OSZTÁLY BÚTORZATOK

- (21) **D 06 00112** (22) **2006.05.02.**
(71) ADA Möbelfabrik GmbH, Baierdorf bei Anger (AT)
(72) Kerschbauer, Herbert, Strallegg (AT);
Schweighofer, Franz, Sulz (AT);
Bair, Simon, Sulz (AT)
(74) Mészárosné Dónusz Katalin, S.B.G. & K. Szabadalmi Ügyvivői
Iroda, Budapest
(54) Fekvőbútorrá alakítható ülőbútor



2/1. ábra

3/1. ábra



4/1. ábra

5/1. ábra



6/1. ábra

7/1. ábra



8/1. ábra

9/1. ábra



10/1. ábra

11/1. ábra



12/1. ábra

13/1. ábra



14/1. ábra

15/1. ábra



3/1. ábra



4/1. ábra

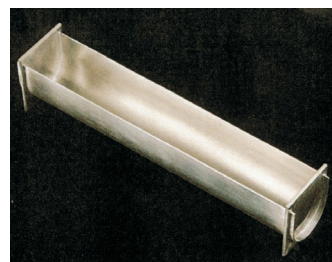

5/1. ábra

(51) 06-01 06-02

(51) 07-01

9. OSZTÁLY
 CSOMAGOLÓESZKÖZÖK ÉS TARTÁLYOK ÁRUSZÁLLÍ-
 TÁS ÉS ÁRUKÉZELÉS CÉLJÁRA

(21) **D 06 00137** (22) **2006.06.21.**
 (71) (72) Bogáthy Attila, Szeged (HU)
 (54) 4 ajtós, cipőtárolós öltözőszekrény paddal
 (55)



1/1. ábra

(51) 06-04

(21) **D 05 00080** (22) **2005.04.08.**
 (71) (72) Kovács Attila, Budapest (HU)
 (74) Szentpéteri Zsolt, S.B.G. & K. Szabadalmi Ügyvivői Iroda,
 Budapest
 (54) Flakon
 (55)



1/1. ábra

(51) 09-01

7. OSZTÁLY
 HÁZTARTÁSI CIKKEK, AMELYEK NEM
 TARTOZNAK MÁS OSZTÁLYOKBA

(21) **D 06 00132** (22) **2006.06.15.**
 (71) (72) Santák Judit, Zalaegerszeg (HU)
 (54) Úrvacsora-készlet
 (55)

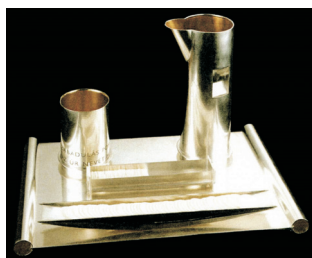

1/1. ábra



2/1. ábra

(21) **D 06 00131** (22) **2006.06.14.**
 (71) (72) Fehérmé Szilágyi Ildikó, Budapest (HU)
 (54) Díszpalack
 (55)



1/1. ábra



2/1. ábra



3/1. ábra



4/1. ábra



5/1. ábra



6/1. ábra

(51) 09-01

- (21) **D 06 00136** (22) **2006.06.20.**
 (71) ALMAND Műanyagipari Kft., Budapest (HU)
 (72) Bancsi Attila, Pomáz (HU)
 (54) Flakon
 (55)



1/1. ábra

(51) 09-01

- (21) **D 06 00032** (22) **2006.02.08.**
 (71) (72) Bokor Gyöngyi, Budapest (HU)
 (54) Lap, melyből folyadéktároló edény hajtható
 (55)

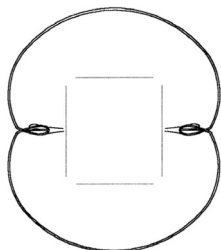

1/1. ábra

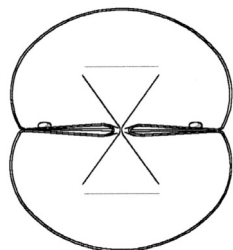

2/1. ábra

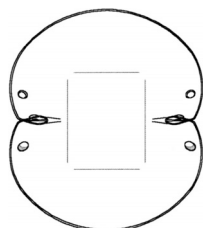

3/1. ábra

(51) 09-03

- (21) **D 06 00104** (22) **2006.04.25.**
 (71) ORION Corporation, Seoul (KR)
 (72) Lee, Hwa-Kyung, Seoul (KR)
 (74) Kacsuk Zsófia, DANUBIA Szabadalmi és Védjegy Iroda Kft., Budapest
 (54) Csomagolódoboz édesipari termékek számára
 (55)



1/7. ábra

(51) 09-03

- (21) **D 06 00106** (22) **2006.04.25.**
 (71) (72) Török Márton, Budapest (HU)
 (74) Mák András, S.B.G. & K. Szabadalmi Ügyvivői Iroda, Budapest
 (54) Hajtogatott tárolódoboz
 (55)

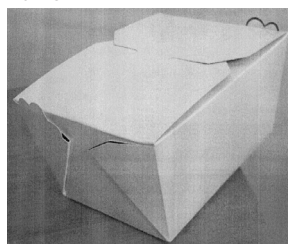

1/1. ábra

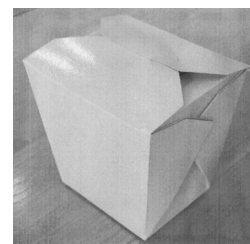

2/1. ábra



3/1. ábra

(51) 09-03

10. OSZTÁLY
 ÓRÁK, TOVÁBBÁ EGYÉB MÉRŐ,
 ELLENŐRZŐ- ÉS JELZŐBERENDEZÉSEK

- (21) **D 06 00138** (22) **2006.06.26.**
 (71) (72) Kézi László, Létavértes (HU)
 (54) Folyadékkijelzésű óra
 (55)



1/1. ábra

(51) 10-03

12. OSZTÁLY
 SZÁLLÍTÓ- ÉS EMELŐBERENDEZÉSEK

- (21) **D 06 00135** (22) **2006.06.16.**
 (71) (72) Selmeci Tibor, Budapest (HU);
 Baráth Károly, Budapest (HU)
 (54) Járműre szerelhető tető, amely reklám megjelenítésére is alkalmas

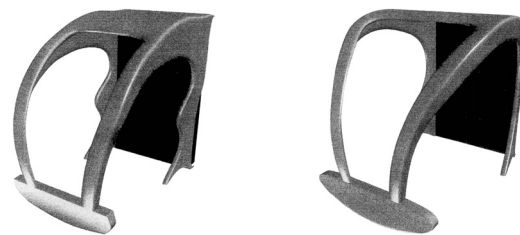
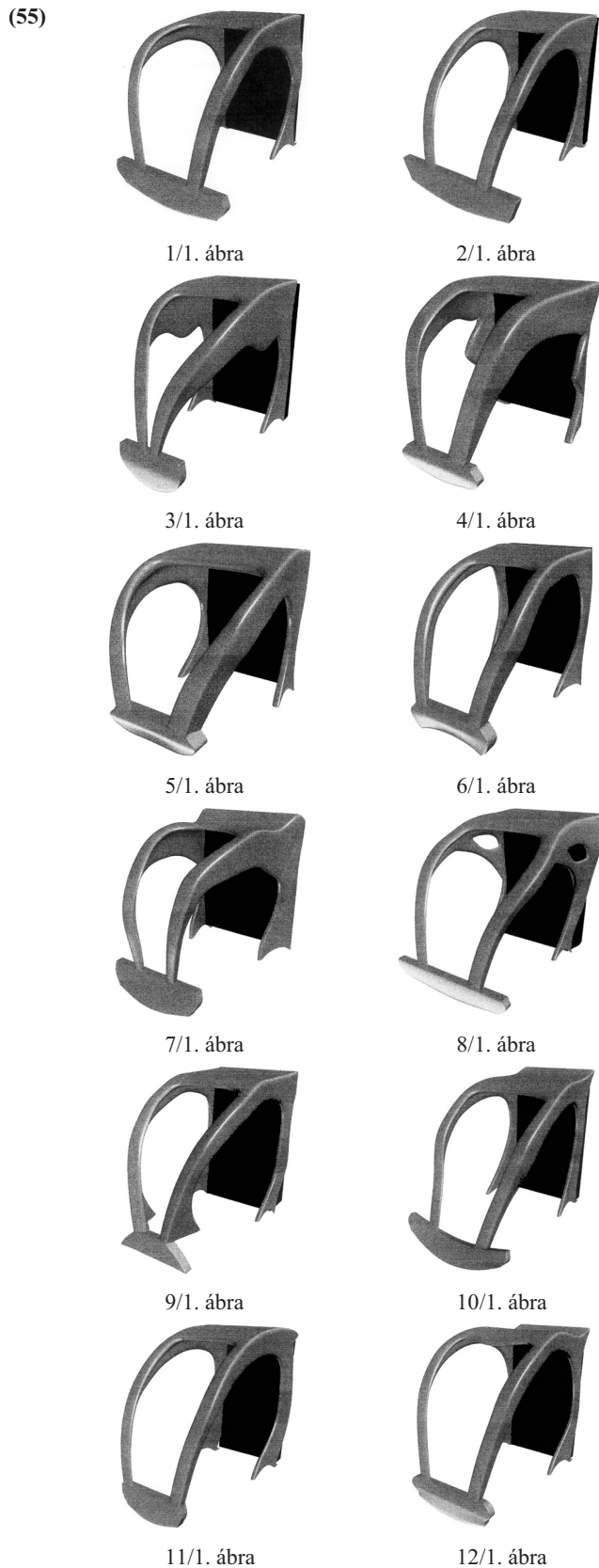

13/1. ábra 14/1. ábra
 (51) 12-16

14. OSZTÁLY
 ADATRÖGZÍTŐ, ADATFELDOLGOZÓ,
 VALAMINT HÍRKÖZLÉS ÉS ADATÁTVITEL
 CÉLJÁRA SZOLGÁLÓ KÉSZÜLÉKEK

- (21) **D 06 00108** (22) **2006.04.26.**
 (71) Brother Industries, Ltd., Nagoya-shi, Aichi-ken (JP)
 (72) Hattori, Shingo, Nagoya-shi, Aichi-ken (JP);
 Sasaki, Toyonori, Nagoya-shi, Aichi-ken (JP);
 Kanbe, Tomohiro, Nagoya-shi, Aichi-ken (JP)
 (74) Farkas Tamás, DANUBIA Szabadalmi és Védjegy Iroda Kft.,
 Budapest
 (30) 2005-34113 2005.11.18. JP
 2005-34114 2005.11.18. JP
 2005-34116 2005.11.18. JP
 2005-34118 2005.11.18. JP
 (54) Festékpátron
 (55)

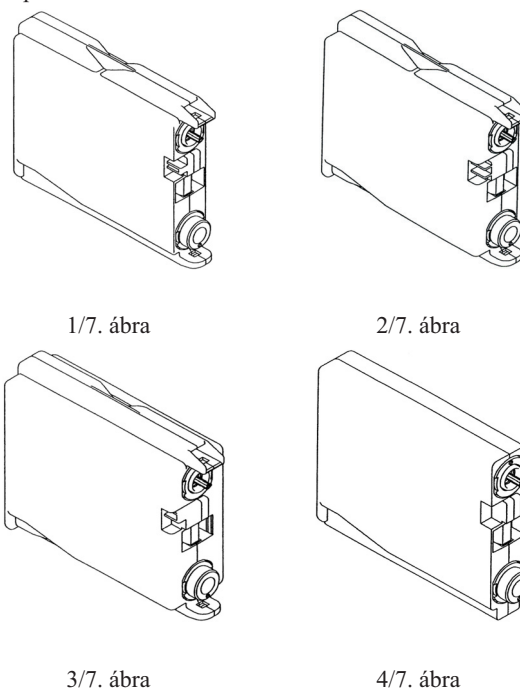

(51) 14-02

20. OSZTÁLY
 ÁRUSÍTÁS ÉS REKLÁMOZÁS CÉLJÁRA
 SZOLGÁLÓ ESZKÖZÖK, TÁBLÁK

- (21) **D 06 00115** (22) **2006.05.17.**
 (71) (72) Selmeci Tibor, Budapest (HU);
 Baráth Károly, Budapest (HU)
 (54) Járműre szerelhető tető, amely reklám megjelenítésére alkalmas

(55)

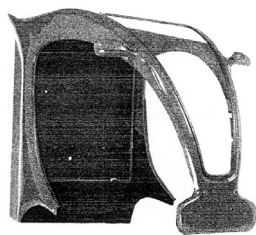

1/5. ábra

(51) 20-03

21. OSZTÁLY
JÁTÉKOK, JÁTÉKSZEREK, SÁTRAK ÉS SPORTCIKKEK

(21) **D 06 00110** (22) **2006.05.02.**

(71) (72) Kelle Antal, Törökbálint (HU);
Majercsik Krisztina, Budapest (HU)

(54) Lépegető teknősjáték

(55)

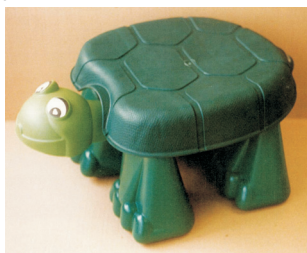

1/1. ábra

(51) 21-01

23. OSZTÁLY
FOLYADÉKELOSZTÓ BERENDEZÉSEK,
EGÉSZSÉGÜGYI, FŰTŐ-, SZELLŐZTETŐ ÉS
LÉGKONDITIONÁLÓ BERENDEZÉSEK, SZILÁRD
FŰTŐANYAGOK

(21) **D 06 00100** (22) **2006.04.20.**

(71) (72) Kovács András, Miskolc (HU)
(74) Tóth-Szabó István szabadalmi ügyvivő, Budapest
(54) Pálinkafőző üst

(55)



(51) 23-01

(21) **D 05 00147** (22) **2005.08.04.**

(71) RAVAK Hungary Kft., Budapest (HU)
(72) Jindrich, Vareka, Příbram I. (CZ)

(74) dr. Maróti Gábor, Dr. Maróti Gábor Ügyvédi Iroda, Budapest

(54) Aszimmetrikus sarokkád előlappal

(55)



1/1. ábra

(51) 23-02

(21) **D 05 00148** (22) **2005.08.04.**

(71) RAVAK Hungary Kft., Budapest (HU)
(72) Jindrich, Vareka, Příbram I. (CZ)
(74) dr. Maróti Gábor, Dr. Maróti Gábor Ügyvédi Iroda, Budapest
(54) Kád előlappal és oldallappal

(55)



1/1. ábra

(51) 23-02

27. OSZTÁLY
DOHÁNYÁRUK ÉS CIKKEK DOHÁNYOSOK SZÁMÁRA

(21) **D 06 00126** (22) **2006.06.07.**

(71) (72) Márton István, Miskolc (HU)
(54) Hamutál

(55)



1/1. ábra

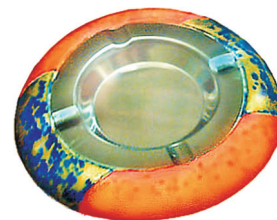

2/1. ábra

(51) 27-03

A rovat 19 db közlést tartalmaz.